



# Многофункционални продукти СХ331, СХ431, МС3224, МС3326, МС3426, ХС2326

---

## Ръководство за потребителя

юли 2024 г.

[www.lexmark.com](http://www.lexmark.com)

---

Вид машина:

3500

Модели:

285, 485, 685, 876, 8с6, 8с9

# Съдържание

<b>Информация за безопасност.....</b>	<b>6</b>
Правила.....	6
Извлечения за продукта.....	6
<b>Научете повече за принтера.....</b>	<b>9</b>
Откриване на информация за принтера.....	9
Намиране на серийния номер на принтера.....	10
Конфигурации на принтера.....	11
Използване на контролния панел.....	13
Персонализиране на началния екран.....	13
Смяна на езика на клавиатурата на дисплея.....	13
Запознаване със състоянията на индикаторната светлина.....	14
Избор на хартия.....	14
<b>Настройване, инсталиране и конфигуриране.....</b>	<b>21</b>
Избор на място за принтера.....	21
Свързване на кабели.....	22
Инсталиране на допълнителни тави.....	23
Настройване и използване на приложенията на началния екран.....	24
Настройване на принтера за изпращане на факс.....	26
Конфигуриране на SMTP настройките за имейл.....	34
Зареждане на хартия и специални носители.....	43
Инсталиране и актуализация на софтуер, драйвери и фърмуер.....	47
Налични опции.....	51
Работа в мрежа.....	51
Печат на страница с настройки на менюто.....	56
<b>Защита на принтера.....</b>	<b>57</b>
Изтриване на паметта на принтера.....	57
Възстановяване на фабричните настройки по подразбиране.....	57
Изявление за енергозависимост.....	57
<b>Печат.....</b>	<b>59</b>
Отпечатване от компютър.....	59
Отпечатване от мобилно устройство.....	59

Отпечатване от флаш устройство.....	61
Поддържани флаш устройства и типове файлове.....	62
Конфигуриране на поверителни задания.....	62
Отпечатване на конфиденциални и други изчакващи задания за печат.....	63
Отпечатване от профил в Cloud Connector.....	64
Отпечатване на списък с примери на шрифтове.....	65
Поставяне на разделителни листове между копията.....	65
Отмяна на задание за печат.....	65
Регулиране на тъмнотата на тонера.....	65
<b>Копиране.....</b>	<b>66</b>
С помощта на автоматичното подаващо устройство и стъклото на скенера.....	66
Правене на копия.....	66
Копиране на снимки.....	66
Копиране върху бланка.....	67
Копирайте от двете страни на хартията.....	67
Намаляване или увеличаване на копията.....	67
Копиране на няколко страници върху един лист.....	67
Сортиране на копия.....	67
Копиране на карти.....	68
Създаване на бърза команда за копиране.....	68
<b>Имейл.....</b>	<b>69</b>
С помощта на автоматичното подаващо устройство и стъклото на скенера.....	69
Изпращане на имейл.....	69
Създаване на бърза команда за имейл.....	70
<b>Факс.....</b>	<b>71</b>
С помощта на автоматичното подаващо устройство и стъклото на скенера.....	71
Изпращане на факс.....	71
Насрочване на факс.....	72
Създаване на бърза команда за факсово местоназначение.....	72
Намаляване на разделителната способност на факса.....	73
Регулиране на тъмнината на факса.....	73
Печат на дневник на факсове.....	73
Блокиране на нежелани факсове.....	73
Задържане на факсове.....	74

Препращане на факс.....	74
<b>Сканиране.....</b>	<b>75</b>
С помощта на автоматичното подаващо устройство и стъклото на скенера.....	75
Сканиране към компютър.....	75
Сканиране към FTP сървър с помощта на бърза команда.....	77
Сканиране в мрежова папка чрез бърза команда.....	77
Сканиране към флаш устройство.....	78
Сканиране към профил в Cloud Connector.....	79
<b>Използване на менютата на принтера.....</b>	<b>80</b>
Карта на менюто.....	80
Устройство.....	81
Печат.....	93
Хартия.....	100
Копиране.....	102
Факс.....	104
Имейл.....	114
FTP.....	118
USB у-во.....	120
Мрежа/портове.....	124
Защита.....	138
Cloud Connector.....	142
Отчети.....	142
Откриване и отстраняване на неизправности.....	144
<b>Поддръжка на принтера.....</b>	<b>145</b>
Проверка на състоянието на части и консумативи.....	145
Конфигуриране на известия за консумативи.....	145
Конфигуриране на уведомления с имейл.....	145
Преглед на отчетите.....	146
Поръчване на части и консумативи.....	146
Замяна на части и консумативи.....	149
Почистване на частите на принтера.....	163
Пестене на енергия и хартия.....	171
Преместване на принтера в друго местоположение.....	172
Транспортиране на принтера.....	172

---

<b>Отстраняване на проблем.....</b>	<b>173</b>
Проблеми с качеството на печата.....	173
Проблеми с печата.....	174
Принтерът не отговаря.....	202
Не може да разчете флаш устройството.....	203
Разрешаване на USB порт.....	203
Проблеми с мрежовата връзка.....	204
Проблеми с консумативите.....	205
Отстраняване на заседнала хартия.....	207
Проблеми с подаването на хартия.....	219
Проблеми с изпращането на имейли.....	221
Проблеми с работата на факса.....	222
Проблеми със сканирането.....	228
Проблеми с качеството на цветовете.....	235
Свързване с поддръжка на клиенти.....	238
<b>Преработване и изхвърляне.....</b>	<b>239</b>
Рециклиране на продукти на Lexmark.....	239
Рециклиране на опаковки на Lexmark.....	239
<b>Известия.....</b>	<b>240</b>
<b>Индекс.....</b>	<b>250</b>

# Информация за безопасност





## Правила

**Забележка:** *Забележката* посочва информация, която може да ви помогне.







**Предупреждение:** *Предупреждението* посочва нещо, което може да повреди хардуера или софтуера на продукта.









**ВНИМАНИЕ:** Индикацията за *внимание* посочва потенциално опасна ситуация, която може да ви нарани.

Различните видове индикации за внимание включват:

-  **ВНИМАНИЕ – ПОТЕНЦИАЛНО НАРАНЯВАНЕ:** Показва опасност от нараняване.
-  **ВНИМАНИЕ – ОПАСНОСТ ОТ ТОКОВ УДАР:** Показва опасност от токов удар.
-  **ВНИМАНИЕ – ГОРЕЩА ПОВЪРХНОСТ:** Показва опасност от изгаряне при докосване.
-  **ВНИМАНИЕ – ОПАСНОСТ ОТ СПЪВАНЕ:** Показва опасност от премазване.
-  **ВНИМАНИЕ – ОПАСНОСТ ОТ ЗАКЛЕЩВАНЕ:** Показва опасност от улавяне между движещи се части.

## Извлечения за продукта

-  **ВНИМАНИЕ – ПОТЕНЦИАЛНО НАРАНЯВАНЕ:** За да избегнете риска от пожар или токов удар, свържете охранващия кабел към подходящ и правилно заземен електрически контакт, който е в близост до продукта и е леснодостъпен.
-  **ВНИМАНИЕ – ПОТЕНЦИАЛНО НАРАНЯВАНЕ:** За да избегнете риска от пожар или токов удар, използвайте само охранващия кабел, предоставен с този продукт, или предложения за замяна от производителя разрешен кабел.
-  **ВНИМАНИЕ – ПОТЕНЦИАЛНО НАРАНЯВАНЕ:** Не използвайте този продукт с удължители, разклонители или удължители с много звена или UPS устройства. Капацитетът на мощност на тези видове аксесоари може лесно да бъде надвишен от лазерен принтер и може да доведе до риск от пожар, повреда на имущество или лоша работа на принтера.
-  **ВНИМАНИЕ – ПОТЕНЦИАЛНО НАРАНЯВАНЕ:** Само вграденото защитно устройство срещу свръхнапрежение на Lexmark, което е свързано правилно между принтера и охранващия кабел, предоставен с принтера, може да се използва с този продукт. Използването на защитни устройства срещу свръхнапрежение, принадлежащи на Lexmark, може да доведе до риск от пожар, повреда на имущество или лоша работа на принтера.
-  **ВНИМАНИЕ – ПОТЕНЦИАЛНО НАРАНЯВАНЕ:** За да намалите риска от пожар, използвайте само 26 AWG или по-голям телекомуникационен (RJ-11) кабел, когато свързвате този продукт към обществената комутируема телефонна мрежа. За потребители в Австралия кабелът трябва да бъде одобрен от Службата за комуникации и медии на Австралия.
-  **ВНИМАНИЕ – ОПАСНОСТ ОТ ТОКОВ УДАР:** За да избегнете риска от токов удар, не поставяйте и не използвайте този продукт в близост до вода или мокри места.

-  **ВНИМАНИЕ – ОПАСНОСТ ОТ ТОКОВ УДАР:** За да избегнете риска от токов удар, по време на гръмотевична буря не задавайте настройки на продукта и не го свързвайте с електрически или кабелни връзки, като например със захранващия кабел, функцията за факс или телефона.
-  **ВНИМАНИЕ – ПОТЕНЦИАЛНО НАРАНЯВАНЕ:** Не режете, усуквайте, сгъвайте, пречупвайте или поставяйте тежки предмети върху кабела за захранване. Не подлагайте кабела за захранване на изтъркване или натиск. Не притискайте кабела за захранване между предмети като мебели и стени. Ако някое от тези неща се случи, има опасност от пожар или токов удар. Проверявайте редовно кабела за захранване за признаци за такива повреди. Извадете кабела за захранване от електрическия контакт, преди да го проверите.
-  **ВНИМАНИЕ – ОПАСНОСТ ОТ ТОКОВ УДАР:** За да избегнете риска от токов удар, се уверете, че всички външни връзки (като Ethernet и връзки с телефонна система) са правилно монтирани в маркираните за тях портове за свързване.
-  **ВНИМАНИЕ – ОПАСНОСТ ОТ ТОКОВ УДАР:** За да избегнете риска от токов удар при достъп до платката на контролера или при инсталирането на допълнителен хардуер или устройство за памет, след като сте настроили принтера, изключете го и извадете захранващия кабел от електрическия контакт, преди да продължите. Ако има други устройства, свързани към принтера, изключете ги и извадете кабелите, които ги свързват с принтера.
-  **ВНИМАНИЕ – ОПАСНОСТ ОТ ТОКОВ УДАР:** За да се избегне рискът от токов удар, не използвайте функцията за факс по време на гръмотевична буря.
-  **ВНИМАНИЕ – ОПАСНОСТ ОТ ТОКОВ УДАР:** За да избегнете опасността от електрически удар при почистване на външните части на принтера, изключете захранващия кабел от контакта в стената и откачете всички кабели от принтера, преди да продължите нататък.
-  **ВНИМАНИЕ – ПОТЕНЦИАЛНО НАРАНЯВАНЕ:** Ако принтерът тежи повече от 20 кг (44 фунта), тогава за безопасното му пренасяне могат да са необходими двама или повече човека.
-  **ВНИМАНИЕ – ПОТЕНЦИАЛНО НАРАНЯВАНЕ:** Следвайте указанията по-долу при преместване на принтера, за да избегнете нараняване или повреда на принтера:
- Уверете се, че всички врати и тави са затворени.
  - Изключете принтера и след това извадете кабела от контакта.
  - Разкачете всички кабели от принтера.
  - Ако принтерът има отделни допълнителни тави, стоящи на пода, или допълнителни изходни компоненти, свързани към него, тогава ги разкачете, преди да преместите принтера.
  - Ако принтерът има основа на колелца, тогава внимателно го изтърколете на новото място. Бъдете внимателни при преминаване през прагове и прекъсвания в подовата настилка.
  - Ако принтерът няма основа за колелца, но е конфигуриран с допълнителни тави или допълнителни изходни компоненти, тогава премахнете допълнителните изходни компоненти и повдигнете принтера от тавите. Не се опитвайте да вдигнете принтера и някои от допълнителните компоненти едновременно.
  - Винаги използвайте дръжките на принтера, за да го вдигнете.
  - Ако за преместване на принтера се използва количка, тя трябва да е с повърхност, побираща целия размер на принтера.
  - Ако за преместване на допълнителния хардуер се използва количка, тя трябва да е с повърхност, побираща целия размер на допълнителните компоненти.
  - Дръжте принтера в изправено положение.
  - Избягвайте силни удари при движение.

- Уверете се, че пръстите ви не са под принтера, когато го поставяте.
- Уверете се, че около принтера има достатъчно свободно пространство.

 **ВНИМАНИЕ – ОПАСНОСТ ОТ СПЪВАНЕ:** Монтирането на един или повече допълнителни компоненти във вашия принтер или многофункционално устройство може да изисква наличието на основа на колелца, мебели или друга характеристика, за да се предотврати нестабилност, която може да причини нараняване. За повече информация относно поддържаните конфигурации вижте [www.lexmark.com/multifunctionprinters](http://www.lexmark.com/multifunctionprinters).

 **ВНИМАНИЕ – ОПАСНОСТ ОТ СПЪВАНЕ:** За да намалите риска от нестабилност в оборудването, заредете отделно всяка тава. Дръжте всички останали тави затворени, докато не стане необходимо.

 **ВНИМАНИЕ – ГОРЕЩА ПОВЪРХНОСТ:** Вътрешността на принтера може да е гореща. За да намалите риска от нараняване от горещ компонент, изчакайте повърхността да изстине, преди да я докоснете.

 **ВНИМАНИЕ – ОПАСНОСТ ОТ ЗАКЛЕЩВАНЕ:** За да избегнете риска от прищипване, бъдете внимателни на местата, обозначени с този етикет. Нараняванията от прищипване могат да се получат около движещите се части, като зъбни колела, врати, тави и капаци.

 **ВНИМАНИЕ – ПОТЕНЦИАЛНО НАРАНЯВАНЕ:** Този продукт използва лазер. Използването на контролни елементи или настройки или изпълняването на процедури, различни от тези, посочени в *Ръководство на потребителя*, може да доведе до опасно облъчване с радиация.

 **ВНИМАНИЕ – ПОТЕНЦИАЛНО НАРАНЯВАНЕ:** Литиевата батерия в този продукт не се сменя. Има опасност от експлозия, ако литиевата батерия се замени неправилно. Не трябва да презареждате, разглобявате или изгаряте литиева батерия. Изхвърляйте използваните литиеви батерии съгласно указанията на производителя и местните разпоредби.

Този продукт е разработен, изпробван и одобрен за строги световни стандарти за безопасност с употребата на специфични компоненти на производителя. Функциите за безопасност на някои части е възможно понякога да не са очевидни. Производителят не отговаря за употребата на подменени части.

По отношение на услуги или поправки, които са различни от описаните в документацията за потребителя, се обръщайте към служител от отдел по обслужване на клиенти.

**ПАЗЕТЕ ТЕЗИ ИНСТРУКЦИИ.**



# Научете повече за принтера

## Откриване на информация за принтера

Какво търсите?	Намерете го тук
<p>Начални инструкции за конфигуриране</p>	<p>Вижте документацията за конфигуриране, доставена с принтера.</p>
<ul style="list-style-type: none"> <li>• Софтуер на принтера</li> <li>• Драйвер за отпечатване или факс</li> <li>• Фърмуер на принтера</li> <li>• Помощна програма</li> </ul>	<p>Отидете на <a href="http://www.lexmark.com/downloads">www.lexmark.com/downloads</a>, потърсете Вашия модел на принтер, след което в менюто Type (Тип) изберете нужния Ви драйвер, фърмуер или помощна програма.</p>
<ul style="list-style-type: none"> <li>• Избиране и съхраняване на хартия и специални носители</li> <li>• Зареждане на хартия</li> <li>• Конфигуриране на настройките на принтера</li> <li>• Преглеждане и отпечатване на документи и снимки</li> <li>• Конфигуриране на принтера в мрежа</li> <li>• Грижи за принтера и поддръжка</li> <li>• Отстраняване на неизправности и решаване на проблеми</li> </ul>	<p>Информационен център – отидете на <a href="https://infoserve.lexmark.com">https://infoserve.lexmark.com</a>.                      Видеоклипове с инструкции – отидете на <a href="https://infoserve.lexmark.com/idv/">https://infoserve.lexmark.com/idv/</a>.</p>
<p>Помощна информация за използване на софтуера на принтера.</p>	<p>Помощ за операционни системи Microsoft Windows или Macintosh – отворете софтуерна програма на принтера или приложение и след това щракнете върху <b>Help</b> (Помощ).</p> <p>Кликнете върху , за да видите информация, свързана с контекста.</p> <p><b>Забележки:</b></p> <ul style="list-style-type: none"> <li>• Help (Помощ) се инсталира автоматично със софтуера на принтера.</li> <li>• В зависимост от операционната система софтуерът на принтера е в папката на програмата за принтера или на работния плот.</li> </ul>
<ul style="list-style-type: none"> <li>• Документация</li> <li>• Поддръжка чрез чат на живо</li> <li>• Поддръжка по имейл</li> <li>• Гласова поддръжка</li> </ul>	<p>Отидете на <a href="http://support.lexmark.com">http://support.lexmark.com</a>.</p> <p><b>Забележка:</b> Изберете вашата държава или регион и след това изберете вашия продукт, за да видите подходящата страница за поддръжка.</p> <p>Информацията за връзка с отдела за поддръжка за Вашата държава или регион можете да намерите на уебсайта или в отпечатаната гаранция, доставена с принтера.</p> <p>Когато се свържете с поддръжката на клиенти, имайте под ръка следната информация:</p> <ul style="list-style-type: none"> <li>• Място и дата на закупуване</li> <li>• Тип и сериен номер на машината</li> </ul> <p>За повече информация вижте "<a href="#">Намиране на серийния номер на принтера</a>" на стр. 10.</p>

Какво търсите?	Намерете го тук
<ul style="list-style-type: none"> <li>Информация за безопасност</li> <li>Нормативна информация</li> <li>Информация за гаранцията</li> <li>Информация за околната среда</li> </ul>	<p>Информацията за гаранцията варира според държавата или региона:</p> <ul style="list-style-type: none"> <li><b>В САЩ</b> – вижте декларацията за ограничена отговорност, включена към този принтер, или отидете на адрес <a href="http://support.lexmark.com">http://support.lexmark.com</a>.</li> <li><b>В други държави или региони</b> – вижте отпечатаната гаранция, доставена с принтера.</li> </ul> <p><i>Информационното ръководство за продукта</i>– вижте документацията доставена с принтера или отидете на <a href="http://support.lexmark.com">http://support.lexmark.com</a>.</p>
Информация в цифровия паспорт на Lexmark	Отидете на <a href="https://csr.lexmark.com/digital-passport.php">https://csr.lexmark.com/digital-passport.php</a> .

## Намиране на серийния номер на принтера

1 Отворете предната вратичка и я натиснете здраво надолу.

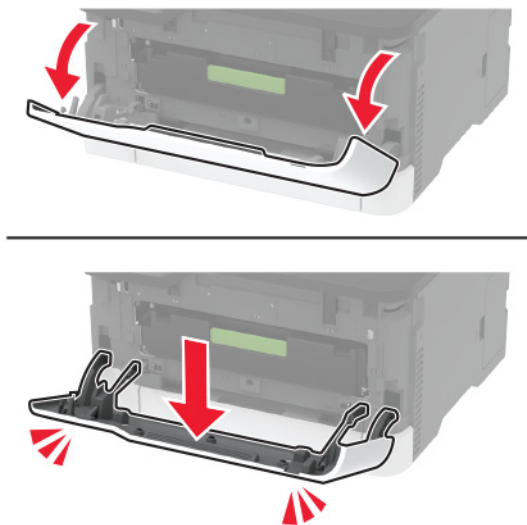

2 Открийте серийния номер на принтера зад предната вратичка.

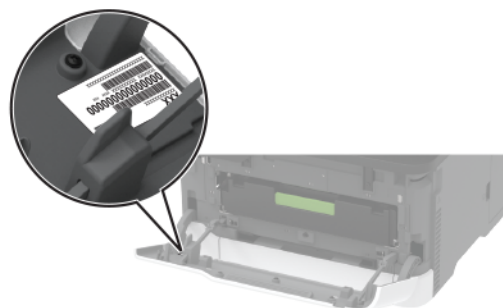

## Конфигурации на принтера

### Многофункционален продукт Lexmark MC3224dwe



1	Скенер
2	Стандартна изходна тава
3	Устройство за ръчно подаване
4	Тава за 250 листа
5	Контролен панел

## Многофункционални продукти Lexmark CX331, Lexmark CX431, Lexmark MC3224adwe, Lexmark MC3326, Lexmark MC3426, Lexmark XC2326

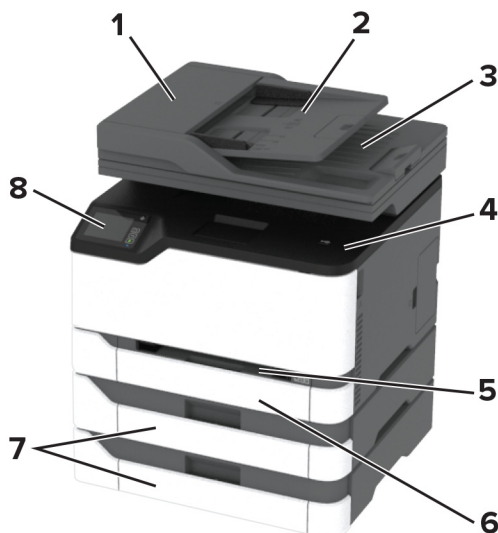

1	Автоматично подаващо устройство (АПУ)
2	Тава на АПУ
3	Изходна тава на АПУ
4	Стандартна изходна тава
5	Устройство за ръчно подаване
6	Стандарта тава за 250 листа
7	Допълнителни тави за 250 листа <b>Забележка:</b> Поддържа се само в някои модели на принтери.
8	Контролен панел

## Използване на контролния панел

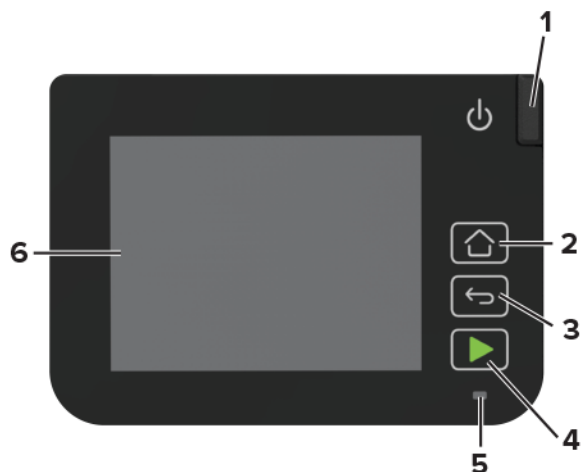

	Част на контролен панел	Функция
1	Бутон за захранване	Включете или изключете принтера. <b>Забележка:</b> За изключване на принтера натиснете и задръжте бутона за захранване за пет секунди.
2	Бутон „Начало“	Отидете на началния екран.
3	Бутон за връщане назад	Връщане към предишния екран.
4	Бутон „Старт“	Стартирате задание в зависимост от избрания режим.
5	Светлинния индикатор	Проверете състоянието на принтера.
6	Дисплея	<ul style="list-style-type: none"> <li>• Прегледайте съобщенията на принтера и статуса на консумативите.</li> <li>• Конфигурирате и извършвате задания с принтера.</li> </ul>

## Персонализиране на началния екран

- 1 От контролния панел докоснете **Settings (Настройки) > Device (Устройство) > Visible Home Screen Icons (Видими икони на началния екран)**.
- 2 Изберете иконите, които искате да се показват на началния екран.
- 3 Приложете промените.

## Смяна на езика на клавиатурата на дисплея

**Забележка:** Можете да променяте езика на клавиатурата само в задачите на принтера, които изискват буквено-цифрово въвеждане, например имейл или сканиране.

- 1 Докоснете полето за въвеждане.
- 2 На клавиатурата докоснете и задръжте клавиша за език.
- 3 Изберете език.

## Запознаване със състоянията на индикаторната светлина

Светлинния индикатор	Съст.принтер
Off (Изкл.)	Принтерът е изключен.
Син	Принтерът е включен или в състояние на готовност.
Мигащ в синьо	Принтерът обработва данни.
Мигащ в червено	Принтерът изисква намеса на потребителя.
Кехлибарен	Принтерът е изключен в режим „Заспиване“.

## Избор на хартия

### Указания за хартия

Използвайте подходяща хартия, за да предотвратите задръстванията и да спомогнете за безпроблемен печат.

- Винаги използвайте нова, неповредена хартия.
- Преди зареждане на хартията се запознайте с препоръчителната страна за печат на хартията. Тази информация обикновено е посочена на опаковката на хартията.
- Не използвайте хартия, която е срязана или подрязана на ръка.
- Не смесвайте хартия от различен размер, вид или тегло в една и съща тава. Смесването води до задръствания.
- Не използвайте хартия с покритие, освен ако не е специално предназначена за електрофотаграфски печат.

### Характеристики на хартията

Следните характеристики на хартията влияят върху качеството на печат и надеждността. Вземете под внимание следните фактори, преди да отпечатвате върху тях.

#### Тегло

Тавите могат да подават хартия с тегло от 60 до 162 g/m<sup>2</sup> (от 16 до 43 lb) хартия с влакна по дължината. Хартия, по-лека от 60 g/m<sup>2</sup> (16 lb), може да не е достатъчно твърда, за да се подава правилно, което може да причини засядания.

#### Набръчкване

Набръчкването е тенденцията хартията да се набръчка в краищата си. Ако се набръчка прекалено много, това може да доведе до проблеми с подаването на хартия. Набръчкване може да се появи, след като хартията премине през принтера, където е изложена на високи температури. Ако съхранявате хартията разопакована в горещи, влажни, студени или сухи условия, това може да доведе до набръчкване на хартията преди печат и може да създаде проблеми с подаването.

## Гладкост

Гладкостта на хартията влияе директно върху качеството на печат. Ако хартията е прекалено груба, тонерът не може да отпечата правилно. Ако хартията е прекалено гладка, това може да доведе до проблеми с подаването на хартия или качеството на печат. Препоръчваме да се използва хартия с 50 точки по Шефилд.

## Съдържание на влага

Количеството влага в хартията влияе както на качеството на печат, така и на способността на принтера да подава хартията правилно. Оставете хартията в оригиналната опаковка, докато не я използвате. Излагането на хартията на промени във влагата, може да понижи качеството ѝ.

Съхранявайте хартията в оригиналната опаковка в същата среда, в която съхранявате и принтера, в продължение на 24 до 48 часа преди печат. Удължете времето няколко дни, ако условията на съхранение или транспортиране се различават много от експлоатационните условия на принтера. Дебелата хартия може да изисква по-продължителен период на кондициониране.

## Посока на влакното

Влакното се отнася до подравняването на влакната на хартията в един лист хартия. Влакната са или *дълги*, простиращи се по дължината на хартията, или *къси*, простиращи се по ширината на хартията.

За 60 – 162-g/m<sup>2</sup> (16 – 43 lb) хартия се препоръчва използването на хартия с влакна по дължината.

## Съдържание на влакната

Най-висококачествената ксерографска хартия е направена от 100 процентово химическо обработено пулпово дърво. Това съдържание осигурява на хартията висока степен на стабилност, което води до по-малко проблеми с подаването и по-добро качество на печат. Хартията, която съдържа влакна като памук, може да повлияе неблагоприятно на работата с хартия.

## Неприемлива хартия

Следните видове хартия не се препоръчват за употреба с принтера:

- Химически обработени хартии, които се използват за правене на копия без пигментен слой за копиране. Те са известни и като хартии без пигментен слой за копиране, копирна хартия без пигмент (CCP) или хартия, която не изисква пигмент (NCR).
- Предварително отпечатани хартии с химикали, които може да замърсят принтера.
- Предварително отпечатани хартии, които могат да се влияят от температурата във фиксиращия модул на принтера.
- Предварително отпечатани хартии, които изискват регистрация (точното място на отпечатване върху страницата), по-голяма от  $\pm 2,3$  мм ( $\pm 0,09$  in). Например форми за оптично разпознаване на знаци (OCR).  
В някои случаи регистрацията може да се регулира със софтуерно приложение за успешно отпечатване на тези формуляри.
- Хартии с покритие (гумирани), синтетични хартии или термични хартии.
- Хартии с необработени страни, грапави или сериозно текстурирана повърхност или набръчкани хартии.
- Хартии, които не съответстват на EN12281:2002 (Европа).

- Хартия, която тежи по-малко от 60 г/м<sup>2</sup> (16 lb).
- Формуляри или документи с няколко слоя.

## Използване на рециклирана хартия

Lexmark работи за намаляване на въздействието на хартията върху околната среда, като предоставя на клиентите избор при печатането. Един от начините, по които постигаме това, е като тестваме продуктите, за да гарантираме, че могат да се използват рециклирани хартии – по-специално хартии, произведени с 30%, 50% и 100% рециклирано съдържание след потребление. Нашето очакване е рециклираните хартии да се представят толкова добре, колкото и първичните в нашите принтери. Въпреки че не съществува официален стандарт за използването на хартия в офис оборудването, Lexmark използва европейския стандарт EN 12281 като стандарт за минимум свойства. За да се осигури широк обхват на тестовете, тестовата хартия включва 100% рециклирани хартии от Северна Америка, Европа и Азия, а тестовете се провеждат при относителна влажност 8 – 80%. Тестването включва двустранен печат. Могат да се използва офис хартии, съдържащи възобновяеми или рециклирани материали, както и без съдържание на хлор.

## Избор на предварително отпечатани формуляри и бланка

- Използвайте хартия с влакна по дължината на хартията.
- Използвайте само формуляри и бланки, които са отпечатани чрез офсетов литографски или гравирани процес на печат.
- Избягвайте хартия с груба или силно текстурирана повърхност.
- Използвайте мастила, които не са засегнати от смолата в тонера. Мастила, които са устойчиви на окисление или с маслена основа, обикновено отговарят на тези изисквания; латексовите мастила не отговарят.
- Преди да закупите големи количества, отпечатайте проби върху предварително отпечатани формуляри и бланки, който смятате да използвате. Така ще прецените дали мастилото на предварително отпечатания формуляр или бланка ще повлияе на качеството на печат.
- В случай на съмнение се свържете с доставчика си на хартия.
- Когато отпечатвате върху бланки, заредете хартията в правилната за Вашия принтер ориентация. За повече информация вижте *Указания за хартия и специални носители*.

## Съхраняване на хартия

Използвайте тези указания за съхраняване на хартия, което ще Ви помогне за избягването на засядане на хартията и неравномерно качество на печат:

- Съхранявайте хартията в оригиналната опаковка в същата среда, в която съхранявате и принтера, в продължение на 24 до 48 часа преди печат.
- Удължете времето няколко дни, ако условията на съхранение или транспортиране се различават много от експлоатационните условия на принтера. Дебелата хартия може да изисква по-продължителен период на кондициониране.
- За най-добри резултати съхранявайте хартията на места, където температурата е 21 °C (70 °F), а относителната влажност е 40 процента.
- Повечето производители на етикети препоръчват отпечатване в температурен диапазон 18 – 24 °C (65 – 75 °F) с относителна влажност между 40 и 60 процента.
- Съхранявайте хартията в кутии, на палет или рафт, а не на пода.



- Съхранявайте отделните пакети върху хоризонтална повърхност.
- Не съхранявайте нищо върху отделните опаковки хартия.
- Изваждайте хартията от кутията или опаковката само когато сте готови да я заредите в принтера. Кутията и опаковката помагат за запазване на хартията чиста, суха и гладка.

## Поддържани размери хартия

Размер на хартията	Стандартна или допълнителна тава за 250 листа	Устройство за ръчно подаване	Двустраничен печат	АПУ	Стъкло на скенера
<b>A4</b> 210 x 297 мм (8,27 x 11,7 инча)	✓	✓	✓	✓	✓
<b>A5<sup>1</sup></b> 148 x 210 мм (5,83 x 8,27 инча)	✓	✓	x	✓	✓
<b>A6</b> 105 x 148 мм (4,13 x 5,83 инча)	✓	✓	x	✓	✓
<b>JIS B5</b> 182 x 257 мм (7,17 x 10,1 инча)	✓	✓	x	✓	✓
<b>Размер Oficio (Мексико)</b> 215,9 x 340,4 мм (8,5 x 13,4 инча)	✓	✓	✓	✓	x
<b>Hagaki</b> 100 x 148 мм (3,94 x 5,83 инча)	✓	✓	x	x	✓
<b>Заявление</b> 139,7 x 215,9 мм (5,5 x 8,5 инча)	✓	✓	x	✓	✓
<b>Executive</b> 184,2 x 266,7 мм (7,25 x 10,5 инча)	✓	✓	x	✓	✓
<b>Letter</b> 215,9 x 279,4 мм (8,5 x 11 инча)	✓	✓	✓	✓	✓

<sup>1</sup> Поддръжката по подразбиране е подаване по дългата страна. Когато подаването е от късата страна, A5 се използва като тясна хартия.

<sup>2</sup> Когато е избрана, страницата се форматира за 215,90 x 355,60 mm (8,5 x 14 in), освен ако не е посочено от софтуерното приложение.

<sup>3</sup> Заредете тясна хартия, като късият край трябва да влиза първо в принтера.

<sup>4</sup> Поддържа размер на хартия само до 216 x 297 mm (8,5 x 11,7 in).

<sup>5</sup> Стандартната тава от 250 листа поддържа само до пет плика едновременно. Допълнителната тава от 250 листа поддържа до 40 плика едновременно.

Размер на хартията	Стандартна или допълнителна тава за 250 листа	Устройство за ръчно подаване	Двустранен печат	АПУ	Стъкло на скенера
<b>Legal</b> 215,9 x 355,6 мм (8,5 x 14 инча)	✓	✓	✓	✓	✗
<b>Фолио</b> 215,9 x 330,2 мм (8,5 x 13 инча)	✓	✓	✓	✓	✗
<b>Universal</b> <sup>2, 3</sup> 98,4 x 148 mm (3,86 x 5,83 in) до 215,9 x 355,6 mm (8,5 x 14 in)	✓	✓	✓	✓	✓ <sup>4</sup>
<b>Universal</b> <sup>2, 3</sup> 25,4 x 25,4 mm (1 x 1 in) до 215,9 x 297 mm (8,5 x 11,69 in)	✗	✗	✗	✗	✓
<b>Universal</b> <sup>2, 3</sup> 105 x 148 mm (4,13 x 5,83 in) до 215,9 x 355,6 mm (8,5 x 14 in)	✗	✗	✗	✓	✗
<b>Плик 7 3/4</b> 98,4 x 190,5 мм (3,875 x 7,5 инча)	✓ <sup>5</sup>	✓	✗	✗	✓
<b>Плик 9</b> 98,4 x 225,4 мм (3,875 x 8,9 инча)	✓ <sup>5</sup>	✓	✗	✗	✓
<b>Плик 10</b> 104,8 x 241,3 мм (4,12 x 9,5 инча)	✓ <sup>5</sup>	✓	✗	✗	✓
<b>Плик DL</b> 110 x 220 мм (4,33 x 8,66 инча)	✓ <sup>5</sup>	✓	✗	✗	✓
<b>Плик C5</b> 162 x 229 мм (6,38 x 9,01 инча)	✓ <sup>5</sup>	✓	✗	✗	✓

<sup>1</sup> Поддръжката по подразбиране е подаване по дългата страна. Когато подаването е от късата страна, А5 се използва като тясна хартия.

<sup>2</sup> Когато е избрана, страницата се форматира за 215,90 x 355,60 mm (8,5 x 14 in), освен ако не е посочено от софтуерното приложение.

<sup>3</sup> Заредете тясна хартия, като късият край трябва да влиза първо в принтера.

<sup>4</sup> Поддържа размер на хартия само до 216 x 297 mm (8,5 x 11,7 in).

<sup>5</sup> Стандартната тава от 250 листа поддържа само до пет плика едновременно. Допълнителната тава от 250 листа поддържа до 40 плика едновременно.

Размер на хартията	Стандартна или допълнителна тава за 250 листа	Устройство за ръчно подаване	Двустранен печат	АПУ	Стъкло на скенера
<b>Плик В5</b> 176 x 250 мм (6,93 x 9,84 инча)	✓ <sup>5</sup>	✓	Х	Х	✓
<b>Др.плик.</b> 98,4 x 162 мм (3,87 x 6,38 инча) до 176 x 250 мм (6,93 x 9,84 инча)	✓ <sup>5</sup>	✓	Х	Х	Няма

<sup>1</sup> Поддръжката по подразбиране е подаване по дългата страна. Когато подаването е от късата страна, А5 се използва като тясна хартия.

<sup>2</sup> Когато е избрана, страницата се форматира за 215,90 x 355,60 mm (8,5 x 14 in), освен ако не е посочено от софтуерното приложение.

<sup>3</sup> Заредете тясна хартия, като късият край трябва да влиза първо в принтера.

<sup>4</sup> Поддържа размер на хартия само до 216 x 297 mm (8,5 x 11,7 in).

<sup>5</sup> Стандартната тава от 250 листа поддържа само до пет плика едновременно. Допълнителната тава от 250 листа поддържа до 40 плика едновременно.

## Поддържани типове хартия

### Забележки:

- Етикетите, пликите и картоните за картички винаги се отпечатват при намалена скорост.
- Етикетите се поддържат за редовна употреба и трябва да се тестват за съвместимост.
- АПУ поддържа само обикновена хартия.

Тип хартия	Стандартна или допълнителна тава за 250 листа	Устройство за ръчно подаване	Двустранен печат
Обикновена хартия	✓	✓	✓
Картон за картички	✓	✓	Х
Етикети	✓	✓	Х
Пликове	✓	✓	Х

## Поддържано тегло на хартията

### Забележки:

- АПУ поддържа 60 – 90 g/m<sup>2</sup> (16 – 24 lb документна хартия) хартия.
- Наgаkи и А6 се поддържат единствено в устройството за ръчно подаване и допълнителната тава до тегло от 209 g/m<sup>2</sup>. По-голямото тегло трябва да бъде тествано за допустимост.

Вид и тежест на хартията	Стандартна или допълнителна тава за 250 листа	Устройство за ръчно подаване	Двустранен печат
<b>Лека хартия</b> 60 – 74,9 g/m <sup>2</sup> с влакна по дължината (16 – 19,9 lb документна хартия)	✓	✓	✓
<b>Обикновена хартия</b> 75 – 90,3 g/m <sup>2</sup> с влакна по дължината (20 – 24 lb документна хартия)	✓	✓	✓
<b>Тежка хартия</b> 90,3 – 105 g/m <sup>2</sup> с влакна по дължината (24,1 – 28 lb документна хартия)	✓	✓	✓
<b>Картон за картички</b> 105,1 – 162 g/m <sup>2</sup> с влакна по дължината (28,1 – 43 lb документна хартия)	✓	✓	X
<b>Картон за картички</b> 163 – 200 g/m <sup>2</sup> с влакна по дължината (43,1 – 53 lb документна хартия)	X	✓	X
<b>Хартиени етикети</b> 131 g/m <sup>2</sup> (35 фунта документна хартия)	✓	✓	X
<b>Пликове</b> 60 – 105 g/m <sup>2</sup> (16 – 28 lb висококачествена)	✓	✓	X

# Настройване, инсталиране и конфигуриране

## Избор на място за принтера

- Оставете достатъчно място за отваряне на тавите, капациите и вратичките и за инсталиране на хардуерни опции.
- Поставете принтера близо до електрически контакт.

**⚠ ВНИМАНИЕ – ПОТЕНЦИАЛНО НАРАНЯВАНЕ:** За да избегнете риска от пожар или токов удар, свържете захранващия кабел към подходящ и правилно заземен електрически контакт, който е в близост до продукта и е леснодостъпен.

**⚡ ВНИМАНИЕ – ОПАСНОСТ ОТ ТОКОВ УДАР:** За да избегнете риска от токов удар, не поставяйте и не използвайте този продукт в близост до вода или мокри места.

- Уверете се, че въздушният поток в помещението отговаря на най-новите изисквания на стандарта 62 на ASHRAE или стандарт 156 на Техническия комитет на Европейския комитет за стандартизация.
- Осигурете равна, здрава и стабилна повърхност.
- Дръжте принтера:
  - Чист, сух и незапрашен
  - Далеч от отделни скоби от телбод или кламери
  - Далеч от пряко излагане на въздушния поток на климатици, отоплителни уреди или вентилатори
  - При условия, които не включват директна слънчева светлина или силно количество влага
- Наблюдавайте обхвата на температура.

Работна температура	от 10 до 32,2 °C (от 50 до 90 °F)
---------------------	-----------------------------------

- За добра вентилация е необходимо да осигурите следното препоръчително свободно пространство около принтера:

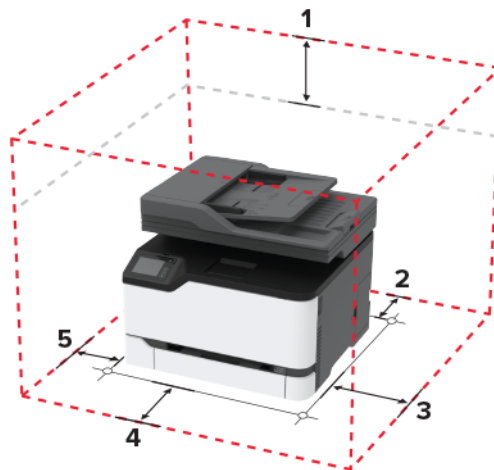

1	Отгоре	305 mm (12 инча)
2	Задна страна	102 mm (4 in.)
3	Дясна страна	76 mm (3 in.)
4	Предна страна	76 mm (3 in.)
5	Лява страна	76 mm (3 in.)

## Свързване на кабели

- ⚠ ВНИМАНИЕ – ОПАСНОСТ ОТ ТОКОВ УДАР:** За да избегнете риска от токов удар, по време на гръмотевична буря не задавайте настройки на продукта и не го свързвайте с електрически или кабелни връзки, като например със захранващия кабел, функцията за факс или телефона.
- ⚠ ВНИМАНИЕ – ПОТЕНЦИАЛНО НАРАНЯВАНЕ:** За да избегнете риска от пожар или токов удар, свържете захранващия кабел към подходящ и правилно заземен електрически контакт, който е в близост до продукта и е леснодостъпен.
- ⚠ ВНИМАНИЕ – ПОТЕНЦИАЛНО НАРАНЯВАНЕ:** За да избегнете риска от пожар или токов удар, използвайте само захранващия кабел, предоставен с този продукт, или предложения за замяна от производителя разрешен кабел.
- ⚠ ВНИМАНИЕ – ПОТЕНЦИАЛНО НАРАНЯВАНЕ:** За да намалите риска от пожар, използвайте само 26 AWG или по-голям телекомуникационен (RJ-11) кабел, когато свързвате този продукт към обществената комутируема телефонна мрежа. За потребители в Австралия кабелът трябва да бъде одобрен от Службата за комуникации и медии на Австралия.

**Предупреждение – потенциални щети:** За да избегнете загуба на данни или повреда на принтера, не докосвайте USB кабели, безжични мрежови адаптери или принтера в показаните зони по време на печат.

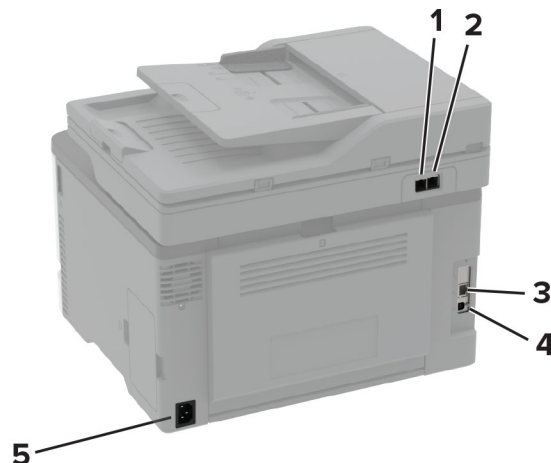

	Порт на принтера	Функция
1	LINE порт <b>Забележка:</b> Налична само при определени модели на принтери.	Свържете принтера към активна телефонна линия през стандартна стенна розетка (RJ-11), DSL филтър, VoIP адаптер или друг адаптер, който Ви позволява достъп до телефонната линия за изпращане и получаване на факсове. <b>Забележка:</b> За да активирате ръчно изпращане на факс, използвайте кабелен сплитер за факс.
2	Ethernet порт	Свържете принтера към мрежа.
3	USB порт на принтера	Свържете принтера към компютър.
4	Гнездо за захранващия кабел	Свържете принтера към правилно заземен електрически контакт.

## Инсталиране на допълнителни тава

 **ВНИМАНИЕ – ОПАСНОСТ ОТ ТОКОВ УДАР:** За да избегнете риска от токов удар при достъп до платката на контролера или при инсталирането на допълнителен хардуер или устройство за памет, след като сте настроили принтера, изключете го и извадете захранващия кабел от електрическия контакт, преди да продължите. Ако има други устройства, свързани към принтера, изключете ги и извадете кабелите, които ги свързват с принтера.

- 1 Изключете принтера.
- 2 Извадете кабела за захранване от електрическия контакт и след това от принтера.
- 3 Извадете допълнителната тава и след това отстранете опаковъчния материал.
- 4 Изравнете принтера с допълнителната тава и след това спуснете принтера, докато щракне на място.

 **ВНИМАНИЕ – ПОТЕНЦИАЛНО НАРАНЯВАНЕ:** Ако принтерът тежи повече от 20 кг (44 фунта), тогава за безопасното му пренасяне могат да са необходими двама или повече човека.



5 Включете захранващия кабел в принтера, а след това и в електрическия контакт.

**⚠ ВНИМАНИЕ – ПОТЕНЦИАЛНО НАРАНЯВАНЕ:** За да избегнете риска от пожар или токов удар, свържете захранващия кабел към подходящ и правилно заземен електрически контакт, който е в близост до продукта и е леснодостъпен.

6 Включете принтера.

Добавете тавата в драйвера на принтера, за да я направите достъпна за задания за печат. За повече информация вижте ["Добавяне на налични опции в драйвера за принтера" на стр. 50](#).

## Настройване и използване на приложенията на началния екран

### Създаване на профил в Cloud Connector

1 От началния екран докоснете **Cloud Connector**.

2 Изберете доставчик на облачни услуги.

3 Докоснете **Create (Създаване)** или (+).

4 Напишете уникално име на профила.

**Забележка:** Препоръчваме да създадете PIN код за защита на профила.

5 Докоснете **OK** и след това обърнете внимание на кода за удостоверяване.

**Забележка:** Кодът за удостоверяване е валиден само за 24 часа.

6 Отворете уеббраузър и след което отидете на <https://lexmark.cloud-connect.co>.

7 Кликнете върху **Next (Напред)** и след това приемете Условието за ползване.



- 8 Въведете кода за удостоверяване и след това кликнете върху **Connect (Свързване)**.
- 9 Влезте в акаунта на Вашия доставчик на облачни услуги.
- 10 Удостоете с разрешение.

**Забележка:** За да завършите процеса по удостоверяване, отворете профила в рамките на 72 часа.

## Управление на отметки

### Създаване на маркери

Използвайте маркери, за да отпечатвате често използвани документи, които се съхраняват в сървъри или в мрежата.

- 1 Отворете уеб браузър и въведете IP адреса на принтера в полето за адрес.

**Забележки:**

- Вижте IP адреса на принтера на началния екран на принтера. IP адресът се появява като четири поредици от цифри, разделени с точки, напр. 123.123.123.123.
- В случай че използвате прокси сървър, временно го изключете, за да заредите уеб страницата правилно.

- 2 Щракнете върху **Bookmarks (Маркери) > Add Bookmark (Добавяне на маркер)**, след което напишете име на маркера.

- 3 Изберете типа на адресния протокол и след това направете едно от следните:

- За HTTP и HTTPS въведете URL адреса, който искате да маркирате.
- За HTTPS се уверете, че използвате името на хоста вместо IP адреса. Например, въведете **myWebsite.com/sample.pdf** вместо да въведете **123.123.123.123/sample.pdf**. Уверете се, че името на хоста също съответства на стойността на обичайното име (CN) в сертификата на сървъра. За повече информация относно получаването на стойността на CN в сертификата на сървъра вижте помощната информация за Вашия уеббраузър.
- За FTP въведете FTP адреса. Например **myServer/myDirectory**. Въведете FTP порт. Порт 21 е портът по подразбиране за изпращане на команди.
- За SMB въведете адреса на мрежовата папка. Например **myServer/myShare/myFile.pdf**. Въведете името на мрежовия домейн.
- Ако е необходимо, изберете тип удостоверяване за FTP и SMB.

За да ограничите достъпа до маркера, въведете PIN.

**Забележка:** Приложението поддържа следните типове файлове: PDF, JPEG, TIFF и HTML базирани уеб страници. Други типове файлове като DOCX и XLSX се поддържат при някои модели принтери.

- 4 Кликнете върху **Save (Записване)**.

### Създаване на папки

- 1 Отворете уеб браузър и въведете IP адреса на принтера в полето за адрес.

**Забележки:**

- Вижте IP адреса на принтера на началния екран на принтера. IP адресът се появява като четири поредици от цифри, разделени с точки, напр. 123.123.123.123.
- В случай че използвате прокси сървър, временно го изключете, за да заредите уеб страницата правилно.

**2** Щракнете върху **Bookmarks (Маркери) > Add Folder (Добавяне на папка)**, след което напишете име на папка.

**Забележка:** За да ограничите достъпа до папката, въведете PIN.

**3** Кликнете върху **Save (Записване)**.

**Забележка:** Можете да създавате папки или маркери в дадена папка. За да създадете маркер, вижте ["Създаване на маркери" на стр. 25](#).

## Настройване на принтера за изпращане на факс

### Поддържан факс

Модел на принтер	Аналогов факс	etherFAX <sup>1</sup>	Факс сървър	Факс по IP (FoIP) <sup>2</sup>
CX331adwe	✓	✓	✓	✓
CX431adw	✓	✓	✓	✓
CX431dw	x	✓	✓	✓
MC3224adwe	✓	✓	✓	✓
MC3224dwe	x	✓	✓	✓
MC3224i	x	✓	✓	✓
MC3326adwe	✓	✓	✓	✓
MC3326i	x	✓	✓	✓
MC3426adw	✓	✓	✓	✓
MC3426i	x	✓	✓	✓
XC2326	✓	✓	✓	✓

<sup>1</sup> Необходим е абонамент. За повече информация отидете на <https://www.etherfax.net/lexmark> или се свържете с мястото, откъдето сте закупили принтера.

<sup>2</sup> Трябва да има инсталиран лицензионен пакет. За повече информация се свържете с мястото, откъдето сте закупили принтера.

## Настройване на функцията за факс чрез използване на аналогов факс

### Забележки:

- Тази функция е налична само за някои модели принтери.
- Някои начини за свързване са приложими само в някои държави или региони.
- Ако функцията за факс е активирана и не е напълно настроена, тогава индикаторната светлина може да мига в червено.
- Ако не разполагате с TCP/IP среда, тогава използвайте контролния панел за настройка на факса.

**Предупреждение – потенциални щети:** За да избегнете загуба на данни или повреда на принтера, не докосвайте кабелите или принтера в показаните зони по време на активно изпращане или получаване на факс.



### Използване на съветника за конфигуриране на факс в принтера

#### Забележки:

- Съветникът за конфигуриране е наличен само ако не е конфигуриран базиран на устройство факс, като например аналогов, etherFAX или факс по IP (FoIP).
- Преди да използвате съветника, се уверете, че фърмуерът на принтера е актуализиран. За повече информация вижте ["Актуализиране на фърмуера" на стр. 49](#).

- 1 От началния екран докоснете **Fax** (Факс).
- 2 Докоснете **Set up now** (Настройване сега).
- 3 Въведете името за факса, след което докоснете **Next** (Напред).
- 4 Въведете номера на факса, след което докоснете **Done** (Готово).

### Използване на менюто **Settings** (Настройки) в принтера

- 1 От началния екран докоснете **Settings** (Настройки) > **Fax** (Факс) > **Fax Setup** (Конфигуриране на факс) > **General Fax Settings** (Общи настройки на факс).
- 2 Конфигурирайте настройките.

### Използване на **Embedded Web Server**

- 1 Отворете уеб браузър и въведете IP адреса на принтера в полето за адрес.

**Забележки:**

- Вижте IP адреса на принтера на началния екран. IP адресът се появява като четири поредици от цифри, разделени с точки, напр. 123.123.123.123.
- В случай че използвате прокси сървър, временно го изключете, за да заредите уеб страницата правилно.

**2** Кликнете върху **Settings (Настройки) > Fax (Факс) > Fax Setup (Конфигуриране на факс) > General Fax Settings (Общи настройки на факса)**.

**3** Конфигурирайте настройките.

**4** Приложете промените.

## Настройване на функцията за факс чрез използване на etherFAX

**Забележки:**

- Фърмуерът на принтера трябва да се актуализира до най-новата версия. За повече информация вижте ["Актуализиране на фърмуера" на стр. 49](#).
- Във Вашия принтер трябва да се инсталира подходящ лицензионен пакет. За повече информация се свържете с etherFAX.
- Уверете се, че сте регистрирали принтера си в портала на etherFAX. За повече информация отидете на <https://www.etherfax.net/lexmark>.
- При регистрацията се изисква серийният номер на принтера. За да откриете серийния номер, вижте ["Намиране на серийния номер на принтера" на стр. 10](#).

**1** Отворете уеб браузър и въведете IP адреса на принтера в полето за адрес.

**Забележки:**

- Вижте IP адреса на принтера на началния екран. IP адресът се появява като четири поредици от цифри, разделени с точки, напр. 123.123.123.123.
- В случай че използвате прокси сървър, временно го изключете, за да заредите уеб страницата правилно.

**2** Кликнете върху **Settings (Настройки) > Fax (Факс) > Fax Setup (Конфигуриране на факс) > General Fax Settings (Общи настройки на факса)**.

**Забележка:** Fax Setup (Конфигуриране на факс) се показва само ако опцията Fax Mode (Режим факс) е зададена на Fax (Факс).

**3** В полето Fax Name (Име на факс) въведете уникално име.

**4** В полето Fax Number (Номер на факс) въведете номера на факс, предоставен от etherFAX.

**5** От менюто Fax Transport (Транспортиране на факс) изберете **etherFAX**.

**6** Приложете промените.

## Настройване на функцията за факс чрез факс сървър

### Забележки:

- Тази функция Ви позволява да изпращате факс съобщения до доставчик на факс услуги, който поддържа получаване на имейли.
- Тази функция поддържа само изходящи факс съобщения. За поддържане на получаването на факс се уверете, че имате базиран на устройство факс, като например аналогов факс, etherFAX или факс по IP (FoIP), конфигуриран във Вашия принтер.

1 Отворете уеб браузър и въведете IP адреса на принтера в полето за адрес.

### Забележки:

- Вижте IP адреса на принтера на началния екран. IP адресът се появява като четири поредици от цифри, разделени с точки, напр. 123.123.123.123.
- В случай че използвате прокси сървър, временно го изключете, за да заредите уеб страницата правилно.

2 Кликнете върху **Settings (Настройки) > Fax (Факс)**.

3 От менюто Fax Mode (Режим факс) изберете **Fax Server (Факс сървър)**, след което кликнете върху **Save (Запазване)**.

4 Кликнете върху **Fax Server Setup (Конфигуриране на факс сървър)**.

5 В полето To Format (До формат) въведете **[#]@myfax.com**, където **[#]** е факс номерът, а **myfax.com** е домейнът на доставчика на факс.

### Забележки:

- Ако е необходимо, конфигурирайте полетата Reply Address (Адрес за отговор), Subject (Тема) или Message (Съобщение).
- За да позволите на принтера да получава факс съобщения, разрешете настройката за базирано на устройство получаване на факс. Уверете се, че сте конфигурирали базиран на устройство факс.

6 Кликнете върху **Save (Записване)**.

7 Кликнете върху **Fax Server E-mail Settings (Имейл настройки на факс сървър)**, след което направете едно от следните неща:

- Разрешете **Use E-mail SMTP Server (Използване на SMTP сървър на имейл)**.

**Забележка:** Ако SMTP настройките за на имейл не са конфигурирани, тогава вижте ["Конфигуриране на SMTP настройките за имейл" на стр. 34](#).

- Конфигурирайте SMTP настройките. За повече информация се свържете с Вашия доставчик на имейл услуги.

8 Приложете промените.

## Настройване на факса чрез използване на стандартна телефонна линия

**Забележка:** Тези инструкции се отнасят само за принтери, които поддържат аналогов факс. За повече информация вижте ["Поддържан факс" на стр. 26](#).

- ⚠ ВНИМАНИЕ – ОПАСНОСТ ОТ ТОКОВ УДАР:** За да избегнете риска от токов удар, по време на гръмотевична буря не задавайте настройки на продукта и не го свързвайте с електрически или кабелни връзки, като например със захранващия кабел, функцията за факс или телефона.
- ⚠ ВНИМАНИЕ – ОПАСНОСТ ОТ ТОКОВ УДАР:** За да се избегне рискът от токов удар, не използвайте функцията за факс по време на гръмотевична буря.
- ⚠ ВНИМАНИЕ – ПОТЕНЦИАЛНО НАРАНЯВАНЕ:** За да намалите риска от пожар, използвайте само 26 AWG или по-голям телекомуникационен (RJ-11) кабел, когато свързвате този продукт към обществената комутируема телефонна мрежа. За потребители в Австралия кабелът трябва да бъде одобрен от Службата за комуникации и медии на Австралия.

### Настройка 1: Принтерът е свързан към специално отредена за целта факс линия

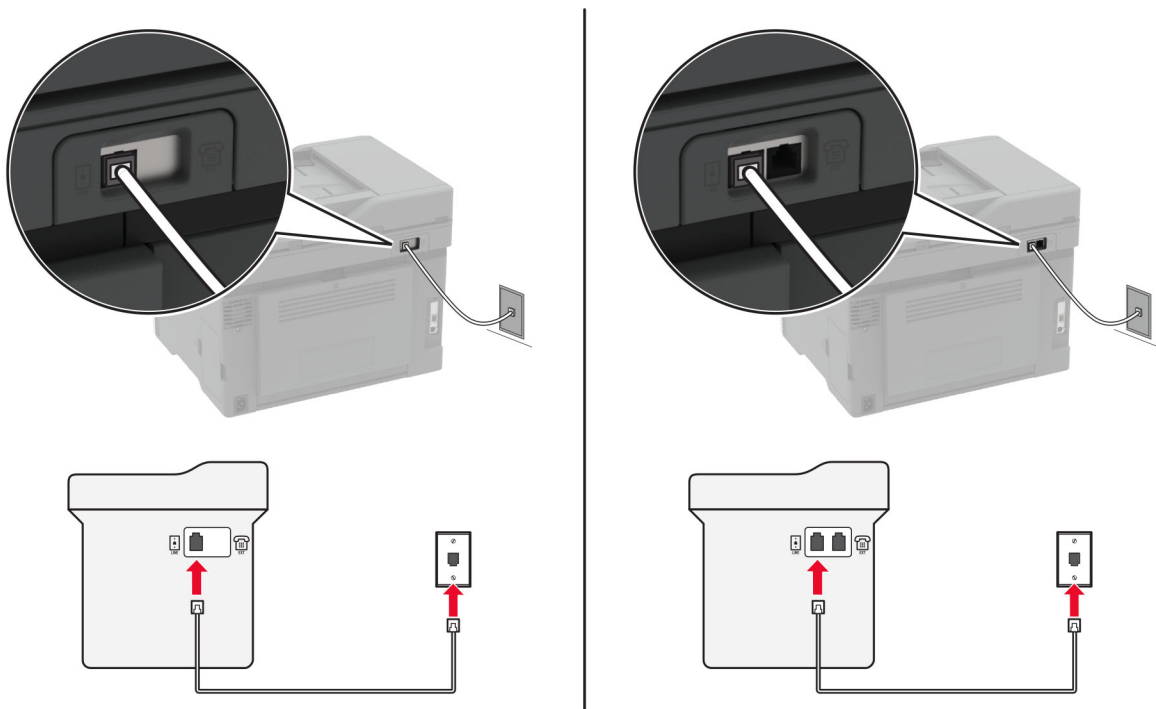

- 1 Свържете единия край на телефонния кабел към порта Line на принтера.
- 2 Свържете другия край на кабела към активна аналогова стенна розетка.

#### Забележки:

- Можете да настроите принтера да приема факсове автоматично (задайте Автоматичен отговор на **Вкл.**) или ръчно (задайте Автоматичен отговор на **Изкл.**).
- Ако искате да получавате факсове автоматично, тогава настройте принтера да приема факсове след определен брой позвънявания.

### Настройка 2: Принтерът споделя линията с телефонен секретар

**Забележка:** Ако се абонирате за услуга за специално позвъняване, се уверете, че сте задали правилния начин на звънене за принтера. В противен случай принтерът няма да получава факсове дори ако сте го настроили да приема факсове автоматично.

**Ако са свързани към различни стенни розетки**

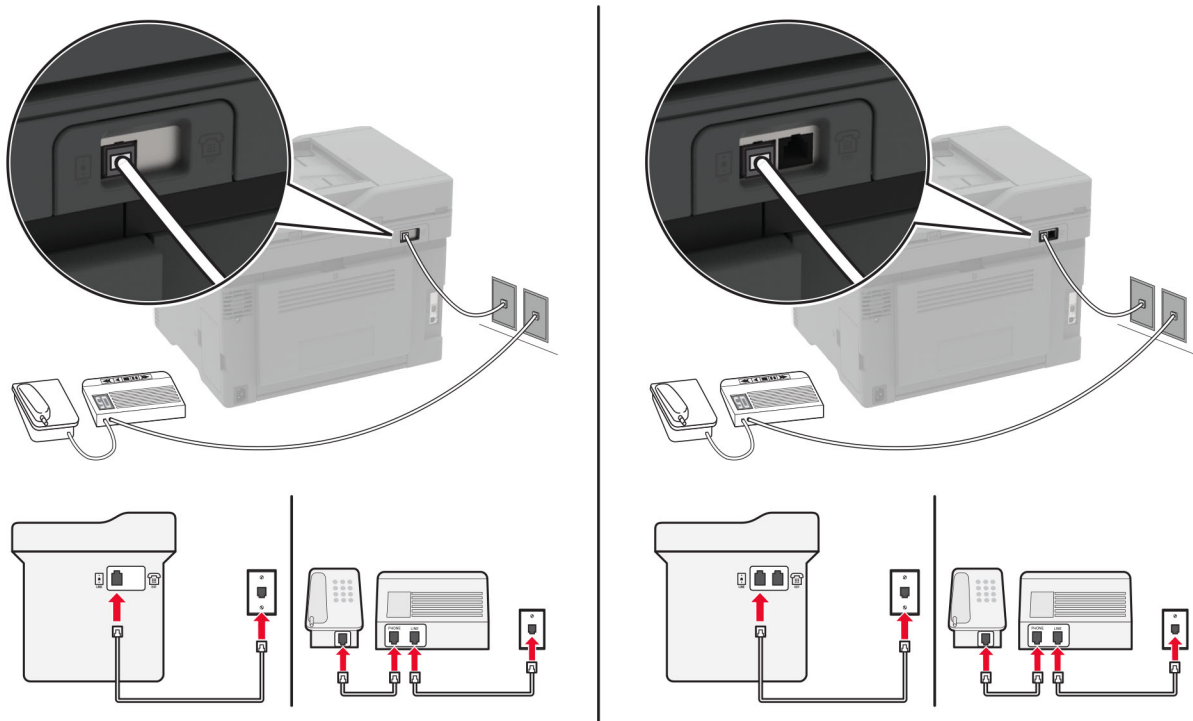

- 1 Свържете единия край на телефонния кабел към порта Line на принтера.
- 2 Свържете другия край на кабела към активна аналогова стенна розетка.

**Забележки:**

- Ако на телефонната Ви линия има само един номер, трябва да зададете автоматично получаване на факсове от принтера.
- Настройте принтера да приема обаждания две позвънявания след телефонния секретар. Например, ако сте настроили телефонния секретар да приема повиквания след четири позвънявания, настройте функцията Позвънявания преди отговор на **6**.

**Настройване на факс в страни или региони с различни телефонни стенни розетки и щепсели**

**Забележка:** Тези инструкции се отнасят само за принтери, които поддържат аналогов факс. За повече информация вижте ["Поддържан факс" на стр. 26](#).

- ⚡ ВНИМАНИЕ – ОПАСНОСТ ОТ ТОКОВ УДАР:** За да избегнете риска от токов удар, по време на гръмотевична буря не задавайте настройки на продукта и не го свързвайте с електрически или кабелни връзки, като например със захранващия кабел, функцията за факс или телефона.
- ⚡ ВНИМАНИЕ – ОПАСНОСТ ОТ ТОКОВ УДАР:** За да се избегне рискът от токов удар, не използвайте функцията за факс по време на гръмотевична буря.

**⚠ ВНИМАНИЕ – ПОТЕНЦИАЛНО НАРАНЯВАНЕ:** За да намалите риска от пожар, използвайте само 26 AWG или по-голям телекомуникационен (RJ-11) кабел, когато свързвате този продукт към обществената комутируема телефонна мрежа. За потребители в Австралия кабелът трябва да бъде одобрен от Службата за комуникации и медии на Австралия.

Стандартната стенна розетка, приета от повечето държави или региони, е RJ-11. Ако стенната розетка или оборудването в помещението Ви не е съвместимо с този тип свързване, тогава използвайте телефонен адаптер. Възможно е принтерът Ви да не е оборудван с адаптер за Вашата страна или регион и може да се наложи да закупите такъв отделно.

Може да има адаптерен щепсел, монтиран в телефонния порт на принтера. Не сваляйте адаптерния щепсел от телефонния порт на принтера, ако се свързвате към серийна или каскадна телефонна система.

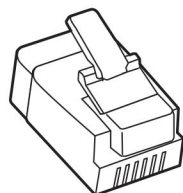

Име на частта	Номер на част
Адаптерен щепсел на Lexmark	40X8519

### Свързване на принтера със стенна розетка, която не е RJ-11

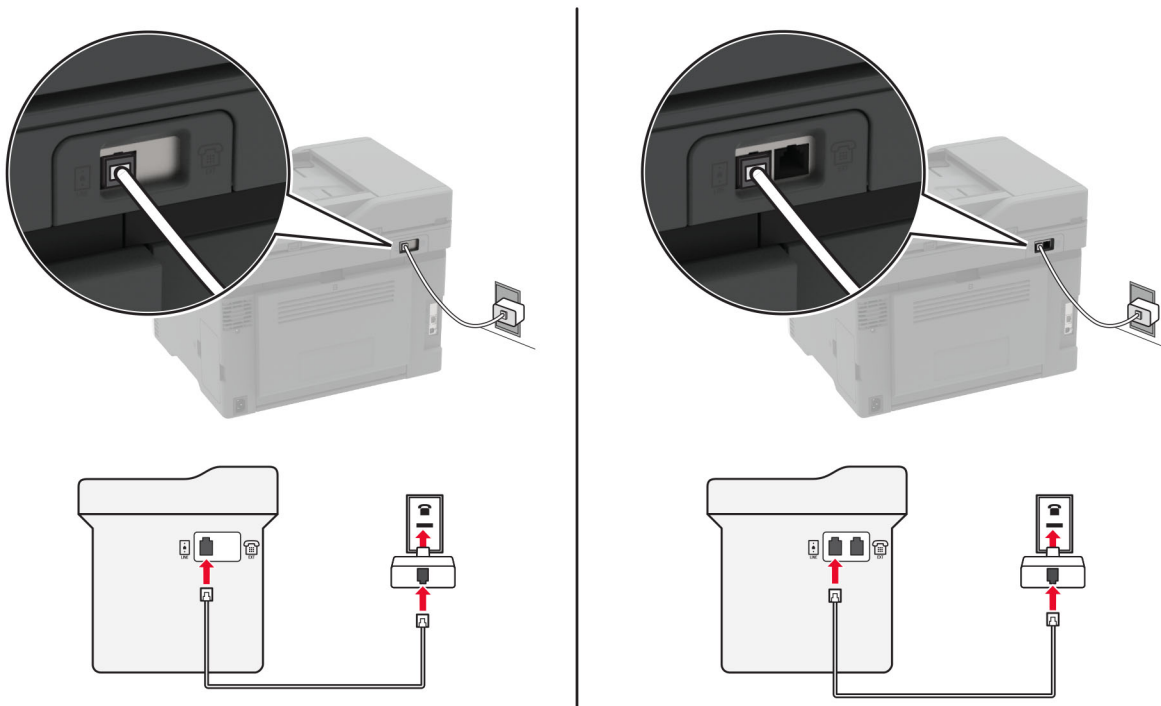

- 1 Свържете единия край на телефонния кабел към порта Line на принтера.
- 2 Свържете другия край на кабела към адаптера RJ-11, след което свържете адаптера към стенната розетка.



- 3 Ако искате да свържете друго устройство, което няма конектор RJ-11, към същата стенна розетка, тогава го свържете директно към телефонния адаптер.

## Свързване към услуга за специално позвъняване

С услугата за специално позвъняване можете да имате множество телефонни номера на една телефонна линия. На всеки телефонен номер е назначен различен модел на звънене.

**Забележка:** Тези инструкции се отнасят само за принтери, които поддържат аналогов факс. За повече информация вижте ["Поддържан факс" на стр. 26](#).

- 1 От началния екран докоснете **Settings (Настройки) > Fax (Факс) > Fax Setup (Конфигуриране на факс) > Fax Receive Settings (Настройки за получаване на факс) > Admin Controls (Контроли за администратор) > Answer On (Отговор – включен)**.
- 2 Изберете модел на звънене.

## Задаване на датата и часа на факса

**Забележка:** Уверете се, че факсът е конфигуриран. За повече информация вижте ["Настройване на принтера за изпращане на факс" на стр. 26](#).

- 1 От началния екран докоснете **Settings (Настройки) > Device (Устройство) > Preferences (Предпочитания) > Date and Time (Дата и час) > Configure (Конфигуриране)**.
- 2 Конфигурирайте настройките.

## Конфигуриране на лятното часово време

**Забележка:** Уверете се, че факсът е конфигуриран. За повече информация вижте ["Настройване на принтера за изпращане на факс" на стр. 26](#).

- 1 От началния екран докоснете **Settings (Настройки) > Device (Устройство) > Preferences (Предпочитания) > Date and Time (Дата и час) > Configure (Конфигуриране)**.
- 2 В менюто Времева зона изберете **(UTC + потребител) Персонализиране**.
- 3 Конфигурирайте настройките.

## Конфигуриране на настройките за говорителя на факса

**Забележка:** Уверете се, че факсът е конфигуриран. За повече информация вижте ["Настройване на принтера за изпращане на факс" на стр. 26](#).

- 1 От началния екран докоснете **Settings (Настройки) > Fax (Факс) > Fax Setup (Конфигуриране на факс) > Speaker Settings (Настройки на високоговорителя)**.
- 2 Направете следното:
  - Задайте Режим на високоговор. на **Винаги включено**.
  - Задайте Сила на звука на високогов. на **Висока**.
  - Разрешаване на Сила на звънене.

## Конфигуриране на SMTP настройките за имейл

Конфигурирайте настройките на Протокола за обикновено прехвърляне на имейли (SMTP), за да изпратите сканиран документ чрез имейл. Настройките варират при всеки доставчик на имейл услуги. За повече информация вижте [доставчици на имейл услуги](#).

Преди да започнете, се уверете, че принтерът е свързан с мрежа и че мрежата е свързана с интернет.

### Използване на Embedded Web Server

1 Отворете уеб браузър и въведете IP адреса на принтера в полето за адрес.

#### Забележки:

- Вижте IP адреса на принтера на началния екран на принтера. IP адресът се появява като четири поредици от цифри, разделени с точки, напр. 123.123.123.123.
- В случай че използвате прокси сървър, временно го изключете, за да заредите уеб страницата правилно.

2 Щракнете върху **Settings (Настройки) > E-mail (Имейл)**.

3 От раздела Настройка на имейл конфигурирайте настройките.

#### Забележки:

- За повече информация относно паролата вижте списъка с [доставчици на имейл услуги](#).
- За доставчици на имейл услуги, които не са в списъка, се свържете с Вашия доставчик и поискайте настройките.

4 Кликнете върху **Save (Записване)**.

### Използване на съветника за конфигуриране на имейл в принтера

**Забележка:** Преди да използвате съветника, се уверете, че фърмуерът на принтера е актуализиран. За повече информация вижте ["Актуализиране на фърмуера" на стр. 49](#).

1 От началния екран докоснете **E-mail (Имейл)**.

2 Докоснете **Set up now (Настройване сега)**, след което въведете Вашия имейл адрес.

3 Въведете паролата.

#### Забележки:

- В зависимост от Вашия доставчик на имейл услуги въведете Вашата парола на акаунта, парола на приложението или парола за удостоверяване. За повече информация относно паролата вижте списъка с [доставчици на имейл услуги](#), след което потърсете Device Password (Парола на устройството).
- Ако Вашият доставчик не е в списъка, тогава се свържете с него и поискайте настройките на Primary SMTP Gateway (Първичен SMTP шлюз), Primary SMTP Gateway Port (Първичен порт на SMTP шлюза), Use SSL/TLS (Използване на SSL/TLS) и SMTP Server Authentication (Удостоверяване на SMTP сървър). Продължете с конфигурирането, след като получите настройките.

4 Докоснете **OK**.

## Използване на менюто **Settings (Настройки)** в принтера

1 От началния екран докоснете **Настройки > Имейл > Настройка на имейл**.

2 Конфигурирайте настройките.

### Забележки:

- За повече информация относно паролата вижте списъка с [доставчици на имейл услуги](#).
- За доставчици на имейл услуги, които не са в списъка, се свържете с Вашия доставчик и поискайте настройките.

## Доставчици на имейл услуги

- [AOL Mail](#)
- [Comcast Mail](#)
- [Gmail](#)
- [iCloud Mail](#)
- [Mail.com](#)
- [NetEase Mail \(mail.126.com\)](#)
- [NetEase Mail \(mail.163.com\)](#)
- [NetEase Mail \(mail.yeah.net\)](#)
- [Outlook Live или Microsoft 365](#)
- [QQ Mail](#)
- [Sina Mail](#)
- [Sohu Mail](#)
- [Yahoo! Mail](#)
- [Zoho Mail](#)

### Забележки:

- Ако възникнат грешки при използване на предоставените настройки, се свържете с Вашия доставчик на имейл услуги.
- За доставчици на имейл услуги, които не са в списъка, се свържете с Вашия доставчик.

## AOL Mail

Настройка	Стойност
Primary SMTP Gateway (Първичен SMTP шлюз)	smtp.aol.com
Първичен порт на SMTP шлюза	587
Използване на SSL/TLS	Задължителен
Изисква доверен сертификат	Disabled (Забранено)
Reply Address (Адрес за отговор)	Вашият имейл адрес
SMTP Server Authentication (Удостоверяване на SMTP сървър)	Login / Plain (Вход / Опростен)
Инициран от устройството имейл	Изп. SMTP данни от у-вото

Настройка	Стойност
Device UserID (ИД на потребителя на устройството)	Вашият имейл адрес
Device Password (Парола на устройството)	Парола на приложението <b>Забележка:</b> За да създадете парола на приложението, отидете на страницата <a href="#">AOL Account Security (Защита на акаунта в AOL)</a> , влезте във Вашия акаунт, след което кликнете върху <b>Generate app password (Генериране на парола на приложение)</b> .

### Comcast Mail

Настройка	Стойност
Primary SMTP Gateway (Първичен SMTP шлюз)	smtp.comcast.net
Първичен порт на SMTP шлюза	587
Използване на SSL/TLS	Задължителен
Изисква доверен сертификат	Disabled (Забранено)
Reply Address (Адрес за отговор)	Вашият имейл адрес
SMTP Server Authentication (Удостоверяване на SMTP сървър)	Login / Plain (Вход / Опростен)
Инициран от устройството имейл	Изп. SMTP данни от у-вото
Device UserID (ИД на потребителя на устройството)	Вашият имейл адрес
Device Password (Парола на устройството)	Парола на акаунта

### Gmail™

**Забележка:** Уверете се, че е разрешено потвърждаване в две стъпки във Вашия акаунт в Google. За да разрешите потвърждаване в две стъпки, отидете на страницата [Google Account Security \(Защита на акаунта в Google\)](#), влезте във Вашия акаунт, след което от раздела „Signing in to Google (Влизане в Google)“ кликнете върху **2-Step Verification (Потвърждаване в 2 стъпки)**.

Настройка	Стойност
Primary SMTP Gateway (Първичен SMTP шлюз)	smtp.gmail.com
Първичен порт на SMTP шлюза	587
Използване на SSL/TLS	Задължителен
Изисква доверен сертификат	Disabled (Забранено)
Reply Address (Адрес за отговор)	Вашият имейл адрес
SMTP Server Authentication (Удостоверяване на SMTP сървър)	Login / Plain (Вход / Опростен)
Инициран от устройството имейл	Изп. SMTP данни от у-вото
Device UserID (ИД на потребителя на устройството)	Вашият имейл адрес

Настройка	Стойност
Device Password (Парола на устройството)	<p>Парола на приложението</p> <p><b>Забележки:</b></p> <ul style="list-style-type: none"> <li>• За да създадете парола на приложението, отидете на страницата <a href="#">Google Account Security (Защита на акаунта в Google)</a>, влезте във Вашия акаунт, след което от раздела „Signing in to Google (Влизане в Google)“ кликнете върху <b>App passwords (Пароли на приложението)</b>.</li> <li>• „App passwords (Пароли на приложението)“ се показва само ако е разрешено потвърждаване в две стъпки.</li> </ul>

## iCloud Mail

**Забележка:** Уверете се, че е разрешено потвърждаване в две стъпки във Вашия акаунт.

Настройка	Стойност
Primary SMTP Gateway (Първичен SMTP шлюз)	smtp.mail.me.com
Първичен порт на SMTP шлюза	587
Използване на SSL/TLS	Задължителен
Изисква доверен сертификат	Disabled (Забранено)
Reply Address (Адрес за отговор)	Вашият имейл адрес
SMTP Server Authentication (Удостоверяване на SMTP сървър)	Login / Plain (Вход / Опростен)
Инициран от устройството имейл	Изп. SMTP данни от у-вото
Device UserID (ИД на потребителя на устройството)	Вашият имейл адрес
Device Password (Парола на устройството)	<p>Парола на приложението</p> <p><b>Забележка:</b> За да създадете парола на приложението, отидете на страницата <a href="#">iCloud Account Management (Управление на акаунти в iCloud)</a>, влезте във Вашия акаунт, след което от раздела Security (Защита) кликнете върху <b>Generate Password (Генериране на парола)</b>.</p>

## Mail.com

Настройка	Стойност
Primary SMTP Gateway (Първичен SMTP шлюз)	smtp.mail.com
Първичен порт на SMTP шлюза	587
Използване на SSL/TLS	Задължителен
Изисква доверен сертификат	Disabled (Забранено)
Reply Address (Адрес за отговор)	Вашият имейл адрес
SMTP Server Authentication (Удостоверяване на SMTP сървър)	Login / Plain (Вход / Опростен)
Инициран от устройството имейл	Изп. SMTP данни от у-вото

Настройка	Стойност
Device UserID (ИД на потребителя на устройството)	Вашият имейл адрес
Device Password (Парола на устройството)	Парола на акаунта

### NetEase Mail (mail.126.com)

**Забележка:** Уверете се, че SMTP услугата е разрешена във Вашия акаунт. За да разрешите услугата, от началната страница на NetEase Mail кликнете върху **Settings (Настройки) > POP3/SMTP/IMAP**, след което разрешете или **IMAP/SMTP service (IMAP/SMTP услуга)**, или **POP3/SMTP service (POP3/SMTP услуга)**.

Настройка	Стойност
Primary SMTP Gateway (Първичен SMTP шлюз)	smtp.126.com
Първичен порт на SMTP шлюза	465
Използване на SSL/TLS	Задължителен
Изисква доверен сертификат	Disabled (Забранено)
Reply Address (Адрес за отговор)	Вашият имейл адрес
SMTP Server Authentication (Удостоверяване на SMTP сървър)	Login / Plain (Вход / Опростен)
Иницириран от устройството имейл	Изп. SMTP данни от у-вото
Device UserID (ИД на потребителя на устройството)	Вашият имейл адрес
Device Password (Парола на устройството)	Парола за удостоверяване <b>Забележка:</b> Паролата за удостоверяване се предоставя, когато е разрешена IMAP/SMTP service (IMAP/SMTP услуга) или POP3/SMTP service (POP3/SMTP услуга).

### NetEase Mail (mail.163.com)

**Забележка:** Уверете се, че SMTP услугата е разрешена във Вашия акаунт. За да разрешите услугата, от началната страница на NetEase Mail кликнете върху **Settings (Настройки) > POP3/SMTP/IMAP**, след което разрешете или **IMAP/SMTP service (IMAP/SMTP услуга)**, или **POP3/SMTP service (POP3/SMTP услуга)**.

Настройка	Стойност
Primary SMTP Gateway (Първичен SMTP шлюз)	smtp.163.com
Първичен порт на SMTP шлюза	465
Използване на SSL/TLS	Задължителен
Изисква доверен сертификат	Disabled (Забранено)
Reply Address (Адрес за отговор)	Вашият имейл адрес
SMTP Server Authentication (Удостоверяване на SMTP сървър)	Login / Plain (Вход / Опростен)
Иницириран от устройството имейл	Изп. SMTP данни от у-вото

Настройка	Стойност
Device UserID (ИД на потребителя на устройството)	Вашият имейл адрес
Device Password (Парола на устройството)	Парола за удостоверяване <b>Забележка:</b> Паролата за удостоверяване се предоставя, когато е разрешена IMAP/SMTP service (IMAP/SMTP услуга) или POP3/SMTP service (POP3/SMTP услуга).

### NetEase Mail (mail.yeah.net)

**Забележка:** Уверете се, че SMTP услугата е разрешена във Вашия акаунт. За да разрешите услугата, от началната страница на NetEase Mail кликнете върху **Settings (Настройки) > POP3/SMTP/IMAP**, след което разрешете или **IMAP/SMTP service (IMAP/SMTP услуга)**, или **POP3/SMTP service (POP3/SMTP услуга)**.

Настройка	Стойност
Primary SMTP Gateway (Първичен SMTP шлюз)	smtp.yeah.net
Първичен порт на SMTP шлюза	465
Използване на SSL/TLS	Задължителен
Изисква доверен сертификат	Disabled (Забранено)
Reply Address (Адрес за отговор)	Вашият имейл адрес
SMTP Server Authentication (Удостоверяване на SMTP сървър)	Login / Plain (Вход / Опростен)
Инициран от устройството имейл	Изп. SMTP данни от у-вото
Device UserID (ИД на потребителя на устройството)	Вашият имейл адрес
Device Password (Парола на устройството)	Парола за удостоверяване <b>Забележка:</b> Паролата за удостоверяване се предоставя, когато е разрешена IMAP/SMTP service (IMAP/SMTP услуга) или POP3/SMTP service (POP3/SMTP услуга).

### Outlook Live или Microsoft 365

Тези настройки се отнасят за имейл домейните на outlook.com и hotmail.com, както и за акаунтите в Microsoft 365.

Настройка	Стойност
Primary SMTP Gateway (Първичен SMTP шлюз)	smtp.office365.com
Първичен порт на SMTP шлюза	587
Използване на SSL/TLS	Задължителен
Изисква доверен сертификат	Disabled (Забранено)
Reply Address (Адрес за отговор)	Вашият имейл адрес

Настройка	Стойност
<b>SMTP Server Authentication (Удостоверяване на SMTP сървър)</b>	Login / Plain (Вход / Опростен)
<b>Инициран от устройството имейл</b>	Изп. SMTP данни от у-вото
<b>Device UserID (ИД на потребителя на устройството)</b>	Вашият имейл адрес
<b>Device Password (Парола на устройството)</b>	<p>Парола на акаунта или парола на приложението</p> <p><b>Забележки:</b></p> <ul style="list-style-type: none"> <li>• За акаунти със забранено потвърждаване в две стъпки използвайте паролата на Вашия акаунт.</li> <li>• За акаунти в outlook.com или hotmail.com с разрешено потвърждаване в две стъпки използвайте парола на приложението. За да създадете парола на приложението, отидете на страницата <a href="#">Outlook Live Account Management (Управление на акаунти в Outlook Live)</a>, след което влезте във Вашия акаунт.</li> </ul>

**Забележка:** За допълнителни опции за настройка за бизнеса, използващ Microsoft 365, отидете на [помощната страница на Microsoft 365](#).

## QQ Mail

**Забележка:** Уверете се, че SMTP услугата е разрешена във Вашия акаунт. За да разрешите услугата, от началната страница на QQ Mail кликнете върху **Settings (Настройки) > Account (Акаунт)**. От раздела POP3/IMAP/SMTP/Exchange/CardDAV/CalDAV Service (POP3/IMAP/SMTP/размяна/CardDAV/CalDAV услуга) разрешете или **POP3/SMTP service (POP3/SMTP услуга)**, или **IMAP/SMTP service (IMAP/SMTP услуга)**.

Настройка	Стойност
<b>Primary SMTP Gateway (Първичен SMTP шлюз)</b>	smtp.qq.com
<b>Първичен порт на SMTP шлюза</b>	587
<b>Използване на SSL/TLS</b>	Задължителен
<b>Изисква доверен сертификат</b>	Disabled (Забранено)
<b>Reply Address (Адрес за отговор)</b>	Вашият имейл адрес
<b>SMTP Server Authentication (Удостоверяване на SMTP сървър)</b>	Login / Plain (Вход / Опростен)
<b>Инициран от устройството имейл</b>	Изп. SMTP данни от у-вото
<b>Device UserID (ИД на потребителя на устройството)</b>	Вашият имейл адрес



Настройка	Стойност
<b>Device Password (Парола на устройството)</b>	Код за удостоверяване <b>Забележка:</b> За да генерирате код за удостоверяване, от началната страница на QQ Mail кликнете върху <b>Settings (Настройки) &gt; Account (Акаунт)</b> , след което от раздела POP3/IMAP/SMTP/Exchange/CardDAV/CalDAV Service (POP3/IMAP/SMTP/размяна/CardDAV/CalDAV услуга) кликнете върху <b>Generate authorization code (Генериране на код за удостоверяване)</b> .

### Sina Mail

**Забележка:** Уверете се, че POP3/SMTP service (POP3/SMTP услуга) е разрешена във Вашия акаунт. За да разрешите услугата, от началната страница на Sina Mail кликнете върху **Settings (Настройки) > More settings (Още настройки) > User-end POP/IMAP/SMTP (POP/IMAP/SMTP на потребител)**, след което разрешете **POP3/SMTP service (POP3/SMTP услуга)**.

Настройка	Стойност
<b>Primary SMTP Gateway (Първичен SMTP шлюз)</b>	smtp.sina.com
<b>Първичен порт на SMTP шлюза</b>	587
<b>Използване на SSL/TLS</b>	Задължителен
<b>Изисква доверен сертификат</b>	Disabled (Забранено)
<b>Reply Address (Адрес за отговор)</b>	Вашият имейл адрес
<b>SMTP Server Authentication (Удостоверяване на SMTP сървър)</b>	Login / Plain (Вход / Опростен)
<b>Инициран от устройството имейл</b>	Изп. SMTP данни от у-вото
<b>Device UserID (ИД на потребителя на устройството)</b>	Вашият имейл адрес
<b>Device Password (Парола на устройството)</b>	Код за удостоверяване <b>Забележка:</b> За да създадете код за удостоверяване, от началната страница на имейла кликнете върху <b>Settings (Настройки) &gt; More settings (Още настройки) &gt; User-end POP/IMAP/SMTP (POP/IMAP/SMTP на потребител)</b> , след което разрешете <b>Authorization code status (Състояние на код за удостоверяване)</b> .

### Sohu Mail

**Забележка:** Уверете се, че SMTP услугата е разрешена във Вашия акаунт. За да разрешите услугата, от началната страница на Sohu Mail кликнете върху **Options (Опции) > Settings (Настройки) > POP3/SMTP/IMAP**, след което разрешете или **IMAP/SMTP service (IMAP/SMTP услуга)**, или **POP3/SMTP service (POP3/SMTP услуга)**.

Настройка	Стойност
<b>Primary SMTP Gateway (Първичен SMTP шлюз)</b>	smtp.sohu.com
<b>Първичен порт на SMTP шлюза</b>	465

Настройка	Стойност
Използване на SSL/TLS	Задължителен
Изисква доверен сертификат	Disabled (Забранено)
Reply Address (Адрес за отговор)	Вашият имейл адрес
SMTP Server Authentication (Удостоверяване на SMTP сървър)	Login / Plain (Вход / Опростен)
Инициран от устройството имейл	Изп. SMTP данни от у-вото
Device UserID (ИД на потребителя на устройството)	Вашият имейл адрес
Device Password (Парола на устройството)	Независима парола <b>Забележка:</b> Независимата парола се предоставя, когато е разрешена IMAP/SMTP service (IMAP/SMTP услуга) или POP3/SMTP service (POP3/SMTP услуга).

### Yahoo! Mail

Настройка	Стойност
Primary SMTP Gateway (Първичен SMTP шлюз)	smtp.mail.yahoo.com
Първичен порт на SMTP шлюза	587
Използване на SSL/TLS	Задължителен
Изисква доверен сертификат	Disabled (Забранено)
Reply Address (Адрес за отговор)	Вашият имейл адрес
SMTP Server Authentication (Удостоверяване на SMTP сървър)	Login / Plain (Вход / Опростен)
Инициран от устройството имейл	Изп. SMTP данни от у-вото
Device UserID (ИД на потребителя на устройството)	Вашият имейл адрес
Device Password (Парола на устройството)	Парола на приложението <b>Забележка:</b> За да създадете парола на приложението, отидете на страницата <a href="#">Yahoo Account Security (Защита на акаунта в Yahoo)</a> , влезте във Вашия акаунт, след което кликнете върху <b>Generate app password (Генериране на парола на приложение)</b> .

### Zoho Mail

Настройка	Стойност
Primary SMTP Gateway (Първичен SMTP шлюз)	smtp.zoho.com
Първичен порт на SMTP шлюза	587
Използване на SSL/TLS	Задължителен
Изисква доверен сертификат	Disabled (Забранено)
Reply Address (Адрес за отговор)	Вашият имейл адрес

Настройка	Стойност
<b>SMTP Server Authentication</b> (Удостоверяване на SMTP сървър)	Login / Plain (Вход / Опростен)
<b>Инициран от устройството имейл</b>	Изп. SMTP данни от у-вото
<b>Device UserID (ИД на потребителя на устройството)</b>	Вашият имейл адрес
<b>Device Password (Парола на устройството)</b>	<p>Парола на акаунта или парола на приложението</p> <p><b>Забележки:</b></p> <ul style="list-style-type: none"> <li>• За акаунти със забранено потвърждаване в две стъпки използвайте паролата на Вашия акаунт.</li> <li>• За акаунти с разрешено потвърждаване в две стъпки използвайте парола на приложението. За да създадете парола на приложението, отидете на страницата <a href="#">Zoho Mail Account Security (Защита на акаунта в Zoho Mail)</a>, влезте във Вашия акаунт, след което от раздела Application-Specific Passwords (Пароли, специфични за приложението) кликнете върху <b>Generate New Password (Генериране на нова парола)</b>.</li> </ul>

## Зареждане на хартия и специални носители

### Задаване размера и типа на хартията

- 1 От началния екран се придвижете до:  
**Настройки > Хартия > Конфигуриране на тава > Размер/вид на хартия > избор на източник на хартия**
- 2 Задайте размера и типа на хартията.

### Конфигуриране на универсални настройки за хартия

- 1 От началния екран докоснете **Settings (Настройки) > Paper (Хартия) > Media Configuration (Конфигуриране на носителите) > Universal Setup (Универсална настройка)**.
- 2 Конфигурирайте настройките.

### Зареждане на тави

 **ВНИМАНИЕ – ОПАСНОСТ ОТ СПЪВАНЕ:** За да намалите риска от нестабилност в оборудването, заредете отделно всяка тава. Дръжте всички останали тави затворени, докато не стане необходимо да се използват.

- 1 Отстранете тавата.

**Забележка:** За да избегнете задръствания с хартия, не отстранявайте тави, докато принтерът работи.



**2** Изпънете, развейте и изгладете ръбовете на хартията преди зареждане.

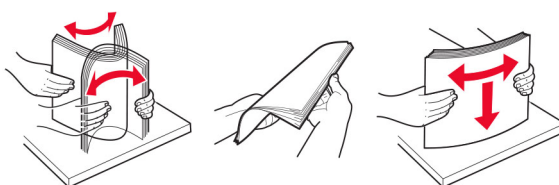

**3** Заредете хартията със страната за печат с лице нагоре.



**Забележки:**

- За едностранен печат заредете бланката обърната нагоре, като горният колонтитул е насочен към задната страна на тавата.
- За двустранен печат заредете бланката с лице надолу, като горният колонтитул е насочен към предната страна на тавата.
- Не плъзгайте хартията в тавата.
- За да избегнете задръствания с хартия, се уверете, че височината на топа е под индикатора за максимално ниво на хартията.

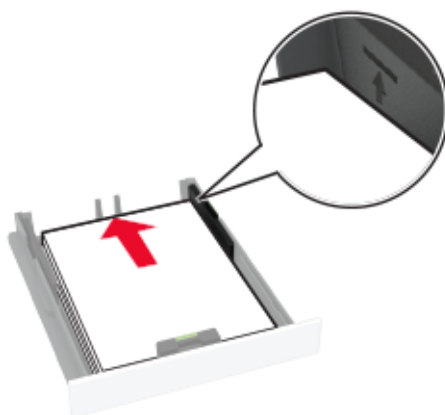

**4** Регулирайте водачите спрямо размера на хартията, която зареждате.

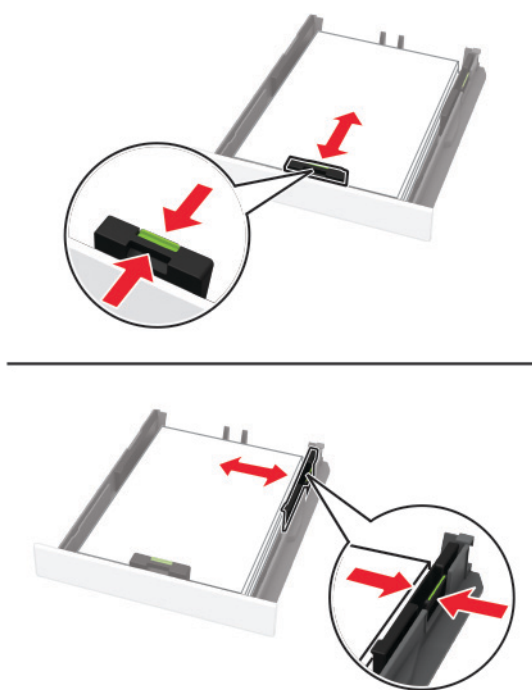

**5** Поставете тавата.

Ако е необходимо, задайте от контролния панел размер и тип хартия, съвпадащи със заредената хартия.

## Зареждане на устройство за ръчно подаване

1 Регулирайте водача спрямо размера на хартията, която зареждате.

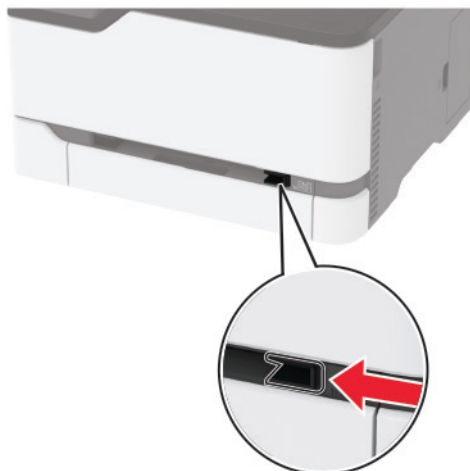

2 Заредете лист хартия със страната за печат, обърната нагоре.

- Заредете бланката със страната за печат, обърната нагоре, и горния край, вкаран първи в принтера за едностранен печат.

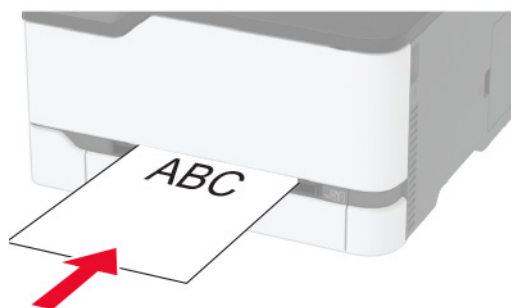

- Заредете бланката със страната за печат, обърната надолу, и горния край, вкаран последен в принтера за двустранен печат.



- Заредете плик със страната на предкрилката надолу и срещу дясната страна на водача на хартията.

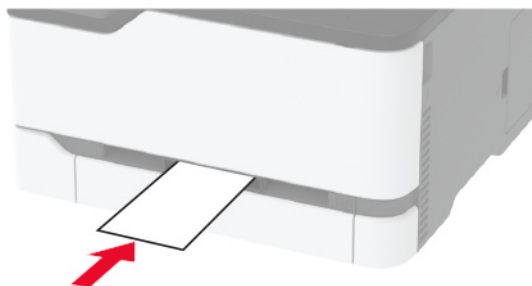

**3** Подайте хартията, докато водещият ѝ край се издърпа.

**Забележки:**

- За да избегнете задръствания с хартия, не използвайте сила при зареждането на хартия в устройството за ръчно подаване.
- Преди да заредите друг лист хартия, изчакайте на дисплея да се появи съобщение.

## Свързване на тави

- 1** От началния екран докоснете **Settings (Настройки) > Paper (Хартия) > Tray Configuration (Конфигуриране на тави) >** , изберете източник на хартия.
- 2** Задайте същия размер хартия и тип хартия за тавите, които свързвате.
- 3** От началния екран докоснете **Settings (Настройки) > Device (Устройство) > Maintenance (Поддръжка) > Config Menu (Меню за конфигурация) > Tray Configuration (Конфигуриране на тави) > Tray Linking (Тавата се свързва)**.
- 4** Докоснете **Automatic (Автоматично)**.

За премахване на свързването на тавите се уверете, че няма тави с еднакви настройки за размер и тип хартия.

**Предупреждение – потенциални щети:** Температурата на модула варира в зависимост от определения тип хартия. За избягване на проблеми с отпечатването изберете настройка за типа на хартията в принтера, които съответстват на хартията, заредена в тавата.

## Инсталиране и актуализация на софтуер, драйвери и фърмуер

### Инсталиране на софтуера на принтера

**Забележки:**

- Драйверът на принтера е включен в инсталационния пакет на софтуера.

- За компютри Macintosh с macOS версия 10.7 или по-нова не е необходимо да инсталирате драйвера за отпечатване на сертифициран принтер AirPrint. Ако желаете персонализирани функции за печат, изтеглете драйвера на принтера.
- 1 Сдобийте се с копие от инсталационния пакет на софтуера.
    - От CD със софтуера, който се доставя с принтера.
    - Отидете на [www.lexmark.com/downloads](http://www.lexmark.com/downloads).
  - 2 Стартирайте инсталиращата програма и след това следвайте инструкциите на екрана на компютъра.

## Инсталиране на факс драйвера

- 1 Отидете на [www.lexmark.com/downloads](http://www.lexmark.com/downloads), потърсете модела на Вашия принтер, след което изтеглете подходящия инсталационен пакет.
- 2 От Вашия компютър кликнете върху **Printer Properties (Свойства на принтера)**, след което навигирайте до раздела **Configuration (Конфигуриране)**.
- 3 Изберете **Fax (Факс)**, след което кликнете върху **Apply (Приложи)**.

## Добавяне на принтери към компютър

Преди да започнете, направете едно от следните неща:

- Свържете принтера и компютъра към една и съща мрежа. За повече информация относно свързването на принтера към мрежа вижте ["Свързване на принтера с Wi-Fi мрежа" на стр. 52](#).
- Свържете компютъра към принтера. За повече информация вижте ["Свързване на компютър към принтера" на стр. 55](#).
- Свържете принтера към компютъра чрез USB кабел. За повече информация вижте ["Свързване на кабели" на стр. 22](#).

**Забележка:** USB кабелът се продава отделно.

## За потребители на Windows

- 1 От компютър инсталирайте драйвера на принтера.

**Забележка:** За повече информация вижте ["Инсталиране на софтуера на принтера" на стр. 47](#).
- 2 Отворете **Printers & scanners (Принтери и скенери)**, след което кликнете върху **Add a printer or scanner (Добавяне на принтер или скенер)**.
- 3 В зависимост от връзката на Вашия принтер направете едно от следните неща:
  - Изберете принтер от списъка и след това кликнете върху **Add device (Добавяне на устройство)**.
  - Кликнете върху **Show Wi-Fi Direct printers (Показване на принтери с Wi-Fi Direct)**, изберете принтер и след това кликнете върху **Add device (Добавяне на устройство)**.
  - Кликнете върху **The printer that I want isn't listed (Желаният от мен принтер не е в списъка)** и след това от прозореца Add Printer (Добавяне на принтер) направете следното:
    - а Изберете **Add a printer using a TCP/IP address or hostname (Добавяне на принтер чрез TCP/IP адрес или име на хост)** и след това кликнете върху **Next (Напред)**.
    - б В полето „Hostname or IP address (Име на хост или IP адрес)“ напишете IP адреса и след това кликнете върху **Next (Напред)**.



**Забележки:**

- Вижте IP адреса на принтера на началния екран на принтера. IP адресът се появява като четири поредици от цифри, разделени с точки, напр. 123.123.123.123.
  - В случай че използвате прокси сървър, временно го изключете, за да заредите уеб страницата правилно.
- в** Изберете драйвер на принтер и след това кликнете върху **Next (Напред)**.
- г** Изберете **Use the print driver that is currently installed (recommended) (Използване на драйвера на принтер, който е инсталиран в момента (препоръчително))** и след това кликнете върху **Next (Напред)**.
- д** Напишете име на принтера и след това кликнете върху **Next (Напред)**.
- е** Изберете опция за споделяне на принтер и след това кликнете върху **Next (Напред)**.
- ж** Кликнете върху **Готово**.

**За потребители на Macintosh**

- 1 От компютър отворете **Printers & Scanners (Принтери и скенери)**.
- 2 Кликнете върху **+** и след това изберете принтер.
- 3 От менюто Use (Използване) изберете драйвер на принтер.

**Забележки:**

- За да използвате драйвера на принтер на Macintosh, изберете **AirPrint** или **Secure AirPrint (Защитен AirPrint)**.
  - Ако желаете персонализирани функции за печат, изберете драйвера на принтер на Lexmark. За да инсталирате драйвера, вижте ["Инсталиране на софтуера на принтера"](#) на стр. 47.
- 4 Добавете принтера.

**Актуализиране на фърмуера**

Някои приложения изискват минимално ниво на фърмуера на устройството, за да работят правилно. За повече информация относно актуализирането на фърмуера на устройството се свържете с вашия представител на Lexmark.

- 1 Отворете уеб браузър и въведете IP адреса на принтера в полето за адрес.

**Забележки:**

- Вижте IP адреса на принтера на началния екран на принтера. IP адресът се появява като четири поредици от цифри, разделени с точки, напр. 123.123.123.123.
  - В случай че използвате прокси сървър, временно го изключете, за да заредите уеб страницата правилно.
- 2 Кликнете върху **Settings (Настройки) >> Device (Устройство) > Update Firmware (Актуализиране на фърмуер)**.
  - 3 Извършете едно от следните неща:
    - Кликнете върху **Проверка за актуализации > Приемам, стартиране на актуализацията**.
    - Качете файл за запис на данни.

**Забележка:** За да получите най-новия фърмуер, отидете на [www.lexmark.com/downloads](http://www.lexmark.com/downloads) и потърсете вашия модел на принтер.

**а** Потърсете флаш файла.

**Забележка:** Уверете се, че сте разархивирали zip файла на фърмуера.

**б** Кликнете върху **Качване > Старт**.

## Експортиране или импортиране на конфигурационен файл

Може да експортирате конфигурационни настройки на Вашия принтер в текстов файл и след това да импортирате файла, за да приложите настройките на други принтери.

**1** Отворете уеб браузър и въведете IP адреса на принтера в полето за адрес.

### Забележки:

- Вижте IP адреса на принтера на началния екран на принтера. IP адресът се появява като четири поредици от цифри, разделени с точки, напр. 123.123.123.123.
- В случай че използвате прокси сървър, временно го изключете, за да заредите уеб страницата правилно.

**2** От вградения уеб сървър щракнете върху **Export Configuration** (Експортиране на конфигурация) или **Import Configuration** (Импортиране на конфигурация).

**3** Следвайте инструкциите на екрана.

**4** Ако принтерът поддържа приложения, направете следното:

- а** Щракнете върху **Приложения** > изберете приложението > **Конфигуриране**.
- б** Щракнете върху **Export** (Експортиране) или **Import** (Импортиране).

## Добавяне на налични опции в драйвера за принтера

### За потребители на Windows

**1** Отворете папката с принтери.

**2** Изберете принтера, който искате да актуализирате, и извършете едно от следните действия:

- За Windows 7 или по-нова версия изберете **Printer properties** (Свойства на принтера).
- За по-ранни версии изберете **Properties** (Свойства).

**3** Отидете до раздела Configuration (Конфигурация), след което изберете **Update Now - Ask Printer** (Актуализиране сега – Допитване до принтера).

**4** Приложете промените.

### За потребители на Macintosh

**1** От системните предпочитания в менюто на Apple се придвижете до Вашия принтер и изберете **Options & Supplies** (Опции и консумативи).

**2** Отидете до списъка с хардуерни опции, след което добавете всички инсталирани опции.

**3** Приложете промените.

## Налични опции

MarkNet™ Карта с интерфейс за сървър за безжичен печат N8372 802.11a/b/g/n/ac

**Забележка:** Поддържа се само за модел на принтер MC3426adwe на Lexmark.

## Работа в мрежа

### Инсталиране на безжичния сървър за печат

- 1 Изключете принтера.
- 2 Инсталирайте адаптера.



### 3 Закрепете NFC картата.



### 4 Включете принтера.

## Свързване на принтера с Wi-Fi мрежа

Преди да започнете, се уверете, че:

- Active Adapter (Активен адаптер) е зададен на Auto (Автоматично). От началния екран докоснете **Settings (Настройки) > Network/Ports (Мрежа/портове) > Network Overview (Преглед на мрежата) > Active Adapter (Активен адаптер)**.
- Ethernet кабелът не е свързан към принтера.

### Използване на съветника за конфигуриране на безжична мрежа в принтера

Преди да използвате съветника, се уверете, че фърмуерът на принтера е актуализиран. За повече информация вижте ["Актуализиране на фърмуера" на стр. 49](#).

- 1 От началния екран докоснете  > **Set up now (Настройване сега)**.
- 2 Изберете Wi-Fi мрежа, след което въведете паролата на мрежата.
- 3 Докоснете **Done (Готово)**.

### Използване на менюто Settings (Настройки) в принтера

- 1 От началния екран докоснете **Settings (Настройки) > Network/Ports (Мрежа/портове) > Wireless (Безжична връзка) > Setup On Printer Panel (Конфигуриране на панела на принтера) > Choose Network (Избор на мрежа)**.
- 2 Изберете Wi-Fi мрежа, след което въведете паролата на мрежата.

**Забележка:** При моделите на принтер с Wi-Fi мрежова функционалност по време на първоначалната настройка се появява подкана за настройка на Wi-Fi мрежата.

## Използване на Lexmark Mobile Assistant

- 1 В зависимост от мобилното Ви устройство изтеглете приложението Lexmark Mobile Assistant от Google Play™ или от App Store.
- 2 От началния екран на принтера докоснете **Settings (Настройки) > Network/Ports (Мрежа/портове) > Wireless (Безжична връзка) > Setup Using Mobile App (Конфигуриране с помощта на мобилно приложение) > Printer ID (ИД на принтер)**.
- 3 Стартирайте приложението от мобилното си устройство и приемете условията за използване.  
**Забележка:** Ако е необходимо, предоставете разрешения.
- 4 Докоснете **Connect to Printer (Свързване към принтер) > Go to Wi-Fi Settings (Отидете до Wi-Fi настройките)**.
- 5 Свържете мобилното си устройство към безжичната мрежа на принтера.
- 6 Върнете се към приложението, след което докоснете **Setup Wi-Fi Connection (Конфигуриране на Wi-Fi връзка)**.
- 7 Изберете Wi-Fi мрежа, след което въведете паролата на мрежата.
- 8 Докоснете **Done (Готово)**.

## Свързване на принтера към безжична мрежа чрез Wi-Fi Protected Setup (WPS)

Преди да започнете, се уверете, че:

- Точката за достъп (безжичния рутер) е сертифицирана по WPS или е съвместима с WPS. За повече информация вижте документацията, доставена с точката за достъп.
- Безжичен мрежов адаптер е инсталиран на вашия принтер. За повече информация вижте инструкциите, доставени с адаптера.
- Active Adapter (Активен адаптер) е зададен на Auto (Автоматично). От началния екран докоснете **Settings (Настройки) > Network/Ports (Мрежа/портове) > Network Overview (Преглед на мрежата) > Active Adapter (Активен адаптер)**.

### Използване на метода чрез натискане на бутон

- 1 От началния екран докоснете **Settings (Настройки) > Network/Ports (Мрежа/портове) > Wireless (Безжична връзка) > Wi-Fi Protected Setup (Защитено конфигуриране на Wi-Fi) > Start Push Button Method (Метод с натискане на стартов бутон)**.
- 2 Следвайте инструкциите на дисплея.

### Използване на метода с персонален идентификационен номер (PIN)

- 1 От началния екран докоснете **Settings (Настройки) > Network/Ports (Мрежа/портове) > Wireless (Безжична връзка) > Wi-Fi Protected Setup (Защитено конфигуриране на Wi-Fi) > Start PIN Method (Метод за стартиране с PIN)**.
- 2 Копирайте осемцифрения WPS PIN.
- 3 Отворете уеб браузър и въведете IP адреса на точката за достъп в полето за адрес.

**Забележки:**

- За да разберете IP адреса, вижте документацията, доставена с точката за достъп.
  - В случай че използвате прокси сървър, временно го изключете, за да заредите уеб страницата правилно.
- 4 Отворете на настройките за WPS. За повече информация вижте документацията, доставена с точката за достъп.
  - 5 Въведете осемцифрения PIN и след това запишете промените.

## Конфигуриране на Wi-Fi Direct

Wi-Fi Direct® е базирана на Wi-Fi технология за равноправен достъп, която позволява на безжични устройства да се свързват директно към принтер с разрешена Wi-Fi Direct, без да се използва точка за достъп (безжичен рутер).

- 1 От началния екран докоснете **Settings (Настройки) > Network/Ports (Мрежа/портове) > Wi-Fi Direct**.
- 2 Конфигурирайте настройките.
  - **Enable Wi-Fi Direct (Разрешаване на Wi-Fi Direct)** – разрешава на принтера да излъчва своя собствена Wi-Fi Direct мрежа.
  - **Wi-Fi Direct Name (Име на Wi-Fi Direct)** – назначава име за Wi-Fi Direct мрежата.
  - **Wi-Fi Direct Password (Парола на Wi-Fi Direct)** – назначава паролата за договаряне на безжичната защита, когато се използва връзката с равноправен достъп.
  - **Show Password on Setup Page (Показване на парола на страницата за конфигуриране)** – показва паролата на страницата за настройка на мрежата.
  - **Auto-Accept Push Button Requests (Автоматично приемане на заявки с бутон)** – позволява на принтера да приема автоматично заявки за връзка.

**Забележка:** Автоматичното приемане на заявки с бутон не е защитено.

**Забележки:**

- По подразбиране паролата за Wi-Fi Direct мрежата не се вижда на дисплея на принтера. За да се покаже паролата, разрешете иконата за надникване в паролата. От началния екран докоснете **Settings (Настройки) > Security (Защита) > Miscellaneous (Разни) > Enable Password/PIN Reveal (Разрешаване на показването на паролата/PIN)**.
- За да разберете каква е паролата за Wi-Fi Direct мрежата, без да се показва на дисплея на принтера, от началния екран докоснете **Settings (Настройки) > Reports (Отчети) > Network (Мрежа) > Network Setup Page (Страница за настройка на мрежата)**.

## Свързване на мобилно устройство към принтера

Преди да свържете своето мобилно устройство, се уверете, че Wi-Fi Direct е конфигуриран. За повече информация вижте ["Конфигуриране на Wi-Fi Direct" на стр. 54](#).

### Свързване чрез Wi-Fi Direct

**Забележка:** Тези инструкции се отнасят само за мобилни устройства с Android.

- 1 От мобилното устройство отидете на менюто с настройки.
- 2 Разрешете **Wi-Fi** и след това докоснете **Wi-Fi Direct**.
- 3 Изберете името на Wi-Fi Direct на принтера.
- 4 Потвърдете връзката на контролния панел на принтера.

### Свързване чрез Wi-Fi

- 1 От мобилното устройство отидете на менюто с настройки.
- 2 Докоснете **Wi-Fi** и след това изберете името на Wi-Fi Direct на принтера.

**Забележка:** Низът DIRECT-ху (където х и у са два произволни знака) се добавя преди името на Wi-Fi Direct.

- 3 Въведете паролата на Wi-Fi Direct.

## Свързване на компютър към принтера

Преди да свържете своя компютър, се уверете, че Wi-Fi Direct е конфигуриран. За повече информация вижте ["Конфигуриране на Wi-Fi Direct" на стр. 54](#).

### За потребители на Windows

- 1 Отворете **Printers & scanners (Принтери и скенери)**, след което кликнете върху **Add a printer or scanner (Добавяне на принтер или скенер)**.
- 2 Кликнете върху **Show Wi-Fi Direct printers (Показване на принтери с Wi-Fi Direct)**, след което изберете името на принтера с Wi-Fi Direct.
- 3 От дисплея на принтера обърнете внимание на осемцифрения PIN на принтера.
- 4 Въведете PIN на принтера в компютъра.

**Забележка:** Ако драйверът на принтера вече не е инсталиран, тогава Windows изтегля подходящия драйвер.

### За потребители на Macintosh

- 1 Кликнете върху иконата за безжична връзка, след което изберете името на принтера с Wi-Fi Direct.  
**Забележка:** Низът DIRECT-ху (където х и у са два произволни знака) се добавя преди името на Wi-Fi Direct.
- 2 Въведете паролата на Wi-Fi Direct.

**Забележка:** Върнете компютъра си към неговата предишна мрежа, след като прекъснете връзката с Wi-Fi Direct мрежата.

## Деактивиране на Wi-Fi мрежата

- 1 От началния екран докоснете **Settings (Настройки) > Network/Ports (Мрежа/портове) > Network Overview (Преглед на мрежа) > Active Adapter (Активен адаптер) > Standard Network (Стандартна мрежа)**.
- 2 Следвайте инструкциите на дисплея.

## Проверка на свързването на принтера

- 1 От началния екран докоснете **Settings (Настройки) > Reports (Отчети) > Network (Мрежа) > Network Setup Page (Страница за настройка на мрежа)**.
- 2 Проверете първия раздел на Страница за настройка на мрежа и потвърдете, че състоянието е Свързано.

Ако състоянието е несвързано, отворът за LAN може да не е активен или мрежовият кабел може да е дефектен. Свържете се с вашия администратор за помощ.

## Печат на страница с настройки на менюто

От началния екран докоснете **Settings (Настройки) > Reports (Отчети) > Menu Settings Page (Страница с настройки на меню)**.



# Защита на принтера

## Изтриване на паметта на принтера

Изключете принтера, за да изтриете енергозависимата памет или буферираните данни във Вашия принтер.

За изтриване на енергонезависимата памет или отделни настройки, настройки на устройството и мрежата, настройки на защитата и вградени решения извършете следното:

- 1 От началния екран докоснете **Settings (Настройки) > Device (Устройство) > Maintenance (Поддръжка) > Out of Service Erase (Не работи изтриване)**.
- 2 Изберете полето с отметка **Отстраняване на цялата информация на енергонезависимата памет**, след това докоснете **ОК**.
- 3 Изберете или **Start initial setup (Стартиране на първоначално конфигуриране)**, или **Leave printer offline (Оставяне на принтера офлайн)**, след което натиснете **ОК**.

## Възстановяване на фабричните настройки по подразбиране

- 1 От началния екран докоснете **Settings (Настройки) > Device (Устройство) > Restore Factory Defaults (Възстановяване на фабрични настройки по подразбиране)**.
- 2 От менюто **Restore Settings (Настройки за възстановяване)** изберете настройките, които искате да възстановите.
- 3 Докоснете **RESTORE (ВЪЗСТАНОВЯВАНЕ)**.
- 4 Следвайте инструкциите на дисплея.

## Изявление за енергозависимост

Вашият принтер съдържа различни видове памет, които може да съхраняват настройки за устройства и мрежи, както и потребителски данни.

Типове памет	Описание
Енергозависима памет	Вашият принтер използва стандартна <i>оперативна памет с произволен достъп (RAM)</i> , за да буферира временно потребителски данни по време на задания за печат.
Енергонезависима памет	Вашият принтер може да използва две форми енергонезависима памет: EEPROM и NAND (флаш памет). И двата типа се използват за съхранение на операционната система, настройки на устройството и информация за мрежата.

Изтрийте съдържанието на даден вид инсталирана памет на принтера при следните обстоятелства:

- Принтерът се изважда от експлоатация.
- Принтерът бива преместен в различен раздел или на различно местоположение.
- Принтерът бива обслужван от лице извън вашата организация.

- Принтерът бива отстранен от вашето помещение за обслужване.
- Принтерът бива продаден на друга организация.

# Печат

## Отпечатване от компютър

**Забележка:** За етикети, картони и пликосе задайте размера и типа на хартията в принтера, преди да отпечатате документа.

- 1 Отворете диалоговия прозорец „Печат“ от документа, който искате да отпечатате.
- 2 Променете настройките, ако е необходимо.
- 3 Отпечатайте документа.

## Отпечатване от мобилно устройство

Отпечатване от мобилно устройство чрез Lexmark Mobile Print

### Отпечатване от мобилно устройство чрез Lexmark Mobile Print



Lexmark™ С Mobile Print можете да изпращате документи и изображения директно до поддържан принтер Lexmark.

- 1 Отворете документа и след това изпратете до или споделете документа с Lexmark Mobile Print.  
**Забележка:** Някои приложения на трети страни може да не поддържат версията за изпращане или споделяне. За повече информация вижте документацията на приложението.
- 2 Изберете принтер.
- 3 Отпечатайте документа.

### Отпечатване от мобилно устройство чрез услугата на принтера Morgia

Morgia® Услугата на принтера е решение за мобилен печат за мобилни устройства, които използват Android™, версия 5.0 или по-нова. Позволява директното отпечатване на всеки сертифициран за Morgia принтер.

**Забележка:** Уверете се, че сте свалили приложението за услуга на принтер Morgia от магазина на Google Play™, и го активирайте в мобилното устройство.

- 1 От Вашето мобилно устройство с Android стартирайте съвместимо приложение или изберете документ от Вашия файлов мениджър.
- 2 Натиснете  > **Отпечатване**.
- 3 Изберете принтер, след което регулирайте настройките, ако е необходимо.
- 4 Натиснете .

## Отпечатване от мобилно устройство чрез AirPrint

Софтуерната функция AirPrint е решение за мобилен печат, което ви позволява да отпечатвате директно от устройства на Apple на принтер, сертифициран по AirPrint.

### Забележки:



- Уверете се, че Apple устройството и принтерът са свързани към една и съща мрежа. Ако в мрежата има няколко безжични хъба, се уверете, че и двете устройства са свързани към една и съща подмрежа.
- Това приложение е поддържано само в някои устройства Apple.

- 1 От Вашето мобилно устройство изберете документ от файловия мениджър или стартирайте съвместимо приложение.
- 2 Натиснете  > **Отпечатване**.
- 3 Изберете принтер, след което регулирайте настройките, ако е необходимо.
- 4 Отпечатайте документа.

## Отпечатване от мобилно устройство чрез Wi-Fi Direct®

Wi-Fi Direct е услуга на принтер, която Ви позволява да отпечатвате на всеки принтер с готовност за печат от Wi-Fi Direct.

**Забележка:** Уверете се, че мобилното устройство е свързано към безжичната мрежа на принтера. За повече информация вижте ["Свързване на мобилно устройство към принтера" на стр. 55](#).

- 1 От Вашето мобилно устройство стартирайте съвместимо приложение или изберете документ от Вашия файлов мениджър.
- 2 В зависимост от мобилното Ви устройство направете едно от следните:
  - Натиснете  > **Отпечатване**.
  - Натиснете  > **Отпечатване**.
  - Натиснете  > **Отпечатване**.
- 3 Изберете принтер, след което регулирайте настройките, ако е необходимо.
- 4 Отпечатайте документа.

## Отпечатване от флаш устройство

Тази функция е налична само за някои модели принтери.

### 1 Поставете флаш устройството.

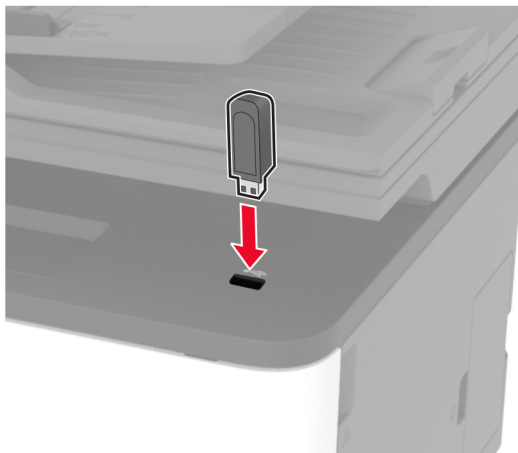

### Забележки:

- Ако вкарате флаш устройството, когато се появи съобщение за грешка, принтерът игнорира флаш устройството.
- Ако поставите флаш устройството, докато принтерът обработва други задания за печат, тогава на дисплея се появява **Busy (Зает)**.

### 2 Изберете документа, който желаете да отпечатате.

Ако е необходимо, конфигурирайте другите настройки за печат.

### 3 Отпечатайте документа.

За отпечатване на друг документ изберете **USB Drive (USB устройство)**.

**Предупреждение – потенциални щети:** За да избегнете загуба на данни или повреда на принтера, не докосвайте флаш устройството или принтера в показаните зони по време на печат, разчитане и записване от устройството с памет.



## Поддържани флаш устройства и типове файлове

### Флаш устройства

- Lexar JumpDrive S70 (16 GB и 32 GB)
- SanDisk Cruzer (16 GB и 32 GB)
- PNY Attaché (16 GB и 32 GB)

### Забележки:

- Принтерът поддържа високоскоростни USB флаш устройства със стандарт на пълна скорост.
- USB флаш устройствата трябва да поддържат системата File Allocation Table (FAT).

### Типове файлове

Оригинален	Изображения
<ul style="list-style-type: none"> <li>• PDF (версия 1.7 или по-ранна)*</li> <li>• Файлови формати на Microsoft (DOC, DOCX, XLS, XLSX, PPT, PPTX)*</li> </ul>	<ul style="list-style-type: none"> <li>• JPEG или JPG</li> <li>• TIFF или TIF*</li> <li>• GIF*</li> <li>• BMP*</li> <li>• PNG*</li> <li>• PCX*</li> <li>• DCX*</li> </ul>
* Поддържа се само в някои модели на принтери.	

## Конфигуриране на поверителни задания

### Използване на контролния панел

- 1 От началния екран докоснете **Settings (Настройки) > Security (Сигурност) > Confidential Print Setup (Конфигуриране на поверителен печат)**.
- 2 Конфигурирайте настройките.

### Използване на Embedded Web Server

- 1 Отворете уеб браузър и въведете IP адреса на принтера в полето за адрес.

#### Забележки:

- Вижте IP адреса на принтера на началния екран. IP адресът се появява като четири поредици от цифри, разделени с точки, напр. 123.123.123.123.
- В случай че използвате прокси сървър, временно го изключете, за да заредите уеб страницата правилно.

- 2 Кликнете върху **Settings (Настройки) > Security (Защита) > Confidential Print Setup (Конфигуриране на поверителен печат)**.
- 3 Конфигурирайте настройките.

Използвайте	За да
Макс. невалидни PIN кодове	Задава броя пъти за въвеждане на невалиден PIN. <b>Забележка:</b> Когато се достигне лимитът, заданията за печат за това потребителско име се изтриват.
Срок на поверително задание	Задава времето на изтичане за поверителни задания за печат. <b>Забележка:</b> Поверителните задържани задания се съхраняват в принтера, докато не бъдат освободени или изтривани ръчно.
Повтаряне на срока на задание	Задава срока за заданията за печат, които желаете да повторите. <b>Забележка:</b> Повтаряне на заданията за печат се съхранява в паметта на принтера за повторно отпечатване.
Потвърждаване на крайния срок на задание	Задава срока за отпечатване на копие на задание, за да проверите качеството му, преди да отпечатате останалите копия. <b>Забележка:</b> Задачите за проверка отпечатват едно копие, за да се провери дали то е удовлетворително, преди да се разпечатат останалите копия.
Резервиране на срока на задание	Задава срока за отпечатване за задания, които искате да съхраните в принтера за отпечатване по-късно. <b>Забележка:</b> Запазените задържани задания се изтриват автоматично след отпечатване.
Require All Jobs to be Held (Изискване всички задания да бъдат задържани)	Настройва принтера да задържи всички задания за печат.
Запазване на дублирани документи	Задава принтера да отпечатва всички документи със същото име на файл.

## Отпечатване на конфиденциални и други изчакващи задания за печат

### За потребители на Windows

- 1 С отворен документ кликнете върху **File** (Файл) > **Print** (Отпечатване).
- 2 Изберете принтер, след което кликнете върху **Properties** (Свойства), **Preferences** (Предпочитания), **Options** (Опции) или **Setup** (Конфигуриране).
- 3 Кликване върху **Print and Hold** (Отпечатване и задържане).
- 4 Изберете **Use Print and Hold** (Използване на отпечатване и задържане) и след това задайте име на потребител.
- 5 Изберете типа задание за печат ("Поверителен", "Повтарящ се", "Резервен" или "Потвърждаващ").  
Ако изберете **Confidential** (Поверителен), след това защитете заданието за печат с персонален идентификационен номер (PIN).
- 6 Кликнете върху **OK** или **Print** (Отпечатване).

- 7 Пуснете заданието за печат от началния екран на принтера.
  - За задания за поверителен печат докоснете **Задържани задания** > изберете потребителското си име > **Поверително** > въведете PIN > изберете заданието за печат > конфигурирайте настройките > **Отпечатване**.
  - За други задания за печат докоснете **Задържани задания** > изберете потребителското си име > изберете заданието за печат > конфигурирайте настройките > **Отпечатване**.

## За потребители на Macintosh

### Използване на AirPrint

- 1 С отворен документ изберете **File** (Файл) > **Print** (Отпечатване).
- 2 Изберете принтер, след което от падащото меню, следващо менюто Orientation (Ориентация), изберете **PIN Printing (Отпечатване с PIN)**.
- 3 Разрешете **Отпечатване с PIN** и след това въведете четирицифрен PIN.
- 4 Натиснете **[Print/Печат]**.
- 5 Пуснете заданието за печат от началния екран на принтера. Докоснете **Задържани задания** > изберете името на Вашия компютър > **Поверително** > въведете PIN > изберете заданието за печат > **Отпечатване**.

### Използване на драйвера на принтера

- 1 С отворен документ изберете **File** (Файл) > **Print** (Отпечатване).
- 2 Изберете принтер, след което от падащото меню, следващо менюто Orientation (Ориентация), изберете **Print and Hold (Отпечатване и задържане)**.
- 3 Изберете **Confidential Print (Поверителен печат)**, след което въведете четирицифрен PIN.
- 4 Натиснете **[Print/Печат]**.
- 5 Пуснете заданието за печат от началния екран на принтера. Докоснете **Held jobs (Задържани задания)** > изберете името на Вашия компютър > **Confidential (Поверителен)** > изберете заданието за печат > въведете PIN > **Print (Отпечатване)**.

## Отпечатване от профил в Cloud Connector

- 1 От началния екран докоснете **Cloud Connector**.
- 2 Изберете доставчик на облачни услуги, а след това изберете профил.  
**Забележка:** За повече информация относно създаване на профил в Cloud Connector вижте ["Създаване на профил в Cloud Connector" на стр. 24](#).
- 3 Докоснете **Print (Отпечатване)** и след това изберете файл.  
Ако е необходимо, променете настройките.  
**Забележка:** Не забравяйте да изберете поддържан файл.
- 4 Отпечатайте документа.



## Отпечатване на списък с примери на шрифтове

- 1 От началния екран докоснете **Settings (Настройки) > Reports (Отчети) > Print (Отпечатване) > Print Fonts (Отпечатване на шрифтовете)**.
- 2 Докоснете **PCL Fonts (PCL шрифтове)** или **PostScript Fonts (PostScript шрифтове)**.

## Поставяне на разделителни листове между копията

- 1 От началния екран докоснете **Настройки > Отпечатване > Оформление > Разделителни листове > Между копията**.
- 2 Отпечатайте документа.

## Отмяна на задание за печат

### От контролния панел на принтера

- 1 От началния екран докоснете **Cancel Job (Отмяна задание)**.
- 2 Изберете заданието, което искате да отмените.

### От компютъра



- 1 В зависимост от операционната система направете едно от следните неща:
  - Отворете папката с принтери и изберете вашия принтер.
  - От системните предпочитания в менюто на Apple се придвижете до Вашия принтер и след това отворете опашката за печат.
- 2 Изберете заданието, което искате да отмените.

## Регулиране на тъмнотата на тонера

- 1 От началния екран докоснете **Settings (Настройки) > Print (Отпечатване) > Quality (Качество) > Toner Darkness (Плътност на тонера)**.
- 2 Изберете настройка.

## Копиране

### С помощта на автоматичното подаващо устройство и стъклото на скенера

Автоматично подаващо устройство (АПУ)	Стъкло на скенера
<p><b>Забележка:</b> АПУ се предлага само при някои модели на принтери.</p>  <ul style="list-style-type: none"> <li>• Използвайте АПУ за многостранични или двустранни документи.</li> <li>• Заредете оригинален документ с лицевата част нагоре. За многостранични документи подравнете водещия край преди зареждане.</li> <li>• Регулирайте водачите на АПУ спрямо ширината на хартията, която зареждате.</li> </ul>	 <ul style="list-style-type: none"> <li>• Използвайте стъклото на скенера за документи от една страница, страници от книга, малки обекти (като пощенски картички или снимки), прозрачно фолио, фотохартия или тънки носители (като изрезки от списания).</li> <li>• Поставете документа с лицевата част надолу в ъгъла със стрелката.</li> </ul>

## Правене на копия

- 1 Заредете оригиналния документ в тавата на АПУ или върху стъклото на скенера.

**Забележка:** За да не допуснете изрязано изображение, уверете се, че оригиналният документ и изходящият са с еднакъв размер на хартията.

- 2 От началния екран докоснете **Сору (Копиране)**, след което посочете броя на копията.  
Променете настройките за копиране, ако е необходимо.

- 3 Копирайте документа.

**Забележка:** За да направите бързо копие, натиснете  от контролния панел.

## Копиране на снимки

- 1 Поставете снимка върху стъклото на скенера.
- 2 От началния екран докоснете **Сору (Копиране)** > **Content Type (Вид съдържание)** > **Photo (Снимка)**.
- 3 Копирайте документа.

## Копиране върху бланка

- 1 Заредете оригиналния документ в тавата на АПУ или върху стъклото на скенера.
- 2 От началния екран докоснете **Copy** (Копиране) > **Copy From** (Копиране от) > изберете размера на оригиналния документ.
- 3 Докоснете **Copy to** (Копиране в), след което изберете източника на хартия, който съдържа бланката. Ако сте заредили бланката в устройството за ръчно подаване, то отидете към:  
**Копиране в** > **Устройство за ръчно подаване** > изберете размер на хартията > **Бланка**
- 4 Копирайте документа.

## Копирайте от двете страни на хартията

- 1 Заредете оригиналния документ в тавата на АПУ или върху стъклото на скенера.
- 2 От началния екран докоснете **Копиране** > **Страни**.
- 3 Регулирайте настройките.
- 4 Копирайте документа.

## Намаляване или увеличаване на копията

- 1 Заредете оригиналния документ в тавата на АПУ или върху стъклото на скенера.
- 2 От началния екран се придвижете до:  
**Copy** (Копиране) > **Scale** (Мащаб) > и посочете стойност за мащаб  
**Забележка:** Промяна на размера на оригиналния документ или изходящ резултат след задаването на Scale (Мащаб) възстановява стойността на мащаба на Auto (Автоматично).
- 3 Копирайте документа.

## Копиране на няколко страници върху един лист

- 1 Заредете оригиналния документ в тавата на АПУ или върху стъклото на скенера.
- 2 От началния екран докоснете **Copy** (Копиране) > **Pages per Side** (Страници на страна).
- 3 Регулирайте настройките.
- 4 Копирайте документа.

## Сортиране на копия

- 1 Заредете оригиналния документ в тавата на АПУ или върху стъклото на скенера.
- 2 От началния екран докоснете **Copy** (Копиране) > **Collate** (Колиране) > **On** (Вкл.) [1,2,1,2,1,2].
- 3 Копирайте документа.

## Копиране на карти



- 1 Заредете карта върху стъклото на скенера.
- 2 От контролния панел се придвижете до:  
**Сору (Копиране) > ID Сору (Копиране на ИД)**
- 3 Променете настройките, ако е необходимо.
- 4 Копирайте документа.

## Създаване на бърза команда за копиране

- 1 От началния екран докоснете **Сору (Копиране)**.
- 2 Корижирайте настройките и след това докоснете .
- 3 Създайте бърза команда.

## Имейл

### С помощта на автоматичното подаващо устройство и стъклото на скенера

Автоматично подаващо устройство (АПУ)	Стъкло на скенера
<p><b>Забележка:</b> АПУ се предлага само при някои модели на принтери.</p>  <ul style="list-style-type: none"> <li>• Използвайте АПУ за многостранични или двустранни документи.</li> <li>• Заредете оригинален документ с лицевата част нагоре. За многостранични документи подравнете водещия край преди зареждане.</li> <li>• Регулирайте водачите на АПУ спрямо ширината на хартията, която зареждате.</li> </ul>	 <ul style="list-style-type: none"> <li>• Използвайте стъклото на скенера за документи от една страница, страници от книга, малки обекти (като пощенски картички или снимки), прозрачно фолио, фотохартия или тънки носители (като изрезки от списания).</li> <li>• Поставете документа с лицевата част надолу в ъгъла със стрелката.</li> </ul>

## Изпращане на имейл

Преди да започнете, се уверете, че SMTP настройките са конфигурирани. За повече информация вижте ["Конфигуриране на SMTP настройките за имейл" на стр. 34](#).

### Използване на контролния панел

- 1 Заредете оригиналния документ в тавата на АПУ или върху стъклото на скенера.
- 2 От началния екран докоснете **E-mail (Имейл)**, след което въведете необходимата информация.
- 3 Ако е необходимо, конфигурирайте настройките за тип на изходящия файл.
- 4 Изпратете имейла.

### Използване на номер на бърза команда



- 1 Заредете оригиналния документ в тавата на АПУ или върху стъклото на скенера.
- 2 От началния екран докоснете **Бързи команди > Имейл**.
- 3 Изберете номера на бързата команда.
- 4 Изпратете имейла.

## Създаване на бърза команда за имейл

- 1 От началния екран докоснете **E-mail (Имейл)**.
- 2 Коригирайте настройките и след това докоснете .
- 3 Създайте бърза команда.

## Факс

### С помощта на автоматичното подаващо устройство и стъклото на скенера

Автоматично подаващо устройство (АПУ)	Стъкло на скенера
<p><b>Забележка:</b> АПУ се предлага само при някои модели на принтери.</p>  <ul style="list-style-type: none"> <li>• Използвайте АПУ за многостранични или двустранни документи.</li> <li>• Заредете оригинален документ с лицевата част нагоре. За многостранични документи подравнете водещия край преди зареждане.</li> <li>• Регулирайте водачите на АПУ спрямо ширината на хартията, която зареждате.</li> </ul>	 <ul style="list-style-type: none"> <li>• Използвайте стъклото на скенера за документи от една страница, страници от книга, малки обекти (като пощенски картички или снимки), прозрачно фолио, фотохартия или тънки носители (като изрезки от списания).</li> <li>• Поставете документа с лицевата част надолу в ъгъла със стрелката.</li> </ul>

## Изпращане на факс

**Забележка:** Уверете се, че факсът е конфигуриран. За повече информация вижте ["Настройване на принтера за изпращане на факс"](#) на стр. 26.

### Използване на контролния панел

- 1 Заредете оригиналния документ в тавата на АПУ или върху стъклото на скенера.
- 2 От началния екран докоснете **Fax (Факс)**, след което въведете необходимата информация. Променете настройките, ако е необходимо.
- 3 Изпратете факса.

### С помощта на компютър

Преди да започнете, се уверете, че драйверът на факса е инсталиран. За повече информация вижте ["Инсталиране на факс драйвера"](#) на стр. 48.

### За потребители на Windows

- 1 От документа, който се опитвате да изпратите по факса, отворете диалоговия прозорец Print (Отпечатване).
- 2 Изберете принтера, след което кликнете върху **Properties** (Свойства), **Preferences** (Предпочитания), **Options** (Опции) или **Setup** (Конфигуриране).
- 3 Кликнете върху **Fax (Факс) > Enable fax (Разрешаване на факс) > Always display settings prior to faxing (Винаги показвай настройките преди изпращане по факс)**, след което въведете номера на получателя.  
Ако е необходимо, конфигурирайте други настройките за факс.
- 4 Изпратете факса.

### За потребители на Macintosh

- 1 С отворен документ изберете **File** (Файл) > **Print** (Отпечатване).
- 2 Изберете принтера, към който след името му е добавена думата – **Факс**.
- 3 В полето **To** (До) въведете номера на получателя.  
Ако е необходимо, конфигурирайте други настройките за факс.
- 4 Изпратете факса.

## Насрочване на факс

**Забележка:** Уверете се, че факсът е конфигуриран. За повече информация вижте ["Настройване на принтера за изпращане на факс" на стр. 26](#).

- 1 Заредете оригиналния документ в тавата на АПУ или върху стъклото на скенера.
- 2 От началния екран докоснете **Fax (Факс) > To (Към)** > въведете номера на факса > **Done (Готово)**.
- 3 Докоснете **Send Time (Час на изпращане)**, конфигурирайте датата и часа, след което докоснете **OK**.
- 4 Изпратете факса.

## Създаване на бърза команда за факсово местоназначение

**Забележка:** Уверете се, че факсът е конфигуриран. За повече информация вижте ["Настройване на принтера за изпращане на факс" на стр. 26](#).

- 1 От началния екран докоснете **Fax (Факс) > To (До)**.
- 2 Въведете номера на получателя, след което докоснете **Done (Готово)**.
- 3 Докоснете .
- 4 Създайте бърза команда.



## Намаляване на разделителната способност на факса

**Забележка:** Уверете се, че факсът е конфигуриран. За повече информация вижте ["Настройване на принтера за изпращане на факс" на стр. 26](#).

- 1 Заредете оригиналния документ в тавата на АПУ или върху стъклото на скенера.
- 2 От началния екран докоснете **Fax (Факс)**, след което въведете необходимата информация.
- 3 Докоснете **Resolution (Разделителна способност)**, след което регулирайте настройката.
- 4 Изпратете факса.

## Регулиране на тъмнината на факса

**Забележка:** Уверете се, че факсът е конфигуриран. За повече информация вижте ["Настройване на принтера за изпращане на факс" на стр. 26](#).

- 1 Заредете оригиналния документ в тавата на АПУ или върху стъклото на скенера.
- 2 От началния екран докоснете **Fax (Факс)**, след което въведете необходимата информация.
- 3 Докоснете **Darkness (Тъмнина)**, след което регулирайте настройката.
- 4 Изпратете факса.

## Печат на дневник на факсове

**Забележка:** Уверете се, че факсът е конфигуриран. За повече информация вижте ["Настройване на принтера за изпращане на факс" на стр. 26](#).

- 1 От началния екран докоснете **Settings (Настройки) > Reports (Отчети) > Fax (Факс)**.
- 2 Щракнете върху **Fax Job Log (Дневник задания факс)** или **Fax Call Log (Дневник повик. факс)**.

## Блокиране на нежелани факсове

**Забележка:** Уверете се, че факсът е конфигуриран. За повече информация вижте ["Настройване на принтера за изпращане на факс" на стр. 26](#).

- 1 От началния екран докоснете **Settings (Настройки) > Fax (Факс) > Fax Setup (Конфигуриране на факс) > Fax Receive Settings (Настройки за получаване на факс) > Admin Controls (Контроли за администратор)**.
- 2 Настройте Block No Name Fax (Блокиране на факсове без име) на **On (Вкл.)**.

## Задържане на факсове

**Забележка:** Уверете се, че факсът е конфигуриран. За повече информация вижте ["Настройване на принтера за изпращане на факс" на стр. 26](#).

1 Отворете уеб браузър и въведете IP адреса на принтера в полето за адрес.

**Забележки:**

- Вижте IP адреса на принтера на началния екран на принтера. IP адресът се появява като четири поредици от цифри, разделени с точки, напр. 123.123.123.123.
- В случай че използвате прокси сървър, временно го изключете, за да заредите уеб страницата правилно.

2 Кликнете върху **Settings (Настройки) > Fax (Факс) > Fax Setup (Конфигуриране на факс) > Fax Receive Settings (Настройки за получаване на факс) > Holding Faxes (Задържане на факсове)**.

3 Изберете режим.

4 Приложете промените.

## Препращане на факс

**Забележка:** Уверете се, че факсът е конфигуриран. За повече информация вижте ["Настройване на принтера за изпращане на факс" на стр. 26](#).

1 Създайте бърза команда за местоназначение.

а Отворете уеб браузър и въведете IP адреса на принтера в полето за адрес.

**Забележки:**

- Вижте IP адреса на принтера на началния екран. IP адресът се появява като четири поредици от цифри, разделени с точки, напр. 123.123.123.123.
- В случай че използвате прокси сървър, временно го изключете, за да заредите уеб страницата правилно.

б Кликнете върху **Shortcuts (Бързи команди) > Add Shortcut (Добавяне на бърза команда)**.

в Изберете тип бърза команда, след което конфигурирайте настройките.

**Забележка:** Запишете си номера на бързата команда.

г Приложете промените.

2 Кликнете върху **Settings (Настройки) > Fax (Факс) > Fax Setup (Конфигуриране на факс) > Fax Receive Settings (Настройки за получаване на факс) > Admin Controls (Контроли за администратор)**.



3 От менюто Fax Forwarding (Препращане на факс) изберете **Forward (Препращане)** или **Print and Forward (Отпечатване и препращане)**.

4 В менюто Forward to (Препращане до) изберете типа местоназначение, след което въведете номера на бързата команда.

5 Приложете промените.

## Сканиране

### С помощта на автоматичното подаващо устройство и стъклото на скенера

Автоматично подаващо устройство (АПУ)	Стъкло на скенера
<p><b>Забележка:</b> АПУ се предлага само при някои модели на принтери.</p>  <ul style="list-style-type: none"> <li>• Използвайте АПУ за многостранични или двустранни документи.</li> <li>• Заредете оригинален документ с лицевата част нагоре. За многостранични документи подравнете водещия край преди зареждане.</li> <li>• Регулирайте водачите на АПУ спрямо ширината на хартията, която зареждате.</li> </ul>	 <ul style="list-style-type: none"> <li>• Използвайте стъклото на скенера за документи от една страница, страници от книга, малки обекти (като пощенски картички или снимки), прозрачно фолио, фотохартия или тънки носители (като изрезки от списания).</li> <li>• Поставете документа с лицевата част надолу в ъгъла със стрелката.</li> </ul>

## Сканиране към компютър

Преди да започнете, се уверете, че:

- Фърмуерът на принтера е актуализиран. За повече информация вижте "[Актуализиране на фърмуера](#)" на стр. 49.
- Компютърът и принтерът са свързани към една и съща мрежа.

### За потребители на Windows

#### Използване на помощна програма Lexmark ScanBack

- 1 От компютъра стартирайте помощната програма Lexmark ScanBack, след което кликнете върху **Next (Напред)**.

**Забележка:** За да изтеглите помощната програма, отидете на [www.lexmark.com/downloads](http://www.lexmark.com/downloads).

- 2 Кликнете върху **Настройка** и след това добавете IP адреса на принтера.

**Забележка:** Вижте IP адреса на принтера на началния екран на принтера. IP адресът се появява като четири поредици от цифри, разделени с точки, напр. 123.123.123.123.

- 3 Кликнете върху **Затваряне > Напред**.

- 4 Изберете размера на оригиналния документ и след това кликнете върху **Напред**.

- 5 Изберете формат на файла и разделителната способност на сканиране и след това кликнете върху **Напред**.
- 6 Въведете уникално име на профил на сканиране и след това кликнете върху **Напред**.
- 7 Отидете до мястото, където искате да запазите сканирания документ, създайте име на файла, след което кликнете върху **Next (Напред)**.  
**Забележка:** За повторно използване на профила на сканиране разрешете **Create Shortcut (Създаване на бърза команда)**, след което създайте уникално име на бърза команда.
- 8 Кликнете върху **Готово**.
- 9 Заредете оригинален документ в автоматичното подаващо устройство или върху стъклото на скенера.
- 10 От началния екран на принтера докоснете **Scan to Computer (Сканиране към компютър)**, след което изберете профил на сканиране.  
**Забележка:** Уверете се, че е разрешено Scan to Computer (Сканиране към компютър). От началния екран докоснете **Settings (Настройки) > Device (Устройство) > Visible Home Screen Icons (Видими икони на началния екран) > Scan to Computer (Сканиране към компютър) > Display (Показване)**.

### Използване на програмата за факс и сканиране в Windows

**Забележка:** Уверете се, че принтерът е добавен в компютъра. За повече информация вижте ["Добавяне на принтери към компютър" на стр. 48](#).

- 1 Заредете оригинален документ в автоматичното подаващо устройство или върху стъклото на скенера.
- 2 От компютъра отворете **Windows Fax and Scan (Факс и сканиране в Windows)**.
- 3 От менюто Source (Източник) изберете източник на сканиране.
- 4 Ако е необходимо, променете настройките за сканиране.
- 5 Сканирайте документа.

### За потребители на Macintosh

**Забележка:** Уверете се, че принтерът е добавен в компютъра. За повече информация вижте ["Добавяне на принтери към компютър" на стр. 48](#).

- 1 Заредете оригинален документ в автоматичното подаващо устройство или върху стъклото на скенера.
- 2 От компютъра извършете едно от следните действия:
  - Отворете **Image Capture (Заснемане на изображение)**.
  - Отворете **Printers & Scanners (Принтери и скенери)**, след което изберете принтер. Кликнете върху **Сканиране > Отваряне на скенер**.
- 3 От прозореца Scanner (Скенер) извършете едно от следните действия:
  - Изберете къде искате да запазите сканирания документ.
  - Изберете размера на оригиналния документ.

- За да сканирате от АПУ, изберете **Document Feeder (Подаващо устройство)** от Scan Menu (Меню за сканиране) или разрешете **Use Document Feeder (Използване на подаващо устройство)**.
- Ако е необходимо, конфигурирайте настройките за сканиране.

4 Кликнете върху **Сканиране**.

## Сканиране към FTP сървър с помощта на бърза команда

1 Създаване на пряк път за FTP.

а Отворете уеб браузър и въведете IP адреса на принтера в полето за адрес.

**Забележки:**

- Вижте IP адреса на принтера на началния екран. IP адресът се появява като четири поредици от цифри, разделени с точки, напр. 123.123.123.123.
- В случай че използвате прокси сървър, временно го изключете, за да заредите уеб страницата правилно.

б Кликнете върху **Shortcuts (Бързи команди) > Add Shortcut (Добавяне на бърза команда)**.

в От менюто Тип бърза команда изберете **FTP**, след което конфигурирайте настройките.

г Приложете промените.

2 Заредете оригиналния документ в тавата на АПУ или върху стъклото на скенера.

3 От началния екран докоснете **Shortcuts (Бързи команди) > FTP**

4 Изберете бързата команда.

## Сканиране в мрежова папка чрез бърза команда

1 Създайте бърза команда за мрежова папка.

а Отворете уеб браузър и въведете IP адреса на принтера в полето за адрес.

**Забележки:**

- Вижте IP адреса на принтера на началния екран. IP адресът се появява като четири поредици от цифри, разделени с точки, напр. 123.123.123.123.
- В случай че използвате прокси сървър, временно го изключете, за да заредите уеб страницата правилно.

б Кликнете върху **Shortcuts (Бързи команди) > Add Shortcut (Добавяне на бърза команда)**.

в От менюто Shortcut Type (Тип бърза команда) изберете **Network Folder (Мрежова папка)**, след което конфигурирайте настройките.

г Приложете промените.

2 Заредете оригиналния документ в тавата на АПУ или върху стъклото на скенера.

3 От началния екран докоснете **Shortcuts (Преки пътища) > Scan to Network (Сканиране към мрежата)**.

4 Изберете бързата команда.

## Сканиране към флаш устройство

Тази функция е налична само за някои модели принтери.

- 1 Заредете оригиналния документ в тавата на АПУ или върху стъклото на скенера.
- 2 Поставете флаш устройството.

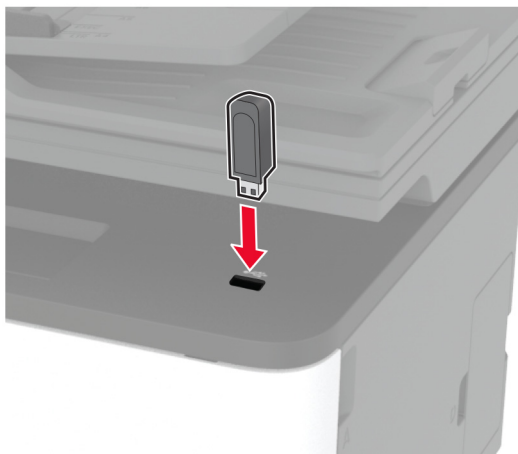

- 3 Докоснете **Сканиране към USB** и коригирайте настройките, ако е необходимо.

### Забележки:

- За да запазите сканирания документ в папка, докоснете **Scan to (Сканиране към)**, изберете папка, след което докоснете **Scan Here (Сканиране тук)**.
- Ако екранът на USB устройството не се изведе, тогава докоснете **USB Drive (USB устройство)** на контролния панел.

- 4 Сканирайте документа.

**Предупреждение – потенциални щети:** За да избегнете загуба на данни или повреда на принтера, не докосвайте флаш устройството или принтера в показаните зони по време на печат, разчитане и записване от устройството с памет.



## Сканиране към профил в Cloud Connector

1 Заредете оригиналния документ в тавата на АПУ или върху стъклото на скенера.

2 От началния екран докоснете **Cloud Connector**.

3 Изберете доставчик на облачни услуги, а след това изберете профил.

**Забележка:** За повече информация относно създаване на профил в Cloud Connector вижте ["Създаване на профил в Cloud Connector" на стр. 24](#).

4 Докоснете **Scan (Сканиране)**, след което назначете име на файл и папка на местоназначение.

5 Докоснете **Scan Here (Сканиране тук)**.

Ако е необходимо, променете настройките за сканиране.

6 Сканирайте документа.

# Използване на менютата на принтера

## Карта на менюто

Устройство	<ul style="list-style-type: none"> <li>• <a href="#">Предпочитания</a></li> <li>• <a href="#">Екологичен режим</a></li> <li>• <a href="#">Панел Remote Operator (Дистанционен оператор)</a></li> <li>• <a href="#">Известия</a></li> <li>• <a href="#">Управление на захранването</a></li> </ul>	<ul style="list-style-type: none"> <li>• <a href="#">Събиране на анонимни данни</a></li> <li>• <a href="#">Възстановяване на фабрични настройки</a></li> <li>• <a href="#">Поддръжка</a></li> <li>• <a href="#">Видими икони на началния екран</a></li> <li>• <a href="#">Информация за този принтер</a></li> </ul>
Печат	<ul style="list-style-type: none"> <li>• <a href="#">Оформление</a></li> <li>• <a href="#">Настройка</a></li> <li>• <a href="#">Качество</a></li> </ul>	<ul style="list-style-type: none"> <li>• <a href="#">PostScript</a></li> <li>• <a href="#">PCL</a></li> <li>• <a href="#">Изображение</a></li> </ul>
Хартия	<ul style="list-style-type: none"> <li>• <a href="#">Конфигуриране на тава</a></li> </ul>	<ul style="list-style-type: none"> <li>• <a href="#">Конфигурация на носител</a></li> </ul>
Копиране	<a href="#">Копиране по подр.</a>	
Факс (Факс) <sup>1</sup>	<a href="#">Факс по подр.</a>	
Имейл	<ul style="list-style-type: none"> <li>• <a href="#">Конфигуриране на имейл</a></li> </ul>	<ul style="list-style-type: none"> <li>• <a href="#">Имейл по подразбиране</a></li> </ul>
FTP	<a href="#">FTP по подразбиране</a>	
USB Drive (USB устройство) <sup>1</sup>	<ul style="list-style-type: none"> <li>• <a href="#">Сканиране от флаш устройство</a></li> </ul>	<ul style="list-style-type: none"> <li>• <a href="#">Печатане от флаш устройство</a></li> </ul>
Мрежа/портове	<ul style="list-style-type: none"> <li>• <a href="#">Преглед на мрежата</a></li> <li>• <a href="#">Безжично</a></li> <li>• <a href="#">Wi-Fi Direct</a></li> <li>• <a href="#">Ethernet</a></li> <li>• <a href="#">TCP/IP</a></li> <li>• <a href="#">SNMP</a></li> </ul>	<ul style="list-style-type: none"> <li>• <a href="#">IPSec</a></li> <li>• <a href="#">802.1x</a></li> <li>• <a href="#">Конфигуриране на LPD</a></li> <li>• <a href="#">Настройки на HTTP/FTP</a></li> <li>• <a href="#">USB</a></li> <li>• <a href="#">Ограничаване на външен достъп до мрежата</a></li> </ul>
Защита	<ul style="list-style-type: none"> <li>• <a href="#">Методи за влизане<sup>2</sup></a></li> <li>• <a href="#">Управление на сертификата<sup>2</sup></a></li> <li>• <a href="#">Ограничения за вход</a></li> </ul>	<ul style="list-style-type: none"> <li>• <a href="#">Настройка на поверителен печат</a></li> <li>• <a href="#">Изтр. временни файлове</a></li> <li>• <a href="#">Разни</a></li> </ul>
<a href="#">Cloud Connector</a>	Enable/Disable Connectors (Разрешаване/забраняване на конектори)	
Отчети	<ul style="list-style-type: none"> <li>• <a href="#">Стр. с настр. на меню</a></li> <li>• <a href="#">Устройство</a></li> <li>• <a href="#">Печат</a></li> </ul>	<ul style="list-style-type: none"> <li>• <a href="#">Бързи команди</a></li> <li>• <a href="#">Факс</a></li> <li>• <a href="#">Мрежа</a></li> </ul>
<a href="#">Откриване и отстраняване на неизправности</a>	Тестови страници за качество на печат	Почистване на скенера

<sup>1</sup> Налична само при определени модели на принтери.

<sup>2</sup> Показва се само в Embedded Web Server.



## Устройство

### Preferences (Предпочитания)

Елемент от меню	Описание
<b>Display Language (Език на дисплея)</b> [Списък с езици]	Зададете езика на текста, който се появява на дисплея.
<b>Country/Region (Държава/Регион)</b> [List of countries or regions] (Списък с държави и региони)	Идентифицирайте държавата или региона, където принтерът е конфигуриран да работи.
<b>Run initial setup (Стартиране на първоначални настройки)</b> No (Не)* Yes (Да)	Изпълните съветника за конфигуриране.
<b>Keyboard (Клавиатура)</b> Keyboard Type (Вид клавиатура) [Списък с езици]	Изберете език като тип клавиатура. <b>Забележка:</b> Всичките стойности за Keyboard Type (вид клавиатура) могат да не се появят или могат да изискват специален хардуер, за да се появят.
<b>Displayed information (Показвана информация)</b> Display Text 1 (Текст на дисплея 1) (IP Address (IP адрес)*) Display Text 2 (Текст на дисплея 2) (Date/Time (Дата/час)*) Custom Text 1 (Персонализиран текст 1) Custom Text 2 (Персонализиран текст 2)	Посочете информацията, която да се появява на началния екран.
<b>Date and Time (Дата и час)</b> Configure (Конфигуриране) Current Date and Time (Текущи дата и час) Manually Set Date and Time (Ръчно задаване на дата и час) Date Format (Формат за дата) (ММ-ДД-ГГГГ*) Time Format (Формат за час) (12 часа преди обяд/след обяд*) Time Zone (Часова зона)	Конфигуриране на датата и часа на принтера.
<b>Date and Time (Дата и час)</b> NTP (Network Time Protocol) Enable NTP (Разрешаване на NTP) (On (Вкл.)*) NTP Server (NTP сървър) Enable Authentication (Разрешаване на удостоверяване)	Конфигурира настройките за Network Time Protocol (NTP). <b>Забележка:</b> Когато Enable Authentication (Разрешаване на удостоверяване) е зададено на MD5 key (MD5 ключ), се показват Key ID (ИД клавиш) и Password (Парола).
<b>Paper Sizes (Размери на хартия)</b> U.S. (САЩ)* Metric (Метрични)	Определете единицата за измерване на размери хартия. <b>Забележка:</b> Страната или регионът, избрани в съветника за първоначално конфигуриране, определя първоначалната настройка за размер на хартия.
<b>Забележка:</b> Звездичка (*) до стойността указва фабричната настройка по подразбиране.	

Елемент от меню	Описание
<b>Screen Brightness (Яркост на екран)</b> 20 – 100% (100*)	Регулира яркостта на дисплея.
<b>Flash Drive Access (Достъп до флаш устройство)</b> Disabled (Забранено) Enabled (Разрешено)*	Позволява достъп до флаш устройството.
<b>One Page Flatbed Scanning (Хоризонтално сканиране на една страница)</b> On (Вкл.) Off (Изкл.)*	Зададете копията от стъклото на скенера само на една страница наведнъж.
<b>Screen Timeout (Време за изчакване на екрана)</b> 5 – 300 (60*)	Задайте времето за режим на готовност в секунди, преди на дисплея да бъде изведен началният екран или преди принтерът автоматично да изключи акаунт на потребител.
<b>Забележка:</b> Звездичка (*) до стойността указва фабричната настройка по подразбиране.	

## Еко-режим

Елемент от меню	Описание
<b>Печат</b> Страни Едностранно* 2-Sided (Двустранно)	Определя дали отпечатването да се извършва от едната страна или и на двете страни на хартията.
<b>Печат</b> Страници на страна Off (Изкл.)* 2 pages per side (2 страници на страна) 3 pages per side (3 страници на страна) 4 pages per side (4 страници на страна) 6 pages per side (6 страници на страна) 9 pages per side (9 страници на страна) 12 pages per side (12 страници на страна) 16 pages per side (16 страници на страна)	Отпечатване на многостранични изображения на едната страна на лист хартия.
<b>Печат</b> Плътност на тонера Леко Нормална* Тъмно	Определете светлостта или тъмнината на текстове или изображения.
<b>Копиране</b> Страни Едностранно към едностранно* Едностранно към двустранно	Определя дали да отпечатва от едната страна или и от двете страни на хартията.
<b>Забележка:</b> Звездичка (*) до стойността указва фабричната настройка по подразбиране.	

Елемент от меню	Описание
<b>Копиране</b> Страници на страна Off (Изкл.)* 2 страници с вертикална ориентация 4 страници с вертикална ориентация 2 страници с хоризонтална ориентация 4 страници с хоризонтална ориентация	Определя дали броя на страниците с изображения да бъдат отпечатвани на едната страна на хартията.
<b>Копиране</b> Мрак 1 – 9 (5*)	Посочва тъмнината на сканираното изображение.

**Забележка:** Звездичка (\*) до стойността указва фабричната настройка по подразбиране.

## Панел Remote Operator (Дистанционен оператор)

Елемент от меню	Описание
<b>External VNC Connection (Външна VNC връзка)</b> Не позволявам* Позволяване	Свързва външен Virtual Network Computing (VNC) клиент към отдалечения контролен панел.
<b>Вид удостоверяване</b> Няма* Standard Authentication (Стандартно удостоверяване)	Задава типа на удостоверяването при достъп до клиентския сървър VNC.
<b>VNC Password (VNC парола)</b>	Задава паролата за свързване към клиентския сървър VNC. <b>Забележка:</b> Този елемент от менюто се появява само ако Тип на удостоверяването е зададен на Стандартно удостоверяване.

**Забележка:** Звездичка (\*) до стойността указва фабричната настройка по подразбиране.

## Известия

Елемент от меню	Описание
<b>ADF Loaded Беер (Звуков сигнал за заредено АПУ)</b> Off (Изкл.) On (Вкл.)*	Активира звук при зареждане на хартия в АПУ.
<b>Alarm Control (Управление на аларма)</b> Off (Изкл.) Single (Единично)* Continuous (Продължителен)	Задава колко пъти да звучи алармата, когато принтерът изисква намеса от потребителя.

**Забележка:** Звездичка (\*) до стойността указва фабричната настройка по подразбиране.

Елемент от меню	Описание
<b>Консумативи</b> Show Supply Estimates (Показване на приблизителни изчисления на консумативи) Show estimates (Показване на приблизителни изчисления)* Do not show estimates (Без показване на приблизителни изчисления)	Показва очакваното състояние на консумативите.
<b>Консумативи</b> Cartridge Alarm (Аларма касета) Off (Изкл.) Single (Единично)* Continuous (Продължителен)	Задайте колко пъти да звучи алармата, когато касетата е изчерпана.
<b>Консумативи</b> Custom Supply Notifications (Персонализирани известявания за консумативи)	Конфигурирайте настройките за известията, когато принтерът изисква намеса от страна на потребителя. <b>Забележка:</b> Този елемент от менюто е достъпен само в вградения уебсървър.
<b>E-mail Alerts Setup (Настройка на известия по имейл)</b> Конфигуриране на имейл Primary SMTP Gateway (Първичен SMTP шлюз)	Въведете IP адрес или име на хост на първичния SMTP сървър за изпращане на имейл.
<b>E-mail Alerts Setup (Настройка на известия по имейл)</b> Конфигуриране на имейл Първичен порт на SMTP шлюза 1 – 65535 (25*)	Въведете номер на порт на първичния SMTP сървър.
<b>E-mail Alerts Setup (Настройка на известия по имейл)</b> Конфигуриране на имейл Secondary SMTP Gateway (Вторичен SMTP шлюз)	Въведете IP адрес на сървъра или име на хост на вторичен или резервен SMTP сървър.
<b>E-mail Alerts Setup (Настройка на известия по имейл)</b> Конфигуриране на имейл Вторичен порт на SMTP шлюза 1 – 65535 (25*)	Въведете номер на порта на сървъра на Вашия вторичен или резервен SMTP сървър.
<b>E-mail Alerts Setup (Настройка на известия по имейл)</b> Конфигуриране на имейл Таймаут на SMTP сървъра 5 – 30 секунди (30*)	Задава продължителността, преди да изтече времето на сесията за принтера, ако SMTP сървърът не отговаря.
<b>E-mail Alerts Setup (Настройка на известия по имейл)</b> Конфигуриране на имейл Reply Address (Адрес за отговор)	Посочете адрес за отговор в имейла.
<b>E-mail Alerts Setup (Настройка на известия по имейл)</b> Конфигуриране на имейл Винаги използвайте адреса за отговор по подразбиране на SMTP Off (Изкл.)* On (Вкл.)	Използвайте Адреса за отговор по подразбиране на SMTP.
<b>Забележка:</b> Звездичка (*) до стойността указва фабричната настройка по подразбиране.	

Елемент от меню	Описание
<b>E-mail Alerts Setup (Настройка на известия по имейл)</b> Конфигуриране на имейл Използване на SSL/TLS Disabled (Забранено)* Договаряне Задължителен	Изпраща имейл с помощта на криптирана връзка.
<b>E-mail Alerts Setup (Настройка на известия по имейл)</b> Конфигуриране на имейл Изисква доверен сертификат On (Вкл.)* Off (Изкл.)	Изисква доверен сертификат при достъп до SMTP сървър.
<b>E-mail Alerts Setup (Настройка на известия по имейл)</b> Конфигуриране на имейл SMTP Server Authentication (Удостоверяване на SMTP сървър) Не е необходимо удостоверяване* Login / Plain (Вход / Опростен) NTLM CRAM-MD5 Digest-MD5 Kerberos 5	Посочва вида на удостоверяване на SMTP сървър.
<b>E-mail Alerts Setup (Настройка на известия по имейл)</b> Конфигуриране на имейл Инициран от устройството имейл Няма* Изп. SMTP данни от у-вото	Задава дали са необходими данни за устройството за иницирани от устройството имейли.
<b>E-mail Alerts Setup (Настройка на известия по имейл)</b> Конфигуриране на имейл Device Userid (ИД потребител у-во)	Specify the user ID to connect to the SMTP server (Посочва потребителска ИД за свързване към SMTP сървъра).
<b>E-mail Alerts Setup (Настройка на известия по имейл)</b> Конфигуриране на имейл Device Password (Парола на устройството)	Посочва парола за свързване към SMTP сървъра.
<b>E-mail Alerts Setup (Настройка на известия по имейл)</b> Конфигуриране на имейл NTLM Domain (NTLM домейн)	Посочва име на домейна за протокол на NTLM защита.
<b>Error Prevention (Предотвратяване на грешки)</b> Jam Assist (Подпомагане при засядане) Off (Изкл.) On (Вкл.)*	Задайте на принтера да проверява автоматично за заседнала хартия.
<b>Error Prevention (Предотвратяване на грешки)</b> Auto Continue (Автоматично продължаване) Disabled (Забранено) Enabled (Разрешено)* (5 секунди) Auto Continue Time (Време за автоматично продължаване)	Оставете принтера автоматично да продължи да обработва или отпечатва задание, след като изчистите някои условия за обслужване.
<b>Забележка:</b> Звездичка (*) до стойността указва фабричната настройка по подразбиране.	

Елемент от меню	Описание
<b>Error Prevention (Предотвратяване на грешки)</b> Auto Reboot (Автоматично рестартиране) Auto Reboot (Автоматично рестартиране) Reboot when idle (Рестарт при режим на готовност) Reboot always (Рестарт – всеки път)* Reboot never (Рестарт – никога)	Задайте на принтера да се рестартира, когато се появи грешка.
<b>Error Prevention (Предотвратяване на грешки)</b> Auto Reboot (Автоматично рестартиране) Max Auto Reboots (Максимален брой автоматични рестартирания) (2*)	Задайте броя автоматични рестартирания, които принтерът може да извърши.
<b>Error Prevention (Предотвратяване на грешки)</b> Auto Reboot (Автоматично рестартиране) Auto Reboot Window (Прозорец за автоматично рестартиране) (720*)	Задайте броя на секундите, преди принтерът да извърши автоматично рестартиране.
<b>Error Prevention (Предотвратяване на грешки)</b> Auto Reboot (Автоматично рестартиране) Auto Reboot Counter (Брояч за автоматично рестартиране)	Показване на информация само за четене на брояча за рестартиране.
<b>Error Prevention (Предотвратяване на грешки)</b> Display Short Paper Error (Показване на грешка за къса хартия) On (Вкл.) Auto-clear (Автоматично изчистване)*	Задайте на принтера да показва съобщение при възникването на грешка на къса хартия. <b>Забележка:</b> Късата хартия се отнася до размера на заредената хартия.
<b>Error Prevention (Предотвратяване на грешки)</b> Page Protect (Защита на страница) Off (Изкл.)* On (Вкл.)	Задайте на принтера да обработва цялата страница в паметта, преди да я отпечата.
<b>Jam Content Recovery (Възстановяване при засядане на съдържание)</b> Jam Recovery (Възстановяване при засядане на хартия) Off (Изкл.) On (Вкл.) Auto (Автоматично)*	Задайте на принтера да отпечата отново заседналите страници.
<b>Jam Content Recovery (Възстановяване при засядане на съдържание)</b> Scanner Jam Recovery (Възстановяване на засядане на скенер) Job level (Ниво на задание) Page level (Ниво на страница)*	Посочва как да се рестартира задание за сканиране след отстраняване на засядане на хартия.
<b>Забележка:</b> Звездичка (*) до стойността указва фабричната настройка по подразбиране.	

## Управление на захранването

Елемент от меню	Описание
<b>Sleep Mode Profile (Профил на режим на заспиване)</b> Отпечатване от режим на заспиване Оставане в будно състояние след отпечатване Влизане в режим на заспиване след отпечатване*	Задаване на принтера да остане в режим на готовност или да се върне в режим на заспиване след отпечатване.
<b>Край на време</b> Режим на заспиване 1 – 120 минути (15*)	Задайте времето на готовност, преди принтерът да започне да работи в режим на Заспиване.
<b>Край на време</b> Време на изчакване за активиране на режим на хибернация Disabled (Забранено) 1 час 2 часа 3 часа 6 часа 1 ден 2 дни 3 дни* 1 седмица 2 седмици 1 месец	Задаване на времето, преди принтерът да се изключи.
<b>Край на време</b> Време на изчакване за хибернация при връзка Хибернация Без хибернация*	Задаване на Време на изчакване за активиране на режим на хибернация, за да се изключи принтерът, докато съществува активна Ethernet връзка.
<b>Забележка:</b> Звездичка (*) до стойността указва фабричната настройка по подразбиране.	

## Събиране на анонимни данни

Елемент от меню	Описание
<b>Събиране на анонимни данни</b> Информация за използването и производителността на устройството Няма*	Изпратете на Lexmark информация за използването и производителността на принтера. <b>Забележка:</b> Anonymous Data Send Time (Час на изпращане на анонимни данни) се показва само когато сте задали Anonymous Data Collection (Събиране на анонимни данни) на Device Usage and Performance (Използване и производителност на устройство).
<b>Час на изпращане на анонимни данни</b> Начален час Краен час	
<b>Забележка:</b> Звездичка (*) до стойността указва фабричната настройка по подразбиране.	

## Възстановяване на фабрични настройки

Елемент от меню	Описание
<b>Възст. настр.</b> Restore all settings (Възст. всички настр.) Restore printer settings (Възст. настр. принтер) Restore network settings (Възстан. мрежови настр.) Restore fax settings (Възст. настр. за факс)	Възстановите фабричните настройки по подразбиране на принтера.

## Поддръжка

### Меню за конфигурация

Елемент от меню	Описание
<b>USB Configuration (Конфигуриране на USB)</b> USB PnP 1* 2	Променете режима на USB драйвера на принтера, за да подобрите неговата съвместимост с персонален компютър.
<b>USB Configuration (Конфигуриране на USB)</b> USB сканиране към локален On (Вкл.)* Off (Изкл.)	Посочва дали драйверът на USB устройството да отчита като обикновено USB устройство (единичен интерфейс) или като комплексно USB устройство (няколко интерфейса).
<b>USB Configuration (Конфигуриране на USB)</b> USB скорост Full (Пълно) Auto (Автоматично)*	Кара USB порта да работи на пълна скорост и дезактивира неговите възможности за висока скорост.
<b>Конфигуриране на тава</b> Тавата се свързва Автоматично Off (Изкл.)*	Задайте принтера да свързва тавите, които имат същите настройки на тип и размер хартия. <b>Забележка:</b> Този елемент на менюто е наличен само при някои модели на принтери.
<b>Конфигуриране на тава</b> Показване на съобщение за подвижен модул на тава Off (Изкл.) Само за неизвестни размери* Винаги	Извежда съобщение за избор на размер и тип хартия след поставяне на тавата.
<b>Конфигуриране на тава</b> Зареждане на А5 Къса страна Дълга страна*	Определете ориентацията на страницата, когато зареждате хартия с размер А5.
<b>Конфигуриране на тава</b> Запитвания за хартия Auto (Автоматично)* Ръчно под.х-я	Задава източника на хартия, който потребителят да постави при показване на подкана за зареждане на хартия.
<b>Забележка:</b> Звездичка (*) до стойността указва фабричната настройка по подразбиране.	



Елемент от меню	Описание
<b>Конфигуриране на тава</b> Запитване за плик Auto (Автоматично)* Ръчно плик	Задава източника на хартия, който потребителят да постави при показване на подкана за зареждане на плик.
<b>Конфигуриране на тава</b> Действие при запитвания Запитване на потребител* Продължаване Използв. настоящите	Задайте принтера да разрешава подкани, свързани с промяна на хартията или плика.
<b>Отчети</b> Стр. с настр. на меню Дневник на събития Обобщение на регистъра на събитията	Отпечатване на отчети относно настройки на менюто на принтера, състоянието и регистри за събития.
<b>Използване на консумативи и броячи</b> Изчистване на хронология за използването на консумативи	Нулира хронологията за използването на консумативи, например броя страници и оставащите дни, до фабричните нива.
<b>Използване на консумативи и броячи</b> Нулиране на фюзера Нулиране на ITM	Нулирайте брояча след инсталирането на нов консуматив.
<b>Емулации на принтер</b> PPDS дубликат Off (Изкл.)* On (Вкл.)	Задайте принтера да разпознава и използва потока за данни на PPDS.
<b>Емулации на принтер</b> PS дубликат On (Вкл.)* Off (Изкл.)	Задайте принтера да разпознава и използва потока за данни на PS.
<b>Емулации на принтер</b> Emulator Security (Защита на емулатор) Page Timeout (Време на изчакване на страница) 0 – 60 (60*)	Задайте времето на изчакване на страница по време на емулация.
<b>Емулации на принтер</b> Emulator Security (Защита на емулатор) Reset Emulator After Job (Нулиране на емулатор след заданието) On (Вкл.) Off (Изкл.)*	Нулирайте емулатора след задание за печат.
<b>Емулации на принтер</b> Emulator Security (Защита на емулатор) Disable Printer Message Access (Забраняване на достъп до съобщение на принтера) On (Вкл.)* Off (Изкл.)	Забранете достъпа до съобщението на принтера по време на емулация.
<b>Забележка:</b> Звездичка (*) до стойността указва фабричната настройка по подразбиране.	

Елемент от меню	Описание
<b>Fax Configuration (Конфигуриране на факс)</b> Режим на факс на ниска консум. Деактивиране на „спящ“ режим Разрешаване на "спящ" режим Auto (Автоматично)*	Настройва факса да влиза в режим на заспиване, когато принтерът определи, че това трябва да се случи. <b>Забележка:</b> Този елемент на менюто е наличен само при някои модели на принтери.
<b>Конфигурация на печат</b> Режим „Само черно-бяло“ Off (Изкл.)* On (Вкл.)	Печат на цветово съдържание в сиво.
<b>Конфигурация на печат</b> Улавяне на цвета Off (Изкл.) 1 2* 3 4 5	Подобррява разпечатката за компенсиране на неправилната регистрация в принтера.
<b>Конфигурация на печат</b> Увеличаване на рязкостта на шрифта 0 – 150 (24*)	Задайте стойността на размера на точките на текста, под който високочестотните екрани се използват при отпечатване на данни на шрифта. Например, ако стойността е 24, тогава всички размери на шрифтове с размер 24 точки или по-малко използват високочестотни екрани.
<b>Операции с устройство</b> Безшум. режим On (Вкл.) Off (Изкл.)*	Настройте принтера да работи в Безшумен режим. <b>Забележка:</b> Активирането на тази настройка забавя работата на принтера.
<b>Операции с устройство</b> Менюта на панел Разрешаване* Disable (Деактивиране)	Активирайте достъпа до менютата на контролния панел.
<b>Операции с устройство</b> Безопасен режим Off (Изкл.)* On (Вкл.)	Задайте принтера да работи в специален режим, в който се опитва да продължи да предлага възможно най-много функционалност, въпреки известни проблеми. Например, когато се настрои на Вкл и моторът за двустранен печат не функционира, принтерът извършва едностранен печат на документите дори ако заданието е двустранен печат. <b>Забележка:</b> Този елемент на менюто е наличен само при някои модели на принтери.
<b>Операции с устройство</b> Изчистване на персонализирано състояние	Изтриване на дефинирани от потребителя низове за съобщения по избор По подразбиране или Алтернативно.
<b>Забележка:</b> Звездичка (*) до стойността указва фабричната настройка по подразбиране.	

Елемент от меню	Описание
<b>Операции с устройство</b> Изчистване на всички дистанционно инсталирани съобщения	Изтриване на съобщения, които са били дистанционно инсталирани. <b>Забележка:</b> Този елемент на менюто е наличен само при някои модели на принтери.
<b>Операции с устройство</b> Автоматично показване на екрани с грешки On (Вкл.)* Off (Изкл.)	Показване на съществуващи съобщения за грешка на дисплея след като принтерът остане неактивен на началния екран за време, което е същото като настройката за край на Време за изчакване на екрана.
<b>Конфигуриране на сензор за петно на тонер</b> Предпочитание за честота на калибриране Disabled (Забранено) Най-малко регулирания на цвят По-малко регулирания на цвят Нормална* По-добра точност на цвета Най-добра точност на цвета	Задава честотата на калибриране по подразбиране.
<b>Конфигуриране на сензор за петно на тонер</b> Пълно калибриране	Стартира пълно калибриране на цветовете.
<b>Конфигуриране на сензор за петно на тонер</b> Печат на страница за информация TPS	Печат на диагностична страница, която съдържа калибриране на сензора за петно на тонер.
<b>Scanner Configuration (Конфигуриране на скенера)</b> Ръчна регистрацията на скенера Бърз тест за отпечатване	Отпечатва "Бърз тест за целева страница". <b>Забележка:</b> Уверете се, че разстоянието на полетата на целевата страница е равномерно от всичките ѝ страни. Ако не е, може да трябва да нулирате полетата на принтера.
<b>Scanner Configuration (Конфигуриране на скенера)</b> Ръчна регистрацията на скенера Front ADF Registration (Предна регистрация на АПУ) Rear ADF Registration (Задна регистрация на АПУ) Flatbed Registration (Хоризонтална регистрация)	Ръчно регистрирайте хоризонталния скенер и АПУ след подмяна на АПУ, стъклото на скенера или контролната платка.
<b>Scanner Configuration (Конфигуриране на скенера)</b> Изтриване ръбове Flatbed Edge Erase (Изтриване по хоризонтални ръбове) 0 – 6 (3*) Изтриване на ръбове от АПУ 0 – 6 (3*)	Задава размера в милиметри на зоната без печат около АПУ или задание за хоризонтално сканиране.
<b>Scanner Configuration (Конфигуриране на скенера)</b> Деактивиране на скенер Enabled (Разрешено)* Disabled (Забранено) ADF Disabled (Изключено АПУ)	Деактивира скенера, когато не работи правилно.
<b>Забележка:</b> Звездичка (*) до стойността указва фабричната настройка по подразбиране.	

Елемент от меню	Описание
<b>Scanner Configuration (Конфигуриране на скенера)</b> Tiff Byte Order (Tiff Byte ред) CPU формат за следване на байтовете* Little Endian (Формат за следване на байтове, започващ от най-малко значимия) Big Endian (Формат за следване на байтове, започващ от най-значимия от тях)	Задава реда на байтовете на резултат от сканирането с формат TIFF.
<b>Scanner Configuration (Конфигуриране на скенера)</b> Exact Tiff Rows Per Strip (Точни Tiff редове на лента) On (Вкл.)* Off (Изкл.)	Задава стойността на етикета RowsPerStrip (Редове на лента) на форматирани с TIFF резултат от сканирането.
<b>Забележка:</b> Звездичка (*) до стойността указва фабричната настройка по подразбиране.	

## Изтриване при неизправност

Елемент от меню	Описание
<b>Sanitize all information on nonvolatile memory (Изчистване на цялата информация на енергонезависимата памет)</b> Erase all printer and network settings (Изтриване на всички настройки на принтера и мрежата) Изтрийте всички преки пътища и настройки на преки пътища	Изчиства всички настройки и приложения, които се съхраняват в принтера.

## Видими икони на началния екран

Меню	Описание
<b>Копиране</b> <b>Имейл</b> <b>Факс</b> <b>Състояние/Консумативи</b> <b>Опашка на заданията</b> <b>Смяна на език</b> <b>Задържани задания</b> <b>USB у-во</b> <b>Маркери</b> <b>Cloud Connector</b> <b>Сканиране към компютър</b>	Определя кои икони да се показват на началния екран. <b>Забележка:</b> Fax (Факс), USB Drive (USB устройство) и Bookmarks (Отметки) са налични само при някои модели на принтери.

## Информация за този принтер

Елемент от меню	Описание
Маркер за актив	Опишете принтера. Максималната дължина е 32 знака.
Местоположение на принтера	Установява местоположението на принтера. Максималната дължина е 63 знака.
Свържете се със	Персонализирайте името на принтера. Максималната дължина е 63 знака.
Експортиране на конфигурационен файл на USB*	Експортирате конфигурационни файлове на флаш устройство.
Експортиране на компресирани регистрационни файлове на USB*	Експортира компресираните регистрационни файлове на флаш устройство.
Send Logs (Изпращане на регистрационни файлове)	Изпраща диагностична информация до Lexmark.

\* Този елемент на менюто се появява само в някои модели на принтери.

## Печат

### Оформление

Елемент от меню	Описание
Страни Едностранно* 2-Sided (Двустранно)	Определя дали отпечатването да се извършва от едната страна или и на двете страни на хартията.
Начин на обръщане Дълга страна* Къса страна	Определя коя страна на хартията (дългата или късата) ще бъде свързана при двустранен печат. <b>Забележка:</b> В зависимост от избраната опция принтерът автоматично задава разделяща позиция за отпечатаната информация така, че страниците от заданието да бъдат правилно свързани.
Празни страници Отпечатване Без печат*	Отпечатайте празни страници, които са включени в задание за печат.
Сортиране Изкл. [1,1,1,2,2,2] Вкл. [1,2,1,2,1,2]*	Запазва страниците на задание за печат наредени една върху друга в последователност, особено когато печатате множество копия на заданието.
Разделящи листове Няма* Между копията Между задания Между стран.	Вкарва празни разделящи листове по време на печат.
Източник на разделителен лист Тава 1	Определете източника на хартия за разделящия лист.

**Забележка:** Звездичка (\*) до стойността указва фабричната настройка по подразбиране.

Елемент от меню	Описание
<b>Страници на страна</b> Изкл.* 2 pages per side (2 страници на страна) 3 pages per side (3 страници на страна) 4 pages per side (4 страници на страна) 6 pages per side (6 страници на страна) 9 pages per side (9 страници на страна) 12 pages per side (12 страници на страна) 16 pages per side (16 страници на страна)	Отпечатване на многостранични изображения на едната страна на лист хартия.
<b>Pages per Side Ordering (Подреждане на страници на една страна)</b> Хоризонтално* Хориз., обърн. Вертикално Верт., обърн.	Задава позиционирането на многостранични изображения, когато използвате Страници на една страна. <b>Забележка:</b> Позиционирането зависи от броя на страниците с изображения и тяхната ориентация.
<b>Pages per Side Orientation (Ориентация на страници на една страна)</b> Автоматично* Пейзаж Портрет	Задава ориентацията на многостраничен документ, когато използвате Страници на една страна.
<b>Pages per Side Border (Граница на страници на една страна)</b> Няма* Солидна	Отпечатва рамка около изображението на всяка страница, когато използвате Страници на една страна.
<b>Копия</b> 1 – 9999 (1*)	Посочете броя копия за всяко задание за печат.
<b>Зона на печат</b> Нормална* Побиране на страница Цяла страница	Задава зоната за печат върху лист хартия.
<b>Забележка:</b> Звездичка (*) до стойността указва фабричната настройка по подразбиране.	

## Конфигуриране

Елемент от меню	Описание
<b>Език на принтера</b> PCL дубликат PS дубликат*	Задайте езика на принтера. <b>Забележка:</b> Настройването на език на принтера по подразбиране не възпрепятства софтуерна програма да изпраща задания за печат, които използват друг език на принтера.
<b>Забележка:</b> Звездичка (*) до стойността указва фабричната настройка по подразбиране.	

Елемент от меню	Описание
<b>Използване</b> Максимална скорост Максимален капацитет*	Определя как да работят цветните печатащи касети по време на отпечатване. <b>Забележки:</b> <ul style="list-style-type: none"> <li>• Когато зададете настройка Максимален капацитет, цветните печатащи касети забавят или спират при печат на групи от само черно-бели страници.</li> <li>• Когато зададете настройка Максимална скорост, цветните печатащи касети винаги работят при печат – независимо дали се отпечатват цветни, или черно-бели страници.</li> </ul>
<b>Иконом.ресурси</b> Он (Вкл.) Off (Изкл.)*	Определете как принтерът да работи с изтеглените ресурси, като например шрифтове и макроси, в случай че получи задание, изискващо повече от наличната памет. <b>Забележки:</b> <ul style="list-style-type: none"> <li>• Когато се настрои на Изкл., принтерът запазва изтеглените ресурси само докато е необходима памет. Ресурсите, свързани с неактивния език на принтера, се изтриват.</li> <li>• Когато се настрои на Вкл., принтерът запазва всички изтеглени постоянни ресурси при всяко превключване на езици. Когато е необходимо, принтерът показва съобщения, че паметта е пълна, вместо да изтрие постоянни ресурси.</li> </ul>
<b>Ред печат вс.докум.</b> По азбучен ред* Първо най-новите Първо най-старите	Посочете реда, по който задържаните и поверителните задания да се отпечатват, когато е избрана опцията Отпечатване на всички.
<b>Забележка:</b> Звездичка (*) до стойността указва фабричната настройка по подразбиране.	

## Качество

Елемент от меню	Описание
<b>Режим печат</b> Черно-бяло Цветно*	Задайте режима на печат.
<b>Разделителна способност на печат</b> 4800 CQ*	Задайте разделителната способност за разпечатките. <b>Забележка:</b> 4800 CQ предоставя висококачествени разпечатки при максимална скорост.
<b>Плътност на тонера</b> Леко Нормална* Тъмно	Определете светлостта или тъмнотата на текстовите изображения.
<b>Фотогравюра</b> Нормална* Detail (Подробни данни)	Подобрете разпечатката за по-плавни линии с по-остри ръбове.
<b>Забележка:</b> Звездичка (*) до стойността указва фабричната настройка по подразбиране.	

Елемент от меню	Описание
<b>Яркост на RGB</b> -6 до 6 (0*)	<p>Регулирайте яркостта, контраста и наситеността на цветните разпечатки.</p> <p><b>Забележка:</b> Тази настройка не засяга файлове, при които са използвани спецификации за цвят CMYK.</p>
<b>Контраст на RGB</b> 0 до 5 (0*)	
<b>Наситеност на RGB</b> 0 до 5 (0*)	
<b>Забележка:</b> Звездичка (*) до стойността указва фабричната настройка по подразбиране.	

### Усъвършенствани изображения

Елемент от меню	Описание
<b>Баланс на цветовете</b> Циан -5 до 5 (0*) Магента -5 до 5 (0*) Жълто -5 до 5 (0*) Черно -5 до 5 (0*) Връщане на стойностите по подразбиране	<p>Регулира количеството тонер, което се използва за всеки цвят.</p>
<b>Кор.цветове</b> Кор.цветове Автоматично* Изкл. Ръчен <b>Color Correction Content (Съдържание на корекция на цветовете)</b>	<p>Променете настройките за цвят, използвани за печат на документи.</p> <p><b>Забележки:</b></p> <ul style="list-style-type: none"> <li>• Изкл. задава принтерът да получава корекция на цвета от софтуера.</li> <li>• Автоматично задава принтерът да прилага различните цветови профили към всеки обект на отпечатаната страница.</li> <li>• Ръчно позволява персонализиране на конвертирания на цветовете RGB или CMYK, приложени към всеки обект на отпечатаната страница.</li> <li>• Съдържание на корекция на цветовете е налична само когато Корекция на цвят е зададена на Ръчно.</li> </ul>
<b>Регулиране на цвета</b>	Калибрира принтера, за да регулира цветовете вариации в разпечатките.
<b>Забележка:</b> Звездичка (*) до стойността указва фабричната настройка по подразбиране.	



## PostScript

Елемент от меню	Описание
<b>Отпечатване на PS грешка</b> On (Вкл.) Off (Изкл.)*	Отпечатва една страница, която описва PostScript® грешката. <b>Забележка:</b> Когато се появи грешка, обработката на заданието спира, принтерът разпечатва съобщение за грешка и останалата част от задание за печат се изчиства.
<b>Минимална ширина на линията</b> 1 – 30 (2*)	Задава минимална ширина на щрих. <b>Забележка:</b> Задания, отпечатани в 4800 CQ, използват половината стойност.
<b>PS режим на стартиране</b> On (Вкл.)* Off (Изкл.)	Деактивирайте файла SysStart. <b>Забележка:</b> Настройката по подразбиране може да варира в зависимост от модела на принтера.
<b>Изглаждане на изображение</b> On (Вкл.) Off (Изкл.)*	Увеличете контраста и рязкостта на изображения с ниска разделителна способност. <b>Забележка:</b> Тази настройка няма ефект при изображения с разделителна способност 300 dpi или по-висока.
<b>Край изчакване</b> Disabled (Забранено) Enabled (Разрешено)*	Активира времето, през което принтерът да изчаква допълнителни данни, преди да отмени задание за печат.
<b>Време на край изчакване</b> 15–65535 (40*)	Задава времето в секунди, през което принтерът да изчаква допълнителни данни, преди да отмени задание за печат. <b>Забележка:</b> Този елемент от менюто се показва само когато Край изчакване е активирано.
<b>Забележка:</b> Звездичка (*) до стойността указва фабричната настройка по подразбиране.	

## PCL

Елемент от меню	Описание
<b>Име на шрифт</b> [Списък на наличните шрифтове] (Courier*)	Изберете шрифт от посочения източник на шрифтове.
<b>Набор символи</b> [Списък на наличния набор символи] (10U PC-8*)	Определете комплекта от символи за всяко име на шрифт. <b>Забележка:</b> Комплектът от символи е набор от символи от букви и цифри, препинателни знаци и специални символи. Комплектите от символи поддържат различни езици или специфични програми, като например математически символи за научен текст.
<b>Стъпка</b> 0,08 – 100,00 (10,00*)	Посочете стъпката за фиксирани или едноразредни шрифтове. <b>Забележка:</b> Pitch (Стъпка) се отнася за броя на символите с фиксирано разстояние на хоризонтален инч тип.
<b>Забележка:</b> Звездичка (*) до стойността указва фабричната настройка по подразбиране.	

Елемент от меню	Описание
<b>Ориентация</b> Вертикална ориентация* Пейзаж Reverse Portrait (Обръщане на вертикална ориентация) Reverse Landscape (Обръщане на хоризонтална ориентация)	Определете ориентацията на текста и изображенията на страницата.
<b>Редове стр.</b> 1 – 255	Определете броя редове текст за всяка страница, отпечатана чрез потока за данни PCL®.  <b>Забележки:</b> <ul style="list-style-type: none"> <li>• Този елемент от менюто задейства вертикалния механизъм, който осигурява отпечатването на избрания брой редове между полетата по подразбиране на страницата.</li> <li>• 60 е фабричната настройка по подразбиране в САЩ. 64 е международната фабрична настройка по подразбиране.</li> </ul>
<b>PCL5 Minimum Line Width</b> <b>(Минимална ширина на линията PCL5)</b> 1 – 30 (2*)	Задава първоначалната минимална ширина на шрих.
<b>PCLXL Minimum Line Width</b> <b>(Минимална ширина на линията PCLXL)</b> 1 – 30 (2*)	
<b>Ширина на A4</b> 198 mm* 203 mm*	Задава ширината на логическата страница при печатане върху хартия с размер A4.  <b>Забележка:</b> Логическата страница е мястото върху физическата страница, на което се отпечатва информацията.
<b>Авт.CR след LF</b> On (Вкл.) Off (Изкл.)*	Настройва да връща касетата след контролна команда за подаване на ред.  <b>Забележка:</b> Връщането на касетата е механизъм, който кара принтера да премести позицията на курсора до първата позиция на същия ред.
<b>Авт.LF след CR</b> On (Вкл.) Off (Изкл.)*	Настройва принтера да извършва подаване на ред след връщане на касетата след контролна команда.
<b>Повт.номер.тава</b> Assign Tray (Задаване на тава) [x] Задав.ръчно подав. Задаване ръчно подаване на пликосе	Конфигурира принтерът да работи с различен драйвер за печат или с приложение по избор, което използва различен набор от задания за източник за заявка на посочен източник на хартия.
<b>Повт.номер.тава</b> Преглед фабрични настройки	Показва фабричната стойност по подразбиране, зададена за всеки източник на хартия.
<b>Повт.номер.тава</b> Възст. осн.	Възстановяване на повтарящите номера на тавата към фабричните им стойности по подразбиране.
<b>Забележка:</b> Звездичка (*) до стойността указва фабричната настройка по подразбиране.	

Елемент от меню	Описание
<b>Край на време за печат</b> Disabled (Забранено) Enabled (Разрешено)*	Настройва принтера да завърши задание за печат, след като е бил в режим на готовност за определен период, измерен в секунди. <b>Забележка:</b> Print Timeout Time (Време на изчакване за печат) се показва само когато Print Timeout (Време на изчакване за печат) е разрешено.
<b>Print Timeout Time (Време на изчакване за печат)</b> 1 – 255 (90*)	
<b>Забележка:</b> Звездичка (*) до стойността указва фабричната настройка по подразбиране.	

## Изображение

Елемент от меню	Описание
<b>Авт.побиране</b> Вкл. Изкл.*	Изберете най-добрия наличен размер на хартията и ориентация на настройката за дадено изображение. <b>Забележка:</b> Когато е зададен на Вкл., този елемент от менюто заменя настройките за мащабиране и ориентация за изображението.
<b>Инверсия</b> Изкл.* Вкл.	Инвертирани двутонни монохромни изображения. <b>Забележка:</b> Това меню не се прилага за GIF или JPEG формати на изображенията.
<b>Мащабиране</b> Фиксир.горе вляво Най-добро побиране* Фиксир.в център Побир.шир./вис. Побир.височ. Побир.ширина	Кorigира изображението, за да се вмести в зоната за печат. <b>Забележка:</b> Когато Автоматично побиране е зададена като Вкл., Мащабиране автоматично се задава като Най-добро побиране.
<b>Ориентация</b> Вертикална ориентация* Пейзаж Reverse Portrait (Обръщане на вертикална ориентация) Reverse Landscape (Обръщане на хоризонтална ориентация)	Определете ориентацията на текста и изображенията на страницата.
<b>Забележка:</b> Звездичка (*) до стойността указва фабричната настройка по подразбиране.	

# Хартия

## Конфигур. тава

Елемент от меню	Описание
<b>Осн.източник</b> Тава [x] (1*) Ръчно под.х-я Ръчно плик	Задава източника на хартия за всички задания за печат.
<b>Разм./вид х-я</b> Тава [x] (1*) Ръчно под.х-я Ръчно плик	Определя размера на хартията или вида на хартията, заредена във всеки източник на хартия.
<b>Смяна на размер</b> Изкл. Letter/A4 Всички в списъка*	Указва на принтера да замени определен размер хартия, ако исканият размер не е зареден в нито един от източниците на хартия. <b>Забележки:</b> <ul style="list-style-type: none"> <li>• Изкл. изисква от потребителя да зареди искания размер на хартията.</li> <li>• Letter/A4 отпечатва документ с размер A4 на letter при зареждане на letter и задания с размер letter на хартия размер A4 при зареждане на A4.</li> <li>• All Listed (Всички в списъка) замества Letter/A4.</li> </ul>
<b>Забележка:</b> Звездичка (*) до стойността указва фабричната настройка по подразбиране.	

## Конфигурация на носител

### Универсална настройка

Елемент от меню	Описание
<b>Мерни единици</b> Инчове Милиметри	Определя единицата за измерване за универсалната хартия. <b>Забележка:</b> Инчове е фабричната настройка по подразбиране в САЩ. Милиметри е международната фабрична настройка по подразбиране.
<b>Ширина на вертикалната ориентация</b> 3,00 – 14,17 инча (8,50*) 76–360 мм (216*)	Задава ширината на вертикалната ориентация на универсалната хартия.
<b>Височина на портрета</b> 3,00 – 14,17 инча (14*) 76–360 мм (356*)	Задава височината на вертикалната ориентация на универсалната хартия.
<b>Посока на подаване</b> Къса страна* Дълга страна	Настройва принтера да взема хартия от посоката на късата или дългата страна. <b>Забележка:</b> Дълга страна се появява само когато най-дългата страна е по-къса от максималната поддържана ширина.
<b>Забележка:</b> Звездичка (*) до стойността указва фабричната настройка по подразбиране.	

**Персонал. размери скан.**

Елемент от меню	Описание
<b>Персонализиран размер на сканиране [x]</b> Име на размера за сканиране Ширина 1 – 8,50 инча (8,50*) 25 – 216 mm (216*) Височина 1 – 14 инча (14*) 25 – 356 mm (297*) Ориентация Вертикална ориентация* Пейзаж 2 сканирания на страна Изкл.* Вкл.	Задава име на размера на сканиране и конфигурира настройките за сканиране.
<b>Забележка:</b> Звездичка (*) до стойността указва фабричната настройка по подразбиране.	

**Типове носители**

Елемент от меню	Описание
Обикн. хартия Х-я за визитки Рецикл. хартия Гланцирана Етикети Ленена хартия Плик Бланка Пред.отп. Цветна хартия Леко Тежко Груба/памук Custom Type (Персонализиран тип) [x]	Задава текстурата, теглото и ориентацията на заредената хартия. <b>Забележка:</b> Custom Type (Персонализиран тип) се поддържа само в някои модели принтери.

# Копиране

## Копиране по подразбиране

Елемент от меню	Описание
<b>Вид съдържание</b> Текст Текст/снимка* Снимка Графики	Подобрява изходния резултат въз основа на съдържанието на оригиналния документ.
<b>Страни</b> Едностранно към едностранно* Едностранно към двустранно Двустранно към едностранно Двустранно към двустранно	Посочва сканиращото поведение въз основа на оригиналния документ. <b>Забележка:</b> 2 sided to 1 sided (Двустранно към едностранно) и 2 sided to 2 sided (Двустранно към двустранно) се показва само в някои модели принтери.
<b>Цвят</b> Off (Изкл.) On (Вкл.)* Auto (Автоматично)	Посочва дали да се отпечатват цветни копия.
<b>Страници на страна</b> Off (Изкл.)* 2 страници с вертикална ориентация 4 страници с вертикална ориентация 2 страници с хоризонтална ориентация 4 страници с хоризонтална ориентация	Определя дали броя на страниците с изображения да бъдат отпечатвани на едната страна на хартията.
<b>Печат рамк.стр.</b> On (Вкл.) Off (Изкл.)*	Поставя граница около всяко изображение, когато отпечатва много страници на една-единствена страница.
<b>Сортиране</b> Изкл. [1,1,1,2,2,2] Вкл. [1,2,1,2,1,2]*	Отпечатване на множество копия в поредица.
<b>„Копиране от“ размер</b> [Списък с размери хартия]	Посочва размера на хартията на оригиналния документ. <b>Забележка:</b> Letter е фабричната настройка по подразбиране в САЩ. A4 е международната фабрична настройка по подразбиране.
<b>„Копиране в“ източник</b> Tray (Тава) [x] (1*) Ръчно подаващо устройство Автом. съвпад. размер	Посочва източника на хартия за заданията за копиране.
<b>Мрак</b> 1 до 9 (5*)	Посочва тъмнината на сканираното изображение.
<b>Брой копия</b> 1 – 9999 (1*)	Посочва броя на копията.
<b>Забележка:</b> Звездичка (*) до стойността указва фабричната настройка по подразбиране.	

### Усъвършенствани изображения

Елемент от меню	Описание
<b>Баланс на цветовете</b> Циан до червено –4 до 4 (0*) Магента до зелено –4 до 4 (0*) Жълто до синьо –4 до 4 (0*)	Регулирайте наситеността на цвета по време на сканиране.
<b>Автоматично откриване на цвят</b> Цветна чувствителност 1 – 9 (5*) Чувствителност на зона 1 – 9 (5*)	Задава количеството цвят, което принтера открива от оригиналния документ.
<b>Контраст</b> Оптимално за съдържание* 0 1 2 3 4 5	Посочите контраста на изходящото изображение.
<b>Изчистване на фона</b> Подравняване –4 до 4 (0*)	Регулирайте количеството на фона, който се вижда на дадено сканирано изображение.
<b>Сканиране от край до край</b> On (Вкл.) Off (Изкл.)*	Позволява сканиране от край до край на оригиналния документ.
<b>Забележка:</b> Звездичка (*) до стойността указва фабричната настройка по подразбиране.	

### Контроли за администратор

Елемент от меню	Описание
<b>Позволява цветни копия</b> On (Вкл.)* Off (Изкл.)	Отпечатване на цветни копия.
<b>Позволяв. „Запамет. като бърза команда“</b> On (Вкл.)* Off (Изкл.)	Запазите персонализирани настройки за копиране като бързи команди.
<b>Забележка:</b> Звездичка (*) до стойността указва фабричната настройка по подразбиране.	

## Факс

### Факс по подр.

#### Режим факс

Елемент от меню	Описание
<b>Режим факс</b> Факс Сървър за факс Disabled (Забранено)	Изберете режим факс. <b>Забележка:</b> В зависимост от модела на принтера фабричната настройка по подразбиране може да варира.

#### Факс нас.

#### Общи настройки за факс

Елемент от меню	Описание
<b>Име на факс</b>	Идентифицира Вашата факс машина.
<b>Номер на факс</b>	Идентифицира Вашия номер на факс.
<b>Идент. на факс</b> Име на факс Номер на факс*	Уведомява получателите на факса за името и номера на Вашия факс.
<b>Използвана памет</b> Всичката за получаване Повечето за получаване Равно* Повечето за изпращане Всичката за изпращане	Настройва количеството вътрешна памет на принтера, определена за изпращане или получаване на факсове. <b>Забележка:</b> Този елемент на менюто предотвратява буферни състояния на паметта и неуспешни факсове.
<b>Отмяна факсове</b> Позволявам* Не позволявам	Отменя изходящи факсове, преди да бъдат предадени, или отменя входящи факсове, преди да завърши отпечатването им.
<b>Маскиране на факс номер</b> Off (Изкл.)* Отляво Отдясно	Посочва формата за маскиране на номер на изходящ факс.
<b>Цифри за маскиране</b> 0 – 58 (0*)	Посочите броя цифри за маскиране в номер на изходящ факс.
<b>Разреши установяване свързана линия</b> On (Вкл.)* Off (Изкл.)	Определя дали телефонна линия е свързана с принтера. <b>Забележка:</b> Разпознаването се извършва при включване на принтера и преди всяко повикване.
<b>Оптимизиране съвместимост факс.</b>	Конфигурира функционалността на факса с принтера за оптимална съвместимост с други факс машини.
<b>Забележка:</b> Звездичка (*) до стойността указва фабричната настройка по подразбиране.	



Елемент от меню	Описание
<b>Транспорт. факс</b> Т.38 Аналогов G.711 etherFAX	Задайте метода за транспортиране на факс. <b>Забележки:</b> <ul style="list-style-type: none"> <li>Този елемент от менюто се показва само ако в принтера е инсталиран лицензионен пакет за etherFAX или Факс по IP (FoIP).</li> <li>В зависимост от модела на принтера фабричните настройки по подразбиране може да варират.</li> </ul>
<b>Забележка:</b> Звездичка (*) до стойността указва фабричната настройка по подразбиране.	

## Настройки на факс чрез HTTPS

**Забележка:** Това меню се показва само ако опцията Fax Transport (Транспортиране на факс) е зададена на etherFAX.

Елемент от меню	Описание
<b>URL адрес на HTTPS услуга</b>	Посочете URL адреса на etherFAX услугата.
<b>HTTPS прокси сървър</b>	Посочете URL адрес на прокси сървър.
<b>Потребител на HTTPS прокси сървър</b>	Посочете потребителското име и парола за прокси сървъра.
<b>Парола за HTTPS прокси сървър</b>	
<b>Шифроване за изпращане на факс</b> Disabled (Забранено) Enabled (Разрешено)* Задължителен	Разрешете шифроване за изходящите факс съобщения.
<b>Шифроване за получаване на факс</b> Disabled (Забранено) Enabled (Разрешено)* Задължителен	Разрешете шифроване за входящите факс съобщения.
<b>Състояние на факс чрез HTTPS</b>	Покажете състоянието на комуникацията на etherFAX.
<b>Забележка:</b> Звездичка (*) до стойността указва фабричната настройка по подразбиране.	

## Настройки за изпращане на факс

Елемент от меню	Описание
<b>Разделителна способност</b> Стандартен* Fino Суперfino Ултрафина	Задава разделителната способност на сканираното изображение. <b>Забележка:</b> По-високата разделителна способност увеличава времето за предаване на факс и изисква по-голяма памет.
<b>Оригинален размер</b> [List of paper sizes (Списък с размери на хартия)] (Mixed Sizes (Смес. размери)*)	Посочите размера на оригиналния документ.
<b>Забележка:</b> Звездичка (*) до стойността указва фабричната настройка по подразбиране.	

Елемент от меню	Описание
<b>Ориентация</b> Вертикална ориентация* Пейзаж	Посочва ориентацията на оригиналния документ. <b>Забележка:</b> Този елемент на менюто се появява само в някои модели на принтери.
<b>Страни</b> Off (Изкл.)* Къса страна Дълга страна	Посочете ориентацията на оригиналния документ, когато сканирате и двете страни на документа. <b>Забележка:</b> Този елемент на менюто се появява само в някои модели на принтери.
<b>Вид съдържание</b> Текст* Текст/снимка Снимка Графики	Подобрява изходния резултат въз основа на съдържанието на оригиналния документ.
<b>Мрак</b> 1 – 9 (5*)	Посочва тъмнината на сканираното изображение.
<b>През телефонна централа</b> On (Вкл.) Off (Изкл.)*	Настройва принтера да набира номера на факса, без да чака да разпознае сигнала "свободно". <b>Забележка:</b> Вътрешна телефонна централа (PABX) е телефонна мрежа, която позволява от един телефонен номер за външни повиквания да бъде осъществяван достъп до множество линии.
<b>Режим набиране</b> Тонално* Импулсно	Посочва режима на набиране за входящи и изходящи факсове.
<b>Забележка:</b> Звездичка (*) до стойността указва фабричната настройка по подразбиране.	

### Усъвършенствани изображения

Елемент от меню	Описание
<b>Баланс на цветовете</b> Циан – Червен –4 до 4 (0*) Магента – Зелен –4 до 4 (0*) Жълт – Син –4 до 4 (0*)	Регулирайте наситеността на цвета по време на сканиране.
<b>Контраст</b> Оптимално за съдържание* 0 1 2 3 4 5	Настройва контраста на изходящото изображение.
<b>Забележка:</b> Звездичка (*) до стойността указва фабричната настройка по подразбиране.	

Елемент от меню	Описание
<b>Изчистване на фона</b> Подравняване –4 до 4 (0*)	Регулирайте количеството на фона, който се вижда на дадено сканирано изображение.
<b>Сканиране от край до край</b> On (Вкл.) Off (Изкл.)*	Позволява сканиране от край до край на оригиналния документ.

**Забележка:** Звездичка (\*) до стойността указва фабричната настройка по подразбиране.

### Контроли за администратор

Елемент от меню	Описание
<b>Автомат. повторно набиране</b> 0 – 9 (5*)	Регулира броя опити за повторно набиране според нивата на дейност на факс машините на получателя.
<b>Честота на повторно набиране</b> 1 – 200 минути (3*)	Увеличава времеви интервал между опитите за повторно набиране, за да се увеличи вероятността за успешно изпращане на факс.
<b>Включване ЕСМ</b> On (Вкл.)* Off (Изкл.)	Активира "Режим коригиране на грешки" (ЕСМ) за задания за факс. <b>Забележка:</b> ЕСМ открива и коригира грешки в процеса на предаване на факс, причинени от шум по телефонната линия и слаба сила на сигнала.
<b>Включв. сканиране факс</b> On (Вкл.)* Off (Изкл.)	Факсови документи, които се сканират на принтера.
<b>Драйвер към факс</b> On (Вкл.)* Off (Изкл.)	Позволява драйвера на принтера да изпраща факс.
<b>Позволяв. „Запамет. като бърза команда“</b> On (Вкл.)* Off (Изкл.)	Запазва факс номера като бързи команди на принтера.
<b>Максимална скорост</b> 33600* 14400 9600 4800 2400	Настройва максималната скорост за изпращане на факс.
<b>Включ. сканиране цветен факс</b> Off by Default (Изкл. по подразбиране)* On by Default (Вкл. по подразбиране) Never Use (Никога не се използва) Always Use (Винаги се използва)	Разрешава цветни сканирания за факс.

**Забележка:** Звездичка (\*) до стойността указва фабричната настройка по подразбиране.

Елемент от меню	Описание
<b>Автомат. конвертиране на цветни в едноцветни факсове</b> On (Вкл.)* Off (Изкл.)	Конвертира всички изходящи цветни факсове в черно-бели.
<b>Потвърждение на номер на факс</b> Off (Изкл.)* On (Вкл.)	Приканва потребителя да потвърди номера на факса.
<b>Код за набиране</b>	Настройва код за набиране.
<b>Забележка:</b> Звездичка (*) до стойността указва фабричната настройка по подразбиране.	

### Настройки за получаване на факс

Елемент от меню	Описание
<b>Позвънявания преди отговор</b> 1 – 25 (3*)	Настройва броя позвънявания при входящ факс.
<b>Авт. намаляв.</b> On (Вкл.)* Off (Изкл.)	Мащабира входящ факс до размера на страницата.
<b>Източник хартия</b> Tray (Тава) [X] Auto (Автоматично)*	Настройва източника на хартията за отпечатване на входящ факс.
<b>Страни</b> On (Вкл.) Off (Изкл.)*	Отпечатвайте от двете страни на хартията.
<b>Разделящи листове</b> Няма* Преди заданието След заданието	Определя дали да включва празни разделящи листове по време на отпечатване.
<b>Източник на разделителен лист</b> Tray (Тава) [X] (1*)	Определете източника на хартия за разделящия лист.
<b>Долен колонтитул факс</b> On (Вкл.) Off (Изкл.)*	Отпечатате информация за предаването в долния край на всяка страница от получен факс.
<b>Обозн. час за факс в долен колонт.</b> Получаване* Печат	Отпечатва времеви щемпел в долния край на всяка страница от получен факс.
<b>Забележка:</b> Звездичка (*) до стойността указва фабричната настройка по подразбиране.	

**Контроли за администратор**

Елемент от меню	Описание
<b>Включв. получаване факс</b> On (Вкл.)* Off (Изкл.)	Настройва принтера за получаване на факс.
<b>Включ. получав. цветен факс</b> On (Вкл.)* Off (Изкл.)	Настройва принтера за получаване на факс в цвят.
<b>Разреши ИД викац</b> On (Вкл.) Off (Изкл.)*	Показва номера, от който се изпраща входящият факс.
<b>Блокиране на факсове без име</b> On (Вкл.) Off (Изкл.)*	Блокира входящи факсове, изпратени от устройства без посочени ИД на станция или ИД на факс.
<b>Отговор включен</b> Всички позвънявания* Само едно звънене Само двойно звънене Само тройно звънене Само единично или двойно звънене Само единично или тройно звънене Само двойно или тройно звънене	Настройва специална последователност на позвъняване за входящ факс.
<b>Автоматичен отговор</b> On (Вкл.)* Off (Изкл.)	Настройва принтера да получава факсове автоматично.
<b>Препращане на факс</b> Print (Отпечатване)* Отпечатване и препращане Препращане	Посочва дали да бъде препратен получен факс.
<b>Препращане към</b> Местоназначение 1 Местоназначение 2	Посочва къде да бъде препратен получен факс. <b>Забележка:</b> Това меню се показва само когато Fax Forwarding (Препращане на факс) е зададено на Print and Forward (Отпечатване и препращане) или Forward (Препращане).
<b>Максимална скорост</b> 33600* 14400 9600 4800 2400	Настройва максималната скорост при предаване на факс.
<b>Забележка:</b> Звездичка (*) до стойността указва фабричната настройка по подразбиране.	

## Настройки факс дневник

Елемент от меню	Описание
<b>Transmission Log Frequency (Честота на дневник за предаване)</b> Винаги* Никога Само за грешка	Посочва колко често принтерът създава файл за предаване.
<b>Transmission Log Action (Действие на дневник за предаване)</b> Печат Off (Изкл.) On (Вкл.)* Имейл Off (Изкл.)* On (Вкл.)	Отпечатване или изпращане по имейл на дневник за успешно изпращане на факс или грешка при изпращането.
<b>Получаване дневник грешки</b> Отпечатване никога* Печатане при грешка	Отпечатване на дневник за проблеми при получаване на факс.
<b>Автом. печат дневници</b> On (Вкл.)* Off (Изкл.)	Отпечатване на цялата дейност на факса.
<b>Дневн.източ.х-я</b> Tray (Тава) [x] (1*)	Посочва източника на хартия за отпечатване на дневници.
<b>Показване дневници</b> Име на другия факс* Набран номер	Установява подателя по име на другия факс или номер на факс.
<b>Включв. дневник задания</b> On (Вкл.)* Off (Изкл.)	Вижте резюме на всички задания на факса.
<b>Включв. дневник повикв.</b> On (Вкл.)* Off (Изкл.)	Вижте резюме на историята за набиране на факса.
<b>Забележка:</b> Звездичка (*) до стойността указва фабричната настройка по подразбиране.	

## Настройки на високоговорителя

Елемент от меню	Описание
<b>Режим на високоговор.</b> Always Off (Винаги изключ.)* Винаги включ. Включ. докато е свързан	Настройва режима на високоговорителя на факса.
<b>Сила звук високогов.</b> Слаба* Висока	Регулира силата на звука на високоговорителя на факса.
<b>Забележка:</b> Звездичка (*) до стойността указва фабричната настройка по подразбиране.	

Елемент от меню	Описание
<b>Сила на звънене</b> Off (Изкл.)* On (Вкл.)	Разрешава силата на звука на звънене.
<b>Забележка:</b> Звездичка (*) до стойността указва фабричната настройка по подразбиране.	

## Настройка факс сървър

### Общи настройки за факс

Елемент от меню	Описание
<b>Формат за изпращане</b>	Посочва получател на факса. <b>Забележка:</b> Ако желаете да използвате номера на факса, тогава въведете знака за номер (#) преди номера.
<b>Reply Address (Адрес за отговор)</b>	Посочете адрес за отговор на изпращания факс.
<b>Тема</b>	Посочва темата на факса и съобщението.
<b>Съобщение</b>	
<b>Включване приемане на аналогов сигнал</b> Off (Изкл.)* On (Вкл.)	Задава на принтера да приема аналогови факсове.
<b>Забележка:</b> Звездичка (*) до стойността указва фабричната настройка по подразбиране.	

### Настройки на имейл във факс сървър

Елемент от меню	Описание
<b>Използване на SMTP сървър на имейл</b> On (Вкл.)* Off (Изкл.)	Използвайте настройките за имейл на Протокола за обикновено прехвърляне на имейли (SMTP) при получаване и изпращане на факсове. <b>Забележка:</b> Когато опцията е зададена на On (Вкл.), всички други настройки на менюто Fax Server E-mail Settings (Имейл настройки на факс сървър) не се показват.
<b>Primary SMTP Gateway (Първичен SMTP шлюз)</b>	Въведете IP адреса или името на хоста на първичния SMTP сървър.
<b>Първичен порт на SMTP шлюза</b> 1 – 65535 (25*)	Въведете номер на порт на първичния SMTP сървър.
<b>Secondary SMTP Gateway (Вторичен SMTP шлюз)</b>	Въведете IP адрес на сървъра или име на хост на вторичен или резервен SMTP сървър.
<b>Вторичен порт на SMTP шлюза</b> 1 – 65535 (25*)	Въведете номер на порта на сървъра на Вашия вторичен или резервен SMTP сървър.
<b>Таймаут на SMTP сървъра</b> 5 – 30 (30*)	Задайте времето, преди да изтече времето на сесията за принтера, ако SMTP сървъра не отговаря.
<b>Reply Address (Адрес за отговор)</b>	Посочете адрес за отговор на изпращания факс.
<b>Забележка:</b> Звездичка (*) до стойността указва фабричната настройка по подразбиране.	

Елемент от меню	Описание
<b>Използване на SSL/TLS</b> Disabled (Забранено)* Договаряне Задължителен	Посочете дали да се изпрати факс, като се използва шифрована връзка.
<b>Изисква доверен сертификат</b> Off (Изкл.) On (Вкл.)*	Изисква доверен сертификат при достъп за SMTP сървър.
<b>SMTP Server Authentication (Удостоверяване на SMTP сървър)</b> Не е необходимо удостоверяване* Вход / Опростен NTLM CRAM-MD5 Digest-MD5 Kerberos 5	Посочва вида на удостоверяване на SMTP сървър.
<b>Инициран от устройството имейл</b> Няма* Изп. SMTP данни от у-вото	Посочва дали са необходими данни за устройството за инициран от устройството имейл.
<b>Инициран от потребителя имейл</b> Няма* Изп. SMTP данни от у-вото Използване на потребителско ИД и парола за сесията Използване на имейл адрес и парола за сесията Запитване на потребител	Посочва дали са необходими данни за устройството за инициран от потребителя имейл.
<b>Използ. удостов. от у-то за Active Directory</b> Off (Изкл.)* On (Вкл.)	Активира данни за потребителя и наименования на групи за свързване към SMTP сървър.
<b>Device Userid (ИД потребител у-во)</b>	Посочва потребителска ИД и парола за свързване към SMTP сървъра.
<b>Device Password (Парола на устройството)</b>	
<b>Kerberos 5 зона</b>	Посочва протокола за удостоверяване на зоната за Kerberos 5.
<b>NTLM Domain (NTLM домейн)</b>	Посочва име на домейна за протокол на NTLM защита.
<b>Деактивира грешката „SMTP сървърът не е настроен“</b> Off (Изкл.)* On (Вкл.)	Скрива съобщението за грешка “SMTP сървър не е настроен”.
<b>Забележка:</b> Звездичка (*) до стойността указва фабричната настройка по подразбиране.	



## Настройки на сканиране във факс сървър

Елемент от меню	Описание
<b>Формат изображение</b> TIFF (.tif) PDF (.pdf)* JPEG (.jpg)	Посочва формата на файла за сканираното изображение.
<b>Вид съдържание</b> Текст* Текст/снимка Снимка Графики	Подобрява изходния резултат въз основа на съдържанието на оригиналния документ.
<b>Източник на съдържание</b> Черно-бял лазерен Color Laser (Цветни лазерни принтери)* Мастиленоструен Снимка/филм Списание Вестник Печатно издание Други	Подобрява изходния резултата въз основа на източника на оригиналния документ.
<b>Разделителна способн. факс</b> Стандартен* Fino Суперfino Ултрафина	Задава разделителната способност на факса.
<b>Страни</b> Off (Изкл.)* Къса страна Дълга страна	Посочете ориентацията на оригиналния документ, когато сканирате и двете страни на документа.
<b>Мрак</b> 1 – 9 (5*)	Задава тъмнината на изходящото изображение.
<b>Ориентация</b> Вертикална ориентация* Пейзаж	Определете ориентацията на текста и изображенията на страницата.
<b>Оригинален размер</b> [Списък с размери хартия]	Посочва размера на хартията на оригиналния документ. <b>Забележки:</b> <ul style="list-style-type: none"> <li>Смес. размери е настройката по подразбиране в САЩ. А4 е международната фабрична настройка по подразбиране.</li> <li>Тази настройка може да варира в зависимост от модела на Вашия принтер.</li> </ul>
<b>Изп. TIFF множество стран.</b> Off (Изкл.) On (Вкл.)*	Избор между TIFF файлове от една или от много страници.
<b>Забележка:</b> Звездичка (*) до стойността указва фабричната настройка по подразбиране.	

# Имейл

## E-mail Setup (Конфигуриране на имейл)

Елемент от меню	Описание
<b>Primary SMTP Gateway (Първичен SMTP шлюз)</b>	Въведете IP адрес или име на хост на първичния SMTP сървър за изпращане на имейл.
<b>Първичен порт на SMTP шлюза</b> 1 – 65535 (25*)	Въведете номер на порт на първичния SMTP сървър.
<b>Secondary SMTP Gateway (Вторичен SMTP шлюз)</b>	Въведете IP адрес на сървъра или име на хост на вторичен или резервен SMTP сървър.
<b>Вторичен порт на SMTP шлюза</b> 1 – 65535 (25*)	Въведете номер на порта на сървъра на Вашия вторичен или резервен SMTP сървър.
<b>Таймаут на SMTP сървъра</b> 5 – 30 секунди (30*)	Задайте времето, преди да изтече времето на сесията за принтера, ако SMTP сървъра не отговаря.
<b>Reply Address (Адрес за отговор)</b>	Посочете адрес за отговор в имейла.
<b>Винаги използвайте адреса за отговор по подразбиране на SMTP</b> On (Вкл.) Off (Изкл.)*	Винаги използвайте адрес за отговор по подразбиране в SMTP сървъра.
<b>Използване на SSL/TLS</b> Disabled (Забранено)* Договаряне Задължителен	Посочете дали да се изпрати имейл, като се използва шифрована връзка.
<b>Изисква доверен сертификат</b> On (Вкл.)* Off (Изкл.)	Изисква доверен сертификат при достъп до SMTP сървър.
<b>SMTP Server Authentication (Удостоверяване на SMTP сървър)</b> Не е необходимо удостоверяване* Вход / Опростен NTLM CRAM-MD5 Digest-MD5	Посочва вида на удостоверяване на SMTP сървър.
<b>Инициран от устройството имейл</b> Няма* Изп. SMTP данни от у-вото	Посочва дали са необходими данни за устройството за инициран от устройството имейл.
<b>Device Userid (ИД потребител у-во)</b>	Посочва потребителска ИД и парола за свързване към SMTP сървъра.
<b>Device Password (Парола на устройството)</b>	
<b>NTLM Domain (NTLM домейн)</b>	Посочва име на домейна за протокол на NTLM защита.
<b>Забележка:</b> Звездичка (*) до стойността указва фабричната настройка по подразбиране.	

## Имейл по подразбиране

Елемент от меню	Описание
<b>Тема</b>	Посочва темата на имейла и съобщението.
<b>Съобщение</b>	
<b>Име на файл</b>	Посочва името на файла за сканираното изображение.
<b>Формат</b> PDF (.pdf)* TIFF (.tif) JPEG (.jpg)	Посочва формата на файла за сканираното изображение.
<b>PDF настройки</b> Версия на PDF 1.3 1.4 1,5* 1.6 1,7 Архивна версия A-1a* A-1b Защитено Off (Изкл.)* On (Вкл.) Архивни (PDF/A) Off (Изкл.)* On (Вкл.)	Задава PDF формат за сканираното изображение. <b>Забележка:</b> Архивна версия и архивни (PDF/A) се появяват само ако версията на PDF е зададена на 1.4.
<b>Вид съдържание</b> Текст Текст/снимка* Снимка Графики	Подобрява изходния резултат въз основа на съдържанието на оригиналния документ.
<b>Цвят</b> Черно-бяло Сиво Цветно* Auto (Автоматично)	Определя цвета, когато сканира изображение.
<b>Разделителна способност</b> 75 dpi 150 dpi* 200 dpi 300 dpi 400 dpi 600 dpi	Задава разделителната способност на сканираното изображение.
<b>Мрак</b> 1 – 9 (5*)	Посочва тъмнината на сканираното изображение.
<b>Забележка:</b> Звездичка (*) до стойността указва фабричната настройка по подразбиране.	

Елемент от меню	Описание
<b>Ориентация</b> Вертикална ориентация* Пейзаж	Посочва ориентацията на оригиналния документ. <b>Забележка:</b> Този елемент на менюто се появява само в някои модели на принтери.
<b>Оригинален размер</b> [Списък с размери хартия]	Посочва размера на хартията на оригиналния документ. <b>Забележка:</b> Смесени размери е фабричната настройка по подразбиране.
<b>Страни</b> Off (Изкл.)* Къса страна Дълга страна	Посочете ориентацията на оригиналния документ, когато сканирате и двете страни на документа. <b>Забележка:</b> Този елемент на менюто се появява само в някои модели на принтери.
<b>Забележка:</b> Звездичка (*) до стойността указва фабричната настройка по подразбиране.	

### Усъвършенствани изображения

Елемент от меню	Описание
<b>Баланс на цветовете</b> Циан – Червен –4 до 4 (0*) Магента – Зелен –4 до 4 (0*) Жълт – Син –4 до 4 (0*)	Регулирайте наситеността на цвета по време на сканиране.
<b>Автоматично откриване на цвят</b> Цветна чувствителност 1 – 9 (5*) Чувствителност на зона 1 – 9 (5*) Брой битове имейл 1 бит* 8 бита Минимална разделителна способност на сканиране 75 dpi 150 dpi 200 dpi 300 dpi*	Задава количеството цвят, което принтера открива от оригиналния документ.
<b>Контраст</b> Оптимално за съдържание* 0 1 2 3 4 5	Посочите контраста на изходящото изображение.
<b>Забележка:</b> Звездичка (*) до стойността указва фабричната настройка по подразбиране.	

Елемент от меню	Описание
<b>Изчистване на фона</b> Подравняване –4 до 4 (0*)	Регулирате количеството на фона, който се вижда на дадено сканирано изображение.
<b>Сканиране от край до край</b> On (Вкл.) Off (Изкл.)*	Позволява сканиране от край до край на оригиналния документ.

**Забележка:** Звездичка (\*) до стойността указва фабричната настройка по подразбиране.

### Контроли за администратор

Елемент от меню	Описание
<b>Максимален размер на имейл</b> 0 – 65535 (0*)	Посочва разрешения размер на файла за всеки имейл.
<b>Размер съобщение за грешка</b>	Посочва съобщението за грешка, което принтера изпраща, когато имейла надвиши разрешения размер на файла. <b>Забележка:</b> Можете да въведете до 1024 знака.
<b>Изпрати ми копие</b> Никога не се появява* On by Default (Вкл. по подразбиране) Изкл. по подразбиране Винаги включ.	Изпраща копие от имейла към Вас.
<b>Настройки по подразбиране за текст</b> 5 – 95 (75*)	Задава качеството на текст на сканирано изображение.
<b>Осн. настр. за текст/снимка</b> 5 – 95 (75*)	Задава качество на текст или снимка на сканирано изображение.
<b>Настройки по подразбиране за снимка</b> 5 – 95 (50*)	Задава качеството на снимка на сканирано изображение.
<b>Дневник за предаване</b> Отпечатване дневник* Без отпечатване дневник Отпечатване само при грешка	Отпечатане на дневник за успешно предаване на имейл.
<b>Дневн.източ.х-я</b> Tray (Тава) [x] (1*)	Посочва източника на хартия за отпечатване на дневници.
<b>Позволяв. „Запамет. като бърза команда“</b> On (Вкл.)* Off (Изкл.)	Запишете имейл адреси като бързи команди. <b>Забележка:</b> Когато е зададен на Изкл., бутонът Запамет. като бърза команда не се показва на екрана Местоназначение за имейл.
<b>Нулирайте информацията за имейла след изпращане</b> On (Вкл.)* Off (Изкл.)	Възстановяване на имейл информацията по подразбиране след изпращане на имейл.

**Забележка:** Звездичка (\*) до стойността указва фабричната настройка по подразбиране.

# FTP

## FTP по подразбиране

Елемент от меню	Описание
<b>Формат</b> PDF (.pdf)* TIFF (.tif) JPEG (.jpg)	Посочва формата на файла за сканираното изображение.
<b>PDF настройки</b> Версия на PDF 1.3 1.4 1,5* 1.6 1,7 Архивна версия A-1a* A-1b Защитено Off (Изкл.)* On (Вкл.) Архивни (PDF/A) Off (Изкл.)* On (Вкл.)	Задава PDF формат за сканирано изображение. <b>Забележка:</b> Архивна версия и архивни (PDF/A) се появяват само ако версията на PDF е зададена на 1.4.
<b>Вид съдържание</b> Текст Текст/снимка* Графики Снимка	Подобрява изходния резултат въз основа на съдържанието на оригиналния документ.
<b>Цвят</b> Черно-бяло Сиво Цветно* Auto (Автоматично)	Определя цвета, когато сканира изображение.
<b>Разделителна способност</b> 75 dpi 150 dpi* 200 dpi 300 dpi 400 dpi 600 dpi	Задава разделителната способност на сканираното изображение.
<b>Мрак</b> 1 – 9 (5*)	Посочва тъмнината на сканираното изображение.
<b>Забележка:</b> Звездичка (*) до стойността указва фабричната настройка по подразбиране.	

Елемент от меню	Описание
<b>Ориентация</b> Вертикална ориентация* Пейзаж	Посочва ориентацията на оригиналния документ. <b>Забележка:</b> Този елемент на менюто се появява само в някои модели на принтери.
<b>Оригинален размер</b> [List of paper sizes (Списък с размери на хартия)] (Mixed Sizes (Смес. размери)*)	Посочва размера на хартията на оригиналния документ.
<b>Страни</b> Off (Изкл.)* Къса страна Дълга страна	Посочете ориентацията на оригиналния документ, когато сканирате и двете страни на документа. <b>Забележка:</b> Този елемент на менюто се появява само в някои модели на принтери.
<b>Име на файл</b>	Посочва името на файла на сканираното изображение.
<b>Забележка:</b> Звездичка (*) до стойността указва фабричната настройка по подразбиране.	

### Усъвършенствани изображения

Елемент от меню	Описание
<b>Баланс на цветовете</b> Циан – Червен –4 до 4 (0*) Магента – Зелен –4 до 4 (0*) Жълт – Син –4 до 4 (0*)	Регулирайте наситеността на цвета по време на сканиране.
<b>Автоматично откриване на цвят</b> Цветна чувствителност 1 – 9 (5*) Чувствителност на зона 1 – 9 (5*) Брой битове за FTP 1 бит* 8 бита Минимална разделителна способност на сканиране 75 dpi 150 dpi 200 dpi 300 dpi*	Задава количеството цвят, което принтера открива от оригиналния документ.
<b>Контраст</b> Оптимално за съдържание* 0 1 2 3 4 5	Посочите контраста на изходящото изображение.
<b>Забележка:</b> Звездичка (*) до стойността указва фабричната настройка по подразбиране.	

Елемент от меню	Описание
<b>Изчистване на фона</b> Подравняване –4 до 4 (0*)	Регулирайте количеството на фона, който се вижда на дадено сканирано изображение.
<b>Сканиране от край до край</b> On (Вкл.) Off (Изкл.)*	Позволява сканиране от край до край на оригиналния документ.
<b>Забележка:</b> Звездичка (*) до стойността указва фабричната настройка по подразбиране.	

### Контроли за администратор

Елемент от меню	Описание
<b>Настройки по подразбиране за текст</b> 5 – 95 (75*)	Задава качеството на текст на сканирано изображение.
<b>Осн. настр. за текст/снимка</b> 5 – 95 (75*)	Задава качество на текст или снимка на сканирано изображение.
<b>Настройки по подразбиране за снимка</b> 5 – 95 (50*)	Задава качество на снимка на сканирано изображение.
<b>Дневник за предаване</b> Отпечатване дневник* Без отпечатване дневник Отпечатване само при грешка	Отпечатване на дневник за успешно предаване на FTP сканиране.
<b>Дневн.източ.х-я</b> Tray (Тава) [x] (1*)	Посочва източника на хартия за отпечатване на FTP дневници.
<b>Забележка:</b> Звездичка (*) до стойността указва фабричната настройка по подразбиране.	

## USB у-во

### Сканиране от флаш устройство

Елемент от меню	Описание
<b>Формат</b> PDF (.pdf)* TIFF (.tif) JPEG (.jpg)	Посочва формата на файла за сканираното изображение.
<b>Забележка:</b> Звездичка (*) до стойността указва фабричната настройка по подразбиране.	



Елемент от меню	Описание
<b>PDF настройки</b> Версия на PDF 1.3 1.4 1,5* 1.6 1,7 Архивна версия A-1a* A-1b Защитено Off (Изкл.)* On (Вкл.) Архивни (PDF/A) Off (Изкл.)* On (Вкл.)	Задава PDF формат за сканирано изображение. <b>Забележка:</b> Архивна версия и архивни (PDF/A) се появяват само ако версията на PDF е зададена на 1.4.
<b>Вид съдържание</b> Текст Текст/снимка* Графики Снимка	Подобрява изходния резултат въз основа на съдържанието на оригиналния документ.
<b>Цвят</b> Черно-бяло Сиво Цветно* Auto (Автоматично)	Определя цвета, когато сканира изображение.
<b>Разделителна способност</b> 75 dpi 150 dpi* 200 dpi 300 dpi 400 dpi 600 dpi	Задава разделителната способност на сканираното изображение.
<b>Мрак</b> 1 – 9 (5*)	Посочва тъмнината на сканираното изображение.
<b>Ориентация</b> Вертикална ориентация* Пейзаж	Посочва ориентацията на оригиналния документ. <b>Забележка:</b> Този елемент на менюто се появява само в някои модели на принтери.
<b>Оригинален размер</b> [List of paper sizes (Списък с размери на хартия)] (Mixed Sizes (Смес. размери)*)	Посочва размера на хартията на оригиналния документ.
<b>Забележка:</b> Звездичка (*) до стойността указва фабричната настройка по подразбиране.	

Елемент от меню	Описание
<b>Страни</b> Off (Изкл.)* Къса страна Дълга страна	Посочете ориентацията на оригиналния документ, когато сканирате и двете страни на документа. <b>Забележка:</b> Този елемент на менюто се появява само в някои модели на принтери.
<b>Име на файл</b>	Посочва името файла на сканираното изображение.
<b>Забележка:</b> Звездичка (*) до стойността указва фабричната настройка по подразбиране.	

### Усъвършенствани изображения

Елемент от меню	Описание
<b>Баланс на цветовете</b> Циан до червено –4 до 4 (0*) Магента до зелено –4 до 4 (0*) Жълто до синьо –4 до 4 (0*)	Регулирайте наситеността на цвета по време на сканиране.
<b>Автоматично откриване на цвят</b> Цветна чувствителност 1 – 9 (5*) Чувствителност на зона 1 – 9 (5*) Брой битове сканиране 1 бит* 8 бита Минимална разделителна способност на сканиране 75 dpi 150 dpi 200 dpi 300 dpi*	Задава количеството цвят, което принтера открива от оригиналния документ.
<b>Контраст</b> Оптимално за съдържание* 0 1 2 3 4 5	Посочите контраста на изходящото изображение.
<b>Изчистване на фона</b> Подравняване –4 до 4 (0*)	Регулирайте количеството на фона, който се вижда на дадено сканирано изображение.
<b>Сканиране от край до край</b> On (Вкл.) Off (Изкл.)*	Позволява сканиране от край до край на оригиналния документ.
<b>Забележка:</b> Звездичка (*) до стойността указва фабричната настройка по подразбиране.	

## Контроли за администратор

Елемент от меню	Описание
<b>Настройки по подразбиране за текст</b> 5 – 95 (75*)	Задава качеството на текст на сканирано изображение.
<b>Осн. настр. за текст/снимка</b> 5 – 95 (75*)	Задава качество на текст или снимка на сканирано изображение.
<b>Настройки по подразбиране за снимка</b> 5 – 95 (50*)	Задава качеството на снимка на сканирано изображение.
<b>Забележка:</b> Звездичка (*) до стойността указва фабричната настройка по подразбиране.	

## Печатане от флаш устройство

Елемент от меню	Описание
<b>Брой копия</b> 1 – 9999 (1*)	Задава броя на копията.
<b>Източник хартия</b> Tray (Тава) [x] (1*) Ръчно под.х-я Ръчно плик	Задава източника на хартия за заданието за печат.
<b>Цвят</b> Off (Изкл.) On (Вкл.)*	Отпечатване на цветни разпечатки.
<b>Сортиране</b> 1,1,1 – 2,2,2 1,2,3 – 1,2,3*	Отпечатване на множество копия в поредица.
<b>Страни</b> Едностранно* 2-Sided (Двустранно)	Определя дали отпечатването да се извършва от едната страна или и на двете страни на хартията.
<b>Начин на обръщане</b> Дълга страна* Къса страна	Определя коя страна на хартията (дългата или късата) ще бъде свързана при двустранен печат. <b>Забележка:</b> В зависимост от избраната опция принтерът автоматично задава разделяща позиция за отпечатаната информация така, че страниците от заданието да бъдат правилно свързани.
<b>Страници на страна</b> Off (Изкл.)* 2 pages per side (2 страници на страна) 3 pages per side (3 страници на страна) 4 pages per side (4 страници на страна) 6 pages per side (6 страници на страна) 9 pages per side (9 страници на страна) 12 pages per side (12 страници на страна) 16 pages per side (16 страници на страна)	Отпечатване на многостранични изображения на едната страна на лист хартия.
<b>Забележка:</b> Звездичка (*) до стойността указва фабричната настройка по подразбиране.	

Елемент от меню	Описание
<b>Pages per Side Ordering (Подреждане на страници на една страна)</b> Хоризонтално* Хориз., обърн. Верт., обърн. Вертикално	Задава позиционирането на многостранични изображения, когато използвате Страници на една страна. <b>Забележка:</b> Позиционирането зависи от броя на страниците с изображения и тяхната ориентация.
<b>Pages per Side Orientation (Ориентация на страници на една страна)</b> Auto (Автоматично)* пейзаж Портрет	Задава ориентацията на многостраничен документ, когато използвате Страници на една страна.
<b>Pages per Side Border (Граница на страници на една страна)</b> Няма* Солидна	Отпечатва рамка около изображението на всяка страница, когато използвате Страници на една страна.
<b>Разделящи листове</b> Off (Изкл.)* Между копията Между задания Между стран.	Определя дали да включва празни разделящи листове по време на отпечатване.
<b>Източник на разделителен лист</b> Tray (Тава) [x] (1*)	Определете източника на хартия за разделящия лист.
<b>Празни страници</b> Do Not Print (Без печат)* Отпечатване	Определете дали да се отпечатат празни страници в заданието за печат.
<b>Забележка:</b> Звездичка (*) до стойността указва фабричната настройка по подразбиране.	

## Мрежа/портове

### Преглед на мрежата

Елемент от меню	Описание
<b>Active Adapter (Активен адаптер)</b> Auto (Автоматично)* Стандартна мрежа Безжично	Посочете типа мрежова връзка.
<b>Network Status (Състояние на мрежата)</b>	Показва състоянието на свързване на мрежата на принтера.
<b>Display Network Status on Printer (Показване на състоянието на мрежата на принтера)</b> Off (Изкл.) On (Вкл.)*	Показва състоянието на мрежата на дисплея.
<b>Забележка:</b> Звездичка (*) до стойността указва фабричната настройка по подразбиране.	

Елемент от меню	Описание
<b>Скорост, дуплекс</b>	Показва скоростта на текущата активна мрежова карта.
<b>IPv4</b>	Показва IPv4 адреса.
<b>All IPv6 Addresses (Всички IPv6 адреси)</b>	Показва всички IPv6 адреси.
<b>Рестартиране на сървъра за печат</b> Стартиране	Нулира всички активни мрежови свързвания към принтера. <b>Забележка:</b> Тази настройка премахва всички настройки за мрежова конфигурация.
<b>Таймаут на задача в мрежата</b> Disabled (Забранено) Enabled (Разрешено)*	Задава времето, преди принтерът да анулира мрежово задание за печат.
<b>Край на таймаут на задача в мрежата</b>	Посочете стойността на време на изчакване (в секунди), когато е разрешена настройката Network Job Timeout (Време на изчакване на задание в мрежата). <b>Забележка:</b> Тази функция е налична само за някои модели принтери.
<b>Разделителна страница</b> Off (Изкл.)* On (Вкл.)	Отпечатване на разделителна страница.
<b>Скан. в обхват комп.порт</b>	Посочете валиден обхват на порта за принтери, които са зад защитна стена, блокираща порта.
<b>Активиране на мрежови връзки</b> Разрешаване* Disable (Деактивиране)	Активиране или деактивиране на всички мрежови връзки.
<b>Разрешаване на LLDP</b> Off (Изкл.)* On (Вкл.)	Разрешете Link Layer Discovery Protocol (LLDP) в принтера.
<b>Забележка:</b> Звездичка (*) до стойността указва фабричната настройка по подразбиране.	

## Безжично

Елемент от меню	Описание
<b>Setup Using Mobile App (Конфигуриране чрез използване на мобилно приложение)</b>	Конфигуриране на безжична връзка чрез използване на приложението Lexmark Mobile Assistant.
<b>Setup On Printer Panel (Конфигуриране на панела на принтера)</b> Избор на мрежа Прибавяне на Wi-Fi мрежа <ul style="list-style-type: none"> <li>• Мрежово име</li> <li>• Мрежов режим Инфраструктура</li> <li>• Режим безжична защита Disabled (Забранено)* WEP WPA2/WPA – персонален WPA2 – персонален</li> </ul>	Определете безжичната мрежа, към която да се свързва принтерът. <b>Забележка:</b> Този елемент от менюто се появява като <i>Wireless Connection Setup (Конфигуриране на безжична връзка)</i> в Embedded Web Server.
<b>Wi-Fi Protected Setup</b> Метод с натискане на стартов бутон Метод за стартиране с PIN	Създайте безжична мрежа и разрешете мрежовата защита. <b>Забележки:</b> <ul style="list-style-type: none"> <li>• Методът с натискане на стартов бутон свързва принтера с безжична мрежа чрез натискане както на бутона на принтера, така и на точката за достъп (безжичен рутер) в рамките на посочено време.</li> <li>• Методът за стартиране с PIN свързва принтера с безжична мрежа след въвеждане на PIN на принтера в настройките за безжична мрежа на точката за достъп.</li> </ul>
<b>Съвместимост</b> 802.11b/g/n (2,4 GHz) 802.11a/b/g/n/ac (2.4GHz/5GHz)* 802.11a/n/ac (5 GHz)	Определете стандарта за безжична връзка за безжичната мрежа. <b>Забележка:</b> 802.11a/b/g/n/ac (2,4 GHz/5 GHz) и 802.11a/n/ac (5 GHz) са налични само при някои модели на принтери.
<b>Режим безжична защита</b> Disabled (Забранено)* WEP WPA2/WPA – персонален WPA2 – персонален 802.1x – RADIUS	Задайте типа защита за свързване на принтера към безжични устройства.
<b>Режим WEP удостоверяване</b> Auto (Автоматично)* Отвори Споделен	Задайте типа протокол за безжично шифроване (WEP), използван от принтера. <b>Забележка:</b> Този елемент от менюто се появява само ако режимът на безжична защита е зададен на WEP.
<b>Задаване на WEP ключ</b>	Посочете парола на WEP за защитено безжично свързване. <b>Забележка:</b> Този елемент от менюто се появява само ако режимът на безжична защита е зададен на WEP.
<b>WPA2 – персонален</b> AES*	Активирайте безжична защита чрез WPA2. <b>Забележка:</b> Този елемент от менюто се появява само ако режимът на безжична защита е зададен на WPA2 – персонален.

Елемент от меню	Описание
<b>Задаване на PSK</b>	Задайте паролата за защитена безжична връзка. <b>Забележка:</b> Този елемент от менюто се появява само ако Wireless Security Mode (Режим на безжична защита) е зададен на WPA2/WPA-Personal (WPA2/WPA – персонален) или WPA2-Personal (WPA2 – персонален).
<b>WPA2/WPA – персонален</b> AES*	Активирайте безжична защита чрез стандарта WPA2/WPA. <b>Забележка:</b> Този елемент от менюто се появява само когато режимът на безжична защита е зададен на WPA2/WPA – персонален.
<b>Режим 802.1x шифроване</b> WPA+ WPA2*	Активирайте безжична защита чрез стандарта 802.1x. <b>Забележка:</b> Този елемент от менюто се появява само ако режимът на безжична защита е зададен на 802.1x - Radius.
<b>IPv4</b> Enable DHCP (Разрешаване на DHCP) On (Вкл.)* Off (Изкл.)	Активира протокол за конфигуриране на динамичен хост (DHCP). <b>Забележка:</b> DHCP е стандартен протокол, който позволява на сървъра динамично да разпространява IP адреси и информация за конфигуриране на клиентите.
<b>IPv4</b> Set Static IP Address (Задава статичен IP адрес) IP Address (IP адрес) Netmask (Маска на мрежата) Gateway (Шлюз)	Задайте статичния IP адрес на Вашия принтер.
<b>IPv6</b> Enable IPv6 (Разрешаване на IPv6) On (Вкл.)* Off (Изкл.)	Активиране на IPv6 в принтера.
<b>IPv6</b> Enable DHCPv6 (Разрешаване на IPv6) On (Вкл.) Off (Изкл.)*	Активиране на DHCPv6 в принтера.
<b>IPv6</b> Stateless Address Autoconfiguration (Сателитен адрес за автоматично конфигуриране) Off (Изкл.) On (Вкл.)*	Задава на мрежовия адаптер да приеме автоматично въвеждане на конфигурация за IPv6 адрес, предоставена от рутър.
<b>IPv6</b> DNS Address (DNS адрес)	Посочва адреса на DNS сървър.
<b>IPv6</b> Ръчно зададен IPV6 адрес	Задава IPv6 адреса. <b>Забележка:</b> Този елемент на менюто се появява само в някои модели на принтери.
<b>IPv6</b> Ръчно зададен IPV6 маршрутизатор	Задава адреса на IPv6 рутера. <b>Забележка:</b> Този елемент на менюто се появява само в някои модели на принтери.

Елемент от меню	Описание
<b>IPv6</b> Address Prefix (Префикс на адреса) 0 – 128 (64*)	Посочва префикса за адреса.
<b>IPv6</b> All IPv6 Addresses (Всички IPv6 адреси)	Показва всички IPv6 адреси.
<b>IPv6</b> All IPv6 Router Addresses (Всички IPv6 адреси на маршрутизатори)	Показва всички адреси на IPv6 рутер.
<b>Network Address (Мрежов адрес)</b> UAA LAA	Видите мрежовите адреси.
<b>PCL SmartSwitch</b> On (Вкл.)* Off (Изкл.)	Задава на принтера автоматично да превключва на „PCL дубликат“, когато заданието за печат го изисква, без значение от езика по подразбиране на принтера. <b>Забележка:</b> Ако PCL SmartSwitch е изключен, тогава принтерът не преглежда входящите данни и използва езика по подразбиране на принтера, зададен в меню Конфигуриране.
<b>PS SmartSwitch</b> On (Вкл.)* Off (Изкл.)*	Задава на принтера автоматично да превключва на „PS дубликат“, когато заданието за печат го изисква, без значение от езика по подразбиране на принтера. <b>Забележка:</b> Ако PS SmartSwitch е изключен, принтерът не преглежда входящите данни и използва езика по подразбиране на принтера, зададен в меню Конфигуриране.
<b>Mac Binary PS (Бинарен PS на Mac)</b> Auto (Автоматично)* On (Вкл.) Off (Изкл.)	Задава на принтера да обработва бинарни PostScript задания за печат на Macintosh. <b>Забележки:</b> <ul style="list-style-type: none"> <li>• Вкл. обработва необработени бинарни PostScript задания за печат.</li> <li>• Изкл. филтрира заданията за печат чрез стандартния протокол.</li> </ul>

## Wi-Fi Direct

Елемент от меню	Описание
<b>Активирайте Wi-Fi Direct</b> On (Вкл.) Off (Изкл.)*	Задайте принтера за директно свързване към Wi-Fi устройства.
<b>Име на Wi-Fi Direct</b>	Посочете името на Wi-Fi Direct мрежата.
<b>Парола за Wi-Fi Direct</b>	Задайте паролата за удостоверяване и потвърждаване на потребителите на Wi-Fi връзка.
<b>Забележка:</b> Звездичка (*) до стойността указва фабричната настройка по подразбиране.	



Елемент от меню	Описание
<b>Show Password on Setup Page (Показване на паролата на страницата за конфигуриране)</b> Off (Изкл.) On (Вкл.)*	Показване на Wi-Fi Direct Password (Парола за Wi-Fi Direct) на Network Setup Page (Страницата за настройка на мрежата).
<b>Предпочитан номер на канал</b> 1 – 11 Auto (Автоматично)*	Задайте предпочитания канал на Wi-Fi мрежата.
<b>Group Owner IP Address (Собственик на група на IP адрес)</b>	Определя IP адреса на собственика на групата.
<b>Auto-Accept Push Button Requests (Бутони за автоматични искания)</b> Off (Изкл.)* On (Вкл.)	Приема автоматично искания за свързване към мрежа. <b>Забележка:</b> Автоматичното приемане на клиенти не е сигурно.
<b>Забележка:</b> Звездичка (*) до стойността указва фабричната настройка по подразбиране.	

## Ethernet

Елемент от меню	Описание
<b>Мрежова скорост</b>	Показва скоростта на активен мрежов адаптер.
<b>IPv4</b> Разрешаване на DHCP Вкл.* Изкл.	Активира протокол за конфигуриране на динамичен хост (DHCP). <b>Забележка:</b> DHCP е стандартен протокол, който позволява на сървъра да разпространява IP адреси и информация за конфигуриране на клиентите по динамичен начин.
<b>IPv4</b> Задава статичен IP адрес IP адрес Маска на мрежата Шлюз	Задайте статичния IP адрес на Вашия принтер.
<b>IPv6</b> Разрешаване на IPv6 Изкл. Вкл.*	Активиране на IPv6 в принтера.
<b>IPv6</b> Разрешаване на DHCPv6 Изкл.* Вкл.	Активиране на DHCPv6 в принтера.
<b>IPv6</b> Адрес за автоматично конфигуриране без държава Изкл. Вкл.*	Задава на мрежовия адаптер да приеме автоматично въвеждане на конфигурация за IPv6 адрес, предоставена от рутър.
<b>IPv6</b> DNS адрес	Посочва адреса на DNS сървъра.
<b>Забележка:</b> Звездичка (*) до стойността указва фабричната настройка по подразбиране.	

Елемент от меню	Описание
<b>IPv6</b> Ръчно зададен IPV6 адрес	Задава IPv6 адреса. <b>Забележка:</b> Този елемент на менюто се появява само в някои модели на принтери.
<b>IPv6</b> Ръчно зададен IPV6 маршрутизатор	Задава адреса на IPv6 рутера. <b>Забележка:</b> Този елемент на менюто се появява само в някои модели на принтери.
<b>IPv6</b> Префикс на адреса 0 – 128 (64*)	Посочва префикса за адреса.
<b>IPv6</b> Всички IPv6 адреси	Показва всички IPv6 адреси.
<b>IPv6</b> Всички IPv6 адреси на маршрутизатори	Показва всички адреси на IPv6 рутер.
<b>Мрежов адрес</b> UAA LAA	Показва адресите на принтера за контрол на достъпа на печатни носители (MAC): Локално зададен адрес (LAA) и универсално зададен адрес (UAA). <b>Забележка:</b> Може да промените ръчно LAA на принтера.
<b>PCL SmartSwitch</b> Изкл. Вкл.*	Задава на принтера автоматично да превключва на „PCL дубликат“, когато заданието за печат го изисква, без значение от езика по подразбиране на принтера. <b>Забележка:</b> Ако PCL SmartSwitch е изключен, тогава принтерът не преглежда входящите данни и използва езика по подразбиране на принтера, зададен в меню Конфигуриране.
<b>PS SmartSwitch</b> Вкл.* Изкл.*	Задава на принтера автоматично да превключва на „PS дубликат“, когато заданието за печат го изисква, без значение от езика по подразбиране на принтера. <b>Забележка:</b> Ако PS SmartSwitch е изключен, принтерът не преглежда входящите данни и използва езика по подразбиране на принтера, зададен в меню Конфигуриране.
<b>Бинарен PS на MAC</b> Автоматично* Вкл. Изкл.	Задава на принтера да обработва бинарни PostScript задания за печат на Macintosh. <b>Забележки:</b> <ul style="list-style-type: none"> <li>• Вкл. обработва необработени бинарни PostScript задания за печат.</li> <li>• Изкл. филтрира заданията за печат чрез стандартния протокол.</li> </ul>
<b>Енергийно-ефективен Ethernet</b> Изкл. Вкл. Автоматично*	Намалява консумацията на енергия, когато принтерът не получава данни от Ethernet мрежа.
<b>Забележка:</b> Звездичка (*) до стойността указва фабричната настройка по подразбиране.	

## TCP/IP

**Забележка:** Това меню се появява само в мрежовите принтери или принтерите, свързани към сървърите за печат.

Елемент от меню	Описание
<b>Задаване на име на хост</b>	Задайте текущото TCP/IP име на хост.
<b>Име на домейна</b>	Задава името на домейна.
<b>Позволява на DHCP/BOOTP да актуализира NTP сървър</b> On (Вкл.)* Off (Изкл.)	Позволява на DHCP и BOOTP клиентите да актуализират NTP настройките на принтера.
<b>Няма име на конфигурация</b>	Посочва име на услуга за нулева мрежова конфигурация.
<b>Разрешаване на автоматичен IP</b> On (Вкл.)* Off (Изкл.)	Автоматично задаване на IP адрес.
<b>DNS Address (DNS адрес)</b>	Посочва адреса на настоящия сървър на Системата от домейн имена (DNS).
<b>Резервен DNS</b>	Посочва адреса на резервния DNS сървър.
<b>Резервен DNS 2</b>	
<b>Резервен DNS 3</b>	
<b>Последователност за търсене на домейни</b>	Посочва списък с имена на домейни за локализиране на принтера и неговите ресурси, които се намират в различни домейни на мрежата.
<b>Разрешаване на DDNS</b> Off (Изкл.)* On (Вкл.)	Актуализиране на динамичните настройки на DNS.
<b>DDNS TTL</b>	Посочва текущите настройки на DDNS.
<b>TTL (Time-to-live) по подразбиране</b>	
<b>Време за обновяване на DDNS</b>	
<b>Разрешаване на mDNS</b> On (Вкл.)* Off (Изкл.)	Актуализира мултикаст настройките на DNS.
<b>WINS адрес</b>	Посочва адрес на сървъра за Windows Internet Name Service (WINS).
<b>Разрешаване на BOOTP</b> Off (Изкл.)* On (Вкл.)	Позволява BOOTP да зададе IP адрес на принтера.
<b>Забележка:</b> Звездичка (*) до стойността указва фабричната настройка по подразбиране.	

Елемент от меню	Описание
<b>Ограничен списък със сървъри</b>	Посочва IP адрес за TCP връзки. <b>Забележки:</b> <ul style="list-style-type: none"> <li>• Този елемент от менюто е достъпен само в вградения уебсървър.</li> <li>• Използвайте запетая за отделяне на всеки IP адрес.</li> <li>• Можете да добавите до 50 IP адреса.</li> </ul>
<b>Опции „Списък с ограничени сървъри“</b> Блокира всички портове* Блокира само отпечатване Блокира само отпечатване и HTTP	Посочва как IP адресите в списъка могат да имат достъп до функционалността на принтера. <b>Забележка:</b> Този елемент от менюто е достъпен само в вградения уебсървър.
<b>MTU</b>	Посочва параметър на максимална единица на предаване (MTU) за TCP връзки.
<b>Raw порт за отпечатване</b> 1 – 65535 (9100*)	Посочва номер на raw порт за принтери, свързани в мрежа.
<b>Максимална скорост на изходящия трафик</b> Disabled (Забранено)* Enabled (Разрешено)	Активира максимална скорост на предаване на принтера.
<b>Enable TLSv1.0 (Активиране на TLSv1.0)</b> On (Вкл.)* Off (Изкл.)	Активиране на протокол TLSv1.0.
<b>Enable TLSv1.1 (Активиране на TLSv1.1)</b> On (Вкл.)* Off (Изкл.)	Активиране на протокол TLSv1.1.
<b>SSL Cipher List (Списък с шифри SSL)</b>	Посочва алгоритмите с шифри за използване за SSL или TLS връзките.
<b>Забележка:</b> Звездичка (*) до стойността указва фабричната настройка по подразбиране.	

## SNMP

**Забележка:** Това меню се появява само в мрежовите принтери или в принтерите, които са прикачени към сървъри за печат.

Елемент от меню	Описание
<p><b>SNMP Versions 1 and 2c (SNMP протокол за управление на опростена мрежа версии 1 и 2c)</b></p> <ul style="list-style-type: none"> <li>Enabled (Разрешено) <ul style="list-style-type: none"> <li>Off (Изкл.)</li> <li>On (Вкл.)*</li> </ul> </li> <li>Разрешаване на SNMP <ul style="list-style-type: none"> <li>Off (Изкл.)</li> <li>On (Вкл.)*</li> </ul> </li> <li>Enable PPM MIB (Активирай PPM MIB) <ul style="list-style-type: none"> <li>Off (Изкл.)</li> <li>On (Вкл.)*</li> </ul> </li> <li>SNMP група</li> </ul>	<p>Конфигурирайте Протокол за управление на опростена мрежа (SNMP) версии 1 и 2c, за да инсталирате драйвери и приложения за печат.</p>
<p><b>SNMP версия 3</b></p> <ul style="list-style-type: none"> <li>Enabled (Разрешено) <ul style="list-style-type: none"> <li>Off (Изкл.)</li> <li>On (Вкл.)*</li> </ul> </li> <li>Име на контекст</li> <li>Set Read/Write Credentials (Задаване на данни за четене/запис) <ul style="list-style-type: none"> <li>Потребителско име</li> <li>Парола за удостоверяване</li> <li>Парола за поверителност</li> </ul> </li> <li>Set Read-only Credentials (Задаване на данни само за четене) <ul style="list-style-type: none"> <li>Потребителско име</li> <li>Парола за удостоверяване</li> <li>Парола за поверителност</li> </ul> </li> <li>Authentication Hash (Удостоверяване на хеширане) <ul style="list-style-type: none"> <li>MD5</li> <li>SHA1*</li> </ul> </li> <li>Minimum Authentication Level (Минимално ниво за удостоверяване) <ul style="list-style-type: none"> <li>Няма удостоверяване, няма поверителност</li> <li>Удостоверяване, няма поверителност</li> <li>Удостоверяване, поверителност*</li> </ul> </li> <li>Privacy Algorithm (Алгоритъм за поверителност) <ul style="list-style-type: none"> <li>DES</li> <li>AES-128*</li> </ul> </li> </ul>	<p>Конфигурирайте SNMP версия 3, за да инсталирате и обновявате защитата на принтера.</p>
<p><b>Забележка:</b> Звездичка (*) до стойността указва фабричната настройка по подразбиране.</p>	

## IPSec

**Забележка:** Това меню се появява само в мрежовите принтери или в принтерите, които са прикачени към сървъри за печат.

Елемент от меню	Описание
<b>Активиране на IPSec</b> Изкл.* Вкл.	Активира защита на интернет протокол (IPSec).
<b>Базова конфигурация</b> По подразбиране* Съвместимост Защитено	Задава базовата конфигурация на IPSec. <b>Забележка:</b> Този елемент от менюто се появява само когато Активиране на IPSec е зададено на Вкл.
<b>DH (Diffie-Hellman) Group Proposal (Предложение на група DH (Diffie-Hellman Group))</b> modp2048 (14)* modp3072 (15) modp4069 (16) modp6144 (17)	Задава криптирането IPSec. <b>Забележки:</b> <ul style="list-style-type: none"> <li>Предложение на група DH (Diffie-Hellman) се появява само когато Базова конфигурация е зададена на Съвместимост.</li> <li>IKE SA работен ресурс (часове) и IPSec SA работен ресурс (часове) се появяват само когато Базова конфигурация е зададена на Защитена.</li> </ul>
<b>IKE SA Lifetime (Hours) (IKE SA работен ресурс (часове))</b> 1 2 4 8 24*	
<b>IPSec SA Lifetime (Hours) (IPSec SA работен ресурс (часове))</b> 1 2 4 8* 24	
<b>Предложен метод за шифроване</b> 3DES AES*	Задава методите за шифроване и удостоверяване, за да се свържете сигурно към дадена мрежа. <b>Забележка:</b> Тези елементи от менюто се появяват само когато Базова конфигурация е зададена на Съвместимост.
<b>Предложен метод за удостоверяване</b> SHA1 SHA256* SHA512	
<b>IPSec сертификат на устройство</b>	Посочва сертификат на IPSec. <b>Забележка:</b> Този елемент от менюто се появява само когато Активиране на IPSec е зададено на Вкл.
<b>Забележка:</b> Звездичка (*) до стойността указва фабричната настройка по подразбиране.	

Елемент от меню	Описание
<b>Връзки, удостоверени с предварително споделен ключ</b> Хост [x] Адрес Ключ	Конфигурира удостоверените връзки на принтера. <b>Забележка:</b> Тези елементи от менюто се появяват само когато Активиране на IPSec е зададено на Вкл.
<b>Връзки, удостоверени със сертификат</b> Хост [x] Адрес[/подмрежа] Адрес[/подмрежа]	
<b>Забележка:</b> Звездичка (*) до стойността указва фабричната настройка по подразбиране.	

## 802.1x

**Забележка:** Това меню се появява само в мрежовите принтери или в принтерите, които са прикачени към сървъри за печат.

Елемент от меню	Описание
<b>Активен</b> Изкл.* Вкл.	Позволява на принтера да се присъедини към мрежи, които изискват удостоверяване преди разрешаване на достъп.
<b>Забележка:</b> Звездичка (*) до стойността указва фабричната настройка по подразбиране.	

## Конфигуриране на LPD

**Забележка:** Това меню се появява само в мрежовите принтери или в принтерите, които са прикачени към сървъри за печат.

Елемент от меню	Описание
<b>LPD таймаут</b> 0–65535 seconds (90*) (0 – 65 535 секунди (90*))	Задава стойността за таймаут, за да спре сървъра Line Printer Daemon (LPD) от неопределено изчакване за висящи или невалидни задания за печат.
<b>Разделителна страница при протокола LPD</b> Изкл.* Вкл.	Отпечатване на разделителна страница за всички задания за печат за LPD. <b>Забележка:</b> Разделителната страница е първата страница на дадено задание за печат, използвана за отделяне на заданията за печат и за идентифициране на автора на заявката на заданието за печат.
<b>Страница за край при протокола LPD</b> Изкл.* Вкл.	Отпечатване на страница за край за всички задания за печат за LPD. <b>Забележка:</b> Страницата за край е последната страница на заданието за печат.
<b>Преобразуване на символа за връщане на каретката при протокола LPD</b> Изкл.* Вкл.	Активира преобразуването при връщане на касетата. <b>Забележка:</b> Връщането на касетата е механизъм, който кара принтера да премести позицията на курсора до първата позиция на същия ред.
<b>Забележка:</b> Звездичка (*) до стойността указва фабричната настройка по подразбиране.	

## Настройки на HTTP/FTP

Елемент от меню	Описание
<b>Разрешаване на HTTP сървър</b> Изкл. Вкл.*	Достъп до вградения уебсървър да наблюдава и управлява принтера.
<b>Разрешаване на HTTPS</b> Изкл. Вкл.*	Конфигуриране на настройките на Hypertext Transfer Protocol Secure (HTTPS).
<b>Force HTTPS Connections (Принудителни HTTPS връзки)</b> Вкл. Изкл.*	Принуждава принтера да използва HTTPS връзки.
<b>Разрешаване на FTP/TFTP</b> Изкл. Вкл.*	Изпращане на файл с помощта на FTP.
<b>Локални домейни</b>	Задайте имената на домейните за сървърите HTTP и FTP. <b>Забележка:</b> Този елемент от менюто е достъпен само в вградения уебсървър.
<b>IP адрес на прокси сървър за HTTP</b>	Конфигуриране на настройките на HTTP и FTP сървъра.
<b>IP адрес на прокси сървър за FTP</b>	
<b>IP порт по подразбиране за HTTP</b> 1 – 65535 (80*)	
<b>HTTPS сертификат на устройство</b>	
<b>IP порт по подразбиране за FTP</b> 1 – 65535 (21*)	
<b>Време за изчакване на HTTP/FTP заявки</b> 1 – 299 (30*)	Задайте необходимото време преди връзката на сървъра да спре.
<b>Нови опити за HTTP/FTP заявки</b> 1 – 299 (3*)	Задаване на броя на повторни опити за свързване към HTTP/FTP сървъра.
<b>Забележка:</b> Звездичка (*) до стойността указва фабричната настройка по подразбиране.	

## USB

Елемент от меню	Описание
<b>PCL SmartSwitch</b> Изкл. Вкл.*	Задава принтерът автоматично да превключва на „PCL дубликат“, когато полученото от USB порт задание за печат го изисква, без значение от езика на принтера по подразбиране. <b>Забележка:</b> Ако PCL SmartSwitch е изключен, тогава принтерът не преглежда входящите данни и използва езика по подразбиране на принтера, зададен в меню Конфигуриране.
<b>Забележка:</b> Звездичка (*) до стойността указва фабричната настройка по подразбиране.	



Елемент от меню	Описание
<b>PS SmartSwitch</b> Изкл. Вкл.*	Задава на принтера автоматично да превключва на „PS дубликат“, когато полученото от USB порт задание за печат го изисква, без значение от езика по подразбиране на принтера. <b>Забележка:</b> Ако PS SmartSwitch е изключен, принтерът не преглежда входящите данни и използва езика по подразбиране на принтера, зададен в меню Конфигуриране.
<b>Бинарен PS на MAC</b> Вкл. Автоматично* Изкл.	Задава на принтера да обработва бинарни PostScript задания за печат на Macintosh. <b>Забележки:</b> <ul style="list-style-type: none"> <li>• Когато е в позиция Вкл., принтерът обработва сурови бинарни PostScript задания за печат от компютрите, като използва операционна система Macintosh.</li> <li>• Когато е в позиция Автоматично, принтерът обработва задания за печат от компютрите, като използва операционна система Windows или Macintosh</li> <li>• Когато е в позиция Изкл., принтерът филтрира PostScript задания за печат, като използва стандартен протокол.</li> </ul>
<b>Активиране на USB порт</b> Disable (Деактивиране) Разрешаване*	Активиране на стандартен USB порт.
<b>Забележка:</b> Звездичка (*) до стойността указва фабричната настройка по подразбиране.	

## Ограничаване на външен достъп до мрежата

Елемент от меню	Описание
<b>Ограничаване на външен достъп до мрежата</b> Изкл.* Вкл.	Ограничаване на достъпа до места в мрежата.
<b>Външен мрежов адрес</b>	Посочване на мрежовите адреси с ограничен достъп.
<b>Имейл адрес за известия</b>	Посочване на имейл адреса, на който да се изпращат известия за вписани събития.
<b>Честота на PING</b> 1-300 (10*)	Посочване на интервала за заявки към мрежата в секунди.
<b>Тема</b>	Посочете темата и съобщението на имейла за уведомяване.
<b>Съобщение</b>	
<b>Забележка:</b> Звездичка (*) до стойността указва фабричната настройка по подразбиране.	

# Защита

## Методи за влизане

### Публичен

Елемент от меню	Описание
<p><b>Управление на разрешения</b></p> <ul style="list-style-type: none"> <li>Достъп до функции               <ul style="list-style-type: none"> <li>Управление на бързи команди</li> <li>Създаване на профили</li> <li>Manage Bookmarks (Управление на маркери)</li> <li>Печатане от флаш устройство</li> <li>Цветен печат от флаш устройство</li> <li>Сканиране от флаш устройство</li> <li>Функция „Копиране“</li> <li>Копиране на цветен печат</li> <li>E-mail Function (Функция Имейл)</li> <li>Функция на факс</li> <li>FTP функция</li> <li>Освобождаване на задържани факсове</li> <li>Достъп до задържани задания</li> <li>User Profiles (Потребителски профили)</li> <li>Отмяна на задания в устройството</li> <li>Смяна на език</li> <li>Протокол за интернет печат (IPP)</li> <li>Initiate Scans Remotely (Започнете сканирания дистанционно)</li> <li>B/W Print (Черно-бял печат)</li> <li>Color Print (Цветен печат)</li> <li>Сканиране на мрежова папка</li> </ul> </li> </ul>	<p>Контролира достъпа до функциите на принтера.</p>
<p><b>Управление на разрешения</b></p> <ul style="list-style-type: none"> <li>Административни менюта               <ul style="list-style-type: none"> <li>Security Menu (Меню за сигурност)</li> <li>Network/Ports Menu (Меню мрежа/портове)</li> <li>Меню „Хартия“</li> <li>Меню Reports (Отчети)</li> <li>Function Configuration Menus (Менюта конфигуриране на функция)</li> <li>Меню Supplies (Консумативи)</li> <li>SE меню</li> <li>Menu Device (Меню устройство)</li> </ul> </li> </ul>	<p>Контролира достъпа до менютата на принтера.</p>
<p><b>Управление на разрешения</b></p> <ul style="list-style-type: none"> <li>Управление на устройство               <ul style="list-style-type: none"> <li>Външно управление</li> <li>Актуализации на фърмуера</li> <li>Достъп до Embedded Web Server</li> <li>Import/Export All Settings (Импортиране/експортиране на всички настройки)</li> <li>Изтр. при неизправност</li> </ul> </li> </ul>	<p>Контролира достъпа до опциите за управление на принтера.</p>

## Local Accounts (Локални акаунти)

Елемент от меню	Описание
<b>Add User (Добавяне на потребител)</b> User Name/Password (Потребителско име/парола) Потребителско име Парола ПИН	Създава локални акаунти за управление на достъпа до функциите на принтера.
<b>Manage Groups/Permissions (Управление на групи/разрешения)</b> Добавяне на група Import Access Controls (Контроли за достъп при импортиране) Достъп до функции Административни менюта Управление на устройство All Users (Всички потребители) Import Access Controls (Контроли за достъп при импортиране) Достъп до функции Административни менюта Управление на устройство Admin (Администратор) Достъп до функции Административни менюта Управление на устройство	Контролира достъпа на групи или потребители до функции, приложения и настройки за сигурност на принтера.

## Управление на сертификата

Елемент от меню	Елемент от меню
<b>Конфигуриране на сертификат по подразбиране</b> Публично име Име на организацията Име на устройството Държава/Регион Име на провинция Име на града Алтернативно име на обект	Задаване на стойностите по подразбиране за генерираните сертификати.
Сертификати на устройство	Генериране, изтриване или преглед на сертификати на устройството.
Управляване на CA сертификати	Зареждане, изтриване или преглед на Certificate Authority (CA) сертификати.

## Планиране на USB устройства

Елемент от меню	Описание
<b>Schedules (Планове)</b> Add New Schedule (Добавяне на нов график)	Планира достъп до предния USB порт.

## Ограничения за вход

Елемент от меню	Описание
<b>Неуспешни опити за вход</b> 1 – 10 (3*)	Задава броя неуспешни опити за влизане, преди потребителят да бъде блокиран.
<b>Недостатъчно време</b> 1–60 minutes (5*) (1 – 60 минути (5*))	Задава времевата рамка между неуспешните опити за влизане, преди потребителят да бъде блокиран.
<b>Време за заключване</b> 1–60 minutes (5*) (1 – 60 минути (5*))	Задава времето за заключване.
<b>Web Login Timeout (Край на време за уеб влизане)</b> 1–120 minutes (10*) (1 – 120 минути (10*))	Задава закъснението за дистанционно влизане, преди потребителят да бъде изключен автоматично.
<b>Забележка:</b> Звездичка (*) до стойността указва фабричната настройка по подразбиране.	

## Настройка на поверителен печат

Елемент от меню	Описание
<b>Макс. невалидни PIN кодове</b> 2 – 10 (0*)	Задава броя пъти за въвеждане на невалиден PIN. <b>Забележки:</b> <ul style="list-style-type: none"> <li>Стойност нула изключва тази настройка.</li> <li>Когато се достигне лимитът, заданията за печат за това потребителско име и PIN се изтриват.</li> </ul>
<b>Срок на поверително задание</b> Изкл.* 1 Hour (1 час) 4 Hours (4 часа) 24 Hours (24 часа) 1 Week (1 седмица)	Задава времето на изтичане за поверителни задания за печат. <b>Забележки:</b> <ul style="list-style-type: none"> <li>Ако този елемент от менюто се смени, докато поверителните задания за печат се намират в паметта на принтера, срокът за тези задания не се променя на новата стойност по подразбиране.</li> <li>Ако принтерът се изключи, тогава всички поверителни задания, задържани в паметта на принтера, се изтриват.</li> </ul>
<b>Повтаряне на срока на задание</b> Изкл.* 1 Hour (1 час) 4 Hours (4 часа) 24 Hours (24 часа) 1 Week (1 седмица)	Задава срока за заданието за печат, което желаете да повторите.
<b>Потвърждаване на крайния срок на задание</b> Изкл.* 1 Hour (1 час) 4 Hours (4 часа) 24 Hours (24 часа) 1 Week (1 седмица)	Задава срока, през който принтерът отпечатва копие за потребителя, за да провери качеството му, преди да отпечата останалите копия.
<b>Забележка:</b> Звездичка (*) до стойността указва фабричната настройка по подразбиране.	

Елемент от меню	Описание
<b>Резервиране на срока на задание</b> Изкл.* 1 Hour (1 час) 4 Hours (4 часа) 24 Hours (24 часа) 1 Week (1 седмица)	Конфигуриране на срока, през който принтерът съхранява задания за печат за отпечатване, по-късно.
<b>Require All Jobs to be Held (Изискване всички задания да бъдат задържани)</b> Изкл.* Вкл.	Настройва принтера да задържи всички задания за печат.
<b>Запазване на дублирани документи</b> Изкл.* Вкл.	Позволява съхранението на документи със същото име на файл.
<b>Забележка:</b> Звездичка (*) до стойността указва фабричната настройка по подразбиране.	

## Изтр. временни файлове

Елемент от меню	Описание
<b>Stored in onboard memory (Съхранени в паметта на машината)</b> Изкл.* Вкл.	Изтрива всички файлове, съхранени в паметта на принтера.
<b>Забележка:</b> Звездичка (*) до стойността указва фабричната настройка по подразбиране.	

## Разни

Елемент от меню	Описание
<b>Разрешение за отпечатване</b> Off (Изкл.)* On (Вкл.)	Позволява на потребителя да отпечата.
<b>Влизане по подразбиране в „Разрешение за печат“</b>	Показва разрешението по подразбиране, използвано от потребителя за отпечатване. <b>Забележка:</b> Тази настройка се показва само когато са създадени един или повече Login Methods (Методи за влизане).
<b>Забележка:</b> Звездичка (*) до стойността указва фабричната настройка по подразбиране.	

Елемент от меню	Описание
<b>Security Reset Jumper (Джъмпер за нулиране на защитата)</b> Enable "Guest" access (Разрешаване на достъп на „Гост“)* No Effect (Няма ефект)	Посочете потребителски достъп до принтера. <b>Забележки:</b> <ul style="list-style-type: none"> <li>Джъмперът е разположен до иконата за заключване на контролната платка.</li> <li>Enable "Guest" access (Разрешаване на достъп на „Гост“) предоставя на всички лица достъп до всички аспекти на принтера.</li> <li>No Effect (Няма ефект) може да направи достъпа до принтера невъзможен, когато няма достъпна задължителна информация за защита.</li> </ul>
<b>Minimum Password Length (Минимална дължина на паролата)</b> 0 – 32	Посочете дължината на паролата.
<b>Разрешаване на показването на паролата/PIN</b>	Покажете паролата или персоналния идентификационен номер.
<b>Забележка:</b> Звездичка (*) до стойността указва фабричната настройка по подразбиране.	

## Cloud Connector

Елемент от меню	Описание
<b>Enable/Disable Connectors (Разрешаване/забраняване на конектори)</b>	Разрешаване на доставчик на облачно съхранение.

## Отчети

### Стр. с настр. на меню

Елемент от меню	Описание
Стр. с настр. на меню	Отпечатване на отчет, който съдържа менютата на принтера.

### Устройство

Елемент от меню	Описание
Информация за устройството	Отпечатване на отчет, съдържащ информация за принтера.
Статистики за устройството	Отпечатване на отчет за използването на принтера и статуса на консумативите.
Списък с профили	Отпечатване на списък с профили, съхранени в принтера.
Отчет за актив	Отпечатайте доклад, който съдържа серийния номер на принтера и името на модела.

## Отпечатване

Елемент от меню	Описание
Шрифт печат PCL шрифтове Шрифт PostScript	Печатни мостри и информация за наличните шрифтове за всеки език на принтера.
Демо печат Демо стр.	Принтира демо страница, която се използва като диагностичен инструмент за проблеми с отпечатването.

## Бързи команди

Елемент от меню	Описание
Всички бързи команди	Отпечатване на справка, която изброява бързите команди, съхранени в принтера. <b>Забележка:</b> Fax Shortcuts (Бързи команди за факс) се появява само при някои модели на принтери.
Бързи команди факс	
Бързи команди копиране	
Бързи команди имейл	
FTP бързи команди	
Бърза команда за мрежова папка	

## Факс

**Забележка:** Това меню се показва само ако Fax (Факс) е конфигуриран, а опцията Enable Job Log (Разрешаване на дневник на заданията) е зададена на Оп (Вкл.).

Елемент от меню	Описание
Дневник задания факс	Отпечатване на отчет за последните 200 изпълнени задания за факс.
Дневник повик. факс	Отпечатване на отчет за последните 100 опитани, получени и блокирани обаждания.

## Мрежа

Елемент от меню	Описание
Страница за настройка на мрежата	Отпечатване на страница, показваща конфигурираната мрежа и безжичните настройки по принтера. <b>Забележка:</b> Елементът на това меню е наличен само в мрежовите принтери или принтери, свързани със сървърите за печат.
Свързани клиенти чрез Wi-Fi Direct	Отпечатване на страница със списък на устройствата, които са свързани към принтера чрез Wi-Fi Direct. <b>Забележка:</b> Този елемент от менюто се появява само когато Разрешаване на Wi-Fi Direct е зададено на Вкл.

## Откриване и отстраняване на неизправности

Елемент от меню	Описание
<b>Тестови страници за качество на печат</b>	Отпечатайте пробни страници, за да идентифицирате и коригирате дефектите в качеството на печата.
<b>Почистване на скенера</b>	Отпечатайте инструкции за това как да почиствате на скенера.



## Поддръжка на принтера

### Проверка на състоянието на части и консумативи

- 1 От началния екран докоснете **Status/Supplies (Състояние/консумативи)**.
- 2 Изберете детайлите или консумативите, които желаете да проверите.

**Забележка:** Можете също да имате достъп до тази настройка, като докоснете горната част на началния екран.

### Конфигуриране на известия за консумативи

- 1 Отворете уеб браузър и въведете IP адреса на принтера в полето за адрес.

**Забележки:**

- Вижте IP адреса на принтера на началния екран на принтера. IP адресът се появява като четири поредици от цифри, разделени с точки, напр. 123.123.123.123.
- В случай че използвате прокси сървър, временно го изключете, за да заредите уеб страницата правилно.

- 2 Щракнете върху **Настройки > Устройство > Известия**.
- 3 От меню **Консумативи** щракнете върху **Персонализирани известия за консумативи**.
- 4 Изберете известие за всеки консуматив.
- 5 Приложете промените.

### Конфигуриране на уведомления с имейл

Конфигурирайте принтера да изпраща имейл уведомления, когато консумативите са на привършване, когато хартията трябва да бъде сменена или добавена или когато има заседнала хартия.

- 1 Отворете уеб браузър и въведете IP адреса на принтера в полето за адрес.

**Забележки:**

- Вижте IP адреса на принтера на началния екран на принтера. IP адресът се появява като четири поредици от цифри, разделени с точки, напр. 123.123.123.123.
- В случай че използвате прокси сървър, временно го изключете, за да заредите уеб страницата правилно.

- 2 Щракнете върху **Настройки > > Устройство > Известия > > Конфигуриране на имейл уведомления**, след което конфигурирайте настройките.

**Забележка:** За повече информация относно SMTP настройки се свържете с Вашия имейл доставчик.

- 3 Щракнете върху **Задаване на имейл списъци и уведомления**, след което конфигурирайте настройките.
- 4 Приложете промените.

## Преглед на отчетите

- 1 От началния екран докоснете **Settings (Настройки) > Reports (Отчети)**.
- 2 Изберете отчета, който желаете да прегледате.

## Поръчване на части и консумативи

За да поръчате консумативи в САЩ, свържете се с Lexmark на 1-800-539-6275 за информация относно оторизирани доставчици на консумативи Lexmark във Вашия регион. Ако се намирате в друга държава или регион, отидете на [www.lexmark.com](http://www.lexmark.com) или се свържете с мястото, откъдето сте закупили принтера.

**Забележка:** Очакваната трайност на консумативите на принтера е съобразена с печатане на обикновена хартия с размер А4 или letter.

**Предупреждение – потенциални щети:** Неуспешното поддържане на оптимална работа на принтера или неподменянето на части и консумативи може да доведе до повреда на вашия принтер.

## Употреба на оригинални части и консумативи Lexmark

Вашият принтер Lexmark е проектиран за най-добра работа с оригинални части и консумативи на Lexmark. Използването на консумативи и части от трети страни може да повлияе на качеството на работа, надеждността или живота на принтера и неговите компоненти. Може също да засегне покритието на гаранцията. Повреди, причинени от използването на части и консумативи от трети страни, не се покриват от гаранцията. Всички показатели за срока на експлоатация са проектирани за работа с части и консумативи на Lexmark и може да предоставят неочаквани резултати, ако се използват части и консумативи от трети страни. Използването на модула за изображения извън предназначения срок на експлоатация може да повреди вашия принтер Lexmark или свързаните с него компоненти.

**Предупреждение – потенциални щети:** Консумативи и части, които не са обхванати от споразумение по програма за връщане, могат да бъдат нулирани и преработени. Гаранцията на производителя обаче не покрива щети, причинени от употребата на неоригинални консумативи или части. Нулирането на броячите за консумативи или части без правилно преработване може да причини повреда на Вашия принтер. След нулиране на брояча за консумативи или части Вашият принтер може да покаже грешка на дисплея, според която нулираният елемент е още наличен.

## Поръчване на печатащи касети

### Забележки:

- Прогнозираният капацитет на касетата е въз основа на стандарт ISO/IEC 19798.
- Изключително ниското покритие на отпечатване за продължителен период от време може да се отрази негативно на действителния капацитет.

**Печатащи касети CX331, CX431 от програмата за връщане на Lexmark**

Елемент	САЩ и Канада	Европейското икономическо пространство	Азиатско-тихоокеански регион	Латинска Америка	Останалата част от Европа, Близкия изток и Африка
<b>Печатащи касети от програмата за връщане</b>					
Циан	20N10C0	20N20C0	20N30C0	20N40C0	20N50C0
Магента	20N10M0	20N20M0	20N30M0	20N40M0	20N50M0
Жълто	20N10Y0	20N20Y0	20N30Y0	20N40Y0	20N50Y0
Черно	20N10K0	20N20K0	20N30K0	20N40K0	20N50K0
<b>Печатащи касети с висок капацитет от програмата за връщане<sup>1</sup></b>					
Циан	20N1HC0	20N2HC0	20N3HC0	20N4HC0	20N5HC0
Магента	20N1HM0	20N2HM0	20N3HM0	20N4HM0	20N5HM0
Жълто	20N1HY0	20N2HY0	20N3HY0	20N4HY0	20N5HY0
Черно	20N1HK0	20N2HK0	20N3HK0	20N4HK0	20N5HK0
<b>Печатащи касети с изключително висок капацитет от програмата за връщане<sup>2</sup></b>					
Циан	20N1XC0	20N2XC0	20N3XC0	20N4XC0	20N5XC0
Магента	20N1XM0	20N2XM0	20N3XM0	20N4XM0	20N5XM0
Жълто	20N1XY0	20N2XY0	20N3XY0	20N4XY0	20N5XY0
Черно	20N1XK0	20N2XK0	20N3XK0	20N4XK0	20N5XK0
<p><sup>1</sup> Поддържа се само за модел на принтер CX331 на Lexmark.</p> <p><sup>2</sup> Поддържа се само за модел на принтер CX431 на Lexmark.</p> <p>За повече информация относно страните, намиращи се във всеки регион, отидете на <a href="http://www.lexmark.com/regions">www.lexmark.com/regions</a>.</p>					

**Обикновени печатащи касети с висок капацитет Lexmark CX331**

Елемент	Номер на част
Циан	20N0H20
Магента	20N0H30
Жълто	20N0H40
Черно	20N0H10

**Обикновени печатащи касети CX431 с изключително висок капацитет на Lexmark**

Елемент	Номер на част
Циан	20N0X20
Магента	20N0X30
Жълто	20N0X40
Черно	20N0X10

**Печатащи касети MC3224, MC3326 и MC3426 от програмата за връщане на Lexmark**

Елемент	САЩ и Канада	Европейското икономическо пространство	Азиатско-тихоокеански регион	Дистрибуция за Латинска Америка	Останалата част от Европа, Близкия изток и Африка
<b>Печатащи касети от програмата за връщане</b>					
Циан	C3210C0	C3220C0	C3230C0	C3240C0	C3250C0
Магента	C3210M0	C3220M0	C3230M0	C3240M0	C3250M0
Жълто	C3210Y0	C3220Y0	C3230Y0	C3240Y0	C3250Y0
Черно	C3210K0	C3220K0	C3230K0	C3240K0	C3250K0
<b>Печатащи касети с висок капацитет от програмата за връщане<sup>1</sup></b>					
Циан	C331HC0	C332HC0	C333HC0	C334HC0	C335HC0
Магента	C331HM0	C332HM0	C333HM0	C334HM0	C335HM0
Жълто	C331HY0	C332HY0	C333HY0	C334HY0	C335HY0
Черно	C331HK0	C332HK0	C333HK0	C334HK0	C335HK0
<b>Печатащи касети с изключително висок капацитет от програмата за връщане<sup>2</sup></b>					
Циан	C341XC0	C342XC0	C343XC0	C344XC0	C345XC0
Магента	C341XM0	C342XM0	C343XM0	C344XM0	C345XM0
Жълто	C341XY0	C342XY0	C343XY0	C344XY0	C345XY0
Черно	C341XK0	C342XK0	C343XK0	C344XK0	C345XK0
<sup>1</sup> Поддържа се само за модел на принтер MC3326 на Lexmark.					
<sup>2</sup> Поддържа се само за модел на принтер MC3426 на Lexmark.					

**Обикновени печатащи касети MC3224 на Lexmark**

Елемент	Номер на част
Циан	C320020
Магента	C320030
Жълто	C320040
Черно	C320010

**Обикновени печатащи касети с висок капацитет Lexmark MC3326**

Елемент	Номер на част
Циан	C330H20
Магента	C330H30
Жълто	C330H40
Черно	C330H10

**Обикновени печатащи касети MC3426 с изключително висок капацитет на Lexmark**

Елемент	Номер на част
Циан	C340X20
Магента	C340X30
Жълто	C340X40
Черно	C340X10

**Обикновени печатащи касети Lexmark XC2326**

Елемент	САЩ и Канада	Европа, Близкия изток, Африка и Мексико
Циан	24B7495	24B7499
Магента	24B7496	24B7500
Жълто	24B7497	24B7501
Черно	24B7498	24B7502

**Поръчка на бутилка за употребяван тонер**

Елемент	Номер на част
Бутилка за употребяван тонер	20N0W00

**Замяна на части и консумативи****Смяна на печатаща касета**

**Забележка:** Ако тавата е извадена, премахнете я, преди да смените касетата.

- 1 Отворете предната вратичка и я натиснете здраво надолу.

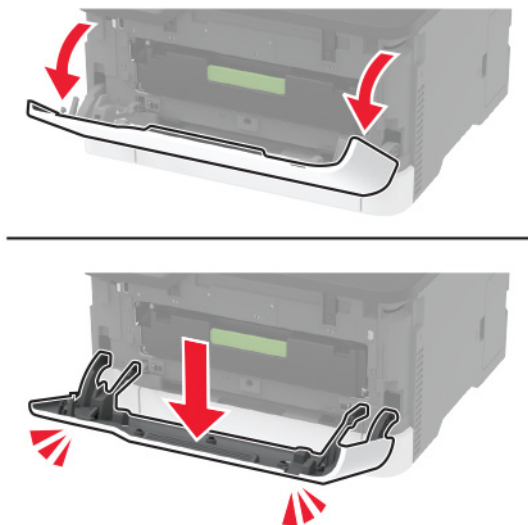

2 Извадете тавата на печатащата касета.



3 Отстранете използваната печатаща касета.

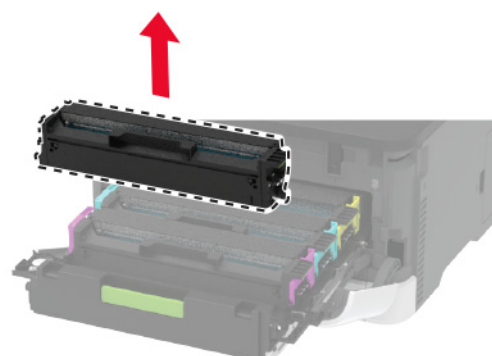
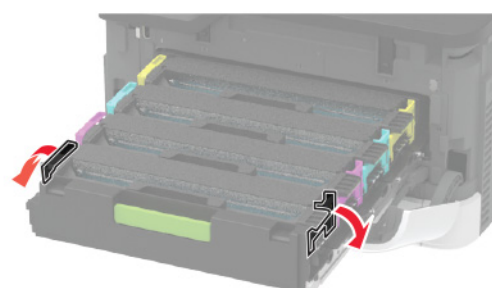

4 Разопакувайте новата печатаща касета.

**Предупреждение – потенциални щети:** Не излагайте долната страна на печатащата касета на директна слънчева светлина. Продължителното излагане на светлина може да причини някои проблеми при качеството на печат.

**Предупреждение – потенциални щети:** Не докосвайте долната страна на печатащата касета. Това може да се отрази на качеството на бъдещите задания за печат.



**5** Поставете новата печатаща касета.

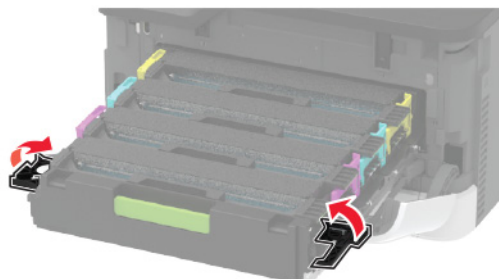
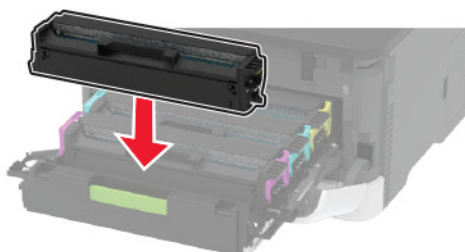

**6** Поставете тавата на печатащата касета и затворете вратичката.

## Смяна на бутилката за употребяван тонер

- 1 Отстранете използваната бутилка за употребяван тонер.

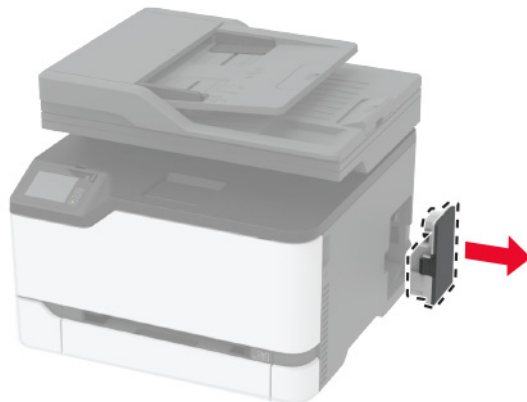

**Забележка:** За да избегнете разливане на тонера, поставете бутилката в изправено положение.

- 2 Разопакувайте новата бутилка за употребяван тонер.
- 3 Поставете новата бутилка за употребяван тонер.



## Смяна на тавата

- 1 Отстранете използваната тава.





**2** Разопакувайте новата тава.

**3** Поставете новата тава.



## Смяна на устройството за ръчно подаване

**1** Отстранете тавата.



**2** Премахнете използваното устройство за ръчно подаване.



**3** Разопакувайте новото устройство за ръчно подаване.

4 Поставете новото устройство за ръчно подаване.

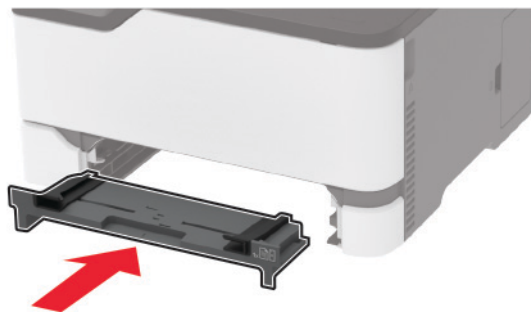

5 Поставете тавата.

## Подмяна на тава на АПУ

1 Отворете капака на АПУ.

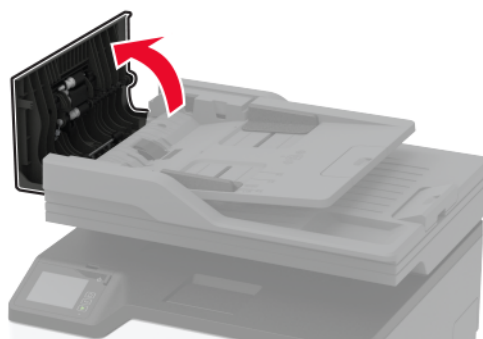

**2** Отстранете използваната тава на АПУ.

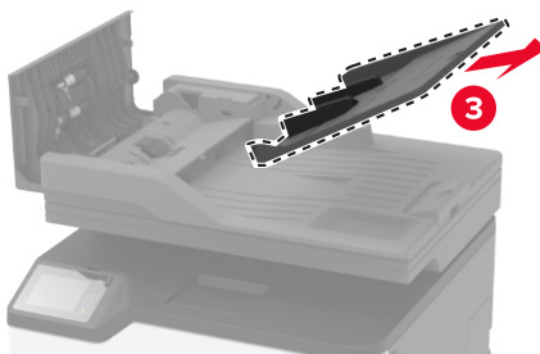
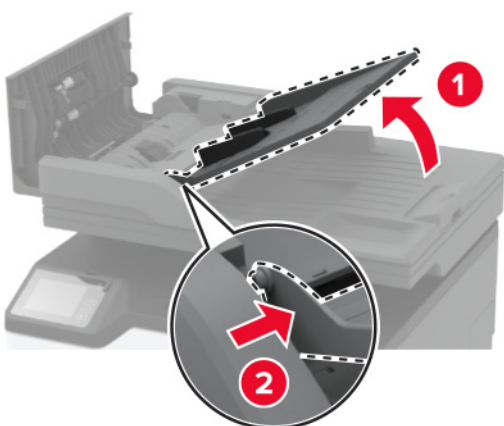
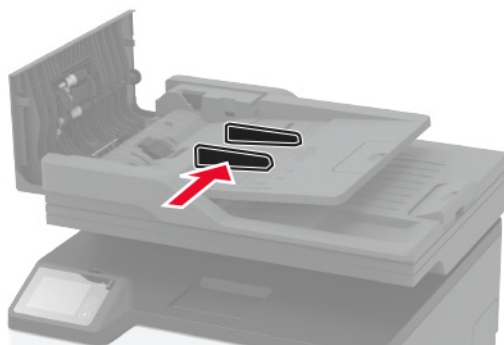

**3** Разопакувайте новата тава на АПУ.

4 Поставете новата тава на АПУ, докато *щракне* на място.

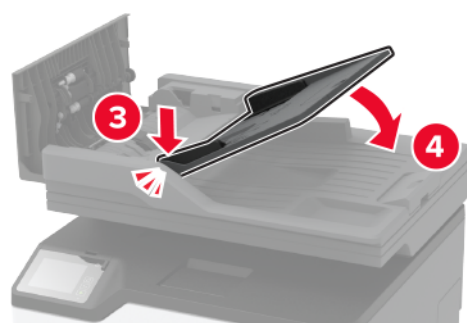
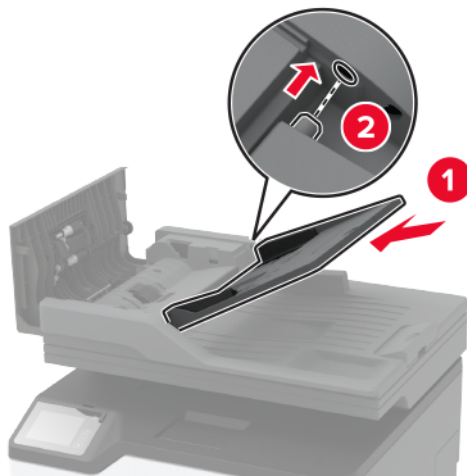

5 Затворете капака на АПУ.

## Подмяна на гумите за поемане

1 Изключете принтера.

2 Извадете кабела за захранване от електрическия контакт и след това от принтера.

**3** Отворете предната вратичка и я натиснете здраво надолу.

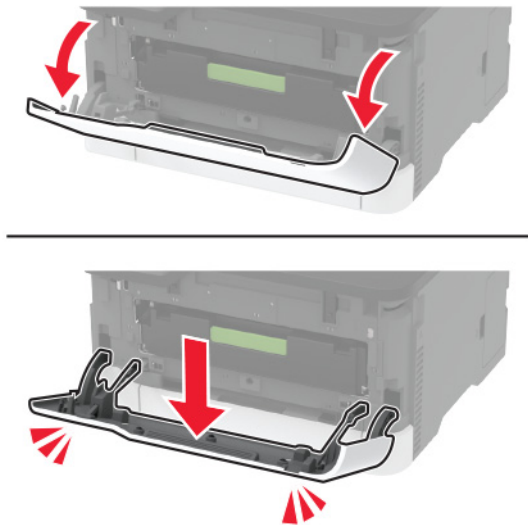

**4** Извадете тавата на печатащата касета.



**5** За да се избегне случайно замърсяване с тонер, поставете лист хартия върху тавата на печатащата касета, след което поставете тавата на печатащата касета.

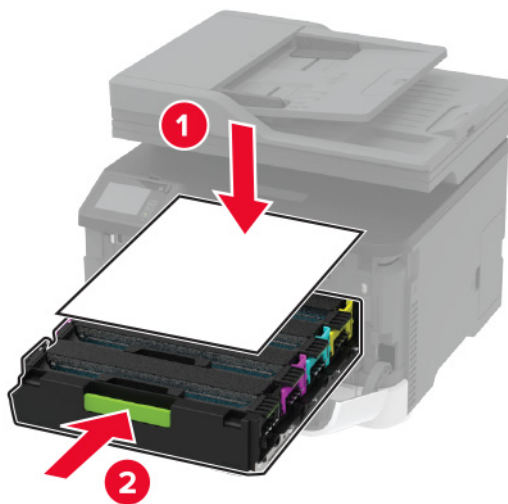

**6** Затворете предната вратичка.

7 Извадете тавата.



8 Извадете бутилката за употребяван тонер.

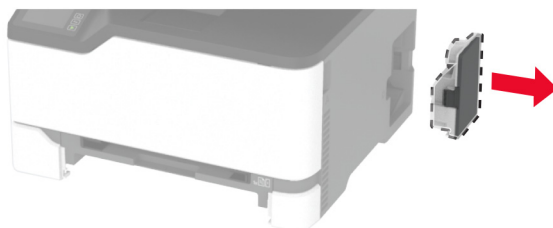

**Забележка:** За да избегнете разливане на тонера, поставете бутилката в изправено положение.

9 Поставете принтера на една страна.



**10** Извадете използваните гumi за поемане.

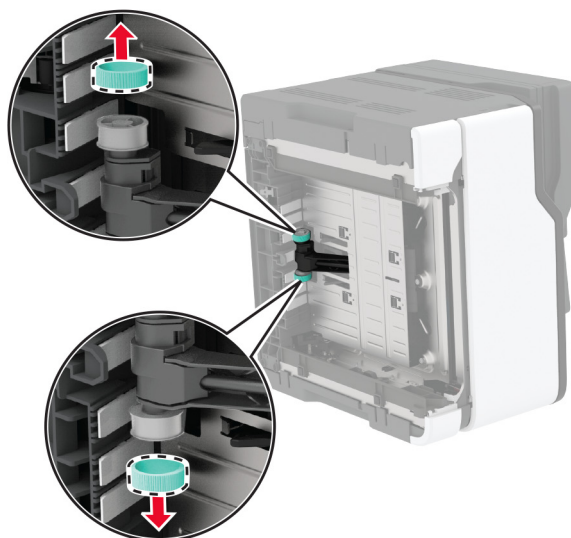
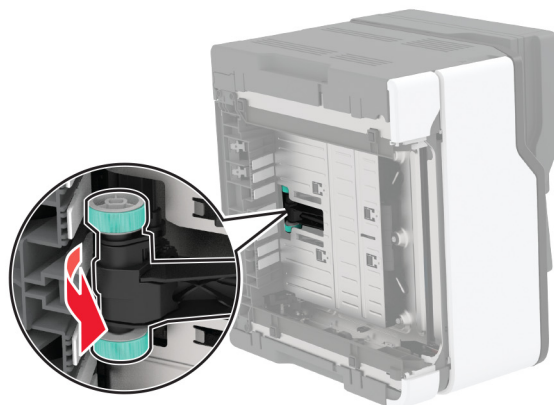

**11** Разопакувайте новите гumi за поемане.

**Забележка:** За да избегнете замърсяване, се уверете, че ръцете Ви са чисти.

12 Поставете новите гуми за поемане.

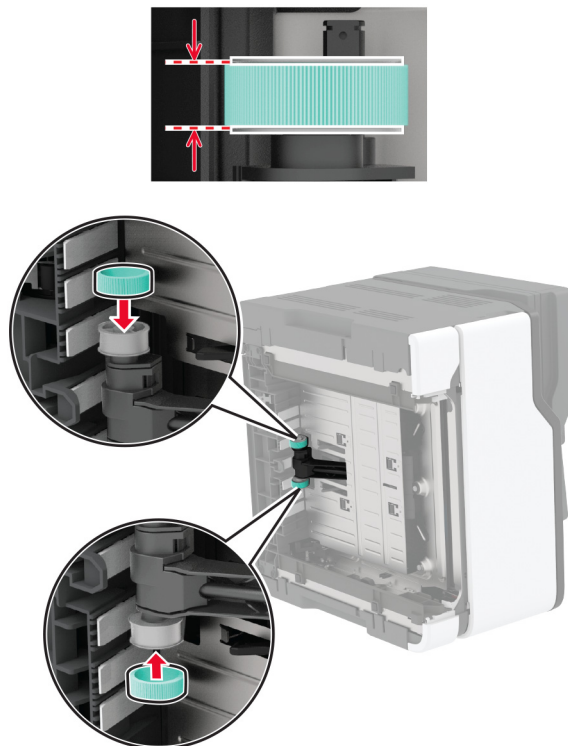

13 Поставете принтера в първоначалното му положение и след това поставете бутилката за употребяван тонер.

14 Поставете тавата.

15 Отворете предната вратичка и я натиснете здраво надолу.

16 Извадете тавата на печатащата касета.

17 Премахнете хартията, след което поставете тавата на печатащата касета.

18 Затворете предната вратичка.

19 Свържете захранващия кабел към принтера, а след това и към електрическия контакт.

**⚠ ВНИМАНИЕ – ПОТЕНЦИАЛНО НАРАНЯВАНЕ:** За да избегнете риска от пожар или токов удар, свържете захранващия кабел към правилно заземен електрически контакт с подходящо напрежение, който е в близост до продукта и е леснодостъпен.

20 Включете принтера.



## Подмяна на разделителната подложка на АПУ

1 Отворете капака на АПУ.

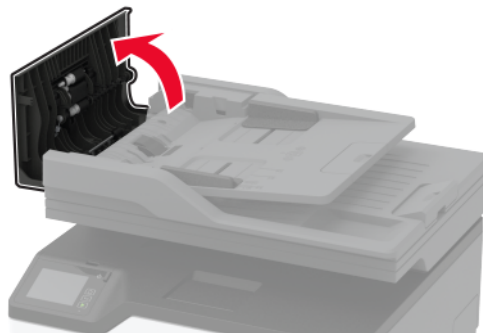

2 Отстранете използваната разделителна подложка на АПУ.

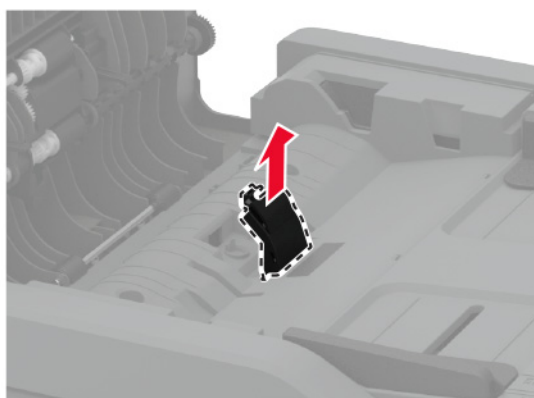
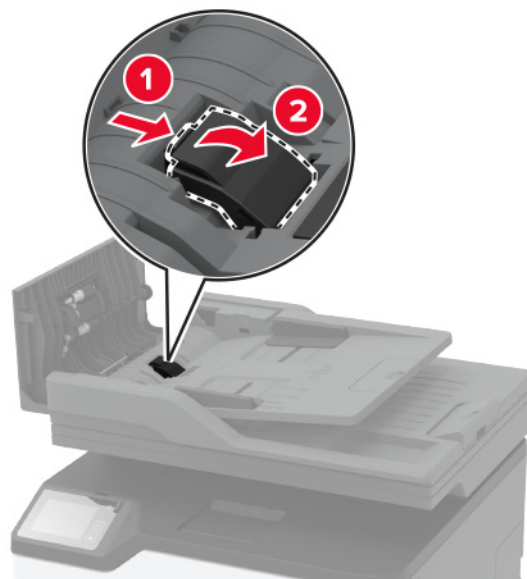

3 Разопакувайте новата разделителна подложка на АПУ.

4 Поставете новата разделителна подложка, докато щракне на място.

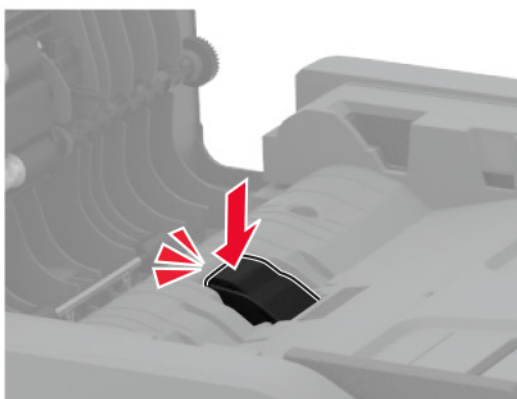
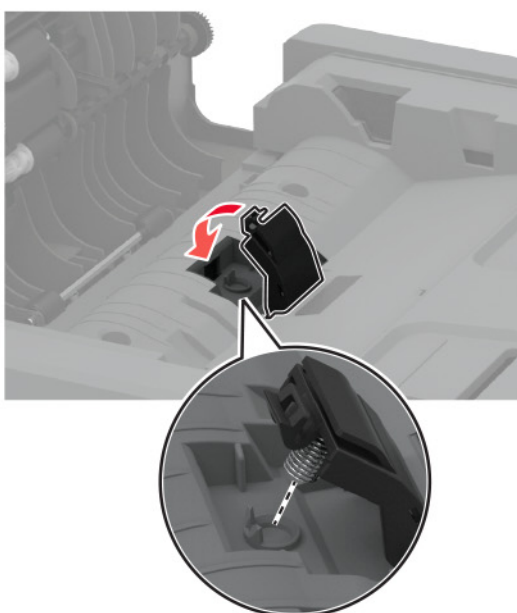
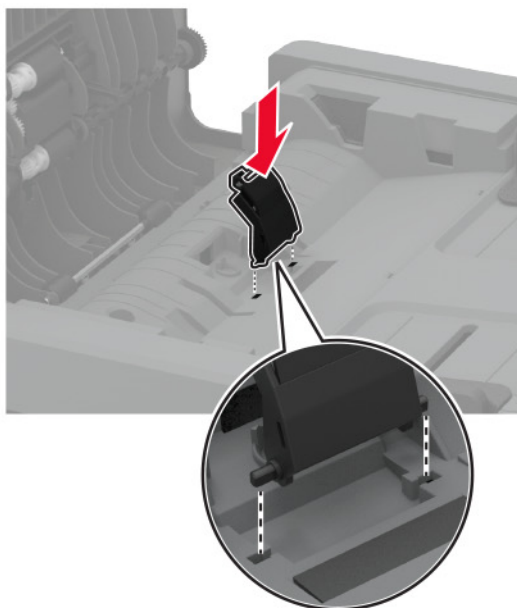

5 Затворете капака на АПУ.

## Нулиране на броячите за използването на консумативи

- 1 От началния екран докоснете **Settings (Настройки) > Device (Устройство) > Maintenance (Поддръжка) > Config Menu (Меню за конфигурация) > Supply Usage And Counters (Използване на консумативи и броячи)**.
- 2 Изберете брояча, който искате да нулирате.

**Предупреждение – потенциални щети:** Консумативи и части, които не са обхванати от споразумение по програма за връщане, могат да бъдат нулирани и преработени. Гаранцията на производителя обаче не покрива щети, причинени от употребата на неоригинални консумативи или части. Нулирането на броячите за консумативи или части без правилно преработване може да причини повреда на Вашия принтер. След нулиране на брояча за консумативи или части Вашият принтер може да покаже грешка на дисплея, според която нулираният елемент е още наличен.

## Почистване на частите на принтера

### Почистване на принтера

 **ВНИМАНИЕ – ОПАСНОСТ ОТ ТОКОВ УДАР:** За да избегнете опасността от електрически удар при почистване на външните части на принтера, изключете захранващия кабел от контакта в стената и откачете всички кабели от принтера, преди да продължите нататък.

#### Забележки:

- Изпълнявайте тази задача на всеки няколко месеца.
- Щети по принтера, които са причинени от неправилно обслужване, не се покриват от гаранцията на принтера.

- 1 Изключете принтера и след това извадете кабела от контакта.
- 2 Отстранете хартията от стандартната изходна тава.
- 3 Отстранете прах, влакна и парчета хартия около принтера чрез мека четка или прахосмукачка.
- 4 Изтрийте външните повърхности на принтера с мокра, мека, немъхеста кърпа.

#### Забележки:

- Не използвайте битови почистващи или перилни препарати, тъй като могат да повредят покритието на принтера.
- Уверете се, че всички части на принтера са сухи след почистване.

- 5 Включете захранващия кабел в контакт на стената и след това включете принтера.

 **ВНИМАНИЕ – ПОТЕНЦИАЛНО НАРАНЯВАНЕ:** За да избегнете риска от пожар или токов удар, свържете захранващия кабел към подходящ и правилно заземен електрически контакт, който е в близост до продукта и е леснодостъпен.

## Почистване на сензорния екран

**⚠ ВНИМАНИЕ – ОПАСНОСТ ОТ ТОКОВ УДАР:** За да избегнете опасността от електрически удар при почистване на външните части на принтера, изключете захранващия кабел от електрическия контакт и откачете всички кабели от принтера, преди да продължите нататък.

- 1 Изключете принтера и след това извадете кабела от контакта.
- 2 Почистете сензорния екран с помощта на влажна, мека и немъхеста кърпа.

### Забележки:

- Не използвайте домакински препарати или почистващи препарати, тъй като те може да повредят сензорния екран.
- След почистване се уверете, че сензорният екран е сух.

- 3 Включете захранващия кабел в контакт на стената и след това включете принтера.

**⚠ ВНИМАНИЕ – ПОТЕНЦИАЛНО НАРАНЯВАНЕ:** За да избегнете риска от пожар или токов удар, свържете захранващия кабел към подходящ и правилно заземен електрически контакт, който е в близост до продукта и е леснодостъпен.

## Почистване на скенера

- 1 Отворете капака на скенера.



- 2 Почистете следните зони с помощта на влажна, мека и немъхеста кърпа:
  - Подложката на стъклото на АПУ

**Забележка:** При някои модели принтери на това място има стъкло на АПУ, вместо подложка.



- Подложката на стъклото на скенера



- Стъкло на АПУ



- Стъкло на скенера



- 3 Затворете капака на скенера.

## Изчистване на гумите за поемане

- 1 Изключете принтера.
- 2 Извадете кабела за захранване от електрическия контакт и след това от принтера.
- 3 Отворете предната вратичка и я натиснете здраво надолу.

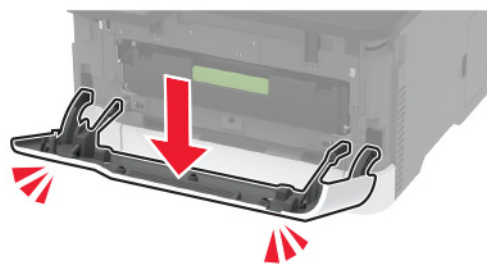

4 Извадете тавата на печатащата касета.



5 За да се избегне случайно замърсяване с тонер, поставете лист хартия върху тавата на печатащата касета, след което поставете тавата на печатащата касета.

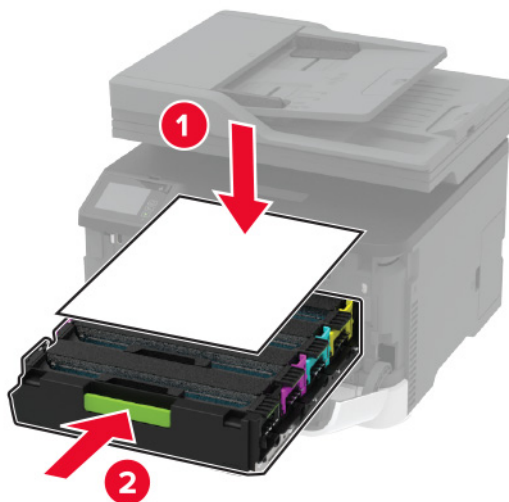

6 Затворете предната вратичка.

7 Извадете тавата.



8 Извадете бутилката за употребяван тонер.

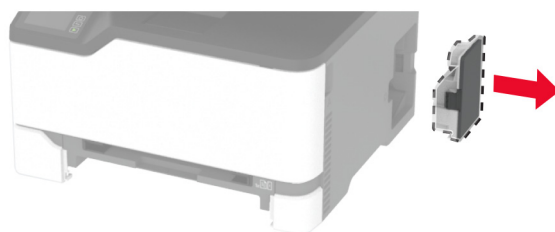

**Забележка:** За да избегнете разливане на тонера, поставете бутилката в изправено положение.

9 Поставете принтера на една страна.





**10** Извадете гумите за поемане.

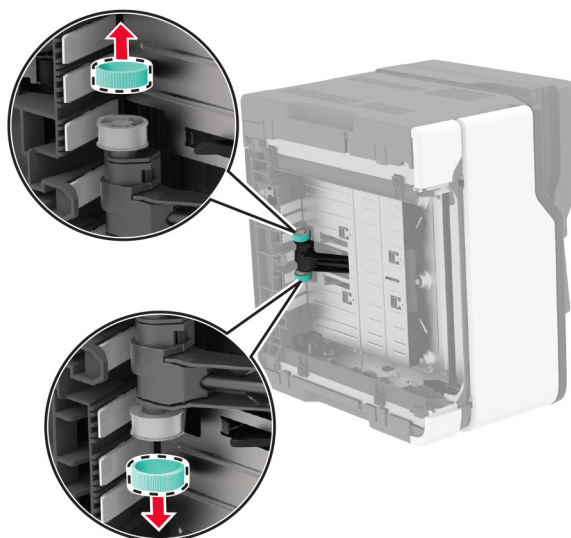
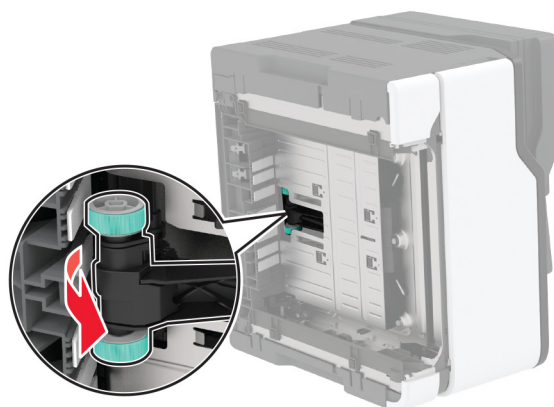

**11** Нанесете изопропилов алкохол върху мека кърпа без власинки, след което избършете гумите за поемане.

12 Поставете гумите за поемане.

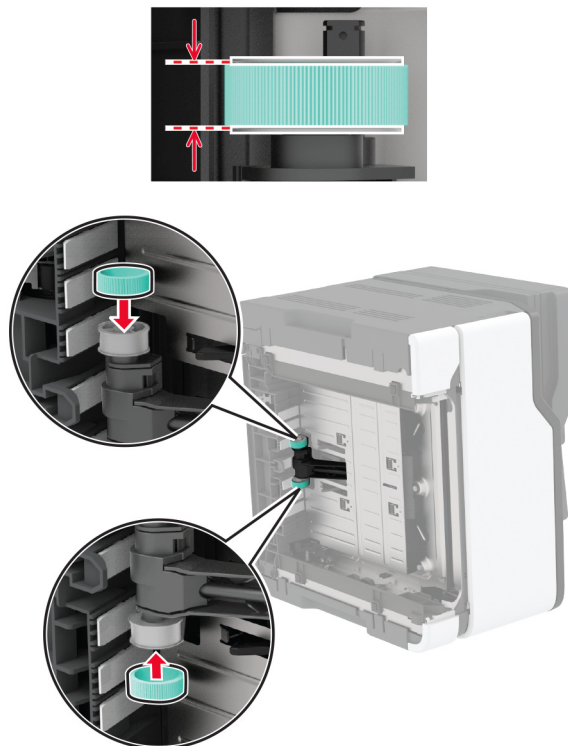

13 Поставете принтера в първоначалното му положение и след това поставете бутилката за употребяван тонер.

14 Поставете тавата.

15 Отворете предната вратичка и я натиснете здраво надолу.

16 Извадете тавата на печатащата касета.

17 Премахнете хартията, след което поставете тавата на печатащата касета.

18 Затворете предната вратичка.

19 Свържете захранващия кабел към принтера, а след това и към електрическия контакт.

**⚠ ВНИМАНИЕ – ПОТЕНЦИАЛНО НАРАНЯВАНЕ:** За да избегнете риска от пожар или токов удар, свържете захранващия кабел към правилно заземен електрически контакт с подходящо напрежение, който е в близост до продукта и е леснодостъпен.

20 Включете принтера.

## Пестене на енергия и хартия

### Конфигуриране на настройките за режим на пестене на енергия

#### Режим на заспиване

- 1 От началния екран докоснете **Settings (Настройки) > Device (Устройство) > Power Management (Управление на захранването) > Timeouts (Времена на изчакване) > Sleep Mode (Режим на заспиване)**.
- 2 Определете времето, през което принтерът остава в режим на готовност, преди да влезе в Sleep Mode (Режим на заспиване).

#### Режим на хибернация

- 1 От началния екран докоснете **Settings (Настройки) > Device (Устройство) > Power Management (Управление на захранването) > Timeouts (Времена на изчакване) > Hibernate Timeout (Време на изчакване за активиране на режим на хибернация)**.
- 2 Изберете времето, през което принтерът остава в режим на готовност, преди да влезе в режим Hibernate (Хибернация).

#### Забележки:

- За да работи Hibernate Timeout (Време на изчакване за активиране на режим на хибернация), настройте Hibernate Timeout on Connection (Време на изчакване за хибернация при връзка) на Hibernate (Хибернация).
- Embedded Web Server е дезактивиран, когато принтерът е в режим Hibernate (Хибернация).

### Регулиране на яркостта на дисплея на принтера



- 1 От началния екран докоснете **Settings (Настройки) > Device (Устройство) > Preferences (Предпочитания) > Screen Brightness (Яркост на екрана)**.
- 2 Регулирайте настройката.

### Пестене на консумативи

- Отпечатвайте от двете страни на хартията.  
**Забележка:** Двустранният печат е настройка по подразбиране в драйвера на принтера.
- Отпечатвайте няколко страници на един лист хартия.
- Използвайте функцията за предварителен преглед, за да видите как ще изглежда документа, преди да го разпечатате.
- Разпечатайте едно копие на документа, за да проверите съдържанието му и формата за точност.

Преместване на принтера в друго местоположение

## Преместване на принтера в друго местоположение

-  **ВНИМАНИЕ – ПОТЕНЦИАЛНО НАРАНЯВАНЕ:** Ако принтерът тежи повече от 20 кг (44 фунта), тогава за безопасното му пренасяне могат да са необходими двама или повече човека.
-  **ВНИМАНИЕ – ПОТЕНЦИАЛНО НАРАНЯВАНЕ:** За да избегнете риска от пожар или токов удар, използвайте само захранващия кабел, предоставен с този продукт, или предложения за замяна от производителя разрешен кабел.
-  **ВНИМАНИЕ – ПОТЕНЦИАЛНО НАРАНЯВАНЕ:** Следвайте указанията по-долу при преместване на принтера, за да избегнете нараняване или повреда на принтера:
- Уверете се, че всички врати и тави са затворени.
  - Изключете принтера и след това извадете кабела от контакта.
  - Разкачете всички кабели от принтера.
  - Ако принтерът има отделни допълнителни тави, стоящи на пода, или допълнителни изходни компоненти, свързани към него, тогава ги разкачете, преди да преместите принтера.
  - Ако принтерът има основа на колелца, тогава внимателно го изтърколете на новото място. Бъдете внимателни при преминаване през прагове и прекъсвания в подовата настилка.
  - Ако принтерът няма основа за колелца, но е конфигуриран с допълнителни тави или допълнителни изходни компоненти, тогава премахнете допълнителните изходни компоненти и повдигнете принтера от тавите. Не се опитвайте да вдигнете принтера и някои от допълнителните компоненти едновременно.
  - Винаги използвайте дръжките на принтера, за да го вдигнете.
  - Ако за преместване на принтера се използва количка, тя трябва да е с повърхност, побираща целия размер на принтера.
  - Ако за преместване на допълнителния хардуер се използва количка, тя трябва да е с повърхност, побираща целия размер на допълнителните компоненти.
  - Дръжте принтера в изправено положение.
  - Избягвайте силни удари при движение.
  - Уверете се, че пръстите ви не са под принтера, когато го поставяте.
  - Уверете се, че около принтера има достатъчно свободно пространство.

**Забележка:** Щети по принтера, които са причинени от неправилно преместване, не се покриват от гаранцията на принтера.

## Транспортиране на принтера

За инструкции за изпращане отидете на <http://support.lexmark.com> или се свържете с поддръжка на клиенти.

# Отстраняване на проблем

## Проблеми с качеството на печата

Намерете изображението, което прилича на проблема с качеството на печат, който изпитвате, и после кликнете на връзката под него, за да прочетете стъпките по решаването на проблема.

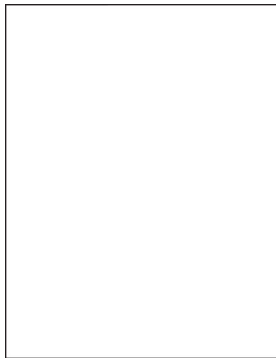

["Празни или бели страници" на стр. 174](#)

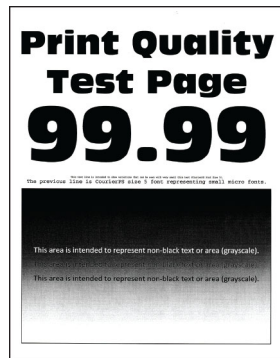

["Тъмно отпечатване" на стр. 175](#)



["Призрачни изображения" на стр. 177](#)

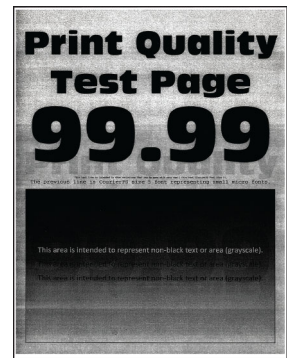

["Сив или цветен фон" на стр. 178](#)



["Грешни полета" на стр. 179](#)

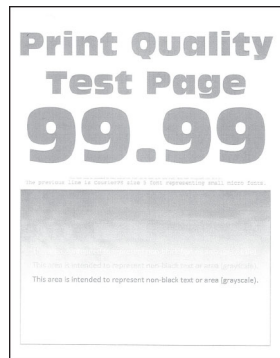

["Светло отпечатване" на стр. 180](#)

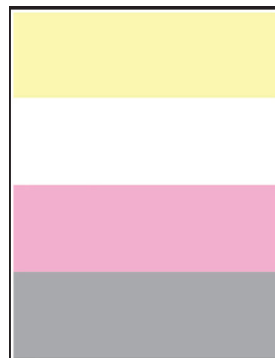

["Липсващи цветове" на стр. 182](#)



["Изцапана разпечатка и точки" на стр. 183](#)



["Набръчкване на хартията" на стр. 184](#)

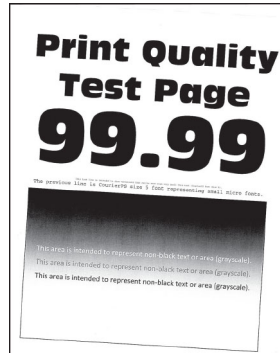

["Изкривени или наклонени разпечатки" на стр. 185](#)

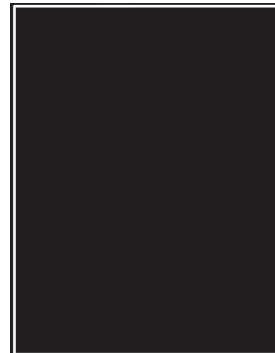

["Черни изображения или такива с плътен цвят" на стр. 186](#)

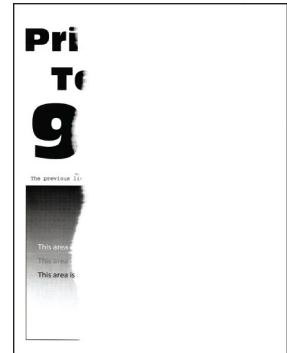

["Изрязан текст или изображения" на стр. 187](#)

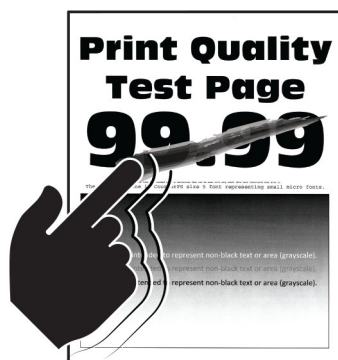

["Тонерът се изтрива лесно" на стр. 188](#)

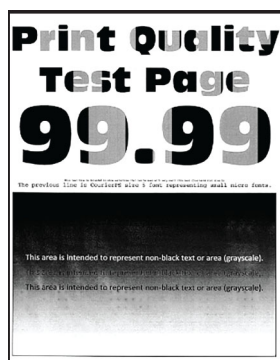

["Неравномерна плътност на отпечатване" на стр. 189](#)

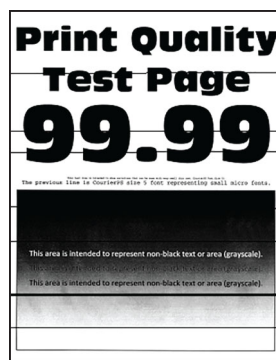

["Хоризонтални тъмни линии" на стр. 190](#)



["Вертикални тъмни линии" на стр. 192](#)

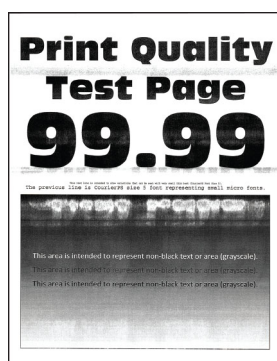

["Хоризонтални бели линии" на стр. 193](#)

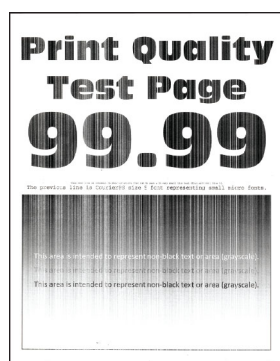

["Вертикални бели линии" на стр. 195](#)





["Повтарящи се дефекти" на стр. 196](#)

## Проблеми с печата

### Качеството на печат е лошо

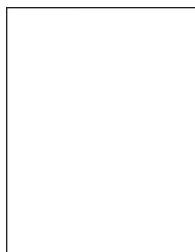
#### Празни или бели страници



**Забележка:** Преди разрешаване на проблема отпечатайте тестови страници за качество на печат. От контролния панел преминете към **Настройки > Отстраняване на неизправности > Тестови страници за качество на печат**. За модели на принтери без сензорен екран натиснете , за да преминете през настройките.

Действие	Да	Не
<p><b>а</b> Отворете предната вратичка и я натиснете здраво надолу.</p> <p><b>б</b> Извадете тавата на печатащата касета.</p> <p><b>в</b> Отстранете и след това поставете печатащите касети.</p>  <p><b>г</b> Поставете тавата на печатащата касета и затворете вратичката.</p> <p><b>д</b> Отпечатайте документа.</p> <p>Печата ли принтерът празни или бели страници?</p>	<p>Свържете се със <a href="#">поддръжката на клиенти</a>.</p>	<p>Проблемът е решен.</p>

### Тъмно отпечатване



**Забележка:** Преди разрешаване на проблема отпечатайте тестови страници за качество на печат. От контролния панел преминете към **Настройки > Отстраняване на неизправности > Тестови страници за качество на печат**. За модели на принтери без сензорен екран натиснете **OK**, за да преминете през настройките.

Действие	Да	Не
<p><b>Стъпка 1</b></p> <p><b>а</b> Извършване на корекция на цвета. От контролния панел се придвижете до: <b>Настройки &gt; Печат &gt; Качество &gt; Усъвършенствани изображения &gt; Корекция на цвета</b></p> <p><b>б</b> Отпечатайте документа.</p> <p>Отпечатването все още ли е твърде тъмно?</p>	<p>Отидете на стъпка 2.</p>	<p>Проблемът е решен.</p>

Действие	Да	Не
<p><b>Стъпка 2</b></p> <p><b>а</b> В зависимост от операционната система намалете тъмнината на тонера от диалоговия прозорец "Предпочитания за печат" или "Отпечатване".</p> <p><b>Забележка:</b> Можете също да промените настройките от контролния панел на принтера. Придвийте се до:</p> <p><b>Настройки &gt; Отпечатване &gt; Качество &gt; Тъмнина на тонера</b></p> <p><b>б</b> Отпечатайте документа.</p> <p>Отпечатването все още ли е твърде тъмно?</p>	Отидете на стъпка 3.	Проблемът е решен.
<p><b>Стъпка 3</b></p> <p><b>а</b> В зависимост от операционната система определете типа на хартията от диалоговия прозорец "Предпочитания за печат" или "Отпечатване".</p> <p><b>Забележки:</b></p> <ul style="list-style-type: none"> <li>• Уверете се, че настройките отговарят на заредената хартия.</li> <li>• Можете също да промените настройките от контролния панел на принтера. Придвийте се до:</li> </ul> <p><b>Настройки &gt; Хартия &gt; Конфигурация на тавата &gt; Размер/тип на хартията</b></p> <p><b>б</b> Отпечатайте документа.</p> <p>Отпечатването все още ли е твърде тъмно?</p>	Отидете на стъпка 4.	Проблемът е решен.
<p><b>Стъпка 4</b></p> <p>Проверете дали хартията разполага с текстурирано, или грубо покритие.</p> <p>Отпечатвате ли върху текстурирана или груба хартия?</p>	Отидете на стъпка 5.	Отидете на стъпка 6.
<p><b>Стъпка 5</b></p> <p><b>а</b> Заменете текстурираната или грубата хартия с обикновена хартия.</p> <p><b>б</b> Отпечатайте документа.</p> <p>Отпечатването все още ли е твърде тъмно?</p>	Отидете на стъпка 6.	Проблемът е решен.
<p><b>Стъпка 6</b></p> <p><b>а</b> Заредете хартия от нов пакет.</p> <p><b>Забележка:</b> Хартията абсорбира влагата поради високото ниво на влажност. Съхранявайте хартията в оригиналната опаковка, докато не сте готови да я използвате.</p> <p><b>б</b> Отпечатайте документа.</p> <p>Отпечатването все още ли е твърде тъмно?</p>	Свържете се със <a href="#">поддръжката на клиенти</a> .	Проблемът е решен.



## Призрачни изображения



**Забележка:** Преди разрешаване на проблема отпечатайте тестови страници за качество на печат. От контролния панел преминете към **Настройки > Отстраняване на неизправности > Тестови страници за качество на печат**. За модели на принтери без сензорен екран натиснете , за да преминете през настройките.

Действие	Да	Не
<p><b>Стъпка 1</b></p> <p><b>а</b> Заредете тавата с правилния тип хартия.</p> <p><b>б</b> Отпечатайте документа.</p> <p>Появяват ли се призрачни изображения върху разпечатките?</p>	Отидете на стъпка 2.	Проблемът е решен.
<p><b>Стъпка 2</b></p> <p><b>а</b> В зависимост от операционната система определете типа на хартията от диалоговия прозорец "Предпочитания за печат" или "Отпечатване".</p> <p><b>Забележки:</b></p> <ul style="list-style-type: none"> <li>Уверете се, че настройките отговарят на заредената хартия.</li> <li>Можете също да промените настройките от контролния панел на принтера. Отидете в <b>Настройки &gt; Хартия &gt; Конфигуриране на тава &gt; Размер/вид на хартията</b>.</li> </ul> <p><b>б</b> Отпечатайте документа.</p> <p>Появяват ли се призрачни изображения върху разпечатките?</p>	Отидете на стъпка 3.	Проблемът е решен.
<p><b>Стъпка 3</b></p> <p><b>а</b> Извършване на Регулиране на цвета. От контролния панел се придвижете до: <b>Настройки &gt; Печат &gt; Качество &gt; Усъвършенствани изображения &gt; Регулиране на цвета</b>.</p> <p><b>б</b> Отпечатайте документа.</p> <p>Появяват ли се призрачни изображения върху разпечатките?</p>	Отидете на стъпка 4.	Проблемът е решен.

Действие	Да	Не
<p><b>Стъпка 4</b></p> <p><b>а</b> Отворете предната вратичка и я натиснете здраво надолу.</p> <p><b>б</b> Извадете тавата на печатащата касета.</p> <p><b>в</b> Отстранете и след това поставете печатащите касети.</p>  <p><b>г</b> Поставете тавата на печатащата касета и затворете вратичката.</p> <p><b>д</b> Отпечатайте документа.</p> <p>Появяват ли се призрачни изображения върху разпечатките?</p>	<p>Свържете се със <a href="#">поддръжката на клиенти</a>.</p>	<p>Проблемът е решен.</p>

## Сив или цветен фон

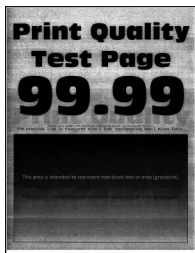

**Забележка:** Преди разрешаване на проблема отпечатайте тестови страници за качество на печат. От контролния панел преминете към **Настройки > Отстраняване на неизправности > Тестови страници за качество на печат**. За модели на принтери без сензорен екран натиснете **OK**, за да преминете през настройките.

Действие	Да	Не
<p><b>Стъпка 1</b></p> <p><b>а</b> Извършване на Регулиране на цвета.</p> <p>От контролния панел се придвижете до: <b>Настройки &gt; Печат &gt; Качество &gt; Усъвършенствани изображения &gt; Регулиране на цвета</b>.</p> <p><b>б</b> Отпечатайте документа.</p> <p>Върху разпечатките появява ли се сив или цветен фон?</p>	<p>Отидете на стъпка 2.</p>	<p>Проблемът е решен.</p>

Действие	Да	Не
<p><b>Стъпка 2</b></p> <p><b>а</b> Отворете предната вратичка и я натиснете здраво надолу.</p> <p><b>б</b> Извадете тавата на печатащата касета.</p> <p><b>в</b> Отстранете и след това поставете печатащите касети.</p> <div data-bbox="321 464 854 667" style="text-align: center;"> </div> <p><b>г</b> Поставете тавата на печатащата касета и затворете вратичката.</p> <p><b>д</b> Отпечатайте документа.</p> <p>Върху разпечатките появява ли се сив или цветен фон?</p>	<p>Свържете се със <a href="#">поддръжката на клиенти</a>.</p>	<p>Проблемът е решен.</p>

**Грешни полета**



Действие	Да	Не
<p><b>Стъпка 1</b></p> <p><b>а</b> Регулирайте водачите на хартията до правилната позиция за заредената хартия.</p> <p><b>б</b> Отпечатайте документа.</p> <p>Правилни ли да полетата?</p>	<p>Проблемът е решен.</p>	<p>Отидете на стъпка 2.</p>
<p><b>Стъпка 2</b></p> <p><b>а</b> Задайте размер на хартията. От контролния панел се придвижете до: <b>Настройки &gt; Хартия &gt; Конфигурация на тавата &gt; Размер/тип на хартията</b></p> <p><b>б</b> Отпечатайте документа.</p> <p>Правилни ли да полетата?</p>	<p>Проблемът е решен.</p>	<p>Отидете на стъпка 3.</p>

Действие	Да	Не
<p><b>Стъпка 3</b></p> <p><b>а</b> В зависимост от операционната система определете размера на хартията от диалоговия прозорец "Предпочитания за печат" или "Отпечатване".</p> <p><b>Забележка:</b> Уверете се, че настройките отговарят на заредената хартия.</p> <p><b>б</b> Отпечатайте документа.</p> <p>Правилни ли да полетата?</p>	Проблемът е решен.	Свържете се със <a href="#">поддръжката на клиенти</a> .

## Светло отпечатване

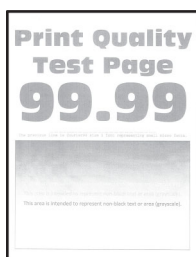

**Забележка:** Преди разрешаване на проблема отпечатайте тестови страници за качество на печат. От контролния панел преминете към **Настройки > Отстраняване на неизправности > Тестови страници за качество на печат**. За модели на принтери без сензорен екран натиснете , за да преминете през настройките.

Действие	Да	Не
<p><b>Стъпка 1</b></p> <p><b>а</b> Извършване на Регулиране на цвета. От контролния панел се придвижете до: <b>Настройки &gt; Печат &gt; Качество &gt; Усъвършенствани изображения &gt; Регулиране на цвета.</b></p> <p><b>б</b> Отпечатайте документа.</p> <p>Светла ли е разпечатката?</p>	Отидете на стъпка 2.	Проблемът е решен.
<p><b>Стъпка 2</b></p> <p><b>а</b> В зависимост от операционната система увеличете тъмнината на тонера от диалоговия прозорец "Предпочитания за печат" или "Отпечатване".</p> <p><b>Забележка:</b> Можете също да промените настройките от контролния панел на принтера. Навигирайте до <b>Настройки &gt; Отпечатване &gt; Качество &gt; Плътност на тонера.</b></p> <p><b>б</b> Отпечатайте документа.</p> <p>Светла ли е разпечатката?</p>	Отидете на стъпка 3.	Проблемът е решен.

Действие	Да	Не
<p><b>Стъпка 3</b></p> <p><b>а</b> Изключете функцията Запазване на цвета. От контролния панел се придвижете до: Навигирайте до <b>Настройки &gt; Печат &gt; Качество &gt; Запазване на цвета</b>.</p> <p><b>б</b> Отпечатайте документа.</p> <p>Светла ли е разпечатката?</p>	Отидете на стъпка 4.	Проблемът е решен.
<p><b>Стъпка 4</b></p> <p><b>а</b> В зависимост от операционната система определете типа на хартията от диалоговия прозорец "Предпочитания за печат" или "Отпечатване".</p> <p><b>Забележки:</b></p> <ul style="list-style-type: none"> <li>• Уверете се, че настройките отговарят на заредената хартия.</li> <li>• Можете също да промените настройките от контролния панел на принтера. Отидете в <b>Настройки &gt; Хартия &gt; Конфигуриране на тава &gt; Размер/вид на хартията</b>.</li> </ul> <p><b>б</b> Отпечатайте документа.</p> <p>Светла ли е разпечатката?</p>	Отидете на стъпка 5.	Проблемът е решен.
<p><b>Стъпка 5</b></p> <p>Проверете дали хартията разполага с текстурирано, или грубо покритие.</p> <p>Отпечатват ли върху текстурирана или груба хартия?</p>	Отидете на стъпка 6.	Отидете на стъпка 7.
<p><b>Стъпка 6</b></p> <p><b>а</b> Заменете текстурираната или грубата хартия с обикновена хартия.</p> <p><b>б</b> Отпечатайте документа.</p> <p>Светла ли е разпечатката?</p>	Отидете на стъпка 7.	Проблемът е решен.
<p><b>Стъпка 7</b></p> <p><b>а</b> Заредете хартия от нов пакет.</p> <p><b>Забележка:</b> Хартията абсорбира влагата поради високото ниво на влажност. Съхранявайте хартията в оригиналната опаковка, докато не сте готови да я използвате.</p> <p><b>б</b> Отпечатайте документа.</p> <p>Светла ли е разпечатката?</p>	Отидете на стъпка 8.	Проблемът е решен.

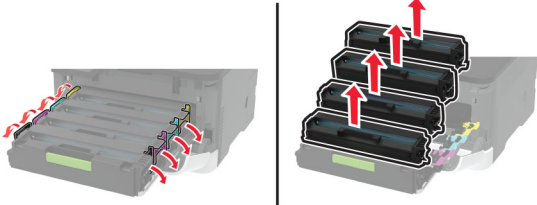
Действие	Да	Не
<p><b>Стъпка 8</b></p> <p><b>а</b> Отворете предната вратичка и я натиснете здраво надолу.</p> <p><b>б</b> Извадете тавата на печатащата касета.</p> <p><b>в</b> Отстранете и след това поставете печатащите касети.</p>  <p><b>г</b> Поставете тавата на печатащата касета и затворете вратичката.</p> <p><b>д</b> Отпечатайте документа.</p> <p>Светла ли е разпечатката?</p>	<p>Свържете се със <a href="#">поддръжката на клиенти</a>.</p>	<p>Проблемът е решен.</p>

## Липсващи цветове

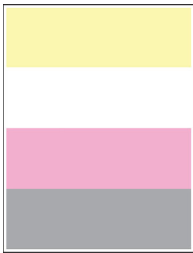

**Забележка:** Преди разрешаване на проблема отпечатайте тестови страници за качество на печат. От контролния панел преминете към **Настройки > Отстраняване на неизправности > Тестови страници за качество на печат**. За модели на принтери без сензорен екран натиснете **OK**, за да преминете през настройките.

Действие	Yes (Да)	Не
<p><b>а</b> Отворете предната вратичка и я натиснете здраво надолу.</p> <p><b>б</b> Извадете тавата на печатащата касета.</p> <p><b>в</b> Отстранете и поставете отново печатащата касета на липсващия цвят.</p> <p><b>г</b> Поставете тавата на печатащата касета и затворете вратичката.</p> <p><b>д</b> Отпечатайте документа.</p> <p>Липсват ли някои цветове върху разпечатката?</p>	<p>Свържете се със <a href="#">поддръжката на клиенти</a>.</p>	<p>Проблемът е решен.</p>

## Изцапана разпечатка и точки



**Забележка:** Преди разрешаване на проблема отпечатайте тестови страници за качество на печат. От контролния панел преминете към **Настройки > Отстраняване на неизправности > Тестови страници за качество на печат**. За модели на принтери без сензорен екран натиснете , за да преминете през настройките.

Действие	Да	Не
<p><b>Стъпка 1</b> Проверете принтера за замърсяване от протекъл тонер.</p> <p>Има ли в принтера протекъл тонер?</p>	Отидете на стъпка 2.	Свържете се със <a href="#">поддръжката на клиенти</a> .
<p><b>Стъпка 2</b></p> <p><b>а</b> От контролния панел се придвижете до: <b>Настройки &gt; Хартия &gt; Конфигурация на тавата &gt; Размер/тип на хартията</b></p> <p><b>б</b> Проверете дали настройките за размер и тип на хартията отговаря на тези на заредената хартия.</p> <p><b>Забележка:</b> Уверете се, че хартията няма текстурирано или грубо покритие.</p> <p>Съвпадат ли настройките?</p>	Отидете на стъпка 4.	Отидете на стъпка 3.
<p><b>Стъпка 3</b></p> <p><b>а</b> В зависимост от операционната система определете размера и типа на хартия от диалоговия прозорец „Предпочитания за печат“ или „Печат“.</p> <p><b>Забележка:</b> Уверете се, че настройките отговарят на тези на заредената хартия.</p> <p><b>б</b> Отпечатайте документа.</p> <p>Изцапана ли е разпечатката?</p>	Отидете на стъпка 4.	Проблемът е решен.
<p><b>Стъпка 4</b></p> <p><b>а</b> Заредете хартия от нов пакет.</p> <p><b>Забележка:</b> Хартията абсорбира влагата поради високото ниво на влажност. Съхранявайте хартията в оригиналната опаковка, докато не сте готови да я използвате.</p> <p><b>б</b> Отпечатайте документа.</p> <p>Изцапана ли е разпечатката?</p>	Отидете на стъпка 5.	Проблемът е решен.

Действие	Да	Не
<p><b>Стъпка 5</b></p> <p><b>а</b> Отворете предната вратичка и я натиснете здраво надолу.</p> <p><b>б</b> Извадете тавата на печатащата касета.</p> <p><b>в</b> Отстранете и след това поставете печатащите касети.</p> <div data-bbox="321 457 854 667" style="text-align: center;"> </div> <p><b>г</b> Поставете тавата на печатащата касета и затворете вратичката.</p> <p><b>д</b> Отпечатайте документа.</p> <p>Изцапана ли е разпечатката?</p>	<p>Свържете се със <a href="#">поддръжката на клиенти</a>.</p>	<p>Проблемът е решен.</p>

## Набръчкване на хартията



Действие	Да	Не
<p><b>Стъпка 1</b></p> <p><b>а</b> Регулирайте водачите в тавата до правилната позиция за заредената хартия.</p> <p><b>б</b> Отпечатайте документа.</p> <p>Набръчкана ли е хартията?</p>	<p>Отидете на стъпка 2.</p>	<p>Проблемът е решен.</p>



Действие	Да	Не
<p><b>Стъпка 2</b></p> <p><b>а</b> В зависимост от операционната система определете типа на хартията от диалоговия прозорец "Предпочитания за печат" или "Отпечатване".</p> <p><b>Забележки:</b></p> <ul style="list-style-type: none"> <li>• Уверете се, че настройките отговарят на заредената хартия.</li> <li>• Можете също да промените настройките от контролния панел на принтера. Придвижете се до: <p><b>Настройки &gt; Хартия &gt; Конфигурация на тавата &gt; Размер/тип на хартията</b></p> <p><b>б</b> Отпечатайте документа.</p> <p>Набръчкана ли е хартията?</p> </li></ul>	Отидете на стъпка 3.	Проблемът е решен.
<p><b>Стъпка 3</b></p> <p>Отпечатайте върху другата страна на хартията.</p> <p><b>а</b> Отстранете хартията, обърнете я, след което я заредете отново.</p> <p><b>б</b> Отпечатайте документа.</p> <p>Набръчкана ли е хартията?</p>	Отидете на стъпка 4.	Проблемът е решен.
<p><b>Стъпка 4</b></p> <p><b>а</b> Заредете хартия от нов пакет.</p> <p><b>Забележка:</b> Хартията абсорбира влагата поради високото ниво на влажност. Съхранявайте хартията в оригиналната опаковка, докато не сте готови да я използвате.</p> <p><b>б</b> Отпечатайте документа.</p> <p>Набръчкана ли е хартията?</p>	Свържете се със <a href="#">поддръжката на клиенти</a> .	Проблемът е решен.

## Изкривени или наклонени разпечатки



**Забележка:** Преди разрешаване на проблема отпечатайте тестови страници за качество на печат. От контролния панел преминете към **Настройки > Отстраняване на неизправности > Тестови страници за качество на печат**. За модели на принтери без сензорен екран натиснете , за да преминете през настройките.

Действие	Да	Не
<p><b>Стъпка 1</b></p> <p><b>а</b> Регулирайте водачите на хартията в тавата до правилната позиция за заредената хартия.</p> <p><b>б</b> Отпечатайте документа.</p> <p>Изкривена или наклонена ли е разпечатката?</p>	Отидете на стъпка 2.	Проблемът е решен.
<p><b>Стъпка 2</b></p> <p><b>а</b> Заредете хартия от нов пакет.</p> <p><b>Забележка:</b> Хартията абсорбира влагата поради високото ниво на влажност. Съхранявайте хартията в оригиналната опаковка, докато не сте готови да я използвате.</p> <p><b>б</b> Отпечатайте документа.</p> <p>Изкривена или наклонена ли е разпечатката?</p>	Отидете на стъпка 3.	Проблемът е решен.
<p><b>Стъпка 3</b></p> <p><b>а</b> Проверете дали заредената хартия се поддържа.</p> <p><b>Забележка:</b> Ако хартията не се поддържа, тогава заредете хартия, която се поддържа.</p> <p><b>б</b> Отпечатайте документа.</p> <p>Изкривена или наклонена ли е разпечатката?</p>	Свържете се със <a href="#">поддръжката на клиенти</a> .	Проблемът е решен.

### Черни изображения или такива с плътен цвят

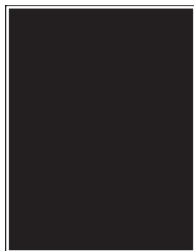

**Забележка:** Преди разрешаване на проблема отпечатайте тестови страници за качество на печат. От контролния панел преминете към **Настройки > Отстраняване на неизправности > Тестови страници за качество на печат**. За модели на принтери без сензорен екран натиснете , за да преминете през настройките.

Действие	Да	Не
<p><b>а</b> Отворете предната вратичка и я натиснете здраво надолу.</p> <p><b>б</b> Извадете тавата на печатащата касета.</p> <p><b>в</b> Отстранете и след това поставете печатащите касети.</p>  <p><b>г</b> Поставете тавата на печатащата касета и затворете вратичката.</p> <p><b>д</b> Отпечатайте документа.</p> <p>Принтерът отпечатва ли черни изображения или такива с плътен цвят?</p>	<p>Свържете се със <a href="#">поддръжката на клиенти</a>.</p>	<p>Проблемът е решен.</p>

## Изрязан текст или изображения



**Забележка:** Преди разрешаване на проблема отпечатайте тестови страници за качество на печат. От контролния панел преминете към **Настройки > Отстраняване на неизправности > Тестови**

**страници за качество на печат.** За модели на принтери без сензорен екран натиснете , за да преминете през настройките.

Действие	Да	Не
<p><b>Стъпка 1</b></p> <p><b>а</b> Регулирайте водачите на хартията в тавата до правилната позиция за заредената хартия.</p> <p><b>б</b> Отпечатайте документа.</p> <p>Има ли изрязан текст или изображения?</p>	<p>Отидете на стъпка 2.</p>	<p>Проблемът е решен.</p>

Действие	Да	Не
<p><b>Стъпка 2</b></p> <p><b>а</b> В зависимост от операционната система определете размера на хартията от диалоговия прозорец "Предпочитания за печат" или "Отпечатване".</p> <p><b>Забележки:</b></p> <ul style="list-style-type: none"> <li>• Уверете се, че настройките отговарят на заредената хартия.</li> <li>• Можете също да промените настройките от контролния панел на принтера. Отидете в <b>Настройки &gt; Хартия &gt; Конфигуриране на тава &gt; Размер/вид на хартията</b>.</li> </ul> <p><b>б</b> Отпечатайте документа.</p> <p>Има ли изрязан текст или изображения?</p>	Отидете на стъпка 3.	Проблемът е решен.
<p><b>Стъпка 3</b></p> <p><b>а</b> Отворете предната вратичка и я натиснете здраво надолу.</p> <p><b>б</b> Извадете тавата на печатащата касета.</p> <p><b>в</b> Отстранете и след това поставете печатащите касети.</p> <div data-bbox="321 940 854 1146" style="text-align: center;"> </div> <p><b>г</b> Поставете тавата на печатащата касета и затворете вратичката.</p> <p><b>д</b> Отпечатайте документа.</p> <p>Има ли изрязан текст или изображения?</p>	Свържете се със <a href="#">поддръжката на клиенти</a> .	Проблемът е решен.

## Тонерът се изтрива лесно

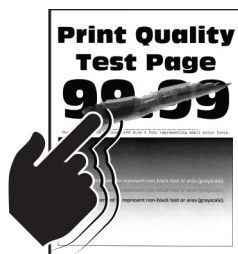

**Забележка:** Преди разрешаване на проблема отпечатайте тестови страници за качество на печат. От контролния панел преминете към **Настройки > Отстраняване на неизправности > Тестови страници за качество на печат**. За модели на принтери без сензорен екран натиснете **OK**, за да преминете през настройките.

Действие	Да	Не
<p><b>Стъпка 1</b></p> <p><b>а</b> В зависимост от операционната система определете типа на хартията от диалоговия прозорец "Предпочитания за печат" или "Отпечатване".</p> <p><b>Забележки:</b></p> <ul style="list-style-type: none"> <li>• Уверете се, че настройките отговарят на заредената хартия.</li> <li>• Можете също да промените настройките от контролния панел на принтера. Придвийте се до: <b>Настройки &gt; Хартия &gt; Конфигурация на тавата &gt; Размер/тип на хартията</b></li> </ul> <p><b>б</b> Отпечатайте документа.</p> <p>Лесно ли се изтрива тонерът?</p>	Отидете на <b>стъпка 2</b> .	Проблемът е решен.
<p><b>Стъпка 2</b></p> <p><b>а</b> Проверете дали теглото на хартията се поддържа.</p> <p><b>Забележка:</b> Ако теглото на хартията не се поддържа, тогава заредете хартия с поддържано тегло.</p> <p><b>б</b> Отпечатайте документа.</p> <p>Лесно ли се изтрива тонерът?</p>	Отидете на <b>стъпка 3</b> .	Проблемът е решен.
<p><b>Стъпка 3</b></p> <p><b>а</b> Заредете хартия от нов пакет.</p> <p><b>Забележка:</b> Хартията абсорбира влагата поради високото ниво на влажност. Съхранявайте хартията в оригиналната опаковка, докато не сте готови да я използвате.</p> <p><b>б</b> Отпечатайте документа.</p> <p>Лесно ли се изтрива тонерът?</p>	Свържете се със <a href="#">поддръжката на клиенти</a> .	Проблемът е решен.

## Неравномерна плътност на отпечатване

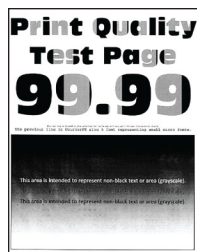

**Забележка:** Преди разрешаване на проблема отпечатайте тестови страници за качество на печат. От контролния панел преминете към **Настройки > Отстраняване на неизправности > Тестови**

**страници за качество на печат.** За модели на принтери без сензорен екран натиснете , за да преминете през настройките.

Действие	Да	Не
<p><b>а</b> Отворете предната вратичка и я натиснете здраво надолу.</p> <p><b>б</b> Извадете тавата на печатащата касета.</p> <p><b>в</b> Отстранете и след това поставете печатащите касети.</p>  <p><b>г</b> Поставете тавата на печатащата касета и затворете вратичката.</p> <p><b>д</b> Отпечатайте документа.</p> <p>Плътноста на отпечатване неравномерна ли е?</p>	<p>Свържете се със <a href="#">поддръжката на клиенти</a>.</p>	<p>Проблемът е решен.</p>

## Хоризонтални тъмни линии



### Забележки:

- Преди разрешаване на проблема отпечатайте тестови страници за качество на печат. От контролния панел преминете към **Настройки > Отстраняване на неизправности > Тестови страници за качество на печат**. За модели на принтери без сензорен екран натиснете **OK**, за да преминете през настройките.
- Ако върху разпечатките се появяват хоризонтални тъмни линии, вижте темата "Повтарящи се дефекти".

Действие	Yes (Да)	Не
<p><b>Стъпка 1</b></p> <p><b>а</b> В зависимост от операционната система определете типа на хартията от диалоговия прозорец Printing Preferences (Предпочитания за печат) или Print (Отпечатване).</p> <p><b>Забележки:</b></p> <ul style="list-style-type: none"> <li>• Уверете се, че настройките отговарят на заредената хартия.</li> <li>• Можете също да промените настройките от контролния панел на принтера. Отидете в <b>Настройки &gt; Хартия &gt; Конфигуриране на тава &gt; Размер/вид на хартията</b>.</li> </ul> <p><b>б</b> Отпечатайте документа.</p> <p>Появяват ли се върху разпечатките тъмни линии?</p>	Отидете на стъпка 2.	Проблемът е решен.
<p><b>Стъпка 2</b></p> <p><b>а</b> Заредете хартия от нов пакет.</p> <p><b>Забележка:</b> Хартията абсорбира влагата поради високото ниво на влажност. Съхранявайте хартията в оригиналната опаковка, докато не я използвате.</p> <p><b>б</b> Отпечатайте документа.</p> <p>Появяват ли се върху разпечатките тъмни линии?</p>	Отидете на стъпка 3.	Проблемът е решен.
<p><b>Стъпка 3</b></p> <p><b>а</b> Отворете предната вратичка и я натиснете здраво надолу.</p> <p><b>б</b> Извадете тавата на печатащата касета.</p> <p><b>в</b> Отстранете и след това поставете печатащите касети.</p> <div data-bbox="321 1241 854 1451" data-label="Image"> </div> <p><b>г</b> Поставете тавата на печатащата касета и затворете вратичката.</p> <p><b>д</b> Отпечатайте документа.</p> <p>Появяват ли се върху разпечатките тъмни линии?</p>	Отидете на стъпка 4.	Проблемът е решен.
<p><b>Стъпка 4</b></p> <p><b>а</b> Извършване на Регулиране на цвета. От контролния панел се придвижете до: <b>Настройки &gt; Печат &gt; Качество &gt; Усъвършенствани изображения &gt; Корекция на цвета</b></p> <p><b>б</b> Отпечатайте документа.</p> <p>Появяват ли се върху разпечатките тъмни линии?</p>	Свържете се със <a href="#">поддръжката на клиенти</a> .	Проблемът е решен.

## Вертикални тъмни линии

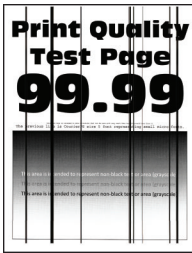

**Забележка:** Преди разрешаване на проблема отпечатайте тестови страници за качество на печат. От контролния панел преминете към **Настройки > Отстраняване на неизправности > Тестови страници за качество на печат**. За модели на принтери без сензорен екран натиснете **OK**, за да преминете през настройките.

Действие	Да	Не
<p><b>Стъпка 1</b></p> <p><b>а</b> В зависимост от операционната система определете типа на хартията от диалоговия прозорец "Предпочитания за печат" или "Отпечатване".</p> <p><b>Забележки:</b></p> <ul style="list-style-type: none"> <li>• Уверете се, че настройките отговарят на заредената хартия.</li> <li>• Можете също да промените настройките от контролния панел на принтера. Отидете в <b>Настройки &gt; Хартия &gt; Конфигуриране на тава &gt; Размер/вид на хартията</b>.</li> </ul> <p><b>б</b> Отпечатайте документа.</p> <p>Появяват ли се върху разпечатките тъмни линии?</p>	Отидете на стъпка 2.	Проблемът е решен.
<p><b>Стъпка 2</b></p> <p><b>а</b> Заредете хартия от нов пакет.</p> <p><b>Забележка:</b> Хартията абсорбира влагата поради високото ниво на влажност. Съхранявайте хартията в оригиналната опаковка, докато не я използвате.</p> <p><b>б</b> Отпечатайте документа.</p> <p>Появяват ли се върху разпечатките тъмни линии?</p>	Отидете на стъпка 3.	Проблемът е решен.



Действие	Да	Не
<p><b>Стъпка 3</b></p> <p><b>а</b> Отворете предната вратичка и я натиснете здраво надолу.</p> <p><b>б</b> Извадете тавата на печатащата касета.</p> <p><b>в</b> Отстранете и след това поставете печатащите касети.</p> <div data-bbox="321 457 854 667" style="text-align: center;"> </div> <p><b>г</b> Поставете тавата на печатащата касета и затворете вратичката.</p> <p><b>д</b> Отпечатайте документа.</p> <p>Появяват ли се върху разпечатките тъмни линии?</p>	<p>Свържете се със <a href="#">поддръжката на клиенти</a>.</p>	<p>Проблемът е решен.</p>

## Хоризонтални бели линии

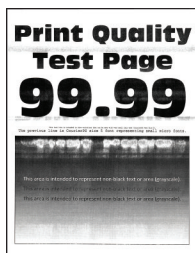

### Забележки:

- Преди разрешаване на проблема отпечатайте тестови страници за качество на печат. От контролния панел преминете към **Настройки > Отстраняване на неизправности > Тестови страници за качество на печат**. За модели на принтери без сензорен екран натиснете **OK**, за да преминете през настройките.
- Ако върху разпечатките Ви се появяват хоризонтални бели линии, вижте темата "Повтарящи се дефекти".

Действие	Yes (Да)	Не
<p><b>Стъпка 1</b></p> <p><b>а</b> В зависимост от операционната система определете типа на хартията от диалоговия прозорец Printing Preferences (Предпочитания за печат) или Print (Отпечатване).</p> <p><b>Забележки:</b></p> <ul style="list-style-type: none"> <li>• Уверете се, че настройките отговарят на заредената хартия.</li> <li>• Можете също да промените настройките от контролния панел на принтера. Отидете в <b>Настройки &gt; Хартия &gt; Конфигуриране на тава &gt; Размер/вид на хартията</b>.</li> </ul> <p><b>б</b> Отпечатайте документа.</p> <p>Появяват ли се върху разпечатките хоризонтални бели линии?</p>	Отидете на стъпка 2.	Проблемът е решен.
<p><b>Стъпка 2</b></p> <p><b>а</b> Отворете предната вратичка и я натиснете здраво надолу.</p> <p><b>б</b> Извадете тавата на печатащата касета.</p> <p><b>в</b> Отстранете и след това поставете печатащите касети.</p> <div data-bbox="321 947 854 1157" style="text-align: center;"> </div> <p><b>г</b> Поставете тавата на печатащата касета и затворете вратичката.</p> <p><b>д</b> Отпечатайте документа.</p> <p>Появяват ли се върху разпечатките хоризонтални бели линии?</p>	Отидете на стъпка 3.	Проблемът е решен.
<p><b>Стъпка 3</b></p> <p><b>а</b> Извършване на Регулиране на цвета. От контролния панел се придвижете до: <b>Настройки &gt; Печат &gt; Качество &gt; Усъвършенствани изображения &gt; Корекция на цвета</b></p> <p><b>б</b> Отпечатайте документа.</p> <p>Появяват ли се върху разпечатките хоризонтални бели линии?</p>	Свържете се със <a href="#">поддръжката на клиенти</a> .	Проблемът е решен.

## Вертикални бели линии



**Забележка:** Преди разрешаване на проблема отпечатайте тестови страници за качество на печат. От контролния панел преминете към **Настройки > Отстраняване на неизправности > Тестови страници за качество на печат**. За модели на принтери без сензорен екран натиснете **OK**, за да преминете през настройките.

Действие	Да	Не
<p><b>Стъпка 1</b></p> <p><b>а</b> В зависимост от операционната система определете типа на хартията от диалоговия прозорец "Предпочитания за печат" или "Отпечатване".</p> <p><b>Забележки:</b></p> <ul style="list-style-type: none"> <li>• Уверете се, че настройките отговарят на заредената хартия.</li> <li>• Можете също да промените настройките от контролния панел на принтера. Отидете в <b>Настройки &gt; Хартия &gt; Конфигуриране на тава &gt; Размер/вид на хартията</b>.</li> </ul> <p><b>б</b> Отпечатайте документа.</p> <p>Появяват ли се върху разпечатките бели вертикални линии?</p>	Отидете на стъпка 2.	Проблемът е решен.
<p><b>Стъпка 2</b></p> <p>Проверете дали използвате препоръчителния тип хартия.</p> <p><b>а</b> Заредете източника на хартия с препоръчителния тип хартия.</p> <p><b>б</b> Отпечатайте документа.</p> <p>Появяват ли се върху разпечатките бели вертикални линии?</p>	Отидете на стъпка 3.	Проблемът е решен.

Действие	Да	Не
<p><b>Стъпка 3</b></p> <p><b>а</b> Отворете предната вратичка и я натиснете здраво надолу.</p> <p><b>б</b> Извадете тавата на печатащата касета.</p> <p><b>в</b> Отстранете и след това поставете печатащите касети.</p> <div data-bbox="321 457 854 667" style="text-align: center;"> </div> <p><b>г</b> Поставете тавата на печатащата касета и затворете вратичката.</p> <p><b>д</b> Отпечатайте документа.</p> <p>Появяват ли се върху разпечатките бели вертикални линии?</p>	<p>Свържете се със <a href="#">поддръжката на клиенти</a>.</p>	<p>Проблемът е решен.</p>

## Повтарящи се дефекти



**Забележка:** Преди разрешаване на проблема отпечатайте тестови страници за качество на печат. От контролния панел преминете към **Настройки > Отстраняване на неизправности > Тестови страници за качество на печат**. За модели на принтери без сензорен екран натиснете **OK**, за да преминете през настройките.

Действие	Yes (Да)	Не
<p><b>а</b> С помощта на тестови страници за качество на печат измерете разстоянието между повтарящите се дефекти на засегнатата цветна страница.</p> <p><b>б</b> Проверете дали повтарящите се дефекти съвпадат с някои от следните измервания:</p> <p><b>Печатащи касети</b></p> <ul style="list-style-type: none"> <li>• 25,70 мм (1,01 инча)</li> <li>• 35,30 мм (1,39 инча)</li> <li>• 75,6 мм (2,98 инча)</li> <li>• 26,7 мм (1,05 инча)</li> </ul> <p><b>Фиксиращ модул</b></p> <ul style="list-style-type: none"> <li>• 56,5 mm (2,22 in)</li> </ul> <p><b>Модул за трансфер</b></p> <ul style="list-style-type: none"> <li>• 25,10 мм (0,99 инча)</li> <li>• 59,70 мм (2,35 инча)</li> <li>• 28,30 мм (1,11 инча)</li> <li>• 65 мм (2,56 инча)</li> <li>• 44 мм (1,73 инча)</li> </ul> <p>Съвпадат ли повтарящите се дефекти с някои от измерванията?</p>	<p>Запишете си разстоянието и след това се свържете с <a href="#">поддръжката на клиенти</a>.</p>	<p>Запишете си разстоянието и след това се свържете с <a href="#">поддръжката на клиенти</a>.</p>

## Заданията за печат не се отпечатват

Действие	Да	Не
<p><b>Стъпка 1</b></p> <p><b>а</b> Отворете диалоговия прозорец "Отпечатване" от документа, който се опитвате да отпечатате, и проверете дали сте избрали правилния принтер.</p> <p><b>б</b> Отпечатайте документа.</p> <p>Отпечатан ли е документът?</p>	<p>Проблемът е решен.</p>	<p>Отидете на стъпка 2.</p>
<p><b>Стъпка 2</b></p> <p><b>а</b> Проверете дали принтерът е включен.</p> <p><b>б</b> Разрешете всички съобщения за грешка, които се появяват на дисплея.</p> <p><b>в</b> Отпечатайте документа.</p> <p>Отпечатан ли е документът?</p>	<p>Проблемът е решен.</p>	<p>Отидете на стъпка 3.</p>

Действие	Да	Не
<p><b>Стъпка 3</b></p> <p><b>а</b> Проверете дали портовете работят и дали кабелите са добре свързани към компютъра и принтера. За повече информация вижте документацията за конфигуриране, доставена с принтера.</p> <p><b>б</b> Отпечатайте документа.</p> <p>Отпечатан ли е документът?</p>	Проблемът е решен.	Отидете на стъпка 4.
<p><b>Стъпка 4</b></p> <p><b>а</b> Изключете принтера, изчакайте около 10 секунди и след това включете принтера.</p> <p><b>б</b> Отпечатайте документа.</p> <p>Отпечатан ли е документът?</p>	Проблемът е решен.	Отидете на стъпка 5.
<p><b>Стъпка 5</b></p> <p><b>а</b> Премахнете и повторно инсталирайте драйвера за принтера.</p> <p><b>б</b> Отпечатайте документа.</p> <p>Отпечатан ли е документът?</p>	Проблемът е решен.	Свържете се със <a href="#">поддръжката на клиенти</a> .

## Бавно отпечатване

Действие	Yes (Да)	Не
<p><b>Стъпка 1</b></p> <p>Уверете се, че кабелът на принтера е свързан надеждно към принтера и компютъра, сървъра за печат, допълнително или друго мрежово устройство.</p> <p>Принтерът отпечатва ли бавно?</p>	Отидете на стъпка 2.	Проблемът е решен.
<p><b>Стъпка 2</b></p> <p><b>а</b> Уверете се, че принтерът не е в Quiet Mode (Безшумен режим). От началния екран докоснете <b>Settings (Настройки) &gt; Device (Устройство) &gt; Maintenance (Поддръжка) &gt; Config Menu (Меню за конфигурация) &gt; Device Operations (Операции с устройство) &gt; Quiet Mode (Безшумен режим)</b>.</p> <p><b>б</b> Отпечатайте документа.</p> <p>Принтерът отпечатва ли бавно?</p>	Отидете на стъпка 3.	Проблемът е решен.

Действие	Yes (Да)	Не
<p><b>Стъпка 3</b></p> <p><b>а</b> В зависимост от операционната система определете разделителната способност за печат от диалоговия прозорец Printing Preferences (Предпочитания за печат) или Print (Отпечатване).</p> <p><b>б</b> Задайте разделителната способност на 4800 CQ.</p> <p><b>в</b> Отпечатайте документа.</p> <p>Принтерът отпечатва ли бавно?</p>	Отидете на стъпка 4.	Проблемът е решен.
<p><b>Стъпка 4</b></p> <p><b>а</b> В зависимост от операционната система определете типа на хартията от диалоговия прозорец "Предпочитания за печат" или "Отпечатване".</p> <p><b>Забележки:</b></p> <ul style="list-style-type: none"> <li>• Уверете се, че настройките отговарят на заредената хартия.</li> <li>• Можете също да промените настройките от контролния панел на принтера. От началния екран докоснете <b>Settings (Настройки) &gt; Paper (Хартия) &gt; Tray Configuration (Конфигурация на тавата) &gt; Paper Size/Type (Размер/тип хартия)</b>.</li> <li>• Разпечатките с по-тежка хартия са по-бавни.</li> <li>• Хартия, която е по-тясна от Letter, A4 и Legal може да се отпечатва по-бавно.</li> </ul> <p><b>б</b> Отпечатайте документа.</p> <p>Принтерът отпечатва ли бавно?</p>	Отидете на стъпка 5.	Проблемът е решен.
<p><b>Стъпка 5</b></p> <p><b>а</b> Уверете се, че настройките на принтера за текстура и тегло съвпадат със заредената хартия.</p> <p>От началния екран докоснете <b>Настройки &gt; Хартия &gt; Конфигуриране на носителите &gt; Типове носители</b>.</p> <p><b>Забележка:</b> Хартията с груба текстура и тежката хартия може да се отпечатват по-бавно.</p> <p><b>б</b> Отпечатайте документа.</p> <p>Принтерът отпечатва ли бавно?</p>	Отидете на стъпка 6.	Проблемът е решен.
<p><b>Стъпка 6</b></p> <p>Отстраняване на задържани задания.</p> <p>Принтерът отпечатва ли бавно?</p>	Отидете на стъпка 7.	Проблемът е решен.

Действие	Yes (Да)	Не
<p><b>Стъпка 7</b></p> <p><b>а</b> Уверете се, че принтерът не прегрява.</p> <p><b>Забележки:</b></p> <ul style="list-style-type: none"> <li>Оставете принтера да се охлади след дълго задание за печат.</li> <li>Спазвайте препоръчаната околна температура за принтера. За повече информация вижте "<a href="#">Избор на място за принтера</a>" на стр. 21.</li> </ul> <p><b>б</b> Отпечатайте документа.</p> <p>Принтерът отпечатва ли бавно?</p>	<p>Свържете се със <a href="#">поддръжката на клиенти</a>.</p>	<p>Проблемът е решен.</p>

## Заданието се отпечатва от грешната тава или върху грешната хартия

Действие	Да	Не
<p><b>Стъпка 1</b></p> <p><b>а</b> Проверете дали печатате върху правилната хартия.</p> <p><b>б</b> Отпечатайте документа.</p> <p>Документът отпечатан ли е върху правилната хартия?</p>	<p>Отидете на <a href="#">стъпка 2</a>.</p>	<p>Заредете правилния размер и вид на хартията.</p>
<p><b>Стъпка 2</b></p> <p><b>а</b> В зависимост от операционната система определете размера и типа на хартия от диалоговия прозорец „Предпочитания за печат“ или „Печат“.</p> <p><b>Забележка:</b> Можете също да промените настройките от контролния панел на принтера. Придвийте се до: <b>Настройки &gt; Хартия &gt; Конфигурация на тавата &gt; Размер/тип на хартията</b></p> <p><b>б</b> Уверете се, че настройките отговарят на тези на заредената хартия.</p> <p><b>в</b> Отпечатайте документа.</p> <p>Документът отпечатан ли е върху правилната хартия?</p>	<p>Проблемът е решен.</p>	<p>Отидете на <a href="#">стъпка 3</a>.</p>
<p><b>Стъпка 3</b></p> <p><b>а</b> Проверете дали тавите са свързани. За повече информация вижте "<a href="#">Свързване на тави</a>" на стр. 47.</p> <p><b>б</b> Отпечатайте документа.</p> <p>Документът отпечатан ли е от правилната тава?</p>	<p>Проблемът е решен.</p>	<p>Свържете се със <a href="#">поддръжката на клиенти</a>.</p>



## Поверителни и други изчакващи документи не се отпечатват

Действие	Yes (Да)	Не
<p><b>Стъпка 1</b></p> <p><b>а</b> От контролния панел проверете дали документите се показват в списъка със Задържани задания.</p> <p><b>Забележка:</b> Ако документите не са в списъка, тогава отпечатайте документите чрез опциите Отпечатване и задържане.</p> <p><b>б</b> Отпечатайте документите.</p> <p>Отпечатани ли са документите?</p>	Проблемът е решен.	Отидете на стъпка 2.
<p><b>Стъпка 2</b></p> <p>Заданието за печат може да съдържа грешки във формата или невалидни данни. Изтрийте заданието за печат и след това го изпратете отново.</p> <p>Отпечатани ли са документите?</p>	Проблемът е решен.	Отидете на стъпка 3.
<p><b>Стъпка 3</b></p> <p>Ако отпечатвате от интернет, тогава принтерът може да разчита множеството заглавия на задания като дубликати.</p> <p><b>За потребители на Windows</b></p> <p><b>а</b> Отворете диалоговия прозорец Printing Preferences (Предпочитания за печат).</p> <p><b>б</b> От раздела Print and Hold (Отпечатване и задържане) кликнете върху <b>Use Print and Hold (Използване на отпечатване и задържане)</b>, след което кликнете върху <b>Keep duplicate documents (Запазване на дублирани документи)</b>.</p> <p><b>в</b> Въведете PIN код и след това запазете промените.</p> <p><b>г</b> Изпратете заданието за печат.</p> <p><b>За потребители на Macintosh</b></p> <p><b>а</b> Запазете и наименувайте всяко задание отделно.</p> <p><b>б</b> Изпратете заданието отделно.</p> <p>Отпечатани ли са документите?</p>	Проблемът е решен.	Отидете на стъпка 4.
<p><b>Стъпка 4</b></p> <p><b>а</b> Изтрийте някои задържани задания, за да освободите памет в принтера.</p> <p><b>б</b> Отпечатайте документите.</p> <p>Отпечатани ли са документите?</p>	Проблемът е решен.	Свържете се със <a href="#">поддръжката на клиенти</a> .

## Принтерът не отговаря

Действие	Да	Не
<p><b>Стъпка 1</b> Проверете дали захранващият кабел е свързан към електрическия контакт.</p> <p> <b>ВНИМАНИЕ – ПОТЕНЦИАЛНО НАРАНЯВАНЕ:</b> За да избегнете риска от пожар или токов удар, свържете захранващия кабел към подходящ и правилно заземен електрически контакт, който е в близост до продукта и е леснодостъпен.</p> <p>Отговаря ли принтерът?</p>	Проблемът е решен.	Отидете на стъпка 2.
<p><b>Стъпка 2</b> Проверете дали електрическият контакт не е изключен от превключвател или прекъсвач.</p> <p>Изключен ли е електрическият контакт от превключвател или прекъсвач?</p>	Включете превключвателя или рестартирайте прекъсвача.	Отидете на стъпка 3.
<p><b>Стъпка 3</b> Проверете дали принтерът е включен.</p> <p>Включен ли е принтерът?</p>	Отидете на стъпка 4.	Включете принтера.
<p><b>Стъпка 4</b> Проверете дали принтерът се намира в режим „Заспиване“ или в режим „Хибернация“.</p> <p>Намира ли се принтерът в режим „Заспиване“, или в режим „Хибернация“?</p>	Натиснете бутона за захранване, за да събудите принтера.	Отидете на стъпка 5.
<p><b>Стъпка 5</b> Проверете дали кабелите, свързващи принтера и компютъра, са включени в правилните портове.</p> <p>В правилните портове ли са включени кабелите?</p>	Отидете на стъпка 6.	Включете кабелите в правилните портове.
<p><b>Стъпка 6</b> Изключете принтера, инсталирайте хардуерните опции и след това го включете отново. За повече информация вижте документацията на опцията.</p> <p>Отговаря ли принтерът?</p>	Проблемът е решен.	Отидете на стъпка 7.
<p><b>Стъпка 7</b> Инсталирайте правилния драйвер на принтера.</p> <p>Отговаря ли принтерът?</p>	Проблемът е решен.	Отидете на стъпка 8.

Действие	Да	Не
<p><b>Стъпка 8</b></p> <p>Изключете принтера, изчакайте около 10 секунди и след това включете принтера.</p> <p>Отговаря ли принтерът?</p>	Проблемът е решен.	Свържете се със <a href="#">поддръжката на клиенти</a> .

## Не може да разчете флаш устройството

Действие	Yes (Да)	Не
<p><b>Стъпка 1</b></p> <p>Проверете дали принтерът не е зает с обработването на друго задание за отпечатване, копиране, сканиране или факс.</p> <p>Готов ли е принтерът?</p>	Отидете на стъпка 2.	Изчакайте, докато принтерът обработва другото задание.
<p><b>Стъпка 2</b></p> <p>Проверете дали флаш устройството се поддържа. За повече информация вижте "<a href="#">Поддържани флаш устройства и типове файлове</a>" на стр. 62.</p> <p>Поддържано ли е флаш устройството?</p>	Отидете на стъпка 3.	Вкарайте поддържано флаш устройство.
<p><b>Стъпка 3</b></p> <p>Отстранете и след това вкарайте флаш устройството.</p> <p>Разпознава ли принтерът флаш устройството?</p>	Проблемът е решен.	Свържете се със <a href="#">поддръжката на клиенти</a> .

## Разрешаване на USB порт

От началния екран докоснете **Settings (Настройки) > Network/Ports (Мрежи/портове) > USB > Enable USB Port (Активиране на USB порт)**.

## Проблеми с мрежовата връзка

### не може да отвори вграденият уеб сървър

Действие	Да	Не
<p><b>Стъпка 1</b> Проверете дали принтерът е включен.</p> <p>Включен ли е принтерът?</p>	Отидете на стъпка 2.	Включете принтера.
<p><b>Стъпка 2</b> Уверете се, че IP адресът на принтера е правилен.</p> <p><b>Забележки:</b></p> <ul style="list-style-type: none"> <li>• Вижте IP адреса на началния екран.</li> <li>• IP адресът се показва като четири числа, разделени с точки, например 123.123.123.123.</li> </ul> <p>Правилен ли е IP адресът на принтера?</p>	Отидете на стъпка 3.	Въведете правилния IP адрес в полето за адрес.
<p><b>Стъпка 3</b> Проверете дали използвате поддържан браузър:</p> <ul style="list-style-type: none"> <li>• Internet Explorer версия 11 или по-нова</li> <li>• Microsoft Edge</li> <li>• Safari version 6 or later</li> <li>• Google Chrome™ version 32 or later</li> <li>• Mozilla Firefox version 24 or later</li> </ul> <p>Поддържа ли се вашият браузър?</p>	Отидете на стъпка 4.	Инсталирайте поддържан браузър.
<p><b>Стъпка 4</b> Проверете дали мрежовата връзка работи.</p> <p>Работи ли мрежовата връзка?</p>	Отидете на стъпка 5.	Свържете се с вашия администратор.
<p><b>Стъпка 5</b> Уверете се, че кабелните връзки към принтера и сървъра за печат са добре фиксирани. За повече информация вижте документацията доставена с принтера.</p> <p>Добре ли са фиксирани кабелните връзки?</p>	Отидете на стъпка 6.	Фиксирайте добре кабелните връзки.
<p><b>Стъпка 6</b> Проверете дали са забранени уеб прокси сървърите.</p> <p>Забранени ли са уеб прокси сървърите?</p>	Отидете на стъпка 7.	Свържете се с вашия администратор.
<p><b>Стъпка 7</b> Влезте във вградения уеб сървър.</p> <p>Отвори ли се Embedded Web Server?</p>	Проблемът е решен.	Свържете се със <a href="#">поддръжката на клиенти</a> .

## Неуспешно свързване на принтера с Wi-Fi мрежата

Действие	Yes (Да)	Не
<p><b>Стъпка 1</b> Уверете се, че Active Adapter (Активен адаптер) е зададен на Auto (Автоматично). От началния екран докоснете <b>Настройки &gt; Мрежа/портове &gt; Преглед на мрежата &gt; Активен адаптер &gt; Автоматично.</b></p> <p>Може ли принтерът да се свърже с Wi-Fi мрежата?</p>	Проблемът е решен.	Отидете на стъпка 2.
<p><b>Стъпка 2</b> Проверете дали е избрана правилната Wi-Fi мрежа. <b>Забележка:</b> Някои рутери може да споделят SSID по подразбиране.</p> <p>Свързвате ли се с правилната Wi-Fi мрежа?</p>	Отидете на стъпка 4.	Отидете на стъпка 3.
<p><b>Стъпка 3</b> Свържете се с правилната Wi-Fi мрежа. За повече информация вижте <a href="#">"Свързване на принтера с Wi-Fi мрежа" на стр. 52.</a></p> <p>Може ли принтерът да се свърже с Wi-Fi мрежата?</p>	Проблемът е решен.	Отидете на стъпка 4.
<p><b>Стъпка 4</b> Проверете режима безжична защита. От началния екран докоснете <b>Настройки &gt; Мрежа/портове &gt; Безжична връзка &gt; Режим безжична защита.</b></p> <p>Избран ли е правилният режим безжична защита?</p>	Отидете на стъпка 6.	Отидете на стъпка 5.
<p><b>Стъпка 5</b> Изберете правилния режим безжична защита.</p> <p>Може ли принтерът да се свърже с Wi-Fi мрежата?</p>	Проблемът е решен.	Отидете на стъпка 6.
<p><b>Стъпка 6</b> Уверете се, че сте въвели правилната парола на мрежата. <b>Забележка:</b> Обърнете внимание на интервалите, цифрите и главните букви в паролата.</p> <p>Може ли принтерът да се свърже с Wi-Fi мрежата?</p>	Проблемът е решен.	Свържете се със <a href="#">поддръжката на клиенти.</a>

## Проблеми с консумативите

### Заменете касетата, несъответствие с региона на принтера

За да разрешите този проблем, купувайте касети за правилния регион, отговарящ на региона на принтера, или касети, които могат да се използват в целия свят.

- Първата цифра след 42 в съобщението посочва региона на принтера.
- Втората цифра след 42 в съобщението посочва региона на касетата.

## Региони на печатаща касета и принтер

Регион	Цифров код
За целия свят или за неопределен регион	0
Северна Америка (САЩ, Канада)	1
Европейско икономическо пространство, Западна Европа, Северни държави, Швейцария	2
Азиатско-тихоокеански регион	3
Латинска Америка	4
Останалата част от Европа, Близкия изток, Африка	5
Австралия, Нова Зеландия	6
Невалиден регион	9

**Забележка:** За да откриете регионалните настройки на принтера и печатащата касета, отпечатайте тестовите страници за качество на печат. От контролния панел се придвижете до: **Settings (Настройки) > Troubleshooting (Отстраняване на неизправности) > Print Quality Test Pages (Отпечатване на тестови страници за качество)**.

## Консумативи, които не са на Lexmark



Принтерът установи поставен консуматив или част, която не е от Lexmark.

Вашият принтер Lexmark е разработен за най-добра работа с оригинални консумативи и части на Lexmark. Използването на консумативи и части от трети страни може да повлияе на качеството на работа, надеждността или живота на принтера и неговите компоненти.

Всички показатели за срока на експлоатация са проектирани за работа с доставчици и части на Lexmark и може да предоставят неочаквани резултати, ако се използват доставчици или части на трети страни. Използването на модула за изображения извън предназначения срок на експлоатация може да повреди Вашия принтер Lexmark или свързаните с него компоненти.



**Предупреждение – потенциални щети:** Използването на консумативи или части от трети страни може да повлияе на гаранционния обхват. Щети, причинени от използването на консумативи или части от трети страни, може да не се покриват от гаранцията.

За да приемете всички рискове и да използвате неоригинални консумативи или части за принтера си, направете едно от следните:

За модели на принтери със сензорен екран натиснете  два пъти, след което натиснете  два пъти.

За модели на принтери без сензорен екран натиснете и задръжте **X** и  едновременно за 15 секунди.

Ако не желаете да приемате тези рискове, отстранете консумативите или частите на трети страни и след това поставете в принтера си оригинални консумативи или части на Lexmark. За повече информация вижте "[Употреба на оригинални части и консумативи Lexmark](#)" на стр. 146.

За модели на принтери със сензорен екран, ако принтерът не отпечата след натискане на  два пъти и след натискане на  два пъти, тогава нулирайте брояча за използването на консумативи.

За модели на принтери без сензорен екран, ако принтерът не печата след едновременно натискане и задържане на **X** и **OK** за 15 секунди, нулирайте брояча за използването на консумативи.

1 От контролния панел се придвижете до:

**Настройки > Устройство > Поддръжка > Меню за конфигурация > Използване на консумативи и броячи**

За модели на принтери без сензорен екран натиснете **OK** за преминаване през настройките.

2 Изберете частта или консуматива, които желаете да нулирате.

3 За да изчистите съобщението, направете едно от следните неща:

- За модели на принтери със сензорен екран натиснете **▶** два пъти, след което натиснете **↶** два пъти.
- За модели на принтери без сензорен екран натиснете и задръжте **X** и **OK** едновременно за 15 секунди.

**Забележка:** Ако не успеете да нулирате броячите за използване на консумативи, тогава върнете елемента до мястото на закупуване.

## Отстраняване на заседнала хартия

### Предотвратяване на засядането

#### Правилно зареждане на хартия

- Уверете се, че хартията е поставена хоризонтално в тавата.

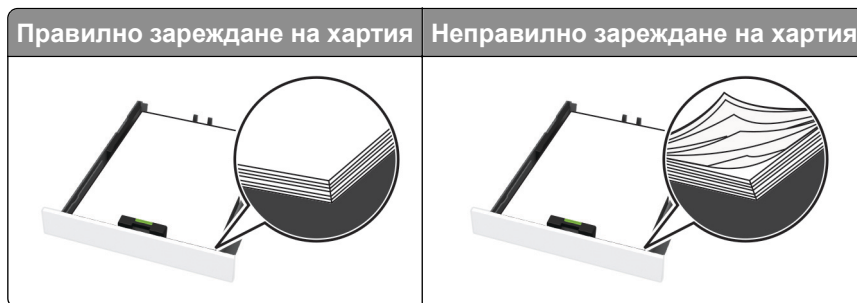

- Не зареждайте и не изваждайте тавата, докато принтерът печата.
- Не зареждайте прекалено много хартия. Уверете се, че височината на топа е под индикатора за максимално ниво на хартията.

- Не плъзгайте хартията в тавата. Заредете хартията, както е показано на илюстрацията.



- Уверете се, че водачите на хартията са позиционирани правилно и не са притиснати плътно към хартията или пликите.
- Избутайте добре тавата в принтера, след като заредите хартията.

### Използване на препоръчана хартия

- Използвайте само препоръчана хартия или специален печатен носител.
- Не зареждайте намачкана, нагъната, влажна, подгъната или набръчкана хартия.
- Изпънете, развейте и изгладете ръбовете на хартията преди зареждане.

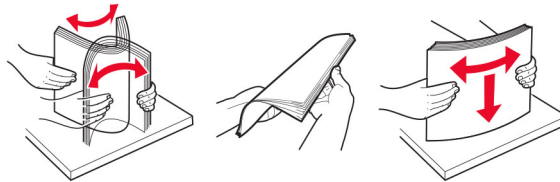

- Не използвайте хартия, която е срязана или подрязана на ръка.
- Не смесвайте хартия с различен размер, тегло или тип в същата тавана.
- Уверете се, че размерът и типът хартия са зададени правилно на компютъра или контролния панел на принтера.
- Съхранявайте хартията в съответствие с препоръките на производителя.

### Идентифициране на места на засядане

#### Забележки:

- Когато функцията Jam Assist (Подпомагане при засядане) е зададена на On (Вкл.), принтерът може да се опита да изхвърли празни страници или страници с частичен печат след изчистване на заседнала страница. Проверете Вашите отпечатани страници за празни страници.
- Когато функцията Възстановяване при засядане е зададена на Вкл. или Автоматично, принтерът отпечатва повторно заседналите страници.



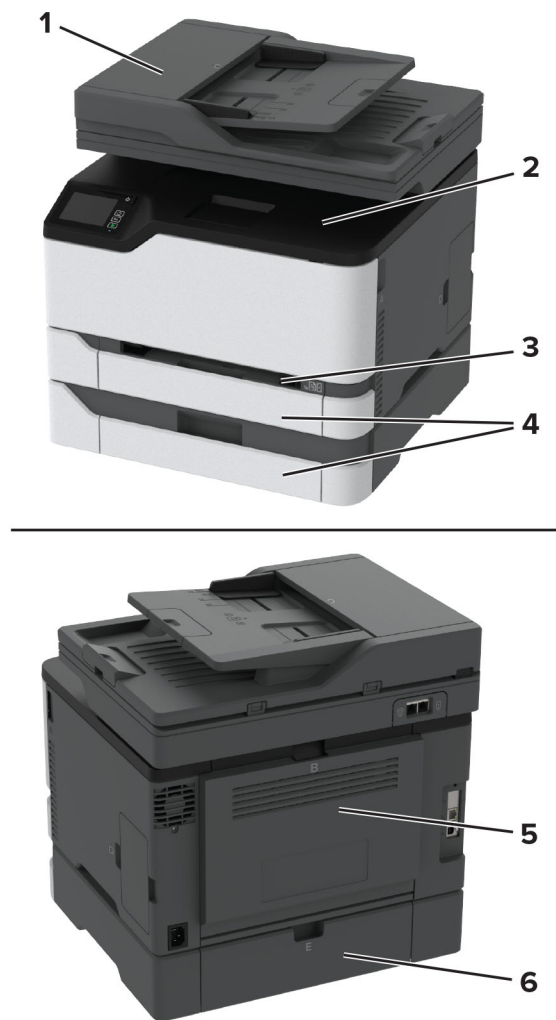

	Места на заседнала хартия
1	Автоматично подаващо устройство (АПУ)
2	Стандартна изходна тава
3	Устройство за ръчно подаване
4	Тави
5	Вратичка В
6	Вратичка Е

## Заседнала хартия в стандартната тава

1 Отворете врата В.



**ВНИМАНИЕ – ГОРЕЩА ПОВЪРХНОСТ:** Вътрешността на принтера може да е гореща. За да намалите риска от нараняване от горещ компонент, изчакайте повърхността да изстине, преди да я докоснете.



**2** Отстранете заседналата хартия.

**Забележка:** Уверете се, че всички парчета хартия са отстранени.

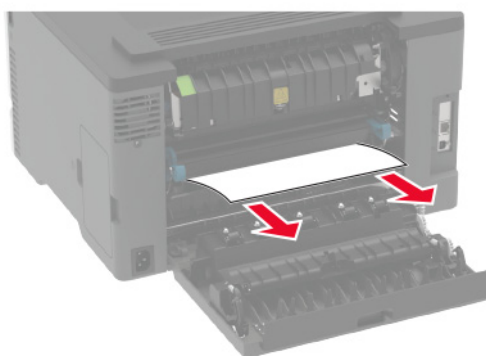

**3** Затворете вратичката.

4 Премахнете тавата и устройството за ръчно подаване.

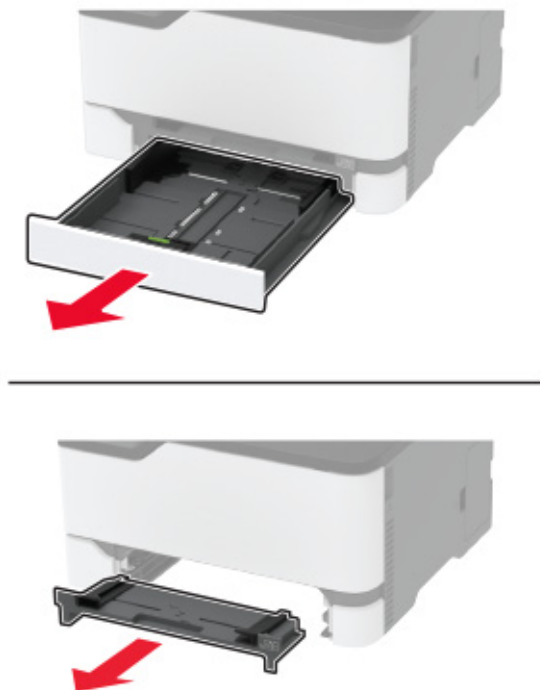

5 Отстранете заседналата хартия.

**Забележка:** Уверете се, че всички парчета хартия са отстранени.

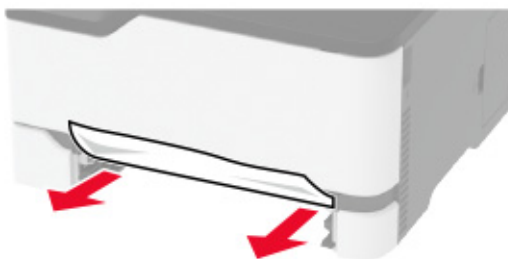

6 Поставете устройството за ръчно подаване и тавата.

## Засядане на хартия в допълнителната тава

1 Отворете врата В.



**ВНИМАНИЕ – ГОРЕЦА ПОВЪРХНОСТ:** Вътрешността на принтера може да е гореща. За да намалите риска от нараняване от горещ компонент, изчакайте повърхността да изстине, преди да я докоснете.



**2** Отстранете заседналата хартия.

**Забележка:** Уверете се, че всички парчета хартия са отстранени.

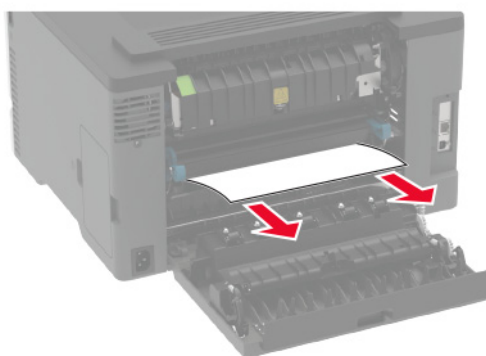

**3** Затворете вратичката.

**4** Отворете врата Е.

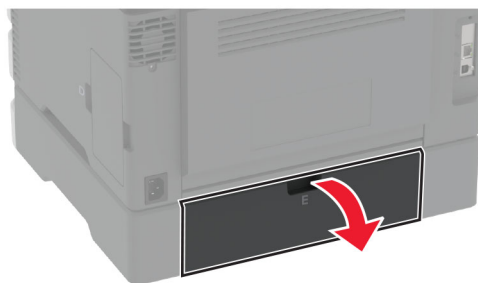

**5** Отстранете заседналата хартия.

**Забележка:** Уверете се, че всички парчета хартия са отстранени.

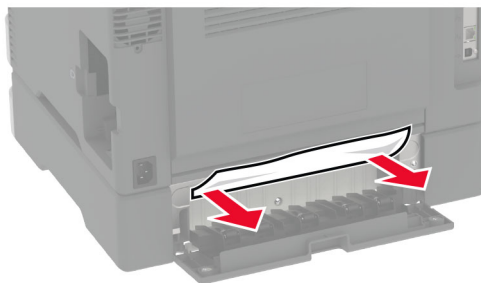

- 6 Затворете вратичката.
- 7 Отстранете допълнителната тава.



- 8 Отстранете заседналата хартия.  
**Забележка:** Уверете се, че всички парчета хартия са отстранени.



- 9 Поставете тавата.

### **Заседнала хартия в стандартната изходна тава**

- 1 Повдигнете скенера и извадете заседналата хартия.  
**Забележка:** Уверете се, че всички парчета хартия са отстранени.



**2** Спуснете скенера.

## Заседнала хартия в ръчното подаващо устройство

- 1 Премахнете тавата и устройството за ръчно подаване.

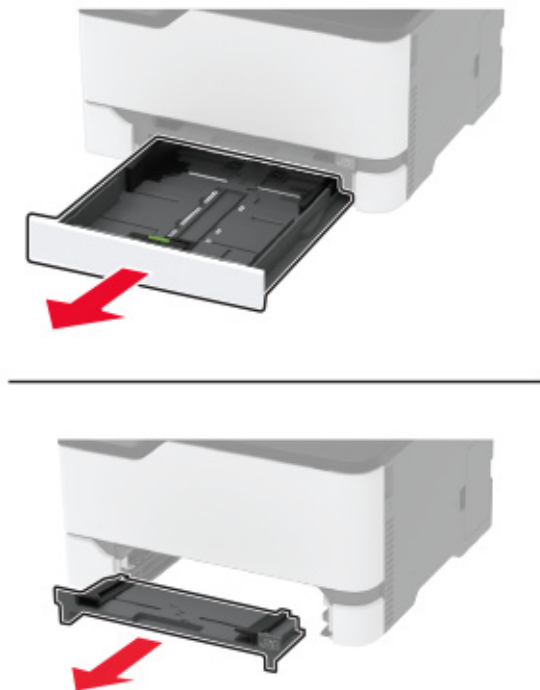

- 2 Отстранете заседналата хартия.

**Забележка:** Уверете се, че всички парчета хартия са отстранени.

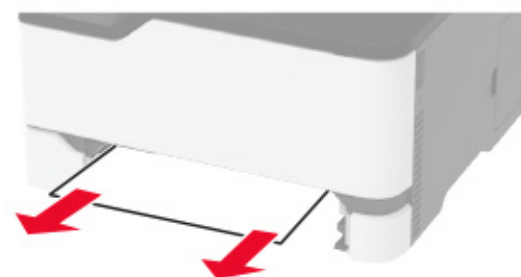

- 3 Поставете устройството за ръчно подаване и тавата.

## Засядане на хартия във врата В

- 1 Отворете врата В.



**ВНИМАНИЕ – ГОРЕЦА ПОВЪРХНОСТ:** Вътрешността на принтера може да е гореща. За да намалите риска от нараняване от горещ компонент, изчакайте повърхността да изстине, преди да я докоснете.

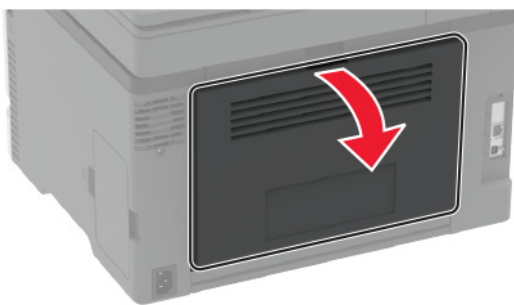

2 Отстранете заседналата хартия от някоя от следните области:

**Забележка:** Уверете се, че всички парчета хартия са отстранени.

- Област фиксиращия модул

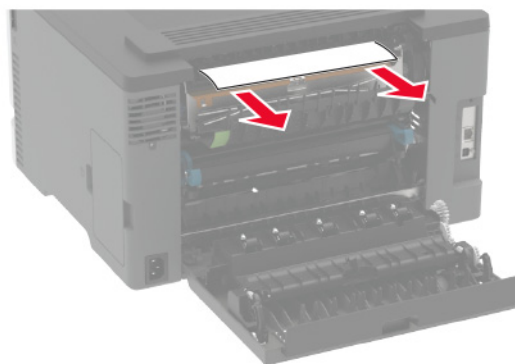
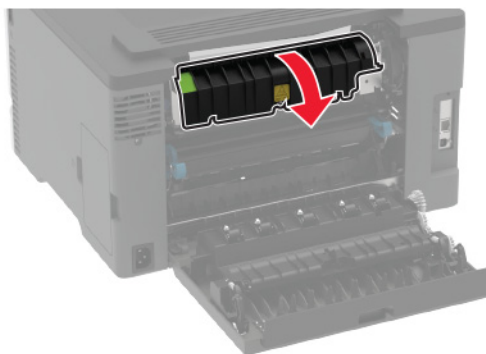



- Под областта на фиксиращия модул

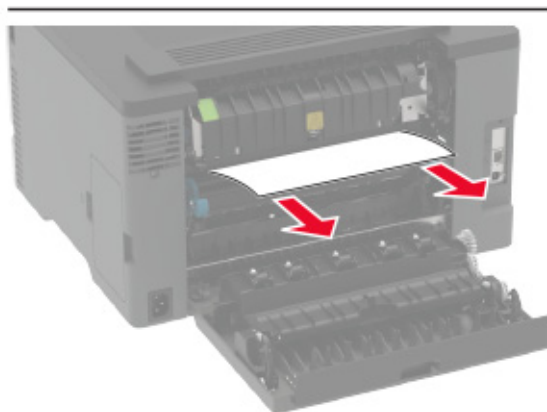
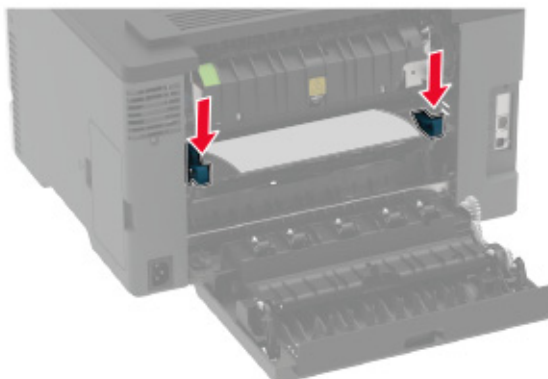

- Модул за двустранен печат

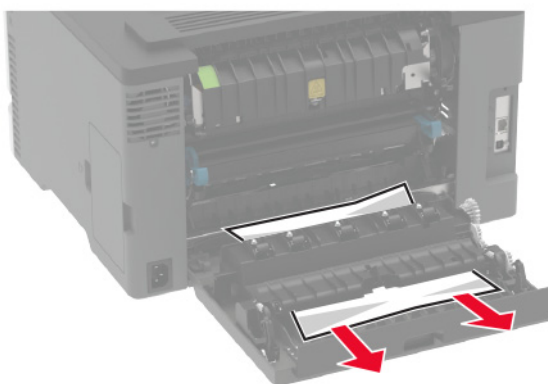

**3** Затворете вратичката.

## Заседнала хартия в автоматичното подаващо устройство (АПУ)

- 1 Отстр. всички оригинали от тавата на АПУ.
- 2 Отворете капака на АПУ.

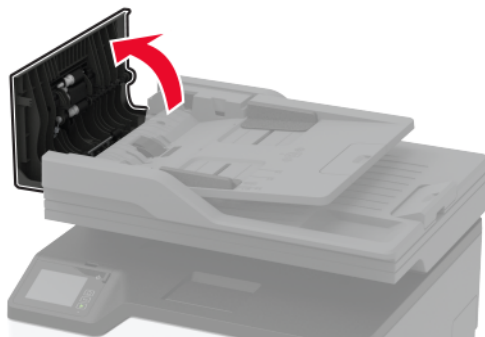

- 3 Отстранете заседналата хартия.

**Забележка:** Уверете се, че всички парчета хартия са отстранени.

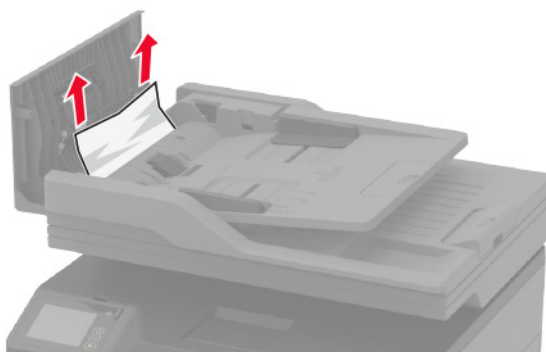

- 4 Затворете капака на АПУ.

## Проблеми с подаването на хартия

### Пликът се запечатва при отпечатване

Действие	Да	Не
<p><b>Стъпка 1</b></p> <p><b>а</b> Използвайте плик, който е съхраняван в суха среда.</p> <p><b>Забележка:</b> Отпечатването на пликове при силно овлажнено съдържание може да запечата предкрилката.</p> <p><b>б</b> Изпратете заданието за печат.</p> <p>Пликът запечатва ли се по време на отпечатване?</p>	Отидете на стъпка 2.	Проблемът е решен.
<p><b>Стъпка 2</b></p> <p><b>а</b> Уверете се, че типът на хартията е настроен на Envelope (Плик). От контролния панел се придвижете до: <b>Настройки &gt; Хартия &gt; Конфигурация на тавата &gt; Размер/тип на хартията</b></p> <p><b>б</b> Изпратете заданието за печат.</p> <p>Пликът запечатва ли се по време на отпечатване?</p>	Свържете се със <a href="#">поддръжката на клиенти</a> .	Проблемът е решен.

### Отпечатването с колиране не работи

Действие	Yes (Да)	Не
<p><b>Стъпка 1</b></p> <p><b>а</b> От контролния панел се придвижете до: <b>Settings (Настройки) &gt; Print (Отпечатване) &gt; Layout (Оформление) &gt; Collate (Колиране)</b></p> <p><b>б</b> Докоснете <b>On [1,2,1,2,1,2] (Вкл. [1,2,1,2,1,2])</b>.</p> <p><b>в</b> Отпечатайте документа.</p> <p>Документът правилно ли е колиран?</p>	Проблемът е решен.	Отидете на стъпка 2.
<p><b>Стъпка 2</b></p> <p><b>а</b> От документа, който искате да отпечатате, отворете диалоговия прозорец за отпечатване и след това изберете <b>Collate (Колиране)</b>.</p> <p><b>б</b> Отпечатайте документа.</p> <p>Документът правилно ли е колиран?</p>	Проблемът е решен.	Отидете на стъпка 3.
<p><b>Стъпка 3</b></p> <p><b>а</b> Намалете броя на страниците за отпечатване.</p> <p><b>б</b> Отпечатайте документа.</p> <p>Правилно ли са колирани страниците?</p>	Проблемът е решен.	Свържете се със <a href="#">поддръжката на клиенти</a> .

## Свързването на тавите не работи

Действие	Yes (Да)	Не
<p><b>Стъпка 1</b></p> <p><b>а</b> Проверете дали хартията в тавите е с еднакъв размер и от един и същи тип.</p> <p><b>б</b> Проверете дали водачите на хартията са позиционирани правилно.</p> <p><b>в</b> Отпечатайте документа.</p> <p>Свързани ли са правилно тавите?</p>	Проблемът е решен.	Отидете на стъпка 2.
<p><b>Стъпка 2</b></p> <p><b>а</b> От началния екран докоснете <b>Settings (Настройки) &gt; Paper (Хартия) &gt; Tray Configuration (Конфигурация на тавата) &gt; Paper Size/Type (Размер/тип хартия)</b>.</p> <p><b>б</b> Задайте размера и типа хартия да съвпадат с хартията, заредена в свързаните тави.</p> <p><b>в</b> Отпечатайте документа.</p> <p>Свързани ли са правилно тавите?</p>	Проблемът е решен.	Отидете на стъпка 3.
<p><b>Стъпка 3</b></p> <p><b>а</b> Уверете се, че Tray Linking (Тавата се свързва) е настроено на Automatic (Автоматично). За повече информация вижте <a href="#">"Свързване на тави" на стр. 47</a>.</p> <p><b>б</b> Отпечатайте документа.</p> <p>Свързани ли са правилно тавите?</p>	Проблемът е решен.	Свържете се със <a href="#">поддръжката на клиенти</a> .

## Хартията често засяда

Действие	Да	Не
<p><b>Стъпка 1</b></p> <p><b>а</b> Отстранете тавата.</p> <p><b>б</b> Проверете дали хартията е заредена правилно.</p> <p><b>Забележки:</b></p> <ul style="list-style-type: none"> <li>Уверете се, че водачите на хартия са позиционирани правилно.</li> <li>Уверете се, че височината на топа е под индикатора за максимално ниво на хартията.</li> <li>Уверете се, че отпечатвателите на препоръчаните тип и размер хартия.</li> </ul> <p><b>в</b> Поставете тавата.</p> <p><b>г</b> Отпечатайте документа.</p> <p>Често ли засяда хартията?</p>	Отидете на стъпка 2.	Проблемът е решен.

Действие	Да	Не
<p><b>Стъпка 2</b></p> <p><b>а</b> От контролния панел се придвижете до:  <b>Настройки &gt; Хартия &gt; Конфигурация на тавата &gt; Размер/тип на хартията</b></p> <p><b>б</b> Задайте правилния размер и вид на хартията.</p> <p><b>в</b> Отпечатайте документа.</p> <p>Често ли засяда хартията?</p>	Отидете на стъпка 3.	Проблемът е решен.
<p><b>Стъпка 3</b></p> <p><b>а</b> Заредете хартия от нов пакет.</p> <p><b>Забележка:</b> Хартията абсорбира влагата поради високото ниво на влажност. Съхранявайте хартията в оригиналната опаковка, докато не сте готови да я използвате.</p> <p><b>б</b> Отпечатайте документа.</p> <p>Често ли засяда хартията?</p>	Свържете се със <a href="#">поддръжката на клиенти</a> .	Проблемът е решен.

## Заседналите страници не се отпечатват повторно

Действие	Да	Не
<p><b>а</b> От контролния панел се придвижете до:  <b>Settings (Настройки) &gt; Device (Устройство) &gt; Notifications (Известия) &gt; Jam Content Recovery (Възстановяване на заседнало съдържание)</b></p> <p><b>б</b> В менюто Jam Recovery (Възстановяване при засядане) изберете <b>On (Вкл.)</b> или <b>Auto (Автоматично)</b>.</p> <p><b>в</b> Отпечатайте документа.</p> <p>Заседналите страници отпечатват ли се отново?</p>	Проблемът е решен.	Свържете се със <a href="#">поддръжката на клиенти</a> .

## Проблеми с изпращането на имейли

### Деактивиране на съобщението за грешка „SMTP сървърът не е настроен“

От началния екран докоснете  > **Settings (Настройки) > E-mail (Имейл) > E-mail Setup (Конфигуриране на имейл) > Disable “SMTP Server not set up” error (Деактивиране на грешката „SMTP сървърът не е настроен“)** > **On (Вкл.)**.

За да предотвратите повторното възникване на грешката, извършете едно или повече от следните:

- Актуализирайте фърмуера. За повече информация вижте ["Актуализиране на фърмуера" на стр. 49](#).
- Конфигурирайте SMTP настройките за имейл. За повече информация вижте ["Конфигуриране на SMTP настройките за имейл" на стр. 34](#).

## Не могат да се изпратят имейли

Действие	Yes (Да)	Не
<p><b>Стъпка 1</b></p> <p>Уверете се, че SMTP настройките за имейл са конфигурирани правилно. За повече информация вижте <a href="#">"Конфигуриране на SMTP настройките за имейл"</a> на стр. 34.</p> <p>Можете ли да изпратите имейл?</p>	Проблемът е решен.	Отидете на стъпка 2.
<p><b>Стъпка 2</b></p> <p>Уверете се, че използвате правилната парола. В зависимост от Вашия доставчик на имейл услуги използвайте Вашата парола на акаунта, парола на приложението или парола за удостоверяване. За повече информация вижте <a href="#">"Конфигуриране на SMTP настройките за имейл"</a> на стр. 34.</p> <p>Можете ли да изпратите имейл?</p>	Проблемът е решен.	Отидете на стъпка 3.
<p><b>Стъпка 3</b></p> <p>Уверете се, че принтерът е свързан с мрежа и че мрежата е свързана с интернет.</p> <p>Можете ли да изпратите имейл?</p>	Проблемът е решен.	Свържете се със <a href="#">поддръжката на клиенти</a> .

## Проблеми с работата на факса

### Не се показва ID на повикващ

**Забележка:** Тези инструкции се отнасят само за принтери, които поддържат аналогов факс. За повече информация вижте ["Настройване на принтера за изпращане на факс"](#) на стр. 26.

Действие	Yes (Да)	Не
<p>Разрешете ID на повикващия.</p> <p>От началния екран докоснете <b>Settings (Настройки) &gt; Fax (Факс) &gt; Fax Setup (Конфигуриране на факс) &gt; Fax Receive Settings (Настройки за получаване на факс) &gt; Admin Controls (Контроли за администратор) &gt; Enable Caller ID (Разрешаване на ID на повикващия)</b>.</p> <p>Появява ли се ID на повикващ?</p>	Проблемът е решен.	Свържете се със <a href="#">поддръжката на клиенти</a> .

## Не може да се настрои etherFAX

Действие	Yes (Да)	Не
<p><b>Стъпка 1</b> Проверете връзката на принтера.</p> <p><b>а</b> Печат на страницата за настройки на мрежата. От началния екран докоснете <b>Settings (Настройки) &gt; Reports (Отчети) &gt; Network (Мрежа) &gt; Network Setup Page (Страница за настройка на мрежа)</b>.</p> <p><b>б</b> Проверете състоянието на мрежата.</p> <p>Принтерът свързан ли е към мрежата?</p>	Отидете на стъпка 3.	Отидете на стъпка 2.
<p><b>Стъпка 2</b> Уверете се, че принтерът е свързан с мрежа и че мрежата е свързана с интернет.</p> <p>Можете ли да настроите etherFAX?</p>	Проблемът е решен.	Отидете на стъпка 3.
<p><b>Стъпка 3</b> Уверете се, че etherFAX е настроен правилно. За повече информация вижте "<a href="#">Настройване на функцията за факс чрез използване на etherFAX</a>" на стр. 28.</p> <p>Можете ли да настроите etherFAX?</p>	Проблемът е решен.	Отидете на <a href="https://www.etherfax.net/lexmark">https://www.etherfax.net/lexmark</a> .

## Не могат да се изпращат или получават факсове чрез използване на аналогов факс

Действие	Yes (Да)	Не
<p><b>Стъпка 1</b> Разрешете всички съобщения за грешка, които се появяват на дисплея.</p> <p>Можете ли да изпратите или получите факс?</p>	Проблемът е решен.	Отидете на стъпка 2.
<p><b>Стъпка 2</b> Уверете се, че кабелните връзки за следното оборудване са стабилни:</p> <ul style="list-style-type: none"> <li>• Телефон</li> <li>• Слушалки с микрофон</li> <li>• Телефонен секретар</li> </ul> <p>Можете ли да изпратите или получите факс?</p>	Проблемът е решен.	Отидете на стъпка 3.

Действие	Yes (Да)	Не
<p><b>Стъпка 3</b></p> <p>Проверете за сигнал „свободно“.</p> <ul style="list-style-type: none"> <li>• Обадете се на факс номера, за да се уверите, че работи правилно.</li> <li>• Ако използвате функцията „On Hook Dial“, усилете нивото на звука, за да проверите дали чувате сигнал „свободно“.</li> </ul> <p>Можете ли да чуete сигнал "свободно"?</p>	Отидете на стъпка 5.	Отидете на стъпка 4.
<p><b>Стъпка 4</b></p> <p>Проверете стенната розетка на телефона.</p> <p><b>а</b> Свържете аналоговия телефон директно към стенната розетка.</p> <p><b>б</b> Слушайте за сигнал „свободно“.</p> <p><b>в</b> Ако не чувате сигнал "свободно", тогава използвайте друг телефонен кабел.</p> <p><b>г</b> Ако все още не чувате сигнал "свободно", свържете аналоговия телефон към друга стенна розетка.</p> <p><b>д</b> Ако чуete сигнал „свободно“, принтерът е свързан правилно.</p> <p>Можете ли да изпратите или получите факс?</p>	Проблемът е решен.	Отидете на стъпка 5.
<p><b>Стъпка 5</b></p> <p>Проверете дали принтерът е свързан към аналогова телефонна услуга или към правилния цифров конектор.</p> <ul style="list-style-type: none"> <li>• Ако използвате телефонна услуга с комплексни услуги за дигитална мрежа (Integrated Services for Digital Network, ISDN), свържете към аналогов телефонен порт на ISDN клемен адаптер. За повече информация се обърнете към Вашия ISDN доставчик.</li> <li>• Ако използвате DSL (цифрова абонатна линия), се свържете към DSL филтър или рутер, който поддържа аналогова употреба. За повече информация се обърнете към вашия DSL доставчик.</li> <li>• Ако използвате телефонна услуга с частна телефонна централа (PBX), се уверете, че се свързвате към аналогова връзка в PBX. Ако не съществува такава, обмислете инсталирането на аналогова телефонна линия за факс машината.</li> </ul> <p>Можете ли да изпратите или получите факс?</p>	Проблемът е решен.	Отидете на стъпка 6.
<p><b>Стъпка 6</b></p> <p>Временно изключете другото оборудване и деактивирайте другите телефонни услуги.</p> <p><b>а</b> Разкачете другото оборудване (като телефонни секретари, компютри, модеми или сплитери на телефонни линии) между принтера и телефонната линия.</p> <p><b>б</b> Деактивирайте изчакване на обаждането и гласова поща. За повече информация се обърнете към вашата телефонна компания.</p> <p>Можете ли да изпратите или получите факс?</p>	Проблемът е решен.	Отидете на стъпка 7.



Действие	Yes (Да)	Не
<p><b>Стъпка 7</b></p> <p>Сканирайте оригиналния документ страница по страница.</p> <p><b>а</b> Наберете номера на факса.</p> <p><b>б</b> Сканирайте документа.</p> <p>Можете ли да изпратите или получите факс?</p>	Проблемът е решен.	Свържете се със <a href="#">поддръжката на клиенти</a> .

## Не могат да се изпращат или получават факсове чрез използване на etherFAX

Действие	Yes (Да)	Не
<p><b>Стъпка 1</b></p> <p>Уверете се, че принтерът е свързан с мрежа и че мрежата е свързана с интернет.</p> <p>Можете ли да изпращате или получавате факсове чрез използване на etherFAX?</p>	Проблемът е решен.	Отидете на стъпка 2.
<p><b>Стъпка 2</b></p> <p><b>а</b> От началния екран докоснете <b>Settings (Настройки) &gt; Fax (Факс) &gt; Fax Setup (Конфигуриране на факс) &gt; General Fax Settings (Общи настройки на факс)</b>.</p> <p><b>б</b> Уверете се, че имате правилния номер на факс.</p> <p><b>в</b> Уверете се, че опцията Fax Transport (Транспортиране на факс) е зададена на etherFAX.</p> <p>Можете ли да изпращате или получавате факсове чрез използване на etherFAX?</p>	Проблемът е решен.	Отидете на стъпка 3.
<p><b>Стъпка 3</b></p> <p>Разделете големите документи на по-малки размери на файловете.</p> <p>Можете ли да изпращате или получавате факсове чрез използване на etherFAX?</p>	Проблемът е решен.	Отидете на <a href="https://www.etherfax.net/lexmark">https://www.etherfax.net/lexmark</a> .

## Могат да се получават, но не могат да се изпращат факсове чрез използване на аналогов факс

Действие	Yes (Да)	Не
<p><b>Стъпка 1</b></p> <p>Заредете оригинален документ правилно в тавата на АПУ или върху стъклото на скенера.</p> <p>Можете ли да изпращате факсове?</p>	Проблемът е решен.	Отидете на стъпка 2.
<p><b>Стъпка 2</b></p> <p>Настройте правилно номера на бързата команда.</p> <ul style="list-style-type: none"> <li>• Проверете дали номерът на бързата команда е зададен за телефонния номер, който искате да наберете.</li> <li>• Наберете телефонния номер ръчно.</li> </ul> <p>Можете ли да изпращате факсове?</p>	Проблемът е решен.	Свържете се със <a href="#">поддръжката на клиенти</a> .

## Могат да се изпращат, но не могат да се получават факсове чрез използване на аналогов факс

Действие	Yes (Да)	Не
<p><b>Стъпка 1</b></p> <p>Уверете се, че източникът на хартията не е празен.</p> <p>Можете ли да изпращате факсове?</p>	Проблемът е решен.	Отидете на стъпка 2.
<p><b>Стъпка 2</b></p> <p>Проверете настройките за забавяне чрез броя позвънявания.</p> <p>От началния екран докоснете <b>Settings (Настройки) &gt; Fax (Факс) &gt; Fax Setup (Конфигуриране на факс) &gt; Fax Receive Settings (Настройки за получаване на факс) &gt; Rings to Answer (Позвънявания преди отговор)</b>.</p> <p>Можете ли да изпращате факсове?</p>	Проблемът е решен.	Отидете на стъпка 3.
<p><b>Стъпка 3</b></p> <p>Ако принтерът отпечатва празни страници, тогава вижте <a href="#">"Празни или бели страници"</a> на стр. 174.</p> <p>Можете ли да изпращате факсове?</p>	Проблемът е решен.	Свържете се със <a href="#">поддръжката на клиенти</a> .

## Лошо качество на печат на факса

Действие	Yes (Да)	Не
<p><b>Стъпка 1</b> Уверете се, че няма дефекти по качеството на печат.</p> <p><b>а</b> От контролния панел докоснете <b>Settings (Настройки) &gt; Troubleshooting (Откриване и отстраняване на неизправности) &gt; Print Quality Test Pages (Тестови страници за качество на печат)</b>.</p> <p><b>б</b> Коригирайте всеки дефект по качеството на печат. За повече информация вижте <a href="#">"Качеството на печат е лошо"</a> на стр. 174.</p> <p>Задоволително ли е качеството на отпечатване на факса?</p>	Проблемът е решен.	Отидете на стъпка 2.
<p><b>Стъпка 2</b> Намалете скоростта на предаване на входящ факс.</p> <p><b>а</b> От контролния панел докоснете <b>Settings (Настройки) &gt; Fax (Факс) &gt; Fax Setup (Конфигуриране на факс) &gt; Fax Receive Settings (Настройки за получаване на факс) &gt; Admin Controls (Контроли за администратор)</b>.</p> <p><b>б</b> В менюто Max Speed (Максимална скорост) изберете по-бавна скорост на предаване.</p> <p>Задоволително ли е качеството на отпечатване на факса?</p>	Проблемът е решен.	Свържете се със <a href="#">поддръжката на клиенти</a> .

## Липсваща информация на заглавната страница за факс

Действие	Не	Yes (Да)
<p><b>а</b> Изключете принтера, изчакайте около 10 секунди и след това включете принтера.</p> <p><b>б</b> Изпратете или извлечете факса.</p> <p>Появи ли се липсващата информация на заглавната страница за факс?</p>	Проблемът е решен.	Свържете се със <a href="#">поддръжката на клиенти</a> .

## Не може да се изпраща заглавната страница за факс от компютъра

Действие	Yes (Да)	Не
<p><b>Стъпка 1</b></p> <p><b>а</b> Уверете се, че драйверът на принтера е актуализиран. За повече информация вижте <a href="#">"Инсталиране на софтуера на принтера"</a> на стр. 47.</p> <p><b>б</b> Изпратете факса.</p> <p>Можете ли да изпратите заглавната страница за факс?</p>	Проблемът е решен.	Отидете на стъпка 2.

Действие	Yes (Да)	Не
<p><b>Стъпка 2</b></p> <p><b>а</b> От документа, който се опитвате да изпратите по факса, отворете диалоговия прозорец Print (Отпечатване).</p> <p><b>б</b> Изберете принтера, след което кликнете върху <b>Properties</b> (Свойства), <b>Preferences</b> (Предпочитания), <b>Options</b> (Опции) или <b>Setup</b> (Конфигуриране).</p> <p><b>в</b> Кликнете върху <b>Fax (Факс)</b>, след което изчистете настройката <b>Always display settings prior to faxing (Винаги показвай настройките преди изпращане по факс)</b>.</p> <p><b>г</b> Изпратете факса.</p> <p>Можете ли да изпратите заглавната страница за факс?</p>	Проблемът е решен.	Свържете се със <a href="#">поддръжката на клиенти</a> .

## Проблеми със сканирането

### Не може да се извърши сканиране към компютър

Действие	Yes (Да)	Не
<p><b>Стъпка 1</b></p> <p>Изпълнете задание за копиране.</p> <p>Успешно ли е заданието за копиране?</p>	Отидете на стъпка 3.	Отидете на стъпка 2.
<p><b>Стъпка 2</b></p> <p><b>а</b> Изключете принтера, изчакайте около 10 секунди и след това го включете отново.</p> <p><b>б</b> Сканирайте документа.</p> <p>Можете ли да изпълните сканиране на документа към компютър?</p>	Проблемът е решен.	Отидете на стъпка 3.
<p><b>Стъпка 3</b></p> <p>Проверете връзката на принтера.</p> <p><b>а</b> Печат на страницата за настройки на мрежата. От контролния панел се придвижете до: <b>Настройки &gt; Отчети &gt; Мрежа &gt; Страница за настройка на мрежата.</b></p> <p><b>б</b> Проверете състоянието на мрежата.</p> <p>Принтерът свързан ли е към мрежата?</p>	Отидете на стъпка 5.	Отидете на стъпка 4.
<p><b>Стъпка 4</b></p> <p><b>а</b> Свържете принтера към мрежата.</p> <p><b>б</b> Сканирайте документа.</p> <p>Можете ли да изпълните сканиране на документа към компютър?</p>	Проблемът е решен.	Отидете на стъпка 5.

Действие	Yes (Да)	Не
<p><b>Стъпка 5</b></p> <p><b>а</b> Уверете се, че принтерът и компютърът са свързани към една и съща мрежа.</p> <p><b>б</b> Сканирайте документа.</p> <p>Можете ли да изпълните сканиране на документа към компютър?</p>	Проблемът е решен.	Свържете се със <a href="#">поддръжката на клиенти</a> .

## Не може да се извърши сканиране към мрежова папка

Действие	Yes (Да)	Не
<p><b>Стъпка 1</b></p> <p><b>а</b> Създайте бърза команда за мрежова папка.</p> <p><b>б</b> Сканирайте документ, като използвате бързата команда. За повече информация вижте "<a href="#">Сканиране в мрежова папка чрез бърза команда</a>" на стр. 77.</p> <p>Можете ли да сканирате документ и да го запазите в мрежова папка?</p>	Проблемът е решен.	Отидете на стъпка 2.
<p><b>Стъпка 2</b></p> <p>Уверете се, че пътят и форматът до мрежовата папка са правилни. Например, <code>//server_hostname/foldername/path</code>, където <code>server_hostname</code> е потребителски домейн в пълен вид (FQDN) или IP адрес.</p> <p>Правилен ли е пътят и форматът до мрежовата папка?</p>	Отидете на стъпка 3.	Отидете на стъпка 4.
<p><b>Стъпка 3</b></p> <p>Уверете се, че имате разрешение за достъп за записване в мрежовата папка.</p> <p>Можете ли да сканирате документ и да го запазите в мрежова папка?</p>	Проблемът е решен.	Отидете на стъпка 4.

Действие	Yes (Да)	Не
<p><b>Стъпка 4</b></p> <p>Актуализирайте бързата команда за мрежовата папка.</p> <p><b>а</b> Отворете уеб браузър и въведете IP адреса на принтера в полето за адрес.</p> <p><b>Забележки:</b></p> <ul style="list-style-type: none"> <li>• Вижте IP адреса на принтера на началния екран. IP адресът се появява като четири поредици от цифри, разделени с точки, напр. 123.123.123.123.</li> <li>• В случай че използвате прокси сървър, временно го изключете, за да заредите уеб страницата правилно.</li> </ul> <p><b>б</b> Кликнете върху <b>Shortcuts (Бързи команди)</b>, след което изберете бърза команда.</p> <p><b>Забележка:</b> Ако имате няколко типа бързи команди, тогава изберете Network Folder (Мрежова папка).</p> <p><b>в</b> В полето Share Path (Път за споделяне) въведете пътя до мрежовата папка.</p> <p><b>Забележки:</b></p> <ul style="list-style-type: none"> <li>• Ако Вашият път за споделяне е <code>\\server_hostname\foldername\path</code>, тогава въведете <code>//server_hostname/foldername/path</code>.</li> <li>• Уверете се, че използвате наклонени напред черти, когато въвеждате пътя за споделяне.</li> </ul> <p><b>г</b> От менюто Authentication (Удостоверяване) изберете Вашия метод за удостоверяване.</p> <p><b>Забележка:</b> Ако Authentication (Удостоверяване) е зададено на „Use assigned username and password (Използване на присвоено потребителско име и парола)“, тогава въведете Вашите идентификационни данни в полетата User Name (Потребителско име) и Password (Парола).</p> <p><b>д</b> Кликнете върху <b>Save (Записване)</b>.</p> <p>Можете ли да сканирате документ и да го запазите в мрежова папка?</p>	Проблемът е решен.	Отидете на стъпка 5.
<p><b>Стъпка 5</b></p> <p>Уверете се, че принтерът и мрежовата папка са свързани към една и съща мрежа.</p> <p>Можете ли да сканирате документ и да го запазите в мрежова папка?</p>	Проблемът е решен.	Свържете се със <a href="#">поддръжката на клиенти</a> .

## Частични копия на документ или снимка

Действие	Да	Не
<p><b>Стъпка 1</b></p> <p><b>а</b> Уверете се, че документът или снимката е поставен в горния ляв ъгъл на стъклото на скенера с лицевата част надолу.</p> <p><b>б</b> Копирайте документа или снимката.</p> <p>Копиран ли е правилно документът или снимката?</p>	Проблемът е решен.	Отидете на стъпка 2.
<p><b>Стъпка 2</b></p> <p><b>а</b> Настройката за размер на хартията трябва да отговаря на хартията, заредена в тавата.</p> <p><b>б</b> Копирайте документа или снимката.</p> <p>Копиран ли е правилно документът или снимката?</p>	Проблемът е решен.	Свържете се със <a href="#">поддръжката на клиенти</a> .

## Заданието за сканиране е неуспешно

Действие	Да	Не
<p><b>Стъпка 1</b></p> <p>Проверете кабелните връзки.</p> <p><b>а</b> Уверете се, че Ethernet или USB кабелът е свързан безопасно към компютъра и принтера.</p> <p><b>б</b> Изпратете повторно заданието за сканиране.</p> <p>Успешна ли е задачата за сканиране?</p>	Проблемът е решен.	Отидете на стъпка 2.
<p><b>Стъпка 2</b></p> <p>Проверете файла, който желаете да сканирате.</p> <p><b>а</b> Уверете се, че името на файла вече не се използва в папката на местоназначението.</p> <p><b>б</b> Уверете се, че документът или снимката, които желаете да сканирате, не са отворени в друго приложение.</p> <p><b>в</b> Изпратете повторно заданието за сканиране.</p> <p>Успешна ли е задачата за сканиране?</p>	Проблемът е решен.	Отидете на стъпка 3.
<p><b>Стъпка 3</b></p> <p><b>а</b> Уверете се, че отметките <b>Append time stamp (Добавяне на времево клеймо)</b> или <b>Overwrite existing file (Записване върху съществуващ файл)</b> са избрани в конфигурационните настройки на местоназначението.</p> <p><b>б</b> Изпратете повторно заданието за сканиране.</p> <p>Успешна ли е задачата за сканиране?</p>	Проблемът е решен.	Свържете се със <a href="#">поддръжката на клиенти</a> .

## Лошо качество на копиране

Действие	Да	Не
<p><b>Стъпка 1</b></p> <p><b>а</b> Почистване на стъклото на скенера и стъклото на АПУ с влажна мека кърпа без влакна. Ако принтерът Ви има второ стъкло на АПУ вътре в АПУ, почистете също и това стъкло. За повече информация вижте "<a href="#">Почистване на скенера</a>" на <a href="#">стр. 164</a>.</p> <p><b>б</b> Уверете се, че документът или снимката е поставен в горния ляв ъгъл на стъклото на скенера с лицевата част надолу.</p> <p><b>в</b> Копирайте документа или снимката.</p> <p>Задоволително ли е качеството на копиране?</p>	Проблемът е решен.	Отидете на <a href="#">стъпка 2</a> .
<p><b>Стъпка 2</b></p> <p><b>а</b> Проверете качеството на оригиналния документ или снимка.</p> <p><b>б</b> Регулирайте настройките за качество на сканиране.</p> <p><b>в</b> Копирайте документа или снимката.</p> <p>Задоволително ли е качеството на копиране?</p>	Проблемът е решен.	Свържете се със <a href="#">поддръжката на клиенти</a> .

## Тъмни вертикални черти по изходящия документ при сканиране от АПУ

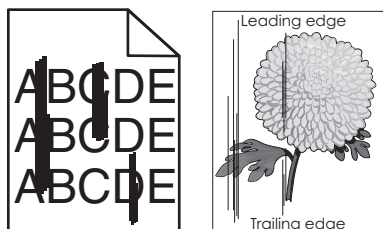

Действие	Yes (Да)	Не
<p><b>а</b> Отворете капака на скенера.</p> <p><b>б</b> С помощта на влажна мека кърпа без власинки избършете стъклената подложка на АПУ.</p> <p><b>Забележка:</b> При някои модели принтери на това място има стъкло на АПУ, вместо подложка.</p> <p><b>в</b> Затворете капака на скенера.</p> <p><b>г</b> Сканирайте документа.</p> <p>Появяват ли се вертикални черти по сканираните документи?</p>	Свържете се със <a href="#">поддръжката на клиенти</a> .	Проблемът е решен.



## Назъбено изображение или текст при сканиране от АПУ

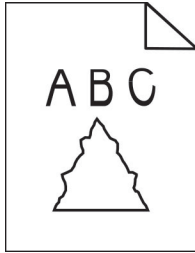

Действие	Yes (Да)	Не
<p><b>а</b> Заредете 50 страници чиста обикновена хартия в АПУ.  <b>Забележка:</b> Обикновената хартия помага да се почисти или отстранят прахът и другото покритие от подаващите ролки на АПУ.</p> <p><b>б</b> От контролния панел натиснете .</p> <p><b>в</b> Заредете оригинален документ в АПУ.</p> <p><b>г</b> Сканирайте документа.</p> <p>Появяват ли се назъбени изображения или текстове върху разпечатките?</p>	Свържете се със <a href="#">поддръжката на клиенти</a> .	Проблемът е решен.

## Скенерът не се затваря

Действие	Да	Не
<p>Отстранете препятствията, които задържат капака на скенера отворен.</p> <p>Затвори ли се правилно капакът на скенера?</p>	Проблемът е решен.	Свържете се със <a href="#">поддръжката на клиенти</a> .

## Сканирането е много бавно или блокира компютъра

Действие	Да	Не
<p>Затворете всички приложения, които пречат на сканирането.</p> <p>Продължава ли сканирането да е много бавно или да блокира компютъра?</p>	Свържете се със <a href="#">поддръжката на клиенти</a> .	Проблемът е решен.

## Скенерът не реагира

Действие	Да	Не
<p><b>Стъпка 1</b></p> <p><b>а</b> Проверете дали захранващият кабел е правилно свързан към принтера и електрическия контакт.</p> <p> <b>ВНИМАНИЕ – ПОТЕНЦИАЛНО НАРАНЯВАНЕ:</b> За да избегнете риска от пожар или токов удар, свържете захранващия кабел към подходящ и правилно заземен електрически контакт, който е в близост до продукта и е леснодостъпен.</p> <p><b>б</b> Копиране или сканиране на документ.</p> <p>Реагира ли скенерът?</p>	Проблемът е решен.	Отидете на стъпка 2.
<p><b>Стъпка 2</b></p> <p><b>а</b> Проверете дали принтерът е включен.</p> <p><b>б</b> Разрешете всички съобщения за грешка, които се появяват на дисплея.</p> <p><b>в</b> Копиране или сканиране на документ.</p> <p>Реагира ли скенерът?</p>	Проблемът е решен.	Отидете на стъпка 3.
<p><b>Стъпка 3</b></p> <p><b>а</b> Изключете принтера, изчакайте около 10 секунди и след това го включете отново.</p> <p><b>б</b> Копиране или сканиране на документ.</p> <p>Реагира ли скенерът?</p>	Проблемът е решен.	Свържете се със <a href="#">поддръжката на клиенти</a> .

## Коригиране на регистрацията на скенера

1 От контролния панел се придвижете до:

**Настройки > Устройство > Поддръжка > Меню за конфигуриране > Конфигуриране на скенера > Ръчна регистрация на скенера**

2 Докоснете **Бърз тест за отпечатване**.

3 Поставете страницата Print Quick Test (Бърз тест за отпечатване) върху стъклото на скенера и докоснете **Flatbed Registration (Регистрация на хориз. скенер)**.

4 Докоснете **Бърз тест за копиране**.

5 Сравнете страницата Copy Quick Test (Бърз тест за копиране) с оригиналния документ.

**Забележка:** Ако границите на тестовата страница се различават от оригиналния документ, то коригирайте Left Margin (Лява граница) и Top Margin (Горна граница).

6 Повторете [стъпка 4](#) и [стъпка 5](#), докато полетата на страницата Copy Quick Test (Бърз тест за копиране) съвпадат с оригиналния документ.

## Коригиране на регистрацията на АПУ

- 1 От контролния панел се придвижете до:  
**Настройки > Устройство > Поддръжка > Меню за конфигуриране > Конфигуриране на скенера > Ръчна регистрация на скенера**
- 2 Докоснете **Бърз тест за отпечатване**.
- 3 Поставете страницата от Print Quick Test (Бърз тест за отпечатване) върху тавата на АПУ.
- 4 Докоснете **Front ADF Registration (Предна регистрация на АПУ)** или **Rear ADF Registration (Задна регистрация на АПУ)**.  
**Забележки:**
  - За да подравните Front ADF Registration (Предна регистрация на АПУ), поставете тестовата страница с лицето нагоре, с късата страна първо в АПУ.
  - За да подравните Rear ADF Registration (Задна регистрация на АПУ), поставете тестовата страница с лицето надолу, с късата страна първо в АПУ.
- 5 Докоснете **Бърз тест за копиране**.
- 6 Сравнете страницата Copy Quick Test (Бърз тест за копиране) с оригиналния документ.  
**Забележка:** Ако границите на тестовата страница се различават от оригиналния документ, то коригирайте Horizontal Adjust (Хоризонтална корекция) и Top Margin (Горна граница).
- 7 Повторете [стъпка 5](#) и [стъпка 6](#), докато полетата на страницата Copy Quick Test (Бърз тест за копиране) съвпадат с оригиналния документ.

## Проблеми с качеството на цветовете

### Промяна на цветовете на отпечатаните разпечатки

- 1 От началния екран докоснете **Настройки > Отпечатване > Качество > Усъвършенствани изображения > Корекция на цвета**.
- 2 От менюто Корекция на цвета докоснете **Ръчно > Съдържание на корекция на цветовете**.
- 3 Изберете подходящата настройка за конвертиране на цветовете.

Тип обект	Таблицы за конвертиране на цветовете
Изображения на RGB	<ul style="list-style-type: none"> <li>• Ясно – пресъздава по-ярки и по-наситени цветове и може да се прилага към всички входящи цветови формати.</li> </ul>
Текст на RGB	<ul style="list-style-type: none"> <li>• Дисплей sRGB – създава разпечатка, която почти съответства на цветовете, показвани на монитор на компютър. Употребата на черен тонер е оптимизирана за отпечатване на снимки.</li> </ul>
Графики на RGB	<ul style="list-style-type: none"> <li>• Дисплей – реално черно – създава разпечатка, която почти съответства на цветовете, показвани на монитор на компютър. Тази настройка използва само черен тонер за създаване на всички нива на неутрално сиво.</li> <li>• sRGB ясно – създава засилена цветова наситеност за корекцията на цветовете sRGB дисплей. Употребата на черен тонер е оптимизирана за отпечатване на бизнес графика.</li> <li>• Изкл.</li> </ul>

Тип обект	Таблицы за конвертиране на цветовете
СМУК изображение	<ul style="list-style-type: none"> <li>• US СМУК – прилага корекция на цветовете, за да съответства приблизително на цветната разпечатка съгласно Спецификации за рулонен офсетов печат (SWOP, Specifications for Web Offset Publishing).</li> <li>• Euro СМУК – прилага корекция на цветовете, за да съответства приблизително на цветната разпечатка според евроскалата.</li> <li>• СМУК ясно – увеличава цветовата наситеност на настройката за корекция на цветовете на US СМУК.</li> <li>• Изкл.</li> </ul>
СМУК текст	
СМУК графики	

## ЧЗВ за цветното отпечатване

### Какво е RGB цвят?

RGB цвят е начин за описване на цветове чрез посочване на количеството червено, зелено или синьо, използвани за получаване на определен цвят. Червената, зелената и синята светлина могат да бъдат добавени в различни количества, за да се получи широка гама цветове, които се наблюдават в природата. Компютърните екрани, скенерите и дигиталните фотоапарати използват този метод, за да показват цветове.

### Какво е СМУК цвят?

СМУК цвят е начин за описване на цветове чрез посочване на количеството циан, магента, жълто и черно, използвани за възпроизвеждане на определен цвят. Масилата или тонерите циан, магента, жълто и черно могат да бъдат отпечатване в различни количества, за да се получи широка гама цветове, които се наблюдават в природата. Печатарските преси, мастиленоструйните принтери и цветните лазерни принтери създават цветовете по този начин.

### Как се указва цветът в документ, който ще се отпечата?

Софтуерните програми се използват за указване и променяне на цвета на документа чрез комбинации от RGB или СМУК цветове. За повече информация вижте помощните теми на софтуерната програма.

### Как принтерът разбира какъв цвят да печата?

Информация, описваща вида и цвета на всеки обект, се изпраща на принтера и се предава през таблици за преобразуване на цветовете при отпечатване на документ. Цвят се предава в подходящите количества тонер от цветовете циан, магента, жълто и черно, използвани за създаването на цвета, който искате. Информацията за обектите определя прилагането на таблиците за конвертиране на цветовете. Например е възможно да се приложи един тип таблица за конвертиране на цветовете към текст, като същевременно се приложи различна таблица за конвертиране на цветовете към фотографски изображения.

### Какво е ръчна корекция на цветовете?

Когато ръчната корекция на цветовете е разрешена, принтерът използва избрани от потребителя таблици за конвертиране на цветовете, за да обработи обектите. Настройките за ръчно коригиране на цвета са специфични за вида на обекта, който се отпечата (текст, графики или изображения). Също така са специфични за това как цветът на обекта е указан в софтуерната програма (комбинации от RGB или СМУК). За това как да приложите различна таблица за преобразуване на цветовете вижте ["Промяна на цветовете на отпечатаните разпечатки" на стр. 235](#).

Ако софтуерната програма не указва цветове с комбинации от RGB или CMYK, тогава ръчното коригиране на цветовете не е полезно. Тя също така не е ефективна, в случай че софтуерната програма или операционната система на компютъра контролира регулирането на цветове. В повечето ситуации задаването на Color Correction (Коригиране на цветове) на Auto (Автоматично) генерира предпочитани цветове за документите.

### Как мога да получа съвпадение с определен цвят (като например фирмено лого)?

От меню Quality (Качество) на принтера са налични девет вида комплекти Color Samples (Цветови мостри). Тези комплекти също са достъпни от страницата Color Samples (Цветови мостри) на вградения уебсървър. Избирането на който и да е комплект мостри генерира отпечатвания от много страници, съдържащи стотици оцветени квадратчета. Всяко квадратче съдържа комбинация от CMYK или RGB в зависимост от избраната таблица. Наблюдаваният цвят във всяко квадратче се получава чрез прекарване на CMYK или RGB комбинацията, обозначена върху квадратчето, през избраната таблица за конвертиране на цветовете.

Чрез преглед на комплектите Color Samples (Цветови мостри) можете да идентифицирате квадратчето, цветът на което е най-близко до съвпадащия цвят. Цветовата комбинация, обозначена върху квадратчето, може после да бъде използвана за модифициране на цвета на обекта в дадена софтуерна програма. За повече информация вижте помощните теми на софтуерната програма. Може да е необходимо ръчно коригиране на цветовете, за да се използва избраната таблица за преобразуване на цветове за определения обект.

Изборът кой от комплектите Color Samples (Цветови мостри) да се използва за определен проблем със съвпадение на цветовете зависи от:

- Използваната настройка за Color Correction (Коригиране на цветове) (Auto (Автоматично), Off (Искл.) или Manual (Ръчно))
- Видът на обекта, който се отпечатва (текст, графики или изображения)
- Как цветът на обекта е указан в софтуерната програма (комбинации от RGB или CMYK)

Ако софтуерната програма не указва цветове с комбинации от RGB или CMYK, тогава страниците "Цветови мостри" не са полезни. Освен това някои софтуерни програми регулират комбинациите от RGB или CMYK, указани в програмата чрез управление на цветовете. В тези ситуации отпечатаният цвят може да не съвпада точно със страниците "Цветови мостри".

## Разпечатката изглежда със светъл оттенък

Действие	Да	Не
<p><b>Стъпка 1</b> Извършване на Регулиране на цвета.</p> <p><b>а</b> От началния екран докоснете <b>Настройки &gt; Отпечатване &gt; Качество &gt; Усъвършенствани изображения &gt; Регулиране на цвета.</b></p> <p><b>б</b> Отпечатайте документа.</p> <p>Разпечатката изглежда ли с оттенък?</p>	Отидете на стъпка 2.	Проблемът е решен.

Действие	Да	Не
<p><b>Стъпка 2</b></p> <p>Извършване на Баланс на цвета.</p> <p><b>а</b> От началния екран докоснете <b>Настройки &gt; Отпечатване &gt; Качество &gt; Усъвършенствани изображения &gt; Баланс на цветовете</b>.</p> <p><b>б</b> Регулирайте настройките.</p> <p><b>в</b> Отпечатайте документа.</p> <p>Разпечатката изглежда ли с оттенък?</p>	<p>Свържете се със <a href="#">поддръжката на клиенти</a>.</p>	<p>Проблемът е решен.</p>

## Свързване с поддръжка на клиенти

Преди да се свържете с поддръжка на клиенти, се уверете, че разполагате със следната информация:

- Проблеми с принтера
- Съобщение за грешка
- Тип на модела на принтера и сериен номер

Отидете на <http://support.lexmark.com>, за да получавате поддръжка по имейл или чат или прегледайте библиотеката от ръководства, документация за поддръжка, драйвери и други изтегляния.

Техническа поддръжка през телефона също е достъпна. За САЩ или Канада използвайте 1-800-539-6275. За други държави или региони отидете на <http://support.lexmark.com>.

## Преработване и изхвърляне

### Рециклиране на продукти на Lexmark

За да върнете продукти на Lexmark за рециклиране:

- 1 Отидете на [www.lexmark.com/recycle](http://www.lexmark.com/recycle).
- 2 Изберете продукта, който искате да рециклирате.

**Забележка:** Консумативите и хардуерът на принтера, които не са включени в списъка на програмата на Lexmark за събиране и рециклиране, могат да се рециклират чрез местния център за рециклиране.

### Рециклиране на опаковки на Lexmark

Lexmark се стреми непрекъснато към свеждане на опаковките до минимум. По-малкият брой опаковки помага да се гарантира, че принтерите на Lexmark се транспортират по най-ефективния и предпазващ околната среда начин и че има по-малък брой опаковки за изхвърляне. Тези ефективни мерки водят до по-малко емисии на парникови газове, пестят се енергия и природни ресурси. Lexmark също предлага рециклиране на компоненти на опаковки в някои страни или региони. За повече информация отидете на [www.lexmark.com/recycle](http://www.lexmark.com/recycle) и после изберете вашата страна или регион. Информацията относно наличните програми за рециклиране на опаковки е включена в информацията за рециклиране на продукта.

Картонените опаковки на Lexmark са 100% годни за рециклиране, където съществуват съоръжения за рециклиране на велпапе. Може да не съществуват подобни съоръжения във вашия район.

Пяната, която се използва при опаковките на Lexmark, може да се рециклира, където съществуват съоръжения за рециклиране на пяна. Може да не съществуват подобни съоръжения във вашия район.

Когато върнете касета на Lexmark, можете да използвате повторно кутията, в която сте получили касетата. Lexmark рециклира кутията.

# Известия

## Информация за продукта

Име на продукта:

Многофункционални продукти Lexmark CX331adwe; Lexmark CX431adw, Lexmark CX431dw; Lexmark MC3224adwe, Lexmark MC3224dwe, Lexmark MC3224i; Lexmark MC3326adwe, Lexmark MC3326i; Lexmark MC3426adw, Lexmark MC3426i, Lexmark XC2326

Тип на машината:

3500

Модели:

285, 485, 685, 876, 8с6, 8с9

## Известие за нова версия

юли 2024 г.

**Следващият параграф не важи за страни, в които такива разпоредби противоречат на закона:** LEXMARK INTERNATIONAL, INC. ПРЕДОСТАВЯ ТОВА ИЗДАНИЕ ВЪВ ВИДА, В КОЙТО Е, БЕЗ КАКВАТО И ДА Е ГАРАНЦИЯ, ИЗРИЧНА ИЛИ МЪЛЧАЛИВА, ВКЛЮЧИТЕЛНО, НО НЕ САМО, ПОДРАЗБИРАЩИТЕ СЕ ГАРАНЦИИ ЗА ПРОДАВАЕМОСТ ИЛИ ПРИГОДНОСТ ЗА ОПРЕДЕЛЕНА ЦЕЛ. Някои щати не допускат отказ от изрични или мълчаливи гаранции за определени сделки; поради тази причина настоящата декларация може да не се отнася за вас.

Настоящото издание може да съдържа технически неточности или печатни грешки. Информацията в настоящото издание периодично се обновява. Тези промени ще бъдат включени в следващите издания. В описаните продукти или програми могат по всяко време да бъдат направени подобрения или промени.

Споменаването на продукти, програми или услуги в това издание не означава, че производителят възнамерява да ги предлага във всички страни, в които развива дейност. Всяко споменаване на продукт, програма или услуга не означава и няма за цел да подсказва, че единствено този продукт, програма или услуга могат да се ползват. Всеки функционално еквивалентен продукт, програма или услуга, които не нарушават съществуващо право върху интелектуална собственост, могат да се ползват вместо тях. Потребителят носи отговорност за оценка и проверка на съвместната работа с други продукти, програми или услуги, с изключение на изрично посочените от производителя.

За техническа поддръжка на Lexmark посетете <http://support.lexmark.com>.

За информация относно политиката за поверителност на Lexmark, уреждаща използването на този продукт, посетете [www.lexmark.com/privacy](http://www.lexmark.com/privacy).

За информация за консумативи и файлове за изтегляне посетете [www.lexmark.com](http://www.lexmark.com).

© 2019 Lexmark International, Inc.

Всички права запазени.



## Търговски марки

Lexmark, емблемата на Lexmark и MarkNet са търговски марки или регистрирани търговски марки на Lexmark International, Inc. в САЩ и/или други държави.

Gmail, Android, Google Play, и Google Chrome са търговски марки на Google LLC.

Macintosh, Safari, and AirPrint are trademarks of Apple Inc., registered in the U.S. and other countries. App Store and iCloud are service marks of Apple Inc., registered in the U.S. and other countries. Use of the Works with Apple badge means that an accessory has been designed to work specifically with the technology identified in the badge and has been certified by the developer to meet Apple performance standards.

Словната марка на Mopria® е регистрирана и/или нерегистрирана търговска марка на Mopria Alliance, Inc. в САЩ и други държави. Неоторизираното използване е строго забранено.

PCL® е регистрирана търговска марка на Hewlett-Packard Company. PCL е обозначение на Hewlett-Packard Company за набор от команди (език) и функции на принтера, включени в нейните принтери. Този принтер е разработен, за да бъде съвместим с езика PCL. Това означава, че принтерът разпознава командите на PCL, използвани в различни програмни приложения и че принтерът дублира функциите, които отговарят на командите.

PostScript е регистрирана търговска марка на Adobe Systems Incorporated в САЩ и/или други страни.

Wi-Fi® и Wi-Fi Direct® са регистрирани търговски марки на Wi-Fi Alliance®.

Всички други търговски марки са собственост на съответните им притежатели.

## Известия за лицензиране

Всички известия за лицензиране, свързани с този продукт, може да бъдат разгледани от компактдиска:\NOTICES директория на компактдиска за инсталиране на софтуер.

## Нива на емисии на шум

Следните измервания са направени в съответствие с ISO 7779 и отчетени в съответствие с ISO 9296.

**Забележка:** Някои режими може да не се отнасят до вашия продукт.

Средно еднометрово звуково налягане, dBA	
Отпечатване	Едностранно, черно-бяло: 49 (MC3224); 50 (CX331adwe, MC3326a); 51 (CX431, MC3426, XC2326) Едностранно, цветно: 51 (CX331, MC3224, MC3326a); 52 (CX431, MC3426, XC2326) Двустранно, черно-бяло: 49 (CX331, MC3224, MC3326); 50 (CX431, MC3426, XC2326) Двустранно, цветно: 50 (MC3224); 51 (CX331, MC3326); 52 (CX431, MC3426, XC2326)
Сканиране	Черно-бяло: 46 (MC3224dwe); 50 (CX331, MC3224adwe, MC3224i, MC3326); 55 (CX431, MC3426, XC2326) Цвят: 40 (MC3224dwe); 44 (CX331, MC3224adwe, MC3224i, MC3326); 51 (CX431, MC3426, XC2326)
Копиране	Черно-бяло: 50 (MC3224dwe); 53 (CX331, MC3224adwe, MC3224i, MC3326); 56 (CX431, MC3426a, XC2326) Цвят: 49 (MC3224); 50 (CX331adwe, MC3326); 54 (CX431, MC3426, XC2326)
Готово	14

Стойностите се променят. Вижте [www.lexmark.com](http://www.lexmark.com) за текущи стойности.

## Директива относно отпадъци от електрическо и електронно оборудване (WEEE)

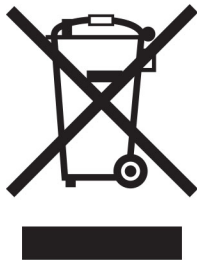

Логото WEEE обозначава специални програми и процедури за рециклиране на електронни продукти в страни от Европейския съюз. Ние насърчаваме рециклирането на нашите продукти.

Ако имате допълнителни въпроси относно възможностите за рециклиране, посетете уеб сайта на Lexmark на [www.lexmark.com](http://www.lexmark.com) за телефонния номер на вашето търговско представителство.

## Environmental labeling for packaging

Per Commission Regulation Decision 97/129/EC Legislative Decree 152/2006, the product packaging may contain one or more of the following symbols.

	This symbol indicates that the packaging may contain corrugated fiberboard.
	This symbol indicates that the packaging may contain non-corrugated fiberboard.
	This symbol indicates that the packaging may contain paper.

For more information, go to [www.lexmark.com/recycle](http://www.lexmark.com/recycle), and then choose your country or region. Information on available packaging recycling programs is included with the information on product recycling.

## Изхвърляне на продукта

Не изхвърляйте принтера или консумативите по същия начин като нормален домашен боклук. Консултирайте се с местните власти относно изхвърляне и рециклиране.

## Литиевойонна презареждаема батерия

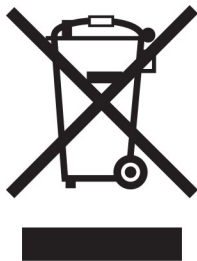

Този продукт може да съдържа литиевойонна презареждаема батерия тип копче, която трябва да се сваля само от обучен техник. Задрасканият кош за отпадъци на колела означава, че продуктът не трябва да се изхвърля като несортиран отпадък, а трябва да бъде изпратен в съоръжения за разделно събиране на отпадъци за възстановяване и рециклиране. В случай че батерията е свалена, не изхвърляйте батерията като битов отпадък. Може да има системи за разделно събиране на батерии в местната Ви общност, като например място за оставяне на батерии за рециклиране. Разделното събиране на отпадъци от батерии гарантира правилната обработка на отпадъците, включително повторната употреба и рециклирането, и предотвратява потенциални негативни ефекти върху човешкото здраве и околната среда. Моля, изхвърляйте батериите отговорно.

Регламент (ЕС) 2023/1542

## Регламент (ЕС) 2023/1542

Този продукт може да съдържа дискова литиева акумулаторна батерия. Тази батерия е в съответствие с Регламент (ЕС) 2023/1542. Съвместимостта е обозначена със знака CE:



Този продукт може да съдържа една от следните клетъчни батерии с размер на монета:

- Идентификация на батерията: Seiko Номер на модела MS621FE  
Производител: Seiko Instruments Inc.  
Адрес на производството: 8, Nakase 1-chome, Mihama-ku, Chiba-shi, Chiba 261-8507, Япония
- Идентификация на батерията: Panasonic Номер на модела ML621  
Производител: Panasonic Energy Co., Ltd.  
Адрес на производството: 1-1 Matsushita-cho, Moriguchi City, Osaka 570-8511, Япония
- Идентификация на батерията: FDK Номер на модела ML621  
Производител: FDK Corporation  
Адрес на производството: Shibaura Crystal Shinagawa, 1-6-41 Konan, Minato-ku, Tokyo 108-8212, Япония

## Връщане на касетите на Lexmark за повторна употреба или рециклиране

Програмата на Lexmark за събиране на касети ви позволява да върнете използваните касети безплатно до Lexmark за повторна употреба или рециклиране. Сто процента от празните касети, върнати на Lexmark, се използват повторно или се преработват за рециклиране. Кутиите, които се използват за връщане на касетите, също се рециклират.

За да върнете касети на Lexmark за повторна употреба или рециклиране, направете следното:

- 1 Отидете на [www.lexmark.com/recycle](http://www.lexmark.com/recycle).
- 2 Изберете вашата страна или регион.
- 3 Изберете **Lexmark Cartridge Collection Program (Програма на Lexmark за събиране на касети)**.
- 4 Следвайте инструкциите на екрана.

## Известие за чувствителност към статично електричество



Този символ обозначава части, чувствителни към статично електричество. Не докосвайте зоните около тези символи, преди първо да докоснете метална повърхност в зона, далеч от символа.

За да предотвратите повреди от електростатичен разряд при извършване на задачите по поддръжка, като например почистване на заседнала хартия или подмяна на консумативи, докоснете която и да е открита метална рамка на принтера, преди да осъществите достъп до или да докоснете вътрешните части на принтера.

## ENERGY STAR

Всеки продукт на Lexmark, който носи ENERGY STAR® емблемата на продукта или на екрана за стартиране, е сертифициран, че съответства с изискванията на ENERGY STAR на Агенцията за опазване на околната среда на САЩ (EPA) от датата на производството.



## Информация за температурата

Работна температура и относителна влажност	от 10 до 32,2 °C (от 50 до 90 °F) и от 15 до 80% относителна влажност 15,6 до 32,2°C (60 до 90°F) и 8 до 80% относителна влажност Максимална температура при използване на мокър термометър <sup>2</sup> : 22,8°C (73°F) Среда без конденз
Дългосрочно съхранение на принтер/касета/модул за изображения <sup>1</sup>	15,6 до 32,2°C (60 до 90°F) и 8 до 80% относителна влажност Максимална температура при използване на мокър термометър <sup>2</sup> : 22,8°C (73°F)
Краткосрочно съхранение на принтер/касета/модул за изображения	от -40 до 40°C (от -40 до 104°F)
<p><sup>1</sup> Срокът на експлоатация на консумативите е приблизително 2 години. Това се базира на съхранение в стандартна офис среда при 22°C (72°F) и влажност от 45%.</p> <p><sup>2</sup> Температурата при използване на мокър термометър се определя от температурата на въздуха и относителната влажност.</p>	

## Известие за лазера

Принтерът е сертифициран в САЩ в съответствие с изискванията на DHHS 21 CFR, глава I, подглава J за лазерни продукти клас I (1), а в останалите държави е сертифициран като лазерен продукт клас I, отговарящ на изискванията на IEC 60825-1: 2014.

Лазерните продукти клас I не се смятат за опасни. Лазерната система и принтерът са създадени по начин, който не позволява никакъв достъп на хора до лазерна радиация над клас I по време на нормална работа, при поддръжка от потребителя или при определени сервизни условия. Принтерът има неподлежащ на обслужване модул на печатащата глава, който съдържа лазер със следните спецификации:

Клас: IIIb (3b) AlGaAs

Номинална изходна мощност (миливата): 8

Дължина на вълната (нанометри): 770-800

## Потребление на енергия

### Потребление на енергия от продукта

Следната таблица представя характеристиките на потреблението на енергия на продукта.

**Забележка:** Някои режими може да не се отнасят до вашия продукт.

Режим	Описание	Потребление на енергия (ватове)
Отпечатване	Продуктът генерира продукция от хартия от входящото електричество.	Едностранно: 385 (MC3224); 395 (CX331, MC3326); 400 (CX431, MC3426, XC2326) Двустранно: 260 (MC3224); 275 (CX331, CX431, MC3326, MC3426, XC2326)
Копиране	Продуктът генерира продукция от хартия от оригиналните документи от хартия.	385 (CX331, MC3224, MC3326); 395 (CX431, MC3426, XC2326)
Scan (Сканиране)	Продуктът сканира документи от хартия.	22 (MC3224adwe, MC3224i); 24 (CX331, MC3324); 21 (CX431, MC3426, XC2326)
Готово	Продуктът чака задание за печат.	17 (CX331, MC3224, MC3326); 17,5 (CX431, MC3426, XC2326)
Режим на заспиване	Продуктът е в режим на пестене на енергия от високо ниво.	1,1 (CX331, MC3224, MC3326); 1,3 (CX431, MC3426, XC2326)
Хибернация	Продуктът е в режим на пестене на енергия от ниско ниво.	Няма
Изкл.	Продуктът е включен в електрически контакт, но захранването е спряно.	0,1

Нивата на потребление на енергия, показани в предишната таблица, представят усреднени измервания за време. Мигновените изтегляния на енергия може да са значително по-високи от средното.

Стойностите се променят. Вижте [www.lexmark.com](http://www.lexmark.com) за текущи стойности.

## Режим на заспиване

Този продукт притежава режим за пестене на енергия, наречен *Режим на заспиване*. Режимът на заспиване спестява енергия, като намалява консумацията на енергия по време на продължителни периоди на бездействие. Режимът на заспиване се включва автоматично, след като продуктът не се използва за определен период от време, наречен *Време на изчакване за активиране на режима на заспиване*.

Стойностите по подразбиране на времето на изчакване за този продукт са (в минути): 15

Чрез използването на менютата за конфигурация времето на изчакване за активиране на режима на заспиване може да бъде зададено на между 1 и 120 минути. Ако скоростта на печат е по-малка или равна на 30 страници в минута, тогава можете да зададете времето за изчакване само до 60 минути. Задаването на времето на изчакване на ниска стойност намалява консумацията на енергия, но може да увеличи времето за реакция на продукта. Задаването на времето на изчакване на висока стойност запазва бърза скоростта на реакция, но се изразходва повече енергия.

## Режим Хибернация

Този продукт притежава работен режим за изключително ниска консумация на енергия, наречен *Режим на хибернация*. При работа в режим на хибернация всички други системи и устройства се изключват безопасно.

Режимът на хибернация може да бъде активиран по един от следните начини:

- Чрез времето на изчакване за активиране на хибернация

- Чрез режими за планиране на захранването

Фабрично зададено време на изчакване за активиране на хибернация за този продукт във всички страни или региони	3 дни
--	-------

Периодът от време, който принтерът изчаква след отпечатването на задание, преди да влезе в режим на хибернация, може да бъде зададен между един час и един месец.

### **Забележки относно продуктите за оборудване за изображения, регистрирани по ЕРЕАТ:**

- Нивото на мощност в режим на готовност се появява в режим на хибернация или изключен режим.
- Продуктът ще се изключи автоматично до ниво на мощност в режим на готовност  $\leq 1\text{ W}$ . Функцията за автоматично преминаване в режим на готовност (при хибернация или изключен режим) трябва да бъде активирана при изпращане на продукта.

### **Режим „Изключен“**

Ако режимът „Изключен“ на този продукт все пак изразходва малко количество енергия, извадете захранващия кабел от електрическия контакт, за да прекратите напълно потреблението на енергия.

### **Общо потребление на енергия**

Понякога е полезно да се определи общото потребление на енергия. Тъй като се изисква консумацията на енергия да се осигурява във ватова мощност, тя трябва да бъде умножена по времето, което продуктът прекарва във всеки режим, за да се изчисли потреблението на енергия. Общото потребление на енергия е сумата от потреблението на енергия във всеки режим.

## **Нормативни разпоредби, касаещи оборудване за телекомуникационни терминали**

Този раздел съдържа нормативна информация за продукти, които съдържат аналогова факс карта:

Регулиращ вид/номер на модел на Lexmark:

LEX-M14-002

## **Нормативни разпоредби за безжични продукти**

Този раздел съдържа нормативна информация, която се отнася само за безжичните модели.

Ако имате съмнение дали Вашият модел е безжичен, отидете на <http://support.lexmark.com>.

## **Известие за модулен компонент**

Моделите с безжична връзка съдържат един от следните модулни компоненти:

Регулиращ вид/номер на модел на Lexmark LEX-M07-001; FCC ID:IYLLEXM07001; IC:2376A-LEXM07001

Регулиращ вид/номер на модел на Lexmark LEX-M08-001; FCC ID:IYLLEXM08001; IC:2376A-LEXM08001

За да определите кой модулен компонент е инсталиран във Вашия продукт, вижте етикета на действителния продукт.

## Излагане на радиочестотно лъчение

Радиационното излъчване на това устройство е много под ограниченията за радиочестотно излъчване, налагани от ФКС и други регулаторни органи. Между антената и човек трябва да се спазва минимално разстояние от 20 см (8 инча), за да отговаря това устройство на изискванията на ФКС за радио-честотно лъчение и на тези и другите регулаторни органи.

## Съответствие с директиви на Европейската общност (ЕО)

Този продукт е в съответствие с изискванията за защита на Директива 2014/53/ЕС на Съвета на ЕО относно сближаването и хармонизирането на законодателството на държавите-членки във връзка с радиосъоръженията.

Производителят на този продукт е: Lexmark International, Inc., 740 West New Circle Road, Lexington, KY, 40550 САЩ. Упълномощеният представител за ЕИП/ЕС е: Lexmark International Technology Hungária Kft., 8 Lechner Ödön fasor, Millennium Tower III, 1095 Budapest, УНГАРИЯ. Вносителят за ЕИП/ЕС е: Lexmark International Technology S.à.r.l. 20, Route de Pré-Bois, ICC Building, Bloc A, CH-1215 Genève, Швейцария. Декларация за съответствие с изискванията на Директивите е налична при поискване от упълномощения представител или може да бъде получена на адрес [www.lexmark.com/en\\_us/about/regulatory-compliance/european-union-declaration-of-conformity.html](http://www.lexmark.com/en_us/about/regulatory-compliance/european-union-declaration-of-conformity.html)

Съвместимостта е обозначена със знака CE:



## Ограничения

Това радиосъоръжение е ограничено до използване само на закрито. Използването на открито е забранено. Това ограничение се отнася за всички държави, описани в таблицата по-долу:

AT	BE	BG	CH	CY	CZ	DE	DK	EE	
EL	ES	FI	FR	HR	HU	IE	IS	IT	
LI	LT	LU	LV	MT	NL	NO	PL	PT	
RO	SE	SI	SK	TR	Обединеното кралство (NI)				



## **Заявление на ЕС и други държави относно работните честотни ленти на радиопредавателя и максимална RF мощност**

Този радиопроduct предава в честотни ленти от 2,4 GHz (2,412 – 2,472 GHz в ЕС) или 5 GHz (5,15 – 5,35, 5,47 – 5,725 в ЕС). Максималната EIRP изходна мощност на предавателя, включително усилване на антената, е  $\leq 20$  dBm за двете честотни ленти.

## **Съответствие с директиви на Европейската общност (ЕО)**

Този продукт е в съответствие със защитните изисквания на Директиви 2014/30/ЕС, 2014/35/ЕС, 2009/125/ЕО и 2011/65/ЕС на Съвета на ЕК, изменени с (ЕС) 2015/863, относно сближаването и хармонизацията на законодателството на държавите членки относно електромагнитната съвместимост, безопасността на електрическото оборудване, предназначено за използване при някои ограничения на напрежението, относно екодизайна на свързаните с енергопотребление продукти и ограниченията за употреба на определени опасни вещества в електрическото и електронното оборудване.

Производителят на този продукт е: Lexmark International, Inc., 740 West New Circle Road, Lexington, KY, 40550 САЩ. Упълномощеният представител за ЕИП/ЕС е: Lexmark International Technology Hungária Kft., 8 Lechner Ödön fasor, Millennium Tower III, 1095 Budapest, УНГАРИЯ. Вносителят за ЕИП/ЕС е: Lexmark International Technology S.à.r.l. 20, Route de Pré-Bois, ICC Building, Bloc A, CH-1215 Genève, Швейцария. Декларация за съответствие с изискванията на Директивите е налична при поискване от упълномощения представител или може да бъде получена на адрес

[www.lexmark.com/en\\_us/about/regulatory-compliance/european-union-declaration-of-conformity.html](http://www.lexmark.com/en_us/about/regulatory-compliance/european-union-declaration-of-conformity.html)

Този продукт удовлетворява ограниченията от Клас В на EN 55032 и изискванията за безопасност на EN 62368-1.

# Индекс

## A

AirPrint  
използване 60

## E

etherFAX, използване на  
настройване на функцията за  
факс 28  
Ethernet порт 22  
EXT порт 22

## F

FTP сървър  
сканиране към 77

## L

LINE порт 22

## S

SMTP настройки  
конфигуриране 34

## U

USB порт на принтера 22

## W

Wi-Fi Direct  
конфигуриране 54  
отпечатване от мобилно  
устройство 60  
разрешаване 55  
Wi-Fi Protected Setup  
безжична мрежа 53  
Wi-Fi мрежа  
дезактивиране 56

## A

автоматично подаващо  
устройство (АПУ)  
използване 66, 69, 71, 75  
адаптер RJ-11 31  
адаптерен щепсел 31  
активиране на Wi-Fi Direct 55  
актуализиране на  
фърмуера 49

аналогов факс  
настройване 27  
АПУ  
използване 66, 69, 71, 75

## Б

бавно отпечатване 198  
безжичен сървър за печат  
инсталиране 51  
безжична мрежа 52  
Wi-Fi Protected Setup 53  
свързване на принтера с 52  
бележки за FCC 248  
бланка  
зареждане 46  
избор 16  
копиране върху 67  
блокиране на нежелани  
факсове 73  
броячи за използването на  
консумативи  
нулиране 163, 206  
бутилка за употребяван тонер  
замяна 152  
поръчване 149  
бърза команда за имейл  
създаване 70  
бърза команда за  
местоназначение на факс  
създаване 72  
бърза команда, създаване  
имейл 70  
копиране 68  
факсово местоназначение 72

## В

вертикални бели линии 195  
вертикални тъмни линии 192  
видове файлове  
поддържани 62  
видове хартия  
поддържани 19  
влажност около принтера 245  
възстановяване на фабрични  
настройки по подразбиране 57  
вътрешни опции, добавяне  
драйвер за принтера 50

## Г

гнездо за захранващия  
кабел 22  
грешни полета 179  
гуми за поемане  
замяна 156  
почистване 166

## Д

дата и час  
настройки на факса 33  
двустранно копиране 67  
Деактивирайте грешка „SMTP  
сървърът не е настроен“  
деактивиране 221  
дезактивиране на Wi-Fi  
мрежата 56  
дезактивиране на грешка  
„SMTP сървърът не е  
настроен“ 221  
дисплей на принтера  
регулиране на яркостта 171  
дневник на факсове  
преглеждане 73  
добавяне на бърза команда  
имейл 70  
копиране 68  
факсово местоназначение 72  
добавяне на вътрешни опции  
драйвер за принтера 50  
добавяне на опции за хардуер  
драйвер за принтера 50  
добавяне на принтери към  
компютър 48  
документи, отпечатване  
от компютър 59  
от мобилно устройство 59  
доставчици на имейл  
услуги 34  
драйвер за принтера  
инсталиране 47  
опции за хардуер,  
добавяне 50

## Е

език, промяна на  
клавиатура на дисплея 13

експортиране на  
конфигурационен файл  
използване на вградения  
уебсървър 50  
енергозависима памет 57  
изтриване 57  
енергозависимост  
изявление за 57  
енергонезависима памет 57  
изтриване 57

### З

задаване на универсалния  
размер за хартия 43  
задание за печат  
отмяна от компютъра 65  
отмяна от контролния панел  
на принтера 65  
задания за печат  
съхраняване 62  
задания за поверителен печат  
конфигуриране 62  
отпечатване 63  
задържане на факсове 74  
задържани задания 62  
отпечатване 63  
задържаните документи не се  
отпечатват 201  
Заменете касетата,  
несъответствие с региона на  
принтера 205  
зареждане на тава 43  
заседнала хартия  
в допълнителната тава 211  
в стандартната тава 209  
избягване 207  
местоположение 208  
заседнала хартия в  
автоматичното подаващо  
устройство (АПУ) 218  
заседнала хартия в  
стандартната изходна  
тава 213  
заседнала хартия в  
устройството за ръчно  
подаване 215  
заседнала хартия,  
отстраняване  
в автоматичното подаващо  
устройство 218  
в стандартната изходна  
тава 213

засядане на хартия  
избягване 207  
засядане на хартия във врата  
В 215  
засядане на хартия,  
отстраняване  
в автоматичното подаващо  
устройство 218

### И

идентифициране на места на  
засядане 208  
избор на място за принтера 21  
известия 241, 242, 245, 246,  
247, 248  
известия за лъчения 241, 248  
известявания за консумативи  
конфигуриране 145  
изменение на цветните  
разпечатки 235  
използване на АПУ  
копиране 66  
използване на контролния  
панел 13  
използване на стъклото на  
скенера  
копиране 66  
изпращане на имейл 69  
използване на стъклото на  
скенера 69  
с помощта на автоматичното  
подаващо устройство  
(АПУ) 69  
изпращане на факс 71  
задаване на датата и часа 33  
използване на стъклото на  
скенера 71  
с помощта на автоматичното  
подаващо устройство  
(АПУ) 71  
изрязване на изображения при  
отпечатване 187  
изрязване на текст при  
отпечатване 187  
изтриване на паметта на  
принтера 57  
изцапана разпечатка 183  
изявление за  
енергозависимост 57  
икони на началния екран  
показване 13

имейл  
изпращане 69  
имейл сървър  
конфигуриране 34  
импортиране конфигурационен  
файл  
използване на вградения  
уебсървър 50  
инсталиране на безжичния  
сървър за печат 51  
инсталиране на драйвера на  
принтера 47  
инсталиране на софтуера на  
принтера 47  
инсталиране на тава 23  
инсталиране на факс  
драйвера 48  
информация за  
безопасност 7, 8  
информация за принтера  
намиране 9

### К

карти  
копиране 68  
качество на цветовете,  
отстраняване на  
неизправности  
разпечатката изглежда със  
светъл оттенък 237  
клавиатура на дисплея  
промяна на език 13  
компютър  
свързване към принтера 55  
компютър, сканиране към 75  
консумативи  
пестене 171  
Консумативи, които не са на  
Lexmark 206  
контролен панел  
използване 13  
конфигурации на принтера 11  
конфигуриране на Wi-Fi  
Direct 54  
конфигуриране на лятното  
часово време 33  
конфигуриране на настройките  
за имейл сървъра 34  
конфигуриране на настройките  
на говорителя на факса 33

конфигуриране на  
уведомления за  
консумативи 145  
конфигуриране на  
уведомления с имейл 145  
копиране  
върху бланка 67  
използване на стъклото на  
скенера 66  
карти 68  
от двете страни на  
хартията 67  
с помощта на автоматичното  
подаващо устройство  
(АПУ) 66  
снимки 66  
копиране на множество  
страници  
върху единичен лист 67  
копиране на различни размери  
хартия 66  
копиране от  
избрана тава 66  
корекция на цвета 235  
коригиране на регистрацията  
на АПУ 235  
коригиране на регистрацията  
на скенера 234

## Л

липсваща информация на  
заглавната страница за  
факс 227  
липсващи цветове 182  
лошо качество на печат на  
факса 227  
лятно часово време  
конфигуриране 33

## М

меню  
802.1x 135  
Cloud Connector 142  
Ethernet 129  
FTP по подразбиране 118  
IPSec 133  
Local Accounts (Локални  
акаунти) 139  
PCL 97  
PostScript 97  
SNMP 132

TCP/IP 130  
USB 136  
Wi-Fi Direct 128  
Безжично 126  
Бързи команди 143  
Видими икони на началния  
екран 92  
Възстановяване на фабрични  
настройки 88  
Екологичен режим 82  
Известия 83  
Изображение 99  
Изтр. временни файлове 141  
Изтр. при неизправност 92  
Имейл по подразбиране 115  
Информация за този  
принтер 93  
Качество 95  
Конфигуриране на LPD 135  
Конфигуриране на имейл 114  
Конфигуриране на тава 100  
Копиране по подр. 102  
Меню за конфигурация 88  
Мрежа 143  
Настройка 94  
Настройка на поверителен  
печат 140  
Настройка факс сървър 111  
Настройки на HTTP/FTP 136  
Ограничаване на външен  
достъп до мрежата 137  
Ограничения за вход 140  
Откриване и отстраняване на  
неизправности 144  
Оформление 93  
Панел Remote Operator  
(Дистанционен оператор) 83  
Персонал. размери скан. 101  
Печат 143  
Печатане от флаш  
устройство 123  
Планиране на USB  
устройства 139  
Преглед на мрежата 124  
Предпочитания 81  
Публичен 138  
Разни 141  
Режим факс 104  
Сканиране от флаш  
устройство 120  
Стр. с настр. на меню 142

Събиране на анонимни  
данни 87  
Типове носители 101  
Универсална настройка 100  
Управление на  
захранването 87  
Управление на  
сертификата 139  
Устройство 142  
Факс 143  
Факс нас. 104  
менюта на принтера 80  
местоположение на принтера  
избор 21  
Метод с натискане на бутон 53  
метод с персонален  
идентификационен номер 53  
Мобилен печат на Lexmark  
използване 59  
мобилно устройство  
отпечатване от 59, 60  
свързване към принтер 55  
мрежова папка  
сканиране към 77

## Н

назначаване на принтер към  
модел на звънене 33  
назъбен текст  
сканиране от АПУ 233  
назъбено изображение  
сканиране от АПУ 233  
намаляване на копията 67  
намиране на зони на засядане  
на хартия 208  
намиране на информация за  
принтера 9  
намиране на серийния номер  
на принтера 10  
насрочване на факс 72  
настройване  
аналогов факс 27  
настройване на факса  
връзка по стандартна  
телефонна линия 29  
специфично за държава или  
регион 31  
настройване на функция за  
факс чрез използване на  
etherFAX 28  
настройване на функцията за  
факс чрез факс сървър 29

- настройка на размера на хартията 43
- настройка на типа хартия 43
- настройка на факс  
връзка по стандартна телефонна линия 29  
специфично за държава или регион 31
- настройки за опазване на околната среда 171
- настройки на говорителя на факса  
конфигуриране 33
- настройки на принтера  
възстановяване на фабрични настройки по подразбиране 57
- начален екран  
персонализиране 13
- не могат да се изпращат или получават факсове чрез използване на etherFAX 225
- не могат да се изпращат или получават факсове чрез използване на аналогов факс 223
- не могат да се изпращат имейли 222
- не могат да се получават факсове чрез използване на аналогов факс 226
- не може да отвори вграденият уеб сървър 204
- не може да разчете флаш устройството  
отстраняване на неизправности, отпечатване 203
- не може да се извърши сканиране към мрежова папка 229
- не може да се изпраща заглавната страница за факс от компютъра 227
- нежелани факсове  
блокиране 73
- неотпечатани задания за печат 197
- неравномерна плътност на печата 189
- неуспешно свързване на принтера към Wi-Fi 205
- нива на емисии на шум 241
- нулиране  
броячи за използването на консумативи 206
- нулиране на броячите за използването на консумативи 163
- О**
- опции за хардуер, добавяне драйвер за принтера 50
- опция за безжична връзка 51
- оригинални части и консумативи 146
- оригинални части и консумативи Lexmark 146
- отмяна на задание за печат от компютъра 65
- от контролния панел на принтера 65
- отпечатване from a Cloud Connector profile 64
- задания за поверителен печат 63
- задържани задания 63
- от компютър 59
- от мобилно устройство 59, 60
- от флаш устройство 61
- списък с образци на шрифтове 65
- Стр. с настр. на меню 56
- страница за настройка на мрежа 56
- Услуга на принтер Mopria чрез Wi-Fi Direct 60
- отпечатване на списък с образци на шрифтове 65
- отпечатване на страница за настройка на мрежа 56
- отпечатване от компютър 59
- отпечатване от флаш устройство 61
- отпечатването с колиране не работи 219
- отстраняване на неизправности, сканиране заданието за сканиране е неуспешно 231
- лошо качество на копиране 232
- назъбен текст при сканиране от АПУ 233
- назъбено изображение при сканиране от АПУ 233
- не може да се извърши сканиране към компютър 228
- не може да се извърши сканиране към мрежова папка 229
- скенерът не отговаря 234
- скенерът не се затваря 233
- тъмни вертикални черти по изходящия документ при сканиране от АПУ 232
- частични копия на документи или снимки 231
- отстраняване на заседнала хартия  
в допълнителната тава 211
- в областта на фиксиращия модул 215
- в стандартната изходна тава 213
- в стандартната тава 209
- в устройството за двустранен печат 215
- в устройството за ръчно подаване 215
- във врата В 215
- отстраняване на неизправности  
Деактивирайте грешка „SMTP сървърът не е настроен“ 221
- не може да отвори вграденият уеб сървър 204
- неуспешно свързване на принтера към Wi-Fi 205
- принтерът не отговаря 202
- ЧЗВ за цветното отпечатване 236
- отстраняване на неизправности на печата бавно отпечатване 198
- грешни полета 179
- задания за печат върху неправилната хартия 200
- задания за печат от неправилната тава 200
- заданията за печат не се отпечатват 197

- заседналите страници не се отпечатват повторно 221
- конфиденциални и други изчакващи документи не се отпечатват 201
- не може да разчете флаш устройството 203
- отпечатването с колиране не работи 219
- пликът се запечатва при отпечатване 219
- свързването на тавите не работи 220
- хартията често засяда 220
- отстраняване на неизправности при копиране
- лошо качество на копиране 232
  - скенерът не отговаря 234
  - частични копия на документи или снимки 231
- отстраняване на неизправности при работа с факс
- липсваща информация на заглавната страница за факс 227
  - лошо качество на печат 227
  - могат да се изпращат, но не могат да се получават факсове чрез използване на аналогов факс 226
  - не могат да се изпращат или получават факсове чрез използване на etherFAX 225
  - не могат да се изпращат или получават факсове чрез използване на аналогов факс 223
  - не могат да се изпращат факсове чрез използване на аналогов факс 226
  - не може да се изпраща заглавната страница за факс от компютъра 227
  - не може да се настрои etherFAX 223
  - не се показва ID на повикващ 222
- отстраняване на
- неизправности при сканиране заданието за сканиране е неуспешно 231
  - лошо качество на копиране 232
  - назъбен текст при сканиране от АПУ 233
  - назъбено изображение при сканиране от АПУ 233
  - не може да се извърши сканиране към компютър 228
  - не може да се извърши сканиране към мрежова папка 229
  - при сканиране компютърът "замръзва" 233
  - сканирането отнема твърде дълго 233
  - скенерът не отговаря 234
  - тъмни вертикални черти по изходящия документ при сканиране от АПУ 232
  - частични копия на документи или снимки 231
- отстраняване на неизправности с имейл
- не могат да се изпращат имейли 222
- отстраняване на неизправности с качеството на печата
- бели страници 174
  - вертикални бели линии 195
  - вертикални тъмни линии 192
  - изкривен печат 185
  - изрязан текст или изображения 187
  - изцапана разпечатка и точки 183
  - липсващи цветове 182
  - набръчкване на хартията 184
  - неравномерна плътност на печата 189
  - повтарящи се дефекти 196
  - празни страници 174
  - призрачни изображения върху разпечатките 177
  - разпечатка с изкривяване 185
  - светло отпечатване 180
  - сив или цветен фон 178
  - тонерът се изтрива лесно 188
  - тъмно отпечатване 175
  - хоризонтални бели линии 193
  - хоризонтални тъмни линии 190
  - черни изображения или такива с плътен цвят 186
- отстраняване на неизправности, качество на цветовете
- разпечатката изглежда със светъл оттенък 237
- сив или цветен фон 178
- тонерът се изтрива лесно 188
- тъмно отпечатване 175
- хоризонтални бели линии 193
- хоризонтални тъмни линии 190
- черни изображения или такива с плътен цвят 186
- отстраняване на неизправности, качество на печата
- бели страници 174
  - вертикални бели линии 195
  - вертикални тъмни линии 192
  - изкривен печат 185
  - изрязан текст или изображения 187
  - изцапана разпечатка и точки 183
  - липсващи цветове 182
  - набръчкване на хартията 184
  - неравномерна плътност на печата 189
  - повтарящи се дефекти 196
  - празни страници 174
  - призрачни изображения върху разпечатките 177
  - разпечатка с изкривяване 185
  - светло отпечатване 180
  - сив или цветен фон 178
  - тонерът се изтрива лесно 188
  - тъмно отпечатване 175
  - хоризонтални бели линии 193
  - хоризонтални тъмни линии 190
  - черни изображения или такива с плътен цвят 186
- отстраняване на неизправности, качество на цветовете
- разпечатката изглежда със светъл оттенък 237

- отстраняване на  
неизправности, копиране  
лошо качество на  
копиране 232  
скенерът не отговаря 234  
скенерът не се затваря 233  
частични копия на документи  
или снимки 231
- отстраняване на  
неизправности, отпечатване  
бавно отпечатване 198  
грешни полета 179  
задания за печат върху  
неправилната хартия 200  
задания за печат от  
неправилната тава 200  
заданията за печат не се  
отпечатват 197  
заседналите страници не се  
отпечатват повторно 221  
конфиденциални и други  
изчакващи документи не се  
отпечатват 201  
отпечатването с колиране не  
работи 219  
пликът се запечатва при  
отпечатване 219  
свързването на тавите не  
работи 220  
хартията често засяда 220
- отстраняване на  
неизправности, факс  
липсваща информация на  
заглавната страница за  
факс 227  
лошо качество на печат 227  
могат да се изпращат, но не  
могат да се получават  
факсове чрез използване на  
аналогов факс 226  
не могат да се изпращат или  
получават факсове чрез  
използване на etherFAX 225  
не могат да се изпращат или  
получават факсове чрез  
използване на аналогов  
факс 223  
не могат да се изпращат  
факсове чрез използване на  
аналогов факс 226
- не може да се изпраща  
заглавната страница за  
факс от компютъра 227  
не може да се настрои  
etherFAX 223  
не се показва ID на  
повикващ 222
- отчети  
използване на принтера 146  
състояние на принтера 146
- П**
- памет  
инсталирани видове на  
принтер 57  
памет на принтера  
изтриване 57  
пестене на консумативи 171  
печатаща касета  
замяна 149  
поръчване 146  
пликове  
зареждане 46  
плътен цвят 186  
поверителни документи не се  
отпечатват 201  
повтаряне на задания за  
печат 62  
повтарящи се дефекти върху  
разпечатките 196  
поддръжката на клиенти  
осъществяване на  
контакт 238  
поддържан факс 26  
поддържани видове  
файлове 62  
поддържани размери  
хартия 17  
поддържани тегла на  
хартията 19  
поддържани типове хартия 19  
поддържани флаш  
устройства 62  
подмяна на консумативи  
бутилка за употребяван  
тонер 152  
печатаща касета 149  
подмяна на части  
550 листа 152  
гуми за поемане 156  
Разделителна подложка за  
АПУ 161
- Тава на АПУ 154  
устройство за ръчно  
подаване 153  
показалци  
създаване 25  
създаване на папки за 25  
Помощна програма Lexmark  
ScanBack  
използване 75  
портове на принтера 22  
портът  
разрешаване 203  
поръчка на консумативи  
бутилка за употребяван  
тонер 149  
печатаща касета 146  
поставяне на разделителни  
листове 65  
потвърдете задания за  
печат 62  
почистване  
гуми за поемане 166  
почистване на гумите за  
поемане 166  
почистване на принтера 163  
почистване на сензорния  
екран 164  
Почистване на скенера 144  
почистване на скенера 164  
правене на копия 66  
празни или бели страници 174  
преглед на дневник на  
факсове 73  
преглед на отчетите 146  
предварително отпечатани  
формуляри  
избор 16  
предотвратяване на  
засядането на хартия 207  
прекъсване на връзката между  
тавите 47  
преместване на принтера 171  
препращане на факс 74  
призрачни изображения върху  
разпечатките 177  
принтер  
транспортиране 172  
принтерът не отговаря 202  
проблем с качеството на  
сканирането 232  
проверка на състоянието на  
части и консумативи 145

променяне на разделителната  
способност  
  факс 73  
профил в Cloud Connector  
  отпечатване от 64  
  сканиране към 79  
  създаване 24

**Р**

Разделителна подложка за  
АПУ  
  замяна 161  
разделителна способност на  
факса  
  променяне 73  
разделящи листове  
  поставяне 65  
различни размери хартия,  
копиране 66  
размери хартия  
  поддържани 17  
разпечатката изглежда със  
светъл оттенък 237  
разрешаване на USB порт 203  
регистриране на АПУ  
  регулиране 235  
регистриране на скенер  
  регулиране 234  
регулиране на тъмнината на  
факса 73  
регулиране на тъмнотата на  
тонера 65  
регулиране на яркостта  
  дисплей на принтера 171  
регулиране на яркостта на  
дисплея на принтера 171  
Режим на заспиване  
  конфигуриране 171  
Режим на хибернация  
  конфигуриране 171  
режими за енергоспестяване  
  конфигуриране 171  
рециклиране  
  опаковки на Lexmark 239  
  продукти на Lexmark 239  
ръчна корекция на  
цветовете 235

**С**

светлинен индикатор  
  запознаване със  
  състоянието 14  
светло отпечатване 180  
свободни пространства около  
принтера 21  
свързване на кабели 22  
свързване на компютър към  
принтера 55  
свързване на мобилно  
устройство  
  към принтер 55  
свързване на принтер към  
услуга за специално  
позвъняване 33  
свързване на принтера  
  с безжична мрежа 52  
свързване на тави 47  
свързване с безжична мрежа  
  чрез метода с PIN 53  
  чрез метода с натискане на  
  бутон 53  
свързване с поддръжката на  
клиенти 238  
сензорен екран  
  почистване 164  
сериен номер, принтер  
  намиране 10  
сив фон върху  
разпечатките 178  
сканиране  
  използване на стъклото на  
  скенера 75  
  към FTP сървър 77  
  към компютър 75  
  към мрежова папка 77  
  към профил в Cloud  
  Connector 79  
  към флаш устройство 78  
  с помощта на автоматичното  
  подаващо устройство  
  (АПУ) 75  
сканиране от АПУ  
  назъбен текст 233  
  назъбено изображение 233  
скенер  
  почистване 164  
скенерът не се затваря 233  
снимки  
  копиране 66

сортиране на копия 67  
сортиране на множество  
копия 67  
софтуер на принтера  
  инсталиране 47  
спестяване на тонер 67  
спестяване на хартия 67  
списък с образци на  
шрифтове  
  отпечатване 65  
статус на частите  
  проверка 145  
Стр. с настр. на меню  
  отпечатване 56  
страница за настройка на  
мрежа  
  отпечатване 56  
стъкло на скенера  
  използване 66, 69, 71, 75  
създаване на бърза команда  
  имейл 70  
  факсово местоназначение 72  
създаване на маркери 25  
създаване на папки  
  за маркери 25  
създаване на профил в Cloud  
Connector 24  
създаване на пряк път  
копиране 68  
съобщения на принтера  
  Заменете касетата,  
  несъответствие с региона на  
  принтера 205  
  Консумативи, които не са на  
  Lexmark 206  
състояние на консумативите  
  проверка 145  
състояние на принтера 14  
съхраняване на хартия 16

**Т**

Тава на АПУ  
  замяна 154  
тави  
  замяна 152  
  зареждане 43  
  инсталиране 23  
  прекъсване на връзката 47  
  свързване 47  
тегло на хартията  
  поддържани 19



телефонен секретар  
настройване 29  
температура около  
принтера 21, 245  
Тестови страници за качество  
на печат 144  
точки на разпечатката 183  
транспортиране на  
принтера 172  
тъмни вертикални черти по  
изходящия документ при  
сканиране от АПУ 232  
тъмнина на факс  
регулиране 73  
тъмнота на тонера  
регулиране 65

## У

уведомления с имейл  
настройване 145  
увеличаване на копията 67  
указания за хартия 14  
Универсален размер хартия  
настройка 43  
употреба на оригинални части  
и консумативи Lexmark 146  
Услуга за печат Moria 59  
услуга за специално  
позвъняване, факс  
разрешаване 33  
устройство за ръчно подаване  
замяна 153  
зареждане 46

## Ф

фабрични настройки по  
подразбиране  
възстановяване 57  
факс  
изпращане 71  
планиране на час и дата на  
изпращане 72  
поддържани 26  
препращане 74  
факс драйвер  
инсталиране 48  
факс сървър, използване  
настройване на функцията за  
факс 29  
факсове  
задържане 74

флаш диск  
отпечатване от 61  
сканиране към 78  
флаш устройства  
поддържани 62  
функция за имейл  
настройване 34  
фърмуер, актуализиране 49

## Х

характеристики на хартията 14  
хардуерни опции  
тави 23  
хартия  
бланка 16  
избор 14  
неприемливо 15  
предварително отпечатани  
формуляри 16  
Универсална настройка на  
размера на хартията 43  
хоризонтални бели линии 193  
хоризонтални тъмни  
линии 190

## Ц

цветен фон върху  
разпечатките 178

## Ч

части на принтера  
почистване 163  
черни изображения 186  
ЧЗВ за цветното  
отпечатване 236