



Multifunkční tiskárny CX331, CX431, MC3224, MC3326, MC3426, XC2326

Uživatelská příručka

Červenec 2024

www.lexmark.com

Typ zařízení:

3500

Modely:

285, 485, 685, 876, 8c6, 8c9

Obsah

Informace o bezpečnosti.....	6
Konvence.....	6
Upozornění produktu.....	6
Informace o tiskárně.....	9
Vyhledání informací o tiskárně.....	9
Zjištění sériového čísla tiskárny.....	10
Konfigurace tiskárny.....	11
Použití ovládacího panelu.....	13
Přizpůsobení domovské obrazovky.....	13
Změna jazyka klávesnice na displeji.....	13
Popis stavu kontrolky.....	14
Výběr papíru.....	14
Nastavení, instalace a konfigurace.....	20
Výběr umístění tiskárny.....	20
Připojení kabelů.....	21
Instalace volitelných zásobníků.....	22
Nastavení a použití aplikací spouštěných z domovské obrazovky.....	23
Nastavení tiskárny pro faxování.....	24
Konfigurace nastavení e-mailového serveru SMTP.....	31
Založení papíru a speciálních médií.....	39
Instalace a aktualizace softwaru, ovladačů a firmwaru.....	44
Dostupné možnosti.....	47
Práce v síti.....	47
Tisk stránky nastavení nabídek.....	51
Zabezpečení tiskárny.....	52
Vymazání paměti tiskárny.....	52
Obnovení výchozích továrních nastavení.....	52
Prohlášení o nestálosti.....	52
Tisk.....	53
Tisk z počítače.....	53
Tisk pomocí mobilního zařízení.....	53

Tisk z jednotky flash.....	55
Podporované jednotky flash a typy souborů.....	56
Konfigurace důvěrných úloh.....	56
Tisk důvěrných a jiných pozdržených úloh.....	57
Tisk z profilu Cloud Connector.....	58
Tisk seznamu ukázek písma.....	58
Umístění oddělovacích listů mezi kopie.....	58
Zrušení tiskové úlohy.....	59
Nastavení sytosti toneru.....	59

Kopírovat.....60

Používání automatického podavače dokumentů a skleněné plochy skeneru.....	60
Kopírování.....	60
Kopírování fotografií.....	60
Kopírování na hlavičkový papír.....	61
Kopírování na obě strany papíru.....	61
Zmenšení nebo zvětšení kopií.....	61
Kopírování více stránek na jeden list.....	61
Skládání kopií.....	61
Kopírování karet.....	62
Vytvoření zkratky pro kopírování.....	62

E-mail.....63

Používání automatického podavače dokumentů a skleněné plochy skeneru.....	63
Odeslání e-mailu.....	63
Vytvoření zástupce e-mailu.....	64

Faxování.....65

Používání automatického podavače dokumentů a skleněné plochy skeneru.....	65
Odeslání faxu.....	65
Naplánování faxu.....	66
Vytvoření zástupce cíle faxování.....	66
Změna rozlišení faxu.....	66
Úprava sytosti faxu.....	67
Tisk faxového protokolu.....	67
Blokování nevyžádaných faxů.....	67
Pozdržení faxů.....	67

Přeposlání faxu.....	68
Skenování.....	69
Používání automatického podavače dokumentů a skleněné plochy skeneru.....	69
Skenování do počítače.....	69
Skenování na server FTP pomocí zkratky.....	70
Skenování do síťové složky pomocí zástupce.....	71
Skenování na jednotku paměti flash.....	72
Skenování do profilu Cloud Connector.....	73
Použití nabídek tiskárny.....	74
Schéma nabídek.....	74
Zařízení.....	75
Tisk.....	86
Papír.....	92
Kopírovat.....	94
Faxování.....	96
E-mail.....	105
FTP.....	109
Jednotka USB.....	112
Síť/Porty.....	116
Zabezpečení.....	128
Cloud Connector.....	132
Zprávy.....	132
Řešení problémů.....	134
Údržba tiskárny.....	135
Kontrola stavu částí a spotřebního materiálu.....	135
Konfigurace upozorňování na spotřební materiál.....	135
Nastavení e-mailových upozornění.....	135
Zobrazení zpráv.....	136
Objednání částí a spotřebního materiálu.....	136
Výměna částí a spotřebního materiálu.....	139
Čištění částí tiskárny.....	153
Úspora energie a papíru.....	161
Přemístění tiskárny.....	161
Přeprava tiskárny.....	162

Řešení problému.....	163
Problémy s kvalitou tisku.....	163
Problémy s tiskem.....	164
Tiskárna nereaguje.....	190
Jednotku paměti flash nelze přečíst.....	191
Povolení portu USB.....	192
Problémy se síťovým připojením.....	192
Problémy se spotřebním materiálem.....	194
Odstraňování uvíznutí.....	195
Potíže s podáváním papíru.....	207
Problémy s e-mailem.....	209
Problémy s faxováním.....	210
Problémy se skenováním.....	215
Potíže s kvalitou barev.....	221
Kontaktování zákaznické podpory.....	223
Recyklace a likvidace.....	225
Recyklace produktů společnosti Lexmark.....	225
Recyklace obalů společnosti Lexmark.....	225
Poznámky.....	226
Rejstřík.....	235

Informace o bezpečnosti





Konvence

Poznámka: *Poznámka* označuje informace, které vám mohou pomoci.







Varování: *Varování* označuje skutečnost, která by mohla poškodit hardware nebo software produktu.







VÝSTRAHA: *Výstraha* označuje potenciálně nebezpečnou situaci, která může mít za následek zranění.







Různé typy výstrah:

-  **VÝSTRAHA – RIZIKO ZRANĚNÍ:** Označuje nebezpečí úrazu.
-  **VÝSTRAHA – NEBEZPEČÍ ÚRAZU EL. PROUDEM** Označuje nebezpečí úrazu el. proudem.
-  **VÝSTRAHA – HORKÝ POVRCH:** Označuje nebezpečí popálení při dotyku.
-  **VÝSTRAHA – NEBEZPEČÍ PŘEVŘÁCENÍ** Označuje nebezpečí rozdrčení.
-  **VÝSTRAHA – NEBEZPEČÍ SKŘÍPNUTÍ** Označuje nebezpečí zachycení mezi pohyblivými částmi.

Upozornění produktu

-  **VÝSTRAHA – RIZIKO ZRANĚNÍ:** Abyste předešli riziku požáru nebo úrazu el. proudem, připojte napájecí kabel do řádně uzemněné elektrické zásuvky s odpovídajícími parametry, která se nachází v blízkosti výrobku a je snadno přístupná.
-  **VÝSTRAHA – RIZIKO ZRANĚNÍ:** Abyste zabránili nebezpečí požáru nebo úrazu elektrickým proudem, používejte pouze napájecí kabel dodaný s výrobkem nebo odpovídající náhradní napájecí kabel schválený výrobcem.
-  **VÝSTRAHA – RIZIKO ZRANĚNÍ:** Nepoužívejte s tímto výrobkem prodlužovací kabely, kabely s více zásuvkami, zásuvkové rozbočovače a zařízení UPS. Jmenovité výkonové parametry těchto typů příslušenství mohou být při použití laserové tiskárny snadno překročeny, což může vést k riziku požáru, škodám na majetku nebo ke špatnému výkonu tiskárny.
-  **VÝSTRAHA – RIZIKO ZRANĚNÍ:** S tímto produktem je možné použít pouze ochranu Lexmark Inline Surge Protector, která je řádně zapojená mezi tiskárnu a napájecí kabel dodaný s tiskárnou. Použití zařízení pro ochranu proti přepětí jiných značek než Lexmark může vést k riziku požáru, škodám na majetku nebo ke špatnému výkonu tiskárny.
-  **VÝSTRAHA – RIZIKO ZRANĚNÍ:** Pokud připojujete tento výrobek k veřejné telefonní síti, používejte pouze telefonní kabel 26 AWG nebo robustnější telefonní kabel (RJ-11), abyste snížili riziko vzniku požáru. Pro uživatele v Austrálii je třeba, aby jejich kabel byl schválen organizací Australian Communications and Media Authority.
-  **VÝSTRAHA – NEBEZPEČÍ ÚRAZU EL. PROUDEM** Abyste zabránili riziku úrazu el. proudem, neumísťujte produkt blízko vody nebo vlhkých míst.
-  **VÝSTRAHA – NEBEZPEČÍ ÚRAZU EL. PROUDEM** Abyste zabránili riziku úrazu el. proudem, nenastavujte produkt během bouřky a nepropojte jej s jinými zařízeními, jako je napájecí kabel, fax nebo telefon.

-  **VÝSTRAHA – RIZIKO ZRANĚNÍ:** Napájecí kabel nepřezávejte, nekrutěte, neohýbejte, nemačkejte a nepokládejte na něj těžké předměty. Zabraňte jeho odírání a napínání. Zamezte jeho přiskřípnutí mezi dvěma objekty, například mezi nábytkem a stěnou. Ve výše uvedených případech hrozí nebezpečí požáru či úrazu elektrickým proudem. Pravidelně kontrolujte napájecí kabel s ohledem na výše uvedené problémy. Před kontrolou kabelu ho vytáhněte z elektrické zásuvky.
-  **VÝSTRAHA – NEBEZPEČÍ ÚRAZU EL. PROUDEM** Abyste zabránili riziku úrazu el. proudem, ujistěte se, že jsou všechna externí připojení (např. k síti Ethernet a telefonnímu systému) řádně zapojená do označených portů.
-  **VÝSTRAHA – NEBEZPEČÍ ÚRAZU EL. PROUDEM** Abyste zabránili riziku úrazu el. proudem, jestliže potřebujete získat přístup k desce řadiče nebo chcete doplnit volitelný hardware a paměťová zařízení poté, co jste tiskárnu nainstalovali, nejprve tiskárnu vypněte a odpojte napájecí kabel z el. zásuvky. Máte-li k tiskárně připojena další zařízení, pak je rovněž vypněte a odpojte jakékoliv kabely vedoucí k tiskárně.
-  **VÝSTRAHA – NEBEZPEČÍ ÚRAZU EL. PROUDEM** Abyste zabránili riziku úrazu el. proudem, nepoužívejte faxové funkce za bouřky.
-  **VÝSTRAHA – NEBEZPEČÍ ÚRAZU EL. PROUDEM** Pokud chcete při čištění vnějšku tiskárny předejít nebezpečí úrazu elektrickým proudem, odpojte napájecí kabel od elektrické zásuvky a odpojte z tiskárny všechny kabely.
-  **VÝSTRAHA – RIZIKO ZRANĚNÍ:** Přesahuje-li hmotnost tiskárny 20 kg (44 liber), může být k jejímu bezpečnému zdvižení třeba nejméně dvou osob.
-  **VÝSTRAHA – RIZIKO ZRANĚNÍ:** Při přemísťování tiskárny dodržte tyto pokyny, aby nedošlo ke zranění osob nebo poškození tiskárny:
- Přesvědčte se, že jsou zavřeny všechny zásobníky a dvířka.
 - Vypněte tiskárnu a vytáhněte napájecí kabel z elektrické zásuvky.
 - Od tiskárny odpojte veškeré šňůry a kabely.
 - Pokud jsou k tiskárně připojeny samostatné stojanové přídatné zásobníky nebo možnosti výstupu, před přesouváním tiskárny je odpojte.
 - Má-li tiskárna kolečkový podstavec, opatrně s ní přejedte na nové místo. Dbejte zvláštní opatrnosti při překonávání prahů a předělů v podlaze.
 - Není-li tiskárna vybavena kolečkovým podstavcem, ale je nakonfigurována s volitelnými zásobníky nebo možnosti výstupu, odstraňte možnosti výstupu a zvedněte tiskárnu ze zásobníků. Nezvedejte tiskárnu a volitelné doplňky současně.
 - Tiskárnu zvedejte vždy pomocí úchytů.
 - Pokud bude k přesouvání tiskárny použit vozík, musí disponovat dostatečně velkým povrchem, na který se vejde celá spodní část tiskárny.
 - Pokud bude k přesouvání hardwarových doplňků použit vozík, musí disponovat dostatečně velkým povrchem, na který se doplňky vejdou.
 - Držte tiskárnu ve vzpřímené pozici.
 - Zabraňte prudkým otřesům a nárazům.
 - Při pokládání tiskárny dejte pozor, abyste pod ní neměli prsty.
 - Zkontrolujte, zda je kolem tiskárny dostatek místa.

-  **VÝSTRAHA – NEBEZPEČÍ PŘEVŘÁCENÍ** Při instalaci jednoho nebo více doplňků tiskárny nebo multifunkční tiskárny budete možná muset použít kolečkový podstavec, nábytek nebo jiný prvek, abyste předešli nestabilitě a možnému zranění. Další informace o podporovaných konfiguracích naleznete na www.lexmark.com/multifunctionprinters.
-  **VÝSTRAHA – NEBEZPEČÍ PŘEVŘÁCENÍ** Chcete-li snížit riziko nestability zařízení, vkládejte papír do jednotlivých zásobníků samostatně. Všechny ostatní zásobníky udržujte zavřené až do chvíle, kdy je budete potřebovat.
-  **VÝSTRAHA – HORKÝ POVRCH:** Vnitřek tiskárny může být horký. Abyste omezili riziko zranění způsobeného horkou součástmi, nedotýkejte se povrchu, dokud nevychladne.
-  **VÝSTRAHA – NEBEZPEČÍ SKŘÍPNUTÍ** Vyvarujte se nebezpečí skřípnutí a v oblastech označených tímto štítkem buďte opatrní. Ke zranění způsobenému skřípnutím může dojít v blízkosti pohyblivých částí, například ozubených kol, dvířek, zásobníků a krytů.
-  **VÝSTRAHA – RIZIKO ZRANĚNÍ:** Tento produkt využívá laser. Použití ovládacích prvků, úpravy nebo provádění postupů, které nejsou uvedeny v *Uživatelské příručce*, vás může vystavit nebezpečnému záření.
-  **VÝSTRAHA – RIZIKO ZRANĚNÍ:** Lithiová baterie ve výrobku není určena k výměně. Při nesprávné výměně lithiové baterie hrozí nebezpečí exploze. Lithiovou baterii nedobíjejte, nerozkládejte ani nespalujte. Použité lithiové baterie zlikvidujte v souladu s pokyny výrobce a místními předpisy.

Tento produkt byl vyroben, otestován a schválen tak, aby při použití specifických součástí výrobce vyhovoval přísným globálním bezpečnostním normám. Bezpečnostní funkce některých částí nemusí být vždy zjevné. Výrobce neodpovídá za použití jiných náhradních dílů.

Služby nebo opravy, které nejsou popsány v uživatelské dokumentaci, svěřte servisnímu středisku.

TYTO POKYNY SI ULOŽTE.

Informace o tiskárně

Vyhledání informací o tiskárně

Co hledáte?	Kde to najdete
Úvodní pokyny k instalaci	Podívejte se do dokumentace k nastavení dodané s tiskárnou.
<ul style="list-style-type: none"> • Software tiskárny • Ovladač pro tisk nebo faxování • Firmware tiskárny • Nástroj 	Přejděte na webovou stránku www.lexmark.com/downloads , vyhledejte příslušný model tiskárny a poté v nabídce Typ vyberte požadovaný ovladač, firmware nebo nástroj.
<ul style="list-style-type: none"> • Výběr a skladování papíru a speciálních médií • Vkládání papíru • Konfigurace nastavení tiskárny • Zobrazení a tisk dokumentů a fotografií • Konfigurace tiskárny v síti • Péče a údržba tiskárny • Řešení problémů 	<p>Informační centrum – Přejděte na webovou stránku https://infoserve.lexmark.com.</p> <p>Instruktažní videa – Přejděte na webovou stránku https://infoserve.lexmark.com/idv/.</p>
Informace nápovědy k používání softwaru tiskárny	<p>Nápověda pro operační systémy Microsoft Windows nebo Macintosh – otevřete softwarový program tiskárny nebo aplikaci a poté klepněte na možnost Nápověda.</p> <p>Klepnutím na tlačítko  zobrazíte kontextové informace.</p> <p>Poznámky:</p> <ul style="list-style-type: none"> • Nápověda se nainstaluje automaticky se softwarem tiskárny. • V závislosti na operačním systému se software tiskárny nachází ve složce programů tiskárny nebo na ploše.
<ul style="list-style-type: none"> • Dokumentace • Podpora prostřednictvím chatu • E-mailová podpora • Telefonická podpora 	<p>Přejděte na web http://support.lexmark.com.</p> <p>Poznámka: Pro zobrazení příslušných internetových stránek podpory zvolte svou zemi nebo oblast a poté produkt.</p> <p>Kontaktní informace podpory ve vaší zemi či oblasti naleznete na internetových stránkách nebo na záručním listu, který byl dodán společně s vaší tiskárnou.</p> <p>Až budete kontaktovat zákaznickou podporu, mějte připravené následující informace:</p> <ul style="list-style-type: none"> • Místo a datum nákupu • Typ zařízení a sériové číslo <p>Další informace najdete v části „Zjištění sériového čísla tiskárny“ na straně 10.</p>
<ul style="list-style-type: none"> • Informace o bezpečnosti • Informace o regulačních předpisech • Informace o záruce • Informace o životním prostředí 	<p>Informace o záruce se mohou lišit podle země nebo regionu:</p> <ul style="list-style-type: none"> • V USA – Podívejte se do prohlášení o omezené záruce, jímž je opatřena tato tiskárna, nebo se podívejte na adresu http://support.lexmark.com. • Ostatní země nebo oblasti – Přečtěte si tištěné prohlášení o záruce dodané s tiskárnou. <p><i>Informační příručka</i> – Další informace naleznete v dokumentaci dodané s tiskárnou nebo na adrese http://support.lexmark.com.</p>

Co hledáte?	Kde to najdete
Informace o digitálním pasu společnosti Lexmark	Přejděte na webovou stránku https://csr.lexmark.com/digital-passport.php .

Zjištění sériového čísla tiskárny

1 Otevřete přední dvířka a poté je pevně zatlačte dolů.

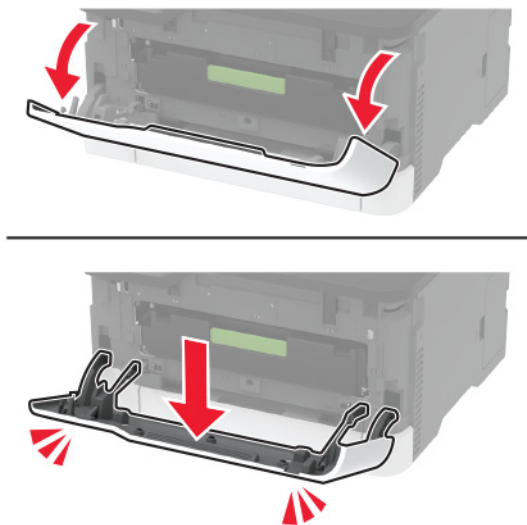

2 Sériové číslo tiskárny najdete za předními dvířky.

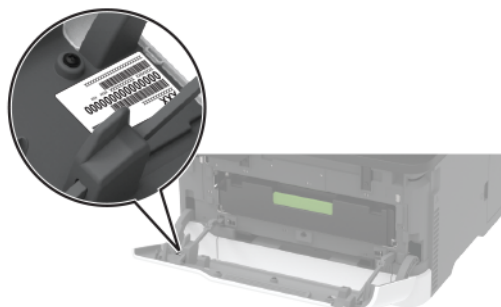

Konfigurace tiskárny

Multifunkční tiskárna Lexmark MC3224dwe



1	Skener
2	Standardní odkladač
3	Ruční podavač
4	Zásobník na 250 listů
5	Ovládací panel

Multifunkční tiskárny Lexmark CX331, Lexmark CX431, Lexmark MC3224adwe, Lexmark MC3326, Lexmark MC3426, Lexmark XC2326

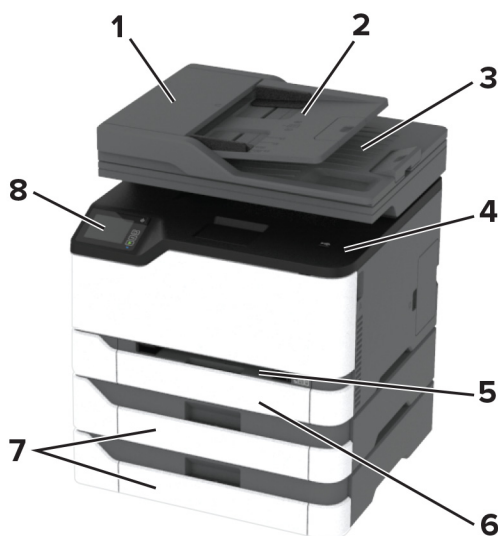

1	Podavač ADF (automatický podavač dokumentů)
2	Zásobník podavače ADF
3	Odkladač podavače ADF
4	Standardní odkladač
5	Ruční podavač
6	Standardní zásobník na 250 listů
7	Volitelné zásobníky na 250 listů Poznámka: Podporováno pouze u některých modelů tiskáren.
8	Ovládací panel

Použití ovládacího panelu

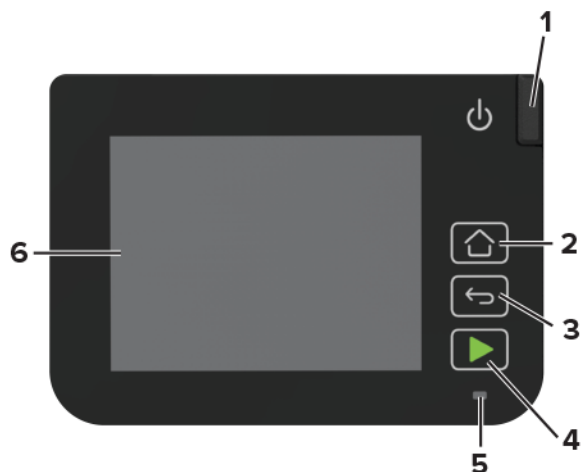

	Část ovládacího panelu	Funkce
1	Tlačítko napájení	Zapnutí nebo vypnutí tiskárny Poznámka: Chcete-li tiskárnu vypnout, stiskněte a podržte tlačítko napájení na pět sekund.
2	Tlačítko Domů	Návrat na domovskou obrazovku.
3	Tlačítko Zpět	Návrat na předchozí obrazovku
4	Tlačítko Start	Spuštění úlohy podle toho, který režim je zvolen.
5	Kontrolka	Kontrola stavu tiskárny
6	Displej	<ul style="list-style-type: none"> Zobrazuje hlášení tiskárny a stav spotřebního materiálu. Nastavení a ovládání tiskárny.

Přizpůsobení domovské obrazovky

- 1 Na ovládacím panelu klepněte na položky **Nastavení > Zařízení > Viditelné ikony dom. obrazovky**.
- 2 Vyberte ikony, které se mají zobrazit na domovské obrazovce.
- 3 Použijte změny.

Změna jazyka klávesnice na displeji

Poznámka: Jazyk klávesnice můžete změnit pouze v úlohách tiskárny, které vyžadují alfanumerické zadávání, jako je odesílání e-mailem nebo skenování.

- 1 Stiskněte pole pro zadávání.
- 2 Na klávesnici stiskněte a přidržte klávesu jazyka.
- 3 Vyberte jazyk.

Popis stavu kontrolky

Indikátor	Stav tiskárny
Vypnuto	Tiskárna je vypnuta.
Modrá	Tiskárna je zapnuta nebo připravena.
Bliká modře	Tiskárna zpracovává data.
Bliká červeně	Tiskárna vyžaduje zásah uživatele.
Žlutá	Tiskárna je v režimu spánku.

Výběr papíru

Pokyny ohledně použitého papíru

Použitím vhodného papíru zabráníte jeho uvíznutí a pomůžete zajistit bezproblémový tisk.

- Vždy používejte nový, nepoškozený papír.
- Před vložením papíru si zjistěte, která strana je doporučena pro tisk. Tyto informace jsou obvykle uvedeny na balení papíru.
- Nepoužívejte papír, který je nastříhaný nebo nařezaný ručně.
- Nevkládejte do stejného zásobníku papíry různého formátu, typu nebo gramáže. Směšování různých papírů povede k jejich uvíznutí.
- Nepoužívejte potahované papíry, pokud nejsou výslovně určené pro elektrofotografický tisk.

Charakteristiky papíru

Následující charakteristiky papíru mají vliv na kvalitu a spolehlivost tisku. Při tisku vezměte v úvahu následující faktory.

Gramáž

Zásobníky mohou podávat papír s dlouhými vlákny s gramáží 60 až 162 g/m² (16 až 43 lb). Papír lehčí než 60 g/m² (16 lb) nemusí být dostatečně tuhý pro správné podávání, a může tak docházet k jeho uvíznutí.

Prohýbání

Prohýbání je tendence papíru ohýbat se na okrajích. Přílišné vlnění může způsobit problémy s podáváním papíru. Zvlnění může nastat poté, co papír projde tiskárnou, kde je vystaven vysokým teplotám. Uložení rozbaleného papíru v příliš teplém, vlhkém, chladném nebo suchém prostředí může vést ke zvlnění papíru a v důsledku toho k problémům při podávání.

Hladkost

Hladkost papíru má přímý vliv na kvalitu tisku. Je-li papír příliš hrubý, toner se do něj nemůže řádně zapéct. Je-li papír příliš hladký, může to způsobit problémy s podáváním a kvalitou tisku. Doporučujeme používat papír s hladkostí 50 Sheffieldových bodů.

Obsah vlhkosti

Množství vlhkosti v papíru ovlivňuje jak kvalitu tisku, tak schopnost tiskárny papír správně podávat. Než papír použijete, ponechtejte ho v originálním obalu. Vystavení papíru změnám vlhkosti může vést ke zhoršení vlastností papíru.

Před tiskem připravte papír tak, že jej na 24 až 48 hodin uložíte do původního obalu ve stejném prostředí, kde je umístěna tiskárna. Prodlužte tuto dobu o několik dní v případě, kdy prostředí skladování nebo dopravy je velmi odlišné od prostředí tiskárny. Silný papír může také vyžadovat delší dobu pro přizpůsobení podmínkám.

Směr vláken

Orientaci vláken je označován směr uspořádání papírových vláken v listu papíru. Vlákna mohou být *podélná*: uložena po délce papíru, nebo *příčná*: uložena na šířku papíru.

U gramáže papíru 60 až 162 g/m² (16–43 lb) se doporučují vlákna na délku.

Obsah vláken

Většina vysoce kvalitních xerografických papírů je vyrobena ze 100% chemicky ošetřeného rozmělněného dřeva. To dává papíru vysoký stupeň stability s menším množstvím problémů při podávání papíru a s lepší kvalitou tisku. Papír obsahující vlákna jako bavlna negativně ovlivňuje manipulaci s papírem.

Nepřijatelný papír

Při použití s tiskárnou se nedoporučují následující typy papíru:

- Chemicky ošetřené papíry, které se používají k vytváření kopií bez uhlového papíru. Jsou také známé jako samopropisovací, samokopírovací (CCP) nebo bezuhlíkové papíry (NCR).
- Předtiskované papíry obsahující chemické látky, které mohou znečistit tiskárnu
- Předtiskované papíry, na které může nepříznivě působit teplota zapékače tiskárny.
- Předtiskované papíry vyžadující soutisk (přesné umístění tisku na stránce) větší než cca 2,3 mm. Například formuláře rozpoznávání písma (OCR).

Někdy je možné soutisk nastavit pomocí softwarové aplikace a tisknout bez problémů i na tyto formuláře.

- Potahované papíry (smazatelné bankovní), syntetické papíry nebo papíry pro tepelný tisk
- Papíry s hrubým okrajem, hrubým či výrazným povrchem nebo zprohýbané papíry.
- Papíry, které nesplňují normu EN12281:2002 (Evropskou).
- Papíry s gramáží nižší než 60g/m².
- Vícedílné formuláře nebo dokumenty.

Použití recyklovaného papíru

Společnost Lexmark se snaží snížit dopad papíru na životní prostředí tím, že zákazníkům nabízí různé možnosti v oblasti tisku. Jedním z námi používaných způsobů je testování produktů, abychom mohli zajistit, že bude možné používat recyklovaný papír – konkrétně papíry vyrobené s 30 %, 50 % a 100 % recyklovaného obsahu. Očekáváme, že recyklovaný papír bude v našich tiskárnách fungovat stejně dobře jako nově vyrobený papír. Přestože pro papíru používaný s kancelářským vybavením neexistuje žádná oficiální norma, společnost Lexmark používá evropskou normu EN 12281 jako standard popisující minimální vlastnosti. Aby byla zajištěna dostatečná šíře testování, patří mezi testované papíry 100% recyklované papíry ze Severní Ameriky, Evropy a Asie. Testy se provádějí při relativní vlhkosti 8–80 %. Testování zahrnuje oboustranný tisk. Lze použít jak kancelářský papír s obnovitelným či recyklovaným obsahem, tak i papír bez obsahu chloru.

Výběr předtištěných formulářů a hlavičkových papírů

- Používejte papír s dlouhými vlákny.
- Použijte pouze předtištěné formuláře a hlavičkové papíry tištěné offsetem nebo z rytiny.
- Nepoužívejte papíry s hrubým nebo výrazně strukturovaným povrchem.
- Použijte inkousty, které nejsou ovlivněny pryskyřicí v toneru. Inkousty, které jsou založeny na oxidaci nebo olejovém základě, obecně splňují tyto požadavky. Latexové inkousty tyto požadavky splňovat nemusí.
- Před zakoupením většího množství předtištěných formulářů a hlavičkových papírů vytiskněte několik zkušebních výtisků na zvažované předtištěné formuláře a hlavičkové papíry. Tím zjistíte, zda inkoust předtištěného formuláře nebo hlavičkového papíru ovlivňuje kvalitu tisku.
- Pokud máte pochybnosti, kontaktujte svého dodavatele papíru.
- Při tisku na hlavičkový papír vložte papír ve správné orientaci pro vaši tiskárnu. Další informace naleznete v příručce *Průvodce papírem a speciálními médii*.

Skladování papíru

Dodržujte následující pravidla pro skladování papíru, abyste zabránili uvíznutí papíru a nerovnoměrné kvalitě tisku:

- Před tiskem připravte papír tak, že jej na 24 až 48 hodin uložíte do původního obalu ve stejném prostředí, kde je umístěna tiskárna.
- Prodlužte tuto dobu o několik dní v případě, kdy prostředí skladování nebo dopravy je velmi odlišné od prostředí tiskárny. Silný papír může také vyžadovat delší dobu pro přizpůsobení podmínkám.
- K dosažení co nejlepších výsledků skladujte papír v prostředí s teplotou přibližně 21 °C (70 °F) a relativní vlhkostí vzduchu 40 %.
- Většina výrobců štítků doporučuje tisknout při teplotě v rozsahu 18 až 24 °C (65 až 75 °F) a relativní vlhkosti vzduchu 40 až 60 %.
- Papír skladujte v krabicích a spíše na paletě nebo na polici než přímo na zemi.
- Jednotlivá balení skladujte položená na rovném povrchu.
- Na jednotlivá balení papíru nic nepokládejte.
- Papír vyndávejte z krabice nebo z obalu až tehdy, když ho budete vkládat do tiskárny. Papír uložený v krabici a v obalu zůstane čistý, suchý a rovný.

Podporované formáty papíru

Formát papíru	Standardní nebo volitelný zásobník na 250 listů	Ruční podavač	Oboustranný tisk	ADF	Skleněná plocha skeneru
A4 210 x 297 mm (8,27 x 11,7 palce)	✓	✓	✓	✓	✓
A5¹ 148 x 210 mm (5,83 x 8,27 palce)	✓	✓	x	✓	✓
A6 105 x 148 mm (4,13 x 5,83 palce)	✓	✓	x	✓	✓
JIS B5 182 x 257 mm (7,17 x 10,1 palce)	✓	✓	x	✓	✓
Oficio (Mexico) 215,9 x 340,4 mm (8,5 x 13,4 palce)	✓	✓	✓	✓	x
Hagaki 100 x 148 mm (3,94 x 5,83 palce)	✓	✓	x	x	✓
Statement 139,7 x 215,9 mm (5,5 x 8,5 palce)	✓	✓	x	✓	✓
Executive 184,2 x 266,7 mm (7,25 x 10,5 palce)	✓	✓	x	✓	✓
Letter 215,9 x 279,4 mm (8,5 x 11 palců)	✓	✓	✓	✓	✓
Legal 215,9 x 355,6 mm (8,5 x 14 palců)	✓	✓	✓	✓	x
Folio 215,9 x 330,2 mm (8,5 x 13 palců)	✓	✓	✓	✓	x
Univerzální^{2, 3} 98,4 x 148 mm (3,86 x 5,83 palců) až 215,9 x 355,6 mm (8,5 x 14 palců)	✓	✓	✓	✓	✓ ⁴
Univerzální^{2, 3} 25,4 x 25,4 mm (1 x 1 palců) až 215,9 x 297 mm (8,5 x 11,69 palců)	x	x	x	x	✓

¹ Východí podpora je podávání dlouhým okrajem. Při podávání krátkým okrajem je formát A5 považován za úzký papír.

² Po výběru této možnosti je stránka naformátována na 215,90 x 355,60 mm (8,5 x 14 palců), pokud není specifikována softwarovou aplikací.

³ Úzký papír vkládejte krátkým okrajem směrem do tiskárny.

⁴ Podporuje pouze formáty papíru do velikosti 216 x 297 mm (8,5 x 11,7 palce).

⁵ Standardní zásobník na 250 listů podporuje najednou pouze maximálně pět obálek. Volitelný zásobník na 250 listů podporuje najednou až 40 obálek.

Formát papíru	Standardní nebo volitelný zásobník na 250 listů	Ruční podavač	Oboustranný tisk	ADF	Skleněná plocha skeneru
Univerzální^{2, 3} 105 x 148 mm (4,13 x 5,83 palců) až 215,9 x 355,6 mm (8,5 x 14 palců)	X	X	X	✓	X
Obálka 7 3/4 98,4 x 190,5 mm (3,875 x 7,5 palce)	✓ ⁵	✓	X	X	✓
Obálka 9 98,4 x 225,4 mm (3,875 x 8,9 palce)	✓ ⁵	✓	X	X	✓
Obálka 10 104,8 x 241,3 mm (4,12 x 9,5 palce)	✓ ⁵	✓	X	X	✓
Obálka DL 110 x 220 mm (4,33 x 8,66 palce)	✓ ⁵	✓	X	X	✓
Obálka C5 162 x 229 mm (6,38 x 9,01 palce)	✓ ⁵	✓	X	X	✓
Obálka B5 176 x 250 mm (6,93 x 9,84 palce)	✓ ⁵	✓	X	X	✓
Jiná obálka 98,4 x 162 mm (3,87 x 6,38 palce) až 176 x 250 mm (6,93 x 9,84 palce)	✓ ⁵	✓	X	X	–

¹ Výchozí podpora je podávání dlouhým okrajem. Při podávání krátkým okrajem je formát A5 považován za úzký papír.
² Po výběru této možnosti je stránka naformátována na 215,90 x 355,60 mm (8,5 x 14 palců), pokud není specifikována softwarovou aplikací.
³ Úzký papír vkládejte krátkým okrajem směrem do tiskárny.
⁴ Podporuje pouze formáty papíru do velikosti 216 x 297 mm (8,5 x 11,7 palce).
⁵ Standardní zásobník na 250 listů podporuje najednou pouze maximálně pět obálek. Volitelný zásobník na 250 listů podporuje najednou až 40 obálek.

Podporované typy papíru

Poznámky:

- Tisk na štítky, obálky a štítkový karton je vždy pomalejší.
- Štítky jsou podporovány pro příležitostné použití a musí být otestována jejich vhodnost.
- Podavač ADF podporuje pouze obyčejný papír.

Typ papíru	Standardní nebo přídatný zásobník na 250 listů	Ruční podavač	Oboustranný tisk
Obyčejný papír	✓	✓	✓
Tvrký papír	✓	✓	x
Štítky	✓	✓	x
Obálky	✓	✓	x

Podporované gramáže papíru

Poznámky:

- Podavač ADF podporuje papír o gramáži 60 až 90 g/m² (kancelářský papír o gramáži 16–až 24 liber).
- Formát Hagaki a A6 je podporován pouze v ručním podavači a volitelném zásobníku do hmotnosti 209 g/m². U vyšší gramáže musí být otestována její vhodnost.

Typ a gramáž papíru	Standardní nebo přídatný zásobník na 250 listů	Ruční podavač	Oboustranný tisk
Lehký papír 60–74,9 g/m ² s dlouhými vlákny (kancelářský papír o gramáži 16–19,9 liber)	✓	✓	✓
Obyčejný papír 75–90,3 g/m ² s dlouhými vlákny (kancelářský papír o gramáži 20–24 liber)	✓	✓	✓
Těžký papír 90,3–105 g/m ² s dlouhými vlákny (kancelářský papír o gramáži 24,1–28 liber)	✓	✓	✓
Tvrký papír 105,1–162 g/m ² s dlouhými vlákny (kancelářský papír o gramáži 28,1–43 liber)	✓	✓	x
Tvrký papír 163–200 g/m ² s dlouhými vlákny (kancelářský papír o gramáži 43,1–53 liber)	x	✓	x
Papírové štítky 131 g/m ² (bankovní papír o gramáži 35 liber)	✓	✓	x
Obálky 60–105 g/m ² (kancelářský papír o gramáži 16–28 liber)	✓	✓	x

Nastavení, instalace a konfigurace

Výběr umístění tiskárny

- Ponechte dostatek prostoru pro otevírání zásobníků, krytů a dvířek a pro instalaci hardwarových doplňků.
- Nastavte tiskárnu blízko elektrické zásuvky.

⚠ VÝSTRAHA – RIZIKO ZRANĚNÍ: Abyste zabránili nebezpečí požáru nebo úrazu elektrickým proudem, připojte napájecí kabel do řádně uzemněné elektrické zásuvky s odpovídajícími parametry, která se nachází v blízkosti výrobku a je snadno přístupná.

⚡ VÝSTRAHA – NEBEZPEČÍ ÚRAZU EL. PROUDEM Abyste zabránili riziku úrazu elektrickým proudem, neumísťujte produkt blízko vody nebo vlhkých míst.

- Ujistěte se, že proudění vzduchu v místnosti odpovídá nejnovější revizi normy ASHRAE 62 nebo normě 156 technického výboru CEN.
- Umísťte tiskárnu na rovný, pevný a stabilní povrch.
- Udržujte tiskárnu:
 - Čistou, suchou a nezprášenou.
 - Stranou od volně položených svorek a kancelářských spon.
 - Stranou přímého vzdušného proudění klimatizací, ohříváčů a ventilátorů
 - Stranou přímého slunečního záření a prostředí s extrémní vlhkostí.
- Dodržujte teplotní rozsah.

Provozní teplota	10 až 32,2 °C (50 až 90 °F)
------------------	-----------------------------

- Pro vhodné odvětrávání doporučujeme zachovat v okolí tiskárny volný prostor o rozměrech:

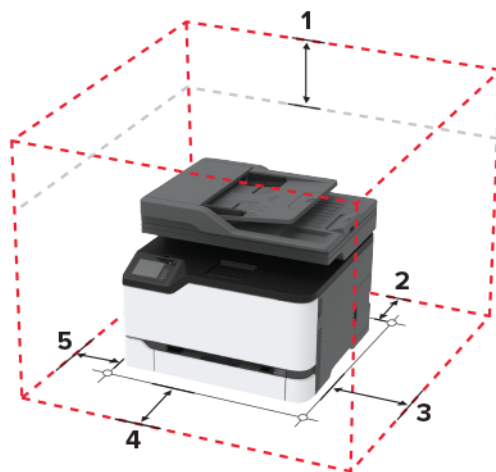

1	Nahoře	305 mm (12 palců)
2	Zadní strana	102 mm (4 palce)
3	Pravá strana	76 mm (3 palce)
4	Vepředu	76 mm (3 palce)

5 Levá strana 76 mm (3 palce)

Připojení kabelů

- ⚠ VÝSTRAHA – NEBEZPEČÍ ÚRAZU EL. PROUDEM** Abyste zabránili nebezpečí úrazu elektrickým proudem, neinstalujte tento výrobek ani nezapojujte kabely (např. napájecí nebo telefonní kabel, funkci faxu) za bouřky.
- ⚠ VÝSTRAHA – RIZIKO ZRANĚNÍ:** Abyste zabránili nebezpečí požáru nebo úrazu elektrickým proudem, připojte napájecí kabel do řádně uzemněné elektrické zásuvky s odpovídajícími parametry, která se nachází v blízkosti výrobku a je snadno přístupná.
- ⚠ VÝSTRAHA – RIZIKO ZRANĚNÍ:** Abyste zabránili riziku požáru nebo úrazu elektrickým proudem, používejte výhradně napájecí kabel dodávaný spolu s produktem nebo odpovídající náhradní kabel schválený výrobcem.
- ⚠ VÝSTRAHA – RIZIKO ZRANĚNÍ:** Pokud připojujete tento výrobek k veřejné telefonní síti, používejte pouze telefonní kabel 26 AWG nebo robustnější telefonní kabel (RJ-11), abyste snížili riziko vzniku požáru. V případě uživatelů z Austrálie musí být kabel schválen úřadem Australian Communications and Media Authority.

Varování – nebezpečí poškození: Aby nedošlo ke ztrátě dat nebo závadě tiskárny, nedotýkejte se během tisku kabelu USB, žádného adaptéru bezdrátové sítě nebo tiskárny v zobrazené oblasti.

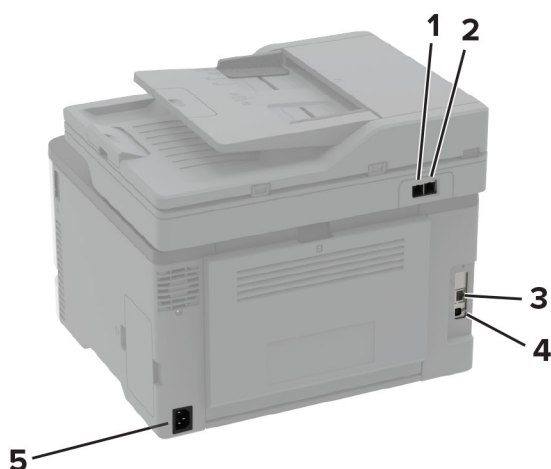

	Port tiskárny	Funkce
1	Port LINE Poznámka: K dispozici pouze u některých modelů tiskáren.	Po připojení tiskárny k aktivní telefonní lince prostřednictvím standardní zásuvky na stěně (RJ-11), filtru DSL nebo adaptéru VoIP či jiného adaptéru, který umožňuje přístup k telefonní lince, bude možné odesílat a přijímat faxy. Poznámka: Chcete-li povolit ruční faxování, použijte kabelový rozbočovač faxu.
2	port Ethernet	Připojte tiskárnu k síti.
3	port USB tiskárny	Připojte tiskárnu k počítači.
4	Zásuvka napájecího kabelu	Tiskárnu připojte k řádně uzemněné elektrické zásuvce.

Instalace volitelných zásobníků

⚠ VÝSTRAHA – NEBEZPEČÍ ÚRAZU EL. PROUDEM Abyste zabránili riziku úrazu elektrickým proudem, jestliže potřebujete získat přístup k desce řadiče nebo chcete doplnit volitelný hardware a paměťová zařízení poté, co jste tiskárnu nastavili; tiskárnu nejprve vypněte a odpojte napájecí kabel z elektrické zásuvky a až poté pokračujte. Máte-li k tiskárně připojena další zařízení, pak je rovněž vypněte a odpojte jakékoliv kabely vedoucí k tiskárně.

- 1 Vypněte tiskárnu.
- 2 Odpojte napájecí kabel z elektrické zásuvky a poté z tiskárny.
- 3 Vybalte volitelný zásobník a poté odstraňte veškerý balicí materiál.
- 4 Vyrovnajte tiskárnu s volitelným zásobníkem a usad'te tiskárnu na místo.

⚠ VÝSTRAHA – RIZIKO ZRANĚNÍ: Přesahuje-li hmotnost tiskárny 20 kg (44 liber), může být k jejímu bezpečnému zdvižení třeba nejméně dvou osob.



- 5 Zapojte napájecí kabel do tiskárny a poté jej zapojte do elektrické zásuvky.

⚠ VÝSTRAHA – RIZIKO ZRANĚNÍ: Abyste zabránili nebezpečí požáru nebo úrazu elektrickým proudem, připojte napájecí kabel do řádně uzemněné elektrické zásuvky s odpovídajícími parametry, která se nachází v blízkosti výrobku a je snadno přístupná.

- 6 Zapněte tiskárnu.

Přidejte zásobník do ovladače tiskárny, aby byl k dispozici pro tiskové úlohy. Další informace najdete v části [„Přidání dostupných volitelných doplňků do ovladače tiskárny“ na straně 46.](#)

Nastavení a použití aplikací spouštěných z domovské obrazovky

Vytvoření profilu Cloud Connector

- 1 Na domovské obrazovce stiskněte položku **Kopírovat kartu**.
- 2 Vyberte poskytovatele cloudových služeb.
- 3 Stiskněte možnost **Vytvořit** nebo .
- 4 Zadejte jedinečný název profilu.
Poznámka: K ochraně profilu doporučujeme vytvořit kód PIN.
- 5 Stiskněte tlačítko **OK** a poté si poznamenejte autorizační kód.
Poznámka: Autorizační kód je platný pouze 24 hodin.
- 6 Otevřete webový prohlížeč a zadejte adresu <https://lexmark.cloud-connect.co>.
- 7 Klepněte na možnost **Další** a poté přijměte podmínky používání.
- 8 Zadejte autorizační kód a klepněte na tlačítko **Připojit**.
- 9 Přihlaste se ke svému účtu u poskytovatele cloudových služeb.
- 10 Udělte oprávnění.
Poznámka: Proces autorizace dokončíte otevřením profilu během následujících 72 hodin.

Správa záložek

Vytváření záložek

K tisku často používaných dokumentů, které jsou uloženy na serverech nebo na webu, použijte záložky.

- 1 Otevřete webový prohlížeč a zadejte do pole adresy IP adresu tiskárny.
Poznámky:
 - Zobrazte adresu IP tiskárny na domovské obrazovce tiskárny. Adresa IP se zobrazí jako čtyři sady čísel oddělených tečkou, například 123.123.123.123.
 - Pokud používáte server proxy, dočasně jej zakažte, aby se správně načetla webová stránka.
- 2 Klepněte na položku **Záložky > Přidat záložku** a poté zadejte název záložky.
- 3 Vyberte typ protokolu adresy a poté proveďte jeden z následujících postupů:
 - Pro možnosti HTTP nebo HTTPS zadejte adresu URL, pro kterou chcete vytvořit záložku.
 - V případě protokolu HTTPS musíte používat název hostitele namísto IP adresy. Zadejte například **myWebsite.com/sample.pdf** namísto zadání **123.123.123.123/sample.pdf**. Zkontrolujte také, zda název hostitele odpovídá hodnotě Obvyklý název (CN) v certifikátu serveru. Více informací o získání hodnoty CN v certifikátu serveru naleznete v nápovědě k webovému prohlížeči.
 - Pro možnost FTP zadejte adresu serveru FTP. Například **myServer/myDirectory**. Zadejte port FTP. Výchozím portem pro odesílání příkazů je port 21.

- Pro možnost SMB zadejte adresu síťové složky. Například **myServer/myShare/myFile.pdf** Zadejte název síťové domény.
- V případě potřeby zvolte typ ověření pro FTP a SMB.

Pokud chcete k záložce omezit přístup, zadejte kód PIN.

Poznámka: Aplikace podporuje následující typy souborů: PDF, JPEG, TIFF a webové stránky HTML. Jiné typy souborů, jako DOCX a XLSX, jsou podporovány pouze u některých modelů tiskáren.

4 Klepněte na tlačítko **Uložit**.

Vytváření složek

1 Otevřete webový prohlížeč a zadejte do pole adresy IP adresu tiskárny.

Poznámky:

- Zobrazte adresu IP tiskárny na domovské obrazovce tiskárny. Adresa IP se zobrazí jako čtyři sady čísel oddělených tečkou, například 123.123.123.123.
- Pokud používáte server proxy, dočasně jej zakažte, aby se správně načetla webová stránka.

2 Klepněte na položku **Záložky > Přidat složku** a poté zadejte název složky.

Poznámka: Pokud chcete ke složce omezit přístup, zadejte kód PIN.

3 Klepněte na tlačítko **Uložit**.

Poznámka: Uvnitř složky můžete vytvářet složky nebo záložky. Postup, jak vytvořit záložku, naleznete v sekci [„Vytváření záložek“ na straně 23](#).

Nastavení tiskárny pro faxování

Podporovaný fax

Model tiskárny	Analogový fax	etherFAX ¹	Faxový server	Fax over IP (FoIP) ²
CX331adwe	✓	✓	✓	✓
CX431adw	✓	✓	✓	✓
CX431dw	x	✓	✓	✓
MC3224adwe	✓	✓	✓	✓
MC3224dwe	x	✓	✓	✓
MC3224i	x	✓	✓	✓
MC3326adwe	✓	✓	✓	✓

¹ Vyžaduje předplatné. Další informace naleznete na adrese <http://www.etherfax.net/lexmark> nebo je získáte u prodejce tiskárny.

² Vyžaduje nainstalovaný licenční balíček. Další informace vám sdělí prodejce, u kterého jste tiskárnu zakoupili.

Model tiskárny	Analogový fax	etherFAX ¹	Faxový server	Fax over IP (FoIP) ²
MC3326i	X	✓	✓	✓
MC3426adw	✓	✓	✓	✓
MC3426i	X	✓	✓	✓
XC2326	✓	✓	✓	✓

¹ Vyžaduje předplatné. Další informace naleznete na adrese <http://www.etherfax.net/lexmark> nebo je získáte u prodejce tiskárny.

² Vyžaduje nainstalovaný licenční balíček. Další informace vám sdělí prodejce, u kterého jste tiskárnu zakoupili.

Nastavení funkce faxu pomocí analogového faxu

Poznámky:

- Tato nabídka je dostupná pouze na některých modelech tiskáren.
- Některé způsoby připojení platí pouze pro některé země a oblasti.
- Je-li funkce faxu povolena, ale není plně nastavena, indikátor může červeně blikat.
- Pokud nemáte prostředí TCP/IP, pak k nastavení faxu použijte ovládací panel.

Varování – nebezpečí poškození: Během odesílání nebo přijímání faxu se nedotýkejte kabelů ani tiskárny ve vyznačené oblasti, aby nedošlo ke ztrátě dat nebo poruše tiskárny.



Použití průvodce nastavením faxu v tiskárně

Poznámky:

- Průvodce nastavením je dostupný pouze v případě, že není nakonfigurován fax založený na zařízení, jako je analogový fax, etherFAX nebo Fax over IP (FoIP).
- Před použitím průvodce se ujistěte, že je aktualizován firmware tiskárny. Další informace najdete v tématu [„Aktualizace firmwaru“ na straně 45](#).

1 Na domovské obrazovce stiskněte tlačítko **Faxovat**.

2 Stiskněte položku **Nastavit nyní**.

3 Zadejte název faxu a poté stiskněte tlačítko **Další**.

4 Zadejte faxové číslo a poté stiskněte tlačítko **Hotovo**.

Použití nabídky **Nastavení v tiskárně**

1 Na domovské obrazovce stiskněte možnost **Nastavení > Fax > Nastavení faxu > Obecná nastavení faxu**.

2 Nakonfigurujte nastavení.

Použití serveru **Embedded Web Server**

1 Otevřete webový prohlížeč a zadejte do pole adresy IP adresu tiskárny.

Poznámky:

- Zobrazte adresu IP tiskárny na domovské obrazovce. Adresa IP se zobrazí jako čtyři sady čísel oddělených tečkou, například 123.123.123.123.
- Pokud používáte server proxy, dočasně jej zakažte, aby se správně načetla webová stránka.

2 Klepněte na možnosti **Nastavení > Fax > Nastavení faxu > Obecná nastavení faxu**.

3 Nakonfigurujte nastavení.

4 Použijte změny.

Nastavení funkce faxu pomocí služby etherFAX

Poznámky:

- Firmware tiskárny musí být aktualizován na nejnovější verzi. Další informace najdete v tématu [„Aktualizace firmwaru“ na straně 45](#).
- V tiskárně musí být nainstalován příslušný licenční balíček. Chcete-li získat další informace, obraťte se na společnost etherFAX.
- Ujistěte se, že jste svou tiskárnu zaregistrovali na portálu etherFAX. Další informace naleznete na adrese <http://www.etherfax.net/lexmark>.
- Při registraci je vyžadováno sériové číslo tiskárny. Pokyny k nalezení sériového čísla najdete v části [„Zjištění sériového čísla tiskárny“ na straně 10](#).

1 Otevřete webový prohlížeč a zadejte do pole adresy IP adresu tiskárny.

Poznámky:

- Zobrazte adresu IP tiskárny na domovské obrazovce. Adresa IP se zobrazí jako čtyři sady čísel oddělených tečkou, například 123.123.123.123.
- Pokud používáte server proxy, dočasně jej zakažte, aby se správně načetla webová stránka.

2 Klepněte na možnosti **Nastavení > Fax > Nastavení faxu > Obecná nastavení faxu**.

Poznámka: Položka Nastavení faxu se zobrazí pouze v případě, že je položka Režim Faxování nastavena na možnost Faxování.

3 Do pole Název faxu zadejte jedinečný název.

4 Do pole Faxové číslo zadejte faxové číslo poskytnuté službou etherFAX.

5 V nabídce Přenos faxu vyberte možnost **etherFAX**.

6 Použijte změny.

Nastavení funkce faxu pomocí faxového serveru

Poznámky:

- Tato funkce umožňuje odesílat faxové zprávy poskytovateli faxových služeb, který podporuje příjem e-mailů.
- Tato funkce podporuje pouze odchozí faxové zprávy. Chcete-li podporovat příjem faxů, ujistěte se, že máte v tiskárně nakonfigurován fax založený na zařízení, jako je analogový fax, etherFAX nebo Fax over IP (FoIP).

1 Otevřete webový prohlížeč a zadejte do pole adresy IP adresu tiskárny.

Poznámky:

- Zobrazte adresu IP tiskárny na domovské obrazovce. Adresa IP se zobrazí jako čtyři sady čísel oddělených tečkou, například 123.123.123.123.
- Pokud používáte server proxy, dočasně jej zakažte, aby se správně načetla webová stránka.

2 Klepněte na tlačítko **Nastavení > Fax**.

3 V nabídce Režim faxování vyberte položku **Faxový server** a klepněte na tlačítko **Uložit**.

4 Klepněte na tlačítko **Nastavení faxového serveru**.

5 Do pole Do formátu zadejte [#]@myfax.com, kde [#] je faxové číslo a myfax.com je doména poskytovatele faxu.

Poznámky:

- V případě potřeby nakonfigurujte pole Adresa pro odpověď, Předmět nebo Zpráva.
- Chcete-li, aby tiskárna přijímala faxové zprávy, povolte nastavení příjmu faxu na základě zařízení. Ujistěte se, že máte nakonfigurován fax založený na zařízení.

6 Klepněte na tlačítko **Uložit**.

7 Klepněte na možnost **Nastavení faxového serveru pro e-mail** a proveďte libovolný z následujících úkonů:

- Povolte možnost **Použít e-mailový server SMTP**.

Poznámka: Pokud nejsou nakonfigurována nastavení serveru SMTP pro e-mail, podívejte se do části [„Konfigurace nastavení e-mailového serveru SMTP“ na straně 31](#).

- Nakonfigurujte nastavení serveru SMTP. Další informace získáte od svého poskytovatele e-mailových služeb.

8 Použijte změny.

Nastavení faxu pomocí standardní telefonní linky

Poznámka: Tyto pokyny platí pouze pro tiskárny, které podporují analogový fax. Další informace najdete v tématu [„Podporovaný fax“ na straně 24](#).

- ⚠ VÝSTRAHA – NEBEZPEČÍ ÚRAZU EL. PROUDEM** Abyste zabránili nebezpečí úrazu elektrickým proudem, neinstalujte tento výrobek ani nezapojujte kabely (např. napájecí nebo telefonní kabel, funkci faxu) za bouřky.
- ⚠ VÝSTRAHA – NEBEZPEČÍ ÚRAZU EL. PROUDEM** Abyste zabránili riziku úrazu elektrickým proudem, nepoužívejte faxové funkce za bouřky.
- ⚠ VÝSTRAHA – RIZIKO ZRANĚNÍ:** Pokud připojíte tento výrobek k veřejné telefonní síti, používejte pouze telefonní kabel 26 AWG nebo robustnější telefonní kabel (RJ-11), abyste snížili riziko vzniku požáru. V případě uživatelů z Austrálie musí být kabel schválen úřadem Australian Communications and Media Authority.

Nastavení 1: Tiskárna je připojena k samostatné faxové lince.

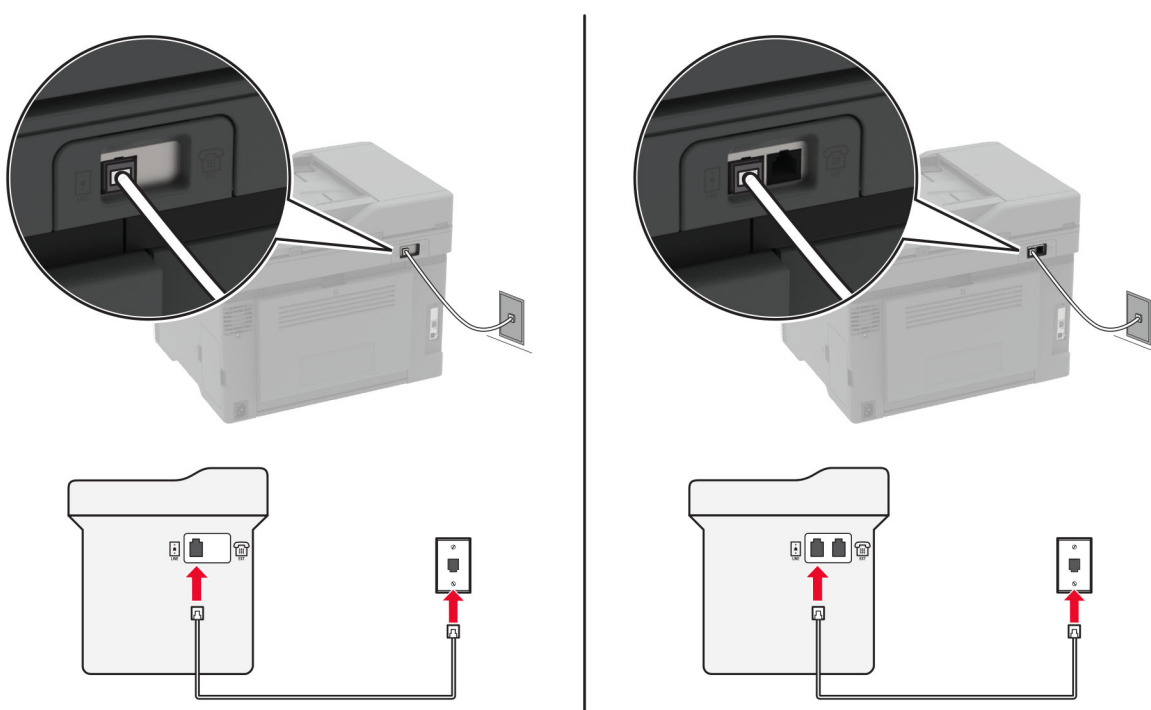

- 1 Zapojte jeden konec telefonního kabelu do portu Line tiskárny.
- 2 Druhý konec kabelu připojte do aktivní analogové telefonní zásuvky na stěně.

Poznámky:

- Můžete nastavit tiskárnu tak, aby přijímala faxy automaticky (nastavení Automatického příjmu na **Zapnuto**) nebo ručně (nastavení Automatického příjmu na **Vypnuto**).
- Pokud chcete přijímat faxy automaticky, nastavte tiskárnu na přijetí volání při určitém počtu zazvonění.

Nastavení 2: Tiskárna sdílí linku se záznamníkem

Poznámka: Pokud si předplatíte službu rozlišujícího vyzvánění, musíte nastavit správný typ vyzvánění pro tiskárnu. V opačném případě nebude tiskárna přijímat faxy, ani když ji nastavíte na automatický příjem faxů.

Zapojení do různých telefonních zásuvek ve zdi

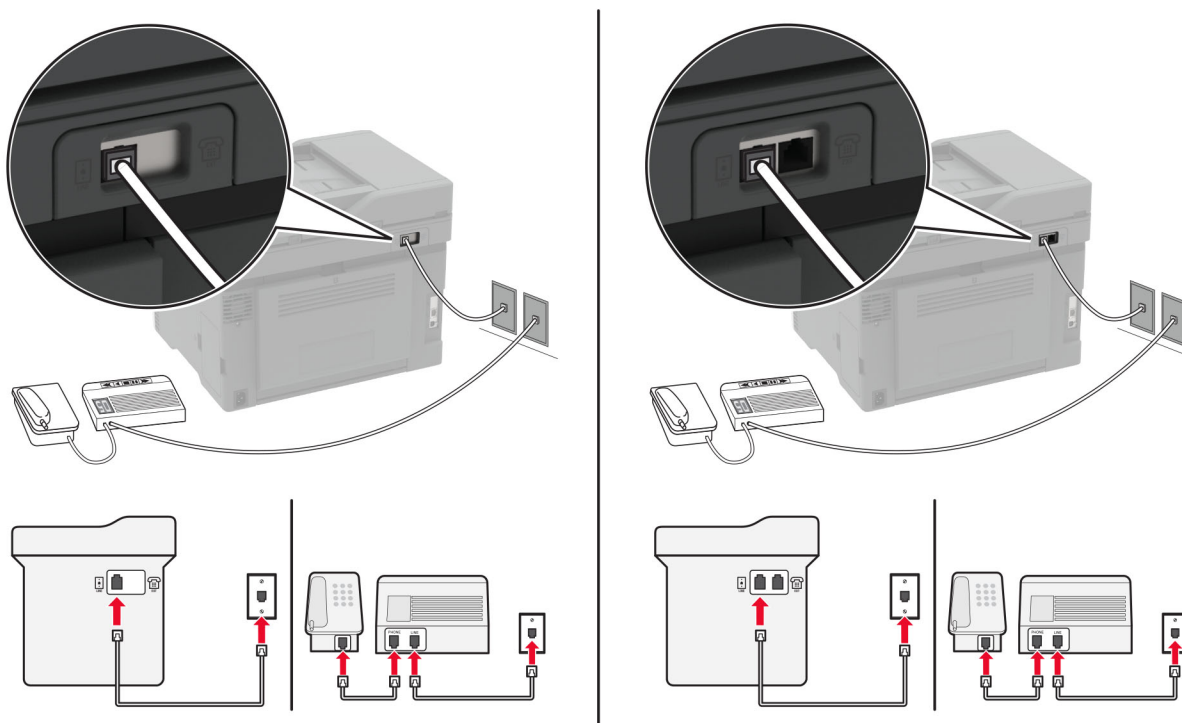

- 1 Zapojte jeden konec telefonního kabelu do portu Line tiskárny.
- 2 Druhý konec kabelu připojte do aktivní analogové telefonní zásuvky na stěně.

Poznámky:

- Pokud máte k lince pouze jedno telefonní číslo, nastavte tiskárnu na automatický příjem faxů.
- Nastavte tiskárnu tak, aby přijímala volání o dvě zazvonění po záznamníku. Jestliže například nastavíte záznamník tak, aby přijímal volání po čtyřech zazvoněních, nastavte možnost Počet zvonění před přijetím na tiskárně na **6**.

Nastavení faxu v zemích nebo oblastech s odlišnými telefonními zásuvkami a zástrčkami

Poznámka: Tyto pokyny platí pouze pro tiskárny, které podporují analogový fax. Další informace najdete v tématu „[Podporovaný fax](#)“ na straně 24.

- ⚡ VÝSTRAHA – NEBEZPEČÍ ÚRAZU EL. PROUDEM** Abyste zabránili nebezpečí úrazu elektrickým proudem, neinstalujte tento výrobek ani nezapojujte kabely (např. napájecí nebo telefonní kabel, funkci faxu) za bouřky.
- ⚡ VÝSTRAHA – NEBEZPEČÍ ÚRAZU EL. PROUDEM** Abyste zabránili riziku úrazu elektrickým proudem, nepoužívejte faxové funkce za bouřky.
- ⚠ VÝSTRAHA – RIZIKO ZRANĚNÍ:** Pokud připojujete tento výrobek k veřejné telefonní síti, používejte pouze telefonní kabel 26 AWG nebo robustnější telefonní kabel (RJ-11), abyste snížili riziko vzniku požáru. V případě uživatelů z Austrálie musí být kabel schválen úřadem Australian Communications and Media Authority.

Standardní zásuvkou na stěně používanou ve většině zemí a oblastí je zásuvka RJ-11. Pokud nejsou telefonní zástrčky na stěnách nebo zařízení v budově kompatibilní s tímto typem konektoru, použijte telefonní adaptér. Adaptér pro vaši zemi nebo oblast nemusí být s tiskárnou dodáván a může být potřebné jej zakoupit samostatně.

V portu telefonu tiskárny může být nainstalována zástrčka adaptéru. Při připojování tiskárny k sériovému nebo kaskádovému telefonnímu systému nevyjímejte zástrčku adaptéru z portu tiskárny.

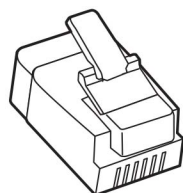

Název součásti	Objednací číslo
Zástrčka adaptéru Lexmark	40X8519

Připojení tiskárny: k telefonní zásuvce jiného typu než RJ-11

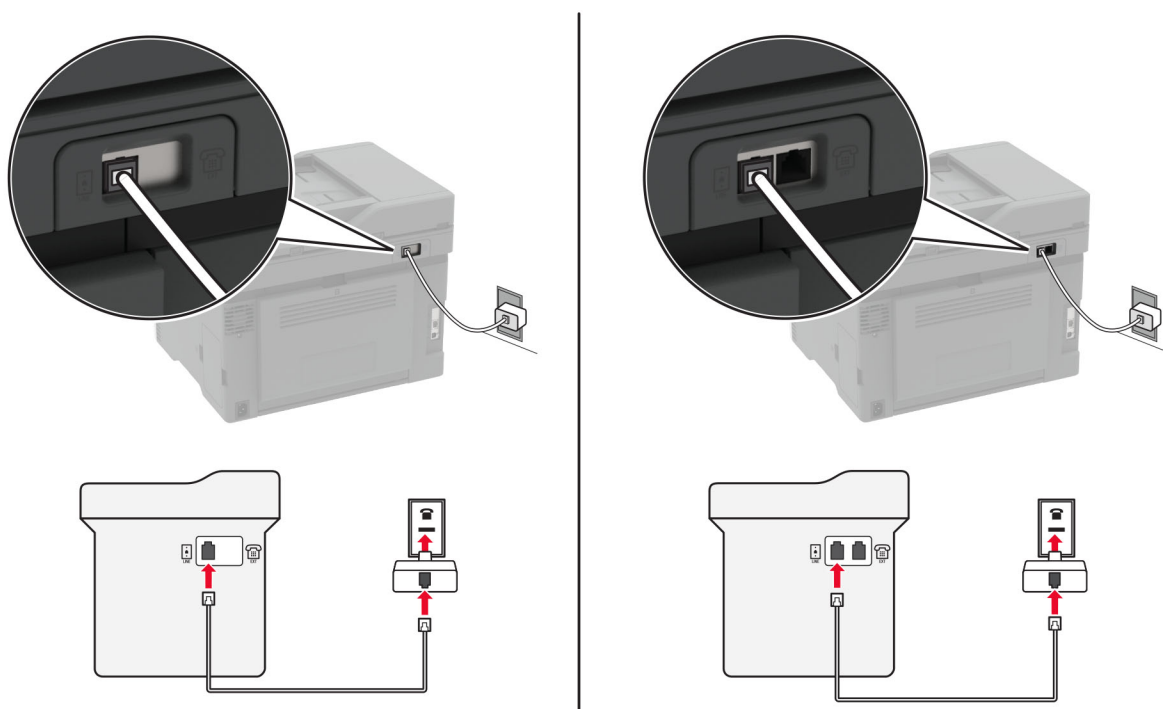

- 1 Zapojte jeden konec telefonního kabelu do portu Line tiskárny.
- 2 Zapojte druhý konec kabelu do adaptéru RJ-11 a potom zapojte adaptér do zásuvky na zdi.
- 3 Chcete-li připojit další zařízení pomocí jiného konektoru než RJ-11 ke stejné zásuvce na stěně, připojte je přímo k telefonnímu adaptéru.

Připojování ke službě charakteristického vyzvánění

Služba charakteristického vyzvánění umožňuje mít více telefonních čísel na jedné telefonní lince. Každé telefonní číslo má jiný vzor vyzvánění.

Poznámka: Tyto pokyny platí pouze pro tiskárny, které podporují analogový fax. Další informace najdete v tématu [„Podporovaný fax“ na straně 24.](#)

- 1 Na domovské obrazovce stiskněte možnost **Nastavení > Fax > nastavení faxu > Nastavení příjmu faxů > Ovl. prvky správy > Příjem na.**
- 2 Vyberte typ vyzvánění.

Nastavení data a času

Poznámka: Zkontrolujte, zda je fax nakonfigurován. Další informace najdete v tématu [„Nastavení tiskárny pro faxování“ na straně 24.](#)

- 1 Na domovské obrazovce stiskněte možnost **Nastavení > Zařízení > Předvolby > Datum a čas > Konfigurovat.**
- 2 Nakonfigurujte nastavení.

Konfigurace letního času

Poznámka: Zkontrolujte, zda je fax nakonfigurován. Další informace najdete v tématu [„Nastavení tiskárny pro faxování“ na straně 24.](#)

- 1 Na domovské obrazovce stiskněte možnost **Nastavení > Zařízení > Předvolby > Datum a čas > Konfigurovat.**
- 2 V nabídce Časové pásmo vyberte možnost **(UTC+uživatelský) Vlastní.**
- 3 Nakonfigurujte nastavení.

Konfigurace nastavení reproduktoru faxu

Poznámka: Zkontrolujte, zda je fax nakonfigurován. Další informace najdete v tématu [„Nastavení tiskárny pro faxování“ na straně 24.](#)

- 1 Na domovské obrazovce stiskněte možnost **Nastavení > Fax > Nastavení faxu > Nastavení reproduktoru.**
- 2 Proveďte následujících akce:
 - Režim reproduktoru nastavte na hodnotu **Vždy zapnuto.**
 - Hlasitost reproduktoru nastavte na hodnotu **Vysoká.**
 - Povolte hlasitost zvonění.

Konfigurace nastavení e-mailového serveru SMTP

Nakonfigurujte nastavení protokolu SMTP (Simple Mail Transfer Protocol) pro odesílání naskenovaných dokumentů e -mailem. Nastavení se liší podle jednotlivých poskytovatelů e -mailových služeb. Další informace naleznete v části [poskytovatelů e -mailových služeb.](#)

Než začnete, ujistěte se, že je tiskárna připojena k síti a že je síť připojena k internetu.

Použití serveru Embedded Web Server

- 1 Otevřete webový prohlížeč a zadejte do pole adresy IP adresu tiskárny.

Poznámky:

- Zobrazte adresu IP tiskárny na domovské obrazovce tiskárny. Adresa IP se zobrazí jako čtyři sady čísel oddělených tečkou, například 123.123.123.123.
- Pokud používáte server proxy, dočasně jej zakažte, aby se správně načetla webová stránka.

2 Klepněte na možnost **Nastavení > E-mail**.

3 Nastavení nakonfigurujte v části Nastavení e-mailu.

Poznámky:

- Další informace o hesle naleznete v seznamu [poskytovatelů e -mailových služeb](#).
- U poskytovatelů e -mailových služeb, kteří nejsou v seznamu, se obraťte na poskytovatele a požádejte o nastavení.

4 Klepněte na tlačítko **Uložit**.

Použití průvodce nastavením e-mailu v tiskárně

Poznámka: Před použitím průvodce se ujistěte, že je aktualizován firmware tiskárny. Další informace najdete v části [„Aktualizace firmwaru“ na straně 45](#).

1 Na domovské obrazovce stiskněte možnost **E-mail**.

2 Stiskněte tlačítko **Nastavit nyní** a poté zadejte e-mailovou adresu.

3 Zadejte heslo.

Poznámky:

- V závislosti na poskytovateli e-mailových služeb zadejte heslo účtu, heslo aplikace nebo ověřovací heslo. Další informace o hesle naleznete v seznamu [poskytovatelů e -mailových služeb](#) a poté vyhledejte položku Heslo zařízení.
- Pokud váš poskytovatel není uveden v seznamu, obraťte se na něj a požádejte o nastavení položek Primární brána SMTP, Port primární brány SMTP, Použít protokol SSL/TLS a Ověření serveru SMTP. Po provedení nastavení pokračujte v nastavení.

4 Stiskněte tlačítko **OK**.

Použití nabídky Nastavení v tiskárně

1 Na domovské obrazovce zvolte **Nastavení > E-mail > Nastavení e-mailu**.

2 Nakonfigurujte nastavení.

Poznámky:

- Další informace o hesle naleznete v seznamu [poskytovatelů e -mailových služeb](#).
- U poskytovatelů e -mailových služeb, kteří nejsou v seznamu, se obraťte na poskytovatele a požádejte o nastavení.

Poskytovatelé e -mailových služeb

- [AOL Mail](#)
- [Comcast Mail](#)
- [Gmail](#)

- [iCloud Mail](#)
- [Mail.com](#)
- [Služba NetEase Mail \(mail.126.com\)](#)
- [NetEase Mail \(mail.163.com\)](#)
- [NetEase Mail \(mail.yeah.net\)](#)
- [Outlook Live nebo Microsoft 365](#)
- [QQ Mail](#)
- [Sina Mail](#)
- [Sohu Mail](#)
- [Yahoo! Mail](#)
- [Zoho Mail](#)

Poznámky:

- Pokud se při použití uvedených nastavení vyskytnou chyby, obraťte se na poskytovatele e-mailových služeb.
- U poskytovatelů e-mailových služeb, kteří nejsou v seznamu, se obraťte na poskytovatele.

AOL Mail

Nastavení	Hodnota
Primární brána SMTP	smtp.aol.com
Port primární brány SMTP	587
Použít SSL/TLS	Požadované
Vyžadovat důvěryhodný certifikát	Vypnuto
Zpáteční adresa	Vaše e-mailová adresa
Ověření serveru SMTP	Přihlášení/Obyčejné
E-mail započatý zařízením	Použít ověřovací soubory SMTP zařízení
ID uživatele zařízení	Vaše e-mailová adresa
Heslo zařízení	Heslo aplikace Poznámka: Chcete-li vytvořit heslo aplikace, přejděte na stránku zabezpečení účtu AOL , přihlaste se ke svému účtu a klikněte na možnost Vytvořit heslo aplikace .

Comcast Mail

Nastavení	Hodnota
Primární brána SMTP	smtp.comcast.net
Port primární brány SMTP	587
Použít SSL/TLS	Požadované
Vyžadovat důvěryhodný certifikát	Vypnuto
Zpáteční adresa	Vaše e-mailová adresa
Ověření serveru SMTP	Přihlášení/Obyčejné

Nastavení	Hodnota
E-mail započatý zařízením	Použít ověřovací soubory SMTP zařízení
ID uživatele zařízení	Vaše e-mailová adresa
Heslo zařízení	Heslo účtu

Gmail™

Poznámka: Zkontrolujte, zda je v účtu Google povoleno dvoufázové ověření. Chcete-li povolit dvoufázové ověření, přejděte na stránku [zabezpečení účtu Google](#), přihlaste se ke svému účtu a poté v části „Přihlášení ke službě Google“ klikněte na položku **Dvoufázové ověření**.

Nastavení	Hodnota
Primární brána SMTP	smtp.gmail.com
Port primární brány SMTP	587
Použít SSL/TLS	Požadované
Vyžadovat důvěryhodný certifikát	Vypnuto
Zpáteční adresa	Vaše e-mailová adresa
Ověření serveru SMTP	Přihlášení/Obyčejné
E-mail započatý zařízením	Použít ověřovací soubory SMTP zařízení
ID uživatele zařízení	Vaše e-mailová adresa
Heslo zařízení	Heslo aplikace Poznámky: <ul style="list-style-type: none"> Chcete-li vytvořit heslo aplikace, přejděte na stránku zabezpečení účtu Google, přihlaste se ke svému účtu a poté v části „Přihlášení ke službě Google“ klikněte na položku Hesla aplikace. Text „Hesla aplikace“ se zobrazí pouze v případě, že je povoleno dvoufázové ověření.

iCloud Mail

Poznámka: Zkontrolujte, zda je ve vašem účtu povoleno dvoufázové ověření.

Nastavení	Hodnota
Primární brána SMTP	smtp.mail.me.com
Port primární brány SMTP	587
Použít SSL/TLS	Požadované
Vyžadovat důvěryhodný certifikát	Vypnuto
Zpáteční adresa	Vaše e-mailová adresa
Ověření serveru SMTP	Přihlášení/Obyčejné
E-mail započatý zařízením	Použít ověřovací soubory SMTP zařízení
ID uživatele zařízení	Vaše e-mailová adresa

Nastavení	Hodnota
Heslo zařízení	Heslo aplikace Poznámka: Chcete-li vytvořit heslo aplikace, přejděte na stránku správy účtu iCloud , přihlaste se ke svému účtu a poté v části „Přihlášení ke službě Google“ klikněte na položku Vytvořit heslo .

Mail.com

Nastavení	Hodnota
Primární brána SMTP	smtp.mail.com
Port primární brány SMTP	587
Použít SSL/TLS	Požadované
Vyžadovat důvěryhodný certifikát	Vypnuto
Zpáteční adresa	Vaše e-mailová adresa
Ověření serveru SMTP	Přihlášení/Obyčejné
E-mail započatý zařízením	Použít ověřovací soubory SMTP zařízení
ID uživatele zařízení	Vaše e-mailová adresa
Heslo zařízení	Heslo účtu

Služba NetEase Mail (mail.126.com)

Poznámka: Zkontrolujte, zda je ve vašem účtu povolena služba SMTP. Chcete-li službu povolit, na domovské stránce NetEase Mail klikněte na možnost **Nastavení > POP3/SMTP/IMAP** a povolte službu **IMAP/SMTP** nebo **POP3/SMTP**.

Nastavení	Hodnota
Primární brána SMTP	smtp.126.com
Port primární brány SMTP	465
Použít SSL/TLS	Požadované
Vyžadovat důvěryhodný certifikát	Vypnuto
Zpáteční adresa	Vaše e-mailová adresa
Ověření serveru SMTP	Přihlášení/Obyčejné
E-mail započatý zařízením	Použít ověřovací soubory SMTP zařízení
ID uživatele zařízení	Vaše e-mailová adresa
Heslo zařízení	Autorizační heslo Poznámka: Autorizační heslo je poskytováno, pokud je povolena služba IMAP/SMTP nebo služba POP3/SMTP.

NetEase Mail (mail.163.com)

Poznámka: Zkontrolujte, zda je ve vašem účtu povolena služba SMTP. Chcete-li službu povolit, na domovské stránce NetEase Mail klikněte na možnost **Nastavení > POP3/SMTP/IMAP** a povolte službu **IMAP/SMTP** nebo **POP3/SMTP**.

Nastavení	Hodnota
Primární brána SMTP	smtp.163.com
Port primární brány SMTP	465
Použít SSL/TLS	Požadované
Vyžadovat důvěryhodný certifikát	Vypnuto
Zpáteční adresa	Vaše e-mailová adresa
Ověření serveru SMTP	Přihlášení/Obyčejné
E-mail započatý zařízením	Použít ověřovací soubory SMTP zařízení
ID uživatele zařízení	Vaše e-mailová adresa
Heslo zařízení	Autorizační heslo Poznámka: Autorizační heslo je poskytováno, pokud je povolena služba IMAP/SMTP nebo služba POP3/SMTP.

NetEase Mail (mail.yeah.net)

Poznámka: Zkontrolujte, zda je ve vašem účtu povolena služba SMTP. Chcete-li službu povolit, na domovské stránce NetEase Mail klikněte na možnost **Nastavení > POP3/SMTP/IMAP** a povolte službu **IMAP/SMTP** nebo **POP3/SMTP**.

Nastavení	Hodnota
Primární brána SMTP	smtp.yeah.net
Port primární brány SMTP	465
Použít SSL/TLS	Požadované
Vyžadovat důvěryhodný certifikát	Vypnuto
Zpáteční adresa	Vaše e-mailová adresa
Ověření serveru SMTP	Přihlášení/Obyčejné
E-mail započatý zařízením	Použít ověřovací soubory SMTP zařízení
ID uživatele zařízení	Vaše e-mailová adresa
Heslo zařízení	Autorizační heslo Poznámka: Autorizační heslo je poskytováno, pokud je povolena služba IMAP/SMTP nebo služba POP3/SMTP.

Outlook Live nebo Microsoft 365

Tato nastavení se vztahují na e-mailové domény outlook.com a hotmail.com a na účty Microsoft 365.

Nastavení	Hodnota
Primární brána SMTP	smtp.office365.com
Port primární brány SMTP	587
Použít SSL/TLS	Požadované
Vyžadovat důvěryhodný certifikát	Vypnuto
Zpáteční adresa	Vaše e-mailová adresa
Ověření serveru SMTP	Přihlášení/Obyčejné
E-mail započatý zařízením	Použít ověřovací soubory SMTP zařízení
ID uživatele zařízení	Vaše e-mailová adresa
Heslo zařízení	Heslo účtu nebo heslo aplikace Poznámky: <ul style="list-style-type: none"> • U účtů s deaktivovaným dvoufázovým ověřováním použijte své heslo účtu. • Pro účty e-mailové domény outlook.com nebo hotmail.com s povoleným dvoufázovým ověřováním použijte heslo aplikace. Chcete-li vytvořit heslo aplikace, přejděte na stránku Správa účtu aplikace Outlook Live a přihlaste se ke svému účtu.

Poznámka: Další možnosti nastavení pro firmy používající Microsoft 365 naleznete [na stránce nápovědy Microsoft 365](#).

QQ Mail

Poznámka: Zkontrolujte, zda je ve vašem účtu povolena služba SMTP. Chcete-li tuto službu povolit, klikněte na domovské stránce QQ Mail na možnost **Nastavení > Účet**. V části Služba POP3/IMAP/SMTP/Exchange/CardDAV/CalDAV povolte **službu POP3/SMTP** nebo **službu IMAP/SMTP**.

Nastavení	Hodnota
Primární brána SMTP	smtp.qq.com
Port primární brány SMTP	587
Použít SSL/TLS	Požadované
Vyžadovat důvěryhodný certifikát	Vypnuto
Zpáteční adresa	Vaše e-mailová adresa
Ověření serveru SMTP	Přihlášení/Obyčejné
E-mail započatý zařízením	Použít ověřovací soubory SMTP zařízení
ID uživatele zařízení	Vaše e-mailová adresa
Heslo zařízení	Autorizační kód Poznámka: Chcete-li vytvořit autorizační kód, na domovské stránce služby QQ Mail klikněte na možnost Nastavení > Účet a poté v části Služba POP3/IMAP/SMTP/Exchange/CardDAV/CalDAV klikněte na možnost Vytvořit autorizační kód .

Sina Mail

Poznámka: Zkontrolujte, zda je ve vašem účtu povolena služba POP3/SMTP. Chcete-li službu povolit, klikněte na domovské stránce služby Sina Mail na položku **Nastavení > Další nastavení > POP/IMAP/SMTP koncového uživatele** a poté povolte **službu POP3/SMTP**.

Nastavení	Hodnota
Primární brána SMTP	smtp.sina.com
Port primární brány SMTP	587
Použít SSL/TLS	Požadované
Vyžadovat důvěryhodný certifikát	Vypnuto
Zpáteční adresa	Vaše e-mailová adresa
Ověření serveru SMTP	Přihlášení/Obyčejné
E-mail započatý zařízením	Použít ověřovací soubory SMTP zařízení
ID uživatele zařízení	Vaše e-mailová adresa
Heslo zařízení	Autorizační kód Poznámka: Chcete-li vytvořit autorizační kód, klikněte na domovské stránce e-mailu na položku Nastavení > Další nastavení > POP/IMAP/SMTP koncového uživatele a poté povolte stav autorizačního kódu .

Sohu Mail

Poznámka: Zkontrolujte, zda je ve vašem účtu povolena služba SMTP. Chcete-li službu povolit, klikněte na domovské stránce služby Sohu Mail na položku **Možnosti > Nastavení > POP3/SMTP/IMAP** a povolte **službu IMAP/SMTP** nebo **službu POP3/SMTP**.

Nastavení	Hodnota
Primární brána SMTP	smtp.sohu.com
Port primární brány SMTP	465
Použít SSL/TLS	Požadované
Vyžadovat důvěryhodný certifikát	Vypnuto
Zpáteční adresa	Vaše e-mailová adresa
Ověření serveru SMTP	Přihlášení/Obyčejné
E-mail započatý zařízením	Použít ověřovací soubory SMTP zařízení
ID uživatele zařízení	Vaše e-mailová adresa
Heslo zařízení	Nezávislé heslo Poznámka: Nezávislé heslo je poskytováno, pokud je povolena služba IMAP/SMTP nebo služba POP3/SMTP.

Yahoo! Mail

Nastavení	Hodnota
Primární brána SMTP	smtp.mail.yahoo.com
Port primární brány SMTP	587

Nastavení	Hodnota
Použít SSL/TLS	Požadované
Vyžadovat důvěryhodný certifikát	Vypnuto
Zpáteční adresa	Vaše e-mailová adresa
Ověření serveru SMTP	Přihlášení/Obyčejné
E-mail započatý zařízením	Použít ověřovací soubory SMTP zařízení
ID uživatele zařízení	Vaše e-mailová adresa
Heslo zařízení	Heslo aplikace Poznámka: Chcete-li vytvořit heslo aplikace, přejděte na stránku zabezpečení účtu Yahoo , přihlaste se ke svému účtu a klikněte na možnost Vytvořit heslo aplikace .

Zoho Mail

Nastavení	Hodnota
Primární brána SMTP	smtp.zoho.com
Port primární brány SMTP	587
Použít SSL/TLS	Požadované
Vyžadovat důvěryhodný certifikát	Vypnuto
Zpáteční adresa	Vaše e-mailová adresa
Ověření serveru SMTP	Přihlášení/Obyčejné
E-mail započatý zařízením	Použít ověřovací soubory SMTP zařízení
ID uživatele zařízení	Vaše e-mailová adresa
Heslo zařízení	Heslo účtu nebo heslo aplikace Poznámky: <ul style="list-style-type: none"> • U účtů s deaktivovaným dvoufázovým ověřováním použijte své heslo účtu. • Pro účty s povoleným dvoufázovým ověřováním použijte heslo aplikace. Chcete-li vytvořit heslo aplikace, přejděte na stránku správy účtu Zoho Mail, přihlaste se ke svému účtu a poté v části Hesla pro konkrétní aplikace klikněte na položku Vytvořit nové heslo.

Založení papíru a speciálních médií

Nastavení velikosti a typu papíru

- 1 Na domovské obrazovce přejděte na:
Nastavení > Papír > Konfigurace zásobníku > Velikost nebo typ papíru > vyberte zdroj papíru
- 2 Nastavte velikost a typ papíru.

Nastavení univerzálního formátu papíru

- 1 Na domovské obrazovce stiskněte možnost **Nastavení** > **Papír** > **Konfigurace médií** > **Univerzální nastavení**.
- 2 Nakonfigurujte síťové nastavení.

Vkládání do zásobníků

⚠ VÝSTRAHA – NEBEZPEČÍ PŘEVŘÁCENÍ Chcete-li snížit riziko nestability zařízení, vkládejte papír do jednotlivých zásobníků samostatně. Všechny ostatní zásobníky udržujte zavřené až do chvíle, kdy je budete potřebovat.

- 1 Vyjměte zásobník.

Poznámka: Pokud chcete předejít uvíznutí papíru, nevyjímejte při probíhajícímu tisku zásobníky.



- 2 Papír před vložením ohněte, promněte a vyrovnejte hrany.

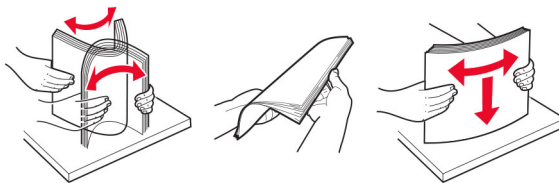

3 Vložte stoh papíru potiskovanou stranou nahoru.



Poznámky:

- Chcete-li tisknout jednostranně, položte hlavičkové papíry lícem nahoru, záhlavím k zadní straně zásobníku.
- Chcete-li tisknout oboustranně, položte hlavičkové papíry lícem dolů, záhlavím k přední straně zásobníku.
- Nezasouvejte papír do zásobníku.
- Abyste předešli uvíznutí papíru, ujistěte se, že výška stohu papíru nepřesahuje indikátor značky maximálního množství papíru.

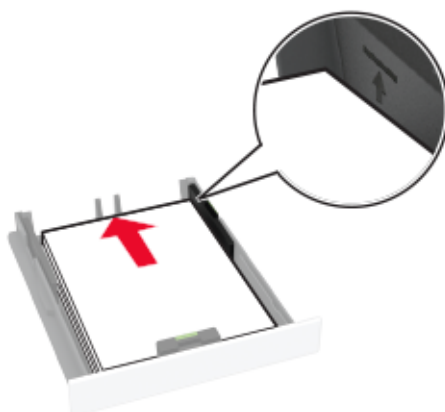

4 Nastavte vodící lištu na formát vkládaného papíru.

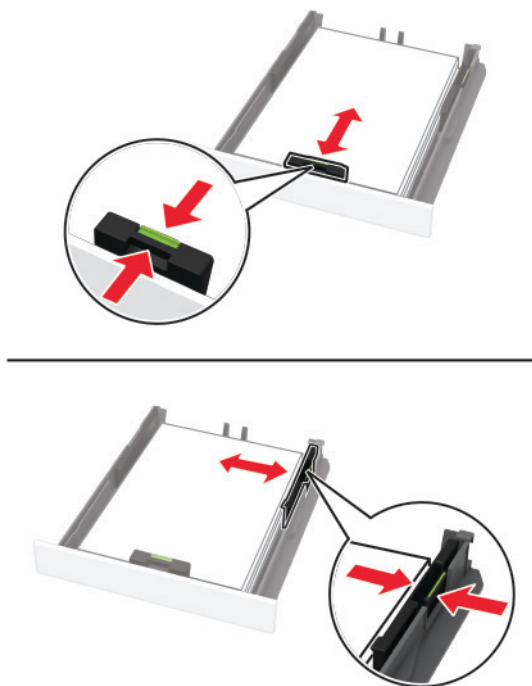

5 Vložte zásobník.

V případě potřeby nastavte na ovládacím panelu formát a typ papíru odpovídající papíru vloženému do zásobníku.

Ruční zakládání papíru

1 Nastavte vodící lištu na formát vkládaného papíru.

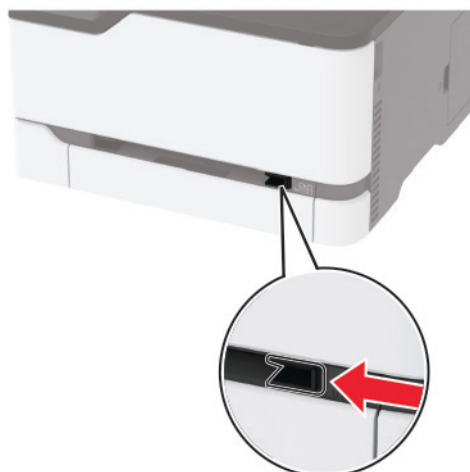

2 Vložte list papíru stranou tisku nahoru.

- Při jednostranném tisku vkládejte hlavičkový papír stranou tisku nahoru a horním okrajem směrem do tiskárny.

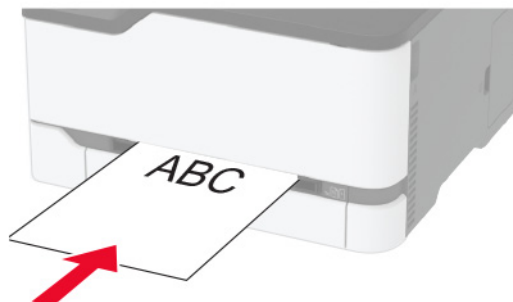

- Při oboustranném tisku vkládejte hlavičkový papír stranou tisku dolů a horním okrajem směrem ven z tiskárny.

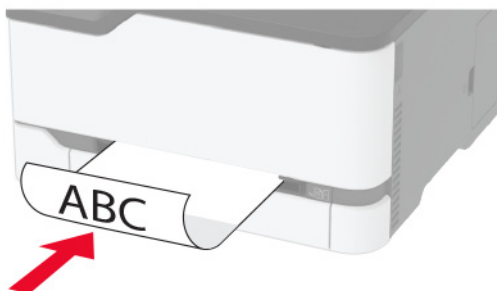

- Obálky vkládejte na pravou stranu vodicí lišty chlopní dolů.

**3** Zavádějte papír, dokud jeho přední hrana není vtažena.**Poznámky:**

- Při vkládání papíru jej do ručního podavače nezasunujte násilím, aby nedošlo k zablokování papíru.
- Před vložením jiného listu počkejte na hlášení na displeji.

Propojování zásobníků

- 1** Na domovské obrazovce stiskněte možnost **Nastavení > Papír > Konfigurace zásobníku** > zvolte zdroj papíru.
- 2** Nastavte shodný formát a typ papíru se zásobníky, které připojujete.

3 Na domovské obrazovce vyberte možnost **Nastavení > Zařízení > Údržba > Nabídka konfigurace > Konfigurace zásobníku > Spojování zásobníků**.

4 Vyberte možnost **Automaticky**.

Chcete-li zásobníky odpojit, dbejte na to, aby měly shodný formát a typ papíru.

Varování – nebezpečí poškození: Teplota zapékače se liší podle vybraného typu papíru. Chcete-li předejít problémům s tiskem, dbejte na shodu nastavení typu papíru v tiskárně s papírem vloženým do zásobníku.

Instalace a aktualizace softwaru, ovladačů a firmwaru

Instalace softwaru tiskárny

Poznámky:

- Tiskový ovladač je součástí softwarového instalačního balíčku.
- Pro počítače Macintosh se systémem macOS verze 10.7 nebo novější není nutné instalovat ovladač pro tisk na tiskárně certifikované pro technologii AirPrint. Pokud chcete vlastní tiskové funkce, stáhněte si tiskový ovladač.

1 Opatřete si kopii softwarového instalačního balíčku.

- Ze softwarového disku CD dodaného s tiskárnou.
- Přejděte na stránku www.lexmark.com/downloads.

2 Spusťte znovu instalační program a poté postupujte podle pokynů na obrazovce počítače.

Instalace ovladače faxu

1 Přejděte na adresu www.lexmark.com/downloads, vyhledejte model tiskárny a stáhněte si příslušný instalační balíček.

2 V počítači klikněte na možnost **Vlastnosti tiskárny** a poté přejděte na kartu **Konfigurace**.

3 Zvolte možnost **Faxování** a klepněte na tlačítko **Použít**.

Přidání tiskáren do počítače

Než začnete, proveďte jeden z následujících úkonů:

- Připojte tiskárnu a počítač ke stejné síti. Další informace o připojení tiskárny k síti naleznete v části [„Připojení tiskárny k síti Wi-Fi“ na straně 48](#).
- Připojte počítač k tiskárně. Další informace najdete v tématu [„Připojení počítače k tiskárně“ na straně 51](#).
- Připojte tiskárnu k počítači pomocí kabelu USB. Další informace najdete v tématu [„Připojení kabelů“ na straně 21](#).

Poznámka: Kabel USB je prodáván samostatně.

Uživatelé se systémem Windows

1 Z počítače nainstalujte tiskový ovladač.

Poznámka: Další informace najdete v tématu [„Instalace softwaru tiskárny“ na straně 44.](#)

2 Otevřete složku **Tiskárny a skenery** a klikněte na **Přidat tiskárnu nebo skener**.

3 V závislosti na připojení tiskárny proveďte jeden z následujících postupů:

- Vyberte ze seznamu tiskárnu a klikněte na tlačítko **Přidat zařízení**.
- Klikněte na tlačítko **Zobrazit tiskárny Wi-Fi Direct**, vyberte tiskárnu a klikněte na tlačítko **Přidat zařízení**.
- Klikněte na položku **Požadovaná tiskárna není v seznamu** a poté v okně Přidat tiskárnu postupujte takto:
 - a Zvolte možnost **Přidat tiskárnu pomocí adresy TCP/IP nebo názvu hostitele** a klepněte na tlačítko **Další**.
 - b Do pole „Název hostitele nebo IP adresa“ zadejte IP adresu tiskárny a klikněte na tlačítko **Další**.

Poznámky:

- Zobrazte adresu IP tiskárny na domovské obrazovce tiskárny. Adresa IP se zobrazí jako čtyři sady čísel oddělených tečkou, například 123.123.123.123.
- Pokud používáte server proxy, dočasně jej zakažte, aby se správně načetla webová stránka.

c Vyberte tiskový ovladač a klepněte na tlačítko **Další**.

d Vyberte možnost **Použít aktuálně nainstalovaný tiskový ovladač (doporučeno)** a klikněte na tlačítko **Další**.

e Zadejte název tiskárny a klikněte na tlačítko **Další**.

f Vyberte možnost sdílení tiskárny a klikněte na tlačítko **Další**.

g Klepněte na tlačítko **Dokončit**.

Uživatelé se systémem Macintosh

1 V počítači otevřete položku **Tiskárny a skenery**.

2 Klikněte na **+** a poté vyberte tiskárnu.

3 V nabídce Použít vyberte tiskový ovladač.

Poznámky:

- Chcete-li použít tiskový ovladač pro systém Macintosh, vyberte možnost **AirPrint** nebo **Zabezpečený AirPrint**.
- Pokud chcete vlastní tiskové funkce, vyberte tiskový ovladač Lexmark. Postup instalace ovladače naleznete v části [„Instalace softwaru tiskárny“ na straně 44.](#)

4 Přidejte tiskárnu.

Aktualizace firmwaru

Některé aplikace ke správnému fungování vyžadují minimální úroveň aktualizace firmwaru zařízení.

Další informace o aktualizaci firmwaru zařízení získáte od zástupce společnosti Lexmark.

1 Otevřete webový prohlížeč a zadejte do pole adresy IP adresu tiskárny.

Poznámky:

- Zobrazte adresu IP tiskárny na domovské obrazovce tiskárny. Adresa IP se zobrazí jako čtyři sady čísel oddělených tečkou, například 123.123.123.123.
- Pokud používáte server proxy, dočasně jej zakažte, aby se správně načetla webová stránka.

2 Klepněte na možnosti **Nastavení** > > **Zařízení** > **Aktualizovat firmware**.

3 Postupujte jedním z následujících způsobů:

- Klepněte na možnosti **Zkontrolovat aktualizace** > **Souhlasím, zahájit aktualizaci**.
- Nahrajte soubor flash.

Poznámka: Chcete-li získat nejnovější firmware, přejděte na webovou stránku www.lexmark.com/downloads a vyhledejte svůj model tiskárny.

a Vyhledejte soubor flash.

Poznámka: Nezapomeňte rozbalit soubor zip firmwaru.

b Klepněte na možnosti **Nahrát** > **Spustit**.

Export nebo import konfiguračního souboru

Nastavení konfigurace tiskárny můžete exportovat do textového souboru a poté importovat a použít u jiných tiskáren.

1 Otevřete webový prohlížeč a zadejte do pole adresy IP adresu tiskárny.

Poznámky:

- Zobrazte adresu IP tiskárny na domovské obrazovce tiskárny. Adresa IP se zobrazí jako čtyři sady čísel oddělených tečkou, například 123.123.123.123.
- Pokud používáte server proxy, dočasně jej zakažte, aby se správně načetla webová stránka.

2 V prostředí serveru Embedded Web Server klepněte na možnost **Export nastavení** nebo **Import konfigurace**.

3 Postupujte podle pokynů na obrazovce.

4 Pokud tiskárna podporuje aplikace, proveďte následující kroky:

- a** Klepněte na možnost **Aplikace** > vyberte aplikaci > **Konfigurovat**.
- b** Klepněte na možnost **Export** nebo **Import**.

Přidání dostupných volitelných doplňků do ovladače tiskárny

Uživatelé se systémem Windows

1 Otevřete složku Tiskárny.

2 Vyberte tiskárnu, kterou chcete aktualizovat, a poté proveďte některou z následujících akcí:

- V systému Windows 7 nebo novějším vyberte možnost **Vlastnosti tiskárny**.
- U předchozích verzí vyberte možnost **Vlastnosti**.

3 Přejděte na kartu Konfigurace a poté vyberte možnost **Aktualizovat – Požádat tiskárnu**.

4 Použijte změny.

Uživatelé se systémem Macintosh

- 1 V nabídce počítače Apple vyberte možnost System Preferences (Systémové předvolby) a poté vyberte položku **Options & Supplies** (Možnosti a spotřební materiál).
- 2 Přejděte na seznam možností hardwaru a poté přidejte veškeré nainstalované volitelné doplňky.
- 3 Použijte změny.

Dostupné možnosti

MarkNet™ Karta rozhraní bezdrátového tiskového serveru N8372 802.11a/b/g/n/ac

Poznámka: Podporováno pouze u modelu tiskárny Lexmark MC3426adwe.

Práce v síti

Instalace bezdrátového tiskového serveru

- 1 Vypněte tiskárnu.
- 2 Nainstalujte adaptér.



3 Připojte kartu NFC.



4 Zapněte tiskárnu.

Připojení tiskárny k síti Wi-Fi

Než začnete, zkontrolujte následující body:

- Možnost **Aktivní adaptér** je nastavena na hodnotu **Automaticky**. Na domovské obrazovce stiskněte možnost **Nastavení > Síť/porty > Přehled sítě > Aktivní adaptér**.
- Kabel Ethernet není připojen k tiskárně.

Použití průvodce nastavením bezdrátové sítě v tiskárně

Před použitím průvodce se ujistěte, že je aktualizován firmware tiskárny. Další informace najdete v tématu [„Aktualizace firmwaru“ na straně 45](#).

- 1 Na domovské obrazovce stiskněte položku  > **Nastavit nyní**.
- 2 Vyberte síť Wi-Fi a poté zadejte heslo sítě.
- 3 Stiskněte tlačítko **Hotovo**.

Použití nabídky Nastavení v tiskárně

- 1 Na domovské obrazovce stiskněte možnosti **Nastavení > Síť/porty > Bezdrátové > Nastavit na panelu tiskárny > Vybrat síť**.
- 2 Vyberte síť Wi-Fi a poté zadejte heslo sítě.

Poznámka: U modelů tiskáren podporujících síť Wi-Fi se během počátečního nastavení zobrazí výzva k nastavení sítě Wi-Fi.

Pomocí mobilního asistenta Lexmark

- 1 V závislosti na mobilním zařízení si stáhněte aplikaci Mobilní asistent Lexmark buď z obchodu Google Play™, nebo z obchodu App Store.
- 2 Na domovské obrazovce tiskárny stiskněte možnosti **Nastavení > Síť/porty > Bezdrátové > Nastavit pomocí mobilní aplikace > ID tiskárny**.
- 3 Spustěte aplikaci v mobilním zařízení a poté přijměte podmínky používání.
Poznámka: V případě potřeby udělte oprávnění.
- 4 Klepněte na možnosti **Připojit k tiskárně > Přejít na nastavení sítě Wi-Fi**.
- 5 Připojte mobilní zařízení k bezdrátové síti tiskárny.
- 6 Přejděte zpět do aplikace a poté klepněte na možnost **Nastavení připojení k síti Wi-Fi**.
- 7 Vyberte síť Wi-Fi a poté zadejte heslo sítě.
- 8 Klepněte na možnost **Hotovo**.

Připojení tiskárny k bezdrátové síti pomocí Wi-Fi Protected Setup (WPS)

Než začnete, zkontrolujte následující body:

- Přístupový bod (bezdrátový směrovač) je certifikován pro metodu WPS nebo je WPS kompatibilní. Další informace naleznete v dokumentaci dodané s přístupovým bodem.
- V tiskárně je nainstalován adaptér bezdrátové sítě. Další informace najdete v návodu, který byl dodán s adaptérem.
- Možnost Aktivní adaptér je nastavena na hodnotu Automaticky. Na domovské obrazovce stiskněte možnost **Nastavení > Síť/porty > Přehled sítě > Aktivní adaptér**.

Pomocí metody tlačítek

- 1 Na domovské obrazovce vyberte možnost **Nastavení > Síť/Porty > Bezdrátová > Wi-Fi Protected Setup > Spustit metodu pomocí tlačítka**.
- 2 Postupujte podle pokynů na displeji.

Pomocí metody s využitím PIN (Personal Identification Number) kódu

- 1 Na domovské obrazovce vyberte možnost **Nastavení > Síť/porty > Bezdrátová > Wi-Fi Protected Setup > Spustit metodu pomocí kódu PIN**.
- 2 Zkopírujte osmimístný PIN kód WPS.
- 3 Otevřete webový prohlížeč a zadejte do pole adresy IP adresu přístupového bodu.
Poznámky:
 - IP adresu zjistíte v dokumentaci dodané s přístupovým bodem.
 - Pokud používáte server proxy, dočasně jej zakažte, aby se správně načetla webová stránka.
- 4 Otevřete nastavení WPS. Další informace naleznete v dokumentaci dodané s přístupovým bodem.
- 5 Zadejte osmimístný PIN kód a uložte změny.

Konfigurace funkce Wi-Fi Direct

Wi-Fi Direct® je technologie peer-to-peer založená na technologii Wi-Fi, která umožňuje bezdrátovým zařízením přímé připojení k tiskárně podporující funkci Wi-Fi Direct bez použití přístupového bodu (bezdrátového směrovače).

- 1 Na domovské obrazovce stiskněte možnost **Nastavení > Sítě/Porty > Wi-Fi Direct**.
- 2 Nakonfigurujte nastavení.
 - **Povolit síť Wi-Fi Direct**– umožňuje tiskárně vysílat vlastní síť Wi-Fi Direct.
 - **Název sítě Wi-Fi Direct**– přiřadí název síti Wi-Fi Direct.
 - **Heslo sítě Wi-Fi Direct**– přiřadí heslo pro vyjednávání zabezpečení bezdrátové sítě při použití připojení peer-to-peer.
 - **Zobrazit heslo na stránce nastavení**– zobrazí heslo na stránce nastavení sítě.
 - **Automatické přijetí požadavků tlačítkem**– umožňuje tiskárně automaticky přijímat požadavky na připojení.

Poznámka: Automatické přijímání požadavků stisknutím tlačítka není zabezpečeno.

Poznámky:

- Při výchozím nastavení se heslo sítě Wi-Fi Direct nezobrazuje na displeji tiskárny. Chcete-li zobrazit heslo, aktivujte ikonu prohlížení hesla. Na domovské obrazovce stiskněte položky **Nastavení > Zabezpečení > Různé > Povolit odhalení hesel / kódů PIN**.
- Chcete-li zjistit heslo sítě Wi-Fi Direct, aniž by se zobrazilo na displeji tiskárny, stiskněte na domovské obrazovce položky **Nastavení > Sestavy > Síť > Stránka nastavení sítě**.

Připojení mobilního zařízení k tiskárně

Před připojením mobilního zařízení se ujistěte, že je nakonfigurována funkce Wi-Fi Direct. Další informace najdete v tématu „[Konfigurace funkce Wi-Fi Direct](#)“ na straně 50.

Připojení pomocí služby Wi-Fi Direct

Poznámka: Tyto pokyny platí pouze pro mobilní zařízení se systémem Android.

- 1 V mobilním zařízení přejděte do nabídky nastavení.
- 2 Povolte funkci **Wi-Fi** a poté klepněte na položku **Wi-Fi Direct**.
- 3 Vyberte název Wi-Fi Direct tiskárny.
- 4 Potvrďte připojení na ovládacím panelu tiskárny.

Připojení pomocí sítě Wi-Fi

- 1 V mobilním zařízení přejděte do nabídky nastavení.
- 2 Klepněte na **Wi-Fi** vyberte název sítě Wi-Fi Direct tiskárny.

Poznámka: Před název Wi-Fi Direct je přidán řetězec DIRECT-xy (kde xy jsou dva náhodné znaky).

- 3 Zadejte heslo sítě Wi-Fi Direct.

Připojení počítače k tiskárně

Před připojením počítače se ujistěte, že je nakonfigurována funkce Wi-Fi Direct. Další informace najdete v tématu „[Konfigurace funkce Wi-Fi Direct](#)“ na straně 50.

Uživatelé se systémem Windows

- 1 Otevřete složku **Tiskárny a skenery** a klikněte na **Přidat tiskárnu nebo skener**.
- 2 Klikněte na tlačítko **Zobrazit tiskárny s funkcí Wi-Fi Direct** a vyberte název tiskárny s funkcí Wi-Fi Direct.
- 3 Z displeje tiskárny si poznamenejte osmimístný kód PIN tiskárny.
- 4 Zadejte kód PIN v počítači.

Poznámka: Pokud ještě není nainstalován tiskový ovladač, systém Windows stáhne příslušný ovladač.

Uživatelé se systémem Macintosh

- 1 Klikněte na ikonu bezdrátového připojení a poté vyberte název tiskárny s funkcí Wi-Fi Direct.

Poznámka: Před názvem Wi-Fi Direct je přidán řetězec DIRECT-xy (kde xy jsou dva náhodné znaky).

- 2 Zadejte heslo sítě Wi-Fi Direct.

Poznámka: Po odpojení od sítě Wi-Fi Direct přepněte počítač zpět do předchozí sítě.

Deaktivace sítě Wi-Fi

- 1 Na domovské obrazovce stiskněte možnost **Nastavení > Síť/porty > Přehled sítě > Aktivní adaptér > Standardní síť**.
- 2 Postupujte podle pokynů na displeji.

Kontrola připojení tiskárny

- 1 Na domovské obrazovce stiskněte možnost **Nastavení > Zprávy > Síť > Stránka nastavení sítě**.
- 2 Zkontrolujte první část stránky s nastavením sítě a ověřte, že stav je Připojeno.

Pokud je stav Nepřipojeno, je možné, že síť LAN není aktivní nebo je vadný síťový kabel. Obratě se na správce s žádostí o pomoc.

Tisk stránky nastavení nabídek

Na domovské obrazovce stiskněte možnost **Nastavení > Zprávy > Stránka nastavení nabídek**.

Zabezpečení tiskárny

Vymazání paměti tiskárny

Chcete-li vymazat nestálou paměť nebo data z vyrovnávací paměti tiskárny, vypněte tiskárnu.

Chcete-li vymazat trvalou paměť nebo jednotlivá nastavení, nastavení zařízení a sítě, nastavení zabezpečení a integrovaná řešení, postupujte následovně:

- 1 Na domovské obrazovce stiskněte možnost **Nastavení > Zařízení > Údržba > Vymazání při vyřazení z provozu**.
- 2 Zaškrtněte políčko **Ošetřit všechny informace v trvalé paměti** a poté stiskněte možnost **OK**.
- 3 Vyberte možnost **Spustit počáteční nastavení** nebo **Nechat tiskárnu offline** a poté stiskněte tlačítko **OK**.

Obnovení výchozích továrních nastavení

- 1 Na domovské obrazovce stiskněte možnost **Nastavení > Zařízení > Obnovit výchozí nastavení**.
- 2 V nabídce Obnovení nastavení vyberte nastavení, které chcete obnovit.
- 3 Stiskněte možnost **OBNOVIT**.
- 4 Postupujte podle pokynů na displeji.

Prohlášení o nestálosti

Vaše tiskárna obsahuje různé typy pamětí, do kterých lze ukládat nastavení zařízení a sítě a uživatelská data.

Typ paměti	Popis
Dočasná paměť	Tiskárna využívá standardní paměť RAM (<i>Random Access Memory</i>) k dočasnému ukládání uživatelských dat během jednoduchých tiskových úloh.
Trvalá paměť	Tiskárna může používat dva druhy trvalé paměti: EEPROM a NAND (flash paměť). Oba typy se používají k ukládání operačního systému, nastavení zařízení a informací o síti.

Obsah všech instalovaných pamětí tiskárny vymažte za následujících okolností:

- Tiskárna se vyřazuje z provozu.
- Tiskárna se přemísťuje do jiného oddělení nebo na jiné místo.
- Servis tiskárny bude provádět někdo mimo vaší organizaci.
- Tiskárna se bude kvůli servisu přemísťovat z vašich prostor.
- Tiskárna se prodává jiné organizaci.

Tisk

Tisk z počítače

Poznámka: U štítků, tvrdého papíru a obálek nastavte před vytisknutím dokumentu formát a typ papíru.

- 1 V dokumentu, který se chystáte vytisknout, otevřete dialogové okno Tisk.
- 2 V případě potřeby upravte nastavení.
- 3 Vytiskněte dokument.

Tisk pomocí mobilního zařízení

Tisk z mobilního zařízení pomocí funkce Lexmark Mobile Print

Tisk z mobilního zařízení pomocí funkce Lexmark Mobile Print

Lexmark™ Aplikace Mobile Print umožňuje odeslat dokumenty a obrázky přímo na podporovanou tiskárnu Lexmark.

- 1 Otevřete dokument a poté odešlete nebo sdílejte dokument do aplikace Lexmark Mobile Print.



Poznámka: Některé aplikace třetích stran nemusí podporovat funkci odesílání či sdílení. Další informace vyhledejte v dokumentaci dodané s aplikací.

- 2 Výběr tiskárny
- 3 Vytiskněte dokument.

Tisk z mobilního zařízení pomocí Mopria Print Service

Mopria® Print Service je služba pro mobilní tisk z mobilních zařízení se systémem Android™ verze 5.0 nebo novější. Umožňuje vám odesílat tisk přímo do tiskáren certifikovaných pro technologii Mopria.

Poznámka: Nezapomeňte si z obchodu Google Play™ stáhnout aplikaci Mopria Print Service a aktivovat ji v mobilním zařízení.

- 1 Z mobilního zařízení se systémem Android spusťte kompatibilní aplikaci nebo vyberte dokument ze správce souborů.
- 2 Klepněte na tlačítko  > **Tisk**.
- 3 Vyberte tiskárnu a poté dle potřeby upravte nastavení.
- 4 Klepněte na .

Tisk z mobilního zařízení pomocí AirPrint

Funkce softwaru AirPrint je služba pro mobilní tisk, která umožňuje odesílat tisk přímo ze zařízení Apple do tiskáren certifikovaných pro technologii AirPrint.

Poznámky:

- Ujistěte se, zda jsou zařízení Apple i tiskárna připojeny ke stejné síti. Pokud má síť více bezdrátových rozbočovačů, ujistěte se, že jsou obě zařízení připojena ke stejné podsíti.
- Tato aplikace je podporována pouze v některých zařízeních Apple.

1 V mobilním zařízení zvolte ve správci souborů dokument nebo spusťte kompatibilní aplikaci.

2 Klepněte na tlačítko  > **Tisk**.

3 Vyberte tiskárnu a poté dle potřeby upravte nastavení.

4 Vytiskněte dokument.



Tisk z mobilního zařízení pomocí služby Wi-Fi Direct®

Wi-Fi Direct je tisková služba, která umožňuje odesílat tisk do tiskáren podporujících službu Wi-Fi Direct.

Poznámka: Zkontrolujte, že je mobilní zařízení připojeno k bezdrátové síti tiskárny. Další informace najdete v části [„Připojení mobilního zařízení k tiskárně“ na straně 50](#).

1 Z mobilního zařízení spusťte kompatibilní aplikaci nebo vyberte dokument ze správce souborů.

2 V závislosti na mobilním zařízení proveďte jeden z následujících postupů:

- Klepněte na tlačítko  > **Tisk**.
- Klepněte na tlačítko  > **Tisk**.
- Klepněte na tlačítko  > **Tisk**.

3 Vyberte tiskárnu a poté dle potřeby upravte nastavení.

4 Vytiskněte dokument.

Tisk z jednotky flash

Tato nabídka je dostupná pouze v některých modelech tiskáren.

- 1 Vložte jednotku paměti flash.

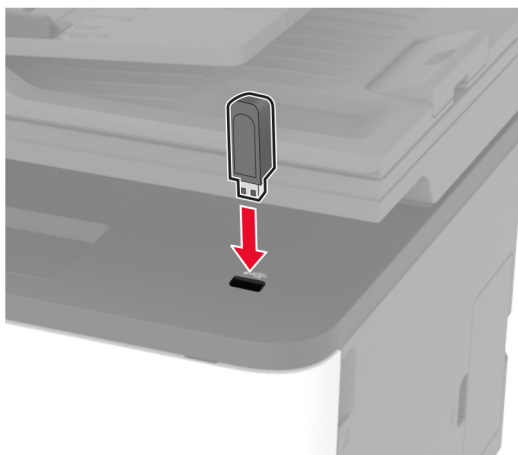

Poznámky:

- Vložíte-li jednotku flash, když se zobrazí chybová zpráva, tiskárna jednotku flash ignoruje.
- Pokud vložíte jednotku paměti flash během zpracování jiných tiskových úloh tiskárnou, zobrazí se na displeji zpráva **Zaneprázdněna**.

- 2 Vyberte dokument, který chcete vytisknout.

V případě potřeby nakonfigurujte ostatní tisková nastavení.

- 3 Vytiskněte dokument.

Chcete-li vytisknout další dokument, vyberte možnost **Jednotka USB**.

Varování – nebezpečí poškození: Během aktivního tisku, čtení nebo zápisu na paměťové zařízení se nedotýkejte tiskárny ani jednotky flash ve vyznačené oblasti, aby nedošlo ke ztrátě dat nebo poruše tiskárny.



Podporované jednotky flash a typy souborů

Jednotky paměti flash

- Lexar JumpDrive S70 (16 GB a 32 GB)
- SanDisk Cruzer (16 GB a 32 GB)
- PNY Attaché (16 GB a 32 GB)

Poznámky:

- Tiskárna podporuje vysokorychlostní jednotky USB flash se standardem Full-Speed.
- Jednotky USB flash musí podporovat systém souborů FAT (File Allocation Tables).

Typy souborů

Dokumenty	Obrázky
<ul style="list-style-type: none"> • PDF (verze 1.7 nebo starší)* • Formáty souborů Microsoft (DOC, DOCX, XLS, XLSX, PPT, PPTX)* 	<ul style="list-style-type: none"> • JPEG nebo JPG • TIFF nebo TIF* • GIF* • BMP* • PNG* • PCX* • DCX*
*Podporováno pouze u některých modelů tiskáren.	

Konfigurace důvěrných úloh

Použití ovládacího panelu

- 1 Na domovské obrazovce stiskněte možnost **Nastavení > Zabezpečení > Nastavení důvěrného tisku**.
- 2 Nakonfigurujte nastavení.

Použití serveru Embedded Web Server

- 1 Otevřete webový prohlížeč a zadejte do pole adresy IP adresu tiskárny.

Poznámky:

- Zobrazte adresu IP tiskárny na domovské obrazovce. Adresa IP se zobrazí jako čtyři sady čísel oddělených tečkou, například 123.123.123.123.
- Pokud používáte server proxy, dočasně jej zakažte, aby se správně načetla webová stránka.

- 2 Klepněte na položku **Nastavení > Zabezpečení > Nastavení důvěrného tisku**.

- 3 Nakonfigurujte nastavení.

Položka	Funkce
Max. počet neplatných kódů PIN	Nastaví počet možných zadání neplatného kódu PIN. Poznámka: Po dosažení tohoto limitu se odstraní tiskové úlohy s tímto uživatelským jménem.
Doba platnosti důvěrné úlohy	Nastaví dobu platnosti důvěrných tiskových úloh. Poznámka: Pozdržené důvěrné úlohy se uloží v tiskárně, dokud nejsou uvolněny nebo odstraněny manuálně.
Doba platnosti opakované úlohy	Nastaví dobu platnosti tiskových úloh, které chcete opakovat. Poznámka: Pozdržené opakované úlohy se uloží do paměti tiskárny pro opakovaný tisk.
Doba platnosti ověřené úlohy	Nastaví dobu vypršení platnosti pro tisk kopie úlohy, abyste mohli zkontrolovat její kvalitu před tiskem zbývajících kopií. Poznámka: Ověřovací úlohy vytisknou jednu kopii k ověření, zda je v pořádku první kopie, před vytištěním zbývajících kopií.
Doba platnosti vyhrazené úlohy	Nastaví dobu vypršení tisku pro úlohy, které chcete uložit do tiskárny pro pozdější tisk. Poznámka: Vyhrazené úlohy se po vytištění automaticky odstraňují.
Vyžadovat pozdržení všech úloh	Nastaví tiskárnu pro pozdržení všech tiskových úloh.
Zachovat duplicitní dokumenty	Nastavte tiskárnu na tisk všech dokumentů se stejným názvem souboru.

Tisk důvěrných a jiných pozdržených úloh

Uživatelé se systémem Windows

- 1 Otevřete dokument a klepněte na položky **Soubor > Tisk**.
- 2 Vyberte tiskárnu a potom klikněte na možnost **Vlastnosti, Předvolby, Možnosti** nebo **Nastavení**.
- 3 Klepněte na položku **Vytisknout a uložit**.
- 4 Vyberte možnost **Použít režim Tisk a podržení úlohy** a zadejte uživatelské jméno.
- 5 Zvolte typ tiskové úlohy (důvěrná, opakovaná, vyhrazená nebo ověřovací).
Vyberete-li možnost **Důvěrné**, zabezpečte tiskovou úlohu osobním identifikačním číslem (PIN).
- 6 Klepněte na tlačítko **OK** nebo **Tisk**.
- 7 Na domovské obrazovce uvolněte tiskovou úlohu.
 - Pro tisk důvěrných tiskových úloh zvolte **Pozdržené úlohy** > vyberte své uživatelské jméno > **Důvěrné** > zadejte kód PIN > vyberte tiskovou úlohu > nakonfigurujte nastavení > **Tisk**
 - Pro tisk jiných úloh zvolte **Pozdržené úlohy** > vyberte své uživatelské jméno > vyberte tiskovou úlohu > nakonfigurujte nastavení > **Tisk**

Uživatelé se systémem Macintosh

Použití funkce AirPrint

- 1 Otevřete dokument a zvolte nabídku **Soubor > Tisk**.
- 2 Vyberte tiskárnu a poté v rozevírací nabídce Orientace vyberte možnost **Tisk kódu PIN**.

- 3 Povolte **Tisk pomocí kódu PIN** a poté zadejte čtyřmístný kód PIN.
- 4 Klepněte na položku **Tisk**.
- 5 Na domovské obrazovce uvolněte tiskovou úlohu. Zvolte **Pozdržené úlohy** > vyberte své uživatelské jméno > **Důvěrné** > zadejte kód PIN > vyberte tiskovou úlohu > **Tisk**

Pomocí tiskového ovladače

- 1 Otevřete dokument a zvolte nabídku **Soubor** > **Tisk**.
- 2 Vyberte tiskárnu a poté v rozevírací nabídce za nabídkou Orientace vyberte možnost **Vytisknout a pozdržet**.
- 3 Vyberte možnost **Důvěrný tisk** a poté zadejte čtyřmístný kód PIN.
- 4 Klepněte na položku **Tisk**.
- 5 Na domovské obrazovce uvolněte tiskovou úlohu. Stiskněte možnost **Pozdržené úlohy** > , vyberte název svého počítače > **Důvěrné** > vyberte tiskovou úlohu > zadejte kód PIN > **Tisk**.

Tisk z profilu Cloud Connector

- 1 Na domovské obrazovce stiskněte položku **Kopírovat kartu**.
- 2 Vyberte poskytovatele cloudových služeb, poté vyberte profil.
Poznámka: Více informací o vytvoření profilu Cloud Connector naleznete v sekci [„Vytvoření profilu Cloud Connector“ na straně 23](#).
- 3 Stiskněte možnost **Tisk** a poté vyberte soubor.
V případě potřeby změňte nastavení.
Poznámka: Nezapomeňte vybrat podporovaný soubor.
- 4 Vytiskněte dokument.

Tisk seznamu ukázek písma

- 1 Na domovské obrazovce stiskněte možnost **Nastavení** > **Zprávy** > **Tisk** > **Písma tisku**.
- 2 Stiskněte možnost **Písma PCL** nebo **Písma PostScript**.

Umístění oddělovacích listů mezi kopie

- 1 Na domovské obrazovce stiskněte možnost **Nastavení** > **Tisk** > **Rozvržení** > **Oddělovací listy** > **Mezi kopiemi**.
- 2 Vytiskněte dokument.

Zrušení tiskové úlohy

z ovládacího panelu tiskárny

- 1 Na domovské obrazovce stiskněte položku **Zrušit úlohu**.
- 2 Vyberte úlohu, která se má zrušit.

Pomocí počítače



- 1 V závislosti na operačním systému proveďte jednu z následujících operací:
 - Otevřete složku Tiskárny a poté vyberte tiskárnu.
 - V nabídce počítače Apple vyberte možnost Systémové předvolby, přejděte na tiskárnu a otevřete tiskovou frontu.
- 2 Vyberte úlohu, která se má zrušit.

Nastavení sytosti toneru

- 1 Na domovské obrazovce stiskněte možnost **Nastavení > Tisk > Kvalita > Sytost toneru**.
- 2 Vyberte nastavení.

Kopírovat

Používání automatického podavače dokumentů a skleněné plochy skeneru

Podavač ADF (automatický podavač dokumentů)	Skleněná plocha skeneru
<p>Poznámka: Podavač ADF je dostupný pouze u některých modelů tiskáren.</p>  <ul style="list-style-type: none"> • Pro vícestránkové nebo oboustranné dokumenty použijte podavač ADF. • Vložte originální dokument lícem nahoru. U vícestránkových dokumentů nezapomeňte před vložením vyrovnat přední hrany. • Ujistěte se, že upravení vodících lišt podavače ADF odpovídá formátu vkládaného papíru. 	 <ul style="list-style-type: none"> • Skleněnou plochu skeneru použijte pro jednostránkové dokumenty, stránky knih, malé položky (např. dopisnice nebo fotografie), průhledné fólie, fotografický papír nebo tenká média (např. výstřižky z časopisů). • Položte dokument lícem dolů do rohu se šipkou.

Kopírování

- 1 Položte originální dokument do zásobníku podavače ADF nebo na skleněnou plochu skeneru.

Poznámka: Chcete-li předejít oříznutí obrázku, ujistěte se, že originální dokument a výstup mají stejnou velikost papíru.

- 2 Na domovské obrazovce stiskněte možnost **Kopírování** a poté zadejte počet kopií.
V případě potřeby upravte nastavení kopírování.

- 3 Zkopírujte dokument.

Poznámka: Chcete-li rychle kopírovat, na ovládacím panelu stiskněte tlačítko .

Kopírování fotografií

- 1 Položte fotografii na skleněnou plochu skeneru.
- 2 Na domovské obrazovce stiskněte možnost **Kopírování** > **Typ obsahu** > **Fotografie**.
- 3 Zkopírujte dokument.

Kopírování na hlavičkový papír

- 1 Položte originální dokument do zásobníku automatického podavače dokumentů (ADF) nebo na skleněnou plochu skeneru.
- 2 Na domovské obrazovce stiskněte možnost **Kopírování** > **Kopírovat z** > vyberte velikost předlohy.
- 3 Stiskněte tlačítko **Kopírovat do** a zvolte zdroj papíru, který obsahuje hlavičkový papír.
Pokud jste vložili hlavičkový papír do ručního podavače, přejděte na:
Kopírovat do > **Ruční podavač** > výběr velikosti papíru > **Hlavičkový papír**
- 4 Zkopírujte dokument.

Kopírování na obě strany papíru

- 1 Položte originální dokument do zásobníku automatického podavače dokumentů (ADF) nebo na skleněnou plochu skeneru.
- 2 Na domovské obrazovce stiskněte možnost **Kopírování** > **Strany**.
- 3 Upravte nastavení.
- 4 Zkopírujte dokument.

Zmenšení nebo zvětšení kopií

- 1 Položte originální dokument do zásobníku podavače ADF nebo na skleněnou plochu skeneru.
- 2 Na domovské obrazovce přejděte na:
Kopírování > **Měřítko** > zadejte hodnotu měřítka
Poznámka: Změna velikosti originálního dokumentu nebo výstupu po nastavení položky Měřítko způsobí obnovení hodnoty měřítka Automaticky.
- 3 Zkopírujte dokument.

Kopírování více stránek na jeden list

- 1 Položte originální dokument do zásobníku podavače ADF nebo na skleněnou plochu skeneru.
- 2 Na domovské obrazovce se dotkněte tlačítka **Kopírovat** > **Počet stránek na list**.
- 3 Upravte nastavení.
- 4 Zkopírujte dokument.

Skládání kopií

- 1 Položte originální dokument do zásobníku podavače ADF nebo na skleněnou plochu skeneru.
- 2 Na domovské obrazovce stiskněte možnost **Kopírování** > **Skládat kopie** > **Zapnuto [1,2,1,2,1,2]**.
- 3 Zkopírujte dokument.

Kopírování karet



- 1 Položte kartu na skleněnou plochu skeneru.
- 2 Na ovládacím panelu přejděte na:
Kopírování > ID kopírování
- 3 V případě potřeby upravte nastavení.
- 4 Zkopírujte dokument.

Vytvoření zkratky pro kopírování

- 1 Na domovské obrazovce stiskněte položku **Kopírování**.
- 2 Nakonfigurujte nastavení a poté stiskněte možnost .
- 3 Vytvořte zástupce.

E-mail

Používání automatického podavače dokumentů a skleněné plochy skeneru

Podavač ADF (automatický podavač dokumentů)	Skleněná plocha skeneru
<p>Poznámka: Podavač ADF je dostupný pouze u některých modelů tiskáren.</p>  <ul style="list-style-type: none"> • Pro vícestránkové nebo oboustranné dokumenty použijte podavač ADF. • Vložte originální dokument lícem nahoru. U vícestránkových dokumentů nezapomeňte před vložením vyrovnat přední hrany. • Ujistěte se, že upravení vodících lišt podavače ADF odpovídá formátu vkládaného papíru. 	 <ul style="list-style-type: none"> • Skleněnou plochu skeneru použijte pro jednostránkové dokumenty, stránky knih, malé položky (např. dopisnice nebo fotografie), průhledné fólie, fotografický papír nebo tenká média (např. výstřižky z časopisů). • Položte dokument lícem dolů do rohu se šipkou.

Odeslání e-mailu

Než začnete, ujistěte se, že jsou nakonfigurována nastavení SMTP. Další informace najdete v části [„Konfigurace nastavení e-mailového serveru SMTP“ na straně 31](#).

Použití ovládacího panelu

- 1 Položte originální dokument do zásobníku automatického podavače dokumentů (ADF) nebo na skleněnou plochu skeneru.
- 2 Na domovské obrazovce stiskněte možnost **E-mail** a poté zadejte potřebné informace.
- 3 V případě potřeby nakonfigurujte nastavení typu výstupního souboru.
- 4 Odešlete e-mail.

Používání čísla zástupce



- 1 Položte originální dokument do zásobníku automatického podavače dokumentů (ADF) nebo na skleněnou plochu skeneru.
- 2 Na domovské obrazovce zvolte **Zkratky > E-mail**.
- 3 Vyberte číslo zástupce.
- 4 Odešlete e-mail.

Vytvoření zástupce e-mailu

- 1 Na domovské obrazovce stiskněte možnost **E-mail**.
- 2 Nakonfigurujte nastavení a poté stiskněte možnost .
- 3 Vytvořte zástupce.

Faxování

Používání automatického podavače dokumentů a skleněné plochy skeneru

Podavač ADF (automatický podavač dokumentů)	Skleněná plocha skeneru
<p>Poznámka: Podavač ADF je dostupný pouze u některých modelů tiskáren.</p>  <ul style="list-style-type: none"> • Pro vícestránkové nebo oboustranné dokumenty použijte podavač ADF. • Vložte originální dokument lícem nahoru. U vícestránkových dokumentů nezapomeňte před vložením vyrovnat přední hrany. • Ujistěte se, že upravení vodících lišt podavače ADF odpovídá formátu vkládaného papíru. 	 <ul style="list-style-type: none"> • Skleněnou plochu skeneru použijte pro jednostránkové dokumenty, stránky knih, malé položky (např. dopisnice nebo fotografie), průhledné fólie, fotografický papír nebo tenká média (např. výstřižky z časopisů). • Položte dokument lícem dolů do rohu se šipkou.

Odeslání faxu

Poznámka: Zkontrolujte, že je fax nakonfigurován. Další informace najdete v tématu [„Nastavení tiskárny pro faxování“ na straně 24.](#)

Použití ovládacího panelu

- 1 Položte originální dokument do zásobníku automatického podavače dokumentů (ADF) nebo na skleněnou plochu skeneru.
- 2 Na domovské obrazovce stiskněte možnost **Faxování** a poté zadejte potřebné údaje.
V případě potřeby upravte nastavení.
- 3 Odešlete fax.

Pomocí počítače

Než začnete, ujistěte se, že je nainstalován faxový ovladač. Další informace najdete v tématu [„Instalace ovladače faxu“ na straně 44.](#)

Uživatelé se systémem Windows

- 1 V dokumentu, který se chystáte faxovat, otevřete dialogové okno Tisk.
- 2 Vyberte tiskárnu a potom klepněte na možnost **Vlastnosti, Předvolby, Možnosti** nebo **Nastavení**.

- 3 Klikněte na tlačítko **Fax > Povolit fax > Vždy zobrazit nastavení před faxováním** a zadejte číslo příjemce.
V případě potřeby nakonfigurujte další nastavení faxu.
- 4 Odešlete fax.

Uživatelé se systémem Macintosh

- 1 Otevřete dokument a zvolte nabídku **Soubor > Tisk**.
- 2 Vyberte tiskárnu, která má za názvem příponu - **Fax**.
- 3 Do pole Komu zadejte číslo příjemce.
V případě potřeby nakonfigurujte další nastavení faxu.
- 4 Odešlete fax.

Naplánování faxu

Poznámka: Zkontrolujte, zda je fax nakonfigurován. Další informace najdete v tématu [„Nastavení tiskárny pro faxování“ na straně 24](#).

- 1 Položte originální dokument do zásobníku automatického podavače dokumentů (ADF) nebo na skleněnou plochu skeneru.
- 2 Na domovské obrazovce stiskněte možnosti **Fax > Komu > zadejte faxové číslo > Hotovo**.
- 3 Stiskněte možnost **Čas odeslání**, nakonfigurujte datum a čas a poté stiskněte tlačítko **OK**.
- 4 Odešlete fax.

Vytvoření zástupce cíle faxování

Poznámka: Zkontrolujte, zda je fax nakonfigurován. Další informace najdete v tématu [„Nastavení tiskárny pro faxování“ na straně 24](#).

- 1 Na domovské obrazovce stiskněte možnost **Fax > Do**.
- 2 Zadejte číslo příjemce a stiskněte tlačítko **Hotovo**.
- 3 Stiskněte tlačítko .
- 4 Vytvořte zástupce.

Změna rozlišení faxu

Poznámka: Zkontrolujte, zda je fax nakonfigurován. Další informace najdete v tématu [„Nastavení tiskárny pro faxování“ na straně 24](#).

- 1 Položte originální dokument do zásobníku automatického podavače dokumentů (ADF) nebo na skleněnou plochu skeneru.
- 2 Na domovské obrazovce stiskněte možnost **Faxování** a poté zadejte potřebné údaje.

- 3 Klepněte na možnost **Rozlišení** a poté upravte nastavení.
- 4 Odešlete fax.

Úprava sytosti faxu

Poznámka: Zkontrolujte, zda je fax nakonfigurován. Další informace najdete v tématu [„Nastavení tiskárny pro faxování“ na straně 24.](#)

- 1 Položte originální dokument do zásobníku automatického podavače dokumentů (ADF) nebo na skleněnou plochu skeneru.
- 2 Na domovské obrazovce stiskněte možnost **Faxování** a poté zadejte potřebné údaje.
- 3 Klepněte na možnost **Sytost** a poté upravte nastavení.
- 4 Odešlete fax.

Tisk faxového protokolu

Poznámka: Zkontrolujte, zda je fax nakonfigurován. Další informace najdete v tématu [„Nastavení tiskárny pro faxování“ na straně 24.](#)

- 1 Na domovské obrazovce stiskněte možnost **Nastavení > Zprávy > Fax**.
- 2 Klepněte na položku **Protokol faxových úloh** nebo **Protokol faxových volání**.

Blokování nevyžádaných faxů

Poznámka: Zkontrolujte, zda je fax nakonfigurován. Další informace najdete v tématu [„Nastavení tiskárny pro faxování“ na straně 24.](#)

- 1 Na domovské obrazovce stiskněte možnost **Nastavení > Fax > Nastavení faxu > Nastavení příjmu faxů > Ovl. prvky správy**.
- 2 Nastavte položku Blokovat fax bez názvu na **Zapnuto**.

Pozdržení faxů

Poznámka: Zkontrolujte, zda je fax nakonfigurován. Další informace najdete v tématu [„Nastavení tiskárny pro faxování“ na straně 24.](#)

- 1 Otevřete webový prohlížeč a zadejte do pole adresy IP adresu tiskárny.

Poznámky:

- Zobrazte adresu IP tiskárny na domovské obrazovce tiskárny. Adresa IP se zobrazí jako čtyři sady čísel oddělených tečkou, například 123.123.123.123.
- Pokud používáte server proxy, dočasně jej zakažte, aby se správně načetla webová stránka.

- 2 Klepněte na možnosti **Nastavení > Fax > Nastavení faxu > Nastavení příjmu faxů > Pozdržení faxů**.

- 3 Vyberte režim.
- 4 Použijte změny.

Přeposlání faxu

Poznámka: Zkontrolujte, zda je fax nakonfigurován. Další informace najdete v tématu „[Nastavení tiskárny pro faxování](#)“ na straně 24.

- 1 Vytvořte zástupce cíle.
 - a Otevřete webový prohlížeč a zadejte do pole adresy IP adresu tiskárny.



Poznámky:

 - Zobrazte adresu IP tiskárny na domovské obrazovce. Adresa IP se zobrazí jako čtyři sady čísel oddělených tečkou, například 123.123.123.123.
 - Pokud používáte server proxy, dočasně jej zakažte, aby se správně načetla webová stránka.
 - b Klepněte na možnost **Zástupci** > **Přidat zástupce**.
 - c Vyberte typ zástupce a poté nakonfigurujte nastavení.

Poznámka: Poznamenejte si číslo zástupce.
 - d Použijte změny.
- 2 Klepněte na možnosti **Nastavení** > **Fax** > **Nastavení faxu** > **Nastavení příjmu faxů** > **Ovládací prvky správy**.
- 3 V nabídce Přeposílání faxu vyberte možnost **Přeposlat** nebo **Vytisknout a přeposlat**.
- 4 V nabídce Přeposlat komu vyberte typ cíle a poté zadejte číslo zástupce.
- 5 Použijte změny.

Skenování

Používání automatického podavače dokumentů a skleněné plochy skeneru

Podavač ADF (automatický podavač dokumentů)	Skleněná plocha skeneru
<p>Poznámka: Podavač ADF je dostupný pouze u některých modelů tiskáren.</p>  <ul style="list-style-type: none"> • Pro vícestránkové nebo oboustranné dokumenty použijte podavač ADF. • Vložte originální dokument lícem nahoru. U vícestránkových dokumentů nezapomeňte před vložením vyrovnat přední hrany. • Ujistěte se, že upravení vodících lišt podavače ADF odpovídá formátu vkládaného papíru. 	 <ul style="list-style-type: none"> • Skleněnou plochu skeneru použijte pro jednostránkové dokumenty, stránky knih, malé položky (např. dopisnice nebo fotografie), průhledné fólie, fotografický papír nebo tenká média (např. výstřižky z časopisů). • Položte dokument lícem dolů do rohu se šipkou.

Skenování do počítače

Než začnete, zkontrolujte následující body:

- Firmware tiskárny je aktualizovaný. Další informace najdete v tématu [„Aktualizace firmwaru“ na straně 45](#).
- Počítač i tiskárna jsou připojeny ke stejné síti.

Uživatelé se systémem Windows

Použití nástroje Lexmark ScanBack

- 1 V počítači spusťte nástroj Lexmark ScanBack a klikněte na tlačítko **Další**.

Poznámka: Nástroj si můžete stáhnout na stránce www.lexmark.com/downloads.

- 2 Klepněte na **Nastavení** a přidejte IP adresu tiskárny.

Poznámka: Zobrazte adresu IP tiskárny na domovské obrazovce tiskárny. Adresa IP se zobrazí jako čtyři sady čísel oddělených tečkou, například 123.123.123.123.

- 3 Klikněte na **Zavřít > Další**.
- 4 Vyberte velikost předlohy a klikněte na tlačítko **Další**.
- 5 Vyberte formát souboru a rozlišení skenování a klikněte na tlačítko **Další**.
- 6 Zadejte jedinečný název profilu skenování a klikněte na tlačítko **Další**.

7 Přejděte do umístění, do kterého chcete uložit naskenovaný dokument, vytvořte název souboru a klikněte na tlačítko **Další**.

Poznámka: Chcete-li znovu použít profil skenování, povolte možnost **Vytvořit zástupce** a vytvořte jedinečný název zástupce.

8 Klepněte na tlačítko **Dokončit**.

9 Položte originál dokumentu do automatického podavače nebo na skleněnou plochu skeneru.

10 Na domovské obrazovce tiskárny stiskněte položku **Skenovat do počítače** a poté vyberte profil skenování.

Poznámka: Zkontrolujte, že je aktivována položka Skenovat do počítače. Na domovské obrazovce stiskněte položky **Nastavení > Zařízení > Ikony zobrazené na domovské obrazovce > Skenovat do počítače > Zobrazit**.

Použití aplikace Windows Fax a skener

Poznámka: Ujistěte se, že je tiskárna v počítači přidána. Další informace najdete v tématu [„Přidání tiskáren do počítače“ na straně 44](#).

1 Položte originál dokumentu do automatického podavače nebo na skleněnou plochu skeneru.

2 V počítači otevřete aplikaci **Windows Fax a skener**.

3 V nabídce Zdroj vyberte zdroj skenování.

4 V případě potřeby změňte tisková nastavení.

5 Naskenujte dokument.

Uživatelé se systémem Macintosh

Poznámka: Ujistěte se, že je tiskárna v počítači přidána. Další informace najdete v tématu [„Přidání tiskáren do počítače“ na straně 44](#).

1 Položte originál dokumentu do automatického podavače nebo na skleněnou plochu skeneru.

2 Na ovládacím panelu proveďte jednu z následujících akcí:

- Otevřete aplikaci **Image Capture**.
- Otevřete složku **Tiskárny a skenery** a vyberte tiskárnu. Klikněte na tlačítko **Skenovat > Otevřít skener**.

3 Na obrazovce Skener proveďte nejméně jeden z následujících kroků:

- Vyberte umístění pro uložení naskenovaného dokumentu.
- Výběr velikosti originálního dokumentu
- Chcete-li skenovat z automatického podavače dokumentů, vyberte možnost **Podavač dokumentů** v Nabídce skenování nebo povolte možnost **Použít podavač dokumentů**.
- V případě potřeby nakonfigurujte nastavení skenování.

4 Klepněte na tlačítko **Skenovat**.

Skenování na server FTP pomocí zkratky

1 Vytvořte zástupce serveru FTP.

- a Otevřete webový prohlížeč a zadejte do pole adresy IP adresu tiskárny.

Poznámky:

- Zobrazte adresu IP tiskárny na domovské obrazovce. Adresa IP se zobrazí jako čtyři sady čísel oddělených tečkou, například 123.123.123.123.
- Pokud používáte server proxy, dočasně jej zakažte, aby se správně načetla webová stránka.

b Klepněte na možnost **Zástupci > Přidat zástupce**.

c Z nabídky Typ zástupce vyberte možnost **FTP** a poté nakonfigurujte nastavení.

d Použijte změny.

2 Položte originální dokument do zásobníku automatického podavače dokumentů (ADF) nebo na skleněnou plochu skeneru.

3 Na domovské obrazovce vyberte možnost **Zástupci > FTP**

4 Vyberte zástupce.

Skenování do síťové složky pomocí zástupce

1 Vytvořte zástupce síťové složky.

a Otevřete webový prohlížeč a zadejte do pole adresy IP adresu tiskárny.

Poznámky:

- Zobrazte adresu IP tiskárny na domovské obrazovce. Adresa IP se zobrazí jako čtyři sady čísel oddělených tečkou, například 123.123.123.123.
- Pokud používáte server proxy, dočasně jej zakažte, aby se správně načetla webová stránka.

b Klepněte na možnost **Zástupci > Přidat zástupce**.

c Z nabídky Typ zástupce vyberte položku **Síťová složka** a poté nakonfigurujte nastavení.

d Použijte změny.

2 Položte originální dokument do zásobníku automatického podavače dokumentů (ADF) nebo na skleněnou plochu skeneru.

3 Na domovské obrazovce stiskněte položky **Zástupci > Skenování do sítě**.

4 Vyberte zástupce.

Skenování na jednotku paměti flash

Tato nabídka je dostupná pouze na některých modelech tiskáren.

- 1 Položte originální dokument do zásobníku automatického podavače dokumentů (ADF) nebo na skleněnou plochu skeneru.
- 2 Vložte jednotku paměti flash.

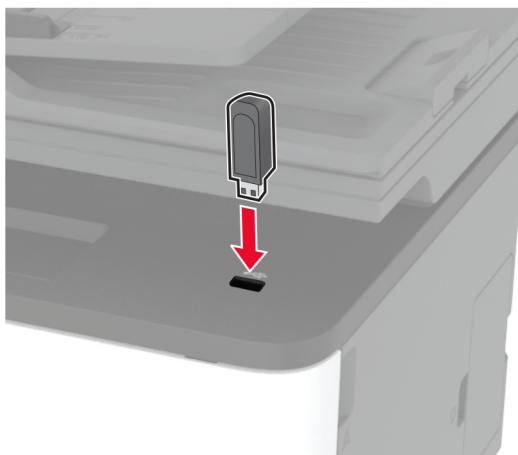

- 3 Stiskněte tlačítko **Skenovat do USB** a v případě potřeby upravte nastavení.

Poznámky:

- Chcete-li uložit naskenovaný dokument do složky, stiskněte tlačítko **Skenovat do**, vyberte složku a poté stiskněte tlačítko **Skenovat zde**.
- Pokud se nezobrazí obrazovka jednotky USB, stiskněte možnost **Jednotka USB** na ovládacím panelu.

- 4 Naskenujte dokument.

Varování – nebezpečí poškození: Během aktivního tisku, čtení nebo zápisu na paměťové zařízení se nedotýkejte tiskárny ani jednotky flash ve vyznačené oblasti, aby nedošlo ke ztrátě dat nebo poruše tiskárny.



Skenování do profilu Cloud Connector

- 1 Položte originální dokument do zásobníku automatického podavače dokumentů (ADF) nebo na skleněnou plochu skeneru.
- 2 Na domovské obrazovce stiskněte položku **Kopírovat kartu**.
- 3 Vyberte poskytovatele cloudových služeb, poté vyberte profil.

Poznámka: Více informací o vytvoření profilu Cloud Connector naleznete v sekci [„Vytvoření profilu Cloud Connector“ na straně 23](#).

- 4 Stiskněte možnost **Skenovat** a poté přiřadte název souboru a cílovou složku.
- 5 Stiskněte možnost **Skenovat sem**.
V případě potřeby změňte tisková nastavení.
- 6 Naskenujte dokument.

Použití nabídek tiskárny

Schéma nabídek

Zařízení	<ul style="list-style-type: none"> • Předvolby • Ekologický režim • Vzdálený ovládací panel • Upozornění • Správa napájení 	<ul style="list-style-type: none"> • Shrom. anonymních dat • Obnovit výchozí výrobní nastavení • Údržba • Ikony zobrazené na domovské obrazovce • O této tiskárně
Tisk	<ul style="list-style-type: none"> • Rozložení • Nastavení • Kvalita 	<ul style="list-style-type: none"> • PostScript • PCL • Obrázek
Papír	<ul style="list-style-type: none"> • Konfigurace zásobníku 	<ul style="list-style-type: none"> • Konfigurace médií
Kopírovat	Výchozí nastavení kopírování	
Fax ¹	Výchozí nastavení faxu	
E-mail	<ul style="list-style-type: none"> • Nastavení e-mailu 	<ul style="list-style-type: none"> • Výchozí nastavení e-mailu
FTP	Výchozí nastavení FTP	
Jednotka USB ¹	<ul style="list-style-type: none"> • Skenování na jednotku paměti flash 	<ul style="list-style-type: none"> • Tisk z jednotky paměti flash
Síť/porty	<ul style="list-style-type: none"> • Přehled sítí • Bezdrátové • Wi-Fi Direct • Ethernet • TCP/IP • SNMP 	<ul style="list-style-type: none"> • IPSec • 802.1x • Konfigurace LPD • Nastavení HTTP/FTP • USB • Zakázat přístup k externím sítím
Zabezpečení	<ul style="list-style-type: none"> • Metody přihlášení² • Správa certifikátů² • Omezení přihlášení 	<ul style="list-style-type: none"> • Nastavení důvěrného tisku • Vymazat dočasné soubory • Různé
Cloud Connector	Povolit/zakázat konektory	
Zprávy	<ul style="list-style-type: none"> • Stránky s nastavením • Zařízení • Tisk 	<ul style="list-style-type: none"> • Zástupci • Faxovat • Síť
Řešení problémů	Vytisknout zkušební stránku	Čištění skeneru

¹ K dispozici pouze u některých modelů tiskáren.

² Zobrazí se pouze v prostředí Embedded Web Server.

Zařízení

Předvolby

Položka nabídky	Popis
Jazyk zobrazení [Seznam jazyků]	Nastaví jazyk zobrazovaného textu na displeji.
Země/oblast [Seznam zemí nebo regionů]	Určete zemi nebo region, kde je tiskárna nakonfigurována k používání.
Spustit prvotní nastavení Ne* Ano	Spustí průvodce instalací.
Klávesnice Typ klávesnice [Seznam jazyků]	Vyberte jazyk jako typ klávesnice. Poznámka: Je možné, že se nezobrazí všechny hodnoty pro typ klávesnice nebo tyto hodnoty mohou vyžadovat speciální hardware.
Zobrazené informace Zobrazit text 1 (IP adresa*) Zobrazit text 2 (datum/čas*) Vlastní text 1 Vlastní text 2	Určete, jaké informace se zobrazí na domovské obrazovce.
Datum a čas Konfigurovat Aktuální datum a čas Ručně nastavit datum a čas Formát data (MM-DD-RRRR*) Formát času (12hodinový dop./odp.*) Časové pásmo	Konfigurovat datum a čas tiskárny.
Datum a čas Časový protokol sítě Povolit NTP (Zapnuto*) Server NTP Povolit ověření	Konfiguruje nastavení protokolu Network Time Protocol (NTP). Poznámka: Když bude povolení ověření nastaveno na klíč MD5, zobrazí se ID klíče a heslo.
Formáty papíru U.S.* Metrický	Určuje měrné jednotky pro formáty papíru. Poznámka: Země nebo oblast vybraná během počátečního nastavení určuje počáteční nastavení formátu papíru.
Jas obrazovky 20-100% (100*)	Upraví jas displeje.
Přístup k jednotce flash Vypnuto Zapnuto*	Povolí přístup k jednotce flash.
Ploché skenování jedné stránky Zapnuto Vypnuto*	Slouží k nastavení počtu kopií skenovaných ze skleněné plochy skeneru na pouze jednu stránku.
Poznámka: Hvězdička (*) vedle hodnoty označuje výchozí nastavení z výroby.	

Položka nabídky	Popis
Časový limit obrazovky 5–300 (60*)	Nastavit dobu prodlevy v sekundách předtím, než displej zobrazí domovskou obrazovku, nebo než tiskárna automaticky odhlásí uživatelský účet.
Poznámka: Hvězdička (*) vedle hodnoty označuje výchozí nastavení z výroby.	

Úsporný režim

Položka nabídky	Popis
Tisk Strany Jednostranný tisk* Oboustranný tisk	Určete, zda tisknout na jednu stranu nebo na obě strany papíru.
Tisk Více stránek na list Vypnuto* 2 stránky na stranu 3 stránky na stranu 4 stránky na stranu 6 stránek na stranu 9 stránek na stranu 12 stránek na stranu 16 stránek na stranu	Na jednu stranu listu papíru se vytisknou obrazy více stránek.
Tisk Tmavost toneru Lehký Normální* Tmav.	Určuje, zda budou texty nebo obrázky světlé nebo tmavé.
Kopírovat Strany Jednostranný na jednostranný* Jednostranný na dvoustranný	Určuje, zda tisknout na jednu stranu nebo na obě strany papíru.
Kopírovat Více stránek na list Vypnuto* 2 stránky orientované na výšku 4 stránky orientované na výšku 2 stránky orientované na šířku 4 stránky orientované na šířku	Určuje, kolik stránek se má vytisknout na jednu stranu listu papíru.
Kopírovat Sytost 1–9 (5*)	Nastavení sytosti skenovaného obrazu.
Poznámka: Hvězdička (*) vedle hodnoty označuje výchozí nastavení z výroby.	

Vzdálený ovládací panel

Položka nabídky	Popis
Externí připojení VNC Nepovolit* Povolit	Připojte externí klientský program VNC (Virtual Network Computing) k dálkovému ovládacímu panelu.
Typ ověření Žádná* Standardní ověření	Nastaví typ ověření při přístupu ke klientskému serveru VNC.
Heslo VNC	Určí heslo pro připojení ke klientskému serveru VNC. Poznámka: Tato položka nabídky se zobrazuje pouze v případě, že je možnost Typ ověření nastavena na hodnotu Standardní ověření.
Poznámka: Hvězdička (*) vedle hodnoty označuje výchozí nastavení z výroby.	

Upozornění

Položka nabídky	Popis
Pípnutí při naplnění ADF Vypnuto Zapnuto*	Povolí zvukové upozornění při vkládání papíru do podavače ADF.
Řízení alarmů Vypnuto Jednou* Nepřetržitě	Nastavuje počet zaznění alarmu tehdy, když bude tiskárna vyžadovat zásah uživatele.
Spotřební materiál Zobrazit odhady spotřebního materiálu Zobrazit odhady* Nezobrazovat odhady	Zobrazuje odhadovaný stav spotřebního materiálu.
Spotřební materiál Alarm kazety Vypnuto Jednou* Nepřetržitě	Nastaví počet zaznění alarmu při nízkém stavu kazety.
Spotřební materiál Vlastní upozornění – spotř. mat.	Provedte konfiguraci nastavení upozornění, když tiskárna vyžaduje zásah uživatele. Poznámka: Tato položka nabídky je dostupná pouze v prostředí Embedded Web Server.
Nastavení výstrah e-mailem Nastavení e-mailu Primární brána SMTP	Zadá IP adresu nebo název hostitele primárního serveru SMTP používaného k posílání e-mailů.
Nastavení výstrah e-mailem Nastavení e-mailu Port primární brány SMTP 1–65535 (25*)	Zadá číslo portu primárního serveru SMTP.
Poznámka: Hvězdička (*) vedle hodnoty označuje výchozí nastavení z výroby.	

Položka nabídky	Popis
Nastavení výstrah e-mailem Nastavení e-mailu Sekundární brána SMTP	Zadá IP adresu serveru nebo název hostitele sekundárního nebo záložního serveru SMTP.
Nastavení výstrah e-mailem Nastavení e-mailu Port sekundární brány SMTP 1–65535 (25*)	Zadá číslo portu serveru sekundárního nebo záložního serveru SMTP.
Nastavení výstrah e-mailem Nastavení e-mailu Limit čekání pro SMTP 5–30 sekund (30*)	Nastavuje délku pro uplynutí časového limitu tiskárny v případě, že server SMTP nereaguje.
Nastavení výstrah e-mailem Nastavení e-mailu Zpáteční adresa	Určuje adresu pro odpověď v e-mailu.
Nastavení výstrah e-mailem Nastavení e-mailu Vždy používat výchozí adresu pro odpověď SMTP Vypnuto* Zapnuto	Použije výchozí adresu pro odpověď SMTP.
Nastavení výstrah e-mailem Nastavení e-mailu Použít SSL/TLS Neaktivní* Vyjednávat Požadované	Odešle e-mail pomocí šifrovaného odkazu.
Nastavení výstrah e-mailem Nastavení e-mailu Vyžadovat důvěryhodný certifikát Zapnuto* Vypnuto	Vyžaduje důvěryhodný certifikát při přístupu k serveru SMTP.
Nastavení výstrah e-mailem Nastavení e-mailu Ověření serveru SMTP Žádné ověření není nutné* Přihlášení/Obyčejné NTLM CRAM-MD5 Digest-MD5 Kerberos 5	Nastavuje typ ověření pro přístup k serveru SMTP.
Nastavení výstrah e-mailem Nastavení e-mailu E-mail započatý zařízením Žádná* Použít ověřovací soubory SMTP zařízení	Nastavuje, zda jsou pro e-maily spuštěné ze zařízení vyžadovány ověřovací údaje.
Poznámka: Hvězdička (*) vedle hodnoty označuje výchozí nastavení z výroby.	

Položka nabídky	Popis
Nastavení výstrah e-mailem Nastavení e-mailu UserID zařízení	Nastavuje ID uživatele pro připojení k serveru SMTP.
Nastavení výstrah e-mailem Nastavení e-mailu Heslo zařízení	Nastavuje heslo pro připojení k serveru SMTP.
Nastavení výstrah e-mailem Nastavení e-mailu Doména NTLM	Určuje název domény ověřovacího protokolu NTLM.
Prevence chyb Pomocník při uvíznutí Vypnuto Zapnuto*	Nastaví tiskárnu na automatickou kontrolu zaseknutého papíru.
Prevence chyb Automatické pokračování Vypnuto Povoleno* (5 sekund) Čas auto. pokračování	Nechá tiskárnu po odstranění zaseknuté stránky automaticky pokračovat ve zpracování nebo tisku úlohy tím.
Prevence chyb Automatické restartování Automatické restartování Restartovat při nečinnosti Restartovat vždy* Nikdy nerestartovat	Nastaví restartování tiskárny při zjištění chyby.
Prevence chyb Automatické restartování Maximální počet automatických restartování (2*)	Nastaví počet automatických restartování, která může tiskárna provést.
Prevence chyb Automatické restartování Okno automatického restartování (720*)	Nastavit počet sekund předtím, než tiskárna provede automatický restart.
Prevence chyb Automatické restartování Počítadlo automatického restartování	Zobrazit informace čítače restartů, které jsou pouze pro čtení.
Prevence chyb Zobrazit chybu krátkého papíru Zapnuto Automaticky vymazat*	Nastavuje tiskárnu pro zobrazení zprávy v případě výskytu chyby „krátký papír“. Poznámka: Chyba „krátký papír“ se vztahuje k formátu vloženého papíru.
Prevence chyb Ochrana stránky Vypnuto* Zapnuto	Nastavit tiskárnu tak, aby před vytištěním úlohy zpracovala celou stránku do paměti.
Poznámka: Hvězdička (*) vedle hodnoty označuje výchozí nastavení z výroby.	

Položka nabídky	Popis
Obnova obsahu po uvíznutí Napravit uvíznutí Vypnuto Zapnuto Auto*	Nastaví tiskárnu tak, aby znovu vytiskla uvíznuté stránky.
Obnova obsahu po uvíznutí Obnova po uvíznutí ve skeneru Úroveň úlohy Úroveň stránky*	Určuje, jak restartovat úlohu skenování po vyřešení uvíznutí papíru.
Poznámka: Hvězdička (*) vedle hodnoty označuje výchozí nastavení z výroby.	

Správa napájení

Položka nabídky	Popis
Profil režimu spánku Tisknout z režimu spánku Po tisku nepřecházet do režimu spánku Po tisku přejít do režimu spánku*	Nastaví tiskárnu tak, aby zůstala v režimu Připravena, nebo se po tisku vrátila do režimu spánku.
Limity Režim spánku 1–120 minut (15*)	Nastaví dobu nečinnosti, po které tiskárna přejde do režimu spánku.
Limity Doba hibernace Vypnuto 1 hodina 2 hodiny 3 hodiny 6 hodin 1 den 2 dny 3 dny* 1 týden 2 týdny 1 měsíc	Nastaví dobu, po které se tiskárna vypne.
Limity Doba hibernace pro připojení Hibernace Neuvádět do rež. hibernace*	Nastaví Časový limit hibernace, aby bylo možné vypnout tiskárnu v době, kdy je aktivní připojení k síti Ethernet.
Poznámka: Hvězdička (*) vedle hodnoty označuje výchozí nastavení z výroby.	

Shrom. anonymních dat

Položka nabídky	Popis
Shrom. anonymních dat Info. o využití a výkonu zař. Žádná*	Odeslat společnosti Lexmark informace o využití a výkonu tiskárny. Poznámka: Čas odesílání anonymních dat se zobrazí pouze v případě, že nastavíte položku Shromažďování anonymních dat na hodnotu Využití a výkon zařízení.
Čas odeslání anonymních dat Čas začátku Čas ukončení	
Poznámka: Hvězdička (*) vedle hodnoty označuje výchozí nastavení z výroby.	

Obnovit výchozí výrobní nastavení

Položka nabídky	Popis
Obnovit nastavení Obnovit všechna nastavení Obnovit nastavení tiskárny Obnovit nastavení sítě Obnovit nastavení faxu	Obnovení výchozí tovární nastavení tiskárny.

Údržba

Nabídka Konfigurace

Položka nabídky	Popis
Konfigurace USB USB PnP 1* 2	Změna režimu ovladače USB tiskárny k vylepšení jeho kompatibility s osobním počítačem.
Konfigurace USB Skenovat do místního USB Zapnuto* Vypnuto	Nastaví, zda je ovladač USB zařízení vyjmenován jako jednoduché zařízení USB (jedno rozhraní), nebo jako složené zařízení USB (více rozhraní).
Konfigurace USB Rychlost USB Plný Auto*	Nastavit port USB na chod při plné rychlosti a deaktivovat jeho vysokorychlostní schopnosti.
Konfigurace zásobníku Spojování zásobníků Automatický Vypnuto*	Nastaví tiskárnu tak, aby propojila zásobníky, které mají stejná nastavení typu a formátu papíru. Poznámka: Tato položka nabídky je k dispozici pouze u některých modelů tiskáren.
Poznámka: Hvězdička (*) vedle hodnoty označuje výchozí nastavení z výroby.	

Položka nabídky	Popis
Konfigurace zásobníku Zobrazit zprávu vložení zásobníku Vypnuto Pouze pro neznámé velikosti* Vždy	Po vložení zásobníku zobrazit zprávu o výběru formátu a typu papíru
Konfigurace zásobníku A5 – zakládání Krátký okraj Dlouhý okraj*	Určuje orientaci stránky při vkládání papíru formátu A5.
Konfigurace zásobníku Papír – výzvy Auto* Ruční výběr	Nastaví zdroj papíru, který uživatel vloží, jakmile se zobrazí výzva k vložení papíru.
Konfigurace zásobníku Obálky – výzvy Auto* Ručně obálky	Nastaví zdroj papíru, který uživatel vloží, jakmile se zobrazí výzva k vložení obálky.
Konfigurace zásobníku Akce na výzvy Vyzvat uživatele* Pokraeovat Použít aktuální	Nastaví tiskárnu tak, aby vyřešila výzvy související se změnami papíru nebo obálek.
Zprávy Stránky s nastavením Protokol událostí Souhrn protokolu událostí	Hlášení tiskárny týkající se nastavení tiskárny, stavu a protokolů událostí.
Počítadla a využ. spotř. mat. Vymazat historii použití spotřebního materiálu	Resetuje historii použití spotřebního materiálu, jako je zbývající počet papírů a dní, na výrobní úroveň.
Počítadla a využ. spotř. mat. Reset zapékače Reset ITM	Po instalaci nového spotřebního materiálu je nutné vynulovat počítadlo.
Emulace tiskárny Emulace PPDS Vypnuto* Zapnuto	Nastavit tiskárnu tak, aby rozpoznávala a používala datový proud PPDS.
Emulace tiskárny Emulace PS Zapnuto* Vypnuto	Nastavit tiskárnu tak, aby rozpoznávala a používala datový proud PS.
Emulace tiskárny Zabezpečení emulátoru Časový limit stránky 0-60 (60*)	Nastavit časový limit stránky během emulace.
Poznámka: Hvězdička (*) vedle hodnoty označuje výchozí nastavení z výroby.	

Položka nabídky	Popis
Emulace tiskárny Zabezpečení emulátoru Po úloze resetovat emulátor Zapnuto Vypnuto*	Resetovat emulátor po dokončení tiskové úlohy.
Emulace tiskárny Zabezpečení emulátoru Zakázat přístup ke zprávě tiskárny Zapnuto* Vypnuto	Zakázat přístup ke zprávě tiskárny během emulace.
Konfigurace faxu Podpora nízké spotřeby faxu Zakázat režim spánku Povolit režim spánku Auto*	Nastaví aktivaci režimu spánku tiskárny kdykoli to tiskárna uzná za vhodné. Poznámka: Tato položka nabídky je k dispozici pouze u některých modelů tiskáren.
Konfigurace tisku Režim Pouze černá Vypnuto* Zapnuto	Vytiskne barevný obsah ve stupních šedi.
Konfigurace tisku Zachycování barev Vypnuto 1 2* 3 4 5	Vylepší tiskový výstup za účelem kompenzace nesprávné registrace v tiskárně.
Konfigurace tisku Zaostření písma 0–150 (24*)	Nastavit hodnotu bodové velikosti textu, pod kterou budou při tisku dat písem používány vysokofrekvenční obrazovky. Jestliže například bude tato hodnota rovna 24, pak všechna písma o velikostech 24 bodů a méně budou využívat vysokofrekvenční obrazovky.
Činnosti zařízení tichý režim Zapnuto Vypnuto*	Nastaví tiskárnu do tichého režimu. Poznámka: Povolení tohoto nastavení zpomaluje výkon tiskárny.
Činnosti zařízení Nabídky Panel Povolit* Zakázat	Povolí přístup do nabídek ovládacího panelu.
Poznámka: Hvězdička (*) vedle hodnoty označuje výchozí nastavení z výroby.	

Položka nabídky	Popis
Činnosti zařízení nouzový režim Vypnuto* Zapnuto	Nastaví tiskárnu tak, aby pracovala ve zvláštním režimu, v němž se snaží stále nabízet co nejvíce funkcí, přestože jsou známy nějaké problémy. Je-li toto například nastaveno na Zapnuto a duplexní motor je nefunkční, pak tiskárna provádí jednostranný tisk dokumentů, i když je úlohou oboustranný tisk. Poznámka: Tato položka nabídky je k dispozici pouze u některých modelů tiskáren.
Činnosti zařízení Vymazat vlastní stav	Vymazat uživatelem definované řetězce pro Implicitní nebo Alternativní uživatelsky přizpůsobené zprávy.
Činnosti zařízení Vymazat všechny vzdáleně nainstalované zprávy	Vymaže zprávy, které byly nainstalovány dálkově. Poznámka: Tato položka nabídky je k dispozici pouze u některých modelů tiskáren.
Činnosti zařízení Automaticky zobrazit chybová hlášení Zapnuto* Vypnuto	Zobrazit na displeji stávající chybová hlášení poté, co tiskárna setrvá v neaktivním stavu na domovské obrazovce po dobu rovnou nastavení Časový limit obrazovky.
Nastavení snímače tonerové vrstvy Předvolba frekvence kalibrace Vypnuto Nejméně úprav barev Méně úprav barev Normální* Větší věrnost barev Největší věrnost barev	Nastaví výchozí kalibrační frekvenci.
Nastavení snímače tonerové vrstvy Celková kalibrace	Spustí kalibraci barev.
Nastavení snímače tonerové vrstvy Tisk informační stránky TPS	Vytiskne stránku diagnostiky obsahující kalibraci snímače tonerové vrstvy.
Konfigurace skeneru Ruční registrace skeneru Rychlý test tisku	Vytiskne cílovou stránku rychlého testu. Poznámka: Přesvědčte se, že mezera okraje cílové stránky je v celém cíli stejnoměrná. V opačném případě může být nutné resetovat okraje tiskárny.
Konfigurace skeneru Ruční registrace skeneru Registrace předního ADF Registrace zadního ADF Registrace ploch. skeneru	Ručně registruje plochý skener a ADF po výměně podavače ADF, skleněné plochy skeneru nebo desky řadiče.
Konfigurace skeneru Vymazání okraje Vymazání okraje plochého skeneru 0–6 (3*) Vymazání okraje ADF 0–6 (3*)	Nastaví v milimetrech velikost netištěné oblasti kolem úlohy ADF nebo plochého skeneru.
Poznámka: Hvězdička (*) vedle hodnoty označuje výchozí nastavení z výroby.	

Položka nabídky	Popis
Konfigurace skeneru Deaktivovat skener Zapnuto* Vypnuto Podavač ADF deaktivován	Deaktivuje skener, pokud nepracuje správně.
Konfigurace skeneru Pořadí bajtů TIFF Endianita procesoru* Hodnota Little Endian Hodnota Big Endian	Nastaví pořadí bajtů ve výstupu skenování ve formátu TIFF.
Konfigurace skeneru Přesný počet řádků TIFF na pruh Zapnuto* Vypnuto	Nastaví hodnotu značky RowsPerStrip (počet řádků na pruh) ve výstupu skenování ve formátu TIFF.
Poznámka: Hvězdička (*) vedle hodnoty označuje výchozí nastavení z výroby.	

Vymazání při vyřazení z provozu

Položka nabídky	Popis
Ošetřit všechny informace v trvalé paměti Vymazat všechna nastavení tiskárny a sítě Vymazat všechny zástupce a nastavení zástupců?	Vymaže všechna nastavení a aplikace, které jsou v tiskárně uloženy.

Ikony zobrazené na domovské obrazovce

Nabídka	Popis
Kopírování	Určuje, jaké ikony se zobrazují na domovské obrazovce.
E-mail	Poznámka: Faxování, jednotka USBa Záložky jsou k dispozici pouze u některých modelů tiskáren.
Faxování	
Stav/spotřební materiál	
Fronta úloh	
Změnit jazyk	
Pozdržené úlohy	
Jednotka USB	
Záložky	
Cloud Connector	
Skenovat do počítače	

O této tiskárně

Položka nabídky	Popis
Položka	Popište tiskárnu. Maximální délka je 32 znaků.
Umíst. tiskárny	Identifikovat umístění tiskárny. Maximální délka je 63 znaků.
Obraťte se na	Zvolte si vlastní název tiskárny Maximální délka je 63 znaků.
Exportovat konfigurační soubor na jednotku USB*	Exportuje konfigurační soubor na jednotku paměti flash.
Exportovat komprimované protokoly na jednotku USB*	Exportuje komprimované soubory protokolů na jednotku paměti flash.
Posílat protokoly	Odesílat diagnostické informace společnosti Lexmark.
* Tato položka nabídky se zobrazí pouze u některých modelů tiskáren.	

Tisk

Rozložení

Položka nabídky	Popis
Strany Jednostranný tisk* Oboustranný tisk	Určete, zda tisknout na jednu stranu nebo na obě strany papíru.
Styl otočení Delší strana* Krátký okraj	Určuje, která strana papíru (dlouhý nebo krátký okraj) je při dvoustranném tisku svázána. Poznámka: V závislosti na vybrané části tiskárna automaticky posune všechny vytištěné informace stránky za účelem správného propojení úlohy.
Prázdné strany Tisk Netisknout*	Vytiskne prázdné stránky, které jsou zařazeny do tiskové úlohy.
Skládat kopie Vypnuto [1,1,1,2,2,2] Zapnuto [1,2,1,2,1,2]*	Skládá stránky tiskové úlohy v pořadí, především při tisku více kopií.
Oddělovací listy Žádná* Mezi kopiemi Mezi úlohy Mezi listy	Při tisku vkládá prázdné oddělovací listy.
Zdroj oddělovacích listů Zásobník 1	Zadejte zdroj papíru pro oddělovací list.
Poznámka: Hvězdička (*) vedle hodnoty označuje výchozí nastavení z výroby.	

Položka nabídky	Popis
Více stránek na list Vypnuto* 2 stránky na stranu 3 stránky na stranu 4 stránky na stranu 6 stránek na stranu 9 stránek na stranu 12 stránek na stranu 16 stránek na stranu	Na jednu stranu listu papíru se vytisknou obrazy více stránek.
Více str. na stranu – řazení Horizontální* Opačné horizontální Vertikálně Opačné vertikální	Určuje polohu obrázků na více stránek při použití nastavení Více stránek na stranu. Poznámka: Poloha závisí na počtu obrázků stránek a jejich orientaci.
Více str. na stranu – orientace Auto* Na šířku Na výšku	Určuje orientaci obrázků v dokumentu obsahujícím více stránek při použití nastavení Více stránek na stranu.
Více str. na str. – okraj Žádná* Plné	Při použití nastavení Více stránek na stranu vytiskne rámeček okolo každého obrázku na stránce.
Počet kopií 1–9999 (1*)	Určuje počet kopií pro každou tiskovou úlohu.
Oblast tisku Normální* Přizpůsobit na stránku Celá stránka	Nastaví tisknutelnou oblast listu papíru.
Poznámka: Hvězdička (*) vedle hodnoty označuje výchozí nastavení z výroby.	

Nastavení

Položka nabídky	Popis
Jazyk tiskárny Emulace PCL Emulace PS*	Nastaví jazyk tiskárny. Poznámka: Nastavení výchozího jazyka tiskárny nebrání odesílání tiskové úlohy softwarovým programům, které používají jiný jazyk tiskárny.
Použ. tiskárny Max. rychlost Max. výtěžnost*	Určí, jakým způsobem mají barevné tiskové kazety pracovat během tisku. Poznámky: <ul style="list-style-type: none"> Když je nastavena Max. výtěžnost, barevné tiskové kazety se při tisku skupin pouze černobílých stránek zpomalí nebo zastaví. Když je nastavena Max. rychlost, barevné tiskové kazety během tisku vždy pracují, ať jsou tištěny barevné nebo černobílé stránky.
Poznámka: Hvězdička (*) vedle hodnoty označuje výchozí nastavení z výroby.	

Položka nabídky	Popis
Šetření zdrojů Zapnuto Vypnuto*	Zadejte, co má tiskárna dělat se staženými zdroji, například písmy a makry, když obdrží úlohu vyžadující více paměti, než kolik je k dispozici. Poznámky: <ul style="list-style-type: none"> Když je nastavena hodnota Vypnuto, tiskárna uchová stažené zdroje, pouze pokud není vyžadována paměť. Zdroje přiřazené k neaktivnímu jazyku tiskárny se vymažou. Když je nastavena hodnota Zapnuto, tiskárna uchová všechny trvalé stažené zdroje ve všech jazycích. V případě nutnosti tiskárna místo odstranění trvalých zdrojů zobrazuje zprávy o nedostatku paměti.
Pořadí tisku Vytisknout vše Abecedně* Od nejnovějších Od nejstarších	Určuje pořadí, v němž jsou tištěny pozdržené a důvěrné úlohy, pokud je zvolena možnost Tisknout vše.

Poznámka: Hvězdička (*) vedle hodnoty označuje výchozí nastavení z výroby.

Kvalita

Položka nabídky	Popis
Režim tisku Černobíle Barevně*	Nastaví režim tisku.
Rozlišení tisku 4800 CQ*	Nastaví rozlišení pro tištěný výstup Poznámka: 4800 CQ poskytuje vysoce kvalitní výstup při maximální rychlosti.
Sytost toneru Lehký Normální* Tmav.	Určuje, zda mají textové obrázky malou nebo velkou sytost.
Polotón Normální* Detail	Zdokonalí tiskový výstup, aby měl hladší linie a ostřejší okraje.
Jas RGB -6 až 6 (0*)	Upraví nastavení jasu, kontrastu a sytosti barevného výstupu. Poznámka: Toto nastavení nemá vliv na soubory, kde se používají specifikace barev CMYK.
Kontrast RGB 0 až 5 (0*)	
Sytost RGB 0 až 5 (0*)	

Poznámka: Hvězdička (*) vedle hodnoty označuje výchozí nastavení z výroby.

Rozšířené zobrazování

Položka nabídky	Popis
Vyvážení barev Azurová -5 až 5 (0*) Purpurová -5 až 5 (0*) Žlutá -5 až 5 (0*) Černá -5 až 5 (0*) Obnovit výchozí nastavení	Upraví množství toneru použitého pro každou barvu.
Korekce barev Korekce barev Auto* Vypnuto Ručně Obsah korekce barev	Upraví nastavení barev používané pro tisk dokumentů. Poznámky: <ul style="list-style-type: none"> Možnost Vypnuto nastaví tiskárnu tak, aby přijímala korekci barev ze softwaru. Možnost Auto nastaví tiskárnu tak, aby používala různé profily barev pro jednotlivé objekty na stránce. Možnost Ruční umožňuje přizpůsobit konverze barev RGB nebo CMYK používané pro jednotlivé objekty na tištěné stránce. Obsah korekce barev je k dispozici, pouze když je u Korekce barev nastavena možnost Ruční.
Úprava barev	Kalibruje tiskárnu k úpravě barevných odchylek v tiskovém výstupu.
Poznámka: Hvězdička (*) vedle hodnoty označuje výchozí nastavení z výroby.	

PostScript

Položka nabídky	Popis
Tisk PS chyb Zapnuto Vypnuto*	Vytiskne zkušební stránku popisující chybu jazyka® PostScript®. Poznámka: Když dojde k chybě, zpracování úlohy se zastaví, tiskárna vytiskne chybovou zprávu a zbytek tiskové úlohy bude vyprázdněn.
Minimální šířka linky 1–30 (2*)	Nastaví minimální šířku záběru. Poznámka: Úlohy vytištěné v 4800 CQ využívají polovinu hodnoty.
Režim spuštění se zamknutým PS Zapnuto* Vypnuto	Zakáže soubor SysStart. Poznámka: Výchozí nastavení se u jednotlivých modelů tiskáren liší.
Vyhlazení obrazu Zapnuto Vypnuto*	Zvýší kontrast a ostrost pro obrázky s nízkým rozlišením. Poznámka: Toto nastavení nijak neovlivní obrázky s rozlišením 300 dpi nebo vyšším.
Limit pro čekání Vypnuto Zapnuto*	Povolí tiskárně, aby před zrušením tiskové úlohy počkala na další data.
Poznámka: Hvězdička (*) vedle hodnoty označuje výchozí nastavení z výroby.	

Položka nabídky	Popis
Čas časového limitu čekání 15-65535 (40*)	Nastaví dobu v sekundách, po kterou tiskárna čeká na další data předtím, než zruší tiskovou úlohu. Poznámka: Tato položka nabídky se zobrazí pouze v případě, že je zapnut Časový limit čekání.
Poznámka: Hvězdička (*) vedle hodnoty označuje výchozí nastavení z výroby.	

PCL

Položka nabídky	Popis
Název písma [Seznam dostupných písem] (Courier*)	Zvolí písmo z určeného zdroje písem.
Sada symbolů [Seznam dostupných sad symbolů] (10U PC-8*)	Určení sady symbolů pro jednotlivé názvy písem. Poznámka: Sada symbolů je sada písmen a číselných znaků, interpunkčních znamének a speciálních symbolů. Sady symbolů podporují různé jazyky nebo specifické programy, například matematické symboly pro vědecké texty.
Rozteč 0,08–100,00 (10,00*)	Určete rozteč pro pevná písma nebo písma s konstantní roztečí. Poznámka: Hodnota Rozteč se odvíjí od počtu znaků s pevnou mezerou na jeden horizontální palec.
Orientace Na výšku* Na šířku Převrátit na výšku Převrátit na šířku	Určení orientace textu a grafiky na stránce.
Řádků na stránku 1–255	Určuje počet řádků na každé stránce vytištěné přes datový tok PCL®. Poznámky: <ul style="list-style-type: none"> Tato položka nabídky aktivuje vertikální únik, který způsobí, že se vybraný počet požadovaných řádků vytiskne mezi výchozí okraje stránky. Výchozí tovární nastavení pro USA je 60 . Mezinárodní tovární nastavení je 64.
Minimální šířka linky PCL5 1–30 (2*)	Nastaví počáteční minimální šířku záběru.
Minimální šířka linky PCLXL 1–30 (2*)	
Šířka A4 198 mm* 203 mm	Nastaví šířku logické stránky při tisku na papír formátu A4. Poznámka: Logická stránka je prostor na stránce, kde jsou data vytištěna.
Vkládat CR za LF Zapnuto Vypnuto*	Nastaví tiskárnu k provedení konce řádku po příkazu posunu na další řádek. Poznámka: Znak pro konec řádku je mechanismus, který tiskárně přikazuje přesunout pozici kurzoru na první pozici stejného řádku.
Poznámka: Hvězdička (*) vedle hodnoty označuje výchozí nastavení z výroby.	

Položka nabídky	Popis
Vkládat LF za CR Zapnuto Vypnuto*	Nastaví tiskárnu k provedení posunu na další řádek za příkazem konce řádku.
Přečíslování zásobníků Přiřadit zásobník [x] Přiřadit ruč. pod. pap. Přiřadit ruč. podavač obálek	Nakonfiguruje tiskárnu pro práci s odlišným ovladačem tisku nebo s vlastní aplikací, které pro žádost o daný zdroj papíru používají jinou sadu označení zdrojů.
Přečíslování zásobníků Zobrazit výchozí nastavení	Zobrazení výchozí hodnoty přiřazené k jednotlivým zdrojům papíru.
Přečíslování zásobníků Obnovit výchozí nastavení	Obnovit výchozí tovární nastavení pro číslování zásobníků.
Časový limit tisku Vypnuto Zapnuto*	Nastaví konkrétní dobu nečinnosti v sekundách, po které tiskárna ukončí tiskovou úlohu. Poznámka: Možnost Čas časového limitu tisku je dostupná pouze v případě, že je zapnutá možnost Časový limit tisku.
Čas časového limitu tisku 1–255 (90*)	
Poznámka: Hvězdička (*) vedle hodnoty označuje výchozí nastavení z výroby.	

Obrázek

Položka nabídky	Popis
Automatické přizpůsobení Zapnuto Vypnuto*	Vybere nejlepší dostupné nastavení formátu a orientace papíru pro daný obrázek. Poznámka: Je-li tato položka nabídky nastavena na hodnotu Zapnuto, přepíše nastavení přizpůsobení a orientace pro daný obrázek.
Invertovat Vypnuto* Zapnuto	Invertuje dvoubarevné monochromatické obrázky. Poznámka: Tato položka nabídky se nevztahuje na formáty obrazu GIF a JPEG.
Přizpůsobení Ukotvit vlevo nahoře Přizpůsobení výšky/šířky* Ukotvit ve středu Přizpůsobit výšku/šířku Přizpůsobit výšku Přizpůsobit šířku	Upraví obrázek tak, aby vyhovoval tisknutelné oblasti. Poznámka: Když je zapnuto Automatické přizpůsobení, je Měřítko automaticky nastaveno na Přizpůsobení výšky/šířky.
Orientace Na výšku* Na šířku Převrátit na výšku Převrátit na šířku	Určení orientace textu a grafiky na stránce.
Poznámka: Hvězdička (*) vedle hodnoty označuje výchozí nastavení z výroby.	

Papír

Konfigurace zásobníku

Položka nabídky	Popis
Výchozí zdroj Zásobník [x] (1*) Ruční výběr Ručně obálky	Nastaví výchozí zdroj papíru pro všechny tiskové úlohy.
Velikost nebo typ papíru Zásobník [x] (1*) Ruční výběr Ručně obálky	Určuje formát nebo typ papíru vkládaného do jednotlivých zdrojů papíru.
Náhradní formát Vypnuto Letter/A4 Všechny uvedené*	Nastaví tiskárnu tak, aby nahradila zadaný formát papíru v případě, že v žádném zdroji papíru není vložen požadovaný formát. Poznámky: <ul style="list-style-type: none"> • Je-li položka nastavena na hodnotu Vypnuto, zobrazí se uživateli výzva k vložení požadovaného formátu papíru. • Možnost Letter/A4 vytiskne dokument ve formátu A4 na papír typu Letter, pokud se vkládá papír Letter, a tiskové úlohy formátu Letter na papír formátu A4, pokud se vkládá papír formátu A4. • Možnost Všechny uvedené nahradí formát Letter/A4.
Poznámka: Hvězdička (*) vedle hodnoty označuje výchozí nastavení z výroby.	

Konfigurace médií

Univerzální nastavení

Položka nabídky	Popis
Jednotky míry Palce Milimetrů	Určuje měrné jednotky pro papír Universal. Poznámka: Výchozí tovární nastavení v USA jsou palce . Milimetry jsou mezinárodním výchozím továrním nastavením.
Na výšku – šířka 3,00–14,17 palce (8,50*) 76–360 mm (216*)	Nastaví šířku papíru Universal při orientaci na výšku.
Na výšku - výška 3,00–14,17 palce (14*) 76–360 mm (356*)	Nastaví výšku papíru Universal při orientaci na výšku.
Směr podávání Kratší strana* Delší strana	Nastaví tiskárnu tak, aby zaváděla papír ze směru krátkého nebo dlouhého okraje papíru. Poznámka: Delší strana se zobrazuje pouze tehdy, když je delší strana kratší než maximální podporovaná šířka.
Poznámka: Hvězdička (*) vedle hodnoty označuje výchozí nastavení z výroby.	

Vlastní formáty skenování

Položka nabídky	Popis
Vlastní formát skenování [x] Název formátu skenování Šířka 1–8,50 palce (8,50*) 25–216 mm (216*) Výška 1–14 palců (14*) 25–356 mm (297*) Orientace Na výšku* Na šířku 2 skeny na stranu Vypnuto* Zapnuto	Přiřadí název formátu skenování a nakonfiguruje nastavení skenování.
Poznámka: Hvězdička (*) vedle hodnoty označuje výchozí nastavení z výroby.	

Typy médií

Položka nabídky	Popis
Obyčejný papír Tvrdý papír Recyklovaný Lesklý Štítky Kancelářský Obálka Hlavičkový papír Předtištěný Barevný papír Lehký Těžký Hrubý/bavlněný Vlastní typ [x]	Specifikuje texturu, gramáž a orientaci vloženého papíru. Poznámka: Vlastní typ podporují pouze některé modely tiskáren.

Kopírovat

Výchozí nastavení kopírování

Položka nabídky	Popis
Typ obsahu Text Text/fotografie* Fotografie Grafika	Umožňuje vylepšit výsledný výstup podle obsahu originálního dokumentu.
Strany Jednostranný na jednostranný* Jednostranný na dvoustranný Dvoustranný na jednostranný Dvoustranný na dvoustranný	Určuje chování při skenování podle originálního dokumentu. Poznámka: Možnosti Dvoustranný na jednostranný a dvoustranný na dvoustranný jsou dostupné pouze u některých modelů tiskáren.
Barevně Vypnuto Zapnuto* Automaticky	Určuje, zda budou kopie vytisknuty barevně.
Více stránek na list Vypnuto* 2 stránky orientované na výšku 4 stránky orientované na výšku 2 stránky orientované na šířku 4 stránky orientované na šířku	Určuje, kolik stránek se má vytisknout na jednu stranu listu papíru.
Tisknout okraje stránek, Zapnuto Vypnuto*	Při tisku více stránek na jednu stranu umístí okraj kolem každého obrázku.
Skládat kopie Vypnuto [1,1,1,2,2,2] Zapnuto [1,2,1,2,1,2]*	Vytiskne více kopií za sebou.
Velikost „Kopírovat z“ [Seznam formátů papíru]	Nastavuje formát papíru originálního dokumentu. Poznámka: Výchozí tovární nastavení v USA je Letter . Mezinárodní výchozí tovární nastavení je A4.
Zdroj „Kopírovat do“ Zásobník [x] (1*) Ruční podavač Automatické přizpůsobení rozměru	Určuje zdroj papíru pro úlohu kopírování.
Sytost 1 až 9 (5*)	Nastavení sytosti skenovaného obrazu.
Počet kopií 1–9999 (1*)	Zadejte počet kopií.
Poznámka: Hvězdička (*) vedle hodnoty označuje výchozí nastavení z výroby.	

Rozšířené zobrazování

Položka nabídky	Popis
Vyvážení barev Azurová až červená -4 až 4 (0*) Purpurová až zelená -4 až 4 (0*) Žlutá až modrá -4 až 4 (0*)	Nastavení intenzity barev během skenování.
Aut. detekce barev Citlivost barev 1–9 (5*) Citlivost oblasti 1–9 (5*)	Nastaví intenzitu barvy, kterou tiskárna rozpozná z originálního dokumentu.
Kontrast Nejlepší pro obsah* 0 1 2 3 4 5	Určuje kontrast výstupu.
Odstranění pozadí Úroveň -4 až 4 (0*)	Upravuje rozsah pozadí viditelného na naskenovaném dokumentu.
Skenovat od okraje k okraji Zapnuto Vypnuto*	Umožňuje skenování předlohy od okraje k okraji.
Poznámka: Hvězdička (*) vedle hodnoty označuje výchozí nastavení z výroby.	

Ovl. prvky správy

Položka nabídky	Popis
Povolit barevné kopie Zapnuto* Vypnuto	Tiskne barevné kopie.
Umožnit Uložit jako zástupce Zapnuto* Vypnuto	Umožňuje uložit vlastní nastavení kopírování jako zástupce.
Poznámka: Hvězdička (*) vedle hodnoty označuje výchozí nastavení z výroby.	

Faxování

Výchozí nastavení faxu

Režim faxování

Položka nabídky	Popis
Režim faxování Faxovat Faxový server Vypnuto	Výběr režimu faxování. Poznámka: V závislosti na modelu tiskárny se může výchozí tovární nastavení lišit.

Nastavení faxu

Obecná nastavení faxu

Položka nabídky	Popis
Název faxu	Identifikuje váš fax.
Faxové číslo	Identifikuje vaše faxové číslo.
ID faxu Název faxu Faxové číslo*	Oznámí příjemcům faxu název vašeho faxu nebo faxové číslo.
Využitá paměť Všechny přijaté Většina pro příjem Stejně* Nejodesílanější Všechny odeslané	Nastavuje množství interní paměti tiskárny přidělené pro faxování. Poznámka: Tato nabídka zabraňuje poruchám vyrovnávací paměti a výskytům neodeslaných faxů.
Zrušit faxy Povolit* Nepovolit	Zruší odchozí faxy ještě před jejich přenosem, nebo zruší příchozí faxy ještě před dokončením jejich vtištění.
Maskování faxového čísla Vypnuto* Zleva Zprava	Zadáva formát maskování odchozího faxového čísla.
Maskované číslice 0–58 (0*)	Určuje počet maskovaných číslic v odchozím čísle faxu.
Povolit detekci připojené linky Zapnuto* Vypnuto	Určuje, zda je telefonní linka připojená k tiskárně. Poznámka: Detekce probíhá v okamžiku zapnutí tiskárny a před jednotlivými hovory.
Optimalizovat kompatibilitu faxu	Slouží ke konfiguraci funkce faxu tiskárny pro zajištění optimální kompatibility s ostatními faxy.
Poznámka: Hvězdička (*) vedle hodnoty označuje výchozí nastavení z výroby.	

Položka nabídky	Popis
Podávací jednotka T.38 Analogové G.711 etherFAX	Nastavte metodu přenosu faxů. Poznámky: <ul style="list-style-type: none"> Tato položka nabídky se zobrazí, pouze pokud je v tiskárně nainstalován licenční balíček etherFAX nebo Fax over IP (FoIP). V závislosti na modelu tiskárny se může výchozí tovární nastavení lišit.
Poznámka: Hvězdička (*) vedle hodnoty označuje výchozí nastavení z výroby.	

Nastavení HTTPS faxu

Poznámka: Tato nabídka se zobrazí pouze v případě, že je položka Přenos faxu nastavena na možnost etherFAX.

Položka nabídky	Popis
Adresa URL služby HTTPS	Zadejte adresu URL služby etherFAX.
HTTPS proxy	Zadejte adresu URL serveru proxy.
Uživatel HTTPS proxy	Zadejte uživatelské jméno a heslo pro server proxy.
Heslo HTTPS proxy	
Šifrování odeslaných faxů Vypnuto Zapnuto* Požadované	Povolte šifrování odchozích faxových zpráv.
Šifrování přijatých faxů Vypnuto Zapnuto* Požadované	Povolte šifrování příchozích faxových zpráv.
Status HTTPS faxu	Zobrazte stav komunikace pro etherFAX.
Poznámka: Hvězdička (*) vedle hodnoty označuje výchozí nastavení z výroby.	

Nastavení odesílání faxů

Položka nabídky	Popis
Rozlišení Standardní* Kvalitní Superjemný Ultrajemné	Nastavení rozlišení skenovaného obrazu. Poznámka: Vyšší rozlišení prodlužuje dobu přenosu faxu a vyžaduje více paměti.
Původní velikost [Seznam formátů papíru] (Kombinované formáty*)	Zadání velikosti původního dokumentu
Orientace Na výšku* Na šířku	Určuje orientaci originálního dokumentu. Poznámka: Tato položka nabídky se zobrazí pouze u některých modelů tiskáren.
Poznámka: Hvězdička (*) vedle hodnoty označuje výchozí nastavení z výroby.	

Položka nabídky	Popis
Strany Vypnuto* Krátký okraj Dlouhý okraj	Určuje orientaci originálního dokumentu při skenování obou stran dokumentu. Poznámka: Tato položka nabídky se zobrazí pouze u některých modelů tiskáren.
Typ obsahu Text* Text/Fotografie Fotografie Grafika	Umožňuje vylepšit výsledný výstup podle obsahu originálního dokumentu.
Sytost 1–9 (5*)	Nastavení sytosti skenovaného obrazu.
Za ústřednou PABX Zapnuto Vypnuto*	Nastavení tiskárny na vytáčení faxového čísla bez čekání na rozeznání oznamovacího tónu. Poznámka: Telefonní služba automatické pobočkové ústředny (PABX neboli Private Automated Branch Exchange) je telefonní síť, která umožňuje nabídnout volajícím více linek pomocí jednoho přístupového čísla.
Režim vytáčení Tón* Pulsní	Určuje režim vytáčení pro příchozí nebo odchozí faxy.
Poznámka: Hvězdička (*) vedle hodnoty označuje výchozí nastavení z výroby.	

Rozšířené zobrazování

Položka nabídky	Popis
Vyvážení barev Azurová – červená -4 až 4 (0*) Purpurová – zelená -4 až 4 (0*) Žlutá – modrá -4 až 4 (0*)	Nastavení intenzity barev během skenování.
Kontrast Nejlepší pro obsah* 0 1 2 3 4 5	Nastavuje kontrast výstupu.
Odstranění pozadí Úroveň -4 až 4 (0*)	Upravuje rozsah pozadí viditelného na naskenovaném dokumentu.
Poznámka: Hvězdička (*) vedle hodnoty označuje výchozí nastavení z výroby.	

Položka nabídky	Popis
Skenovat od okraje k okraji Zapnuto Vypnuto*	Umožňuje skenování předlohy od okraje k okraji.
Poznámka: Hvězdička (*) vedle hodnoty označuje výchozí nastavení z výroby.	

Ovl. prvky správy

Položka nabídky	Popis
Automatická opakovaná volba 0–9 (5*)	Určuje počet opakovaných vytáčení podle úrovní aktivity faxů příjemce.
Četnost opakovaného vytáčení 1–200 minut (3*)	Prodlužuje dobu mezi pokusy o opakované vytáčení, aby se zvýšila pravděpodobnost úspěšného odeslání faxu.
Povolit ECM Zapnuto* Vypnuto	Aktivuje režim opravy chyb (ECM) pro faxové úlohy. Poznámka: Režim ECM detekuje a napravuje ty chyby během procesu faxového přenosu způsobené šumem na telefonní lince a slabým signálem.
Zapnout skenování faxů Zapnuto* Vypnuto	Umožňuje faxovat dokumenty naskenované v tiskárně.
Ovladač na fax Zapnuto* Vypnuto	Umožňuje tiskovému ovladači odesílat faxy.
Umožnit Uložit jako zástupce Zapnuto* Vypnuto	Umožňuje uložit v tiskárně faxová čísla jako zástupce.
Max. rychlost 33600* 14400 9600 4800 2400	Nastavuje maximální rychlost odeslání faxu.
Zapnout skenování barevných faxů Ve výchozím nastavení vypnuto* Ve výchozím nastavení zapnuto Nikdy nepoužít Vždy použít	Umožňuje používat pro faxování barevné naskenované dokumenty.
Automatický převod barevných faxů do jednoba- revných Zapnuto* Vypnuto	Převádí všechny barevné odchozí faxy na černobílé.
Potvrdit faxové číslo Vypnuto* Zapnuto	Vyžádá si potvrzení faxového čísla od uživatele.
Poznámka: Hvězdička (*) vedle hodnoty označuje výchozí nastavení z výroby.	

Položka nabídky	Popis
Předvolba	Nastavuje předvolbu.
Poznámka: Hvězdička (*) vedle hodnoty označuje výchozí nastavení z výroby.	

Nastavení přijímání faxů

Položka nabídky	Popis
Počet zvonění před přijetím 1–25 (3*)	Nastaví počet zvonění pro příchozí fax.
Automatická redukce Zapnuto* Vypnuto	Přizpůsobí příchozí fax podle velikosti stránky.
Zdroj papíru Zásobník [X] Auto*	Nastaví zdroj papíru pro tisk příchozího faxu.
Strany Zapnuto Vypnuto*	Tiskněte na obě strany papíru.
Oddělovací listy Žádná* Před úlohou Po úloze	Určuje, zda se mají při tisku vkládat prázdné oddělovací listy.
Zdroj oddělovacích listů Zásobník [X] (1*)	Zadejte zdroj papíru pro oddělovací list.
Zápatí stránky Zapnuto Vypnuto*	Tiskne informace o přenosu na spodní okraj každé stránky přijatého faxu.
Časová značka zápatí faxu Přijmout* Tisk	Tiskne časové razítko na spodní okraj každé stránky přijatého faxu.
Poznámka: Hvězdička (*) vedle hodnoty označuje výchozí nastavení z výroby.	

Ovl. prvky správy

Položka nabídky	Popis
Zapnout příjem faxů Zapnuto* Vypnuto	Nastaví tiskárnu pro příjem faxů.
Zapnout příjem barevných faxů Zapnuto* Vypnuto	Nastaví tiskárnu pro příjem barevných faxů.
Povolit ID volajících Zapnuto Vypnuto*	Zobrazí číslo, které odesílá příchozí fax.
Poznámka: Hvězdička (*) vedle hodnoty označuje výchozí nastavení z výroby.	

Položka nabídky	Popis
Blokovat fax bez názvu Zapnuto Vypnuto*	Blokuje příchozí faxy odeslané ze zařízení bez zadaného identifikátoru stanice nebo faxu.
Přijmout po Všechna zvonění* Pouze jedno zazv. Pouze dvě zazv. Pouze tři zazv. Pouze po jednom nebo dvou zazvoněních Pouze po jednom nebo třech zazvoněních Pouze dvě nebo tři zazv.	Nastaví odlišný typ vyzvánění pro příchozí fax.
Automatický příjem Zapnuto* Vypnuto	Nastaví tiskárnu pro automatický příjem faxů.
Přeposílání faxů Tisk* Vytisknout a přeposlat Přeposlat	Určuje, zda přeposlat přijatý fax.
Přeposlat komu Cíl 1 Cíl 2	Určuje, kam přeposlat přijatý fax. Poznámka: Tato položka nabídky se zobrazí pouze v případě, že je možnost Přeposlání faxu nastavena na hodnotu Vytisknout a přeposlat nebo Přeposlat.
Max. rychlost 33600* 14400 9600 4800 2400	Nastavuje maximální rychlost přenosu faxu.
Poznámka: Hvězdička (*) vedle hodnoty označuje výchozí nastavení z výroby.	

Nastavení faxových protokolů

Položka nabídky	Popis
Četnost protokolování přenosu Vždy* Nikdy Pouze v případě chyby	Určuje, jak často tiskárna vytváří protokol přenosů.
Akce protokolování přenosu Tisk Vypnuto Zapnuto* E-mail Vypnuto* Zapnuto	Vytiskne nebo odešle e-mailem protokol úspěšného faxového přenosu nebo chyby při přenosu.
Poznámka: Hvězdička (*) vedle hodnoty označuje výchozí nastavení z výroby.	

Položka nabídky	Popis
Protokol chyb příjmu Nikdy netisknout* Tisknout při chybě	Vytiskne protokol pro selhání přijetí faxu.
Automatický tisk protokolů Zapnuto* Vypnuto	Vytiskne veškerou aktivitu faxu.
Zdroj papíru pro protokol Zásobník [x] (1*)	Zadejte zdroj papíru pro tisk protokolů.
Zobrazení protokolů Název vzdáleného faxu* Vytočené číslo	Identifikuje odesílatele pomocí názvu vzdáleného faxu nebo faxového čísla.
Umožnit protokolování úloh Zapnuto* Vypnuto	Zobrazí shrnutí všech faxových úloh.
Povolit záznam volání Zapnuto* Vypnuto	Zobrazí shrnutí historie vytáčení faxů.
Poznámka: Hvězdička (*) vedle hodnoty označuje výchozí nastavení z výroby.	

Nastavení reproduktoru

Položka nabídky	Popis
Režim reproduktoru Vždy vypnuto* Vždy zapnuto Zapnuto do připojení	Nastaví režim faxového reproduktoru.
Hlasitost reproduktoru Nízká* Vysoký	Upraví výchozí hlasitost reproduktoru.
Hlasitost zvonění Vypnuto* Zapnuto	Povolí hlasitost zvonění.
Poznámka: Hvězdička (*) vedle hodnoty označuje výchozí nastavení z výroby.	

Nastavení faxového serveru

Obecná nastavení faxu

Položka nabídky	Popis
Na formát	Určuje příjemce faxu. Poznámka: Chcete-li použít faxové číslo, napište před číslo znak pro číslo (#).
Zpáteční adresa	Určuje zpáteční adresu pro odeslání faxu.
Poznámka: Hvězdička (*) vedle hodnoty označuje výchozí nastavení z výroby.	

Položka nabídky	Popis
Předmět	Určuje předmět a sdělení faxu.
Zpráva	
Zapnout analogový příjem Vypnuto* Zapnuto	Nastaví tiskárnu pro příjem analogových faxů.
Poznámka: Hvězdička (*) vedle hodnoty označuje výchozí nastavení z výroby.	

Nastavení faxového serveru pro e-mail

Položka nabídky	Popis
Použití e-mailový server SMTP Zapnuto* Vypnuto	Nastavení protokolu SMTP (Simple Mail Transfer Protocol) použijte pro e-mail při příjmu a odesílání faxů. Poznámka: Je-li nastavena možnost Zapnuto, nezobrazí se všechna ostatní nastavení nabídky Nastavení faxového serveru pro e-mail.
Primární brána SMTP	Zadejte IP adresu nebo název hostitele primárního serveru SMTP.
Port primární brány SMTP 1–65535 (25*)	Zadá číslo portu primárního serveru SMTP.
Sekundární brána SMTP	Zadá IP adresu serveru nebo název hostitele sekundárního nebo záložního serveru SMTP.
Port sekundární brány SMTP 1–65535 (25*)	Zadá číslo portu serveru sekundárního nebo záložního serveru SMTP.
Limit čekání pro SMTP 5–30 (30*)	Nastaví čas před uplynutím časového limitu tiskárny v případě, že server SMTP nereaguje.
Zpáteční adresa	Určuje zpáteční adresu pro odeslání faxu.
Použití SSL/TLS Neaktivní* Vyjednávat Požadované	Určuje, zda odeslat fax pomocí šifrovaného odkazu.
Vyžadovat důvěryhodný certifikát Vypnuto Zapnuto*	Určuje důvěryhodný certifikát při přístupu k serveru SMTP.
Ověření serveru SMTP Žádné ověření není nutné* Přihlášení/obyčejné NTLM CRAM-MD5 Digest-MD5 Kerberos 5	Nastavuje typ ověření pro přístup k serveru SMTP.
E-mail započatý zařízením Žádná* Použít ověřovací soubory SMTP zařízení	Určuje, zda jsou pro e-mail spuštěný ze zařízení vyžadovány ověřovací údaje.
Poznámka: Hvězdička (*) vedle hodnoty označuje výchozí nastavení z výroby.	

Položka nabídky	Popis
E-mail započatý uživatelem Žádná* Použít ověřovací soubory SMTP zařízení Použít uživatelské jméno relace a heslo Použít e-mailovou adresu relace a heslo Vyzvat uživatele	Určuje, zda jsou pro e-mail spuštěný uživatelem vyžadovány ověřovací údaje.
Použít ověřovací údaje zařízení Active Directory Vypnuto* Zapnuto	Povoluje připojení ověřovacích údajů uživatelů a skupinových cílů k serveru SMTP.
UserID zařízení	Určuje ID a heslo uživatele pro připojení k serveru SMTP.
Heslo zařízení	
SFÉRA Kerberos 5	Určuje sféru ověřovacího protokolu Kerberos 5.
Doména NTLM	Určuje název domény ověřovacího protokolu NTLM.
Zakázat chybu „Není nastaven server SMTP“ Vypnuto* Zapnuto	Skryje chybovou zprávu „Není nastaven server SMTP“.
Poznámka: Hvězdička (*) vedle hodnoty označuje výchozí nastavení z výroby.	

Nastavení faxového serveru pro skenování

Položka nabídky	Popis
Formát obrazu TIFF (.tif) PDF (.pdf)* JPEG (.jpg)	Určuje formát souboru naskenovaného obrazu.
Typ obsahu Text* Text/Fotografie Fotografie Grafika	Umožňuje vylepšit výsledný výstup podle obsahu originálního dokumentu.
Zdroj obsahu Černobílá laserová Barevná laserová* Do inkoustových tiskáren Fotografie/Film Časopis Noviny Tisk Jiný	Umožňuje vylepšit výsledný výstup podle zdroje originálního dokumentu.
Poznámka: Hvězdička (*) vedle hodnoty označuje výchozí nastavení z výroby.	

Položka nabídky	Popis
Rozlišení faxu Standardní* Kvalitní Superjemný Ultrajemné	Nastavte rozlišení faxu.
Strany Vypnuto* Krátký okraj Dlouhý okraj	Určuje orientaci originálního dokumentu při skenování obou stran dokumentu.
Sytost 1–9 (5*)	Upravuje sytost výstupu.
Orientace Na výšku* Na šířku	Určení orientace textu a grafiky na stránce.
Původní velikost [Seznam formátů papíru]	Nastavuje formát papíru originálního dokumentu. Poznámky: <ul style="list-style-type: none"> • Výchozí tovární nastavení v USA je Kombinované formáty . Mezinárodní výchozí tovární nastavení je A4. • Toto nastavení se může u jednotlivých modelů tiskáren lišit.
Použití vícestránkový TIFF Vypnuto Zapnuto*	Umožňuje zvolit mezi jednostránkovými a vícestránkovými soubory formátu TIFF.
Poznámka: Hvězdička (*) vedle hodnoty označuje výchozí nastavení z výroby.	

E-mail

Nastavení e-mailu

Položka nabídky	Popis
Primární brána SMTP	Zadá IP adresu nebo název hostitele primárního serveru SMTP používaného k posílání e-mailů.
Port primární brány SMTP 1–65535 (25*)	Zadá číslo portu primárního serveru SMTP.
Sekundární brána SMTP	Zadá IP adresu serveru nebo název hostitele sekundárního nebo záložního serveru SMTP.
Port sekundární brány SMTP 1–65535 (25*)	Zadá číslo portu serveru sekundárního nebo záložního serveru SMTP.
Limit čekání pro SMTP 5–30 sekund (30*)	Nastaví čas před uplynutím časového limitu tiskárny v případě, že server SMTP nereaguje.
Zpáteční adresa	Určuje adresu pro odpověď v e-mailu.
Poznámka: Hvězdička (*) vedle hodnoty označuje výchozí nastavení z výroby.	

Položka nabídky	Popis
Vždy používat výchozí adresu pro odpověď SMTP Zapnuto Vypnuto*	Vždy použije výchozí server pro odpověď v serveru SMTP.
Použití protokol SSL/TLS Neaktivní* Vyjednávat Požadované	Určuje, zda odeslat e-mail pomocí šifrovaného odkazu.
Vyžadovat důvěryhodný certifikát Zapnuto* Vypnuto	Vyžaduje důvěryhodný certifikát při přístupu k serveru SMTP.
Ověření serveru SMTP Žádné ověření není nutné* Přihlášení/obyčejné NTLM CRAM-MD5 Digest-MD5	Nastavuje typ ověření pro přístup k serveru SMTP.
E-mail započatý zařízením Žádná* Použit ověřovací soubory SMTP zařízení	Určuje, zda jsou pro e-mail spuštěny ze zařízení vyžadovány ověřovací údaje.
UserID zařízení	Určuje ID a heslo uživatele pro připojení k serveru SMTP.
Heslo zařízení	
Doména NTLM	Určuje název domény ověřovacího protokolu NTLM.
Poznámka: Hvězdička (*) vedle hodnoty označuje výchozí nastavení z výroby.	

Výchozí nastavení e-mailu

Položka nabídky	Popis
Předmět	Určuje předmět a sdělení e-mailu.
Zpráva	
Název souboru	Určuje název souboru naskenovaného obrazu.
Formát PDF (.pdf)* TIFF (.tif) JPEG (.jpg)	Určuje formát souboru naskenovaného obrazu.
Poznámka: Hvězdička (*) vedle hodnoty označuje výchozí nastavení z výroby.	

Položka nabídky	Popis
Nastavení PDF Verze ve formátu PDF 1,3 1,4 1,5* 1,6 1,7 Verze archivu A-1a* A-1b Zabezpečené Vypnuto* Zapnuto Archivní (PDF/A) Vypnuto* Zapnuto	Nastaví formát souboru PDF naskenovaného obrazu. Poznámka: Verze archivu a Archivní (PDF/A) se objeví, pouze když je verze PDF nastavena na 1.4.
Typ obsahu Text Text/fotografie* Fotografie Grafika	Umožňuje vylepšit výsledný výstup podle obsahu originálního dokumentu.
Barevně Černobíle Tmavě šedá Barevně* Automatický režim	Určuje barvu při skenování obrazu.
Rozlišení 75 dpi 150 dpi* 200 dpi 300 dpi 400 dpi 600 dpi	Nastavení rozlišení skenovaného obrazu.
Sytost 1–9 (5*)	Nastavení sytosti skenovaného obrazu.
Orientace Na výšku* Na šířku	Určuje orientaci originálního dokumentu. Poznámka: Tato položka nabídky se zobrazí pouze u některých modelů tiskáren.
Původní velikost [Seznam formátů papíru]	Nastavuje formát papíru originálního dokumentu. Poznámka: Výchozí nastavení z výroby je hodnota Kombinované formáty.
Strany Vypnuto* Krátký okraj Dlouhý okraj	Určuje orientaci originálního dokumentu při skenování obou stran dokumentu. Poznámka: Tato položka nabídky se zobrazí pouze u některých modelů tiskáren.
Poznámka: Hvězdička (*) vedle hodnoty označuje výchozí nastavení z výroby.	

Rozšířené zobrazování

Položka nabídky	Popis
Vyvážení barev Azurová – červená -4 až 4 (0*) Purpurová – zelená -4 až 4 (0*) Žlutá – modrá -4 až 4 (0*)	Nastavení intenzity barev během skenování.
Aut. detekce barev Citlivost barev 1–9 (5*) Citlivost oblasti 1–9 (5*) Bitová hloubka e-mailu 1 bit* 8 bit Minimální rozlišení skenování 75 dpi 150 dpi 200 dpi 300 dpi*	Nastaví intenzitu barvy, kterou tiskárna rozpozná z originálního dokumentu.
Kontrast Nejlepší pro obsah* 0 1 2 3 4 5	Určuje kontrast výstupu.
Odstranění pozadí Úroveň -4 až 4 (0*)	Upravuje rozsah pozadí viditelného na naskenovaném dokumentu.
Skenovat od okraje k okraji Zapnuto Vypnuto*	Umožňuje skenování předlohy od okraje k okraji.
Poznámka: Hvězdička (*) vedle hodnoty označuje výchozí nastavení z výroby.	

Ovl. prvky správy

Položka nabídky	Popis
Maximální velikost e-mailu 0–65535 (0*)	Nastaví přípustnou velikost souboru pro jednotlivé e-maily.
Poznámka: Hvězdička (*) vedle hodnoty označuje výchozí nastavení z výroby.	

Položka nabídky	Popis
Zpráva o chybě velikosti	Určuje chybovou zprávu, kterou tiskárna odešle v případě, že e-mail přesáhne přípustnou velikost souboru. Poznámka: Můžete zadat až 1024 znaků.
Odeslat kopii sobě Nikdy se nezobrazuje* Ve výchozím nastavení zapnuto Ve výchozím nastavení vypnuto Vždy zapnuto	Odešle vám kopii e-mailu.
Text – výchozí 5–95 (75*)	Nastaví kvalitu textu skenovaného obrazu.
Text/fotografie – výchozí 5–95 (75*)	Nastaví kvalitu textu nebo fotografie skenovaného obrazu.
Fotografie – výchozí 5–95 (50*)	Nastaví kvalitu fotografie skenovaného obrazu.
Protokol přenosu Tisk protokolu* Netisknout protokol Tisknout jen kvůli chybě	Vytiskne protokol pro úspěšný přenos e-mailu.
Zdroj papíru pro protokol Zásobník [x] (1*)	Zadejte zdroj papíru pro tisk protokolů.
Umožnit Uložit jako zástupce Zapnuto* Vypnuto	Ukládá e-mailové adresy jako zástupce. Poznámka: Při nastavení možnosti Vypnuto se tlačítko Uložit jako zástupce na obrazovce Místo určení e-mailu nezobrazí.
Resetovat informace e-mailu po odeslání Zapnuto* Vypnuto	Po odeslání e-mailu obnoví výchozí informace o e-mailu.
Poznámka: Hvězdička (*) vedle hodnoty označuje výchozí nastavení z výroby.	

FTP

Výchozí nastavení FTP

Položka nabídky	Popis
Formát PDF (.pdf)* TIFF (.tif) JPEG (.jpg)	Určuje formát souboru naskenovaného obrazu.
Poznámka: Hvězdička (*) vedle hodnoty označuje výchozí nastavení z výroby.	

Položka nabídky	Popis
Nastavení PDF Verze ve formátu PDF 1,3 1,4 1,5* 1,6 1,7 Verze archivu A–1a* A–1b Zabezpečené Vypnuto* Zapnuto Archivní (PDF/A) Vypnuto* Zapnuto	Nastaví formát souboru PDF naskenovaného obrazu. Poznámka: Verze archivu a Archivní (PDF/A) se objeví, pouze když je verze PDF nastavena na 1.4.
Typ obsahu Text Text/fotografie* Grafika Fotografie	Umožňuje vylepšit výsledný výstup podle obsahu originálního dokumentu.
Barevně Černobíle Tmavě šedá Barevně* Automatický režim	Určuje barvu při skenování obrazu.
Rozlišení 75 dpi 150 dpi* 200 dpi 300 dpi 400 dpi 600 dpi	Nastavení rozlišení skenovaného obrazu.
Sytost 1–9 (5*)	Nastavení sytosti skenovaného obrazu.
Orientace Na výšku* Na šířku	Určuje orientaci originálního dokumentu. Poznámka: Tato položka nabídky se zobrazí pouze u některých modelů tiskáren.
Původní velikost [Seznam formátů papíru] (Kombinované formáty*)	Nastavuje formát papíru originálního dokumentu.
Strany Vypnuto* Krátký okraj Dlouhý okraj	Určuje orientaci originálního dokumentu při skenování obou stran dokumentu. Poznámka: Tato položka nabídky se zobrazí pouze u některých modelů tiskáren.
Poznámka: Hvězdička (*) vedle hodnoty označuje výchozí nastavení z výroby.	

Položka nabídky	Popis
Název souboru	Určuje název souboru naskenovaného obrazu.
Poznámka: Hvězdička (*) vedle hodnoty označuje výchozí nastavení z výroby.	

Rozšířené zobrazování

Položka nabídky	Popis
Vyvážení barev Azurová – červená -4 až 4 (0*) Purpurová – zelená -4 až 4 (0*) Žlutá – modrá -4 až 4 (0*)	Nastavení intenzity barev během skenování.
Aut. detekce barev Citlivost barev 1–9 (5*) Citlivost oblasti 1–9 (5*) Bitová hloubka FTP 1 bit* 8 bit Minimální rozlišení skenování 75 dpi 150 dpi 200 dpi 300 dpi*	Nastaví intenzitu barvy, kterou tiskárna rozpozná z originálního dokumentu.
Kontrast Nejlepší pro obsah* 0 1 2 3 4 5	Určuje kontrast výstupu.
Odstranění pozadí Úroveň -4 až 4 (0*)	Upravuje rozsah pozadí viditelného na naskenovaném dokumentu.
Skenovat od okraje k okraji Zapnuto Vypnuto*	Umožňuje skenování předlohy od okraje k okraji.
Poznámka: Hvězdička (*) vedle hodnoty označuje výchozí nastavení z výroby.	

Ovl. prvky správy

Položka nabídky	Popis
Text – výchozí 5–95 (75*)	Nastaví kvalitu textu skenovaného obrazu.
Text/fotografie – výchozí 5–95 (75*)	Nastaví kvalitu obrazu textu nebo fotografie na skenovaném obrazu.
Fotografie – výchozí 5–95 (50*)	Nastaví kvalitu obrazu fotografie na skenovaném obrazu.
Protokol přenosu Tisk protokolu* Netisknout protokol Tisknout jen kvůli chybě	Vytiskne protokol pro úspěšný přenos skenování přes FTP.
Zdroj papíru pro protokol Zásobník [x] (1*)	Určuje zdroj papíru pro tisk protokolů FTP.
Poznámka: Hvězdička (*) vedle hodnoty označuje výchozí nastavení z výroby.	

Jednotka USB**Skenování na jednotku paměti flash**

Položka nabídky	Popis
Formát PDF (.pdf)* TIFF (.tif) JPEG (.jpg)	Určuje formát souboru naskenovaného obrazu.
Nastavení PDF Verze ve formátu PDF 1,3 1,4 1,5* 1,6 1,7 Verze archivu A–1a* A–1b Zabezpečené Vypnuto* Zapnuto Archivní (PDF/A) Vypnuto* Zapnuto	Nastaví formát souboru PDF naskenovaného obrazu. Poznámka: Verze archivu a Archivní (PDF/A) se objeví, pouze když je verze PDF nastavena na 1.4.
Poznámka: Hvězdička (*) vedle hodnoty označuje výchozí nastavení z výroby.	

Položka nabídky	Popis
Typ obsahu Text Text/fotografie* Grafika Fotografie	Umožňuje vylepšit výsledný výstup podle obsahu originálního dokumentu.
Barevně Černobíle Tmavě šedá Barevně* Automatický režim	Určuje barvu při skenování obrazu.
Rozlišení 75 dpi 150 dpi* 200 dpi 300 dpi 400 dpi 600 dpi	Nastavení rozlišení skenovaného obrazu.
Sytost 1–9 (5*)	Nastavení sytosti skenovaného obrazu.
Orientace Na výšku* Na šířku	Určuje orientaci originálního dokumentu. Poznámka: Tato položka nabídky se zobrazí pouze u některých modelů tiskáren.
Původní velikost [Seznam formátů papíru] (Kombinované formáty*)	Nastavuje formát papíru originálního dokumentu.
Strany Vypnuto* Krátký okraj Dlouhý okraj	Určuje orientaci originálního dokumentu při skenování obou stran dokumentu. Poznámka: Tato položka nabídky se zobrazí pouze u některých modelů tiskáren.
Název souboru	Určuje název souboru naskenovaného obrazu.
Poznámka: Hvězdička (*) vedle hodnoty označuje výchozí nastavení z výroby.	

Rozšířené zobrazování

Položka nabídky	Popis
Vyvážení barev Azurová až červená -4 až 4 (0*) Purpurová až zelená -4 až 4 (0*) Žlutá až modrá -4 až 4 (0*)	Nastavení intenzity barev během skenování.
Poznámka: Hvězdička (*) vedle hodnoty označuje výchozí nastavení z výroby.	

Položka nabídky	Popis
Aut. detekce barev Citlivost barev 1–9 (5*) Citlivost oblasti 1–9 (5*) Bitová hloubka skenu 1 bit* 8 bit Minimální rozlišení skenování 75 dpi 150 dpi 200 dpi 300 dpi*	Nastaví intenzitu barvy, kterou tiskárna rozpozná z originálního dokumentu.
Kontrast Nejlepší pro obsah* 0 1 2 3 4 5	Určuje kontrast výstupu.
Odstranění pozadí Úroveň –4 až 4 (0*)	Upravuje rozsah pozadí viditelného na naskenovaném dokumentu.
Skenovat od okraje k okraji Zapnuto Vypnuto*	Umožňuje skenování předlohy od okraje k okraji.
Poznámka: Hvězdička (*) vedle hodnoty označuje výchozí nastavení z výroby.	

Ovl. prvky správy

Položka nabídky	Popis
Text – výchozí 5–95 (75*)	Nastaví kvalitu textu skenovaného obrazu.
Text/fotografie – výchozí 5–95 (75*)	Nastaví kvalitu textu nebo fotografie skenovaného obrazu.
Fotografie – výchozí 5–95 (50*)	Nastaví kvalitu fotografie skenovaného obrazu.
Poznámka: Hvězdička (*) vedle hodnoty označuje výchozí nastavení z výroby.	

Tisk z jednotky paměti flash

Položka nabídky	Popis
Počet kopií 1–9999 (1*)	Nastaví počet kopií.
Zdroj papíru Zásobník [x] (1*) Papír – ručně Obálka – ručně	Nastaví výchozí zdroj papíru pro tiskovou úlohu.
Barevně Vypnuto Zapnuto*	Vytisknout výstup barevně.
Skládat kopie 1,1,1 - 2,2,2 1,2,3 - 1,2,3*	Vytiskne více kopií za sebou.
Strany Jednostranný tisk* Oboustranný tisk	Určete, zda tisknout na jednu stranu nebo na obě strany papíru.
Styl otočení Dlouhý okraj* Krátký okraj	Určuje, která strana papíru (dlouhý nebo krátký okraj) je při dvoustranném tisku svázána. Poznámka: V závislosti na vybrané části tiskárna automaticky posune všechny vytištěné informace stránky za účelem správného propojení úlohy.
Více stránek na list Vypnuto* 2 stránky na stranu 3 stránky na stranu 4 stránky na stranu 6 stránek na stranu 9 stránek na stranu 12 stránek na stranu 16 stránek na stranu	Na jednu stranu listu papíru se vytisknou obrazy více stránek.
Více str. na stranu – řazení Horizontální* Opačné horizontální Opačné vertikální Vertikálně	Určuje polohu obrázků na více stránek při použití nastavení Více stránek na stranu. Poznámka: Poloha závisí na počtu obrazů stránek a jejich orientaci.
Více str. na stranu – orientace Auto* Na šířku Na výšku	Určuje orientaci obrázků v dokumentu obsahujícím více stránek při použití nastavení Více stránek na stranu.
Více str. na str. – okraj Žádná* Plné	Při použití nastavení Více stránek na stranu vytiskne rámeček okolo každého obrázku na stránce.
Poznámka: Hvězdička (*) vedle hodnoty označuje výchozí nastavení z výroby.	

Položka nabídky	Popis
Oddělovací listy Vypnuto* Mezi kopiemi Mezi úlohy Mezi listy	Určuje, zda se mají při tisku vkládat prázdné oddělovací listy.
Zdroj oddělovacích listů Zásobník [x] (1*)	Zadejte zdroj papíru pro oddělovací list.
Prázdné stránky Netisknout* Tisk	Určuje, zda se mají při tiskové úloze tisknout prázdné stránky.
Poznámka: Hvězdička (*) vedle hodnoty označuje výchozí nastavení z výroby.	

Sít'/Porty

Přehled sítí

Položka nabídky	Popis
Aktivní adaptér Auto* Standardní síť Bezdrátové	Zadat typ síťového připojení.
Stav sítě	Zobrazit stav připojení sítě tiskárny.
Zobrazení stavu sítě na tiskárně Vypnuto Zapnuto*	Zobrazit stav sítě na displeji.
Rychlost, oboustranný tisk	Zobrazit rychlost aktuálně aktivní síťové karty.
IPv4	Zobrazit adresu IPv4.
Všechny adresy IPv6	Zobrazit všechny adresy IPv6.
Resetovat tiskový server Start	Resetuje všechna aktivní síťová připojení k tiskárně. Poznámka: Tímto nastavením se odeberou veškerá nastavení síťové konfigurace.
Čas. limit síťové úlohy Vypnuto Zapnuto*	Nastaví dobu, po které tiskárna zruší síťovou tiskovou úlohu.
Čas časového limitu síťové úlohy	Zadejte hodnotu časového limitu (v sekundách), pokud je povoleno nastavení Časový limit síťové úlohy. Poznámka: Tato nabídka je dostupná pouze na některých modelech tiskáren.
Poznámka: Hvězdička (*) vedle hodnoty označuje výchozí nastavení z výroby.	

Položka nabídky	Popis
Hlavičková stránka Vypnuto* Zapnuto	Vytiskne hlavičkovou stránku.
Rozsah portů funkce Skenovat do počítače	Určuje platný rozsah portů pro tiskárny za branou firewall blokující porty.
Povolit síťové připojení Povolit* Zakázat	Povolit nebo zakázat všechna síťová připojení.
Povolit protokol LLDP Vypnuto* Zapnuto	Povolit u tiskárny protokol LLDP (Link Layer Discovery Protocol).
Poznámka: Hvězdička (*) vedle hodnoty označuje výchozí nastavení z výroby.	

Bezdrátové

Položka nabídky	Popis
Nastavení pomocí mobilní aplikace	Nakonfigurujte bezdrátové připojení pomocí aplikace Mobilní asistent Lexmark.
Nastavit na panelu tiskárny Zvolte síť Přidat síť Wi-Fi <ul style="list-style-type: none"> • Název sítě • Síťový režim <ul style="list-style-type: none"> Infrastruktura • Režim zabezpečení bezdrátové sítě <ul style="list-style-type: none"> Neaktivní* WEP WPA2/WPA – Osobní WPA2 – Osobní 	Určuje bezdrátovou síť, ke které se tiskárna připojuje. Poznámka: Tato položka nabídky se v prostředí Embedded Web Server zobrazí jako <i>Nastavení bezdrátového připojení</i> .
Wi-Fi Protected Setup Metoda připojení tlačítkem Metoda spuštění kódem PIN	Nastaví bezdrátovou síť a zapne zabezpečení sítě. Poznámky: <ul style="list-style-type: none"> • Metoda připojení tlačítkem připojí tiskárnu k bezdrátové síti, jakmile v daném čase stisknete zároveň tlačítka na tiskárně a na přístupovém bodu (bezdrátovém směrovači). • Metoda připojení kódem PIN připojí tiskárnu k bezdrátové síti zadáním kódu PIN na tiskárně a do nastavení bezdrátové sítě v přístupovém bodu.
Kompatibilita 802.11b/g/n (2,4 GHz) 802.11a/b/g/n/ac (2,4 GHz / 5 GHz)* 802.11a/n/ac (5 GHz)	Určuje bezdrátový standard pro bezdrátovou síť. Poznámka: 802.11a/b /g /n /AC (2,4 GHz/5 GHz) a 802.11a/n /AC (5 GHz) jsou k dispozici pouze u některých modelů tiskáren.

Položka nabídky	Popis
Režim zabezpečení bezdrátové sítě Neaktivní* WEP WPA2/WPA – Osobní WPA2 – Osobní 802.1x – RADIUS	Nastavit typ zařízení pro připojování tiskárny k bezdrátovým zařízením.
Režim autentizace WEP Auto* Otevřít Sdílený	Nastavit typ bezdrátového šifrovacího protokolu (Wireless Encryption Protocol, WEP) používaného tiskárnou. Poznámka: Tato položka nabídky se zobrazí pouze tehdy, když bude možnost Režim zabezpečení bezdrátové sítě nastavena na hodnotu WEP.
Nastavit klíč WEP:	Zadejte heslo WEP pro zabezpečené bezdrátové připojení. Poznámka: Tato položka nabídky se zobrazí pouze tehdy, když bude možnost Režim zabezpečení bezdrátové sítě nastavena na hodnotu WEP.
WPA2 – Osobní AES*	Povolení zabezpečení bezdrátové sítě prostřednictvím WPA2. Poznámka: Tato položka nabídky se zobrazí pouze tehdy, když bude možnost Režim zabezpečení bezdrátové sítě nastavena na hodnotu WPA2-Osobní.
Nastavit PSK	Nastavit heslo pro zabezpečené bezdrátové připojení. Poznámka: Tato položka nabídky se zobrazí pouze tehdy, když bude možnost Režim zabezpečení bezdrátové sítě nastavena buď na hodnotu WPA2/WPA-Osobní, nebo WPA2-Osobní.
WPA2/WPA-Osobní AES*	Povolit zabezpečení bezdrátové sítě prostřednictvím standardu WPA2/WPA. Poznámka: Tato položka nabídky se zobrazí pouze tehdy, když bude možnost Režim zabezpečení bezdrátové sítě nastavena na hodnotu WPA2/WPA-Osobní.
Režim šifrování 802.1x WPA+ WPA2*	Povolit zabezpečení bezdrátové sítě prostřednictvím standardu 802.1x. Poznámka: Tato položka nabídky se zobrazí pouze tehdy, když bude možnost Režim zabezpečení bezdrátové sítě nastavena na hodnotu 802.1x – Poloměr.
IPv4 Povolit DHCP Zapnuto* Vypnuto	Povolí protokol DHCP (Dynamic Host Configuration Protocol). Poznámka: DHCP je standardní protokol umožňující serveru dynamickou distribuci IP adres a informací o konfiguraci klientům.
IPv4 Nastavit statickou IP adresu IP adresa Síťová maska Brána	Nastaví statickou IP adresu tiskárny.
IPv6 Povolit IPv6 Zapnuto* Vypnuto	Aktivuje protokol IPv6 v tiskárně.
IPv6 Povolit DHCPv6 Zapnuto Vypnuto*	Aktivuje protokol DHCPv6 v tiskárně.

Položka nabídky	Popis
IPv6 Bezstavová autokonfigurace adres Vypnuto Zapnuto*	Určuje, zda síťový adaptér akceptuje automatické konfigurační vstupy adres IPv6 prováděné směrovačem.
IPv6 Adresa DNS	Určuje adresu serveru DNS.
IPv6 Ručně přiřazená adresa IPv6	Přiřadí adresu IPv6. Poznámka: Tato položka nabídky se zobrazí pouze u některých modelů tiskáren.
IPv6 Ručně přiřazený směrovač IPv6	Přiřadí adresu směrovače IPv6. Poznámka: Tato položka nabídky se zobrazí pouze u některých modelů tiskáren.
IPv6 Předpona adresy 0–128 (64*)	Určuje předponu adresy.
IPv6 Všechny adresy IPv6	Zobrazit všechny adresy IPv6.
IPv6 Všechny adresy směrovače v síti IPv6	Zobrazí všechny adresy směrovače IPv6.
Síťová adresa UAA LAA	Zobrazí síťové adresy.
PCL SmartSwitch Zapnuto* Vypnuto	Nastavit tiskárnu tak, aby se přepínala na emulaci PCL pokaždé, když to bude vyžadovat tisková úloha, bez ohledu na výchozí jazyk tiskárny. Poznámka: Pokud je přepínač PCL SmartSwitch vypnutý, tiskárna neprověřuje příchozí data a použije výchozí jazyk tiskárny zadaný v nabídce Nastavení.
PS SmartSwitch Zapnuto* Vypnuto*	Nastavit tiskárnu tak, aby se přepínala na emulaci PS pokaždé, když to bude vyžadovat tisková úloha, bez ohledu na výchozí jazyk tiskárny. Poznámka: Pokud je přepínač PS SmartSwitch vypnutý, tiskárna neprověřuje příchozí data a použije výchozí jazyk tiskárny zadaný v nabídce Nastavení.
Binární PostScript Mac Auto* Zapnuto Vypnuto	Nastaví tiskárnu pro zpracování tiskových úloh v binárním jazyku PostScript Macintosh. Poznámky: <ul style="list-style-type: none"> Nastavení Zapnuto zpracovává tiskové úlohy v základním binárním jazyku PostScript. Nastavení Vypnuto filtruje tiskové úlohy používající standardní protokol.

Wi-Fi Direct

Položka nabídky	Popis
Povolit Wi-Fi Direct Zapnuto Vypnuto*	Nastavit tiskárnu tak, aby se připojovala přímo k Wi-Fi zařízením.
Název sítě Wi-Fi Direct	Určuje název sítě Wi-Fi Direct.
Heslo pro Wi-Fi Direct	Nastavení hesla k ověření a validaci uživatelů Wi-Fi připojení.
Zobrazit heslo na stránce Nastavení Vypnuto Zapnuto*	Zobrazí Heslo pro Wi-Fi Direct na stránce Nastavení sítě.
Číslo preferovaného kanálu 1–11 Auto*	Nastavte preferovaný kanál sítě Wi-Fi.
Adresa IP vlastníka skupiny	Určuje IP adresu vlastníka skupiny.
Automaticky přijímat žádosti tlačítka Vypnuto* Zapnuto	Automaticky přijímá požadavky na připojení k síti. Poznámka: Automatické přijímání klientů není zabezpečeno.
Poznámka: Hvězdička (*) vedle hodnoty označuje výchozí nastavení z výroby.	

Síť Ethernet

Položka nabídky	Popis
Rychlost sítě	Zobrazí rychlost aktivního síťového adaptéru.
IPv4 Povolit DHCP Zapnuto* Vypnuto	Povolí protokol DHCP (Dynamic Host Configuration Protocol). Poznámka: DHCP je standardní protokol umožňující serveru dynamickou distribuci IP adres a informací o konfiguraci klientům.
IPv4 Nastavit statickou IP adresu IP adresa Síťová maska Brána	Nastaví statickou IP adresu tiskárny.
IPv6 Povolit IPv6 Vypnuto Zapnuto*	Aktivuje protokol IPv6 v tiskárně.
IPv6 Povolit DHCPv6 Vypnuto* Zapnuto	Aktivuje protokol DHCPv6 v tiskárně.
Poznámka: Hvězdička (*) vedle hodnoty označuje výchozí nastavení z výroby.	

Položka nabídky	Popis
IPv6 Bezstavová autokonfigurace adres Vypnuto Zapnuto*	Určuje, zda síťový adaptér akceptuje automatické konfigurační vstupy adres IPv6 prováděné směrovačem.
IPv6 Adresa DNS	Určuje adresu serveru DNS.
IPv6 Ručně přiřazená adresa IPv6	Přiřadí adresu IPv6. Poznámka: Tato položka nabídky se zobrazí pouze u některých modelů tiskáren.
IPv6 Ručně přiřazený směrovač IPv6	Přiřadí adresu směrovače IPv6. Poznámka: Tato položka nabídky se zobrazí pouze u některých modelů tiskáren.
IPv6 Předpona adresy 0–128 (64*)	Určuje předponu adresy.
IPv6 Všechny adresy IPv6	Zobrazit všechny adresy IPv6.
IPv6 Všechny adresy směrovače v síti IPv6	Zobrazí všechny adresy směrovače IPv6.
Síťová adresa UAA LAA	Zobrazí adresy MAC (Media Access Control): Adresu LAA (Locally Administered Address) a adresu UAA (Universally Administered Address). Poznámka: Adresu LAA tiskárny lze změnit ručně.
PCL SmartSwitch Vypnuto Zapnuto*	Nastavit tiskárnu tak, aby se přepínala na emulaci PCL pokaždé, když to bude vyžadovat tisková úloha, bez ohledu na výchozí jazyk tiskárny. Poznámka: Pokud je přepínač PCL SmartSwitch vypnutý, tiskárna neprověřuje příchozí data a použije výchozí jazyk tiskárny zadaný v nabídce Nastavení.
PS SmartSwitch Zapnuto* Vypnuto*	Nastavit tiskárnu tak, aby se přepínala na emulaci PS pokaždé, když to bude vyžadovat tisková úloha, bez ohledu na výchozí jazyk tiskárny. Poznámka: Pokud je přepínač PS SmartSwitch vypnutý, tiskárna neprověřuje příchozí data a použije výchozí jazyk tiskárny zadaný v nabídce Nastavení.
Binární PostScript Mac Auto* Zapnuto Vypnuto	Nastaví tiskárnu pro zpracování tiskových úloh v binárním jazyku PostScript Macintosh. Poznámky: <ul style="list-style-type: none"> Nastavení Zapnuto zpracovává tiskové úlohy v základním binárním jazyku PostScript. Nastavení Vypnuto filtruje tiskové úlohy používající standardní protokol.
Energeticky úsporná síť Ethernet Vypnuto Zapnuto Auto*	Sníží spotřebu energie, pokud tiskárna nepřijímá žádná data ze sítě Ethernet.
Poznámka: Hvězdička (*) vedle hodnoty označuje výchozí nastavení z výroby.	

TCP/IP

TCP/IP

Poznámka: Tato nabídka se zobrazuje pouze u síťových tiskáren nebo tiskáren připojených k tiskovým serverům.

Položka nabídky	Popis
Nastavit název hostitele	Nastavuje aktuální název hostitele protokolu TCP/IP
Název domény	Nastavuje název domény.
Umožňuje serveru DHCP/BOOTP aktualizovat server NTP Zapnuto* Vypnuto	Umožňuje klientům DHCP a BOOTP aktualizovat nastavení NTP tiskárny.
Název Nulové konfigurace	Určuje název služby pro síť nulové konfigurace.
Povolit Auto IP Zapnuto* Vypnuto	Přiřadí IP adresu automaticky.
Adresa DNS	Určuje aktuální adresu serveru DNS (Domain Name System).
Záložní DNS	Určuje zálohové adresy serveru DNS.
Záložní DNS 2	
Záložní DNS 3	
Pořadí hledání domény	Určuje seznam názvů domén, které slouží k vyhledání tiskárny a jejich zdrojů nacházejících se na různých místech v síti.
Povolit DDNS Vypnuto* Zapnuto	Aktualizuje dynamická nastavení serveru DNS.
DDNS TTL	Určuje aktuální nastavení serveru DDNS.
Výchozí hodnoty TTL	
Čas aktualizace DDNS	
Povolit mDNS Zapnuto* Vypnuto	Aktualizuje vícesměrová nastavení serveru DNS.
Adresa WINS	Určuje adresu serveru pro službu WINS (Windows Internet Name Service).
Povolit BOOTP Vypnuto* Zapnuto	Umožňuje BOOTP přiřadit tiskárně IP adresu.
Poznámka: Hvězdička (*) vedle hodnoty označuje výchozí nastavení z výroby.	

Položka nabídky	Popis
Seznam omez. serverů	Určuje IP adresu pro připojení TCP. Poznámky: <ul style="list-style-type: none"> • Tato položka nabídky je dostupná pouze v prostředí Embedded Web Server. • IP adresy od sebe oddělujte čárkami. • Můžete přidat až 50 IP adres.
Možnosti omez. seznamu serverů Blokovat všechny porty* Blokovat pouze tisk Blokovat pouze tisk a HTTP	Určuje, jak mohou IP adresy ze seznamu přistupovat k funkcím tiskárny. Poznámka: Tato položka nabídky je dostupná pouze v prostředí Embedded Web Server.
MTU	Určuje parametr maximální přenosové jednotky (MTU) pro připojení TCP.
Port pro tisk typu Raw 1–65535 (9100*)	Určuje číslo portu typu Raw pro tiskárny zapojené do sítě.
Maximální rychlost odchozích datových přenosů Neaktivní* Zapnuto	Povolí maximální přenosovou rychlost tiskárny.
Povolit TLS v. 1.0 Zapnuto* Vypnuto	Povolí protokol TLS v. 1.0.
Povolit TLS v. 1.1 Zapnuto* Vypnuto	Povolí protokol TLS v. 1.1.
Seznam šifer SSL	Specifikuje použitelné šifrovací algoritmy pro připojení SSL nebo TLS.
Poznámka: Hvězdička (*) vedle hodnoty označuje výchozí nastavení z výroby.	

SNMP

Poznámka: Tato nabídka se zobrazuje pouze u síťových tiskáren nebo tiskáren připojených k tiskovým serverům.

Položka nabídky	Popis
<p>Verze SNMP 1 a 2c</p> <ul style="list-style-type: none"> Zapnuto Vypnuto Zapnuto* Povolit nastavení SNMP Vypnuto Zapnuto* Povolit PPM MIB Vypnuto Zapnuto* Komunita SNMP 	<p>Slouží ke konfiguraci protokolů SNMP (Simple Network Management Protocol) verze 1 a 2c, které se používají k instalaci tiskových ovladačů a aplikací.</p>
<p>SNMP verze 3</p> <ul style="list-style-type: none"> Zapnuto Vypnuto Zapnuto* Název kontextu Nast. ověř. úd. pro čtení/zápis <ul style="list-style-type: none"> Uživatelské jméno Heslo pro ověření Heslo pro ochranu osobních údajů Nast. ověř. úd. jen pro čtení <ul style="list-style-type: none"> Uživatelské jméno Heslo pro ověření Heslo pro ochranu osobních údajů Hash ověření <ul style="list-style-type: none"> MD5 SHA1* Minimální úroveň ověření <ul style="list-style-type: none"> Bez ověření, bez ochrany osobních údajů Ověření, bez ochrany osobních údajů Ověření, ochrana osobních údajů* Algoritmus ochrany osobních údajů <ul style="list-style-type: none"> DES AES-128* 	<p>Slouží ke konfiguraci protokolu SNMP verze 3, který se používá k instalaci aktualizací zabezpečení tiskárny.</p>
<p>Poznámka: Hvězdička (*) vedle hodnoty označuje výchozí nastavení z výroby.</p>	

IPSec

Poznámka: Tato nabídka se zobrazuje pouze u síťových tiskáren nebo tiskáren připojených k tiskovým serverům.

Položka nabídky	Popis
Povolit IPSec Vypnuto* Zapnuto	Povolí protokol IPSec (Internet Protocol Security).
Základní konfigurace Výchozí nastavení* Kompatibilita Zabezpečené	Nastaví základní konfiguraci IPSec. Poznámka: Tato položka nabídky se zobrazí pouze tehdy, když bude možnost Povolit IPSec nastavena na hodnotu Zapnuto.
Návrh skupiny DH (Diffie-Hellman) modp2048 (14)* modp3072 (15) modp4069 (16) modp6144 (17)	Nastaví šifrování IPSec. Poznámky: <ul style="list-style-type: none"> Návrh skupiny DH (Diffie-Hellman) se zobrazí pouze v případě, že je Základní konfigurace nastavena na možnost Kompatibilita. Životnost přidružení zabezpečení pro výměnu klíčů po internetu (hodiny) a Životnost přidružení zabezpečení protokolu IPSec (hodiny) se zobrazí pouze v případě, že je Základní konfigurace nastavena na možnost Zabezpečená.
Životnost přidružení zabezpečení pro výměnu klíčů po internetu (hodiny) 1 2 4 8 24*	
Životnost protokolu IPSec SA (hodiny) 1 2 4 8* 24	
Navrhovaná metoda šifrování 3DES AES*	Určuje metody šifrování a ověřování pro zabezpečené připojení k síti. Poznámka: Tyto položky nabídek se zobrazují pouze tehdy, když je možnost Základní konfigurace nastavena na hodnotu Kompatibilita.
Navrhovaná metoda ověřování SHA1 SHA256* SHA512	
Certifikát zařízení IPsec	Určuje certifikát IPSec. Poznámka: Tato položka nabídky se zobrazí pouze tehdy, když bude možnost Povolit IPSec nastavena na hodnotu Zapnuto.
Připojení ověřovaná předsdíleným klíčem Hostitel [x] Adresa Klíč	Slouží ke konfiguraci ověřovaných připojení tiskárny. Poznámka: Tyto položky nabídky se zobrazují pouze tehdy, když je možnost Povolit IPSec nastavena na hodnotu Zapnuto.
Připojení ověřovaná certifikátem Adresa hostitele [x] [/podsít] Adresa[/podsít]	
Poznámka: Hvězdička (*) vedle hodnoty označuje výchozí nastavení z výroby.	

802.1x

Poznámka: Tato nabídka se zobrazuje pouze u síťových tiskáren nebo tiskáren připojených k tiskovým serverům.

Položka nabídky	Popis
Aktivní Vypnuto* Zapnuto	Umožní tiskárnu připojit k sítím, které před udělením přístupu vyžadují ověření.
Poznámka: Hvězdička (*) vedle hodnoty označuje výchozí nastavení z výroby.	

Konfigurace LPD

Poznámka: Tato nabídka se zobrazuje pouze u síťových tiskáren nebo tiskáren připojených k tiskovým serverům.

Položka nabídky	Popis
Časový limit pro LPD 0–65535 sekund (90*)	Nastaví hodnotu časového limitu, který serveru LDP (Line Printer Daemon) zabrání v nekonečném čekání na pozastavené nebo neplatné tiskové úlohy.
Stránka se záhlavím LPD Vypnuto* Zapnuto	Vytiskne stránku se záhlavím pro všechny tiskové úlohy LPD. Poznámka: Stránka se záhlavím je první stránka tiskové úlohy, která slouží jako oddělovač tiskových úloh a slouží také k identifikaci původce požadavku na tiskovou úlohu.
Koncová stránka LPD Vypnuto* Zapnuto	Vytiskne koncovou stránku pro všechny tiskové úlohy LPD. Poznámka: Koncová stránka je poslední stránka tiskové úlohy.
Konverze znaku pro konec řádku pro LPD Vypnuto* Zapnuto	Povolí konverze znaku pro konec řádku. Poznámka: Znak pro konec řádku je mechanismus, který tiskárně přikazuje přesunout pozici kurzoru na první pozici stejného řádku.
Poznámka: Hvězdička (*) vedle hodnoty označuje výchozí nastavení z výroby.	

Nastavení HTTP/FTP

Položka nabídky	Popis
Povolit server HTTP Vypnuto Zapnuto*	Umožní serveru Embedded Web Server monitorovat a spravovat tiskárnu.
Povolit HTTPS Vypnuto Zapnuto*	Konfigurace nastavení protokolu HTTPS (HyperText Transfer Protocol Secure).
Vynutit připojení pomocí protokolu HTTPS Zapnuto Vypnuto*	Na tiskárně vynutit používání připojení pomocí protokolu HTTPS.
Poznámka: Hvězdička (*) vedle hodnoty označuje výchozí nastavení z výroby.	

Položka nabídky	Popis
Povolit FTP/TFTP Vypnuto Zapnuto*	Odesílá soubory pomocí funkce FTP.
Místní domény	Určuje názvy domén pro servery HTTP a FTP. Poznámka: Tato položka nabídky je dostupná pouze v prostředí Embedded Web Server.
IP adresa HTTP Proxy	Slouží ke konfiguraci nastavení serverů HTTP a FTP.
IP adresa FTP Proxy	
Výchozí IP portu HTTP 1–65535 (80*)	
Certifikát zařízení HTTPS	
Výchozí IP portu FTP 1–65535 (21*)	
Časový limit pro požadavky HTTP/FTP 1–299 (30*)	Určuje čas, který uplyne před zastavením připojení k serveru.
Opakování pro požadavky HTTP/FTP 1–299 (3*)	Nastaví počet opakovaných pokusů o připojení k serveru HTTP/FTP.
Poznámka: Hvězdička (*) vedle hodnoty označuje výchozí nastavení z výroby.	

USB

Položka nabídky	Popis
PCL SmartSwitch Vypnuto Zapnuto*	Nastavení tiskárny tak, aby se přepnula na emulaci PCL, pokud to vyžaduje tisková úloha přijatá přes port USB, bez ohledu na výchozí jazyk tiskárny. Poznámka: Pokud je přepínač PCL SmartSwitch vypnutý, tiskárna neprověřuje příchozí data a použije výchozí jazyk tiskárny zadaný v nabídce Nastavení.
PS SmartSwitch Vypnuto Zapnuto*	Nastavení tiskárny tak, aby se přepnula na emulaci PS, pokud to vyžaduje tisková úloha přijatá přes port USB, bez ohledu na výchozí jazyk tiskárny. Poznámka: Pokud je přepínač PS SmartSwitch vypnutý, tiskárna neprověřuje příchozí data a použije výchozí jazyk tiskárny zadaný v nabídce Nastavení.
Binární PostScript Mac Zapnuto Auto* Vypnuto	Nastaví tiskárnu pro zpracování tiskových úloh v binárním jazyku PostScript Macintosh. Poznámky: <ul style="list-style-type: none"> • Je-li nastavena možnost Zapnuto, tiskárna zpracovává tiskové úlohy v základním binárním jazyku PostScript z počítače s operačním systémem Macintosh. • Je-li nastavena možnost Automaticky, tiskárna zpracovává tiskové úlohy z počítačů používajících operační systém Windows nebo Macintosh. • Je-li nastavena možnost Vypnuto, tiskárna filtruje tiskové úlohy v jazyku PostScript pomocí standardního protokolu.
Povolit port USB Zakázat Povolit*	Povolí standardní port USB.
Poznámka: Hvězdička (*) vedle hodnoty označuje výchozí nastavení z výroby.	

Zakázat přístup k externím sítím

Položka nabídky	Popis
Zakázat přístup k externím sítím Vypnuto* Zapnuto	Omezí přístup k síťovým webům.
Externí síťová adresa	Zadejte síťové adresy s omezeným přístupem.
E-mailová adresa pro oznámení	Zadejte e-mailovou adresu používanou k odesílání upozornění na protokolované události.
Frekvence příkazu ping 1–300 (10*)	Zadejte interval dotazování sítě v sekundách.
Předmět	Zadejte předmět a text e-mailu s oznámením.
Zpráva	
Poznámka: Hvězdička (*) vedle hodnoty označuje výchozí nastavení z výroby.	

Zabezpečení

Metody přihlášení

Veřejné

Položka nabídky	Popis
Správa oprávnění Přístup k funkci Správa zástupců Vytvořit profily Správa záložek Tisk z jednotky paměti flash Barevný tisk z jednotky paměti flash Skenování na jednotku paměti flash Funkce kopírování Barevný tisk kopírování Funkce e-mailu Funkce faxu Funkce FTP Uvolnit pozdržené faxy Přístup k pozdrženým úlohám Profily uživatelů Zrušte úlohy v zařízení Změnit jazyk Protokol IPP Spustit skenování vzdáleně ČB tisk Barevný tisk Síťová složka – Skenování	Umožňuje kontrolu přístupu k funkcím tiskárny.

Položka nabídky	Popis
Správa oprávnění Nabídky správy Nabídka Bezpečnost Nabídka Síť/Porty Nabídka Papír Nabídka Zprávy Nabídky Konfigurace funkcí Nab. Spotřební materiál Nabídka SE Nabídka Zařízení	Umožňuje kontrolu přístupu k nabídkám tiskárny.
Správa oprávnění Správa zařízení Vzdálená správa Aktualizace firmwaru Přístup k serveru Embedded Web Server Import / Export všech nastavení Vymazání při vyřazení z provozu	Umožňuje kontrolu přístupu k možnostem správy tiskárny.

Místní účty

Položka nabídky	Popis
Přidat uživatele Uživatelské jméno / heslo Uživatelské jméno Heslo kód PIN	Vytvoří místní účty sloužící ke správě přístupu k funkcím tiskárny.
Správa skupin/oprávnění Přidat skupinu Import ovl. prvků přístupu Přístup k funkci Nabídky správy Správa zařízení Všichni uživatelé Import ovl. prvků přístupu Přístup k funkci Nabídky správy Správa zařízení Správce Přístup k funkci Nabídky správy Správa zařízení	Kontroluje přístup skupin nebo uživatelů k funkcím tiskárny, aplikacím a nastavení zabezpečení.

Správa certifikátů

Položka nabídky	Položka nabídky
Konfig. vých. nastav. certifikátů Obvyklý název Název organizace Název jednotky Země/oblast Název kraje Název města Alternativní název předmětu	Nastaví výchozí hodnoty pro generované certifikáty.
Certifikáty zařízení	Generování, odstranění nebo zobrazení certifikátů zařízení.
Správa certifikátů CA	Načtení, odstranění nebo zobrazení certifikátů Certifikační autority (CA).

Naplánovat USB zařízení

Položka nabídky	Popis
Plány Přidat nový plán	Naplňuje přístup k přednímu portu USB.

Omezení přihlášení

Položka nabídky	Popis
Počet neúspěšných přihlášení 1–10 (3*)	Určuje počet neúspěšných pokusů o přihlášení, než dojde k uzamčení uživatele.
Časový rámec pro neúspěšné pokusy 1–60 minut (5*)	Určuje časový rámec mezi neúspěšnými pokusy o přihlášení, než dojde k uzamčení uživatele.
Doba uzamčení 1–60 minut (5*)	Určuje dobu trvání uzamčení.
Časový limit webového přihlášení 1–120 minut (10*)	Určuje prodlevu vzdáleného přihlášení předtím, než je uživatel automaticky přihlášen.
Poznámka: Hvězdička (*) vedle hodnoty označuje výchozí nastavení z výroby.	

Nastavení důvěrného tisku

Položka nabídky	Popis
Max. počet neplatných kódů PIN 2–10 (0*)	Nastaví počet možných zadání neplatného kódu PIN. Poznámky: <ul style="list-style-type: none"> • Je-li hodnota nulová, toto nastavení se vypne. • Po dosažení tohoto limitu se odstraní tiskové úlohy s tímto uživatelským jménem a PIN kódem.
Poznámka: Hvězdička (*) vedle hodnoty označuje výchozí nastavení z výroby.	

Položka nabídky	Popis
Doba platnosti důvěrné úlohy Vypnuto* 1 hodina 4 hodiny 24 hodin 1 týden	Nastaví dobu platnosti důvěrných tiskových úloh. Poznámky: <ul style="list-style-type: none"> • Pokud se tato položka změní, zatímco jsou v paměti tiskárny uloženy důvěrné tiskové úlohy, doba platnosti těchto tiskových úloh se na novou výchozí hodnotu nezmění. • Po vypnutí tiskárny se odstraní všechny důvěrné úlohy uložené v paměti tiskárny.
Doba platnosti opakované úlohy Vypnuto* 1 hodina 4 hodiny 24 hodin 1 týden	Nastaví dobu platnosti tiskové úlohy, kterou chcete opakovat.
Doba platnosti ověřené úlohy Vypnuto* 1 hodina 4 hodiny 24 hodin 1 týden	Nastaví dobu platnosti, po kterou tiskárna vytiskne kopii, aby mohl uživatel přezkoumat její kvalitu předtím, než vytiskne zbývající kopie.
Doba platnosti vyhrazené úlohy Vypnuto* 1 hodina 4 hodiny 24 hodin 1 týden	Nastaví dobu platnosti, po kterou tiskárna uloží tiskové úlohy určené k pozdějšímu vytištění.
Vyžadovat pozdržení všech úloh Vypnuto* Zapnuto	Nastaví tiskárnu pro pozdržení všech tiskových úloh.
Zachovat duplicitní dokumenty Vypnuto* Zapnuto	Povolí ukládání dokumentů se stejným názvem souboru.
Poznámka: Hvězdička (*) vedle hodnoty označuje výchozí nastavení z výroby.	

Vymazat dočasné soubory

Položka nabídky	Popis
Uloženo v integrované paměti Vypnuto* Zapnuto	Odstraní všechny soubory uložené v paměti tiskárny.
Poznámka: Hvězdička (*) vedle hodnoty označuje výchozí nastavení z výroby.	

Různé

Položka nabídky	Popis
Oprávnění k tisku Vypnuto* Zapnuto	Umožní uživateli tisknout.
Vých. přihl. pro oprávnění k tisku	Zobrazuje výchozí oprávnění, které uživatel používá k tisku. Poznámka: Toto nastavení se zobrazí pouze v případě, že je vytvořena jedna nebo více metod pomocí položky Metody přihlášení.
Bezpečnostní resetovací propojka Povolit přístup „hostovi“* Bez účinku	Určuje přístup uživatelů k tiskárně. Poznámky: <ul style="list-style-type: none"> Propojka se nachází vedle ikony zámku na desce řadiče. Nastavení Povolit přístup „hostovi“ poskytuje neomezený přístup ke všem aspektům tiskárny. Nastavení Žádný vliv může zabránit přístupu k tiskárně v případě, že nejsou k dispozici požadované bezpečnostní informace.
Minimální délka hesla 0–32	Určete délku hesla.
Povolit odhalení hesel / kódů PIN	Umožňuje zobrazit heslo nebo osobní identifikační číslo.
Poznámka: Hvězdička (*) vedle hodnoty označuje výchozí nastavení z výroby.	

Cloud Connector

Položka nabídky	Popis
Povolit/zakázat konektory	Povoluje poskytovatele cloudového úložiště.

Zprávy

Stránka nastavení nabídek

Položka nabídky	Popis
Stránka nastavení nabídek	Vytiskne hlášení obsahující nabídky tiskárny.

Zařízení

Položka nabídky	Popis
Informace o zařízení	Vytiskne zprávu obsahující informace o tiskárně.
Statistika zařízení	Vytiskne zprávu o využití tiskárny a stavu spotřebního materiálu.
Seznam profilů	Vytiskne seznam profilů uložených v tiskárně.
Zpráva o aktivech	Vytiskne zprávu obsahující sériové číslo tiskárny a název modelu tiskárny.

Tisk

Položka nabídky	Popis
Tisk typů písma Písma PCL Písma PostScript	Tisk vzorků a informací o písmech, která jsou k dispozici v jednotlivých jazycích tiskárny.
Tisk ukázky Ukázková stránka	Vytiskněte si ukázkovou stránku, která je používána jako diagnostický nástroj při problémech s tiskem.

Zástupci

Položka nabídky	Popis
Všichni zástupci	Vytiskne zprávu, kde je uveden každý zástupce uložený v tiskárně.
Zástupci faxu	Poznámka: Položka Zástupci faxu se zobrazí pouze u některých modelů tiskáren.
Zástupci kopírování	
Zástupci e-mailu	
Zástupci FTP	
Zástupci síťové složky	

Faxovat

Poznámka: Tato nabídka se zobrazí pouze v případě, že je nakonfigurován fax a položka Povolit protokolování úloh je nastavena na možnost Zapnuto.

Položka nabídky	Popis
Protokol faxových úloh	Vytiskne hlášení o posledních 200 dokončených faxových úlohách.
Protokol faxových volání	Vytiskne zprávu o posledních 100 pokusech o volání, přijatých a zablokovaných voláních.

Síť

Položka nabídky	Popis
Stránka nastavení sítě	Vytiskne stránku, která zobrazuje nakonfigurovanou síť a bezdrátová nastavení tiskárny. Poznámka: Tato položka nabídky se zobrazuje pouze u síťových tiskáren nebo tiskáren připojených k tiskovým serverům.
Připojení klienti – Wi-Fi Direct	Vytiskne stránku, která zobrazuje seznam zařízení, která jsou k tiskárně připojena pomocí Wi-Fi Direct. Poznámka: Tato položka nabídky se zobrazí pouze tehdy, když bude možnost Povolit Wi-Fi Direct nastavena na hodnotu Zapnuto.

Řešení problémů

Položka nabídky	Popis
Tisk testu kvality tisku	Tisk vzorových stran za účelem identifikace a opravy vad kvality tisku.
Čištění skeneru	Tisk pokynů k čištění skeneru.

Údržba tiskárny

Kontrola stavu částí a spotřebního materiálu

- 1 Na domovské obrazovce stiskněte možnost **Stav / Spotřební materiál**.
- 2 Vyberte části nebo spotřební materiál, které chcete zkontrolovat.

Poznámka: Toto nastavení lze také zpřístupnit stisknutím horní části domovské obrazovky.

Konfigurace upozorňování na spotřební materiál

- 1 Otevřete webový prohlížeč a zadejte do pole adresy IP adresu tiskárny.

Poznámky:

- Zobrazte adresu IP tiskárny na domovské obrazovce tiskárny. Adresa IP se zobrazí jako čtyři sady čísel oddělených tečkou, například 123.123.123.123.
- Pokud používáte server proxy, dočasně jej zakažte, aby se správně načetla webová stránka.

- 2 Klepněte na položku **Nastavení > Zařízení > Upozornění**.
- 3 Z nabídky Spotřební materiál klepněte na **Vlastní upozornění na spotřební materiál**.
- 4 Zvolte upozornění pro jednotlivou položku spotřebního materiálu.
- 5 Použijte změny.

Nastavení e-mailových upozornění

Nastaví tiskárnu tak, aby zasílala e-mailové zprávy, dochází-li spotřební materiál, je-li zapotřebí vyměnit či přidat papír nebo odstranit uvíznutý papír.

- 1 Otevřete webový prohlížeč a zadejte do pole adresy IP adresu tiskárny.

Poznámky:

- Zobrazte adresu IP tiskárny na domovské obrazovce tiskárny. Adresa IP se zobrazí jako čtyři sady čísel oddělených tečkou, například 123.123.123.123.
- Pokud používáte server proxy, dočasně jej zakažte, aby se správně načetla webová stránka.

- 2 Klepněte na položku **Nastavení > Zařízení > Oznámení > Nastavení výstrah e-mailem** a poté nakonfigurujte nastavení.

Poznámka: Další informace o nastavení SMTP zjistíte u poskytovatele e-mailových služeb.

- 3 Klepněte na možnost **Nastavení seznamů e-mailových adres a výstrah e-mailem** a poté nakonfigurujte nastavení.
- 4 Použijte změny.

Zobrazení zpráv

- 1 Na domovské obrazovce stiskněte možnost **Nastavení > Zprávy**.
- 2 Vyberte zprávu, kterou chcete zobrazit.

Objednání částí a spotřebního materiálu

V USA kontaktuje společnost Lexmark na čísle 1-800-539-6275, kde získáte kontakt na autorizované prodejce spotřebního materiálu ve své oblasti. V jiných zemích přejděte na webovou stránku www.lexmark.com nebo kontaktujte prodejce, u něhož jste tiskárnu zakoupili.

Poznámka: Veškeré odhady životnosti spotřebního materiálu předpokládají tisk na obyčejný papír formátu letter nebo A4.

Varování – nebezpečí poškození: Pokud nezajistíte optimální fungování tiskárny nebo nevyměníte příslušné části a spotřební materiál, může dojít k poškození tiskárny.

Používání originálních dílů a spotřebního materiálu Lexmark

Tiskárna Lexmark je navržena tak, aby fungovala nejlépe s originálními díly a spotřebním materiálem Lexmark. Použití spotřebních materiálů či dílů jiných výrobců můžete ovlivnit výkon, spolehlivost či životnost tiskárny a jejích zobrazovacích součástí. Rovněž to může ovlivnit krytí zárukou. Poškození způsobené použitím dílů či spotřebního materiálu jiného výrobce není kryto zárukou. Všechny ukazatele životnosti jsou navrženy pro používání dílů a spotřebního materiálu Lexmark a mohou přivodit nepředvídatelné důsledky, pokud se použijí díly či spotřební materiál jiného výrobce. Používání zobrazovacích součástí po uplynutí zamýšlené životnosti může tiskárnu Lexmark nebo související součásti poškodit.

Varování – nebezpečí poškození: Resetovat a repasovat lze pouze spotřební materiál a díly, na které se nevztahují smluvní podmínky vratného programu. Záruka výrobce se ale nevztahuje na jakékoliv poškození způsobené neoriginálním spotřebním materiálem nebo neoriginálními díly. Resetování počítadel spotřebního materiálu nebo dílu bez řádného výrobního zpracování může poškodit tiskárnu. Po vyresetování počítadla spotřebního materiálu nebo dílu tiskárna může zobrazit chybu přítomnosti vyresetované součásti.

Objednání tiskových kazet

Poznámky:

- Odhadovaný počet stránek vytištěných pomocí kazety je založen na normě ISO/IEC 19798.
- Extrémně nízké pokrytí může v delším období negativně ovlivnit skutečný počet vytištěných stránek.

Vratné tiskové kazety Lexmark CX331 a CX431

Položka	Spojené státy a Kanada	Evropský hospodářský prostor	Asie a Tichomoří	Latinská Amerika	Zbývající část Evropy, Střední východ, Afrika
Vratné tiskové kazety					
Azurová	20N10C0	20N20C0	20N30C0	20N40C0	20N50C0
Purpurová	20N10M0	20N20M0	20N30M0	20N40M0	20N50M0
Žlutá	20N10Y0	20N20Y0	20N30Y0	20N40Y0	20N50Y0
Černá	20N10K0	20N20K0	20N30K0	20N40K0	20N50K0
Vysokokapacitní vratné tiskové kazety¹					
Azurová	20N1HC0	20N2HC0	20N3HC0	20N4HC0	20N5HC0
Purpurová	20N1HM0	20N2HM0	20N3HM0	20N4HM0	20N5HM0
Žlutá	20N1HY0	20N2HY0	20N3HY0	20N4HY0	20N5HY0
Černá	20N1HK0	20N2HK0	20N3HK0	20N4HK0	20N5HK0
Extra vysokokapacitní tiskové kazety zařazené do vratného programu²					
Azurová	20N1XC0	20N2XC0	20N3XC0	20N4XC0	20N5XC0
Purpurová	20N1XM0	20N2XM0	20N3XM0	20N4XM0	20N5XM0
Žlutá	20N1XY0	20N2XY0	20N3XY0	20N4XY0	20N5XY0
Černá	20N1XK0	20N2XK0	20N3XK0	20N4XK0	20N5XK0
¹ Podporováno pouze u modelu tiskárny Lexmark CX331. ² Podporováno pouze modelem tiskárny Lexmark CX431. Další informace o zemích v jednotlivých regionech získáte na webové stránce www.lexmark.com/regions .					

Běžné vysokokapacitní tiskové kazety Lexmark CX331

Položka	Objednací číslo
Azurová	20N0H20
Purpurová	20N0H30
Žlutá	20N0H40
Černá	20N0H10

Běžné extra vysokokapacitní tiskové kazety Lexmark CX431

Položka	Objednací číslo
Azurová	20N0X20
Purpurová	20N0X30
Žlutá	20N0X40
Černá	20N0X10

Tiskové kazety pro tiskárny Lexmark MC3224, MC3326 a MC3426 zařazené do vratného programu

Položka	Spojené státy a Kanada	Evropský hospodářský prostor	Asie a Tichomoří	Distribuce v Latinské Americe	Zbývající část Evropy, Střední východ, Afrika
Vratné tiskové kazety					
Azurová	C3210C0	C3220C0	C3230C0	C3240C0	C3250C0
Purpurová	C3210M0	C3220M0	C3230M0	C3240M0	C3250M0
Žlutá	C3210Y0	C3220Y0	C3230Y0	C3240Y0	C3250Y0
Černá	C3210K0	C3220K0	C3230K0	C3240K0	C3250K0
Vysokokapacitní vratné tiskové kazety¹					
Azurová	C331HC0	C332HC0	C333HC0	C334HC0	C335HC0
Purpurová	C331HM0	C332HM0	C333HM0	C334HM0	C335HM0
Žlutá	C331HY0	C332HY0	C333HY0	C334HY0	C335HY0
Černá	C331HK0	C332HK0	C333HK0	C334HK0	C335HK0
Extra vysokokapacitní tiskové kazety zařazené do vratného programu²					
Azurová	C341XC0	C342XC0	C343XC0	C344XC0	C345XC0
Purpurová	C341XM0	C342XM0	C343XM0	C344XM0	C345XM0
Žlutá	C341XY0	C342XY0	C343XY0	C344XY0	C345XY0
Černá	C341XK0	C342XK0	C343XK0	C344XK0	C345XK0
¹ Podporováno pouze u modelu tiskárny Lexmark MC3326.					
² Podporováno pouze u modelu tiskárny Lexmark MC3426.					

Běžné tiskové kazety Lexmark MC3224

Položka	Objednací číslo
Azurová	C320020
Purpurová	C320030
Žlutá	C320040
Černá	C320010

Běžné vysokokapacitní tiskové kazety Lexmark MC3326

Položka	Objednací číslo
Azurová	C330H20
Purpurová	C330H30
Žlutá	C330H40
Černá	C330H10

Běžné vysokokapacitní tiskové kazety Lexmark MC3426

Položka	Objednací číslo
Azurová	C340X20
Purpurová	C340X30
Žlutá	C340X40
Černá	C340X10

Běžné tiskové kazety Lexmark

Položka	Spojené státy a Kanada	Evropa, Střední východ, Afrika a Mexiko
Azurová	24B7495	24B7499
Purpurová	24B7496	24B7500
Žlutá	24B7497	24B7501
Černá	24B7498	24B7502

Objednání nádobky na odpadní toner

Položka	Objednací číslo
Nádobka na odpadní toner	20NOW00

Výměna částí a spotřebního materiálu

Výměna tiskové kazety

Poznámka: Pokud je zásobník vysunutý, před výměnou kazety jej vyjměte.

- 1 Otevřete přední dvířka a poté je pevně zatlačte dolů.

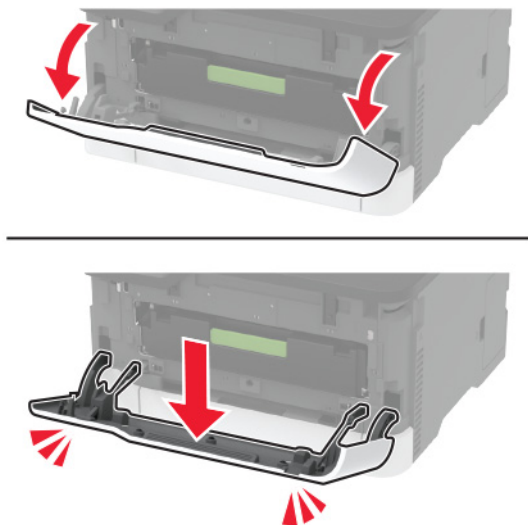

2 Vyměte zásobník tiskové kazety.



3 Vyměte použitou tiskovou kazetu.

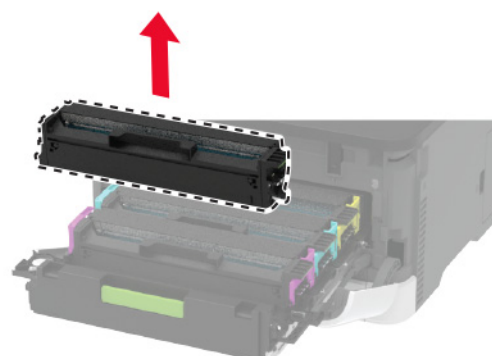
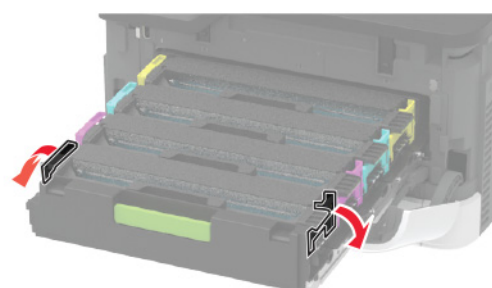

4 Vybalte novou tiskovou kazetu.

Varování – nebezpečí poškození: Nevystavujte spodní stranu tiskové kazety přímému světlu. Delší vystavení přímému světlu může způsobit problémy s kvalitou tisku.

Varování – nebezpečí poškození: Nedotýkejte se spodní strany tiskové kazety. Učiníte-li tak, můžete negativně ovlivnit kvalitu budoucích tiskových úloh.



5 Vložte novou tiskovou kazetu.

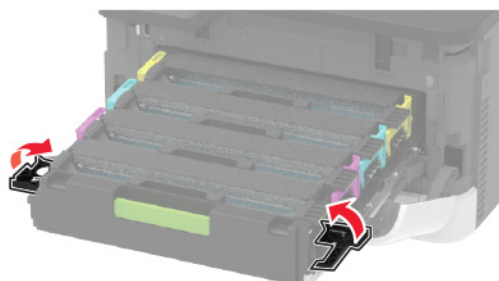
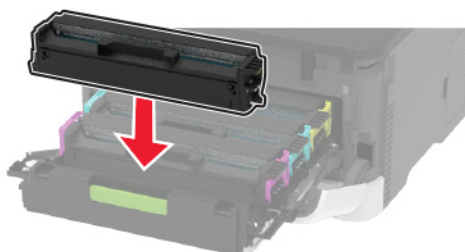

6 Vložte zásobník tiskové kazety a zavřete dvířka.

Výměna nádoby na odpadní toner

- 1 Vyjměte použitou nádobku na odpadní toner.

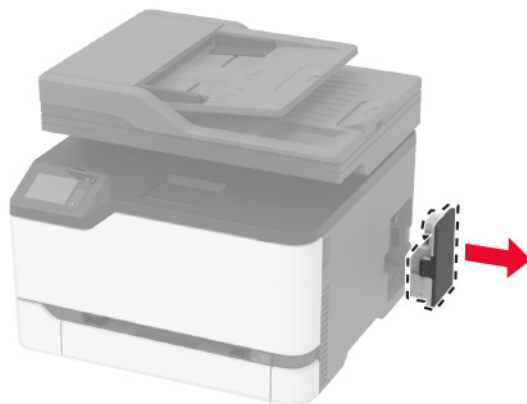

Poznámka: Abyste zamezili vylití toneru, umístěte láhev do vzpřímené polohy.

- 2 Vybalte novou nádobku na odpadní toner.
- 3 Vložte novou nádobku na odpadní toner.



Výměna zásobníku

- 1 Vyjměte použitý zásobník.



- 2 Rozbalte nový zásobník.
- 3 Vložte nový zásobník.



Výměna ručního podavače

- 1 Vyjměte zásobník.



- 2 Vyjměte použitý ruční podavač.



- 3 Vybalte nový ruční podavač.

4 Nový ruční podavač vložte.

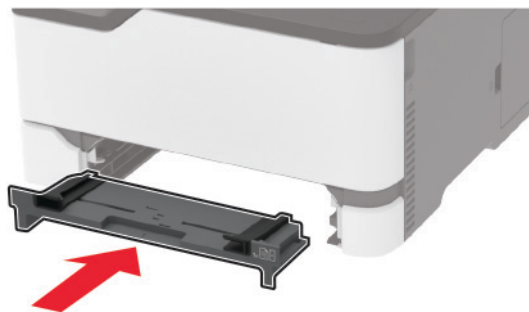

5 Vložte zásobník.

Výměna zásobníku podavače ADF

1 Otevřete kryt podavače ADF.

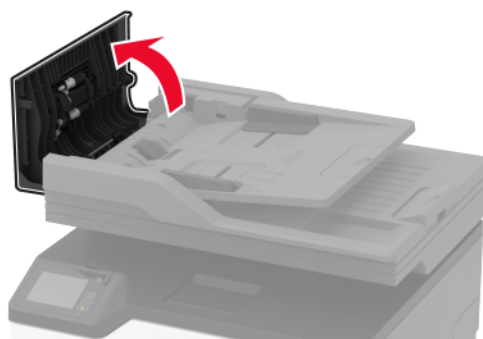

2 Vyjměte použitý zásobník podavače ADF.

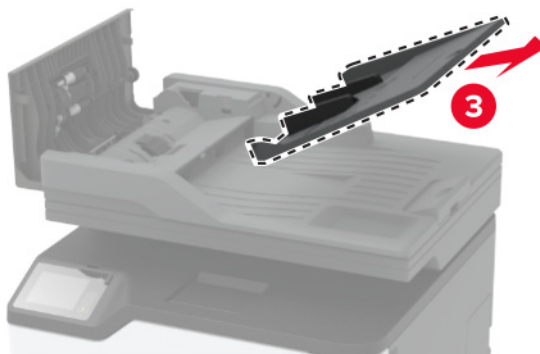
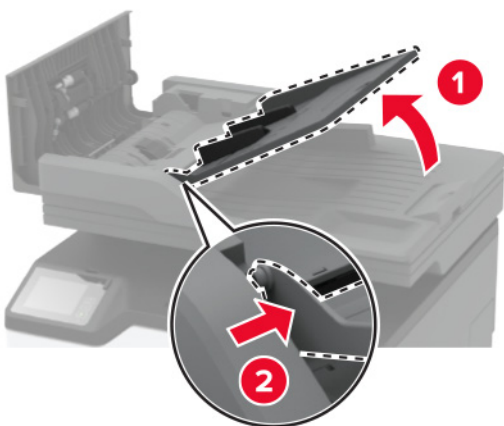
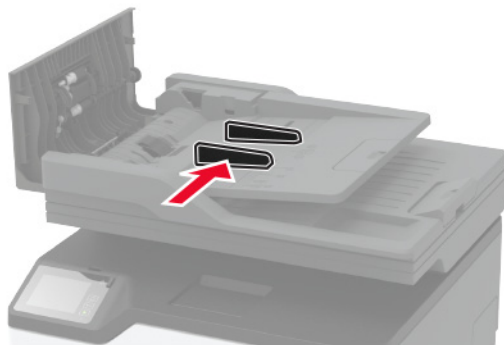

3 Vybalte nový zásobník podavače ADF.

4 Vložte nový zásobník podavače ADF tak, aby *zaklapnul* na místo.

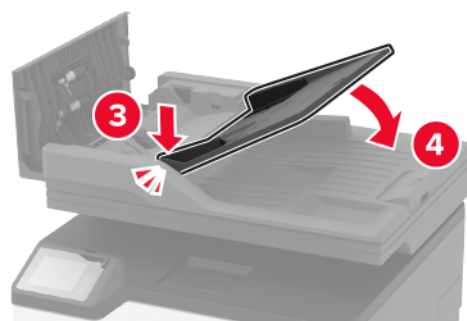
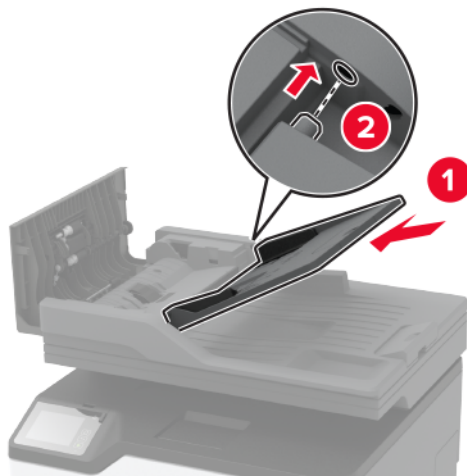

5 Zavřete kryt podavače ADF.

Výměna zaváděcích válečků

- 1 Vypněte tiskárnu.
- 2 Odpojte napájecí kabel z elektrické zásuvky a poté z tiskárny.

3 Otevřete přední dvířka a poté je pevně zatlačte dolů.

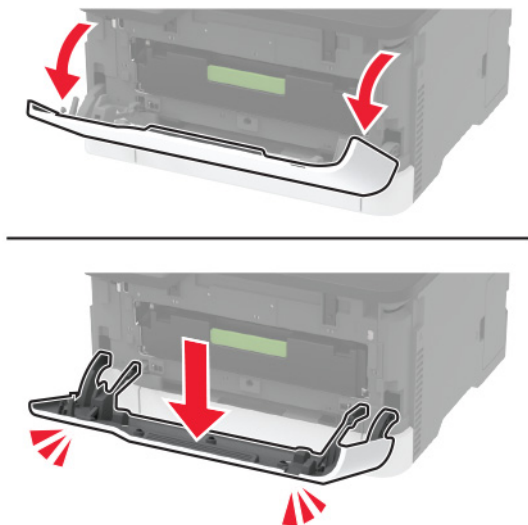

4 Vyměňte zásobník tiskové kazety.



5 Chcete-li zabránit nechtěnému znečištění toneru, na horní stranu zásobníku tiskové kazety položte list papíru a poté zásobník tiskové kazety vložte.

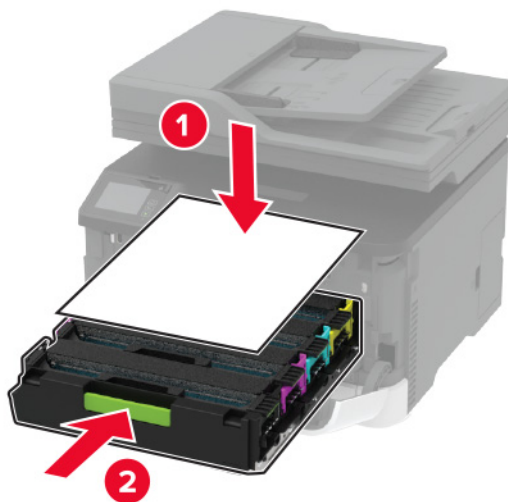

6 Zavřete přední dvířka.

7 Vyměňte zásobník.



8 Vyměňte nádobku na odpadní toner.

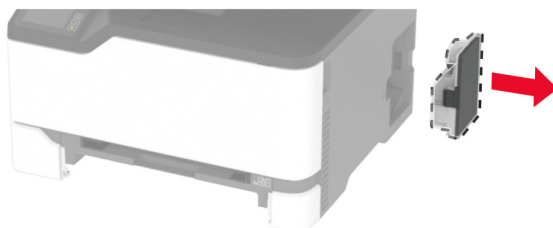

Poznámka: Abyste zamezili vylití toneru, umístěte láhev do vzpřímené polohy.

9 Položte tiskárnu na bok.



10 Vyměňte použité zaváděcí válečky.

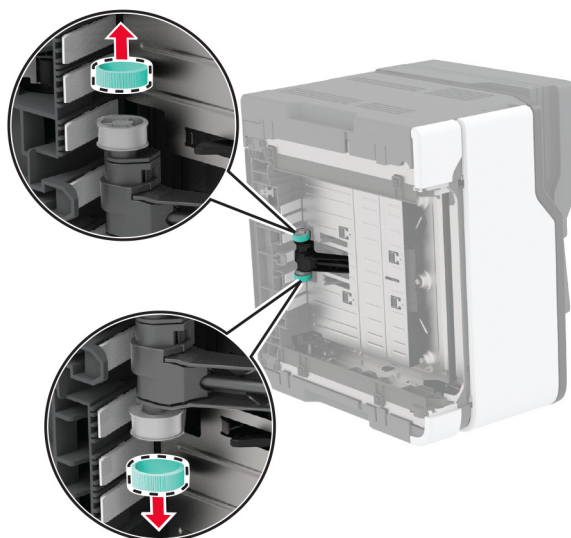
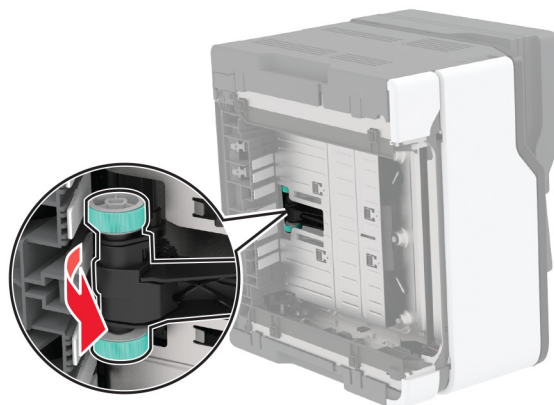

11 Vybalte nové zaváděcí válečky.

Poznámka: Aby nedošlo ke kontaminaci, ujistěte se, že máte čisté ruce.

12 Vložte nové zaváděcí válečky.

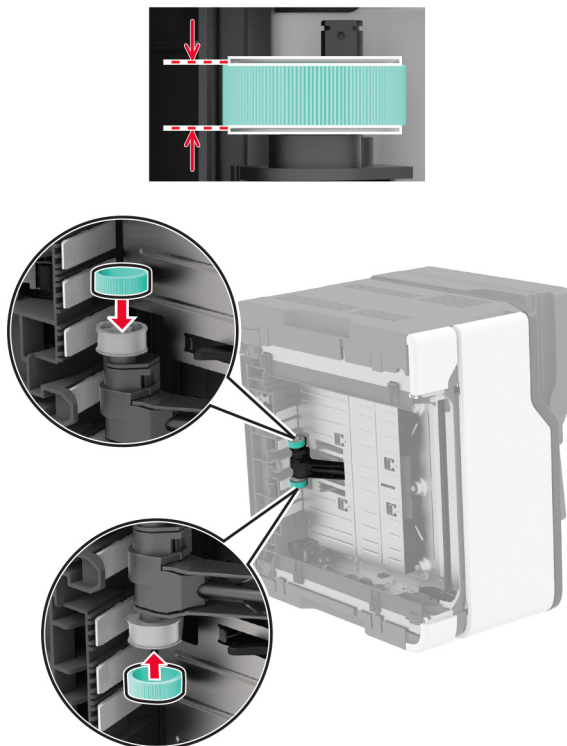

13 Vraťte tiskárnu do původní polohy a vložte nádobku na odpadní toner.

14 Vložte zásobník.

15 Otevřete přední dvířka a poté je pevně zatlačte dolů.

16 Vyměňte zásobník tiskové kazety.

17 Odstraňte papír a pak vložte zásobník tiskové kazety zpět.

18 Zavřete přední dvířka.

19 Zapojte napájecí kabel do tiskárny a poté jej zapojte do elektrické zásuvky.

⚠ VÝSTRAHA – RIZIKO ZRANĚNÍ: Chcete-li zabránit nebezpečí požáru nebo úrazu elektrickým proudem, připojte napájecí kabel do řádně uzemněné elektrické zásuvky s odpovídajícími parametry, která se nachází v blízkosti výrobku a je snadno přístupná.

20 Zapněte tiskárnu.

Výměna oddělovací podložky podavače ADF

1 Otevřete kryt podavače ADF.

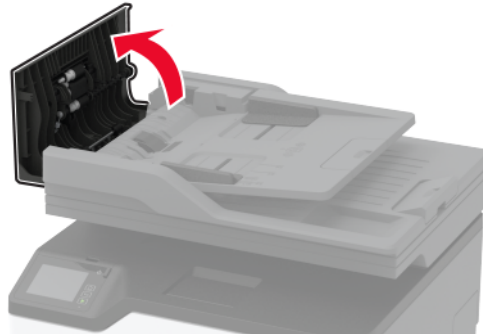

2 Vyjměte použitou oddělovací podložku podavače ADF.

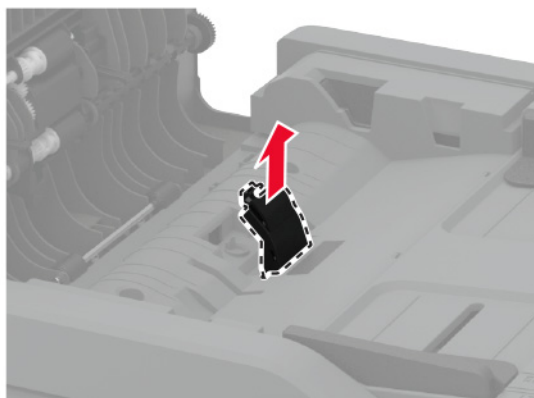
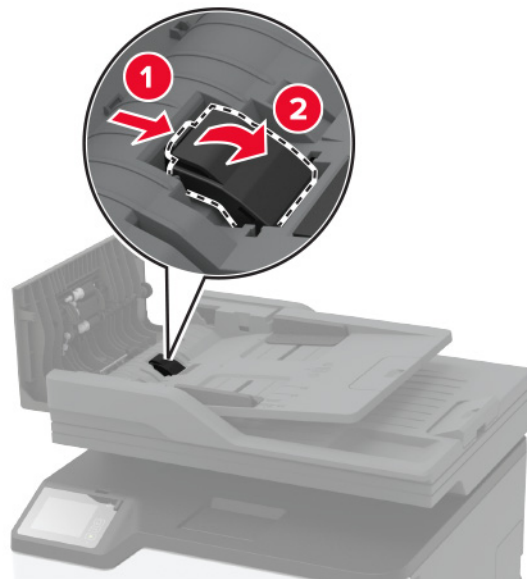

3 Vybalte novou oddělovací podložku podavače ADF.

4 Vložte novou oddělovací podložku tak, aby *zaklapnula* na místo.

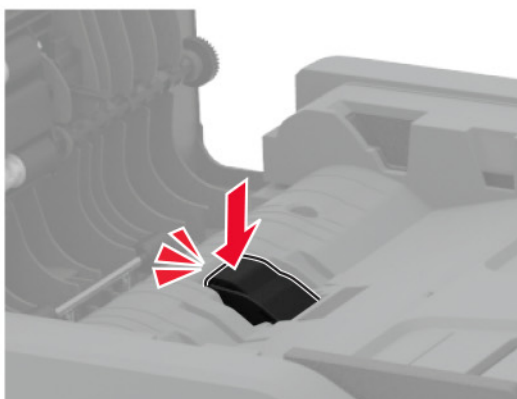
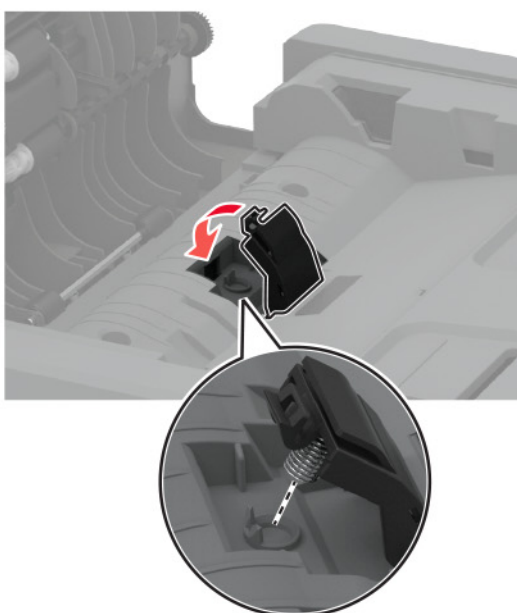
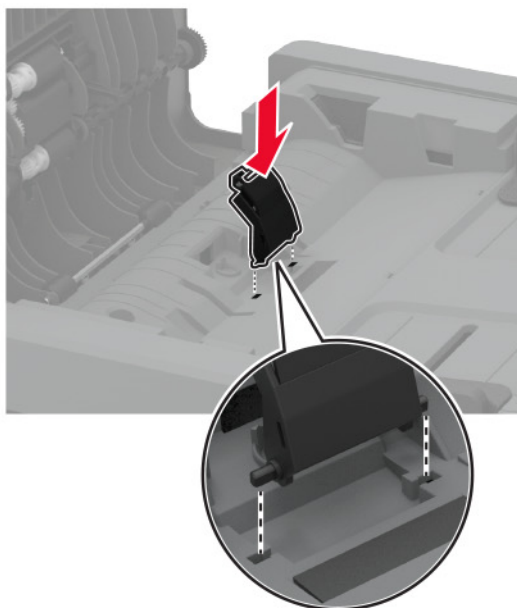

5 Zavřete kryt podavače ADF.

Resetování počítadel spotřeby materiálu

- 1 Na domovské obrazovce vyberte možnost **Nastavení > Zařízení > Údržba > Nabídka konfigurace > Počítadla a využití spotřebovaného materiálu**.
- 2 Vyberte počítadlo, které chcete vynulovat.

Varování – nebezpečí poškození: Resetovat a repasovat lze pouze spotřební materiál a díly, na které se nevztahují smluvní podmínky vratného programu. Záruka výrobce se ale nevztahuje na jakékoliv poškození způsobené neoriginálním spotřebním materiálem nebo neoriginálními díly. Resetování počítadel spotřebního materiálu nebo dílu bez řádného výrobního zpracování může poškodit tiskárnu. Po vyresetování počítadla spotřebního materiálu nebo dílu tiskárna může zobrazit chybu přítomnosti vyresetované součásti.

Čištění částí tiskárny

Čištění tiskárny

 **VÝSTRAHA – NEBEZPEČÍ ÚRAZU EL. PROUDEM** Pokud chcete při čištění vnějšku tiskárny předejít nebezpečí úrazu elektrickým proudem, odpojte napájecí kabel od elektrické zásuvky a odpojte z tiskárny všechny kabely.

Poznámky:

- Tuto úlohu proveďte vždy po několika měsících.
- Poškození tiskárny způsobené nesprávnou manipulací není kryto zárukou.

- 1 Vypněte tiskárnu a vytáhněte napájecí kabel z elektrické zásuvky.
- 2 Vyjměte papír ze standardního odkladače.
- 3 Odstraňte veškerý prach, nečistoty a kousky papíru z okolí tiskárny pomocí jemného kartáčku nebo vysavače.
- 4 Otřete vnějšek tiskárny navlhčeným měkkým hadříkem, který nepouští vlákna.

Poznámky:

- Nepoužívejte domácí čisticí prostředky a saponáty, protože by mohly poškodit povrchovou úpravu tiskárny.
- Po čištění se ujistěte, že jsou všechny plochy tiskárny suché.

- 5 Zapojte napájecí kabel do zásuvky a poté tiskárnu zapněte.

 **VÝSTRAHA – RIZIKO ZRANĚNÍ:** Chcete-li zabránit nebezpečí požáru nebo úrazu elektrickým proudem, připojte napájecí kabel do řádně uzemněné elektrické zásuvky s odpovídajícími parametry, která se nachází v blízkosti výrobku a je snadno přístupná.

Čištění dotykového displeje

⚠ VÝSTRAHA – NEBEZPEČÍ ÚRAZU EL. PROUDEM Pokud chcete při čištění vnějšku tiskárny předejít nebezpečí úrazu elektrickým proudem, odpojte napájecí kabel od elektrické zásuvky a odpojte z tiskárny všechny kabely.

- 1 Vypněte tiskárnu a vytáhněte napájecí kabel z elektrické zásuvky.
- 2 Dotykový displej otřete vlhkým, měkkým netřepivým hadříkem.

Poznámky:

- Nepoužívejte domácí čisticí prostředky a saponáty, protože by mohly dotykový displej poškodit.
- Po čištění se ujistěte, že je dotykový displej suchý.

- 3 Zapojte napájecí kabel do zásuvky a poté tiskárnu zapněte.

⚠ VÝSTRAHA – RIZIKO ZRANĚNÍ: Chcete-li zabránit nebezpečí požáru nebo úrazu elektrickým proudem, připojte napájecí kabel do řádně uzemněné elektrické zásuvky s odpovídajícími parametry, která se nachází v blízkosti výrobku a je snadno přístupná.

Čištění skeneru

- 1 Otevřete kryt skeneru.



- 2 Otřete následující oblasti vlhkým, měkkým netřepivým hadříkem.
 - Skleněná podložka ADF

Poznámka: Některé modely tiskáren jsou místo skleněné podložky podavače ADF vybaveny skleněnou plochou.



- Skleněná podložka skeneru



- Skleněná plocha podavače ADF



- Skleněná plocha skeneru



- 3 Zavřete kryt skeneru.

Vyčištění zaváděcích válečků

- 1 Vypněte tiskárnu.
- 2 Odpojte napájecí kabel z elektrické zásuvky a poté z tiskárny.
- 3 Otevřete přední dvířka a poté je pevně zatlačte dolů.

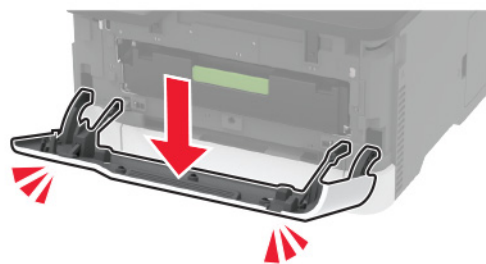

4 Vyměňte zásobník tiskové kazety.



5 Chcete-li zabránit znečištění rozptýleným tonerem, položte na horní stranu zásobníku tiskové kazety list papíru a poté zásobník tiskové kazety vložte.

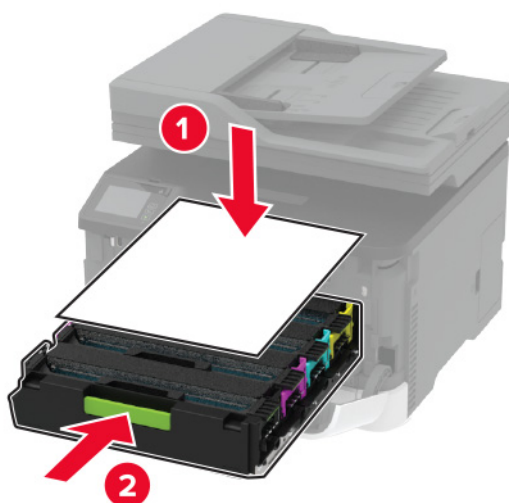

6 Zavřete přední dvířka.

7 Vyměňte zásobník.



8 Vyměňte nádobku na odpadní toner.

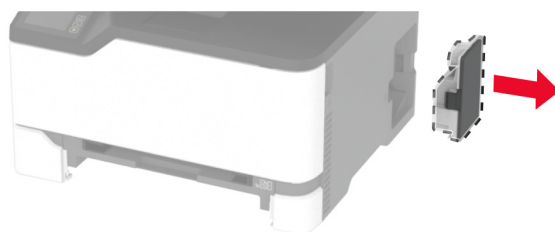

Poznámka: Abyste zamezili vylití toneru, umístěte láhev do vzpřímené polohy.

9 Položte tiskárnu na bok.



10 Vyměňte zaváděcí válečky.

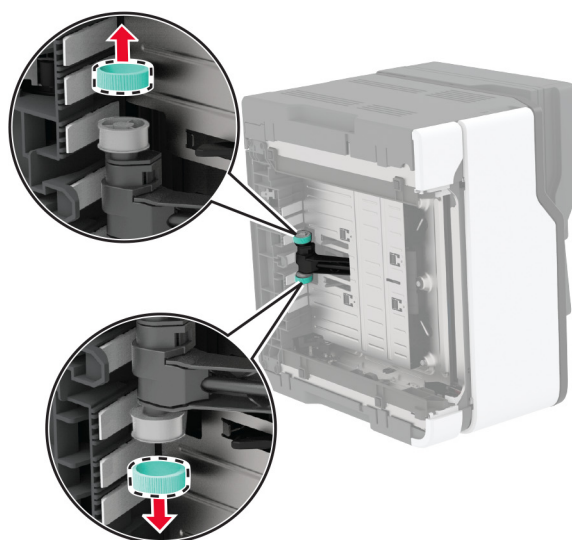
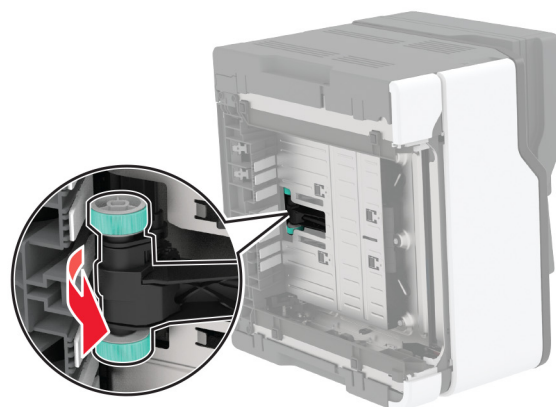

11 Navlhčete měkký hadřík, který nepouští vlákna, isopropylalkoholem a poté otřete zaváděcí válečky.

12 Vložte zaváděcí válečky.

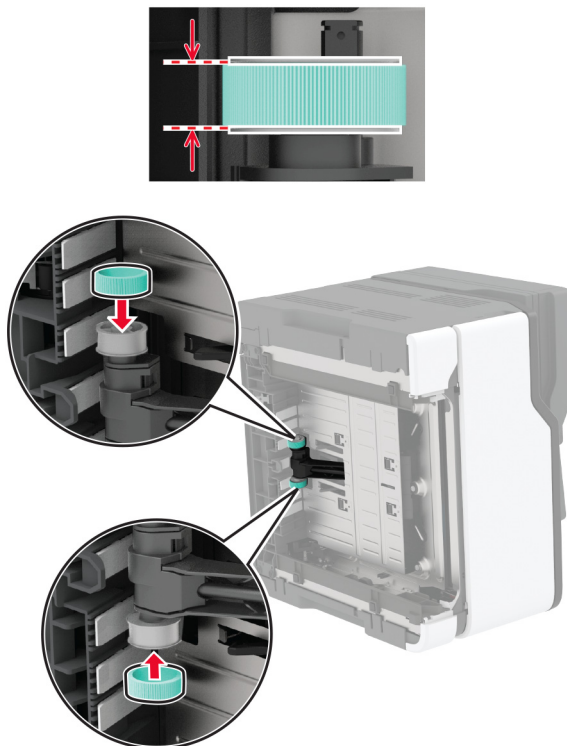

13 Vraťte tiskárnu do původní polohy a vložte nádobku na odpadní toner.

14 Vložte zásobník.

15 Otevřete přední dvířka a poté je pevně zatlačte dolů.

16 Vyměňte zásobník tiskové kazety.

17 Odstraňte papír a pak vložte zásobník tiskové kazety zpět.

18 Zavřete přední dvířka.

19 Zapojte napájecí kabel do tiskárny a poté jej zapojte do elektrické zásuvky.

⚠ VÝSTRAHA – RIZIKO ZRANĚNÍ: Chcete-li zabránit nebezpečí požáru nebo úrazu elektrickým proudem, připojte napájecí kabel do řádně uzemněné elektrické zásuvky s odpovídajícími parametry, která se nachází v blízkosti výrobku a je snadno přístupná.

20 Zapněte tiskárnu.

Úspora energie a papíru

Konfigurace nastavení energetického úsporného režimu

Režim spánku

- 1 Na domovské stránce stiskněte možnost **Nastavení > Zařízení > Správa napájení > Časové limity > Režim spánku**.
- 2 Nastavte dobu, po kterou má tiskárna setrvat v nečinnosti, než přejde do Režimu spánku.

režim hibernace

- 1 Na domovské stránce stiskněte možnost **Nastavení > Zařízení > Správa napájení > Časové limity > Časování hibernace**.
- 2 Nastavte dobu, po kterou má tiskárna setrvat v nečinnosti, než přejde do režimu hibernace.

Poznámky:

- Aby Doba hibernace fungovala, nastavte možnost Doba hibernace pro připojení na volbu Hibernace.
- V režimu Hibernace je server Embedded Web Server vypnutý.

Úprava jasu displeje tiskárny



- 1 Na domovské obrazovce stiskněte možnost **Nastavení > Zařízení > Předvolby > Jas obrazovky**.
- 2 Upravte nastavení.

Úspora spotřebního materiálu

- Tiskněte na obě strany papíru.
Poznámka: Oboustranný tisk je výchozím nastavením ovladače tiskárny.
- Tiskněte více stránek na jeden list papíru.
- Funkce náhledu slouží k zobrazení vzhledu dokumentu před jeho vytisknutím.
- Vytiskněte jednu kopii dokumentu a zkontrolujte její obsah a formátování.

Přemístění tiskárny

Přemístění tiskárny

-  **VÝSTRAHA – RIZIKO ZRANĚNÍ:** Přesahuje-li hmotnost tiskárny 20 kg (44 liber), může být k jejímu bezpečnému zdvižení třeba nejméně dvou osob.
-  **VÝSTRAHA – RIZIKO ZRANĚNÍ:** Abyste zabránili nebezpečí požáru nebo úrazu elektrickým proudem, používejte pouze napájecí kabel dodaný s výrobkem nebo odpovídající náhradní napájecí kabel schválený výrobcem.

 **VÝSTRAHA – RIZIKO ZRANĚNÍ:** Při přemísťování tiskárny dodržte tyto pokyny, aby nedošlo ke zranění osob nebo poškození tiskárny:

- Přesvědčte se, že jsou zavřeny všechny zásobníky a dvířka.
- Vypněte tiskárnu a vytáhněte napájecí kabel z elektrické zásuvky.
- Od tiskárny odpojte veškeré šňůry a kabely.
- Pokud jsou k tiskárně připojeny samostatné stojanové přídatné zásobníky nebo možnosti výstupu, před přesouváním tiskárny je odpojte.
- Má-li tiskárna kolečkový podstavec, opatrně s ní přejedte na nové místo. Dbejte zvláštní opatrnosti při překonávání prahů a předělů v podlaze.
- Není-li tiskárna vybavena kolečkovým podstavcem, ale je nakonfigurována s volitelnými zásobníky nebo možnosti výstupu, odstraňte možnosti výstupu a zvedněte tiskárnu ze zásobníků. Nezvedejte tiskárnu a volitelné doplňky současně.
- Tiskárnu zvedejte vždy pomocí úchytů.
- Pokud bude k přesouvání tiskárny použit vozík, musí disponovat dostatečně velkým povrchem, na který se vejde celá spodní část tiskárny.
- Pokud bude k přesouvání hardwarových doplňků použit vozík, musí disponovat dostatečně velkým povrchem, na který se doplňky vejdou.
- Držte tiskárnu ve vzpřímené pozici.
- Zabraňte prudkým otřesům a nárazům.
- Při pokládání tiskárny dejte pozor, abyste pod ní neměli prsty.
- Zkontrolujte, zda je kolem tiskárny dostatek místa.

Poznámka: Poškození tiskárny způsobené nesprávným postupem při přesouvání není kryto zárukou.

Přeprava tiskárny

Pokyny k přepravě najdete na <http://support.lexmark.com> nebo kontaktujte oddělení zákaznické podpory.

Řešení problému

Problémy s kvalitou tisku

Zvolte obrázek, který připomíná váš problém s kvalitou tisku, a poté klepněte na odkaz pod ním. Dozvíte se tak kroky, které vám pomohou problém vyřešit.

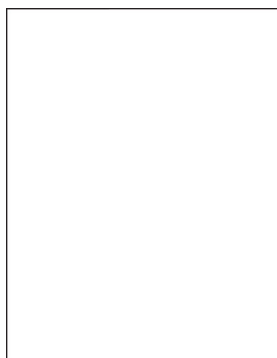

[„Prázdné nebo bílé stránky“ na straně 164](#)

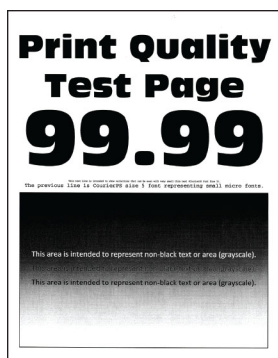

[„Tmavý tisk“ na straně 165](#)

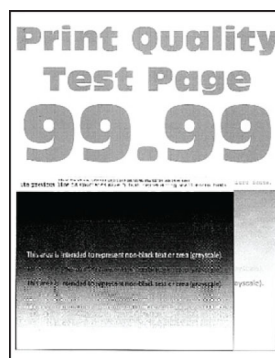

[„Na stránce se zobrazují stíny“ na straně 167](#)

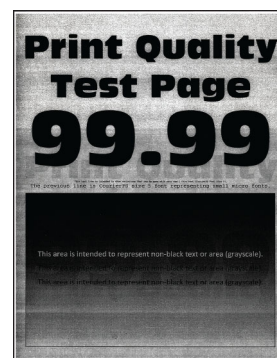

[„Šedé nebo barevné pozadí“ na straně 168](#)



[„Nesprávné okraje“ na straně 169](#)

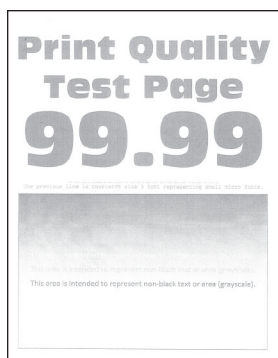

[„Světlý tisk“ na straně 170](#)

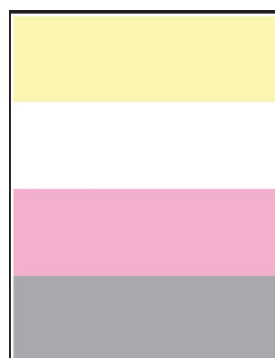

[„Chybějící barvy“ na straně 172](#)



[„Tisk se skvrnami a tečkami“ na straně 173](#)



[„Zvlněný papír“ na straně 174](#)

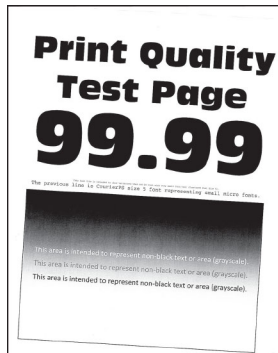

[„Výtisk je křivý nebo zkreslený“ na straně 175](#)

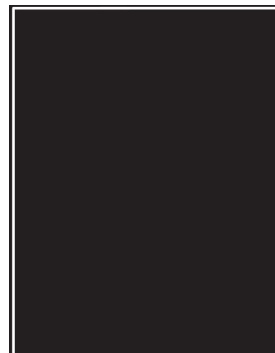

[„Obrázky vytištěné jednou barvou nebo celé černé“ na straně 176](#)

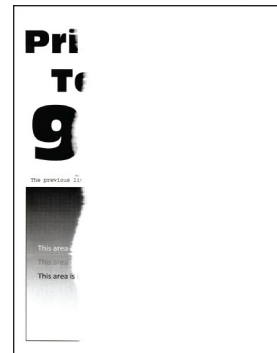

[„Oříznutý text nebo obrázky“ na straně 177](#)



„Toner se snadno smazává“ na straně 178

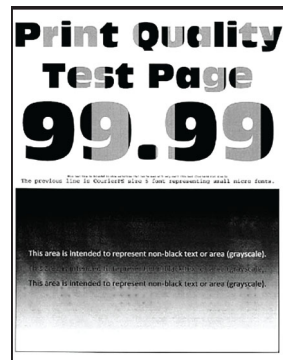

„Nerovnoměrný tisk“ na straně 179

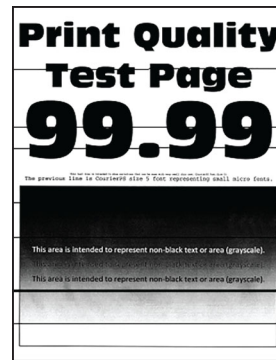

„Vodorovné tmavé čáry“ na straně 180

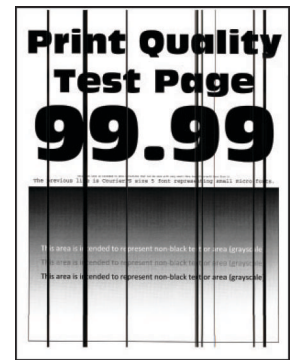

„Svislé tmavé čáry“ na straně 181

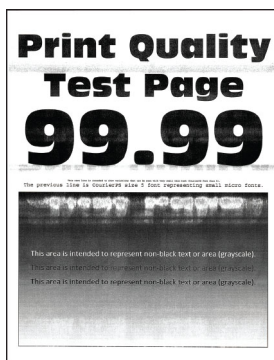

„Vodorovné bílé čáry“ na straně 182



„Svislé bílé čáry“ na straně 184



„Opakující se vady“ na straně 185

Problémy s tiskem

Kvalita tisku je špatná

Prázdné nebo bílé stránky



Poznámka: Před odstraňováním problému vytiskněte zkušební stránku. Z kontrolního panelu přejděte do nabídky **Nastavení** > **Řešení problémů** > **Vytisknout zkušební stránku**. U modelů bez dotykové obrazovky procházejte nastavením pomocí tlačítka .

Činnost	Ano	Ne
<p>a Otevřete přední dvířka a poté je pevně zatlačte dolů.</p> <p>b Vyjměte zásobník tiskové kazety.</p> <p>c Vyjměte a znovu vložte tiskové kazety.</p> <div data-bbox="321 436 854 642" style="text-align: center;"> </div> <p>d Vložte zásobník tiskové kazety a zavřete dvířka.</p> <p>e Vytiskněte dokument.</p> <p>Tiskne tiskárna prázdné nebo bílé stránky?</p>	<p>Obratťe se na zákaznická podpora.</p>	<p>Problém je vyřešen.</p>

Tmavý tisk





Poznámka: Před odstraňováním problému vytiskněte zkušební stránku. Na ovládacím panelu přejděte do nabídky **Nastavení** > **Řešení problémů** > **Tisk zkušební stránky**. U modelů bez dotykové obrazovky procházejte nastavením pomocí tlačítka .

Akce	Ano	Ne
<p>Krok 1</p> <p>a Provedte úpravu barev. Na ovládacím panelu přejděte na: Nastavení > Tisk > Kvalita > Rozšířené nastavení > Úprava barev</p> <p>b Vytiskněte dokument.</p> <p>Je tisk příliš tmavý?</p>	<p>Přejděte ke kroku 2.</p>	<p>Problém je vyřešen.</p>

Akce	Ano	Ne
<p>Krok 2</p> <p>a Snižte sytost toneru v dialogovém okně Předvolby tisku nebo Tisk (podle operačního systému).</p> <p>Poznámka: Nastavení můžete změnit také pomocí ovládacího panelu tiskárny. Přejděte na:</p> <p>Nastavení > Tisk > Kvalita > Sytost toneru</p> <p>b Vytiskněte dokument.</p> <p>Je tisk příliš tmavý?</p>	Přejděte ke kroku 3.	Problém je vyřešen.
<p>Krok 3</p> <p>a Zadejte typ papíru z dialogového okna Předvolby tisku nebo Tisk (podle operačního systému).</p> <p>Poznámky:</p> <ul style="list-style-type: none"> • Ujistěte se, že nastavení odpovídá založenému papíru. • Nastavení můžete změnit také pomocí ovládacího panelu tiskárny. Přejděte na: <p>Nastavení > Papír > Konfigurace zásobníku > Formát/typ papíru</p> <p>b Vytiskněte dokument.</p> <p>Je tisk příliš tmavý?</p>	Přejděte ke kroku 4.	Problém je vyřešen.
<p>Krok 4</p> <p>Zkontrolujte, zda má papír texturu nebo drsný povrch.</p> <p>Tisknete na papír s texturou nebo na drsný papír?</p>	Přejděte ke kroku 5.	Přejděte ke kroku 6.
<p>Krok 5</p> <p>a Nahradte papír s texturou nebo drsný papír za obyčejný papír.</p> <p>b Vytiskněte dokument.</p> <p>Je tisk příliš tmavý?</p>	Přejděte ke kroku 6.	Problém je vyřešen.
<p>Krok 6</p> <p>a Vložte papír z nového balení.</p> <p>Poznámka: Papír zvlhnul kvůli vysoké vlhkosti prostředí. Ponechte papír v originálním balení, dokud nebudete připraveni ho použít.</p> <p>b Vytiskněte dokument.</p> <p>Je tisk příliš tmavý?</p>	Obráťte se na zákaznickou podporu .	Problém je vyřešen.

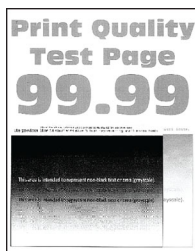
Na stránce se zobrazují stíny



Poznámka: Před odstraňováním problému vytiskněte zkušební stránku. Z kontrolního panelu přejděte do nabídky **Nastavení > Řešení problémů > Vytisknout zkušební stránku**. U modelů bez dotykové obrazovky procházejte nastavením pomocí tlačítka .

Činnost	Ano	Ne
<p>Krok 1</p> <p>a Do zásobníku vložte papír správného typu.</p> <p>b Vytiskněte dokument.</p> <p>Zobrazují se na výtisku stíny?</p>	Přejděte ke kroku 2.	Problém je vyřešen.
<p>Krok 2</p> <p>a Zadejte typ papíru z dialogového okna Předvolby tisku nebo Tisk (podle operačního systému).</p> <p>Poznámky:</p> <ul style="list-style-type: none"> Ujistěte se, že nastavení odpovídá založenému papíru. Nastavení můžete změnit také pomocí ovládacího panelu tiskárny. Přejděte na položku Nastavení > Papír > Konfigurace zásobníku > Formát/typ papíru. <p>b Vytiskněte dokument.</p> <p>Zobrazují se na výtisku stíny?</p>	Přejděte ke kroku 3.	Problém je vyřešen.
<p>Krok 3</p> <p>a Proveďte úpravu barev. Na ovládacím panelu přejděte na: Nastavení > Tisk > Kvalita > Rozšířené nastavení > Úprava barev.</p> <p>b Vytiskněte dokument.</p> <p>Zobrazují se na výtisku stíny?</p>	Přejděte ke kroku 4.	Problém je vyřešen.

Činnost	Ano	Ne
<p>Krok 4</p> <p>a Otevřete přední dvířka a poté je pevně zatlačte dolů.</p> <p>b Vyměňte zásobník tiskové kazety.</p> <p>c Vyměňte a znovu vložte tiskové kazety.</p> <div data-bbox="321 457 854 667" style="text-align: center;"> </div> <p>d Vložte zásobník tiskové kazety a zavřete dvířka.</p> <p>e Vytiskněte dokument.</p> <p>Zobrazují se na výtisku stíny?</p>	<p>Obratě se na základní podpora.</p>	<p>Problém je vyřešen.</p>

Šedé nebo barevné pozadí

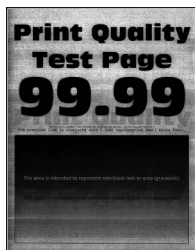

Poznámka: Před odstraňováním problému vytiskněte zkušební stránku. Z kontrolního panelu přejděte do nabídky **Nastavení > Řešení problémů > Vytisknout zkušební stránku**. U modelů bez dotykové obrazovky procházejte nastavením pomocí tlačítka **OK**.

Činnost	Ano	Ne
<p>Krok 1</p> <p>a Provedte úpravu barev. Na ovládacím panelu přejděte na: Nastavení > Tisk > Kvalita > Rozšířené nastavení > Úprava barev.</p> <p>b Vytiskněte dokument.</p> <p>Objevuje se na výtiscích šedé nebo barevné pozadí?</p>	<p>Přejděte ke kroku 2.</p>	<p>Problém je vyřešen.</p>

Činnost	Ano	Ne
<p>Krok 2</p> <p>a Otevřete přední dvířka a poté je pevně zatlačte dolů.</p> <p>b Vyjměte zásobník tiskové kazety.</p> <p>c Vyjměte a znovu vložte tiskové kazety.</p> <div data-bbox="321 457 854 667" style="text-align: center;"> </div> <p>d Vložte zásobník tiskové kazety a zavřete dvířka.</p> <p>e Vytiskněte dokument.</p> <p>Objevuje se na výtiscích šedé nebo barevné pozadí?</p>	<p>Obratťe se na zákaznická podpora.</p>	<p>Problém je vyřešen.</p>

Nesprávné okraje



Činnost	Ano	Ne
<p>Krok 1</p> <p>a Nastavte vodící lišty papíru do správné polohy pro vloženou velikost papíru.</p> <p>b Vytiskněte dokument.</p> <p>Jsou okraje správné?</p>	<p>Problém je vyřešen.</p>	<p>Přejděte ke kroku 2.</p>
<p>Krok 2</p> <p>a Nastavte velikost papíru. Na ovládacím panelu přejděte na: Nastavení > Papír > Konfigurace zásobníku > Formát/typ papíru</p> <p>b Vytiskněte dokument.</p> <p>Jsou okraje správné?</p>	<p>Problém je vyřešen.</p>	<p>Přejděte ke kroku 3.</p>

Činnost	Ano	Ne
<p>Krok 3</p> <p>a Zadejte formát papíru z dialogového okna Předvolby tisku nebo Tisk (podle operačního systému).</p> <p>Poznámka: Ujistěte se, že nastavení odpovídá založenému papíru.</p> <p>b Vytiskněte dokument.</p> <p>Jsou okraje správné?</p>	Problém je vyřešen.	Obratťe se na zákaznická podpora .

Světlý tisk



Poznámka: Před odstraňováním problému vytiskněte zkušební stránku. Z kontrolního panelu přejděte do nabídky **Nastavení > Řešení problému > Vytisknout zkušební stránku**. U modelů bez dotykové obrazovky procházejte nastavením pomocí tlačítka .

Činnost	Ano	Ne
<p>Krok 1</p> <p>a Proveďte úpravu barev. Na ovládacím panelu přejděte na: Nastavení > Tisk > Kvalita > Rozšířené nastavení > Úprava barev.</p> <p>b Vytiskněte dokument.</p> <p>Je tisk světlý?</p>	Přejděte ke kroku 2.	Problém je vyřešen.
<p>Krok 2</p> <p>a Zvyšte sytost toneru v dialogovém okně Předvolby tisku nebo Tisk (podle operačního systému).</p> <p>Poznámka: Nastavení můžete změnit také pomocí ovládacího panelu tiskárny. Přejděte na položku Nastavení > Tisk > Kvalita > Sytost toneru.</p> <p>b Vytiskněte dokument.</p> <p>Je tisk světlý?</p>	Přejděte ke kroku 3.	Problém je vyřešen.

Činnost	Ano	Ne
<p>Krok 3</p> <p>a Vypněte úsporu barev. Na ovládacím panelu přejděte na: Nastavení > Tisk > Kvalita > Úspora barev</p> <p>b Vytiskněte dokument.</p> <p>Je tisk světlý?</p>	Přejděte ke kroku 4.	Problém je vyřešen.
<p>Krok 4</p> <p>a Zadejte typ papíru z dialogového okna Předvolby tisku nebo Tisk (podle operačního systému).</p> <p>Poznámky:</p> <ul style="list-style-type: none"> • Ujistěte se, že nastavení odpovídá založenému papíru. • Nastavení můžete změnit také pomocí ovládacího panelu tiskárny. Přejděte na položku Nastavení > Papír > Konfigurace zásobníku > Formát/typ papíru. <p>b Vytiskněte dokument.</p> <p>Je tisk světlý?</p>	Přejděte ke kroku 5.	Problém je vyřešen.
<p>Krok 5</p> <p>Zkontrolujte, zda má papír texturu nebo drsný povrch.</p> <p>Tisknete na papír s texturou nebo na drsný papír?</p>	Přejděte ke kroku 6.	Přejděte ke kroku 7.
<p>Krok 6</p> <p>a Nahradte papír s texturou nebo drsný papír za obyčejný papír.</p> <p>b Vytiskněte dokument.</p> <p>Je tisk světlý?</p>	Přejděte ke kroku 7.	Problém je vyřešen.
<p>Krok 7</p> <p>a Vložte papír z nového balení.</p> <p>Poznámka: Papír zvlhnul kvůli vysoké vlhkosti prostředí. Ponechte papír v originálním balení, dokud nebudete připraveni ho použít.</p> <p>b Vytiskněte dokument.</p> <p>Je tisk světlý?</p>	Přejděte ke kroku 8.	Problém je vyřešen.

Činnost	Ano	Ne
<p>Krok 8</p> <p>a Otevřete přední dvířka a poté je pevně zatlačte dolů.</p> <p>b Vyměňte zásobník tiskové kazety.</p> <p>c Vyměňte a znovu vložte tiskové kazety.</p> <div data-bbox="321 457 854 667" style="text-align: center;"> </div> <p>d Vložte zásobník tiskové kazety a zavřete dvířka.</p> <p>e Vytiskněte dokument.</p> <p>Je tisk světlý?</p>	<p>Obrat'te se na zákaznická podpora.</p>	<p>Problém je vyřešen.</p>

Chybějící barvy

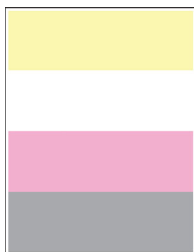

Poznámka: Před odstraňováním problému vytiskněte zkušební stránku. Z kontrolního panelu přejděte do nabídky **Nastavení** > **Řešení problémů** > **Vytisknout zkušební stránku**. U modelů bez dotykové obrazovky procházejte nastavením pomocí tlačítka **OK**.

Činnost	Ano	Ne
<p>a Otevřete přední dvířka a poté je pevně zatlačte dolů.</p> <p>b Vyměňte zásobník tiskové kazety.</p> <p>c Vyměňte a poté vložte tiskovou kazetu chybějící barvy.</p> <p>d Vložte zásobník tiskové kazety a zavřete dvířka.</p> <p>e Vytiskněte dokument.</p> <p>Chybí na vytisknutém dokumentu některé barvy?</p>	<p>Obrat'te se na zákaznická podpora.</p>	<p>Problém je vyřešen.</p>

Tisk se skvrkami a tečkami



Poznámka: Před odstraňováním problému vytiskněte zkušební stránku. Z kontrolního panelu přejděte do nabídky **Nastavení > Řešení problémů > Vytisknout zkušební stránku**. U modelů bez dotykové obrazovky procházejte nastavením pomocí tlačítka **OK**.

Činnost	Ano	Ne
<p>Krok 1 Zkontrolujte, zda není tiskárna kontaminována vyteklým tonerem.</p> <p>Není v tiskárně vyteklý toner?</p>	Přejděte ke kroku 2.	Obratete se na zákaznická podpora .
<p>Krok 2 a Na ovládacím panelu přejděte na: Nastavení > Papír > Konfigurace zásobníku > Formát/typ papíru b Zkontrolujte, zda nastavení velikosti a typu papíru odpovídají založenému papíru. Poznámka: Zkontrolujte, zda papír nemá texturu nebo drsný povrch.</p> <p>Odpovídají si nastavení?</p>	Přejděte ke kroku 4.	Přejděte ke kroku 3.
<p>Krok 3 a Zadejte formát a typ papíru z dialogového okna Předvolby tisku nebo Tisk (podle operačního systému). Poznámka: Ujistěte se, že nastavení odpovídá papíru založenému v zásobníku. b Vytiskněte dokument.</p> <p>Je tisk skvrnitý?</p>	Přejděte ke kroku 4.	Problém je vyřešen.
<p>Krok 4 a Vložte papír z nového balení. Poznámka: Papír zvlhnul kvůli vysoké vlhkosti prostředí. Ponechte papír v originálním balení, dokud nebudete připraveni ho použít. b Vytiskněte dokument.</p> <p>Je tisk skvrnitý?</p>	Přejděte ke kroku 5.	Problém je vyřešen.

Činnost	Ano	Ne
<p>Krok 5</p> <p>a Otevřete přední dvířka a poté je pevně zatlačte dolů.</p> <p>b Vyjměte zásobník tiskové kazety.</p> <p>c Vyjměte a znovu vložte tiskové kazety.</p> <div data-bbox="321 457 852 667" style="text-align: center;"> </div> <p>d Vložte zásobník tiskové kazety a zavřete dvířka.</p> <p>e Vytiskněte dokument.</p> <p>Je tisk skvrnitý?</p>	<p>Obratťe se na zákaznická podpora.</p>	<p>Problém je vyřešen.</p>

Zvlněný papír



Činnost	Ano	Ne
<p>Krok 1</p> <p>a Nastavte vodící lišty v zásobníku do správné polohy pro vloženou velikost papíru.</p> <p>b Vytiskněte dokument.</p> <p>Je papír zkroucený?</p>	<p>Přejděte ke kroku 2.</p>	<p>Problém je vyřešen.</p>
<p>Krok 2</p> <p>a Zadejte typ papíru z dialogového okna Předvolby tisku nebo Tisk (podle operačního systému).</p> <p>Poznámky:</p> <ul style="list-style-type: none"> • Ujistěte se, že nastavení odpovídá založenému papíru. • Nastavení můžete změnit také pomocí ovládacího panelu tiskárny. Přejděte na: <p>Nastavení > Papír > Konfigurace zásobníku > Formát/typ papíru</p> <p>b Vytiskněte dokument.</p> <p>Je papír zkroucený?</p>	<p>Přejděte ke kroku 3.</p>	<p>Problém je vyřešen.</p>

Činnost	Ano	Ne
<p>Krok 3</p> <p>Tiskněte na druhou stranu papíru.</p> <p>a Vyjměte papír, otočte jej a znovu vložte.</p> <p>b Vytiskněte dokument.</p> <p>Je papír zkroucený?</p>	Přejděte ke kroku 4.	Problém je vyřešen.
<p>Krok 4</p> <p>a Vložte papír z nového balení.</p> <p>Poznámka: Papír zvlhnul kvůli vysoké vlhkosti prostředí. Ponechte papír v originálním balení, dokud nebudete připraveni ho použít.</p> <p>b Vytiskněte dokument.</p> <p>Je papír zkroucený?</p>	Obratě se na zákaznická podpora .	Problém je vyřešen.

Výtisk je křivý nebo zkreslený





Poznámka: Před odstraňováním problému vytiskněte zkušební stránku. Na ovládacím panelu přejděte do nabídky **Nastavení > Řešení problémů > Vytisknout zkušební stránku**. U modelů bez dotykové obrazovky procházejte nastavením pomocí tlačítka **OK**.

Činnost	Ano	Ne
<p>Krok 1</p> <p>a Nastavte vodící lišty papíru v zásobníku do správné polohy pro vloženou velikost papíru.</p> <p>b Vytiskněte dokument.</p> <p>Je výtisk křivý nebo zkreslený?</p>	Přejděte ke kroku 2.	Problém je vyřešen.
<p>Krok 2</p> <p>a Vložte papír z čerstvého balení.</p> <p>Poznámka: Papír zvlhnul kvůli vysoké vlhkosti prostředí. Ponechte papír v originálním balení, dokud nebudete připraveni ho použít.</p> <p>b Vytiskněte dokument.</p> <p>Je výtisk křivý nebo zkreslený?</p>	Přejděte ke kroku 3.	Problém je vyřešen.

Činnost	Ano	Ne
<p>Krok 3</p> <p>a Zkontrolujte, zda je vložený papír podporován.</p> <p>Poznámka: Pokud vložený papír není podporovaný, vložte podporovaný.</p> <p>b Vytiskněte dokument.</p> <p>Je výtisk křivý nebo zkreslený?</p>	Obráťte se na zákaznická podpora .	Problém je vyřešen.

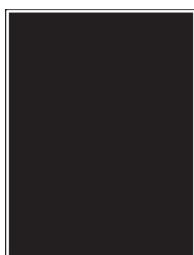
Obrázky vytištěné jednou barvou nebo celé černé

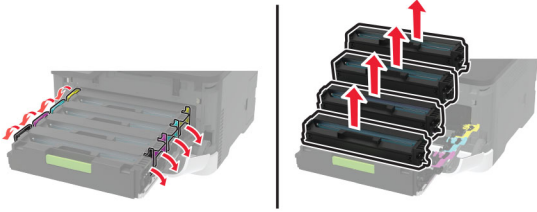

Poznámka: Před odstraňováním problému vytiskněte zkušební stránku. Z kontrolního panelu přejděte do nabídky **Nastavení > Řešení problémů > Vytisknout zkušební stránku**. U modelů bez dotykové obrazovky procházejte nastavením pomocí tlačítka .

Činnost	Ano	Ne
<p>a Otevřete přední dvířka a poté je pevně zatlačte dolů.</p> <p>b Vyměňte zásobník tiskové kazety.</p> <p>c Vyměňte a znovu vložte tiskové kazety.</p> <div style="text-align: center;">  </div> <p>d Vložte zásobník tiskové kazety a zavřete dvířka.</p> <p>e Vytiskněte dokument.</p> <p>Tiskne tiskárna obrázky vytištěné jednou barvou nebo celé černé?</p>	Obráťte se na zákaznická podpora .	Problém je vyřešen.

Oříznutý text nebo obrázky



Poznámka: Před odstraňováním problému vytiskněte zkušební stránku. Z kontrolního panelu přejděte do nabídky **Nastavení > Řešení problémů > Vytisknout zkušební stránku**. U modelů bez dotykové obrazovky procházejte nastavením pomocí tlačítka **OK**.

Činnost	Ano	Ne
<p>Krok 1</p> <p>a Nastavte vodící lišty papíru v zásobníku do správné polohy pro vloženou velikost papíru.</p> <p>b Vytiskněte dokument.</p> <p>Jsou text nebo obrázky oříznuté?</p>	Přejděte ke kroku 2.	Problém je vyřešen.
<p>Krok 2</p> <p>a Zadejte formát papíru z dialogového okna Předvolby tisku nebo Tisk (podle operačního systému).</p> <p>Poznámky:</p> <ul style="list-style-type: none"> Ujistěte se, že nastavení odpovídá založenému papíru. Nastavení můžete změnit také pomocí ovládacího panelu tiskárny. Přejděte na položku Nastavení > Papír > Konfigurace zásobníku > Formát/typ papíru. <p>b Vytiskněte dokument.</p> <p>Jsou text nebo obrázky oříznuté?</p>	Přejděte ke kroku 3.	Problém je vyřešen.

Činnost	Ano	Ne
<p>Krok 3</p> <p>a Otevřete přední dvířka a poté je pevně zatlačte dolů.</p> <p>b Vyjměte zásobník tiskové kazety.</p> <p>c Vyjměte a znovu vložte tiskové kazety.</p> <div data-bbox="321 457 854 667" style="text-align: center;"> </div> <p>d Vložte zásobník tiskové kazety a zavřete dvířka.</p> <p>e Vytiskněte dokument.</p> <p>Jsou text nebo obrázky oříznuté?</p>	<p>Obratě se na základní podpora.</p>	<p>Problém je vyřešen.</p>

Toner se snadno smazává

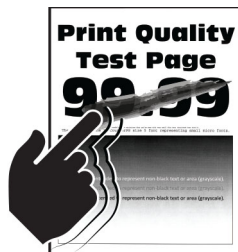



Poznámka: Před odstraňováním problému vytiskněte zkušební stránku. Na ovládacím panelu přejděte do nabídky **Nastavení > Řešení problémů > Tisk zkušební stránky**. U modelů bez dotykové obrazovky procházejte nastavením pomocí tlačítka **OK**.

Akce	Ano	Ne
<p>Krok 1</p> <p>a Zadejte typ papíru z dialogového okna Předvolby tisku nebo Tisk (podle operačního systému).</p> <p>Poznámky:</p> <ul style="list-style-type: none"> • Ujistěte se, že nastavení odpovídá založenému papíru. • Nastavení můžete změnit také pomocí ovládacího panelu tiskárny. Přejděte na: <p>Nastavení > Papír > Konfigurace zásobníku > Formát/typ papíru</p> <p>b Vytiskněte dokument.</p> <p>Stírá se toner snadno?</p>	<p>Přejděte ke kroku 2.</p>	<p>Problém je vyřešen.</p>

Akce	Ano	Ne
<p>Krok 2</p> <p>a Zkontrolujte, zda je gramáž papíru podporována.</p> <p>Poznámka: Pokud daná gramáž papíru není podporována, vložte podporovanou.</p> <p>b Vytiskněte dokument.</p> <p>Stírá se toner snadno?</p>	Přejděte ke kroku 3.	Problém je vyřešen.
<p>Krok 3</p> <p>a Vložte papír z nového balení.</p> <p>Poznámka: Papír zvlhnul kvůli vysoké vlhkosti prostředí. Ponechte papír v originálním balení, dokud nebudete připraveni ho použít.</p> <p>b Vytiskněte dokument.</p> <p>Stírá se toner snadno?</p>	Obratě se na zákaznickou podporu .	Problém je vyřešen.

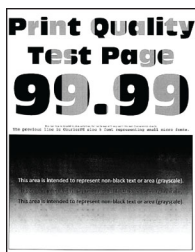
Nerovnoměrný tisk



Poznámka: Před odstraňováním problému vytiskněte zkušební stránku. Z kontrolního panelu přejděte do nabídky **Nastavení > Řešení problémů > Vytisknout zkušební stránku**. U modelů bez dotykové obrazovky procházejte nastavením pomocí tlačítka .

Činnost	Ano	Ne
<p>a Otevřete přední dvířka a poté je pevně zatlačte dolů.</p> <p>b Vyjměte zásobník tiskové kazety.</p> <p>c Vyjměte a znovu vložte tiskové kazety.</p> <div style="text-align: center;">  </div> <p>d Vložte zásobník tiskové kazety a zavřete dvířka.</p> <p>e Vytiskněte dokument.</p> <p>Je hustota tisku nerovnoměrná?</p>	Obratě se na zákaznickou podporu .	Problém je vyřešen.

Vodorovné tmavé čáry



Poznámky:

- Před odstraňováním problému vytiskněte zkušební stránku. Z kontrolního panelu přejděte do nabídky **Nastavení > Řešení problémů > Vytisknout zkušební stránku**. U modelů bez dotykové obrazovky procházejte nastavením pomocí tlačítka **OK**.
- Pokud se ve výtiscích stále zobrazují vodorovné tmavé čáry, podívejte se do tématu „Opakované vady“.

Činnost	Ano	Ne
<p>Krok 1</p> <p>a Zadejte typ papíru z dialogového okna Předvolby tisku nebo Tisk (podle operačního systému).</p> <p>Poznámky:</p> <ul style="list-style-type: none"> • Ujistěte se, že nastavení odpovídá založenému papíru. • Nastavení můžete změnit také pomocí ovládacího panelu tiskárny. Přejděte na položku Nastavení > Papír > Konfigurace zásobníku > Formát/typ papíru. <p>b Vytiskněte dokument.</p> <p>Objevují se na výtisku tmavé čáry?</p>	Přejděte ke kroku 2.	Problém je vyřešen.
<p>Krok 2</p> <p>a Vložte papír z nového balení.</p> <p>Poznámka: Papír zvlhnul kvůli vysoké vlhkosti prostředí. Před použitím mějte papír uložen v originálním obalu.</p> <p>b Vytiskněte dokument.</p> <p>Objevují se na výtisku tmavé čáry?</p>	Přejděte ke kroku 3.	Problém je vyřešen.

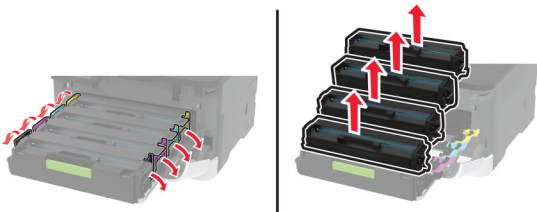
Činnost	Ano	Ne
<p>Krok 3</p> <p>a Otevřete přední dvířka a poté je pevně zatlačte dolů.</p> <p>b Vyjměte zásobník tiskové kazety.</p> <p>c Vyjměte a znovu vložte tiskové kazety.</p>  <p>d Vložte zásobník tiskové kazety a zavřete dvířka.</p> <p>e Vytiskněte dokument.</p> <p>Objevují se na výtisku tmavé čáry?</p>	Přejděte ke kroku 4.	Problém je vyřešen.
<p>Krok 4</p> <p>a Provedte úpravu barev. Na ovládacím panelu přejděte na: Nastavení > Tisk > Kvalita > Rozšířené nastavení > Úprava barev</p> <p>b Vytiskněte dokument.</p> <p>Objevují se na výtisku tmavé čáry?</p>	Obráťte se na zákaznická podpora .	Problém je vyřešen.

Svislé tmavé čáry



Poznámka: Před odstraňováním problému vytiskněte zkušební stránku. Z kontrolního panelu přejděte do nabídky **Nastavení > Řešení problémů > Vytisknout zkušební stránku**. U modelů bez dotykové obrazovky procházejte nastavením pomocí tlačítka **OK**.

Činnost	Ano	Ne
<p>Krok 1</p> <p>a Zadejte typ papíru z dialogového okna Předvolby tisku nebo Tisk (podle operačního systému).</p> <p>Poznámky:</p> <ul style="list-style-type: none"> • Ujistěte se, že nastavení odpovídá založenému papíru. • Nastavení můžete změnit také pomocí ovládacího panelu tiskárny. Přejděte na položku Nastavení > Papír > Konfigurace zásobníku > Formát/typ papíru. <p>b Vytiskněte dokument.</p> <p>Objevují se na výtiscích stále svislé tmavé čáry?</p>	Přejděte ke kroku 2.	Problém je vyřešen.
<p>Krok 2</p> <p>a Vložte papír z nového balení.</p> <p>Poznámka: Papír zvlhnul kvůli vysoké vlhkosti prostředí. Před použitím mějte papír uložen v originálním obalu.</p> <p>b Vytiskněte dokument.</p> <p>Objevují se na výtiscích stále svislé tmavé čáry?</p>	Přejděte ke kroku 3.	Problém je vyřešen.
<p>Krok 3</p> <p>a Otevřete přední dvířka a poté je pevně zatlačte dolů.</p> <p>b Vyměňte zásobník tiskové kazety.</p> <p>c Vyměňte a znovu vložte tiskové kazety.</p> <div data-bbox="321 1150 854 1356" style="text-align: center;"> </div> <p>d Vložte zásobník tiskové kazety a zavřete dvířka.</p> <p>e Vytiskněte dokument.</p> <p>Objevují se na výtiscích stále svislé tmavé čáry?</p>	Obratě se na základní podpora .	Problém je vyřešen.

Vodorovné bílé čáry

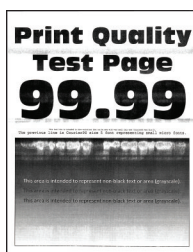

Poznámky:

- Před odstraňováním problému vytiskněte zkušební stránku. Z kontrolního panelu přejděte do nabídky **Nastavení > Řešení problémů > Vytisknout zkušební stránku**. U modelů bez dotykové obrazovky procházejte nastavením pomocí tlačítka .
- Pokud se ve výtiscích stále zobrazují vodorovné bílé čáry, podívejte se do tématu „Opakované vady“.

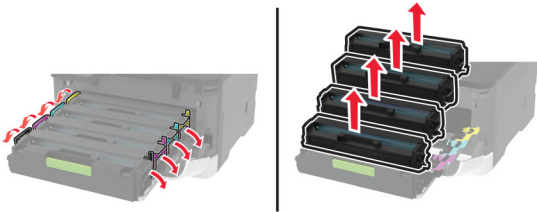
Činnost	Ano	Ne
<p>Krok 1</p> <p>a Zadejte typ papíru z dialogového okna Předvolby tisku nebo Tisk (podle operačního systému).</p> <p>Poznámky:</p> <ul style="list-style-type: none"> • Ujistěte se, že nastavení odpovídá založenému papíru. • Nastavení můžete změnit také pomocí ovládacího panelu tiskárny. Přejděte na položku Nastavení > Papír > Konfigurace zásobníku > Formát/typ papíru. <p>b Vytiskněte dokument.</p> <p>Objevují se na výtiscích vodorovné bílé čáry?</p>	Přejděte ke kroku 2.	Problém je vyřešen.
<p>Krok 2</p> <p>a Otevřete přední dvířka a poté je pevně zatlačte dolů.</p> <p>b Vyměňte zásobník tiskové kazety.</p> <p>c Vyměňte a znovu vložte tiskové kazety.</p> <div style="text-align: center;">  </div> <p>d Vložte zásobník tiskové kazety a zavřete dvířka.</p> <p>e Vytiskněte dokument.</p> <p>Objevují se na výtiscích vodorovné bílé čáry?</p>	Přejděte ke kroku 3.	Problém je vyřešen.
<p>Krok 3</p> <p>a Proveďte úpravu barev. Na ovládacím panelu přejděte na: Nastavení > Tisk > Kvalita > Rozšířené nastavení > Úprava barev</p> <p>b Vytiskněte dokument.</p> <p>Objevují se na výtiscích vodorovné bílé čáry?</p>	Obráťte se na zákaznická podpora .	Problém je vyřešen.

Svislé bílé čáry



Poznámka: Před odstraňováním problému vytiskněte zkušební stránku. Z kontrolního panelu přejděte do nabídky **Nastavení > Řešení problémů > Vytisknout zkušební stránku**. U modelů bez dotykové obrazovky procházejte nastavením pomocí tlačítka **OK**.

Činnost	Ano	Ne
<p>Krok 1</p> <p>a Zadejte typ papíru z dialogového okna Předvolby tisku nebo Tisk (podle operačního systému).</p> <p>Poznámky:</p> <ul style="list-style-type: none"> Ujistěte se, že nastavení odpovídá založenému papíru. Nastavení můžete změnit také pomocí ovládacího panelu tiskárny. Přejděte na položku Nastavení > Papír > Konfigurace zásobníku > Formát/typ papíru. <p>b Vytiskněte dokument.</p> <p>Objevují se na výtiscích svislé bílé čáry?</p>	Přejděte ke kroku 2.	Problém je vyřešen.
<p>Krok 2</p> <p>Zkontrolujte, zda používáte doporučený typ papíru.</p> <p>a Vložte zdroj papíru s doporučeným typem papíru.</p> <p>b Vytiskněte dokument.</p> <p>Objevují se na výtiscích svislé bílé čáry?</p>	Přejděte ke kroku 3.	Problém je vyřešen.

Činnost	Ano	Ne
<p>Krok 3</p> <p>a Otevřete přední dvířka a poté je pevně zatlačte dolů.</p> <p>b Vyměňte zásobník tiskové kazety.</p> <p>c Vyměňte a znovu vložte tiskové kazety.</p> <div data-bbox="321 457 854 667" style="text-align: center;"> </div> <p>d Vložte zásobník tiskové kazety a zavřete dvířka.</p> <p>e Vytiskněte dokument.</p> <p>Objevují se na výtiscích svislé bílé čáry?</p>	<p>Obratťe se na zákaznická podpora.</p>	<p>Problém je vyřešen.</p>

Opakující se vady



Poznámka: Před odstraňováním problému vytiskněte zkušební stránku. Z kontrolního panelu přejděte do nabídky **Nastavení** > **Řešení problémů** > **Vytisknout zkušební stránku**. U modelů bez dotykové obrazovky procházejte nastavením pomocí tlačítka **OK**.

Činnost	Ano	Ne
<p>a Pomocí zkušební stránky, změřte vzdálenost vzdálenosti mezi opakujícími se vadami na ovlivněné barevné stránce.</p> <p>b Podívejte se, jestli opakované chyby odpovídají některému z následujících rozměrů:</p> <p>Tiskové kazety</p> <ul style="list-style-type: none"> • 25,70 mm (1,01 palce) • 35,30 mm (1,39 palce) • 75,6 mm (2,98 palce) • 26,7 mm (1,05 palce) <p>Zapékač</p> <ul style="list-style-type: none"> • 56,5 mm (2,22 palce) <p>Přenosový modul</p> <ul style="list-style-type: none"> • 25,10 mm (0,99 palce) • 59,70 mm (2,35 palce) • 28,30 mm (1,11 palce) • 65 mm (2,56 palce) • 44 mm (1,73 palce) <p>Odpovídají opakované chyby některému z rozměrů?</p>	Poznamenejte si vzdálenost a obraťte se na zákaznická podpora .	Poznamenejte si vzdálenost a obraťte se na zákaznická podpora .

Tiskové úlohy se netisknou

Činnost	Ano	Ne
<p>Krok 1</p> <p>a V dokumentu, který se chystáte vytisknout, otevřete dialogové okno Tisk a zkontrolujte, zda jste vybrali správnou tiskárnu.</p> <p>b Vytiskněte dokument.</p> <p>Vytiskl se dokument?</p>	Problém je vyřešen.	Přejděte ke kroku 2.
<p>Krok 2</p> <p>a Zkontrolujte, zda je tiskárna zapnuta.</p> <p>b Vyřešte veškerá chybová hlášení, která se zobrazují na displeji.</p> <p>c Vytiskněte dokument.</p> <p>Vytiskl se dokument?</p>	Problém je vyřešen.	Přejděte ke kroku 3.
<p>Krok 3</p> <p>a Zkontrolujte, zda jsou porty funkční a zda jsou kabely bezpečně připojeny k počítači a k tiskárně. Další informace vyhledejte v dokumentaci k nastavení dodané s tiskárnou.</p> <p>b Vytiskněte dokument.</p> <p>Vytiskl se dokument?</p>	Problém je vyřešen.	Přejděte ke kroku 4.

Činnost	Ano	Ne
<p>Krok 4</p> <p>a Vypněte tiskárnu, vyčkejte přibližně 10 sekund a pak ji znovu zapněte.</p> <p>b Vytiskněte dokument.</p> <p>Vytiskl se dokument?</p>	Problém je vyřešen.	Přejděte ke kroku 5.
<p>Krok 5</p> <p>a Odinstalujte a znovu nainstalujte ovladač tisku.</p> <p>b Vytiskněte dokument.</p> <p>Vytiskl se dokument?</p>	Problém je vyřešen.	Obratěte se na zákaznická podpora .

Pomalý tisk

Činnost	Ano	Ne
<p>Krok 1</p> <p>Zkontrolujte, zda je kabel tiskárny pevně připojený k tiskárně a k počítači, tiskovému serveru, příslušenství nebo jinému síťovému zařízení.</p> <p>Tiskne tiskárna pomalu?</p>	Přejděte ke kroku 2.	Problém je vyřešen.
<p>Krok 2</p> <p>a Ujistěte se, že tiskárna není v tichém režimu. Na domovské obrazovce vyberte možnost Nastavení > Zařízení > Údržba > Nabídka konfigurace > Činnosti zařízení > Tichý režim.</p> <p>b Vytiskněte dokument.</p> <p>Tiskne tiskárna pomalu?</p>	Přejděte ke kroku 3.	Problém je vyřešen.
<p>Krok 3</p> <p>a Zadejte rozlišení tisku z dialogového okna Předvolby tisku nebo Tisk (podle operačního systému).</p> <p>b Nastavte rozlišení na 4800 CQ.</p> <p>c Vytiskněte dokument.</p> <p>Tiskne tiskárna pomalu?</p>	Přejděte ke kroku 4.	Problém je vyřešen.

Činnost	Ano	Ne
<p>Krok 4</p> <p>a Zadejte typ papíru z dialogového okna Předvolby tisku nebo Tisk (podle operačního systému).</p> <p>Poznámky:</p> <ul style="list-style-type: none"> • Ujistěte se, že nastavení odpovídá založenému papíru. • Nastavení můžete změnit také pomocí ovládacího panelu tiskárny. Na domovské obrazovce stiskněte možnost Nastavení > Papír > Konfigurace zásobníku > Formát/Typ papíru. • Tisk na těžší papír probíhá pomaleji. • Tisk na papír užší než letter, A4 a legal může probíhat pomaleji. <p>b Vytiskněte dokument.</p> <p>Tiskne tiskárna pomalu?</p>	Přejděte ke kroku 5.	Problém je vyřešen.
<p>Krok 5</p> <p>a Zkontrolujte, zda nastavení tiskárny pro texturu a hmotnost odpovídají zakládanému papíru.</p> <p>Na domovské obrazovce stiskněte možnost Nastavení > Papír > Konfigurace médií > Typy médií.</p> <p>Poznámka: Drsný povrch papíru a vysoká hmotnost papíru mohou způsobit pomalejší tisk.</p> <p>b Vytiskněte dokument.</p> <p>Tiskne tiskárna pomalu?</p>	Přejděte ke kroku 6.	Problém je vyřešen.
<p>Krok 6</p> <p>Odeberte pozastavené úlohy.</p> <p>Tiskne tiskárna pomalu?</p>	Přejděte ke kroku 7.	Problém je vyřešen.
<p>Krok 7</p> <p>a Ujistěte se, že se tiskárna nepřehřívá.</p> <p>Poznámky:</p> <ul style="list-style-type: none"> • Po dokončení dlouhé tiskové úlohy nechte tiskárnu vychladnout. • Sledujte doporučenou okolní teplotu pro tiskárnu. Další informace najdete v části „Výběr umístění tiskárny“ na straně 20. <p>b Vytiskněte dokument.</p> <p>Tiskne tiskárna pomalu?</p>	Obráťte se na zákaznická podpora .	Problém je vyřešen.

Úloha se tiskne z nesprávného zásobníku nebo na nesprávný papír

Činnost	Ano	Ne
<p>Krok 1</p> <p>a Zkontrolujte, zda tisknete na správný papír.</p> <p>b Vytiskněte dokument.</p> <p>Je dokument vytištěn na správném papíru?</p>	Přejděte ke kroku 2.	Vložte papír správné velikosti a typu.
<p>Krok 2</p> <p>a Zadejte formát a typ papíru z dialogového okna Předvolby tisku nebo Tisk (podle operačního systému).</p> <p>Poznámka: Nastavení můžete změnit také pomocí ovládacího panelu tiskárny. Přejděte na:</p> <p>Nastavení > Papír > Konfigurace zásobníku > Formát/typ papíru</p> <p>b Ujistěte se, že nastavení odpovídá papíru založenému v zásobníku.</p> <p>c Vytiskněte dokument.</p> <p>Je dokument vytištěn na správném papíru?</p>	Problém je vyřešen.	Přejděte ke kroku 3.
<p>Krok 3</p> <p>a Zkontrolujte, zda nejsou zásobníky propojeny.</p> <p>Další informace najdete v části „Propojování zásobníků“ na straně 43.</p> <p>b Vytiskněte dokument.</p> <p>Je dokument vytištěn ze správného zásobníku?</p>	Problém je vyřešen.	Obratě se na základní podpora .

Důvěrné a jiné pozdržené dokumenty se netisknou

Činnost	Ano	Ne
<p>Krok 1</p> <p>a Z ovládacího panelu zkontrolujte, zda se dokumenty zobrazují v seznamu Pozdržené úlohy.</p> <p>Poznámka: Pokud se dokumenty v seznamu nezobrazují, vytiskněte je pomocí možností Vytisknout a pozdržet.</p> <p>b Vytiskněte dokumenty.</p> <p>Jsou dokumenty vytištěny?</p>	Problém je vyřešen.	Přejděte ke kroku 2.
<p>Krok 2</p> <p>Tisková úloha může obsahovat chybu formátování nebo neplatná data. Odstraňte tiskovou úlohu a poté ji znovu odešlete.</p> <p>Jsou dokumenty vytištěny?</p>	Problém je vyřešen.	Přejděte ke kroku 3.

Činnost	Ano	Ne
<p>Krok 3 Pokud tisknete z Internetu, tiskárna může číst úlohy více názvů úloh jako duplicitní položky.</p> <p>Uživatelé se systémem Windows</p> <p>a Otevřete dialogové okno Předvolby tisku. b Na kartě Tisk a pozdržení úlohy klepněte na volbu Použít režim Tisk a pozdržení úlohy a poté klepněte na volbu Zachovat duplicitní dokumenty. c Zadejte kód PIN a poté uložte změny. d Odešlete tiskovou úlohu.</p> <p>Uživatelé se systémem Macintosh</p> <p>a Každou úlohu uložte a pojmenujte jinak. b Pošlete úlohu jednotlivě.</p> <p>Jsou dokumenty vytištěny?</p>	Problém je vyřešen.	Přejděte ke kroku 4.
<p>Krok 4</p> <p>a Odstraňte některé pozdržené úlohy a uvolněte tak paměť tiskárny. b Vytiskněte dokumenty.</p> <p>Jsou dokumenty vytištěny?</p>	Problém je vyřešen.	Obratťe se na zákaznickou podporu .

Tiskárna nereaguje.

Činnost	Ano	Ne
<p>Krok 1 Zkontrolujte, zda je napájecí kabel připojen k elektrické zásuvce.</p> <p> VÝSTRAHA – RIZIKO ZRANĚNÍ: Abyste zabránili nebezpečí požáru nebo úrazu elektrickým proudem, připojte napájecí kabel do řádně uzemněné elektrické zásuvky s odpovídajícími parametry, která se nachází v blízkosti výrobku a je snadno přístupná.</p> <p>Reaguje tiskárna?</p>	Problém je vyřešen.	Přejděte ke kroku 2.
<p>Krok 2 Zkontrolujte, zda není elektrická zásuvka vypnuta pomocí spínače nebo jističe.</p> <p>Je elektrická zásuvka vypnuta pomocí spínače nebo jističe?</p>	Zapněte spínač nebo resetujte jistič.	Přejděte ke kroku 3.
<p>Krok 3 Zkontrolujte, zda je tiskárna zapnuta.</p> <p>Je tiskárna zapnutá?</p>	Přejděte ke kroku 4.	Zapněte tiskárnu.

Činnost	Ano	Ne
<p>Krok 4</p> <p>Zkontrolujte, zda není tiskárna v režimu spánku nebo hibernace.</p> <p>Je tiskárna v režimu spánku nebo hibernace?</p>	Stisknutím tlačítka napájení tiskárnu probudte.	Přejděte ke kroku 5.
<p>Krok 5</p> <p>Zkontrolujte, zda jsou kabely spojující tiskárnu a počítač vloženy do správných portů.</p> <p>Jsou kabely vloženy do správných portů?</p>	Přejděte ke kroku 6.	Vložte kabely do správných portů.
<p>Krok 6</p> <p>Vypněte tiskárnu, nainstalujte hardwarové doplňky, a poté ji znovu zapněte.</p> <p>Další informace vyhledejte v dokumentaci dodané společně s doplňkem.</p> <p>Reaguje tiskárna?</p>	Problém je vyřešen.	Přejděte ke kroku 7.
<p>Krok 7</p> <p>Nainstalujte správný ovladač tiskárny.</p> <p>Reaguje tiskárna?</p>	Problém je vyřešen.	Přejděte ke kroku 8.
<p>Krok 8</p> <p>Vypněte tiskárnu, vyčkejte přibližně 10 sekund a pak ji znovu zapněte.</p> <p>Reaguje tiskárna?</p>	Problém je vyřešen.	Obraťte se na zákaznická podpora .

Jednotku paměti flash nelze přečíst

Činnost	Ano	Ne
<p>Krok 1</p> <p>Zkontrolujte, zda není tiskárna zaneprázdněna jinou úlohou tisku, kopírování, skenování nebo faxování.</p> <p>Je tiskárna připravena?</p>	Přejděte ke kroku 2.	Vyčkejte, než tiskárna dokončí zpracovávání ostatních úloh.
<p>Krok 2</p> <p>Ujistěte se, že je jednotka paměti flash podporována. Další informace najdete v části „Podporované jednotky flash a typy souborů“ na straně 56.</p> <p>Je jednotka paměti flash podporována?</p>	Přejděte ke kroku 3.	Vložte podporovanou jednotku paměti flash.
<p>Krok 3</p> <p>Vyjměte a poté vložte jednotku paměti flash.</p> <p>Rozpozná tiskárna jednotku paměti flash?</p>	Problém je vyřešen.	Obraťte se na zákaznickou podporu .

Povolení portu USB

Na domovské obrazovce stiskněte možnost **Nastavení > Sítě/Porty > USB > Povolit port USB**.

Problémy se síťovým připojením

Embedded Web Server nelze spustit

Činnost	Ano	Ne
<p>Krok 1 Zkontrolujte, zda je tiskárna zapnuta.</p> <p>Je tiskárna zapnutá?</p>	Přejděte ke kroku 2.	Zapněte tiskárnu.
<p>Krok 2 Ujistěte se, že je adresa IP tiskárny správná.</p> <p>Poznámky:</p> <ul style="list-style-type: none"> • Zobrazte adresu IP na domovské obrazovce. • Adresa IP se zobrazí jako čtyři sady čísel oddělených tečkou, například 123.123.123.123. <p>zjištění IP adresy tiskárny</p>	Přejděte ke kroku 3.	Zadejte do pole adresy správnou adresu IP tiskárny.
<p>Krok 3 Zkontrolujte, zda používáte podporovaný prohlížeč:</p> <ul style="list-style-type: none"> • Internet Explorer verze 11 nebo novější • Microsoft Edge • Safari verze 10 nebo novější • Google Chrome™ verze 60 nebo novější • Mozilla Firefox verze 24 nebo novější <p>Je váš prohlížeč podporován?</p>	Přejděte ke kroku 4.	Nainstalujte podporovaný prohlížeč.
<p>Krok 4 Zkontrolujte, zda funguje připojení k síti.</p> <p>Funguje připojení k síti?</p>	Přejděte ke kroku 5.	Obráťte se na správce.
<p>Krok 5 Ujistěte se, že jsou kabely řádně připojené k tiskárně a tiskovému serveru. Další informace naleznete v dokumentaci dodané s tiskárnou.</p> <p>Jsou kabely pevně připojeny?</p>	Přejděte ke kroku 6.	Zkontrolujte připojení kabelů.
<p>Krok 6 Zkontrolujte, zda jsou webové servery proxy zakázány.</p> <p>Jsou webové servery proxy zakázány?</p>	Přejděte ke kroku 7.	Obráťte se na správce.

Činnost	Ano	Ne
<p>Krok 7 Přístup k Embedded Web Server</p> <p>Otevřel se server Embedded Web Server?</p>	Problém je vyřešen.	Obratěte se na zákaznická podpora .

Tiskárnu nelze připojit k síti Wi-Fi

Činnost	Ano	Ne
<p>Krok 1 Zkontrolujte, zda je možnost Aktivní adaptér nastavena na hodnotu Automaticky. Na domovské obrazovce stiskněte možnost Nastavení > Síť/porty > Přehled sítě > Aktivní adaptér > Automaticky.</p> <p>Lze tiskárnu připojit k síti Wi-Fi</p>	Problém je vyřešen.	Přejděte ke kroku 2.
<p>Krok 2 Zkontrolujte, zda je vybrána správná síť Wi-Fi. Poznámka: Některé směrovače mohou sdílet výchozí identifikátor SSID.</p> <p>Připojujete se ke správné síti Wi-Fi?</p>	Přejděte ke kroku 4.	Přejděte ke kroku 3.
<p>Krok 3 Připojte se ke správné síti Wi-Fi. Další informace najdete v části „Připojení tiskárny k síti Wi-Fi“ na straně 48.</p> <p>Lze tiskárnu připojit k síti Wi-Fi</p>	Problém je vyřešen.	Přejděte ke kroku 4.
<p>Krok 4 Zkontrolujte režim zabezpečení bezdrátové sítě. Na domovské obrazovce stiskněte možnost Nastavení > Síť/Porty > Bezdrátová síť > Režim zabezpečení bezdrátové sítě.</p> <p>Vybrali jste správný režim zabezpečení bezdrátové sítě?</p>	Přejděte ke kroku 6.	Přejděte ke kroku 5.
<p>Krok 5 Vyberte správný režim zabezpečení bezdrátové sítě.</p> <p>Lze tiskárnu připojit k síti Wi-Fi</p>	Problém je vyřešen.	Přejděte ke kroku 6.
<p>Krok 6 Ujistěte se, že jste zadali správné heslo sítě. Poznámka: Při zadávání hesla si dejte pozor na mezery, čísla a velká písmena.</p> <p>Lze tiskárnu připojit k síti Wi-Fi</p>	Problém je vyřešen.	Obratěte se na zákaznickou podporu .

Problémy se spotřebním materiálem

Vyměňte kazetu, neshoda regionu tiskárny

Tento problém opravíte zakoupením kazety se správným regionem, který se shoduje s regionem tiskárny nebo zakoupením celosvětové kazety.

- První číslo ve zprávě za číslem 42 označuje region tiskárny.
- Druhé číslo ve zprávě za číslem 42 označuje region kazety.

Regiony tiskáren a tiskových kazet

Oblast	Číselný kód
Celosvětově nebo Nedefinovaný region	0
Severní Amerika (Spojené státy, Kanada)	1
Evropský hospodářský prostor, Západní Evropa, severské země, Švýcarsko	2
Asie a Tichomoří	3
Latinská Amerika	4
Zbývající část Evropy, Střední východ, Afrika	5
Austrálie, Nový Zéland	6
Neplatný region	9

Poznámka: Chcete-li zjistit nastavení regionu tiskárny a tiskové kazety, vytiskněte zkušební stránky. Na ovládacím panelu přejděte na: **Nastavení > Řešení problémů > Vytisknout zkušební stránku.**

Spotřební materiál od jiného výrobce než Lexmark



Tiskárna zjistila, že je v tiskárně nainstalován spotřební materiál nebo díl od jiného výrobce.

Tiskárna Lexmark je navržena tak, aby fungovala nejlépe s pravým spotřebním materiálem a díly Lexmark. Použití spotřebních materiálů či dílů jiných výrobců můžete ovlivnit výkon, spolehlivost či životnost tiskárny a jejích zobrazovacích součástí.

Všechny ukazatele životnosti jsou navrženy pro používání spotřebního materiálu a dílů Lexmark a mohou přivodit nepředvídatelné důsledky, pokud se použije spotřební materiál či díly jiného výrobce. Používání zobrazovacích součástí po uplynutí zamýšlené životnosti může tiskárnu Lexmark nebo související součásti poškodit.



Varování – nebezpečí poškození: Použití spotřebních materiálů nebo dílů jiných výrobců může ovlivnit pokrytí zárukou. Poškození způsobené použitím spotřebního materiálu či dílů jiného výrobce nemusí být zárukou pokryto.

Pokud přijímáte všechna tato rizika a chcete pokračovat s použitím neoriginálního spotřebního materiálu nebo dílů ve své tiskárně, postupujte jedním z následujících postupů:

U modelů tiskáren s dotykovou obrazovkou dvakrát stiskněte tlačítko  a poté dvakrát stiskněte tlačítko .

U modelů tiskáren bez dotykové obrazovky stiskněte a podržte tlačítko **X** a současně tlačítko  po dobu 15 sekund.

Pokud tato rizika nechcete přijmout, vyjměte spotřební materiál či díl od jiného výrobce z tiskárny a nainstalujte originální spotřební materiál či díl Lexmark. Další informace najdete v části „[Používání originálních dílů a spotřebního materiálu Lexmark](#)“ na straně 136.

Pokud u modelů tiskáren s dotykovou obrazovkou po dvojitém stisknutí tlačítka  a poté dvojitým stisknutím tlačítka  tiskárna netiskne, vynulujte počítadlo využití spotřebního materiálu.

Pokud u modelů tiskáren bez dotykové obrazovky tiskárna netiskne ani po stisknutí a přidržení tlačítek **X** a  současně po dobu 15 sekund, resetujte počítadlo využití spotřebního materiálu.



1 Na ovládacím panelu přejděte na:

Nastavení > Zařízení > Údržba > Nabídka konfigurace > Počítadla a využití spotřebovaného materiálu

U modelů bez dotykové obrazovky procházejte nastavením pomocí tlačítka .

2 Vyberte díl nebo spotřební materiál, které chcete resetovat.

3 Chcete-li vymazat zprávu, použijte některý z následujících postupů:

- U modelů tiskáren s dotykovou obrazovkou dvakrát stiskněte tlačítka  a poté dvakrát stiskněte tlačítka .
- U modelů tiskáren bez dotykové obrazovky stiskněte a podržte tlačítka **X** a současně tlačítka  po dobu 15 sekund.

Poznámka: Pokud se vám nepodaří resetovat počítadla spotřeby materiálu, vraťte položku v místě nákupu.

Odstraňování uvíznutí

Prevence uvíznutí

Vložte správně papír.

- Ujistěte se, že papír leží v zásobníku rovně.

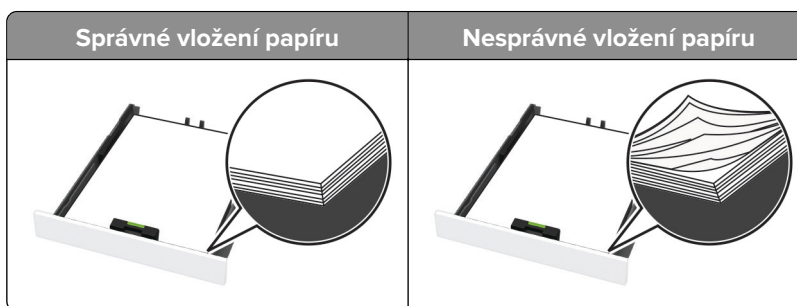

- Při probíhajícímu tisku neplňte ani nevyjímejte zásobník.
- Nezakládejte příliš mnoho papíru. Ujistěte se, že výška stohu papíru nepřesahuje indikátor značky maximálního množství papíru.

- Nezasouvejte papír do zásobníku. Vložte papíru podle obrázku.



- Ujistěte se, že jsou správně umístěná vodítka papíru a že příliš netlačí na papír či obálky.
- Po založení papíru zásobník přiměřenou silou zatlačte do tiskárny.

Používejte doporučený papír.

- Používejte pouze doporučený papír a speciální média.
- Nevkládejte pomačkaný, zohýbaný, vlhký, ohnutý nebo zprohýbaný papír.
- Papír před vložením ohněte, promněte a vyrovnejte hrany.

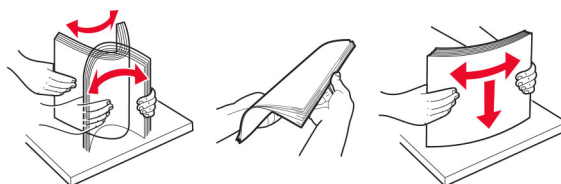

- Nepoužívejte papír, který je nastříhaný nebo nařezaný ručně.
- Nepoužívejte více formátů, gramáží a typů papíru v jednom zásobníku.
- Ujistěte se, že je v počítači nebo na ovládacím panelu tiskárny správně zadán formát a typ papíru.
- Papír skladujte v souladu s doporučeními výrobce.

Rozpoznání míst uvíznutí papíru

Poznámky:

- Pokud je zapnuta funkce Pomocník při zaseknutí, tiskárna se po odstranění zaseknuté stránky může pokusit vysunout prázdné nebo částečně potištěné stránky. Vyhledejte ve výstupu tisku prázdné stránky.
- Pokud je možnost Napravit uvíznutí nastavena na hodnotu Zapnuto nebo Automaticky, vytiskne tiskárna uvíznuté stránky znovu.

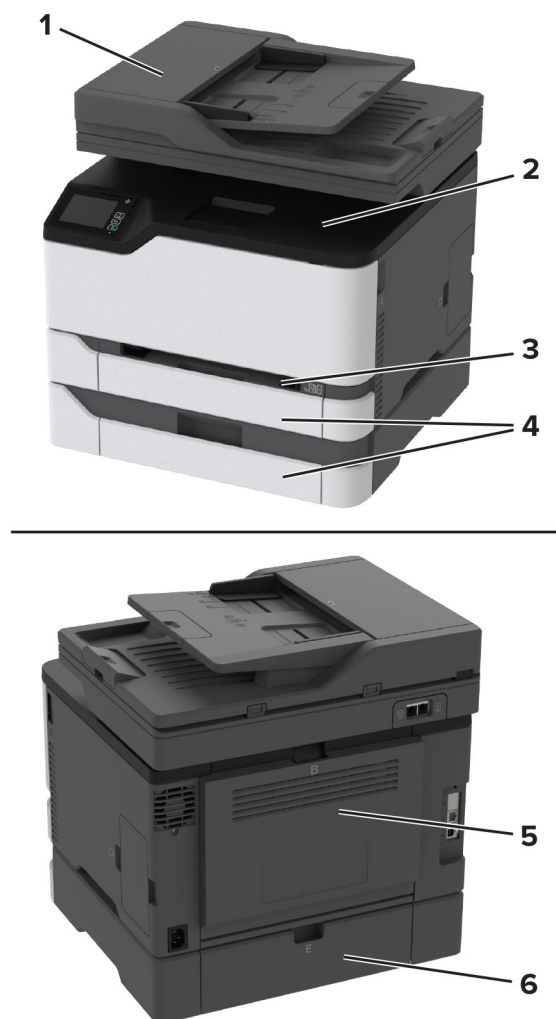

	Místa uvíznutí
1	Podavač ADF (automatický podavač dokumentů)
2	Standardní odkladač
3	Ruční podavač
4	Zásobníky
5	Dvířka B
6	Dvířka E

Zaseknutí papíru ve standardním zásobníku

1 Otevřete dvířka B.



VÝSTRAHA – HORKÝ POVRCH: Vnitřek tiskárny může být horký. Abyste omezili riziko zranění způsobeného horkou součástí, nedotýkejte se povrchu, dokud nevychladne.

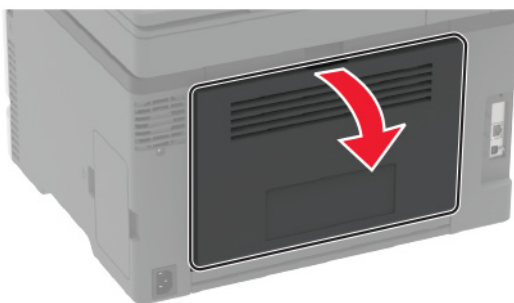

2 Vyměňte uvíznutý papír.

Poznámka: Ujistěte se, že jsou vyjmuty všechny útržky papíru.

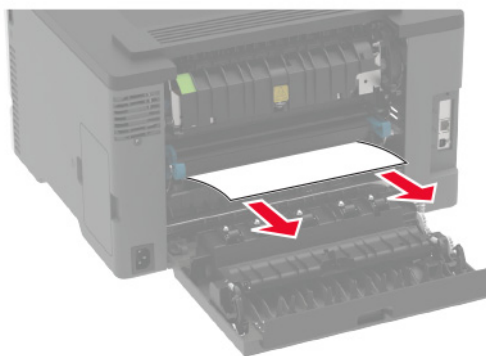

3 Zavřete dvířka.

- 4 Vyměňte zásobník a ruční podavač.

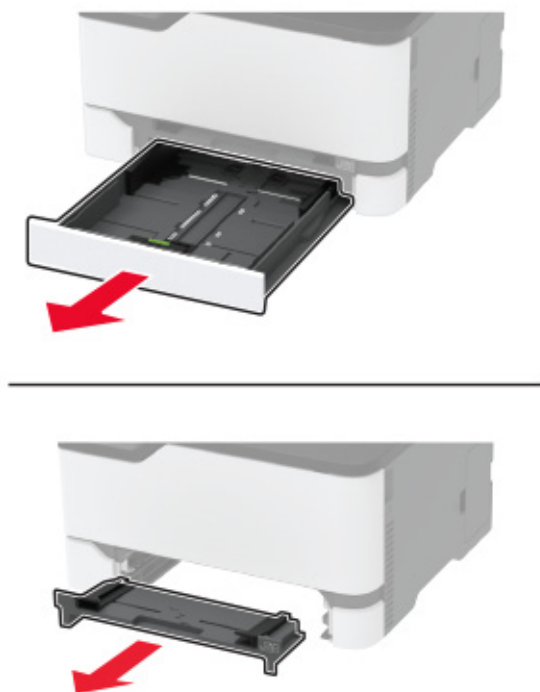

- 5 Vyměňte uvíznutý papír.

Poznámka: Ujistěte se, že jsou vyjmuty všechny útržky papíru.

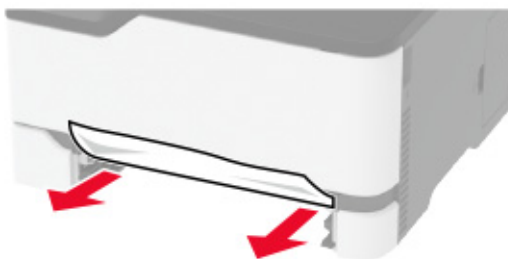

- 6 Vložte ruční podavač a zásobník.

Zaseknutí papíru ve volitelném zásobníku

- 1 Otevřete dvířka B.



VÝSTRAHA – HORKÝ POVRCH: Vnitřek tiskárny může být horký. Abyste omezili riziko zranění způsobeného horkou součástí, nedotýkejte se povrchu, dokud nevychladne.

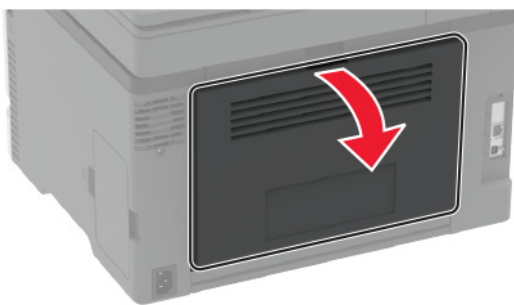

2 Vyměňte uvíznutý papír.

Poznámka: Ujistěte se, že jsou vyjmuty všechny útržky papíru.

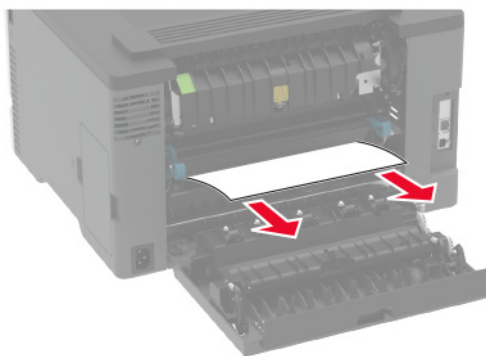

3 Zavřete dvířka.

4 Otevřete dvířka E.

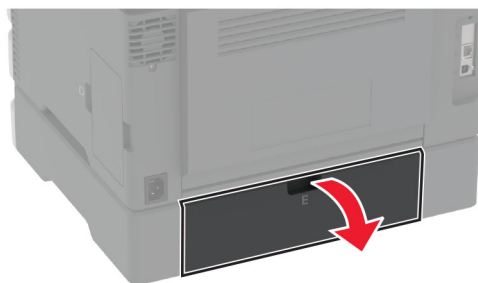

5 Vyměňte uvíznutý papír.

Poznámka: Ujistěte se, že jsou vyjmuty všechny útržky papíru.

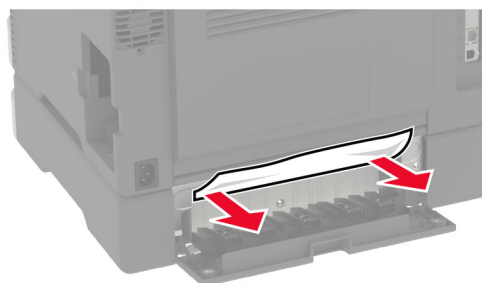

6 Zavřete dvířka.

7 Odstraňte případný zásobník.



8 Vyměňte uvíznutý papír.

Poznámka: Ujistěte se, že jsou vyjmuty všechny útržky papíru.



9 Vložte zásobník.

Uvíznutí papíru ve standardním odkladači

1 Zvedněte skener a vyměňte uvíznutý papír.

Poznámka: Ujistěte se, že jsou vyjmuty všechny útržky papíru.



2 Spustte skener.

Uvážnutí papíru v ručním podavači

- 1 Vyměňte zásobník a ruční podavač.

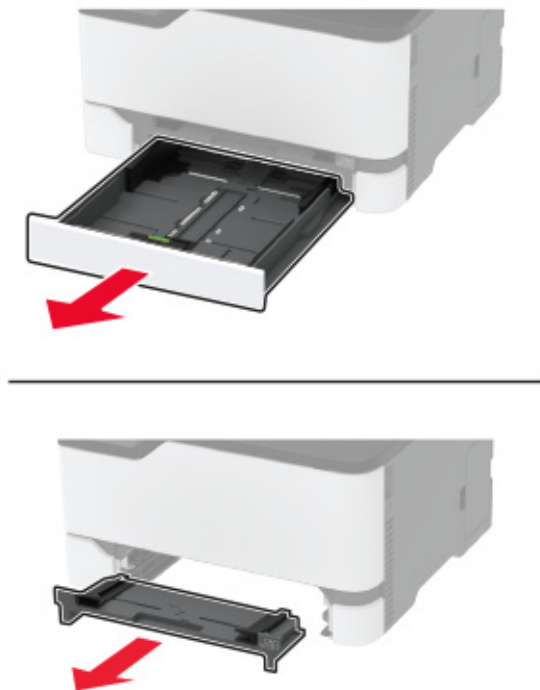

- 2 Vyměňte uvážnutý papír.

Poznámka: Ujistěte se, že jsou vyjmuty všechny útržky papíru.

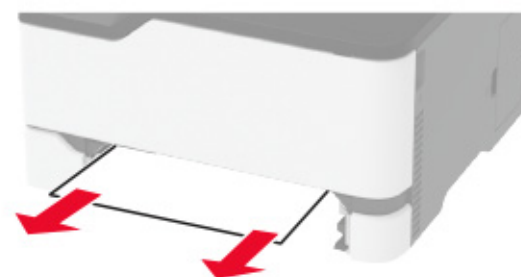

- 3 Vložte ruční podavač a zásobník.

Uvážnutí papíru ve dvířkách B

- 1 Otevřete dvířka B.



VÝSTRAHA – HORKÝ POVRCH: Vnitřek tiskárny může být horký. Abyste omezili riziko zranění způsobeného horkou součástí, nedotýkejte se povrchu, dokud nevychladne.

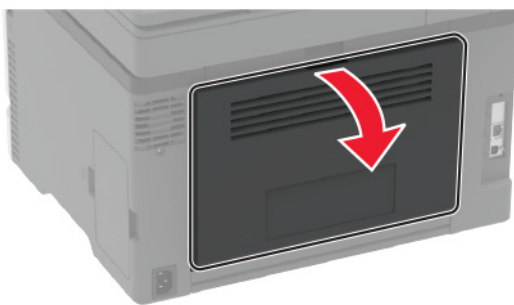

2 Vyměňte uvíznutý papír ze všech následujících oblastí:

Poznámka: Ujistěte se, že jsou vyjmuty všechny útržky papíru.

- Oblast zapékače

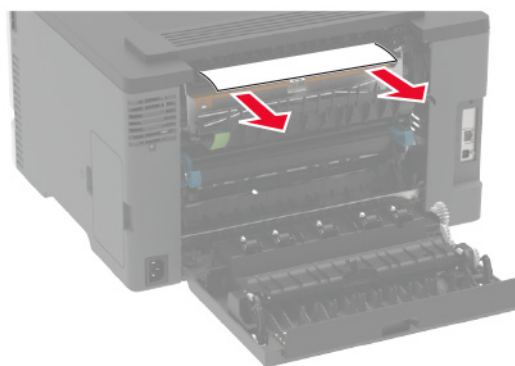
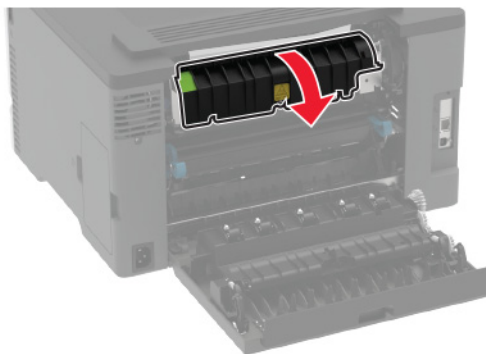

- Pod oblastí zapékače

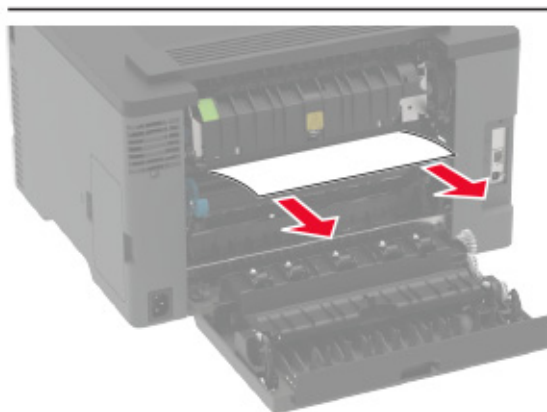
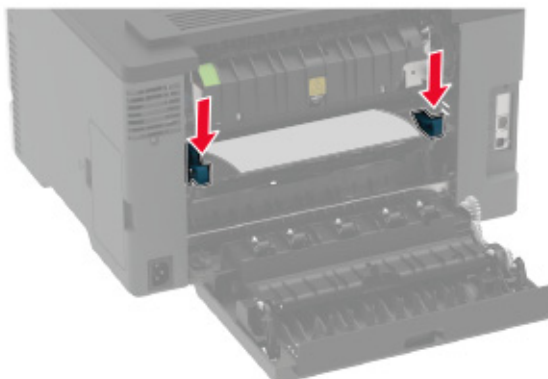

- Jednotka pro oboustranný tisk

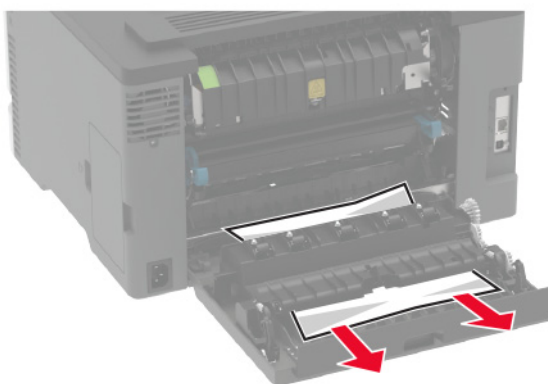

3 Zavřete dvířka.

Uvážnutí papíru v podavači ADF

- 1 Vyměňte veškeré předlohy z podavače ADF.
- 2 Otevřete kryt podavače ADF.

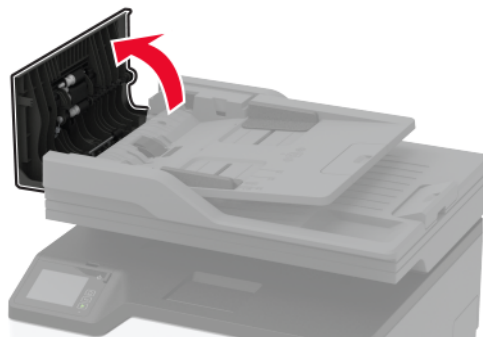

- 3 Vyměňte uvážnutý papír.

Poznámka: Ujistěte se, že jsou vyjmuty všechny útržky papíru.

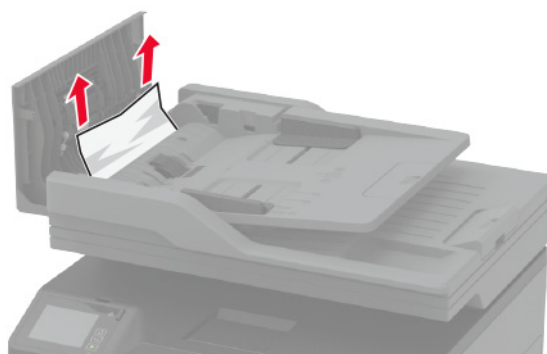

- 4 Zavřete kryt podavače ADF.

Potíže s podáváním papíru

Obálka se při tisku zalepí

Činnost	Ano	Ne
<p>Krok 1</p> <p>a Použijte obálku, které byla uložena v suchém prostředí.</p> <p>Poznámka: Při tisku na obálky s vysokým obsahem vlhkosti se mohou obálky zalepít.</p> <p>b Odešlete tiskovou úlohu.</p> <p>Zalepuje se obálka při tisku?</p>	Přejděte ke kroku 2.	Problém je vyřešen.
<p>Krok 2</p> <p>a Nastavte typ papíru na obálku. Na ovládacím panelu přejděte na: Nastavení > Papír > Konfigurace zásobníku > Formát/typ papíru</p> <p>b Odešlete tiskovou úlohu.</p> <p>Zalepuje se obálka při tisku?</p>	Obratě se na zákaznická podpora .	Problém je vyřešen.

Tisk se skládáním kopií nefunguje

Činnost	Ano	Ne
<p>Krok 1</p> <p>a Na ovládacím panelu přejděte na: Nastavení > Tisk > Rozvržení > Skládat kopie</p> <p>b Klepněte na možnost Zapnuto [1,2,1,2,1,2].</p> <p>c Vytiskněte dokument.</p> <p>Je dokument složený správně?</p>	Problém je vyřešen.	Přejděte ke kroku 2.
<p>Krok 2</p> <p>a V dokumentu, který se chystáte vytisknout, otevřete dialogové okno Tisk a poté zvolte možnost Skládat kopie.</p> <p>b Vytiskněte dokument.</p> <p>Je dokument složený správně?</p>	Problém je vyřešen.	Přejděte ke kroku 3.
<p>Krok 3</p> <p>a Snižte počet stran určených k tisku.</p> <p>b Vytiskněte dokument.</p> <p>Jsou stránky správně skládány?</p>	Problém je vyřešen.	Obratě se na zákaznickou podporu .

Propojování zásobníků nefunguje

Činnost	Ano	Ne
<p>Krok 1</p> <p>a Zkontrolujte, zda zásobníky obsahují papír stejného formátu a typu.</p> <p>b Ujistěte se, že jsou správně nastavena vodítka papíru.</p> <p>c Vytiskněte dokument.</p> <p>Jsou zásobníky správně propojeny?</p>	Problém je vyřešen.	Přejděte ke kroku 2.
<p>Krok 2</p> <p>a Na domovské obrazovce stiskněte možnost Nastavení > Papír > Konfigurace zásobníku > Formát/Typ papíru.</p> <p>b Nastavte formát a typ papíru podle papíru vloženého do propojených zásobníků.</p> <p>c Vytiskněte dokument.</p> <p>Jsou zásobníky správně propojeny?</p>	Problém je vyřešen.	Přejděte ke kroku 3.
<p>Krok 3</p> <p>a Zkontrolujte, zda je Spojování zásobníků nastaveno na možnost Automaticky. Další informace najdete v části „Propojování zásobníků“ na straně 43.</p> <p>b Vytiskněte dokument.</p> <p>Jsou zásobníky správně propojeny?</p>	Problém je vyřešen.	Obráťte se na zákaznickou podporu .

Častá zaseknutí papíru

Činnost	Ano	Ne
<p>Krok 1</p> <p>a Vyměňte zásobník.</p> <p>b Zkontrolujte, zda je papír správně vložen.</p> <p>Poznámky:</p> <ul style="list-style-type: none"> • Ujistěte se, že jsou správně nastavena vodítka papíru. • Ujistěte se, že výška stohu papíru nepřesahuje indikátor značky maximálního množství papíru. • Ujistěte se, že tisknete na papír doporučené velikosti a typu. <p>c Vložte zásobník.</p> <p>d Vytiskněte dokument.</p> <p>Dochází často k uvíznutí papíru?</p>	Přejděte ke kroku 2.	Problém je vyřešen.

Činnost	Ano	Ne
<p>Krok 2</p> <p>a Na ovládacím panelu přejděte na: Nastavení > Papír > Konfigurace zásobníku > Formát/typ papíru</p> <p>b Nastavte správnou velikost a typ papíru.</p> <p>c Vytiskněte dokument.</p> <p>Dochází často k uvíznutí papíru?</p>	Přejděte ke kroku 3.	Problém je vyřešen.
<p>Krok 3</p> <p>a Vložte papír z nového balení.</p> <p>Poznámka: Papír zvlhnul kvůli vysoké vlhkosti prostředí. Ponechte papír v originálním balení, dokud nebudete připraveni ho použít.</p> <p>b Vytiskněte dokument.</p> <p>Dochází často k uvíznutí papíru?</p>	Obráťte se na zákaznická podpora .	Problém je vyřešen.

Uvíznuté stránky se znovu nevytisknou

Činnost	Ano	Ne
<p>a Na ovládacím panelu přejděte na: Nastavení > Zařízení > Oznámení > Obnovení obsahu při uvíznutí</p> <p>b V nabídce Obnovení po zablokování vyberte možnost Zapnuto nebo Automaticky.</p> <p>c Vytiskněte dokument.</p> <p>Vytiskly se zaseknuté stránky znovu?</p>	Problém je vyřešen.	Obráťte se na zákaznická podpora .

Problémy s e-mailem

Zakázání chybové zprávy „Není nastaven server SMTP“

Na domovské obrazovce stiskněte položky  > **Nastavení > E-mail > Nastavení emailu > Zakázat chybu „Není nastaven server SMTP“ > Zapnuto.**

Chcete-li zabránit opakování chyby, proveďte jeden nebo více z následujících kroků:

- Aktualizujte firmware. Další informace najdete v tématu [„Aktualizace firmwaru“ na straně 45](#).
- Nakonfigurujte nastavení e-mailového serveru SMTP. Další informace najdete v tématu [„Konfigurace nastavení e-mailového serveru SMTP“ na straně 31](#).

Nelze odesílat e-maily

Činnost	Ano	Ne
<p>Krok 1 Ujistěte se, že jsou správně nakonfigurována nastavení SMTP Další informace naleznete v části „Konfigurace nastavení e-mailového serveru SMTP“ na straně 31.</p> <p>Můžete odeslat e-mail?</p>	Problém je vyřešen.	Přejděte ke kroku 2.
<p>Krok 2 Ujistěte se, že zadáváte správné heslo. V závislosti na poskytovateli e-mailových služeb zadejte heslo účtu, heslo aplikace nebo ověřovací heslo. Další informace naleznete v části „Konfigurace nastavení e-mailového serveru SMTP“ na straně 31.</p> <p>Můžete odeslat e-mail?</p>	Problém je vyřešen.	Přejděte ke kroku 3.
<p>Krok 3 Ujistěte se, že je tiskárna připojena k síti a síť je připojena k internetu.</p> <p>Můžete odeslat e-mail?</p>	Problém je vyřešen.	Obratě se na zákaznická podpora .

Problémy s faxováním

Nezobrazuje se ID volajcího

Poznámka: Tyto pokyny platí pouze pro tiskárny, které podporují analogový fax. Další informace najdete v tématu „[Nastavení tiskárny pro faxování](#)“ na straně 24.

Činnost	Ano	Ne
<p>Povolit ID volajcího. Na domovské obrazovce stiskněte možnost Nastavení > Fax > nastavení faxu > Nastavení příjmu faxů > Ovl. prvky správy > Povolit ID volajcího.</p> <p>Zobrazuje se ID volajcího?</p>	Problém je vyřešen.	Obratě se na zákaznická podpora .

Nelze nastavit službu etherFAX

Činnost	Ano	Ne
<p>Krok 1 Zkontrolujte připojení tiskárny.</p> <p>a Vytiskněte stránky Nastavení sítě. Na domovské obrazovce stiskněte možnost Nastavení > Zprávy > Síť > Stránka nastavení sítě.</p> <p>b Ověřte stav sítě tiskárny.</p> <p>Je vaše tiskárna připojena k síti?</p>	Přejděte ke kroku 3.	Přejděte ke kroku 2.
<p>Krok 2 Ujistěte se, že je tiskárna připojena k síti a síť je připojena k internetu.</p> <p>Můžete nastavit službu etherFAX?</p>	Problém je vyřešen.	Přejděte ke kroku 3.
<p>Krok 3 Zkontrolujte, zda je služba etherFAX správně nastavena. Další informace najdete v tématu „Nastavení funkce faxu pomocí služby etherFAX“ na straně 26.</p> <p>Můžete nastavit službu etherFAX?</p>	Problém je vyřešen.	Přejděte na webovou stránku https://www.etherfax.net/lexmark .

Nelze odesílat ani přijímat faxy pomocí analogového faxu

Činnost	Ano	Ne
<p>Krok 1 Vyřešte veškerá chybová hlášení, která se zobrazují na displeji.</p> <p>Lze odeslat nebo přijmout fax?</p>	Problém je vyřešen.	Přejděte ke kroku 2.
<p>Krok 2 Zkontrolujte, zda jsou správně připojeny kabely následujícího vybavení:</p> <ul style="list-style-type: none"> • Telefon • Sluchátko • Záznamník <p>Lze odeslat nebo přijmout fax?</p>	Problém je vyřešen.	Přejděte ke kroku 3.
<p>Krok 3 Zkontrolujte oznamovací tón.</p> <ul style="list-style-type: none"> • Zavolejte na faxové číslo, abyste se ujistili, zda je řádně funkční. • Používáte-li funkci Vytáčení v zavěšeném stavu, zvyšte hlasitost a zkontrolujte, zda je slyšet oznamovací tón. <p>Slyšíte oznamovací tón?</p>	Přejděte ke kroku 5.	Přejděte ke kroku 4.

Činnost	Ano	Ne
<p>Krok 4</p> <p>Zkontrolujte konektor telefonního kabelu.</p> <p>a Zapojte analogový telefon přímo do zásuvky ve zdi.</p> <p>b Počkejte na oznamovací tón.</p> <p>c Pokud neuslyšíte oznamovací tón, použijte jiný telefonní kabel.</p> <p>d Pokud stále neslyšíte oznamovací tón, připojte analogový telefon do jiné telefonní zásuvky ve zdi.</p> <p>e Uslyšíte-li oznamovací tón, připojte tiskárnu k této telefonní zásuvce.</p> <p>Lze odeslat nebo přijmout fax?</p>	Problém je vyřešen.	Přejděte ke kroku 5.
<p>Krok 5</p> <p>Zkontrolujte, zda je tiskárna připojena k lince analogové telefonní služby nebo ke správnému digitálnímu konektoru.</p> <ul style="list-style-type: none"> • Používáte-li telefonní službu ISDN (Integrated Services for Digital Network), proveďte připojení k analogovému telefonnímu portu adaptéru terminálu ISDN. Další informace získáte od svého poskytovatele služby ISDN. • Používáte-li DSL, proveďte připojení k filtru DSL nebo k routeru podporujícímu použití analogových zařízení. Další informace získáte od svého poskytovatele DSL. • Používáte-li telefonní službu pobočkové ústředny (PBX), přesvědčte se, zda se připojujete k analogovému konektoru na PBX. Není-li k dispozici žádná z těchto možností, pak zvažte instalaci analogové telefonní linky pro faxový přístroj. <p>Lze odeslat nebo přijmout fax?</p>	Problém je vyřešen.	Přejděte ke kroku 6.
<p>Krok 6</p> <p>Dočasně odpojte ostatní zařízení a deaktivujte ostatní telefonní služby.</p> <p>a Odpojte ostatní zařízení (například záznamníky, počítače, modemy nebo rozdělovače telefonních linek) mezi tiskárnou a telefonní linkou.</p> <p>b Deaktivujte službu čekajících hovorů a hlasovou schránku. Další informace získáte od své telefonní společnosti.</p> <p>Lze odeslat nebo přijmout fax?</p>	Problém je vyřešen.	Přejděte ke kroku 7.
<p>Krok 7</p> <p>Odesílejte originální dokument po jednotlivých stránkách.</p> <p>a Vytočte faxové číslo.</p> <p>b Naskenujte dokument.</p> <p>Lze odeslat nebo přijmout fax?</p>	Problém je vyřešen.	Obraťte se na zákaznická podpora .

Nelze odesílat ani přijímat faxy pomocí služby etherFAX

Činnost	Ano	Ne
<p>Krok 1 Ujistěte se, že je tiskárna připojena k síti a síť je připojena k internetu.</p> <p>Můžete odesílat nebo přijímat faxy pomocí služby etherFAX?</p>	Problém je vyřešen.	Přejděte ke kroku 2.
<p>Krok 2</p> <p>a Na domovské obrazovce stiskněte možnosti Nastavení > Fax > Nastavení faxu > Obecná nastavení faxu.</p> <p>b Zkontrolujte, zda máte k dispozici správné faxové číslo.</p> <p>c Zkontrolujte, zda je položka Přenos faxu nastavena na možnost etherFAX.</p> <p>Můžete odesílat nebo přijímat faxy pomocí služby etherFAX?</p>	Problém je vyřešen.	Přejděte ke kroku 3.
<p>Krok 3 Rozdělte velké dokumenty na menší soubory.</p> <p>Můžete odesílat nebo přijímat faxy pomocí služby etherFAX?</p>	Problém je vyřešen.	Přejděte na webovou stránku https://www.etherfax.net/lexmark .

Lze přijímat, ale nikoli odesílat faxy pomocí analogového faxu

Činnost	Ano	Ne
<p>Krok 1 Vložte originální dokument řádně do zásobníku podavače ADF nebo na skleněnou plochu skeneru.</p> <p>Můžete odesílat faxy?</p>	Problém je vyřešen.	Přejděte ke kroku 2.
<p>Krok 2 Nastavte řádně číslo zástupce.</p> <ul style="list-style-type: none"> Zkontrolujte, zda je nastaveno číslo zástupce pro telefonní číslo, které chcete vytočit. Vytočte telefonní číslo ručně. <p>Můžete odesílat faxy?</p>	Problém je vyřešen.	Obratťe se na zákaznická podpora .

Lze odesílat, ale nikoli přijímat faxy pomocí analogového faxu

Činnost	Ano	Ne
<p>Krok 1 Zkontrolujte, zda je zdroj papíru plný.</p> <p>Můžete přijímat faxy?</p>	Problém je vyřešen.	Přejděte ke kroku 2.
<p>Krok 2 Zkontrolujte nastavení zpoždění určené počtem zvonění. Na domovské obrazovce stiskněte možnost Nastavení > Fax > Nastavení faxu > Nastavení příjmu faxů > Počet zvonění před přijetím.</p> <p>Můžete přijímat faxy?</p>	Problém je vyřešen.	Přejděte ke kroku 3.
<p>Krok 3 Pokud tiskárna tiskne prázdné stránky, podívejte se do tématu „Prázdné nebo bílé stránky“ na straně 164.</p> <p>Můžete přijímat faxy?</p>	Problém je vyřešen.	Obratě se na zákaznická podpora .

Špatná kvalita tisku faxu

Činnost	Ano	Ne
<p>Krok 1 Zkontrolujte, zda se nevyskytují žádné vady v kvalitě tisku.</p> <p>a Na ovládacím panelu klepněte na možnost Nastavení > Řešení problémů > Vytisknout zkušební stránku.</p> <p>b Opravte veškeré vady v kvalitě tisku. Další informace najdete v části „Kvalita tisku je špatná“ na straně 164.</p> <p>Je kvalita tisku faxu uspokojivá?</p>	Problém je vyřešen.	Přejděte ke kroku 2.
<p>Krok 2 Snižte přenosovou rychlost příchozích faxů.</p> <p>a Na ovládacím panelu stiskněte možnost Nastavení > Fax > Nastavení faxu > Nastavení příjmu faxů > Ovl. prvky správy.</p> <p>b V nabídce Maximální rychlost vyberte nižší přenosovou rychlost.</p> <p>Je kvalita tisku faxu uspokojivá?</p>	Problém je vyřešen.	Obratě se na zákaznická podpora .

Chybí informace na úvodní stránce faxu

Činnost	Ne	Ano
<p>a Vypněte tiskárnu, vyčkejte přibližně 10 sekund a pak ji znovu zapněte.</p> <p>b Odešlete nebo načtěte fax.</p> <p>Chybí informace na úvodní stránce faxu?</p>	Problém je vyřešen.	Obratě se na zákaznická podpora .

Nelze odeslat úvodní stránku faxu z počítače

Činnost	Ano	Ne
<p>Krok 1</p> <p>a Ujistěte se, že je aktualizován tiskový ovladač. Další informace najdete v tématu „Instalace softwaru tiskárny“ na straně 44.</p> <p>b Odešlete fax.</p> <p>Můžete odeslat úvodní stránku faxu?</p>	Problém je vyřešen.	Přejděte ke kroku 2.
<p>Krok 2</p> <p>a V dokumentu, který se chystáte faxovat, otevřete dialogové okno Tisk.</p> <p>b Vyberte tiskárnu a potom klepněte na možnost Vlastnosti, Předvolby, Možnosti nebo Nastavení.</p> <p>c Klepněte na položku Fax a poté zrušte zaškrtnutí políčka Před faxováním vždy zobrazit nastavení.</p> <p>d Odešlete fax.</p> <p>Můžete odeslat úvodní stránku faxu?</p>	Problém je vyřešen.	Obraťte se na základní podpora .

Problémy se skenováním

Nelze skenovat do počítače

Činnost	Ano	Ne
<p>Krok 1</p> <p>Provedte úlohu kopírování.</p> <p>Byla úloha úspěšná?</p>	Přejděte ke kroku 3.	Přejděte ke kroku 2.
<p>Krok 2</p> <p>a Vypněte tiskárnu, vyčkejte přibližně 10 sekund a poté ji znovu zapněte.</p> <p>b Naskenujte dokument.</p> <p>Lze dokument naskenovat do počítače?</p>	Problém je vyřešen.	Přejděte ke kroku 3.
<p>Krok 3</p> <p>Zkontrolujte připojení tiskárny.</p> <p>a Vytiskněte stránky Nastavení sítě. Na ovládacím panelu přejděte na:</p> <p>Nastavení > Sestavy > Síť > stránka Nastavení sítě.</p> <p>b Ověřte stav sítě tiskárny.</p> <p>Je vaše tiskárna připojena k síti?</p>	Přejděte ke kroku 5.	Přejděte ke kroku 4.

Činnost	Ano	Ne
<p>Krok 4</p> <p>a Připojte tiskárnu k síti. b Naskenujte dokument.</p> <p>Lze dokument naskenovat do počítače?</p>	Problém je vyřešen.	Přejděte ke kroku 5.
<p>Krok 5</p> <p>a Ujistěte se, že jsou tiskárna i počítač připojeny ke stejné síti. b Naskenujte dokument.</p> <p>Lze dokument naskenovat do počítače?</p>	Problém je vyřešen.	Obratě se na zákaznická podpora .

Nelze skenovat do síťové složky

Činnost	Ano	Ne
<p>Krok 1</p> <p>a Vytvořte zástupce síťové složky. b Skenování dokumentu pomocí zástupce. Další informace najdete v tématu „Skenování do síťové složky pomocí zástupce“ na straně 71.</p> <p>Můžete naskenovat dokument a uložit jej do síťové složky?</p>	Problém je vyřešen.	Přejděte ke kroku 2.
<p>Krok 2</p> <p>Ujistěte se, že cesta a formát síťové složky jsou správné. Například <code>//název_hostitele_serveru/název_složky/cesta</code>, kde název_hostitele_serveru je plně kvalifikovaná doména (FQDN) nebo IP adresa.</p> <p>Jsou cesta a formát síťové složky správné?</p>	Přejděte ke kroku 3.	Přejděte ke kroku 4.
<p>Krok 3</p> <p>Ujistěte se, že máte oprávnění k zápisu do síťové složky.</p> <p>Můžete naskenovat dokument a uložit jej do síťové složky?</p>	Problém je vyřešen.	Přejděte ke kroku 4.

Činnost	Ano	Ne
<p>Krok 4 Aktualizujte zástupce síťové složky.</p> <p>a Otevřete webový prohlížeč a zadejte do pole adresy IP adresu tiskárny.</p> <p>Poznámky:</p> <ul style="list-style-type: none"> • Zobrazte adresu IP tiskárny na domovské obrazovce. Adresa IP se zobrazí jako čtyři sady čísel oddělených tečkou, například 123.123.123.123. • Pokud používáte server proxy, dočasně jej zakažte, aby se správně načetla webová stránka. <p>b Klepněte na možnost Zástupci a vyberte zástupce.</p> <p>Poznámka: Máte-li více typů zástupců, vyberte Síťová složka.</p> <p>c Do pole Cesta pro sdílení zadejte cestu k síťové složce.</p> <p>Poznámky:</p> <ul style="list-style-type: none"> • Pokud je vaše cesta ke sdílení \název_hostitele_serveru\název_složky\cesta, zadejte //název_hostitele_serveru/název_složky/cesta. • Při zadávání cesty pro sdílení používejte zpětná lomítka. <p>d V nabídce Ověření vyberte metodu ověřování.</p> <p>Poznámka: Je-li možnost Ověření nastavena na hodnotu „Použít přiřazené uživatelské jméno a heslo“ zadejte v polích Uživatelské jméno a Heslo své přihlašovací údaje.</p> <p>e Klepněte na tlačítko Uložit.</p> <p>Můžete naskenovat dokument a uložit jej do síťové složky?</p>	Problém je vyřešen.	Přejděte ke kroku 5.
<p>Krok 5 Ujistěte se, že jsou tiskárna a síťová složka připojeny ke stejné síti.</p> <p>Můžete naskenovat dokument a uložit jej do síťové složky?</p>	Problém je vyřešen.	Obratě se na zákaznická podpora .

Dokument nebo fotografie se kopírují jen zčásti

Činnost	Ano	Ne
<p>Krok 1</p> <p>a Dbejte na to, aby byly dokument nebo fotografie položeny lícem dolů, v levém horním rohu skleněné plochy skeneru.</p> <p>b Zkopírujte dokument nebo fotografii.</p> <p>Je dokument nebo fotografie správně zkopírována?</p>	Problém je vyřešen.	Přejděte ke kroku 2.
<p>Krok 2</p> <p>a Nastavte formát papíru podle papíru vloženého do zásobníku.</p> <p>b Zkopírujte dokument nebo fotografii.</p> <p>Je dokument nebo fotografie správně zkopírována?</p>	Problém je vyřešen.	Obratě se na zákaznickou podporu .

Úloha skenování se nezdařila

Činnost	Ano	Ne
<p>Krok 1 Zkontrolujte připojení kabelů.</p> <p>a Ujistěte se, zda je kabel Ethernet nebo kabel USB pevně připojen k počítači a tiskárně.</p> <p>b Znovu odešlete úlohu skenování.</p> <p>Je úloha skenování úspěšná?</p>	Problém je vyřešen.	Přejděte ke kroku 2.
<p>Krok 2 Zkontrolujte soubor, který chcete skenovat.</p> <p>a Ujistěte se, zda se název souboru již v cílové složce nepoužívá.</p> <p>b Ujistěte se, že dokument nebo fotografie, který chcete skenovat, není otevřen v jiné aplikaci.</p> <p>c Znovu odešlete úlohu skenování.</p> <p>Je úloha skenování úspěšná?</p>	Problém je vyřešen.	Přejděte ke kroku 3.
<p>Krok 3 a Ujistěte se, že není v nastavení konfigurace cílů zaškrtnuté políčko Připojit časové razítko nebo Přepsat stávající soubor.</p> <p>b Znovu odešlete úlohu skenování.</p> <p>Je úloha skenování úspěšná?</p>	Problém je vyřešen.	Obraťte se na zákaznickou podporu .

Špatná kvalita kopie

Činnost	Ano	Ne
<p>Krok 1</p> <p>a Vyčistěte skleněnou plochu skeneru a sklo podavače ADF navlhčeným měkkým hadříkem, který nepouští vlákna. Pokud je vaše tiskárna vybavena uvnitř podavače ADF druhou skleněnou plochou podavače ADF, vyčistěte také tuto skleněnou plochu. Další informace najdete v části „Čištění skeneru“ na straně 154.</p> <p>b Dbejte na to, aby byly dokument nebo fotografie položeny lícem dolů, v levém horním rohu skleněné plochy skeneru.</p> <p>c Zkopírujte dokumentu nebo fotografii.</p> <p>Je kvalita kopie uspokojivá?</p>	Problém je vyřešen.	Přejděte ke kroku 2.
<p>Krok 2</p> <p>a Zkontrolujte kvalitu originálního dokumentu nebo fotografie.</p> <p>b Upravte nastavení kvality skenování.</p> <p>c Zkopírujte dokumentu nebo fotografii.</p> <p>Je kvalita kopie uspokojivá?</p>	Problém je vyřešen.	Obraťte se na zákaznickou podporu .

Svislé tmavé šmouhy na výstupu při skenování z podavače ADF

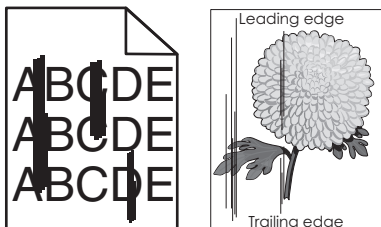

Činnost	Ano	Ne
<p>a Otevřete kryt skeneru.</p> <p>b Pomocí vlhkého měkkého hadříku, který nepouští vlákna, otřete skleněnou podložku podavače ADF.</p> <p>Poznámka: Některé modely tiskáren jsou místo skleněné podložky podavače ADF vybaveny skleněnou plochou.</p> <p>c Zavřete kryt skeneru.</p> <p>d Naskenujte dokument.</p> <p>Objevují se na skenovaných dokumentech svislé šmouhy?</p>	<p>Obráťte se na zákaznická podpora.</p>	<p>Problém je vyřešen.</p>

Zubatý obrázek nebo text při skenování z podavače ADF

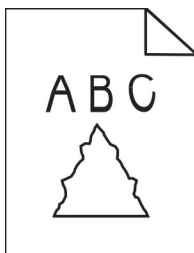

Činnost	Ano	Ne
<p>a Vložte 50 listů čistého obyčejného papíru do podavače ADF.</p> <p>Poznámka: Obyčejný papír pomáhá vyčistit nebo odstranit prach a jiné povlaky z válečků podavače ADF.</p> <p>b Na ovládacím panelu stiskněte tlačítko .</p> <p>c Vložte originál dokumentu do podavače ADF.</p> <p>d Naskenujte dokument.</p> <p>Objevují se na výstupu zubaté obrázky nebo texty?</p>	<p>Obráťte se na zákaznická podpora.</p>	<p>Problém je vyřešen.</p>

Jednotku skeneru nelze zavřít

Činnost	Ano	Ne
<p>Odstraňte veškeré překážky, které brání zavření krytu skeneru.</p> <p>Bylo možné kryt skeneru správně zavřít?</p>	<p>Problém je vyřešen.</p>	<p>Obráťte se na zákaznická podpora.</p>

Skenování trvá příliš dlouho nebo dojde k zablokování počítače

Činnost	Ano	Ne
Zavřete aplikace, které ruší skenování. Trvá skenování nadále příliš dlouho nebo dochází k zablokování počítače?	Obratě se na zákaznická podpora .	Problém je vyřešen.

Skener nereaguje

Činnost	Ano	Ne
<p>Krok 1</p> <p>a Zkontrolujte, zda je napájecí kabel připojen k tiskárně a k elektrické zásuvce.</p> <p> VÝSTRAHA – RIZIKO ZRANĚNÍ: Abyste zabránili nebezpečí požáru nebo úrazu elektrickým proudem, připojte napájecí kabel do řádně uzemněné elektrické zásuvky s odpovídajícími parametry, která se nachází v blízkosti výrobku a je snadno přístupná.</p> <p>b Zkopírujte nebo naskenujte dokument.</p> <p>Reaguje skener?</p>	Problém je vyřešen.	Přejděte ke kroku 2.
<p>Krok 2</p> <p>a Zkontrolujte, zda je tiskárna zapnuta.</p> <p>b Vyřešte veškerá chybová hlášení, která se zobrazují na displeji.</p> <p>c Zkopírujte nebo naskenujte dokument.</p> <p>Reaguje skener?</p>	Problém je vyřešen.	Přejděte ke kroku 3.
<p>Krok 3</p> <p>a Vypněte tiskárnu, vyčkejte přibližně 10 sekund a pak ji znovu zapněte.</p> <p>b Zkopírujte nebo naskenujte dokument.</p> <p>Reaguje skener?</p>	Problém je vyřešen.	Obratě se na zákaznická podpora .

Úprava registrace skeneru

- Na ovládacím panelu přejděte na:
Nastavení > Zařízení > Údržba > Nabídka konfigurace > Konfigurace skeneru > Ruční registrace skeneru
- Vyberte položku **Rychlý test tisku**.
- Stránku rychlého testu tisku položte na skleněnou plochu skeneru a dotkněte se tlačítka **Registrace ploch skeneru**.
- Dotkněte se položky **Kopírovat rychlý test**.

5 Porovnejte stránku rychlého testu kopírování s originálním dokumentem.

Poznámka: Pokud se okraje stránky testu liší od originálního dokumentu, srovnajte levý okraj a horní okraj.

6 Opakujte [krok 4](#) a [krok 5](#) dokud se okraje stránky rychlého testu kopírování co nejlépe neshodují s originálním dokumentem.

Úprava registrace ADF

1 Na ovládacím panelu přejděte na:

Nastavení > Zařízení > Údržba > Nabídka konfigurace > Konfigurace skeneru > Ruční registrace skeneru

2 Vyberte položku **Rychlý test tisku**.

3 Položte stránku rychlého testu tisku na zásobník ADF.

4 Dotkněte se tlačítka **Registrace předního ADF** nebo **Registrace zadního ADF**.

Poznámky:

- Zarovnání Registrace předního ADF: Do podavače ADF vložte stránku rychlého testu tisku, potiskem nahoru a krátkou stranou napřed.
- Zarovnání Registrace zadního ADF: Do podavače ADF vložte stránku rychlého testu tisku, potiskem dolů a krátkou stranou napřed.

5 Dotkněte se položky **Kopírovat rychlý test**.

6 Porovnejte stránku rychlého testu kopírování s originálním dokumentem.

Poznámka: Pokud se okraje stránky testu liší od originálního dokumentu, srovnajte horizontální nastavení a horní okraj.

7 Opakujte [krok 5](#) a [krok 6](#) dokud se okraje stránky rychlého testu kopírování co nejlépe neshodují s originálním dokumentem.

Potíže s kvalitou barev

Úprava barev na tištěném výstupu

1 Na domovské obrazovce stiskněte možnost **Nastavení > Tisk > Kvalita > Rozšířené nastavení > Korekce barev**.

2 V nabídce Korekce barev vyberte položku **Ruční > Obsah korekce barev**.

3 Zvolte příslušné nastavení konverze barev.

Typ objektu	Barevné konverzní tabulky
Obrázek RGB Text RGB Grafika RGB	<ul style="list-style-type: none"> • Živé – Produkuje jasnější, nasycenější barvy a může být použita na všechny vstupní barevné formáty. • Displej sRGB – Produkuje výstup, který aproximuje barvy zobrazené na počítačové obrazovce. Pro tisk fotografií je optimalizováno použití černého toneru. • Displej – True Black – Produkuje výstup, který aproximuje barvy zobrazené na počítačové obrazovce. Toto nastavení používá pouze černý toner pro vytvoření všech stupňů neutrální šedi. • sRGB Živé – Zvyšuje sytost barev pro barevnou korekci Displej sRGB. Použití černého toneru je optimalizováno pro tisk obchodní grafiky. • Vypnuto
Obrázek CMYK Text CMYK Grafika CMYK	<ul style="list-style-type: none"> • US CMYK – Použije barevnou korekci pro aproximaci barevného výstupu SWOP (Specifications for Web Offset Publishing). • Euro CMYK – Použije korekci barev pro aproximovaný EuroScale barevný výstup. • Živé CMYK – Zvyšuje sytost barev pro nastavení barevné korekce US CMYK. • Vypnuto

Časté dotazy o barevném tisku

Co je to barva RGB?

RGB barva je způsob popisu barev pomocí určení množství červené, zelené a modré barvy, které jsou použité k vytvoření určité barvy. Červené, zelené a modré světlo lze přidávat v různých poměrech a vytvářet tak velikou škálu barev pozorovaných v přírodě. Počítačové obrazovky, skenery a digitální fotoaparáty používají tuto metodu k zobrazování barev.

Co je to barva CMYK?

Barva CMYK je způsob popisu barvy pomocí určení množství azurové, purpurové, žluté a černé, použitého k vytvoření určité barvy. Azurový, purpurový, žlutý a černý inkoust či toner lze při tisku použít v různých množstvích pro reprodukci mnoha barev vyskytujících se v přírodě. Tiskařské lisy, inkoustové tiskárny a barevné laserové tiskárny vytvářejí barvy tímto způsobem.

Jak je barva definována v dokumentu, který je určen k tisku?

Programy jsou používány k definování a úpravě barvy v dokumentu pomocí barevných kombinací RGB či CMYK. Více informací naleznete v tématech nápovědy programu.

Jak tiskárna zjistí, jakou barvu má tisknout?

Při tisku dokumentu jsou informace popisující typ a barvu každého objektu odeslány tiskárně a procházejí přes barevné konverzní tabulky. Barva je přeložena do adekvátního množství azurového, purpurového, žlutého a černého toneru použitého k vytvoření cílové barvy. Informace o objektu určují použití barevných konverzních tabulek. Například je možné použít jeden typ barevné konverzní tabulky na text, zatímco na fotografie je používán jiný typ barevné konverzní tabulky.

Co je to ruční korekce barev?

Když je povolena ruční korekce barev, používá tiskárna ke zpracování objektů uživatelem zvolené barevné konverzní tabulky. Ruční nastavení korekce barev jsou specifická pro každý typ tištěného objektu (text, grafika nebo obrázky). To je také specifické pro různý způsob, jakým je definována barva v programu (kombinace RGB nebo CMYK). Pro ruční použití jiné barevné konverzní tabulky viz část [„Úprava barev na tištěném výstupu“ na straně 221](#).

Pokud program nedefinuje barvy pomocí kombinací RGB nebo CMYK, ruční korekce barev nemá význam. Také nemá vliv, když program či operační systém počítače ovládá úpravu barev. Ve většině případů je nastavením korekce barev na režim Automaticky dosaženo výběru ideálních barev pro dokumenty.

Jak mohu dosáhnout věrnosti podání určité barvy (například firemního loga)?

V nabídce Kvalita je k dispozici devět typů sad ukázky barev. Tyto sady jsou také dostupné ze stránky Ukázka barev ve vestavěném webovém serveru. Výběrem jakékoliv vzorové sady vytisknete několikastránkový dokument sestávající ze stovek barevných čtverců. Každý čtverec obsahuje kombinaci CMYK nebo RGB v závislosti na zvolené tabulce. Barva každého čtverce je dána průchodem CMYK či RGB kombinace označené na čtverci přes vybranou konverzní tabulku barev.

Při zkoumání sad ukázky barev můžete vybrat čtverec, jehož barva se nejvíce blíží hledané barvě. Barevná kombinace označená na čtverci potom může být použita k úpravě barvy objektu v programu. Více informací naleznete v tématech nápovědy programu. K použití vybrané barevné konverzní tabulky pro určitý objekt může být nezbytná ruční barevná korekce.

Výběr správné sady ukázky barev pro řešení konkrétního problému s hledáním odpovídající barvy závisí na:

- použitím nastavení korekce barev (Automaticky, Vypnuto nebo Ruční),
- typu tištěného objektu (text, grafika nebo obrázky),
- tom, jakým způsobem je definována barva v programu (kombinace RGB nebo CMYK).

Pokud program nedefinuje barvy pomocí kombinací RGB nebo CMYK, stránky Ukázka barev nelze použít. Navíc, některé programy upravují kombinace RGB nebo CMYK definované v programu pomocí správy barev. V těchto případech nemusí výsledná vytištěná barva zcela odpovídat barvě na stránkách Ukázka barev.

Výtisk vypadá zbarveně

Činnost	Ano	Ne
<p>Krok 1 Provedte úpravu barev.</p> <p>a Na domovské obrazovce stiskněte možnost Nastavení > Tisk > Kvalita > Rozšířené nastavení > Úprava barev.</p> <p>b Vytiskněte dokument.</p> <p>Vypadá výtisk zbarveně?</p>	Přejděte ke kroku 2.	Problém je vyřešen.
<p>Krok 2 Provedte vyvážení barev.</p> <p>a Na domovské obrazovce stiskněte možnost Nastavení > Tisk > Kvalita > Rozšířené nastavení > Vyvážení barev.</p> <p>b Upravte nastavení.</p> <p>c Vytiskněte dokument.</p> <p>Vypadá výtisk zbarveně?</p>	Obráťte se na zákaznická podpora .	Problém je vyřešen.

Kontaktování zákaznické podpory

Než se obrátíte na zákaznickou podporu, mějte k dispozici následující informace:

- Popis problému s tiskárnou
- Chybová zpráva

- Typ modelu tiskárny a sériové číslo

Přejděte na web <http://support.lexmark.com> a kontaktujte nás e-mailem nebo na chatu, popřípadě procházejte knihovnu příruček, pomocné dokumentace, ovladačů a dalších souborů ke stažení.

K dispozici je také technická podpora po telefonu. V USA nebo Kanadě volejte na číslo 1-800-539-6275.

V ostatních zemích či oblastech přejděte na web <http://support.lexmark.com>.

Recyklace a likvidace

Recyklace produktů společnosti Lexmark

Vrácení produktů společnosti Lexmark kvůli recyklaci:

1 Přejděte na stránku www.lexmark.com/recycle.

2 Vyberte produkt, který chcete recyklovat.

Poznámka: Spotřební materiál a hardware, který není uveden ve sběrném a recyklačním programu společnosti Lexmark, lze recyklovat prostřednictvím místního recyklačního střediska.

Recyklace obalů společnosti Lexmark

Společnost Lexmark se nepřetržitě snaží minimalizovat obaly. Menší obaly pomáhají, aby byly tiskárny Lexmark transportovány co nejefektivnějším a nejekologičtějším způsobem, a aby bylo nutné likvidovat menší objem obalů. Toto zefektivnění má za následek snížení emisí skleníkových plynů, úspory energie a šetření přírodních zdrojů. Společnost Lexmark také nabízí v některých zemích nebo oblastech recyklaci komponent obalů. Další informace najdete na www.lexmark.com/recycle. Potom zvolte zemi nebo oblast. Informace o dostupných programech pro recyklaci obalů jsou zahrnuty v informacích o recyklaci produktů.

Kartóny Lexmark jsou 100% recyklovatelné, jestliže jsou k dispozici recyklační střediska. Takováto zařízení ovšem nemusí ve vaší oblasti existovat.

Pěna použitá v obalech Lexmark je recyklovatelná, jestliže jsou k dispozici recyklační střediska na recyklaci pěny. Takováto zařízení ovšem nemusí ve vaší oblasti existovat.

Když vrátíte kazetu společnosti Lexmark, můžete znovu využít krabici, ve které jste kazetu koupili. Společnost Lexmark krabici recykluje.

Poznámky

Informace o produktu

Název produktu:

Multifunkční tiskárny Lexmark CX331adwe; Lexmark CX431adw, Lexmark CX431dw; Lexmark MC3224adwe, Lexmark MC3224dwe, Lexmark MC3224i; Lexmark MC3326adwe, Lexmark MC3326i; Lexmark MC3426adw, Lexmark MC3426i, Lexmark XC2326

Typ zařízení:

3500

Modely:

285, 485, 685, 876, 8c6, 8c9

Poznámky k vydání

Červenec 2024

Následující odstavec neplatí pro země, kde taková nařízení odporují místním zákonům: SPOLEČNOST LEXMARK INTERNATIONAL, INC. PŘEDKLÁDÁ TUTO PUBLIKACI VE STAVU „JAK JE“ BEZ JAKÝCHKOLI ZÁRUK, AŽ VÝSLOVNĚ UVEDENÝCH, NEBO MLČKY PŘEDPOKLÁDANÝCH, VČETNĚ PŘEDPOKLÁDANÝCH ZÁRUK PRODEJNOSTI NEBO VHODNOSTI PRO URČITÉ ÚČELY. Některé státy nepřipouštějí při určitých transakcích možnost zříci se vyjádřených nebo nevyjádřených záruk. Z těchto důvodů se na vás nemusí uvedené prohlášení vztahovat.

Tato publikace může obsahovat technické nepřesnosti nebo tiskové chyby. Obsažené informace jsou pravidelně aktualizovány; změny budou zahrnuty do novějších vydání. Popsané výrobky nebo programy mohou být kdykoliv zlepšeny nebo změněny.

Odkazy na výrobky, programy nebo služby uvedené v této publikaci neznamenaají, že by výrobce zamýšlel zpřístupnit je ve všech zemích, ve kterých působí. Odkaz na výrobek, program nebo službu není zamýšlen jako tvrzení nebo předpoklad, že by měl být použit pouze daný výrobek, program nebo služba. Místo nich lze použít libovolný funkční ekvivalentní výrobek, program či službu, pokud se tím neporuší žádný existující nárok na intelektuální vlastnictví. Za vyhodnocení a ověření provozu ve spojení s jinými výrobky, aplikacemi či službami, než které jsou výslovně vyznačeny výrobcem, odpovídá uživatel.

Technickou podporu společnosti Lexmark najdete na stránce <http://support.lexmark.com>.

Informace o zásadách ochrany osobních údajů společnosti Lexmark, které platí pro užívání tohoto produktu, najdete na stránce www.lexmark.com/privacy.

Informace o spotřebním materiálu a souborech ke stažení najdete na stránce www.lexmark.com.

© 2019 Lexmark International, Inc.

Všechna práva vyhrazena.

Ochranné známky

Lexmark, logo Lexmark a MarkNet jsou ochranné známky nebo registrované ochranné známky společnosti Lexmark International, Inc. v USA a dalších zemích.

Gmail, Android, Google Play a Google Chrome jsou ochranné známky společnosti Google LLC.

Macintosh, Safari, and AirPrint are trademarks of Apple Inc., registered in the U.S. and other countries. App Store and iCloud are service marks of Apple Inc., registered in the U.S. and other countries. Use of the Works with Apple badge means that an accessory has been designed to work specifically with the technology identified in the badge and has been certified by the developer to meet Apple performance standards.

Slovní ochranná známka Mopria® je registrovaná a/nebo neregistrovaná ochranná známka společnosti Mopria Alliance, Inc. v USA a dalších zemích. Nepovolené užívání je zakázáno.

PCL® je registrovaná ochranná známka společnosti Hewlett-Packard Company. PCL je označení, které používá společnost Hewlett-Packard pro soubor tiskárenských příkazů (jazyk) a funkcí zahrnutých v tiskárenských produktech této společnosti. Tato tiskárna má být kompatibilní s jazykem PCL. To znamená, že tiskárna rozpoznává příkazy jazyka PCL používané v různých aplikačních programech a provádí emulaci funkcí odpovídajících příkazům.

PostScript je registrovaná ochranná známka společnosti Adobe Systems Incorporated v USA a dalších zemích.

Wi-Fi® a Wi-Fi Direct® jsou registrované ochranné známky společnosti Wi-Fi Alliance®.

Všechny ostatní ochranné známky jsou vlastnictvím příslušných vlastníků.

Licenční informace

Všechny licenční informace související s tímto produktem lze zobrazit z CD:Adresář NOTICES instalačního disku CD-ROM.

Úrovně hluku

Následující měření byla provedena v souladu s normou ISO 7779 a zveřejněna v souladu s normou ISO 9296.

Poznámka: Některé režimy se na tento produkt nemusí vztahovat.

1 metr – průměrný akustický tlak, dBA	
Tisk	Jednostranný tisk, černobíle: 49 (MC3224); 50 (CX331adwe, MC3326a); 51 (CX431, MC3426, XC2326) Jednostranný tisk, barevně: 51 (CX331, MC3224, MC3326a); 52 (CX431, MC3426, XC2326) Oboustranný tisk, černobíle: 49 (CX331, MC3224, MC3326); 50 (CX431, MC3426, XC2326) Oboustranný tisk, barevně: 50 (MC3224); 51 (CX331, MC3326); 52 (CX431, MC3426, XC2326)
Skenování	Černobílý tisk: 46 (MC3224dwe); 50 (CX331, MC3224adwe, MC3224i, MC3326); 55 (CX431, MC3426, XC2326) Barevný tisk: 40 (MC3224dwe); 44 (CX331, MC3224adwe, MC3224i, MC3326); 51 (CX431, MC3426, XC2326)
Kopírování	Černobílý tisk: 50 (MC3224dwe); 53 (CX331, MC3224adwe, MC3224i, MC3326); 56 (CX431, MC3426a, XC2326) Barevný tisk: 49 (MC3224); 50 (CX331adwe, MC3326); 54 (CX431, MC3426, XC2326)
Připraveno	14

Hodnoty se mohou měnit. Aktuální hodnoty najdete na webu www.lexmark.com.

Směrnice OEEZ (o odpadních elektrických a elektronických zařízeních)

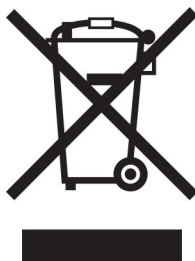



Logo WEEE označuje speciální recyklační programy a postupy pro elektronická zařízení v zemích EU. Při výrobě produktů bereme ohledy na jejich recyklaci.

Máte-li v souvislosti s možnostmi recyklace další otázky, navštivte webové stránky společnosti Lexmark na adrese www.lexmark.com. Najdete zde telefonní čísla na místní zastoupení.

Environmental labeling for packaging

Per Commission Regulation Decision 97/129/EC Legislative Decree 152/2006, the product packaging may contain one or more of the following symbols.

	This symbol indicates that the packaging may contain corrugated fiberboard.
	This symbol indicates that the packaging may contain non-corrugated fiberboard.
	This symbol indicates that the packaging may contain paper.

For more information, go to www.lexmark.com/recycle, and then choose your country or region. Information on available packaging recycling programs is included with the information on product recycling.

Likvidace produktu

Tiskárnu a spotřební materiál je nutno likvidovat samostatně mimo normální domácí odpad. Informace o možnostech likvidace a recyklace získáte u místních úřadů.

Lithium-iontová nabíjecí baterie

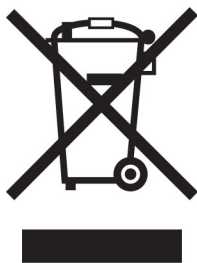

Tento výrobek může obsahovat knoflíkovou lithium-iontovou nabíjecí baterii, kterou smí vyjmout pouze vyškolený technik. Symbol přeškrtnuté popelnice znamená, že výrobek nesmí být likvidován jako netříděný odpad, ale musí být odeslán do sběrného dvora k recyklaci. Pokud jste baterii vyjmuli, nevhazujte ji do domovního odpadu. Ve vašem městě mohou být samostatné sběrné systémy pro baterie, například místo pro sběr baterií. Oddělený sběr baterií zajišťuje vhodné zpracování odpadu, včetně opětovného použití a recyklace, a zabraňuje případným negativním dopadům na lidské zdraví a životní prostředí. Likvidujte baterie zodpovědně.

Nařízení (EU) 2023/1542

Nařízení (EU) 2023/1542

Tento výrobek může obsahovat lithiovou dobíjecí baterii s mincovními články. Tato baterie je v souladu s nařízením (EU) 2023/1542. Soulad je označen značkou CE:



Tento výrobek může obsahovat jednu z následujících baterií s mincovními články:

- Identifikace baterie: Seiko, číslo modelu MS621FE
Výrobce: Seiko Instruments Inc
Adresa výrobce: 8, Nakase 1-chome, Mihama-ku, Čiba-ši, Čiba 261-8507, Japonsko
- Identifikace baterie: Panasonic, číslo modelu ML621
Výrobce: Panasonic Energy Co., Ltd.
Adresa výrobce: 1-1 Matsushita-cho, Moriguchi City, Ósaka 570-8511, Japonsko
- Identifikace baterie: FDK modelové číslo ML621
Výrobce: FDK Corporation
Adresa výrobce: Shibaura Crystal Shinagawa, 1-6-41 Konan, Minato-ku, Tokio 108-8212 Japonsko

Vrácení kazet Lexmark za účelem opětovného použití nebo recyklace

Program Lexmark Cartridge Collection vám umožňuje vrátit použité kazety za účelem opětovného použití nebo recyklace. Sto procent prázdných kazet vrácených společnosti Lexmark je buď znovu použito, nebo vráceno do výroby pro recyklaci. Krabičky sloužící k vrácení kazet jsou taktéž recyklovány.

Chcete-li vrátit kazetu Lexmark za účelem opětovného použití nebo recyklace, udělejte následující:

- 1 Přejděte na stránku www.lexmark.com/recycle.
- 2 Ze seznamu vyberte svou zemi.
- 3 Vyberte **Program pro sběr kazet společnosti Lexmark**.
- 4 Postupujte podle pokynů na obrazovce.

Upozornění na citlivost vůči statické elektřině



Tento symbol označuje díly citlivé vůči statické elektřině. Oblastí kolem tohoto symbolu se dotýkejte teprve poté, co se dotknete kovového povrchu v oblasti mimo symbol.

Aby při provádění úkonů údržby, například při odstraňování uvíznutého papíru nebo výměně spotřebního materiálu, nedošlo k poškození zařízení elektrostatickým výbojem, dotkněte se jakéhokoliv nekrytého kovového povrchu tiskárny před přístupem k vnitřním částem tiskárny, nebo než se těchto částí dotknete – a to i v případě, že symbol není přítomen.

ENERGY STAR

Jakýkoli produkt společnosti Lexmark nesoucí označení ENERGY STAR® na produktu nebo na úvodní obrazovce byl k datu výroby certifikován jako produkt, který je v souladu s požadavky ENERGY STAR Agentury pro ochranu životního prostředí.



Informace o teplotě

Provozní teplota a relativní vlhkost	10 až 32,2 °C (50 až 90 °F) a 15 až 80% rel. vlhkost 15,6 až 32,2 °C (60 až 90 °F) a 8 až 80% rel. vlhkost Max. teplota vlhkého teploměru ² : 22,8 °C (73 °F) Nekondenzující prostředí
Dlouhodobé skladování tiskárny / kazety / zobrazovací jednotky ¹	15,6 až 32,2 °C (60 až 90 °F) a 8 až 80% rel. vlhkost Max. teplota vlhkého teploměru ² : 22,8 °C (73 °F)
¹ Životnost spotřebního materiálu je přibližně 2 roky. To platí ve standardním kancelářském prostředí při 22 °C (72 °F) a vlhkosti 45 %. ² Teplota vlhkého teploměru se určuje podle teploty vzduchu a relativní vlhkosti.	

Krátkodobá přeprava tiskárny / kazety / zobrazovací jednotky	-40 až 40 °C (-40 až 104 °F)
¹ Životnost spotřebního materiálu je přibližně 2 roky. To platí ve standardním kancelářském prostředí při 22 °C (72 °F) a vlhkosti 45 %. ² Teplota vlhkého teploměru se určuje podle teploty vzduchu a relativní vlhkosti.	

Upozornění ohledně laseru

Tato tiskárna je certifikována v USA jako laserový produkt třídy I (1) podle předpisu DHHS č. 21 vydaného v rámci sbírky CFR kapitola I, podkapitola J. Pro ostatní části světa je certifikována jako laserový produkt třídy I splňující požadavky normy IEC 60825-1: 2014.

Laserové produkty třídy I nejsou považovány za nebezpečné. Laserový systém a celá tiskárna jsou konstruovány tak, aby při běžném provozu, údržbě nebo opravách znemožňovaly vystavení osob laserovému záření překračujícímu limity stanovené pro laserové produkty I. třídy. Tiskárna má bezúdržbovou sestavu tiskové hlavy, která obsahuje laser odpovídající následujícím specifikacím:

Třída: IIIb (3b) AlGaAs

Nominální výstupní výkon (miliwatty): 8

Vlnová délka (nanometry): 770–800

Spotřeba energie

Spotřeba energie produktu

V následující tabulce jsou uvedeny spotřeby energie tohoto produktu.

Poznámka: Některé režimy se na tento produkt nemusí vztahovat.

Režim	Popis	Spotřeba energie (W)
Tisk	Produkt generuje výstup v podobě trvalého záznamu z elektronických vstupů.	Jednostranný: 385 (MC3224); 395 (CX331, MC3326); 400 (CX431, MC3426, XC2326) Oboustranný tisk: 260 (MC3224); 275 (CX331, CX431, MC3326, MC3426, XC2326)
Kopírovat	Produkt generuje výstup v podobě trvalého záznamu z trvalých originálních dokumentů.	385 (CX331, MC3224, MC3326); 395 (CX431, MC3426, XC2326)
Skenovat	Produkt skenuje dokumenty ve formě trvalých záznamů.	22 (MC3224adwe, MC3224i); 24 (CX331, MC3324); 21 (CX431, MC3426, XC2326)
Připraveno	Produkt čeká na tiskovou úlohu.	17 (CX331, MC3224, MC3326); 17,5 (CX431, MC3426, XC2326)
Režim spánku	Výrobek je ve vysokoúrovňovém úsporném režimu.	1,1 (CX331, MC3224, MC3326); 1,3 (CX431, MC3426, XC2326)
Hibernace	Výrobek je v nízkoúrovňovém úsporném režimu.	–
Vypnuto	Výrobek je zapojen do el. zásuvky, ale je vypnutý.	0,1

Výše uvedené spotřeby energie reprezentují průměry měření. Okamžitá spotřeba energie může být podstatně vyšší než průměr.

Hodnoty se mohou měnit. Aktuální hodnoty najdete na webu www.lexmark.com.

Režim spánku

Pro tento produkt je navržen režim šetřící energii s názvem *Režim spánku*. Režim spánku šetří energii snížením spotřeby energie během delších období nečinnosti. Režim spánku se automaticky aktivuje po uplynutí určitého intervalu, kdy zařízení není používáno, který se nazývá *Časový limit režimu spánku*.

Výchozí tovární nastavení časového limitu režimu spánku pro tento produkt (min.):	15
---	----

Pomocí konfiguračních nabídek lze časový limit režimu spánku upravit v rozmezí od 1 do 240 minut. Pokud je rychlost tisku je menší než 30 stran za minutu nebo rovna 30 stranám za minutu, pak můžete nastavit časový limit pouze do 60 minut. Zkrácení časového limitu režimu spánku snižuje spotřebu energie, ale může prodloužit dobu reakce produktu. Prodloužení časového limitu režimu spánku udržuje rychlou dobu reakce, ale zvyšuje spotřebu energie.

Režim hibernace

Tento výrobek je zkonstruován s režimem ultranízké spotřeby energie nazvaným *Režim hibernace*. V režimu hibernace jsou bezpečně vypnuty všechny ostatní systémy a zařízení.

Do režimu hibernace může tiskárna přejít libovolným z následujících způsobů:

- pomocí časového limitu hibernace
- pomocí naplánování úsporných režimů

Výchozí tovární nastavení doby hibernace pro tento výrobek ve všech zemích a oblastech	3 dny
--	-------

Dobu, po kterou tiskárna čeká po vytištění úlohy, než přejde do režimu hibernace, je možné nastavit v rozmezí od jedné hodiny do jednoho měsíce.

Poznámky k produktům pro zobrazovací zařízení registrovaným podle hodnocení EPEAT:

- Úroveň napájení v pohotovostním režimu platí v režimu hibernace nebo vypnutí.
- Výrobek se automaticky vypne na pohotovostní úroveň napájení ≤ 1 W. Funkce automatického přechodu do pohotovostního režimu (hibernace nebo vypnutí) bude povolena při odeslání produktu.

Režim vypnutí

Pokud má tento produkt režim vypnutí, při kterém stále spotřebovává jisté malé množství energie, můžete zcela ukončit spotřebu energie produktem odpojením napájecího kabelu z el. zásuvky.

Celková spotřeba energie

Někdy je vhodné odhadnout celkovou spotřebu energie produktu. Vzhledem k tomu, že jsou údaje o spotřebě energie uvedeny ve watttech, je třeba příkon vynásobit časem, po který je produkt v příslušném režimu. Tím spočítáte spotřebu energie. Celková spotřeba energie produktu je pak součtem spotřeb energie pro jednotlivé režimy.

Poznámky k regulačním nařízením pro telekomunikační koncová zařízení

V této části jsou uvedeny informace o regulačních předpisech týkajících se produktů s kartou analogového faxu:

Typ/model v předpisu Lexmark:

LEX-M14-002

Zákonné požadavky týkající se bezdrátových výrobků

Tato část obsahuje informace o regulačních předpisech týkajících se pouze bezdrátových výrobků.

Pokud si nejste jisti, jestli je váš model bezdrátový, přejděte na adresu <http://support.lexmark.com>.

Poznámka k modulárním komponentám

Bezdrátové modely obsahují jeden z následujících modulárních komponentů:

Typ/model v předpisu Lexmark LEX-M07-001; označení FCC:IYLLEXM07001; IC:2376A-LEXM07001

Typ/model v předpisu Lexmark LEX-M08-001; označení FCC:IYLLEXM08001; IC:2376A-LEXM08001

Chcete-li vědět, které modulární komponenty jsou v zařízení nainstalovány, přečtěte si popis na samotném produktu.

Vystavení záření rádiových vln

Vyzařovaný výstupní výkon tohoto zařízení je podstatně nižší než limity vystavení frekvenci rádiových vln FCC a dalších regulačních úřadů. Mezi anténou a jakýmkoli osobami musí být u tohoto zařízení zachována minimální vzdálenost 20 cm, aby byly splněny požadavky směrnice FCC a dalších regulačních úřadů na vystavení osob záření rádiových frekvencí.

Prohlášení o dodržení směrnic EU

Tento výrobek splňuje ochranné požadavky směrnice 2014/53/EU Rady EU o sblížení a harmonizaci právních předpisů členských států týkajících se rádiových zařízení.

Výrobce tohoto produktu je: Lexmark International, Inc., 740 West New Circle Road, Lexington, KY, 40550 USA. Autorizovaný zástupce pro EHP/EU je: Lexmark International Technology Hungária Kft., 8 Lechner Ödön fasor, Millennium Tower III, 1095 Budapest HUNGARY. Dovozce do EHP/EU je: Lexmark International Technology S.r.l. 20, Route de pré-Bois, ICC Building, Bloc A, CH-1215 Genève, Švýcarsko. Prohlášení o shodě s požadavky uvedených směrnic je k dispozici na vyžádání u autorizovaného zástupce nebo na webové adrese www.lexmark.com/en_us/about/regulatory-compliance/european-union-declaration-of-conformity.html.

Soulad je označen značkou CE:



Omezení

Toto rádiové zařízení je možné používat pouze uvnitř budov. Použití ve venkovním prostředí není povoleno. Toto omezení se týká všech zemí uvedených v tabulce níže:



AT	BE	BG	CH	CY	CZ	DE	DK	EE
EL	ES	FI	FR	HR	HU	IE	IS	IT
LI	LT	LU	LV	MT	NL	NO	PL	PT
RO	SE	SI	SK	TR	UK (NI)			

Prohlášení EU a dalších zemí o provozních kmitočtových pásmech rádiových vysílačů a maximálním napájení RF

Tento rádiový produkt vysílá buď v pásmu 2,4 GHz (2,412–2,472 GHz v EU) nebo 5 GHz (5,15–5,35, 5,47–5,725 v EU). Maximální výstupní výkon vysílače EIRP, včetně míry anténního zesílení, je pro obě pásma ≤ 20 dBm.

Prohlášení o dodržení směrnic EU

Tento výrobek splňuje ochranné požadavky Rady EU dané směrnicemi 2014/30/EU, 2014/35/EU, 2009/125/EC a 2011/65/EU v pozdějším znění směrnice (EU) 2015/863 upravujícími v rámci přibližování a harmonizace zákonů členských států elektromagnetickou kompatibilitu a bezpečnost elektrických zařízení navržených pro použití v rámci daných napěťových limitů, ekologickou konstrukci produktů používajících energii a omezení použití určitých nebezpečných látek v elektrických a elektronických zařízeních.

Výrobce tohoto produktu je: Lexmark International, Inc., 740 West New Circle Road, Lexington, KY, 40550 USA. Autorizovaný zástupce pro EHP/EU je: Lexmark International Technology Hungária Kft., 8 Lechner Ödön fasor, Millennium Tower III, 1095 Budapest HUNGARY. Dovozece do EHP/EU je: Lexmark International Technology S.à.r.l. 20, Route de Pré-Bois, ICC Building, Bloc A, CH-1215 Ženeva, Švýcarsko. Prohlášení o shodě s požadavky uvedených směrnic je k dispozici na vyžádání u autorizovaného zástupce nebo na webové adrese www.lexmark.com/en_us/about/regulatory-compliance/european-union-declaration-of-conformity.html.

Tento výrobek splňuje omezení EN 55032 třídy B a bezpečnostní požadavky EN 62368-1.

Rejstřík

A

adaptér RJ11 29
ADF
 použití 60, 63, 65, 69
AirPrint
 použití 54
aktualizace firmwaru 45
analogový fax
 nastavení 25

B

bezdrátová síť
 připojení tiskárny k 48
 Wi-Fi Protected Setup 49
bezdrátový tiskový server
 instalace 47
blokování nežádoucích faxů 67

Č

časté dotazy o barevném
tisku 222
části tiskárny
 čištění 153
černé obrázky 176
čištění
 zaváděcí válečky 156
čištění dotykové obrazovky 154
čištění skeneru 154
Čištění skeneru 134
čištění tiskárny 153
čištění zaváděcích váleček 156

D

datum a čas
 nastavení faxování 31
deaktivace sítě Wi-Fi 51
Displej tiskárny
 změna nastavení jasu 161
dokumenty, tisk
 pomocí mobilního zařízení 53
 z počítače 53
domovská obrazovka
 přizpůsobení 13
dotyková obrazovka
 čištění 154
důvěrné dokumenty se
netisknou 189

důvěrné tiskové úlohy
 konfigurace 56
 tisk 57

E

e-mailová upozornění
 nastavení 135
e-mailový server
 konfigurace 31
elektronická pošta
 odeslání 63
Embedded Web Server nelze
spustit 192
energeticky úsporné režimy
 konfigurace 161
etherFAX, použití
 nastavení funkce faxu 26
export konfiguračního souboru
 použití serveru Embedded Web
 Server 46

F

faxování
 nastavení data a času 31
 odeslání 65
 plánování času a data
 odeslání 66
 podporované 24
 pomocí podavače ADF
 (automatický podavač
 dokumentů) 65
 použití skleněné plochy
 skeneru 65
 přeposlání 68
faxový server, použití
 nastavení funkce faxu 27
faxy
 pozdržení 67
firmware, aktualizace 45
formáty papíru
 podporované 17
fotografie
 kopírování 60
funkce e-mailu
 nastavení 31

G

gramáže papíru
 podporované 19

H

hardwarové doplňky
 zásobníky 22
hardwarové součásti, přidání
 ovladač tisku 46
hlavičkový papír
 kopírování na 61
 vložení 42
 výběr 16

CH

charakteristiky papíru 14
chyba nenastaveného serveru
SMTP
 vypnutí 209
chybějící barvy 172
chybí informace na úvodní
stránce faxu 214

I

identifikace míst zaseknutí 196
ikony domovské obrazovky
 zobrazení 13
ikony na domovské obrazovce
 zobrazení 13
import konfiguračního souboru
 použití serveru Embedded Web
 Server 46
informace o bezpečnosti 7, 8
informace o tiskárně
 vyhledání 9
instalace bezdrátového tiskového
serveru 47
instalace ovladače faxu 44
instalace ovladače tiskárny 44
instalace softwaru tiskárny 44
instalace zásobníků 22
interní volitelné doplňky,
přidávání
 ovladač tisku 46

J

- jazyk, změna
 - klávesnice na displeji 13
- jednotka paměti flash
 - skenování do 72
 - tisk z... 55
- jednotku paměti flash nelze přečíst
 - řešení problémů, tisk 191
- jednotky paměti flash podporované 56

K

- karty
 - kopírování 62
- klávesnice na displeji
 - změna jazyka 13
- konfigurace letního času 31
- konfigurace nastavení e-mailového serveru 31
- konfigurace nastavení reproduktoru faxu 31
- konfigurace sítě Wi-Fi Direct 50
- konfigurace tiskárny 11
- konfigurace upozorňování na spotřební materiál 135
- kontaktování zákaznické podpory 223
- kontrola stavu částí a spotřebního materiálu 135
- kontrolka
 - informace o stavu 14
- kopírování 60
 - fotografie 60
 - karty 62
 - na hlavičkový papír 61
 - na obě strany papíru 61
 - pomocí podavače ADF (automatický podavač dokumentů) 60
 - použití skleněné plochy skeneru 60
- kopírování různých formátů papíru 60
- kopírování vícestránkových dokumentů
 - na jeden list papíru 61
- kopírování z vybraný zásobník 60
- korekce barev 221

- kvalita barev, řešení problémů výtisk vypadá zbarveně 223

L

- letní čas
 - konfigurace 31

M

- metoda pomocí tlačítka 49
- metoda s využitím kódu PIN (Personal Identification Number) 49
- Mobilní tisk Lexmark
 - použití 53
- mobilní zařízení
 - připojení k tiskárně 50
 - tisk z... 53, 54
- Možnost bezdrátového připojení 47

N

- na výtisku se objevuje barevné pozadí 168
- na výtisku se objevuje šedé pozadí 168
- nabídka
 - 802.1x 126
 - Bezdrátové 117
 - Cloud Connector 132
 - Faxování 133
 - Ikony zobrazené na domovské obrazovce 85
 - IPSec 124
 - Konfigurace LPD 126
 - Konfigurace zásobníku 92
 - Kvalita 88
 - Místní účty 129
 - Nabídka Konfigurace 81
 - Naplánovat USB zařízení 130
 - Nastavení 87
 - Nastavení důvěrného tisku 130
 - Nastavení e-mailu 105
 - Nastavení faxového serveru 102
 - Nastavení faxu 96
 - Nastavení HTTP/FTP 126
 - O této tiskárně 86
 - Obnovit výchozí výrobní nastavení 81
 - Obrázek 91
 - Omezení přihlášení 130

- PCL 90
- PostScript 89
- Předvolby 75
- Přehled sítí 116
- Režim Eco 76
- Režim faxování 96
- Rozložení 86
- Různé 132
- Řešení problémů 134
- Shrom. anonymních dat 81
- Síť 133
- Síť Ethernet 120
- Skenování na jednotku paměti flash 112
- SNMP 123
- Správa certifikátů 130
- Správa napájení 80
- Stránka nastavení nabídek 132
- TCP/IP 122
- Tisk 133
- Tisk z jednotky paměti flash 115
- Typy médií 93
- Univerzální nastavení 92
- Upozornění 77
- USB 127
- Veřejná 128
- Vlastní formáty skenování 93
- Výchozí nastavení e-mailu 106
- Výchozí nastavení FTP 109
- Výchozí nastavení kopírování 94
- Vymazání při vyřazení z provozu 85
- Vymazat dočasné soubory 131
- Vzdálený ovládací panel 77
- Wi-Fi Direct 120
- Zakázat přístup k externím sítím 128
- Zařízení 132
- Zástupci 133
- nabídky tiskárny 74
- nádobka na odpadní toner
 - objednání 139
 - výměna 142
- naplánování faxu 66
- nastavení
 - analogový fax 25
 - nastavení emailových upozornění 135
 - nastavení faxování specifiké pro danou zemi nebo oblast 29

- standardní telefonní linka 27
- nastavení formátu papíru 39
- nastavení funkce faxu pomocí faxového serveru 27
- nastavení funkce faxu pomocí služby etherFAX 26
- nastavení kódu SMTP
 - konfigurace 31
- nastavení reproduktoru faxu
 - konfigurace 31
- nastavení šetrná vůči životnímu prostředí 161
- nastavení tiskárny
 - obnovení výchozích továrních nastavení 52
- nastavení typu papíru 39
- nastavení univerzálního formátu papíru 40
- Nástroj Lexmark ScanBack
 - použití 69
- nelze odesílat ani přijímat faxy pomocí analogového faxu 211
- nelze odesílat ani přijímat faxy pomocí služby etherFAX 213
- nelze odesílat e-maily 210
- nelze odeslat úvodní stránku faxu z počítače 215
- nelze přijímat faxy pomocí analogového faxu 214
- nelze skenovat do síťové složky 216
- nerovnoměrný tisk 179
- nesprávné okraje 169
- nestálost
 - prohlášení o 52
- nežádoucí faxy
 - blokování 67

O

- obálky
 - vložení 42
- objednání spotřebního materiálu
 - nádobka na odpadní toner 139
 - tisková kazeta 136
- obnovení
 - počítadla spotřebního materiálu 194
- obnovení výchozích továrních nastavení 52
- oboustranné kopírování 61
- oddělovací listy
 - umístění 58

- oddělovací podložka podavače ADF
 - výměna 151
- odesílání e-mailem
 - pomocí podavače ADF (automatický podavač dokumentů) 63
 - použití skleněné plochy skeneru 63
- odesílání e-mailů 63
- odeslání faxu 65
- odstraňování uvíznutého papíru
 - dvířka B 203
 - v jednotce pro oboustranný tisk 203
 - v oblasti zapékače 203
 - v ručním podavači 203
 - ve standardním zásobníku 197, 201
 - ve volitelném zásobníku 199
- opakované vady na výtisku 185
- opakovat tiskové úlohy 56
- originální díly a spotřební materiál 136
- originální díly a spotřební materiál Lexmark 136
- oříznuté obrázky na výtisku 177
- oříznutý text na výtisku 177
- ověřit tiskové úlohy 56
- ovládací panel
 - použití 13
- ovladač faxu
 - instalace 44
- ovladač tisku
 - hardwarové součásti, přidání 46
 - instalace 44
- oznámení o spotřebním materiálu
 - konfigurace 135

P

- paměť
 - typy instalované v tiskárně 52
- paměť tiskárny
 - mazání 52
- papír
 - hlavičkový papír 16
 - nepřijatelný 15
 - předtištěné formuláře 16
 - univerzální nastavení formátu 40
- výběr 14
- plná barva 176
- počítač
 - připojení tiskárny 51
- počítač, skenování do 69
- počítadla spotřebního materiálu
 - obnovení 153, 194
- podavač ADF (automatický podavač dokumentů)
 - použití 60, 63, 65, 69
- podporované formáty papíru 17
- podporované gramáže papíru 19
- podporované jednotky flash 56
- podporované typy papíru 18
- podporované typy souborů 56
- podporovaný fax 24
- pokyny pro papír 14
- pomalý tisk 187
- pomocí ovládacího panelu 13
- Port Ethernet 21
- Port EXT 21
- Port LINE 21
- port USB
 - povolení 192
- Port USB tiskárny 21
- porty tiskárny 21
- poskytovatelů e -mailových služeb 31
- použití podavače ADF
 - kopírování 60
- použití skleněné plochy skeneru
 - kopírování 60
- používání bezdrátové sítě 48
- používání originálních dílů a spotřebního materiálu Lexmark 136
- povolení portu USB 192
- povolit aplikaci Wi-Fi Direct 50
- pozdržené dokumenty se netisknou 189
- pozdržené úlohy 56
 - tisk 57
- pozdržení faxů 67
- poznámky 227, 228, 231, 232, 233
- poznámky FCC 233
- poznámky k vyzařování 227, 233
- prázdné nebo bílé stránky 164
- prevence uvíznutí papíru 195
- problém s kvalitou skenování 219

Profil Cloud Connector
 skenování do 73
 tisk z... 58
 vytvoření 23
 prohlášení o nestálosti 52
 prohlížení deníku faxu 67
 propojování zásobníků 43
 protokol faxování
 zobrazení 67
 předtištěné formuláře
 výběr 16
 přemístění tiskárny 161
 přeposlání faxu 68
 přeprava tiskárny 162
 při skenování z podavače ADF se
 na výstupu objevují vertikální
 tmavé pruhy 219
 přidání hardwarových součástí
 ovladač tisku 46
 přidání tiskáren do počítače 44
 přidávání interních volitelných
 doplňků
 ovladač tisku 46
 přidávání zástupců
 cíl faxu 66
 elektronická pošta 64
 kopie 62
 připojení mobilního zařízení
 k tiskárně 50
 připojení počítače k tiskárně 51
 připojení tiskárny
 k bezdrátové síti 48
 připojení tiskárny ke službě
 charakteristických vyzváněcích
 tónů 30
 připojování k bezdrátové síti
 pomocí kódu PIN 49
 pomocí tlačítek 49
 přiřazení tiskárny k vyzvánění 30

R

recyklace
 obalový materiál společnosti
 Lexmark 225
 produkty společnosti
 Lexmark 225
 Registrace ADF
 nastavení 221
 registrace skeneru
 nastavení 220
 resetování počítadel spotřebního
 materiálu 153

Režim hibernace
 konfigurace 161
 Režim spánku
 konfigurace 161
 rozlišení faxu
 změna 66
 rozpojování zásobníků 43
 ruční korekce barev 221
 ruční podavač
 vložení 42
 výměna 143
 různé formáty papíru,
 kopírování 60

Ř

řešení problémů
 časté dotazy o barevném
 tisku 222
 Embedded Web Server nelze
 spustit 192
 chyba nenastaveného serveru
 SMTP 209
 tiskárna nereaguje 190
 Tiskárnu nelze připojit k síti Wi-
 Fi 193
 řešení problémů s e-mailem
 nelze odesílat e-maily 210
 řešení problémů s faxováním
 chybí informace na úvodní
 stránce faxu 214
 lze odesílat, ale nikoli přijímat
 faxy pomocí analogového
 faxu 214
 nelze nastavit službu
 etherFAX 211
 nelze odesílat ani přijímat faxy
 pomocí analogového faxu 211
 nelze odesílat ani přijímat faxy
 pomocí služby etherFAX 213
 nelze odesílat faxy pomocí
 analogového faxu 213
 nelze odeslat úvodní stránku
 faxu z počítače 215
 nezobrazuje se ID
 volajícího 210
 nízká kvalita tisku 214
 řešení problémů s kopírováním
 dokument nebo fotografie se
 kopírují jen zčásti 217
 skener nereaguje 220
 špatná kvalita kopie 218
 řešení problémů s kvalitou tisku
 bílé stránky 164
 chybějící barvy 172
 křivý tisk 175
 nerovnoměrný tisk 179
 obrázky vytištěné jednou
 barvou nebo celé černé 176
 opakující se vady 185
 oříznutý text nebo obrázky 177
 prázdné strany 164
 stíny na výtisku 167
 světlý tisk 170
 svislé bílé čáry 184
 svislé tmavé čáry 181
 šedé nebo barevné pozadí 168
 šikmý tisk 175
 tisk se skvrnami a tečkami 173
 tmavý tisk 165
 toner se snadno smazává 178
 vodorovné bílé čáry 182
 vodorovné tmavé čáry 180
 zvlněný papír 174
 řešení problémů s tiskem
 časté uvíznutí papíru 208
 důvěrné a jiné pozdržené
 dokumenty se netisknou 189
 jednotku paměti flash nelze
 přečíst 191
 nesprávné okraje 169
 obálka se při tisku zalepí 207
 pomalý tisk 187
 propojování zásobníků
 nefunguje 208
 tisk se skládáním kopií
 nefunguje 207
 tiskové úlohy se netisknou 186
 úlohy se tisknou na nesprávný
 papír 189
 úlohy se tisknou z nesprávného
 zásobníku 189
 uvíznuté stránky se nevytisknou
 znovu 209
 řešení problémů se skenováním
 dokument nebo fotografie se
 kopírují jen zčásti 217
 nelze skenovat do počítače 215
 nelze skenovat do síťové
 složky 216
 při skenování z podavače ADF
 se na výstupu objevují
 vertikální tmavé pruhy 219
 skener nereaguje 220

- skenování trvá příliš dlouho 220
- skenování způsobuje nereagování počítače 220
- špatná kvalita kopie 218
- úloha skenování se nezdařila 218
- zubatý obrázek při skenování z podavače ADF 219
- zubatý text při skenování z podavače ADF 219
- řešení problémů, faxování
 - chybí informace na úvodní stránce faxu 214
 - lze odesílat, ale nikoli přijímat faxy pomocí analogového faxu 214
 - nelze nastavit službu etherFAX 211
 - nelze odesílat ani přijímat faxy pomocí analogového faxu 211
 - nelze odesílat ani přijímat faxy pomocí služby etherFAX 213
 - nelze odesílat faxy pomocí analogového faxu 213
 - nelze odeslat úvodní stránku faxu z počítače 215
 - nezobrazuje se ID volajícího 210
 - nízká kvalita tisku 214
- řešení problémů, kopírování dokument nebo fotografie se kopírují jen zčásti 217
- skener nelze zavřít 219
- skener nereaguje 220
- špatná kvalita kopie 218
- řešení problémů, kvalita barev výtisk vypadá zabarveně 223
- řešení problémů, kvalita tisku
 - bílé stránky 164
 - chybějící barvy 172
 - křivý tisk 175
 - nerovnoměrný tisk 179
 - obrázky vytištěné jednou barvou nebo celé černé 176
 - opakující se vady 185
 - oříznutý text nebo obrázky 177
 - prázdné strany 164
 - stíny na výtisku 167
 - světlý tisk 170
 - svislé bílé čáry 184
 - svislé tmavé čáry 181
- šedé nebo barevné pozadí 168
- šikmý tisk 175
- tisk se skvrnami a tečkami 173
- tmavý tisk 165
- toner se snadno smazává 178
- vodorovné bílé čáry 182
- vodorovné tmavé čáry 180
- zvlněný papír 174
- řešení problémů, s e-mailem nelze odesílat e-maily 210
- řešení problémů, skenování dokument nebo fotografie se kopírují jen zčásti 217
- nelze skenovat do počítače 215
- nelze skenovat do síťové složky 216
- při skenování z podavače ADF se na výstupu objevují vertikální tmavé pruhy 219
- skener nelze zavřít 219
- skener nereaguje 220
- špatná kvalita kopie 218
- úloha skenování se nezdařila 218
- zubatý obrázek při skenování z podavače ADF 219
- zubatý text při skenování z podavače ADF 219
- řešení problémů, tisk
 - časté uvíznutí papíru 208
 - důvěrné a jiné pozdržené dokumenty se netisknou 189
 - nesprávné okraje 169
 - obálka se při tisku zalepí 207
 - pomalý tisk 187
 - propojování zásobníků nefunguje 208
 - tisk se skládáním kopií nefunguje 207
 - tiskové úlohy se netisknou 186
 - úlohy se tisknou na nesprávný papír 189
 - úlohy se tisknou z nesprávného zásobníku 189
 - uvíznuté stránky se nevytisknou znovu 209
- S**
 - sériové číslo, tiskárna vyhledání 10
 - server FTP
 - skenování do 70
 - seznam ukázek typů písma tisk 58
 - síťová složka
 - skenování do 71
 - skener
 - čištění 154
 - skener nelze zavřít 219
 - skenování
 - do počítače 69
 - do profilu Cloud Connector 73
 - do síťové složky 71
 - na jednotku paměti flash 72
 - na server FTP 70
 - pomocí podavače ADF (automatický podavač dokumentů) 69
 - použití skleněné plochy skeneru 69
 - skenování z podavače ADF
 - zubatý obrázek 219
 - zubatý text 219
 - skládání kopií 61
 - skladování papíru 16
 - skleněná plocha skeneru
 - použití 60, 63, 65, 69
 - skvrnitý tisk 173
 - služba rozlišení vyzváněn, fax
 - povolení 30
 - software tiskárny
 - instalace 44
 - spotřební materiál
 - šetření 161
 - Spotřební materiál od jiného výrobce než Lexmark 194
 - stav částí
 - kontrola 135
 - stav spotřebního materiálu
 - kontrola 135
 - stav tiskárny 14
 - stíny na výtisku 167
 - Stránka nastavení nabídek tisk 51
 - stránka s nastavením sítě tisk 51
 - světlý tisk 170
 - svislé bílé čáry 184
 - svislé tmavé čáry 181
 - syťost faxu
 - nastavení 67
 - syťost toneru
 - nastavení 59

Š

špatná kvalita tisku faxu 214

T

tečky na tisku 173

teplota v okolí tiskárny 20, 230

tisk

důvěrné tiskové úlohy 57

pomocí aplikace Mopria Print Service 53

pomocí mobilního

zařízení 53, 54

pomocí služby Wi-Fi Direct 54

pozdržené úlohy 57

seznam ukázek typů písma 58

Stránka nastavení nabídek 51

stránka s nastavením sítě 51

z jednotky paměti flash 55

z počítače 53

z profilu Cloud Connector 58

tisk se skládáním kopií

nefunguje 207

tisk seznamu ukázek písma 58

tisk stránky s nastavením sítě 51

tisk z jednotky flash 55

tisk z počítače 53

tiskárna

přepřevování 162

tiskárna nereaguje 190

Tiskárnu nelze připojit k síti Wi-Fi 193

tisková kazeta

objednání 136

výměna 139

Tisková služba Mopria 53

tisková úloha

zrušení z ovládacího panelu

tiskárny 59

zrušení z počítače 59

tiskové úlohy

uložení 56

tiskové úlohy se nevytiskly 186

trvalá paměť 52

mazání 52

třídění více kopií 61

typ papíru

podporované 18

typy souboru

podporované 56

U

umístění tiskárny

výběr 20

Univerzální formát papíru

nastavení 40

uvíznutí papíru

prevence 195

umístění 196

uvíznutí papíru v ručním

podavači 203

uvíznutý papír

ve standardním zásobníku 197

ve volitelném zásobníku 199

uvíznutý papír, odstranění

v automatickém podavači

dokumentů 206

ve standardním zásobníku 201

Ú

úprava barevného výstupu 221

úprava jasu displeje tiskárny 161

úprava registrace ADF 221

úprava registrace skeneru 220

úprava sytosti faxu 67

úprava sytosti toneru 59

úroveň hluku 227

úspora papíru 61

úspora spotřebního materiálu 161

úspora toneru 61

V

vkládání do zásobníků 40

vkládání oddělovacích listů 58

vlhkost v okolí tiskárny 230

vodorovné bílé čáry 182

vodorovné tmavé čáry 180

volný prostor kolem tiskárny 20

výběr umístění tiskárny 20

vyhledání informací o tiskárně 9

vyhledání oblastí zaseknutí 196

výchozí tovární nastavení

obnovení 52

vyjmutí uvíznutého papíru

v jednotce pro oboustranný

tisk 203

v oblasti zapékače 203

v ručním podavači 203

ve standardním zásobníku 197

ve volitelném zásobníku 199

vymazání paměti tiskárny 52

výměna součástí

oddělovací podložka podavače

ADF 151

ruční podavač 143

zásobník 142

Zásobník podavače ADF 144

zaváděcí válečky 146

výměna spotřebního materiálu

nádobka na odpadní toner 142

tisková kazeta 139

Vyměňte kazetu, neshoda

regionu tiskárny 194

výtisk vypadá zabarveně 223

Vytisknout zkušební stránku 134

vytváření složek

pro záložky 24

vytváření záložek 23

vytvoření profilu Cloud

Connector 23

vytvoření zástupce

cíl faxu 66

elektronická pošta 64

kopie 62

W

Wi-Fi

deaktivace 51

Wi-Fi Direct

konfigurace 50

povolení 50

tisk z mobilního zařízení 54

Wi-Fi Protected Setup

bezdrátová síť 49

Z

zablokování, odstranění

v automatickém podavači

dokumentů 206

zakázání chyby nenastaveného

serveru SMTP 209

zákaznická podpora

spojení 223

záložky

vytváření složek pro 24

vytvoření 23

zapojování kabelů 21

zaseknutí

prevence 195

Zaseknutí papíru ve

dvířkách B 203

zaseknutý papír v automatickém
podavači dokumentů 206
zaseknutý papír ve standardním
zásobníku 201
Zásobník podavače ADF
výměna 144
zásobníky
instalace 22
propojování 43
rozpojení 43
vložení 40
výměna 142
zástrčka adaptéru 29
zástupce pro e-mail
vytvoření 64
zástupce příjemce faxu
vytvoření 66
zástupce, vytvoření
cíl faxu 66
elektronická pošta 64
kopie 62
zásuvka napájecího kabelu 21
zaváděcí válečky
čištění 156
výměna 146
záznamník
nastavení 27
zjištění sériového čísla
tiskárny 10
změna nastavení jasu
Displej tiskárny 161
změna rozlišení
faxování 66
zmenšení kopií 61
zobrazení zpráv 136
zprávy
Použití tiskárny 136
stav tiskárny 136
zprávy tiskárny
Spotřební materiál od jiného
výrobce než Lexmark 194
Vyměňte kazetu, neshoda
regionu tiskárny 194
zrušení tiskové úlohy
z ovládacího panelu tiskárny 59
z počítače 59
zubatý obrázek
skenování z podavače ADF 219
zubatý text
skenování z podavače ADF 219
zvětšení kopií 61