



# Multifunkčné tlačiarne CX331, CX431, MC3224, MC3326, MC3426, XC2326

---

## Používateľská príručka

Júl 2024

[www.lexmark.com](http://www.lexmark.com)

---

Typ zariadenia:

3500

Modely:

285, 485, 685, 876, 8c6, 8c9

# Obsah

<b>Bezpečnostné informácie.....</b>	<b>6</b>
Zaužívané označenie.....	6
Vyhlásenia o produkte.....	6
<b>Oboznámenie sa s tlačiarňou.....</b>	<b>9</b>
Vyhľadávanie informácií o tlačiarni.....	9
Vyhľadanie sériového čísla tlačiarne.....	10
Konfigurácie tlačiarne.....	11
Používanie ovládacieho panela.....	13
Prispôsobenie domovskej obrazovky.....	13
Zmena jazyka klávesnice na displeji.....	13
Vysvetlenie stavu svetla indikátora.....	14
Výber papiera.....	14
<b>Príprava na používanie, inštalácia a konfigurácia.....</b>	<b>21</b>
Výber miesta pre tlačiareň.....	21
Pripájanie káblov.....	22
Inštalácia voliteľných zásobníkov.....	23
Nastavenie a používanie aplikácií na domovskej obrazovke.....	24
Nastavenie tlačiarne na faxovanie.....	25
Konfigurácia nastavení protokolu e-mail SMTP.....	33
Vkladanie papiera a špeciálnych médií.....	41
Inštalácia a aktualizácia softvéru, ovládačov a firmvéru.....	45
Dostupné možnosti.....	48
Pripojenie k sieti.....	48
Tlač strany nastavení ponúk.....	52
<b>Zabezpečenie tlačiarne.....</b>	<b>53</b>
Vymazanie pamäte tlačiarne.....	53
Obnovenie predvolených výrobných nastavení.....	53
Prehlásenie o nestálosti.....	53
<b>Tlač.....</b>	<b>54</b>
Tlač z počítača.....	54
Tlač z mobilného zariadenia.....	54

Tlač z pamäťovej jednotky flash.....	56
Podporované jednotky flash a typy súborov.....	57
Konfigurácia dôverných úloh.....	57
Tlač dôverných a iných zadržaných úloh.....	58
Tlač z profilu konektora Cloud.....	59
Tlač zoznamu vzorky písom.....	59
Umiestnenie oddelovacích hárkov medzi kópie.....	59
Zrušenie tlačovej úlohy.....	60
Úprava tmavosti tonera.....	60
<b>Kopírovanie.....</b>	<b>61</b>
Používanie automatického podávača dokumentov a skenovacieho skla.....	61
Vytváranie kópií.....	61
Kopírovanie fotografií.....	61
Kopírovanie na hlavičkový papier.....	62
Kopírovanie na obe strany papiera.....	62
Zmenšenie alebo zväčšenie kópií.....	62
Kopírovanie viacerých stránok na jeden hárok.....	62
Zoradenie kópií.....	63
Kopírovanie preukazov.....	63
Vytvorenie skratky na kopírovanie.....	63
<b>E-mail.....</b>	<b>64</b>
Používanie automatického podávača dokumentov a skenovacieho skla.....	64
Odoslanie e-mailovej správy.....	64
Vytvorenie skratky pre e-mail.....	65
<b>Fax.....</b>	<b>66</b>
Používanie automatického podávača dokumentov a skenovacieho skla.....	66
Odoslanie faxu.....	66
Naplánovanie odoslania faxu.....	67
Vytvorenie skratky pre cieľové umiestnenie pre fax.....	67
Zmena rozlíšenia faxu.....	67
Nastavenie tmavosti faxu.....	68
Tlač denníka faxov.....	68
Blokovanie nevyžiadaných faxov.....	68
Zadržovanie faxov.....	68

Posielanie faxov ďalej.....	69
<b>Skenovanie.....</b>	<b>70</b>
Používanie automatického podávača dokumentov a skenovacieho skla.....	70
Skenovanie do počítača.....	70
Skenovanie na server FTP pomocou skratky.....	71
Skenovanie do sieťového priečinka pomocou skratky.....	72
Skenovanie na pamäťovú jednotku flash.....	73
Skenovanie sa do profilu konektora Cloud.....	74
<b>Používanie ponúk tlačiarne.....</b>	<b>75</b>
Mapa ponúk.....	75
Zariadenie.....	76
Tlač.....	88
Papier.....	94
Kopírovanie.....	96
Fax.....	98
E-mail.....	107
FTP.....	111
Jednotka USB.....	114
Sieť/porty.....	118
Zabezpečenie.....	131
Cloudový konektor.....	135
Správy.....	135
Riešenie problémov.....	136
<b>Údržba tlačiarne.....</b>	<b>137</b>
Kontrola stavu súčastí a spotrebného materiálu.....	137
Konfigurácia oznámení o spotrebnom materiáli.....	137
Nastavenie upozornení e-mailom.....	137
Zobrazenie správ.....	138
Objednávanie súčastí a spotrebného materiálu.....	138
Výmena súčastí a spotrebného materiálu.....	141
Čistenie súčastí tlačiarne.....	155
Úspora energie a papiera.....	163
Premiestnenie tlačiarne na iné miesto.....	163
Doprava tlačiarne.....	164

---

<b>Riešenie problémov.....</b>	<b>165</b>
Problémy s kvalitou tlače.....	165
Problémy s tlačou.....	166
Tlačiareň nereaguje.....	192
Nemožno čítať pamäťovú jednotku flash.....	193
Zapnutie portu USB.....	194
Problémy so sieťovým pripojením.....	194
Problémy so spotrebným materiálom.....	196
Odstránenie zaseknutého papiera.....	197
Problémy s podávaním papiera.....	209
Problémy s e-mailami.....	211
Problémy s faxovaním.....	212
Problémy so skenovaním.....	217
Problémy s kvalitou farieb.....	224
Kontaktovanie podpory pre zákazníkov.....	226
<b>Recyklácia a likvidácia.....</b>	<b>227</b>
Recyklácia produktov Lexmark.....	227
Recyklácia obalov Lexmark.....	227
<b>Oznámenia.....</b>	<b>228</b>
<b>Register.....</b>	<b>238</b>

# Bezpečnostné informácie





## Zaužívané označenie

**Poznámka:** *Poznámka* označuje informácie, ktoré by vám mohli pomôcť.







**Upozornenie:** *Upozornenie* označuje niečo, čo by mohlo poškodiť hardvér alebo softvér vášho produktu.









**POZOR:** *Pozor* označuje potenciálne nebezpečnú situáciu, ktorá vám môže spôsobiť zranenie.







Rôzne druhy výstrah:

-  **POZOR – RIZIKO PORANENIA:** Označuje riziko zranenia.
-  **POZOR – NEBEZPEČENSTVO ZÁSAHU ELEKTRICKÝM PRÚDOM:** Označuje riziko úrazu elektrickým prúdom.
-  **POZOR – HORÚCI POVRCH:** Označuje riziko popálenia pri dotyku.
-  **POZOR – NEBEZPEČENSTVO PREVRÁTENIA:** Označuje nebezpečenstvo privalenia.
-  **POZOR – NEBEZPEČENSTVO ZRANENIA PRIŠKRIPNUTÍM:** Označuje riziko zachytenia medzi pohyblivé súčasti.

## Vyhĺasenia o produkte

-  **POZOR – RIZIKO PORANENIA:** Ak chcete zabrániť vzniku požiaru alebo riziku úrazu elektrickým prúdom, pripojte napájací kábel do vhodnej a riadne uzemnenej elektrickej zásuvky, ktorá sa nachádza v blízkosti výrobku a je ľahko prístupná.
-  **POZOR – RIZIKO PORANENIA:** Ak chcete zabrániť vzniku požiaru alebo riziku úrazu elektrickým prúdom, používajte výhradne napájacie káble dodávané spoločne s výrobkom alebo výrobcom schválené náhrady.
-  **POZOR – RIZIKO PORANENIA:** Nepoužívajte tento produkt s predĺžovacími káblami, viaczásuvkovými káblami, viaczásuvkovými predĺžovacími káblami ani zariadeniami UPS. Laserová tlačiareň ľahko preťaží napájaciu kapacitu týchto typov príslušenstva a môže tak vzniknúť riziko požiaru, poškodenia majetku alebo tlačiareň bude mať nedostatočný výkon.
-  **POZOR – RIZIKO PORANENIA:** S výrobkom je možné používať iba prepäťovú ochranu Lexmark Inline Surge Protector, ktorá je správne zapojená medzi tlačiareň a napájací kábel priložený k tlačiarňi. Použitie inej prepäťovej ochrany ako značky Lexmark môže viesť k riziku vzniku požiaru, poškodenia vlastníctva alebo slabému výkonu tlačiarne.
-  **POZOR – RIZIKO PORANENIA:** Ak chcete predísť vzniku požiaru, pripájajte výrobok k verejnej telefónnej sieti výlučne prostredníctvom kábla 26 AWG, alebo väčšieho telekomunikačného kábla (RJ-11). Pre používateľov v Austrálii: kábel musí schváliť austrálsky štátny orgán pre komunikáciu a médiá.
-  **POZOR – NEBEZPEČENSTVO ZÁSAHU ELEKTRICKÝM PRÚDOM:** Ak chcete zabrániť riziku úrazu elektrickým prúdom, neumiestňujte výrobok do blízkosti vody ani vlhkých miest.

-  **POZOR – NEBEZPEČENSTVO ZÁSAHU ELEKTRICKÝM PRÚDOM:** Ak chcete zabrániť riziku úrazu elektrickým prúdom, nenastavujte ani nezapájajte elektrické či káblové pripojenia (ako napríklad napájací kábel, fax alebo telefón) počas búrky.
-  **POZOR – RIZIKO PORANENIA:** Napájací kábel nerezte, neohýbajte, nezávazujte, nedrvte, ani naň neumiestňujte ťažké predmety. Nevystavujte napájací kábel odieraniu ani namáhaniu. Nezasekávajte napájací kábel medzi predmety, napríklad medzi nábytok či steny. Ak nastane niektorá z vyššie uvedených situácií, hrozí riziko požiaru alebo zásahu elektrickým prúdom. Pravidelne kontrolujte napájací kábel, či nevykazuje známky niektorého z problémov. Pred kontrolou napájacieho kábla ho odpojte od elektrickej siete.
-  **POZOR – NEBEZPEČENSTVO ZÁSAHU ELEKTRICKÝM PRÚDOM:** Ak chcete zabrániť riziku úrazu elektrickým prúdom, uistite sa, že sú všetky externé pripojenia (ako napríklad ethernet alebo telefónny systém) správne namontované v príslušne označených prípojných portoch.
-  **POZOR – NEBEZPEČENSTVO ZÁSAHU ELEKTRICKÝM PRÚDOM:** Ak chcete zabrániť riziku úrazu elektrickým prúdom počas manipulácie s ovládacou doskou a počas montáže voliteľného hardvéru či pamäťových zariadení až po nastavení tlačiarne, postupujte nasledovne: vypnite tlačiareň a odpojte napájací kábel zo zásuvky. Ak sú k tlačiarne pripojené ďalšie zariadenia, tiež ich vypnite a odpojte z nich všetky káble vedúce do tlačiarne.
-  **POZOR – NEBEZPEČENSTVO ZÁSAHU ELEKTRICKÝM PRÚDOM:** Ak chcete zabrániť riziku úrazu elektrickým prúdom, nepoužívajte funkciu faxu počas búrky.
-  **POZOR – NEBEZPEČENSTVO ZÁSAHU ELEKTRICKÝM PRÚDOM:** Skôr než budete pokračovať, odpojte napájací kábel zo zásuvky a z tlačiarne odpojte všetky káble, aby ste sa pri čistení vonkajších častí tlačiarne vyhli zasiahnutiu elektrickým prúdom.
-  **POZOR – RIZIKO PORANENIA:** Ak je hmotnosť tlačiarne väčšia ako 20 kg (44 libier), na jej bezpečné zdvihnutie môžu byť potrebné dve alebo viaceré osoby.
-  **POZOR – RIZIKO PORANENIA:** Keď premiestňujete tlačiareň, dodržte nasledujúce pokyny, aby ste zabránili osobnému zraneniu a poškodeniu tlačiarne:
- Skontrolujte, či sú zavreté všetky dvierka a zásobníky.
  - Vypnite tlačiareň a potom z elektrickej zásuvky odpojte napájací kábel.
  - Z tlačiarne odpojte všetky káble.
  - Ak sú k tlačiarne pripojené samostatne stojace voliteľné zásobníky alebo výstupné voliteľné prvky, pred presunom tlačiarne ich odpojte.
  - Ak má tlačiareň základňu na kolieskach, opatrne ju posuňte na nové miesto. Dávajte pozor pri prechode cez prahy dverí a nerovnosti na podlahe.
  - Ak tlačiareň nemá základňu na kolieskach, ale používa voliteľné zásobníky alebo výstupné voliteľné prvky, odoberte výstupné voliteľné prvky a tlačiareň zdvihnite bez zásobníkov. Nedvíhajte tlačiareň zároveň s voliteľnými prvkami.
  - Na zdvihnutie tlačiarne vždy použite držadlá na tlačiarne.
  - Ak na premiestnenie tlačiarne používate vozík, musí mať povrch, ktorý bude podopierať celú tlačiareň.
  - Ak na prenos voliteľných hardvérových prvkov používate vozík, musí mať povrch, ktorý bude podopierať všetky tieto prvky.
  - Tlačiareň prenášajte v zvislej polohe.
  - Nerobte s ňou prudké a trhané pohyby.
  - Pri ukladaní tlačiarne dávajte pozor, aby ste pod ňou nemali prsty.
  - Skontrolujte, či je okolo tlačiarne dostatok voľného miesta.

-  **POZOR – NEBEZPEČENSTVO PREVRÁTENIA:** V prípade inštalácie voliteľných možností by mala byť tlačiareň alebo multifunkčná tlačiareň umiestnená na základni s kolieskami, nábytku alebo inom stabilnom povrchu. Predídete tak možnému zraneniu. Ďalšie informácie o podporovaných konfiguráciách nájdete na adrese [www.lexmark.com/multifunctionprinters](http://www.lexmark.com/multifunctionprinters).
-  **POZOR – NEBEZPEČENSTVO PREVRÁTENIA:** Ak chcete znížiť riziko nestability zariadenia, do každého zásobníka vkladajte papier samostatne. Všetky ostatné zásobníky nechajte zatvorené, až kým ich nebudete potrebovať.
-  **POZOR – HORÚCI POVRCH:** Vnútrajšok tlačiarny môže byť horúci. Ak chcete znížiť riziko zranenia od horúceho komponentu, nechajte povrch vychladnúť predtým, než sa ho dotknete.
-  **POZOR – NEBEZPEČENSTVO ZRANENIA PRIŠKRIPNUTÍM:** Aby ste sa vyhli zraneniu priškrípnutím, buďte opatrní na miestach označených týmto štítkom. Zranenia priškrípnutím sa môžu prihodiť okolo pohyblivých súčastí, ako sú napríklad ozubené kolieska, dvierka, zásobníky a kryty.
-  **POZOR – RIZIKO PORANENIA:** Výrobok používa laserové zariadenie. Použitím ovládacích prvkov, nastavení alebo postupov odlišných od tých, ktoré sú uvedené v *používateľskej príručke*, sa môžete vystaviť nebezpečenstvu ožiarenia.
-  **POZOR – RIZIKO PORANENIA:** Lítiová batéria tohto produktu sa nevymieňa. Pri nesprávnej výmene lítiovej batérie hrozí nebezpečenstvo výbuchu. Lítiovú batériu znova nenabíjajte, nerozoberajte ani nespáľujte. Použitú lítiovú batériu zlikvidujte v súlade s pokynmi výrobcu a miestnymi nariadeniami.

Tento produkt bol navrhnutý, testovaný a schválený tak, aby pri používaní špecifických komponentov od výrobcu spĺňal prísne globálne bezpečnostné štandardy. Bezpečnostné funkcie niektorých súčastí nemusia byť vždy zrejmé. Výrobca nenesie zodpovednosť za používanie iných náhradných súčastí.

Servis alebo opravy iné než tie, ktoré sú uvedené v používateľskej dokumentácii, prenechajte servisnému zástupcovi.

**TIETO POKYNY SI ODLOŽTE.**



# Oboznámenie sa s tlačiarňou

## Vyhľadávanie informácií o tlačiarňi

Čo hľadáte?	Kde hľadať
Pokyny na prvú inštaláciu	Prezrite si dokumentáciu k inštalácii dodanú s tlačiarňou.
<ul style="list-style-type: none"> <li>• Softvér tlačiarne</li> <li>• Ovládač tlače alebo faxu</li> <li>• Firmvér tlačiarne</li> <li>• Pomôcka</li> </ul>	Prejdite na adresu <a href="http://www.lexmark.com/downloads">www.lexmark.com/downloads</a> , vyhľadajte svoj model tlačiarne a potom v ponuke Typ vyberte požadovaný ovládač, firmvér alebo pomôcku.
<ul style="list-style-type: none"> <li>• Výber a skladovanie papiera a špeciálnych médií</li> <li>• Vkladanie papiera</li> <li>• Konfigurácia nastavení tlačiarne</li> <li>• Zobrazovanie a tlač dokumentov a fotografií</li> <li>• Konfigurácia tlačiarne v rámci siete</li> <li>• Starostlivosť o tlačiareň a jej údržba</li> <li>• Riešenie a odstraňovanie problémov</li> </ul>	Informačné centrum – Prejdite na adresu <a href="https://infoserve.lexmark.com">https://infoserve.lexmark.com</a> . Videá s návodom – Prejdite na adresu <a href="https://infoserve.lexmark.com/idv/">https://infoserve.lexmark.com/idv/</a> .
Informácie pomocníka na používanie softvéru tlačiarne.	<p>Pomocník pre operačné systémy Microsoft Windows alebo Macintosh – otvorte program alebo aplikáciu softvéru tlačiarne a kliknite na položku <b>Pomocník</b>.</p> <p>Kliknutím na tlačidlo  zobrazíte kontextové informácie.</p> <p><b>Poznámky:</b></p> <ul style="list-style-type: none"> <li>• Pomocník sa nainštaluje automaticky spolu so softvérom tlačiarne.</li> <li>• V závislosti od operačného systému sa softvér tlačiarne nachádza v priečinku programov tlačiarne alebo na pracovnej ploche.</li> </ul>
<ul style="list-style-type: none"> <li>• Dokumentácia</li> <li>• Podpora cez chat naživo</li> <li>• E-mailová podpora</li> <li>• Hlasová podpora</li> </ul>	<p>Prejdite na adresu <a href="http://support.lexmark.com">http://support.lexmark.com</a>.</p> <p><b>Poznámka:</b> Vyberte svoju krajinu alebo región a potom aj produkt, pre ktorý chcete zobraziť stránku podpory.</p> <p>Kontaktné informácie podpory pre vašu krajinu alebo región nájdete na webovej lokalite alebo na záručnom liste, ktorý ste dostali s tlačiarňou.</p> <p>Keď kontaktujete podporu pre zákazníkov, vopred si pripravte tieto informácie:</p> <ul style="list-style-type: none"> <li>• Miesto a dátum nákupu</li> <li>• Typ zariadenia a sériové číslo</li> </ul> <p>Ďalšie informácie nájdete v časti „<a href="#">Vyhľadanie sériového čísla tlačiarne</a>“ na <a href="#">strane 10</a>.</p>

Čo hľadáte?	Kde hľadať
<ul style="list-style-type: none"> <li>• Bezpečnostné informácie</li> <li>• Regulačné informácie</li> <li>• Informácie o záruke</li> <li>• Environmentálne informácie</li> </ul>	<p>Informácie o záruke sa v jednotlivých krajinách alebo regiónoch líšia:</p> <ul style="list-style-type: none"> <li>• <b>V USA</b> – Pozrite si záručný list (Vyhlásenie o obmedzenej záruke) dodaný s tlačiarňou alebo prejdite na adresu <a href="http://support.lexmark.com">http://support.lexmark.com</a>.</li> <li>• <b>V iných krajinách a regiónoch</b> – Pozrite si vytlačený záručný list dodaný s tlačiarňou.</li> </ul> <p><i>Príručka s informáciami o produkte</i> – Pozrite si dokumentáciu dodanú s tlačiarňou alebo prejdite na adresu <a href="http://support.lexmark.com">http://support.lexmark.com</a>.</p>
Informácie o digitálnom pase Lexmark	Prejdite na adresu <a href="https://csr.lexmark.com/digital-passport.php">https://csr.lexmark.com/digital-passport.php</a> .

## Vyhľadanie sériového čísla tlačiarne

1 Otvorte predné dvierka a pevne ich zatlačte nadol.

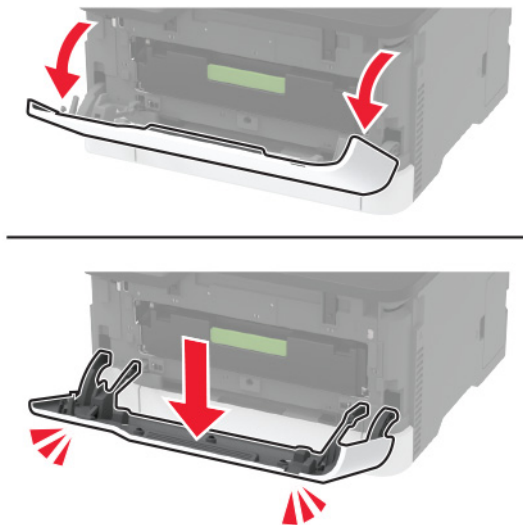

2 Vyhľadajte sériové číslo tlačiarne za prednými dvierkami.

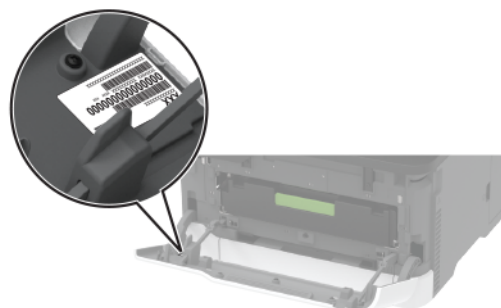

## Konfigurácie tlačiarne

### Lexmark MC3224dwe MFP



1	Skener
2	Štandardná priehradka
3	Ručný podávač
4	250-hárkový zásobník
5	Ovládací panel

## Multifunkčné tlačiarne Lexmark CX331, Lexmark CX431, Lexmark MC3224adwe, Lexmark MC3326, Lexmark MC3426, Lexmark XC2326

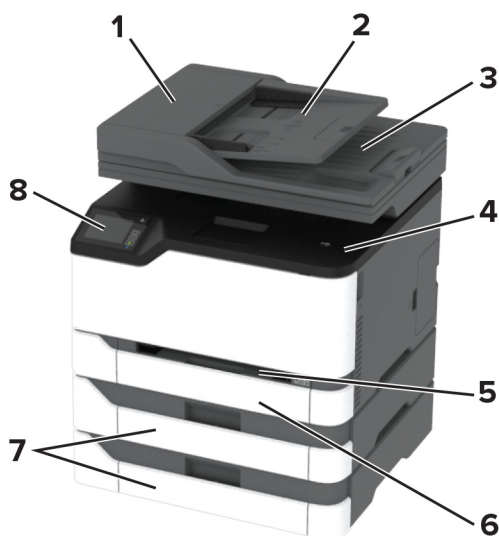

1	Automatický podávač dokumentov (ADF)
2	zásobník automatického podávača dokumentov
3	Priehradka automatického podávača dokumentov
4	Štandardná priehradka
5	Ručný podávač
6	Štandardný zásobník na 250 hárkov
7	Voliteľné 250-hárkové zásobníky <b>Poznámka:</b> Podporované len pri niektorých modeloch tlačiarní.
8	Ovládací panel

## Používanie ovládacieho panela

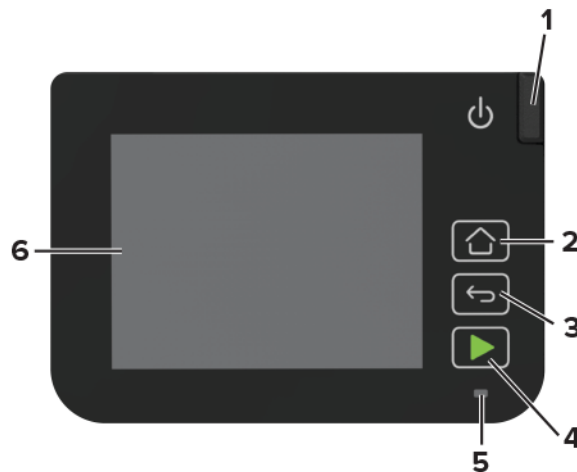

	Časť ovládacieho panela	Funkcia
1	Tlačidlo napájania	Zapnutie alebo vypnutie tlačiarne. <b>Poznámka:</b> Tlačiareň vypnete stlačením a podržaním tlačidla napájania na päť sekúnd.
2	Tlačidlo domovskej obrazovky	Prechod na domovskú obrazovku.
3	Tlačidlo Späť	Návrat na predchádzajúcu obrazovku.
4	Tlačidlo spustenia	Spustenie úlohy v závislosti od vybraného režimu.
5	Svetlo indikátora	Kontrola stavu tlačiarne.
6	Displej	<ul style="list-style-type: none"> <li>Zobrazenie hlásení tlačiarne a stavu spotrebného materiálu.</li> <li>Nastavenie a ovládanie tlačiarne.</li> </ul>

## Prispôsobenie domovskej obrazovky

- 1 Z ovládacieho panela sa dotknite sa položiek **Nastavenia > Zariadenie > Viditeľné ikony na domovskej obrazovke**.
- 2 Zvoľte ikony, ktoré chcete mať zobrazené na domovskej obrazovke.
- 3 Uložte zmeny.

## Zmena jazyka klávesnice na displeji

**Poznámka:** Jazyk klávesnice sa môže meniť len pre tlačové úlohy, ktoré vyžadujú alfanumerický vstup (napr. E-mail alebo skenovanie).

- 1 Dotknite sa vstupného poľa.
- 2 Na klávesnici stlačte a podržte kláves pre jazyk.
- 3 Vyberte jazyk.

## Vysvetlenie stavu svetla indikátora

Svetlo indikátora	Stav tlačiarne
Vypnuté	Tlačiareň je vypnutá.
Modrá	Tlačiareň je zapnutá alebo je pripravená.
Bliká namodro	Tlačiareň spracúva údaje.
Bliká načerveno	Tlačiareň vyžaduje zásah používateľa.
Žltá	Tlačiareň je v režime spánku.

## Výber papiera

### Pokyny na používanie papiera

Používaním vhodného papiera môžete zabrániť zaseknutiam a zaistiť bezproblémovú tlač.

- Vždy používajte nový, nepoškodený papier.
- Pred vložením papiera skontrolujte, ktorá strana papiera sa odporúča na potlač. Táto informácia je zvyčajne uvedená na balení papiera.
- Nepoužívajte papier, ktorý bol ručne odstrihnutý alebo orezaný.
- Nepoužívajte rôzne veľkosti, typy alebo hmotnosti papiera v jednom zásobníku. Miešaním papiera môže dôjsť k zaseknutiam.
- Nepoužívajte kriedové papiere, pokiaľ nie sú výslovne určené na elektrofotografickú tlač.

### Vlastnosti papiera

Nasledujúce vlastnosti papiera ovplyvňujú kvalitu a spoľahlivosť tlače. Pred tlačou zvážte tieto faktory.

#### Hmotnosť

Zásobníky môžu podávať papier s dlhým vláknom s hmotnosťou od 60 do 162 g/m<sup>2</sup> (16 až 43 lb). Papier ľahší než 60 g/m<sup>2</sup> (16 lb) nemusí byť dostatočne pevný na to, aby sa správne podával, a môže spôsobiť zaseknutie.

#### Vlnenie

Vlnenie je tendencia papiera vlniť sa po jeho okrajoch. Nadmerné vlnenie môže spôsobovať problémy s podávaním papiera. Vlnenie môže nastať po prechode papiera tlačiarňou, kde je papier vystavený vysokým teplotám. Skladovanie rozbaleného papiera na horúcich, vlhkých, chladných alebo suchých miestach môže prispieť k vlneniu papiera pred samotnou tlačou a spôsobiť problémy s podávaním.

#### Hladkosť

Stupeň hladkosti papiera priamo ovplyvňuje kvalitu tlače. Ak je papier príliš drsný, toner sa do papiera nezataví správne. Ak je papier príliš hladký, môže spôsobiť problémy s podávaním papiera alebo kvalitou tlače. Odporúčame použiť papier s hodnotou 50 sheffieldských bodov.

## Obsah vlhkosti

Množstvo vlhkosti v papieri ovplyvňuje kvalitu tlače aj schopnosť tlačiarne správne podávať papier. Papier vyberte z pôvodného balenia, až keď ho budete chcieť použiť. Vystavenie papiera zmenám vlhkosti môže znížiť jeho kvalitu.

24 až 48 hodín pred tlačou papier zabalený v pôvodnom obale uskladnite v prostredí s rovnakými podmienkami, akým je vystavená tlačiareň. Ak sa podmienky uskladnenia alebo podmienky pri preprave papiera veľmi líšia od okolitého prostredia tlačiarne, uvedený čas predĺžte na niekoľko dní. Hrubý papier môže tiež vyžadovať dlhší čas na prispôbenie sa podmienkam.

## Smer vlákien

Vlákno zodpovedá zarovnaniu vlákien papiera na hárku papiera. Vlákno je buď *dlhé*, v smere dĺžky papiera, alebo *krátke*, v smere šírky papiera.

Pre papier s gramážou 60 – 162 g/m<sup>2</sup> (16 – 43 libier) sa odporúča papier s dlhým vláknom.

## Zloženie vlákna

Väčšina vysokokvalitného xerografického papiera je vyrobená zo 100 % chemicky ošetrovaného vláknitého dreva. Toto zloženie poskytuje papieru vysoký stupeň stability, výsledkom čoho sú menšie problémy s podávaním papiera a lepšia kvalita tlače. Papier obsahujúci vlákna napr. z bavlny má vlastnosti, ktoré môžu mať negatívny vplyv na manipuláciu s papierom.

## Neprijateľný papier

Použitie nasledujúcich typov papiera v tlačiarňi sa neodporúča:

- Chemicky ošetrované papiere, ktoré sa používajú na výrobu kópií bez indiga. Sú známe aj ako samoprepisovací papier, bezkarbónový kopírovací papier (CCP) alebo papier bez potreby indiga (NCR).
- Vopred potlačený papier s chemikáliami, ktoré by mohli kontaminovať tlačiareň.
- Vopred potlačený papier, na ktorý vplyva teplota fixačnej jednotky tlačiarne.
- Vopred potlačený papier vyžadujúci registráciu (presnú polohu tlače na stránke) väčšiu než  $\pm 2,3$  mm ( $\pm 0,09$  palca), napríklad formuláre na optické rozpoznávanie znakov (OCR).  
Niekedy je možné upraviť registráciu pomocou softvérovej aplikácie tak, aby bola tlač na tieto formuláre možná.
- Papier s povrchovou úpravou (zmazateľný dokumentový), syntetický papier, termálny papier.
- Papier s drsnými okrajmi, drsný alebo veľmi štruktúrovaný či pokrčený papier.
- Papier, ktorý nespĺňa normu EN12281:2002 (Európa).
- Papier s hmotnosťou menej ako 60g/m<sup>2</sup> (16 libier).
- Formuláre alebo dokumenty, ktoré sa skladajú z viacerých častí.

## Používanie recyklovaného papiera

Spoločnosť Lexmark sa snaží znížiť vplyv papiera na životné prostredie tým, že zákazníkom ponúka rôzne možnosti v oblasti tlače. Jedným z nami používaných spôsobov je testovanie produktov, aby sme mohli zaistiť, že bude možné používať recyklovaný papier – konkrétne papiere vyrobené s 30 %, 50 % a 100 % recyklovaného obsahu. Očakávame, že recyklovaný papier bude v našich tlačiarňach fungovať rovnako dobre ako novo vyrobený papier. Napriek tomu, že pre papier používaný s kancelárskym vybavením neexistuje žiadna oficiálna norma, spoločnosť Lexmark používa európsku normu EN 12281 ako štandard popisujúci

minimálne vlastnosti. S cieľom zaistiť dostatočný rozsah testovania, patria medzi testované papiere 100 % recyklované papiere zo Severnej Ameriky, Európy a Ázie. Testy sa vykonávajú pri relatívnej vlhkosti 8 – 80 %. Testovanie zahŕňa obojstrannú tlač. Možno použiť ako kancelársky papier s obnoviteľným či recyklovaným obsahom, ako aj papier bez obsahu chlóru.

## Výber predtlačených formulárov a hlavičkového papiera

- Používajte papier s dlhým vláknom.
- Používajte iba formuláre a hlavičkový papier potlačený s použitím ofsetovej tlače alebo gravírovania.
- Nepoužívajte drsný ani veľmi štruktúrovaný papier.
- Používajte atramenty, na ktoré nemá vplyv živica v toneri. Tieto požiadavky spĺňajú atramenty schnúce pomocou oxidácie a atramenty založené na báze ropy. Latexové atramenty ich nespĺňajú.
- Než zakúpite veľké množstvo predtlačených formulárov a hlavičkového papiera, ktoré zvažujete, skúste najskôr vytlačiť niekoľko vzoriek. Takto zistíte, či atrament použitý na predtlačenom formulári alebo hlavičkovom papieri ovplyvňuje kvalitu tlače.
- V prípade pochybností kontaktujte dodávateľa papiera.
- Pri tlači na hlavičkový papier vložte papier v správnej orientácii pre tlačiareň. Ďalšie informácie nájdete v *Sprievodcovi pre papier a špeciálne médiá*.

## Skladovanie papiera

Použite tento postup skladovania papiera a predíd'te tak zaseknutiam a nerovnomernej kvalite tlače:

- 24 až 48 hodín pred tlačou papier zabalený v pôvodnom obale uskladnite v prostredí s rovnakými podmienkami, akým je vystavená tlačiareň.
- Ak sa podmienky uskladnenia alebo podmienky pri preprave papiera veľmi líšia od okolitého prostredia tlačiarne, uvedený čas predĺžte na niekoľko dní. Hrubý papier môže tiež vyžadovať dlhší čas na prispôsobenie sa podmienkam.
- Najlepšie výsledky dosiahnete, ak budete papier skladovať na miestach s teplotou 21 °C (70 °F) a relatívnou vlhkosťou 40 %.
- Väčšina značkových výrobcov odporúča tlačiť v priestoroch s teplotou v rozmedzí 18 – 24 °C (65 – 75 °F) a s relatívnou vlhkosťou v rozmedzí 40 až 60 %.
- Papier skladujte v škatuliach na palete alebo polici, nie na zemi.
- Jednotlivé balíky skladujte na rovnom povrchu.
- Na jednotlivé balíky papiera nič neodkladajte.
- Papier vyberajte zo škatule alebo obalu, až keď ho chcete vložiť do tlačiarne. Škatuľa a obal udržiavajú papier čistý, suchý a vyrovnaný.



## Podporované veľkosti papiera

Veľkosť papiera	Štandardný alebo voliteľný 250-hárkový zásobník	Ručný podávač	Obojstranná tlač	Automatický podávač dokumentov	Skenovacie sklo
<b>A4</b> 210 x 297 mm (8,27 x 11,7 palca)	✓	✓	✓	✓	✓
<b>A5<sup>1</sup></b> 148 x 210 mm (5,83 x 8,27 palca)	✓	✓	x	✓	✓
<b>A6</b> 105 x 148 mm (4,13 x 5,83 palca)	✓	✓	x	✓	✓
<b>JIS B5</b> 182 x 257 mm (7,17 x 10,1 palca)	✓	✓	x	✓	✓
<b>Oficio (Mexiko)</b> 215,9 x 340,4 mm (8,5 x 13,4 palca)	✓	✓	✓	✓	x
<b>Hagaki</b> 100 x 148 mm (3,94 x 5,83 palca)	✓	✓	x	x	✓
<b>Statement</b> 139,7 x 215,9 mm (5,5 x 8,5 palca)	✓	✓	x	✓	✓
<b>Executive</b> 184,2 x 266,7 mm (7,25 x 10,5 palca)	✓	✓	x	✓	✓
<b>Letter</b> 215,9 x 279,4 mm (8,5 x 11 palcov)	✓	✓	✓	✓	✓
<b>Legal</b> 215,9 x 355,6 mm (8,5 x 14 palcov)	✓	✓	✓	✓	x
<b>Folio</b> 215,9 x 330,2 mm (8,5 x 13 palcov)	✓	✓	✓	✓	x

<sup>1</sup> Podpora podávania papiera dlhým okrajom je predvolená. Keď je nastavené podávania krátkym okraj, formát A5 sa spracuje ako úzky papier.

<sup>2</sup> Keď je zvolená táto možnosť, nastaví sa formát strany 215,90 x 355,60 mm (8,5 x 14 palcov), pokiaľ veľkosť neurčuje softvérová aplikácia.

<sup>3</sup> Úzky papier vložte tak, aby krátka hrana vstupovala do tlačiarne ako prvá.

<sup>4</sup> Podporuje veľkosť papiera až do 216 x 297 mm (8,5 x 11,7 palca).

<sup>5</sup> Štandardná 250-listový zásobník podporuje iba päť obálok. Voliteľný 250-listový zásobník podporuje až 40 obálok.

Veľkosť papiera	Štandardný alebo voliteľný 250-hárkový zásobník	Ručný podávač	Obojstranná tlač	Automatický podávač dokumentov	Skenovacie sklo
<b>Univerzálne</b> <sup>2, 3</sup> 98,4 x 148 mm (3,86 x 5,83 palca) až 215,9 x 355,6 mm (8,5 x 14 palcov)	✓	✓	✓	✓	✓ <sup>4</sup>
<b>Univerzálne</b> <sup>2, 3</sup> 25,4 x 25,4 mm (1 x 1 palca) až 215,9 x 297 mm (8,5 x 11,69 palca)	X	X	X	X	✓
<b>Univerzálne</b> <sup>2, 3</sup> 105 x 148 mm (4,13 x 5,83 palca) až 215,9 x 355,6 mm (8,5 x 14 palca)	X	X	X	✓	X
<b>Obálka 7 3/4</b> 98,4 x 190,5 mm (3,875 x 7,5 palca)	✓ <sup>5</sup>	✓	X	X	✓
<b>Obálka 9</b> 98,4 x 225,4 mm (3,875 x 8,9 palca)	✓ <sup>5</sup>	✓	X	X	✓
<b>Obálka 10</b> 104,8 x 241,3 mm (4,12 x 9,5 palca)	✓ <sup>5</sup>	✓	X	X	✓
<b>Obálka DL</b> 110 x 220 mm (4,33 x 8,66 palca)	✓ <sup>5</sup>	✓	X	X	✓
<b>Obálka C5</b> 162 x 229 mm (6,38 x 9,01 palca)	✓ <sup>5</sup>	✓	X	X	✓
<b>Obálka B5</b> 176 x 250 mm (6,93 x 9,84 palca)	✓ <sup>5</sup>	✓	X	X	✓

<sup>1</sup> Podpora podávania papiera dlhým okrajom je predvolená. Keď je nastavené podávania krátkym okraj, formát A5 sa spracuje ako úzky papier.

<sup>2</sup> Keď je zvolená táto možnosť, nastaví sa formát strany 215,90 x 355,60 mm (8,5 x 14 palcov), pokiaľ veľkosť neurčuje softvérová aplikácia.

<sup>3</sup> Úzky papier vložte tak, aby krátka hrana vstupovala do tlačiarne ako prvá.

<sup>4</sup> Podporuje veľkosť papiera až do 216 x 297 mm (8,5 x 11,7 palca).

<sup>5</sup> Štandardná 250-listový zásobník podporuje iba päť obálok. Voliteľný 250-listový zásobník podporuje až 40 obálok.

Veľkosť papiera	Štandardný alebo voliteľný 250-hárkový zásobník	Ručný podávač	Obojstranná tlač	Automatický podávač dokumentov	Skenovacie sklo
<b>Iná obálka</b> 98,4 x 162 mm (3,87 x 6,38 palca) až 176 x 250 mm (6,93 x 9,84 palca)	✓ <sup>5</sup>	✓	X	X	–
<p><sup>1</sup> Podpora podávania papiera dlhým okrajom je predvolená. Keď je nastavené podávania krátkym okraj, formát A5 sa spracuje ako úzky papier.</p> <p><sup>2</sup> Keď je zvolená táto možnosť, nastaví sa formát strany 215,90 x 355,60 mm (8,5 x 14 palcov), pokiaľ veľkosť neurčuje softvérová aplikácia.</p> <p><sup>3</sup> Úzky papier vložte tak, aby krátka hrana vstupovala do tlačiarne ako prvá.</p> <p><sup>4</sup> Podporuje veľkosť papiera až do 216 x 297 mm (8,5 x 11,7 palca).</p> <p><sup>5</sup> Štandardná 250-listový zásobník podporuje iba päť obálok. Voliteľný 250-listový zásobník podporuje až 40 obálok.</p>					

## Podporované typy papiera

### Poznámky:

- Tlač na štítky, obálky a kartónový papier je vždy pomalšia.
- Štítky sú podporované pre príležitostné použitie a musia sa otestovať z hľadiska prijateľnosti.
- Automatický podávač dokumentov podporuje iba obyčajný papier.

Typ papiera	Štandardný alebo voliteľný 250-hárkový zásobník	Ručný podávač	Obojstranná tlač
Obyčajný papier	✓	✓	✓
Kartón	✓	✓	X
Štítky	✓	✓	X
Obálky	✓	✓	X

## Podporované hmotnosti papiera

### Poznámky:

- Automatický podávač dokumentov podporuje papier s hmotnosťou 60 – 90 g/mm<sup>2</sup> (kancelársky, 16 – 24 libier).
- Formáty Hagaki a A6 sú podporované iba v manuálnom podávači a voliteľnom zásobníku do hmotnosti 209 g/m<sup>2</sup>. Väčšia hmotnosť sa musí testovať na prijateľnosť.

Typ a hmotnosť papiera	Štandardný alebo voliteľný 250-hárkový zásobník	Ručný podávač	Obojstranná tlač
<b>Lahký papier</b> 60 – 74,9 g/m <sup>2</sup> s dlhým vláknom (16 – 19,9-librový kancelársky papier)	✓	✓	✓
<b>Obyčajný papier</b> 75 – 90,3 g/m <sup>2</sup> s dlhým vláknom (20 – 24-librový kancelársky papier)	✓	✓	✓
<b>Ťažký papier</b> 90,3 – 105 g/m <sup>2</sup> s dlhým vláknom (24,1 – 28-librový kancelársky papier)	✓	✓	✓
<b>Kartón</b> 105,1 – 162 g/m <sup>2</sup> s dlhým vláknom (28,1 – 43-librový kancelársky papier)	✓	✓	X
<b>Kartón</b> 163 – 200 g/m <sup>2</sup> s dlhým vláknom (43,1 – 53-librový kancelársky papier)	X	✓	X
<b>Papierové štítky</b> 131 g/m <sup>2</sup> (35-librový kancelársky papier)	✓	✓	X
<b>Obálky</b> 60 – 105 g/m <sup>2</sup> (16 – 28-librový kancelársky papier)	✓	✓	X

# Príprava na používanie, inštalácia a konfigurácia

## Výber miesta pre tlačiareň

- Ponechajte dostatok miesta na otvorenie zásobníkov, krytov a dvierok a na inštaláciu voliteľného hardvéru.
- Tlačiareň umiestnite blízko elektrickej zásuvky.

**⚠ POZOR – RIZIKO PORANENIA:** Riziku požiaru alebo elektrického šoku sa vyhnite tak, že zapojíte napájací kábel do riadne označenej a správne uzemnenej elektrickej zásuvky, ktorá sa nachádza blízko produktu a je ľahko dostupná.

**⚠ POZOR – NEBEZPEČENSTVO ZÁSAHU ELEKTRICKÝM PRÚDOM:** Produkt neumiestňujte blízko vody ani vlhkých oblastí, aby ste predišli riziku zasiahnutia elektrickým prúdom.

- Uistite sa, že prúdenie vzduchu v miestnosti zodpovedá poslednej úprave normy ASHRAE 62 alebo norme technickej komisie CEN 156.
- Zabezpečte rovný, pevný a stabilný povrch.
- Tlačiareň by mala byť:
  - čistá, suchá a bez prachu,
  - mimo oblasti s voľnými spinkami a sponkami na papier,
  - mimo priameho prúdenia vzduchu klimatizácie, ohrievačov alebo ventilátorov,
  - mimo priameho slnečného svetla a priveľkej vlhkosti.
- Dbajte na rozsah teploty.

Prevádzková teplota	10 až 32,2 °C (50 až 90 °F)
---------------------	-----------------------------

- Okolo tlačiarne ponechajte nasledujúci odporúčaný priestor, aby vzduch mohol správne prúdiť:

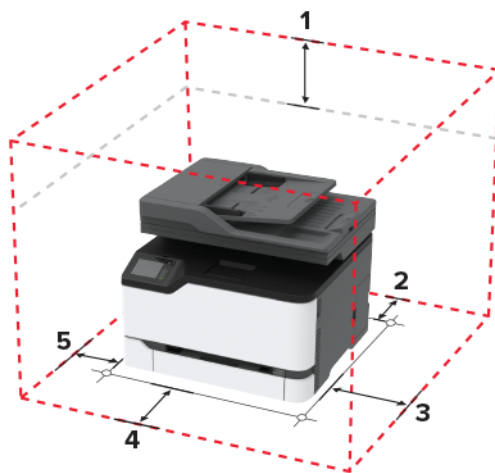

1	Horná strana	305 mm (12 palcov)
2	Zadná strana	102 mm (4 palce)

3	Pravá strana	76 mm (3 palce)
4	Predná strana	76 mm (3 palce)
5	Ľavá strana	76 mm (3 palce)

## Pripájanie káblov

- ⚠ POZOR – NEBEZPEČENSTVO ZÁSAHU ELEKTRICKÝM PRÚDOM:** Tento produkt nenastavujte ani nevytvárajte žiadne elektrické či káblové pripojenie (napríklad sieťové napájanie, funkcia faxu alebo telefón) počas búrky, aby ste sa vyhli riziku zasiahnutia elektrickým prúdom.
- ⚠ POZOR – RIZIKO PORANENIA:** Riziku požiaru alebo zásahu elektrickým prúdom sa vyhnite tak, že zapojíte napájací kábel do riadne označenej a správne uzemnenej elektrickej zásuvky, ktorá sa nachádza blízko produktu a je ľahko dostupná.
- ⚠ POZOR – RIZIKO PORANENIA:** Riziku požiaru a zásahu elektrickým prúdom sa vyhnite tak, že budete používať len napájací kábel dodaný s týmto produktom alebo náhradu schválenú výrobcom.
- ⚠ POZOR – RIZIKO PORANENIA:** Ak chcete predísť vzniku požiaru, pripájajte výrobok k verejnej telefónnej sieti výlučne prostredníctvom kábla 26 AWG alebo väčšieho telekomunikačného kábla (RJ-11). Pre používateľov v Austrálii: kábel musí schváliť austrálsky štátny orgán pre komunikáciu a médiá.

**Výstraha – Riziko poranenia:** Ak chcete predísť strate údajov alebo zlyhaniu tlačiarne, nedotýkajte sa počas prebiehajúcej tlače kábla USB, žiadneho adaptéra bezdrôtovej siete ani tlačiarne v zobrazenej oblasti.

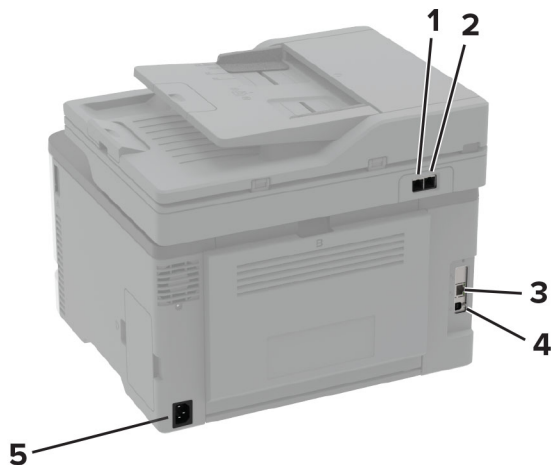

	Port tlačiarne	Funkcia
1	port LINE <b>Poznámka:</b> K dispozícii len pri niektorých modeloch tlačiarní.	Pripojenie tlačiarne k aktívnej telefónnej linke prostredníctvom štandardnej sieťovej zásuvky (RJ-11), filtra DSL, adaptéra VoIP alebo akéhokoľvek iného adaptéra, ktorý vám umožní prístup k telefónnej linke na odosielanie a prijímanie faxov. <b>Poznámka:</b> Pre zapnutie manuálneho faxovania použite káblový rozbočovač faxu.
2	ethernetový port	Pripojenie tlačiarne k sieti.
3	port tlačiarne USB	Pripojenie tlačiarne k počítaču.
4	Zásuvka napájania	Pripojenie tlačiarne k správne uzemnenej elektrickej zásuvke.

## Inštalácia voliteľných zásobníkov

**⚠ POZOR – NEBEZPEČENSTVO ZÁSAHU ELEKTRICKÝM PRÚDOM:** Ak prístupujete k riadiacej jednotke alebo inštalujete voliteľný hardvérový prvok či pamäťové zariadenie po inštalácii tlačiarne, pred pokračovaním tlačiareň vypnite a odpojte napájací kábel z elektrickej zásuvky, aby ste sa vyhli riziku zasiahnutia elektrickým prúdom. Ak sú k tlačiarni pripojené iné zariadenia, tiež ich vypnite a odpojte všetky káble, ktoré smerujú do tlačiarne.

- 1 Vypnite tlačiareň.
- 2 Vytiahnite napájací kábel zo sieťovej zásuvky a potom z tlačiarne.
- 3 Vybaľte voliteľný zásobník a odstráňte všetok obalový materiál.
- 4 Zarovnajzte tlačiareň s voliteľným zásobníkom a potom spustíte tlačiareň nadol na požadované miesto.

**⚠ POZOR – RIZIKO PORANENIA:** Ak je hmotnosť tlačiarne väčšia ako 20 kg (44 libier), na jej bezpečné zdvihnutie môžu byť potrebné dve alebo viaceré osoby.



- 5 Napájací kábel pripojte k tlačiarni a potom do elektrickej zásuvky.

**⚠ POZOR – RIZIKO PORANENIA:** Riziku požiaru alebo zásahu elektrickým prúdom sa vyhnite tak, že zapojíte napájací kábel do riadne označenej a správne uzemnenej elektrickej zásuvky, ktorá sa nachádza blízko produktu a je ľahko dostupná.

- 6 Zapnite tlačiareň.

Pridajte zásobník do ovládača tlačiarne, aby bol k dispozícii pre tlačové úlohy. Ďalšie informácie nájdete v časti [„Pridávanie dostupných voliteľných prvkov do ovládača tlačiarne“ na strane 47.](#)

# Nastavenie a používanie aplikácií na domovskej obrazovke

## Vytvorenie profilu konektora Cloud

- 1 Na domovskej obrazovke sa dotknite tlačidla **Kopírovanie preukazov**.
- 2 Vyberte poskytovateľa služby Cloud.
- 3 Dotknite sa položky **Vytvoriť** alebo .
- 4 Zadajte jedinečný názov profilu.  
**Poznámka:** Na ochranu profilu odporúčame vytvoriť PIN.
- 5 Dotknite sa tlačidla **OK** a potom si zaznamenajte autorizačný kód.  
**Poznámka:** Autorizačný kód je platný iba 24 hodín.
- 6 Otvorte webový prehliadač a prejdite na adresu <https://lexmark.cloud-connect.co>.
- 7 Kliknite na tlačidlo **Ďalej** a potom prijmite podmienky používania.
- 8 Zadajte autorizačný kód a kliknite na tlačidlo **Pripojiť**.
- 9 Prihláste sa do účtu poskytovateľa služby Cloud.
- 10 Udeľte povolenia.  
**Poznámka:** Do 72 hodín otvorte profil a dokončite proces overenia.

## Správa záložiek

### Vytváranie záložiek

Záložky používajte pri tlači dokumentov, ku ktorým často prístupujete, uložených na serveroch alebo na webe.

- 1 Otvorte webový prehliadač a do poľa adresy zadajte adresu IP tlačiarne.  
**Poznámky:**
  - Pozrite si adresu IP tlačiarne na domovskej obrazovke tlačiarne. IP Adresa sa zobrazuje ako štyri skupiny čísel, ktoré sú oddelené bodkami, napríklad 123.123.123.123.
  - Ak používate server proxy, dočasne ho vypnite, aby sa správne načítala webová stránka.
- 2 Kliknite na položku **Záložky > Pridať záložku** a potom zadajte názov záložky.
- 3 Vyberte typ protokolu adresy a potom vykonajte jeden z týchto krokov:
  - Pre HTTP a HTTPS: zadajte prepojenie URL, pre ktoré chcete vytvoriť záložku.
  - Pre HTTPS: dbajte na to, aby ste namiesto IP adresy použili názov hostiteľa. Zadajte napríklad **myWebsite.com/sample.pdf**, nie **123.123.123.123/sample.pdf**. Skontrolujte tiež, že názov hostiteľa sa zhoduje s hodnotou bežného názvu (CN) v serverovom certifikáte. Ďalšie informácie o tom, ako zistiť hodnotu CN v serverom certifikáte, nájdete v pomocníkovi webového prehliadača.
  - Pre FTP: zadajte adresu FTP. Napríklad **myServer/myDirectory**. Zadajte port FTP. Predvoleným portom na odosielanie príkazov je port 21.



- V prípade protokolu SMB zadajte adresu sieťového priečinka. Napríklad **myServer/myShare/myFile.pdf**. Zadajte názov sieťovej domény.
- V prípade potreby vyberte typ overenia pre FTP a SMB.

Ak chcete obmedziť prístup k záložke, zadajte PIN.

**Poznámka:** Aplikácia podporuje nasledujúce typy súborov: PDF, JPEG, TIFF a webové stránky HTML. Ostatné typy súborov, napr. DOCX a XLXS, podporujú len niektoré modely tlačiarne.

4 Kliknite na možnosť **Uložiť**.

## Vytváranie priečinkov

1 Otvorte webový prehliadač a do poľa adresy zadajte adresu IP tlačiarne.

**Poznámky:**

- Pozrite si adresu IP tlačiarne na domovskej obrazovke tlačiarne. IP Adresa sa zobrazuje ako štyri skupiny čísel, ktoré sú oddelené bodkami, napríklad 123.123.123.123.
- Ak používate server proxy, dočasne ho vypnite, aby sa správne načítala webová stránka.

2 Kliknite na položku **Záložky > Pridať priečinok** a potom zadajte názov priečinka.

**Poznámka:** Ak chcete obmedziť prístup k priečinku, zadajte PIN.

3 Kliknite na možnosť **Uložiť**.

**Poznámka:** V priečinku môžete vytvoriť ďalšie priečinky alebo záložky. Ak chcete vytvoriť záložku, pozrite si časť „[Vytváranie záložiek](#)“ na strane 24.

## Nastavenie tlačiarne na faxovanie

### Podporovaný fax

Model tlačiarne	Analógový fax	etherFAX <sup>1</sup>	Faxový server	Fax cez IP (FoIP) <sup>2</sup>
CX331adwe	✓	✓	✓	✓
CX431adw	✓	✓	✓	✓
CX431dw	X	✓	✓	✓
MC3224adwe	✓	✓	✓	✓
MC3224dwe	X	✓	✓	✓
MC3224i	X	✓	✓	✓

<sup>1</sup> Vyžaduje predplatné. Ďalšie informácie nájdete na adrese <https://www.etherfax.net/lexmark> alebo sa obráťte na miesto, kde ste si zakúpili tlačiareň.

<sup>2</sup> Vyžaduje nainštalovaný licencovaný balík. Ak chcete získať viac informácií, obráťte sa na miesto, kde ste zakúpili tlačiareň.

Model tlačiarne	Analógový fax	etherFAX <sup>1</sup>	Faxový server	Fax cez IP (FoIP) <sup>2</sup>
MC3326adwe	✓	✓	✓	✓
MC3326i	X	✓	✓	✓
MC3426adw	✓	✓	✓	✓
MC3426i	X	✓	✓	✓
XC2326	✓	✓	✓	✓

<sup>1</sup> Vyžaduje predplatné. Ďalšie informácie nájdete na adrese <https://www.etherfax.net/lexmark> alebo sa obráťte na miesto, kde ste si zakúpili tlačiareň.

<sup>2</sup> Vyžaduje nainštalovaný licencovaný balík. Ak chcete získať viac informácií, obráťte sa na miesto, kde ste zakúpili tlačiareň.

## Nastavenie faxu pomocou funkcie analógového faxu

### Poznámky:

- Táto funkcia je k dispozícii len v niektorých modeloch tlačiarní.
- Niektoré pripojenia sú dostupné len v niektorých krajinách alebo regiónoch.
- Ak je funkcia faxu zapnutá, ale nebolo dokončené jej nastavenie, Indikátor môže blikať červenou farbou.
- Ak nemáte k dispozícii prostredie TCP/IP, na nastavenie faxu použite ovládací panel.

**Výstraha – Riziko poranenia:** Ak chcete predísť strate údajov alebo poruche tlačiarne, počas aktívneho odosielania alebo prijímania faxu sa nedotýkajte káblov ani zobrazených častí tlačiarne.



### Používanie sprievodcu nastavením faxu v tlačiarňi

#### Poznámky:

- Sprievodca nastavením je k dispozícii len v prípade, ak nie je nakonfigurovaný žiadny fax v zariadení, napríklad analógový fax, funkcia etherFAX alebo fax cez IP (FoIP).

- Pred použitím sprievodcu skontrolujte, či je firmvér tlačiarne aktualizovaný. Ďalšie informácie nájdete v časti „Aktualizácia firmvéru“ na strane 46.

- 1 Na domovskej stránke sa dotknite tlačidla **Fax**.
- 2 Dotknite sa položky **Nastaviť teraz**.
- 3 Zadajte názov faxu a dotknite sa tlačidla **Ďalej**.
- 4 Zadajte číslo faxu a dotknite sa tlačidla **Hotovo**.

### Používanie ponuky Nastavenia v tlačiarni

- 1 Na domovskej obrazovke sa dotknite položiek **Nastavenia > Fax > Nastavenie faxu > Všeobecné nastavenia faxu**.
- 2 Nakonfigurujte nastavenia.

### Prostredníctvom nástroja Embedded Web Server

- 1 Otvorte webový prehliadač a do poľa adresy zadajte adresu IP tlačiarne.

#### Poznámky:

- Pozrite si adresu IP tlačiarne na domovskej obrazovke. IP Adresa sa zobrazuje ako štyri skupiny čísel, ktoré sú oddelené bodkami, napríklad 123.123.123.123.
- Ak používate server proxy, dočasne ho vypnite, aby sa správne načítala webová stránka.

- 2 Kliknite na položky **Nastavenia > Fax > Nastavenie faxu > Všeobecné nastavenia faxu**.
- 3 Nakonfigurujte nastavenia.
- 4 Uložte zmeny.

### Nastavenie funkcie faxu pomocou služby etherFAX

#### Poznámky:

- Firmvér tlačiarne je potrebné aktualizovať na najnovšiu verziu. Ďalšie informácie nájdete v časti „Aktualizácia firmvéru“ na strane 46.
- V tlačiarni musí byť nainštalovaný príslušný licenčný balík. V tlačiarni musí byť nainštalovaný príslušný licenčný balík.
- Uistite sa, že ste zaregistrovali svoju tlačiareň na portáli etherFAX. Ďalšie informácie nájdete na adrese <https://www.etherfax.net/lexmark>.
- Pri registrácii sa vyžaduje sériové číslo tlačiarne. S nájdením sériového čísla vám pomôže článok „Vyhľadanie sériového čísla tlačiarne“ na strane 10.

- 1 Otvorte webový prehliadač a do poľa adresy zadajte adresu IP tlačiarne.

#### Poznámky:

- Pozrite si adresu IP tlačiarne na domovskej obrazovke. IP Adresa sa zobrazuje ako štyri skupiny čísel, ktoré sú oddelené bodkami, napríklad 123.123.123.123.

- Ak používate server proxy, dočasne ho vypnite, aby sa webová stránka správne načítala.

2 Kliknite na položky **Nastavenia > Fax > Nastavenie faxu > Všeobecné nastavenia faxu**.

**Poznámka:** Položka Nastavenie faxu sa zobrazí iba vtedy, ak je Režim faxu nastavený na Fax.

3 Do poľa Názov faxu zadajte jedinečný názov.

4 Do poľa Faxové číslo zadajte faxové číslo poskytnuté službou etherFAX.

5 V ponuke Prenos faxu vyberte **etherFAX**.

6 Použite zmeny.

## Nastavenie funkcie faxu pomocou faxového servera

### Poznámky:

- Táto funkcia umožňuje odosielať faxové správy poskytovateľovi faxových služieb, ktorý podporuje prijímanie e-mailov.
- Táto funkcia podporuje len odchádzajúce faxové správy. Ak chcete podporiť príjem faxov, uistite sa, že máte v tlačiarni nakonfigurovaný fax založený na zariadení, ako napríklad analógový fax, éterFAX alebo fax cez IP (FoIP).

1 Otvorte webový prehliadač a do poľa adresy zadajte adresu IP tlačiarne.

### Poznámky:

- Pozrite si adresu IP tlačiarne na domovskej obrazovke. IP Adresa sa zobrazuje ako štyri skupiny čísel, ktoré sú oddelené bodkami, napríklad 123.123.123.123.
- Ak používate server proxy, dočasne ho vypnite, aby sa správne načítala webová stránka.

2 Kliknite na položky **Nastavenia > Fax**.

3 V ponuke Režim faxu vyberte položku **Server faxu** a potom kliknite na položku **Uložiť**.

4 Kliknite na položku **Nastavenie servera faxu**.

5 Do poľa Cieľový formát zadajte **[#]@myfax.com**, kde **[#]** je číslo faxu a **myfax.com** je doména poskytovateľa faxu.

### Poznámky:

- V prípade potreby nakonfigurujte polia Adresa pre odpoveď, Predmet alebo Správa.
- Ak chcete, aby tlačiareň mohla prijímať faxové správy, povoľte nastavenie príjmu faxu na založené na zariadení. Uistite sa, že máte nakonfigurovaný fax založený na zariadení.

6 Kliknite na možnosť **Uložiť**.

7 Kliknite na položku **Nastavenie e-mailu faxového servera** a potom vykonajte niektorý z nasledujúcich krokov:

- Povoľte možnosť **Použitie e-mailového servera SMTP**.

**Poznámka:** Ak nie sú nakonfigurované nastavenia SMTP e-mailu, prečítajte si časť [„Konfigurácia nastavení protokolu e-mail SMTP“ na strane 33](#).

- Nakonfigurujte nastavenia SMTP. Ďalšie informácie získate od poskytovateľa e-mailových služieb.

8 Uložte zmeny.

## Nastavenie faxu cez štandardnú telefónnu linku

**Poznámka:** Tieto pokyny sa vzťahujú len na tlačiarne s podporou analógového faxu. Ďalšie informácie nájdete v časti „[Podporovaný fax](#)“ na strane 25.

- ⚠ POZOR – NEBEZPEČENSTVO ZÁSAHU ELEKTRICKÝM PRÚDOM:** Toto zariadenie nenastavujte ani nevytvárajte žiadne elektrické či káblové pripojenie (napríklad sieťové napájanie, funkcia faxu alebo telefón) počas búrky, aby ste sa vyhli riziku zasiahnutia elektrickým prúdom.
- ⚠ POZOR – NEBEZPEČENSTVO ZÁSAHU ELEKTRICKÝM PRÚDOM:** Ak chcete zabrániť riziku úrazu elektrickým prúdom, nepoužívajte funkciu faxu počas búrky.
- ⚠ POZOR – RIZIKO PORANENIA:** Ak chcete predísť vzniku požiaru, pripájajte zariadenie k verejnej telefónnej sieti výlučne prostredníctvom kábla 26 AWG alebo väčšieho telekomunikačného kábla (RJ-11). Pre používateľov v Austrálii: kábel musí schváliť austrálsky štátny orgán pre komunikáciu a médiá.

### Nastavenie 1: Tlačiareň je pripojená k samostatnej faxovej linke

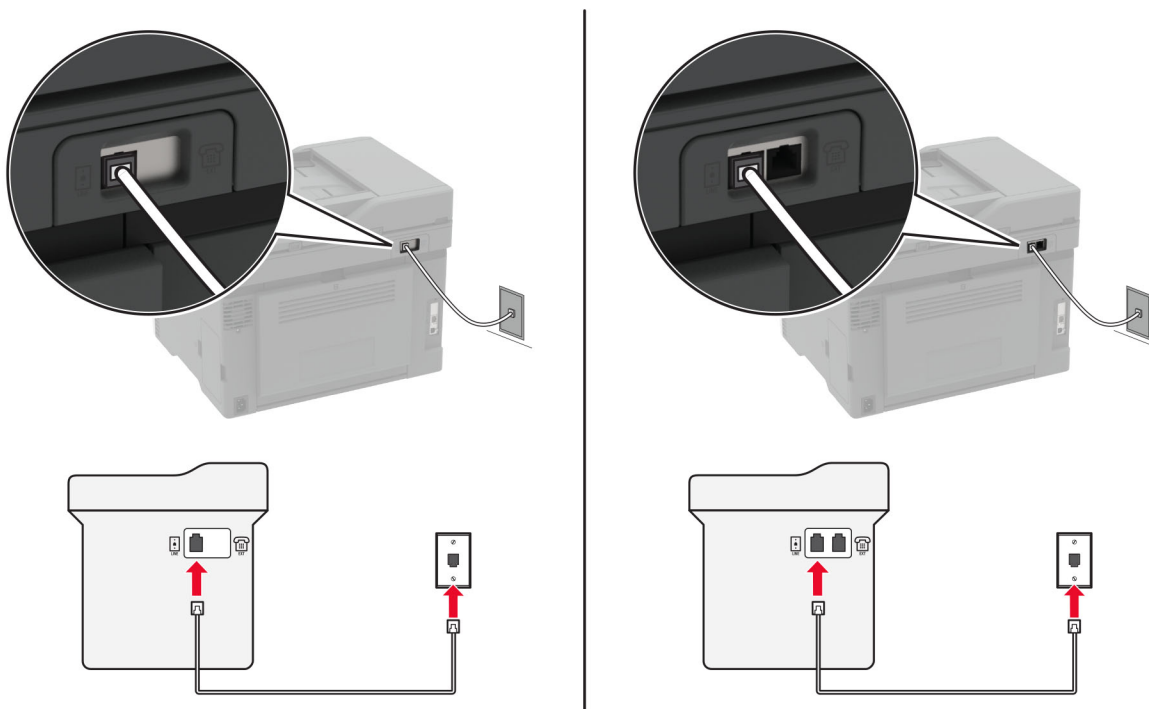

- 1 Jeden koniec telefónneho kábla pripojte k portu LINE tlačiarne.
- 2 Druhý koniec kábla pripojte do aktívnej analógovej telefónnej zásuvky.

#### Poznámky:

- Tlačiareň môžete nastaviť na automatické (položku Automatická odpoveď nastavte na možnosť **Zapnuté**) alebo manuálne (položku Automatická odpoveď nastavte na možnosť **Vypnuté**) prijímanie faxov.
- Ak chcete prijímať faxy automaticky, nastavte reakciu tlačiarne na konkrétny počet zvonení.

## Nastavenie 2: Tlačiareň zdieľa linku s telefónnym záznamníkom

**Poznámka:** Ak máte predplatenú službu osobitného zvonenia, tlačiareň sa musí nastaviť na správne zvonenie. Inak tlačiareň nebude prijímať faxy, aj keby bola nastavená na automatické prijímanie faxov.

Pripojené k rozličným telefónnym zásuvkám

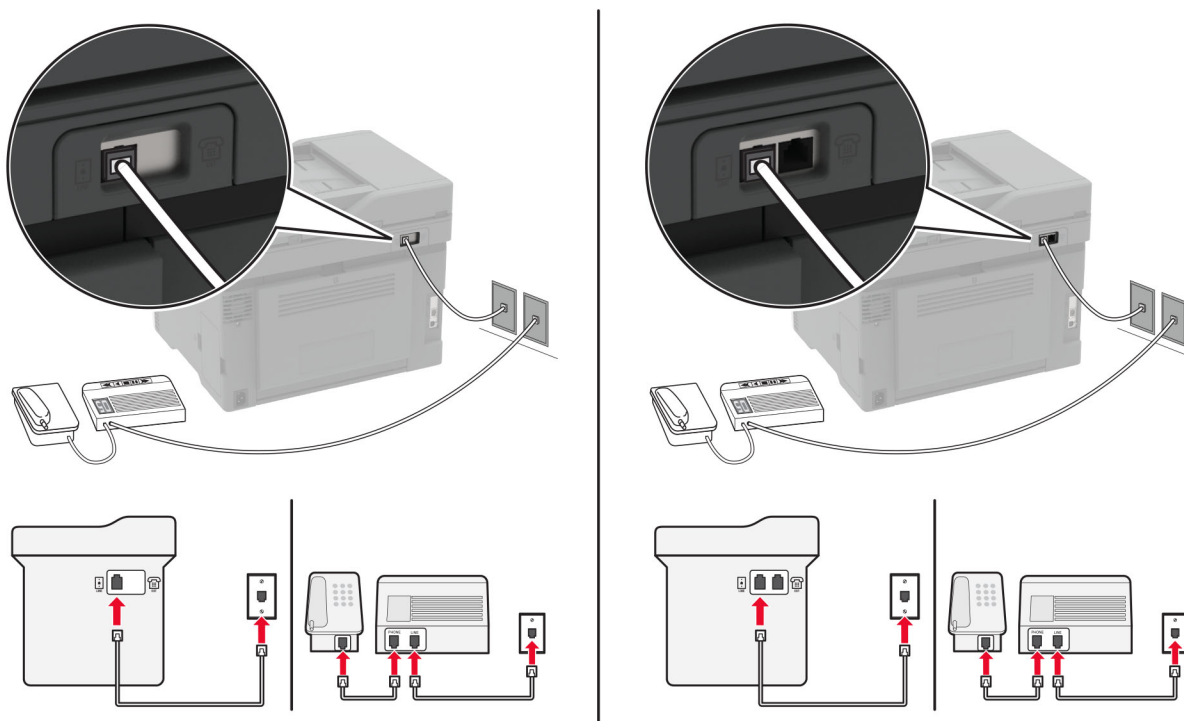

- 1 Jeden koniec telefónneho kábla pripojte k portu LINE tlačiarne.
- 2 Druhý koniec kábla pripojte do aktívnej analógovej telefónnej zásuvky.

**Poznámky:**

- Ak na telefónnej linke máte len jedno telefónne číslo, nastavte tlačiareň na automatické prijímanie faxov.
- Tlačiareň nastavte tak, aby zdvihla volanie dve zvonenia po telefónnom záznamníku. Ak napríklad telefónny záznamník zdvihne hovor po štyroch zvoneniach, nastavte funkciu tlačiarne Počet zvonení pred odpoveďou na hodnotu 6.

## Nastavenie tlačiarne v krajinách alebo regiónoch s inými telefónnymi zásuvkami alebo zástrčkami

**Poznámka:** Tieto pokyny sa vzťahujú len na tlačiarne s podporou analógového faxu. Ďalšie informácie nájdete v časti „Podporovaný fax“ na strane 25.

**⚡ POZOR – NEBEZPEČENSTVO ZÁSAHU ELEKTRICKÝM PRÚDOM:** Toto zariadenie nenastavujte ani nevytvárajte žiadne elektrické či káblové pripojenie (napríklad sieťové napájanie, funkcia faxu alebo telefón) počas búrky, aby ste sa vyhli riziku zasiahnutia elektrickým prúdom.

**⚠ POZOR – NEBEZPEČENSTVO ZÁSAHU ELEKTRICKÝM PRÚDOM:** Ak chcete zabrániť riziku úrazu elektrickým prúdom, nepoužívajte funkciu faxu počas búrky.

**⚠ POZOR – RIZIKO PORANENIA:** Ak chcete predísť vzniku požiaru, pripájajte zariadenie k verejnej telefónnej sieti výlučne prostredníctvom kábla 26 AWG alebo väčšieho telekomunikačného kábla (RJ-11). Pre používateľov v Austrálii: kábel musí schváliť austrálsky štátny orgán pre komunikáciu a médiá.

Vo väčšine krajín a regiónov je štandardnou telefónnou zásuvkou typ RJ11. Ak telefónna zásuvka alebo vybavenie vo vašich priestoroch nie sú kompatibilné s týmto typom pripojenia, použite telefónny adaptér. Adaptér pre vašu krajinu alebo región nemusí byť dodaný s tlačiarňou a môže byť potrebné ho zakúpiť samostatne.

V telefónnej zásuvke tlačiarne môže byť nainštalovaná adaptérová zástrčka. Ak sa pripájate k telefónnemu systému so sériovým alebo kaskádovým zapojením, nevyberajte adaptérovú zástrčku z telefónneho portu tlačiarne.

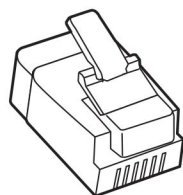

Názov súčasti	Číslo súčasti
Adaptérová zástrčka Lexmark	40X8519

### Pripojenie tlačiarne k telefónnej zásuvke iného typu ako RJ11

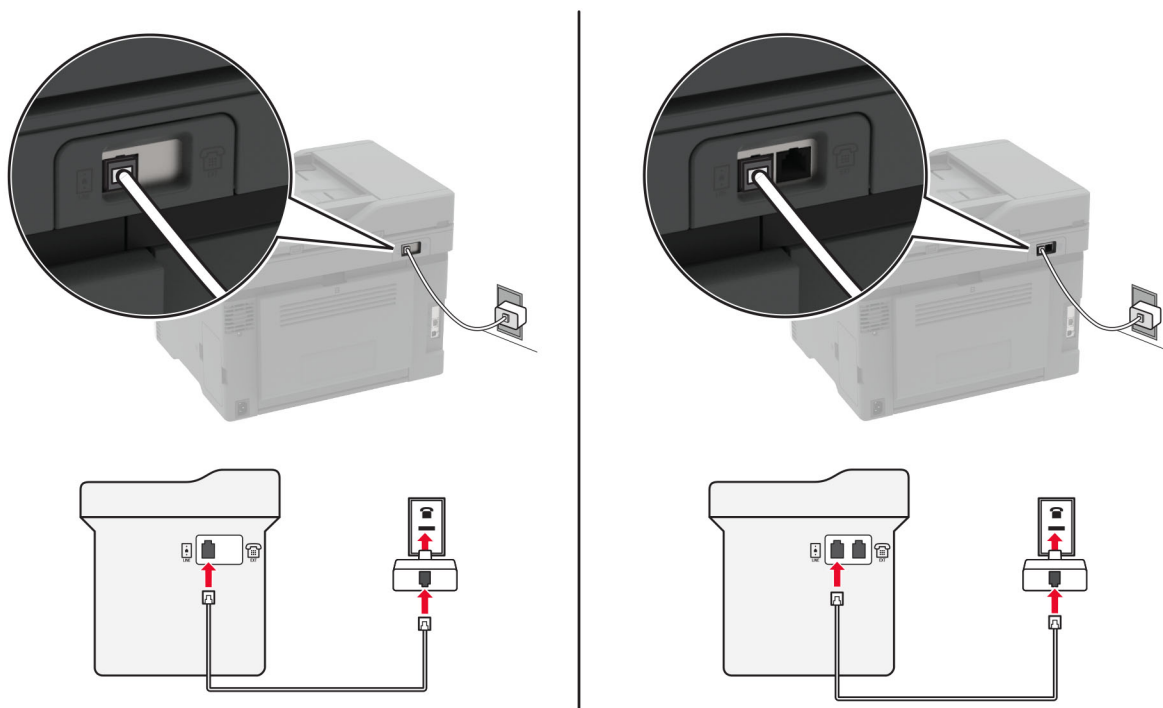

- 1 Jeden koniec telefónneho kábla pripojte k portu LINE tlačiarne.
- 2 Druhý koniec kábla pripojte k adaptéru RJ11 a adaptér zapojte do telefónnej zásuvky.

- 3 Ak chcete k rovnakej telefónnej zásuvke pripojiť iné ďalšie zariadenie s konektorom iného typu ako RJ11, pripojte ho priamo k telefónnemu adaptéru.

## Pripojenie k službe osobitného zvonenia

Vďaka službe osobitného zvonenia môžete mať na jednej telefónnej linke viac telefónnych čísel. Každé telefónne číslo ma pridelené iné zvonenie.

**Poznámka:** Tieto pokyny sa vzťahujú len na tlačiarne s podporou analógového faxu. Ďalšie informácie nájdete v časti [„Podporovaný fax“ na strane 25](#).

- 1 Na domovskej obrazovke sa dotknite položiek **Nastavenia > Fax > Nastavenie faxu > Nastavenia príjmu faxov > Ovládacie prvky správcu > Zap. odpoveď**.
- 2 Vyberte zvonenie.

## Nastavenie dátumu a času faxu

**Poznámka:** Skontrolujte, či je fax nakonfigurovaný. Ďalšie informácie nájdete v časti [„Nastavenie tlačiarne na faxovanie“ na strane 25](#).

- 1 Na domovskej obrazovke sa dotknite položiek **Nastavenia > Zariadenie > Preferencie > Dátum a čas > Konfigurácia**.
- 2 Nakonfigurujte nastavenia.

## Konfigurácia letného/zimného času

**Poznámka:** Skontrolujte, či je fax nakonfigurovaný. Ďalšie informácie nájdete v časti [„Nastavenie tlačiarne na faxovanie“ na strane 25](#).

- 1 Na domovskej obrazovke sa dotknite položiek **Nastavenia > Zariadenie > Preferencie > Dátum a čas > Konfigurácia**.
- 2 V ponuke Časové pásmo zvolte možnosť **(UTC+používateľský) Vlastné**.
- 3 Nakonfigurujte nastavenia.

## Konfigurácia nastavení reproduktora faxu

**Poznámka:** Skontrolujte, či je fax nakonfigurovaný. Ďalšie informácie nájdete v časti [„Nastavenie tlačiarne na faxovanie“ na strane 25](#).

- 1 Na domovskej obrazovke sa dotknite položiek **Nastavenia > Fax > Nastavenie faxu > Nastavenia reproduktora**.
- 2 Postupujte nasledovne:
  - Nastavte Režim reproduktora na možnosť **Vždy zapnuté**.
  - Nastavte Hlasitosť reproduktora na možnosť **Vysoká**.
  - Zapnite možnosť Hlasitosť zvonenia.



## Konfigurácia nastavení protokolu e-mail SMTP

Nakonfigurujte nastavenia protokolu SMTP (Simple Mail Transfer Protocol) na odosielanie naskenovaného dokumentu prostredníctvom e-mailu. Nastavenia sú odlišné pre každého poskytovateľa e-mailových služieb. Ďalšie informácie nájdete v časti [poskytovatelia e-mailových služieb](#).

Pred začatím skontrolujte, či je tlačiareň pripojená k sieti a sieť je pripojená k internetu.

### Prostredníctvom nástroja Embedded Web Server

1 Otvorte webový prehliadač a do poľa adresy zadajte adresu IP tlačiarne.

#### Poznámky:

- Pozrite si adresu IP tlačiarne na domovskej obrazovke tlačiarne. IP Adresa sa zobrazuje ako štyri skupiny čísel, ktoré sú oddelené bodkami, napríklad 123.123.123.123.
- Ak používate server proxy, dočasne ho vypnite, aby sa webová stránka správne načítala.

2 Kliknite na položky **Nastavenia > E-mail**.

3 V časti Nastavenie e-mailu nakonfigurujte nastavenia.

#### Poznámky:

- Ďalšie informácie o hesle nájdete v zozname s názvom [poskytovatelia e-mailových služieb](#).
- V prípade poskytovateľov e-mailových služieb, ktorí nie sú v zozname, sa obráťte na svojho poskytovateľa a požiadajte ho o nastavenia.

4 Kliknite na možnosť **Uložiť**.

### Používanie sprievodcu nastavením e-mailu v tlačiarňi

**Poznámka:** Pred použitím sprievodcu skontrolujte, či je firmvér tlačiarne aktualizovaný. Ďalšie informácie nájdete v časti [„Aktualizácia firmvéru“ na strane 46](#).

1 Na domovskej obrazovke sa dotknite tlačidla **E-mail**.

2 Dotknite sa položky **Nastaviť teraz** a zadajte svoju e-mailovú adresu.

3 Zadajte heslo.

#### Poznámky:

- V závislosti od poskytovateľa e-mailových služieb zadajte heslo účtu, heslo aplikácie alebo heslo na overenie totožnosti. Ďalšie informácie o hesle nájdete v zozname s názvom [poskytovatelia e-mailových služieb](#) potom vyhľadajte heslo zariadenia.
- Ak sa váš poskytovateľ nenachádza v zozname, obráťte sa na svojho poskytovateľa a požiadajte ho o nastavenia týchto položiek: primárna brána SMTP, port primárnej brány SMTP, použitie protokolu SSL/TLS a overenie servera SMTP. Po získaní nastavení pokračujte v nastavovaní.

4 Dotknite sa položky **OK**.

### Používanie ponuky Nastavenia v tlačiarňi

1 Na domovskej obrazovke sa dotknite položky **Nastavenia > E-mail > Nastavenia e-mailu**.

2 Nakonfigurujte nastavenia.

**Poznámky:**

- Ďalšie informácie o hesle nájdete v zozname s názvom [poskytovatelia e-mailových služieb](#).
- V prípade poskytovateľov e-mailových služieb, ktorí nie sú v zozname, sa obráťte na svojho poskytovateľa a požiadajte ho o nastavenia.

**Poskytovatelia e-mailových služieb**

- [AOL Mail](#)
- [Comcast Mail](#)
- [Gmail](#)
- [iCloud Mail](#)
- [Mail.com](#)
- [NetEase Mail \(mail.126.com\)](#)
- [NetEase Mail \(mail.163.com\)](#)
- [NetEase Mail \(mail.yeah.net\)](#)
- [Outlook Live alebo Microsoft 365](#)
- [QQ Mail](#)
- [Sina Mail](#)
- [Sohu Mail](#)
- [Yahoo! Mail](#)
- [Zoho Mail](#)

**Poznámky:**

- Ak sa pri použití poskytnutých nastavení vyskytnú chyby, obráťte sa na poskytovateľa e-mailových služieb.
- V prípade poskytovateľov e-mailových služieb, ktorí nie sú v zozname, sa obráťte na svojho poskytovateľa.

**AOL Mail**

Nastavenie	Hodnota
Primárna brána SMTP	smtp.aol.com
Port primárnej brány SMTP	587
Použiť nástroj SSL/TLS	Požadované
Je potrebný dôveryhodný certifikát	Vypnuté
Adresa pre odpoveď	Vaša e-mailová adresa
Overenie servera SMTP	Prihlásenie/obyčajné
E-mail vytvorený na základe zariadenia	Použiť poverenia SMTP zariadenia
ID používateľa zariadenia	Vaša e-mailová adresa
Heslo zariadenia	Heslo aplikácie <b>Poznámka:</b> Ak chcete vytvoriť heslo aplikácie, prejdite na stránku <a href="#">Zabezpečenie účtu AOL</a> , prihláste sa do svojho účtu a potom kliknite na položku <b>Vytvoriť heslo aplikácie</b> .

## Comcast Mail

Nastavenie	Hodnota
Primárna brána SMTP	smtp.comcast.net
Port primárnej brány SMTP	587
Použiť nástroj SSL/TLS	Požadované
Je potrebný dôveryhodný certifikát	Vypnuté
Adresa pre odpoveď	Vaša e-mailová adresa
Overenie servera SMTP	Prihlásenie/obyčajné
E-mail vytvorený na základe zariadenia	Použiť poverenia SMTP zariadenia
ID používateľa zariadenia	Vaša e-mailová adresa
Heslo zariadenia	Heslo účtu

## Gmail™

**Poznámka:** Skontrolujte, či máte v účte Google aktivované dvojkrokové overovanie. Ak chcete povoliť dvojkrokové overovanie prejdite na stránku [Zabezpečenie účtu Google](#), prihláste sa do svojho účtu a potom v časti „Prihlásenie do služby Google“ kliknite na položku **2-krokové overovanie**.

Nastavenie	Hodnota
Primárna brána SMTP	smtp.gmail.com
Port primárnej brány SMTP	587
Použiť nástroj SSL/TLS	Požadované
Je potrebný dôveryhodný certifikát	Vypnuté
Adresa pre odpoveď	Vaša e-mailová adresa
Overenie servera SMTP	Prihlásenie/obyčajné
E-mail vytvorený na základe zariadenia	Použiť poverenia SMTP zariadenia
ID používateľa zariadenia	Vaša e-mailová adresa
Heslo zariadenia	Heslo aplikácie <b>Poznámky:</b> <ul style="list-style-type: none"> <li>Ak chcete vytvoriť heslo aplikácie prejdite na stránku <a href="#">Zabezpečenie účtu Google</a>, prihláste sa do svojho účtu a potom v časti „Prihlásenie do služby Google“ kliknite na položku <b>Heslá aplikácií</b>.</li> <li>Položka „Heslá aplikácií“ sa zobrazuje iba v prípade, ak je povolené dvojkrokové overovanie.</li> </ul>

## iCloud Mail

**Poznámka:** Skontrolujte, či máte aktivované dvojkrokové overovanie.

Nastavenie	Hodnota
Primárna brána SMTP	smtp.mail.me.com
Port primárnej brány SMTP	587
Použiť nástroj SSL/TLS	Požadované
Je potrebný dôveryhodný certifikát	Vypnuté
Adresa pre odpoveď	Vaša e-mailová adresa
Overenie servera SMTP	Prihlásenie/obyčajné
E-mail vytvorený na základe zariadenia	Použiť poverenia SMTP zariadenia
ID používateľa zariadenia	Vaša e-mailová adresa
Heslo zariadenia	Heslo aplikácie <b>Poznámka:</b> Ak chcete vytvoriť heslo aplikácie prejdite na stránku <a href="#">Správa účtu iCloud</a> , prihláste sa do svojho účtu a potom v časti Zabezpečenie kliknite na položku <b>Vygenerovať heslo</b> .

## Mail.com

Nastavenie	Hodnota
Primárna brána SMTP	smtp.mail.com
Port primárnej brány SMTP	587
Použiť nástroj SSL/TLS	Požadované
Je potrebný dôveryhodný certifikát	Vypnuté
Adresa pre odpoveď	Vaša e-mailová adresa
Overenie servera SMTP	Prihlásenie/obyčajné
E-mail vytvorený na základe zariadenia	Použiť poverenia SMTP zariadenia
ID používateľa zariadenia	Vaša e-mailová adresa
Heslo zariadenia	Heslo účtu

## NetEase Mail (mail.126.com)

**Poznámka:** Skontrolujte, či máte aktivovanú službu SMTP vo svojom účte. Ak chcete službu zapnúť, na domovskej stránke služby NetEase Mail kliknite na položky **Nastavenia > POP3/SMTP/IMAP** a potom povoľte **službu IMAP/SMTP** alebo **službu POP3/SMTP**.

Nastavenie	Hodnota
Primárna brána SMTP	smtp.126.com
Port primárnej brány SMTP	465
Použiť nástroj SSL/TLS	Požadované
Je potrebný dôveryhodný certifikát	Vypnuté
Adresa pre odpoveď	Vaša e-mailová adresa

Nastavenie	Hodnota
Overenie servera SMTP	Prihlásenie/obyčajné
E-mail vytvorený na základe zariadenia	Použiť poverenia SMTP zariadenia
ID používateľa zariadenia	Vaša e-mailová adresa
Heslo zariadenia	Autorizačné heslo <b>Poznámka:</b> Autorizačné heslo sa poskytuje, keď je povolená služba IMAP/SMTP alebo služba POP3/SMTP.

### NetEase Mail (mail.163.com)

**Poznámka:** Skontrolujte, či máte aktivovanú službu SMTP vo svojom účte. Ak chcete službu zapnúť, na domovskej stránke služby NetEase Mail kliknite na položky **Nastavenia > POP3/SMTP/IMAP** a potom povoľte službu IMAP/SMTP alebo službu POP3/SMTP.

Nastavenie	Hodnota
Primárna brána SMTP	smtp.163.com
Port primárnej brány SMTP	465
Použiť nástroj SSL/TLS	Požadované
Je potrebný dôveryhodný certifikát	Vypnuté
Adresa pre odpoveď	Vaša e-mailová adresa
Overenie servera SMTP	Prihlásenie/obyčajné
E-mail vytvorený na základe zariadenia	Použiť poverenia SMTP zariadenia
ID používateľa zariadenia	Vaša e-mailová adresa
Heslo zariadenia	Autorizačné heslo <b>Poznámka:</b> Autorizačné heslo sa poskytuje, keď je povolená služba IMAP/SMTP alebo služba POP3/SMTP.

### NetEase Mail (mail.yeah.net)

**Poznámka:** Skontrolujte, či máte aktivovanú službu SMTP vo svojom účte. Ak chcete službu zapnúť, na domovskej stránke služby NetEase Mail kliknite na položky **Nastavenia > POP3/SMTP/IMAP** a potom povoľte službu IMAP/SMTP alebo službu POP3/SMTP.

Nastavenie	Hodnota
Primárna brána SMTP	smtp.yeah.net
Port primárnej brány SMTP	465
Použiť nástroj SSL/TLS	Požadované
Je potrebný dôveryhodný certifikát	Vypnuté
Adresa pre odpoveď	Vaša e-mailová adresa
Overenie servera SMTP	Prihlásenie/obyčajné
E-mail vytvorený na základe zariadenia	Použiť poverenia SMTP zariadenia
ID používateľa zariadenia	Vaša e-mailová adresa

Nastavenie	Hodnota
Heslo zariadenia	Autorizačné heslo <b>Poznámka:</b> Autorizačné heslo sa poskytuje, keď je povolená služba IMAP/SMTP alebo služba POP3/SMTP.

### Outlook Live alebo Microsoft 365

Tieto nastavenia sa vzťahujú na e-mailové domény outlook.com a hotmail.com a na účty v službe Microsoft 365.

Nastavenie	Hodnota
Primárna brána SMTP	smtp.office365.com
Port primárnej brány SMTP	587
Použiť nástroj SSL/TLS	Požadované
Je potrebný dôveryhodný certifikát	Vypnuté
Adresa pre odpoveď	Vaša e-mailová adresa
Overenie servera SMTP	Prihlásenie/obyčajné
E-mail vytvorený na základe zariadenia	Použiť poverenia SMTP zariadenia
ID používateľa zariadenia	Vaša e-mailová adresa
Heslo zariadenia	Heslo účtu alebo heslo aplikácie <b>Poznámky:</b> <ul style="list-style-type: none"> <li>• V prípade účtov s deaktivovaným dvojkrokovým overovaním použite heslo účtu.</li> <li>• V prípade účtov na doménach outlook.com alebo hotmail.com s aktivovaným dvojkrokovým overovaním použite heslo aplikácie. Ak chcete vytvoriť heslo aplikácie, prejdite na stránku <a href="#">Správa účtu Outlook Live</a> a potom sa prihláste do svojho účtu.</li> </ul>

**Poznámka:** Ďalšie možnosti nastavenia pre podniky pri používaní služby Microsoft 365 nájdete na [stránke pomoci služby Microsoft 365](#).

### QQ Mail

**Poznámka:** Skontrolujte, či máte aktivovanú službu SMTP vo svojom účte. Ak chcete službu zapnúť, na domovskej stránke služby QQ Mail kliknite na položky **Nastavenia > Účet**. V časti Služba POP3/IMAP/SMTP/Exchange/CardDAV/CalDAV povoľte **službu POP3/SMTP** alebo **službu IMAP/SMTP**.

Nastavenie	Hodnota
Primárna brána SMTP	smtp.qq.com
Port primárnej brány SMTP	587
Použiť nástroj SSL/TLS	Požadované
Je potrebný dôveryhodný certifikát	Vypnuté
Adresa pre odpoveď	Vaša e-mailová adresa
Overenie servera SMTP	Prihlásenie/obyčajné

Nastavenie	Hodnota
E-mail vytvorený na základe zariadenia	Použiť poverenia SMTP zariadenia
ID používateľa zariadenia	Vaša e-mailová adresa
Heslo zariadenia	Autorizačný kód <b>Poznámka:</b> Ak chcete vygenerovať autorizačný kód, na domovskej stránke služby QQ Mail kliknite na položky <b>Nastavenia &gt; Účet</b> a potom v časti Služba POP3/IMAP/SMTP/Exchange/CardDAV/CalDAV kliknite na položku <b>Vygenerovať autorizačný kód</b> .

### Sina Mail

**Poznámka:** Skontrolujte, či máte aktivovanú službu POP3/SMTP vo svojom účte. Ak chcete službu zapnúť, na domovskej stránke služby Sina Mail kliknite na položky **Nastavenia > Rozšírené nastavenia > Používateľ služby POP/IMAP/SMTP** a potom povoľte službu **POP3/SMTP**.

Nastavenie	Hodnota
Primárna brána SMTP	smtp.sina.com
Port primárnej brány SMTP	587
Použiť nástroj SSL/TLS	Požadované
Je potrebný dôveryhodný certifikát	Vypnuté
Adresa pre odpoveď	Vaša e-mailová adresa
Overenie servera SMTP	Prihlásenie/obyčajné
E-mail vytvorený na základe zariadenia	Použiť poverenia SMTP zariadenia
ID používateľa zariadenia	Vaša e-mailová adresa
Heslo zariadenia	Autorizačný kód <b>Poznámka:</b> Ak chcete vytvoriť autorizačný kód, na domovskej stránke e-mailovej služby kliknite na položky <b>Nastavenia &gt; Rozšírené nastavenia &gt; Používateľ služby POP/IMAP/SMTP</b> a potom povoľte <b>stav autorizačného kódu</b> .

### Sohu Mail

**Poznámka:** Skontrolujte, či máte aktivovanú službu SMTP vo svojom účte. Ak chcete službu zapnúť, na domovskej stránke služby Sohu Mail kliknite na položky **Možnosti > Nastavenia > POP3/SMTP/IMAP** a potom povoľte službu **IMAP/SMTP** alebo **službu POP3/SMTP**.

Nastavenie	Hodnota
Primárna brána SMTP	smtp.sohu.com
Port primárnej brány SMTP	465
Použiť nástroj SSL/TLS	Požadované
Je potrebný dôveryhodný certifikát	Vypnuté
Adresa pre odpoveď	Vaša e-mailová adresa
Overenie servera SMTP	Prihlásenie/obyčajné

Nastavenie	Hodnota
E-mail vytvorený na základe zariadenia	Použiť poverenia SMTP zariadenia
ID používateľa zariadenia	Vaša e-mailová adresa
Heslo zariadenia	Nezávislé heslo <b>Poznámka:</b> Nezávislé heslo sa poskytuje, keď je povolená služba IMAP/SMTP alebo služba POP3/SMTP.

### Yahoo! Mail

Nastavenie	Hodnota
Primárna brána SMTP	smtp.mail.yahoo.com
Port primárnej brány SMTP	587
Použiť nástroj SSL/TLS	Požadované
Je potrebný dôveryhodný certifikát	Vypnuté
Adresa pre odpoveď	Vaša e-mailová adresa
Overenie servera SMTP	Prihlásenie/obyčajné
E-mail vytvorený na základe zariadenia	Použiť poverenia SMTP zariadenia
ID používateľa zariadenia	Vaša e-mailová adresa
Heslo zariadenia	Heslo aplikácie <b>Poznámka:</b> Ak chcete vytvoriť heslo aplikácie, prejdite na stránku <a href="#">Zabezpečenie účtu Yahoo</a> , prihláste sa do svojho účtu a potom kliknite na položku <b>Vytvoriť heslo aplikácie</b> .

### Zoho Mail

Nastavenie	Hodnota
Primárna brána SMTP	smtp.zoho.com
Port primárnej brány SMTP	587
Použiť nástroj SSL/TLS	Požadované
Je potrebný dôveryhodný certifikát	Vypnuté
Adresa pre odpoveď	Vaša e-mailová adresa
Overenie servera SMTP	Prihlásenie/obyčajné
E-mail vytvorený na základe zariadenia	Použiť poverenia SMTP zariadenia
ID používateľa zariadenia	Vaša e-mailová adresa



Nastavenie	Hodnota
Heslo zariadenia	<p>Heslo účtu alebo heslo aplikácie</p> <p><b>Poznámky:</b></p> <ul style="list-style-type: none"> <li>• V prípade účtov s deaktivovaným dvojkrokovým overovaním použite heslo účtu.</li> <li>• V prípade účtov s aktivovaným dvojkrokovým overovaním použite heslo aplikácie. Ak chcete vytvoriť heslo aplikácie prejdite na stránku <a href="#">Zabezpečenie účtu Zoho Mail</a>, prihláste sa do svojho účtu a potom v časti Heslá pre konkrétne aplikácie kliknite na položku <b>Vygenerovať nové heslo</b>.</li> </ul>

## Vkladanie papiera a špeciálnych médií

### Nastavenie veľkosti a typu papiera

- 1 Na domovskej obrazovke prejdite na položky:  
**Nastavenia > Papier > Konfigurácia zásobníka > Veľkosť/typ papiera >** vyberte zdroj papiera.
- 2 Nastavte veľkosť a typ papiera.

### Konfigurácia univerzálnych nastavení papiera

- 1 Na domovskej obrazovke sa dotknite položiek **Nastavenia > Papier > Konfigurácia médií > Univerzálne nastavenie**.
- 2 Nakonfigurujte nastavenia.

### Vkladanie do zásobníkov

**⚠ POZOR – NEBEZPEČENSTVO PREVRÁTENIA:** Ak chcete znížiť riziko nestability zariadenia, do každého zásobníka vkladajte papier samostatne. Všetky ostatné zásobníky nechajte zatvorené dovtedy, kým ich nepotrebuje.

- 1 Vyberte zásobník.

**Poznámka:** Aby ste sa vyhli zaseknutiam papiera, zásobníky nevyberajte, keď tlačiareň pracuje.



2 Pred vložením papiera ohnite, rozdeľte a zarovnajte jeho okraje.

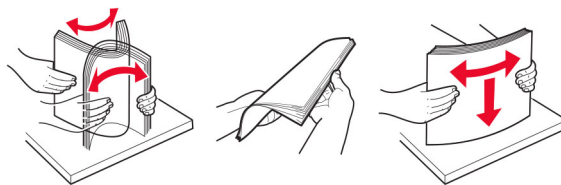

3 Stoh papiera vložte tak, aby strana, na ktorú sa tlačí, smerovala nahor.



#### Poznámky:

- V prípade jednostrannej tlače vložte hlavičkový papier lícovou stranou nahor tak, aby hlavička smerovala k zadnej časti zásobníka.
- V prípade obojstrannej tlače vložte hlavičkový papier lícovou stranou nadol tak, aby hlavička smerovala k prednej časti zásobníka.
- Papier do zásobníka nezasúvajte.
- Aby ste sa vyhli zaseknutiam papiera, uistite sa, či výška stohu nepresahuje indikátor maximálneho množstva papiera.

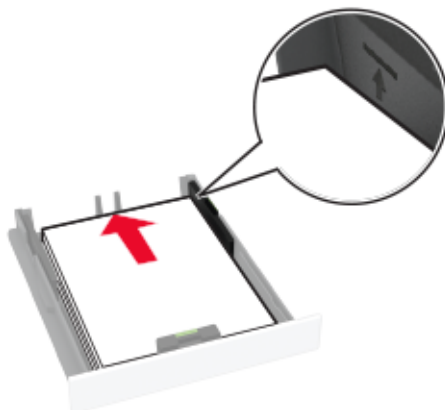

4 Nastavte vodiace lišty tak, aby zodpovedali veľkosti vkladaneho papiera.

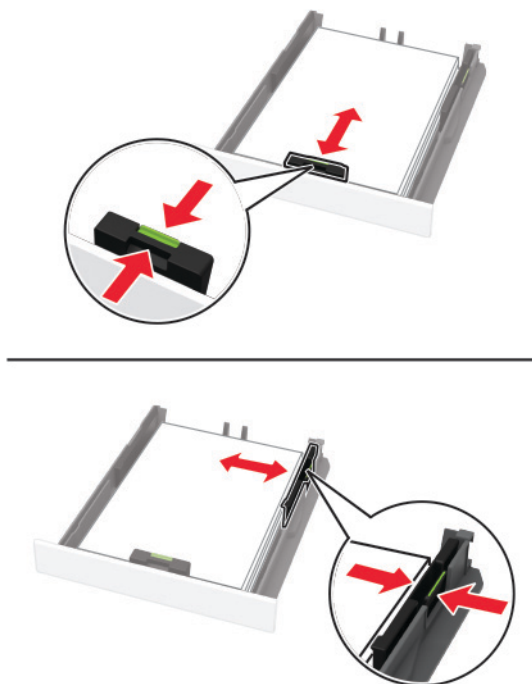

5 Vložte zásobník.

V prípade potreby nastavte na ovládacom paneli veľkosť a typ papiera tak, aby zodpovedali vloženému papieru.

## Vkladanie do ručného podávača

1 Nastavte vodiacu lištu tak, aby zodpovedala veľkosti vkladaneho papiera.

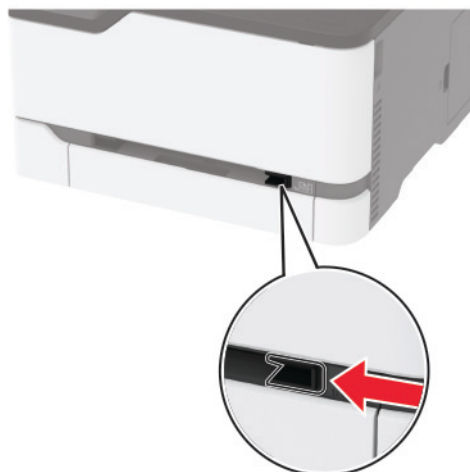

## 2 Vložte hárok papiera stranou určenou na tlač smerom nahor.

- Pri jednosmernej tlači vložte hlavičkový papier stranou určenou na tlač smerom nahor tak, aby do tlačiarne vstupoval ako prvý horný okraj.

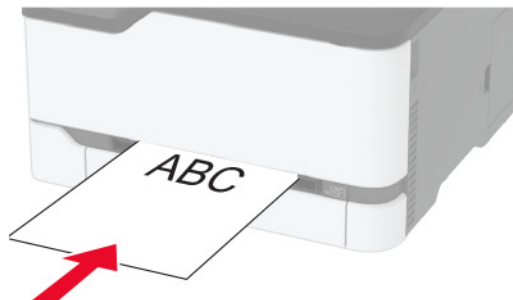

- Pri obojstrannej tlači vložte hlavičkový papier stranou určenou na tlač smerom nadol tak, aby do tlačiarne vstupoval ako posledný horný okraj.

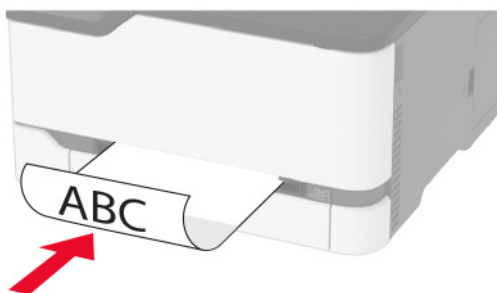

- Obálku vložte zatváracou stranou nahor a k pravej strane vodiacej lišty.

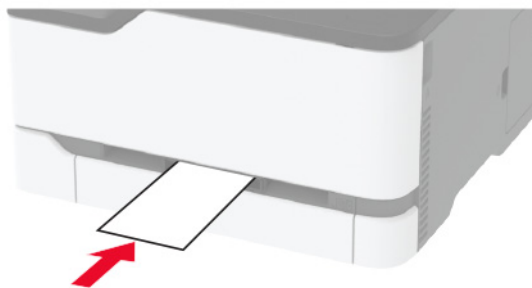

## 3 Podávajte papier až do vtiahnutia prednej hrany.

### Poznámky:

- Aby ste zabránili zaseknutiu papiera, nekladajte papier do manuálneho podávača násilím.
- Pred naložením ďalší list, čakať na hlásenie na displeji.

## Prepojenie zásobníkov

- 1 Na domovskej obrazovke sa dotknite položiek **Nastavenia > Papier > Konfigurácia zásobníkov >** a zvolíte zdroj papiera.
- 2 Pre zásobníky, ktoré prepájate, nastavte rovnakú veľkosť a typ papiera.

3 Na domovskej obrazovke sa dotknite položiek **Nastavenia > Zariadenie > Údržba > ponuka Konfigurácia > Konfigurácia zásobníkov > Prepojenie na zásobník.**

4 Stlačte **Automatické.**

Ak chcete zrušiť prepojenie zásobníkov, uistite sa, že žiadne zásobníky nemajú rovnaké nastavenia veľkosti a typu papiera.

**Výstraha – Riziko poranenia:** Teplota fixačnej jednotky sa môže meniť v závislosti od špecifikovaného typu papiera. Ak sa chcete vyhnúť problémom pri tlači, nastavenie typu papiera v tlačiarni by malo zodpovedať papieru vloženému v zásobníku.

## Inštalácia a aktualizácia softvéru, ovládačov a firmvéru

### Inštalácia softvéru tlačiarne

#### Poznámky:

- Ovládač tlače je súčasťou softvérového inštaláčného balíka.
- V prípade počítačov Macintosh s verziou operačného systému macOS 10.7 alebo novším nie je potrebné inštalovať ovládač pre tlač na tlačiareň s certifikáciou AirPrint. Ak si chcete prispôbiť funkcie tlače, stiahnite si ovládač tlačiarne.

1 Získajte kópiu softvérového inštaláčného balíka.

- Z disku CD so softvérom dodanom s tlačiarnou.
- Prejdite na adresu [www.lexmark.com/downloads](http://www.lexmark.com/downloads).

2 Spustíte inštalátor a postupujte podľa pokynov na obrazovke počítača.

### Inštalácia ovládača faxu

1 Prejdite na stránku [www.lexmark.com/downloads](http://www.lexmark.com/downloads), vyhľadajte model svojej tlačiarne a potom stiahnite príslušný inštaláčny balík.

2 V počítači kliknite na položku **Vlastnosti tlačiarne** a potom prejdite na kartu **Konfigurácia**.

3 Vyberte položku **Fax** a potom kliknite na možnosť **Použiť**.

### Pridávanie tlačiarní do počítača

Skôr než začnete, vykonajte jeden z týchto krokov:

- Pripojte tlačiareň a počítač k rovnakej sieti. Ďalšie informácie o pripájaní tlačiarne k sieti nájdete v časti [„Pripojenie tlačiarne k sieti Wi-Fi“ na strane 49](#).
- Pripojte počítač k tlačiarni. Ďalšie informácie nájdete v časti [„Pripojenie počítača k tlačiarni“ na strane 52](#).
- Pomocou kábla USB pripojte tlačiareň k počítaču. Ďalšie informácie nájdete v časti [„Pripájanie káblov“ na strane 22](#).

**Poznámka:** Kábel USB sa predáva samostatne.

## Používatelia systému Windows

1 Pomocou počítača nainštalujte ovládač tlačiarne.

**Poznámka:** Ďalšie informácie nájdete v časti „[Inštalácia softvéru tlačiarne](#)“ na strane 45.

2 Otvorte položku **Tlačiarne a skenery** a potom kliknite na položku **Pridať tlačiareň alebo skener**.

3 V závislosti od pripojenia tlačiarne vykonajte jeden z nasledujúcich krokov:

- Vyberte tlačiareň zo zoznamu a kliknite na tlačidlo **Pridať zariadenie**.
- Kliknite na položku **Zobraziť tlačiarne s funkciou Wi-Fi Direct**, vyberte tlačiareň a potom kliknite na položku **Pridať zariadenie**.
- Kliknite na možnosť **Požadovaná tlačiareň nie je v zozname uvedená** a potom v okne Pridať tlačiareň vykonajte nasledujúce kroky:
  - a Vyberte možnosť **Pridať tlačiareň pomocou adresy TCP/IP alebo názvu hostiteľa** a potom kliknite na možnosť **Ďalej**.
  - b Do poľa **Názov hostiteľa alebo adresa IP** zadajte adresu IP tlačiarne a potom kliknite na možnosť **Ďalej**.

### Poznámky:

- Pozrite si adresu IP tlačiarne na domovskej obrazovke tlačiarne. IP Adresa sa zobrazuje ako štyri skupiny čísel, ktoré sú oddelené bodkami, napríklad 123.123.123.123.
- Ak používate server proxy, dočasne ho vypnite, aby sa správne načítala webová stránka.

- c Vyberte ovládač tlačiarne a kliknite na tlačidlo **Ďalej**.
- d Vyberte možnosť **Použiť aktuálne nainštalovaný ovládač tlačiarne (odporúča sa)** a potom kliknite na možnosť **Ďalej**.
- e Zadajte názov tlačiarne a kliknite na možnosť **Ďalej**.
- f Vyberte možnosť zdieľania tlačiarne a potom kliknite na možnosť **Ďalej**.
- g Kliknite na položku **Dokončiť**.

## Používatelia systému Macintosh

1 V počítači otvorte položku **Tlačiarne a skenery**.

2 Kliknite na ikonu **+** a potom vyberte tlačiareň.

3 V ponuke **Použiť** vyberte ovládač tlačiarne.

### Poznámky:

- Ak chcete použiť ovládač tlačiarne Macintosh, vyberte možnosť **AirPrint** alebo **Secure AirPrint**.
- Ak si chcete prispôbiť funkcie tlače, vyberte ovládač tlačiarne Lexmark. Informácie o inštalácii ovládača nájdete v časti „[Inštalácia softvéru tlačiarne](#)“ na strane 45.

4 Pridať tlačiareň.

## Aktualizácia firmvéru

Niektoré aplikácie vyžadujú na správne fungovanie istú minimálnu úroveň firmvéru zariadenia.

Ďalšie informácie o aktualizácii firmvéru zariadenia získate od zástupcu spoločnosti Lexmark.

1 Otvorte webový prehliadač a do poľa adresy zadajte adresu IP tlačiarne.

**Poznámky:**

- Pozrite si adresu IP tlačiarne na domovskej obrazovke tlačiarne. IP Adresa sa zobrazuje ako štyri skupiny čísel, ktoré sú oddelené bodkami, napríklad 123.123.123.123.
- Ak používate server proxy, dočasne ho vypnite, aby sa správne načítala webová stránka.

2 Kliknite na položky **Nastavenia > Zariadenie > Aktualizovať firmvér**.

3 Vykonajte niektorý z týchto krokov:

- Kliknite na položky **Skontrolovať aktualizácie > Súhlasím, spustiť aktualizáciu**.
- Nahrajte súbor flash.

**Poznámka:** Ak chcete získať najnovší firmvér, prejdite na adresu [www.lexmark.com/downloads](http://www.lexmark.com/downloads) a potom vyhľadajte svoj model tlačiarne.

a Prejdite na súbor flash.

**Poznámka:** Uistite sa, že ste rozbalili súbor zip firmvéru.

b Kliknite na položky **Odvzdať > Spustiť**.

## Export alebo import konfiguračného súboru

Konfiguračné nastavenia tlačiarne možno exportovať do textového súboru a potom tento súbor importovať do inej tlačiarne, kde sa použijú dané nastavenia.

1 Otvorte webový prehliadač a do poľa adresy zadajte adresu IP tlačiarne.

**Poznámky:**

- Pozrite si adresu IP tlačiarne na domovskej obrazovke tlačiarne. IP Adresa sa zobrazuje ako štyri skupiny čísel, ktoré sú oddelené bodkami, napríklad 123.123.123.123.
- Ak používate server proxy, dočasne ho vypnite, aby sa správne načítala webová stránka.

2 V nástroji Embedded Web Server kliknite na položku **Exportovať konfiguráciu** alebo **Importovať konfiguráciu**.

3 Postupujte podľa pokynov na obrazovke.

4 Ak tlačiareň podporuje aplikácie, potom postupujte takto:

- a Kliknite na položku **Aplikácie > vyberte aplikáciu > Konfigurovať**.
- b Kliknite na položku **Exportovať** alebo **Importovať**.

## Pridávanie dostupných voliteľných prvkov do ovládača tlačiarne

### Používatelia systému Windows

1 Otvorte priečinok tlačiarne.

2 Vyberte tlačiareň, ktorú chcete aktualizovať, a vykonajte jeden z týchto krokov:

- V operačnom systéme Windows 7 alebo novšom vyberte položku **Vlastnosti tlačiarne**.
- V predchádzajúcich verziách vyberte položku **Vlastnosti**.

- 3 Prejdite na kartu Konfigurácia a vyberte položku **Aktualizovať teraz – spýtať sa tlačiarne**.
- 4 Uložte zmeny.

### Používatelia systému Macintosh

- 1 V položke Systémové preferencie v ponuke Apple prejdite na tlačiareň a vyberte položku **Možnosti a spotrebný materiál**.
- 2 Prejdite na zoznam hardvérových voliteľných prvkov a pridajte nainštalované voliteľné prvky.
- 3 Uložte zmeny.

## Dostupné možnosti

MarkNet™ Karta rozhrania bezdrôtového tlačového servera N8372 802.11b/g/n/ac

Poznámka: \* Podporované iba v modeli tlačiarne Lexmark MC3426adwe.

## Pripojenie k sieti

### Inštalácia bezdrôtového tlačového servera

- 1 Vypnite tlačiareň.
- 2 Nainštalujte adaptér.





### 3 Pripojte kartu NFC.



### 4 Zapnite tlačiareň.

## Pripojenie tlačiarne k sieti Wi-Fi

Pred začatím skontrolujte nasledujúce:

- Aktívny adaptér je nastavený na možnosť Automaticky. Na domovskej obrazovke sa dotknite položky **Nastavenia > Sieť/porty > Prehľad siete > Aktívny adaptér**.
- Ethernetový kábel nie je pripojený k tlačiarňi.

### Používanie sprievodcu bezdrôtovej funkcie v tlačiarňi

Pred použitím sprievodcu skontrolujte, či je firmvér tlačiarne aktualizovaný. Ďalšie informácie nájdete v časti [„Aktualizácia firmvéru“ na strane 46](#).

- 1 Na domovskej stránke sa dotknite položky  > **Nastaviť teraz**.
- 2 Vyberte sieť Wi-Fi a potom zadajte heslo siete.
- 3 Dotknite sa položky **Hotovo**.

### Používanie ponuky Nastavenia v tlačiarňi

- 1 Na domovskej obrazovke sa dotknite položiek **Nastavenia > Sieť/porty > Bezdrôtové > nastavenie na paneli tlačiarne > Vybrať sieť**.
- 2 Vyberte sieť Wi-Fi a potom zadajte heslo siete.

**Poznámka:** V prípade modelov tlačiarňí, ktoré podporujú pripojenie k sieti Wi-Fi, sa počas úvodného nastavenia zobrazí výzva na nastavenie siete Wi-Fi.

## Používanie mobilného asistenta spoločnosti Lexmark

- 1 V závislosti od vášho mobilného zariadenia si stiahnite mobilného asistenta spoločnosti Lexmark v internetovom obchode Google Play™ alebo v internetovom obchode App Store.
- 2 Na domovskej obrazovke tlačiarne sa dotknite položiek **Nastavenia > Sieť/porty > Bezdrôtové > nastavenie pomocou mobilnej aplikácie > Identifikátor tlačiarne**.
- 3 Spustíte aplikáciu zo svojho mobilného zariadenia a potom prijmite Podmienky používania.  
**Poznámka:** Ak je to potrebné, udeľte povolenia.
- 4 Ťuknite na položku **Pripojiť k tlačiarne > Prejsť na nastavenia siete Wi-Fi**.
- 5 Pripojte svoje mobilné zariadenie k bezdrôtovej sieti tlačiarne.
- 6 Vráťte sa do aplikácie a potom ťuknite na položku **Nastaviť pripojenie Wi-Fi**.
- 7 Vyberte sieť Wi-Fi a potom zadajte heslo siete.
- 8 Ťuknite na možnosť **Hotovo**.

## Pripojenie tlačiarne k bezdrôtovej sieti prostredníctvom WPS (Wi-Fi Protected Setup – nastavenie zabezpečenia siete Wi-Fi)

Pred začatím skontrolujte nasledujúce:

- Prístupový bod (bezdrôtový smerovač) je certifikovaný pre WPS alebo kompatibilný s WPS. Ďalšie informácie získate v dokumentácii k prístupovému bodu.
- V tlačiarne je nainštalovaný adaptér bezdrôtovej siete. Ďalšie informácie získate v návode k adaptéru.
- Aktívny adaptér je nastavený na možnosť Automaticky. Na domovskej obrazovke sa dotknite položky **Nastavenia > Sieť/porty > Prehľad siete > Aktívny adaptér**.

### Metóda stlačenia tlačidla

- 1 Na domovskej obrazovke sa dotknite položky **Nastavenia > Sieť/porty > Bezdrôtové > Wi-Fi Protected Setup (WPS – nastavenie zabezpečenia siete Wi-Fi) > Spustenie metódou stlačenia tlačidla**.
- 2 Postupujte podľa pokynov na displeji.

### Metóda osobného identifikačného čísla (PIN)

- 1 Na domovskej obrazovke sa dotknite položky **Nastavenia > Sieť/porty > Bezdrôtové > Wi-Fi Protected Setup (WPS – nastavenie zabezpečenia siete Wi-Fi) > Spustenie metódou PIN**.
- 2 Skopírujte osemčíselný kód WPS PIN.
- 3 Otvorte webový prehliadač a do poľa adresy zadajte adresu IP vášho prístupového bodu.

#### Poznámky:

- Ak chcete zistiť IP adresu, pozrite si dokumentáciu k prístupovému bodu.
  - Ak používate server proxy, dočasne ho vypnite, aby sa správne načítala webová stránka.
- 4 Otvorte nastavenia WPS. Ďalšie informácie získate v dokumentácii k prístupovému bodu.
  - 5 Zadajte osemčíselný kód PIN a uložte zmeny.

## Konfigurácia funkcie Wi-Fi Direct

Wi-Fi Direct® je technológia typu peer-to-peer, ktorá umožňuje bezdrôtovým zariadeniam priamo sa pripojiť k tlačiarne s aktivovanou sieťou Wi-Fi Direct bez používania prístupového bodu (bezdrôtový smerovač).

1 Na domovskej obrazovke sa dotknite položiek **Nastavenia > Sieť/porty > Wi-Fi Direct**.

2 Nakonfigurujte nastavenia.

- **Povoliť funkciu siete Wi-Fi Direct** – funkcia umožňuje tlačiarne vysielat' v svojej vlastnej sieti Wi-Fi Direct.
- **Názov siete Wi-Fi Direct** – funkcia priradí názov sieti Wi-Fi Direct.
- **Heslo siete Wi-Fi Direct** – funkcia priradí heslo na nastavenie zabezpečenia bezdrôtovej komunikácie pri používaní pripojenia typu peer-to-peer.
- **Zobraziť heslo na stránke Nastavenie** – funkcia zobrazí heslo na stránke nastavenia siete.
- **Automaticky prijať požiadavky stlačením tlačidla** – funkcia umožňuje tlačiarne prijímať požiadavky na pripojenie automaticky.

**Poznámka:** Prijímanie požiadaviek stlačením tlačidla nie je zabezpečené.

### Poznámky:

- V predvolenom nastavení sa na displeji tlačiarne nezobrazuje heslo siete Wi-Fi Direct. Ak chcete zobraziť heslo, aktivujte ikonu náhľadu hesla. Na domovskej obrazovke sa dotknite položiek **Nastavenia > Zabezpečenie > Rôzne > Povoľiť odhalenie hesla/kódu PIN**.
- Ak chcete zistiť heslo siete Wi-Fi Direct bez jeho zobrazenia na displeji tlačiarne, na domovskej obrazovke sa dotknite položiek **Nastavenia > Správy > Sieť > Stránka nastavenia siete**.

## Pripojenie mobilného zariadenia k tlačiarne

Pred pripojením mobilného zariadenia sa uistite, že je nakonfigurovaná funkcia Wi-Fi Direct. Ďalšie informácie nájdete v časti [„Konfigurácia funkcie Wi-Fi Direct“ na strane 51](#).

### Pripojte sa pomocou funkcie Wi-Fi Direct

**Poznámka:** Tieto pokyny sa vzťahujú len na mobilné zariadenia so systémom Android.

- 1 Z mobilného zariadenia prejdite do ponuky nastavení.
- 2 Povoľte sieť **Wi-Fi** a potom ťuknite na funkciu **Wi-Fi Direct**.
- 3 Vyberte názov tlačiarne v sieti Wi-Fi Direct.
- 4 Potvrďte pripojenie na ovládacom paneli tlačiarne.

### Pripojenie pomocou siete Wi-Fi

- 1 Z mobilného zariadenia prejdite do ponuky nastavení.
- 2 Ťuknite na položku **Wi-Fi** a potom vyberte názov tlačiarne v sieti Wi-Fi Direct.

**Poznámka:** Pred názov siete Wi-Fi Direct sa pridá reťazec DIRECT-xy (kde x a y sú dva náhodné znaky).

- 3 Zadajte heslo siete Wi-Fi Direct.

## Pripojenie počítača k tlačiarni

Pred pripojením počítača sa uistite, že je nakonfigurovaná funkcia Wi-Fi Direct. Ďalšie informácie nájdete v časti [„Konfigurácia funkcie Wi-Fi Direct“ na strane 51](#).

### Používatelia systému Windows

- 1 Otvorte položku **Tlačiarne a skenery** a potom kliknite na položku **Pridať tlačiareň alebo skener**.
- 2 Kliknite na položku **Zobrazit' tlačiarne Wi-Fi Direct** a potom vyberte názov tlačiarne Wi-Fi Direct.
- 3 Z displeja tlačiarne si poznačte osemciferný kód PIN tlačiarne.
- 4 Zadajte kód PIN v počítači.

**Poznámka:** Ak ešte nie je nainštalovaný ovládač tlačiarne, systém Windows prevezme príslušný ovládač.

### Používatelia systému Macintosh

- 1 Kliknite na ikonu bezdrôtového pripojenia a potom vyberte názov siete Wi-Fi Direct tlačiarne.

**Poznámka:** Pred názov siete Wi-Fi Direct sa pridá reťazec DIRECT-xy (kde x a y sú dva náhodné znaky).

- 2 Zadajte heslo Wi-Fi Direct.

**Poznámka:** Po odpojení od siete Wi-Fi Direct prepnite počítač späť na predchádzajúcu sieť.

## Deaktivácia siete Wi-Fi

- 1 Na domovskej obrazovke sa dotknite položky **Nastavenia > Sieť/porty > Prehľad siete > Aktívny adaptér > Štandardná sieť**.
- 2 Postupujte podľa pokynov na displeji.

## Kontrola pripojenia tlačiarne

- 1 Na domovskej obrazovke sa dotknite položiek **Nastavenia > Správy > Sieť > Strana nastavenia siete**.
- 2 Skontrolujte prvú časť strany nastavenia siete a potvrdte, že ukazuje stav „pripojené“.

Ak stav nie je označený ako „pripojené“, prepojenie LAN môže byť neaktívne alebo môže byť poškodený sieťový kábel. Vyhľadajte pomoc u svojho správcu.

## Tlač strany nastavení ponúk

Na domovskej obrazovke sa dotknite položiek **Nastavenia > Správy > Strana nastavení ponuky**.

# Zabezpečenie tlačiarne

## Vymazanie pamäte tlačiarne

Ak chcete vymazať nestálu pamäť alebo údaje vo vyrovnávacej pamäti tlačiarne, tlačiareň vypnite.

Ak chcete vymazať stálu pamäť alebo jednotlivé nastavenia, nastavenia zariadenia a siete, nastavenia zabezpečenia a integrované riešenia, postupujte takto:

- 1 Na domovskej obrazovke sa dotknite položiek **Nastavenia > Zariadenie > Údržba > Vymazanie mimo prevádzky**.
- 2 Začiarknite políčko **Ošetriť všetky informácie stálej pamäte** a dotknite sa položky **OK**.
- 3 Vyberte položku **Spustiť úvodné nastavenie** alebo **Ponechať tlačiareň v režime offline** a potom sa dotknite tlačidla **OK**.

## Obnovenie predvolených výrobných nastavení

- 1 Na domovskej obrazovke sa dotknite položky **Nastavenia > Zariadenie > Obnoviť predvolené výrobné nastavenia**.
- 2 V ponuke obnovenia nastavení vyberte nastavenia, ktoré chcete obnoviť.
- 3 Dotknite sa tlačidla **OBNOVIŤ**.
- 4 Postupujte podľa pokynov na displeji.

## Prehlásenie o nestálosti

Tlačiareň obsahuje rôzne typy pamätí, ktoré dokážu uchovávať nastavenia zariadenia a siete a používateľské dáta.

Typ pamäte	Popis
Nestála pamäť	Tlačiareň využíva <i>pamäť s náhodným prístupom</i> (RAM) na dočasné ukladanie používateľských dát do vyrovnávacej pamäte pri jednoduchých úlohách tlače.
Stála pamäť	Tlačiareň využíva dva druhy stálej pamäte: EEPROM a NAND (pamäť flash). Obidva typy pamätí slúžia ako úložisko pre operačný systém, nastavenia zariadenia a informácie o sieti.

Obsah všetkých nainštalovaných pamätí tlačiarne vymažte v nasledujúcich prípadoch:

- Tlačiareň je vyradená z prevádzky.
- Tlačiareň je presunutá do iného oddelenia alebo na iné miesto.
- Na tlačiarňu prebieha servis vykonávaný osobou mimo vašu spoločnosť.
- Tlačiareň sa odosiela na servis mimo priestory vašej spoločnosti.
- Tlačiareň sa predáva inej spoločnosti.

# Tlač

## Tlač z počítača

**Poznámka:** V prípade štítkov, kartónového papiera a obálok nastavte pred tlačou dokumentu veľkosť a typ papiera.

- 1 V dokumente, ktorý chcete tlačiť, otvorte dialógové okno Tlač.
- 2 V prípade potreby nastavenia upravte.
- 3 Vytlačte dokument.

## Tlač z mobilného zariadenia

Tlač z mobilného zariadenia pomocou Mobilnej tlače Lexmark

### Tlač z mobilného zariadenia pomocou Mobilnej tlače Lexmark

Lexmark™ Mobilná tlač umožňuje odosielať dokumenty a obrázky priamo do podporovanej tlačiarne Lexmark.

- 1 Otvorte dokument a potom ho odošlite alebo zdieľajte do Mobilnej tlače Lexmark.



**Poznámka:** Niektoré aplikácie tretích strán nemusia podporovať funkcie odosielania a zdieľania. Ďalšie informácie nájdete v dokumentácii dodanej s aplikáciou.

- 2 Vyberte tlačiareň.
- 3 Vytlačte dokument.

### Tlač z mobilného zariadenia pomocou tlačovej služby Mopria.

Mopria® Tlačová služba je riešenie mobilnej tlače určené pre mobilné zariadenia používajúce systém Android™ verzie 5.0 alebo novší. Umožňuje priamu tlač na ľubovoľnú tlačiareň certifikovanú na používanie služby Mopria.

**Poznámka:** Uistite sa, že ste prevzali aplikáciu Mopria Print Service z obchodu Google Play™ a povolili ju v mobilnom zariadení.

- 1 Vo vašom mobilnom zariadení so systémom Android otvorte dokument alebo vyberte dokument zo svojho správcu súborov.
- 2 Ťuknite na možnosť  > **Print** (Tlačiť).
- 3 Vyberte tlačiareň a v prípade potreby upravte nastavenia.
- 4 Ťuknite na položku .

## Tlač z mobilného zariadenia pomocou funkcie AirPrint

Funkcia softvéru AirPrint predstavuje riešenie mobilnej tlače umožňujúce tlačiť priamo zo zariadení Apple na tlačiareň s certifikáciou AirPrint.

### Poznámky:



- Skontrolujte, či zariadenie Apple a tlačiareň sú v tej istej sieti. Ak má sieť viacero bezdrôtových rozbočovačov, skontrolujte, či sú obe zariadenia pripojené do tej istej podsiete.
- Táto aplikácia je podporovaná iba na niektorých zariadeniach Apple.

- 1 Z vášho mobilného zariadenia vyberte dokument zo správcu súborov alebo spustite kompatibilnú aplikáciu.
- 2 Ťuknite na možnosť  > **Print** (Tlačiť).
- 3 Vyberte tlačiareň a v prípade potreby upravte nastavenia.
- 4 Vytlačte dokument.

## Tlač z mobilného zariadenia pomocou technológie Wi-Fi Direct®

Wi-Fi Direct® je služba tlače, ktorá vám umožňuje tlačiť na ľubovoľnej tlačiarni s podporou technológie Wi-Fi Direct.

**Poznámka:** Skontrolujte, či je mobilné zariadenie pripojené k bezdrôtovej sieti tlačiarni. Ďalšie informácie nájdete v časti „[Pripojenie mobilného zariadenia k tlačiarni](#)“ na strane 51.

- 1 Vo vašom mobilnom zariadení spustite kompatibilnú aplikáciu alebo vyberte dokument zo svojho správcu súborov.
- 2 V závislosti od mobilného zariadenia vykonajte jeden z nasledujúcich krokov:
  - Ťuknite na možnosť  > **Print** (Tlačiť).
  - Ťuknite na možnosť  > **Print** (Tlačiť).
  - Ťuknite na možnosť  > **Print** (Tlačiť).
- 3 Vyberte tlačiareň a v prípade potreby upravte nastavenia.
- 4 Vytlačte dokument.

## Tlač z pamäťovej jednotky flash

Táto funkcia je k dispozícii len v niektorých modeloch tlačiarní.

- 1 Vložte pamäťovú jednotku flash.

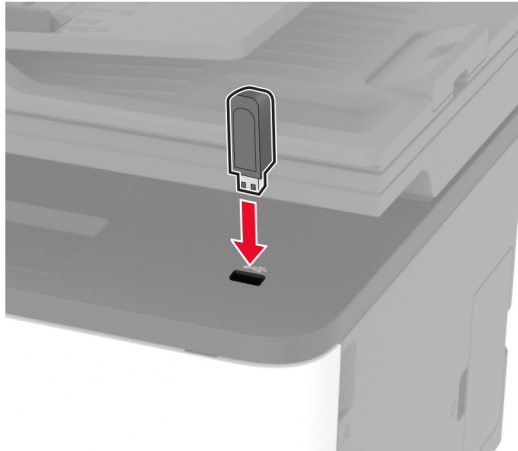

### Poznámky:

- Ak pamäťovú jednotku flash vložíte, keď sa objaví chybové hlásenie, tlačiareň bude pamäťovú jednotku flash ignorovať.
- Ak pamäťovú jednotku flash vložíte, keď tlačiareň spracúva iné tlačové úlohy, na displeji sa zobrazí správa **Zaneprázdnené**.

- 2 Vyberte dokument, ktorý chcete vytlačiť.

V prípade potreby nakonfigurujte ďalšie nastavenia tlače.

- 3 Vytlačte dokument.

Ak chcete vytlačiť iný dokument, vyberte možnosť **Jednotka USB**.

**Výstraha – Riziko poranenia:** Ak chcete predísť strate údajov alebo zlyhaniu tlačiarnie, počas aktívnej tlače, načítavania alebo zapisovania na pamäťové zariadenie sa nedotýkajte jednotky flash ani tlačiarnie v zobrazenej oblasti.





## Podporované jednotky flash a typy súborov

### Pamäťové jednotky flash

- Lexar JumpDrive S70 (16 GB a 32 GB)
- SanDisk Cruzer (16 GB a 32 GB)
- PNY Attaché (16 GB a 32 GB)

#### Poznámky:

- Tlačiareň podporuje vysokorýchlostné pamäťové zariadenia USB so štandardom plnej rýchlosti.
- Pamäťové zariadenia USB musia podporovať systém FAT (File Allocation Table).

### Typy súborov

Dokumenty	Obrázky
<ul style="list-style-type: none"> <li>• PDF (verzia 1.7 alebo staršia verzia)*</li> <li>• Formáty súborov Microsoft (DOC, DOCX, XLS, XLSX, PPT, PPTX)*</li> </ul>	<ul style="list-style-type: none"> <li>• JPEG alebo JPG</li> <li>• TIFF alebo TIF*</li> <li>• GIF*</li> <li>• BMP*</li> <li>• PNG*</li> <li>• PCX*</li> <li>• DCX*</li> </ul>
* Podporované len pri niektorých modeloch tlačiarní.	

## Konfigurácia dôverných úloh

### Používanie ovládacieho panela

- 1 Na domovskej obrazovke sa dotknite položiek **Nastavenia > Zabezpečenie > Nastavenie dôvernej tlače**.
- 2 Nakonfigurujte nastavenia.

### Prostredníctvom nástroja Embedded Web Server

- 1 Otvorte webový prehliadač a do poľa adresy zadajte adresu IP tlačiarne.

#### Poznámky:

- Pozrite si adresu IP tlačiarne na domovskej obrazovke. IP Adresa sa zobrazuje ako štyri skupiny čísel, ktoré sú oddelené bodkami, napríklad 123.123.123.123.
- Ak používate server proxy, dočasne ho vypnite, aby sa webová stránka správne načítala.

- 2 Kliknite na položky **Nastavenia > Zabezpečenie > Nastavenie dôvernej tlače**.
- 3 Nakonfigurujte nastavenia.

Použitie	Účel
Max. počet neplatných kódov PIN	Nastavenie počtu zadaní neplatných kódov PIN. <b>Poznámka:</b> Po dosiahnutí limitu sa odstránia tlačové úlohy pre dané meno používateľa.
Koniec platnosti dôvernej úlohy	Nastavenie doby uplynutia platnosti pre úlohy dôvernej tlače. <b>Poznámka:</b> Dôverné pozastavené úlohy budú uložené v tlačiarni, pokiaľ nie sú uvoľnené alebo odstránené manuálne.
Koniec platnosti opakovaných úloh	Nastavte dobu uplynutia platnosti tlačových úloh, ktoré chcete opakovať. <b>Poznámka:</b> Opakované pozastavené úlohy budú uložené v pamäti tlačiarnie na účely opätovnej tlače.
Koniec platnosti overenia úlohy	Nastavte dobu uplynutia platnosti tlače kópie úlohy na kontrolu jej kvality pred vytlačením zostávajúcich kópií. <b>Poznámka:</b> Pri overení úloh sa vytlačí jedna kópia na kontrolu pred vytlačením ostatných kópií.
Koniec platnosti rezervovanej úlohy	Nastavte dobu uplynutia platnosti tlače úloh, ktoré chcete v tlačiarni uložiť na neskoršie vytlačenie. <b>Poznámka:</b> Rezervované zadržané úlohy sa po tlači automaticky vymažú.
Je potrebné, aby sa zadržali všetky úlohy	Nastavenie tlačiarnie, aby zadržala všetky tlačové úlohy.
Zachovať duplicitné dokumenty	Nastavenie tlačiarnie, aby tlačila všetky dokumenty s rovnakým názvom súboru.

## Tlač dôverných a iných zadržaných úloh

### Používatelia systému Windows

- Po otvorení dokumentu kliknite na položky **Súbor > Tlač**.
- Vyberte tlačiareň a kliknite na položky **Vlastnosti, Predvoľby, Možnosti** alebo **Nastavenie**.
- Kliknite na možnosť **Tlačiť a zadržať**.
- Vyberte možnosť **Tlačiť a zadržať** a potom priradte meno používateľa.
- Vyberte typ tlačovej úlohy (dôverná, opakovaná, rezervovaná alebo overenie).  
Ak vyberiete možnosť **Dôverná**, tlačovú úlohu zabezpečte osobným identifikačným číslom (PIN).
- Kliknite na tlačidlo **OK** alebo **Tlačiť**.
- Na úvodnej obrazovke tlačiarnie uvoľnite tlačovú úlohu.
  - Pri dôverných tlačových úlohách sa dotknite položiek **Pozastavené úlohy** > vyberte svoje meno používateľa > **Dôverné** > zadajte svoj kód PIN > vyberte tlačovú úlohu > nakonfigurujte nastavenia > **Tlačiť**.
  - Pri ostatných tlačových úlohách sa dotknite položiek **Pozastavené úlohy** > vyberte svoje meno používateľa > vyberte tlačovú úlohu > nakonfigurujte nastavenia > **Tlačiť**.

## Používatelia systému Macintosh

### Používanie funkcie AirPrint

- 1 Po otvorení dokumentu vyberte položky **Súbor > Tlač**.
- 2 Vyberte tlačiareň a potom z rozbaľovacej ponuky po ponuke **Orientácia** vyberte položku **Tlač pomocou kódu PIN**.
- 3 Povoľte **Tlač pomocou kódu PIN** a zadajte štvorciferný kód PIN.
- 4 Kliknite na tlačidlo **Tlačiť**.
- 5 Na úvodnej obrazovke tlačiarny uvoľnite tlačovú úlohu. Dotknite sa položiek **Pozastavené úlohy** > vyberte svoje meno používateľa > **Dôverné** > zadajte svoj kód PIN > vyberte tlačovú úlohu > **Tlačiť**.

### Používanie ovládača tlače

- 1 Po otvorení dokumentu vyberte položky **Súbor > Tlač**.
- 2 Vyberte tlačiareň a potom z rozbaľovacej ponuky po ponuke **Orientácia** vyberte položku **Tlačiť a zadržať**.
- 3 Vyberte možnosť **Dôverná tlač** a zadajte štvorciferný kód PIN.
- 4 Kliknite na tlačidlo **Tlačiť**.
- 5 Na úvodnej obrazovke tlačiarny uvoľnite tlačovú úlohu. Dotknite sa položky **Pozastavené úlohy** > vyberte názov počítača > **Dôverné** > vyberte tlačovú úlohu > zadajte kód PIN > **Tlačiť**.

## Tlač z profilu konektora Cloud

- 1 Na domovskej obrazovke sa dotknite tlačidla **Kopírovanie preukazov**.
- 2 Vyberte poskytovateľa služby Cloud a potom vyberte profil.  
**Poznámka:** Viac informácií o vytvorení profilu konektora Cloud nájdete v časti [„Vytvorenie profilu konektora Cloud“ na strane 24](#).
- 3 Dotknite sa položky **Tlač** a potom vyberte požadovaný súbor.  
V prípade potreby upravte nastavenia.  
**Poznámka:** Vyberte súbor, ktorý je podporovaný.
- 4 Vytlačte dokument.

## Tlač zoznamu vzorky písom

- 1 Na domovskej obrazovke sa dotknite položiek **Nastavenia > Správy > Tlačiť > Tlačiť písma**.
- 2 Dotknite sa položiek **Písma PCL** alebo **Písma PostScript**.

## Umiestnenie oddelovacích hárkov medzi kópie

- 1 Na domovskej obrazovke sa dotknite položky **Nastavenia > Tlač > Rozloženie > Oddelovacie listy > Medzi kópiami**.
- 2 Vytlačte dokument.

## Zrušenie tlačovej úlohy

### Z ovládacieho panela tlačiarne

- 1 Na domovskej obrazovke sa dotknite položky **Zrušiť úlohu**.
- 2 Vyberte úlohu, ktorú chcete zrušiť.

### Z počítača



- 1 V závislosti od operačného systému vykonajte jednu z nasledujúcich možností:
  - Otvorte priečinok tlačiarní a vyberte svoju tlačiareň.
  - V časti Systémové preferencie v ponuke Apple prejdite na svoju tlačiareň a následne otvorte front tlače.
- 2 Vyberte úlohu, ktorú chcete zrušiť.

## Úprava tmavosti tonera

- 1 Na domovskej obrazovke sa dotknite položiek **Nastavenia > Tlač > Kvalita > Tmavosť tonera**.
- 2 Vyberte nastavenie.

# Kopírovanie

## Používanie automatického podávača dokumentov a skenovacieho skla

Automatický podávač dokumentov (ADF)	Skenovacie sklo
<p><b>Poznámka:</b> Automatický podávač dokumentov (ADF) je k dispozícii len v niektorých modeloch tlačiarní.</p>  <ul style="list-style-type: none"> <li>• Automatický podávač dokumentov používajte pre viacstranové alebo obojstranne tlačené dokumenty.</li> <li>• Vložte zdrojový dokument stranou určenou na skenovanie smerom nahor. Pri viacstranových dokumentoch sa pred ich vložením ubezpečte, že je zarovnaná čelná hrana.</li> <li>• Skontrolujte, či sú vodiace lišty automatického podávača dokumentov nastavené tak, aby zodpovedali šírke vkladaneho papiera.</li> </ul>	 <ul style="list-style-type: none"> <li>• Skenovacie sklo používajte na jednostranové dokumenty, strany kníh, malé položky (napr. pohľadnice alebo fotografie), priehľadné fólie, fotografický papier alebo tenké médiá (napr. výstrižky z časopisov).</li> <li>• Umiestnite dokument stranou určenou na skenovanie smerom nadol do rohu so šípkou.</li> </ul>

## Vytváranie kópií

- 1 Zdrojový dokument vložte do zásobníka automatického podávača dokumentov alebo ho položte na skenovacie sklo.

**Poznámka:** Ak chcete zabrániť tomu, aby bol obrázok orezaný, uistite sa, že pôvodný dokument aj výstup sú rovnakej veľkosti papiera.

- 2 Na domovskej obrazovke sa dotknite tlačidla **Kopírovanie** a zadajte počet kópií.  
V prípade potreby upravte nastavenia kopírovania.
- 3 Skopírujte dokument.

**Poznámka:** Ak chcete vytvoriť rýchlu kópiu, na ovládacom paneli stlačte tlačidlo .

## Kopírovanie fotografií

- 1 Položte fotografiu na skenovacie sklo.
- 2 Na domovskej obrazovke sa dotknite tlačidla **Kopírovanie** > **Typ obsahu** > **Fotografia**.
- 3 Skopírujte dokument.

## Kopírovanie na hlavičkový papier

- 1 Zdrojový dokument vložte do zásobníka automatického podávača dokumentov alebo ho položte na skenovacie sklo.
- 2 Na domovskej obrazovke sa dotknite položky **Kopírovanie > Kopírovať z >** a vyberte veľkosť pôvodného dokumentu.
- 3 Dotknite sa položky **Kopírovať do** a potom vyberte zdroj papiera, ktorý obsahuje hlavičkový papier. Ak ste vložili hlavičkový papier do manuálneho podávača, prejdite na položky:  
**Kopírovať do > Manuálny podávač >** vyberte veľkosť papiera > **Hlavičkový papier**
- 4 Skopírujte dokument.

## Kopírovanie na obe strany papiera

- 1 Zdrojový dokument vložte do zásobníka automatického podávača dokumentov alebo ho položte na skenovacie sklo.
- 2 Na domovskej obrazovke sa dotknite tlačidla **Kopírovanie > Strany**.
- 3 Upravte nastavenia.
- 4 Skopírujte dokument.

## Zmenšenie alebo zväčšenie kópií

- 1 Zdrojový dokument vložte do zásobníka automatického podávača dokumentov alebo ho položte na skenovacie sklo.
- 2 Na domovskej obrazovke prejdite na položky:  
**Kopírovanie > Mierka >** uveďte hodnotu mierky  
**Poznámka:** Ak sa zmení veľkosť pôvodného dokumentu alebo výstupu po nastavení mierky, zmení sa hodnota mierky na Automatické.
- 3 Skopírujte dokument.

## Kopírovanie viacerých stránok na jeden hárok

- 1 Zdrojový dokument vložte do zásobníka automatického podávača dokumentov alebo ho položte na skenovacie sklo.
- 2 Na domovskej obrazovke sa dotknite tlačidla **Kopírovanie > Počet stránok na stranu**.
- 3 Upravte nastavenia.
- 4 Skopírujte dokument.

## Zoradenie kópií

- 1 Zdrojový dokument vložte do zásobníka automatického podávača dokumentov alebo ho položte na skenovacie sklo.
- 2 Na domovskej obrazovke sa dotknite položky **Kopírovať** > **Zoradiť** > **Zap.**[1,2,1,2,1,2].
- 3 Skopírujte dokument.

## Kopírovanie preukazov



- 1 Vložte preukaz na skenovacie sklo.
- 2 Na ovládacom paneli prejdite na položky:  
**Kopírovanie** > **Kopírovanie identifikačného dokumentu**
- 3 V prípade potreby nastavenia upravte.
- 4 Skopírujte dokument.

## Vytvorenie skratky na kopírovanie

- 1 Na domovskej obrazovke sa dotknite tlačidla **Kopírovanie**.
- 2 Nakonfigurujte nastavenia a potom sa dotknite tlačidla .
- 3 Vytvorenie skratky.

## E-mail

### Používanie automatického podávača dokumentov a skenovacieho skla

Automatický podávač dokumentov (ADF)	Skenovacie sklo
<p><b>Poznámka:</b> Automatický podávač dokumentov (ADF) je k dispozícii len v niektorých modeloch tlačiarní.</p>  <ul style="list-style-type: none"> <li>• Automatický podávač dokumentov používajte pre viacstranové alebo obojstranne tlačené dokumenty.</li> <li>• Vložte zdrojový dokument stranou určenou na skenovanie smerom nahor. Pri viacstranových dokumentoch sa pred ich vložením ubezpečte, že je zarovnaná čelná hrana.</li> <li>• Skontrolujte, či sú vodiace lišty automatického podávača dokumentov nastavené tak, aby zodpovedali šírke vkladaneho papiera.</li> </ul>	 <ul style="list-style-type: none"> <li>• Skenovacie sklo používajte na jednostranové dokumenty, strany kníh, malé položky (napr. pohľadnice alebo fotografie), priehľadné fólie, fotografický papier alebo tenké médiá (napr. výstrižky z časopisov).</li> <li>• Umiestnite dokument stranou určenou na skenovanie smerom nadol do rohu so šípkou.</li> </ul>

### Odoslanie e-mailovej správy

Pred začatím skontrolujte, či sú nakonfigurované nastavenia SMTP. Ďalšie informácie nájdete v časti [„Konfigurácia nastavení protokolu e-mail SMTP“ na strane 33.](#)

#### Používanie ovládacieho panela

- 1 Zdrojový dokument vložte do zásobníka automatického podávača dokumentov alebo ho položte na skenovacie sklo.
- 2 Na domovskej stránke sa dotknite tlačidla **E-mail** a zadajte požadované údaje.
- 3 V prípade potreby nakonfigurujte nastavenia typu výstupného súboru.
- 4 Odošlite e-mail.

#### Pomocou čísla skratky

- 1 Zdrojový dokument vložte do zásobníka automatického podávača dokumentov alebo ho položte na skenovacie sklo.
- 2 Na domovskej obrazovke sa dotknite položiek **Odkazy > E-mail**.
- 3 Vyberte číslo skratky.
- 4 Odošlite e-mail.





## Vytvorenie skratky pre e-mail

- 1 Na domovskej obrazovke sa dotknite tlačidla **E-mail**.
- 2 Nakonfigurujte nastavenia a potom sa dotknite tlačidla .
- 3 Vytvorenie skratky.

## Fax

### Používanie automatického podávača dokumentov a skenovacieho skla

Automatický podávač dokumentov (ADF)	Skenovacie sklo
<p><b>Poznámka:</b> Automatický podávač dokumentov (ADF) je k dispozícii len v niektorých modeloch tlačiarní.</p>  <ul style="list-style-type: none"> <li>• Automatický podávač dokumentov používajte pre viacstranové alebo obojstranne tlačené dokumenty.</li> <li>• Vložte zdrojový dokument stranou určenou na skenovanie smerom nahor. Pri viacstranových dokumentoch sa pred ich vložením ubezpečte, že je zarovnaná čelná hrana.</li> <li>• Skontrolujte, či sú vodiace lišty automatického podávača dokumentov nastavené tak, aby zodpovedali šírke vkladaneho papiera.</li> </ul>	 <ul style="list-style-type: none"> <li>• Skenovacie sklo používajte na jednostranové dokumenty, strany kníh, malé položky (napr. pohľadnice alebo fotografie), priehľadné fólie, fotografický papier alebo tenké médiá (napr. výstrižky z časopisov).</li> <li>• Umiestnite dokument stranou určenou na skenovanie smerom nadol do rohu so šípkou.</li> </ul>

## Odoslanie faxu

**Poznámka:** Skontrolujte, či je fax nakonfigurovaný. Ďalšie informácie nájdete v časti [„Nastavenie tlačiarnie na faxovanie“ na strane 25](#).

### Používanie ovládacieho panela

- 1 Zdrojový dokument vložte do zásobníka automatického podávača dokumentov alebo ho položte na skenovacie sklo.
- 2 Na domovskej stránke sa dotknite tlačidla **Fax** a zadajte požadované údaje.  
V prípade potreby nastavenia upravte.
- 3 Odošlite fax.

### Použitie počítača

Pred začatím sa uistite, že je nainštalovaný ovládač faxu. Ďalšie informácie nájdete v časti [„Inštalácia ovládača faxu“ na strane 45](#).

### Používatelia systému Windows

- 1 V dokumente, ktorý chcete odoslať faxom, otvorte dialógové okno Tlač.
- 2 Vyberte tlačiareň a kliknite na položky **Vlastnosti**, **Predvoľby**, **Možnosti** alebo **Nastavenie**.

3 Kliknite na položky **Fax > Povolit' fax > Pred faxovaním vždy zobrazit' nastavenia** a potom zadajte číslo príjemcu.

V prípade potreby nakonfigurujte ďalšie nastavenia faxu.

4 Odošlite fax.

### Používatelia systému Macintosh

1 Po otvorení dokumentu vyberte položky **Súbor > Tlač**.

2 Vyberte tlačiareň, za ktorej názvom sa nachádza položka - **Fax**.

3 Do poľa Komu zadajte číslo príjemcu.

V prípade potreby nakonfigurujte ďalšie nastavenia faxu.

4 Odošlite fax.

## Naplánovanie odoslania faxu

**Poznámka:** Skontrolujte, či je fax nakonfigurovaný. Ďalšie informácie nájdete v časti [„Nastavenie tlačiarne na faxovanie“ na strane 25](#).

1 Zdrojový dokument vložte do zásobníka automatického podávača dokumentov alebo ho položte na skenovacie sklo.

2 Na domovskej stránke sa dotknite tlačidla **Fax > Komu > zadajte faxové číslo > Hotovo**.

3 Dotknite sa položky **Čas odoslania**, nakonfigurujte dátum a čas a potom sa dotknite položky **OK**.

4 Odošlite fax.

## Vytvorenie skratky pre cieľové umiestnenie pre fax

**Poznámka:** Skontrolujte, či je fax nakonfigurovaný. Ďalšie informácie nájdete v časti [„Nastavenie tlačiarne na faxovanie“ na strane 25](#).

1 Na domovskej obrazovke sa dotknite položiek **Fax > Komu**.

2 Zadajte číslo príjemcu a dotknite sa položky **Hotovo**.

3 Dotknite sa tlačidla .

4 Vytvorenie skratky.

## Zmena rozlíšenia faxu

**Poznámka:** Skontrolujte, či je fax nakonfigurovaný. Ďalšie informácie nájdete v časti [„Nastavenie tlačiarne na faxovanie“ na strane 25](#).

1 Zdrojový dokument vložte do zásobníka automatického podávača dokumentov alebo ho položte na skenovacie sklo.

2 Na domovskej obrazovke sa dotknite tlačidla **Fax** a zadajte požadované údaje.

- 3 Dotknite sa položky **Rozlíšenie** a potom upravte nastavenie.
- 4 Odošlite fax.

## Nastavenie tmavosti faxu

**Poznámka:** Skontrolujte, či je fax nakonfigurovaný. Ďalšie informácie nájdete v časti [„Nastavenie tlačiarne na faxovanie“ na strane 25](#).

- 1 Zdrojový dokument vložte do zásobníka automatického podávača dokumentov alebo ho položte na skenovacie sklo.
- 2 Na domovskej obrazovke sa dotknite tlačidla **Fax** a zadajte požadované údaje.
- 3 Dotknite sa položky **Tmavosť** a potom upravte nastavenie.
- 4 Odošlite fax.

## Tlač denníka faxov

**Poznámka:** Skontrolujte, či je fax nakonfigurovaný. Ďalšie informácie nájdete v časti [„Nastavenie tlačiarne na faxovanie“ na strane 25](#).

- 1 Na domovskej obrazovke sa dotknite položiek **Nastavenia > Správy > Fax**.
- 2 Dotknite sa položiek **Denník úloh faxovania** alebo **Denník faxových hovorov**.

## Blokovanie nevyžiadaných faxov

**Poznámka:** Skontrolujte, či je fax nakonfigurovaný. Ďalšie informácie nájdete v časti [„Nastavenie tlačiarne na faxovanie“ na strane 25](#).

- 1 Na domovskej obrazovke sa dotknite položiek **Nastavenia > Fax > Nastavenie faxu > Nastavenia príjmu faxov > Ovládacie prvky správcu**.
- 2 Nastavte položku **Blokovať faxy bez názvu** na možnosť **Zapnuté**.

## Zadržiavanie faxov

**Poznámka:** Skontrolujte, či je fax nakonfigurovaný. Ďalšie informácie nájdete v časti [„Nastavenie tlačiarne na faxovanie“ na strane 25](#).

- 1 Otvorte webový prehliadač a do poľa adresy zadajte adresu IP tlačiarne.

### Poznámky:

- Pozrite si adresu IP tlačiarne na domovskej obrazovke tlačiarne. IP Adresa sa zobrazuje ako štyri skupiny čísel, ktoré sú oddelené bodkami, napríklad 123.123.123.123.
- Ak používate server proxy, dočasne ho vypnite, aby sa webová stránka správne načítala.

- 2 Kliknite na **Nastavenia > Fax > Nastavenie faxu > Nastavenia príjmu faxov > Zadržiavanie faxov**.

- 3 Vyberte režim.
- 4 Použite zmeny.

## Posielanie faxov ďalej

**Poznámka:** Skontrolujte, či je fax nakonfigurovaný. Ďalšie informácie nájdete v časti „[Nastavenie tlačiarne na faxovanie](#)“ na strane 25.

- 1 Vytvorte skratku na cieľové umiestnenie.
  - a Otvorte webový prehliadač a do poľa adresy zadajte adresu IP tlačiarne.



**Poznámky:**

    - Pozrite si adresu IP tlačiarne na domovskej obrazovke. IP Adresa sa zobrazuje ako štyri skupiny čísel, ktoré sú oddelené bodkami, napríklad 123.123.123.123.
    - Ak používate server proxy, dočasne ho vypnite, aby sa webová stránka správne načítala.
  - b Kliknite na možnosť **Skratky > Pridať skratku**.
  - c Vyberte typ skratky a potom nakonfigurujte nastavenia.

**Poznámka:** Poznačte si číslo skratky.
  - d Použite zmeny.
- 2 Kliknite na **Nastavenia > Fax > Nastavenie faxu > Nastavenia príjmu faxov > Ovládacie prvky správcu**.
- 3 V ponuke Poslanie faxu ďalej vyberte možnosť **Poslať ďalej** alebo **Vytlačiť a poslať ďalej**.
- 4 V ponuke Poslať ďalej vyberte typ cieľového umiestnenia a potom zadajte číslo skratky.
- 5 Použite zmeny.

# Skenovanie

## Používanie automatického podávača dokumentov a skenovacieho skla

Automatický podávač dokumentov (ADF)	Skenovacie sklo
<p><b>Poznámka:</b> Automatický podávač dokumentov (ADF) je k dispozícii len v niektorých modeloch tlačiarní.</p>  <ul style="list-style-type: none"> <li>• Automatický podávač dokumentov používajte pre viacstranové alebo obojstranne tlačené dokumenty.</li> <li>• Vložte zdrojový dokument stranou určenou na skenovanie smerom nahor. Pri viacstranových dokumentoch sa pred ich vložením ubezpečte, že je zarovnaná čelná hrana.</li> <li>• Skontrolujte, či sú vodiace lišty automatického podávača dokumentov nastavené tak, aby zodpovedali šírke vkladaneho papiera.</li> </ul>	 <ul style="list-style-type: none"> <li>• Skenovacie sklo používajte na jednostranové dokumenty, strany kníh, malé položky (napr. pohľadnice alebo fotografie), priehľadné fólie, fotografický papier alebo tenké médiá (napr. výstrižky z časopisov).</li> <li>• Umiestnite dokument stranou určenou na skenovanie smerom nadol do rohu so šípkou.</li> </ul>

## Skenovanie do počítača

Pred začatím skontrolujte nasledujúce:

- Firmvér tlačiarne je aktualizovaný. Ďalšie informácie nájdete v časti „Aktualizácia firmvéru“ na strane 46.
- Počítač a tlačiareň sú pripojené k rovnakej sieti.

### Používatelia systému Windows

#### Použitie nástroja Lexmark ScanBack Utility

- 1 V počítači spustíte nástroj Lexmark Scanback Utility a potom kliknete na možnosť **Ďalej**.

**Poznámka:** Ak chcete prevziať nástroj, prejdite na lokalitu [www.lexmark.com/downloads](http://www.lexmark.com/downloads).

- 2 Kliknite na položku **Nastavenie** a potom pridajte adresu IP tlačiarne.

**Poznámka:** Pozrite si adresu IP tlačiarne na domovskej obrazovke tlačiarne. IP Adresa sa zobrazuje ako štyri skupiny čísel, ktoré sú oddelené bodkami, napríklad 123.123.123.123.

- 3 Kliknite na položky **Zavrieť** > **Ďalej**.
- 4 Vyberte veľkosť originálneho dokumentu a potom kliknite na položku **Ďalej**.
- 5 Vyberte formát súboru a rozlíšenie skenovania a potom kliknite na položku **Ďalej**.
- 6 Zadajte jedinečný názov profilu skenovania a potom kliknite na položku **Ďalej**.

7 Prejdite na miesto, kde chcete skenovaný dokument uložiť, nastavte názov súboru a potom kliknite na položku **Ďalej**.

**Poznámka:** Ak chcete znova použiť profil skenovania, povoľte možnosť **Vytvoriť odkaz** a potom zadajte jedinečný názov odkazu.

8 Kliknite na položku **Dokončiť**.

9 Pôvodný dokument vložte do automatického podávača dokumentov alebo ho položte na skenovacie sklo.

10 Na domovskej obrazovke tlačiarne sa dotknite položky **Skenovanie do** a potom vyberte profil skenovania.

**Poznámka:** Skontrolujte, či je povolená možnosť Skenovanie do počítača. Na domovskej obrazovke sa dotknite položiek **Nastavenia > Zariadenie > Viditeľné ikony na domovskej obrazovke > Skenovanie do počítača > Displej**.

### Používanie faxovania a skenovania pre systém Windows

**Poznámka:** Skontrolujte, či je tlačiareň pridaná do počítača. Ďalšie informácie nájdete v časti [„Pridávanie tlačiarne do počítača“ na strane 45](#).

1 Pôvodný dokument vložte do automatického podávača dokumentov alebo ho položte na skenovacie sklo.

2 V počítači otvorte položku **Faxovanie a skenovanie pre systém Windows**.

3 V ponuke Zdroj vyberte zdroj skenera.

4 V prípade potreby upravte nastavenia skenovania.

5 Naskenujte dokument.

### Používatelia systému Macintosh

**Poznámka:** Skontrolujte, či je tlačiareň pridaná do počítača. Ďalšie informácie nájdete v časti [„Pridávanie tlačiarne do počítača“ na strane 45](#).

1 Pôvodný dokument vložte do automatického podávača dokumentov alebo ho položte na skenovacie sklo.

2 V počítači vykonajte jeden z týchto krokov:

- Otvorte aplikáciu **Záznam obrazu**.
- Otvorte položku **Tlačiarne a skenery** a potom vyberte tlačiareň. Kliknite na položky **Skenovať > Otvoriť skener**.

3 V okne Skener vyskúšajte jedno alebo viaceré z nasledujúcich riešení:

- Vyberte, kde chcete uložiť naskenovaný dokument.
- Výber veľkosti originálneho dokumentu.
- Ak chcete skenovať z automatického podávača dokumentov (ADF) v položke **Podávač dokumentov** z ponuky Ponuka skenovania alebo aktivujte možnosť **Použiť podávač dokumentov**.
- V prípade potreby nakonfigurujte nastavenia skenovania.

4 Kliknite na položku **Skenovať**.

## Skenovanie na server FTP pomocou skratky

1 Vytvorte skratku pre FTP.

- a Otvorte webový prehliadač a do poľa adresy zadajte adresu IP tlačiarne.

**Poznámky:**

- Pozrite si adresu IP tlačiarne na domovskej obrazovke. IP Adresa sa zobrazuje ako štyri skupiny čísel, ktoré sú oddelené bodkami, napríklad 123.123.123.123.
- Ak používate server proxy, dočasne ho vypnite, aby sa webová stránka správne načítala.

**b** Kliknite na možnosť **Skratky > Pridať skratku**.

**c** V ponuke Typ skratky vyberte položku **FTP** a potom nakonfigurujte nastavenia.

**d** Použite zmeny.

**2** Zdrojový dokument vložte do zásobníka automatického podávača dokumentov alebo ho položte na skenovacie sklo.

**3** Na domovskej obrazovke sa dotknite položiek **Skratky > FTP**.

**4** Vyberte skratku.

## Skenovanie do sieťového priečinka pomocou skratky

**1** Vytvorte odkaz na sieťový priečinok

**a** Otvorte webový prehliadač a do poľa adresy zadajte adresu IP tlačiarne.

**Poznámky:**

- Pozrite si adresu IP tlačiarne na domovskej obrazovke. IP Adresa sa zobrazuje ako štyri skupiny čísel, ktoré sú oddelené bodkami, napríklad 123.123.123.123.
- Ak používate server proxy, dočasne ho vypnite, aby sa webová stránka správne načítala.

**b** Kliknite na možnosť **Skratky > Pridať skratku**.

**c** V ponuke Typ skratky vyberte položku **Sieťový priečinok** a potom nakonfigurujte nastavenia.

**d** Použite zmeny.

**2** Zdrojový dokument vložte do zásobníka automatického podávača dokumentov alebo ho položte na skenovacie sklo.

**3** Na domovskej obrazovke sa dotknite položiek **Skratky > Skenovanie do siete**.

**4** Vyberte skratku.



## Skenovanie na pamäťovú jednotku flash

Táto funkcia je k dispozícii len v niektorých modeloch tlačiarní.

- 1 Zdrojový dokument vložte do zásobníka automatického podávača dokumentov alebo ho položte na skenovacie sklo.
- 2 Vložte pamäťovú jednotku flash.

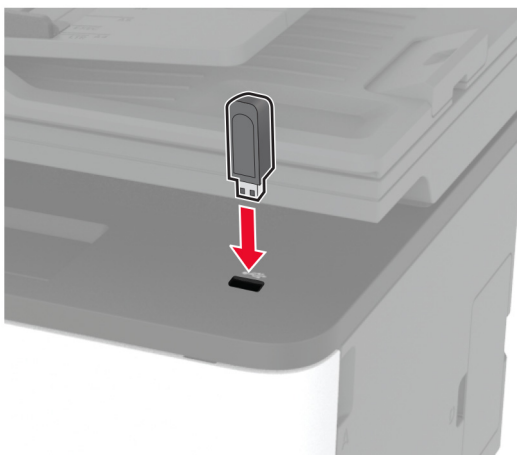

- 3 Klepnite na položku **Skenovať do jednotky USB** a v prípade potreby upravte nastavenia.

### Poznámky:

- Ak chcete naskenovaný dokument uložiť do priečinka, dotknite sa položky **Skenovanie do**, vyberte priečinok a potom sa dotknite položky **Skenovať sem**.
- Ak sa obrazovka jednotky USB nezobrazí, dotknite sa položky **Jednotka USB** na ovládacom paneli.

- 4 Naskenujte dokument.

**Výstraha – Riziko poranenia:** Ak chcete predísť strate údajov alebo zlyhaniu tlačiarni, počas aktívnej tlače, načítavania alebo zapisovania na pamäťové zariadenie sa nedotýkajte jednotky flash ani tlačiarni v zobrazenej oblasti.



## Skenovanie sa do profilu konektora Cloud

- 1 Zdrojový dokument vložte do zásobníka automatického podávača dokumentov alebo ho položte na skenovacie sklo.
- 2 Na domovskej obrazovke sa dotknite tlačidla **Kopírovanie preukazov**.
- 3 Vyberte poskytovateľa služby Cloud a potom vyberte profil.  
**Poznámka:** Viac informácií o vytvorení profilu konektora Cloud nájdete v časti [„Vytvorenie profilu konektora Cloud“ na strane 24](#).
- 4 Dotknite sa položky **Skenovanie** a potom priradte názov súboru a cieľový priečinok.
- 5 Dotknite sa položky **Skenovať sem**.  
V prípade potreby upravte nastavenia skenovania.
- 6 Naskenujte dokument.

# Používanie ponúk tlačiarne

## Mapa ponúk

Zariadenie	<ul style="list-style-type: none"> <li>• <a href="#">Predvoľby</a></li> <li>• <a href="#">Úsporný režim</a></li> <li>• <a href="#">Vzdialený ovládací panel</a></li> <li>• <a href="#">Oznámenia</a></li> <li>• <a href="#">Správa napájania</a></li> </ul>	<ul style="list-style-type: none"> <li>• <a href="#">Anonymný zber údajov</a></li> <li>• <a href="#">Obnovenie predvolených výrobných nastavení</a></li> <li>• <a href="#">Údržba</a></li> <li>• <a href="#">Viditeľné ikony na domovskej obrazovke</a></li> <li>• <a href="#">Informácie o tlačiarni</a></li> </ul>
Tlač	<ul style="list-style-type: none"> <li>• <a href="#">Rozloženie</a></li> <li>• <a href="#">Nastavenie</a></li> <li>• <a href="#">Kvalita</a></li> </ul>	<ul style="list-style-type: none"> <li>• <a href="#">PostScript</a></li> <li>• <a href="#">PCL</a></li> <li>• <a href="#">Obrázok</a></li> </ul>
Papier	<ul style="list-style-type: none"> <li>• <a href="#">Konfigurácia zásobníkov</a></li> </ul>	<ul style="list-style-type: none"> <li>• <a href="#">Konfigurácia médií</a></li> </ul>
Kopírovanie	<a href="#">Predvolené hodnoty kopírovania</a>	
Fax <sup>1</sup>	<a href="#">Predvolené nastavenia faxu</a>	
E-mail	<ul style="list-style-type: none"> <li>• <a href="#">Nastavenie e-mailu</a></li> </ul>	<ul style="list-style-type: none"> <li>• <a href="#">Predvolené hodnoty e-mailu</a></li> </ul>
FTP	<a href="#">Predvolené hodnoty FTP</a>	
Jednotka USB <sup>1</sup>	<ul style="list-style-type: none"> <li>• <a href="#">Skenovanie do pamätevej jednotky flash</a></li> </ul>	<ul style="list-style-type: none"> <li>• <a href="#">Tlač z pamätevej jednotky flash</a></li> </ul>
Sieť/porty	<ul style="list-style-type: none"> <li>• <a href="#">Prehľad siete</a></li> <li>• <a href="#">Bezdrôtové</a></li> <li>• <a href="#">Wi-Fi Direct</a></li> <li>• <a href="#">Ethernet</a></li> <li>• <a href="#">TCP/IP</a></li> <li>• <a href="#">SNMP</a></li> </ul>	<ul style="list-style-type: none"> <li>• <a href="#">IPSec</a></li> <li>• <a href="#">802.1x</a></li> <li>• <a href="#">Konfigurácia LPD</a></li> <li>• <a href="#">Nastavenia HTTP/FTP</a></li> <li>• <a href="#">USB</a></li> <li>• <a href="#">Obmedzenie prístupu do externej siete</a></li> </ul>
Zabezpečenie	<ul style="list-style-type: none"> <li>• <a href="#">Spôsoby prihlásenia<sup>2</sup></a></li> <li>• <a href="#">Správa certifikátov<sup>2</sup></a></li> <li>• <a href="#">Obmedzenia prihlásenia</a></li> </ul>	<ul style="list-style-type: none"> <li>• <a href="#">Nastavenie dôvernej tlače</a></li> <li>• <a href="#">Vymazanie dočasných súborov údajov</a></li> <li>• <a href="#">Rôzne</a></li> </ul>
<a href="#">Konektor Cloud</a>	Aktivovať/deaktivovať konektory	
Správy	<ul style="list-style-type: none"> <li>• <a href="#">Strana nastavení ponúk</a></li> <li>• <a href="#">Zariadenie</a></li> <li>• <a href="#">Tlač</a></li> </ul>	<ul style="list-style-type: none"> <li>• <a href="#">Skratky</a></li> <li>• <a href="#">Fax</a></li> <li>• <a href="#">Sieť</a></li> </ul>
<a href="#">Riešenie problémov</a>	Tlač strany testu kvality	Čistenie skenera

<sup>1</sup> K dispozícii len v niektorých modeloch tlačiarní.

<sup>2</sup> Zobrazí sa iba na serveri Embedded Web Server.

# Zariadenie

## Predvoľby

Položka ponuky	Opis
<b>Zobrazovaný jazyk</b> [Zoznam jazykov]	Nastavenie jazyka, v ktorom sa zobrazuje text na displeji.
<b>Krajina/región</b> [Zoznam krajín alebo regiónov]	Identifikácia krajiny alebo regiónu, pre ktorý je tlačiareň nakonfigurovaná.
<b>Spustiť úvodné nastavenie</b> Nie* Áno	Spustenie sprievodcu nastavením.
<b>Klávesnica</b> Typ klávesnice [Zoznam jazykov]	Výber jazyka ako typu klávesnice. <b>Poznámka:</b> Nemusia sa zobrazit' všetky hodnoty pre položku Typ klávesnice, prípadne môžu na svoje zobrazenie vyžadovať špeciálny hardvér.
<b>Zobrazené informácie</b> Zobrazený text 1 (IP adresa*) Zobrazený text 2 (dátum/čas*) Vlastný text 1 Vlastný text 2	Stanovenie, aké informácie sa budú zobrazovať na domovskej obrazovke.
<b>Dátum a čas</b> Konfigurácia Aktuálny dátum a čas Manuálne nastaviť dátum a čas Formát dátumu (MM-DD-RRRR*) Formát času (12-hodinový formát AM/PM*) Časové pásmo	Konfigurácia dátumu a času tlačiarne.
<b>Dátum a čas</b> Protokol času siete Povoliť protokol NTP (Zapnuté*) Server NTP Povoliť overenie	Konfigurácia nastavení pre Network Time Protocol (NTP). <b>Poznámka:</b> Keď je položka Povoliť overenie nastavená na možnosť Kľúč MD5, zobrazia sa položky ID kľúča a Heslo.
<b>Veľkosti papiera</b> Americké* Metrické	Určenie mernej jednotky veľkostí papiera. <b>Poznámka:</b> Krajina alebo región vybraný v sprievodcovi úvodným nastavením určuje počiatočné nastavenie veľkosti papiera.
<b>Jas obrazovky</b> 20 – 100 % (100*)	Upravenie jasú displeja.
<b>Prístup k jednotke flash</b> Vypnuté Povolené*	Povolenie prístupu k jednotke flash.
<b>Poznámka:</b> Hviezdička (*) vedľa hodnoty označuje predvolené výrobné nastavenie.	

Položka ponuky	Opis
<b>Skenovanie jednej strany z plochého skla</b> Zapnuté Vypnuté*	Nastavenie jednostranných kópií zo skenovacieho skla.
<b>Časový limit obrazovky</b> 5 – 300 (60*)	Nastavenie času nečinnosti v sekundách pred zobrazením domovskej obrazovky na displeji alebo pred automatickým odhlásením používateľského účtu.
<b>Poznámka:</b> Hviezdička (*) vedľa hodnoty označuje predvolené výrobné nastavenie.	

## Ekonomický režim

Položka ponuky	Opis
<b>Tlačiť</b> Strany Jednostranne* Obojstranne	Zadajte, či tlačiť na jednej alebo oboch stranách papiera.
<b>Tlačiť</b> Počet stránok na stranu Vypnuté* 2 stránky na stranu 3 stránky na stranu 4 stránky na stranu 6 stránok na stranu 9 stránok na stranu 12 stránok na stranu 16 stránok na stranu	Tlač obrázkov na viacerých stránkach na jednu stranu jedného listu papiera.
<b>Tlačiť</b> Tmavosť tonera Ľahký papier Normálne* Tmavý	Nastavenie svetlosti alebo tmavosti textu alebo obrázkov.
<b>Kopírovanie</b> Strany Jednostranné na jednostranné* Jednostranné na obojstranné	Určenie, či sa má tlačiť na jednej alebo oboch stranách papiera.
<b>Kopírovanie</b> Počet stránok na stranu Vypnuté* 2 stránky na výšku 4 stránky na výšku 2 stránky na šírku 4 stránky na šírku	Určenie počtu obrázkov strán, ktoré sa majú vytlačiť na jednu stranu listu papiera.
<b>Poznámka:</b> Hviezdička (*) vedľa hodnoty označuje predvolené výrobné nastavenie.	

Položka ponuky	Opis
<b>Kopírovanie</b> Tmavosť 1 – 9 (5*)	Úprava tmavosti naskenovaného obrázka.
<b>Poznámka:</b> Hviezdička (*) vedľa hodnoty označuje predvolené výrobné nastavenie.	

## Vzdialený ovládací panel

Položka ponuky	Opis
<b>Externé pripojenie VNC</b> Nepovoliť* Povolit'	Pripojenie externého klienta VNC na používanie vzdialeného ovládacieho panela.
<b>Typ overenia</b> Žiadne* Štandardné overenie	Nastavenie typu overenia pri prístupe klientom na server VNC.
<b>Heslo pre server VNC</b>	Uvedenie hesla na pripojenie klienta na server VNC. <b>Poznámka:</b> Táto položka ponuky sa zobrazí len v prípade, že je položka Typ overenia nastavená na možnosť Štandardné overenie.
<b>Poznámka:</b> Hviezdička (*) vedľa hodnoty označuje predvolené výrobné nastavenie.	

## Oznámenia

Položka ponuky	Opis
<b>Pípnutie pri naplnení automatického podávača dokumentov</b> Vypnuté Zapnuté*	Povolenie zvukového upozornenia pri vkladaní papiera do zásobníka automatického podávača dokumentov.
<b>Signalizácia</b> Vypnuté Raz* Nepretržite	Nastavenie, koľkokrát zaznie upozornenie, keď tlačiareň vyžaduje zásah používateľa.
<b>Spotrebný materiál</b> Zobrazit' odhadované hodnoty spotrebného materiálu Zobrazit' odhadované hodnoty* Nezobrazovať odhadované hodnoty	Zobrazenie odhadu stavu spotrebného materiálu tlačiarne.
<b>Spotrebný materiál</b> Signalizácia pre kazetu Vypnuté Raz* Nepretržite	Nastavenie počtu upozornení na takmer prázdnu kazetu.
<b>Spotrebný materiál</b> Vlastné upozornenia o spotrebnom materiáli	Konfigurácia nastavení upozornenia, keď tlačiareň vyžaduje zásah používateľa. <b>Poznámka:</b> Táto položka ponuky je k dispozícii iba na serveri Embedded Web Server.
<b>Poznámka:</b> Hviezdička (*) vedľa hodnoty označuje predvolené výrobné nastavenie.	

Položka ponuky	Opis
<b>Nastavenie upozornení e-mailom</b> Nastavenie e-mailu Primárna brána SMTP	Zadajte adresu IP alebo názov hostiteľa primárneho servera SMTP na odosielanie e-mailov.
<b>Nastavenie upozornení e-mailom</b> Nastavenie e-mailu Port primárnej brány SMTP 1–65535 (25*)	Zadajte číslo portu primárneho servera SMTP.
<b>Nastavenie upozornení e-mailom</b> Nastavenie e-mailu Sekundárna brána SMTP	Zadajte adresu IP alebo názov hostiteľa servera pre sekundárny alebo záložný server SMTP.
<b>Nastavenie upozornení e-mailom</b> Nastavenie e-mailu Port sekundárnej brány SMTP 1–65535 (25*)	Zadajte číslo portu servera pre sekundárny alebo záložný server SMTP.
<b>Nastavenie upozornení e-mailom</b> Nastavenie e-mailu Časový limit SMTP 5 – 30 sekúnd (30*)	Určenie časového limitu tlačiarne v prípade, že server SMTP neodpovedá.
<b>Nastavenie upozornení e-mailom</b> Nastavenie e-mailu Adresa pre odpoveď	Stanovenie e-mailovej adresy pre odpoveď.
<b>Nastavenie upozornení e-mailom</b> Nastavenie e-mailu Vždy použiť predvolenú adresu servera SMTP na odpoveď Vypnuté* Zapnuté	Použitie predvolenej adresy servera SMTP na odpoveď.
<b>Nastavenie upozornení e-mailom</b> Nastavenie e-mailu Použiť nástroj SSL/TLS Vypnuté* Dohodnúť Požadované	Odoslanie e-mailu prostredníctvom šifrovaného spojenia.
<b>Nastavenie upozornení e-mailom</b> Nastavenie e-mailu Je potrebný dôveryhodný certifikát Zapnuté* Vypnuté	Pri prístupe k serveru SMTP sa vyžaduje dôveryhodný certifikát.
<b>Poznámka:</b> Hviezdička (*) vedľa hodnoty označuje predvolené výrobné nastavenie.	

Položka ponuky	Opis
<b>Nastavenie upozornení e-mailom</b> Nastavenie e-mailu Overenie servera SMTP Nevyžaduje sa žiadne overenie* Prihlásenie/obyčajné NTLM CRAM-MD5 Digest-MD5 Kerberos 5	Nastavenie typu overenia pre server SMTP.
<b>Nastavenie upozornení e-mailom</b> Nastavenie e-mailu E-mail vytvorený na základe zariadenia Žiadne* Použiť poverenia SMTP zariadenia	Nastavenie, či sú potrebné poverenia pre e-maily vytvorené na základe zariadenia.
<b>Nastavenie upozornení e-mailom</b> Nastavenie e-mailu ID používateľa zariadenia	Určenie ID používateľa na pripojenie k serveru SMTP.
<b>Nastavenie upozornení e-mailom</b> Nastavenie e-mailu Heslo zariadenia	Určenie hesla na pripojenie k serveru SMTP.
<b>Nastavenie upozornení e-mailom</b> Nastavenie e-mailu Doména NTLM	Určenie názvu domény bezpečnostného protokolu NTLM.
<b>Predchádzanie chybám</b> Asistencia pri zaseknutí papiera Vypnuté Zapnuté*	Nastavenie tlačiarne na automatickú kontrolu zaseknutia papiera.
<b>Predchádzanie chybám</b> Automaticky pokračovať Vypnuté Zapnuté* (5 sekúnd) Čas automatického pokračovania	Umožní tlačiarni automaticky pokračovať v spracovaní alebo tlači úlohy po vyriešení určitých stavov vyžadujúcich pozornosť.
<b>Predchádzanie chybám</b> Automatické reštartovanie Automatické reštartovanie Reštartovať pri nečinnosti Vždy reštartovať* Nikdy nereštartovať	Nastavenie reštartovania tlačiarne v prípade výskytu chyby.
<b>Predchádzanie chybám</b> Automatické reštartovanie Maximálny počet automatických reštartovaní (2*)	Nastavenie počtu možných automatických reštartovaní tlačiarne.
<b>Poznámka:</b> Hviezdička (*) vedľa hodnoty označuje predvolené výrobné nastavenie.	



Položka ponuky	Opis
<b>Predchádzanie chybám</b> Automatické reštartovanie Okno automatického reštartovania (720*)	Nastavenie počtu sekúnd, ktoré tlačiareň počká pred automatickým reštartovaním.
<b>Predchádzanie chybám</b> Automatické reštartovanie Počítadlo automatických reštartovaní	Zobrazenie informácií počítačla reštartovaní iba na čítanie.
<b>Predchádzanie chybám</b> Zobrazit' chybu krátkeho papiera Zapnuté Automatické odstránenie*	Nastavenie zobrazovania hlásenia tlačiarne v prípade, že sa vyskytne chyba krátkeho papiera. <b>Poznámka:</b> Krátky papier sa vzťahuje na veľkosť vloženého papiera.
<b>Predchádzanie chybám</b> Ochrana strany Vypnuté* Zapnuté	Nastavenie tlačiarne na spracovanie celej strany do pamäte pred jej vytlačením.
<b>Obnovenie zaseknutého obsahu</b> Obnova po zaseknutí Vypnuté Zapnuté Automatický*	Nastavenie tlačiarne na opätovnú tlač zaseknutých strán.
<b>Obnovenie zaseknutého obsahu</b> Obnova po zaseknutí v skeneri Úroveň úlohy Úroveň strany*	Stanovenie, ako reštartovať úlohu skenovania po odstránení zaseknutého papiera.
<b>Poznámka:</b> Hviezdička (*) vedľa hodnoty označuje predvolené výrobné nastavenie.	

## Správa napájania

Položka ponuky	Opis
<b>Profil režimu spánku</b> Tlačit' z režimu spánku Po tlači zostať v činnosti Po tlači prejsť do režimu spánku*	Nastavenie tlačiarne tak, aby po tlači zostala v režime pripravenosti alebo sa vrátila do režimu spánku.
<b>Časové limity</b> Režim spánku 1 – 120 min (15*)	Nastavenie doby nečinnosti pred prechodom tlačiarne do režimu Spánok.
<b>Poznámka:</b> Hviezdička (*) vedľa hodnoty označuje predvolené výrobné nastavenie.	

Položka ponuky	Opis
<b>Časové limity</b> Časový limit režimu dlhodobého spánku Vypnuté 1 hodina 2 hodiny 3 hodiny 6 hodín 1 deň 2 dni 3 dni* 1 týždeň 2 týždne 1 mesiac	Nastavenie času pred vypnutím tlačiarne.
<b>Časové limity</b> Časový limit dlhodobého spánku pri pripojení Prejsť do režimu dlhodobého spánku Neprechádzať do režimu dlhodobého spánku*	Nastavenie položky Časový limit dlhodobého spánku, aby sa tlačiareň vypla, aj keď je aktívne pripojenie k sieti Ethernet.
<b>Poznámka:</b> Hviezdička (*) vedľa hodnoty označuje predvolené výrobné nastavenie.	

## Anonymný zber údajov

Položka ponuky	Opis
<b>Anonymný zber údajov</b> Informácie o používaní a výkone zariadenia Žiadne*	Odoslať informácie o používaní tlačiarne a výkonnosti spoločnosti Lexmark. <b>Poznámka:</b> Čas odosielania anonymných údajov sa zobrazí len vtedy, keď nastavíte anonymný zber údajov na používanie a výkon zariadenia.
<b>Čas odoslania anonymných údajov</b> Počiatočný čas Čas zastavenia	
<b>Poznámka:</b> Hviezdička (*) vedľa hodnoty označuje predvolené výrobné nastavenie.	

## Obnoviť výrobné nastavenia

Položka ponuky	Popis
<b>Obnoviť nastavenia</b> Obnoviť všetky nastavenia Obnoviť nastavenia tlačiarne Obnoviť nastavenia siete Obnoviť nastavenia faxu	Obnovenie výrobných nastavení tlačiarne.

## Údržba

### ponuka Konfigurácia

Položka ponuky	Opis
<b>Konfigurácia USB</b> Zariadenie USB s technológiou PnP 1* 2	Zmeňte režim jednotky USB tlačiarne, aby ste zlepšili jej kompatibilitu s osobným počítačom.
<b>Konfigurácia USB</b> Skenovať do lokálnej jednotky USB Zapnuté* Vypnuté	Nastavenie toho, či sa ovládač zariadenia USB uvádza ako jednoduché zariadenie USB (jedno rozhranie) alebo ako zložené zariadenie USB (viacero rozhraní).
<b>Konfigurácia USB</b> Rýchlosť USB Full Automatický*	Nastavte port USB, aby fungoval plnou rýchlosťou, a vypnite jeho vysokorýchlostné možnosti.
<b>Konfigurácia zásobníkov</b> Prepojenie na zásobník Automaticky Vypnuté*	Nastavenie tlačiarne na prepojenie zásobníkov s rovnakými nastaveniami typu a veľkosti papiera.  <b>Poznámka:</b> Táto položka ponuky je k dispozícii len na niektorých modeloch tlačiarní.
<b>Konfigurácia zásobníkov</b> Pri vložení zásobníka zobrazit' hlásenie Zasúvací zásobník Vypnuté Len pre neznáme veľkosti* Vždy	Zobrazí správu, aby ste vybrali formát papiera a typ po vložení zásobníka
<b>Konfigurácia zásobníkov</b> Vkladanie formátu A5 Krátky okraj Dlhý okraj*	Určenie orientácie strany pri vkladaní papiera formátu A5.
<b>Konfigurácia zásobníkov</b> Výzvy na vloženie papiera Automatický* Manuálny podávač papiera	Nastavenie zdroja papiera, ktorý používateľ naplní po zobrazení výzvy na vloženie papiera.
<b>Konfigurácia zásobníkov</b> Výzvy na vloženie obálok Automatický* Manuálny podávač obálok	Nastavenie zdroja papiera, ktorý používateľ naplní po zobrazení výzvy na vloženie obálok.
<b>Konfigurácia zásobníkov</b> Postup pri výzvach Vyzvať používateľa* Pokračovať Použiť aktuálny	Nastavenie tlačiarne na riešenie výziev na výmenu papiera alebo obálok.
<b>Poznámka:</b> Hviezdička (*) vedľa hodnoty označuje predvolené výrobné nastavenie.	

Položka ponuky	Opis
<b>Správy</b> Strana nastavení ponúk Denník udalostí Zhrnutie denníka udalostí	Tlač správ o nastaveniach ponuky tlačiarne, stave a denníkoch udalostí.
<b>Počítadlá používania spotrebného materiálu</b> Vymazať históriu používania spotrebného materiálu	Vymazanie histórie používania spotrebného materiálu, napríklad zostávajúceho počtu strán alebo dní, na výrobné nastavenia.
<b>Počítadlá používania spotrebného materiálu</b> Obnovenie nastavení pre fixačnú jednotku Obnovenie nastavení pre ITM	Vynulovanie počítadla po nainštalovaní novej kazety.
<b>Emulácie tlačiarne</b> Emulácia jazyka PPDS Vypnuté* Zapnuté	Nastavenie tlačiarne na rozpoznanie a používanie prúdu údajov jazyka PPDS.
<b>Emulácie tlačiarne</b> Emulácia jazyka PS Zapnuté* Vypnuté	Nastavenie tlačiarne na rozpoznanie a používanie prúdu údajov jazyka PS.
<b>Emulácie tlačiarne</b> Zabezpečenie emulátora Časový limit stránky 0 – 60 (60*)	Nastavenie časového limitu stránky počas emulácie.
<b>Emulácie tlačiarne</b> Zabezpečenie emulátora Obnoviť nastavenia emulátora po úlohe Zapnuté Vypnuté*	Obnovenie nastavenia emulátora po skončení tlačovej úlohy.
<b>Emulácie tlačiarne</b> Zabezpečenie emulátora Zakázať prístup k hláseniam tlačiarne Zapnuté* Vypnuté	Zakázať prístup k hláseniam tlačiarne počas emulácie.
<b>Konfigurácia faxu</b> Podpora zníženej spotreby faxu Zakázať režim spánku Povolit' režim spánku Automaticky*	Nastavenie prepnutia faxu do režimu spánku vždy, keď to tlačiareň určí.  <b>Poznámka:</b> Táto položka ponuky je k dispozícii len na niektorých modeloch tlačiarní.
<b>Konfigurácia tlače</b> Čiernobiely režim Vypnuté* Zapnuté	Tlač farebného obsahu v odtieňoch sivej.
<b>Poznámka:</b> Hviezdička (*) vedľa hodnoty označuje predvolené výrobné nastavenie.	

Položka ponuky	Opis
<b>Konfigurácia tlače</b> Sútláč farieb Vypnuté 1 2* 3 4 5	Vylepšenie tlačeného výstupu na kompenzáciu nesprávneho zaregistrovania v rámci tlačiarne.
<b>Konfigurácia tlače</b> Zvýšenie ostroty písma 0 – 150 (24*)	Nastavenie hodnoty pre bodovú veľkosť textu, pod ktorou sa pri tlači údajov písom použijú vysokofrekvenčné obrazovky. Ak je napríklad hodnota 24, potom všetky písma s veľkosťou 24 bodov alebo menej použijú vysokofrekvenčné obrazovky.
<b>Operácie zariadenia</b> Tichý režim Zapnuté Vypnuté*	Prepnutie tlačiarne do prevádzky v režime Tichý režim. <b>Poznámka:</b> Zapnutie tohto nastavenia spomaľuje výkon tlačiarne.
<b>Operácie zariadenia</b> Ponuky panela Zapnúť* Vypnúť	Zapnutie prístupu k ponukám ovládacieho panela.
<b>Operácie zariadenia</b> Bezpečný režim Vypnuté* Zapnuté	Nastavenie tlačiarne na prevádzku v špeciálnom režime, v ktorom sa pokúša naďalej ponúkať čo najviac funkcií aj napriek známym problémom. Ak je napríklad nastavená možnosť Zapnuté a zariadenie pre obojstrannú tlač nefunguje, tlačiareň vykoná jednostrannú tlač dokumentov, a to aj v prípade, ak úloha obsahuje obojstrannú tlač. <b>Poznámka:</b> Táto položka ponuky je k dispozícii len na niektorých modeloch tlačiarň.
<b>Operácie zariadenia</b> Vymazať vlastný stav	Vymazanie používateľom definovaných reťazcov pre Predvolené alebo Alternatívne vlastné správy.
<b>Operácie zariadenia</b> Vymazať všetky správy o inštalácii na diaľku	Vymazanie správ, ktoré boli nainštalované na diaľku. <b>Poznámka:</b> Táto položka ponuky je k dispozícii len na niektorých modeloch tlačiarň.
<b>Operácie zariadenia</b> Automaticky zobrazit' chybové obrazovky Zapnuté* Vypnuté	Zobrazenie existujúcich chybových hlásení na displeji, keď tlačiareň bude neaktívna, na domovskej obrazovke na čas, ktorý sa rovná nastaveniu Časový limit obrazovky.
<b>Poznámka:</b> Hviezdička (*) vedľa hodnoty označuje predvolené výrobné nastavenie.	

Položka ponuky	Opis
<b>Nastavenie inštalátora TPS</b> Preferencia frekvencie kalibrácie Vypnuté Najmenej úprav farieb Menej úprav farieb Normálne* Presnejšie farby Najpresnejšie farby	Nastavenie predvolenej frekvencie kalibrácie.
<b>Nastavenie inštalátora TPS</b> Plná kalibrácia	Spustenie plnej kalibrácie farieb.
<b>Nastavenie inštalátora TPS</b> Vytlačiť informačnú stránku TPS	Vytlačenie diagnostickej stránky, ktorá obsahuje kalibráciu snímača TPS.
<b>Konfigurácia skenera</b> Manuálna registrácia skenera Rýchly test tlače	Vytlačenie stránky na rýchly test cieľa. <b>Poznámka:</b> Uistite sa, že odsadenie okrajov na cieľovej stránke je jednotné všade okolo cieľa. Ak nie je, môže byť nutné obnoviť nastavenie okrajov tlačiarne.
<b>Konfigurácia skenera</b> Manuálna registrácia skenera Registrácia predného automatického podávača dokumentov Registrácia zadného automatického podávača dokumentov Registrácia plochého skenera	Manuálna registrácia plochého skenera a automatického podávača dokumentov po výmene automatického podávača dokumentov, skenovacieho skla alebo riadiacej jednotky.
<b>Konfigurácia skenera</b> Vymazanie okrajov Vymazanie okrajov plochého skenera 0 – 6 (3*) Vymazanie okrajov automatického podávača dokumentov 0 – 6 (3*)	Nastavenie veľkosti netlačiteľnej oblasti okolo automatického podávača alebo plochého skenera v milimetroch.
<b>Konfigurácia skenera</b> Vypnúť skener Povolené* Vypnuté Automatický podávač dokumentov je vypnutý	Ak skener nefunguje správne, vypnite ho.
<b>Konfigurácia skenera</b> Zoradenie položiek vo formáte TIFF podľa veľkosti v bajtoch Endianita procesora* Little Endian Big Endian	Zadanie poradia bajtov pre výstup skenovania vo formáte TIFF.
<b>Poznámka:</b> Hviezdička (*) vedľa hodnoty označuje predvolené výrobné nastavenie.	

Položka ponuky	Opis
<b>Konfigurácia skenera</b> Presný počet riadkov na pás vo formáte TIFF Zapnuté* Vypnuté	Nastavenie hodnoty značky RowsPerStrip pre výstup skenovania vo formáte TIFF.
<b>Poznámka:</b> Hviezdička (*) vedľa hodnoty označuje predvolené výrobné nastavenie.	

## Vymazanie mimo prevádzky

Položka ponuky	Opis
<b>Ošetriť všetky informácie stabilnej pamäte</b> Vymazať všetky nastavenia tlačiarne a siete Vymazať všetky odkazy a nastavenia odkazov	Vymazanie všetkých nastavení a aplikácií uložených v tlačiarňi.

## Viditeľné ikony na domovskej obrazovke

Ponuka	Opis
<b>Kopírovanie</b>	Stanovenie, ktoré ikony sa budú zobrazovať na domovskej obrazovke. <b>Poznámka:</b> Fax, jednotka USBa Záložky sú dostupné len v niektorých modeloch tlačiarňi.
<b>E-mail</b>	
<b>Fax</b>	
<b>Stav/spotrebný materiál</b>	
<b>Poradie úloh</b>	
<b>Zmeniť jazyk</b>	
<b>Pozastavené úlohy</b>	
<b>Jednotka USB</b>	
<b>Záložky</b>	
<b>Konektor Cloud</b>	
<b>Skenovanie do počítača</b>	

## Informácie o tlačiarňi

Položka ponuky	Opis
<b>Značka zariadenia</b>	Popis tlačiarne. Maximálna dĺžka je 32 znakov.
<b>Umiestn. tlač.</b>	Určenie umiestnenia tlačiarne. Maximálna dĺžka je 63 znakov.
<b>Kontaktujte oddelenie</b>	Prispôsobenie názvu tlačiarne. Maximálna dĺžka je 63 znakov.
<b>Exportovať súbor konfigurácie na jednotku USB*</b>	Export súborov konfigurácie na jednotku flash.
<b>Exportovať komprimovaný súbor denníkov na jednotku USB*</b>	Export komprimovaných súborov denníkov na jednotku flash.
<b>Odoslať denníky</b>	Odoslanie diagnostických informácií spoločnosti Lexmark.
* Táto položka ponuky sa zobrazí len v niektorých modeloch tlačiarňi.	

# Tlač

## Rozloženie

Položka ponuky	Opis
<b>Strany</b> Jednostranne* Obojstranne	Zadajte, či tlačiť na jednej alebo oboch stranách papiera.
<b>Štýl preklopenia</b> Dlhý okraj* Krátky okraj	Určenie toho, ktorá strana papiera (krátky alebo dlhý okraj) sa zviaže pri obojstrannej tlači. <b>Poznámka:</b> Tlačiareň v závislosti od nastavenej možnosti automaticky nastaví odsadenie tlačených údajov tak, aby tlačovú úlohu bolo možné správne zviazať.
<b>Prázdne strany</b> Tlačiť Netlačiť*	Tlač prázdnych strán, ktoré sú súčasťou tlačovej úlohy.
<b>Zoradiť</b> Vypnuté [1, 1, 1, 2, 2, 2] Zapnuté [1, 2, 1, 2, 1, 2]*	Stohovanie strán tlačovej úlohy v správnom poradí najmä pri tlači viacerých kópií tlačovej úlohy.
<b>Oddeľovacie listy</b> Žiadne* Medzi kópiami Medzi úlohami Medzi stranami	Vkladanie prázdnych oddeľovacích listov pri tlači.
<b>Zdroj oddeľovacích listov</b> Zásobník 1	Stanovenie zdroja papiera pre oddeľovacie listy.
<b>Počet stránok na stranu</b> Vypnuté* 2 stránky na stranu 3 stránky na stranu 4 stránky na stranu 6 stránok na stranu 9 stránok na stranu 12 stránok na stranu 16 stránok na stranu	Tlač obrázkov na viacerých stránkach na jednu stranu jedného listu papiera.
<b>Zoradenie stránok na strane</b> Vodorovne* Obrátene vodorovne Zvislé Obrátene zvislo	Stanovenie polohy obrázkov na viacerých stránkach pri použití nastavenia Počet stránok na stranu. <b>Poznámka:</b> Umiestnenie závisí od počtu strán obrázkov na stranách a od ich orientácii na strane.
<b>Orientácia stránok na strane</b> Automaticky* Na šírku Na výšku	Stanovenie orientácie viacstranového dokumentu pri použití nastavenia Počet stránok na stranu.
<b>Poznámka:</b> Hviezdička (*) vedľa hodnoty označuje predvolené výrobné nastavenie.	



Položka ponuky	Opis
<b>Okraje stránok na strane</b> Žiadne* Plný	Pri použití nastavenia Počet stránok na stranu sa vytlačí okraj okolo obrázka každej strany.
<b>Kópie</b> 1 – 9999 (1*)	Stanovenie počtu kópií každej tlačovej úlohy.
<b>Oblasť tlače</b> Normálne* Prispôbiť strane Celá strana	Nastavenie oblasti tlače na liste papiera.
<b>Poznámka:</b> Hviezdička (*) vedľa hodnoty označuje predvolené výrobné nastavenie.	

## Nastavenie

Položka ponuky	Opis
<b>Jazyk tlačiarne</b> Emulácia jazyka PCL Emulácia jazyka PS*	Nastavenie jazyka tlačiarne. <b>Poznámka:</b> Nastavenie predvoleného jazyka tlačiarne nezabráni softvérovému programu odosielať tlačové úlohy využívajúce iný jazyk tlačiarne.
<b>Používanie tlačiarne</b> Maximálna rýchlosť Maximálna výťažnosť*	Určí sa spôsob činnosti farebných tlačových kaziet počas tlače. <b>Poznámky:</b> <ul style="list-style-type: none"> <li>• Pri nastavení možnosti Maximálna výťažnosť sa farebné tlačové kazety spomalia alebo zastavia počas tlače skupín len čiernobielych stránok.</li> <li>• Pri nastavení možnosti Maximálna rýchlosť budú farebné tlačové kazety vždy v chode počas tlače, či už sa tlačia farebné alebo čiernobiele stránky.</li> </ul>
<b>Ukladanie zdrojov</b> Zapnuté Vypnuté*	Nastavenie toho, čo tlačiareň urobí s prevzatými zdrojmi, ako napríklad písmami a makrami, keď dostane úlohu vyžadujúcu viac pamäte, než je dostupná. <b>Poznámky:</b> <ul style="list-style-type: none"> <li>• Pri nastavení na možnosť Vypnuté tlačiareň uchová prevzaté zdroje len dovtedy, kým je potrebná pamäť. Zdroje súvisiace s počiatočným jazykom tlačiarne sa odstránia.</li> <li>• Pri nastavení možnosti Zapnuté tlačiareň uchováva všetky trvalo prevzaté zdroje pre všetky nastavené jazyky. V prípade potreby tlačiareň namiesto odstránenia trvalých zdrojov zobrazí hlásenie o zaplnení pamäte.</li> </ul>
<b>Poradie pri tlači všetkých súborov</b> Abecedné* Najprv najnovšie Najprv najstaršie	Stanovenie poradia, v ktorom sa vytlačia pozastavené a dôverné úlohy pri výbere možnosti Tlačiť všetko.
<b>Poznámka:</b> Hviezdička (*) vedľa hodnoty označuje predvolené výrobné nastavenie.	

## Kvalita

Položka ponuky	Opis
<b>Režim tlače</b> Čiernobielo Farebne*	Nastavenie režimu tlače.
<b>Rozlíšenie tlače</b> 4800 CQ*	Nastavenie rozlíšenia tlačového výstupu. <b>Poznámka:</b> 4800 CQ zaisťuje vysokú kvalitu výstupu pri maximálnej rýchlosti.
<b>Tmavosť tonera</b> Ľahký Normálne* Tmavý	Nastavenie svetlosti alebo tmavosti textových obrázkov.
<b>Poštón</b> Normálne* Detailné	Vylepšenie tlačeného výstupu na dosiahnutie plynulejších čiar s ostrejšími okrajmi.
<b>Jas RGB</b> -6 až 6 (0*)	Nastavenie jasů, kontrastu a sýtosti farebných výtlačkov. <b>Poznámka:</b> Toto nastavenie neovplyvňuje súbory, pri ktorých sa využíva špecifikácia farieb CMYK.
<b>Kontrast RGB</b> 0 až 5 (0*)	
<b>Sýtosť RGB</b> 0 až 5 (0*)	
<b>Poznámka:</b> Hviezdička (*) vedľa hodnoty označuje predvolené výrobné nastavenie.	

## Rozšírené spracovanie obrázkov

Položka ponuky	Opis
<b>Vyváženie farieb</b> Azúrová -5 až 5 (0*) Purpurová -5 až 5 (0*) Žltá -5 až 5 (0*) Čierna -5 až 5 (0*) Obnoviť predvolené nastavenia	Úprava množstva tonera, ktorý sa použije pre každú farbu.
<b>Poznámka:</b> Hviezdička (*) vedľa hodnoty označuje predvolené výrobné nastavenie.	

Položka ponuky	Opis
<b>Korekcia farieb</b> Korekcia farieb Automaticky* Vypnuté Manuálny režim <b>Obsah korekcie farieb</b>	Úprava nastavení farieb používaných pri tlači dokumentov. <b>Poznámky:</b> <ul style="list-style-type: none"> <li>• Pri nastavení Vypnuté tlačiareň prijme korekciu farieb zo softvéru.</li> <li>• Pri nastavení Automaticky tlačiareň uplatňuje rôzne profily farieb na každý objekt na tlačenej strane.</li> <li>• Nastavenie Manuálne umožňuje upraviť konverzie farieb RGB alebo CMYK pre každý objekt na tlačenej strane.</li> <li>• Možnosť Obsah korekcie farieb je dostupná, len keď je položka Korekcia farieb nastavená na možnosť Manuálny režim.</li> </ul>
<b>Úprava farieb</b>	Kalibrácia tlačiarne na úpravu farebných variácií tlačového výstupu.
<b>Poznámka:</b> Hviezdička (*) vedľa hodnoty označuje predvolené výrobné nastavenie.	

## PostScript

Položka ponuky	Opis
<b>Tlačiť chybu PS</b> Zapnuté Vypnuté*	Tlač strany s opisom PostScript® chyby. <b>Poznámka:</b> Keď sa vyskytne chyba, zastaví sa spracovanie úlohy, tlačiareň vytlačí chybové hlásenie a zvyšok tlačovej úlohy sa vypustí.
<b>Minimálna šírka čiary</b> 1–30 (2*)	Nastavenie minimálnej šírky ťahu. <b>Poznámka:</b> Úlohy tlačené s nastavením 4800 CQ uplatňujú polovičnú hodnotu.
<b>Zamknúť režim spustenia PS</b> Zapnuté* Vypnuté	Zakázať súbor SysStart. <b>Poznámka:</b> Predvolené nastavenie sa môže líšiť v závislosti od modelu tlačiarne.
<b>Vyhľadanie obrázkov</b> Zapnuté Vypnuté*	Vylepšenie kontrastu a ostroty obrázkov s nízkym rozlíšením. <b>Poznámka:</b> Toto nastavenie sa neprejaví na obrázkoch s rozlíšením 300 dpi alebo vyšším.
<b>Časový limit čakania</b> Vypnuté Povolené*	Povolenie, aby tlačiareň čakala na ďalšie údaje pred zrušením tlačovej úlohy.
<b>Dĺžka časového limitu čakania</b> 15–65535 (40*)	Nastavenie času v sekundách, počas ktorého bude tlačiareň čakať na ďalšie údaje, kým zruší tlačovú úlohu. <b>Poznámka:</b> Táto položka ponuky sa zobrazí len v prípade, ak je povolená možnosť Časový limit čakania.
<b>Poznámka:</b> Hviezdička (*) vedľa hodnoty označuje predvolené výrobné nastavenie.	

## PCL

Položka ponuky	Opis
<b>Názov písma</b> [Zoznam dostupných písiem] (Courier*)	Výber písma z uvedeného zdroja písiem.
<b>Poznámka:</b> Hviezdička (*) vedľa hodnoty označuje predvolené výrobné nastavenie.	

Položka ponuky	Opis
<b>Súprava symbolov</b> [Zoznam dostupnej súpravy symbolov] (10U PC-8*)	Stanovenie súpravy symbolov pre každý názov písma. <b>Poznámka:</b> Súprava symbolov predstavuje súpravu abecedných a číselných znakov, znamienok a špeciálnych znakov. Súpravy symbolov podporujú rôzne jazyky alebo určité programy, ako napríklad matematické symboly pre vedecký text.
<b>Rozstup</b> 0,08 - 100,00 (10,00*)	Zadanie rozstupu pre pevné písmo alebo písmo s rovnakým rozstupom. <b>Poznámka:</b> Rozstup predstavuje počet pevných medzier vodorovne v texte s dĺžkou jedného palca.
<b>Orientácia</b> Na výšku* Na šírku Obrátene na výšku Obrátene na šírku	Stanovenie orientácie textu a grafických prvkov na strane.
<b>Počet riadkov na stranu</b> 1–255	Zadanie počtu riadkov textu pre jednotlivé strany vytlačené cez dátový prenos PCL®. <b>Poznámky:</b> <ul style="list-style-type: none"> <li>Touto položkou ponuky sa aktivuje vertikálne krokovanie, vďaka ktorému sa medzi predvolené okraje strany vytlačí zvolený požadovaný počet riadkov.</li> <li>60 je americké predvolené výrobné nastavenie. Medzinárodné predvolené výrobné nastavenie je 64.</li> </ul>
<b>Minimálna šírka čiary v ovládači PCL5</b> 1–30 (2*)	Nastavenie počiatkovej minimálnej šírky ťahu.
<b>Minimálna šírka čiary v ovládači PCLXL</b> 1–30 (2*)	
<b>Šírka formátu A4</b> 198 mm* 203 mm	Nastavenie šírky logickej strany na papieri formátu A4. <b>Poznámka:</b> Logická strana je plocha na fyzickej strane, na ktorú sa tlačia údaje.
<b>Automaticky CR po LF</b> Zapnuté Vypnuté*	Nastavenie tlačiarne na vykonanie návratu vozíka po riadiacom príkaze na posun o riadok. <b>Poznámka:</b> Návrat vozíka predstavuje mechanizmus, ktorý tlačiarňu prikazuje presunúť polohu kurzora na prvú polohu v rovnakom riadku.
<b>Automaticky LF po CR</b> Zapnuté Vypnuté*	Nastavenie tlačiarne na vykonanie posunu o riadok po riadiacom príkaze na návrat vozíka.
<b>Zmena čísla zásobníka</b> Priradiť zásobník [x] Priradiť manuálny podávač papiera Priradiť manuálny podávač obálok	Konfigurácia tlačiarne na prácu s rôznymi ovládačmi tlače alebo vlastnou aplikáciou, ktorá používa odlišný súbor zdrojových úloh na požiadanie daného zdroja papiera.
<b>Poznámka:</b> Hviezdička (*) vedľa hodnoty označuje predvolené výrobné nastavenie.	

Položka ponuky	Opis
<b>Zmena čísla zásobníka</b> Zobraziť predvolené výrobné nastavenia	Zobrazenie predvolenej hodnoty z výroby priradenej každému zdroju papiera.
<b>Zmena čísla zásobníka</b> Obnoviť predvolené	Obnova hodnôt zmeny čísla zásobníka na ich hodnoty z výroby.
<b>Časový limit tlače</b> Vypnuté Povolené*	Nastavenie tlačiarne na ukončenie tlačovej úlohy po stanovenej dobe nečinnosti vyjadrenej v sekundách. <b>Poznámka:</b> Dĺžka časového limitu tlače sa zobrazí len v prípade, ak je povolená možnosť Časový limit tlače.
<b>Dĺžka časového limitu tlače</b> 1 – 255 (90*)	
<b>Poznámka:</b> Hviezdička (*) vedľa hodnoty označuje predvolené výrobné nastavenie.	

## Obrázok

Položka ponuky	Popis
<b>Automaticky prispôsobíť</b> Zapnuté Vypnuté*	Vzhľadom na obrázok sa vyberie najlepšia dostupná veľkosť papiera a nastavenie jeho orientácie. <b>Poznámka:</b> V prípade nastavenia na možnosť Zapnuté táto položka ponuky upraví nastavenia zmeny veľkosti a orientácie obrázka.
<b>Invertovať</b> Vypnuté* Zapnuté	Invertovanie dvojfarebných monochromatických obrázkov. <b>Poznámka:</b> Táto položka ponuky sa nevzťahuje na obrázky vo formáte GIF ani JPEG.
<b>Zmena veľkosti</b> Ukotviť vľavo hore Prispôsobíť* Ukotviť v strede Prispôsobíť výšku/šírku Prispôsobíť výšku Prispôsobíť šírku	Obrázok sa prispôsobí veľkosti tlačenej plochy. <b>Poznámka:</b> Keď je funkcia Automaticky prispôsobíť nastavená na možnosť Zapnutá, položka Zmena veľkosti sa automaticky nastaví na možnosť Prispôsobíť.
<b>Orientácia</b> Na výšku* Na šírku Obrátene na výšku Obrátene na šírku	Stanovenie orientácie textu a grafických prvkov na strane.
<b>Poznámka:</b> Hviezdička (*) vedľa hodnoty označuje predvolené výrobné nastavenie.	

# Papier

## Konfigurácia zásobníkov

Položka ponuky	Popis
<b>Predvolený zdroj</b> Zásobník [x] (1*) Manuálny podávač papiera Manuálny podávač obálok	Nastavenie zdroja papiera pre všetky tlačové úlohy.
<b>Veľkosť/typ papiera</b> Zásobník [x] (1*) Manuálny podávač papiera Manuálny podávač obálok	Stanovenie veľkosti papiera alebo typu papiera vloženého do každého zo zdrojov papiera.
<b>Nahradiť veľkosť</b> Vypnuté Letter/A4 Všetky uvedené*	Nastavenie tlačiarne na nahradenie uvedenej veľkosti papiera, ak papier požadovanej veľkosti nie je vložený v žiadnom zdroji papiera.  <b>Poznámky:</b> <ul style="list-style-type: none"> <li>Nastavenie Vypnuté vyzve používateľa na vloženie papiera požadovanej veľkosti.</li> <li>Pri nastavení Letter/A4 sa dokument veľkosti A4 vytlačí na papier veľkosti Letter, ak je vložený papier tejto veľkosti, a úlohy veľkosti Letter sa vytlačia na papier veľkosti A4, ak je vložený papier tejto veľkosti.</li> <li>Nastavenie Všetky uvedené nahrádza nastavenie Letter/A4.</li> </ul>
<b>Poznámka:</b> Hviezdička (*) vedľa hodnoty označuje predvolené výrobné nastavenie.	

## Konfigurácia médií

### Univerzálne nastavenie

Položka ponuky	Popis
<b>Merné jednotky</b> Palce Milimetre	Stanovenie mernej jednotky univerzálneho papiera.  <b>Poznámka:</b> Palce sú americké predvolené výrobné nastavenie. Milimetre sú medzinárodné predvolené výrobné nastavenie.
<b>Na výšku – šírka</b> 3,00 – 14,17 palca (8,50*) 76 – 360 mm (216*)	Nastavenie šírky univerzálneho papiera pri tlači na výšku.
<b>Na výšku – výška</b> 3,00 – 14,17 palca (14*) 76 – 360 mm (356*)	Nastavenie výšky univerzálneho papiera pri tlači na výšku.
<b>Smer podávania</b> Krátky okraj* Dlhý okraj	Nastavenie tlačiarne na podávanie papiera krátkym alebo dlhým okrajom.  <b>Poznámka:</b> Možnosť Dlhý okraj sa zobrazuje len v prípade, že najdlhší okraj papiera je kratší než maximálna podporovaná šírka.
<b>Poznámka:</b> Hviezdička (*) vedľa hodnoty označuje predvolené výrobné nastavenie.	

## Vlastné veľkosti skenovania

Položka ponuky	Popis
<b>Vlastná veľkosť skenovania [x]</b> Názov veľkosti skenovania Šírka 1 – 8,50 palcov (8,50*) 25 – 216 mm (216*) Výška 1 – 14 palcov (14*) 25 – 356 mm (297*) Orientácia Na výšku* Na šírku 2 skeny na stranu Vypnuté* Zapnuté	Priradenie názvu veľkosti skenovania a konfigurácia nastavení skenovania.
<b>Poznámka:</b> Hviezdička (*) vedľa hodnoty označuje predvolené výrobné nastavenie.	

## Typy médií

Položka ponuky	Opis
Obyčajný papier Kartón Recyklovaný Lesklý papier Štítky Kancelársky papier Obálka Hlavičkový papier Predtlačný papier Farebný papier Ľahký Ťažká Pevný/bavlnený Vlastný typ [x]	Nastavte textúru, hmotnosť a orientáciu vloženého papiera. <b>Poznámka:</b> Vlastný typ podporujú len niektoré modely tlačiarne.

# Kopírovanie

## Kopírovať predvolené hodnoty

Položka ponuky	Opis
<b>Typ obsahu</b> Text Text/fotografia* Fotografia Grafika	Vylepšenie výsledného výstupu na základe obsahu zdrojového dokumentu.
<b>Strany</b> Jednostranné na jednostranné* Jednostranné na obojstranné Obojstranné na jednostranné Obojstranné na obojstranné	Určenie priebehu skenovania na základe zdrojového dokumentu. <b>Poznámka:</b> Obojstranné na jednostranné a Obojstranné na obojstranné sa zobrazí len v prípade niektorých modelov tlačiarní.
<b>Farebne</b> Vypnuté Zapnuté* Automaticky	Určenie, či sa majú kópie tlačiť farebne.
<b>Počet stránok na stranu</b> Vypnuté* 2 stránky na výšku 4 stránky na výšku 2 stránky na šírku 4 stránky na šírku	Určenie počtu obrázkov strán, ktoré sa majú vytlačiť na jednu stranu listu papiera.
<b>Tlačiť orámovanie strán</b> Zapnuté Vypnuté*	Umiestnenie okraja okolo každého obrázka pri tlači viacerých obrázkov na jednu stranu.
<b>Zoradiť</b> Vypnuté [1, 1, 1, 2, 2, 2] Zapnuté [1, 2, 1, 2, 1, 2]*	Tlač viacerých kópií v rade.
<b>Veľkosť „Kopírovať z“</b> [Zoznam veľkostí papiera]	Nastavenie veľkosti papiera zdrojového dokumentu. <b>Poznámka:</b> Letter je americké predvolené výrobné nastavenie. Veľkosť A4 je medzinárodné predvolené výrobné nastavenie.
<b>Zdroj „Kopírovať do“</b> Zásobník [x] (1*) Manuálny podávač Automatický výber veľkosti	Stanovenie zdroja papiera pre kopírovaciu úlohu.
<b>Tmavosť</b> 1 až 9 (5*)	Úprava tmavosti naskenovaného obrázka.
<b>Počet kópií</b> 1 – 9999 (1*)	Stanovenie počtu kópií.
<b>Poznámka:</b> Hviezdička (*) vedľa hodnoty označuje predvolené výrobné nastavenie.	



**Rozšírené spracovanie obrázkov**

Položka ponuky	Opis
<b>Vyváženie farieb</b> Azúrová – červená –4 až 4 (0*) Purpurová – zelená –4 až 4 (0*) Žltá – modrá –4 až 4 (0*)	Nastavenie intenzity farieb počas skenovania.
<b>Automatická detekcia farieb</b> Citlivosť farieb 1 – 9 (5*) Plošná citlivosť 1 – 9 (5*)	Nastavenie množstva farby, ktoré tlačiareň zaznamená zo zdrojového dokumentu.
<b>Kontrast</b> Najlepšie pre obsah* 0 1 2 3 4 5	Stanovenie kontrastu výstupu.
<b>Odstránenie pozadia</b> Úroveň –4 až 4 (0*)	Nastavenie množstva pozadia viditeľného na skenovanom obrázku.
<b>Skenovať od okraja po okraj</b> Zapnuté Vypnuté*	Umožnenie skenovania zdrojového dokumentu od okraja po okraj.
<b>Poznámka:</b> Hviezdička (*) vedľa hodnoty označuje predvolené výrobné nastavenie.	

**Ovládacie prvky správcu**

Položka ponuky	Opis
<b>Povoliť farebné kópie</b> Zapnuté* Vypnuté	Tlač kópií farebne.
<b>Povoliť možnosť Uložiť ako skratku</b> Zapnuté* Vypnuté	Uloženie vlastných nastavení kopírovania ako skratiek.
<b>Poznámka:</b> Hviezdička (*) vedľa hodnoty označuje predvolené výrobné nastavenie.	

# Fax

## Predvolené nastavenia faxu

### Režim faxu

Položka ponuky	Opis
<b>Režim faxu</b> Fax Faxový server Vypnuté	Výber režimu faxu. <b>Poznámka:</b> Predvolené výrobné nastavenie sa môžu líšiť v závislosti od modelu tlačiarne.

### Nastavenie faxu

#### Všeobecné nastavenia faxu

Položka ponuky	Opis
<b>Názov faxu</b>	Identifikácia vášho faxového zariadenia.
<b>Faxové číslo</b>	Identifikácia vášho čísla faxu.
<b>ID faxu</b> Názov faxu Faxové číslo*	Upozornenie príjemcov faxu na váš názov faxu alebo faxové číslo.
<b>Využitie pamäte</b> Všetko prijať Väčšinu prijať Vyrovnané* Väčšinu odoslať Všetko odoslať	Nastavenie množstva vnútornej pamäte tlačiarne vyhradenej na faxovanie. <b>Poznámka:</b> Táto položka ponuky zabráni chybovým stavom vyrovnávacej pamäte a neúspešnému faxovaniu.
<b>Zrušiť faxy</b> Povolit* Nepovolit	Zrušenie odchádzajúcich faxov pred ich odoslaním alebo zrušenie prichádzajúcich faxov pred dokončením tlače.
<b>Maskovanie faxových čísel</b> Vypnuté* Zľava Sprava	Určenie formátu maskovania čísla, na ktoré sa fax odosiela.
<b>Číslice na maskovanie</b> 0 – 58 (0*)	Stanovenie počtu číslic na maskovanie v čísle, na ktoré sa fax odosiela.
<b>Povoliť detekciu pripojenej linky</b> Zapnuté* Vypnuté	Nastavenie detekcie pripojenia telefónnej linky k tlačiarne. <b>Poznámka:</b> Detekcia sa vykoná pri zapnutí tlačiarne a pred každým hovorom.
<b>Optimalizovať kompatibilitu faxu</b>	Konfigurácia funkcie faxovania prostredníctvom tlačiarne na zaistenie optimálnej kompatibility s inými faxovými zariadeniami.
<b>Poznámka:</b> Hviezdička (*) vedľa hodnoty označuje predvolené výrobné nastavenie.	

Položka ponuky	Opis
<b>Prenos faxu</b> T.38 Analógový G.711 etherFAX	Nastavenie spôsobu prenosu faxu.  <b>Poznámky:</b> <ul style="list-style-type: none"> <li>Táto položka ponuky sa zobrazí len v prípade, ak je v tlačiarni nainštalovaný licenčný balík etherFAX alebo Fax cez IP (FoIP).</li> <li>Predvolené výrobné nastavenie sa môžu líšiť v závislosti od modelu tlačiarne.</li> </ul>
<b>Poznámka:</b> Hviezdička (*) vedľa hodnoty označuje predvolené výrobné nastavenie.	

### Nastavenia HTTPS faxu

**Poznámka:** Táto ponuka sa zobrazí iba v prípade, ak je Prenos faxu nastavený na etherFAX.

Položka ponuky	Opis
<b>Adresa URL služby HTTPS</b>	Zadajte adresu URL služby etherFAX.
<b>Server HTTPS proxy</b>	Zadajte adresu URL servera proxy.
<b>Používateľ servera HTTPS proxy</b>	Zadajte meno používateľa a heslo pre server proxy.
<b>Heslo servera HTTPS proxy</b>	
<b>Šifrovanie odosielania faxov</b> Vypnuté Povolené* Požadované	Povoliť šifrovanie odchádzajúcich faxových správ.
<b>Šifrovanie príjmu faxov</b> Vypnuté Povolené* Požadované	Povoliť šifrovanie prichádzajúcich faxových správ.
<b>Stav HTTPS faxu</b>	Zobraziť stav komunikácie so službou etherFAX.
<b>Poznámka:</b> Hviezdička (*) vedľa hodnoty označuje predvolené výrobné nastavenie.	

### Nastavenia odosielania faxov

Položka ponuky	Opis
<b>Rozlíšenie</b> Štandardné* Jemné Veľmi jemné Ultra jemné	Nastavenie rozlíšenia naskenovaného obrázka.  <b>Poznámka:</b> Vyššie rozlíšenie zvyšuje čas odosielania faxu a vyžaduje viac pamäte.
<b>Veľkosť originálu</b> [Zoznam formátov papiera] (Rôzne veľkosti*)	Stanovenie veľkosti zdrojového dokumentu.
<b>Orientácia</b> Na výšku* Na šírku	Stanovenie orientácie zdrojového dokumentu.  <b>Poznámka:</b> Táto položka ponuky sa zobrazí len v prípade niektorých modelov tlačiarní.
<b>Poznámka:</b> Hviezdička (*) vedľa hodnoty označuje predvolené výrobné nastavenie.	

Položka ponuky	Opis
<b>Strany</b> Vypnuté* Krátky okraj Dlhý okraj	Zadanie orientácie pôvodného dokumentu pri skenovaní na oboch stranách dokumentu. <b>Poznámka:</b> Táto položka ponuky sa zobrazí len v prípade niektorých modelov tlačiarní.
<b>Typ obsahu</b> Text* Text/fotografia Fotografia Grafika	Zlepšenie výsledného výstupu na základe obsahu zdrojového dokumentu.
<b>Tmavosť</b> 1 – 9 (5*)	Úprava tmavosti naskenovaného obrázka.
<b>Za PABX</b> Zapnuté Vypnuté*	Nastavenie tlačiarne na voľbu faxového čísla bez čakania na rozpoznanie oznamovacieho tónu. <b>Poznámka:</b> Telefónna sieť PABX umožňuje prostredníctvom jedného prístupového čísla využiť viacero liniek pre externých volajúcich.
<b>Režim vytáčania</b> Tónové* Pulzné	Určenie režimu vytáčania pre prichádzajúce a odchádzajúce faxy.
<b>Poznámka:</b> Hviezdička (*) vedľa hodnoty označuje predvolené výrobné nastavenie.	

### Rozšírené spracovanie obrázkov

Položka ponuky	Opis
<b>Vyváženie farieb</b> Azúrová – červená –4 až 4 (0*) Purpurová – zelená –4 až 4 (0*) Žltá – modrá –4 až 4 (0*)	Nastavenie intenzity farieb počas skenovania.
<b>Kontrast</b> Najlepšie pre obsah* 0 1 2 3 4 5	Nastavenie kontrastu výstupu.
<b>Odstránenie pozadia</b> Úroveň –4 až 4 (0*)	Nastavenie množstva pozadia viditeľného na skenovanom obrázku.
<b>Skenovať od okraja po okraj</b> Zapnuté Vypnuté*	Umožnenie skenovania zdrojového dokumentu od okraja po okraj.
<b>Poznámka:</b> Hviezdička (*) vedľa hodnoty označuje predvolené výrobné nastavenie.	

## Ovládacie prvky správcu

Položka ponuky	Opis
<b>Automatické opätovné vytáčanie</b> 0 – 9 (5*)	Úprava počtu pokusov o opätovné vytáčanie na základe úrovne aktivity faxových zariadení príjemcu.
<b>Frekvencia opätovného vytáčania</b> 1 – 200 min (3*)	Predĺženie doby medzi pokusmi o opätovné vytáčanie na zvýšenie šance úspešného odoslania faxu.
<b>Zapnúť funkciu ECM</b> Zapnuté* Vypnuté	Aktivácia funkcie ECM pre faxové úlohy. <b>Poznámka:</b> Funkcia ECM zistí a opraví chyby v procese prenosu faxu spôsobené šumom telefónnej linky a slabou silou signálu.
<b>Zapnúť skenovanie faxov</b> Zapnuté* Vypnuté	Faxové dokumenty skenované v tlačiarni.
<b>Ovládač na faxovanie</b> Zapnuté* Vypnuté	Povolenie odosielania faxov ovládaču tlače.
<b>Povoliť možnosť Uložiť ako skratku</b> Zapnuté* Vypnuté	Ukladanie faxových čísel ako skratiek v tlačiarni.
<b>Maximálna rýchlosť</b> 33600* 14400 9600 4800 2400	Nastavenie maximálnej rýchlosti odosielania faxu.
<b>Zapnúť skenovanie farebných faxov</b> Predvolene vypnuté* Predvolene zapnuté Nikdy nepoužiť Vždy použiť	Povolenie skenovania faxov farebne.
<b>Automaticky konvertovať farebné faxy na čierne-biele</b> Zapnuté* Vypnuté	Konverzia všetkých odchádzajúcich farebných faxov na čierne-biele.
<b>Potvrdiť faxové číslo</b> Vypnuté* Zapnuté	Požiadanie používateľa o potvrdenie faxového čísla.
<b>Predvoľba vytáčania</b>	Nastavenie predvoľby vytáčania.
<b>Poznámka:</b> Hviezdička (*) vedľa hodnoty označuje predvolené výrobné nastavenie.	

**Nastavenia príjmu faxov**

Položka ponuky	Opis
<b>Počet zvonení pred odpoveďou</b> 1 – 25 (3*)	Nastavenie počtu zvonení pre prichádzajúci fax.
<b>Automatické zmenšenie</b> Zapnuté* Vypnuté	Zmenšenie prichádzajúceho faxu tak, aby sa prispôbil veľkosti strany.
<b>Zdroj papiera</b> Zásobník [X] Automaticky*	Nastavenie zdroja papiera na tlač prichádzajúceho faxu.
<b>Strany</b> Zapnuté Vypnuté*	Tlač na obidve strany papiera.
<b>Oddeľovacie listy</b> Žiadne* Pred úlohou Po úlohe	Stanovenie, či vkladať prázdne oddeľovacie listy pri tlači.
<b>Zdroj oddeľovacích listov</b> Zásobník [X] (1*)	Stanovenie zdroja papiera pre oddeľovacie listy.
<b>Päta faxu</b> Zapnuté Vypnuté*	Tlač informácií o prenose v spodnej časti každej strany prijatého faxu.
<b>Časová známka v päte faxu</b> Príjem* Tlačiť	Tlač časovej známky v spodnej časti každej strany prijatého faxu.
<b>Poznámka:</b> Hviezdička (*) vedľa hodnoty označuje predvolené výrobné nastavenie.	

**Ovládacie prvky správcu**

Položka ponuky	Opis
<b>Zapnúť príjem faxov</b> Zapnuté* Vypnuté	Nastavenie tlačiarne na príjem faxov.
<b>Zapnúť príjem farebných faxov</b> Zapnuté* Vypnuté	Nastavenie tlačiarne na príjem farebných faxov.
<b>Povoliť identifikáciu volajúceho</b> Zapnuté Vypnuté*	Zobrazenie čísla, z ktorého sa odosiela prichádzajúci fax.
<b>Blokovať faxy bez názvu</b> Zapnuté Vypnuté*	Blokovanie prichádzajúcich faxov odosielaných zo zariadení bez uvedenej identifikácie stanice alebo identifikácie faxu.
<b>Poznámka:</b> Hviezdička (*) vedľa hodnoty označuje predvolené výrobné nastavenie.	

Položka ponuky	Opis
<b>Zapnutá odpoveď</b> Všetky zvonenia* Len jedno zvonenie Len dve zvonenia Len tri zvonenia Len jedno alebo dve zvonenia Len jedno alebo tri zvonenia Len dve alebo tri zvonenia	Nastavenie špecifického typu zvonenia pre prichádzajúci fax.
<b>Automatická odpoveď</b> Zapnuté* Vypnuté	Nastavenie tlačiarne na automatický príjem faxov.
<b>Posielanie faxov ďalej</b> Tlačiť* Vytlačiť a poslať ďalej Poslať ďalej	Stanovenie, či sa prijatý fax pošle ďalej.
<b>Poslať ďalej kontaktu</b> Cieľové miesto 1 Cieľové miesto 2	Stanovenie miesta na preposlanie prijatého faxu. <b>Poznámka:</b> Táto položka ponuky sa zobrazuje len vtedy, keď je položka Poslanie faxu ďalej nastavená na možnosť Vytlačiť a poslať ďalej alebo Poslať ďalej.
<b>Maximálna rýchlosť</b> 33600* 14400 9600 4800 2400	Nastavenie maximálnej rýchlosti prenosu faxu.
<b>Poznámka:</b> Hviezdička (*) vedľa hodnoty označuje predvolené výrobné nastavenie.	

### Nastavenia denníka faxov

Položka ponuky	Opis
<b>Frekvencia denníka prenosov</b> Vždy* Nikdy Len v prípade chyby	Nastavenie, ako často má tlačiareň vytvárať denník prenosov.
<b>Činnosť denníka prenosov</b> Tlačiť Vypnuté Zapnuté* E-mail Vypnuté* Zapnuté	Odoslanie e-mailom alebo tlač denníka úspešných faxových prenosov alebo chýb počas prenosu.
<b>Denník chýb príjmu</b> Nikdy netlačiť* Tlačiť pri chybe	Tlač denníka pri neúspešnom prijatí faxu.
<b>Poznámka:</b> Hviezdička (*) vedľa hodnoty označuje predvolené výrobné nastavenie.	

Položka ponuky	Opis
<b>Automatická tlač denníkov</b> Zapnuté* Vypnuté	Tlačiť všetku aktivitu faxu.
<b>Zdroj papiera denníkov</b> Zásobník [x] (1*)	Stanovenie zdroja papiera na tlač denníkov.
<b>Zobrazenie denníkov</b> Názov vzdialeného faxu* Zadané číslo	Identifikácia odosielateľa prostredníctvom názvu vzdialeného faxu alebo čísla faxu.
<b>Zapnúť denník úloh</b> Zapnuté* Vypnuté	Zobrazenie zhrnutia všetkých faxových úloh.
<b>Zapnúť denník hovorov</b> Zapnuté* Vypnuté	Zobrazenie zhrnutia histórie zadávaných faxových čísel.
<b>Poznámka:</b> Hviezdička (*) vedľa hodnoty označuje predvolené výrobné nastavenie.	

### Nastavenia reproduktora

Položka ponuky	Opis
<b>Režim reproduktora</b> Vždy vypnuté* Vždy zapnuté Zapnuté až do pripojenia	Nastavenie režimu reproduktora faxu.
<b>Hlasitosť reproduktora</b> Nízka* Vysoká	Úprava predvolenej hlasitosti reproduktora.
<b>Hlasitosť zvonenia</b> Vypnuté* Zapnuté	Povolenie hlasitosti vyzváňania.
<b>Poznámka:</b> Hviezdička (*) vedľa hodnoty označuje predvolené výrobné nastavenie.	

### Nastavenie servera faxu

#### Všeobecné nastavenia faxu

Položka ponuky	Opis
<b>Cieľový formát</b>	Zadanie príjemcu faxu. <b>Poznámka:</b> Ak chcete použiť číslo faxu, pred číslo uveďte znak „#“.
<b>Adresa pre odpoveď</b>	Uvedenie adresy pre odpoveď na odoslanie faxu.
<b>Predmet</b>	Zadanie predmetu a správy faxu.
<b>Hlásenie</b>	
<b>Poznámka:</b> Hviezdička (*) vedľa hodnoty označuje predvolené výrobné nastavenie.	



Položka ponuky	Opis
<b>Zapnúť analógový príjem</b> Vypnuté* Zapnuté	Nastavenie tlačiarne na príjem analógových faxov.
<b>Poznámka:</b> Hviezdička (*) vedľa hodnoty označuje predvolené výrobné nastavenie.	

### Nastavenia e-mailu faxového servera

Položka ponuky	Opis
<b>Použitie e-mailového servera SMTP</b> Zapnuté* Vypnuté	Použitie nastavení jednoduchého protokolu na prenos pošty (SMTP) pre e-mail pri prijímaní a odosielaní faxov. <b>Poznámka:</b> Ak je nastavená možnosť Zapnuté, všetky ostatné nastavenia ponuky Nastavenia e-mailu faxového servera sa nezobrazia.
<b>Primárna brána SMTP</b>	Zadajte adresu IP alebo názov hostiteľa primárneho servera SMTP.
<b>Port primárnej brány SMTP</b> 1–65535 (25*)	Zadajte číslo portu primárneho servera SMTP.
<b>Sekundárna brána SMTP</b>	Zadajte adresu IP alebo názov hostiteľa servera pre sekundárny alebo záložný server SMTP.
<b>Port sekundárnej brány SMTP</b> 1 – 65535 (25*)	Zadajte číslo portu servera pre sekundárny alebo záložný server SMTP.
<b>Časový limit SMTP</b> 5 – 30 (30*)	Nastavenie času do uplynutia platnosti v prípade, že server SMTP neodpovedá.
<b>Adresa pre odpoveď</b>	Uvedenie adresy pre odpoveď na odoslanie faxu.
<b>Použiť nástroj SSL/TLS</b> Vypnuté* Dohodnúť Požadované	Nastavenie možnosti odoslania faxu prostredníctvom šifrovaného spojenia.
<b>Je potrebný dôveryhodný certifikát</b> Vypnuté Zapnuté*	Stanovenie dôveryhodného certifikátu pre prístup k serveru SMTP.
<b>Overenie servera SMTP</b> Nevyžaduje sa žiadne overenie* Prihlásenie/obyčajné NTLM CRAM-MD5 Digest-MD5 Kerberos 5	Nastavenie typu overenia pre server SMTP.
<b>E-mail vytvorený na základe zariadenia</b> Žiadne* Použiť poverenia SMTP zariadenia	Stanovenie, či sú potrebné poverenia pre e-mail vytvorený na základe zariadenia.
<b>Poznámka:</b> Hviezdička (*) vedľa hodnoty označuje predvolené výrobné nastavenie.	

Položka ponuky	Opis
<b>E-mail vytvorený na základe používateľa</b> Žiadne* Použiť poverenia SMTP zariadenia Použiť ID používateľa a heslo relácie Použiť e-mailovú adresu a heslo relácie Vyzvať používateľa	Stanovenie, či sú potrebné poverenia pre e-mail vytvorený na základe používateľa.
<b>Použiť poverenia zariadenia služby Active Directory</b> Vypnuté* Zapnuté	Povolenie poverení používateľov a umiestnení skupín na pripojenie k serveru SMTP.
<b>ID používateľa zariadenia</b>	Určenie ID používateľa a hesla na pripojenie k serveru SMTP.
<b>Heslo zariadenia</b>	
<b>Kerberos 5 REALM</b>	Určenie oblasti protokolu overenia Kerberos 5.
<b>Doména NTLM</b>	Určenie názvu domény bezpečnostného protokolu NTLM.
<b>Vypnite chybu „Nie je nastavený server SMTP“</b> Vypnuté* Zapnuté	Skrytie chybového hlásenia „Nie je nastavený server SMTP“.
<b>Poznámka:</b> Hviezdička (*) vedľa hodnoty označuje predvolené výrobné nastavenie.	

### Nastavenia skenovania faxového servera

Položka ponuky	Opis
<b>Formát obrázkov</b> TIFF (.tif) PDF (.pdf)* JPEG (.jpg)	Nastavenie formátu súboru skenovaného obrázka.
<b>Typ obsahu</b> Text* Text/fotografia Fotografia Grafika	Zlepšenie výsledného výstupu na základe obsahu zdrojového dokumentu.
<b>Zdroj obsahu</b> Čiernobiele laserové tlačiarne Farebné laserové tlačiarne* Atramentové tlačiarne Fotografia/film Časopis Noviny Tlač Iné	Zlepšenie výsledného výstupu na základe zdroja zdrojového dokumentu.
<b>Poznámka:</b> Hviezdička (*) vedľa hodnoty označuje predvolené výrobné nastavenie.	

Položka ponuky	Opis
<b>Rozlíšenie faxu</b> Štandardné* Jemné Veľmi jemné Ultra jemné	Nastavenie rozlíšenia faxu.
<b>Strany</b> Vypnuté* Krátky okraj Dlhý okraj	Zadanie orientácie pôvodného dokumentu pri skenovaní na oboch stranách dokumentu.
<b>Tmavosť</b> 1 – 9 (5*)	Nastavenie tmavosti výstupu.
<b>Orientácia</b> Na výšku* Na šírku	Stanovenie orientácie textu a grafických prvkov na strane.
<b>Veľkosť originálu</b> [Zoznam veľkostí papiera]	Nastavenie veľkosti papiera zdrojového dokumentu. <b>Poznámky:</b> <ul style="list-style-type: none"> <li>• Rôzne veľkosti je americké predvolené výrobné nastavenie. Veľkosť A4 je medzinárodné predvolené výrobné nastavenie.</li> <li>• Toto nastavenie sa môže líšiť v závislosti od modelu tlačiarne.</li> </ul>
<b>Použiť viacstranový formát TIFF</b> Vypnuté Zapnuté*	Výber medzi jednostranovými a viacstranovými súbormi vo formáte TIFF.
<b>Poznámka:</b> Hviezdička (*) vedľa hodnoty označuje predvolené výrobné nastavenie.	

## E-mail

### Nastavenie e-mailu

Položka ponuky	Opis
<b>Primárna brána SMTP</b>	Zadajte adresu IP alebo názov hostiteľa primárneho servera SMTP na odosielanie e-mailov.
<b>Port primárnej brány SMTP</b> 1 – 65535 (25*)	Zadajte číslo portu primárneho servera SMTP.
<b>Sekundárna brána SMTP</b>	Zadajte adresu IP alebo názov hostiteľa servera pre sekundárny alebo záložný server SMTP.
<b>Port sekundárnej brány SMTP</b> 1 – 65535 (25*)	Zadajte číslo portu servera pre sekundárny alebo záložný server SMTP.
<b>Časový limit SMTP</b> 5 – 30 sekúnd (30*)	Nastavenie času do uplynutia platnosti v prípade, že server SMTP neodpovedá.
<b>Adresa pre odpoveď</b>	Stanovenie e-mailovej adresy pre odpoveď.
<b>Poznámka:</b> Hviezdička (*) vedľa hodnoty označuje predvolené výrobné nastavenie.	

Položka ponuky	Opis
<b>Vždy použiť predvolenú adresu servera SMTP na odpoveď</b> Zapnuté Vypnuté*	Vždy na serveri SMTP použiť predvolenú adresu na odpoveď.
<b>Použiť nástroj SSL/TLS</b> Vypnuté* Dohodnúť Požadované	Nastavenie možnosti odoslania e-mailu prostredníctvom šifrovaného spojenia.
<b>Je potrebný dôveryhodný certifikát</b> Zapnuté* Vypnuté	Pri prístupe k serveru SMTP sa vyžaduje dôveryhodný certifikát.
<b>Overenie servera SMTP</b> Nevyžaduje sa žiadne overenie* Prihlásenie/obyčajné NTLM CRAM-MD5 Digest-MD5	Nastavenie typu overenia pre server SMTP.
<b>E-mail vytvorený na základe zariadenia</b> Žiadne* Použiť poverenia SMTP zariadenia	Stanovenie, či sú potrebné poverenia pre e-mail vytvorený na základe zariadenia.
<b>ID používateľa zariadenia</b>	Určenie ID používateľa a hesla na pripojenie k serveru SMTP.
<b>Heslo zariadenia</b>	
<b>Doména NTLM</b>	Určenie názvu domény bezpečnostného protokolu NTLM.
<b>Poznámka:</b> Hviezdička (*) vedľa hodnoty označuje predvolené výrobné nastavenie.	

## Predvolené hodnoty e-mailu

Položka ponuky	Opis
<b>Predmet</b>	Zadanie predmetu a správy e-mailu.
<b>Hlásenie</b>	
<b>Názov súboru</b>	Zadanie názvu súboru skenovaného obrázka.
<b>Formát</b> PDF (.pdf)* TIFF (.tif) JPEG (.jpg)	Nastavenie formátu súboru skenovaného obrázka.
<b>Poznámka:</b> Hviezdička (*) vedľa hodnoty označuje predvolené výrobné nastavenie.	

Položka ponuky	Opis
<b>Nastavenia PDF</b> Verzia PDF 1.3 1.4 1.5* 1.6 1.7 Archívna verzia A-1a* A-1b Zabezpečené Vypnuté* Zapnuté Archívne (PDF/A) Vypnuté* Zapnuté	Nastavenie formátu PDF skenovaného obrázka. <b>Poznámka:</b> Archívne verzie a archívne (PDF/A) uvádzať iba vtedy, ak je pre položku PDF verzia nastavená možnosť 1.4.
<b>Typ obsahu</b> Text Text/fotografia* Fotografia Grafika	Vylepšenie výsledného výstupu na základe obsahu zdrojového dokumentu.
<b>Farebne</b> Čiernobielo Sivá Farebne* Automatické	Stanovenie farby pre skenovanie obrázku.
<b>Rozlíšenie</b> 75 dpi 150 dpi* 200 dpi 300 dpi 400 dpi 600 dpi	Nastavenie rozlíšenia naskenovaného obrázku.
<b>Tmavosť</b> 1 – 9 (5*)	Úprava tmavosti naskenovaného obrázku.
<b>Orientácia</b> Na výšku* Na šírku	Stanovenie orientácie zdrojového dokumentu. <b>Poznámka:</b> Táto položka ponuky sa zobrazí len v prípade niektorých modelov tlačiarní.
<b>Veľkosť originálu</b> [Zoznam veľkostí papiera]	Nastavenie veľkosti papiera zdrojového dokumentu. <b>Poznámka:</b> Predvolené výrobné nastavenie je Rôzne veľkosti.
<b>Strany</b> Vypnuté* Krátky okraj Dlhý okraj	Zadanie orientácie pôvodného dokumentu pri skenovaní na oboch stranách dokumentu. <b>Poznámka:</b> Táto položka ponuky sa zobrazí len v prípade niektorých modelov tlačiarní.
<b>Poznámka:</b> Hviezdička (*) vedľa hodnoty označuje predvolené výrobné nastavenie.	

**Rozšírené spracovanie obrázkov**

Položka ponuky	Opis
<b>Vyváženie farieb</b> Azúrová – červená –4 až 4 (0*) Purpurová – zelená –4 až 4 (0*) Žltá – modrá –4 až 4 (0*)	Nastavenie intenzity farieb počas skenovania.
<b>Automatická detekcia farieb</b> Citlivosť farieb 1 – 9 (5*) Plošná citlivosť 1 – 9 (5*) Bit. hĺbka pre e-mail 1-bitová* 8-bitová Minimálne rozlíšenie skenovania 75 dpi 150 dpi 200 dpi 300 dpi*	Nastavenie množstva farby, ktoré tlačiareň zaznamená zo zdrojového dokumentu.
<b>Kontrast</b> Najlepšie pre obsah* 0 1 2 3 4 5	Stanovenie kontrastu výstupu.
<b>Odstránenie pozadia</b> Úroveň –4 až 4 (0*)	Nastavenie množstva pozadia viditeľného na skenovanom obrázku.
<b>Skenovať od okraja po okraj</b> Zapnuté Vypnuté*	Umožnenie skenovania zdrojového dokumentu od okraja po okraj.
<b>Poznámka:</b> Hviezdička (*) vedľa hodnoty označuje predvolené výrobné nastavenie.	

**Ovládacie prvky správcu**

Položka ponuky	Opis
<b>Max. veľkosť e-mailu</b> 0 – 65535 (0*)	Nastavenie povolenej veľkosti súboru pre každý e-mail.
<b>Poznámka:</b> Hviezdička (*) vedľa hodnoty označuje predvolené výrobné nastavenie.	

Položka ponuky	Opis
<b>Chybová správa o veľkosti</b>	Stanovenie parametrov chybovej správy o veľkosti, ktorú tlačiareň odošle, keď e-mail prekročí povolenú veľkosť súboru. <b>Poznámka:</b> Môžete zadať len 1 024 znakov.
<b>Odošli mi kópiu</b> Nikdy sa nezobrazí* Predvolene zapnuté Predvolene vypnuté Vždy zapnuté	Odoslanie kópie e-mailu sebe.
<b>Predvolený text</b> 5 – 95 (75*)	Nastavenie kvality textu na naskenovanom obrázku.
<b>Predvolený text/fotografia</b> 5 – 95 (75*)	Nastavenie kvality textu alebo fotografie na naskenovanom obrázku.
<b>Predvolená fotografia</b> 5 – 95 (50*)	Nastavenie kvality fotografie na naskenovanom obrázku.
<b>Denník prenosov</b> Tlačiť denník* Netlačiť denník Tlačiť iba pri chybe	Tlač denníka úspešného prenosu e-mailu.
<b>Zdroj papiera denníkov</b> Zásobník [x] (1*)	Stanovenie zdroja papiera na tlač denníkov.
<b>Povoliť možnosť Uložiť ako skratku</b> Zapnuté* Vypnuté	Uloženie e-mailových adries ako skratiek. <b>Poznámka:</b> Keď je nastavená možnosť Vypnuté, na obrazovke Cieľové umiestnenie sa tlačidlo Uložiť ako skratku nezobrazí.
<b>Po odoslaní obnoviť informácie v e-maile</b> Zapnuté* Vypnuté	Obnovenie predvolených informácií v e-maile po odoslaní e-mailu.
<b>Poznámka:</b> Hviezdička (*) vedľa hodnoty označuje predvolené výrobné nastavenie.	

## FTP

### Predvolené hodnoty FTP

Položka ponuky	Opis
<b>Formát</b> PDF (.pdf)* TIFF (.tif) JPEG (.jpg)	Nastavenie formátu súboru skenovaného obrázka.
<b>Poznámka:</b> Hviezdička (*) vedľa hodnoty označuje predvolené výrobné nastavenie.	

Položka ponuky	Opis
<b>Nastavenia PDF</b> Verzia PDF 1.3 1.4 1.5* 1.6 1.7 Archívna verzia A-1a* A-1b Zabezpečené Vypnuté* Zapnuté Archívne (PDF/A) Vypnuté* Zapnuté	Nastavenie formátu PDF skenovaného obrázka. <b>Poznámka:</b> Archívne verzie a archívne (PDF/A) uvádzať iba vtedy, ak je pre položku PDF verzia nastavená možnosť 1.4.
<b>Typ obsahu</b> Text Text/fotografia* Grafika Fotografia	Vylepšenie výsledného výstupu na základe obsahu zdrojového dokumentu.
<b>Farebné</b> Čiernobielo Sivá Farebné* Automatické	Stanovenie farby pre skenovanie obrázku.
<b>Rozlíšenie</b> 75 dpi 150 dpi* 200 dpi 300 dpi 400 dpi 600 dpi	Nastavenie rozlíšenia naskenovaného obrázku.
<b>Tmavosť</b> 1 – 9 (5*)	Úprava tmavosti naskenovaného obrázku.
<b>Orientácia</b> Na výšku* Na šírku	Stanovenie orientácie zdrojového dokumentu. <b>Poznámka:</b> Táto položka ponuky sa zobrazí len v prípade niektorých modelov tlačiarní.
<b>Veľkosť originálu</b> [Zoznam formátov papiera] (Rôzne veľkosti*)	Nastavenie veľkosti papiera zdrojového dokumentu.
<b>Strany</b> Vypnuté* Krátky okraj Dlhý okraj	Zadanie orientácie pôvodného dokumentu pri skenovaní na oboch stranách dokumentu. <b>Poznámka:</b> Táto položka ponuky sa zobrazí len v prípade niektorých modelov tlačiarní.
<b>Poznámka:</b> Hviezdička (*) vedľa hodnoty označuje predvolené výrobné nastavenie.	



Položka ponuky	Opis
<b>Názov súboru</b>	Stanovenie názvu skenovaného obrázka.
<b>Poznámka:</b> Hviezdička (*) vedľa hodnoty označuje predvolené výrobné nastavenie.	

### Rozšírené spracovanie obrázkov

Položka ponuky	Opis
<b>Vyváženie farieb</b> Azúrová – červená –4 až 4 (0*) Purpurová – zelená –4 až 4 (0*) Žltá – modrá –4 až 4 (0*)	Nastavenie intenzity farieb počas skenovania.
<b>Automatická detekcia farieb</b> Citlivosť farieb 1 – 9 (5*) Plošná citlivosť 1 – 9 (5*) Bitová hĺbka pre FTP 1-bitová* 8-bitová Minimálne rozlíšenie skenovania 75 dpi 150 dpi 200 dpi 300 dpi*	Nastavenie množstva farby, ktoré tlačiareň zaznamená zo zdrojového dokumentu.
<b>Kontrast</b> Najlepšie pre obsah* 0 1 2 3 4 5	Stanovenie kontrastu výstupu.
<b>Odstránenie pozadia</b> Úroveň –4 až 4 (0*)	Nastavenie množstva pozadia viditeľného na skenovanom obrázku.
<b>Skenovať od okraja po okraj</b> Zapnuté Vypnuté*	Umožnenie skenovania zdrojového dokumentu od okraja po okraj.
<b>Poznámka:</b> Hviezdička (*) vedľa hodnoty označuje predvolené výrobné nastavenie.	

## Ovládacie prvky správcu

Položka ponuky	Opis
<b>Predvolený text</b> 5 – 95 (75*)	Nastavenie kvality textu na naskenovanom obrázku.
<b>Predvolený text/fotografia</b> 5 – 95 (75*)	Nastavenie kvality textu alebo fotografickej snímky na naskenovanom obrázku.
<b>Predvolená fotografia</b> 5 – 95 (50*)	Nastavenie kvality fotografickej snímky na naskenovanom obrázku.
<b>Denník prenosov</b> Tlačiť denník* Netlačiť denník Tlačiť iba pri chybe	Tlač denníka úspešného FTP prenosu skenu.
<b>Zdroj papiera denníkov</b> Zásobník [x] (1*)	Určíte zdroj papiera pre tlač FTP denníkov.
<b>Poznámka:</b> Hviezdička (*) vedľa hodnoty označuje predvolené výrobné nastavenie.	

## Jednotka USB

### Skenovanie do pamäťovej jednotky flash

Položka ponuky	Opis
<b>Formát</b> PDF (.pdf)* TIFF (.tif) JPEG (.jpg)	Nastavenie formátu súboru skenovaného obrázka.
<b>Nastavenia PDF</b> Verzia PDF 1.3 1.4 1.5* 1.6 1.7 Archívna verzia A-1a* A-1b Zabezpečené Vypnuté* Zapnuté Archívne (PDF/A) Vypnuté* Zapnuté	Nastavenie formátu PDF skenovaného obrázka. <b>Poznámka:</b> Archívne verzie a archívne (PDF/A) uvádzať iba vtedy, ak je pre položku PDF verzia nastavená možnosť 1.4.
<b>Poznámka:</b> Hviezdička (*) vedľa hodnoty označuje predvolené výrobné nastavenie.	

Položka ponuky	Opis
<b>Typ obsahu</b> Text Text/fotografia* Grafika Fotografia	Vylepšenie výsledného výstupu na základe obsahu zdrojového dokumentu.
<b>Farebne</b> Čiernobielo Sivá Farebne* Automatické	Stanovenie farby pre skenovanie obrázku.
<b>Rozlíšenie</b> 75 dpi 150 dpi* 200 dpi 300 dpi 400 dpi 600 dpi	Nastavenie rozlíšenia naskenovaného obrázku.
<b>Tmavosť</b> 1 – 9 (5*)	Úprava tmavosti naskenovaného obrázku.
<b>Orientácia</b> Na výšku* Na šírku	Stanovenie orientácie zdrojového dokumentu. <b>Poznámka:</b> Táto položka ponuky sa zobrazí len v prípade niektorých modelov tlačiarní.
<b>Veľkosť originálu</b> [Zoznam formátov papiera] (Rôzne veľkosti*)	Nastavenie veľkosti papiera zdrojového dokumentu.
<b>Strany</b> Vypnuté* Krátky okraj Dlhý okraj	Zadanie orientácie pôvodného dokumentu pri skenovaní na oboch stranách dokumentu. <b>Poznámka:</b> Táto položka ponuky sa zobrazí len v prípade niektorých modelov tlačiarní.
<b>Názov súboru</b>	Stanovenie názvu skenovaného obrázku.
<b>Poznámka:</b> Hviezdička (*) vedľa hodnoty označuje predvolené výrobné nastavenie.	

### Rozšírené spracovanie obrázkov

Položka ponuky	Opis
<b>Vyváženie farieb</b> Azúrová – červená –4 až 4 (0*) Purpurová – zelená –4 až 4 (0*) Žltá – modrá –4 až 4 (0*)	Nastavenie intenzity farieb počas skenovania.
<b>Poznámka:</b> Hviezdička (*) vedľa hodnoty označuje predvolené výrobné nastavenie.	

Položka ponuky	Opis
<b>Automatická detekcia farieb</b> Citlivosť farieb 1 – 9 (5*) Plošná citlivosť 1 – 9 (5*) Bit. hĺbka pre skenovanie 1-bitová* 8-bitová Minimálne rozlíšenie skenovania 75 dpi 150 dpi 200 dpi 300 dpi*	Nastavenie množstva farby, ktoré tlačiareň zaznamená zo zdrojového dokumentu.
<b>Kontrast</b> Najlepšie pre obsah* 0 1 2 3 4 5	Stanovenie kontrastu výstupu.
<b>Odstránenie pozadia</b> Úroveň –4 až 4 (0*)	Nastavenie množstva pozadia viditeľného na skenovanom obrázku.
<b>Skenovať od okraja po okraj</b> Zapnuté Vypnuté*	Umožnenie skenovania zdrojového dokumentu od okraja po okraj.
<b>Poznámka:</b> Hviezdička (*) vedľa hodnoty označuje predvolené výrobné nastavenie.	

### Ovládacie prvky správcu

Položka ponuky	Opis
<b>Predvolený text</b> 5 – 95 (75*)	Nastavenie kvality textu na naskenovanom obrázku.
<b>Predvolený text/fotografia</b> 5 – 95 (75*)	Nastavenie kvality textu alebo fotografie na naskenovanom obrázku.
<b>Predvolená fotografia</b> 5 – 95 (50*)	Nastavenie kvality fotografie na naskenovanom obrázku.
<b>Poznámka:</b> Hviezdička (*) vedľa hodnoty označuje predvolené výrobné nastavenie.	

## Tlač z pamätevej jednotky flash

Položka ponuky	Opis
<b>Počet kópií</b> 1 – 9999 (1*)	Nastavenie počtu kópií.
<b>Zdroj papiera</b> Zásobník [x] (1*) Manuálny podávač papiera Manuálny podávač obálok	Nastavenie zdroja papiera pre tlačovú úlohu.
<b>Farebne</b> Vypnuté Zapnuté*	Tlačový výstup vo farbe.
<b>Zoradiť</b> 1,1,1 - 2,2,2 1,2,3 - 1,2,3*	Tlač viacerých kópií v rade.
<b>Strany</b> Jednostranne* Obojstranne	Zadajte, či tlačiť na jednej alebo oboch stranách papiera.
<b>Štýl preklopenia</b> Dlhý okraj* Krátky okraj	Určenie toho, ktorá strana papiera (krátky alebo dlhý okraj) sa zviaže pri obojstrannej tlači. <b>Poznámka:</b> Tlačiareň v závislosti od nastavenej možnosti automaticky nastaví odsadenie tlačených údajov tak, aby tlačovú úlohu bolo možné správne zviazať.
<b>Počet stránok na stranu</b> Vypnuté* 2 stránky na stranu 3 stránky na stranu 4 stránky na stranu 6 stránok na stranu 9 stránok na stranu 12 stránok na stranu 16 stránok na stranu	Tlač obrázkov na viacerých stránkach na jednu stranu jedného listu papiera.
<b>Zoradenie stránok na strane</b> Vodorovne* Obrátene vodorovne Obrátene zvislo Zvislé	Stanovenie polohy obrázkov na viacerých stránkach pri použití nastavenia Počet stránok na stranu. <b>Poznámka:</b> Umiestnenie závisí od počtu strán obrázkov na stranách a od ich orientácii na strane.
<b>Orientácia stránok na strane</b> Automaticky* Na šírku Na výšku	Stanovenie orientácie viacstranového dokumentu pri použití nastavenia Počet stránok na stranu.
<b>Okraje stránok na strane</b> Žiadne* Plný	Pri použití nastavenia Počet stránok na stranu sa vytlačí okraj okolo obrázka každej strany.
<b>Poznámka:</b> Hviezdička (*) vedľa hodnoty označuje predvolené výrobné nastavenie.	

Položka ponuky	Opis
<b>Oddeľovacie listy</b> Vypnuté* Medzi kópiami Medzi úlohami Medzi stranami	Stanovenie, či vkladať prázdne oddeľovacie listy pri tlači.
<b>Zdroj oddeľovacích listov</b> Zásobník [x] (1*)	Stanovenie zdroja papiera pre oddeľovacie listy.
<b>Prázdne strany</b> Netlačiť* Tlač	Stanovenie, či v rámci tlačovej úlohy tlačiť aj prázdne strany.
<b>Poznámka:</b> Hviezdička (*) vedľa hodnoty označuje predvolené výrobné nastavenie.	

## Sieť/porty

### Prehľad siete

Položka ponuky	Opis
<b>Aktívny adaptér</b> Automaticky* Štandardná sieť Bezdrôtové	Uveďte typ sieťového pripojenia.
<b>Stav siete</b>	Zobrazenie stavu pripojenia siete tlačiarní.
<b>Zobrazíť stav siete na tlačiarni</b> Vypnuté Zapnuté*	Zobrazenie stavu siete na displeji.
<b>Rýchlosť, Obojstranné</b>	Zobrazenie rýchlosti aktuálne aktívnej sieťovej karty.
<b>IPv4</b>	Zobrazenie adres podľa protokolu IPv4.
<b>Všetky adresy podľa protokolu IPv6</b>	Zobrazenie všetkých adres podľa protokolu IPv6.
<b>Obnoviť tlačový server</b> Spustiť	Obnovenie všetkých aktívnych sieťových pripojení tlačiarni. <b>Poznámka:</b> Toto nastavenie odstráni všetky sieťové konfiguračné nastavenia.
<b>Časový limit sieťovej úlohy</b> Vypnuté Povolené*	Nastavenie doby, po ktorej uplynutí tlačiareň zruší sieťovú tlačovú úlohu.
<b>Dĺžka časového limitu sieťovej úlohy</b>	Zadajte hodnotu časového limitu (v sekundách), keď je aktivované nastavenie Časový limit sieťovej úlohy. <b>Poznámka:</b> Táto funkcia je k dispozícii len v niektorých modeloch tlačiarní.
<b>Poznámka:</b> Hviezdička (*) vedľa hodnoty označuje predvolené výrobné nastavenie.	

Položka ponuky	Opis
<b>Stránka transparentu</b> Vypnuté* Zapnuté	Tlač stránky transparentu.
<b>Rozsah portov pre skenovanie do počítača</b>	Stanovenie platného rozsahu portov pre tlačiarne nachádzajúce sa za bránou firewall blokujúcou porty.
<b>Zapnúť sieťové pripojenie</b> Zapnúť* Vypnúť	Zapnutie alebo vypnutie všetkých sieťových pripojení.
<b>Povoliť protokol LLDP</b> Vypnuté* Zapnuté	Povoľte protokol Link Layer Discovery Protocol (LLDP) v tlačiarňi.
<b>Poznámka:</b> Hviezdička (*) vedľa hodnoty označuje predvolené výrobné nastavenie.	

## Bezdrôtové

Položka ponuky	Opis
<b>Nastavenie prostredníctvom mobilnej aplikácie</b>	Konfigurácia bezdrôtového pripojenia pomocou aplikácie Lexmark Mobile Assistant.
<b>Nastavenie na paneli tlačiarne</b> Vybrať sieť Pridať sieť Wi-Fi <ul style="list-style-type: none"> <li>• Názov siete</li> <li>• Režim siete                Infraštruktúra</li> <li>• Zabezpečený bezdrôtový režim                Vypnuté*                WEP                WPA2/WPA – osobné                WPA2 – osobné</li> </ul>	Určenie bezdrôtovej siete, ku ktorej sa pripája tlačiareň. <b>Poznámka:</b> Táto položka ponuky je k dispozícii na serveri Embedded Web Server ako <i>Nastavenie bezdrôtového pripojenia</i> .
<b>Wi-Fi Protected Setup (WPS – nastavenie zabezpečenia siete Wi-Fi)</b> Spustenie stlačením tlačidla Spustenie kódom PIN	Vytvorenie bezdrôtového pripojenia a aktivácia zabezpečenia siete. <b>Poznámky:</b> <ul style="list-style-type: none"> <li>• Pomocou metódy Spustenie stlačením tlačidla môžete pripojiť tlačiareň k bezdrôtovej sieti po stlačení tlačidiel na tlačiarňi a prístupovom bode (bezdrôtovom smerovači) v rámci určeného času.</li> <li>• Pomocou metódy Spustenie kódom PIN môžete pripojiť tlačiareň k bezdrôtovej sieti po zadaní kódu PIN tlačiarne do nastavení bezdrôtového pripojenia prístupového bodu.</li> </ul>
<b>Kompatibilita</b> 802.11b/g/n (2,4 GHz) 802.11a/b/g/n/ac (2,4 GHz/5 GHz)* 802.11a/n/ac (5 GHz)	Nastavte bezdrôtový štandard príslušnej bezdrôtovej siete. <b>Poznámka:</b> Siete 802.11a/b/g/n/ac (2,4 Ghz/5 GHz) a 802.11a/n/ac (5 GHz) sú dostupné len v niektorých modeloch tlačiarňi.

Položka ponuky	Opis
<b>Zabezpečený bezdrôtový režim</b> Vypnuté* WEP WPA2/WPA – osobné WPA2 – osobné 802.1x – RADIUS	Nastavte typ zabezpečenia na pripojenie tlačiarne k bezdrôtovým zariadeniam.
<b>Režim overovania WEP</b> Automatický* Otvorený Zdieľaný	Nastavenie typu protokolu (WEP), ktorý používa tlačiareň. <b>Poznámka:</b> Táto položka ponuky sa zobrazí len v prípade, že je položka Zabezpečený bezdrôtový režim nastavená na možnosť WEP.
<b>Nastaviť kľúč WEP</b>	Nastavte heslo WEP na zabezpečené bezdrôtové pripojenie. <b>Poznámka:</b> Táto položka ponuky sa zobrazí len v prípade, že je položka Zabezpečený bezdrôtový režim nastavená na možnosť WEP.
<b>WPA2 – osobné</b> AES*	Povolenie bezdrôtového zabezpečenia cez funkciu WPA2. <b>Poznámka:</b> Táto položka ponuky sa zobrazí len v prípade, že je položka Zabezpečený bezdrôtový režim nastavená na možnosť WPA2 – osobné.
<b>Nastaviť PSK</b>	Nastavenie hesla pre zabezpečené bezdrôtové pripojenie. <b>Poznámka:</b> Táto položka ponuky sa zobrazí len v prípade, že je položka Zabezpečený bezdrôtový režim nastavená na možnosť WPA2/WPA – osobné alebo WPA2 – osobné.
<b>WPA2/WPA – osobné</b> AES*	Povolenie zabezpečenia bezdrôtového pripojenia štandardom WPA2/WPA. <b>Poznámka:</b> Táto položka ponuky sa zobrazí len v prípade, že je položka Zabezpečený bezdrôtový režim nastavená na možnosť WPA2/WPA – osobné.
<b>Režim šifrovania 802.1x</b> WPA+ WPA2*	Povolenie bezdrôtového zabezpečenia cez štandard 802.1x. <b>Poznámka:</b> Táto položka ponuky sa zobrazí len v prípade, že je položka Zabezpečený bezdrôtový režim nastavená na možnosť 802.1x – Radius.
<b>IPv4</b> Povolit' protokol DHCP Zapnuté* Vypnuté	Zapnutie protokolu DHCP. <b>Poznámka:</b> DHCP je štandardný protokol, ktorý serveru umožňuje dynamickú distribúciu adries IP a konfiguračných údajov klientom.
<b>IPv4</b> Nastaviť statickú adresu IP IP adresa Maska siete Brána	Nastavenie statickej adresy IP tlačiarne.
<b>IPv6</b> Povolit' protokol IPv6 Zapnuté* Vypnuté	Povolenie protokolu IPv6 v tlačiarňi.
<b>IPv6</b> Povolit' protokol DHCPv6 Zapnuté Vypnuté*	Povolenie protokolu DHCPv6 v tlačiarňi.



Položka ponuky	Opis
<b>IPv6</b> Bezstavová automatická konfigurácia adries Vypnuté Zapnuté*	Nastavenie sieťového adaptéra na príjem vstupov automatickej konfigurácie adries podľa protokolu IPv6 zo smerovača.
<b>IPv6</b> Adresa DNS	Stanovenie adresy servera DNS.
<b>IPv6</b> Manuálne priradená adresa podľa protokolu IPv6	Priradenie adresy podľa protokolu IPv6. <b>Poznámka:</b> Táto položka ponuky sa zobrazí len v prípade niektorých modelov tlačiarní.
<b>IPv6</b> Manuálne priradený smerovač podľa protokolu IPv6	Priradenie adresy smerovača podľa protokolu IPv6. <b>Poznámka:</b> Táto položka ponuky sa zobrazí len v prípade niektorých modelov tlačiarní.
<b>IPv6</b> Predvoľba adresy 0 – 128 (64*)	Zadanie predvoľby adresy.
<b>IPv6</b> Všetky adresy podľa protokolu IPv6	Zobrazenie všetkých adries podľa protokolu IPv6.
<b>IPv6</b> Všetky adresy smerovača podľa protokolu IPv6	Zobrazenie všetkých adries smerovačov podľa protokolu IPv6.
<b>Sieťová adresa</b> UAA LAA	Zobrazenie adries sietí.
<b>PCL SmartSwitch</b> Zapnuté* Vypnuté	Nastavenie tlačiarne na automatické prepnutie na emuláciu jazyka PCL, keď to vyžaduje tlačová úloha, bez ohľadu na predvolený jazyk tlačiarne. <b>Poznámka:</b> Ak je nastavenie PCL SmartSwitch vypnuté, tlačiareň neskúma prichádzajúce údaje a použije predvolený jazyk tlačiarne určený v ponuke Nastavenie.
<b>PS SmartSwitch</b> Zapnuté* Vypnuté*	Nastavenie tlačiarne na automatické prepnutie na emuláciu jazyka PS, keď to vyžaduje tlačová úloha bez ohľadu na predvolený jazyk tlačiarne. <b>Poznámka:</b> Ak je nastavenie PS SmartSwitch vypnuté, tlačiareň neskúma prichádzajúce údaje a použije predvolený jazyk tlačiarne určený v ponuke Nastavenie.
<b>Binárny jazyk PS pre Mac</b> Automatický* Zapnuté Vypnuté	Nastavenie tlačiarne na spracovanie tlačových úloh v binárnom jazyku PostScript pre Macintosh. <b>Poznámky:</b> <ul style="list-style-type: none"> <li>• Pri nastavení Zapnuté sa spracúvajú tlačové úlohy v neupravenom binárnom jazyku PostScript.</li> <li>• Nastavenie Vypnuté filtruje tlačové úlohy prostredníctvom štandardného protokolu.</li> </ul>

## Wi-Fi Direct

Položka ponuky	Opis
<b>Povoliť funkciu siete Wi-Fi Direct</b> Zapnuté Vypnuté*	Nastavenie tlačiarne, aby sa priamo pripájala k zariadeniam Wi-Fi.
<b>Názov siete Wi-Fi Direct</b>	Nastavte názov siete Wi-Fi Direct.
<b>Heslo siete Wi-Fi Direct</b>	Určite heslo na overenie totožnosti používateľov pri pripojení Wi-Fi.
<b>Zobraziť heslo na stránke nastavenia</b> Vypnuté Zapnuté*	Zobrazte Heslo siete Wi-Fi Direct na stránke nastavenia siete.
<b>Číslo uprednostňovaného kanála</b> 1-11 Automaticky*	Nastavenie uprednostňovaného kanála siete Wi-Fi.
<b>Adresa IP vlastníka skupiny</b>	Zadanie adresy IP vlastníka skupiny.
<b>Automaticky prijať požiadavky pre stlačenia tlačidla</b> Vypnuté* Zapnuté	Prijatie požiadaviek na automatické pripojenie do siete. <b>Poznámka:</b> Automatické prijímanie klientov nie je zabezpečené.
<b>Poznámka:</b> Hviezdička (*) vedľa hodnoty označuje predvolené výrobné nastavenie.	

## Ethernet

Položka ponuky	Opis
<b>Rýchlosť siete</b>	Zobrazenie rýchlosti aktívneho sieťového adaptéra.
<b>IPv4</b> Povolit' protokol DHCP Zapnuté* Vypnuté	Zapnutie protokolu DHCP. <b>Poznámka:</b> DHCP je štandardný protokol, ktorý serveru umožňuje dynamickú distribúciu adries IP a konfiguračných údajov klientom.
<b>IPv4</b> Nastaviť statickú adresu IP IP adresa Maska siete Brána	Nastavenie statickej adresy IP tlačiarne.
<b>IPv6</b> Povolit' protokol IPv6 Vypnuté Zapnuté*	Povolenie protokolu IPv6 v tlačiarni.
<b>IPv6</b> Povolit' protokol DHCPv6 Vypnuté* Zapnuté	Povolenie protokolu DHCPv6 v tlačiarni.
<b>Poznámka:</b> Hviezdička (*) vedľa hodnoty označuje predvolené výrobné nastavenie.	

Položka ponuky	Opis
<b>IPv6</b> Bezstavová automatická konfigurácia adries Vypnuté Zapnuté*	Nastavenie sieťového adaptéra na príjem vstupov automatickej konfigurácie adries podľa protokolu IPv6 zo smerovača.
<b>IPv6</b> Adresa DNS	Stanovenie adresy servera DNS.
<b>IPv6</b> Manuálne priradená adresa podľa protokolu IPV6	Priradenie adries podľa protokolu IPv6. <b>Poznámka:</b> Táto položka ponuky sa zobrazí len v prípade niektorých modelov tlačiarňí.
<b>IPv6</b> Manuálne priradený smerovač podľa protokolu IPV6	Priradenie adresy smerovača podľa protokolu IPv6. <b>Poznámka:</b> Táto položka ponuky sa zobrazí len v prípade niektorých modelov tlačiarňí.
<b>IPv6</b> Predvoľba adresy 0–128 (64*)	Zadanie predvoľby adresy.
<b>IPv6</b> Všetky adresy podľa protokolu IPv6	Zobrazenie všetkých adries podľa protokolu IPv6.
<b>IPv6</b> Všetky adresy smerovača podľa protokolu IPv6	Zobrazenie všetkých adries smerovačov podľa protokolu IPv6.
<b>Sieťová adresa</b> UAA LAA	Zobrazenie adries MAC tlačiarne: Adresa LAA a adresa UAA. <b>Poznámka:</b> Adresu LAA tlačiarne možno zmeniť manuálne.
<b>PCL SmartSwitch</b> Vypnuté Zapnuté*	Nastavenie tlačiarne na automatické prepnutie na emuláciu jazyka PCL, keď to vyžaduje tlačová úloha, bez ohľadu na predvolený jazyk tlačiarne. <b>Poznámka:</b> Ak je nastavenie PCL SmartSwitch vypnuté, tlačiareň neskúma prichádzajúce údaje a použije predvolený jazyk tlačiarne určený v ponuke Nastavenie.
<b>PS SmartSwitch</b> Zapnuté* Vypnuté*	Nastavenie tlačiarne na automatické prepnutie na emuláciu jazyka PS, keď to vyžaduje tlačová úloha bez ohľadu na predvolený jazyk tlačiarne. <b>Poznámka:</b> Ak je nastavenie PS SmartSwitch vypnuté, tlačiareň neskúma prichádzajúce údaje a použije predvolený jazyk tlačiarne určený v ponuke Nastavenie.
<b>Binárny jazyk PS pre Mac</b> Automaticky* Zapnuté Vypnuté	Nastavenie tlačiarne na spracovanie tlačových úloh v binárnom jazyku PostScript pre Macintosh. <b>Poznámky:</b> <ul style="list-style-type: none"> <li>• Pri nastavení Zapnuté sa spracúvajú tlačové úlohy v neupravenom binárnom jazyku PostScript.</li> <li>• Nastavenie Vypnuté filtruje tlačové úlohy prostredníctvom štandardného protokolu.</li> </ul>
<b>Poznámka:</b> Hviezdička (*) vedľa hodnoty označuje predvolené výrobné nastavenie.	

Položka ponuky	Opis
<b>Úsporné ethernetové pripojenie</b> Vypnuté Zapnuté Automaticky*	Zníženie spotreby energie, keď tlačiareň neprijíma žiadne údaje z ethernetovej siete.
<b>Poznámka:</b> Hviezdička (*) vedľa hodnoty označuje predvolené výrobné nastavenie.	

TCP/IP

**TCP/IP**

**Poznámka:** Táto ponuka sa zobrazí len na sieťových tlačiarniach alebo na tlačiarniach pripojených k tlačovému serverom.

Položka ponuky	Opis
<b>Nastaviť hostiteľské meno</b>	Nastavenie aktuálneho hostiteľského mena TCP/IP.
<b>Názov domény</b>	Nastavenie názvu domény.
<b>Povoliť protokol DHCP/BOOTP na aktualizáciu servera NTP</b> Zapnuté* Vypnuté	Povolenie aktualizovať nastavenia NTP tlačiarne klientom využívajúcim protokoly DHCP a BOOTP.
<b>Názov nulovej konfigurácie</b>	Uveďte názov služby nulovej konfigurácie siete.
<b>Povoliť automatické pridelenie IP adresy</b> Zapnuté* Vypnuté	Automatické pridelovanie IP adresy.
<b>Adresa DNS</b>	Stanovenie aktuálnej adresy servera DNS.
<b>Záložné DNS</b>	Stanovenie záložnej adresy servera DNS.
<b>Záložné DNS 2</b>	
<b>Záložné DNS 3</b>	
<b>Poradie vyhľadávania domén</b>	Stanovenie zoznamu názvov domén na vyhľadanie tlačiarne a jej prostriedkov, ktoré sa nachádzajú na iných doménach v rámci siete.
<b>Povoliť protokol DDNS</b> Vypnuté* Zapnuté	Aktualizácia nastavenia dynamického servera DNS.
<b>DDNS TTL</b>	Stanovenie aktuálneho nastavenia servera DDNS.
<b>Predvolené TTL</b>	
<b>Čas obnovenia DDNS</b>	
<b>Povoliť mDNS</b> Zapnuté* Vypnuté	Aktualizácia nastavenia multicast servera DNS.
<b>Adresa WINS</b>	Stanovenie adresy servera pre službu WINS.
<b>Poznámka:</b> Hviezdička (*) vedľa hodnoty označuje predvolené výrobné nastavenie.	

Položka ponuky	Opis
<b>Povoliť protokol BOOTP</b> Vypnuté* Zapnuté	Povolenie pridelovania IP adresy tlačiarne protokolom BOOTP.
<b>Zoznam vyhradených serverov</b>	Stanovenie IP adresy pripojení TCP. <b>Poznámky:</b> <ul style="list-style-type: none"> <li>• Táto položka ponuky je k dispozícii iba na serveri Embedded Web Server.</li> <li>• Každú z IP adries oddelíte čiarkou.</li> <li>• Môžete pridať až 50 IP adries.</li> </ul>
<b>Možnosti zoznamu vyhradených serverov</b> Blokovať všetky porty* Blokovať len tlač Blokovať len tlač a HTTP	Stanovenie spôsobu, akým môžu IP adresy uvedené v zozname prístupovať k funkciám tlačiarne. <b>Poznámka:</b> Táto položka ponuky je k dispozícii iba na serveri Embedded Web Server.
<b>MTU</b>	Stanovenie parametra jednotky MTU pre pripojenia TCP.
<b>Port neupravenej tlače</b> 1 – 65535 (9100*)	Stanovenie čísla portu na neupravenú tlač pre tlačiarne v sieti.
<b>Maximálna rýchlosť odchádzajúcich dátových prenosov</b> Vypnuté* Zapnuté	Povolenie maximálnej prenosovej rýchlosti tlačiarne.
<b>Povoliť možnosť TLSv1.0</b> Zapnuté* Vypnuté	Povoliť protokol TLSv1.0
<b>Povoliť možnosť TLSv1.1</b> Zapnuté* Vypnuté	Povoliť protokol TLSv1.1
<b>Zoznam šifier SSL</b>	Stanovenie kódovacích algoritmov slúžiacich na pripojenia SSL alebo TLS.
<b>Poznámka:</b> Hviezdička (*) vedľa hodnoty označuje predvolené výrobné nastavenie.	

## SNMP

**Poznámka:** Táto ponuka sa zobrazí len na sieťových tlačiarňach alebo na tlačiarňach pripojených k tlačovému serverom.

Položka ponuky	Opis
<b>Protokol SNMP verzie 1 a 2c</b> Zapnuté Vypnuté Zapnuté* Zapnúť protokol SNMP Vypnuté Zapnuté* Zapnúť PPM MIB Vypnuté Zapnuté* Komunita SNMP	Konfigurácia protokolu SNMP verzie 1 a 2c na inštaláciu tlačových ovládačov a aplikácií.
<b>Protokol SNMP verzie 3</b> Zapnuté Vypnuté Zapnuté* Kontextové meno Nastaviť poverenia na čítanie/zápis Používateľské meno Heslo overenia Heslo na ochranu súkromia Nastaviť poverenia iba na čítanie Používateľské meno Heslo overenia Heslo na ochranu súkromia Tlačidlo mriežky na overenie MD5 SHA1* Minimálna úroveň overenia Žiadne overenie, žiadne súkromie Overenie, žiadne súkromie Overenie, súkromie* Algoritmus súkromného režimu DES AES-128*	Konfigurácia protokolu SNMP verzie 3 na inštaláciu a aktualizáciu zabezpečenia tlačiarne.
<b>Poznámka:</b> Hviezdička (*) vedľa hodnoty označuje predvolené výrobné nastavenie.	

## IPSec

**Poznámka:** Táto ponuka sa zobrazí len na sieťových tlačiarňach alebo na tlačiarňach pripojených k tlačovému serverom.

Položka ponuky	Opis
<b>Povoliť protokol IPSec</b> Vypnuté* Zapnuté	Povoliť zabezpečenie protokolu IP (IPSec).
<b>Základná konfigurácia</b> Predvolené* Kompatibilita Zabezpečené	Nastavenie základnej konfigurácie protokolu IPSec. <b>Poznámka:</b> Táto položka ponuky sa zobrazí len v prípade, že je položka Zapnúť protokol IPSec nastavená na možnosť Zapnuté.
<b>Skupinový návrh protokolu DH (Diffie-Hellman)</b> modp2048 (14)* modp3072 (15) modp4069 (16) modp6144 (17)	Nastavenie šifrovania v rámci protokolu IPSec. <b>Poznámky:</b> <ul style="list-style-type: none"> <li>• Položka Skupinový návrh protokolu DH (Diffie-Hellman) sa zobrazuje, len ak je položka Základná konfigurácia nastavená na možnosť Kompatibilita.</li> <li>• Položky Životnosť IKE SA (hod.) a Životnosť IPSec SA (hod.) sa zobrazuje, len keď je položka Základná konfigurácia nastavená na možnosť Zabezpečené.</li> </ul>
<b>Životnosť IKE SA (hod.)</b> 1 2 4 8 24*	
<b>Životnosť IPSec SA (hod.)</b> 1 2 4 8* 24	
<b>Navrhovaná metóda šifrovania</b> 3DES AES*	Stanovenie metódy šifrovania a overenia na bezpečné pripojenie k sieti. <b>Poznámka:</b> Tieto položky ponuky sa zobrazia len v prípade, že je položka Základná konfigurácia nastavená na možnosť Kompatibilita.
<b>Navrhovaná metóda overenia</b> SHA1 SHA256* SHA512	
<b>Certifikát zariadenia IPSec</b>	Stanovenie certifikátu protokolu IPSec. <b>Poznámka:</b> Táto položka ponuky sa zobrazí len v prípade, že je položka Zapnúť protokol IPSec nastavená na možnosť Zapnuté.
<b>Spojenia overené vopred zdieľaným kľúčom</b> Hostiteľ [x] Adresa Kľúč	Konfigurácia overených spojení tlačiarne. <b>Poznámka:</b> Tieto položky ponuky sa zobrazia len v prípade, že je položka Zapnúť protokol IPSec nastavená na možnosť Zapnuté.
<b>Certifikovať overené spojenia</b> Adresa [/podsieť] Hostiteľa [x] Adresa [/podsieť]	
<b>Poznámka:</b> Hviezdička (*) vedľa hodnoty označuje predvolené výrobné nastavenie.	

## 802.1x

**Poznámka:** Táto ponuka sa zobrazí len na sieťových tlačiarniach alebo na tlačiarniach pripojených k tlačovému serverom.

Položka ponuky	Popis
<b>Aktívne</b> Vypnuté* Zapnuté	Nastavenie tlačiarne na pripojenie do sietí vyžadujúcich overenie pred umožnením procesu.
<b>Poznámka:</b> Hviezdička (*) vedľa hodnoty označuje predvolené výrobné nastavenie.	

## Konfigurácia LPD

**Poznámka:** Táto ponuka sa zobrazí len na sieťových tlačiarniach alebo na tlačiarniach pripojených k tlačovému serverom.

Položka ponuky	Popis
<b>Časový limit LPD</b> 0 – 65535 sekúnd (90*)	Nastavenie hodnoty časového limitu na zastavenie servera LPD, ktorý neurčito dlho čaká na zadržané alebo neplatné tlačové úlohy.
<b>Stránka transparentu LPD</b> Vypnuté* Zapnuté	Tlač stránky transparentu pre všetky tlačové úlohy LPD. <b>Poznámka:</b> Stránka transparentu je prvá strana tlačovej úlohy, ktorá sa používa na oddelenie tlačových úloh a na určenie autora požiadavky na tlačovú úlohu.
<b>Záverečná stránka LPD</b> Vypnuté* Zapnuté	Tlač záverečnej stránky pre všetky tlačové úlohy LPD. <b>Poznámka:</b> Záverečná stránka je posledná stránka tlačovej úlohy.
<b>Konverzia návratu vozíka LPD</b> Vypnuté* Zapnuté	Povolenie konverzie návratu vozíka. <b>Poznámka:</b> Návrat vozíka predstavuje mechanizmus, ktorý tlačiarni prikazuje presunúť polohu kurzora na prvú polohu v rovnakom riadku.
<b>Poznámka:</b> Hviezdička (*) vedľa hodnoty označuje predvolené výrobné nastavenie.	

## Nastavenia HTTP/FTP

Položka ponuky	Opis
<b>Povoliť server HTTP</b> Vypnuté Zapnuté*	Prístup k serveru Embedded Web Server na monitorovanie a správu tlačiarne.
<b>Povoliť protokol HTTPS</b> Vypnuté Zapnuté*	Konfigurácia nastavení protokolu HTTPS.
<b>Vynútiť pripojenia typu HTTPS</b> Zapnuté Vypnuté*	Prinútiť tlačiareň používať pripojenia HTTPS.
<b>Poznámka:</b> Hviezdička (*) vedľa hodnoty označuje predvolené výrobné nastavenie.	



Položka ponuky	Opis
<b>Povoliť protokol FTP/TFTP</b> Vypnuté Zapnuté*	Odoslanie súborov pomocou protokolu FTP.
<b>Miestne domény</b>	Stanovenie názvov serverov HTTP a FTP. <b>Poznámka:</b> Táto položka ponuky je k dispozícii iba na serveri Embedded Web Server.
<b>IP adresa servera proxy HTTP</b>	Konfigurácia nastavení servera HTTP a FTP.
<b>IP adresa servera proxy FTP</b>	
<b>Predvolený IP port servera HTTP</b> 1–65535 (80*)	
<b>Certifikát zariadenia HTTPS</b>	
<b>Predvolený IP port servera FTP</b> 1–65535 (21*)	
<b>Časový limit pre požiadavky HTTP/FTP</b> 1–299 (30*)	Stanovenie času, po uplynutí ktorého dôjde k prerušeniu spojenia so serverom.
<b>Opakovania požiadaviek HTTP/FTP</b> 1–299 (3*)	Nastavenie počtu opakovaní požiadaviek na pripojenie k serveru HTTP/FTP.
<b>Poznámka:</b> Hviezdička (*) vedľa hodnoty označuje predvolené výrobné nastavenie.	

## USB

Položka ponuky	Opis
<b>PCL SmartSwitch</b> Vypnuté Zapnuté*	Nastavenie tlačiarne na prepnutie na emuláciu jazyka PCL, keď to tlačová úloha prijatá prostredníctvom portu USB vyžaduje bez ohľadu na predvolený jazyk tlačiarne. <b>Poznámka:</b> Ak je nastavenie PCL SmartSwitch vypnuté, tlačiareň neskúma prichádzajúce údaje a použije predvolený jazyk tlačiarne určený v ponuke Nastavenie.
<b>PS SmartSwitch</b> Vypnuté Zapnuté*	Nastavenie tlačiarne na prepnutie na emuláciu jazyka PS, keď to tlačová úloha prijatá prostredníctvom portu USB vyžaduje bez ohľadu na predvolený jazyk tlačiarne. <b>Poznámka:</b> Ak je nastavenie PS SmartSwitch vypnuté, tlačiareň neskúma prichádzajúce údaje a použije predvolený jazyk tlačiarne určený v ponuke Nastavenie.
<b>Binárny jazyk PS pre Mac</b> Zapnuté Automaticky* Vypnuté	Nastavenie tlačiarne na spracovanie tlačových úloh v binárnom jazyku PostScript pre Macintosh. <b>Poznámky:</b> <ul style="list-style-type: none"> <li>Keď je nastavená možnosť Zapnuté, tlačiareň spracováva tlačové úlohy z počítačov v neupravenom binárnom jazyku PostScript pomocou operačného systému Macintosh.</li> <li>Keď je nastavená možnosť Automaticky, tlačiareň spracováva tlačové úlohy z počítačov pomocou operačného systému Windows alebo Macintosh</li> <li>Keď je nastavená možnosť Vypnuté, tlačiareň filtruje tlačové úlohy v jazyku PostScript pomocou štandardného protokolu.</li> </ul>
<b>Poznámka:</b> Hviezdička (*) vedľa hodnoty označuje predvolené výrobné nastavenie.	

Položka ponuky	Opis
<b>Povoliť port USB</b> Vypnúť Zapnúť*	Zapnutie štandardného portu USB.
<b>Poznámka:</b> Hviezdička (*) vedľa hodnoty označuje predvolené výrobné nastavenie.	

## Obmedzenie prístupu do externej siete

Položka ponuky	Opis
<b>Obmedzenie prístupu do externej siete</b> Vypnuté* Zapnuté	Obmedzenie prístupu do siete.
<b>Adresa externej siete</b>	Špecifikácia sieťových adries s obmedzeným prístupom.
<b>E-mailová adresa na upozornenia</b>	Špecifikácia e-mailovej adresy, na ktorú sa má odoslať upozornenie na prihlásenie.
<b>Frekvencia cinknutí</b> 1 – 300 (10*)	Špecifikácia intervalu sieťových dotazov v sekundách.
<b>Predmet</b>	Zadajte predmet a správu v rámci oznámenia e-mailom.
<b>Správa</b>	
<b>Poznámka:</b> Hviezdička (*) vedľa hodnoty označuje predvolené výrobné nastavenie.	

# Zabezpečenie

## Spôsoby prihlásenia

### verejné

Položka ponuky	Opis
<b>Správa povolení</b> Prístup k funkciám Spravovať skratky Vytvárať profily Spravovať záložky Tlač z pamätevej jednotky flash Farebná tlač z pamätevej jednotky flash Skenovanie do pamätevej jednotky flash Funkcia kopírovania Farebné kopírovanie a tlač Funkcia e-mailu Funkcia faxu Funkcia FTP Uvoľniť zadržané faxy Prístup k zadržaným úlohám Používateľské profily Zrušiť úlohy v rámci zariadenia Zmeniť jazyk Protokol IPP Spustiť skenovanie na diaľku Čiernobiela tlač Farebná tlač Sieťový priečinok – skenovanie	Riadenie prístupu k funkciám tlačiarne.
<b>Správa povolení</b> Ponuky správy Ponuka zabezpečenia Ponuka siete/portov Ponuka papiera Ponuka správ Ponuky konfigurácie funkcií Ponuka spotrebného materiálu Ponuka SE Ponuka zariadenia	Riadenie prístupu k ponukám tlačiarne.
<b>Správa povolení</b> Správa zariadení Vzdialená správa Aktualizácie firmvéru Prístup k nástroju Embedded Web Server Importovať/exportovať všetky nastavenia vymazanie mimo prevádzky	Riadenie prístupu k možnostiam správy tlačiarne.

## Miestne kontá

Položka ponuky	Opis
<b>Pridať používateľa</b> Používateľské meno/heslo Používateľské meno Heslo Kód PIN	Vytváranie miestnych kont na správu prístupu k funkciám tlačiarne.
<b>Spravovať skupiny/povolenia</b> Pridať skupinu Importovať riadenie prístupu Prístup k funkciám Ponuky správy Správa zariadení Všetci používatelia Importovať riadenie prístupu Prístup k funkciám Ponuky správy Správa zariadení Správca Prístup k funkciám Ponuky správy Správa zariadení	Kontrola skupiny používateľov, ktorí majú prístup k funkciám tlačiarne, aplikáciám a bezpečnostným nastaveniam.

## Správa certifikátov

Položka ponuky	Položka ponuky
<b>Nastaviť predvolené hodnoty certifikátov</b> Bežný názov Názov organizácie Názov jednotky Krajina/región Názov provincie Názov mesta Alternatívny názov predmetu	Nastavenie predvolených hodnôt pre vygenerované certifikáty.
Certifikáty zariadenia	Vytváranie, odstraňovanie alebo zobrazovanie certifikátov zariadenia.
Spravovať certifikáty certifikačnej autority (CA)	Nahrávanie, odstraňovanie alebo zobrazovanie certifikátov certifikačnej autority (CA).

## Plánovať zariadenia USB

Položka ponuky	Opis
<b>Plány</b> Pridať nový plán	Plánovanie prístupu k prednému portu USB.

## Obmedzenia prihlásenia

Položka ponuky	Opis
<b>Neúspešné prihlásenia</b> 1 – 10 (3*)	Stanovenie počtu neúspešných prihlásení, po ktorých dôjde k zablokovaniu používateľa.
<b>Časový rámec zlyhania</b> 1 – 60 min (5*)	Stanovenie časového rámca neúspešných prihlásení, po ktorého uplynutí dôjde k zablokovaniu používateľa.
<b>Doba zablokovania</b> 1 – 60 min (5*)	Stanovenie doby zablokovania.
<b>Časový limit webového prihlásenia</b> 1 – 120 min (10*)	Stanovenie oneskorenia pre vzdialené prihlásenie, po ktorého uplynutí dôjde k automatickému odhláseniu používateľa.
<b>Poznámka:</b> Hviezdička (*) vedľa hodnoty označuje predvolené výrobné nastavenie.	

## Nastavenie dôvernej tlače

Položka ponuky	Opis
<b>Max. počet neplatných kódov PIN</b> 2 – 10 (0*)	Nastavenie počtu zadaní neplatných kódov PIN. <b>Poznámky:</b> <ul style="list-style-type: none"> <li>Nulová hodnota toto nastavenie vypne.</li> <li>Po dosiahnutí limitu sa tlačové úlohy pre dané meno používateľa a kód PIN odstránia.</li> </ul>
<b>Koniec platnosti dôvernej úlohy</b> Vypnuté* 1 hodina 4 hodiny 24 hodín 1 týždeň	Nastavenie doby uplynutia platnosti pre úlohy dôvernej tlače. <b>Poznámky:</b> <ul style="list-style-type: none"> <li>Ak sa táto položka ponuky zmení počas uloženia dôverných tlačových úloh v pamäti tlačiarne, doba platnosti týchto tlačových úloh sa nezmení na novú predvolenú hodnotu.</li> <li>V prípade vypnutia tlačiarne sa všetky dôverné úlohy uložené v pamäti tlačiarne odstránia.</li> </ul>
<b>Koniec platnosti opakovaných úloh</b> Vypnuté* 1 hodina 4 hodiny 24 hodín 1 týždeň	Nastavenie doby uplynutia platnosti tlačovej úlohy, ktorú chcete opakovať.
<b>Koniec platnosti overenia úlohy</b> Vypnuté* 1 hodina 4 hodiny 24 hodín 1 týždeň	Nastavenie doby, počas ktorej tlačiareň tlačí kópie pre používateľa na overenie kvality pred vytlačení zostávajúcich kópií.
<b>Poznámka:</b> Hviezdička (*) vedľa hodnoty označuje predvolené výrobné nastavenie.	

Položka ponuky	Opis
<b>Koniec platnosti rezervovanej úlohy</b> Vypnuté* 1 hodina 4 hodiny 24 hodín 1 týždeň	Nastavenie času, po ktorý tlačiareň uchováva tlačové úlohy na neskoršie vytlačenie.
<b>Je potrebné, aby sa zadržali všetky úlohy</b> Vypnuté* Zapnuté	Nastavenie tlačiarne, aby zadržala všetky tlačové úlohy.
<b>Zachovať duplicitné dokumenty</b> Vypnuté* Zapnuté	Umožňuje ukladanie dokumentov s rovnakým názvom súboru.
<b>Poznámka:</b> Hviezdička (*) vedľa hodnoty označuje predvolené výrobné nastavenie.	

## Vymazať dočasné údajové súbory

Položka ponuky	Opis
<b>Uložené vo vstavanej pamäti</b> Vypnuté* Zapnuté	Odstránenie všetkých súborov uložených v pamäti tlačiarne.
<b>Poznámka:</b> Hviezdička (*) vedľa hodnoty označuje predvolené výrobné nastavenie.	

## Rôzne

Položka ponuky	Opis
<b>Povolenie tlače</b> Vypnuté* Zapnuté	Umožňuje používateľovi tlačiť.
<b>Predvolené prihlásenie s povolením tlače</b>	Zobrazuje predvolené povolenie, ktoré používateľ používa na tlač. <b>Poznámka:</b> Toto nastavenie sa zobrazí len vtedy, keď sa vytvorí jeden alebo viacero spôsobov prihlásenia.
<b>Prepínač obnovenia zabezpečenia</b> Povolit' „host'ovský“ prístup* Žiadny účinok	Zadanie prístupu používateľa k tlačiarňi. <b>Poznámky:</b> <ul style="list-style-type: none"> <li>• Prepínač sa nachádza vedľa ikony zámky na riadiacej jednotke.</li> <li>• Možnosť Povolit' „host'ovský“ prístup poskytuje každému prístup ku všetkým funkciám tlačiarne.</li> <li>• Možnosť Žiadny účinok môže znemožniť prístup k tlačiarňi, keď nie sú k dispozícii požadované informácie zabezpečenia.</li> </ul>
<b>Minimálna dĺžka hesla</b> 0 – 32	Zadanie dĺžky hesla.
<b>Povolit' odkrytie hesla/kódu PIN</b>	Zobrazenie hesla alebo osobného identifikačného čísla.
<b>Poznámka:</b> Hviezdička (*) vedľa hodnoty označuje predvolené výrobné nastavenie.	

## Cloudový konektor

Položka ponuky	Opis
Aktivovať/deaktivovať konektory	Aktivácia poskytovateľa cloudového úložiska.

## Správy

### Strana nastavení ponúk

Položka ponuky	Popis
Strana nastavení ponúk	Tlač správy, ktorá obsahuje ponuky tlačiarne.

### Zariadenie

Položka ponuky	Popis
Informácie o zariadení	Tlač správy s informáciami o tlačiarni.
Štatistiky zariadenia	Tlač správy s údajmi o využívaní tlačiarne a o stave spotrebného materiálu.
Zoznam profilov	Tlač zoznamu profilov uložených v tlačiarni.
Správa o zariadeniach	Tlač správy so sériovým číslom tlačiarne a názvom modelu.

### Tlač

Položka ponuky	Opis
<b>Písma tlače</b> Písma jazyka PCL Písma jazyka PostScript	Tlač ukážok a informácií o písmach, ktoré sú k dispozícii pre jednotlivé jazyky tlačiarne.
<b>Tlačíť ukážku</b> Stránka s ukážkou	Vytlačte si stránku s ukážkou, ktorá sa používa ako diagnostický nástroj pre problémy s tlačou.

### Odkazy

Položka ponuky	Opis
<b>Všetky skratky</b>	Tlač správy, ktorá obsahuje skratky uložené v tlačiarni.
<b>Skratky faxu</b>	<b>Poznámka:</b> Položka Skratky faxu sa zobrazí len v prípade niektorých modelov tlačiarne.
<b>Skratky pre kopírovanie</b>	
<b>Skratky e-mailu</b>	
<b>Skratky FTP</b>	
<b>Skratky sieťového priečinka</b>	

## Fax

**Poznámka:** Táto ponuka sa zobrazí len v prípade, že je nakonfigurovaný fax a možnosť Zapnúť denník úloh je zapnutá.

Položka ponuky	Opis
Denník úloh faxovania	Tlač správy o posledných 200 dokončených faxových úlohách.
Denník faxových hovorov	Tlač správy o posledných 100 pokusoch o hovory, prijatých a zablokovaných hovoroch.

## Sieť

Položka ponuky	Popis
Stránka nastavenia siete	Tlač strany, ktorá obsahuje informácie o nakonfigurovaných sieťových a bezdrôtových nastaveniach tlačiarne. <b>Poznámka:</b> Táto položka ponuky sa zobrazí len na sieťových tlačiarňach alebo na tlačiarňach pripojených k tlačovému serverom.
Klienti pripojení k sieti Wi-Fi Direct	Vytlačí sa stránka, ktorá zobrazuje zoznam zariadení pripojených k tlačiarňam pomocou siete Wi-Fi Direct. <b>Poznámka:</b> Táto položka ponuky sa zobrazí len v prípade, že položka Zapnúť Wi-Fi Direct je nastavená na možnosť Zapnuté.

## Riešenie problémov

Položka ponuky	Popis
Strany testovania kvality tlače	Tlač vzorových strán na identifikáciu a opravu chýb kvality tlače.
Čistenie skenera	Tlač pokynov na čistenie skenera.



# Údržba tlačiarne

## Kontrola stavu súčastí a spotrebného materiálu

- 1 Na domovskej obrazovke sa dotknite položky **Stav/spotrebný materiál**.
- 2 Vyberte súčasti alebo spotrebný materiál, ktorý chcete skontrolovať.

**Poznámka:** K tomuto nastaveniu sa dostanete aj vtedy, keď sa dotknete hornej časti domovskej obrazovky.

## Konfigurácia oznámení o spotrebnom materiáli

- 1 Otvorte webový prehliadač a do poľa adresy zadajte adresu IP tlačiarne.

**Poznámky:**

- Pozrite si adresu IP tlačiarne na domovskej obrazovke tlačiarne. IP Adresa sa zobrazuje ako štyri skupiny čísel, ktoré sú oddelené bodkami, napríklad 123.123.123.123.
- Ak používate server proxy, dočasne ho vypnite, aby sa správne načítala webová stránka.

- 2 Kliknite na položky **Nastavenia > Zariadenie > Oznámenia**.
- 3 Z ponuky **Spotrebný materiál** kliknite na položku **Vlastné oznámenia o spotrebnom materiáli**.
- 4 Vyberte oznámenie pre každý spotrebný materiál.
- 5 Uložte zmeny.

## Nastavenie upozornení e-mailom

Nakonfigurujte tlačiareň tak, aby odosiela upozornenia e-mailom, keď spotrebný materiál dosiahne nízku úroveň, keď je potrebné vymeniť alebo doplniť papier, prípadne keď dôjde k zaseknutiu papiera.

- 1 Otvorte webový prehliadač a do poľa adresy zadajte adresu IP tlačiarne.

**Poznámky:**

- Pozrite si adresu IP tlačiarne na domovskej obrazovke tlačiarne. IP Adresa sa zobrazuje ako štyri skupiny čísel, ktoré sú oddelené bodkami, napríklad 123.123.123.123.
- Ak používate server proxy, dočasne ho vypnite, aby sa správne načítala webová stránka.

- 2 Kliknite na položku **Nastavenia > Zariadenie > Oznámenia > Nastavenie upozornení e-mailom** a potom nakonfigurujte nastavenia.

**Poznámka:** Ďalšie informácie o nastavení SMTP získate od svojho poskytovateľa e-mailu.

- 3 Kliknite na položku **Nastavenie zoznamu e-mailov a upozornení e-mailom** a potom nakonfigurujte nastavenia.
- 4 Uložte zmeny.

## Zobrazenie správ

- 1 Na domovskej obrazovke sa dotknite položiek **Nastavenia > Správy**.
- 2 Vyberte správu, ktorú chcete zobrazit'.

## Objednávanie súčastí a spotrebného materiálu

Ak objednávate spotrebný materiál v USA, obráťte sa na spoločnosť Lexmark na čísle 1 800 539 6275, kde získate informácie o autorizovaných predajcoch spotrebného materiálu spoločnosti Lexmark vo vašom okolí. V iných krajinách alebo regiónoch navštívte adresu [www.lexmark.com](http://www.lexmark.com) alebo sa obráťte na predajcu, od ktorého ste kúpili tlačiareň.

**Poznámka:** Všetky odhady životnosti spotrebného materiálu tlačiarne sú založené na predpoklade tlače na obyčajný papier veľkosti Letter alebo A4.

**Výstraha – Riziko poranenia:** Ak nebudete udržiavať optimálny výkon tlačiarne alebo vymieňať súčasti a spotrebný materiál, môže dôjsť k jej poškodeniu.

## Používanie originálnych súčastí a spotrebného materiálu Lexmark

Tlačiareň Lexmark funguje najlepšie s originálnymi súčastami a spotrebným materiálom Lexmark. Používanie spotrebného materiálu alebo súčastí tretích strán môže ovplyvniť výkonnosť, spoľahlivosť alebo životnosť tlačiarne a jej tlačových súčastí. Môže mať vplyv aj na pokrytie záruky. Záruka nepokrýva poškodenie spôsobené používaním súčastí a spotrebného materiálu tretích strán. Všetky indikátory životnosti sú určené na fungovanie so súčastami a spotrebným materiálom Lexmark a ak sa používajú súčasti a spotrebný materiál tretích strán, môžu sa správať nepredvídateľne. Používanie tlačových súčastí po určenej životnosti môže poškodiť tlačiareň Lexmark alebo jej priradené súčasti.

**Výstraha – Riziko poranenia:** Spotrebný materiál a súčasti bez zmluvy o programe vrátenia môžu byť obnovené a repasované. Záruka výrobcu sa však nevzťahuje na škody spôsobené neoriginálnymi spotrebnými materiálmi alebo súčastami. Obnovenie nastavenia počítačiel pre spotrebný materiál alebo súčiastky bez správneho repasovania môže poškodiť tlačiareň. Po obnovení nastavení počítačidla spotrebného materiálu alebo súčiastok môže tlačiareň zobrazovať chybové hlásenie, ktoré označuje prítomnosť obnovenej položky.

## Objednávanie tlačových kaziet

### Poznámky:

- Odhadovaná výťažnosť kazety je založená na norme ISO/IEC 19798.
- Dlhé obdobia s mimoriadne malým objemom tlače môžu negatívne ovplyvniť skutočnú výťažnosť.

**Tlačové kazety Lexmark CX331, CX431 pre program vrátenia**

Položka	USA a Kanada	Európsky hospodársky priestor	Ázijsko-pacifická oblasť	Latinská Amerika	Zvyšok Európy, Blízky východ a Afrika
<b>Tlačové kazety pre program vrátenia</b>					
Azúrová	20N10C0	20N20C0	20N30C0	20N40C0	20N50C0
Purpurová	20N10M0	20N20M0	20N30M0	20N40M0	20N50M0
Žltá	20N10Y0	20N20Y0	20N30Y0	20N40Y0	20N50Y0
Čierna	20N10K0	20N20K0	20N30K0	20N40K0	20N50K0
<b>Tlačové kazety s vysokou kapacitou pre program vrátenia<sup>1</sup></b>					
Azúrová	20N1HC0	20N2HC0	20N3HC0	20N4HC0	20N5HC0
Purpurová	20N1HM0	20N2HM0	20N3HM0	20N4HM0	20N5HM0
Žltá	20N1HY0	20N2HY0	20N3HY0	20N4HY0	20N5HY0
Čierna	20N1HK0	20N2HK0	20N3HK0	20N4HK0	20N5HK0
<b>Tlačové kazety s mimoriadne vysokou kapacitou pre program vrátenia<sup>2</sup></b>					
Azúrová	20N1XC0	20N2XC0	20N3XC0	20N4XC0	20N5XC0
Purpurová	20N1XM0	20N2XM0	20N3XM0	20N4XM0	20N5XM0
Žltá	20N1XY0	20N2XY0	20N3XY0	20N4XY0	20N5XY0
Čierna	20N1XK0	20N2XK0	20N3XK0	20N4XK0	20N5XK0
<sup>1</sup> Podporované iba v modeli tlačiarne Lexmark CX331. <sup>2</sup> Podporované iba v modeli tlačiarne Lexmark CX431. Ďalšie informácie o krajinách v jednotlivých regiónoch nájdete na stránke <a href="http://www.lexmark.com/regions">www.lexmark.com/regions</a> .					

**Bežné tlačové kazety Lexmark CX331 s vysokou kapacitou**

Položka	Číslo súčasti
Azúrová	20N0H20
Purpurová	20N0H30
Žltá	20N0H40
Čierna	20N0H10

**Bežné tlačové kazety Lexmark CX431 s mimoriadne vysokou kapacitou**

Položka	Číslo súčasti
Azúrová	20N0X20
Purpurová	20N0X30
Žltá	20N0X40
Čierna	20N0X10

**Tlačové kazety Lexmark MC3224, MC3326 a MC3426 pre program vrátenia**

Položka	USA a Kanada	Európsky hospodársky priestor	Ázijsko-pacifická oblasť	Distribúcia v Latinskej Amerike	Zvyšok Európy, Blízky východ a Afrika
<b>Tlačové kazety pre program vrátenia</b>					
Azúrová	C3210C0	C3220C0	C3230C0	C3240C0	C3250C0
Purpurová	C3210M0	C3220M0	C3230M0	C3240M0	C3250M0
Žltá	C3210Y0	C3220Y0	C3230Y0	C3240Y0	C3250Y0
Čierna	C3210K0	C3220K0	C3230K0	C3240K0	C3250K0
<b>Tlačové kazety s vysokou kapacitou pre program vrátenia<sup>1</sup></b>					
Azúrová	C331HC0	C332HC0	C333HC0	C334HC0	C335HC0
Purpurová	C331HM0	C332HM0	C333HM0	C334HM0	C335HM0
Žltá	C331HY0	C332HY0	C333HY0	C334HY0	C335HY0
Čierna	C331HK0	C332HK0	C333HK0	C334HK0	C335HK0
<b>Tlačové kazety s mimoriadne vysokou kapacitou pre program vrátenia<sup>2</sup></b>					
Azúrová	C341XC0	C342XC0	C343XC0	C344XC0	C345XC0
Purpurová	C341XM0	C342XM0	C343XM0	C344XM0	C345XM0
Žltá	C341XY0	C342XY0	C343XY0	C344XY0	C345XY0
Čierna	C341XK0	C342XK0	C343XK0	C344XK0	C345XK0
<sup>1</sup> Podporované iba v modeli tlačiarne Lexmark MC3326.					
<sup>2</sup> Podporované iba v modeli tlačiarne Lexmark MC3426.					

**Bežné tlačové kazety Lexmark MC3224**

Položka	Číslo súčasti
Azúrová	C320020
Purpurová	C320030
Žltá	C320040
Čierna	C320010

**Bežné tlačové kazety Lexmark MC3326 s vysokou kapacitou**

Položka	Číslo súčasti
Azúrová	C330H20
Purpurová	C330H30
Žltá	C330H40
Čierna	C330H10

## Bežné tlačové kazety Lexmark MC3426 s mimoriadne vysokou kapacitou

Položka	Číslo súčasti
Azúrová	C340X20
Purpurová	C340X30
Žltá	C340X40
Čierna	C340X10

## Bežné tlačové kazety Lexmark XC2326

Položka	USA a Kanada	Európa, Blízky východ, Afrika a Mexiko
Azúrová	24B7495	24B7499
Purpurová	24B7496	24B7500
Žltá	24B7497	24B7501
Čierna	24B7498	24B7502

## Objednanie fľaše na odpadový toner

Položka	Číslo súčasti
Fľaša na odpadový toner	20N0W00

## Výmena súčastí a spotrebného materiálu

### Výmena tlačovej kazety

**Poznámka:** Ak je zásobník vysunutý, pred výmenou kazety ho vyberte.

- 1 Otvorte predné dverka a pevne ich zatlačte nadol.

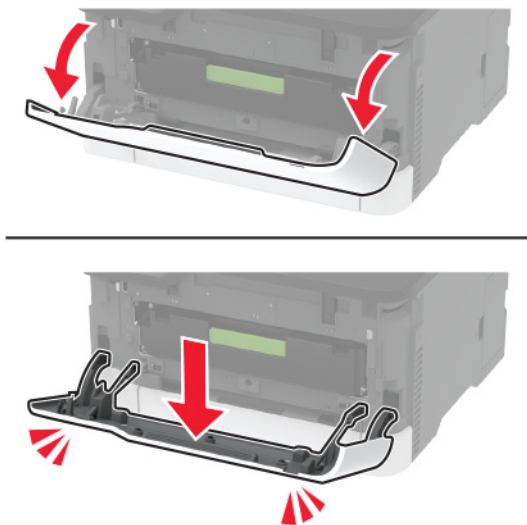

2 Vytiahnite zásobník tlačových kaziet.



3 Vyberte použitú náplň tlačiarne.

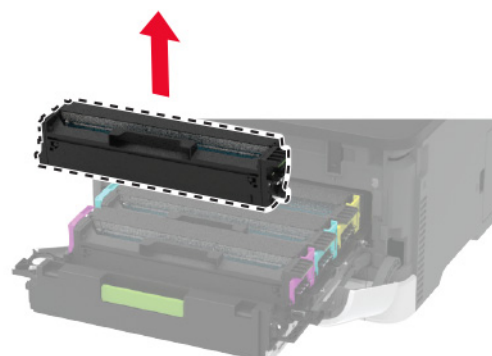
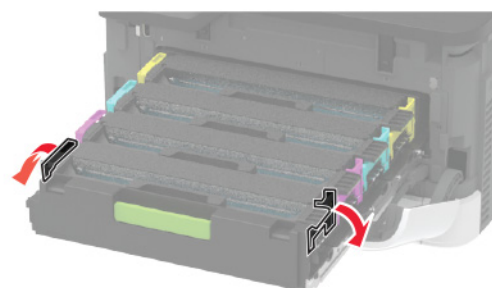

4 Vybaľte novú tlačovú kazetu.

**Výstraha – Riziko poranenia:** Nevystavujte spodnú stranu tlačovej kazety priamemu svetlu. Dlhšie vystavenie svetlu môže spôsobiť problémy s kvalitou tlače.

**Výstraha – Riziko poranenia:** Nedotýkajte sa spodnej strany tlačovej kazety. Mohli by ste tým ovplyvniť kvalitu tlače budúcich tlačových úloh.



5 Vložte novú tlačovú kazetu.

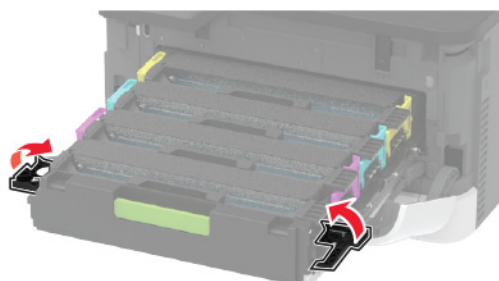
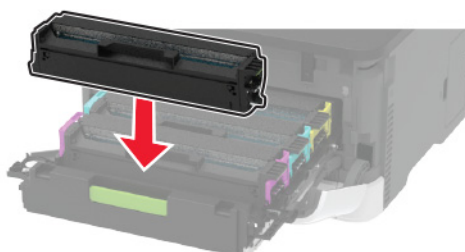

6 Vložte zásobník tlačových kaziet a zatvorte dverka.

## Výmena fľaše na odpadový toner

- 1 Vyberte použitú fľašu na odpadový toner.

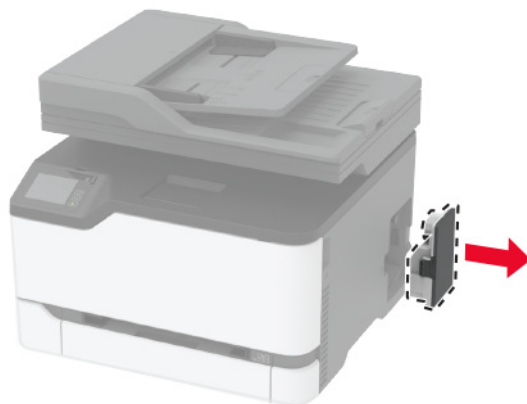

**Poznámka:** Aby sa predišlo rozsypaniu tonera, fľašu umiestnite do vzpriamenej polohy.

- 2 Vybaľte novú fľašu na odpadový toner.
- 3 Vložte novú fľašu na odpadový toner.

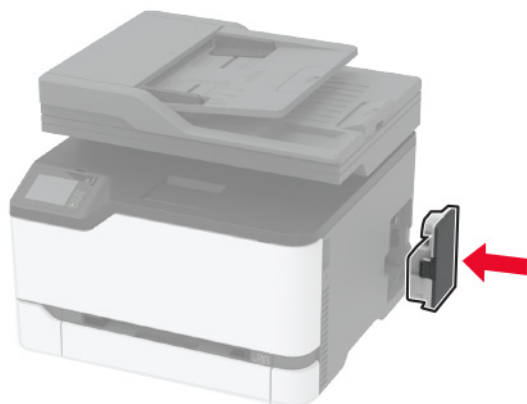

## Výmena zásobníka

- 1 Vyberte použitý zásobník.





- 2 Vybaľte nový zásobník.
- 3 Vložte nový zásobník.



## Výmena ručného podávača

- 1 Vyberte zásobník.



- 2 Vyberte použitý ručný podávač.



- 3 Vybaľte nový ručný podávač.

4 Vložte nový ručný podávač.

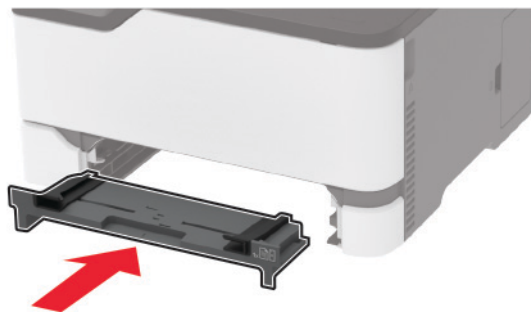

5 Vložte zásobník.

## Výmena zásobníka automatického podávača dokumentov

1 Otvorte kryt automatického podávača dokumentov.

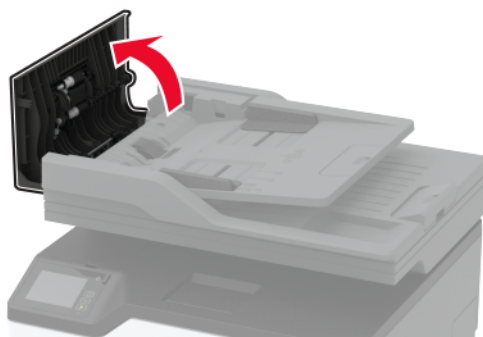

2 Vyberte použitý zásobník automatického podávača dokumentov.

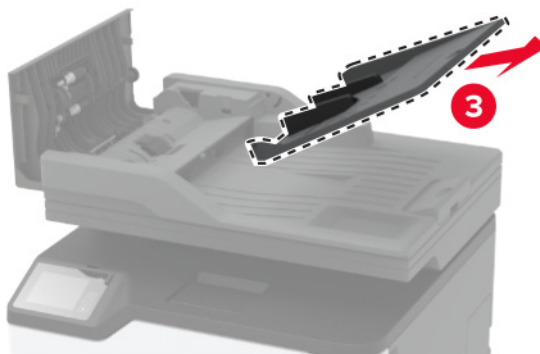
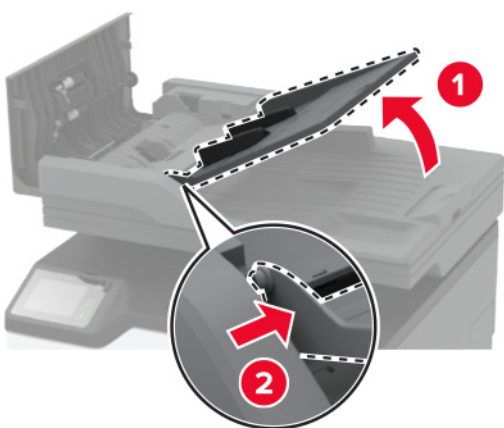
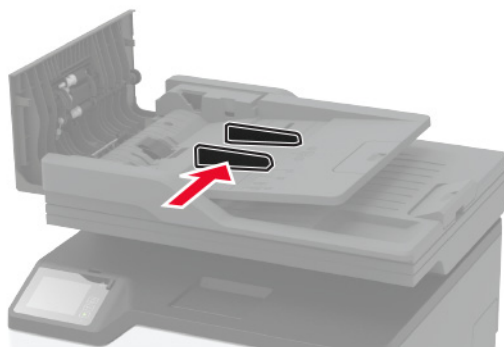

3 Vybáľte nový zásobník automatického podávača dokumentov.

4 Vložte nový zásobník automatického podávača dokumentov tak, aby s *kliknutím* zapadol na miesto.

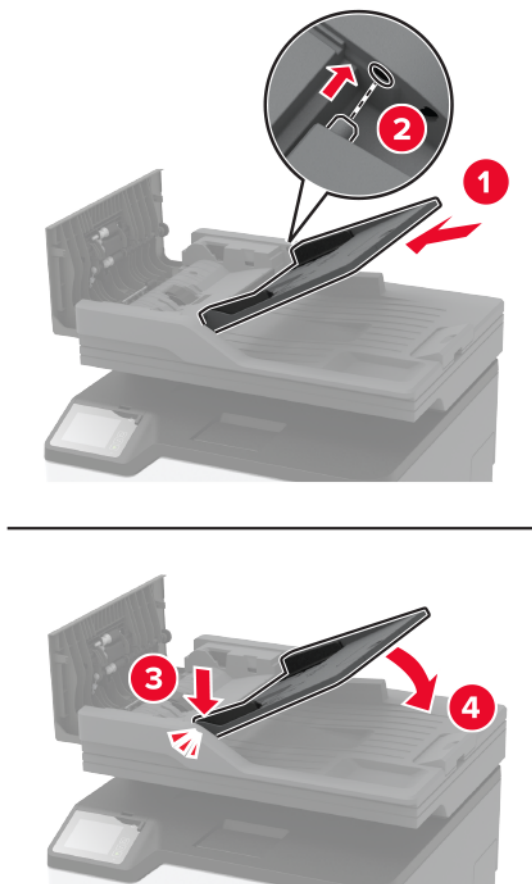

5 Zatvorte kryt automatického podávača dokumentov.

## Výmena vyzdvihovacích koliesok

- 1 Vypnite tlačiareň.
- 2 Vytiahnite napájací kábel zo sieťovej zásuvky a potom z tlačiarne.

3 Otvorte predné dverka a pevne ich zatlačte nadol.

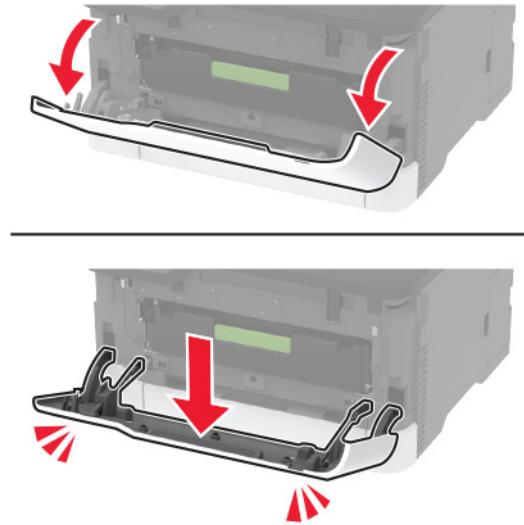

4 Vytiahnite zásobník tlačových kaziet.

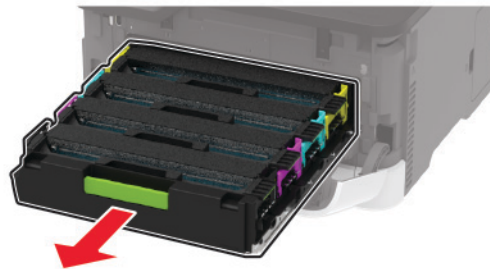

5 Aby ste sa vyhli znečisteniu tonerom, položte hárok papiera na vrch zásobníka tlačových kaziet a potom vložte zásobník tlačových kaziet.

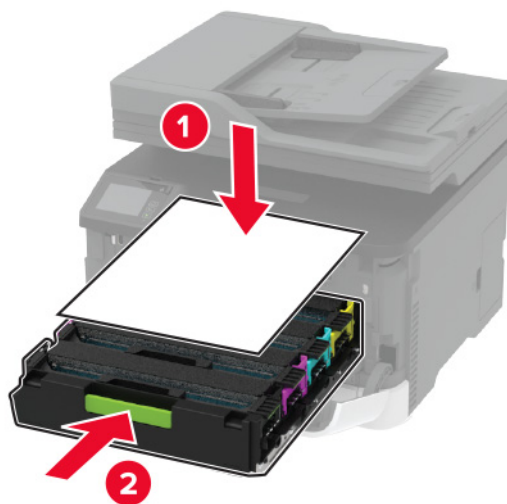

6 Zatvorte predné dverka.

7 Vyberte zásobník.



8 Vyberte fľašu na odpadový toner.

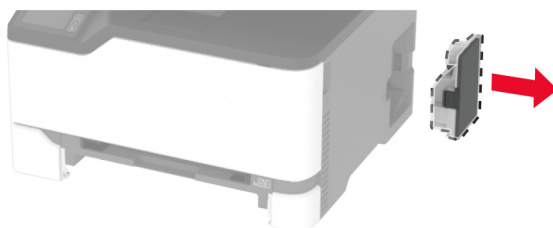

**Poznámka:** Aby sa predišlo rozsypaniu tonera, fľašu umiestnite do vzpriamenej polohy.

9 Umiestnite tlačiareň nabok.



10 Demontujte použité vyzdvihovacie kolieska.

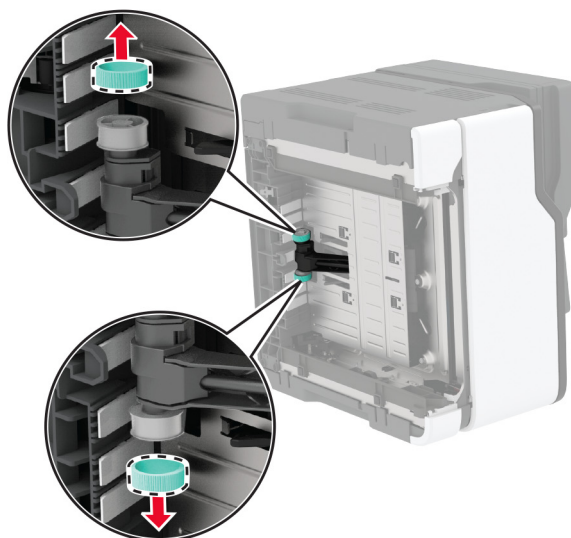
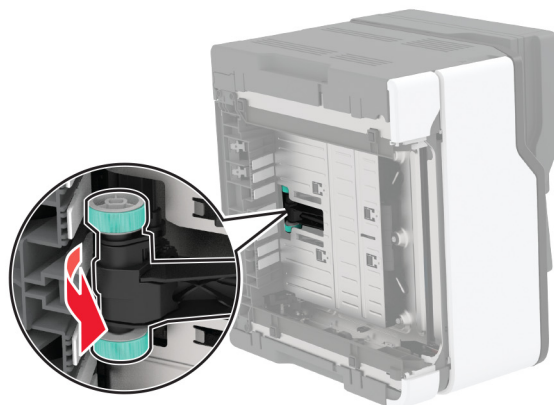

11 Vybajte nové vyzdvihovacie kolieska.

**Poznámka:** Aby sa predišlo znečisteniu, uistite sa, že máte čisté ruky.

12 Vložte nové vyzdvihovacie kolieska.

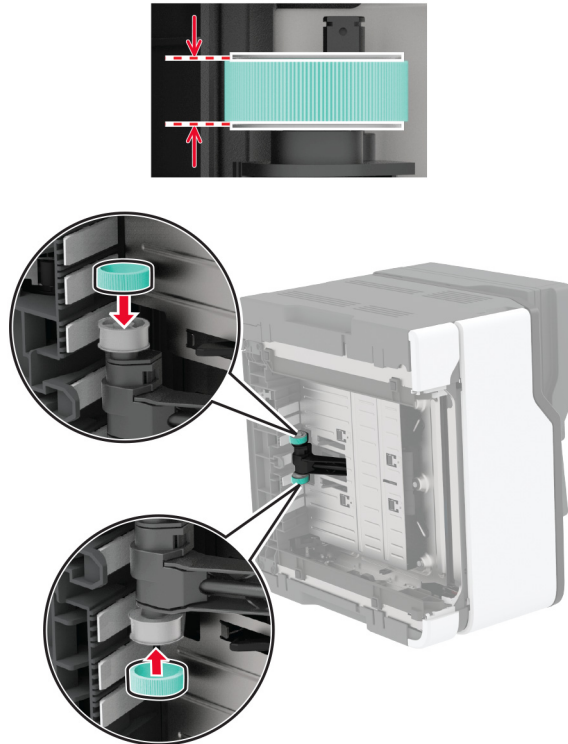

13 Umiestnite tlačiareň do pôvodnej polohy a potom vložte nádobu na odpadový toner.

14 Vložte zásobník.

15 Otvorte predné dvierka a pevne ich zatlačte nadol.

16 Vytiahnite zásobník tlačových kaziet.

17 Vyberte papier a potom vložte zásobník tlačových kaziet.

18 Zatvorte predné dvierka.

19 Napájací kábel pripojte k tlačiarne a potom do elektrickej zásuvky.

**⚠ POZOR – RIZIKO PORANENIA:** Riziku požiaru alebo elektrického šoku sa vyhnite tak, že zapojíte napájací kábel do riadne označenej a správne uzemnenej elektrickej zásuvky, ktorá sa nachádza blízko produktu a je ľahko dostupná.

20 Zapnite tlačiareň.



## Výmena oddeľovacieho bloku automatického podávača dokumentov

1 Otvorte kryt automatického podávača dokumentov.

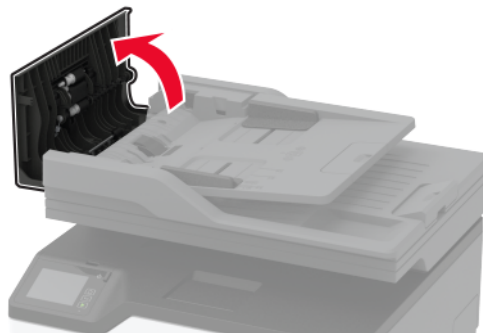

2 Vyberte oddeľovací blok automatického podávača dokumentov.

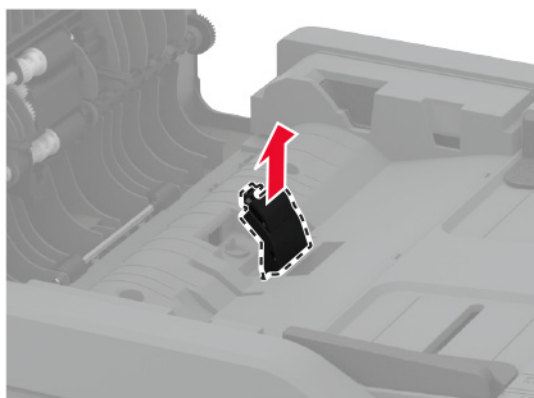
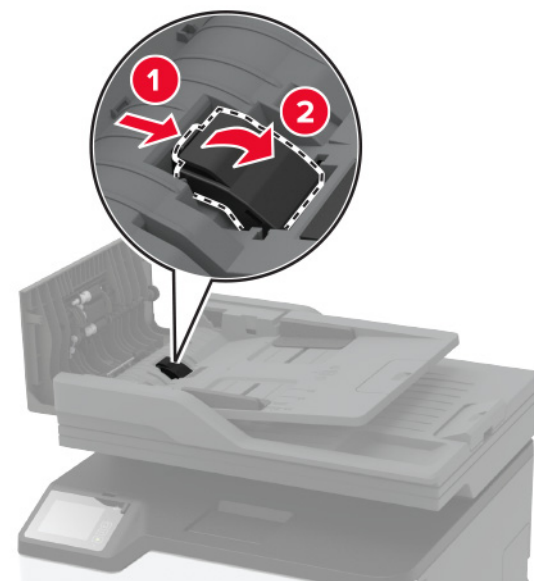

3 Vybáľte nový oddeľovací blok automatického podávača dokumentov.

4 Vložte nový oddeľovací blok tak, aby s *kliknutím* zapadol na miesto.

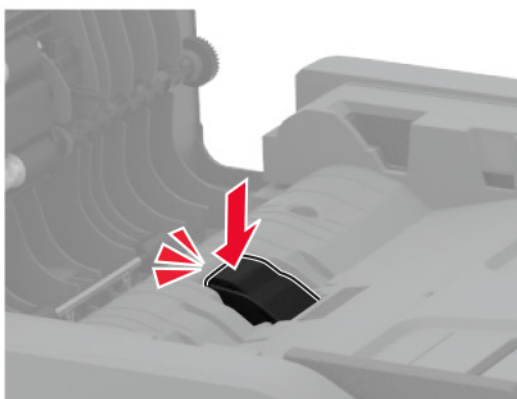
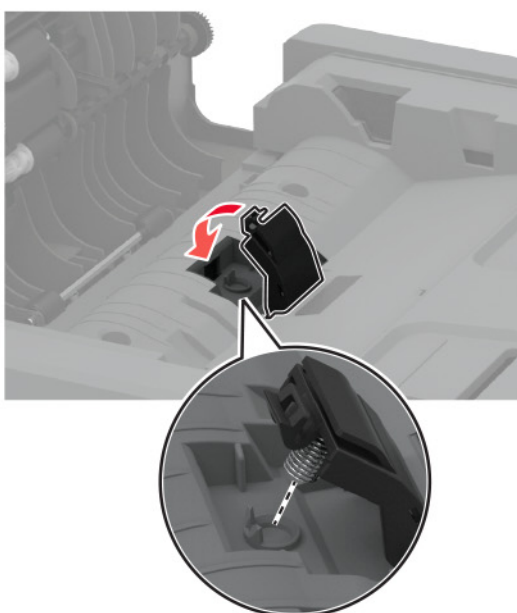
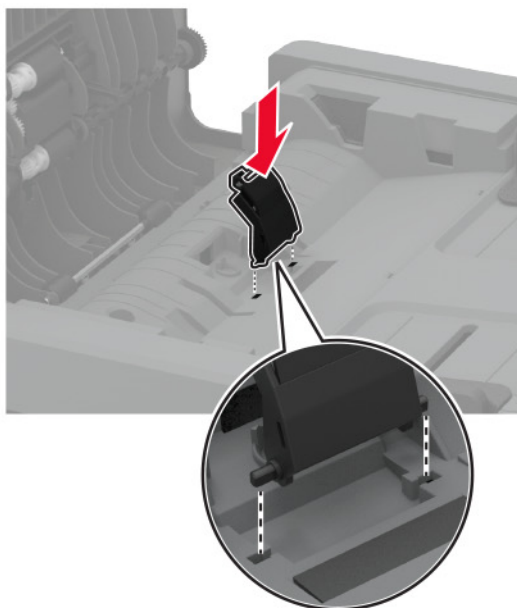

5 Zatvorte kryt automatického podávača dokumentov.

## Obnovenie počítadiel používania spotrebného materiálu

- 1 Na domovskej obrazovke sa dotknite položiek **Nastavenia > Zariadenie > Údržba > Ponuka Konfig. > Počítadlá používania spotrebného materiálu**.
- 2 Vyberte počítaadlo, ktoré chcete obnoviť.

**Výstraha – Riziko poranenia:** Spotrebný materiál a súčasti bez zmluvy o programe vrátenia môžu byť obnovené a repasované. Záruka výrobcu sa však nevzťahuje na škody spôsobené neoriginálnymi spotrebnými materiálmi alebo súčastami. Obnovenie nastavenia počítadiel pre spotrebný materiál alebo súčiastky bez správneho repasovania môže poškodiť tlačiareň. Po obnovení nastavení počítaadla spotrebného materiálu alebo súčiastok môže tlačiareň zobrazovať chybové hlásenie, ktoré označuje prítomnosť obnovennej položky.

## Čistenie súčastí tlačiarne

### Čistenie tlačiarne

 **POZOR – NEBEZPEČENSTVO ZÁSAHU ELEKTRICKÝM PRÚDOM:** Skôr než budete pokračovať, odpojte napájací kábel zo zásuvky a z tlačiarne odpojte všetky káble, aby ste sa pri čistení vonkajších častí tlačiarne vyhli zasiahnutiu elektrickým prúdom.

#### Poznámky:

- Tento postup vykonajte každých pár mesiacov.
- Záruka tlačiarne nekryje poškodenie tlačiarne spôsobené nesprávnym zaobchádzaním.

- 1 Vypnite tlačiareň a potom z elektrickej zásuvky odpojte napájací kábel.
- 2 Vyberte papier zo štandardnej priehradky.
- 3 Pomocou jemnej kefy alebo vysávača odstráňte prach, smietky a kúsky papiera okolo tlačiarne.
- 4 Utrite povrch tlačiarne navlhčenou mäkkou tkaninou, ktorá nepúšťa vlákna.

#### Poznámky:

- Nepoužívajte čistiace prostriedky ani saponáty, pretože by mohli poškodiť povrch tlačiarne.
- Uistite sa, že po vyčistení sú všetky časti tlačiarne suché.

- 5 Zapojte napájací kábel do elektrickej zásuvky a zapnite tlačiareň.

 **POZOR – RIZIKO PORANENIA:** Riziku požiaru alebo elektrického šoku sa vyhnete tak, že zapojíte napájací kábel do riadne označenej a správne uzemnenej elektrickej zásuvky, ktorá sa nachádza blízko produktu a je ľahko dostupná.

## Čistenie dotykovej obrazovky

**⚠ POZOR – NEBEZPEČENSTVO ZÁSAHU ELEKTRICKÝM PRÚDOM:** Skôr než budete pokračovať, odpojte napájací kábel zo zásuvky a z tlačiarne odpojte všetky káble, aby ste sa pri čistení vonkajších častí tlačiarne vyhli zasiahnutiu elektrickým prúdom.

- 1 Vypnite tlačiareň a potom z elektrickej zásuvky odpojte napájací kábel.
- 2 Navlhčenou mäkkou handričkou, z ktorej sa neuvoľňujú vlákna, utrite dotykovú obrazovku.

### Poznámky:

- Nepoužívajte čistiace prostriedky ani saponáty, pretože by mohli poškodiť dotykovú obrazovku.
- Po čistení sa uistite, že je dotyková obrazovka suchá.

- 3 Zapojte napájací kábel do elektrickej zásuvky a zapnite tlačiareň.

**⚠ POZOR – RIZIKO PORANENIA:** Riziku požiaru alebo elektrického šoku sa vyhnete tak, že zapojíte napájací kábel do riadne označenej a správne uzemnenej elektrickej zásuvky, ktorá sa nachádza blízko produktu a je ľahko dostupná.

## Čistenie skenera

- 1 Otvorte kryt skenera.



- 2 Navlhčenou mäkkou handričkou, z ktorej sa neuvoľňujú vlákna, utrite nasledujúce časti:

- Skenovací blok skla automatického podávača dokumentov

**Poznámka:** V niektorých modeloch tlačiarňí, toto miesto je ADF sklo namiesto podložky.



- Blok skenovacieho skla



- Sklo automatického podávača dokumentov



- Skenovacie sklo



3 Zatvorte kryt skenera.

## Čistenie vyzdvihovacích koliesok

- 1 Vypnite tlačiareň.
- 2 Vytiahnite napájací kábel zo sieťovej zásuvky a potom z tlačiarne.
- 3 Otvorte predné dvierka a pevne ich zatlačte nadol.

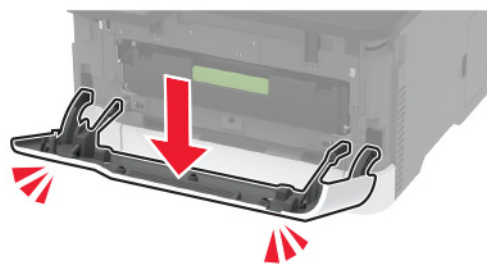

4 Vytiahnite zásobník tlačových kaziet.

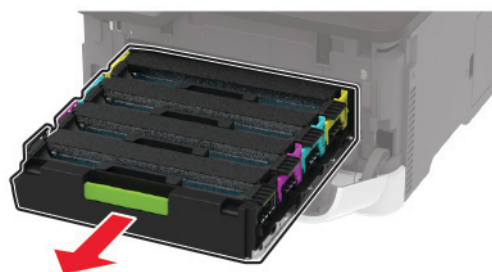

5 Aby ste sa vyhlí znečisteniu tonerom, položte hárok papiera na vrch zásobníka tlačových kaziet a potom vložte zásobník tlačových kaziet.

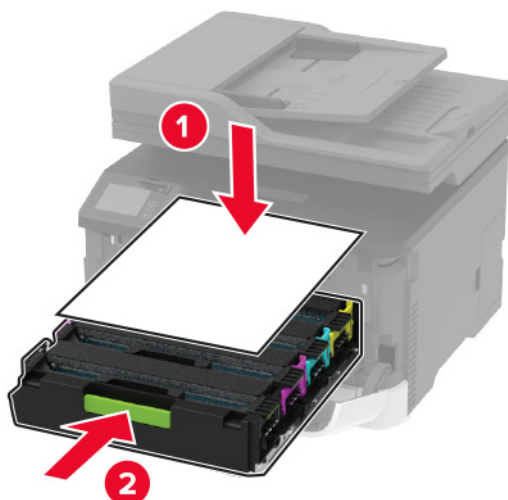

6 Zatvorte predné dvierka.

7 Vyberte zásobník.



8 Vyberte fľašu na odpadový toner.

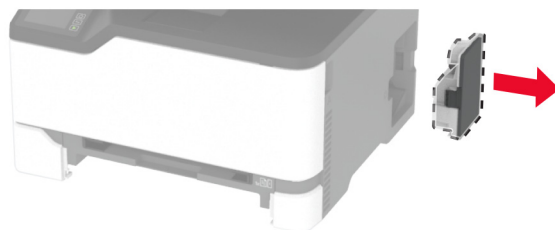

**Poznámka:** Aby sa predišlo rozsypaniu tonera, fľašu umiestnite do vzpriamenej polohy.

9 Umiestnite tlačiareň nabok.





10 Demontujte vyzdvihovacie kolieska.

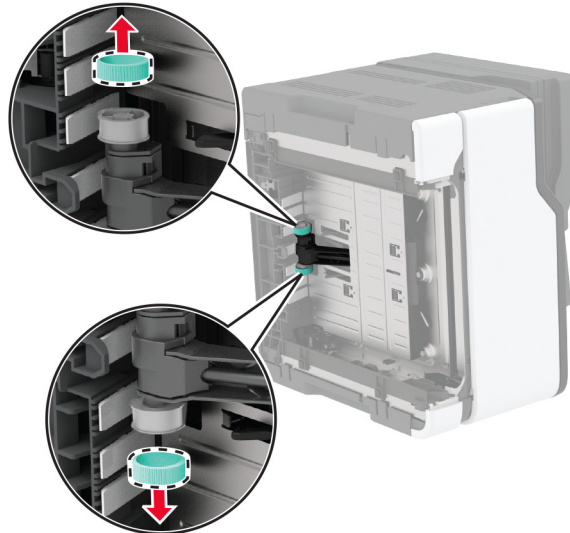
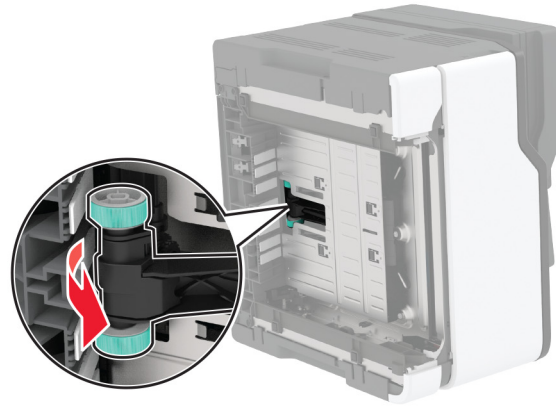

11 Naneste izopropylalkohol na mäkkú handričku, z ktorej sa neuvoľňujú vlákna, a potom ňou utrite vyzdvihovacie kolieska.

12 Vložte vyzdvihovacie kolieska.

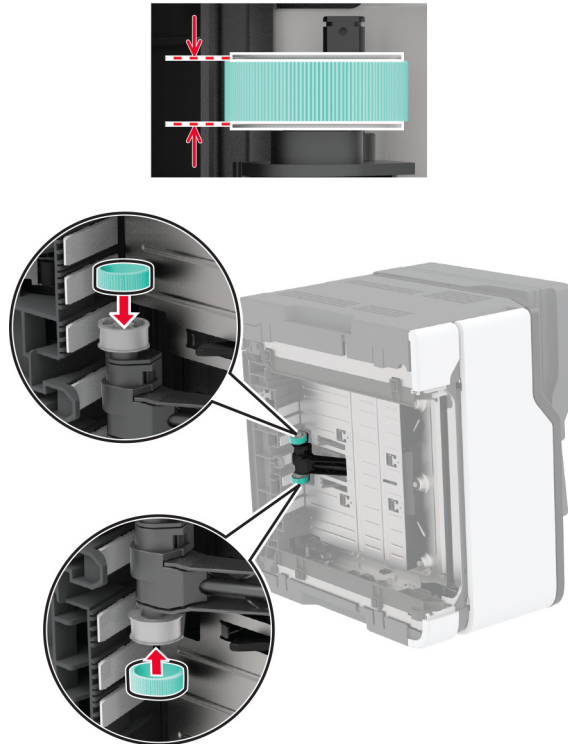

13 Umiestnite tlačiareň do pôvodnej polohy a potom vložte nádobu na odpadový toner.

14 Vložte zásobník.

15 Otvorte predné dvierka a pevne ich zatlačte nadol.

16 Vytiahnite zásobník tlačových kaziet.

17 Vyberte papier a potom vložte zásobník tlačových kaziet.

18 Zatvorte predné dvierka.

19 Napájací kábel pripojte k tlačiarňi a potom do elektrickej zásuvky.

**⚠ POZOR – RIZIKO PORANENIA:** Riziku požiaru alebo elektrického šoku sa vyhnite tak, že zapojíte napájací kábel do riadne označenej a správne uzemnenej elektrickej zásuvky, ktorá sa nachádza blízko produktu a je ľahko dostupná.

20 Zapnite tlačiareň.

# Úspora energie a papiera

## Konfigurácia nastavení režimu úspory energie

### režim spánku

- 1 Na domovskej obrazovke sa dotknite položky **Nastavenia > Zariadenie > Správa napájania > Časové limity > Režim spánku**.
- 2 Zadajte dĺžku nečinnosti pred prepnutím tlačiarne do režimu spánku.

### režim dlhodobého spánku

- 1 Na domovskej obrazovke sa dotknite položky **Nastavenia > Zariadenie > Správa napájania > Časové limity > Časový limit dlhodobého spánku**.
- 2 Vyberte dĺžku nečinnosti pred prepnutím tlačiarne do režimu dlhodobého spánku.

### Poznámky:

- Aby funkcia Časový limit dlhodobého spánku fungovala, nastavte položku Časový limit dlhodobého spánku pri pripojení na možnosť Prejsť do režimu dlhodobého spánku.
- Funkcia Embedded Web Server je počas režimu Dlhodobý spánok vypnutá.

## Nastavenie jas displeja tlačiarne



- 1 Na domovskej obrazovke ťuknite na položky **Nastavenia > Zariadenie > Predvoľby > Jas obrazovky**.
- 2 Upravte nastavenie.

## Úspora spotrebného materiálu

- Tlačte na obe strany papiera.  
**Poznámka:** Obojstranná tlač je v ovládači tlačiarne nastavená predvolene.
- Tlačte viacero stránok na jeden hárok papiera.
- Používajte funkciu náhľadu, aby ste ešte pred tlačou videli, ako bude dokument vyzerat'.
- Vytlačte jednu kópiu dokumentu, aby ste mohli skontrolovať presnosť jej obsahu a formátu.

Premiestnenie tlačiarne na iné miesto

## Premiestnenie tlačiarne na iné miesto

-  **POZOR – RIZIKO PORANENIA:** Ak je hmotnosť tlačiarne väčšia ako 20 kg (44 libier), na jej bezpečné zdvihnutie môžu byť potrebné dve alebo viaceré osoby.
-  **POZOR – RIZIKO PORANENIA:** Riziku požiaru a zásahu elektrickým prúdom sa vyhnete tak, že budete používať len napájací kábel dodaný s týmto produktom alebo náhradu schválenú výrobcom.

 **POZOR – RIZIKO PORANENIA:** Keď premiestňujete tlačiareň, dodržte nasledujúce pokyny, aby ste zabránili úrazu a poškodeniu tlačiarne:

- Skontrolujte, či sú zavreté všetky dverka a zásobníky.
- Vypnite tlačiareň a potom z elektrickej zásuvky odpojte napájací kábel.
- Z tlačiarne odpojte všetky káble.
- Ak sú k tlačiarňi pripojené samostatne stojace voliteľné zásobníky alebo výstupné voliteľné prvky, pred presunom tlačiarne ich odpojte.
- Ak má tlačiareň základňu na kolieskach, opatrne ju posuňte na nové miesto. Dávajte pozor pri prechode cez prahy dverí a nerovnosti na podlahe.
- Ak tlačiareň nemá základňu na kolieskach, ale používa voliteľné zásobníky alebo výstupné voliteľné prvky, odoberte výstupné voliteľné prvky a tlačiareň zdvihnite bez zásobníkov. Nedvíhajte tlačiareň zároveň s voliteľnými prvkami.
- Na zdvihnutie tlačiarne vždy použite držadlá na tlačiarňi.
- Ak na premiestnenie tlačiarne používate vozík, musí mať povrch, ktorý bude podopierať celú tlačiareň.
- Ak na prenos hardvérových voliteľných prvkov používate vozík, musí mať povrch, ktorý bude podopierať celé hardvérové voliteľné prvky.
- Tlačiareň prenášajte v zvislej polohe.
- Nerobte s ňou prudké a náhle pohyby.
- Pri ukladaní tlačiarne dávajte pozor, aby ste pod ňou nemali prsty.
- Skontrolujte, či je okolo tlačiarne dostatok voľného miesta.

**Poznámka:** Záruka tlačiarne sa nevzťahuje na poškodenie tlačiarne spôsobené nesprávnym zaobchádzaním pri premiestňovaní.

## Doprava tlačiarne

Pokyny o doprave získate na adrese <http://support.lexmark.com> alebo kontaktovaním podpory pre zákazníkov.

# Riešenie problémov

## Problémy s kvalitou tlače

Nájdite obrázok, ktorý pripomína váš problém s kvalitou tlače, kliknite na odkaz nižšie a prečítajte si kroky na vyriešenie problému.

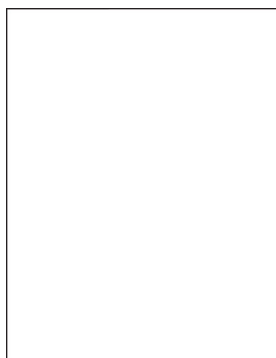

[„Prázdne alebo biele strany“ na strane 166](#)

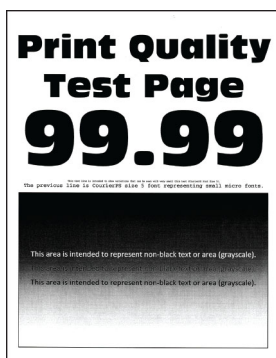

[„Tmavá tlač“ na strane 167](#)

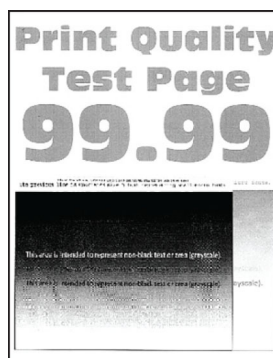

[„Tieňové obrázky“ na strane 169](#)



[„Sivé alebo farebné pozadie“ na strane 170](#)



[„Nesprávne okraje“ na strane 171](#)

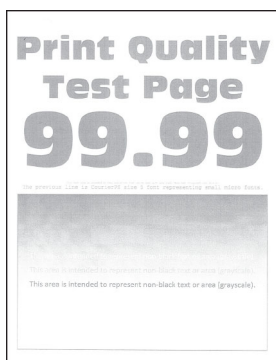

[„Svetlá tlač“ na strane 172](#)

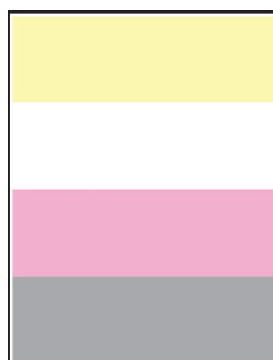

[„Chýbajúce farby“ na strane 174](#)

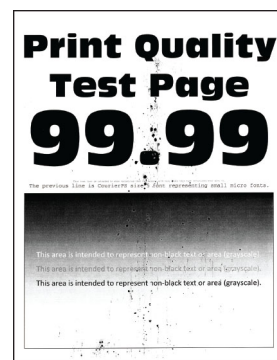

[„Roztečená tlač a bodky“ na strane 175](#)



[„Zvlnenie papiera“ na strane 176](#)



[„Krivá alebo šikmá tlač“ na strane 177](#)

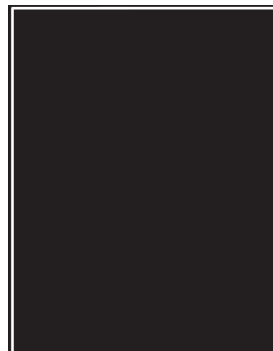

[„Jednofarebné alebo čierne obrázky“ na strane 178](#)

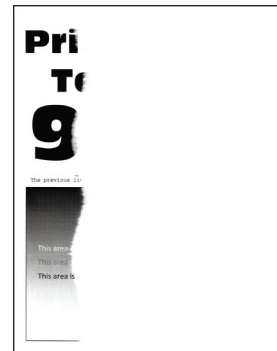

[„Odrezaný text alebo obrázky“ na strane 179](#)

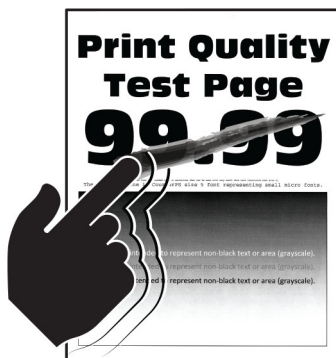

„Toner sa dá ľahko zotrieť“ na strane 180

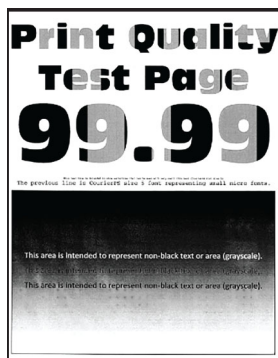

„Nerovnomerná hustota tlače“ na strane 181

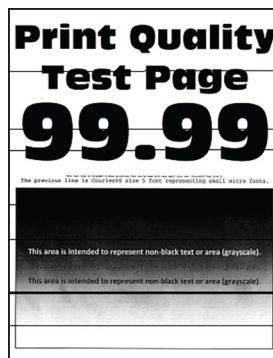

„Vodorovné tmavé čiary“ na strane 182



„Zvislé tmavé čiary“ na strane 183

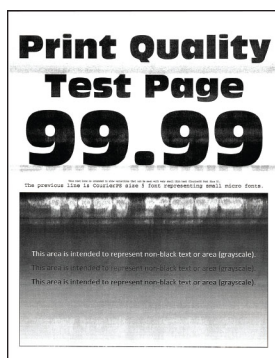

„Vodorovné biele čiary“ na strane 184

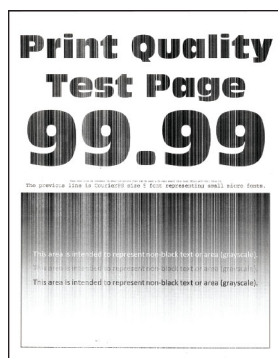

„Zvislé biele čiary“ na strane 186



„Opakujúce sa chyby“ na strane 187

## Problémy s tlačou

### Nízka kvalita tlače

### Prázdne alebo biele strany

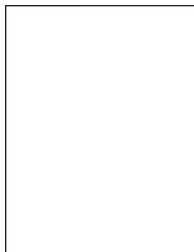

**Poznámka:** Skôr než sa pustíte do riešenia tohto problému, vytlačte strany testu kvality. V ovládacom paneli prejdite na **Nastavenia > Riešenie problémov > Tlačiť strany testu kvality**. V prípade modelov

tlačiarňí bez dotykovej obrazovky môžete prechádzať cez nastavenia stlačením tlačidla .

Akcia	Áno	Nie
<p><b>a</b> Otvorte predné dverka a pevne ich zatlačte nadol.</p> <p><b>b</b> Vytiahnite zásobník tlačových kaziet.</p> <p><b>c</b> Vyberte a opäť vložte tlačové kazety.</p> <div data-bbox="321 436 854 642" style="text-align: center;"> </div> <p><b>d</b> Vložte zásobník tlačových kaziet a zatvorte dverka.</p> <p><b>e</b> Vytlačte dokument.</p> <p>Tlačí tlačiareň prázdne alebo biele strany?</p>	<p>Kontaktujte oddelenie <a href="#">podpora pre zákazníkov</a>.</p>	<p>Problém je vyriešený.</p>

## Tmavá tlač



**Poznámka:** Skôr než sa pustíte do riešenia tohto problému, vytlačte strany testu kvality. V ovládacom paneli prejdite na **Nastavenia > Riešenie problémov > Strany testovania kvality tlače**. V prípade modelov tlačiarňi bez dotykovej obrazovky môžete prechádzať cez nastavenia stlačením tlačidla .

Akcia	Áno	Nie
<p><b>Krok 1</b></p> <p><b>a</b> Vykonajte úpravu farieb. Na ovládacom paneli prejdite na: <b>Nastavenia &gt; Tlač &gt; Kvalita &gt; Rozšírené spracovanie obrázkov &gt; Úprava farieb</b></p> <p><b>b</b> Vytlačte dokument.</p> <p>Je výtlačok príliš tmavý?</p>	<p>Prejdite na krok č. 2.</p>	<p>Problém je vyriešený.</p>

Akcia	Áno	Nie
<p><b>Krok 2</b></p> <p><b>a</b> Znížte tmavosť tonera v dialógovom okne Predvoľby tlače alebo Tlač v závislosti od používaného operačného systému.</p> <p><b>Poznámka:</b> Nastavenie môžete zmeniť aj prostredníctvom ovládacieho panela tlačiarne. Prejdite na:  <b>Nastavenia &gt; Tlač &gt; Kvalita &gt; Tmavosť tonera</b></p> <p><b>b</b> Vytlačte dokument.</p> <p>Je výtlačok príliš tmavý?</p>	Prejdite na krok č. 3.	Problém je vyriešený.
<p><b>Krok 3</b></p> <p><b>a</b> Určite typ papiera v dialógovom okne Predvoľby tlače alebo Tlač v závislosti od používaného operačného systému.</p> <p><b>Poznámky:</b></p> <ul style="list-style-type: none"> <li>• Uistite sa, že nastavenie zodpovedá vloženému papieru.</li> <li>• Nastavenie môžete zmeniť aj prostredníctvom ovládacieho panela tlačiarne. Prejdite na:  <b>Nastavenia &gt; Papier &gt; Konfigurácia zásobníka &gt; Veľkosť/typ papiera</b></li> </ul> <p><b>b</b> Vytlačte dokument.</p> <p>Je výtlačok príliš tmavý?</p>	Prejdite na krok č. 4.	Problém je vyriešený.
<p><b>Krok 4</b></p> <p>Skontrolujte, či papier nemá textúrovaný alebo drsný povrch.</p> <p>Tlačíte na textúrovaný alebo drsný papier?</p>	Prejdite na krok č. 5.	Prejdite na krok 6.
<p><b>Krok 5</b></p> <p><b>a</b> Textúrovaný alebo drsný papier nahraďte obyčajným papierom.</p> <p><b>b</b> Vytlačte dokument.</p> <p>Je výtlačok príliš tmavý?</p>	Prejdite na krok č. 6.	Problém je vyriešený.
<p><b>Krok 6</b></p> <p><b>a</b> Vložte papier z nového balíka.</p> <p><b>Poznámka:</b> Pri vysokej vlhkosti papier absorbuje vlhko. Papier vyberte z pôvodného balenia, až keď ho budete chcieť použiť.</p> <p><b>b</b> Vytlačte dokument.</p> <p>Je výtlačok príliš tmavý?</p>	Kontakt <a href="#">podpory pre zákazníkov</a> .	Problém je vyriešený.



## Tieňové obrázky

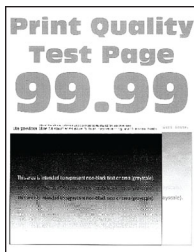

**Poznámka:** Skôr než sa pustíte do riešenia tohto problému, vytlačte strany testu kvality. V ovládacom paneli prejdite na **Nastavenia > Riešenie problémov > Tlačiť strany testu kvality**. V prípade modelov

tlačiarňí bez dotykovej obrazovky môžete prechádzať cez nastavenia stlačením tlačidla .

Akcia	Áno	Nie
<p><b>Krok 1</b></p> <p><b>a</b> Do zásobníka vložte papier správneho typu.</p> <p><b>b</b> Vytlačte dokument.</p> <p>Objavujú sa tieňové obrázky na výtlačkoch?</p>	Prejdite na krok č. 2.	Problém je vyriešený.
<p><b>Krok 2</b></p> <p><b>a</b> Špecifikujte typ papiera v dialógovom okne Predvoľby tlače alebo Tlač v závislosti od používaného operačného systému.</p> <p><b>Poznámky:</b></p> <ul style="list-style-type: none"> <li>• Uistite sa, že nastavenie zodpovedá vloženému papieru.</li> <li>• Nastavenie môžete zmeniť aj prostredníctvom ovládacieho panela tlačiarne. Prejdite na <b>Nastavenia &gt; Papier &gt; Konfigurácia zásobníka &gt; Veľkosť/typ papiera</b>.</li> </ul> <p><b>b</b> Vytlačte dokument.</p> <p>Objavujú sa tieňové obrázky na výtlačkoch?</p>	Prejdite na krok č. 3.	Problém je vyriešený.
<p><b>Krok 3</b></p> <p><b>a</b> Vykonaajte funkciu Úprava farieb. Na ovládacom paneli prejdite na: <b>Nastavenia &gt; Tlač &gt; Kvalita &gt; Rozšírené spracovanie obrázkov &gt; Úprava farieb.</b></p> <p><b>b</b> Vytlačte dokument.</p> <p>Objavujú sa tieňové obrázky na výtlačkoch?</p>	Prejdite na krok č. 4.	Problém je vyriešený.

Akcia	Áno	Nie
<p><b>Krok 4</b></p> <p><b>a</b> Otvorte predné dvierka a pevne ich zatlačte nadol.</p> <p><b>b</b> Vytiahnite zásobník tlačových kaziet.</p> <p><b>c</b> Vyberte a opäť vložte tlačové kazety.</p> <div data-bbox="321 457 854 667" style="text-align: center;"> </div> <p><b>d</b> Vložte zásobník tlačových kaziet a zatvorte dvierka.</p> <p><b>e</b> Vytlačte dokument.</p> <p>Objavujú sa tieňové obrázky na výtlačkoch?</p>	<p>Kontaktujte oddelenie <a href="#">podpora pre zákazníkov</a>.</p>	<p>Problém je vyriešený.</p>

## Sivé alebo farebné pozadie

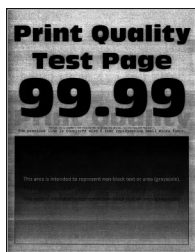

**Poznámka:** Skôr než sa pustíte do riešenia tohto problému, vytlačte strany testu kvality. V ovládacom paneli prejdite na **Nastavenia > Riešenie problémov > Tlačiť strany testu kvality**. V prípade modelov tlačiarňí bez dotykovej obrazovky môžete prechádzať cez nastavenia stlačením tlačidla .

Akcia	Áno	Nie
<p><b>Krok 1</b></p> <p><b>a</b> Vykonajte funkciu Úprava farieb. Na ovládacom paneli prejdite na: <b>Nastavenia &gt; Tlač &gt; Kvalita &gt; Rozšírené spracovanie obrázkov &gt; Úprava farieb.</b></p> <p><b>b</b> Vytlačte dokument.</p> <p>Objavuje sa na vytlačných dokumentoch sivé alebo farebné pozadie?</p>	<p>Prejdite na krok č. 2.</p>	<p>Problém je vyriešený.</p>

Akcia	Áno	Nie
<p><b>Krok 2</b></p> <p><b>a</b> Otvorte predné dvierka a pevne ich zatlačte nadol.</p> <p><b>b</b> Vytiahnite zásobník tlačových kaziet.</p> <p><b>c</b> Vyberte a opäť vložte tlačové kazety.</p> <div data-bbox="321 457 854 667" style="text-align: center;"> </div> <p><b>d</b> Vložte zásobník tlačových kaziet a zatvorte dvierka.</p> <p><b>e</b> Vytlačte dokument.</p> <p>Objavuje sa na vytlačенých dokumentoch sivé alebo farebné pozadie?</p>	<p>Kontaktujte oddelenie <a href="#">podpora pre zákazníkov</a>.</p>	<p>Problém je vyriešený.</p>

## Nesprávne okraje



Akcia	Áno	Nie
<p><b>Krok 1</b></p> <p><b>a</b> Upravte vodiace lišty papiera do správnej polohy pre vložený papier.</p> <p><b>b</b> Vytlačte dokument.</p> <p>Sú okraje správne?</p>	<p>Problém je vyriešený.</p>	<p>Prejdite na krok č. 2.</p>
<p><b>Krok 2</b></p> <p><b>a</b> Nastavte veľkosť papiera. Na ovládacom paneli prejdite na: <b>Nastavenia &gt; Papier &gt; Konfigurácia zásobníka &gt; Veľkosť/typ papiera</b></p> <p><b>b</b> Vytlačte dokument.</p> <p>Sú okraje správne?</p>	<p>Problém je vyriešený.</p>	<p>Prejdite na krok č. 3.</p>

Akcia	Áno	Nie
<p><b>Krok 3</b></p> <p><b>a</b> Špecifikujte veľkosť papiera v dialógovom okne Predvoľby tlače alebo Tlač v závislosti od používaného operačného systému.</p> <p><b>Poznámka:</b> Uistite sa, že nastavenie zodpovedá vloženému papieru.</p> <p><b>b</b> Vytlačte dokument.</p> <p>Sú okraje správne?</p>	Problém je vyriešený.	Kontaktujte oddelenie <a href="#">podpory pre zákazníkov</a> .

## Svetlá tlač



**Poznámka:** Skôr než sa pustíte do riešenia tohto problému, vytlačte strany testu kvality. V ovládacom paneli prejdite na **Nastavenia > Riešenie problémov > Tlačiť strany testu kvality**. V prípade modelov

tlačiarňí bez dotykovej obrazovky môžete prechádzať cez nastavenia stlačením tlačidla .

Akcia	Áno	Nie
<p><b>Krok 1</b></p> <p><b>a</b> Vykonať funkciu Úprava farieb. Na ovládacom paneli prejdite na: <b>Nastavenia &gt; Tlač &gt; Kvalita &gt; Rozšírené spracovanie obrázkov &gt; Úprava farieb.</b></p> <p><b>b</b> Vytlačte dokument.</p> <p>Je tlač svetlá?</p>	Prejdite na krok č. 2.	Problém je vyriešený.
<p><b>Krok 2</b></p> <p><b>a</b> Zvýšte tmavosť tonera v dialógovom okne Predvoľby tlače alebo Tlač v závislosti od používaného operačného systému.</p> <p><b>Poznámka:</b> Nastavenie môžete zmeniť aj prostredníctvom ovládacieho panela tlačiarne. Prejdite na položky <b>Nastavenia &gt; Tlač &gt; Kvalita &gt; Tmavosť tonera</b></p> <p><b>b</b> Vytlačte dokument.</p> <p>Je tlač svetlá?</p>	Prejdite na krok č. 3.	Problém je vyriešený.

Akcia	Áno	Nie
<p><b>Krok 3</b></p> <p><b>a</b> Vypnite funkciu Úspora farieb. Na ovládacom paneli prejdite na: <b>Nastavenia &gt; Tlač &gt; Kvalita &gt; Úspora farieb.</b></p> <p><b>b</b> Vytlačte dokument.</p> <p>Je tlač svetlá?</p>	Prejdite na krok č. 4.	Problém je vyriešený.
<p><b>Krok 4</b></p> <p><b>a</b> Špecifikujte typ papiera v dialógovom okne Predvoľby tlače alebo Tlač v závislosti od používaného operačného systému.</p> <p><b>Poznámky:</b></p> <ul style="list-style-type: none"> <li>• Uistite sa, že nastavenie zodpovedá vloženému papieru.</li> <li>• Nastavenie môžete zmeniť aj prostredníctvom ovládacieho panela tlačiarne. Prejdite na <b>Nastavenia &gt; Papier &gt; Konfigurácia zásobníka &gt; Veľkosť/typ papiera.</b></li> </ul> <p><b>b</b> Vytlačte dokument.</p> <p>Je tlač svetlá?</p>	Prejdite na krok č. 5.	Problém je vyriešený.
<p><b>Krok 5</b></p> <p>Skontrolujte, či papier nemá textúrovaný alebo drsný povrch.</p> <p>Tlačíte na textúrovaný alebo drsný papier?</p>	Prejdite na krok č. 6.	Prejdite na krok 7.
<p><b>Krok 6</b></p> <p><b>a</b> Textúrovaný alebo drsný papier nahradte obyčajným papierom.</p> <p><b>b</b> Vytlačte dokument.</p> <p>Je tlač svetlá?</p>	Prejdite na krok 7.	Problém je vyriešený.
<p><b>Krok 7</b></p> <p><b>a</b> Vložte papier z nového balíka.</p> <p><b>Poznámka:</b> Pri vysokej vlhkosti papier absorbuje vlhko. Papier vyberte z pôvodného balenia, až keď ho budete chcieť použiť.</p> <p><b>b</b> Vytlačte dokument.</p> <p>Je tlač svetlá?</p>	Prejdite na krok č. 8.	Problém je vyriešený.

Akcia	Áno	Nie
<p><b>Krok 8</b></p> <p><b>a</b> Otvorte predné dvierka a pevne ich zatlačte nadol.</p> <p><b>b</b> Vytiahnite zásobník tlačových kaziet.</p> <p><b>c</b> Vyberte a opäť vložte tlačové kazety.</p> <div data-bbox="321 457 854 667" style="text-align: center;"> </div> <p><b>d</b> Vložte zásobník tlačových kaziet a zatvorte dvierka.</p> <p><b>e</b> Vytlačte dokument.</p> <p>Je tlač svetlá?</p>	<p>Kontaktujte oddelenie <a href="#">podpora pre zákazníkov</a>.</p>	<p>Problém je vyriešený.</p>

## Chýbajúce farby

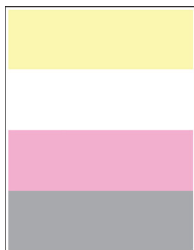

**Poznámka:** Skôr než sa pustíte do riešenia tohto problému, vytlačte strany testu kvality. V ovládacom paneli prejdite na **Nastavenia > Riešenie problémov > Tlačiť strany testu kvality**. V prípade modelov tlačiarní bez dotykovej obrazovky môžete prechádzať cez nastavenia stlačením tlačidla .

Akcia	Áno	Nie
<p><b>a</b> Otvorte predné dvierka a pevne ich zatlačte nadol.</p> <p><b>b</b> Vytiahnite zásobník tlačových kaziet.</p> <p><b>c</b> Vyberte a znova vložte tlačovú kazetu chýbajúcej farby.</p> <p><b>d</b> Vložte zásobník tlačových kaziet a zatvorte dvierka.</p> <p><b>e</b> Vytlačte dokument.</p> <p>Vyskytujú sa na výtlačkoch chýbajúce farby?</p>	<p>Kontaktujte oddelenie <a href="#">podpory pre zákazníkov</a>.</p>	<p>Problém je vyriešený.</p>

## Roztečená tlač a bodky



**Poznámka:** Skôr než sa pustíte do riešenia tohto problému, vytlačte strany testu kvality. V ovládacom paneli prejdite na **Nastavenia > Riešenie problémov > Tlačiť strany testu kvality**. V prípade modelov

tlačiarňí bez dotykovej obrazovky môžete prechádzať cez nastavenia stlačením tlačidla .

Akcia	Áno	Nie
<p><b>Krok 1</b> Skontrolujte, či sa v tlačiarni nenachádza vytečený toner.</p> <p>Je tlačiareň čistá a nenachádza sa v nej žiadny vytečený toner?</p>	Prejdite na krok č. 2.	Kontaktujte oddelenie <a href="#">podpora pre zákazníkov</a> .
<p><b>Krok 2</b> <b>a</b> Na ovládacom paneli prejdite na: <b>Nastavenia &gt; Papier &gt; Konfigurácia zásobníka &gt; Veľkosť/typ papiera</b> <b>b</b> Skontrolujte, či nastavenia veľkosti a typu papiera zodpovedajú vloženému papieru. <b>Poznámka:</b> Skontrolujte, či papier nemá textúrovanú alebo drsnú povrchovú úpravu.</p> <p>Sú nastavenia správne?</p>	Prejdite na krok 4.	Prejdite na krok č. 3.
<p><b>Krok 3</b> <b>a</b> Špecifikujte veľkosť a typ papiera v dialógovom okne Predvoľby tlače alebo Tlač v závislosti od používaného operačného systému. <b>Poznámka:</b> Uistite sa, že nastavenia zodpovedajú vloženému papieru. <b>b</b> Vytlačte dokument.</p> <p>Je tlač roztečená?</p>	Prejdite na krok č. 4.	Problém je vyriešený.
<p><b>Krok 4</b> <b>a</b> Vložte papier z nového balíka. <b>Poznámka:</b> Pri vysokej vlhkosti papier absorbuje vlhko. Papier vyberte z pôvodného balenia, až keď ho budete chcieť použiť. <b>b</b> Vytlačte dokument.</p> <p>Je tlač roztečená?</p>	Prejdite na krok č. 5.	Problém je vyriešený.

Akcia	Áno	Nie
<p><b>Krok 5</b></p> <p><b>a</b> Otvorte predné dvierka a pevne ich zatlačte nadol.</p> <p><b>b</b> Vytiahnite zásobník tlačových kaziet.</p> <p><b>c</b> Vyberte a opäť vložte tlačové kazety.</p>  <p><b>d</b> Vložte zásobník tlačových kaziet a zatvorte dvierka.</p> <p><b>e</b> Vytlačte dokument.</p> <p>Je tlač roztečená?</p>	<p>Kontaktujte oddelenie <a href="#">podpora pre zákazníkov</a>.</p>	<p>Problém je vyriešený.</p>

## Zvlnenie papiera



Akcia	Áno	Nie
<p><b>Krok 1</b></p> <p><b>a</b> Upravte vodiace lišty v zásobníku do správnej polohy pre vložení papiera.</p> <p><b>b</b> Vytlačte dokument.</p> <p>Je papier zvltný?</p>	<p>Prejdite na krok č. 2.</p>	<p>Problém je vyriešený.</p>
<p><b>Krok 2</b></p> <p><b>a</b> Špecifikujte typ papiera v dialógovom okne Predvoľby tlače alebo Tlač v závislosti od používaného operačného systému.</p> <p><b>Poznámky:</b></p> <ul style="list-style-type: none"> <li>• Uistite sa, že nastavenie zodpovedá vloženému papieru.</li> <li>• Nastavenie môžete zmeniť aj prostredníctvom ovládacieho panela tlačiarne. Prejdite na:</li> </ul> <p><b>Nastavenia &gt; Papier &gt; Konfigurácia zásobníka &gt; Veľkosť/typ papiera</b></p> <p><b>b</b> Vytlačte dokument.</p> <p>Je papier zvltný?</p>	<p>Prejdite na krok č. 3.</p>	<p>Problém je vyriešený.</p>



Akcia	Áno	Nie
<b>Krok 3</b> Tlačte na druhú stranu papiera. <b>a</b> Odstráňte papier, otočte a potom ho znova vložte. <b>b</b> Vytlačte dokument.  Je papier zvltnený?	Prejdite na krok č. 4.	Problém je vyriešený.
<b>Krok 4</b> <b>a</b> Vložte papier z nového balíka. <b>Poznámka:</b> Pri vysokej vlhkosti papier absorbuje vlhko. Papier vyberte z pôvodného balenia, až keď ho budete chcieť použiť. <b>b</b> Vytlačte dokument.  Je papier zvltnený?	Kontaktujte oddelenie <a href="#">podpory pre zákazníkov</a> .	Problém je vyriešený.

### Krivá alebo šikmá tlač



**Poznámka:** Než sa pustíte do riešenia tohto problému, vytlačte strany testu kvality. Na ovládacom paneli prejdite na položky **Nastavenia > Riešenie problémov > Tlačiť strany testu kvality**. V prípade modelov

tlačiarňí bez dotykovej obrazovky môžete prechádzať cez nastavenia stlačením tlačidla **OK**.

Akcia	Áno	Nie
<b>Krok 1</b> <b>a</b> Upravte vodiace lišty papiera v zásobníku do správnej polohy pre vložený papier. <b>b</b> Vytlačte dokument.  Je tlač krivá alebo šikmá?	Prejdite na krok č. 2.	Problém je vyriešený.
<b>Krok 2</b> <b>a</b> Vložte papier z nového balíka. <b>Poznámka:</b> Pri vysokej vlhkosti papier absorbuje vlhko. Papier vyberte z pôvodného balenia, až keď ho budete chcieť použiť. <b>b</b> Vytlačte dokument.  Je tlač krivá alebo šikmá?	Prejdite na krok č. 3.	Problém je vyriešený.

Akcia	Áno	Nie
<p><b>Krok 3</b></p> <p><b>a</b> Overte, či je vložený papier podporovaný.</p> <p><b>Poznámka:</b> Ak papier nie je podporovaný, vložte podporovaný papier.</p> <p><b>b</b> Vytlačte dokument.</p> <p>Je tlač krivá alebo šikmá?</p>	<p>Kontaktujte oddelenie <a href="#">podpory pre zákazníkov</a>.</p>	<p>Problém je vyriešený.</p>

### Jednofarebné alebo čierne obrázky



**Poznámka:** Skôr než sa pustíte do riešenia tohto problému, vytlačte strany testu kvality. V ovládacom paneli prejdite na **Nastavenia > Riešenie problémov > Tlačiť strany testu kvality**. V prípade modelov tlačiarní bez dotykovej obrazovky môžete prechádzať cez nastavenia stlačením tlačidla **OK**.

Akcia	Áno	Nie
<p><b>a</b> Otvorte predné dvierka a pevne ich zatlačte nadol.</p> <p><b>b</b> Vytiahnite zásobník tlačových kaziet.</p> <p><b>c</b> Vyberte a opäť vložte tlačové kazety.</p> <div style="text-align: center;"> </div> <p><b>d</b> Vložte zásobník tlačových kaziet a zatvorte dvierka.</p> <p><b>e</b> Vytlačte dokument.</p> <p>Tlačí tlačiareň jednofarebné alebo čierne obrázky?</p>	<p>Kontaktujte oddelenie <a href="#">podpora pre zákazníkov</a>.</p>	<p>Problém je vyriešený.</p>

## Odrezaný text alebo obrázky

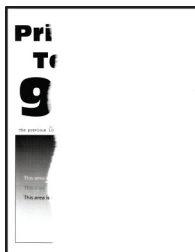

**Poznámka:** Skôr než sa pustíte do riešenia tohto problému, vytlačte strany testu kvality. V ovládacom paneli prejdite na **Nastavenia > Riešenie problémov > Tlačiť strany testu kvality**. V prípade modelov

tlačiarňí bez dotykovej obrazovky môžete prechádzať cez nastavenia stlačením tlačidla .

Akcia	Áno	Nie
<p><b>Krok 1</b></p> <p><b>a</b> Upravte vodiace lišty papiera v zásobníku do správnej polohy pre vložený papier.</p> <p><b>b</b> Vytlačte dokument.</p> <p>Je odrezaný text alebo obrázky?</p>	Prejdite na krok č. 2.	Problém je vyriešený.
<p><b>Krok 2</b></p> <p><b>a</b> Špecifikujte veľkosť papiera v dialógovom okne Predvoľby tlače alebo Tlač v závislosti od používaného operačného systému.</p> <p><b>Poznámky:</b></p> <ul style="list-style-type: none"> <li>• Uistite sa, že nastavenie zodpovedá vloženému papieru.</li> <li>• Nastavenie môžete zmeniť aj prostredníctvom ovládacieho panela tlačiarne. Prejdite na <b>Nastavenia &gt; Papier &gt; Konfigurácia zásobníka &gt; Veľkosť/typ papiera</b>.</li> </ul> <p><b>b</b> Vytlačte dokument.</p> <p>Je odrezaný text alebo obrázky?</p>	Prejdite na krok č. 3.	Problém je vyriešený.

Akcia	Áno	Nie
<p><b>Krok 3</b></p> <p><b>a</b> Otvorte predné dvierka a pevne ich zatlačte nadol.</p> <p><b>b</b> Vytiahnite zásobník tlačových kaziet.</p> <p><b>c</b> Vyberte a opäť vložte tlačové kazety.</p> <div data-bbox="321 457 852 667" style="text-align: center;"> </div> <p><b>d</b> Vložte zásobník tlačových kaziet a zatvorte dvierka.</p> <p><b>e</b> Vytlačte dokument.</p> <p>Je odrezaný text alebo obrázky?</p>	<p>Kontaktujte oddelenie <a href="#">podpora pre zákazníkov</a>.</p>	<p>Problém je vyriešený.</p>

**Toner sa dá ľahko zotrieť**

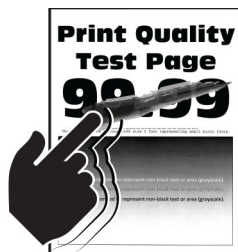

**Poznámka:** Skôr než sa pustíte do riešenia tohto problému, vytlačte strany testu kvality. V ovládacom paneli prejdite na **Nastavenia > Riešenie problémov > Strany testovania kvality tlače**. V prípade modelov tlačiarní bez dotykovej obrazovky môžete prechádzať cez nastavenia stlačením tlačidla **OK**.

Akcia	Áno	Nie
<p><b>Krok 1</b></p> <p><b>a</b> Určite typ papiera v dialógovom okne Predvoľby tlače alebo Tlač v závislosti od používaného operačného systému.</p> <p><b>Poznámky:</b></p> <ul style="list-style-type: none"> <li>• Uistite sa, že nastavenie zodpovedá vloženému papieru.</li> <li>• Nastavenie môžete zmeniť aj prostredníctvom ovládacieho panela tlačiarne. Prejdite na: <b>Nastavenia &gt; Papier &gt; Konfigurácia zásobníka &gt; Veľkosť/typ papiera</b></li> </ul> <p><b>b</b> Vytlačte dokument.</p> <p>Dá sa toner ľahko zotrieť?</p>	<p>Prejdite na krok č. 2.</p>	<p>Problém je vyriešený.</p>

Akcia	Áno	Nie
<p><b>Krok 2</b></p> <p><b>a</b> Overte, či je hmotnosť papiera podporovaná.</p> <p><b>Poznámka:</b> Ak hmotnosť papiera nie je podporovaná, vložte papier s podporovanou hmotnosťou.</p> <p><b>b</b> Vytlačte dokument.</p> <p>Dá sa toner ľahko zotrieť?</p>	Prejdite na krok č. 3.	Problém je vyriešený.
<p><b>Krok 3</b></p> <p><b>a</b> Vložte papier z nového balíka.</p> <p><b>Poznámka:</b> Pri vysokej vlhkosti papier absorbuje vlhko. Papier vyberte z pôvodného balenia, až keď ho budete chcieť použiť.</p> <p><b>b</b> Vytlačte dokument.</p> <p>Dá sa toner ľahko zotrieť?</p>	Kontakt <a href="#">podpory pre zákazníkov</a> .	Problém je vyriešený.

## Nerovnomerná hustota tlače

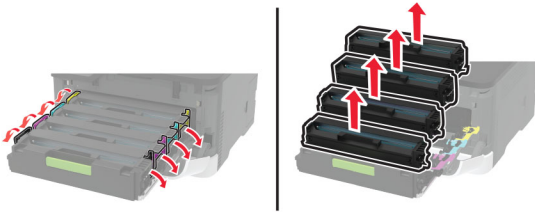

**Poznámka:** Skôr než sa pustíte do riešenia tohto problému, vytlačte strany testu kvality. V ovládacom paneli prejdite na **Nastavenia > Riešenie problémov > Tlačiť strany testu kvality**. V prípade modelov tlačiarní bez dotykovej obrazovky môžete prechádzať cez nastavenia stlačením tlačidla **OK**.

Akcia	Áno	Nie
<p><b>a</b> Otvorte predné dverka a pevne ich zatlačte nadol.</p> <p><b>b</b> Vytiahnite zásobník tlačových kaziet.</p> <p><b>c</b> Vyberte a opäť vložte tlačové kazety.</p>  <p><b>d</b> Vložte zásobník tlačových kaziet a zatvorte dverka.</p> <p><b>e</b> Vytlačte dokument.</p> <p>Je hustota tlače nerovnomerná?</p>	Kontaktujte oddelenie <a href="#">podpora pre zákazníkov</a> .	Problém je vyriešený.

## Vodorovné tmavé čiary



### Poznámky:

- Skôr než sa pustíte do riešenia tohto problému, vytlačte strany testu kvality. V ovládacom paneli prejdite na **Nastavenia > Riešenie problémov > Tlačiť strany testu kvality**. V prípade modelov tlačiarní bez dotykovej obrazovky môžete prechádzať cez nastavenia stlačením tlačidla **OK**.
- Ak sa na výtlačkoch objavujú vodorovné tmavé čiary, pozrite si tému „Opakujúce sa chyby“.

Akcia	Áno	Nie
<p><b>Krok 1</b></p> <p><b>a</b> Špecifikujte typ papiera v dialógovom okne Predvoľby tlače alebo Tlač v závislosti od používaného operačného systému.</p> <p><b>Poznámky:</b></p> <ul style="list-style-type: none"> <li>• Uistite sa, že nastavenie zodpovedá vloženému papieru.</li> <li>• Nastavenie môžete zmeniť aj prostredníctvom ovládacieho panela tlačiarnie. Prejdite na <b>Nastavenia &gt; Papier &gt; Konfigurácia zásobníka &gt; Veľkosť/typ papiera</b>.</li> </ul> <p><b>b</b> Vytlačte dokument.</p> <p>Objavujú sa na výtlačkoch tmavé čiary?</p>	Prejdite na krok č. 2.	Problém je vyriešený.
<p><b>Krok 2</b></p> <p><b>a</b> Vložte papier z nového balíka.</p> <p><b>Poznámka:</b> Pri vysokej vlhkosti papier absorbuje vlhko. Papier vyberte z pôvodného balenia, až keď ho budete chcieť použiť.</p> <p><b>b</b> Vytlačte dokument.</p> <p>Objavujú sa na výtlačkoch tmavé čiary?</p>	Prejdite na krok č. 3.	Problém je vyriešený.

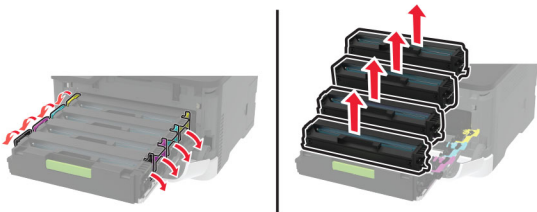
Akcia	Áno	Nie
<p><b>Krok 3</b></p> <p><b>a</b> Otvorte predné dvierka a pevne ich zatlačte nadol.  <b>b</b> Vytiahnite zásobník tlačových kaziet.  <b>c</b> Vyberte a opäť vložte tlačové kazety.</p>  <p><b>d</b> Vložte zásobník tlačových kaziet a zatvorte dvierka.  <b>e</b> Vytlačte dokument.</p> <p>Objavujú sa na výtlačkoch tmavé čiary?</p>	<p>Prejdite na krok č. 4.</p>	<p>Problém je vyriešený.</p>
<p><b>Krok 4</b></p> <p><b>a</b> Vykonať funkciu Úprava farieb.  Na ovládacom paneli prejdite na položky:  <b>Nastavenia &gt; Tlač &gt; Kvalita &gt; Rozšírené spracovanie obrázkov &gt; Úprava farieb</b></p> <p><b>b</b> Vytlačte dokument.</p> <p>Objavujú sa na výtlačkoch tmavé čiary?</p>	<p>Kontaktujte oddelenie <a href="#">podpory pre zákazníkov</a>.</p>	<p>Problém je vyriešený.</p>

## Zvislé tmavé čiary



**Poznámka:** Skôr než sa pustíte do riešenia tohto problému, vytlačte strany testu kvality. V ovládacom paneli prejdite na **Nastavenia > Riešenie problémov > Tlačiť strany testu kvality**. V prípade modelov tlačiarňi bez dotykovej obrazovky môžete prechádzať cez nastavenia stlačením tlačidla .

Akcia	Áno	Nie
<p><b>Krok 1</b></p> <p><b>a</b> Špecifikujte typ papiera v dialógovom okne Predvoľby tlače alebo Tlač v závislosti od používaného operačného systému.</p> <p><b>Poznámky:</b></p> <ul style="list-style-type: none"> <li>• Uistite sa, že nastavenie zodpovedá vloženému papieru.</li> <li>• Nastavenie môžete zmeniť aj prostredníctvom ovládacieho panela tlačiarne. Prejdite na <b>Nastavenia &gt; Papier &gt; Konfigurácia zásobníka &gt; Veľkosť/typ papiera</b>.</li> </ul> <p><b>b</b> Vytlačte dokument.</p> <p>Objavujú sa na výtlačkoch zvislé tmavé čiary?</p>	Prejdite na krok č. 2.	Problém je vyriešený.
<p><b>Krok 2</b></p> <p><b>a</b> Vložte papier z nového balíka.</p> <p><b>Poznámka:</b> Pri vysokej vlhkosti papier absorbuje vlhko. Papier vyberte z pôvodného balenia, až keď ho budete chcieť použiť.</p> <p><b>b</b> Vytlačte dokument.</p> <p>Objavujú sa na výtlačkoch zvislé tmavé čiary?</p>	Prejdite na krok č. 3.	Problém je vyriešený.
<p><b>Krok 3</b></p> <p><b>a</b> Otvorte predné dvierka a pevne ich zatlačte nadol.</p> <p><b>b</b> Vytiahnite zásobník tlačových kaziet.</p> <p><b>c</b> Vyberte a opäť vložte tlačové kazety.</p> <div data-bbox="321 1150 852 1354" style="text-align: center;"> </div> <p><b>d</b> Vložte zásobník tlačových kaziet a zatvorte dvierka.</p> <p><b>e</b> Vytlačte dokument.</p> <p>Objavujú sa na výtlačkoch zvislé tmavé čiary?</p>	Kontaktujte oddelenie <a href="#">podpora pre zákazníkov</a> .	Problém je vyriešený.

## Vodorovné biele čiary





**Poznámky:**

- Skôr než sa pustíte do riešenia tohto problému, vytlačte strany testu kvality. V ovládacom paneli prejdite na **Nastavenia > Riešenie problémov > Tlačiť strany testu kvality**. V prípade modelov tlačiarní bez dotykovej obrazovky môžete prechádzať cez nastavenia stlačením tlačidla **OK**.
- Ak sa na výtlačkoch objavujú vodorovné biele čiary, pozrite si tému „Opakujúce sa chyby“.

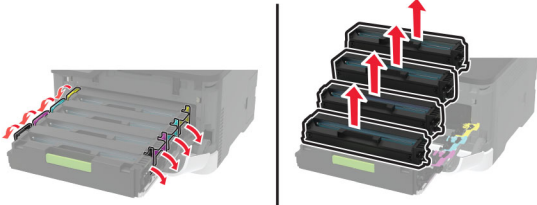
Akcia	Áno	Nie
<p><b>Krok 1</b></p> <p><b>a</b> Špecifikujte typ papiera v dialógovom okne Predvoľby tlače alebo Tlač v závislosti od používaného operačného systému.</p> <p><b>Poznámky:</b></p> <ul style="list-style-type: none"> <li>• Uistite sa, že nastavenie zodpovedá vloženému papieru.</li> <li>• Nastavenie môžete zmeniť aj prostredníctvom ovládacieho panela tlačiarnie. Prejdite na <b>Nastavenia &gt; Papier &gt; Konfigurácia zásobníka &gt; Veľkosť/typ papiera</b>.</li> </ul> <p><b>b</b> Vytlačte dokument.</p> <p>Objavujú sa na výtlačkoch vodorovné biele čiary?</p>	Prejdite na krok č. 2.	Problém je vyriešený.
<p><b>Krok 2</b></p> <p><b>a</b> Otvorte predné dvierka a pevne ich zatlačte nadol.</p> <p><b>b</b> Vytiahnite zásobník tlačových kaziet.</p> <p><b>c</b> Vyberte a opäť vložte tlačové kazety.</p> <div style="text-align: center;">  </div> <p><b>d</b> Vložte zásobník tlačových kaziet a zatvorte dvierka.</p> <p><b>e</b> Vytlačte dokument.</p> <p>Objavujú sa na výtlačkoch vodorovné biele čiary?</p>	Prejdite na krok č. 3.	Problém je vyriešený.
<p><b>Krok 3</b></p> <p><b>a</b> Vykonaajte funkciu Úprava farieb. Na ovládacom paneli prejdite na položky: <b>Nastavenia &gt; Tlač &gt; Kvalita &gt; Rozšírené spracovanie obrázkov &gt; Úprava farieb</b></p> <p><b>b</b> Vytlačte dokument.</p> <p>Objavujú sa na výtlačkoch vodorovné biele čiary?</p>	Kontaktujte oddelenie <a href="#">podpory pre zákazníkov</a> .	Problém je vyriešený.

## Zvislé biele čiary



**Poznámka:** Skôr než sa pustíte do riešenia tohto problému, vytlačte strany testu kvality. V ovládacom paneli prejdite na **Nastavenia > Riešenie problémov > Tlačiť strany testu kvality**. V prípade modelov

tlačiarňí bez dotykovej obrazovky môžete prechádzať cez nastavenia stlačením tlačidla .

Akcia	Áno	Nie
<p><b>Krok 1</b></p> <p><b>a</b> Špecifikujte typ papiera v dialógovom okne Predvoľby tlače alebo Tlač v závislosti od používaného operačného systému.</p> <p><b>Poznámky:</b></p> <ul style="list-style-type: none"> <li>• Uistite sa, že nastavenie zodpovedá vloženému papieru.</li> <li>• Nastavenie môžete zmeniť aj prostredníctvom ovládacieho panela tlačiarne. Prejdite na <b>Nastavenia &gt; Papier &gt; Konfigurácia zásobníka &gt; Veľkosť/typ papiera</b>.</li> </ul> <p><b>b</b> Vytlačte dokument.</p> <p>Objavujú sa na výtlačkoch zvislé biele čiary?</p>	Prejdite na krok č. 2.	Problém je vyriešený.
<p><b>Krok 2</b></p> <p>Skontrolujte, či používate odporúčaný typ papiera.</p> <p><b>a</b> Vložte do zdroja papiera odporúčaný typ papiera.</p> <p><b>b</b> Vytlačte dokument.</p> <p>Objavujú sa na výtlačkoch zvislé biele čiary?</p>	Prejdite na krok č. 3.	Problém je vyriešený.

Akcia	Áno	Nie
<p><b>Krok 3</b></p> <p><b>a</b> Otvorte predné dverka a pevne ich zatlačte nadol.</p> <p><b>b</b> Vytiahnite zásobník tlačových kaziet.</p> <p><b>c</b> Vyberte a opäť vložte tlačové kazety.</p> <div data-bbox="321 457 854 667" style="text-align: center;"> </div> <p><b>d</b> Vložte zásobník tlačových kaziet a zatvorte dverka.</p> <p><b>e</b> Vytlačte dokument.</p> <p>Objavujú sa na výtlačkoch zvislé biele čiary?</p>	<p>Kontaktujte oddelenie <a href="#">podpora pre zákazníkov</a>.</p>	<p>Problém je vyriešený.</p>

### Opakujúce sa chyby



**Poznámka:** Skôr než sa pustíte do riešenia tohto problému, vytlačte strany testu kvality. V ovládacom paneli prejdite na **Nastavenia > Riešenie problémov > Tlačiť strany testu kvality**. V prípade modelov tlačiarní bez dotykovej obrazovky môžete prechádzať cez nastavenia stlačením tlačidla .

Akcia	Áno	Nie
<p><b>a</b> Pomocou strán testu kvality odmerajte vzdialenosť medzi opakujúcimi sa chybami na strane s ovplyvnenou farbou.</p> <p><b>b</b> Skontrolujte, či sa opakujúce sa chyby zhodujú s niektorou z nasledujúcich hodnôt:</p> <p><b>Tlačové kazety</b></p> <ul style="list-style-type: none"> <li>• 25,70 mm (1,01 palca)</li> <li>• 35,30 mm (1,39 palca)</li> <li>• 75,6 mm (2,98 palca)</li> <li>• 26,7 mm (1,05 palca)</li> </ul> <p><b>Fixačná jednotka</b></p> <ul style="list-style-type: none"> <li>• 56,5 mm (2,22 palca)</li> </ul> <p><b>Prenosový modul</b></p> <ul style="list-style-type: none"> <li>• 25,10 mm (0,99 palca)</li> <li>• 59,70 mm (2,35 palca)</li> <li>• 28,30 mm (1,11 palca)</li> <li>• 65 mm (2,56 palca)</li> <li>• 44 mm (1,73 palca)</li> </ul> <p>Zhodujú sa opakujúce sa chyby s niektorou z nasledujúcich hodnôt?</p>	Zaznamenajte si vzdialenosť a kontaktujte oddelenie <a href="#">podpory pre zákazníkov</a> .	Zaznamenajte si vzdialenosť a kontaktujte oddelenie <a href="#">podpory pre zákazníkov</a> .

## Tlačové úlohy sa netlačia

Akcia	Áno	Nie
<p><b>Krok 1</b></p> <p><b>a</b> V dokumente, ktorý sa snažíte vytlačiť, otvorte okno Tlač a skontrolujte, či ste vybrali správnu tlačiareň.</p> <p><b>b</b> Vytlačte dokument.</p> <p>Vytlačil sa dokument?</p>	Problém je vyriešený.	Prejdite na krok č. 2.
<p><b>Krok 2</b></p> <p><b>a</b> Skontrolujte, či je tlačiareň zapnutá.</p> <p><b>b</b> Vyriešte všetky chybové hlásenia, ktoré sa zobrazia na displeji.</p> <p><b>c</b> Vytlačte dokument.</p> <p>Vytlačil sa dokument?</p>	Problém je vyriešený.	Prejdite na krok č. 3.
<p><b>Krok 3</b></p> <p><b>a</b> Skontrolujte, či porty fungujú a káble sú poriadne pripojené k počítaču a tlačiarňi. Ďalšie informácie nájdete v dokumentácii k inštalácii dodanej s tlačiarňou.</p> <p><b>b</b> Vytlačte dokument.</p> <p>Vytlačil sa dokument?</p>	Problém je vyriešený.	Prejdite na krok č. 4.

Akcia	Áno	Nie
<b>Krok 4</b> <b>a</b> Tlačiareň vypnite, počkajte 10 sekúnd a potom ju znova zapnite. <b>b</b> Vytlačte dokument.  Vytlačil sa dokument?	Problém je vyriešený.	Prejdite na krok č. 5.
<b>Krok 5</b> <b>a</b> Odstráňte a potom znova nainštalujte ovládač tlačiarne. <b>b</b> Vytlačte dokument.  Vytlačil sa dokument?	Problém je vyriešený.	Kontaktujte oddelenie <a href="#">podpory pre zákazníkov</a> .

## Pomalá tlač

Akcia	Áno	Nie
<b>Krok 1</b> Uistite sa, že je kábel tlačiarne riadne pripojený k tlačiarne a k počítaču, tlačovému serveru, voliteľnému prvku alebo k inému sieťovému zariadeniu.  Tlačí tlačiareň pomaly?	Prejdite na krok č. 2.	Problém je vyriešený.
<b>Krok 2</b> <b>a</b> Uistite sa, že tlačiareň nie je v režime Tichý režim. Na domovskej obrazovke sa dotknite položiek <b>Nastavenia &gt; Zariadenie &gt; Údržba &gt; ponuka Konfigurácia &gt; Prevádzka zariadenia &gt; Tichý režim</b> . <b>b</b> Vytlačte dokument.  Tlačí tlačiareň pomaly?	Prejdite na krok č. 3.	Problém je vyriešený.
<b>Krok 3</b> <b>a</b> Špecifikujte rozlíšenie tlače v dialógovom okne Predvoľby tlače alebo Tlač v závislosti od používaného operačného systému. <b>b</b> Nastavte rozlíšenie na 4800 CQ. <b>c</b> Vytlačte dokument.  Tlačí tlačiareň pomaly?	Prejdite na krok č. 4.	Problém je vyriešený.

Akcia	Áno	Nie
<p><b>Krok 4</b></p> <p><b>a</b> Špecifikujte typ papiera v dialógovom okne Predvoľby tlače alebo Tlač v závislosti od používaného operačného systému.</p> <p><b>Poznámky:</b></p> <ul style="list-style-type: none"> <li>• Uistite sa, že nastavenie zodpovedá vloženému papieru.</li> <li>• Nastavenie môžete zmeniť aj prostredníctvom ovládacieho panela tlačiarne. Na domovskej obrazovke sa dotknite položiek <b>Nastavenia &gt; Papier &gt; Konfigurácia zásobníkov &gt; Veľkosť/typ papiera</b>.</li> <li>• Ťažší papier sa tlačí pomalšie.</li> <li>• Papier užší ako formáty list, A4 a legal sa môže tlačiť pomalšie.</li> </ul> <p><b>b</b> Vytlačte dokument.</p> <p>Tlačí tlačiareň pomaly?</p>	Prejdite na krok č. 5.	Problém je vyriešený.
<p><b>Krok 5</b></p> <p><b>a</b> Uistite sa, že nastavenia tlačiarne pre položky Štruktúra a Hmotnosť zodpovedajú vkladnému papieru.</p> <p>Na domovskej obrazovke sa dotknite položiek <b>Nastavenia &gt; Papier &gt; Konfigurácia médií &gt; Typy médií</b>.</p> <p><b>Poznámka:</b> Papier s drsnou textúrou povrchu a papier s vysokou hmotnosťou sa možno budú tlačiť pomalšie.</p> <p><b>b</b> Vytlačte dokument.</p> <p>Tlačí tlačiareň pomaly?</p>	Prejdite na krok č. 6.	Problém je vyriešený.
<p><b>Krok 6</b></p> <p>Odstráňte zadržané úlohy.</p> <p>Tlačí tlačiareň pomaly?</p>	Prejdite na krok č. 7.	Problém je vyriešený.
<p><b>Krok 7</b></p> <p><b>a</b> Uistite sa, že sa tlačiareň neprehrieva.</p> <p><b>Poznámky:</b></p> <ul style="list-style-type: none"> <li>• Po dlhej tlačovej úlohe nechajte tlačiareň vychladnúť.</li> <li>• Dodržujte odporúčané teploty okolia pre tlačiareň. Ďalšie informácie nájdete v časti „<a href="#">Výber miesta pre tlačiareň</a>“ na <a href="#">strane 21</a>.</li> </ul> <p><b>b</b> Vytlačte dokument.</p> <p>Tlačí tlačiareň pomaly?</p>	Kontaktujte oddelenie <a href="#">podpory pre zákazníkov</a> .	Problém je vyriešený.

## Úloha sa tlačí z nesprávneho zásobníka alebo na nesprávny papier

Akcia	Áno	Nie
<p><b>Krok 1</b></p> <p><b>a</b> Skontrolujte, či tlačíte na správny papier.</p> <p><b>b</b> Vytlačte dokument.</p> <p>Vytlačil sa dokument na správny papier?</p>	Prejdite na krok č. 2.	Vložte papier správnej veľkosti a typu.
<p><b>Krok 2</b></p> <p><b>a</b> Špecifikujte veľkosť a typ papiera v dialógovom okne Predvoľby tlače alebo Tlač v závislosti od používaného operačného systému.</p> <p><b>Poznámka:</b> Nastavenia môžete zmeniť aj prostredníctvom ovládacieho panela tlačiarne. Prejdite na:  <b>Nastavenia &gt; Papier &gt; Konfigurácia zásobníka &gt; Veľkosť/typ papiera</b></p> <p><b>b</b> Uistite sa, že nastavenia zodpovedajú vloženému papieru.</p> <p><b>c</b> Vytlačte dokument.</p> <p>Vytlačil sa dokument na správny papier?</p>	Problém je vyriešený.	Prejdite na krok č. 3.
<p><b>Krok 3</b></p> <p><b>a</b> Skontrolujte, či sú zásobníky prepojené.          Ďalšie informácie nájdete v časti „<a href="#">Prepojenie zásobníkov</a>“ na strane 44.</p> <p><b>b</b> Vytlačte dokument.</p> <p>Tlačí sa dokument zo správneho zásobníka?</p>	Problém je vyriešený.	Kontaktujte oddelenie <a href="#">podpory pre zákazníkov</a> .

## Dôverné a iné zadržané dokumenty sa nevytlačia

Akcia	Áno	Nie
<p><b>Krok 1</b></p> <p><b>a</b> Na ovládacom paneli si overte, či sa dokumenty zobrazujú v zozname Pozastavené úlohy.</p> <p><b>Poznámka:</b> Ak sa tam dokumenty neuvádzajú, vytlačte ich pomocou možností Tlačiť a zadržať.</p> <p><b>b</b> Vytlačte dokumenty.</p> <p>Vytlačili sa dokumenty?</p>	Problém je vyriešený.	Prejdite na krok č. 2.
<p><b>Krok 2</b></p> <p>Tlačová úloha môže obsahovať chybu formátovania alebo neplatné údaje. Odstráňte tlačovú úlohu a znova ju odošlite.</p> <p>Vytlačili sa dokumenty?</p>	Problém je vyriešený.	Prejdite na krok č. 3.

Akcia	Áno	Nie
<p><b>Krok 3</b> Ak tlačíte z internetu, možno tlačiareň číta viaceré názvy úloh ako duplikáty.</p> <p><b>Používatelia systému Windows</b></p> <p><b>a</b> Otvorte dialógové okno Predvoľby tlače. <b>b</b> Na karte Tlačiť a zadržať kliknite na položku <b>Tlačiť a zadržať</b> a potom kliknite na možnosť <b>Ponechať duplicitné dokumenty</b>. <b>c</b> Zadať kód PIN a uložte zmeny. <b>d</b> Odošlite tlačovú úlohu.</p> <p><b>Používatelia systému Macintosh</b></p> <p><b>a</b> Uložte a pomenujte každú úlohu osobitne. <b>b</b> Úlohy odošlite jednotlivo.</p> <p>Vytlačili sa dokumenty?</p>	Problém je vyriešený.	Prejdite na krok č. 4.
<p><b>Krok 4</b></p> <p><b>a</b> Odstráňte niektoré zadržané úlohy, aby ste uvoľnili pamäť tlačiarne. <b>b</b> Vytlačte dokumenty.</p> <p>Vytlačili sa dokumenty?</p>	Problém je vyriešený.	Kontaktujte oddelenie <a href="#">podpory pre zákazníkov</a> .

## Tlačiareň nereaguje

Akcia	Áno	Nie
<p><b>Krok 1</b> Skontrolujte, či je napájací kábel zapojený do elektrickej zásuvky.</p> <p> <b>POZOR – RIZIKO PORANENIA:</b> Riziku požiaru alebo elektrického šoku sa vyhnete tak, že zapojíte napájací kábel do riadne označenej a správne uzemnenej elektrickej zásuvky, ktorá sa nachádza blízko produktu a je ľahko dostupná.</p> <p>Reaguje tlačiareň?</p>	Problém je vyriešený.	Prejdite na krok č. 2.
<p><b>Krok 2</b> Skontrolujte, či elektrická zásuvka nie je vypnutá vypínačom alebo poistkou.</p> <p>Je elektrická zásuvka vypnutá vypínačom alebo poistkou?</p>	Zapnite vypínač alebo poistku.	Prejdite na krok č. 3.
<p><b>Krok 3</b> Skontrolujte, či je tlačiareň zapnutá.</p> <p>Je tlačiareň zapnutá?</p>	Prejdite na krok č. 4.	Zapnite tlačiareň.



Akcia	Áno	Nie
<p><b>Krok 4</b> Skontrolujte, či tlačiareň nie je v režime spánku alebo dlhodobého spánku.</p> <p>Je tlačiareň v režime spánku alebo dlhodobého spánku?</p>	Tlačiareň zobudte stlačením tlačidla napájania.	Prejdite na krok č. 5.
<p><b>Krok 5</b> Skontrolujte, či sú káble spájajúce tlačiareň a počítač zapojené do správnych portov.</p> <p>Sú káble zapojené do správnych portov?</p>	Prejdite na krok č. 6.	Zapojte káble do správnych portov.
<p><b>Krok 6</b> Tlačiareň vypnite, nainštalujte hardvérové voliteľné prvky a následne tlačiareň zapnite. Ďalšie informácie nájdete v dokumentácii dodanej s voliteľným prvkom.</p> <p>Reaguje tlačiareň?</p>	Problém je vyriešený.	Prejdite na krok č. 7.
<p><b>Krok 7</b> Nainštalujte správny ovládač tlačiarne.</p> <p>Reaguje tlačiareň?</p>	Problém je vyriešený.	Prejdite na krok č. 8.
<p><b>Krok 8</b> Tlačiareň vypnite, počkajte 10 sekúnd a potom ju znova zapnite.</p> <p>Reaguje tlačiareň?</p>	Problém je vyriešený.	Kontaktujte oddelenie <a href="#">podpory pre zákazníkov</a> .

## Nemožno čítať pamäťovú jednotku flash

Akcia	Áno	Nie
<p><b>Krok 1</b> Skontrolujte, či tlačiareň nespracováva inú úlohu tlače, skenovania alebo faxovania.</p> <p>Je tlačiareň pripravená?</p>	Prejdite na krok č. 2.	Počkajte, kým tlačiareň ukončí spracovanie inej pracovnej úlohy.
<p><b>Krok 2</b> Overte, či je jednotka flash podporovaná. Ďalšie informácie nájdete v časti <a href="#">„Podporované jednotky flash a typy súborov“ na strane 57</a>.</p> <p>Je jednotka flash podporovaná?</p>	Prejdite na krok č. 3.	Vložte podporovanú pamäťovú jednotku flash.
<p><b>Krok 3</b> Pamäťovú jednotku flash vyberte a znova vložte.</p> <p>Rozpoznala tlačiareň pamäťovú jednotku flash?</p>	Problém je vyriešený.	Kontaktujte oddelenie <a href="#">podpory pre zákazníkov</a> .

## Zapnutie portu USB

Na domovskej obrazovke sa dotknite položiek **Nastavenia > Sieť/porty > USB > Povolit' port USB**.

## Problémy so sieťovým pripojením

### Nemožno otvoriť Embedded Web Server

Akcia	Áno	Nie
<p><b>Krok 1</b> Skontrolujte, či je tlačiareň zapnutá.</p> <p>Je tlačiareň zapnutá?</p>	Prejdite na krok č. 2.	Zapnite tlačiareň.
<p><b>Krok 2</b> Uistite sa, že adresa IP tlačiarne je správna.</p> <p><b>Poznámky:</b></p> <ul style="list-style-type: none"> <li>Pozrite si adresu IP na domovskej obrazovke.</li> <li>Adresa IP sa zobrazuje ako štyri skupiny čísel, ktoré sú oddelené bodkami, napríklad 123.123.123.123.</li> </ul> <p>Je adresa IP tlačiarne správna?</p>	Prejdite na krok č. 3.	Do poľa adresy zadajte správnu adresu IP tlačiarne.
<p><b>Krok 3</b> Skontrolujte, či používate podporovaný prehliadač:</p> <ul style="list-style-type: none"> <li>Internet Explorer verzia 11 alebo novší</li> <li>Microsoft Edge</li> <li>Safari verzia 6 alebo novší</li> <li>Google Chrome™ verzia 32 alebo novší</li> <li>Mozilla Firefox verzia 24 alebo novší</li> </ul> <p>Je váš prehliadač podporovaný?</p>	Prejdite na krok č. 4.	Nainštalujte podporovaný prehliadač.
<p><b>Krok 4</b> Skontrolujte, či funguje pripojenie k sieti.</p> <p>Funguje pripojenie k sieti?</p>	Prejdite na krok č. 5.	Obráťte sa na svojho správcu.
<p><b>Krok 5</b> Uistite sa, že káble medzi tlačiarňou a tlačovým serverom sú poriadne zapojené. Ďalšie informácie nájdete v dokumentácii dodanej s tlačiarňou.</p> <p>Sú káble poriadne zapojené?</p>	Prejdite na krok č. 6.	Skontrolujte pripojenie káblov.
<p><b>Krok 6</b> Skontrolujte, či sú webové servery proxy vypnuté.</p> <p>Je server proxy vypnutý?</p>	Prejdite na krok č. 7.	Obráťte sa na svojho správcu.

Akcia	Áno	Nie
<p><b>Krok 7</b> Prejdite do nástroja Embedded Web Server.</p> <p>Otvoril sa nástroj Embedded Web Server?</p>	Problém je vyriešený.	Kontaktujte oddelenie <a href="#">podpory pre zákazníkov</a> .

## Tlačiareň sa nepodarilo pripojiť k sieti Wi-Fi

Akcia	Áno	Nie
<p><b>Krok 1</b> Skontrolujte, či je položka Aktívny adaptér nastavená na možnosť Automaticky. Na domovskej obrazovke sa dotknite položiek <b>Nastavenie &gt; Sieť/porty &gt; Prehľad siete &gt; Aktívny adaptér &gt; Automaticky</b>.</p> <p>Môže sa tlačiareň pripojiť k sieti Wi-Fi?</p>	Problém je vyriešený.	Prejdite na krok č. 2.
<p><b>Krok 2</b> Skontrolujte, či je vybraná správna sieť Wi-Fi. <b>Poznámka:</b> Niektoré smerovače môžu zdieľať predvolený identifikátor SSID.</p> <p>Pokúšate sa pripojiť k správnej sieti Wi-Fi?</p>	Prejdite na krok 4.	Prejdite na krok č. 3.
<p><b>Krok 3</b> Pripojte sa k správnej sieti Wi-Fi. Ďalšie informácie nájdete v časti <a href="#">„Pripojenie tlačiarne k sieti Wi-Fi“ na strane 49</a>.</p> <p>Môže sa tlačiareň pripojiť k sieti Wi-Fi?</p>	Problém je vyriešený.	Prejdite na krok č. 4.
<p><b>Krok 4</b> Skontrolujte zabezpečený bezdrôtový režim. Na domovskej obrazovke sa dotknite položiek <b>Nastavenia &gt; Sieť/porty &gt; Bezdrôtové &gt; Zabezpečený bezdrôtový režim</b>.</p> <p>Je zvolený správny zabezpečený bezdrôtový režim?</p>	Prejdite na krok 6.	Prejdite na krok č. 5.
<p><b>Krok 5</b> Zvoľte správny zabezpečený bezdrôtový režim.</p> <p>Môže sa tlačiareň pripojiť k sieti Wi-Fi?</p>	Problém je vyriešený.	Prejdite na krok č. 6.
<p><b>Krok 6</b> Skontrolujte, či ste zadali správne heslo siete. <b>Poznámka:</b> Berte do úvahy medzery, čísla a veľké písmená v hesle.</p> <p>Môže sa tlačiareň pripojiť k sieti Wi-Fi?</p>	Problém je vyriešený.	Kontaktujte oddelenie <a href="#">podpory pre zákazníkov</a> .

## Problémy so spotrebným materiálom

### Vymeňte kazetu, región tlačiarne sa nezhoduje

Ak chcete opraviť tento problém, zakúpte si kazetu so správnym regiónom zhodujúcim sa s regiónom tlačiarne alebo kazetu určenú na použitie kdekoľvek na svete.

- Prvé číslo v správe po čísle 42 označuje región tlačiarne.
- Druhé číslo v správe po čísle 42 označuje región kazety.

#### Regióny tlačiarne a tlačovej kazety

Región	Číselný kód
Celosvetové použitie alebo nedefinovaný región	0
Severná Amerika (Spojené štáty, Kanada)	1
Európsky hospodársky priestor, západná Európa, severské štáty, Švajčiarsko	2
Ázijsko-pacifická oblasť	3
Latinská Amerika	4
Zvyšok Európy, Blízky východ a Afrika	5
Austrália, Nový Zéland	6
Neplatný región	9

**Poznámka:** Ak chcete zistiť nastavenia regiónu tlačiarne a tlačovej kazety, použite na tlač funkciu Tlačiť strany testu kvality. Na ovládacom paneli prejdite na: **Nastavenia > Riešenie problémov > Tlačiť strany testu kvality.**

### Spotrebný materiál, ktorého výrobcom nie je spoločnosť Lexmark



Tlačiareň zistila, že je v nej vložený spotrebný materiál alebo súčasť, ktorých výrobcom nie je spoločnosť Lexmark.

Tlačiareň Lexmark funguje najlepšie s originálnymi súčastami a spotrebným materiálom značky Lexmark. Používanie spotrebného materiálu alebo súčastí tretích strán môže ovplyvniť výkonnosť, spoľahlivosť alebo životnosť tlačiarne a jej tlačových súčastí.

Všetky indikátory životnosti sú určené na fungovanie so súčastami a spotrebným materiálom Lexmark a pri používaní spotrebného materiálu alebo súčastí tretích strán sa môžu správať nepredvídateľne. Používaním tlačových súčastí po určenej životnosti sa môže poškodiť tlačiareň Lexmark alebo priradené súčasti.



**Výstraha – Riziko poranenia:** Používanie spotrebného materiálu alebo súčastí tretích strán môže mať vplyv na záručné krytie. Záruka sa nevzťahuje na poškodenie spôsobené používaním spotrebného materiálu alebo súčastí tretích strán.

Ak chcete prijať všetky tieto riziká a pokračovať v používaní neoriginálneho spotrebného materiálu alebo súčastí vo vašej tlačiarne, vykonajte jeden z týchto krokov:

V prípade modelov tlačiarní s dotykovou obrazovou dvakrát stlačte tlačidlo  a potom dvakrát stlačte tlačidlo .

V prípade modelov tlačiarní bez dotykovej obrazovky súčasne stlačte a podržte tlačidlo **X** a  po dobu 15 sekúnd.

Ak tieto riziká nechcete prijať, vyberte spotrebný materiál alebo súčasti tretích strán a vložte originálny spotrebný materiál alebo súčasť od spoločnosti Lexmark. Ďalšie informácie nájdete v časti [„Používanie originálnych súčastí a spotrebného materiálu Lexmark“ na strane 138](#).

Ak v prípade modelov tlačiarní s dotykovou obrazovou tlačiareň nezačne tlačiť po tom, ako ste dvakrát stlačili tlačidlo  a potom dvakrát stlačili tlačidlo , vynulujte počítadlo používania spotrebného materiálu.

Ak v prípade modelov tlačiarní bez dotykovej obrazovky tlačiareň po súčasnem stlačení tlačidiel **X** a  a ich podržaní na 15 sekúnd nezačne tlačiť, vynulujte počítadlo používania spotrebného materiálu.



1 Na ovládacom paneli prejdite na položky:

**Nastavenia > Zariadenie > Údržba > Ponuka Konfigurácia > Počítadlá používania spotrebného materiálu**

V prípade modelov tlačiarní bez dotykovej obrazovky môžete prechádzať cez nastavenia stlačením tlačidla .

2 Vyberte súčasť alebo spotrebný materiál, ktorý chcete obnoviť.

3 Ak chcete správu vymazať, použite niektorý z nasledujúcich postupov:

- V prípade modelov tlačiarní s dotykovou obrazovou dvakrát stlačte tlačidlo  a potom dvakrát stlačte tlačidlo .
- V prípade modelov tlačiarní bez dotykovej obrazovky súčasne stlačte a podržte tlačidlo **X** a  po dobu 15 sekúnd.

**Poznámka:** Ak sa vám nepodarí vynulovať počítadlá používania spotrebného materiálu, vráťte príslušnú položku na predajné miesto.

## Odstránenie zaseknutého papiera

### Predchádzanie zaseknutiu papiera

#### Papier vložte správne

- Uistite sa, že papier je v zásobníku vyrovnaný.

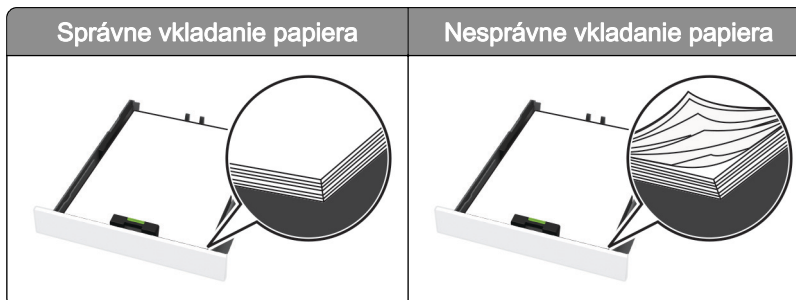

- Zásobníky nevyberajte ani nenapĺňajte, keď tlačiareň pracuje.

- Nevkladajte priveľa papiera. Uistite sa, že výška stohu nepresahuje označenie maximálnej kapacity papiera.
- Papier do zásobníka nezasúvajte. Papier vkladajte tak, ako je zobrazené na ilustrácii.



- Uistite sa, že vodiace lišty papiera sú v správnej polohe a netlačia silno na papier alebo obálky.
- Po vložení papiera zásobník dobre zasuňte do tlačiarne.

### Používajte odporúčaný papier

- Používajte iba odporúčaný papier alebo špeciálne médiá.
- Nevkladajte zvlhčený, pokrčený, vlhký, ohnutý ani stočený papier.
- Pred vložením papiera ohnite, rozdeľte a zarovnajte jeho okraje.

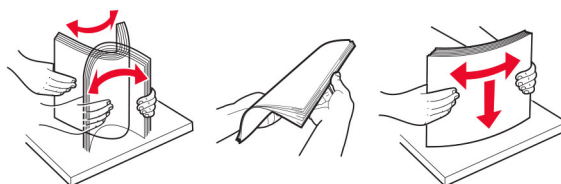

- Nepoužívajte papier, ktorý bol ručne odstrihnutý alebo orezaný.
- V jednom zásobníku nemiešajte papier rôznych veľkostí, hmotností a typov.
- Uistite sa, že veľkosť a typ papiera sú v počítači alebo na ovládacom paneli tlačiarne správne nastavené.
- Papier skladujte podľa odporúčaní výrobcu.

## Identifikácia miest zaseknutia

### Poznámky:

- Keď je Asistent zaseknutia nastavený na Zapnuté, po odstránení zaseknutia sa tlačiareň môže pokúsiť vytlačiť prázdne alebo čiastočne vytlačené strany. Skontrolujte, či sú vo výstupe tlačiarne prázdne strany.
- Keď je funkcia Obnova po zaseknutí nastavená na možnosť Zapnuté alebo Automaticky, tlačiareň znova vytlačí zaseknuté strany.

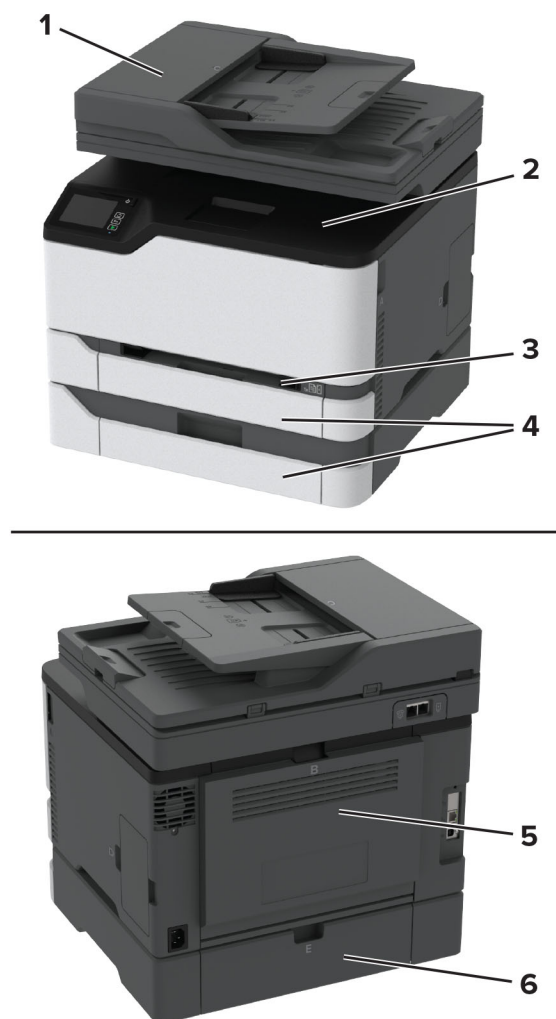

	Miesta zaseknutia
1	Automatický podávač dokumentov (ADF)
2	Štandardná priehradka
3	Ručný podávač
4	Zásobníky
5	Dvierka B
6	Dvierka E

## Zaseknutie papiera v štandardnom zásobníku

1 Otvorte dvierka B.



**POZOR – HORÚCI POVRCH:** Vnútro tlačiarne môže byť horúce. Skôr ako sa dotknete ktorejkoľvek časti, nechajte povrch vychladnúť, aby ste predišli riziku popálenia.

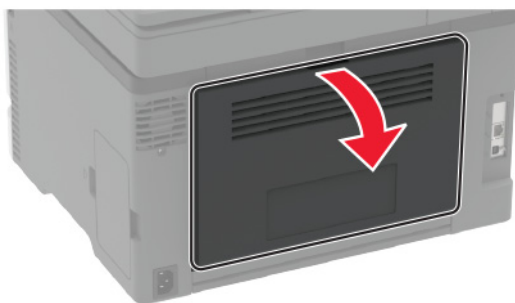

2 Vyberte zaseknutý papier.

**Poznámka:** Uistite sa, že ste vybrali všetok papier.

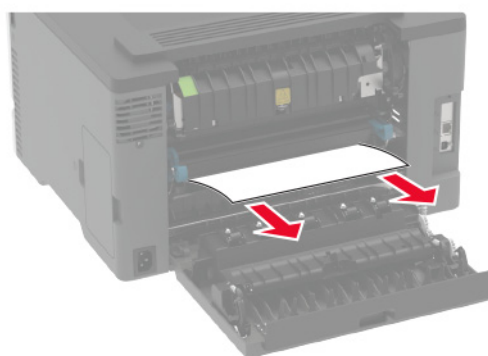

3 Zatvorte dvierka.



4 Vyberte zásobník a ručný podávač.

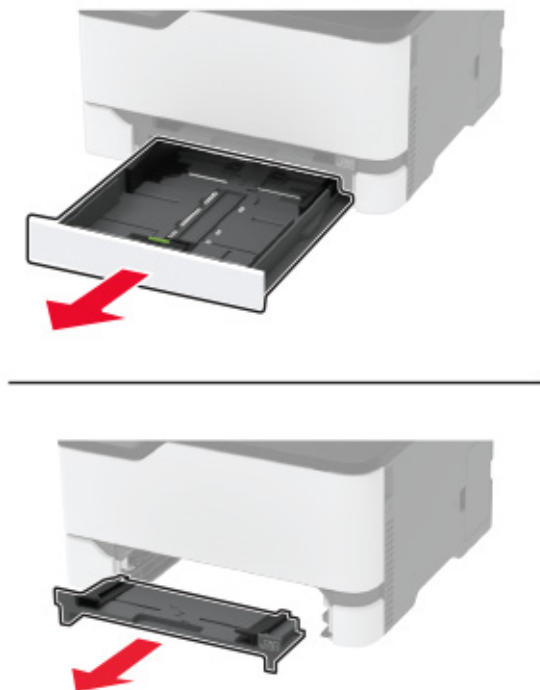

5 Vyberte zaseknutý papier.

**Poznámka:** Uistite sa, že ste vybrali všetok papier.

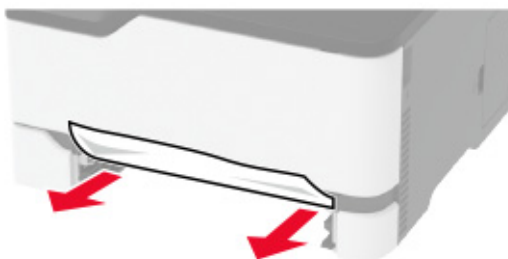

6 Vložte ručný podávač a zásobník.

## Zaseknutie papiera vo voliteľnom zásobníku

1 Otvorte dverka B.

 **POZOR – HORÚCI POVRCH:** Vnútro tlačiarne môže byť horúce. Skôr ako sa dotknete ktorejkoľvek časti, nechajte povrch vychladnúť, aby ste predišli riziku popálenia.



2 Vyberte zaseknutý papier.

**Poznámka:** Uistite sa, že ste vybrali všetok papier.

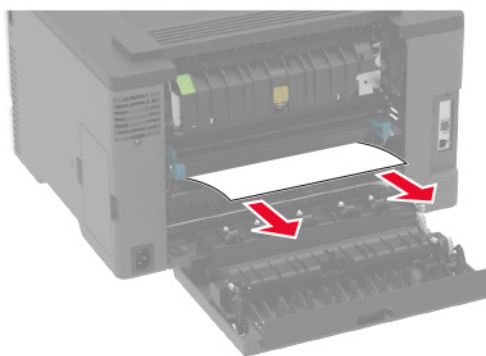

3 Zatvorte dvierka.

4 Otvorte dvierka E.

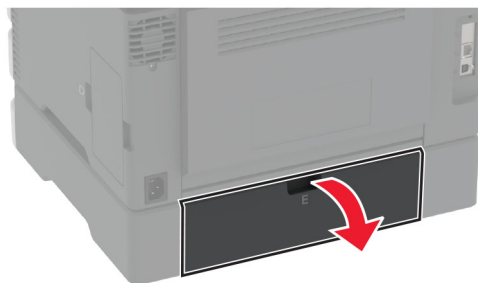

5 Vyberte zaseknutý papier.

**Poznámka:** Uistite sa, že ste vybrali všetok papier.

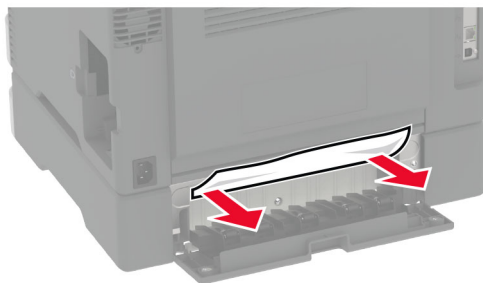

6 Zatvorte dverka.

7 Vyberte voliteľný zásobník.



8 Vyberte zaseknutý papier.

**Poznámka:** Uistite sa, že ste vybrali všetok papier.



9 Vložte zásobník.

## Zaseknutie papiera v štandardnej priehradke

1 Zdvihnite skener a vyberte zaseknutý papier.

**Poznámka:** Uistite sa, že ste vybrali všetok papier.



2 Spustite skener do nižšej polohy.

## Zaseknutie papiera v ručnom podávači

- 1 Vyberte zásobník a ručný podávač.

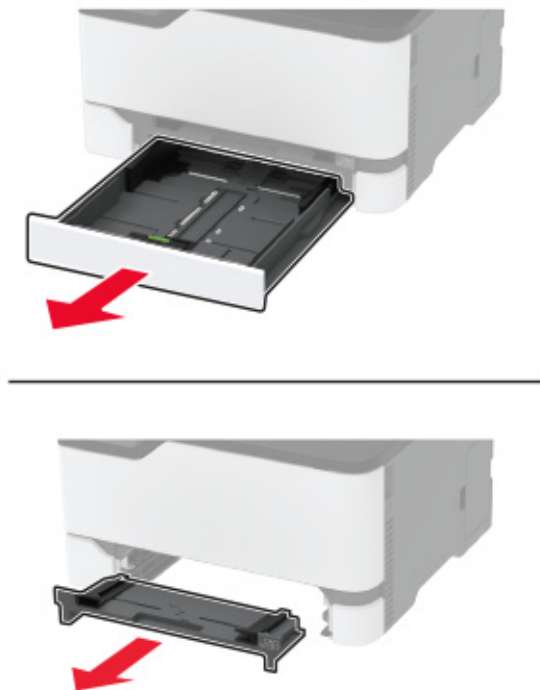

- 2 Vyberte zaseknutý papier.

**Poznámka:** Uistite sa, že ste vybrali všetok papier.

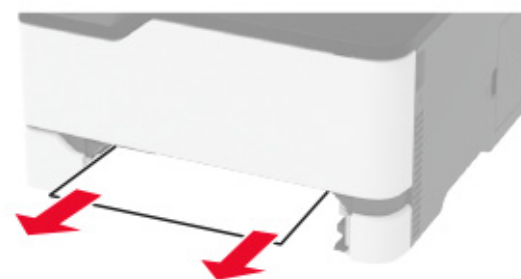

- 3 Vložte ručný podávač a zásobník.

## Zaseknutie papiera v dvierkach B

- 1 Otvorte dvierka B.

 **POZOR – HORÚCI POVRCH:** Vnútro tlačiarne môže byť horúce. Skôr ako sa dotknete ktorejkoľvek časti, nechajte povrch vychladnúť, aby ste predišli riziku popálenia.

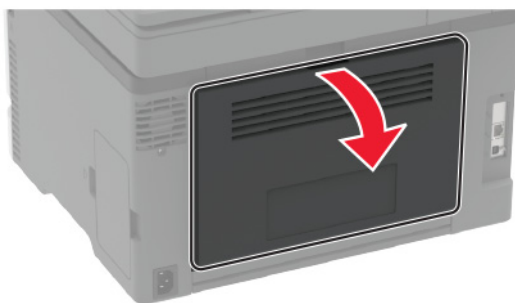

2 Vyberte zaseknutý papier zo všetkých uvedených miest:

**Poznámka:** Uistite sa, že ste vybrali všetok papier.

- Oblasť fixačnej jednotky

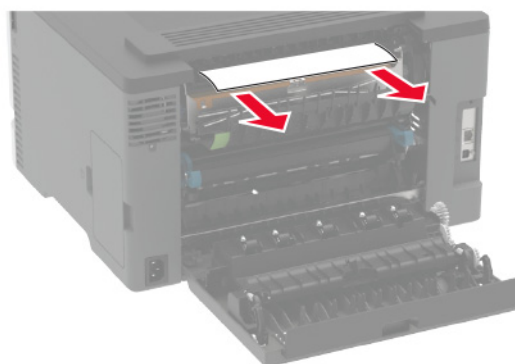
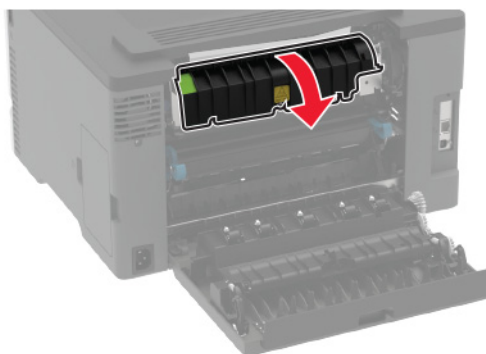

- Oblasť pod fixačnou jednotkou

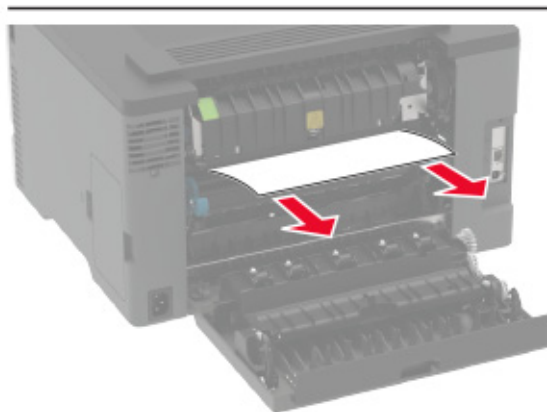
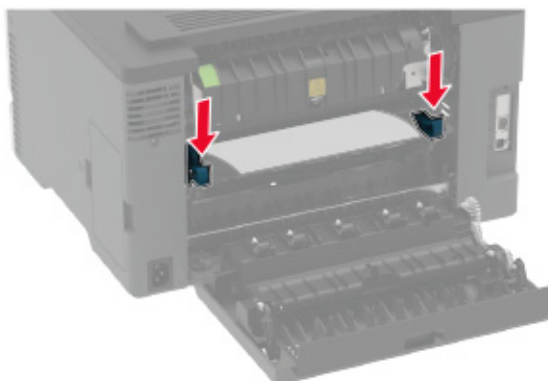

- Jednotka obojstrannej tlače

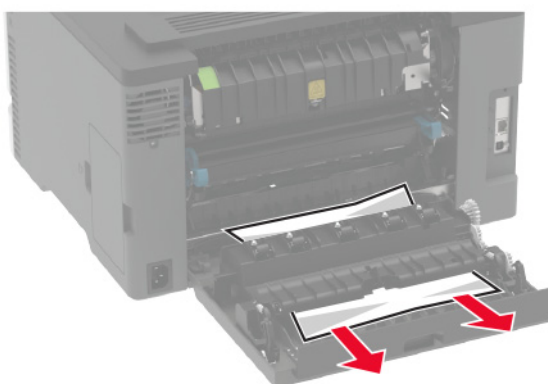

**3** Zatvorte dvierka.

## Zaseknutý papier v automatickom podávači dokumentov

- 1 Odstráňte všetky pôvodné dokumenty zo zásobníka automatického podávača dokumentov.
- 2 Otvorte kryt automatického podávača dokumentov.

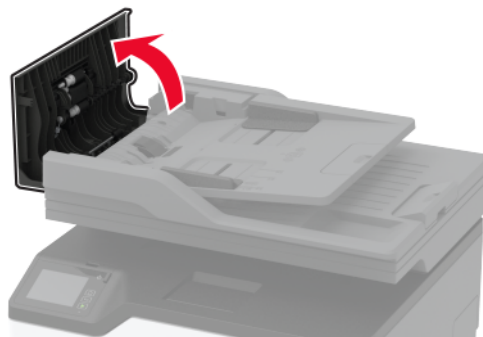

- 3 Vyberte zaseknutý papier.

**Poznámka:** Uistite sa, že ste vybrali všetok papier.

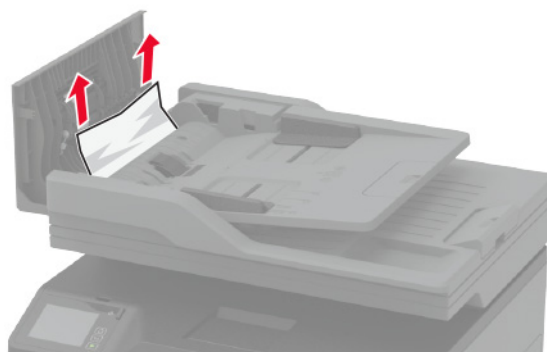

- 4 Zatvorte kryt automatického podávača dokumentov.



## Problémy s podávaním papiera

### Obálka sa zalepí počas tlače

Akcia	Áno	Nie
<p><b>Krok 1</b></p> <p><b>a</b> Používajte obálky, ktoré boli skladované v suchom prostredí.  <b>Poznámka:</b> Tlač na veľmi vlhké obálky môže spôsobiť ich zalepenie.</p> <p><b>b</b> Odošlite tlačovú úlohu.</p> <p>Zalepí sa obálka pri tlači?</p>	Prejdite na krok č. 2.	Problém je vyriešený.
<p><b>Krok 2</b></p> <p><b>a</b> Uistite sa, či je typ papiera nastavený na možnosť Obálka. Na ovládacom paneli prejdite na:  <b>Nastavenia &gt; Papier &gt; Konfigurácia zásobníka &gt; Veľkosť/typ papiera</b></p> <p><b>b</b> Odošlite tlačovú úlohu.</p> <p>Zalepí sa obálka pri tlači?</p>	Kontaktujte oddelenie <a href="#">podpory pre zákazníkov</a> .	Problém je vyriešený.

### Zoradená tlač nefunguje

Akcia	Áno	Nie
<p><b>Krok 1</b></p> <p><b>a</b> Na ovládacom paneli prejdite na položky:  <b>Nastavenia &gt; Tlač &gt; Rozloženie &gt; Zoradiť</b></p> <p><b>b</b> Dotknite sa položky <b>Zap. [1,2,1,2,1,2]</b>.</p> <p><b>c</b> Vytlačte dokument.</p> <p>Je dokument správne zoradený?</p>	Problém je vyriešený.	Prejdite na krok č. 2.
<p><b>Krok 2</b></p> <p><b>a</b> V dokumente, ktorý chcete tlačiť, otvorte dialógové okno Tlač a vyberte možnosť <b>Zoradiť</b>.</p> <p><b>b</b> Vytlačte dokument.</p> <p>Je dokument správne zoradený?</p>	Problém je vyriešený.	Prejdite na krok č. 3.
<p><b>Krok 3</b></p> <p><b>a</b> Znížte počet stránok určených na tlač.</p> <p><b>b</b> Vytlačte dokument.</p> <p>Sú stránky správne zoradené?</p>	Problém je vyriešený.	Kontaktujte oddelenie <a href="#">podpory pre zákazníkov</a> .

## Prepojenie zásobníkov nefunguje

Akcia	Áno	Nie
<p><b>Krok 1</b></p> <p><b>a</b> Skontrolujte, či zásobníky obsahujú papier rovnakej veľkosti a rovnakého typu.</p> <p><b>b</b> Skontrolujte, či sú vodiace lišty papiera správne umiestnené.</p> <p><b>c</b> Vytlačte dokument.</p> <p>Sú zásobníky správne prepojené?</p>	Problém je vyriešený.	Prejdite na krok č. 2.
<p><b>Krok 2</b></p> <p><b>a</b> Na domovskej obrazovke sa dotknite položiek <b>Nastavenia &gt; Papier &gt; Konfigurácia zásobníkov &gt; Veľkosť/typ papiera</b>.</p> <p><b>b</b> Nastavte veľkosť a typ papiera tak, aby zodpovedali papieru vloženému v prepojených zásobníkoch.</p> <p><b>c</b> Vytlačte dokument.</p> <p>Sú zásobníky správne prepojené?</p>	Problém je vyriešený.	Prejdite na krok č. 3.
<p><b>Krok 3</b></p> <p><b>a</b> Skontrolujte, či je možnosť Prepojenie na zásobník nastavená na možnosť Automatické. Ďalšie informácie nájdete v časti <a href="#">„Prepojenie zásobníkov“ na strane 44</a>.</p> <p><b>b</b> Vytlačte dokument.</p> <p>Sú zásobníky správne prepojené?</p>	Problém je vyriešený.	Kontaktujte oddelenie <a href="#">podpory pre zákazníkov</a> .

## Papier sa často zasekáva

Akcia	Áno	Nie
<p><b>Krok 1</b></p> <p><b>a</b> Vyberte zásobník.</p> <p><b>b</b> Skontrolujte, či je papier vložený správne.</p> <p><b>Poznámky:</b></p> <ul style="list-style-type: none"> <li>• Uistite sa, že sú všetky vodiace lišty papiera správne umiestnené.</li> <li>• Uistite sa, že výška stohu nepresahuje označenie maximálnej kapacity papiera.</li> <li>• Uistite sa, že tlačíte na odporúčaný typ a veľkosť papiera.</li> </ul> <p><b>c</b> Vložte zásobník.</p> <p><b>d</b> Vytlačte dokument.</p> <p>Často sa zasekáva papier?</p>	Prejdite na krok č. 2.	Problém je vyriešený.

Akcia	Áno	Nie
<b>Krok 2</b> <b>a</b> Na ovládacom paneli prejdite na: <b>Nastavenia &gt; Papier &gt; Konfigurácia zásobníka &gt; Veľkosť/typ papiera</b> <b>b</b> Nastavte správnu veľkosť a typ papiera. <b>c</b> Vytlačte dokument.  Často sa zasekáva papier?	Prejdite na krok č. 3.	Problém je vyriešený.
<b>Krok 3</b> <b>a</b> Vložte papier z nového balíka. <b>Poznámka:</b> Pri vysokej vlhkosti papier absorbuje vlhko. Papier vyberte z pôvodného balenia, až keď ho budete chcieť použiť. <b>b</b> Vytlačte dokument.  Často sa zasekáva papier?	Kontaktujte oddelenie <a href="#">podpory pre zákazníkov</a> .	Problém je vyriešený.

## Zaseknuté strany sa nevytlačia znova

Akcia	Áno	Nie
<b>a</b> Na ovládacom paneli prejdite na: <b>Nastavenia &gt; Zariadenie &gt; Oznámenia &gt; Obnova zaseknutého obsahu</b> <b>b</b> V ponuke Obnova po zaseknutí vyberte položky <b>Zap.</b> alebo <b>Automaticky</b> . <b>c</b> Vytlačte dokument.  Vytlačili sa zaseknuté strany?	Problém je vyriešený.	Kontaktujte oddelenie <a href="#">podpory pre zákazníkov</a> .

## Problémy s e-mailami

### Vypnutie chybového hlásenia „Nie je nastavený server SMTP“

Na domovskej obrazovke sa dotknite položiek  > **Nastavenia > E-mail > Nastavenie e-mailu > Vypnúť chybu „Nie je nastavený server SMTP“ > Zap.**

Aby ste zabránili opätovnému výskytu chyby, vykonajte jeden alebo viacero z nasledujúcich krokov:

- Aktualizujte firmvér. Ďalšie informácie nájdete v časti [„Aktualizácia firmvéru“ na strane 46](#).
- Nakonfigurujte nastavenia protokolu e-mail SMTP. Ďalšie informácie nájdete v časti [„Konfigurácia nastavení protokolu e-mail SMTP“ na strane 33](#).

## Nemožno odosielať e-maily

Akcia	Áno	Nie
<p><b>Krok 1</b> Skontrolujte, či sú správne nakonfigurované nastavenia e-mailového protokolu SMTP. Ďalšie informácie nájdete v časti <a href="#">„Konfigurácia nastavení protokolu e-mail SMTP“ na strane 33.</a></p> <p>Môžete odoslať e-mail?</p>	Problém je vyriešený.	Prejdite na krok č. 2.
<p><b>Krok 2</b> Skontrolujte, či používate správne heslo. V závislosti od poskytovateľa e-mailových služieb použite heslo účtu, heslo aplikácie alebo heslo na overenie totožnosti. Ďalšie informácie nájdete v časti <a href="#">„Konfigurácia nastavení protokolu e-mail SMTP“ na strane 33.</a></p> <p>Môžete odoslať e-mail?</p>	Problém je vyriešený.	Prejdite na krok č. 3.
<p><b>Krok 3</b> Skontrolujte, či je tlačiareň pripojená k sieti a sieť je pripojená k internetu.</p> <p>Môžete odoslať e-mail?</p>	Problém je vyriešený.	Kontaktujte oddelenie <a href="#">podpory pre zákazníkov.</a>

## Problémy s faxovaním

### ID volajúceho sa nezobrazuje

**Poznámka:** Tieto pokyny sa vzťahujú len na tlačiarne s podporou analógového faxu. Ďalšie informácie nájdete v časti [„Nastavenie tlačiarne na faxovanie“ na strane 25.](#)

Akcia	Áno	Nie
<p>Povoliť ID volajúceho. Na domovskej obrazovke sa dotknite položiek <b>Nastavenia &gt; Fax &gt; Nastavenie faxu &gt; Nastavenia príjmu faxov &gt; Ovládacie prvky správcu &gt; Povolit' identifikáciu volajúceho.</b></p> <p>Zobrazuje sa ID volajúceho?</p>	Problém je vyriešený.	Kontaktujte oddelenie <a href="#">podpory pre zákazníkov.</a>

## Nie je možné nastaviť etherFAX

Akcia	Áno	Nie
<p><b>Krok 1</b> Skontrolujte pripojenie tlačiarne.</p> <p><b>a</b> Vytlačte stránku nastavenia siete. Na domovskej obrazovke sa dotknite položiek <b>Nastavenia &gt; Správy &gt; Sieť &gt; Stránka nastavenia siete</b>.</p> <p><b>b</b> Skontrolujte stav tlačiarne.</p> <p>Je tlačiareň pripojená k sieti?</p>	Prejdite na krok 3.	Prejdite na krok č. 2.
<p><b>Krok 2</b> Skontrolujte, či je tlačiareň pripojená k sieti a sieť je pripojená k internetu.</p> <p>Môžete nastaviť etherFAX?</p>	Problém je vyriešený.	Prejdite na krok č. 3.
<p><b>Krok 3</b> Uistite sa, že je služba etherFAX správne nastavená. Ďalšie informácie nájdete v časti „<a href="#">Nastavenie funkcie faxu pomocou služby etherFAX</a>“ na strane 27.</p> <p>Môžete nastaviť etherFAX?</p>	Problém je vyriešený.	Prejdite na adresu <a href="https://www.etherfax.net/lexmark">https://www.etherfax.net/lexmark</a> .

## Nie je možné odosielať ani prijímať faxy pomocou analógového faxu

Akcia	Áno	Nie
<p><b>Krok 1</b> Vyriešte všetky chybové hlásenia, ktoré sa zobrazia na displeji.</p> <p>Funguje prijímanie alebo odosielanie faxov?</p>	Problém je vyriešený.	Prejdite na krok č. 2.
<p><b>Krok 2</b> Uistite sa, že káblové pripojenie nasledujúcich zariadení je zabezpečené:</p> <ul style="list-style-type: none"> <li>• Telefón</li> <li>• Slúchadlo</li> <li>• Telefónny záznamník</li> </ul> <p>Funguje prijímanie alebo odosielanie faxov?</p>	Problém je vyriešený.	Prejdite na krok č. 3.
<p><b>Krok 3</b> Počúvajte, či sa ozve oznamovací tón.</p> <ul style="list-style-type: none"> <li>• Zavolajte na faxové číslo, aby ste zistili, či funguje správne.</li> <li>• Ak používate funkciu vytáčania so zloženým slúchadlom, zvýšte hlasitosť a počúvajte, či sa ozve oznamovací tón.</li> </ul> <p>Ozval sa oznamovací tón?</p>	Prejdite na krok 5.	Prejdite na krok č. 4.

Akcia	Áno	Nie
<p><b>Krok 4</b> Skontrolujte telefónnu sieťovú zásuvku.</p> <ul style="list-style-type: none"> <li><b>a</b> Zapojte analógový telefón priamo do sieťovej zásuvky.</li> <li><b>b</b> Počúvajte, či sa ozve oznamovací tón.</li> <li><b>c</b> Ak sa oznamovací tón neozýva, použite iný telefónny kábel.</li> <li><b>d</b> Ak sa oznamovací tón stále neozýva, zapojte analógový telefón do inej sieťovej zásuvky.</li> <li><b>e</b> Ak sa oznamovací tón ozve, zapojte do tejto sieťovej zásuvky tlačiareň.</li> </ul> <p>Funguje prijímanie alebo odosielanie faxov?</p>	Problém je vyriešený.	Prejdite na krok č. 5.
<p><b>Krok 5</b> Skontrolujte, či je tlačiareň pripojená k analógovej telefónnej službe alebo do správnej digitálnej prípojky.</p> <ul style="list-style-type: none"> <li>• Ak využívate telefónnu službu ISDN (Integrated Services for Digital Network), tlačiareň pripojte k analógovému telefónnemu portu terminálového adaptéra ISDN. Ďalšie informácie získate od poskytovateľa služieb ISDN.</li> <li>• Ak využívate služby DSL, pripojte sa k filtru DSL alebo smerovaču, ktorý podporuje analógové použitie. Ďalšie informácie získate od poskytovateľa služieb DSL.</li> <li>• Ak využívate telefónnu službu pobočkovej ústredne (PBX), uistite sa, že tlačiareň pripájate k analógovému pripojeniu PBX. Ak žiadne pripojenie neexistuje, porozmýšľajte nad zavedením analógovej telefónnej linky pre fax.</li> </ul> <p>Funguje prijímanie alebo odosielanie faxov?</p>	Problém je vyriešený.	Prejdite na krok č. 6.
<p><b>Krok 6</b> Dočasne odpojte ďalšie zariadenia a vypnite ďalšie telefónne služby.</p> <ul style="list-style-type: none"> <li><b>a</b> Odpojte ďalšie zariadenia (ako sú napr. telefónne záznamníky, počítače, modemy či rozbočovače telefónnej linky) umiestnené medzi tlačiarňou a telefónnou linkou.</li> <li><b>b</b> Vypnite funkcie čakania hovoru a hlasovej schránky. Ďalšie informácie získate od telefónnej spoločnosti.</li> </ul> <p>Funguje prijímanie alebo odosielanie faxov?</p>	Problém je vyriešený.	Prejdite na krok č. 7.
<p><b>Krok 7</b> Naskenujte pôvodný dokument po jednotlivých stranách.</p> <ul style="list-style-type: none"> <li><b>a</b> Vytočte faxové číslo.</li> <li><b>b</b> Naskenujte dokument.</li> </ul> <p>Funguje prijímanie alebo odosielanie faxov?</p>	Problém je vyriešený.	Kontaktujte oddelenie <a href="#">podpory pre zákazníkov</a> .

## Nemožno prijímať alebo odosielať faxy cez etherFAX

Akcia	Áno	Nie
<p><b>Krok 1</b> Skontrolujte, či je tlačiareň pripojená k sieti a sieť je pripojená k internetu.</p> <p>Môžete odosielať a prijímať faxy pomocou služby etherFAX?</p>	Problém je vyriešený.	Prejdite na krok č. 2.
<p><b>Krok 2</b></p> <p><b>a</b> Na domovskej obrazovke sa dotknite položiek <b>Nastavenia &gt; Fax &gt; Nastavenie faxu &gt; Všeobecné nastavenia faxu.</b></p> <p><b>b</b> Skontrolujte, či je zadané správne faxové číslo.</p> <p><b>c</b> Skontrolujte, či je možnosť Prenos faxu nastavená na etherFAX.</p> <p>Môžete odosielať a prijímať faxy pomocou služby etherFAX?</p>	Problém je vyriešený.	Prejdite na krok č. 3.
<p><b>Krok 3</b> Veľké dokumenty rozdeľte na súbory s menšou veľkosťou.</p> <p>Môžete odosielať a prijímať faxy pomocou služby etherFAX?</p>	Problém je vyriešený.	Prejdite na adresu <a href="https://www.etherfax.net/lexmark">https://www.etherfax.net/lexmark</a> .

## Analógové faxy sa dajú prijímať, ale nie odosielať

Akcia	Áno	Nie
<p><b>Krok 1</b> Zdrojový dokument správne vložte do zásobníka automatického podávača dokumentov alebo ho položte na skenovacie sklo.</p> <p>Dajú sa faxy odosielať?</p>	Problém je vyriešený.	Prejdite na krok č. 2.
<p><b>Krok 2</b> Správne nastavte číslo skratky.</p> <ul style="list-style-type: none"> <li>• Skontrolujte, či číslo skratky platí pre telefónne číslo, ktoré chcete zadať.</li> <li>• Telefónne číslo zadajte manuálne.</li> </ul> <p>Dajú sa faxy odosielať?</p>	Problém je vyriešený.	Kontaktujte oddelenie <a href="#">podpory pre zákazníkov</a> .

## Analógové faxy sa dajú odosielať, ale nie prijímať

Akcia	Áno	Nie
<p><b>Krok 1</b> Uistite sa, že zdroj papiera nie je prázdny.</p> <p>Dajú sa faxy prijímať?</p>	Problém je vyriešený.	Prejdite na krok č. 2.
<p><b>Krok 2</b> Skontrolujte nastavenia oneskorenia počtu zvonení. Na domovskej obrazovke sa dotknite položiek <b>Nastavenia &gt; Fax &gt; Nastavenie faxu &gt; Nastavenia príjmu faxov &gt; Počet zvonení pred odpoveďou</b>.</p> <p>Dajú sa faxy prijímať?</p>	Problém je vyriešený.	Prejdite na krok č. 3.
<p><b>Krok 3</b> Ak tlačiareň tlačí prázdne strany, pozrite si časť <a href="#">„Prázdne alebo biele strany“ na strane 166</a>.</p> <p>Dajú sa faxy prijímať?</p>	Problém je vyriešený.	Kontaktujte oddelenie <a href="#">podpory pre zákazníkov</a> .

## Nízka kvalita tlače faxu

Akcia	Áno	Nie
<p><b>Krok 1</b> Uistite sa, či nedošlo k chybám z hľadiska kvality tlače.</p> <p><b>a</b> V ovládacom paneli sa dotknite položiek <b>Nastavenia &gt; Riešenie problémov &gt; Tlačiť strany testu kvality</b>.</p> <p><b>b</b> Opravte všetky chyby kvality tlače. Ďalšie informácie nájdete v časti <a href="#">„Nízka kvalita tlače“ na strane 166</a>.</p> <p>Je kvalita tlače faxu dostatočná?</p>	Problém je vyriešený.	Prejdite na krok č. 2.
<p><b>Krok 2</b> Znížte rýchlosť prenosu prichádzajúceho faxu.</p> <p><b>a</b> Z ovládacieho panela sa dotknite položiek <b>Nastavenia &gt; Fax &gt; Nastavenie faxu &gt; Nastavenia príjmu faxov &gt; Ovládacie prvky správcu</b>.</p> <p><b>b</b> V ponuke Maximálna rýchlosť vyberte nižšiu prenosovú rýchlosť.</p> <p>Je kvalita tlače faxu dostatočná?</p>	Problém je vyriešený.	Kontaktujte oddelenie <a href="#">podpory pre zákazníkov</a> .

## Chýbajúce informácie na úvodnej strane faxu

Akcia	Nie	Áno
<p><b>a</b> Tlačiareň vypnite, počkajte 10 sekúnd a potom ju znova zapnite.</p> <p><b>b</b> Odoslanie alebo prijatie faxu.</p> <p>Chýbajú na úvodnej strane faxu informácie?</p>	Problém je vyriešený.	Kontaktujte oddelenie <a href="#">podpory pre zákazníkov</a> .



## Nie je možné z počítača odoslať úvodnú stranu faxu

Akcia	Áno	Nie
<p><b>Krok 1</b></p> <p><b>a</b> Uistite sa, že je ovládač tlače aktualizovaný. Ďalšie informácie nájdete v časti <a href="#">„Inštalácia softvéru tlačiarne“ na strane 45</a>.</p> <p><b>b</b> Odošlite fax.</p> <p>Môžete odoslať úvodnú stranu faxu?</p>	Problém je vyriešený.	Prejdite na krok č. 2.
<p><b>Krok 2</b></p> <p><b>a</b> V dokumente, ktorý chcete odoslať faxom, otvorte dialógové okno Tlač.</p> <p><b>b</b> Vyberte tlačiareň a kliknite na položky <b>Vlastnosti</b>, <b>Predvoľby</b>, <b>Možnosti</b> alebo <b>Nastavenie</b>.</p> <p><b>c</b> Kliknite na <b>Fax</b> a zrušte nastavenie <b>Pred faxovaním vždy zobrazit nastavenia</b>.</p> <p><b>d</b> Odošlite fax.</p> <p>Môžete odoslať úvodnú stranu faxu?</p>	Problém je vyriešený.	Kontaktujte oddelenie <a href="#">podpory pre zákazníkov</a> .

## Problémy so skenovaním

### Nemožno skenovať do počítača

Akcia	Áno	Nie
<p><b>Krok 1</b></p> <p>Vykonajte kopírovaciu úlohu.</p> <p>Je kopírovacia úloha úspešná?</p>	Prejdite na krok 3.	Prejdite na krok č. 2.
<p><b>Krok 2</b></p> <p><b>a</b> Tlačiareň vypnite, počkajte 10 sekúnd a potom ju znova zapnite.</p> <p><b>b</b> Naskenujte dokument.</p> <p>Môžete naskenovať dokument do počítača?</p>	Problém je vyriešený.	Prejdite na krok č. 3.
<p><b>Krok 3</b></p> <p>Skontrolujte pripojenie tlačiarne.</p> <p><b>a</b> Vytlačte stránku nastavenia siete. Na ovládacom paneli prejdite na položky: <b>Nastavenia &gt; Správy &gt; Sieť &gt; Stránka nastavenia siete</b></p> <p><b>b</b> Skontrolujte stav tlačiarne.</p> <p>Je tlačiareň pripojená k sieti?</p>	Prejdite na krok 5.	Prejdite na krok č. 4.

Akcia	Áno	Nie
<p><b>Krok 4</b></p> <p><b>a</b> Pripojte tlačiareň k sieti. <b>b</b> Naskenujte dokument.</p> <p>Môžete naskenovať dokument do počítača?</p>	Problém je vyriešený.	Prejdite na krok č. 5.
<p><b>Krok 5</b></p> <p><b>a</b> Skontrolujte, či sú tlačiareň a počítač pripojené k rovnakej sieti. <b>b</b> Naskenujte dokument.</p> <p>Môžete naskenovať dokument do počítača?</p>	Problém je vyriešený.	Kontaktujte oddelenie <a href="#">podpory pre zákazníkov</a> .

## Nemožno skenovať do sieťového priečinka

Akcia	Áno	Nie
<p><b>Krok 1</b></p> <p><b>a</b> Vytvorte odkaz na sieťový priečinok <b>b</b> Naskenujte dokument pomocou odkazu. Ďalšie informácie nájdete v časti „<a href="#">Skenovanie do sieťového priečinka pomocou skratky</a>“ na strane 72.</p> <p>Môžete naskenovať dokument a uložiť ho do sieťového priečinka?</p>	Problém je vyriešený.	Prejdite na krok č. 2.
<p><b>Krok 2</b></p> <p>Uistite sa, že cesta k sieťovému priečinku a jeho formát sú správne. Napríklad <code>//server_hostname/foldername/path</code>, pričom <code>server_hostname</code> predstavuje plne kvalifikovanú doménu (FQDN) alebo adresu IP.</p> <p>Je správna cesta k sieťovému priečinku a jeho formát?</p>	Prejdite na krok č. 3.	Prejdite na krok 4.
<p><b>Krok 3</b></p> <p>Skontrolujte, či máte povolenie na prístup a zápis do sieťového priečinka.</p> <p>Môžete naskenovať dokument a uložiť ho do sieťového priečinka?</p>	Problém je vyriešený.	Prejdite na krok č. 4.

Akcia	Áno	Nie
<p><b>Krok 4</b> Aktualizujte odkaz na sieťový priečinok.</p> <p><b>a</b> Otvorte webový prehliadač a do poľa adresy zadajte adresu IP tlačiarne.</p> <p><b>Poznámky:</b></p> <ul style="list-style-type: none"> <li>• Pozrite si adresu IP tlačiarne na domovskej obrazovke. IP Adresa sa zobrazuje ako štyri skupiny čísel, ktoré sú oddelené bodkami, napríklad 123.123.123.123.</li> <li>• Ak používate server proxy, dočasne ho vypnite, aby sa správne načítala webová stránka.</li> </ul> <p><b>b</b> Kliknite na možnosť <b>Odkazy</b> a potom vyberte odkaz.</p> <p><b>Poznámka:</b> Ak máte viacero typov odkazov, vyberte položku Sieťový priečinok.</p> <p><b>c</b> Do poľa Zdieľaná cesta zadajte cestu k sieťovému priečinku.</p> <p><b>Poznámky:</b></p> <ul style="list-style-type: none"> <li>• Ak je zdieľaná cesta <code>\\server_hostname\foldername\path</code>, zadajte text <code>//server_hostname/foldername/path</code>.</li> <li>• Pri zadávaní zdieľanej cesty používajte predné lomky.</li> </ul> <p><b>d</b> V ponuke Overenie vyberte svoj spôsob overenia.</p> <p><b>Poznámka:</b> Ak je položka Overenie nastavená na možnosť „Použiť pridelené používateľské meno a heslo, do polí Používateľské meno a Heslo zadajte svoje prihlasovacie údaje.</p> <p><b>e</b> Kliknite na možnosť <b>Uložiť</b>.</p> <p>Môžete naskenovať dokument a uložiť ho do sieťového priečinka?</p>	Problém je vyriešený.	Prejdite na krok č. 5.
<p><b>Krok 5</b> Skontrolujte, či sú tlačiareň a sieťový priečinok pripojené k rovnakej sieti.</p> <p>Môžete naskenovať dokument a uložiť ho do sieťového priečinka?</p>	Problém je vyriešený.	Kontaktujte oddelenie <a href="#">podpory pre zákazníkov</a> .

## Čiastočné kópie dokumentu alebo fotografie

Akcia	Áno	Nie
<p><b>Krok 1</b></p> <p><b>a</b> Uistite sa, že dokument alebo fotografia sú vložené tvárou nadol v ľavom hornom rohu skenovacieho skla.</p> <p><b>b</b> Skopírujte dokument alebo fotografiu.</p> <p>Skopíroval sa dokument alebo fotografia správne?</p>	Problém je vyriešený.	Prejdite na krok č. 2.

Akcia	Áno	Nie
<p><b>Krok 2</b></p> <p><b>a</b> Nastavenia veľkosti papiera a papier vložený v zásobníku by sa mali zhodovať.</p> <p><b>b</b> Skopírujte dokument alebo fotografiu.</p> <p>Skopíroval sa dokument alebo fotografia správne?</p>	Problém je vyriešený.	Kontakt <a href="#">podpora pre zákazníkov</a> .

## Úloha skenovania nebola úspešná

Akcia	Áno	Nie
<p><b>Krok 1</b></p> <p>Skontrolujte káblové pripojenie.</p> <p><b>a</b> Uistite sa, že kábel USB alebo sieť Ethernet je riadne pripojený k počítaču a tlačiarni.</p> <p><b>b</b> Znova odošlite úlohu skenovania.</p> <p>Je úloha skenovania úspešná?</p>	Problém je vyriešený.	Prejdite na krok č. 2.
<p><b>Krok 2</b></p> <p>Skontrolujte súbor, ktorý chcete naskenovať.</p> <p><b>a</b> Uistite sa, že názov súboru sa ešte v cieľovom priečinku nepoužíva.</p> <p><b>b</b> Uistite sa, že dokument alebo fotografia určené na skenovanie, nie sú otvorené v inej aplikácii.</p> <p><b>c</b> Znova odošlite úlohu skenovania.</p> <p>Je úloha skenovania úspešná?</p>	Problém je vyriešený.	Prejdite na krok č. 3.
<p><b>Krok 3</b></p> <p><b>a</b> Uistite sa, že v konfiguračných nastaveniach cieľa je začiarknutá položka <b>Pridať časovú známku</b> alebo <b>Prepísať existujúci súbor</b>.</p> <p><b>b</b> Znova odošlite úlohu skenovania.</p> <p>Je úloha skenovania úspešná?</p>	Problém je vyriešený.	Kontakt <a href="#">podpora pre zákazníkov</a> .

## Nízka kvalita kopírovania

Akcia	Áno	Nie
<p><b>Krok 1</b></p> <p><b>a</b> Skenovacie sklo a sklo automatického podávača dokumentov vyčistíte navlhčenou mäkkou tkaninou, ktorá nepúšťa vlákna. Ak sa vnútri vašej tlačiarne nachádza druhé sklo automatického podávača dokumentov, vyčistite aj to.            Ďalšie informácie nájdete v časti „<a href="#">Čistenie skenera</a>“ na strane <a href="#">156</a>.</p> <p><b>b</b> Uistite sa, že dokument alebo fotografia sú vložené tvárou nadol v ľavom hornom rohu skenovacieho skla.</p> <p><b>c</b> Skopírujte dokument alebo fotografiu.</p> <p>Je kvalita kópie dostatočná?</p>	Problém je vyriešený.	Prejdite na krok č. 2.
<p><b>Krok 2</b></p> <p><b>a</b> Skontrolujte kvalitu zdrojového dokumentu alebo fotografie.</p> <p><b>b</b> Upravte nastavenia kvality skenovania.</p> <p><b>c</b> Skopírujte dokument alebo fotografiu.</p> <p>Je kvalita kópie dostatočná?</p>	Problém je vyriešený.	Kontaktujte oddelenie <a href="#">podpory pre zákazníkov</a> .

## Zvislé tmavé čiary na výťažku pri skenovaní z automatického podávača dokumentov

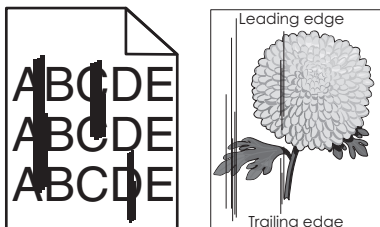

Akcia	Áno	Nie
<p><b>a</b> Otvorte kryt skenera.</p> <p><b>b</b> Navlhčenou mäkkou tkaninou, z ktorej sa neuvolňujú vlákna, utrite skenovací blok skla automatického podávača dokumentov.  <b>Poznámka:</b> V niektorých modeloch tlačiarní, toto miesto je ADF sklo namiesto podložky.</p> <p><b>c</b> Zatvorte kryt skenera.</p> <p><b>d</b> Naskenujte dokument.</p> <p>Objavujú sa na skenovaných dokumentoch zvislé čiary?</p>	Kontaktujte oddelenie <a href="#">podpory pre zákazníkov</a> .	Problém je vyriešený.

## Zubatý obrázok alebo text pri skenovaní z automatického podávača dokumentov

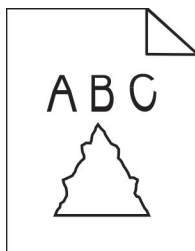

Akcia	Áno	Nie
<p><b>a</b> Vložte do automatického podávača dokumentov 50 strán čistého obyčajného papiera.</p> <p><b>Poznámka:</b> Obyčajný papier pomáha s čistením a odstránením prachu a ďalších nánosov z podávacích valcov automatického podávača dokumentov.</p> <p><b>b</b> Na ovládacom paneli tlačiarne stlačte tlačidlo .</p> <p><b>c</b> Vložte do automatického podávača dokumentov zdrojový dokument.</p> <p><b>d</b> Naskenujte dokument.</p> <p>Obsahuje výstup zubatý obrázok alebo text?</p>	<p>Kontaktujte oddelenie <a href="#">podpory pre zákazníkov</a>.</p>	<p>Problém je vyriešený.</p>

## Skener sa nezatvára

Akcia	Áno	Nie
<p>Odstráňte prekážky, ktoré bránia zatvoreniu krytu skenera.</p> <p>Zatvorila sa kryt skenera správne?</p>	<p>Problém je vyriešený.</p>	<p>Kontaktujte oddelenie <a href="#">podpora pre zákazníkov</a>.</p>

## Skenovanie trvá príliš dlho alebo spôsobí zamrznutie počítača

Akcia	Áno	Nie
<p>Zatvorte všetky aplikácie, ktoré zasahujú do skenovania.</p> <p>Trvá skenovanie príliš dlho alebo spôsobí zamrznutie počítača?</p>	<p>Kontaktujte oddelenie <a href="#">podpory pre zákazníkov</a>.</p>	<p>Problém je vyriešený.</p>

## Skener nereaguje

Akcia	Áno	Nie
<p><b>Krok 1</b></p> <p><b>a</b> Skontrolujte, či je napájací kábel správne pripojený k tlačiarni a elektrickej zásuvke.</p> <p> <b>POZOR – RIZIKO PORANENIA:</b> Riziku požiaru alebo elektrického šoku sa vyhnite tak, že zapojíte napájací kábel do riadne označenej a správne uzemnenej elektrickej zásuvky, ktorá sa nachádza blízko produktu a je ľahko dostupná.</p> <p><b>b</b> Skopírujte alebo naskenujte dokument.</p> <p>Skener reaguje?</p>	Problém je vyriešený.	Prejdite na krok č. 2.
<p><b>Krok 2</b></p> <p><b>a</b> Skontrolujte, či je tlačiareň zapnutá.</p> <p><b>b</b> Vyriešte všetky chybové hlásenia, ktoré sa zobrazia na displeji.</p> <p><b>c</b> Skopírujte alebo naskenujte dokument.</p> <p>Skener reaguje?</p>	Problém je vyriešený.	Prejdite na krok č. 3.
<p><b>Krok 3</b></p> <p><b>a</b> Tlačiareň vypnite, počkajte približne 10 sekúnd a potom tlačiareň zapnite.</p> <p><b>b</b> Skopírujte alebo naskenujte dokument.</p> <p>Skener reaguje?</p>	Problém je vyriešený.	Kontaktujte oddelenie <a href="#">podpory pre zákazníkov</a> .

## Úprava registrácie skenera

1 Na ovládacom paneli prejdite na:

**Nastavenia > Zariadenia > Údržba > ponuka Konfigurácia > Konfigurácia skenera > Manuálna registrácia skenera**

2 Dotknite sa položky **Rýchly test tlače**.

3 Položte stránku rýchleho testu tlače na skenovacie sklo a dotknite sa položky **Registrácia plochého skenera**.

4 Dotknite sa položky **Rýchly test kopírovania**.

5 Porovnajte stránku rýchleho testu kopírovania so zdrojovým dokumentom.

**Poznámka:** Ak sa okraje testovacej stránky líšia od zdrojového dokumentu, upravte položky **Ľavý okraj** a **Horný okraj**.

6 Kroky [krok 4](#) a [krok 5](#) opakujte dovtedy, kým okraje stránky rýchleho testu kopírovania nebudú zodpovedať zdrojovému dokumentu.

## Úprava registrácie automatického podávača dokumentov

- 1 Na ovládacom paneli prejdite na:  
**Nastavenia > Zariadenia > Údržba > ponuka Konfigurácia > Konfigurácia skenera > Manuálna registrácia skenera**
- 2 Dotknite sa položky **Rýchly test tlače**.
- 3 Umiestnite stránku rýchleho testu tlače do zásobníka automatického podávača dokumentov.
- 4 Dotknite sa položky **Registrácia predného automatického podávača dokumentov** alebo položky **Registrácia zadného automatického podávača dokumentov**.

### Poznámky:

- Ak chcete zarovnať registráciu predného automatického podávača dokumentov, položte testovaciu stránku lícom nahor, krátkym okrajom napred do zásobníka automatického podávača dokumentov.
- Ak chcete zarovnať registráciu zadného automatického podávača dokumentov, položte testovaciu stránku lícom nadol, krátkym okrajom napred do zásobníka automatického podávača dokumentov.

- 5 Dotknite sa položky **Rýchly test kopírovania**.
- 6 Porovnajete stránku rýchleho testu kopírovania so zdrojovým dokumentom.  
**Poznámka:** Ak sa okraje testovacej stránky líšia od zdrojového dokumentu, upravte položky Horizontálna úprava a Horný okraj.
- 7 Kroky [krok 5](#) a [krok 6](#) opakujte dovtedy, kým okraje stránky rýchleho testu kopírovania nebudú zodpovedať zdrojovému dokumentu.

## Problémy s kvalitou farieb

### Úprava farieb vo výtláčkoch

- 1 Na domovskej obrazovke sa dotknite položiek **Nastavenia > Tlač > Kvalita > Rozšírené spracovanie obrázkov > Korekcia farieb**.
- 2 V ponuke Korekcia farieb vyberte položky **Manuálne > Obsah korekcie farieb**.
- 3 Zvoľte vhodné nastavenie na prevod farieb.

Typ objektu	Tabuľky na prevod farieb
Obrázok RGB Text RGB Grafika RGB	<ul style="list-style-type: none"> <li>• Živé farby – Vytvára jasnejšie a sýtejšie farby a môže byť použité na všetky vstupné farebné formáty.</li> <li>• sRGB displej – Prispôsobí výstup farbám zobrazeným na monitore počítača. Spotreba čierneho tonera je optimalizovaná na tlač fotografií.</li> <li>• Displej – pravá čierna – Prispôsobí výstup farbám zobrazeným na monitore počítača. Toto nastavenie používa iba čierny toner na vytvorenie všetkých stupňov neutrálnej šedi.</li> <li>• sRGB živé farby – Zvyšuje sýtosť farieb pri korekcii farieb sRGB displej . Spotreba čierneho tonera je optimalizovaná na tlač obchodnej grafiky.</li> <li>• Vypnuté</li> </ul>



Typ objektu	Tabuľky na prevod farieb
Obrázok CMYK	<ul style="list-style-type: none"> <li>• US CMYK – Použije korekciu farieb zodpovedajúcu špecifikácii pre farebný výstup organizácie Specifications for Web Offset Publishing (SWOP).</li> <li>• Euro CMYK – Použije korekciu farieb zodpovedajúcu špecifikácii pre farebný výstup Euroscale.</li> <li>• Živé farby CMYK – Zvyšuje sýtosť farieb nastavenia korekcie farieb US CMYK.</li> <li>• Vypnuté</li> </ul>
Text CMYK	
Grafika CMYK	

## Často kladené otázky o farebnej tlači

### Čo je farba RGB?

Farba RGB je spôsob popisu farieb, ktorý označuje množstvo červenej, zelenej alebo modrej farby použité na vytvorenie určitej farby. Červené, zelené a modré svetlo možno miešať v rôznych pomeroch a vytvárať tak veľkú škálu farieb pozorovaných v prírode. Tento spôsob zobrazovania farieb používajú počítačové obrazovky, skenery a digitálne fotoaparáty.

### Čo je farba CMYK?

Farba CMYK je spôsob popisu farieb, ktorý označuje množstvo azúrovej, purpurovej, žltej a čiernej farby použité na vytvorenie určitej farby. Azúrový, purpurový, žltý a čierny atrament alebo toner možno tlačiť v rôznych pomeroch a vytvárať tak veľkú škálu farieb pozorovaných v prírode. Týmto postupom vytvárajú farbu tlačiarenské lisy, atramentové tlačiarne a farebné laserové tlačiarne.

### Akým spôsobom sa vytlačí farba špecifikovaná v dokumente?

Na špecifikáciu a modifikáciu farby v dokumente prostredníctvom kombinácií RGB a CMYK sa používajú softvérové programy. Ďalšie informácie nájdete v pomocníkovi softvérového programu.

### Ako tlačiareň zistí, akú farbu má vytlačiť?

Počas tlače dokumentu sa tlačiarňi odošlú informácie s popisom typu a farby každého objektu a tie prejdú cez tabuľky na prevod farieb. Farba je potom prevedená na príslušné množstvo azúrového, purpurového, žltého a čierneho tonera použitého na vytvorenie požadovanej farby. Informácie o objekte určujú použitie tabuliek na prevod farieb. Napríklad je možné použiť jednu tabuľku na prevod farieb na text, pričom na fotografie sa použije iná tabuľka.

### Čo je to manuálna korekcia farieb?

Keď je zapnutá manuálna korekcia farieb, tlačiareň použije pri spracovaní objektov používateľom vybrané tabuľky na prevod farieb. Nastavenia manuálnej korekcie farieb sú špecifické pre typ objektu, ktorý sa tlačí (text, grafika alebo obrázky). Špecifická je tiež špecifikácia farby objektu v softvérovom programe (kombinácie farieb RGB alebo CMYK). Ak chcete manuálne použiť odlišné tabuľky na prevod farieb, pozrite si časť [„Úprava farieb vo výtlačkoch“ na strane 224](#).

Ak softvérový program nepoužíva na špecifikáciu farieb kombinácie RGB alebo CMYK, manuálna korekcia farieb je zbytočná. Efektívna nie je ani v prípade, ak úpravu farieb ovláda softvérový program alebo operačný systém počítača. Vo väčšine prípadov nastavenie možnosti Korekcia farieb na Automatické vedie ku generovaniu preferovaných farieb pre dokumenty.

### Ako dokážem napodobniť konkrétnu farbu (napr. pre firemné logo)?

V ponuke Kvalita na tlačiarňi je k dispozícii deväť typov sád so vzorkami farieb. Tieto sady sú takisto dostupné na stránke Vzorky farieb funkcie Embedded Web Server. Výberom ktorejkoľvek sady vzoriek sa vytlačia stránky so stovkami farebných políčok. Každé políčko obsahuje kombináciu farieb RGB alebo CMYK v závislosti od zvolenej tabuľky. Pozorovaná farba každého z políčok je dosiahnutá aplikáciou vybranej tabuľky na prevod farieb na kombináciu farieb CMYK alebo RGB označenej na políčku.

Preskúmaním sád so vzorkami farieb môžete identifikovať políčko s farbou, ktorá najviac zodpovedá požadovanej farbe. Kombinácia farieb označená na políčku tak môže slúžiť na úpravu farby objektu v softvérovom programe. Ďalšie informácie nájdete v pomocníku softvérového programu. Pri použití vybratej tabuľky na prevod farieb na konkrétny objekt môže byť potrebná manuálna korekcia farieb.

Výber vhodnej sady so vzorkami farieb na konkrétny problém so zhodou farby závisí od nasledujúcich faktorov:

- Zvolené nastavenie korekcie farieb (Automatické, Vypnuté alebo Manuálne)
- Typ tlačeného objektu (text, grafika alebo obrázky)
- Špecifikácia farby objektu v softvérovom programe (kombinácie farieb RGB alebo CMYK).

Ak softvérový program nepoužíva na špecifikáciu farieb kombinácie RGB alebo CMYK, stránky so vzorkami farieb nie sú užitočné. Niektoré softvérové programy navyše upravujú kombinácie farieb RGB alebo CMYK špecifikované v programe prostredníctvom funkcie správy farieb. V takom prípade nemusí vytlačená farba presne zodpovedať farbe zo stránok so vzorkami farieb.

## Tlač má iný farebný odtieň

Akcia	Áno	Nie
<p><b>Krok 1</b> Vykonať funkciu Úprava farieb.</p> <p><b>a</b> Na domovskej obrazovke klepnite na položky <b>Nastavenia &gt; Tlač &gt; Kvalita &gt; Rozšírené spracovanie obrázkov &gt; Úprava farieb.</b></p> <p><b>b</b> Vytlačte dokument.</p> <p>Objavuje sa pri tlači farebný odtieň?</p>	Prejdite na krok č. 2.	Problém je vyriešený.
<p><b>Krok 2</b> Vykonať funkciu Vyváženie farieb.</p> <p><b>a</b> Na domovskej obrazovke sa dotknite položiek <b>Nastavenia &gt; Tlač &gt; Kvalita &gt; Rozšírené spracovanie obrázkov &gt; Vyváženie farieb.</b></p> <p><b>b</b> Upravte nastavenia.</p> <p><b>c</b> Vytlačte dokument.</p> <p>Objavuje sa pri tlači farebný odtieň?</p>	Kontaktujte oddelenie <a href="#">podpora pre zákazníkov</a> .	Problém je vyriešený.

## Kontaktovanie podpory pre zákazníkov

Pred kontaktovaním podpory pre zákazníkov sa uistite, že máte k dispozícii nasledujúce informácie:

- Problém s tlačiarnou
- Chybové hlásenie
- Typ modelu a sériové číslo tlačiarne

Prejdite na adresu <http://support.lexmark.com>, ak chcete dostávať maily alebo podporu cez chat, prezerať knižnicu návodov na používanie, podpornú dokumentáciu, ovládače a iné súbory na prevzatie.

K dispozícii je aj telefonická technická podpora. V USA a Kanade volajte na číslo 1-800-539-6275. Iné krajiny a regióny – prejdite na adresu <http://support.lexmark.com>.

# Recyklácia a likvidácia

## Recyklácia produktov Lexmark

Vrátenie produktov Lexmark na recykláciu:

- 1 Prejdite na stránku [www.lexmark.com/recycle](http://www.lexmark.com/recycle).
- 2 Vyberte produkt, ktorý chcete recyklovať.

**Poznámka:** Spotrebný materiál a hardvér tlačiarne, ktorý nie je súčasťou programu zberu a recyklácie spoločnosti Lexmark, je možné recyklovať cez miestne recyklačné centrum.

## Recyklácia obalov Lexmark

Spoločnosť Lexmark sa neustále snaží minimalizovať obalové materiály. Menej obalových materiálov zaručuje, že tlačiarne Lexmark sa prenášajú čo najefektívnejšie a environmentálne najšetrnejšie a že pre vás bude jednoduchšie zbaviť sa obalov. Zabezpečíme tak aj vznik menšieho množstva emisií skleníkových plynov, úsporu energie a prírodných zdrojov. Spoločnosť Lexmark navyše v niektorých krajinách alebo regiónoch ponúka recykláciu obalových materiálov. Pre ďalšie informácie prejdite na stránku [www.lexmark.com/recycle](http://www.lexmark.com/recycle) a vyberte svoju krajinu alebo región. Informácie o dostupných programoch recyklácie obalových materiálov nájdete pri informáciách o recyklácii produktu.

Kartóny Lexmark sú 100 % recyklovateľné v zariadeniach na recykláciu lepenky. Vo vašej oblasti takéto zariadenia nemusia existovať.

Pena, ktorú spoločnosť Lexmark používa pri balení, je recyklovateľná v zariadeniach na recykláciu peny. Vo vašej oblasti takéto zariadenia nemusia existovať.

Keď vrátite kazetu spoločnosti Lexmark, môžete znovu použiť krabičku, v ktorej ste kazetu dostali. Spoločnosť Lexmark krabičku zrecykluje.

# Oznámenia

## Informácie o produkte

Názov produktu:

Multifunkčné tlačiarne Lexmark CX331adwe; Lexmark CX431adw, Lexmark CX431dw; Lexmark MC3224adwe, Lexmark MC3224dwe, Lexmark MC3224i; Lexmark MC3326adwe, Lexmark MC3326i; Lexmark MC3426adw, Lexmark MC3426i, Lexmark XC2326

Typ zariadenia:

3500

Modely:

285, 485, 685, 876, 8c6, 8c9

## Poznámky k vydaniu

Júl 2024

**Nasledujúci odsek sa nevzťahuje na krajiny, v ktorých nie sú podobné druhy obstarávania v súlade s miestnymi zákonmi:** SPOLOČNOSŤ LEXMARK INTERNATIONAL, INC., POSKYTUJE TÚTO PUBLIKÁCIU TAK, AKO JE, TEDA BEZ AKEJKOĽVEK ZÁRUKY, PRIAMEJ ČI NEPRIAMEJ, VRÁTANE – ALE NIE VÝLUČNE – NEPRIAMEJ ZÁRUKY PREDAJNOSTI ALEBO VHODNOSTI NA KONKRÉTNY ÚČEL. Niektoré štáty nepovoľujú zrieknutie sa priamych ani nepriamych záruk v určitých transakciách, preto sa vás toto vyhlásenie nemusí týkať.

Táto publikácia môže obsahovať technické nepresnosti alebo typografické chyby. Tu uvedené informácie podliehajú pravidelným zmenám; tieto zmeny budú zahrnuté do ďalších vydaní. V popísaných produktoch alebo programoch sa môžu kedykoľvek vykonať vylepšenia alebo zmeny.

Odkazy na produkty, programy alebo služby v tejto publikácii neznamenujú, že výrobca ich plánuje poskytovať vo všetkých krajinách, v ktorých pôsobí. Zámerom žiadneho odkazu na produkt, program alebo službu nie je tvrdiť alebo naznačovať, že použiť možno iba tento produkt, program alebo službu. Namiesto neho môže byť použitý akýkoľvek funkčne ekvivalentný produkt, program alebo služba, ktoré neporušujú existujúce práva duševného vlastníctva. Vyhodnotenie a overenie prevádzky v kombinácii s inými produktmi, programami alebo službami než tými, ktoré sú priamo určené výrobcom, je povinnosťou používateľa.

Ak potrebujete technickú podporu spoločnosti Lexmark, prejdite na lokalitu <http://support.lexmark.com>.

Viac informácií o zásadách ochrany osobných údajov spoločnosti Lexmark, ktoré regulujú používanie tohto produktu, nájdete na lokalite [www.lexmark.com/privacy](http://www.lexmark.com/privacy).

Viac informácií o spotrebnom materiáli a súboroch na prevzatie nájdete na lokalite [www.lexmark.com](http://www.lexmark.com).

© 2019 Lexmark International, Inc.

Všetky práva vyhradené.

## Ochranné známky

Lexmark, logo Lexmark a MarkNet sú ochranné známky alebo registrované ochranné známky spoločnosti Lexmark International, Inc. v USA a/alebo ďalších krajinách.

Gmail, Android, Google Play a Google Chrome sú ochranné známky spoločnosti Google LLC.

Macintosh, Safari, and AirPrint are trademarks of Apple Inc., registered in the U.S. and other countries. App Store and iCloud are service marks of Apple Inc., registered in the U.S. and other countries. Use of the Works with Apple badge means that an accessory has been designed to work specifically with the technology identified in the badge and has been certified by the developer to meet Apple performance standards.

Slovná ochranná známka Mopria® je registrovaná a/alebo neregistrovaná ochranná známka spoločnosti Mopria Alliance, Inc. v Spojených štátoch a iných krajinách. Neautorizované používanie je prísne zakázané.

PCL® je registrovaná ochranná známka spoločnosti Hewlett-Packard. PCL je označenie, ktoré spoločnosť Hewlett-Packard využíva pre súbor príkazov tlačiarne (jazyk) a funkcie obsiahnuté v tlačiarenských produktoch. Táto tlačiareň je kompatibilná s jazykom PCL. To znamená, že tlačiareň pozná príkazy PCL, ktoré sa používajú v rôznych aplikačných programoch, a vykonáva funkcie zodpovedajúce príslušným príkazom.

PostScript je registrovaná ochranná známka spoločnosti Adobe Systems Incorporated v USA alebo ďalších krajinách.

Wi-Fi® a Wi-Fi Direct® sú registrované ochranné známky spoločnosti Wi-Fi Alliance®.

Všetky ostatné ochranné známky sú majetkom príslušných vlastníkov.

## Informácie o licencovaní

Všetky informácie o licencovaní spájajúce sa s týmto produktom možno nájsť na CD:\NOTICES – priečinok na inštalačnom softvérovom CD.

## Hladiny emisií hluku

Nasledujúce merania boli vykonané v súlade s normou ISO 7779 a nahlásené v súlade s normou ISO 9296.

**Poznámka:** Niektoré režimy sa nemusia týkať vášho výrobku.

Priemerný akustický tlak vo vzdialenosti 1 meter, dBA	
Tlač	Jednostranne, monochromaticky: 49 (MC3224); 50 (CX331adwe, MC3326a); 51 (CX431, MC3426, XC2326) Jednostranne, farebne: 51 (CX331, MC3224, MC3326a); 52 (CX431, MC3426, XC2326) Obojstranne, monochromaticky: 49 (CX331, MC3224, MC3326); 50 (CX431, MC3426, XC2326) Obojstranne, farebne: 50 (MC3224); 51 (CX331, MC3326); 52 (CX431, MC3426, XC232)
Skenovanie	Čiernobielo: 46 (MC3224dwe); 50 (CX331, MC3224adwe, MC3224i, MC3326); 55 (CX431, MC3426, XC2326) Farebne: 40 (MC3224dwe); 44 (CX331, MC3224adwe, MC3224i, MC3326); 51 (CX431, MC3426, XC2326)
Kopírovanie	Čiernobielo: 50 (MC3224dwe); 53 (CX331, MC3224adwe, MC3224i, MC3326); 56 (CX431, MC3426a, XC2326) Farebne: 49 (MC3224); 50 (CX331adwe, MC3326); 54 (CX431, MC3426, XC2326)
Pripravené	14

Hodnoty sa môžu meniť. Aktuálne hodnoty nájdete na stránke [www.lexmark.com](http://www.lexmark.com).

## Smernica o odpade z elektrických a elektronických zariadení (WEEE)

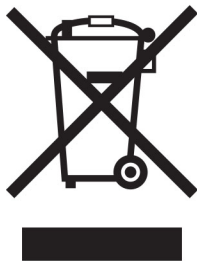



Logom WEEE sa označujú špecifické recyklačné programy a postupy pre elektronické produkty v krajinách Európskej únie. Podporujeme recykláciu našich výrobkov.

Pokiaľ máte ďalšie otázky týkajúce sa možností recyklácie, navštívte webovú lokalitu spoločnosti Lexmark na adrese [www.lexmark.com](http://www.lexmark.com), na ktorej nájdete telefónne číslo miestneho predajcu.

### Environmental labeling for packaging

Per Commission Regulation Decision 97/129/EC Legislative Decree 152/2006, the product packaging may contain one or more of the following symbols.

	This symbol indicates that the packaging may contain corrugated fiberboard.
	This symbol indicates that the packaging may contain non-corrugated fiberboard.
	This symbol indicates that the packaging may contain paper.

For more information, go to [www.lexmark.com/recycle](http://www.lexmark.com/recycle), and then choose your country or region. Information on available packaging recycling programs is included with the information on product recycling.

### Likvidácia produktu

Tlačiareň ani spotrebný materiál nevyhadzujte do kontajnerov pre domový odpad. Informácie o možnostiach likvidácie alebo recyklácie získate na príslušnom miestom úrade.

## Nabíjateľná lítium-iónová batéria

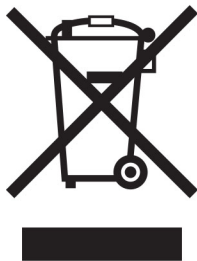

Tento produkt môže obsahovať gombíkovú, nabíjateľnú lítium-iónovú batériu, ktorú by mal vybrať iba školený technik. Prečiarknutý kôš na kolieskach znamená, že produkt sa nesmie likvidovať ako netriedený odpad, ale musí sa poslať do samostatných zberných zariadení na zhodnotenie a recykláciu. V prípade vybrania batérie nevyhadzujte batériu do domového odpadu. Vo vašej miestnej komunite môžu existovať systémy separovaného zberu batérií, napríklad miesto, kde možno batérie odovzdať na recykláciu. Separovaný zber použitých batérií zabezpečuje vhodné spracovanie odpadu vrátane opätovného použitia a recyklácie a zabraňuje akýmkoľvek možným negatívnym účinkom na ľudské zdravie a životné prostredie. Batérie zlikvidujte zodpovedne.

Nariadenie (EÚ) 2023/1542

## Nariadenie (EÚ) 2023/1542

Tento výrobok môže obsahovať dobíjateľnú gombíkovú lítiovú batériu. Táto batéria je v súlade s nariadením (EÚ) 2023/1542. O zhode svedčí označenie CE:



Tento produkt môže obsahovať jednu z nasledujúcich gombíkových batérií:

- Identifikácia batérie: Číslo modelu Seiko MS621FE  
Výrobca: Seiko Instruments Inc.  
Adresa výrobcu: 8, Nakase 1-chome, Mihama-ku, Chiba-shi, Chiba 261-8507, Japonsko
- Identifikácia batérie: Číslo modelu Panasonic ML621  
Výrobca: Panasonic Energy Co., Ltd.  
Adresa výrobcu: 1-1 Matsushita-cho, Moriguchi City, Osaka 570-8511, Japonsko
- Identifikácia batérie: Číslo modelu FDK ML621  
Výrobca: FDK Corporation  
Adresa výrobcu: Shibaura Crystal Shinagawa, 1-6-41 Konan, Minato-ku, Tokyo 108-8212, Japonsko

## Vrátenie kaziet Lexmark na opätovné použitie alebo recykláciu

Program zberu tlačových kaziet Lexmark vám umožňuje bezplatne vrátiť použité kazety spoločnosti Lexmark na opätovné použitie alebo recykláciu. Sto percent prázdnych kaziet vrátených spoločnosti Lexmark sa znovu použije alebo sa rozoberie na recykláciu. Krabičky použité na vrátenie kaziet taktiež recyklujeme.

Ak chcete vrátiť kazety Lexmark na opätovné použitie alebo recykláciu, postupujte takto:

- 1 Prejdite na stránku [www.lexmark.com/recycle](http://www.lexmark.com/recycle).
- 2 Vyberte svoju krajinu alebo región.
- 3 Vyberte **program zberu tlačových kaziet Lexmark**.
- 4 Postupujte podľa pokynov na obrazovke.

## Upozornenie o statickej citlivosti



Tento symbol označuje staticky citlivé súčasti. Skôr ako sa dotknete oblastí v blízkosti týchto symbolov, dotknite sa najskôr kovového povrchu v oblasti mimo symbolu.

Aj keď označenie týmto symbolom chýba, skôr ako získate prístup k vnútorným častiam tlačiarne alebo sa ich dotknete, dotknite sa hociktorej časti odkrytého kovového rámu tlačiarne, aby ste zabránili poškodeniu elektrostatickým výbojom pri vykonávaní údržby (napr. pri vyberaní zaseknutého papiera alebo výmene spotrebného materiálu).

## ENERGY STAR

Každý produkt spoločnosti Lexmark s emblémom ENERGY STAR® na produkte alebo na spúšťacej obrazovke je k dátumu výroby certifikovaný ako produkt, ktorý je v zhode s požiadavkami certifikácie ENERGY STAR Agentúry Spojených štátov na ochranu životného prostredia (EPA – Environmental Protection Agency).





## Informácie o teplotách

Prevádzková teplota a relatívna vlhkosť	10 až 32,2 °C (50 až 90 °F) a 15 až 80 % relatívna vlhkosť 15,6 až 32,2 °C (60 až 90 °F) a 8 až 80 % relatívna vlhkosť Maximálna teplota mokrého teplomeru <sup>2</sup> : 22,8 °C (73 °F) Prostredie bez kondenzácie
Dlhodobé skladovanie tlačiarne/kazety/tlačovej jednotky <sup>1</sup>	15,6 až 32,2 °C (60 až 90 °F) a 8 až 80 % relatívna vlhkosť Maximálna teplota mokrého teplomeru <sup>2</sup> : 22,8 °C (73 °F)
Krátkodobá preprava tlačiarne/kazety/tlačovej jednotky	-40 až 40 °C (-40 až 104 °F)
<sup>1</sup> Spotrebný materiál je možné skladovať približne 2 roky. To platí pre skladovanie v štandardnom kancelárskom prostredí pri 22 °C (72 °F) a 45 % vlhkosti. <sup>2</sup> Teplota vlhkého teplomera sa určuje podľa teploty vzduchu a relatívnej vlhkosti.	

## Vyhlásenie o laserovom zariadení

Tlačiareň je v USA certifikovaná v súlade s požiadavkami zákona 21 Ministerstva zdravotníctva USA (DHHS), kapitoly I, podkapitoly J o laserových výrobkoch triedy I (1). V iných častiach sveta je certifikovaná ako laserový výrobok triedy I v súlade s požiadavkami normy IEC 60825-1: 2014.

Laserové zariadenia triedy 1 sa nepovažujú za nebezpečné. Laserový systém a tlačiareň sú navrhnuté tak, aby počas bežnej prevádzky, údržby používateľom alebo v predpísanom servisnom stave nedošlo ku kontaktu ľudí s laserovým žiarením väčším, ako je žiarenie zariadení triedy 1. Tlačiareň má zostavu tlačovej hlavy, na ktorú sa nevzťahuje záruka, a ktorá obsahuje laser s nasledujúcimi špecifikáciami:

Trieda: III b (3b) AlGaAs

Menovitý výstupný výkon (v miliwattoch): 8

Vlnová dĺžka (v nanometroch): 770 – 800

## Spotreba energie

### Spotreba energie produktu

Nasledujúca tabuľka dokumentuje vlastnosti spotreby energie produktu.

**Poznámka:** Niektoré režimy sa nemusia týkať vášho produktu.

Režim	Popis	Spotreba energie (vo wattoch)
Tlač	Produkt vytvára výťažky elektronických dokumentov.	Jednostranne: 385 (MC3224); 395 (CX331, MC3326); 400 (CX431, MC3426, XC2326) Obojstranne: 260 (MC3224); 275 (CX331, CX431, MC3326, MC3426, XC2326)
Kopírovanie	Produkt vytvára výťažky z originálnych tlačенých dokumentov.	385 (CX331, MC3224, MC3326); 395 (CX431, MC3426, XC2326)

Režim	Popis	Spotreba energie (vo wattoch)
Skenovanie	Produkt skenuje tlačené dokumenty.	22 (MC3224adwe, MC3224i); 24 (CX331, MC3324); 21 (CX431, MC3426, XC2326)
Pripravené	Produkt čaká na tlačovú úlohu.	17 (CX331, MC3224, MC3326); 17,5 (CX431, MC3426, XC2326)
Režim spánku	Produkt je v režime vysokej úrovne úspory energie.	1,1 (CX331, MC3224, MC3326); 1,3 (CX431, MC3426, XC2326)
Režim dlhodobého spánku	Produkt je v režime nízkej úrovne úspory energie.	–
Vypnuté	Produkt je zapojený do elektrickej zásuvky, no vypínač je vypnutý.	0,1

Úrovně spotřeby energie uvedené v predchádzajúcej tabuľke predstavujú časovo spriemerované merania. Okamžitý príkon môže byť podstatne vyšší než je priemer.

Hodnoty sa môžu meniť. Aktuálne hodnoty nájdete na stránke [www.lexmark.com](http://www.lexmark.com).

## Režim spánku

Tento produkt disponuje režimom na úsporu energie, ktorý sa označuje ako *režim spánku*. Režim spánku šetrí energiu znížením spotreby energie počas dlhších období nečinnosti. Režim spánku sa spúšťa automaticky po tom, ako sa produkt nepoužíva po určenú dobu nazývanú *časový limit režimu spánku*.

Výrobcom nastavený predvolený časový limit režimu spánku (v minútach):	15
--	----

Pomocou konfiguračných ponúk sa časový limit režimu spánku dá nastaviť v rozpätí od 1 minúty do 120 minút. Ak je rýchlosť tlače formátu A4 menšia ako alebo rovná hodnote 30 strán za minútu, potom môžete nastaviť časový limit maximálne 60 minút. Nastavenie časového limitu režimu spánku na nízku hodnotu vedie k zníženiu spotreby energie, ale môže predĺžiť čas odozvy produktu. Pri nastavení časového limitu režimu spánku na vysokú hodnotu sa zachová rýchla odozva, ale spotrebuje sa viac energie.

## Režim dlhodobého spánku

Tento produkt disponuje prevádzkovým režimom s ultranízkou spotrebou energie, ktorý sa označuje ako *režim dlhodobého spánku*. Počas prevádzky v režime dlhodobého spánku sa bezpečne vypne napájanie všetkých ostatných systémov a zariadení.

Do režimu dlhodobého spánku je možné prejsť niektorým z nasledujúcich spôsobov:

- pomocou časového limitu režimu dlhodobého spánku,
- pomocou režimov plánov napájania,

Výrobcom nastavený predvolený časový limit režimu dlhodobého spánku pre tento produkt vo všetkých krajinách alebo oblastiach	3 dni
--	-------

Časové obdobie, počas ktorého tlačiareň po dokončení predchádzajúcej tlačovej úlohy čaká, kým prejde do režimu dlhodobého spánku, je možné upraviť v rozpätí od jednej hodiny do jedného mesiaca.

## Poznámky k zobrazovacím zariadeniam registrovaným v EPEAT:

- Úroveň napájania v pohotovostnom režime sa vyskytuje v režime dlhodobého spánku alebo vypnutia.

- Produkt sa automaticky vypne na úroveň napájania v pohotovostnom režime  $\leq 1$  W. Funkcia automatického pohotovostného režimu (dlhodobý spánok alebo vypnuté) sa aktivuje pri dodaní produktu.

### Režim vypnutia

Ak tento produkt disponuje režimom vypnutia, ktorý stále spotrebuje malé množstvo energie, ak chcete úplne zastaviť spotrebu energie produktu, odpojte napájací kábel z elektrickej siete.

### Celková spotreba energie

Niekedy je užitočné odhadnúť celkovú spotrebu energie produktu. Údaje o príkone sú uvádzané vo wattoch, preto aby ste vypočítali spotrebu energie, musíte uvádzaný príkon vynásobiť časom, po ktorý výrobok pracuje v každom režime. Celková spotreba energie výrobku je súčet spotreby energie vo všetkých režimoch.

## Regulačné upozornenia týkajúce sa koncových telekomunikačných zariadení

Táto časť obsahuje regulačné informácie týkajúce sa produktov obsahujúcich analógovú faxovú kartu:

Regulačný typ/číslo modelu Lexmark:

LEX-M14-002

## Regulačné upozornenia týkajúce sa bezdrôtových produktov.

Táto časť obsahuje regulačné informácie, ktoré sa týkajú iba bezdrôtových modelov.

V prípade pochybností o tom, či váš model patrí k bezdrôtovým modelom, prejdite na adresu

<http://support.lexmark.com>.

## Poznámka o štandardných komponentoch

Modely s funkciou bezdrôtového pripojenia obsahujú niektorý z nasledujúcich štandardných komponentov:

Číslo modelu regulačného typu Lexmark LEX-M07-001; FCC ID: IYLLEXM07001; IC: 2376A-LEXM07001

Číslo modelu regulačného typu Lexmark LEX-M08-001; FCC ID: IYLLEXM08001; IC: 2376A-LEXM08001

Ak chcete zistiť, ktoré štandardné komponenty sú nainštalované vo vašom vlastnom produkte, pozrite si označenie konkrétneho produktu.

## Vystavenie rádiových frekvenciám žiareniu

Vyžiarený výkon tohto zariadenia je hlboko pod limitmi rádiových frekvencií komisie FCC a iných regulačných orgánov. Ak má toto zariadenie spĺňať požiadavky na objem rádiových frekvencií komisie FCC a iných regulačných orgánov, medzi anténou a človekom sa musí dodržať minimálna vzdialenosť 20 cm (8 palcov).

## Zhoda so smernicami Európskeho spoločenstva (ES)

Tento produkt je v zhode s požiadavkami ochrany smernice Rady ES 2014/53/EÚ o aproximácii a harmonizácii zákonov členských štátov týkajúcich sa rádiového zariadenia.

Výrobcom tohto produktu je: spoločnosť Lexmark International, Inc., 740 West New Circle Road, Lexington, KY, 40550 USA. Splnomocnený zástupca pre EHP/EÚ je: spoločnosť Lexmark International Technology Hungária Kft., 8 Lechner Ödön fasor, Millennium Tower III, 1095 Budapešť, MAĎARSKO. Dovožca pre EHP/EÚ je: Lexmark International Technology S.à.r.l. 20, Route de Pré-Bois, ICC Building, Bloc A, CH-1215 Ženeva, Švajčiarsko. Vyhlásenie o zhode s požiadavkami smerníc poskytuje na požiadanie splnomocnený zástupca alebo ho možno získať na adrese [www.lexmark.com/en\\_us/about/regulatory-compliance/european-union-declaration-of-conformity.html](http://www.lexmark.com/en_us/about/regulatory-compliance/european-union-declaration-of-conformity.html).

O zhode svedčí označenie CE:



## Obmedzenia

Toto rádiové zariadenie je povolené používať iba v interiéri. Používanie vo vonkajšom prostredí je zakázané. Toto obmedzenie sa vzťahuje na všetky krajiny uvedené v nasledujúcej tabuľke:

AT	BE	BG	CH	CY	CZ	DE	DK	EE
EL	ES	FI	FR	HR	HU	IE	IS	IT
LI	LT	LU	LV	MT	NL	NO	PL	PT
RO	SE	SI	SK	TR	UK (NI)			

## Vyhlásenie EÚ a ďalších krajín o prevádzkových frekvenčných pásmach rádiového vysielača a maximálnom rádiovýkone

Tento rádiový produkt vysiela v pásme 2,4 GHz (2,412 – 2,472 GHz v EÚ) alebo pásme 5 GHz (5,15 – 5,35, 5,47 – 5,725 v EÚ). Maximálny vysielačný EIRP výkon vrátane zisku antény je v prípade oboch pásiem ≤ 20 dBm.

## Zhoda so smernicami Európskeho spoločenstva (ES)

Tento produkt je v súlade s požiadavkami ochrany stanovenými v smerniciach Rady ES 2014/30/EÚ, 2014/35/EÚ 2009/125/ES a 2011/65/EÚ zmenenými a doplnenými smernicou (EÚ) 2015/863 o aproximácii a harmonizácii zákonov členských štátov týkajúcich sa elektromagnetickej kompatibility, bezpečnosti

elektrického zariadenia určeného na používanie v rámci určitých limitov napätia, ekodizajnu energeticky významných výrobkov a obmedzení používania určitých nebezpečných látok v elektrických a elektronických zariadeniach.

Výrobcom tohto produktu je: spoločnosť Lexmark International, Inc., 740 West New Circle Road, Lexington, KY, 40550 USA. Splnomocnený zástupca pre EHP/EÚ je: spoločnosť Lexmark International Technology Hungária Kft., 8 Lechner Ödön fasor, Millennium Tower III, 1095 Budapešť, MAĎARSKO. Dovozca pre EHP/EÚ je: Lexmark International Technology S.à.r.l. 20, Route de Pré-Bois, ICC Building, Bloc A, CH-1215 Ženeva, Švajčiarsko. Vyhlásenie o zhode s požiadavkami smerníc poskytuje na požiadanie splnomocnený zástupca alebo ho možno získať na adrese

[www.lexmark.com/en\\_us/about/regulatory-compliance/european-union-declaration-of-conformity.html](http://www.lexmark.com/en_us/about/regulatory-compliance/european-union-declaration-of-conformity.html).

Tento produkt spĺňa hraničné hodnoty triedy B podľa normy EN 55032 a bezpečnostné požiadavky normy EN 62368-1.

# Register

## A

adaptér RJ11 30  
AirPrint  
  používanie 55  
aktualizácia firmvéru 46  
analogový fax  
  nastavenie 26  
automatický podávač dokumentov  
  používanie 61, 64, 66, 70  
automatický podávač dokumentov (ADF)  
  používanie 61, 64, 66, 70

## B

bezdrôtová sieť  
  pripojenie tlačiarne k 49  
  Wi-Fi Protected Setup (WPS) –  
  nastavenie zabezpečenia siete Wi-Fi) 50  
bezdrôtové siete 49  
bezdrôtový tlačový server  
  inštalácia 48  
bezpečnostné informácie 7, 8  
blokovanie nevyžiadanych faxov 68  
bodky na výtlačku 175

## C

chyba: nie je nastavený server SMTP  
  zakázanie 211  
chýbajúce farby 174  
chýbajúce informácie na úvodnej strane faxu 216

## D

dátum a čas  
  nastavenia faxu 32  
deaktivácia siete Wi-Fi 52  
denník faxov  
  zobrazenie 68  
displej tlačiarne  
  úprava jasu 163  
dokumenty, tlač  
  z mobilného zariadenia 54  
  z počítača 54

domovská obrazovka  
  prispôsobenie 13  
dotyková obrazovka  
  čistenie 156  
dôverné dokumenty sa nevytlačia 191

## E

ekologické nastavenia 163  
etherFAX, používanie  
  nastavenie funkcie faxu 27  
ethernetový port 22  
export konfiguračného súboru prostredníctvom nástroja Embedded Web Server 47  
e-mail  
  odosielanie 64  
e-mailový server  
  konfigurácia 33

## F

farebné pozadie na výtlačkoch 170  
fax  
  odosielanie 66  
  plánovanie času a dátumu odoslania 67  
  podporované 25  
  posielanie ďalej 69  
faxovanie  
  nastavenie dátumu a času 32  
  používanie automatického podávača dokumentov (ADF) 66  
  používanie skenovacieho skla 66  
faxový server, používanie  
  nastavenie funkcie faxu 28  
faxy  
  zadržanie 68  
firmvér, aktualizácia 46  
fotografie  
  kopírovanie 61  
funkcia e-mailu  
  nastavenie 33  
fľaša na odpadový toner  
  objednávanie 141  
  výmena 144

## H

hardvérové voliteľné prvky zásobníky 23  
hardvérové voliteľné prvky, pridávanie  
  ovládač tlačiarne 47  
hladiny emisií hluku 229  
hlásenia tlačiarne  
  spotrebný materiál od iného výrobcu ako spoločnosti Lexmark 196  
  výmena kazety, región tlačiarne sa nezhoduje 196  
hlavičkový papier  
  kopírovanie na 62  
  vkladanie 43  
  výber 16  
hmotnosti papiera  
  podporované 19

## I

identifikácia miest zaseknutia 198  
ikony domovskej obrazovky zobrazenie 13  
ikony na domovskej obrazovke zobrazovanie 13  
import konfiguračného súboru prostredníctvom nástroja Embedded Web Server 47  
informácie o tlačiarňi vyhľadanie 9  
interné voliteľné prvky, pridávanie  
  ovládač tlačiarne 47  
inštalácia bezdrôtového tlačového servera 48  
inštalácia ovládača faxu 45  
inštalácia ovládača tlače 45  
inštalácia softvéru tlačiarne 45  
inštalácia zásobníkov 23

## J

jazyk, zmena  
  klávesnica na displeji 13  
jednofarebné 178

jednotka flash  
skenovanie do 73  
tlač z 56

## K

klávesnica na displeji  
zmena jazyka 13  
konfigurácia letného času 32  
konfigurácia nastavení  
e-mailového servera 33  
konfigurácia nastavení  
reproduktora faxu 32  
konfigurácia oznámení  
o spotrebnom materiáli 137  
konfigurácia siete Wi-Fi  
Direct 51  
konfigurácie tlačiarne 11  
kontaktovanie podpory pre  
zákazníkov 226  
kontrola stavu súčastí  
a spotrebného materiálu 137  
kopírovanie  
fotografie 61  
na hlavičkový papier 62  
na obe strany papiera 62  
používanie automatického  
podávača dokumentov  
(ADF) 61  
používanie skenovacieho  
skla 61  
preukazy 63  
z vybraného zásobníka 61  
kopírovanie dokumentov rôznych  
veľkostí 61  
kopírovanie viacerých stránok  
na jeden hárok 62  
korekcia farieb 224  
kvalita farieb, riešenie  
problémov  
tlač má farebný odtieň 226

## L

letný čas  
konfigurácia 32  
Lexmark ScanBack Utility  
používanie 70

## M

manuálna korekcia farieb 224  
metóda osobného  
identifikačného čísla 50

metóda stlačenia tlačidla 50  
mobilná tlač Lexmark  
používanie 54  
mobilné zariadenie  
pripojenie k tlačiarne 51  
tlač z 54, 55  
možnosť bezdrôtového  
pripojenia 48

## N

nájdenie miest zaseknutia 198  
naplánovanie odoslania faxu 67  
nastavenia reproduktora faxu  
konfigurácia 32  
nastavenia SMTP  
konfigurácia 33  
nastavenia tlačiarne  
obnovenie predvolených  
výrobných nastavení 53  
nastavenie  
analogový fax 26  
nastavenie faxu  
podľa krajiny alebo regiónu 30  
pripojenie štandardnou  
telefónnou linkou 29  
nastavenie funkcie faxu  
pomocou faxového servera 28  
nastavenie funkcie faxu  
pomocou služby etherFAX 27  
nastavenie jasú displeja  
tlačiarne 163  
nastavenie registrácie  
automatického podávača  
dokumentov 224  
nastavenie tmavosti faxu 68  
nastavenie tmavosti tonera 60  
nastavenie typu papiera 41  
nastavenie univerzálnej veľkosti  
papiera 41  
nastavenie upozornení e-  
mailom 137  
nastavenie veľkosti papiera 41  
nemožno odosielať e-mailly 212  
nemožno otvoriť Embedded Web  
Server 194  
nemožno prijímať alebo  
odosielať faxy cez  
etherFAX 215  
nemožno skenovať do sieťového  
priečinka 218

nemožno čítať pamäťovú  
jednotku flash  
riešenie problémov, tlač 193  
nerovnomerná hustota tlače 181  
nesprávne okraje 171  
nestála pamäť 53  
vymazanie 53  
nestálosť  
vyhlásenie 53  
nevytlačené tlačové úlohy 188  
nevyžiadané faxy  
blokovanie 68  
nie je možné odosielať ani  
prijímať faxy pomocou  
analogového faxu 213  
nie je možné prijímať faxy  
pomocou analogového faxu 216  
nie je možné z počítača odoslať  
úvodnú stranu faxu 217  
nízka kvalita tlače faxu 216

## O

obálky  
vkladanie 43  
objednanie spotrebného  
materiálu  
fľaša na odpadový toner 141  
tlačová kazeta 138  
obnovenie  
počítadlá používania  
spotrebného materiálu 196  
obnovenie počítadiel používania  
spotrebného materiálu 155  
obnovenie predvolených  
výrobných nastavení 53  
obojstranné kopírovanie 62  
oddeľovací blok automatického  
podávača dokumentov  
výmena 153  
oddeľovacie háčky  
umiestnenie 59  
odosielanie e-mailov  
používanie automatického  
podávača dokumentov  
(ADF) 64  
používanie skenovacieho  
skla 64  
odosielanie e-mailu 64  
odoslanie faxu 66  
odrezané obrázky na  
výtláčku 179  
odrezaný text na výtláčku 179

odstránenie zaseknutého papiera  
v oblasti fixačnej jednotky 205  
v štandardnom zásobníku 199  
vo voliteľnom zásobníku 201  
v dvierkach B 205  
v jednotke obojstrannej tlače 205  
v ručnom podávači 205  
v štandardnej priehradke 203  
opakované tlačové úlohy 57  
opakujúce sa chyby na výťažkoch 187  
originálne súčasti a spotrebný materiál 138  
originálne súčasti a spotrebný materiál Lexmark 138  
overenie tlačových úloh 57  
ovládací panel  
používanie 13  
ovládač faxu  
inštalácia 45  
ovládač tlačiarne  
hardvérové voliteľné prvky, pridávanie 47  
inštalácia 45  
oznámenia 229, 230, 233, 234, 235  
oznámenia komisie FCC 235  
oznámenia o spotrebnom materiáli  
konfigurácia 137

## P

pamäť  
typy nainštalované  
v tlačiarne 53  
pamäť tlačiarne  
vymazanie 53  
pamäťové jednotky flash  
podporované 57  
papier  
hlavičkový papier 16  
nastavenie univerzálnej veľkosti 41  
neprijateľný 15  
predtlačené formuláre 16  
výber 14  
podporované hmotnosti papiera 19  
podporované jednotky flash 57  
podporované typy papiera 19

podporované typy súborov 57  
podporované veľkosti papiera 17  
podporovaný fax 25  
podpory pre zákazníkov  
kontaktovanie 226  
pokyny na používanie papiera 14  
pomalá tlač 189  
ponuka  
802.1x 128  
Anonymný zber údajov 82  
Bezdrôtové 119  
Ethernet 122  
Fax 136  
Informácie o tlačiarne 87  
IPSec 126  
Konektor Cloud 135  
Konfigurácia LPD 128  
Konfigurácia zásobníkov 94  
Kvalita 90  
miestne kontá 132  
Nastavenia HTTP/FTP 128  
Nastavenie 89  
Nastavenie dôvernej tlače 133  
Nastavenie e-mailu 107  
nastavenie faxu 98  
nastavenie servera faxu 104  
Obmedzenia prihlásenia 133  
Obmedzenie prístupu do externej siete 130  
Obnovenie predvolených výrobných nastavení 82  
Obrázok 93  
Oznámenia 78  
PCL 91  
plánovanie zariadení USB 132  
ponuka Konfigurácia 83  
PostScript 91  
Predvolené hodnoty e-mailu 108  
Predvolené hodnoty FTP 111  
Predvolené hodnoty kopírovania 96  
Predvoľby 76  
Prehľad siete 118  
režim faxu 98  
Riešenie problémov 136  
Rozloženie 88  
Rôzne 134  
Sieť 136

Skenovanie do pamäťovej jednotky flash 114  
Skratky 135  
SNMP 125  
Správa certifikátov 132  
Správa napájania 81  
Strana nastavení ponúk 135  
TCP/IP 124  
Tlač 135  
Tlač z pamäťovej jednotky flash 117  
typy médií 95  
univerzálne nastavenie 94  
USB 129  
Úsporný režim 77  
verejné 131  
Viditeľné ikony na domovskej obrazovke 87  
vlastné veľkosti skenovania 95  
Vymazanie dočasných súborov údajov 134  
vymazanie mimo prevádzky 87  
Vzdialený ovládací panel 78  
Wi-Fi Direct 122  
Zariadenie 135  
ponuky tlačiarne 75  
port EXT 22  
port LINE 22  
port tlačiarne USB 22  
port USB  
povolenie 194  
porty tlačiarne 22  
posielanie faxu ďalej 69  
poskytovatelia e-mailových služieb 33  
používanie automatického podávača dokumentov  
kopírovanie 61  
používanie originálnych súčastí a spotrebného materiálu Lexmark 138  
používanie ovládacieho panela 13  
používanie skenovacieho skla  
kopírovanie 61  
povolenie funkcie Wi-Fi Direct 51  
pozastavené dokumenty sa netlačia 191  
pozastavené úlohy 57  
tlač 58



počítadlá používania  
spotrebného materiálu  
obnovenie 155, 196  
počítač  
pripojenie k počítaču 52  
počítač, skenovanie do 70  
prázdne alebo biele strany 166  
predchádzanie zaseknutiu  
papieru 197  
predtlačené formuláre  
výber 16  
predvolené výrobné nastavenia  
obnovenie 53  
premiestnenie tlačiarne 163  
prepojenie zásobníkov 44  
preprava tlačiarne 164  
preukazy  
kopírovanie 63  
pridanie odkazu  
cieľové umiestnenie pre fax 67  
e-mail 65  
kopírovanie 63  
pridávanie hardvérových  
voliteľných prvkov  
ovládač tlačiarne 47  
pridávanie interných voliteľných  
prvkov  
ovládač tlačiarne 47  
pridávanie tlačiarň do  
počítača 45  
pripojenie káblov 22  
pripojenie k bezdrôtovej sieti  
využívanie metódy PIN 50  
využívanie metódy stlačenia  
tlačidla 50  
pripojenie mobilného zariadenia  
k tlačiarňi 51  
pripojenie počítača k tlačiarňi 52  
pripojenie tlačiarne  
k bezdrôtovej sieti 49  
pripojenie tlačiarne k službe  
osobitého zvonenia 32  
priradenie tlačiarne ku  
kruhovému vzoru 32  
problém s kvalitou  
skenovania 221  
profil konektora Cloud  
skenovanie do 74  
tlač z 59  
vytvorenie 24

**R**

recyklácia  
obalové materiály  
Lexmark 227  
produkty Lexmark 227  
registrácia automatického  
podávača dokumentov  
nastavenie 224  
registrácia skenera  
nastavenie 223  
režim dlhodobého spánku  
konfigurácia 163  
režim spánku  
konfigurácia 163  
režimy úspory energie  
konfigurácia 163  
riešenie problémov  
chyba: nie je nastavený server  
SMTP 211  
nemožno otvoriť Embedded  
Web Server 194  
tlačiareň nereaguje 192  
tlačiareň sa nedá pripojiť k sieti  
Wi-Fi 195  
časté otázky o farebnej  
tlač 225  
riešenie problémov pri  
kopírovaní  
nízka kvalita kópií 221  
skener nereaguje 223  
čiastočné kópie dokumentov  
alebo fotografií 219  
riešenie problémov skenovania  
nemožno skenovať do  
počítača 217  
nemožno skenovať do  
sieťového priečinka 218  
nízka kvalita kópií 221  
počítač zamrzne počas  
skenovania 222  
skener nereaguje 223  
skenovanie trvá príliš dlho 222  
úloha skenovania nebola  
úspešná 220  
zubatý obrázok pri skenovaní  
z automatického podávača  
dokumentov 222  
zubatý text pri skenovaní  
z automatického podávača  
dokumentov 222

zvislé tmavé pásy na výstupe  
pri skenovaní z automatického  
podávača dokumentov 221  
čiastočné kópie dokumentov  
alebo fotografií 219  
riešenie problémov s e-mailom  
nemožno odosielať e-  
maily 212  
riešenie problémov s faxom  
analogové faxy sa dajú  
odosielať, ale nie prijímať 216  
chýbajúce informácie na  
úvodnej strane faxu 216  
ID volajúceho sa  
nezobrazuje 212  
nemožno prijímať alebo  
odosielať faxy cez  
etherFAX 215  
nie je možné nastaviť  
etherFAX 213  
nie je možné odosielať ani  
prijímať faxy pomocou  
analogového faxu 213  
nie je možné odosielať faxy  
pomocou analogového  
faxu 215  
nie je možné z počítača odoslať  
úvodnú stranu faxu 217  
znížená kvalita tlače 216  
riešenie problémov s kvalitou  
tlače  
biele strany 166  
chýbajúce farby 174  
jednofarebné alebo čierne  
obrázky 178  
nerovnomerná hustota  
tlače 181  
odrezaný text alebo  
obrázky 179  
opakujúce sa chyby 187  
prázdne strany 166  
roztečená tlač a bodky 175  
sivé alebo farebné  
pozadie 170  
svetlá tlač 172  
tieňové obrázky na  
výtláčkoch 169  
tlač nakrivo 177  
tlač našikmo 177  
tmavá tlač 167  
toner sa dá ľahko zotrieť 180  
vodorovné biele čiary 184

- vodorovné tmavé čiary 182  
 zvislé biele čiary 186  
 zvislé tmavé čiary 183  
 zvlnenie papiera 176  
 riešenie problémov s tlačou  
   dôverné a iné pozastavené  
   dokumenty sa nevytlačia 191  
   nemožno čítať pamäťovú  
   jednotku flash 193  
   nesprávne okraje 171  
   obálka sa zalepí počas  
   tlače 209  
   papier sa často zasekáva 210  
   pomalá tlač 189  
   prepojenie zásobníkov  
   nefunguje 210  
   tlačové úlohy sa netlačia 188  
   úloha sa tlačí na nesprávny  
   papier 191  
   úloha sa tlačí z nesprávneho  
   zásobníka 191  
   zaseknuté strany sa nevytlačia  
   znova 211  
   zoradená tlač nefunguje 209  
 riešenie problémov, e-mail  
   nemožno odosielať e-  
   maily 212  
 riešenie problémov, fax  
   analogové faxy sa dajú  
   odosielať, ale nie prijímať 216  
   chýbajúce informácie na  
   úvodnej strane faxu 216  
   ID volajúceho sa  
   nezobrazuje 212  
   nemožno prijímať alebo  
   odosielať faxy cez  
   etherFAX 215  
   nie je možné nastaviť  
   etherFAX 213  
   nie je možné odosielať ani  
   prijímať faxy pomocou  
   analogového faxu 213  
   nie je možné odosielať faxy  
   pomocou analogového  
   faxu 215  
   nie je možné z počítača odoslať  
   úvodnú stranu faxu 217  
   znížená kvalita tlače 216  
 riešenie problémov, kopírovanie  
   nízka kvalita kópií 221  
   skener nereaguje 223  
   skener sa nezatvára 222  
   čiastočné kópie dokumentov  
   alebo fotografií 219  
   riešenie problémov, kvalita  
   farieb  
   tlač má farebný odtieň 226  
   riešenie problémov, kvalita tlače  
   biele strany 166  
   chýbajúce farby 174  
   jednofarebné alebo čierne  
   obrázky 178  
   nerovnomerná hustota  
   tlače 181  
   odrezaný text alebo  
   obrázky 179  
   opakujúce sa chyby 187  
   prázdne strany 166  
   roztečená tlač a bodky 175  
   sivé alebo farebné  
   pozadie 170  
   svetlá tlač 172  
   tieňové obrázky na  
   výtláčkoch 169  
   tlač nakrivo 177  
   tlač našikmo 177  
   tmavá tlač 167  
   toner sa dá ľahko zotrieť 180  
   vodorovné biele čiary 184  
   vodorovné tmavé čiary 182  
   zvislé biele čiary 186  
   zvislé tmavé čiary 183  
   zvlnenie papiera 176  
 riešenie problémov, skenovanie  
   nemožno skenovať do  
   počítača 217  
   nemožno skenovať do  
   sieťového priečinka 218  
   nízka kvalita kópií 221  
   skener nereaguje 223  
   skener sa nezatvára 222  
   úloha skenovania nebola  
   úspešná 220  
   zubatý obrázok pri skenovaní  
   z automatického podávača  
   dokumentov 222  
   zubatý text pri skenovaní  
   z automatického podávača  
   dokumentov 222  
   zvislé tmavé pásy na výstupe  
   pri skenovaní z automatického  
   podávača dokumentov 221  
   čiastočné kópie dokumentov  
   alebo fotografií 219  
   riešenie problémov, tlač  
   dôverné a iné pozastavené  
   dokumenty sa nevytlačia 191  
   nesprávne okraje 171  
   obálka sa zalepí počas  
   tlače 209  
   papier sa často zasekáva 210  
   pomalá tlač 189  
   prepojenie zásobníkov  
   nefunguje 210  
   tlačové úlohy sa netlačia 188  
   úloha sa tlačí na nesprávny  
   papier 191  
   úloha sa tlačí z nesprávneho  
   zásobníka 191  
   zaseknuté strany sa nevytlačia  
   znova 211  
   zoradená tlač nefunguje 209  
 rozlíšenie faxu  
   zmena 67  
 rôzne veľkosti papiera,  
 kopírovanie 61  
 roztečená tlač 175  
 ručný podávač  
   vkladanie 43  
   výmena 145
- S**
- sériové číslo, tlačiareň  
   vyhľadanie 10  
 server FTP  
   skenovanie do 71  
 sieť Wi-Fi  
   deaktivácia 52  
 sieťový priečink  
   skenovanie do 72  
 sivé pozadie na výtláčkoch 170  
 skener  
   čistenie 156  
   skener sa nezatvára 222  
   skenovacie sklo  
   používanie 61, 64, 66, 70  
   skenovanie  
   do počítača 70  
   do profilu konektora Cloud 74  
   do sieťového priečinka 72  
   na jednotku flash 73  
   na server FTP 71  
   používanie automatického  
   podávača dokumentov  
   (ADF) 70

používanie skenovacieho skla 70  
 skenovanie z automatického podávača dokumentov  
 zubatý obrázok 222  
 zubatý text 222  
 skladovanie papiera 16  
 skratka cieľového umiestnenia pre fax  
 vytvorenie 67  
 skratka pre e-mail  
 vytvorenie 65  
 skratka, vytvorenie  
 cieľové umiestnenie pre fax 67  
 e-mail 65  
 kopírovanie 63  
 služba osobitého zvonenia, fax  
 povolenie 32  
 softvér tlačiarne  
 inštalácia 45  
 spotrebný materiál  
 úspora 163  
 spotrebný materiál od iného výrobcu ako spoločnosti Lexmark 196  
 správy  
 používanie tlačiarne 138  
 stav tlačiarne 138  
 stála pamäť 53  
 vymazanie 53  
 stav spotrebného materiálu  
 kontrola 137  
 stav súčastí  
 kontrola 137  
 stav tlačiarne 14  
 Strana nastavení ponúk  
 tlač 52  
 stránka nastavenia siete  
 tlač 52  
 súčasti tlačiarne  
 čistenie 155  
 svetlá tlač 172  
 svetlo indikátora  
 vysvetlenie stavu 14

## T

telefónny záznamník  
 nastavenie 29  
 teplota okolo tlačiarne 21, 233  
 tieňové obrázky na výtláčkoch 169

## tlač

pomocou funkcie Wi-Fi Direct 55  
 pomocou tlačovej služby Mopria 54  
 pozastavené úlohy 58  
 Strana nastavení ponúk 52  
 stránka nastavenia siete 52  
 úlohy dôvernej tlače 58  
 zoznam ukážok písom 59  
 z mobilného zariadenia 54, 55  
 z pamäťovej jednotky flash 56  
 z počítača 54  
 z profilu konektora Cloud 59  
 tlač má farebný odtieň 226  
 tlač stránky nastavenia siete 52  
 Tlač strany testu kvality 136  
 tlač zoznamu ukážok písom 59  
 tlač z jednotky flash 56  
 tlač z počítača 54  
 tlačiareň  
 preprava 164  
 tlačiareň nereaguje 192  
 tlačiareň sa nedá pripojiť k sieti Wi-Fi 195  
 tlačová kazeta  
 objednávanie 138  
 výmena 141  
 tlačová služba Mopria 54  
 tlačová úloha  
 zrušenie z ovládacieho panela tlačiarne 60  
 zrušenie z počítača 60  
 tlačové úlohy  
 skladovanie 57  
 tmavosť faxu  
 nastavenie 68  
 tmavosť tonera  
 nastavenie 60  
 typy papiera  
 podporované 19  
 typy súborov  
 podporované 57

## U

umiestnenie oddeľovacích hárkov 59  
 umiestnenie tlačiarne  
 výber 21  
 univerzálna veľkosť papiera  
 nastavenie 41

upozornenia e-mailom  
 nastavenie 137  
 upozornenia  
 o emisiách 229, 235  
 upravuje sa farebný výstup 224

## Ú

úlohy dôvernej tlače  
 konfigurácia 57  
 tlač 58  
 úprava jasu  
 displej tlačiarne 163  
 úprava registrácie skenera 223  
 úspora papiera 62  
 úspora spotrebného materiálu 163  
 úspora tonera 62

## V

veľkosti papiera  
 podporované 17  
 vkladanie do zásobníkov 41  
 vlastnosti papiera 14  
 vlhkosť okolo tlačiarne 233  
 vodorovné biele čiary 184  
 vodorovné tmavé čiary 182  
 voľné miesto okolo tlačiarne 21  
 výber miesta pre tlačiareň 21  
 vyhlásenie o nestálosti 53  
 vyhľadanie informácií o tlačiarňi 9  
 vyhľadanie sériového čísla tlačiarne 10  
 vymazanie pamäte tlačiarne 53  
 výmena kazety, región tlačiarne sa nezhoduje 196  
 výmena spotrebného materiálu  
 fľaša na odpadový toner 144  
 tlačová kazeta 141  
 výmena súčastí  
 oddeľovací blok automatického podávača dokumentov 153  
 ručný podávač 145  
 vyzdvihovacie kolieska 148  
 zásobník 144  
 zásobník automatického podávača dokumentov 146  
 vytváranie kópií 61  
 vytváranie priečinkov na záložky 25  
 vytváranie záložiek 24

vytvorenie odkazu  
kopírovanie 63  
vytvorenie profilu konektora  
Cloud 24  
vytvorenie skratky  
cieľové umiestnenie pre fax 67  
e-mail 65  
vyzdvihovacie kolieska  
výmena 148  
čistenie 158

## W

Wi-Fi Direct  
konfigurácia 51  
povolenie 51  
tlač z mobilného zariadenia 55  
Wi-Fi Protected Setup (WPS –  
nastavenie zabezpečenia siete  
Wi-Fi)  
bezdrôtová sieť 50

## Z

zadržiavanie faxov 68  
zakázanie chyby Nie je  
nastavený server SMTP 211  
záložky  
vytváranie priečinkov na 25  
vytvorenie 24  
zapnutie portu USB 194  
zaseknutie  
predchádzanie 197  
zaseknutie papiera  
miesto 198  
predchádzanie 197  
zaseknutie, odstránenie  
v automatickom podávači  
dokumentov 208  
zaseknutie papiera  
v automatickom podávači  
dokumentov 208  
zaseknutie papiera v dvierkach  
B 205  
zaseknutie papiera v ručnom  
podávači 205  
zaseknutie papiera v štandardnej  
priehradke 203  
zaseknutie papiera, odstránenie  
v automatickom podávači  
dokumentov 208  
v štandardnej priehradke 203

zaseknutý papier  
v štandardnom zásobníku 199  
vo voliteľnom zásobníku 201  
zásobník automatického  
podávača dokumentov  
výmena 146  
zásobníky  
inštalácia 23  
prepojenie 44  
vkladanie 41  
výmena 144  
zrušenie prepojenia 44  
zástrčka adaptéra 30  
zásuvka na napájací kábel 22  
zmena rozlíšenia  
fax 67  
zmenšenie kópií 62  
zobrazenie denníka faxov 68  
zobrazenie správ 138  
zoradená tlač nefunguje 209  
zoradenie kópií 63  
zoraduje sa viacero kópií 63  
zoznam ukážok písom  
tlač 59  
zrušenie prepojenia  
zásobníkov 44  
zrušenie tlačovej úlohy  
z ovládacieho panela  
tlačiarne 60  
z počítača 60  
zubatý obrázok  
skenovanie z automatického  
podávača dokumentov 222  
zubatý text  
skenovanie z automatického  
podávača dokumentov 222  
zväčšenie kópií 62  
zvislé biele čiary 186  
zvislé tmavé pásy na výstupe pri  
skenovaní z automatického  
podávača dokumentov 221  
zvislé tmavé čiary 183

## Č

časté otázky o farebnej tlači 225  
čierne obrázky 178  
čistenie  
vyzdvihovacie kolieska 158  
čistenie dotykovej  
obrazovky 156  
Čistenie skenera 136  
čistenie skenera 156

čistenie tlačiarne 155  
čistenie vyzdvihovacích  
koliesok 158