



# **CX421, CX522, CX622, CX625, MC2325, MC2425, MC2535, MC2640, XC2235 és XC4240 multifunkciós készülék**

---

## **Használati útmutató**

**2024. július**

**[www.lexmark.com](http://www.lexmark.com)**

---

Készülék típusa:

7529

Modellek:

081, 230, 238, 436, 486, 496, 636, 638, 686, 698, 836, 838, 898

# Tartalom

<b>Biztonsági információk.....</b>	<b>8</b>
Konvenciók.....	8
Terméknyilatkozatok.....	8
<b>Információk a nyomtatóról.....</b>	<b>11</b>
További információk a nyomtatóról.....	11
Nyomtató helyének kiválasztása.....	12
Nyomtatóbeállítások.....	13
Kábelek csatlakoztatása.....	15
A nyomtató sorozatszámának megtalálása.....	16
<b>A kezelőpanel használata.....</b>	<b>18</b>
Lexmark CX421, MC2325 és MC2425 multifunkciós készülék.....	18
Lexmark CX522, CX622, MC2535, MC2640 és XC2235 multifunkciós készülék.....	19
Lexmark CX625 és XC4240 multifunkciós készülék.....	20
A bekapcsológomb és jelzőfény állapotának jelentései.....	20
<b>A kezdőképernyő-alkalmazások beállítása és használata.....</b>	<b>22</b>
A kezdőképernyő használata.....	22
A kezdőképernyő testreszabása.....	23
Támogatott alkalmazások.....	23
Kártyamásolás beállítása.....	23
Parancsikon létrehozása.....	24
Megjelenés testreszabásának használata.....	24
A Scan Center beállítása.....	25
Eszközkvóták beállítása.....	25
QR-kód-készítő használata.....	26
Energiatakarékos beállítások konfigurálása.....	26
Ügyféltámogatás használata.....	26
Cloud Connector profil létrehozása.....	27
Könyvjelzők kezelése.....	27
Könyvjelzők létrehozása.....	27
Mappák létrehozása.....	28
Partnerek kezelése.....	28
Partnerek hozzáadása.....	28

Csoportok hozzáadása .....	29
Partnerek és csoportok szerkesztése.....	29
Partnerek és csoportok törlése .....	29

## **A kisegítő funkciók telepítése és használata..... 31**

Nagyítás üzemmód engedélyezése.....	31
A hangutasítások aktiválása.....	31
A hangutasítások beszédsebességének beállítása.....	31
Navigáció a képernyőn kézmozdulatok segítségével.....	31
Billentyűzet használata a kijelzőn.....	32
Hangos jelszavak vagy személyes azonosítószámok engedélyezése.....	32

## **Papír és speciális hordozó betöltése..... 33**

A papírméret és papírtípus beállítása.....	33
Az Univerzális papírbeállítások konfigurálása.....	33
Tálcák betöltése.....	33
A többcélú adagoló betöltése.....	35
A kézi adagoló betöltése.....	36
Tálcák összekapcsolása.....	38

## **Papírtartó..... 39**

Támogatott papírméretek.....	39
Támogatott papírtípusok.....	41
Támogatott papírsúlyok.....	42
Nem támogatott papír.....	43
Újrahasznosított papír használata.....	44

## **Nyomtatás..... 45**

Nyomtatás a számítógépről.....	45
Nyomtatás mobileszközről.....	45
Nyomtatás flash-meghajtóról.....	47
Támogatott flash-meghajtók és fájltypusok.....	48
Titkosított feladatok konfigurálása.....	48
Titkosított és más felfüggesztett feladatok nyomtatása.....	49
Nyomtatás Cloud Connector-profilból.....	50
Betűtípusminták listájának nyomtatása.....	51
Könyvtárlista nyomtatása.....	51

<b>Másolás.....</b>	<b>52</b>
Az automatikus lapadagoló és a lapolvasó üveglapjának használata.....	52
Másolat készítése.....	52
Fényképmásolás.....	52
Másolás fejléces papírra.....	53
Másolás a papír mindkét oldalára.....	53
A másolatok kicsinyítése és nagyítása.....	53
Példányok leválogatása.....	54
elválasztólapok másolatok közé helyezése.....	54
Több oldal másolása egyetlen lapra.....	54
Másolási parancsikon létrehozása.....	54
<b>E-mail küldése.....</b>	<b>55</b>
Az automatikus lapadagoló és a lapolvasó üveglapjának használata.....	55
E-mail SMTP-beállítások konfigurálása.....	55
E-mail küldése.....	63
E-mail parancsikon létrehozása.....	64
<b>Faxolás.....</b>	<b>65</b>
Az automatikus lapadagoló és a lapolvasó üveglapjának használata.....	65
Nyomtató beállítása faxolásra.....	65
Faxküldés.....	74
Fax beütemezése.....	75
Faxelérési útvonal parancsikon létrehozása.....	75
A fax felbontásának módosítása.....	76
Fax sötétségének módosítása.....	76
Faxnapló nyomtatása.....	77
Kéretlen faxok blokkolása.....	77
Faxok tartása.....	77
Fax továbbítása.....	77
<b>Beolvasás.....</b>	<b>79</b>
Az automatikus lapadagoló és a lapolvasó üveglapjának használata.....	79
Beolvasás számítógépre.....	79
Beolvasás FTP-kiszolgálóra.....	81
Beolvasás hálózati mappába parancsikon használatával.....	81



FTP-parancsikon létrehozása.....	81
Beolvasás flash-meghajtóra.....	82
Beolvasás Cloud Connector-profilba.....	83
<b>A nyomtató menüinek ismertetése.....</b>	<b>84</b>
Menüterkép.....	84
Eszköz.....	85
Nyomtatás.....	99
Papír.....	108
Másolás.....	111
Fax.....	114
E-mail.....	127
FTP.....	134
USB-meghajtó.....	138
Hálózat/portok.....	143
Biztonság.....	155
Jelentések.....	162
Súgó.....	163
Hibaelhárítás.....	164
Menübeállítási oldal oldal nyomtatása.....	164
<b>A nyomtató biztonsága.....</b>	<b>165</b>
Biztonsági nyílás pozíciója.....	165
Nyomtatómemória törlése.....	165
A nyomtató merevlemez-memóriájának törlése.....	166
A nyomtató merevlemezének titkosítása.....	166
Gyári alapértelmezett értékek visszaállítása.....	166
Törölhetőségi nyilatkozat.....	166
<b>A nyomtató karbantartása.....</b>	<b>168</b>
Kellékanyagok értesítéseinek konfigurálása.....	168
E-mail riasztások beállítása.....	168
Jelentések megtekintése.....	169
A hangszóró hangerejének módosítása.....	169
hálózatok.....	170
Nyomtatóalkatrészek tisztítása.....	175
Alkatrészek és kellékanyagok rendelése.....	178

Alkatrészek és kellékanyagok cseréje.....	183
Nyomtató áthelyezése.....	195
Energia- és papírtakarékosság.....	196
Újrahasznosítás.....	197

## **Elakadások megszüntetése..... 198**

Papírelakadások elkerülése.....	198
Elakadás helyének azonosítása.....	199
Papírelakadás a tálcákban.....	200
Papírelakadás az A ajtónál.....	200
Papírelakadás a C ajtónál.....	206
Papírelakadás a normál rekeszben.....	206
Papírelakadás a többcélú adagolóban.....	210
Papírelakadás a kézi lapadagolóban.....	211

## **Hibaelhárítás.....212**

Nyomtatási minőséggel kapcsolatos problémák.....	212
Nyomtatási problémák.....	213
A nyomtató nem válaszol.....	238
Nem lehet olvasni a flash meghajtót.....	239
USB port engedélyezése.....	239
Hálózati kapcsolat-hibák.....	240
Hardverkiegészítőkkel kapcsolatos problémák.....	242
Kellékanyagokkal kapcsolatos problémák.....	244
Papíradagolási problémák.....	245
A színminőséggel kapcsolatos problémák.....	249
E-mail-küldési problémák.....	252
Faxolási problémák.....	253
Beolvasási problémák.....	258
Kapcsolatba lépés az ügyfélszolgálattal.....	264

## **Fejlesztés és áthelyezés.....265**

Hardver.....	265
Szoftver.....	275
Firmware.....	277

**Értesítések.....279**

**Index..... 289**

# Biztonsági információk

## Konvenciók

**Megjegyzés:** A *megjegyzés* jelölés olyan információra utal, amely segítséget nyújthat.

**Figyelem:** A *Vigyázat!* jelölésű részek olyan dolgokra hívják fel a figyelmet, amelyek kárt okozhatnak a készülék hardverében vagy szoftverében.

**FIGYELEM:** A *figyelem* jelölés olyan veszélyes helyzetre hívja fel a figyelmet, amelyek sérülést okozhatnak Önnek.

A különböző figyelmeztetések között megtalálhatók a következők:

 **VIGYÁZAT – SÉRÜLÉSVESZÉLY:** Személyes sérülés veszélyére hívja fel a figyelmet.

 **VIGYÁZAT – ÁRAMÜTÉS VESZÉLYE:** Áramütés veszélyére hívja fel a figyelmet.

 **VIGYÁZAT – FORRÓ FELÜLET:** Égési sérülés veszélyére hívja fel a figyelmet érintés esetén.

 **VIGYÁZAT – LELÖKÉS VESZÉLYE:** Az összenyomás veszélyére hívja fel a figyelmet.

 **VIGYÁZAT – A RÁZÓEGYSÉG BIZTONSÁGI KOCKÁZATOT JELENT:** A mozgó alkatrészek közé való beszorulásra hívja fel a figyelmet.

## Terméknyilatkozatok

 **VIGYÁZAT – SÉRÜLÉSVESZÉLY:** A tűz és áramütés kockázatának elkerülése érdekében csatlakoztassa a tápkábelt közvetlenül egy megfelelő teljesítményt biztosító, gondosan földelt, a készülék közelében levő és könnyen hozzáférhető csatlakozóaljzathoz.









 **VIGYÁZAT – SÉRÜLÉSVESZÉLY:** A tűzveszély és az áramütés elkerülése érdekében csak a termékhez kapott vagy a gyártó által hitelesített tápkábelt használja.







 **VIGYÁZAT – SÉRÜLÉSVESZÉLY:** Ne használjon a készülék csatlakoztatásánál hosszabbító kábelt, elosztót, hosszabbító elosztót, illetve szünetmentes tápegységet. Az ilyen készülékek kapacitását könnyen túlterhelheti egy lézernyomtató, aminek következménye lehet a tűzveszély, az anyagi kár, illetve a nyomtató hibás működése.

 **VIGYÁZAT – SÉRÜLÉSVESZÉLY:** A készülékkel csak olyan Lexmark túlfeszültségvédő használható, amelyik megfelelően van csatlakoztatva a nyomtató és a nyomtatóhoz kapott tápkábel között. A nem a Lexmark által biztosított túlfeszültségvédő eszközök használatának következménye lehet a tűzveszély, az anyagi kár, illetve a nyomtató hibás működése.

 **VIGYÁZAT – SÉRÜLÉSVESZÉLY:** Ha a terméket a nyilvános telefonhálózathoz csatlakoztatja, a tűzveszély csökkentése érdekében csak 26 AWG vagy nagyobb keresztmetszetű telekommunikációs (RJ-11) kábelt használjon. Ausztráliai felhasználás esetén a kábelnek az ausztrál kommunikációs és médiahatóság által jóváhagyottnak kell lennie.

 **VIGYÁZAT – ÁRAMÜTÉS VESZÉLYE:** Az áramütés kockázatának elkerülése érdekében ne helyezze a terméket víz közelébe vagy nedves helyekre.

-  **VIGYÁZAT – ÁRAMÜTÉS VESZÉLYE:** Az áramütés kockázatának elkerülése érdekében zivataros időben ne végezze a készülék üzembe helyezését, illetve elektromos vagy kábelezési csatlakozásokat, például a fax, a tápkábel vagy a telefon csatlakoztatását.
-  **VIGYÁZAT – SÉRÜLÉSVESZÉLY:** Ne vágja meg, ne csavarja meg és ne nyomja össze a tápkábelt, és ne helyezzen rá nehéz tárgyakat. Ne tegye ki a tápkábelt dörzsölődésnek és nyomásnak. Ne engedje, hogy a tápkábel becsípődjön tárgyak, például bútorok vagy falak közé. A fentiek bármelyikének előfordulása tüzet vagy áramütést okozhat. Rendszeresen ellenőrizze, hogy vannak-e a tápkábelen ilyen problémákra utaló jelek. A vizsgálat előtt távolítsa el a tápkábelt az elektromos aljzatból.
-  **VIGYÁZAT – ÁRAMÜTÉS VESZÉLYE:** Az áramütés kockázatának elkerülése érdekében győződjön meg arról, hogy minden külső csatlakozást (például az Ethernet- és a telefonkapcsolatokat) megfelelően létesítettek a számukra kijelölt aljzatoknál.
-  **VIGYÁZAT – ÁRAMÜTÉS VESZÉLYE:** Ha a vezérlőkártyával dolgozik, vagy kiegészítő hardvert vagy memóriát helyez a nyomtatóba a beállítást követően, akkor az áramütés kockázatának elkerülése érdekében kapcsolja ki a nyomtatót, és húzza ki a tápkábelt a konnektorból. Ha bármilyen más eszköz is csatlakozik a nyomtatóhoz, akkor azt is kapcsolja ki, és húzza ki a nyomtatóval összekötő kábelt.
-  **VIGYÁZAT – ÁRAMÜTÉS VESZÉLYE:** Az áramütés kockázatának elkerülése érdekében ne használja a faxot olyankor, amikor villámlik.
-  **VIGYÁZAT – ÁRAMÜTÉS VESZÉLYE:** A nyomtató külsejének tisztításakor az áramütés veszélyének elkerülése érdekében először húzza ki a tápkábelt a fali aljzatból, majd húzzon ki minden kábelt a nyomtatóból.
-  **VIGYÁZAT – SÉRÜLÉSVESZÉLY:** Ha a nyomtató nehezebb mint 20 kg (44 font), a biztonságos megemeléséhez legalább két ember szükséges.
-  **VIGYÁZAT – SÉRÜLÉSVESZÉLY:** A nyomtató mozgatásakor tartsa be az alábbi útmutatásokat a személyi sérülések és a nyomtató károsodásának elkerülése érdekében:
- Ellenőrizze, hogy az összes ajtó és tálca zárva legyen.
  - Kapcsolja ki a nyomtatót, és húzza ki a tápkábelt a konnektorból.
  - Húzzon ki a nyomtatóból minden vezetékét és kábelt.
  - Ha a nyomtatóhoz padlón álló, külön megvásárolható tálcák vagy kimeneti egységek csatlakoznak, a nyomtató mozgatása előtt csatlakoztassa le azokat.
  - Ha a nyomtatóhoz görgős talp tartozik, tolja át a készüléket óvatosan az új helyére. Legyen óvatos, amikor küszöbökön vagy padlórepedéseken halad keresztül!
  - Ha a nyomtató nem rendelkezik görgős talppal, de külön megvásárolható tálcák vagy kimeneti egységek csatlakoznak hozzá, vegye le a kimeneti egységeket, majd emelje le a nyomtatót a tálcákról. Ne próbálja egyszerre megemelni a nyomtatót és a többi egységet.
  - A nyomtatót mindig a rajta található fogantyúk használatával emelje fel.
  - A nyomtató mozgatására használt kocsinak elegendő rakfelülettel kell rendelkeznie a nyomtató teljes alapterületéhez.
  - A hardveres kiegészítők mozgatására használt kocsinak elegendő rakfelülettel kell rendelkeznie a kiegészítők teljes méretéhez.
  - Tartsa a nyomtatót függőlegesen.
  - Óvakodjon az rázkódással járó mozgástól.
  - Ügyeljen rá, hogy az ujjá ne kerüljön a nyomtató alá, amikor lerakja.
  - Ügyeljen rá, hogy elég szabad hely maradjon a nyomtató körül.

-  **VIGYÁZAT – LELÖKÉS VESZÉLYE:** Amennyiben egy vagy több kiegészítő egységet helyez nyomtatójára vagy többfunkciós eszközére, akkor görgős talpra, bútordarabra vagy más tárgyra lehet szükség annak érdekében, hogy elkerülje az instabilitásból adódó esetleges sérüléseket. A támogatott konfigurációkra vonatkozó további információért látogasson el a [www.lexmark.com/multifunctionprinters](http://www.lexmark.com/multifunctionprinters) webhelyre.
-  **VIGYÁZAT – LELÖKÉS VESZÉLYE:** A berendezés stabilitásvesztésének elkerülése érdekében minden egyes tálcába külön-külön tölts be a papírt. A többi tálcát tartsa csukva, amíg szüksége nincs rájuk.
-  **VIGYÁZAT – FORRÓ FELÜLET:** Előfordulhat, hogy a nyomtató belseje forró. Az égési sérülések elkerülése érdekében várja meg, amíg a forró felületek kihűlnek.
-  **VIGYÁZAT – A RÁZÓEGYSÉG BIZTONSÁGI KOCKÁZATOT JELENT:** A becsípődés veszélyének elkerülése érdekében legyen óvatos az erre figyelmeztető címkével ellátott területeknél. A mozgó alkatrészek – pl. fogaskerekek, ajtók, tálcák és fedelek – becsípődést okozhatnak.
-  **VIGYÁZAT – SÉRÜLÉSVESZÉLY:** A termék lézert használ. A *Használati útmutatóban* leírtaktól különböző eljárások és beállítások veszélyes sugárzást eredményezhetnek.
-  **VIGYÁZAT – SÉRÜLÉSVESZÉLY:** A termékben található lítium akkumulátor nem cserélhető. Ha nem megfelelően cserélik ki a lítium akkumulátort, az azzal a veszéllyel jár, hogy felrobban az akkumulátor. A lítium akkumulátort ne töltsse újra, ne szedje szét és ne égesse el. A használt lítium akkumulátorokat a gyártó utasításai és a helyi előírások szerint dobja el.

A készülékben speciális gyártói alkatrészeket használtunk, hogy a készülék megfeleljen a szigorú, globális biztonsági előírásoknak. Előfordulhat, hogy egyes alkatrészek biztonsági jellemzői nem maguktól értetődőek. A gyártó nem vállal felelősséget a cserealkatrészekért.

A használati útmutatóban nem szereplő szervizelési és javítási teendőket bízza szakemberre.

Ez a termék olyan nyomtatási folyamatot használ, amely felmelegíti a nyomathordozót, és a hő a nyomathordozót anyagkibocsátásra készítheti. A káros anyagok kibocsátásának elkerülése érdekében tanulmányozza át a nyomathordozó kiválasztását leíró szakaszt.

A készülék normál üzemi körülmények közt kisebb mennyiségű ózont termel, és rendelkezhet olyan szűrővel, amelynek használatával az ózonkoncentráció szintje jóval az ajánlott expozíciós határérték alatt marad. Ha hosszú távú használat mellett is alacsony szinten kívánja tartani az ózonkoncentrációt, a készüléket jól szellőző térben helyezze el, és a készülék karbantartási utasításai szerint cserélje az ózonszűrőt, valamint a kifúvott levegő szűrőjét. Ha nincs a szűrőkre vonatkozó utalás a készülék karbantartási utasításaiban, akkor ebben a termékben nincs olyan szűrő, amelyet le kellene cserélni.

**ŐRIZZE MEG EZEKET AZ UTASÍTÁSOKAT.**

# Információk a nyomtatóról

## További információk a nyomtatóról

Mit keres?	Itt található
Kezdeti beállítási utasítások	Lásd a nyomtatóhoz mellékelt üzembe helyezési útmutatóban.
<ul style="list-style-type: none"> <li>• Nyomtatószoftver</li> <li>• Nyomtató- vagy faxillesztő-program</li> <li>• Nyomtatófirmware</li> <li>• Segédprogram</li> </ul>	Látogasson el a <a href="http://www.lexmark.com/downloads">www.lexmark.com/downloads</a> weboldalra, keresse ki a nyomtatómodelljét, majd a Típus menüben válassza ki a szükséges illesztőprogramot, firmware-t vagy segédprogramot.
<ul style="list-style-type: none"> <li>• Papír és speciális hordozók kiválasztása és tárolása</li> <li>• Papír betöltése</li> <li>• Nyomtatóbeállítások konfigurálása</li> <li>• Dokumentumok és fotók megtekintése, nyomtatása</li> <li>• A nyomtató konfigurálása a hálózaton</li> <li>• A nyomtató ápolása és karbantartása</li> <li>• Hibaelhárítás és problémamegoldás</li> </ul>	<p>Információs Központ – A következő címen: <a href="https://infoserve.lexmark.com">https://infoserve.lexmark.com</a>.</p> <p>Útmutató videók – A következő címen: <a href="https://infoserve.lexmark.com/idv/">https://infoserve.lexmark.com/idv/</a>.</p> <p>A <i>súgómenü oldalai</i> – Nyissa meg a nyomtató firmware-re vonatkozó útmutatókat, vagy menjen a következő címre: <a href="http://support.lexmark.com">http://support.lexmark.com</a>.</p> <p>Az <i>érintőképernyő útmutatója</i> – A következő címen: <a href="http://support.lexmark.com">http://support.lexmark.com</a>.</p>
A nyomtató kiegészítő lehetőségeinek beállítása és konfigurálása	<i>Lexmark kiegészítő megoldások útmutató</i> – A következő címen: <a href="http://support.lexmark.com">http://support.lexmark.com</a> .
Súgó a nyomtatószoftver használatához	<p>Súgó Microsoft Windows vagy Macintosh operációs rendszerhez – Nyissa meg a nyomtatószoftver programját vagy alkalmazását, majd kattintson a <b>Súgó</b> lehetőségre.</p> <p>Környezetérzékeny segítséget a  ikonra kattintva kaphat.</p> <p><b>Megjegyzések:</b></p> <ul style="list-style-type: none"> <li>• A súgó automatikusan települ a nyomtatószoftverrel.</li> <li>• Az operációs rendszertől függően a nyomtatószoftver a nyomtatóprogram mappájában vagy az asztalon található.</li> </ul>
<ul style="list-style-type: none"> <li>• Dokumentáció</li> <li>• Élő chat támogatás</li> <li>• E-mail támogatás</li> <li>• Telefonos támogatás</li> </ul>	<p>Látogasson el a következő címre: <a href="http://support.lexmark.com">http://support.lexmark.com</a>.</p> <p><b>Megj.:</b> A megfelelő támogatási webhely megjelenítéséhez válassza ki az országot vagy régiót, majd a terméket.</p> <p>Az adott országban vagy régióban érvényes támogatási elérhetőségeket a támogatási webhelyen vagy a nyomtatóhoz kapott garanciaupon találja.</p> <p>Az ügyfélszolgálattal való kapcsolatfelvétel előtt készítse elő a következő adatokat:</p> <ul style="list-style-type: none"> <li>• Vásárlás helye és ideje</li> <li>• A készülék típusa és sorozatszáma</li> </ul> <p>További információkért lásd: <a href="#">“A nyomtató sorozatszámának megtalálása” itt: 16. oldal.</a></p>

Mit keres?	Itt található
<ul style="list-style-type: none"> <li>• Biztonsági információk</li> <li>• Jogszabályi információk</li> <li>• Jótállási információk</li> <li>• Környezetvédelmi információ</li> </ul>	<p>A jótállási feltételek országonként, területenként változhatnak:</p> <ul style="list-style-type: none"> <li>• <b>Az Egyesült Államokban</b> – lásd a nyomtatóhoz mellékelt Korlátozott szavatosságról szóló nyilatkozatot vagy látogasson el a következő weblapra: <a href="http://support.lexmark.com">http://support.lexmark.com</a>.</li> <li>• <b>Más országokban, illetve régiókban</b> – lásd a készülékhez mellékelt nyomtatott jótállási jegyet.</li> </ul> <p><i>Termékismertető</i> – lásd a készülékhez mellékelt dokumentációt, vagy látogasson el a következő weboldalra: <a href="http://support.lexmark.com">http://support.lexmark.com</a>.</p>

## Nyomtató helyének kiválasztása

- Hagyjon elég helyet a tálcák, fedelek és ajtók kinyitásához, illetve hardveropciók telepítéséhez.
- Elektromos aljzat közelébe helyezze a nyomtatót.

 **VIGYÁZAT – SÉRÜLÉSVESZÉLY:** A tűzveszély és az áramütés elkerülése érdekében a tápkábelt közvetlenül egy, a készülékhez közeli, és könnyen hozzáférhető, megfelelő besorolású és megfelelően földelt konnektorba csatlakoztassa.

 **VIGYÁZAT – ÁRAMÜTÉS VESZÉLYE:** Az áramütés kockázatának elkerülése érdekében ne helyezze a terméket víz közelébe vagy nedves helyekre.

- Győződjön meg róla, hogy a helyiségben a légmozgás megfelel az ASHRAE 62 szabvány vagy a CEN Technical Committee 156 szabvány legutolsó verziójának.
- A készüléket egy sima, szilárd és stabil felületre helyezze.
- A nyomtatót:
  - Tartsa tisztán, szárazon és pormentesen.
  - Tartsa távol tűzőkapcsoktól és gemkapcsoktól.
  - Tartsa távol a légkondicionálók, fűtőtestek vagy ventilátorok közvetlen légmozgásától.
  - Ne tegye ki közvetlen napfénynek vagy túlzott nedvességnek.
- Vegye figyelembe a hőmérséklet-tartományt.

Üzemi hőmérséklet	10–32,2 °C (50–90 °F)
-------------------	-----------------------

- A megfelelő szellőzés érdekében tartsa be a következő javasolt távolságokat:





1	Felül	305 mm (12 hüvelyk)
2	Hátul	102 mm (4 hüvelyk)
3	Jobb oldalon	76 mm (3 hüvelyk)
4	Elöl	508 mm (20 hüvelyk) <b>Megj.:</b> A nyomtató előtt legalább 76 mm-es (3 hüvelyk) helyet kell hagyni.
5	Bal oldalon	76 mm (3 hüvelyk)

## Nyomtatóbeállítások

**⚠ VIGYÁZAT – LELÖKÉS VESZÉLYE:** Amennyiben egy vagy több kiegészítő egységet telepít nyomtatójára vagy többfunkciós eszközébe, akkor görgős talpra, bútordarabra vagy más berendezésre lehet szükség annak érdekében, hogy elkerülje az instabilitásból adódó esetleges sérüléseket. A támogatott konfigurációkra vonatkozó további információért látogasson el a [www.lexmark.com/multifunctionprinters](http://www.lexmark.com/multifunctionprinters) webhelyre.

**⚠ VIGYÁZAT – LELÖKÉS VESZÉLYE:** A berendezés stabilitásvesztésének elkerülése érdekében minden egyes tálcába külön-külön töltsse be a papírt. A többi tálcát tartsa csukva, amíg szüksége nincs rájuk.

A nyomtatómodelltől függően konfigurálhatja nyomtatóját egy külön megvásárolható 650 lapos dupla tálca hozzáadásával, vagy egy 650 lapos tálca és egy 550 lapos tálca hozzáadásával. További információkért lásd: [“Külön megvásárolható tálcák beszerelése” itt: 274. oldal.](#)



1	Automatikus lapadagoló
2	Automatikus lapadagoló tálcája
3	Normál rekesz
4	ADF-tároló
5	Normál 250 lapos tálca
6	Külön megvásárolható, 650 lapos dupla tálca <b>Megj.:</b> Ez a tálca csak pár nyomtatómodellen érhető el.
7	550 lapos kiegészítő tálca <b>Megj.:</b> Ez a tálca csak pár nyomtatómodellen érhető el.
8	Kézi adagoló
9	Kezelőpanel <b>Megj.:</b> A megjelenés a nyomtató típusától függően változhatnak.

## Kábelek csatlakoztatása

**⚠ VIGYÁZAT – ÁRAMÜTÉS VESZÉLYE:** Az áramütés elkerülése érdekében zivataros időben ne helyezze üzembe a készüléket, illetve ne csatlakoztasson hozzá kábeleket, vagy elektromos berendezéseket, például a tápkábelt, a faxfunkciót vagy a telefont.

**⚠ VIGYÁZAT – SÉRÜLÉSVESZÉLY:** A tűzveszély és az áramütés elkerülése érdekében a tápkábelt közvetlenül egy, a készülékhez közeli, könnyen hozzáférhető, megfelelő besorolású és megfelelően földelt konnektorba csatlakoztassa.

**⚠ VIGYÁZAT – SÉRÜLÉSVESZÉLY:** A tűzveszély és az áramütés elkerülése érdekében csak a termékhez kapott vagy a gyártó által hitelesített tápkábelt használja.

**⚠ VIGYÁZAT – SÉRÜLÉSVESZÉLY:** Ha a terméket a nyilvános telefonhálózathoz csatlakoztatja, a tűzveszély csökkentése érdekében csak 26 AWG, vagy nagyobb keresztmetszetű telekommunikációs (RJ-11) kábelt használjon. Ausztráliai felhasználás esetén a kábelnek az ausztrál kommunikációs és médiahatóság által jóváhagyottnak kell lennie.

**Figyelem – sérülésveszély:** Az adatvesztés és a nyomtató hibás működésének elkerülése érdekében nyomtatás közben ne érjen az USB-kábelhez, a vezeték nélküli hálózati adapterhez, valamint a nyomtató ábrán jelzett részeihez.

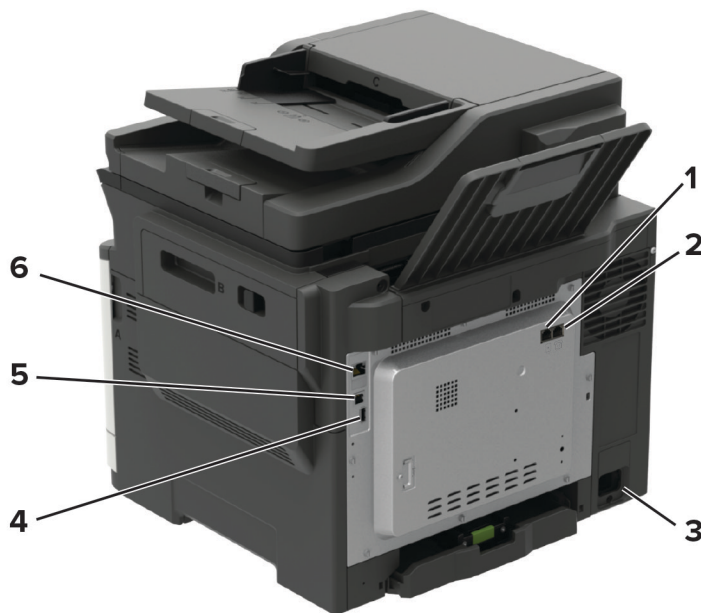

Elem	Címzett
<b>1</b> LINE-port <b>Megj.:</b> Csak bizonyos nyomtató-modelleknél elérhető.	A nyomtató csatlakoztatása aktív telefonvonalhoz, normál fali csatlakozóval (RJ-11), DSL-szűrővel, VoIP-adapterrel vagy egyéb olyan adapterrel, amely lehetővé teszi a telefonvonalhoz való hozzáférést faxküldés és -fogadás céljából.
<b>2</b> EXT-port <b>Megj.:</b> Csak bizonyos nyomtató-modelleknél elérhető.	További eszközök (telefon vagy üzenetrögzítő) csatlakoztatása a nyomtatóhoz és a telefonvonalhoz. Akkor használja ezt a portot, ha a nyomtatóhoz nem tartozik dedikált faxvonal, és az országa, illetve régiója támogatja ezt a kapcsolati módot.
<b>3</b> Tápkábel-csatlakozó	Csatlakoztassa a nyomtatót egy megfelelően földelt konnektorhoz.

	Elem	Címzett
4	USB-port <b>Megj.:</b> Csak bizonyos nyomtató-modelleknél elérhető.	Billentyűzetet vagy bármely más, kompatibilis kiegészítő csatlakoztatása.
5	USB-nyomtatóport	A nyomtató számítógéphez csatlakoztatása.
6	Ethernet-port	A nyomtató hálózathoz csatlakoztatása.

## A nyomtató sorozatszámának megtalálása

1 Nyissa ki az A ajtót.

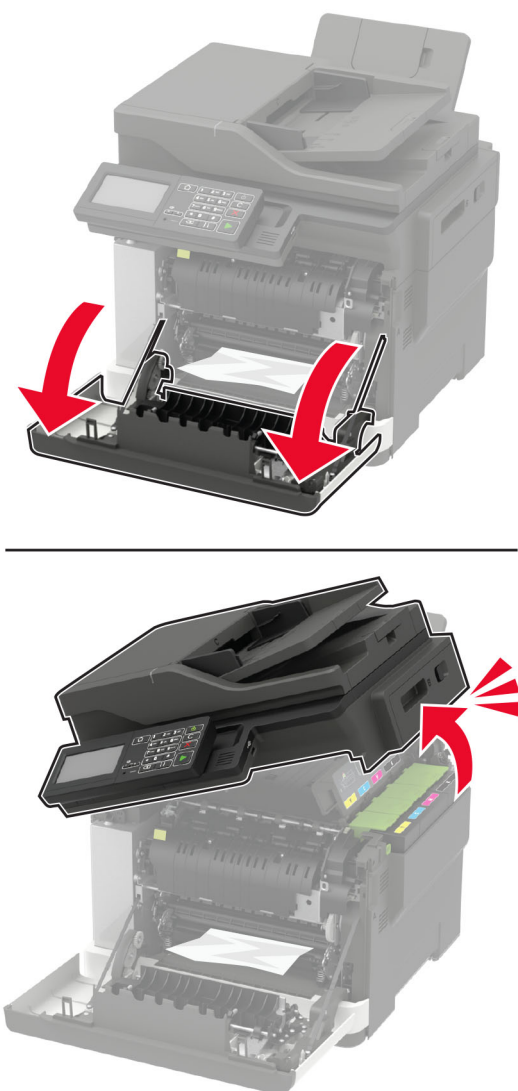

**2** Keresse meg a nyomtató sorozatszámának helyét a nyomtató bal oldalán.

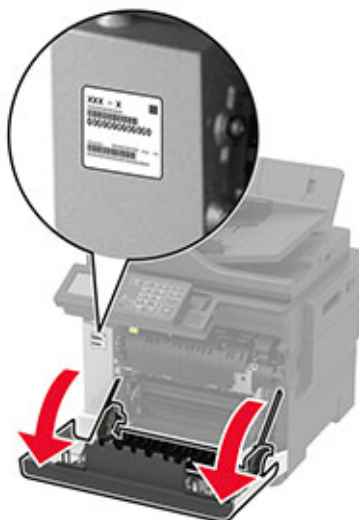

# A kezelőpanel használata

## Lexmark CX421, MC2325 és MC2425 multifunkciós készülék

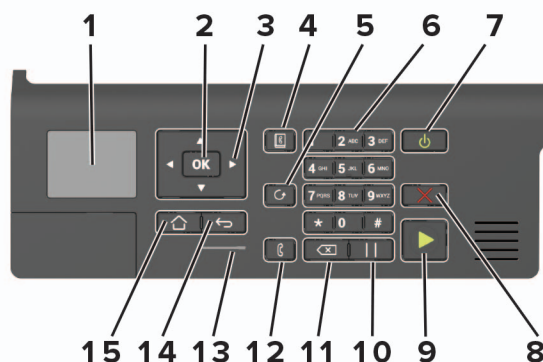

	Elem	Rendeltetés
1	Kijelző	A nyomtatási lehetőségek, a nyomtatóállapot és a hibaüzenetek megtekintése.
2	Kiválasztás gomb	<ul style="list-style-type: none"> <li>Válasszon menüpontot.</li> <li>Mentse el a beállításban a változásokat.</li> </ul>
3	Nyílombok	<ul style="list-style-type: none"> <li>Lépegetés a menük, képernyők és menübeállítások között.</li> <li>Módosítsa a beállítás számértékét.</li> </ul>
4	Címjegyzék gomb	Az összes tárolt cím megtekintése.
5	Újrahívás gomb	A legutóbb tárcsázott szám megtekintése.
6	Számbillentyűzet	Számok és szimbólumok megadása a beviteli mezőkben.
7	Tápkapcsoló	<ul style="list-style-type: none"> <li>A nyomtató be- és kikapcsolása.</li> </ul> <p><b>Megj.:</b> A nyomtató kikapcsolásához tartsa nyomva öt másodpercig a tápkapcsolót.</p> <ul style="list-style-type: none"> <li>A nyomtató beállítása Alvó vagy Hibernált üzemmódba.</li> <li>Aktiválja a nyomtatót Alvó vagy Hibernált üzemmódból.</li> </ul>
8	Leállítás vagy Mégse gomb	Aktuális nyomtatás leállítása.
9	Start gomb	A kiválasztott módtól függő nyomtatófeladat elindítása.
10	Szünet gomb	Tárcsázási szünet megadása a faxszámoknál.
11	Backspace gomb	Visszafelé lépteti a kurzort és törli az ott lévő karaktert a beviteli mezőben.
12	Fax gomb	Faxok küldése.
13	Jelzőfény	A nyomtatóállapot ellenőrzése.
14	Vissza gomb	Visszatérés az előző képernyőhöz.
15	Kezdőlap gomb	Visszatérés a kezdőképernyőre.

## Lexmark CX522, CX622, MC2535, MC2640 és XC2235 multifunkciós készülék

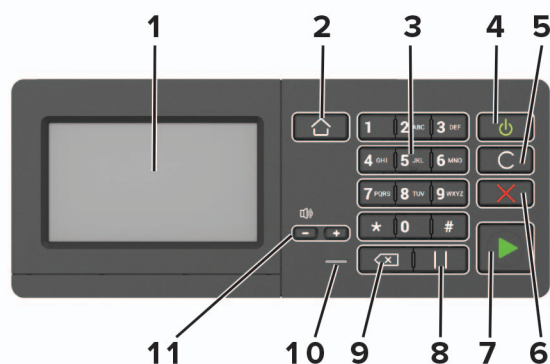

	Elem	Rendeltetés
1	Kijelző	<ul style="list-style-type: none"> <li>A nyomtató üzeneteinek és a készletek állapotának megtekintése.</li> <li>A nyomtató beállítása és kezelése.</li> </ul>
2	Kezdőlap gomb	Visszatérés a kezdőképernyőre.
3	Számbillentyűzet	Számok és szimbólumok megadása a beviteli mezőkben.
4	Tápkapcsoló	<ul style="list-style-type: none"> <li>A nyomtató be- és kikapcsolása.</li> <li><b>Megj.:</b> A nyomtató kikapcsolásához tartsa nyomva öt másodpercig a tápkapcsolót.</li> <li>A nyomtató beállítása Alvó vagy Hibernált üzemmódba.</li> <li>Aktiválja a nyomtatót Alvó vagy Hibernált üzemmódból.</li> </ul>
5	Minden törlése vagy Visszaállítás gomb	Visszaállítja az adott funkció (például másolás, faxolás vagy beolvasás) alapértelmezett értékét.
6	Leállítás vagy Mégse gomb	Aktuális nyomtatás leállítása.
7	Start gomb	A kiválasztott módtól függő feladat elindítása.
8	Szünet gomb	Tárcsázási szünet megadása a faxszámoknál.
9	Backspace gomb	Visszafelé lépteti a kurzort és törli az ott lévő karaktert a beviteli mezőben.
10	Jelzőfény	A nyomtatóállapot ellenőrzése.
11	Hangerő-szabályzó gombok	A hangszóró hangerejének módosítása.

## Lexmark CX625 és XC4240 multifunkciós készülék

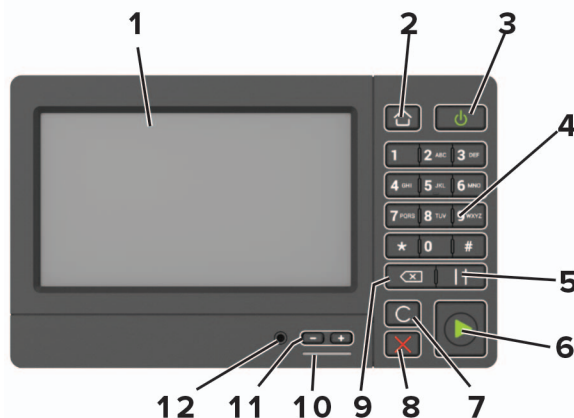

Elem	Rendeltetés
1 Kijelző	<ul style="list-style-type: none"> <li>A nyomtató üzeneteinek és a készletek állapotának megtekintése.</li> <li>A nyomtató beállítása és kezelése.</li> </ul>
2 Kezdőlap gomb	Visszatérés a kezdőképernyőre.
3 Tápkapcsoló	<ul style="list-style-type: none"> <li>A nyomtató be- és kikapcsolása.</li> <li><b>Megj.:</b> A nyomtató kikapcsolásához tartsa nyomva öt másodpercig a tápkapcsolót.</li> <li>A nyomtató beállítása Alvó vagy Hibernált üzemmódba.</li> <li>Aktiválja a nyomtatót Alvó vagy Hibernált üzemmódból.</li> </ul>
4 Számbillentyűzet	Számok és szimbólumok megadása a beviteli mezőkben.
5 Szünet gomb	Tárcsázási szünet megadása a faxszámoknál.
6 Start gomb	A kiválasztott módtól függő feladat elindítása.
7 Minden törlése vagy Visszaállítás gomb	Visszaállítja az adott funkció (például másolás, faxolás vagy beolvasás) alapértelmezett értékét.
8 Leállítás vagy Mégse gomb	Aktuális nyomtatás leállítása.
9 Backspace gomb	Visszafelé lépteti a kurzort és törli az ott lévő karaktert a beviteli mezőben.
10 Jelzőfény	A nyomtató állapotának ellenőrzése.
11 Hangerő-szabályzó gombok	A hangszóró hangerejének módosítása.
12 Hangszóróport	Ide csatlakoztathatja a hangszórót.

## A bekapcsológomb és jelzőfény állapotának jelentései

Jelzőfény	A nyomtató állapota
Kikapcsolt	A nyomtató kikapcsolt vagy Hibernált üzemmódban van.
Kék	A nyomtató készenléti állapotban van vagy adatokat dolgoz fel.
Vörös	A nyomtató felhasználói beavatkozást igényel.



Tápkapcsoló fénye	A nyomtató állapota
Kikapcsolt	A nyomtató ki van kapcsolva, készenléti állapotban van, vagy adatokat dolgoz fel.
Folyamatos aranysárga fény	A nyomtató alvó üzemmódban van.
Villogó aranysárga	A nyomtató Hibernált üzemmódban van.

# A kezdőképernyő-alkalmazások beállítása és használata

**Megj.:** Ezek az alkalmazások csak bizonyos nyomtatómodellekkel használhatók.

## A kezdőképernyő használata

**Megj.:** A kezdőképernyő a kezdőképernyő testre szabási beállításaitól, a rendszergazdai beállítástól és az aktív beágyazott megoldásoktól függően változhat.



Gomb	Funkció
1	Másolás Másolatok készítése.
2	E-mail E-mail küldése.
3	Beállítások A nyomtató menüinek elérése.
4	Fax Faxküldés.
5	Címjegyzék A nyomtató egyéb alkalmazásai számára hozzáférhető névjegyzék kezelése.
6	Állapot/Kellékek <ul style="list-style-type: none"> <li>Figyelmeztető vagy hibaüzenet megjelenítése, amikor a feldolgozás folytatásához beavatkozás szükséges.</li> <li>További információkat tekinthet meg a nyomtató figyelmeztetéséről vagy üzenetéről, illetve azok törléséről.</li> </ul> <b>Megj.:</b> A kezdőképernyő felső részének megérintése ehhez a beállításhoz is hozzáférést biztosít.
7	USB-meghajtó <ul style="list-style-type: none"> <li>Fényképek és dokumentumok nyomtatása flash-meghajtóról.</li> <li>Fényképek és dokumentumok beolvasása flash-meghajtóról.</li> </ul>
8	Feladatsor Az összes nyomtatási feladat megjelenítése. <b>Megj.:</b> A kezdőképernyő felső részének megérintése ehhez a beállításhoz is hozzáférést biztosít.
9	Függő feladatok A nyomtatómemóriában lévő függő nyomtatási feladatok megjelenítése.
10	Parancsikon központ Parancsikonok rendezése.
11	Alkalmazásprofilok Hozzáférés az alkalmazási profilokhoz.
12	Profilok beolvasása Dokumentumok beolvasása és mentése közvetlenül a számítógépre.

Gomb		Funkció
13	FTP	Dokumentumok beolvasása és mentése közvetlenül FTP-kiszolgálóra.
14	Könyvjelzők	Az összes könyvjelző rendezése.
15	Nyelv módosítása	Nyelv módosítása a kijelzőn.

## A kezdőképernyő testreszabása

1 Nyisson meg egy webböngészőt, és írja be a nyomtató IP-címét a címmezőbe.

### Megjegyzések:

- Tekintse meg a nyomtató IP-címét a nyomtató főképernyőjén. Az IP-cím számok négyelemű, pontokkal elválasztott halmaza, például 123.123.123.123.
- Ha proxykiszolgálót használ, átmenetileg tiltsa le azt a weboldal megfelelő betöltése érdekében.

2 Kattintson a **Beállítások** > **Eszköz** > **A kezdőképernyő látható ikonjai** elemre.

3 Válassza ki a kezdőképernyőn megjeleníteni kívánt ikonokat.

4 Alkalmazza a módosításokat.

## Támogatott alkalmazások

Alkalmazás	Nyomtatómodellek
Beolvasóközpont	CX522, CX622, CX625, MC2535, MC2640, XC2235, XC4240
Hivatkozásközpont	CX522, CX622, CX625, MC2535, MC2640, XC2235, XC4240
Kártya másolása	CX522, CX622, CX625, MC2535, MC2640, XC2235, XC4240
Megjelenés testreszabása	CX522, CX622, CX625, MC2535, MC2640, XC2235, XC4240
Cloud Connector	MC2535, MC2640, XC2235, XC4240
Ügyfélszolgálat	XC2235, XC4240
Eszközkvóták	XC2235, XC4240
QR-kód	XC2235, XC4240
Gazdaságos beállítások	XC2235, XC4240

## Kártyamásolás beállítása

1 Nyisson meg egy webböngészőt, és írja be a nyomtató IP-címét a címmezőbe.

### Megjegyzések:

- Tekintse meg a nyomtató IP-címét a nyomtató kezdőképernyőjén. Az IP-cím számok négyelemű, pontokkal elválasztott halmaza, például 123.123.123.123.
- Ha proxykiszolgálót használ, átmenetileg tiltsa le azt a weboldal megfelelő betöltése érdekében.

2 Kattintson az **Alkalmazások** > **Kártya másolása** > **Konfigurálás** elemre.

**Megjegyzések:**

- Győződjön meg róla, hogy az Ikon megjelenítése funkció engedélyezve van.
- Győződjön meg róla, hogy az E-mail beállítások és a Hálózatmegosztási beállítások konfigurálva vannak.
- Kártya beolvasásakor a beolvasás felbontása ne legyen nagyobb mint 200 dpi színes, illetve 400 dpi fekete-fehér dokumentum esetén.
- Több kártya beolvasásakor a beolvasás felbontása ne legyen nagyobb mint 150 dpi színes, illetve 300 dpi fekete-fehér dokumentum esetén.

**3** Alkalmazza a módosításokat.

**Megj.:** Több kártya beolvasásához nyomtató-merevlemez szükséges.

## Parancsikon létrehozása

**1** Érintse meg a kezdőképernyőn a **Hivatkozásközpont** parancsot.

**Megj.:** Előfordulhat, hogy az ikon és a név megváltozott. További tájékoztatásért forduljon a rendszergazdához.

**2** Válasszon egy nyomtatófunkciót, majd érintse meg a **Parancsikon létrehozása** lehetőséget.

**Megj.:** A biztonságos e-mail funkció nem támogatott.

**3** Konfigurálja a beállításokat, majd érintse meg a **Mentés** lehetőséget.

**4** Írjon be egy egyedi parancsikonnevet.

**Megj.:** Legfeljebb 25 karaktert használjon, hogy a nevek teljesen kiferjenek a kezdőképernyőn.

**5** Érintse meg az **OK** gombot.

Az alkalmazás automatikusan létrehoz egy egyedi parancsikonszámot. A parancsikon elindításához nyomja meg a **#** gombot, majd adja meg a parancsikon számát.

## Megjelenés testreszabásának használata

Az alkalmazás futtatása előtt végezze el az alábbiakat:

- Kattintson a beágyazott webkiszolgálón az **Alkalmazások > Megjelenés testreszabása > Konfigurálás** opcióra.
- A képernyővédő, a diavetítés és a háttérkép beállításainak engedélyezése és konfigurálása.

### A képernyővédő és a diavetítés képeinek kezelése

**1** A Képernyővédő és diavetítési képek részénél adjon hozzá, szerkesszen vagy töröljön egy képet.

**Megjegyzések:**

- Legfeljebb 10 képet adhat hozzá.
- Bekapcsolt állapotban az állapotikonok csak akkor jelennek meg a képernyővédőn, ha hibák, figyelmeztetések vagy felhőalapú értesítések vannak a rendszerben.

**2** Alkalmazza a módosításokat.

## Háttérkép módosítása

- 1 Érintse meg a **Háttérkép módosítása** elemet a kezdőképernyőn.
- 2 Válassza ki a használni kívánt képet.
- 3 Alkalmazza a módosításokat.

## Diavetítés futtatása flash-meghajtóról

- 1 Helyezzen be egy flash-meghajtót az USB-portba.
- 2 Érintse meg a kezdőképernyőn a **Diavetítés** opciót.  
A képek betűrendben jelennek meg.

**Megj.:** A diavetítés indítását követően eltávolíthatja a flash-meghajtót, de a nyomtató nem fogja tárolni a képeket. Ha a diavetítés leáll, a képek megtekintéséhez helyezze vissza a flash-meghajtót.

## A Scan Center beállítása

- 1 Érintse meg a kezdőképernyőn a **Scan Center** parancsot.
- 2 Válasszon ki és hozzon létre egy célhelyet, majd végezze el a beállítások konfigurálását.

### Megjegyzések:

- Hálózati célhely létrehozásakor addig érvényesítse és módosítsa a beállításokat, amíg már nem történnek hibák.
- Csak a beágyazott webkiszolgáló segítségével létrehozott célhelyek kerülnek mentésre. További tudnivalók a megoldás dokumentációjában találhatóak.

- 3 Alkalmazza a módosításokat.

## Eszközkvóták beállítása

### Megjegyzések:

- Ezt az alkalmazást nem minden nyomtatómodell támogatja. További információkért lásd: ["Támogatott alkalmazások" itt: 23. oldal.](#)
- Előfordulhat, hogy az alkalmazás elindításához rendszergazdai jogokra van szüksége.

- 1 Nyisson meg egy webböngészőt, és írja be a nyomtató IP-címét a címmezőbe.

### Megjegyzések:

- Tekintse meg a nyomtató IP-címét a nyomtató kezdőképernyőjén. Az IP-cím számok négyelemű, pontokkal elválasztott halmaza, például 123.123.123.123.
- Ha proxykiszolgálót használ, átmenetileg tiltsa le azt a weboldal megfelelő betöltése érdekében.

- 2 Válassza a következő lehetőséget: **Alkalmazások > Eszközkvóták > Konfigurálás.**
- 3 A Felhasználói fiókok részben adjon meg egy új felhasználót vagy nyisson meg egy már meglévőt szerkesztésre, majd állítsa be a felhasználó kvótáját.
- 4 Alkalmazza a módosításokat.

**Megj.:** További információt az alkalmazás és az alkalmazás biztonsági beállításainak konfigurálásáról a következő helyen talál: *Eszközkvóták rendszergazdai kézikönyve*.

## QR-kód-készítő használata

### Megjegyzések:

- Ezt az alkalmazást nem minden nyomtatómodell támogatja. További információkért lásd: [“Támogatott alkalmazások” itt: 23. oldal](#).
- Előfordulhat, hogy az alkalmazás elindításához rendszergazdai jogokra van szüksége.

**1** Nyisson meg egy webböngészőt, és írja be a nyomtató IP-címét a címmezőbe.

### Megjegyzések:

- Tekintse meg a nyomtató IP-címét a nyomtató kezdőképernyőjén. Az IP-cím számok négyelemű, pontokkal elválasztott halmaza, például 123.123.123.123.
- Ha proxykiszolgálót használ, átmenetileg tiltsa le azt a weboldal megfelelő betöltése érdekében.

**2** Válassza a következő lehetőséget: **Alkalmazások > QR-kód-készítő > Konfigurálás**.

**3** Tegye a következők egyikét:

- Válasszon egy alapértelmezett QR-kód értéket.
- Írjon be egy QR-kód értéket.

**4** Alkalmazza a módosításokat.

## Energiatakarékos beállítások konfigurálása

**Megj.:** Ezt az alkalmazást nem minden nyomtatómodell támogatja. További információkért lásd: [“Támogatott alkalmazások” itt: 23. oldal](#).

**1** A kezdőképernyőn érintse meg az **Energiatakarékos beállítások** elemet.

**2** Konfigurálja a Gazdaságos üzemmód beállításait, vagy időzítsen energiatakarékos módot.

## Ügyféltámogatás használata

**Megj.:** Ezt az alkalmazást nem minden nyomtatómodell támogatja. További információkért lásd: [“Támogatott alkalmazások” itt: 23. oldal](#).

**1** A kezdőképernyőn érintse meg az **Ügyféltámogatás** elemet.

**2** Nyomtassa ki vagy küldje el e-mailben az információkat.

**Megj.:** Az alkalmazásbeállítások konfigurálásával kapcsolatos információkért illetően lásd: *Ügyféltámogatás rendszergazdai kézikönyve*.

## Cloud Connector profil létrehozása

Profil létrehozása előtt javasoljuk a nyomtatóba történő bejelentkezést. Bejelentkezési mód engedélyezéséhez lásd: *Beágyazott webkiszolgáló – Biztonsági rendszergazdai útmutató*.

- 1 Érintse meg a kezdőképernyőn a **Cloud Connector** elemet.
- 2 Válasszon egy felhőszolgáltatót.
- 3 Érintse meg a **Profil létrehozása** vagy a  ikont.
- 4 Gépeljen be egy egyedi profilnevet.
- 5 Szükség esetén adjon meg PIN-kódot.  
**Megj.:** Ha vendégként használja a nyomtatót, a profilt PIN-kóddal védheti meg.
- 6 Érintse meg a **Létrehozás** elemet, majd jegyezze le a megerősítő kódot.  
**Megj.:** A megerősítő kód csak 24 órán keresztül érvényes.
- 7 Nyisson meg egy böngészőt, majd lépjen a következő oldalra: <https://lexmark.cloud-connect.co>.
- 8 Kattintson a **Következő**, gombra, majd fogadja el a Felhasználási feltételeket.
- 9 Adja meg a megerősítő kódot, majd kattintson a **Csatlakozás** lehetőségre.
- 10 Lépjen be a felhőszolgáltatói fiókjába.
- 11 Adjon meg engedélyeket.  
**Megj.:** A hitelesítési folyamat befejezéséhez 72 órán belül meg kell nyitnia a profilját.

## Könyvjelzők kezelése

### Könyvjelzők létrehozása

Használjon könyvjelzőket a kiszolgálókon vagy az interneten tárolt, gyakran felkeresett dokumentumok nyomtatásához.

- 1 Nyisson meg egy webböngészőt, és írja be a nyomtató IP-címét a címmezőbe.  
**Megjegyzések:**
  - Tekintse meg a nyomtató IP-címét a nyomtató főképernyőjén. Az IP-cím számok négyelemű, pontokkal elválasztott halmaza, például 123.123.123.123.
  - Ha proxykiszolgálót használ, átmenetileg tiltsa le azt a weboldal megfelelő betöltése érdekében.
- 2 Kattintson a **Könyvjelző-beállítás > Könyvjelző hozzáadása** lehetőségre, majd gépelje be a könyvjelző egyedi nevét.

**3** Válasszon ki egy címprotokolltípust, majd tegye a következők egyikét:

- HTTP és HTTPS esetén írja be a könyvjelzőni kívánt URL-címet.
- HTTPS esetében az állomásnevet használja az IP-cím helyett. Például gépelje be a **myWebsite.com/sample.pdf** szöveget a **123.123.123.123/sample.pdf** helyett. Győződjön meg arról, hogy az állomásnév megegyezik a kiszolgálótanúsítvány CN (Common Name) értékével. Ha további információra van szüksége azzal kapcsolatban, hogyan juthat hozzá a kiszolgálótanúsítványban található CN-értékhez, tekintse meg böngészőjének súgóját.
- FTP esetén írja be az FTP-címet. Például **myServer/myDirectory**. Írja be az FTP-portot. A 21. port az alapértelmezett port a parancsküldéshez.
- Az SMB mezőbe írja be a hálózati mappa címét. Például **myServer/myShare/myFile.pdf**. Írja be a hálózati tartomány nevét.
- Szükség esetén válassza ki a hitelesítés típusát az FTP-hez és az SMB-hez.

A könyvjelzőhöz való hozzáférés korlátozása érdekében adjon meg egy PIN-kódot.

**Megj.:** Az alkalmazás a következő fájlformátumokat támogatja: PDF, JPEG, TIFF és HTML-alapú weboldalak. A DOCX-hez és az XLSX-hez hasonló egyéb fájlformátumok támogatottak egyes nyomtatómodelleken.

**4** Kattintson a **Mentés** gombra.

**Megj.:** A könyvjelzők kezeléséhez kattintson a **Könyvjelző-beállítás** lehetőségre.

## Mappák létrehozása

**1** Nyisson meg egy webböngészőt, és írja be a nyomtató IP-címét a címmezőbe.

### Megjegyzések:

- Tekintse meg a nyomtató IP-címét a nyomtató főképernyőjén. Az IP-cím számok négyelemű, pontokkal elválasztott halmaz, például 123.123.123.123.
- Ha proxykiszolgálót használ, átmenetileg tiltsa le azt a weboldal megfelelő betöltése érdekében.

**2** Kattintson a **Könyvjelző-beállítás > Mappa hozzáadása** lehetőségre, majd gépelje be a mappa egyedi nevét.

**Megj.:** A mappához való hozzáférés korlátozása érdekében adjon meg egy PIN-kódot.

**3** Kattintson a **Mentés** gombra.

### Megjegyzések:

- Mappákat vagy könyvjelzőket hozhat létre egy mappán belül. A könyvjelző létrehozását lásd: [“Könyvjelzők létrehozása” itt: 27. oldal.](#)
- A mappák kezeléséhez kattintson a **Könyvjelző-beállítás** lehetőségre.

## Partnerek kezelése

### Partnerek hozzáadása

**1** Nyisson meg egy webböngészőt, és írja be a nyomtató IP-címét a címmezőbe.



**Megjegyzések:**

- Tekintse meg a nyomtató IP-címét a nyomtató főképernyőjén. Az IP-cím számok négyelemű, pontokkal elválasztott halmaza, például 123.123.123.123.
- Ha proxykiszolgálót használ, átmenetileg tiltsa le azt a weboldal megfelelő betöltése érdekében.

**2** Kattintson a **Címjegyzékre**.

**3** A Partnerek szakaszban adjon hozzá egy partnert.

**Megj.:** A partnert hozzárendelheti egy vagy több csoporthoz.

**4** Ha szükséges, adja meg a bejelentkezés módját, hogy lehetővé tegye az alkalmazások számára a hozzáférést.

**5** Alkalmazza a módosításokat.

## Csoportok hozzáadása

**1** Nyisson meg egy webböngészőt, és írja be a nyomtató IP-címét a címmezőbe.

**Megjegyzések:**

- Tekintse meg a nyomtató IP-címét a nyomtató főképernyőjén. Az IP-cím számok négyelemű, pontokkal elválasztott halmaza, például 123.123.123.123.
- Ha proxykiszolgálót használ, átmenetileg tiltsa le azt a weboldal megfelelő betöltése érdekében.

**2** Kattintson a **Címjegyzékre**.

**3** A Partnercsoportok szakaszban adjon hozzá egy csoportnevet.

**Megj.:** Egy vagy több partnert rendelhet hozzá a csoporthoz.

**4** Alkalmazza a módosításokat.

## Partnerek és csoportok szerkesztése

**1** Nyisson meg egy webböngészőt, és írja be a nyomtató IP-címét a címmezőbe.

**Megjegyzések:**

- Tekintse meg a nyomtató IP-címét a nyomtató főképernyőjén. Az IP-cím számok négyelemű, pontokkal elválasztott halmaza, például 123.123.123.123.
- Ha proxykiszolgálót használ, átmenetileg tiltsa le azt a weboldal megfelelő betöltése érdekében.

**2** Kattintson a **Címjegyzékre**.

**3** Tegye az alábbiak valamelyikét:

- A Partnerek szakaszban kattintson egy partner nevére, majd szerkessze az adatait.
- A Partnercsoportok szakaszban kattintson egy csoport nevére, majd szerkessze az adatait.

**4** Alkalmazza a módosításokat.

## Partnerek és csoportok törlése

**1** Nyisson meg egy webböngészőt, és írja be a nyomtató IP-címét a címmezőbe.

**Megjegyzések:**

- Tekintse meg a nyomtató IP-címét a nyomtató főképernyőjén. Az IP-cím számok négyelemű, pontokkal elválasztott halmaza, például 123.123.123.123.
- Ha proxykiszolgálót használ, átmenetileg tiltsa le azt a weboldal megfelelő betöltése érdekében.

**2** Kattintson a **Címjegyzékre**.**3** Tegye az alábbiak valamelyikét:

- A Partnerek szakaszban válassza ki a törölni kívánt partnert.
- A Partnercsoportok szakaszban válassza ki a törölni kívánt csoport nevét.

# A kisegítő funkciók telepítése és használata

## Megjegyzések:

- Ezek a funkciók csak bizonyos nyomtatómodellekkel használhatók.
- Az Ön által vásárolt nyomtatómodellel elérhető kisegítő funkciókért olvassa el a Kisegítő megoldások útmutatót: <http://support.lexmark.com>.

## Nagyítás üzemmód engedélyezése

- 1 A kezelőpanelen tartsa nyomva az **5**-ös billentyűt, amíg egy hangüzenetet nem hall.
- 2 Válassza a **Nagyítás üzemmód** lehetőséget.
- 3 Nyomja meg az **OK** gombot.

A nagyított képernyőn történő navigálással kapcsolatos további információért lásd: [“Navigáció a képernyőn kézmozdulatok segítségével” itt: 31. oldal.](#)

## A hangutasítások aktiválása

### A kezelőpanelről

- 1 Tartsa nyomva az **5**-ös billentyűt, amíg egy hangüzenetet nem hall.
- 2 Nyomja meg az **OK** gombot.

### A billentyűzetről

- 1 Tartsa nyomva az **5**-ös billentyűt, amíg egy hangüzenetet nem hall.
- 2 Nyomja meg a **Tab** billentyűt, hogy az OK gombhoz navigálja a fókuszkurzort, majd nyomja meg az **Enter** billentyűt.

## Megjegyzések:

- A hangutasításokat az is aktiválja, ha egy fejhallgatót illeszt a fejhallgató-csatlakozóba.
- A hangerő beállításához használja a kezelőpanel alsó részén lévő hangerő-szabályozó gombokat.

## A hangutasítások beszédsebességének beállítása

- 1 A kezdőképernyőn válassza ki a **Beállítások > Eszköz > Kisegítő lehetőségek > Beszédsebesség** elemeket.
- 2 Válassza ki a beszédsebességet.

## Navigáció a képernyőn kézmozdulatok segítségével

## Megjegyzések:

- A kézmozdulatokat csak akkor lehet használni, ha a hangutasítások aktiválva vannak.

- A nagyítás és a széthúzó ujjmozdulatok használatához engedélyezze a Nagyítás opciót.
- Karakterek begépeléséhez és bizonyos beállítások módosításához használjon fizikai billentyűzetet.

Kézmozdulat	Funkció
Dupla koppintás	Egy beállítás vagy elem kiválasztása a képernyőn.
Tripla koppintás	Szövegek és képek nagyítása vagy kicsinyítése.
Húzás jobbra vagy lefelé	Lépés a képernyő következő elemére.
Húzás balra vagy felfelé	Lépés a képernyő előző elemére.
Pásztázás	A nagyított kép olyan részeihez férhet hozzá, melyek a képernyő keretén kívülre esnek. <b>Megj.:</b> Ehhez a kézmozdulathoz két ujját húzza keresztül a kinagyított képen.
Húzás felfelé, majd balra	Kilépés az alkalmazásból, majd visszatérés a kezdőképernyőre.
Húzás lefelé, majd balra	<ul style="list-style-type: none"> <li>• Feladat törlése.</li> <li>• Visszalépés az előző beállításra.</li> <li>• Kilépés a megjelenő képernyőből beállítások vagy értékek módosítása nélkül.</li> </ul>
Húzás felfelé, majd lefelé	Hangos utasítás megismétlése.

## Billentyűzet használata a kijelzőn

Próbálkozzon az alábbiakkal:

- Húzza az ujját a billentyű fölé a karakter bemondásához.
- Emelje fel az ujját a karakter mezőben történő megadásához vagy begépeléséhez.
- Válassza ki a **Törlés** billentyűt a karakterek törléséhez.
- Egy beviteli mező tartalmának meghallgatásához válassza a **Tab**, majd a **Shift + Tab** billentyűt.

## Hangos jelszavak vagy személyes azonosítószámok engedélyezése

- 1 A kezdőképernyőn válassza ki a **Beállítások > Eszköz > Kisegítő lehetőségek > Hangos jelszavak/PIN-ek** elemeket.
- 2 Engedélyezze a beállítást.

# Papír és speciális hordozó betöltése

## A papírméret és papírtípus beállítása

1 Lépjen a következő elemhez a kezelőpanelen:

**Beállítások > Papír > Tálcakonfiguráció > Papírméret/-típus** > válasszon ki egy papírforrást

Nem érintőkijelzős nyomtatómodelleknél a **OK** gomb megnyomásával navigálhat a beállítások között.

2 Állítsa be a papírméretet és a papírtípust.

## Az Univerzális papírbeállítások konfigurálása

1 Lépjen a következő elemhez a kezelőpanelen:

**Beállítás > Papír > Adathordozók konfigurációja > Univerzális beállítás**

Nem érintőkijelzős nyomtatómodelleknél a **OK** gomb megnyomásával navigálhat a beállítások között.

2 Konfigurálja a beállításokat.

## Tálcák betöltése

**⚠ VIGYÁZAT – LELÖKÉS VESZÉLYE:** A berendezés stabilitásvesztésének elkerülése érdekében minden egyes tálcába külön-külön töltse be a papírt. A többi tálcát tartsa csukva, amíg szüksége nincs rájuk.

1 Vegye ki a tálcát.

**Megj.:** A papírelakadás elkerülése érdekében ne távolítsa el a tálcákat nyomtatás közben.



2 Igazítsa úgy a papírvezetőt, hogy az megegyezzen a betöltött papír méretével.

**Megj.:** Használja a tálca alján lévő mutatókat a vezető beállításához.

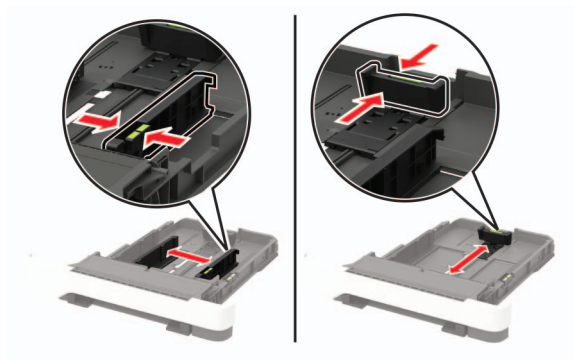

**3** Mielőtt behelyezné a papírt, hajlítsa meg, pörgesse át, és igazítsa össze a köteget.

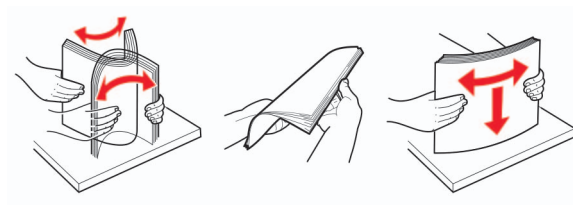

**4** Töltse be a papírköteget a nyomtatandó oldalával felfelé, majd győződjön meg róla, hogy az oldalsó papírvezetők pontosan illeszkednek a papírhoz.



#### Megjegyzések:

- Egyoldalas nyomtatás esetén a fejléces papírt a nyomtatott oldalával felfelé, a fejléccel a tálca eleje felé töltse be.
- Kétoldalas nyomtatás esetén a fejléces papírt a nyomtatott oldalával lefelé, a fejléccel a tálca hátulja felé töltse be.
- Ne csúsztasson papírt a tálcába.
- A papírelakadás elkerülése érdekében ügyeljen arra, a köteg magassága ne haladja meg a maximális papírmennyiséget mutató jeleket.



**5** Helyezze be a tálcát.

Amennyiben szükséges, állítsa be a papír méretét és típusát a kezelőpanelen, hogy az megfeleljen a betöltött papírnak.

## A többcélú adagoló betöltése

**1** Nyissa ki a többcélú adagolót.

**Megj.:** A többcélú adagoló nem minden nyomtatómodellben áll rendelkezésre.

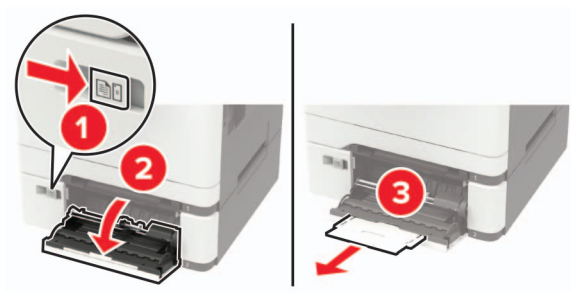

**2** Igazítsa úgy a papírvezetőt, hogy az megegyezzen a betöltött papír méretével.



**3** Mielőtt behelyezné a papírt, hajlítsa meg, pörgesse át, és igazítsa össze a köteget.

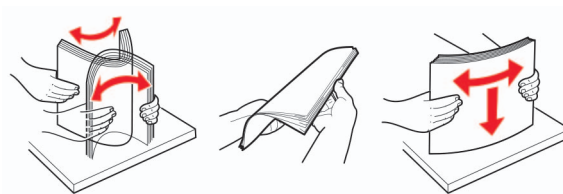

**4** A papírt a nyomtatandó oldalával lefelé töltsse be.

- Egyoldalas nyomtatás esetén a fejléces papírt a nyomtatott felületével lefelé töltsse be, úgy, hogy a felső éle kerüljön először a nyomtatóba.



- Kétoldalas nyomtatás esetén a fejléces papírt a nyomtatott felületével felfelé töltsse be, úgy, hogy a felső éle kerüljön utoljára a nyomtatóba.



- A borítékokat a hajtókákkal felfelé töltsse be, a papírvezető jobb széléhez igazítva.

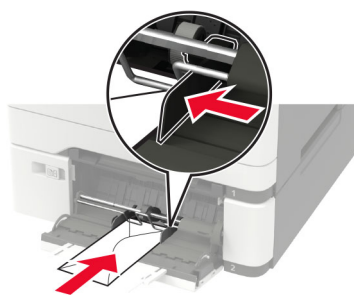

**Figyelem – sérülésveszély:** Ne használjon bélyegekkel, kapcsokkal, tűzőkkel, ablakokkal, bevonatos betéttel vagy öntapadós ragasztóval ellátott borítékokat.

**5** A kezelőpanelen állítsa be a papírméretet és a -típust úgy, hogy azok megegyezzenek a tálcába töltött papírral.

## A kézi adagoló betöltése

**1** Igazítsa úgy a papírvezetőket, hogy azok megegyezzenek a betöltendő papír szélességével.



**Megj.:** Gondoskodjon róla, hogy a papírvezetők megfelelően illeszkedjenek a papír széléhez, de ne túl szorosan, hogy a papír ne görbüljön meg.

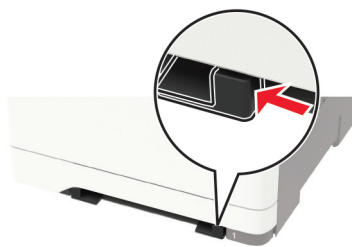

**2** A papírt a nyomtatandó oldalával lefelé töltsé be.

**Megj.:** A görbe vagy ferde nyomatok elkerülése érdekében ellenőrizze, hogy a papírt egyenesen töltötte be.

- Egyoldalas nyomtatás esetén a fejléces papírt a nyomtatott felületével lefelé töltsé be, úgy, hogy a felső éle kerüljön először a nyomtatóba.



- Kétoldalas nyomtatás esetén a fejléces papírt a nyomtatott felületével felfelé töltsé be, úgy, hogy a felső éle kerüljön utoljára a nyomtatóba.



- A borítékokat a hajtókával felfelé töltsé be, a papírvezető jobb széléhez igazítva.

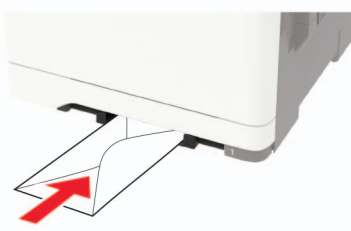

**3** Addig tolja a papírt az adagolóba, amíg a vezető szélét be nem húzza a nyomtató.

**Figyelem – sérülésveszély:** A papírelakadás elkerülése érdekében a papírt nem szabad erőltetve a kézi adagolóba nyomni.

## Tálcák összekapcsolása

**1** Lépjen a következő elemhez a kezelőpanelen:

**Beállítás > Papír > Tálcakonfiguráció**

Nem érintőképernyős nyomtatómodelleknél a  megnyomásával navigálhat a beállítások között.

**2** Jelölje ki a papírforrást.

**3** Állítsa be ugyanazt a papírméretet és -típust az összekapcsolni kívánt tálcákhoz.

**4** Lépjen a következő elemhez a kezelőpanelen:

**Beállítások > Eszköz > Karbantartás > Konfigurációs menü > Tálca beállításai**

**5** Állítsa a Tálca-összekapcsolás lehetőséget **Automatikus** beállításra.

**Megj.:** A tálcák szétkapcsolásánál ügyeljen arra, hogy egyik tálcának se legyenek ugyanazok a papírméret- és papírtípus-beállításai.

**Figyelem – sérülésveszély:** A beégető egység hőmérséklete a beállított papírtípustól függ. A nyomtatási problémák elkerülése érdekében egyeztesse össze a nyomtató papírtípus-beállításait a tálcába betöltött papírral.

# Papírtartó

## Támogatott papírméreték

**Megj.:** Egyes nyomtatómodellekhez 650 lapos dupla tálca tartozik, amely egy 550 lapos tálca és egy 100 lapos többcélú adagoló együttese. A 650 lapos dupla tálca 550 lapos tálcaja ugyanazokat a papírméreteket tudja kezelni, mint a külön megvásárolható 550 lapos kiegészítő tálca. A beépített többcélú adagoló különböző méretű, típusú és súlyú papírokat képes kezelni.

Papírméret	Normál 250 lapos tálca	Kézi adagoló	Külön megvásárolható, 650 lapos dupla tálca		550 lapos kiegészítő tálca	Kétoldalas nyomtatás
			550 lapos tálca	Többcélú adagoló		
<b>A4</b> 210 x 297 mm (8,27 x 11,7 hüvelyk)	✓	✓	✓	✓	✓	✓
<b>A5<sup>1,2</sup></b> 148 x 210 mm (5,83 x 8,27 hüvelyk)	✓	✓	✓	✓	✓	x
<b>A6</b> 105 x 148 mm (4,13 x 5,83 hüvelyk)	✓	✓	x	✓	x	x
<b>JIS B5</b> 182 x 257 mm (7,17 x 10,1 hüvelyk)	✓	✓	✓	✓	✓	x
<b>Letter</b> 215,9 x 279,4 mm (8,5 x 11 hüvelyk)	✓	✓	✓	✓	✓	✓
<b>Legal</b> 215,9 x 355,6 mm (8,5 x 14 hüvelyk)	✓	✓	✓	✓	✓	✓
<b>Executive</b> 184,2 x 266,7 mm (7,25 x 10,5 hüvelyk)	✓	✓	✓	✓	✓	x
<b>Oficio (Mexico)</b> 215,9 x 340,4 mm (8,5 x 13,4 hüvelyk)	✓	✓	✓	✓	✓	✓

<sup>1</sup> Ezt a papírméretet az 1. tálca és a kézi adagolóba töltsse be úgy, hogy a hosszabb széle kerüljön először a nyomtatóba.

<sup>2</sup> Ezt a papírméretet a 2. és 3. tálca és a többcélú adagolóba töltsse be úgy, hogy a rövidebb széle kerüljön először a nyomtatóba.

<sup>3</sup> Ha az Univerzális van kiválasztva, az oldal 215,9 x 355,6 mm-re (8,5 x 14 hüvelykre) van formázva, hacsak a méret nincs megadva a szoftveralkalmazásban.

<sup>4</sup> A keskeny papírokat úgy kell betölteni, hogy a rövidebb oldal kerüljön először a nyomtatóba.

<sup>5</sup> Ha az Egyéb boríték van kiválasztva, az oldal 215,9 x 355,6 mm-re (8,5 x 14 hüvelykre) van formázva, hacsak a méret nincs megadva a szoftveralkalmazásban.

Papírméret	Normál 250 lapos tálca	Kézi adagoló	Külön megvásárolható, 650 lapos dupla tálca		550 lapos kiegészítő tálca	Kétoldalas nyomtatás
			550 lapos tálca	Többcélú adagoló		
<b>Folio</b> 215,9 x 330,2 mm (8,5 x 13 hüvelyk)	✓	✓	✓	✓	✓	✓
<b>Statement</b> 139,7 x 215,9 mm (5,5 x 8,5 hüvelyk)	✓	✓	x	✓	x	x
<b>Hagaki</b> 100 x 148 mm (3,94 x 5,83 hüvelyk)	✓	✓	x	✓	x	x
<b>Universal<sup>3,4</sup></b> 98,4 x 148 mm és 215,9 x 355,6 mm (3,87 x 5,83 és 8,5 x 14 hüvelyk) között	✓	✓	x	✓	x	x
<b>Universal<sup>3,4</sup></b> 76,2 x 127 mm és 215,9 x 355,6 mm (3 x 5 és 8,5 x 14 hüvelyk) között	x	✓	x	✓	x	x
<b>Universal<sup>3,4</sup></b> 148 x 210 mm és 215,9 x 355,6 mm (5,83 x 8,27 és 8,5 x 14 hüvelyk) között	✓	✓	✓	✓	✓	x
<b>Universal<sup>3,4</sup></b> 210 x 250 mm és 215,9 x 355,6 mm (8,27 x 9,84 és 8,5 x 14 hüvelyk) között	✓	✓	✓	✓	✓	✓
<b>7 3/4 boríték</b> 98,4 x 190,5 mm (3,875 x 7,5 hüvelyk)	✓	✓	x	✓	x	x
<b>Boríték-9</b> 98,4 x 225,4 mm (3,875 x 8,9 hüvelyk)	✓	✓	x	✓	x	x

<sup>1</sup> Ezt a papírméretet az 1. tálcába és a kézi adagolóba töltsse be úgy, hogy a hosszabb szélé kerüljön először a nyomtatóba.

<sup>2</sup> Ezt a papírméretet a 2. és 3. tálcába és a többcélú adagolóba töltsse be úgy, hogy a rövidebb szélé kerüljön először a nyomtatóba.

<sup>3</sup> Ha az Univerzális van kiválasztva, az oldal 215,9 x 355,6 mm-re (8,5 x 14 hüvelykre) van formázva, hacsak a méret nincs megadva a szoftveralkalmazásban.

<sup>4</sup> A keskeny papírokat úgy kell betölteni, hogy a rövidebb oldal kerüljön először a nyomtatóba.

<sup>5</sup> Ha az Egyéb boríték van kiválasztva, az oldal 215,9 x 355,6 mm-re (8,5 x 14 hüvelykre) van formázva, hacsak a méret nincs megadva a szoftveralkalmazásban.

Papírméret	Normál 250 lapos tálca	Kézi adagoló	Külön megvásárolható, 650 lapos dupla tálca		550 lapos kiegészítő tálca	Kétoldalas nyomtatás
			550 lapos tálca	Többcélú adagoló		
<b>10-es boríték</b> 104,8 x 241,3 mm (4,12 x 9,5 hüvelyk)	✓	✓	X	✓	X	X
<b>DL boríték</b> 110 x 220 mm (4,33 x 8,66 hüvelyk)	✓	✓	X	✓	X	X
<b>C5 boríték</b> 162 x 229 mm (6,38 x 9,01 hüvelyk)	✓	✓	X	✓	X	X
<b>B5 boríték</b> 176 x 250 mm (6,93 x 9,84 hüvelyk)	✓	✓	X	✓	X	X
<b>Monarch</b> 98,425 x 190,5 mm (3,875 x 7,5 hüvelyk)	✓	✓	X	✓	X	X
<b>Egyéb boríték<sup>5</sup></b> 98,4 x 162 mm és 176 x 250 mm (3,87 x 6,38 és 6,93 x 9,84 hüvelyk) között	✓	✓	X	✓	X	X

<sup>1</sup> Ezt a papírméretet az 1. tálcába és a kézi adagolóba töltsse be úgy, hogy a hosszabb szélé kerüljön először a nyomtatóba.

<sup>2</sup> Ezt a papírméretet a 2. és 3. tálcába és a többcélú adagolóba töltsse be úgy, hogy a rövidebb szélé kerüljön először a nyomtatóba.

<sup>3</sup> Ha az Univerzális van kiválasztva, az oldal 215,9 x 355,6 mm-re (8,5 x 14 hüvelykre) van formázva, hacsak a méret nincs megadva a szoftveralkalmazásban.

<sup>4</sup> A keskeny papírokat úgy kell betölteni, hogy a rövidebb oldal kerüljön először a nyomtatóba.

<sup>5</sup> Ha az Egyéb boríték van kiválasztva, az oldal 215,9 x 355,6 mm-re (8,5 x 14 hüvelykre) van formázva, hacsak a méret nincs megadva a szoftveralkalmazásban.

## Támogatott papírtípusok

### Megjegyzések:

- Egyes nyomtatómodellekhez 650 lapos dupla tálca tartozik, amely egy 550 lapos tálca és egy 100 lapos többcélú adagoló együttese. A 650 lapos dupla tálca 550 lapos tálcája ugyanazt a papírméretet tudja kezelni, mint az 550 lapos tálca. A beépített többcélú adagoló különböző méretű, típusú és súlyú papírokat képes kezelni.
- A címkék, borítékok és kártyák nyomtatása mindig 25 oldal/perc sebességgel történik.
- Az ADF-egység csak a normál papírtípust tudja kezelni.

Papírtípus	Normál 250 lapos tálca	Kézi adagoló	Külön megvásárolható, 650 lapos dupla tálca		550 lapos kiegészítő tálca	Kétoldalas nyomtatás
			550 lapos tálca	Többcélú adagoló		
Normál papír	✓	✓	✓	✓	✓	✓
Kártya	✓	✓	✓	✓	✓	x
Borítékok	✓	✓	x	✓	x	x
Papírcímkék	✓	✓	✓	✓	✓	✓
Vinil címkék	✓	✓	✓	✓	✓	x

## Támogatott papírsúlyok

### Megjegyzések:

- Egyes típusokhoz 650 lapos dupla tálca tartozik, amely egy 550 lapos tálca és egy 100 lapos többcélú adagoló együttese. A 650 lapos dupla tálca 550 lapos tálcaja ugyanazokat a papírméreteket tudja kezelni, mint az 550 lapos tálca. A beépített többcélú adagoló különböző méretű, típusú és súlyú papírokat képes kezelni.
- A címkék, borítékok és kártyák nyomtatása mindig 25 oldal/perc sebességgel történik.
- Az ADF 52–120 g/m<sup>2</sup>-es (14–32 fontos levél) papírt támogat.

Papírtípus és -súly	Normál 250 lapos tálca	Kézi adagoló	Külön megvásárolható, 650 lapos dupla tálca		550 lapos kiegészítő tálca	Kétoldalas nyomtatás
			550 lapos tálca	Többcélú adagoló		
<b>Könnyű papír<sup>1</sup></b> 60–74,9 g/m <sup>2</sup> hosszanti szálirányú (16–19,9 fontos levél)	✓	✓	✓	✓	✓	✓
<b>Normál papír</b> 75-90,3 g/m <sup>2</sup> hosszanti szálirányú (20-24 fontos levél)	✓	✓	✓	✓	✓	✓
<b>Nehéz papír</b> 90,3-105 g/m <sup>2</sup> hosszanti szálirányú (24,1-28 fontos levél)	✓	✓	✓	✓	✓	✓

<sup>1</sup> A 75 g/m<sup>2</sup>-nél (20 font) könnyebb papír esetében a papírtípus beállítása könnyű papír legyen. Ellenkező esetben a papír felhullámosodhat, ami – különösen a magasabb páratartalmú környezetekben – adagolási hibákhoz vezethet.

<sup>2</sup> Címkéket és egyéb speciális hordozókat csak alkalmanként használjon, és ezek elfogadhatóságát ellenőrizni kell.

<sup>3</sup> Legfeljebb 105 g/m<sup>2</sup>-es (28 fontos levél) papírcímkéket támogat.

<sup>4</sup> 100%-os pamuttartalom maximális tömege 24 fontos levél.

<sup>5</sup> A 28 fontos levélborítékok 25%-os gyapottartalomra vannak korlátozva.

Papírtípus és -súly	Normál 250 lapos tálca	Kézi adagoló	Külön megvásárolható, 650 lapos dupla tálca		550 lapos kiegészítő tálca	Kétoldalas nyomtatás
			550 lapos tálca	Többcélú adagoló		
<b>Kártya</b> 105,1-162 g/m <sup>2</sup> hosszanti szálirányú (28,1-43 fontos levél)	✓	✓	✓	✓	✓	X
<b>Kártya</b> 105,1-200 g/m <sup>2</sup> hosszanti szálirányú (28,1-53 fontos levél)	✓	✓	X	X	X	X
<b>Papírcímkék<sup>2</sup></b> 131 g/m <sup>2</sup> (35 fontos levél)	✓	✓	✓	✓	✓	✓ <sup>3</sup>
<b>Vinil címkék<sup>2</sup></b> 131 g/m <sup>2</sup> (35 fontos levél)	✓	✓	✓	✓	✓	X
<b>Borítékok<sup>4,5</sup></b> 60–105 g/ m <sup>2</sup> súlyú (16–28 fontos bankposta-papír)	✓	✓	X	✓	X	X

<sup>1</sup> A 75 g/m<sup>2</sup>-nél (20 font) könnyebb papír esetében a papírtípus beállítása könnyű papír legyen. Ellenkező esetben a papír felhullámosodhat, ami – különösen a magasabb páratartalmú környezetekben – adagolási hibákhoz vezethet.

<sup>2</sup> Címkéket és egyéb speciális hordozókat csak alkalmanként használjon, és ezek elfogadhatóságát ellenőrizni kell.

<sup>3</sup> Legfeljebb 105 g/m<sup>2</sup>-es (28 fontos levél) papírcímkéket támogat.

<sup>4</sup> 100%-os pamuttartalom maximális tömege 24 fontos levél.

<sup>5</sup> A 28 fontos levélborítékok 25%-os gyapottartalomra vannak korlátozva.

## Nem támogatott papír

Az alábbi papírtípusok használata nem ajánlott a nyomtatóhoz:

- Karbonpapírok nélküli fénymásoláshoz használt, kémiaileg kezelt papírok. Karbonmentes papíroknak, karbonmentes fénymásolópapíroknak (CCP) vagy karbon nélküli (NCR) papíroknak is nevezik őket.
- Olyan vegyi anyagokat tartalmazó előnyomott papírok, amelyek szennyeződést okozhatnak a nyomtatóban.
- Olyan előnyomott papírok, amelyekre hatással lehet a nyomtató bégető egységének belső hőmérséklete.
- Előnyomtatott papírok (a nyomtatás helyéhez a papíron), ahol a szükséges pozicionálás  $\pm 2,3$  mm ( $\pm 0,09$  hüvelyk). Például az optikai karakterfelismerő (OCR) űrlapok.  
Egyes esetekben a regisztráció egy szoftveralkalmazással állítható be, hogy ezekre az űrlapokra is lehessen nyomtatni.
- Bevonatos (törölhető, finom) papírok, szintetikus papírok, hópapírok.
- Durva szélű, durva vagy nehéz felületű papírok vagy hullámos papírok.
- Az EN12281:2002 (európai) szabványnak nem megfelelő papírok.

- 60 g/m<sup>2</sup>-nél (16 fontnál) kisebb tömegű papírok.
- Több részből álló űrlapok vagy dokumentumok.

## Újrahasznosított papír használata

A Lexmark a papír környezeti hatásának csökkentésén dolgozik azáltal, hogy választási lehetőséget biztosít az ügyfeleknek a nyomtatás során. Ezt többek között úgy érjük el, hogy teszteljük a termékeket annak érdekében, hogy újrahasznosított papírokat használhassunk – pontosabban olyan papírokat, amelyek 30%-ban, 50%-ban és 100%-ban újrahasznosított anyagból készültek. Elvárásunk, hogy az újrahasznosított papírok ugyanolyan jól teljesítsenek, mint a szűz papír a nyomtatóinkban. Bár az irodai berendezések papírfelhasználására nincs hivatalos szabvány, a Lexmark az EN 12281 európai szabványt használja a minimális jellemzőkre vonatkozó szabványként. A tesztelés széleskörűségének biztosítása érdekében a tesztpapírok között Észak-Amerikából, Európából és Ázsiából származó, 100%-ban újrahasznosított papírok is szerepelnek, és a teszteket 8–80%-os relatív páratartalom mellett végzik. A tesztelés magában foglalja a kétoldalas nyomtatást. Megújuló, újrahasznosított vagy klórmentes irodai papír is használható.



# Nyomtatás

## Nyomtatás a számítógépről

**Megj.:** Címkek, kártyák és borítékok esetén a dokumentum kinyomtatása előtt állítsa be a nyomtatón a papír méretét és típusát.

- 1 Nyissa meg a Nyomtatás párbeszédablakot úgy, hogy közben meg van nyitva a nyomtatandó dokumentum.
- 2 Szükség esetén módosítson a beállításokon.
- 3 Nyomtassa ki a dokumentumot.

## Nyomtatás mobileszközről

### Nyomtatás mobileszközről a Lexmark Mobile Print szolgáltatás használatával



Lexmark™ A Mobile Print segítségével dokumentumok és képek közvetlenül a támogatott Lexmark nyomtatóra küldhetők.

- 1 Nyissa meg a dokumentumot, majd küldje el a Lexmark Mobile Printre vagy ossza meg.  
**Megj.:** Néhány, harmadik fél által nyújtott alkalmazás nem támogatja a küldés vagy a megosztás funkciót. További tudnivalók az alkalmazás dokumentációjában találhatóak.
- 2 Itt kiválaszthatja a kívánt nyomtatót.
- 3 Nyomtassa ki a dokumentumot.

### Nyomtatás mobileszközről a Mopria nyomtatószolgáltatás használatával

A Mopria® nyomtatási szolgáltatás egy mobilnyomtatási megoldást kínál az Android™ 5.0 vagy újabb rendszerű mobileszközök számára. Lehetőséget biztosít, hogy közvetlenül nyomtasson bármilyen Mopria-tanúsítvánnyal rendelkező nyomtató használatával.

**Megj.:** Töltse le a Mopria nyomtatási szolgáltatás alkalmazást a Google Play™ áruházból, és engedélyezze mobileszközén.

- 1 Indítson el egy kompatibilis alkalmazást az Android alapú mobileszközön, vagy válasszon ki egy dokumentumot a fájlkezelőben.
- 2 Koppintson a  > **Nyomtatás** gombra.
- 3 Válasszon ki egy nyomtatót, majd szükség esetén állítsa be a beállításokat.
- 4 Koppintson .

## Nyomtatás mobileszközről az AirPrint szolgáltatás használatával

Az AirPrint szoftver egy mobilnyomtatási megoldás, amely lehetővé teszi az Apple eszközökről közvetlenül egy AirPrint-tanúsítvánnyal rendelkező nyomtatóval történő nyomtatást.



### Megjegyzések:

- Győződjön meg róla, hogy az Apple eszköz és a nyomtató ugyanahhoz a hálózathoz csatlakozik. Ha a hálózat több vezeték nélküli hubbal rendelkezik, akkor győződjön meg róla, hogy mindkét eszköz ugyanahhoz az alhálózathoz csatlakozik.
  - Az alkalmazást csak néhány Apple készülék támogatja.
- 1** A mobilkészületről válasszon ki egy dokumentumot a fájlkezelőben, vagy indítson el egy kompatibilis alkalmazást.
  - 2** Koppintson a  > **Nyomtatás** gombra.
  - 3** Válasszon ki egy nyomtatót, majd szükség esetén állítsa be a beállításokat.
  - 4** Nyomtassa ki a dokumentumot.

## Nyomtatás mobileszközről a Wi-Fi Direct® szolgáltatás használatával

A Wi-Fi Direct® egy nyomtatási szolgáltatás, amely lehetővé teszi, hogy bármilyen Wi-Fi Direct szolgáltatást támogató nyomtatóval nyomtathasson.

**Megj.:** Bizonyosodjon meg arról, hogy a mobileszköz csatlakozik a nyomtató vezeték nélküli hálózatához. További információkért lásd: [“Mobileszköz csatlakoztatása a nyomtatóhoz” itt: 173. oldal.](#)

- 1** Indítson el egy kompatibilis alkalmazást a mobileszközön, vagy válasszon ki egy dokumentumot a fájlkezelőben.
- 2** Tegye a következők egyikét a mobileszköztől függően:
  - Koppintson a  > **Nyomtatás** gombra.
  - Koppintson a  > **Nyomtatás** gombra.
  - Koppintson a  > **Nyomtatás** gombra.
- 3** Válasszon ki egy nyomtatót, majd szükség esetén állítsa be a beállításokat.
- 4** Nyomtassa ki a dokumentumot.

## Nyomtatás flash-meghajtóról

1 Helyezze be a flash-meghajtót.

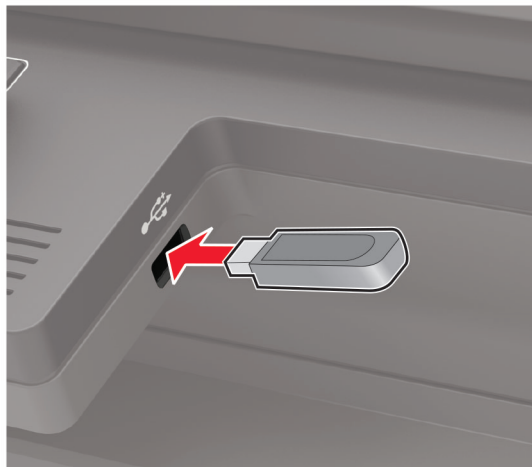

### Megjegyzések:

- Ha a flash-meghajtót olyankor helyezi be, amikor a kijelzőn hibaüzenet látható, a nyomtató figyelmen kívül hagyja a flash-meghajtót.
- Ha a flash-meghajtót olyankor helyezi be, amikor a nyomtató más nyomtatási feladatokat dolgoz fel, a kijelzőn a **Busy** (Foglalt) üzenet jelenik meg.

2 Válassza ki a nyomtatni kívánt dokumentumot.

Ha szükséges, módosítsa a többi nyomtatási beállítást.

3 Nyomtassa ki a dokumentumot.

Másik dokumentum nyomtatásához válassza ki az **USB Drive** (USB-meghajtó) elemet.

**Figyelem – sérülésveszély:** Az adatvesztés és a nyomtatóhibák elkerülése érdekében memóriaeszközzől való nyomtatás, olvasás vagy írás közben ne érjen hozzá a flash-meghajtóhoz vagy a nyomtatóhoz az ábrán jelzett részen.



## Támogatott flash-meghajtók és fájltypusok

### Flash meghajtók

- Lexar JumpDrive S70 (16 GB és 32 GB méretben)
- SanDisk Cruzer (16 GB és 32 GB méretben)
- PNY Attache (16 GB és 32 GB méretben)

### Megjegyzések:

- A nyomtató támogatja a teljes sebességű szabvány alapján készült nagy sebességű USB flash-meghajtókat.
- Az USB flash-meghajtóknak támogatniuk kell a FAT (File Allocation Table) rendszert.

### Fájltypusok

#### Dokumentumok

- PDF (1.7-es vagy korábbi verziószámú)
- XPS
- A Microsoft-fájlformátumokat (.doc, .docx, .xls, .xlsx, .ppt, .pptx) csak bizonyos nyomtatómodellek támogatják.

#### Képek

- .dcx
- .gif
- .JPEG vagy .jpg
- .bmp
- .pcx
- .TIFF vagy .tif
- .png

## Titkosított feladatok konfigurálása

1 Lépjen a következő elemhez a kezelőpanelen:

**Beállítások > Biztonság > Titkosított nyomtatás beállítása**

Nem érintőképernyős nyomtatómodelleknél a  megnyomásával navigálhat a beállítások között.

2 Konfigurálja a beállításokat.

Használat	Címzett
Érvénytelen PIN-kód maximális száma	Azt határozza meg, hogy hányszor adható meg rossz PIN-kód. <b>Megj.:</b> A korlát elérésekor a nyomtató törli az adott felhasználónévhez tartozó nyomtatási feladatokat.
Titkosított feladatok lejáratára	Lejárati idő beállítása a titkosított nyomtatási feladatokhoz. <b>Megj.:</b> A felfüggesztett titkosított feladatokat addig tárolja a nyomtató, amíg fel nem oldja vagy törli őket manuálisan.

Használat	Címzett
Feladatismétlés lejárata	Lejárati idő beállítása az ismételni kívánt nyomtatási feladatokhoz. <b>Megj.:</b> Az ismételni kívánt felfüggesztett feladatok a nyomtató memóriájában tárolódnak.
Feladat-ellenőrzés lejárata	Azt a lejárati időt határozza meg, amelynek eltelte után az ellenőrző nyomatot követően a nyomtató a maradékot kinyomtatja. <b>Megj.:</b> Az ellenőrzőfeladatok arra szolgálnak, hogy a fennmaradó példányok nyomtatása előtt a felhasználó egyetlen másolat kinyomtatásával ellenőrizhesse annak megfelelőségét.
Feladatmegőrzés lejárata	Azt a lejárati időt határozza meg, ameddig a nyomtató tárolhatja a nyomtatási feladatokat. <b>Megj.:</b> A felfüggesztett megőrzött feladatokat a kinyomtatásuk után automatikusan törli a rendszer.
Minden feladat várákozzon	Ezzel a funkcióval beállíthatja, hogy a nyomtató várákoztassa a nyomtatási feladatokat.
Másolat megőrzése a dokumentumokról	Beállítja, hogy a nyomtató az össze azonos fájlnevű dokumentumot kinyomtassa.

## Titkosított és más felfüggesztett feladatok nyomtatása

### Útmutatás Windows-felhasználók számára

- 1 Miközben a dokumentum meg van nyitva, kattintson a **Fájl > Nyomtatás** parancsra.
- 2 Válasszon ki egy nyomtatót, majd kattintson a **Tulajdonságok, Jellemzők, Beállítások** vagy **Beállítás** gombra.
- 3 Kattintson a **Nyomtatás és várákozás** lehetőségre.
- 4 Válassza a **Nyomtatás és várákoztatás használata** lehetőséget, majd rendeljen hozzá felhasználónevet.
- 5 Válassza ki a nyomtatási feladat típusát (titkosított, ismétlés, tartalék vagy ellenőrzés).  
Ha a **Titkosított** opciót választja, biztosítsa a nyomtatási feladatot egy személyes azonosítószámmal (PIN-kód).
- 6 Kattintson az **OK** vagy a **Nyomtatás** gombra.
- 7 A nyomtató kezelőpaneljéről indítsa el a nyomtatási feladatot.
  - Titkosított nyomtatási feladat esetében lépjen a következő elemekre:  
**Felfüggesztett feladatok** > válassza ki a felhasználónevet > **Titkosított** > adja meg a PIN-kódot > válassza ki a nyomtatási feladatot > konfigurálja a beállításokat > **Nyomtatás**
  - Egyéb nyomtatási feladatok esetében lépjen a következő elemekre:  
**Felfüggesztett feladatok** > válassza ki a felhasználónevet > válassza ki a nyomtatási feladatot > konfigurálja a beállításokat > **Nyomtatás**

**Megj.:** Nem érintőképernyős nyomtatómodelleknél a  megnyomásával navigálhat a beállítások között.

## Útmutatás Macintosh-felhasználók számára

### AirPrint használata

- 1 Miközben a dokumentum meg van nyitva, válassza a **Fájl > Nyomtatás** menüpontot.
- 2 Válasszon ki egy nyomtatót, majd a Tájékozás után megjelenő legördülő menüből válassza ki a **PIN nyomtatás** opciót.
- 3 Engedélyezze a **Nyomtatás PIN-kóddal** opciót, majd adja meg a négy számjegyből álló PIN-kódot.
- 4 Kattintson a **Nyomtatás** gombra.
- 5 A nyomtató kezelőpaneljéről indítsa el a nyomtatási feladatot. Lépjen a következő elemhez:  
**Felfüggesztett feladatok** > válassza ki a számítógépe nevét > **Titkosított** > adja meg a PIN-kódot > válassza ki a nyomtatási feladatot > **Nyomtatás**

Nem érintőképernyős nyomtatómodelleknél a  megnyomásával navigálhat a beállítások között.

### A nyomtató-illesztőprogram használata

- 1 Miközben a dokumentum meg van nyitva, válassza a **Fájl > Nyomtatás** menüpontot.
- 2 Válasszon ki egy nyomtatót, majd a Tájékozás után megjelenő legördülő menüből válassza ki a **Nyomtatás és várakozás** opciót.
- 3 Válassza a **Titkosított nyomtatás** opciót, majd adja meg a négyjegyű PIN-kódot.
- 4 Kattintson a **Nyomtatás** gombra.
- 5 A nyomtató kezelőpaneljéről indítsa el a nyomtatási feladatot. Lépjen a következő elemhez:  
**Felfüggesztett feladatok** > válassza ki a számítógépe nevét > **Titkosított** > válassza ki a nyomtatási feladatot > adja meg a PIN-kódot > **Nyomtatás**

Nem érintőképernyős nyomtatómodelleknél a  megnyomásával navigálhat a beállítások között.

## Nyomtatás Cloud Connector-profilból

Ez a funkció csak néhány nyomtatómodellen érhető el.

- 1 A kezdőképernyőn érintse meg a **Cloud Connector** elemet.
- 2 Válasszon egy felhőszolgáltatót és egy profilt.

**Megj.:** A Cloud Connector-profil létrehozásával kapcsolatos további információkért lásd: [“Cloud Connector profil létrehozása” itt: 27. oldal.](#)

- 3 Érintse meg a **Nyomtatás** elemet, majd válasszon egy fájlt.  
Szükség esetén módosítsa a beállításokat.

**Megj.:** Válasszon ki egy támogatott fájlt.

- 4 Nyomtassa ki a dokumentumot.

## Betűtípusminták listájának nyomtatása

1 Lépjen a következő elemhez a kezelőpanelen:

**Beállítások > Jelentések > Nyomtatás > Betűtípusok nyomtatása**

Nem érintőkijelzős nyomtatómodelleknél a  gomb megnyomásával navigálhat a beállítások között.

2 Válasszon betűtípusmintát.

## Könyvtárlista nyomtatása

Lépjen a következő elemhez a kezelőpanelen:

**Beállítások > Jelentések > Nyomtatás > Könyvtár nyomtatása**

Nem érintőkijelzős nyomtatómodelleknél a  gomb megnyomásával navigálhat a beállítások között.

## Másolás

### Az automatikus lapadagoló és a lapolvasó üveglapjának használata

Automatikus lapadagoló	Lapolvasó üveglapja
 <ul style="list-style-type: none"> <li>• Az automatikus lapadagolót egy- és többoldalas dokumentumok esetén használja.</li> <li>• Töltse be az eredeti, felfelé néző dokumentumot. Többoldalas dokumentumok betöltésekor ellenőrizze, hogy a vezetőik széle a lapokhoz vannak-e igazítva.</li> <li>• Igazítsa úgy az ADF-papírvezetőket, hogy azok megegyezzenek a betöltött papír szélességével.</li> </ul>	 <ul style="list-style-type: none"> <li>• Egyetlen oldalból álló dokumentumok, könyvoldalak, kisméretű anyagok (például képeslapok vagy fényképek), valamint fólia, fotópapír vagy vékony papír (például újságkivágások) beolvasásához használja a lapolvasó üveglapját.</li> <li>• Tegye a dokumentumok nyomtatott oldalával lefelé a nyíllal jelölt sarokba.</li> </ul>

## Másolat készítése

- 1 Tegye az eredeti dokumentumot az automatikus lapadagoló tálcájába vagy a lapolvasó üveglapjára.

**Megj.:** A kép levágásának elkerülése érdekében győződjön meg arról, hogy az eredeti dokumentum és a kimeneti papír mérete megegyezik.

- 2 A kezelőpanelen válassza ki a **Másolás** elemet, majd adja meg a példányszámot.  
Szükség szerint adjon meg más beállításokat.
- 3 Indítsa el a másolási műveletet.

**Megj.:** A kezelőpanelről történő gyorsmásoláshoz nyomja meg a következő gombot: .

## Fényképmásolás

- 1 Tegye a fényképet a lapolvasó üveglapjára.
- 2 Lépjen a következő elemhez a kezelőpanelen:  
**Másolás > Beállítások > Tartalom > Tartalom típusa > Fénykép**

Nem érintőképernyős nyomtatómodelleknél a  gomb megnyomásával navigálhat a beállítások között.



- 3 A Tartalom forrása menüből válassza ki az eredeti fényképnek leginkább megfelelő beállítást.
- 4 Indítsa el a másolási műveletet.

## Másolás fejléces papírra

- 1 Tegye az eredeti dokumentumot az automatikus lapadagoló tálcájába vagy a lapolvasó üveglapjára.
- 2 Lépjen a következő elemhez a kezelőpanelen:  
**Másolás > Másolás innen > eredeti dokumentum méretének kiválasztása > Másolás ide > papírforrás kiválasztása**

Ha a papírt többcélú adagolóba tölti be, navigáljon a következőhöz:

**Másolás ide > Többcélú adagoló > papírtípus kiválasztása > Fejléces**

Nem érintőképernyős nyomtatómodelleknél a  gomb megnyomásával navigálhat a beállítások között.

- 3 Indítsa el a másolási műveletet.

## Másolás a papír mindkét oldalára

- 1 Tegye az eredeti dokumentumot az automatikus lapadagoló tálcájába vagy a lapolvasó üveglapjára.
- 2 Lépjen a következő elemhez a kezelőpanelen:  
**Másolás > Beállítások > Papírbeállítás**

Nem érintőkijelzős nyomtatómodelleknél a  gomb megnyomásával navigálhat a beállítások között.

- 3 Adja meg a beállításokat.
- 4 Indítsa el a másolási műveletet.

## A másolatok kicsinyítése és nagyítása

- 1 Tegye az eredeti dokumentumot az automatikus lapadagoló tálcájába vagy a lapolvasó üveglapjára.
- 2 Lépjen a következő elemhez a kezelőpanelen:  
**Másolás > Beállítások > Arány > és adja meg a nagyítás mértékét**

Nem érintőképernyős nyomtatómodelleknél a  gomb megnyomásával navigálhat a beállítások között.

**Megj.:** Az eredeti vagy a kimeneti dokumentum méretének a Méretezés beállítása utáni változtatásakor a méretezés visszaáll Automatikus értékre.

- 3 Indítsa el a másolási műveletet.

## Példányok leválogatása

- 1 Tegye az eredeti dokumentumot az automatikus lapadagoló tálcájába vagy a lapolvasó üveglapjára.
- 2 Lépjen a következő elemhez a kezelőpanelen:  
**Másolás > Beállítások > Leválogatás > Be [1,2,1,2,1,2]**
- 3 Indítsa el a másolási műveletet.

## elválasztólapok másolatok közé helyezése

- 1 Tegye az eredeti dokumentumot az automatikus lapadagoló tálcájába vagy a lapolvasó üveglapjára.
- 2 Lépjen a következő elemhez a kezelőpanelen:  
**Másolás > Beállítások > Elválasztólapok > Be**  
  
Nem érintőkijelzős nyomtatómodelleknél a  gomb megnyomásával navigálhat a beállítások között.
- 3 Adja meg a beállításokat.
- 4 Indítsa el a másolási műveletet.

## Több oldal másolása egyetlen lapra

- 1 Tegye az eredeti dokumentumot az automatikus lapadagoló tálcájába vagy a lapolvasó üveglapjára.
- 2 Lépjen a következő elemhez a kezelőpanelen:  
**Másolás > Beállítások > Oldal/lap**  
  
Nem érintőképernyős nyomtatómodelleknél a  gomb megnyomásával navigálhat a beállítások között.
- 3 Adja meg a beállításokat.
- 4 Indítsa el a másolási műveletet.



## Másolási parancsikon létrehozása

**Megj.:** Parancsikon létrehozásához rendszergazdai jogosultságokra lehet szüksége.

- 1 Nyisson meg egy webböngészőt, és írja be a nyomtató IP-címét a címmezőbe.  
**Megjegyzések:**
  - Tekintse meg a nyomtató IP-címét a főképernyőn. Az IP-cím számok négyelemű, pontokkal elválasztott halmaza, például 123.123.123.123.
  - Ha proxykiszolgálót használ, átmenetileg tiltsa le azt a weboldal megfelelő betöltése érdekében.
- 2 Kattintson a **Parancsikonok > Parancsikon hozzáadása** gombra.
- 3 A parancsikon típus menüben válassza a **Másolás** lehetőséget, majd módosítsa a beállításokat.
- 4 Alkalmazza a módosításokat.

## E-mail küldése

### Az automatikus lapadagoló és a lapolvasó üveglapjának használata

Automatikus lapadagoló	Lapolvasó üveglapja
 <ul style="list-style-type: none"> <li>• Az automatikus lapadagolót egy- és többoldalas dokumentumok esetén használja.</li> <li>• Töltse be az eredeti, felfelé néző dokumentumot. Többoldalas dokumentumok betöltésekor ellenőrizze, hogy a vezetőik széle a lapokhoz vannak-e igazítva.</li> <li>• Igazítsa úgy az ADF-papírvezetőket, hogy azok megegyezzenek a betöltött papír szélességével.</li> </ul>	 <ul style="list-style-type: none"> <li>• Egyetlen oldalból álló dokumentumok, könyvoldalak, kisméretű anyagok (például képeslapok vagy fényképek), valamint fólia, fotópapír vagy vékony papír (például újságkivágások) beolvasásához használja a lapolvasó üveglapját.</li> <li>• Tegye a dokumentumok nyomtatott oldalával lefelé a nyíllal jelölt sarokba.</li> </ul>

## E-mail SMTP-beállítások konfigurálása

Konfigurálja a Simple Mail Transfer Protocol (SMTP) beállításokat, hogy beolvasott dokumentumot küldhessen e-mailben. A beállítások a szolgáltatótól függően változhatnak. További információ: [támogatott e-mail-szolgáltatók](#).

Mielőtt hozzálátna a műveletekhez, ellenőrizze, hogy a nyomtató csatlakozik-e a hálózathoz.

### A Beállítások menü használata a nyomtatóban

1 Lépjen a következő elemhez a kezelőpanelen:

**Beállítások > E-mail > E-mail beállítása.**

Nem érintőkijelzős nyomtatómodelleknél a  megnyomásával navigálhat a beállítások között.

2 Konfigurálja a beállításokat.

#### Megjegyzések:

- A jelszóval kapcsolatos további információkat lásd itt: [e-mail-szolgáltatók](#).
- Ha az e-mail-szolgáltatója nem szerepel a listán, lépjen kapcsolatba a szolgáltatójával, és kérdezze őket a beállításokról.

## Embedded Web Server kiszolgáló segítségével

**1** Nyisson meg egy webböngészőt, és írja be a nyomtató IP-címét a címmezőbe.

### Megjegyzések:

- Tekintse meg a nyomtató IP-címét a nyomtató kezdőképernyőjén. Az IP-cím számok négyelemű, pontokkal elválasztott halmaza, például 123.123.123.123.
- Ha proxykiszolgálót használ, átmenetileg tiltsa le azt a weboldal megfelelő betöltése érdekében.

**2** Kattintson a **Beállítások** > **E-mail** elemre.

**3** Az E-mail beállítása részből konfigurálja a beállításokat.

**4** Kattintson a **Mentés** gombra.

## E-mail-szolgáltatók

- [AOL Mail](#)
- [Comcast Mail](#)
- [Gmail](#)
- [iCloud Mail](#)
- [Mail.com](#)
- [NetEase Mail \(mail.126.com\)](#)
- [NetEase Mail \(mail.163.com\)](#)
- [NetEase Mail \(mail.yeah.net\)](#)
- [Outlook Live](#)
- [QQ Mail](#)
- [Sina Mail](#)
- [Sohu Mail](#)
- [Yahoo! Mail](#)
- [Zoho Mail](#)

### Megjegyzések:

- Ha hibába ütközik a megadott beállítások használata közben, lépjen kapcsolatba az e-mail-szolgáltatójával.
- Ha az e-mail-szolgáltatója nem szerepel a listán, lépjen kapcsolatba a szolgáltatójával.

### AOL Mail

Beállítás	Érték
Elsődleges SMTP-átjáró	smtp.aol.com
Elsődleges SMTP-átjáró port	587
SSL/TLS használata	Szükséges
Megbízható tanúsítvány kérése	Letiltva
Válaszcím	Az Ön e-mail-címe
SMTP-kiszolgáló hitelesítése	Bejelentkezés / normál

Beállítás	Érték
<b>Eszköz által kezdeményezett e-mail</b>	Az eszköz SMTP-belépési adatainak használata
<b>Eszköz felhasználói azonosítója</b>	Az Ön e-mail-címe
<b>Eszköz jelszava</b>	Alkalmazás jelszava <b>Megj.:</b> Az alkalmazás jelszavának létrehozásához menjen az <a href="#">AOL Account Security (Fiókbiztonság)</a> oldalra, jelentkezzen be a fiókjába, majd kattintson a <b>Generate app password (Alkalmazásjelszó létrehozása)</b> lehetőségre.

## Comcast Mail

Beállítás	Érték
<b>Elsődleges SMTP-átjáró</b>	smtp.comcast.net
<b>Elsődleges SMTP-átjáró port</b>	587
<b>SSL/TLS használata</b>	Szükséges
<b>Megbízható tanúsítvány kérése</b>	Letiltva
<b>Válaszcím</b>	Az Ön e-mail-címe
<b>SMTP-kiszolgáló hitelesítése</b>	Bejelentkezés / normál
<b>Eszköz által kezdeményezett e-mail</b>	Az eszköz SMTP-belépési adatainak használata
<b>Eszköz felhasználói azonosítója</b>	Az Ön e-mail-címe
<b>Eszköz jelszava</b>	Fiók jelszava

## Gmail™

**Megj.:** Győződjön meg arról, hogy a kétlépcsős azonosítás engedélyezve van a Google-fiókjában. A kétlépcsős azonosítás bekapcsolásához menjen a [Google-fiók Biztonság](#) oldalra, jelentkezzen be a fiókjába, majd a „Bejelentkezés a Google-ba” szakaszban kattintson a **Kétlépcsős azonosítás** opcióra.

Beállítás	Érték
<b>Elsődleges SMTP-átjáró</b>	smtp.gmail.com
<b>Elsődleges SMTP-átjáró port</b>	587
<b>SSL/TLS használata</b>	Szükséges
<b>Megbízható tanúsítvány kérése</b>	Letiltva
<b>Válaszcím</b>	Az Ön e-mail-címe
<b>SMTP-kiszolgáló hitelesítése</b>	Bejelentkezés / normál
<b>Eszköz által kezdeményezett e-mail</b>	Az eszköz SMTP-belépési adatainak használata
<b>Eszköz felhasználói azonosítója</b>	Az Ön e-mail-címe

Beállítás	Érték
<b>Eszköz jelszava</b>	Alkalmazás jelszava <b>Megjegyzések:</b> <ul style="list-style-type: none"> <li>Alkalmazásjelszó létrehozásához menjen a <a href="#">Google-fiók Biztonság</a> oldalra, jelentkezzen be a fiókjába, majd a „Bejelentkezés a Google-ba” szakaszban kattintson az <b>Alkalmazásjelszavak</b> opcióra.</li> <li>Az „Alkalmazásjelszó” csak akkor jelenik meg, ha a kétlépcsős azonosítás engedélyezve van.</li> </ul>

## iCloud Mail

**Megj.:** Győződjön meg arról, hogy a kétlépcsős azonosítás engedélyezve van a fiókjában.

Beállítás	Érték
<b>Elsődleges SMTP-átjáró</b>	smtp.mail.me.com
<b>Elsődleges SMTP-átjáró port</b>	587
<b>SSL/TLS használata</b>	Szükséges
<b>Megbízható tanúsítvány kérése</b>	Letiltva
<b>Válaszcím</b>	Az Ön e-mail-címe
<b>SMTP-kiszolgáló hitelesítése</b>	Bejelentkezés / normál
<b>Eszköz által kezdeményezett e-mail</b>	Az eszköz SMTP-belépési adatainak használata
<b>Eszköz felhasználói azonosítója</b>	Az Ön e-mail-címe
<b>Eszköz jelszava</b>	Alkalmazás jelszava <b>Megj.:</b> Alkalmazásjelszó létrehozásához menjen az <a href="#">iCloud Fiókkezelés</a> oldalra, jelentkezzen be a fiókjába, majd a Biztonság szakaszban kattintson a <b>Jelszó létrehozása</b> opcióra.

## Mail.com

Beállítás	Érték
<b>Elsődleges SMTP-átjáró</b>	smtp.mail.com
<b>Elsődleges SMTP-átjáró port</b>	587
<b>SSL/TLS használata</b>	Szükséges
<b>Megbízható tanúsítvány kérése</b>	Letiltva
<b>Válaszcím</b>	Az Ön e-mail-címe
<b>SMTP-kiszolgáló hitelesítése</b>	Bejelentkezés / normál
<b>Eszköz által kezdeményezett e-mail</b>	Az eszköz SMTP-belépési adatainak használata
<b>Eszköz felhasználói azonosítója</b>	Az Ön e-mail-címe
<b>Eszköz jelszava</b>	Fiók jelszava

### NetEase Mail (mail.126.com)

**Megj.:** Győződjön meg arról, hogy az SMTP-szolgáltatás engedélyezve van a fiókjában. A szolgáltatás engedélyezéséhez a NetEase Mail kezdőlapján kattintson a **Settings (Beállítások) > POP3/SMTP/IMAP** opcióra, majd engedélyezze az **IMAP/SMTP szolgáltatást** vagy a **POP3/SMTP szolgáltatást**.

Beállítás	Érték
Elsődleges SMTP-átjáró	smtp.126.com
Elsődleges SMTP-átjáró port	465
SSL/TLS használata	Szükséges
Megbízható tanúsítvány kérése	Letiltva
Válaszcím	Az Ön e-mail-címe
SMTP-kiszolgáló hitelesítése	Bejelentkezés / normál
Eszköz által kezdeményezett e-mail	Az eszköz SMTP-belépési adatainak használata
Eszköz felhasználói azonosítója	Az Ön e-mail-címe
Eszköz jelszava	Hitelesítő jelszó <b>Megj.:</b> Akkor kapja meg a hitelesítő jelszót, ha az IMAP/SMTP szolgáltatás vagy POP3/SMTP szolgáltatás engedélyezve van.

### NetEase Mail (mail.163.com)

**Megj.:** Győződjön meg arról, hogy az SMTP-szolgáltatás engedélyezve van a fiókjában. A szolgáltatás engedélyezéséhez a NetEase Mail kezdőlapján kattintson a **Settings (Beállítások) > POP3/SMTP/IMAP** opcióra, majd engedélyezze az **IMAP/SMTP szolgáltatást** vagy a **POP3/SMTP szolgáltatást**.

Beállítás	Érték
Elsődleges SMTP-átjáró	smtp.163.com
Elsődleges SMTP-átjáró port	465
SSL/TLS használata	Szükséges
Megbízható tanúsítvány kérése	Letiltva
Válaszcím	Az Ön e-mail-címe
SMTP-kiszolgáló hitelesítése	Bejelentkezés / normál
Eszköz által kezdeményezett e-mail	Az eszköz SMTP-belépési adatainak használata
Eszköz felhasználói azonosítója	Az Ön e-mail-címe
Eszköz jelszava	Hitelesítő jelszó <b>Megj.:</b> Akkor kapja meg a hitelesítő jelszót, ha az IMAP/SMTP szolgáltatás vagy POP3/SMTP szolgáltatás engedélyezve van.

## NetEase Mail (mail.yeah.net)

**Megj.:** Győződjön meg arról, hogy az SMTP-szolgáltatás engedélyezve van a fiókjában. A szolgáltatás engedélyezéséhez a NetEase Mail kezdőlapján kattintson a **Settings (Beállítások) > POP3/SMTP/IMAP** opcióra, majd engedélyezze az **IMAP/SMTP szolgáltatást** vagy a **POP3/SMTP szolgáltatást**.

Beállítás	Érték
Elsődleges SMTP-átjáró	smtp.yeah.net
Elsődleges SMTP-átjáró port	465
SSL/TLS használata	Szükséges
Megbízható tanúsítvány kérése	Letiltva
Válaszcím	Az Ön e-mail-címe
SMTP-kiszolgáló hitelesítése	Bejelentkezés / normál
Eszköz által kezdeményezett e-mail	Az eszköz SMTP-belépési adatainak használata
Eszköz felhasználói azonosítója	Az Ön e-mail-címe
Eszköz jelszava	Hitelesítő jelszó <b>Megj.:</b> Akkor kapja meg a hitelesítő jelszót, ha az IMAP/SMTP szolgáltatás vagy POP3/SMTP szolgáltatás engedélyezve van.

## Outlook Live

Ezek a beállítások érvényesek az outlook.com és a hotmail.com e-mail tartományokra.

Beállítás	Érték
Elsődleges SMTP-átjáró	smtp.office365.com
Elsődleges SMTP-átjáró port	587
SSL/TLS használata	Szükséges
Megbízható tanúsítvány kérése	Letiltva
Válaszcím	Az Ön e-mail-címe
SMTP-kiszolgáló hitelesítése	Bejelentkezés / normál
Eszköz által kezdeményezett e-mail	Az eszköz SMTP-belépési adatainak használata
Eszköz felhasználói azonosítója	Az Ön e-mail-címe
Eszköz jelszava	Fiók jelszava vagy az alkalmazás jelszava <b>Megjegyzések:</b> <ul style="list-style-type: none"> <li>Azoknál a fiókoknál, amelyeknél a kétlépcsős azonosítás ki van kapcsolva, használja a fiók jelszavát.</li> <li>Azoknál a fiókoknál, amelyeknél a kétlépcsős azonosítás be van kapcsolva, használja az alkalmazás jelszavát. Alkalmazásjelszó létrehozásához menjen az <a href="#">Outlook Live Fiókkezelés</a> oldalra, majd jelentkezzen be a fiókába.</li> </ul>



## QQ Mail

**Megj.:** Győződjön meg arról, hogy az SMTP-szolgáltatás engedélyezve van a fiókjában. A szolgáltatás engedélyezéséhez menjen a QQ Mail kezdőoldalára, és kattintson a **Settings (Beállítások) > Account (Fiók)** opcióra. A POP3/IMAP/SMTP/Exchange/CardDAV/CalDAV Service szakaszból engedélyezze a **POP3/SMTP szolgáltatást** vagy az **IMAP/SMTP szolgáltatást**.

Beállítás	Érték
Elsődleges SMTP-átjáró	smtp.qq.com
Elsődleges SMTP-átjáró port	587
SSL/TLS használata	Szükséges
Megbízható tanúsítvány kérése	Letiltva
Válaszcím	Az Ön e-mail-címe
SMTP-kiszolgáló hitelesítése	Bejelentkezés / normál
Eszköz által kezdeményezett e-mail	Az eszköz SMTP-belépési adatainak használata
Eszköz felhasználói azonosítója	Az Ön e-mail-címe
Eszköz jelszava	Engedélyezési kód <b>Megj.:</b> Engedélyezési kód generálásához a QQ Mail kezdőoldalán kattintson a <b>Settings (Beállítások) &gt; Account (Fiók)</b> opcióra, majd a POP3/IMAP/SMTP/Exchange/CardDAV/CalDAV Service szakaszban kattintson a <b>Generate authorization code (Engedélyezési kód generálása)</b> opcióra.

## Sina Mail

**Megj.:** Győződjön meg arról, hogy az POP3/SMTP-szolgáltatás engedélyezve van a fiókjában. A szolgáltatás engedélyezéséhez a Sina Mail kezdőlapján kattintson a **Settings (Beállítások) > More settings (További beállítások) > User-end POP/IMAP/SMTP (Felhasználóoldali POP/IMAP/SMTP)** opcióra, majd engedélyezze a **POP3/SMTP szolgáltatást**.

Beállítás	Érték
Elsődleges SMTP-átjáró	smtp.sina.com
Elsődleges SMTP-átjáró port	587
SSL/TLS használata	Szükséges
Megbízható tanúsítvány kérése	Letiltva
Válaszcím	Az Ön e-mail-címe
SMTP-kiszolgáló hitelesítése	Bejelentkezés / normál
Eszköz által kezdeményezett e-mail	Az eszköz SMTP-belépési adatainak használata
Eszköz felhasználói azonosítója	Az Ön e-mail-címe

Beállítás	Érték
<b>Eszköz jelszava</b>	Engedélyezési kód <b>Megj.:</b> Engedélyezési kód létrehozásához az e-mail kezdőlapján kattintson a <b>Settings (Beállítások) &gt; More settings (További beállítások) &gt; User-end POP/IMAP/SMTP (Felhasználóoldali POP/IMAP/SMTP)</b> opcióra, majd engedélyezze a következőt: <b>Authorization code status (Engedélyezési kód státusza)</b> .

## Sohu Mail

**Megj.:** Győződjön meg arról, hogy az SMTP-szolgáltatás engedélyezve van a fiókjában. A szolgáltatás engedélyezéséhez a Sohu Mail kezdőlapján kattintson az **Options (Opciók) > Settings (Beállítások) > POP3/SMTP/IMAP** opcióra, majd engedélyezze az **IMAP/SMTP szolgáltatást** vagy a **POP3/SMTP szolgáltatást**.

Beállítás	Érték
<b>Elsődleges SMTP-átjáró</b>	smtp.sohu.com
<b>Elsődleges SMTP-átjáró port</b>	465
<b>SSL/TLS használata</b>	Szükséges
<b>Megbízható tanúsítvány kérése</b>	Letiltva
<b>Válaszcím</b>	Az Ön e-mail-címe
<b>SMTP-kiszolgáló hitelesítése</b>	Bejelentkezés / normál
<b>Eszköz által kezdeményezett e-mail</b>	Az eszköz SMTP-belépési adatainak használata
<b>Eszköz felhasználói azonosítója</b>	Az Ön e-mail-címe
<b>Eszköz jelszava</b>	Független jelszó <b>Megj.:</b> Akkor kap független jelszót, amikor engedélyezi az IMAP/SMTP szolgáltatást vagy POP3/SMTP szolgáltatást.

## Yahoo! Mail

Beállítás	Érték
<b>Elsődleges SMTP-átjáró</b>	smtp.mail.yahoo.com
<b>Elsődleges SMTP-átjáró port</b>	587
<b>SSL/TLS használata</b>	Szükséges
<b>Megbízható tanúsítvány kérése</b>	Letiltva
<b>Válaszcím</b>	Az Ön e-mail-címe
<b>SMTP-kiszolgáló hitelesítése</b>	Bejelentkezés / normál
<b>Eszköz által kezdeményezett e-mail</b>	Az eszköz SMTP-belépési adatainak használata
<b>Eszköz felhasználói azonosítója</b>	Az Ön e-mail-címe
<b>Eszköz jelszava</b>	Alkalmazás jelszava <b>Megj.:</b> Az alkalmazás jelszavának létrehozásához menjen a <a href="#">Yahoo Account Security (Fiókbiztonság)</a> oldalra, jelentkezzen be a fiókjába, majd kattintson a <b>Generate app password (Alkalmazásjelszó létrehozása)</b> opcióra.

## Zoho Mail

Beállítás	Érték
Elsődleges SMTP-átjáró	smtp.zoho.com
Elsődleges SMTP-átjáró port	587
SSL/TLS használata	Szükséges
Megbízható tanúsítvány kérése	Letiltva
Válaszcím	Az Ön e-mail-címe
SMTP-kiszolgáló hitelesítése	Bejelentkezés / normál
Eszköz által kezdeményezett e-mail	Az eszköz SMTP-belépési adatainak használata
Eszköz felhasználói azonosítója	Az Ön e-mail-címe
Eszköz jelszava	<p>Fiók jelszava vagy az alkalmazás jelszava</p> <p><b>Megjegyzések:</b></p> <ul style="list-style-type: none"> <li>Azoknál a fiókoknál, amelyeknél a kétlépcsős azonosítás ki van kapcsolva, használja a fiók jelszavát.</li> <li>Azoknál a fiókoknál, amelyeknél a kétlépcsős azonosítás be van kapcsolva, használja az alkalmazás jelszavát. Alkalmazásjelszó létrehozásához menjen a <a href="#">Zoho Mail Account Security (Fiókbiztonság)</a> oldalra, jelentkezzen be a fiókjába, majd az Application-Specific Passwords (Alkalmazáspecifikus jelszavak) szakaszban kattintson a <b>Generate New Password (Új jelszó létrehozása)</b> opcióra.</li> </ul>

## E-mail küldése

Mielőtt elkezdené a műveletet, győződjön meg róla, hogy az SMTP-beállítások konfigurálva vannak-e. További információkért lásd: [“E-mail SMTP-beállítások konfigurálása” itt: 55. oldal.](#)

### A kezelőpanel használata

- 1 Tegye az eredeti dokumentumot az automatikus lapadagoló tálcájába vagy a lapolvasó üveglapjára.
- 2 A kezdőképernyőn érintse meg az **E-mail** elemet, majd adja meg a kért adatokat.  
Szükség szerint konfigurálja a kimenő fájlípus beállításait.
- 3 Küldje el az e-mailt.

### Hivatkozási szám használata

- 1 E-mail parancsikon létrehozása.
  - a Nyisson meg egy webböngészőt, és írja be a nyomtató IP-címét a címmezőbe.

#### Megjegyzések:

- Tekintse meg a nyomtató IP-címét a kezdőképernyőn. Az IP-cím számok négyelemű, pontokkal elválasztott halmaza, például 123.123.123.123.

- Ha proxykiszolgálót használ, átmenetileg tiltsa le azt a weboldal megfelelő betöltése érdekében.

**b** Kattintson a **Parancsikonok > Parancsikon hozzáadása** gombra.

**c** A Parancsikon típus menüben válassza az **E-mail** lehetőséget, majd módosítsa a beállításokat.

**d** Alkalmazza a módosításokat.

**2** Tegye az eredeti dokumentumot az automatikus lapadagoló tálcájába vagy a lapolvasó üveglapjára.

**3** Lépjen a következő elemhez a kezelőpanelen:

**Parancsikonok > E-mail**

Nem érintőkijelzős nyomtatómodelleknél a  megnyomásával navigálhat a beállítások között.

**4** Válassza ki a parancsikont.

**5** Küldje el az e-mailt.

## E-mail parancsikon létrehozása

**Megj.:** Parancsikon létrehozásához rendszergazdai jogosultságokra lehet szüksége.

**1** Nyisson meg egy webböngészőt, és írja be a nyomtató IP-címét a címmezőbe.

### Megjegyzések:

- Tekintse meg a nyomtató IP-címét a főképernyőn. Az IP-cím számok négyelemű, pontokkal elválasztott halmaz, például 123.123.123.123.
- Ha proxykiszolgálót használ, átmenetileg tiltsa le azt a weboldal megfelelő betöltése érdekében.



**2** Kattintson a **Parancsikonok > Parancsikon hozzáadása** gombra.

**3** A Parancsikon típus menüben válassza az **E-mail** lehetőséget, majd módosítsa a beállításokat.

**4** Alkalmazza a módosításokat.

## Faxolás

### Az automatikus lapadagoló és a lapolvasó üveglapjának használata

Automatikus lapadagoló	Lapolvasó üveglapja
 <ul style="list-style-type: none"> <li>• Az automatikus lapadagolót egy- és többoldalas dokumentumok esetén használja.</li> <li>• Töltse be az eredeti, felfelé néző dokumentumot. Többoldalas dokumentumok betöltésekor ellenőrizze, hogy a vezetőik széle a lapokhoz vannak-e igazítva.</li> <li>• Igazítsa úgy az ADF-papírvezetőket, hogy azok megegyezzenek a betöltött papír szélességével.</li> </ul>	 <ul style="list-style-type: none"> <li>• Egyetlen oldalból álló dokumentumok, könyvoldalak, kisméretű anyagok (például képeslapok vagy fényképek), valamint fólia, fotópapír vagy vékony papír (például újságkivágások) beolvasásához használja a lapolvasó üveglapját.</li> <li>• Tegye a dokumentumok nyomtatott oldalával lefelé a nyíllal jelölt sarokba.</li> </ul>

## Nyomtató beállítása faxolásra

### Megjegyzések:

- A következő csatlakozási módszerek csak bizonyos országokban vagy régiókban használhatók.
- A nyomtató első beállítása során törölje a fax és az egyéb olyan funkciók kijelölését, amelyeket később szeretne beállítani, majd válassza a **Folytatás** lehetőséget.
- Ha a faxolás funkció engedélyezve van, de nincs teljesen beállítva, a jelzőfény pirosan villoghat.

**Figyelem – sérülésveszély:** Fax küldése és fogadása közben ne érjen hozzá a kábelekhez és a nyomtató ábrán jelzett részéhez.



## Támogatott fax

Nyomtatómodell	Analóg fax	etherFAX <sup>1</sup>	Faxkiszolgáló	Fax over IP (FoIP) <sup>2</sup>
CX421adn	✓	✓	✓	✓
CX522ade	✓	✓	✓	✓
CX522de	x	✓	✓	✓
CX622ade	✓	✓	✓	✓
CX622de	x	✓	✓	✓
CX625ade	✓	✓	✓	✓
CX625adhe	✓	✓	✓	✓
CX625de	x	✓	✓	✓
MC2325adw	✓	✓	✓	✓
MC2425adw	✓	✓	✓	✓
MC2535adw	✓	✓	✓	✓
MC2640adwe	✓	✓	✓	✓

<sup>1</sup> előfizetést igényel. További információért lásd: <https://www.etherfax.net/lexmark>, vagy lépjen kapcsolatba azzal a kereskedővel, akitől a nyomtatót vásárolta.

<sup>2</sup> Telepített licenccsomagot igényel. További információért vegye fel a kapcsolatot az üzlettel, ahol a nyomtatót vásárolta.

Nyomtatómodell	Analóg fax	etherFAX <sup>1</sup>	Faxkiszolgáló	Fax over IP (FoIP) <sup>2</sup>
XC2235	✓	✓	✓	✓
XC4240	✓	✓	✓	✓
XC4240i	x	✓	✓	✓

<sup>1</sup> előfizetést igényel. További információért lásd: <https://www.etherfax.net/lexmark>, vagy lépjen kapcsolatba azzal a kereskedővel, akitől a nyomtatót vásárolta.

<sup>2</sup> Telepített licenccsomagot igényel. További információért vegye fel a kapcsolatot az üzlettel, ahol a nyomtatót vásárolta.

## Az analóg faxot használó faxfunkció beállítása

### Megjegyzések:

- Ez a funkció csak néhány nyomtatómodellen érhető el.
- Néhány csatlakozási módszer csak bizonyos országokban vagy régiókban használható.
- Ha a faxolás funkció engedélyezve van, de nincs teljesen beállítva, a jelzőfény pirosan villoghat.
- Ha nem rendelkezik TCP/IP környezettel, a fax beállítási adatainak megadásához a nyomtató kezelőpanelét kell használnia.

**Figyelem – sérülésveszély:** Az adatvesztés és a nyomtatóhibák elkerülése érdekében fax küldése vagy fogadása közben ne érjen hozzá a kábelekhez és a nyomtató ábrán jelzett részéhez.



### A Beállítások menü használata a nyomtatóban

**1** Lépjen a következő elemhez a kezelőpanelen:

**Beállítások > Fax > Fax beállítása > Általános faxbeállítások**

Nem érintőkijelzős nyomtatómodelleknél a **OK** megnyomásával navigálhat a beállítások között.

**2** Konfigurálja a beállításokat.

## Embedded Web Server kiszolgáló segítségével

**1** Nyisson meg egy webböngészőt, és írja be a nyomtató IP-címét a címmezőbe.

### Megjegyzések:

- Tekintse meg a nyomtató IP-címét a kezdőképernyőn. Az IP-cím számok négyelemű, pontokkal elválasztott halmaza, például 123.123.123.123.
- Ha proxykiszolgálót használ, átmenetileg tiltsa le azt a weboldal megfelelő betöltése érdekében.

**2** Kattintson a következőre: **Beállítások > Fax > Fax beállítása > Általános faxbeállítások.**

**3** Konfigurálja a beállításokat.

**4** Alkalmazza a módosításokat.

## Az etherFAX-ot használó faxfunkció beállítása

### Megjegyzések:

- A nyomtató-firmware-t frissíteni kell a legújabb verzióra. További információkért lásd: [“Firmware frissítése” itt: 277. oldal.](#)
- A nyomtatóra megfelelő licenccsomagot kell telepíteni. További információkért vegye fel a kapcsolatot az etherFAX-szal.
- Győződjön meg arról, hogy nyomtatóját regisztrálta az etherFAX portálon. További információért lásd: <https://www.etherfax.net/lexmark>.
- A regisztrációkor szükség van a nyomtató sorozatszámára. A sorozatszám helyének azonosításához lásd: [“A nyomtató sorozatszámának megtalálása” itt: 16. oldal.](#)

**1** Nyisson meg egy webböngészőt, és írja be a nyomtató IP-címét a címmezőbe.

### Megjegyzések:

- Tekintse meg a nyomtató IP-címét a kezdőképernyőn. Az IP-cím számok négyelemű, pontokkal elválasztott halmaza, például 123.123.123.123.
- Ha proxykiszolgálót használ, átmenetileg tiltsa le azt a weboldal megfelelő betöltése érdekében.

**2** Kattintson a következőre: **Beállítások > Fax > Fax beállítása > Általános faxbeállítások.**

**Megj.:** A Fax beállítása csak akkor jelenik meg, ha a Fax mód Fax értékre van állítva.

**3** A Faxnév mezőben adjon meg egy egyedi nevet.

**4** A Faxszám mezőben adja meg az etherFAX által megadott faxszámot.

**5** A Faxtovábbítás menüben válassza az **etherFAX** lehetőséget.

**6** Alkalmazza a módosításokat.



## A faxfunkció beállítása a faxkiszolgáló használatával

### Megjegyzések:

- Ezzel a funkcióval faxüzeneteket küldhet olyan faxszolgáltatóknak, amelyek támogatják az e-mail-fogadást.
- Ez a funkció csak a kimenő faxüzeneteket támogatja. A faxfogadáshoz bizonyosodjon meg róla, hogy a nyomtatójához konfigurálva van egy eszközalapú faxmegoldás. Ilyen például az analóg fax, az etherFAX, vagy a Fax over IP (FoIP).

**1** Nyisson meg egy webböngészőt, és írja be a nyomtató IP-címét a címmezőbe.

### Megjegyzések:

- Tekintse meg a nyomtató IP-címét a főképernyőn. Az IP-cím számok négyelemű, pontokkal elválasztott halmaza, például 123.123.123.123.
- Ha proxykiszolgálót használ, átmenetileg tiltsa le azt a weboldal megfelelő betöltése érdekében.

**2** Kattintson a **Beállítások > Fax** elemre.

**3** A Fax mód menüből válassza ki **Faxkiszolgáló** opciót, majd kattintson a **Mentés** gombra.

**4** Kattintson a **Faxkiszolgáló beállítása** opcióra

**5** A Címjegyzék formátuma mezőbe írja be, hogy „[#]**@myfax.com**”, amelyben [#] a faxszám és **myfax.com** a faxszolgáltató tartománya.

### Megjegyzések:

- Ha szükséges, konfigurálja a Válaszcím, a Címzett, vagy az Üzenet mezőket.
- Ha szeretné, hogy a nyomtató faxüzeneteket fogadjon, engedélyezze az eszközalapú faxfogadás beállítását. Bizonyosodjon meg róla, hogy az eszközalapú fax be van állítva.

**6** Kattintson a **Mentés** gombra.

**7** Kattintson a **Faxkiszolgáló e-mail beállításai** elemre, és tegye a következők egyikét:

- Engedélyezze az **E-mail SMTP-kiszolgáló használata** lehetőséget

**Megj.:** Ha az e-mail SMTP beállítások nincsenek konfigurálva, lásd: [“E-mail SMTP-beállítások konfigurálása” itt: 55. oldal.](#)

- Az SMTP-beállítások konfigurálása. További információért forduljon a e-mail-szolgáltatójához.

**8** Alkalmazza a módosításokat.

## Fax beállítása normál telefonvonal használatával

**Megj.:** Ezek az utasítások csak az analóg faxot támogató nyomtatókra vonatkoznak. További információkért lásd: [“Támogatott fax” itt: 66. oldal.](#)

 **VIGYÁZAT – ÁRAMÜTÉS VESZÉLYE:** Az áramütés elkerülése érdekében zivataros időben ne helyezze üzembe a készüléket, illetve ne csatlakoztasson hozzá kábeleket, vagy elektromos berendezéseket, például a tápkábelt, a faxfunkciót vagy a telefont.

 **VIGYÁZAT – ÁRAMÜTÉS VESZÉLYE:** Az áramütés kockázatának elkerülése érdekében ne használja a faxot villámlással járó vihar idején.

**⚠ VIGYÁZAT – SÉRÜLÉSVESZÉLY:** Ha a terméket a nyilvános telefonhálózathoz csatlakoztatja, a tűzveszély csökkentése érdekében csak 26 AWG, vagy nagyobb keresztmetszetű telekommunikációs (RJ-11) kábelt használjon. Ausztráliai felhasználás esetén a kábelnek az ausztrál kommunikációs és médiahatóság által jóváhagyottnak kell lennie.

## 1. konfiguráció: A nyomtató dedikált faxvonalhoz csatlakozik

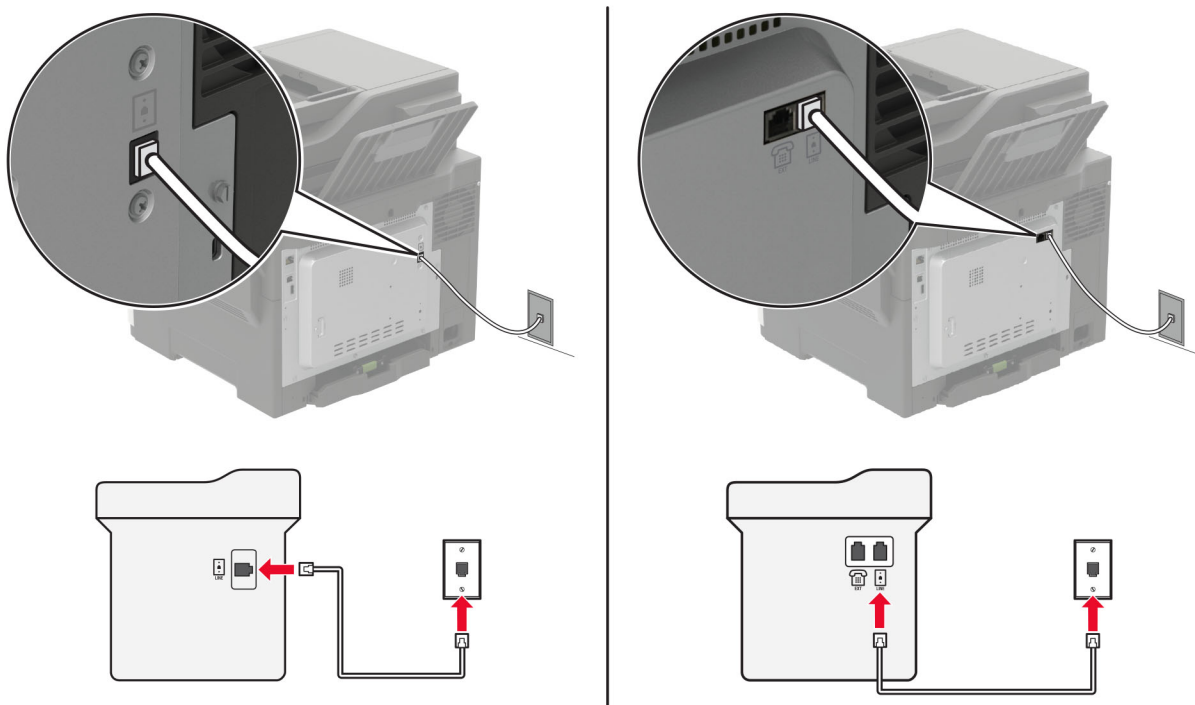

**1** Csatlakoztassa a telefonkábel egyik végét a nyomtató telefonvonal-portjához.

**2** A kábel másik végét csatlakoztassa egy aktív analóg fali aljzathoz.

### Megjegyzések:

- Beállíthatja, hogy a nyomtató automatikusan (Automatikus válasz **Be**) vagy manuálisan (Automatikus válasz **Ki**) fogadja a faxokat.
- Ha azt szeretné, hogy a nyomtató automatikusan fogadja a faxokat, állítsa be a kívánt csengésszámot, amely után a nyomtató válaszol.

## 2. konfiguráció: A nyomtató egy üzenetrögzítővel közösen használja a telefonvonalat

**Megj.:** Ha előfizet a megkülönböztető csengetési minta szolgáltatásra, akkor győződjön meg róla, hogy a megfelelő csengetési mintát rendeli a nyomtatóhoz. Ellenkező esetben a nyomtató még akkor sem fogadja a faxokat, ha Ön az automatikus fogadást állította be.

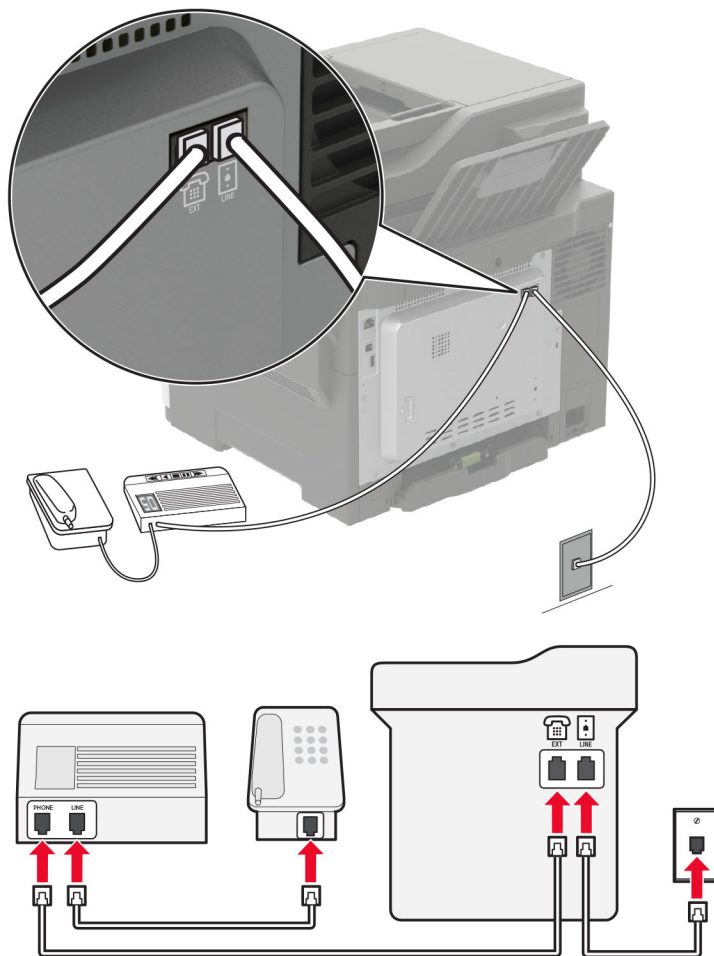
**Ugyanahhoz a fali telefonaljzathoz csatlakoztatva**

**Megj.:** Ezek az utasítások csak az EXT-vel és telefonvonalporttal rendelkező nyomtatókra vonatkoznak.

- Csatlakoztassa a telefonkábel egyik végét a nyomtató telefonvonal-portjához.
- A kábel másik végét csatlakoztassa egy aktív analóg fali telefonaljzathoz.
- Csatlakoztassa az üzenetrögzítőt a nyomtató telefonportjához.

### Külön fali aljzathoz csatlakoztatva

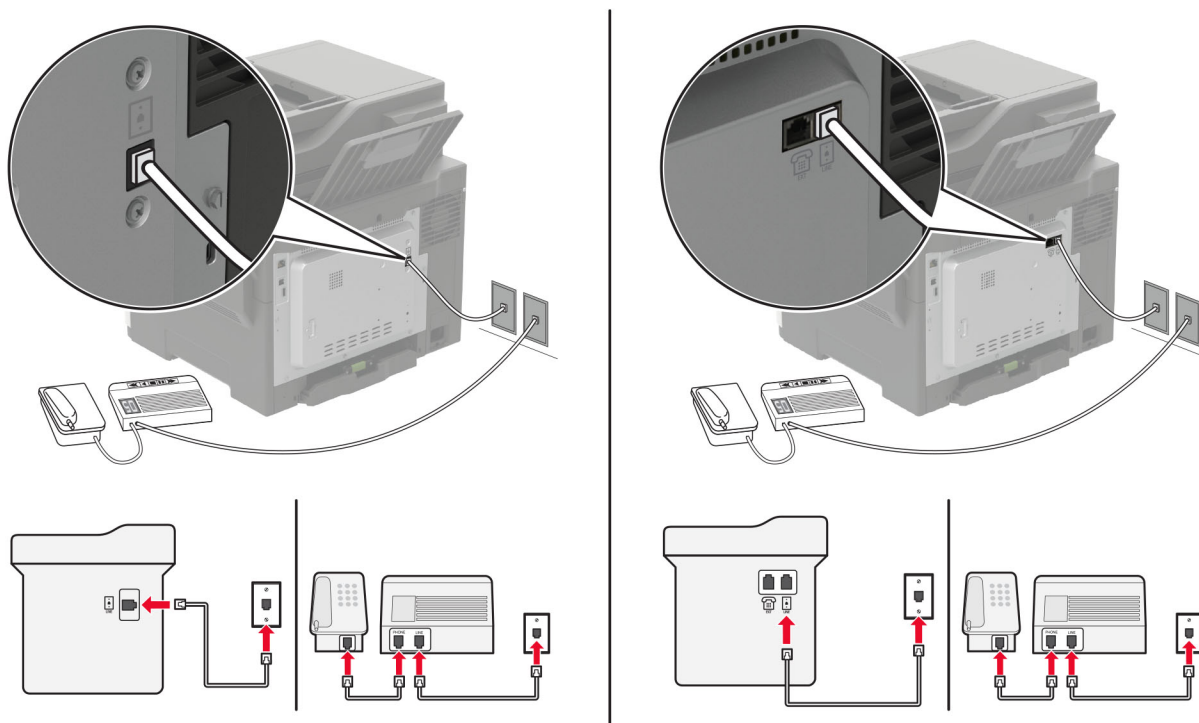

**1** Csatlakoztassa a telefonkábel egyik végét a nyomtató telefonvonal-portjához.

**2** A kábel másik végét csatlakoztassa egy aktív analóg fali telefonaljzathoz.

#### Megjegyzések:

- Ha csak egy telefonszám tartozik a telefonfonalhoz, akkor állítsa automatikus faxfogadásra a nyomtatót.
- Állítsa be, hogy a nyomtató az üzenetrögzítő után két csengéssel válaszoljon a hívásra. Ha például az üzenetrögzítő négy csengés után veszi fel a hívást, állítsa a nyomtató Csengések a válaszig beállítását **6** csengésre.

### Fax beállítása olyan országokban vagy régiókban, amelyekben különböző fali telefonaljzat van használatban

**Megj.:** Ezek az utasítások csak az analóg faxot támogató nyomtatókra vonatkoznak. További információért lásd: [“Támogatott fax” itt: 66. oldal.](#)

**⚡ VIGYÁZAT – ÁRAMÜTÉS VESZÉLYE:** Az áramütés elkerülése érdekében zivataros időben ne helyezze üzembe a készüléket, illetve ne csatlakoztasson hozzá kábeleket, vagy elektromos berendezéseket, például a tápkábelt, a faxfunkciót vagy a telefont.

**⚡ VIGYÁZAT – ÁRAMÜTÉS VESZÉLYE:** Az áramütés kockázatának elkerülése érdekében ne használja a faxot villámlással járó vihar idején.

**⚠ VIGYÁZAT – SÉRÜLÉSVESZÉLY:** Ha a terméket a nyilvános telefonhálózathoz csatlakoztatja, a tűzveszély csökkentése érdekében csak 26 AWG, vagy nagyobb keresztmetszetű telekommunikációs (RJ-11) kábelt használjon. Ausztráliai felhasználás esetén a kábelnek az ausztrál kommunikációs és médiahatóság által jóváhagyottnak kell lennie.

A szabványos fali csatlakozó az RJ-11 a legtöbb országban, illetve régióban. Ha a fali telefonaljzat vagy az adott készülék nem használható ilyen típusú csatlakozással, akkor telefonadapterre lesz szüksége. Az adaptert általában nem mellékelik a nyomtatóhoz, hanem külön kell megvásárolnia.

Előfordulhat, hogy a nyomtató telefonportjában egy adaptercsatlakozó is található. Ne húzza ki az adaptercsatlakozót a nyomtató telefonportjából, ha a készüléket soros vagy kaszkád telefonrendszerhez csatlakoztatja.

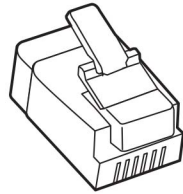

Az alkatrész neve	Cikkszám
Lexmark adaptercsatlakozó	40X8519

### A nyomtató csatlakoztatása nem RJ-11 típusú fali aljzathoz

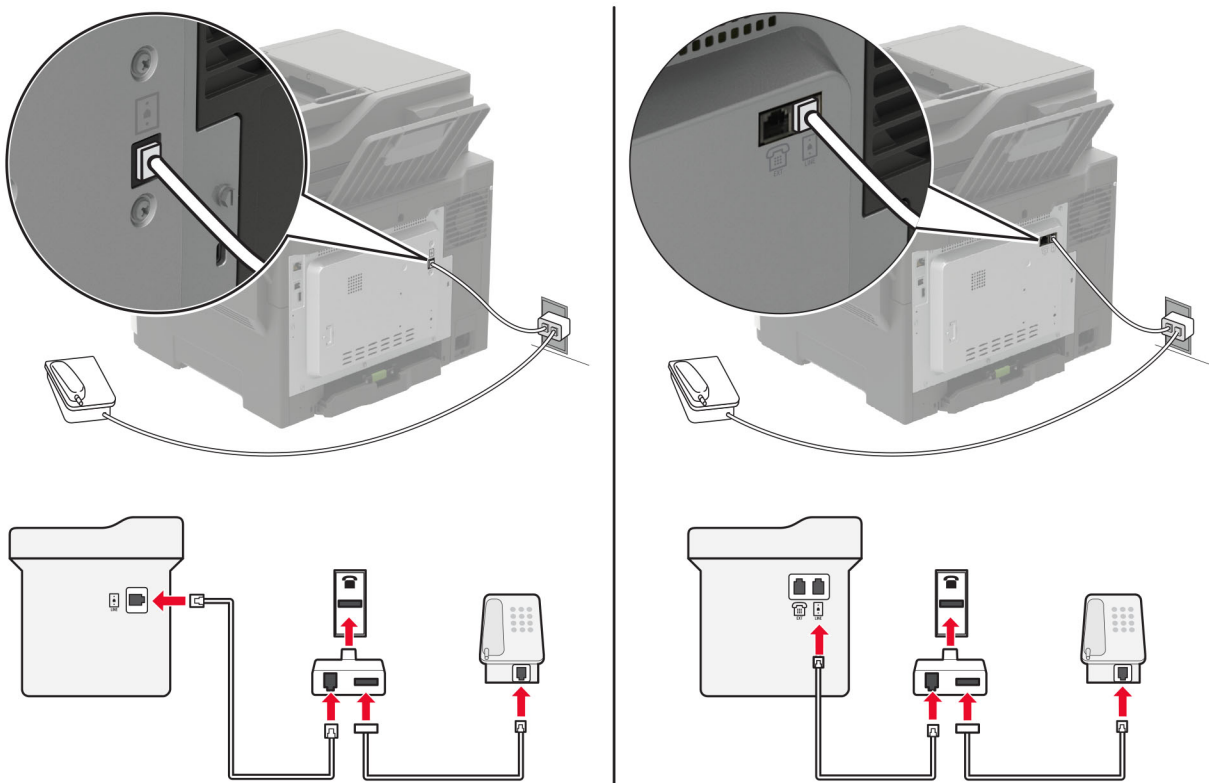

- 1 Csatlakoztassa a telefonkábel egyik végét a nyomtató telefonvonal-portjához.
- 2 Csatlakoztassa a kábel másik végét az RJ-11 adapterhez, majd dugja az adaptert a fali aljzatba.
- 3 Ha egy másik, nem RJ-11 típusú csatlakozóval ellátott készüléket is szeretne ugyanahhoz a fali aljzathoz csatlakoztatni, csatlakoztassa közvetlenül a telefonadapterhez.

## Csatlakozás megkülönböztető csengetési szolgáltatáshoz

A megkülönböztető csengetési szolgáltatással több telefonszámmal rendelkezhet ugyanazon a telefonvonalon. Mindegyik telefonszámhoz különböző csengetési minta van hozzárendelve.

**Megj.:** Ezek az utasítások csak az analóg faxot támogató nyomtatókra vonatkoznak. További információért lásd: [“Támogatott fax” itt: 66. oldal.](#)

1 Lépjen a következő elemhez a kezelőpanelen:

**Beállítások > Fax > Fax beállítása > Faxfogadási beállítások > Rendszergazdai beállítások > Válasz be**

Nem érintőkijelzős nyomtatómodelleknél a  megnyomásával navigálhat a beállítások között.

2 Válasszon ki egy csengetési mintát.

## Fax dátum és -idő beállítása

**Megj.:** Győződjön meg arról, hogy a fax konfigurálva van. További információért lásd: [“Nyomtató beállítása faxolásra” itt: 65. oldal.](#)

1 Lépjen a következő elemhez a kezelőpanelen:

**Beállítások > Eszköz > Tulajdonságok > Dátum és idő > Konfigurálás.**

Nem érintőkijelzős nyomtatómodelleknél a  megnyomásával navigálhat a beállítások között.

2 Konfigurálja a beállításokat.

## Nyári időszámítás konfigurálása

**Megj.:** Győződjön meg arról, hogy a fax konfigurálva van. További információért lásd: [“Nyomtató beállítása faxolásra” itt: 65. oldal.](#)

1 Lépjen a következő elemhez a kezelőpanelen:

**Beállítások > Eszköz > Tulajdonságok > Dátum és idő > Konfigurálás.**

Nem érintőkijelzős nyomtatómodelleknél a  megnyomásával navigálhat a beállítások között.

2 Az Időzóna menüben válassza ki az **(UTC+felhasználó) Egyéni** elemet.

3 Konfigurálja a beállításokat.

## Faxküldés

**Megj.:** Győződjön meg arról, hogy a fax konfigurálva van. További információért lásd: [“Nyomtató beállítása faxolásra” itt: 65. oldal.](#)

## A kezelőpanel használata

1 Tegye az eredeti dokumentumot az automatikus lapadagoló tálcájába vagy a lapolvasó üveglapjára.

2 A kezdőképernyőn érintse meg a **Fax** lehetőséget, majd adja meg a szükséges adatokat.

Szükség esetén módosítson a beállításokon.

3 Küldje el a faxot.

## Számítógép segítségével

Mielőtt elkezdené a műveleteket, ellenőrizze, hogy a fax illesztőprogramja telepítve van-e. További információkért lásd: [“Faxoláshoz használt illesztőprogram telepítése” itt: 275. oldal.](#)

### Útmutatás Windows-felhasználók számára

- 1 Nyissa meg a Nyomtatás párbeszédpanelt úgy, hogy közben meg van nyitva a faxolni kívánt dokumentum.
- 2 Válassza ki a nyomtatót, majd kattintson a **Tulajdonságok, Jellemzők, Beállítások** vagy **Beállítás** gombra.
- 3 Kattintson a következőkre: **Fax > Fax engedélyezése > Mindig mutassa a beállításokat a fax elküldése előtt**, majd adja meg a címzett faxszámát.  
Ha szükséges, konfigurálja a fax egyéb beállításait.
- 4 Küldje el a faxot.

### Útmutatás Macintosh-felhasználók számára

- 1 Miközben a dokumentum meg van nyitva, válassza a **Fájl > Nyomtatás** menüpontot.
- 2 Válassza ki azt a nyomtatót, amelynek a neve után a - **Fax** szöveg szerepel.
- 3 A Címzett mezőben adja meg a címzett számát.  
Ha szükséges, konfigurálja a fax egyéb beállításait.
- 4 Küldje el a faxot.

## Fax beütemezése

**Megj.:** Győződjön meg arról, hogy a fax konfigurálva van. További információkért lásd: [“Nyomtató beállítása faxolásra” itt: 65. oldal.](#)

- 1 Tegye az eredeti dokumentumot az automatikus lapadagoló tálcájába vagy a lapolvasó üveglapjára.
- 2 Lépjen a következő elemhez a kezelőpanelen:  
**Faxolás > a következő faxszámra: > adja meg a faxszámot > Kész**  
Nem érintőkijelzős nyomtatómodelleknél a  megnyomásával navigálhat a beállítások között.
- 3 Válassza ki a **Küldés ideje** lehetőséget a dátum és az idő beállításához, majd válassza ki a **Kész** elemet.  
Ha szükséges, konfigurálja a fax egyéb beállításait.
- 4 Küldje el a faxot.

## Faxelérési útvonal parancsikon létrehozása

### Megjegyzések:

- Parancsikon létrehozásához rendszergazdai jogosultságokra lehet szüksége.

- Győződjön meg arról, hogy a fax konfigurálva van. További információkért lásd: [“Nyomtató beállítása faxolásra” itt: 65. oldal.](#)

**1** Nyisson meg egy webböngészőt, és írja be a nyomtató IP-címét a címmezőbe.

**Megjegyzések:**

- Tekintse meg a nyomtató IP-címét a kezdőképernyőn. Az IP-cím számok négyelemű, pontokkal elválasztott halmaza, például 123.123.123.123.
- Ha proxykiszolgálót használ, átmenetileg tiltsa le azt a weboldal megfelelő betöltése érdekében.

**2** Kattintson a **Parancsikonok > Parancsikon hozzáadása** gombra.

**3** A Parancsikon típus menüből válassza a **Fax** lehetőséget, majd módosítsa a beállításokat.

**4** Alkalmazza a módosításokat.

## A fax felbontásának módosítása

**Megj.:** Győződjön meg arról, hogy a fax konfigurálva van. További információkért lásd: [“Nyomtató beállítása faxolásra” itt: 65. oldal.](#)

**1** Tegye az eredeti dokumentumot az automatikus lapadagoló tálcájába vagy a lapolvasó üveglapjára.

**2** Lépjen a következő elemhez a kezelőpanelen:

**Fax > Felbontás**

Nem érintőkijelzős nyomtatómodelleknél a  megnyomásával navigálhat a beállítások között.

**3** Válasszon egy beállítást.

**4** Küldje el a faxot.

## Fax sötétségének módosítása

**Megj.:** Győződjön meg arról, hogy a fax konfigurálva van. További információkért lásd: [“Nyomtató beállítása faxolásra” itt: 65. oldal.](#)

**1** Tegye az eredeti dokumentumot az automatikus lapadagoló tálcájába vagy a lapolvasó üveglapjára.

**2** Lépjen a következő elemhez a kezelőpanelen:

**Fax > Sötétség**

Nem érintőkijelzős nyomtatómodelleknél a  megnyomásával navigálhat a beállítások között.

**3** Válasszon egy beállítást.

**4** Küldje el a faxot.



## Faxnapló nyomtatása

**Megj.:** Győződjön meg arról, hogy a fax konfigurálva van. További információkért lásd: [“Nyomtató beállítása faxolásra” itt: 65. oldal.](#)

1 Lépjen a következő elemhez a kezelőpanelen:

**Beállítások > Jelentések > Fax**

Nem érintőkijelzős nyomtatómodelleknél a  megnyomásával navigálhat a beállítások között.

2 Válassza a **Faxolási feladat naplója** vagy a **Faxhívási napló** elemet.

## Kéretlen faxok blokkolása

**Megj.:** Győződjön meg arról, hogy a fax konfigurálva van. További információkért lásd: [“Nyomtató beállítása faxolásra” itt: 65. oldal.](#)

1 Lépjen a kezdőképernyőről a következő elemhez:

**Beállítások > Fax > Fax beállítása > Faxfogadási beállítások > Rendszergazdai beállítások**

Nem érintőkijelzős nyomtatómodelleknél a  megnyomásával navigálhat a beállítások között.

2 Állítsa a Névtelen fax tiltása lehetőséget **Be** értékre.

## Faxok tartása

**Megj.:** Győződjön meg arról, hogy a fax konfigurálva van. További információ: [“Nyomtató beállítása faxolásra” itt: 65. oldal.](#)

1 Lépjen a következő elemhez a kezelőpanelen:

**Beállítások > Fax > Fax beállítása > Faxfogadási beállítások > Faxok tartása**

Nem érintőkijelzős nyomtatómodelleknél a  megnyomásával navigálhat a beállítások között.

2 Válasszon egy üzemmódot.

## Fax továbbítása

**Megj.:** Győződjön meg arról, hogy a fax konfigurálva van. További információkért lásd: [“Nyomtató beállítása faxolásra” itt: 65. oldal.](#)

1 Célhely parancsikon létrehozása.

a Nyisson meg egy webböngészőt, és írja be a nyomtató IP-címét a címmezőbe.

**Megjegyzések:**

- Tekintse meg a nyomtató IP-címét a kezdőképernyőn. Az IP-cím számok négyelemű, pontokkal elválasztott halmaz, például 123.123.123.123.
- Ha proxykiszolgálót használ, átmenetileg tiltsa le azt a weboldal megfelelő betöltése érdekében.

b Kattintson a **Parancsikonok > Parancsikon hozzáadása** gombra.

**c** Válasszon ki egy parancsikontípust, majd végezze el a beállítások konfigurálását.

**Megj.:** Jegyezze fel a hivatkozás számát.

**d** Alkalmazza a módosításokat.

**2** Kattintson a következőkre: **Beállítások > Fax > Fax beállítása > Faxfogadási beállítások > Rendszergazdai beállítások.**



**3** A Fax továbbítása menüben válassza a **Továbbítás** vagy a **Nyomtatás és továbbítás** lehetőséget.

**4** A Továbbítás ide menüben válassza ki a célhely típusát, majd írja be a hivatkozás számát.

**5** Alkalmazza a módosításokat.

## Beolvasás

### Az automatikus lapadagoló és a lapolvasó üveglapjának használata

Automatikus lapadagoló	Lapolvasó üveglapja
 <ul style="list-style-type: none"> <li>• Az automatikus lapadagolót egy- és többoldalas dokumentumok esetén használja.</li> <li>• Töltse be az eredeti, felfelé néző dokumentumot. Többoldalas dokumentumok betöltésekor ellenőrizze, hogy a vezetőik széle a lapokhoz vannak-e igazítva.</li> <li>• Igazítsa úgy az ADF-papírvezetőket, hogy azok megegyezzenek a betöltött papír szélességével.</li> </ul>	 <ul style="list-style-type: none"> <li>• Egyetlen oldalból álló dokumentumok, könyvoldalak, kisméretű anyagok (például képeslapok vagy fényképek), valamint fólia, fotópapír vagy vékony papír (például újságkivágások) beolvasásához használja a lapolvasó üveglapját.</li> <li>• Tegye a dokumentumok nyomtatott oldalával lefelé a nyíllal jelölt sarokba.</li> </ul>

## Beolvasás számítógépre

Mielőtt elkezdené a műveleteket, ellenőrizze a következőket:

- A nyomtató firmware-ét frissítette. További információért lásd: [“Firmware frissítése” itt: 277. oldal.](#)
- A számítógép és a nyomtató ugyanahhoz a hálózathoz csatlakozik.

### Útmutatás Windows-felhasználók számára

#### A Lexmark ScanBack Utility segédprogram használata

**1** A számítógépről futtassa a Lexmark ScanBack Utility segédprogramot, majd kattintson a **Tovább** gombra.

**Megj.:** A segédprogram letöltéséhez látogasson el ide: [www.lexmark.com/downloads](http://www.lexmark.com/downloads).

**2** Kattintson a **Beállítás** lehetőségre, majd adja meg a nyomtató IP-címét.

**Megj.:** Tekintse meg a nyomtató IP-címét a nyomtató kezdőképernyőjén. Az IP-cím számok négyelemű, pontokkal elválasztott halmaza, például 123.123.123.123.

**3** Kattintson a **Bezárás** > **Tovább** lehetőségre.

**4** Válassza ki az eredeti dokumentum méretét, majd kattintson a **Tovább** gombra.

**5** Válasszon ki egy fájlformátumot és egy beolvasási felbontást, majd kattintson a **Tovább** gombra.

**6** Gépeljen be egy egyedi beolvasási profilnevet, majd kattintson a **Tovább** gombra.

**7** Tallózással keresse meg, ahová el akarja menteni a beolvasott dokumentumot, adjon meg egy fájlnévet, majd kattintson a **Tovább** gombra.

**Megj.:** A beolvasási profil újbóli használatához engedélyezze a **Parancsikon létrehozása** lehetőséget, majd adja meg a parancsikon egyedi nevét.

**8** Kattintson a **Befejezés** gombra.

**9** Tegyen egy eredeti dokumentumot az automatikus lapadagolóba, vagy a lapolvasó üveglapjára.

**10** A nyomtató kezelőpaneljéről kiindulva lépjen a **Profilok beolvasása** lehetőségre, majd válasszon ki egy beolvasási profilt.

**Megj.:** Győződjön meg róla, hogy a Profilok beolvasása funkció engedélyezve van. A kezelőpanelről kiindulva lépjen a **Beállítások > Eszköz > A kezdőképernyő látható ikonjai > Profilok beolvasása >**

**Megjelenítés** lehetőségre. Nem érintőkijelzős nyomtatómodelleknél a  megnyomásával navigálhat a beállítások között.

### Windows Fax és Beolvasás

**Megj.:** Győződjön meg róla, hogy a nyomtató hozzá van adva a számítógéphez. További információkért lásd: [“Nyomtatók hozzáadása a számítógéphez” itt: 275. oldal.](#)

- 1** Tegyen egy eredeti dokumentumot az automatikus lapadagolóba, vagy a lapolvasó üveglapjára.
- 2** A számítógépről nyissa meg a **Windows fax és lapolvasó** elemet.
- 3** Válasszon ki egy lapolvasó forrást a Forrás menüből.
- 4** Szükség szerint módosítsa a beolvasási beállításokat.
- 5** Olvassa be a dokumentumot.

### Útmutatás Macintosh-felhasználók számára

**Megj.:** Győződjön meg róla, hogy a nyomtató hozzá van adva a számítógéphez. További információkért lásd: [“Nyomtatók hozzáadása a számítógéphez” itt: 275. oldal.](#)

- 1** Tegyen egy eredeti dokumentumot az automatikus lapadagolóba, vagy a lapolvasó üveglapjára.
- 2** A számítógépről végezze el a következő lépések valamelyikét:
  - Nyissa meg az **Image Capture** programot.
  - Nyissa meg a következőt: **Nyomtatók és lapolvasók**, majd válasszon ki egy nyomtatót. Kattintson a **Beolvasás > Lapolvasó megnyitása** lehetőségre.
- 3** A Lapolvasó ablakból próbálkozzon az alábbiakkal:
  - Válassza ki azt a helyet, ahová menteni szeretné a beolvasott dokumentumot.
  - Válassza ki az eredeti dokumentum méretét.
  - Az ADF-ből való beolvasáshoz válassza ki a **Lapadagoló** opciót a Beolvasási menüből, vagy engedélyezze a **Lapadagoló használata** opciót.
  - Ha szükséges, konfigurálja a beolvasási beállításokat.
- 4** Kattintson a **Beolvasás** gombra.

## Beolvasás FTP-kiszolgálóra

- 1 Tegye az eredeti dokumentumot az automatikus lapadagoló tálcájára vagy a lapolvasó üveglapjára.
- 2 Válassza ki a kezelőpanelen az **FTP** elemet, majd adja meg a kért adatokat.  
Az érintőképernyővel nem rendelkező nyomtatómodellek esetében nyomja meg a **#** gombot, majd a billentyűzet segítségével adja meg a gyorstárcsázó számot.
- 3 Ha szükséges, konfigurálja az egyéb FTP-beállításokat.
- 4 Olvassa be a dokumentumot.

## Beolvasás hálózati mappába parancsikon használatával

- 1 Hálózati mappa parancsikonjának létrehozása.
  - a Nyisson meg egy webböngészőt, és írja be a nyomtató IP-címét a címezőbe.  
**Megjegyzések:**
    - Tekintse meg a nyomtató IP-címét a kezdőképernyőn. Az IP-cím számok négyelemű, pontokkal elválasztott halmaza, például 123.123.123.123.
    - Ha proxykiszolgálót használ, átmenetileg tiltsa le azt a weboldal megfelelő betöltése érdekében.
  - b Kattintson a **Parancsikonok > Parancsikon hozzáadása** gombra.
  - c A Parancsikontípus menüből válassza a **Hálózati mappa** lehetőséget, majd konfigurálja a beállításokat.
  - d Alkalmazza a módosításokat.
- 2 Tegye az eredeti dokumentumot az automatikus lapadagoló tálcájába vagy a lapolvasó üveglapjára.
- 3 Nyomja meg a kezelőpanelen a **#** gombot és az Ön által létrehozott hivatkozás számát.
- 4 Olvassa be a dokumentumot.

## FTP-parancsikon létrehozása

**Megj.:** Parancsikon létrehozásához rendszergazdai jogosultságokra lehet szüksége.

- 1 Nyisson meg egy webböngészőt, és írja be a nyomtató IP-címét a címezőbe.  
**Megjegyzések:**
  - Tekintse meg a nyomtató IP-címét a nyomtató kezdőképernyőjén. Az IP-cím számok négyelemű, pontokkal elválasztott halmaza, például 123.123.123.123.
  - Ha proxykiszolgálót használ, átmenetileg tiltsa le azt a weboldal megfelelő betöltése érdekében.
- 2 Kattintson a **Parancsikonok > Parancsikon hozzáadása** gombra.
- 3 A parancsikontípus menüben válassza az **FTP** lehetőséget, majd módosítsa a beállításokat.
- 4 Alkalmazza a módosításokat.

## Beolvasás flash-meghajtóra

- 1 Tegye az eredeti dokumentumot az automatikus lapadagoló tálcájába vagy a lapolvasó üveglapjára.
- 2 Helyezze be a flash-meghajtót.

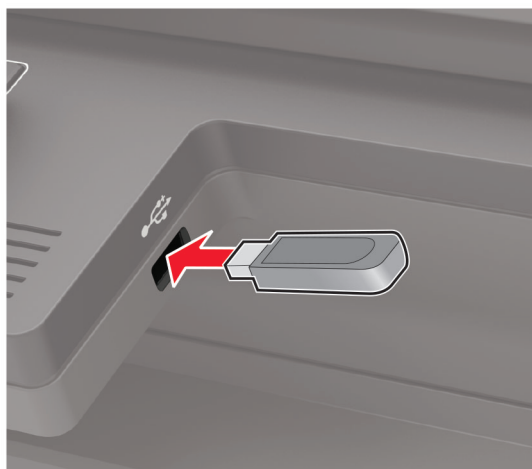

- 3 Válassza ki a **Beolvasás USB-re** lehetőséget, majd módosítsa a beállításokat, ha szükséges.

**Megj.:** Ha nem jelenik meg az USB-meghajtó képernyője, válassza ki az **USB-meghajtó** elemet a kezelőpanelen.

- 4 Olvassa be a dokumentumot.

**Figyelem – sérülésveszély:** Az adatvesztés és a nyomtatóhibák elkerülése érdekében memóriaeszköztől való nyomtatás, olvasás vagy írás közben ne érjen hozzá a flash-meghajtóhoz vagy a nyomtatóhoz az ábrán jelzett részen.



## Beolvasás Cloud Connector-profilba

Ez a funkció csak néhány nyomtatómodellen érhető el.

- 1 Tegye az eredeti dokumentumot az automatikus lapadagoló tálcájába vagy a lapolvasó üveglapjára.
- 2 A kezdőképernyőn érintse meg a **Cloud Connector** elemet.
- 3 Válasszon egy felhőszolgáltatót és egy profilt.  
**Megj.:** A Cloud Connector-profil létrehozásával kapcsolatos további információkért lásd: [“Cloud Connector profil létrehozása” itt: 27. oldal.](#)
- 4 Érintse meg a **Beolvasás** elemet, majd társítson hozzá egy fájlnevet és rendeltetési mappát.
- 5 Érintse meg a **Beolvasás ide** gombot.  
Szükség szerint módosítsa a beolvasási beállításokat.
- 6 Olvassa be a dokumentumot.

# A nyomtató menüinek ismertetése

## Menüterkép

Eszköz	<ul style="list-style-type: none"> <li>• <a href="#">Beállítások</a></li> <li>• <a href="#">Gazdaságos üzemmód</a></li> <li>• <a href="#">Távoli kezelőpanel</a></li> <li>• <a href="#">Értesítések</a></li> <li>• <a href="#">Energiagazdálkodás</a></li> </ul>	<ul style="list-style-type: none"> <li>• <a href="#">Névtelen adatgyűjtés</a></li> <li>• <a href="#">Gyári alapbeállítások visszaállítása</a></li> <li>• <a href="#">Karbantartás</a></li> <li>• <a href="#">A kezdőképernyő látható ikonjai</a></li> <li>• <a href="#">Nyomtató névjegye</a></li> </ul>
Nyomtatás	<ul style="list-style-type: none"> <li>• <a href="#">Elrendezés</a></li> <li>• <a href="#">Beállítás</a></li> <li>• <a href="#">Minőség</a></li> <li>• <a href="#">Feladat-nyilvánt.</a></li> <li>• <a href="#">XPS</a></li> </ul>	<ul style="list-style-type: none"> <li>• <a href="#">PDF</a></li> <li>• <a href="#">PostScript</a></li> <li>• <a href="#">PCL</a></li> <li>• <a href="#">HTML</a></li> <li>• <a href="#">Kép</a></li> </ul>
Papír	<ul style="list-style-type: none"> <li>• <a href="#">Tálcakonfiguráció</a></li> </ul>	<ul style="list-style-type: none"> <li>• <a href="#">Hordozókonfiguráció</a></li> </ul>
Másolás	<a href="#">Másolási alapbeállítások</a>	
Fax	<a href="#">Fax alapbeállítások</a>	
E-mail	<ul style="list-style-type: none"> <li>• <a href="#">E-mail beállítása</a></li> <li>• <a href="#">E-mail alapbeállítások</a></li> </ul>	<ul style="list-style-type: none"> <li>• <a href="#">Webes kapcsolat beállítása</a></li> </ul>
FTP	<a href="#">FTP alapbeállítások</a>	
USB-meghajtó	<ul style="list-style-type: none"> <li>• <a href="#">Flash-meghajtó vizsgálata</a></li> </ul>	<ul style="list-style-type: none"> <li>• <a href="#">Nyomtatás flash-meghajtóról</a></li> </ul>
Hálózat/portok	<ul style="list-style-type: none"> <li>• <a href="#">Hálózati áttekintés</a></li> <li>• <a href="#">Vezeték nélküli</a></li> <li>• <a href="#">Wi-Fi Direct</a></li> <li>• <a href="#">Ethernet</a></li> <li>• <a href="#">TCP/IP</a></li> <li>• <a href="#">SNMP</a></li> </ul>	<ul style="list-style-type: none"> <li>• <a href="#">IPSec</a></li> <li>• <a href="#">802.1x</a></li> <li>• <a href="#">LPD-konfiguráció</a></li> <li>• <a href="#">HTTP-/FTP-beállítások</a></li> <li>• <a href="#">ThinPrint</a></li> <li>• <a href="#">USB</a></li> </ul>
Biztonság	<ul style="list-style-type: none"> <li>• <a href="#">Bejelentkezési módok</a></li> <li>• <a href="#">USB-eszközök ütemezése</a></li> <li>• <a href="#">Biztonsági ellenőrzési napló</a></li> <li>• <a href="#">Bejelentkezési korlátozások</a></li> <li>• <a href="#">Titkosított nyomtatás beállításai</a></li> </ul>	<ul style="list-style-type: none"> <li>• <a href="#">Lemeztitkosítás</a></li> <li>• <a href="#">Ideiglenes adatfájlok törlése</a></li> <li>• <a href="#">Megoldások LDAP-beállításai</a></li> <li>• <a href="#">Egyéb</a></li> </ul>
Jelentések	<ul style="list-style-type: none"> <li>• <a href="#">Menübeállítási oldal</a></li> <li>• <a href="#">Eszköz</a></li> <li>• <a href="#">Nyomtatás</a></li> </ul>	<ul style="list-style-type: none"> <li>• <a href="#">Parancsikonok</a></li> <li>• <a href="#">Fax</a></li> <li>• <a href="#">Hálózat</a></li> </ul>



<b>Súgó</b>	<ul style="list-style-type: none"> <li>• Összes útmutató nyomtatása</li> <li>• Színminőség-útmutató</li> <li>• Csatlakoztatási útmutató</li> <li>• Másolási útmutató</li> <li>• E-mail küldési útmutató</li> <li>• Faxolási útmutató</li> </ul>	<ul style="list-style-type: none"> <li>• Információs útmutató</li> <li>• Hordozók útmutató</li> <li>• Szállítási útmutató</li> <li>• Nyomtatási minőség útmutató</li> <li>• Beolvasási útmutató</li> <li>• Kellékanyagok útmutató</li> </ul>
<b>Hibaelhárítás</b>	Tesztoldal nyomtatása	Lapolvasó tisztítása

## Eszköz

### Beállítások

Menüelem	Leírás
<b>Kijelző nyelve</b> [Nyelvlista]	Beállíthatja a kijelzőn megjelenő szöveg nyelvét.
<b>Ország/terület</b> [Országok vagy területek listája]	Adja meg a nyomtató működéséhez beállított országot vagy területet.
<b>Kezdeti beállítások futtatása</b> On (Be) Off* (Ki)	Futtassa a beállítási varázslót.
<b>Billentyűzet</b> Billentyűzettípus [Nyelvlista]	Válasszon nyelvet a billentyűzettípushoz. <b>Megjegyzések:</b> <ul style="list-style-type: none"> <li>• Előfordulhat, hogy a billentyűzettípus nem minden értéke jelenik meg, vagy ahhoz speciális hardverre lehet szükség.</li> <li>• Ez a menüelem csak bizonyos nyomtatótípusoknál látható.</li> </ul>
<b>Megjelenített adatok</b> 1. szöveg megjelenítése [IP-cím*] 2. szöveg megjelenítése [Dátum/Idő*] 1. egyéni szöveg 2. egyéni szöveg	A kezdőképernyőn megjelenítendő információk beállítása. <b>Megj.:</b> Az 1. egyéni és 2. egyéni szöveg csak néhány nyomtatótípusnál jelenik meg.
<b>Dátum és idő</b> Konfigurálás Aktuális dátum és idő Dátum és idő kézi beállítása Dátumformátum [HH-NN-ÉÉÉÉ*] Időformátum [12 órás de./du.*] Időzóna [GMT*]	Dátum és idő beállítása.
<b>Megj.:</b> Az érték melletti csillag (*) az alapértelmezett gyári beállításokat jelöli.	

Menüelem	Leírás
<b>Dátum és idő</b> Hálózati időprotokoll Hálózati idő engedélyezése [Be*] NTP-kiszolgáló Hitelesítés engedélyezése	Hálózati időprotokoll (Network Time Protocol, NTP) beállításainak megadása. <b>Megjegyzések:</b> <ul style="list-style-type: none"> <li>Az Enable Authentication (Hitelesítés engedélyezése) funkció csak bizonyos nyomtatótípusokon jelenik meg.</li> <li>Ha az Enable Authentication (Hitelesítés engedélyezése) beállítás az MD5 key (MD5 kulcs) lehetőségre van állítva, megjelenik a kulcsazonosító és jelszó.</li> </ul>
<b>Papírméret</b> U.S.* Metrikus	A papírméret mértékegységeinek meghatározása. <b>Megj.:</b> Az az ország vagy régió, amelyet a kezdeti beállításvarázslóban kiválasztott, meghatározza a papírméret kezdeti beállítását.
<b>Kijelző fényereje</b> 20–100% (100*)	A kijelző fényerejének beállítása. <b>Megj.:</b> Ez a menüelem csak bizonyos nyomtatótípusoknál látható.
<b>Hozzáférés a flash-meghajtóhoz</b> Engedélyezve* Letiltva	Hozzáférés engedélyezése vagy letiltása a flash-meghajtóhoz.
<b>Háttér eltávolításának engedélyezése</b> On* (Be) Off (Kikapcsolás)	Meghatározza, hogy engedélyezve van-e a háttér eltávolítása.
<b>Egyéni beolvasási feladat engedélyezése</b> On* (Be) Off (Kikapcsolás)	Több feladat beolvasása egyetlen fájlba.
<b>Egyoldalas síkagybeolvasás</b> On (Be) Off* (Ki)	Beállítja egyidejűleg csak egy oldal másolását a lapolvasó üveglapjáról.
<b>Hangos visszajelzés</b> Gombos visszajelzés On* (Be) Off (Kikapcsolás)	Gombnyomások, panelvezérlés, papírbetöltés-figyelmeztetések és hibaértesítések hangos visszajelzésének engedélyezése. <b>Megj.:</b> Ez a menüelem csak bizonyos nyomtatótípusoknál látható.
<b>Hangos visszajelzés</b> Hangerősség 1-10 (5*)	Hangerő beállítása a nyomtató hangszóróján. <b>Megjegyzések:</b> <ul style="list-style-type: none"> <li>A hangerőt a jelenlegi felhasználói munkamenet befejezése után módosítja a rendszer.</li> <li>Ez a menüelem csak bizonyos nyomtatótípusoknál látható.</li> </ul>
<b>Kijelző időtűlépése</b> 10-300 (60*)	Adja meg, hogy a képernyőn hány másodperc tétlenség után jelenjen meg a kezdőképernyő, illetve a nyomtató mennyi idő után jelentkeztesse ki automatikusan a felhasználót.
<b>Megj.:</b> Az érték melletti csillag (*) az alapértelmezett gyári beállításokat jelöli.	

## Gazdaságos üzemmód

Menüelem	Leírás
<b>Nyomtatás</b> Oldalak Egyoldalás* Kétoldalás	Megadhatja, hogy a nyomtatás egyoldalasan vagy kétoldalasan történjen-e.
<b>Nyomtatás</b> Oldal/lap Ki* 2 oldal/lap 3 oldal/lap 4 oldal/lap 6 oldal/lap 9 oldal/lap 12 oldal/lap 16 oldal/lap	Több egy oldalon lévő kép nyomtatása a papír egyik oldalára.
<b>Nyomtatás</b> Festék sötétsége 1-10 (8)*	A szövegbeli képek fényességének vagy sötétségének a beállítása.
<b>Másolás</b> Oldalak Egyoldalás egyoldalassá* Egyoldalás kétoldalassá Kétold. egyoldalassá Kétold. kétoldalassá	A beolvasás módjának beállítása az eredeti dokumentum alapján.
<b>Másolás</b> Oldal/lap Ki* 2 álló oldal 4 álló oldal 2 fekvő oldal 4 fekvő oldal	A beolvasás módjának beállítása az eredeti dokumentum alapján.
<b>Másolás</b> Sötétség 1–9 (5*)	Határozza meg a beolvasott szövegbeli képek sötétségét.
<b>Megj.:</b> Az érték melletti csillag (*) az alapértelmezett gyári beállításokat jelöli.	

## Távoli kezelőpanel

Menüelem	Leírás
<b>Külső VNC csatlakozás</b> Nem engedélyez* Engedélyezés	Egy külső Virtual Network Computing (VNC) ügyfél csatlakoztatása a távoli kezelőpanelhez.
<b>Megj.:</b> Az érték melletti csillag (*) az alapértelmezett gyári beállításokat jelöli.	

Menüelem	Leírás
<b>Hitelesítés típusa</b> Nincs* Standard hitelesítés	A VNC-ügyfélkiszolgáló elérésekor használandó hitelesítési típus beállítása.
<b>VNC Jelszó</b>	A VNC-ügyfélkiszolgálóhoz való csatlakozáskor használandó jelszó beállítása. <b>Megj.:</b> Ez a menüpont csak akkor jelenik meg, ha a Hitelesítés típusa beállítás értéke Standard hitelesítés.
<b>Megj.:</b> Az érték melletti csillag (*) az alapértelmezett gyári beállításokat jelöli.	

## Értesítések

Menüelem	Leírás
<b>Világítási hiba</b> Off (Ki) On* (Be)	Jelzőfény világításának beállítása nyomtatóhiba esetén. <b>Megj.:</b> Ez a menüelem csak bizonyos nyomtatótípusokon látható.
<b>ADF betöltve hangjelzés</b> Off (Ki) On* (Be)	A papír automatikus lapadagolóba (ADF) való betöltését jelző hang engedélyezése.
<b>Riasztás vezérlés</b> Off (Ki) Egyszeri* Folyamatos	Állítsa be hányszor szólaljon meg a riasztó, amikor a nyomtató felhasználói beavatkozást igényel. <b>Megj.:</b> Ez a menüelem csak bizonyos nyomtatótípusokon látható.
<b>Kellékek</b> Készletbecslés megjelenítése Becslések megjelenítése* Becslések elrejtése	A kellékek becsült állapotának megjelenítése.
<b>Kellékek</b> Kazetta riasztás Off (Ki) Egyszeri* Folyamatos	Állítsa be hányszor szólaljon meg a riasztó a kifogyóban lévő tonerkazetta miatt. <b>Megj.:</b> Ez a menüelem csak bizonyos nyomtatótípusokon látható.
<b>E-mail-riasztások beállítása</b> E-mail beállítása Elsődleges SMTP-átjáró	Adja meg az e-mail küldéshez használt elsődleges SMTP-kiszolgáló IP-címét vagy állomásnevét. <b>Megj.:</b> Ez a menüelem csak bizonyos nyomtatótípusokon látható.
<b>E-mail-riasztások beállítása</b> E-mail beállítása Elsődleges SMTP-átjáró port 1-65535 (25*)	Adja meg az elsődleges SMTP-kiszolgáló portszámát. <b>Megj.:</b> Ez a menüelem csak bizonyos nyomtatótípusokon látható.
<b>E-mail-riasztások beállítása</b> E-mail beállítása Másodlagos SMTP-átjáró	Adja meg a másodlagos vagy tartalék SMTP-kiszolgáló kiszolgálói IP-címét vagy állomásnevét. <b>Megj.:</b> Ez a menüelem csak bizonyos nyomtatótípusokon látható.
<b>Megj.:</b> Az érték melletti csillag (*) az alapértelmezett gyári beállításokat jelöli.	

Menüelem	Leírás
<b>E-mail-riasztások beállítása</b> E-mail beállítása Másodlagos SMTP-átjáró port 1-65535 (25*)	Adja meg a másodlagos vagy tartalék SMTP-kiszolgáló kiszolgálói portszámát. <b>Megj.:</b> Ez a menüelem csak bizonyos nyomtatótípusokon látható.
<b>E-mail-riasztások beállítása</b> E-mail beállítása SMTP időtűllépés 5–30 másodperc (30*)	Azt az időtartamot adja meg, amelynek elteltével a nyomtató megszakítja a kapcsolatot, ha az SMTP-kiszolgáló nem válaszol. <b>Megj.:</b> Ez a menüelem csak bizonyos nyomtatótípusokon látható.
<b>E-mail-riasztások beállítása</b> E-mail beállítása Válaszcím	Válaszcím megadása az e-mailben. <b>Megj.:</b> Ez a menüelem csak bizonyos nyomtatótípusokon látható.
<b>E-mail-riasztások beállítása</b> E-mail beállítása Az SMTP használata válaszcímként alapértelmezés szerint Off* (Ki) On (Be)	Az SMTP használata válaszcímként <b>Megj.:</b> Ez a menüelem csak bizonyos nyomtatótípusokon látható.
<b>E-mail-riasztások beállítása</b> E-mail beállítása SSL/TLS használata Disabled* (Letiltva) Egyeztetés Szükséges	E-mail küldése titkosított hivatkozás segítségével. <b>Megj.:</b> Ez a menüelem csak bizonyos nyomtatótípusokon látható.
<b>E-mail-riasztások beállítása</b> E-mail beállítása Megbízható tanúsítvány kérése Off (Ki) On* (Be)	Azt határozza meg, hogy a rendszer kérjen-e megbízható tanúsítványt az SMTP-kiszolgálóhoz való hozzáféréshez. <b>Megj.:</b> Ez a menüelem csak bizonyos nyomtatótípusokon látható.
<b>E-mail-riasztások beállítása</b> E-mail beállítása SMTP-kiszolgáló hitelesítése Nem szükséges hitelesítés* Bejelentkezés/normál NTLM CRAM-MD5 Digest-MD5 Kerberos 5	Az SMTP-kiszolgáló hitelesítési típusának beállítása. <b>Megj.:</b> Ez a menüelem csak bizonyos nyomtatótípusokon látható.
<b>E-mail-riasztások beállítása</b> E-mail beállítása Eszköz által kezdeményezett e-mail Nincs* Az eszköz SMTP belépési adatainak a használata	Azt határozza meg, hogy kérjen-e a rendszer hitelesítő adatokat az eszköz által kezdeményezett e-mailek esetében. <b>Megj.:</b> Ez a menüelem csak bizonyos nyomtatótípusokon látható.
<b>Megj.:</b> Az érték melletti csillag (*) az alapértelmezett gyári beállításokat jelöli.	

Menüelem	Leírás
<b>E-mail-riasztások beállítása</b> E-mail beállítása Felhasználó által kezdeményezett e-mail Nincs Az eszköz SMTP belépési adatainak a használata Munkafolyam felhaszn.az. és jelszó haszn. Munkafolyam e-mail-cím és jelszó haszn.* Azonosító adatok bekérése	Azt határozza meg, hogy kérjen-e a rendszer hitelesítő adatokat a felhasználók által kezdeményezett e-mailek esetében. <b>Megj.:</b> Ez a menüelem csak bizonyos nyomtatótípusokon látható.
<b>E-mail-riasztások beállítása</b> E-mail beállítása Akt. könyv. eszk.-hitel. haszn. Off (Ki) On* (Be)	Ezzel a funkcióval engedélyezheti a felhasználói hitelesítő adatok és a csoportmegjelölések használatát az SMTP-kiszolgálóhoz való csatlakozáshoz. <b>Megj.:</b> Ez a menüelem csak bizonyos nyomtatótípusokon látható.
<b>E-mail-riasztások beállítása</b> E-mail beállítása Eszköz felhasználói azonosítója	Az SMTP-kiszolgálóhoz való csatlakozáshoz használandó felhasználói azonosítót határozza meg. <b>Megj.:</b> Ez a menüelem csak bizonyos nyomtatótípusokon látható.
<b>E-mail-riasztások beállítása</b> E-mail beállítása Eszköz jelszava	Az SMTP-kiszolgálóhoz való csatlakozáskor használandó jelszó beállítása. <b>Megj.:</b> Ez a menüelem csak bizonyos nyomtatótípusokon látható.
<b>E-mail-riasztások beállítása</b> E-mail beállítása Kerberos 5 TARTOMÁNY	A Kerberos 5 hitelesítési protokoll tartományának meghatározására szolgál. <b>Megj.:</b> Ez a menüelem csak bizonyos nyomtatótípusokon látható.
<b>E-mail-riasztások beállítása</b> E-mail beállítása NTLM-tartomány	Az NTLM biztonsági protokoll tartománynevének meghatározására szolgál. <b>Megj.:</b> Ez a menüelem csak bizonyos nyomtatótípusokon látható.
<b>E-mail-riasztások beállítása</b> E-mail beállítása „Az SMTP-kiszolgáló nincs beállítva.” hiba letiltása Off* (Ki) On (Be)	Ezzel letilthatja, hogy az SMTP-kiszolgáló beállítására vonatkozó hibaüzenet megjelenjen a kijelzőn. <b>Megj.:</b> Ez a menüelem csak bizonyos nyomtatótípusokon látható.
<b>Hibamegelőzés</b> Jam Assist (Elakadási segéd) Off (Ki) On* (Be)	Beállítja, hogy a nyomtató egy elakadt oldalt eltávolítását követően automatikusan továbbítsa az üres vagy részleges nyomatot tartalmazó oldalakat.
<b>Hibamegelőzés</b> Automatikus folytatás Off (Ki) On* (5 seconds) (Be (40 másodperc))	Beállíthatja, hogy a nyomtató bizonyos felhasználói beavatkozást igénylő feltételek törlése után automatikusan folytassa a feldolgozást vagy a nyomtatást.
<b>Megj.:</b> Az érték melletti csillag (*) az alapértelmezett gyári beállításokat jelöli.	

Menüelem	Leírás
<b>Hibamegelőzés</b> Automatikus újraindítás Automatikus újraindítás Újraindítás, ha tétlen Újraindítás mindig* Újraindítás soha	A nyomtató újraindítása, ha valamilyen hiba történt.
<b>Hibamegelőzés</b> Automatikus újraindítás Automatikus újraindítások maximális száma 1–20 (2)*	Meghatározza a nyomtató által végrehajtható automatikus újraindítások számát.
<b>Hibamegelőzés</b> Automatikus újraindítás Automatikus újraindítási időtartam 1–525600 (720)*	Beállíthatja, hogy a nyomtató hány másodperc után induljon újra automatikusan.
<b>Hibamegelőzés</b> Automatikus újraindítás Automatikus újraindítások számlálója	Az újraindítás-számláló információinak csak olvasható formátumban való megjelenítése.
<b>Hibamegelőzés</b> Automatikus újraindítás Automatikus újraindítások számlálójának nullázása Mégse Folytatás	Automatikus újraindítások számlálójának nullázása. <b>Megj.:</b> Ez a menüelem csak bizonyos nyomtatótípusokon látható.
<b>Hibamegelőzés</b> Display Short Paper Error (Hibamegjelenítés rövid papír esetén) On (Be) Automatikus törlés*	A nyomtató beállítása a papír rövidege esetén küldött hibaüzenet megjelenítésére. <b>Megj.:</b> A rövid papír a betöltött papír méretére vonatkozik.
<b>Hibamegelőzés</b> Oldalvédelem Off* (Ki) On (Be)	Ezzel a funkcióval azt állíthatja be, hogy a nyomtató a nyomtatási művelet elindítása előtt az egész oldalt beolvassa a memóriába.
<b>Elakadt oldalak ismétlése</b> Elakadás utáni helyreállítás Off (Ki) On (Be) Auto* (Automatikus)	A nyomtató beállítása az elakadt oldalak újbóli nyomtatására.
<b>Elakadt oldalak ismétlése</b> Lapolvasó elakadásának elhárítása Feladatszint Oldalszint*	Azt határozza meg, hogy a rendszer hogyan indítsa újra a beolvasási feladatokat a papírelakadás elhárítása után.
<b>Megj.:</b> Az érték melletti csillag (*) az alapértelmezett gyári beállításokat jelöli.	

## Energiagazdálkodás

Menüelem	Leírás
<b>Alvó üzemmód profilja</b> Nyomtatás alvó üzemmódból Aktív állapot nyomtatás után Nyomtatás után belépés alvó üzemmódba*	Beállítja a nyomtatót, hogy nyomtatás után maradjon készenléti üzemmódban, vagy térjen vissza alvó üzemmódba.
<b>Időtúllépések</b> Alvó üzemmód 1–120 perc (15*)	Beállítja azt az időt, mielőtt a nyomtató Alvó üzemmódba lép.
<b>Időtúllépések</b> Hibernálási idő Letiltva 1 óra 2 óra 3 óra 6 óra 1 nap 2 nap 3 nap* 1 hét 2 hét 1 hónap	Beállítja azt az időt, mielőtt a nyomtató kikapcsol.
<b>Időtúllépések</b> Hibernálási idő kapcsolat esetén Hibernálás Ne hibernáljon*	Beállítja a Hibernálási időt, hogy kikapcsolja a nyomtatót, amíg van aktív Ethernet kapcsolat.
<b>Teljesítmény-üzemmódok ütemezése</b> Ütemezések Új ütemezés hozzáadása	A nyomtató Alvás vagy a Hibernálás üzemmódba történő lépésének ütemezése.
<b>Megj.:</b> Az érték melletti csillag (*) az alapértelmezett gyári beállításokat jelöli.	

## Névtelen adatgyűjtés

Menüelem	Leírás
<b>Névtelen adatgyűjtés</b> Eszk. haszn. és telj. adatok Nincs*	Nyomtatóhasználati és teljesítményinformációk küldése a Lexmarknak. <b>Megj.:</b> A Névtelen adatküldés időpontja csak akkor jelenik meg, ha a Névtelen adatgyűjtés az Eszk. haszn. és telj. adatok lehetőségre van állítva.
<b>Névtelen adatküldés időpontja</b> Kezdési idő Befejezési idő	
<b>Megj.:</b> Az érték melletti csillag (*) az alapértelmezett gyári beállításokat jelöli.	



## Elérhetőség

**Megj.:** Ez a menü csak bizonyos nyomtatótípusokon látható.

Menüelem	Leírás
<b>Duplabillentyű-leütési intervallum</b> 0-5 (0*)	Beállítja azt a másodpercenkénti időközt, amely során a nyomtató figyelmen kívül hagyja a dupla billentyűleütést a csatlakoztatott billentyűzet esetén.
<b>Gombismétlési kezdeti késleltetés</b> 0,25-5 (1*)	Beállítja a kezdeti késleltetés hosszát (másodpercben), mielőtt az ismétlődő gomb megismétlődne. <b>Megj.:</b> Ez a menüelem csak akkor jelenik meg, ha billentyűzetet csatlakoztatnak a nyomtatóhoz.
<b>Gombismétlési arány</b> 0,5–30 (30*)	Beállítja egy ismétlődő gomb másodpercenkénti megnyomásának számát. <b>Megj.:</b> Ez a menüelem csak akkor jelenik meg, ha billentyűzetet csatlakoztatnak a nyomtatóhoz.
<b>Kijelző időtúllépésének hosszabbítása</b> Off* (Ki) On (Be)	A felhasználó maradhat ugyanazon a helyen, és visszaállíthatja a Kijelző időtúllépésének időzítőjét annak lejártakor a kezdőképernyőre való visszalépés helyett.
<b>Fejhallgató-hangerő</b> 1-10 (5*)	A fejhallgató hangerejének módosítása. <b>Megj.:</b> Ez a menüelem csak akkor jelenik meg, ha fejhallgatót csatlakoztatnak a nyomtatóhoz.
<b>Hangutasítások engedélyezése, amikor a fejhallgató csatlakoztatva van</b> Off* (Ki) On (Be)	Hangutasítások engedélyezése, amikor a fejhallgató csatlakoztatva van a nyomtatóhoz.
<b>Jelszavak/PIN-kódok felolvasása</b> Off* (Ki) On (Be)	Nyomtató beállítása a jelszavak és személyes azonosító kódok felolvasásához. <b>Megj.:</b> Ez a menüelem csak akkor jelenik meg, ha fejhallgatót vagy hangszórót csatlakoztatnak a nyomtatóhoz.
<b>Beszédsebesség</b> Nagyon lassú Lassú Normál* Gyors Gyorsabb Nagyon gyors Sebes Nagyon sebes Leggyorsabb	A hangutasítások beszédsebességének beállítása. <b>Megj.:</b> Ez a menüelem csak akkor jelenik meg, ha fejhallgatót vagy hangszórót csatlakoztatnak a nyomtatóhoz.
<b>Megj.:</b> Az érték melletti csillag (*) az alapértelmezett gyári beállításokat jelöli.	

## Gyári alapértelmezett értékek visszaállítása

Menüelem	Leírás
<b>Beállítások visszaállítása</b> Összes beállítás visszaállítása Nyomtatóbeállítások visszaállítása Hálózati beállítások visszaállítása Alkalmazásbeállítások visszaállítása	A nyomtató gyári alapbeállításainak visszaállítása. <b>Megj.:</b> Az „Alkalmazásbeállítások visszaállítása” opció csak bizonyos nyomtatómodelleken áll rendelkezésre.

## Karbantartás

### Konfiguráció menü

Menüelem	Leírás
<b>USB-konfiguráció</b> USB PnP 1* 2	A nyomtató és a számítógép kompatibilitásának javításához változtassa meg a nyomtató USB-illesztőjének üzemmódját. <b>Megj.:</b> Ez a menüelem csak bizonyos nyomtatómodelleknél látható.
<b>USB-beolvasás helyire</b> Be* Ki	Beállíthatja, hogy az USB-eszközillesztő egyszerű USB-eszközként (egyetlen kezelőfelület) vagy összetett USB-eszközként (több kezelőfelület) szerepeljen.
<b>USB-konfiguráció</b> USB-sebesség Full Auto*	Állítsa be az USB-port futtatását teljes sebességre, és kapcsolja ki a nagy sebességű üzemmódot. <b>Megj.:</b> Ez a menüelem csak bizonyos nyomtatómodelleknél látható.
<b>Tálcakonfiguráció</b> Tálca csatolása Automatikus* Ki	Meghatározza, hogy a nyomtató összekapcsolja-e az azonos papírtípusra és -méretre beállított tálcákat.
<b>Tálcakonfiguráció</b> Tálcabehelyezés üzenet megjelenítése Ki* Be	A tálca beillesztése után üzenetet jelenít meg, melynek segítségével a felhasználó módosíthatja a papírméret- és papírtípus-beállításokat.
<b>Tálcakonfiguráció</b> Papír megadása Auto* Többcélú adagoló Kézi papíradagolás Boríték megadása Auto* Többcélú adagoló Kézi papíradagolás	Amikor a rendszer megkérdezi, hogy a felhasználó papírt vagy borítékot szeretne-e behelyezni, határozza meg a használni kívánt papírforrást. <b>Megjegyzések:</b> <ul style="list-style-type: none"> <li>A többcélú adagoló nem minden nyomtatómodelleken áll rendelkezésre.</li> <li>A többcélú adagoló megjelenítéséhez állítsa a Papír menü MP konfigurálása beállítását a Kazetta értékre.</li> </ul>
<b>Megj.:</b> Az érték melletti csillag (*) az alapértelmezett gyári beállításokat jelöli.	

Menüelem	Leírás
<b>Tálcakonfiguráció</b> Kérdésekhez tartozó műveletek Azonosító adatok bekérése* Folytatás Aktuális használata	Azt határozza meg, hogy a nyomtató automatikusan váltson-e papír vagy boríték nyomtatására.
<b>Jelentések</b> Menübeállítási oldal Eseménynapló Eseménynapló összegzése Állapotfelmérési statisztika	Jelentések nyomtatása a nyomtató menüinek beállításairól és állapotról, illetve eseménynaplók nyomtatása.
<b>Kellékanyag-használat és számlálók</b> Kellékanyag-használat előzményeinek törlése	Visszaállítja a gyári beállításokra a kellékhasználat előzményeit, például az oldalak és a hátralévő napok számát.
<b>Kellékanyag-használat és számlálók</b> Karbantartási számláló nullázása	Visszaállítja a számlálót új karbantartó készlet behelyezését követően.
<b>Kellékanyag-használat és számlálók</b> Differenciálszolgáltatás-tartományok	Beállítja a nyomtatott oldal színlefedettségének tartományát.
<b>Nyomtatóemulációk</b> PPDS-emuláció Ki* Be	A nyomtató beállítása a PPDS-adatfolyam felismerésére és használatára.
<b>Fax beállítása</b> Fax alacsony telj. támogat. Alvó üzemmód letiltása Alvó üzemmód engedélyezése Auto*	A fax Alvó üzemmódjának beállítása a nyomtató megítélése szerint. <b>Megj.:</b> Ez a menüelem csak bizonyos nyomtatómodellek esetében áll rendelkezésre.
<b>Fax beállítása</b> Faxtárolási hely Lemez NAND*	Meghatározza az összes fax tárolási helyét. <b>Megjegyzések:</b> <ul style="list-style-type: none"> <li>Ez a menüelem csak bizonyos nyomtatómodellek esetében áll rendelkezésre.</li> <li>Ez a menüelem csak telepített merevlemez esetén jelenik meg.</li> </ul>
<b>Nyomatás konfigurálása</b> Csak fekete mód Ki* Be	A színes képek nyomtatása szürkeárnyalatos módban.
<b>Nyomatás konfigurálása</b> Szín-alátöltés Ki 1 2* 3 4 5	A nyomatok minőségének javítása a nyomtató nem megfelelő regisztrációjának korrigálása érdekében.
<b>Megj.:</b> Az érték melletti csillag (*) az alapértelmezett gyári beállításokat jelöli.	

Menüelem	Leírás
<b>Nyomtatás konfigurálása</b> Betűélesítés 0–150 (24)*	Állítsa be azt a betűtípusméretet, amely alatt a rendszer a nagy frissítési gyakoriságú képernyőket használja a betűtípusadatok nyomtatásához. Ha ez az érték például 24, akkor az összes 24-es vagy annál kisebb betűméret a nagy frissítési gyakoriságú képernyőt használja.
<b>Eszközműveletek</b> Csendes üzemmód Ki* Be	A nyomtató beállítása Csendes üzemmód funkcióra. <b>Megj.:</b> A beállítás letiltása lelassítja a nyomtató teljesítményét.
<b>Eszközműveletek</b> Panelmenük Ki Be*	Hozzáférés engedélyezése a kezelőpanel menüihez.
<b>Eszközműveletek</b> Egyedi kellékanyagszintek Ki* Be	Engedélyezheti, hogy a <i>nyomtatószolgáltatás</i> az Embedded Web Server kiszolgálón keresztül lekérje és szerkessze az értékeket.
<b>Eszközműveletek</b> Biztonságos mód Ki* Be	A nyomtató speciális üzemmódjának beállítása, amelyben az ismert problémák ellenére is számos funkciót képes nyújtani. Ha például a funkció be van kapcsolva, és a kétoldalas egység motorja nem működik, a nyomtató a kétoldalas nyomtatási feladat ellenére csak az egyik oldalra nyomtat.
<b>Eszközműveletek</b> Minimális másolási memória 80 MB* 100 MB	A másolási feladatok tárolásához használható minimális memória mennyiségének beállítása.
<b>Eszközműveletek</b> Egyéni állapot törlése	Törölje az alapértelmezett vagy módosított egyéni üzenetek felhasználó által beállított karaktorsorait.
<b>Eszközműveletek</b> A távolról telepített üzenetek törlése	Töröljön minden távolról telepített üzenetet.
<b>Eszközműveletek</b> Hibaképernyők automatikus megjelenítése Ki Be*	A fennálló hibaüzenetek megjelenítése a kijelzőn, ha a nyomtató kezdőképernyője a Képernyő időtúllépés beállításának megfelelő időtartamig inaktív marad.
<b>Eszközműveletek</b> Tájéolás megtartása gyors fénymásolás esetén Be Ki*	Engedélyezi, hogy a nyomtató gyors másolási feladatok küldése esetén a Másolás menüben megadott tájéolási beállítást használja.
<b>Eszközműveletek</b> Engedélyezze az opcionális párhuzamos portot Ki* Be	Opcionális párhuzamos port engedélyezése. <b>Megj.:</b> Be állapotban a nyomtató újraindul.
<b>Megj.:</b> Az érték melletti csillag (*) az alapértelmezett gyári beállításokat jelöli.	

Menüelem	Leírás
<b>Festékfolt-érzékelő beállítása</b> Kalibrálási gyakoriság tulajdonságai Letiltva Legkevesebb színállítás Kevesebb színállítás Normál* Jobb színhelyesség Legjobb színhelyesség	A nyomtatáshoz használt festékmennyiség beállítása a színkonzisztencia megőrzéséhez.
<b>Festékfolt-érzékelő beállítása</b> Teljes kalibrálás	A teljes színkalibrálás futtatása.
<b>Festékfolt-érzékelő beállítása</b> TPS információs oldal nyomtatása	A festékfolt-érzékelő kalibrálására vonatkozó diagnosztikai lap nyomtatása.
<b>Alkalmazások konfigurálása</b> LES alkalmazások Ki Be*	A Lexmark Embedded Solutions (LES) alkalmazások engedélyezése.  <b>Megjegyzések:</b> <ul style="list-style-type: none"> <li>• Ez a menüelem csak bizonyos nyomtatómodellek esetében áll rendelkezésre.</li> <li>• Be állapotban ez a beállítás nem érinti a beépített alkalmazásokat.</li> </ul>
<b>Lapolvasó beállítása</b> Lapolvasó kézi regisztrálása Nyomtatási gyorsesz	Gyorsesz oldal nyomtatása.  <b>Megj.:</b> Győződjön meg arról, hogy a margó térköze mindenhol egységes az oldalon. Ellenkező esetben lehet, hogy a nyomtatómargókat vissza kell állítani.
<b>Lapolvasó beállítása</b> Lapolvasó kézi regisztrálása Elülső ADF regisztrálása Hátsó ADF regisztrálása Síkágy regisztrálása	A síkágy és az ADF manuális regisztrálása az ADF, a lapolvasó üveglapjának vagy a vezérlőkártya cseréjét követően.
<b>Lapolvasó beállítása</b> Szegélytörlés Síkágy szél törlése 0–6 (3)* ADF szél törlése 0–6 (3)*	Adja meg milliméterben az ADF vagy síkágyas beolvasási feladat nem nyomtatandó területének méretét.
<b>Lapolvasó beállítása</b> ADF ferdeség korrigálása ADF – ferdeség mechanikus korrigálása Ki Be Auto*	Nyomtató beállítása mechanikus ADF ferdeség-korrigálás elvégzéséhez.
<b>Megj.:</b> Az érték melletti csillag (*) az alapértelmezett gyári beállításokat jelöli.	

Menüelem	Leírás
<b>Lapolvasó beállítás</b> Lapolvasó letiltva Engedélyezve* Letiltva ADF letiltva	Tiltsa le a lapolvasót, ha az nem működik megfelelően.
<b>Lapolvasó beállítás</b> Tiff-bájtrend CPU-bájtrend* Kis bájtrend Nagy bájtrend	TIFF-formázott beolvasott fájl bájtrendjének beállítása.
<b>Lapolvasó beállítás</b> Pontos Tiff-sorok csikonként Be* Ki	A TIFF-formázott beolvasás-kimeneteli fájl RowsPerStrip címkéjének értékének beállítása.
<b>Megj.:</b> Az érték melletti csillag (*) az alapértelmezett gyári beállításokat jelöli.	

## Üzemen kívüli törl.

Menüelem	Leírás
<b>Üzemen kívüli törl.</b> Memória utolsó tisztítása M.lem. utolj. tisztítva	Információ megjelenítése azzal kapcsolatban, hogy a nyomtató memóriáját vagy merevlemezét mikor tisztították meg utoljára. <b>Megj.:</b> Az M.lem. utolj. tisztítva szöveg csak merevlemezzel felszerelt nyomtatókon jelenik meg.
<b>Üzemen kívüli törl.</b> A nem felejtő memórián található összes adat tisztítása Minden információ tisztítása a merevlemezről Az összes nyomtató- és hálózati beállítás törlése	A nyomtató memóriájában vagy merevlemezén tárolt összes beállítás és alkalmazás törlése. <b>Megj.:</b> A Minden információ tisztítása a merevlemezről lehetőség csak merevlemezzel felszerelt nyomtatókon jelenik meg.

## A kezdőképernyő látható ikonjai

**Megj.:** Ez a menü csak bizonyos nyomtatómodelleken látható.

Menü	Leírás
Másolás E-mail Fax Állapot/Kellékanyagok Feladatsor Nyelv módosítása Parancsikön központ Címjegyzék Könyvjelzők Felfüggesztett feladatok USB FTP Profilok beolvasása Alkalmazásprofilok Űrlapok és kedvencek Scan Center Kártya másolása	A kezdőképernyőn megjelenített ikonok beállítása.

## A nyomtatóról

Menüelem	Leírás
<b>Leltári címke<sup>1</sup></b>	A nyomtató leírása. A maximális hossz 32 karakter.
<b>Nyomtató helye<sup>1</sup></b>	A nyomtató helyének megadása. A maximális hossz 63 karakter.
<b>Kapcsolattartó<sup>1</sup></b>	A nyomtató nevének személyre szabása. A maximális hossz 63 karakter.
<b>Konfigurációs fájl exportálása USB-re<sup>2</sup></b>	Konfigurációs fájlok exportálása pendrive-ra.
<b>Tömörített naplófájl exportálása USB-re<sup>2</sup></b>	Tömörített naplófájlok exportálása pendrive-ra.
<b>Naplók küldése</b> Mégse Küldés	Diagnosztikai információk küldése a Lexmarknak.

<sup>1</sup> Bizonyos nyomtatótípusoknál ez a menüelem csak a beágyazott webkiszolgálóról állítható be.

<sup>2</sup> Ez a menüelem nem minden nyomtatótípuson látható.

## Nyomtatás

### Elrendezés

Menüelem	Leírás
<b>Oldalak</b> Egyoldalas* Kétoldalas	Megadhatja, hogy a nyomtatás egyoldalasan vagy kétoldalasan történjen-e.

**Megj.:** Az érték melletti csillag (\*) az alapértelmezett gyári beállításokat jelöli.

Menüelem	Leírás
<b>Lapozási stílus</b> Hosszú oldal* Rövid oldal	Megállapítja, hogy a lap melyik oldala (hosszú vagy rövid) lesz kötve kétoldalas nyomtatáskor. <b>Megj.:</b> A kiválasztott opciótól függően a nyomtató automatikusan eltolja mindegyik nyomtatott oldal tartalmát a megfelelő kötéshez.
<b>Üres oldalak</b> Nyomtatás Nincs nyomtatás*	A nyomtatási feladathoz tartozó üres oldalak nyomtatása.
<b>Leválogatás</b> Ki [1,1,1,2,2,2]* Be [1,2,1,2,1,2]	Ha ugyanarról az eredetiről több másolatot is nyomtat, akkor a nyomtató az egyes példányokat összerendezi.
<b>Elválasztólapok</b> Nincs* Példányok között Feladatok között Oldalak között	Üres elválasztólapok beillesztése a nyomtatás során.
<b>Elválasztólap forrása</b> Tálca [x] (1*) Többcélú adagoló	Megadja az elválasztólapok papírforrását. <b>Megj.:</b> A többcélú adagoló nem minden nyomtatómodellen érhető el.
<b>Oldal/lap</b> Off* (Ki) 2 oldal/lap 3 oldal/lap 4 oldal/lap 6 oldal/lap 9 oldal/lap 12 oldal/lap 16 oldal/lap	Több egy oldalon lévő kép nyomtatása a papír egyik oldalára.
<b>Oldal/lap tájolása</b> Vízszintes* Fordított vízszintes Függőleges Fordított függőleges	Több, az oldalon lévő kép elrendezésének beállítása az Oldal/lap funkció használata esetén. <b>Megj.:</b> Az elhelyezés az egy oldalon lévő képek számától és tájolásától függ.
<b>Oldal/lap tájolása</b> Auto* (Automatikus) Fekvő Álló	Többoldalas dokumentumok tájolásának a beállítása az Oldal/lap funkció használata esetén.
<b>Oldal/lap szegélye</b> Nincs* Folytonos	Oldalszegély nyomtatása az oldalon lévő képek köré az Oldal/lap funkció használata esetén.
<b>Példányok</b> 1-9999 (1*)	Itt adhatja meg a példányszámot az egyes nyomtatási feladatokhoz.
<b>Megj.:</b> Az érték melletti csillag (*) az alapértelmezett gyári beállításokat jelöli.	



Menüelem	Leírás
<b>Print Area (Nyomtatási terület)</b> Normál* Az oldalnak megfelelő Whole Page (Teljes oldal)	Nyomtatási terület beállítása a papíron.
<b>Megj.:</b> Az érték melletti csillag (*) az alapértelmezett gyári beállításokat jelöli.	

## Beállítás

Menüelem	Leírás
<b>Nyomtató nyelve</b> PCL-emuláció PS-emuláció*	Beállítja a nyomtató nyelvét. <b>Megj.:</b> A nyomtatónyelv alapértelmezettként való beállítása nem akadályozza meg a szoftvert abban, hogy más nyomtatónyelvet használó nyomtatási feladatokat küldjön.
<b>Feladatvárákoztatás</b> Ki* Be	Az anyagra váró nyomtatási feladatokat úgy őrzi meg, hogy az anyagra nem váró nyomtatási feladatokat kinyomtatja. <b>Megj.:</b> Ez a menüelem csak akkor jelenik meg, ha a nyomtató merevlemeze telepítve van.
<b>Feladattartási időtúllépés</b> 0–255 (30*)	Beállítja azt az időtartamot (másodpercben), amennyit a nyomtató vár a felhasználó beavatkozására, mielőtt felfüggeszti a nem létező erőforrásokat igénylő feladatokat, és folytatja a nyomtatási várakozási sorban lévő egyéb nyomtatási feladatok feldolgozását. <b>Megj.:</b> Ez a menüelem csak akkor jelenik meg, ha a nyomtató merevlemeze telepítve van.
<b>Nyomtatóhasználat</b> Max. sebesség Max. hozam*	Meghatározza, hogyan működik a színes képpalkotó készlet nyomtatás közben. <b>Megjegyzések:</b> <ul style="list-style-type: none"> <li>• Max. hozam beállítással a színes képpalkotó készlet lelassul vagy leáll, amikor csak fekete oldalak csoportját nyomtatja.</li> <li>• Max. sebesség beállítással a színes képpalkotó készlet mindig fut, akár színes, akár fekete oldalakat nyomtat.</li> </ul>
<b>Célfájl letöltése</b> RAM* Lemez	Adja meg a nyomtatóra letöltött állandó erőforrások (például betűtípusok, makrók) mentési helyét. <b>Megj.:</b> Ez a menüelem csak akkor jelenik meg, ha a nyomtató merevlemeze telepítve van.
<b>Erőforrás-takarékos</b> Ki* Be	Megállapítja, hogy a nyomtató hogyan kezelje a letöltött erőforrásokat (például betűtípusokat és makrókat) azoknál a feladatoknál, amelyek az elérhető memóriánál többet igényelnek. <b>Megjegyzések:</b> <ul style="list-style-type: none"> <li>• Kikapcsolás esetén a nyomtató csak addig őrzi meg a letöltött erőforrásokat, amíg memóriára van szükség. Az inaktív nyomtatónyelvvel kapcsolatos erőforrások törlésre kerülnek.</li> <li>• Bekapcsolás esetén a nyomtató minden nyelvváltoztatáskor megőrzi az összes letöltött állandó erőforrást. Szükség esetén a nyomtató a memória megteltére vonatkozó üzeneteket jelenít meg az állandó erőforrások törlése helyett.</li> </ul>
<b>Az összes kinyomtatása</b> Betűrendben* A legújabbat előre A legrégebbit előre	Meghatározza a sorrendet, ha az összes felfüggesztett és titkosított feladat kinyomtatását választja. <b>Megj.:</b> Ez a menüelem csak akkor jelenik meg, ha a nyomtató merevlemeze telepítve van.
<b>Megj.:</b> Az érték melletti csillag (*) az alapértelmezett gyári beállításokat jelöli.	

## Minőség

Menüelem	Leírás
<b>Nyomatási mód</b> Fekete-fehér Színes*	A nyomtatási üzemmód beállítása.
<b>Nyomatási felbontás</b> 4800 CQ* 1200 dpi	A kinyomtatott oldal felbontásának beállítása. <b>Megj.:</b> A 4800 CQ kiváló minőségű nyomtatást biztosít maximális sebességgel.
<b>Festék sötétsége</b> 1–5 (4*)	A szövegbeli képek fényességének vagy sötétségének a beállítása.
<b>Féltónus</b> Normál* Részlet	Javítja a kinyomtatott anyag minőségét azáltal, hogy simább vonalakat hoz létre élesebb szélekkel.
<b>Színmegtakarító</b> Ki* Be	Az ábrák és képek nyomtatásához felhasznált festék mennyiségének csökkentésére használható.
<b>RGB fényerő</b> -6–6 (0*)	A kinyomtatott anyag fényerejének, kontrasztjának és színtelítettségének beállítása. <b>Megj.:</b> Ez nincs hatással a CMYK-színspecifikációt használó fájlokra.
<b>RGB kontraszt</b> 0–5 (0*)	
<b>RGB telítettség</b> 0–5 (0*)	
<b>Megj.:</b> Az érték melletti csillag (*) az alapértelmezett gyári beállításokat jelöli.	

## Haladó képfeldolgozás

Menüelem	Leírás
<b>Színegyensúly</b> Cián -5–5 (0*) Bíbor -5–5 (0*) Sárga -5–5 (0*) Fekete -5–5 (0*) Alapért. visszaáll.	Az egyes színekhez használt festék mennyiségének beállítása.
<b>Megj.:</b> Az érték melletti csillag (*) az alapértelmezett gyári beállításokat jelöli.	

Menüelem	Leírás
<b>Színkorrekció</b> Ki Auto* Kézi <b>Színkorrekció – tartalom</b>	A kinyomtatott dokumentumok színbeállításainak módosítása. <b>Megjegyzések:</b> <ul style="list-style-type: none"> <li>• Ha a Ki beállítást választja, a rendszer a szoftver által küldött színkorrekciót használja.</li> <li>• Ha az Automatikusra beállítást választja, a rendszer a nyomtatott oldal minden objektumához különböző színprofilot fog alkalmazni.</li> <li>• A manuális színkorrekció segítségével testre szabhatja a nyomtatott oldal objektumaira alkalmazott RGB- és CMYK-színkonverziót.</li> <li>• A színkorrekció-tartalom csak akkor áll rendelkezésre, ha a színkorrekció beállítása manuális.</li> </ul>
<b>Színminták</b> Színminták nyomtatása	Mintaoldalakat nyomtat a nyomtató által használt RGB- és CMYK-színátalakítási táblázatokból.
<b>Színbeállítás</b>	A nyomtató kalibrálása a nyomtatási színeinek beállítása érdekében.
<b>Direkt színek cseréje</b> Egyedi CMYK beállítása	Ezzel a funkcióval konkrét CMYK-értékeket rendelhet húsz elnevezhető direkt színhez.
<b>RGB csere</b>	Lehetővé teszi a kimenet színeinek megfeleltetését az eredeti dokumentumával. <b>Megjegyzések:</b> <ul style="list-style-type: none"> <li>• Ez a menüelem csak akkor használható, ha kiválasztotta a Kijelző – valódi fekete színtáblázat használatát.</li> <li>• Ezt a menüelemet csak a beágyazott webkiszolgáló használatával lehet elérni.</li> </ul>
<b>Megj.:</b> Az érték melletti csillag (*) az alapértelmezett gyári beállításokat jelöli.	

## Feladat-nyilvántartás

**Megj.:** Ez a menü csak akkor jelenik meg, ha a nyomtató-merevlemez telepítve van.

Menüelem	Leírás
<b>Feladat-nyilvántartás</b> Kikapcsolás* Bekapcsolás	Meghatározza, hogy a nyomtató készítsen-e naplót a kapott nyomtatási feladatokról.
<b>Nyilvántartási napló készítésének gyakorisága</b> Naponta Hetente Havonta*	A naplófájl-létrehozás gyakoriságának beállítása.
<b>Naplózási művelet az időköz végén</b> Nincs* Aktuális napló küldése e-mailben Aktuális napló küldése e-mailben, majd törlése Aktuális napló küldése Aktuális napló küldése, majd törlése	Beállítja, hogyan reagáljon a nyomtató, amikor a gyakorisági küszöbérték lejár. <b>Megj.:</b> A nyilvántartási napló készítésének gyakoriságára vonatkozóan megadott érték határozza meg, hogy a művelet mikor induljon el.
<b>Napló majdnem megtelt szint</b> Kikapcsolás* Bekapcsolás	Meghatározza a naplófájl maximális méretét, mielőtt a nyomtató végrehajtaná a „Naplóművelet majdnem megtelt szintnél” műveletet.
<b>Megj.:</b> Az érték melletti csillag (*) az alapértelmezett gyári beállításokat jelöli.	

Menüelem	Leírás
<b>Naplóművelet majdnem megtelt szintnél</b> Nincs* Aktuális napló küldése e-mailben Aktuális napló küldése e-mailben, majd törlése Legrégebbi napló küldése e-mailben, majd törlése Aktuális napló küldése Aktuális napló küldése, majd törlése Legrégebbi napló küldése, majd törlése Aktuális napló törlése A legrégebbi napló törlése Minden napló törlése, az aktuális kivételével Minden napló törlése	Beállítja, hogy hogyan reagáljon a nyomtató, amikor a merev-lemez kezd megtelni. <b>Megj.:</b> A Napló majdnem megtelt szintnél megadott érték meghatározza, hogy a művelet mikor induljon el.
<b>Naplózási művelet tele szintnél</b> Nincs* Aktuális napló küldése e-mailben, majd törlése Legrégebbi napló küldése e-mailben, majd törlése Aktuális napló küldése, majd törlése Legrégebbi napló küldése, majd törlése Aktuális napló törlése A legrégebbi napló törlése Minden napló törlése, az aktuális kivételével Minden napló törlése	Beállítja, hogy hogyan reagáljon a nyomtató, amikor a lemez foglaltsága eléri a maximális határértéket (100 MB).
<b>URL-cím a napló küldéséhez</b>	A nyomtató által készített feladat-nyilvántartási naplók küldési helyének beállítása.
<b>E-mail-cím a naplók küldéséhez</b>	Meghatározza azt az e-mail címet, amelyre a nyomtató a feladat-nyilvántartási naplókat küldi.
<b>Naplófájl-előtag</b>	A naplófájl nevéhez használt előtag megadása. <b>Megj.:</b> A TCP/IP menüben meghatározott állomásnév használható alapértelmezett naplófájl-előtagként.
<b>Megj.:</b> Az érték melletti csillag (*) az alapértelmezett gyári beállításokat jelöli.	

## XPS

Menüelem	Leírás
<b>Hibaoldalak nyomtatása</b> Off* (Ki) On (Be)	A hibákra (például az XML-címkézési hibákra) vonatkozó tesztoldal nyomtatása.
<b>Minimális vonalvastagság</b> 1–30 (2*)	Minimális leütési szélesség beállítása. <b>Megjegyzések:</b> <ul style="list-style-type: none"> <li>Az 1200 dpi felbontásban nyomtatott feladatok a teljes értéket használják.</li> <li>A 4800 CQ értékben nyomtatott feladatok az érték felét használják.</li> </ul>
<b>Megj.:</b> Az érték melletti csillag (*) az alapértelmezett gyári beállításokat jelöli.	

## PDF

Menüelem	Leírás
<b>Méretezés eredeti méretre</b> Ki* Be	Úgy méretezi az oldal tartalmát, hogy elférjen a kiválasztott méretű papíron.
<b>Megjegyzések</b> Nyomtatás Nincs nyomtatás*	Azt határozza meg, hogy az eszköz kinyomtassa-e a PDF-ben szereplő megjegyzéseket.
<b>Megj.:</b> Az érték melletti csillag (*) jelöli az alapértelmezett gyári beállításokat.	

## PostScript

Menüelem	Leírás
<b>PS-hiba nyomtatása</b> Off* (Ki) On (Be)	PostScript® hibát tartalmazó tesztoldal kinyomtatása. <b>Megj.:</b> Hiba esetén a nyomtatási feladat feldolgozása szünetel, a nyomtató hibai-zenetet nyomtat és a nyomtatási feladat többi részét továbbítja.
<b>Minimális vonalvastagság</b> 1–30 (2*)	Minimális leütési szélesség beállítása. <b>Megjegyzések:</b> <ul style="list-style-type: none"> <li>Az 1200 dpi felbontásban nyomtatott feladatok a teljes értéket használják.</li> <li>A 4800 CQ értékben nyomtatott feladatok az érték felét használják.</li> </ul>
<b>PS-indítási mód zárolása</b> Off* (Ki) On (Be)	A SysStart fájl letiltása.
<b>Képsimítás</b> Off* (Ki) On (Be)	Az alacsony felbontású képek kontrasztjának és élességének javítása. <b>Megj.:</b> Ez a beállítás nincs hatással a legalább 300 dpi felbontású képekre.
<b>Betűkészlet prioritása</b> Beépített* Flash/lemez	Megadja a betűtípusok keresési sorrendjét. <b>Megjegyzések:</b> <ul style="list-style-type: none"> <li>Ha a Beépített beállítást választja, a nyomtató először a saját memóriájában próbálja megkeresni a kért betűtípust, és csak utána a flash-memóriában vagy a nyomtató-merevlemezen.</li> <li>Ha a Flash/lemez beállítást választja, a nyomtató először a flash-memóriában vagy a merevlemezen próbálja megkeresni a kért betűtípust, és csak utána a saját memóriájában.</li> <li>Ez a menüpont csak akkor látható, ha tartozik a nyomtatóhoz flash-memória vagy merevlemez.</li> </ul>
<b>Várakozási időtúllépés</b> Off (Ki) On* (40 seconds) (Be (40 másodperc))	Beállíthatja, hogy a nyomtató tovább várjon-e, mielőtt törölné a nyomtatási feladatot.
<b>Megj.:</b> Az érték melletti csillag (*) az alapértelmezett gyári beállításokat jelöli.	

## PCL

Menüelem	Leírás
<b>Forrás betűtípus</b> Beépített* Lemez Flash Mind	Kiválasztja azt a forrást, amely az alapértelmezett betűkészletet tartalmazza. <b>Megjegyzések:</b> <ul style="list-style-type: none"> <li>• A Flash és Lemez csak bizonyos nyomtatótípusokon látható.</li> <li>• A Flash és Lemez megjelenítéséhez ellenőrizze, hogy azok nem olvasás- és írásvédettek.</li> </ul>
<b>Betűtípus</b> [Elérhető betűtípusok listája] (Courier*)	Betűtípus kiválasztása a megadott betűtípusforrásból.
<b>Szimbólumtábla</b> [Elérhető betűtípusok listája] (10U PC-8*)	Megadja az egyes betűtípusnevekhez tartozó jekészletet. <b>Megj.:</b> A jekészlet egy betűkből és számokból, írásjelekből és különleges szimbólumokból álló készlet. A jekészletek támogatják az egyes nyelveket, illetve a különleges alkalmazásokat, pl. a matematikai szimbólumokat tudományos szövegekben.
<b>Betűtávolság</b> 0,08–100 (10*)	Megadja a rögzített vagy az egy szélességű betűtípusok betűtávolságát. <b>Megj.:</b> A betűtávolság a rögzített szélességű betűtípusok számát jelöli hüvelykenként.
<b>Tájolás</b> Álló* Fekvő	Megadja a szöveg és grafika tájolását az oldalon.
<b>Sorok/lap</b> 1–255	Megadja a PCL® adatfolyamon keresztül nyomtatott oldalon megjelenő sorok számát. <b>Megjegyzések:</b> <ul style="list-style-type: none"> <li>• Ez a menüelem függőleges térközöt aktivál, amely a megadott számú nyomtatandó sorokat az oldal alapértelmezett margói közé nyomtatja.</li> <li>• Az Egyesült Államokban 60 a gyári alapértelmezett érték. A gyári alapértelmezett érték világszerte 64.</li> </ul>
<b>PCL5 minimális vonalvastagság</b> 1–30 (2*)	Kezdeti minimális leütési szélesség beállítása. <b>Megjegyzések:</b> <ul style="list-style-type: none"> <li>• Az 1200 dpi felbontásban nyomtatott feladatok a teljes értéket használják.</li> <li>• A 4800CQ értékben nyomtatott feladatok az érték felét használják.</li> </ul>
<b>PCLXL minimális vonalvastagság</b> 1–30 (2*)	
<b>A4-es szélesség</b> 198 mm* 203 mm	Az A4-es papírméretben való nyomtatás esetén használandó logikai oldalszélesség beállítása. <b>Megj.:</b> A logikai oldal a fizikai lap azon területe, amelyre az adat nyomtatásra kerül.
<b>CR automatikusan LF után</b> Ki* Be	Azt állítja be, hogy a nyomtató automatikusan hajtson-e végre egy „kocsi vissza” műveletet a soremelés vezérlőparancs után. <b>Megj.:</b> A „kocsi vissza” művelet parancsot ad a nyomtatónak arra, hogy a kurzort az aktuális sor első pozíciójába állítsa.
<b>LF automatikusan CR után</b> Ki* Be	Azt állítja be, hogy a nyomtató automatikusan szúrjon-e be egy soremelést minden „kocsi vissza” vezérlőparancs után.
<b>Megj.:</b> Az érték melletti csillag (*) az alapértelmezett gyári beállításokat jelöli.	

Menüelem	Leírás
<b>Tálcák átszámozása</b> MP-adagoló hozzárendelése [x]. tálcá hozzárendelése Kézi papíradagoló hozzárendelése Kézi borítékadagoló hozzárendelése	Azt állítja be, hogy a nyomtató olyan más nyomtató-illesztőprogrammal vagy egyedi alkalmazásokkal is működjön-e együtt, amelyek különböző forráshozzárendelés-készleteket használnak egy adott papírforráshoz.  Válasszon az alábbi beállítások közül: Ki* – A nyomtató a gyári alapértelmezett papírforrás-hozzárendelést használja. Nincs – a papírforrás figyelmen kívül hagyja a Papíradagolás választása parancsot. 0–199 – Számérték megadása egyéni papírforrás-érték hozzárendeléséhez.  <b>Megj.:</b> A többcélú adagoló nem minden nyomtatómodellen áll rendelkezésre.
<b>Tálcák átszámozása</b> Gyári beállítások megtekintése	Az egyes papírforrásokhoz hozzárendelt gyári alapértelmezett érték megjelenítése.
<b>Tálcák átszámozása</b> Alapért. visszaállítása	A tálcá visszaállításával az értékek visszaállnak a gyári alapértelmezettre.
<b>Nyomatási időtúllépés</b> Ki Be* [90]	Beállítja, hogy a nyomtató fejezze be a nyomtatási feladatot, ha az megadott ideig (másodpercben) készenlétben volt.
<b>Megj.:</b> Az érték melletti csillag (*) az alapértelmezett gyári beállításokat jelöli.	

## HTML

Menüelem	Leírás
<b>Betűtípus</b> [Betűtípusok listája] (Időtartamok*)	A HTML-dokumentumokhoz használandó betűtípus beállítása.
<b>Betűméret</b> 1-255 (12*)	A HTML-dokumentumokhoz használandó betűméret beállítása.
<b>Arány</b> 1–400% (100*)	A HTML-dokumentumok méretének beállítása.
<b>Tájolás</b> Álló* Fekvő	A HTML-dokumentumok tájolásának beállítása.
<b>Margóméret</b> 8-255 mm (19*)	A HTML-dokumentumok margójának beállítása.
<b>Háttér</b> Nincs nyomtatás Nyomtatás*	A HTML-dokumentumokhoz tartozó háttéradatokat vagy grafikus elemek nyomtatásának beállítása.
<b>Megj.:</b> Az érték melletti csillag (*) jelöli az alapértelmezett gyári beállításokat.	

## Kép

Menüelem	Leírás
<b>Auto. igazítás</b> On (Be) Off* (Ki)	A képhez legjobban illő papírméret és tájolás kiválasztása az elérhető lehetőségek közül. <b>Megj.:</b> Ha a Be beállítást választotta, ez felülírja a képre vonatkozó nagyítási és tájolási beállításokat.
<b>Megfordítás</b> Off* (Ki) On (Be)	Felcseréli a feketét és a fehéret a fekete-fehér képeken. <b>Megj.:</b> Ez a menüpont a GIF és a JPEG formátumú képekre nem lesz érvényes.
<b>Nagyítás</b> Bal f. sarok rögz. Legjobb illesztés* Közeppontr rögz. Mag./szél. ig. Magasság igazítása Szélesség igazítása	A kép igazítása úgy, hogy illeszkedjen a nyomtatási területre. <b>Megj.:</b> Ha az Automatikus kitöltés be van kapcsolva, a Méretezés értéke automatikusan Legjobb kitöltésre vált.
<b>Tájolás</b> Álló* Fekvő Fordított álló Fordított fekvő	Megadja a szöveg és grafika tájolását az oldalon.
<b>Megj.:</b> Az érték melletti csillag (*) az alapértelmezett gyári beállításokat jelöli.	

## Papír

### Tálcakonfiguráció

Menüelem	Leírás
<b>Alapértelmezett forrás</b> Tálca [x] (1*) Többcélú adagoló Kézi papíradagolás Kézi borítékadagolás	A papírforrás beállítása az összes nyomtatási feladathoz. <b>Megj.:</b> A Többcélú adagoló lehetőség csak akkor jelenik meg, ha az MP konfigurálása lehetőség a Kazetta értékre van állítva.
<b>Papírméret/-típus</b> [x]. tálca Többcélú adagoló Kézi papíradagolás Kézi borítékadagolás	Az egyes papírforrásokba töltött papír méretének vagy típusának beállítása.
<b>Megj.:</b> Az érték melletti csillag (*) az alapértelmezett gyári beállításokat jelöli.	



Menüelem	Leírás
<b>Csereméret</b> Ki Statement/A5 Letter/A4 Mindegyik*	Ezzel a funkcióval beállíthat egy papírméretet, amelyet a nyomtató akkor fog használni, ha a papírforrásban nincs a kért méretű papírból. <b>Megjegyzések:</b> <ul style="list-style-type: none"> <li>• Ha a Ki beállítást választja, a rendszer felszólítja a felhasználót, hogy töltsse be a megfelelő méretű papírt.</li> <li>• Ha a Statement/A5 beállítást választja, és statement típusú papírt tölt be, a rendszer statement papírra, A5-ös méretben fog nyomtatni, ha pedig A5-ös méretű papírt tölt be, a statement méretű feladatokat is A5-ös méretben fogja nyomtatni.</li> <li>• Ha a Letter/A4 beállítást választja, és letter típusú papírt tölt be, a rendszer letter méretű papírra, A4-es méretben fog nyomtatni, ha pedig A4-es méretű papírt tölt be, a letter méretű feladatokat is A4-es méretben fogja nyomtatni.</li> <li>• Ha a Mindegyik beállítást választja, a rendszer a Letter/A4 beállítást fogja használni.</li> </ul>
<b>Megj.:</b> Az érték melletti csillag (*) az alapértelmezett gyári beállításokat jelöli.	

## Hordozókonfiguráció

### Univerzális beállítás

Menüelem	Leírás
<b>Mértékegységek</b> Hüvelyk Milliméter	Az univerzális papírmérethez használt mértékegység meghatározása. <b>Megj.:</b> A hüvelyk az USA-beli gyári alapértelmezett érték. A gyári alapértelmezett érték világszerte a milliméter.
<b>Lapszélesség</b> 3–14,17 hüvelyk (8.50*) 76–359,91 mm (216*)	Az univerzális papírméret szélességének beállítása álló tájolás esetén.
<b>Lapmagasság</b> 3–14,17 hüvelyk(14*) 76–359,91 mm (356*)	Az univerzális papírméret magasságának beállítása álló tájolás esetén.
<b>Adagolási irány</b> Rövid oldal* Hosszú oldal	Azt határozza meg, hogy a nyomtató a hosszú vagy a rövid oldal irányából kezdje el felvenni a lapokat. <b>Megj.:</b> A Hosszú él lehetőség csak akkor látható, ha a leghosszabb él rövidebb, mint a támogatott maximális lapszélesség.
<b>Megj.:</b> Az érték melletti csillag (*) az alapértelmezett gyári beállításokat jelöli.	

## Egyéni szken. méretek

Menüelem	Leírás
<b>[x] egyéni beolvasási méret</b> A szkennelési méret neve Szélesség 1-8,50 hüvelyk (8,50*) 25-216 mm (216*) Magasság 1-14 hüvelyk (14*) 25-356 mm (297*) Tájolás Álló* Fekvő 2 szkennelés oldalanként Off* (Ki) On (Be)	A beolvasási méret nevének megadása, valamint a beolvasási beállítások konfigurálása.

## Hordozótípusok

Menüelem	Leírás
Normál papír Kártya Újrahasznosított Fényes Címkék Vinil címkék Bankpostapapír Boríték Fejléces papír Előnyomott Színes papír Könnyű Nehéz Durva/vatta [x] egyéni típus	Adja meg a betöltött papír anyagát és súlyát.

# Másolás

## Másolási alapbeállítások

Menüelem	Leírás
<b>Tartalom típusa</b> Szöveg Szöveg/fénykép* Fénykép Grafikák	A kimeneteli fájl minőségének javítása az eredeti dokumentum tartalmának használatával.
<b>Tartalom forrása</b> Monokróm lézer Színes lézer* Tintasugaras Fénykép/Film Magazin Újság Ezt nyomja meg Egyéb	A kimeneteli fájl minőségének javítása az eredeti dokumentum forrásának használatával.
<b>Oldalak</b> Egyoldalas egyoldalassá* Egyold. kétoldalassá Kétold. egyoldalassá Kétold. kétoldalassá	A beolvasás módjának beállítása az eredeti dokumentum alapján.
<b>Elválasztólapok</b> Nincs* Példányok között Feladatok között Oldalak között	Azt határozza meg, hogy a rendszer illesszen-e be üres elválasztólapokat a nyomtatás során.
<b>Elválasztólap forrása</b> Tálca [x] (1*) Többcélú adagoló	Megadja az elválasztólapok papírforrását.
<b>Szín</b> Off (Ki) On* (Be) Automatikus	Megadja, hogy a nyomtatás színesben történjen-e.
<b>Oldal/lap</b> Off* (Ki) 2 álló oldal 4 álló oldal 2 fekvő oldal 4 fekvő oldal	Azt adja meg, hogy az eszköz hány oldalképet nyomtasson a papír egyik oldalára.
<b>Megj.:</b> Az érték melletti csillag (*) az alapértelmezett gyári beállításokat jelöli.	

Menüelem	Leírás
<b>Oldalkeretek nyomtatása</b> Off* (Ki) On (Be)	Oldalszegély elhelyezése az egyes képek köré, ha egy oldalra több oldalt nyomtat.
<b>Leválogatás</b> Ki [1,1,1,2,2,2] Be [1,2,1,2,1,2]*	Több példány nyomtatása egymás után.
<b>„Másolás innen” mérete</b> [Papírméreték listája]	Az eredeti dokumentum papírméretének beállítása. <b>Megjegyzések:</b> <ul style="list-style-type: none"> <li>• A Letter az egyesült államokbeli gyári alapértelmezett érték. A gyári alapértelmezett érték világszerte az A4.</li> <li>• Ez a menüelem a nyomtató típusától függően változhat.</li> </ul>
<b>„Másolás ide” forrása</b> Tálca [x] (1*) Többcélú adagoló Automatikus méretigazítás	A fénymásolási feladatokhoz tartozó papírforrás megadása.
<b>Hőmérséklet</b> -4–4 (0*)	Azt határozza meg, hogy hűvösebb vagy melegebb színű legyen az eredmény.
<b>Sötétség</b> -4–4 (0*)	A beolvasott kép sötétségének beállítása.
<b>Példányszám</b> 1-9999 (1*)	Azt határozza meg, hogy hány fénymásolt példány készüljön.
<b>Fejléc/Lábléc</b> Bal felső sarokban Felül középen Jobb felső sarokban Bal alsó sarokban Alul középen Jobb alsó sarokban	Fejléc vagy lábléc beszúrása a kinyomtatott oldalra.
<b>Átfedés</b> Bizalmas Másolás Vázlat Sürgős Egyéni Off* (Ki)	Megadja a másolási feladat egyes oldalaira nyomtatandó átfedés szövegét.
<b>Egyéni háttérnyomat</b>	Adja meg az egyéni átfedés szövegét.
<b>Megj.:</b> Az érték melletti csillag (*) az alapértelmezett gyári beállításokat jelöli.	

## Haladó képfeldolgozás

Menüelem	Leírás
<b>Színegyensúly</b> -4-4 (0*)	Az egyes színek esetében használni kívánt festékmennyiség beállítása.
<b>Színkihagyás</b> Nincs* Vörös Zöld Kék  <b>Alapértelmezett vörös szín küszöbérték</b> 0-255 (128*) <b>Alapértelmezett zöld szín küszöbérték</b> 0-255 (128*) <b>Alapértelmezett kék szín küszöbérték</b> 0-255 (128*)	Meghatározza, hogy a beolvasás során melyik színt kell elhagyni, illetve lehetőséget kínál a színre vonatkozó elhagyási beállítások módosítására.
<b>Au. színérzékelés</b> Színérzékenység 1-9 (5*) Ter. érzékenység 1-9 (5*)	A nyomtató által az eredeti dokumentumból felismerhető színek mennyiségének megadása.
<b>Kontraszt</b> A tartalomhoz legjobb* 0 1 2 3 4 5	A kimenet kontrasztjának megadása.
<b>Háttér-eltávolítás</b> Háttér érzékelése Tartalomalapú* Fix Szint -4-4 (0*)	Megadja, hogy a háttér mennyire látszódjék a beolvasott képen. <b>Megj.:</b> Ha el szeretné távolítani az eredeti dokumentum háttérszínét, állítsa a Háttér érzékelését Tartalomalapúra. Ha zajt szeretne eltávolítani egy fényképről, állítsa a Háttér érzékelését Fixre.
<b>Automatikus középre igazítás</b> Off* (Ki) On (Be)	A tartalom középre igazítása az oldalon.
<b>Kép tükrözése</b> Off* (Ki) On (Be)	Tükröképet készít az eredeti dokumentumról.
<b>Inverz kép</b> Off* (Ki) On (Be)	Negatív képet készít az eredeti dokumentumról.
<b>Megj.:</b> Az érték melletti csillag (*) az alapértelmezett gyári beállításokat jelöli.	

Menüelem	Leírás
<b>Árnyék részletei</b> -4–4 (0*)	Megadja, hogy az árnyékok mennyire részletesen jelenjenek meg a beolvasott képen.
<b>Beolvasás széltől szélig</b> Off* (Ki) On (Be)	Lehetővé teszi az eredeti dokumentum széltől szélig tartó beolvasását.
<b>Élesség</b> 1-5 (3*)	A beolvasott kép élességének beállítása.
<b>Megj.:</b> Az érték melletti csillag (*) az alapértelmezett gyári beállításokat jelöli.	

## Rendszergazdai beállítások

Menüelem	Leírás
<b>Színes másolás engedélyezése</b> Off (Ki) On* (Be)	Színes másolatok létrehozása.
<b>Prioritási példányok engedélyezése</b> Off (Ki) On* (Be)	Nyomatási feladat megszakítása más dokumentumok vagy oldalak másolása céljából.
<b>Egyéni feladat beolvasása</b> Off* (Ki) On (Be)	Egyéni feladat beolvasásának bekapcsolása alapértelmezésben.
<b>Mentés engedélyezése parancsikonként</b> Off (Ki) On* (Be)	Egyéni másolási beállítások mentése parancsikonként.
<b>Próbamásolat</b>	Próbamásolat nyomtatása.
<b>Megj.:</b> Az érték melletti csillag (*) az alapértelmezett gyári beállításokat jelöli.	

# Fax

## Fax alapbeállítások

### Fax mód

Menüelem	Leírás
<b>Fax mód</b> Fax Faxkiszolgáló Letiltva	Válasszon ki egy faxolási üzemmódot. <b>Megj.:</b> A nyomtatómodelltől függően változhatnak a gyári alapértelmezett beállítások.

## Faxbeállítás

### Általános faxbeállítások

Menüelem	Leírás
<b>Fax neve</b>	A faxkészülék azonosítására szolgál.
<b>Faxszám</b>	A faxszám azonosítására szolgál.
<b>Faxazonosító</b> Fax neve Faxszám*	A fax címzettjeinek értesítése az Ön faxának nevééről és számáról.
<b>Kézi faxolás engedélyezve</b> Ki* Be	A nyomtató beállítása kézi faxküldésre. <b>Megjegyzések:</b> <ul style="list-style-type: none"> <li>• A menüelem használatához vonalmegosztó, illetve kézibeszélős telefon szükséges.</li> <li>• A beérkező faxok fogadásához és a faxszámok tárcsázásához használjon hagyományos telefonvonalat.</li> <li>• A manuális faxfunkció közvetlen használatához érintse meg a billentyűzet <b>#</b> és <b>0</b> elemeit.</li> </ul>
<b>Memóriahasználat</b> Az összes fogadás Legtöbbet fogadott Egyenlő* Nagyrészt küldés Az összes küldés	A belső nyomtatómemória mennyiségének beállítása a faxküldéshez. <b>Megj.:</b> Ez a menüelem megakadályozza a memóriapufferelést, valamint a sikertelen faxküldést.
<b>Faxok törlése</b> Engedélyezett* Nem engedélyezett	A kimenő faxok küldés előtti, illetve a beérkező faxok nyomtatás előtti törlésére szolgál.
<b>Faxszám maszkolása</b> Ki* Balról Jobbról	A kimenő faxszám maszkolásának formátuma.
<b>Maszkolandó számjegyek</b> 0–58 (0)*	Megadja egy kimenő faxszám maszkolandó számjegyeinek a darabszámát.
<b>Vonal csatlakoztatva érzékelés engedélyezése</b> Be* Ki	A telefonvonal és a nyomtató közötti kapcsolat ellenőrzése. <b>Megj.:</b> Az ellenőrzést a nyomtató bekapcsolása, és a hívások indítása előtt kell elvégezni.
<b>Vonal a rossz aljzatban érzékelés engedélyezése</b> Ki Be*	A telefonvonal és a megfelelő nyomtatóport közötti kapcsolat ellenőrzése. <b>Megj.:</b> Az ellenőrzést a nyomtató bekapcsolása, és a hívások indítása előtt kell elvégezni.
<b>Mellék használatának megállapítása</b> Ki Be*	Annak megállapítása, hogy a telefonvonalat nem használja-e valamilyen másik eszköz, például egy másik telefon. <b>Megj.:</b> Az ellenőrzést a nyomtató bekapcsolása, és a hívások indítása előtt kell elvégezni.
<b>Megj.:</b> Az érték melletti csillag (*) az alapértelmezett gyári beállításokat jelöli.	

Menüelem	Leírás
<b>Faxkompatibilitás optimalizálása</b>	A nyomtató faxolási funkciójának optimalizálása a más faxokkal való együttműködés érdekében.
<b>Faxtovábbítás</b> T.38 Analog G.711 etherFAX	Állítsa be a faxküldés módját. <b>Megjegyzések:</b> <ul style="list-style-type: none"> <li>Ez a menüelem csak akkor jelenik meg, ha telepítve van egy etherFAX vagy Fax over IP (FoIP) licenccsomag a nyomtatón.</li> <li>A nyomtatómodellől függően változhatnak a gyári alapértelmezett beállítások.</li> </ul>
<b>Megj.:</b> Az érték melletti csillag (*) az alapértelmezett gyári beállításokat jelöli.	

## HTTPS fax beállításai

**Megj.:** Ez a menü csak akkor jelenik meg, ha a Faxtovábbítás etherFAX értékre van állítva.

Menüelem	Leírás
<b>HTTPS szolgáltatás URL-címe</b>	Határozza meg az etherFAX-szolgáltatás URL-címét.
<b>HTTPS proxy</b>	Határozza meg egy proxy kiszolgáló URL-címét.
<b>HTTPS proxy felhasználója</b>	Határozza meg a proxy kiszolgáló felhasználónevét és jelszavát.
<b>HTTPS proxy jelszava</b>	
<b>Faxküldés titkosítása</b> Letiltva Engedélyezve* Szükséges	Engedélyezze a kimenő faxüzenetek titkosítását.
<b>Faxfogadás titkosítása</b> Letiltva Engedélyezve* Szükséges	Engedélyezze a bejövő faxüzenetek titkosítását.
<b>HTTPS fax állapota</b>	Az etherFAX kommunikációs állapotának megjelenítése.
<b>Megj.:</b> Az érték melletti csillag (*) az alapértelmezett gyári beállításokat jelöli.	

## Faxküldési beállítások

Menüelem	Leírás
<b>Felbontás</b> Normál* Kiváló Szuperfinom Ultrafinom	A beolvasott kép felbontásának beállítása. <b>Megj.:</b> A magasabb felbontás megnöveli a faxátvitel idejét és több memória szükséges hozzá.
<b>Eredeti méret</b> [Papírméreték listája] (Vegyes méretek*)	Az eredeti dokumentum méretének megadása.
<b>Megj.:</b> Az érték melletti csillag (*) az alapértelmezett gyári beállításokat jelöli.	



Menüelem	Leírás
<b>Tájolás</b> Álló* Fekvő	Az eredeti dokumentum tájolásának megadása. <b>Megj.:</b> Ez a menüelem csak bizonyos nyomtatómodelleknél látható.
<b>Oldalak</b> Ki* Rövid oldal Hosszú oldal	Az eredeti dokumentum tájolásának meghatározása a dokumentum mindkét oldalának beolvasása esetén. <b>Megj.:</b> Ez a menüelem csak bizonyos nyomtatómodelleknél látható.
<b>Tartalom típusa</b> Szöveg* Szöveg/fénykép Fotó Grafika	A kimeneteli fájl minőségének javítása az eredeti dokumentum tartalmának használatával.
<b>Tartalom forrása</b> Fekete-fehér lézer Színes lézer* Tintasugaras Fénykép/Film Magazin Újság Nyomja meg Egyéb	A kimeneteli fájl minőségének javítása az eredeti dokumentum forrásának használatával.
<b>Sötétség</b> 1–9 (5)*	A beolvasott kép sötétségének beállítása.
<b>PABX mögött</b> Be Ki*	Beállíthatja, hogy a nyomtató a tárcsahangra való várakozás nélkül tárcsázza a faxszámot. <b>Megj.:</b> A Private Automated Branch Exchange (PABX) egy olyan telefonhálózat, amely egy egyedi hozzáférési kóddal lehetővé teszi a vonal biztonságát kívülről jövő hívások esetén.
<b>Hívás módja</b> Hangfrekvencia* Impulzusos	A ki- és bejövő faxok tárcsázási módjának megadása.
<b>Megj.:</b> Az érték melletti csillag (*) az alapértelmezett gyári beállításokat jelöli.	

### Speciális képkötés

Menüelem	Leírás
<b>Színegyensúly</b> Cián - vörös -4–4 (0*) Bíbor - zöld -4–4 (0*) Sárga - kék -4–4 (0*)	Színintenzitás beállítása beolvasás közben.
<b>Megj.:</b> Az érték melletti csillag (*) az alapértelmezett gyári beállításokat jelöli.	

Menüelem	Leírás
<b>Színkihagyás</b> Színkihagyás (Nincs*) Alapértelmezett vörös szín küszöbérték (128*) Alapértelmezett zöld szín küszöbérték (128*) Alapértelmezett kék szín küszöbérték (128*)	Azt határozza meg, hogy a beolvasás során melyik színt kell elhagyni, illetve lehetőséget kínál a színre vonatkozó elhagyási beállítások módosítására.
<b>Kontraszt</b> A tartalomhoz legjobb* 0 1 2 3 4 5	A kimenet kontrasztjának beállítása.
<b>Háttér-eltávolítás</b> Szint -4-4 (0*)	Megadja, hogy a háttér mennyire látszódjék a beolvasott képen.
<b>Tükörkép</b> Ki* Be	Tükörképet készít az eredeti dokumentumról.
<b>Inverz kép</b> Ki* Be	Negatív képet készít az eredeti dokumentumról.
<b>Mélyárnyék</b> -4-4 (0*)	Megadja, hogy az árnyékok mennyire részletesen jelenjenek meg a beolvasott képen.
<b>Beolvasás széltől szélig</b> Be Ki*	Engedélyezze az eredeti dokumentum széltől szélig tartó beolvasását.
<b>Élesség</b> 1-5 (3)*	A beolvasott kép élességének beállítása.
<b>Hőmérséklet</b> -4-4 (0*)	Meghatározza, hogy hűvösebb vagy melegebb színű legyen az eredmény.
<b>Megj.:</b> Az érték melletti csillag (*) az alapértelmezett gyári beállításokat jelöli.	

### Rendszergazdai beállítások

Menüelem	Leírás
<b>Színes faxbeolvasás engedélyezése</b> Kikapcs. alapértelmezésben* Alapértelmezés szerint bekapcsolva Soha ne használja Mindig használja	Színes faxbeolvasás engedélyezése.
<b>Automatikus újrAhívás</b> 0-9 (5)*	Az újrAhívások számának beállítása a fogadó faxkészülékek aktivitási szintje alapján.
<b>Megj.:</b> Az érték melletti csillag (*) az alapértelmezett gyári beállításokat jelöli.	

Menüelem	Leírás
<b>Újrahívás gyakorisága</b> 1–200 perc (3*)	Az újrahívások között eltelt idő növelésével a sikeres faxküldés esélye is nő.
<b>ECM bekapcsolása</b> Be* Ki	Engedélyezze a hibajavító üzemmódot (ECM) faxműveletek esetén. <b>Megj.:</b> Az ECM felismeri és kijavítja a vonalzaj és gyenge jelerősség okozta hibákat a faxátviteli folyamat során.
<b>Faxbeolvasás engedélyezése</b> Be* Ki	A nyomtatón beolvasott dokumentumok faxolása.
<b>Faxoláshoz használt illesztőprogram</b> Be* Ki	Engedélyezze, hogy a nyomtató illesztőprogramja faxolási feladatokat küldjön.
<b>Mentés engedélyezése parancsikonként</b> Be* Ki	Faxszámok gyors hívó számokként történő mentése a nyomtatóban.
<b>Max. sebesség</b> 33600* 14400 9600 4800 2400	A faxküldés maximális sebességének beállítása.
<b>Egyéni feladat beolvasása</b> Ki* Be	Egyéni feladat beolvasásának bekapcsolása alapértelmezésben. <b>Megj.:</b> Ez a menüelem csak telepített merevlemez esetén jelenik meg.
<b>Előkép beolvasása</b> Ki* Be	Beolvasási előnézet megjelenítése a kijelzőn. <b>Megj.:</b> Ez a menüelem csak telepített merevlemez esetén jelenik meg.
<b>Automatikus lapadagoló ferdeségének igazítása</b> Ki* Be	A beolvasott kép kisebb mértékű ferdeségének kijavítása.
<b>Színes faxok auto. átalakítása fekete-fehérré</b> Be* Ki	A kimenő faxok fekete-fehérré alakítása.
<b>Erősítse meg a faxszámot</b> Ki* Be	Azt határozza meg, hogy a rendszer kérje-e meg a felhasználót a faxszám megerősítésére.
<b>Előhívószám</b>	Tárcsázási előtag beállítása.
<b>Előtagtárcsázási szabályok</b>	Előtagtárcsázási szabály létrehozása.
<b>Megj.:</b> Az érték melletti csillag (*) az alapértelmezett gyári beállításokat jelöli.	

**Faxfogadási beállítások**

Menüelem	Leírás
<b>Várározó faxfeladat</b> Nincs* Festék Festékkazetta és kellékek	Eltávolítja azokat a faxfeladatokat, amelyek külön, rendelkezésre nem álló erőforrásokat igényelnek a nyomtatási sorból.
<b>Csengések a válaszig</b> 1–25 (3)*	Azt határozza meg, hogy hányat csörögjön az eszköz, ha fax érkezik be.
<b>Aut. kicsinyítés</b> Be* Ki	Beérkező faxok méretének igazítása az oldalhoz.
<b>Papírforrás</b> [X]. tálca Auto*	A beérkező faxok nyomtatásához használt papírforrás beállítása.
<b>Oldalak</b> Be Ki*	Nyomtatás a papír mindkét oldalára.
<b>Elválasztólapok</b> Nincs* Feladat előtt Feladat után	Azt határozza meg, hogy a rendszer illesszen-e be üres elválasztólapokat a nyomtatás során.
<b>Elválasztólap forrása</b> [X]. tálca (1*)	Papírforrás beállítása elválasztólapokhoz.
<b>Kimeneti rekesz</b> Normál rekesz	Kimeneti rekesz beállítása a fogadott faxokhoz.
<b>Fax lábléce</b> Be Ki*	Az átviteli adatokat a beérkező fax oldalainak aljára nyomtatja.
<b>Faxlábléc időbélyegző</b> Fogadás* Nyomtatás	Az időbélyegzőket a beérkező fax oldalainak aljára nyomtatja.
<b>Tűzés</b> Ki* 1 kapocs 2 kapocs	A kinyomtatott faxdokumentum összetűzése. <b>Megj.:</b> Ez a menü csak telepített kiadóegység esetén jelenik meg.
<b>Faxok tartása</b> Függő faxok üzemmód Ki* Mindig be Kézi Ütemezett	Lehetővé teszi a nyomtató számára, hogy visszatartsa a beérkezett faxok nyomtatását, amíg azok tartása megszűnik.
<b>Megj.:</b> Az érték melletti csillag (*) az alapértelmezett gyári beállításokat jelöli.	

**Rendszergazdai beállítások**

Menüelem	Leírás
<b>Faxfogadás engedélyezése</b> Be* Ki	A nyomtató beállítása a faxok fogadására.
<b>Színes faxok fogadásának engedélyezése</b> Be* Ki	A nyomtató beállítása a színes faxok fogadására.
<b>Hívófél-azonosító engedélyezése</b> Be Ki*	A beérkező fax feladóhoz tartozó telefonszám megjelenítése.
<b>Névtelen fax tiltása</b> Be Ki*	Az állomásazonosítót vagy faxazonosítót nem tartalmazó eszközökről érkező faxok letiltása.
<b>Tiltott faxszámok listája</b> Tiltott faxszám hozzáadása	A letiltani kívánt telefonszámok beállítása.
<b>Válasz bekapcsolva</b> Minden csengés* Csak az egycsengéses Csak a kétszengéses Csak a háromcsengéses Csak szimpla vagy dupla csengés Csak szimpla vagy tripla csengés Csak a két- vagy háromcsengéses	Egyedi csengőhang beállítása a beérkező faxokhoz.
<b>Automatikus válasz</b> Be* Ki	A nyomtató beállítása a faxok automatikus fogadására.
<b>Kézi válasz kódja</b> 0-9 (9)*	Írjon be kézzel egy kódot a faxok fogadásához a telefon numerikus billentyűzetén. <b>Megjegyzések:</b> <ul style="list-style-type: none"> <li>Ezt a menüelemet abban az esetben kell használni, ha a nyomtató telefonnal osztozik a vonalon.</li> <li>Ezt a menüelemet abban az esetben kell használni, ha a nyomtató be van állítva a faxok manuális fogadására.</li> </ul>
<b>Fax továbbítása</b> Nyomtatás* Nyomtatás és továbbítás Tovább	Beállítja, hogy továbbítsa-e a beérkező faxokat.
<b>Továbbítás ide</b> 1. célhely 2. célhely	A beérkező faxok továbbítási célhelyének beállítása. <b>Megj.:</b> Ez a menüelem csak akkor jelenik meg, ha a Fax továbbítása Nyomtatás és továbbítás vagy Továbbítás értékre van állítva.
<b>Megj.:</b> Az érték melletti csillag (*) az alapértelmezett gyári beállításokat jelöli.	

Menüelem	Leírás
<b>Max. sebesség</b> 33600* 14400 9600 4800 2400	A faxátvitel maximális sebességének beállítása.
<b>Megj.:</b> Az érték melletti csillag (*) az alapértelmezett gyári beállításokat jelöli.	

### Faxfedőlap

Menüelem	Leírás
<b>Faxfedőlap</b> Kikapcs. alapértelmezésben* Alapértelmezés szerint bekapcsolva Soha ne használja Mindig használja	A fax fedőlapjára vonatkozó beállítások megadása.
<b>Címzett mező beillesztése</b> Ki* Be	
<b>Feladó mező beillesztése</b> Ki* Be	
<b>Feladó</b>	
<b>Üzenetmező beillesztése</b> Ki* Be	
<b>Üzenet:</b>	
<b>Logó beillesztése</b> Ki* Be	
<b>[x]. lábléc beillesztése</b> Ki* Be	
<b>Lábléc [x]</b>	
<b>Megj.:</b> Az érték melletti csillag (*) az alapértelmezett gyári beállításokat jelöli.	

### Faxnaplózási beállítások

Menüelem	Leírás
<b>Átviteli napló gyakorisága</b> Mindig* Soha Csak hiba esetén	Az átviteli napló létrehozási gyakoriságának beállítása.
<b>Megj.:</b> Az érték melletti csillag (*) az alapértelmezett gyári beállításokat jelöli.	

Menüelem	Leírás
<b>Átviteli napló tevékenység</b> Nyomtatás Ki Be* E-mail Ki* Be	Napló nyomtatása vagy küldése e-mailben a sikeresen elküldött faxok és az átviteli hibák esetén.
<b>Fogadási hiba naplója</b> Soha nincs nyomtatás* Nyomtatás hiba esetén	Napló nyomtatása faxfogadási hiba esetén.
<b>Naplók automatikus nyomtatása</b> Be* Ki	Napló nyomtatása minden faxos tevékenység esetén.
<b>Naplópapír forrása</b> [x]. tálca (1*)	Megadja a naplók nyomtatásához használt papír forrását.
<b>Naplók megjelenítése</b> Távoli fax neve* Tárcsázott szám	A feladó azonosítása a távoli fax neve vagy a faxszám alapján.
<b>Feladatnapló engedélyezése</b> Be* Ki	Az összes faxfeladat összegzésének megtekintése.
<b>Hívásnapló engedélyezése</b> Be* Ki	A fax tárcsázási előzményeinek megtekintése.
<b>Napló kimeneti rekesze</b> Normál rekesz* [X]. rekesz	Megadja, hogy a nyomtatott naplók melyik kimeneti rekeszbe kerüljenek.
<b>Megj.:</b> Az érték melletti csillag (*) az alapértelmezett gyári beállításokat jelöli.	

## Hangszóró-beállítások

Menüelem	Leírás
<b>Hangszórómód</b> Mindig ki* Mindig be Kapcsolódásig	A faxhangszóró üzemmódjának beállítása.
<b>Kihangosító hangereje</b> Alacsony* Magas	A faxhangszóró hangerejének módosítása.
<b>Csengési hangerő</b> Ki* Be	A csengetési hangerő beállításának engedélyezése.
<b>Megj.:</b> Az érték melletti csillag (*) az alapértelmezett gyári beállításokat jelöli.	

## Faxkiszolgáló beállítása

### Általános faxbeállítások

Menüelem	Leírás
<b>Címjegyzék formátuma</b>	A fax címzettjének megadása. <b>Megj.:</b> Ha faxszámot szeretne használni, írja be a kettőskereszt (#) karaktert, és írja utána a számot.
<b>Válaszcím</b>	A faxoláshoz használatos válaszadási cím megadása.
<b>Tárgy</b>	A fax tárgyának megadása, és az üzenet megkomponálása.
<b>Üzenet</b>	
<b>Analóg fogadás engedélyezése</b> Ki* Be	A nyomtató beállítása analóg faxok fogadására.
<b>Megj.:</b> Az érték melletti csillag (*) az alapértelmezett gyári beállításokat jelöli.	

### Faxkiszolgáló e-mail-beállításai

Menüelem	Leírás
<b>E-mail SMTP-kiszolgáló használata.</b> Be* Ki	Faxok küldéséhez és fogadásához használja az e-mailekre vonatkozó Simple Mail Transfer Protocol (SMTP) beállításokat. <b>Megj.:</b> Ha a Be érték van beállítva, a Faxkiszolgáló e-mail-beállításai menü egyéb beállításai nem jelennek meg.
<b>Elsődleges SMTP-átjáró</b>	Adja meg az elsődleges SMTP-kiszolgáló IP-címét vagy állomásnevét.
<b>Elsődleges SMTP-átjáró port</b> 1-65535 (25*)	Adja meg az elsődleges SMTP-kiszolgáló portszámát.
<b>Másodlagos SMTP-átjáró</b>	Adja meg a másodlagos vagy tartalék SMTP-kiszolgáló kiszolgálói IP-címét vagy állomásnevét.
<b>Másodlagos SMTP-átjáró port</b> 1-65535 (25*)	Adja meg a másodlagos vagy tartalék SMTP-kiszolgáló kiszolgálói portszámát.
<b>SMTP időtúllépés</b> 5-30 (30*)	Azt az időtartamot adja meg, amelynek elteltével a nyomtató megszakítja a kapcsolatot, ha az SMTP-kiszolgáló nem válaszol.
<b>Válaszcím</b>	A faxoláshoz használatos válaszadási cím megadása.
<b>SSL/TLS használata</b> Letiltva* Egyeztetés Szükséges	Azt határozza meg, hogy a rendszer titkosított kapcsolat segítségével küldje-e el a faxokat.
<b>Megbízható tanúsítvány kérése</b> Ki Be*	Azt határozza meg, hogy a rendszer kérjen-e megbízható tanúsítványt az SMTP-kiszolgálóhoz való hozzáféréshez.
<b>Megj.:</b> Az érték melletti csillag (*) az alapértelmezett gyári beállításokat jelöli.	



Menüelem	Leírás
<b>SMTP-kiszolgáló hitelesítése</b> Nem szükséges hitelesítés* Bejelentkezés / normál NTLM CRAM-MD5 Digest-MD5 Kerberos 5	Az SMTP-kiszolgáló hitelesítési típusának beállítása.
<b>Eszköz által kezdeményezett e-mail</b> Nincs* Az eszköz SMTP-belépési adatainak használata	Azt határozza meg, hogy kérjen-e a rendszer hitelesítő adatokat az eszköz által kezdeményezett e-mailek esetében.
<b>Felhasználó által kezdeményezett e-mail</b> Nincs* Az eszköz SMTP-belépési adatainak használata Munkamenet felhasználói azonosítójának és jelszavának használata Munkafolyam e-mail cím és jelszó haszn. Azonosító adatok bekérése	Azt határozza meg, hogy kérjen-e a rendszer hitelesítő adatokat a felhasználók által kezdeményezett e-mailek esetében.
<b>Active Directory eszköz hitelesítő használata</b> Ki* Be	Ezzel a funkcióval engedélyezheti a felhasználói hitelesítő adatok és a csoportcélok használatát az SMTP-kiszolgálóhoz való csatlakozáshoz.
<b>Eszköz felhasználói azonosítója</b>	Az SMTP-kiszolgálóhoz való csatlakozáshoz használandó felhasználói azonosítót és jelszót határozza meg.
<b>Eszköz jelszava</b>	
<b>Kerberos 5 TARTOMÁNY</b>	A Kerberos 5 hitelesítési protokoll tartományának meghatározására szolgál.
<b>NTLM-tartomány</b>	Az NTLM biztonsági protokoll tartománynevének meghatározására szolgál.
<b>„Az SMTP-kiszolgáló nincs beállítva.” hiba letiltása</b> Ki* Be	„Az SMTP-kiszolgáló nincs beállítva” hiba elrejtése.
<b>Megj.:</b> Az érték melletti csillag (*) az alapértelmezett gyári beállításokat jelöli.	

### Faxkiszolgáló beolvasási beállításai

Menüelem	Leírás
<b>Képformátum</b> TIFF (.tif) PDF (.pdf)* XPS (.xps)	A beolvasott kép fájlformátumának kiválasztása.
<b>Megj.:</b> Az érték melletti csillag (*) az alapértelmezett gyári beállításokat jelöli.	

Menüelem	Leírás
<b>Tartalom típusa</b> Szöveg* Szöveg/fénykép Fénykép Grafikák	A kimeneteli fájl minőségének javítása az eredeti dokumentum tartalmának használatával.
<b>Tartalom forrása</b> Fekete-fehér lézer Színes lézer* Tintasugaras Fénykép/Film Magazin Újság Sajtótermék Egyéb	A kimeneteli fájl minőségének javítása az eredeti dokumentum forrásának használatával.
<b>Faxfelbontás</b> Normál* Finomítás Szuperfinom Ultrafinom	A faxok felbontásának beállítása.
<b>Oldalak</b> Ki* Rövid oldal Hosszú oldal	Az eredeti dokumentum tájolásának meghatározása a dokumentum mindkét oldalának beolvasása esetén.
<b>Sötétség</b> 1–9 (5*)	A nyomtatott anyag sötétségének beállítása.
<b>Tájolás</b> Álló* Fekvő	Megadja a szöveg és grafika tájolását az oldalon.
<b>Eredeti méret</b> [Papírméreték listája]	Az eredeti dokumentum papírméretének beállítása. <b>Megjegyzések:</b> <ul style="list-style-type: none"> <li>• A Vegyes méretek az egyesült államokbeli gyári alapértelmezett érték. A gyári alapértelmezett érték világszerte az A4.</li> <li>• Ez a beállítás a nyomtató típusától függően változhat.</li> </ul>
<b>Többoldalas TIFF használata</b> Ki Be*	Lehetővé teszi a választást az egyoldalas és a többoldalas TIFF-fájlok között.
<b>Megj.:</b> Az érték melletti csillag (*) az alapértelmezett gyári beállításokat jelöli.	

# E-mail

## E-mail beállítása

Menüelem	Leírás
<b>Elsődleges SMTP-átjáró</b>	Adja meg az e-mail küldéshez használt elsődleges SMTP-kiszolgáló IP-címét vagy állomásnevét.
<b>Elsődleges SMTP-átjáró port</b> 1-65535 (25*)	Adja meg az elsődleges SMTP-kiszolgáló portszámát.
<b>Másodlagos SMTP-átjáró</b>	Adja meg a másodlagos vagy tartalék SMTP-kiszolgáló kiszolgálói IP-címét vagy állomásnevét.
<b>Másodlagos SMTP-átjáró port</b> 1-65535 (25*)	Adja meg a másodlagos vagy tartalék SMTP-kiszolgáló kiszolgálói portszámát.
<b>SMTP időtűllépés</b> 5–30 másodperc (30*)	Azt az időtartamot adja meg, amelynek elteltével a nyomtató megszakítja a kapcsolatot, ha az SMTP-kiszolgáló nem válaszol.
<b>Válaszcím</b>	Válaszcím megadása az e-mailben.
<b>Az SMTP használata válaszcímként alapértelmezés szerint</b> On* (Be) Off (Ki)	Mindig használja az alapértelmezett válaszadási címet az SMTP-kiszolgálóban.
<b>SSL/TLS használata</b> Disabled* (Letiltva) Egyeztetés Szükséges	Azt határozza meg, hogy a rendszer titkosított kapcsolat segítségével küldje-e el az e-maileket.
<b>Megbízható tanúsítvány kérése</b> Off (Ki) On* (Be)	Azt határozza meg, hogy a rendszer kérjen-e megbízható tanúsítványt az SMTP-kiszolgálóhoz való hozzáféréshez.
<b>SMTP-kiszolgáló hitelesítése</b> Nem szükséges hitelesítés* Bejelentkezés / normál NTLM CRAM-MD5 Digest-MD5 Kerberos 5	Az SMTP-kiszolgáló hitelesítési típusának beállítása.
<b>Eszköz által kezdeményezett e-mail</b> Nincs* Az eszköz SMTP belépési adatainak a használata	Azt határozza meg, hogy kérjen-e a rendszer hitelesítő adatokat az eszköz által kezdeményezett e-mailek esetében.
<b>Megj.:</b> Az érték melletti csillag (*) az alapértelmezett gyári beállításokat jelöli.	

Menüelem	Leírás
<b>Felhasználó által kezdeményezett e-mail</b> Nincs* Az eszköz SMTP belépési adatainak a használata Munkafolyam felhaszn.az. és jelszó haszn. Munkafolyam e-mail cím és jelszó haszn. Azonosító adatok bekérése	Azt határozza meg, hogy kérjen-e a rendszer hitelesítő adatokat a felhasználók által kezdeményezett e-mailek esetében.
<b>Akt. könyv. eszk.-hitel. haszn.</b> Off (Ki) On* (Be)	Ezzel a funkcióval engedélyezheti a felhasználói hitelesítő adatok és a csoportmegjelölések használatát az SMTP-kiszolgálóhoz való csatlakozáshoz.
<b>Eszköz felhasználói azonosítója</b>	Az SMTP-kiszolgálóhoz való csatlakozáshoz használandó felhasználói azonosítót és jelszót határozza meg.
<b>Eszköz jelszava</b>	
<b>Kerberos 5 TARTOMÁNY</b>	A Kerberos 5 hitelesítési protokoll tartományának meghatározására szolgál.
<b>NTLM-tartomány</b>	Az NTLM biztonsági protokoll tartománynevének meghatározására szolgál.
<b>„Az SMTP-kiszolgáló nincs beállítva.” hiba letiltása</b> Off* (Ki) On (Be)	„Az SMTP-kiszolgáló nincs beállítva” hiba elrejtése.

**Megj.:** Az érték melletti csillag (\*) az alapértelmezett gyári beállításokat jelöli.

## E-mail alapbeállítások

Menüelem	Leírás
<b>Tárgy</b>	Az e-mail tárgyának megadása, és az üzenet megkomponálása.
<b>Üzenet</b>	
<b>Fájlnév</b>	A beolvasott kép fájlnevének beállítása.
<b>Formátum</b> PDF (.pdf)* TIFF (.tif) JPEG (.jpg) XPS (.xps) TXT (.txt) RTF (.rtf) DOCX (.docx)	A beolvasott kép fájlformátumának kiválasztása.
<b>Globális OCR-beállítások</b> Felismert nyelvek Auto. elforg. Fekete pontok eltávolítása Autom. kontr. jav.	Az optikai karakterfelismerés (OCR) beállításainak konfigurálása. <b>Megj.:</b> Ez a menüelem csak akkor jelenik meg, ha megvásárolt és telepített egy OCR megoldást.

**Megj.:** Az érték melletti csillag (\*) az alapértelmezett gyári beállításokat jelöli.

Menüelem	Leírás
<b>PDF beállítások</b> PDF-verzió 1,3 1,4 1.5* 1,6 1,7 Archív változat A-1a* A-1b Nagy mértékben tömörített Kikapcsolás* Bekapcsolás Biztonságos Kikapcsolás* Bekapcsolás Kereshető Kikapcsolás* Bekapcsolás Archiválás (PDF/A) Kikapcsolás* Bekapcsolás	A beolvasott kép PDF-formátumának beállítása.
<b>Tartalom típusa</b> Szöveg Szöveg/fénykép* Fénykép Grafikák	A kimeneteli fájl minőségének javítása az eredeti dokumentum tartalmának használatával.
<b>Tartalom forrása</b> Fekete-fehér lézer* Színes lézer Tintasugaras Fénykép/Film Magazin Újság Ezt nyomja meg Egyéb	A kimeneteli fájl minőségének javítása az eredeti dokumentum felhasználásával.
<b>Szín</b> Fekete-fehér Szürkeárnyalatos Színes* Automatikus	A képbeolvasás során használandó szín kiválasztása.
<b>Megj.:</b> Az érték melletti csillag (*) az alapértelmezett gyári beállításokat jelöli.	

Menüelem	Leírás
<b>Felbontás</b> 75 dpi 150 dpi* 200 dpi 300 dpi 400 dpi 600 dpi	A beolvasott kép felbontásának beállítása.
<b>Sötétség</b> -4-4 (0*)	A beolvasott kép sötétségének beállítása.
<b>Tájolás</b> Álló* Fekvő	Megadja a szöveg és grafika tájolását az oldalon.
<b>Eredeti méret</b> [Papírméreték listája]	Az eredeti dokumentum papírméretének beállítása. <b>Megj.:</b> Gyári alapbeállítás: Vegyes méret.
<b>Oldalak</b> Kikapcsolás* Hosszú oldal Rövid oldal	A szöveg és a grafikus elemek oldaltájolásának beállítása kétoldalas dokumentum beolvasása esetén.
<b>Megj.:</b> Az érték melletti csillag (*) az alapértelmezett gyári beállításokat jelöli.	

## Haladó képfeldolgozás

Menüelem	Leírás
<b>Színegyensúly</b> Cián – vörös -4-4 (0*) Bíbor – zöld -4-4 (0*) Sárga – kék -4-4 (0*)	Színintenzitás beállítása beolvasás közben.
<b>Színkihagyás</b> Színkihagyás Nincs* Vörös Zöld Kék Alapértelmezett vörös szín küszöbérték 0-255 (128*) Alapértelmezett zöld szín küszöbérték 0-255 (128*) Alapértelmezett kék szín küszöbérték 0-255 (128*)	Meghatározza, hogy a beolvasás során melyik színt kell elhagyni, illetve lehetőséget kínál a színre vonatkozó elhagyási beállítások módosítására.
<b>Megj.:</b> Az érték melletti csillag (*) az alapértelmezett gyári beállításokat jelöli.	

Menüelem	Leírás
<b>Au. színérzékelés</b> Színérzékenység 1–9 (5*) Ter. érzékenység 1–9 (5*) E-mail bitmélysége 1 bit* 8 bit	A nyomtató által az eredeti dokumentumból felismerhető színek mennyiségének megadása. <b>Megj.:</b> Ez a menüelem csak akkor jelenik meg, ha a Szín beállítás értéke Automatikus.
<b>JPEG minőség</b> A tartalomhoz legjobb* 5–95	A JPEG formátumban beolvasott képek minőségének beállítása. <b>Megjegyzések:</b> <ul style="list-style-type: none"> <li>• Az 5-ös érték beállítása csökkenti a fájl méretet, de rontja a képminőséget.</li> <li>• A 95-ös érték beállítása kínálja a legjobb képminőséget, de rendkívül nagy fájl méretet eredményez.</li> </ul>
<b>Kontraszt</b> A tartalomhoz legjobb* 0 1 2 3 4 5	A kimenet kontrasztjának megadása.
<b>Háttér-eltávolítás</b> Háttér érzékelése Tartalomalapú* Fix Szint -4–4 (0*)	Megadja, hogy a háttér mennyire látszódjék a beolvasott képen. <b>Megj.:</b> Ha el szeretné távolítani az eredeti dokumentum háttérszínét, állítsa a Háttér érzékelését Tartalomalapúra. Ha zajt szeretne eltávolítani egy fényképről, állítsa a Háttér érzékelését Fixre.
<b>Kép tükrözése</b> Kikapcsolás* Bekapcsolás	Tükörképet készít az eredeti dokumentumról.
<b>Inverz kép</b> Kikapcsolás* Bekapcsolás	Negatív képet készít az eredeti dokumentumról.
<b>Árnyék részletei</b> -4–4 (0*)	Megadja, hogy az árnyékok mennyire részletesen jelenjenek meg a beolvasott képen.
<b>Beolvasás széltől szelig</b> Kikapcsolás* Bekapcsolás	Lehetővé teszi az eredeti dokumentum széltől szelig tartó beolvasását.
<b>Élesség</b> 1-5 (3)*	A beolvasott kép élességének beállítása.
<b>Hőmérséklet</b> -4–4 (0*)	Azt határozza meg, hogy hűvösebb vagy melegebb színű legyen az eredmény.
<b>Megj.:</b> Az érték melletti csillag (*) az alapértelmezett gyári beállításokat jelöli.	

Menüelem	Leírás
<b>Üres oldalak</b> Üres oldal eltávolítása Üres oldal érzékelése	Meghatározza, hogy az üres oldalak be vannak-e szűrve.
<b>Megj.:</b> Az érték melletti csillag (*) az alapértelmezett gyári beállításokat jelöli.	

## Rendszergazdai beállítások

Menüelem	Leírás
<b>E-mailek maximális mérete</b> 0-65535 (0*)	Az egyes e-mailek esetében megengedett maximális fájl méret beállítása.
<b>Méret-hibaüzenet</b>	Itt azt választhatja ki, hogy milyen hibaüzenetet küldjön a nyomtató, ha az e-mail meghaladja a megengedett fájl méretet. <b>Megj.:</b> Legfeljebb 1024 karaktert írhat be.
<b>Célok korlátozása</b>	Ezzel beállíthat egy tartománynévlistát, és megadhatja, hogy a rendszer csak ezekre engedélyezze az e-mailek küldését. <b>Megj.:</b> Az egyes tartományneveket vesszővel elválasztva adja meg.
<b>Más. küld. nekem</b> Soha ne jelenjen meg!* Alapértelmezés szerint bekapcsolva Kikapcs. alapértelmezésben Mindig bekapcsolva	Elküldi az e-mail másolatát Önnek is.
<b>E-mail címzettjeinek korlátozása</b> Kikapcsolás* Bekapcsolás	Az e-mailek címzettjeinek korlátozása.
<b>A Másolatot kap: (cc:)/Titkos másolat: (bcc) használata</b> Kikapcsolás* Bekapcsolás	A „másolatot kap” és a „titkos másolat” funkciók engedélyezése az e-mailekben.
<b>Többoldalas TIFF használata</b> Bekapcsolás* Kikapcsolás	Lehetővé teszi a választást az egyoldalas és a többoldalas TIFF-fájlok között.
<b>TIFF tömörítés</b> LZW* JPEG	A TIFF-fájlok tömörítési beállításának megadása.
<b>Szöveg mód alapértelmezett értéke</b> 5-95 (75*)	A beolvasott képeken szereplő szöveg minőségének beállítása.
<b>Szöveg/fénykép mód alapértelmezett értéke</b> 5-95 (75*)	A beolvasott képeken szereplő szöveg vagy fénykép minőségének beállítása.
<b>Fénykép mód alapértelmezett értéke</b> 5-95 (50*)	A beolvasott képeken szereplő fénykép minőségének beállítása.
<b>Megj.:</b> Az érték melletti csillag (*) az alapértelmezett gyári beállításokat jelöli.	



Menüelem	Leírás
<b>Átviteli napló</b> Napló nyomtatása* Ne nyomtasson naplót Csak a hibák ny.	Napló nyomtatása minden sikeresen elküldött e-mail után.
<b>Naplópapír forrása</b> Tálca [x] (1*) Többcélú adagoló	Megadja a naplók nyomtatásához használt papír forrását.
<b>Egyéni feladat beolvasása</b> Kikapcsolás* Bekapcsolás	Egyéni feladat beolvasásának bekapcsolása alapértelmezésben. <b>Megj.:</b> Ez a menüelem csak telepített merevlemez esetén jelenik meg.
<b>Beolvasási előnézet</b> Kikapcsolás Bekapcsolás*	A beolvasási előnézet megjelenítése a kijelzőn. <b>Megj.:</b> Ez a menüelem csak akkor jelenik meg, ha a nyomtató merevlemeze telepítve van.
<b>Mentés engedélyezése parancsikonként</b> Kikapcsolás Bekapcsolás*	E-mail címek parancsikonként történő mentése. <b>Megj.:</b> Ha a „Kikapcsolva” érték van beállítva, a Mentés parancsikonként gomb nem jelenik meg az e-mail címhely képernyőjén.
<b>A következő formában küldött e-mail képek</b> Melléklet* Webhivatkozásként	Az e-mailen keresztül történő képküldés módjának beállítása.
<b>E-mail adatok visszaállítása a küldés után</b> Kikapcsolás Bekapcsolás*	Az alapértelmezett e-mail információ visszaállítása e-mail küldése után.
<b>Megj.:</b> Az érték melletti csillag (*) az alapértelmezett gyári beállításokat jelöli.	

## Webes kapcsolat beállítása

Menüelem	Leírás
<b>Kiszolgáló</b>	Ezzel a funkcióval beállíthatja, hogy a nyomtató webes hivatkozásként küldje el az e-maileket.
<b>Bejelentkezés</b>	
<b>Jelszó</b>	
<b>Útvonal</b>	
<b>Fájlnév</b>	
<b>Webhivatkozásként</b>	

# FTP

## FTP alapbeállítások

Menüelem	Leírás
<b>Formátum</b> PDF (.pdf)* TIFF (.tif) JPEG (.jpg) XPS (.xps) TXT (.txt) RTF (.rtf) DOCX (.docx)	A beolvasott kép fájlformátumának kiválasztása. <b>Megj.:</b> A menüelemek a nyomtató típusától függően változhatnak.
<b>Globális OCR beállítások</b> Felismert nyelvek Auto. elforg. Fekete pontok eltávolítása Autom. kontr. jav.	Az optikai karakterfelismerés (OCR) beállításainak konfigurálása. <b>Megj.:</b> Ez a menü csak akkor jelenik meg, ha megvásárolt és telepített egy OCR megoldást.
<b>PDF beállítások</b> PDF-verzió 1,3 1.4 1.5* 1.6 1.7 Archív változat A-1a* A-1b Biztonságos Off* (Ki) On (Be) Archiválás (PDF/A) Off* (Ki) On (Be)	A beolvasott kép PDF-formátumának beállítása.
<b>Tartalom típusa</b> Szöveg Szöveg/fénykép* Grafikák Fénykép	A kimeneteli fájl minőségének javítása az eredeti dokumentum tartalmának használatával.
<b>Megj.:</b> Az érték melletti csillag (*) az alapértelmezett gyári beállításokat jelöli.	

Menüelem	Leírás
<b>Tartalom forrása</b> Monokróm lézer Színes lézer* Tintasugaras Fénykép/Film Magazin Újság Ezt nyomja meg Egyéb	A kimeneteli fájl minőségének javítása az eredeti dokumentum forrásának használatával.
<b>Szín</b> Fekete-fehér Szürkeárnyalatos Színes* Automatikus	A képbeolvasás során használandó szín kiválasztása.
<b>Felbontás</b> 75 dpi 150 dpi* 200 dpi 300 dpi 400 dpi 600 dpi	A beolvasott kép felbontásának beállítása.
<b>Sötétség</b> -4–4 (0*)	A beolvasott kép sötétségének beállítása.
<b>Tájolás</b> Álló* Fekvő	Megadja a szöveg és grafika tájolását az oldalon.
<b>Eredeti méret</b> [Papírméreték listája]	Az eredeti dokumentum papírméretének beállítása. <b>Megjegyzések:</b> <ul style="list-style-type: none"> <li>• A Letter az egyesült államokbeli gyári alapértelmezett érték. A gyári alapértelmezett érték világszerte az A4.</li> <li>• A menüelemek a nyomtató típusától függően változhatnak.</li> </ul>
<b>Oldalak</b> Off* (Ki) Long Edge (Hosszú oldal) Rövid oldal	A szöveg és a grafikus elemek oldaltájolásának beállítása kétoldalas dokumentum beolvasása esetén.
<b>Fájlnév</b>	A beolvasott kép fájlnevének beállítása.
<b>Megj.:</b> Az érték melletti csillag (*) az alapértelmezett gyári beállításokat jelöli.	

### Haladó képfeldolgozás

Menüelem	Leírás
<b>Színegyensúly</b> -4–4 (0*)	A kimeneteli fájl egyes színeinek esetében használni kívánt festékmenyiség beállítása.
<b>Megj.:</b> Az érték melletti csillag (*) az alapértelmezett gyári beállításokat jelöli.	

Menüelem	Leírás
<b>Színkihagyás</b> Színkihagyás Nincs* Vörös Zöld Kék Alapértelmezett vörös szín küszöbérték 0-255 (128*) Alapértelmezett zöld szín küszöbérték 0-255 (128*) Alapértelmezett kék szín küszöbérték 0-255 (128*)	Meghatározza, hogy a beolvasás során melyik színt kell elhagyni, illetve lehetőséget kínál a színre vonatkozó elhagyási beállítások módosítására.
<b>Au. színérzékelés</b> Színérzékenység 1-9 (5*) Ter. érzékenység 1-9 (5*)	A nyomtató által az eredeti dokumentumból felismerhető színek mennyiségének megadása.  <b>Megj.:</b> Ez a menüelem csak akkor jelenik meg, ha a Szín beállítás értéke Automatikus.
<b>JPEG minőség</b> A tartalomhoz legjobb* 5–95	A JPEG formátumú képek minőségének beállítása.  <b>Megjegyzések:</b> <ul style="list-style-type: none"> <li>• Az 5-ös érték beállítása csökkenti a fájlméretet, de rontja a képminőséget.</li> <li>• A 90-es érték beállítása kínálja a legjobb képminőséget, de rendkívül nagy fájlméretet eredményez.</li> </ul>
<b>Kontraszt</b> A tartalomhoz legjobb* 0 1 2 3 4 5	A kimenet kontrasztjának megadása.
<b>Háttér-eltávolítás</b> Háttér érzékelése Tartalomalapú* Fix Szint -4–4 (0*)	Megadja, hogy a háttér mennyire látszódjék a beolvasott képen.  <b>Megj.:</b> Ha el szeretné távolítani az eredeti dokumentum háttérszínét, állítsa a Háttér érzékelését Tartalomalapúra. Ha zajt szeretne eltávolítani egy fényképről, állítsa a Háttér érzékelését Fixre.
<b>Kép tükrözése</b> Off* (Ki) On (Be)	Tükörképet készít az eredeti dokumentumról.
<b>Inverz kép</b> Off* (Ki) On (Be)	Negatív képet készít az eredeti dokumentumról.
<b>Megj.:</b> Az érték melletti csillag (*) az alapértelmezett gyári beállításokat jelöli.	

Menüelem	Leírás
<b>Árnyék részletei</b> -4-4 (0*)	Megadja, hogy az árnyékok mennyire részletesen jelenjenek meg a beolvasott képen.
<b>Beolvasás széltől szélig</b> Off* (Ki) On (Be)	Lehetővé teszi az eredeti dokumentum széltől szélig tartó beolvasását.
<b>Élesség</b> 1-5 (3*)	A beolvasott kép élességének beállítása.
<b>Hőmérséklet</b> -4-4 (0*)	Azt határozza meg, hogy hűvösebb vagy melegebb színű legyen az eredmény.
<b>Üres oldalak</b> Üres oldal eltávolítása Üres oldal érzékelése	Meghatározza, hogy az üres oldalak be vannak-e szűrve.
<b>Megj.:</b> Az érték melletti csillag (*) az alapértelmezett gyári beállításokat jelöli.	

### Rendszergazdai beállítások

Menüelem	Leírás
<b>Szöveg mód alapértelmezett értéke</b> 5-95 (75*)	A beolvasott képeken szereplő szöveg minőségének beállítása.
<b>Szöveg/fénykép mód alapértelmezett értéke</b> 5-95 (75*)	A beolvasott képeken szereplő szöveg vagy fénykép minőségének beállítása.
<b>Fénykép mód alapértelmezett értéke</b> 5-95 (50*)	A beolvasott képeken szereplő fénykép minőségének beállítása.
<b>Többoldalas TIFF használata</b> On* (Be) Off (Ki)	Lehetővé teszi a választást az egyoldalas és a többoldalas TIFF-fájlok között.
<b>TIFF tömörítés</b> LZW* JPEG	A TIFF-fájlok tömörítési beállításának megadása.
<b>Átviteli napló</b> Napló nyomtatása* Ne nyomtasson naplót Csak a hibák ny.	Napló nyomtatása minden sikeres FTP-átvitelt alkalmazó beolvasás után.
<b>Naplópapír forrása</b> Tálca [x] (1*) Többcélú adagoló	Az FTP-naplók nyomtatásához használt papír forrásának megadása.
<b>FTP bitmélysége</b> 1 bites 8 bites*	Lehetővé teszi, hogy a Szöveg/fotó módban kisebb méretet eredményező, 1 bites fájlok készüljenek. <b>Megj.:</b> Ez a menüelem csak akkor használható, amikor a Szín beállítás értéke Szürkeárnyalatos.
<b>Megj.:</b> Az érték melletti csillag (*) az alapértelmezett gyári beállításokat jelöli.	

Menüelem	Leírás
<b>Egyéni feladat beolvasása</b> Off* (Ki) On (Be)	Egyéni feladat beolvasásának bekapcsolása alapértelmezésben. <b>Megj.:</b> Ez a menüelem csak telepített merevlemez esetén jelenik meg.
<b>Beolvasási előnézet</b> Off (Ki) On* (Be)	Beolvasási előnézetet jelenít meg a kijelzőn. <b>Megj.:</b> Ez a menüelem csak telepített merevlemez esetén jelenik meg.
<b>Mentés engedélyezése parancsikonként</b> Off (Ki) On* (Be)	Egyéni FTP-beállítások mentése parancsikonként.
<b>Megj.:</b> Az érték melletti csillag (*) az alapértelmezett gyári beállításokat jelöli.	

## USB-meghajtó

### Flash meghajtó vizsgálata

Menüelem	Leírás
<b>Formátum</b> PDF (.pdf)* TIFF (.tif) JPEG (.jpg) XPS (.xps)	A beolvasott kép fájlformátumának kiválasztása. <b>Megj.:</b> A beállítások a nyomtató típusától függően változhatnak.
<b>Globális OCR beállítások</b> Felismert nyelvek Auto. elforg. Fekete pontok eltávolítása Autom. kontr. jav.	Az optikai karakterfelismerés (OCR) beállításainak konfigurálása. <b>Megj.:</b> Ez a menü csak akkor jelenik meg, ha megvásárolt és telepített egy OCR megoldást.
<b>PDF beállítások</b> PDF-verzió 1,3 1,4 1,5* 1,6 1,7 Archív változat A-1a* A-1b Biztonságos Off* (Ki) On (Be) Archiválás (PDF/A) Off* (Ki) On (Be)	A beolvasott kép PDF-formátumának beállítása.
<b>Megj.:</b> Az érték melletti csillag (*) az alapértelmezett gyári beállításokat jelöli.	

Menüelem	Leírás
<b>Tartalom típusa</b> Szöveg Szöveg/fénykép* Grafikák Fénykép	A kimeneteli fájl minőségének javítása az eredeti dokumentum tartalmának használatával.
<b>Tartalom forrása</b> Monokróm lézer Színes lézer* Tintasugaras Fénykép/Film Magazin Újság Ezt nyomja meg Egyéb	A kimeneteli fájl minőségének javítása az eredeti dokumentum forrásának használatával.
<b>Szín</b> Fekete-fehér Szürkeárnyalatos Színes* Automatikus	A képbeolvasás során használandó szín kiválasztása.
<b>Felbontás</b> 75 dpi 150 dpi* 200 dpi 300 dpi 400 dpi 600 dpi	A beolvasott kép felbontásának beállítása.
<b>Sötétség</b> 1-9 (5*)	A beolvasott kép sötétségének beállítása.
<b>Tájolás</b> Álló* Fekvő	Megadja a szöveg és grafika tájolását az oldalon.
<b>Eredeti méret</b> [Papírméreték listája]	Az eredeti dokumentum papírméretének beállítása. <b>Megjegyzések:</b> <ul style="list-style-type: none"> <li>• A Letter az egyesült államokbeli gyári alapértelmezett érték. A gyári alapértelmezett érték világszerte az A4.</li> <li>• Ez a menüelem a nyomtató típusától függően változhat.</li> </ul>
<b>Oldalak</b> Off* (Ki) Longe Edge (Hosszú oldal) Rövid oldal	A szöveg és a grafikus elemek oldaltájolásának beállítása kétoldalas dokumentum beolvasása esetén.
<b>Fájlnév</b>	A beolvasott kép fájlnevének beállítása.
<b>Megj.:</b> Az érték melletti csillag (*) az alapértelmezett gyári beállításokat jelöli.	

## Haladó képfeldolgozás

Menüelem	Leírás
<b>Színegyensúly</b>	Az egyes színekhez használt festék mennyiségének beállítása.
<b>Színkihagyás</b> Színkihagyás Nincs* Vörös Zöld Kék Alapértelmezett vörös szín küszöbérték 0-255 (128*) Alapértelmezett zöld szín küszöbérték 0-255 (128*) Alapértelmezett kék szín küszöbérték 0-255 (128*)	Meghatározza, hogy a beolvasás során melyik színt kell elhagyni, illetve lehetőséget kínál a színre vonatkozó elhagyási beállítások módosítására.
<b>Au. színérzékelés</b> Színérzékenység 1-9 (5*) Ter. érzékenység 1-9 (5*)	A nyomtató által az eredeti dokumentumból felismerhető színek mennyiségének megadása.  <b>Megj.:</b> Ez a menüelem csak akkor jelenik meg, ha a Szín beállítás értéke Automatikus.
<b>JPEG minőség</b> A tartalomhoz legjobb* 5–95	A JPEG formátumú képek minőségének beállítása.  <b>Megjegyzések:</b> <ul style="list-style-type: none"> <li>Az 5-ös érték beállítása csökkenti a fájl méretet, de rontja a képminőséget.</li> <li>A 90-es érték beállítása kínálja a legjobb képminőséget, de rendkívül nagy fájl méretet eredményez.</li> </ul>
<b>Kontraszt</b> A tartalomhoz legjobb* 0 1 2 3 4 5	A kimenet kontrasztjának megadása.
<b>Háttér-eltávolítás</b> Háttér érzékelése Tartalomalapú* Fix Szint -4–4 (0*)	Megadja, hogy a háttér mennyire látszódjék a beolvasott képen.  <b>Megj.:</b> Ha el szeretné távolítani az eredeti dokumentum háttérszínét, állítsa a Háttér érzékelését Tartalomalapúra. Ha zajt szeretne eltávolítani egy fényképről, állítsa a Háttér érzékelését Fixre.
<b>Kép tükrözése</b> Off* (Ki) On (Be)	Tükröképet készít az eredeti dokumentumról.
<b>Megj.:</b> Az érték melletti csillag (*) az alapértelmezett gyári beállításokat jelöli.	



Menüelem	Leírás
<b>Inverz kép</b> Off* (Ki) On (Be)	Negatív képet készít az eredeti dokumentumról.
<b>Árnyék részletei</b> -4-4 (0*)	Megadja, hogy az árnyékok mennyire részletesen jelenjenek meg a beolvasott képen.
<b>Beolvasás széltől szélig</b> Off* (Ki) On (Be)	Lehetővé teszi az eredeti dokumentum széltől szélig tartó beolvasását.
<b>Élesség</b> 1-5 (3)*	A beolvasott kép élességének beállítása.
<b>Hőmérséklet</b> -4-4 (0*)	Azt határozza meg, hogy hűvösebb vagy melegebb színű legyen az eredmény.
<b>Üres oldalak</b> Üres oldal eltávolítása Üres oldal érzékelése	Meghatározza, hogy az üres oldalak be vannak-e szűrva.
<b>Megj.:</b> Az érték melletti csillag (*) az alapértelmezett gyári beállításokat jelöli.	

### Rendszergazdai beállítások

Menüelem	Leírás
<b>Szöveg mód alapértelmezett értéke</b> 5-95 (75*)	A beolvasott képeken szereplő szöveg minőségének beállítása.
<b>Szöveg/fénykép mód alapértelmezett értéke</b> 5-95 (75*)	A beolvasott képeken szereplő szöveg vagy fénykép minőségének beállítása.
<b>Fénykép mód alapértelmezett értéke</b> 5-95 (75*)	A beolvasott képeken szereplő fénykép minőségének beállítása.
<b>Többoldalas TIFF használata</b> On* (Be) Off (Ki)	Lehetővé teszi a választást az egyoldalas és a többoldalas TIFF-fájlok között.
<b>TIFF tömörítés</b> LZW* JPEG	A TIFF-fájlok-tömörítésének beállítása.
<b>A beolvasás bitmélysége</b> 1 bites 8 bites*	Lehetővé teszi, hogy a Szöveg/fotó módban kisebb méretet eredményező, 1 bites fájlok készüljenek. <b>Megj.:</b> Ez a menüelem csak akkor használható, amikor a Szín beállítás értéke Szürkeárnyalatos.
<b>Egyéni feladat beolvasása</b> Off* (Ki) On (Be)	Egyéni feladat beolvasásának bekapcsolása alapértelmezésben. <b>Megj.:</b> Ez a menüelem csak telepített merevlemez esetén jelenik meg.
<b>Megj.:</b> Az érték melletti csillag (*) az alapértelmezett gyári beállításokat jelöli.	

Menüelem	Leírás
<b>Beolvasási előnézet</b> Off (Ki) On* (Be)	Beolvasási előnézetet jelenít meg a kijelzőn. <b>Megj.:</b> Ez a menüelem csak telepített merevlemez esetén jelenik meg.
<b>Megj.:</b> Az érték melletti csillag (*) az alapértelmezett gyári beállításokat jelöli.	

## Nyomtatás flash meghajtóról

Menüelem	Leírás
<b>Példányszám</b> 1-9999 (1*)	A példányszám megadása.
<b>Papírforrás</b> Tálca [x] (1*) Többcélú adagoló Kézi papíradagolás Kézi borítékadagolás	Papírforrás beállítása a nyomtatási feladathoz. <b>Megj.:</b> A többcélú adagoló nem minden nyomtatómodellen áll rendelkezésre.
<b>Szín</b> Ki Be*	Az oldal nyomtatása színesben.
<b>Leválogatás</b> (1,1) (2,2) (1,2,3) (1,2,3)*	Több példány nyomtatása egymás után.
<b>Oldalak</b> Egyoldalas* Kétoldalas	Megadhatja, hogy a nyomtatás egyoldalasan vagy kétoldalasan történjen-e.
<b>Lapozási stílus</b> Hosszú oldal* Rövid oldal	Megállapítja, hogy a lap melyik oldala (hosszú vagy rövid) lesz kötve kétoldalas nyomtatáskor. <b>Megj.:</b> A kiválasztott opciótól függően a nyomtató automatikusan eltolja mindegyik nyomtatott oldal tartalmát a megfelelő kötéshez.
<b>Oldal/lap</b> Ki* 2 oldal/lap 3 oldal/lap 4 oldal/lap 6 oldal/lap 9 oldal/lap 12 oldal/lap 16 oldal/lap	Több egy oldalon lévő kép nyomtatása a papír egyik oldalára.
<b>Oldal/lap tájolása</b> Vízszintes* Fordított vízszintes Fordított függőleges Függőleges	Több, az oldalon lévő kép elrendezésének beállítása az Oldal/lap funkció használata esetén. <b>Megj.:</b> Az elhelyezés az egy oldalon lévő képek számától és tájolásától függ.
<b>Megj.:</b> Az érték melletti csillag (*) az alapértelmezett gyári beállításokat jelöli.	

Menüelem	Leírás
<b>Oldal/lap tájolása</b> Auto* Fekvő Álló	Többoldalas dokumentumok tájolásának a beállítása az Oldal/lap funkció használata esetén.
<b>Oldal/lap szegélye</b> Nincs* Folytonos	Oldalszegély nyomtatása az oldalon lévő képek köré az Oldal/lap funkció használata esetén.
<b>Elválasztólapok</b> Ki* Példányok között Feladatok között Oldalak között	Azt határozza meg, hogy a rendszer illesszen-e be üres elválasztólapokat a nyomtatás során.
<b>Elválasztólap forrása</b> Tálca [x] (*) Többcélú adagoló	Papírforrás beállítása elválasztólapokhoz. <b>Megj.:</b> A többcélú adagoló nem minden nyomtatómodellen áll rendelkezésre.
<b>Üres oldalak</b> Nincs nyomtatás* Nyomtatás	Megadja, hogy a program az üres oldalakat is mellékelje-e a nyomtatási feladatban.
<b>Megj.:</b> Az érték melletti csillag (*) az alapértelmezett gyári beállításokat jelöli.	

## Hálózat/portok

### Hálózati áttekintés

Menüelem	Leírás
<b>Aktív adapter</b> Auto* Szabványos hálózat Vezeték nélküli	A hálózati kapcsolat típusát határozza meg. <b>Megj.:</b> A Vezeték nélküli opció kizárólag vezeték nélküli hálózathoz csatlakoztatott nyomtatóknál áll rendelkezésre.
<b>Hálózat állapota</b>	A nyomtatóhálózat kapcsolódási állapotának megjelenítése.
<b>A hálózati állapot megjelenítése a nyomtatón</b> Ki Be*	A hálózat állapotának megjelenítése a kijelzőn.
<b>Sebesség, kétoldalas</b>	Az éppen aktív hálózati kártya sebességét jeleníti meg.
<b>IPv4</b>	IPv4-cím megjelenítése.
<b>Összes IPv6-cím</b>	Összes IPv6-cím megjelenítése.
<b>Nyomtatókiszolgáló visszaállítása</b>	A nyomtatóra irányuló aktív hálózati kapcsolatok visszaállítása. <b>Megj.:</b> Ez a beállítás törli a hálózati konfiguráció összes beállítását.
<b>Megj.:</b> Az érték melletti csillag (*) az alapértelmezett gyári beállításokat jelöli.	

Menüelem	Leírás
<b>Hálózati feladat időtúllépése</b> Ki Be* (90 másodperc)	Beállíthatja azt az időt, ameddig a nyomtató várakozik, mielőtt törölné a hálózati nyomtatási feladatokat.
<b>Szalagcímlap</b> Ki* Be	Szalagcímlap nyomtatása.
<b>PC-re szkennelés porttartománya</b>	Megadja a portokat letiltó tűzfal mögötti nyomtatók érvényes porttartományát.
<b>Hálózati kapcsolatok engedélyezése</b> Ki Be*	Engedélyezi a nyomtató hálózathoz való kapcsolódását.
<b>LLDP engedélyezése</b> Ki* Be	A kapcsolati réteg felderítő protokollt (LLDP) engedélyezi a nyomtatóban.
<b>Megj.:</b> Az érték melletti csillag (*) az alapértelmezett gyári beállításokat jelöli.	

## Vezeték nélküli

Menüelem	Leírás
<b>Beállítás mobilalkalmazás segítségével</b>	Vezeték nélküli kapcsolat beállítása Lexmark Mobile Assistant alkalmazás segítségével.
<b>Beállítás a nyomtató kezelőpaneljén</b> Hálózat kiválasztása Wi-Fi hálózat hozzáadása <ul style="list-style-type: none"> <li>Hálózat neve</li> <li>Hálózati mód</li> <li>Vezeték nélküli biztonságos mód (Letiltva*)</li> </ul>	Adja meg a vezeték nélküli hálózatot, amihez a nyomtató csatlakozhat. <b>Megj.:</b> Ez a menüelem <i>Vezeték nélküli kapcsolat beállítása</i> néven jelenik meg a Beágyazott webkiszolgálóban.
<b>Wi-Fi Protected Setup</b> Gombnyomós módszer indítása PIN-kódos módszer indítása	Hozzon létre egy vezeték nélküli hálózatot, és aktiválja a hálózati biztonság beállítását. <b>Megjegyzések:</b> <ul style="list-style-type: none"> <li>A Gombnyomós módszer indítása lehetővé teszi a nyomtató csatlakoztatását a vezeték nélküli hálózathoz, ha a nyomtatón és a hozzáférési ponton (vezeték nélküli útválasztón) lévő gombokat a megadott időn belül nyomja meg.</li> <li>A PIN-módszer indítása lehetővé teszi a nyomtató csatlakozását a vezeték nélküli hálózathoz, ha a nyomtató PIN-kódját megadja a hozzáférési pont vezeték nélküli beállításainál.</li> </ul>
<b>Kompatibilitás</b> 802.11b/g/n (2,4 GHz)*	Adja meg a vezeték nélküli hálózat vezeték nélküli szabványát.

Menüelem	Leírás
<b>Vezeték nélküli biztonságos mód</b> Letiltva* WEP WPA2/WPA-személyes WPA2-személyes 802.1x– HATÓKÖR	Adja meg a nyomtató vezeték nélküli eszközökhöz történő csatlakoztatásakor alkalmazandó biztonság típusát.
<b>WEP hitelesítési mód</b> Auto* Nyílt Megosztott	Adja meg a nyomtató vezeték nélküli titkosítási protokollját (WEP). <b>Megj.:</b> Ez a menüelem csak akkor jelenik meg, ha a Vezeték nélküli biztonságos mód a WEP lehetőségre van állítva.
<b>WEP-kulcs beállítása</b>	A biztonságos vezeték nélküli kapcsolathoz állítson be WEP jelszót. <b>Megj.:</b> Ez a menüelem csak akkor jelenik meg, ha a Vezeték nélküli biztonságos mód a WEP lehetőségre van állítva.
<b>WPA2-személyes</b> AES*	Vezeték nélküli biztonság engedélyezése WPA2 beállítással. <b>Megj.:</b> Ez a menüelem csak akkor jelenik meg, ha a Vezeték nélküli biztonságos mód beállítás a WPA2-személyes lehetőségre van állítva.
<b>PSK beállítása</b>	Jelszó beállítása a biztonságos vezeték nélküli kapcsolódáshoz. <b>Megj.:</b> Ez a menüelem csak akkor jelenik meg, ha a Vezeték nélküli biztonságos mód WPA2/WPA-személyes vagy WPA2-személyes módra van állítva.
<b>WPA2/WPA-személyes</b> AES*	Vezeték nélküli biztonság engedélyezése WPA2/WPA szabvánnyal. <b>Megj.:</b> Ez a menüelem csak akkor jelenik meg, ha a Vezeték nélküli biztonságos mód WPA2/WPA-személyes módra van állítva.
<b>802.1x titkosítási mód</b> WPA+ WPA2*	Vezeték nélküli biztonság engedélyezése 802.1x szabvánnyal. <b>Megj.:</b> Ez a menüelem csak akkor jelenik meg, ha a Vezeték nélküli biztonságos mód beállítás a 802.1x – Hatókör lehetőségre van állítva.
<b>IPv4</b> DHCP engedélyezése Be* Ki	A Dynamic Host Configuration Protocol (DHCP) engedélyezése. <b>Megj.:</b> A DHCP olyan normál protokoll, amely lehetővé teszi, hogy a kiszolgáló dinamikusan rendeljen IP-címet és más hálózati konfigurációs paramétereket a hálózaton található egyes eszközökhöz annak érdekében, hogy azok más IP-hálózatokkal kommunikálni tudjanak.
<b>IPv4</b> Statikus IP-cím beállítása IP-cím Hálózati maszk Átjáró	A nyomtató statikus IP-címének beállítása.
<b>IPv6</b> IPv6 engedélyezése Be* Ki	Engedélyezi a IPv6 protokollt a nyomtatón.
<b>IPv6</b> DHCPv6 engedélyezése Ki* Be	Engedélyezi a DHCPv6 protokollt a nyomtatón.

Menüelem	Leírás
<b>IPv6</b> Állapotmentes automatikus címbeállítás Ki Be*	Azt határozza meg, hogy a hálózati adapter fogadja-e az útválasztótól az automatikus IPv6-címkonfigurációra vonatkozó adatokat.
<b>IPv6</b> DNS-cím	A DNS-kiszolgáló címének beállítása.
<b>IPv6</b> Manuálisan hozzárendelt IPV6-protokoll	Az IPv6-cím hozzárendelése. <b>Megj.:</b> Ez a menüelem csak bizonyos nyomtatómodelleknél látható.
<b>IPv6</b> Manuálisan kirendelt IPV6-útválasztó	Az IPv6-útválasztó címének hozzárendelése. <b>Megj.:</b> Ez a menüelem csak bizonyos nyomtatómodelleknél látható.
<b>IPv6</b> Cím előtagja 0-128 (64*)	Meghatározza a cím előtagját.
<b>IPv6</b> Összes IPv6-cím	Összes IPv6-cím megjelenítése.
<b>IPv6</b> Összes IPv6-útválasztócím	Összes IPv6-útválasztócím megjelenítése.
<b>Hálózati cím</b> UAA LAA	A hálózati címek megtekintése.
<b>PCL SmartSwitch</b> Be* Ki	Beállíthatja, hogy a nyomtató az alapértelmezett nyomtatónyelvtől függetlenül átváltson-e PCL-emulációra, amikor egy nyomtatási feladathoz arra van szükség. <b>Megj.:</b> Ha a PCL SmartSwitch ki van kapcsolva, a nyomtató nem vizsgálja meg a bejövő adatokat, és a Beállítás menüben megadott alapértelmezett nyomtatónyelvet használja.
<b>PS SmartSwitch</b> Be* Ki*	Beállíthatja, hogy a nyomtató az alapértelmezett nyomtatónyelvtől függetlenül átváltson-e PS-emulációra, amikor egy nyomtatási feladathoz arra van szükség. <b>Megjegyzések:</b> <ul style="list-style-type: none"> <li>Ez a menüelem csak bizonyos nyomtatómodelleknél látható.</li> <li>Ha a PS SmartSwitch ki van kapcsolva, a nyomtató nem vizsgálja meg a bejövő adatokat, és a Beállítás menüben megadott alapértelmezett nyomtatónyelvet használja.</li> </ul>
<b>Mac bináris PS</b> Auto* Be Ki	Beállítja, hogy a nyomtató Macintosh rendszerbeli bináris PostScript nyomtatási feladatokat dolgozzon fel. <b>Megjegyzések:</b> <ul style="list-style-type: none"> <li>Ez a menüelem csak bizonyos nyomtatómodelleknél látható.</li> <li>A Be beállítással a nyomtató nyers bináris PostScript nyomtatási feladatokat dolgoz fel.</li> <li>A Ki beállítás normál protokollt használva szűri a nyomtatási feladatokat.</li> </ul>

## Wi-Fi Direct

Menüelem	Leírás
<b>Wi-Fi Direct engedélyezése</b> Be Ki*	Állítsa be a nyomtatót, hogy közvetlenül kapcsolódhasson a Wi-Fi-eszközökre.
<b>Wi-Fi Direct név</b>	Adja meg a Wi-Fi Direct hálózat nevét.
<b>Wi-Fi Direct jelszó</b>	A Wi-Fi-kapcsolat felhasználóinak hitelesítésére és ellenőrzésére szolgáló jelszó megadása.
<b>Jelszó megjelenítése a Beállítások oldalon</b> Ki Be*	A Wi-Fi Direct jelszó megjelenítése a Hálózati beállítások oldalán.
<b>Preferált csatornaszám</b> 1–11 Auto*	Állítsa be a Wi-Fi-hálózat kívánt csatornáját.
<b>Csoporttulajdonos IP-címe</b>	A csoporttulajdonos IP-címének megadása.
<b>A nyomógombkérések automatikus elfogadása</b> Ki* Be	A hálózati csatlakozási kérések automatikus elfogadása. <b>Megj.:</b> Az ügyfelek automatikus elfogadása nem biztonságos.
<b>Megj.:</b> Az érték melletti csillag (*) az alapértelmezett gyári beállításokat jelöli.	

## Ethernet

Menüelem	Leírás
<b>Hálózati sebesség</b>	Az aktív hálózati adapter sebességét jeleníti meg.
<b>IPv4</b> DHCP engedélyezése (Be*) Statikus IP-cím beállítása	Az IPv4 beállítások konfigurálása.
<b>IPv6</b> IPv6 engedélyezése (Be*) DHCPv6 engedélyezése (Ki*) Állapotmentes automatikus címbeállítás (Be*) DNS-kiszolgáló címe Manuálisan kirendelt IPv6-cím Manuálisan kirendelt IPv6-útválasztó Cím előtagja (64*) Összes IPv6-cím Összes IPv6-útválasztócím	Az IPv6 beállítások konfigurálása.
<b>Hálózati cím</b> UAA LAA	A hálózati cím meghatározása.
<b>Megj.:</b> Az érték melletti csillag (*) az alapértelmezett gyári beállításokat jelöli.	

Menüelem	Leírás
<b>PCL SmartSwitch</b> Ki Be*	Beállíthatja, hogy a nyomtató az alapértelmezett nyomtatónyelvtől függetlenül átváltson-e PCL-emulációra, amikor egy nyomtatási feladathoz arra van szükség. <b>Megj.:</b> Ha ez a beállítás le van tiltva, akkor a nyomtató nem vizsgálja meg a bejövő adatokat, és a Beállítás menüben megadott alapértelmezett nyomtatónyelvet használja.
<b>PS SmartSwitch</b> Ki Be*	Beállíthatja, hogy a nyomtató az alapértelmezett nyomtatónyelvtől függetlenül átváltson-e automatikusan a PostScript emulációra, amikor egy nyomtatási feladathoz arra van szükség. <b>Megj.:</b> Ha ez a beállítás le van tiltva, akkor a nyomtató nem vizsgálja meg a bejövő adatokat, és a Beállítás menüben megadott alapértelmezett nyomtatónyelvet használja.
<b>Feladat pufferelése</b> Ki* Be	A nyomtatás előtt ideiglenesen tárolja a feladatokat a merevlemezen. <b>Megj.:</b> Ez a menüelem csak telepített merevlemez esetén jelenik meg.
<b>Mac bináris PS</b> Auto* Be Ki	Beállítja, hogy a nyomtató Macintosh rendszerbeli bináris PostScript nyomtatási feladatokat dolgozzon fel. <b>Megjegyzések:</b> <ul style="list-style-type: none"> <li>• Az Automatikus beállítással a nyomtató Windows vagy Macintosh operációs rendszert futtató számítógépekről származó nyomtatási feladatokat dolgoz fel.</li> <li>• A Ki beállítás normál protokollt használva szűri a PostScript nyomtatási feladatokat.</li> </ul>
<b>Energiahatékony Ethernet</b> Be Ki Auto*	Csökkenti az energiafelhasználást, amikor a nyomtató nem kap adatokat az Ethernet-hálózatból.
<b>Megj.:</b> Az érték melletti csillag (*) az alapértelmezett gyári beállításokat jelöli.	

## TCP/IP

**Megj.:** Ez a menü csak a hálózati nyomtatók, illetve a nyomtatókiszolgálókhöz csatlakoztatott nyomtatók esetében jelenik meg.

Menüelem	Leírás
<b>Állomásnév beállítása</b>	Itt állíthatja be az aktuális TCP/IP-állomásnevet.
<b>Tartománynév</b>	Állítsa be a tartománynevet.
<b>DHCP/BOOTP engedélyezése az NTP-kiszolgáló frissítéséhez</b> Be* Ki	Ezzel engedélyezi, hogy a DHCP- és a BOOTP-ügyfelek frissítsék a nyomtató NTP-beállításait.
<b>Konfigurációmentes név</b>	Szolgáltatásnév megadása a konfigurációmentes hálózathoz.
<b>Megj.:</b> Az érték melletti csillag (*) az alapértelmezett gyári beállításokat jelöli.	



Menüelem	Leírás
<b>Auto IP engedélyezése</b> Ki* Be	IP-cím automatikus hozzárendelése.
<b>DNS-kiszolgáló címe</b>	Az aktuális Domain Name System (DNS) kiszolgáló címének beállítása.
<b>Biztonsági DNS-cím</b>	A másodlagos DNS-kiszolgáló címének beállítása.
<b>2. biztonsági DNS-cím</b>	
<b>3. biztonsági DNS-címe</b>	
<b>Tartománykeresési sorrend</b>	Egy tartománynévlista beállítása, amely leegyszerűsíti a keresést, ha a nyomtató és erőforrásai a hálózat különböző tartományaiban helyezkednek el.
<b>DDNS engedélyezése</b> Ki* Be	A Dynamic DNS beállításainak frissítése.
<b>DDNS TTL</b>	A DDNS-beállítások megadása.
<b>Alapértelmezett TTL</b>	
<b>DDNS frissítési ideje</b>	
<b>mDNS engedélyezése</b> Ki Be*	A multicast DNS beállításainak frissítése.
<b>WINS-kiszolgálócím</b>	Kiszolgáló címének beállítása a Windows Internet Name Service (WINS) szolgáltatáshoz.
<b>BOOTP engedélyezése</b> Ki* Be	A BOOTP engedélyezése a nyomtató IP-címének kiosztásához.
<b>Korlátozott kiszolgálólista</b>	Azoknak az IP-címeknek a megadása, amelyek engedélyt kapnak a nyomtatóval folytatott kommunikációra TCP/IP-n keresztül.  <b>Megjegyzések:</b> <ul style="list-style-type: none"> <li>• Tegyen vesszőt az egyes IP-címek közé.</li> <li>• Legfeljebb 50 IP-címet adhat meg.</li> </ul>
<b>Korlátozott kiszolgálólista beállításai</b> Összes port blokkolása* Csak a nyomtatás blokkolása Csak a nyomtatás és a HTTP blokkolása	Az IP-címek a listában nem szereplő hozzáférési lehetőségeinek megadása.
<b>MTU</b> 256–1500 Ethernet (1500*)	A maximális átviteli egység (MTU) paraméter beállítása a TCP-kapcsolatokhoz.
<b>Nyomtató nyers portja</b> 1-65535 (9100*)	A hálózathoz csatlakoztatott nyomtatók nyers portszámának beállítása.
<b>Kimenő forgalom maximális sebessége</b> Ki* Be	A nyomtató maximális átviteli sebességének beállítása.  <b>Megj.:</b> Bekapcsolása esetén ehhez a beállításhoz a 100–1 000 000 kilobit/másodperc lehetőség tartozik.
<b>Megj.:</b> Az érték melletti csillag (*) az alapértelmezett gyári beállításokat jelöli.	

Menüelem	Leírás
<b>TLSv1.0 engedélyezése</b> Ki Be*	TLSv1.0 protokoll engedélyezése.
<b>TLSv1.1 engedélyezése</b> Ki Be*	TLSv1.1 protokoll engedélyezése.
<b>SSL titkosítási lista</b>	Adja meg az SSL vagy a TLS csatlakozókon használatos titkosítási algoritmusokat.
<b>Megj.:</b> Az érték melletti csillag (*) az alapértelmezett gyári beállításokat jelöli.	

## SNMP

**Megj.:** Ez a menü kizárólag hálózati nyomtatókon, illetve nyomtatókiszolgálóra csatlakoztatott nyomtatókon érhető el.

Menüelem	Leírás
<b>SNMP 1 és 2c verziók</b> Bekapcsolva Ki Be* SNMP-beállítás engedélyezése Ki Be* Enable PPM MIB Ki Be* SNMP-közösség	Azt határozza meg, hogy a Simple Network Management Protocol (SNMP) 1 és 2c verziója telepítse-e a nyomtató illesztőprogramjait és alkalmazásait.
<b>Megj.:</b> Az érték melletti csillag (*) az alapértelmezett gyári beállításokat jelöli.	

Menüelem	Leírás
<b>SNMP 3 verzió</b> Bekapcsolva Ki Be* Írási/olvasási hitelesítő adatok beállítása Felhasználónév Jelszó Csak olvasási hitelesítő adatok beállítása Felhasználónév Jelszó Hitelesítési kivonat MD5 SHA1* Minimális hitelesítési szint Nincs hitelesítés, nincs adatvédelem Hitelesítés, nincs adatvédelem Hitelesítés, adatvédelem* Adatvédelmi algoritmus DES AES-128*	Azt határozza meg, hogy az SNMP 3 verzió konfigurálja és frissítse-e a nyomtató biztonsági beállításait.
<b>Megj.:</b> Az érték melletti csillag (*) az alapértelmezett gyári beállításokat jelöli.	

## IPSec

**Megj.:** Ez a menü kizárólag hálózati nyomtatókon, illetve nyomtatókiszolgálóra csatlakoztatott nyomtatókon érhető el.

Menüelem	Leírás
<b>IPSec engedélyezése</b> Off* (Ki) On (Be)	Az Internet Protocol Security (IPSec) protokoll engedélyezése.
<b>Alapkonfiguráció</b> Alapértelmezett* Compatibility (Kompatibilitás) Biztonságos	Az IPSec alapkonfigurációjának beállítása. <b>Megj.:</b> Ez a menüelem csak akkor jelenik meg, ha az Enable IPSec (IPSec engedélyezése) lehetőség az On (Be) értékre van állítva.
<b>IPSec-eszköztanúsítvány</b>	Az IPSec-tanúsítvány beállítása. <b>Megj.:</b> Ez a menüelem csak akkor használható, ha az Alapkonfiguráció beállítás értéke Kompatibilitás.
<b>Megj.:</b> Az érték melletti csillag (*) az alapértelmezett gyári beállításokat jelöli.	

Menüelem	Leírás
<b>Előmegosztott kulcs hitelesített kapcsolatai</b> [x] gazdagép Cím Kulcs	A nyomtató hitelesített kapcsolatainak konfigurálása. <b>Megj.:</b> Ez a menüelem csak akkor jelenik meg, ha az Enable IPSec (IPSec engedélyezése) lehetőség az On (Be) értékre van állítva.
<b>Tanúsítvány hitelesített kapcsolatai</b> [x] gazdagép címe[/alhálózat] Cím[/alhálózat]	
<b>Megj.:</b> Az érték melletti csillag (*) az alapértelmezett gyári beállításokat jelöli.	

## 802.1x

**Megj.:** Ez a menü kizárólag hálózati nyomtatókon, illetve nyomtatókiszolgálóra csatlakoztatott nyomtatókon érhető el.

Menüelem	Leírás
<b>Aktív</b> Off* (Ki) On (Be)	Engedélyezi, hogy a nyomtató olyan hálózatokhoz csatlakozzon, amelyek a hozzáférés engedélyezése előtt hitelesítést kérnek. <b>Megj.:</b> A menüelem beállításainak konfigurálásához nyissa meg az Embedded Web Servert (beágyazott webkiszolgálót).
<b>Megj.:</b> Az érték melletti csillag (*) az alapértelmezett gyári beállításokat jelöli.	

## LPD-konfiguráció

**Megj.:** Ez a menü kizárólag hálózati nyomtatókon, illetve nyomtatókiszolgálóra csatlakoztatott nyomtatókon érhető el.

Menüelem	Leírás
<b>LPD időtúllépés</b> 0–65535 másodperc (90*)	Ezzel a beállítással megadhat egy időtúllépési értéket, így megakadályozhatja, hogy a Line Printer Daemon (LPD) kiszolgáló határozatlan ideig várjon a megakadt vagy hibás nyomtatási feladatokra.
<b>LPD szalagcím-lap</b> Ki* Be	Szalagcím-lap nyomtatása az összes LPD-s nyomtatási feladat esetében. <b>Megj.:</b> A szalagcím-lap a nyomtatási feladat első oldala, amely a nyomtatási feladatok elváltására, valamint a nyomtatási kérések küldőjének azonosítására szolgál.
<b>LPD lezárólap</b> Ki* Be	Lezárólap nyomtatása az összes LPD-s nyomtatási feladat esetében. <b>Megj.:</b> A lezárólap a nyomtatási feladatok utolsó oldala.
<b>LPD kocsi vissza konverzió</b> Ki* Be	A kocsi vissza-konverzió engedélyezése. <b>Megj.:</b> A kocsi vissza-művelet parancsot ad a nyomtatónak arra, hogy a kurzort az aktuális sor első pozíciójába állítsa.
<b>Megj.:</b> Az érték melletti csillag (*) jelöli az alapértelmezett gyári beállításokat.	

## HTTP-/FTP-beállítások

**Megj.:** Ez a menü csak a hálózati nyomtatók, illetve a nyomtatókiszolgálókhoz csatlakoztatott nyomtatók esetében jelenik meg.

Menüelem	Leírás
<b>Enable HTTP Server (HTTP-kiszolgáló engedélyezése)</b> Off (Ki) On* (Be)	A nyomtató figyelésére és felügyeletére használható Embedded Web Server (beágyazott webkiszolgáló) elérése.
<b>HTTPS engedélyezése</b> Off (Ki) On* (Be)	A HyperText Transfer Protocol Secure (HTTPS) protokoll beállításainak konfigurálása.
<b>FTP/TFTP engedélyezése</b> Off (Ki) On* (Be)	Fájlok küldése FTP használatával.
<b>Helyi tartományok</b>	A HTTP- és az FTP-kiszolgálók tartománynevének megadása. <b>Megj.:</b> Ez a menüelem csak bizonyos nyomtatótípusokon látható.
<b>HTTP Proxy IP-cím</b>	A HTTP- és az FTP-kiszolgálók beállításainak konfigurálása. <b>Megj.:</b> Ez a menüelem csak bizonyos nyomtatótípusokon látható.
<b>FTP Proxy IP-cím</b>	
<b>HTTP alapértelmezett IP-port</b> 1-65535 (80)*	
<b>HTTPS-eszköztanúsítvány</b>	
<b>FTP alapértelmezett IP-port</b> 1-65535 (21)*	
<b>HTTP/FTP kérések időtúllépése</b> 1-299 (30)*	Azt az időtartamot határozza meg, amelynek elteltével a rendszer megszakítja a kapcsolódást a kiszolgálóhoz.
<b>HTTP/FTP kérések ismétlései</b> 1-299 (3)*	Azt határozza meg, hogy a rendszer hányszor próbáljon meg csatlakozni a HTTP-/FTP-kiszolgálóhoz.
<b>Megj.:</b> Az érték melletti csillag (*) az alapértelmezett gyári beállításokat jelöli.	

## ThinPrint

Menüelem	Leírás
<b>ThinPrint engedélyezése</b> Ki Be*	Nyomtatás ThinPrint használatával.
<b>Portszám</b> 4000-4999 (4000*)	A ThinPrint-kiszolgáló portszámának beállítása.
<b>Sávszélesség (bit/másodperc)</b> 100-1000000 (0*)	A ThinPrint-környezetben használandó adatátviteli sebesség beállítása.
<b>Megj.:</b> Az érték melletti csillag (*) jelöli az alapértelmezett gyári beállításokat.	

Menüelem	Leírás
<b>Csomagméret (kbyte)</b> 0-64000 (0*)	Az adatátviteli csomagok méretének beállítása.
<b>Megj.:</b> Az érték melletti csillag (*) jelöli az alapértelmezett gyári beállításokat.	

## USB

Menüelem	Leírás
<b>PCL SmartSwitch</b> Ki Bekapcsolt*	Beállítja, hogy a nyomtató átváltson-e PCL-emulációra, amikor egy USB-porton érkező nyomtatási feladatnak arra van szüksége, az alapértelmezett nyomtatónyelvtől függetlenül. <b>Megj.:</b> Ha a PCL SmartSwitch ki van kapcsolva, a nyomtató nem vizsgálja meg a bejövő adatokat, és a Beállítás menüben megadott alapértelmezett nyomtatónyelvet használja.
<b>PS SmartSwitch</b> Ki Bekapcsolt*	Beállítja, hogy a nyomtató átváltson-e PS-emulációra, amikor egy USB-porton érkező nyomtatási feladatnak arra van szüksége, az alapértelmezett nyomtatónyelvtől függetlenül. <b>Megj.:</b> Ha a PS SmartSwitch ki van kapcsolva, a nyomtató nem vizsgálja meg a bejövő adatokat, és a Beállítás menüben megadott alapértelmezett nyomtatónyelvet használja.
<b>Feladat pufferelése</b> Ki* Be	A nyomtatás előtt ideiglenesen tárolja a feladatokat a nyomtató merevlemezén. <b>Megj.:</b> Ez a menüelem csak telepített merevlemez esetén jelenik meg.
<b>Mac bináris PS</b> Be Auto* Ki	Beállítja, hogy a nyomtató Macintosh rendszerbeli bináris PostScript nyomtatási feladatokat dolgozzon fel. <b>Megjegyzések:</b> <ul style="list-style-type: none"> <li>Az On (Be) beállítással a nyomtató nyers bináris PostScript nyomtatási feladatokat dolgoz fel Macintosh operációs rendszert futtató számítógépeken.</li> <li>Az Automatikus beállítással a nyomtató nyomtatási feladatokat dolgoz fel Windows vagy Macintosh operációs rendszert futtató számítógépeken.</li> <li>Az Off (Ki) beállítással a nyomtató normál protokollt használva szűri a PostScript nyomtatási feladatokat.</li> </ul>
<b>USB-port engedélyezése</b> Ki Bekapcsolt*	A standard USB-port engedélyezése.
<b>Megj.:</b> Az érték melletti csillag (*) az alapértelmezett gyári beállításokat jelöli.	

## Külső hálózati hozzáférés korlátozása

Menüelem	Leírás
<b>Külső hálózati hozzáférés korlátozása</b> Ki* Be	Korlátozza a hozzáférést a hálózati oldalakhoz.
<b>Külső hálózati cím</b>	Meghatározza a korlátozott hozzáférésű hálózati címeket.
<b>Értesítési e-mail cím</b>	Meghatároz egy e-mail címet, amelyre a naplózott eseményekről értesítést küld.
<b>Megj.:</b> Az érték melletti csillag (*) az alapértelmezett gyári beállításokat jelöli.	

Menüelem	Leírás
<b>Pingelés gyakorisága</b> 1–300 (10*)	Meghatározza a hálózati lekérés időközzeit másodpercben.
<b>Tárgy</b>	Meghatározza az értesítő e-mail tárgyát és tartalmát.
<b>Üzenet</b>	
<b>Megj.:</b> Az érték melletti csillag (*) az alapértelmezett gyári beállításokat jelöli.	

## Biztonság

### Bejelentkezési módok

#### Engedélyek kezelése

Menüelem	Leírás
<b>Funkció elérése</b>	A nyomtatófunkciókhoz való hozzáférés szabályozása.
Címjegyzék elérése az alkalmazásokban	<b>Megj.:</b> Egyes menüelemek csak telepített merevlemez esetén jelennek meg.
Címjegyzék módosítása	
Parancsikonok kezelése	
Profilok létrehozása	
Könyvjelzők kezelése	
Nyomtatás flash meghajtóról	
Flash meghajtó színes nyomtatása	
Flash meghajtó vizsgálata	
Másolás funkció	
Színes nyomtatás másolása	
Színkihagyás	
E-mail-funkció	
Fax funkció	
FTP funkció	
Felfüggesztett faxüzenetek feloldása	
Felfüggesztett feladatok elérése	
Profilok használata	
Feladatok megszakítása az eszközön	
Nyelv módosítása	
Internetes Nyomt. Prot. (IPP)	
Beolvasás indítása távolról	
B/W nyomtatás	
Színes nyomtatás	
Hálózati mappa – Nyomtatás	
Hálózati mappa – Színes nyomtatás	
Hálózati mappa – Beolvasás	
Merevlemez – Nyomtatás	
Merevlemez – Színes nyomtatás	
Merevlemez – Beolvasás	

Menüelem	Leírás
<b>Adminisztrációs menük</b> Biztonság menü Hálózat/portok menü Papír menü Jelentések menü Funkciókonfigurációs menü Kellékanyagok menü Kiegészítő kártya menü SE menü Eszközmenü	A nyomtató menübeállításaihoz való hozzáférés szabályozása.
<b>Eszközkezelés</b> Távoli kezelés Firmware-frissítések Alkalmazások konfigurálása Kezelőpanelzár Minden beállítás importálása/exportálása Üzemen kívüli törlés	A nyomtató felügyeleti beállításaihoz való hozzáférés szabályozása.
<b>Alkalmazások</b> Új alkalmazások Kártya másolása Beolvasási központ [x]. egyéni beolvasási központ Űrlapok és kedvencek	A nyomtatóalkalmazásokhoz való hozzáférés szabályozása.

## Helyi fiókok

Menüelem	Leírás
<b>Csoportok/engedélyek kezelése</b> Csoport hozzáadása Hozzáférés-vezérlők importálása Funkció elérése Adminisztrációs menük Eszközkezelés Alk. Minden felhasználó Hozzáférés-vezérlők importálása Funkció elérése Adminisztrációs menük Eszközkezelés Alk. Rendszergazda	A csoportok és a felhasználók hozzáféréseinek szabályozása a nyomtatófunkciókhoz, az alkalmazásokhoz és a biztonsági beállításokhoz.



Menüelem	Leírás
<b>Felhasználó hozzáadása</b> Felhasználónév/jelszó Felhasználónév Jelszó PIN-kód	Helyi fiókok létrehozása a nyomtatófunkciók felügyeletéhez.
<b>Felhasználónév/jelszó – fiókok</b> Felhasználó hozzáadása	
<b>Felhasználónév – fiókok</b> Felhasználó hozzáadása	
<b>Jelszó – fiókok</b> Felhasználó hozzáadása	
<b>PIN – fiókok</b> Felhasználó hozzáadása	

## USB-eszközök ütemezése

Menüelem	Leírás
<b>Ütemezések</b> Új ütemezés hozzáadása	Az USB-portokhoz való hozzáférés szabályozása.

## Biztonsági ellenőrzési napló

Menüelem	Leírás
<b>Ellenőrzés engedélyezése</b> Off* (Ki) On (Be)	Események rögzítése a biztonsági ellenőrzési naplóban és a távoli rendszernaplóban.
<b>Távoli rendszernapló engedélyezése</b> Off* (Ki) On (Be)	Ellenőrzési naplók küldése egy távoli kiszolgálóra.
<b>Távoli rendszernapló-kiszolgáló</b>	Adja meg a távoli rendszernapló-kiszolgálót.
<b>Távoli rendszernaplóport</b> 1-65535 (514*)	Adja meg a távoli rendszernaplóportot.
<b>Távoli rendszernaplózási módszer</b> Normál UDP* Stunnel	Rendszernaplózási módszer beállítása a naplózott események távoli kiszolgálóra történő továbbításához.

**Megj.:** Az érték melletti csillag (\*) az alapértelmezett gyári beállításokat jelöli.

Menüelem	Leírás
<p><b>Távoli rendszernaplózási szolgáltatás</b></p> <ul style="list-style-type: none"> <li>0 – Kernelüzenetek</li> <li>1 – Felhasználószintű üzenetek</li> <li>2 – Levelezőrendszer</li> <li>3 – Rendszerdémonok</li> <li>4 – Biztonsági/hitelesítési üzenetek</li> <li>5 – A rendszernaplók által belsőleg generált üzenetek</li> <li>6 – Soros nyomtató alrendszere</li> <li>7 – Hálózati hírek alrendszere</li> <li>8 – UUCP-alrendszer</li> <li>9 – Óradémon</li> <li>10 – Biztonsági/hitelesítési üzenetek</li> <li>11 – FTP-démon</li> <li>12 – NTP-alrendszer</li> <li>13 – Megfigyelési napló</li> <li>14 – Riasztási napló</li> <li>15 – Óradémon</li> <li>16 – Helyi használat 0 (helyi0)</li> <li>17 – Helyi használat 1 (helyi1)</li> <li>18 – Helyi használat 2 (helyi2)</li> <li>19 – Helyi használat 3 (helyi3)</li> <li>20 – Helyi használat 4 (helyi4)</li> <li>21 – Helyi használat 5 (helyi5)</li> <li>22 – Helyi használat 6 (helyi6)</li> <li>23 – Helyi használat 7 (helyi7)</li> </ul>	<p>A nyomtató által a naplóesemények távoli kiszolgálóra történő küldésekor használt létesítménykód beállítása.</p>
<p><b>Naplózendő események súlyossága</b></p> <ul style="list-style-type: none"> <li>0 – Vészhelyzet</li> <li>1 – Riasztás</li> <li>2 – Kritikus</li> <li>3 – Hiba</li> <li>4 – Figyelmeztetés*</li> <li>5 – Értesítés</li> <li>6 – Tájékoztató jellegű</li> <li>7 – Hibakeresés</li> </ul>	<p>A naplózendő üzenetekre és az eseményekre vonatkozó prioritási szint beállítása.</p>
<p><b>Távoli rendszernapló által nem naplózott események</b></p> <ul style="list-style-type: none"> <li>Off* (Ki)</li> <li>On (Be)</li> </ul>	<p>Súlyossági szinttől függetlenül minden esemény küldése távoli kiszolgálóra.</p>
<p><b>Rendszergazda e-mail-címe</b></p>	<p>Értesítő e-mail küldése a rendszergazdának a naplózott eseményekről.</p>
<p><b>Naplóból való törlésre vonatkozó e-mail-riasztás</b></p> <ul style="list-style-type: none"> <li>Off* (Ki)</li> <li>On (Be)</li> </ul>	<p>Értesítő e-mail küldése a rendszergazdának, ha egy naplóbejegyzést törölnek.</p>
<p><b>Napló megtelésére vonatkozó e-mail-riasztás</b></p> <ul style="list-style-type: none"> <li>Off* (Ki)</li> <li>On (Be)</li> </ul>	<p>Értesítő e-mail küldése a rendszergazdának abban az esetben, ha a napló megtelik, és a rendszer elkezd felülírni a legrégebbi bejegyzéseket.</p>
<p><b>Megj.:</b> Az érték melletti csillag (*) az alapértelmezett gyári beállításokat jelöli.</p>	

Menüelem	Leírás
<b>Művelet napló megtelése esetén</b> Legrégebbi bejegyzések felülírása* Napló küldése e-mailben, majd az összes bejegyzés törlése	Naplótárolási problémák megoldása abban az esetben, ha a naplóktól megtelik a rendelkezésre álló memória.
<b>E-mail % teljes riasztása</b> Off* (Ki) On (Be)	Értesítő e-mail küldése a rendszergazdának abban az esetben, ha a naplóktól megtelik a rendelkezésre álló memória.
<b>Százalékos telítettségi riasztás szintje</b> 1–99 (90%*)	
<b>Napló exportálására figyelmeztető riasztás</b> Off* (Ki) On (Be)	Értesítő e-mail küldése a rendszergazdának, ha a naplót valaki exportálja.
<b>Naplóbeállítások módosítására figyelmeztető riasztás</b> Off* (Ki) On (Be)	Értesítő e-mail küldése a rendszergazdának, ha az Ellenőrzés engedélyezése funkciót bekapcsolják.
<b>Naplózási sor vége</b> LF (\n)* CR (\r) CRLF (\r\n)	Azt határozza meg, hogy a naplófájl hogyan jelezze az egyes sorok végét.
<b>Exportált fájlok digitális aláírása</b> Off* (Ki) On (Be)	Digitális aláírás hozzáadása minden exportált napló-fájlhoz.
<b>Napló törlése</b>	Az összes ellenőrzési napló törlése.
<b>Napló exportálása</b> Rendszernapló (RFC 5424) Rendszernapló (RFC 3164) CSV	A biztonsági napló exportálása egy flash-meghajtóra.
<b>Megj.:</b> Az érték melletti csillag (*) az alapértelmezett gyári beállításokat jelöli.	

## Bejelentkezési korlátozások

Menüelem	Leírás
<b>Sikertelen bejelentkezések</b> 1-10 (3*)	A felhasználók felfüggesztése előtt tehető sikertelen bejelentkezési kísérletek számát adja meg.
<b>Sikertelenség időkerete</b> 1–60 perc (5*)	A felhasználók felfüggesztése előtt tehető sikertelen bejelentkezési kísérletek közötti időtartamot adja meg.
<b>Felfüggesztés időtartama</b> 1–60 perc (5*)	A felfüggesztés időtartamát határozza meg.
<b>Webes bejelentkezés időkorlátja</b> 1-120 perc (10*)	Azt határozza meg, hogy mennyi idő után jelentkeztesse ki a rendszer automatikusan a távolról bejelentkező felhasználókat.
<b>Megj.:</b> Az érték melletti csillag (*) jelöli az alapértelmezett gyári beállításokat.	

## Titkosított nyomtatás beállításai

Menüelem	Leírás
<b>Érvényt. PIN-kód max.</b> 2–10	Azt határozza meg, hogy hányszor adható meg rossz PIN-kód. <b>Megjegyzések:</b> <ul style="list-style-type: none"> <li>• A 0 érték beállításával kikapcsolhatja ezt a funkciót.</li> <li>• A korlát elérésekor a nyomtató törli az adott felhasználónévhez és PIN-kódhoz tartozó nyomtatási feladatokat.</li> <li>• Ez a menüelem csak telepített merevlemez esetén jelenik meg.</li> </ul>
<b>Titkosított feladat lejárata</b> Ki* 1 óra 4 óra 24 óra 1 hét	Lejárati idő beállítása a titkosított nyomtatási feladatokhoz. <b>Megjegyzések:</b> <ul style="list-style-type: none"> <li>• Ha ezt a beállítást úgy módosítják, hogy még titkosított nyomtatási feladatok találhatók a nyomtató memóriájában vagy merevlemezén, akkor ezeknek a nyomtatási feladatoknak a lejárati ideje nem módosul az új alapértelmezett értékre.</li> <li>• Ha a nyomtatót kikapcsolják, akkor a nyomtató memóriájában lévő összes titkosított feladat törlődik.</li> </ul>
<b>Feladatismétlés lejárata</b> Ki* 1 óra 4 óra 24 óra 1 hét	Ismételni kívánt nyomtatási feladatok lejárati idejének beállítása.
<b>Feladat-ellenőrzés lejárata</b> Ki* 1 óra 4 óra 24 óra 1 hét	A mintapéldány lejárati idejének beállítása, amelyet a nyomtató készít felhasználó számára, hogy a további példányok nyomtatása előtt ellenőrizhesse a minőséget.
<b>Feladatmegőrzés lejárata</b> Ki* 1 óra 4 óra 24 óra 1 hét	Azt a lejárati időt határozza meg, ameddig a nyomtató tárolhatja a nyomtatási feladatokat későbbi nyomtatáshoz.
<b>Minden feladat várakozzon</b> Ki* Be	Ezzel a funkcióval beállíthatja, hogy a nyomtató várakoztassa a nyomtatási feladatokat.
<b>Másolat megőrzése a dokumentumokról</b> Ki* Be	Beállítja, hogy a nyomtató az azonos fájlnevű dokumentumokat nyomtassa ki, anélkül, hogy felülírná a nyomtatási feladatot.
<b>Megj.:</b> Az érték melletti csillag (*) az alapértelmezett gyári beállításokat jelöli.	

## Lemeztitkosítás

**Megj.:** Ez a menü csak akkor jelenik meg, ha a nyomtató-merevlemez telepítve van.

Menüelem	Leírás
<b>Állapot</b> Bekapcsolva Letiltva	Lemeztitkosítás engedélyezésének megállapítása.
<b>Titkosítás indítása</b>	Érzékeny adatok elvesztésének megelőzése a nyomtató vagy a merevlemez ellopása esetén. <b>Megj.:</b> A lemeztitkosítás bekapcsolásakor a rendszer törli a merevlemez összes tartalmát. Ha szükséges, a titkosítás elindítása előtt készítsen biztonsági másolatot a nyomtatón lévő fontos adatokról.

## Ideiglenes adatfájlok törlése

Menüelem	Leírás
<b>Beépített memóriában tárolt elemek</b> Ki* Be	A nyomtató memóriájában tárolt összes fájl törlése.
<b>Merevlemezen tárolt elemek</b> Egysz. törl.* Háromsz. törl. Hétsz. törl.	A nyomtató merevlemezén tárolt összes fájl törlése.
<b>Megj.:</b> Az érték melletti csillag (*) jelöli az alapértelmezett gyári beállításokat.	

## Megoldások LDAP-beállításai

Elem	Funkció
<b>LDAP-hivatkozások követése</b> Off* (Ki) On (Be)	Bejelentkezett felhasználói fiók keresése a tartományban lévő különböző kiszolgálókban.
<b>LDAP-tanúsítvány ellenőrzése</b> No* (Nem) Yes (Igen)	LDAP-tanúsítványok ellenőrzésének engedélyezése.

## Egyéb

Menüelem	Leírás
<b>Védett funkciók</b> Megjelenítés* Elrejtés	Megmutatja azokat a funkciókat, amelyeket a funkció-hozzáférési vezérlés (FAC) a felhasználó biztonsági engedélyétől függetlenül véd. <b>Megj.:</b> Az FAC bizonyos menük és funkciók hozzáférését kezeli, vagy teljesen letiltja azokat.
<b>Megj.:</b> Az érték melletti csillag (*) az alapértelmezett gyári beállításokat jelöli.	

Menüelem	Leírás
<b>Nyomtatási engedély</b> Off* (Ki) On (Be)	Lehetővé teszi a felhasználó bejelentkezését nyomtatás előtt.
<b>Alapértelmezett nyomtatási engedély bejelentkezési adatai</b>	Beállítja a nyomtatási engedély alapértelmezett bejelentkezési adatait.
<b>Biztonsági visszaállító összekötő</b> Vendég hozzáférés engedélyezése* Nincs hatása	Azt határozza meg, hogy milyen hatással van a nyomtatóra a biztonsági visszaállító összekötő használata. <b>Megjegyzések:</b> <ul style="list-style-type: none"> <li>Az összekötő a vezérlőkártyán, egy zár ikon mellett található.</li> <li>A Vendég hozzáférés engedélyezésével teljes körű hozzáférést kapnak azok a felhasználók, akik nincsenek bejelentkezve.</li> <li>Ha a Nincs hatása beállítást választja, a visszaállítás nem lesz hatással a nyomtató biztonsági konfigurációjára.</li> </ul>
<b>Jelszó minimális hossza</b> 0-32 (0*)	Azt határozza meg, hogy legalább hány karaktert kell tartalmaznia a jelszavaknak.
<b>Megj.:</b> Az érték melletti csillag (*) az alapértelmezett gyári beállításokat jelöli.	

## Jelentések

### Menübeállítási oldal

Menüelem	Leírás
<b>Menübeállítási oldal</b>	Nyomtasson ki egy jelentést, amely tartalmazza a nyomtatási preferenciákat, beállításokat és konfigurációkat.

### Eszköz

Menüelem	Leírás
<b>Készülékadatok</b>	A nyomtatóval kapcsolatos információkat tartalmazó jelentés nyomtatása.
<b>Készülékstatisztika</b>	A nyomtatóhasználatra, illetve a kellékanyagok állapotára vonatkozó jelentés nyomtatása.
<b>Profilok listája</b>	A nyomtatóban tárolt profilok listájának nyomtatása.
<b>Készletjelentés</b>	A nyomtató sorozatszámát, illetve a nyomtató típusának nevét tartalmazó jelentés nyomtatása.

### Nyomtatás

Menüelem	Leírás
<b>Betűtípusok nyomtatása</b> PCL karakterkészletek PS betűtípusok	Minták nyomtatása és információk az egyes nyomtatónyelvekhez elérhető betűtípusokról.

Menüelem	Leírás
<b>Könyvtár nyomtatása</b>	A flash-meghajtón vagy nyomtató-merevlemezen tárolt források nyomtatása. <b>Megj.:</b> Ez a menüpont csak akkor látható, ha tartozik a nyomtatóhoz flash-meghajtó vagy merevlemez.

## Parancsikonok

Menüelem	Leírás
<b>Összes parancsikon</b>	A nyomtatóban tárolt összes parancsikont tartalmazó lista nyomtatása.
<b>Faxolási parancsikonok</b>	
<b>Másolási parancsikonok</b>	
<b>E-mail parancsikonok</b>	
<b>FTP-parancsikonok</b>	
<b>Hálózati mappa parancsikonok</b>	

## Fax

**Megj.:** Ez a menü csak akkor jelenik meg, ha a fax konfigurálva van, és a Feladatnapló engedélyezése értéke Be.

Menüelem	Leírás
<b>Faxfeladatok naplója</b>	A legutóbb végrehajtott 200 faxolási feladatra vonatkozó jelentés nyomtatása.
<b>Faxhívási napló</b>	Kinyomtat egy, a legutóbbi 100 megkísérelt, fogadott vagy letiltott hívásra vonatkozó jelentést.

## Hálózat

Menüelem	Leírás
<b>Hálózatbeállítási oldal</b>	A konfigurált hálózatot, valamint a nyomtató vezeték nélküli beállításait tartalmazó oldal nyomtatása. <b>Megj.:</b> Ez a menüelem csak a hálózati nyomtatók, illetve a nyomtatókiszolgálókhoz csatlakoztatott nyomtatók esetében jelenik meg.

## Súgó

Menüelem	Leírás
<b>Összes útmutató nyomtatása</b>	Kinyomtatja az összes útmutatót
<b>Színminőség-útmutató</b>	Színminőséggel kapcsolatos problémák megoldásához nyújt információkat
<b>Csatlakoztatási útmutató</b>	A nyomtató helyi (USB) vagy hálózathoz történő csatlakoztatásával kapcsolatban nyújt információkat
<b>Másolási útmutató</b>	Másolat készítésével és beállítások konfigurálásával kapcsolatban nyújt információkat
<b>E-mail küldési útmutató</b>	E-mail küldésével és beállítások konfigurálásával kapcsolatban nyújt információkat

Menüelem	Leírás
Faxolási útmutató	Fax küldésével és beállítások konfigurálásával kapcsolatban nyújt információkat
Beolvasási útmutató	Dokumentum beolvasásával és beállítások konfigurálásával kapcsolatban nyújt információkat
Információs útmutató	A nyomtatóval kapcsolatban nyújt információkat
Adathordozók útmutató	Papírok és speciális hordozók betöltéséhez nyújt információkat
Szállítási útmutató	A nyomtató szállításával, elhelyezésével és csomagként feladásával kapcsolatban nyújt információkat
Nyomtatási minőség útmutató	Nyomtatási minőséggel kapcsolatos problémák megoldásához nyújt információkat
Kellékútmutató	Információt biztosít a kellékanyagok rendeléséről

## Hibaelhárítás

Menüelem	Leírás
<b>Nyomtatási minőséget ellenőrző tesztoldalak</b>	A nyomtatási minőséggel kapcsolatos hibák azonosítására és kijavítására nyomtasson tesztoldalakat.
<b>A lapolvasó tisztítása</b>	Nyomtassa ki a lapolvasó tisztításával kapcsolatos utasításokat.

## Menübeállítási oldal oldal nyomtatása

Lépjen a következő elemhez a kezelőpanelen:

**Beállítások > Jelentések > Menübeállítási oldal**

Nem érintőkijelzős nyomtatómodelleknél a  gomb megnyomásával navigálhat a beállítások között.



## A nyomtató biztonsága

**Megj.:** A merevlemez csak bizonyos nyomtatómodelleken támogatott.

### Biztonsági nyílás pozíciója

A nyomtató biztonsági zár funkcióval van ellátva. A nyomtató védelme érdekében szereljen be egy a legtöbb laptop számítógéppel kompatibilis biztonsági zárat a nyomtatón jelölt helyre.

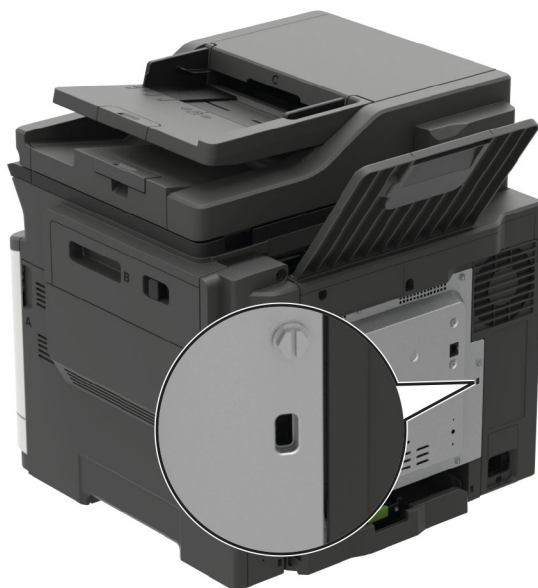

### Nyomtatómemória törlése

A nyomtató felejtő memóriájának vagy pufferelt adatainak törléséhez kapcsolja ki a nyomtatót.

A nem felejtő memória vagy egyéni beállítások, eszköz- és hálózati beállítások, biztonsági beállítások és beágyazott megoldások törléséhez az alábbiak szerint járjon el:

**1** Lépjen a következő elemhez a kezelőpanelen:

**Beállítások > Eszköz > Karbantartás > Üzemen kívüli törlés > Minden információ tisztítása a nem felejtő memóriáról**

Nem érintőképernyős nyomtatómodelleknél a **OK** megnyomásával navigálhat a beállítások között.

**2** Válassza az **Első beállítás indítása** vagy a **Nyomtató offline üzemmódban marad** lehetőséget.

## A nyomtató merevlemez-memóriájának törlése

1 Lépjen a következő elemhez a kezelőpanelen:

**Beállítások > Eszköz > Karbantartás > Üzemen kívüli törlés > Minden információ tisztítása a merevlemezről**

Nem érintőképernyős nyomtatómodelleknél a  gomb megnyomásával navigálhat a beállítások között.

2 A nyomtató típusától függően válassza a **TÖRLÉS** vagy a **Folytatás** lehetőséget.

3 Kövesse a kijelzőn megjelenő utasításokat.

**Megj.:** Ez a folyamat néhány perctől akár több mint egy óráig is eltarthat, ezalatt a nyomtató nem vehető igénybe más feladatokra.

## A nyomtató merevlemezének titkosítása

Ez a folyamat törli a merevlemez összes tartalmát. Ha szükséges, a titkosítás elindítása előtt készítsen biztonsági másolatot a nyomtatón lévő fontos adatokról.

1 A kezdőképernyőn érintse meg a **Beállítások > Biztonság > Lemeztitkosítás > Titkosítás indítása** lehetőséget.

2 Kövesse a kijelzőn megjelenő utasításokat.

### Megjegyzések:

- Az adatvesztés elkerülése érdekében a titkosítási folyamat közben ne kapcsolja ki a nyomtatót.
- Ez a folyamat néhány perctől akár több mint egy óráig is eltarthat, ezalatt a nyomtató nem vehető igénybe más feladatokra.
- A titkosítás után a nyomtató automatikusan újraindul.

## Gyári alapértelmezett értékek visszaállítása

1 Lépjen a következő elemhez a kezelőpanelen:

**Beállítások > Eszköz > Gyári alapértelmezett értékek visszaállítása**

Nem érintőkijelzős nyomtatómodelleknél a  gomb megnyomásával navigálhat a beállítások között.

2 Válassza a **Minden beállítás visszaállítása** elemet.

## Törölhetőségi nyilatkozat

Memóriatípus	Leírás
Felejtő memória	A nyomtató szabványos közvetlen elérésű memóriát (RAM) használ az ideiglenes felhasználói adatok puffereeléséhez az egyszerű nyomtatási és másolási feladatok végrehajtása során.
Nem felejtő memória	A nyomtató a következő két típusú nem felejtő memóriát használhatja: EEPROM és NAND (flash-memória). Mindkét típus használható az operációs rendszerek, nyomtatóbeállítások, hálózati információk, lapolvasó- és címjegyzék-beállítások, valamint a beépített megoldások tárolására.

Memóriatípus	Leírás
Merevlemez-memória	Egyes nyomtatókban merevlemez is található. A nyomtató-merevlemez nyomtatóspecifikus feladatokhoz van kialakítva. A merevlemez segítségével a nyomtatón összetett nyomtatási feladatok puffertelt felhasználói adatai, űrlapadatok és betűtípusadatok tárolhatók.

A következő körülmények esetén törölje a telepített nyomtatómemóriák tartalmát:

- A nyomtatót szétszerelik.
- Lecserélik a nyomtató-merevlemezt.
- A nyomtatót másik részlegbe vagy helyre szállítják.
- A nyomtatót egy külső szolgáltató javítja.
- A nyomtatót javítás céljából elszállítják a vállalat telephelyéről.
- A nyomtatót eladják egy másik szervezetnek.

### Nyomtató-merevlemez kidobása

- **Lemágnesezés** – Mágneses mezővel töltik fel a merevlemezt, ami törli a tárolt adatokat.
- **Összetörés**—Fizikailag összenyomja a merevlemezt, ami összetöri és olvashatatlanná teszi az összetevő részeket
- **Őrlés**—Fizikailag apró fémdarabokra vágja a merevlemezt

**Megj.:** Ha szeretné, hogy az adatok garantáltan megsemmisüljenek, pusztítsa el az adatok tárolására szolgáló összes merevlemezt.

# A nyomtató karbantartása

**Figyelem – sérülésveszély:** Ha nem gondoskodik a nyomtató optimális teljesítményének megőrzéséről, vagy nem cseréli az alkatrészeket és kellékanyagokat, azzal kárt tehet a nyomtatóban.

## Kellékanyagok értesítéseinek konfigurálása

1 Nyisson meg egy webböngészőt, és írja be a nyomtató IP-címét a címmezőbe.

### Megjegyzések:

- Tekintse meg a nyomtató IP-címét a nyomtató főképernyőjén. Az IP-cím számok négyelemű, pontokkal elválasztott halmaza, például 123.123.123.123.
- Ha proxykiszolgálót használ, átmenetileg tiltsa le azt a weboldal megfelelő betöltése érdekében.

2 Kattintson a **Beállítások > Eszköz > Értesítések** elemre.

3 A Kellékek menüben kattintson az **Egyéni értesítések kellékanyagokhoz** elemre.

4 Válasszon ki értesítést az egyes kellékekhez.

5 Alkalmazza a módosításokat.

## E-mail riasztások beállítása

A nyomtató beállítása úgy, hogy az e-mailen riasztást küldjön, ha a kellékanyagok fogynak, illetve ha papírt kell cserélni vagy pótolni, illetve papírelakadás esetén.

1 Nyisson meg egy webböngészőt, és írja be a nyomtató IP-címét a címmezőbe.

### Megjegyzések:

- Tekintse meg a nyomtató IP-címét a nyomtató kezdőképernyőjén. Az IP-cím számok négyelemű, pontokkal elválasztott halmaza, például 123.123.123.123.
- Ha proxykiszolgálót használ, átmenetileg tiltsa le azt a weboldal megfelelő betöltése érdekében.

2 Kattintson a **Beállítások > Eszköz > Értesítések > E-mail riasztás beállítása** elemre, és módosítsa a beállításokat.

**Megj.:** Az SMTP-beállításokra vonatkozó bővebb információkért vegye fel a kapcsolatot az e-mail szolgáltatóval.

3 Kattintson az **E-mail listák és riasztások beállítása** elemre, és módosítsa a beállításokat.

4 Alkalmazza a módosításokat.

## Jelentések megtekintése

1 Lépjen a következő elemhez a kezelőpanelen:

**Beállítások > Jelentések**

Nem érintőképernyős nyomtatómodelleknél a  megnyomásával navigálhat a beállítások között.

2 Válassza ki a megtekinteni kívánt jelentést.

## A hangszóró hangerejének módosítása

### Az alapértelmezett belső hangszóróhangerő módosítása

**Megj.:** A hangszóró nem minden nyomtatómodellel érhető el.

1 A kezelőpanelen érintse meg a **Beállítások > Eszköz > Beállítások > Hangos visszajelzés** pontot.

2 Állítsa be a hangerőt.

#### Megjegyzések:

- Ha a csendes üzemmód engedélyezve van, akkor ki vannak kapcsolva a hallható riasztások. Ez a beállítás lassítja a nyomtató működését.
- A hangerő az alapértelmezett értékre áll vissza a munkamenetből való kijelentkezést követően, amikor a nyomtató alvó vagy hibernált üzemmódból felébred.

### Az alapértelmezett fejhallgató-hangerő módosítása

**Megj.:** A fejhallgató-csatlakozó nem minden nyomtatómodellel érhető el.

1 Lépjen a következő elemhez a kezelőpanelen:

**Beállítások > Eszköz > Elérhetőség**

2 Fejhallgató hangerejének módosítása.

**Megj.:** A hangerő az alapértelmezett értékre áll vissza a munkamenetből való kijelentkezést követően, amikor a nyomtató alvó vagy hibernált üzemmódból felébred.

## Faxhangszóró beállításainak konfigurálása

**Megj.:** Győződjön meg arról, hogy a fax konfigurálva van. További információkért lásd: [“Nyomtató beállítása faxolásra” itt: 65. oldal.](#)

**1** Lépjen a következő elemhez a kezelőpanelen:

**Beállítások > Fax > Fax beállítása > Hangszóró-beállítások**

Nem érintőkijelzős nyomtatómodelleknél a  megnyomásával navigálhat a beállítások között.

**2** Tegye a következőt:

- Állítsa a hangszóró üzemmódot **Mindig be** értékre.
- Állítsa a hangszóró hangerejét **Nagy** értékre.
- A csengetési hangerő beállításának engedélyezése.

## hálózatok

### Nyomtató csatlakoztatása Wi-Fi hálózathoz

Mielőtt elkezdené a műveleteket, ellenőrizze a következőket:

- Az Aktív adapter Automatikus értékre van állítva. A kezelőpanelen válassza a **Beállítások > Hálózat/portok > Hálózati áttekintés > Aktív adapter** lehetőséget.

Nem érintőkijelzős nyomtatómodelleknél a  megnyomásával navigálhat a beállítások között.

- Győződjön meg róla, hogy az Ethernet-kábel nincs-e bedugva a nyomtatóba.

### A nyomtató vezeték nélküli beállítási varázslójának használata

#### Megjegyzések:

- Ezek az utasítások csak bizonyos nyomtatómodellekre vonatkoznak.
- A varázsló használata előtt győződjön meg arról, hogy a nyomtató firmware-ét frissítette. További információkért lásd: [“Firmware frissítése” itt: 277. oldal.](#)

**1** Érintse meg a következő lehetőséget a kezdőképernyőn:  > **Beállítás most.**

**2** Válasszon ki egy Wi-Fi hálózatot, majd írja be a hálózati jelszót.

**3** Érintse meg a **Kész** mezőt.

### A Beállítások menü használata a nyomtatóban

**1** Lépjen a következő elemhez a kezelőpanelen:

**Beállítások > Hálózat/portok > Vezeték nélküli > Beállítás a nyomtató kezelőpaneljén**

Nem érintőkijelzős nyomtatómodelleknél a  megnyomásával navigálhat a beállítások között.

**2** Válasszon ki egy Wi-Fi hálózatot, majd írja be a hálózati jelszót.

**Megj.:** A Wi-Fi hálózatra csatlakoztatható nyomtatómodellek esetén a kezdeti beállításoknál megjelenik a Wi-Fi hálózati beállítások ablaka.

## A Lexmark Mobile Assistant használata

- 1 Mobileszközétől függően letöltheti a Lexmark Mobile Assistant alkalmazást a Google Play™ vagy az App Store online áruházból.
- 2 Tegye a következők egyikét a nyomtatómodelltől függően:
  - Érintse meg a kezdőképernyőn a **Beállítások > Hálózat/portok > Vezeték nélküli > Beállítás mobil alkalmazással > Nyomtatóazonosító** elemet.
  - Lépjen a következő elemhez a kezelőpanelen:  
**Beállítások > Hálózat/portok > Vezeték nélküli > Beállítás mobil alkalmazással**

Nem érintőkijelzős nyomtatómodelleknél a  megnyomásával navigálhat a beállítások között. A nyomtatóazonosító megtekintéséhez kövesse a kijelzőn megjelenő utasításokat.

**Megj.:** A nyomtatóazonosító a nyomtató vezeték nélküli hálózatának SSID-je.
- 3 Indítsa el az alkalmazást mobileszközén, és fogadja el a felhasználási feltételeket.

**Megj.:** Adjon jogosultságot, ha szükséges.
- 4 Koppintson a **Csatlakozás nyomtatóra > Ugrás a Wi-Fi-beállításokra** elemre.
- 5 Csatlakoztassa mobileszközét a nyomtató vezeték nélküli hálózatához.
- 6 Lépjen vissza az alkalmazásra, majd koppintson a **Wi-Fi-kapcsolat beállítása** elemre.
- 7 Válasszon ki egy Wi-Fi hálózatot, majd írja be a hálózati jelszót.
- 8 Koppintson a **Kész** elemre.

## A nyomtató csatlakoztatása vezeték nélküli hálózathoz Wi-Fi Protected Setup (WPS) használatával

Mielőtt elkezdené a műveleteket, ellenőrizze a következőket:

- A hozzáférési pont (vezeték nélküli útválasztó) rendelkezik WPS-tanúsítvánnyal, illetve kompatibilis a WPS technológiával. További információ a hozzáférési ponthoz mellékelt dokumentációban található.
- A vezeték nélküli hálózati adapter csatlakoztatva van a nyomtatójához. További információ az adapterhez mellékelt útmutatóban található.
- Az Aktív adapter Automatikus értékre van állítva. Lépjen a következő elemhez a kezelőpanelen:

**Beállítások > Hálózat/portok > Hálózati áttekintés > Aktív adapter**

Nem érintőképernyős nyomtatómodelleknél a  megnyomásával navigálhat a beállítások között.

## A gombnyomós módszer használata

- 1 Lépjen a következő elemhez a kezelőpanelen:  
**Beállítások > Hálózat/portok > Vezeték nélküli > Wi-Fi Protected Setup > Gombnyomós módszer indítása**

Nem érintőképernyős nyomtatómodelleknél a  megnyomásával navigálhat a beállítások között.

- 2 Kövesse a kijelzőn megjelenő utasításokat.

## A személyes azonosító kód (PIN-kód) használata

1 Lépjen a következő elemhez a kezelőpanelen:

**Beállítások > Hálózat/portok > Vezeték nélküli > Wi-Fi Protected Setup > PIN-módszer indítása**

Nem érintőképernyős nyomtatómodelleknél a  megnyomásával navigálhat a beállítások között.

2 Másolja ki a nyolc karakteres WPS PIN-kódot.

3 Nyisson meg egy webböngészőt, és írja be a hozzáférési pont IP-címét a címmezőbe.

### Megjegyzések:

- Az IP-cím megismeréséhez szükséges információ a hozzáférési ponthoz mellékelt dokumentációban található.
- Ha proxykiszolgálót használ, átmenetileg tiltsa le azt a weboldal megfelelő betöltése érdekében.

4 Hozzáférés a WPS-beállításokhoz: További információ a hozzáférési ponthoz mellékelt dokumentációban található.

5 Adja meg a nyolc számjegyű PIN-kódot, majd mentse a módosításokat.

## Wi-Fi Direct konfigurálása

A Wi-Fi Direct® egy Wi-Fi-alapú peer-to-peer technológia, amely segítségével a vezeték nélküli eszközök közvetlenül, hozzáférési pont (vezeték nélküli útválasztó) nélkül csatlakozhatnak egy Wi-Fi Direct nyomtatóhoz.

1 Lépjen a következő elemhez a kezelőpanelen:

**Beállítások > Hálózat/portok > Wi-Fi Direct**

Nem érintőképernyős nyomtatómodelleknél a  megnyomásával navigálhat a beállítások között.

2 Konfigurálja a beállításokat.

- **Wi-Fi Direct engedélyezése** – Engedélyezi, hogy a nyomtató a saját Wi-Fi Direct hálózatát szórja.
- **Wi-Fi Direct neve** – Nevet rendel a Wi-Fi Direct hálózathoz.
- **Wi-Fi Direct jelszava** – Jelszót rendel az eszközhöz, aminek segítségével az engedi egy peer-to-peer eszköz kapcsolódását a vezeték nélküli hálózathoz.
- **Mutassa a jelszót a Beállítások oldalon** – Megjeleníti a jelszót a Hálózati beállítások oldalán.
- **A nyomógombkérések automatikus elfogadása** – Engedélyezi, hogy a nyomtató automatikusan elfogadja a kapcsolódási kéréseket.

**Megj.:** A nyomógombkérések automatikus elfogadása nem biztonságos.

### Megjegyzések:

- Alapbeállítás szerint a Wi-Fi Direct hálózati jelszó nem látható a nyomtató kijelzőjén. A jelszó megjelenítéséhez engedélyezze a jelszóbetekintő ikont. A kezelőpanelről kiindulva lépjen a **Beállítások > Biztonság > Egyéb > Jelszó/PIN-kód mutatásának engedélyezése** elemre.
- Ha úgy szeretné megismerni a Wi-Fi Direct hálózat jelszavát, hogy nem jeleníti meg a nyomtató kijelzőjén, a kezelőpanelről kiindulva lépjen a **Beállítások > Jelentések > Hálózat > Hálózati beállítások oldala** elemre.



## Mobileszköz csatlakoztatása a nyomtatóhoz

A mobileszköz csatlakoztatása előtt győződjön meg róla, hogy a Wi-Fi Direct konfigurálva van. További információkért lásd: [“Wi-Fi Direct konfigurálása” itt: 172. oldal.](#)

### Csatlakozás Wi-Fi Direct használatával

- 1 A mobileszközön lépjen a beállítások menüre.
- 2 Engedélyezze a **Wi-Fi** funkciót, majd érintse meg a **Wi-Fi Direct** elemet.
- 3 Válassza ki a nyomtató Wi-Fi Direct nevét.
- 4 Erősítse meg a csatlakozást a nyomtató kezelőpaneljén.

### Csatlakozás Wi-Fi használatával

- 1 A mobileszközön lépjen a beállítások menüre.
- 2 Érintse meg a **Wi-Fi** elemet, majd válassza ki a nyomtató Wi-Fi Direct nevét.

**Megj.:** A Wi-Fi Direct név elé a DIRECT-xy karakterlánc kerül (ahol x és y két véletlenszerű karakter).

- 3 Írja be a Wi-Fi Direct jelszót.

## A számítógép csatlakoztatása a nyomtatóhoz

A számítógép csatlakoztatása előtt mindenképpen végezze el a következőket:

- Engedélyezze a Wi-Fi Direct® lehetőséget a nyomtatón. Lépjen a következő elemhez a kezelőpanelen:  
**Beállítások > Hálózat/portok > Wi-Fi Direct > Wi-Fi Direct engedélyezése > Be**
- Jegyezze meg a Wi-Fi Direct nevét. Lépjen a következő elemhez a kezelőpanelen:  
**Beállítások > Hálózat/portok > Wi-Fi Direct > Wi-Fi Direct neve**
- Jegyezze meg a Wi-Fi Direct jelszavát. Lépjen a következő elemhez a kezelőpanelen:  
**Beállítások > Hálózat/portok > Wi-Fi Direct > Wi-Fi Direct jelszava**

**Megj.:** A Wi-Fi Direct jelszavát és nevét konfigurálhatja is.

Nem érintőképernyős nyomtatómodelleknél a  megnyomásával navigálhat a beállítások között.

### Útmutatás Windows-felhasználók számára

- 1 Nyissa meg a következőt: **Nyomtatók és lapolvasók**, majd kattintson a **Nyomtató vagy lapolvasó hozzáadása** elemre.
- 2 Kattintson a **Wi-Fi Direct nyomtatók megjelenítése** elemre, majd válassza ki a nyomtató Wi-Fi Direct nevét.
- 3 Jegyezze meg a nyomtató nyolcjegyű PIN-kódját, amely a nyomtató kijelzőjén jelenik meg.
- 4 Adja meg a PIN-kódot a számítógépen.

**Megj.:** Ha a nyomtató illesztőprogramja még nincs telepítve, a Windows letölti a megfelelő illesztőprogramot.

## Útmutatás Macintosh-felhasználók számára

**1** Kattintson a vezeték nélküli ikonra, majd válassza ki a nyomtató Wi-Fi Direct nevét.

**Megj.:** A Wi-Fi Direct név elé a DIRECT-xy karakterlánc kerül (ahol x és y két véletlenszerű karakter).

**2** Írja be a Wi-Fi Direct jelszavát.

**Megj.:** Miután lecsatlakozott a Wi-Fi Direct kapcsolatról, váltson vissza a számítógépén az előző hálózatra.

## Wi-Fi hálózat kikapcsolása

**1** Lépjen a következő elemhez a nyomtató kezelőpaneljén:

**Beállítások > Hálózat/Portok > Hálózati áttekintés > Aktív adapter > Általános hálózat**

Nem érintőkijelzős nyomtatómodelleknél a  gomb megnyomásával navigálhat a beállítások között.

**2** Kövesse a kijelzőn megjelenő utasításokat.

## A nyomtatóport-beállítások módosítása belső megoldások port telepítése után

### Megjegyzések:

- Ha a nyomtatónak statikus IP-címe van, akkor nem kell módosításokat végeznie a konfiguráción.
- Ha a számítógépek úgy vannak konfigurálva, hogy IP-cím helyett hálózati nevet használnak, akkor ne végezzen módosítást.
- Ha egy korábban Ethernet kapcsolatra konfigurált nyomtatóra vezeték nélküli belső megoldások portot (ISP) telepít, akkor a nyomtatót mindenképpen csatlakoztassa le az Ethernet hálózatról.

## Útmutatás Windows-felhasználók számára

**1** Nyissa meg a nyomtatók mappáját.

**2** Az új ISP-vel rendelkező nyomtató menüjének parancsikonjával nyissa meg a Nyomtató tulajdonságai párbeszédpanelt.

**3** Konfigurálja a port elemet a listából.

**4** Frissítse az IP-címet.

**5** Alkalmazza a módosításokat.

## Útmutatás Macintosh-felhasználók számára

**1** Az Apple menü System Preferences (Rendszerbeállítások) részében lépjen a nyomtatók listájához, majd válassza a + > IP elemet.

**2** Írja be az IP-címet a címmezőbe.

**3** Alkalmazza a módosításokat.

## Nyomtatóalkatrészek tisztítása

### A nyomtató tisztítása

**⚠ VIGYÁZAT – ÁRAMÜTÉS VESZÉLYE:** A nyomtató külsejének tisztításakor az áramütés veszélyének elkerülése érdekében először húzza ki a tápkábelt a fali aljzataból, majd húzzon ki minden kábelt a nyomtatóból.

#### Megjegyzések:

- Néhány havonta végezze el ezt a feladatot.
- A helytelen kezelésből adódó károokra a nyomtató jótállása nem terjed ki.

- 1 Kapcsolja ki a nyomtatót, és húzza ki a tápkábelt a konnektorból.
- 2 Vegye ki a papírt a normál rekeszből és a többcélú adagolóból.
- 3 Távolítsa el puha kefével vagy porszívóval a port, a szalagfoszlányokat és a papírdarabokat a nyomtatóról.
- 4 Törölje le a nyomtató külsejét nedves, puha, szőszmentes ronggyal.

#### Megjegyzések:

- Ne használjon háztartási tisztítószereket vagy mosószereket, mert azok kárt tehetnek a nyomtató külsejében.
- Ügyeljen, hogy a tisztítás után a nyomtató összes része száraz legyen.

- 5 Csatlakoztassa a tápkábelt a fali konnektorhoz, majd kapcsolja be a nyomtatót.

**⚠ VIGYÁZAT – SÉRÜLÉSVESZÉLY:** A tűzveszély és az áramütés elkerülése érdekében a tápkábelt közvetlenül egy, a készülékhez közeli és könnyen hozzáférhető, megfelelő besorolású és megfelelően földelt csatlakozóaljzatba csatlakoztassa.

### Lapolvasó tisztítása

- 1 Nyissa fel a lapolvasó fedelét.



**2** Egy puha, nedves, szőszmentes ruhaanyaggal törölje le a következő területeket:

- Az ADF üvege



- Az ADF üvegének beolvasólapja



- Lapolvasó üveglapja

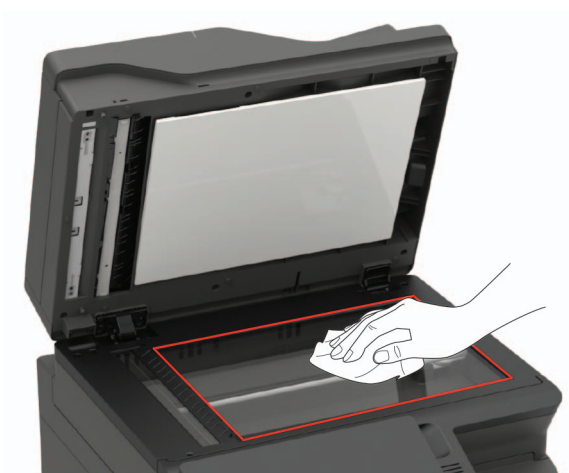

- Lapolvasó üveg beolvasólapja

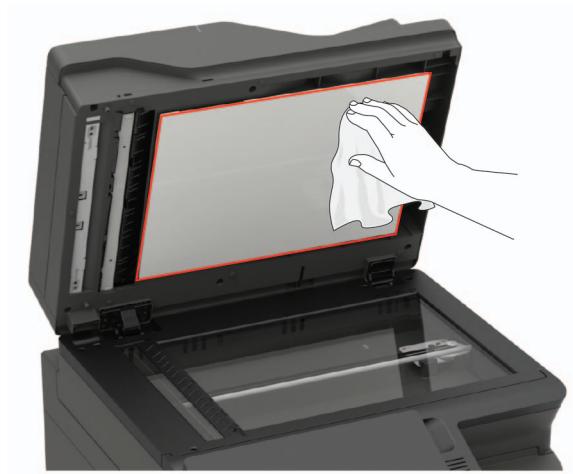

**3** Zárja le a lapolvasó fedelét.

Amennyiben nyomtatója egy másik ADF-üveggel is rendelkezik a C ajtajánál, folytassa a következő lépésekkel.

**4** Nyissa ki a C ajtót.

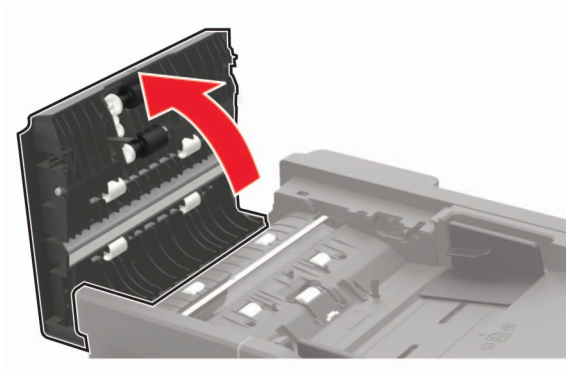

**5** Egy puha, nedves, szőszmentes ruhaanyaggal törölje le a következő területeket:

- Az automatikus lapadagoló párnája a C ajtóban

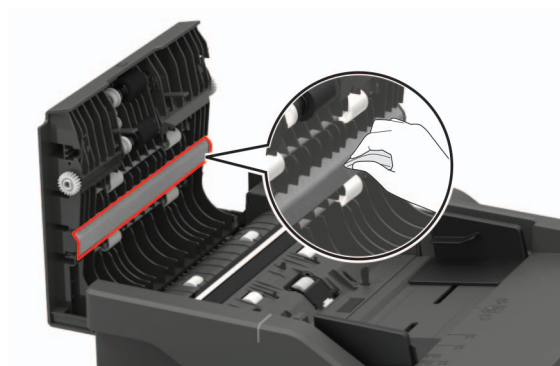

- Az automatikus lapadagoló üvege a C ajtóban

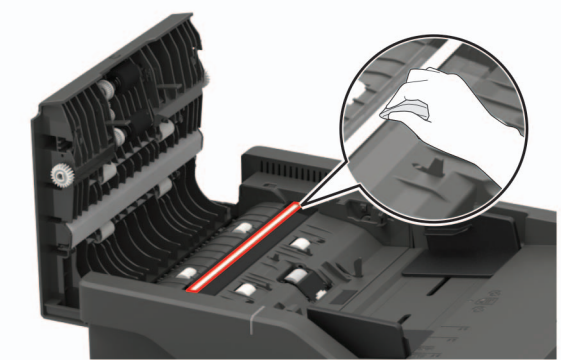

**6** Csukja be az ajtót.

## Az érintőkijelző tisztítása

**⚠ VIGYÁZAT – ÁRAMÜTÉS VESZÉLYE:** A nyomtató külsejének tisztításakor az áramütés veszélyének elkerülése érdekében először húzza ki a tápkábelt a csatlakozóaljzatból, majd húzzon ki minden kábelt a nyomtatóból.

- 1 Kapcsolja ki a nyomtatót, majd húzza ki a tápkábelt a csatlakozóaljzatból.
- 2 Egy puha, nedves, szőszmentes ruhaanyaggal törölje le az érintőkijelzőt.

### Megjegyzések:

- Ne használjon háztartási tisztítószeret vagy mosószeret, mert ezek kárt tehetnek az érintőkijelzőben.
- Tisztítás után ellenőrizze, hogy az érintőkijelző száraz-e.

**3** Csatlakoztassa a tápkábelt a fali konnektorhoz, majd kapcsolja be a nyomtatót.

**⚠ VIGYÁZAT – SÉRÜLÉSVESZÉLY:** A tűzveszély és az áramütés elkerülése érdekében a tápkábelt közvetlenül egy, a készülékhez közeli, könnyen hozzáférhető, megfelelő besorolású és megfelelően földelt konnektorba csatlakoztassa.

## Alkatrészek és kellékanyagok rendelése

Alkatrészek és kellékanyagok rendeléséhez az Egyesült Államokban hívja az 1-800-539-6275 számot, ahol információkat kaphat az Önhöz közeli hivatalos Lexmark-viceintézőkről. Más országokban/térségekben keresse fel a [www.lexmark.com](http://www.lexmark.com) oldalt, vagy lépjen kapcsolatba a nyomtatót értékesítő kereskedővel.

**Megj.:** A nyomtató kellékanyagainak élettartambecslése levél-, vagy A4-es méretű, normál papírra való nyomtatást tételez fel.

## Az alkatrészek és kellékek állapotának ellenőrzése

- 1 A kezdőképernyőn érintse meg az **Állapot/Kiegészítők** elemet.
- 2 Válassza ki az ellenőrizni kívánt alkatrészeket vagy kiegészítőket.

**Megj.:** A kezdőképernyő felső részének megérintése ehhez a beállításhoz is hozzáférést biztosít.

## Eredeti Lexmark alkatrészek és kellékanyagok használata

A Lexmark nyomtatót úgy tervezték, hogy a legjobban eredeti Lexmark alkatrészekkel és kellékanyagokkal működjön. Egyéb márkájú kellék vagy alkatrész használata befolyásolhatja a nyomtató teljesítményét, megbízhatóságát vagy élettartamát, valamint képalkotó-összetevőit. Emellett a garancia érvényességét is befolyásolhatja. Nem vállalunk garanciát az egyéb márkájú alkatrészek és kellékanyagok használata által okozott kárra. A termék élettartama eredeti Lexmark alkatrészek és kellékanyagok használatához van megtervezve; ha egyéb márkájú alkatrészeket vagy kellékanyagokat használ, az váratlan eredményhez vezethet. A tervezett élettartama után használt képalkotó-összetevő károsíthatja a Lexmark nyomtatót vagy a hozzá kapcsolt alkatrészeket.

## Tonerkazetta rendelése

### Megjegyzések:

- A becsült oldalkapacitás meghatározása az ISO/IEC 19798 szabványon alapul.
- Ha hosszabb ideig nagyon alacsony a nyomtatás lefedettsége, az negatívan befolyásolhatja a tényleges kapacitást.

### A visszajuttatási programban részt vevő Lexmark CX421, CX522, CX622 és CX625 tonerkazetták

Elem	Egyesült Államok és Kanada	Európai Gazdasági Térség	Ázsiai és csendes-óceáni térség egyéb részei	Latin-Amerika	Európa egyéb részei, Közel-Kelet és Afrika	Ausztrália és Új-Zéland
<b>A visszajuttatási programban részt vevő tonerkazetták</b>						
Cián	78C10C0	78C20C0	78C30C0	78C40C0	78C50C0	78C60C0
Bíbor	78C10M0	78C20M0	78C30M0	78C40M0	78C50M0	78C60M0
Sárga	78C10Y0	78C20Y0	78C30Y0	78C40Y0	78C50Y0	78C60Y0
Fekete	78C10K0	78C20K0	78C30K0	78C40K0	78C50K0	78C60K0
<b>A visszajuttatási programban részt vevő különlegesen nagy kapacitású tonerkazetták<sup>1</sup></b>						
Cián	78C1XC0	78C2XC0	78C3XC0	78C4XC0	78C5XC0	78C6XC0
Bíbor	78C1XM0	78C2XM0	78C3XM0	78C4XM0	78C5XM0	78C6XM0
Sárga	78C1XY0	78C2XY0	78C3XY0	78C4XY0	78C5XY0	78C6XY0
Fekete	78C1XK0	78C2XK0	78C3XK0	78C4XK0	78C5XK0	78C6XK0
<b>A visszajuttatási programban részt vevő ultranagy kapacitású tonerkazetták<sup>2</sup></b>						
Cián	78C1UC0	78C2UC0	78C3UC0	78C4UC0	78C5UC0	78C6UC0
Bíbor	78C1UM0	78C2UM0	78C3UM0	78C4UM0	78C5UM0	78C6UM0
Sárga	78C1UY0	78C2UY0	78C3UY0	78C4UY0	78C5UY0	78C6UY0
Fekete	78C1UK0	78C2UK0	78C3UK0	78C4UK0	78C5UK0	78C6UK0
<sup>1</sup> Csak a CX421, CX522, CX622 és CX625 nyomtatómodellek esetén támogatott.						
<sup>2</sup> Csak a CX622 és CX625 nyomtatómodellek esetén támogatott.						
Az egyes régiókban található országokról a <a href="http://www.lexmark.com/regions">www.lexmark.com/regions</a> webhelyen talál további tájékoztatást.						

**Lexmark CX421, CX522, CX622 és CX625 hagyományos tonerkazetták**

Elem	Cikkszám
<b>Különlegesen nagy kapacitású tonerkazetták<sup>1</sup></b>	
Cián	78C0X20
Bíbor	78C0X30
Sárga	78C0X40
Fekete	78C0X10
<b>Különlegesen nagy kapacitású tonerkazetták<sup>2</sup></b>	
Cián	78C0U20
Bíbor	78C0U30
Sárga	78C0U40
Fekete	78C0U10
<sup>1</sup> Csak a CX421 és CX522 nyomtatómodellek esetén támogatott.	
<sup>2</sup> Csak a CX622 és CX625 nyomtatómodellek esetén támogatott.	

**A visszajuttatási programban részt vevő Lexmark MC2325, MC2425, MC2535 és MC2640 tonerkazetták**

Elem	Egyesült Államok és Kanada	Európai Gazdasági Térség	Ázsiai és csendes-óceáni térség egyéb részei	Latin-Amerika	Európa egyéb részei, Közel-Kelet és Afrika	Ausztrália és Új-Zéland
<b>A visszajuttatási programban részt vevő tonerkazetták</b>						
Cián	C2310C0	C2320C0	C2330C0	C2340C0	C2350C0	C2360C0
Bíbor	C2310M0	C2320M0	C2330M0	C2340M0	C2350M0	C2360M0
Sárga	C2310Y0	C2320Y0	C2330Y0	C2340Y0	C2350Y0	C2360Y0
Fekete	C2310K0	C2320K0	C2330K0	C2340K0	C2350K0	C2360K0
<b>A visszajuttatási programban részt vevő nagy kapacitású tonerkazetták</b>						
Cián	C231HC0	C232HC0	C233HC0	C234HC0	C235HC0	C236HC0
Bíbor	C231HM0	C232HM0	C233HM0	C234HM0	C235HM0	C236HM0
Sárga	C231HY0	C232HY0	C233HY0	C234HY0	C235HY0	C236HY0
Fekete	C231HK0	C232HK0	C233HK0	C234HK0	C235HK0	C236HK0
<b>A visszajuttatási programban részt vevő különlegesen nagy kapacitású tonerkazetták<sup>1</sup></b>						
Cián	C241XC0	C242XC0	C243XC0	C244XC0	C245XC0	C246XC0
Bíbor	C241XM0	C242XM0	C243XM0	C244XM0	C245XM0	C246XM0
Sárga	C241XY0	C242XY0	C243XY0	C244XY0	C245XY0	C246XY0
<sup>1</sup> Csak az MC2425, MC2535 és MC2640 nyomtatómodellek esetén támogatott.						
<sup>2</sup> Csak a MC2535 és MC2640 nyomtatómodellek esetén támogatott.						
Az egyes régiókban található országokról a <a href="http://www.lexmark.com/regions">www.lexmark.com/regions</a> webhelyen talál további tájékoztatást.						



Elem	Egyesült Államok és Kanada	Európai Gazdasági Térség	Ázsiai és csendes-óceáni térség egyéb részei	Latin-Amerika	Európa egyéb részei, Közel-Kelet és Afrika	Ausztrália és Új-Zéland
Fekete	C241XK0	C242XK0	C243XK0	C244XK0	C245XK0	C246XK0
<b>A visszajuttatási programban részt vevő ultranagy kapacitású tonerkazetta<sup>2</sup></b>						
Fekete	C251UK0	C252UK0	C253UK0	C254UK0	C255UK0	C256UK0
<sup>1</sup> Csak az MC2425, MC2535 és MC2640 nyomtatómodellek esetén támogatott. <sup>2</sup> Csak a MC2535 és MC2640 nyomtatómodellek esetén támogatott. Az egyes régiókban található országokról a <a href="http://www.lexmark.com/regions">www.lexmark.com/regions</a> webhelyen talál további tájékoztatást.						

### Lexmark MC2325, MC2425, MC2535 és MC2640 hagyományos tonerkazetták

Elem	Cikkszám
<b>Nagy kapacitású tonerkazetták<sup>1</sup></b>	
Cián	C230H20
Bíbor	C230H30
Sárga	C230H40
Fekete	C230H10
<b>Különlegesen nagy kapacitású tonerkazetták</b>	
Ciánkék <sup>2</sup>	C240X20
Bíbor <sup>2</sup>	C240X30
Sárga <sup>2</sup>	C240X40
Fekete <sup>3</sup>	C240X10
<b>Különlegesen nagy kapacitású tonerkazetta<sup>4</sup></b>	
Fekete	C250U10
<sup>1</sup> Csak az MC2325 nyomtatómodell esetén támogatott. <sup>2</sup> Csak az MC2425, MC2535 és MC2640 nyomtatómodellek esetén támogatott. <sup>3</sup> Csak az MC2425 nyomtatómodell esetén támogatott. <sup>4</sup> Csak az MC2535 és MC2640 nyomtatómodellek esetén támogatott.	

### Lexmark XC2235 hagyományos tonerkazetták

Elem	Egyesült Államok, Kanada, Ausztrália és Új-Zéland	Európa, Közel-Kelet és Afrika	Ázsiai és csendes-óceáni térség egyéb részei	Latin-Amerika
Cián	24B7154	24B7178	24B7202	24B7230
Bíbor	24B7155	24B7179	24B7203	24B7231
Sárga	24B7156	24B7180	24B7204	24B7232
Fekete	24B7157	24B7181	24B7205	24B7233

**Lexmark XC4240 hagyományos tonerkazetták**

Elem	Egyesült Államok, Kanada, Ausztrália és Új-Zéland	Európa, Közel-Kelet és Afrika	Ázsiai és csendes-óceáni térség egyéb részei	Latin-Amerika
Cián	24B7158	24B7182	24B7206	24B7234
Bíbor	24B7159	24B7183	24B7207	24B7235
Sárga	24B7160	24B7184	24B7208	24B7236
Fekete	24B7161	24B7185	24B7209	24B7237

**Képkopító készlet megrendelése**

Elem	Cikkszám
<b>A visszajuttatási programban részt vevő képkopító készlet</b>	
A visszajuttatási programban részt vevő fekete képkopító készlet	78C0ZK0
Visszajuttatási programban részt vevő, fekete és színes képkopító készlet	78C0ZV0
<b>Hagyományos képkopító készlet</b>	
Fekete képkopító készlet	78C0Z10
Fekete és színes képkopító készlet	78C0Z50

**Hulladékfesték-tartály megrendelése**

Elem	Cikkszám
Hulladékfesték-tartály	78C0W00

**Karbantartó készlet rendelése**

A nyomtató feszültségének megfelelő karbantartó készletet válasszon.

**Megjegyzések:**

- Bizonyos papírtípusok használata esetén a karbantartó készletet gyakrabban kell cserélni.
- A karbantartó készlet egy beégető egységet és behúzógörgő-gumikat tartalmaz. Ezek szükség szerint külön is megrendelhetők és cserélhetők.

Elem	Cikkszám
100 V-os beégető egység karbantartó készlete	41X2095
110 V-os beégető egység karbantartó készlete	41X2096
220 V-os beégető egység karbantartó készlete	41X2097
<b>Megj.:</b> A karbantartó készlet cseréjét csak az arra felhatalmazott szervizszakember végezheti el. Forduljon szolgáltató-jához.	

## Alkatrészek és kellékanyagok cseréje

### Tonerkazetta kicserélése

1 Nyissa ki a B ajtót, amíg az a helyére nem *kattan*.

**Figyelem – sérülésveszély:** Mielőtt a nyomtató belső részébe nyúlna, érintse meg a nyomtató valamelyik fém alkatrészét, így elkerülhetők az elektrosztatikus kisülések okozta károk.



**2** Vegye ki a használt tonerkazettát.

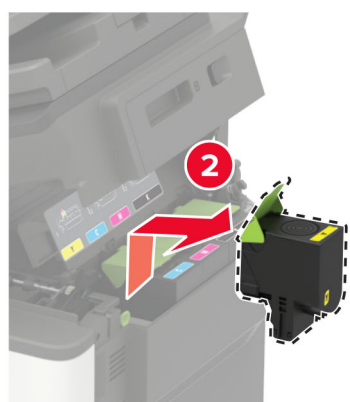

**3** Csomagolja ki az új tonerkazettát.

**4** Helyezze be az új tonerkazettát.



5 Csatolja be a B ajtót.



## A hulladékfesték-tartály cseréje

1 Nyissa ki a B ajtót, amíg az a helyére nem *kattan*.

**Figyelem – sérülésveszély:** Mielőtt a nyomtató belső részébe nyúlna, érintse meg a nyomtató valamelyik fém alkatrészét, így elkerülhetők az elektrosztatikus kisülések okozta károk.



2 Nyissa ki az A ajtót.

 **VIGYÁZAT – FORRÓ FELÜLET:** Előfordulhat, hogy a nyomtató belseje forró. Az égési sérülések elkerülése érdekében várja meg, amíg a forró felületek kihűlnek.



**3** Távolítsa el a jobb oldali fedelet.

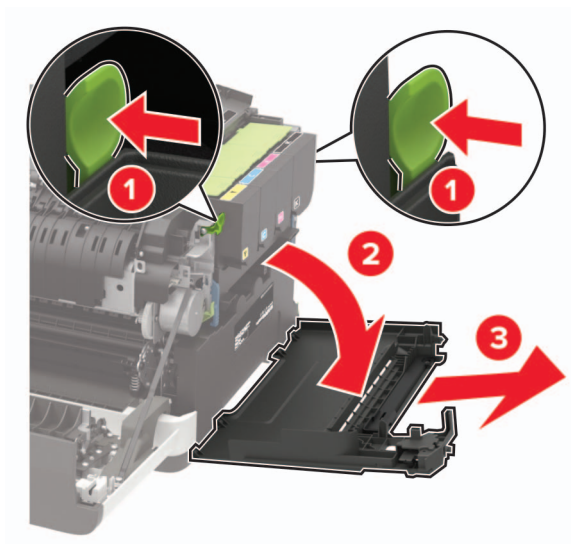

4 Vegye ki a használt hulladékfesték-tartályt.

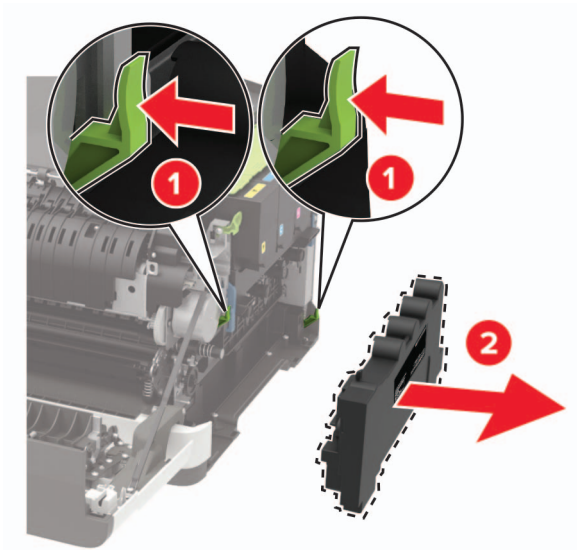

**Megj.:** A toner kiömlésének elkerülése érdekében a tartályt függőleges helyzetben tárolja.

5 Csomagolja ki az új hulladékfesték-tartályt.

6 Helyezze be az új hulladékfesték-tartályt.

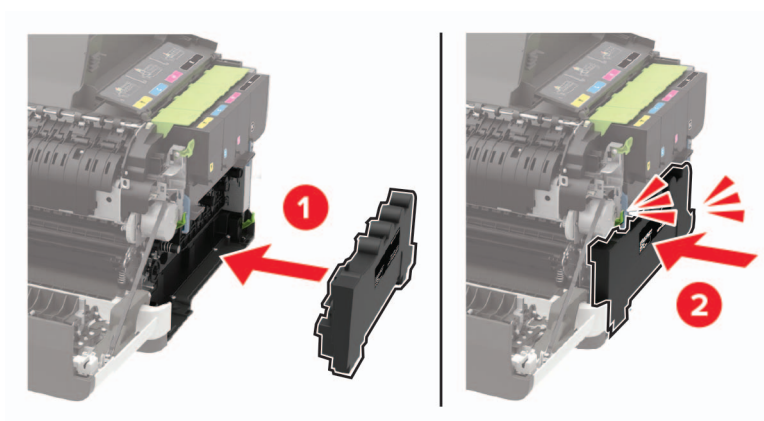

7 Helyezze fel a jobb oldali fedelet.

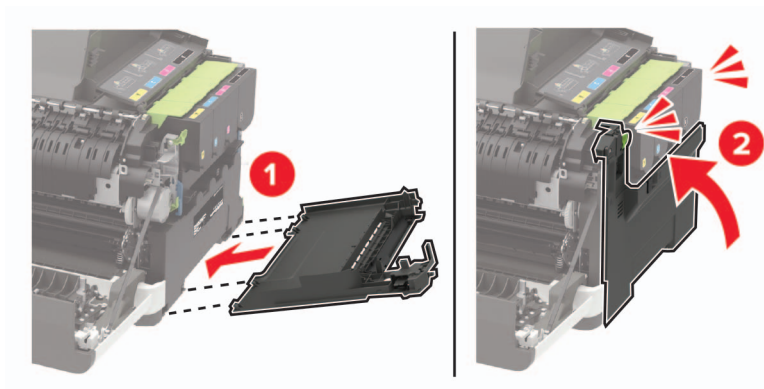

8 Csukja be a B ajtót.

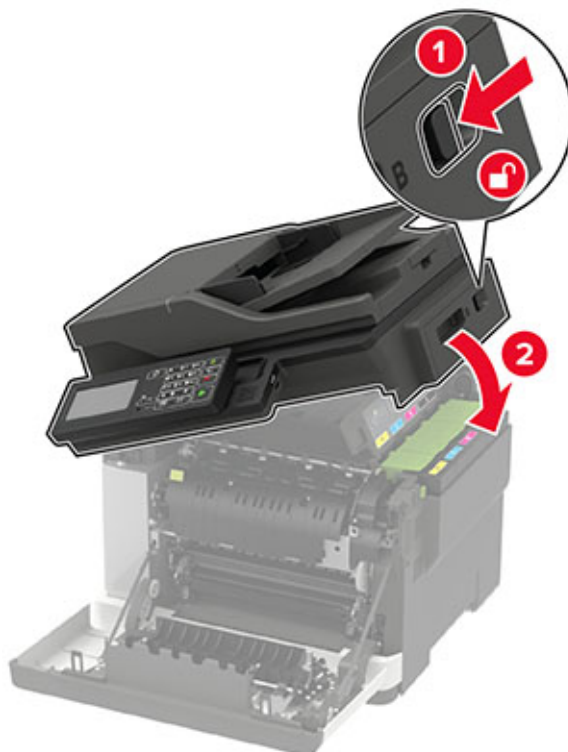

9 Csukja be az A ajtót.

## Képkalkotó készlet cseréje

1 Nyissa ki a B ajtót, amíg az a helyére nem *kattan*.

**Figyelem – sérülésveszély:** Mielőtt a nyomtató belső részébe nyúlna, érintse meg a nyomtató valamelyik fém alkatrészét, így elkerülhetők az elektrosztatikus kisülések okozta károk.



2 Nyissa ki az A ajtót.



 **VIGYÁZAT – FORRÓ FELÜLET:** Előfordulhat, hogy a nyomtató belseje forró. Az égési sérülések elkerülése érdekében várja meg, amíg a forró felületek kihűlnek.



**3** Távolítsa el a jobb oldali fedelet.

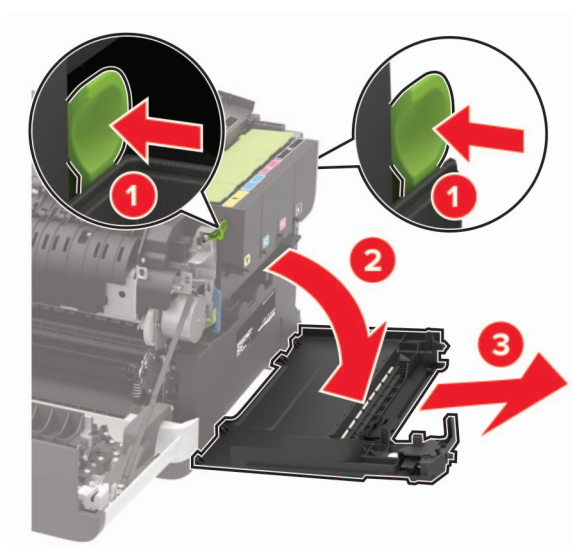

4 Vegye ki a hulladékfesték-tartályt.

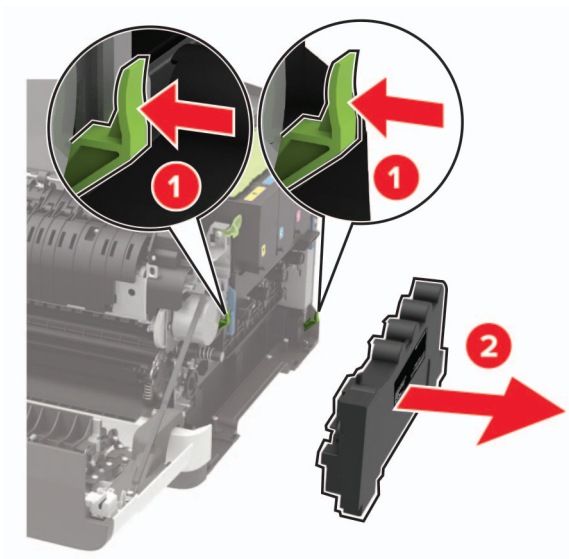

5 Távolítsa el a tonerkazettákat.

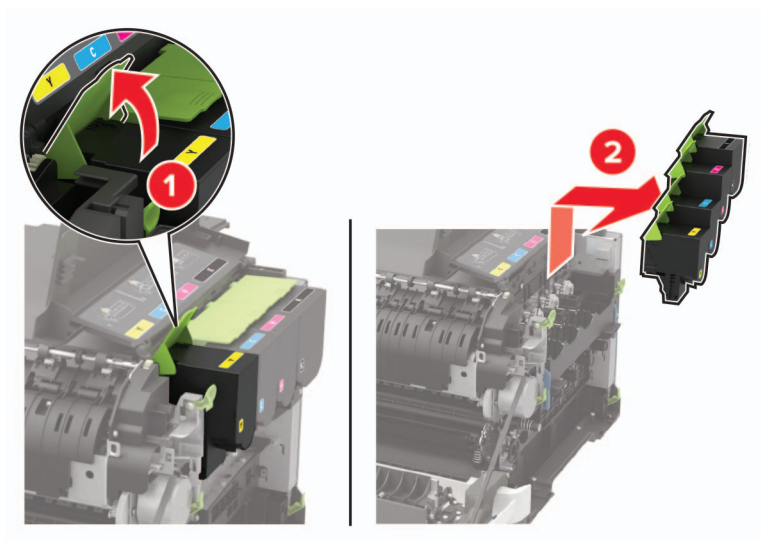

**6** Távolítsa el a használt képalkotó készletet.

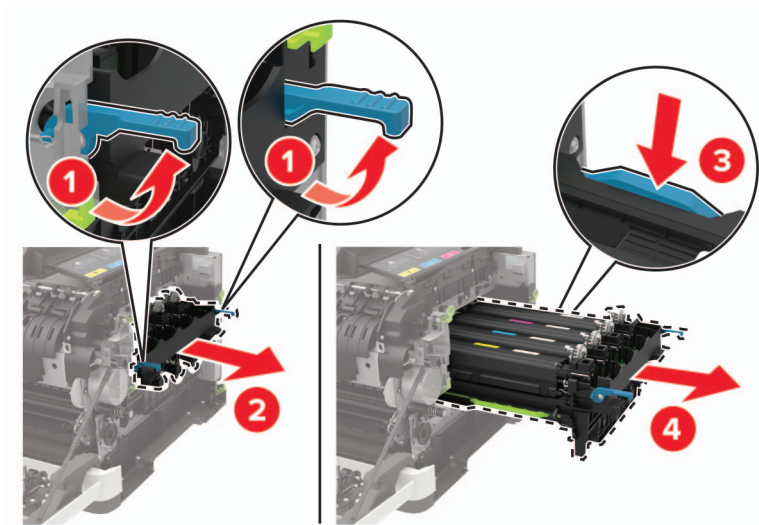

**7** Csomagolja ki az új képalkotó készletet.



**Megjegyzések:**

- A fekete képalkotó készlet csak a képalkotó készletet és a fekete előhívó egységet tartalmazza.
- A fekete és színes képalkotó készlet a képalkotó készletet és a fekete, ciánkék, bíborszín, illetve sárga előhívó egységeket tartalmazza.
- A fekete képalkotó készlet cseréjekor a ciánkék, bíborszín, illetve sárga előhívó egységeket megtarthatja.

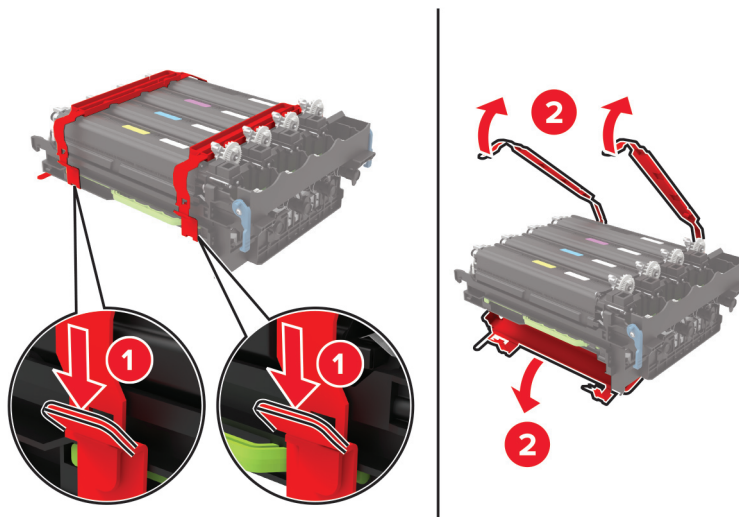
**8** Távolítsa el a csomagolóanyagot.

**Megj.:** A fekete képpalkotó készlet cseréje esetén helyezzen be bíborszín, ciánkék és sárga előhívó egységet az új képpalkotó készletbe.

**Figyelem – sérülésveszély:** Ne tegye ki közvetlen fény hatásának a képpalkotó készletet. A hosszabb ideig tartó, fényforrásnak való közvetlen kitétel nyomtatási minőségbeli problémákat okozhat.

**Figyelem – sérülésveszély:** Ne érjen a fényvezetődobhoz. Ha hozzáér, azzal később romolhat a nyomtatási feladatok minősége.



**9** Úgy helyezze be a képalkotó készletet, hogy az teljesen beüljön a helyére.

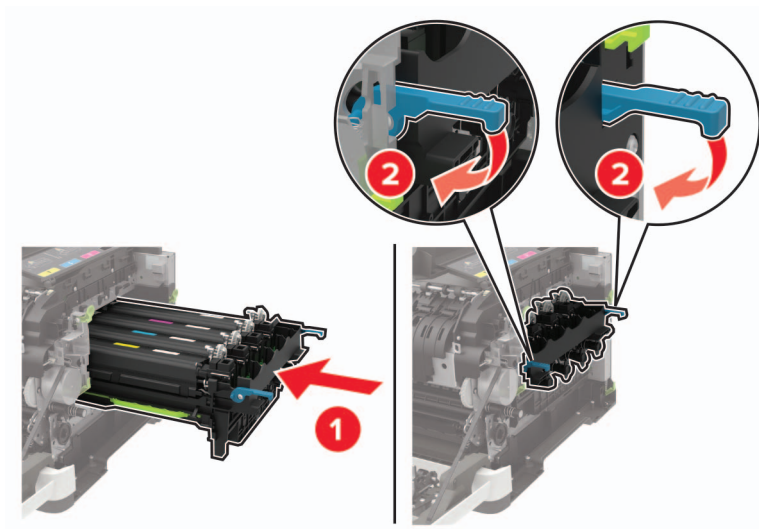

**10** Helyezze be a tonerkazettákat.

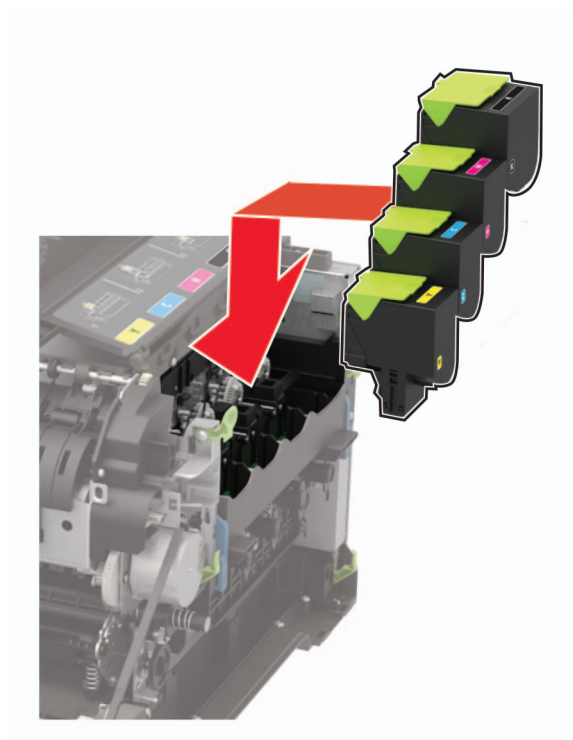

**11** Helyezze be a hulladékfesték-tartályt.

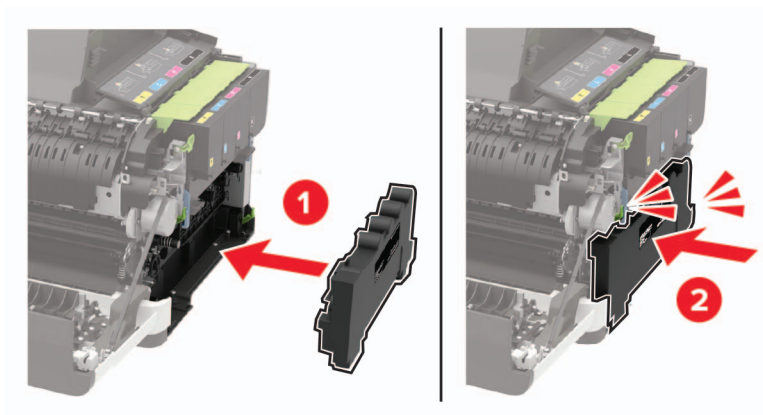

**12** Helyezze fel a jobb oldali fedelet.

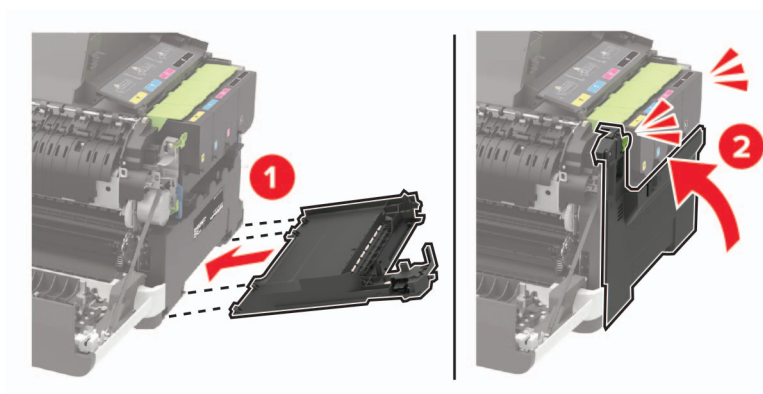

**13** Csukja be a B ajtót.

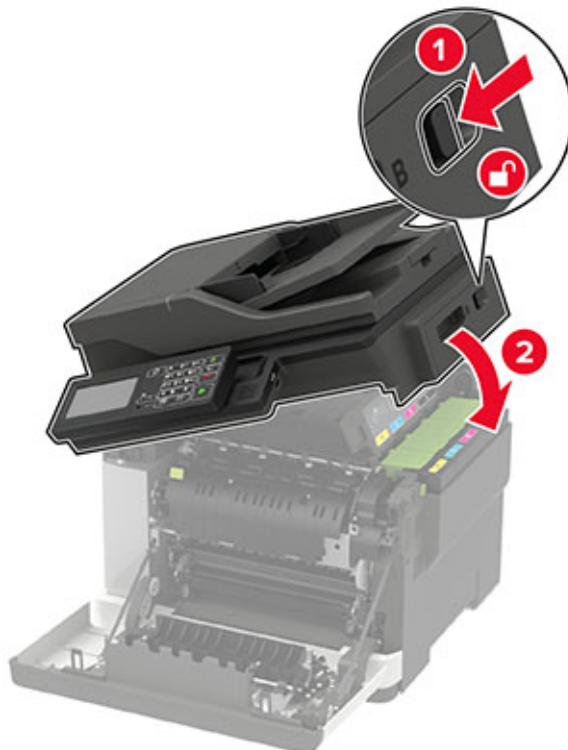

**14** Csukja be az A ajtót.

## Nyomtató áthelyezése

### A nyomtató áthelyezése más helyre

- ⚠ VIGYÁZAT – SÉRÜLÉSVESZÉLY:** Ha a nyomtató nehezebb mint 20 kg (44 font), a biztonságos megemeléséhez legalább két ember szükséges.
- ⚠ VIGYÁZAT – SÉRÜLÉSVESZÉLY:** A tűzveszély és az áramütés elkerülése érdekében csak a termékhez kapott vagy a gyártó által hitelesített tápkábelt használja.
- ⚠ VIGYÁZAT – SÉRÜLÉSVESZÉLY:** A nyomtató mozgatásakor tartsa be az alábbi útmutatásokat a személyi sérülések és a nyomtató károsodásának elkerülése érdekében:
  - Ellenőrizze, hogy az összes ajtó és tálca zárva legyen.
  - Kapcsolja ki a nyomtatót, és húzza ki a tápkábelt a konnektorból.
  - Húzza ki a nyomtatóból minden vezetékét és kábelt.
  - Ha a nyomtatóhoz padlón álló, külön megvásárolható tálcák vagy kimeneti egységek csatlakoznak, a nyomtató mozgatása előtt csatlakoztassa le azokat.
  - Ha a nyomtatóhoz görgős talp tartozik, tolja át a készüléket óvatosan az új helyére. Legyen óvatos, amikor küszöbökön vagy padlórepedéseken halad keresztül!



- Ha a nyomtató nem rendelkezik görgős talppal, de külön megvásárolható tálcák vagy kimeneti egységek csatlakoznak hozzá, vegye le a kimeneti egységeket, majd emelje le a nyomtatót a tálcákról. Ne próbálja egyszerre megemelni a nyomtatót és a többi egységet.
- A nyomtatót mindig a rajta található fogantyúk használatával emelje fel.
- A nyomtató mozgatására használt kocsinak elegendő rakfelülettel kell rendelkeznie a nyomtató teljes alapterületéhez.
- A hardveres kiegészítők mozgatására használt kocsinak elegendő rakfelülettel kell rendelkeznie a kiegészítők teljes méretéhez.
- Tartsa a nyomtatót függőlegesen.
- Óvakodjon az rázkódással járó mozgástól.
- Ügyeljen rá, hogy az ujjá ne kerüljön a nyomtató alá, amikor lerakja.
- Ügyeljen rá, hogy elég szabad hely maradjon a nyomtató körül.

**Megj.:** A helytelen áthelyezésből adódó károkra a nyomtató jótállása nem terjed ki.

## A nyomtató szállítása

A szállítással kapcsolatos információkért látogasson el a <http://support.lexmark.com> webhelyre, vagy lépjen kapcsolatba az ügyfélszolgálattal.

# Energia- és papírtakarékosság

## Energiatakarékos üzemmód beállításainak módosítása

### Alvó üzemmód

1 Lépjen a következő elemhez a kezelőpanelen:

**Beállítások > Eszköz > Energiagazdálkodás > Időtűllépések > Alvó üzemmód**

Nem érintőképernyős nyomtatómodelleknél a  megnyomásával navigálhat a beállítások között.

2 Állítsa be, hogy a nyomtató mennyi ideig maradjon készenléti állapotban, mielőtt Alvó üzemmódra váltana.

### Hibernált üzemmód

1 Lépjen a következő elemhez a kezelőpanelen:

**Beállítások > Eszköz > Energiagazdálkodás > Időtűllépések > Hibernálási idő**

Nem érintőképernyős nyomtatómodelleknél a  megnyomásával navigálhat a beállítások között.

2 Válassza ki, mennyi idő teljen el a nyomtató hibernált üzemmódba lépése előtt.

### Megjegyzések:

- Ellenőrizze, hogy a nyomtató felébredt-e a hibernált üzemmódból, mielőtt nyomtatási feladatot küldene.
- A nyomtató hibernált üzemmódból való aktiválásához nyomja meg a tápkapcsoló gombot.
- Az Embedded Web Server kiszolgáló le van tiltva, amikor a nyomtató hibernált üzemmódban van.



## A kijelző fényerejének beállítása

**Megj.:** Ez a beállítás nem érhető el az összes nyomtatótípuson.

**1** Lépjen a következő elemhez a kezelőpanelen:

**Beállítások > Eszköz > Tulajdonságok**

Nem érintőkijelzős nyomtatómodelleknél a  gomb megnyomásával navigálhat a beállítások között.

**2** A Kijelző fényereje menüben módosítsa a beállítást.

## Kellékanyagok megőrzése

- Nyomtatás a papír mindkét oldalára.

**Megj.:** A kétoldalas nyomtatás az alapértelmezett beállítás a nyomtató-illesztőprogram.

- Több oldal nyomtatása egyetlen lapra.
- A nyomtatás előtt az előnézet funkció használatával tekintheti meg, hogyan fog mutatni a kész nyomtatás.
- Nyomtasson egy példányt a dokumentumból és ellenőrizze tartalmának és formátumának helyességét.

## Újrahasznosítás

### Lexmark termékek újrahasznosítása

Ha vissza szeretné küldeni a Lexmark termékeket újrafelhasználás céljából, tegye a következőket:

**1** Keresse fel a [www.lexmark.com/recycle](http://www.lexmark.com/recycle) weboldalt.

**2** Válassza ki az újrahasznosítani kívánt terméket.

**Megj.:** A Lexmark begyűjtési és újrahasznosítási programjában nem szereplő nyomtatókellékek és hardverek újrafelhasználása a helyi újrahasznosítási központon keresztül történhet.

### A Lexmark csomagolások újrahasznosítása

A Lexmark folyamatosan arra törekszik, hogy minél kevesebb csomagolóanyagot használjon. A kevesebb csomagolóanyag azt jelenti, hogy a Lexmark nyomtatókat a lehető leghatékonyabb és legkörnyezetbarátabb módon szállítjuk, és gondoskodunk arról, ahogy minél kevesebb legyen a kidobott csomagolóanyag. Az ilyen hatékonyságnövelő törekvések révén kevesebb üvegházgáz kerül a légkörbe, miközben mérsékeltebb az energia- és természetes erőforrás-felhasználás. A Lexmark emellett egyes országokban és régiókban a csomagolóanyagok összetevőinek újrahasznosítását is kínálja. További információkért látogasson el a [www.lexmark.com/recycle](http://www.lexmark.com/recycle) webhelyre, majd válassza ki az országát vagy régióját. A rendelkezésre álló csomagolóanyag-újrahasznosítási programokról a termék-újrahasznosítási tájékoztatóban olvashat.

A Lexmark kartonpapírjai 100%-ban újrahasznosíthatók ott, ahol található hullámpapír-újrahasznosító létesítmények. Előfordulhat, hogy ilyen létesítmények nincsenek az Ön területén.

A Lexmark csomagolásaiban használt puha anyagok újrahasznosíthatók ott, ahol található ilyen jellegű újrahasznosító létesítmények. Előfordulhat, hogy ilyen létesítmények nincsenek az Ön területén.

Amikor visszaküld egy patron a Lexmarknak, újrahasználhatja a patron eredeti dobozát. A Lexmark ezt követően újrahasznosítja a dobozt.

# Elakadások megszüntetése

## Papírelakadások elkerülése

### Töltse be a papírt megfelelően

- Ügyeljen, hogy a papír egyenletesen feködjön a tálcában.

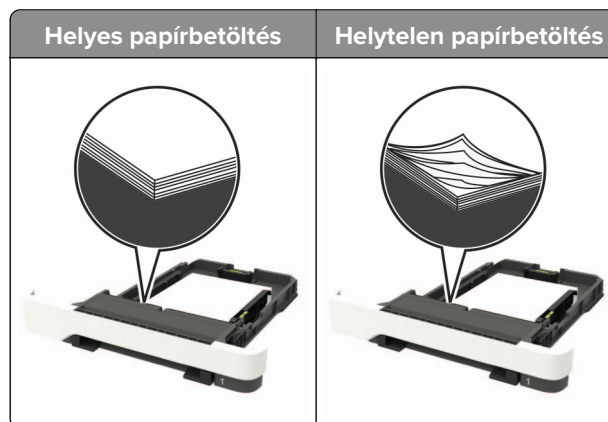

- Ne töltse fel és ne távolítsa el a tálcákat nyomtatás közben.
- Ne töltsön be túl sok papírt. Ügyeljen, hogy a köteg magassága ne haladja meg a papírtöltés maximum jelzését.
- Ne csúsztasson papírt a tálcába. A papírt az ábrán látható módon töltse be.

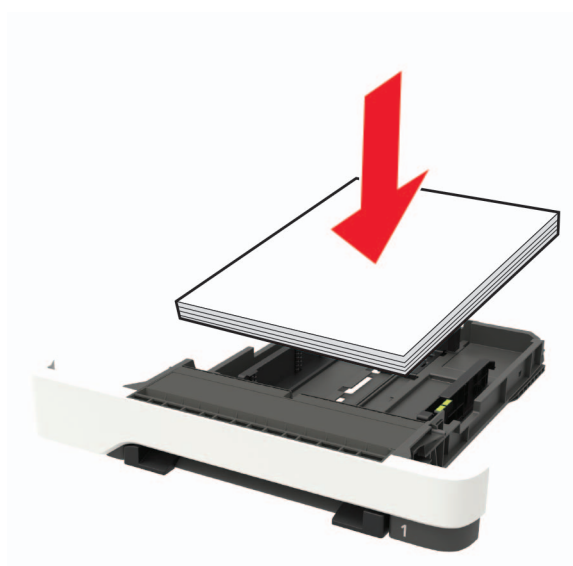

- Ügyeljen arra, hogy a papírvetők helyesen helyezkedjenek el, és ne nyomódjanak neki szorosan a papírnak vagy borítékoknak.
- A papír behelyezése után határozott mozdulattal helyezze vissza a tálcát a nyomtatóba.

### Használjon javasolt papírfajtát

- Csak ajánlott papírtípusokat és nyomathordozókat használjon.
- Ne töltsön be gyűrt, számfűles, nedves, behajtott vagy hullámos papírt.

- Mielőtt behelyezné a papírt, hajlítsa meg, pörgesse át, és igazítsa össze a köteget.

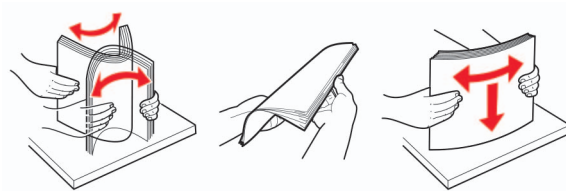

- Ne használjon vágott vagy kézzel tépett papírt.
- Ne tegyen különböző papírméreteket, -súlyokat és -típusokat egy tálcába.
- Ügyeljen, hogy helyesen legyen megadva a papír mérete és típusa a nyomtató kezelőpanelén.
- A papírt tárolja a gyártó előírásai szerint.

## Elakadás helyének azonosítása

### Megjegyzések:

- Ha az Elakadássegéd funkció beállítása Be, akkor a nyomtató egy elakadt oldal eltávolítását követően az üres vagy részleges nyomatot tartalmazó oldalakat a normál tárolóba továbbítja. Ellenőrizze, hogy a kinyomtatott oldalak között nincsenek-e üres oldalak.
- Ha az Elakadás-elhárítás beállítása Be vagy Auto, akkor a nyomtató újból kinyomtatja az elakadt oldalakat.



	Az elakadás helye
1	Automatikus lapadagoló
2	Normál rekesz
3	A ajtó
4	Tálcák
5	Többcélú adagoló
6	Kézi adagoló

## Papírelakadás a tálcákban

- 1 Vegye ki a tálcát.



- 2 Távolítsa el az elakadt papírlapot.

**Megj.:** Ügyeljen arra, hogy minden papírdarabot eltávolítson.



- 3 Helyezze be a tálcát.

## Papírelakadás az A ajtónál

### Papírelakadás a beégető egység alatt

- 1 Nyissa ki az A ajtót, majd nyissa ki a B ajtót, amíg az a helyére nem *kattan*.



**VIGYÁZAT – FORRÓ FELÜLET:** Előfordulhat, hogy a nyomtató belseje forró. Az égési sérülések elkerülése érdekében várja meg, amíg a forró felületek kihűlnek.

**Figyelem – sérülésveszély:** Mielőtt a nyomtató belső részébe nyúlna, érintse meg a nyomtató valamelyik fém alkatrészét, így elkerülhetők az elektrosztatikus kisülések okozta károk.



**2** Távolítsa el az elakadt papírlapot.

**Megj.:** Ügyeljen arra, hogy minden papírdarabot eltávolítson.

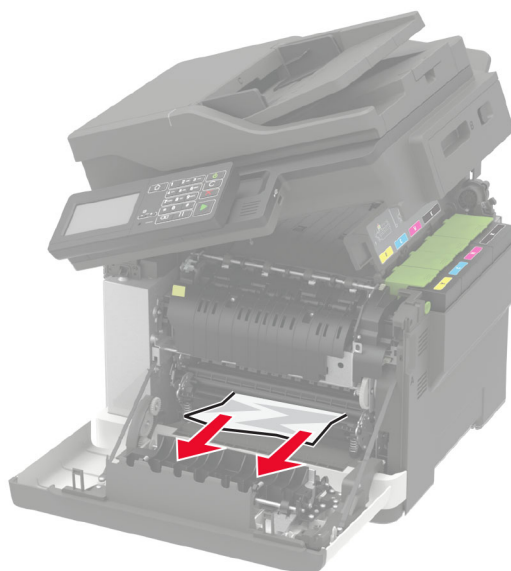

**3** Csukja be a B és A ajtót.

### Papírelakadás a beégető egységben

**1** Nyissa ki az A és B ajtót.

 **VIGYÁZAT – FORRÓ FELÜLET:** Előfordulhat, hogy a nyomtató belseje forró. Az égési sérülések elkerülése érdekében várja meg, amíg a forró felületek kihűlnek.

**Figyelem – sérülésveszély:** Mielőtt a nyomtató belső részébe nyúlna, érintse meg a nyomtató valamelyik fém alkatrészét, így elkerülhetők az elektrosztatikus kisülések okozta károk.



**2** Nyissa ki a beégető egység ajtaját, majd távolítsa el az elakadt papírt.

**Megj.:** Ügyeljen arra, hogy minden papírdarabot eltávolítson.

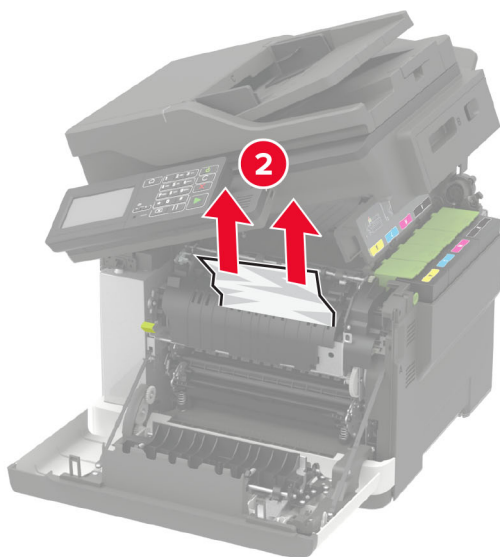
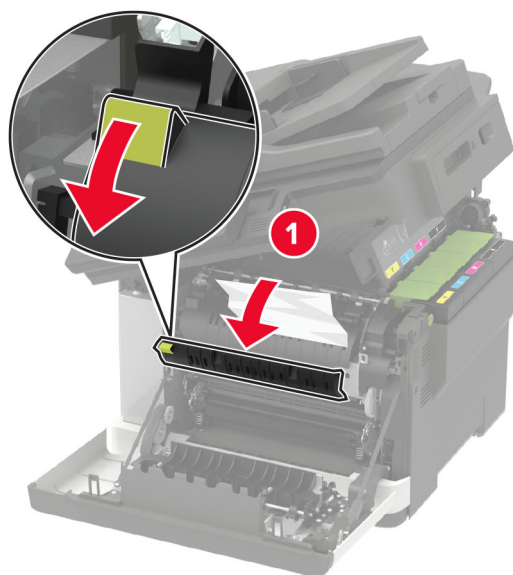

**3** Csukja be a B és A ajtót.

### Papírelakadás a duplex egységben

**1** Nyissa ki az A ajtót.



**VIGYÁZAT – FORRÓ FELÜLET:** Előfordulhat, hogy a nyomtató belseje forró. Az égési sérülések elkerülése érdekében várja meg, amíg a forró felületek kihűlnek.

**Figyelem – sérülésveszély:** Mielőtt a nyomtató belső részébe nyúlna, érintse meg a nyomtató valamelyik fém alkatrészét, így elkerülhetők az elektrosztatikus kisülések okozta károk.



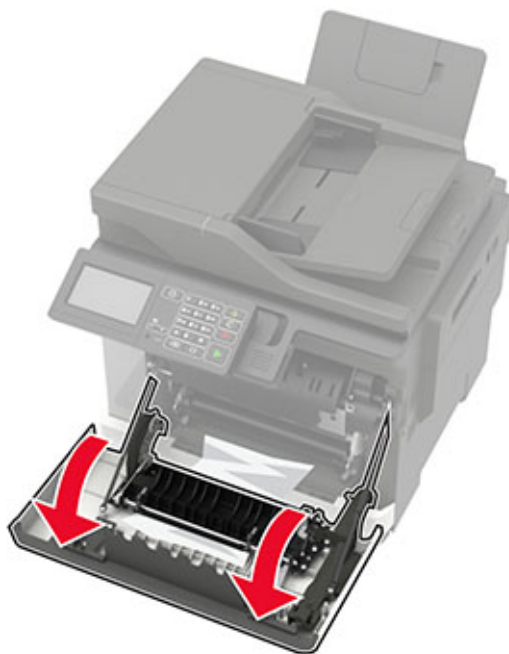

**2** Távolítsa el az elakadt papírlapot.

**Megj.:** Ügyeljen arra, hogy minden papírdarabot eltávolítson.

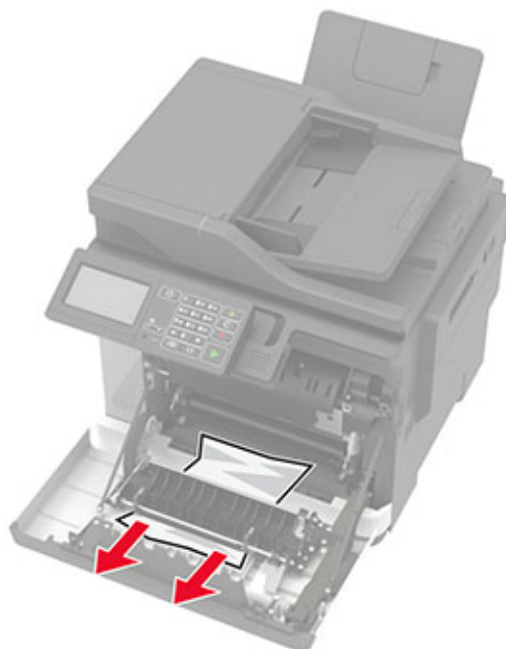

**3** Csukja be az A ajtót.

## Papírelakadás a C ajtónál

- 1 Vegye ki az eredeti dokumentumokat az automatikus lapadagoló tálcájáról.
- 2 Nyissa ki a C ajtót.

**Figyelem – sérülésveszély:** Mielőtt a nyomtató belső részébe nyúlna, érintse meg a nyomtató valamelyik fém alkatrészét, így elkerülhetők az elektrosztatikus kisülések okozta károk.

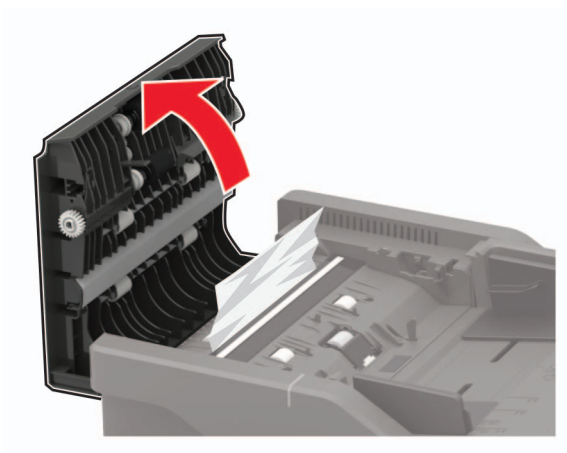

- 3 Távolítsa el az elakadt papírlapot.

**Megj.:** Ügyeljen arra, hogy minden papírdarabot eltávolítson.

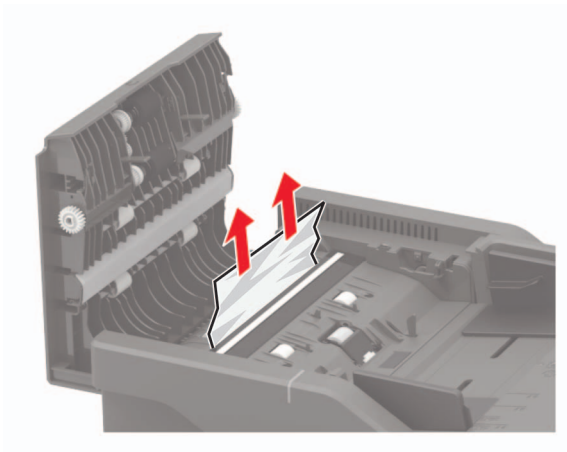

- 4 Csukja be a C ajtót.

## Papírelakadás a normál rekeszben

- 1 Nyissa ki a B ajtót, amíg az a helyére nem *kattan*, majd távolítsa el az elakadt papírt.

**Figyelem – sérülésveszély:** Mielőtt a nyomtató belső részébe nyúlna, érintse meg a nyomtató valamelyik fém alkatrészét, így elkerülhetők az elektrosztatikus kisülések okozta károk.

**Megj.:** Ügyeljen arra, hogy minden papírdarabot eltávolítson.



2 Nyissa ki az A ajtót.



**VIGYÁZAT – FORRÓ FELÜLET:** Előfordulhat, hogy a nyomtató belseje forró. Az égési sérülések elkerülése érdekében várja meg, amíg a forró felületek kihűlnek.



**3** Nyissa ki a beégető egység ajtaját, majd távolítsa el az elakadt papírt.

**Megj.:** Ügyeljen arra, hogy minden papírdarabot eltávolítson.

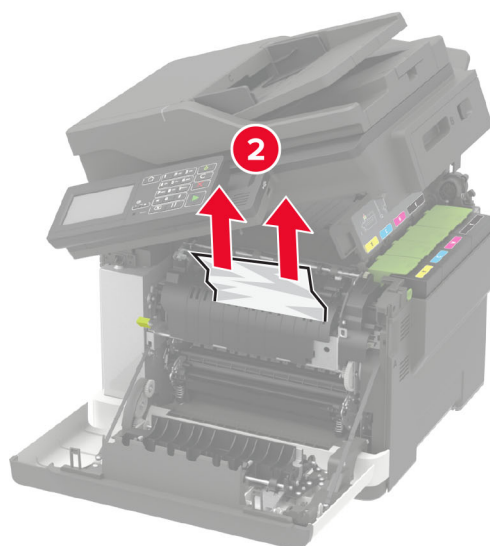
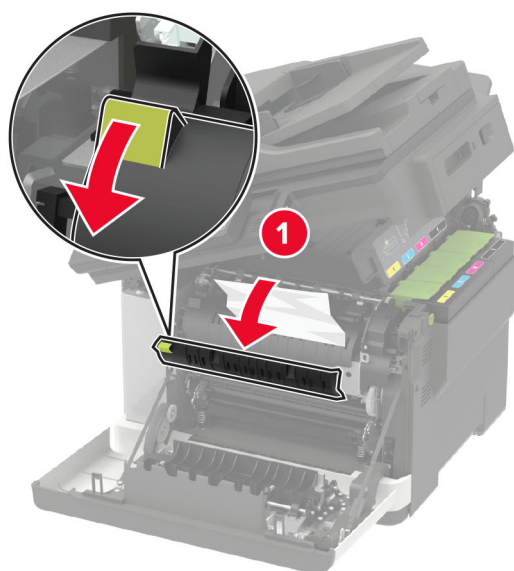

**4** Csupkja be az A és B ajtót.

## Papírelakadás a többcélú adagolóban

**Megj.:** A többcélú adagoló nem minden nyomtatómodellen áll rendelkezésre.

- 1 Távolítsa el a papírt a többcélú adagolóból.

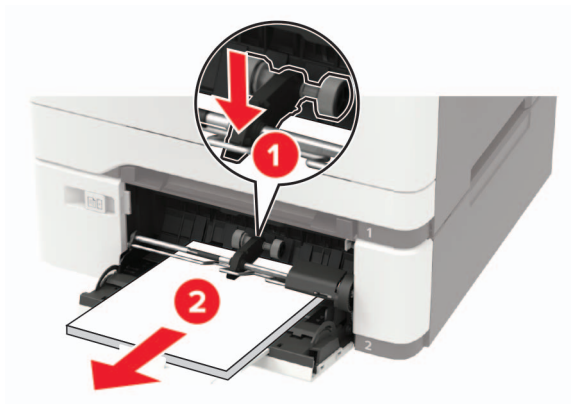

- 2 Távolítsa el az elakadt papírlapot.

**Megj.:** Ügyeljen arra, hogy minden papírdarabot eltávolítson.

- 3 Mielőtt behelyezné a papírt, hajlítsa meg, pörgesse át, és igazítsa össze a köteget.

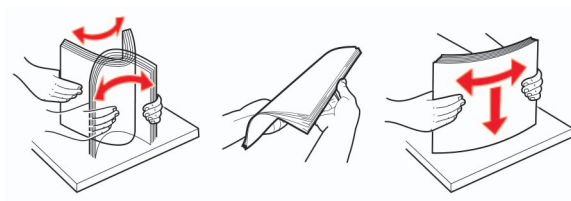

- 4 Töltsön be újból papírt.



## Papírelakadás a kézi lapadagolóban

1 Vegye ki a tálcát.



2 Távolítsa el az elakadt papírlapot.

**Megj.:** Ügyeljen arra, hogy minden papírdarabot eltávolítson.

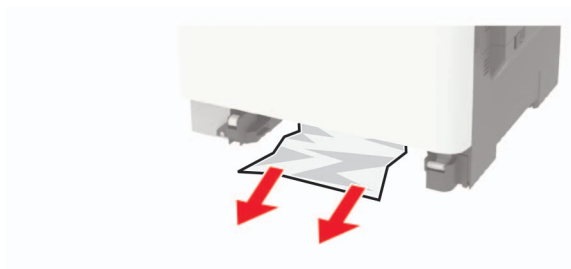

3 Helyezze vissza a tálcát.

# Hibaelhárítás

## Nyomtatási minőséggel kapcsolatos problémák

Keresse meg az Ön által tapasztalt nyomtatási hibát illusztráló képet, majd kattintson az alatta lévő hivatkozásra a megoldás megtekintéséhez.

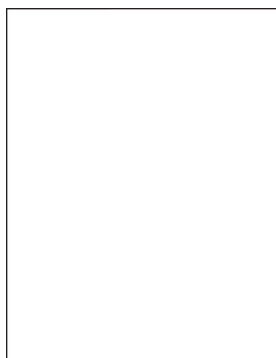

[“Üres vagy fehér oldalak” itt: 213. oldal](#)

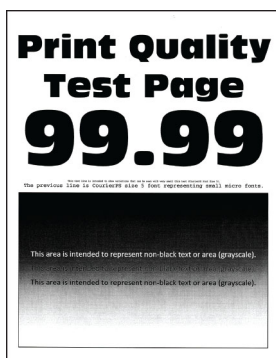

[“Sötét nyomtatás” itt: 214. oldal](#)

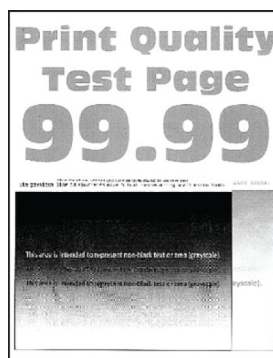

[“Szellemképek” itt: 215. oldal](#)



[“Szürke vagy színes háttér” itt: 217. oldal](#)



[“Helytelen margók” itt: 217. oldal](#)

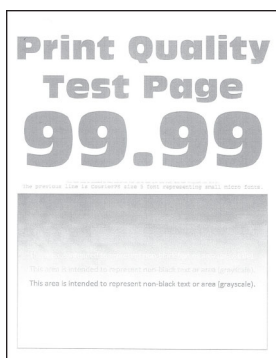

[“Túl világos nyomat” itt: 218. oldal](#)

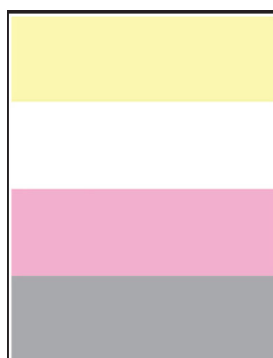

[“Hiányzó színek” itt: 220. oldal](#)



[“Tarka és pöttyös nyomat” itt: 221. oldal](#)



[“Papírmeghajlás” itt: 246. oldal](#)



[“Görbe vagy ferde nyomat” itt: 222. oldal](#)



[“Egyszínű vagy fekete képek” itt: 223. oldal](#)

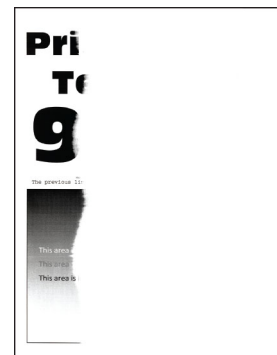

[“Levágott szöveg vagy kép” itt: 224. oldal](#)





“Könnyen ledörzsölődik a festék”  
itt: [225. oldal](#)

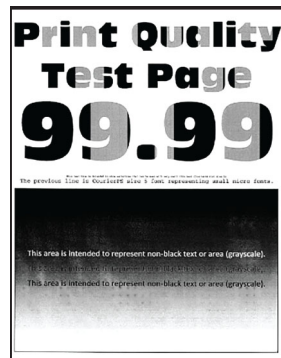

“Egyetlen nyomtatási eloszlás” itt: [226. oldal](#)

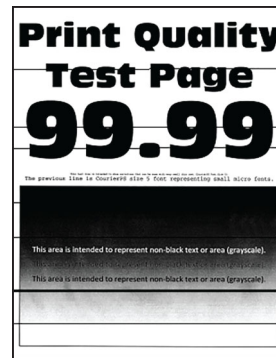

“Vízszintes sötét vonalak”  
itt: [227. oldal](#)



“Függőleges sötét vonalak” itt: [228. oldal](#)

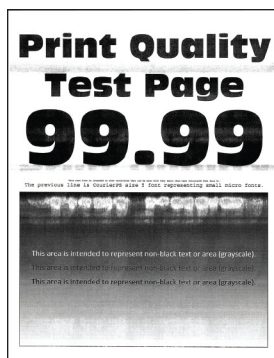

“Vízszintes fehér vonalak”  
itt: [230. oldal](#)



“Függőleges fehér vonalak”  
itt: [231. oldal](#)



“Ismétlődő hibák” itt: [232. oldal](#)

## Nyomtatási problémák

### Gyenge a nyomtatási minőség

#### Üres vagy fehér oldalak



**Megj.:** A probléma megoldása előtt nyomtasson tesztoldalakat. A kezelőpanelen navigáljon a következő lehetőségre: **Beállítások** > **Hibaelhárítás** > **Tesztoldal nyomtatása**. Nem érintőkijelzős nyomtatómodelleknél

a  gomb megnyomásával navigálhat a beállítások között.

Művelet	Igen	Nem
<p><b>a</b> Vegye ki a képpalkotó készletet, majd helyezze be újra.</p> <p><b>Figyelem – sérülésveszély:</b> Ne tegye ki közvetlen fény hatásának a képpalkotó készletet. A hosszabb ideig tartó, fényforrásnak való közvetlen kitétel nyomtatási minőségbeli problémákat okozhat.</p> <p><b>Figyelem – sérülésveszély:</b> Ne érjen a képpalkotó készlet alatt található fényvezetődobhoz. Ha hozzáér, azzal később romolhat a nyomtatási feladatok minősége.</p> <p><b>b</b> Nyomtassa ki a dokumentumot.</p> <p>A nyomtató üres vagy fehér lapokat ad ki a nyomtatásnál?</p>	Kapcsolatfelvétel <a href="#">ügyféltámogatás.</a>	Probléma megoldva.

## Sötét nyomtatás



**Megj.:** A probléma megoldása előtt nyomtasson tesztoldalakat. A kezelőpanelen navigáljon a következő lehetőségre: **Beállítások > Hibaelhárítás > Tesztoldal nyomtatása**. Nem érintőképernyős

nyomtatómodelleknél a  gomb megnyomásával navigálhat a beállítások között.

Művelet	Igen	Nem
<p><b>1. lépés</b></p> <p><b>a</b> Végezze el a színbeállítást.</p> <p>Lépjen a következő elemhez a kezelőpanelen: <b>Beállítások &gt; Nyomtatás &gt; Minőség &gt; Speciális képpalkotás &gt; Színbeállítás</b></p> <p><b>b</b> Nyomtassa ki a dokumentumot.</p> <p>Túl sötét a nyomtatás?</p>	Ugorjon a(z) 2. lépéshez.	Probléma megoldva.
<p><b>2. lépés</b></p> <p><b>a</b> A festék sötéttségét az operációs rendszertől függően a Nyomtatási beállítások vagy a Nyomtatás párbeszédpanelen csökkentheti.</p> <p><b>Megj.:</b> A beállítások a nyomtató kezelőpaneljéről is módosíthatók. Lépjen a következő ponthoz: <b>Beállítások &gt; Nyomtatás &gt; Minőség &gt; Festék sötéttsége</b></p> <p><b>b</b> Nyomtassa ki a dokumentumot.</p> <p>Túl sötét a nyomtatás?</p>	Ugorjon a(z) 3. lépéshez.	Probléma megoldva.

Művelet	Igen	Nem
<p><b>3. lépés</b></p> <p><b>a</b> A papír típusát az operációs rendszertől függően a Nyomatási beállítások vagy a Nyomatás párbeszédpanelen adhatja meg.</p> <p><b>Megjegyzések:</b></p> <ul style="list-style-type: none"> <li>• Ügyeljen arra, hogy a beállítás megfeleljen a betöltött papírnak.</li> <li>• A beállítások a nyomtató kezelőpaneljéről is módosíthatók. Lépjen a következő ponthoz:</li> </ul> <p><b>Beállítások &gt; Papír &gt; Tálcakonfiguráció &gt; Papírméret/-típus</b></p> <p><b>b</b> Nyomtassa ki a dokumentumot.</p> <p>Túl sötét a nyomat?</p>	Ugorjon a(z) 4. lépéshez.	Probléma megoldva.
<p><b>4. lépés</b></p> <p>Ellenőrizze, hogy a tálcába töltött papír felülete texturált vagy durva-e.</p> <p>Durva felületű papírra nyomtat?</p>	Ugorjon a(z) 5. lépéshez.	Folytassa a 6. lépéssel.
<p><b>5. lépés</b></p> <p><b>a</b> Cserélje ki a texturált vagy durva papírt normál papírra.</p> <p><b>b</b> Nyomtassa ki a dokumentumot.</p> <p>Túl sötét a nyomat?</p>	Ugorjon a(z) 6. lépéshez.	Probléma megoldva.
<p><b>6. lépés</b></p> <p><b>a</b> Töltsön be papírt egy bontatlan csomagból.</p> <p><b>Megj.:</b> A papír magas páratartalom esetén megszívja magát nedvességgel. Tárolja a papírt az eredeti csomagolásban, amíg nem használja fel.</p> <p><b>b</b> Nyomtassa ki a dokumentumot.</p> <p>Túl sötét a nyomat?</p>	Forduljon <a href="#">az ügyfélszolgálat</a> hoz.	Probléma megoldva.

## Szellemképek

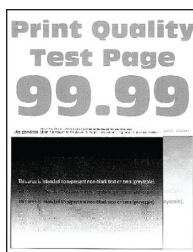

**Megj.:** A probléma megoldása előtt nyomtasson tesztoldalakat. A kezelőpanelen navigáljon a következő lehetőségre: **Beállítások > Hibaelhárítás > Tesztoldal nyomtatása**. Nem érintőképernyős

nyomtatómodelleknél a  gomb megnyomásával navigálhat a beállítások között.

Művelet	Igen	Nem
<p><b>1. lépés</b></p> <p><b>a</b> Töltse be a tálcába a megfelelő típusú papírt.</p> <p><b>b</b> Nyomtassa ki a dokumentumot.</p> <p>Szellemképek jelennek meg a nyomatokon?</p>	Ugorjon a(z) 2. lépéshez.	Probléma megoldva.
<p><b>2. lépés</b></p> <p><b>a</b> A papír típusát az operációs rendszertől függően a Nyomtatási beállítások vagy a Nyomtatás párbeszédpanelen adhatja meg.</p> <p><b>Megjegyzések:</b></p> <ul style="list-style-type: none"> <li>• Ügyeljen arra, hogy a beállítás megfeleljen a betöltött papírnak.</li> <li>• A beállítások a nyomtató kezelőpaneljéről is módosíthatók. Lépjen a következő ponthoz:</li> </ul> <p><b>Beállítások &gt; Papír &gt; Tálcakonfiguráció &gt; Papírméret/-típus</b></p> <p><b>b</b> Nyomtassa ki a dokumentumot.</p> <p>Szellemképek jelennek meg a nyomatokon?</p>	Ugorjon a(z) 3. lépéshez.	Probléma megoldva.
<p><b>3. lépés</b></p> <p><b>a</b> Végezze el a színbeállítást.</p> <p>Lépjen a következő elemhez a kezelőpanelen:</p> <p><b>Beállítások &gt; Nyomtatás &gt; Minőség &gt; Speciális képkötés &gt; Színbeállítás</b></p> <p><b>b</b> Nyomtassa ki a dokumentumot.</p> <p>Szellemképek jelennek meg a nyomatokon?</p>	Ugorjon a(z) 4. lépéshez.	Probléma megoldva.
<p><b>4. lépés</b></p> <p><b>a</b> Vegye ki a képkötő készletet, majd helyezze be újra.</p> <p><b>Figyelem – sérülésveszély:</b> Ne tegye ki közvetlen fény hatásának a képkötő készletet. A hosszabb ideig tartó közvetlen napsugárzás nyomtatási minőségbeli problémákat okozhat.</p> <p><b>Figyelem – sérülésveszély:</b> Ne érjen a képkötő készlet alatt található fényvezetődobhoz. Ha hozzáér, azzal ronthat a nyomtatás minőségén.</p> <p><b>b</b> Nyomtassa ki a dokumentumot.</p> <p>Szellemképek jelennek meg a nyomatokon?</p>	Forduljon <a href="#">az ügyfélszolgálat</a> hoz.	Probléma megoldva.

## Szürke vagy színes háttér

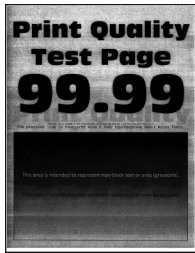

**Megj.:** A probléma megoldása előtt nyomtasson tesztoldalakat. A kezelőpanelen navigáljon a következő lehetőségre: **Beállítások > Hibaelhárítás > Tesztoldal nyomtatása**. Nem érintőképernyős

nyomtatómodelleknél a  gomb megnyomásával navigálhat a beállítások között.

Művelet	Igen	Nem
<p><b>1. lépés</b></p> <p><b>a</b> Végezze el a színbeállítást. Lépjen a következő elemhez a kezelőpanelen: <b>Beállítások &gt; Nyomtatás &gt; Minőség &gt; Speciális képalkotás &gt; Színbeállítás</b></p> <p><b>b</b> Nyomtassa ki a dokumentumot.</p> <p>Szürke vagy színes háttér látható a nyomatokon?</p>	Ugorjon a(z) 2. lépéshez.	Probléma megoldva.
<p><b>2. lépés</b></p> <p><b>a</b> Vegye ki a képalkotó készletet, majd helyezze be újra. <b>Figyelem – sérülésveszély:</b> Ne tegye ki közvetlen fény hatásának a képalkotó készletet. A hosszabb ideig tartó közvetlen napsugárzás nyomtatási minőségbeli problémákat okozhat. <b>Figyelem – sérülésveszély:</b> Ne érjen a képalkotó készlet alatt található fényvezetődobhoz. Ha hozzáér, azzal ronthat a nyomtatás minőségén.</p> <p><b>b</b> Nyomtassa ki a dokumentumot.</p> <p>Szürke vagy színes háttér látható a nyomatokon?</p>	Forduljon <a href="#">az ügyfélszolgálathoz</a> .	Probléma megoldva.

## Helytelen margók



Művelet	Igen	Nem
<p><b>1. lépés</b></p> <p><b>a</b> Állítsa a papírvezetőket a betöltött papírnak megfelelő pozícióba.</p> <p><b>b</b> Nyomtassa ki a dokumentumot.</p> <p>Helyesek a margók?</p>	Probléma megoldva.	Ugorjon a(z) 2. lépéshez.
<p><b>2. lépés</b></p> <p><b>a</b> Állítsa be a papírméretet a kezelőpanelen. Lépjen a következő ponthoz: <b>Beállítások &gt; Papír &gt; Tálcakonfiguráció &gt; Papírméret/-típus</b></p> <p><b>b</b> Nyomtassa ki a dokumentumot.</p> <p>Helyesek a margók?</p>	Probléma megoldva.	Ugorjon a(z) 3. lépéshez.
<p><b>3. lépés</b></p> <p><b>a</b> A papír méretét az operációs rendszertől függően a Nyomtatási beállítások vagy a Nyomtatás párbeszédpanelen adhatja meg.</p> <p><b>Megj.:</b> Ügyeljen arra, hogy a beállítás megfeleljen a betöltött papírnak.</p> <p><b>b</b> Nyomtassa ki a dokumentumot.</p> <p>Helyesek a margók?</p>	Probléma megoldva.	Forduljon <a href="#">az ügyfélszolgálathoz</a> .

## Túl világos nyomat

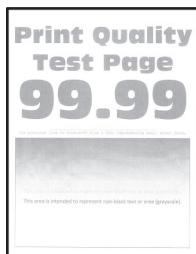

**Megj.:** A probléma megoldása előtt nyomtasson tesztoldalakat. A kezelőpanelen navigáljon a következő lehetőségre: **Beállítások > Hibaelhárítás > Tesztoldal nyomtatása**. Nem érintőképernyős

nyomtatómodelleknél a  gomb megnyomásával navigálhat a beállítások között.

Művelet	Igen	Nem
<p><b>1. lépés</b></p> <p><b>a</b> Végezze el a színbeállítást.</p> <p>Lépjen a következő elemhez a kezelőpanelen: <b>Beállítások &gt; Nyomtatás &gt; Minőség &gt; Speciális képkötés &gt; Színbeállítás</b></p> <p><b>b</b> Nyomtassa ki a dokumentumot.</p> <p>Világos a nyomat?</p>	Ugorjon a(z) 2. lépéshez.	Probléma megoldva.

Művelet	Igen	Nem
<p><b>2. lépés</b></p> <p><b>a</b> A festék sötéttségét az operációs rendszertől függően a Nyomatási beállítások vagy a Nyomatás párbeszédpanelen növelheti.</p> <p><b>Megj.:</b> A beállítások a nyomtató kezelőpaneljéről is módosíthatók. Lépjen a következő ponthoz:</p> <p><b>Beállítások &gt; Nyomatás &gt; Minőség &gt; Festék sötétsége</b></p> <p><b>b</b> Nyomtassa ki a dokumentumot.</p> <p>Világos a nyomat?</p>	Ugorjon a(z) 3. lépéshez.	Probléma megoldva.
<p><b>3. lépés</b></p> <p><b>a</b> Kapcsolja ki a színmeztakarítót.</p> <p>Lépjen a következő elemhez a kezelőpanelen:</p> <p><b>Beállítások &gt; Nyomatás &gt; Minőség &gt; Színmeztakarító</b></p> <p><b>b</b> Nyomtassa ki a dokumentumot.</p> <p>Világos a nyomat?</p>	Ugorjon a(z) 4. lépéshez.	Probléma megoldva.
<p><b>4. lépés</b></p> <p><b>a</b> A papír típusát az operációs rendszertől függően a Nyomatási beállítások vagy a Nyomatás párbeszédpanelen adhatja meg.</p> <p><b>Megjegyzések:</b></p> <ul style="list-style-type: none"> <li>• Ügyeljen arra, hogy a beállítás megfeleljen a betöltött papírnak.</li> <li>• A beállítások a nyomtató kezelőpaneljéről is módosíthatók. Lépjen a következő ponthoz:</li> </ul> <p><b>Beállítások &gt; Papír &gt; Tálcakonfiguráció &gt; Papírméret/-típus</b></p> <p><b>b</b> Nyomtassa ki a dokumentumot.</p> <p>Világos a nyomat?</p>	Ugorjon a(z) 5. lépéshez.	Probléma megoldva.
<p><b>5. lépés</b></p> <p>Ellenőrizze, hogy a tálcába töltött papír felülete texturált vagy durva-e.</p> <p>Durva felületű papírra nyomtat?</p>	Ugorjon a(z) 6. lépéshez.	Folytassa a 7. lépéssel.
<p><b>6. lépés</b></p> <p><b>a</b> Cserélje ki a texturált vagy durva papírt normál papírra.</p> <p><b>b</b> Nyomtassa ki a dokumentumot.</p> <p>Világos a nyomat?</p>	Folytassa a 7. lépéssel.	Probléma megoldva.

Művelet	Igen	Nem
<p><b>7. lépés</b></p> <p><b>a</b> Töltsön be papírt egy bontatlan csomagból.</p> <p><b>Megj.:</b> A papír magas páratartalom esetén megszívja magát nedvességgel. Tárolja a papírt az eredeti csomagolásban, amíg nem használja fel.</p> <p><b>b</b> Nyomtassa ki a dokumentumot.</p> <p>Világos a nyomat?</p>	Ugorjon a(z) 8. lépéshez.	Probléma megoldva.
<p><b>8. lépés</b></p> <p><b>a</b> Vegye ki a képkötő készletet, majd helyezze be újra.</p> <p><b>Figyelem – sérülésveszély:</b> Ne tegye ki közvetlen fény hatásának a képkötő készletet. A hosszabb ideig tartó közvetlen napsugárzás nyomtatási minőségbeli problémákat okozhat.</p> <p><b>Figyelem – sérülésveszély:</b> Ne érjen a képkötő készlet alatt található fényvezetődobhoz. Ha hozzáér, azzal ronthat a nyomtatás minőségén.</p> <p><b>b</b> Nyomtassa ki a dokumentumot.</p> <p>Világos a nyomat?</p>	Forduljon <a href="#">az ügyfélszolgálat</a> hoz.	Probléma megoldva.

## Hiányzó színek

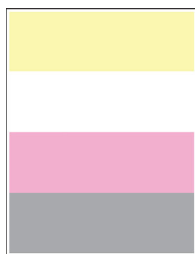

**Megj.:** A probléma megoldása előtt nyomtasson tesztoldalakat. A kezelőpanelen navigáljon a következő lehetőségre: **Beállítások > Hibaelhárítás > Tesztoldal nyomtatása**. Nem érintőképernyős

nyomtatómodelleknél a  gomb megnyomásával navigálhat a beállítások között.



Művelet	Igen	Nem
<p><b>a</b> Vegye ki a hiányzó színű tonerkazettát.</p> <p><b>b</b> Távolítsa el a képkötő készletet.</p> <p><b>Figyelem – sérülésveszély:</b> Ne tegye ki közvetlen fény hatásának a képkötő készletet. A hosszabb ideig tartó közvetlen napsugárzás nyomtatási minőségbeli problémákat okozhat.</p> <p><b>Figyelem – sérülésveszély:</b> Ne érjen a képkötő készlet alatt található fényvezetődobhoz. Ha hozzáér, azzal ronthat a nyomtatás minőségén.</p> <p><b>c</b> Vegye ki, majd helyezze vissza a hiányzó szín előhívó egységét.</p> <p><b>d</b> Helyezze be a képkötő készletet.</p> <p><b>e</b> Helyezze be a festékkazettát.</p> <p><b>f</b> Nyomtassa ki a dokumentumot.</p> <p>Hiányoznak bizonyos színek a nyomatokon?</p>	<p>Forduljon <a href="#">az ügyfélszolgálathoz</a>.</p>	<p>Probléma megoldva.</p>

## Tarka és pöttyös nyomat



**Megj.:** A probléma megoldása előtt nyomtasson tesztoldalakat. A kezelőpanelen navigáljon a következő lehetőségre: **Beállítások > Hibaelhárítás > Tesztoldal nyomtatása**. Nem érintőképernyős

nyomtatómodelleknél a  gomb megnyomásával navigálhat a beállítások között.

Művelet	Igen	Nem
<p><b>1. lépés</b></p> <p>Ellenőrizze, nem szennyezte-e be a nyomtatót a kiszivárgott festék.</p> <p>A nyomtató kiszivárgott festéktől mentes?</p>	<p>Ugorjon a(z) 2. lépéshez.</p>	<p>Forduljon <a href="#">az ügyfélszolgálathoz</a>.</p>
<p><b>2. lépés</b></p> <p><b>a</b> Lépjen a következő elemhez a kezelőpanelen: <b>Beállítások &gt; Papír &gt; Tálcakonfiguráció &gt; Papírméret/-típus</b></p> <p><b>b</b> Ellenőrizze, hogy a papírméret és a papírtípus beállításai megfelelnek-e a betöltött papírnak.</p> <p><b>Megj.:</b> Ellenőrizze, hogy a tálcába töltött papír felülete nem túl durva-e.</p> <p>Megfelelőek a beállítások?</p>	<p>Folytassa a 4. lépéssel.</p>	<p>Ugorjon a(z) 3. lépéshez.</p>

Művelet	Igen	Nem
<p><b>3. lépés</b></p> <p><b>a</b> A papírméretet és papírtípust az operációs rendszertől függően a Nyomtatási beállítások vagy a Nyomtatás párbeszédpanelen adhatja meg.</p> <p><b>Megj.:</b> Ügyeljen arra, hogy a beállítások megfeleljenek a betöltött papírnak.</p> <p><b>b</b> Nyomtassa ki a dokumentumot.</p> <p>Tarka a nyomat?</p>	Ugorjon a(z) 4. lépéshez.	Probléma megoldva.
<p><b>4. lépés</b></p> <p><b>a</b> Töltsön be papírt egy bontatlan csomagból.</p> <p><b>Megj.:</b> A papír magas páratartalom esetén megszívja magát nedvességgel. Tárolja a papírt az eredeti csomagolásban, amíg nem használja fel.</p> <p><b>b</b> Nyomtassa ki a dokumentumot.</p> <p>Tarka a nyomat?</p>	Ugorjon a(z) 5. lépéshez.	Probléma megoldva.
<p><b>5. lépés</b></p> <p><b>a</b> Vegye ki a képkalkotó készletet, majd helyezze be újra.</p> <p><b>Figyelem – sérülésveszély:</b> Ne tegye ki közvetlen fény hatásának a képkalkotó készletet. A hosszabb ideig tartó közvetlen napsugárzás nyomtatási minőségbeli problémákat okozhat.</p> <p><b>Figyelem – sérülésveszély:</b> Ne érjen a képkalkotó készlet alatt található fényvezetődobhoz. Ha hozzáér, azzal ronthat a nyomtatás minőségén.</p> <p><b>b</b> Nyomtassa ki a dokumentumot.</p> <p>Tarka a nyomat?</p>	Forduljon <a href="#">az ügyfélszolgálathoz</a> .	Probléma megoldva.

## Görbe vagy ferde nyomat



**Megj.:** A probléma megoldása előtt nyomtasson tesztoldalakat. A kezelőpanelen navigáljon a következő lehetőségre: **Beállítások > Hibaelhárítás > Tesztoldal nyomtatása**. Nem érintőképernyős

nyomtatómodelleknél a  gomb megnyomásával navigálhat a beállítások között.

Művelet	Igen	Nem
<p><b>1. lépés</b></p> <p><b>a</b> Állítsa a tálcában lévő papírvezetőket a betöltött papírnak megfelelő pozícióba.</p> <p><b>b</b> Nyomtassa ki a dokumentumot.</p> <p>A nyomtatás görbe vagy ferde?</p>	Ugorjon a(z) 2. lépéshez.	Probléma megoldva.
<p><b>2. lépés</b></p> <p><b>a</b> Töltsön be papírt egy bontatlan csomagból.</p> <p><b>Megj.:</b> A papír magas páratartalom esetén megszívja magát nedvességgel. Tárolja a papírt az eredeti csomagolásban, amíg nem használja fel.</p> <p><b>b</b> Nyomtassa ki a dokumentumot.</p> <p>A nyomtatás görbe vagy ferde?</p>	Ugorjon a(z) 3. lépéshez.	Probléma megoldva.
<p><b>3. lépés</b></p> <p><b>a</b> Ellenőrizze, hogy a rendszer támogatja-e a betöltött papírt.</p> <p><b>Megj.:</b> Ha a rendszer nem támogatja a papírt, töltsön be olyat, amelyet támogat.</p> <p><b>b</b> Nyomtassa ki a dokumentumot.</p> <p>A nyomtatás görbe vagy ferde?</p>	Forduljon <a href="#">ügyfélszolgálat</a> .	Probléma megoldva.

## Egyszínű vagy fekete képek

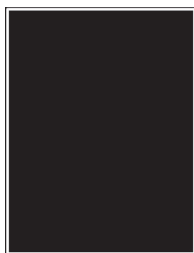

**Megj.:** A probléma megoldása előtt nyomtasson tesztoldalakat. A kezelőpanelen navigáljon a következő lehetőségre: **Beállítások > Hibaelhárítás > Tesztoldal nyomtatása**. Nem érintőképernyős

nyomtatómodelleknél a  gomb megnyomásával navigálhat a beállítások között.

Művelet	Igen	Nem
<p><b>a</b> Vegye ki a képkötő készletet, majd helyezze be újra.</p> <p><b>Figyelem – sérülésveszély:</b> Ne tegye ki közvetlen fény hatásának a képkötő készletet. A hosszabb ideig tartó közvetlen napsugárzás nyomtatási minőségbeli problémákat okozhat.</p> <p><b>Figyelem – sérülésveszély:</b> Ne érjen a képkötő készlet alatt található fényvezetődobhoz. Ha hozzáér, azzal romolhat a nyomtatás minősége.</p> <p><b>b</b> Nyomtassa ki a dokumentumot.</p> <p>A nyomtató egyszínű vagy fekete képeket nyomtat?</p>	Forduljon <a href="#">ügyfélszolgálat</a> .	Probléma megoldva.

## Levágott szöveg vagy kép

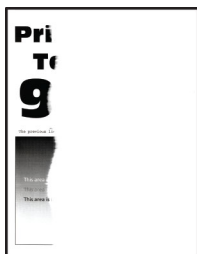

**Megj.:** A probléma megoldása előtt nyomtasson tesztoldalakat. A kezelőpanelen navigáljon a következő lehetőségre: **Beállítások > Hibaelhárítás > Tesztoldal nyomtatása**. Nem érintőképernyős

nyomtatómodelleknél a  gomb megnyomásával navigálhat a beállítások között.

Művelet	Igen	Nem
<p><b>1. lépés</b></p> <p><b>a</b> Állítsa a tálcában lévő papírvetetőket a betöltött papírnak megfelelő pozícióba.</p> <p><b>b</b> Nyomtassa ki a dokumentumot.</p> <p>A nyomtató levágja a szöveg vagy a képek egy részét?</p>	Ugorjon a(z) 2. lépéshez.	Probléma megoldva.
<p><b>2. lépés</b></p> <p><b>a</b> A papír méretét az operációs rendszertől függően a Nyomtatási beállítások vagy a Nyomtatás párbeszédpanelen adhatja meg.</p> <p><b>Megjegyzések:</b></p> <ul style="list-style-type: none"> <li>• Ügyeljen arra, hogy a beállítás megfeleljen a betöltött papírnak.</li> <li>• A beállítások a nyomtató kezelőpaneljéről is módosíthatók. Lépjen a következő ponthoz:</li> </ul> <p><b>Beállítások &gt; Papír &gt; Tálcakonfiguráció &gt; Papírméret/-típus</b></p> <p><b>b</b> Nyomtassa ki a dokumentumot.</p> <p>A nyomtató levágja a szöveg vagy a képek egy részét?</p>	Ugorjon a(z) 3. lépéshez.	Probléma megoldva.

Művelet	Igen	Nem
<p><b>3. lépés</b></p> <p><b>a</b> Vegye ki a képkötő készletet, majd helyezze be újra.</p> <p><b>Figyelem – sérülésveszély:</b> Ne tegye ki közvetlen fény hatásának a képkötő készletet. A hosszabb ideig tartó közvetlen napsugárzás nyomtatási minőségbeli problémákat okozhat.</p> <p><b>Figyelem – sérülésveszély:</b> Ne érjen a képkötő készlet alatt található fényvezetődobhoz. Ha hozzáér, azzal ronthat a nyomtatás minőségén.</p> <p><b>b</b> Nyomtassa ki a dokumentumot.</p> <p>A nyomtató levágja a szöveg vagy a képek egy részét?</p>	<p>Forduljon <a href="#">az ügyfélszolgálathoz</a>.</p>	<p>Probléma megoldva.</p>

## Könnyen ledörzsölődik a festék

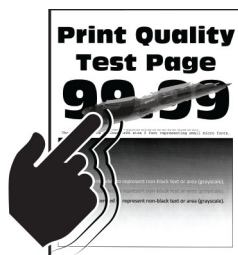

**Megj.:** A probléma megoldása előtt nyomtasson tesztoldalakat. A kezelőpanelen navigáljon a következő lehetőségekre: **Beállítások > Hibaelhárítás > Tesztoldal nyomtatása**. Nem érintőképernyős

nyomtatómodelleknél a **OK** gomb megnyomásával navigálhat a beállítások között.

Művelet	Igen	Nem
<p><b>1. lépés</b></p> <p><b>a</b> A papír típusát az operációs rendszertől függően a Nyomtatási beállítások vagy a Nyomtatás párbeszédpanelen adhatja meg.</p> <p><b>Megjegyzések:</b></p> <ul style="list-style-type: none"> <li>• Ügyeljen arra, hogy a beállítás megfeleljen a betöltött papírnak.</li> <li>• A beállítások a nyomtató kezelőpaneljéről is módosíthatók. Lépjen a következő ponthoz:</li> </ul> <p><b>Beállítások &gt; Papír &gt; Tálcakonfiguráció &gt; Papírméret/-típus</b></p> <p><b>b</b> Nyomtassa ki a dokumentumot.</p> <p>Könnyen ledörzsölődik a festék?</p>	<p>Ugorjon a(z) 2. lépéshez.</p>	<p>Probléma megoldva.</p>

Művelet	Igen	Nem
<p><b>2. lépés</b></p> <p><b>a</b> Ellenőrizze, hogy a rendszer támogatja-e a papírsúlyt.  <b>Megj.:</b> Ha a rendszer nem támogatja a papírsúlyt, töltsön be olyat, amelyet támogat.</p> <p><b>b</b> Nyomtassa ki a dokumentumot.</p> <p>Könnyen ledörzsölődik a festék?</p>	Ugorjon a(z) 3. lépéshez.	Probléma megoldva.
<p><b>3. lépés</b></p> <p><b>a</b> Töltsön be papírt egy bontatlan csomagból.  <b>Megj.:</b> A papír magas páratartalom esetén megszívja magát nedvességgel. Tárolja a papírt az eredeti csomagolásban, amíg nem használja fel.</p> <p><b>b</b> Nyomtassa ki a dokumentumot.</p> <p>Könnyen ledörzsölődik a festék?</p>	Forduljon <a href="#">az ügyfélszolgálathoz</a> .	Probléma megoldva.

## Egyenetlen nyomtatási eloszlás

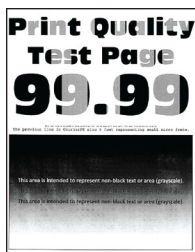

**Megj.:** A probléma megoldása előtt nyomtasson tesztoldalakat. A kezelőpanelen navigáljon a következő lehetőségre: **Beállítások > Hibaelhárítás > Tesztoldal nyomtatása**. Nem érintőkijelzős nyomtatómodelleknél

a **OK** gomb megnyomásával navigálhat a beállítások között.

Művelet	Igen	Nem
<p><b>a</b> Vegye ki a képkötő készletet, majd helyezze be újra.  <b>Figyelem – sérülésveszély:</b> Ne tegye ki közvetlen fény hatásának a képkötő készletet. A hosszabb ideig tartó, fényforrásnak való közvetlen kitétel nyomtatási minőségbeli problémákat okozhat.  <b>Figyelem – sérülésveszély:</b> Ne érjen a képkötő készlet alatt található fényvezetődobhoz. Ha hozzáér, azzal később romolhat a nyomtatási feladatok minősége.</p> <p><b>b</b> Nyomtassa ki a dokumentumot.</p> <p>Egyenetlen a nyomtatási eloszlás?</p>	Kapcsolatfelvétel <a href="#">ügyféltámogatás</a> .	Probléma megoldva.

## Vízszintes sötét vonalak



### Megjegyzések:

- A probléma megoldása előtt nyomtasson tesztoldalakat. A kezelőpanelen navigáljon a következő lehetőségre: **Beállítások > Hibaelhárítás > Tesztoldal nyomtatása**. Nem érintőképernyős nyomtatómodelleknél a **OK** gomb megnyomásával navigálhat a beállítások között.
- Ha továbbra is vízszintes sötét vonalak jelennek meg a nyomatokon, olvassa el az „Ismétlődő hibák” című fejezetet.

Művelet	Igen	Nem
<p><b>1. lépés</b></p> <p><b>a</b> A papír típusát az operációs rendszertől függően a Nyomtatási beállítások vagy a Nyomtatás párbeszédpanelen adhatja meg.</p> <p><b>Megjegyzések:</b></p> <ul style="list-style-type: none"> <li>Ügyeljen arra, hogy a beállítás megfeleljen a betöltött papírnak.</li> <li>A beállítások a nyomtató kezelőpaneljéről is módosíthatók. Lépjen a következő ponthoz:</li> </ul> <p><b>Beállítások &gt; Papír &gt; Tálcakonfiguráció &gt; Papírméret/-típus</b></p> <p><b>b</b> Nyomtassa ki a dokumentumot.</p> <p>Megjelennek sötét vonalak a nyomatokon?</p>	Ugorjon a(z) 2. lépéshez.	Probléma megoldva.
<p><b>2. lépés</b></p> <p><b>a</b> Töltsön be papírt egy bontatlan csomagból.</p> <p><b>Megj.:</b> A papír magas páratartalom esetén megszívja magát nedvességgel. Tárolja a papírt az eredeti csomagolásban, amíg nem használja fel.</p> <p><b>b</b> Nyomtassa ki a dokumentumot.</p> <p>Megjelennek sötét vonalak a nyomatokon?</p>	Ugorjon a(z) 3. lépéshez.	Probléma megoldva.

Művelet	Igen	Nem
<p><b>3. lépés</b></p> <p><b>a</b> Vegye ki a képkötő készletet, majd helyezze be újra.</p> <p><b>Figyelem – sérülésveszély:</b> Ne tegye ki közvetlen fény hatásának a képkötő készletet. A hosszabb ideig tartó közvetlen napsugárzás nyomtatási minőségbeli problémákat okozhat.</p> <p><b>Figyelem – sérülésveszély:</b> Ne érjen a képkötő készlet alatt található fényvezetődobhoz. Ha hozzáér, azzal ronthat a nyomtatás minőségén.</p> <p><b>b</b> Nyomtassa ki a dokumentumot.</p> <p>Megjelennek sötét vonalak a nyomatokon?</p>	<p>Forduljon <a href="#">az ügyfélszolgálat</a>hoz.</p>	<p>Probléma megoldva.</p>

### Függőleges sötét vonalak



**Megj.:** A probléma megoldása előtt nyomtasson tesztoldalakat. A kezelőpanelen navigáljon a következő lehetőségre: **Beállítások > Hibaelhárítás > Tesztoldal nyomtatása**. Nem érintőkijelzős nyomtatómodelleknél

a  gomb megnyomásával navigálhat a beállítások között.

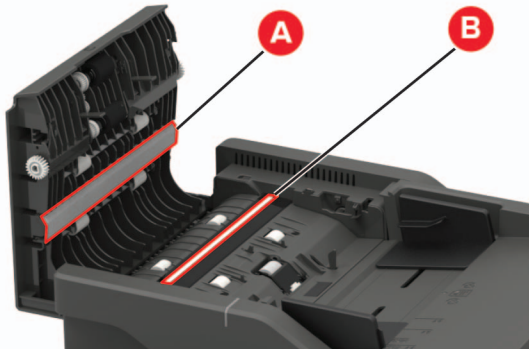

Művelet	Igen	Nem
<p><b>1. lépés</b> Készítsen kétdoldalas másolatot egy üres lapra az ADF-fel.</p> <p>Függőleges sötét vonalak vagy csíkok láthatók a nyomatokon?</p>	Ugorjon a(z) 2. lépéshez.	Folytassa a 3. lépéssel.
<p><b>2. lépés</b> Egy puha, nedves, szőszmentes ruhaanyaggal törölje le a következő területeket:</p> <ul style="list-style-type: none"> <li>• ADF üveg beolvasólapja (A) és ADF üveg (B)</li> </ul>  <ul style="list-style-type: none"> <li>• ADF üveg beolvasólapja (A) és ADF üveg (B) a C ajtónál</li> </ul>  <p>Függőleges sötét vonalak vagy csíkok láthatók a nyomatokon?</p>	Ugorjon a(z) 3. lépéshez.	Probléma megoldva.

Művelet	Igen	Nem
<p><b>3. lépés</b></p> <p><b>a</b> A papír típusát az operációs rendszertől függően a Nyomatási beállítások vagy a Nyomatás párbeszédpanelen adhatja meg.</p> <p><b>Megjegyzések:</b></p> <ul style="list-style-type: none"> <li>• Ügyeljen arra, hogy a beállítás megfeleljen a betöltött papírnak.</li> <li>• A beállítások a nyomtató kezelőpaneljéről is módosíthatók. Lépjen a következő ponthoz:</li> </ul> <p><b>Beállítások &gt; Papír &gt; Tálcakonfiguráció &gt; Papírméret/-típus</b></p> <p><b>b</b> Nyomtassa ki a dokumentumot.</p> <p>Függőleges sötét vonalak vagy csíkok láthatók a nyomatokon?</p>	Ugorjon a(z) 4. lépéshez.	Probléma megoldva.
<p><b>4. lépés</b></p> <p><b>a</b> Töltsön be papírt egy bontatlan csomagból.</p> <p><b>Megj.:</b> A papír magas páratartalom esetén megszívja magát nedvességgel. Tárolja a papírt az eredeti csomagolásban, amíg nem használja fel.</p> <p><b>b</b> Nyomtassa ki a dokumentumot.</p> <p>Függőleges sötét vonalak vagy csíkok láthatók a nyomatokon?</p>	Ugorjon a(z) 5. lépéshez.	Probléma megoldva.
<p><b>5. lépés</b></p> <p><b>a</b> Vegye ki a képkötő készletet, majd helyezze be újra.</p> <p><b>Figyelem – sérülésveszély:</b> Ne tegye ki közvetlen fény hatásának a képkötő készletet. A hosszabb ideig tartó közvetlen napsugárzás nyomtatási minőségbeli problémákat okozhat.</p> <p><b>Figyelem – sérülésveszély:</b> Ne érjen a képkötő készlet alatt található fényvezetődobhoz. Ha hozzáér, azzal később romolhat a nyomtatási feladatok minősége.</p> <p><b>b</b> Nyomtassa ki a dokumentumot.</p> <p>Függőleges sötét vonalak vagy csíkok láthatók a nyomatokon?</p>	Kapcsolatfelvétel <a href="#">ügyféltámogatás</a> .	Probléma megoldva.

## Vízszintes fehér vonalak



**Megjegyzések:**

- A probléma megoldása előtt nyomtasson tesztoldalakat. A kezelőpanelen navigáljon a következő lehetőségre: **Beállítások > Hibaelhárítás > Tesztoldal nyomtatása**. Nem érintőképernyős nyomtatómodelleknél a  gomb megnyomásával navigálhat a beállítások között.
- Ha továbbra is vízszintes fehér vonalak jelennek meg a nyomatokon, olvassa el az „Ismétlődő hibák” című fejezetet.

Művelet	Igen	Nem
<p><b>1. lépés</b></p> <p><b>a</b> A papír típusát az operációs rendszertől függően a Nyomtatási beállítások vagy a Nyomtatás párbeszédpanelen adhatja meg.</p> <p><b>Megjegyzések:</b></p> <ul style="list-style-type: none"> <li>Ügyeljen arra, hogy a beállítás megfeleljen a betöltött papírnak.</li> <li>A beállítások a nyomtató kezelőpaneljéről is módosíthatók. Lépjen a következő ponthoz:</li> </ul> <p><b>Beállítások &gt; Papír &gt; Tálcakonfiguráció &gt; Papírméret/-típus</b></p> <p><b>b</b> Nyomtassa ki a dokumentumot.</p> <p>Vízszintes fehér vonalak jelennek meg a nyomatokon?</p>	Ugorjon a(z) 2. lépéshez.	Probléma megoldva.
<p><b>2. lépés</b></p> <p><b>a</b> Vegye ki a képkötő készletet, majd helyezze be újra.</p> <p><b>Figyelem – sérülésveszély:</b> Ne tegye ki közvetlen fény hatásának a képkötő készletet. A hosszabb ideig tartó közvetlen napsugárzás nyomtatási minőségbeli problémákat okozhat.</p> <p><b>Figyelem – sérülésveszély:</b> Ne érjen a képkötő készlet alatt található fényvezetődobhoz. Ha hozzáér, azzal ronthat a nyomtatás minőségén.</p> <p><b>b</b> Nyomtassa ki a dokumentumot.</p> <p>Vízszintes fehér vonalak jelennek meg a nyomatokon?</p>	Forduljon <a href="#">az ügyfélszolgálathoz</a> .	Probléma megoldva.

**Függőleges fehér vonalak**

**Megj.:** A probléma megoldása előtt nyomtasson tesztoldalakat. A kezelőpanelen navigáljon a következő lehetőségre: **Beállítások > Hibaelhárítás > Tesztoldal nyomtatása**. Nem érintőképernyős

nyomtatómodelleknél a  gomb megnyomásával navigálhat a beállítások között.

Művelet	Igen	Nem
<p><b>1. lépés</b></p> <p><b>a</b> A papír típusát az operációs rendszertől függően a Nyomtatási beállítások vagy a Nyomtatás párbeszédpanelen adhatja meg.</p> <p><b>Megjegyzések:</b></p> <ul style="list-style-type: none"> <li>• Ügyeljen arra, hogy a beállítás megfeleljen a betöltött papírnak.</li> <li>• A beállítások a nyomtató kezelőpaneljéről is módosíthatók. Lépjen a következő ponthoz:</li> </ul> <p><b>Beállítások &gt; Papír &gt; Tálcakonfiguráció &gt; Papírméret/-típus</b></p> <p><b>b</b> Nyomtassa ki a dokumentumot.</p> <p>Függőleges fehér vonalak jelennek meg a nyomatokon?</p>	Ugorjon a(z) 2. lépéshez.	Probléma megoldva.
<p><b>2. lépés</b></p> <p>Ellenőrizze, hogy az ajánlott típusú papírt használja-e.</p> <p><b>a</b> Töltse be a papírforrásba az ajánlott típusú papírt.</p> <p><b>b</b> Nyomtassa ki a dokumentumot.</p> <p>Függőleges fehér vonalak jelennek meg a nyomatokon?</p>	Ugorjon a(z) 3. lépéshez.	Probléma megoldva.
<p><b>3. lépés</b></p> <p><b>a</b> Vegye ki a képkötő készletet, majd helyezze be újra.</p> <p><b>Figyelem – sérülésveszély:</b> Ne tegye ki közvetlen fény hatásának a képkötő készletet. A hosszabb ideig tartó közvetlen napsugárzás nyomtatási minőségbeli problémákat okozhat.</p> <p><b>Figyelem – sérülésveszély:</b> Ne érjen a képkötő készlet alatt található fényvezetődobhoz. Ha hozzáér, azzal ronthat a nyomtatás minőségén.</p> <p><b>b</b> Nyomtassa ki a dokumentumot.</p> <p>Függőleges fehér vonalak jelennek meg a nyomatokon?</p>	Forduljon <a href="#">az ügyfélszolgálathoz</a> .	Probléma megoldva.

## Ismétlődő hibák



**Megj.:** A probléma megoldása előtt nyomtasson tesztoldalakat. A kezelőpanelen navigáljon a következő lehetőségre: **Beállítások > Hibaelhárítás > Tesztoldal nyomtatása**. Nem érintőképernyős

nyomtatómodelleknél a  gomb megnyomásával navigálhat a beállítások között.

Művelet	Igen	Nem
<p><b>a</b> A Tesztoldal nyomtatása funkció segítségével mérje meg az ismétlődő hibák közötti távolságot az érintett szín oldalán.</p> <p><b>b</b> Ellenőrizze, hogy az ismétlődő hibák megegyeznek-e az alábbi méretek valamelyikével:</p> <p><b>Képkötő készlet</b></p> <ul style="list-style-type: none"> <li>• 94,20 mm (3,71 hüvelyk)</li> <li>• 29,80 mm (1,17 hüvelyk)</li> <li>• 23,20 mm (0,91 hüvelyk)</li> </ul> <p><b>Előhívó egység</b></p> <ul style="list-style-type: none"> <li>• 43,90 mm (1,73 hüvelyk)</li> <li>• 45,50 mm (1,79 hüvelyk)</li> </ul> <p><b>Továbbító modul</b></p> <ul style="list-style-type: none"> <li>• 37,70 mm (1,48 hüvelyk)</li> <li>• 78,50 mm (3,09 hüvelyk)</li> <li>• 55 mm (2,17 hüvelyk)</li> </ul> <p><b>Beégető egység</b></p> <ul style="list-style-type: none"> <li>• 79,80 mm (3,14 hüvelyk)</li> <li>• 94,30 mm (3,71 hüvelyk)</li> </ul> <p>Az ismétlődő hibák megegyeznek a méretek valamelyikével?</p>	<p>Jegyezze le a távolságot, és forduljon <a href="#">ügyfélszolgálat</a>.</p>	<p>Jegyezze le a távolságot, és forduljon <a href="#">ügyfélszolgálat</a>.</p>



## Nyomtatási feladatok nem nyomtatódnak ki

Művelet	Igen	Nem
<p><b>1. lépés</b></p> <p><b>a</b> Nyissa meg a Nyomtatás párbeszédpanelt a nyomtatni kívánt dokumentumból, majd ellenőrizze, hogy a helyes nyomtatót választotta-e ki.</p> <p><b>b</b> Nyomtassa ki a dokumentumot.</p> <p>Kinyomtatódott a dokumentum?</p>	<p>Probléma megoldva.</p>	<p>Ugorjon a(z) 2. lépéshez.</p>
<p><b>2. lépés</b></p> <p><b>a</b> Ellenőrizze, hogy be van-e kapcsolva a nyomtató.</p> <p><b>b</b> Hárítsa el a kijelzőn megjelenő esetleges hibaüzeneteket.</p> <p><b>c</b> Nyomtassa ki a dokumentumot.</p> <p>Kinyomtatódott a dokumentum?</p>	<p>Probléma megoldva.</p>	<p>Ugorjon a(z) 3. lépéshez.</p>

Művelet	Igen	Nem
<p><b>3. lépés</b></p> <p><b>a</b> Ellenőrizze, hogy a portok működnek-e, és a kábelek megfelelően csatlakoznak-e a számítógéphez és a nyomtatóhoz. További információ a nyomtatóhoz mellékelt beállítási útmutatóban található.</p> <p><b>b</b> Nyomtassa ki a dokumentumot.</p> <p>Kinyomtatódott a dokumentum?</p>	Probléma megoldva.	Ugorjon a(z) 4. lépéshez.
<p><b>4. lépés</b></p> <p><b>a</b> Kapcsolja ki a nyomtatót, várjon körülbelül 10 másodpercet, majd kapcsolja vissza.</p> <p><b>b</b> Nyomtassa ki a dokumentumot.</p> <p>Kinyomtatódott a dokumentum?</p>	Probléma megoldva.	Ugorjon a(z) 5. lépéshez.
<p><b>5. lépés</b></p> <p><b>a</b> Távolítsa el, majd telepítse újra a nyomtató-illesztőprogramot.</p> <p><b>b</b> Nyomtassa ki a dokumentumot.</p> <p>Kinyomtatódott a dokumentum?</p>	Probléma megoldva.	Forduljon <a href="#">az ügyféltámogatáshoz</a> .

## Lassú nyomtatás

Művelet	Igen	Nem
<p><b>1. lépés</b></p> <p>Ellenőrizze, hogy a nyomtatókábel biztonságosan csatlakozik-e a nyomtatóhoz, illetve a számítógéphez, a nyomtatókiszolgálóhoz, kiegészítőhöz vagy egyéb hálózati eszközhöz.</p> <p>A nyomtató lassan nyomtat?</p>	Ugorjon a(z) 2. lépéshez.	Probléma megoldva.
<p><b>2. lépés</b></p> <p><b>a</b> Győződjön meg arról, hogy a nyomtató nincs Csendes üzemmódban.</p> <ul style="list-style-type: none"> <li>Lépjen a következő elemhez a kezelőpanelen: <b>Beállítások &gt; Eszköz &gt; Karbantartás &gt; Konfigurációs menü &gt; Eszközműveletek &gt; Csendes üzemmód</b></li> </ul> <p>Nem érintőképernyős nyomtatómodelleknél a  megnyomásával navigálhat a beállítások között.</p> <p><b>b</b> Nyomtassa ki a dokumentumot.</p> <p>A nyomtató lassan nyomtat?</p>	Ugorjon a(z) 3. lépéshez.	Probléma megoldva.

Művelet	Igen	Nem
<p><b>3. lépés</b></p> <p><b>a</b> A nyomtatási felbontást az operációs rendszertől függően a Nyomtatási beállítások vagy a Nyomtatás párbeszédpanelen adhatja meg.</p> <p><b>b</b> Állítsa a felbontást 4800 CQ értékre.</p> <p><b>c</b> Nyomtassa ki a dokumentumot.</p> <p>A nyomtató lassan nyomtat?</p>	Ugorjon a(z) 4. lépéshez.	Probléma megoldva.
<p><b>4. lépés</b></p> <p><b>a</b> A papír típusát az operációs rendszertől függően a Nyomtatási beállítások vagy a Nyomtatás párbeszédpanelen adhatja meg.</p> <p><b>Megjegyzések:</b></p> <ul style="list-style-type: none"> <li>• Ügyeljen arra, hogy a beállítás megfeleljen a betöltött papírnak.</li> <li>• A beállítások a nyomtató kezelőpaneljéről is módosíthatók. Lépjen a <b>Beállítások &gt; Papír &gt; Tálcakonfiguráció &gt; Papírméret/-típus</b> menüponthoz. Nem érintőképernyős nyomtatómodelleknél a  megnyomásával navigálhat a beállítások között.</li> <li>• A nehezebb papírra lassabban történik a nyomtatás.</li> <li>• A levél, A4 és legal papíroknál keskenyebb papírokra sokkal lassabban történhet a nyomtatás.</li> </ul> <p><b>b</b> Nyomtassa ki a dokumentumot.</p> <p>A nyomtató lassan nyomtat?</p>	Ugorjon a(z) 5. lépéshez.	Probléma megoldva.
<p><b>5. lépés</b></p> <p><b>a</b> Győződjön meg arról, hogy a nyomtató Textúra és Tömeg beállításai megegyeznek a betöltött papír adataival.</p> <p>Lépjen a következő elemhez a kezelőpanelen: <b>Beállítás &gt; Papír &gt; Adathordozók konfigurációja &gt; Adathordozótípusok</b></p> <p>Nem érintőképernyős nyomtatómodelleknél a  megnyomásával navigálhat a beállítások között.</p> <p><b>Megj.:</b> A durva papírtextúrákra és a nehezebb papírokra lassabban történhet a nyomtatás.</p> <p><b>b</b> Nyomtassa ki a dokumentumot.</p> <p>A nyomtató lassan nyomtat?</p>	Ugorjon a(z) 6. lépéshez.	Probléma megoldva.
<p><b>6. lépés</b></p> <p>Törölje a felfüggesztett feladatokat.</p> <p>A nyomtató lassan nyomtat?</p>	Ugorjon a(z) 7. lépéshez.	Probléma megoldva.

Művelet	Igen	Nem
<p><b>7. lépés</b></p> <p><b>a</b> Ellenőrizze, hogy a nyomtató nem melegedett-e túl.</p> <p><b>Megjegyzések:</b></p> <ul style="list-style-type: none"> <li>Hosszabb nyomtatási feladat után hagyja a nyomtatót hűlni.</li> <li>Vegye figyelembe a nyomtató számára ajánlott környezeti hőmérsékletet. További információkért lásd: <a href="#">“Nyomtató helyének kiválasztása” itt: 12. oldal.</a></li> </ul> <p><b>b</b> Nyomtassa ki a dokumentumot.</p> <p>A nyomtató lassan nyomtat?</p>	<p>Kapcsolatfelvétel <a href="#">ügyfélszolgálat</a>.</p>	<p>Probléma megoldva.</p>

## A feladat nyomtatása rossz tálcából vagy rossz papírra történik

Művelet	Igen	Nem
<p><b>1. lépés</b></p> <p><b>a</b> Ellenőrizze, hogy megfelelő papírra nyomtat-e.</p> <p><b>b</b> Nyomtassa ki a dokumentumot.</p> <p>A dokumentum nyomtatása a megfelelő papírra történt?</p>	<p>Ugorjon a(z) 2. lépéshez.</p>	<p>Töltse be a megfelelő papírméretet és -típust.</p>
<p><b>2. lépés</b></p> <p><b>a</b> A papírméretet és papírtípust az operációs rendszertől függően a Nyomtatási beállítások vagy a Nyomtatás párbeszédpanelen adhatja meg.</p> <p><b>Megj.:</b> A beállítások a nyomtató kezelőpaneljéről is módosíthatók. Lépjen a következő ponthoz:</p> <p><b>Beállítások &gt; Papír &gt; Tálcakonfiguráció &gt; Papírméret/-típus</b></p> <p>Nem érintőkijelzős nyomtatómodelleknél a  gomb megnyomásával navigálhat a beállítások között.</p> <p><b>b</b> Ügyeljen arra, hogy a beállítások megfeleljenek a betöltött papírnak.</p> <p><b>c</b> Nyomtassa ki a dokumentumot.</p> <p>A dokumentum nyomtatása a megfelelő papírra történt?</p>	<p>Probléma megoldva.</p>	<p>Ugorjon a(z) 3. lépéshez.</p>
<p><b>3. lépés</b></p> <p><b>a</b> Ellenőrizze, hogy a tálcák össze vannak-e kapcsolva.</p> <p>További információkért lásd: <a href="#">“Tálcák összekapcsolása” itt: 38. oldal.</a></p> <p><b>b</b> Nyomtassa ki a dokumentumot.</p> <p>A nyomtatás a megfelelő tálcából történt?</p>	<p>Probléma megoldva.</p>	<p>Forduljon <a href="#">az ügyféltámogatáshoz</a>.</p>



## Bizalmas és felfüggesztett dokumentumok nem nyomtatódnak ki

Művelet	Igen	Nem
<p><b>1. lépés</b></p> <p><b>a</b> Ellenőrizze a kezelőpanelen, hogy a dokumentumok megjelennek-e a Független feladatok listájában.</p> <p><b>Megj.:</b> Ha a dokumentumok nem szerepelnek a listában, nyomtassa ki őket a Nyomtatás és várakozás lehetőség használatával.</p> <p><b>b</b> Nyomtassuk ki a dokumentumokat.</p> <p>Kinyomtatódtak a dokumentumok?</p>	Probléma megoldva.	Ugorjon a(z) 2. lépéshez.
<p><b>2. lépés</b></p> <p>A nyomtatási feladat formázási hibát vagy érvénytelen adatot tartalmaz.</p> <ul style="list-style-type: none"> <li>• Törölje a nyomtatási feladatot, majd küldje el újra.</li> <li>• PDF fájlok esetében hozzon létre egy új fájlt, majd nyomtassa ki a dokumentumokat.</li> </ul> <p>Kinyomtatódtak a dokumentumok?</p>	Probléma megoldva.	Ugorjon a(z) 3. lépéshez.
<p><b>3. lépés</b></p> <p>Internetről történő nyomtatás esetén a nyomtató a több feladattal másolatként olvashatja be.</p> <p><b>Útmutatás Windows-felhasználók számára</b></p> <p><b>a</b> Nyissa meg a Nyomtatási beállítások párbeszédpanelét.</p> <p><b>b</b> A Nyomtatás és várakozás című részben válassza ki a <b>Dokumentummásolatok megtartása</b> lehetőséget.</p> <p><b>c</b> Adja meg a PIN-kódot.</p> <p><b>d</b> Küldje el újra a nyomtatási feladatot.</p> <p><b>Macintosh-felhasználók számára</b></p> <p><b>a</b> Minden nyomtatási feladatot különböző néven mentsen.</p> <p><b>b</b> Egyenként küldje el a feladatokat.</p> <p>Kinyomtatódtak a dokumentumok?</p>	Probléma megoldva.	Ugorjon a(z) 4. lépéshez.
<p><b>4. lépés</b></p> <p><b>a</b> Nyomtatómemória felszabadításához töröljön néhány felfüggesztett feladatot.</p> <p><b>b</b> Küldje el újra a nyomtatási feladatot.</p> <p>Kinyomtatódtak a dokumentumok?</p>	Probléma megoldva.	Ugorjon a(z) 5. lépéshez.
<p><b>5. lépés</b></p> <p><b>a</b> Telepítsen nyomtatómemóriát.</p> <p><b>b</b> Küldje el újra a nyomtatási feladatot.</p> <p>Kinyomtatódtak a dokumentumok?</p>	Probléma megoldva.	Forduljon <a href="#">az ügyfélszolgálat</a> hoz.

## A nyomtató nem válaszol

Művelet	Igen	Nem
<p><b>1. lépés</b></p> <p>Ellenőrizze, hogy a tápkábel csatlakoztatva van-e a csatlakozóaljzathoz.</p> <p> <b>VIGYÁZAT – SÉRÜLÉSVESZÉLY:</b> A tűzveszély és az áramütés elkerülése érdekében a tápkábelt közvetlenül egy, a készülékhez közeli és könnyen hozzáférhető, megfelelő besorolású és megfelelően földelt csatlakozóaljzatba csatlakoztassa.</p> <p>Válaszol a nyomtató?</p>	Probléma megoldva.	Ugorjon a(z) 2. lépéshez.
<p><b>2. lépés</b></p> <p>Ellenőrizze, hogy a konnektor ki van-e kapcsolva kapcsolóval vagy megszakítóval.</p> <p>A konnektor ki van kapcsolva kapcsolóval vagy megszakítóval?</p>	Kapcsolja vissza a kapcsolót vagy élesítse újra a megszakítót.	Ugorjon a(z) 3. lépéshez.
<p><b>3. lépés</b></p> <p>Ellenőrizze, hogy be van-e kapcsolva a nyomtató.</p> <p>A nyomtató be van kapcsolva?</p>	Ugorjon a(z) 4. lépéshez.	Kapcsolja be a nyomtatót.
<p><b>4. lépés</b></p> <p>Ellenőrizze, hogy a nyomtató nincs-e alvó vagy hibernált üzemmódban.</p> <p>A nyomtató alvó vagy hibernált üzemmódban van?</p>	A nyomtató felébresztéséhez nyomja meg a bekapcsológombot.	Ugorjon a(z) 5. lépéshez.
<p><b>5. lépés</b></p> <p>Ellenőrizze, hogy a nyomtatót és a számítógépet csatlakoztató kábelek a megfelelő portokhoz csatlakoznak-e.</p> <p>A kábelek a megfelelő portokba csatlakoznak?</p>	Ugorjon a(z) 6. lépéshez.	Csatlakoztassa a kábeleket a megfelelő portokhoz.
<p><b>6. lépés</b></p> <p>Kapcsolja ki a nyomtatót, szerelje be a hardverkiegészítőket, majd kapcsolja be a nyomtatót.</p> <p>További tudnivalók az opció dokumentációjában találhatóak.</p> <p>Válaszol a nyomtató?</p>	Probléma megoldva.	Ugorjon a(z) 7. lépéshez.
<p><b>7. lépés</b></p> <p>Telepítse a megfelelő nyomtató-illesztőprogramot.</p> <p>Válaszol a nyomtató?</p>	Probléma megoldva.	Ugorjon a(z) 8. lépéshez.
<p><b>8. lépés</b></p> <p>Kapcsolja ki a nyomtatót, várjon körülbelül 10 másodpercet, majd kapcsolja vissza.</p> <p>Válaszol a nyomtató?</p>	Probléma megoldva.	Forduljon <a href="#">az ügyfélszolgálat</a> hoz.

## Nem lehet olvasni a flash meghajtót

Művelet	Igen	Nem
<p><b>1. lépés</b></p> <p>Ellenőrizze, hogy a nyomtató nem végez-e másik nyomtatási, másolási, beolvasási vagy faxolási feladatot.</p> <p>A nyomtató készen áll?</p>	Ugorjon a(z) 2. lépéshez.	Várja meg, amíg a nyomtató feldolgozza a másik munkát.
<p><b>2. lépés</b></p> <p>Ellenőrizze, hogy a rendszer támogatja-e a flash meghajtót. További információkért lásd: <a href="#">"Támogatott flash-meghajtók és fájlípusok" itt: 48. oldal.</a></p> <p>Támogatja a nyomtató a flash meghajtót?</p>	Ugorjon a(z) 3. lépéshez.	Helyezzen be egy támogatott flash meghajtót.
<p><b>3. lépés</b></p> <p>Távolítsa el, majd helyezze vissza a flash meghajtót.</p> <p>Felismeri a nyomtató a flash meghajtót?</p>	Probléma megoldva.	Kapcsolatfelvétel <a href="#">ügyfélszolgálat</a> .

## USB port engedélyezése

Lépjen a következő elemhez a kezelőpanelen:

**Beállítások > Hálózat/Portok > USB > USB-port engedélyezése**

Nem érintőkijelzős nyomtatómodelleknél a  gomb megnyomásával navigálhat a beállítások között.



## Hálózati kapcsolat-hibák

### A beágyazott webkiszolgálót nem lehet megnyitni

Művelet	Igen	Nem
<p><b>1. lépés</b></p> <p>Ellenőrizze, hogy be van-e kapcsolva a nyomtató.</p> <p>A nyomtató be van kapcsolva?</p>	Ugorjon a(z) 2. lépéshez.	Kapcsolja be a nyomtatót.
<p><b>2. lépés</b></p> <p>Ügyeljen, hogy helyes legyen a nyomtató IP-címe.</p> <p>Nézze meg a nyomtató IP-címét:</p> <ul style="list-style-type: none"> <li>• A kezdőképernyőről</li> <li>• A Hálózatok/Portok menü TCP/IP részéből</li> <li>• A hálózati beállítási oldalt vagy menübeállítási oldalt kinyomtatva, és megkeresve a TCP/IP részt</li> </ul> <p><b>Megj.:</b> Az IP-cím számok négyelemű, pontokkal elválasztott halmaza, például 123.123.123.123.</p> <p>Helyes a nyomtató IP-címe?</p>	Ugorjon a(z) 3. lépéshez.	Írja be a nyomtató helyes IP-címét a címmezőbe.
<p><b>3. lépés</b></p> <p>Ellenőrizze, hogy támogatott böngészőt használ-e:</p> <ul style="list-style-type: none"> <li>• 11-es verziójú vagy újabb Internet Explorer®</li> <li>• Microsoft Edge™</li> <li>• 6-os verziójú vagy újabb Safari</li> <li>• Google Chrome™ 32-es verziójú vagy újabb</li> <li>• 24-es verziójú vagy újabb Mozilla Firefox</li> </ul> <p>Támogatott a böngészője?</p>	Ugorjon a(z) 4. lépéshez.	Telepítsen egy támogatott böngészőt.
<p><b>4. lépés</b></p> <p>Ellenőrizze, hogy működik-e a hálózati kapcsolat.</p> <p>Működik a hálózati kapcsolat?</p>	Ugorjon a(z) 5. lépéshez.	Forduljon a rendszergazdához.
<p><b>5. lépés</b></p> <p>Ügyeljen, hogy megfelelőek legyenek a nyomtató és a nyomtatókiszolgáló kábelcsatlakozásai. További tudnivalók a nyomtató dokumentációjában találhatóak.</p> <p>Megfelelően vannak csatlakoztatva a kábelek?</p>	Ugorjon a(z) 6. lépéshez.	Biztosítsa a kábelcsatlakozásokat.
<p><b>6. lépés</b></p> <p>Ellenőrizze, hogy le vannak-e tiltva a webes proxykiszolgálók.</p> <p>Le vannak tiltva a webes proxykiszolgálók?</p>	Ugorjon a(z) 7. lépéshez.	Forduljon a rendszergazdához.

Művelet	Igen	Nem
<p><b>7. lépés</b></p> <p>Nyissa meg a beágyazott webkiszolgálót.</p> <p>Megnyílt a beágyazott webkiszolgáló?</p>	Probléma megoldva.	Forduljon <a href="#">az ügyféltámogatáshoz</a> .

## A nyomtató nem csatlakoztatható a Wi-Fi hálózathoz

Művelet	Igen	Nem
<p><b>1. lépés</b></p> <p>Ügyeljen rá, hogy az Aktív adapterAutomatikus beállításra legyen állítva.</p> <p>Lépjen a következő elemhez a kezelőpanelen:</p> <p><b>Beállítások &gt; Hálózat/portok &gt; Hálózati áttekintés &gt; Aktív adapter &gt; Automatikus</b></p> <p>Nem érintőkijelzős nyomtatómodelleknél a  megnyomásával navigálhat a beállítások között.</p> <p>Csatlakoztatható a nyomtató a Wi-Fi hálózathoz?</p>	Probléma megoldva.	Ugorjon a(z) 2. lépéshez.
<p><b>2. lépés</b></p> <p>Ellenőrizze, hogy a megfelelő Wi-Fi hálózat van-e kiválasztva.</p> <p><b>Megj.:</b> Előfordulhat, hogy egyes útválasztók osztoznak az alapértelmezett SSID-n.</p> <p>A megfelelő Wi-Fi hálózathoz csatlakozik?</p>	Folytassa a 4. lépéssel.	Ugorjon a(z) 3. lépéshez.
<p><b>3. lépés</b></p> <p>Csatlakozzon a megfelelő Wi-Fi hálózathoz. További információért lásd: "<a href="#">Nyomtató csatlakoztatása Wi-Fi hálózathoz</a>" itt: <a href="#">170. oldal</a>.</p> <p>Csatlakoztatható a nyomtató a Wi-Fi hálózathoz?</p>	Probléma megoldva.	Ugorjon a(z) 4. lépéshez.
<p><b>4. lépés</b></p> <p>Ellenőrizze a vezeték nélküli biztonságos módot.</p> <p>Lépjen a következő elemhez a kezelőpanelen:</p> <p><b>Beállítások &gt; Hálózat/portok &gt; Vezeték nélküli &gt; Vezeték nélküli biztonságos mód</b></p> <p>Nem érintőkijelzős nyomtatómodelleknél a  megnyomásával navigálhat a beállítások között.</p> <p>A megfelelő vezeték nélküli biztonságos mód van kiválasztva?</p>	Folytassa a 6. lépéssel.	Ugorjon a(z) 5. lépéshez.
<p><b>5. lépés</b></p> <p>Válassza ki a megfelelő vezeték nélküli biztonságos módot.</p> <p>Csatlakoztatható a nyomtató a Wi-Fi hálózathoz?</p>	Probléma megoldva.	Ugorjon a(z) 6. lépéshez.

Művelet	Igen	Nem
<p><b>6. lépés</b></p> <p>Ellenőrizze, hogy a megfelelő hálózati jelszót adta-e meg.</p> <p><b>Megj.:</b> Ellenőrizze a jelszóban használt szóközoeket, számokat és nagybetűket.</p> <p>Csatlakoztatható a nyomtató a Wi-Fi hálózathoz?</p>	Probléma megoldva.	Vegye fel a kapcsolatot <a href="#">ügyféltámogatás</a> .

## Nyomtató csatlakozásának ellenőrzése

### 1 Hálózati beállítások oldal nyomtatása

Lépjen a következő elemhez a kezelőpanelen:

**Beállítások > Jelentések > Hálózat > Hálózatbeállítási oldal**

Nem érintőkijelzős nyomtatómodelleknél a  gomb megnyomásával navigálhat a beállítások között.

### 2 Ellenőrizze az oldal első szakaszát, és győződjön meg arról, hogy az állapot értéke a csatlakoztatva.

Ha az állapot értéke a nincs csatlakoztatva, akkor előfordulhat, hogy a hálózati csatlakozó inaktív, vagy a hálózati kábel ki van húzva, vagy hibásan működik. Kérjen segítséget a rendszergazdától.

## Hardverkiegészítőkkel kapcsolatos problémák

### Nem található belső kiegészítő

Művelet	Igen	Nem
<p><b>1. lépés</b></p> <p>Kapcsolja ki a nyomtatót, várjon körülbelül 10 másodpercet, majd kapcsolja vissza.</p> <p>Megfelelően működik a belső kiegészítő?</p>	Probléma megoldva.	Ugorjon a(z) 2. lépéshez.
<p><b>2. lépés</b></p> <p>Nyomtassa ki a menübeállítási oldalt, és ellenőrizze, hogy a belső kiegészítő megjelenik-e a Telepített funkciók listában.</p> <p>Megjelenik a belső kiegészítő a menübeállítási oldalon?</p>	Folytassa a 4. lépéssel.	Ugorjon a(z) 3. lépéshez.

Művelet	Igen	Nem
<p><b>3. lépés</b></p> <p>Ellenőrizze, hogy a belső kiegészítő megfelelően van-e a vezérlőkártyára szerelve.</p> <p><b>a</b> Kapcsolja ki a nyomtatót, és húzza ki a tápkábelt a konnektorból.</p> <p><b>b</b> Győződjön meg arról, hogy a belső kiegészítő a vezérlőkártya megfelelő csatlakozójába van helyezve.</p> <p><b>c</b> Csatlakoztassa a tápkábelt a fali konnektorhoz, majd kapcsolja be a nyomtatót.</p> <p> <b>VIGYÁZAT – SÉRÜLÉSVESZÉLY:</b> A tűzveszély és az áramütés elkerülése érdekében a tápkábelt közvetlenül egy, a készülékhez közeli és könnyen hozzáférhető, megfelelő besorolású és megfelelően földelt konnektorba csatlakoztassa.</p> <p>Megfelelően működik a belső kiegészítő?</p>	Probléma megoldva.	Ugorjon a(z) 4. lépéshez.
<p><b>4. lépés</b></p> <p><b>a</b> Ellenőrizze, hogy a belső kiegészítő elérhető-e a nyomtató-illesztőprogramban.</p> <p><b>Megj.:</b> Szükség esetén kézzel adja hozzá a belső kiegészítőt a nyomtató-illesztőprogramban, hogy az elérhető legyen a nyomtatási feladatokhoz. További információkért lásd: <a href="#">“Választható lehetőségek hozzáadása a nyomtató-illesztőprogramban” itt: 277. oldal.</a></p> <p><b>b</b> Küldje el újra a nyomtatási feladatot.</p> <p>Megfelelően működik a belső kiegészítő?</p>	Probléma megoldva.	Kapcsolatfelvétel <a href="#">ügyféltámogatás</a> .

## Hibás flash észlelve

Próbálkozzon az alábbiak valamelyikével:

- Cserélje ki a hibás flash memóriát.
- A nyomtató kezelőpaneljén érintse meg a **Folytatás** elemet az üzenet figyelmen kívül hagyásához és a nyomtatás folytatásához.
- Szakítsa meg az aktuális nyomtatási feladatot.

## Nincs elég szabad hely a flash memóriában az erőforrások számára

Próbálkozzon az alábbiak valamelyikével:

- A nyomtató kezelőpaneljén érintse meg a **Folytatás** elemet az üzenet törléséhez és a nyomtatás folytatásához.
- Törölje a flash memórián tárolt betűtípusokat, makrókat és egyéb adatokat.
- Telepítsen nagyobb kapacitású flash memóriát.

**Megj.:** A flash memórián előzőleg nem tárolt, letöltött betűtípusok és makrók törölve lesznek.

## Nem formázott flash észlelve

Próbálkozzon az alábbiak valamelyikével:

- A nyomtató kezelőpaneljén válassza a **Folytatás** elemet a töredezettség-mentesítés befejezéséhez és a nyomtatás folytatásához.
- Formázza a flash memóriát.

**Megj.:** Ha a hibaüzenet nem szűnik meg, lehet, hogy a flash memória hibás, és ki kell cserélni.

## Kellékanyagokkal kapcsolatos problémák

### Cserélje ki a festékkazettát – nem megfelelő régió

A probléma kijavításához vásároljon megfelelő festékkazettát, amelynek régiója megegyezik a nyomtató régiójával, vagy válasszon nemzetközi festékkazettát.

- A hibaüzenetben a 42-es szám után látható első számjegy jelzi a nyomtató régióját.
- A hibaüzenetben a 42-es szám után látható második számjegy jelzi a festékkazetta régióját.

#### Nyomtató- és tonerkazetta-régiók

Régió	Szám kód
Nemzetközi, vagy nem értelmezhető régió	0
Észak-Amerika (Egyesült Államok, Kanada)	1
Európai Gazdasági Térség, Nyugat-Európa, Észak-Európa, Svájc	2
Ázsia csendes-óceáni területei	3
Latin-Amerika	4
Európa egyéb részei, Közel-Kelet, Afrika	5
Ausztrália, Új-Zéland	6
Érvénytelen régió	9

**Megj.:** A nyomtató és a tonerkazetta régiójának megállapításához nyomtassa ki a tesztoldalt. Lépjen a következő elemhez a kezelőpanelen: **Beállítások > Hibaelhárítás > Tesztoldal nyomtatása.**

### Nem Lexmark márkájú kellékanyagok

A nyomtató nem a Lexmark által gyártott kellékanyag vagy alkatrész beszerelését észlelte.

A Lexmark nyomtatót úgy tervezték, hogy legjobban eredeti Lexmark-kellékanyagokkal és kiegészítőkkel működjön. Egyéb márkájú kellékanyag vagy alkatrész használata befolyásolhatja a nyomtató teljesítményét, megbízhatóságát vagy élettartamát, valamint képkötő-alkatrészeit.

A termék élettartamának becslése eredeti Lexmark-kellékanyagok és kiegészítők használatán alapul. Egyéb márkájú kellékanyagok vagy alkatrészek használata váratlan eredményhez vezethet. A képkötő alkatrész tervezett élettartamot meghaladó használata károsíthatja a Lexmark nyomtatót vagy a kapcsolódó alkatrészeket.



**Figyelem – sérülésveszély:** Egyéb márkájú kellékanyag vagy alkatrész használata befolyásolhatja a garancia érvényességét. Az egyéb márkájú kellékanyagok vagy kiegészítők használata által okozott kárra nem vállalunk garanciát.

Ezen kockázatok részben és egészben való elfogadásához és a nyomtatóhoz nem eredeti kellékanyag vagy alkatrész használatának folytatásához érintse meg és tartsa lenyomva 15 másodpercig a nyomtató kezelőpaneljén egyszerre a **X** és a **#** gombot.

Ha nem szeretné felvállalni ezeket a kockázatokat, akkor távolítsa el a nyomtatóból az egyéb márkájú kellékanyagot vagy kiegészítőt, majd szereljen be egy eredeti, Lexmark által gyártottat. További információkért lásd: [“Eredeti Lexmark alkatrészek és kellékanyagok használata” itt: 179. oldal.](#)

Ha a nyomtató nem nyomtat a **X** és **#** gombok egyidejű, 15 másodpercen át történő nyomva tartása után, akkor állítsa vissza a kellékhasználat-számlálókat.

**1** Lépjen a következő elemhez a kezelőpanelen:

**Beállítások > Eszköz > Karbantartás > Konfigurációs menü > Kellékhasználat és számlálók**

**2** Jelölje ki a visszaállítani kívánt alkatrészeket és kellékanyagokat, majd válassza a **Start** elemet.

**3** Olvassa el a „Vigyázat!” üzenetet, majd válassza a **Folytatás** elemet.

**4** Tartsa egyszerre lenyomva 15 másodpercig a **X** és a **#** gombokat az üzenet törléséhez.

**Megj.:** Ha nem tudja visszaállítani a kellékanyag-használat számlálóit, vigye vissza a készüléket a vásárlás helyére.

## Lapolvasó-karbantartás szükséges, használja az ADF készletet

A nyomtató karbantartása be van ütemezve. További információért lásd: <http://support.lexmark.com>, vagy lépjen kapcsolatba szervizszakemberével, majd továbbítsa az üzenetet.

## Papíradagolási problémák

### Boríték összetapad nyomtatás közben

Művelet	Igen	Nem
<p><b>1. lépés</b></p> <p><b>a</b> Használjon száraz helyen tárolt borítékot.</p> <p><b>Megj.:</b> Ha nagy nedvességtartalmú borítékokra nyomtat, a ragasztós fülek összetapadhatnak.</p> <p><b>b</b> Küldje el a nyomtatási feladatot.</p> <p>Összetapad a boríték nyomtatás közben?</p>	Ugorjon a(z) 2. lépéshez.	Probléma megoldva.

Művelet	Igen	Nem
<p><b>2. lépés</b></p> <p><b>a</b> Ügyeljen rá, hogy a papírtípus Boríték legyen. Lépjen a következő elemhez a kezelőpanelen: <b>Beállítások &gt; Papír &gt; Tálcakonfiguráció &gt; Papírméret/-típus</b></p> <p>Nem érintőképernyős nyomtatómodelleknél a  megnyomásával navigálhat a beállítások között.</p> <p><b>b</b> Küldje el a nyomtatási feladatot. Összetapad a boríték nyomtatás közben?</p>	Kapcsolatfelvétel <a href="#">ügyféltámogatás.</a>	Probléma megoldva.

## Nem működik a leválogatás

Művelet	Igen	Nem
<p><b>1. lépés</b></p> <p><b>a</b> Lépjen a következő elemhez a kezelőpanelen: <b>Beállítások &gt; Nyomtatás &gt; Elrendezés &gt; Leválogatás</b></p> <p>Nem érintőképernyős nyomtatómodelleknél a  megnyomásával navigálhat a beállítások között.</p> <p><b>b</b> Válassza a <b>Be [1,2,1,2,1,2]</b> lehetőséget. <b>c</b> Nyomtassa ki a dokumentumot.</p> <p>Megfelelően van leválogatva a dokumentum?</p>	Probléma megoldva.	Ugorjon a(z) 2. lépéshez.
<p><b>2. lépés</b></p> <p><b>a</b> A nyomtatandó dokumentumból nyissa meg a Nyomtatás párbeszédablakot, majd válassza a <b>Leválogatás</b> lehetőséget. <b>b</b> Nyomtassa ki a dokumentumot.</p> <p>Megfelelően van leválogatva a dokumentum?</p>	Probléma megoldva.	Ugorjon a(z) 3. lépéshez.
<p><b>3. lépés</b></p> <p><b>a</b> Csökkentse a kinyomtatandó oldalak számát. <b>b</b> Nyomtassa ki a dokumentumot.</p> <p>Megfelelően vannak leválogatva az oldalak?</p>	Probléma megoldva.	Kapcsolatfelvétel <a href="#">ügyféltámogatás.</a>

## Papírmeghajtás



Művelet	Igen	Nem
<p><b>1. lépés</b></p> <p><b>a</b> Állítsa a tálcában lévő vezetőket a betöltött papírnak megfelelő pozícióba.</p> <p><b>b</b> Nyomtassa ki a dokumentumot.</p> <p>Meghajlik papír?</p>	Ugorjon a(z) 2. lépéshez.	Probléma megoldva.
<p><b>2. lépés</b></p> <p><b>a</b> A papír típusát az operációs rendszertől függően a Nyomtatási beállítások vagy a Nyomtatás párbeszédpanelen adhatja meg.</p> <p><b>Megjegyzések:</b></p> <ul style="list-style-type: none"> <li>• Ügyeljen arra, hogy a beállítás megfeleljen a betöltött papírnak.</li> <li>• A beállítások a nyomtató kezelőpaneljéről is módosíthatók. Lépjen a következő ponthoz:</li> </ul> <p><b>Beállítások &gt; Papír &gt; Tálcakonfiguráció &gt; Papírméret/-típus</b></p> <p><b>b</b> Nyomtassa ki a dokumentumot.</p> <p>Meghajlik papír?</p>	Ugorjon a(z) 3. lépéshez.	Probléma megoldva.
<p><b>3. lépés</b></p> <p>Nyomtasson a papír másik oldalára.</p> <p><b>a</b> Vegye ki a papírt, fordítsa meg, majd töltsse be újra.</p> <p><b>b</b> Nyomtassa ki a dokumentumot.</p> <p>Meghajlik papír?</p>	Ugorjon a(z) 4. lépéshez.	Probléma megoldva.
<p><b>4. lépés</b></p> <p><b>a</b> Töltsön be papírt egy bontatlan csomagból.</p> <p><b>Megj.:</b> A papír magas páratartalom esetén megszívja magát nedvességgel. Tárolja a papírt az eredeti csomagolásban, amíg nem használja fel.</p> <p><b>b</b> Nyomtassa ki a dokumentumot.</p> <p>Meghajlik papír?</p>	Kapcsolatfelvétel <a href="#">ügyféltámogatás</a> .	Probléma megoldva.

## Tálca-összekapcsolás nem működik

Művelet	Igen	Nem
<p><b>1. lépés</b></p> <p><b>a</b> Ellenőrizze, hogy a tálcáknál azonos papírméret és -típus van-e megadva.</p> <p><b>b</b> Ellenőrizze, hogy a papírvezetők megfelelően vannak-e beállítva.</p> <p><b>c</b> Nyomtassa ki a dokumentumot.</p> <p>Megfelelően össze vannak kapcsolva a tálcák?</p>	Probléma megoldva.	Ugorjon a(z) 2. lépéshez.

Művelet	Igen	Nem
<p><b>2. lépés</b></p> <p><b>a</b> Lépjen a következő elemhez a kezelőpanelen:  <b>Beállítások &gt; Papír &gt; Tálcakonfiguráció &gt; Papírméret/-típus</b></p> <p>Nem érintőkijelzős nyomtatómodelleknél a  gomb megnyomásával navigálhat a beállítások között.</p> <p><b>b</b> Az összekapcsolt tálcákba betöltött papír paramétereivel megegyező papírméretet és -típust állítson be.</p> <p><b>c</b> Nyomtassa ki a dokumentumot.</p> <p>Megfelelően össze vannak kapcsolva a tálcák?</p>	Probléma megoldva.	Ugorjon a(z) 3. lépéshez.
<p><b>3. lépés</b></p> <p><b>a</b> Ügyeljen rá, hogy a tálca-összekapcsolás Automatikus beállításra legyen állítva. További információkért lásd: <a href="#">"Tálcák összekapcsolása" itt: 38. oldal.</a></p> <p><b>b</b> Nyomtassa ki a dokumentumot.</p> <p>Megfelelően össze vannak kapcsolva a tálcák?</p>	Probléma megoldva.	Forduljon <a href="#">az ügyféltámogatáshoz.</a>

## Gyakori papírelakadás

Művelet	Igen	Nem
<p><b>1. lépés</b></p> <p><b>a</b> Vegye ki a tálcát.</p> <p><b>b</b> Ellenőrizze, hogy megfelelő módon van-e betöltve a papír.</p> <p><b>Megjegyzések:</b></p> <ul style="list-style-type: none"> <li>• Ügyeljen arra, hogy a papírvezetők megfelelően legyenek beállítva.</li> <li>• Ügyeljen arra, a köteg magassága ne haladja meg a maximális papírmennyiséget mutató jelet.</li> <li>• Ügyeljen arra, hogy az ajánlott méretű és típusú papírra nyomtasson.</li> </ul> <p><b>c</b> Helyezze be a tálcát.</p> <p><b>d</b> Nyomtassa ki a dokumentumot.</p> <p>Még mindig gyakran előfordul papírelakadás?</p>	Ugorjon a(z) 2. lépéshez.	Probléma megoldva.
<p><b>2. lépés</b></p> <p><b>a</b> Lépjen a következő elemhez a kezelőpanelen:  <b>Beállítások &gt; Papír &gt; Tálcakonfiguráció &gt; Papírméret/-típus</b></p> <p>Nem érintőkijelzős nyomtatómodelleknél a  gomb megnyomásával navigálhat a beállítások között.</p> <p><b>b</b> Állítsa be a papírméretet és a papírtípust.</p> <p><b>c</b> Nyomtassa ki a dokumentumot.</p> <p>Még mindig gyakran előfordul papírelakadás?</p>	Ugorjon a(z) 3. lépéshez.	Probléma megoldva.

Művelet	Igen	Nem
<p><b>3. lépés</b></p> <p><b>a</b> Töltsön be papírt egy bontatlan csomagból.</p> <p><b>Megj.:</b> A papír magas páratartalom esetén megszívja magát nedvességgel. Tárolja a papírt az eredeti csomagolásban, amíg nem használja fel.</p> <p><b>b</b> Nyomtassa ki a dokumentumot.</p> <p>Még mindig gyakran előfordul papírelakadás?</p>	Forduljon <a href="#">az ügyféltámogatáshoz</a> .	Probléma megoldva.

## Az elakadt lapokat a nyomtató nem nyomtatja ki újra

Művelet	Igen	Nem
<p><b>a</b> Lépjen a következő elemhez a kezelőpanelen: <b>Beállítások &gt; Eszköz &gt; Értesítések &gt; Elakadás elhárítása</b></p> <p>Nem érintőképernyős nyomtatómodelleknél a  megnyomásával navigálhat a beállítások között.</p> <p><b>b</b> Az Elakadás elhárítása menüben válassza a <b>Be</b> vagy az <b>Automatikus</b> lehetőséget.</p> <p><b>c</b> Nyomtassa ki a dokumentumot.</p> <p>A nyomtató újrainyomtatta az elakadt lapokat?</p>	Probléma megoldva.	Kapcsolatfelvétel <a href="#">ügyféltámogatás</a> .

## A színminőséggel kapcsolatos problémák

### A festék sötétségének beállítása

**1** Lépjen a következő elemhez a kezelőpanelen:

**Beállítások > Nyomtatás > Minőség > Festék sötétsége**

Nem érintőkijelzős nyomtatómodelleknél a  gomb megnyomásával navigálhat a beállítások között.

**2** Adja meg a beállítást.

**3** Alkalmazza a módosításokat.

### A kinyomtatott anyagon látható színek módosítása

Nem érintőképernyős nyomtatómodelleknél a  gomb megnyomásával navigálhat a beállítások között.

**1** Lépjen a következő elemhez a kezelőpanelen:

**Beállítások > Nyomtatás > Minőség > Speciális képalkotás > Színkorrekció**

**2** Válassza ki a Színkorrekció menü **Manuális > Színkorrekció – tartalom** pontját.

**3** Válassza ki a megfelelő színkorrekciós beállítást.

Objektumtípus	Színátalakító táblázatok
RGB kép RGB szöveg RGB grafika	<ul style="list-style-type: none"> <li>• Élénk: világosabb, telítettebb színeket eredményez. Minden beérkező színinformációhoz használható.</li> <li>• sRGB-kijelző: a számítógép-monitoron megjelenített színekhez hasonló kimenetet eredményez. A fekete festék használata fényképek nyomtatására van optimalizálva.</li> <li>• Kijelző – valódi fekete: a számítógép-monitoron megjelenített színekhez hasonló kimenetet eredményez. Ez a beállítás csak fekete festéket használ a semleges szürke minden árnyalatának megjelenítéséhez.</li> <li>• Élénk sRGB: megnövelt színtelítettséget eredményez az sRGB-kijelző színjavításához. A fekete festék használata reklámgrafikák nyomtatására van optimalizálva.</li> <li>• Ki</li> </ul>
CMYK kép CMYK szöveg CMYK grafika	<ul style="list-style-type: none"> <li>• USA CMYK: az SWOP-színskála megközelítésére alkalmaz színjavítást.</li> <li>• Európai CMYK: az EuroScale-színskála megközelítésére alkalmaz színjavítást.</li> <li>• Élénk CMYK: megnöveli az USA CMYK színjavító beállítás színtelítettségét.</li> <li>• Ki</li> </ul>

## GYIK a színes nyomtatásról

### Mit jelent az „alapszín” (RGB)?

Az alapszín az egyes színeket a létrehozásukhoz szükséges piros, zöld és kék szín mennyiségének megadásával határozza meg. A piros (red), a zöld (green) és a kék (blue) színt többféle mennyiségben lehet adagolni, ami így széles, a természetben megfigyelhető színekből álló színskálát eredményez. A számítógép-képernyők, a lapolvasók és a digitális fényképezőgépek ezzel a módszerrel jelenítik meg a színeket.

### Mit jelent a „kevert szín” (CMYK)?

A kevert szín az egyes színeket a létrehozásukhoz szükséges ciánkék, bíbor, sárga és fekete szín mennyiségének megadásával határozza meg. A ciánkék (cyan), a bíbor (magenta), a sárga (yellow) és a fekete (black) tintát vagy festéket többféle mennyiségben lehet kinyomtatni, ami így széles, a természetben megfigyelhető színekből álló színskálát eredményez. A nyomdagépek, tintasugaras nyomtatók és színes lézernyomtatók így keverik ki a színeket.

### Hogyan adja meg a rendszer a nyomtatni kívánt dokumentum színeit?

A szoftverek a dokumentumok színét RGB- vagy CMYK-színkombinációk használatával adják meg és módosítják. További információt a szoftverhez tartozó súgótémakörökben olvashat.

### Honnan ismeri fel a nyomtató, hogy milyen színt kell kinyomtatnia?

Egy dokumentum nyomtatásakor a nyomtató megkapja az egyes objektumok típus- és színadatainak leírását, és az adatok a színátalakító táblázatokba kerülnek. A színeket a kívánt szín létrehozásához szükséges mennyiségű ciánkék, bíbor, sárga és fekete festékre „váltják át”. Az objektumadatok a színátalakító táblázatok alkalmazásának módját határozzák meg. Például lehetséges, hogy a szövegekhez egyféle színátalakító táblázatot használjon, a fényképek nyomtatásához pedig egy másikat.

### Mit jelent a kézi színjavítás?

Ha a kézi színjavítás funkció be van kapcsolva, a nyomtató a felhasználó által kiválasztott színátalakító táblázatot használja az objektumok feldolgozása során. A Kézi színjavítás beállításainak értéke a nyomtatandó objektum típusától (szöveg, grafika, kép) függ. Attól is függ, hogy az objektum színei hogyan vannak megadva a szoftverben (RGB- vagy CMYK-színkombináció). Más színátalakító táblázat kézi alkalmazásához lásd: [“A kinyomtatott anyagon látható színek módosítása” itt: 249. oldal.](#)

Ha a szoftver a színeket nem RGB- vagy CMYK-színkombinációként határozza meg, a kézi színjavításnak nincs értelme. Akkor sem hatékony megoldás, ha a színbeállítást a szoftveralkalmazás vagy a számítógép operációs rendszere vezérli. A legtöbb helyzetben, ha a színkorrekciót automatikusra állítja, a dokumentumoknál előáll a kívánt szín.

**Hogyan lehet egy adott színt (pl. egy vállalati emblémát) harmonizálni?**

A nyomtató Minőség menüjében kilenc színmintakészlet található. Ezek a készletek a beágyazott webkiszolgáló Színminták oldaláról is elérhetők. Bármelyik színmintakészletet választja is ki, a nyomtató színes mezők színeit tartalmazó oldalak nyomtatásába kezd. A kiválasztott színtáblázattól függően az egyes mezőkben CMYK- vagy RGB-színkombinációk találhatók. Az egyes mezőkben látható szín a mezőn feltüntetett CMYK- vagy RGB-színek kombinációjának a kiválasztott színátalakító táblázaton való áthaladásával jön létre.

A színmintakészletek megvizsgálásával meghatározhatja, hogy melyik mező színe hasonlít leginkább a kívánt színre. A mezőn feltüntetett színkombináció az objektum színének módosítására használható a szoftverben. További információt a szoftverhez tartozó súgótemakörökben olvashat. Az adott objektum kiválasztott színátalakító táblázatának alkalmazásához kézi színjavításra lehet szükség.

Egy adott színeltéréssel kapcsolatos probléma megoldásához szükséges színmintakészlet kiválasztása az alábbiaktól függ:

- A Színkorrekció aktuális beállítása (Automatikus, Kikapcsolva, Kézi)
- A nyomtatandó objektum típusa (szöveg, grafika, kép)
- Az objektum színei hogyan vannak megadva a szoftverben (RGB- vagy CMYK-színekként-e)

Ha a szoftver a színeket nem RGB- vagy CMYK-színekként határozza meg, akkor a Színminták oldalak használatának nincs értelme. Ezenfelül előfordulhat, hogy az RGB- vagy a CMYK-színeknek a szoftverben megadott kombinációját egyes szoftverek állítják be a színkezelőn keresztül. Ezekben az esetekben a kinyomtatott szín nem feltétlenül egyezik meg tökéletesen a Színminták oldalakon láthatóval.

**A nyomat színesnek látszik**

Művelet	Igen	Nem
<p><b>1. lépés</b> Végezze el a színbeállítást.</p> <p><b>a</b> Lépjen a következő elemhez a kezelőpanelen: <b>Beállítások &gt; Nyomtatás &gt; Minőség &gt; Speciális képalkotás &gt; Színbeállítás</b></p> <p>Nem érintőkijelzős nyomtatómodelleknél a  gomb megnyomásával navigálhat a beállítások között.</p> <p><b>b</b> Nyomtassa ki a dokumentumot.</p> <p>Még mindig elszíneződöttnek látszik a nyomat?</p>	<p>Ugorjon a(z) 2. lépéshez.</p>	<p>Probléma megoldva.</p>

Művelet	Igen	Nem
<p><b>2. lépés</b></p> <p><b>a</b> Lépjen a következő elemhez a kezelőpanelen:  <b>Beállítások &gt; Nyomtatás &gt; Minőség &gt; Speciális képalkotás &gt; Színegyensúly</b></p> <p>Nem érintőkijelzős nyomtatómodelleknél a  gomb megnyomásával navigálhat a beállítások között.</p> <p><b>b</b> Adja meg a beállításokat.  <b>c</b> Nyomtassa ki a dokumentumot.</p> <p>Még mindig elszíneződöttnek látszik a nyomat?</p>	Kapcsolatfelvétel <a href="#">ügyféltámogatás</a> .	Probléma megoldva.

## E-mail-küldési problémák

### Nem lehet e-mailt küldeni

Művelet	Igen	Nem
<p><b>1. lépés</b></p> <p>Ellenőrizze, hogy az e-mail SMTP-beállításai megfelelően vannak konfigurálva. További információkért lásd: <a href="#">“E-mail SMTP-beállítások konfigurálása” itt: 55. oldal.</a></p> <p>Tud e-mailt küldeni?</p>	Probléma megoldva.	Ugorjon a(z) 2. lépéshez.
<p><b>2. lépés</b></p> <p>Győződjön meg róla, hogy a megfelelő jelszót használja. E-mail szolgáltatójától függően használja a fiók jelszavát, az alkalmazás jelszavát vagy a hitelesítési jelszót. További információkért lásd: <a href="#">“E-mail SMTP-beállítások konfigurálása” itt: 55. oldal.</a></p> <p>Tud e-mailt küldeni?</p>	Probléma megoldva.	Ugorjon a(z) 3. lépéshez.
<p><b>3. lépés</b></p> <p>Ellenőrizze, hogy a nyomtató csatlakozik-e egy hálózathoz, és hogy a hálózat csatlakozik-e az internethez.</p> <p>Tud e-mailt küldeni?</p>	Probléma megoldva.	Vegye fel a kapcsolatot <a href="#">az Ügyféltámogatással</a> .



## Faxolási problémák

### Nem jelenik meg a hívófél-azonosító

**Megj.:** Ezek az utasítások csak az analóg faxot támogató nyomtatókra vonatkoznak. További információért lásd: [“Nyomtató beállítása faxolásra” itt: 65. oldal.](#)

Művelet	Igen	Nem
<p>Hívófél-azonosító engedélyezése.</p> <p>Lépjen a következő elemhez a kezelőpanelen:  <b>Beállítások &gt; Fax &gt; Fax beállítása &gt; Faxfogadási beállítások &gt; Rendszergazdai beállítások &gt; Hívófél-azonosító engedélyezése</b></p> <p>Nem érintőkijelzős nyomtatómodelleknél a  megnyomásával navigálhat a beállítások között.</p> <p>Megjelenik a hívófél-azonosító?</p>	Probléma megoldva.	Vegye fel a kapcsolatot <a href="#">ügyféltámogatás</a> .

### Nem lehet faxot küldeni vagy fogadni analóg fax használatakor

Művelet	Igen	Nem
<p><b>1. lépés</b></p> <p>Hárítsa el a kijelzőn megjelenő esetleges hibaüzeneteket.</p> <p>Tud faxot küldeni vagy fogadni?</p>	Probléma megoldva.	Ugorjon a(z) 2. lépéshez.
<p><b>2. lépés</b></p> <p>Ügyeljen, hogy a következő berendezések kábelcsatlakozásai megfelelőek legyenek:</p> <ul style="list-style-type: none"> <li>• Telefon</li> <li>• Kézibeszélő</li> <li>• Üzenetrögzítő</li> </ul> <p>Tud faxot küldeni vagy fogadni?</p>	Probléma megoldva.	Ugorjon a(z) 3. lépéshez.
<p><b>3. lépés</b></p> <p>Ellenőrizze a tárcsahangot.</p> <ul style="list-style-type: none"> <li>• Hívja fel a faxszámot a helyes működése ellenőrzéséhez.</li> <li>• Ha az On Hook Dial alkalmazást használja, akkor csavarja fel a hangerőt a tárcsahang ellenőrzéséhez.</li> </ul> <p>Hallható a tárcsahang?</p>	Ugorjon az 5-ös lépéshez.	Ugorjon a(z) 4. lépéshez.

Művelet	Igen	Nem
<p><b>4. lépés</b></p> <p>Ellenőrizze a fali telefonaljzatot.</p> <p><b>a</b> Csatlakoztassa az analóg telefont közvetlenül a fali aljzathoz.</p> <p><b>b</b> Várja meg, hogy hallható legyen a tárcsahang.</p> <p><b>c</b> Ha nem hall tárcsahangot, használjon másik telefonkábelt.</p> <p><b>d</b> Ha ezután sem hall tárcsahangot, csatlakoztassa az analóg telefont egy másik fali aljzathoz.</p> <p><b>e</b> Ha hall tárcsahangot, akkor csatlakoztassa a nyomtatót abba a fali aljzatba.</p> <p>Tud faxot küldeni vagy fogadni?</p>	Probléma megoldva.	Ugorjon a(z) 5. lépéshez.
<p><b>5. lépés</b></p> <p>Ellenőrizze, hogy a nyomtató csatlakozik-e analóg telefonszolgáltatáshoz vagy megfelelő digitális csatlakozóhoz.</p> <ul style="list-style-type: none"> <li>• Ha integrált szolgáltatású digitális hálózati (Integrated Services Digital Network, ISDN) telefonszolgáltatást használ, csatlakoztassa a készüléket egy ISDN termináladapter analóg telefonportjához. További információért forduljon az ISDN szolgáltatóhoz.</li> <li>• Ha DSL telefont használ, csatlakozzon olyan DSL szűrőhöz vagy forgalomirányítóhoz, amely lehetővé teszi az analóg használatot. További információért forduljon az DSL szolgáltatóhoz.</li> <li>• Ha alközpontos (private branch exchange, PBX) telefonszolgáltatást használ, ügyeljen arra, hogy az alközponton analóg porthoz csatlakoztassa a készüléket. Ha az alközpont nem rendelkezik analóg aljzattal, javasoljuk, hogy a faxkészülékhez helyezzen üzembe egy analóg telefonvonalat.</li> </ul> <p>Tud faxot küldeni vagy fogadni?</p>	Probléma megoldva.	Ugorjon a(z) 6. lépéshez.
<p><b>6. lépés</b></p> <p>Ideiglenesen válassza le az egyéb berendezéseket, és kapcsolja ki az egyéb telefonszolgáltatásokat.</p> <p><b>a</b> Válassza le a nyomtató és a telefonvonal közötti egyéb berendezéseket (például üzenetrögzítőket, számítógépeket, modemeket vagy telefonvonal frekvenciaosztókat).</p> <p><b>b</b> Tiltsa le a hívásvárakoztatást és a hangpostát. További információért forduljon a telefonszolgáltatóhoz.</p> <p>Tud faxot küldeni vagy fogadni?</p>	Probléma megoldva.	Ugorjon a(z) 7. lépéshez.
<p><b>7. lépés</b></p> <p>Olvassa be az eredeti dokumentumot oldalanként.</p> <p><b>a</b> Tárcsázza a faxszámot.</p> <p><b>b</b> Olvassa be a dokumentumot.</p> <p>Tud faxot küldeni vagy fogadni?</p>	Probléma megoldva.	Vegye fel a kapcsolatot <a href="#">az ügyfélszolgálat</a> tal.

## Faxot küldeni lehet, de fogadni nem analóg fax használatakor

Művelet	Igen	Nem
<p><b>1. lépés</b> Tegyen egy eredeti dokumentumot az automatikus lapadagolóba vagy a lapolvasó üveglapjára.</p> <p>Tud faxot küldeni?</p>	Probléma megoldva.	Ugorjon a(z) 2. lépéshez.
<p><b>2. lépés</b> Állítsa be helyesen a parancsikonnevet.</p> <ul style="list-style-type: none"> <li>Ellenőrizze, hogy korábban beállított-e gyorstárcsázó számot a tárcsázni kívánt számhoz.</li> <li>Manuálisan tárcsázza a kívánt számot.</li> </ul> <p>Tud faxot küldeni?</p>	Probléma megoldva.	Vegye fel a kapcsolatot <a href="#">az ügyfélszolgálat</a> <a href="#">lattal</a> .

## Faxot küldeni lehet, de fogadni nem analóg fax használatakor

Művelet	Igen	Nem
<p><b>1. lépés</b> Ellenőrizze, hogy a papírforrás nem üres-e.</p> <p>Tud faxot fogadni?</p>	Probléma megoldva.	Ugorjon a(z) 2. lépéshez.
<p><b>2. lépés</b> Ellenőrizze a kicsengések számához tartozó beállítást. Lépjen a következő elemhez a kezelőpanelen: <b>Beállítások &gt; Fax &gt; Fax beállítása &gt; Faxfogadási beállítások &gt; Csengések a válaszig</b></p> <p>Nem érintőkijelzős nyomtatómodelleknél a  megnyomásával navigálhat a beállítások között.</p> <p>Tud faxot fogadni?</p>	Probléma megoldva.	Ugorjon a(z) 3. lépéshez.
<p><b>3. lépés</b> Ha a nyomtató üres oldalakat nyomtat, lásd a következőt: <a href="#">“Üres vagy fehér oldalak” itt: 213. oldal</a>.</p> <p>Tud faxot fogadni?</p>	Probléma megoldva.	Vegye fel a kapcsolatot <a href="#">ügyféltámogatás</a> .

## Sikertelen etherFAX-beállítás

Művelet	Igen	Nem
<p><b>1. lépés</b> Ellenőrizze a nyomtató csatlakozását.</p> <p><b>a</b> Nyomtassa ki a Hálózati beállítások oldalát. Lépjen a következő elemhez a kezelőpanelen: <b>Beállítások &gt; Jelentések &gt; Hálózat &gt; Hálózatbeállítási oldal</b></p> <p>Nem érintőkijelzős nyomtatómodelleknél a  megnyomásával navigálhat a beállítások között.</p> <p><b>b</b> Ellenőrizze a hálózat állapotát.</p> <p>Csatlakozik a nyomtató a hálózathoz?</p>	Folytassa a 3. lépéssel.	Ugorjon a(z) 2. lépéshez.
<p><b>2. lépés</b> Ellenőrizze, hogy a nyomtató csatlakozik-e egy hálózathoz, és hogy a hálózat csatlakozik-e az internethez.</p> <p>Be tudja állítani az etherFAX-ot?</p>	Probléma megoldva.	Ugorjon a(z) 3. lépéshez.
<p><b>3. lépés</b> Győződjön meg arról, hogy az etherFAX megfelelően van beállítva. További információkért lásd: <a href="#">"Az etherFAX-ot használó faxfunkció beállítása" itt: 68. oldal.</a></p> <p>Be tudja állítani az etherFAX-ot?</p>	Probléma megoldva.	Látogasson el a következő oldalra: <a href="https://www.etherfax.net/lexmark">https://www.etherfax.net/lexmark</a> .

## Nem lehet faxot küldeni vagy fogadni az etherFAX használatával

Művelet	Igen	Nem
<p><b>1. lépés</b> Ellenőrizze, hogy a nyomtató csatlakozik-e egy hálózathoz, és hogy a hálózat csatlakozik-e az internethez.</p> <p>Tud faxot küldeni vagy fogadni az etherFAX használatával?</p>	Probléma megoldva.	Ugorjon a(z) 2. lépéshez.
<p><b>2. lépés</b> <b>a</b> Lépjen a következő elemhez a kezelőpanelen: <b>Beállítások &gt; Fax &gt; Fax beállítása &gt; Általános faxbeállítások.</b></p> <p>Nem érintőkijelzős nyomtatómodelleknél a  megnyomásával navigálhat a beállítások között.</p> <p><b>b</b> Ellenőrizze, hogy a megfelelő faxszámot adta-e meg. <b>c</b> Ellenőrizze, hogy a Faxtovábbítás beállítása etherFAX értékre legyen állítva.</p> <p>Tud faxot küldeni vagy fogadni az etherFAX használatával?</p>	Probléma megoldva.	Ugorjon a(z) 3. lépéshez.

Művelet	Igen	Nem
<p><b>3. lépés</b></p> <p>Ossza fel a nagy dokumentumokat kisebb méretű fájlokra.</p> <p>Tud faxot küldeni vagy fogadni az etherFAX használatával?</p>	Probléma megoldva.	Látogasson el a következő oldalra: <a href="https://www.etherfax.net/lexmark">https://www.etherfax.net/lexmark</a> .

## Gyenge faxnyomtatási minőség

Művelet	Igen	Nem
<p><b>1. lépés</b></p> <p>Győződjön meg arról, hogy a nyomtatási minőség hibátlan.</p> <p><b>a</b> A kezelőpanelen navigáljon a következő lehetőségre: <b>Beállítások &gt; Hibaelhárítás &gt; Tesztoldal nyomtatása</b>. Nem érintőkijelzős nyomtatómodelleknél a  megnyomásával navigálhat a beállítások között.</p> <p><b>b</b> Javítsa ki a nyomtatási minőséggel kapcsolatos hibákat. További információkért lásd: <a href="#">"Gyenge a nyomtatási minőség" itt: 213. oldal</a>.</p> <p>Megfelelő a faxnyomtatási minőség?</p>	Probléma megoldva.	Ugorjon a(z) 2. lépéshez.
<p><b>2. lépés</b></p> <p>Csökkentse a beérkező fax átviteli sebességét.</p> <p><b>a</b> Lépjen a következő elemhez a kezelőpanelen: <b>Beállítások &gt; Fax &gt; Analóg fax beállítása &gt; Faxfogadási beállítások &gt; Rendszergazdai beállítások</b></p> <p>Nem érintőkijelzős nyomtatómodelleknél a  megnyomásával navigálhat a beállítások között.</p> <p><b>b</b> A Max. sebesség menüben válasszon ki egy alacsonyabb átviteli sebességet.</p> <p>Megfelelő a faxnyomtatási minőség?</p>	Probléma megoldva.	Vegye fel a kapcsolatot <a href="#">ügyféltámogatás</a> .

## Hiányzó információk a fax fedőlapján

Művelet	Nem	Igen
<p><b>a</b> Kapcsolja ki a nyomtatót, várjon körülbelül 10 másodpercet, majd kapcsolja vissza.</p> <p><b>b</b> Küldje el vagy kérje le a faxot.</p> <p>Hiányoznak információk a fax fedőlapjáról?</p>	Probléma megoldva.	Vegye fel a kapcsolatot <a href="#">az ügyfélszolgálat</a> tal.

## Nem lehet elküldeni a fax fedőlapját a számítógépről

Művelet	Igen	Nem
<p><b>1. lépés</b></p> <p><b>a</b> Győződjön meg róla, hogy a nyomtató-illesztőprogram frissítve van. További információkért lásd: "<a href="#">Nyomtatószoftver telepítése</a>" itt: <a href="#">275. oldal</a>.</p> <p><b>b</b> Küldje el a faxot.</p> <p>El tudja küldeni a fax fedőlapját?</p>	Probléma megoldva.	Ugorjon a(z) 2. lépéshez.
<p><b>2. lépés</b></p> <p><b>a</b> Nyissa meg a Nyomtatás párbeszédpanelt úgy, hogy közben meg van nyitva a faxolni kívánt dokumentum.</p> <p><b>b</b> Válassza ki a nyomtatót, majd kattintson a <b>Tulajdonságok, Jellemzők, Beállítások</b> vagy <b>Beállítás</b> gombra.</p> <p><b>c</b> Kattintson a <b>Fax</b> elemre, majd törölje a <b>Mindig mutassa a beállításokat a fax elküldése előtt</b> beállítást.</p> <p><b>d</b> Küldje el a faxot.</p> <p>El tudja küldeni a fax fedőlapját?</p>	Probléma megoldva.	Vegye fel a kapcsolatot <a href="#">az ügyfélszolgálat</a> tal.

## Beolvasási problémák

### Nem lehet beolvasni a számítógépről

Művelet	Igen	Nem
<p><b>1. lépés</b></p> <p><b>a</b> Kapcsolja ki a nyomtatót, várjon körülbelül 10 másodpercet, majd kapcsolja vissza.</p> <p><b>b</b> Küldje el újra a beolvasási feladatot.</p> <p>El tudja küldeni a beolvasási feladatot?</p>	Probléma megoldva.	Ugorjon a(z) 2. lépéshez.
<p><b>2. lépés</b></p> <p><b>a</b> Ügyeljen, hogy biztonságosan csatlakozzanak a nyomtató és a nyomtatókiszolgáló közötti kábelek. További információ a nyomtatóhoz mellékelt telepítési útmutatóban található.</p> <p><b>b</b> Küldje el újra a beolvasási feladatot.</p> <p>El tudja küldeni a beolvasási feladatot?</p>	Probléma megoldva.	Forduljon <a href="#">az ügyfélszolgálat</a> hoz.

## Nem lehetséges a beolvasás hálózati mappába

Művelet	Igen	Nem
<p><b>1. lépés</b></p> <p><b>a</b> Hálózati mappa parancsikonjának létrehozása.</p> <p><b>b</b> Dokumentum beolvasása a parancsikon használatával. További információkért lásd: <a href="#">"Beolvasás hálózati mappába parancsikon használatával" itt: 81. oldal.</a></p> <p>Be tud olvasni egy dokumentumot és el tudja menteni egy hálózati mappába?</p>	Probléma megoldva.	Ugorjon a(z) 2. lépéshez.
<p><b>2. lépés</b></p> <p>Ellenőrizze, hogy a hálózati mappa elérési útvonala és formátuma megfelelő-e. Például : <b>//server_hostname/foldername/path</b>, ahol a <b>server_hostname</b> teljes tartománynév (FQDN) vagy IP-cím.</p> <p>Megfelelő a hálózati mappa elérési útvonala és formátuma?</p>	Ugorjon a(z) 3. lépéshez.	Folytassa a 4. lépéssel.
<p><b>3. lépés</b></p> <p>Ellenőrizze, hogy rendelkezik-e írási jogosultsággal a hálózati mappához.</p> <p>Be tud olvasni egy dokumentumot és el tudja menteni egy hálózati mappába?</p>	Probléma megoldva.	Ugorjon a(z) 4. lépéshez.

Művelet	Igen	Nem
<p><b>4. lépés</b></p> <p>Frissítse a hálózati mappa parancsikóját.</p> <p><b>a</b> Nyisson meg egy webböngészőt, és írja be a nyomtató IP-címét a címmezőbe.</p> <p><b>Megjegyzések:</b></p> <ul style="list-style-type: none"> <li>• Tekintse meg a nyomtató IP-címét a kezdőképernyőn. Az IP-cím számok négyelemű, pontokkal elválasztott halmaza, például 123.123.123.123.</li> <li>• Ha proxykiszolgálót használ, átmenetileg tiltsa le azt a weboldal megfelelő betöltése érdekében.</li> </ul> <p><b>b</b> Kattintson a <b>Parancsikonok</b> elemre, majd válasszon ki egy parancsikont.</p> <p><b>Megj.:</b> Több parancsikontípus esetén válassza a Hálózati mappa lehetőséget.</p> <p><b>c</b> Írja be a hálózati mappa elérési útvonalát az Elérési útvonal megosztása mezőbe.</p> <p><b>Megjegyzések:</b></p> <ul style="list-style-type: none"> <li>• Ha az elérési útvonal <code>\\server_hostname\foldername\path</code> formátumú, akkor írja be a <code>//server_hostname/foldername/path</code> adatokat.</li> <li>• A megosztandó elérési útvonal beírásakor előre dőlt perjelket használjon.</li> </ul> <p><b>d</b> A Hitelesítés menüben válassza ki a hitelesítés típusát.</p> <p><b>Megj.:</b> Ha a Hitelesítés beállítása „Hozzárendelt felhasználónév és jelszó használata”, akkor a Felhasználónév és a Jelszó mezőkben adja meg hitelesítési adatait.</p> <p><b>e</b> Kattintson a <b>Mentés</b> gombra.</p> <p>Be tud olvasni egy dokumentumot és el tudja menteni egy hálózati mappába?</p>	Probléma megoldva.	Ugorjon a(z) 5. lépéshez.
<p><b>5. lépés</b></p> <p>Győződjön meg róla, hogy a nyomtató és a hálózati mappa ugyanahhoz a hálózathoz csatlakozik.</p> <p>Be tud olvasni egy dokumentumot és el tudja menteni egy hálózati mappába?</p>	Probléma megoldva.	Vegye fel a kapcsolatot <a href="#">az Ügyféltámogatással</a> .

## A dokumentum vagy fénykép részleges másolása

Művelet	Igen	Nem
<p><b>1. lépés</b></p> <p><b>a</b> Ügyeljen arra, hogy a dokumentum vagy fénykép a színével lefelé legyen betöltve, a lapolvasó üveglapjának bal felső sarkához.</p> <p><b>b</b> Másolja le a dokumentumot vagy fényképet.</p> <p>Megfelelően került lemásolásra a dokumentum vagy fénykép?</p>	Probléma megoldva.	Ugorjon a(z) 2. lépéshez.



Művelet	Igen	Nem
<p><b>2. lépés</b></p> <p><b>a</b> Állítsa be a papírméretet a tálcába betöltött papírnak megfelelően.</p> <p><b>b</b> Másolja le a dokumentumot vagy fényképet.</p> <p>Megfelelően került lemásolásra a dokumentum vagy fénykép?</p>	Probléma megoldva.	Forduljon <a href="#">az ügyfélszolgálathoz</a> .

## Gyenge másolási minőség

Művelet	Igen	Nem
<p><b>1. lépés</b></p> <p><b>a</b> Tisztítsa meg a lapolvasó üveglapját és az automatikus lapadagoló üvegét nedves, puha, szőszmentes ronggyal. Ha a nyomtatója második automatikus lapadagoló üveggel is rendelkezik az automatikus lapadagolón belül, azt az üveget is tisztítsa meg. További információkért lásd: <a href="#">"Lapolvasó tisztítása" itt: 175. oldal.</a></p> <p><b>b</b> Ügyeljen arra, hogy a dokumentum vagy fénykép a színével lefelé legyen betöltve, a lapolvasó üveglapjának bal felső sarkához.</p> <p><b>c</b> Másolja le a dokumentumot vagy fényképet.</p> <p>Megfelelő a nyomtatási minőség?</p>	Probléma megoldva.	Ugorjon a(z) 2. lépéshez.
<p><b>2. lépés</b></p> <p><b>a</b> Ellenőrizze az eredeti dokumentum vagy fénykép minőségét.</p> <p><b>b</b> Módosítsa a beolvasási minőség beállításait.</p> <p><b>c</b> Másolja le a dokumentumot vagy fényképet.</p> <p>Megfelelő a nyomtatási minőség?</p>	Probléma megoldva.	Forduljon <a href="#">ügyféltámogatás</a> .

## A beolvasási feladat nem sikerült

Művelet	Igen	Nem
<p><b>1. lépés</b></p> <p>Ellenőrizze a kábeles összeköttetéseket.</p> <p><b>a</b> Ügyeljen, hogy az Ethernet- vagy az USB-kábel biztonságosan csatlakozzon a számítógéphez és a nyomtatóhoz.</p> <p><b>b</b> Küldje el újra a beolvasási feladatot.</p> <p>Sikeres a beolvasási feladat?</p>	Probléma megoldva.	Ugorjon a(z) 2. lépéshez.

Művelet	Igen	Nem
<p><b>2. lépés</b></p> <p>Ellenőrizze a beolvasni kívánt fájlt.</p> <p><b>a</b> Ügyeljen, hogy a fájlnev mg ne legyen használatban a célmap-pában.</p> <p><b>b</b> Ügyeljen, hogy a beolvasni kívánt dokumentum vagy fénykép ne legyen nyitva egy másik alkalmazásban.</p> <p><b>c</b> Küldje el újra a beolvasási feladatot.</p> <p>Sikeres a beolvasási feladat?</p>	Probléma megoldva.	Ugorjon a(z) 3. lépéshez.
<p><b>3. lépés</b></p> <p><b>a</b> Ügyeljen, hogy az <b>Időbélyeg hozzáfűzése</b> vagy a <b>Meglévő fájl felülírása</b> négyzet be legyen jelölve a célhely konfigurációs beállításai között.</p> <p><b>b</b> Küldje el újra a beolvasási feladatot.</p> <p>Sikeres a beolvasási feladat?</p>	Probléma megoldva.	Forduljon <a href="#">az ügyfélszolgálathoz</a> .

## Nem lehet lecsukni a lapolvasót

Művelet	Igen	Nem
<p>Távolítsa el a lapolvasó fedelét nyitva tartó akadályokat.</p> <p>Megfelelően le lehetett csukni a lapolvasót?</p>	Probléma megoldva.	Kapcsolatfelvétel <a href="#">ügyféltámogatás</a> .

## A beolvasás sokáig tart, vagy lefagy tőle a számítógép

Művelet	Igen	Nem
<p>Zárja be a beolvasást zavaró összes alkalmazást.</p> <p>Sokáig tart a beolvasás, vagy lefagy tőle a számítógép?</p>	Forduljon <a href="#">ügyfélszolgálat</a> .	Probléma megoldva.

## lapolvasó nem válaszol

Művelet	Igen	Nem
<p><b>1. lépés</b></p> <p><b>a</b> Ellenőrizze, hogy a tápkábel megfelelően csatlakoztatva van-e a nyomtatóhoz és a csatlakozóaljzathoz.</p> <p> <b>VIGYÁZAT – SÉRÜLÉSVESZÉLY:</b> A tűzveszély és az áramütés elkerülése érdekében a tápkábelt közvetlenül egy, a készülékhez közeli, és könnyen hozzáférhető, megfelelő besorolású és megfelelően földelt konnektorba csatlakoztassa.</p> <p><b>b</b> Másolja le vagy olvassa be a dokumentumot.</p> <p>Válaszol a lapolvasó?</p>	Probléma megoldva.	Ugorjon a(z) 2. lépéshez.

Művelet	Igen	Nem
<p><b>2. lépés</b></p> <p><b>a</b> Ellenőrizze, hogy a nyomtató be van-e kapcsolva.</p> <p><b>b</b> Hárítsa el a kijelzőn megjelenő esetleges hibaüzeneteket.</p> <p><b>c</b> Másolja le vagy olvassa be a dokumentumot.</p> <p>Válaszol a lapolvasó?</p>	Probléma megoldva.	Ugorjon a(z) 3. lépéshez.
<p><b>3. lépés</b></p> <p><b>a</b> Kapcsolja ki a nyomtatót, várjon körülbelül 10 másodpercet, majd kapcsolja vissza.</p> <p><b>b</b> Másolja le vagy olvassa be a dokumentumot.</p> <p>Válaszol a lapolvasó?</p>	Probléma megoldva.	Forduljon <a href="#">ügyféltámogatás</a> .

## A lapolvasó-regisztráció módosítása

1 Lépjen a következő elemhez a kezelőpanelen:

**Beállítások > Eszköz > Karbantartás > Konfiguráció menü > Lapolvasó beállítása > Lapolvasó kézi regisztrálása**

Nem érintőképernyős nyomtatómodelleknél a  gomb megnyomásával navigálhat a beállítások között.

2 A Nyomatási gyorsteszt menüben válassza a **Start** elemet.

3 Helyezze a Nyomatási gyorsteszt oldalt a lapolvasó üveglapjára, majd válassza a **Síkagy regisztrálása** elemet.

4 A Másolási gyorsteszt menüben válassza a **Start** elemet.

5 Hasonlítsa össze a Másolási gyorsteszt oldalt az eredeti dokumentummal.

**Megj.:** Ha a tesztdatal margói eltérnek az eredeti dokumentumétól, módosítsa a bal és a felső margót.

6 Ismételje a [4. lépés](#). és [5. lépés](#). lépéseket addig, amíg a Másolási gyorsteszt oldal margói meg nem egyeznek az eredeti dokumentum margóival.

## Az ADF-regisztráció módosítása

1 Lépjen a következő elemhez a kezelőpanelen:

**Beállítások > Eszköz > Karbantartás > Konfiguráció menü > Lapolvasó beállítása > Lapolvasó kézi regisztrálása**

Nem érintőképernyős nyomtatómodelleknél a  gomb megnyomásával navigálhat a beállítások között.

2 A Nyomatási gyorsteszt menüben válassza a **Start** elemet.

3 Helyezze a Nyomatási gyorsteszt oldalt az ADF tálcájára.

4 Válassza az **Elülső ADF regisztrálása** vagy a **Hátsó ADF regisztrálása** elemet.

**Megjegyzések:**

- Az előlő ADF regisztrálásához a tesztoldalt színével felfelé, rövid oldalával előre helyezze az ADF-be.
- A hátsó ADF regisztrálásához a tesztoldalt színével lefelé, rövid oldalával előre helyezze az ADF-be.

**5** A Másolási gyorsteszt menüben válassza a **Start** elemet.

**6** Hasonlítsa össze a Másolási gyorsteszt oldalt az eredeti dokumentummal.

**Megj.:** Ha a tesztoldal margói eltérnek az eredeti dokumentumétól, módosítsa a vízszintes beállítást és a felső margót.

**7** Ismételje a [5. lépés](#). és [6. lépés](#). lépéseket addig, amíg a Másolási gyorsteszt oldal margói meg nem egyeznek az eredeti dokumentum margóival.

## Kapcsolatba lépés az ügyfélszolgálattal

Mielőtt felvenné a kapcsolatot az ügyfélszolgálattal, gyűjtse össze a következő információkat:

- A probléma
- A hibaüzenet
- A nyomtató típusa és sorozatszám

Látogasson el a következő címre: <http://support.lexmark.com> címre e-mailes vagy chat alapú támogatásért, illetve a kézikönyvek, dokumentációk, illesztőprogramok és más letöltések eléréséért.

Telefonos műszaki támogatás is elérhető. Az Egyesült Államokban vagy Kanadában hívja az 1-800-539-6275 számot. Más ország vagy régió esetén: <http://support.lexmark.com>.

# Fejlesztés és áthelyezés

## Hardver

### Rendelkezésre álló belső kiegészítők

- Memóriakártyák
  - PCIe
  - DDR3 DRAM
  - Flash memória
- Külön megvásárolható kártyák
  - Betűtípuskártyák
  - Firmware-kártyák
    - Űrlapok és vonalkód
    - PRESCRIBE
- Nyomtató merevlemeze (SATA)

**Megj.:** Néhány beállítást csak bizonyos nyomtatómodellek támogatnak.

### Hozzáférés a vezérlőkártyához

 **VIGYÁZAT – ÁRAMÜTÉS VESZÉLYE:** Ha a vezérlőkártyával dolgozik, illetve külön megvásárolható hardvert vagy memóriaeszközöket helyez a nyomtatóba a beállítást követően, akkor az áramütés kockázatának elkerülése érdekében kapcsolja ki a nyomtatót, és húzza ki a tápkábelt a konnektorból. Ha bármilyen más eszköz is csatlakozik a nyomtatóhoz, akkor azt is kapcsolja ki, és húzza ki a nyomtatóval összekötő kábelt.

- 1 Kapcsolja ki a nyomtatót.
- 2 Húzza ki a tápkábelt a konnektorból, majd a nyomtatóból.
- 3 Egy laposfejű csavarhúzó segítségével távolítsa el a vezérlőkártya fedelét.

**Figyelem – sérülésveszély:** A vezérlőkártyán található elektronikus alkatrészekben könnyen kárt tehet a statikus elektromosság. Érintse meg a nyomtató valamelyik fém alkatrészét, mielőtt a vezérlőkártya elektronikus alkatrészeihez vagy csatlakozóihoz nyúlna.

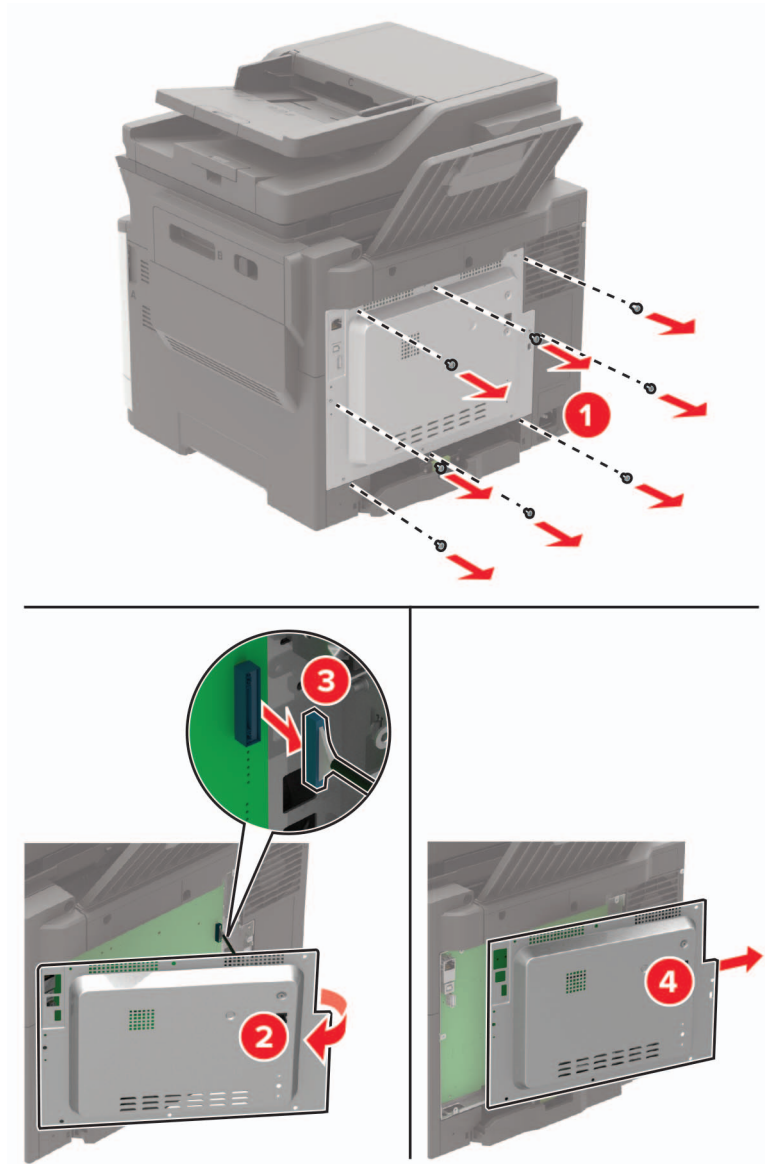

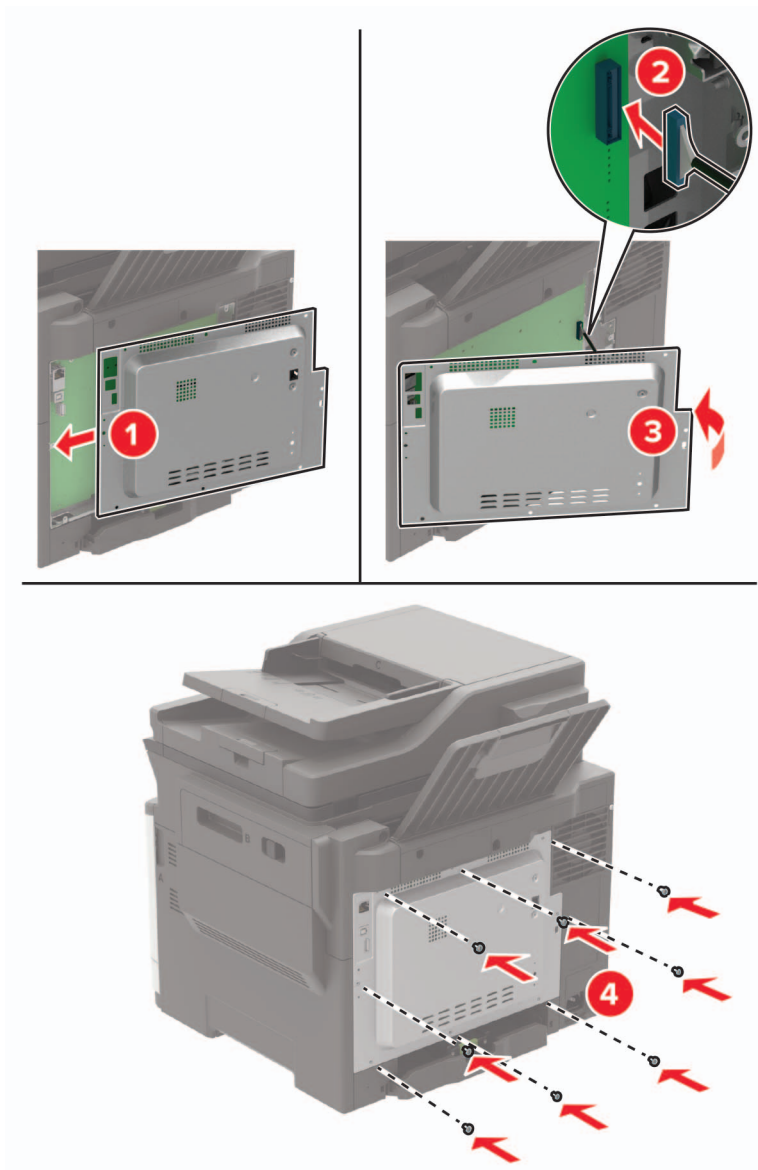
**4** Szerelje fel a borítást.**5** Csatlakoztassa a tápkábelt a nyomtatóhoz, majd ezután a konnektorhoz.

**⚠ VIGYÁZAT – SÉRÜLÉSVESZÉLY:** A tűzveszély és az áramütés elkerülése érdekében a tápkábelt közvetlenül egy, a készülékhez közeli és könnyen hozzáférhető, megfelelő besorolású és megfelelően földelt konnektorba csatlakoztassa.

**6** Kapcsolja be a nyomtatót.

## Memóriakártya beszerelése

**⚠ VIGYÁZAT – ÁRAMÜTÉS VESZÉLYE:** Ha a vezérlőkártyával dolgozik, illetve külön megvásárolható hardvert vagy memóriaeszközöket helyez a nyomtatóba a beállítást követően, akkor az áramütés kockázatának elkerülése érdekében kapcsolja ki a nyomtatót, és húzza ki a tápkábelt a konnektorból. Ha bármilyen más eszköz is csatlakozik a nyomtatóhoz, akkor azt is kapcsolja ki, és húzza ki a nyomtatóval összekötő kábelt.

- 1 Kapcsolja ki a nyomtatót.
- 2 Húzza ki a tápkábelt a konnektorból, majd a nyomtatóból.
- 3 Egy laposfejű csavarhúzó segítségével távolítsa el a vezérlőkártya borítását.

**Figyelem – sérülésveszély:** A vezérlőkártyán található elektronikus alkatrészekben könnyen kárt tehet a statikus elektromosság. Érintse meg a nyomtató valamelyik fém alkatrészét, mielőtt a vezérlőkártya alkatrészeihez vagy csatlakozóihoz nyúlna.

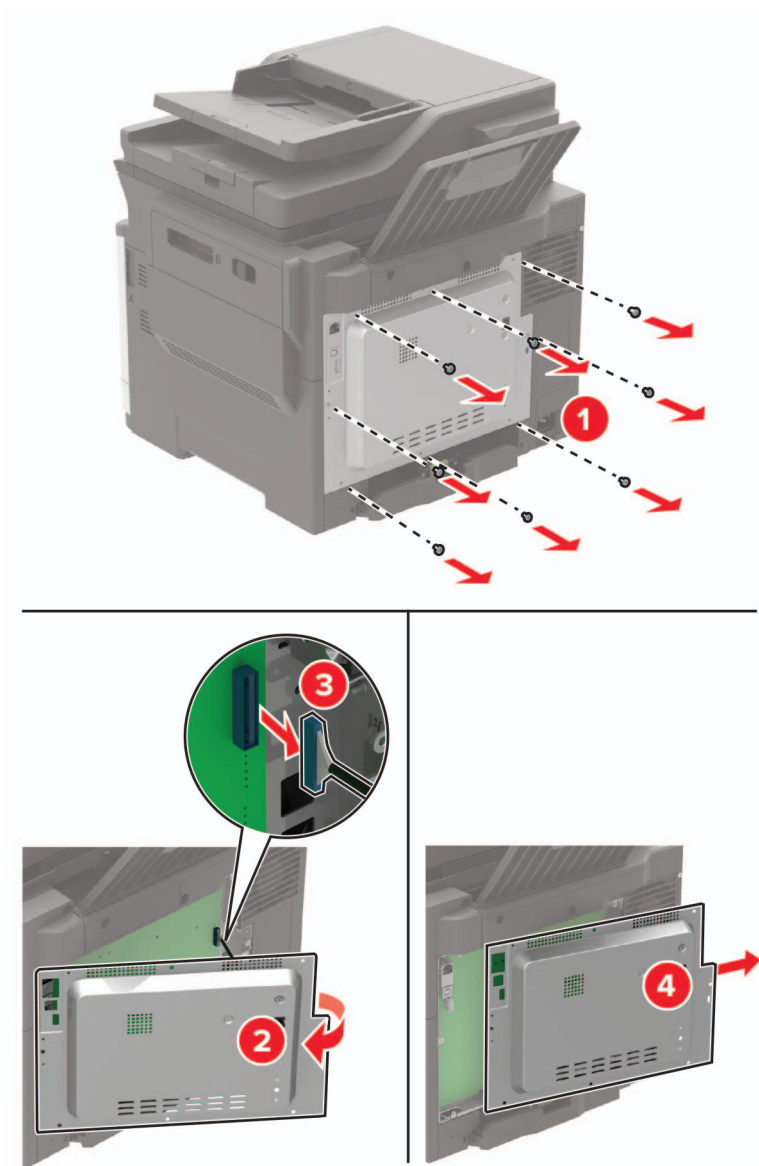



4 Csomagolja ki a memóriakártyát.

**Figyelem – sérülésveszély:** Ne érintse meg a kártya élén található csatlakozópontokat.

5 Helyezze be a memóriakártyát úgy, hogy az *bepattanjon* a helyére.

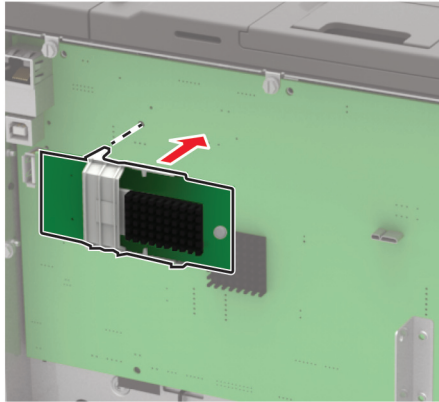

6 Szerelje fel a borítást.

7 Csatlakoztassa a tápkábelt a nyomtatóhoz, majd ezután a konnektorhoz.

**⚠ VIGYÁZAT – SÉRÜLÉSVESZÉLY:** A tűzveszély és az áramütés elkerülése érdekében a tápkábelt közvetlenül egy, a készülékhez közeli és könnyen hozzáférhető, megfelelő besorolású és megfelelően földelt konnektorba csatlakoztassa.

8 Kapcsolja be a nyomtatót.

## Külön megvásárolható kártya beszerelése

**⚠ VIGYÁZAT – ÁRAMÜTÉS VESZÉLYE:** Ha a vezérlőkártyával dolgozik, illetve külön megvásárolható hardvert vagy memóriaeszközöket helyez a nyomtatóba a beállítást követően, akkor az áramütés kockázatának elkerülése érdekében kapcsolja ki a nyomtatót, és húzza ki a tápkábelt a konnektorból. Ha bármilyen más eszköz is csatlakozik a nyomtatóhoz, akkor azt is kapcsolja ki, és húzza ki a nyomtatóval összekötő kábelt.

1 Kapcsolja ki a nyomtatót.

2 Húzza ki a tápkábelt a konnektorból, majd a nyomtatóból.

3 Egy laposfejű csavarhúzó segítségével távolítsa el a vezérlőkártya borítását.

**Figyelem – sérülésveszély:** A vezérlőkártyán található elektronikus alkatrészekben könnyen kárt tehet a statikus elektromosság. Érintse meg a nyomtató valamelyik fém alkatrészét, mielőtt az alkatrészekhez vagy csatlakozókhoz nyúlna.

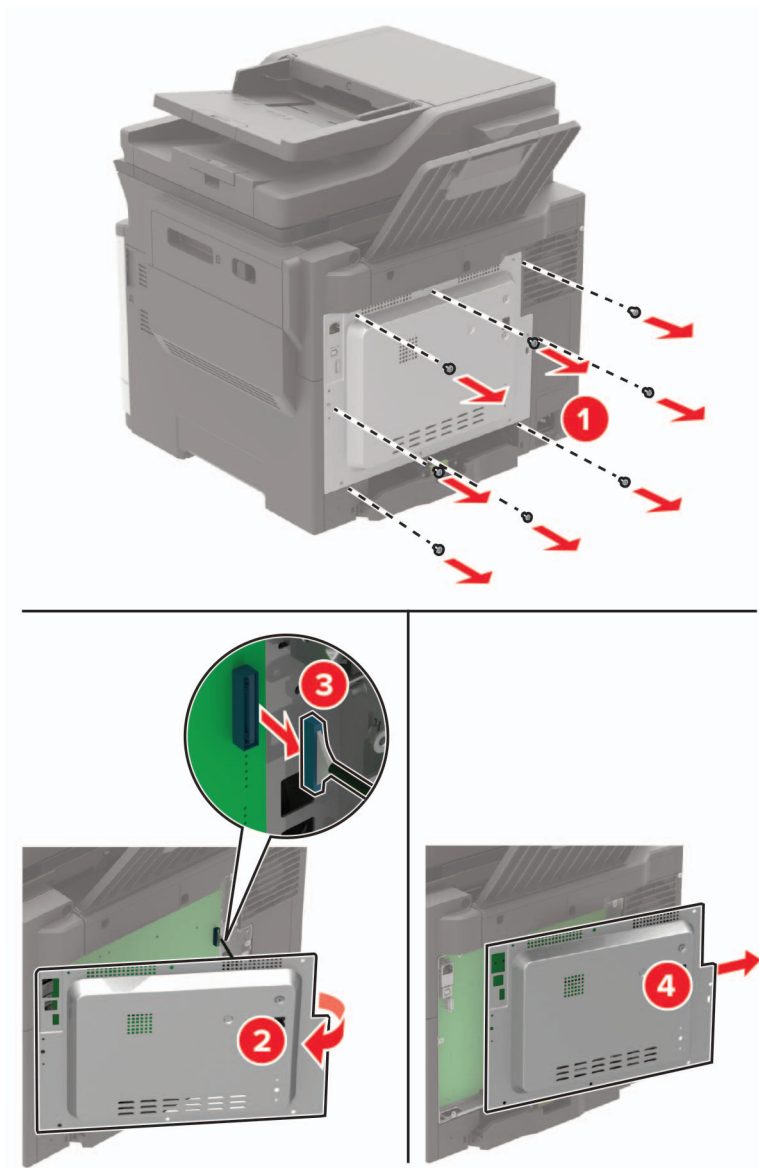

**4** Vegye ki a külön megvásárolható kártyát a védőcsomagolásból.

**Figyelem – sérülésveszély:** Ne érintse meg a kártya élén található csatlakozópontokat.

**5** Nyomja a kártyát határozottan a helyére.

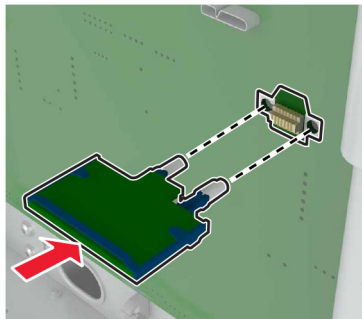

**Megj.:** A kártya csatlakozójának teljes hosszában fel kell feküdnie a vezérlőkártyára.

**Figyelem – sérülésveszély:** A kártya helytelen behelyezése a kártya és a vezérlőkártya sérüléséhez vezethet.

**6** Szerelje fel a borítást.

**7** Csatlakoztassa a tápkábelt a nyomtatóhoz, majd ezután a konnektorhoz.

 **VIGYÁZAT – SÉRÜLÉSVESZÉLY:** A tűzveszély és az áramütés elkerülése érdekében a tápkábelt közvetlenül egy, a készülékhez közeli és könnyen hozzáférhető, megfelelő besorolású és megfelelően földelt konnektorba csatlakoztassa.

**8** Kapcsolja be a nyomtatót.

## A nyomtató merevlemezének beszerelése

 **VIGYÁZAT – ÁRAMÜTÉS VESZÉLYE:** Ha a vezérlőkártyával dolgozik, illetve külön megvásárolható hardvert vagy memóriaeszközöket helyez a nyomtatóba a beállítást követően, akkor az áramütés kockázatának elkerülése érdekében kapcsolja ki a nyomtatót, és húzza ki a tápkábelt a konnektorból. Ha bármilyen más eszköz is csatlakozik a nyomtatóhoz, akkor azt is kapcsolja ki, és húzza ki a nyomtatóval összekötő kábelt.

**1** Kapcsolja ki a nyomtatót.

**2** Húzza ki a tápkábelt a konnektorból, majd a nyomtatóból.

**3** Egy laposfejű csavarhúzó segítségével távolítsa el a vezérlőkártya borítását.

**Figyelem – sérülésveszély:** A vezérlőkártyán található elektronikus alkatrészekben könnyen kárt tehet a statikus elektromosság. Érintse meg a nyomtató valamelyik fém alkatrészét, mielőtt a vezérlőkártya alkatrészeihez vagy csatlakozóihoz nyúlna.

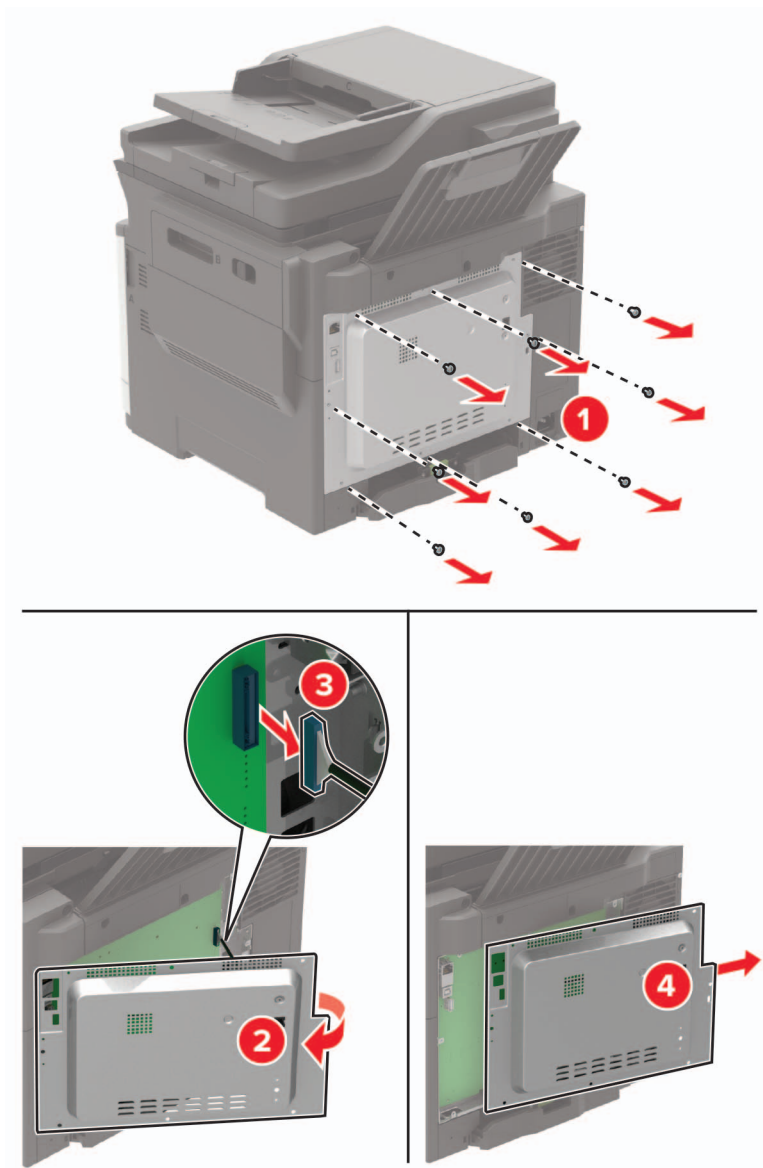

**4** Csomagolja ki a nyomtató merevlemezét.

**5** Csatlakoztassa a merevlemez, majd csatlakoztassa a merevlemez csatlakozókábelét a vezérlőkártyához.

**Figyelem – sérülésveszély:** Ne érintse vagy nyomja meg a merevlemez közepét.

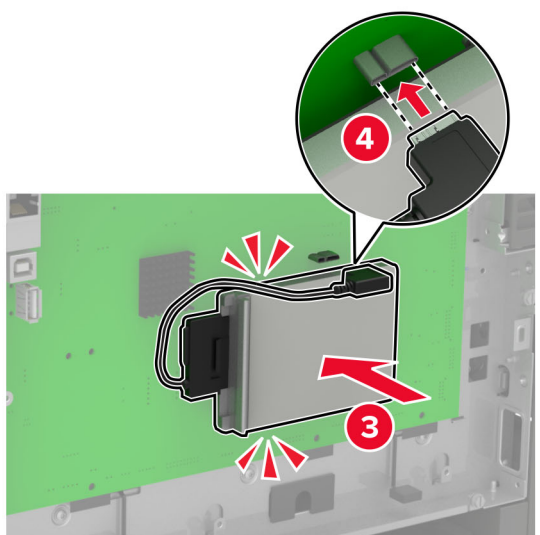
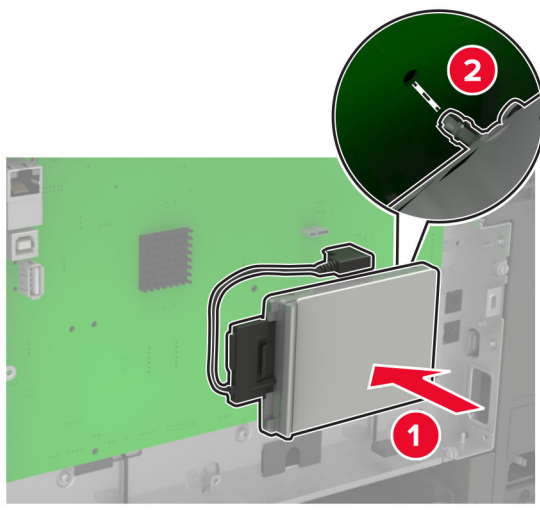

**6** Szerelje fel a borítást.

**7** Csatlakoztassa a tápkábelt a nyomtatóhoz, majd ezután a konnektorhoz.

**⚠ VIGYÁZAT – SÉRÜLÉSVESZÉLY:** A tűzveszély és az áramütés elkerülése érdekében a tápkábelt közvetlenül egy, a készülékhez közeli és könnyen hozzáférhető, megfelelő besorolású és megfelelően földelt konnektorba csatlakoztassa.

**8** Kapcsolja be a nyomtatót.

## Külön megvásárolható tálcák beszerelése

**Megj.:** A nyomtatómodelltől függően felszerelheti nyomtatóját egy 650 lapos dupla tálcával, vagy egy 650 lapos dupla tálcával és egy 550 lapos tálcával is.

**⚠ VIGYÁZAT – ÁRAMÜTÉS VESZÉLYE:** Ha a vezérlőkártyával dolgozik, illetve külön megvásárolható hardvert vagy memóriaeszközöket helyez a nyomtatóba a beállítást követően, akkor az áramütés kockázatának elkerülése érdekében kapcsolja ki a nyomtatót, és húzza ki a tápkábelt a konnektorból. Ha bármilyen más eszköz is csatlakozik a nyomtatóhoz, akkor azt is kapcsolja ki, és húzza ki a nyomtatóval összekötő kábelt.

- 1 Kapcsolja ki a nyomtatót.
- 2 Húzza ki a tápkábelt a konnektorból, majd a nyomtatóból.
- 3 Csomagolja ki a külön megvásárolható tálcát, majd távolítsa el róla az összes csomagolóanyagot.
- 4 Igazítsa egymáshoz a nyomtatót és a külön megvásárolható tálcát, majd eressze le a nyomtatót a helyére.

**⚠ VIGYÁZAT – SÉRÜLÉSVESZÉLY:** Ha a nyomtató tömege több mint 20 kg (40 font), a biztonságos megemeléséhez legalább két ember szükséges.



**Megj.:** Ha mindkét külön megvásárolható tálcát telepíti, helyezze az 550 lapos tálcát a 650 lapos dupla tálcá alá.

5 Csatlakoztassa a tápkábelt a nyomtatóhoz, majd ezután a konnektorhoz.



**VIGYÁZAT – SÉRÜLÉSVESZÉLY:** A tűzveszély és az áramütés elkerülése érdekében a tápkábelt közvetlenül egy, a készülékhez közeli, könnyen hozzáférhető, megfelelő besorolású és megfelelően földelt konnektorba csatlakoztassa.

6 Kapcsolja be a nyomtatót.

Adja hozzá a tálcát a nyomtató-illesztőprogramban, hogy az elérhető legyen a nyomtatási feladatokhoz. További információkért lásd: [“Választható lehetőségek hozzáadása a nyomtató-illesztőprogramban” itt: 277. oldal.](#)

## Szoftver

### Nyomtatószoftver telepítése

#### Megjegyzések:

- A nyomtató illesztőprogramja a szoftvertelepítő csomagban található.
- A macOS 10.7 vagy újabb verziójú operációs rendszert használó Macintosh számítógépek esetén nem kell illesztőprogramot telepítenie az AirPrint-nyomtatókra történő nyomtatáshoz. Ha egyéni nyomtatási funkciókat szeretne, töltsse le a nyomtató-illesztőprogramot.

1 Szerezze be a szoftvertelepítő csomag egy példányát.

- A nyomtatóhoz kapott szoftvereket tartalmazó CD lemezről.
- Látogasson el a [www.lexmark.com/downloads](http://www.lexmark.com/downloads) webhelyre.

2 Indítsa el a telepítőt, és kövesse a képernyőn megjelenő utasításokat.

### Faxoláshoz használt illesztőprogram telepítése

1 Lépjen a [www.lexmark.com/downloads](http://www.lexmark.com/downloads) oldalra, keresse meg a nyomtatómodellt, majd töltsse le a megfelelő telepítőcsomagot.

2 A számítógépén kattintson a **Nyomtató tulajdonságai** elemre, majd lépjen a **Konfiguráció** lapra.

3 Válassza ki a **Fax** elemet, majd kattintson az **Alkalmaz** gombra.

### Nyomtatók hozzáadása a számítógéphez

Mielőtt elkezdené, tegye a következők egyikét:

- Csatlakoztassa a nyomtatót és a számítógépet ugyanahhoz a hálózathoz. A nyomtató hálózathoz való csatlakoztatásával kapcsolatos további információkat lásd: [“Nyomtató csatlakoztatása Wi-Fi hálózathoz” itt: 170. oldal.](#)
- A számítógép csatlakoztatása a nyomtatóhoz. További információkért lásd: [“A számítógép csatlakoztatása a nyomtatóhoz” itt: 173. oldal.](#)
- A nyomtató csatlakoztatása a számítógéphez USB-kábel használatával. További információkért lásd: [“Kábelek csatlakoztatása” itt: 15. oldal.](#)

**Megj.:** Az USB-kábel külön vásárolható meg.

## Útmutatás Windows-felhasználók számára

**1** Számítógépről telepítse a nyomtató-illesztőprogramot.

**Megj.:** További információkért lásd: [“Nyomtatószoftver telepítése” itt: 275. oldal.](#)

**2** Nyissa meg a következőt: **Nyomtatók és lapolvasók**, majd kattintson a **Nyomtató vagy lapolvasó hozzáadása** elemre.

**3** A nyomtató csatlakozásától függően tegye a következők egyikét:

- Válasszon ki egy nyomtatót a listából, majd kattintson az **Eszköz hozzáadása** lehetőségre.
- Kattintson a **Wi-Fi Direct nyomtatók megjelenítése** elemre, válasszon ki egy nyomtatót, majd kattintson az **Eszköz hozzáadása** lehetőségre.
- Kattintson **A kívánt nyomtató nem szerepel a listán** elemre, majd a Nyomtató hozzáadása ablakban tegye a következőket:
  - a** Válassza ki a **Nyomtató hozzáadása TCP/IP-cím vagy állomásnév használatával** lehetőséget, majd kattintson a **Tovább** gombra.
  - b** Az „Állomásnév vagy IP-cím” mezőben adja meg a nyomtató IP-címét, majd kattintson a **Tovább** gombra.

### Megjegyzések:

- Tekintse meg a nyomtató IP-címét a nyomtató kezdőképernyőjén. Az IP-cím számok négyelemű, pontokkal elválasztott halmaza, például 123.123.123.123.
- Ha proxykiszolgálót használ, átmenetileg tiltsa le azt a weboldal megfelelő betöltése érdekében.
- c** Válasszon ki egy nyomtató-illesztőprogramot, majd kattintson a **Tovább** gombra.
- d** Válassza ki a **Jelenleg telepített nyomtató-illesztőprogram használata (ajánlott)** lehetőséget, majd kattintson a **Tovább** gombra.
- e** Gépelje be a nyomtató nevét, majd kattintson a **Tovább** gombra.
- f** Válasszon ki egy nyomtatómegosztási beállítást, majd kattintson a **Tovább** gombra.
- g** Kattintson a **Befejezés** gombra.

## Útmutatás Macintosh-felhasználók számára

**1** Számítógépről nyissa meg a **Nyomtatók és lapolvasók** elemet.

**2** Kattintson a(z) **+** elemre, majd válasszon ki egy nyomtatót.

**3** Válasszon ki egy nyomtató-illesztőprogramot a Használat menüből.

### Megjegyzések:

- Macintosh nyomtató-illesztőprogram használatához válassza az **AirPrint** vagy a **Biztonságos AirPrint** lehetőséget.
- Ha egyéni nyomtatási funkciókat szeretne, válassza a Lexmark nyomtató-illesztőprogramot. Az illesztőprogram telepítésével kapcsolatban lásd: [“Nyomtatószoftver telepítése” itt: 275. oldal.](#)

**4** Végezze el a nyomtató hozzáadását.



## Választható lehetőségek hozzáadása a nyomtató-illesztőprogramban

### Útmutatás Windows-felhasználók számára

- 1 Nyissa meg a nyomtatók mappáját.
- 2 Válassza ki a frissíteni kívánt nyomtatót, majd tegye az alábbiak egyikét:
  - Windows 7 vagy újabb rendszeren válassza a **Nyomtató tulajdonságai** elemet.
  - Korábbi verziójú rendszeren válassza a **Tulajdonságok** elemet.
- 3 Lépjen a Konfiguráció lapra, majd válassza a **Frissítés most - Nyomtató megkérdezése** elemet.
- 4 Alkalmazza a módosításokat.

### Macintosh-felhasználók számára

- 1 Az Apple menüben a System Preferences (Rendszerbeállítások) lehetőségnél lépjen a nyomtatóhoz, majd válassza az **Options & Supplies** (Kiegészítők és kellékanyagok) lehetőséget.
- 2 Lépjen a hardverkiegészítők listájára, majd adja hozzá a telepített hardverkiegészítőket.
- 3 Alkalmazza a módosításokat.

## Firmware

### Konfigurációs fájl exportálása vagy importálása

Lehetőség van a nyomtató konfigurációs beállításainak exportálására egy szöveges fájlba, majd a fájl importálására a beállítások másik nyomtatóra történő alkalmazásához.

- 1 Nyisson meg egy webböngészőt, és írja be a nyomtató IP-címét a címmezőbe.

#### Megjegyzések:

- Tekintse meg a nyomtató IP-címét a nyomtató kezdőképernyőjén. Az IP-cím számok négyelemű, pontokkal elválasztott halmaza, például 123.123.123.123.
- Ha proxykiszolgálót használ, átmenetileg tiltsa le azt a weboldal megfelelő betöltése érdekében.

- 2 Kattintson a beágyazott webkiszolgálóban alkalmazásban a **Konfiguráció exportálás** vagy a **Konfiguráció importálása** elemre.
- 3 Kövesse a kijelzőn megjelenő utasításokat.
- 4 Ha a nyomtató támogat alkalmazásokat, tegye a következőt:
  - a Kattintson a következőre: **Alkalmazások** > válassza ki az alkalmazást > **Konfigurálás**.
  - b Kattintson az **Exportálás** vagy **Importálás** lehetőségre.

### Firmware frissítése

Bizonyos alkalmazások esetében a készülék minimális firmware-szintjére van szükség a helyes működéshez.

Ha további tájékoztatást szeretne kapni a készülék firmware-ének frissítésével kapcsolatban, forduljon a Dell képviselőjéhez.

**1** Nyisson meg egy webböngészőt, és írja be a nyomtató IP-címét a címmezőbe.

**Megjegyzések:**

- Tekintse meg a nyomtató IP-címét a nyomtató kezdőképernyőjén. Az IP-cím számok négyelemű, pontokkal elválasztott halmaza, például 123.123.123.123.
- Ha proxykiszolgálót használ, átmenetileg tiltsa le azt a weboldal megfelelő betöltése érdekében.

**2** Kattintson a **Beállítások** > **Eszköz** > **Firmware frissítése** elemre.

**3** Tegye a következők egyikét:

- Kattintson a **Frissítések keresése** > **Elfogadom, elindítom a frissítést** lehetőségre.
- Töltse fel a frissítésfájlt.

**Megj.:** A legújabb firmware letöltéséhez látogasson el a [www.lexmark.com/downloads](http://www.lexmark.com/downloads) weboldalra, majd keresse ki a nyomtatómodellt.

**a** Tallózással keresse meg a frissítésfájlt.

**Megj.:** Ellenőrizze, hogy kicsomagolta-e a firmware zip fájlját.

**b** Kattintson a **Feltöltés** > **Indítás** gombra.

# Értesítések

## Termékismertető

A termék neve:

Lexmark CX522ade, Lexmark CX522de; Lexmark CX622ade, Lexmark CX622de; Lexmark CX625ade, Lexmark CX625adhe, Lexmark CX625de; Lexmark MC2425adw; Lexmark MC2535adw; Lexmark MC2640adwe; Lexmark XC2235; Lexmark XC4240, Lexmark XC4240i

Gép típusa:

7529

Modellek:

081, 230, 238, 436, 486, 496, 636, 638, 686, 698, 836, 838, 898

## Megjegyzés a kiadáshoz

2024. július

**A következő bekezdés nem vonatkozik azokra az országokra, ahol ütközne a helyi törvényekkel:** A LEXMARK INTERNATIONAL, INC. ERRE A DOKUMENTUMRA NEM VÁLLAL SEMMILYEN – SEM KIFEJEZETT, SEM JÁRULÉKOS – GARANCIÁT, BELEÉRTVE TÖBBEK KÖZÖTT AZ ÉRTÉKESÍTHETŐSÉGRE VAGY EGY ADOTT CÉLRA VALÓ FELHASZNÁLÁSRA VONATKOZÓ JÁRULÉKOS GARANCIÁKAT IS. Egyes államok bizonyos tranzakciók esetén nem teszik lehetővé a kifejezett vagy a járulékos garanciákról való lemondást, így lehet, hogy önre ez a bekezdés nem vonatkozik.

Előfordulhat, hogy a dokumentum technikai pontatlanságokat és gépelési hibákat tartalmaz. A dokumentum tartalmát folyamatosan módosítjuk; ezek a változtatások a későbbi kiadásokban fognak megjelenni. A leírt termékek vagy programok bármikor megváltozhatnak vagy továbbfejlesztett verziójuk jelenhet meg.

A kiadványban a termékekre, programokra vagy szolgáltatásokra való hivatkozások nem jelentik azt, hogy a gyártó azokat minden olyan országban elérhetővé kívánja tenni, ahol üzleti tevékenységet folytat. A termékekre, programokra vagy szolgáltatásokra való hivatkozás nem jelenti azt, hogy csak az a termék, program vagy szolgáltatás használható. Használható helyettük bármilyen, működésében egyenértékű termék, program vagy szolgáltatás, amely nem sért létező szellemi tulajdonjogot. Azon termékek, programok vagy szolgáltatások működésének kiértékelése és ellenőrzése, amelyeket nem a gyártó ajánlott, a felhasználó feladata.

Műszaki támogatás a következő címen érhető el: <http://support.lexmark.com>.

Információ a kellékekkel és a letöltésekkel kapcsolatban: [www.lexmark.com](http://www.lexmark.com).

© 2018 Lexmark International, Inc.

**Minden jog fenntartva.**

## Védjegyek

A Lexmark és a Lexmark logó a Lexmark International, Inc. védjegye vagy bejegyzett védjegye az Egyesült Államokban és/vagy más országokban.

A Gmail, az Android, a Google Play és a Google Chrome a Google LLC védjegye.

Macintosh, Safari, and AirPrint are trademarks of Apple Inc., registered in the U.S. and other countries. App Store and iCloud are service marks of Apple Inc., registered in the U.S. and other countries. Use of the Works with Apple badge means that an accessory has been designed to work specifically with the technology identified in the badge and has been certified by the developer to meet Apple performance standards.

A Mopria® szövédjegy a Mopria Alliance, Inc. társaságnak az Egyesült Államokban és más országokban bejegyzett és/vagy nem bejegyzett védjegye. A jogosulatlan felhasználás szigorúan tilos.

A PCL® a Hewlett-Packard Company bejegyzett védjegye. A PCL jelölést a Hewlett-Packard Company a nyomtatóiban használt nyomtatóparancsok (nyelv) és funkciók megjelölésére használja. A tervek szerint ez a nyomtató kompatibilis a PCL nyelvvel. Ez azt jelenti, hogy a nyomtató felismeri a különböző alkalmazásokban használt PCL parancsokat, és a nyomtató képes emulálni a parancsoknak megfelelő funkciókat.

A PostScript az Adobe Systems Incorporated bejegyzett védjegye az Egyesült Államokban és/vagy más országokban.

A Wi-Fi® és a Wi-Fi Direct® a Wi-Fi Alliance® bejegyzett védjegye.

A többi védjegy a megfelelő tulajdonosok védjegye.

## Licencnyilatkozat

A termékhez kapcsolódó összes licencnyilatkozat megtekinthető a CD-ről:\NOTICES (nyilatkozatok) könyvtár a telepítő szoftver CD-n.

## Zajkibocsátási szintek

A következő méréseket végeztük el az ISO 7779 előírással kapcsolatban, és azokat az ISO 9296 szerint tettük közzé.

**Megj.:** Egyes üzemmódok nem vonatkoznak az Ön által vásárolt termékre.

Átlagos hangnyomás 1 m távolságban (dBA)	
Nyomtatás	53 (egyoldalas); 55 (kétoldalas)
Beolvasás	53
Másolás	56
Kész	16

Az értékek megváltozhatnak. Az aktuális értékeket lásd a [www.lexmark.com](http://www.lexmark.com) webhelyen.

## Az elektromos és elektronikus termékekből keletkező hulladékokra vonatkozó (WEEE) direktíva

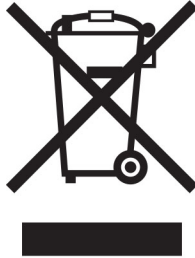



A WEEE logó az Európai Unió országaiban az elektronikai készülékek újrafelhasználására bevezetett programokat és eljárásokat jelöl. Vásárlóinkat bátorítjuk készülékeink újrafelhasználására.

Ha az újrahasznosítási opciókkal kapcsolatban további kérdései lennének, keresse fel a Lexmark webhelyét a [www.lexmark.com](http://www.lexmark.com) címen, ahol megtalálható a helyi képviselők telefonszáma.

## Environmental labeling for packaging

Per Commission Regulation Decision 97/129/EC Legislative Decree 152/2006, the product packaging may contain one or more of the following symbols.

	This symbol indicates that the packaging may contain corrugated fiberboard.
	This symbol indicates that the packaging may contain non-corrugated fiberboard.
	This symbol indicates that the packaging may contain paper.

For more information, go to [www.lexmark.com/recycle](http://www.lexmark.com/recycle), and then choose your country or region. Information on available packaging recycling programs is included with the information on product recycling.

## A termék kidobása

A nyomtatót és kellékanyagokat ne dobja a háztartási hulladékba. Az elhelyezéssel és újrahasznosítással kapcsolatban forduljon a helyi hatóságokhoz.

## Újratölthető lítium-ion elem

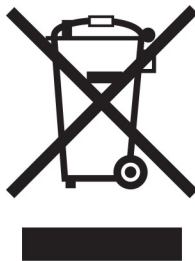

Ez a termék újratölthető lítium-ion gombelemet tartalmazhat, amelyet csak képzett szakember távolíthat el. Az áthúzott kerekese kuka szimbólum azt jelenti, hogy a termék nem helyezhető el nem szelektív hulladékgyűjtőkben, hanem külön begyűjtőhelyekre kell eljuttatni újrafeldolgozás és újrahasznosítás céljából. Az elem eltávolításakor ne dobja azt a háztartási hulladékgyűjtőbe. A helyi közösségben működhetnek erre szolgáló külön rendszerek, például az újrahasznosítható elemek gyűjtésére kialakított helyszín. A hulladékelemek külön történő gyűjtésével gondoskodhatunk a hulladék megfelelő kezeléséről, ideértve az újrafelhasználást és az újrahasznosítást, és megelőzhetjük az emberi egészségre és a környezetre esetlegesen gyakorolt káros hatásokat. Kérjük, járjon el felelősséggel az elemek ártalmatlanításakor.

## (EU) 2023/1542 rendelet

A készülék újratölthető lítium gombelemet tartalmazhat. Ez az akkumulátor megfelel az (EU) 2023/1542 rendeletnek. A megfelelőséget a CE felirat jelzi:



Ez a termék a következő gombelemek egyikét tartalmazhatja:

- Akkumulátorazonosító: Seiko modellszám: MS621FE  
Gyártó: Seiko Instruments Inc.  
Gyártó címe: 8, Nakase 1-chome, Mihama-ku, Chiba-shi, Chiba 261-8507, Japán
- Akkumulátor azonosítás: Panasonic modellszám ML621  
Gyártó: Panasonic Energy Co., Ltd.  
Gyártó címe: 1-1 Matsushita-cho, Moriguchi City, Osaka 570-8511, Japán
- Akkumulátor azonosító: FDK modellszám ML621  
Gyártó: FDK Corporation  
Gyártó címe: Shibaura Crystal Shinagawa, 1-6-41 Konan, Minato-ku, Tokió 108-8212, Japán

## A Lexmark festékkazetták visszajuttatása újbóli felhasználásra vagy újrahasznosításra

A Lexmark Kellékvisszagyűjtési Program lehetővé teszi a festékkazetták ingyenes visszaküldését ismételt használat vagy újrahasznosítás céljából. A Lexmarkhoz visszajuttatott üres festékkazetták 100%-át ismételten

felhasználjuk vagy újrahasznosítjuk. A festékkazetták visszajuttatásához használt dobozokat is újrahasznosítjuk.

A Lexmark festékkazetták ismételt felhasználásához vagy újrahasznosításához tegye a következőket:

- 1 Keresse fel a [www.lexmark.com/recycle](http://www.lexmark.com/recycle) weboldalt.
- 2 Válassza ki az országot vagy a régiót.
- 3 Válassza ki a **Lexmark Kellékviszagyűjtési Program** lehetőséget.
- 4 Kövesse a kijelzőn megjelenő utasításokat.

## Statikus érzékenységgel kapcsolatos figyelmeztetés

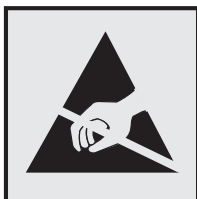

Ez a jel statikus elektromosságra érzékeny alkatrészeket jelöl. Az ezen szimbólumokkal jelölt területek megérintése előtt mindig érintsen meg egy, a szimbólumtól távol lévő fém felületet.

Az elektrosztatikus kisülés miatti sérülés megelőzése érdekében a karbantartási feladatok (például: papírelakadás megszüntetése vagy kellékanyagok cseréje) végzésekor a nyomtató kinyitása vagy belső területeinek megérintése előtt érintse meg a nyomtató bármely külső fém keretét még akkor is, ha erre külön szimbólum nem hívja fel a figyelmet.

## ENERGY STAR

Valamennyi Lexmark-termék, melynek esetében az ENERGY STAR® embléma magán a terméken vagy a kezdőképernyőn látható, a gyártás időpontjában megfelelt az Environmental Protection Agency (EPA) ENERGY STAR követelményeinek.



## Hőmérsékletadatok

Üzemi hőmérséklet és relatív páratartalom	10–32,2 °C (50–90 °F) és 15–80% RH
Nyomtató/tonerkazetta/képalkotó egység hosszútávú tárolása <sup>1</sup>	15,3–32,2 °C (60–90 °F) és 8–80% RH Nedves izzó max. hőmérséklete <sup>2</sup> : 22,8 °C (73 °F) Nem kondenzáló környezet
<sup>1</sup> A kellékanyagok szavatossági ideje kb. 2 év. Ez normál irodai környezetben, 22 °C (72 °F) és 45%-os páratartalom mellett érvényes.	
<sup>2</sup> A nedves léghőmérséklet meghatározása a levegő hőmérséklete és relatív páratartalma alapján történik.	

Nyomató/tonerkazetta/képkalkotó egység rövidtávú szállítása	-40–43,3 °C (-40–110 °F)
<sup>1</sup> A kellékanyagok szavatossági ideje kb. 2 év. Ez normál irodai környezetben, 22 °C (72 °F) és 45%-os páratartalom mellett érvényes.	
<sup>2</sup> A nedves léghőmérséklet meghatározása a levegő hőmérséklete és relatív páratartalma alapján történik.	

## Megjegyzés a lézerrel kapcsolatban

A készülék az Egyesült Államokban megfelel a Class I (1) besorolású lézertermékekre vonatkozó DHHS 21 CFR előírás I fejezete J alfejezetének, máshol pedig IEC 60825-1 előírás követelményeinek megfelelő Class I besorolású lézerterméknek számít. 2014.

Megállapítást nyert, hogy a Class I lézerek veszélytelenek. A lézerrendszer és a nyomtató úgy lett megtervezve, hogy senki se kerüljön kapcsolatba Class I feletti lézersugárással a normál működés, felhasználói karbantartás vagy előírt javítások során. A nyomtató nem javítható nyomtatófej egységgel van felszerelve, amely a következő műszaki jellemzőkkel rendelkező lézert tartalmazza:

Kategória: IIIb (3b) AlGaInP

Névleges kimeneti teljesítmény (milliwatt): 15

Hullámhossz (nanométer): 650-670

## Energiafelhasználás

### A termék áramfogyasztása

A következő táblázat a készülék áramfogyasztási adatait tartalmazza.

**Megj.:** Egyes üzemmódok nem vonatkoznak az Ön által vásárolt termékre.

Mód	Leírás	Teljesítményfelvétel (W)
Nyomatás	A készülék elektronikus formátumú eredetiről nyomtat.	Egyoldalas: 400 (CX421, MC2325, MC2425); 530 (CX522, MC2535, XC2235); 580 (CX622, MC2640); 580 (CX625, XC4240) Kétoldalas: 280 (CX421, MC2325, MC2425); 360 (CX522, MC2535, XC2235); 420 (CX622, MC2640); 420 (CX625, XC4240)
Másolás	A készülék papíron lévő eredetiről nyomtat.	425 (CX421, MC2325, MC2425); 485 (CX522, MC2535, XC2235); 560 (CX622, MC2640); 540 (CX625, XC4240)
Beolvasás	A készülék papírról olvas be.	25 (CX421, MC2325, MC2425); 28,5 (CX522, MC2535, XC2235); 29,5 (CX622, MC2640); 28 (CX625, XC4240)
Kész	A készülék nyomtatásra vár.	25 (CX421, MC2325, MC2425); 26,5 (CX522, MC2535, XC2235); 28,5 (CX622, MC2640); 29,5 (CX625, XC4240)
Alvó üzemmód	A készülék magas szintű energiatakarékos módban van.	2,2 (CX421, MC2325, MC2425); 1,9 (CX522, MC2535, XC2235); 1,8 (CX622, MC2640); 1,8 (CX625, XC4240)
Hibernált mód	A készülék alacsony szintű energiatakarékos módban van.	0,2 (CX421, MC2325, MC2425); 0,2 (CX522, MC2535, XC2235); 0,2 (CX622, MC2640); 0,2 (CX625, XC4240)
Ki	A készülék be van dugva a konnektorba, de ki van kapcsolva.	0,2 (CX421, MC2325, MC2425); 0,2 (CX522, MC2535, XC2235); 0,2 (CX622, MC2640); 0,2 (CX625, XC4240)



A táblázatban szereplő energiafelhasználási szintek átlagértékek. A pillanatnyi teljesítményfelvétel lényegesen meghaladhatja az átlagot.

Az értékek megváltozhatnak. Az aktuális értékeket lásd a [www.lexmark.com](http://www.lexmark.com) webhelyen.

### Alvó üzemmód

A termék energiatakarékos módban is tud működni, amelynek neve *alvó üzemmód*. Az alvó üzemmódban a készülék csökkenti a teljesítményfelvételt a hosszabb inaktív időszakokban. Ha a készüléket az *alvó üzemmód időhatárát* meghaladó ideig nem használják, a készülék automatikusan alvó üzemmódba vált.

Az alvó üzemmód alapértelmezett gyári időhatára ennél a termékénél (perc):	15
--	----

Az alvó üzemmód időhatára 1 és 120 perc között módosítható a beállítási menük használatával. Ha a nyomtatási sebesség percenként legfeljebb 30 oldal, az időtúllépést maximum 60 percre állíthatja be. Ha alacsony értékre állítja az alvó üzemmód időhatárát, kisebb lesz az energiafelhasználás, nagyobb lehet viszont a termék válaszüzeje. Ha magas értékre állítja az alvó üzemmód időhatárát, megmarad a rövid reakcióidő, viszont a készülék több energiát fog felhasználni.

### Hibernált üzemmód

A termék ultraalacsony energiafelhasználású módban is tud működni, amelynek neve *Hibernált üzemmód*. Hibernált üzemmódban történő működéskor minden más rendszer és eszköz tápellátása biztonságosan ki van kapcsolva.

A Hibernált üzemmódba az alábbi módszerek valamelyikével lehet belépni:

- A hibernálási idő beállításával
- A Teljesítmény-üzemmódok ütemezése funkció használatával

Gyári alapértelmezett Hibernálási idő erre a termékre vonatkozóan minden országban vagy régióban	3 nap
--	-------

Az az időtartam, amennyit a nyomtató egy feladat kinyomtatása után a hibernált üzemmódra való váltás előtt vár, egy óra és egy hónap közötti értékre állítható be.

### Megjegyzések az EPEAT-regisztrált képkalkotó-berendezésekhez:

- A készenléti energiaszint Hibernált vagy kikapcsolt üzemmódban lép életbe.
- Az eszköz automatikusan  $\leq 1W$ -os készenléti energiaszintre kapcsol. Az automatikus készenléti funkció (Hibernált vagy kikapcsolt üzemmódban) a termék szállításakor engedélyezve van.

### Kikapcsolva

Ha a készülék rendelkezik olyan kikapcsolt üzemmóddal, amelyben vesz fel némi áramot, akkor ha teljesen meg szeretné akadályozni az áramfelvételt, húzza ki a készüléket a konnektorból.

### Teljes energiafelhasználás

Esetenként hasznos lehet megbecsülni a készülék teljes energiafelhasználását. Mivel az energiafelhasználást wattban adják meg, a teljes energiafelhasználás kiszámításához a fogyasztást meg kell szorozni azzal az idővel, amit a készülék az egyes üzemmódokban eltölt. A készülék teljes energiafelhasználását az egyes üzemmódokban kiszámított energiafelhasználás összege adja meg.

## A telekommunikációs végberendezésekre vonatkozó szabályok

Ez a szakasz tájékoztatást tartalmaz azokról a szabályokról, amelyek analóg faxkártyát tartalmazó termékekre vonatkoznak:

Lexmark hatósági típus-/modellmegjelölés:

LEX-M14-002 vagy LEX-M03-002

## A vezeték nélküli termékekre vonatkozó szabályok

Ez a rész olyan szabályokat tartalmaz, amelyek csak a vezeték nélküli modellekre vonatkoznak.

Ha nem tudja biztosan, hogy készüléke vezeték nélküli modell-e, látogasson el a következő webhelyre: <http://support.lexmark.com>.

## Megjegyzés a moduláris összetevőkről

A vezeték nélküli modellek a következő moduláris alkatrészeket tartalmazzák:

Lexmark hatósági típus-/modellmegjelölés LEX-M07-001; FCC ID:IYLLEXM07001; IC:2376A-LEXM07001  
Lexmark hatósági típus-/modellmegjelölés LEX-M08-001; FCC ID:IYLLEXM08001; IC:2376A-LEXM08001

Annak megállapításához, hogy az Ön termékében mely moduláris alkatrészek találhatók meg, tekintse meg a termék címkéjét.

## A rádiófrekvenciás sugárzás hatása

A készülék kisugárzott teljesítménye lényegesen alatta van az FCC és más szabályozó hatóságok által meghatározott rádiófrekvenciás sugárzási határértékeknek. Az FCC és más hatóságok rádiófrekvenciás sugárzási előírásainak betartásához a készülék antennája és a személyek között legalább 20 cm-t kell biztosítani.

## Az Európai Közösség (EK) előírásainak való megfelelés

Ez a termék megfelel az Európai Tanács 2014/53/EU irányelvében lefektetett védelmi követelményeknek, melyek a tagállamok rádióberendezésekre vonatkozó jogszabályainak közelítéséről és harmonizációjáról szólnak.

E termék gyártója: Lexmark International, Inc., 740 West New Circle Road, Lexington, KY, 40550 USA. Az EGT/EU területén a hivatalos képviselő: Lexmark International Technology Hungária Kft., Lechner Ödön fasor 8., Millennium Tower III, 1095 Budapest MAGYARORSZÁG. Az EGT/EU importőr: Lexmark International Technology S.à.r.l. 20, Route de Pré-Bois, ICC Building, Bloc A, CH-1215 Genève, Svájc. Az előírásoknak való megfelelést igazoló tanúsítvány a hivatalos képviselőtől, illetve a következő weboldaltól szerezhető be:

[www.lexmark.com/en\\_us/about/regulatory-compliance/european-union-declaration-of-conformity.html](http://www.lexmark.com/en_us/about/regulatory-compliance/european-union-declaration-of-conformity.html).

A megfelelést a CE felirat jelzi:



### **Az EU és egyéb országok nyilatkozata a rádióadók működési frekvenciatartományairól és maximális rádiófrekvenciás teljesítményéről**

Jelen rádiótermék a 2,4 GHz-es (2,412–2,472 GHz) sáv tartományon sugároz az Európai Unió területén belül. Az adó maximális kimeneti EIRP-teljesítménye, az antennaerősítési tényezővel együtt,  $\leq 20$  dBm.

### **Több típusra érvényes adatok**

A következő információk minden CX421 (7529-230), CX522 (7529-436), MC2325 (7529-081), MC2425 (7529-238), MC2535 (7529-486) és XC2235 (7529-496) nyomtatómodellre vonatkoznak.

### **Az Európai Közösség (EK) előírásainak való megfelelés**

Ez a termék megfelel az Európai Közösség Tanácsának 2014/30/EU, 2014/35/EU, 2009/125/EK és az (EU) 2015/863 irányelvvel módosított 2011/65/EU irányelveiben lefektetett védelmi követelményeknek, melyek a tagállamok elektromágneses kompatibilitásra, a meghatározott feszültség határon belüli használatra tervezett elektromos berendezések biztonságára, az energiával kapcsolatos termékek környezettudatos tervezésére, valamint egyes veszélyes anyagok elektromos és elektronikus berendezésekben való alkalmazásának korlátozására vonatkozó jogszabályainak közelítéséről és harmonizációjáról szólnak.

E termék gyártója: Lexmark International, Inc., 740 West New Circle Road, Lexington, KY, 40550 USA. Az EGT/EU területén a hivatalos képviselő: Lexmark International Technology Hungária Kft., Lechner Ödön fasor 8., Millennium Tower III, 1095 Budapest MAGYARORSZÁG. Az EGT/EU importőr: Lexmark International Technology S.à.r.l. 20, Route de Pré-Bois, ICC Building, Bloc A, CH-1215 Genève, Svájc. Az előírásoknak való megfelelést igazoló tanúsítvány a hivatalos képviselőtől, illetve a következő weboldaltól szerezhető be:

[www.lexmark.com/en\\_us/about/regulatory-compliance/european-union-declaration-of-conformity.html](http://www.lexmark.com/en_us/about/regulatory-compliance/european-union-declaration-of-conformity.html).

Ez a termék megfelel az EN 55032 Class B előírásoknak és az EN 62368-1 biztonsági követelményeknek.

### **Típus-specifikus adatok**

A következő információk csak a CX622 (7529-636, 7529-638), CX625 (7529-836, 7529-838), MC2640 (7529-686) és XC4240 (7529-898) nyomtatómodellre vonatkoznak.

### **Az Európai Közösség (EK) előírásainak való megfelelés**

Ez a termék megfelel az Európai Közösség Tanácsának 2014/30/EU, 2014/35/EU és az (EU) 2015/863 irányelvvel módosított 2011/65/EU irányelvben lefektetett védelmi követelményeknek, melyek a tagállamok elektromágneses kompatibilitásra, a meghatározott feszültség határon belüli használatra tervezett elektromos berendezések biztonságára, valamint egyes veszélyes anyagok elektromos és elektronikus berendezésekben való alkalmazásának korlátozására vonatkozó jogszabályainak közelítéséről és harmonizációjáról szólnak.

E termék gyártója: Lexmark International, Inc., 740 West New Circle Road, Lexington, KY, 40550 USA. Az EGT/EU területén a hivatalos képviselő: Lexmark International Technology Hungária Kft., Lechner Ödön fasor 8., Millennium Tower III, 1095 Budapest MAGYARORSZÁG. Az EGT/EU importőr: Lexmark International Technology S.à.r.l. 20, Route de Pré-Bois, ICC Building, Bloc A, CH-1215 Genève, Svájc. Az előírásoknak való megfelelést igazoló tanúsítvány a hivatalos képviselőtől, illetve a következő weboldalról szerezhető be:

[www.lexmark.com/en\\_us/about/regulatory-compliance/european-union-declaration-of-conformity.html](http://www.lexmark.com/en_us/about/regulatory-compliance/european-union-declaration-of-conformity.html).

Ez a termék megfelel az EN 55032 Class B előírásoknak és az EN 62368-1 biztonsági követelményeknek.

## Rádióinterferenciával kapcsolatos tudnivalók

### Vigyázat!

Ez a termék megfelel az EN55032 Class A előírásokban szereplő kibocsátási követelményeknek és az EN55024 zavartűrési követelményeinek. Ezt a terméket nem lakossági környezetben való felhasználásra szánták.

Ez egy Class A termék. Lakossági felhasználás esetén a készülék rádióinterferenciát okozhat. Ebben az esetben megfelelő lépéseket kell tenni az interferencia megszüntetése érdekében.

# Index

## A

a beágyazott webkiszolgálót nem lehet megnyitni 240  
 a faxfunkció beállítása  
 faxkiszolgáló használatával 69  
 a fekete és a színes képkészlet megrendelése 182  
 a kezelőpanel használatával  
 Lexmark CX421 18  
 Lexmark CX625 20  
 Lexmark MC2325 18  
 Lexmark MC2425 18  
 Lexmark XC4240 20  
 a megjelenés testreszabásának segítségével 24  
 a nyomtató állapota 20  
 a nyomtató csatlakoztatása megkülönböztető csengési szolgáltatáshoz 74  
 a nyomtató nem csatlakoztatható a Wi-Fi-hez 241  
 a nyomtató portbeállításainak módosítása az ISP-port telepítését követően 174  
 a nyomtató sorozatszámának megtalálása 16  
 a többcélú adagoló betöltése 35  
 adaptercsatlakozó 72  
 AirPrint  
 használata 46  
 alapértelmezett fejhallgató-hangerő  
 beállítása 169  
 alapértelmezett fejhallgató-hangerő módosítása 169  
 alapértelmezett hangszóróhangerő  
 beállítása 169  
 alapértelmezett hangszóróhangerő módosítása 169  
 alaphelyzetbe állítása  
 kellékanyag-használati számlálók 244  
 alkatrészek állapota  
 ellenőrzése 178  
 alkatrészek és kellékanyagok állapotának ellenőrzése 178

Alvó üzemmód  
 beállítása 196  
 analóg fax  
 beállítása 67  
 nem lehet faxot fogadni 255  
 automatikus lapadagoló  
 használata 52, 55, 65, 79  
 az automatikus lapadagoló (ADF) használatával 52, 55, 65, 79  
 az e-mail-kiszolgáló beállításainak konfigurálása 55  
 az elakadt lapokat a nyomtató nem nyomtatja ki újra 249  
 az érintőkijelző tisztítása 178  
 az Ügyféltámogatás segítségével 26

## B

beállítása  
 ADF regisztrálása 263  
 analóg fax 67  
 lapolvasó regisztrálása 263  
 beégető egység karbantartó készlete  
 rendelés 182  
 belső kiegészítő nem érzékelhető 242  
 belső kiegészítők  
 firmware-kártya 265  
 memóriakártya 265  
 nyomtató-merevlemez 265  
 belső kiegészítők hozzáadása  
 nyomtató-illesztőprogram 277  
 belső kiegészítők, hozzáadása  
 nyomtató-illesztőprogram 277  
 beolvasás  
 az automatikus lapadagoló (ADF) használatával 79  
 Cloud Connector-profilba 83  
 e-mail-címre 63  
 FTP-kiszolgálóra 81  
 hálózati mappába 81  
 lapolvasó üveglapjának segítségével 79  
 számítógépre 79  
 beolvasás flash-meghajtóra 82  
 beolvasás FTP-kiszolgálóra a kezelőpanel használatával 81

beolvasással kapcsolatos hibaelhárítás  
 a beolvasás lefagyasztja a számítógépet 262  
 a beolvasás túl sokáig tart 262  
 a lapolvasó nem válaszol 262  
 beolvasási feladat nem sikerült 261  
 dokumentum vagy fénykép részleges másolása 260  
 gyenge másolási minőség 261  
 nem lehet beolvasni számítógépről 258  
 nem lehetséges a beolvasás hálózati mappába 259  
 Beolvasóközpont  
 beállítása 25  
 beszédsebesség beállítása  
 Hangutasítások 31  
 betűtípusminták listája  
 nyomtatás 51  
 billentyűzet a kijelzőn  
 használata 32  
 biztonsági információk 9, 10  
 biztonsági nyílás  
 keresés 165  
 biztonsági nyílás pozíciója 165  
 boríték összetapad nyomtatás közben 245  
 borítékok  
 betöltés 35, 36

## C

Cloud Connector-profil  
 beolvasás a következőre 83  
 létrehozás 27  
 nyomtatás innen 50  
 Cloud Connector-profil létrehozása 27

## Cs

csatlakozás vezeték nélküli hálózathoz  
 gombnyomásos módszer használata 171  
 PIN-módszer használata 171  
 Cserélje ki a kazettát – nem megfelelő régió 244

- csoportok
  - hozzáadás 29
  - szerkesztés 29
  - törlés 29
- csoportok hozzáadása 29
- csoportok szerkesztése 29
- csoportok törlése 29
- D**
- dátum és idő
  - faxbeállítások 74
- diavetítés indítása 24
- dokumentumok, nyomtatás
  - mobileszközről 45
  - számítógépről 45
- E**
- e-mail
  - küldés 63
  - parancsikon létrehozása 64
- e-mail küldése 63
  - az automatikus lapadagoló (ADF) használatával 55
  - lapolvasó üveglapjának segítségével 55
- e-mail küldési lehetőség
  - beállítása 55
- e-mail parancsikon létrehozása 64
- e-mail-szolgáltatók 55
- e-maillal kapcsolatos hibaelhárítás
  - nem lehet e-mailt küldeni 252
- elakadás megszüntetése
  - tálcáknál 200
  - többcélú adagolóban 210
- elakadások
  - elhelyezkedés 199
  - elkerülése 198
  - papírelakadás helyének azonosítása 199
- elválasztólapok másolatok közé helyezése 54
- elválasztólapok másolatok között
  - elhelyezés 54
- energiatakarékos módok
  - beállítása 196
- Eszközkvóták
  - beállítása 25
- Eszközkvóták beállítása 25
- etherFAX, használat
  - faxfunkció beállítása 68
- Ethernet-kábel 15
- Ethernet-port 15
- e-mail kiszolgáló
  - konfigurálása 55
- e-mail riasztások
  - beállítása 168
- e-mail riasztások beállítása 168
- É**
- érintőkijelző
  - tisztítás 178
- F**
- fax
  - küldés 74
  - tartása 77
  - továbbítás 77
- fax beállítása
  - normál telefonvonalas kapcsolat 69
  - ország-, illetve régióspecifikus 72
- fax beütemezése 75
- fax címzettje
  - parancsikon létrehozása 75
- fax felbontásának módosítása 76
- fax hangszóró-beállításai
  - konfigurálása 170
- fax küldése
  - ütemezett 75
- fax sötétsége
  - beállítása 76
- fax sötétségének módosítása 76
- faxbeállítás
  - normál telefonvonalas kapcsolat 69
  - ország-, illetve régióspecifikus 72
- faxelérési útvonal parancsikon létrehozása 75
- faxfelbontás
  - módosítás 76
- faxfunkció beállítása etherFAX használatával 68
- faxhangszóró beállításainak konfigurálása 170
- faxkiszolgáló, használat
  - a faxfunkció beállítása 69
- faxküldés 74
- faxnapló
  - nyomtatás 77
- faxok tartása 77
- faxolás
  - az automatikus lapadagoló (ADF) használatával 65
  - dátum és idő beállítása 74
  - lapolvasó üveglapjának segítségével 65
- faxoláshoz használt illesztőprogram
  - telepítése 275
- faxoláshoz használt illesztőprogram telepítése 275
- faxolással kapcsolatos hibaelhárítás
  - gyenge faxnyomtatási minőség 257
  - hiányzó információk a fax fedőlapján 257
  - nem jelenik meg a hívófél-azonosító 253
  - nem lehet elküldeni a fax fedőlapját a számítógépről 258
  - nem lehet faxot fogadni analóg fax használatakor 255
  - nem lehet faxot küldeni analóg fax használatakor 255
  - nem lehet faxot küldeni vagy fogadni analóg fax használatakor 253
  - nem lehet faxot küldeni vagy fogadni az etherFAX használatával 256
  - sikertelen etherFAX-beállítás 256
- faxtovábbítás 77
- FCC-figyelmeztetések 286
- fejléces papír
  - betöltés 35, 36
  - másolás 53
- fekete képkalkotó készlet
  - rendelése 182
- felejtő memória 166
  - törlése 165
- felfüggesztett feladatok 48
- fényerő módosítása
  - kijelző 197
- fényképek
  - másolás 52
- fényképmásolás 52

festék sötétsége  
 beállítása 249  
 festék sötétségének  
 beállítása 249  
 figyelmeztetések 280, 281, 284,  
 285, 286, 287  
 firmware frissítése 277  
 firmware, frissítés 277  
 flash-meghajtó  
 beolvasás a következőre 82  
 nyomtatás innen 47  
 FTP-cím  
 parancsikon létrehozása 81  
 FTP-kiszolgáló, beolvasás ide  
 a kezelőpanel használatával 81  
 FTP-parancsikon létrehozása 81

## G

Gazdaságos beállítások  
 konfigurálása 26  
 Gazdaságos üzemmód  
 beállítása 196  
 Gombnyomásos módszer 171

## GY

GYIK a színes nyomtatásról 250

## Gy

gyári alapértelmezések  
 visszaállítás 166  
 gyári alapértelmezett értékek  
 visszaállítása 166  
 gyenge faxnyomtatási  
 minőség 257

## H

hálózati mappa  
 beolvasás a következőre 81  
 hangos jelszavak  
 engedélyezés 32  
 hangos jelszavak  
 engedélyezése 32  
 hangszóró  
 alapértelmezett hangerő 169  
 Hangutasítások  
 aktiválása 31  
 beszédsebesség 31  
 hangutasítások aktiválása 31  
 Hangutasítások  
 beszédsebessége  
 beállítása 31

hardverkiegészítők hozzáadása  
 nyomtató-illesztőprogram 277  
 hardverkiegészítők, hozzáadása  
 nyomtató-illesztőprogram 277  
 hardveropciók  
 memóriakártya 268  
 tálcák 274  
 használata  
 eredeti Lexmark-  
 alkatrészek 179  
 eredeti Lexmark-  
 kellékanyagok 179  
 háttérkép módosítása 24  
 hiányzó információk a fax  
 fedőlapján 257  
 hibaelhárítás  
 a beágyazott webkiszolgálót  
 nem lehet megnyitni 240  
 a nyomtató nem  
 csatlakoztatható a Wi-Fi-  
 hez 241  
 GYIK a színes  
 nyomtatásról 250  
 nyomtató nem válaszol 238  
 hibaelhárítás, beolvasással  
 kapcsolatos  
 a lapolvasó nem válaszol 262  
 beolvasási feladat nem  
 sikerült 261  
 dokumentum vagy fénykép  
 részleges másolása 260  
 gyenge másolási minőség 261  
 nem lehet beolvasni  
 számítógépről 258  
 nem lehet lecsukni a  
 lapolvasót 262  
 nem lehetséges a beolvasás  
 hálózati mappába 259  
 hibaelhárítás, e-mail  
 nem lehet e-mailt küldeni 252  
 hibaelhárítás, fax  
 hiányzó információk a fax  
 fedőlapján 257  
 nem jelenik meg a hívófél-  
 azonosító 253  
 nem lehet elküldeni a fax  
 fedőlapját a  
 számítógépről 258  
 nem lehet faxot küldeni analóg  
 fax használatakor 255

nem lehet faxot küldeni vagy  
 fogadni analóg fax  
 használatkor 253  
 nem lehet faxot küldeni vagy  
 fogadni az etherFAX  
 használatával 256  
 sikertelen etherFAX-  
 beállítás 256  
 hibaelhárítás, másolással  
 kapcsolatos  
 a lapolvasó nem válaszol 262  
 dokumentum vagy fénykép  
 részleges másolása 260  
 gyenge másolási minőség 261  
 nem lehet lecsukni a  
 lapolvasót 262  
 hibaelhárítás, nyomtatási  
 minőség  
 a nyomat elszíneződöttnek  
 látszik 251  
 egyetlen nyomtatási  
 eloszlás 226  
 egyszínű vagy fekete  
 képek 223  
 fehér lapok 213  
 ferde nyomat 222  
 függőleges fehér vonalak 231  
 függőleges színes vonalak vagy  
 sávozás 228  
 görbe nyomat 222  
 hiányzó színek 220  
 ismétlődő hibák 232  
 könnyen ledörzsölődik a  
 festék 225  
 levágott szöveg vagy kép 224  
 papírmeghajlás 246  
 sötét nyomtatás 214  
 szellemképes nyomatok 215  
 szürke vagy színes háttér 217  
 tarka és pöttyös nyomat 221  
 túl világos nyomat 218  
 üres oldalak 213  
 vízszintes fehér vonalak 230  
 vízszintes sötét vonalak 227  
 hibaelhárítás, nyomtatással  
 kapcsolatos  
 az elakadt lapokat a nyomtató  
 nem nyomtatja ki újra 249  
 boríték összetapad nyomtatás  
 közben 245  
 gyakori papírelakadás 248  
 helytelen margók 217

lassú nyomtatás 234  
nem megfelelő papírra történő feladatnyomtatás 236  
nem működik a leválogatás 246  
nyomtatási feladatok nem nyomtatódnak ki 233  
rossz tálcából történő nyomtatás 236  
tálca-összekapcsolás nem működik 247  
titkosított és felfüggesztett dokumentumok nem nyomtatódnak ki 237  
hibaelhárítás, nyomtatókiegészítőkkal kapcsolatos  
nem található belső kiegészítő 242  
Hibás flash észlelve 243  
Hibernált üzemmód beállítása 196  
hozzáférés a vezérlőkártyához 265  
HTTP-/FTP-beállítások menü 153  
hulladékfesték-tartály csere 185  
hulladékfesték-tartály megrendelése 182

**I**  
ikonok a kezdőképernyőn megjelenítése 23  
ikonok megjelenítése a kezdőképernyőn 23  
információk a nyomtatóról 11 keresése 11  
ismétlődő hibák 232

**J**  
jelentések megtekintése 169  
jelzőfény állapot értelmezése 20

**K**  
kábelek csatlakoztatása 15  
kapcsolatba lépés az ügyféltámogatással 264  
kártya betöltés 35

Kártya másolása beállítása 23  
kellékanyag-értesítések konfigurálása 168  
kellékanyag-használati számlálók alaphelyzetbe állítása 244  
kellékanyag-használati számlálók visszaállítása 244  
kellékanyagok megőrzése 197  
kellékanyagok állapota ellenőrzése 178  
kellékanyagok cseréje fekete és színes képalkotó készlet 188  
fekete képalkotó készlet 188  
hulladékfesték-tartály 185  
tonerkazetta 183  
kellékanyagok értesítéseinek konfigurálása 168  
kellékanyagok megőrzése 197  
kellékanyagok rendelése hulladékfesték-tartály 182  
képalkotó készlet 182  
tonerkazetta 179  
képalkotó készlet csere 188  
rendelés 182  
képernyővédő kezelése 24  
kéretlen faxok blokkolása 77  
kéretlen faxok blokkolása 77  
kétoldalas másolás 53  
kezdőképernyő ikonok megjelenítése 23  
testre szabás 23  
kezdőképernyő ikonjai használata 22  
kezdőképernyő segítségével 22  
kezelőpanel  
Lexmark CX522 19  
Lexmark CX622 19  
Lexmark MC2535 19  
Lexmark MC2640 19  
Lexmark XC2235 19  
kézi adagoló betöltés 36  
kézi adagoló betöltése 36  
kibocsátással kapcsolatos figyelmeztetések 280, 286

kiegészítők beszerelése nyomtató-merevlemez 271  
kijelző fényereje beállítása 197  
kijelző testreszabása 24  
konfigurációs fájl exportálása Embedded Web Server kiszolgáló segítségével 277  
konfigurációs fájl importálása Embedded Web Server kiszolgáló segítségével 277  
könyvjelzők létrehozás 27  
mappák létrehozása 28  
könyvjelzők létrehozása 27  
könyvtárlista nyomtatás 51  
környezeti beállítások 196  
külön megvásárolható kártya telepítése 269  
külön megvásárolható kártya beszerelése 269

**L**  
lapolvasó tisztítás 175  
lapolvasó tisztítása 164  
lapolvasó üveglapja használata 52, 55, 65, 79  
lapolvasó üveglapjának segítségével 52, 55, 65, 79  
Lapolvasó-karbantartás szükséges, használja az ADF-készletet 245  
lassú nyomtatás 234  
Lexmark Mobile Print használata 45  
Lexmark ScanBack Utility használata 79  
LINE-port 15

**M**  
manuális színkorrekció alkalmazás 249  
mappák létrehozása könyvjelzőkhöz 28  
másolás automatikus lapadagoló segítségével 52  
az automatikus lapadagoló (ADF) használatával 52



- lapolvasó üveglapjának segítségével 52
  - papír mindkét oldalára 53
  - parancsikon létrehozása 54
  - másolás fejléces papírra 53
  - másolási parancsikon létrehozása 54
  - másolással kapcsolatos hibaelhárítás
    - a lapolvasó nem válaszol 262
    - dokumentum vagy fénykép részleges másolása 260
    - gyenge másolási minőség 261
  - másolat készítése 52
  - másolat kicsinyítése 53
  - másolat nagyítása 53
  - Megjelenés testreszabása használata 24
  - megkülönböztető csengési szolgáltatás, fax engedélyezés 74
  - memória törlése a nyomtató merevlemezéről 166
  - memóriakártya telepítése 268
  - memóriakártya beszerelése 268
  - menü
    - 802.1x 152
    - A kezdőképernyő látható ikonjai 98
    - Beállítás 101
    - Beállítások 85
    - Bejelentkezési korlátozások 159
    - Biztonsági ellenőrzési napló 157
    - E-mail beállítása 127
    - Egyéb 161
    - Egyéni beolvasási méretek 110
    - Elrendezés 99
    - Energiagazdálkodás 92
    - Engedélyek kezelése 155
    - Értesítések 88
    - Eszköz 162
    - Ethernet 147
    - E-mail alapbeállítások 128
    - Fax 163
    - Fax mód 114
    - Faxbeállítás 115
    - Faxkiszolgáló beállítása 124
    - Feladat-nyilvánt. 103
    - Flash-meghajtó vizsgálata 138
    - FTP alapbeállítások 134
    - Gazdaságos üzemmód 87
    - Gyári alapbeállítások visszaállítása 94
    - Hálózat 163
    - Hálózati áttekintés 143
    - Helyi fiókok 156
    - Hibaelhárítás 164
    - Hordozótípusok 110
    - HTML 107
    - HTTP-/FTP-beállítások 153
    - Ideiglenes adatfájlok törlése 161
    - IPSec 151
    - Kép 108
    - Kisegítő lehetőségek 93
    - Konfiguráció menü 94
    - Külső hálózati hozzáférés korlátozása 154
    - LPD-konfiguráció 152
    - Másolási alapbeállítások 111
    - Megoldások LDAP-beállításai 161
    - Menübeállítási oldal 162
    - Minőség 102
    - Névtelen adatgyűjtés 92
    - Nyomtatás 162
    - Nyomtatás flash-meghajtóról 142
    - Nyomtató névjegye 99
    - Parancsikonok 163
    - PCL 106
    - PDF 105
    - PostScript 105
    - SNMP 150
    - Súgó 163
    - Tálcakonfiguráció 108
    - Távoli kezelőpanel 87
    - TCP/IP 148
    - ThinPrint 153
    - Titkosított nyomtatás beállításai 160
    - Univerzális beállítás 109
    - USB 154
    - Üzemen kívüli törlés 98
    - Vezeték nélküli 144
    - Webes kapcsolat beállítása 133
    - Wi-Fi Direct 147
    - XPS 104
  - Menübeállítási oldal nyomtatás 164
  - menük
    - Lemeztitkosítás 161
    - USB-eszközök ütemezése 157
  - mobileszköz
    - a nyomtató csatlakoztatása 173
    - nyomtatás innen 45, 46
  - mobileszköz csatlakoztatása nyomtatóhoz 173
  - Mopria nyomtatási szolgáltatás 45
- N**
- Nagyítás üzemmód engedélyezés 31
  - nagyítás üzemmód engedélyezése 31
  - navigáció a képernyőn
    - kézmozdulatok segítségével 31
  - navigáció a képernyőn kézmozdulatok segítségével 31
  - nem felejtő memória 166 törlése 165
  - Nem formázott flash észlelve 244
  - nem lehet e-mailt küldeni 252
  - nem lehet elküldeni a fax fedőlapját a számítógépről 258
  - nem lehet faxot fogadni analóg fax használatakor 255
  - nem lehet faxot küldeni vagy fogadni analóg fax használatakor 253
  - nem lehet faxot küldeni vagy fogadni az etherFAX használatával 256
  - nem lehet lecsukni a lapolvasót 262
  - nem lehet olvasni a flash-meghajtót
    - hibaelhárítás, nyomtatással kapcsolatos 239
  - nem lehetséges a beolvasás hálózati mappába 259
  - Nem Lexmark kellékanyag 244
  - nem működik a leválogatás 246
  - Nincs elég szabad hely a flash memóriában az erőforrások számára 243

**Ny**

- nyári időszámítás
  - konfigurálása 74
- nyári időszámítás konfigurálása 74
- nyomatás
  - betűtípusminták listája 51
  - Cloud Connector-profilból 50
  - faxnapló 77
  - felfüggesztett feladatok 49
  - flash-meghajtóról 47
  - könyvtárlista 51
  - Menübeállítási oldal 164
  - mobileszközről 45, 46
  - Mopria nyomtatási szolgáltatás használata 45
  - nyomatási feladatok ellenőrzése 49
  - nyomatási feladatok ismétlése 49
  - nyomatási feladatok megőrzése 49
  - nyomatási minőséget ellenőrző tesztoldalak 164
  - számítógépről 45
  - titkosított nyomtatási feladatok 49
  - Wi-Fi Direct használata 46
- nyomatás flash-meghajtóról 47
- nyomatás számítógépről 45
- nyomatási feladatok ellenőrzése 48
- nyomatási feladatok ismétlése 48
- nyomatási feladatok nem nyomtatódnak ki 233
- nyomatási feladatok tárolása 48
- nyomatási minőség lapolvasó tisztítása 175
- nyomatási minőséggel kapcsolatos hibaelhárítás
  - a nyomat elszíneződöttnek látszik 251
  - egyenetlen nyomtatási eloszlás 226
  - egyszínű vagy fekete képek 223
  - fehér lapok 213
  - ferde nyomat 222
  - függőleges fehér vonalak 231
  - függőleges színes vonalak vagy sávozás 228
  - görbe nyomat 222
  - hiányzó színek 220
  - ismétlődő hibák 232
  - könnyen ledörzsölődik a festék 225
  - levágott szöveg vagy kép 224
  - papírmeghajlás 246
  - sötét nyomtatás 214
  - szellemképes nyomatok 215
  - szürke vagy színes háttér 217
  - tarka és pöttyös nyomat 221
  - túl világos nyomat 218
  - üres oldalak 213
  - vízszintes fehér vonalak 230
  - vízszintes sötét vonalak 227
- nyomatással kapcsolatos hibaelhárítás
  - az elakadt lapokat a nyomtató nem nyomtatja ki újra 249
  - boríték összetapad nyomtatás közben 245
  - gyakori papírelakadás 248
  - helytelen margók 217
  - lassú nyomtatás 234
  - nem lehet olvasni a flash-meghajtót 239
  - nem megfelelő papírra történő feladatnyomtatás 236
  - nem működik a leválogatás 246
  - nyomatási feladatok nem nyomtatódnak ki 233
  - rossz tálcából történő nyomtatás 236
  - tálca-összekapcsolás nem működik 247
  - titkosított és felfüggesztett dokumentumok nem nyomtatódnak ki 237
- nyomtató
  - szállítás 196
  - teljesen konfigurált 13
  - nyomtató áthelyezése 195
  - nyomtató csatlakozása ellenőrzése 242
  - nyomtató csatlakozásának ellenőrzése 242
  - nyomtató csatlakoztatása vezeték nélküli hálózathoz 170
- nyomtató helye kiválasztás 12
- nyomtató helyének kiválasztása 12
- nyomtató hozzárendelése csengőhanghoz 74
- nyomtató körüli hőmérséklet 12, 283
- nyomtató körüli nedvesség 283
- nyomtató körüli szabad helyek 12
- nyomtató merevlemez-memóriájának törlése 166
- nyomtató merevlemezének memóriája 166 törlése 166
- nyomtató nem válaszol 238
- nyomtató szállítása 196
- nyomtató tisztítása 175
- nyomtató-illesztőprogram hardverkiegészítők, hozzáadása 277 telepítése 275
- nyomtató-illesztőprogram telepítése 275
- nyomtató-merevlemez telepítése 271
- titkosítás 166
- nyomtató-portbeállítások módosítás 174
- nyomtatóbeállítások 13 gyári alapértékek visszaállítása 166
- nyomtatójelentések megtekintése 169
- nyomtatók hozzáadása a számítógéphez 275
- nyomtatókiegészítők hibaelhárítása
  - nem található belső kiegészítő 242
- nyomtatómemória törlése 165
- nyomtatómemória biztosítása 166
- nyomtatómemória törlése 165, 166
- nyomtatómenük 84
- nyomtatóportok 15
- nyomtatószoftver telepítése 275
- nyomtatószoftver telepítése 275

nyomatatóüzenetek  
 Cserélje ki a kazettát – nem megfelelő régió 244  
 Hibás flash észlelve 243  
 Lapolvasó-karbantartás szükséges, használja az ADF-készletet 245  
 Nem formázott flash észlelve 244  
 Nem Lexmark kellékanyag 244  
 Nincs elég szabad hely a flash memóriában az erőforrások számára 243

## P

papírelakadás a normál rekeszben 206  
 papírelakadás a tálcákban 200  
 papírelakadás a többcélú adagolóban 210  
 papírelakadás az A ajtónál 200  
 papírelakadás az automatikus lapadagolóban 206  
 papírelakadás elhárítása normál rekesz 206  
 papírelakadás megszüntetése tálcáknál 200  
 többcélú adagolóban 210  
 papírelakadás, elhárítása a beégető egységben 200  
 a kézi adagolóban 211  
 automatikus lapadagolóban 206  
 duplex egységben 200  
 papírelakadások elkerülése 198  
 papírelakadások elkerülése 198  
 papírelakadások, elhárítás a beégető egységben 200  
 a kézi adagolóban 211  
 duplex egységben 200  
 papírméret beállítása 33  
 papírtakarékosság 54  
 papírtípus beállítása 33  
 parancsikon  
 E-mail 24  
 Fax 24  
 FTP 24  
 Másolás 24  
 parancsikon létrehozása e-mail 64  
 fax címzettje 75

FTP-cím 81  
 másolás 54  
 parancsikonok létrehozás 24  
 parancsikonok létrehozása 24  
 partnerek hozzáadás 28  
 szerkesztés 29  
 törlés 29  
 partnerek hozzáadása 28  
 partnerek szerkesztése 29  
 partnerek törlése 29  
 példányok leválogatása másolás 54

## Q

QR-kód-készítő használatával 26  
 QR-kódok hozzáadás 26

## R

rendelés beégető egység karbantartó készlete 182  
 RJ-11 adapter 72

## S

SMTP-beállítások konfigurálása 55  
 sorozatszám, nyomtató keresése 16

## Sz

számítógép csatlakozás a nyomtatóhoz 173  
 számítógép csatlakoztatása a nyomtatóhoz 173  
 számítógép, beolvasás 79  
 személyes azonosítószámok engedélyezés 32  
 személyes azonosítószámok engedélyezése 32  
 személyes azonosítószámok módszer 171  
 Színkorrekció manuális 249  
 Színkorrekció – tartalom 249

## T

tálca-összekapcsolás bontása 38

tálcák betöltés 33  
 összekapcsolás bontása 38  
 összekapcsolása 38  
 telepítése 274  
 tálcák beszerelése 274  
 tálcák betöltése 33  
 tálcák összekapcsolása 38  
 támogatott alkalmazások 23  
 támogatott fájlformátumok 48  
 támogatott fax 66  
 támogatott flash-meghajtók 48  
 támogatott papírméret 39  
 támogatott papírsúlyok 42  
 támogatott papírtípusok 41  
 tápkábel-csatlakozó 15  
 tápkapcsoló jelzőfénye állapot értelmezése 20  
 tisztítás lapolvasó 175  
 nyomtató belseje 175  
 nyomtató külseje 175  
 titkosítás nyomtató-merevlemez 166  
 titkosított nyomtatási feladatok 48  
 több oldal másolása 54  
 több oldal másolása egyetlen lapra 54  
 többcélú adagoló betöltés 35  
 tonerkazetta csere 183  
 rendelés 179  
 törölhetőségi nyilatkozat 166

## U

Univerzális papír konfigurálása 33  
 univerzális papír konfigurálása 33  
 USB-kábel 15  
 USB-port 15 engedélyezés 239  
 USB-port engedélyezése 239

## Ú

újrahasznosítás Lexmark termékek 197  
 Lexmark-csomagolás 197

**Ü**

- Ügyfélszolgálat
  - használata 26
- ügyféltámogatás
  - kapcsolatfelvétel 264
- üzenetrögzítő
  - beállítása 69

**V**

- vezérlőkártya
  - hozzáférés 265
- vezeték nélküli hálózat
  - nyomtató csatlakoztatása 170
  - Wi-Fi Protected Setup 171
- vezeték nélküli hálózatok 170
- virtuális billentyűzet
  - használata 32

**W**

- Wi-Fi hálózat
  - kikapcsolása 174
- Wi-Fi Direct
  - engedélyezés 173
  - konfigurálása 172
  - nyomtatás mobileszközről 46
- Wi-Fi Direct engedélyezése 173
- Wi-Fi Direct konfigurálása 172
- Wi-Fi hálózat kikapcsolása 174
- Wi-Fi Protected Setup
  - vezeték nélküli hálózat 171

**Z**

- zajkibocsátási szintek 280