



# **MFP CX421, CX522, CX622, CX625, MC2325, MC2425, MC2535, MC2640, XC2235, XC4240**

---

## **Guida per l'utente**

**Luglio 2024**

**[www.lexmark.com](http://www.lexmark.com)**

---

Tipo di macchina:

7529

Modelli:

081, 230, 238, 436, 486, 496, 636, 638, 686, 698, 836, 838, 898

# Sommario

<b>Informazioni sulla sicurezza.....</b>	<b>8</b>
Convenzioni.....	8
Dichiarazioni del prodotto.....	8
<b>Informazioni sulla stampante.....</b>	<b>11</b>
Individuazione delle informazioni sulla stampante.....	11
Scelta della posizione della stampante.....	12
Configurazioni della stampante.....	13
Collegamento dei cavi.....	15
Individuazione del numero di serie della stampante.....	16
<b>Utilizzo del pannello di controllo.....</b>	<b>18</b>
<b>MFP Lexmark CX421, MC2325 e MC2425.....</b>	<b>18</b>
<b>MFP Lexmark CX522, CX622, MC2535, MC2640 e XC2235.....</b>	<b>19</b>
<b>MFP Lexmark CX625 e XC4240.....</b>	<b>20</b>
Informazioni sullo stato del pulsante di accensione e della spia luminosa.....	20
<b>Impostazione e uso delle applicazioni della schermata iniziale.....</b>	<b>22</b>
Uso della schermata iniziale.....	22
Personalizzazione della schermata iniziale.....	23
Applicazioni supportate.....	23
Impostazione di Copia Carta d'Identità.....	23
Creazione di un collegamento di scelta rapida.....	24
Uso di Personalizzazione schermo.....	24
Configurazione del Centro acquisizione.....	25
Configurazione di Quote periferica.....	25
Utilizzo di Generatore codice QR.....	26
Configurazione delle impostazioni eco.....	26
Utilizzo di Assistenza clienti.....	26
Creazione di un profilo Cloud Connector.....	27
Gestione dei segnalibri.....	27
Creazione di segnalibri.....	27
Creazione di cartelle.....	28
Gestione dei contatti.....	28
Aggiunta di contatti.....	28

Aggiunta di gruppi.....	29
Modifica di contatti o gruppi.....	29
Eliminazione di contatti o gruppi.....	30
<b>Configurazione e utilizzo delle funzioni di accessibilità.....</b>	<b>31</b>
Abilitazione della modalità di ingrandimento.....	31
Attivazione della Guida vocale.....	31
Regolazione della velocità del parlato della Guida vocale.....	31
Navigazione su schermo mediante gesti.....	32
Uso della tastiera sul display.....	32
Attivazione PIN o password vocale.....	32
<b>Caricamento della carta e dei supporti speciali.....</b>	<b>33</b>
Impostazione del tipo e del formato carta.....	33
Configurazione delle impostazioni di dimensione carta Universale.....	33
Caricamento dei vassoi.....	33
Caricamento dell'alimentatore multiuso.....	35
Caricamento dell'alimentatore manuale.....	36
Collegamento dei vassoi.....	38
<b>Supporto carta.....</b>	<b>39</b>
Formati carta supportati.....	39
Tipi di carta supportati.....	41
Pesi carta supportati.....	42
Carta non adatta.....	43
Uso di carta riciclata.....	44
<b>Stampa.....</b>	<b>45</b>
Stampa da un computer.....	45
Stampa da un dispositivo mobile.....	45
Stampa da un'unità flash.....	46
Unità flash e tipi di file supportati.....	47
Configurazione di processi riservati.....	48
Stampa di processi riservati e in attesa.....	49
Stampa da un profilo Cloud Connector.....	50
Stampa di un elenco di esempi di font.....	50
Stampa di un elenco di directory.....	50

---

<b>Copia.....</b>	<b>51</b>
Usò dell'alimentatore automatico documenti e del vetro dello scanner.....	51
Esecuzione di una copia.....	51
Copia di fotografie.....	51
Copia su carta intestata.....	52
Copia su entrambi i lati del foglio.....	52
Riduzione o ingrandimento di copie.....	52
Fascicolazione delle copie.....	53
Inserimento di fogli separatori tra copie.....	53
Copia di piú pagine su un unico foglio.....	53
Creazione di una scelta rapida di copia.....	53
<b>Funzione e-mail.....</b>	<b>54</b>
Usò dell'alimentatore automatico documenti e del vetro dello scanner.....	54
Configurazione delle impostazioni SMTP e-mail.....	54
Invio di un'e-mail.....	62
Creazione di una scelta rapida e-mail.....	62
<b>Funzione fax.....</b>	<b>64</b>
Usò dell'alimentatore automatico documenti e del vetro dello scanner.....	64
Impostazione della stampante in modalit� fax.....	64
Invio di un fax.....	74
Programmazione di un fax.....	74
Creazione di una scelta rapida di destinazione fax.....	75
Modifica della risoluzione del fax.....	75
Regolazione dell'intensit� del fax.....	76
Stampa di un registro fax.....	76
Blocco dei fax indesiderati.....	76
Fax in attesa.....	76
Inoltro di un fax.....	77
<b>Acquisizione.....</b>	<b>78</b>
Usò dell'alimentatore automatico documenti e del vetro dello scanner.....	78
Acquisizione su un computer.....	78
Scansione su un server FTP.....	80
Acquisizione su una cartella di rete tramite una scelta rapida.....	80

Creazione di una scelta rapida FTP.....	80
Scansione su unità flash.....	81
Acquisizione su un profilo Cloud Connector.....	82

## **Informazioni sui menu della stampante..... 83**

Mappa dei menu.....	83
Periferica.....	84
Stampa.....	98
Carta.....	108
Copia.....	110
Fax.....	113
E-mail.....	125
FTP.....	133
Unità USB.....	137
Rete/Porte.....	143
Protezione.....	155
Rapporti.....	162
Guida.....	163
Risoluzione dei problemi.....	164
Stampa della pagina impostazioni menu.....	164

## **Protezione della stampante.....165**

Individuazione dello slot di sicurezza.....	165
Cancellazione della memoria della stampante.....	165
Cancellazione della memoria del disco fisso della stampante.....	166
Codifica del disco fisso della stampante.....	166
Ripristino delle impostazioni predefinite di fabbrica.....	166
Dichiarazione di volatilità.....	166

## **Manutenzione della stampante..... 168**

Configurazione delle notifiche dei materiali di consumo.....	168
Impostazione degli avvisi e-mail.....	168
Visualizzazione dei rapporti.....	169
Regolazione del volume dell'altoparlante.....	169
Collegamento in rete.....	170
Pulizia dei componenti della stampante.....	175
Ordinazione di materiali di consumo e componenti.....	178

Sostituzione di materiali di consumo e componenti.....	183
Spostamento della stampante.....	195
Risparmio energetico e di carta.....	196
Riciclo.....	197

## **Rimozione degli inceppamenti.....198**

Come evitare gli inceppamenti.....	198
Individuazione dell'area dell'inceppamento.....	199
Inceppamento della carta nei vassoi.....	200
Inceppamento carta nello sportello A.....	200
Inceppamento carta nello sportello C.....	206
Inceppamento della carta nel raccoglitore standard.....	206
Inceppamento della carta nell'alimentatore multiuso.....	210
Inceppamento della carta nell'alimentatore manuale.....	211

## **Risoluzione dei problemi.....212**

Problemi di qualità di stampa.....	212
Problemi di stampa.....	213
La stampante non risponde.....	237
Impossibile leggere l'unità flash.....	238
Attivazione della porta USB.....	238
Problemi di connessione di rete.....	239
Problemi delle opzioni hardware.....	241
Problemi con i materiali di consumo.....	243
Problemi di alimentazione della carta.....	244
Problemi di qualità dei colori.....	248
Problemi di invio delle e-mail.....	251
Problemi di invio dei fax.....	252
Problemi di acquisizione.....	257
Come contattare l'assistenza clienti.....	263

## **Aggiornamento e migrazione.....264**

Hardware.....	264
Software.....	274
Firmware.....	276

<b>Avvertenze.....</b>	<b>278</b>
<b>Indice.....</b>	<b>288</b>

# Informazioni sulla sicurezza





## Convenzioni

**Nota:** una *nota* identifica le informazioni utili.







**Avvertenza:** un'*avvertenza* identifica la possibilità che l'hardware o il software del prodotto vengano danneggiati.

**ATTENZIONE:** un messaggio di *attenzione* indica una situazione di potenziale pericolo che può causare lesioni.









Tipi diversi di messaggi di attenzione includono:







-  **ATTENZIONE - PERICOLO DI LESIONI:** Indica il rischio di ferirsi.
-  **ATTENZIONE - PERICOLO DI SCOSSE ELETTRICHE:** Indica il rischio di scosse elettriche.
-  **ATTENZIONE - SUPERFICIE CALDA:** Indica il rischio di bruciarsi al contatto.
-  **ATTENZIONE - PERICOLO DI RIBALTAMENTO:** Indica il pericolo di essere schiacciati.
-  **ATTENZIONE - PERICOLO DI SCHIACCIAMENTO:** Indica il rischio di intrappolamento tra parti in movimento.

## Dichiarazioni del prodotto

-  **ATTENZIONE - PERICOLO DI LESIONI:** Per evitare il rischio di incendio o scosse elettriche, collegare il cavo di alimentazione direttamente a una presa elettrica dotata di messa a terra e con le specifiche adeguate, situata in prossimità dell'apparecchio e facilmente accessibile.
-  **ATTENZIONE - PERICOLO DI LESIONI:** Per evitare il rischio di incendi o scosse elettriche, utilizzare solo il cavo di alimentazione fornito con il prodotto o componenti sostitutivi autorizzati dal produttore.
-  **ATTENZIONE - PERICOLO DI LESIONI:** Non utilizzare il prodotto con cavi di prolunga, prese multiple, prolunghie multipresa o gruppi di continuità. La capacità della potenza di questi tipi di accessori può essere facilmente sovraccaricata da una stampante laser e può comportare incendi, danni o scarse prestazioni della stampante.
-  **ATTENZIONE - PERICOLO DI LESIONI:** Con questo prodotto può essere utilizzato solo un protettore di sovratensione in linea Lexmark fornito con la stampante correttamente collegato alla stampante e al cavo di alimentazione. L'utilizzo di protettori di sovratensione non Lexmark può comportare il rischio di incendi, danni o scarse prestazioni della stampante.
-  **ATTENZIONE - PERICOLO DI LESIONI:** Per ridurre il rischio di incendio, utilizzare solo un cavo AWG 26 o un cavo per telecomunicazioni di sezione superiore (RJ-11) quando si collega il prodotto alla rete pubblica telefonica commutata. Per gli utenti in Australia, il cavo deve essere approvato dall'autorità australiana per i media e le comunicazioni (ACMA).
-  **ATTENZIONE - PERICOLO DI SCOSSE ELETTRICHE:** Per evitare il rischio di scosse elettriche, non posizionare o utilizzare questo prodotto in prossimità di acqua o superfici bagnate.



-  **ATTENZIONE - PERICOLO DI SCOSSE ELETTRICHE:** Per evitare il rischio di scosse elettriche, non installare questo prodotto né effettuare i collegamenti elettrici o dei cavi, ad esempio del cavo di alimentazione, della funzione fax o del telefono, durante un temporale.
-  **ATTENZIONE - PERICOLO DI LESIONI:** Non attorcigliare, legare, schiacciare o posizionare oggetti pesanti sul cavo di alimentazione. Evitare abrasioni o tensioni. Non stringere il cavo di alimentazione tra oggetti quali mobili o pareti. Se si verifica una qualunque di queste cose, si può incorrere in rischi di incendi o elettrocuzione. Ispezionare regolarmente il cavo di alimentazione per individuare segni di problemi. Rimuovere il cavo di alimentazione dalla presa elettrica prima di ispezionarlo.
-  **ATTENZIONE - PERICOLO DI SCOSSE ELETTRICHE:** Per evitare il rischio di scosse elettriche, accertarsi che tutte le connessioni esterne (quali connessioni Ethernet e a sistemi telefonici) siano installate in modo corretto nelle relative porte contrassegnate.
-  **ATTENZIONE - PERICOLO DI SCOSSE ELETTRICHE:** Per evitare il rischio di scosse elettriche, se si accede alla scheda del controller o si installano periferiche di memoria o componenti hardware opzionali dopo aver configurato la stampante, prima di continuare, spegnere la stampante e scollegare il cavo di alimentazione dalla presa elettrica. Spegnere gli eventuali dispositivi collegati alla stampante e scollegare tutti i cavi della stampante.
-  **ATTENZIONE - PERICOLO DI SCOSSE ELETTRICHE:** Per evitare il rischio di scosse elettriche, non utilizzare la funzione fax in caso di temporali.
-  **ATTENZIONE - PERICOLO DI SCOSSE ELETTRICHE:** Per evitare il rischio di scosse elettriche quando si pulisce la parte esterna della stampante, scollegare il cavo di alimentazione dalla presa a muro e scollegare tutti i cavi della stampante prima di procedere.
-  **ATTENZIONE - PERICOLO DI LESIONI:** Se la stampante pesa più di 20 kg (44 libbre), potrebbe richiedere due o più persone per essere sollevata in modo sicuro.
-  **ATTENZIONE - PERICOLO DI LESIONI:** Per evitare di ferirsi o di danneggiare la stampante, quando si sposta la stampante, seguire le istruzioni riportate di seguito:
- Assicurarsi che tutti gli sportelli e i vassoi siano chiusi.
  - Spegnere la stampante e scollegare il cavo di alimentazione dalla presa elettrica.
  - Scollegare tutti i cavi della stampante.
  - Se la stampante è dotata di vassoi opzionali separati che poggiano sul pavimento o di opzioni di output collegate, scollegarli prima di spostare la stampante.
  - Se la stampante è dotata di una base a rotelle, spostarla con cautela nella nuova posizione. Prestare attenzione quando si passa sopra le soglie e le incrinature del pavimento.
  - Se la stampante non è dotata di una base a rotelle ma è configurata con vassoi opzionali o opzioni di output, rimuovere le opzioni di output e sollevare la stampante per rimuovere i vassoi. Non tentare di sollevare la stampante e le opzioni di output contemporaneamente.
  - Utilizzare sempre le maniglie della stampante per sollevarla.
  - Il carrello utilizzato per trasportare la stampante deve essere in grado di sostenere l'intera base.
  - Il carrello utilizzato per trasportare i componenti hardware opzionali deve avere dimensioni adeguate a sostenerli.
  - Mantenere la stampante in posizione verticale.
  - Evitare movimenti bruschi.
  - Assicurarsi che le dita non siano sotto la stampante mentre viene posizionata.
  - Assicurarsi di lasciare spazio sufficiente intorno alla stampante.

-  **ATTENZIONE - PERICOLO DI RIBALTAMENTO:** Per installare uno o più componenti hardware opzionali sulla stampante o sul prodotto multifunzione, può essere necessario disporre di una base a rotelle, di un mobile o di altri elementi per evitare che il prodotto possa cadere e di conseguenza provocare lesioni. Per ulteriori informazioni sulle configurazioni supportate, visitare il sito Web [www.lexmark.com/multifunctionprinters](http://www.lexmark.com/multifunctionprinters).
-  **ATTENZIONE - PERICOLO DI RIBALTAMENTO:** per ridurre il rischio di instabilità dell'apparecchiatura, caricare ogni vassoio separatamente. Tenere tutti i vassoi chiusi per quando necessario.
-  **ATTENZIONE - SUPERFICIE CALDA:** L'area interna della stampante potrebbe surriscaldarsi. Per evitare infortuni, lasciare raffreddare la superficie prima di toccarla.
-  **ATTENZIONE - PERICOLO DI SCHIACCIAMENTO:** Per evitare il rischio di lesioni, prestare la massima cautela quando si accede alle aree contrassegnate con questa etichetta. Potrebbero infatti verificarsi lesioni da schiacciamento in prossimità di parti in movimento, quali ad esempio ingranaggi, porte, vassoi e coperchi.
-  **ATTENZIONE - PERICOLO DI LESIONI:** Questo prodotto utilizza un laser. L'uso di regolazioni, procedure o controlli diversi da quelli specificati nella *Guida per l'utente* può causare l'esposizione a radiazioni pericolose.
-  **ATTENZIONE - PERICOLO DI LESIONI:** La batteria al litio presente nel prodotto non deve essere sostituita. In caso di sostituzione errata della batteria al litio, potrebbe verificarsi un'esplosione. Non ricaricare, smontare o bruciare batterie al litio. Smaltire le batterie al litio usate seguendo le istruzioni del produttore e le norme locali.

Questo prodotto è stato progettato, testato e approvato per essere utilizzato con componenti di uno specifico produttore, conformemente ai rigidi standard globali per la sicurezza. Le caratteristiche legate alla sicurezza di alcune parti potrebbero non essere ovvie. Il produttore non è da ritenere responsabile in caso di uso di altre parti di ricambio.

Per riparazioni di tipo diverso dagli interventi descritti nella documentazione per l'utente, rivolgersi al rappresentante dell'assistenza.

Questo prodotto utilizza un processo che sottopone a riscaldamento i supporti di stampa; il calore generato può causare l'emissione di sostanze nocive da parte dei supporti. Leggere attentamente la sezione delle istruzioni operative riguardante la scelta dei supporti di stampa in modo da evitare il rischio di emissioni nocive.

Questo prodotto può produrre quantità ridotte di ozono durante il normale funzionamento e può essere dotato di un filtro progettato per limitare le concentrazioni di ozono a livelli ampiamente inferiori rispetto ai limiti massimi di esposizione consigliati. Per evitare un'elevata concentrazione di ozono durante l'uso intensivo, installare il prodotto in un'area ben ventilata e sostituire i filtri dell'ozono e di scarico se richiesto nelle istruzioni di manutenzione del prodotto. Se in queste istruzioni non viene fatto alcun riferimento ai filtri, questo significa che per questo prodotto i filtri non vanno sostituiti.

**CONSERVARE QUESTE ISTRUZIONI.**

# Informazioni sulla stampante

## Individuazione delle informazioni sulla stampante

Argomento di ricerca	Disponibile in
Istruzioni di installazione iniziale	Consultare la documentazione relativa all'installazione fornita con la stampante.
<ul style="list-style-type: none"> <li>• Software della stampante</li> <li>• Driver di stampa o del fax</li> <li>• Firmware delle stampanti</li> <li>• Utility</li> </ul>	<p>Visitare il sito Web <a href="http://www.lexmark.com/downloads">www.lexmark.com/downloads</a>, cercare il modello di stampante in uso, quindi selezionare il driver, il firmware o l'utility desiderati nel menu Tipo.</p>
<ul style="list-style-type: none"> <li>• Selezione e conservazione della carta e dei supporti speciali</li> <li>• Caricamento della carta</li> <li>• Configurazione delle impostazioni della stampante</li> <li>• Visualizzazione e stampa di documenti e foto</li> <li>• Configurazione della stampante su una rete</li> <li>• Gestione e manutenzione della stampante</li> <li>• Risoluzione dei problemi</li> </ul>	<p>Centro informazioni: visitare il sito Web <a href="https://infoserve.lexmark.com">https://infoserve.lexmark.com</a>.</p> <p>Video di istruzioni: visitare il sito Web <a href="https://Infoserve.lexmark.com/idv/">https://Infoserve.lexmark.com/idv/</a>.</p> <p><i>Pagine del menu Guida</i>: accedere alle guide sul firmware della stampante o visitare il sito Web <a href="http://support.lexmark.com">http://support.lexmark.com</a>.</p> <p><i>Guida sullo schermo a sfioramento</i>: visitare il sito Web <a href="http://support.lexmark.com">http://support.lexmark.com</a>.</p>
impostazione e configurazione delle funzioni di accessibilità della stampante	<i>Guida all'accessibilità Lexmark</i> : visitare il sito Web <a href="http://support.lexmark.com">http://support.lexmark.com</a> .
Informazioni della guida per l'uso del software della stampante	<p>Guida in linea per sistemi operativi Microsoft Windows o Macintosh: aprire un'applicazione o un programma software della stampante e fare clic su <b>Guida</b>.</p> <p>Fare clic su  per visualizzare le informazioni sensibili al contesto.</p> <p><b>Note:</b></p> <ul style="list-style-type: none"> <li>• La Guida viene installata automaticamente con il software della stampante.</li> <li>• A seconda del sistema operativo in uso, il software della stampante si trova nella cartella di programma della stampante o sul desktop.</li> </ul>
<ul style="list-style-type: none"> <li>• Documentazione</li> <li>• Supporto chat in diretta</li> <li>• Supporto e-mail</li> <li>• Supporto telefonico</li> </ul>	<p>Andare all'indirizzo <a href="http://support.lexmark.com">http://support.lexmark.com</a>.</p> <p><b>Nota:</b> Selezionare il paese o la regione, quindi il prodotto per visualizzare il sito del supporto appropriato.</p> <p>Per le informazioni di contatto del supporto nel proprio paese o regione, consultare il sito Web o fare riferimento alla garanzia stampata fornita insieme alla stampante.</p> <p>Tenere a portata di mano le seguenti informazioni quando si contatta il Supporto clienti:</p> <ul style="list-style-type: none"> <li>• Luogo e data di acquisto</li> <li>• Tipo di macchina e numero di serie</li> </ul> <p>Per ulteriori informazioni, vedere "<a href="#">Individuazione del numero di serie della stampante</a>" a pagina 16.</p>

Argomento di ricerca	Disponibile in
<ul style="list-style-type: none"> <li>• Informazioni sulla sicurezza</li> <li>• Informazioni normative</li> <li>• Garanzia</li> <li>• Informazioni ambientali</li> </ul>	<p>Le informazioni sulla garanzia variano in base al paese o alla regione:</p> <ul style="list-style-type: none"> <li>• <b>Negli Stati Uniti:</b> vedere la Dichiarazione di Garanzia limitata fornita con la stampante o disponibile all'indirizzo <a href="http://support.lexmark.com">http://support.lexmark.com</a>.</li> <li>• <b>In altri paesi e regioni:</b> consultare la garanzia stampata fornita insieme alla stampante.</li> </ul> <p><i>Guida informativa sul prodotto:</i> consultare la documentazione fornita con la stampante o visitare il sito Web <a href="http://support.lexmark.com">http://support.lexmark.com</a>.</p>

## Scelta della posizione della stampante

- Lasciare spazio sufficiente per aprire vassoi, coperchi e sportelli e per installare opzioni hardware.
- Installare la stampante vicino a una presa elettrica.

 **ATTENZIONE - PERICOLO DI LESIONI:** Per evitare il rischio di incendio o scosse elettriche, collegare il cavo di alimentazione a una presa elettrica dotata di messa a terra e con le specifiche adeguate, situata in prossimità dell'apparecchio e facilmente accessibile.

 **ATTENZIONE - PERICOLO DI SCOSSE ELETTRICHE:** Per evitare il rischio di scosse elettriche, non posizionare o utilizzare questo prodotto in prossimità di acqua o superfici bagnate.

- Accertarsi che il flusso d'aria nella stanza sia conforme all'ultima revisione delle norme standard ASHRAE 62 o CEN TC 156.
- Scegliere una superficie piana, solida e stabile.
- Posizionare la stampante:
  - Al riparo da polvere e sporcizia
  - Al riparo da punti di cucitrice sfusi e graffette
  - Lontano dal flusso diretto di eventuali condizionatori d'aria, riscaldatori o ventilatori
  - Al riparo dalla luce solare diretta e da livelli estremi di umidità
- Osservare l'intervallo di temperatura.

Temperatura di funzionamento	Da 10 a 32,2 °C (da 50 a 90 °F)
------------------------------	---------------------------------

- Consentire la seguente quantità di spazio consigliata intorno alla stampante per una corretta ventilazione:



1	In alto	305 mm (12 poll.)
2	Lato posteriore	102 mm (4 poll.)
3	Lato destro	76 mm (3 poll.)
4	Anteriore	508 mm (20 poll.) <b>Nota:</b> lo spazio minimo necessario nella parte anteriore della macchina è pari a 76 mm (3 poll.).
5	Lato sinistro	76 mm (3 poll.)

## Configurazioni della stampante

**ATTENZIONE - PERICOLO DI RIBALTAMENTO:** Per installare una o più opzioni sulla stampante o sull'MFP, può essere necessario disporre di una base con ruote, di un mobile o di altri elementi per evitare che il prodotto possa cadere e di conseguenza provocare lesioni. Per ulteriori informazioni sulle configurazioni supportate, visitare il sito Web [www.lexmark.com/multifunctionprinters](http://www.lexmark.com/multifunctionprinters).

**ATTENZIONE - PERICOLO DI RIBALTAMENTO:** Per ridurre il rischio di instabilità dell'apparecchiatura, caricare ogni vassoio separatamente. Tenere tutti i vassoi chiusi per quando necessario.

A seconda del modello di stampante, è possibile eseguire la configurazione aggiungendo un vassoio doppio da 650 fogli opzionale oppure il vassoio doppio da 650 fogli e il vassoio da 550 fogli. Per ulteriori informazioni, vedere "[Installazione dei vassoi opzionali](#)" a pagina 273.



<b>1</b>	Alimentatore automatico documenti (ADF)
<b>2</b>	vassoio ADF
<b>3</b>	Raccoglitore standard
<b>4</b>	Raccoglitore ADF
<b>5</b>	Vassoio standard da 250 fogli
<b>6</b>	Vassoio doppio da 650 fogli opzionale <b>Nota:</b> Questo vassoio è disponibile solo su alcuni modelli di stampante.
<b>7</b>	Vassoio opzionale da 550 fogli <b>Nota:</b> Questo vassoio è disponibile solo su alcuni modelli di stampante.
<b>8</b>	Alimentatore manuale
<b>9</b>	Pannello di controllo <b>Nota:</b> L'aspetto può variare a seconda del modello di stampante.

## Collegamento dei cavi

- ⚠ ATTENZIONE - PERICOLO DI SCOSSE ELETTRICHE:** per evitare il rischio di scosse elettriche, non installare questo prodotto né effettuare i collegamenti elettrici o dei cavi, ad esempio del cavo di alimentazione, della funzione fax o del telefono, durante un temporale.
- ⚠ ATTENZIONE - PERICOLO DI LESIONI:** per evitare il rischio di incendio o scosse elettriche, collegare il cavo di alimentazione a una presa elettrica dotata di messa a terra e con le specifiche adeguate, situata in prossimità dell'apparecchio e facilmente accessibile.
- ⚠ ATTENZIONE - PERICOLO DI LESIONI:** per evitare il rischio di incendi o scosse elettriche, utilizzare solo il cavo di alimentazione fornito con il prodotto o i componenti sostitutivi autorizzati dal produttore.
- ⚠ ATTENZIONE - PERICOLO DI LESIONI:** per ridurre il rischio di incendio, utilizzare solo un cavo AWG 26 o un cavo per telecomunicazioni di sezione superiore (RJ-11) quando si collega il prodotto alla rete telefonica commutata pubblica. Per gli utenti in Australia, il cavo deve essere approvato dall'autorità australiana per i media e le comunicazioni (ACMA).

**Attenzione - Possibili danni:** per evitare la perdita di dati o il malfunzionamento della stampante, non toccare il cavo USB, eventuali adattatori di rete wireless o la stampante nelle aree mostrate mentre è in corso la stampa.

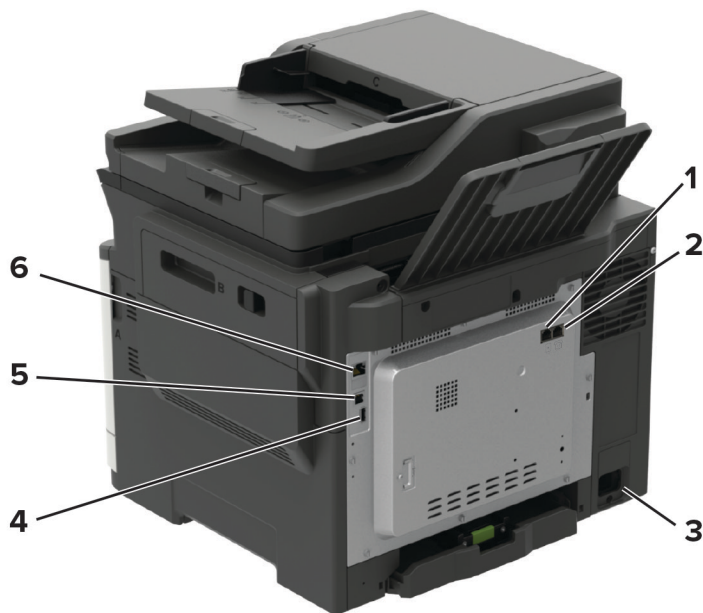

	Usare	A
1	porta LINE <b>Nota:</b> disponibili solo in alcuni modelli di stampante.	Collegare la stampante a una linea telefonica attiva tramite una presa a muro standard (RJ-11), un filtro DSL o un adattatore VoIP o qualsiasi altro adattatore che consente di accedere alla linea telefonica per inviare e ricevere fax.
2	porta EXT <b>Nota:</b> disponibili solo in alcuni modelli di stampante.	Collegare altre periferiche (telefono o segreteria telefonica) alla stampante e alla linea telefonica. Utilizzare questa porta se non si dispone di una linea fax dedicata per la stampante e se questo metodo di connessione è supportato nel paese o nella regione in cui si opera.
3	Presse del cavo di alimentazione	Collegare la stampante a una presa elettrica dotata di messa a terra.

	Usare	A
4	porta USB <b>Nota:</b> disponibili solo in alcuni modelli di stampante.	Collegare una tastiera o una qualsiasi opzione compatibile.
5	porta USB della stampante	Collegare la stampante a un computer.
6	porta Ethernet	Collegare la stampante a una rete.

## Individuazione del numero di serie della stampante

1 Aprire lo sportello A.





**2** Individuare il numero di serie sul lato sinistro della stampante.

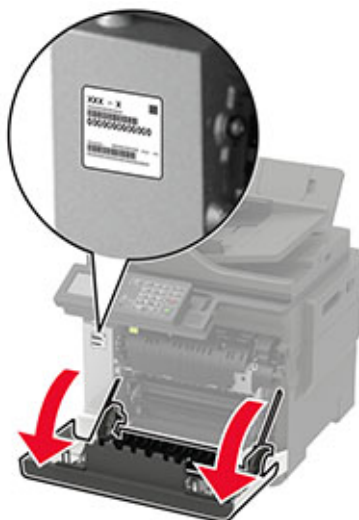

# Utilizzo del pannello di controllo

## MFP Lexmark CX421, MC2325 e MC2425

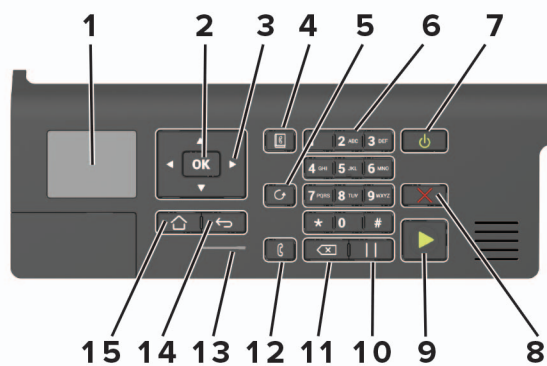

	Usare	Per
1	Visualizza	Visualizzare le opzioni di stampa, lo stato della stampante e i messaggi di errore.
2	Pulsante Seleziona	<ul style="list-style-type: none"> <li>Selezionare un'opzione di menu.</li> <li>Salvare le modifiche di un'impostazione.</li> </ul>
3	Pulsanti freccia	<ul style="list-style-type: none"> <li>Per scorrere i menu oppure per spostarsi tra le schermate e le opzioni di menu.</li> <li>Regolare il valore predefinito di un'impostazione.</li> </ul>
4	Pulsante Rubrica	Visualizzare gli indirizzi memorizzati.
5	Pulsante Ricomponi	Visualizzare l'ultimo numero immesso.
6	Tastierino numerico	Immettere numeri o simboli in un campo di input.
7	Pulsante di accensione	<ul style="list-style-type: none"> <li>Accendere o spegnere la stampante.</li> <li><b>Nota:</b> Per spegnere la stampante, tenere premuto il pulsante di accensione per cinque secondi.</li> <li>Impostare la stampante in modalità di sospensione o ibernazione.</li> <li>Attivare la stampante dalla modalità di sospensione o ibernazione.</li> </ul>
8	Pulsante Stop o Annulla	Interrompere l'attività di stampa corrente.
9	Pulsante Avvio	Avviare un'attività di stampa, in base alla modalità selezionata.
10	Pulsante Pausa	Inserire una pausa di selezione in un numero di fax.
11	Pulsante Backspace	Spostare il cursore all'indietro ed eliminare un carattere in un campo di input.
12	Pulsante Fax	Inviare fax.
13	Spia luminosa	Verificare lo stato della stampante.
14	Pulsante Indietro	Tornare alla schermata principale.
15	Pulsante di pagina iniziale	Tornare alla schermata iniziale.

## MFP Lexmark CX522, CX622, MC2535, MC2640 e XC2235

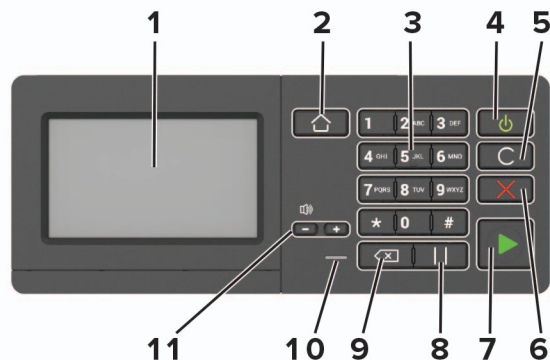

	Usare	Per
1	Visualizza	<ul style="list-style-type: none"> <li>• Visualizzare i messaggi della stampante e lo stato dei materiali di consumo.</li> <li>• Installare e utilizzare la stampante.</li> </ul>
2	Pulsante di pagina iniziale	Tornare alla schermata iniziale.
3	Tastierino numerico	Immettere numeri o simboli in un campo di input.
4	Pulsante di accensione	<ul style="list-style-type: none"> <li>• Accendere o spegnere la stampante.</li> </ul> <p><b>Nota:</b> Per spegnere la stampante, tenere premuto il pulsante di accensione per cinque secondi.</p> <ul style="list-style-type: none"> <li>• Impostare la stampante in modalità di sospensione o ibernazione.</li> <li>• Attivare la stampante dalla modalità di sospensione o ibernazione.</li> </ul>
5	Pulsante Cancella tutto o Ripristina	Ripristinare le impostazioni predefinite di una funzione, ad esempio copia, invio di fax o scansione.
6	Pulsante Stop o Annulla	Interrompere l'attività di stampa corrente.
7	Pulsante Avvio	Avviare un processo, in base alla modalità selezionata.
8	Pulsante Pausa	Inserire una pausa di selezione in un numero di fax.
9	Pulsante Backspace	Spostare il cursore all'indietro ed eliminare un carattere in un campo di input.
10	Spia luminosa	Verificare lo stato della stampante.
11	Pulsanti del volume	Regolare il volume dell'altoparlante.

## MFP Lexmark CX625 e XC4240

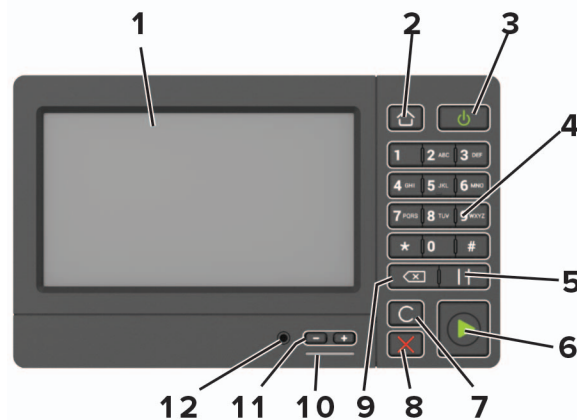

	Usare	Per
1	Visualizza	<ul style="list-style-type: none"> <li>Visualizzare i messaggi della stampante e lo stato dei materiali di consumo.</li> <li>Installare e utilizzare la stampante.</li> </ul>
2	Pulsante di pagina iniziale	Tornare alla schermata iniziale.
3	Pulsante di accensione	<ul style="list-style-type: none"> <li>Accendere o spegnere la stampante.</li> <li><b>Nota:</b> Per spegnere la stampante, tenere premuto il pulsante di accensione per cinque secondi.</li> <li>Impostare la stampante in modalità di sospensione o ibernazione.</li> <li>Attivare la stampante dalla modalità di sospensione o ibernazione.</li> </ul>
4	Tastierino numerico	Immettere numeri o simboli in un campo di input.
5	Pulsante Pausa	Inserire una pausa di selezione in un numero di fax.
6	Pulsante Avvio	Avviare un processo, in base alla modalità selezionata.
7	Pulsante Cancella tutto o Ripristina	Ripristinare le impostazioni predefinite di una funzione, ad esempio copia, invio di fax o scansione.
8	Pulsante Stop o Annulla	Interrompere l'attività di stampa corrente.
9	Pulsante Backspace	Spostare il cursore all'indietro ed eliminare un carattere in un campo di input.
10	Spia luminosa	Verificare lo stato della stampante.
11	Pulsanti del volume	Regolare il volume dell'altoparlante.
12	Porta per altoparlante	Collegare un altoparlante.

## Informazioni sullo stato del pulsante di accensione e della spia luminosa

Spia luminosa	Stato della stampante
Disattivato	La stampante è spenta o in modalità ibernazione.
Blu	La stampante è pronta o in fase di elaborazione dei dati.
Rosso	La stampante richiede l'intervento dell'utente.

Spia del pulsante di accensione	Stato della stampante
Disattivato	La stampante è spenta, pronta o in fase di elaborazione dei dati.
Ambra fisso	La stampante è in modalità di sospensione.
Ambra lampeggiante	La stampante è in modalità ibernazione.

# Impostazione e uso delle applicazioni della schermata iniziale

**Nota:** queste applicazioni sono supportate solo in alcuni modelli di stampante.

## Uso della schermata iniziale

**Nota:** La schermata iniziale può variare a seconda delle relative opzioni di personalizzazione, dell'installazione di amministrazione e delle soluzioni integrate attive.



Toccare		Per
1	Copia	Eseguire le copie.
2	E-mail	Inviare e-mail.
3	Impostazioni	Accedere ai menu della stampante.
4	Fax	Inviare fax.
5	Rubrica	Gestire un elenco di contatti accessibile da altre applicazioni della stampante.
6	Stato/Materiali di consumo	<ul style="list-style-type: none"> <li>• Visualizzare un avviso o un messaggio di errore della stampante ogni volta che è necessario un intervento per il proseguimento dell'elaborazione.</li> <li>• Visualizzare ulteriori informazioni sull'avviso o sul messaggio della stampante e su come eliminarlo.</li> </ul> <p><b>Nota:</b> È inoltre possibile accedere a questa impostazione toccando la sezione superiore della schermata iniziale.</p>
7	Unità USB	<ul style="list-style-type: none"> <li>• Stampare foto e documenti da un'unità flash.</li> <li>• Acquisire foto e documenti su un'unità flash.</li> </ul>
8	Coda di stampa	<p>Mostrare tutti i processi di stampa correnti.</p> <p><b>Nota:</b> È inoltre possibile accedere a questa impostazione toccando la sezione superiore della schermata iniziale.</p>
9	Processi in attesa	Mostrare i processi di stampa in attesa nella memoria della stampante.
10	Centro scelta rapida	Organizzare tutte le scelte rapide.
11	Profili applicazioni	Accedere ai profili applicazioni.
12	Profili di scansione	Eseguire la scansione di documenti e salvarli direttamente sul computer.

Toccare		Per
13	FTP	Eeguire la scansione di documenti e salvarli direttamente su un server FTP.
14	Segnalibri	Organizzare tutti i segnalibri.
15	Modifica lingua	Modificare la lingua sul display.

## Personalizzazione della schermata iniziale

1 Aprire un browser Web e immettere l'indirizzo IP della stampante nel relativo campo.

**Note:**

- Visualizzare l'indirizzo IP della stampante nella schermata iniziale della stampante. L'indirizzo IP è composto da quattro serie di numeri separati da punti, ad esempio 123.123.123.123.
- Se si utilizza un server proxy, disattivarlo temporaneamente per caricare correttamente la pagina Web.

2 Fare clic su **Impostazioni > Periferica > Icone schermata Home visibili**.

3 Selezionare le icone che si desidera visualizzare nella schermata iniziale.

4 Applicare le modifiche.

## Applicazioni supportate

Applicazione	Modelli di stampante
Centro acquisizione	CX522, CX622, CX625, MC2535, MC2640, XC2235, XC4240
Centro scelte rapide	CX522, CX622, CX625, MC2535, MC2640, XC2235, XC4240
Copia scheda	CX522, CX622, CX625, MC2535, MC2640, XC2235, XC4240
Personalizzazione del display	CX522, CX622, CX625, MC2535, MC2640, XC2235, XC4240
Connettore cloud	MC2535, MC2640, XC2235, XC4240
Assistenza clienti	XC2235, XC4240
Quote periferica	XC2235, XC4240
Codice QR	XC2235, XC4240
impostazioni eco	XC2235, XC4240

## Impostazione di Copia Carta d'Identità

1 Aprire un browser Web e immettere l'indirizzo IP della stampante nel relativo campo.

**Note:**

- Visualizzare l'indirizzo IP della stampante nella schermata iniziale della stampante. L'indirizzo IP è composto da quattro serie di numeri separati da punti, ad esempio 123.123.123.123.

- Se si utilizza un server proxy, disattivarlo temporaneamente per caricare correttamente la pagina Web.

## 2 Fare clic su **Applicazioni > Copia Carta d'Identità > Configura**.

### **Note:**

- Accertarsi che l'impostazione Visualizza icona sia abilitata.
- Accertarsi che Impostazioni e-mail e Impostazioni condivisione di rete siano configurate.
- Quando si acquisisce una carta d'identità, assicurarsi che la risoluzione di acquisizione non sia superiore a 200 dpi a colori e 400 dpi in bianco e nero.
- Quando si acquisiscono più carte d'identità, assicurarsi che la risoluzione di acquisizione non sia superiore a 150 dpi a colori e 300 dpi in bianco e nero.

## 3 Applicare le modifiche.

**Nota:** È necessario disporre di un disco rigido della stampante per eseguire la scansione di più carte d'identità.

# Creazione di un collegamento di scelta rapida

## 1 Nella schermata iniziale, toccare **Centro scelte rapide**.

**Nota:** l'icona e il nome potrebbero essere stati modificati. Per ulteriori informazioni, rivolgersi all'amministratore.

## 2 Selezionare una funzione della stampante e toccare **Crea scelta rapida**.

**Nota:** la funzione E-mail protetta non è supportata.

## 3 Configurare le impostazioni e toccare **Salva**.

## 4 Digitare un nome univoco per il collegamento alla scelta rapida.

**Nota:** per evitare di visualizzare nomi troncati nella schermata iniziale, immettere solo fino a 25 caratteri.

## 5 Toccare **OK**.

L'applicazione genera automaticamente un numero di scelta rapida univoco. Per avviare la scelta rapida, premere # quindi il numero della scelta rapida.

# Uso di Personalizzazione schermo

Prima di iniziare, eseguire questi passaggi:

- Da Embedded Web Server, fare clic su **Applicazioni > Personalizzazione del display > Configura**.
- Abilitare e configurare le impostazioni dello screen saver, della presentazione e dello sfondo.

## Immagini per screen saver e presentazioni

### 1 Dalla sezione Immagini per screen saver e presentazioni, aggiungere, modificare o eliminare un'immagine.

#### **Note:**

- È possibile aggiungere fino a 10 immagini.



- Quando questa opzione è abilitata, le icone di stato vengono visualizzate sullo screen saver solo in caso di errori, avvertenze o notifiche basate su cloud.

2 Applicare le modifiche.

## Modifica dell'immagine dello sfondo

1 Dalla schermata iniziale toccare l'icona **Modifica sfondo**.

2 Selezionare un'immagine da utilizzare.

3 Applicare le modifiche.

## Esecuzione di una presentazione da un'unità flash

1 Inserire un'unità flash USB nella porta USB.

2 Dalla schermata iniziale, toccare **Presentazione**.

Le immagini vengono visualizzate in ordine alfabetico.

**Nota:** È possibile rimuovere l'unità flash dopo l'avvio della presentazione, ma in tal caso le immagini non vengono memorizzate nella stampante. Se la presentazione si interrompe, inserire di nuovo l'unità flash per visualizzare le immagini.

## Configurazione del Centro acquisizione

1 Nella schermata iniziale, toccare **Centro acquisizione**.

2 Selezionare e creare una destinazione, quindi configurare le impostazioni.

### Note:

- Quando si crea una destinazione di rete, assicurarsi di convalidare e regolare le impostazioni fino a quando non si verificano più errori.
- Solo le destinazioni create da Embedded Web Server vengono salvate. Per ulteriori informazioni, consultare la documentazione fornita con la soluzione.

3 Applicare le modifiche.

## Configurazione di Quote periferica

### Note:

- Questa applicazione è supportata solo su alcuni modelli di stampante. Per ulteriori informazioni, vedere ["Applicazioni supportate" a pagina 23](#).
- È necessario disporre dei diritti di amministrazione per accedere all'applicazione.

1 Aprire un browser Web e immettere l'indirizzo IP della stampante nel relativo campo.

### Note:

- Visualizzare l'indirizzo IP della stampante nella schermata iniziale della periferica. L'indirizzo IP è composto da quattro serie di numeri separati da punti, ad esempio 123.123.123.123.

- Se si utilizza un proxy, disabilitarlo temporaneamente per caricare correttamente la pagina Web.

**2** Fare clic su **Applicazioni > Quote periferica > Configura**.

**3** Nella sezione Account utente, aggiungere o modificare un utente, quindi impostare la quota utente.

**4** Applicare le modifiche.

**Nota:** Per informazioni su come configurare l'applicazione e le relative impostazioni di protezione, vedere la *Guida dell'amministratore per Quote periferica*.

## Utilizzo di Generatore codice QR

### Note:

- Questa applicazione è supportata solo su alcuni modelli di stampante. Per ulteriori informazioni, vedere ["Applicazioni supportate" a pagina 23](#).
- È necessario disporre dei diritti di amministrazione per accedere all'applicazione.

**1** Aprire un browser Web e immettere l'indirizzo IP della stampante nel relativo campo.

### Note:

- Visualizzare l'indirizzo IP della stampante nella schermata iniziale della periferica. L'indirizzo IP è composto da quattro serie di numeri separati da punti, ad esempio 123.123.123.123.
- Se si utilizza un proxy, disabilitarlo temporaneamente per caricare correttamente la pagina Web.

**2** Fare clic su **Applicazioni > Generatore codice QR > Configura**.

**3** Effettuare una delle seguenti operazioni:

- Selezionare un valore predefinito per il codice QR.
- Digitare un valore per il codice QR.

**4** Applicare le modifiche.

## Configurazione delle impostazioni eco

**Nota:** Questa applicazione è supportata solo su alcuni modelli di stampante. Per ulteriori informazioni, vedere ["Applicazioni supportate" a pagina 23](#).

**1** Nella schermata iniziale, toccare **Impostazioni eco**.

**2** Configurare le impostazioni Eco Mode o programmare una modalità di risparmio energetico.

## Utilizzo di Assistenza clienti

**Nota:** Questa applicazione è supportata solo su alcuni modelli di stampante. Per ulteriori informazioni, vedere ["Applicazioni supportate" a pagina 23](#).

**1** Nella schermata iniziale, toccare **Assistenza clienti**.

**2** Stampare o inviare via e-mail le informazioni.

**Nota:** Per informazioni sulla configurazione delle impostazioni dell'applicazione, vedere la *Guida dell'amministratore per Assistenza clienti*.

## Creazione di un profilo Cloud Connector

Si consiglia di registrare la stampante prima di creare un profilo. Per attivare un metodo di accesso, consultare la *Embedded Web Server - Guida dell'amministratore di sicurezza*.

- 1 Nella schermata iniziale, toccare **Copia Carta d'Identità**.
- 2 Selezionare un provider di servizi cloud
- 3 Toccare **Crea un profilo** o .
- 4 Digitare un nome di profilo univoco.
- 5 Se necessario, immettere il codice PIN.  
**Nota:** Quando si utilizza la stampante come guest, proteggere il profilo con un PIN.
- 6 Toccare **Crea**, quindi prendere nota del codice di autorizzazione.  
**Nota:** Il codice di autorizzazione è valido solo per 24 ore.
- 7 Aprire un browser Web, quindi andare a <https://lexmark.cloud-connect.co>.
- 8 Fare clic su **Avanti**, quindi accettare i Termini d'uso.
- 9 Immettere il codice di autorizzazione, quindi fare clic su **Connetti**.
- 10 Accedere al proprio provider di servizi cloud.
- 11 Concedere le autorizzazioni.  
**Nota:** Per completare il processo di autorizzazione, aprire il profilo entro 72 ore.

## Gestione dei segnalibri

### Creazione di segnalibri

Utilizzare i segnalibri per stampare documenti usati di frequente che sono memorizzati nei server o sul Web.

- 1 Aprire un browser Web e immettere l'indirizzo IP della stampante nel relativo campo.  
**Note:**
  - Visualizzare l'indirizzo IP della stampante nella schermata iniziale della stampante. L'indirizzo IP è composto da quattro serie di numeri separati da punti, ad esempio 123.123.123.123.
  - Se si utilizza un server proxy, disattivarlo temporaneamente per caricare correttamente la pagina Web.
- 2 Fare clic su **Impostazione segnalibro** > **Aggiungi segnalibro**, quindi digitare un nome univoco per il segnalibro.

**3** Selezionare un tipo di protocollo di indirizzi ed eseguire una delle seguenti operazioni:

- Per HTTP e HTTPS, digitare l'URL che si desidera aggiungere ai segnalibri.
- Per HTTPS, assicurarsi di utilizzare il nome host e non l'indirizzo IP. Ad esempio, digitare **myWebsite.com/sample.pdf** anziché **123.123.123.123/sample.pdf**. Accertarsi che il nome host corrisponda anche al valore del nome comune (CN) nel certificato del server. Per ulteriori informazioni su come ottenere il valore CN nel certificato del server, consultare la guida del browser web.
- Per FTP, digitare l'indirizzo FTP. Ad esempio, **myServer/myDirectory**. Immettere la porta FTP. La Porta 21 è quella predefinita per l'invio dei comandi.
- Per SMB, digitare l'indirizzo della cartella di rete. Ad esempio, **myServer/myShare/myFile.pdf**. Digitare il nome del dominio di rete.
- Se necessario, selezionare il tipo di autenticazione per FTP e SMB.

Per limitare l'accesso al segnalibro, inserire un PIN.

**Nota:** L'applicazione supporta i seguenti tipi di file: PDF, JPEG, TIFF e pagine Web basate su HTML. Altri tipi di file, quali DOCX e XLXS, sono supportati su alcuni modelli di stampante.

**4** Fare clic su **Salva**.

**Nota:** Per gestire i segnalibri, fare clic su **Impostazione segnalibro**.

## Creazione di cartelle

**1** Aprire un browser Web e immettere l'indirizzo IP della stampante nel relativo campo.

**Note:**

- Visualizzare l'indirizzo IP della stampante nella schermata iniziale della stampante. L'indirizzo IP è composto da quattro serie di numeri separati da punti, ad esempio 123.123.123.123.
- Se si utilizza un server proxy, disattivarlo temporaneamente per caricare correttamente la pagina Web.

**2** Fare clic su **Impostazione segnalibro > Aggiungi cartella**, quindi digitare un nome univoco per la cartella.

**Nota:** Per limitare l'accesso alla cartella, inserire un PIN.

**3** Fare clic su **Salva**.

**Note:**

- È possibile creare cartelle o segnalibri all'interno di una cartella. Per creare un segnalibro, vedere ["Creazione di segnalibri" a pagina 27](#).
- Per gestire le cartelle, fare clic su **Impostazione segnalibro**.

## Gestione dei contatti

### Aggiunta di contatti

**1** Aprire un browser Web e immettere l'indirizzo IP della stampante nel relativo campo.

**Note:**

- Visualizzare l'indirizzo IP della stampante nella schermata iniziale della stampante. L'indirizzo IP è composto da quattro serie di numeri separati da punti, ad esempio 123.123.123.123.
- Se si utilizza un server proxy, disattivarlo temporaneamente per caricare correttamente la pagina Web.

**2** Fare clic su **Rubrica**.

**3** Dalla sezione Contatti, aggiungere un contatto.

**Nota:** è possibile assegnare il contatto a uno o più gruppi.

**4** Se necessario, specificare un metodo di accesso per consentire l'accesso alle applicazioni.

**5** Applicare le modifiche.

## Aggiunta di gruppi

**1** Aprire un browser Web e immettere l'indirizzo IP della stampante nel relativo campo.

**Note:**

- Visualizzare l'indirizzo IP della stampante nella schermata iniziale della stampante. L'indirizzo IP è composto da quattro serie di numeri separati da punti, ad esempio 123.123.123.123.
- Se si utilizza un server proxy, disattivarlo temporaneamente per caricare correttamente la pagina Web.

**2** Fare clic su **Rubrica**.

**3** Dalla sezione Gruppi di contatti, aggiungere il nome di un gruppo.

**Nota:** è possibile assegnare uno o più contatti al gruppo.

**4** Applicare le modifiche.

## Modifica di contatti o gruppi

**1** Aprire un browser Web e immettere l'indirizzo IP della stampante nel relativo campo.

**Note:**

- Visualizzare l'indirizzo IP della stampante nella schermata iniziale della stampante. L'indirizzo IP è composto da quattro serie di numeri separati da punti, ad esempio 123.123.123.123.
- Se si utilizza un server proxy, disattivarlo temporaneamente per caricare correttamente la pagina Web.

**2** Fare clic su **Rubrica**.

**3** Effettuare una delle seguenti operazioni:

- Dalla sezione Contatti, fare clic su un nome del contatto, quindi modificare le informazioni.
- Dalla sezione Gruppi di contatti, fare clic sul nome di un gruppo, quindi modificare le informazioni.

**4** Applicare le modifiche.

## Eliminazione di contatti o gruppi

**1** Aprire un browser Web e immettere l'indirizzo IP della stampante nel relativo campo.

**Note:**

- Visualizzare l'indirizzo IP della stampante nella schermata iniziale della stampante. L'indirizzo IP è composto da quattro serie di numeri separati da punti, ad esempio 123.123.123.123.
- Se si utilizza un server proxy, disattivarlo temporaneamente per caricare correttamente la pagina Web.

**2** Fare clic su **Rubrica**.

**3** Effettuare una delle seguenti operazioni:

- Dalla sezione Contatti, selezionare il contatto che si desidera eliminare.
- Dalla sezione Gruppi di contatti, selezionare il nome del gruppo che si desidera eliminare.

# Configurazione e utilizzo delle funzioni di accessibilità

## Note:

- queste funzioni sono supportate solo in alcuni modelli di stampante.
- Per ulteriori informazioni sulle funzioni di accessibilità del modello di stampante in uso, consultare la Guida all'accessibilità all'indirizzo <http://support.lexmark.com>.

## Abilitazione della modalità di ingrandimento

- 1 Dal pannello di controllo, tenere premuto il tasto **5** finché non viene prodotto un messaggio vocale.
- 2 Selezionare **Modalità di ingrandimento**.
- 3 Selezionare **OK**.

Per ulteriori informazioni sulla navigazione dello schermo ingrandito, vedere "[Navigazione su schermo mediante gesti](#)" a pagina 32.

## Attivazione della Guida vocale

### Dal pannello di controllo

- 1 Tenere premuto il tasto **5** finché non viene prodotto un messaggio vocale.
- 2 Selezionare **OK**.

### Dalla tastiera

- 1 Tenere premuto il tasto **5** finché non viene prodotto un messaggio vocale.
- 2 Premere **Tab** per spostare il cursore di selezione sul pulsante OK, quindi premere **Invio**.

## Note:

- La Guida vocale viene attivata anche inserendo le cuffie nell'apposito jack.
- Per regolare il volume, utilizzare gli appositi pulsanti nella parte inferiore del pannello di controllo.

## Regolazione della velocità del parlato della Guida vocale

- 1 Nella schermata iniziale, selezionare **Impostazioni > Periferica > Accessibilità > Velocità del parlato**.
- 2 Selezionare la velocità del parlato.

## Navigazione su schermo mediante gesti

### Note:

- I gesti sono applicabili solo con la Guida vocale attivata.
- Abilitare Ingrandimento per utilizzare i gesti di zoom e panoramica.
- Utilizzare una tastiera fisica per digitare i caratteri e regolare determinate impostazioni.

Gesto	Funzione
Doppio tocco	Selezionare un'opzione o un elemento sullo schermo.
Triplo tocco	Ingrandire o ridurre testi e immagini.
Scorrimento verso destra o verso il basso	Passare all'elemento successivo sullo schermo.
Scorrimento verso sinistra o verso l'alto	Passare all'elemento precedente sullo schermo.
Riquadro	Accedere alle parti dell'immagine ingrandita che superano i limiti della schermata. <b>Nota:</b> Questo gesto richiede l'uso di due dita per trascinare il cursore su un'immagine ingrandita.
Scorrimento verso l'alto, quindi a sinistra	Uscire da un'applicazione e tornare alla schermata iniziale.
Scorrimento verso il basso, quindi a sinistra	<ul style="list-style-type: none"> <li>• Annullare un processo.</li> <li>• Tornare all'impostazione precedente.</li> <li>• Uscire dalla schermata visualizzata senza modificare alcun valore o impostazione.</li> </ul>
Scorrimento verso l'alto, quindi in basso	Ripetere un prompt vocale.

## Uso della tastiera sul display

Provare una o più delle soluzioni seguenti:

- Trascinare un dito sul tasto per pronunciare il carattere.
- Sollevare il dito per immettere o digitare il carattere nel campo.
- Selezionare **Backspace** per eliminare i caratteri.
- Per ascoltare il contenuto nel campo di input, selezionare **Tab**, quindi selezionare **Maiusc + Tab**.

## Attivazione PIN o password vocale

- 1 Nella schermata iniziale, selezionare **Impostazioni > Periferica > Accessibilità > Pronuncia password/PIN**.
- 2 Attivare l'impostazione.



# Caricamento della carta e dei supporti speciali

## Impostazione del tipo e del formato carta

1 Dal pannello di controllo, scorrere fino a:

**Impostazioni > Carta > Configurazione vassoi > Formato/tipo carta** > selezionare un'origine carta

Per i modelli di stampante senza touch screen, premere  per scorrere le impostazioni.

2 Impostare il formato e il tipo di carta.

## Configurazione delle impostazioni di dimensione carta Universale

1 Dal pannello di controllo, scorrere fino a:

**Impostazioni > Carta > Configurazione supporti > Impostazione Universale**

Per i modelli di stampante senza touch screen, premere  per scorrere le impostazioni.

2 Configurare le impostazioni.

## Caricamento dei vassoi

 **ATTENZIONE - PERICOLO DI RIBALTAMENTO:** Per ridurre il rischio di instabilità dell'apparecchiatura, caricare ogni vassoio separatamente. Tenere tutti i vassoi chiusi per quando necessario.

1 Rimuovere il vassoio.

**Nota:** Per evitare inceppamenti, non rimuovere i vassoi quando la stampante è occupata.



2 Regolare le guide in modo che corrispondano al formato della carta caricato.

**Nota:** utilizzare gli indicatori nella parte inferiore del vassoio per posizionare le guide.

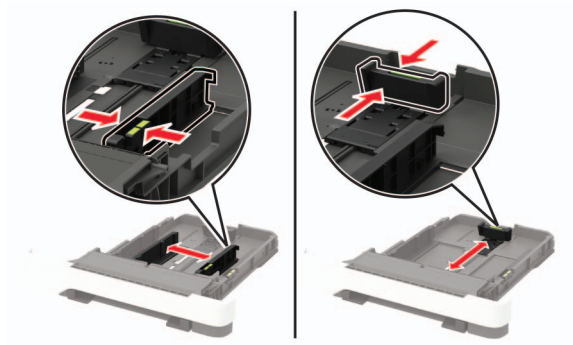

**3** Flettere, aprire a ventaglio e allineare i bordi della carta prima di caricarla.

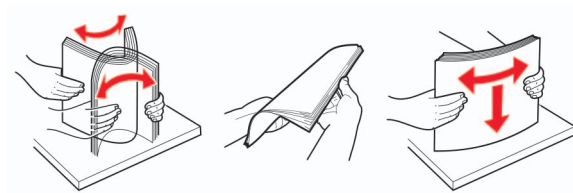

**4** Caricare la risma di carta con il lato di stampa rivolto verso l'alto, quindi accertarsi che le guide laterali aderiscano perfettamente alla carta.



**Note:**

- Per la stampa su una facciata, caricare la carta intestata rivolta verso l'alto, con l'intestazione verso la parte anteriore del vassoio.
- Per la stampa su due lati, caricare la carta intestata rivolta verso il basso, con l'intestazione verso la parte posteriore del vassoio.
- Non far scivolare la carta nel vassoio.
- Per evitare inceppamenti della carta, accertarsi che l'altezza della risma non superi l'indicatore di livello massimo della carta.



**5** Inserire il vassoio.

Se necessario, impostare il tipo e il formato della carta nel pannello di controllo in modo che corrispondano alla carta caricata.

## Caricamento dell'alimentatore multiuso

**1** Aprire l'alimentatore multiuso.

**Nota:** L'alimentatore multiuso è disponibile solo per determinati modelli di stampante.

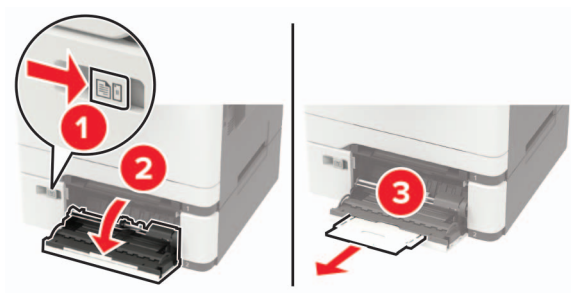

**2** Regolare la guida in base al formato della carta che si sta caricando.



**3** Flettere, aprire a ventaglio e allineare i bordi della carta prima di caricarla.

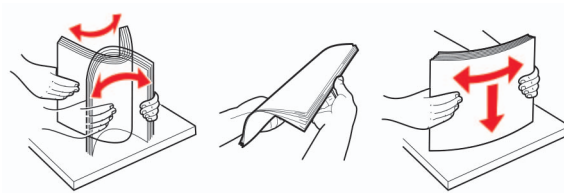

**4** Caricare la carta con il lato di stampa rivolto verso il basso.

- Caricare la carta intestata con il lato di stampa rivolto verso il basso, inserendo per primo nella stampante il bordo superiore per la stampa su un lato.



- Caricare la carta intestata con il lato di stampa rivolto verso l'alto, inserendo per ultimo il bordo superiore nella stampante per la stampa fronte/retro.



- Caricare le buste con l'aletta rivolta verso l'alto e contro il lato destro della guida della carta.

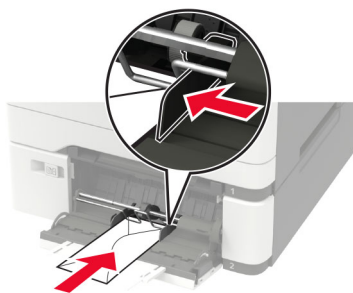

**Attenzione - Possibili danni:** Non utilizzare buste preaffrancate e con graffette, ganci, finestre, rivestimenti patinati o autoadesivi.

**5** Dal pannello di controllo, impostare il formato e il tipo di carta in modo che corrispondano a quelli della carta caricata.

## Caricamento dell'alimentatore manuale

**1** Regolare le guide dei bordi in modo che corrispondano alla larghezza della carta caricata.

**Nota:** Assicurarsi che le guide aderiscano perfettamente alla carta, ma non siano tanto strette da piegare la carta.

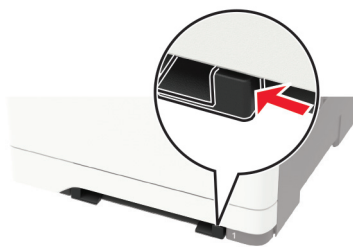

**2** Caricare un foglio di carta con il lato di stampa rivolto verso il basso.

**Nota:** Assicurarsi che la carta sia caricata in posizione dritta per evitare che la stampa sia inclinata o storta.

- Caricare la carta intestata con il lato di stampa rivolto verso il basso, inserendo per primo nella stampante il bordo superiore per la stampa su un lato.



- Caricare la carta intestata con il lato di stampa rivolto verso l'alto, inserendo per ultimo il bordo superiore nella stampante per la stampa su due lati.



- Caricare la busta con l'aletta rivolta verso l'alto e contro il lato destro della guida della carta.

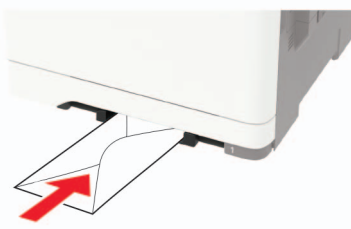

**3** Inserire la carta finché il bordo di ingresso non viene intercettato e prelevato dalla stampante.

**Attenzione - Possibili danni:** Per evitare inceppamenti della carta, non forzarla nell'alimentatore manuale.

## Collegamento dei vassoi

**1** Dal pannello di controllo, accedere a:

**Impostazioni > Carta > Configurazione vassoi**

Per i modelli di stampante senza schermo a sfioramento, premere  per scorrere le impostazioni.

**2** Selezionare l'origine della carta.

**3** Impostare lo stesso formato e tipo di carta per i vassoi da collegare.

**4** Dal pannello di controllo, accedere a:

**Impostazioni > Periferica > Manutenzione > Menu Configurazione > Configurazione vassoi**

**5** Impostare Collegamento vassoi su **Automatico**.

**Nota:** Per scollegare i vassoi, assicurarsi che i vassoi non abbiano le stesse impostazioni di formato e tipo di carta.

**Attenzione - Possibili danni:** La temperatura del fusore varia in base al tipo di carta specificato. Per evitare problemi di stampa, far corrispondere l'impostazione del tipo di carta nella stampante con quella della carta caricata nel vassoio.

# Supporto carta

## Formati carta supportati

**Nota:** Il modello di stampante in uso può disporre di un vassoio doppio da 650 fogli, composto da un vassoio da 550 fogli e un alimentatore multiuso da 100 fogli integrato. La parte del vassoio da 550 fogli del vassoio doppio da 650 fogli supporta lo stesso formato di carta del vassoio da 550 fogli opzionale. L'alimentatore multiuso integrato supporta dimensioni, tipi e pesi di carta diversi.

Formato e dimensioni carta	Vassoio standard da 250 fogli	Alimentatore manuale	Vassoio doppio da 650 fogli opzionale		Vassoio opzionale da 550 fogli	Stampa su due lati
			Vassoio da 550 fogli	Alimentatore multiuso		
<b>A4</b> 210 x 297 mm (8,27 x 11,7 pollici)	✓	✓	✓	✓	✓	✓
<b>A5<sup>1,2</sup></b> 148 x 210 mm (5,83 x 8,27 pollici)	✓	✓	✓	✓	✓	X
<b>A6</b> 105 x 148 mm (4,13 x 5,83 pollici)	✓	✓	X	✓	X	X
<b>JIS B5</b> 182 x 257 mm (7,17 x 10,1 pollici)	✓	✓	✓	✓	✓	X
<b>Letter</b> 215,9 x 279,4 mm (8,5 x 11 pollici)	✓	✓	✓	✓	✓	✓
<b>Legal</b> 215,9 x 355,6 mm (8,5 x 14 pollici)	✓	✓	✓	✓	✓	✓
<b>Executive</b> 184,2 x 266,7 mm (7,25 x 10,5 pollici)	✓	✓	✓	✓	✓	X

<sup>1</sup> Caricare questo formato di carta nel vassoio 1 e nell'alimentatore manuale inserendo il bordo lungo per primo nella stampante.

<sup>2</sup> Caricare questo formato di carta nel vassoio 2, nel vassoio 3 e nell'alimentatore multiuso inserendo il bordo corto per primo nella stampante.

<sup>3</sup> Se è selezionato Universale, si ottiene un formato di pagina pari a 215,9 x 355,6 mm (8,5 x 14 poll.) a meno che le dimensioni non vengano specificate dall'applicazione software.

<sup>4</sup> Caricare il formato di carta stretto inserendo il bordo corto per primo nella stampante.

<sup>5</sup> Se è selezionato Altre buste, si ottiene un formato di pagina pari a 215,9 x 355,6 mm (8,5 x 14 poll.) a meno che le dimensioni non vengano specificate dall'applicazione software.

Formato e dimensioni carta	Vassoio standard da 250 fogli	Alimentatore manuale	Vassoio doppio da 650 fogli opzionale		Vassoio opzionale da 550 fogli	Stampa su due lati
			Vassoio da 550 fogli	Alimentatore multiuso		
<b>Oficio (Messico)</b> 215,9 x 340,4 mm (8,5 x 13,4 poll.)	✓	✓	✓	✓	✓	✓
<b>Folio</b> 215,9 x 330,2 mm (8,5 x 13 poll.)	✓	✓	✓	✓	✓	✓
<b>Statement</b> 139,7 x 215,9 mm (5,5 x 8,5 pollici)	✓	✓	X	✓	X	X
<b>Hagaki</b> 100 x 148 mm (3,94 x 5,83 poll.)	✓	✓	X	✓	X	X
<b>Universal<sup>3,4</sup></b> Da 98,4 x 148 mm a 215,9 x 355,6 mm (da 3,87 x 5,83 poll. a 8,5 x 14 pollici)	✓	✓	X	✓	X	X
<b>Universal<sup>3,4</sup></b> Da 76,2 x 127 mm a 215,9 x 355,6 mm (da 3 x 5 poll. a 8,5 x 14 pollici)	X	✓	X	✓	X	X
<b>Universal<sup>3,4</sup></b> Da 148 x 210 mm a 215,9 x 355,6 mm (da 5,83 x 8,27 poll. a 8,5 x 14 pollici)	✓	✓	✓	✓	✓	X
<b>Universal<sup>3,4</sup></b> Da 210 x 250 mm a 215,9 x 355,6 mm (da 8,27 x 9,84 poll. a 8,5 x 14 pollici)	✓	✓	✓	✓	✓	✓
<b>Busta 7 3/4</b> 98,4 x 190,5 mm (3,875 x 7,5 poll.)	✓	✓	X	✓	X	X

<sup>1</sup> Caricare questo formato di carta nel vassoio 1 e nell'alimentatore manuale inserendo il bordo lungo per primo nella stampante.

<sup>2</sup> Caricare questo formato di carta nel vassoio 2, nel vassoio 3 e nell'alimentatore multiuso inserendo il bordo corto per primo nella stampante.

<sup>3</sup> Se è selezionato Universale, si ottiene un formato di pagina pari a 215,9 x 355,6 mm (8,5 x 14 poll.) a meno che le dimensioni non vengano specificate dall'applicazione software.

<sup>4</sup> Caricare il formato di carta stretto inserendo il bordo corto per primo nella stampante.

<sup>5</sup> Se è selezionato Altre buste, si ottiene un formato di pagina pari a 215,9 x 355,6 mm (8,5 x 14 poll.) a meno che le dimensioni non vengano specificate dall'applicazione software.



Formato e dimensioni carta	Vassoio standard da 250 fogli	Alimentatore manuale	Vassoio doppio da 650 fogli opzionale		Vassoio opzionale da 550 fogli	Stampa su due lati
			Vassoio da 550 fogli	Alimentatore multiuso		
<b>Busta 9</b> 98,4 x 225,4 mm (3,875 x 8,9 poll.)	✓	✓	X	✓	X	X
<b>Busta 10</b> 104,8 x 241,3 mm (4,12 x 9,5 poll.)	✓	✓	X	✓	X	X
<b>Busta DL</b> 110 x 220 mm (4,33 x 8,66 poll.)	✓	✓	X	✓	X	X
<b>Busta C5</b> 162 x 229 mm (6,38 x 9,01 poll.)	✓	✓	X	✓	X	X
<b>Busta B5</b> 176 x 250 mm (6,93 x 9,84 poll.)	✓	✓	X	✓	X	X
<b>Monarch</b> 98,425 x 190,5 mm (3,875 x 7,5 poll.)	✓	✓	X	✓	X	X
<b>Altre buste<sup>5</sup></b> Da 98,4 x 162 mm a 176 x 250 mm (da 3,87 x 6,38 poll. a 6,93 x 9,84 pollici)	✓	✓	X	✓	X	X

<sup>1</sup> Caricare questo formato di carta nel vassoio 1 e nell'alimentatore manuale inserendo il bordo lungo per primo nella stampante.

<sup>2</sup> Caricare questo formato di carta nel vassoio 2, nel vassoio 3 e nell'alimentatore multiuso inserendo il bordo corto per primo nella stampante.

<sup>3</sup> Se è selezionato Universale, si ottiene un formato di pagina pari a 215,9 x 355,6 mm (8,5 x 14 poll.) a meno che le dimensioni non vengano specificate dall'applicazione software.

<sup>4</sup> Caricare il formato di carta stretto inserendo il bordo corto per primo nella stampante.

<sup>5</sup> Se è selezionato Altre buste, si ottiene un formato di pagina pari a 215,9 x 355,6 mm (8,5 x 14 poll.) a meno che le dimensioni non vengano specificate dall'applicazione software.

## Tipi di carta supportati

### Note:

- Il modello di stampante in uso può disporre di un vassoio doppio da 650 fogli, composto da un vassoio da 550 fogli e un alimentatore multiuso da 100 fogli integrato. Il vassoio da 550 fogli del vassoio doppio da 650 fogli supporta lo stesso tipo di carta del vassoio da 550 fogli. L'alimentatore multiuso integrato supporta dimensioni, tipi e pesi di carta diversi.
- Le etichette, le buste e i cartoncini vengono sempre stampati a 25 pagine al minuto.

- L'ADF supporta solo carta normale.

Tipo di carta	Vassoio standard da 250 fogli	Alimentatore manuale	Vassoio doppio da 650 fogli opzionale		Vassoio opzionale da 550 fogli	Stampa su due lati
			Vassoio da 550 fogli	Alimentatore multiuso		
Carta normale	✓	✓	✓	✓	✓	✓
Cartoncino	✓	✓	✓	✓	✓	x
Buste	✓	✓	x	✓	x	x
Etichette di carta	✓	✓	✓	✓	✓	✓
Etichette in vinile	✓	✓	✓	✓	✓	x

## Pesi carta supportati

### Note:

- Il modello di stampante in uso può disporre di un vassoio doppio da 650 fogli, composto da un vassoio da 550 fogli e un alimentatore multiuso da 100 fogli integrato. Il vassoio da 550 fogli del vassoio doppio da 650 fogli supporta gli stessi tipi di carta del vassoio da 550 fogli. L'alimentatore multiuso integrato supporta dimensioni, tipi e pesi di carta diversi.
- Le etichette, le buste e i cartoncini vengono sempre stampati a una velocità di 25 pagine al minuto.
- L'ADF supporta carta da 52–120 g/m<sup>2</sup> (14–32 libbre).

Tipo e peso della carta	Vassoio standard da 250 fogli	Alimentatore manuale	Vassoio doppio opzionale da 650 fogli		Vassoio opzionale da 550 fogli	Stampa su due lati
			Vassoio da 550 fogli	Alimentatore multiuso		
<b>Carta leggera<sup>1</sup></b> Da 60 a 74,9 g/m <sup>2</sup> a grana lunga (da 16 a 19,9 libbre)	✓	✓	✓	✓	✓	✓
<b>Carta normale</b> Da 75 a 90,3 g/m <sup>2</sup> a grana lunga (da 20 a 24 libbre)	✓	✓	✓	✓	✓	✓

<sup>1</sup> La carta di peso inferiore a 75 g/m<sup>2</sup> (20 libbre) deve essere stampata con l'opzione Tipo di carta impostata su Carta leggera. In caso contrario, potrebbe verificarsi un arricciamento eccessivo con conseguenti errori di alimentazione, specialmente negli ambienti più umidi.

<sup>2</sup> Le etichette e gli altri supporti speciali sono supportati per uso occasionale e devono essere sottoposti a test per determinare l'accettabilità.

<sup>3</sup> Le etichette di carta fino a 105 g/m<sup>2</sup> (28 libbre) sono supportate.

<sup>4</sup> Il peso massimo del cotone al 100% è di 24 libbre.

<sup>5</sup> Le buste con un peso pari a 105 g/m<sup>2</sup> (28 libbre) possono contenere al massimo il 25% di cotone.

Tipo e peso della carta	Vassoio standard da 250 fogli	Alimentatore manuale	Vassoio doppio opzionale da 650 fogli		Vassoio opzionale da 550 fogli	Stampa su due lati
			Vassoio da 550 fogli	Alimentatore multiuso		
<b>Carta pesante</b> Da 90,3 a 105 g/m <sup>2</sup> a grana lunga (da 24,1 a 28 libbre)	✓	✓	✓	✓	✓	✓
<b>Cartoncino</b> Da 105,1 a 162 g/m <sup>2</sup> a grana lunga (da 28,1 a 43 libbre)	✓	✓	✓	✓	✓	X
<b>Cartoncino</b> Da 105,1 a 200 g/m <sup>2</sup> a grana lunga (da 28,1 a 53 libbre)	✓	✓	X	X	X	X
<b>Etichette di carta<sup>2</sup></b> 131 g/m <sup>2</sup> (35 libbre)	✓	✓	✓	✓	✓	✓ <sup>3</sup>
<b>Etichette viniliche<sup>2</sup></b> 131 g/m <sup>2</sup> (35 libbre)	✓	✓	✓	✓	✓	X
<b>Buste<sup>4,5</sup></b> Da 60 a 105 g/m <sup>2</sup> (da 16 a 28 libbre)	✓	✓	X	✓	X	X

<sup>1</sup> La carta di peso inferiore a 75 g/m<sup>2</sup> (20 libbre) deve essere stampata con l'opzione Tipo di carta impostata su Carta leggera. In caso contrario, potrebbe verificarsi un arricciamento eccessivo con conseguenti errori di alimentazione, specialmente negli ambienti più umidi.

<sup>2</sup> Le etichette e gli altri supporti speciali sono supportati per uso occasionale e devono essere sottoposti a test per determinare l'accettabilità.

<sup>3</sup> Le etichette di carta fino a 105 g/m<sup>2</sup> (28 libbre) sono supportate.

<sup>4</sup> Il peso massimo del cotone al 100% è di 24 libbre.

<sup>5</sup> Le buste con un peso pari a 105 g/m<sup>2</sup> (28 libbre) possono contenere al massimo il 25% di cotone.

## Carta non adatta

Si consiglia di non utilizzare i seguenti tipi di carta con la stampante:

- Carta sottoposta a trattamenti chimici utilizzati per eseguire copie senza carta carbone, detta anche carta autocopiante, carta da copia senza copia carbone (CCP, Carbonless Copy Paper) o carta che non richiede copia carbone (NCR, No Carbon Required).
- Carta prestampata con sostanze chimiche che potrebbero contaminare la stampante.
- Carta prestampata che può alterarsi a causa della temperatura nell'unità di fusione della stampante.
- Carta prestampata che richiede una registrazione (l'esatta indicazione dell'area di stampa sulla pagina) maggiore o inferiore a ±2,3 mm (±0,09 poll.), ad esempio moduli OCR (Optical Character Recognition).

In alcuni casi, per stampare correttamente su questi moduli, è possibile regolare la registrazione mediante un'applicazione software.

- Carta patinata (di qualità cancellabile), carta sintetica o carta termica.
- Carta con bordi irregolari, ruvida, arricciata o con superficie lavorata.
- Carta non conforme allo standard EN12281:2002 (europeo).
- Carta di grammatura inferiore a 60 g/m<sup>2</sup> (16 libbre).
- Moduli o documenti composti da più parti.

## Uso di carta riciclata

Lexmark si lavora per ridurre l'impatto ambientale della carta offrendo ai clienti la possibilità di scegliere quando si tratta di stampare. Per conseguire questo obiettivo, è possibile testare i prodotti per garantire l'utilizzo della carta riciclata, in particolare carta riciclata al 30%, 50% e 100% di contenuto riciclato post-consumo. La nostra aspettativa è che nelle nostre stampanti le carte riciclate funzionino come anche quella vergine. Sebbene non vi sia uno standard ufficiale per l'uso della carta da parte delle apparecchiature d'ufficio, Lexmark utilizza lo Standard europeo EN 12281 come standard di proprietà minimo. Per garantire un'ampiezza dei test, la carta di prova include il 100% di carta riciclata da Nord America, Europa e Asia e i test sono condotti all'8-80% di umidità relativa. I test includono la stampa fronte/retro. La carta da ufficio che utilizza contenuti rinnovabili, riciclati o senza cloro può essere utilizzata.

# Stampa

## Stampa da un computer

**Nota:** Per etichette, cartoncini e buste, impostare il tipo e il formato della carta nella stampante prima di stampare il documento.

- 1 Dal documento che si sta tentando di stampare, aprire la finestra di dialogo Stampa.
- 2 Se necessario, regolare le impostazioni.
- 3 Stampare il documento.

## Stampa da un dispositivo mobile

### Stampa da un dispositivo mobile con Lexmark Mobile Print

Lexmark™ Mobile Print consente di inviare documenti e immagini direttamente a una stampante Lexmark supportata.

- 1 Aprire il documento, quindi inviare il documento o condividerlo su Lexmark Mobile Print.



**Nota:** Alcune applicazioni di terze parti potrebbero non supportare le funzioni di invio o condivisione. Per ulteriori informazioni, vedere la documentazione fornita con l'applicazione.

- 2 Selezionare una stampante.
- 3 Stampare il documento.

### Stampa da un dispositivo mobile con Mopria Print Service

Mopria® Print Service è una soluzione di mobile printing per dispositivi mobili con Android™ 5.0 o versioni successive. Consente di stampare direttamente su qualsiasi stampante certificata Mopria.

**Nota:** Scaricare l'applicazione Mopria Print Service da Google Play™ Store e abilitare l'opzione sul dispositivo mobile.

- 1 Dal dispositivo cellulare Android, aprire un documento oppure selezionarne uno da Gestione file.
- 2 Toccare  > **Stampa**.
- 3 Selezionare una stampante, quindi, se necessario, modificare le impostazioni.
- 4 Toccare .

### Stampa da un dispositivo mobile con AirPrint

La funzione software AirPrint è una soluzione di stampa mobile che consente di stampare direttamente dai dispositivi su una stampante certificata AirPrint.

**Note:**

- Assicurarsi che il dispositivo Apple e la stampante siano collegati alla stessa rete. Se la rete è dotata di più hub wireless, accertarsi che entrambi i dispositivi siano connessi alla stessa subnet.
- Questa applicazione è supportata solo in alcuni dispositivi Apple.

**1** Da un dispositivo mobile, selezionare un documento da File Manager o avviare un'applicazione compatibile.

**2** Toccare  > **Stampa**.

**3** Selezionare una stampante, quindi, se necessario, modificare le impostazioni.

**4** Stampare il documento.



## Stampa da un dispositivo cellulare con Wi-Fi Direct®

Wi-Fi Direct® è un servizio di stampa che consente di stampare su qualsiasi stampante abilitata per Wi-Fi Direct.

**Nota:** Accertarsi che il dispositivo cellulare sia connesso alla rete wireless della stampante. Per ulteriori informazioni, vedere ["Connessione di un dispositivo mobile alla stampante" a pagina 173](#).

**1** Dal dispositivo cellulare, aprire un documento oppure selezionarne uno da Gestione file.

**2** A seconda del dispositivo mobile in uso, effettuare una delle seguenti operazioni:

- Toccare  > **Stampa**.
- Toccare  > **Stampa**.
- Toccare  > **Stampa**.

**3** Selezionare una stampante, quindi, se necessario, modificare le impostazioni.

**4** Stampare il documento.

## Stampa da un'unità flash

**1** Inserire l'unità flash.

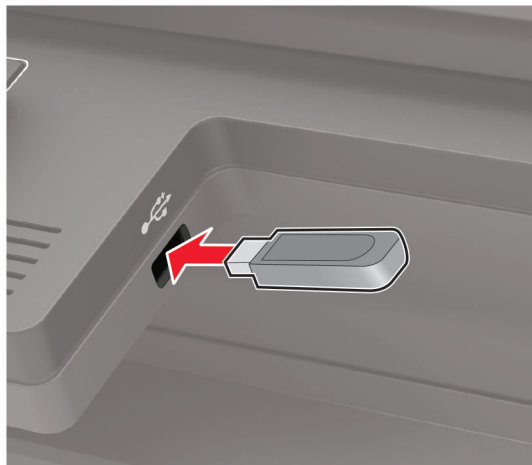

**Note:**

- Se si inserisce l'unità flash quando è visualizzato un messaggio di errore, la stampante la ignora.
- Se si inserisce l'unità flash quando la stampante elabora altri processi di stampa, sul display viene visualizzato il messaggio **Occupata**.

**2** Selezionare il documento da stampare.

Se necessario, configurare altre impostazioni di stampa.

**3** Stampare il documento.

Per stampare un altro documento, toccare **Unità USB**.

**Attenzione - Possibili danni:** per evitare la perdita di dati o il malfunzionamento della stampante, non toccare l'unità flash o la stampante nell'area mostrata mentre è in corso la stampa, la lettura o la scrittura da un dispositivo di memoria.



## Unità flash e tipi di file supportati

### Unità flash

- Lexar JumpDrive S70 (16 GB e 32 GB)
- SanDisk Cruzer (16 GB e 32 GB)
- PNY Attache (16 GB e 32 GB)

**Note:**

- La stampante supporta le unità flash USB ad alta velocità con standard Full-Speed.
- È necessario che le unità flash USB supportino il file system FAT (File Allocation Table).

### Tipi di file

Documenti

- PDF (versione 1.7 o precedente)
- XPS

- I formati di file Microsoft (.doc, .docx, .xls, .xlsx, .ppt, .pptx) sono supportati solo in alcuni modelli di stampante.

#### Immagini

- .dcx
- .gif
- .JPEG o .jpg
- .bmp
- .pcx
- .TIFF o .tif
- .png

## Configurazione di processi riservati

1 Dal pannello di controllo, accedere a:

**Impostazioni > Protezione > Impostazione stampa riservata**

Per i modelli di stampante senza schermo a sfioramento, premere  per scorrere le impostazioni.

2 Configurare le impostazioni.

Utilizzare	Per
N. max tentativi PIN errati	Impostare il numero di tentativi consentiti per l'immissione del codice PIN. <b>Nota:</b> una volta raggiunto il limite specificato, i processi di stampa associati al nome utente vengono eliminati.
Scadenza processo riservato	Impostare la scadenza per i processi di stampa riservati. <b>Nota:</b> i processi riservati in attesa vengono conservati nella memoria della stampante finché non vengono rilasciati o eliminati manualmente.
Scadenza processi da ripetere	Impostare la scadenza per un processo di stampa ripetuto. <b>Nota:</b> i processi ripetuti in attesa vengono conservati nella memoria della stampante per una successiva ristampa.
Scadenza processo di verifica	Impostare la scadenza in base alla quale la stampante deve stampare una copia prima di stampare le copie restanti. <b>Nota:</b> i processi di verifica stampano una copia per controllare se è soddisfacente prima di stampare le copie restanti.
Scadenza processo prenotato	Impostare la scadenza per la memorizzazione dei processi di stampa da parte della stampante. <b>Nota:</b> i processi in attesa da posporre vengono eliminati automaticamente dopo la stampa.
Richiedi che tutti i processi siano messi in attesa	Impostare la stampante in modo da sospendere tutti i processi di stampa.
Conserva documenti duplicati	Impostare la stampante per stampare tutti i documenti con lo stesso nome file.



# Stampa di processi riservati e in attesa

## Per gli utenti Windows

- 1 Con un documento aperto, fare clic su **File > Stampa**.
- 2 Selezionare una stampante, quindi fare clic su **Proprietà, Preferenze, Opzioni o Impostazioni**.
- 3 Fare clic su **Stampa e mantieni**.
- 4 Selezionare **Usa Stampa e mantieni**, quindi assegnare un nome utente.
- 5 Selezionare il tipo di processo di stampa (riservato, da ripetere, prenotato o di verifica).  
Se si seleziona **Riservato**, proteggere il processo di stampa con un numero di identificazione personale (PIN).
- 6 Fare clic su **OK** o su **Stampa**.
- 7 Rilasciare il processo di stampa dal pannello di controllo della stampante.
  - In caso di processi di stampa riservati, accedere a:  
**Processi in attesa** > selezionare il nome utente > **Riservato** > immettere il PIN > selezionare il processo di stampa > configurare le impostazioni > **Stampa**
  - In caso di altri processi di stampa, accedere a:  
**Processi in attesa** > selezionare il nome utente > selezionare il processo di stampa > configurare le impostazioni > **Stampa**

**Nota:** per i modelli di stampante senza schermo a sfioramento, premere  per scorrere le impostazioni.

## Per gli utenti Macintosh

### Utilizzo di AirPrint

- 1 Con un documento aperto, selezionare **File > Stampa**.
- 2 Selezionare una stampante, quindi dal menu a discesa dopo Orientamento scegliere **Stampa con PIN**.
- 3 Abilitare l'opzione **Stampa con PIN**, quindi immettere un PIN di quattro cifre.
- 4 Fare clic su **Stampa**.
- 5 Rilasciare il processo di stampa dal pannello di controllo della stampante. Accedere a:  
**Processi in attesa** > selezionare il nome del computer > **Riservato** > immettere il PIN > selezionare il processo di stampa > **Stampa**

Per i modelli di stampante senza schermo a sfioramento, premere  per scorrere le impostazioni.

### Utilizzo del driver di stampa

- 1 Con un documento aperto, selezionare **File > Stampa**.
- 2 Selezionare una stampante, quindi dal menu a discesa dopo Orientamento scegliere **Stampa e mantieni**.
- 3 Scegliere **Stampa riservata**, quindi immettere un PIN di quattro cifre.

**4** Fare clic su **Stampa**.

**5** Rilasciare il processo di stampa dal pannello di controllo della stampante. Accedere a:

**Processi in attesa** > selezionare il nome del computer > **Riservato** > selezionare il processo di stampa > immettere il PIN > **Stampa**

Per i modelli di stampante senza schermo a sfioramento, premere  per scorrere le impostazioni.

## Stampa da un profilo Cloud Connector

questa funzione è disponibile solo per alcuni modelli di stampante.

**1** Nella schermata iniziale, toccare **Connettore cloud**.

**2** Selezionare un provider di servizi cloud, quindi selezionare un profilo.

**Nota:** Per ulteriori informazioni sulla creazione di un profilo Cloud Connector, consultare ["Creazione di un profilo Cloud Connector" a pagina 27](#).

**3** Toccare **Stampa**, quindi selezionare un file.

Se necessario, modificare le impostazioni.

**Nota:** Assicurarsi di selezionare un file supportato.

**4** Stampare il documento.

## Stampa di un elenco di esempi di font

**1** Dal pannello di controllo, scorrere fino a:

**Impostazioni** > **Report** > **Stampa** > **Stampa font**

Per i modelli di stampante senza touch screen, premere  per scorrere le impostazioni.

**2** Selezionare un esempio di font.

## Stampa di un elenco di directory

Dal pannello di controllo, scorrere fino a:

**Impostazioni** > **Report** > **Stampa** > **Stampa directory**

Per i modelli di stampante senza touch screen, premere  per scorrere le impostazioni.

# Copia

## Uso dell'alimentatore automatico documenti e del vetro dello scanner

Alimentatore automatico documenti (ADF)	Vetro dello scanner
 <ul style="list-style-type: none"> <li>• Usare l'ADF per documenti con più pagine o documenti a due facciate.</li> <li>• Caricare il documento originale rivolto verso l'alto. Per i documenti di più pagine, accertarsi di allineare il bordo di ingresso prima del caricamento.</li> <li>• Regolare le guide dell'ADF in base alla larghezza della carta che si sta caricando.</li> </ul>	 <ul style="list-style-type: none"> <li>• Utilizzare il vetro dello scanner per documenti a una sola pagina, pagine di libri, piccoli elementi (come cartoline o foto), lucidi, carta fotografica o supporti sottili (come ritagli di riviste).</li> <li>• Posizionare il documento rivolto verso il basso nell'angolo con la freccia.</li> </ul>

## Esecuzione di una copia

- 1 Caricare un documento originale nel vassoio dell'ADF o sul vetro dello scanner.

**Nota:** Per evitare che l'immagine risulti ritagliata, assicurarsi che il documento originale e l'output abbiano lo stesso formato carta.

- 2 Dal pannello di controllo, toccare **Copia**, quindi specificare il numero di copie.

Se necessario, regolare le altre impostazioni.

- 3 Copiare il documento.

**Nota:** Per effettuare una copia rapida dal pannello di controllo, premere .

## Copia di fotografie

- 1 Posizionare la foto sul vetro dello scanner.

- 2 Dal pannello di controllo, scorrere fino a:

**Copia > Impostazioni > Contenuto > Tipo di contenuto > Foto**

Per i modelli di stampante senza touch screen, premere  per scorrere le impostazioni.

- 3 Dal menu Origine contenuto, scegliere l'impostazione più rispondente alla foto originale.
- 4 Copiare il documento.

## Copia su carta intestata

- 1 Caricare un documento originale nel vassoio dell'ADF o sul vetro dello scanner.
- 2 Dal pannello di controllo, scorrere fino a:  
**Copia > Copia da** > selezionare le dimensioni del documento originale > **Copia in** > selezionare un'origine carta  
Se si sta eseguendo il caricamento nell'alimentatore multiuso, selezionare:  
**Copia in > Alimentatore multiuso** > selezionare un formato carta > **Carta intestata**  
Per i modelli di stampante senza touch screen, premere  per scorrere le impostazioni.
- 3 Copiare il documento.

## Copia su entrambi i lati del foglio

- 1 Caricare un documento originale nel vassoio dell'ADF o sul vetro dello scanner.
- 2 Dal pannello di controllo, scorrere fino a:  
**Copia > Impostazioni > Imposta carta**  
Per i modelli di stampante senza schermo a sfioramento, premere il  per scorrere le impostazioni.
- 3 Regolare le impostazioni.
- 4 Copiare il documento.

## Riduzione o ingrandimento di copie

- 1 Caricare un documento originale nel vassoio dell'ADF o sul vetro dello scanner.
- 2 Dal pannello di controllo, scorrere fino a:  
**Copia > Impostazioni > Scala** > specificare un valore di scala  
Per i modelli di stampante senza touch screen, premere  per scorrere le impostazioni.  
**Nota:** Se si modifica il formato del documento originale o dell'output dopo aver impostato il valore della scala, quest'ultimo viene ripristinato su Automatico.
- 3 Copiare il documento.

## Fascicolazione delle copie

- 1 Caricare un documento originale nel vassoio dell'ADF o sul vetro dello scanner.
- 2 Dal pannello di controllo, scorrere fino a:  
**Copia > Impostazioni > Fascicola > Attivato [1,2,1,2,1,2]**
- 3 Copiare il documento.

## Inserimento di fogli separatori tra copie

- 1 Caricare un documento originale nel vassoio dell'ADF o sul vetro dello scanner.
- 2 Dal pannello di controllo, scorrere fino a:  
**Copia > Impostazioni > Fogli separatori > Attivato**

Per i modelli di stampante senza schermo a sfioramento, premere il  per scorrere le impostazioni.

- 3 Regolare le impostazioni.
- 4 Copiare il documento.

## Copia di più pagine su un unico foglio

- 1 Caricare un documento originale nel vassoio dell'ADF o sul vetro dello scanner.
- 2 Dal pannello di controllo, scorrere fino a:  
**Copia > Impostazioni > Pagine per lato**

Per i modelli di stampante senza touch screen, premere  per scorrere le impostazioni.

- 3 Regolare le impostazioni.
- 4 Copiare il documento.

## Creazione di una scelta rapida di copia

**Nota:** potrebbe essere necessario disporre dei diritti di amministrazione per creare una scelta rapida.

- 1 Aprire un browser Web e immettere l'indirizzo IP della stampante nel relativo campo.



**Note:**

- Visualizzare l'indirizzo IP della stampante nella schermata iniziale. L'indirizzo IP è composto da quattro serie di numeri separati da punti, ad esempio 123.123.123.123.
- Se si utilizza un server proxy, disattivarlo temporaneamente per caricare correttamente la pagina Web.

- 2 Fare clic su **Scelte rapide > Agg. scelta rapida**.
- 3 Dal menu Tipo di scelta rapida, selezionare **Copia**, quindi configurare le impostazioni.
- 4 Applicare le modifiche.

## Funzione e-mail

### Uso dell'alimentatore automatico documenti e del vetro dello scanner

Alimentatore automatico documenti (ADF)	Vetro dello scanner
 <ul style="list-style-type: none"> <li>• Usare l'ADF per documenti con più pagine o documenti a due facciate.</li> <li>• Caricare il documento originale rivolto verso l'alto. Per i documenti di più pagine, accertarsi di allineare il bordo di ingresso prima del caricamento.</li> <li>• Regolare le guide dell'ADF in base alla larghezza della carta che si sta caricando.</li> </ul>	 <ul style="list-style-type: none"> <li>• Utilizzare il vetro dello scanner per documenti a una sola pagina, pagine di libri, piccoli elementi (come cartoline o foto), lucidi, carta fotografica o supporti sottili (come ritagli di riviste).</li> <li>• Posizionare il documento rivolto verso il basso nell'angolo con la freccia.</li> </ul>

## Configurazione delle impostazioni SMTP e-mail

Configurare le impostazioni SMTP (Simple Mail Transfer Protocol) per inviare tramite e-mail un documento acquisito. Le impostazioni variano in base al provider del servizio. Per ulteriori informazioni, vedere [i provider del servizio e-mail supportati](#).

Prima di iniziare, accertarsi che la stampante sia connessa alla rete.

### Utilizzo del menu Impostazioni nella stampante

**1** Dal pannello di controllo, accedere a:

**Impostazioni > E-mail > Configurazione e-mail**

Per i modelli di stampante senza schermo a sfioramento, premere  per scorrere le impostazioni.

**2** Configurare le impostazioni.

**Note:**

- Per ulteriori informazioni sulla password, consultare i [provider del servizio e-mail](#).
- In caso di provider del servizio e-mail non inclusi nell'elenco, contattare il proprio provider e richiedere le impostazioni.

## Utilizzo di Embedded Web Server

**1** Aprire un browser Web e immettere l'indirizzo IP della stampante nel relativo campo.

**Note:**

- Visualizzare l'indirizzo IP della stampante nella schermata iniziale della periferica. L'indirizzo IP è composto da quattro serie di numeri separati da punti, ad esempio 123.123.123.123.
- Se si utilizza un proxy, disabilitarlo temporaneamente per caricare correttamente la pagina Web.

**2** Fare clic su **Impostazioni** > **E-mail**.

**3** Dalla sezione Configurazione e-mail, configurare le impostazioni.

**4** Fare clic su **Salva**.

## Provider del servizio e-mail

- [AOL Mail](#)
- [Comcast Mail](#)
- [Gmail](#)
- [iCloud Mail](#)
- [Mail.com](#)
- [NetEase Mail \(mail.126.com\)](#)
- [NetEase Mail \(mail.163.com\)](#)
- [NetEase Mail \(mail.yeah.net\)](#)
- [Outlook Live](#)
- [QQ Mail](#)
- [Sina Mail](#)
- [Sohu Mail](#)
- [Yahoo! Posta](#)
- [Zoho Mail](#)

**Note:**

- Se si verificano errori utilizzando le impostazioni fornite, contattare il provider del servizio e-mail.
- Per i provider del servizio e-mail non inclusi nell'elenco, contattare il proprio provider.

### AOL Mail

Impostazione	Valore
Gateway SMTP primario	smtp.aol.com
Porta del gateway SMTP primario	587
Usa SSL/TLS	Obbligatorio
Richiedi certificato attendibile	Disabilitato
Indirizzo di risposta	Il proprio indirizzo e-mail
Autenticazione server SMTP	Accesso/Semplice
E-mail avviata dalla periferica	Usa credenziali SMPT periferica

Impostazione	Valore
<b>ID utente della periferica</b>	Il proprio indirizzo e-mail
<b>Password periferica</b>	Password dell'app <b>Nota:</b> per creare una password dell'app, andare alla pagina di <a href="#">sicurezza dell'account AOL</a> , effettuare l'accesso, quindi fare clic su <b>Genera password per l'app</b> .

## Comcast Mail

Impostazione	Valore
<b>Gateway SMTP primario</b>	smtp.comcast.net
<b>Porta del gateway SMTP primario</b>	587
<b>Usa SSL/TLS</b>	Obbligatorio
<b>Richiedi certificato attendibile</b>	Disabilitato
<b>Indirizzo di risposta</b>	Il proprio indirizzo e-mail
<b>Autenticazione server SMTP</b>	Accesso/Semplice
<b>E-mail avviata dalla periferica</b>	Usa credenziali SMPT periferica
<b>ID utente della periferica</b>	Il proprio indirizzo e-mail
<b>Password periferica</b>	Password dell'account

## Gmail™

**Nota:** assicurarsi che la verifica in due passaggi sia abilitata per il proprio account Google. Per abilitare la verifica in due passaggi, andare alla pagina [Sicurezza dell'account Google](#), effettuare l'accesso, quindi nella sezione "Accesso a Google" fare clic su **Verifica in due passaggi**.

Impostazione	Valore
<b>Gateway SMTP primario</b>	smtp.gmail.com
<b>Porta del gateway SMTP primario</b>	587
<b>Usa SSL/TLS</b>	Obbligatorio
<b>Richiedi certificato attendibile</b>	Disabilitato
<b>Indirizzo di risposta</b>	Il proprio indirizzo e-mail
<b>Autenticazione server SMTP</b>	Accesso/Semplice
<b>E-mail avviata dalla periferica</b>	Usa credenziali SMPT periferica
<b>ID utente della periferica</b>	Il proprio indirizzo e-mail
<b>Password periferica</b>	Password dell'app <b>Note:</b> <ul style="list-style-type: none"> <li>• per creare una password dell'app, andare alla pagina <a href="#">Sicurezza dell'account Google</a>, effettuare l'accesso, quindi, nella sezione Accesso a Google, fare clic su <b>Password per le app</b>.</li> <li>• "Password per le app" compare solo se è abilitata la verifica in due passaggi.</li> </ul>



## iCloud Mail

**Nota:** assicurarsi che la verifica in due passaggi sia abilitata per il proprio account.

Impostazione	Valore
Gateway SMTP primario	smtp.mail.me.com
Porta del gateway SMTP primario	587
Usa SSL/TLS	Obbligatorio
Richiedi certificato attendibile	Disabilitato
Indirizzo di risposta	Il proprio indirizzo e-mail
Autenticazione server SMTP	Accesso/Semplice
E-mail avviata dalla periferica	Usa credenziali SMPT periferica
ID utente della periferica	Il proprio indirizzo e-mail
Password periferica	Password dell'app <b>Nota:</b> per creare una password dell'app, andare alla pagina di <a href="#">gestione dell'account iCloud</a> , effettuare l'accesso, quindi, nella sezione Protezione, fare clic su <b>Genera password</b> .

## Mail.com

Impostazione	Valore
Gateway SMTP primario	smtp.mail.com
Porta del gateway SMTP primario	587
Usa SSL/TLS	Obbligatorio
Richiedi certificato attendibile	Disabilitato
Indirizzo di risposta	Il proprio indirizzo e-mail
Autenticazione server SMTP	Accesso/Semplice
E-mail avviata dalla periferica	Usa credenziali SMPT periferica
ID utente della periferica	Il proprio indirizzo e-mail
Password periferica	Password dell'account

## NetEase Mail (mail.126.com)

**Nota:** assicurarsi che il servizio SMTP sia abilitato per il proprio account. Per abilitare il servizio, nella pagina iniziale di NetEase Mail, fare clic su **Impostazioni > POP3/SMTP/IMAP**, quindi abilitare **Servizio IMAP/SMTP** o **Servizio POP3/SMTP**.

Impostazione	Valore
Gateway SMTP primario	smtp.126.com
Porta del gateway SMTP primario	465
Usa SSL/TLS	Obbligatorio
Richiedi certificato attendibile	Disabilitato
Indirizzo di risposta	Il proprio indirizzo e-mail

Impostazione	Valore
<b>Autenticazione server SMTP</b>	Accesso/Semplice
<b>E-mail avviata dalla periferica</b>	Usa credenziali SMPT periferica
<b>ID utente della periferica</b>	Il proprio indirizzo e-mail
<b>Password periferica</b>	Password di autorizzazione <b>Nota:</b> la password di autorizzazione viene fornita quando si abilita Servizio IMAP/SMTP o Servizio POP3/SMTP.

### NetEase Mail (mail.163.com)

**Nota:** assicurarsi che il servizio SMTP sia abilitato per il proprio account. Per abilitare il servizio, nella pagina iniziale di NetEase Mail, fare clic su **Impostazioni > POP3/SMTP/IMAP**, quindi abilitare **Servizio IMAP/SMTP** o **Servizio POP3/SMTP**.

Impostazione	Valore
<b>Gateway SMTP primario</b>	smtp.163.com
<b>Porta del gateway SMTP primario</b>	465
<b>Usa SSL/TLS</b>	Obbligatorio
<b>Richiedi certificato attendibile</b>	Disabilitato
<b>Indirizzo di risposta</b>	Il proprio indirizzo e-mail
<b>Autenticazione server SMTP</b>	Accesso/Semplice
<b>E-mail avviata dalla periferica</b>	Usa credenziali SMPT periferica
<b>ID utente della periferica</b>	Il proprio indirizzo e-mail
<b>Password periferica</b>	Password di autorizzazione <b>Nota:</b> la password di autorizzazione viene fornita quando si abilita Servizio IMAP/SMTP o Servizio POP3/SMTP.

### NetEase Mail (mail.yeah.net)

**Nota:** assicurarsi che il servizio SMTP sia abilitato per il proprio account. Per abilitare il servizio, nella pagina iniziale di NetEase Mail, fare clic su **Impostazioni > POP3/SMTP/IMAP**, quindi abilitare **Servizio IMAP/SMTP** o **Servizio POP3/SMTP**.

Impostazione	Valore
<b>Gateway SMTP primario</b>	smtp.yeah.net
<b>Porta del gateway SMTP primario</b>	465
<b>Usa SSL/TLS</b>	Obbligatorio
<b>Richiedi certificato attendibile</b>	Disabilitato
<b>Indirizzo di risposta</b>	Il proprio indirizzo e-mail
<b>Autenticazione server SMTP</b>	Accesso/Semplice
<b>E-mail avviata dalla periferica</b>	Usa credenziali SMPT periferica
<b>ID utente della periferica</b>	Il proprio indirizzo e-mail

Impostazione	Valore
<b>Password periferica</b>	Password di autorizzazione <b>Nota:</b> la password di autorizzazione viene fornita quando si abilita Servizio IMAP/SMTP o Servizio POP3/SMTP.

## Outlook Live

Queste impostazioni si applicano ai domini e-mail outlook.com e hotmail.com.

Impostazione	Valore
<b>Gateway SMTP primario</b>	smtp.office365.com
<b>Porta del gateway SMTP primario</b>	587
<b>Usa SSL/TLS</b>	Obbligatorio
<b>Richiedi certificato attendibile</b>	Disabilitato
<b>Indirizzo di risposta</b>	Il proprio indirizzo e-mail
<b>Autenticazione server SMTP</b>	Accesso/Semplice
<b>E-mail avviata dalla periferica</b>	Usa credenziali SMTP periferica
<b>ID utente della periferica</b>	Il proprio indirizzo e-mail
<b>Password periferica</b>	Password dell'account o password dell'app <b>Note:</b> <ul style="list-style-type: none"> <li>• Per gli account con verifica in due passaggi disabilitata, utilizzare la password del proprio account.</li> <li>• Per gli account con verifica in due passaggi abilitata, utilizzare una password dell'app. Per creare una password dell'app, andare alla pagina <a href="#">Gestione account di Outlook Live</a>, quindi effettuare l'accesso.</li> </ul>

## QQ Mail

**Nota:** assicurarsi che il servizio SMTP sia abilitato per il proprio account. Per abilitare il servizio, dalla pagina iniziale di QQ Mail, fare clic su **Impostazioni > Account**. Nella sezione Servizio POP3/IMAP/SMTP/Exchange/CardDAV/CalDAV, abilitare **Servizio POP3/SMTP** o **Servizio IMAP/SMTP**.

Impostazione	Valore
<b>Gateway SMTP primario</b>	smtp.qq.com
<b>Porta del gateway SMTP primario</b>	587
<b>Usa SSL/TLS</b>	Obbligatorio
<b>Richiedi certificato attendibile</b>	Disabilitato
<b>Indirizzo di risposta</b>	Il proprio indirizzo e-mail
<b>Autenticazione server SMTP</b>	Accesso/Semplice
<b>E-mail avviata dalla periferica</b>	Usa credenziali SMTP periferica
<b>ID utente della periferica</b>	Il proprio indirizzo e-mail

Impostazione	Valore
<b>Password periferica</b>	Codice di autorizzazione <b>Nota:</b> per generare un codice di autorizzazione, nella pagina iniziale di QQ Mail, fare clic su <b>Impostazioni &gt; Account</b> , quindi, nella sezione Servizio POP3/IMAP/SMTP/Exchange/CardDAV/CalDAV, fare clic su <b>Genera codice di autorizzazione</b> .

## Sina Mail

**Nota:** assicurarsi che il servizio POP3/ SMTP sia abilitato per il proprio account. Per abilitare il servizio, dalla pagina iniziale di Sina Mail, fare clic su **Impostazioni > Altre impostazioni > POP/IMAP/SMTP lato utente**, quindi abilitare **Servizio POP3/SMTP**.

Impostazione	Valore
<b>Gateway SMTP primario</b>	smtp.sina.com
<b>Porta del gateway SMTP primario</b>	587
<b>Usa SSL/TLS</b>	Obbligatorio
<b>Richiedi certificato attendibile</b>	Disabilitato
<b>Indirizzo di risposta</b>	Il proprio indirizzo e-mail
<b>Autenticazione server SMTP</b>	Accesso/Semplice
<b>E-mail avviata dalla periferica</b>	Usa credenziali SMPT periferica
<b>ID utente della periferica</b>	Il proprio indirizzo e-mail
<b>Password periferica</b>	Codice di autorizzazione <b>Nota:</b> per creare un codice di autorizzazione, dalla pagina iniziale delle e-mail, fare clic su <b>Impostazioni &gt; Altre impostazioni &gt; POP/IMAP/SMTP lato utente</b> , quindi abilitare <b>Stato codice di autorizzazione</b> .

## Sohu Mail

**Nota:** assicurarsi che il servizio SMTP sia abilitato per il proprio account. Per abilitare il servizio, nella pagina iniziale di Sohu Mail, fare clic su **Opzioni > Impostazioni > POP3/SMTP/IMAP**, quindi abilitare **Servizio IMAP/SMTP** o **Servizio POP3/SMTP**.

Impostazione	Valore
<b>Gateway SMTP primario</b>	smtp.sohu.com
<b>Porta del gateway SMTP primario</b>	465
<b>Usa SSL/TLS</b>	Obbligatorio
<b>Richiedi certificato attendibile</b>	Disabilitato
<b>Indirizzo di risposta</b>	Il proprio indirizzo e-mail
<b>Autenticazione server SMTP</b>	Accesso/Semplice
<b>E-mail avviata dalla periferica</b>	Usa credenziali SMPT periferica
<b>ID utente della periferica</b>	Il proprio indirizzo e-mail

Impostazione	Valore
<b>Password periferica</b>	Password indipendente <b>Nota:</b> la password indipendente viene fornita quando si abilita Servizio IMAP/SMTP o Servizio POP3/SMTP.

### Yahoo! Posta

Impostazione	Valore
<b>Gateway SMTP primario</b>	smtp.mail.yahoo.com
<b>Porta del gateway SMTP primario</b>	587
<b>Usa SSL/TLS</b>	Obbligatorio
<b>Richiedi certificato attendibile</b>	Disabilitato
<b>Indirizzo di risposta</b>	Il proprio indirizzo e-mail
<b>Autenticazione server SMTP</b>	Accesso/Semplice
<b>E-mail avviata dalla periferica</b>	Usa credenziali SMPT periferica
<b>ID utente della periferica</b>	Il proprio indirizzo e-mail
<b>Password periferica</b>	Password dell'app <b>Nota:</b> per creare una password dell'app, andare alla pagina di <a href="#">sicurezza dell'account Yahoo</a> , effettuare l'accesso, quindi fare clic su <b>Genera password dell'app</b> .

### Zoho Mail

Impostazione	Valore
<b>Gateway SMTP primario</b>	smtp.zoho.com
<b>Porta del gateway SMTP primario</b>	587
<b>Usa SSL/TLS</b>	Obbligatorio
<b>Richiedi certificato attendibile</b>	Disabilitato
<b>Indirizzo di risposta</b>	Il proprio indirizzo e-mail
<b>Autenticazione server SMTP</b>	Accesso/Semplice
<b>E-mail avviata dalla periferica</b>	Usa credenziali SMPT periferica
<b>ID utente della periferica</b>	Il proprio indirizzo e-mail
<b>Password periferica</b>	Password dell'account o password dell'app <b>Note:</b> <ul style="list-style-type: none"> <li>• Per gli account con verifica in due passaggi disabilitata, utilizzare la password del proprio account.</li> <li>• Per gli account con verifica in due passaggi abilitata, utilizzare una password dell'app. Per creare una password dell'app, andare alla pagina di <a href="#">sicurezza dell'account Zoho Mail</a>, effettuare l'accesso, quindi, nella sezione Password specifiche dell'applicazione, fare clic su <b>Genera nuova password</b>.</li> </ul>

## Invio di un'e-mail

Prima di iniziare, accertarsi che le impostazioni SMTP siano configurate. Per ulteriori informazioni, vedere ["Configurazione delle impostazioni SMTP e-mail" a pagina 54](#).

### Utilizzo del pannello di controllo

- 1 Caricare un documento originale nel vassoio dell'ADF o sul vetro dello scanner.
- 2 Nella schermata iniziale, toccare **E-mail**, quindi immettere le informazioni necessarie.  
Se necessario, configurare le impostazioni per il tipo di file di output.
- 3 Inviare l'e-mail.

### Utilizzo di un numero di scelta rapida

- 1 Creare una scelta rapida e-mail.
  - a Aprire un browser Web e immettere l'indirizzo IP della stampante nel relativo campo.  
**Note:**
    - Visualizzare l'indirizzo IP della stampante nella schermata iniziale. L'indirizzo IP è composto da quattro serie di numeri separati da punti, ad esempio 123.123.123.123.
    - Se si utilizza un proxy, disabilitarlo temporaneamente per caricare correttamente la pagina Web.
  - b Fare clic su **Scelte rapide > Aggiungi scelta rapida**.
  - c Dal menu Tipo di scelta rapida selezionare **E-mail**, quindi configurare le impostazioni.
  - d Applicare le modifiche.
- 2 Caricare un documento originale nel vassoio dell'ADF o sul vetro dello scanner.
- 3 Dal pannello di controllo, accedere a:  
**Scelte rapide > E-mail**  
  
Per i modelli di stampante senza schermo a sfioramento, premere  per scorrere le impostazioni.
- 4 Selezionare la scelta rapida.
- 5 Inviare l'e-mail.

## Creazione di una scelta rapida e-mail

**Nota:** potrebbe essere necessario disporre dei diritti di amministrazione per creare una scelta rapida.

- 1 Aprire un browser Web e immettere l'indirizzo IP della stampante nel relativo campo.  
**Note:**
  - Visualizzare l'indirizzo IP della stampante nella schermata iniziale. L'indirizzo IP è composto da quattro serie di numeri separati da punti, ad esempio 123.123.123.123.
  - Se si utilizza un server proxy, disattivarlo temporaneamente per caricare correttamente la pagina Web.
- 2 Fare clic su **Scelte rapide > Agg. scelta rapida**.

- 3** Dal menu Tipo di scelta rapida selezionare **E-mail**, quindi configurare le impostazioni.
- 4** Applicare le modifiche.

## Funzione fax

### Uso dell'alimentatore automatico documenti e del vetro dello scanner

Alimentatore automatico documenti (ADF)	Vetro dello scanner
 <ul style="list-style-type: none"><li>• Usare l'ADF per documenti con più pagine o documenti a due facciate.</li><li>• Caricare il documento originale rivolto verso l'alto. Per i documenti di più pagine, accertarsi di allineare il bordo di ingresso prima del caricamento.</li><li>• Regolare le guide dell'ADF in base alla larghezza della carta che si sta caricando.</li></ul>	 <ul style="list-style-type: none"><li>• Utilizzare il vetro dello scanner per documenti a una sola pagina, pagine di libri, piccoli elementi (come cartoline o foto), lucidi, carta fotografica o supporti sottili (come ritagli di riviste).</li><li>• Posizionare il documento rivolto verso il basso nell'angolo con la freccia.</li></ul>

### Impostazione della stampante in modalità fax

#### Note:

- I seguenti metodi di collegamento sono applicabili solo in alcuni paesi o regioni.
- Durante l'installazione iniziale della stampante, deselezionare la casella di controllo della funzione Fax e di qualsiasi altra funzione che si intende impostare in un secondo momento, quindi selezionare **Continua**.
- Se la funzione fax è abilitata e non completamente impostata, la spia luminosa potrebbe lampeggiare in rosso.

**Attenzione - Possibili danni:** non toccare i cavi o la stampante nell'area mostrata mentre è in corso l'invio o la ricezione di un fax.





## Fax supportato

Modello di stampante	Fax analogico	etherFAX <sup>1</sup>	Server fax	Fax over IP (FoIP) <sup>2</sup>
CX421adn	✓	✓	✓	✓
CX522ade	✓	✓	✓	✓
CX522de	x	✓	✓	✓
CX622ade	✓	✓	✓	✓
CX622de	x	✓	✓	✓
CX625ade	✓	✓	✓	✓
CX625adhe	✓	✓	✓	✓
CX625de	x	✓	✓	✓
MC2325adw	✓	✓	✓	✓
MC2425adw	✓	✓	✓	✓
MC2535adw	✓	✓	✓	✓
MC2640adwe	✓	✓	✓	✓

<sup>1</sup> È necessario un abbonamento. Per ulteriori informazioni, visitare il sito <https://www.etherfax.net/lexmark> oppure contattare il rivenditore presso il quale è stata acquistata la stampante.

<sup>2</sup> È necessario un pacchetto di licenze installato. Per ulteriori informazioni, contattare il rivenditore presso il quale è stata acquistata la stampante.

Modello di stampante	Fax analogico	etherFAX <sup>1</sup>	Server fax	Fax over IP (FoIP) <sup>2</sup>
XC2235	✓	✓	✓	✓
XC4240	✓	✓	✓	✓
XC4240i	x	✓	✓	✓

<sup>1</sup> È necessario un abbonamento. Per ulteriori informazioni, visitare il sito <https://www.etherfax.net/lexmark> oppure contattare il rivenditore presso il quale è stata acquistata la stampante.

<sup>2</sup> È necessario un pacchetto di licenze installato. Per ulteriori informazioni, contattare il rivenditore presso il quale è stata acquistata la stampante.

## Impostazione della funzione fax con il fax analogico

### Note:

- questa funzione è disponibile solo per alcuni modelli di stampante.
- Alcuni metodi di collegamento sono applicabili solo in alcuni paesi o regioni.
- Se la funzione fax è abilitata e non completamente impostata, la spia luminosa potrebbe lampeggiare in rosso.
- Se non si dispone di un ambiente TCP/IP, utilizzare il pannello di controllo per configurare la funzione fax.

**Attenzione - Possibili danni:** per evitare la perdita di dati o il malfunzionamento della stampante, non toccare i cavi o la stampante nell'area mostrata mentre è in corso l'invio o la ricezione di un fax.



## Utilizzo del menu Impostazioni nella stampante

1 Dal pannello di controllo, accedere a:

**Impostazioni > Fax > Impostazione fax > Impostazioni fax generali**

Per i modelli di stampante senza schermo a sfioramento, premere  per scorrere le impostazioni.

2 Configurare le impostazioni.

## Utilizzo di Embedded Web Server

1 Aprire un browser Web e immettere l'indirizzo IP della stampante nel relativo campo.

### Note:

- Visualizzare l'indirizzo IP della stampante nella schermata iniziale. L'indirizzo IP è composto da quattro serie di numeri separati da punti, ad esempio 123.123.123.123.
- Se si utilizza un proxy, disabilitarlo temporaneamente per caricare correttamente la pagina Web.

2 Fare clic su **Impostazioni > Fax > Impostazione fax > Impostazioni fax generali**.

3 Configurare le impostazioni.

4 Applicare le modifiche.

## Impostazione della funzione Fax con etherFAX

### Note:

- Il firmware della stampante deve essere aggiornato alla versione più recente. Per ulteriori informazioni, vedere ["Aggiornamento del firmware" a pagina 276](#).
- Nella stampante deve essere installato un pacchetto di licenze adeguato. Per ulteriori informazioni, contattare etherFAX.
- Assicurarsi di aver registrato la stampante nel portale etherFAX. Per ulteriori informazioni, visitare il sito <https://www.etherfax.net/lexmark>.
- Al momento della registrazione viene richiesto il numero di serie della stampante. Per individuare il numero di serie, vedere ["Individuazione del numero di serie della stampante" a pagina 16](#).

1 Aprire un browser Web e immettere l'indirizzo IP della stampante nel relativo campo.

### Note:

- Visualizzare l'indirizzo IP della stampante nella schermata iniziale. L'indirizzo IP è composto da quattro serie di numeri separati da punti, ad esempio 123.123.123.123.
- Se si utilizza un proxy, disabilitarlo temporaneamente per caricare correttamente la pagina Web.

2 Fare clic su **Impostazioni > Fax > Impostazione fax > Impostazioni fax generali**.

**Nota:** Il menu Impostazione fax viene visualizzato solo se l'opzione Modalità fax è impostata su Fax.

3 Nel campo Nome fax, immettere un nome univoco.

4 Nel campo Numero fax, immettere il numero di fax fornito da etherFAX.

5 Dal menu Trasporto fax, selezionare **etherFAX**.

6 Applicare le modifiche.

## Impostazione della funzione fax con il server fax

### Note:

- Questa funzione consente di inviare messaggi fax a un provider di servizi fax che supporta la ricezione e-mail.
- Questa funzione supporta solo i messaggi fax in uscita. Per la ricezione dei fax, assicurarsi che nella stampante sia configurato un fax basato su periferica, ad esempio fax analogico, etherFAX o Fax over IP (FoIP).

**1** Aprire un browser Web e immettere l'indirizzo IP della stampante nel relativo campo.

### Note:

- Visualizzare l'indirizzo IP della stampante nella schermata iniziale. L'indirizzo IP è composto da quattro serie di numeri separati da punti, ad esempio 123.123.123.123.
- Se si utilizza un proxy, disabilitarlo temporaneamente per caricare correttamente la pagina Web.

**2** Fare clic su **Impostazioni > Fax**.

**3** Nel menu Modalità fax, selezionare **Server fax**, quindi fare clic su **Salva**.

**4** Fare clic su **Impostazione server fax**.

**5** Nel campo Formato A, digitare **[#]@myfax.com**, dove **[#]** è il numero di fax e **myfax.com** è il dominio del provider fax.

### Note:

- Se necessario, configurare i campi Indirizzo di risposta, Oggetto o Messaggio.
- Per consentire alla stampante di ricevere i messaggi fax, attivare l'impostazione di ricezione fax basata su periferica. Accertarsi di avere un fax basato su periferica configurato.

**6** Fare clic su **Salva**.

**7** Fare clic su **Impostazioni e-mail del server fax**, quindi effettuare una delle seguenti operazioni:

- Abilitare **Usa server SMTP e-mail**.

**Nota:** se le impostazioni SMTP e-mail non sono configurate, vedere ["Configurazione delle impostazioni SMTP e-mail" a pagina 54](#).

- Configurare le impostazioni SMTP. Per ulteriori informazioni, rivolgersi al provider del servizio e-mail.

**8** Applicare le modifiche.

## Impostazione del fax tramite una linea telefonica standard

**Nota:** queste istruzioni sono valide solo per le stampanti che supportano il fax analogico. Per ulteriori informazioni, vedere ["Fax supportato" a pagina 65](#).

 **ATTENZIONE - PERICOLO DI SCOSSE ELETTRICHE:** per evitare il rischio di scosse elettriche, non installare questo prodotto né effettuare i collegamenti elettrici o dei cavi, ad esempio del cavo di alimentazione, della funzione fax o del telefono, durante un temporale.

 **ATTENZIONE - PERICOLO DI SCOSSE ELETTRICHE:** Per evitare il rischio di scosse elettriche, non utilizzare la funzione fax in caso di temporali.

**⚠ ATTENZIONE - PERICOLO DI LESIONI:** per ridurre il rischio di incendio, utilizzare solo un cavo AWG 26 o un cavo per telecomunicazioni di sezione superiore (RJ-11) quando si collega il prodotto alla rete telefonica commutata pubblica. Per gli utenti in Australia, il cavo deve essere approvato dall'autorità australiana per i media e le comunicazioni (ACMA).

### Impostazione 1: La stampante è collegata a una linea fax dedicata

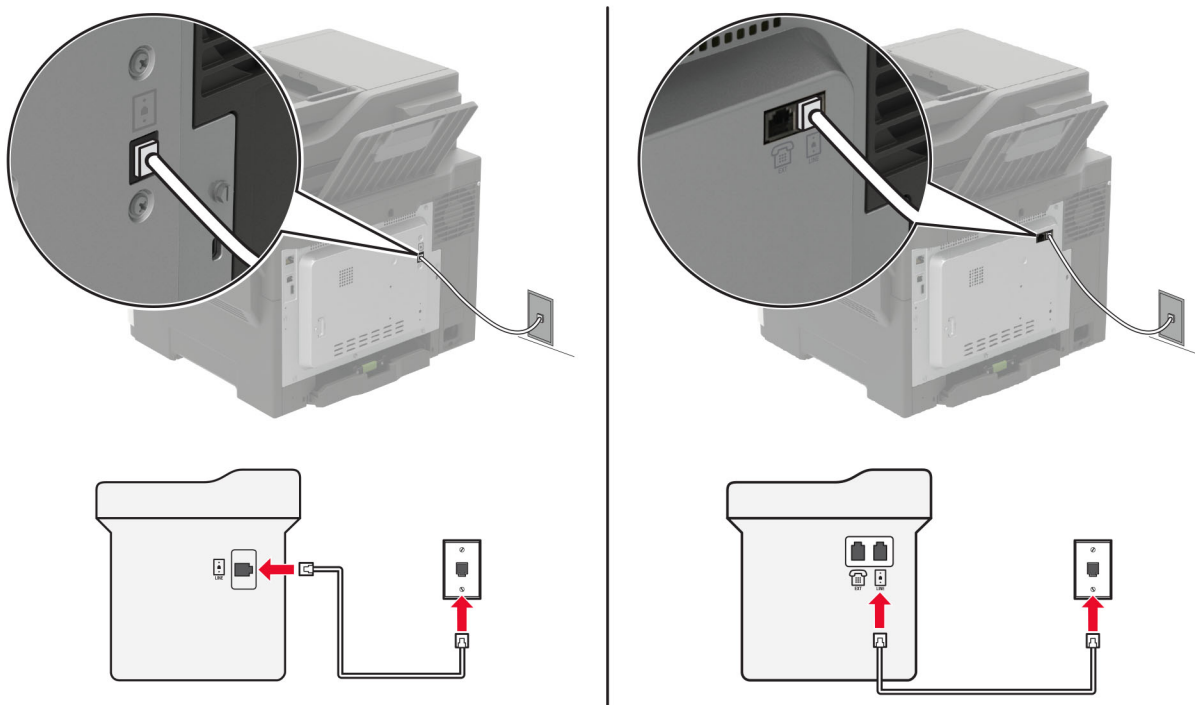

- 1 Collegare un'estremità del cavo telefonico alla porta LINE della stampante.
- 2 Collegare l'altra estremità del cavo a una presa a muro telefonica analogica attiva.

#### Note:

- È possibile impostare la stampante per la ricezione di fax automatica (Risposta automatica su **Attivata**) o manuale (Risposta automatica su **Disattivata**).
- Se si desidera che i fax vengano ricevuti automaticamente, impostare la stampante in modo che risponda dopo un numero di squilli specificato.

### Impostazione 2: La stampante condivide la linea con una segreteria telefonica

**Nota:** Se ci si abbona a un servizio di suoneria differenziata, accertarsi di impostare la sequenza di squilli corretta per la stampante. In caso contrario, la stampante non riceve i fax neppure se è stata impostata la ricezione automatica.

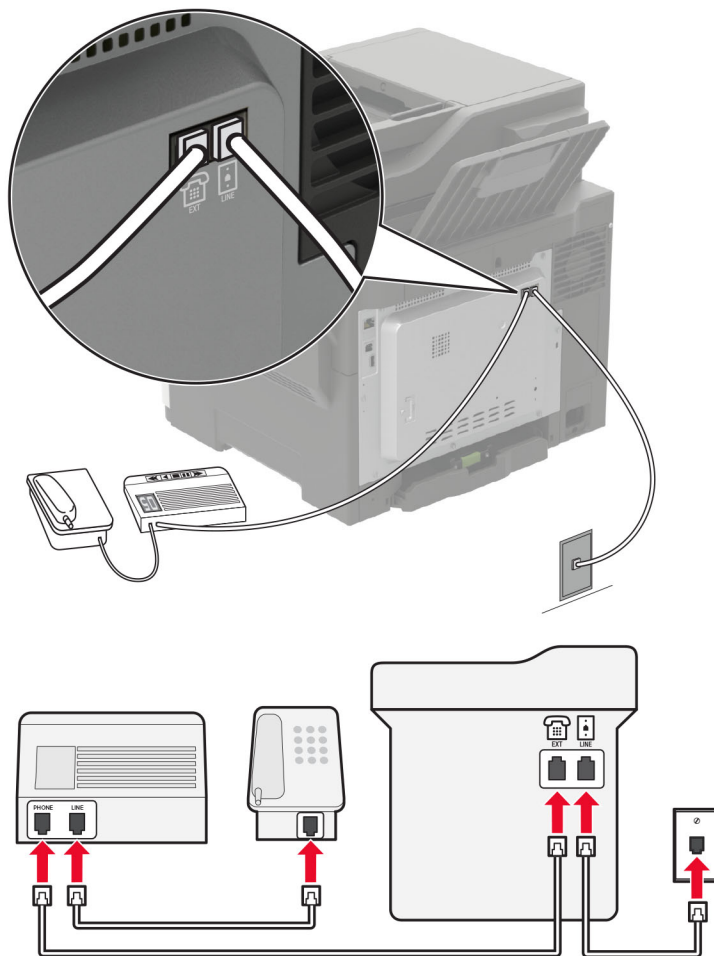
**Collegata alla stessa presa telefonica a muro**

**Nota:** Queste istruzioni si riferiscono solo alle stampanti dotate di porte EXT e LINE.

- Collegare un'estremità del cavo telefonico alla porta LINE della stampante.
- Collegare l'altra estremità del cavo a una presa a muro analogica attiva.
- Collegare la segreteria telefonica alla porta telefono della stampante.

**Collegata a una diversa presa a muro**

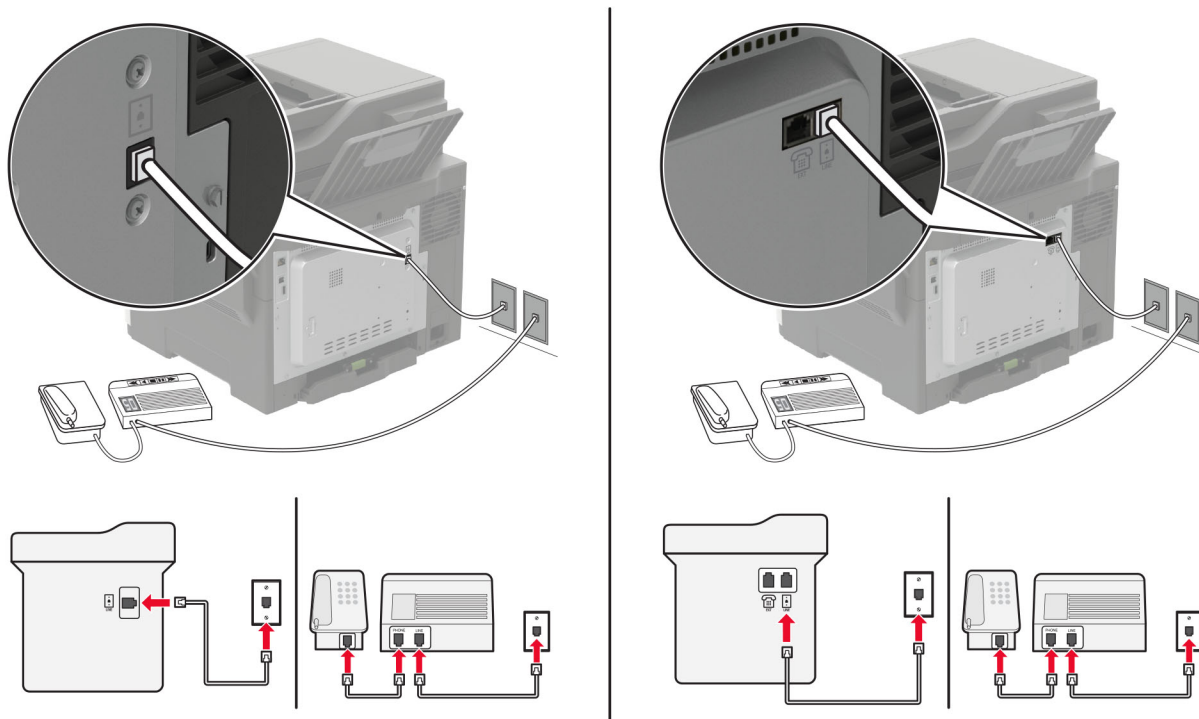

- 1 Collegare un'estremità del cavo telefonico alla porta LINE della stampante.
- 2 Collegare l'altra estremità del cavo a una presa a muro analogica attiva.

**Note:**

- Se si dispone di un unico numero telefonico sulla linea, impostare la stampante per la ricezione automatica dei fax.
- Impostare la stampante per rispondere alle chiamate due squilli dopo la segreteria telefonica. Se, ad esempio, la segreteria telefonica risponde alle chiamate dopo quattro squilli, impostare l'opzione Squilli prima della risposta su 6.

**Impostazione del fax in paesi o regioni con diverse prese telefoniche a muro e spine**

**Nota:** queste istruzioni sono valide solo per le stampanti che supportano il fax analogico. Per ulteriori informazioni, vedere "[Fax supportato](#)" a pagina 65.

- ⚡ ATTENZIONE - PERICOLO DI SCOSSE ELETTRICHE:** per evitare il rischio di scosse elettriche, non installare questo prodotto né effettuare i collegamenti elettrici o dei cavi, ad esempio del cavo di alimentazione, della funzione fax o del telefono, durante un temporale.
- ⚡ ATTENZIONE - PERICOLO DI SCOSSE ELETTRICHE:** Per evitare il rischio di scosse elettriche, non utilizzare la funzione fax in caso di temporali.

**⚠ ATTENZIONE - PERICOLO DI LESIONI:** per ridurre il rischio di incendio, utilizzare solo un cavo AWG 26 o un cavo per telecomunicazioni di sezione superiore (RJ-11) quando si collega il prodotto alla rete telefonica commutata pubblica. Per gli utenti in Australia, il cavo deve essere approvato dall'autorità australiana per i media e le comunicazioni (ACMA).

La presa a muro standard adottata dalla maggior parte dei paesi e delle regioni è RJ-11. Se la presa a muro o l'apparecchiatura presente nell'edificio non è compatibile con questo tipo di connessione è necessario utilizzare un adattatore telefonico. È possibile che non venga fornito un adattatore insieme alla stampante per il paese o la regione di residenza, pertanto potrebbe essere necessario acquistarlo.

Potrebbe essere disponibile una spina dell'adattatore installata nella porta telefono della stampante. Non rimuovere la spina dell'adattatore dalla porta telefono della stampante se ci si collega a un sistema telefonico seriale o a cascata.

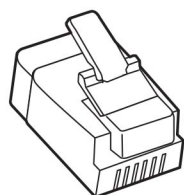

Componente	Codice
Spina dell'adattatore Lexmark	40X8519

### Collegamento della stampante a una presa a muro non RJ-11

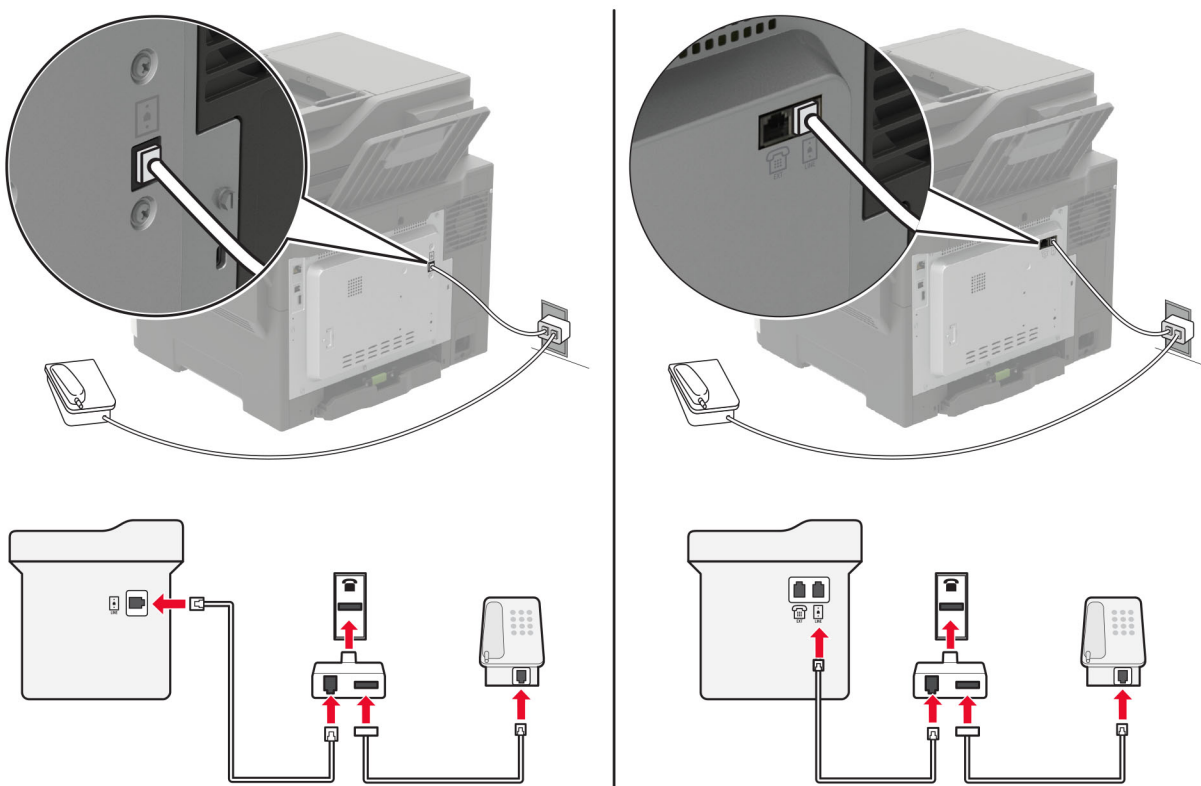



- 1 Collegare un'estremità del cavo telefonico alla porta LINE della stampante.
- 2 Collegare l'altra estremità del cavo telefonico all'adattatore RJ-11, quindi collegare l'adattatore a una presa a muro telefonica attiva.
- 3 Se si desidera collegare un altro dispositivo con un connettore non RJ-11 alla stessa presa a muro, collegarlo direttamente all'adattatore del telefono.

## Connessione a un servizio di suoneria differenziata

Con il servizio di suoneria differenziata è possibile disporre di più numeri di telefono su una singola linea telefonica, a ciascuno dei quali è assegnata un diversa sequenza di squilli.

**Nota:** queste istruzioni sono valide solo per le stampanti che supportano il fax analogico. Per ulteriori informazioni, vedere ["Fax supportato" a pagina 65](#).

- 1 Dal pannello di controllo, accedere a:  
**Impostazioni > Fax > Impostazione fax > Impostazioni ricezione fax > Controlli amministrativi > Risposta a**

Per i modelli di stampante senza schermo a sfioramento, premere  per scorrere le impostazioni.

- 2 Selezionare una sequenza di squilli.

## Impostazione della data e dell'ora del fax

**Nota:** Verificare che il fax sia configurato. Per ulteriori informazioni, vedere ["Impostazione della stampante in modalità fax" a pagina 64](#).

- 1 Dal pannello di controllo, accedere a:  
**Impostazioni > Periferica > Preferenze > Data e ora > Configura**

Per i modelli di stampante senza schermo a sfioramento, premere  per scorrere le impostazioni.

- 2 Configurare le impostazioni.

## Configurazione dell'ora legale

**Nota:** Verificare che il fax sia configurato. Per ulteriori informazioni, vedere ["Impostazione della stampante in modalità fax" a pagina 64](#).

- 1 Dal pannello di controllo, accedere a:  
**Impostazioni > Periferica > Preferenze > Data e ora > Configura**

Per i modelli di stampante senza schermo a sfioramento, premere  per scorrere le impostazioni.

- 2 Nel menu Fuso orario selezionare **(UTC+utente) Personalizzato**.

- 3 Configurare le impostazioni.

## Invio di un fax

**Nota:** Verificare che il fax sia configurato. Per ulteriori informazioni, vedere ["Impostazione della stampante in modalità fax" a pagina 64](#).

### Utilizzo del pannello di controllo

- 1 Caricare un documento originale nel vassoio dell'ADF o sul vetro dello scanner.
- 2 Nella schermata iniziale, toccare **Fax**, quindi immettere le informazioni necessarie.  
Se necessario, regolare le impostazioni.
- 3 Inviare il fax.

### Utilizzo del computer

Prima di iniziare, accertarsi che il driver del fax sia installato. Per ulteriori informazioni, vedere ["Installazione del driver del fax" a pagina 274](#).

#### Per gli utenti Windows

- 1 Dal documento che si sta tentando di inviare via fax, aprire la finestra di dialogo Stampa.
- 2 Selezionare la stampante, quindi fare clic su **Proprietà, Preferenze, Opzioni o Impostazioni**.
- 3 Fare clic su **Fax > Abilita fax > Mostra sempre impostazioni prima di inviare il fax**, quindi immettere il numero del destinatario.  
Se necessario, configurare altre impostazioni del fax.
- 4 Inviare il fax.

#### Per gli utenti Macintosh

- 1 Con un documento aperto, selezionare **File > Stampa**.
- 2 Selezionare la stampante a cui è stato aggiunto - **Fax** dopo il nome.
- 3 Immettere il numero del destinatario nel campo A.  
Se necessario, configurare altre impostazioni del fax.
- 4 Inviare il fax.

## Programmazione di un fax

**Nota:** Verificare che il fax sia configurato. Per ulteriori informazioni, vedere ["Impostazione della stampante in modalità fax" a pagina 64](#).

- 1 Caricare un documento originale nel vassoio dell'ADF o sul vetro dello scanner.
- 2 Dal pannello di controllo, accedere a:  
**Fax > A > immettere il numero di fax > Fine**

Per i modelli di stampante senza schermo a sfioramento, premere  per scorrere le impostazioni.

**3** Selezionare **Ora di invio** per configurare la data e l'ora, quindi selezionare **Fine**.

Se necessario, configurare altre impostazioni del fax.

**4** Inviare il fax.

## Creazione di una scelta rapida di destinazione fax

### Note:

- potrebbe essere necessario disporre dei diritti di amministrazione per creare una scelta rapida.
- Verificare che il fax sia configurato. Per ulteriori informazioni, vedere "[Impostazione della stampante in modalità fax](#)" a pagina 64.

**1** Aprire un browser Web e immettere l'indirizzo IP della stampante nel relativo campo.

### Note:

- Visualizzare l'indirizzo IP della stampante nella schermata iniziale. L'indirizzo IP è composto da quattro serie di numeri separati da punti, ad esempio 123.123.123.123.
- Se si utilizza un proxy, disabilitarlo temporaneamente per caricare correttamente la pagina Web.

**2** Fare clic su **Scelte rapide** > **Aggiungi scelta rapida**.

**3** Dal menu Tipo di scelta rapida, selezionare **Fax**, quindi configurare le impostazioni.

**4** Applicare le modifiche.

## Modifica della risoluzione del fax

**Nota:** Verificare che il fax sia configurato. Per ulteriori informazioni, vedere "[Impostazione della stampante in modalità fax](#)" a pagina 64.

**1** Caricare un documento originale nel vassoio dell'ADF o sul vetro dello scanner.

**2** Dal pannello di controllo, accedere a:

**Fax > Risoluzione**

Per i modelli di stampante senza schermo a sfioramento, premere  per scorrere le impostazioni.

**3** Selezionare un'impostazione.

**4** Inviare il fax.

## Regolazione dell'intensità del fax

**Nota:** Verificare che il fax sia configurato. Per ulteriori informazioni, vedere ["Impostazione della stampante in modalità fax" a pagina 64](#).

1 Caricare un documento originale nel vassoio dell'ADF o sul vetro dello scanner.

2 Dal pannello di controllo, accedere a:

**Fax > Intensità**

Per i modelli di stampante senza schermo a sfioramento, premere  per scorrere le impostazioni.

3 Selezionare un'impostazione.

4 Inviare il fax.

## Stampa di un registro fax

**Nota:** Verificare che il fax sia configurato. Per ulteriori informazioni, vedere ["Impostazione della stampante in modalità fax" a pagina 64](#).

1 Dal pannello di controllo, accedere a:

**Impostazioni > Report > Fax**

Per i modelli di stampante senza schermo a sfioramento, premere  per scorrere le impostazioni.

2 Selezionare **Registro processi fax** o su **Registro chiamate fax**.

## Blocco dei fax indesiderati

**Nota:** Verificare che il fax sia configurato. Per ulteriori informazioni, vedere ["Impostazione della stampante in modalità fax" a pagina 64](#).

1 Dalla schermata iniziale, selezionare:

**Impostazioni > Fax > Impostazione fax > Impostazioni ricezione fax > Controlli amministrativi**

Per i modelli di stampante senza schermo a sfioramento, premere  per scorrere le impostazioni.

2 Impostare Blocca fax privo di nome su **Attivato**.

## Fax in attesa

**Nota:** Verificare che il fax sia configurato. Per ulteriori informazioni, vedere ["Impostazione della stampante in modalità fax" a pagina 64](#).

1 Dal pannello di controllo, accedere a:

**Impostazioni > Fax > Impostazione fax > Impostazioni ricezione fax > Fax in attesa**

Per i modelli di stampante senza schermo a sfioramento, premere  per scorrere le impostazioni.

2 Selezionare una modalità.

## Inoltro di un fax

**Nota:** Verificare che il fax sia configurato. Per ulteriori informazioni, vedere ["Impostazione della stampante in modalità fax" a pagina 64](#).

**1** Creare una scelta rapida di destinazione.

**a** Aprire un browser Web e immettere l'indirizzo IP della stampante nel relativo campo.

**Note:**

- Visualizzare l'indirizzo IP della stampante nella schermata iniziale. L'indirizzo IP è composto da quattro serie di numeri separati da punti, ad esempio 123.123.123.123.
- Se si utilizza un proxy, disabilitarlo temporaneamente per caricare correttamente la pagina Web.

**b** Fare clic su **Scelte rapide > Aggiungi scelta rapida**.

**c** Selezionare un tipo di scelta rapida e configurare le impostazioni.

**Nota:** Annotare il numero della scelta rapida.

**d** Applicare le modifiche.

**2** Fare clic su **Impostazioni > Fax > Impostazione fax > Impostazioni ricezione fax > Controlli amministrativi**.



**3** Nel menu Inoltro fax, selezionare **Inoltra** o **Stampa e inoltra**.

**4** Nel menu Inoltra a , selezionare il tipo di destinazione, quindi digitare il numero di scelta rapida.

**5** Applicare le modifiche.

## Acquisizione

### Uso dell'alimentatore automatico documenti e del vetro dello scanner

Alimentatore automatico documenti (ADF)	Vetro dello scanner
 <ul style="list-style-type: none"> <li>• Usare l'ADF per documenti con più pagine o documenti a due facciate.</li> <li>• Caricare il documento originale rivolto verso l'alto. Per i documenti di più pagine, accertarsi di allineare il bordo di ingresso prima del caricamento.</li> <li>• Regolare le guide dell'ADF in base alla larghezza della carta che si sta caricando.</li> </ul>	 <ul style="list-style-type: none"> <li>• Utilizzare il vetro dello scanner per documenti a una sola pagina, pagine di libri, piccoli elementi (come cartoline o foto), lucidi, carta fotografica o supporti sottili (come ritagli di riviste).</li> <li>• Posizionare il documento rivolto verso il basso nell'angolo con la freccia.</li> </ul>

## Acquisizione su un computer

Prima di iniziare, accertarsi delle seguenti condizioni:

- Il firmware della stampante è aggiornato. Per ulteriori informazioni, vedere ["Aggiornamento del firmware" a pagina 276](#).
- Il computer e la stampante sono collegati alla stessa rete.

### Per gli utenti Windows

#### Uso di Lexmark ScanBack Utility

**1** Dal computer, eseguire Lexmark ScanBack Utility, quindi fare clic su **Avanti**.

**Nota:** Per scaricare l'utility, visitare il sito Web [www.lexmark.com/downloads](http://www.lexmark.com/downloads).

**2** Fare clic su **Impostazioni**, quindi aggiungere l'indirizzo IP della stampante.

**Nota:** Visualizzare l'indirizzo IP della stampante nella schermata iniziale della periferica. L'indirizzo IP è composto da quattro serie di numeri separati da punti, ad esempio 123.123.123.123.

**3** Fare clic su **Chiudi** > **Avanti**.

**4** Selezionare il formato del documento originale, quindi fare clic su **Avanti**.

**5** Selezionare un formato di file e la risoluzione di acquisizione, quindi fare clic su **Avanti**.

**6** Digitare un nome univoco per il profilo di acquisizione, quindi fare clic su **Avanti**.

**7** Individuare la posizione in cui si desidera salvare il documento acquisito, creare un nome file, quindi fare clic su **Avanti**.

**Nota:** Per riutilizzare il profilo di acquisizione, abilitare l'opzione **Crea scelta rapida**, quindi creare un nome univoco per la scelta rapida.

**8** Fare clic su **Fine**.

**9** Caricare un documento originale nell'alimentatore automatico documenti o sul vetro dello scanner.

**10** Dal pannello di controllo della stampante, accedere a **Profili di acquisizione** e selezionare un profilo di acquisizione.

**Nota:** Accertarsi che l'opzione Profili di acquisizione sia abilitata. Dal pannello di controllo, accedere a **Impostazioni > Periferica > Icone della schermata iniziale visibili > Profili di acquisizione > Visualizza**.

Per i modelli di stampante senza schermo a sfioramento, premere  per scorrere le impostazioni.

### Utilizzo di Fax e scanner di Windows

**Nota:** accertarsi che la stampante sia stata aggiunta al computer. Per ulteriori informazioni, vedere ["Aggiunta di stampanti a un computer" a pagina 274](#).

- 1** Caricare un documento originale nell'alimentatore automatico documenti o sul vetro dello scanner.
- 2** Dal computer, aprire **Fax e scanner di Windows**.
- 3** Dal menu Origine, selezionare un'origine per lo scanner.
- 4** Se necessario, modificare le impostazioni di acquisizione.
- 5** Acquisire il documento.

### Per gli utenti Macintosh

**Nota:** accertarsi che la stampante sia stata aggiunta al computer. Per ulteriori informazioni, vedere ["Aggiunta di stampanti a un computer" a pagina 274](#).

- 1** Caricare un documento originale nell'alimentatore automatico documenti o sul vetro dello scanner.
- 2** Sul computer, effettuare una delle seguenti operazioni:
  - Aprire **Acquisizione immagine**.
  - Aprire **Stampanti e scanner**, quindi selezionare una stampante. Fare clic su **Acquisisci > Apri scanner**.
- 3** Dalla finestra Scanner, effettuare una o più delle seguenti operazioni:
  - Selezionare la posizione in cui salvare il documento acquisito.
  - Selezionare il formato del documento originale.
  - Per eseguire la scansione dall'ADF, selezionare **Alimentatore documenti** dal Menu Acquisisci o abilitare l'opzione **Usa alimentatore documenti**.
  - Se necessario, configurare le impostazioni di acquisizione.
- 4** Fare clic su **Acquisisci**.

## Scansione su un server FTP

- 1 Caricare il documento originale nel vassoio ADF o sul vetro dello scanner.
- 2 Nel pannello di controllo, selezionare **FTP**, quindi immettere le informazioni necessarie.  
Per i modelli di stampante senza schermo a sfioramento, premere **#**, quindi immettere il numero della scelta rapida tramite il tastierino.
- 3 Se necessario, configurare altre impostazioni dell'FTP.
- 4 Eseguire la scansione del documento.

## Acquisizione su una cartella di rete tramite una scelta rapida

- 1 Creare una scelta rapida per una cartella di rete.
  - a Aprire un browser Web e immettere l'indirizzo IP della stampante nel relativo campo.  
**Note:**
    - Visualizzare l'indirizzo IP della stampante nella schermata iniziale. L'indirizzo IP è composto da quattro serie di numeri separati da punti, ad esempio 123.123.123.123.
    - Se si utilizza un proxy, disabilitarlo temporaneamente per caricare correttamente la pagina Web.
  - b Fare clic su **Scelte rapide** > **Aggiungi scelta rapida**.
  - c Nel menu Tipo di scelta rapida, selezionare **Cartella di rete**, quindi configurare le impostazioni.
  - d Applicare le modifiche.
- 2 Caricare un documento originale nel vassoio dell'ADF o sul vetro dello scanner.
- 3 Dal pannello di controllo, premere **N.** e il numero di scelta rapida creato.
- 4 Acquisire il documento.

## Creazione di una scelta rapida FTP

**Nota:** potrebbe essere necessario disporre dei diritti di amministrazione per creare una scelta rapida.

- 1 Aprire un browser Web e immettere l'indirizzo IP della stampante nel relativo campo.  
**Note:**
  - Visualizzare l'indirizzo IP della stampante nella schermata iniziale della stampante. L'indirizzo IP è composto da quattro serie di numeri separati da punti, ad esempio 123.123.123.123.
  - Se si utilizza un server proxy, disattivarlo temporaneamente per caricare correttamente la pagina Web.
- 2 Fare clic su **Scelte rapide** > **Aggiungi scelta rapida**.
- 3 Dal menu Tipo di scelta rapida, selezionare **FTP**, quindi configurare le impostazioni.
- 4 Applicare le modifiche.



## Scansione su unità flash

- 1 Caricare un documento originale nel vassoio dell'ADF o sul vetro dello scanner.
- 2 Inserire l'unità flash.

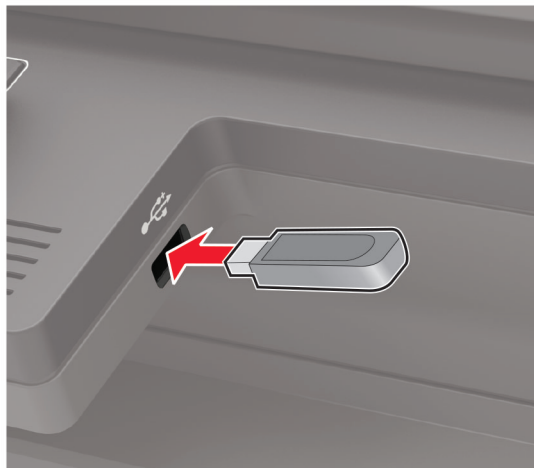

- 3 Selezionare **Scansione su USB** e regolare le impostazioni, se necessario.

**Nota:** se la schermata dell'unità USB non viene visualizzata, selezionare **Unità USB** sul pannello di controllo.

- 4 Eseguire la scansione del documento.

**Attenzione - Possibili danni:** per evitare la perdita di dati o il malfunzionamento della stampante, non toccare l'unità flash o la stampante nell'area mostrata mentre è in corso la stampa, la lettura o la scrittura da un dispositivo di memoria.



## Acquisizione su un profilo Cloud Connector

questa funzione è disponibile solo per alcuni modelli di stampante.

- 1 Caricare un documento originale nel vassoio dell'ADF o sul vetro dello scanner.
- 2 Nella schermata iniziale, toccare **Connettore cloud**.
- 3 Selezionare un provider di servizi cloud, quindi selezionare un profilo.

**Nota:** Per ulteriori informazioni sulla creazione di un file di configurazione, consultare ["Creazione di un profilo Cloud Connector" a pagina 27](#).

- 4 Toccare **Acquisisci**, quindi assegnare un nome file e la cartella di destinazione.
- 5 Toccare **Acquisisci qui**.  
Se necessario, modificare le impostazioni di acquisizione.
- 6 Eseguire la scansione del documento.

# Informazioni sui menu della stampante

## Mappa dei menu

Periferica	<ul style="list-style-type: none"> <li>• <a href="#">Preferenze...</a></li> <li>• <a href="#">Eco Mode</a></li> <li>• <a href="#">Pannello operatore remoto</a></li> <li>• <a href="#">Notifiche</a></li> <li>• <a href="#">Gestione alimentazione</a></li> </ul>	<ul style="list-style-type: none"> <li>• <a href="#">Raccolta dati anonimi</a></li> <li>• <a href="#">Ripristina valori predefiniti di fabbrica</a></li> <li>• <a href="#">Manutenzione</a></li> <li>• <a href="#">Icone della schermata iniziale visibili</a></li> <li>• <a href="#">Info su stampante</a></li> </ul>
Stampa	<ul style="list-style-type: none"> <li>• <a href="#">Layout</a></li> <li>• <a href="#">Imposta</a></li> <li>• <a href="#">Qualità[SP]</a></li> <li>• <a href="#">Account processi</a></li> <li>• <a href="#">XPS</a></li> </ul>	<ul style="list-style-type: none"> <li>• <a href="#">PDF</a></li> <li>• <a href="#">PostScript</a></li> <li>• <a href="#">PCL</a></li> <li>• <a href="#">HTML</a></li> <li>• <a href="#">Immagine</a></li> </ul>
Carta	<ul style="list-style-type: none"> <li>• <a href="#">Configurazione vassoi</a></li> </ul>	<ul style="list-style-type: none"> <li>• <a href="#">Configurazione dei supporti</a></li> </ul>
Copia	<a href="#">Valori predefiniti copia</a>	
Invia tramite fax	<a href="#">Impostazioni predefinite fax</a>	
E-mail	<ul style="list-style-type: none"> <li>• <a href="#">Configurazione e-mail</a></li> <li>• <a href="#">Valori predefiniti e-mail</a></li> </ul>	<ul style="list-style-type: none"> <li>• <a href="#">Impostazione collegamento Web</a></li> </ul>
FTP	<a href="#">Valori predefiniti FTP</a>	
Unità USB	<ul style="list-style-type: none"> <li>• <a href="#">Acquisizione unità flash</a></li> </ul>	<ul style="list-style-type: none"> <li>• <a href="#">Stampa unità flash</a></li> </ul>
Rete/Porte	<ul style="list-style-type: none"> <li>• <a href="#">Panoramica sulla rete</a></li> <li>• <a href="#">Wireless</a></li> <li>• <a href="#">Wi-Fi Direct</a></li> <li>• <a href="#">Ethernet</a></li> <li>• <a href="#">TCP/IP</a></li> <li>• <a href="#">SNMP</a></li> </ul>	<ul style="list-style-type: none"> <li>• <a href="#">IPSec</a></li> <li>• <a href="#">802.1x</a></li> <li>• <a href="#">Configurazione LPD</a></li> <li>• <a href="#">Impostazioni HTTP/FTP</a></li> <li>• <a href="#">ThinPrint</a></li> <li>• <a href="#">USB</a></li> </ul>
Protezione	<ul style="list-style-type: none"> <li>• <a href="#">Metodi di accesso</a></li> <li>• <a href="#">Programma periferiche USB</a></li> <li>• <a href="#">Registro controllo protezione</a></li> <li>• <a href="#">Restrizioni di accesso</a></li> <li>• <a href="#">Impostazione stampa riservata</a></li> </ul>	<ul style="list-style-type: none"> <li>• <a href="#">Codifica disco</a></li> <li>• <a href="#">Cancella file dati temporanei</a></li> <li>• <a href="#">Impostazioni LDAP soluzioni</a></li> <li>• <a href="#">Varie</a></li> </ul>
Rapporti	<ul style="list-style-type: none"> <li>• <a href="#">Pagina impostazioni menu</a></li> <li>• <a href="#">Periferica</a></li> <li>• <a href="#">Stampa</a></li> </ul>	<ul style="list-style-type: none"> <li>• <a href="#">Scelte rapide</a></li> <li>• <a href="#">Invia tramite fax</a></li> <li>• <a href="#">Rete</a></li> </ul>

<a href="#">Guida</a>	<ul style="list-style-type: none"> <li>• Stampa tutte le guide</li> <li>• Guida alla qualità del colore</li> <li>• Collegamenti</li> <li>• Guida funzione Copia</li> <li>• Guida funzione E-mail</li> <li>• Guida funzione Fax</li> </ul>	<ul style="list-style-type: none"> <li>• Guida informativa</li> <li>• Guida supporti</li> <li>• Guida allo spostamento</li> <li>• Guida alla qualità di stampa</li> <li>• Guida all'acquisizione</li> <li>• Guida ai materiali di consumo</li> </ul>
<a href="#">Risoluzione dei problemi</a>	Stampa pagine prova qualità	Pulizia dello scanner

## Periferica

### Preferenze

Voce di menu	Descrizione
<b>Lingua schermo</b> [Elenco delle lingue]	Impostare la lingua del testo visualizzato sul display.
<b>Paese/regione</b> [Elenco dei paesi o regioni]	Identificare il Paese o la regione per cui è configurata la stampante.
<b>Esegui impostaz. iniziale</b> Attivato Disattivato*	Eeguire la procedura guidata di impostazione.
<b>Tastiera</b> Tipo di tastiera [Elenco delle lingue]	<p>Selezionare una lingua come tipo di tastiera.</p> <p><b>Note:</b></p> <ul style="list-style-type: none"> <li>• Tutti i valori Tipo di tastiera potrebbero non essere visualizzati o richiedere un hardware speciale per essere visualizzati.</li> <li>• Questa voce di menu viene visualizzata solo in alcuni modelli di stampante.</li> </ul>
<b>Informazioni visualizzate</b> Testo visualizzato 1 (Indirizzo IP*) Testo visualizzato 2 (Data/Ora*) Testo personalizzato 1 Testo personalizzato 2	<p>Specificare le informazioni da visualizzare sulla schermata principale.</p> <p><b>Nota:</b> Testo personalizzato 1 e Testo personalizzato 2 vengono visualizzati solo su alcuni modelli di stampante.</p>
<b>Data e ora</b> Configura Data e ora correnti Imposta data e ora manualmente Formato data [GG-MM-AAAA*] Formato ora [12 ore A.M./P.M.*] Fuso orario [GMT*]	Configurare la data e l'ora della stampante.
<b>Nota:</b> Un asterisco (*) accanto al valore indica l'impostazione predefinita di fabbrica.	

Voce di menu	Descrizione
<b>Data e ora</b> Protocollo orario rete Abilita NTP [Attivato*] Server NTP Abilita autenticazione	Configurare le impostazioni per NTP (Network Time Protocol). <b>Note:</b> <ul style="list-style-type: none"> <li>Attiva autenticazione viene visualizzato solo su alcuni modelli di stampante.</li> <li>Quando l'opzione Attiva autenticazione è impostata sul tasto MD5, vengono visualizzati ID chiave e Password.</li> </ul>
<b>Formati carta</b> U.S.* Metrico	Specificare l'unità di misura per i formati carta. <b>Nota:</b> La selezione del Paese o della regione nell'installazione guidata iniziale determina l'impostazione iniziale del formato della carta.
<b>Luminosità schermo</b> 20–100% (100*)	Regolare la luminosità del display. <b>Nota:</b> Questa voce di menu viene visualizzata solo in alcuni modelli di stampante.
<b>Accesso unità Flash</b> Abilitato* Disabilitato	Abilitare l'accesso all'unità flash.
<b>Consenti rimozione sfondo</b> Attivato* Disattivato	Specificare se è consentita la rimozione dello sfondo.
<b>Consenti scansioni processi personalizzati</b> Attivato* Disattivato	Acquisire più processi in un unico file.
<b>Scansione superf. piana 1 pag.</b> Attivato Disattivato*	Impostare le copie dal vetro dello scanner su una sola pagina alla volta.
<b>Feedback audio</b> Feedback pulsante Attivato* Disattivato	Attivare feedback audio per pressioni di pulsanti, interazioni con il pannello di controllo, richieste di carta caricata e notifiche di errori. <b>Nota:</b> Questa voce di menu viene visualizzata solo in alcuni modelli di stampante.
<b>Feedback audio</b> Volume 1-10 (5*)	Regolare il volume degli altoparlanti della stampante. <b>Note:</b> <ul style="list-style-type: none"> <li>Le modifiche al volume sono applicate al termine della sessione utente corrente.</li> <li>Questa voce di menu viene visualizzata solo in alcuni modelli di stampante.</li> </ul>
<b>Timeout schermo</b> 10-300 (60*)	Impostare il tempo di inattività in secondi prima che sul display venga visualizzata la schermata iniziale, o prima che la stampante disconnetta automaticamente un account utente.
<b>Nota:</b> Un asterisco (*) accanto al valore indica l'impostazione predefinita di fabbrica.	

## Eco Mode

Voce di menu	Descrizione
<b>Stampa</b> Lati Su 1 lato* Su 2 lati	Specificare se stampare su un solo lato del foglio di carta o su entrambi i lati.
<b>Stampa</b> Pagine per lato Disattivata* 2 pagine per lato 3 pagine per lato 4 pagine per lato 6 pagine per lato 9 pagine per lato 12 pagine per lato 16 pagine per lato	Stampare le immagini su più pagine su un unico lato del foglio di carta.
<b>Stampa</b> Intensità toner 1-10 (8*)	Determinare la luminosità delle immagini di testo.
<b>Copia</b> Lati 1 lato su 1 lato* 1 lato su 2 lati 2 lati su 1 lato 2 lati su 2 lati	Specificare il comportamento di acquisizione in base al documento originale.
<b>Copia</b> Pagine per lato Disattivata* 2 pagine con orientamento verticale 4 pagine con orientamento verticale 2 pagine con orientamento orizzontale 4 pagine con orientamento orizzontale	Specificare il comportamento di acquisizione in base al documento originale.
<b>Copia</b> Intensità 1-9 (5*)	Determinare l'intensità delle immagini di testo acquisite.
<b>Nota:</b> un asterisco (*) accanto al valore indica l'impostazione predefinita di fabbrica.	

## Pannello operatore remoto

Voce di menu	Descrizione
<b>Connessione VNC esterna</b> Non consentire* Consenti	Consentire agli utenti di collegare un client esterno VNC (Virtual Network Computing) per l'esecuzione del pannello di controllo remoto.
<b>Nota:</b> un asterisco (*) accanto al valore indica l'impostazione predefinita di fabbrica.	

Voce di menu	Descrizione
<b>Tipo di autenticazione</b> Nessuno* Autenticazione standard	Impostare il tipo di autenticazione quando si accede al server client VNC.
<b>Password VNC</b>	Specificare la password per la connessione al server del client VNC. <b>Nota:</b> Questa voce di menu viene visualizzata solo se Tipo di autenticazione è impostato su Autenticazione standard.
<b>Nota:</b> un asterisco (*) accanto al valore indica l'impostazione predefinita di fabbrica.	

## Notifiche

Voce di menu	Descrizione
<b>Spie di errore</b> Disattivato Attivato*	Impostare l'accensione della spia luminosa quando si verifica un errore della stampante. <b>Nota:</b> Questa voce di menu viene visualizzata solo in alcuni modelli di stampante.
<b>Segnale acustico ADF caricato</b> Disattivato Attivato*	Attivare un suono durante il caricamento della carta nell'ADF.
<b>Controllo allarme</b> Disattivato Singolo* Continuo	Impostare il numero di volte in cui il segnale di allarme viene emesso quando la stampante richiede l'intervento dell'utente. <b>Nota:</b> Questa voce di menu viene visualizzata solo in alcuni modelli di stampante.
<b>Materiali di consumo</b> Mostra stime materiali di consumo Mostra stime* Non mostrare stime	Visualizzare lo stato stimato dei materiali di consumo.
<b>Materiali di consumo</b> Allarme cartuccia Disattivato Singolo* Continuo	Impostare il numero di volte in cui il segnale di allarme viene emesso quando la cartuccia di toner è quasi esaurita. <b>Nota:</b> Questa voce di menu viene visualizzata solo in alcuni modelli di stampante.
<b>Impostazione avvisi e-mail</b> Configurazione e-mail Gateway SMTP primario	Digitare l'indirizzo IP o il nome host del server SMTP principale per l'invio dei messaggi e-mail. <b>Nota:</b> Questa voce di menu viene visualizzata solo in alcuni modelli di stampante.
<b>Impostazione avvisi e-mail</b> Configurazione e-mail Porta del gateway SMTP primario 1-65535 (25*)	Immettere il numero di porta del server SMTP principale. <b>Nota:</b> Questa voce di menu viene visualizzata solo in alcuni modelli di stampante.
<b>Impostazione avvisi e-mail</b> Configurazione e-mail Gateway SMTP secondario	Digitare l'indirizzo IP del server o il nome host del server SMTP secondario o di backup. <b>Nota:</b> Questa voce di menu viene visualizzata solo in alcuni modelli di stampante.
<b>Nota:</b> Un asterisco (*) accanto al valore indica l'impostazione predefinita di fabbrica.	

Voce di menu	Descrizione
<p><b>Impostazione avvisi e-mail</b>                      Configurazione e-mail                      Porta del gateway SMTP secondario                      1-65535 (25*)</p>	<p>Immettere il numero di porta del server SMTP secondario o di backup.  <b>Nota:</b> Questa voce di menu viene visualizzata solo in alcuni modelli di stampante.</p>
<p><b>Impostazione avvisi e-mail</b>                      Configurazione e-mail                      Timeout SMTP                      5-30 secondi (30*)</p>	<p>Specificare l'intervallo di tempo che deve trascorrere prima del timeout della stampante se il server SMTP non risponde.  <b>Nota:</b> Questa voce di menu viene visualizzata solo in alcuni modelli di stampante.</p>
<p><b>Impostazione avvisi e-mail</b>                      Configurazione e-mail                      Indirizzo di risposta</p>	<p>Specificare un indirizzo di risposta nell'e-mail.  <b>Nota:</b> Questa voce di menu viene visualizzata solo in alcuni modelli di stampante.</p>
<p><b>Impostazione avvisi e-mail</b>                      Configurazione e-mail                      Usa sempre indirizzo di risposta SMTP predefinito                      Disattivato*                      Attivato</p>	<p>Utilizzare l'indirizzo di risposta SMTP predefinito.  <b>Nota:</b> Questa voce di menu viene visualizzata solo in alcuni modelli di stampante.</p>
<p><b>Impostazione avvisi e-mail</b>                      Configurazione e-mail                      Usa SSL/TLS                      Disabilitato*                      Negoziazione                      Obbligatorio</p>	<p>Inviare un'e-mail utilizzando un collegamento crittografato.  <b>Nota:</b> Questa voce di menu viene visualizzata solo in alcuni modelli di stampante.</p>
<p><b>Impostazione avvisi e-mail</b>                      Configurazione e-mail                      Richiedi certificato attendibile                      Disattivato                      Attivato*</p>	<p>Richiedere un certificato attendibile quando si accede al server SMTP.  <b>Nota:</b> Questa voce di menu viene visualizzata solo in alcuni modelli di stampante.</p>
<p><b>Impostazione avvisi e-mail</b>                      Configurazione e-mail                      Autenticazione tramite il server SMTP                      Nessuna autenticazione richiesta*                      Login/Plain                      NTLM                      CRAM-MD5                      Digest-MD5                      Kerberos 5</p>	<p>Impostare il tipo di autenticazione per il server SMTP.  <b>Nota:</b> Questa voce di menu viene visualizzata solo in alcuni modelli di stampante.</p>
<p><b>Impostazione avvisi e-mail</b>                      Configurazione e-mail                      E-mail avviata da periferica                      Nessuno*                      Usa credenziali SMPT della periferica</p>	<p>Stabilire se sono necessarie le credenziali per le e-mail avviate dalla periferica.  <b>Nota:</b> Questa voce di menu viene visualizzata solo in alcuni modelli di stampante.</p>
<p><b>Nota:</b> Un asterisco (*) accanto al valore indica l'impostazione predefinita di fabbrica.</p>	



Voce di menu	Descrizione
<b>Impostazione avvisi e-mail</b> Configurazione e-mail E-mail avviata dall'utente Nessuna Usa credenziali SMPT della periferica Usa ID utente e password sessione Usa indirizzo e-mail e password sessione* Richiedi conferma	Stabilire se sono necessarie le credenziali per le e-mail avviate dall'utente.  <b>Nota:</b> Questa voce di menu viene visualizzata solo in alcuni modelli di stampante.
<b>Impostazione avvisi e-mail</b> Configurazione e-mail Utilizza credenziali periferica Active Directory Disattivato Attivato*	Abilitare le credenziali dell'utente e le designazioni del gruppo per connettersi al server SMTP.  <b>Nota:</b> Questa voce di menu viene visualizzata solo in alcuni modelli di stampante.
<b>Impostazione avvisi e-mail</b> Configurazione e-mail ID utente della periferica	Specificare l'ID utente per la connessione al server SMTP.  <b>Nota:</b> Questa voce di menu viene visualizzata solo in alcuni modelli di stampante.
<b>Impostazione avvisi e-mail</b> Configurazione e-mail Password periferica	Specificare la password per la connessione al server SMTP.  <b>Nota:</b> Questa voce di menu viene visualizzata solo in alcuni modelli di stampante.
<b>Impostazione avvisi e-mail</b> Configurazione e-mail Area di autenticazione Kerberos 5	Specificare l'area di autenticazione per il protocollo di autenticazione Kerberos 5.  <b>Nota:</b> Questa voce di menu viene visualizzata solo in alcuni modelli di stampante.
<b>Impostazione avvisi e-mail</b> Configurazione e-mail Dominio NTLM	Specificare il nome di dominio per il protocollo di sicurezza NTLM.  <b>Nota:</b> Questa voce di menu viene visualizzata solo in alcuni modelli di stampante.
<b>Impostazione avvisi e-mail</b> Configurazione e-mail Disabilita errore "Server SMTP non impostato" Disattivato* Attivato	Disabilitare la visualizzazione sul display di un messaggio di errore di impostazione SMTP.  <b>Nota:</b> Questa voce di menu viene visualizzata solo in alcuni modelli di stampante.
<b>Prevenzione errori</b> Assist. incepp. Disattivato Attivato*	Impostare la stampante per l'espulsione automatica di pagine bianche o di pagine parzialmente stampate dopo che viene rimossa una pagina inceppata.
<b>Prevenzione errori</b> Proseguimento autom. Disattivato Attivato* (5 secondi)	Consentire alla stampante di continuare automaticamente l'elaborazione o la stampa di un processo dopo l'eliminazione di alcune condizioni della stampante che richiedono l'intervento dell'utente.
<b>Nota:</b> Un asterisco (*) accanto al valore indica l'impostazione predefinita di fabbrica.	

Voce di menu	Descrizione
<p><b>Prevenzione errori</b></p> <ul style="list-style-type: none"> <li>Riavvio auto</li> <li style="padding-left: 20px;">Riavvio auto</li> <li style="padding-left: 40px;">Riavvia quando la stampante è inattiva</li> <li style="padding-left: 40px;">Riavvia sempre*</li> <li style="padding-left: 40px;">Non riavviare mai</li> </ul>	<p>Impostare la stampante per il riavvio in caso di errore.</p>
<p><b>Prevenzione errori</b></p> <ul style="list-style-type: none"> <li>Riavvio auto</li> <li style="padding-left: 20px;">N. massimo riavvii automatici</li> <li style="padding-left: 40px;">1-20 (2*)</li> </ul>	<p>Impostare il numero di riavvii automatici che la stampante è in grado di eseguire.</p>
<p><b>Prevenzione errori</b></p> <ul style="list-style-type: none"> <li>Riavvio auto</li> <li style="padding-left: 20px;">Finestra Riavvio automatico</li> <li style="padding-left: 40px;">1-525600 (720*)</li> </ul>	<p>Impostare il numero di secondi prima che la stampante esegua un riavvio automatico.</p>
<p><b>Prevenzione errori</b></p> <ul style="list-style-type: none"> <li>Riavvio auto</li> <li style="padding-left: 20px;">Contatore auto-riavvii</li> </ul>	<p>Mostrare informazioni di sola lettura del contatore di riavvii.</p>
<p><b>Prevenzione errori</b></p> <ul style="list-style-type: none"> <li>Riavvio auto</li> <li style="padding-left: 20px;">Ripristina Cont. auto-riavvii</li> <li style="padding-left: 40px;">Annulla</li> <li style="padding-left: 40px;">Continua</li> </ul>	<p>Ripristinare Contatore auto-riavvii.</p> <p><b>Nota:</b> Questa voce di menu viene visualizzata solo in alcuni modelli di stampante.</p>
<p><b>Prevenzione errori</b></p> <ul style="list-style-type: none"> <li>Mostra errore carta corta</li> <li style="padding-left: 20px;">Attivato</li> <li style="padding-left: 20px;">Canc. auto*</li> </ul>	<p>Impostare la stampante in modo da visualizzare un messaggio quando si verifica un errore carta corta.</p> <p><b>Nota:</b> Carta corta si riferisce alla dimensione della carta caricata.</p>
<p><b>Prevenzione errori</b></p> <ul style="list-style-type: none"> <li>Protezione pagina</li> <li style="padding-left: 20px;">Disattivato*</li> <li style="padding-left: 20px;">Attivato</li> </ul>	<p>Impostare la stampante per elaborare l'intera pagina nella memoria prima di rilasciare il processo per la stampa.</p>
<p><b>Ripristino contenuto incepp.</b></p> <ul style="list-style-type: none"> <li>Rimozione inceppam.</li> <li style="padding-left: 20px;">Disattivato</li> <li style="padding-left: 20px;">Attivato</li> <li style="padding-left: 20px;">Automatico*</li> </ul>	<p>Impostare sulla stampante la ristampa delle pagine inceppate.</p>
<p><b>Ripristino contenuto incepp.</b></p> <ul style="list-style-type: none"> <li>Rimozione inceppamento dello scanner</li> <li style="padding-left: 20px;">Livello processo</li> <li style="padding-left: 20px;">Livello pagina*</li> </ul>	<p>Specificare come riavviare il lavoro di scansione dopo la risoluzione di un inceppamento della carta.</p>
<p><b>Nota:</b> Un asterisco (*) accanto al valore indica l'impostazione predefinita di fabbrica.</p>	

## Gestione alimentazione

Voce di menu	Descrizione
<b>Profilo modalità sospensione</b> Stampa da modalità sospensione Rimani attiva dopo la stampa Attiva modalità sospensione dopo la stampa*	Impostare la stampante in modo che resti in modalità Pronta o torni alla modalità Sospensione dopo la stampa.
<b>Timeout</b> Modalità sospensione 1-120 minuti (15*)	Impostare il tempo di inattività prima che la stampante passi alla modalità sospensione.
<b>Timeout</b> Timeout ibernazione Disabilitato 1 ora 2 ore 3 ore 6 ore 1 giorno 2 giorni 3 giorni* 1 settimana 2 settimane 1 mese	Impostare il tempo che deve trascorrere prima che la stampante si spenga.
<b>Timeout</b> Timeout ibernazione alla connessione Iiberna Non attivare ibernazione*	Consente di impostare il Timeout ibernazione per spegnere la stampante mentre esiste una connessione Ethernet attiva.
<b>Programma modalità di alimentazione</b> Programmazioni Aggiungi nuova pianificazione	Programmare la stampante per entrare in modalità di pausa o sospensione.
<b>Nota:</b> un asterisco (*) accanto al valore indica l'impostazione predefinita di fabbrica.	

## Raccolta dati anonimi

Voce di menu	Descrizione
<b>Raccolta dati anonimi</b> Info uso e prestazioni periferica Nessuno*	Inviare informazioni sulle prestazioni e l'utilizzo della stampante a Lexmark. <b>Nota:</b> Ora di invio dati anonimi viene visualizzato solo quando si imposta Raccolta dati anonima su Uso periferica e prestazioni.
<b>Ora di invio dati anonimi</b> Ora di inizio Ora di arresto	
<b>Nota:</b> un asterisco (*) accanto al valore indica l'impostazione predefinita di fabbrica.	

## Accessibilità

**Nota:** Questo menu viene visualizzato solo su alcuni modelli di stampante.

Voce di menu	Descrizione
<b>Intervallo pressione ripetuta dei tasti</b> 0-5 (0*)	Impostare l'intervallo di tempo in cui la stampante ignora le pressioni ripetute dei tasti su una tastiera collegata.
<b>Ritardo iniziale ripetizione tasti</b> 0,25-5 (1*)	Impostare la lunghezza iniziale del ritardo in secondi prima che un tasto ripetuto inizi la ripetizione. <b>Nota:</b> Questa voce di menu è disponibile solo quando una tastiera è collegata alla stampante.
<b>Ripetizione tasti automatica</b> 0,5-30 (30*)	Impostare il numero di pressioni al secondo per un tasto ripetuto. <b>Nota:</b> Questa voce di menu è disponibile solo quando una tastiera è collegata alla stampante.
<b>Estendi timeout schermo</b> Disattivato* Attivato	Consentire all'utente di rimanere nella stessa posizione e reimpostare il timer Timeout schermo alla scadenza anziché tornare alla schermata iniziale.
<b>Volume cuffie</b> 1-10 (5*)	Regolare il volume della cuffia. <b>Nota:</b> Questa voce di menu è disponibile solo quando una cuffia è collegata alla stampante.
<b>Abilita guida vocale quando sono collegate le cuffie</b> Disattivato* Attivato	Abilitare la guida vocale quando una cuffia è collegata alla stampante.
<b>Pronuncia password/PIN</b> Disattivato* Attivato	Impostare la stampante per la lettura ad alta voce delle password o dei PIN (Personal Identification Number). <b>Nota:</b> Questa voce di menu è disponibile solo quando una cuffia o un altoparlante sono collegati alla stampante.
<b>Velocità del parlato</b> Molto lenta Lenta Normale* Veloce Più veloce Molto veloce Rapida Molto rapida Massima	Impostare la velocità del parlato della Guida vocale. <b>Nota:</b> Questa voce di menu è disponibile solo quando una cuffia o un altoparlante sono collegati alla stampante.
<b>Nota:</b> Un asterisco (*) accanto al valore indica l'impostazione predefinita di fabbrica.	

## Ripristinare le impostazioni predefinite di fabbrica

Voce di menu	Descrizione
<b>Ripristina impost.</b> Ripristina tutte le impostazioni Ripristina impost. stamp. Ripristina impost. di rete Ripristina impost. app	Ripristinare le impostazioni predefinite di fabbrica della stampante. <b>Nota:</b> Ripristina impost. app viene visualizzata solo su alcuni modelli di stampante.

## Manutenzione

### Menu Configurazione

Voce di menu	Descrizione
<b>Configurazione USB</b> PnP USB 1* 2	Modificare la modalità driver USB della stampante per migliorarne la compatibilità con un personal computer. <b>Nota:</b> questa voce di menu viene visualizzata solo in alcuni modelli di stampante.
<b>Acquisizione USB su locale</b> Attivato* Disattivata	Specificare se il driver di periferica USB viene considerato come una periferica USB semplice (interfaccia singola) o come una periferica USB composita (interfacce multiple).
<b>Configurazione USB</b> Velocità USB Massima Automatico*	Impostare la porta USB alla velocità massima e disabilitare le funzioni ad alta velocità. <b>Nota:</b> questa voce di menu viene visualizzata solo in alcuni modelli di stampante.
<b>Configurazione vassoi</b> Concatenam. Cassetti Automatico* Disattivata	Impostare la stampante in modo da collegare i vassoi che hanno le stesse impostazioni relative al tipo e al formato della carta.
<b>Configurazione vassoi</b> Mostra messaggio: cassetto del vassoio Disattivata* Attivato	Visualizzare un messaggio che consente all'utente di modificare le impostazioni relative al formato e al tipo di carta dopo l'inserimento del vassoio.
<b>Configurazione vassoi</b> Messaggi carta Automatico* Alimentatore multiuso Carta manuale Messaggi busta Automatico* Alimentatore multiuso Carta manuale	Impostare l'origine carta che l'utente dovrà riempire quando viene visualizzato il messaggio per il caricamento di carta o buste. <b>Note:</b> <ul style="list-style-type: none"> <li>• L'alimentatore multiuso è disponibile solo per determinati modelli di stampante.</li> <li>• Per visualizzare Alimentatore multiuso, impostare l'opzione Configura MU su Cassetto dal menu Carta.</li> </ul>
<b>Nota:</b> un asterisco (*) accanto al valore indica l'impostazione predefinita di fabbrica.	

Voce di menu	Descrizione
<b>Configurazione vassoi</b> Azione per richieste Richiedi conferma* Continua Usa corrente	Impostare la stampante in modo da risolvere i messaggi di modifica relativi alla carta o alle buste.
<b>Rapporti</b> Pagina impostazioni menu Registro eventi Riepilogo Registro eventi Statistiche controllo integrità	Stampare report sulle impostazioni dei menu della stampante, sullo stato e sui registri eventi.
<b>Utilizzo e contatori materiali di consumo</b> Cancella cronologia uso materiali di consumo	Ripristinare la cronologia dell'uso dei materiali, quali il numero di pagine e i giorni rimanenti, sul livello di fabbrica.
<b>Utilizzo e contatori materiali di consumo</b> Azzera contatore manutenzione	Reimpostare il contatore dopo l'installazione di un nuovo kit di manutenzione.
<b>Utilizzo e contatori materiali di consumo</b> Intervalli copertura a livelli	Regolare l'intervallo per la quantità di copertura del colore sulla pagina stampata.
<b>Emulazioni stampante</b> Emulazione PPDS Disattivata* Attivato	Impostare la stampante in modo da riconoscere e utilizzare il flusso di dati PPDS.
<b>Configurazione fax</b> Supporto consumo ridotto fax Disabilita sospensione Consenti sospensione Automatico*	Impostare il fax in modo che entri in modalità sospensione ogni volta che la stampante lo ritiene necessario.  <b>Nota:</b> questa voce di menu è disponibile solo su alcuni modelli di stampante.
<b>Configurazione fax</b> Posizione memoria fax Disco fisso della stampante NAND*	Impostare la posizione di memorizzazione di tutti i fax.  <b>Note:</b> <ul style="list-style-type: none"> <li>• questa voce di menu è disponibile solo su alcuni modelli di stampante.</li> <li>• questa voce di menu viene visualizzata solo se è installato un disco fisso.</li> </ul>
<b>Configurazione stampa</b> Modalità Solo nero Disattivata* Attivato	Stampare il contenuto in scala di grigi.
<b>Configurazione stampa</b> Trapping colori Disattivata 1 2* 3 4 5	Ottimizzare l'output stampato per compensare i difetti di registrazione della stampante.
<b>Nota:</b> un asterisco (*) accanto al valore indica l'impostazione predefinita di fabbrica.	

Voce di menu	Descrizione
<b>Configurazione stampa</b> Aumento contrasto font 0-150 (24*)	Impostare la dimensione in punti del testo su un valore al di sotto del quale vengono utilizzate le schermate ad alta frequenza per la stampa dei dati dei font. Ad esempio, se il valore è 24, tutti i font con dimensione di 24 punti o meno utilizzano i retini ad alta frequenza.
<b>Operazioni periferica</b> Modalità silenziosa Disattivata* Attivato	Impostare la stampante per il funzionamento in Modalità silenziosa. <b>Nota:</b> l'attivazione di questa impostazione rallenta le prestazioni della stampante.
<b>Operazioni periferica</b> Menu pannello Disattivata Attivato*	Consentire l'accesso ai menu del pannello di controllo.
<b>Operazioni periferica</b> Livelli materiali di consumo personalizzati Disattivata* Attivato	Impostare <i>printservice</i> per la lettura e la modifica dei valori di Embedded Web Server.
<b>Operazioni periferica</b> Modalità provvisoria Disattivata* Attivato	Impostare la stampante in modo da funzionare in una speciale modalità per continuare a offrire la maggiore quantità di funzionalità possibile nonostante i problemi noti. Ad esempio, quando questa opzione è attivata e il motore stampa fronte/retro non è in funzione, la stampante esegue la stampa su un lato anche se il processo è una stampa fronte/retro.
<b>Operazioni periferica</b> Memoria copia minima 80 MB* 100 MB	Impostare l'allocazione minima della memoria per memorizzare i processi di copia.
<b>Operazioni periferica</b> Cancella stato personalizzato	Cancellare le stringhe definite dall'utente per i messaggi personalizzati Predefinito o Alternativo.
<b>Operazioni periferica</b> Cancella tutti i messaggi installati in remoto	Cancellare i messaggi che sono stati installati in remoto.
<b>Operazioni periferica</b> Visualizzazione automatica errore Disattivata Attivato*	Mostrare i messaggi di errore esistenti sul display dopo che la stampante è rimasta inattiva sulla schermata iniziale per un periodo di tempo corrispondente all'impostazione Timeout schermo.
<b>Operazioni periferica</b> Accetta orientamento per la copia percorso rapido Attivato Disattivata*	Abilitare la stampante per l'uso dell'impostazione Orientamento del menu Copia quando si inviano processi di copia veloce.
<b>Operazioni periferica</b> Abilita porta parallela opzionale Disattivata* Attivato	Abilitare la porta parallela opzionale. <b>Nota:</b> Se questa opzione è impostata su Attivato, la stampante viene riavviata.
<b>Nota:</b> un asterisco (*) accanto al valore indica l'impostazione predefinita di fabbrica.	

Voce di menu	Descrizione
<b>Impostazione sensore patch toner</b> Preferenza frequenza calibrazione Disabilitato Regolazione colore minima Regolazione colore ridotta Normale* Migliore accuratezza colore Accuratezza colore ottimale	Impostare la stampante in modo da erogare la corretta quantità di toner necessaria per mantenere l'uniformità del colore.
<b>Impostazione sensore patch toner</b> Calibrazione completa	Eseguire la calibrazione completa del colore.
<b>Impostazione sensore patch toner</b> Stampa pagina informazioni TPS	Stampare una pagina di diagnostica contenente informazioni sulla calibrazione del sensore patch del toner.
<b>Configurazione app</b> Applicazioni LES Disattivata Attivato*	Abilitare le applicazioni Lexmark Embedded Solutions (LES).  <b>Note:</b> <ul style="list-style-type: none"> <li>• questa voce di menu è disponibile solo su alcuni modelli di stampante.</li> <li>• Se questa opzione è impostata su Attivato, l'impostazione non influisce sulle applicazioni integrate.</li> </ul>
<b>Configurazione scanner</b> Registrazione manuale scanner Prova rapida di stampa	Stampare una pagina di destinazione di prova rapida.  <b>Nota:</b> accertarsi che lo spazio fra i margini della pagina di destinazione sia uniforme su tutta l'area di destinazione. In caso contrario, potrebbe essere necessario ripristinare i margini della stampante.
<b>Configurazione scanner</b> Registrazione manuale scanner Registrazione ADF anteriore Registrazione ADF posteriore Registrazione superficie piana	Impostare manualmente la registrazione della superficie piana e dell'ADF dopo aver sostituito l'ADF, il vetro dello scanner o la scheda del controller.
<b>Configurazione scanner</b> Eliminazione bordi Eliminazione bordo superficie piana 0-6 (3*) Eliminazione bordo ADF 0-6 (3*)	Impostare le dimensioni, in millimetri, dell'area non stampabile di un processo di acquisizione dall'ADF o dalla superficie piana.
<b>Configurazione scanner</b> Correzione allineamento ADF Allineamento meccanico ADF Disattivata Attivato Automatico*	Impostare la stampante in modo che esegua una regolazione dell'inclinazione meccanica dell'ADF.
<b>Nota:</b> un asterisco (*) accanto al valore indica l'impostazione predefinita di fabbrica.	



Voce di menu	Descrizione
<b>Configurazione scanner</b> Scanner disabilitato Abilitato* Disabilitato ADF disabilitato	Disabilitare lo scanner quando non funziona correttamente.
<b>Configurazione scanner</b> Ordine byte Tiff Endianness CPU* Little Endian Big Endian	Impostare l'ordine dei byte dell'output di acquisizione TIFF.
<b>Configurazione scanner</b> Numero esatto righe per striscia TIFF Attivato* Disattivata	Impostare il valore del tag RowsPerStrip dell'output di acquisizione in formato TIFF.
<b>Nota:</b> un asterisco (*) accanto al valore indica l'impostazione predefinita di fabbrica.	

## Canc. fuori servizio

Voce di menu	Descrizione
<b>Canc. fuori servizio</b> Ultima cancellazione memoria Ultima cancellazione disco fisso	Visualizzare informazioni su quando la memoria o il disco fisso della stampante è stato formattato o cancellato l'ultima volta. <b>Nota:</b> L'opzione Ultima cancellazione disco fisso compare solo nelle stampanti in cui è installato un disco fisso.
<b>Canc. fuori servizio</b> Cancella tutte le informazioni sulla memoria non volatile Cancella tutte le info su disco fisso Cancella tutte le impostazioni della stampante e di rete	Eliminare tutte le impostazioni e le applicazioni che sono memorizzate sulla memoria o sul disco fisso della stampante. <b>Nota:</b> L'opzione Cancella tutte le info su disco fisso è visualizzata solo per le stampanti con un disco rigido installato.

## Icone della schermata iniziale visibili

**Nota:** Questo menu viene visualizzato solo su alcuni modelli di stampante.

Menu	Descrizione
Copia E-Mail Fax Stato/Materiali di consumo Coda di stampa Modifica lingua Centro scelta rapida Rubrica Segnalibri Processi in attesa USB FTP Profili di scansione Profili applicazioni moduli e preferiti Centro acquisizione Copia Carta d'Identità	Specificare le icone che verranno visualizzate sulla schermata principale.

## Info su stampante

Voce di menu	Descrizione
<b>Etichetta risorsa<sup>1</sup></b>	Descrivere la stampante. La lunghezza massima è 32 caratteri.
<b>Posizione della stampante<sup>1</sup></b>	Identificare la posizione della stampante. La lunghezza massima è 63 caratteri.
<b>Contatto<sup>1</sup></b>	Personalizzare il nome della stampante. La lunghezza massima è 63 caratteri.
<b>Esporta file di configurazione su USB<sup>2</sup></b>	Esportare file di configurazione su unità flash.
<b>Esporta registri compressi su USB<sup>2</sup></b>	Esportare file di registro compressi su un'unità flash.
<b>Invia registri</b> Annulla Invia	Inviare le informazioni diagnostiche a Lexmark.

<sup>1</sup> In alcuni modelli di stampante, questa voce di menu può essere configurata solo da Embedded Web Server.

<sup>2</sup> Questa voce di menu è visualizzata solo in alcuni modelli di stampante.

## Stampa

### Layout

Voce di menu	Descrizione
<b>Lati</b> Su un lato* Su 2 lati	Specificare se stampare su un solo lato del foglio di carta o su entrambi i lati.
<b>Nota:</b> Un asterisco (*) accanto al valore indica l'impostazione predefinita di fabbrica.	

Voce di menu	Descrizione
<b>Stile rotazione</b> Bordo lungo* Bordo corto	Determinare il lato del foglio (lato lungo o lato corto) rilegato durante la stampa fronte/retro.  <b>Nota:</b> A seconda dell'opzione selezionata, la stampante separa automaticamente ciascuna informazione stampata della pagina per la corretta rilegatura del processo.
<b>Pagine bianche</b> Stampa Non stampare*	Stampare pagine vuote incluse in un processo di stampa.
<b>Fascicola</b> Disattivato [1,1,1,2,2,2]* Attivato [1,2,1,2,1,2]	Mantenere l'ordine delle pagine di un processo di stampa, in particolare quando si stampano più copie del processo.
<b>Fogli separatori</b> Nessuno* Tra copie Tra processi Tra pagine	Inserire fogli separatori vuoti durante la stampa.
<b>Origine foglio separatore</b> Vassoio [x] (1*) Alimentatore multiuso	Specificare l'origine da cui prelevare il foglio separatore.  <b>Nota:</b> l'alimentatore multiuso è disponibile solo per determinati modelli di stampante.
<b>Pagine per lato</b> Disattivato* 2 pagine per lato 3 pagine per lato 4 pagine per lato 6 pagine per lato 9 pagine per lato 12 pagine per lato 16 pagine per lato	Stampare le immagini su più pagine su un unico lato del foglio di carta.
<b>Ordinamento pagine per lato</b> Orizzontale* Orizzontale inverso Verticale Verticale inverso	Specificare la disposizione delle immagini su più pagine quando si utilizza l'opzione Pagine per lato.  <b>Nota:</b> La disposizione dipende dal numero di pagine e dal relativo orientamento.
<b>Orientamento pagine per lato</b> Automatico* Orizzontale Verticale	Specificare la disposizione di un documento su più pagine quando si utilizza l'opzione Pagine per lato.
<b>Bordo pagine per lato</b> Nessuno* Solido	Stampare un bordo attorno all'immagine di ciascuna pagina quando si utilizza l'opzione Pagine per lato.
<b>Copie</b> 1-9999 (1*)	Specificare il numero di copie per ogni processo di stampa.
<b>Nota:</b> Un asterisco (*) accanto al valore indica l'impostazione predefinita di fabbrica.	

Voce di menu	Descrizione
<b>Area di stampa</b> Normale* Adatta a pagina Pagina intera	Impostare l'area di stampa su un foglio di carta.
<b>Nota:</b> Un asterisco (*) accanto al valore indica l'impostazione predefinita di fabbrica.	

## Imposta

Voce di menu	Per
<b>Linguaggio stampante</b> Emulazione PCL Emulazione PS*	Impostare il linguaggio della stampante.  <b>Nota:</b> La selezione di un linguaggio predefinito non impedisce a un programma di inviare in stampa processi che utilizzano un altro linguaggio.
<b>Processo in attesa</b> Disattivato* Attivato	Conservare i processi che richiedono materiali di consumo mancanti per stampare quelli che non li richiedono.  <b>Nota:</b> Questa voce di menu viene visualizzata solo se è installato il disco fisso della stampante.
<b>Timeout di attesa del processo</b> 0–255 (30*)	Impostare l'intervallo di tempo di attesa in secondi prima di sospendere i processi che richiedono risorse non disponibili e prima di continuare a stampare gli altri processi in coda.  <b>Nota:</b> Questa voce di menu viene visualizzata solo se è installato il disco fisso della stampante.
<b>Utilizzo stampante</b> Velocità massima Massima resa*	Determinare la modalità di funzionamento del kit immagini a colori durante la stampa.  <b>Note:</b> <ul style="list-style-type: none"> <li>• Quando è impostata su Massima resa, il kit immagini a colori rallenta o si arresta durante la stampa di gruppi di pagine in bianco e nero.</li> <li>• Quando è impostata su Velocità massima, il kit immagini a colori è sempre in funzione durante la stampa di pagine a colori o in bianco e nero.</li> </ul>
<b>Destinaz. trasferim.</b> RAM* Disco	Specificare il percorso in cui salvare tutte le risorse permanenti, ad esempio font e macro, che sono state trasferite sulla stampante.  <b>Nota:</b> Questa voce di menu viene visualizzata solo se è installato il disco fisso della stampante.
<b>Salva risorse</b> Disattivato* Attivato	Determinare in che modo la stampante utilizza le risorse trasferite, ad esempio font e macro, quando riceve un processo che richiede una quantità di memoria superiore a quella disponibile.  <b>Note:</b> <ul style="list-style-type: none"> <li>• Se questa opzione è impostata su Disattivato, la stampante conserva le risorse trasferite solo finché la memoria lo consente. Le risorse associate al linguaggio della stampante non attivo vengono eliminate.</li> <li>• Se questa opzione è impostata su Attivato, la stampante conserva tutte le risorse permanenti trasferite per tutte le lingue. Quando necessario, la stampante visualizza i messaggi di memoria piena anziché eliminare le risorse permanenti.</li> </ul>
<b>Nota:</b> Un asterisco (*) accanto al valore indica l'impostazione predefinita di fabbrica.	

Voce di menu	Per
<b>Ordine Stampa tutto</b> Alfabetico* Dal più recente Dal meno recente	Specificare l'ordine quando si sceglie di stampare tutti i processi in attesa e riservati. <b>Nota:</b> Questa voce di menu viene visualizzata solo se è installato il disco fisso della stampante.
<b>Nota:</b> Un asterisco (*) accanto al valore indica l'impostazione predefinita di fabbrica.	

## Qualità[SP]

Voce di menu	Descrizione
<b>Modalità di stampa</b> Bianco e nero Colore*	Impostare la modalità di stampa.
<b>Risoluzione di stampa</b> QC 4800* 1200 dpi	Impostare la risoluzione per la pagina stampata. <b>Nota:</b> CQ 4800 offre stampe di elevata qualità a una velocità massima.
<b>Intensità toner</b> Da 1 a 5 (4*)	Determinare la luminosità delle immagini di testo.
<b>Mezzitoni</b> Normale* Dettagli	Ottimizzare l'output stampato per ottenere linee più uniformi con bordi più nitidi.
<b>Risparmio colore</b> Disattivato* Attivato	Ridurre la quantità di toner utilizzata per stampare elementi grafici e immagini.
<b>Luminosità RGB</b> Da -6 a 6 (0*)	Regolare la luminosità, il contrasto e la saturazione della stampa a colori. <b>Nota:</b> Questa impostazione non ha effetto sui file in cui vengono utilizzate le specifiche del colore CMYK.
<b>Contrasto RGB</b> Da 0 a 5 (0*)	
<b>Saturazione RGB</b> Da 0 a 5 (0*)	
<b>Nota:</b> Un asterisco (*) accanto al valore indica l'impostazione predefinita di fabbrica.	

## Immagine avanzata

Voce di menu	Descrizione
<b>Bilanciamento colore</b> Ciano Da -5 a 5 (0*) Magenta Da -5 a 5 (0*) Giallo Da -5 a 5 (0*) Nero Da -5 a 5 (0*) Ripr. val. pred.	Regolare la quantità di toner utilizzata per ciascun colore.
<b>Correzione colore</b> Disattivato Automatico* Manuale <b>Contenuto correzione colore</b>	Modificare le impostazioni del colore utilizzate per stampare i documenti. <b>Note:</b> <ul style="list-style-type: none"> <li>• L'opzione Disattivato consente alla stampante di ricevere la correzione del colore dal software.</li> <li>• L'opzione Automatico consente alla stampante di applicare diversi profili colore a ciascun oggetto della pagina stampata.</li> <li>• L'opzione Manuale consente di personalizzare le conversioni del colore RGB o CMYK applicate a ciascun oggetto sulla pagina stampata.</li> <li>• Contenuto correzione colore è disponibile solo quando l'opzione Correzione colore è impostata su Manuale.</li> </ul>
<b>Campioni colore</b> Stampa campioni colore	Stampare pagine campione per ciascuna tabella di conversione del colore RGB e CMYK utilizzata nella stampante.
<b>Regolazione colore</b>	Calibrare la stampante per regolare le variazioni di colore della pagina stampata.
<b>Sostituzione area colore</b> Imposta CMYK personalizzato	Assegnare valori CMYK specifici a venti aree di colore denominate.
<b>Sostituzione RGB</b>	Creare una corrispondenza con i colori della stampa e quelli del documento originale. <b>Note:</b> <ul style="list-style-type: none"> <li>• Questa voce di menu richiede di selezionare la tabella dei colori Visual. - Nero effettivo.</li> <li>• Questa voce di menu è disponibile solo sull'Embedded Web Server.</li> </ul>
<b>Nota:</b> Un asterisco (*) accanto al valore indica l'impostazione predefinita di fabbrica.	

## Contabilità processi

**Nota:** Questo menu viene visualizzato solo se è installato il disco fisso della stampante.

Voce di menu	Descrizione
<b>Contabilità processi</b> Disattivato* Attivato	Impostare la stampante per la creazione di un registro dei processi di stampa ricevuti.
<b>Nota:</b> Un asterisco (*) accanto al valore indica l'impostazione predefinita di fabbrica.	

Voce di menu	Descrizione
<b>Frequenza registro account</b> Giornaliera Settimanale Mensile*	Specificare la frequenza con cui la stampante crea un file di registro.
<b>Azione registro a fine frequenza</b> Nessuno* Inv. per e-mail log corrente Invia per e-mail ed elimin. log corrente Pubblicare log corrente Pubblicare ed eliminare log corrente	Determinare la risposta della stampante al momento della scadenza della soglia di frequenza.  <b>Nota:</b> Il valore definito in Frequenza registro account determina quando deve essere attivata questa azione.
<b>Livello registro quasi pieno</b> Disattivato* Attivato	Consente di specificare la dimensione massima del file di registro prima che la stampante esegua l'azione di registro su disco quasi pieno.
<b>Livello azione registro quasi pieno</b> Nessuno* Inv. per e-mail log corrente Invia per e-mail ed elimin. log corrente Invia per e-mail ed elimin. log meno recente Pubblicare log corrente Pubblicare ed eliminare log corrente Pubblicare ed eliminare log meno recente Elimina log corrente Elimina log meno recente Elimina tutti tranne quello corrente Elimina tutti i log	Determinare la risposta della stampante quando la memoria del disco fisso è quasi piena.  <b>Nota:</b> Il valore definito in Livello disco quasi pieno stabilisce il momento di attivazione di questa azione.
<b>Livello azione registro pieno</b> Nessuno* E-mail ed eliminazione registro corrente E-mail ed eliminazione registro più vecchio Invia ed elimina registro corrente Invia ed elimina registro meno recente Elimina registro corrente Elimina registro meno recente Elimina tutti tranne corrente Elimina tutti i registri	Determinare la risposta della stampante quando l'utilizzo del disco raggiunge il limite massimo (100 MB).
<b>Regis. URL da pubbl.</b>	Determinare la posizione a cui la stampante invia i registri account processi.
<b>Indirizzo e-mail invio registri</b>	Specificare l'indirizzo e-mail a cui la stampante invia i registri account processi.
<b>Prefisso file registro</b>	Specificare il prefisso per il nome file del registro.  <b>Nota:</b> Il nome host corrente definito nel menu TCP/IP viene utilizzato come prefisso predefinito dei file di registro.
<b>Nota:</b> Un asterisco (*) accanto al valore indica l'impostazione predefinita di fabbrica.	

## XPS

Voce di menu	Descrizione
<b>Stampa pagine errori</b> Disattivato* Attivato	Stampare una pagina di prova con le informazioni sugli errori, inclusi gli errori di markup XML.
<b>Spessore linea minimo</b> 1-30 (2*)	Impostare la larghezza minima del tratto. <b>Note:</b> <ul style="list-style-type: none"> <li>• I processi stampati con una risoluzione di 1200 dpi utilizzano il valore direttamente.</li> <li>• I processi stampati con una risoluzione di 4800 CQ utilizzano la metà del valore.</li> </ul>
<b>Nota:</b> Un asterisco (*) accanto al valore indica l'impostazione predefinita di fabbrica.	

## PDF

Voce di menu	Descrizione
<b>Adatta pagina</b> Disattivato* Attivato	Adattare il contenuto della pagina al formato carta selezionato.
<b>Annotazioni</b> Stampa Non stampare*	Specificare se stampare le annotazioni nel PDF.
<b>Nota:</b> Un asterisco (*) accanto al valore indica l'impostazione predefinita di fabbrica.	

## PostScript

Voce di menu	Descrizione
<b>Stampa errore PS</b> Disattivato* Attivato	Stampare una pagina con una descrizione dell'errore PostScript®. <b>Nota:</b> Quando si verifica un errore, l'elaborazione del processo si arresta, la stampante stampa un messaggio di errore e il resto del processo di stampa viene rimosso.
<b>Spessore linea minimo</b> 1-30 (2*)	Impostare la larghezza minima del tratto. <b>Note:</b> <ul style="list-style-type: none"> <li>• I processi stampati con una risoluzione di 1200 dpi utilizzano il valore direttamente.</li> <li>• I processi stampati con una risoluzione di 4800 dpi utilizzano la metà del valore.</li> </ul>
<b>Blocca modalità avvio PS</b> Disattivato* Attivato	Disattivare il file SysStart.
<b>Affina immagine</b> Disattivato* Attivato	Migliorare il contrasto e la nitidezza delle immagini a bassa risoluzione. <b>Nota:</b> Questa impostazione non ha alcun effetto sulle immagini con una risoluzione di 300 dpi o superiore.
<b>Nota:</b> Un asterisco (*) accanto al valore indica l'impostazione predefinita di fabbrica.	



Voce di menu	Descrizione
<b>Priorità font</b> Residente* Flash/Disco	Consente di specificare l'ordine di ricerca dei font. <b>Note:</b> <ul style="list-style-type: none"> <li>Residente imposta la stampante per ricercare il font desiderato nella memoria della stampante prima che nella memoria flash o sul disco fisso della stampante.</li> <li>Flash/Disco imposta la stampante per ricercare il font desiderato nella memoria flash o sul disco fisso della stampante prima che nella memoria della stampante.</li> <li>Questa voce di menu viene visualizzata solo se è installato un disco fisso della stampante o una memoria flash.</li> </ul>
<b>Timeout attesa</b> Disattivato Attivato* (40 secondi)	Impostare la stampante affinché attenda la ricezione di ulteriori dati prima che un processo di stampa venga annullato.
<b>Nota:</b> Un asterisco (*) accanto al valore indica l'impostazione predefinita di fabbrica.	

## PCL

Voce di menu	Descrizione
<b>Origine font</b> Residente* Disco Flash Tutti	Scegliere l'origine che contiene la selezione font predefinita. <b>Note:</b> <ul style="list-style-type: none"> <li>Flash e Disco vengono visualizzati solo in alcuni modelli di stampante.</li> <li>Affinché Flash e Disco vengano visualizzati, assicurarsi che non siano protetti da lettura o scrittura.</li> </ul>
<b>Nome font</b> [Elenco dei font disponibili] (Courier*)	Selezionare un font dall'origine dei font specificata.
<b>Set di simboli</b> [Elenco dei set di simboli disponibili] (10U PC-8*)	Consente di specificare il set di simboli per ogni nome font. <b>Nota:</b> Per set di simboli si intende una serie di caratteri alfanumerici, segni di punteggiatura e simboli speciali. I set di simboli supportano lingue diverse o programmi specifici, ad esempio i simboli matematici per testi scientifici.
<b>Passo</b> 0,08–100 (10*)	Consente di specificare il passo per font fissi o a spaziatura fissa. <b>Nota:</b> Per passo si intende il numero di caratteri a spaziatura fissa per pollice in orizzontale.
<b>Orientamento</b> Verticale* Orizzontale	Consente di specificare l'orientamento del testo e degli elementi grafici presenti sulla pagina.
<b>Righe per pagina</b> Da 1 a 255	Specificare il numero di righe di testo per ogni pagina stampata attraverso il flusso di dati PCL®. <b>Note:</b> <ul style="list-style-type: none"> <li>Questa voce di menu attiva il meccanismo che spazia le righe in verticale e che determina la stampa del numero di righe selezionate tra i margini predefiniti della pagina.</li> <li>60 è l'impostazione predefinita di fabbrica per gli Stati Uniti. 64 è l'impostazione predefinita di fabbrica internazionale.</li> </ul>
<b>Nota:</b> Un asterisco (*) accanto al valore indica l'impostazione predefinita di fabbrica.	

Voce di menu	Descrizione
<b>Spessore linea minimo PCL5</b> 1-30 (2*)	Impostare la larghezza minima del tratto iniziale. <b>Note:</b>
<b>Spessore linea minimo PCLXL</b> 1-30 (2*)	<ul style="list-style-type: none"> <li>• I processi stampati con una risoluzione di 1200 dpi utilizzano il valore direttamente.</li> <li>• I processi stampati in 4800CQ utilizzano la metà del valore.</li> </ul>
<b>Larghezza A4</b> 198 mm* 203 mm	Impostare la larghezza della pagina logica su carta di formato A4. <b>Nota:</b> la pagina logica è lo spazio sulla pagina fisica in cui vengono stampati i dati.
<b>CR automat. dopo LF</b> Disattivato* Attivato	Impostare la stampante per eseguire un ritorno a capo dopo un comando di avanzamento riga. <b>Nota:</b> Il ritorno a capo è un meccanismo che ordina alla stampante di spostare la posizione del cursore alla prima posizione sulla stessa riga.
<b>LF automat. dopo CR</b> Disattivato* Attivato	Impostare la stampante per eseguire un avanzamento riga dopo un comando di ritorno a capo.
<b>Rinumera vassoio</b> Assegna aliment. MU Assegna vassoio [x] Assegna carta man. Assegna busta manuale	Configurare la stampante in modo che possa funzionare con un driver di stampa o un'applicazione personalizzata differente che utilizza un set diverso di assegnazioni di origini per richiedere una determinata origine carta. Selezionare una delle opzioni indicate di seguito: Disattivato* - La stampante utilizza le assegnazioni predefinite per le origini carta. Nessuno - Il comando per la selezione dell'alimentazione carta viene ignorato dall'origine carta. 0-199 - Selezionare un valore numerico per assegnare un valore personalizzato a un'origine carta. <b>Nota:</b> L'alimentatore multiuso è disponibile solo per determinati modelli di stampante.
<b>Rinumera vassoio</b> Visualizza impostazioni di fabbrica	Mostrare il valore predefinito di fabbrica assegnato per ogni origine carta.
<b>Rinumera vassoio</b> Ripristina impostazioni predefinite	Ripristinare i valori predefiniti della numerazione dei vassoi.
<b>Timeout stampa</b> Disattivato Attivato * [90]	Impostare la stampante per terminare un processo di stampa dopo che è stata inattiva per il periodo di tempo specificato espresso in secondi.
<b>Nota:</b> Un asterisco (*) accanto al valore indica l'impostazione predefinita di fabbrica.	

## HTML

Voce di menu	Descrizione
<b>Nome font</b> [Elenco di font] (Times*)	Impostare il tipo di font da utilizzare per i documenti HTML.
<b>Dimensioni font</b> 1-255 (12*)	Impostare la dimensione del font da utilizzare per i documenti HTML.
<b>Nota:</b> Un asterisco (*) accanto al valore indica l'impostazione predefinita di fabbrica.	

Voce di menu	Descrizione
<b>Scala</b> 1- 400% (100*)	Ridimensionare i documenti HTML.
<b>Orientamento</b> Verticale* Orizzontale	Impostare l'orientamento della pagina per i documenti HTML.
<b>Dimensioni margini</b> 8-255 mm (19*)	Impostare i margini della pagina per i documenti HTML.
<b>Sfondi</b> Non stampare Stampa*	Stampare le informazioni di background o la grafica per i documenti HTML.
<b>Nota:</b> Un asterisco (*) accanto al valore indica l'impostazione predefinita di fabbrica.	

## Immagine

Voce di menu	Descrizione
<b>Adatta automaticam.</b> Attivata Disattivata*	Selezionare la migliore impostazione possibile per il formato e l'orientamento della carta per un'immagine. <b>Nota:</b> Se è selezionata l'opzione Attivato, questa voce di menu sovrascrive le impostazioni di proporzioni e orientamento per l'immagine.
<b>Inverti</b> Disattivata* Attivata	Consente di invertire le immagini monocromatiche bitonali. <b>Nota:</b> Questa voce di menu non è applicabile ai formati immagine GIF o JPEG.
<b>Proporzioni</b> Ancoraggio sup. sin. Migliore adattamento* Ancoraggio centrale Adatta altezza/largh. Adatta altezza Adatta larghezza	Consente di regolare l'immagine per adattarla all'area di stampa. <b>Nota:</b> Quando l'opzione Adatta automaticam. è attivata, Proporzioni è impostato automaticamente su Migliore adattamento.
<b>Orientamento</b> Verticale* Orizzontale Verticale inverso Orizzontale inverso	Consente di specificare l'orientamento del testo e degli elementi grafici presenti sulla pagina.
<b>Nota:</b> Un asterisco (*) accanto al valore indica l'impostazione predefinita di fabbrica.	

## Carta

### Configurazione vassoi

Voce di menu	Descrizione
<b>Origine predefinita</b> Vassoio [x] (1*) Alimentatore multiuso Carta manuale Busta manuale	Consente di impostare l'origine carta per tutti i processi di stampa. <b>Nota:</b> Alimentatore multiuso appare solo quando Configura MP è impostato su Cassetto.
<b>formato/tipo carta</b> Vassoio [x] Alimentatore multiuso Carta manuale Busta manuale	Specificare il formato della carta o il tipo di carta caricato in ciascuna origine.
<b>Sostituisci formato</b> Disattivato Statement/A5 Letter/A4 Intero elenco*	Impostare la stampante in modo da sostituire un formato carta specificato qualora il formato richiesto non sia caricato nell'origine carta. <b>Note:</b> <ul style="list-style-type: none"> <li>• L'impostazione Disattivato richiede di caricare il formato carta richiesto.</li> <li>• Statement/A5 stampa documenti in formato A5 su Statement quando si carica Statement e processi in formato Statement su carta A5 quando si carica A5.</li> <li>• Letter/A4 stampa documenti in formato A4 su Letter quando si carica Letter e processi in formato Letter su A4 quando si carica A4.</li> <li>• Intero elenco sostituisce Letter/A4.</li> </ul>
<b>Nota:</b> Un asterisco (*) accanto al valore indica l'impostazione predefinita di fabbrica.	

### Configurazione dei supporti

#### Impostazione universale

Voce di menu	Descrizione
<b>Unità di misura</b> Pollici Millimetri	Specificare l'unità di misura per la carta universale. <b>Nota:</b> Pollici è l'impostazione predefinita di fabbrica USA. Millimetri è l'impostazione predefinita di fabbrica internazionale.
<b>Larghezza verticale</b> 3-14,17 pollici (8,50*) 76-359.91 mm (216*)	Impostare la larghezza verticale della carta universale.
<b>Altezza verticale</b> 3-14,17 pollici (14*) 76-359.91 mm (356*)	Impostare l'altezza verticale della carta universale.
<b>Direzione alimentaz.</b> Bordo corto* Bordo lungo	Impostare la stampante in modo che la carta venga prelevata dal bordo corto o dal bordo lungo. <b>Nota:</b> L'opzione Bordo lungo viene visualizzata solo se il bordo più lungo è inferiore alla larghezza massima supportata.
<b>Nota:</b> Un asterisco (*) accanto al valore indica l'impostazione predefinita di fabbrica.	

## Dimensioni scansione personalizzata

Voce di menu	Descrizione
<b>Dimensioni acquisizione personalizzate [x]</b> Nome formato scan. Larghezza 1–8,50 pollici (8,50*) 25-216 mm (216*) Altezza 1-14 pollici (14*) 25-356 mm (297*) Orientamento Verticale* Orizzontale 2 scansioni per lato Disattivata* Attivata	Assegnare un nome per le dimensioni della scansione e configurare le impostazioni di scansione.

## Tipi di supporto

Voce di menu	Descrizione
Normale Cartoncino Riciclata Lucida Etichette Etichetta vinilica Carta di qualità Busta Carta intestata Prestampata Carta colorata Leggera Spessa Ruvida/cotone Personalizzata tipo [x]	Specificare la grana e il peso della carta caricata.

# Copia

## Impostazioni predefinite copia

Voce di menu	Descrizione
<b>Tipo di contenuti</b> Testo Testo/Foto* Foto Grafica	Migliorare il risultato in uscita in base al contenuto del documento originale.
<b>Origine contenuto</b> Stampante laser in bianco e nero Laser a colori* Getto d'inchiostro Foto/Film Rivista Giornale Premere Altro	Migliorare il risultato in uscita in base all'origine del documento originale.
<b>Lati</b> 1 lato su 1 lato* 1 lato su 2 lati 2 lato su 1 lati 2 lato su 2 lati	Specificare il comportamento di acquisizione in base al documento originale.
<b>Fogli separatori</b> Nessuno* Tra copie Tra processi Tra pagine	Specificare se inserire fogli separatori vuoti durante la stampa.
<b>Origine foglio separatore</b> Vassoio [x] (1*) Alimentatore multiuso	Specificare l'origine da cui prelevare il foglio separatore.
<b>Colore</b> Disattivato Attivato* Automatico	Specificare se stampare copie a colori.
<b>Pagine per lato</b> Disattivato* 2 pagine con orientamento verticale 4 pagine con orientamento verticale 2 pagine con orientamento orizzontale 4 pagine con orientamento orizzontale	Specificare il numero di pagine da stampare su un unico lato del foglio.
<b>Nota:</b> Un asterisco (*) accanto al valore indica l'impostazione predefinita di fabbrica.	

Voce di menu	Descrizione
<b>Stampa bordi pagina</b> Disattivato* Attivato	Posizionare un bordo intorno a ogni immagine durante la stampa di più pagine su un'unica pagina.
<b>Fascicola</b> Disattivato [1,1,1,2,2,2] Attivato [1,2,1,2,1,2]*	Stampare più copie in sequenza.
<b>Dimensioni "Copia da"</b> [Elenco dei formati carta]	Impostare il formato carta del documento originale.  <b>Note:</b> <ul style="list-style-type: none"> <li>• Letter è l'impostazione predefinita di fabbrica per gli Stati Uniti. A4 è l'impostazione predefinita di fabbrica internazionale.</li> <li>• Questa voce di menu può variare a seconda del modello della stampante.</li> </ul>
<b>Origine "Copia su"</b> Vassoio [x] (1*) Alimentatore multiuso Corrispondenza automatica dimensioni	Specificare l'origine carta per il processo di copia.
<b>Temperatura</b> Da -4 a 4 (0*)	Specificare se generare un output più caldo o più freddo.
<b>Intensità</b> Da -4 a 4 (0*)	Regolare l'intensità dell'immagine acquisita.
<b>Numero di copie</b> 1-9999 (1*)	Specificare il numero di copie.
<b>Intestazione/piè di pagina</b> In alto a sinistra In alto al centro In alto a destra In basso a sinistra In basso al centro In basso a destra	Applicare un'intestazione o un piè di pagina all'output di stampa.
<b>Sovrapposizione</b> Riservato Copia Bozza Urgente Personalizzato Disattivato*	Specificare la sovrapposizione di testo da stampare su ciascuna pagina del processo di copia.
<b>Sovrapposizione personalizzata</b>	Digitare un testo per il modulo elettronico personalizzato.
<b>Nota:</b> Un asterisco (*) accanto al valore indica l'impostazione predefinita di fabbrica.	

**Immagine avanzata**

Voce di menu	Descrizione
<b>Bilanciamento colore</b> Da -4 a 4 (0*)	Regolare la quantità di toner utilizzata per ciascun colore.
<b>Esclusione colore</b> Nessuno* Rosso Verde Blu <b>Soglia rosso predefinita</b> 0-255 (128*) <b>Soglia verde predefinita</b> 0-255 (128*) <b>Soglia blu predefinita</b> 0-255 (128*)	Specificare quale colore escludere durante l'acquisizione e regolare l'impostazione di esclusione per il colore specificato.
<b>Rilev. autom. colore</b> Sensibilità colore 1-9 (5*) Sensibilità area 1-9 (5*)	Impostare la quantità di colore che la stampante rileva dal documento originale.
<b>Contrasto</b> Adatta al contenuto* 0 1 2 3 4 5	Specificare il contrasto dell'output.
<b>Rimozione sfondo</b> Rilevamento sfondo Basato sul contenuto * Fisso Livello Da -4 a 4 (0*)	Regolare la quantità di sfondo visibile in un'immagine sottoposta ad acquisizione. <b>Nota:</b> Se si desidera rimuovere il colore di sfondo del documento originale, impostare Rilevamento sfondo su Basato sul contenuto. Se si desidera rimuovere il rumore dell'immagine da una foto, impostare Rilevamento sfondo su Fisso.
<b>Centrata automatica</b> Disattivato* Attivato	Allineare il contenuto al centro della pagina.
<b>Immagine speculare</b> Disattivato* Attivato	Creare un'immagine speculare del documento originale.
<b>Immagine in negativo</b> Disattivato* Attivato	Creare un'immagine in negativo del documento originale.
<b>Nota:</b> Un asterisco (*) accanto al valore indica l'impostazione predefinita di fabbrica.	



Voce di menu	Descrizione
<b>Dettagli ombreggiatura</b> Da -4 a 4 (0*)	Regolare la quantità di dettagli di ombreggiatura visibili su un'immagine sottoposta ad acquisizione.
<b>Scansione da bordo a bordo</b> Disattivato* Attivato	Consente la scansione da bordo a bordo del documento originale.
<b>Nitidezza</b> 1-5 (3*)	Regolare la nitidezza di un'immagine sottoposta a scansione.
<b>Nota:</b> Un asterisco (*) accanto al valore indica l'impostazione predefinita di fabbrica.	

### Controlli ammin.

Voce di menu	Descrizione
<b>Consenti copie a colori</b> Disattivato Attivato*	Stampare copie a colori.
<b>Consenti copie prioritarie</b> Disattivato Attivato*	Interrompere un processo di stampa per copiare una pagina o un documento.
<b>Scansione processi personalizzati</b> Disattivato* Attivato	Attivare la scansione dei processi personalizzati per impostazione predefinita.
<b>Consenti Salva come scelta rapida</b> Disattivato Attivato*	Salvare le impostazioni di copia personalizzate come scelte rapide.
<b>Copia campione</b>	Stampare una copia campione.
<b>Nota:</b> Un asterisco (*) accanto al valore indica l'impostazione predefinita di fabbrica.	

## Fax

### Impostazioni predefinite fax

#### Modalità fax

Voce di menu	Descrizione
<b>Modalità fax</b> Invia tramite fax Server fax Disabilitato	Selezionare una modalità fax. <b>Nota:</b> le impostazioni predefinite di fabbrica possono variare a seconda del modello di stampante.

## Impostazione fax

### Impostazioni fax generali

Voce di menu	Descrizione
<b>Nome fax</b>	Identificare il proprio apparecchio fax.
<b>Numero fax</b>	Identificare il proprio numero di fax.
<b>ID Fax</b> Nome fax Numero fax*	Inviare ai destinatari dei fax il nome o il numero del proprio fax.
<b>Abilita fax manuale</b> Disattivata* Attivato	Impostare la stampante in modalità fax manuale. <b>Note:</b> <ul style="list-style-type: none"> <li>• Questa voce di menu richiede uno sdoppiatore di linea e un apparecchio telefonico.</li> <li>• utilizzare una normale linea telefonica per rispondere a un processo di fax in entrata e per comporre un numero di fax.</li> <li>• Per visualizzare direttamente la funzione Fax manuale, toccare # e 0 sul tastierino.</li> </ul>
<b>Uso memoria</b> Tutti ricevuti Principalmente ricezione Uguale* Inviato principalmente Tutti inviati	Impostare la quantità di memoria interna della stampante assegnata per l'invio di fax. <b>Nota:</b> questa voce di menu impedisce il verificarsi di condizioni buffer di memoria e fax non inviati.
<b>Annulla fax</b> Consenti* Non consentire	Annullare i fax in uscita prima che vengano trasmessi o annullare i fax in entrata prima che finiscano di essere stampati.
<b>Mascheramento numero fax</b> Disattivata* Da sinistra Da destra	Specificare il formato per il mascheramento del numero di fax in uscita.
<b>Cifre da mascherare</b> 0-58 (0*)	Specificare il numero di cifre da mascherare nel numero di fax in uscita.
<b>Abilita rilevamento linea collegata</b> Attivato* Disattivata	Determinare se la linea telefonica è collegata alla stampante. <b>Nota:</b> il rilevamento viene effettuato all'accensione della stampante e prima di ogni chiamata.
<b>Abilita rilevamento linea nel jack errato</b> Disattivata Attivato*	Determinare se la linea del telefono è collegata alla porta corretta sulla stampante. <b>Nota:</b> il rilevamento viene effettuato all'accensione della stampante e prima di ogni chiamata.
<b>Abilita supporto estensione in uso</b> Disattivata Attivato*	Determinare se la linea telefonica è utilizzata da un altro dispositivo, ad esempio un altro telefono sulla stessa linea. <b>Nota:</b> il rilevamento viene effettuato all'accensione della stampante e prima di ogni chiamata.
<b>Nota:</b> un asterisco (*) accanto al valore indica l'impostazione predefinita di fabbrica.	

Voce di menu	Descrizione
<b>Ottimizza compatibilità fax</b>	Configurare la funzionalità fax della stampante per garantire una compatibilità ottimale con altri apparecchi fax.
<b>Trasporto fax</b> T.38 Analogico G.711 etherFAX	Impostare il metodo di trasporto fax. <b>Note:</b> <ul style="list-style-type: none"> <li>• Questa voce di menu appare solo se nella stampante è installato un pacchetto di licenze etherFAX o Fax over IP (FoIP).</li> <li>• Le impostazioni predefinite di fabbrica possono variare a seconda del modello di stampante.</li> </ul>
<b>Nota:</b> un asterisco (*) accanto al valore indica l'impostazione predefinita di fabbrica.	

### Impostazioni fax HTTPS

**Nota:** questo menu viene visualizzato solo se Trasporto fax è impostato su etherFAX.

Voce di menu	Descrizione
<b>URL servizio HTTPS</b>	Consente di specificare l'URL del servizio etherFAX.
<b>Proxy HTTPS</b>	Consente di specificare l'URL di un proxy.
<b>Utente proxy HTTPS</b>	Consente di specificare il nome utente e la password per il proxy.
<b>Password proxy HTTPS</b>	
<b>Crittografia invio fax</b> Disabilitato Abilitato* Obbligatorio	Consente di abilitare la crittografia per i messaggi fax in uscita.
<b>Crittografia ricezione fax</b> Disabilitato Abilitato* Obbligatorio	Consente di abilitare la crittografia per i messaggi fax in arrivo.
<b>Stato fax HTTPS</b>	Mostra lo stato della comunicazione etherFAX.
<b>Nota:</b> un asterisco (*) accanto al valore indica l'impostazione predefinita di fabbrica.	

### Impostazioni invio fax

Voce di menu	Descrizione
<b>Risoluzione</b> Standard* Alta Super Fine Ultra Fine	Impostare la risoluzione dell'immagine acquisita. <b>Nota:</b> una risoluzione maggiore aumenta il tempo di trasmissione del fax e richiede una quantità di memoria superiore.
<b>Formato originale</b> [Elenco dei formati carta] (Formati misti*)	Specificare il formato del documento originale.
<b>Nota:</b> un asterisco (*) accanto al valore indica l'impostazione predefinita di fabbrica.	

Voce di menu	Descrizione
<b>Orientamento</b> Orientamento verticale* Orizzontale	Specificare l'orientamento del documento originale. <b>Nota:</b> questa voce di menu viene visualizzata solo in alcuni modelli di stampante.
<b>Lati</b> Disattivata* Lato corto Lato lungo	Specificare l'orientamento del documento originale quando si esegue l'acquisizione su entrambi i lati del documento. <b>Nota:</b> questa voce di menu viene visualizzata solo in alcuni modelli di stampante.
<b>Tipo di contenuto</b> Testo* Testo/Foto Foto Grafica	Migliorare il risultato in uscita in base al contenuto del documento originale.
<b>Origine contenuto</b> Laser in bianco e nero Stampante laser a colori* Getto d'inchiostro Foto/Film Rivista Giornale Sala stampa altro	Migliorare il risultato in uscita in base all'origine del documento originale.
<b>Intensità</b> 1-9 (5*)	Regolare l'intensità dell'immagine acquisita.
<b>Tramite PABX</b> Attivato Disattivata*	Impostare la stampante affinché componga il numero di fax senza dover attendere di riconoscere il segnale di linea. <b>Nota:</b> PABX (Private Automated Branch Exchange) è una rete telefonica che consente a un singolo numero di accesso di offrire più linee ai chiamanti esterni.
<b>Modalità composizione</b> Tono* Impulsi	Specificare la modalità di composizione per i fax in entrata o in uscita.
<b>Nota:</b> un asterisco (*) accanto al valore indica l'impostazione predefinita di fabbrica.	

### Immagine avanzata

Voce di menu	Descrizione
<b>Bilanciamento colori</b> Ciano - Rosso Da -4 a 4 (0*) Magenta - Verde Da -4 a 4 (0*) Giallo - Blu Da -4 a 4 (0*)	Regolare l'intensità del colore durante l'acquisizione.
<b>Nota:</b> un asterisco (*) accanto al valore indica l'impostazione predefinita di fabbrica.	

Voce di menu	Descrizione
<b>Esclusione colore</b> Esclusione colore (Nessuno*) Soglia rosso predefinita (128*) Soglia verde predefinita (128*) Soglia blu predefinita (128*)	Specificare quale colore escludere durante l'acquisizione e regolare l'impostazione di esclusione per il colore specificato.
<b>Contrasto</b> Adatta al contenuto* 0 1 2 3 4 5	Impostare il contrasto della stampa.
<b>Rimozione sfondo</b> Livello Da -4 a 4 (0*)	Regolare la quantità di sfondo visibile in un'immagine acquisita.
<b>Immagine speculare</b> Disattivata* Attivato	Creare un'immagine speculare del documento originale.
<b>Immagine in negativo</b> Disattivata* Attivato	Creare un'immagine in negativo del documento originale.
<b>Dettagli ombreggiatura</b> Da -4 a 4 (0*)	Regolare la quantità di dettagli di ombreggiatura visibili in un'immagine acquisita.
<b>Acquisisci da bordo a bordo</b> Attivato Disattivata*	Consentire l'acquisizione da bordo a bordo del documento originale.
<b>Nitidezza</b> 1-5 (3*)	Regolare la nitidezza dell'immagine acquisita.
<b>Temperatura</b> Da -4 a 4 (0*)	Specificare se generare un output più caldo o più freddo.
<b>Nota:</b> un asterisco (*) accanto al valore indica l'impostazione predefinita di fabbrica.	

### Controlli amministrativi

Voce di menu	Descrizione
<b>Abilita acquisizioni fax a colori</b> Disattivato per impostazione predefinita* Attivato per impostazione predefinita Non usare mai Usa sempre	Abilitare le acquisizioni a colori per il fax.
<b>Ricomposizione automatica</b> 0-9 (5*)	Regolare il numero di tentativi di ricomposizione in base ai livelli di attività degli apparecchi fax del destinatario.
<b>Nota:</b> un asterisco (*) accanto al valore indica l'impostazione predefinita di fabbrica.	

Voce di menu	Descrizione
<b>Frequenza di ricomposizione</b> 1-200 minuti (3*)	Aumentare l'intervallo di tempo tra i tentativi di ricomposizione per aumentare la possibilità che il fax venga inviato correttamente.
<b>Abilita ECM</b> Attivato* Disattivata	Attivare ECM (Error Correction Mode) per i processi fax. <b>Nota:</b> ECM rileva e corregge gli errori nel processo di trasmissione fax che sono causati dal rumore della linea telefonica e dalla scarsa intensità del segnale.
<b>Abilita acquisizioni fax</b> Attivato* Disattivata	Inviare tramite fax i documenti acquisiti dalla stampante.
<b>Driver per fax</b> Attivato* Disattivata	Consentire al driver della stampante di inviare fax.
<b>Consenti Salva come scelta rapida</b> Attivato* Disattivata	Salvare i numeri di fax come scelte rapide nella stampante.
<b>Velocità massima</b> 33600* 14400 9600 4800 2400	Impostare la velocità massima per l'invio di fax.
<b>Acquisizione processo personalizzato</b> Disattivato* Attivato	Attivare la scansione dei processi personalizzati per impostazione predefinita. <b>Nota:</b> questa voce di menu viene visualizzata solo se è installato un disco fisso.
<b>Anteprima acquisizione</b> Disattivato* Attivato	Mostrare un'anteprima della scansione sul display. <b>Nota:</b> questa voce di menu viene visualizzata solo se è installato un disco fisso.
<b>Regola inclinazione ADF</b> Disattivato* Attivato	Correggere lievi inclinazioni nell'immagine acquisita.
<b>Conversione automatica fax da colori in monocromatico</b> Attivato* Disattivata	Convertire tutti i fax a colori in uscita in bianco e nero.
<b>Conferma numero fax</b> Disattivato* Attivato	Chiedere all'utente di confermare il numero di fax.
<b>Prefisso di composizione</b>	Impostare un prefisso di composizione.
<b>Regole prefisso di composizione</b>	Stabilire una regola del prefisso di composizione.
<b>Nota:</b> un asterisco (*) accanto al valore indica l'impostazione predefinita di fabbrica.	

**Impostazioni ricezione fax**

Voce di menu	Descrizione
<b>Processo FAX in attesa</b> Nessuno* Toner Toner e materiali di consumo	Rimuovere dalla coda di stampa i processi fax che richiedono determinate risorse non disponibili.
<b>Squilli prima della risposta</b> 1-25 (3*)	Impostare il numero di squilli per i fax in entrata.
<b>Riduzione automatica</b> Attivato* Disattivata	Adattare i fax in entrata alla pagina.
<b>Origine carta</b> Vassoio [X] Automatico*	Impostare l'origine carta per stampare i fax in entrata.
<b>Lati</b> Attivato Disattivata*	Stampare su entrambi i lati della carta.
<b>Fogli separatori</b> Nessuno* Prima del processo Dopo il processo	Specificare se inserire fogli separatori vuoti durante la stampa.
<b>Origine foglio separatore</b> Vassoio [X] (1*)	Specificare l'origine carta del foglio separatore.
<b>Racc. di uscita</b> Standard Bin	Specificare un raccoglitore di uscita per i fax ricevuti.
<b>Piè di pagina fax</b> Attivato Disattivata*	Stampare le informazioni di trasmissione nella parte inferiore di ogni pagina di un fax ricevuto.
<b>Indicazione data/ora piè pagina fax</b> Ricevi* Stampa	Stampare le informazioni di data e ora in fondo a ogni pagina di un fax ricevuto.
<b>Graffatura</b> Disattivata* 1 graffetta 2 graffette	Eseguire la cucitura del fax stampato. <b>Nota:</b> questa voce di menu viene visualizzata solo se è installato un fascicolatore.
<b>Fax in attesa</b> Modalità fax in attesa Disattivata* Sempre attivo Manuale Pianificato	Mettere in attesa i fax ricevuti prima di stamparli.
<b>Nota:</b> un asterisco (*) accanto al valore indica l'impostazione predefinita di fabbrica.	

**Controlli amministrativi**

Voce di menu	Descrizione
<b>Abilita ricezione fax</b> Attivato* Disattivata	Impostare la stampante per ricevere i fax.
<b>Abilita ricezione fax a colori</b> Attivato* Disattivata	Impostare la stampante per ricevere fax a colori.
<b>Abilita ID chiamante</b> Attivato Disattivata*	Mostrare il numero che sta inviando il fax in entrata.
<b>Blocca fax privo di nome</b> Attivato Disattivata*	Bloccare i fax in entrata inviati da periferiche senza ID stazione o ID fax specificato.
<b>Elenco fax vietati</b> Agg. fax da bloccare	Specificare i numeri di telefono da bloccare.
<b>Risposta a</b> Tutti gli squilli* Solo squillo singolo Solo squilli doppi Solo squilli tripli Solo squilli singoli o doppi Solo squilli singoli o tripli Solo squilli doppi o tripli	Impostare una sequenza di squilli differenziata per i fax in entrata.
<b>Risposta automatica</b> Attivato* Disattivata	Impostare la stampante per ricevere i fax automaticamente.
<b>Codice di risposta manuale</b> 0-9 (9*)	Immettere manualmente un codice sul tastierino numerico del telefono per iniziare la ricezione di fax. <b>Note:</b> <ul style="list-style-type: none"> <li>• Questa voce di menu viene visualizzata solo quando la stampante condivide una linea con un telefono.</li> <li>• Questa voce di menu viene visualizzata solo se la stampante è stata impostata per la ricezione manuale dei fax.</li> </ul>
<b>Inoltro fax</b> Stampa* Stampa e inoltra Inoltro	Specificare se il fax ricevuto deve essere inoltrato.
<b>Inoltra a</b> Destinazione 1 Destinazione 2	Specificare la destinazione di inoltro del fax ricevuto. <b>Nota:</b> questa voce di menu viene visualizzata solo quando l'opzione Inoltro fax è impostata su Stampa e inoltra o Inoltro.
<b>Nota:</b> un asterisco (*) accanto al valore indica l'impostazione predefinita di fabbrica.	



Voce di menu	Descrizione
<b>Velocità massima</b> 33600* 14400 9600 4800 2400	Impostare la velocità massima per la trasmissione di fax.
<b>Nota:</b> un asterisco (*) accanto al valore indica l'impostazione predefinita di fabbrica.	

### Frontespizio fax

Voce di menu	Descrizione
<b>Frontespizio fax</b> Disattivato per impostazione predefinita* Attivato per impostazione predefinita Non usare mai Usa sempre	Configurare le impostazioni per la copertina del fax.
<b>Includi campo A</b> Disattivata* Attivato	
<b>Includi campo Da</b> Disattivata* Attivato	
<b>Da</b>	
<b>Campo Includi messaggio</b> Disattivata* Attivato	
<b>Messaggio:</b>	
<b>Includi logo</b> Disattivata* Attivato	
<b>Includi piè di pagina [x]</b> Disattivata* Attivato	
<b>Piè di pagina [x]</b>	
<b>Nota:</b> un asterisco (*) accanto al valore indica l'impostazione predefinita di fabbrica.	

### Impostazioni registro fax

Voce di menu	Descrizione
<b>Frequenza registro di trasmissione</b> Sempre* Mai Solo in caso di errore	Specificare la frequenza con cui la stampante crea un registro di trasmissione.
<b>Nota:</b> un asterisco (*) accanto al valore indica l'impostazione predefinita di fabbrica.	

Voce di menu	Descrizione
<b>Azione registro di trasmissione</b> Stampa Disattivata Attivato* E-mail Disattivata* Attivato	Stampare o inviare tramite e-mail un registro per la corretta trasmissione dei fax o l'errore di trasmissione.
<b>Registro errori di ricezione</b> Non stampare mai* Stampa in caso di errore	Stampare un registro per ricezioni di fax non riuscite.
<b>Stampa automatica dei registri</b> Attivato* Disattivata	Stampare tutte le attività fax.
<b>Origine carta registro</b> Vassoio [x] (1*)	Specificare l'origine carta per la stampa dei registri.
<b>Visualizzazione registri</b> Nome fax remoto* Numero selezione	Identificare il mittente tramite il nome fax remoto o il numero di fax.
<b>Attiva registro processo</b> Attivato* Disattivata	Visualizzare un riepilogo di tutti i processi fax.
<b>Abilita registro chiamate</b> Attivato* Disattivata	Visualizzare un riepilogo della cronologia di composizione fax.
<b>Raccoglitore di uscita del registro</b> Raccoglitore standard* Raccoglitore [x]	Specificare il raccoglitore di uscita per i registri stampati.
<b>Nota:</b> un asterisco (*) accanto al valore indica l'impostazione predefinita di fabbrica.	

### Impostazioni altoparlante

Voce di menu	Descrizione
<b>Modalità Altoparlante</b> Sempre disattivato* Sempre attivo Attivato finché connesso	Impostare la modalità altoparlante del fax.
<b>Volume altoparlante</b> Basso* Elevato	Regolare il volume dell'altoparlante del fax.
<b>Volume suoneria</b> Disattivata* Attivato	Attivare il volume della suoneria.
<b>Nota:</b> un asterisco (*) accanto al valore indica l'impostazione predefinita di fabbrica.	

## Impostazione server fax

### Impostazioni fax generali

Voce di menu	Descrizione
<b>Formato A</b>	Specificare un destinatario per il fax. <b>Nota:</b> Se si desidera utilizzare il numero di fax, digitare il simbolo (#) prima del un numero.
<b>Indirizzo di risposta</b>	Specificare un indirizzo di risposta per inviare i fax.
<b>Oggetto</b>	Specificare l'oggetto e il messaggio del fax.
<b>Messaggio</b>	
<b>Abilita ricezione analogica</b> Disattivato* Attivato	Impostare la stampante per ricevere fax analogici.
<b>Nota:</b> un asterisco (*) accanto al valore indica l'impostazione predefinita di fabbrica.	

### Impostazioni e-mail del server fax

Voce di menu	Descrizione
<b>Usa server SMTP e-mail</b> Attivato* Disattivato	Utilizzare le impostazioni SMTP (Simple Mail Transfer Protocol) per l'invio e la ricezione di fax tramite e-mail. <b>Nota:</b> Se l'opzione è impostata su Attivato, tutte le altre impostazioni del menu Impostazioni e-mail del server fax non vengono visualizzate.
<b>Gateway SMTP primario</b>	Digitare l'indirizzo IP o il nome host del server SMTP principale.
<b>Porta del gateway SMTP primario</b> 1-65535 (25*)	Immettere il numero di porta del server SMTP principale.
<b>Gateway SMTP secondario</b>	Digitare l'indirizzo IP del server o il nome host del server SMTP secondario o di backup.
<b>Porta del gateway SMTP secondario</b> 1-65535 (25*)	Immettere il numero di porta del server SMTP secondario o di backup.
<b>Timeout SMTP</b> 5-30 (30*)	Impostare l'ora prima del timeout della stampante se il server SMTP non risponde.
<b>Indirizzo di risposta</b>	Specificare un indirizzo di risposta per inviare i fax.
<b>Usa SSL/TLS</b> Disabilitato* Negoziazione Obbligatorio	Specificare se si desidera inviare i fax tramite un collegamento crittografato.
<b>Richiedi certificato attendibile</b> Disattivato Attivato*	Specificare un certificato attendibile quando si accede al server SMTP.
<b>Nota:</b> un asterisco (*) accanto al valore indica l'impostazione predefinita di fabbrica.	

Voce di menu	Descrizione
<b>Autenticazione server SMTP</b> Autenticazione non richiesta* Accesso/Semplice NTLM CRAM-MD5 Digest-MD5 Kerberos 5	Impostare il tipo di autenticazione per il server SMTP.
<b>E-mail avviata da periferica</b> Nessuno* Usa credenziali SMTP periferica	Specificare se sono necessarie le credenziali per l'e-mail avviata da periferica.
<b>E-mail avviata dall'utente</b> Nessuno* Usa credenziali SMTP periferica Usa ID utente e password sessione Usa indirizzo e-mail e password sessione Richiedi utente	Specificare se sono necessarie le credenziali per l'e-mail avviata dall'utente.
<b>Utilizza credenziali periferica Active Directory</b> Disattivato* Attivato	Abilitare le credenziali dell'utente e le destinazioni del gruppo per connettersi al server SMTP.
<b>ID utente della periferica</b>	Specificare l'ID utente e la password per connettersi al server SMTP.
<b>Password periferica</b>	
<b>Area di autenticazione Kerberos 5</b>	Specificare l'area di autenticazione per il protocollo di autenticazione Kerberos 5.
<b>Dominio NTLM</b>	Specificare il nome di dominio per il protocollo di sicurezza NTLM.
<b>Disabilita errore "Server SMTP non impostato"</b> Disattivato* Attivato	Nascondere il messaggio di errore "Server SMTP non impostato".

**Nota:** un asterisco (\*) accanto al valore indica l'impostazione predefinita di fabbrica.

### Impostazioni di acquisizione del server fax

Voce di menu	Descrizione
<b>Formato immagine</b> TIFF (.tif) PDF (.pdf)* XPS (.xps)	Specificare il formato del file per l'immagine acquisita.
<b>Tipo di contenuto</b> Testo* Testo/Foto Foto Grafica	Migliorare il risultato in uscita in base al contenuto del documento originale.

**Nota:** un asterisco (\*) accanto al valore indica l'impostazione predefinita di fabbrica.

Voce di menu	Descrizione
<b>Origine contenuto</b> Laser in bianco e nero Stampante laser a colori* Getto d'inchiostro Foto/Film Rivista Giornale Sala stampa Altro	Migliorare il risultato in uscita in base all'origine del documento originale.
<b>Risoluzione fax</b> Standard* Alta Super Fine Ultra Fine	Impostare la risoluzione del fax.
<b>Lati</b> Disattivato* Lato corto Lato lungo	Specificare l'orientamento del documento originale quando si esegue l'acquisizione su entrambi i lati del documento.
<b>Intensità</b> 1-9 (5*)	Impostare l'intensità della stampa.
<b>Orientamento</b> Verticale* Orizzontale	Specificare l'orientamento del testo e degli elementi grafici presenti sulla pagina.
<b>Formato originale</b> [Elenco dei formati carta]	Impostare il formato carta del documento originale. <b>Note:</b> <ul style="list-style-type: none"> <li>• Formati misti è l'impostazione predefinita di fabbrica per gli Stati Uniti. A4 è l'impostazione predefinita di fabbrica internazionale.</li> <li>• Questa impostazione può variare a seconda del modello della stampante.</li> </ul>
<b>Usa TIFF multipagina</b> Disattivato Attivato*	Scegliere tra file TIFF a pagina singola e multipagina.
<b>Nota:</b> un asterisco (*) accanto al valore indica l'impostazione predefinita di fabbrica.	

## E-mail

### Configurazione e-mail

Voce di menu	Descrizione
<b>Gateway SMTP primario</b>	Digitare l'indirizzo IP o il nome host del server SMTP principale per l'invio dei messaggi e-mail.
<b>Nota:</b> Un asterisco (*) accanto al valore indica l'impostazione predefinita di fabbrica.	

Voce di menu	Descrizione
<b>Porta del gateway SMTP primario</b> 1-65535 (25*)	Immettere il numero di porta del server SMTP principale.
<b>Gateway SMTP secondario</b>	Digitare l'indirizzo IP del server o il nome host del server SMTP secondario o di backup.
<b>Porta del gateway SMTP secondario</b> 1-65535 (25*)	Immettere il numero di porta del server SMTP secondario o di backup.
<b>Timeout SMTP</b> 5-30 secondi (30*)	Impostare l'ora prima del timeout della stampante se il server SMTP non risponde.
<b>Indirizzo di risposta</b>	Specificare un indirizzo di risposta nell'e-mail.
<b>Usa sempre indirizzo di risposta SMTP predefinito</b> Attivato* Disattivato	Utilizzare sempre l'indirizzo di risposta predefinito nel server SMTP.
<b>Usa SSL/TLS</b> Disabilitato* Negoziazione Obbligatorio	Specificare se si desidera inviare le e-mail tramite un collegamento crittografato.
<b>Richiedi certificato attendibile</b> Disattivato Attivato*	Richiedere un certificato attendibile quando si accede al server SMTP.
<b>Autenticazione tramite il server SMTP</b> Nessuna autenticazione richiesta* Accesso / Normale NTLM CRAM-MD5 Digest-MD5 Kerberos 5	Impostare il tipo di autenticazione per il server SMTP.
<b>E-mail avviata da periferica</b> Nessuno* Usa credenziali SMPT della periferica	Specificare se sono necessarie le credenziali per l'e-mail avviata da periferica.
<b>E-mail avviata dall'utente</b> Nessuno* Usa credenziali SMPT della periferica Usa ID utente e password sessione Usa indirizzo e-mail e password sessione Richiedi conferma	Specificare se sono necessarie le credenziali per l'e-mail avviata dall'utente.
<b>Utilizza credenziali periferica Active Directory</b> Disattivato Attivato*	Abilitare le credenziali dell'utente e le designazioni del gruppo per connettersi al server SMTP.
<b>ID utente della periferica</b>	Specificare l'ID utente e la password per connettersi al server SMTP.
<b>Password periferica</b>	
<b>Nota:</b> Un asterisco (*) accanto al valore indica l'impostazione predefinita di fabbrica.	

Voce di menu	Descrizione
<b>Area di autenticazione Kerberos 5</b>	Specificare l'area di autenticazione per il protocollo di autenticazione Kerberos 5.
<b>Dominio NTLM</b>	Specificare il nome di dominio per il protocollo di sicurezza NTLM.
<b>Disabilita errore "Server SMTP non impostato"</b> Disattivato* Attivato	Nascondere il messaggio di errore "Server SMTP non impostato".
<b>Nota:</b> Un asterisco (*) accanto al valore indica l'impostazione predefinita di fabbrica.	

## Impostazioni predefinite e-mail

Voce di menu	Descrizione
<b>Oggetto</b>	Specificare l'oggetto e il messaggio dell'e-mail.
<b>Messaggio</b>	
<b>Nome file</b>	Specificare il nome del file per l'immagine acquisita.
<b>Formato</b> PDF (.pdf)* TIFF (.tif) JPEG (.jpg) XPS (.xps) TXT (.txt) RTF (.rtf) DOCX (.docx)	Specificare il formato del file per l'immagine acquisita.
<b>Impostazioni OCR globali</b> Lingue riconosciute Rotazione automatica Elimina imperfezioni Miglioramento contrasto automatico	Configurare le impostazioni per il riconoscimento ottico dei caratteri (OCR). <b>Nota:</b> Questa voce di menu viene visualizzata solo se è stata acquistata e installata una soluzione OCR.
<b>Nota:</b> Un asterisco (*) accanto al valore indica l'impostazione predefinita di fabbrica.	

Voce di menu	Descrizione
<b>Impostazioni PDF</b> Versione PDF 1.3 1.4 1.5* 1.6 1.7 Versione archiviazione A-1a* A-1b Altamente compresso Disattivato* Attivato Protetto Disattivato* Attivato Ricerca consentita Disattivato* Attivato Per archiviazione (PDF/A) Disattivato* Attivato	Impostare il formato PDF dell'immagine acquisita.
<b>Tipo di contenuti</b> Testo Testo/Foto* Foto Grafica	Migliorare il risultato in uscita in base al contenuto del documento originale.
<b>Origine contenuto</b> Laser in bianco e nero* Stampante laser a colori Getto d'inchiostro Foto/Film Rivista Giornale Premere Altro	Migliorare il risultato in uscita in base al documento originale.
<b>Colore</b> Bianco e nero Grigio Colore* Automatico	Specificare il colore da utilizzare durante l'acquisizione di un'immagine.
<b>Nota:</b> Un asterisco (*) accanto al valore indica l'impostazione predefinita di fabbrica.	



Voce di menu	Descrizione
<b>Risoluzione</b> 75 dpi 150 dpi* 200 dpi 300 dpi 400 dpi 600 dpi	Impostare la risoluzione dell'immagine acquisita.
<b>Intensità</b> Da -4 a 4 (0*)	Regolare l'intensità dell'immagine acquisita.
<b>Orientamento</b> Verticale* Orizzontale	Consente di specificare l'orientamento del testo e degli elementi grafici presenti sulla pagina.
<b>Dimensione originale</b> [Elenco dei formati carta]	Impostare il formato carta del documento originale. <b>Nota:</b> Dimensioni miste è l'impostazione predefinita di fabbrica.
<b>Lati</b> Disattivato* Bordo lungo Bordo corto	Specificare l'orientamento della pagina di testo e grafica quando si esegue la scansione di un documento su due lati.
<b>Nota:</b> Un asterisco (*) accanto al valore indica l'impostazione predefinita di fabbrica.	

### Immagine avanzata

Voce di menu	Descrizione
<b>Bilanciamento colore</b> Da ciano a rosso Da -4 a 4 (0*) Da magenta a verde Da -4 a 4 (0*) Da giallo a blu Da -4 a 4 (0*)	Regolare l'intensità del colore durante la scansione.
<b>Esclusione colore</b> Esclusione colore Nessuno* Rosso Verde Blu Soglia rosso predefinita 0-255 (128*) Soglia verde predefinita 0-255 (128*) Soglia blu predefinita 0-255 (128*)	Specificare quale colore escludere durante l'acquisizione e regolare l'impostazione di esclusione per il colore specificato.
<b>Nota:</b> Un asterisco (*) accanto al valore indica l'impostazione predefinita di fabbrica.	

Voce di menu	Descrizione
<b>Rilev. autom. colore</b> Sensibilità colore 1-9 (5*) Sensibilità area 1-9 (5*) Profondità bit e-mail 1 bit* 8 bit	Impostare la quantità di colore che la stampante rileva dal documento originale. <b>Nota:</b> Questa voce di menu viene visualizzata solo quando il colore è impostato su Automatico.
<b>Qualità JPEG</b> Adatta al contenuto* 5-95	Impostare la qualità di un'immagine acquisita in formato JPEG. <b>Note:</b> <ul style="list-style-type: none"> <li>• 5 riduce la dimensione del file, ma riduce la qualità dell'immagine.</li> <li>• 95 fornisce la migliore qualità dell'immagine con dimensioni del file maggiori.</li> </ul>
<b>Contrasto</b> Adatta al contenuto* 0 1 2 3 4 5	Specificare il contrasto dell'output.
<b>Rimozione sfondo</b> Rilevamento sfondo Basato sul contenuto * Fisso Livello Da -4 a 4 (0*)	Regolare la quantità di sfondo visibile in un'immagine sottoposta ad acquisizione. <b>Nota:</b> se si desidera rimuovere il colore di sfondo del documento originale, impostare Rilevamento sfondo su Basato sul contenuto. Se si desidera rimuovere il rumore dell'immagine da una foto, impostare Rilevamento sfondo su Fisso.
<b>Immagine speculare</b> Disattivato* Attivato	Creare un'immagine speculare del documento originale.
<b>Immagine in negativo</b> Disattivato* Attivato	Creare un'immagine in negativo del documento originale.
<b>Dettagli ombreggiatura</b> Da -4 a 4 (0*)	Regolare la quantità di dettagli di ombreggiatura visibili su un'immagine sottoposta ad acquisizione.
<b>Scansione da bordo a bordo</b> Disattivato* Attivato	Consente la scansione da bordo a bordo del documento originale.
<b>Nitidezza</b> 1-5 (3*)	Regolare la nitidezza di un'immagine sottoposta a scansione.
<b>Temperatura</b> Da -4 a 4 (0*)	Specificare se generare un output più caldo o più freddo.
<b>Nota:</b> Un asterisco (*) accanto al valore indica l'impostazione predefinita di fabbrica.	

Voce di menu	Descrizione
<b>Pagine bianche</b> Rimozione pagina vuota Sensibilità pagina vuota	Specificare se includere le pagine vuote.
<b>Nota:</b> Un asterisco (*) accanto al valore indica l'impostazione predefinita di fabbrica.	

### Controlli ammin.

Voce di menu	Descrizione
<b>Dimensioni massime e-mail</b> 0-65535 (0*)	Impostare le dimensioni file consentite per ciascun messaggio e-mail.
<b>Messaggio di errore dimensioni</b>	Specificare un messaggio di errore che la stampante invia quando un'e-mail supera le dimensioni file consentite. <b>Nota:</b> è possibile digitare fino a 1024 caratteri.
<b>Limita destinazioni</b>	Limitare l'invio di e-mail solo all'elenco di nomi di dominio specificato. <b>Nota:</b> Utilizzare una virgola per separare ciascun dominio.
<b>Inviarmi una copia</b> Non appare mai* Attivato per impostazione predefinita Disattivato per impostazione predefinita Sempre attivato	Inviare una copia dell'e-mail a se stessi.
<b>Limita destinatari e-mail</b> Disattivato* Attivato	Limitare il numero di destinatari dell'e-mail.
<b>Usa Cc:/Ccn:</b> Disattivato* Attivato	Abilitare la copia per conoscenza e la copia nascosta nelle e-mail.
<b>Utilizza TIFF multipagina</b> Attivato* Disattivato	Scegliere tra file TIFF a pagina singola e multipagina.
<b>Compressione TIFF</b> LZW* JPEG	Impostare l'opzione di compressione per i file TIFF.
<b>Impostazione predefinita testo</b> 5-95 (75*)	Impostare la qualità del testo in un'immagine acquisita.
<b>Impostazione predefinita Testo/Foto</b> 5-95 (75*)	Impostare la qualità del testo o della foto in un'immagine acquisita.
<b>Impostazione predefinita Foto</b> 5-95 (50*)	Impostare la qualità di una foto in un'immagine acquisita.
<b>Registro trasmissione</b> Stampa registro* Non stampare registro Stampa solo in caso di errori	Stampare un registro per la corretta trasmissione delle e-mail.
<b>Nota:</b> Un asterisco (*) accanto al valore indica l'impostazione predefinita di fabbrica.	

Voce di menu	Descrizione
<b>Origine carta registro</b> Vassoio [x] (1*) Alimentatore multiuso	Specificare l'origine carta per la stampa dei registri.
<b>Scansione processi personalizzati</b> Disattivato* Attivato	Attivare la scansione dei processi personalizzati per impostazione predefinita. <b>Nota:</b> Questa voce di menu viene visualizzata solo se è installato un disco fisso.
<b>Anteprima acquisizione</b> Disattivato Attivato*	Mostrare l'anteprima della scansione sul display. <b>Nota:</b> Questa voce di menu viene visualizzata solo se è installato il disco fisso della stampante.
<b>Consenti Salva come scelta rapida</b> Disattivato Attivato*	Salvare gli indirizzi e-mail come scelte rapide. <b>Nota:</b> Quando è impostato su Disattivato, il pulsante Salva come scelta rapida non viene visualizzato nella schermata Destinazione e-mail.
<b>Immagini e-mail inviate come</b> Allegato* Collegamento Web	Specificare la modalità per inviare le immagini nelle e-mail.
<b>Ripristina informazioni e-mail dopo l'invio</b> Disattivato Attivato*	Ripristinare le informazioni e-mail predefinite dopo l'invio di un'e-mail.
<b>Nota:</b> Un asterisco (*) accanto al valore indica l'impostazione predefinita di fabbrica.	

## Impost. collegamento Web

Voce di menu	Descrizione
<b>Server</b>	Impostare la stampante per l'invio di e-mail come collegamento Web.
<b>Accesso</b>	
<b>Password</b>	
<b>Percorso</b>	
<b>Nome file</b>	
<b>Collegamento Web</b>	

# FTP

## Impostazioni predefinite FTP

Voce di menu	Descrizione
<b>Formato</b> PDF (.pdf)* TIFF (.tif) JPEG (.jpg) XPS (.xps) TXT (.txt) RTF (.rtf) DOCX (.docx)	Specificare il formato del file per l'immagine acquisita. <b>Nota:</b> Queste voci di menu possono variare a seconda del modello della stampante.
<b>Impost. OCR globali</b> Lingue riconosciute Rotazione automatica Elimina imperfezioni Miglioramento contrasto automatico	Configurare le impostazioni per il riconoscimento ottico dei caratteri (OCR). <b>Nota:</b> Questo menu viene visualizzato solo se è stata acquistata e installata una soluzione OCR.
<b>Impostazioni PDF</b> Versione PDF 1.3 1.4 1.5* 1.6 1.7 Versione archiviazione A-1a* A-1b Protetto Disattivato* Attivato Per archiviazione (PDF/A) Disattivato* Attivato	Impostare il formato PDF per l'immagine acquisita.
<b>Tipo di contenuti</b> Testo Testo/Foto* Grafica Foto	Migliorare il risultato in uscita in base al contenuto del documento originale.
<b>Nota:</b> Un asterisco (*) accanto al valore indica l'impostazione predefinita di fabbrica.	

Voce di menu	Descrizione
<b>Origine contenuto</b> Stampante laser in bianco e nero Laser a colori* Getto d'inchiostro Foto/Film Rivista Giornale Premere Altro	Migliorare il risultato in uscita in base all'origine del documento originale.
<b>Colore</b> Bianco e nero Grigio Colore* Automatico	Specificare il colore da utilizzare durante l'acquisizione di un'immagine.
<b>Risoluzione</b> 75 dpi 150 dpi* 200 dpi 300 dpi 400 dpi 600 dpi	Impostare la risoluzione dell'immagine acquisita.
<b>Intensità</b> Da -4 a 4 (0*)	Regolare l'intensità dell'immagine acquisita.
<b>Orientamento</b> Verticale* Orizzontale	Consente di specificare l'orientamento del testo e degli elementi grafici presenti sulla pagina.
<b>Dimensione originale</b> [Elenco dei formati carta]	Impostare il formato carta del documento originale. <b>Note:</b> <ul style="list-style-type: none"> <li>• Letter è l'impostazione predefinita di fabbrica per gli Stati Uniti. A4 è l'impostazione predefinita di fabbrica internazionale.</li> <li>• Queste voci di menu possono variare a seconda del modello della stampante.</li> </ul>
<b>Lati</b> Disattivato* Bordo lungo Bordo corto	Specificare l'orientamento della pagina di testo e grafica quando si esegue la scansione di un documento su due lati.
<b>Nome file</b>	Specificare il nome del file per l'immagine acquisita.
<b>Nota:</b> Un asterisco (*) accanto al valore indica l'impostazione predefinita di fabbrica.	

**Immagine avanzata**

Voce di menu	Descrizione
<b>Bilanciamento colore</b> Da -4 a 4 (0*)	Regolare la quantità di toner utilizzata per ciascun colore nell'output di acquisizione.
<b>Esclusione colore</b> Esclusione colore Nessuno* Rosso Verde Blu Soglia rosso predefinita 0-255 (128*) Soglia verde predefinita 0-255 (128*) Soglia blu predefinita 0-255 (128*)	Specificare quale colore escludere durante l'acquisizione e regolare l'impostazione di esclusione per il colore specificato.
<b>Rilev. autom. colore</b> Sensibilità colore 1-9 (5*) Sensibilità area 1-9 (5*)	Impostare la quantità di colore che la stampante rileva dal documento originale. <b>Nota:</b> Questa voce di menu viene visualizzata solo quando il colore è impostato su Automatico.
<b>Qualità JPEG</b> Adatta al contenuto* 5-95	Impostare la qualità di un'immagine in formato JPEG. <b>Note:</b> <ul style="list-style-type: none"> <li>• 5 riduce la dimensione del file, ma riduce la qualità dell'immagine.</li> <li>• 90 fornisce la migliore qualità dell'immagine con dimensioni file maggiori.</li> </ul>
<b>Contrasto</b> Adatta al contenuto* 0 1 2 3 4 5	Specificare il contrasto dell'output.
<b>Rimozione sfondo</b> Rilevamento sfondo Basato sul contenuto* Fisso Livello Da -4 a 4 (0*)	Regolare la quantità di sfondo visibile in un'immagine sottoposta ad acquisizione. <b>Nota:</b> Se si desidera rimuovere il colore di sfondo del documento originale, impostare Rilevamento sfondo su Basato sul contenuto. Se si desidera rimuovere il rumore dell'immagine da una foto, impostare Rilevamento sfondo su Fisso.
<b>Immagine speculare</b> Disattivato* Attivato	Creare un'immagine speculare del documento originale.
<b>Nota:</b> Un asterisco (*) accanto al valore indica l'impostazione predefinita di fabbrica.	

Voce di menu	Descrizione
<b>Immagine in negativo</b> Disattivato* Attivato	Creare un'immagine in negativo del documento originale.
<b>Dettagli ombreggiatura</b> Da -4 a 4 (0*)	Regolare la quantità di dettagli di ombreggiatura visibili su un'immagine sottoposta ad acquisizione.
<b>Scansione da bordo a bordo</b> Disattivato* Attivato	Consente la scansione da bordo a bordo del documento originale.
<b>Nitidezza</b> 1-5 (3*)	Regolare la nitidezza di un'immagine sottoposta a scansione.
<b>Temperatura</b> Da -4 a 4 (0*)	Specificare se generare un output più caldo o più freddo.
<b>Pagine bianche</b> Rimozione pagina vuota Sensibilità pagina vuota	Specificare se includere le pagine vuote.
<b>Nota:</b> Un asterisco (*) accanto al valore indica l'impostazione predefinita di fabbrica.	

### Controlli ammin.

Voce di menu	Descrizione
<b>Impostazione predefinita testo</b> 5-95 (75*)	Impostare la qualità del testo in un'immagine acquisita.
<b>Impostazione predefinita Testo/Foto</b> 5-95 (75*)	Impostare la qualità di un'immagine costituita da testo o foto in un'immagine acquisita.
<b>Impostazione predefinita Foto</b> 5-95 (50*)	Impostare la qualità di un'immagine costituita da foto in un'immagine acquisita.
<b>Utilizza TIFF multipagina</b> Attivato* Disattivato	Scegliere tra file TIFF a pagina singola e multipagina.
<b>Compressione TIFF</b> LZW* JPEG	Impostare l'opzione di compressione per i file TIFF.
<b>Registro trasmissione</b> Stampa registro* Non stampare registro Stampa solo in caso di errori	Stampare un registro per la corretta trasmissione della scansione FTP.
<b>Origine carta registro</b> Vassoio [x] (1*) Alimentatore multiuso	Specificare l'origine carta per la stampa dei registri FTP.
<b>Nota:</b> Un asterisco (*) accanto al valore indica l'impostazione predefinita di fabbrica.	



Voce di menu	Descrizione
<b>Profondità bit FTP</b> 1 bit 8 bit*	Attivare la modalità Testo/Foto per ottenere file di dimensioni ridotte utilizzando un'immagine da 1 bit. <b>Nota:</b> Questa voce di menu è disponibile solo quando il colore è impostato su Grigio.
<b>Scansione processi personalizzati</b> Disattivato* Attivato	Attivare la scansione dei processi personalizzati per impostazione predefinita. <b>Nota:</b> Questa voce di menu viene visualizzata solo se è installato un disco fisso.
<b>Anteprima acquisizione</b> Disattivato Attivato*	Mostrare un'anteprima della scansione sul display. <b>Nota:</b> Questa voce di menu viene visualizzata solo se è installato un disco fisso.
<b>Consenti Salva come scelta rapida</b> Disattivato Attivato*	Salvare le impostazioni FTP personalizzate come scelte rapide.
<b>Nota:</b> Un asterisco (*) accanto al valore indica l'impostazione predefinita di fabbrica.	

## Unità USB

### Scansione unità Flash

Voce di menu	Descrizione
<b>Formato</b> PDF (.pdf)* TIFF (.tif) JPEG (.jpg) XPS (.xps)	Specificare il formato del file per l'immagine acquisita. <b>Nota:</b> Le impostazioni possono variare a seconda del modello di stampante.
<b>Impost. OCR globali</b> Lingue riconosciute Rotazione automatica Elimina imperfezioni Miglioramento contrasto automatico	Configurare le impostazioni per il riconoscimento ottico dei caratteri (OCR). <b>Nota:</b> Questo menu viene visualizzato solo se è stata acquistata e installata una soluzione OCR.
<b>Nota:</b> Un asterisco (*) accanto al valore indica l'impostazione predefinita di fabbrica.	

Voce di menu	Descrizione
<b>Impostazioni PDF</b> Versione PDF 1.3 1.4 1.5* 1.6 1.7 Versione archiviazione A-1a* A-1b Protetto Disattivato* Attivato Per archiviazione (PDF/A) Disattivato* Attivato	Impostare il formato PDF per l'immagine acquisita.
<b>Tipo di contenuti</b> Testo Testo/Foto* Grafica Foto	Migliorare il risultato in uscita in base al contenuto del documento originale.
<b>Origine contenuto</b> Stampante laser in bianco e nero Laser a colori* Getto d'inchiostro Foto/Film Rivista Giornale Premere Altro	Migliorare il risultato in uscita in base all'origine del documento originale.
<b>Colore</b> Bianco e nero Grigio Colore* Automatico	Specificare il colore da utilizzare durante l'acquisizione di un'immagine.
<b>Risoluzione</b> 75 dpi 150 dpi* 200 dpi 300 dpi 400 dpi 600 dpi	Impostare la risoluzione dell'immagine acquisita.
<b>Intensità</b> 1-9 (5*)	Regolare l'intensità dell'immagine acquisita.
<b>Nota:</b> Un asterisco (*) accanto al valore indica l'impostazione predefinita di fabbrica.	

Voce di menu	Descrizione
<b>Orientamento</b> Verticale* Orizzontale	Consente di specificare l'orientamento del testo e degli elementi grafici presenti sulla pagina.
<b>Dimensione originale</b> [Elenco dei formati carta]	Impostare il formato carta del documento originale.  <b>Note:</b> <ul style="list-style-type: none"> <li>• Letter è l'impostazione predefinita di fabbrica per gli Stati Uniti. A4 è l'impostazione predefinita di fabbrica internazionale.</li> <li>• Questa voce di menu può variare a seconda del modello della stampante.</li> </ul>
<b>Lati</b> Disattivato* Bordo lungo Bordo corto	Specificare l'orientamento della pagina di testo e grafica quando si esegue la scansione di un documento su due lati.
<b>Nome file</b>	Specificare il nome del file per l'immagine acquisita.
<b>Nota:</b> Un asterisco (*) accanto al valore indica l'impostazione predefinita di fabbrica.	

### Immagine avanzata

Voce di menu	Descrizione
<b>Bilanciamento colore</b>	Consente di regolare la quantità di toner utilizzata per ciascun colore.
<b>Esclusione colore</b> Esclusione colore Nessuno* Rosso Verde Blu Soglia rosso predefinita 0-255 (128*) Soglia verde predefinita 0-255 (128*) Soglia blu predefinita 0-255 (128*)	Specificare quale colore escludere durante l'acquisizione e regolare l'impostazione di esclusione per il colore specificato.
<b>Rilev. autom. colore</b> Sensibilità colore 1-9 (5*) Sensibilità area 1-9 (5*)	Impostare la quantità di colore che la stampante rileva dal documento originale.  <b>Nota:</b> Questa voce di menu viene visualizzata solo quando il colore è impostato su Automatico.
<b>Qualità JPEG</b> Adatta al contenuto* 5-95	Impostare la qualità di un'immagine in formato JPEG.  <b>Note:</b> <ul style="list-style-type: none"> <li>• 5 riduce la dimensione del file, ma riduce la qualità dell'immagine.</li> <li>• 90 fornisce la migliore qualità dell'immagine con dimensioni file maggiori.</li> </ul>
<b>Nota:</b> Un asterisco (*) accanto al valore indica l'impostazione predefinita di fabbrica.	

Voce di menu	Descrizione
<b>Contrasto</b> Adatta al contenuto* 0 1 2 3 4 5	Specificare il contrasto dell'output.
<b>Rimozione sfondo</b> Rilevamento sfondo Basato sul contenuto * Fisso Livello Da -4 a 4 (0*)	Regolare la quantità di sfondo visibile in un'immagine sottoposta ad acquisizione.  <b>Nota:</b> Se si desidera rimuovere il colore di sfondo del documento originale, impostare Rilevamento sfondo su Basato sul contenuto. Se si desidera rimuovere il rumore dell'immagine da una foto, impostare Rilevamento sfondo su Fisso.
<b>Immagine speculare</b> Disattivato* Attivato	Creare un'immagine speculare del documento originale.
<b>Immagine in negativo</b> Disattivato* Attivato	Creare un'immagine in negativo del documento originale.
<b>Dettagli ombreggiatura</b> Da -4 a 4 (0*)	Regolare la quantità di dettagli di ombreggiatura visibili su un'immagine sottoposta ad acquisizione.
<b>Scansione da bordo a bordo</b> Disattivato* Attivato	Consente la scansione da bordo a bordo del documento originale.
<b>Nitidezza</b> 1-5 (3*)	Regolare la nitidezza di un'immagine sottoposta a scansione.
<b>Temperatura</b> Da -4 a 4 (0*)	Specificare se generare un output più caldo o più freddo.
<b>Pagine bianche</b> Rimozione pagina vuota Sensibilità pagina vuota	Specificare se includere le pagine vuote.
<b>Nota:</b> Un asterisco (*) accanto al valore indica l'impostazione predefinita di fabbrica.	

### Controlli ammin.

Voce di menu	Descrizione
<b>Impostazione predefinita testo</b> 5-95 (75*)	Impostare la qualità del testo in un'immagine acquisita.
<b>Impostazione predefinita Testo/Foto</b> 5-95 (75*)	Impostare la qualità del testo o della foto in un'immagine acquisita.
<b>Nota:</b> Un asterisco (*) accanto al valore indica l'impostazione predefinita di fabbrica.	

Voce di menu	Descrizione
<b>Impostazione predefinita Foto</b> 5-95 (75*)	Impostare la qualità di una foto in un'immagine acquisita.
<b>Utilizza TIFF multipagina</b> Attivato* Disattivato	Scegliere tra file TIFF a pagina singola e multipagina.
<b>Compressione TIFF</b> LZW* JPEG	Impostare la compressione per i file TIFF.
<b>Profondità di acquisizione in bit</b> 1 bit 8 bit*	Attivare la modalità Testo/Foto per ottenere file di dimensioni ridotte utilizzando un'immagine da 1 bit. <b>Nota:</b> Questa voce di menu è disponibile solo quando il colore è impostato su Grigio.
<b>Scansione processi personalizzati</b> Disattivato* Attivato	Attivare la scansione dei processi personalizzati per impostazione predefinita. <b>Nota:</b> Questa voce di menu viene visualizzata solo se è installato un disco fisso.
<b>Anteprima acquisizione</b> Disattivato Attivato*	Mostrare un'anteprima della scansione sul display. <b>Nota:</b> Questa voce di menu viene visualizzata solo se è installato un disco fisso.
<b>Nota:</b> Un asterisco (*) accanto al valore indica l'impostazione predefinita di fabbrica.	

## Stampa unità Flash

Voce di menu	Descrizione
<b>Numero di copie</b> 1-9999 (1*)	Impostare il numero di copie.
<b>Origine carta</b> Vassoio [x] (1*) Alimentatore multiuso Carta manuale Busta manuale	Impostare l'origine carta per il processo di stampa. <b>Nota:</b> L'alimentatore multiuso è disponibile solo per determinati modelli di stampante.
<b>Colore</b> Disattivato Attivato*	La pagina viene stampata a colori.
<b>Fascicola</b> (1,1,1) (2,2,2) (1,2,3) (1,2,3)*	Stampare più copie in sequenza.
<b>Lati</b> Su 1 lato* Su 2 lati	Specificare se stampare su un solo lato del foglio di carta o su entrambi i lati.
<b>Nota:</b> Un asterisco (*) accanto al valore indica l'impostazione predefinita di fabbrica.	

Voce di menu	Descrizione
<b>Stile rotazione</b> Bordo lungo* Bordo corto	Determinare il lato del foglio (lato lungo o lato corto) rilegato durante la stampa su due lati. <b>Nota:</b> A seconda dell'opzione selezionata, la stampante separa automaticamente ciascuna informazione stampata della pagina per la corretta rilegatura del processo.
<b>Pagine per lato</b> Disattivato* 2 pagine per lato 3 pagine per lato 4 pagine per lato 6 pagine per lato 9 pagine per lato 12 pagine per lato 16 pagine per lato	Stampare le immagini su più pagine su un unico lato del foglio di carta.
<b>Ordinamento pagine per lato</b> Orizzontale* Orizzontale inverso Verticale inverso Verticale	Specificare la disposizione delle immagini su più pagine quando si utilizza l'opzione Pagine per lato. <b>Nota:</b> La disposizione dipende dal numero di pagine e dal relativo orientamento.
<b>Orientamento pagine per lato</b> Automatico* Orizzontale Orientamento verticale	Specificare la disposizione di un documento su più pagine quando si utilizza l'opzione Pagine per lato.
<b>Bordo pagine per lato</b> Nessuno* Solido	Stampare un bordo attorno all'immagine di ciascuna pagina quando si utilizza l'opzione Pagine per lato.
<b>Fogli separatori</b> Disattivato* Tra copie Tra processi Tra pagine	Specificare se inserire fogli separatori vuoti durante la stampa.
<b>Origine foglio separatore</b> Vassoio [x] (1*) Alimentatore multiuso	Specificare l'origine da cui prelevare il foglio separatore. <b>Nota:</b> L'alimentatore multiuso è disponibile solo per determinati modelli di stampante.
<b>Pagine bianche</b> Non stampare* Stampa	Specificare se stampare pagine bianche in un processo di stampa.
<b>Nota:</b> Un asterisco (*) accanto al valore indica l'impostazione predefinita di fabbrica.	

## Rete/Porte

### Panoramica sulla rete

Voce di menu	Descrizione
<b>Adattatore attivo</b> Automatico* Rete standard Wireless	Consente di specificare il tipo di connessione di rete. <b>Nota:</b> l'opzione Wireless è disponibile solo per le stampanti connesse a una rete wireless.
<b>Stato rete</b>	Consente di visualizzare lo stato di connessione della rete della stampante.
<b>Visualizza stato di rete sulla stampante</b> Disattivato Attivato*	Mostrare lo stato di rete sul display.
<b>Velocità, Fronte/Retro</b>	Mostrare la velocità di una scheda di rete attiva.
<b>IPv4</b>	Mostra l'indirizzo IPv4.
<b>Tutti gli indirizzi IPv6</b>	Mostrare tutti gli indirizzi IPv6.
<b>Reimposta server di stampa</b>	Ripristinare tutte le connessioni di rete attive sulla stampante. <b>Nota:</b> Questa impostazione rimuove tutte le impostazioni di configurazione di rete.
<b>Timeout processo di rete</b> Disattivato Attivato* (90 secondi)	Impostare l'intervallo di tempo prima che la stampante annulli un processo di stampa in rete.
<b>Pagina di intestazione</b> Disattivato* Attivato	Stampare una pagina di intestazione.
<b>Intervallo porte acquisizione su PC</b>	Specificare un intervallo di porte valido per le stampanti protette da un firewall di blocco porte.
<b>Abilita connessioni di rete</b> Disattivato Attivato*	Consente di collegare la stampante a una rete.
<b>Abilita LLDP</b> Disattivato* Attivato	Consente di abilitare il protocollo LLDP (Link Layer Discovery Protocol) sulla stampante.
<b>Nota:</b> un asterisco (*) accanto al valore indica l'impostazione predefinita di fabbrica.	

## Wireless

Voce di menu	Descrizione
<b>Configurazione tramite app per dispositivi mobili</b>	Configurare la connessione wireless con l'app Lexmark Mobile Assistant.
<b>Configura su pannello stampante</b> Scegli rete Aggiungi rete Wi-Fi <ul style="list-style-type: none"> <li>• Nome di rete</li> <li>• Modalità di rete</li> <li>• Modalità di protezione wireless (Disabilitata*)</li> </ul>	Determinare la rete wireless alla quale la stampante si connette. <b>Nota:</b> questa voce di menu è disponibile come <i>Configurazione connessione wireless</i> sull'Embedded Web Server.
<b>Wi-Fi Protected Setup</b> Avvia metodo a pulsante Avvia metodo PIN	Stabilire una rete wireless e abilitare la protezione di rete. <b>Note:</b> <ul style="list-style-type: none"> <li>• Avvia metodo a pulsante consente di connettere la stampante a una rete wireless premendo i pulsanti sia della stampante che del punto di accesso (router wireless) entro un intervallo di tempo predeterminato.</li> <li>• Avvia metodo PIN consente di connettere la stampante a una rete wireless immettendo un PIN nelle impostazioni wireless del punto di accesso.</li> </ul>
<b>Compatibilità</b> 802.11b/g/n (2,4 GHz)*	Specificare lo standard wireless per la rete wireless.
<b>Modalità di protezione wireless</b> Disabilitata* WEP WPA2/WPA-Personale WPA2-Personale 802.1x - RADIUS	Impostare il tipo di protezione per il collegamento della stampante alle periferiche wireless.
<b>Modalità di autenticazione WEP</b> Automatica* Aperta Condivisa	Impostare il tipo di protezione WEP (Wireless Encryption Protocol) utilizzato dalla stampante. <b>Nota:</b> questa voce di menu viene visualizzata solo se l'opzione Modalità di protezione wireless è impostata su WEP.
<b>Imposta chiave WEP</b>	Specificare una password WEP per la connessione wireless protetta. <b>Nota:</b> questa voce di menu viene visualizzata solo se l'opzione Modalità di protezione wireless è impostata su WEP.
<b>WPA2-Personale</b> AES*	Abilitare la protezione wireless tramite WPA2. <b>Nota:</b> questa voce di menu viene visualizzata solo se l'opzione Modalità di protezione wireless è impostata su WPA2-Personale.
<b>Imposta PSK</b>	Impostare la password per una connessione wireless protetta. <b>Nota:</b> questa voce di menu viene visualizzata solo se l'opzione Modalità di protezione wireless è impostata su WPA2/WPA-Personale o WPA2-Personale.
<b>WPA2/WPA-Personale</b> AES*	Abilitare la protezione wireless tramite WPA2/WPA. <b>Nota:</b> questa voce di menu viene visualizzata solo se l'opzione Modalità di protezione wireless è impostata su WPA2/WPA-Personale.



Voce di menu	Descrizione
<b>Modalità di crittografia 802.1x</b> WPA+ WPA2*	Abilitare la protezione wireless tramite lo standard 802.1x. <b>Nota:</b> questa voce di menu viene visualizzata solo se l'opzione Modalità di protezione wireless è impostata su 802.1x - RADIUS.
<b>IPv4</b> Abilita DHCP Attivato* Disattivato	Abilitare il protocollo DHCP (Dynamic Host Configuration Protocol). <b>Nota:</b> DHCP è un protocollo standard che consente a un server di assegnare dinamicamente un indirizzo IP e altri parametri di configurazione di rete a ciascun dispositivo presente sulla rete, in modo da poter comunicare con altre reti IP.
<b>IPv4</b> Imposta indirizzo IP statico Indirizzo IP Netmask Gateway	Impostare l'indirizzo IP statico della stampante.
<b>IPv6</b> Abilita IPv6 Attivato* Disattivato	Abilitare il protocollo IPv6 nella stampante.
<b>IPv6</b> Abilita DHCPv6 Disattivato* Attivato	Abilitare il protocollo DHCPv6 nella stampante.
<b>IPv6</b> Configurazione automatica indirizzo senza stato Disattivata Attivata*	Consentire alla scheda di rete di accettare le voci della configurazione automatica dell'indirizzo IPv6 fornite da un router.
<b>IPv6</b> Indirizzo DNS	Specificare l'indirizzo del server DNS.
<b>IPv6</b> IPV6 assegnato manualmente	Assegnare l'indirizzo IPv6. <b>Nota:</b> questa voce di menu viene visualizzata solo in alcuni modelli di stampante.
<b>IPv6</b> Router IPV6 assegnato manualmente	Assegnare l'indirizzo del router IPv6. <b>Nota:</b> questa voce di menu viene visualizzata solo in alcuni modelli di stampante.
<b>IPv6</b> Prefisso dell'indirizzo 0-128 (64*)	Specificare il prefisso dell'indirizzo.
<b>IPv6</b> Tutti gli indirizzi IPv6	Mostrare tutti gli indirizzi IPv6.
<b>IPv6</b> Tutti gli indirizzi router IPv6	Mostrare tutti gli indirizzi del router IPv6.
<b>Indirizzo di rete</b> UAA LAA	Visualizzare gli indirizzi di rete.

Voce di menu	Descrizione
<b>PCL SmartSwitch</b> Attivato* Disattivato	Impostare il passaggio automatico della stampante all'emulazione PCL quando un processo di stampa lo richiede, indipendentemente dal linguaggio predefinito della stampante. <b>Nota:</b> se l'impostazione PCL SmartSwitch è disattivata, la stampante non esamina i dati in entrata e utilizza il linguaggio predefinito specificato nel menu Impostazioni.
<b>PS SmartSwitch</b> Attivato* Disattivato*	Impostare il passaggio automatico della stampante all'emulazione PS quando un processo di stampa lo richiede, indipendentemente dal linguaggio predefinito della stampante. <b>Note:</b> <ul style="list-style-type: none"> <li>• questa voce di menu viene visualizzata solo in alcuni modelli di stampante.</li> <li>• se l'impostazione PS SmartSwitch è disattivata, la stampante non esamina i dati in entrata e utilizza il linguaggio predefinito specificato nel menu Impostazioni.</li> </ul>
<b>PS binario MAC</b> Automatico* Attivato Disattivato	Impostare la stampante per elaborare processi di stampa di tipo PostScript binario Macintosh. <b>Note:</b> <ul style="list-style-type: none"> <li>• Questa voce di menu viene visualizzata solo in alcuni modelli di stampante.</li> <li>• Se si seleziona Attivato, la stampante elabora i processi di stampa di tipo PostScript binario in formato raw.</li> <li>• Se si seleziona Disattivato, i processi di stampa vengono filtrati attraverso il protocollo standard.</li> </ul>

## Wi-Fi Direct

Voce di menu	Descrizione
<b>Abilita Wi-Fi Direct</b> Attivato Disattivato*	Impostare la stampante in modo che si connetta direttamente alle periferiche Wi-Fi.
<b>Nome Wi-Fi Direct</b>	Specificare il nome della rete Wi-Fi Direct.
<b>Password Wi-Fi Direct</b>	Impostare la password per autenticare e convalidare gli utenti su una connessione Wi-Fi.
<b>Mostra password nella pagina Impostazioni</b> Disattivato Attivato*	Mostrare la Password Wi-Fi Direct sulla Pagina delle impostazioni di rete.
<b>Numero di canale preferito</b> 1-11 Automatico*	Impostare il canale preferito della rete Wi-Fi.
<b>Indirizzo IP proprietario gruppo</b>	Specificare l'indirizzo IP del proprietario gruppo.
<b>Accetta automaticamente le richieste pulsante di comando</b> Disattivato* Attivato	Accettare automaticamente le richieste di connessione alla rete. <b>Nota:</b> non è sicuro accettare automaticamente i client.
<b>Nota:</b> un asterisco (*) accanto al valore indica l'impostazione predefinita di fabbrica.	

## Ethernet

Voce di menu	Descrizione
<b>Velocità di rete</b>	Consente di visualizzare la velocità di un adattatore di rete attivo.
<b>IPv4</b> Abilita DHCP (Attivato*) Imposta indirizzo IP statico	Consente di configurare le impostazioni IPv4.
<b>IPv6</b> Abilita IPv6 (Attivato*) Abilita DHCPv6 (Disattivato*) Configurazione automatica indirizzo senza stato (Attivato*) Indirizzo server DNS Indirizzo IPv6 assegnato manualmente Router IPv6 assegnato manualmente Prefisso dell'indirizzo (64*) Tutti gli indirizzi IPv6 Tutti gli indirizzi router IPv6	Consente di configurare le impostazioni IPv6.
<b>Indirizzo di rete</b> UAA LAA	Consente di specificare l'indirizzo di rete.
<b>PCL SmartSwitch</b> Disattivato Attivato*	Impostare il passaggio della stampante all'emulazione PCL quando un processo di stampa lo richiede, indipendentemente dal linguaggio predefinito della stampante. <b>Nota:</b> quando questa impostazione è disattivata, la stampante non esamina i dati in arrivo e utilizza la lingua predefinita della stampante, specificata nel menu Impostazioni.
<b>PS SmartSwitch</b> Disattivato Attivato*	Consente di impostare il passaggio della stampante all'emulazione PostScript quando un processo di stampa lo richiede, indipendentemente dal linguaggio predefinito della stampante. <b>Nota:</b> quando questa impostazione è disattivata, la stampante non esamina i dati in arrivo e utilizza la lingua predefinita della stampante, specificata nel menu Impostazioni.
<b>Buffer processo</b> Disattivato* Attivato	Consente di memorizzare temporaneamente i processi sul disco fisso prima di avviare la stampa. <b>Nota:</b> Questa voce di menu viene visualizzata solo se è installato un disco fisso.
<b>PS binario MAC</b> Automatico* Attivato Disattivato	Consente di impostare la stampante per elaborare processi di stampa di tipo PostScript binario Macintosh. <b>Note:</b> <ul style="list-style-type: none"> <li>• Se impostato su Automatico la stampante elabora i processi di stampa inviati sia dai computer con sistema operativo Windows che Macintosh.</li> <li>• Se impostato su Disattivato, i processi di stampa PostScript vengono filtrati attraverso il protocollo standard.</li> </ul>
<b>Nota:</b> un asterisco (*) accanto al valore indica l'impostazione predefinita di fabbrica.	

Voce di menu	Descrizione
<b>Ethernet a risparmio energetico</b> Attivato Disattivato Automatico*	Ridurre il consumo di energia quando la stampante non riceve i dati dalla rete Ethernet.
<b>Nota:</b> un asterisco (*) accanto al valore indica l'impostazione predefinita di fabbrica.	

## TCP/IP

**Nota:** Questo menu viene visualizzato solo per le stampanti di rete o collegate a server di stampa.

Voce di menu	Descrizione
<b>Imposta nome host</b>	Impostare il nome host TCP/IP corrente.
<b>Nome dominio</b>	Impostare il nome di dominio.
<b>Consenti a DHCP/BOOTP di aggiornare il server NTP</b> Attivato* Disattivato	Consentire ai client DHCP e BOOTP di aggiornare le impostazioni NTP della stampante.
<b>Nome configurazione Zero</b>	Specificare un nome di servizio per la rete a configurazione zero.
<b>Abilita IP automatico</b> Disattivato* Attivato	Assegnare un indirizzo IP automaticamente.
<b>Indirizzo server DNS</b>	Specificare l'attuale indirizzo del server DNS (Domain Name System).
<b>Indirizzo DNS di backup</b>	Specificare gli indirizzi del server DNS di backup.
<b>Indirizzo DNS di backup 2</b>	
<b>Indirizzo DNS di backup 3</b>	
<b>Ordine di ricerca dominio</b>	Specificare un elenco di nomi di dominio per individuare la stampante e le risorse che risiedono in domini diversi sulla rete.
<b>Abilita DDNS</b> Disattivato* Attivato	Aggiornare le impostazioni Dynamic DNS.
<b>DDNS TTL</b>	Specificare le impostazioni DDNS correnti.
<b>TTL predefinito</b>	
<b>Durata aggiornamento DDNS</b>	
<b>Abilita mDNS</b> Disattivato Attivato*	Consente di aggiornare le impostazioni DNS multicast.
<b>Indirizzo server WINS</b>	Specificare un indirizzo server per WINS (Windows Internet Naming Service).
<b>Nota:</b> un asterisco (*) accanto al valore indica l'impostazione predefinita di fabbrica.	

Voce di menu	Descrizione
<b>Abilita BOOTP</b> Disattivato* Attivato	Consentire a BOOTP di assegnare un indirizzo IP stampante.
<b>Elenco server con limitazioni</b>	Specificare gli indirizzi IP a cui è consentito comunicare con la stampante mediante TCP/IP.  <b>Note:</b> <ul style="list-style-type: none"> <li>• Utilizzare una virgola per separare ciascun indirizzo IP.</li> <li>• È possibile aggiungere fino a 50 indirizzi IP.</li> </ul>
<b>Opzioni elenco server protetti</b> Blocca tutte le porte* Blocca solo stampa Blocca solo stampa e HTTP	Consente di specificare l'opzione di accesso per gli indirizzi IP che non sono nell'elenco.
<b>MTU</b> 256-1500 Ethernet (1500*)	Specificare un parametro MTU (Maximum Transmission Unit) per le connessioni TCP.
<b>Porta di stampa raw</b> 1-65535 (9100*)	Specificare un numero di porta raw per le stampanti collegate in rete.
<b>Velocità massima traffico in uscita</b> Disattivato* Attivato	Consente di impostare la velocità massima di trasferimento della stampante.  <b>Nota:</b> quando è abilitata, l'opzione per questa impostazione è 100-1000000 kb/secondo.
<b>Abilita TLSv1.0</b> Disattivato Attivato*	Abilitare il protocollo TLSv1.0.
<b>Abilita TLSv1.1</b> Disattivato Attivato*	Abilitare il protocollo TLSv1.1.
<b>Elenco crittografie SSL</b>	Specificare gli algoritmi di crittografia da utilizzare per le connessioni SSL o TLS.
<b>Nota:</b> un asterisco (*) accanto al valore indica l'impostazione predefinita di fabbrica.	

## SNMP

**Nota:** Questo menu viene visualizzato solo nelle stampanti di rete o nelle stampanti collegate a server di stampa.

Voce di menu	Per
<p><b>SNMP versioni 1 e 2c</b></p> <ul style="list-style-type: none"> <li>Abitilitato                             <ul style="list-style-type: none"> <li>Disattivato</li> <li>Attivato*</li> </ul> </li> <li>Consenti impostazione SNMP                             <ul style="list-style-type: none"> <li>Disattivato</li> <li>Attivato*</li> </ul> </li> <li>Abilita MIB PPM                             <ul style="list-style-type: none"> <li>Disattivato</li> <li>Attivato*</li> </ul> </li> <li>Comunità SNMP</li> </ul>	<p>Configurare le versioni 1 e 2c di SNMP (Simple Network Management Protocol) per installare i driver di stampa e le applicazioni.</p>
<p><b>SNMP versione 3</b></p> <ul style="list-style-type: none"> <li>Abitilitato                             <ul style="list-style-type: none"> <li>Disattivato</li> <li>Attivato*</li> </ul> </li> <li>Imposta credenziali lettura/scrittura                             <ul style="list-style-type: none"> <li>Nome utente</li> <li>Password</li> </ul> </li> <li>Imposta credenziali di sola lettura                             <ul style="list-style-type: none"> <li>Nome utente</li> <li>Password</li> </ul> </li> <li>Hash di autenticazione SNMPv3                             <ul style="list-style-type: none"> <li>MD5</li> <li>SHA1*</li> </ul> </li> <li>Livello minimo di autenticazione SNMPv3                             <ul style="list-style-type: none"> <li>No autenticazione, no privacy</li> <li>Autenticazione, no privacy</li> <li>Autenticazione, privacy*</li> </ul> </li> <li>Algoritmo di privacy SNMPv3                             <ul style="list-style-type: none"> <li>DES</li> <li>AES-128*</li> </ul> </li> </ul>	<p>Configurare SNMP versione 3 per installare e aggiornare la protezione della stampante.</p>
<p><b>Nota:</b> Un asterisco (*) accanto al valore indica l'impostazione predefinita di fabbrica.</p>	

## IPSec

**Nota:** Questo menu viene visualizzato solo nelle stampanti di rete o nelle stampanti collegate a server di stampa.

Voce di menu	Descrizione
<p><b>Abilita IPSec</b></p> <ul style="list-style-type: none"> <li>Disattivato*</li> <li>Attivato</li> </ul>	<p>Attiva IPsec (Internet Protocol Security).</p>
<p><b>Nota:</b> Un asterisco (*) accanto al valore indica l'impostazione predefinita di fabbrica.</p>	

Voce di menu	Descrizione
<b>Configurazione base</b> Predefinito* Compatibilità Protetto	Impostare la configurazione base IPSec. <b>Nota:</b> Questa voce di menu viene visualizzata solo quando l'opzione Abilita IPSec è impostata su Attivato.
<b>Certif. perif. IPSec</b>	Specificare un certificato IPSec. <b>Nota:</b> Questa voce di menu viene visualizzata solo quando Configurazione base è impostata su Compatibilità.
<b>Connessioni autenticate con chiave precondivisa</b> Host [x] Indirizzo Chiave	Configurare le connessioni autenticate della stampante. <b>Nota:</b> Queste voci di menu vengono visualizzate solo quando l'opzione Abilita IPSec è impostata su Attivato.
<b>Connessioni autenticate con certificato</b> Indirizzo[/subnet] host [x] Indirizzo[/subnet]	
<b>Nota:</b> Un asterisco (*) accanto al valore indica l'impostazione predefinita di fabbrica.	

## 802.1x

**Nota:** Questo menu viene visualizzato solo nelle stampanti di rete o nelle stampanti collegate a server di stampa.

Voce di menu	Descrizione
<b>Attivo</b> Disattivato* Attivato	Consentire alla stampante di collegarsi alle reti che richiedono l'autenticazione prima di accedere. <b>Nota:</b> Per configurare le impostazioni di questa voce di menu, accedere a Embedded Web Server.
<b>Nota:</b> Un asterisco (*) accanto al valore indica l'impostazione predefinita di fabbrica.	

## Configurazione LPD

**Nota:** Questo menu viene visualizzato solo nelle stampanti di rete o nelle stampanti collegate a server di stampa.

Voce di menu	Descrizione
<b>Timeout LPD</b> 0-65535 secondi (90*)	Impostare il valore di timeout per interrompere l'attesa indefinita del server LPD (Line Printer Daemon) in presenza di processi di stampa non validi o bloccati.
<b>Pagina intestazione LPD</b> Disattivato* Attivato	Stampare una pagina di intestazione LPD per tutti i processi di stampa. <b>Nota:</b> Una pagina di intestazione è la prima pagina di un processo di stampa utilizzata come separatore dei processi di stampa e per identificare l'autore della richiesta del processo di stampa.
<b>Nota:</b> Un asterisco (*) accanto al valore indica l'impostazione predefinita di fabbrica.	

Voce di menu	Descrizione
<b>Pagina trailer LPD</b> Disattivato* Attivato	Stampare una pagina trailer per tutti i processi di stampa LPD. <b>Nota:</b> La pagina trailer è l'ultima pagina di un processo di stampa.
<b>Conversione ritorno a capo LPD</b> Disattivato* Attivato	Abilita conversione ritorno a capo. <b>Nota:</b> Il ritorno a capo è un meccanismo che ordina alla stampante di spostare la posizione del cursore alla prima posizione sulla stessa riga.
<b>Nota:</b> Un asterisco (*) accanto al valore indica l'impostazione predefinita di fabbrica.	

## Impostazioni HTTP/FTP

**Nota:** Questo menu viene visualizzato solo per le stampanti di rete o collegate a server di stampa.

Voce di menu	Descrizione
<b>Abilita server HTTP</b> Disattivata Attivata*	Accedere a Embedded Web Server per monitorare e gestire la stampante.
<b>Abilita HTTPS</b> Disattivata Attivata*	Configurare le impostazioni HTTPS (HyperText Transfer Protocol Secure).
<b>Abilita FTP/TFTP</b> Disattivata Attivata*	Inviare file tramite FTP.
<b>Domini locali</b>	Specificare i nomi di dominio per i server HTTP e FTP. <b>Nota:</b> Questa voce di menu viene visualizzata solo in alcuni modelli di stampante.
<b>Indirizzo IP proxy HTTP</b>	Configurare le impostazioni del server HTTP e FTP.
<b>Indirizzo IP proxy FTP</b>	<b>Nota:</b> Questa voce di menu viene visualizzata solo su alcuni modelli di stampante.
<b>Porta IP predefinita HTTP</b> 1-65535	
<b>Certificato periferica HTTP</b>	
<b>Porta IP predefinita FTP</b> 1-65535	
<b>Timeout per richieste HTTP/FTP</b> 1-299 secondi (30*)	Specificare l'intervallo di tempo prima che la connessione al server si arresti.
<b>Tentativi per richieste HTTP/FTP</b> 1-299 (3*)	Impostare il numero di tentativi per la connessione al server HTTP/FTP.
<b>Nota:</b> Un asterisco (*) accanto al valore indica l'impostazione predefinita di fabbrica.	



## ThinPrint

Voce di menu	Descrizione
<b>Abilita ThinPrint</b> Disattivata Attivata*	Stampare mediante ThinPrint.
<b>Numero porta</b> 4000-4999 (4000*)	Impostare il numero della porta del server ThinPrint.
<b>Larghezza di banda (bit/sec)</b> 100-1000000 (0*)	Impostare la velocità di trasmissione dati in un ambiente ThinPrint.
<b>Dimensioni pacchetti (kbyte)</b> 0-64000 (0*)	Impostare la dimensione del pacchetto per la trasmissione dei dati.
<b>Nota:</b> Un asterisco (*) accanto al valore indica l'impostazione predefinita di fabbrica.	

## USB

Voce di menu	Descrizione
<b>PCL SmartSwitch</b> Disattivato Attivato*	Impostare il passaggio della stampante all'emulazione PCL, se richiesto dal processo di stampa ricevuto tramite una porta USB, indipendentemente dal linguaggio predefinito della stampante. <b>Nota:</b> Se SmartSwitch PCL è disattivato, la stampante non esamina i dati in entrata e utilizza il linguaggio predefinito della stampante, specificato nel menu Impostazioni.
<b>PS SmartSwitch</b> Disattivato Attivato*	Impostare il passaggio della stampante all'emulazione PS, se richiesto dal processo di stampa ricevuto tramite una porta USB, indipendentemente dal linguaggio predefinito della stampante. <b>Nota:</b> Se SmartSwitch PS è disattivato, la stampante non esamina i dati in entrata e utilizza il linguaggio predefinito della stampante, specificato nel menu Impostazioni.
<b>Buffer processo</b> Disattivato* Attivato	Memorizzare temporaneamente i processi sul disco fisso della stampante prima di avviare la stampa. <b>Nota:</b> Questa voce di menu viene visualizzata solo se è installato un disco fisso.
<b>PS binario MAC</b> Attivato Automatico* Disattivato	Consente di impostare la stampante per elaborare processi di stampa di tipo PostScript binario Macintosh. <b>Note:</b> <ul style="list-style-type: none"> <li>• Se questa opzione è impostata su Attivato, la stampante elabora i processi di stampa di tipo PostScript binario in formato raw dai computer che utilizzano il sistema operativo Macintosh.</li> <li>• Se questa opzione è impostata su Automatico, la stampante elabora i processi di stampa inviati sia dai computer con sistema operativo Windows che da quelli Macintosh</li> <li>• Se questa opzione è impostata su Disattivato, la stampante filtra i processi di stampa PostScript utilizzando il protocollo standard.</li> </ul>
<b>Attiva porta USB</b> Disattivato Attivato*	Abilitare la porta USB standard.
<b>Nota:</b> Un asterisco (*) accanto al valore indica l'impostazione predefinita di fabbrica.	

## Limita accesso alla rete esterna

Voce di menu	Descrizione
<b>Limita accesso alla rete esterna</b> Disattivato* Attivato	Limitare l'accesso ai siti della rete.
<b>Indirizzo della rete esterna</b>	Specificare gli indirizzi di rete con accesso limitato.
<b>Indirizzo e-mail di notifica</b>	Specificare un indirizzo e-mail per l'invio di una notifica degli eventi registrati.
<b>Frequenza ping</b> 1-300 (10*)	Specificare l'intervallo per le query di rete in secondi.
<b>Oggetto</b>	Specificare l'oggetto e il testo del messaggio e-mail di notifica.
<b>Messaggio</b>	
<b>Nota:</b> un asterisco (*) accanto al valore indica l'impostazione predefinita di fabbrica.	

# Protezione

## Metodi di accesso

### Gestisci autorizzazioni

Voce di menu	Descrizione
<p><b>Accesso alle funzioni</b></p> <ul style="list-style-type: none"> <li>Accesso alla rubrica nelle app</li> <li>Modifica rubrica</li> <li>Gestisci scelte rapide</li> <li>Crea profili</li> <li>Gestisci segnalibri</li> <li>Stampa unità flash</li> <li>Stampa a colori unità flash</li> <li>Acquisizione unità flash</li> <li>Funzione Copia</li> <li>Copia stampa a colori</li> <li>Esclusione colore</li> <li>Funzione e-mail</li> <li>Funzione fax</li> <li>Funzione FTP</li> <li>Rilascia fax in attesa</li> <li>Accesso ai processi in attesa</li> <li>Usa profili</li> <li>Annulla processi nella periferica</li> <li>Modifica lingua</li> <li>IPP (Internet Printing Protocol)</li> <li>Avvia acquisizioni da remoto</li> <li>Stampa in B/N</li> <li>Stampa a colori</li> <li>Cartella di rete - Stampa</li> <li>Cartella di rete - Stampa a colori</li> <li>Cartella di rete - Acquisizione</li> <li>Disco fisso - Stampa</li> <li>Disco fisso - Stampa a colori</li> <li>Disco rigido - Acquisizione</li> </ul>	<p>Controllare l'accesso alle funzioni della stampante.</p> <p><b>Nota:</b> alcune voci di menu vengono visualizzate solo se è installato un disco fisso.</p>
<p><b>Menu amministrativi</b></p> <ul style="list-style-type: none"> <li>Menu Protezione</li> <li>Menu Rete/Porte</li> <li>Menu Carta</li> <li>Menu Report</li> <li>Menu di configurazione delle funzioni</li> <li>Menu Materiali di consumo</li> <li>Menu Scheda opzionale</li> <li>Menu SE</li> <li>Menu Periferica</li> </ul>	<p>Controllare l'accesso alle impostazioni del menu della stampante.</p>

Voce di menu	Descrizione
<b>Gestione periferiche</b> Gestione remota Aggiornamenti firmware Configurazione applicazioni Blocco pannello operatore Importa/Esporta tutte le impostazioni Cancellazione fuori servizio	Controllare l'accesso alle opzioni di gestione della stampante.
<b>App</b> Nuove app Copia Carta d'Identità Centro acquisizione Centro acquisizione personalizzato [x] Moduli e preferiti	Controllare l'accesso alle applicazioni della stampante.

## Account locali

Voce di menu	Descrizione
<b>Gestisci gruppi/autorizzazioni</b> Aggiungi gruppo Importa controlli di accesso Accesso alle funzioni Menu amministrativi Gest. periferica App. Tutti gli utenti Importa controlli di accesso Accesso alle funzioni Menu amministrativi Gest. periferica App. Amministratore	Controllare l'accesso utente o gruppo alle funzioni, applicazioni e impostazioni di protezione della stampante.
<b>Aggiungi utente</b> Nome utente/Password Nome utente Password PIN	Creare account locali per gestire l'accesso alle funzioni della stampante.
<b>Account nome utente/password</b> Aggiungi utente	
<b>Account nome utente</b> Aggiungi utente	
<b>Account password</b> Aggiungi utente	
<b>Account PIN</b> Aggiungi utente	

## Programma periferiche USB

Voce di menu	Descrizione
<b>Programmazioni</b> Aggiungi nuova pianificazione	Programmare l'accesso alle porte USB.

## Registro controllo protezione

Voce di menu	Descrizione
<b>Consenti controllo</b> Disattivato* Attivato	Registrare gli eventi nel registro di controllo protetto e nel syslog remoto.
<b>Consenti syslog remoto</b> Disattivato* Attivato	Inviare i registri di controllo a un server remoto.
<b>Server syslog remoto</b>	Specificare il server syslog remoto.
<b>Porta syslog remoto</b> 1-65535 (514*)	Specificare la porta syslog remoto.
<b>Metodo syslog remoto</b> UDP normale* Stunnel	Specificare un metodo syslog per trasmettere gli eventi registrati a un server remoto.
<b>Nota:</b> Un asterisco (*) accanto al valore indica l'impostazione predefinita di fabbrica.	

Voce di menu	Descrizione
<p><b>Funzione di syslog remoto</b></p> <ul style="list-style-type: none"> <li>0 - messaggi kernel</li> <li>1 - messaggi livello utente</li> <li>2 - sistema di posta</li> <li>3 - daemon di sistema</li> <li>4 - messaggi di protezione/autorizzazione*</li> <li>5 - messaggi generati internamente da syslog</li> <li>6 - sottosistema stampante linea</li> <li>7 - sottosistema notizie rete</li> <li>8 - sottosistema UUCP</li> <li>9 - daemon clock</li> <li>10 - messaggi di protezione/autorizzazione</li> <li>11 - daemon FTP</li> <li>12 - sottosistema NTP</li> <li>13 - verifica registro</li> <li>14 - avviso registro</li> <li>15 - daemon clock</li> <li>16 - uso locale 0 (local0)</li> <li>17 - uso locale 1 (local1)</li> <li>18 - uso locale 2 (local2)</li> <li>19 - uso locale 3 (local3)</li> <li>20 - uso locale 4 (local4)</li> <li>21 - uso locale 5 (local5)</li> <li>22 - uso locale 6 (local6)</li> <li>23 - uso locale 7 (local7)</li> </ul>	<p>Specificare un codice che la stampante utilizza durante l'invio degli eventi di registro a un server remoto.</p>
<p><b>Gravità degli eventi da registrare</b></p> <ul style="list-style-type: none"> <li>0 - Emergenza</li> <li>1 - Avviso</li> <li>2 - Critico</li> <li>3 - Errore</li> <li>4 - Avvertenza*</li> <li>5 - Nota</li> <li>6 - Informativa</li> <li>7 - Debug</li> </ul>	<p>Specificare il livello di priorità limite per la registrazione di messaggi ed eventi.</p>
<p><b>Eventi non registrati nel syslog remoto</b></p> <ul style="list-style-type: none"> <li>Disattivato*</li> <li>Attivato</li> </ul>	<p>Inviare tutti gli eventi, indipendentemente dal livello di gravità, al server remoto.</p>
<p><b>Indirizzo e-mail amministratore</b></p>	<p>Inviare e-mail di notifica degli eventi registrati all'amministratore.</p>
<p><b>Invia tramite e-mail avviso registro cancellato</b></p> <ul style="list-style-type: none"> <li>Disattivato*</li> <li>Attivato</li> </ul>	<p>Inviare un'e-mail di notifica all'amministratore quando una voce del registro viene eliminata.</p>
<p><b>Invia tramite e-mail avviso registro con ritorno a capo</b></p> <ul style="list-style-type: none"> <li>Disattivato*</li> <li>Attivato</li> </ul>	<p>Inviare un'e-mail di notifica all'amministratore quando il registro è pieno e inizia a sovrascrivere le voci meno recenti.</p>
<p><b>Nota:</b> Un asterisco (*) accanto al valore indica l'impostazione predefinita di fabbrica.</p>	

Voce di menu	Descrizione
<b>Comportamento registro pieno</b> Sovrascrivi voci meno recen.* Invia registro tramite e-mail, quindi elimina tutte le voci	Risolvere problemi di archiviazione del registro quando il registro riempie la memoria assegnata.
<b>Invia tramite e-mail avviso completamento %</b> Disattivato* Attivato	Inviare un'e-mail di notifica all'amministratore quando il registro occupa tutta la memoria assegnata.
<b>Livello avviso completamento %</b> 1-99 (90*)	
<b>Invia tramite e-mail avviso registro esportato</b> Disattivato* Attivato	Inviare un'e-mail di notifica all'amministratore quando un registro viene esportato.
<b>Invia tramite e-mail avviso impostazioni registro modificate</b> Disattivato* Attivato	Inviare un'e-mail di notifica all'amministratore quando viene attivata l'opzione Consenti controllo.
<b>Registra fine riga</b> LF (\n)* CR (\r) CRLF (\r\n)	Specificare il modo in cui il file di registro termina alla fine di ogni riga.
<b>Esportazione con firma digitale</b> Disattivato* Attivato	Aggiungere una firma digitale per ogni file di log esportato.
<b>Elimina registro</b>	Eliminare tutti i registri di controllo.
<b>Esporta registro</b> Syslog (RFC 5424) Syslog (RFC 3164) CSV	Esportare un registro protezione su un'unità flash.

**Nota:** Un asterisco (\*) accanto al valore indica l'impostazione predefinita di fabbrica.

## Limitazioni di accesso

Voce di menu	Descrizione
<b>Errori di accesso</b> 1-10 (3*)	Specificare il numero dei tentativi di accesso non riusciti prima del blocco dell'utente.
<b>Intervallo di tempo errore</b> 1-60 minuti (5*)	Specificare l'intervallo di tempo tra i tentativi di accesso non riusciti e il blocco dell'utente.
<b>Periodo di blocco</b> 1-60 minuti (5*)	Specificare la durata del blocco.
<b>Timeout di accesso al Web</b> 1-120 minuti (10*)	Specificare il ritardo per un accesso remoto prima della disconnessione automatica dell'utente.

**Nota:** Un asterisco (\*) accanto al valore indica l'impostazione predefinita di fabbrica.

## Impostazione stampa riservata

Voce di menu	Descrizione
<b>PIN max non valido</b> Da 2 a 10	Impostare il numero di tentativi consentiti per l'immissione del codice PIN. <b>Note:</b> <ul style="list-style-type: none"> <li>• Un valore pari a zero disattiva questa impostazione.</li> <li>• Una volta raggiunto il limite specificato, i processi di stampa associati al nome utente e al PIN vengono eliminati.</li> <li>• Questa voce di menu viene visualizzata solo se è installato un disco fisso.</li> </ul>
<b>Scadenza processo riservato</b> Disattivata* 1 ora 4 ore 24 ore 1 settimana	Impostare la scadenza per i processi di stampa riservati. <b>Note:</b> <ul style="list-style-type: none"> <li>• Se la voce di menu viene modificata quando nella memoria o nel disco fisso della stampante sono presenti processi riservati, il periodo di scadenza per tali processi di stampa non viene modificato in base al nuovo valore predefinito.</li> <li>• Se la stampante viene spenta, tutti i processi riservati nella memoria della stampante vengono eliminati.</li> </ul>
<b>Scadenza processo ripetuto</b> Disattivata* 1 ora 4 ore 24 ore 1 settimana	Impostare la scadenza di un processo di stampa che si desidera ripetere.
<b>Scadenza processo di verifica</b> Disattivata* 1 ora 4 ore 24 ore 1 settimana	Impostare la scadenza per cui la stampante stampa una copia affinché l'utente ne esamini la qualità prima di stampare le copie restanti.
<b>Posponi scadenza processo</b> Disattivata* 1 ora 4 ore 24 ore 1 settimana	Imposta la scadenza per la memorizzazione dei processi che devono essere stampati in un secondo momento.
<b>Richiedi che tutti i proc. siano messi in attesa</b> Disattivata* Attivata	Impostare la stampante in modo da sospendere tutti i processi di stampa.
<b>Conserva documenti duplicati</b> Disattivata* Attivata	Imposta la stampante per stampare altri documenti con lo stesso nome file senza sovrascrivere alcun processo di stampa.
<b>Nota:</b> Un asterisco (*) accanto al valore indica l'impostazione predefinita di fabbrica.	



## Codifica disco

**Nota:** Questo menu viene visualizzato solo se è installato il disco fisso della stampante.

Voce di menu	Descrizione
<b>Stato</b> Abilitato Disabilitato	Determinare se la crittografia del disco è abilitata.
<b>Avvia crittografia</b>	Impedire la perdita di dati riservati in caso di furto della stampante o del relativo disco fisso. <b>Nota:</b> Abilitando la crittografia del disco, tutti i contenuti del disco fisso verranno cancellati. Se necessario, eseguire un backup dei dati importanti della stampante prima di iniziare la codifica.

## Canc. file dati temporanei

Voce di menu	Descrizione
<b>Salvati nella memoria interna</b> Disattivato* Attivato	Eliminare tutti i file memorizzati nella memoria della stampante.
<b>Salvati sul disco rigido</b> Canc. a 1 passo* Canc. a 3 passi Canc. a 7 passi	Eliminare tutti i file memorizzati sul disco fisso della stampante.
<b>Nota:</b> Un asterisco (*) accanto al valore indica l'impostazione predefinita di fabbrica.	

## Impost. LDAP soluzioni

Utilizzare	Per
<b>Segui riferimenti LDAP</b> Disattivata* Attivata	Cercare i diversi server nel dominio per l'account utente collegato.
<b>Verifica certificato LDAP</b> No* Sì	Abilitare la verifica dei certificati LDAP.

## Varie

Voce di menu	Descrizione
<b>Funzioni protette</b> Mostra* Nascondi	Mostrare tutte le funzioni protette dal controllo di accesso alla funzione (FAC, Function Access Control) indipendentemente dall'autorizzazione di protezione dell'utente. <b>Nota:</b> Il controllo FAC gestisce l'accesso a funzioni e menu specifici o li disabilita completamente.
<b>Nota:</b> Un asterisco (*) accanto al valore indica l'impostazione predefinita di fabbrica.	

Voce di menu	Descrizione
<b>Autorizzazione di stampa</b> Disattivato* Attivato	Consentire l'accesso dell'utente prima della stampa.
<b>Accesso autorizz. stampa predef.</b>	Impostare l'accesso predefinito per l'autorizzazione di stampa.
<b>Jumper di ripristino della protezione</b> Abilita accesso "Guest" Nessun effetto	Specificare l'effetto dell'uso del jumper di ripristino della protezione. <b>Note:</b> <ul style="list-style-type: none"> <li>• Il jumper si trova accanto a un'icona a forma di lucchetto sulla scheda del controller.</li> <li>• L'abilitazione dell'accesso "Guest" fornisce il controllo di accesso completo agli utenti che non sono collegati.</li> <li>• Nessun effetto significa che il ripristino non ha alcun effetto sulla configurazione delle impostazioni di protezione della stampante.</li> </ul>
<b>Lunghezza minima password</b> 0-32 (0*)	Specificare i caratteri minimi consentiti per una password.
<b>Nota:</b> Un asterisco (*) accanto al valore indica l'impostazione predefinita di fabbrica.	

## Rapporti

### Pagina delle impostazioni dei menu

Voce di menu	Descrizione
<b>Pagina delle impostazioni dei menu</b>	Stampare un report contenente preferenze, impostazioni e configurazioni della stampante.

### Periferica

Voce di menu	Descrizione
<b>Informazioni sulla periferica</b>	Stampare un report contenente informazioni sulla stampante.
<b>Statistiche periferica</b>	Stampare un report sull'uso della stampante e sullo stato dei materiali di consumo.
<b>Elenco profili</b>	Stampare un elenco dei profili memorizzati sulla stampante.
<b>Report risorse</b>	Stampare un report contenente il nome del modello e il numero di serie della stampante.

### Stampa

Voce di menu	Descrizione
<b>Stampa font</b> Caratteri PCL Font PS	Campioni di stampa e informazioni sui font disponibili in ogni linguaggio della stampante.
<b>Stampa directory</b>	Stampare le risorse memorizzate nell'unità flash o nel disco fisso della stampante. <b>Nota:</b> Questa voce di menu viene visualizzata solo se è installato il disco fisso della stampante o un'unità flash.

## Scelte rapide

Voce di menu	Per
<b>Tutte le sce. rap.</b>	Stampare un report che elenca le scelte rapide memorizzate nella stampante.
<b>Scelte rapide fax</b>	
<b>Scelte rapide copia</b>	
<b>Scelte rapide e-mail</b>	
<b>Scelte rapide FTP</b>	
<b>Collegamenti cartella di rete</b>	

## Invia tramite fax

**Nota:** questo menu appare solo se l'opzione Fax è configurata e se Attiva registro processo è impostato su Attivato.

Voce di menu	Descrizione
<b>Registro processi fax</b>	Stampare un report sugli ultimi 200 processi fax completati.
<b>Registro chiamate fax</b>	Stampare un report sulle ultime 100 chiamate effettuate, ricevute e bloccate.

## Rete

Voce di menu	Descrizione
<b>Pagina impostazioni rete</b>	Stampare una pagina con le impostazioni wireless e di rete configurate sulla stampante. <b>Nota:</b> Questa voce di menu viene visualizzata solo per le stampanti di rete o collegate a server di stampa.

## Guida

Voce di menu	Descrizione
Stampa tutte le guide	Stampa tutte le guide
Guida alla qualità del colore	Fornisce informazioni relative alla soluzione dei problemi di qualità del colore
Collegamenti	Fornisce informazioni sul collegamento della stampante come stampante locale (USB) o di rete
Guida alla copia	Fornisce informazioni relative alla creazione di una copia e alla configurazione delle impostazioni
Guida alla funzione e-mail	Fornisce informazioni relative all'invio di un'e-mail e alla configurazione delle impostazioni
Guida fax	Fornisce informazioni relative all'invio di un fax e alla configurazione delle impostazioni
Guida di scansione	Fornisce informazioni relative alla scansione di un documento e alla configurazione delle impostazioni
Guida informativa	Fornisce informazioni sulla stampante
Guida supporti	Fornisce informazioni relative al caricamento della carta e dei supporti speciali

Voce di menu	Descrizione
Guida allo spostamento	Fornisce informazioni sullo spostamento, il posizionamento o la spedizione della stampante
Guida alla qualità di stampa	Fornisce informazioni relative alla soluzione dei problemi di qualità di stampa
Guida ai materiali di consumo	Fornisce informazioni sulla richiesta di materiali di consumo

## Risoluzione dei problemi

Voce di menu	Descrizione
<b>Stampa pagine prova qualità</b>	Stampare pagine di prova per identificare e risolvere i problemi relativi alla qualità di stampa.
<b>Pulizia dello scanner</b>	Stampare le istruzioni su come pulire lo scanner.

## Stampa della pagina impostazioni menu

Dal pannello di controllo, scorrere fino a:

**Impostazioni > Report > Pagina impostazioni menu**

Per i modelli di stampante senza touch screen, premere  per scorrere le impostazioni.

## Protezione della stampante

**Nota:** il disco fisso è supportato solo in determinati modelli di stampante.

### Individuazione dello slot di sicurezza

La stampante è dotata di un'opzione di blocco di sicurezza. Connettere un blocco di sicurezza compatibile con la maggior parte dei computer portatili nella posizione mostrata per proteggere la stampante.

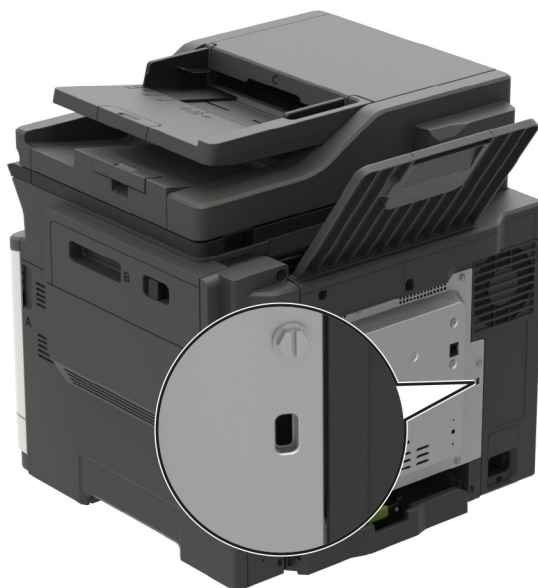

### Cancellazione della memoria della stampante

Per cancellare la memoria volatile o i dati memorizzati nel buffer, spegnere la stampante.

Per cancellare la memoria non volatile o le singole impostazioni, le impostazioni della periferica e di rete, le impostazioni di protezione e le embedded solutions, effettuare le seguenti operazioni:

**1** Dal pannello di controllo, scorrere fino a:

**Impostazioni > Periferica > Manutenzione > Cancellazione fuori servizio > Cancella tutte le informazioni sulla memoria non volatile**

Per i modelli di stampante senza touch screen, premere  per scorrere le impostazioni.

**2** Selezionare **Avvia configurazione iniziale** o **Lascia stampante non in linea**.

## Cancellazione della memoria del disco fisso della stampante

1 Dal pannello di controllo, scorrere fino a:

**Impostazioni > Periferica > Manutenzione > Cancellazione fuori servizio > Cancella tutte le info su disco fisso**

Per i modelli di stampante senza schermo a sfioramento, premere il  per scorrere le impostazioni.

2 A seconda del modello della stampante, selezionare **CANCELLA** o **Continua**.

3 Seguire le istruzioni visualizzate sul display.

**Nota:** Questo processo può richiedere da alcuni minuti fino a più di un'ora. In questo intervallo di tempo la stampante non sarà disponibile per altre attività.

## Codifica del disco fisso della stampante

Questo processo cancella tutti i contenuti presenti nel disco fisso. Se necessario, eseguire un backup dei dati importanti della stampante prima di iniziare la codifica.

1 Nella schermata iniziale, toccare **Impostazioni > Protezione > Codifica disco > Inizia codifica**.

2 Seguire le istruzioni visualizzate sul display.

### Note:

- Per evitare la perdita di dati, non spegnere la stampante durante il processo di codifica.
- Questo processo può richiedere da alcuni minuti fino a più di un'ora. In questo intervallo di tempo la stampante non sarà disponibile per altre attività.
- Al termine della codifica, la stampante viene riavviata automaticamente.

## Ripristino delle impostazioni predefinite di fabbrica

1 Dal pannello di controllo, scorrere fino a:

**Impostazioni > Periferica > Ripristina impostazioni predefinite di fabbrica**

Per i modelli di stampante senza schermo a sfioramento, premere il  per scorrere le impostazioni.

2 Selezionare **Ripristina tutte le impostazioni**.

## Dichiarazione di volatilità

Tipo di memoria	Descrizione
Memoria volatile	La stampante usa RAM (Random Access Memory) standard come buffer temporaneo dei dati utente durante semplici processi di stampa e copia.
Memoria non volatile	La stampante può usare due tipi di memoria non volatile: EEPROM e NAND (memoria flash). Entrambi sono utilizzati per memorizzare le informazioni relative al sistema operativo, alle impostazioni della stampante e alla rete, nonché le impostazioni di scanner e segnalibri e le embedded solutions.

Tipo di memoria	Descrizione
Memoria disco fisso	Alcune stampanti sono dotate di un'unità disco fisso installata. Il disco fisso della stampante è progettato per funzionalità specifiche della stampante. Il disco fisso consente alla stampante di mantenere in memoria i dati utente di processi di stampa complessi, dati di moduli e di font.

Cancellare il contenuto di qualsiasi memoria della stampante installata nelle seguenti circostanze:

- La stampante viene dismessa.
- Il disco fisso della stampante viene sostituito.
- La stampante viene spostata in un altro reparto o in un'altra ubicazione.
- La stampante viene riparata da un operatore esterno all'organizzazione.
- La stampante viene rimossa dal perimetro aziendale per la riparazione.
- La stampante viene venduta a un'altra organizzazione.

### Smaltimento del disco rigido della stampante

- **Smagnetizzazione:** consente di cancellare i dati archiviati investendo il disco rigido con un campo magnetico
- **Frantumazione:** consente di rendere illeggibile il disco fisso comprimendolo fisicamente fino a romperne i componenti
- **Macinatura:** riduce il disco fisso in frammenti metallici

**Nota:** per garantire che tutti i dati vengano completamente cancellati, distruggere fisicamente ogni disco fisso sul quale sono memorizzati i dati.

# Manutenzione della stampante

**Attenzione - Possibili danni:** la mancata manutenzione ottimale della stampante o sostituzione di componenti e materiali di consumo può causare danni alla stampante.

## Configurazione delle notifiche dei materiali di consumo

1 Aprire un browser Web e immettere l'indirizzo IP della stampante nel relativo campo.

**Note:**

- Visualizzare l'indirizzo IP della stampante nella schermata iniziale della stampante. L'indirizzo IP è composto da quattro serie di numeri separati da punti, ad esempio 123.123.123.123.
- Se si utilizza un server proxy, disattivarlo temporaneamente per caricare correttamente la pagina Web.

2 Fare clic su **Impostazioni > Periferica > Notifiche**.

3 Dal menu Materiali di consumo, fare clic su **Notifiche pers. materiali cons.**

4 Selezionare una notifica per ogni materiale di consumo.

5 Applicare le modifiche.

## Impostazione degli avvisi e-mail

È possibile configurare la stampante per l'invio di avvisi e-mail quando i materiali di consumo sono in esaurimento, quando la carta deve essere cambiata o aggiunta oppure quando si verifica un inceppamento della carta.

1 Aprire un browser Web e immettere l'indirizzo IP della stampante nel relativo campo.

**Note:**

- Visualizzare l'indirizzo IP della stampante nella schermata iniziale della periferica. L'indirizzo IP è composto da quattro serie di numeri separati da punti, ad esempio 123.123.123.123.
- Se si utilizza un proxy, disabilitarlo temporaneamente per caricare correttamente la pagina Web.

2 Fare clic su **Impostazioni > Periferica > Notifiche > Impostazione avviso e-mail**, quindi configurare le impostazioni.

**Nota:** Per ulteriori informazioni sulle impostazioni SMTP, rivolgersi al provider e-mail.

3 Fare clic su **Imposta elenchi e allarmi e-mail**, quindi configurare le impostazioni.

4 Applicare le modifiche.



## Visualizzazione dei rapporti

1 Dal pannello di controllo, accedere a:

**Impostazioni > Report**

Per i modelli di stampante senza schermo a sfioramento, premere  per scorrere le impostazioni.

2 Selezionare il report che si desidera visualizzare.

## Regolazione del volume dell'altoparlante

### Regolazione del volume predefinito dell'altoparlante interno

**Nota:** L'altoparlante è disponibile solo per alcuni modelli di stampante.

1 Nel pannello di controllo, selezionare **Impostazioni > Periferica > Preferenze > Feedback audio**.

2 Regolare il volume.

**Note:**

- Se è attiva la Modalità silenziosa, gli avvisi acustici sono disattivati. Questa impostazione potrebbe anche rallentare le prestazioni della stampante.
- Il volume viene ripristinato al valore predefinito dopo la disconnessione della sessione o quando la stampante esce dalla modalità di sospensione o ibernazione.

### Regolazione del volume predefinito delle cuffie

**Nota:** Il jack delle cuffie è disponibile solo in alcuni modelli di stampante.

1 Dal pannello di controllo, scorrere fino a:

**Impostazioni > Periferica > Accessibilità**

2 Regolare il volume delle cuffie.

**Nota:** Il volume viene ripristinato al valore predefinito dopo la disconnessione della sessione o quando la stampante esce dalla modalità di sospensione o ibernazione.

## Configurazione delle impostazioni dell'altoparlante del fax

**Nota:** Verificare che il fax sia configurato. Per ulteriori informazioni, vedere ["Impostazione della stampante in modalità fax" a pagina 64](#).

1 Dal pannello di controllo, accedere a:

**Impostazioni > Fax > Impostazione fax > Impostazioni altoparlante**

Per i modelli di stampante senza schermo a sfioramento, premere  per scorrere le impostazioni.

2 Attenersi alla seguente procedura:

- Impostare Modalità Altoparlante su **Sempre attivato**.
- Impostare Volume altoparlante su **Alto**.
- Attivare Volume suoneria.

## Collegamento in rete

### Connessione della stampante a una rete Wi-Fi

Prima di iniziare, accertarsi delle seguenti condizioni:

- Adattatore attivo è impostato su Automatico. Dal pannello di controllo, accedere a **Impostazioni > Rete/Porte > Panoramica sulla rete > Adattatore attivo**.

Per i modelli di stampante senza schermo a sfioramento, premere  per scorrere le impostazioni.

- Il cavo Ethernet non è collegato alla stampante.

### Utilizzo dell'impostazione guidata wireless nella stampante

#### Note:

- Queste istruzioni sono valide solo per alcuni modelli di stampante.
- prima di utilizzare la procedura guidata, assicurarsi che il firmware della stampante sia aggiornato. Per ulteriori informazioni, vedere ["Aggiornamento del firmware" a pagina 276](#).

1 Nella schermata iniziale, toccare  > **Configura ora**.

2 Selezionare una rete Wi-Fi e digitare la password.

3 Toccare **Fine**.

### Utilizzo del menu Impostazioni nella stampante

1 Dal pannello di controllo, accedere a:

**Impostazioni > Rete/Porte > Wireless > Configura su pannello stampante**

Per i modelli di stampante senza schermo a sfioramento, premere  per scorrere le impostazioni.

2 Selezionare una rete Wi-Fi e digitare la password.

**Nota:** per i modelli di stampante predisposti per la rete Wi-Fi, viene visualizzata una richiesta di configurazione della rete Wi-Fi durante l'installazione iniziale.

## Utilizzo di Lexmark Mobile Assistant

- 1 A seconda del dispositivo mobile, scaricare l'applicazione Lexmark Mobile Assistant da Google Play™ o dall'App Store.
- 2 A seconda del modello di stampante, effettuare una delle operazioni seguenti:
  - Nella schermata iniziale, toccare **Impostazioni > Rete/Porte > Wireless > Configurazione tramite app per dispositivi mobili > ID stampante**.
  - Dal pannello di controllo, accedere a:  
**Impostazioni > Rete/Porte > Wireless > Configurazione tramite app per dispositivi mobili**

Per i modelli di stampante senza schermo a sfioramento, premere  per scorrere le impostazioni. Attenersi alle istruzioni riportate sul display per visualizzare l'ID della stampante.

**Nota:** L'ID della stampante è l'SSID della rete wireless della stampante.
- 3 Sul dispositivo mobile, avviare l'app e accettare i Termini di utilizzo.

**Nota:** se necessario, concedere le autorizzazioni.
- 4 Toccare **Connetti alla stampante > Vai a impostazioni Wi-Fi**.
- 5 Connettere il dispositivo mobile alla rete wireless della stampante.
- 6 Tornare all'app, quindi toccare **Configura connessione Wi-Fi**.
- 7 Selezionare una rete Wi-Fi e digitare la password.
- 8 Toccare **Fine**.

## Connessione della stampante a una rete wireless tramite Wi-Fi Protected Setup (WPS)

Prima di iniziare, accertarsi delle seguenti condizioni:

- Il punto di accesso (router wireless) è certificato o compatibile con WPS. Per ulteriori informazioni, consultare la documentazione fornita con il punto di accesso.
- Nella stampante è installato un adattatore di rete wireless. Per ulteriori informazioni, vedere le istruzioni fornite con l'adattatore.
- Adattatore attivo è impostato su Automatico. Dal pannello di controllo, accedere a:  
**Impostazioni > Rete/Porte > Panoramica sulla rete > Adattatore attivo**

Per i modelli di stampante senza schermo a sfioramento, premere  per scorrere le impostazioni.

### Utilizzo del metodo a pulsante

- 1 Dal pannello di controllo, accedere a:  
**Impostazioni > Rete/Porte > Wireless > Wi-Fi Protected Setup > Avvia metodo a pulsante**
- Per i modelli di stampante senza schermo a sfioramento, premere  per scorrere le impostazioni.
- 2 Seguire le istruzioni visualizzate sul display.

## Uso del metodo PIN (Personal Identification Number)

1 Dal pannello di controllo, accedere a:

**Impostazioni > Rete/Porte > Wireless > Wi-Fi Protected Setup > Avvia metodo PIN**

Per i modelli di stampante senza schermo a sfioramento, premere  per scorrere le impostazioni.

2 Copiare il PIN WPS a otto cifre.

3 Aprire un browser Web e immettere l'indirizzo IP del punto di accesso nel campo dell'indirizzo.

### Note:

- Per conoscere l'indirizzo IP, consultare la documentazione fornita con il punto di accesso.
- Se si utilizza un server proxy, disattivarlo temporaneamente per caricare correttamente la pagina Web.

4 Accedere alle impostazioni WPS. Per ulteriori informazioni, consultare la documentazione fornita con il punto di accesso.

5 Immettere il PIN a otto cifre, quindi salvare le modifiche.

## Configurazione di Wi-Fi Direct

Wi-Fi Direct è una tecnologia peer-to-peer basata su Wi-Fi che consente alle periferiche wireless di connettersi direttamente a una stampante compatibile con Wi-Fi Direct senza utilizzare un punto di accesso (router wireless).

1 Dal pannello di controllo, accedere a:

**Impostazioni > Rete/Porte > Wi-Fi Direct**

Per i modelli di stampante senza schermo a sfioramento, premere  per scorrere le impostazioni.

2 Configurare le impostazioni.

- **Abilita Wi-Fi Direct:** consente alla stampante di trasmettere sulla propria rete Wi-Fi Direct.
- **Nome Wi-Fi Direct:** consente di assegnare un nome alla rete Wi-Fi Direct.
- **Password Wi-Fi Direct:** consente di assegnare la password per la negoziazione della protezione wireless quando si utilizza la connessione peer-to-peer.
- **Mostra password nella pagina Impostazioni:** consente di visualizzare la password nella Pagina delle impostazioni di rete.
- **Accetta automaticamente le richieste del pulsante di comando:** consente alla stampante di accettare automaticamente le richieste di connessione.

**Nota:** l'accettazione automatica delle richieste pulsante di comando non è sicura.

### Note:

- Per impostazione predefinita, la password di rete Wi-Fi Direct non è visibile sul display della stampante. Per visualizzare la password, abilitare l'icona di anteprima della password. Nel pannello di controllo, accedere a **Impostazioni > Protezione > Varie > Abilita visualizzazione password/PIN**.
- Per conoscere la password della rete Wi-Fi Direct senza visualizzarla sul display della stampante, dal pannello di controllo accedere a **Impostazioni > Report > Rete > Pagina delle impostazioni di rete**.

## Connessione di un dispositivo mobile alla stampante

Prima di connettere il dispositivo mobile, assicurarsi che la funzione Wi-Fi Direct sia stata configurata. Per ulteriori informazioni, vedere ["Configurazione di Wi-Fi Direct" a pagina 172](#).

### Connessione tramite Wi-Fi Direct

- 1 Dal dispositivo mobile, andare al menu delle impostazioni.
- 2 Abilitare la funzione **Wi-Fi**, quindi toccare **Wi-Fi Direct**.
- 3 Selezionare il nome Wi-Fi Direct della stampante.
- 4 Confermare la connessione sul pannello di controllo della stampante.

### Connessione tramite Wi-Fi

- 1 Dal dispositivo mobile, andare al menu delle impostazioni.
- 2 Toccare **Wi-Fi** e selezionare il nome Wi-Fi Direct della stampante.  
**Nota:** la stringa DIRECT-xy (dove x e y sono due caratteri casuali) precede il nome Wi-Fi Direct.
- 3 Immettere la password Wi-Fi Direct.

## Connessione di un computer alla stampante

Prima di connettere il computer, assicurarsi di effettuare le seguenti operazioni:

- Abilitare Wi-Fi Direct nella stampante. Dal pannello di controllo, accedere a:  
**Impostazioni > Rete/Porte > Wi-Fi Direct > Abilita Wi-Fi Direct > Attivato**
- Prendere nota del nome Wi-Fi Direct. Dal pannello di controllo, accedere a:  
**Impostazioni > Rete/Porte > Wi-Fi Direct > Nome Wi-Fi Direct**
- Prendere nota della password Wi-Fi Direct. Dal pannello di controllo, accedere a:  
**Impostazioni > Rete/Porte > Wi-Fi Direct > Password Wi-Fi Direct**

**Nota:** è anche possibile configurare il nome e la password Wi-Fi Direct.

Per i modelli di stampante senza schermo a sfioramento, premere  per scorrere le impostazioni.

### Per gli utenti Windows

- 1 Aprire **Stampanti e scanner**, quindi fare clic su **Aggiungi una stampante o uno scanner**.
- 2 Fare clic su **Mostra stampanti Wi-Fi Direct**, quindi selezionare il nome Wi-Fi Direct della stampante.
- 3 Annotare il PIN a otto cifre indicato sul display della stampante.
- 4 Immettere il PIN sul computer.

**Nota:** se il driver di stampa non è già installato, Windows scarica il driver appropriato.

### Per gli utenti Macintosh

1 Fare clic sull'icona wireless, quindi selezionare il nome Wi-Fi Direct della stampante.

**Nota:** la stringa DIRECT-xy (dove x e y sono due caratteri casuali) precede il nome Wi-Fi Direct.

2 Immettere la password Wi-Fi Direct.

**Nota:** ripristinare il computer sulla rete precedente al termine della connessione Wi-Fi Direct.

### Disattivazione della rete Wi-Fi

1 Sul pannello di controllo della stampante, visualizzare:

**Impostazioni > Rete/Porte > Panoramica di rete > Adattatore attivo > Collegamento in rete standard**

Per i modelli di stampante senza schermo a sfioramento, premere il  per scorrere le impostazioni.

2 Seguire le istruzioni visualizzate sul display.

### Modifica delle impostazioni della porta stampante dopo l'installazione di una porta ISP (Internal Solutions Port)

#### Note:

- Se la stampante dispone di un indirizzo IP statico, non modificare la configurazione.
- Se i computer sono configurati in modo da utilizzare il nome di rete al posto di un indirizzo IP, non modificare la configurazione.
- Se si sta aggiungendo una porta ISP wireless a una stampante precedentemente configurata per una connessione Ethernet, disconnettere la stampante dalla rete Ethernet.

### Per gli utenti Windows

1 Aprire la cartella delle stampanti.

2 Dal menu di scelta rapida della stampante con il nuovo ISP, aprire le proprietà della stampante.

3 Configurare la porta dall'elenco.

4 Aggiornare l'indirizzo IP.

5 Applicare le modifiche.

### Per gli utenti Macintosh

1 Da Preferenze di sistema nel menu Apple, sfogliare fino all'elenco di stampanti, quindi selezionare **+ > IP**.

2 Digitare l'indirizzo IP nel relativo campo.

3 Applicare le modifiche.

## Pulizia dei componenti della stampante

### Pulizia della stampante

**⚠ ATTENZIONE - PERICOLO DI SCOSSE ELETTRICHE:** Per evitare il rischio di scosse elettriche quando si pulisce la parte esterna della stampante, scollegare il cavo di alimentazione dalla presa a muro e scollegare tutti i cavi della stampante prima di procedere.

#### Note:

- Eseguire questa operazione a intervalli regolari di pochi mesi.
- I danni provocati da un errata gestione della stampante non sono coperti dalla garanzia.

- 1 Spegnere la stampante e scollegare il cavo di alimentazione dalla presa elettrica.
- 2 Rimuovere la carta dal raccogliatore standard e dall'alimentatore multiuso.
- 3 Utilizzare un pennello morbido o un aspirapolvere per rimuovere polvere, residui e frammenti di carta intorno e all'interno della stampante.
- 4 Pulire la parte esterna della stampante con un panno morbido, umido e privo di lanugine.

#### Note:

- Non utilizzare detersivi e detergenti comuni, poiché potrebbero danneggiare la finitura della stampante.
- Assicurarsi che tutte le aree della stampante siano asciutte dopo la pulizia.

- 5 Collegare il cavo di alimentazione alla presa elettrica e accendere la stampante.

**⚠ ATTENZIONE - PERICOLO DI LESIONI:** Per evitare il rischio di incendio o scosse elettriche, collegare il cavo di alimentazione a una presa elettrica dotata di messa a terra e con le specifiche adeguate, situata in prossimità dell'apparecchio e facilmente accessibile.

### Pulizia dello scanner

- 1 Aprire il coperchio dello scanner.

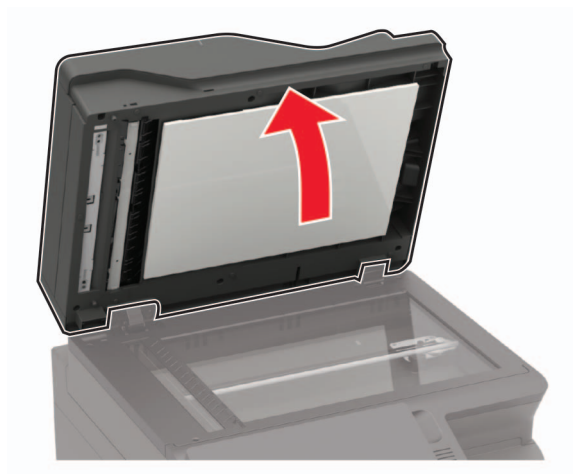

**2** Utilizzando un panno morbido, umido e privo di lanugine, pulire le seguenti aree:

- Vetro dell'ADF



- Pannello dell'ADF



- Vetro dello scanner





- Pannello dello scanner

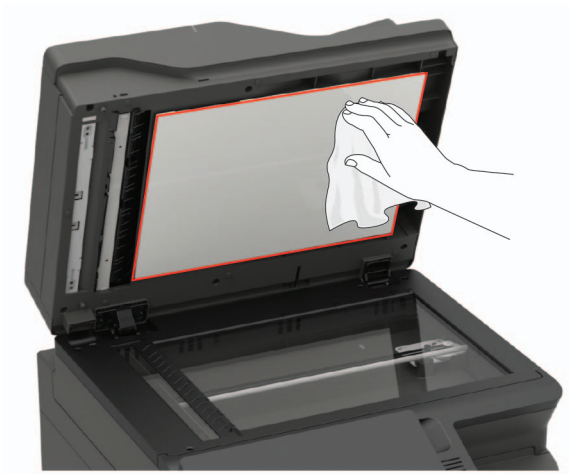

**3** Chiudere il coperchio dello scanner.

Se la stampante ha un altro vetro dell'ADF all'interno dello sportello C, continuare con la procedura descritta di seguito.

**4** Aprire lo sportello C.

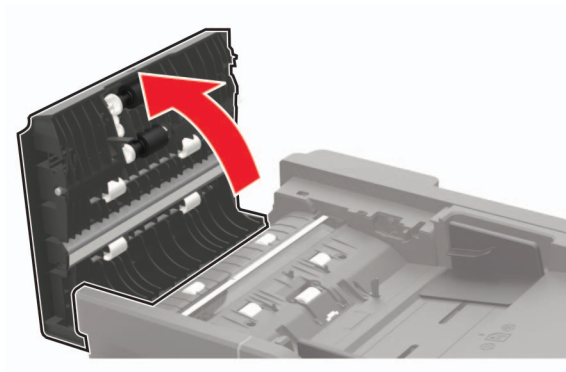

**5** Utilizzando un panno morbido, umido e privo di lanugine, pulire le seguenti aree:

- Superficie in vetro dell'ADF nello sportello C

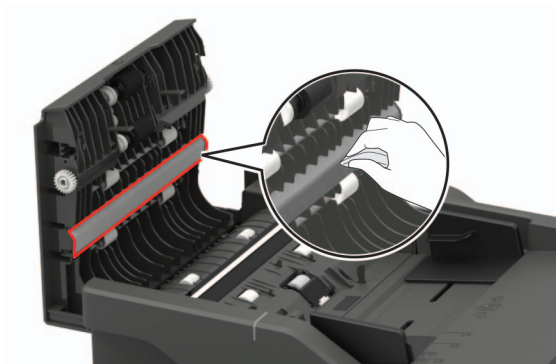

- Vetro dell'ADF nello sportello C

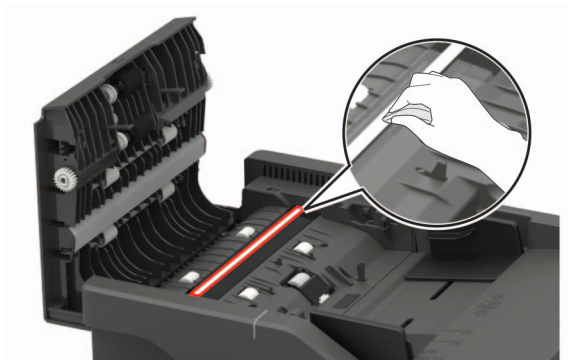

- 6 Chiudere lo sportello.

## Pulizia dello schermo a sfioramento

**⚠ ATTENZIONE - PERICOLO DI SCOSSE ELETTRICHE:** per evitare il rischio di scosse elettriche quando si pulisce la parte esterna della stampante, scollegare il cavo di alimentazione dalla presa a muro e scollegare tutti i cavi della stampante prima di procedere.

- 1 Spegnerla stampante e scollegare il cavo di alimentazione dalla presa elettrica.
- 2 Utilizzando un panno morbido, umido e privo di lanugine, pulire lo schermo a sfioramento.

**Note:**

- Non utilizzare detergenti domestici, poiché potrebbero danneggiare lo schermo a sfioramento.
- Assicurarsi che lo schermo a sfioramento sia asciutto dopo la pulizia.

- 3 Collegare il cavo di alimentazione alla presa elettrica e accendere la stampante.

**⚠ ATTENZIONE - PERICOLO DI LESIONI:** per evitare il rischio di incendi o scosse elettriche, collegare il cavo di alimentazione a una presa elettrica dotata di messa a terra e con le specifiche adeguate, situata in prossimità del prodotto e facilmente accessibile.

## Ordinazione di materiali di consumo e componenti

Per ordinare componenti e materiali di consumo negli Stati Uniti, contattare il numero 1-800-539-6275 per informazioni sui rivenditori autorizzati Lexmark di zona. In altri paesi o regioni, visitare [www.lexmark.com](http://www.lexmark.com) o contattare il rivenditore presso il quale è stata acquistata la stampante.

**Nota:** la durata stimata dei materiali di consumo della stampante si riferisce alla stampa su carta normale di formato Letter o A4.

## Verifica dello stato dei componenti e dei materiali di consumo della stampante

- 1 Nella schermata iniziale, toccare **Stato/Mat. cons.**.
- 2 Selezionare i componenti o materiali di consumo che si desidera controllare.

**Nota:** È inoltre possibile accedere a questa impostazione toccando la sezione superiore della schermata iniziale.

## Uso di componenti e materiali di consumo Lexmark originali

La stampante Lexmark è progettata per funzionare al meglio con componenti e materiali di consumo Lexmark originali. L'utilizzo di materiali o componenti di terze parti può influire su prestazioni, affidabilità o durata della stampante e dei relativi componenti di acquisizione immagini. Inoltre, può influire sulla copertura della garanzia. Eventuali danni causati dall'utilizzo di componenti e materiali di consumo di terze parti non sono coperti dalla garanzia. Tutti gli indicatori di durata sono progettati per funzionare con componenti e materiali di consumo Lexmark e potrebbero produrre risultati imprevisti in caso di utilizzo di componenti e materiali di consumo di terze parti. L'utilizzo di componenti di acquisizione immagini oltre la durata prevista può causare danni alla stampante Lexmark o a componenti associati.

## Ordinazione di una cartuccia di toner

### Note:

- La resa stimata della cartuccia si basa sullo standard ISO/IEC 19798.
- Una copertura di stampa estremamente bassa per un periodo di tempo prolungato può influire negativamente sulla resa effettiva.

### Cartucce di toner Return Program per Lexmark CX421, CX522, CX622 e CX625

Elemento	Stati Uniti e Canada	Area Economica Europea	Resto dell'Asia Pacifico	America Latina	Resto d'Europa, Medio Oriente e Africa	Australia e Nuova Zelanda
<b>Cartucce di toner Return Program</b>						
Ciano	78C10C0	78C20C0	78C30C0	78C40C0	78C50C0	78C60C0
Magenta	78C10M0	78C20M0	78C30M0	78C40M0	78C50M0	78C60M0
Giallo	78C10Y0	78C20Y0	78C30Y0	78C40Y0	78C50Y0	78C60Y0
Nero	78C10K0	78C20K0	78C30K0	78C40K0	78C50K0	78C60K0
<b>Cartucce di toner Return Program ad altissima resa<sup>1</sup></b>						
Ciano	78C1XC0	78C2XC0	78C3XC0	78C4XC0	78C5XC0	78C6XC0
Magenta	78C1XM0	78C2XM0	78C3XM0	78C4XM0	78C5XM0	78C6XM0
Giallo	78C1XY0	78C2XY0	78C3XY0	78C4XY0	78C5XY0	78C6XY0
Nero	78C1XK0	78C2XK0	78C3XK0	78C4XK0	78C5XK0	78C6XK0
<b>Cartucce di toner Return Program a massima resa<sup>2</sup></b>						
Ciano	78C1UC0	78C2UC0	78C3UC0	78C4UC0	78C5UC0	78C6UC0
Magenta	78C1UM0	78C2UM0	78C3UM0	78C4UM0	78C5UM0	78C6UM0
Giallo	78C1UY0	78C2UY0	78C3UY0	78C4UY0	78C5UY0	78C6UY0
<sup>1</sup> Supportate solo nei modelli di stampante CX421, CX522, CX622 e CX625. <sup>2</sup> Supportate solo nei modelli di stampante CX622 e CX625. Per maggiori informazioni sui Paesi situati in ciascuna area, visitare <a href="http://www.lexmark.com/regions">www.lexmark.com/regions</a> .						

Elemento	Stati Uniti e Canada	Area Economica Europea	Resto dell'Asia Pacifico	America Latina	Resto d'Europa, Medio Oriente e Africa	Australia e Nuova Zelanda
Nero	78C1UK0	78C2UK0	78C3UK0	78C4UK0	78C5UK0	78C6UK0

<sup>1</sup> Supportate solo nei modelli di stampante CX421, CX522, CX622 e CX625.  
<sup>2</sup> Supportate solo nei modelli di stampante CX622 e CX625.  
Per maggiori informazioni sui Paesi situati in ciascuna area, visitare [www.lexmark.com/regions](http://www.lexmark.com/regions).

### Cartucce di toner normali per Lexmark CX421, CX522, CX622 e CX625

Elemento	Codice
<b>Cartucce di toner ad altissima resa<sup>1</sup></b>	
Ciano	78C0X20
Magenta	78C0X30
Giallo	78C0X40
Nero	78C0X10
<b>Cartucce di toner a massima resa<sup>2</sup></b>	
Ciano	78C0U20
Magenta	78C0U30
Giallo	78C0U40
Nero	78C0U10

<sup>1</sup> Supportate solo nei modelli di stampante CX421 e CX522.  
<sup>2</sup> Supportate solo nei modelli di stampante CX622 e CX625.

### Cartucce di toner Return Program per Lexmark MC2325, MC2425, MC2535 e MC2640

Elemento	Stati Uniti e Canada	Area Economica Europea	Resto dell'Asia Pacifico	America Latina	Resto d'Europa, Medio Oriente e Africa	Australia e Nuova Zelanda
<b>Cartucce di toner Return Program</b>						
Ciano	C2310C0	C2320C0	C2330C0	C2340C0	C2350C0	C2360C0
Magenta	C2310M0	C2320M0	C2330M0	C2340M0	C2350M0	C2360M0
Giallo	C2310Y0	C2320Y0	C2330Y0	C2340Y0	C2350Y0	C2360Y0
Nero	C2310K0	C2320K0	C2330K0	C2340K0	C2350K0	C2360K0
<b>Cartucce di toner Return Program ad alta resa</b>						
Ciano	C231HC0	C232HC0	C233HC0	C234HC0	C235HC0	C236HC0
Magenta	C231HM0	C232HM0	C233HM0	C234HM0	C235HM0	C236HM0
Giallo	C231HY0	C232HY0	C233HY0	C234HY0	C235HY0	C236HY0

<sup>1</sup> Supportate solo nei modelli di stampante MC2425, MC2535 e MC2640.  
<sup>2</sup> Supportate solo nei modelli di stampante MC2535 e MC2640.  
Per maggiori informazioni sui Paesi situati in ciascuna area, visitare [www.lexmark.com/regions](http://www.lexmark.com/regions).

Elemento	Stati Uniti e Canada	Area Economica Europea	Resto dell'Asia Pacifico	America Latina	Resto d'Europa, Medio Oriente e Africa	Australia e Nuova Zelanda
Nero	C231HK0	C232HK0	C233HK0	C234HK0	C235HK0	C236HK0
<b>Cartucce di toner Return Program ad altissima resa<sup>1</sup></b>						
Ciano	C241XC0	C242XC0	C243XC0	C244XC0	C245XC0	C246XC0
Magenta	C241XM0	C242XM0	C243XM0	C244XM0	C245XM0	C246XM0
Giallo	C241XY0	C242XY0	C243XY0	C244XY0	C245XY0	C246XY0
Nero	C241XK0	C242XK0	C243XK0	C244XK0	C245XK0	C246XK0
<b>Cartuccia di toner Return Program a massima resa<sup>2</sup></b>						
Nero	C251UK0	C252UK0	C253UK0	C254UK0	C255UK0	C256UK0
<sup>1</sup> Supportate solo nei modelli di stampante MC2425, MC2535 e MC2640. <sup>2</sup> Supportate solo nei modelli di stampante MC2535 e MC2640. Per maggiori informazioni sui Paesi situati in ciascuna area, visitare <a href="http://www.lexmark.com/regions">www.lexmark.com/regions</a> .						

### Cartucce di toner normali per Lexmark MC2325, MC2425, MC2535 e MC2640

Elemento	Codice
<b>Cartucce di toner ad alta resa<sup>1</sup></b>	
Ciano	C230H20
Magenta	C230H30
Giallo	C230H40
Nero	C230H10
<b>Cartucce di toner ad altissima resa</b>	
Ciano <sup>2</sup>	C240X20
Magenta <sup>2</sup>	C240X30
Giallo <sup>2</sup>	C240X40
Nero <sup>3</sup>	C240X10
<b>Cartuccia di toner a massima resa<sup>4</sup></b>	
Nero	C250U10
<sup>1</sup> Supportate solo nel modello di stampante MC2325. <sup>2</sup> Supportate solo nei modelli di stampante MC2425, MC2535 e MC2640. <sup>3</sup> Supportate solo nel modello di stampante MC2425. <sup>4</sup> Supportate solo nei modelli di stampante MC2535 e MC2640.	

**Cartucce di toner normali per Lexmark XC2235**

Elemento	Stati Uniti, Canada, Australia e Nuova Zelanda	Europa, Medio Oriente e Africa	Resto dell'Asia Pacifico	America Latina
Ciano	24B7154	24B7178	24B7202	24B7230
Magenta	24B7155	24B7179	24B7203	24B7231
Giallo	24B7156	24B7180	24B7204	24B7232
Nero	24B7157	24B7181	24B7205	24B7233

**Cartucce di toner normali per Lexmark XC4240**

Elemento	Stati Uniti, Canada, Australia e Nuova Zelanda	Europa, Medio Oriente e Africa	Resto dell'Asia Pacifico	America Latina
Ciano	24B7158	24B7182	24B7206	24B7234
Magenta	24B7159	24B7183	24B7207	24B7235
Giallo	24B7160	24B7184	24B7208	24B7236
Nero	24B7161	24B7185	24B7209	24B7237

**Ordinazione di un kit immagini**

Voce	Codice
<b>Kit immagini Return Program</b>	
Kit immagini Return Program nero	78C0ZK0
Kit immagini Return Program nero e a colori	78C0ZV0
<b>Kit immagini normale</b>	
Kit immagini nero	78C0Z10
Kit immagini nero e a colori	78C0Z50

**Richiesta di un contenitore toner di scarto**

Voce	Codice
Contenitore toner di scarto	78C0W00

**Ordinazione di un kit di manutenzione**

Far corrispondere il kit di manutenzione alla tensione della stampante.

**Note:**

- L'uso di alcuni tipi di carta comporta la sostituzione frequente del kit di manutenzione.
- Nel kit di manutenzione sono inclusi un'unità di fusione e dei gommini di prelievo. Questi componenti possono essere ordinati e sostituiti singolarmente, se necessario.

Voce	Codice
kit di manutenzione dell'unità di fusione 100 V	41X2095
kit di manutenzione dell'unità di fusione 110 V	41X2096
kit di manutenzione dell'unità di fusione 220 V	41X2097

**Nota:** solo un tecnico dell'assistenza autorizzato può sostituire il kit di manutenzione. Contattare il provider di servizi.

## Sostituzione di materiali di consumo e componenti

### Sostituzione della cartuccia di toner

- 1 Aprire lo sportello B finché non *scatta* in posizione.

**Attenzione - Possibili danni:** Per evitare danni causati da scariche elettrostatiche, toccare una parte in metallo esposta del telaio prima di accedere o toccare le parti interne della stampante.



**2** Rimuovere la cartuccia di toner usata.

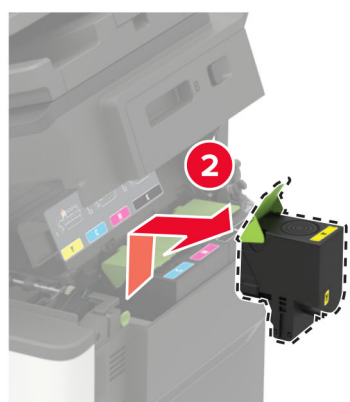

**3** Estrarre la nuova cartuccia di toner dalla confezione.

**4** Inserire la nuova cartuccia di toner.





5 Chiudere lo sportello B.



## Sostituzione del contenitore del toner di scarto

1 Aprire lo sportello B finché non *scatta* in posizione.

**Attenzione - Possibili danni:** Per evitare danni causati da scariche elettrostatiche, toccare una parte in metallo esposta del telaio prima di accedere o toccare le parti interne della stampante.



2 Aprire lo sportello A.



**ATTENZIONE - SUPERFICIE CALDA:** L'area interna della stampante potrebbe surriscaldarsi. Per evitare infortuni, lasciare raffreddare la superficie prima di toccarla.



**3** Rimuovere il coperchio laterale destro.

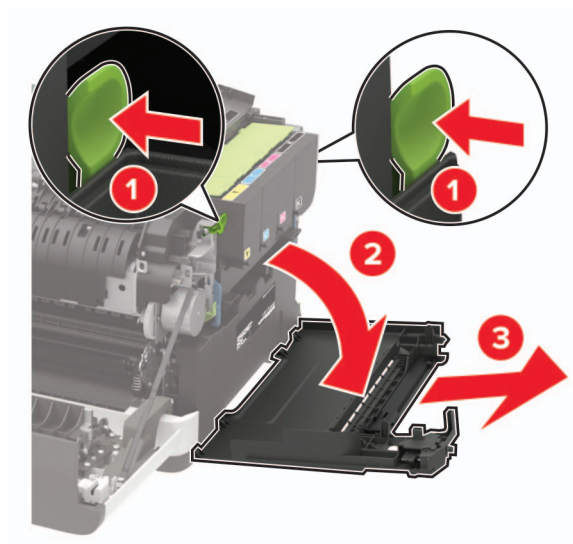

4 Rimuovere il contenitore del toner di scarto usato.

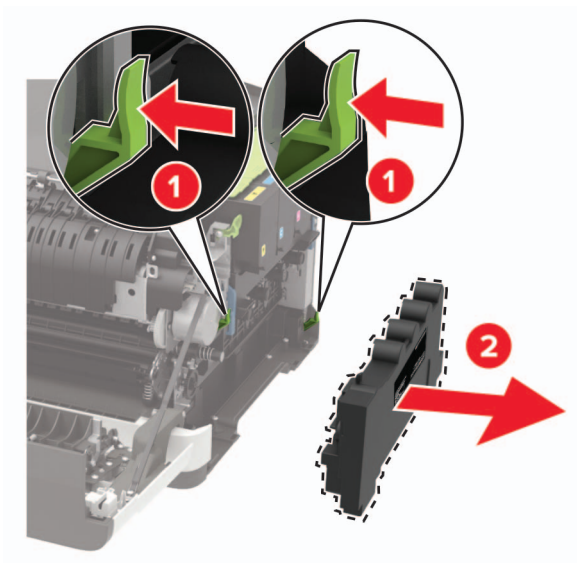

**Nota:** Per evitare fuoriuscite di toner, tenere la bottiglia in posizione verticale.

5 Estrarre dalla confezione il nuovo contenitore del toner di scarto.

6 Inserire un nuovo contenitore del toner di scarto.

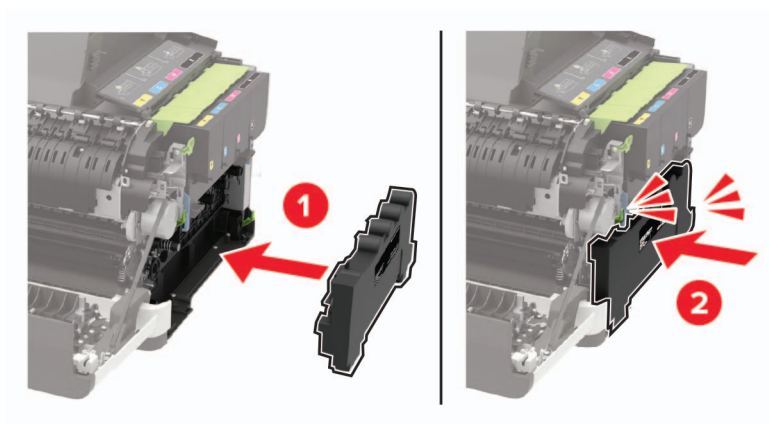

7 Inserire il coperchio laterale destro.

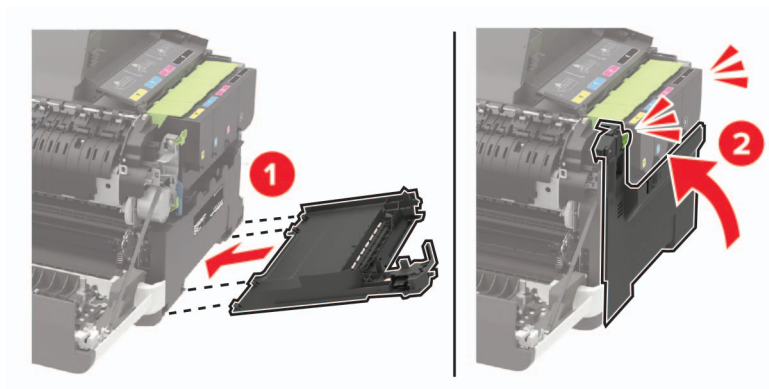

8 Chiudere lo sportello B.

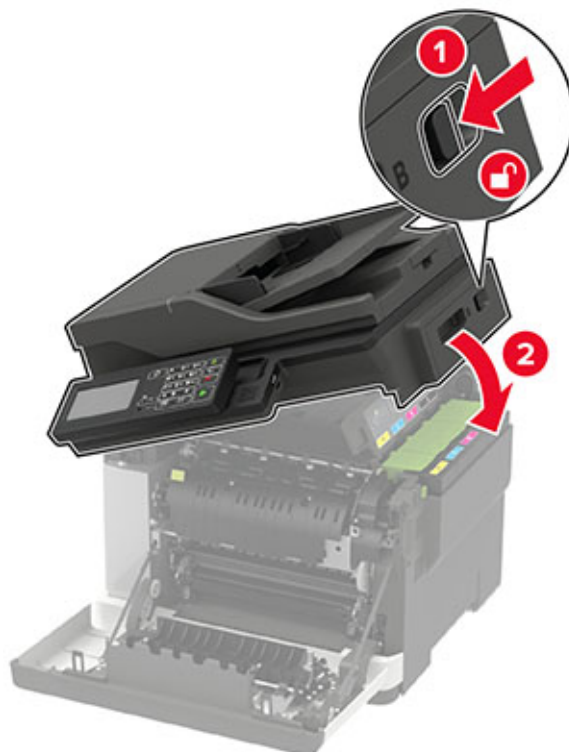

9 Chiudere lo sportello A.

## sostituzione del kit immagini

1 Aprire lo sportello B finché non *scatta* in posizione.

**Attenzione - Possibili danni:** Per evitare danni causati da scariche elettrostatiche, toccare una parte in metallo esposta del telaio prima di accedere o toccare le parti interne della stampante.



2 Aprire lo sportello A.

 **ATTENZIONE - SUPERFICIE CALDA:** L'area interna della stampante potrebbe surriscaldarsi. Per evitare infortuni, lasciare raffreddare la superficie prima di toccarla.



**3** Rimuovere il coperchio laterale destro.

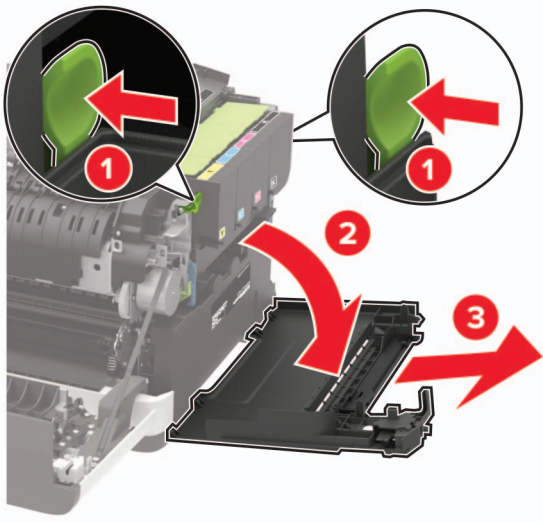

**4** Rimuovere il contenitore del toner di scarto.

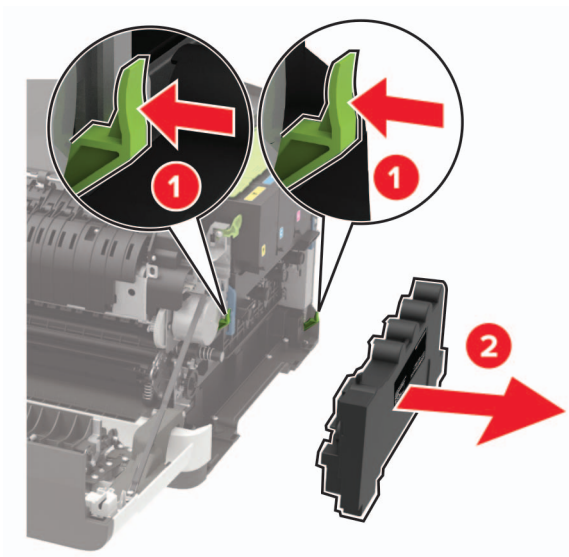

**5** Rimuovere le cartucce di toner.

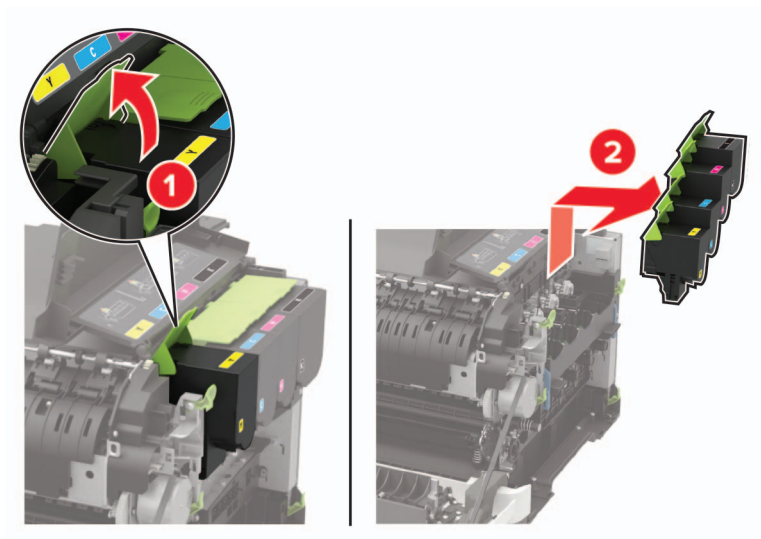

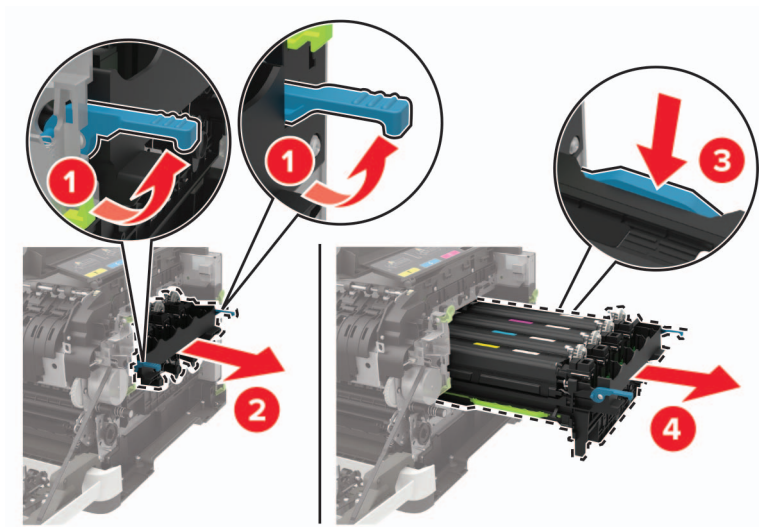
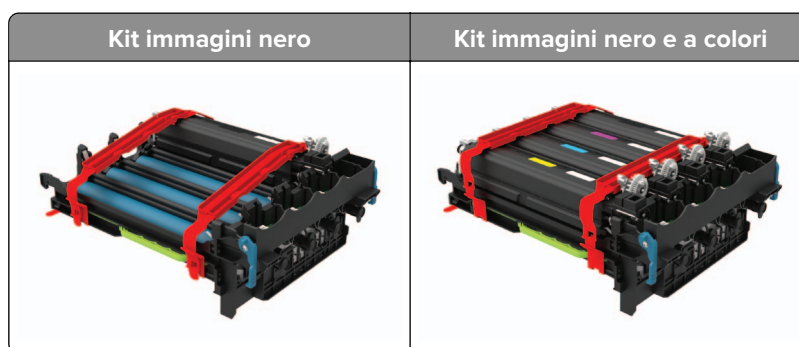
**6** Rimuovere il kit immagini usato.**7** Estrarre il nuovo kit immagini dalla confezione.**Note:**

- Il kit immagini nero include il kit immagini e l'unità sviluppatore nero.
- Il kit immagini nero e a colori include il kit immagini e le unità sviluppatore nero, ciano, magenta e giallo.
- Quando si sostituisce il kit immagini nero, non rimuovere le unità sviluppatore ciano, magenta e giallo dal kit immagini usato.

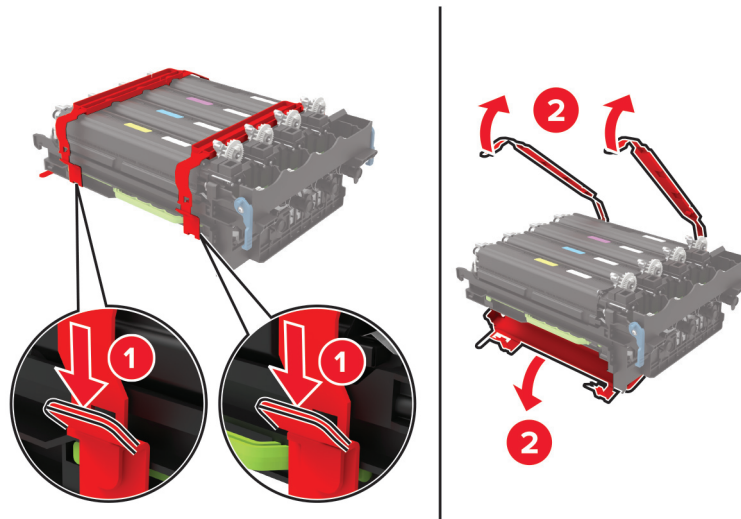
**8** Rimuovere il materiale di imballaggio.

**Nota:** Se si sostituisce il kit immagini nero, inserire successivamente le unità sviluppatore magenta, ciano e giallo nel nuovo kit immagini.

**Attenzione - Possibili danni:** non esporre il kit immagini alla luce diretta. L'eccessiva esposizione alla luce può compromettere la qualità di stampa.

**Attenzione - Possibili danni:** non toccare il tamburo del fotoconduttore. Ciò potrebbe influire sulla qualità dei processi di stampa futuri.





**9** Premere il kit immagini finché non è completamente inserito.

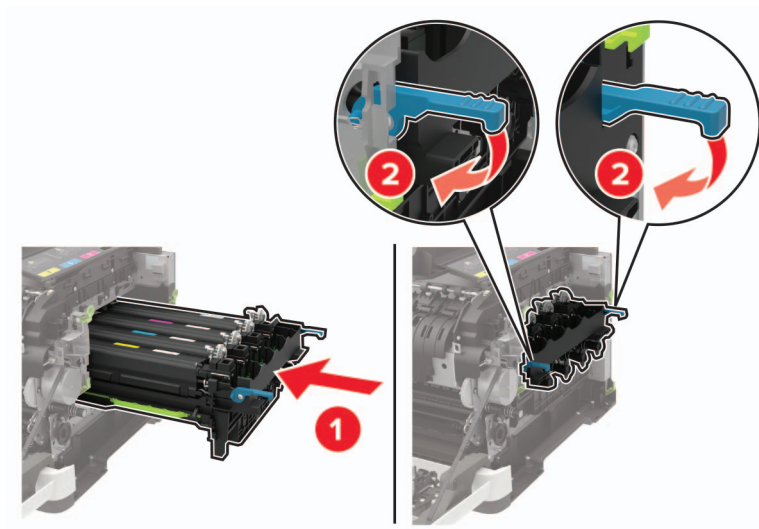

**10** Inserire le cartucce di toner.

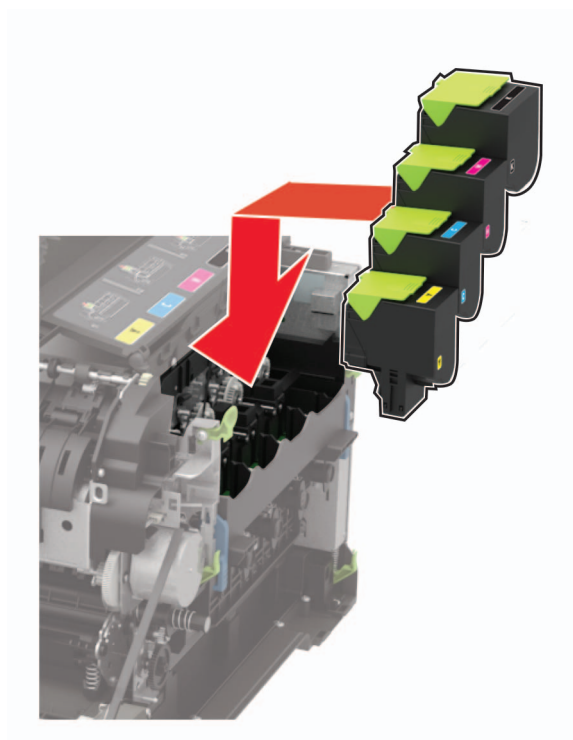

**11** Inserire il contenitore del toner di scarto.

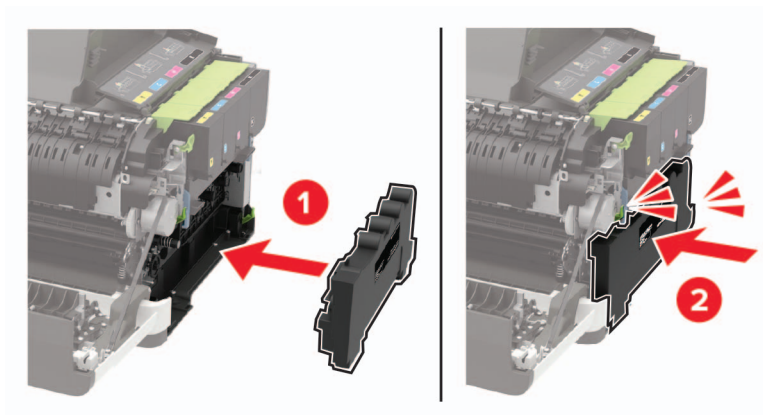

**12** Inserire il coperchio laterale destro.

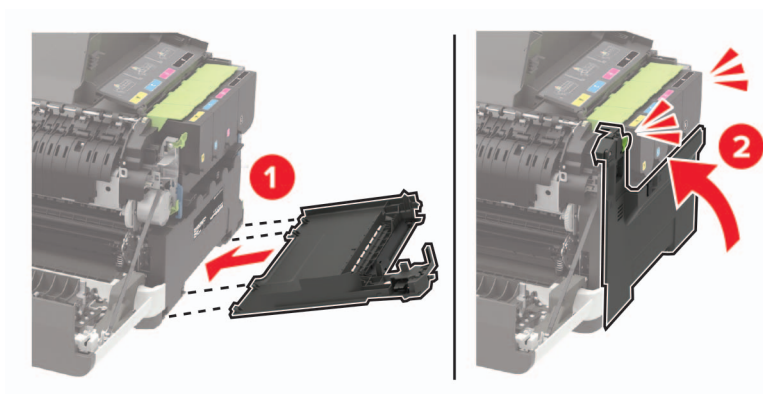

**13** Chiudere lo sportello B.

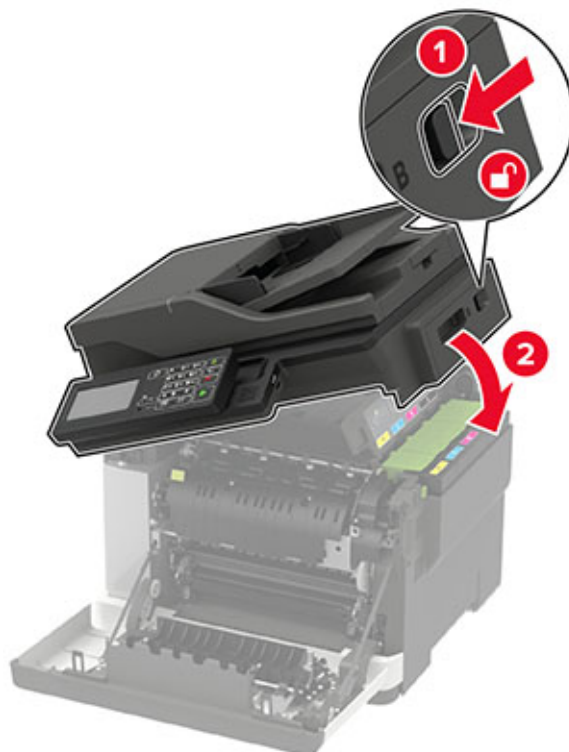

**14** Chiudere lo sportello A.

## Spostamento della stampante

### Spostamento della stampante in un'altra posizione

- ⚠ ATTENZIONE - PERICOLO DI LESIONI:** Se la stampante pesa più di 20 kg (44 libbre), potrebbe richiedere due o più persone per essere sollevata in modo sicuro.
- ⚠ ATTENZIONE - PERICOLO DI LESIONI:** Per evitare il rischio di incendi o scosse elettriche, utilizzare solo il cavo di alimentazione fornito con il prodotto o componenti sostitutivi autorizzati dal produttore.
- ⚠ ATTENZIONE - PERICOLO DI LESIONI:** Per evitare di ferirsi o di danneggiare la stampante, quando si sposta la stampante, seguire le istruzioni riportate di seguito:
  - Assicurarsi che tutti gli sportelli e i vassoi siano chiusi.
  - Spegnere la stampante e scollegare il cavo di alimentazione dalla presa elettrica.
  - Scollegare tutti i cavi della stampante.
  - Se la stampante è dotata di vassoi opzionali separati che poggiano sul pavimento o di opzioni di output collegate, scollegarli prima di spostare la stampante.
  - Se la stampante è dotata di una base con ruote, spostarla con cautela nella nuova posizione. Prestare attenzione quando si passa sopra le soglie e le incrinature del pavimento.

- Se la stampante non è dotata di una base con ruote ma è configurata con vassoi opzionali o opzioni di output, rimuovere le opzioni di output e sollevare la stampante per rimuovere i vassoi. Non tentare di sollevare la stampante e le opzioni di output contemporaneamente.
- Utilizzare sempre le maniglie della stampante per sollevarla.
- Il carrello utilizzato per trasportare la stampante deve essere in grado di sostenere l'intera base.
- Il carrello utilizzato per trasportare i componenti hardware opzionali deve avere dimensioni adeguate a sostenerli.
- Mantenere la stampante in posizione verticale.
- Evitare movimenti bruschi.
- Assicurarci che le dita non siano sotto la stampante mentre viene posizionata.
- Assicurarci di lasciare spazio sufficiente intorno alla stampante.

**Nota:** I danni provocati da un errato spostamento della stampante non sono coperti dalla garanzia.

## Trasporto della stampante

Per le istruzioni relative alla spedizione, visitare <http://support.lexmark.com> o contattare l'assistenza clienti.

# Risparmio energetico e di carta

## Configurazione delle impostazioni della modalità risparmio energetico

### Modalità sospensione

**1** Dal pannello di controllo, accedere a:

**Impostazioni > Periferica > Gestione alimentazione > Timeout > Modalità sospensione**

Per i modelli di stampante senza schermo a sfioramento, premere  per scorrere le impostazioni.

**2** Inserire l'intervallo di tempo durante il quale la stampante rimane inattiva prima di passare in modalità sospensione.

### modalità di ibernazione

**1** Dal pannello di controllo, accedere a:

**Impostazioni > Periferica > Gestione alimentazione > Timeout > Timeout ibernazione**

Per i modelli di stampante senza schermo a sfioramento, premere  per scorrere le impostazioni.

**2** Selezionare l'intervallo di tempo prima che la stampante passi alla modalità ibernazione.

### Note:

- Accertarsi che la stampante esca dalla modalità ibernazione prima di inviare un processo di stampa.
- Per riattivare la stampante dalla modalità di ibernazione, premere il pulsante di accensione.
- L'Embedded Web Server resta disattivato quando la stampante è in modalità ibernazione.

## Regolazione della luminosità del display

**Nota:** Questa impostazione è disponibile solo su alcuni modelli di stampante.

**1** Dal pannello di controllo, scorrere fino a:

**Impostazioni > Periferica > Preferenze**

Per i modelli di stampante senza touch screen, premere  per scorrere le impostazioni.

**2** Nel menu Luminosità schermo, regolare l'impostazione.

## Conservazione dei materiali di consumo

- Stampare su entrambi i lati della carta.

**Nota:** La stampa fronte/retro è l'impostazione predefinita nel driver di stampa.

- Stampare più pagine su un singolo foglio di carta.
- Utilizzare la funzione di anteprima per visualizzare come appare il documento prima di stamparlo.
- Stampare una copia del documento per controllare che il relativo contenuto e il formato siano corretti.

## Riciclo

### Riciclaggio dei prodotti Lexmark

Per restituire i prodotti Lexmark per il riciclaggio:

- 1** Visitare il sito [www.lexmark.com/recycle](http://www.lexmark.com/recycle).
- 2** Selezionare il prodotto che si desidera riciclare.

**Nota:** è possibile riciclare i materiali di consumo e i componenti hardware della stampante non inclusi nel Programma di raccolta e riciclaggio di Lexmark mediante il centro di riciclo di zona.

### Riciclo del materiale di imballaggio Lexmark

Lexmark è costantemente impegnata a minimizzare gli imballaggi. Un imballaggio ridotto aiuta a garantire che le stampanti Lexmark vengano trasportate nel modo più efficiente e più sostenibile possibile e che ci sia meno materiale da smaltire. Questo tipo di risparmio comporta meno emissioni di gas serra, risparmio energetico e un consumo ridotto di risorse naturali. In alcuni paesi o aree geografiche, Lexmark offre anche la possibilità di riciclare i componenti dell'imballaggio. Per maggiori informazioni, visitare [www.lexmark.com/recycle](http://www.lexmark.com/recycle) e scegliere il paese o l'area geografica. Le informazioni sui programmi di riciclo degli imballaggi sono fornite con le informazioni sul riciclaggio dei prodotti.

I cartoni Lexmark sono interamente riciclabili nei luoghi in cui sono disponibili strutture di riciclaggio di materiale corrugato. È possibile che tali strutture non esistano nella propria zona.

La schiuma utilizzata negli imballaggi Lexmark è riciclabile nei luoghi in cui sono disponibili strutture di riciclaggio della schiuma. È possibile che tali strutture non esistano nella propria zona.

Per restituire le cartucce a Lexmark, è possibile riutilizzare la scatola originale della cartuccia. Lexmark ricicla la scatola.

# Rimozione degli inceppamenti

## Come evitare gli inceppamenti

### Caricare la carta correttamente

- Accertarsi che la carta sia ben distesa nel vassoio.

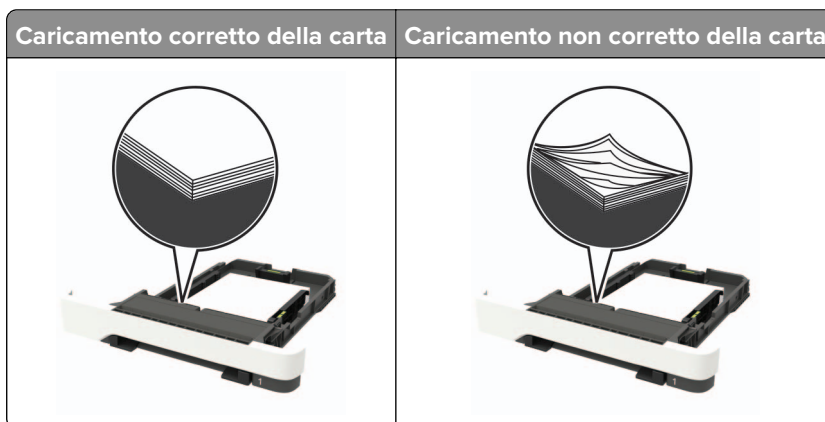

- Non caricare o rimuovere un vassoio durante la stampa.
- Non caricare una quantità eccessiva di carta. Accertarsi che l'altezza della risma non superi l'indicatore di livello massimo della carta.
- Non far scivolare la carta nel vassoio. Caricare la carta come mostrato in figura.

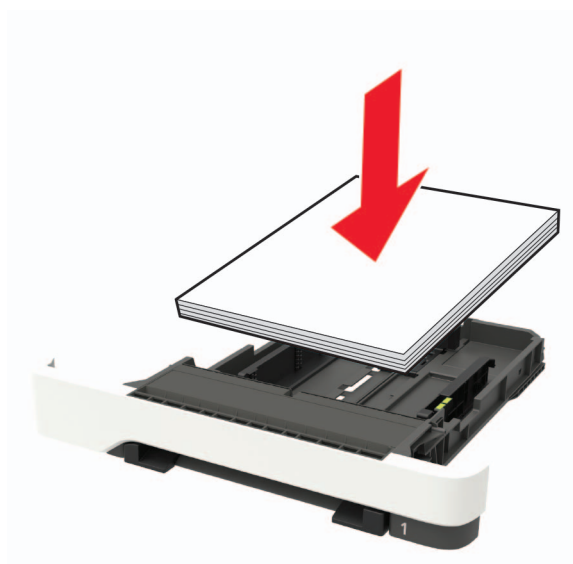

- Assicurarsi che le guide della carta siano posizionate correttamente e che non aderiscano eccessivamente alla carta o alle buste.
- Dopo aver caricato carta, inserire con decisione il vassoio nella stampante.

### Utilizzare la carta consigliata

- Utilizzare solo carta consigliata o supporti speciali.
- Non caricare carta che sia piegata, sgualcita, umida, ripiegata o arricciata.

- Flettere, aprire a ventaglio e allineare i bordi della carta prima di caricarla.

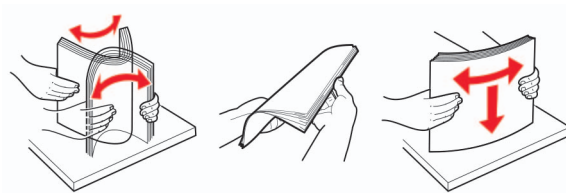

- Non utilizzare carta tagliata o rifilata a mano.
- Non mischiare tipi, pesi o dimensioni di supporti diversi nello stesso vassoio.
- Accertarsi che il tipo e il formato della carta siano impostati correttamente sul computer o sul pannello di controllo della stampante.
- Conservare la carta come consigliato dal produttore.

## Individuazione dell'area dell'inceppamento

### Note:

- Quando Assistenza inceppamento è impostato su Attivo, una volta rimossa la pagina inceppata, la stampante espelle automaticamente le pagine bianche o parzialmente stampate. Verificare se nel risultato di stampa siano presenti pagine vuote.
- Se l'opzione Rimozione inceppamento è impostata su Attivato o su Automatico, le pagine inceppate vengono ristampate.



	Area dell'inceppamento
1	Alimentatore automatico documenti (ADF)
2	Raccoglitore standard
3	Sportello A
4	Vassoio
5	Alimentatore multiuso
6	Alimentatore manuale

## Inceppamento della carta nei vassoi

- 1 Rimuovere il vassoio.



- 2 Rimuovere la carta inceppata.

**Nota:** Accertarsi che siano stati rimossi tutti i frammenti di carta.



- 3 Inserire il vassoio.

## Inceppamento carta nello sportello A

### Inceppamento della carta sotto il fusore

- 1 Aprire lo sportello A, quindi lo sportello B finché non *scatta* in posizione.

 **ATTENZIONE - SUPERFICIE CALDA:** L'area interna della stampante potrebbe surriscaldarsi. Per evitare infortuni, lasciare raffreddare la superficie prima di toccarla.

**Attenzione - Possibili danni:** Per evitare danni causati da scariche elettrostatiche, toccare una parte in metallo esposta del telaio prima di accedere o toccare le parti interne della stampante.



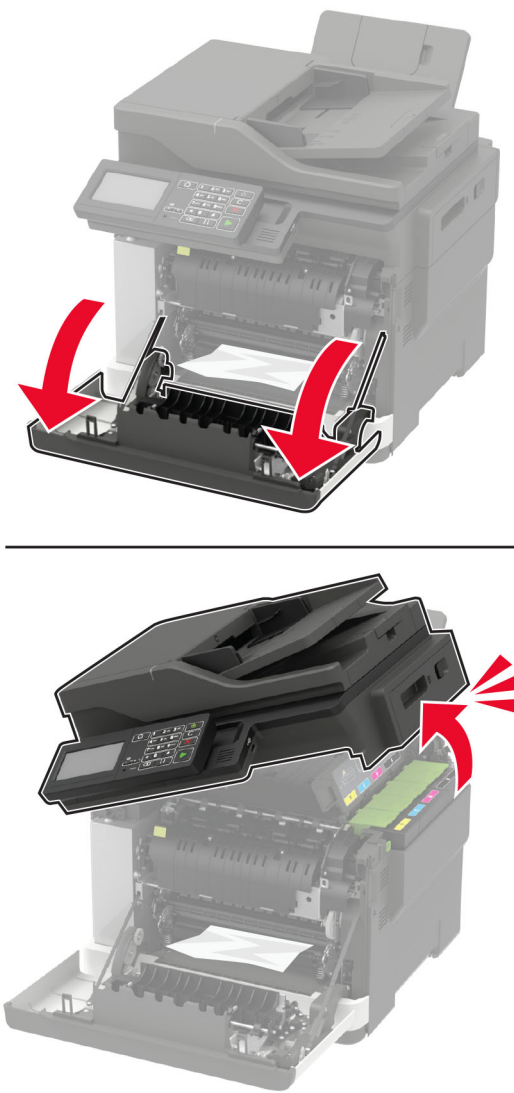

**2** Rimuovere la carta inceppata.

**Nota:** Accertarsi che siano stati rimossi tutti i frammenti di carta.

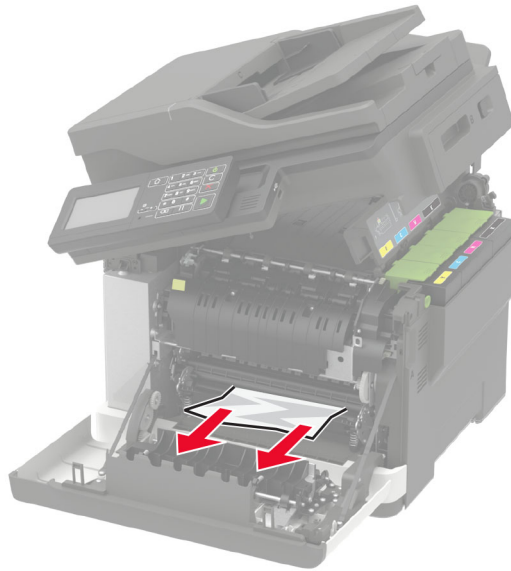

**3** Chiudere gli sportelli B e A.

### Inceppamento carta nel fusore

**1** Aprire gli sportelli A e B.



**ATTENZIONE - SUPERFICIE CALDA:** L'area interna della stampante potrebbe surriscaldarsi. Per evitare infortuni, lasciare raffreddare la superficie prima di toccarla.

**Attenzione - Possibili danni:** Per evitare danni causati da scariche elettrostatiche, toccare una parte in metallo esposta del telaio prima di accedere o toccare le parti interne della stampante.

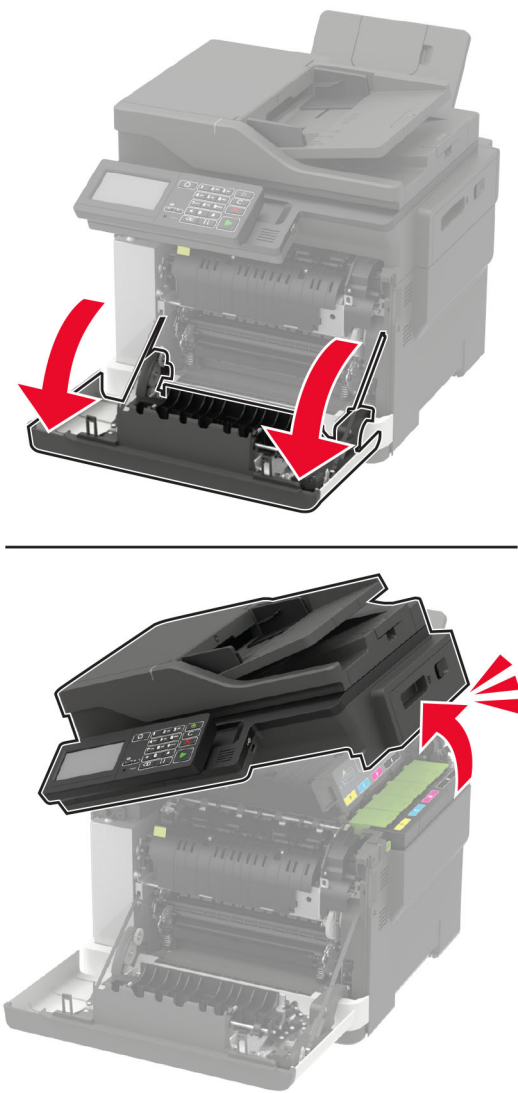

**2** Aprire lo sportello di accesso all'unità di fusione, quindi rimuovere la carta inceppata.

**Nota:** Accertarsi che siano stati rimossi tutti i frammenti di carta.

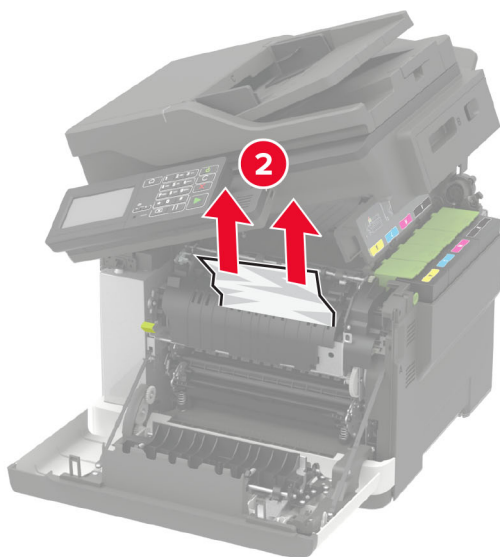
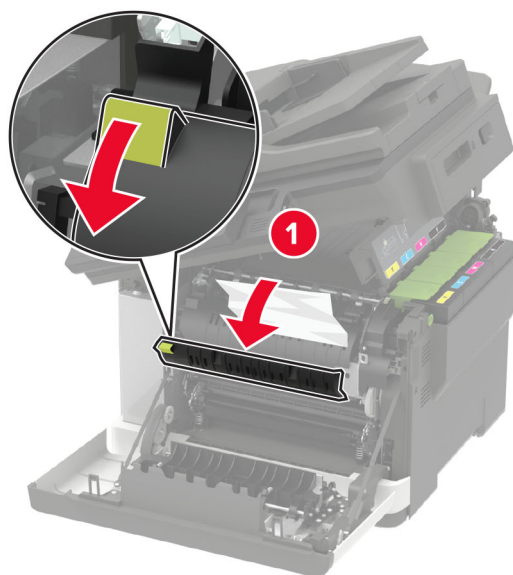

**3** Chiudere gli sportelli B e A.

### Inceppamento della carta nell'unità fronte/retro

**1** Aprire lo sportello A.



**ATTENZIONE - SUPERFICIE CALDA:** L'area interna della stampante potrebbe surriscaldarsi. Per evitare infortuni, lasciare raffreddare la superficie prima di toccarla.

**Attenzione - Possibili danni:** Per evitare danni causati da scariche elettrostatiche, toccare una parte in metallo esposta del telaio prima di accedere o toccare le parti interne della stampante.

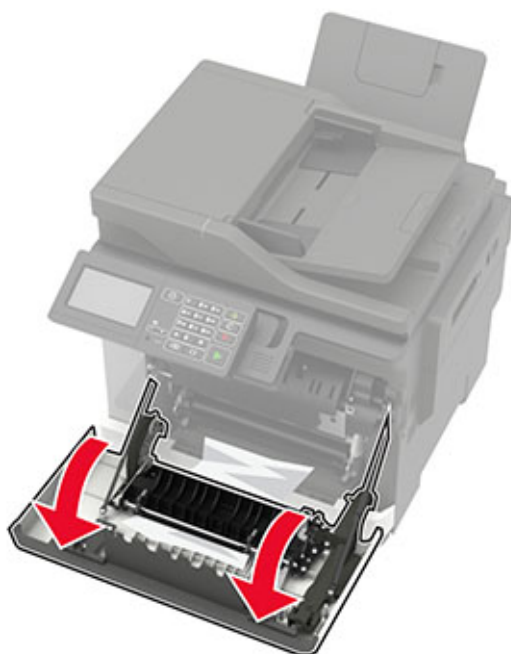

**2** Rimuovere la carta inceppata.

**Nota:** Accertarsi che siano stati rimossi tutti i frammenti di carta.

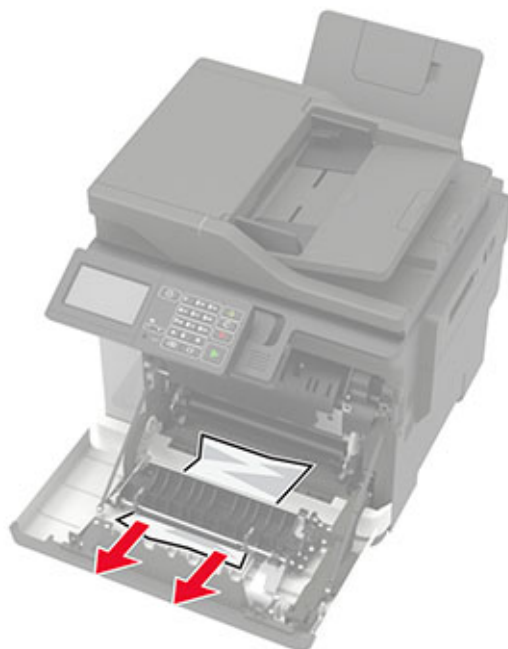

**3** Chiudere lo sportello A.

## Inceppamento carta nello sportello C

- 1 Rimuovere dal vassoio ADF tutti i documenti originali.
- 2 Aprire lo sportello C.

**Attenzione - Possibili danni:** Per evitare danni da scariche elettrostatiche, toccare una parte esposta del telaio metallico della stampante prima di accedere o di toccare le aree interne.

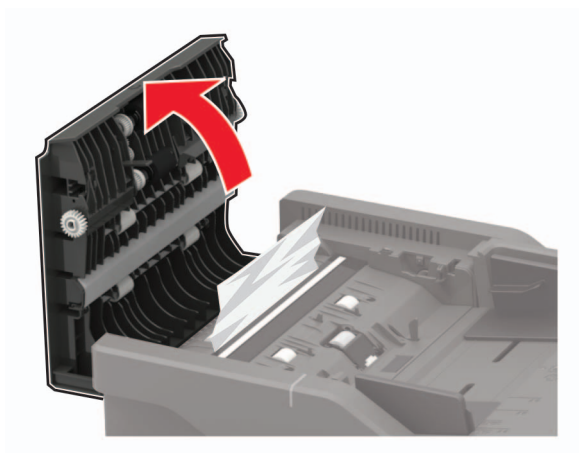

- 3 Rimuovere la carta inceppata.

**Nota:** Accertarsi che siano stati rimossi tutti i frammenti di carta.

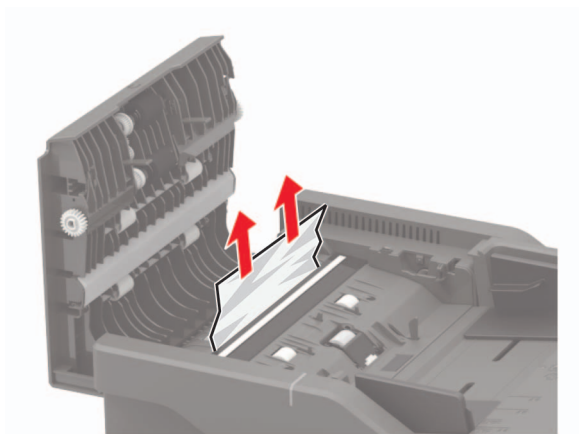

- 4 Chiudere lo sportello C.

## Inceppamento della carta nel raccogliatore standard

- 1 Aprire lo sportello B finché non *scatta* in posizione, quindi rimuovere la carta inceppata.

**Attenzione - Possibili danni:** Per evitare danni causati da scariche elettrostatiche, toccare una parte in metallo esposta del telaio prima di accedere o toccare le parti interne della stampante.

**Nota:** Accertarsi che siano stati rimossi tutti i frammenti di carta.



2 Aprire lo sportello A.



**ATTENZIONE - SUPERFICIE CALDA:** L'area interna della stampante potrebbe surriscaldarsi. Per evitare infortuni, lasciare raffreddare la superficie prima di toccarla.



**3** Aprire lo sportello di accesso all'unità di fusione, quindi rimuovere la carta inceppata.

**Nota:** Accertarsi che siano stati rimossi tutti i frammenti di carta.



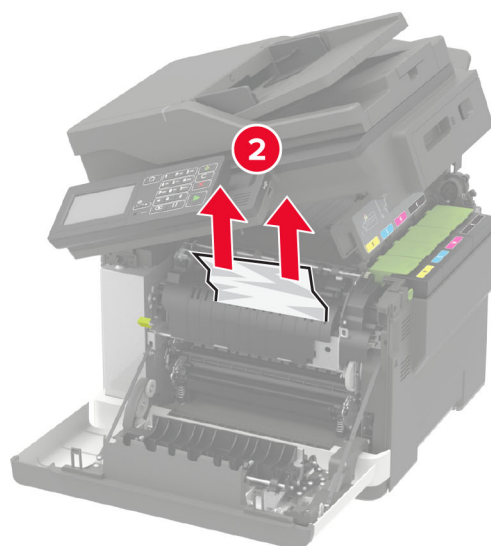
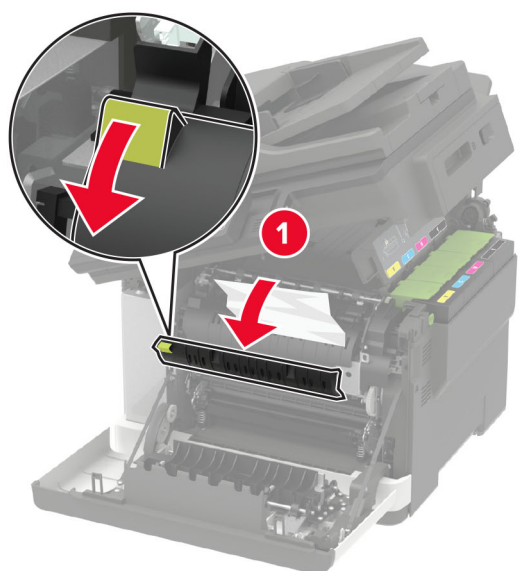

**4** Chiudere gli sportelli A e B.

## Inceppamento della carta nell'alimentatore multiuso

**Nota:** L'alimentatore multiuso è disponibile solo per determinati modelli di stampante.

- 1 Rimuovere la carta dall'alimentatore multiuso.

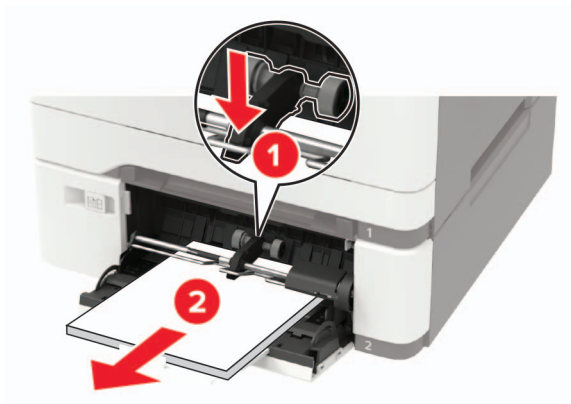

- 2 Rimuovere la carta inceppata.

**Nota:** Accertarsi che siano stati rimossi tutti i frammenti di carta.

- 3 Flettere, aprire a ventaglio e allineare i bordi della carta prima di caricarla.

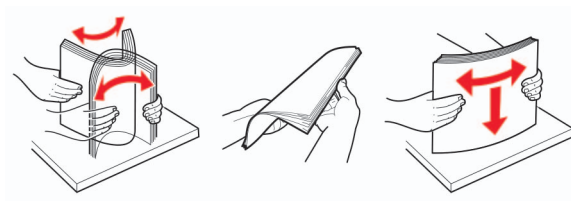

- 4 Caricare nuovamente la carta.



## Inceppamento della carta nell'alimentatore manuale

- 1 Rimuovere il vassoio.



- 2 Rimuovere la carta inceppata.

**Nota:** Accertarsi che siano stati rimossi tutti i frammenti di carta.

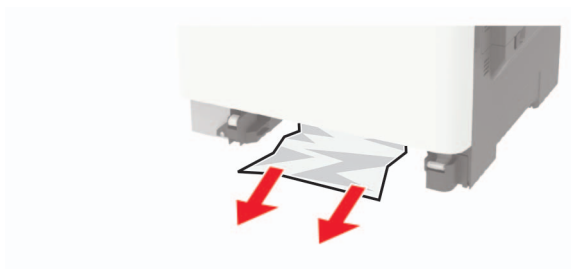

- 3 Inserire il vassoio.

# Risoluzione dei problemi

## Problemi di qualità di stampa

Individuare l'immagine che presenta lo stesso problema di qualità di stampa che si è verificato, quindi fare clic sul collegamento riportato di seguito per scoprire quali sono i passaggi di risoluzione dei problemi.

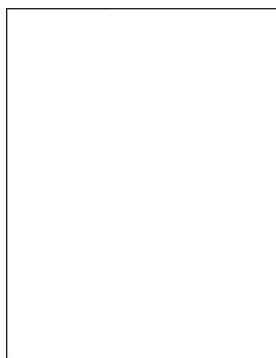

["Pagine vuote o bianche" a pagina 213](#)

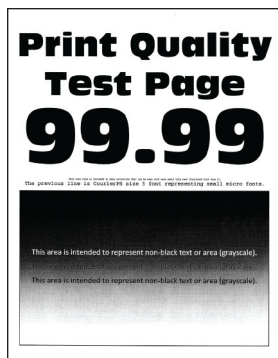

["Stampa scura" a pagina 214](#)

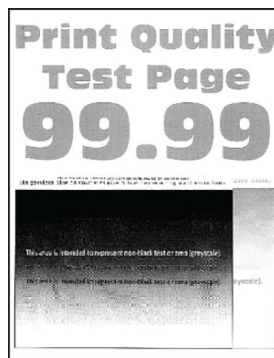

["Immagini sfocate" a pagina 215](#)

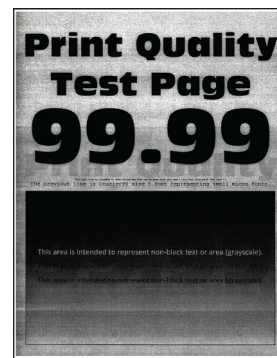

["Sfondo grigio o a colori" a pagina 217](#)



["Margini errati" a pagina 217](#)

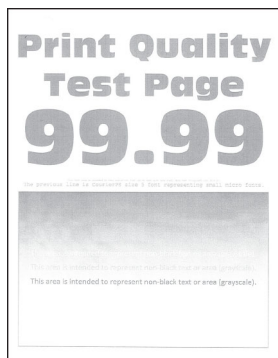

["Stampa chiara" a pagina 218](#)

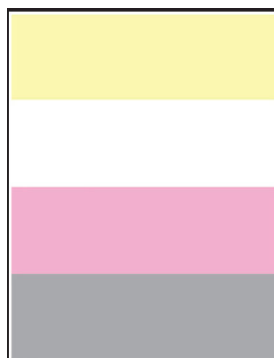

["Colori mancanti" a pagina 220](#)



["Macchie e punti sulle stampe" a pagina 221](#)



["Arricciamento della carta" a pagina 245](#)

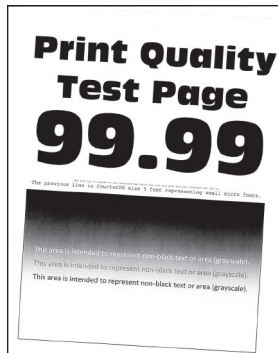

["Stampa storta o inclinata" a pagina 222](#)



["Immagini a colori o in nero a tinta unita" a pagina 223](#)

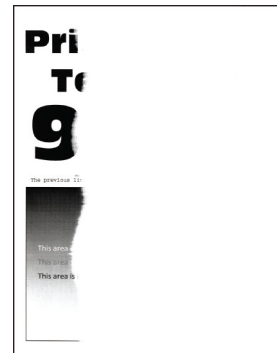

["Testo o immagini tagliate" a pagina 223](#)

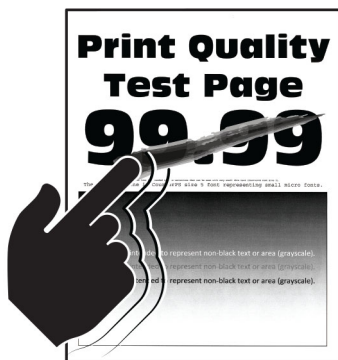

["Il toner si stacca facilmente" a pagina 224](#)

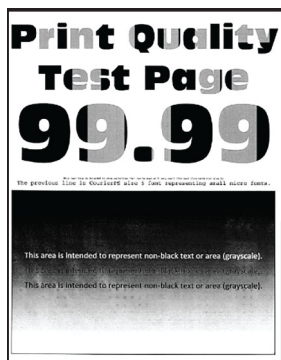

["La densità di stampa non è uniforme" a pagina 225](#)

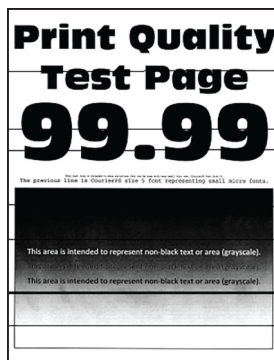

["Linee scure orizzontali" a pagina 226](#)



["Righe scure verticali" a pagina 227](#)

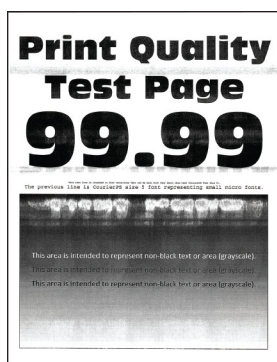

["Linee bianche orizzontali" a pagina 229](#)



["Linee bianche verticali" a pagina 230](#)



["Difetti ricorrenti" a pagina 231](#)

## Problemi di stampa

### Qualità di stampa scarsa

### Pagine vuote o bianche

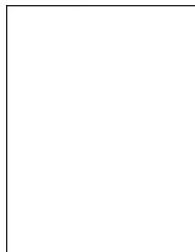

**Nota:** Prima di risolvere il problema, stampare le pagine di prova della qualità di stampa. Dal pannello di controllo, accedere a **Impostazioni > Risoluzione dei problemi > Stampa pagine prova qualità**. Per i modelli

di stampante senza touch screen, premere  per scorrere le impostazioni.

Azione	Sì	No
<p><b>a</b> Rimuovere e inserire il kit immagini.</p> <p><b>Attenzione - Possibili danni:</b> non esporre il kit immagini alla luce diretta. L'eccessiva esposizione alla luce può compromettere la qualità di stampa.</p> <p><b>Attenzione - Possibili danni:</b> non toccare il tamburo del fotoconduttore sotto il kit immagini. Ciò potrebbe influire sulla qualità dei processi di stampa futuri.</p> <p><b>b</b> Stampare il documento.</p> <p>La stampante sta stampando pagine vuote o bianche?</p>	<p>Contattare <a href="#">supporto clienti</a>.</p>	<p>Il problema è stato risolto.</p>

### Stampa scura





**Nota:** Prima di risolvere il problema, stampare le pagine di prova della qualità di stampa. Dal pannello di controllo, accedere a **Impostazioni > Risoluzione dei problemi > Stampa pagine prova qualità**. Per i modelli di stampante senza touch-screen, premere  per scorrere le impostazioni.

Azione	Sì	No
<p><b>Passaggio 1</b></p> <p><b>a</b> Eseguire la regolazione del colore.</p> <p>Dal pannello di controllo, scorrere fino a:</p> <p><b>Impostazioni &gt; Stampa &gt; Qualità &gt; Immagine avanzata &gt; Regolazione colore</b></p> <p><b>b</b> Stampare il documento.</p> <p>La stampa è troppo scura?</p>	<p>Andare al passaggio 2.</p>	<p>Il problema è stato risolto.</p>
<p><b>Passaggio 2</b></p> <p><b>a</b> A seconda del sistema operativo in uso, ridurre l'intensità del toner nella finestra Preferenze di stampa o Stampa.</p> <p><b>Nota:</b> È anche possibile modificare l'impostazione dal pannello di controllo della stampante. Selezionare:</p> <p><b>Impostazioni &gt; Qualità &gt; di stampa &gt; Intensità toner</b></p> <p><b>b</b> Stampare il documento.</p> <p>La stampa è troppo scura?</p>	<p>Andare al passaggio 3.</p>	<p>Il problema è stato risolto.</p>

Azione	Sì	No
<p><b>Passaggio 3</b></p> <p><b>a</b> A seconda del sistema operativo in uso, specificare il tipo di carta nella finestra Preferenze di stampa o Stampa.</p> <p><b>Note:</b></p> <ul style="list-style-type: none"> <li>• Accertarsi che l'impostazione corrisponda al tipo di carta caricato.</li> <li>• È anche possibile modificare l'impostazione dal pannello di controllo della stampante. Selezionare:</li> </ul> <p><b>Impostazioni &gt; Carta &gt; Configurazione vassoi &gt; Formato/tipo carta</b></p> <p><b>b</b> Stampare il documento.</p> <p>La stampa è troppo scura?</p>	<p>Andare al passaggio 4.</p>	<p>Il problema è stato risolto.</p>
<p><b>Passaggio 4</b></p> <p>Verificare che la carta non abbia grana o finiture grezze.</p> <p>Si sta stampando su carta con grana o finiture grezze?</p>	<p>Andare al passaggio 5.</p>	<p>Andare al passo 6.</p>
<p><b>Passaggio 5</b></p> <p><b>a</b> Sostituire la carta con grana o ruvida con carta normale.</p> <p><b>b</b> Stampare il documento.</p> <p>La stampa è troppo scura?</p>	<p>Andare al passaggio 6.</p>	<p>Il problema è stato risolto.</p>
<p><b>Passaggio 6</b></p> <p><b>a</b> Caricare una risma di carta nuova.</p> <p><b>Nota:</b> La carta assorbe molta umidità. Conservare la carta nella confezione originale finché non viene utilizzata.</p> <p><b>b</b> Stampare il documento.</p> <p>La stampa è troppo scura?</p>	<p>Contattare <a href="#">l'assistenza clienti</a>.</p>	<p>Il problema è stato risolto.</p>

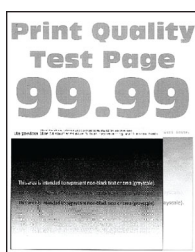
### Immagini sfocate



**Nota:** Prima di risolvere il problema, stampare le pagine di prova della qualità di stampa. Dal pannello di controllo, accedere a **Impostazioni > Risoluzione dei problemi > Stampa pagine prova qualità**. Per i modelli di stampante senza touch-screen, premere  per scorrere le impostazioni.

Azione	Sì	No
<p><b>Passaggio 1</b></p> <p><b>a</b> Caricare il vassoio con il tipo di carta corretto.</p> <p><b>b</b> Stampare il documento.</p> <p>Sulle stampe sono presenti immagini sfocate?</p>	<p>Andare al passaggio 2.</p>	<p>Il problema è stato risolto.</p>
<p><b>Passaggio 2</b></p> <p><b>a</b> A seconda del sistema operativo in uso, specificare il tipo di carta nella finestra Preferenze di stampa o Stampa.</p> <p><b>Note:</b></p> <ul style="list-style-type: none"> <li>• Accertarsi che l'impostazione corrisponda al tipo di carta caricato.</li> <li>• È anche possibile modificare l'impostazione dal pannello di controllo della stampante. Selezionare:</li> </ul> <p><b>Impostazioni &gt; Carta &gt; Configurazione vassoi &gt; Formato/tipo carta</b></p> <p><b>b</b> Stampare il documento.</p> <p>Sulle stampe sono presenti immagini sfocate?</p>	<p>Andare al passaggio 3.</p>	<p>Il problema è stato risolto.</p>
<p><b>Passaggio 3</b></p> <p><b>a</b> Eseguire la regolazione del colore.</p> <p>Dal pannello di controllo, scorrere fino a:</p> <p><b>Impostazioni &gt; Stampa &gt; Qualità &gt; Immagine avanzata &gt; Regolazione colore</b></p> <p><b>b</b> Stampare il documento.</p> <p>Sulle stampe sono presenti immagini sfocate?</p>	<p>Andare al passaggio 4.</p>	<p>Il problema è stato risolto.</p>
<p><b>Passaggio 4</b></p> <p><b>a</b> Rimuovere e inserire il kit immagini.</p> <p><b>Attenzione - Possibili danni:</b> non esporre il kit imaging alla luce diretta. L'eccessiva esposizione alla luce può compromettere la qualità di stampa.</p> <p><b>Attenzione - Possibili danni:</b> non toccare il tamburo del fotoconduttore sotto il kit imaging. Ciò potrebbe influire sulla qualità dei processi di stampa futuri.</p> <p><b>b</b> Stampare il documento.</p> <p>Sulle stampe sono presenti immagini sfocate?</p>	<p>Contattare <a href="#">l'assistenza clienti</a>.</p>	<p>Il problema è stato risolto.</p>



### Sfondo grigio o a colori

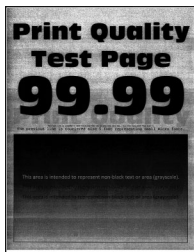

**Nota:** prima di risolvere il problema, stampare le pagine di prova della qualità di stampa. Dal pannello di controllo, accedere a **Impostazioni > Risoluzione dei problemi > Stampa pagine prova qualità**. Per i modelli di stampante senza schermo a sfioramento, premere il **OK** per scorrere le impostazioni.

Azione	Sì	No
<p><b>Passaggio 1</b></p> <p><b>a</b> Eseguire la regolazione del colore. Dal pannello di controllo, scorrere fino a: <b>Impostazioni &gt; Stampa &gt; Qualità &gt; Immagine avanzata &gt; Regolazione colore</b></p> <p><b>b</b> Stampare il documento.</p> <p>Sulle stampe è visibile uno sfondo grigio o a colori?</p>	Andare al passaggio 2.	Il problema è stato risolto.
<p><b>Passaggio 2</b></p> <p><b>a</b> Rimuovere e inserire il kit imaging.</p> <p><b>Attenzione - Possibili danni:</b> non esporre il kit imaging alla luce diretta. L'eccessiva esposizione alla luce può compromettere la qualità di stampa.</p> <p><b>Attenzione - Possibili danni:</b> non toccare il tamburo del fotoregistratore sotto il kit imaging. Ciò potrebbe influire sulla qualità dei processi di stampa futuri.</p> <p><b>b</b> Stampare il documento.</p> <p>Sulle stampe è visibile uno sfondo grigio o a colori?</p>	Contattare <a href="#">l'assistenza clienti</a> .	Il problema è stato risolto.

### Margini errati



Azione	Sì	No
<p><b>Passaggio 1</b></p> <p><b>a</b> Regolare le guide della carta nella posizione appropriata per la carta caricata.</p> <p><b>b</b> Stampare il documento.</p> <p>I margini sono corretti?</p>	Il problema è stato risolto.	Andare al passaggio 2.
<p><b>Passaggio 2</b></p> <p><b>a</b> Impostare il formato della carta nel pannello di controllo. Selezionare: <b>Impostazioni &gt; Carta &gt; Configurazione vassoi &gt; Formato/tipo carta</b></p> <p><b>b</b> Stampare il documento.</p> <p>I margini sono corretti?</p>	Il problema è stato risolto.	Andare al passaggio 3.
<p><b>Passaggio 3</b></p> <p><b>a</b> A seconda del sistema operativo in uso, specificare il formato carta nella finestra Preferenze di stampa o Stampa.</p> <p><b>Nota:</b> Accertarsi che l'impostazione corrisponda al tipo di carta caricato.</p> <p><b>b</b> Stampare il documento.</p> <p>I margini sono corretti?</p>	Il problema è stato risolto.	Contattare <a href="#">l'assistenza clienti</a> .

### Stampa chiara

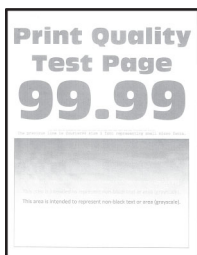

**Nota:** Prima di risolvere il problema, stampare le pagine di prova della qualità di stampa. Dal pannello di controllo, accedere a **Impostazioni > Risoluzione dei problemi > Stampa pagine prova qualità**. Per i modelli di stampante senza touch-screen, premere **OK** per scorrere le impostazioni.

Azione	Sì	No
<p><b>Passaggio 1</b></p> <p><b>a</b> Eseguire la regolazione del colore. Dal pannello di controllo, scorrere fino a: <b>Impostazioni &gt; Stampa &gt; Qualità &gt; Immagine avanzata &gt; Regolazione colore</b></p> <p><b>b</b> Stampare il documento.</p> <p>La stampa è chiara?</p>	Andare al passaggio 2.	Il problema è stato risolto.

Azione	Sì	No
<p><b>Passaggio 2</b></p> <p><b>a</b> A seconda del sistema operativo in uso, aumentare l'intensità del toner nella finestra Preferenze di stampa o Stampa.</p> <p><b>Nota:</b> È anche possibile modificare l'impostazione dal pannello di controllo della stampante. Selezionare:</p> <p><b>Impostazioni &gt; Qualità &gt; di stampa &gt; Intensità toner</b></p> <p><b>b</b> Stampare il documento.</p> <p>La stampa è chiara?</p>	Andare al passaggio 3.	Il problema è stato risolto.
<p><b>Passaggio 3</b></p> <p><b>a</b> Disattivare l'opzione Risparmio colore.</p> <p>Dal pannello di controllo, scorrere fino a:</p> <p><b>Impostazioni &gt; Qualità &gt; stampa &gt; Risparmio colore</b></p> <p><b>b</b> Stampare il documento.</p> <p>La stampa è chiara?</p>	Andare al passaggio 4.	Il problema è stato risolto.
<p><b>Passaggio 4</b></p> <p><b>a</b> A seconda del sistema operativo in uso, specificare il tipo di carta nella finestra Preferenze di stampa o Stampa.</p> <p><b>Note:</b></p> <ul style="list-style-type: none"> <li>• Accertarsi che l'impostazione corrisponda al tipo di carta caricato.</li> <li>• È anche possibile modificare l'impostazione dal pannello di controllo della stampante. Selezionare:</li> </ul> <p><b>Impostazioni &gt; Carta &gt; Configurazione vassoi &gt; Formato/tipo carta</b></p> <p><b>b</b> Stampare il documento.</p> <p>La stampa è chiara?</p>	Andare al passaggio 5.	Il problema è stato risolto.
<p><b>Passaggio 5</b></p> <p>Verificare se la carta ha grana o finiture grezze.</p> <p>Si sta stampando su carta con grana o finiture grezze?</p>	Andare al passaggio 6.	Andare al passo 7.
<p><b>Passaggio 6</b></p> <p><b>a</b> Sostituire la carta con grana o ruvida con carta normale.</p> <p><b>b</b> Stampare il documento.</p> <p>La stampa è chiara?</p>	Andare al passo 7.	Il problema è stato risolto.
<p><b>Passaggio 7</b></p> <p><b>a</b> Caricare una risma di carta nuova.</p> <p><b>Nota:</b> La carta assorbe molta umidità. Conservare la carta nella confezione originale finché non viene utilizzata.</p> <p><b>b</b> Stampare il documento.</p> <p>La stampa è chiara?</p>	Andare al passaggio 8.	Il problema è stato risolto.

Azione	Sì	No
<p><b>Passaggio 8</b></p> <p><b>a</b> Rimuovere e inserire il kit immagini.</p> <p><b>Attenzione - Possibili danni:</b> non esporre il kit imaging alla luce diretta. L'eccessiva esposizione alla luce può compromettere la qualità di stampa.</p> <p><b>Attenzione - Possibili danni:</b> non toccare il tamburo del fotoconduttore sotto il kit imaging. Ciò potrebbe influire sulla qualità dei processi di stampa futuri.</p> <p><b>b</b> Stampare il documento.</p> <p>La stampa è chiara?</p>	<p>Contattare <a href="#">l'assistenza clienti</a>.</p>	<p>Il problema è stato risolto.</p>

### Colori mancanti

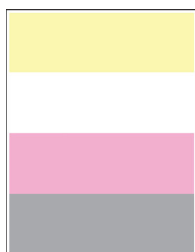

**Nota:** prima di risolvere il problema, stampare le pagine di prova della qualità di stampa. Dal pannello di controllo, accedere a **Impostazioni > Risoluzione dei problemi > Stampa pagine prova qualità**. Per i modelli di stampante senza schermo a sfioramento, premere il  per scorrere le impostazioni.

Azione	Sì	No
<p><b>a</b> Rimuovere la cartuccia di toner del colore mancante.</p> <p><b>b</b> Rimuovere il kit di imaging.</p> <p><b>Attenzione - Possibili danni:</b> non esporre il kit imaging alla luce diretta. L'eccessiva esposizione alla luce può compromettere la qualità di stampa.</p> <p><b>Attenzione - Possibili danni:</b> non toccare il tamburo del fotoconduttore sotto il kit imaging. Ciò potrebbe influire sulla qualità dei processi di stampa futuri.</p> <p><b>c</b> Rimuovere, quindi inserire l'unità sviluppatore del colore mancante.</p> <p><b>d</b> Inserire il kit immagini.</p> <p><b>e</b> Inserire la cartuccia di toner.</p> <p><b>f</b> Stampare il documento.</p> <p>Alcuni colori risultano mancanti sulle stampe?</p>	<p>Contattare <a href="#">l'assistenza clienti</a>.</p>	<p>Il problema è stato risolto.</p>

## Macchie e punti sulle stampe

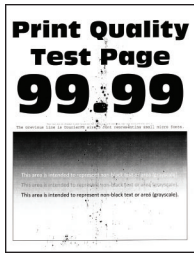

**Nota:** Prima di risolvere il problema, stampare le pagine di prova della qualità di stampa. Dal pannello di controllo, accedere a **Impostazioni > Risoluzione dei problemi > Stampa pagine prova qualità**. Per i modelli di stampante senza touch-screen, premere **OK** per scorrere le impostazioni.

Azione	Sì	No
<p><b>Passaggio 1</b> Verificare che la stampante non sia contaminata dalla perdita di toner.</p> <p>Sono presenti perdite di toner nella stampante?</p>	Andare al passaggio 2.	Contattare <a href="#">l'assistenza clienti</a> .
<p><b>Passaggio 2</b></p> <p><b>a</b> Dal pannello di controllo, scorrere fino a: <b>Impostazioni &gt; Carta &gt; Configurazione vassoi &gt; Formato/tipo carta</b></p> <p><b>b</b> Verificare se le impostazioni relative al formato e al tipo di carta corrispondono alla carta caricata.</p> <p><b>Nota:</b> verificare che la carta non abbia superficie ruvida o poco levigata.</p> <p>Le impostazioni corrispondono?</p>	Andare al passaggio 4.	Andare al passaggio 3.
<p><b>Passaggio 3</b></p> <p><b>a</b> A seconda del sistema operativo in uso, specificare il formato e il tipo di carta nella finestra di dialogo Preferenze di stampa o Stampa.</p> <p><b>Nota:</b> Accertarsi che tutte le impostazioni corrispondano al tipo di carta caricato.</p> <p><b>b</b> Stampare il documento.</p> <p>La stampa contiene macchie?</p>	Andare al passaggio 4.	Il problema è stato risolto.
<p><b>Passaggio 4</b></p> <p><b>a</b> Caricare una risma di carta nuova.</p> <p><b>Nota:</b> La carta assorbe molta umidità. Conservare la carta nella confezione originale finché non viene utilizzata.</p> <p><b>b</b> Stampare il documento.</p> <p>La stampa contiene macchie?</p>	Andare al passaggio 5.	Il problema è stato risolto.

Azione	Sì	No
<p><b>Passaggio 5</b></p> <p><b>a</b> Rimuovere e inserire il kit imaging.</p> <p><b>Attenzione - Possibili danni:</b> non esporre il kit imaging alla luce diretta. L'eccessiva esposizione alla luce può compromettere la qualità di stampa.</p> <p><b>Attenzione - Possibili danni:</b> non toccare il tamburo del fotoconduttore sotto il kit imaging. Ciò potrebbe influire sulla qualità dei processi di stampa futuri.</p> <p><b>b</b> Stampare il documento.</p> <p>La stampa contiene macchie?</p>	<p>Contattare <a href="#">l'assistenza clienti</a>.</p>	<p>Il problema è stato risolto.</p>

### Stampa storta o inclinata



**Nota:** prima di risolvere il problema, stampare le pagine di prova della qualità di stampa. Dal pannello di controllo, accedere a **Impostazioni > Risoluzione dei problemi > Stampa pagine prova qualità**. Per i modelli di stampante senza schermo a sfioramento, premere il **OK** per scorrere le impostazioni.

Azione	Sì	No
<p><b>Passaggio 1</b></p> <p><b>a</b> Regolare le guide della carta nel vassoio nella posizione corretta per la carta caricata.</p> <p><b>b</b> Stampare il documento.</p> <p>La stampa è storta o inclinata?</p>	<p>Andare al passaggio 2.</p>	<p>Il problema è stato risolto.</p>
<p><b>Passaggio 2</b></p> <p><b>a</b> Caricare una risma di carta nuova.</p> <p><b>Nota:</b> La carta assorbe molta umidità. Conservare la carta nella confezione originale finché non viene utilizzata.</p> <p><b>b</b> Stampare il documento.</p> <p>La stampa è storta o inclinata?</p>	<p>Andare al passaggio 3.</p>	<p>Il problema è stato risolto.</p>

Azione	Sì	No
<p><b>Passaggio 3</b></p> <p><b>a</b> Verificare se la carta caricata è supportata.</p> <p><b>Nota:</b> se la carta non è supportata, caricare un tipo di carta supportato.</p> <p><b>b</b> Stampare il documento.</p> <p>La stampa è storta o inclinata?</p>	<p>Contattare <a href="#">l'assistenza clienti</a>.</p>	<p>Il problema è stato risolto.</p>

### Immagini a colori o in nero a tinta unita

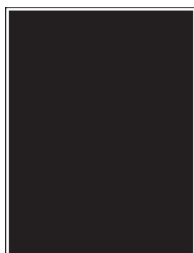

**Nota:** prima di risolvere il problema, stampare le pagine di prova della qualità di stampa. Dal pannello di controllo, accedere a **Impostazioni > Risoluzione dei problemi > Stampa pagine prova qualità**. Per i modelli di stampante senza schermo a sfioramento, premere il **OK** per scorrere le impostazioni.

Azione	Sì	No
<p><b>a</b> Rimuovere e reinstallare il kit di imaging.</p> <p><b>Attenzione - Possibili danni:</b> non esporre il kit imaging alla luce diretta. L'eccessiva esposizione alla luce può compromettere la qualità di stampa.</p> <p><b>Attenzione - Possibili danni:</b> non toccare il tamburo del fotoconduttore sotto il kit imaging. Ciò potrebbe influire sulla qualità dei processi di stampa futuri.</p> <p><b>b</b> Stampare il documento.</p> <p>La stampante produce immagini a colori o in nero a tinta unita?</p>	<p>Contattare <a href="#">l'assistenza clienti</a>.</p>	<p>Il problema è stato risolto.</p>

### Testo o immagini tagliate



**Nota:** Prima di risolvere il problema, stampare le pagine di prova della qualità di stampa. Dal pannello di controllo, accedere a **Impostazioni > Risoluzione dei problemi > Stampa pagine prova qualità**. Per i modelli di stampante senza touch-screen, premere  per scorrere le impostazioni.

Azione	Sì	No
<p><b>Passaggio 1</b></p> <p><b>a</b> Regolare le guide della carta nel vassoio nella posizione corretta per la carta caricata.</p> <p><b>b</b> Stampare il documento.</p> <p>Il testo o le immagini sono tagliati?</p>	Andare al passaggio 2.	Il problema è stato risolto.
<p><b>Passaggio 2</b></p> <p><b>a</b> A seconda del sistema operativo in uso, specificare il formato carta nella finestra Preferenze di stampa o Stampa.</p> <p><b>Note:</b></p> <ul style="list-style-type: none"> <li>• Accertarsi che l'impostazione corrisponda al tipo di carta caricato.</li> <li>• È anche possibile modificare l'impostazione dal pannello di controllo della stampante. Selezionare:</li> </ul> <p><b>Impostazioni &gt; Carta &gt; Configurazione vassoi &gt; Formato/tipo carta</b></p> <p><b>b</b> Stampare il documento.</p> <p>Il testo o le immagini sono tagliati?</p>	Andare al passaggio 3.	Il problema è stato risolto.
<p><b>Passaggio 3</b></p> <p><b>a</b> Rimuovere e inserire il kit imaging.</p> <p><b>Attenzione - Possibili danni:</b> non esporre il kit imaging alla luce diretta. L'eccessiva esposizione alla luce può compromettere la qualità di stampa.</p> <p><b>Attenzione - Possibili danni:</b> non toccare il tamburo del fotoconduttore sotto il kit imaging. Ciò potrebbe influire sulla qualità dei processi di stampa futuri.</p> <p><b>b</b> Stampare il documento.</p> <p>Il testo o le immagini sono tagliati?</p>	Contattare <a href="#">l'assistenza clienti</a> .	Il problema è stato risolto.

### Il toner si stacca facilmente

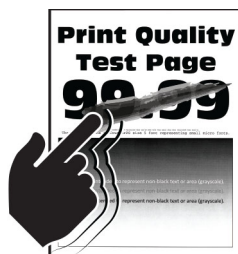



**Nota:** Prima di risolvere il problema, stampare le pagine di prova della qualità di stampa. Dal pannello di controllo, accedere a **Impostazioni > Risoluzione dei problemi > Stampa pagine prova qualità**. Per i modelli di stampante senza touch-screen, premere **OK** per scorrere le impostazioni.

Azione	Sì	No
<p><b>Passaggio 1</b></p> <p><b>a</b> A seconda del sistema operativo in uso, specificare il tipo di carta nella finestra Preferenze di stampa o Stampa.</p> <p><b>Note:</b></p> <ul style="list-style-type: none"> <li>• Accertarsi che l'impostazione corrisponda al tipo di carta caricato.</li> <li>• È anche possibile modificare l'impostazione dal pannello di controllo della stampante. Selezionare: </li></ul> <p><b>Impostazioni &gt; Carta &gt; Configurazione vassoi &gt; Formato/tipo carta</b></p> <p><b>b</b> Stampare il documento.</p> <p>Il toner si stacca facilmente?</p>	<p>Andare al passaggio 2.</p>	<p>Il problema è stato risolto.</p>
<p><b>Passaggio 2</b></p> <p><b>a</b> Verificare se il peso carta è supportato.</p> <p><b>Nota:</b> se il peso carta non è supportato, caricare una carta di peso supportato.</p> <p><b>b</b> Stampare il documento.</p> <p>Il toner si stacca facilmente?</p>	<p>Andare al passaggio 3.</p>	<p>Il problema è stato risolto.</p>
<p><b>Passaggio 3</b></p> <p><b>a</b> Caricare una risma di carta nuova.</p> <p><b>Nota:</b> La carta assorbe molta umidità. Conservare la carta nella confezione originale finché non viene utilizzata.</p> <p><b>b</b> Stampare il documento.</p> <p>Il toner si stacca facilmente?</p>	<p>Contattare <a href="#">l'assistenza clienti</a>.</p>	<p>Il problema è stato risolto.</p>

### La densità di stampa non è uniforme



**Nota:** Prima di risolvere il problema, stampare le pagine di prova della qualità di stampa. Dal pannello di controllo, accedere a **Impostazioni > Risoluzione dei problemi > Stampa pagine prova qualità**. Per i modelli di stampante senza touch screen, premere **OK** per scorrere le impostazioni.

Azione	Sì	No
<p><b>a</b> Rimuovere e inserire il kit immagini.</p> <p><b>Attenzione - Possibili danni:</b> non esporre il kit immagini alla luce diretta. L'eccessiva esposizione alla luce può compromettere la qualità di stampa.</p> <p><b>Attenzione - Possibili danni:</b> non toccare il tamburo del fotoconduttore sotto il kit immagini. Ciò potrebbe influire sulla qualità dei processi di stampa futuri.</p> <p><b>b</b> Stampare il documento.</p> <p>La densità di stampa non è uniforme?</p>	<p>Contattare <a href="#">supporto clienti</a>.</p>	<p>Il problema è stato risolto.</p>

### Linee scure orizzontali



**Note:**

- Prima di risolvere il problema, stampare le pagine di prova della qualità di stampa. Dal pannello di controllo, accedere a **Impostazioni > Risoluzione dei problemi > Stampa pagine prova qualità**. Per i modelli di stampante senza touch-screen, premere  per scorrere le impostazioni.
- Se sulle stampe continuano a essere presenti linee scure orizzontali, vedere l'argomento "Difetti ricorrenti".

Azione	Sì	No
<p><b>Passaggio 1</b></p> <p><b>a</b> A seconda del sistema operativo in uso, specificare il tipo di carta nella finestra Preferenze di stampa o Stampa.</p> <p><b>Note:</b></p> <ul style="list-style-type: none"> <li>• Accertarsi che l'impostazione corrisponda al tipo di carta caricato.</li> <li>• È anche possibile modificare l'impostazione dal pannello di controllo della stampante. Selezionare:</li> </ul> <p><b>Impostazioni &gt; Carta &gt; Configurazione vassoi &gt; Formato/tipo carta</b></p> <p><b>b</b> Stampare il documento.</p> <p>Righe scure sulle stampe</p>	<p>Andare al passaggio 2.</p>	<p>Il problema è stato risolto.</p>

Azione	Sì	No
<p><b>Passaggio 2</b></p> <p><b>a</b> Caricare una risma di carta nuova.</p> <p><b>Nota:</b> La carta assorbe molta umidità. Conservare la carta nella confezione originale finché non viene usata.</p> <p><b>b</b> Stampare il documento.</p> <p>Righe scure sulle stampe</p>	<p>Andare al passaggio 3.</p>	<p>Il problema è stato risolto.</p>
<p><b>Passaggio 3</b></p> <p><b>a</b> Rimuovere e inserire il kit imaging.</p> <p><b>Attenzione - Possibili danni:</b> non esporre il kit imaging alla luce diretta. L'eccessiva esposizione alla luce può compromettere la qualità di stampa.</p> <p><b>Attenzione - Possibili danni:</b> non toccare il tamburo del fotoconduttore sotto il kit imaging. Ciò potrebbe influire sulla qualità dei processi di stampa futuri.</p> <p><b>b</b> Stampare il documento.</p> <p>Righe scure sulle stampe</p>	<p>Contattare <a href="#">l'assistenza clienti</a>.</p>	<p>Il problema è stato risolto.</p>

### Righe scure verticali

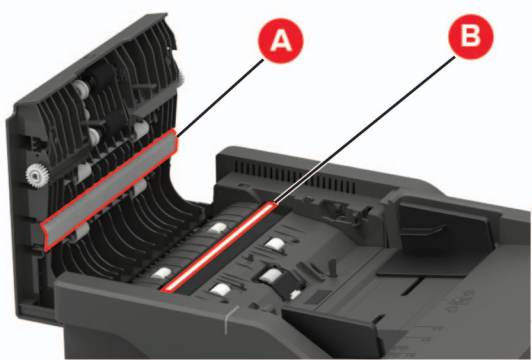

**Nota:** Prima di risolvere il problema, stampare le pagine di prova della qualità di stampa. Dal pannello di controllo, accedere a **Impostazioni > Risoluzione dei problemi > Stampa pagine prova qualità**. Per i modelli di stampante senza schermo a sfioramento, premere il **OK** per scorrere le impostazioni.

Azione	Sì	No
<p><b>Passaggio 1</b></p> <p>Utilizzando un foglio di carta bianco, effettuare una copia fronte/retro con l'ADF.</p> <p>Sulle stampe sono presenti linee o striature scure verticali?</p>	<p>Andare al passaggio 2.</p>	<p>Andare al passaggio 3.</p>
<p><b>Passaggio 2</b></p> <p>Utilizzando un panno morbido, umido e privo di lanugine, pulire le seguenti aree:</p> <ul style="list-style-type: none"> <li>• Superficie in vetro dell'ADF (A) e vetro dell'ADF (B)</li> </ul>  <ul style="list-style-type: none"> <li>• Superficie in vetro dell'ADF (A) e vetro dell'ADF (B) nello sportello C</li> </ul>  <p>Sulle stampe sono presenti linee o striature scure verticali?</p>	<p>Andare al passaggio 3.</p>	<p>Il problema è stato risolto.</p>

Azione	Sì	No
<p><b>Passaggio 3</b></p> <p><b>a</b> A seconda del sistema operativo in uso, specificare il tipo di carta nella finestra Preferenze di stampa o Stampa.</p> <p><b>Note:</b></p> <ul style="list-style-type: none"> <li>• Accertarsi che l'impostazione corrisponda al tipo di carta caricato.</li> <li>• È anche possibile modificare l'impostazione dal pannello di controllo della stampante. Selezionare:</li> </ul> <p><b>Impostazioni &gt; Carta &gt; Configurazione vassoi &gt; Formato/tipo carta</b></p> <p><b>b</b> Stampare il documento.</p> <p>Sulle stampe sono presenti linee o striature scure verticali?</p>	<p>Andare al passaggio 4.</p>	<p>Il problema è stato risolto.</p>
<p><b>Passaggio 4</b></p> <p><b>a</b> Caricare una risma di carta nuova.</p> <p><b>Nota:</b> La carta assorbe molta umidità. Conservare la carta nella confezione originale finché non viene usata.</p> <p><b>b</b> Stampare il documento.</p> <p>Sulle stampe sono presenti linee o striature scure verticali?</p>	<p>Andare al passaggio 5.</p>	<p>Il problema è stato risolto.</p>
<p><b>Passaggio 5</b></p> <p><b>a</b> Rimuovere e inserire il kit immagini.</p> <p><b>Attenzione - Possibili danni:</b> non esporre il kit imaging alla luce diretta. L'eccessiva esposizione alla luce può compromettere la qualità di stampa.</p> <p><b>Attenzione - Possibili danni:</b> non toccare il tamburo del fotoconduttore sotto il kit imaging. Ciò potrebbe influire sulla qualità dei processi di stampa futuri.</p> <p><b>b</b> Stampare il documento.</p> <p>Sulle stampe sono presenti linee o striature scure verticali?</p>	<p>Contattare <a href="#">l'assistenza clienti</a>.</p>	<p>Il problema è stato risolto.</p>

### Linee bianche orizzontali



**Note:**

- Prima di risolvere il problema, stampare le pagine di prova della qualità di stampa. Dal pannello di controllo, accedere a **Impostazioni > Risoluzione dei problemi > Stampa pagine prova qualità**. Per i modelli di stampante senza touch-screen, premere  per scorrere le impostazioni.
- Se sulle stampe continuano a essere presenti linee bianche orizzontali, vedere l'argomento "Difetti ricorrenti".

Azione	Sì	No
<p><b>Passaggio 1</b></p> <p><b>a</b> A seconda del sistema operativo in uso, specificare il tipo di carta nella finestra Preferenze di stampa o Stampa.</p> <p><b>Note:</b></p> <ul style="list-style-type: none"> <li>• Accertarsi che l'impostazione corrisponda al tipo di carta caricato.</li> <li>• È anche possibile modificare l'impostazione dal pannello di controllo della stampante. Selezionare: <b>Impostazioni &gt; Carta &gt; Configurazione vassoi &gt; Formato/tipo carta</b></li> </ul> <p><b>b</b> Stampare il documento.</p> <p>Sulle stampe sono presenti linee bianche orizzontali?</p>	<p>Andare al passaggio 2.</p>	<p>Il problema è stato risolto.</p>
<p><b>Passaggio 2</b></p> <p><b>a</b> Rimuovere e inserire il kit immagini.</p> <p><b>Attenzione - Possibili danni:</b> non esporre il kit imaging alla luce diretta. L'eccessiva esposizione alla luce può compromettere la qualità di stampa.</p> <p><b>Attenzione - Possibili danni:</b> non toccare il tamburo del fotoconduttore sotto il kit imaging. Ciò potrebbe influire sulla qualità dei processi di stampa futuri.</p> <p><b>b</b> Stampare il documento.</p> <p>Sulle stampe sono presenti linee bianche orizzontali?</p>	<p>Contattare <a href="#">l'assistenza clienti</a>.</p>	<p>Il problema è stato risolto.</p>

**Linee bianche verticali**



**Nota:** Prima di risolvere il problema, stampare le pagine di prova della qualità di stampa. Dal pannello di controllo, accedere a **Impostazioni > Risoluzione dei problemi > Stampa pagine prova qualità**. Per i modelli di stampante senza touch-screen, premere  per scorrere le impostazioni.

Azione	Sì	No
<p><b>Passaggio 1</b></p> <p><b>a</b> A seconda del sistema operativo in uso, specificare il tipo di carta nella finestra Preferenze di stampa o Stampa.</p> <p><b>Note:</b></p> <ul style="list-style-type: none"> <li>• Accertarsi che l'impostazione corrisponda al tipo di carta caricato.</li> <li>• È anche possibile modificare l'impostazione dal pannello di controllo della stampante. Selezionare: <b>Impostazioni &gt; Carta &gt; Configurazione vassoi &gt; Formato/tipo carta</b></li> </ul> <p><b>b</b> Stampare il documento.</p> <p>Sulle stampe sono presenti linee bianche verticali?</p>	<p>Andare al passaggio 2.</p>	<p>Il problema è stato risolto.</p>
<p><b>Passaggio 2</b></p> <p>Controllare che il tipo di carta utilizzato sia corretto.</p> <p><b>a</b> Caricare l'origine carta con il tipo di carta consigliato.</p> <p><b>b</b> Stampare il documento.</p> <p>Sulle stampe sono presenti linee bianche verticali?</p>	<p>Andare al passaggio 3.</p>	<p>Il problema è stato risolto.</p>
<p><b>Passaggio 3</b></p> <p><b>a</b> Rimuovere e inserire il kit immagini.</p> <p><b>Attenzione - Possibili danni:</b> non esporre il kit imaging alla luce diretta. L'eccessiva esposizione alla luce può compromettere la qualità di stampa.</p> <p><b>Attenzione - Possibili danni:</b> non toccare il tamburo del fotoconduttore sotto il kit imaging. Ciò potrebbe influire sulla qualità dei processi di stampa futuri.</p> <p><b>b</b> Stampare il documento.</p> <p>Sulle stampe sono presenti linee bianche verticali?</p>	<p>Contattare <a href="#">l'assistenza clienti</a>.</p>	<p>Il problema è stato risolto.</p>

### Difetti ricorrenti



**Nota:** prima di risolvere il problema, stampare le pagine di prova della qualità di stampa. Dal pannello di controllo, accedere a **Impostazioni > Risoluzione dei problemi > Stampa pagine prova qualità**. Per i modelli di stampante senza schermo a sfioramento, premere il **OK** per scorrere le impostazioni.

Azione	Sì	No
<p><b>a</b> Utilizzando Stampa pagine prova qualità, misurare la distanza tra i difetti ricorrenti nella pagina del colore interessato.</p> <p><b>b</b> Controllare se i difetti ricorrenti corrispondono a una delle seguenti misure:</p> <p><b>Kit imaging</b></p> <ul style="list-style-type: none"> <li>• 94,20 mm (3,71 poll.)</li> <li>• 29,80 mm (1,17 poll.)</li> <li>• 23,20 mm (0,91 poll.)</li> </ul> <p><b>Unità sviluppatore</b></p> <ul style="list-style-type: none"> <li>• 43,90 mm (1,73 poll.)</li> <li>• 45,50 mm (1,79 poll.)</li> </ul> <p><b>Modulo di trasferimento</b></p> <ul style="list-style-type: none"> <li>• 37,70 mm (1,48 poll.)</li> <li>• 78,50 mm (3,09 poll.)</li> <li>• 55 mm (2,17 poll.)</li> </ul> <p><b>Fusore</b></p> <ul style="list-style-type: none"> <li>• 79,80 mm (3,14 poll.)</li> <li>• 94,30 mm (3,71 poll.)</li> </ul> <p>I difetti ricorrenti corrispondono a una delle misure?</p>	<p>Annotare la distanza, quindi contattare il <a href="#">l'assistenza clienti</a>.</p>	<p>Annotare la distanza, quindi contattare il <a href="#">l'assistenza clienti</a>.</p>

## I processi di stampa non vengono eseguiti



Azione	Sì	No
<p><b>Passaggio 1</b></p> <p><b>a</b> Dal documento che si sta tentando di stampare, aprire la finestra di dialogo Stampa e verificare che sia selezionata la stampante corretta.</p> <p><b>b</b> Stampare il documento.</p> <p>Il documento viene stampato?</p>	<p>Il problema è stato risolto.</p>	<p>Andare al passaggio 2.</p>
<p><b>Passaggio 2</b></p> <p><b>a</b> Verificare se la stampante è accesa.</p> <p><b>b</b> Risolvere i messaggi di errore che vengono visualizzati sul display.</p> <p><b>c</b> Stampare il documento.</p> <p>Il documento viene stampato?</p>	<p>Il problema è stato risolto.</p>	<p>Andare al passaggio 3.</p>



Azione	Sì	No
<p><b>Passaggio 3</b></p> <p><b>a</b> Verificare se le porte funzionano e se i cavi sono collegati correttamente al computer e alla stampante. Per ulteriori informazioni, consultare la documentazione relativa all'installazione fornita con la stampante.</p> <p><b>b</b> Stampare il documento.</p> <p>Il documento viene stampato?</p>	Il problema è stato risolto.	Andare al passaggio 4.
<p><b>Passaggio 4</b></p> <p><b>a</b> Spegnerla stampante, attendere 10 secondi circa e riaccenderla.</p> <p><b>b</b> Stampare il documento.</p> <p>Il documento viene stampato?</p>	Il problema è stato risolto.	Andare al passaggio 5.
<p><b>Passaggio 5</b></p> <p><b>a</b> Rimuovere e poi reinstallare il driver di stampa.</p> <p><b>b</b> Stampare il documento.</p> <p>Il documento viene stampato?</p>	Il problema è stato risolto.	Contattare <a href="#">l'assistenza clienti</a> .

## Stampa lenta

Azione	Sì	No
<p><b>Passaggio 1</b></p> <p>Verificare che il cavo della stampante sia collegato correttamente alla stampante e al computer, al server di stampa, alle opzioni o ad altre periferiche di rete.</p> <p>La stampante è lenta?</p>	Andare al passaggio 2.	Il problema è stato risolto.
<p><b>Passaggio 2</b></p> <p><b>a</b> Accertarsi che la stampante non sia in Modalità silenziosa.</p> <ul style="list-style-type: none"> <li>Dal pannello di controllo, accedere a: <b>Impostazioni &gt; Periferica &gt; Manutenzione &gt; Menu Configurazione &gt; Operazioni periferica &gt; Modalità silenziosa</b></li> </ul> <p>Per i modelli di stampante senza schermo a sfioramento, premere  per scorrere le impostazioni.</p> <p><b>b</b> Stampare il documento.</p> <p>La stampante è lenta?</p>	Andare al passaggio 3.	Il problema è stato risolto.
<p><b>Passaggio 3</b></p> <p><b>a</b> A seconda del sistema operativo in uso, specificare la risoluzione di stampa nella finestra Preferenze di stampa o Stampa.</p> <p><b>b</b> Impostare la risoluzione su 4800 CQ.</p> <p><b>c</b> Stampare il documento.</p> <p>La stampante è lenta?</p>	Andare al passaggio 4.	Il problema è stato risolto.

Azione	Sì	No
<p><b>Passaggio 4</b></p> <p><b>a</b> A seconda del sistema operativo in uso, specificare il tipo di carta nella finestra Preferenze di stampa o Stampa.</p> <p><b>Note:</b></p> <ul style="list-style-type: none"> <li>• Accertarsi che l'impostazione corrisponda al tipo di carta caricato.</li> <li>• È anche possibile modificare l'impostazione dal pannello di controllo della stampante. Selezionare <b>Impostazioni &gt; Carta &gt; Configurazione vassoi &gt; Formato/tipo carta</b>. Per i modelli di stampante senza schermo a sfioramento, premere  per scorrere le impostazioni.</li> <li>• Con tipi di carta con un peso superiore la velocità di stampa diminuisce.</li> <li>• Con tipi di carta con una larghezza inferiore ai formati Letter, A4 e Legal, la velocità di stampa potrebbe diminuire.</li> </ul> <p><b>b</b> Stampare il documento.</p> <p>La stampante è lenta?</p>	<p>Andare al passaggio 5.</p>	<p>Il problema è stato risolto.</p>
<p><b>Passaggio 5</b></p> <p><b>a</b> Verificare che le impostazioni della stampante relative alla grana e al peso corrispondano alle caratteristiche della carta caricata. Dal pannello di controllo, accedere a:</p> <p><b>Impostazioni &gt; Carta &gt; Configurazione dei supporti &gt; Tipi di supporto</b></p> <p>Per i modelli di stampante senza schermo a sfioramento, premere  per scorrere le impostazioni.</p> <p><b>Nota:</b> Per i tipi di carta pesante o a grana ruvida, la velocità di stampa potrebbe diminuire.</p> <p><b>b</b> Stampare il documento.</p> <p>La stampante è lenta?</p>	<p>Andare al passaggio 6.</p>	<p>Il problema è stato risolto.</p>
<p><b>Passaggio 6</b></p> <p>Rimuovere i processi in attesa.</p> <p>La stampante è lenta?</p>	<p>Andare al passaggio 7.</p>	<p>Il problema è stato risolto.</p>

Azione	Sì	No
<p><b>Passaggio 7</b></p> <p><b>a</b> Accertarsi che la stampante non si stia surriscaldando.</p> <p><b>Note:</b></p> <ul style="list-style-type: none"> <li>• Attendere il raffreddamento della stampante dopo un processo di stampa lungo.</li> <li>• Osservare la temperatura ambientale consigliata per la stampante. Per ulteriori informazioni, vedere "<a href="#">Scelta della posizione della stampante</a>" a pagina 12.</li> </ul> <p><b>b</b> Stampare il documento.</p> <p>La stampante è lenta?</p>	<p>Contatto <a href="#">assistenza clienti</a>.</p>	<p>Il problema è stato risolto.</p>

### La carta o il vassoio utilizzato per la stampa del processo non è corretto

Azione	Sì	No
<p><b>Passaggio 1</b></p> <p><b>a</b> Verificare che la carta utilizzata sia di tipo corretto.</p> <p><b>b</b> Stampare il documento.</p> <p>Per la stampa del documento si sta utilizzando il tipo corretto di carta?</p>	<p>Andare al passaggio 2.</p>	<p>Caricare carta di formato e tipo corretti.</p>
<p><b>Passaggio 2</b></p> <p><b>a</b> A seconda del sistema operativo in uso, specificare il formato e il tipo di carta nella finestra di dialogo Preferenze di stampa o Stampa.</p> <p><b>Nota:</b> È anche possibile modificare queste impostazioni dal pannello di controllo della stampante. Selezionare:  <b>Impostazioni &gt; Carta &gt; Configurazione vassoi &gt; Formato/tipo carta</b></p> <p>Per i modelli di stampante senza touch screen, premere  per scorrere le impostazioni.</p> <p><b>b</b> Accertarsi che tutte le impostazioni corrispondano al tipo di carta caricato.</p> <p><b>c</b> Stampare il documento.</p> <p>Per la stampa del documento si sta utilizzando il tipo corretto di carta?</p>	<p>Il problema è stato risolto.</p>	<p>Andare al passaggio 3.</p>
<p><b>Passaggio 3</b></p> <p><b>a</b> Verificare se i vassoi sono collegati.                      Per ulteriori informazioni, vedere "<a href="#">Collegamento dei vassoi</a>" a pagina 38.</p> <p><b>b</b> Stampare il documento.</p> <p>Il documento viene stampato dal vassoio corretto?</p>	<p>Il problema è stato risolto.</p>	<p>Contattare <a href="#">l'assistenza clienti</a>.</p>

## Non vengono stampati documenti riservati e altri documenti in attesa

Azione	Sì	No
<p><b>Passaggio 1</b></p> <p><b>a</b> Dal pannello di controllo, verificare se i documenti vengono visualizzati nell'elenco Processi in attesa.</p> <p><b>Nota:</b> se i documenti non sono presenti nell'elenco, stampare i documenti utilizzando le opzioni Stampa e mantieni.</p> <p><b>b</b> Stampare i documenti.</p> <p>I documenti vengono stampati?</p>	Il problema è stato risolto.	Andare al passaggio 2.
<p><b>Passaggio 2</b></p> <p>Il processo di stampa potrebbe contenere un errore di formattazione o dati non validi.</p> <ul style="list-style-type: none"> <li>• Eliminare il processo di stampa, quindi inviarlo di nuovo.</li> <li>• Per i file PDF, generare un nuovo file, quindi stampare i documenti.</li> </ul> <p>I documenti vengono stampati?</p>	Il problema è stato risolto.	Andare al passaggio 3.
<p><b>Passaggio 3</b></p> <p>Se si sta stampando da Internet, è possibile che la stampante legga i diversi titoli dei processi come duplicati.</p> <p><b>Per gli utenti Windows</b></p> <p><b>a</b> Aprire la finestra di dialogo Preferenze stampa.</p> <p><b>b</b> Dalla sezione Stampa e mantieni, selezionare <b>Conserva documenti duplicati</b>.</p> <p><b>c</b> Immettere un PIN.</p> <p><b>d</b> Inviare nuovamente il processo di stampa.</p> <p><b>Per gli utenti Macintosh</b></p> <p><b>a</b> Salvare e assegnare un nome diverso a ogni processo.</p> <p><b>b</b> Inviare ogni processo singolarmente.</p> <p>I documenti vengono stampati?</p>	Il problema è stato risolto.	Andare al passaggio 4.
<p><b>Passaggio 4</b></p> <p><b>a</b> Eliminare alcuni processi in attesa per liberare memoria nella stampante.</p> <p><b>b</b> Inviare nuovamente il processo di stampa.</p> <p>I documenti vengono stampati?</p>	Il problema è stato risolto.	Andare al passaggio 5.
<p><b>Passaggio 5</b></p> <p><b>a</b> Aggiungere memoria alla stampante.</p> <p><b>b</b> Inviare nuovamente il processo di stampa.</p> <p>I documenti vengono stampati?</p>	Il problema è stato risolto.	Contattare <a href="#">l'assistenza clienti</a> .

## La stampante non risponde

Azione	Sì	No
<p><b>Passaggio 1</b></p> <p>Verificare che il cavo di alimentazione della stampante sia collegato alla presa elettrica.</p> <p> <b>ATTENZIONE - PERICOLO DI LESIONI:</b> Per evitare il rischio di incendio o scosse elettriche, collegare il cavo di alimentazione a una presa elettrica dotata di messa a terra e con le specifiche adeguate, situata in prossimità dell'apparecchio e facilmente accessibile.</p> <p>La stampante risponde?</p>	Il problema è stato risolto.	Andare al passaggio 2.
<p><b>Passaggio 2</b></p> <p>Assicurarsi che la presa elettrica sia disattivata tramite un interruttore o un commutatore.</p> <p>La presa elettrica è disattivata tramite un interruttore o un commutatore?</p>	Attivare l'interruttore o reimpostare il commutatore.	Andare al passaggio 3.
<p><b>Passaggio 3</b></p> <p>Verificare se la stampante è accesa.</p> <p>La stampante è accesa?</p>	Andare al passaggio 4.	Accendere la stampante.
<p><b>Passaggio 4</b></p> <p>Controllare se la stampante è in modalità di sospensione o ibernazione.</p> <p>La stampante è in modalità di sospensione o ibernazione?</p>	Premere il pulsante di accensione per attivare la stampante.	Andare al passaggio 5.
<p><b>Passaggio 5</b></p> <p>Verificare se i cavi che collegano la stampante e il computer siano inseriti nelle porte corrette.</p> <p>I cavi sono inseriti nelle porte corrette?</p>	Andare al passaggio 6.	Inserire i cavi nelle porte corrette.
<p><b>Passaggio 6</b></p> <p>Spegnere la stampante, installare le opzioni hardware e accenderla di nuovo.</p> <p>Per ulteriori informazioni, consultare la documentazione fornita con l'opzione.</p> <p>La stampante risponde?</p>	Il problema è stato risolto.	Andare al passaggio 7.
<p><b>Passaggio 7</b></p> <p>Installare il driver di stampa corretto.</p> <p>La stampante risponde?</p>	Il problema è stato risolto.	Andare al passaggio 8.
<p><b>Passaggio 8</b></p> <p>Spegnere la stampante, attendere 10 secondi circa e riaccenderla.</p> <p>La stampante risponde?</p>	Il problema è stato risolto.	Contattare <a href="#">l'assistenza clienti</a> .

## Impossibile leggere l'unità flash

Azione	Sì	No
<p><b>Passaggio 1</b> Controllare se la stampante non è occupata a elaborare un altro processo di stampa, copia, scansione o fax.</p> <p>La stampante è pronta?</p>	Andare al passaggio 2.	Attendere che la stampante completi l'elaborazione dell'altro processo.
<p><b>Passaggio 2</b> Controllare se l'unità flash è supportata. Per ulteriori informazioni, vedere <a href="#">"Unità flash e tipi di file supportati" a pagina 47</a>.</p> <p>L'unità flash è supportata?</p>	Andare al passaggio 3.	Inserire un'unità flash supportata.
<p><b>Passaggio 3</b> Rimuovere, quindi inserire l'unità flash.</p> <p>La stampante riconosce l'unità flash?</p>	Il problema è stato risolto.	Contatto <a href="#">il supporto clienti</a> .

## Attivazione della porta USB

Dal pannello di controllo, scorrere fino a:

**Impostazioni > Rete/Porte > USB > Attiva porta USB**

Per i modelli di stampante senza touch screen, premere  per scorrere le impostazioni.



## Problemi di connessione di rete

### Impossibile aprire Embedded Web Server

Azione	Sì	No
<p><b>Passaggio 1</b> Verificare se la stampante è accesa.</p> <p>La stampante è accesa?</p>	Andare al passaggio 2.	Accendere la stampante.
<p><b>Passaggio 2</b> Accertarsi che l'indirizzo IP della stampante sia corretto. Visualizzare l'indirizzo IP della stampante:</p> <ul style="list-style-type: none"> <li>• Dalla schermata iniziale</li> <li>• Dalla sezione TCP/IP nel menu Rete/Porte</li> <li>• Stampando la pagina delle impostazioni di rete o dei menu, individuare la sezione TCP/IP.</li> </ul> <p><b>Nota:</b> l'indirizzo IP è composto da quattro serie di numeri separati da punti, ad esempio 123.123.123.123.</p> <p>L'indirizzo IP della stampante è corretto?</p>	Andare al passaggio 3.	Digitare l'indirizzo IP corretto della stampante nel campo degli indirizzi.
<p><b>Passaggio 3</b> Accertarsi di utilizzare un browser supportato:</p> <ul style="list-style-type: none"> <li>• Internet Explorer® versione 11 o successive</li> <li>• Microsoft Edge™</li> <li>• Safari versione 10 o successive</li> <li>• Google Chrome™ versione 60 o successive</li> <li>• Mozilla Firefox versione 38.x o versioni successive</li> </ul> <p>Il browser è supportato?</p>	Andare al passaggio 4.	Installare un browser supportato.
<p><b>Passaggio 4</b> Verificare che la connessione di rete funzioni.</p> <p>La connessione di rete funziona?</p>	Andare al passaggio 5.	Contattare l'amministratore.
<p><b>Passaggio 5</b> Verificare che i collegamenti dei cavi alla stampante e al server di stampa siano stati effettuati correttamente. Per ulteriori informazioni, consultare la documentazione fornita con la stampante.</p> <p>I collegamenti dei cavi sono installati in modo corretto?</p>	Andare al passaggio 6.	Verificare i collegamenti dei cavi.
<p><b>Passaggio 6</b> Verificare se i server proxy Web sono disattivati.</p> <p>I server proxy Web sono disattivati?</p>	Andare al passaggio 7.	Contattare l'amministratore.

Azione	Sì	No
<p><b>Passaggio 7</b> Accedere a Embedded Web Server.</p> <p>Embedded Web Server si è aperto?</p>	Il problema è stato risolto.	Contattare <a href="#">l'assistenza clienti</a> .

## Non è possibile connettere la stampante alla rete Wi-Fi

Azione	Sì	No
<p><b>Passaggio 1</b> Accertarsi che Adattatore attivo sia impostato su Automatico. Dal pannello di controllo, accedere a: <b>Impostazioni &gt; Rete/Porte &gt; Panoramica sulla rete &gt; Adattatore attivo &gt; Automatico</b></p> <p>Per i modelli di stampante senza schermo a sfioramento, premere  per scorrere le impostazioni.</p> <p>La stampante riesce a connettersi alla rete Wi-Fi?</p>	Il problema è stato risolto.	Andare al passaggio 2.
<p><b>Passaggio 2</b> Verificare che sia selezionata la rete Wi-Fi corretta. <b>Nota:</b> alcuni router potrebbero condividere l'SSID predefinito.</p> <p>Si sta tentando di connettersi alla rete Wi-Fi corretta?</p>	Andare al passaggio 4.	Andare al passaggio 3.
<p><b>Passaggio 3</b> Connettersi alla rete Wi-Fi corretta. Per ulteriori informazioni, vedere <a href="#">"Connessione della stampante a una rete Wi-Fi" a pagina 170</a>.</p> <p>La stampante riesce a connettersi alla rete Wi-Fi?</p>	Il problema è stato risolto.	Andare al passaggio 4.
<p><b>Passaggio 4</b> Controllare la modalità di protezione wireless. Dal pannello di controllo, accedere a: <b>Impostazioni &gt; Rete/Porte &gt; Wireless &gt; Modalità di protezione wireless</b></p> <p>Per i modelli di stampante senza schermo a sfioramento, premere  per scorrere le impostazioni.</p> <p>È stata selezionata la modalità di protezione wireless corretta?</p>	Andare al passaggio 6.	Andare al passaggio 5.
<p><b>Passaggio 5</b> Selezionare la modalità di protezione wireless corretta.</p> <p>La stampante riesce a connettersi alla rete Wi-Fi?</p>	Il problema è stato risolto.	Andare al passaggio 6.



Azione	Sì	No
<p><b>Passaggio 6</b></p> <p>Accertarsi di aver immesso la password di rete corretta.</p> <p><b>Nota:</b> prendere nota degli spazi, dei numeri e delle lettere maiuscole nella password.</p> <p>La stampante riesce a connettersi alla rete Wi-Fi?</p>	Il problema è stato risolto.	Contattare <a href="#">il supporto clienti</a> .

## Verifica della connettività della stampante

- 1 Stampare la pagina delle impostazioni di rete.

Dal pannello di controllo, scorrere fino a:

**Impostazioni > Report > Rete > Pagina delle impostazioni di rete**

Per i modelli di stampante senza touch screen, premere  per scorrere le impostazioni.

- 2 Nella prima sezione della pagina verificare che lo stato indichi che la stampante è connessa.

Se la stampante non risulta connessa, è possibile che il connettore LAN non sia attivo o che il cavo di rete sia scollegato o non funzioni correttamente. Contattare l'amministratore per assistenza.

## Problemi delle opzioni hardware

### Impossibile rilevare l'opzione interna

Azione	Sì	No
<p><b>Passaggio 1</b></p> <p>Spegnere la stampante, attendere 10 secondi circa e riaccenderla.</p> <p>L'opzione interna funziona correttamente?</p>	Il problema è stato risolto.	Andare al passaggio 2.
<p><b>Passaggio 2</b></p> <p>Stampare la pagina impostazioni menu e controllare se l'opzione interna è presente nell'elenco delle caratteristiche installate.</p> <p>L'opzione interna è presente nell'elenco della pagina impostazioni menu?</p>	Andare al passaggio 4.	Andare al passaggio 3.

Azione	Sì	No
<p><b>Passaggio 3</b></p> <p>Verificare se l'opzione interna è installata correttamente nella scheda del controller.</p> <p><b>a</b> Spegnerne la stampante e scollegare il cavo di alimentazione dalla presa elettrica.</p> <p><b>b</b> Accertarsi che l'opzione interna sia installata nel connettore appropriato della scheda del controller.</p> <p><b>c</b> Collegare il cavo di alimentazione alla presa elettrica e accendere la stampante.</p> <p> <b>ATTENZIONE - PERICOLO DI LESIONI:</b> Per evitare il rischio di incendio o scosse elettriche, collegare il cavo di alimentazione a una presa elettrica dotata di messa a terra e con le specifiche adeguate, situata in prossimità del prodotto e facilmente accessibile.</p> <p>L'opzione interna funziona correttamente?</p>	Il problema è stato risolto.	Andare al passaggio 4.
<p><b>Passaggio 4</b></p> <p><b>a</b> Controllare se l'opzione interna è disponibile nel driver della stampante.</p> <p><b>Nota:</b> Se necessario, aggiungere manualmente l'opzione interna nel driver della stampante per renderla disponibile per i processi di stampa. Per ulteriori informazioni, vedere "<a href="#">Aggiunta delle opzioni disponibili nel driver di stampa</a>" a pagina 276.</p> <p><b>b</b> Inviare nuovamente il processo di stampa.</p> <p>L'opzione interna funziona correttamente?</p>	Il problema è stato risolto.	Contattare <a href="#">l'assistenza clienti</a> .

## Rilevata Flash difettosa

Provare una o più delle seguenti soluzioni:

- Sostituire la memoria flash difettosa.
- Dal pannello di controllo della stampante, selezionare **Continua** per ignorare il messaggio e continuare la stampa.
- Annullare il processo di stampa corrente.

## Spazio libero insufficiente nella memoria flash per le risorse

Provare una o più delle seguenti soluzioni:

- Dal pannello di controllo della stampante, selezionare **Continua** per annullare il messaggio e continuare la stampa.
- Eliminare i font, le macro e gli altri dati contenuti nella memoria flash.
- Installare una memoria flash con capacità maggiore.

**Nota:** Le macro e i font scaricati e non precedentemente memorizzati nella memoria flash vengono eliminati.

## Rilevata Flash non formattata

Provare una o più delle seguenti soluzioni:

- Dal pannello di controllo, selezionare **Continua** per interrompere la deframmentazione e continuare la stampa.
- Formattare la memoria Flash.

**Nota:** se il messaggio di errore persiste, è possibile che la memoria flash sia difettosa e che debba essere sostituita.

## Problemi con i materiali di consumo

### Sostituire cartuccia, regione stampante non corrispondente

Per risolvere il problema, acquistare una cartuccia con la regione corretta corrispondente a quella della stampante oppure acquistare una cartuccia per tutto il mondo.

- Il primo numero nel messaggio dopo il 42 indica la regione della stampante.
- Il secondo numero nel messaggio dopo il 42 indica la regione della cartuccia.

#### Regioni per stampante e cartuccia di toner

Regione	Codice numerico
Tutto il mondo o regione non definita	0
Nord America (Stati Uniti, Canada)	1
Area Economica Europea, Europa occidentale, Paesi nordici, Svizzera	2
Asia Pacifico	3
America Latina	4
Resto d'Europa, Medio Oriente e Africa	5
Australia, Nuova Zelanda	6
Regione non valida	9

**Nota:** per trovare le impostazioni della regione della stampante e la cartuccia di toner, stampare le pagine di prova della qualità di stampa. Dal pannello di controllo, scorrere fino a: **Impostazioni > Risoluzione dei problemi > Stampa pagine prova qualità.**

## Materiale di consumo non Lexmark

La stampante ha rilevato un materiale o una parte non-Lexmark installata nella stampante.

La stampante Lexmark è progettata per funzionare al meglio con materiali e parti Lexmark originali. L'utilizzo di materiali o componenti di terze parti può influire su prestazioni, affidabilità o durata della stampante e dei relativi componenti di acquisizione immagini.

Tutti gli indicatori di durata sono progettati per funzionare con materiali e parti Lexmark e potrebbero produrre risultati imprevisti in caso di utilizzo di materiali e parti di terze parti. L'utilizzo di componenti di acquisizione immagini oltre la durata prevista può causare danni alla stampante Lexmark o a componenti associati.

**Attenzione - Possibili danni:** L'utilizzo di materiali o parti di terze parti può influire sulla copertura della garanzia. Eventuali danni causati dall'utilizzo di materiali o componenti di terze parti potrebbero non essere coperti dalla garanzia.

Per accettare parte di questi rischi o tutti questi rischi e continuare a utilizzare materiali di consumo o componenti non originali nella stampante, dal pannello di controllo, tenere premuti contemporaneamente **X** e **#** per 15 secondi.

Se non si desidera accettare questi rischi, rimuovere il materiale o il componente di terze parti dalla stampante, quindi installare un materiale o un componente Lexmark originale. Per ulteriori informazioni, vedere "[Uso di componenti e materiali di consumo Lexmark originali](#)" a pagina 179.

Se la stampante non stampa dopo aver tenuto premuti contemporaneamente **X** e **#** per 15 secondi, azzerare il contatore di utilizzo dei materiali di consumo.

- 1 Dal pannello di controllo, scorrere fino a:  
**Impostazioni > Periferica > Manutenzione > Menu Configurazione > Utilizzo e contatori materiali di consumo**
- 2 Selezionare il componente o il materiale di consumo per cui si desidera azzerare il contatore, quindi selezionare **Avvia**.
- 3 Leggere il messaggio di avviso, quindi selezionare **Continua**.
- 4 Tenere premuti contemporaneamente **X** e **#** per 15 secondi per annullare il messaggio.

**Nota:** se non è possibile azzerare i contatori di utilizzo dei materiali di consumo, riportare l'articolo al luogo di acquisto.

## Richiesta manutenzione scanner, usare kit ADF

La stampante è programmata per la manutenzione. Per ulteriori informazioni, visitare il sito <http://support.lexmark.com> o contattare il rappresentante del servizio clienti e riportare il messaggio.

## Problemi di alimentazione della carta

### Le buste si incollano durante la stampa

Azione	Sì	No
<p><b>Passaggio 1</b></p> <p><b>a</b> Utilizzare buste conservate in un ambiente asciutto.</p> <p><b>Nota:</b> La stampa su buste con un alto tasso di umidità può sigillare le buste.</p> <p><b>b</b> Inviare il processo di stampa.</p> <p>Le buste si incollano durante la stampa?</p>	Andare al passaggio 2.	Il problema è stato risolto.

Azione	Sì	No
<p><b>Passaggio 2</b></p> <p><b>a</b> Accertarsi che il tipo di carta sia impostato su Busta. Dal pannello di controllo, scorrere fino a: <b>Impostazioni &gt; Carta &gt; Configurazione vassoi &gt; Formato/tipo carta</b></p> <p>Per i modelli di stampante senza touch screen, premere  per scorrere le impostazioni.</p> <p><b>b</b> Inviare il processo di stampa. Le buste si incollano durante la stampa?</p>	<p>Contattare <a href="#">il supporto clienti</a>.</p>	<p>Il problema è stato risolto.</p>

### Fascicolazione non funzionante

Azione	Sì	No
<p><b>Passaggio 1</b></p> <p><b>a</b> Dal pannello di controllo, scorrere fino a: <b>Impostazioni &gt; Stampa &gt; Layout &gt; Fascicola</b></p> <p>Per i modelli di stampante senza touch screen, premere  per scorrere le impostazioni.</p> <p><b>b</b> Selezionare <b>Attivato [1,2,1,2,1,2]</b>.</p> <p><b>c</b> Stampare il documento.</p> <p>Il documento è stato fascicolato correttamente?</p>	<p>Il problema è stato risolto.</p>	<p>Andare al passaggio 2.</p>
<p><b>Passaggio 2</b></p> <p><b>a</b> Dal documento che si sta tentando di stampare, aprire la finestra di dialogo Stampa, quindi selezionare <b>Fascicola</b>.</p> <p><b>b</b> Stampare il documento.</p> <p>Il documento è stato fascicolato correttamente?</p>	<p>Il problema è stato risolto.</p>	<p>Andare al passaggio 3.</p>
<p><b>Passaggio 3</b></p> <p><b>a</b> Ridurre il numero di pagine da stampare.</p> <p><b>b</b> Stampare il documento.</p> <p>Le pagine sono fascicolate correttamente?</p>	<p>Il problema è stato risolto.</p>	<p>Contattare <a href="#">il supporto clienti</a>.</p>

### Arricciamento della carta



Azione	Sì	No
<p><b>Passaggio 1</b></p> <p><b>a</b> Regolare le guide nel vassoio adattandole alle dimensioni della carta caricata.</p> <p><b>b</b> Stampare il documento.</p> <p>La carta è arricciata?</p>	Andare al passaggio 2.	Il problema è stato risolto.
<p><b>Passaggio 2</b></p> <p><b>a</b> A seconda del sistema operativo in uso, specificare il tipo di carta nella finestra Preferenze di stampa o Stampa.</p> <p><b>Note:</b></p> <ul style="list-style-type: none"> <li>• Accertarsi che l'impostazione corrisponda al tipo di carta caricato.</li> <li>• È anche possibile modificare l'impostazione dal pannello di controllo della stampante. Selezionare:</li> </ul> <p><b>Impostazioni &gt; Carta &gt; Configurazione vassoi &gt; Formato/tipo carta</b></p> <p><b>b</b> Stampare il documento.</p> <p>La carta è arricciata?</p>	Andare al passaggio 3.	Il problema è stato risolto.
<p><b>Passaggio 3</b></p> <p>Stampare sull'altro lato della carta.</p> <p><b>a</b> Rimuovere la carta, rovesciarla, e ricaricarla.</p> <p><b>b</b> Stampare il documento.</p> <p>La carta è arricciata?</p>	Andare al passaggio 4.	Il problema è stato risolto.
<p><b>Passaggio 4</b></p> <p><b>a</b> Caricare una risma di carta nuova.</p> <p><b>Nota:</b> La carta assorbe molta umidità. Conservare la carta nella confezione originale finché non viene utilizzata.</p> <p><b>b</b> Stampare il documento.</p> <p>La carta è arricciata?</p>	Contattare <a href="#">supporto clienti</a> .	Il problema è stato risolto.

## Collegamento dei vassoi non funzionante

Azione	Sì	No
<p><b>Passaggio 1</b></p> <p><b>a</b> Controllare se i vassoi contengono lo stesso formato carta e tipo di carta.</p> <p><b>b</b> Controllare se le guide della carta sono posizionate correttamente.</p> <p><b>c</b> Stampare il documento.</p> <p>Il collegamento dei vassoi viene eseguito in modo corretto?</p>	Il problema è stato risolto.	Andare al passaggio 2.

Azione	Sì	No
<p><b>Passaggio 2</b></p> <p><b>a</b> Dal pannello di controllo, scorrere fino a:  <b>Impostazioni &gt; Carta &gt; Configurazione vassoi &gt; Dimensioni/tipo carta</b></p> <p>Per i modelli di stampante senza schermo a sfioramento, premere il  per scorrere le impostazioni.</p> <p><b>b</b> Impostare il formato carta e il tipo di carta in base alla carta caricata nei vassoi collegati.</p> <p><b>c</b> Stampare il documento.</p> <p>Il collegamento dei vassoi viene eseguito in modo corretto?</p>	<p>Il problema è stato risolto.</p>	<p>Andare al passaggio 3.</p>
<p><b>Passaggio 3</b></p> <p><b>a</b> Accertarsi che Collegamento dei vassoi sia impostato su Automatico. Per ulteriori informazioni, vedere "<a href="#">Collegamento dei vassoi</a>" a pagina 38.</p> <p><b>b</b> Stampare il documento.</p> <p>Il collegamento dei vassoi viene eseguito in modo corretto?</p>	<p>Il problema è stato risolto.</p>	<p>Contattare <a href="#">l'assistenza clienti</a>.</p>

## Si verificano numerosi inceppamenti carta

Azione	Sì	No
<p><b>Passaggio 1</b></p> <p><b>a</b> Rimuovere il vassoio.</p> <p><b>b</b> Controllare se la carta è stata caricata correttamente.</p> <p><b>Note:</b></p> <ul style="list-style-type: none"> <li>• Assicurarsi che le guide della carta siano posizionate correttamente.</li> <li>• Accertarsi che l'altezza della risma non superi l'indicatore di livello massimo della carta.</li> <li>• Assicurarsi di stampare sul formato e tipo di carta consigliato.</li> </ul> <p><b>c</b> Inserire il vassoio.</p> <p><b>d</b> Stampare il documento.</p> <p>Gli inceppamenti della carta si verificano di frequente?</p>	<p>Andare al passaggio 2.</p>	<p>Il problema è stato risolto.</p>

Azione	Sì	No
<p><b>Passaggio 2</b></p> <p><b>a</b> Dal pannello di controllo, scorrere fino a:  <b>Impostazioni &gt; Carta &gt; Configurazione vassoi &gt; Dimensioni/tipo carta</b></p> <p>Per i modelli di stampante senza touch screen, premere  per scorrere le impostazioni.</p> <p><b>b</b> Impostare il formato e il tipo di carta corretti.</p> <p><b>c</b> Stampare il documento.</p> <p>Gli inceppamenti della carta si verificano di frequente?</p>	Andare al passaggio 3.	Il problema è stato risolto.
<p><b>Passaggio 3</b></p> <p><b>a</b> Caricare una risma di carta nuova.</p> <p><b>Nota:</b> La carta assorbe molta umidità. Conservare la carta nella confezione originale finché non viene utilizzata.</p> <p><b>b</b> Stampare il documento.</p> <p>Gli inceppamenti della carta si verificano di frequente?</p>	Contattare <a href="#">l'assistenza clienti</a> .	Il problema è stato risolto.

## Pagine inceppate non ristampate

Azione	Sì	No
<p><b>a</b> Dal pannello di controllo, scorrere fino a:  <b>Impostazioni &gt; Periferica &gt; Notifiche &gt; Ripristino contenuto inceppato</b></p> <p>Per i modelli di stampante senza touch screen, premere  per scorrere le impostazioni.</p> <p><b>b</b> Nel menu Rimozione inceppamento, selezionare <b>Attivato</b> o <b>Automatico</b>.</p> <p><b>c</b> Stampare il documento.</p> <p>Le pagine inceppate sono state ristampate?</p>	Il problema è stato risolto.	Contattare <a href="#">il supporto clienti</a> .

## Problemi di qualità dei colori

### Regolazione dell'intensità del toner

**1** Dal pannello di controllo, scorrere fino a:

**Impostazioni > Qualità > di stampa > Intensità toner**

Per i modelli di stampante senza schermo a sfioramento, premere il  per scorrere le impostazioni.

**2** Regolare l'impostazione.

**3** Applicare le modifiche.



## Modifica dei colori della pagina stampata

Per i modelli di stampante senza schermo a sfioramento, premere il  per scorrere le impostazioni.

- 1 Dal pannello di controllo, scorrere fino a:  
**Impostazioni > Stampa > Qualità > Immagine avanzata > Correzione colore**
- 2 Dal menu Correzione colore, selezionare **Manuale > Contenuto correzione colore**.
- 3 Scegliere l'impostazione di conversione del colore appropriata.

Tipo di oggetto	Tabella di conversione del colore
Immagine RGB Testo RGB Grafica RGB	<ul style="list-style-type: none"> <li>• <b>Vivace</b>—Produce colori più luminosi e saturi e può essere applicata a tutti i formati colore in entrata.</li> <li>• <b>Schermo sRGB</b>—Produce stampe i cui colori si avvicinano a quelli visualizzati sul monitor del computer. L'utilizzo di toner nero è ottimizzato per la stampa di fotografie.</li> <li>• <b>Visual. - Nero effettivo</b>—Produce stampe i cui colori si avvicinano a quelli visualizzati sul monitor del computer. Questa impostazione utilizza solo il toner nero per creare tutte le scale di grigio neutrale.</li> <li>• <b>Vivace sRGB</b>—Produce una maggiore saturazione dei colori per la correzione del colore schermo sRGB. L'utilizzo del toner nero è ottimizzato per la stampa di grafica aziendale.</li> <li>• <b>Disattivato</b></li> </ul>
Immagine CMYK Testo CMYK Grafica CMYK	<ul style="list-style-type: none"> <li>• <b>CMYK US</b>—Applica la correzione del colore per avvicinare i colori agli standard SWOP (Specifications for Web Offset Publishing).</li> <li>• <b>CMYK Euro</b>—Applica la correzione del colore per avvicinare i colori agli standard Euroscale.</li> <li>• <b>CMYK vivace</b>—Aumenta la saturazione dei colori dell'impostazione di correzione CMYK US.</li> <li>• <b>Disattivato</b></li> </ul>

## Domande frequenti sulla stampa a colori

### Che cos'è il colore RGB?

"Colore RGB" è un metodo di descrizione dei colori che indica la quantità di rosso, verde o blu utilizzata per riprodurre un colore. Il rosso, il verde e il blu chiaro possono essere aggiunti in varie quantità per produrre una vasta gamma di colori dall'aspetto naturale. Gli schermi dei computer, gli scanner e le fotocamere digitali utilizzano questo metodo per visualizzare i colori.

### Che cos'è il colore CMYK?

"Colore CMYK" è un metodo di descrizione dei colori indicante la quantità di ciano, magenta, giallo e nero utilizzata per riprodurre un particolare colore. Gli inchiostri o i toner ciano, magenta, giallo e nero possono essere stampati in varie quantità per produrre una vasta gamma di colori dall'aspetto naturale. Macchine da stampa, stampanti a getto d'inchiostro e stampanti laser a colori creano i colori in questo modo.

### Come viene specificato il colore in un documento da stampare?

I programmi software vengono utilizzati per specificare e modificare il colore del documento che utilizza le combinazioni di colori RGB o CMYK. Per ulteriori informazioni, vedere la Guida in linea del programma software.

**Quale metodo utilizza la stampante per riconoscere il colore da stampare?**

Durante la stampa di un documento, le informazioni relative al tipo e al colore di ciascun oggetto vengono inviate alla stampante e alle tabelle di conversione del colore. Il colore viene convertito nelle giuste quantità di toner ciano, magenta, giallo e nero utilizzate per riprodurre il colore desiderato. L'applicazione delle tabelle di conversione del colore si basa sulle informazioni relative all'oggetto. È possibile, ad esempio, applicare un tipo di tabella di conversione del colore al testo e un altro alle immagini fotografiche.

**Cosa si intende per correzione manuale del colore?**

Quando è abilitata la correzione manuale del colore, la stampante utilizza le tabelle di conversione del colore selezionate dall'utente per elaborare gli oggetti. Le impostazioni di correzione del colore manuale sono specifiche per il tipo di oggetto da stampare (testo, grafica o immagini). Sono specifiche anche per la modalità in cui il colore dell'oggetto viene indicato nel programma software (combinazioni RGB o CMYK). Per applicare una tabella di conversione del colore diversa manualmente, vedere "[Modifica dei colori della pagina stampata](#)" a pagina 249.

La correzione del colore manuale è inutile se il programma software non specifica i colori con le combinazioni RGB o CMYK, oppure se il programma software o il sistema operativo del computer verifica la regolazione dei colori. Nella maggior parte dei casi, se si imposta Correzione del colore su Automatica, vengono generati i colori preferiti per i documenti.

**Com'è possibile riprodurre esattamente un colore, ad esempio in un logo aziendale?**

Nel menu Qualità della stampante sono disponibili nove tipi di set di campioni di colore. I set sono disponibili anche nella pagina Campioni colore di Embedded Web Server. Se si seleziona un set di campioni, vengono stampate più pagine contenenti centinaia di caselle colorate. Ciascuna casella contiene una combinazione CMYK o RGB, a seconda della tabella selezionata. Il colore di ciascuna casella è il risultato ottenuto facendo passare la combinazione CMYK o RGB attraverso la tabella di conversione del colore selezionata.



Osservando i set di campioni di colore, è possibile individuare la casella con il colore più appropriata per il colore che viene abbinato. La combinazione di colori della casella può quindi essere utilizzata per modificare il colore dell'oggetto in un programma software. Per ulteriori informazioni, vedere la Guida in linea del programma software. È possibile che sia necessaria la correzione manuale del colore per utilizzare la tabella di conversione del colore selezionata per un oggetto particolare.

La scelta del set di campioni di colore da utilizzare per un determinato problema di corrispondenza dei colori dipende da:

- L'impostazione di Correzione colore selezionata (Automatica, Disattivata o Manuale)
- Il tipo di oggetto da stampare (testo, grafica o immagini)
- La modalità in cui il colore dell'oggetto viene specificato nel programma software (combinazioni RGB o CMYK)

Le pagine dei campioni di colore sono inutili se il programma software non specifica i colori con le combinazioni RGB o CMYK. Inoltre, alcuni programmi software regolano le combinazioni RGB o CMYK specificate tramite la gestione dei colori. In queste situazioni, il colore stampato potrebbe non corrispondere esattamente al colore delle pagine dei campioni colore.

## Presenza di una dominante sulla stampa

Azione	Sì	No
<p><b>Passaggio 1</b> Eseguire la regolazione del colore.</p> <p><b>a</b> Dal pannello di controllo, scorrere fino a: <b>Impostazioni &gt; Stampa &gt; Qualità &gt; Immagine avanzata &gt; Regolazione colore</b></p> <p>Per i modelli di stampante senza touch screen, premere  per scorrere le impostazioni.</p> <p><b>b</b> Stampare il documento.</p> <p>La dominante è presente nella stampa?</p>	<p>Andare al passaggio 2.</p>	<p>Il problema è stato risolto.</p>
<p><b>Passaggio 2</b> <b>a</b> Dal pannello di controllo, scorrere fino a: <b>Impostazioni &gt; Stampa &gt; Qualità &gt; Immagine avanzata &gt; Bilanciamento colore</b></p> <p>Per i modelli di stampante senza touch screen, premere  per scorrere le impostazioni.</p> <p><b>b</b> Regolare le impostazioni.</p> <p><b>c</b> Stampare il documento.</p> <p>La dominante è presente nella stampa?</p>	<p>Contattare <a href="#">supporto clienti</a>.</p>	<p>Il problema è stato risolto.</p>

## Problemi di invio delle e-mail

### Impossibile inviare e-mail

Azione	Sì	No
<p><b>Passaggio 1</b> Accertarsi che le impostazioni SMTP e-mail siano configurate correttamente. Per ulteriori informazioni, vedere "<a href="#">Configurazione delle impostazioni SMTP e-mail</a>" a pagina 54.</p> <p>È possibile inviare un'e-mail?</p>	<p>Il problema è stato risolto.</p>	<p>Andare al passaggio 2.</p>
<p><b>Passaggio 2</b> Accertarsi di utilizzare la password di corretta. A seconda del provider del servizio e-mail, digitare la password dell'account, la password dell'app o la password di autenticazione. Per ulteriori informazioni, vedere "<a href="#">Configurazione delle impostazioni SMTP e-mail</a>" a pagina 54.</p> <p>È possibile inviare un'e-mail?</p>	<p>Il problema è stato risolto.</p>	<p>Andare al passaggio 3.</p>

Azione	Sì	No
<p><b>Passaggio 3</b></p> <p>Accertarsi che la stampante sia collegata a una rete, a sua volta collegata a Internet.</p> <p>È possibile inviare un'e-mail?</p>	Il problema è stato risolto.	Contattare <a href="#">assistenza clienti</a> .

## Problemi di invio dei fax

### ID chiamante non visualizzato

**Nota:** queste istruzioni sono valide solo per le stampanti che supportano il fax analogico. Per ulteriori informazioni, vedere ["Impostazione della stampante in modalità fax" a pagina 64](#).

Azione	Sì	No
<p>Abilitare l'ID chiamante.</p> <p>Dal pannello di controllo, accedere a:</p> <p><b>Impostazioni &gt; Fax &gt; Impostazione fax &gt; Impostazioni ricezione fax &gt; Controlli amministrativi &gt; Abilita ID chiamante</b></p> <p>Per i modelli di stampante senza schermo a sfioramento, premere  per scorrere le impostazioni.</p> <p>L'ID chiamante compare?</p>	Il problema è stato risolto.	Contatto <a href="#">assistenza clienti</a> .

### Impossibile inviare o ricevere fax con il fax analogico

Azione	Sì	No
<p><b>Passaggio 1</b></p> <p>Risolvere i messaggi di errore che vengono visualizzati sul display.</p> <p>È possibile inviare o ricevere fax?</p>	Il problema è stato risolto.	Andare al passaggio 2.
<p><b>Passaggio 2</b></p> <p>Verificare che siano stati effettuati correttamente i collegamenti ai seguenti apparecchi:</p> <ul style="list-style-type: none"> <li>• Telefono</li> <li>• Ricevitore</li> <li>• Segreteria telefonica</li> </ul> <p>È possibile inviare o ricevere fax?</p>	Il problema è stato risolto.	Andare al passaggio 3.

Azione	Sì	No
<p><b>Passaggio 3</b></p> <p>Verificare se è presente il segnale di linea.</p> <ul style="list-style-type: none"> <li>• Chiamare il numero di fax per verificare se funziona correttamente.</li> <li>• Se si utilizza la funzione di selezione immediata, aumentare il volume per verificare la presenza del segnale di linea.</li> </ul> <p>È presente il segnale di linea?</p>	<p>Andare al passaggio 5.</p>	<p>Andare al passaggio 4.</p>
<p><b>Passaggio 4</b></p> <p>Controllare la presa telefonica a muro.</p> <ol style="list-style-type: none"> <li>Collegare il telefono analogico direttamente alla presa a muro.</li> <li>Attendere il segnale di linea.</li> <li>Se è presente il segnale di linea, usare un cavo telefonico differente.</li> <li>Se il segnale di linea è ancora assente, collegare il telefono analogico a un'altra presa a muro.</li> <li>Una volta individuato il segnale di linea, collegare la stampante alla stessa presa a muro.</li> </ol> <p>È possibile inviare o ricevere fax?</p>	<p>Il problema è stato risolto.</p>	<p>Andare al passaggio 5.</p>
<p><b>Passaggio 5</b></p> <p>Verificare se la stampante è collegata a un servizio telefonico analogico o al connettore digitale appropriato.</p> <ul style="list-style-type: none"> <li>• Se si utilizza un servizio telefonico ISDN (Integrated Services Digital Network), effettuare il collegamento a una porta di un telefono analogico di un adattatore di terminale ISDN. Per ulteriori informazioni, rivolgersi al provider ISDN.</li> <li>• Se si utilizza un servizio telefonico DSL, effettuare il collegamento a un filtro DSL o a un router che supporti l'uso analogico. Per ulteriori informazioni, contattare il provider DSL.</li> <li>• Se si utilizza un servizio telefonico PBX (Private Branch Exchange), assicurarsi di effettuare il collegamento a una connessione analogica sul PBX. Se non si dispone di tali servizi, è necessaria l'installazione di una linea telefonica analogica per l'apparecchio fax.</li> </ul> <p>È possibile inviare o ricevere fax?</p>	<p>Il problema è stato risolto.</p>	<p>Andare al passaggio 6.</p>
<p><b>Passaggio 6</b></p> <p>Scollegare temporaneamente gli altri apparecchi e disabilitare gli altri servizi telefonici.</p> <ol style="list-style-type: none"> <li>Scollegare gli altri apparecchi (ad esempio segreterie telefoniche, computer, modem o gli splitter della linea telefonica) tra la stampante e la linea telefonica.</li> <li>Disattivare la funzione di messa in attesa delle chiamate e la posta vocale. Per ulteriori informazioni, rivolgersi alla propria compagnia telefonica.</li> </ol> <p>È possibile inviare o ricevere fax?</p>	<p>Il problema è stato risolto.</p>	<p>Andare al passaggio 7.</p>

Azione	Sì	No
<p><b>Passaggio 7</b>                      Eseguire la scansione del documento originale una pagina alla volta.</p> <ul style="list-style-type: none"> <li><b>a</b> Digitare il numero di fax.</li> <li><b>b</b> Acquisire il documento.</li> </ul> <p>È possibile inviare o ricevere fax?</p>	<p>Il problema è stato risolto.</p>	<p>Contattare <a href="#">assistenza clienti</a>.</p>

### Il fax analogico riceve i fax ma non li invia

Azione	Sì	No
<p><b>Passaggio 1</b>                      Caricare un documento originale nel vassoio dell'ADF o sul vetro dello scanner.</p> <p>È possibile inviare i fax?</p>	<p>Il problema è stato risolto.</p>	<p>Andare al passaggio 2.</p>
<p><b>Passaggio 2</b>                      Impostare correttamente il numero della scelta rapida.</p> <ul style="list-style-type: none"> <li>• Controllare se il numero della scelta rapida è stato impostato per il numero di telefono da chiamare.</li> <li>• Comporre manualmente il numero di telefono.</li> </ul> <p>È possibile inviare i fax?</p>	<p>Il problema è stato risolto.</p>	<p>Contattare <a href="#">assistenza clienti</a>.</p>

### Il fax analogico invia i fax ma non li riceve

Azione	Sì	No
<p><b>Passaggio 1</b>                      Accertarsi che l'origine carta non sia vuota.</p> <p>Si ricevono i fax?</p>	<p>Il problema è stato risolto.</p>	<p>Andare al passaggio 2.</p>
<p><b>Passaggio 2</b>                      Verificare il ritardo nel numero degli squilli.</p> <p>Dal pannello di controllo, accedere a:  <b>Impostazioni &gt; Fax &gt; Impostazione fax &gt; Impostazioni ricezione fax &gt; Squilli prima della risposta</b></p> <p>Per i modelli di stampante senza schermo a sfioramento, premere  per scorrere le impostazioni.</p> <p>Si ricevono i fax?</p>	<p>Il problema è stato risolto.</p>	<p>Andare al passaggio 3.</p>
<p><b>Passaggio 3</b>                      Se la stampante stampa pagine vuote, vedere <a href="#">"Pagine vuote o bianche" a pagina 213</a>.</p> <p>Si ricevono i fax?</p>	<p>Il problema è stato risolto.</p>	<p>Contatto <a href="#">assistenza clienti</a>.</p>

## Impossibile configurare etherFAX



Azione	Sì	No
<p><b>Passaggio 1</b> Verificare la connettività della stampante.</p> <p><b>a</b> Stampare la pagina delle impostazioni di rete. Dal pannello di controllo, accedere a: <b>Impostazioni &gt; Report &gt; Rete &gt; Pagina delle impostazioni di rete</b> Per i modelli di stampante senza schermo a sfioramento, premere  per scorrere le impostazioni.</p> <p><b>b</b> Verificare lo stato della rete.</p> <p>La stampante è collegata alla rete?</p>	Andare al passaggio 3.	Andare al passaggio 2.
<p><b>Passaggio 2</b> Accertarsi che la stampante sia collegata a una rete, a sua volta collegata a Internet.</p> <p>È possibile configurare etherFAX?</p>	Il problema è stato risolto.	Andare al passaggio 3.
<p><b>Passaggio 3</b> Assicurarsi che etherFAX sia configurato correttamente. Per ulteriori informazioni, vedere "<a href="#">Impostazione della funzione Fax con etherFAX" a pagina 67.</a>"</p> <p>È possibile configurare etherFAX?</p>	Il problema è stato risolto.	Visitare il sito <a href="https://www.etherfax.net/lexmark">https://www.etherfax.net/lexmark</a> .

## Impossibile inviare o ricevere fax con etherFAX

Azione	Sì	No
<p><b>Passaggio 1</b> Accertarsi che la stampante sia collegata a una rete, a sua volta collegata a Internet.</p> <p>È possibile inviare o ricevere fax con etherFAX?</p>	Il problema è stato risolto.	Andare al passaggio 2.
<p><b>Passaggio 2</b> <b>a</b> Dal pannello di controllo, accedere a: <b>Impostazioni &gt; Fax &gt; Impostazione fax &gt; Impostazioni fax generali.</b> Per i modelli di stampante senza schermo a sfioramento, premere  per scorrere le impostazioni.</p> <p><b>b</b> Verificare di possedere il numero di fax corretto.</p> <p><b>c</b> Assicurarsi che l'opzione Trasporto fax sia impostata su etherFAX.</p> <p>È possibile inviare o ricevere fax con etherFAX?</p>	Il problema è stato risolto.	Andare al passaggio 3.

Azione	Sì	No
<p><b>Passaggio 3</b></p> <p>Dividere documenti di grandi dimensioni in file di dimensioni più piccole.</p> <p>È possibile inviare o ricevere fax con etherFAX?</p>	Il problema è stato risolto.	Visitare il sito <a href="https://www.etherfax.net/lexmark">https://www.etherfax.net/lexmark</a> .

## Scarsa qualità di stampa del fax

Azione	Sì	No
<p><b>Passaggio 1</b></p> <p>Assicurarsi che non vi siano difetti di qualità di stampa.</p> <p><b>a</b> Dal pannello di controllo, accedere a <b>Impostazioni &gt; Risoluzione dei problemi &gt; Stampa pagine prova qualità</b>. Per i modelli di stampante senza schermo a sfioramento, premere  per scorrere le impostazioni.</p> <p><b>b</b> Correggere eventuali difetti di qualità di stampa. Per ulteriori informazioni, vedere "<a href="#">Qualità di stampa scarsa</a>" a pagina 213.</p> <p>La qualità di stampa del fax è soddisfacente?</p>	Il problema è stato risolto.	Andare al passaggio 2.
<p><b>Passaggio 2</b></p> <p>Diminuire la velocità di trasmissione dei fax in arrivo.</p> <p><b>a</b> Dal pannello di controllo, accedere a: <b>Impostazioni &gt; Fax &gt; Impostazione fax analogico &gt; Impostazioni ricezione fax &gt; Controlli ammin.</b></p> <p>Per i modelli di stampante senza schermo a sfioramento, premere  per scorrere le impostazioni.</p> <p><b>b</b> Nel menu Velocità massima, selezionare una velocità di trasmissione inferiore.</p> <p>La qualità di stampa del fax è soddisfacente?</p>	Il problema è stato risolto.	Contatto <a href="#">assistenza clienti</a> .

## Informazioni mancanti sul frontespizio del fax

Azione	No	Sì
<p><b>a</b> Spegnerne la stampante, attendere 10 secondi circa e riaccenderla.</p> <p><b>b</b> Inviare o recuperare il fax.</p> <p>Mancano delle informazioni sul frontespizio del fax?</p>	Il problema è stato risolto.	Contattare <a href="#">assistenza clienti</a> .



## Impossibile inviare il frontespizio del fax dal computer

Azione	Sì	No
<p><b>Passaggio 1</b></p> <p><b>a</b> Accertarsi che il driver di stampa sia aggiornato. Per ulteriori informazioni, vedere "<a href="#">Installazione del software della stampante</a>" a <a href="#">pagina 274</a>.</p> <p><b>b</b> Inviare il fax.</p> <p>È possibile inviare il frontespizio del fax?</p>	<p>Il problema è stato risolto.</p>	<p>Andare al passaggio 2.</p>
<p><b>Passaggio 2</b></p> <p><b>a</b> Dal documento che si sta tentando di inviare via fax, aprire la finestra di dialogo Stampa.</p> <p><b>b</b> Selezionare la stampante, quindi fare clic su <b>Proprietà, Preferenze, Opzioni</b> o <b>Impostazioni</b>.</p> <p><b>c</b> Fare clic su <b>Fax</b>, quindi deselezionare l'impostazione <b>Mostra sempre impostazioni prima di inviare il fax</b>.</p> <p><b>d</b> Inviare il fax.</p> <p>È possibile inviare il frontespizio del fax?</p>	<p>Il problema è stato risolto.</p>	<p>Contattare <a href="#">assistenza clienti</a>.</p>

## Problemi di acquisizione

### Impossibile eseguire la scansione da un computer

Azione	Sì	No
<p><b>Passaggio 1</b></p> <p><b>a</b> Spegnerne la stampante, attendere circa 10 secondi e riaccenderla.</p> <p><b>b</b> Inviare nuovamente il processo di acquisizione.</p> <p>È possibile inviare il processo di acquisizione?</p>	<p>Il problema è stato risolto.</p>	<p>Andare al passaggio 2.</p>
<p><b>Passaggio 2</b></p> <p><b>a</b> Verificare che i collegamenti dei cavi tra la stampante e il server di stampa siano stati effettuati correttamente.</p> <p>Per ulteriori informazioni, consultare la documentazione relativa all'installazione fornita con la stampante.</p> <p><b>b</b> Inviare nuovamente il processo di acquisizione.</p> <p>È possibile inviare il processo di acquisizione?</p>	<p>Il problema è stato risolto.</p>	<p>Contattare <a href="#">l'assistenza clienti</a>.</p>

## Impossibile eseguire l'acquisizione su una cartella di rete

Azione	Sì	No
<p><b>Passaggio 1</b></p> <p><b>a</b> Creare una scelta rapida per una cartella di rete.</p> <p><b>b</b> Acquisire un documento tramite la scelta rapida. Per ulteriori informazioni, vedere "<a href="#">Acquisizione su una cartella di rete tramite una scelta rapida</a>" a pagina 80.</p> <p>È possibile acquisire un documento e salvarlo in una cartella di rete?</p>	<p>Il problema è stato risolto.</p>	<p>Andare al passaggio 2.</p>
<p><b>Passaggio 2</b></p> <p>Verificare che il percorso e il formato del cartella di rete siano corretti. Ad esempio, <code>//server_hostname/foldername/path</code>, dove <b>server_hostname</b> è un indirizzo IP o un nome di dominio completo (FQDN).</p> <p>Il percorso e il formato della cartella di rete sono corretti?</p>	<p>Andare al passaggio 3.</p>	<p>Andare al passaggio 4.</p>
<p><b>Passaggio 3</b></p> <p>Assicurarsi di disporre dei diritti di scrittura per la cartella di rete.</p> <p>È possibile acquisire un documento e salvarlo in una cartella di rete?</p>	<p>Il problema è stato risolto.</p>	<p>Andare al passaggio 4.</p>

Azione	Sì	No
<p><b>Passaggio 4</b>                      Aggiornare la scelta rapida della cartella di rete.</p> <p><b>a</b> Aprire un browser Web e immettere l'indirizzo IP della stampante nel relativo campo.</p> <p><b>Note:</b></p> <ul style="list-style-type: none"> <li>• Visualizzare l'indirizzo IP della stampante nella schermata iniziale. L'indirizzo IP è composto da quattro serie di numeri separati da punti, ad esempio 123.123.123.123.</li> <li>• Se si utilizza un proxy, disabilitarlo temporaneamente per caricare correttamente la pagina Web.</li> </ul> <p><b>b</b> Fare clic su <b>Scelte rapide</b>, quindi selezionare una scelta rapida.</p> <p><b>Nota:</b> se si dispone di più tipi di scelte rapide, selezionare Cartella di rete.</p> <p><b>c</b> Nel campo Percorso di condivisione, digitare il percorso della cartella di rete.</p> <p><b>Note:</b></p> <ul style="list-style-type: none"> <li>• Se il percorso di condivisione è <code>\\server_hostname\foldername\path</code>, digitare <code>//server_hostname/foldername/path</code>.</li> <li>• Assicurarsi di utilizzare le barre rovesciate per digitare il percorso di condivisione.</li> </ul> <p><b>d</b> Nel menu Autenticazione, selezionare il metodo di autenticazione.</p> <p><b>Nota:</b> Se l'opzione Autenticazione è impostata su "Usa nome utente e password assegnati", digitare le credenziali nei campi Nome utente e Password.</p> <p><b>e</b> Fare clic su <b>Salva</b>.</p> <p>È possibile acquisire un documento e salvarlo in una cartella di rete?</p>	<p>Il problema è stato risolto.</p>	<p>Andare al passaggio 5.</p>
<p><b>Passaggio 5</b>                      Accertarsi che la stampante e la cartella di rete siano collegate alla stessa rete.</p> <p>È possibile acquisire un documento e salvarlo in una cartella di rete?</p>	<p>Il problema è stato risolto.</p>	<p>Contattare <a href="#">assistenza clienti</a>.</p>

## Copie parziali di documenti o foto

Azione	Sì	No
<p><b>Passaggio 1</b></p> <p><b>a</b> Accertarsi che la foto o il documento siano caricati rivolti verso il basso sul vetro dello scanner e posizionati nell'angolo superiore sinistro.</p> <p><b>b</b> Copiare la foto o il documento.</p> <p>Il documento o la foto sono stati copiati correttamente?</p>	<p>Il problema è stato risolto.</p>	<p>Andare al passaggio 2.</p>

Azione	Sì	No
<p><b>Passaggio 2</b></p> <p><b>a</b> Far corrispondere l'impostazione del formato carta ai fogli caricati nel vassoio.</p> <p><b>b</b> Copiare la foto o il documento.</p> <p>Il documento o la foto sono stati copiati correttamente?</p>	<p>Il problema è stato risolto.</p>	<p>Contattare <a href="#">l'assistenza clienti</a>.</p>

## Scarsa qualità di copia

Azione	Sì	No
<p><b>Passaggio 1</b></p> <p><b>a</b> Pulire il vetro dello scanner e il vetro dell'ADF con un panno morbido, umido e privo di lanugine. Se la stampante dispone di un secondo vetro ADF all'interno dell'ADF, pulire anche tale vetro. Per ulteriori informazioni, vedere <a href="#">"Pulizia dello scanner" a pagina 175</a>.</p> <p><b>b</b> Accertarsi che la foto o il documento siano caricati rivolti verso il basso sul vetro dello scanner e posizionati nell'angolo superiore sinistro.</p> <p><b>c</b> Copiare la foto o il documento.</p> <p>La qualità di copia è stata soddisfacente?</p>	<p>Il problema è stato risolto.</p>	<p>Andare al passaggio 2.</p>
<p><b>Passaggio 2</b></p> <p><b>a</b> Verificare la qualità del documento o della foto originale.</p> <p><b>b</b> Regolare le impostazioni della qualità di scansione.</p> <p><b>c</b> Copiare la foto o il documento.</p> <p>La qualità di copia è stata soddisfacente?</p>	<p>Il problema è stato risolto.</p>	<p>Contattare <a href="#">l'assistenza clienti</a>.</p>

## Processo di acquisizione non riuscito

Azione	Sì	No
<p><b>Passaggio 1</b></p> <p>Verificare i collegamenti dei cavi.</p> <p><b>a</b> Assicurarsi che il cavo Ethernet o USB sia collegato correttamente al computer e alla stampante.</p> <p><b>b</b> Inviare nuovamente il processo di acquisizione.</p> <p>Il processo di acquisizione è stato eseguito correttamente?</p>	<p>Il problema è stato risolto.</p>	<p>Andare al passaggio 2.</p>

Azione	Sì	No
<p><b>Passaggio 2</b></p> <p>Controllare il file che si desidera sottoporre a scansione.</p> <p><b>a</b> Accertarsi che il nome del file non sia già utilizzato nella cartella di destinazione.</p> <p><b>b</b> Accertarsi che il documento o la foto che si desidera sottoporre a scansione non siano aperti in un'altra applicazione.</p> <p><b>c</b> Inviare nuovamente il processo di acquisizione.</p> <p>Il processo di acquisizione è stato eseguito correttamente?</p>	Il problema è stato risolto.	Andare al passaggio 3.
<p><b>Passaggio 3</b></p> <p><b>a</b> Assicurarsi che la casella di controllo <b>Associa indicatore ora o Sovrascrivi file esistente</b> sia selezionata nelle impostazioni di configurazione della destinazione.</p> <p><b>b</b> Inviare nuovamente il processo di acquisizione.</p> <p>Il processo di acquisizione è stato eseguito correttamente?</p>	Il problema è stato risolto.	Contattare <a href="#">l'assistenza clienti</a> .

## L'unità scanner non si chiude

Azione	Sì	No
<p>Rimuovere gli ostacoli che tengono aperto il coperchio dello scanner.</p> <p>Il coperchio dello scanner si è chiuso correttamente?</p>	Il problema è stato risolto.	Contattare <a href="#">il supporto clienti</a> .

## La scansione richiede troppo tempo o causa il blocco del computer

Azione	Sì	No
<p>Chiudere tutte le applicazioni che interferiscono con la scansione.</p> <p>L'acquisizione richiede troppo tempo o causa il blocco del computer?</p>	Contattare <a href="#">l'assistenza clienti</a> .	Il problema è stato risolto.

## Lo scanner non risponde

Azione	Sì	No
<p><b>Passaggio 1</b></p> <p><b>a</b> Accertarsi che il cavo di alimentazione sia collegato correttamente alla stampante e alla presa elettrica.</p> <p> <b>ATTENZIONE - PERICOLO DI LESIONI:</b> Per evitare il rischio di incendio o scosse elettriche, collegare il cavo di alimentazione a una presa elettrica dotata di messa a terra e con le specifiche adeguate, situata in prossimità dell'apparecchio e facilmente accessibile.</p> <p><b>b</b> Eseguire la copia o la scansione del documento.</p> <p>Lo scanner risponde?</p>	Il problema è stato risolto.	Andare al passaggio 2.

Azione	Sì	No
<b>Passaggio 2</b> <b>a</b> Verificare che la stampante sia accesa. <b>b</b> Risolvere i messaggi di errore che vengono visualizzati sul display. <b>c</b> Eseguire la copia o la scansione del documento.  Lo scanner risponde?	Il problema è stato risolto.	Andare al passaggio 3.
<b>Passaggio 3</b> <b>a</b> Spegnerne la stampante, attendere 10 secondi e riaccenderla. <b>b</b> Eseguire la copia o la scansione del documento.  Lo scanner risponde?	Il problema è stato risolto.	Contattare <a href="#">l'assistenza clienti</a> .

## Regolazione della registrazione dello scanner

1 Dal pannello di controllo, scorrere fino a:

**Impostazioni > Periferica > Manutenzione > Menu Configurazione > Configurazione scanner > Registrazione manuale scanner**

Per i modelli di stampante senza schermo a sfioramento, premere il  per scorrere le impostazioni.

2 Dal menu Prova rapida di stampa, selezionare **Avvia**.

3 Posizionare la pagina di prova rapida di stampa sul vetro dello scanner, quindi selezionare **Registrazione superficie piana**.

4 Dal menu Prova rapida di copia, selezionare **Avvia**.

5 Confrontare la pagina di prova rapida di copia con il documento originale.

**Nota:** se i margini della pagina di prova sono diversi da quelli del documento originale, regolare Margine sinistro e Margine superiore.

6 Ripetere [passaggio 4](#) e [passaggio 5](#) finché i margini della pagina di prova rapida di copia corrispondono perfettamente a quelli del documento originale.

## Regolazione della registrazione dell'ADF

1 Dal pannello di controllo, scorrere fino a:

**Impostazioni > Periferica > Manutenzione > Menu Configurazione > Configurazione scanner > Registrazione manuale scanner**

Per i modelli di stampante senza schermo a sfioramento, premere il  per scorrere le impostazioni.

2 Dal menu Prova rapida di stampa, selezionare **Avvia**.

3 Posizionare la pagina di prova rapida di stampa sul vassoio dell'ADF.

4 Selezionare **Registrazione ADF anteriore** o **Registrazione ADF posteriore**.

**Note:**

- Per allineare Registrazione ADF anteriore, posizionare la pagina di prova rivolta verso l'alto, inserendo per primo il bordo corto nell'ADF.
- Per allineare Registrazione ADF posteriore, posizionare la pagina di prova rivolta verso il basso, inserendo per primo il bordo corto nell'ADF.

**5** Dal menu Prova rapida di copia, selezionare **Avvia**.

**6** Confrontare la pagina di prova rapida di copia con il documento originale.

**Nota:** se i margini della pagina di prova sono diversi da quelli del documento originale, regolare Regolazione orizzontale e Margine superiore.

**7** Ripetere [passaggio 5](#) e [passaggio 6](#) finché i margini della pagina di prova rapida di copia corrispondono perfettamente a quelli del documento originale.

## Come contattare l'assistenza clienti

Prima di contattare il centro di assistenza clienti, assicurarsi di disporre delle seguenti informazioni:

- Problema della stampante
- Messaggio di errore
- Modello e numero di serie della stampante

Andare all'indirizzo <http://support.lexmark.com> per ricevere assistenza tramite e-mail o chat oppure sfogliare la libreria dei manuali, la documentazione di supporto, i driver e altri download.

È disponibile anche l'assistenza tecnica telefonica. Negli Stati Uniti o in Canada, chiamare il numero 1- 800-539-6275. Per gli altri paesi o regioni, visitare il sito all'indirizzo <http://support.lexmark.com>.

# Aggiornamento e migrazione

## Hardware

### Opzioni interne disponibili

- Schede di memoria
  - PCIe
  - DRAM DDR3
  - Memoria Flash
- Schede opzionali
  - Schede font
  - Schede firmware
    - Moduli e codici a barre
    - PRESCRIVI
- Disco fisso della stampante (SATA)

**Nota:** alcune opzioni sono disponibili solo in determinati modelli di stampante.

### Accesso alla scheda del controller

 **ATTENZIONE - PERICOLO DI SCOSSE ELETTRICHE:** Per evitare il rischio di scosse elettriche, se si accede alla scheda del controller o si installano dispositivi di memoria o hardware opzionali dopo aver configurato la stampante, prima di continuare, spegnere la stampante e scollegare il cavo di alimentazione dalla presa elettrica. Spegnere gli eventuali dispositivi collegati alla stampante e scollegare tutti i cavi della stampante.

- 1** Spegnere la stampante.
- 2** Scollegare il cavo di alimentazione dalla presa elettrica e dalla stampante.
- 3** Utilizzando un cacciavite a testa piatta, rimuovere il coperchio di accesso alla scheda del controller.

**Attenzione - Possibili danni:** I componenti elettronici della scheda del controller vengono facilmente danneggiati dall'elettricità statica. Prima di toccare un componente o connettore elettronico della scheda del controller, toccare una superficie metallica.



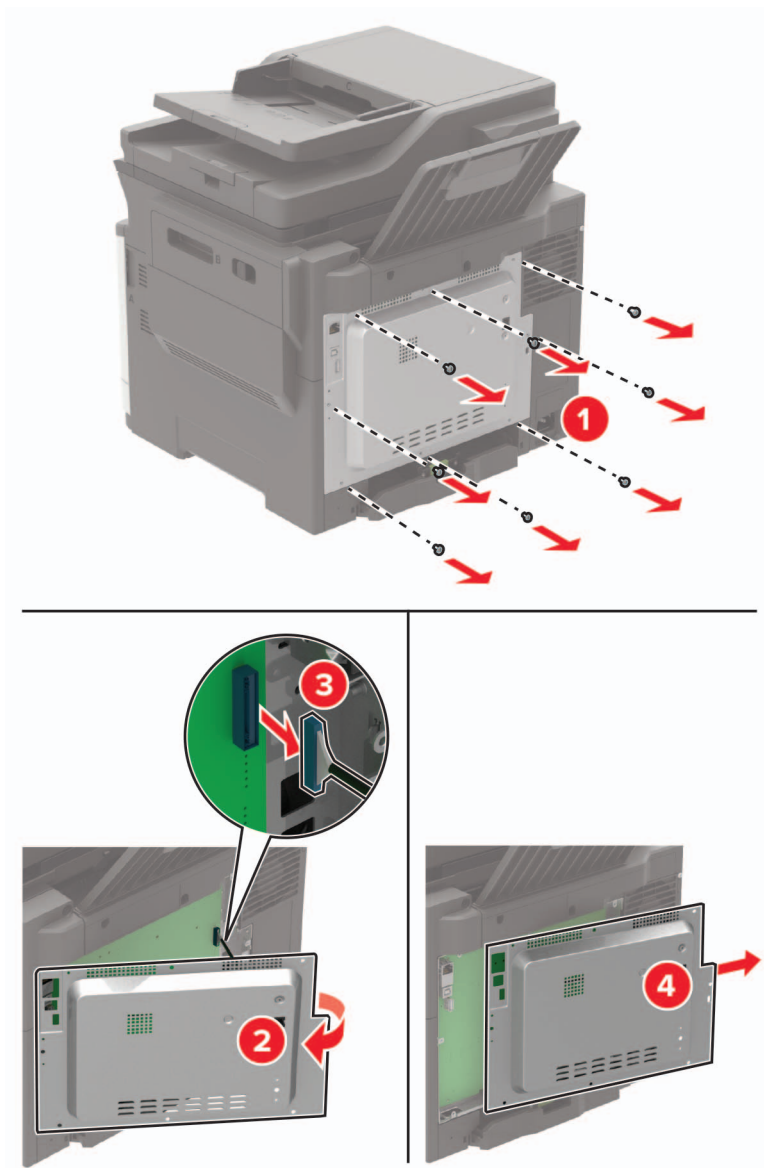

**4** Montare il coperchio di accesso.

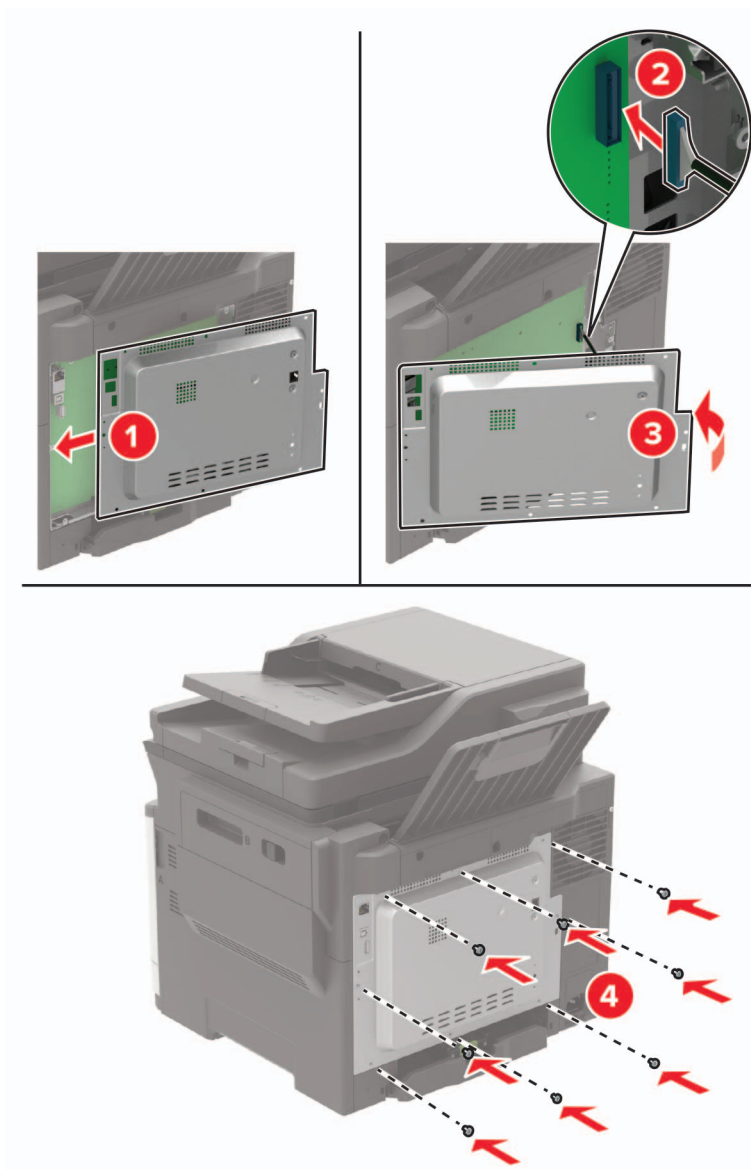

**5** Collegare il cavo di alimentazione alla stampante e alla presa elettrica.

**⚠ ATTENZIONE - PERICOLO DI LESIONI:** Per evitare il rischio di incendio o scosse elettriche, collegare il cavo di alimentazione a una presa elettrica dotata di messa a terra e con le specifiche adeguate, situata in un punto facilmente accessibile.

**6** Accendere la stampante.

## Installazione di una scheda di memoria

**⚠ ATTENZIONE - PERICOLO DI SCOSSE ELETTRICHE:** Per evitare il rischio di scosse elettriche, se si accede alla scheda del controller o si installano dispositivi di memoria o hardware opzionali dopo aver configurato la stampante, prima di continuare, spegnere la stampante e scollegare il cavo di alimentazione dalla presa elettrica. Spegnere gli eventuali dispositivi collegati alla stampante e scollegare tutti i cavi della stampante.

- 1 Spegnere la stampante.
- 2 Scollegare il cavo di alimentazione dalla presa elettrica e dalla stampante.
- 3 Utilizzando un cacciavite a testa piatta, rimuovere il coperchio di accesso alla scheda del controller.

**Attenzione - Possibili danni:** I componenti elettronici della scheda del controller vengono facilmente danneggiati dall'elettricità statica. Prima di toccare componenti o connettori della scheda del controller, toccare una superficie metallica della stampante.

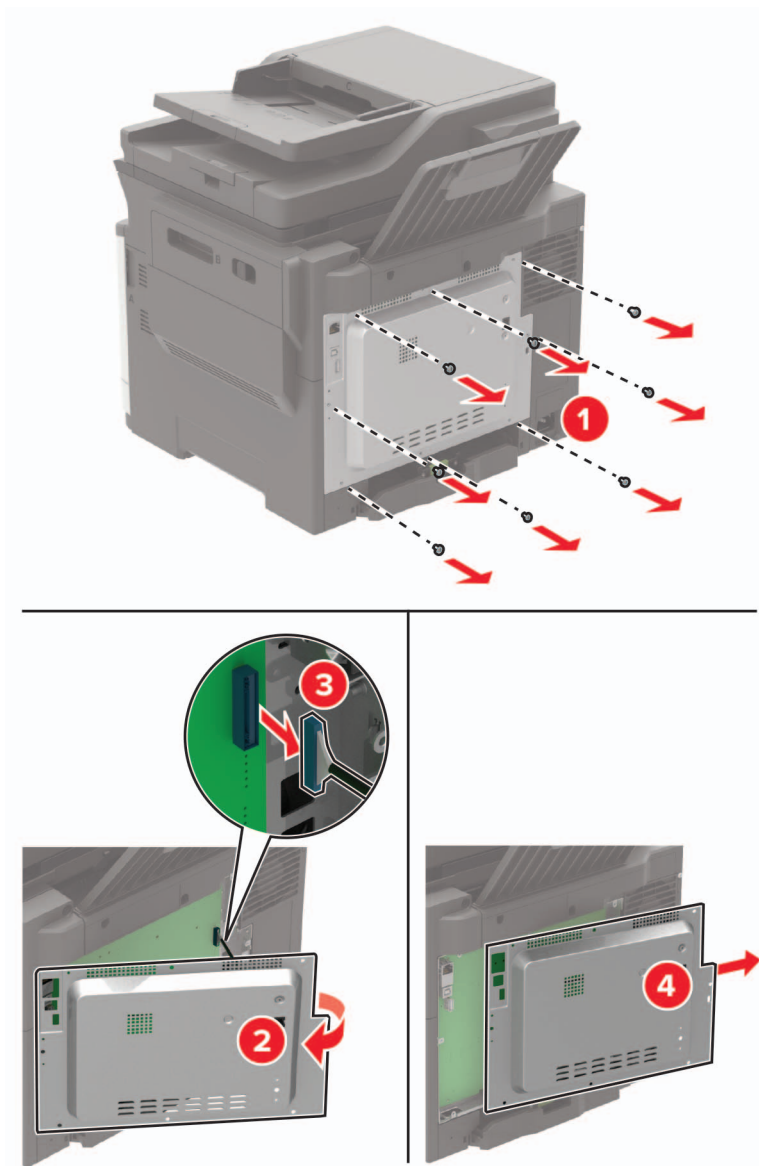

4 Estrarre la scheda di memoria dalla confezione.

**Attenzione - Possibili danni:** non toccare i punti di connessione lungo il bordo della scheda.

5 Inserire la scheda di memoria finché non *scatta* in posizione.

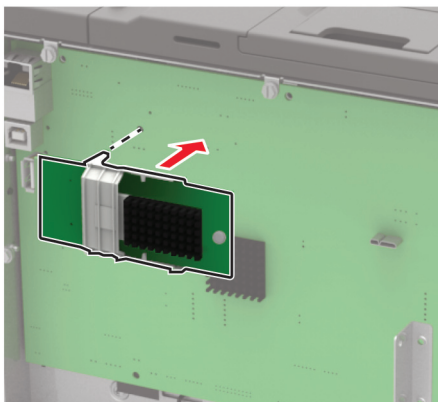

6 Installare il coperchio di accesso.

7 Collegare il cavo di alimentazione alla stampante e alla presa elettrica.

**⚠ ATTENZIONE - PERICOLO DI LESIONI:** Per evitare il rischio di incendio o scosse elettriche, collegare il cavo di alimentazione a una presa elettrica dotata di messa a terra e con le specifiche adeguate, situata in prossimità del prodotto e facilmente accessibile.

8 Accendere la stampante.

## Installazione di una scheda opzionale

**⚠ ATTENZIONE - PERICOLO DI SCOSSE ELETTRICHE:** Per evitare il rischio di scosse elettriche, se si accede alla scheda del controller o si installano dispositivi di memoria o hardware opzionali dopo aver configurato la stampante, prima di continuare, spegnere la stampante e scollegare il cavo di alimentazione dalla presa elettrica. Spegnere gli eventuali dispositivi collegati alla stampante e scollegare tutti i cavi della stampante.

1 Spegnere la stampante.

2 Scollegare il cavo di alimentazione dalla presa elettrica e dalla stampante.

3 Utilizzando un cacciavite a testa piatta, rimuovere il coperchio di accesso alla scheda del controller.

**Attenzione - Possibili danni:** I componenti elettronici della scheda del controller vengono facilmente danneggiati dall'elettricità statica. Prima di toccare componenti o connettori, toccare una superficie metallica della stampante.

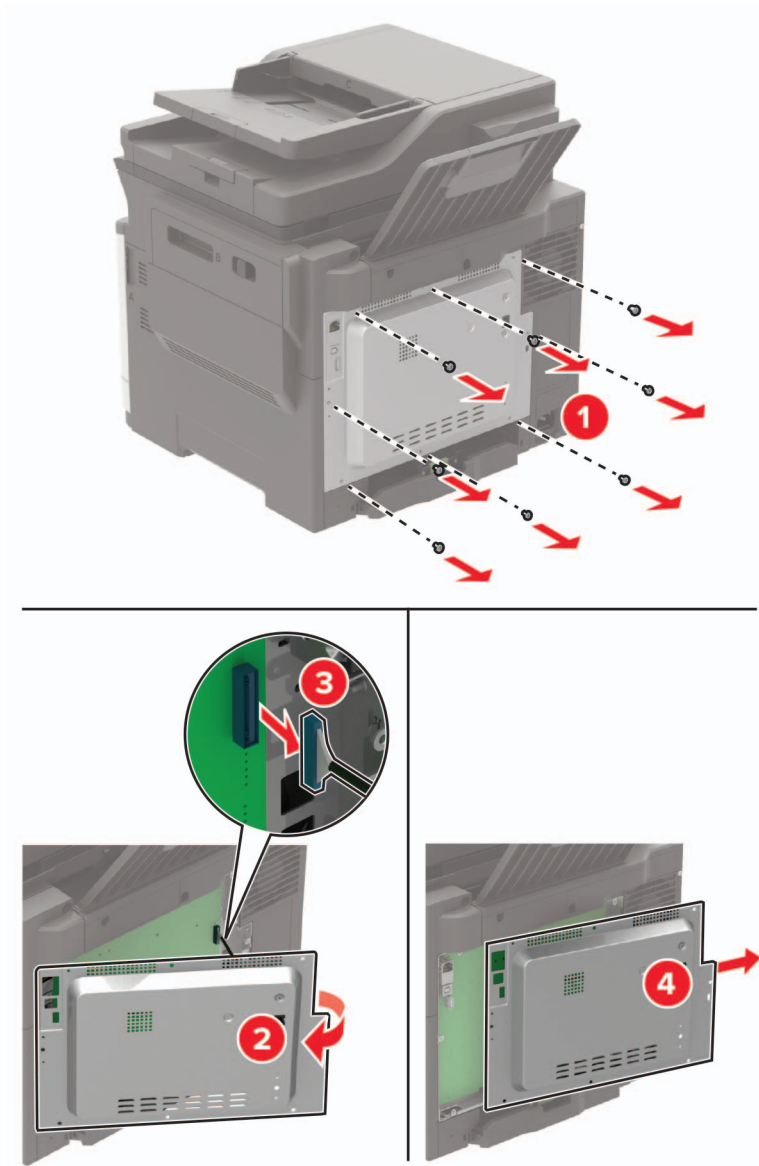

**4** Estrarre la scheda opzionale dalla confezione.

**Attenzione - Possibili danni:** non toccare i punti di connessione lungo il bordo della scheda.

**5** Inserire la scheda con decisione fino a bloccarla in posizione.

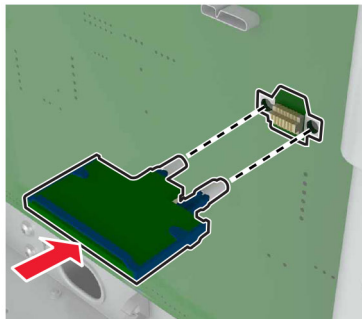

**Nota:** Il connettore sulla scheda deve aderire per tutta la sua lunghezza alla scheda del controller.

**Attenzione - Possibili danni:** L'installazione errata della scheda può danneggiare la scheda stessa e il controller.

**6** Installare il coperchio di accesso.

**7** Collegare il cavo di alimentazione alla stampante e alla presa elettrica.



**ATTENZIONE - PERICOLO DI LESIONI:** Per evitare il rischio di incendio o scosse elettriche, collegare il cavo di alimentazione a una presa elettrica dotata di messa a terra e con le specifiche adeguate, situata in prossimità del prodotto e facilmente accessibile.

**8** Accendere la stampante.

## Installazione del disco fisso della stampante



**ATTENZIONE - PERICOLO DI SCOSSE ELETTRICHE:** Per evitare il rischio di scosse elettriche, se si accede alla scheda del controller o si installano dispositivi di memoria o hardware opzionali dopo aver configurato la stampante, prima di continuare, spegnere la stampante e scollegare il cavo di alimentazione dalla presa elettrica. Spegnere gli eventuali dispositivi collegati alla stampante e scollegare tutti i cavi della stampante.

**1** Spegnere la stampante.

**2** Scollegare il cavo di alimentazione dalla presa elettrica e dalla stampante.

**3** Utilizzando un cacciavite a testa piatta, rimuovere il coperchio di accesso alla scheda del controller.

**Attenzione - Possibili danni:** I componenti elettronici della scheda del controller vengono facilmente danneggiati dall'elettricità statica. Prima di toccare componenti o connettori della scheda del controller, toccare una superficie metallica della stampante.

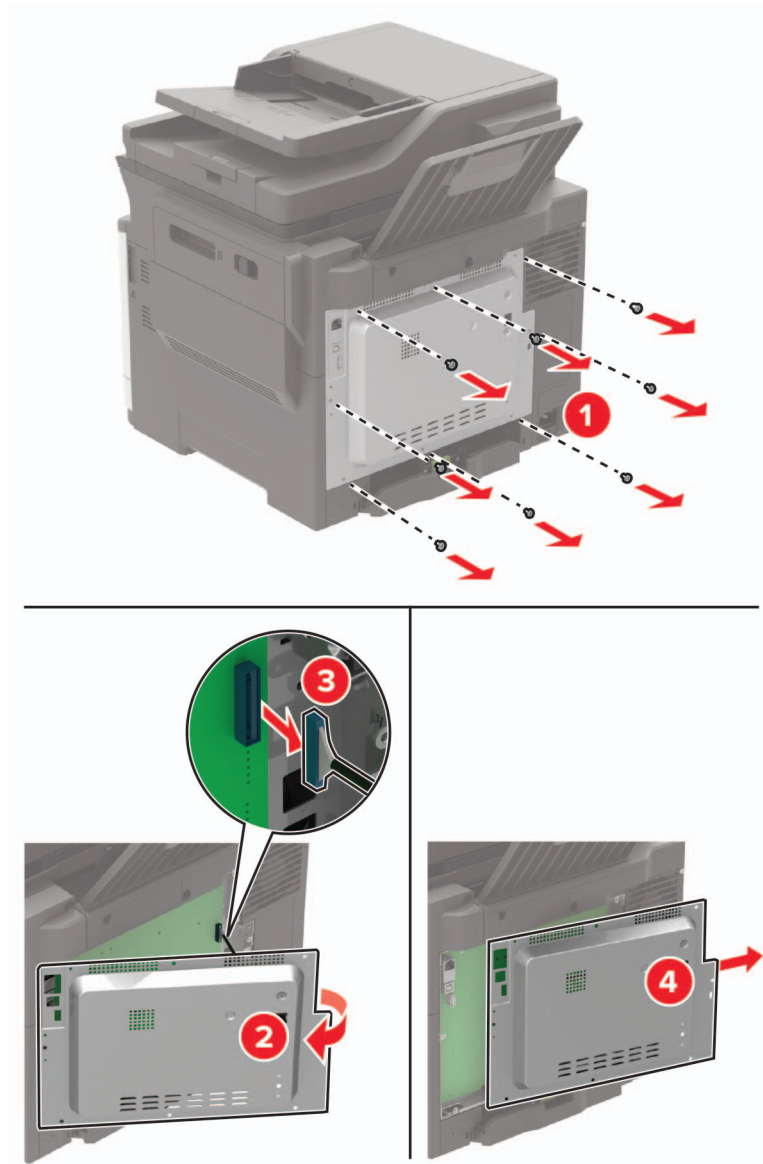

- 4 Estrarre dalla confezione il disco fisso della stampante.
  - 5 Installare il disco fisso, quindi collegare il cavo di interfaccia del disco fisso alla scheda controller.
- Attenzione - Possibili danni:** Non toccare o premere sul centro del disco fisso.

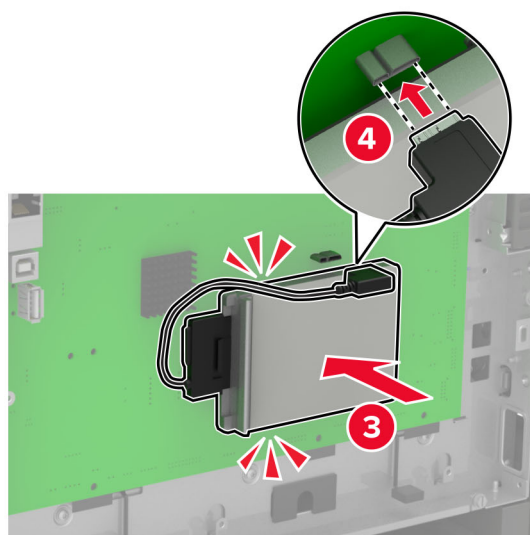
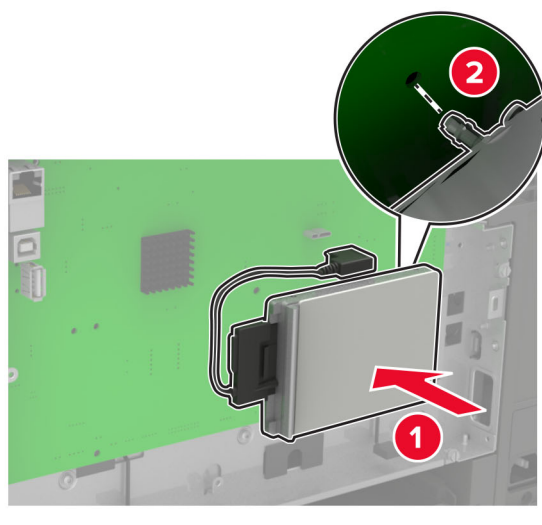

**6** Installare il coperchio di accesso.

**7** Collegare il cavo di alimentazione alla stampante e alla presa elettrica.

**⚠ ATTENZIONE - PERICOLO DI LESIONI:** Per evitare il rischio di incendio o scosse elettriche, collegare il cavo di alimentazione a una presa elettrica dotata di messa a terra e con le specifiche adeguate, situata in prossimità del prodotto e facilmente accessibile.

**8** Accendere la stampante.



## Installazione dei vassoi opzionali

**Nota:** a seconda del modello di stampante, è possibile installare un vassoio doppio da 650 fogli o sia il vassoio doppio da 650 fogli che il vassoio da 550 fogli.

**⚠ ATTENZIONE - PERICOLO DI SCOSSE ELETTRICHE:** per evitare il rischio di scosse elettriche, se si accede alla scheda del controller o si installano periferiche di memoria o hardware opzionali dopo aver configurato la stampante, prima di continuare, spegnere la stampante e scollegare il cavo di alimentazione dalla presa elettrica. Spegnere le eventuali periferiche collegate alla stampante e scollegare tutti i cavi dalla stampante.

- 1 Spegnere la stampante.
- 2 Scollegare il cavo di alimentazione dalla presa elettrica e poi dalla stampante.
- 3 Estrarre il vassoio opzionale dalla confezione e rimuovere tutto il materiale di imballaggio.
- 4 Allineare la stampante al vassoio opzionale e abbassarla fino a bloccarla in posizione.

**⚠ ATTENZIONE - PERICOLO DI LESIONI:** Se la stampante pesa più di 20 kg (40 libbre), richiede due o più persone esperte per essere spostata in modo sicuro.



**Nota:** se si stanno installando entrambi i vassoi opzionali, collocare il vassoio da 550 fogli sotto il vassoio doppio da 650 fogli.

**5** Collegare il cavo di alimentazione alla stampante e alla presa elettrica.



**ATTENZIONE - PERICOLO DI LESIONI:** per evitare il rischio di incendio o scosse elettriche, collegare il cavo di alimentazione a una presa elettrica dotata di messa a terra e con le specifiche adeguate, situata in prossimità dell'apparecchio e facilmente accessibile.

**6** Accendere la stampante.

Aggiungere il vassoio nel driver di stampa per renderlo disponibile per i processi di stampa. Per ulteriori informazioni, vedere ["Aggiunta delle opzioni disponibili nel driver di stampa" a pagina 276](#).

## Software

### Installazione del software della stampante

#### Note:

- Il driver di stampa è incluso nel pacchetto del programma di installazione del software.
- Per i computer Macintosh con macOS 10.7 o versione successiva, non è necessario installare il driver per stampare su una stampante certificata AirPrint. Se si desidera utilizzare funzioni di stampa personalizzate, scaricare il driver di stampa.

**1** Ottenere una copia del pacchetto del programma di installazione del software.

- Dal CD del software fornito con la stampante.
- Accedere a [www.lexmark.com/recycle](http://www.lexmark.com/recycle).

**2** Eseguire il programma di installazione, quindi seguire le istruzioni visualizzate sullo schermo del computer.

### Installazione del driver del fax

**1** Accedere a [www.lexmark.com/downloads](http://www.lexmark.com/downloads), cercare il modello di stampante in uso, quindi scaricare il pacchetto di installazione appropriato.

**2** Sul computer, fare clic su **Proprietà stampante**, quindi accedere alla scheda **Configurazione**.

**3** Selezionare **Fax**, quindi fare clic su **Applica**.

### Aggiunta di stampanti a un computer

Prima di iniziare, effettuare una delle seguenti operazioni:

- Connettere la stampante e il computer alla stessa rete. Per ulteriori informazioni sulla connessione della stampante a una rete, vedere ["Connessione della stampante a una rete Wi-Fi" a pagina 170](#).
- Connettere il computer alla stampante. Per ulteriori informazioni, vedere ["Connessione di un computer alla stampante" a pagina 173](#).
- Collegare la stampante al computer mediante un cavo USB. Per ulteriori informazioni, vedere ["Collegamento dei cavi" a pagina 15](#).

**Nota:** il cavo USB è venduto separatamente

## Per gli utenti Windows

1 Installare il driver di stampa sul computer.

**Nota:** per ulteriori informazioni, vedere ["Installazione del software della stampante" a pagina 274](#).

2 Aprire **Stampanti e scanner**, quindi fare clic su **Aggiungi una stampante o uno scanner**.

3 A seconda della connessione della stampante, effettuare una delle seguenti operazioni:

- Selezionare una stampante dall'elenco, quindi fare clic su **Aggiungi dispositivo**.
- Fare clic su **Mostra stampanti Wi-Fi Direct**, selezionare una stampante, quindi fare clic su **Aggiungi dispositivo**.
- Fare clic su **La stampante desiderata non è nell'elenco**, quindi, nella finestra **Aggiungi stampante**, procedere come segue:
  - a Selezionare **Aggiungi stampante utilizzando un nome host o un indirizzo TCP/IP**, quindi fare clic su **Avanti**.
  - b Nel campo "Nome host o indirizzo IP" digitare l'indirizzo IP della stampante, quindi fare clic su **Avanti**.

**Note:**

- Visualizzare l'indirizzo IP della stampante nella schermata iniziale della periferica. L'indirizzo IP è composto da quattro serie di numeri separati da punti, ad esempio 123.123.123.123.
- Se si utilizza un proxy, disabilitarlo temporaneamente per caricare correttamente la pagina Web.

- c Selezionare un driver di stampa, quindi fare clic su **Avanti**.
- d Selezionare **Usa il driver attualmente installato (scelta consigliata)**, quindi fare clic su **Avanti**.
- e Digitare un nome per la stampante, quindi fare clic su **Avanti**.
- f Selezionare un'opzione di condivisione della stampante, quindi fare clic su **Avanti**.
- g Fare clic su **Fine**.

## Per gli utenti Macintosh

1 Aprire **Stampanti e scanner** sul computer.

2 Fare clic su **+**, quindi selezionare una stampante.

3 Nel menu **Usa**, selezionare un driver di stampa.

**Note:**

- Per utilizzare il driver di stampa Macintosh, selezionare **AirPrint** o **Secure AirPrint**.
- Se si desidera utilizzare funzioni di stampa personalizzate, selezionare il driver di stampa Lexmark. Per installare il driver, vedere ["Installazione del software della stampante" a pagina 274](#).

4 Aggiungere la stampante.

## Aggiunta delle opzioni disponibili nel driver di stampa

### Per gli utenti Windows

- 1 Aprire la cartella delle stampanti.
- 2 Selezionare la stampante che si desidera aggiornare, quindi effettuare una delle seguenti operazioni:
  - Per Windows 7 o versioni successive, selezionare **Proprietà stampante**.
  - Per le versioni precedenti, selezionare **Proprietà**.
- 3 Selezionare la scheda Configurazione, quindi selezionare **Aggiorna ora - Richiedi stampante**.
- 4 Applicare le modifiche.

### Per gli utenti Macintosh

- 1 Da Preferenze di sistema nel menu Apple, trovare la stampante, quindi selezionare **Opzioni e materiali di consumo**.
- 2 Accedere all'elenco delle opzioni hardware, quindi aggiungere le opzioni installate.
- 3 Applicare le modifiche.

## Firmware

### Esportazione o importazione di un file di configurazione

È possibile esportare le impostazioni di configurazione della stampante in un file di testo e importare tale file per applicare le impostazioni ad altre stampanti.

- 1 Aprire un browser Web e immettere l'indirizzo IP della stampante nel relativo campo.

**Note:**

- Visualizzare l'indirizzo IP della stampante nella schermata iniziale della stampante. L'indirizzo IP è composto da quattro serie di numeri separati da punti, ad esempio 123.123.123.123.
- Se si utilizza un server proxy, disattivarlo temporaneamente per caricare correttamente la pagina Web.

- 2 In Embedded Web Server, fare clic su **Esporta configurazione** o **Importa configurazione**.
- 3 Seguire le istruzioni visualizzate sullo schermo.
- 4 Se la stampante supporta le applicazioni, effettuare le seguenti operazioni:
  - a Fare clic su **App** > selezionare l'applicazione > **Configura**.
  - b Fare clic su **Esporta** o **Importa**.

### Aggiornamento del firmware

Alcune applicazioni richiedono un livello minimo di firmware della periferica per funzionare correttamente.

Per ulteriori informazioni sull'aggiornamento del firmware della periferica, contattare il rappresentante Lexmark.

- 1 Aprire un browser Web e immettere l'indirizzo IP della stampante nel relativo campo.

**Note:**

- Visualizzare l'indirizzo IP della stampante nella schermata iniziale della periferica. L'indirizzo IP è composto da quattro serie di numeri separati da punti, ad esempio 123.123.123.123.
- Se si utilizza un proxy, disabilitarlo temporaneamente per caricare correttamente la pagina Web.

**2** Fare clic su **Impostazioni** > > **Periferica** > **Aggiorna firmware**.

**3** Effettuare una delle seguenti operazioni:

- Fare clic su **Verifica disponibilità aggiornamenti** > **Accetto, avvia aggiornamento**.
- Caricare il file flash.

**Nota:** Per scaricare la versione più recente del firmware, visitare il sito Web [www.lexmark.com/downloads](http://www.lexmark.com/downloads), quindi cercare il modello di stampante in uso.

**a** Individuare il file flash.

**Nota:** Assicurarsi di aver estratto il file zip del firmware.

**b** Fare clic su **Carica** > **Avvia**.

# Avvertenze

## Informazioni sul prodotto

Nome del prodotto:

Lexmark CX522ade, Lexmark CX522de; Lexmark CX622ade, Lexmark CX622de; Lexmark CX625ade, Lexmark CX625adhe, Lexmark CX625de; Lexmark MC2425adw; Lexmark MC2535adw; Lexmark MC2640adwe; Lexmark XC2235; Lexmark XC4240, Lexmark XC4240i

Tipo di macchina:

7529

Modelli:

081, 230, 238, 436, 486, 496, 636, 638, 686, 698, 836, 838, 898

## Nota sull'edizione

Luglio 2024

**Le informazioni incluse nel seguente paragrafo non si applicano a tutti quei Paesi in cui tali disposizioni non risultano conformi alle leggi locali:** LA PRESENTE DOCUMENTAZIONE VIENE FORNITA DA LEXMARK INTERNATIONAL, INC. COSÌ COM'È, SENZA ALCUNA GARANZIA IMPLICITA O ESPLICITA, INCLUSE LE GARANZIE IMPLICITE DI COMMERCIALIZZABILITÀ O IDONEITÀ A SCOPI SPECIFICI. In alcuni paesi non è consentita la rinuncia di responsabilità esplicita o implicita in determinate transazioni, pertanto la presente dichiarazione potrebbe non essere valida.

La presente pubblicazione potrebbe includere inesattezze di carattere tecnico o errori tipografici. Le presenti informazioni sono soggette a modifiche periodiche che vengono incluse nelle edizioni successive. Miglioramenti o modifiche ai prodotti o ai programmi descritti nel presente documento possono essere apportati in qualsiasi momento.

I riferimenti a prodotti, programmi o servizi contenuti in questa pubblicazione non sottintendono alcuna intenzione del produttore di renderli disponibili in tutti i Paesi in cui opera. Qualsiasi riferimento a un prodotto, programma o servizio non implica alcun uso esclusivo di tale prodotto, programma o servizio. Ogni prodotto, programma o servizio funzionalmente equivalente che non violi diritti di proprietà intellettuale può essere utilizzato in sostituzione. La valutazione e la verifica del funzionamento insieme ad altri prodotti, programmi o servizi, tranne quelli espressamente progettati dal produttore, sono di responsabilità dell'utente.

Per il supporto tecnico di Lexmark, visitare il sito Web all'indirizzo <http://support.lexmark.com>.

Per informazioni sui materiali di consumo e sui trasferimenti, visitare il sito Web [www.lexmark.com](http://www.lexmark.com).

© 2018 Lexmark International, Inc.

Tutti i diritti riservati.

## Marchi

Lexmark e il logo Lexmark sono marchi o marchi registrati di Lexmark International, Inc. negli Stati Uniti e/o in altri Paesi.

Gmail, Android, Google Play e Google Chrome sono marchi di Google LLC.

Macintosh, Safari, and AirPrint are trademarks of Apple Inc., registered in the U.S. and other countries. App Store and iCloud are service marks of Apple Inc., registered in the U.S. and other countries. Use of the Works with Apple badge means that an accessory has been designed to work specifically with the technology identified in the badge and has been certified by the developer to meet Apple performance standards.

Il marchio Mopria® è un marchio registrato e/o non registrato di Mopria Alliance, Inc. negli Stati Uniti e in altri Paesi. L'uso non autorizzato è severamente vietato.

PCL® è un marchio registrato di Hewlett-Packard Company. PCL è la denominazione Hewlett-Packard di una serie di comandi (linguaggio) e funzioni inclusi nelle stampanti. Questa stampante è compatibile con il linguaggio PCL. Ciò significa che la stampante riconosce i comandi del linguaggio PCL utilizzati nelle diverse applicazioni e ne emula le funzioni corrispondenti.

PostScript è un marchio di Adobe Systems Incorporated registrato negli Stati Uniti e/o in altri Paesi.

Wi-Fi® e Wi-Fi Direct® sono marchi registrati di Wi-Fi Alliance®.

Tutti gli altri marchi appartengono ai rispettivi proprietari.

## Informazioni sulla licenza

È possibile visualizzare tutti gli avvisi sulla licenza relativi a questo prodotto nel CD del software di installazione: \Directory NOTICES del CD del software di installazione.

## Livelli di emissione dei rumori

Le seguenti misurazioni sono state effettuate in conformità con ISO 7779 e riportate in base a ISO 9296.

**Nota:** alcune modalità potrebbero non essere applicabili al prodotto acquistato.

Pressione sonora media a un metro, dBA	
Stampa	53 (su un lato); 55 (su due lati)
Scansione	53
Copia	56
Pronta	16

I valori sono soggetti a modifiche. Vedere il sito [www.lexmark.com](http://www.lexmark.com) per i valori correnti.

## Direttiva WEEE (Rifiuti di apparecchiature elettriche ed elettroniche)

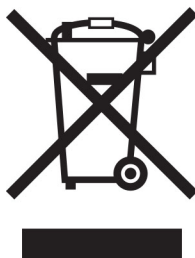



Il logo WEEE indica programmi e procedure per prodotti elettronici specifici per il riciclo nei Paesi dell'Unione Europea. Si raccomanda il riciclaggio dei prodotti.

Per ulteriori informazioni sulle opzioni di riciclaggio, è possibile trovare il numero telefonico dei punti vendita più vicini sul sito Web Lexmark all'indirizzo [www.lexmark.com](http://www.lexmark.com).

## Environmental labeling for packaging

Per Commission Regulation Decision 97/129/EC Legislative Decree 152/2006, the product packaging may contain one or more of the following symbols.

 <p>20 PAP</p>	<p>This symbol indicates that the packaging may contain corrugated fiberboard.</p>
 <p>21 PAP</p>	<p>This symbol indicates that the packaging may contain non-corrugated fiberboard.</p>
 <p>22 PAP</p>	<p>This symbol indicates that the packaging may contain paper.</p>

For more information, go to [www.lexmark.com/recycle](http://www.lexmark.com/recycle), and then choose your country or region. Information on available packaging recycling programs is included with the information on product recycling.

## Smaltimento dei prodotti

Lo smaltimento della stampante o dei materiali di consumo non può essere eseguito come per i normali rifiuti domestici. Per le possibilità di smaltimento e riciclaggio, consultare le autorità locali.

## Batteria ricaricabile agli ioni di litio

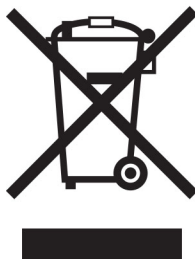



Questo prodotto può contenere una batteria a bottone agli ioni di litio ricaricabile, che deve essere rimossa solo da un tecnico qualificato. Il bidone dei rifiuti barrato indica che il prodotto non deve essere smaltito come rifiuti indifferenziati, ma deve essere inviato a strutture di raccolta separate per il recupero e il riciclo. Se la batteria viene rimossa, non smaltirla nei rifiuti domestici. Nella comunità locale potrebbero essere presenti sistemi di raccolta separati per le batterie, ad esempio un punto di raccolta per il riciclo delle batterie. La raccolta separata delle batterie garantisce il trattamento appropriato dei rifiuti, incluso il riutilizzo e il riciclo, ed evita potenziali effetti negativi sulla salute e sull'ambiente. Smaltire le batterie in modo responsabile.

## Normativa (UE) 2023/1542

Questo prodotto può contenere una batteria a bottone al litio ricaricabile. Questa batteria è conforme alla normativa (UE) 2023/1542. La conformità è indicata dalla presenza della marcatura CE:



Questo prodotto può contenere una delle seguenti batterie a bottone:

- Identificazione della batteria: numero di modello Seiko MS621FE  
Produttore: Seiko Instruments Inc.  
Indirizzo del produttore: 8, Nakase 1-chome, Mihama-ku, Chiba-shi, Chiba 261-8507, Giappone
- Identificazione della batteria: numero modello Panasonic ML621  
Produttore: Panasonic Energy Co., Ltd.  
Indirizzo del produttore: 1-1 Matsushita-cho, Moriguchi City, Osaka 570-8511, Giappone
- Identificazione della batteria: numero modello FDK ML621  
Produttore: FDK Corporation  
Indirizzo del produttore: Shibaura Crystal Shinagawa, 1-6-41 Konan, Minato-ku, Tokyo 108-8212, Giappone

## Restituzione delle cartucce Lexmark per il riuso o il riciclo

Il Cartridge Collection Program di Lexmark consente di restituire gratuitamente a Lexmark le cartucce consumate per consentirne il riuso o il riciclo. Il 100% delle cartucce vuote restituite a Lexmark sono riutilizzate o disassemblate per il riciclo. Vengono riciclate anche le confezioni utilizzate per restituire le cartucce.

Per restituire le cartucce Lexmark per il riuso o il riciclo, effettuare le seguenti operazioni:

- 1 Visitare il sito [www.lexmark.com/recycle](http://www.lexmark.com/recycle).
- 2 Selezionare il proprio paese o la propria regione.
- 3 Selezionare **Cartridge Collection Program di Lexmark**
- 4 Seguire le istruzioni visualizzate sullo schermo.

## Avviso sensibilità ad elettricità statica

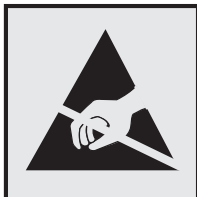

Questo simbolo identifica componenti sensibili all'elettricità statica. Non toccare le aree in prossimità di questi simboli senza prima toccare una superficie di metallo in un'area distante dal simbolo.

Per evitare danni da scariche elettrostatiche durante l'esecuzione delle operazioni di manutenzione, ad esempio l'eliminazione degli inceppamenti della carta o la sostituzione dei materiali di consumo, toccare una parte esposta del telaio metallico della stampante prima di accedere o di toccare le aree interne anche se non è presente il simbolo.

## ENERGY STAR

La presenza del simbolo ENERGY STAR® sui prodotti Lexmark o sulla schermata di avvio ne certifica la conformità della configurazione con i requisiti EPA (Environmental Protection Agency) ENERGY STAR alla data di fabbricazione del prodotto.



## Informazioni sulle temperature

Temperatura operativa e umidità relativa	Da 10 a 32,2 °C (da 50 a 90 °F) e dal 15 all'80% di umidità relativa
Stoccaggio a lungo termine di una stampante / cartuccia / unità immagini <sup>1</sup>	Da 15,3 a 32,2 °C (da 60 a 90 °F) e dall'8 all'80% di umidità relativa Temperatura di bulbo umido massima <sup>2</sup> : 22,8 °C (73 °F) Ambiente senza condensa
Spedizione a breve termine di una stampante / cartuccia / unità immagini	Da -40 a 43,3 °C (da -40 a 110 °F)
<sup>1</sup> La durata a magazzino dei materiali è di circa 2 anni. Le stime si riferiscono alla conservazione in un ambiente d'ufficio standard a una temperatura di 22 °C (72 °F) e con un'umidità del 45%. <sup>2</sup> La temperatura di bulbo umido viene determinata in base alla temperatura dell'aria e all'umidità relativa.	

## Avvertenze sui prodotti laser

La stampante è certificata negli Stati Uniti come prodotto conforme ai requisiti DHHS 21 CFR Capitolo I, Sottocapitolo J per i prodotti laser di Classe I (1), mentre in altri paesi è certificata come prodotto laser di Classe I conforme ai requisiti IEC 60825-1: 2014.

I prodotti laser di Classe I non sono considerati pericolosi. Il sistema laser e la stampante sono stati progettati in modo da impedire l'esposizione a radiazioni laser superiori al livello previsto dalla Classe I durante le normali operazioni di stampa, manutenzione o assistenza. La stampante è dotata di un gruppo testina di stampa non riparabile che contiene un laser con le seguenti specifiche:

Classe: IIIb (3b) AlGaInP

Potenza di uscita nominale (milliwatt): 15

Lunghezza d'onda (nanometri): 650-670

## Consumo di energia

### Consumo elettrico del prodotto

Nella tabella seguente sono riportate le caratteristiche di consumo energetico del prodotto.

**Nota:** alcune modalità potrebbero non essere applicabili al prodotto acquistato.

Modalità	Descrizione	Consumo elettrico (Watt)
Stampa...	Il prodotto sta generando output stampato da input elettronici.	Su un lato: 400 (CX421, MC2325, MC2425); 530 (CX522, MC2535, XC2235); 580 (CX622, MC2640); 580 (CX625, XC4240) Su due lati: 280 (CX421, MC2325, MC2425); 360 (CX522, MC2535, XC2235); 420 (CX622, MC2640); 420 (CX625, XC4240)
Copia	Il prodotto sta generando output stampato da originali stampati.	425 (CX421, MC2325, MC2425); 485 (CX522, MC2535, XC2235); 560 (CX622, MC2640); 540 (CX625, XC4240)
Acquisizione	Il prodotto sta acquisendo documenti stampati.	25 (CX421, MC2325, MC2425); 28,5 (CX522, MC2535, XC2235); 29,5 (CX622, MC2640); 28 (CX625, XC4240)
Pronta	Il prodotto è in attesa di un processo di stampa.	25 (CX421, MC2325, MC2425); 26,5 (CX522, MC2535, XC2235); 28,5 (CX622, MC2640); 29,5 (CX625, XC4240)
Modalità risparmio energetico	Il prodotto è in modalità di consumo ridotto di livello elevato.	2,2 (CX421, MC2325, MC2425); 1,9 (CX522, MC2535, XC2235); 1,8 (CX622, MC2640); 1,8 (CX625, XC4240)
Sospendi	Il prodotto è in modalità di consumo ridotto di livello ridotto.	0,2 (CX421, MC2325, MC2425); 0,2 (CX522, MC2535, XC2235); 0,2 (CX622, MC2640); 0,2 (CX625, XC4240)
Disattivato	Il prodotto è collegato a una presa elettrica, ma l'interruttore di alimentazione è spento.	0,2 (CX421, MC2325, MC2425); 0,2 (CX522, MC2535, XC2235); 0,2 (CX622, MC2640); 0,2 (CX625, XC4240)

I livelli di consumo energetico elencati nella precedente tabella rappresentano misurazioni medie. Le misurazioni istantanee di consumo energetico potrebbero risultare notevolmente più elevate della media.

I valori sono soggetti a modifiche. Vedere il sito [www.lexmark.com](http://www.lexmark.com) per i valori correnti.

### Modalità sospensione

Questo prodotto è progettato con una modalità di risparmio energetico definita *Modalità sospensione*. Questa modalità consente di risparmiare energia riducendo il consumo elettrico nei periodi di inattività prolungati.

Questa modalità viene attivata automaticamente dopo un periodo di inattività del prodotto specificato, denominato *Timeout modalità sospensione*.

Impostazioni predefinite del timeout della modalità sospensione per questo prodotto (in minuti):	15
--	----

Utilizzando i menu di configurazione, è possibile modificare il periodo di timeout della modalità sospensione da 1 a 120 minuti. Se la velocità di stampa è inferiore o pari a 30 pagine al minuto, è possibile impostare il timeout solo fino a 60 minuti. Impostando un valore basso, viene ridotto il consumo energetico, ma aumenta il tempo di risposta del prodotto. Impostando un valore alto, si mantiene una risposta rapida, ma aumenta il consumo energetico.

### Modalità ibernazione

Questo prodotto è stato progettato con una modalità di funzionamento a bassissima potenza denominata *modalità ibernazione*. Quando è attiva la modalità ibernazione, gli altri sistemi e le altre periferiche vengono spenti in modo sicuro.

La modalità ibernazione può essere attivata in uno dei seguenti metodi:

- Utilizzando il timeout ibernazione
- Utilizzando l'opzione Programma modalità di alimentazione

Timeout sospensione predefinito in fabbrica per questo prodotto in tutti i paesi/regioni	3 giorni
--	----------

Il tempo che la stampante attende dopo la stampa di un processo prima di entrare in modalità ibernazione può essere modificato tra un'ora e un mese.

### Note sui prodotti delle apparecchiature di grafica registrate EPEAT:

- Il livello di alimentazione in standby si verifica in modalità ibernazione o disattivata.
- Il prodotto si spegne automaticamente a un livello di alimentazione in standby di  $\leq 1$  W. La funzione di standby automatico (ibernazione o disattivata) deve essere attivata al momento della spedizione del prodotto.

### Modalità di spegnimento

Se questo prodotto dispone di una modalità di spegnimento che consuma comunque una minima quantità di corrente, per interrompere completamente il consumo elettrico del prodotto, scollegare l'alimentazione dalla presa elettrica.

### Utilizzo totale di energia

A volte può risultare utile calcolare l'utilizzo totale di energia del prodotto. Poiché le dichiarazioni sui consumi elettrici sono fornite in Watt, per calcolare l'utilizzo di energia il consumo va moltiplicato per il tempo speso dal prodotto in ciascuna modalità. L'utilizzo totale di energia del prodotto è la somma dell'utilizzo di ciascuna modalità.

## Avviso sulle normative per le apparecchiature terminali per le telecomunicazioni

Questa sezione contiene informazioni sulle normative relative ai prodotti che contengono la scheda analogica facsimile:

Tipo/modello Lexmark conforme alle normative numero:

LEX-M14-002 o LEX-M03-002

## Avvisi sulle normative per i prodotti wireless

Questa sezione contiene informazioni sulle normative che si applicano solo ai modelli wireless.

Se non si sa con certezza se il modello in uso è un modello wireless, visitare il sito

<http://support.lexmark.com>.

## Avvertenza sui componenti modulari

I modelli wireless contengono uno dei seguenti componenti modulari:

Tipo normativo Lexmark/numero di modello LEX-M07-001; ID FCC:IYLLLEXM07001; IC:2376A-LEXM07001

Tipo normativo Lexmark/numero di modello LEX-M08-001; ID FCC:IYLLLEXM08001; IC:2376A-LEXM08001

Per stabilire quali componenti modulari sono installati nel prodotto specifico, fare riferimento alle etichette presenti sul prodotto stesso.

## Esposizione alle radiazioni di radiofrequenza

La potenza delle radiazioni emesse da questo apparecchio è sensibilmente al di sotto dei limiti di esposizione alle frequenze radio FCC e di altre agenzie normative. Una distanza minima di 20 cm (8 pollici) deve essere mantenuta tra l'antenna e le persone in conformità con i requisiti di esposizione RF dell'FCC e di altre agenzie normative.

## Conformità alle direttive dell'Unione Europea (UE)

Questo prodotto è conforme ai requisiti di protezione stabiliti dalla direttiva del Consiglio dell'Unione Europea 2014/53/UE in merito al ravvicinamento e all'armonizzazione delle leggi degli Stati membri in relazione alle apparecchiature radio.

Il produttore di questo prodotto è: Lexmark International, Inc., 740 West New Circle Road, Lexington, KY, 40550 USA. Il rappresentante autorizzato per SEE/UE è: Lexmark International Technology Hungária Kft., 8 Lechner Ödön fasor, Millennium Tower III, 1095 Budapest UNGHERIA. L'importatore SEE/UE è: Lexmark International Technology S.à.r.l. 20, Route de Pré-Bois, ICC Building, Bloc A, CH-1215 Ginevra, Svizzera. È possibile richiedere una copia della dichiarazione di conformità ai requisiti delle direttive contattando il rappresentante autorizzato o all'indirizzo

[www.lexmark.com/en\\_us/about/regulatory-compliance/european-union-declaration-of-conformity.html](http://www.lexmark.com/en_us/about/regulatory-compliance/european-union-declaration-of-conformity.html).

La conformità è indicata dalla presenza della marcatura CE:



## **Dichiarazione UE e di altri Paesi relativa alle bande di frequenza di funzionamento del radiotrasmittitore e alla potenza RF massima**

Questa radio trasmette nella banda di 2,4 GHz (2,412 - 2,472 GHz) nell'UE. L'uscita di potenza EIRP massima del trasmettitore, incluso il guadagno di antenna, è  $\leq 20$  dBm.

## **Informazioni per più modelli**

Le seguenti informazioni si applicano a tutti i modelli di stampante CX421 (7529-230), CX522 (7529-436), MC2325 (7529-081), MC2425 (7529-238), MC2535 (7529-486) e XC2235 (7529-496).

## **Conformità alle direttive dell'Unione Europea (UE)**

Questo prodotto è conforme ai requisiti di protezione stabiliti dalle direttive del Consiglio della Comunità Europea 2014/30/UE, 2014/35/UE, 2009/125/CE e 2011/65/UE nella versione modificata dalla (UE) 2015/863 in merito all'avvicinamento e all'armonizzazione delle leggi degli stati membri in relazione alla compatibilità elettromagnetica, alla sicurezza delle apparecchiature elettriche destinate all'uso entro determinati limiti di voltaggio, alla progettazione di prodotti eco-sostenibili e in merito alla limitazione di utilizzo di alcune sostanze tossiche in apparecchiature elettriche ed elettroniche.

Il produttore di questo prodotto è: Lexmark International, Inc., 740 West New Circle Road, Lexington, KY, 40550 USA. Il rappresentante autorizzato per SEE/UE è: Lexmark International Technology Hungária Kft., 8 Lechner Ödön fasor, Millennium Tower III, 1095 Budapest UNGHERIA. L'importatore SEE/UE è: Lexmark International Technology S.à.r.l. 20, Route de Pré-Bois, ICC Building, Bloc A, CH-1215 Ginevra, Svizzera. È possibile richiedere una copia della dichiarazione di conformità ai requisiti delle direttive contattando il rappresentante autorizzato o all'indirizzo

[www.lexmark.com/en\\_us/about/regulatory-compliance/european-union-declaration-of-conformity.html](http://www.lexmark.com/en_us/about/regulatory-compliance/european-union-declaration-of-conformity.html).

Questo prodotto è conforme alle limitazioni previste per i prodotti di Classe B dalla direttiva EN 55032 e ai requisiti di sicurezza della direttiva EN 62368-1.

## **Informazioni specifiche al modello**

Le seguenti informazioni si applicano solo ai modelli di stampante CX622 (7529-636, 7529-638), CX625 (7529-836, 7529-838), MC2640 (7529-686) e XC4240 (7529-898).

## **Conformità alle direttive dell'Unione Europea (UE)**

Questo prodotto è conforme ai requisiti di protezione stabiliti dalle direttive del Consiglio della Comunità Europea 2014/30/UE, 2014/35/UE e 2011/65/UE e 2011/65/UE nella versione modificata dalla (UE) 2015/863 in merito al ravvicinamento e all'armonizzazione delle leggi degli Stati membri in relazione alla compatibilità elettromagnetica, alla sicurezza delle apparecchiature elettriche destinate all'uso entro determinati limiti di tensione e in merito alla limitazione di utilizzo di alcune sostanze pericolose in apparecchiature elettriche ed elettroniche.

Il produttore di questo prodotto è: Lexmark International, Inc., 740 West New Circle Road, Lexington, KY, 40550 USA. Il rappresentante autorizzato per SEE/UE è: Lexmark International Technology Hungária Kft., 8 Lechner Ödön fasor, Millennium Tower III, 1095 Budapest UNGHERIA. L'importatore SEE/UE è: Lexmark International Technology S.à.r.l. 20, Route de Pré-Bois, ICC Building, Bloc A, CH-1215 Ginevra, Svizzera. È possibile richiedere una copia della dichiarazione di conformità ai requisiti delle direttive contattando il rappresentante autorizzato

o all'indirizzo

[www.lexmark.com/en\\_us/about/regulatory-compliance/european-union-declaration-of-conformity.html](http://www.lexmark.com/en_us/about/regulatory-compliance/european-union-declaration-of-conformity.html).

Questo prodotto è conforme alle limitazioni previste per i prodotti di Classe A dalla direttiva EN 55032 e ai requisiti di sicurezza della direttiva EN 62368-1.

## Informazioni sulle interferenze radio

### avvertenza

Questo prodotto è conforme ai requisiti per le emissioni dei limiti di Classe A EN 55032 e ai requisiti di immunità EN 55024. Questo prodotto non è destinato all'uso in ambienti residenziali/domestici.

Questa stampante è un prodotto di Classe A e, in ambiente domestico, può provocare interferenze radio. In tal caso, spetterà all'utente adottare le misure adeguate per ovviare al problema.

# Indice

## A

abilitazione dei PIN 32  
abilitazione della modalità di ingrandimento 31  
abilitazione della porta USB 238  
abilitazione delle password vocali 32  
abilitazione di Wi-Fi Direct 173  
accesso alla scheda del controller 264  
acquisizione  
  su e-mail 62  
  su una cartella di rete 80  
  su un computer 78  
  su un profilo Connettore cloud 82  
  su un server FTP 80  
  utilizzo dell'alimentatore automatico documenti (ADF) 78  
  utilizzo del vetro dello scanner 78  
acquisizione, risoluzione di problemi  
  copie parziali di documenti o foto 259  
  impossibile eseguire l'acquisizione da un computer 257  
  impossibile eseguire l'acquisizione su una cartella di rete 258  
  l'unità scanner non si chiude 261  
  lo scanner non risponde 261  
  processo di acquisizione non riuscito 260  
  scarsa qualità di copia 260  
acquisizione su unità flash 81  
acquisizione su un server FTP  
  utilizzo del pannello di controllo 80  
adattatore RJ-11 71  
aggiornamento del firmware 276  
aggiunta di contatti 28  
aggiunta di gruppi 29  
aggiunta di opzioni hardware driver di stampa 276

aggiunta di opzioni interne driver di stampa 276  
aggiunta di stampanti a un computer 274  
AirPrint  
  utilizzo 45  
alimentatore automatico documenti (ADF)  
  utilizzo 51, 54, 64, 78  
alimentatore manuale  
  caricamento 36  
alimentatore multiuso  
  caricamento 35  
altoparlante  
  volume predefinito 169  
applicazioni, supportate 23  
applicazioni supportate 23  
assegnazione della stampante a una sequenza di squilli 73  
assistenza clienti  
  come contattare 263  
Assistenza clienti  
  utilizzo 26  
attivazione della Guida vocale 31  
avvertenze 279, 280, 283, 284, 285, 286  
avvertenze sulle emissioni 279, 285  
avvertenze sulle norme FCC 285  
avvisi e-mail  
  impostazione 168  
azzeramento  
  contatori di utilizzo dei materiali di consumo 243  
azzeramento dei contatori di utilizzo dei materiali di consumo 243

## B

blocco di fax indesiderati 76  
buste  
  caricamento 35, 36

## C

cancellazione della memoria dal disco fisso della stampante 166

cancellazione della memoria del disco fisso della stampante 166  
cancellazione della memoria della stampante 165, 166  
caricamento dei vassoi 33  
caricamento dell'alimentatore manuale 36  
caricamento dell'alimentatore multiuso 35  
carta intestata  
  caricamento 35, 36  
  copia su 52  
carta Universal  
  configurazione 33  
cartella di rete  
  acquisizione su 80  
cartoncino  
  caricamento 35  
cartuccia di toner  
  ordinazione 179  
  sostituzione 183  
cavo Ethernet 15  
cavo USB 15  
Centro acquisizione  
  impostazione 25  
codici QR  
  aggiunta 26  
collegamento dei cavi 15  
collegamento dei vassoi 38  
come contattare il Supporto clienti 263  
computer  
  connessione alla stampante 173  
  computer, acquisizione su 78  
  configurazione del formato carta Universal 33  
  configurazione dell'ora legale 73  
  configurazione delle impostazioni dell'altoparlante del fax 170  
  configurazione delle impostazioni del server e-mail 54  
  configurazione delle notifiche sui materiali di consumo 168  
  configurazione di Wi-Fi Direct 172  
  configurazioni della stampante 13



connessione a una rete wireless 170  
 con il metodo a pulsante 171  
 con il metodo PIN 171  
 connessione della stampante a una rete wireless 170  
 connessione della stampante a un servizio di suoneria differenziata 73  
 connessione di un computer alla stampante 173  
 connessione di un dispositivo mobile  
 alla stampante 173  
 connettività della stampante verifica 241  
 contatori di utilizzo dei materiali di consumo  
 azzeramento 243  
 contatti  
 aggiunta 28  
 eliminazione 30  
 modifica 29  
 contenitore del toner di scarto sostituzione 185  
 Contenuto correzione colore 249  
 copia  
 creazione di una scelta rapida 53  
 su entrambi i lati del foglio 52  
 utilizzo dell'ADF 51  
 utilizzo dell'alimentatore automatico documenti (ADF) 51  
 utilizzo del vetro dello scanner 51  
 copia, risoluzione di problemi copie parziali di documenti o foto 259  
 l'unità scanner non si chiude 261  
 lo scanner non risponde 261  
 scarsa qualità di copia 260  
 copia di foto 51  
 copia di più pagine 53  
 copia di più pagine su un unico foglio 53  
 Copia scheda  
 impostazione 23  
 copia su carta intestata 52  
 copia su due lati 52

Correzione colore manuale 249  
 correzione colore manuale applicazione 249  
 creazione delle scelte rapide 24  
 creazione di cartelle per segnalibri 28  
 creazione di segnalibri 27  
 creazione di una scelta rapida copia 53  
 destinazione fax 75  
 e-mail 62  
 indirizzo FTP 80  
 creazione di una scelta rapida di copia 53  
 creazione di una scelta rapida di destinazione fax 75  
 creazione di una scelta rapida e-mail 62  
 creazione di una scelta rapida FTP 80  
 creazione di un profilo Connettore cloud 27  
 crittografia  
 disco fisso della stampante 166

## D

data e ora  
 impostazioni fax 73  
 destinazione fax  
 creazione di una scelta rapida 75  
 dichiarazione di volatilità 166  
 difetti ricorrenti 231  
 disattivazione della rete Wi-Fi 174  
 disco fisso della stampante  
 crittografia 166  
 installazione 270  
 dispositivo mobile  
 connessione alla stampante 173  
 stampa da 45, 46  
 documenti, stampa da un computer 45  
 da un dispositivo mobile 45  
 domande frequenti sulla stampa a colori 249  
 driver del fax  
 installazione 274  
 driver di stampa  
 installazione 274  
 opzioni hardware, aggiunta 276

## E

Eco Mode  
 impostazione 196  
 elenco di directory stampa in corso 50  
 elenco esempi di font stampa in corso 50  
 eliminazione di contatti 30  
 eliminazione di gruppi 30  
 e-mail  
 creazione di una scelta rapida 62  
 invio 62  
 esecuzione di una copia 51  
 esecuzione di una presentazione 24  
 esportazione di un file di configurazione  
 utilizzo di Embedded Web Server 276  
 etherFAX, utilizzo  
 impostazione della funzione fax 67  
 evitare inceppamenti della carta 198

## F

fascicolazione delle copie copia 53  
 fascicolazione non funzionante 245  
 fax  
 in attesa 76  
 inoltrato 77  
 invio 74  
 fax, risoluzione dei problemi ID chiamante non visualizzato 252  
 impossibile configurare etherFAX 255  
 impossibile inviare fax tramite il fax analogico 254  
 impossibile inviare il frontespizio del fax dal computer 257  
 impossibile inviare o ricevere fax con etherFAX 255  
 impossibile inviare o ricevere fax con il fax analogico 252  
 informazioni mancanti sul frontespizio del fax 256

- fax analogico
    - impossibile ricevere fax 254
    - impostazione 66
  - fax in attesa 76
  - fax indesiderati
    - blocco 76
  - fax supportato 65
  - firmware, aggiornamento 276
  - fogli separatori tra copie
    - posizionamento 53
  - formati carta supportati 39
  - foto
    - copia 51
  - funzione e-mail
    - impostazione 54
- G**
- gestione dello screen saver 24
  - gruppi
    - aggiunta 29
    - eliminazione 30
    - modifica 29
  - Guida vocale
    - attivazione 31
    - velocità del parlato 31
- I**
- icone della schermata iniziale
    - utilizzo 22
  - icone nella schermata iniziale
    - visualizzazione 23
  - importazione di un file di configurazione
    - utilizzo di Embedded Web Server 276
  - impossibile aprire Embedded Web Server 239
  - impossibile eseguire
  - l'acquisizione su una cartella di rete 258
  - impossibile inviare e-mail 251
  - impossibile inviare il frontespizio del fax dal computer 257
  - impossibile inviare o ricevere fax con etherFAX 255
  - impossibile inviare o ricevere fax con il fax analogico 252
  - impossibile leggere l'unità flash stampa, risoluzione dei problemi 238
  - impossibile ricevere fax con il fax analogico 254
  - impostazione
    - fax analogico 66
  - impostazione degli avvisi e-mail 168
  - impostazione del fax
    - connessione alla linea telefonica standard 68
    - specifica per il Paese o la regione 71
  - impostazione del formato carta 33
  - impostazione della funzione Fax con etherFAX 67
  - impostazione della funzione fax con il server fax 68
  - impostazione del tipo di carta 33
  - impostazione di Quote periferica 25
  - impostazioni altoparlante fax
    - configurazione 170
  - impostazioni ambientali 196
  - impostazioni della stampante
    - ripristino dei valori predefiniti di fabbrica 166
  - impostazioni delle porte della stampante
    - modifica 174
  - impostazioni eco
    - configurazione 26
  - impostazioni predefinite di fabbrica
    - ripristino 166
  - impostazioni SMTP
    - configurazione 54
  - inceppamenti
    - aree 199
    - individuazione delle aree di inceppamento 199
    - prevenzione 198
  - inceppamenti, rimozione
    - nel fusore 200
    - nell'alimentatore automatico documenti 206
    - nell'alimentatore manuale 211
    - nell'unità fronte/retro 200
  - inceppamenti carta, rimozione
    - nel fusore 200
    - nell'alimentatore manuale 211
    - nell'unità fronte/retro 200
  - inceppamenti della carta
    - prevenzione 198
  - inceppamento della carta, rimozione
    - nell'alimentatore automatico documenti 206
  - inceppamento della carta nei vassoi 200
  - inceppamento della carta nell'alimentatore automatico documenti 206
  - inceppamento della carta nell'alimentatore multiuso 210
  - inceppamento della carta nello sportello A 200
  - inceppamento della carta nel raccoglitore standard 206
  - indirizzo FTP
    - creazione di una scelta rapida 80
  - individuazione delle informazioni sulla stampante 11
  - individuazione dello slot di sicurezza 165
  - individuazione del numero di serie della stampante 16
  - informazioni mancanti sul frontespizio del fax 256
  - informazioni sulla sicurezza 9, 10
  - informazioni sulla stampante
    - ricerca 11
  - ingrandimento di una copia 52
  - inoltro di fax 77
  - inserimento di fogli separatori tra le copie 53
  - installazione dei vassoi 273
  - installazione del driver del fax 274
  - installazione del driver di stampa 274
  - installazione delle opzioni
    - disco fisso della stampante 270
  - installazione del software della stampante 274
  - installazione di una scheda di memoria 267
  - installazione di una scheda opzionale 268
  - intensità del fax
    - regolazione 76

- intensità toner
  - regolazione 248
- invio di e-mail
  - utilizzo dell'alimentatore automatico documenti (ADF) 54
  - utilizzo del vetro dello scanner 54
- invio di e-mail 62
- invio di fax
  - impostazione della data e dell'ora 73
  - utilizzo dell'alimentatore automatico documenti (ADF) 64
  - utilizzo del vetro dello scanner 64
- invio di un fax 74
  - programmato 74
  
- K**
- kit di manutenzione del fusore
  - ordinazione 182
- kit immagini
  - ordinazione 182
  - sostituzione 188
  
- L**
- l'unità scanner non si chiude 261
- la stampante non risponde 237
- le buste si incollano durante la stampa 244
- Lexmark Mobile Print
  - utilizzo 45
- livelli di rumorosità 279
- luminosità display
  - regolazione 197
  
- M**
- materiale di consumo non Lexmark 243
- materiali di consumo
  - risparmio 197
- memoria del disco fisso della stampante 166
  - cancellazione 166
- memoria della stampante
  - cancellazione 165
- memoria non volatile 166
  - cancellazione 165
- memoria volatile 166
  - cancellazione 165
- memorizzazione dei processi di stampa 48
- menu
  - 802.1x 151
  - Accessibilità 92
  - Account locali 156
  - Account processi 102
  - Acquisizione unità flash 137
  - Cancella file dati temporanei 161
  - Cancellazione fuori servizio 97
  - Codifica disco 161
  - Configurazione e-mail 125
  - Configurazione LPD 151
  - Configurazione vassoi 108
  - Eco Mode 86
  - Ethernet 147
  - Fax 163
  - Formati acquisizione personalizzati 109
  - Gestione alimentazione 91
  - Gestisci autorizzazioni 155
  - Guida 163
  - HTML 106
  - Icone della schermata iniziale visibili 97
  - Immagine 107
  - Imposta 100
  - Impostazione collegamento Web 132
  - Impostazione fax 114
  - Impostazione server fax 123
  - Impostazione stampa riservata 160
  - Impostazione universale 108
  - Impostazioni HTTP/FTP 152
  - Impostazioni LDAP soluzioni 161
  - Info su stampante 98
  - IPSec 150
  - Layout 98
  - Limita accesso alla rete esterna 154
  - Menu Configurazione 93
  - Modalità fax 113
  - Notifiche 87
  - Pagina impostazioni menu 162
  - Pannello operatore remoto 86
  - Panoramica sulla rete 143
  - PCL 105
  - PDF 104
- Periferica 162
- PostScript 104
- Preferenze... 84
- Programma periferiche USB 157
- Qualità[SP] 101
- Raccolta dati anonimi 91
- Registro controllo
  - protezione 157
- Restrizioni di accesso 159
- Rete 163
- Ripristina valori predefiniti di fabbrica 93
- Risoluzione dei problemi 164
- Scelte rapide 163
- SNMP 149
- Stampa 162
- Stampa unità flash 141
- TCP/IP 148
- ThinPrint 153
- Tipi di supporto 109
- USB 153
- Valori predefiniti copia 110
- Valori predefiniti e-mail 127
- Valori predefiniti FTP 133
- Varie 161
- Wi-Fi Direct 146
- Wireless 144
- XPS 104
- menu della stampante 83
- menu Impostazioni HTTP/FTP 152
- messaggi della stampante
  - materiale di consumo non Lexmark 243
  - richiesta manutenzione scanner, usare kit ADF 244
  - rilevata flash difettosa 242
  - rilevata flash non formattata 243
  - sostituire cartuccia, regione stampante non corrispondente 243
  - spazio libero insufficiente nella memoria flash per le risorse 242
- metodo a pulsante 171
- metodo PIN 171
- modalità di ibernazione
  - impostazione 196
- Modalità di ingrandimento
  - abilitazione 31

modalità risparmio energetico  
 impostazione 196  
 modalità sospensione  
 impostazione 196  
 modifica della risoluzione del  
 fax 75  
 modifica delle impostazioni della  
 porta della stampante dopo aver  
 installato l'ISP 174  
 modifica dello sfondo 24  
 modifica di contatti 29  
 modifica di gruppi 29  
 Mopria Print Service 45

## N

navigazione su schermo  
 mediante gesti 32  
 navigazione su schermo  
 mediante gesti 32  
 non è possibile connettere la  
 stampante al Wi-Fi 240  
 notifiche sui materiali di  
 consumo  
 configurazione 168  
 numero di serie, stampante  
 ricerca 16

## O

opzione interna non rilevata 241  
 opzioni della stampante,  
 risoluzione dei problemi  
 impossibile rilevare l'opzione  
 interna 241  
 opzioni hardware  
 scheda di memoria 267  
 vassoi 273  
 opzioni hardware, aggiunta  
 driver di stampa 276  
 opzioni interne  
 disco fisso della stampante 264  
 scheda di memoria 264  
 scheda firmware 264  
 opzioni interne, aggiunta  
 driver di stampa 276  
 ora legale  
 configurazione 73  
 ordinazione  
 kit di manutenzione del  
 fusore 182

ordinazione dei materiali di  
 consumo  
 cartuccia di toner 179  
 contenitore del toner di  
 scarto 182  
 kit immagini 182  
 ordinazione di un contenitore  
 toner di scarto 182  
 ordinazione di un kit immagini  
 nero 182  
 ordinazione di un kit immagini  
 nero e a colori 182

## P

Pagina impostazioni menu  
 stampa in corso 164  
 pagine inceppate non  
 ristampate 248  
 pannello di controllo  
 Lexmark CX522 19  
 Lexmark CX622 19  
 Lexmark MC2535 19  
 Lexmark MC2640 19  
 Lexmark XC2235 19  
 password vocali  
 abilitazione 32  
 personalizzazione del display 24  
 Personalizzazione del display  
 utilizzo 24  
 pesi della carta supportati 42  
 PIN  
 abilitazione 32  
 porta Ethernet 15  
 porta LINE 15  
 porta USB 15  
 abilitazione 238  
 porte della stampante 15  
 posizione della stampante  
 scelta 12  
 presa del cavo di  
 alimentazione 15  
 processi di stampa non  
 eseguiti 232  
 processi di stampa riservata 48  
 processi in attesa 48  
 processi ripeti stampa 48  
 profilo Connettore cloud  
 acquisizione su 82  
 creazione 27  
 stampa da 50  
 programmazione di un fax 74

protezione della memoria della  
 stampante 166  
 provider del servizio e-mail 54  
 pulizia  
 parte esterna della  
 stampante 175  
 parte interna della  
 stampante 175  
 scanner 175  
 pulizia della stampante 175  
 pulizia dello scanner 164  
 pulizia dello schermo a  
 sfioramento 178

## Q

qualità di stampa  
 pulizia dello scanner 175  
 qualità di stampa, risoluzione dei  
 problemi  
 arricciamento della carta 245  
 colori mancanti 220  
 densità di stampa non  
 uniforme 225  
 difetti ricorrenti 231  
 immagini nere o a tinta  
 unita 223  
 immagini sfocate sulle  
 stampe 215  
 linee bianche orizzontali 229  
 linee bianche verticali 230  
 linee o strisce colorate  
 verticali 227  
 linee scure orizzontali 226  
 pagine bianche 213  
 pagine vuote 213  
 presenza di una dominante  
 sulla stampa 251  
 problemi di aderenza del  
 toner 224  
 sfondo grigio o a colori 217  
 stampa a chiazze e punti 221  
 stampa chiara 218  
 stampa inclinata 222  
 stampa scura 214  
 stampa storta 222  
 testo o immagini tagliati 223  
 Quote periferica  
 impostazione 25

**R**

- registro fax
    - stampa in corso 76
  - regolazione
    - registrazione dell'ADF 262
    - registrazione dello scanner 262
  - regolazione dell'intensità del fax 76
  - regolazione dell'intensità del toner 248
  - regolazione della luminosità display 197
  - regolazione della velocità del parlato
    - Guida vocale 31
  - regolazione del volume predefinito dell'altoparlante 169
  - regolazione del volume predefinito delle cuffie 169
  - report della stampante visualizzazione 169
  - rete Wi-Fi
    - disattivazione 174
  - rete wireless
    - connessione della stampante a 170
    - Wi-Fi Protected Setup 171
  - richiesta manutenzione scanner, usare kit ADF 244
  - riciclo
    - materiali di imballaggio Lexmark 197
    - prodotti Lexmark 197
  - riduzione di una copia 52
  - rilevata flash difettosa 242
  - rilevata flash non formattata 243
  - rimozione di un inceppamento nei vassoi 200
    - nell'alimentatore multiuso 210
  - rimozione inceppamento carta raccogliitore standard 206
  - rimozione inceppamento della carta
    - nei vassoi 200
    - nell'alimentatore multiuso 210
  - ripristino dei valori predefiniti di fabbrica 166
  - risoluzione dei problemi
    - domande frequenti sulla stampa a colori 249
    - impossibile aprire Embedded Web Server 239
    - la stampante non risponde 237
    - non è possibile connettere la stampante al Wi-Fi 240
  - risoluzione dei problemi, e-mail
    - impossibile inviare e-mail 251
  - risoluzione dei problemi del fax ID chiamante non visualizzato 252
  - impossibile configurare etherFAX 255
  - impossibile inviare fax tramite il fax analogico 254
  - impossibile inviare il frontespizio del fax dal computer 257
  - impossibile inviare o ricevere fax con etherFAX 255
  - impossibile inviare o ricevere fax con il fax analogico 252
  - impossibile ricevere fax con il fax analogico 254
  - informazioni mancanti sul frontespizio del fax 256
  - scarsa qualità di stampa del fax 256
- risoluzione dei problemi delle opzioni della stampante
  - impossibile rilevare l'opzione interna 241
- risoluzione dei problemi di acquisizione
  - copie parziali di documenti o foto 259
  - impossibile eseguire l'acquisizione da un computer 257
  - impossibile eseguire l'acquisizione sulla cartella di rete 258
  - l'acquisizione causa il blocco del computer 261
  - l'acquisizione richiede troppo tempo 261
  - lo scanner non risponde 261
  - processo di acquisizione non riuscito 260
  - scarsa qualità di copia 260
- risoluzione dei problemi di copia
  - copie parziali di documenti o foto 259
  - lo scanner non risponde 261
  - scarsa qualità di copia 260
- risoluzione dei problemi di qualità di stampa
  - arricciamento della carta 245
  - colori mancanti 220
  - densità di stampa non uniforme 225
  - difetti ricorrenti 231
  - immagini nere o a tinta unita 223
  - immagini sfocate sulle stampe 215
  - linee bianche orizzontali 229
  - linee bianche verticali 230
  - linee o strisce colorate verticali 227
  - linee scure orizzontali 226
  - pagine bianche 213
  - pagine vuote 213
  - presenza di una dominante sulla stampa 251
  - problemi di aderenza del toner 224
  - sfondo grigio o a colori 217
  - stampa a chiazze e punti 221
  - stampa chiara 218
  - stampa inclinata 222
  - stampa scura 214
  - stampa storta 222
  - testo o immagini tagliati 223
- risoluzione dei problemi di stampa
  - collegamento dei vassoi non funzionante 246
  - fascicolazione non funzionante 245
  - impossibile leggere l'unità flash 238
  - le buste si incollano durante la stampa 244
  - margini errati 217
  - pagine inceppate non ristampate 248
  - processi di stampa non eseguiti 232
  - processo stampato dal vassoio non corretto 235
  - processo stampato su carta non corretta 235
  - si verificano numerosi inceppamenti della carta 247

stampa di documenti riservati e  
 altri documenti in attesa non  
 eseguita 236  
 stampa lenta 233  
 risoluzione dei problemi e-mail  
 impossibile inviare e-mail 251  
 risoluzione fax  
 modifica 75  
 risparmio dei materiali di  
 consumo 197  
 risparmio di carta 53

## S

scanner  
 pulizia 175  
 scarsa qualità di stampa del  
 fax 256  
 scelta della posizione della  
 stampante 12  
 scelta rapida  
 Copia 24  
 E-mail 24  
 Fax 24  
 FTP 24  
 scelte rapide  
 creazione 24  
 scheda del controller  
 accesso 264  
 scheda di memoria  
 installazione 267  
 scheda opzionale  
 installazione 268  
 schermata iniziale  
 personalizzazione 23  
 visualizzazione delle icone 23  
 schermo a sfioramento  
 pulizia 178  
 scollegamento dei vassoi 38  
 segnalibri  
 creazione 27  
 creazione di cartelle per 28  
 segreteria telefonica  
 impostazione 68  
 server e-mail  
 configurazione 54  
 server fax, uso  
 impostazione della funzione  
 fax 68  
 server FTP, acquisizione su  
 utilizzo del pannello di  
 controllo 80

servizio di suoneria differenziata,  
 fax  
 abilitazione 73  
 slot di sicurezza  
 individuazione 165  
 software della stampante  
 installazione 274  
 sostituire cartuccia, regione  
 stampante non  
 corrispondente 243  
 sostituzione dei materiali di  
 consumo  
 cartuccia di toner 183  
 contenitore del toner di  
 scarto 185  
 kit immagini nero 188  
 kit immagini nero e a colori 188  
 spazi liberi attorno alla  
 stampante 12  
 spazio libero insufficiente nella  
 memoria flash per le risorse 242  
 spedizione della stampante 196  
 spia del pulsante di accensione  
 informazioni sullo stato 20  
 spia luminosa  
 informazioni sullo stato 20  
 spina dell'adattatore 71  
 spostamento della  
 stampante 195  
 stampa, risoluzione dei problemi  
 collegamento dei vassoi non  
 funzionante 246  
 fascicolazione non  
 funzionante 245  
 le buste si incollano durante la  
 stampa 244  
 margini errati 217  
 pagine inceppate non  
 ristampate 248  
 processi di stampa non  
 eseguiti 232  
 processo stampato dal vassoio  
 non corretto 235  
 processo stampato su carta non  
 corretta 235  
 si verificano numerosi  
 inceppamenti della carta 247  
 stampa di documenti riservati e  
 altri documenti in attesa non  
 eseguita 236  
 stampa lenta 233  
 stampa da un'unità flash 46

stampa da un computer 45  
 stampa in corso  
 da un'unità flash 46  
 da un computer 45  
 da un dispositivo mobile 45, 46  
 da un profilo Cloud  
 Connector 50  
 elenco di directory 50  
 elenco esempi di font 50  
 mediante Mopria Print  
 Service 45  
 mediante Wi-Fi Direct 46  
 Pagina impostazioni menu 164  
 pagine di prova della  
 qualità 164  
 prenota processi di stampa 49  
 processi di stampa riservata 49  
 processi in attesa 49  
 processi ripeti stampa 49  
 registro fax 76  
 verifica processi di stampa 49  
 stampa lenta 233  
 stampante  
 configurazione completa 13  
 spedizione 196  
 stato dei componenti  
 verifica 178  
 stato dei materiali di consumo  
 verifica 178  
 stato della stampante 20

## T

tastiera sul display  
 utilizzo 32  
 tastiera virtuale  
 utilizzo 32  
 temperatura attorno alla  
 stampante 12, 282  
 tipi di carta supportati 41  
 tipi di file supportati 47

## U

umidità attorno alla  
 stampante 282  
 unità flash  
 acquisizione su 81  
 stampa da 46  
 unità flash supportate 47  
 Utilità Lexmark ScanBack  
 utilizzo 78

## utilizzo

- componenti originali
  - Lexmark 179
- materiali di consumo originali
  - Lexmark 179
- utilizzo dell'alimentatore automatico documenti (ADF) 51, 54, 64, 78
- utilizzo della schermata iniziale 22
- utilizzo del pannello di controllo
  - Lexmark CX421 18
  - Lexmark CX625 20
  - Lexmark MC2325 18
  - Lexmark MC2425 18
  - Lexmark XC4240 20
- utilizzo del vetro dello scanner 51, 54, 64, 78
- utilizzo di Generatore codice QR 26
- utilizzo di Personalizzazione del display 24
- utilizzo di Supporto clienti 26

**V**

## vassoi

- caricamento 33
  - collegamento 38
  - installazione 273
  - scollegamento 38
- velocità del parlato di Guida vocale
- regolazione 31
- verifica della connettività della stampante 241
- verifica dello stato dei componenti e dei materiali di consumo 178
- verifica processi di stampa 48
- vetro dello scanner
- utilizzo 51, 54, 64, 78
- visualizzazione dei report 169
- visualizzazione delle icone nella schermata iniziale 23
- volume predefinito dell'altoparlante
- regolazione 169
- volume predefinito delle cuffie
- regolazione 169

**W**

- Wi-Fi Direct
- abilitazione 173
  - configurazione 172
  - stampa da un dispositivo mobile 46
- Wi-Fi Protected Setup
- rete wireless 171