



Lexmark™

# **CX421, CX522, CX622, CX625, MC2325, MC2425, MC2535, MC2640, XC2235, XC4240 MFP's**

---

## **Gebruikershandleiding**

**Juli 2024**

**[www.lexmark.com](http://www.lexmark.com)**

---

Machine type:

7529

Modellen:

081, 230, 238, 436, 486, 496, 636, 638, 686, 698, 836, 838, 898

# Inhoud

<b>Informatie over veiligheid.....</b>	<b>8</b>
Conventies.....	8
Productverklaringen.....	8
<b>Over de printer.....</b>	<b>11</b>
Informatie zoeken over de printer.....	11
Een locatie voor de printer selecteren.....	12
Printerconfiguraties.....	13
Kabels aansluiten.....	15
Het serienummer van de printer zoeken.....	16
<b>Het bedieningspaneel gebruiken.....</b>	<b>18</b>
Lexmark CX421, MC2325 en MC2425 MFP's.....	18
Lexmark CX522, CX622, MC2535, MC2640 en XC2235 MFP's.....	19
Lexmark CX625 en XC4240 MFP's.....	20
Uitleg over de status van de aan-uitknop en het indicatielampje.....	20
<b>Toepassingen van het startscherm instellen en gebruiken.....</b>	<b>22</b>
Het beginscherm gebruiken.....	22
Het beginscherm aanpassen.....	23
Ondersteunde toepassingen.....	23
Pas kopiëren instellen.....	23
Snelkoppeling maken.....	24
Display Customization gebruiken.....	24
Instellen van het Scancentrum.....	25
Device Quotas instellen.....	25
QR Code Generator gebruiken.....	26
Eco-instellingen configureren.....	26
Customer Support gebruiken.....	27
Een Cloud Connector-profiel maken.....	27
Bladwijzers beheren.....	27
Bladwijzers maken.....	27
Mappen maken.....	28
Contactpersonen beheren.....	29
Contactpersonen toevoegen.....	29

Groepen toevoegen .....	29
Contactpersonen of groepen bewerken .....	29
Contactpersonen of groepen verwijderen .....	30
<b>De toegankelijkheidsfuncties instellen en gebruiken.....</b>	<b>31</b>
De vergrotingsmodus inschakelen.....	31
Gesproken begeleiding activeren.....	31
De spraaksnelheid van de gesproken begeleiding aanpassen.....	31
Navigeren op het scherm met gebaren.....	32
Het toetsenbord op het display gebruiken.....	32
Gesproken wachtwoorden of pincodes inschakelen.....	32
<b>Papier en speciaal afdruk materiaal plaatsen.....</b>	<b>33</b>
Papiersoort en papierformaat instellen.....	33
Instellingen voor Universal papier configureren.....	33
Laden vullen.....	33
De multifunctionele invoer vullen.....	35
papier in de handmatige invoer plaatsen.....	36
Laden koppelen.....	38
<b>Papiersteun.....</b>	<b>39</b>
Ondersteunde papierformaten.....	39
Ondersteunde papiersoorten.....	41
Ondersteunde papiergewichten.....	42
Ongeschikt papier.....	43
Kringlooppapier gebruiken.....	43
<b>Afdrukken.....</b>	<b>45</b>
Afdrukken vanaf een computer.....	45
Afdrukken vanaf een mobiel apparaat.....	45
Afdrukken vanaf een flashstation.....	47
Ondersteunde flashstations en bestandstypen.....	48
Beveiligde taken configureren.....	48
Afdrukken van vertrouwelijke taken en andere taken in de wachtrij.....	49
Afdrukken vanuit een Cloud Connector-profiel.....	50
Lijst met voorbeelden van lettertypen afdrukken.....	51
Een directorylijst afdrukken.....	51

---

<b>Kopiëren.....</b>	<b>52</b>
De automatische documentinvoer en glasplaat gebruiken.....	52
Een kopie maken.....	52
Foto's kopiëren.....	52
Kopiëren op briefhoofdpapier.....	53
Op beide zijden van het papier kopiëren.....	53
Kopieën verkleinen of vergroten.....	53
Exemplaren sorteren.....	53
Scheidingsvellen invoegen tussen exemplaren.....	54
Meerdere pagina's op één vel kopiëren.....	54
Een kopieersnelkoppeling maken.....	54
<b>E-mailen.....</b>	<b>55</b>
De automatische documentinvoer en glasplaat gebruiken.....	55
De SMTP-instellingen voor e-mail configureren.....	55
Een e-mail verzenden.....	63
Een e-mailsnelkoppeling maken.....	63
<b>Faxen.....</b>	<b>65</b>
De automatische documentinvoer en glasplaat gebruiken.....	65
Printer instellen voor faxen.....	65
Een fax verzenden.....	74
Een fax plannen.....	75
Een snelkoppeling voor een faxbestemming maken.....	76
De faxresolutie wijzigen.....	76
Faxintensiteit aanpassen.....	76
Faxlog afdrukken.....	77
Ongewenste faxen blokkeren.....	77
Faxen in wachtrij.....	77
Een fax doorsturen.....	77
<b>Bezig met scannen.....</b>	<b>79</b>
De automatische documentinvoer en glasplaat gebruiken.....	79
Naar een computer scannen.....	79
Naar een FTP-server scannen.....	81
Scannen naar een netwerkmap via een snelkoppeling.....	81

---

Een FTP-snelkoppeling maken.....	81
Scannen naar een flashstation.....	82
Scannen naar een Cloud Connector-profiel.....	83
<b>Informatie over de printermenu's.....</b>	<b>84</b>
Menu-overzicht.....	84
Apparaat.....	85
Afdrukken.....	100
Papier.....	109
Kopiëren.....	111
Faxen.....	114
E-mailen.....	126
FTP.....	134
USB-station.....	138
Netwerk/poorten.....	143
Beveiliging.....	155
Rapporten.....	162
Help.....	163
Problemen oplossen.....	164
Pagina met menu-instellingen afdrukken.....	164
<b>Printer beveiligen.....</b>	<b>165</b>
De beveiligingssleuf vinden.....	165
Printergeheugen wissen.....	165
Geheugen op de vaste schijf wissen.....	166
Vaste schijf van de printer coderen.....	166
Fabrieksinstellingen herstellen.....	166
Kennisgeving van vluchtigheid.....	166
<b>Printer onderhouden.....</b>	<b>168</b>
Meldingen over supplies configureren.....	168
E-mailmeldingen instellen.....	168
Rapporten weergeven.....	169
Luidsprekervolume aanpassen.....	169
Netwerkfunctionaliteit.....	170
Printeronderdelen reinigen.....	175
Onderdelen en supplies bestellen.....	178

Onderdelen en supplies vervangen.....	183
Help bij transport.....	195
Energie en papier besparen.....	196
Recycling.....	197
<b>Papierstoringen verhelpen.....</b>	<b>198</b>
Voorkomen van papierstoringen.....	198
Locaties van storingen bepalen.....	199
Papier vastgelopen in laden.....	200
Papier vast in klep A.....	200
Papier vastgelopen in klep C.....	206
Papier vastgelopen in de standaardlade.....	206
Papier vastgelopen in de multifunctionele invoer.....	210
Papierstoring in handinvoer.....	211
<b>Problemen oplossen.....</b>	<b>212</b>
Problemen met de afdrukkwaliteit.....	212
Afdrukproblemen.....	213
De printer reageert niet.....	238
Flashstation kan niet worden gelezen.....	239
USB-poort activeren.....	239
Problemen met de netwerkverbinding.....	240
Problemen met hardwareopties.....	242
Problemen met supplies.....	244
Problemen met de papierinvoer.....	245
Problemen met kleurkwaliteit.....	249
E-mailproblemen.....	252
Problemen met faxen.....	253
Problemen met scannen.....	258
Contact opnemen met de klantenondersteuning.....	263
<b>Upgraden en migreren.....</b>	<b>264</b>
Hardware.....	264
Software.....	274
Firmware.....	276

**Kennisgevingen..... 278**

**Index..... 288**

# Informatie over veiligheid

## Conventies

**Opmerking:** Een *opmerking* bevat nuttige informatie.

**Waarschuwing:** Een *waarschuwing* wijst op iets dat de hardware of software van het product kan beschadigen.

**LET OP:** *Let op* duidt op een mogelijk gevaarlijke situatie die persoonlijk letsel kan veroorzaken.

Voorbeelden van zulke waarschuwingen zijn:



**LET OP: RISICO OP LETSEL:** Gevaar voor letsel.



**LET OP: GEVAAR VOOR ELEKTRISCHE SCHOKKEN:** Gevaar voor elektrische schok.



**LET OP: HEET OPPERVLAK:** Gevaar voor verbranding bij aanraking.



**LET OP: KANTELGEVAAR:** Pletgevaar.



**LET OP: KNELGEVAAR:** Gevaar om bekneld te raken tussen bewegende onderdelen

## Productverklaringen



**LET OP: RISICO OP LETSEL:** Om het risico op elektrische schokken of brand te voorkomen, moet u het netsnoer rechtstreeks aansluiten op een geaard stopcontact dat zich dicht in de buurt van het product bevindt en dat gemakkelijk toegankelijk is.



**LET OP: RISICO OP LETSEL:** Gebruik alleen het netsnoer dat bij dit product is geleverd of een door de fabrikant goedgekeurd vervangend onderdeel om brand of elektrische schokken te voorkomen.



**LET OP: RISICO OP LETSEL:** U mag dit product niet gebruiken met verlengsnoeren, stekkerdozen, verdelers of UPS-apparaten. De vermogenscapaciteit van dit soort accessoires kan door een laserprinter eenvoudig worden overschreden, wat kan leiden tot slechte printerprestaties, schade aan eigendommen of brand.



**LET OP: RISICO OP LETSEL:** Gebruik voor dit product uitsluitend een Lexmark overspanningsbeveiliging die correct is aangesloten tussen de printer en het meegeleverde netsnoer. Het gebruik van niet-Lexmark overspanningsbeveiligingen kan leiden tot slechte printerprestaties, schade aan eigendommen of brand.



**LET OP: RISICO OP LETSEL:** Gebruik om het risico op brand te verkleinen alleen een telecommunicatiesnoer (RJ-11) van 26 AWG of meer als u dit product aansluit op het openbare vaste telefoonnetwerk. Voor gebruikers in Australië geldt dat het snoer moet worden goedgekeurd door de Australische communicatie- en media-autoriteit.









**LET OP: GEVAAR VOOR ELEKTRISCHE SCHOKKEN:** Om het risico van elektrische schokken te voorkomen, moet u dit product niet in de buurt van water of vochtige locaties plaatsen of gebruiken.



**LET OP: GEVAAR VOOR ELEKTRISCHE SCHOKKEN:** Om het risico van elektrische schokken te voorkomen, moet u dit product niet inschakelen tijdens onweer en geen elektrische kabels of stroomkabels aansluiten, zoals een faxesnoer, netsnoer of telefoonkabel.



-  **LET OP: RISICO OP LETSEL:** U moet het netsnoer niet snijden, draaien, vastbinden, afknellen of zware objecten op het snoer plaatsen. Zorg dat er geen schaafplekken op het netsnoer kunnen ontstaan of dat het snoer onder druk komt te staan. Zorg dat het netsnoer niet bekneld raakt tussen twee objecten, zoals een meubelstuk en een muur. Als een van deze dingen gebeurt, is er een kans op brand of elektrische schokken. Controleer het netsnoer regelmatig op dergelijke problemen. Trek de stekker van het netsnoer uit het stopcontact voor u het netsnoer controleert.
-  **LET OP: GEVAAR VOOR ELEKTRISCHE SCHOKKEN:** Om het risico van elektrische schokken te voorkomen, moet u ervoor zorgen dat alle externe aansluitingen (zoals Ethernet- en telefoonsysteemaansluitingen) op de juiste wijze zijn in de gemarkeerde poorten zijn geplaatst.
-  **LET OP: GEVAAR VOOR ELEKTRISCHE SCHOKKEN:** Als u toegang tot de controllerkaart wilt of optionele hardware of geheugenapparaten installeert nadat u de printer hebt ingesteld, moet u de printer uitschakelen en de stekker uit het stopcontact trekken voor u doorgaat om het risico van elektrische schokken te voorkomen. Als u andere apparaten hebt aangesloten op de printer, schakel deze dan ook uit en koppel de kabels los van de printer.
-  **LET OP: GEVAAR VOOR ELEKTRISCHE SCHOKKEN:** Gebruik de faxfunctie niet tijdens onweer om het risico van elektrische schokken te voorkomen.
-  **LET OP: GEVAAR VOOR ELEKTRISCHE SCHOKKEN:** Om het risico op elektrische schokken te vermijden, trekt u de stekker van het netsnoer uit het stopcontact en koppelt u alle kabels los die op de printer zijn aangesloten voor u de buitenkant van de printer reinigt.
-  **LET OP: RISICO OP LETSEL:** Als de printer meer weegt dan 20 kg (44 lb), moet deze mogelijk door twee of meer personen worden verplaatst.
-  **LET OP: RISICO OP LETSEL:** Volg deze richtlijnen wanneer u de printer verplaatst om te voorkomen dat u zich bezeert of dat de printer beschadigd raakt:
- Zorg ervoor dat alle kleppen en laden zijn gesloten.
  - Schakel de printer uit en trek de stekker van het netsnoer van de printer uit het stopcontact.
  - Koppel alle snoeren en kabels los van de printer.
  - Als de printer losse, optionele laden op de vloer of uitvoerladen bevestigd heeft, dient u deze te ontkoppelen voordat u de printer verplaatst.
  - Als de printer een onderstel met zwenkwielen heeft, rolt u de printer voorzichtig naar de nieuwe locatie. Wees voorzichtig bij drempels en scheuren in de vloer.
  - Als de printer geen onderstel met zwenkwielen heeft, maar wel is uitgerust met optionele laden of uitvoerladen, verwijdert u de uitvoerladen en tilt u de printer van de laden. Probeer de printer niet samen met een van de opties op te tillen.
  - Gebruik bij het optillen altijd de handgrepen aan de printer.
  - Als de printer wordt verplaatst op een transportwagentje, moet de gehele onderzijde van de printer worden ondersteund.
  - Als de optionele onderdelen worden verplaatst op een transportwagentje, moet het oppervlak van het wagentje groot genoeg zijn voor alle onderdelen.
  - Houd de printer rechtop.
  - Vermijd schokken.
  - Zorg dat uw vingers zich niet onder de printer bevinden wanneer u het apparaat neerzet.
  - Zorg dat er voldoende ruimte vrij is rondom de printer.

-  **LET OP: KANTELGEVAAR:** Wanneer u een of meer opties op uw printer of MFP installeert, is mogelijk een onderstel met zwenkwielen, printerkast of andere voorziening vereist om instabiliteit te voorkomen waardoor letsel kan worden veroorzaakt. Meer informatie over ondersteunde opstellingen vindt u op [www.lexmark.com/multifunctionprinters](http://www.lexmark.com/multifunctionprinters).
-  **LET OP: KANTELGEVAAR:** Zorg ervoor dat u papier afzonderlijk in elke lade plaatst om instabiliteit van de apparatuur te voorkomen. Houd alle overige laden gesloten tot u ze nodig hebt.
-  **LET OP: HEET OPPERVLAK:** De binnenkant van de printer kan heet zijn. Om letsel te voorkomen, moet u een heet oppervlak eerst laten afkoelen voordat u het aanraakt.
-  **LET OP: KNELGEVAAR:** Wees voorzichtig bij onderdelen met dit label om te voorkomen dat u bekneeld raakt tussen bewegende onderdelen. Knelgevaar kan optreden in de buurt van bewegende onderdelen, zoals tandwielen, deuren, laden en kappen.
-  **LET OP: RISICO OP LETSEL:** Dit product maakt gebruik van een laser. Het toepassen van andere bedieningswijzen, aanpassingsmethoden of procedures dan in de *Gebruikershandleiding* worden vermeld, kan blootstelling aan gevaarlijke straling tot gevolg hebben.
-  **LET OP: RISICO OP LETSEL:** De lithiumbatterij in dit product moet niet worden vervangen. Wanneer de lithiumbatterij niet juist wordt vervangen, bestaat er explosiegevaar. Een lithiumbatterij mag niet opnieuw worden opgeladen, uit elkaar worden gehaald of worden verbrand. Gooi gebruikte lithiumbatterijen weg volgens de aanwijzingen van de fabrikant en houd hierbij de plaatselijke regelgeving in acht.

Dit product is samen met specifieke onderdelen van de fabrikant ontwikkeld, getest en goedgekeurd volgens strikte, wereldwijd geldende veiligheidsnormen. De veiligheidsvoorzieningen van bepaalde onderdelen zijn niet altijd duidelijk zichtbaar. De fabrikant is niet verantwoordelijk voor het gebruik van andere, vervangende onderdelen.

Laat onderhoudswerkzaamheden en reparaties die niet in de gebruikersdocumentatie worden beschreven, uitvoeren door een servicevertegenwoordiger.

Dit product maakt gebruik van een afdrukproces waarbij het afdrukmateriaal wordt verhit. Door de hitte kan het afdrukmateriaal bepaalde stoffen afgeven. Bestudeer het gedeelte in de bedieningsinstructies waarin de richtlijnen voor het selecteren van afdrukmaterialen worden besproken om schadelijke emissies te voorkomen.

Dit product produceert kleine hoeveelheden ozon tijdens normaal gebruik en is mogelijk uitgerust met een filter om ozonconcentraties ruim onder de aanbevolen blootstellingslimieten te houden. Om hoge ozonconcentraties tijdens intensief gebruik te voorkomen, plaatst u dit product in een goed geventileerde ruimte en vervangt u de ozon- en uitblaasfilters indien dit wordt aangegeven in de onderhoudsinstructies van het product. Als in de onderhoudsinstructies van het product niet wordt verwezen naar filters, dan bevat dit product geen filters die vervangen moeten worden.

**BEWAAR DEZE INSTRUCTIES.**

# Over de printer

## Informatie zoeken over de printer

Gewenste informatie	Bron
Instructies voor de eerste installatie	Raadpleeg de installatiedocumentatie die bij de printer is geleverd.
<ul style="list-style-type: none"> <li>• Printersoftware</li> <li>• Printer- of faxstuurprogramma</li> <li>• Printerfirmware</li> <li>• Hulpprogramma</li> </ul>	Ga naar <a href="http://www.lexmark.com/downloads">www.lexmark.com/downloads</a> , zoek uw printermodel en selecteer in het menu Type het benodigde stuurprogramma, de firmware of het hulpprogramma.
<ul style="list-style-type: none"> <li>• Papier en speciaal afdrukmateriaal selecteren en bewaren</li> <li>• Papier in de printer plaatsen</li> <li>• Printerinstellingen configureren</li> <li>• Documenten en foto's weergeven en afdrucken</li> <li>• De printer configureren in een netwerk</li> <li>• De printer onderhouden</li> <li>• Problemen oplossen</li> </ul>	Informatiecentrum: ga naar <a href="https://infoserve.lexmark.com">https://infoserve.lexmark.com</a> . Instructievideo's: ga naar <a href="https://infoserve.lexmark.com/idv/">https://infoserve.lexmark.com/idv/</a> . <i>Pagina's van het Help-menu:</i> raadpleeg de handleidingen van de printerfirmware of ga naar <a href="http://support.lexmark.com">http://support.lexmark.com</a> . <i>Handleiding aanraakscherm:</i> ga naar <a href="http://support.lexmark.com">http://support.lexmark.com</a> .
De toegankelijkheidsfuncties van uw printer installeren en configureren	<i>Lexmark Toegankelijkheidshandleiding:</i> ga naar <a href="http://support.lexmark.com">http://support.lexmark.com</a> .
Help-informatie voor het gebruik van de printersoftware	Hulp voor Microsoft Windows- of Macintosh-besturingssystemen: open een printersoftwareprogramma of -toepassing en klik vervolgens op <b>Help</b> .  Klik op  om contextgevoelige informatie te bekijken.  <b>Opmerkingen:</b> <ul style="list-style-type: none"> <li>• De Help wordt automatisch geïnstalleerd met de printersoftware.</li> <li>• De printersoftware vindt u in de programmamap van de printer of op uw bureaublad, afhankelijk van uw besturingssysteem.</li> </ul>
<ul style="list-style-type: none"> <li>• Documentatie</li> <li>• Ondersteuning via live-chat</li> <li>• Ondersteuning per e-mail</li> <li>• Telefonische ondersteuning</li> </ul>	Ga naar <a href="http://support.lexmark.com">http://support.lexmark.com</a> .  <b>Opmerking:</b> Selecteer uw land of regio en selecteer vervolgens uw product om de juiste ondersteuningssite weer te geven.  Contactgegevens voor ondersteuning voor uw land of regio vindt u op de website of op het garantiebewijs dat u bij de printer hebt ontvangen.  Houd de volgende informatie bij de hand wanneer u contact opneemt met de technische ondersteuning: <ul style="list-style-type: none"> <li>• Plaats en datum van aankoop</li> <li>• Apparaattype en serienummer</li> </ul> Zie ' <a href="#">Het serienummer van de printer zoeken</a> ' op pagina 16 voor meer informatie.

Gewenste informatie	Bron
<ul style="list-style-type: none"> <li>• Informatie over veiligheid</li> <li>• Informatie over regelgeving</li> <li>• Garantieverklaring</li> <li>• Milieu-informatie</li> </ul>	<p>Informatie over garantie verschilt per land of regio:</p> <ul style="list-style-type: none"> <li>• <b>In de VS:</b> zie de beperkte garantievoorwaarden die bij de printer zijn geleverd of ga naar <a href="http://support.lexmark.com">http://support.lexmark.com</a>.</li> <li>• <b>In andere landen of regio's:</b> raadpleeg het garantiebewijs dat bij de printer is geleverd.</li> </ul> <p><i>Productinformatiegids:</i> raadpleeg de documentatie die bij de printer is geleverd of ga naar <a href="http://support.lexmark.com">http://support.lexmark.com</a>.</p>

## Een locatie voor de printer selecteren

- Laat genoeg ruimte vrij voor het openen van laden en kleppen en voor het installeren van hardwareopties.
- Plaats de printer in de buurt een stopcontact.

 **LET OP: RISICO OP LETSEL:** Om het risico op elektrische schokken of brand te voorkomen, moet u het netsnoer rechtstreeks aansluiten op een geaard stopcontact dat zich dicht in de buurt van het product bevindt en dat gemakkelijk toegankelijk is.

 **LET OP: GEVAAR VOOR ELEKTRISCHE SCHOKKEN:** Om het risico van elektrische schokken te voorkomen, moet u dit product niet in de buurt van water of vochtige locaties plaatsen of gebruiken.

- Zorg ervoor dat de luchtstroom in de ruimte voldoet aan de laatste herziening van de ASHRAE 62-norm of de CEN/TC 156-norm.
- Plaats de printer op een vlakke, stevige en stabiele ondergrond.
- Houd de printer:
  - schoon, droog en stofvrij.
  - Uit de buurt van rondslingerende nietjes en paperclips
  - Uit de buurt van de directe luchtstroom van airconditioners, warmtebronnen of ventilators;
  - Uit de buurt van direct zonlicht en extreme vochtigheidswaarden;
- Let op het temperatuurbereik.

Bedrijfstemperatuur	10 tot 32,2 °C
---------------------	----------------

- Laat de volgende aanbevolen hoeveelheid ruimte vrij rondom de printer voor een goede ventilatie:



1	Bovenkant	305 mm (12 inch)
2	Achterkant	102 mm (4 inch)
3	Rechterkant	76 mm (3 inch)
4	Voorkant	508 mm (20 inch) <b>Opmerking:</b> De minimaal benodigde ruimte vóór de machine is 76 mm.
5	Linkerkant	76 mm (3 inch)

## Printerconfiguraties

**⚠ LET OP: KANTELGEVAAR:** Wanneer u een of meer opties op uw printer of MFP installeert, is mogelijk een onderstel met zwenkwielen, printerkast of andere voorziening vereist om instabiliteit te voorkomen waardoor letsel kan worden veroorzaakt. Meer informatie over ondersteunde opstellingen vindt u op [www.lexmark.com/multifunctionprinters](http://www.lexmark.com/multifunctionprinters).

**⚠ LET OP: KANTELGEVAAR:** Zorg ervoor dat u papier afzonderlijk in elke lade plaatst om instabiliteit van de apparatuur te voorkomen. Houd alle overige laden gesloten tot u ze nodig hebt.

Afhankelijk van uw printermodel kunt u uw printer configureren door de toevoeging van een optionele duolade voor 650 vel of zowel de duolade voor 650 vel als de lade voor 550 vel. Zie '[Optionele laden installeren](#)' op [pagina 273](#) voor meer informatie.



1	Automatische documentinvoer (ADF)
2	ADF-lade
3	Standaarduitvoerlade
4	ADF-uitvoerlade
5	Standaardlade voor 250 vel
6	Optionele duolade voor 650 vel <b>Opmerking:</b> Deze lade is alleen beschikbaar op sommige printermodellen.
7	Optionele lade voor 550 vel <b>Opmerking:</b> Deze lade is alleen beschikbaar op sommige printermodellen.
8	Handmatige invoer
9	Bedieningspaneel <b>Opmerking:</b> De afbeelding kan afwijken afhankelijk van het printermodel.

## Kabels aansluiten

- ⚠ LET OP: GEVAAR VOOR ELEKTRISCHE SCHOKKEN:** Schakel tijdens onweer dit product niet in en maak geen elektrische of bekabelde verbindingen, zoals de fax, het netsnoer of een telefoonkabel, om elektrische schokken te voorkomen.
- ⚠ LET OP: RISICO OP LETSEL:** Om het risico op elektrische schokken of brand te voorkomen, moet u het netsnoer rechtstreeks aansluiten op een geaard stopcontact dat zich dicht in de buurt van het product bevindt en dat gemakkelijk toegankelijk is.
- ⚠ LET OP: RISICO OP LETSEL:** Gebruik alleen het netsnoer dat bij dit product is geleverd of een door de fabrikant goedgekeurd vervangend onderdeel om brand of elektrische schokken te voorkomen.
- ⚠ LET OP: RISICO OP LETSEL:** Gebruik om het risico op brand te verkleinen alleen een telecommunicatiesnoer (RJ-11) van 26 AWG of meer als u dit product aansluit op het openbare vaste telefoonnetwerk. Voor gebruikers in Australië geldt dat het snoer moet worden goedgekeurd door de Australische communicatie- en media-autoriteit.

**Waarschuwing: mogelijke beschadiging:** Raak tijdens het afdrucken de USB-kabel, draadloze netwerkadapters of het aangegeven deel van de printer niet aan om gegevensverlies of printerstoringen te voorkomen.

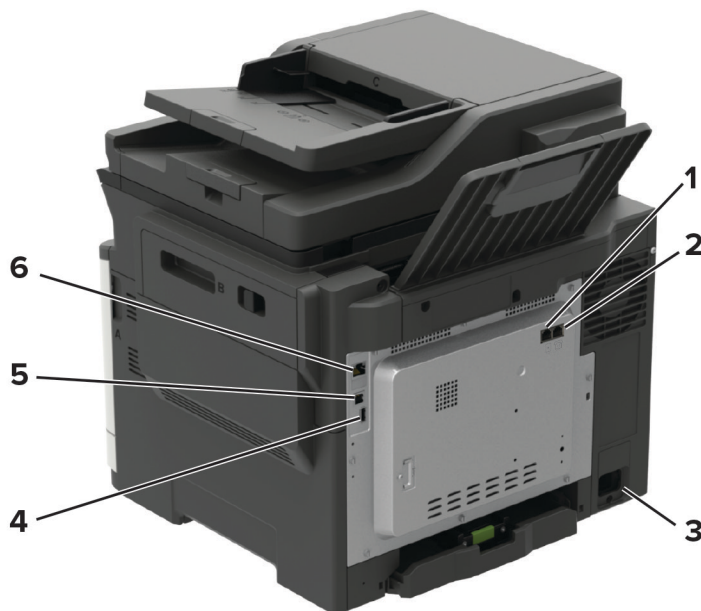

	Onderdeel	Aan
1	LINE-poort <b>Opmerking:</b> Dit wordt alleen alleen in sommige printermodellen ondersteund.	Sluit de printer aan op een actieve telefoonlijn via een standaardwandaansluiting (RJ-11), DSL-filter, VoIP-adapter of een andere adapter waarmee u faxen kunt verzenden en ontvangen.
2	EXT-poort <b>Opmerking:</b> Dit wordt alleen alleen in sommige printermodellen ondersteund.	Meer apparaten (telefoon of antwoordapparaat) aansluiten op de printer en de telefoonlijn. Gebruik deze poort als u geen aparte faxlijn hebt voor de printer en als deze verbindingmethode wordt ondersteund in uw land of regio.
3	Aansluiting voor netsnoer	Sluit de printer aan op een goed geaard stopcontact.

	Onderdeel	Aan
4	USB-poort <b>Opmerking:</b> Dit wordt alleen alleen in sommige printermodellen ondersteund.	Sluit een toetsenbord of een compatibele optie aan.
5	USB-printerpoort	Sluit de printer aan op de computer.
6	Ethernetpoort	Sluit de printer aan op een netwerk.

## Het serienummer van de printer zoeken

- 1 Open klep A.

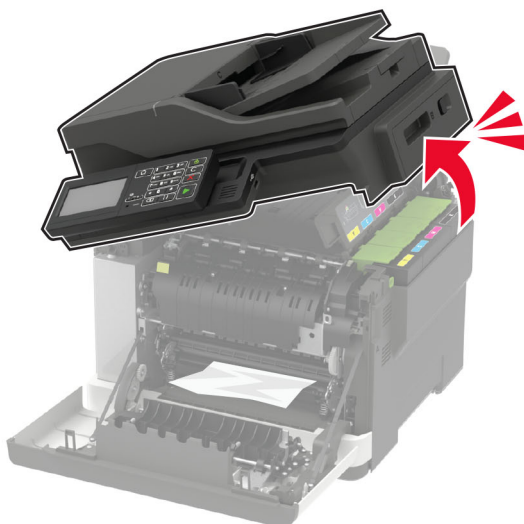



**2** Zoek van de faxpoort aan de achterkant van de printer

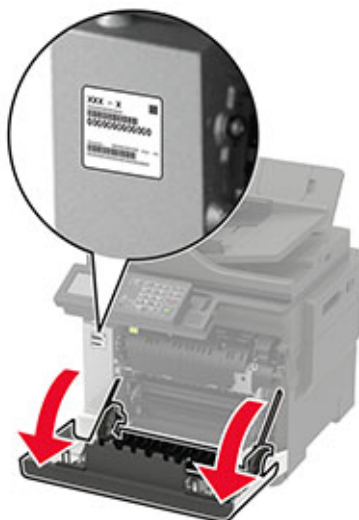

# Het bedieningspaneel gebruiken

## Lexmark CX421, MC2325 en MC2425 MFP's

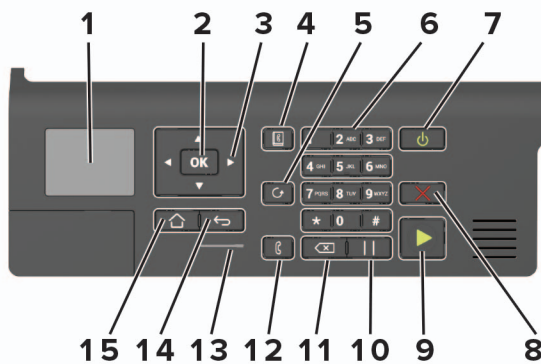

	Onderdeel	Voor
1	Display	Opties voor afdrukken en printerstatus- en foutberichten weergeven.
2	Knop Selecteren (Select)	<ul style="list-style-type: none"> <li>Selecteer een menuoptie.</li> <li>Sla de wijzigingen in een instelling op.</li> </ul>
3	Pijltoetsen	<ul style="list-style-type: none"> <li>Bladeren door de menu's of schakelen tussen schermen en menuopties.</li> <li>Pas de numerieke waarde van een instelling aan.</li> </ul>
4	Adresboek, knop	Opgeslagen adressen weergeven.
5	Opnieuw kiezen, knop	Het laatstgekozen nummer weergeven.
6	Numeriek toetsenblok	Hiermee voert u getallen of symbolen in een invoerveld in.
7	Aan/uit	<ul style="list-style-type: none"> <li>De printer in- of uitschakelen.</li> <li><b>Opmerking:</b> Om de printer uit te schakelen, houdt u de aan/uit-knop gedurende vijf seconden ingedrukt.</li> <li>Hiermee zet u de printer in de slaap- of sluimerstand.</li> <li>Hiermee haalt u de printer uit de slaap- of sluimerstand.</li> </ul>
8	Knop Stoppen of Annuleren	Stop de huidige afdruktaak.
9	Start	Een afdruktaak starten afhankelijk van de geselecteerde modus.
10	Pauzeknop	Hiermee voegt u een kiesonderbreking in bij een faxnummer.
11	Backspaceknop	Hiermee verplaatst u de cursor terug en verwijdert u een teken in een invoerveld.
12	Faxen, knop	Faxen verzenden.
13	indicatielampje	Controleer de printerstatus.
14	Knop Terug (Back)	Hiermee kunt u terug naar het vorige scherm.
15	Startscherm (knop)	Naar het startscherm gaan.

# Lexmark CX522, CX622, MC2535, MC2640 en XC2235 MFP's

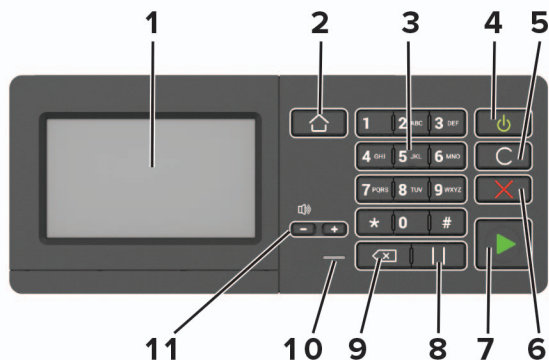

	Onderdeel	Voor
1	Display	<ul style="list-style-type: none"> <li>Hiermee bekijkt u berichten en de supply-status van de printer.</li> <li>De printer configureren en bedienen.</li> </ul>
2	Startschermb (knop)	Naar het startschermb gaan.
3	Numeriek toetsenblok	Hiermee voert u getallen of symbolen in een invoerveld in.
4	Aan/uit	<ul style="list-style-type: none"> <li>De printer in- of uitschakelen.</li> </ul> <p><b>Opmerking:</b> Om de printer uit te schakelen, houdt u de aan/uit-knop gedurende vijf seconden ingedrukt.</p> <ul style="list-style-type: none"> <li>Hiermee zet u de printer in de slaap- of sluimerstand.</li> <li>Hiermee haalt u de printer uit de slaap- of sluimerstand.</li> </ul>
5	Knop Alles wissen/Opnieuw instellen	Hiermee stelt u de instelling van een functie, zoals kopiëren, faxen of scannen op de fabriekswaarden in.
6	Knop Stoppen of Annuleren	Stop de huidige afdruktaak.
7	Start	Een taak starten afhankelijk van de geselecteerde modus.
8	Pauzeknop	Hiermee voegt u een kiesonderbreking in bij een faxnummer.
9	Backspaceknop	Hiermee verplaatst u de cursor terug en verwijdert u een teken in een invoerveld.
10	indicatielampje	Controleer de printerstatus.
11	Volumeknoppen	Luidsprekervolume aanpassen.

## Lexmark CX625 en XC4240 MFP's

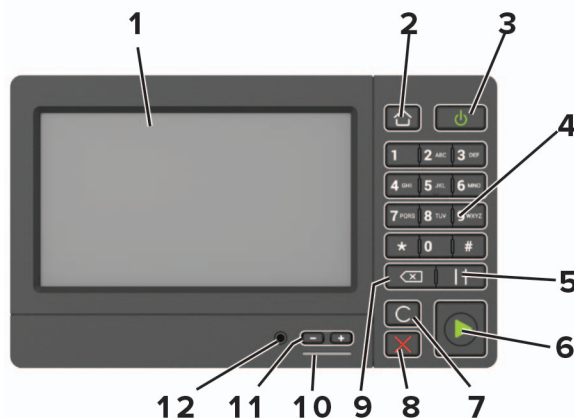

	Onderdeel	Voor
1	Display	<ul style="list-style-type: none"> <li>Hiermee bekijkt u berichten en de supply-status van de printer.</li> <li>De printer configureren en bedienen.</li> </ul>
2	Startschermb (knop)	Naar het startschermb gaan.
3	Aan/uit	<ul style="list-style-type: none"> <li>De printer in- of uitschakelen.</li> <li><b>Opmerking:</b> Om de printer uit te schakelen, houdt u de aan/uit-knop gedurende vijf seconden ingedrukt.</li> <li>Hiermee zet u de printer in de slaap- of sluimerstand.</li> <li>Hiermee haalt u de printer uit de slaap- of sluimerstand.</li> </ul>
4	Numeriek toetsenblok	Hiermee voert u getallen of symbolen in een invoerveld in.
5	Pauzeknop	Hiermee voegt u een kiesonderbreking in bij een faxnummer.
6	Start	Een taak starten afhankelijk van de geselecteerde modus.
7	Knop Alles wissen/Opnieuw instellen	Hiermee stelt u de instelling van een functie, zoals kopiëren, faxen of scannen op de fabriekswaarden in.
8	Knop Stoppen of Annuleren	Stop de huidige afdruktaak.
9	Backspaceknop	Hiermee verplaatst u de cursor terug en verwijdert u een teken in een invoerveld.
10	indicatielampje	De status van de printer controleren.
11	Volumeknoppen	Luidsprekervolume aanpassen.
12	Luidsprekerpoort	Een luidspreker bevestigen.

## Uitleg over de status van de aan-uitknop en het indicatielampje

indicatielampje	Printerstatus
Uit	De printer is uitgeschakeld of de sluimerstand van de printer is actief.
Blauw	De printer is gereed of verwerkt gegevens.
Rood	De printer vereist interventie door de gebruiker.

Lampje aan-uitknop	Printerstatus
Uit	De printer staat uit of verwerkt gegevens.
Brandt oranje	De printer bevindt zich in de slaapstand.
Knippert oranje	De sluimerstand van de printer is actief.

# Toepassingen van het startscherm instellen en gebruiken

**Opmerking:** Deze toepassingen worden alleen ondersteund op bepaalde printermodellen.

## Het beginscherm gebruiken

**Opmerking:** Het startscherm van uw apparaat kan er anders uitzien, afhankelijk van de aangepaste instellingen, beheerdersinstellingen en actieve ingesloten oplossingen.



Aanraken		Voor
1	Kopiëren	Kopieën maken.
2	E-mail	E-mails verzenden.
3	Instellingen	De printermenu's openen.
4	Faxen	Faxen verzenden.
5	Adresboek	Een lijst met contactpersonen beheren waar andere toepassingen op de printer toegang toe hebben.
6	Status/supplies	<ul style="list-style-type: none"> <li>Een waarschuwing of foutbericht weergeven als er een handeling moet worden uitgevoerd om ervoor te zorgen dat de printer kan doorgaan met verwerken.</li> <li>Meer informatie over het foutbericht of de waarschuwing en informatie voor het wissen van de betreffende melding weergeven.</li> </ul> <p><b>Opmerking:</b> U kunt deze instelling ook openen door het bovenste gedeelte van het beginscherm aan te raken.</p>
7	USB-station	<ul style="list-style-type: none"> <li>Foto's en documenten afdrukken vanaf een flashstation.</li> <li>Foto's en documenten scannen naar een flashstation</li> </ul>
8	Wachtrij	<p>Alle huidige afdruktaken weergeven.</p> <p><b>Opmerking:</b> U kunt deze instelling ook openen door het bovenste gedeelte van het beginscherm aan te raken.</p>
9	Wachttaken	Afdruktaken die in de wachtrij staan in het printergeheugen tonen.
10	Snelkoppelingsbeheer	Alle snelkoppelingen ordenen.
11	App-profielen	Toegang tot toepassingsprofielen.

Aanraken		Voor
12	Scanprofielen	Documenten scannen en ze rechtstreeks op de computer opslaan.
13	FTP	Documenten scannen en ze rechtstreeks op een FTP-server opslaan.
14	Bladwijzers	Alle bladwijzers ordenen.
15	Taal wijzigen	De taal op het beeldscherm wijzigen.

## Het beginscherm aanpassen

1 Open een webbrowser en typ het IP-adres van de printer in de adresbalk.

### Opmerkingen:

- Controleer het IP-adres van de printer op het startscherm van de printer. Het IP-adres bestaat uit vier sets met cijfers gescheiden door punten: 123.123.123.123.
- Als u een proxyserver gebruikt, moet u deze tijdelijk uitschakelen zodat de webpagina correct kan worden geladen.

2 Klik op **Instellingen > Apparaat > Zichtbare pictogrammen op het beginscherm**.

3 Selecteer de pictogrammen die u wilt weergeven op het beginscherm.

4 Pas de wijzigingen toe.

## Ondersteunde toepassingen

Toepassing	Printermodellen
Scan Center	CX522, CX622, CX625, MC2535, MC2640, XC2235, XC4240
Snelkoppelingsbeheer	CX522, CX622, CX625, MC2535, MC2640, XC2235, XC4240
Pas kopiëren	CX522, CX622, CX625, MC2535, MC2640, XC2235, XC4240
Scherm aanpassen	CX522, CX622, CX625, MC2535, MC2640, XC2235, XC4240
Cloud Connector	MC2535, MC2640, XC2235, XC4240
Klantenondersteuning	XC2235, XC4240
Apparaatquotums	XC2235, XC4240
QR-code	XC2235, XC4240
Eco-instellingen	XC2235, XC4240

## Pas kopiëren instellen

1 Open een webbrowser en typ het IP-adres van de printer in de adresbalk.

### Opmerkingen:

- Controleer het IP-adres van de printer op het startscherm van de printer. Het IP-adres bestaat uit vier sets met cijfers gescheiden door punten: 123.123.123.123.

- Als u een proxyserver gebruikt, moet u deze tijdelijk uitschakelen zodat de webpagina correct kan worden geladen.

## 2 Klik op **Apps > Pas kopiëren > Configureren**.

### Opmerkingen:

- Controleer of het weergavepictogram is ingeschakeld.
- Zorg ervoor dat de e-mailinstellingen en de instellingen voor het gedeelde netwerk zijn ingesteld.
- Wanneer u een pas scant, zorgt u ervoor dat de scanresolutie voor kleur niet meer dan 200 dpi is en voor zwart-wit niet meer dan 400 dpi.
- Wanneer u meerdere passen scant, zorgt u ervoor dat de scanresolutie voor kleur niet meer dan 150 dpi is en voor zwart-wit niet meer dan 300 dpi.

## 3 Pas de wijzigingen toe.

**Opmerking:** U hebt een printer met een vaste schijf nodig om meerdere passen te scannen.

# Snelkoppeling maken

## 1 Raak in het startscherm **Shortcut Center** aan.

**Opmerking:** Het pictogram en de naam zijn mogelijk gewijzigd. Neem contact op met de beheerder voor meer informatie.

## 2 Selecteer een printerfunctie en raak vervolgens **Snelkoppeling maken** aan.

**Opmerking:** De functie voor beveiligde e-mail wordt niet ondersteund.

## 3 Configureer de instellingen en raak vervolgens **Opslaan** aan.

## 4 Typ een unieke naam voor de snelkoppeling.

**Opmerking:** Om te voorkomen dat namen worden afgebroken op het startscherm, typt u maximaal 25 tekens.

## 5 Raak **OK** aan.

De toepassing genereert automatisch een uniek snelkoppelingsnummer. Druk op **#** en druk vervolgens op het snelkoppelingsnummer om de snelkoppeling te openen.

# Display Customization gebruiken

Doe vóór het gebruik van de toepassing het volgende:

- Klik in de Embedded Web Server op **Apps > Display Customization > Configureren**.
- Hiermee worden de schermbeveiligings-, diavoorstellings- en achtergrondinstellingen in-/uitgeschakeld en geconfigureerd.

## Afbeeldingen voor schermbeveiliging en diavoorstelling beheren

### 1 Vanuit het gedeelte Afbeeldingen schermbeveiliging en diavoorstelling kunt u een afbeelding toevoegen, bewerken of verwijderen.

#### Opmerkingen:

- U kunt maximaal 10 afbeeldingen toevoegen.



- Indien ingeschakeld, worden de statuspictogrammen weergegeven op de schermbeveiliging wanneer er fouten, waarschuwingen, of cloud-meldingen zijn.

2 Pas de wijzigingen toe.

## De achtergrondafbeelding wijzigen

- 1 Raak **Achtergrond wijzigen** aan op het beginscherm.
- 2 Selecteer de gewenste afbeelding.
- 3 Pas de wijzigingen toe.

## Een diapresentatie afspelen vanaf een flashstation

- 1 Plaats een flash-station in de USB-poort.
- 2 Raak in het beginscherm **Diavoorstelling** aan.  
Afbeeldingen verschijnen in alfabetische volgorde.

**Opmerking:** U kunt het flashstation verwijderen nadat de diavoorstelling is gestart, maar de afbeeldingen worden niet opgeslagen in de printer. Als de diavoorstelling stopt, plaatst u het flashstation opnieuw om de afbeeldingen weer te geven.

## Instellen van het Scancentrum

- 1 Raak in het startscherm **Scancentrum** aan.
- 2 Selecteer en maak een bestemming en configureer vervolgens de instellingen.

### Opmerkingen:

- Zorg er bij het maken van een netwerkbestemming voor dat u de instellingen valideert en aanpast totdat er geen fouten optreden.
- Alleen bestemmingen gemaakt met de Embedded Web Server worden opgeslagen. Raadpleeg de documentatie bij de oplossing voor meer informatie.

3 Pas de wijzigingen toe.

## Device Quotas instellen

### Opmerkingen:

- Deze toepassing wordt alleen op sommige printermodellen ondersteund. Zie '[Ondersteunde toepassingen](#)' op [pagina 23](#) voor meer informatie.
- U moet mogelijk over beheerdersrechten beschikken om toegang te krijgen tot de toepassing.

1 Open een webbrowser en typ het IP-adres van de printer in de adresbalk.

### Opmerkingen:

- Controleer het IP-adres van de printer op het startscherm van de printer. Het IP-adres bestaat uit vier sets met cijfers gescheiden door punten: 123.123.123.123.

- Als u een proxyserver gebruikt, moet u deze tijdelijk uitschakelen zodat de webpagina correct kan worden geladen.

**2** Klik op **Apps > Device Quotas > Configureren**.

**3** Voeg in het gedeelte Gebruikersaccounts een gebruiker toe of bewerk deze, en stel vervolgens het gebruikersquotum in.

**4** Pas de wijzigingen toe.

**Opmerking:** Raadpleeg de *Beheerdershandleiding voor Device Quota's* voor informatie over het configureren van de toepassing en de beveiligingsinstellingen.

## QR Code Generator gebruiken

### Opmerkingen:

- Deze toepassing wordt alleen op sommige printermodellen ondersteund. Zie '[Ondersteunde toepassingen](#)' op pagina 23 voor meer informatie.
- U moet mogelijk over beheerdersrechten beschikken om toegang te krijgen tot de toepassing.

**1** Open een webbrowser en typ het IP-adres van de printer in de adresbalk.

### Opmerkingen:

- Controleer het IP-adres van de printer op het startscherm van de printer. Het IP-adres bestaat uit vier sets met cijfers gescheiden door punten: 123.123.123.123.
- Als u een proxyserver gebruikt, moet u deze tijdelijk uitschakelen zodat de webpagina correct kan worden geladen.

**2** Klik op **Apps > QR-code-generator > Configureren**.

**3** Voer een van de volgende handelingen uit:

- Selecteer een standaard QR-code-instelling.
- Typ een waarde voor de QR-code.

**4** Pas de wijzigingen toe.

## Eco-instellingen configureren

**Opmerking:** Deze toepassing wordt alleen op sommige printermodellen ondersteund. Zie '[Ondersteunde toepassingen](#)' op pagina 23 voor meer informatie.

**1** Raak in het beginscherm **Eco-instellingen** aan.

**2** Configureer de instellingen van de Eco-modus of plan een stroombesparingsmodus.

## Customer Support gebruiken

**Opmerking:** Deze toepassing wordt alleen op sommige printermodellen ondersteund. Zie '[Ondersteunde toepassingen](#)' op pagina 23 voor meer informatie.

- 1 Raak **Customer Support** aan op het beginscherm.
- 2 Druk de informatie af of verzend deze via e-mail.

**Opmerking:** Raadpleeg de *Beheerdershandleiding voor Customer Support* voor informatie over het configureren van de toepassingsinstellingen.

## Een Cloud Connector-profiel maken

We raden u aan uzelf aan te melden bij de printer voordat u een profiel maakt. Zie voor het inschakelen van een aanmeldmethode, de *Embedded Web Server - Security Admin Guide*.

- 1 Raak in het startscherm **Cloud Connector** aan.
- 2 Selecteer een cloudserviceprovider.
- 3 Tik op **Maak een profiel** of .
- 4 Typ een unieke profielnaam.
- 5 Voer indien nodig een pincode in.

**Opmerking:** Bescherm het profiel met een pincode als u de printer als gastgebruiker gebruikt.

- 6 Tik op **Maken** en schrijf de autorisatiecode op.

**Opmerking:** De autorisatiecode is slechts 24 uur geldig.

- 7 Open een webbrowser en ga naar <https://lexmark.cloud-connect.co>.
- 8 Klik op **Volgende** en accepteer vervolgens de gebruiksvoorwaarden.
- 9 Voer de autorisatiecode in en klik op **Verbinden**.
- 10 Meld u aan op uw account van uw cloudserviceprovider.
- 11 Machtigingen toekennen.

**Opmerking:** Om het verificatieproces te voltooien, opent u het profiel binnen 72 uur.

## Bladwijzers beheren

### Bladwijzers maken

Gebruik bladwijzers voor het afdrukken van veelgebruikte documenten die zijn opgeslagen op servers of op het web.

- 1 Open een webbrowser en typ het IP-adres van de printer in de adresbalk.

**Opmerkingen:**

- Controleer het IP-adres van de printer op het startscherm van de printer. Het IP-adres bestaat uit vier sets met cijfers gescheiden door punten: 123.123.123.123.
- Als u een proxyserver gebruikt, moet u deze tijdelijk uitschakelen zodat de webpagina correct kan worden geladen.

**2** Klik op Instellingen **Instellingen bladwijzer > Bladwijzer toevoegen**, en typ vervolgens een unieke naam voor de bladwijzer.

**3** Selecteer een type adresprotocol en voer vervolgens een van de volgende handelingen uit:

- Typ voor HTTP of HTTPS de URL waarvoor u een bladwijzer wilt instellen.
- Zorg ervoor dat u bij HTTPS de hostnaam gebruikt in plaats van het IP-adres. Typ bijvoorbeeld **mijnwebsite.com/voorbeeld.pdf** in plaats van **123.123.123.123/voorbeeld.pdf**. Zorg ervoor dat de hostnaam ook overeenkomt met de Common Name (CN, algemene naam) in het servercertificaat. Voor meer informatie over het verkrijgen van de CN in het servercertificaat raadpleegt u de help-informatie voor uw webbrowser.
- Typ voor FTP het FTP-adres. Bijvoorbeeld **mijnServer/mijnDirectory**. Voer de FTP-poort in. Poort 21 is de standaardpoort voor het versturen van opdrachten.
- Typ voor SMB het adres van de netwerkmap. Bijvoorbeeld **mijnServer/mijnShare/mijnBestand.pdf**. Voer de naam van het netwerkdomein in.
- Selecteer indien nodig het type verificatie voor FTP en SMB.

Beperk de toegang tot de bladwijzer door een PIN invoeren.

**Opmerking:** De toepassing ondersteunt de volgende bestandstypen: PDF, JPEG, TIFF en HTML-webpagina's. Andere bestandstypen zoals DOCX en XLSX worden ondersteund op sommige printermodellen.

**4** Klik op **Opslaan**.

**Opmerking:** Als u bladwijzers wilt beheren, klikt u op **Instellingen bladwijzer**.

## Mappen maken

**1** Open een webbrowser en typ het IP-adres van de printer in de adresbalk.

**Opmerkingen:**

- Controleer het IP-adres van de printer op het startscherm van de printer. Het IP-adres bestaat uit vier sets met cijfers gescheiden door punten: 123.123.123.123.
- Als u een proxyserver gebruikt, moet u deze tijdelijk uitschakelen zodat de webpagina correct kan worden geladen.

**2** Klik op Instellingen **Instellingen bladwijzer > Map toevoegen**, en typ vervolgens een unieke naam voor de map.

**Opmerking:** Beperk de toegang tot de map door een PIN in te voeren.

**3** Klik op **Opslaan**.

**Opmerkingen:**

- U kunt mappen of bladwijzers in een map maken. Als u een bladwijzer wilt maken, zie '[Bladwijzers maken](#)' op pagina 27.

- Als u mappen wilt beheren, klikt u op **Instellingen bladwijzer**.

## Contactpersonen beheren

### Contactpersonen toevoegen

- 1 Open een webbrowser en typ het IP-adres van de printer in de adresbalk.

**Opmerkingen:**

- Controleer het IP-adres van de printer op het startscherm van de printer. Het IP-adres bestaat uit vier sets met cijfers gescheiden door punten: 123.123.123.123.
- Als u een proxyserver gebruikt, moet u deze tijdelijk uitschakelen zodat de webpagina correct kan worden geladen.

- 2 Klik op **Adresboek**.

- 3 Voeg een contactpersoon toe vanuit het gedeelte Contactpersonen.

**Opmerking:** U kunt de contactpersoon aan een of meerdere groepen toewijzen.

- 4 Geef indien nodig een aanmeldingsmethode op voor toegang tot de applicatie.

- 5 Pas de wijzigingen toe.

### Groepen toevoegen

- 1 Open een webbrowser en typ het IP-adres van de printer in de adresbalk.

**Opmerkingen:**

- Controleer het IP-adres van de printer op het startscherm van de printer. Het IP-adres bestaat uit vier sets met cijfers gescheiden door punten: 123.123.123.123.
- Als u een proxyserver gebruikt, moet u deze tijdelijk uitschakelen zodat de webpagina correct kan worden geladen.

- 2 Klik op **Address Book (Adresboek)**.

- 3 Voeg een naam van een groep toe vanuit het gedeelte Contactgroepen.

**Opmerking:** U kunt een of meer contactpersonen toewijzen aan de groep

- 4 Pas de wijzigingen toe.

### Contactpersonen of groepen bewerken

- 1 Open een webbrowser en typ het IP-adres van de printer in de adresbalk.

**Opmerkingen:**

- Controleer het IP-adres van de printer op het startscherm van de printer. Het IP-adres bestaat uit vier sets met cijfers gescheiden door punten: 123.123.123.123.

- Als u een proxyserver gebruikt, moet u deze tijdelijk uitschakelen zodat de webpagina correct kan worden geladen.

**2** Klik op **Address Book (Adresboek)**.

**3** Voer een van de volgende handelingen uit:

- Klik in het gedeelte Contactpersonen op de naam van een contactpersoon en pas de gegevens aan.
- Klik in het gedeelte Contactgroepen op de naam van een groep en pas de gegevens aan.

**4** Pas de wijzigingen toe.

## Contactpersonen of groepen verwijderen

**1** Open een webbrowser en typ het IP-adres van de printer in de adresbalk.

### Opmerkingen:

- Controleer het IP-adres van de printer op het startscherm van de printer. Het IP-adres bestaat uit vier sets met cijfers gescheiden door punten: 123.123.123.123.
- Als u een proxyserver gebruikt, moet u deze tijdelijk uitschakelen zodat de webpagina correct kan worden geladen.

**2** Klik op **Address Book (Adresboek)**.

**3** Voer een van de volgende handelingen uit:

- Selecteer in de sectie Contactpersonen de contactpersoon die u wilt verwijderen.
- Selecteer in de sectie Contactgroepen de naam van de groep die u wilt verwijderen.

# De toegankelijkheidsfuncties instellen en gebruiken

## Opmerkingen:

- Deze functies worden alleen ondersteund op bepaalde printermodellen.
- Voor meer informatie over de toegankelijkheidsfuncties van uw printermodel, zie de toegankelijkheidshandleiding op <http://support.lexmark.com>.

## De vergrotingsmodus inschakelen

- 1 Houd op het bedieningspaneel de **5**-toets ingedrukt totdat u een gesproken bericht hoort.
- 2 Selecteer de **vergrotingsmodus**.
- 3 Selecteer **OK**.

Voor meer informatie over het navigeren door een vergroot scherm, zie '[Navigeren op het scherm met gebaren](#)' op pagina 32.

## Gesproken begeleiding activeren

### Vanaf het bedieningspaneel

- 1 Houd de **5**-toets ingedrukt totdat u een gesproken bericht hoort.
- 2 Selecteer **OK**.

### Vanaf het toetsenbord

- 1 Houd de **5**-toets ingedrukt totdat u een gesproken bericht hoort.
- 2 Druk op **Tab** om de focuscursor naar de OK-knop te navigeren en druk vervolgens op **Enter**.

## Opmerkingen:

- Gesproken begeleiding wordt ook geactiveerd door de hoofdtelefoon op de hoofdtelefoonaansluiting aan te sluiten.
- U kunt het volume aanpassen met behulp van de volumeknoppen onder aan het bedieningspaneel.

## De spraaksnelheid van de gesproken begeleiding aanpassen

- 1 Selecteer vanuit het startscherm **Instellingen > Apparaat > Toegankelijkheid > Spraaksnelheid**.
- 2 Selecteer de spraaksnelheid.

## Navigeren op het scherm met gebaren

### Opmerkingen:

- De gebaren zijn alleen van toepassing als de gesproken begeleiding is geactiveerd.
- Schakel de vergrotingsmodus in om zoom- en pangebaren te gebruiken.
- Gebruik een fysiek toetsenbord om tekens te typen en bepaalde instellingen aan te passen.

Gebaar	Functie
Tweemaal tikken	Een optie of item op het scherm selecteren.
Driemaal tikken	Inzoomen of uitzoomen op tekst en afbeeldingen.
Naar rechts of naar beneden vegen	Naar het volgende item op het scherm gaan.
Naar links of naar boven vegen	Naar het vorige item op het scherm gaan.
Pan	Naar gedeelten van het ingezoomde beeld gaan die buiten de grenzen van het scherm vallen. <b>Opmerking:</b> Voor dit gebaar moet met twee vingers over een ingezoomd beeld worden gesleept.
Naar boven en naar links vegen	Een toepassing sluiten en terugkeren naar het startscherm.
Naar beneden en naar links vegen	<ul style="list-style-type: none"> <li>• Een taak annuleren.</li> <li>• Naar de vorige instelling gaan.</li> <li>• Verlaat het getoonde scherm zonder een instelling of waarde te wijzigen.</li> </ul>
Naar boven en weer naar beneden vegen	Een gesproken tekst herhalen.

## Het toetsenbord op het display gebruiken

Voer een of meer van de volgende handelingen uit:

- Sleep met uw vinger over de toets om het teken weer te geven.
- Til uw vinger op om het teken in het veld in te voeren of te typen.
- Selecteer **Backspace** om tekens te verwijderen.
- Om de inhoud van het invoerveld te laten uitspreken, selecteer **Tab** en vervolgens **Shift + Tab**.

## Gesproken wachtwoorden of pincodes inschakelen

- 1 Selecteer vanuit het startscherm **Instellingen > Apparaat > Toegankelijkheid > Gesproken wachtwoorden/pincodes**.
- 2 Schakel de optie in.



# Papier en speciaal afdruk materiaal plaatsen

## Papiersoort en papierformaat instellen

1 Blader op het bedieningspaneel naar:

**Instellingen > Papier > Ladeconfiguratie > Papierformaat/-soort** > selecteer een papierbron

Voor printermodellen zonder touchscreen drukt u op  om door de instellingen te navigeren.

2 Stel het papierformaat en de papiersoort in.

## Instellingen voor Universal papier configureren

1 Blader op het bedieningspaneel naar:

**Instellingen > Papier > Mediaconfiguratie > Universal-instelling**

Voor printermodellen zonder touchscreen drukt u op  om door de instellingen te navigeren.

2 Configureer de instellingen.

## Laden vullen

 **LET OP: KANTELGEVAAR:** Zorg ervoor dat u papier afzonderlijk in elke lade plaatst om instabiliteit van de apparatuur te voorkomen. Houd alle overige laden gesloten tot u ze nodig hebt.

1 Verwijder de lade.

**Opmerking:** Verwijder tijdens het afdrukken geen laden, om papierstoringen te voorkomen.



2 Stel de geleiders in op het papierformaat dat u wilt plaatsen.

**Opmerking:** Stel de geleiders in op de juiste positie met behulp van de formaatindicatoren aan de onderkant van de lade.

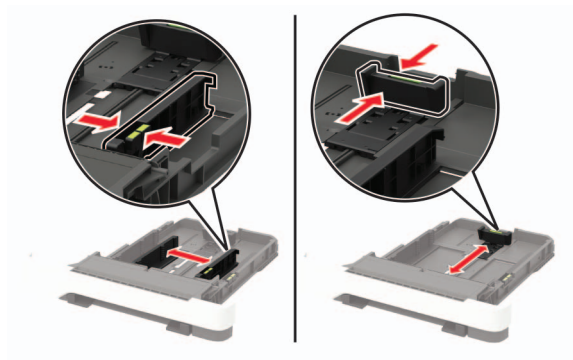

**3** Buig het papier, waaiert het uit en lijn de randen uit voordat u het in de printer plaatst.

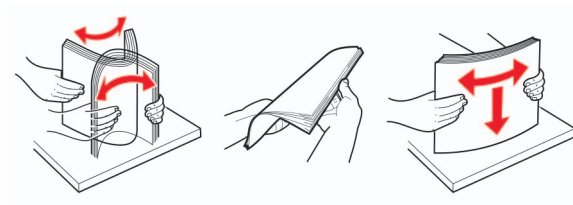

**4** Plaats de stapel papier met de afdrukszijde naar boven en zorg ervoor dat de zijgeleiders goed tegen het papier zitten.



#### Opmerkingen:

- Plaats briefhoofdpapier met de afdrukszijde omhoog naar de voorkant van de lade voor enkelzijdig afdrukken.
- Plaats briefhoofdpapier met de afdrukszijde omlaag naar de achterkant van de lade voor dubbelzijdig afdrukken.
- Schuif geen papier in de lade.
- Zorg ervoor dat de stapel niet boven de aanduiding voor de maximale hoeveelheid uitkomt om papierstoringen te voorkomen.



**5** Plaats de lade terug.

Stel indien nodig het papierformaat en de papiersoort via het bedieningspaneel in op basis van het geplaatste papier.

## De multifunctionele invoer vullen

**1** Open de multifunctionele invoer.

**Opmerking:** De multifunctionele invoer is alleen beschikbaar op sommige printermodellen.



**2** Stel de geleider in op het papierformaat dat u wilt plaatsen.



3 Buig het papier, waai het uit en lijn de randen uit voordat u het in de printer plaatst.

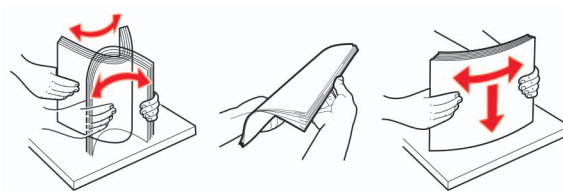

4 Plaats papier met de afdrukzijde naar beneden in de printer.

- Plaats briefpapier met de afdrukbare zijde naar beneden en met de bovenrand naar voren in de printer voor enkelzijdige afdrucken.



- Plaats briefpapier met de afdrukbare zijde naar boven en met de bovenrand naar achteren in de printer voor dubbelzijdige afdrucken.



- Plaats enveloppen met de klepzijde omhoog en tegen de rechterkant van de papiergeleider.

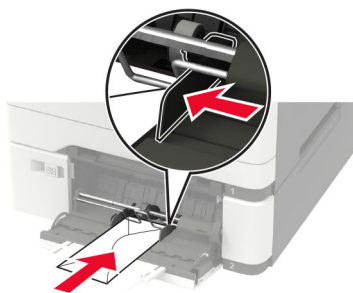

**Waarschuwing: mogelijke beschadiging:** Gebruik geen enveloppen met postzegels, klemmetjes, drukkers, vensters, bedrukte binnenzijde of zelfklevende sluitingen.

5 Stel op het bedieningspaneel het papierformaat en de papiersoort van het papier in.

## papier in de handmatige invoer plaatsen

1 Stel de geleiders in op de breedte van het papier dat u wilt plaatsen.

**Opmerking:** Zorg ervoor dat de geleiders goed tegen het papier zitten, maar niet te strak om te voorkomen dat het papier omkrult.

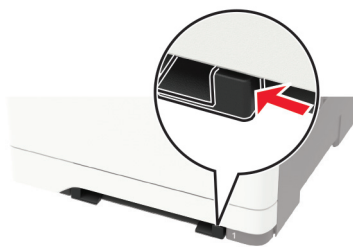

**2** Plaats een vel papier met de afdrukszijde naar beneden in de printer.

**Opmerking:** Zorg ervoor dat het papier recht is geplaatst om scheve afdrucken te voorkomen.

- Plaats briefpapier met de afdrukbare zijde naar beneden en met de bovenrand naar voren in de printer voor enkelzijdige afdrucken.



- Plaats briefpapier met de afdrukbare zijde naar boven en met de bovenrand naar achteren in de printer voor dubbelzijdige afdrucken.



- Plaats envelop met de klepzijde omhoog en tegen de rechterkant van de papiergeleider.

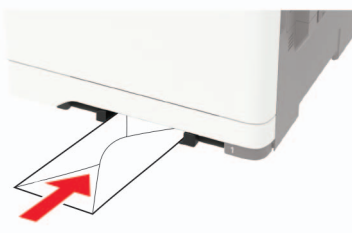

**3** Voer het papier in totdat de voorste rand naar binnen wordt getrokken.

**Waarschuwing: mogelijke beschadiging:** Duw het papier niet te ver in de handmatige invoer om papierstoringen te voorkomen.

## Laden koppelen

1 Blader op het bedieningspaneel naar:

**Instellingen > Papier > Ladeconfiguratie**

Voor printermodellen zonder aanraakscherm drukt u op  om door de instellingen te navigeren.

2 Selecteer een papierbron.

3 Stel een papierformaat en papiersoort in die overeenkomen met de laden die u wilt koppelen.

4 Blader op het bedieningspaneel naar:

**Instellingen > Apparaat > Onderhoud > Configuratiemenu > Ladeconfiguratie.**

5 Stel Koppelen van de laden in op **Automatisch**.

**Opmerking:** Om laden te ontkoppelen, zorgt u ervoor dat er geen twee laden zijn met dezelfde papierformaat- of papiersoortinstellingen.

**Waarschuwing: mogelijke beschadiging:** De temperatuur van het verhittingsstation is afhankelijk van de opgegeven papiersoort. Zorg dat de instellingen voor de papiersoort van de printer overeenkomen met de papier dat in de lade is geplaatst om afdrukproblemen te voorkomen.

# Papiersteun

## Ondersteunde papierformaten

**Opmerking:** Uw printermodel heeft mogelijk een duolade voor 650 vel, die bestaat uit een lade voor 550 vel en een geïntegreerde multifunctionele invoer voor 100 vel. De lade voor 550 vel in de duolader voor 650 vel ondersteunt dezelfde papierformaten als de optionele lade voor 550 vel. De geïntegreerde multifunctionele invoer ondersteunt verschillende papierformaten, -soorten en -gewichten.

Papierformaat en afmeting	Standaardlade voor 250 vel	Handmatige invoer	Optionele duolade voor 650 vel		Optionele lade voor 550 vel	Dubbelzijdig afdrucken
			Lade voor 550 vel	Multifunctionele invoer		
<b>A4</b> 210 x 297 mm	✓	✓	✓	✓	✓	✓
<b>A5<sup>1,2</sup></b> 148 x 210 mm	✓	✓	✓	✓	✓	✗
<b>A6</b> 105 x 148 mm	✓	✓	✗	✓	✗	✗
<b>JIS B5</b> 182 x 257 mm	✓	✓	✓	✓	✓	✗
<b>Letter</b> 215,9 x 279,4 mm	✓	✓	✓	✓	✓	✓
<b>Legal</b> 215,9 x 355,6 mm	✓	✓	✓	✓	✓	✓
<b>Executive</b> 184,2 x 266,7 mm	✓	✓	✓	✓	✓	✗
<b>Oficio (Mexico)</b> 215,9 x 340,4 mm (8,5 x 13,4 inch)	✓	✓	✓	✓	✓	✓
<b>Folio</b> 215,9 x 330,2 mm (8,5 x 13 inch)	✓	✓	✓	✓	✓	✓

<sup>1</sup> Plaats dit papierformaat in lade 1 en de handmatige invoer, waarbij de lange zijde als eerst in de printer wordt ingevoerd.

<sup>2</sup> Plaats dit papierformaat in lade 2, lade 3 en de multifunctionele invoer, waarbij de korte zijde als eerst in de printer wordt ingevoerd.

<sup>3</sup> Wanneer Universal is geselecteerd, wordt de pagina aangepast voor 215,9 x 355,6 mm behalve als het formaat is opgegeven in de softwaretoepassing.

<sup>4</sup> Voer smal papier met de bovenrand het eerst in.

<sup>5</sup> Wanneer Andere envelop is geselecteerd, wordt de pagina aangepast voor 215,9 x 355,6 mm behalve als het formaat is opgegeven in de softwaretoepassing.

Papierformaat en afmeting	Standaardlade voor 250 vel	Handmatige invoer	Optionele duolade voor 650 vel		Optionele lade voor 550 vel	Dubbelzijdig afdrukken
			Lade voor 550 vel	Multifunctionele invoer		
<b>Statement</b> 139,7 x 215,9 mm	✓	✓	X	✓	X	X
<b>Hagaki</b> 100 x 148 mm (3,94 x 5,83 inch)	✓	✓	X	✓	X	X
<b>Universal</b> <sup>3,4</sup> 98,4 x 148 mm tot 215,9 x 355,6 mm tot 8,5 x 14 inch)	✓	✓	X	✓	X	X
<b>Universal</b> <sup>3,4</sup> 76,2 x 127 mm tot 215,9 x 355,6 mm tot 8,5 x 14 inch)	X	✓	X	✓	X	X
<b>Universal</b> <sup>3,4</sup> 148 x 210 mm tot 215,9 x 355,6 mm tot 8,5 x 14 inch)	✓	✓	✓	✓	✓	X
<b>Universal</b> <sup>3,4</sup> 210 x 250 mm tot 215,9 x 355,6 mm tot 8,5 x 14 inch)	✓	✓	✓	✓	✓	✓
<b>7 3/4-envelop</b> 98,4 x 190,5 mm	✓	✓	X	✓	X	X
<b>9-envelop</b> 98,4 x 225,4 mm (3,875 x 8,9 inch)	✓	✓	X	✓	X	X
<b>10-envelop</b> 104,8 x 241,3 mm	✓	✓	X	✓	X	X
<b>DL-envelop</b> 110 x 220 mm	✓	✓	X	✓	X	X

<sup>1</sup> Plaats dit papierformaat in lade 1 en de handmatige invoer, waarbij de lange zijde als eerst in de printer wordt ingevoerd.

<sup>2</sup> Plaats dit papierformaat in lade 2, lade 3 en de multifunctionele invoer, waarbij de korte zijde als eerst in de printer wordt ingevoerd.

<sup>3</sup> Wanneer Universal is geselecteerd, wordt de pagina aangepast voor 215,9 x 355,6 mm behalve als het formaat is opgegeven in de softwaretoepassing.

<sup>4</sup> Voer smal papier met de bovenrand het eerst in.

<sup>5</sup> Wanneer Andere envelop is geselecteerd, wordt de pagina aangepast voor 215,9 x 355,6 mm behalve als het formaat is opgegeven in de softwaretoepassing.



Papierformaat en afmeting	Standaardlade voor 250 vel	Handmatige invoer	Optionele duolade voor 650 vel		Optionele lade voor 550 vel	Dubbelzijdig afdrukken
			Lade voor 550 vel	Multifunctionele invoer		
<b>C5-envelop</b> 162 x 229 mm (6,38 x 9,01 inch)	✓	✓	X	✓	X	X
<b>B5-envelop</b> 176 x 250 mm (6,93 x 9,84 inch)	✓	✓	X	✓	X	X
<b>Monarch</b> 98,425 x 190,5 mm	✓	✓	X	✓	X	X
<b>Andere envelop<sup>5</sup></b> 98,4 x 162 mm tot 176 x 250 mm tot (6,93 x 9,84 inch)	✓	✓	X	✓	X	X

<sup>1</sup> Plaats dit papierformaat in lade 1 en de handmatige invoer, waarbij de lange zijde als eerst in de printer wordt ingevoerd.

<sup>2</sup> Plaats dit papierformaat in lade 2, lade 3 en de multifunctionele invoer, waarbij de korte zijde als eerst in de printer wordt ingevoerd.

<sup>3</sup> Wanneer Universal is geselecteerd, wordt de pagina aangepast voor 215,9 x 355,6 mm behalve als het formaat is opgegeven in de softwaretoepassing.

<sup>4</sup> Voer smal papier met de bovenrand het eerst in.

<sup>5</sup> Wanneer Andere envelop is geselecteerd, wordt de pagina aangepast voor 215,9 x 355,6 mm behalve als het formaat is opgegeven in de softwaretoepassing.

## Ondersteunde papiersoorten

### Opmerkingen:

- Uw printermodel heeft mogelijk een duolade voor 650 vel, die bestaat uit een lade voor 550 vel en een geïntegreerde multifunctionele invoer voor 100 vel. De lade voor 550 vel in de duolade voor 650 vel ondersteunt dezelfde papiersoort als de lade voor 550 vel. De geïntegreerde multifunctionele invoer ondersteunt verschillende papierformaten, -soorten en -gewichten.
- Etiketten, enveloppen en karton worden altijd met 25 pagina's per minuut afgedrukt.
- De ADF ondersteunt alleen normaal papier.

Papiertype	Standaardlade voor 250 vel	Handmatige invoer	Optionele duolade voor 650 vel		Optionele lade voor 550 vel	Dubbelzijdig afdrukken
			Lade voor 550 vel	Multifunctionele invoer		
<b>Normaal papier</b>	✓	✓	✓	✓	✓	✓
<b>Card stock (Karton)</b>	✓	✓	✓	✓	✓	X
<b>Enveloppen</b>	✓	✓	X	✓	X	X

Papiertype	Standaardlade voor 250 vel	Handmatige invoer	Optionele duolade voor 650 vel		Optionele lade voor 550 vel	Dubbelzijdig afdrucken
			Lade voor 550 vel	Multifunctionele invoer		
Papieren etiketten	✓	✓	✓	✓	✓	✓
Vinyletiketten	✓	✓	✓	✓	✓	x

## Ondersteunde papiergewichten

### Opmerkingen:

- Uw printermodel heeft mogelijk een duolade voor 650 vel, die bestaat uit een lade voor 550 vel en een geïntegreerde multifunctionele invoer voor 100 vel. De lade voor 550 vel in de duolade voor 650 vel ondersteunt dezelfde papiersoorten als de lade voor 550 vel. De geïntegreerde multifunctionele invoer ondersteunt verschillende papierformaten, -soorten en -gewichten.
- Etiketten, enveloppen en karton worden altijd met 25 pagina's per minuut afgedrukt.
- De ADI ondersteunt papier van 52-120 g/m<sup>2</sup>.

Papiersoort en -gewicht	Standaardlade voor 250 vel	Handmatige invoer	Optionele duolade voor 650 vel		Optionele lade voor 550 vel	Dubbelzijdig afdrucken
			Lade voor 550 vel	Multifunctionele invoer		
<b>Licht papier<sup>1</sup></b> 60–74,9 g/m <sup>2</sup> vezels in lengterichting	✓	✓	✓	✓	✓	✓
<b>Normaal papier</b> 75-90,3 g/m <sup>2</sup> vezels in lengterichting	✓	✓	✓	✓	✓	✓
<b>Zwaar papier</b> 90,3-105 g/m <sup>2</sup> vezels in lengterichting	✓	✓	✓	✓	✓	✓
<b>Card stock (Karton)</b> 105,1-162 g/m <sup>2</sup> vezels in lengterichting	✓	✓	✓	✓	✓	x

<sup>1</sup> Papier dat lichter is dan 75 g/m<sup>2</sup> moet worden afgedrukt met Papiersoort ingesteld op Licht papier. Als u dit nalaat, kan dat leiden tot omkrullen, wat op zijn beurt kan leiden tot invoerfouten, vooral in vochtige omgevingen.

<sup>2</sup> Etiketten en ander speciaal materiaal worden ondersteund voor incidenteel gebruik en moet worden gecontroleerd op geschiktheid.

<sup>3</sup> Papieren etiketten tot 105 g/m<sup>2</sup> worden ondersteund.

<sup>4</sup> Voor 100% katoen is het maximumgewicht 90 g/m<sup>2</sup>.

<sup>5</sup> Enveloppen van 105 g/m<sup>2</sup> mogen slechts voor 25% uit katoen bestaan.

Papiersoort en -gewicht	Standaardlade voor 250 vel	Handmatige invoer	Optionele duolade voor 650 vel		Optionele lade voor 550 vel	Dubbelzijdig afdrucken
			Lade voor 550 vel	Multifunctionele invoer		
<b>Card stock (Karton)</b> 105,1-200 g/m <sup>2</sup> vezels in lengterichting	✓	✓	X	X	X	X
<b>Papieren etiketten<sup>2</sup></b> 131 g/m <sup>2</sup>	✓	✓	✓	✓	✓	✓ <sup>3</sup>
<b>Vinyletiketten<sup>2</sup></b> 131 g/m <sup>2</sup>	✓	✓	✓	✓	✓	X
<b>Enveloppen<sup>4,5</sup></b> 60–105 g/m <sup>2</sup>	✓	✓	X	✓	X	X

<sup>1</sup> Papier dat lichter is dan 75 g/m<sup>2</sup> moet worden afgedrukt met Papiersoort ingesteld op Licht papier. Als u dit nalaat, kan dat leiden tot omkrullen, wat op zijn beurt kan leiden tot invoerfouten, vooral in vochtige omgevingen.

<sup>2</sup> Etiketten en ander speciaal materiaal worden ondersteund voor incidenteel gebruik en moet worden gecontroleerd op geschiktheid.

<sup>3</sup> Papieren etiketten tot 105 g/m<sup>2</sup> worden ondersteund.

<sup>4</sup> Voor 100% katoen is het maximumgewicht 90 g/m<sup>2</sup>.

<sup>5</sup> Enveloppen van 105 g/m<sup>2</sup> mogen slechts voor 25% uit katoen bestaan.

## Ongeschikt papier

Het gebruik van de volgende papiersoorten in de printer wordt afgeraden:

- Chemisch behandeld papier dat wordt gebruikt om kopieën te maken zonder carbonpapier. Dit wordt ook wel carbonless paper, carbonless copy paper (CCP) of no carbon required paper (NCR) genoemd.
- Voorbedrukt papier dat chemische stoffen bevat die schadelijk zijn voor de printer.
- Voorbedrukt papier dat kan worden aangetast door de temperatuur in het verhitingsstation van de printer.
- Voorbedrukt papier waarvoor een registratie (nauwkeurige positionering van de afdruk) van meer dan ± 2,3 mm (± 0,09 inch) is vereist. Bijvoorbeeld OCR-formulieren (Optical Character Recognition).  
Soms kan de registratie via een softwaretoepassing worden aangepast, waardoor afdrucken op deze formulieren toch mogelijk is.
- Gecoat papier (uitwisbaar papier), synthetisch papier of thermisch papier.
- Papier met ruwe randen, papier met een ruw of grof gestructureerd oppervlak of gekruld papier.
- Papier dat niet voldoet aan de norm EN12281:2002 (Europa).
- Papier lichter dan 60g/m<sup>2</sup> (16 lb).
- Formulieren of documenten die uit meerdere delen bestaan.

## Kringlooppapier gebruiken

Lexmark maakt zich sterk om de impact van papier op het milieu te verminderen door klanten verschillende opties te bieden voor hun afdrukactiviteiten. Een manier waarop we dit bereiken, is door producten te testen

om er zeker van te zijn dat gerecycled papier kan worden gebruikt, met name papier dat is gemaakt met 30%, 50% en 100% post-consumer gerecycled materiaal. Het is onze verwachting dat kringlooppapier in onze printers net zo goed werkt als nieuw papier. Hoewel er geen officiële norm is voor het gebruik van papier in kantoorapparatuur, hanteert Lexmark de Europese norm EN 12281 als minimum. Om zo breed mogelijk te testen, wordt tijdens het testen onder andere gebruikgemaakt van 100% kringlooppapier uit Noord-Amerika, Europa en Azië en worden de testen uitgevoerd bij een luchtvochtigheid van 8 tot 80%. Tijdens de testen wordt ook dubbelzijdig afgedrukt. Alle kantoorpapier dat is gemaakt van duurzaam, gerecycled of chloorvrij materiaal kan worden gebruikt.

# Afdrukken

## Afdrukken vanaf een computer

**Opmerking:** Stel voor etiketten, karton en enveloppen het papierformaat en de papiersoort in de printer in, voordat u het document afdrukt.

- 1 Open vanuit het document dat u wilt afdrukken het dialoogvenster Afdrukken.
- 2 Pas zo nodig de instellingen aan.
- 3 Druk het document af.

## Afdrukken vanaf een mobiel apparaat

### Afdrukken vanaf een mobiel apparaat met Lexmark Mobile Print



Lexmark™ Met Mobile Print kunt u documenten en afbeeldingen rechtstreeks verzenden naar een ondersteunde Lexmark-printer.

- 1 Open het document en verzend of deel het document vervolgens naar Lexmark Mobile Print.  
**Opmerking:** Sommige toepassingen van derden ondersteunen de functie verzenden of delen mogelijk niet. Raadpleeg de documentatie bij de toepassing voor meer informatie.
- 2 Een printer selecteren.
- 3 Druk het document af.

### Afdrukken vanaf een mobiel apparaat met Mopria Print Service

Mopria® Afdrukservices is een oplossing voor mobiel afdrukken, bedoeld voor mobiele apparaten met Android™ versie 5.0 of later. U kunt rechtstreeks afdrukken op elke printer die compatibel is met Mopria.

**Opmerking:** Zorg ervoor dat u de toepassing Mopria Afdrukservices downloadt uit de Google Play™ store en inschakelt op het mobiele apparaat.

- 1 Open op uw mobiele Android-apparaat een compatibele toepassing of selecteer een document vanuit bestandsbeheer.
- 2 Raak  > **Print** aan.
- 3 Selecteer een printer en pas de instellingen aan, indien nodig.
- 4 Tik op .

### Afdrukken vanaf een mobiel apparaat met AirPrint

De AirPrint-softwarefunctie is een oplossing voor mobiel afdrukken waarmee u direct vanaf Apple-apparaten kunt afdrukken op printers die compatibel zijn met AirPrint.

**Opmerkingen:**

- Zorg ervoor dat het Apple-apparaat en de printer op hetzelfde netwerk zijn aangesloten. Als het netwerk meerdere draadloze hubs heeft, controleer dan of beide apparaten op hetzelfde subnet zijn aangesloten.
- Deze toepassing wordt alleen op sommige Apple-apparaten ondersteund.

**1** Selecteer op uw mobiele apparaat een document in bestandsbeheer of start een compatibele toepassing.

**2** Raak  > **Print** aan.

**3** Selecteer een printer en pas de instellingen aan, indien nodig.

**4** Druk het document af.



**Afdrukken vanaf een mobiel apparaat met Wi-Fi Direct®**

Wi-Fi Direct® is een afdrukservice waarmee u kunt afdrukken op printers die geschikt zijn voor Wi-Fi Direct.

**Opmerking:** Zorg ervoor dat het mobiele apparaat is verbonden met het draadloze netwerk van de printer. Zie '[Een mobiel apparaat verbinden met de printer](#)' op pagina 173 voor meer informatie.

**1** Open op uw mobiele apparaat een compatibele toepassing of selecteer een document vanuit bestandsbeheer.

**2** Voer afhankelijk van uw mobiele apparaat een van de volgende handelingen uit:

- Raak  > **Print** aan.
- Raak  > **Print** aan.
- Raak  > **Print** aan.

**3** Selecteer een printer en pas de instellingen aan, indien nodig.

**4** Druk het document af.

## Afdrukken vanaf een flashstation

- 1 Plaats het flashstation in de printer.

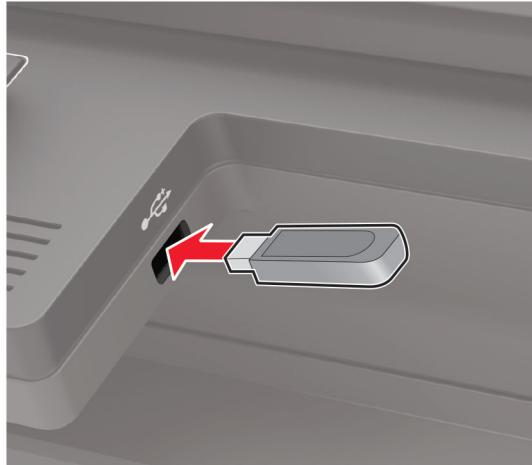

### Opmerkingen:

- De printer negeert het flashstation als u het aansluit terwijl de printer een foutbericht weergeeft.
- Wanneer u het flash-station aansluit terwijl de printer bezig is met het verwerken van andere afdruktaken, verschijnt het bericht **Printer is bezig** op het display.

- 2 Selecteer het document dat u wilt afdrukken.

Configureer zo nodig de andere afdrুকinstellingen.

- 3 Druk het document af.

Om een ander document af te drukken, selecteert u **USB-station**.

**Waarschuwing: mogelijke beschadiging:** Raak de aangegeven gedeelten van het flashstation of de printer niet aan terwijl er wordt afgedrukt vanaf, gelezen van of geschreven naar het opslagapparaat om gegevensverlies of printerstoringen te voorkomen.



## Ondersteunde flashstations en bestandstypen

### Flashstations

- Lexar JumpDrive S70 (16 GB en 32 GB)
- SanDisk Cruzer (16 GB en 32 GB)
- PNY Attache (16 GB en 32 GB)

### Opmerkingen:

- De printer ondersteunt high-speed USB-flashstations met fullspeed standaard.
- USB-flashstations moeten het FAT-systeem (File Allocation Tables) ondersteunen.

### Bestandstypen

#### Documenten

- PDF (versie 1.7 of lager)
- XPS
- Microsoft-bestandsindelingen (.doc, .docx, .xls, .xlsx, .ppt, .pptx) worden alleen ondersteund door sommige printermodellen.

#### Afbeeldingen

- .dcx
- .gif
- .JPEG of .jpg
- .bmp
- .pcx
- .TIFF of .tif
- .png

## Beveiligde taken configureren

1 Blader op het bedieningspaneel naar:

**Instellingen > Beveiliging > Configuratie vertrouwelijk afdrukken**

Voor printermodellen zonder aanraakscherm drukt u op  om door de instellingen te navigeren.

2 Configureer de instellingen.

Gebruik	Voor
Max. ongeldige PIN	Instellen hoe vaak een ongeldige pincode kan worden ingevoerd. <b>Opmerking:</b> Wanneer het limiet is bereikt, worden de afdruktaken voor de betreffende gebruikersnaam verwijderd.
Vervaltijd beveiligde taak	Een vervaltijd voor vertrouwelijke afdruktaken instellen. <b>Opmerking:</b> Vertrouwelijke taken in de wachtrij worden opgeslagen in de printer tot ze handmatig worden vrijgegeven of verwijderd.



Gebruik	Voor
Verlooptijd voor herhaalde taken	De vervaltijd voor herhaalde afdruktaken instellen. <b>Opmerking:</b> Herhaalde afdruktaken in de wachtrij worden in het printergeheugen vastgehouden om nogmaals te worden afgedrukt.
Verlooptijd voor gecontroleerde taken	De vervaltijd instellen voor het afdrukken van een exemplaar voordat de gebruiker de overige exemplaren afdrukt. <b>Opmerking:</b> Gecontroleerde taken drukken één exemplaar af zodat u kunt controleren of dit naar wens is, voordat u de overige exemplaren afdrukt.
Verlooptijd voor gereserveerde taken	Een vervaltijd instellen voor het bewaren van afdruktaken. <b>Opmerking:</b> Gereserveerde taken in de wachtrij worden automatisch verwijderd na afdrukken.
Alle taken verplicht in wachtrij plaatsen	Instellen dat de printer alle afdruktaken in de wachtrij plaatst.
Dubbele documenten bewaren	Stel de printer in om alle documenten met dezelfde bestandsnaam af te drukken.

## Afdrukken van vertrouwelijke taken en andere taken in de wachtrij

### Voor Windows-gebruikers

- 1 Open het gewenste document en klik op **Bestand > Afdrukken**.
- 2 Selecteer een printer en klik vervolgens op **Eigenschappen, Voorkeuren, Opties** of **Instellen**.
- 3 Klik op **Afdruk- en wachttaken**.
- 4 Selecteer **Afdrukken en wachten gebruiken** en wijs vervolgens een gebruikersnaam toe.
- 5 Selecteer de soort afdruktaak (Vertrouwelijk, Herhaald, Gereserveerd of Gecontroleerd).  
Als u **Vertrouwelijk** selecteert, beveiligt u de afdruktaak met een persoonlijk identificatienummer (pincode).
- 6 Klik op **OK** of **Afdrukken**.
- 7 Geef de afdruktaak vrij via het bedieningspaneel van de printer.
  - Blader voor vertrouwelijke afdruktaken naar:  
**Taken in wacht** > selecteer uw gebruikersnaam > **Vertrouwelijk** > voer de pincode in > selecteer de afdruktaak > configureer de instellingen > **Afdrukken**
  - Blader voor andere afdruktaken naar:  
**Taken in wacht** > selecteer uw gebruikersnaam > selecteer de afdruktaak > configureer de instellingen > **Afdrukken**

**Opmerking:** Voor printermodellen zonder aanraakscherm drukt u op  om door de instellingen te navigeren.

## Voor Macintosh-gebruikers

### AirPrint gebruiken

- 1 Open het gewenste document en klik op **Archief > Druk af**.
- 2 Selecteer een printer en ga naar het menu Afdrukstand. Kies in het vervolgkeuzemenu **Afdrukken met pincode**.
- 3 Schakel **Afdrukken met PIN** in en voer vervolgens een viercijferige pincode in.
- 4 Klik op **Afdrukken**.
- 5 Geef de afdruktaak vrij via het bedieningspaneel van de printer. Ga naar:  
**Onderbroken taken** > selecteer uw computernaam > **Vertrouwelijk** > voer de pincode in > selecteer de afdruktaak > **Afdrukken**

Voor printermodellen zonder aanraakscherm drukt u op  om door de instellingen te navigeren.

### Het printerstuurprogramma gebruiken

- 1 Open het gewenste document en klik op **Archief > Druk af**.
- 2 Selecteer een printer en ga naar het menu Afdrukstand. Kies in het vervolgkeuzemenu **Afdruk- en wachttaken**.
- 3 Kies **Vertrouwelijk afdrukken** en voer vervolgens een viercijferige pincode in.
- 4 Klik op **Afdrukken**.
- 5 Geef de afdruktaak vrij via het bedieningspaneel van de printer. Ga naar:  
**Onderbroken taken** > selecteer de naam van uw computer > **Vertrouwelijk** > selecteer de afdruktaak > voer de pincode in > **Afdrukken**.

Voor printermodellen zonder aanraakscherm drukt u op  om door de instellingen te navigeren.

## Afdrukken vanuit een Cloud Connector-profiel

Deze functie is alleen beschikbaar op sommige printermodellen.

- 1 Raak in het startscherm **Cloud Connector** aan.
- 2 Selecteer een cloudserviceprovider en selecteer vervolgens een profiel.  
**Opmerking:** Zie '[Een Cloud Connector-profiel maken](#)' op pagina 27 voor meer informatie over het maken van een Cloud Connector-profiel.
- 3 Raak **Afdrukken** aan en selecteer een printer.  
Pas indien nodig de instellingen aan.  
**Opmerking:** Zorg ervoor dat u een ondersteund bestandstype selecteert.
- 4 Druk het document af.

## Lijst met voorbeelden van lettertypen afdrukken

1 Blader op het bedieningspaneel naar:

**Instellingen > Rapporten > Afdrukken > Lettertypen afdrukken**

Voor printermodellen zonder touchscreen drukt u op  om door de instellingen te navigeren.

2 Selecteer een voorbeeld van een lettertype.

## Een directorylijst afdrukken

Blader op het bedieningspaneel naar:

**Instellingen > Rapporten > Afdrukken > Map afdrukken**

Voor printermodellen zonder touchscreen drukt u op  om door de instellingen te navigeren.

# Kopiëren

## De automatische documentinvoer en glasplaat gebruiken

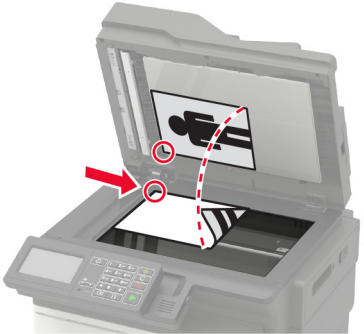
Automatische documentinvoer (ADF)	Glasplaat
 <ul style="list-style-type: none"> <li>• Gebruik de ADF voor documenten met meerdere pagina's of dubbelzijdige documenten.</li> <li>• Plaats een origineel document met de bedrukte zijde naar boven. Zorg dat u de voorste papierrand goed uitlijnt bij documenten met meerdere pagina's.</li> <li>• Stel de papiergeleiders van de ADF in op de breedte van het papier dat u gebruikt.</li> </ul>	 <ul style="list-style-type: none"> <li>• Gebruik de glasplaat voor documenten van één pagina of boekpagina's, kleine items (zoals briefkaarten of foto's), transparanten, fotopapier of dunne voorwerpen (zoals knipsels uit tijdschriften).</li> <li>• Leg het document met de bedrukte zijde naar beneden in de hoek met de pijl.</li> </ul>

## Een kopie maken

- 1 Plaats een origineel document in de ADF-lade of op de glasplaat.

**Opmerking:** Zorg ervoor dat het papierformaat van het origineel en de uitvoer hetzelfde zijn. Zo voorkomt u dat een afbeelding wordt bijgesneden.

- 2 Raak in het bedieningspaneel **Kopiëren** aan en specificeer vervolgens het aantal kopieën.  
Pas zo nodig de andere instellingen aan.
- 3 Kopieer het document.

**Opmerking:** Om snel een kopie te maken, drukt u op het bedieningspaneel op .

## Foto's kopiëren

- 1 Plaats een foto op de glasplaat.
- 2 Blader op het bedieningspaneel naar:  
**Kopiëren > Instellingen > Inhoud > Inhoudstype > Foto**

Voor printermodellen zonder touchscreen drukt u op  om door de instellingen te navigeren.

- 3 Kies in het menu Inhoudsbron de instelling die de inhoudsbron van de originele foto het best beschrijft.
- 4 Kopieer het document.

## Kopiëren op briefhoofdpapier

- 1 Plaats een origineel document in de ADF-lade of op de glasplaat.
- 2 Blader op het bedieningspaneel naar:  
**Kopiëren > Kopiëren van >** selecteer het formaat van het originele document > **Kopiëren naar >** selecteer een papierbron  
Als u het papier in de multifunctionele invoer plaatst, bladert u naar:  
**Kopiëren naar > Multifunctionele invoer >** selecteer een papierformaat > **Briefpapier**  
Voor printermodellen zonder touchscreen drukt u op  om door de instellingen te navigeren.
- 3 Kopieer het document.

## Op beide zijden van het papier kopiëren

- 1 Plaats een origineel document in de ADF-lade of op de glasplaat.
- 2 Blader op het bedieningspaneel naar:  
**Kopiëren > Instellingen > Papierinstellingen**  
Voor printermodellen zonder touchscreen drukt u op  om door de instellingen te navigeren.
- 3 Pas de instellingen aan.
- 4 Kopieer het document.

## Kopieën verkleinen of vergroten

- 1 Plaats een origineel document in de ADF-lade of op de glasplaat.
- 2 Blader op het bedieningspaneel naar:  
**Kopiëren > Instellingen > Schalen >** specificeer een waarde van de schaling  
Voor printermodellen zonder touchscreen drukt u op  om door de instellingen te navigeren.  
**Opmerking:** Als u na het instellen van de schaling het formaat van het originele document of de uitvoer wijzigt, wordt de waarde van de schaling hersteld naar Automatisch.
- 3 Kopieer het document.

## Exemplaren sorteren

- 1 Plaats een origineel document in de ADF-lade of op de glasplaat.
- 2 Blader op het bedieningspaneel naar:  
**Kopiëren > Instellingen > Sorteren > Aan [1,2,1,2,1,2]**
- 3 Kopieer het document.

## Scheidingsvellen invoegen tussen exemplaren

1 Plaats een origineel document in de ADF-lade of op de glasplaat.

2 Blader op het bedieningspaneel naar:

**Kopieer > instellingen > Scheidingsvellen > Aan**

Voor printermodellen zonder touchscreen drukt u op  om door de instellingen te navigeren.

3 Pas de instellingen aan.

4 Kopieer het document.

## Meerdere pagina's op één vel kopiëren

1 Plaats een origineel document in de ADF-lade of op de glasplaat.

2 Blader op het bedieningspaneel naar:

**Kopiëren > Instellingen > Pagina's per zijde**

Voor printermodellen zonder touchscreen drukt u op  om door de instellingen te navigeren.

3 Pas de instellingen aan.

4 Kopieer het document.

## Een kopieersnelkoppeling maken

**Opmerking:** U moet mogelijk over beheerdersrechten beschikken om een snelkoppeling te maken.

1 Open een webbrowser en typ het IP-adres van de printer in de adresbalk.

**Opmerkingen:**

- Controleer het IP-adres van de printer op het startscherm. Het IP-adres bestaat uit vier sets met cijfers gescheiden door punten: 123.123.123.123.
- Als u een proxyserver gebruikt, moet u deze tijdelijk uitschakelen zodat de webpagina correct kan worden geladen.

2 Klik op **Snelkoppelingen > Snelkoppeling maken**.

3 Selecteer **Kopie** in het menu Snelkoppelingstype en configureer vervolgens de instellingen.

4 Pas de wijzigingen toe.

## E-mailen

### De automatische documentinvoer en glasplaat gebruiken

Automatische documentinvoer (ADF)	Glasplaat
 <ul style="list-style-type: none"> <li>• Gebruik de ADF voor documenten met meerdere pagina's of dubbelzijdige documenten.</li> <li>• Plaats een origineel document met de bedrukte zijde naar boven. Zorg dat u de voorste papierrand goed uitlijnt bij documenten met meerdere pagina's.</li> <li>• Stel de papiergeleiders van de ADF in op de breedte van het papier dat u gebruikt.</li> </ul>	 <ul style="list-style-type: none"> <li>• Gebruik de glasplaat voor documenten van één pagina of boekpagina's, kleine items (zoals briefkaarten of foto's), transparanten, fotopapier of dunne voorwerpen (zoals knipsels uit tijdschriften).</li> <li>• Leg het document met de bedrukte zijde naar beneden in de hoek met de pijl.</li> </ul>

### De SMTP-instellingen voor e-mail configureren

Configureer de SMTP-instellingen (Simple Mail Transfer Protocol) om een gescand document via e-mail te verzenden. De instellingen verschillen per serviceprovider. Zie voor meer informatie: [ondersteunde e-mailserviceproviders](#).

Voordat u begint moet u zorgen dat de printer is verbonden met het netwerk.

#### Het menu Instellingen op de printer gebruiken

**1** Navigeer op het bedieningspaneel naar:

**Instellingen > E-mail > E-mail instellen.**

Voor printermodellen zonder aanraakscherm drukt u op  om door de instellingen te navigeren.

**2** Configureer de instellingen.

#### Opmerkingen:

- Zie voor meer informatie over de het wachtwoord [e-mailserviceproviders](#).
- Voor e-mailserviceproviders die niet in de lijst staan, neemt u contact op met uw provider en vraagt u naar de instellingen.

#### Embedded Web Server gebruiken

**1** Open een webbrowser en typ het IP-adres van de printer in de adresbalk.

**Opmerkingen:**

- Controleer het IP-adres van de printer op het startscherm van de printer. Het IP-adres bestaat uit vier sets met cijfers gescheiden door punten: 123.123.123.123.
- Als u een proxyserver gebruikt, moet u deze tijdelijk uitschakelen zodat de webpagina correct kan worden geladen.

**2** Klik op **Instellingen > E-mail**.

**3** Configureer in het gedeelte E-mailconfiguratie de instellingen.

**4** Klik op **Opslaan**.

**E-mailserviceproviders**

- [AOL Mail](#)
- [Comcast Mail](#)
- [Gmail](#)
- [iCloud Mail](#)
- [Mail.com](#)
- [NetEase Mail \(mail.126.com\)](#)
- [NetEase Mail \(mail.163.com\)](#)
- [NetEase Mail \(mail.yeah.net\)](#)
- [Outlook Live](#)
- [QQ Mail](#)
- [Sina Mail](#)
- [Sohu Mail](#)
- [Yahoo! Mail](#)
- [Zoho Mail](#)

**Opmerkingen:**

- Neem contact op met uw e-mailserviceprovider als er fouten optreden bij gebruik van de aangegeven instellingen.
- Neem contact op met uw provider als uw e-mailserviceprovider niet in de lijst staat.

**AOL Mail**

Instelling	Waarde
Primaire SMTP-gateway	smtp.aol.com
Primaire SMTP-gatewaypoort	587
SSL/TLS gebruiken	Vereist
Vertrouwd certificaat vereist	Uitgeschakeld
Antwoordadres	Uw e-mailadres
Verificatie SMTP-server	Aanmelden / Normaal
Door het apparaat geïnitieerde e-mail	SMTP-referenties voor apparaat gebruiken
Gebruikersnaam apparaat	Uw e-mailadres



Instelling	Waarde
<b>Wachtwoord voor apparaat</b>	Wachtwoord voor app <b>Opmerking:</b> Als u een wachtwoord voor de app wilt aanmaken, gaat u naar de pagina <a href="#">AOL-accountbeveiliging</a> . Meld u aan bij uw account en klik op <b>Wachtwoord voor app genereren</b> .

## Comcast Mail

Instelling	Waarde
<b>Primaire SMTP-gateway</b>	smtp.comcast.net
<b>Primaire SMTP-gatewaypoort</b>	587
<b>SSL/TLS gebruiken</b>	Vereist
<b>Vertrouwd certificaat vereist</b>	Uitgeschakeld
<b>Antwoordadres</b>	Uw e-mailadres
<b>Verificatie SMTP-server</b>	Aanmelden / Normaal
<b>Door het apparaat geïnitieerde e-mail</b>	SMTP-referenties voor apparaat gebruiken
<b>Gebruikersnaam apparaat</b>	Uw e-mailadres
<b>Wachtwoord voor apparaat</b>	Wachtwoord voor account

## Gmail™

**Opmerking:** Zorg ervoor dat tweestapsverificatie is ingeschakeld voor uw Google-account. Als u tweestapsverificatie wilt inschakelen, gaat u naar de pagina [Google-accountbeveiliging](#). Meld u aan bij uw account en klik in het gedeelte Aanmelden bij Google op **Tweestapsverificatie**.

Instelling	Waarde
<b>Primaire SMTP-gateway</b>	smtp.gmail.com
<b>Primaire SMTP-gatewaypoort</b>	587
<b>SSL/TLS gebruiken</b>	Vereist
<b>Vertrouwd certificaat vereist</b>	Uitgeschakeld
<b>Antwoordadres</b>	Uw e-mailadres
<b>Verificatie SMTP-server</b>	Aanmelden / Normaal
<b>Door het apparaat geïnitieerde e-mail</b>	SMTP-referenties voor apparaat gebruiken
<b>Gebruikersnaam apparaat</b>	Uw e-mailadres
<b>Wachtwoord voor apparaat</b>	Wachtwoord voor app <b>Opmerkingen:</b> <ul style="list-style-type: none"> <li>Als u een wachtwoord voor de app wilt aanmaken, gaat u naar de pagina <a href="#">Google-accountbeveiliging</a>. Meld u aan bij uw account en klik in het gedeelte Aanmelden bij Google op <b>Wachtwoorden voor apps</b>.</li> <li>Wachtwoorden voor apps wordt alleen weergegeven als tweestapsverificatie is ingeschakeld.</li> </ul>

## iCloud Mail

**Opmerking:** Zorg ervoor dat tweestapsverificatie is ingeschakeld op uw account.

Instelling	Waarde
Primaire SMTP-gateway	smtp.mail.me.com
Primaire SMTP-gatewaypoort	587
SSL/TLS gebruiken	Vereist
Vertrouwd certificaat vereist	Uitgeschakeld
Antwoordadres	Uw e-mailadres
Verificatie SMTP-server	Aanmelden / Normaal
Door het apparaat geïnitieerde e-mail	SMTP-referenties voor apparaat gebruiken
Gebruikersnaam apparaat	Uw e-mailadres
Wachtwoord voor apparaat	Wachtwoord voor app <b>Opmerking:</b> Als u een wachtwoord voor de app wilt aanmaken, gaat u naar de pagina <a href="#">iCloud-accountbeheer</a> . Meld u aan bij uw account en klik in het gedeelte Beveiliging op <b>Wachtwoord genereren</b> .

## Mail.com

Instelling	Waarde
Primaire SMTP-gateway	smtp.mail.com
Primaire SMTP-gatewaypoort	587
SSL/TLS gebruiken	Vereist
Vertrouwd certificaat vereist	Uitgeschakeld
Antwoordadres	Uw e-mailadres
Verificatie SMTP-server	Aanmelden / Normaal
Door het apparaat geïnitieerde e-mail	SMTP-referenties voor apparaat gebruiken
Gebruikersnaam apparaat	Uw e-mailadres
Wachtwoord voor apparaat	Wachtwoord voor account

## NetEase Mail (mail.126.com)

**Opmerking:** Controleer of de SMTP-service is ingeschakeld voor uw account. Als u de service wilt inschakelen, klikt u op de startpagina van NetEase Mail op **Instellingen > POP3/SMTP/IMAP**. Vervolgens schakelt u **IMAP/SMTP-service** of **POP3/SMTP-service** in.

Instelling	Waarde
Primaire SMTP-gateway	smtp.126.com
Primaire SMTP-gatewaypoort	465
SSL/TLS gebruiken	Vereist
Vertrouwd certificaat vereist	Uitgeschakeld
Antwoordadres	Uw e-mailadres

Instelling	Waarde
<b>Verificatie SMTP-server</b>	Aanmelden / Normaal
<b>Door het apparaat geïnitieerde e-mail</b>	SMTP-referenties voor apparaat gebruiken
<b>Gebruikersnaam apparaat</b>	Uw e-mailadres
<b>Wachtwoord voor apparaat</b>	Verificatiewachtwoord <b>Opmerking:</b> Het verificatiewachtwoord wordt opgegeven wanneer de IMAP/SMTP-service of de POP3/SMTP-service is ingeschakeld.

### NetEase Mail (mail.163.com)

**Opmerking:** Controleer of de SMTP-service is ingeschakeld voor uw account. Als u de service wilt inschakelen, klikt u op de startpagina van NetEase Mail op **Instellingen > POP3/SMTP/IMAP**. Vervolgens schakelt u **IMAP/SMTP-service** of **POP3/SMTP-service** in.

Instelling	Waarde
<b>Primaire SMTP-gateway</b>	smtp.163.com
<b>Primaire SMTP-gatewaypoort</b>	465
<b>SSL/TLS gebruiken</b>	Vereist
<b>Vertrouwd certificaat vereist</b>	Uitgeschakeld
<b>Antwoordadres</b>	Uw e-mailadres
<b>Verificatie SMTP-server</b>	Aanmelden / Normaal
<b>Door het apparaat geïnitieerde e-mail</b>	SMTP-referenties voor apparaat gebruiken
<b>Gebruikersnaam apparaat</b>	Uw e-mailadres
<b>Wachtwoord voor apparaat</b>	Verificatiewachtwoord <b>Opmerking:</b> Het verificatiewachtwoord wordt opgegeven wanneer de IMAP/SMTP-service of de POP3/SMTP-service is ingeschakeld.

### NetEase Mail (mail.yeah.net)

**Opmerking:** Controleer of de SMTP-service is ingeschakeld voor uw account. Als u de service wilt inschakelen, klikt u op de startpagina van NetEase Mail op **Instellingen > POP3/SMTP/IMAP**. Vervolgens schakelt u **IMAP/SMTP-service** of **POP3/SMTP-service** in.

Instelling	Waarde
<b>Primaire SMTP-gateway</b>	smtp.yeah.net
<b>Primaire SMTP-gatewaypoort</b>	465
<b>SSL/TLS gebruiken</b>	Vereist
<b>Vertrouwd certificaat vereist</b>	Uitgeschakeld
<b>Antwoordadres</b>	Uw e-mailadres
<b>Verificatie SMTP-server</b>	Aanmelden / Normaal
<b>Door het apparaat geïnitieerde e-mail</b>	SMTP-referenties voor apparaat gebruiken
<b>Gebruikersnaam apparaat</b>	Uw e-mailadres

Instelling	Waarde
<b>Wachtwoord voor apparaat</b>	Verificatiewachtwoord <b>Opmerking:</b> Het verificatiewachtwoord wordt opgegeven wanneer de IMAP/SMTP-service of de POP3/SMTP-service is ingeschakeld.

## Outlook Live

Deze instellingen zijn van toepassing op e-maildomeinen van outlook.com en hotmail.com

Instelling	Waarde
<b>Primaire SMTP-gateway</b>	smtp.office365.com
<b>Primaire SMTP-gatewaypoort</b>	587
<b>SSL/TLS gebruiken</b>	Vereist
<b>Vertrouwd certificaat vereist</b>	Uitgeschakeld
<b>Antwoordadres</b>	Uw e-mailadres
<b>Verificatie SMTP-server</b>	Aanmelden / Normaal
<b>Door het apparaat geïnitieerde e-mail</b>	SMTP-referenties voor apparaat gebruiken
<b>Gebruikersnaam apparaat</b>	Uw e-mailadres
<b>Wachtwoord voor apparaat</b>	Wachtwoord voor account of app <b>Opmerkingen:</b> <ul style="list-style-type: none"> <li>Voor accounts waarbij tweestapsverificatie is uitgeschakeld, gebruikt u uw accountwachtwoord.</li> <li>Voor accounts waarbij tweestapsverificatie is ingeschakeld, gebruikt u een app-wachtwoord. Als u een wachtwoord voor de app wilt aanmaken, gaat u naar de pagina <a href="#">Accountbeheer voor Outlook Live</a> en meldt u zich aan bij uw account.</li> </ul>

## QQ Mail

**Opmerking:** Controleer of de SMTP-service is ingeschakeld voor uw account. Als u de service wilt inschakelen, klikt u op de startpagina van QQ Mail op **Instellingen > Account**. Vanuit het gedeelte POP3/IMAP/SMTP/Exchange/CardDAV/CalDAV Service schakelt u **POP3/SMTP-service** of **IMAP/SMTP-service** in.

Instelling	Waarde
<b>Primaire SMTP-gateway</b>	smtp.qq.com
<b>Primaire SMTP-gatewaypoort</b>	587
<b>SSL/TLS gebruiken</b>	Vereist
<b>Vertrouwd certificaat vereist</b>	Uitgeschakeld
<b>Antwoordadres</b>	Uw e-mailadres
<b>Verificatie SMTP-server</b>	Aanmelden / Normaal
<b>Door het apparaat geïnitieerde e-mail</b>	SMTP-referenties voor apparaat gebruiken

Instelling	Waarde
<b>Gebruikersnaam apparaat</b>	Uw e-mailadres
<b>Wachtwoord voor apparaat</b>	Verificatiecode <b>Opmerking:</b> Als u een verificatiecode wilt genereren, klikt u op de startpagina van QQ Mail op <b>Instellingen &gt; Account</b> . Vervolgens klinkt u vanuit het gedeelte POP3/IMAP/SMTP/Exchange/CardDAV/CalDAV Service op <b>Verificatiecode genereren</b> .

## Sina Mail

**Opmerking:** Controleer of de POP3/SMTP-service is ingeschakeld voor uw account. Als u de service wilt inschakelen, klikt u op de startpagina van Sina Mail op **Instellingen > Meer instellingen > User-end POP/IMAP/SMTP**. Schakel vervolgens de **POP3/SMTP-service** in.

Instelling	Waarde
<b>Primaire SMTP-gateway</b>	smtp.sina.com
<b>Primaire SMTP-gatewaypoort</b>	587
<b>SSL/TLS gebruiken</b>	Vereist
<b>Vertrouwd certificaat vereist</b>	Uitgeschakeld
<b>Antwoordadres</b>	Uw e-mailadres
<b>Verificatie SMTP-server</b>	Aanmelden / Normaal
<b>Door het apparaat geïnitieerde e-mail</b>	SMTP-referenties voor apparaat gebruiken
<b>Gebruikersnaam apparaat</b>	Uw e-mailadres
<b>Wachtwoord voor apparaat</b>	Verificatiecode <b>Opmerking:</b> Als u een verificatiecode wilt aanmaken, klikt u op de e-mailstartpagina op <b>Instellingen &gt; Meer instellingen &gt; User-end POP/IMAP/SMTP</b> . Schakel vervolgens de status <b>Verificatiecode</b> in.

## Sohu Mail

**Opmerking:** Controleer of de SMTP-service is ingeschakeld voor uw account. Als u de service wilt inschakelen, klikt u op de startpagina van Sohu Mail op **Opties > Instellingen > POP/IMAP/SMTP**. Schakel vervolgens de **IMAP/SMTP-service** of **POP3/SMTP-service** in.

Instelling	Waarde
<b>Primaire SMTP-gateway</b>	smtp.sohu.com
<b>Primaire SMTP-gatewaypoort</b>	465
<b>SSL/TLS gebruiken</b>	Vereist
<b>Vertrouwd certificaat vereist</b>	Uitgeschakeld
<b>Antwoordadres</b>	Uw e-mailadres
<b>Verificatie SMTP-server</b>	Aanmelden / Normaal
<b>Door het apparaat geïnitieerde e-mail</b>	SMTP-referenties voor apparaat gebruiken
<b>Gebruikersnaam apparaat</b>	Uw e-mailadres

Instelling	Waarde
<b>Wachtwoord voor apparaat</b>	Onafhankelijk wachtwoord <b>Opmerking:</b> Het onafhankelijke wachtwoord wordt verstrekt wanneer de IMAP/SMTP-service of POP3/SMTP-service is ingeschakeld.

## Yahoo! Mail

Instelling	Waarde
<b>Primaire SMTP-gateway</b>	smtp.mail.yahoo.com
<b>Primaire SMTP-gatewaypoort</b>	587
<b>SSL/TLS gebruiken</b>	Vereist
<b>Vertrouwd certificaat vereist</b>	Uitgeschakeld
<b>Antwoordadres</b>	Uw e-mailadres
<b>Verificatie SMTP-server</b>	Aanmelden / Normaal
<b>Door het apparaat geïnitieerde e-mail</b>	SMTP-referenties voor apparaat gebruiken
<b>Gebruikersnaam apparaat</b>	Uw e-mailadres
<b>Wachtwoord voor apparaat</b>	Wachtwoord voor app <b>Opmerking:</b> Als u een wachtwoord voor de app wilt aanmaken, gaat u naar de pagina <a href="#">Yahoo-accountbeveiliging</a> . Meld u aan bij uw account en klik op <b>Wachtwoord voor app genereren</b> .

## Zoho Mail

Instelling	Waarde
<b>Primaire SMTP-gateway</b>	smtp.zoho.com
<b>Primaire SMTP-gatewaypoort</b>	587
<b>SSL/TLS gebruiken</b>	Vereist
<b>Vertrouwd certificaat vereist</b>	Uitgeschakeld
<b>Antwoordadres</b>	Uw e-mailadres
<b>Verificatie SMTP-server</b>	Aanmelden / Normaal
<b>Door het apparaat geïnitieerde e-mail</b>	SMTP-referenties voor apparaat gebruiken
<b>Gebruikersnaam apparaat</b>	Uw e-mailadres
<b>Wachtwoord voor apparaat</b>	Wachtwoord voor account of app <b>Opmerkingen:</b> <ul style="list-style-type: none"> <li>• Voor accounts waarbij tweestapsverificatie is uitgeschakeld, gebruikt u uw accountwachtwoord.</li> <li>• Voor accounts waarbij tweestapsverificatie is ingeschakeld, gebruikt u een app-wachtwoord. Als u een wachtwoord voor de app wilt aanmaken, gaat u naar de pagina <a href="#">Zoho Mail-accountbeveiliging</a>. Meld u aan bij uw account en klik vanuit het gedeelte Applicatiespecifieke wachtwoorden op <b>Nieuw wachtwoord genereren</b>.</li> </ul>

## Een e-mail verzenden

Controleer voordat u begint of de SMTP-instellingen zijn geconfigureerd. Zie ['De SMTP-instellingen voor e-mail configureren' op pagina 55](#) voor meer informatie.

### Het bedieningspaneel gebruiken

- 1 Plaats een origineel document in de ADF-lade of op de glasplaat.
- 2 Raak in het startscherm **E-mail** aan en voer de benodigde gegevens in.  
Configureer indien nodig de instellingen van het bestandstype voor verzending.
- 3 Verzend de e-mail.

### Een snelkoppelingsnummer gebruiken

- 1 maken, e-mailsnelkoppeling
  - a Open een webbrowser en typ het IP-adres van de printer in de adresbalk.  
**Opmerkingen:**
    - Controleer het IP-adres van de printer op het startscherm. Het IP-adres bestaat uit vier sets met cijfers gescheiden door punten: 123.123.123.123.
    - Als u een proxyserver gebruikt, moet u deze tijdelijk uitschakelen zodat de webpagina correct kan worden geladen.
  - b Klik op **Snelkoppelingen > Snelkoppeling maken**.
  - c Selecteer **E-mail** in het menu Snelkoppelingstype en configureer vervolgens de instellingen.
  - d Pas de wijzigingen toe.
- 2 Plaats een origineel document in de ADF-lade of op de glasplaat.
- 3 Navigeer op het bedieningspaneel naar:  
**Snelkoppelingen > E-mail**  
  
Voor printermodellen zonder aanraakscherm drukt u op  om door de instellingen te navigeren.
- 4 Selecteer de snelkoppeling.
- 5 Verzend de e-mail.

## Een e-mailsnelkoppeling maken

**Opmerking:** U moet mogelijk over beheerdersrechten beschikken om een snelkoppeling te maken.



- 1 Open een webbrowser en typ het IP-adres van de printer in de adresbalk.  
**Opmerkingen:**
  - Controleer het IP-adres van de printer op het startscherm. Het IP-adres bestaat uit vier sets met cijfers gescheiden door punten: 123.123.123.123.
  - Als u een proxyserver gebruikt, moet u deze tijdelijk uitschakelen zodat de webpagina correct kan worden geladen.
- 2 Klik op **Snelkoppelingen > Snelkoppeling maken**.

- 3** Selecteer **E-mail** in het menu Snelkoppelingstype en configureer vervolgens de instellingen.
- 4** Pas de wijzigingen toe.



# Faxen

## De automatische documentinvoer en glasplaat gebruiken

Automatische documentinvoer (ADF)	Glasplaat
 <ul style="list-style-type: none"> <li>• Gebruik de ADF voor documenten met meerdere pagina's of dubbelzijdige documenten.</li> <li>• Plaats een origineel document met de bedrukte zijde naar boven. Zorg dat u de voorste papierrand goed uitlijnt bij documenten met meerdere pagina's.</li> <li>• Stel de papiergeleiders van de ADF in op de breedte van het papier dat u gebruikt.</li> </ul>	 <ul style="list-style-type: none"> <li>• Gebruik de glasplaat voor documenten van één pagina of boekpagina's, kleine items (zoals briefkaarten of foto's), transparanten, fotopapier of dunne voorwerpen (zoals knipsels uit tijdschriften).</li> <li>• Leg het document met de bedrukte zijde naar beneden in de hoek met de pijl.</li> </ul>

## Printer instellen voor faxen

### Opmerkingen:

- De volgende verbindingmethoden zijn alleen van toepassing in bepaalde landen of regio's.
- Tijdens de eerste printerinstallatie schakelt u de faxfunctie en elke andere functie die u later wilt installeren uit en kiest u vervolgens **Doorgaan**.
- Als de faxfunctie is ingeschakeld, maar niet volledig is ingesteld, dan kan het indicatielampje rood knipperen.

**Waarschuwing: mogelijke beschadiging:** Raak de kabels of de printer niet aan in het aangegeven gebied als er een fax wordt verzonden of ontvangen.



## Ondersteunde fax

Printermodel	Analoge fax	etherFAX <sup>1</sup>	Faxserver	Fax via IP (FoIP) <sup>2</sup>
CX421adn	✓	✓	✓	✓
CX522ade	✓	✓	✓	✓
CX522de	x	✓	✓	✓
CX622ade	✓	✓	✓	✓
CX622de	x	✓	✓	✓
CX625ade	✓	✓	✓	✓
CX625adhe	✓	✓	✓	✓
CX625de	x	✓	✓	✓
MC2325adw	✓	✓	✓	✓
MC2425adw	✓	✓	✓	✓
MC2535adw	✓	✓	✓	✓
MC2640adwe	✓	✓	✓	✓

<sup>1</sup> Vereist een abonnement. Ga voor meer informatie naar <https://www.etherfax.net/lexmark> of neem contact op met het verkooppunt waar u de printer hebt gekocht.

<sup>2</sup> Vereist een geïnstalleerde licentiebundel. Neem voor meer informatie contact op met het verkooppunt waar u de printer hebt gekocht.

Printermodel	Analoge fax	etherFAX <sup>1</sup>	Faxserver	Fax via IP (FoIP) <sup>2</sup>
XC2235	✓	✓	✓	✓
XC4240	✓	✓	✓	✓
XC4240i	x	✓	✓	✓

<sup>1</sup> Vereist een abonnement. Ga voor meer informatie naar <https://www.etherfax.net/lexmark> of neem contact op met het verkooppunt waar u de printer hebt gekocht.

<sup>2</sup> Vereist een geïnstalleerde licentiebundel. Neem voor meer informatie contact op met het verkooppunt waar u de printer hebt gekocht.

## De faxfunctie instellen met analoge fax

### Opmerkingen:

- Deze functie is alleen beschikbaar op sommige printermodellen.
- Sommige verbindingsmethoden zijn alleen van toepassing in bepaalde landen of regio's.
- Als de faxfunctie is ingeschakeld, maar niet volledig is ingesteld, dan kan het indicatielampje rood knipperen.
- Als u geen TCP/IP-omgeving hebt, dient u het bedieningspaneel te gebruiken om uw faxinstellingen op te geven.

**Waarschuwing: mogelijke beschadiging:** Raak de kabels of de printer in het aangegeven gebied niet aan als er een fax wordt verzonden of ontvangen om gegevensverlies of een printerstoring te voorkomen.



## Het menu Instellingen op de printer gebruiken

1 Navigeer op het bedieningspaneel naar:

**Instellingen > Fax > Faxinstellingen > Algemene faxinstellingen**

Voor printermodellen zonder aanraakscherm drukt u op  om door de instellingen te navigeren.

2 Configureer de instellingen.

## Embedded Web Server gebruiken

1 Open een webbrowser en typ het IP-adres van de printer in de adresbalk.

### Opmerkingen:

- Controleer het IP-adres van de printer op het startscherm. Het IP-adres bestaat uit vier sets met cijfers gescheiden door punten: 123.123.123.123.
- Als u een proxyserver gebruikt, moet u deze tijdelijk uitschakelen zodat de webpagina correct kan worden geladen.

2 Klik op **Instellingen > Fax > Faxinstellingen > Algemene faxinstellingen**.

3 Configureer de instellingen.

4 Pas de wijzigingen toe.

## De faxfunctie instellen voor het gebruik van etherFAX

### Opmerkingen:

- De printerfirmware moet worden bijgewerkt naar de nieuwste versie. Zie ['Firmware bijwerken' op pagina 276](#) voor meer informatie.
- Er moet een geschikte licentiebundel op uw printer zijn geïnstalleerd. Neem voor meer informatie contact op met etherFAX.
- Controleer of u uw printer hebt geregistreerd op de etherFAX-portal. Ga voor meer informatie naar <https://www.etherfax.net/lexmark>
- Het serienummer van de printer is vereist bij de registratie. Zie ['Het serienummer van de printer zoeken' op pagina 16](#) voor het vinden van het serienummer.

1 Open een webbrowser en typ het IP-adres van de printer in de adresbalk.

### Opmerkingen:

- Controleer het IP-adres van de printer op het startscherm. Het IP-adres bestaat uit vier sets met cijfers gescheiden door punten: 123.123.123.123.
- Als u een proxyserver gebruikt, moet u deze tijdelijk uitschakelen zodat de webpagina correct kan worden geladen.

2 Klik op **Instellingen > Fax > Faxinstellingen > Algemene faxinstellingen**.

**Opmerking:** Faxinstellingen wordt alleen weergegeven als Modus Faxen is ingesteld op Fax.

3 Typ een unieke naam in het veld Faxnaam.

4 Voer in het veld Faxnummer het faxnummer in dat u van etherFAX hebt ontvangen.

5 Selecteer **etherFAX** in het menu Faxtransport.

6 Pas de wijzigingen toe.

## De faxfunctie instellen met de faxserver

### Opmerkingen:

- Met deze functie kunt u faxberichten verzenden naar een faxserviceprovider die de ontvangst van e-mail ondersteunt.
- Deze functie ondersteunt alleen uitgaande faxberichten. Als u faxen wilt ontvangen, moet u een apparaatgebaseerde fax, zoals een analoge fax, etherFAX of Fax over IP (FoIP), configureren in uw printer.

1 Open een webbrowser en typ het IP-adres van de printer in de adresbalk.

### Opmerkingen:

- Controleer het IP-adres van de printer op het startscherm. Het IP-adres bestaat uit vier sets met cijfers gescheiden door punten: 123.123.123.123.
- Als u een proxyserver gebruikt, moet u deze tijdelijk uitschakelen zodat de webpagina correct kan worden geladen.

2 Klik op **Instellingen > Fax**.

3 Selecteer in het menu Faxmodus **Faxserveren** klik vervolgens op **Opslaan**.

4 Klik op **Instellingen faxserver**.

5 In het veld Aan typt u **[#]@myfax.com**. Hierbij staat **[#]** voor het faxnummer en **myfax.com** voor het domein van de faxprovider.

### Opmerkingen:

- Configureer indien nodig de velden Antwoordadres, Onderwerp of Bericht.
- Als u wilt dat de printer faxberichten ontvangt, schakelt u de instelling in voor het ontvangen van faxen op het apparaat. Controleer of u een apparaatgebaseerde fax hebt geconfigureerd.

6 Klik op **Opslaan**.

7 Klik op **E-mailinstellingen faxserver** en voer een van de volgende handelingen uit:

- Schakel **SMTP-server voor e-mail gebruiken** in.

**Opmerking:** Als de SMTP-instellingen voor e-mail niet zijn geconfigureerd, raadpleegt u ['De SMTP-instellingen voor e-mail configureren' op pagina 55](#).

- Configureer de SMTP-instellingen. Neem voor meer informatie contact op met uw e-mailserviceprovider.

8 Pas de wijzigingen toe.

## Fax instellen met een vaste telefoonlijn

**Opmerking:** Deze instructies gelden alleen voor printers die een analoge fax ondersteunen. Zie ['Ondersteunde fax' op pagina 66](#) voor meer informatie.

- ⚡ LET OP: GEVAAR VOOR ELEKTRISCHE SCHOKKEN:** Schakel tijdens onweer dit product niet in en maak geen elektrische of bekabelde verbindingen, zoals de fax, het netsnoer of een telefoonkabel, om elektrische schokken te voorkomen.
- ⚡ LET OP: GEVAAR VOOR ELEKTRISCHE SCHOKKEN:** Gebruik de faxfunctie niet tijdens onweer om het risico van elektrische schokken te voorkomen.
- ⚠ LET OP: RISICO OP LETSEL:** Gebruik om het risico op brand te verkleinen alleen een telecommunicatiesnoer (RJ-11) van 26 AWG of meer als u dit product aansluit op het openbare vaste telefoonnetwerk. Voor gebruikers in Australië geldt dat het snoer moet worden goedgekeurd door de Australische communicatie- en media-autoriteit.

### Configuratie 1: Printer is aangesloten op een aparte faxlijn

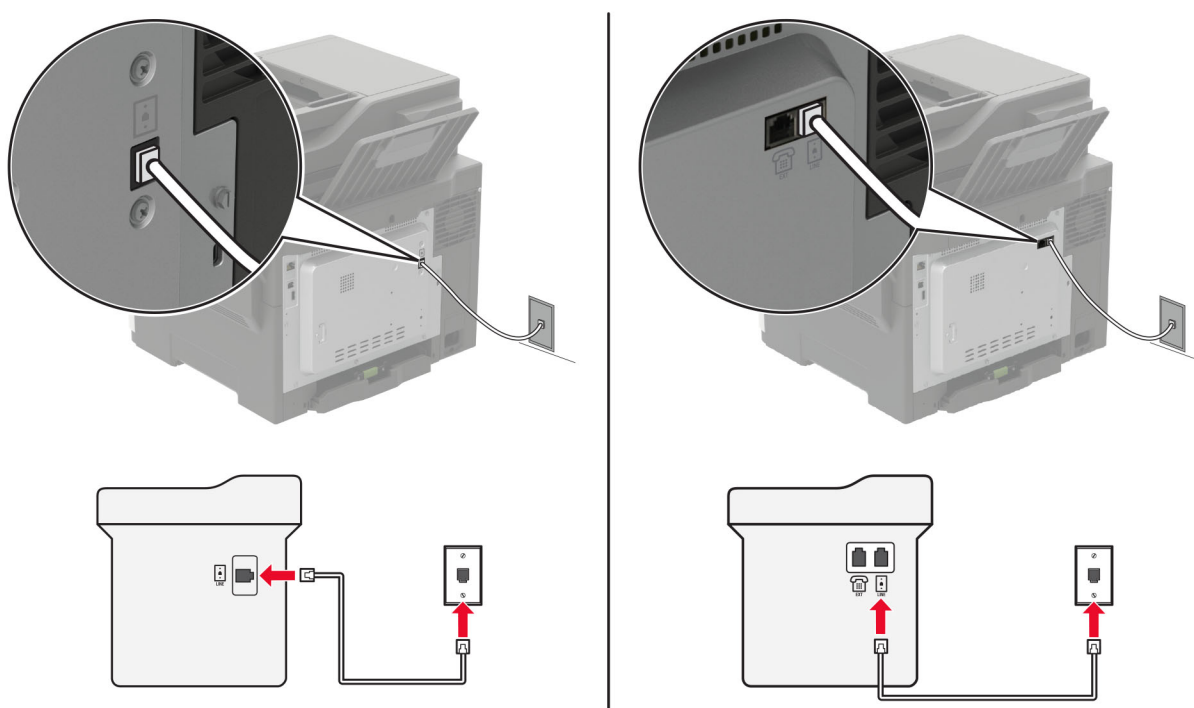

- 1 Sluit het ene uiteinde van de telefoonkabel aan op de line-poort van de printer.
- 2 Sluit het andere uiteinde van de kabel aan op een werkende analoge wandansluiting voor telefoons.

#### Opmerkingen:

- U kunt de printer instellen om faxen automatisch te ontvangen (stel Automatisch beantwoorden in op **Aan**) of handmatig (stel Automatisch beantwoorden in op **Uit**).
- Als u faxen automatisch wilt ontvangen, kunt u instellen dat de printer de oproep aanneemt na een gewenst aantal besignalen.

### Configuratie 2: Printer deelt de lijn met een antwoordapparaat

**Opmerking:** Als u een abonnement hebt op een speciaal belsignaal, controleert u of het juiste belsignaal hebt ingesteld voor de printer. Anders ontvangt de printer geen faxsignalen, zelfs als u hebt ingesteld om faxen automatisch te ontvangen.

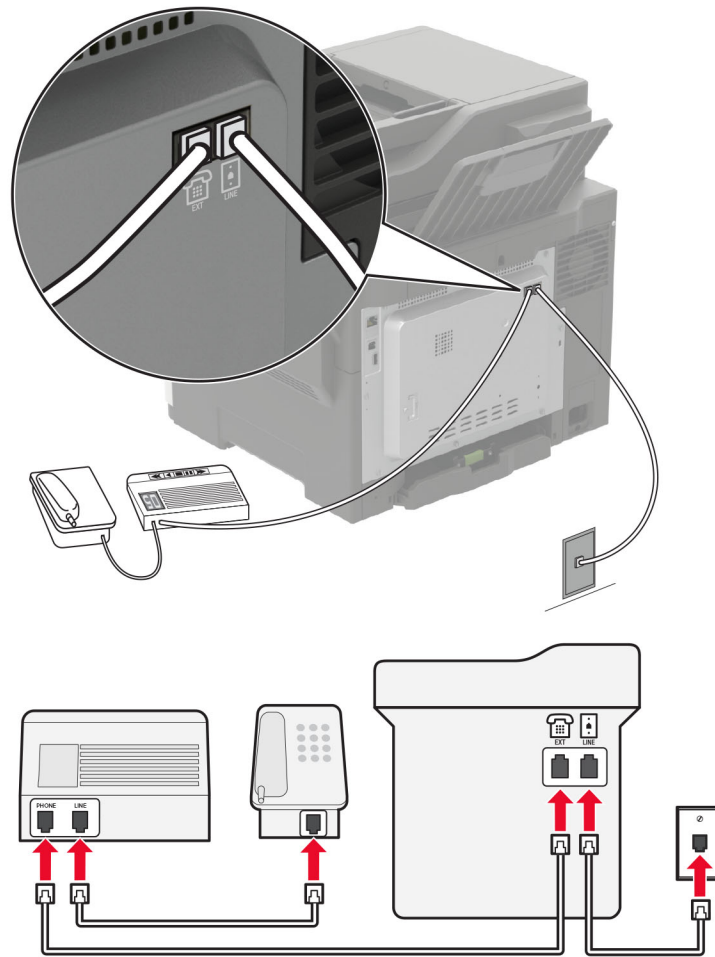
**Aangesloten op dezelfde wandaansluiting voor telefoons**

**Opmerking:** Deze instructies zijn alleen van toepassing op printers met EXT- en lijnpoorten.

- Sluit het ene uiteinde van de telefoonkabel aan op de line-poort van de printer.
- Sluit het andere uiteinde van de kabel aan op een werkende analoge wandcontactdoos.
- Sluit het antwoordapparaat aan op de telefoonpoort van de printer.

## Aangesloten op verschillende wandaansluitingen

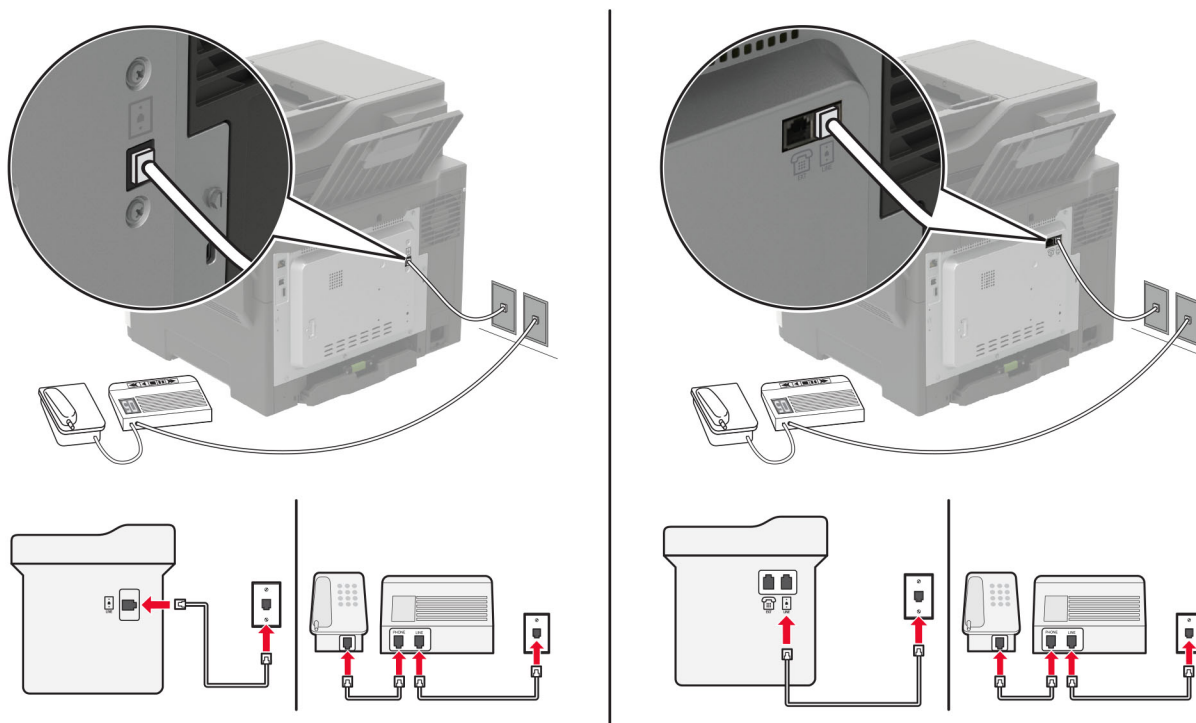



- 1 Sluit het ene uiteinde van de telefoonkabel aan op de line-poort van de printer.
- 2 Sluit het andere uiteinde van de kabel aan op een werkende analoge wandcontactdoos.

### Opmerkingen:

- Als voor uw lijn slechts één telefoonnummer is ingesteld, stelt u de printer in op het automatisch ontvangen van faxen.
- Stel de printer zo in dat deze oproepen twee belsignalen na het antwoordapparaat aanneemt. Als het antwoordapparaat bijvoorbeeld na vier belsignalen de oproep aanneemt, stelt u de printerinstelling Aantal belsignalen in op **zes**.

## Het instellen van de fax in landen of regio's met afwijkende telefoonwandcontactdozen en stekkers

**Opmerking:** Deze instructies gelden alleen voor printers die een analoge fax ondersteunen. Zie ['Ondersteunde fax' op pagina 66](#) voor meer informatie.

-  **LET OP: GEVAAR VOOR ELEKTRISCHE SCHOKKEN:** Schakel tijdens onweer dit product niet in en maak geen elektrische of bekabelde verbindingen, zoals de fax, het netsnoer of een telefoonkabel, om elektrische schokken te voorkomen.
-  **LET OP: GEVAAR VOOR ELEKTRISCHE SCHOKKEN:** Gebruik de faxfunctie niet tijdens onweer om het risico van elektrische schokken te voorkomen.



**⚠ LET OP: RISICO OP LETSEL:** Gebruik om het risico op brand te verkleinen alleen een telecommunicatiesnoer (RJ-11) van 26 AWG of meer als u dit product aansluit op het openbare vaste telefoonnetwerk. Voor gebruikers in Australië geldt dat het snoer moet worden goedgekeurd door de Australische communicatie- en media-autoriteit.

De standaard wandaansluiting in de meeste landen is RJ-11. Wanneer de wandcontactdoos of de apparatuur in uw gebouw niet compatibel is met dit soort aansluitingen, gebruikt u een telefoonadapter. Wanneer er in uw land of regio geen adapter bij de printer wordt geleverd, kunt u deze los aanschaffen.

Er kan een adapterstekker zijn geïnstalleerd in de telefoonpoort van de printer. Verwijder de adapterstekker niet uit de telefoonpoort van de printer als u verbinding maakt met een serie- of cascade-geschakeld telefoonsysteem.

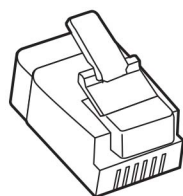

Artikelnaam	Artikelnummer
Lexmark-adapterstekker	40X8519

### Printer aansluiten op een niet-RJ-11-wandaansluiting

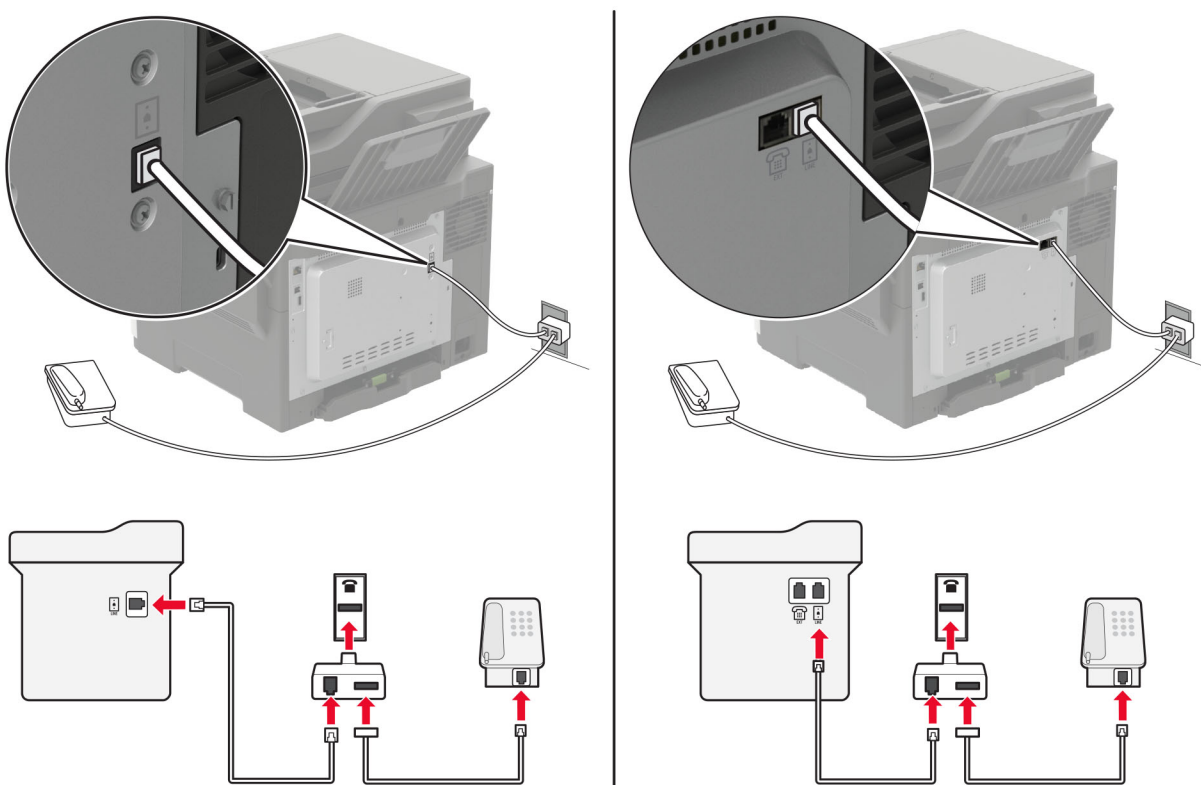

- 1 Sluit het ene uiteinde van de telefoonkabel aan op de line-poort van de printer.
- 2 Sluit het andere uiteinde van de kabel aan op de RJ-11-adapter en sluit de adapter vervolgens aan op de wandaansluiting.

- Als u een ander apparaat met een niet-RJ-11-aansluiting op deze wandaansluiting wilt aansluiten, moet u dit apparaat rechtstreeks aansluiten op de telefoonadapter.

## Abonneren op speciale belseignalen

Een specifiek belseignaal stelt u in staat meerdere telefoonnummers op één telefoonlijn te gebruiken. Aan elk telefoonnummer is een ander belseignaal toegekend.

**Opmerking:** Deze instructies gelden alleen voor printers die een analoge fax ondersteunen. Zie ['Ondersteunde fax' op pagina 66](#) voor meer informatie.

- 1 Navigeer op het bedieningspaneel naar:

**Instellingen > Fax > Faxinstellingen > Faxontvangstinstellingen > Beheercontrole > Beantwoorden na**

Voor printermodellen zonder aanraakscherm drukt u op  om door de instellingen te navigeren.

- 2 Selecteer een belseignaal.

## Datum en tijd van de fax instellen

**Opmerking:** Controleer of de fax is geconfigureerd. Zie ['Printer instellen voor faxen' op pagina 65](#) voor meer informatie.

- 1 Navigeer op het bedieningspaneel naar:

**Instellingen > Apparaat > Voorkeuren > Datum en tijd > Configureren.**

Voor printermodellen zonder aanraakscherm drukt u op  om door de instellingen te navigeren.

- 2 Configureer de instellingen.

## Configureren, zomertijd

**Opmerking:** Controleer of de fax is geconfigureerd. Zie ['Printer instellen voor faxen' op pagina 65](#) voor meer informatie.

- 1 Navigeer op het bedieningspaneel naar:

**Instellingen > Apparaat > Voorkeuren > Datum en tijd > Configureren.**

Voor printermodellen zonder aanraakscherm drukt u op  om door de instellingen te navigeren.

- 2 In het menu Tijdzone selecteert u **(UTC+gebruiker) Aangepast** aan.
- 3 Configureer de instellingen.

## Een fax verzenden

**Opmerking:** Controleer of de fax is geconfigureerd. Zie ['Printer instellen voor faxen' op pagina 65](#) voor meer informatie.

## Het bedieningspaneel gebruiken

- 1 Plaats een origineel document in de ADF-lade of op de glasplaat.
- 2 Tik vanuit het startscherm op **Fax** en voer de benodigde informatie in.  
Pas zo nodig de instellingen aan.
- 3 Verzend de fax.

## De computer gebruiken

Controleer voordat u begint of het faxstuurprogramma is geïnstalleerd. Zie '[Het faxstuurprogramma installeren](#)' op pagina 274 voor meer informatie.

### Voor Windows-gebruikers

- 1 Vanuit het document dat u wilt faxen, opent u het dialoogvenster Afdrukken.
- 2 Selecteer de printer en klik vervolgens op **Eigenschappen, Voorkeuren, Opties** of **Instellen**.
- 3 Klik op **Fax > Fax Instellingen > Instellingen altijd weergeven vóór het faxen**. Voer vervolgens het nummer van de ontvanger in.  
Configureer zo nodig de andere faxinstellingen.
- 4 Verzend de fax.

### Voor Macintosh-gebruikers

- 1 Open het gewenste document en klik op **Archief > Druk af**.
- 2 Selecteer de printer met - **Fax** achter de naam.
- 3 Voer in het veld Aan het nummer van de ontvanger in.  
Configureer zo nodig de andere faxinstellingen.
- 4 Verzend de fax.

## Een fax plannen

**Opmerking:** Controleer of de fax is geconfigureerd. Zie '[Printer instellen voor faxen](#)' op pagina 65 voor meer informatie.

- 1 Plaats een origineel document in de ADF-lade of op de glasplaat.
- 2 Navigeer op het bedieningspaneel naar:  
**Fax > Naar > voer het faxnummer in > Gereed**

Voor printermodellen zonder aanraakscherm drukt u op  om door de instellingen te navigeren.

- 3 Selecteer **Verzendtijdstip** voor het configureren van de datum en tijd, en selecteer vervolgens **Gereed**.  
Configureer zo nodig de andere faxinstellingen.
- 4 Verzend de fax.

## Een snelkoppeling voor een faxbestemming maken

### Opmerkingen:

- U moet mogelijk over beheerdersrechten beschikken om een snelkoppeling te maken.
- Controleer of de fax is geconfigureerd. Zie ['Printer instellen voor faxen' op pagina 65](#) voor meer informatie.

1 Open een webbrowser en typ het IP-adres van de printer in de adresbalk.

### Opmerkingen:

- Controleer het IP-adres van de printer op het startscherm. Het IP-adres bestaat uit vier sets met cijfers gescheiden door punten: 123.123.123.123.
- Als u een proxyserver gebruikt, moet u deze tijdelijk uitschakelen zodat de webpagina correct kan worden geladen.

2 Klik op **Snelkoppelingen > Snelkoppeling maken**.

3 Selecteer **Fax** in het menu Snelkoppelingstype en configureer vervolgens de instellingen.

4 Pas de wijzigingen toe.

## De faxresolutie wijzigen

**Opmerking:** Controleer of de fax is geconfigureerd. Zie ['Printer instellen voor faxen' op pagina 65](#) voor meer informatie.

1 Plaats een origineel document in de ADF-lade of op de glasplaat.

2 Navigeer op het bedieningspaneel naar:

**Fax > Resolutie**

Voor printermodellen zonder aanraakscherm drukt u op  om door de instellingen te navigeren.

3 Kies een instelling.

4 Verzend de fax.

## Faxintensiteit aanpassen

**Opmerking:** Controleer of de fax is geconfigureerd. Zie ['Printer instellen voor faxen' op pagina 65](#) voor meer informatie.

1 Plaats een origineel document in de ADF-lade of op de glasplaat.

2 Navigeer op het bedieningspaneel naar:

**Fax > Intensiteit**

Voor printermodellen zonder aanraakscherm drukt u op  om door de instellingen te navigeren.

3 Kies een instelling.

4 Verzend de fax.

## Faxlog afdrukken

**Opmerking:** Controleer of de fax is geconfigureerd. Zie ['Printer instellen voor faxen' op pagina 65](#) voor meer informatie.

- 1 Navigeer op het bedieningspaneel naar:

**Instellingen > Rapporten > Fax.**

Voor printermodellen zonder aanraakscherm drukt u op  om door de instellingen te navigeren.

- 2 Selecteer **Faxtaaklog** of **Kieslog faxnummers**.

## Ongewenste faxen blokkeren

**Opmerking:** Controleer of de fax is geconfigureerd. Zie ['Printer instellen voor faxen' op pagina 65](#) voor meer informatie.

- 1 Blader in het beginscherm naar:

**Instellingen > Fax > Faxinstellingen > Faxontvangstinstellingen > Beheercontrole**

Voor printermodellen zonder aanraakscherm drukt u op  om door de instellingen te navigeren.

- 2 Stel Fax zonder naam blokkeren in op **Aan**.

## Faxen in wachtrij

**Opmerking:** Controleer of de fax is geconfigureerd. Raadpleeg ['Printer instellen voor faxen' op pagina 65](#) voor meer informatie

- 1 Navigeer op het bedieningspaneel naar:

**Instellingen > Fax > Faxinstellingen > Faxontvangstinstellingen > Faxen in wachtstand zetten**

Voor printermodellen zonder aanraakscherm drukt u op  om door de instellingen te navigeren.

- 2 Selecteer een modus.

## Een fax doorsturen

**Opmerking:** Controleer of de fax is geconfigureerd. Zie ['Printer instellen voor faxen' op pagina 65](#) voor meer informatie.

- 1 Maak een snelkoppeling voor de bestemming

- a Open een webbrowser en typ het IP-adres van de printer in de adresbalk.

**Opmerkingen:**

- Controleer het IP-adres van de printer op het startscherm. Het IP-adres bestaat uit vier sets met cijfers gescheiden door punten: 123.123.123.123.

- Als u een proxyserver gebruikt, moet u deze tijdelijk uitschakelen zodat de webpagina correct kan worden geladen.

**b** Klik op **Snelkoppelingen > Snelkoppeling maken**.

**c** Selecteer een type snelkoppeling en configureer de instellingen.

**Opmerking:** Noteer het snelkoppelingsnummer.

**d** Pas de wijzigingen toe.

**2** Klik op **Instellingen > Fax > Faxinstellingen > Faxontvangstinstellingen > Beheercontrole**.



**3** Selecteer in het menu Fax doorsturen de optie **Doorsturen** of **Afdrukken en doorsturen**.

**4** Selecteer in het menu Doorsturen naar het bestemmingstype en typ vervolgens het snelkoppelingsnummer.

**5** Pas de wijzigingen toe.

## Bezig met scannen

### De automatische documentinvoer en glasplaat gebruiken

Automatische documentinvoer (ADF)	Glasplaat
 <ul style="list-style-type: none"> <li>• Gebruik de ADF voor documenten met meerdere pagina's of dubbelzijdige documenten.</li> <li>• Plaats een origineel document met de bedrukte zijde naar boven. Zorg dat u de voorste papierrand goed uitlijnt bij documenten met meerdere pagina's.</li> <li>• Stel de papiergeleiders van de ADF in op de breedte van het papier dat u gebruikt.</li> </ul>	 <ul style="list-style-type: none"> <li>• Gebruik de glasplaat voor documenten van één pagina of boekpagina's, kleine items (zoals briefkaarten of foto's), transparanten, fotopapier of dunne voorwerpen (zoals knipsels uit tijdschriften).</li> <li>• Leg het document met de bedrukte zijde naar beneden in de hoek met de pijl.</li> </ul>

## Naar een computer scannen

Controleer het volgende voor u begint:

- De printerfirmware is bijgewerkt. Zie '[Firmware bijwerken](#)' op pagina 276 voor meer informatie.
- De computer en printer zijn beide met hetzelfde netwerk verbonden.

### Voor Windows-gebruikers

#### Het Lexmark ScanBack-hulpprogramma gebruiken

**1** Voer het Lexmark ScanBack-hulpprogramma uit op de computer en klik op **Volgende**.

**Opmerking:** Ga naar [www.lexmark.com/downloads](http://www.lexmark.com/downloads) om het hulpprogramma te downloaden.

**2** Klik op **Instellingen** en voeg vervolgens het IP-adres van de printer toe.

**Opmerking:** Controleer het IP-adres van de printer op het startscherm van de printer. Het IP-adres bestaat uit vier sets met cijfers gescheiden door punten: 123.123.123.123.

**3** Klik op **Sluiten > Volgende**.

**4** Selecteer het formaat van het originele document en klik op **Volgende**.

**5** Selecteer een bestandsindeling en scanresolutie en klik op **Volgende**.

**6** Typ een unieke scanprofielnaam en klik op **Volgende**.

- 7 Blader naar de locatie waar u het gescande document wilt opslaan, voer een bestandsnaam in en klik op **Volgende**.

**Opmerking:** Als u het scanprofiel opnieuw wilt gebruiken, schakelt u **Snelkoppeling maken** in en voert u een unieke snelkoppelingsnaam in.

- 8 Klik op **Voltooien**.

- 9 Plaats een origineel document in de automatische documentinvoer of op de glasplaat.

- 10 Navigeer op het bedieningspaneel van de printer naar **Scanprofielen** en selecteer vervolgens een scanprofiel.

**Opmerking:** Controleer of Scanprofielen is ingeschakeld. Navigeer op het bedieningspaneel naar **Instellingen > Apparaat > Zichtbare pictogrammen op het startscherm > Scanprofielen > Beeldscherm**.

Voor printermodellen zonder aanraakscherm drukt u op  om door de instellingen te navigeren.

### Windows Faxen en scannen gebruiken

**Opmerking:** Controleer of de printer is toegevoegd aan de computer. Zie ['Printers toevoegen aan een computer' op pagina 274](#) voor meer informatie.

- 1 Plaats een origineel document in de automatische documentinvoer of op de glasplaat.
- 2 Open **Windows Faxen en scannen** op de computer.
- 3 Selecteer in het menu Bron een scanbron.
- 4 Pas indien nodig de scaninstellingen aan.
- 5 Scan het document.

### Voor Macintosh-gebruikers

**Opmerking:** Controleer of de printer is toegevoegd aan de computer. Zie ['Printers toevoegen aan een computer' op pagina 274](#) voor meer informatie.

- 1 Plaats een origineel document in de automatische documentinvoer of op de glasplaat.
- 2 Voer op de computer een van de volgende handelingen uit:
  - Open **Fotolader**.
  - Open **Printers en scanners** en selecteer een printer. Klik op **Scannen > Scanner openen**.
- 3 Voer één of meer van de volgende handelingen uit in het venster Scanner:
  - De bestemming opgeven waar u het gescand document wilt opslaan.
  - Het formaat van het originele document selecteren.
  - Als u wilt scannen vanuit de ADF, selecteert u **Documentinvoer** in het menu Scannen of schakelt u **Documentinvoer gebruiken** in.
  - Pas zo nodig de scaninstellingen aan.
- 4 Klik op **Scan (Scannen)**.



## Naar een FTP-server scannen

- 1 Plaats het originele document in de ADF-lade of op de glasplaat.
- 2 Selecteer op het bedieningspaneel **FTP** en voer de benodigde informatie in.  
Voor printermodellen zonder aanraakscherm drukt u op # en voert u het snelkoppelingsnummer in met het toetsenblok.
- 3 Configureer zo nodig de andere FTP-instellingen.
- 4 Scan het document.

## Scannen naar een netwerkmap via een snelkoppeling

- 1 Een snelkoppeling voor netwerkmap maken.
  - a Open een webbrowser en typ het IP-adres van de printer in de adresbalk.  
**Opmerkingen:**
    - Controleer het IP-adres van de printer op het startscherm. Het IP-adres bestaat uit vier sets met cijfers gescheiden door punten: 123.123.123.123.
    - Als u een proxyserver gebruikt, moet u deze tijdelijk uitschakelen zodat de webpagina correct kan worden geladen.
  - b Klik op **Snelkoppelingen > Snelkoppeling maken**.
  - c Selecteer **Netwerkmap** in het menu Snelkoppelingstype en configureer vervolgens de instellingen.
  - d Pas de wijzigingen toe.
- 2 Plaats een origineel document in de ADF-lade of op de glasplaat.
- 3 Druk in het bedieningspaneel op # en het snelkoppelingsnummer dat u hebt gemaakt.
- 4 Scan het document.

## Een FTP-snelkoppeling maken

**Opmerking:** U moet mogelijk over beheerdersrechten beschikken om een snelkoppeling te maken.

- 1 Open een webbrowser en typ het IP-adres van de printer in de adresbalk.  
**Opmerkingen:**
  - Controleer het IP-adres van de printer op het startscherm van de printer. Het IP-adres bestaat uit vier sets met cijfers gescheiden door punten: 123.123.123.123.
  - Als u een proxyserver gebruikt, moet u deze tijdelijk uitschakelen zodat de webpagina correct kan worden geladen.
- 2 Klik op **Snelkoppelingen > Snelkoppeling maken**.
- 3 Selecteer **FTP** in het menu Snelkoppelingstype en configureer vervolgens de instellingen.
- 4 Pas de wijzigingen toe.

## Scannen naar een flashstation

- 1 Plaats een origineel document in de ADF-lade of op de glasplaat.
- 2 Plaats het flashstation in de printer.

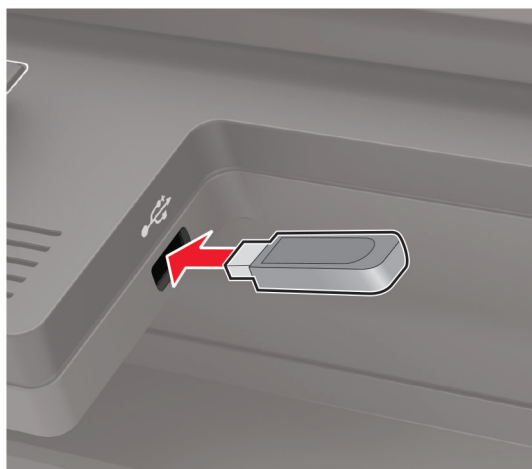

- 3 Raak **Scannen naar USB** aan en pas zo nodig de instellingen aan.

**Opmerking:** Als het USB-station niet verschijnt, selecteer dan **USB-station** op het bedieningspaneel.

- 4 Scan het document.

**Waarschuwing: mogelijke beschadiging:** Raak de aangegeven gedeelten van het flashstation of de printer niet aan terwijl er wordt afgedrukt vanaf, gelezen van of geschreven naar het opslagapparaat om gegevensverlies of printerstoringen te voorkomen.



## Scannen naar een Cloud Connector-profiel

Deze functie is alleen beschikbaar op sommige printermodellen.

- 1 Plaats een origineel document in de ADF-lade of op de glasplaat.
- 2 Raak in het startscherm **Cloud Connector** aan.
- 3 Selecteer een cloudserviceprovider en selecteer vervolgens een profiel.

**Opmerking:** Zie ['Een Cloud Connector-profiel maken' op pagina 27](#) voor meer informatie over het maken van een Cloud Connector-profiel.

- 4 Raak **Scannen** aan en wijs vervolgens een bestandsnaam en doelmap toe.
- 5 Raak **Hier scannen** aan.  
Pas indien nodig de scaninstellingen aan.
- 6 Scan het document.

# Informatie over de printermenu's

## Menu-overzicht

Apparaat	<ul style="list-style-type: none"> <li>• <a href="#">Voorkeuren...</a></li> <li>• <a href="#">Eco-modus</a></li> <li>• <a href="#">Extern bedieningspaneel</a></li> <li>• <a href="#">Berichten</a></li> <li>• <a href="#">Energiebeheer</a></li> </ul>	<ul style="list-style-type: none"> <li>• <a href="#">Anonieme dataverzameling</a></li> <li>• <a href="#">Fabrieksinstellingen herstellen</a></li> <li>• <a href="#">Onderhoud</a></li> <li>• <a href="#">Zichtbare pictogrammen op het startscherm</a></li> <li>• <a href="#">Over deze printer</a></li> </ul>
Afdrukken	<ul style="list-style-type: none"> <li>• <a href="#">Indeling</a></li> <li>• <a href="#">Instellen</a></li> <li>• <a href="#">Kwaliteit</a></li> <li>• <a href="#">Taakadministratie</a></li> <li>• <a href="#">XPS</a></li> </ul>	<ul style="list-style-type: none"> <li>• <a href="#">PDF</a></li> <li>• <a href="#">PostScript</a></li> <li>• <a href="#">PCL</a></li> <li>• <a href="#">HTML</a></li> <li>• <a href="#">Afbeelding</a></li> </ul>
Papier	<ul style="list-style-type: none"> <li>• <a href="#">Ladeconfiguratie</a></li> </ul>	<ul style="list-style-type: none"> <li>• <a href="#">Mediaconfiguratie</a></li> </ul>
Kopiëren	<a href="#">Standaardkopieerinstellingen</a>	
Faxnummer	<a href="#">Fax Defaults (Standaardfaxinstellingen)</a>	
E-mail	<ul style="list-style-type: none"> <li>• <a href="#">E-mailconfiguratie</a></li> <li>• <a href="#">Standaardinstellingen e-mail</a></li> </ul>	<ul style="list-style-type: none"> <li>• <a href="#">Webkopp. instellen</a></li> </ul>
FTP	<a href="#">FTP-standaardinstellingen</a>	
USB-station	<ul style="list-style-type: none"> <li>• <a href="#">Scannen naar flash-station</a></li> </ul>	<ul style="list-style-type: none"> <li>• <a href="#">Afdrukken, flash-station</a></li> </ul>
Netwerk/ poorten	<ul style="list-style-type: none"> <li>• <a href="#">Netwerkoverzicht</a></li> <li>• <a href="#">Draadloos</a></li> <li>• <a href="#">Wi-Fi Direct</a></li> <li>• <a href="#">Ethernet</a></li> <li>• <a href="#">TCP/IP</a></li> <li>• <a href="#">SNMP</a></li> </ul>	<ul style="list-style-type: none"> <li>• <a href="#">IPSec</a></li> <li>• <a href="#">802.1x</a></li> <li>• <a href="#">LPD-configuratie</a></li> <li>• <a href="#">HTTP-/FTP-instellingen</a></li> <li>• <a href="#">ThinPrint</a></li> <li>• <a href="#">USB</a></li> </ul>
Beveiliging	<ul style="list-style-type: none"> <li>• <a href="#">Methoden voor aanmelden</a></li> <li>• <a href="#">USB-apparaten plannen</a></li> <li>• <a href="#">Logbestand beveiligingscontrole</a></li> <li>• <a href="#">Aanmeldbeperkingen</a></li> <li>• <a href="#">Instellingen beveiligd afdrukken</a></li> </ul>	<ul style="list-style-type: none"> <li>• <a href="#">Schijfcodering</a></li> <li>• <a href="#">Tijdelijke gegevensbestanden wissen</a></li> <li>• <a href="#">LDAP-instellingen oplossingen</a></li> <li>• <a href="#">Diversen</a></li> </ul>
Rapporten	<ul style="list-style-type: none"> <li>• <a href="#">Menu-instellingen, pagina</a></li> <li>• <a href="#">Apparaat</a></li> <li>• <a href="#">Afdrukken</a></li> </ul>	<ul style="list-style-type: none"> <li>• <a href="#">Snelkoppelingen</a></li> <li>• <a href="#">Faxnummer</a></li> <li>• <a href="#">Netwerk</a></li> </ul>

<a href="#">Help</a>	<ul style="list-style-type: none"> <li>• Alle handleidingen afdrukken</li> <li>• Handleiding voor kleurkwaliteit</li> <li>• Aansluitingengids</li> <li>• Handleiding kopiëren</li> <li>• Handleiding voor e-mailen</li> <li>• Handleiding voor faxen</li> </ul>	<ul style="list-style-type: none"> <li>• Informatie</li> <li>• Help afdrukmat.</li> <li>• Help bij transport</li> <li>• Handleiding voor afdrukkwaliteit</li> <li>• Scanhandleiding</li> <li>• Help bij supplies</li> </ul>
<a href="#">Problemen oplossen</a>	Testpagina's afdrukkwaliteit	scanner reinigen

## Apparaat

### Preferences (Favorieten)

Menuoptie	Beschrijving
<b>Taal op display</b> [Lijst met talen]	De taal van de tekst op de display selecteren.
<b>Land/regio</b> [Lijst met landen of regio]	Geeft het land of de regio aan waarin de printer is ingesteld om te werken.
<b>Beginconfiguratie uitvoeren</b> Aan Uit*	De installatiewizard uitvoeren.
<b>Toetsenbord</b> Type toetsenbord [Lijst met talen]	Selecteer een taal als type toetsenbord. <b>Opmerkingen:</b> <ul style="list-style-type: none"> <li>• Mogelijk worden niet alle waarden voor Type toetsenbord weergegeven of mogelijk is daarvoor speciale hardware nodig.</li> <li>• Dit menu-item verschijnt alleen op sommige printermodellen.</li> </ul>
<b>Weergegeven informatie</b> Weergavetekst 1 [IP-adres*] Weergavetekst 2 [Datum/Tijd*] Aangepaste tekst 1 Aangepaste tekst 2	Geef op welke informatie wordt weergegeven in het startscherm. <b>Opmerking:</b> Aangepaste tekst 1 en 2 verschijnen alleen op bepaalde printermodellen.
<b>Datum en tijd</b> Configureren Huidige datum en tijd Handmatig datum en tijd instellen Datumnotatie [MM-DD-JJJJ*] Tijdnotatie [12-uurs AM/PM*] Tijdzone [GMT*]	Pas de tijd en datum van de printer aan.
<b>Opmerking:</b> Een sterretje (*) naast een waarde geeft aan dat dit een in de fabriek ingestelde waarde is.	

Menuoptie	Beschrijving
<b>Datum en tijd</b> Netwerktijdprotocol NTP inschakelen [Aan*] NTP-server Verificatie inschakelen	Configureer de instellingen voor Network Time Protocol (NTP). <b>Opmerkingen:</b> <ul style="list-style-type: none"> <li>• Verificatie instellen verschijnt alleen op sommige printermodellen.</li> <li>• Als Verificatie instellen ingesteld is op MD5-toets, wordt er om Sleutel-id en een wachtwoord gevraagd.</li> </ul>
<b>Papierformaten</b> U.S.* Metrisch	Hiermee geeft u de maateenheden voor papierformaten op. <b>Opmerking:</b> De eerste papierformaatinstelling wordt bepaald door het land of de regio die u hebt geselecteerd in de initiële installatiewizard.
<b>Helderheid van scherm</b> 20-100% (100*)	Helderheid van het display aanpassen. <b>Opmerking:</b> Dit menu-item verschijnt alleen op sommige printermodellen.
<b>Toegang tot flashstation</b> Ingeschakeld* Uitgeschakeld	Toegang tot het flashstation inschakelen.
<b>Achtergrond verwijderen toestaan</b> Aan* Uit	Hiermee geeft u op of de achtergrond van een afbeelding mag worden verwijderd.
<b>Aangepaste taakscans toestaan</b> Aan* Uit	Hiermee worden meerdere taken naar één bestand gescand.
<b>Enkele pagina scannen via flatbed</b> Aan Uit*	Instellen dat er één pagina per keer via de glasplaat mag worden gekopieerd.
<b>Audiofeedback</b> Knopfeedback Aan* Uit	Hiermee schakelt u audiofeedback voor indrukken, paneelinteracties, papier geladen-aanwijzingen en foutmeldingen in. <b>Opmerking:</b> Dit menu-item verschijnt alleen op sommige printermodellen.
<b>Audiofeedback</b> Volume 1-10 (5*)	Hiermee past u het volume van de printerluidsprekers aan. <b>Opmerkingen:</b> <ul style="list-style-type: none"> <li>• Wijzigingen in het volume worden toegepast nadat de huidige gebruikerssessie is beëindigd.</li> <li>• Dit menu-item verschijnt alleen op sommige printermodellen.</li> </ul>
<b>Time-out scherm</b> 10-300 (60*)	Stel de inactiviteitstijd in seconden in voordat het scherm het beginscherm weergeeft of voordat de printer een gebruiker automatisch afmeldt.
<b>Opmerking:</b> Een sterretje (*) naast een waarde geeft aan dat dit een in de fabriek ingestelde waarde is.	

## Ecomodus

Menuoptie	Beschrijving
<b>Afdrukken</b> Zijden Enkelzijdig* Dubbelzijdig	Hiermee bepaalt u of op één zijde of twee zijden van het papier wordt afgedrukt.
<b>Afdrukken</b> Pagina's per zijde Uit* 2 pagina's per zijde 3 pagina's per zijde 4 pagina's per zijde 6 pagina's per zijde 9 pagina's per zijde 12 pagina's per zijde 16 pagina's per zijde	Meerdere pagina's afdrukken op één zijde van het papier.
<b>Afdrukken</b> Tonerintensiteit 1–10 (8*)	De helderheid of donkerheid van afbeeldingen met tekst bepalen.
<b>Kopiëren</b> Zijden 1-zijdig naar 1-zijdig* 1-zijdig naar 2-zijdig 2-zijdig naar 1-zijdig 2-zijdig naar 2-zijdig	Het scangedrag op basis van het originele document opgeven.
<b>Kopiëren</b> Pagina's per zijde Uit* 2 staande pagina's 4 staande pagina's 2 liggende pagina's 4 liggende pagina's	Het scangedrag op basis van het originele document opgeven.
<b>Kopiëren</b> Intensiteit 1-9 (5*)	De donkerheid van de gescande tekstafbeeldingen bepalen.
<b>Opmerking:</b> Een sterretje (*) naast een waarde geeft aan dat dit een in de fabriek ingestelde waarde is.	

## Extern bedieningspaneel

Menuoptie	Beschrijving
<b>Externe VNC-verbinding</b> Niet toestaan* Toestaan	Maak verbinding met een externe VNC-client (Virtual Network Computing) om het externe bedieningspaneel uit te voeren.
<b>Opmerking:</b> Een sterretje (*) naast een waarde geeft aan dat dit een in de fabriek ingestelde waarde is.	

Menuoptie	Beschrijving
<b>Verificatietype</b> Geen* Standaardverificatie	Het verificatietype bij toegang tot de VNC-clientserver instellen.
<b>Wachtwoord VNC</b>	Het wachtwoord opgeven voor verbinding met de VNC-clientserver. <b>Opmerking:</b> Dit menu-item wordt alleen weergegeven als Verificatietype is ingesteld op Standaardverificatie.
<b>Opmerking:</b> Een sterretje (*) naast een waarde geeft aan dat dit een in de fabriek ingestelde waarde is.	

## Berichten

Menuoptie	Beschrijving
<b>Foutlampjes</b> Uit Aan*	Instellen dat het indicatielampje gaat branden als er een printerfout optreedt. <b>Opmerking:</b> Dit menu-item verschijnt alleen op sommige printermodellen.
<b>Pieptoon ADF geplaatst</b> Uit Aan*	Een geluid inschakelen bij het plaatsen van papier in de ADF.
<b>Alarminstelling</b> Uit Eén keer* Continu	Stel het aantal keer in waarop het alarmsignaal wordt afgespeeld wanneer de gebruiker moet ingrijpen. <b>Opmerking:</b> Dit menu-item verschijnt alleen op sommige printermodellen.
<b>Supplies</b> Supplyschattingen tonen Schattingen tonen* Schattingen niet tonen	De geschatte status van de printersupplies weergeven.
<b>Supplies</b> Cartridge-alarm Uit Eén keer* Continu	Stel het aantal keer in dat het alarm afgaat als de tonercartridge bijna leeg is. <b>Opmerking:</b> Dit menu-item verschijnt alleen op sommige printermodellen.
<b>Instellingen e-mailmeldingen</b> E-mailconfiguratie Primaire SMTP-gateway	Voer het IP-adres of de hostnaam van de primaire SMTP-server in die wordt gebruikt voor het verzenden van e-mail. <b>Opmerking:</b> Dit menu-item verschijnt alleen op sommige printermodellen.
<b>Instellingen e-mailmeldingen</b> E-mailconfiguratie Primaire SMTP-gatewaypoort 1-65535 (25*)	Voer het poortnummer van de primaire SMTP-server in. <b>Opmerking:</b> Dit menu-item verschijnt alleen op sommige printermodellen.
<b>Instellingen e-mailmeldingen</b> E-mailconfiguratie Secundaire SMTP-gateway	Voer het IP-adres of de hostnaam van de secundaire of back-up SMTP-server in. <b>Opmerking:</b> Dit menu-item verschijnt alleen op sommige printermodellen.
<b>Opmerking:</b> Een sterretje (*) naast een waarde geeft aan dat dit een in de fabriek ingestelde waarde is.	



Menuoptie	Beschrijving
<p><b>Instellingen e-mailmeldingen</b>                      E-mailconfiguratie                      Primaire SMTP-gatewaypoort                      1-65535 (25*)</p>	<p>Voer het serverpoortnummer van uw secundaire of back-SMTP-server in.  <b>Opmerking:</b> Dit menu-item verschijnt alleen op sommige printermodellen.</p>
<p><b>Instellingen e-mailmeldingen</b>                      E-mailconfiguratie                      SMTP-time-out                      5-30 seconden (30*)</p>	<p>De tijd instellen waarna op de printer een time-out optreedt als de SMTP-server niet reageert.  <b>Opmerking:</b> Dit menu-item verschijnt alleen op sommige printermodellen.</p>
<p><b>Instellingen e-mailmeldingen</b>                      E-mailconfiguratie                      Antwoordadres</p>	<p>Een antwoordadres opgeven in de e-mail.  <b>Opmerking:</b> Dit menu-item verschijnt alleen op sommige printermodellen.</p>
<p><b>Instellingen e-mailmeldingen</b>                      E-mailconfiguratie                      Gebruik altijd het standaard SMTP-antwoordadres                      Uit*                      Aan</p>	<p>Het standaard SMTP-antwoordadres gebruiken.  <b>Opmerking:</b> Dit menu-item verschijnt alleen op sommige printermodellen.</p>
<p><b>Instellingen e-mailmeldingen</b>                      E-mailconfiguratie                      SSL/TLS gebruiken                      Uitgeschakeld*                      Onderhandelen                      Vereist</p>	<p>Een e-mail verzenden door een gecodeerde koppeling te gebruiken.  <b>Opmerking:</b> Dit menu-item verschijnt alleen op sommige printermodellen.</p>
<p><b>Instellingen e-mailmeldingen</b>                      E-mailconfiguratie                      Vertrouwd certificaat vereist                      Uit                      Aan*</p>	<p>Een vertrouwd certificaat vereisen bij toegang tot de SMTP-server.  <b>Opmerking:</b> Dit menu-item verschijnt alleen op sommige printermodellen.</p>
<p><b>Instellingen e-mailmeldingen</b>                      E-mailconfiguratie                      Verificatie SMTP-server                      Geen verificatie vereist*                      Aanmelden / Normaal                      NTLM                      CRAM-MD5                      Digest-MD5                      Kerberos 5</p>	<p>Het verificatietype voor de SMTP-server instellen.  <b>Opmerking:</b> Dit menu-item verschijnt alleen op sommige printermodellen.</p>
<p><b>Instellingen e-mailmeldingen</b>                      E-mailconfiguratie                      Door het apparaat geïnitieerde e-mail                      Geen*                      SMTP-referenties voor apparaat gebruiken</p>	<p>Opgeven of referenties zijn vereist voor door het apparaat geïnitieerde e-mail.  <b>Opmerking:</b> Dit menu-item verschijnt alleen op sommige printermodellen.</p>
<p><b>Opmerking:</b> Een sterretje (*) naast een waarde geeft aan dat dit een in de fabriek ingestelde waarde is.</p>	

Menuoptie	Beschrijving
<p><b>Instellingen e-mailmeldingen</b></p> <p>E-mailconfiguratie</p> <ul style="list-style-type: none"> <li>Door de gebruiker geïnitieerde e-mail                             <ul style="list-style-type: none"> <li>Geen</li> <li>SMTP-referenties voor apparaat gebruiken</li> <li>Gebruikersnaam en wachtwoord voor de sessie gebruiken</li> <li>E-mailadres en wachtwoord voor sessie gebruiken*</li> <li>Gebruiker vragen</li> </ul> </li> </ul>	<p>Opgeven of referenties zijn vereist voor door de gebruiker geïnitieerde e-mails.</p> <p><b>Opmerking:</b> Dit menu-item verschijnt alleen op sommige printermodellen.</p>
<p><b>Instellingen e-mailmeldingen</b></p> <p>E-mailconfiguratie</p> <ul style="list-style-type: none"> <li>Active Directory Device gebruiken                             <ul style="list-style-type: none"> <li>Uit</li> <li>Aan*</li> </ul> </li> </ul>	<p>Inschakelen dat gebruikersreferenties en groepstoewijzingen verbinding maken met de SMTP-server.</p> <p><b>Opmerking:</b> Dit menu-item verschijnt alleen op sommige printermodellen.</p>
<p><b>Instellingen e-mailmeldingen</b></p> <p>E-mailconfiguratie</p> <ul style="list-style-type: none"> <li>Gebruikersnaam apparaat</li> </ul>	<p>De gebruikers-ID opgeven om verbinding te maken met de SMTP-server.</p> <p><b>Opmerking:</b> Dit menu-item verschijnt alleen op sommige printermodellen.</p>
<p><b>Instellingen e-mailmeldingen</b></p> <p>E-mailconfiguratie</p> <ul style="list-style-type: none"> <li>Wachtwoord apparaat</li> </ul>	<p>Het wachtwoord opgeven voor verbinding met de SMTP-server.</p> <p><b>Opmerking:</b> Dit menu-item verschijnt alleen op sommige printermodellen.</p>
<p><b>Instellingen e-mailmeldingen</b></p> <p>E-mailconfiguratie</p> <ul style="list-style-type: none"> <li>Kerberos 5-realm</li> </ul>	<p>De realm opgeven voor het Kerberos 5-verificatieprotocol.</p> <p><b>Opmerking:</b> Dit menu-item verschijnt alleen op sommige printermodellen.</p>
<p><b>Instellingen e-mailmeldingen</b></p> <p>E-mailconfiguratie</p> <ul style="list-style-type: none"> <li>NTLM-domein</li> </ul>	<p>De domeinnaam voor het NTLM-beveiligingsprotocol opgeven.</p> <p><b>Opmerking:</b> Dit menu-item verschijnt alleen op sommige printermodellen.</p>
<p><b>Instellingen e-mailmeldingen</b></p> <p>E-mailconfiguratie</p> <ul style="list-style-type: none"> <li>Schakel de foutmelding "SMTP-server is niet ingesteld" uit                             <ul style="list-style-type: none"> <li>Uit*</li> <li>Aan</li> </ul> </li> </ul>	<p>Een SMTP-foutbericht dat wordt weergegeven op het scherm uitschakelen.</p> <p><b>Opmerking:</b> Dit menu-item verschijnt alleen op sommige printermodellen.</p>
<p><b>Foutpreventie</b></p> <ul style="list-style-type: none"> <li>Storingsassistentie                             <ul style="list-style-type: none"> <li>Uit</li> <li>Aan*</li> </ul> </li> </ul>	<p>Instellen dat de printer blanco pagina's of gedeeltelijk afgedrukt pagina's automatisch uitwerpt nadat een vastgelopen pagina is verwijderd.</p>
<p><b>Foutpreventie</b></p> <ul style="list-style-type: none"> <li>Auto doorgaan                             <ul style="list-style-type: none"> <li>Uit</li> <li>Aan* (5 seconden)</li> </ul> </li> </ul>	<p>Laat de printer automatisch doorgaan met het verwerken of afdrucken van een taak nadat bepaalde printeromstandigheden die gebruikersinterventie vereisen, zijn verholpen.</p>
<p><b>Opmerking:</b> Een sterretje (*) naast een waarde geeft aan dat dit een in de fabriek ingestelde waarde is.</p>	

Menuoptie	Beschrijving
<b>Foutpreventie</b> Automatisch opnieuw opstarten Automatisch opnieuw opstarten Opnieuw opstarten bij inactieve stand Altijd opnieuw opstarten* Nooit opnieuw opstarten	Stel de printer in om opnieuw op te starten als er een fout optreedt.
<b>Foutpreventie</b> Automatisch opnieuw opstarten Limiet Automatisch opnieuw opstarten 1-20 (2*)	Hiermee wordt het aantal keer ingesteld dat de printer automatisch opnieuw opstart.
<b>Foutpreventie</b> Automatisch opnieuw opstarten Venster Automatisch opnieuw opstarten 1-525600 (720*)	Stel het aantal seconden in voordat de printer automatisch opnieuw wordt opgestart.
<b>Foutpreventie</b> Automatisch opnieuw opstarten Teller Automatisch opnieuw opstarten	Toon alleen-lezen informatie over de teller opnieuw opstarten.
<b>Foutpreventie</b> Automatisch opnieuw opstarten Teller autom. opnw opstarten herst. Annuleren Doorgaan	Teller autom. opnw opstarten herst. <b>Opmerking:</b> Dit menu-item verschijnt alleen op sommige printermodellen.
<b>Foutpreventie</b> Fout papier te kort tonen Aan Auto wissen*	De printer zodanig instellen dat er een bericht wordt weergegeven wanneer er een fout met kort papier optreedt. <b>Opmerking:</b> Kort papier verwijst naar het formaat van het geplaatste papier.
<b>Foutpreventie</b> Paginabeveiliging Uit* Aan	De printer zodanig instellen dat de hele pagina naar het geheugen wordt verzonden voordat de taak wordt afgedrukt.
<b>Herstel content na storing</b> Herstel na storing Uit Aan Auto*	De printer zodanig instellen dat vastgelopen pagina's opnieuw worden afgedrukt.
<b>Herstel content na storing</b> Herstel na scannerstoring Taakniveau Paginaniveau*	Opgeven hoe een scantaak opnieuw moet worden gestart na het oplossen van een papierstoring.
<b>Opmerking:</b> Een sterretje (*) naast een waarde geeft aan dat dit een in de fabriek ingestelde waarde is.	

## Energiebeheer

Menuoptie	Beschrijving
<b>Profiel slaapstand</b> Afdrukken vanuit slaapstand Blijf actief na afdrukken Ga in slaapstand na afdrukken*	Stel in dat de printer in de werkstand Gereed blijft of terug gaat naar de Slaapstand na het afdrukken.
<b>Time-outs</b> Slaapstand 1-120 minuten (15*)	Instellen na hoeveel tijd inactief te zijn de printer overschakelt op de slaapstand.
<b>Time-outs</b> Sluimerstand time-out Uitgeschakeld 1 uur 2 uur 3 uur 6 uur 1 dag 2 dagen 3 dagen* 1 week 2 weken 1 maand	Stel de tijd in voordat de printer wordt uitgeschakeld.
<b>Time-outs</b> Sluimerstand time-out bij verbinding Sluimerstand Slaapstand niet inschakelen*	Stel Sluimerstand time-out in om de printer uit te schakelen tijdens een actieve ethernetverbinding.
<b>Planning stroomstand</b> Planningen Nieuwe planning toevoegen	Plannen wanneer de slaap- of sluimerstand van de printer wordt geactiveerd.
<b>Opmerking:</b> Een sterretje (*) naast een waarde geeft aan dat dit een in de fabriek ingestelde waarde is.	

## Anonieme dataverzameling

Menuoptie	Beschrijving
<b>Anonieme dataverzameling</b> Informatie over apparaatgebruik en prestaties Geen*	Informatie over printergebruik en prestaties verzenden naar Lexmark. <b>Opmerking:</b> Verzendtijd anonieme gegevens wordt alleen weergegeven wanneer u Anonieme dataverzameling instelt op Informatie over apparaatgebruik en prestaties.
<b>Verzendtijd anonieme gegevens</b> Begintijd Stoptijd	
<b>Opmerking:</b> Een sterretje (*) naast een waarde geeft aan dat dit een in de fabriek ingestelde waarde is.	

## Toegankelijkheid

**Opmerking:** Dit menu verschijnt alleen op sommige printermodellen.

Menuoptie	Beschrijving
<b>Interval dubbele toetsaanslag</b> 0-5 (0*)	Instellen in seconden hoelang de printer dubbele toetsaanslagen op een aangesloten toetsenbord negeert.
<b>Tijd totdat toets wordt herhaald</b> 0,25-5 (1*)	De aanvankelijke vertraging voor herhaalde toetsaanslag instellen in seconden. <b>Opmerking:</b> Dit menu-item wordt alleen weergegeven als er een toetsenbord is aangesloten op de printer.
<b>Herhaalsnelheid van toets</b> 0,5-30 (30*)	Het aantal aanslagen per seconde voor een herhaalde toetsaanslag instellen. <b>Opmerking:</b> Dit menu-item wordt alleen weergegeven als er een toetsenbord is aangesloten op de printer.
<b>Time-out scherm verlengen</b> Uit* Aan	De gebruiker op dezelfde locatie laten blijven en de Scherm time-out opnieuw instellen wanneer deze is verstreken, in plaats van terug te keren naar het beginscherm.
<b>Hoofdtelefoonvolume</b> 1-10 (5*)	Het volume van de hoofdtelefoon aanpassen. <b>Opmerking:</b> Dit menu-item wordt alleen weergegeven als er een hoofdtelefoon is aangesloten op de printer.
<b>De Gesproken begeleiding inschakelen als er een hoofdtelefoon is aangesloten</b> Uit* Aan	De Gesproken begeleiding inschakelen wanneer de hoofdtelefoon wordt aangesloten op de printer.
<b>Gesproken wachtwoorden/pincodes</b> Uit* Aan	De printer instellen op hardop gesproken wachtwoorden of persoonlijke identificatienummers. <b>Opmerking:</b> Dit menu-item wordt alleen weergegeven als er een hoofdtelefoon of luidspreker is aangesloten op de printer.
<b>Spraaksnelheid</b> Zeer traag Langzaam Normaal* Snel Sneller Zeer snel Supersnel Extreem snel Snelst	De spraaksnelheid van de gesproken begeleiding instellen. <b>Opmerking:</b> Dit menu-item wordt alleen weergegeven als er een hoofdtelefoon of luidspreker is aangesloten op de printer.
<b>Opmerking:</b> Een sterretje (*) naast een waarde geeft aan dat dit een in de fabriek ingestelde waarde is.	

## Fabrieksinstellingen herstellen

Menuoptie	Beschrijving
<b>Instellingen herstellen</b> Alle instellingen herstellen Printerinstellingen herstellen Netwerkinstellingen herstellen Appinstellingen herstellen	De standaardinstellingen van de printer herstellen.  <b>Opmerking:</b> De optie Appinstellingen herstellen verschijnt alleen op sommige printermodellen.

## Onderhoud

### Configuratiemenu

Menuoptie	Beschrijving
<b>USB-configuratie</b> USB PnP 1* 2	Wijzig de USB-stuurprogrammamodus van de printer om de compatibiliteit met een pc te verbeteren.  <b>Opmerking:</b> Dit menu-item verschijnt alleen op sommige printermodellen.
<b>USB-scan naar Local</b> Aan* Uit	Instellen of de USB-apparaatdriver wordt vermeld als een enkelvoudig USB-apparaat (een enkele interface) of als een samengesteld USB-apparaat (meerdere interfaces).
<b>USB-configuratie</b> USB-snelheid Vol Auto*	Stel in dat de USB-poort op volle snelheid wordt uitgevoerd en schakel de hogesnelheidsfuncties ervan uit.  <b>Opmerking:</b> Dit menu-item verschijnt alleen op sommige printermodellen.
<b>Ladeconfiguratie</b> Lade koppelen Automatisch* Uit	De printer zodanig instellen dat de laden dezelfde instellingen hebben voor de papiersoort en het papierformaat.
<b>Ladeconfiguratie</b> Bericht invoerlade geplaatst tonen Uit* Aan	Een bericht weergeven waarmee de gebruiker de instellingen voor het papierformaat en de papiersoort kan wijzigen nadat de lade is geplaatst
<b>Ladeconfiguratie</b> Prompts voor papier Auto* Universeellader Handmatige papierinvoer Prompts voor enveloppen Auto* Universeellader Handmatige papierinvoer	De papierbron zodanig instellen dat de gebruiker moet bijvullen als er een bericht wordt weergegeven om papier of enveloppen te plaatsen.  <b>Opmerkingen:</b> <ul style="list-style-type: none"> <li>De multifunctionele invoer is alleen beschikbaar op sommige printermodellen.</li> <li>Als u wilt dat Multifunctionele invoer wordt weergegeven, stelt u U-lader configureren in op Cassette in het menu Papier.</li> </ul>
<b>Opmerking:</b> Een sterretje (*) naast een waarde geeft aan dat dit een in de fabriek ingestelde waarde is.	

Menuoptie	Beschrijving
<b>Ladeconfiguratie</b> Actie voor prompts Gebruiker vragen* Doorgaan Huidige gebruiken	De printer zodanig instellen dat meldingen over het wijzigen van papier of enveloppen worden opgelost.
<b>Rapporten</b> Menu-instellingen, pagina Gebeurtenislog Samenvatting gebeurtenislog HealthCheck-statistieken	Rapporten afdrukken over de menu-instellingen, status en gebeurtenislogs van de printer.
<b>Verbruik en tellers van supplies</b> Geschiedenis van supplygebruik wissen	De geschiedenis van supplygebruik, zoals het aantal pagina's en resterende dagen, herstellen naar de fabrieksinstellingen.
<b>Verbruik en tellers van supplies</b> Onderhoudsteller herstellen	Stel de teller opnieuw in nadat u een nieuwe onderhoudsset hebt geïnstalleerd.
<b>Verbruik en tellers van supplies</b> Tiered Coverage bereik	Het bereik voor de hoeveelheid kleurdekking op de afgedrukte pagina aanpassen.
<b>Printeremulaties</b> PPDS-emulatie Uit* Aan	De printer zodanig instellen dat de PPDS-gegevensstroom wordt herkend en gebruikt.
<b>Faxconfiguratie</b> Faxonderst. bij weinig energie Slapen uitschakelen Slapen toestaan Auto*	De fax zodanig instellen dat deze overschakelt naar de slaapstand als de printer vaststelt dat dit moet. <b>Opmerking:</b> Dit menu-item is alleen beschikbaar op sommige printermodellen.
<b>Faxconfiguratie</b> Opslaglocatie faxen Schijf NAND*	De opslaglocatie voor alle faxen instellen. <b>Opmerkingen:</b> <ul style="list-style-type: none"> <li>• Dit menu-item is alleen beschikbaar op sommige printermodellen.</li> <li>• Dit menu-item wordt alleen weergegeven als er een vaste schijf is geïnstalleerd.</li> </ul>
<b>Afdrukconfiguratie</b> Modus Alleen zwart Uit* Aan	Kleuren afdrukken in grijstinten.
<b>Afdrukconfiguratie</b> Kleuroverlapping Uit 1 2* 3 4 5	De afgedrukte uitvoer verbeteren om foutieve kleurenregistratie in de printer te compenseren.
<b>Opmerking:</b> Een sterretje (*) naast een waarde geeft aan dat dit een in de fabriek ingestelde waarde is.	

Menuoptie	Beschrijving
<b>Afdrukconfiguratie</b> Scherpte lettertype 0-150 (24*)	Stel een waarde voor de tekstgrootte in waaronder schermen met hoge frequentie worden gebruikt bij het afdrukken van lettertypegegevens. Als de waarde bijvoorbeeld 24 is, dan worden er voor alle lettertypes van 24 punten of minder schermen met hoge frequentie gebruikt.
<b>Werkingen van apparaat</b> Stille modus Uit* Aan	De printer instellen op werking in de Stille modus. <b>Opmerking:</b> Door deze instelling aan te zetten worden de prestaties van de printer trager.
<b>Werkingen van apparaat</b> Paneelmenu's Uit Aan*	Toegang geven tot de bedieningspaneelmenu's.
<b>Werkingen van apparaat</b> Aangepaste suppliesniveaus Uit* Aan	Laat <i>printservice</i> waarden lezen en bewerken vanuit de Embedded Web Server.
<b>Werkingen van apparaat</b> Veilige modus Uit* Aan	De printer zodanig instellen dat deze werkt in een speciale modus, waarin deze probeert zo veel mogelijk functionaliteit te bieden, ondanks bekende problemen. Als deze optie Aan wordt gezet en de duplexmotor bijvoorbeeld niet werkt, zal de printer enkelzijdig printen, zelfs als voor die taak dubbelzijdig printen is ingeschakeld.
<b>Werkingen van apparaat</b> Minimaal kopieergeheugen 80 MB* 100 MB	De minimale geheugentoekenning voor het opslaan van kopieertaken instellen.
<b>Werkingen van apparaat</b> Aangepaste status wissen	Wis door de gebruiker ingestelde strings voor de standaard of alternatieve aangepaste berichten.
<b>Werkingen van apparaat</b> Alle op afstand geïnstalleerde berichten wissen	Wis berichten die extern zijn geïnstalleerd.
<b>Werkingen van apparaat</b> Foutschermen autom. tonen Uit Aan*	Toon bestaande foutmeldingen op het scherm nadat de printer gedurende de tijd van de instelling Time-out scherm inactief blijft op het startscherm.
<b>Werkingen van apparaat</b> Oriëntatie snel pad kopiëren accepteren Aan Uit*	De printer zodanig instellen dat deze de afdrukstand-instelling in het menu Kopiëren gebruikt bij het verzenden van snelle kopieertaken.
<b>Werkingen van apparaat</b> Activeer de optionele parallelle poort. Uit* Aan	Een optionele parallelle poort inschakelen. <b>Opmerking:</b> Indien dit op Aan staat, wordt de printer opnieuw opgestart.
<b>Opmerking:</b> Een sterretje (*) naast een waarde geeft aan dat dit een in de fabriek ingestelde waarde is.	



Menuoptie	Beschrijving
<p><b>Tonerpatch-sensor instellingen</b>                      Voorkeur kalibratiefrequentie                      Uitgeschakeld                      Minste kleuraanpassing                      Minder kleuraanpassing                      Normaal*                      Betere nauwkeurigheid                      Beste nauwkeurigheid</p>	<p>De printer zodanig instellen dat de juiste hoeveelheid toner wordt gebruikt om de kleurconsistentie te behouden.</p>
<p><b>Tonerpatch-sensor instellingen</b>                      Volledige kalibratie</p>	<p>De volledige kleurkalibratie uitvoeren.</p>
<p><b>Tonerpatch-sensor instellingen</b>                      TPS-informatiepagina afdrukken</p>	<p>Een diagnostische pagina afdrukken met informatie over de kalibratie van de tonerpatchsensor.</p>
<p><b>Appconfiguratie</b>                      LES-toepassingen                      Uit                      Aan*</p>	<p>De toepassingen van Lexmark Embedded Solutions (LES) inschakelen.</p> <p><b>Opmerkingen:</b></p> <ul style="list-style-type: none"> <li>• Dit menu-item is alleen beschikbaar op sommige printermodellen.</li> <li>• Indien dit op Aan staat, heeft deze instelling geen invloed op ingebouwde toepassingen.</li> </ul>
<p><b>Scannerconfiguratie</b>                      Registratie Scannerhandleiding                      Snelle Printtest</p>	<p>Een snelle testpagina afdrukken.</p> <p><b>Opmerking:</b> Controleer of de marges op de doelpagina rondom het gehele doel even groot zijn. Als dit niet zo is, moeten de printermarges mogelijk opnieuw worden ingesteld.</p>
<p><b>Scannerconfiguratie</b>                      Registratie Scannerhandleiding                      Registratie ADF voorzijde                      Registratie ADF achterzijde                      Flatbed-registratie</p>	<p>De flatbed en ADF handmatig registreren na het vervangen van de ADF, de glasplaat of controllerkaart.</p>
<p><b>Scannerconfiguratie</b>                      Rand wissen                      Rand wissen FB                      0–6 (3*)                      Rand wissen ADF                      0–6 (3*)</p>	<p>Het formaat, in millimeters, instellen van de niet afdrukbare gebied rond een ADF- of flatbed-scantaak.</p>
<p><b>Scannerconfiguratie</b>                      ADF rechtekken                      ADF mechanisch rechtekken                      Uit                      Aan                      Auto*</p>	<p>De printer zodanig instellen dat deze de ADF mechanisch rechtekt.</p>
<p><b>Scannerconfiguratie</b>                      Uitgeschakelde scanner                      Ingeschakeld*                      Uitgeschakeld                      ADF uitgeschakeld</p>	<p>De scanner uitschakelen wanneer deze niet goed werkt.</p>
<p><b>Opmerking:</b> Een sterretje (*) naast een waarde geeft aan dat dit een in de fabriek ingestelde waarde is.</p>	

Menuoptie	Beschrijving
<b>Scannerconfiguratie</b> Tiff-bytevolgorde CPU-endianness* Little-endian Big-endian	De bytevolgorde van scanuitvoer met TIFF-opmaak instellen.
<b>Scannerconfiguratie</b> Exacte RowsPerStrip voor Tiff Aan* Uit	De waarde van de tag RowsPerStrip van scanuitvoer met TIFF-opmaak instellen.
<b>Opmerking:</b> Een sterretje (*) naast een waarde geeft aan dat dit een in de fabriek ingestelde waarde is.	

## Oud apparaat wissen

Menuoptie	Beschrijving
<b>Oud apparaat wissen</b> Geheugen laatst opgeschoond Vaste schijf laatst opgeschoond	Laat zien wanneer het printergeheugen of de vaste schijf voor het laatst is opgeschoond. <b>Opmerking:</b> Vaste schijf laatst opgeschoond wordt alleen weergegeven voor printers waarin een vaste schijf is geïnstalleerd.
<b>Oud apparaat wissen</b> Alle gegevens in niet-vluchtig geheugen opschonen Alle gegevens op vaste schijf opschonen Alle printer- en netwerkinstellingen wissen	Alle instellingen en toepassingen wissen die in het printergeheugen en op de vaste schijf van de printer zijn opgeslagen. <b>Opmerking:</b> Alle gegevens op vaste schijf opschonen wordt alleen weergegeven voor printers waarin een vaste schijf is geïnstalleerd.

## Zichtbare pictogrammen op het beginscherm

**Opmerking:** Dit menu verschijnt alleen op sommige printermodellen.

Menu	Beschrijving
Kopiëren E-mail Faxen Status/supplies Wachtrij Taal wijzigen Snelkoppelingsbeheer Adresboek Bladwijzers Wachttaken USB FTP Scanprofielen App-profielen Formulieren en favorieten Scan Center Pas kopiëren	Opgeven welke pictogrammen worden weergegeven in het startscherm.

## Over deze printer

Menuoptie	Beschrijving
<b>Kenmerkttag<sup>1</sup></b>	Geef een beschrijving op van de printer. De maximale lengte is 32 tekens.
<b>Printerlocatie<sup>1</sup></b>	Identificeert de locatie van de printer. De maximale lengte is 63 tekens.
<b>Contact<sup>1</sup></b>	Pas de naam van de printer aan. De maximale lengte is 63 tekens.
<b>Configuratiebestand exporteren naar USB<sup>2</sup></b>	Configuratiebestanden exporteren naar een flashstation.
<b>Gecomprimeerde logbestanden exporteren naar USB<sup>2</sup></b>	Gecomprimeerde logbestanden exporteren naar een flashstation.
<b>Logboeken verzenden</b> Annuleren Verzend	Diagnostische informatie verzenden naar Lexmark.

<sup>1</sup> Op sommige printermodellen kan dit menu-item alleen worden geconfigureerd via de Embedded Web Server.

<sup>2</sup> Dit menu-item verschijnt alleen op sommige printermodellen.

# Afdrukken

## Indeling

Menuoptie	Beschrijving
<b>zijden</b> Enkelzijdig* Dubbelzijdig	Hiermee bepaalt u of op één zijde of twee zijden van het papier wordt afgedrukt.
<b>Stijl voor omslaan</b> Lange zijde* Korte zijde	Bepaal welke zijde van het papier (lange zijde of korte zijde) wordt ingebonden bij dubbelzijdig afdrukken. <b>Opmerking:</b> Afhankelijk van de geselecteerde optie verschuift de printer automatisch elk afgedrukt gegeven van de pagina om de taak correct in te binden.
<b>Lege pagina's</b> Afdrukken Niet afdrukken*	Blanco pagina's afdrukken die zijn opgenomen in een afdruktaak.
<b>Sorteren</b> Uit [1,1,1,2,2]* Aan [1,2,1,2,1,2]	Hiermee stapelt u de pagina's van een afdruktaak op volgorde als u meerdere exemplaren van de taak afdrukt.
<b>Scheidingsvellen</b> Geen* Tussen kopieën Tussen taken Tussen pagina's	Tijdens het afdrukken lege scheidingsvellen invoegen.
<b>Bron scheidingsblad</b> Lade [x] (1*) Multifunctionele invoer	De papierbron voor het scheidingsvel opgeven. <b>Opmerking:</b> De multifunctionele invoer is alleen beschikbaar op sommige printermodellen.
<b>Pagina's per zijde</b> Uit* 2 pagina's per zijde 3 pagina's per zijde 4 pagina's per zijde 6 pagina's per zijde 9 pagina's per zijde 12 pagina's per zijde 16 pagina's per zijde	Meerdere pagina's afdrukken op één zijde van het papier.
<b>Pagina's per zijde - sortering</b> Horizontaal* Omgekeerd horizon. Verticaal Omgekeerd verticaal	De positionering van meerdere pagina's opgeven wanneer u Pagina's per zijde gebruikt. <b>Opmerking:</b> De positie hangt af van het aantal pagina's en hun afdrukstand.
<b>Pagina's per zijde - afdrukstand</b> Auto* Liggend Staand	De afdrukstand van een document met meerdere pagina's opgeven wanneer u Pagina's per zijde gebruikt.
<b>Opmerking:</b> Een sterretje (*) naast een waarde geeft aan dat dit een in de fabriek ingestelde waarde is.	

Menuoptie	Beschrijving
<b>Pagina's per zijde - rand</b> Geen* Effen	Rond elke pagina een rand afdrukken wanneer u Pagina's per zijde gebruikt.
<b>Exemplaren</b> 1-9999 (1*)	Hiermee geeft u het aantal exemplaren voor afzonderlijke afdruktaken op.
<b>Afdrukgebied</b> Normaal* Passend op pagina Hele pagina	Het afdrukbare gebied van een vel papier instellen.
<b>Opmerking:</b> Een sterretje (*) naast een waarde geeft aan dat dit een in de fabriek ingestelde waarde is.	

## Instellen

Menuoptie	Beschrijving
<b>Printertaal</b> PCL-emulatie PS-emulatie*	De printertaal instellen. <b>Opmerking:</b> Als een bepaalde printertaal als standaardtaal is ingesteld, betekent dit niet dat programma's geen afdruktaken kunnen verzenden die een andere printertaal gebruiken.
<b>Taak in wachtrij</b> Uit* Aan	Taken waarvoor supplies vereist zijn vasthouden en taken waarvoor deze supplies niet vereist zijn afdrukken. <b>Opmerking:</b> Dit menu-item wordt alleen weergegeven als er een vaste schijf van de printer is geïnstalleerd.
<b>Time-out taakwachstand</b> 0-255 (30*)	Instellen hoeveel seconden de printer op een handeling van de gebruiker wacht voordat de taken die niet-beschikbare bronnen vereisen in de wacht worden gezet en de andere taken in de afdrukwachtrij worden verwerkt. <b>Opmerking:</b> Dit menu-item wordt alleen weergegeven als er een vaste schijf van de printer is geïnstalleerd.
<b>Printergebruik</b> Max. snelheid Max. rendement*	Bepaal hoe de kleurenbeeldverwerkingskit tijdens het afdrukken werkt. <b>Opmerkingen:</b> <ul style="list-style-type: none"> <li>• Wanneer deze is ingesteld op Max. rendement, dan vertraagt of stopt de kleurenbeeldverwerkingskit tijdens het afdrukken van zwart-witprints.</li> <li>• Wanneer de eenheid is ingesteld op Max. snelheid, dan werkt de kleurenbeeldverwerkingskit altijd tijdens het afdrukken, ongeacht of er in kleur of zwart-wit wordt afgedrukt.</li> </ul>
<b>Downloadbestemming</b> RAM* Schijf	Geef op waar alle permanente bronnen, zoals lettertypen en macro's die zijn gedownload naar de printer, moeten worden opgeslagen. <b>Opmerking:</b> Dit menu-item wordt alleen weergegeven als er een vaste schijf van de printer is geïnstalleerd.
<b>Opmerking:</b> Een sterretje (*) naast een waarde geeft aan dat dit een in de fabriek ingestelde waarde is.	

Menuoptie	Beschrijving
<b>Bronnen opslaan</b> Uit* Aan	Geef op wat de printer doet met bronnen die in het geheugen zijn geladen, zoals lettertypen en macro's, als voor een afdruktaak onvoldoende geheugen beschikbaar is.  <b>Opmerkingen:</b> <ul style="list-style-type: none"> <li>• Wanneer dit op Uit staat, bewaart de printer de gedownloade bronnen tot het geheugen nodig is voor andere taken. Bronnen voor de inactieve printertaal worden verwijderd.</li> <li>• Wanneer dit op Aan staat, bewaart de printer alle permanent gedownloade bronnen voor alle taalopties. Wanneer dit nodig is, toont de printer het bericht 'Geheugen vol' in plaats van permanente bronnen te verwijderen.</li> </ul>
<b>Volgorde voor alles afdrukken</b> Alfabetisch* Nieuwste taak als eerste Oudste taak als eerste	Geef de volgorde op waarin alle vastgehouden en vertrouwelijke taken worden afgedrukt.  <b>Opmerking:</b> Dit menu-item wordt alleen weergegeven als er een vaste schijf van de printer is geïnstalleerd.
<b>Opmerking:</b> Een sterretje (*) naast een waarde geeft aan dat dit een in de fabriek ingestelde waarde is.	

## Kwaliteit

Menuoptie	Beschrijving
<b>Afdrukmodus</b> Zwart-wit Kleur*	De afdrukmodus instellen.
<b>Afdrukresolutie</b> 4800 CQ* 1200 dpi	De resolutie instellen voor de afdrukuitvoer.  <b>Opmerking:</b> 4800 CQ zorgt voor een uitvoer van hoge kwaliteit op maximale snelheid.
<b>Tonerintensiteit</b> 1 tot 5 (4*)	De helderheid of donkerheid van afbeeldingen met tekst bepalen.
<b>Raster</b> Normaal* detail	Afdrukken verbeteren, zodat deze vloeiendere lijnen met scherpere randen hebben.
<b>Kleur besparen</b> Uit* Aan	De hoeveelheid toner beperken voor het afdrukken van illustraties en afbeeldingen.
<b>RGB-helderheid</b> -6 tot 6 (0*)	De helderheid, het contrast en de verzadiging van kleurenuivoer aanpassen.  <b>Opmerking:</b> Deze instelling is niet van invloed op bestanden met CMYK-kleurspecificaties.
<b>RGB-contrast</b> 0 tot 5 (0*)	
<b>RGB-verzadiging</b> 0 tot 5 (0*)	
<b>Opmerking:</b> Een sterretje (*) naast een waarde geeft aan dat dit een in de fabriek ingestelde waarde is.	

## Geavanceerde beeldverwerking

Menuoptie	Beschrijving
<b>Kleurbalans</b> Cyaan -5 tot 5 (0*) Magenta -5 tot 5 (0*) Geel -5 tot 5 (0*) Zwart-wit -5 tot 5 (0*) Reset std.instellingen	De hoeveelheid toner aanpassen die voor elke kleur wordt gebruikt.
<b>Kleurcorrectie</b> Uit Auto* Handmatig <b>Kleurcorrectie voor inhoud</b>	De kleurinstellingen wijzigen die worden gebruikt om documenten af te drukken. <b>Opmerkingen:</b> <ul style="list-style-type: none"> <li>• Met de instelling Uit ontvangt de printer de kleurcorrectie ontvangt van de software.</li> <li>• Met de instelling Auto past de printer verschillende kleurprofielen toe op elk object op de afgedrukte pagina.</li> <li>• Met de instelling Handmatig kunnen gebruikers de RGB- of CMYK-kleurconversie aanpassen die wordt toegepast op elk object op de afgedrukte pagina.</li> <li>• Kleurcorrectie voor inhoud is alleen beschikbaar als Kleurcorrectie is ingesteld op Handmatig.</li> </ul>
<b>Kleurvoorbeelden</b> Kleurvoorbeelden afdrukken	Voorbeeldpagina's afdrukken voor elk van de RGB- en CMYK-kleurconversietabellen die in de printer worden gebruikt.
<b>Kleur aanpassen</b>	De printer kalibreren om kleurvariaties van de afgedrukte uitvoer aan te passen.
<b>Steunkleur vervangen</b> Aangepaste CMYK instellen	Specifieke CMYK-waarden toewijzen aan twintig benoemde steunkleuren.
<b>RGB-vervanging</b>	De kleuren van de uitvoer vergelijken met die van het originele document. <b>Opmerkingen:</b> <ul style="list-style-type: none"> <li>• Voor dit menu-item is vereist dat de kleurentabel Display - Zuiver zwart geselecteerd is.</li> <li>• Dit menu-item is alleen beschikbaar in de Embedded Web Server.</li> </ul>
<b>Opmerking:</b> Een sterretje (*) naast een waarde geeft aan dat dit een in de fabriek ingestelde waarde is.	

## Taakadministratie

**Opmerking:** Dit menu wordt alleen weergegeven als er een vaste schijf voor de printer is geïnstalleerd.

Menuoptie	Beschrijving
<b>Taakadministratie</b> Uit* Aan	De printer zodanig instellen dat deze een log maakt voor de ontvangen afdruktaken.
<b>Opmerking:</b> Een sterretje (*) naast een waarde geeft aan dat dit een in de fabriek ingestelde waarde is.	

Menuoptie	Beschrijving
<b>Frequentie administratielogbestand</b> Daily Weekly Maandelijks*	Opgeven hoe vaak de printer een log maakt.
<b>Actie logbestand bij einde van frequentie</b> Geen* Huidig logbestand e-mailen Huidig logbestand e-mailen en verwijderen Huidig logbestand plaatsen Huidig logbestand plaatsen en verwijderen	Instellen hoe de printer reageert aan het einde van de opgegeven frequentie.  <b>Opmerking:</b> De waarde die is opgegeven bij Frequentie administratielogbestand is bepalend voor het moment waarop deze actie wordt uitgevoerd.
<b>Log niveau bijna vol</b> Uit* Aan	Opgeven hoe groot het logbestand maximaal kan zijn voordat de handeling bij Actielog bij bijna vol wordt uitgevoerd.
<b>Actielog bij bijna vol</b> Geen* Huidig logbestand e-mailen Huidig logbestand e-mailen en verwijderen Oudste logbestand e-mailen en verwijderen Huidig logbestand plaatsen Huidig logbestand plaatsen en verwijderen Oudste logbestand plaatsen en verwijderen Huidig logbestand verwijderen Oudste logbestand verwijderen Alles verwijderen behalve huidig logbestand Alle logbestanden verwijderen	Opgeven hoe de printer reageert als de vaste schijf bijna vol is.  <b>Opmerking:</b> De waarde die is opgegeven bij Log niveau bijna vol bepaalt wanneer deze actie wordt uitgevoerd.
<b>Actielog bij vol</b> Geen* Huidig logbestand e-mailen en verwijderen Oudste logbestand e-mailen en verwijderen Huidig logbestand plaatsen en verwijderen Oudste logbestand plaatsen en verwijderen Huidig logbestand verwijderen Oudste logbestand verwijderen Alles verwijderen behalve huidig logbestand Alle logbestanden verwijderen	Opgeven hoe de printer reageert als het maximale schijfgebruik is bereikt (100 MB).
<b>URL naar log Verst.</b>	Opgeven waar de logs worden geplaatst.
<b>E-mailadres voor verzenden logbestanden</b>	Geef het e-mailadres op waarnaar de logbestanden voor taakadministratie worden verzonden.
<b>Voorvoegsel logbestand</b>	Het voorvoegsel voor de naam van het log opgeven.  <b>Opmerking:</b> Het huidige hostnaam die is opgegeven in het menu TCP/IP, wordt gebruikt als standaardvoorvoegsel voor het logbestand.
<b>Opmerking:</b> Een sterretje (*) naast een waarde geeft aan dat dit een in de fabriek ingestelde waarde is.	



## XPS

Menuoptie	Beschrijving
<b>Foutpagina's afdr.</b> Uit* Aan	Een testpagina afdrukken met informatie over fouten, waaronder XML-markupfouten.
<b>Minimumlijndikte</b> 1-30 (2*)	Stel de minimale lijnstukbreedte in. <b>Opmerkingen:</b> <ul style="list-style-type: none"> <li>• Taken die worden afgedrukt in 1200 dpi, gebruiken de waarde rechtstreeks.</li> <li>• Taken die worden afgedrukt in 4800 CQ, gebruiken de helft van de waarde.</li> </ul>
<b>Opmerking:</b> Een sterretje (*) naast een waarde geeft aan dat dit een in de fabriek ingestelde waarde is.	

## PDF

Menuoptie	Beschrijving
<b>Formt passend maken</b> Uit* Aan	Pagina-inhoud schalen zodat deze op het geselecteerde papierformaat past.
<b>Aantekeningen</b> Afdrukken Niet afdrukken*	Opgeven of annotaties in het PDF-bestand moeten worden afgedrukt.
<b>Opmerking:</b> Een sterretje (*) naast een waarde geeft aan dat dit een in de fabriek ingestelde waarde is.	

## PostScript

Menuoptie	Beschrijving
<b>PS-fout afdrukken</b> Uit* Aan	Een pagina afdrukken met de beschrijving van de PostScript-fout. <b>Opmerking:</b> Als er een fout optreedt, wordt het verwerken van taken stopgezet, drukt de printer een foutmelding af en wordt de rest van de afdruktaak verwijderd.
<b>Minimumlijndikte</b> 1-30 (2*)	Stel de minimale lijnstukbreedte in. <b>Opmerkingen:</b> <ul style="list-style-type: none"> <li>• Taken die worden afgedrukt in 1200 dpi, gebruiken de waarde rechtstreeks.</li> <li>• Taken die worden afgedrukt in 4800 CQ, gebruiken de helft van de waarde.</li> </ul>
<b>PS-opstartmodus vergrendelen</b> Uit* Aan	Het bestand SysStart uitschakelen.
<b>Afbeelding glad</b> Uit* Aan	Het contrast en de scherpte verbeteren van afbeeldingen met een lage resolutie. <b>Opmerking:</b> Deze instelling is niet van invloed op afbeeldingen met een resolutie van 300 dpi of hoger.
<b>Opmerking:</b> Een sterretje (*) naast een waarde geeft aan dat dit een in de fabriek ingestelde waarde is.	

Menuoptie	Beschrijving
<b>Lettertypeprioriteit</b> Intern* Flash/schijf	De volgorde instellen waarin de printer lettertypen zoekt. <b>Opmerkingen:</b> <ul style="list-style-type: none"> <li>• Wanneer Intern geselecteerd is, zoekt de printer eerst in het geheugen naar het gewenste lettertype en daarna in het flashgeheugen of op de vaste schijf van de printer.</li> <li>• Wanneer Flash/schijf geselecteerd is, zoekt de printer eerst op het flashgeheugen of de vaste schijf van de printer naar het gewenste lettertype en daarna in het printergeheugen.</li> <li>• Dit menu-item wordt alleen weergegeven als er een flashgeheugen of vaste schijf in de printer is geïnstalleerd.</li> </ul>
<b>Wachtime-out</b> Uit Aan* (40 seconden)	Instellen hoelang de printer wacht op meer gegevens voordat een afdruktaak wordt geannuleerd.
<b>Opmerking:</b> Een sterretje (*) naast een waarde geeft aan dat dit een in de fabriek ingestelde waarde is.	

## PCL

Menuoptie	Beschrijving
<b>Lettertypebron</b> Intern* Schijf Flashgeheugen Alles	Kies de bron die de standaardlettertypeselectie bevat. <b>Opmerkingen:</b> <ul style="list-style-type: none"> <li>• Flash en Schijf verschijnen alleen op sommige printermodellen.</li> <li>• Als u Flash en Schijf wilt weergeven, zorgt u ervoor dat deze niet beveiligd zijn tegen lezen of schrijven.</li> </ul>
<b>Lettertypenaam</b> [Lijst met beschikbare lettertypen] (Courier*)	Selecteer een lettertype uit de opgegeven lettertypebron.
<b>Symbolenset</b> [Lijst met beschikbare symbolensets] (10U PC-8*)	De symbolenset voor elke lettertypenaam weergeven. <b>Opmerking:</b> Een symbolenset is een set met alfabetische en numerieke tekens, interpunctie en speciale symbolen. Symbolensets ondersteunen de verschillende talen of specifieke toepassingen, zoals wiskundige symbolen voor wetenschappelijke teksten.
<b>Pitch</b> 0,08-100 (10*)	Geef de pitch voor vaste (monogespatieerde) lettertypen op. <b>Opmerking:</b> Pitch heeft betrekking op het aantal niet-proportionele tekens per inch (in horizontale richting).
<b>Afdrukstand</b> Staand* Liggend	De afdrukstand instellen van tekst en afbeeldingen op de pagina.
<b>Opmerking:</b> Een sterretje (*) naast een waarde geeft aan dat dit een in de fabriek ingestelde waarde is.	

Menuoptie	Beschrijving
<b>Regels per pagina</b> 1–255	Geef het aantal tekstregels op voor elke pagina die is afgedrukt via de PCL®-datastream. <b>Opmerkingen:</b> <ul style="list-style-type: none"> <li>• Met dit menu-item wordt verticale escapement geactiveerd, die ervoor zorgt dat het geselecteerde aantal aangevraagde regels tussen de standaardmarges van de pagina worden afgedrukt.</li> <li>• 60 is in de V.S. de standaardinstelling. "64" is de internationale standaardinstelling.</li> </ul>
<b>PCL5 Minimumlijndikte</b> 1-30 (2*)	Stel de eerste minimale lijnstukbreedte in. <b>Opmerkingen:</b> <ul style="list-style-type: none"> <li>• Taken die worden afgedrukt in 1200 dpi, gebruiken de waarde rechtstreeks.</li> <li>• Taken die worden afgedrukt in 4800CQ gebruiken de helft van de waarde.</li> </ul>
<b>PCLXL Minimumlijndikte</b> 1-30 (2*)	(Deze informatie is gedeeltelijk overgenomen uit de PCL5-afdeling.)
<b>A4-breedte</b> 198 mm* 203 mm	Hiermee stelt u de breedte in van de logische pagina voor A4-papier. <b>Opmerking:</b> Logische pagina is de ruimte op de fysieke pagina waarop de gegevens worden afgedrukt.
<b>Automatisch HR na NR</b> Uit* Aan	De printer zodanig instellen dat deze een harde return uitvoert na de opdracht voor een nieuwe regel. <b>Opmerking:</b> Een harde return is een opdracht aan de printer om de cursor te verplaatsen naar de eerste positie op dezelfde regel.
<b>Automatisch NR na HR</b> Uit* Aan	De printer voert een nieuwe regel uit na de opdracht voor een harde return.
<b>Lade-nr. wijzigen</b> Waarde U-lader Waarde lade [x] Waarde handm. invoer Waarde envelop (handm.)	Configureer de printer voor gebruik met een andere printerdriver of aangepaste toepassing die gebruikmaakt van een andere set toewijzingen voor het aanvragen van een bepaalde papierbron. Maak een keuze uit de volgende opties: Off* (Uit*) - De printer gebruikt de fabrieksinstellingen voor de papierbron. None (Geen) - De papierbron negeert de opdracht voor het selecteren van de papierinvoer. 0–199: selecteer een numerieke waarde als u een aangepaste waarde wilt toewijzen aan een papierbron. <b>Opmerking:</b> De multifunctionele invoer is alleen beschikbaar op sommige printermodellen.
<b>Lade-nr. wijzigen</b> Fabrieksinstellingen weergeven	Geef de fabriekswaarde weer voor elke papierbron.
<b>Lade-nr. wijzigen</b> Standaardinstellingen herstellen	Zet de ladenummers terug naar de fabriekswaarden.
<b>Afdruktime-out</b> Uit Aan* [90]	Stel de printer zo in dat een afdruktaak wordt beëindigd nadat het apparaat gedurende een bepaalde tijd (in seconden) inactief is.
<b>Opmerking:</b> Een sterretje (*) naast een waarde geeft aan dat dit een in de fabriek ingestelde waarde is.	

## HTML

Menuoptie	Beschrijving
<b>Lettertypenaam</b> [Lijst met lettertypen] (Times*)	Het lettertype instellen dat moet worden gebruikt voor HTML-documenten.
<b>Tekengrootte</b> 1-255 (12*)	De tekengrootte instellen die moet worden gebruikt voor HTML-documenten.
<b>Schalen</b> 1–400% (100*)	HTML-documenten schalen.
<b>Afdrukstand</b> Staand* Liggend	De afdrukstand voor HTML-documenten instellen.
<b>Margegrootte</b> 8–255 mm (19*)	De paginamarge voor HTML-documenten instellen.
<b>Achtergronden</b> Niet afdrukken Afdrukken*	Achtergrondinformatie of -afbeeldingen voor HTML-documenten afdrukken.
<b>Opmerking:</b> Een sterretje (*) naast een waarde geeft aan dat dit een in de fabriek ingestelde waarde is.	

## Afbeelding

Menuoptie	Beschrijving
<b>Autom. aanpassen</b> Aan Uit*	De beste beschikbare opties voor het papierformaat en de afdrukstand voor een afbeelding selecteren. <b>Opmerking:</b> Als deze optie is ingesteld op Aan, heeft dit menu-item prioriteit boven de instellingen voor de schaling en afdrukstand van de afbeelding.
<b>Omkeren</b> Uit* Aan	Tweekleurige zwart-witafbeeldingen omkeren. <b>Opmerking:</b> Dit menu-item geldt niet voor GIF- of JPEG-afbeeldingen.
<b>Schaal</b> Linkerbovenhoek verankeren Meest gelijkend* Midden verankeren Hgte/breedte passend Aanpassen aan hoogte Aanpassen breedte	De afbeelding aanpassen zodat deze in het afdruckbare gebied past. <b>Opmerking:</b> Als "Autom. aanpassen" is ingesteld op "Aan", wordt "Schaling" automatisch ingesteld op "Meest gelijkend".
<b>Afdrukstand</b> Staand* Liggend Staand omgekeerd Liggend omgekeerd	De afdrukstand instellen van tekst en afbeeldingen op de pagina.
<b>Opmerking:</b> Een sterretje (*) naast een waarde geeft aan dat dit een in de fabriek ingestelde waarde is.	

# Papier

## Ladeconfiguratie

Menuoptie	Beschrijving
<b>Standaardbron</b> Lade [x] (*) Multifunctionele invoer Handmatige papierinvoer Handmatige envelopinvoer	De papierbron instellen voor alle afdruktaken. <b>Opmerking:</b> Multifunctionele invoer wordt alleen weergegeven als Configuratie U-lader is ingesteld op Cassette.
<b>Papierformaat/-soort</b> Lade [x] Multifunctionele invoer Handmatige papierinvoer Handmatige envelopinvoer	Het papierformaat of de papiersoort opgeven die in elke papierbron is geladen.
<b>Ander formaat</b> Uit Statement/A5 Letter/A4 Alles in lijst*	De printer zodanig instellen dat een opgegeven papierformaat wordt vervangen wanneer het gewenste formaat niet in de papierbron is geplaatst. <b>Opmerkingen:</b> <ul style="list-style-type: none"> <li>Als de instelling 'Uit' is geselecteerd, wordt de gebruiker gevraagd om het vereiste papierformaat te plaatsen.</li> <li>Met Statement/A5 wordt een A5-document afgedrukt op statement-formaat als er papier van statement-formaat geladen is, en worden statement-taken afgedrukt op A5-formaat als er A5-papier is geplaatst.</li> <li>Met Letter/A4 wordt een A4-document afgedrukt op letter-formaat als er papier van letter-formaat geladen is, en worden letter-taken afgedrukt op A4-formaat als er A4-papier is geplaatst.</li> <li>Alles in lijst vervangt Letter/A4.</li> </ul>
<b>Opmerking:</b> Een sterretje (*) naast een waarde geeft aan dat dit een in de fabriek ingestelde waarde is.	

## Mediaconfiguratie

### Universal-instelling

Menuoptie	Beschrijving
<b>Maateenheden</b> Inch Millimeter	De maateenheden voor Universal papier opgeven. <b>Opmerking:</b> Inches is de standaardinstelling. Millimeter is de internationale standaardinstelling.
<b>Breedte Staand</b> 3 - 14,17 inch (8,50*) 76-359,91 mm (216*)	De breedte van staand Universal papier instellen.
<b>Hoogte Staand</b> 3 - 14,17 inch (14*) 76-359,91 mm (356*)	De hoogte van staand Universal papier instellen.
<b>Opmerking:</b> Een sterretje (*) naast een waarde geeft aan dat dit een in de fabriek ingestelde waarde is.	

Menuoptie	Beschrijving
<b>Invoerrichting</b> Korte zijde* Lange zijde	De printer zodanig instellen dat deze papier invoert vanaf de korte zijde of lange zijde. <b>Opmerking:</b> Lange zijde wordt alleen weergegeven als de langste zijde korter is dan de maximale breedte die wordt ondersteund.
<b>Opmerking:</b> Een sterretje (*) naast een waarde geeft aan dat dit een in de fabriek ingestelde waarde is.	

### Aangepaste scanformaten

Menuoptie	Beschrijving
<b>Aangepast scanformaat [x]</b> Naam scanformaat Breedte 1–8,50 inch (8,50*) 25–216 mm (216*) Hoogte 1-14 inch (14*) 25-356 mm (297*) Afdrukstand Staand* Liggend 2 scans per kant Uit* Aan	De naam voor een scanformaat toewijzen en de scaninstellingen configureren.

### Materiaalsoorten Types

Menuoptie	Beschrijving
Normaal Karton Kringloop Glossy Etiketten Vinyletiketten Bankpost Envelop Briefhoofd Voorbedrukt Gekleurd papier Licht Zwaar Ruw/katoen Aangepast [x]	Geef de textuur en het gewicht van het geplaatste papier op.

# Kopiëren

## Standaardkopieerinstellingen

Menuoptie	Beschrijving
<b>inhoudstype</b> Tekst Tekst/foto* Foto Illustraties	Het uitvoerresultaat verbeteren op basis van de inhoud van het originele document.
<b>Inhoudsbron</b> Zwart-wit laser Kleurenlaser* Inkjet Foto/film Tijdschrift Krant Drukwerk Anders	Het uitvoerresultaat verbeteren op basis van de bron van het originele document.
<b>zijden</b> 1-zijdig naar 1-zijdig* 1-zijdig naar 2-zijdig 2-zijdig naar 1-zijdig 2-zijdig naar 2-zijdig	Het scangedrag op basis van het originele document opgeven.
<b>Scheidingsvellen</b> Geen* Tussen kopieën Tussen taken Tussen pagina's	Opgeven of er tijdens het afdrukken lege scheidingsvellen moeten worden ingevoegd.
<b>Bron scheidingsblad</b> Lade [x] (1*) Multifunctionele invoer	De papierbron voor het scheidingsvel opgeven.
<b>Kleur</b> Uit Aan* Automatisch	Opgeven of kleurenkopieën moeten worden afgedrukt.
<b>Pagina's per zijde</b> Uit* 2 staande pagina's 4 staande pagina's 2 liggende pagina's 4 liggende pagina's	Het aantal paginabeelden opgeven dat moet worden afgedrukt op één zijde van een vel papier.
<b>Opmerking:</b> Een sterretje (*) naast een waarde geeft aan dat dit een in de fabriek ingestelde waarde is.	

Menuoptie	Beschrijving
<b>Paginaranden afdruk.</b> Uit* Aan	Een rand rond elke afbeelding plaatsen wanneer u meerdere pagina's op één vel afdrukt.
<b>Sorteren</b> Uit [1,1,1,2,2,2] Aan [1,2,1,2,1,2]*	Meerdere exemplaren achter elkaar afdrukken.
<b>Formaat van 'Kopiëren van'</b> [Lijst met papierformaten]	Het papierformaat van het originele document opgeven. <b>Opmerkingen:</b> <ul style="list-style-type: none"> <li>• Letter is de standaardinstelling. "A4" is de internationale standaardinstelling.</li> <li>• De menu-items kunnen variëren afhankelijk van het printermodel.</li> </ul>
<b>Bron van 'Kopiëren naar'</b> Lade [x] (1*) Multifunctionele invoer Automatische formaataanpassing	De papierbron voor de kopieertaak opgeven.
<b>Temperatuur</b> -4 tot 4 (0*)	Opgeven of de gegenereerde uitvoer koeler of warmer moet worden.
<b>Intensiteit</b> -4 tot 4 (0*)	De gescande afbeelding lichter of donkerder maken.
<b>Aantal exemplaren</b> 1-9999 (1*)	Het aantal exemplaren opgeven.
<b>Koptekst/voettekst</b> Linksboven Middenboven Rechtsboven Linksonder Middenonder Rechtsonder	Een kop- of voettekst op de afgedrukte uitvoer zetten.
<b>Overlay</b> Vertrouwelijk Kopiëren Concept Urgent Aangepast Uit*	De overlaytekst opgeven die wordt afgedrukt op elke pagina van de kopieertaak.
<b>Aangepaste overlay</b>	Voer een aangepaste overlaytekst in.
<b>Opmerking:</b> Een sterretje (*) naast een waarde geeft aan dat dit een in de fabriek ingestelde waarde is.	

### Geavanceerde beeldverwerking

Menuoptie	Beschrijving
<b>Kleurbalans</b> -4 tot 4 (0*)	De hoeveelheid toner aanpassen die in elke kleur wordt gebruikt.
<b>Opmerking:</b> Een sterretje (*) naast een waarde geeft aan dat dit een in de fabriek ingestelde waarde is.	



Menuoptie	Beschrijving
<b>Kleur wegfilteren</b> Geen* Rood Groen Blauw  <b>Standaarddrempelwaarde rood</b> 0-255 (128*)  <b>Standaarddrempelwaarde groen</b> 0-255 (128*)  <b>Standaarddrempelwaarde blauw</b> 0-255 (128*)	Opgeven welke kleur tijdens het scannen wordt weggefilterd en de filterinstelling voor die kleur aanpassen.
<b>Automatische kleurdetectie</b> Kleurgevoeligheid 1-9 (5*) Gevoeligheid voor gebied 1-9 (5*)	Instellen hoeveel kleur de printer vanaf het originele document detecteert.
<b>Contrast</b> Beste instelling voor inhoud* 0 1 2 3 4 5	Het contrast voor de uitvoer opgeven.
<b>Achtergrond verwijderen</b> Achtergronddetectie Op inhoud gebaseerd* Vast belichtingsniveau -4 tot 4 (0*)	Instellen hoeveel van de achtergrond zichtbaar is op een gescande afbeelding. <b>Opmerking:</b> Als u de achtergrondkleur van het originele document wilt verwijderen, stel Achtergronddetectie dan in op Inhoud-gebaseerd. Als u beeldruis van een foto wilt verwijderen, stel Achtergronddetectie dan in op Vast.
<b>Automatisch centreren</b> Uit* Aan	De inhoud centreren op de pagina.
<b>Spiegelbeeld</b> Uit* Aan	Een spiegelbeeld maken van het originele document.
<b>Negatief afbeelding</b> Uit* Aan	Een negatieve afbeelding van het originele document maken.
<b>Schaduwdetail</b> -4 tot 4 (0*)	Instellen hoeveel schaduw zichtbaar is op een gescande afbeelding.
<b>Opmerking:</b> Een sterretje (*) naast een waarde geeft aan dat dit een in de fabriek ingestelde waarde is.	

Menuoptie	Beschrijving
<b>Van rand tot rand scannen</b> Uit* Aan	Rand-tot-rand scannen instellen van het oorspronkelijke document.
<b>Scherpte</b> 1-5 (3*)	De scherpte van een gescande afbeelding aanpassen.
<b>Opmerking:</b> Een sterretje (*) naast een waarde geeft aan dat dit een in de fabriek ingestelde waarde is.	

## Beheercontrole

Menuoptie	Beschrijving
<b>Kleurkopieën toestaan</b> Uit Aan*	Afdrukken in kleur.
<b>Kopieën met prioriteit toestaan</b> Uit Aan*	Een afdruktaak onderbreken om een pagina of document te kopiëren.
<b>Aangepaste taak wordt gescand</b> Uit* Aan	Het scannen van aangepaste taken standaard inschakelen.
<b>Opslaan als snelkoppeling toestaan</b> Uit Aan*	De aangepaste kopieerinstellingen opslaan als snelkoppelingen.
<b>Voorbeeldkopie</b>	Een voorbeeldexemplaar afdrukken.
<b>Opmerking:</b> Een sterretje (*) naast een waarde geeft aan dat dit een in de fabriek ingestelde waarde is.	

## Faxen

### Fax Defaults (Standaardfaxinstellingen)

#### Faxmodus

Menuoptie	Beschrijving
<b>Faxmodus</b> Faxnummer Faxserver Uitgeschakeld	Een faxmodus selecteren. <b>Opmerking:</b> De standaard fabrieksinstellingen zijn afhankelijk van uw printermodel.

## Faxconfiguratie

### Algemene faxinstellingen

Menuoptie	Beschrijving
<b>Faxnaam</b>	Uw faxapparaat identificeren.
<b>Faxnummer</b>	Uw faxnummer identificeren.
<b>Fax-id</b> Faxnaam Faxnummer*	Uw faxnaam of faxnummer doorgeven aan uw faxontvangers.
<b>Handmatig faxen inschakelen</b> Uit* Aan	Stel de printer in om handmatig te faxen. <b>Opmerkingen:</b> <ul style="list-style-type: none"> <li>Voor deze menuoptie zijn een telefoonlijnsplitter en een telefoonhandset vereist.</li> <li>Gebruik een normale telefoonlijn om een inkomende faxtaak te beantwoorden en een faxnummer te kiezen.</li> <li>Als u direct naar de functie handmatig faxen wilt gaan, tikt u op # en 0 op het toetsenblok.</li> </ul>
<b>Geheugengebruik</b> Alles ontvangen Meestal ontvangen Gelijk* Voornamelijk verzonden Alles verzenden	De hoeveelheid intern geheugen van de printer instellen dat is toegewezen voor faxen. <b>Opmerking:</b> Met deze menuoptie voorkomt u geheugenbufferproblemen en mislukte faxpogingen.
<b>Faxen annuleren</b> Toestaan* Niet toestaan	Uitgaande faxen annuleren voordat ze worden verzonden of inkomende faxen annuleren voordat ze volledig zijn afgedrukt.
<b>Faxnummer verbergen</b> Uit* Van links Van rechts	De indeling voor het maskeren van een uitgaand faxnummer opgeven.
<b>Te verbergen cijfers</b> 0-58 (0*)	Opgeven hoeveel cijfers worden verborgen bij een nummer voor een uitgaande fax.
<b>Detectie lijn verbonden inschakelen</b> Aan* Uit	Bepalen of een telefoonlijn verbonden is met de printer. <b>Opmerking:</b> Detectie vindt alleen plaats wanneer u de printer inschakelt en vóór iedere oproep.
<b>Detectie lijn in verkeerde aansluiting inschakelen</b> Uit Aan*	Bepalen of een telefoonlijn verbonden is met de juiste poort op de printer. <b>Opmerking:</b> Detectie vindt alleen plaats wanneer u de printer inschakelt en vóór iedere oproep.
<b>Ondersteuning voor extensie in gebruik inschakelen</b> Uit Aan*	Bepaal of een telefoonlijn door een ander apparaat wordt gebruikt zoals een andere telefoon op dezelfde lijn. <b>Opmerking:</b> Detectie vindt alleen plaats wanneer u de printer inschakelt en vóór iedere oproep.
<b>Opmerking:</b> Een sterretje (*) naast een waarde geeft aan dat dit een in de fabriek ingestelde waarde is.	

Menuoptie	Beschrijving
<b>Faxcompatibiliteit optimaliseren</b>	De faxfunctie van de printer configureren voor optimale compatibiliteit met andere faxapparaten.
<b>Faxtransport</b> T.38 Analoog G.711 etherFAX	De verzendmethode voor faxen instellen.  <b>Opmerkingen:</b> <ul style="list-style-type: none"> <li>• Dit menu-item wordt alleen weergegeven als er een licentiebundel voor etherFAX of Fax via IP (FoIP) op de printer is geïnstalleerd.</li> <li>• De standaard fabrieksinstellingen is afhankelijk van uw printermodel.</li> </ul>
<b>Opmerking:</b> Een sterretje (*) naast een waarde geeft aan dat dit een in de fabriek ingestelde waarde is.	

## HTTPS-faxinstellingen

**Opmerking:** Dit menu wordt alleen weergegeven als Faxtransport is ingesteld op etherFAX.

Menuoptie	Beschrijving
<b>HTTPS-service-URL</b>	Geef de URL van de etherFAX-service op.
<b>HTTPS-proxy</b>	Geef een URL voor de proxyserver op.
<b>HTTPS-proxygebruiker</b>	Geef de gebruikersnaam en het wachtwoord voor de proxyserver op.
<b>HTTPS-proxywachtwoord</b>	
<b>Codering faxverzending</b> Uitgeschakeld Ingeschakeld* Vereist	Codering inschakelen voor uitgaande faxberichten.
<b>Codering faxontvangst</b> Uitgeschakeld Ingeschakeld* Vereist	Codering inschakelen voor inkomende faxberichten.
<b>HTTPS-faxstatus</b>	Toon de etherFAX-communicatiestatus.
<b>Opmerking:</b> Een sterretje (*) naast een waarde geeft aan dat dit een in de fabriek ingestelde waarde is.	

## Faxverzendinginstellingen

Menuoptie	Beschrijving
<b>Resolutie</b> Standaard* Fijn Zeer fijn Ultrafijn	De resolutie van de gescande afbeelding instellen.  <b>Opmerking:</b> Met een hogere resolutie is de verzendtijd van faxen langer en is er meer geheugen nodig.
<b>Origineel</b> [Lijst met papierformaten] (Gecombineerde formaten*)	Het formaat van het originele document opgeven.
<b>Opmerking:</b> Een sterretje (*) naast een waarde geeft aan dat dit een in de fabriek ingestelde waarde is.	

Menuoptie	Beschrijving
<b>Afdrukstand</b> Staand* Liggend	Het formaat van het originele document opgeven. <b>Opmerking:</b> Dit menu-item verschijnt alleen op sommige printermodellen.
<b>Zijden</b> Uit* Korte zijde Lange zijde	De afdrukstand van het originele document bij het scannen van beide zijden van het document. <b>Opmerking:</b> Dit menu-item verschijnt alleen op sommige printermodellen.
<b>inhoudstype</b> Tekst* Tekst/foto Foto Illustraties	Het uitvoerresultaat verbeteren op basis van de inhoud van het originele document.
<b>Inhoudsbron</b> Zwart-witlaser Kleurenlaser* Inkjet Foto/film Tijdschrift Krant Drukwerk Anders	Het uitvoerresultaat verbeteren op basis van de bron van het originele document.
<b>Intensiteit</b> 1-9 (5*)	De gescande afbeelding lichter of donkerder maken.
<b>Achter een PABX</b> Aan Uit*	De printer zodanig instellen dat deze een faxnummer kiest zonder te wachten tot de kiestoon is herkend. <b>Opmerking:</b> Private Automated Branch Exchange (PABX) is een telefoonnetwerk waarmee één toegangsnummer meerdere lijnen naar externe bellers biedt.
<b>Kiesmodus</b> Toon* Puls	De kiesmodus voor inkomende en uitgaande faxen opgeven.
<b>Opmerking:</b> Een sterretje (*) naast een waarde geeft aan dat dit een in de fabriek ingestelde waarde is.	

### Geavanceerde beeldverwerking

Menuoptie	Beschrijving
<b>Kleurbalans</b> Cyaan - Rood -4 tot 4 (0*) Magenta - Groen -4 tot 4 (0*) Geel - Blauw -4 tot 4 (0*)	De kleurintensiteit aanpassen tijdens het scannen.
<b>Opmerking:</b> Een sterretje (*) naast een waarde geeft aan dat dit een in de fabriek ingestelde waarde is.	

Menuoptie	Beschrijving
<b>Kleur wegfilteren</b> Kleur wegfilteren (Geen*) Standaarddrempel rood (128*) Standaarddrempel groen (128*) Standaarddrempel blauw (128*)	Opgeven welke kleur tijdens het scannen wordt weggefilterd en de filterinstelling voor die kleur aanpassen.
<b>Contrast</b> Beste instelling voor inhoud* 0 1 2 3 4 5	Het contrast van de uitvoer instellen.
<b>Achtergrond verwijderen</b> Niveau -4 tot 4 (0*)	Instellen hoeveel van de achtergrond zichtbaar is op een gescande afbeelding.
<b>Spiegelbeeld</b> Uit* Aan	Een spiegelbeeld maken van het originele document.
<b>Negatief afbeelding</b> Uit* Aan	Een negatieve afbeelding van het originele document maken.
<b>Schaduwdetail</b> -4 tot 4 (0*)	Instellen hoeveel schaduw zichtbaar is op een gescande afbeelding.
<b>Scannen van rand tot rand</b> Aan Uit*	Rand-tot-rand scannen instellen van het oorspronkelijke document.
<b>Scherpte</b> 1-5 (3*)	De scherpte van de gescande afbeelding aanpassen.
<b>Temperatuur</b> -4 tot 4 (0*)	Opgeven of de gegenereerde uitvoer koeler of warmer moet worden.
<b>Opmerking:</b> Een sterretje (*) naast een waarde geeft aan dat dit een in de fabriek ingestelde waarde is.	

## Beheercontrole

Menuoptie	Beschrijving
<b>Kleurenfaxscans inschakelen</b> Standaard uitgeschakeld* Standaard ingeschakeld Nooit gebruiken Altijd gebruiken	Kleurenscans voor faxen inschakelen.
<b>Automatisch opnieuw kiezen</b> 0-9 (5*)	Het aantal keren opnieuw kiezen aanpassen op basis van de activiteiten van ontvangende faxapparaten.
<b>Opmerking:</b> Een sterretje (*) naast een waarde geeft aan dat dit een in de fabriek ingestelde waarde is.	

Menuoptie	Beschrijving
<b>Aantal keren opnieuw kiezen</b> 1–200 minuten (3*)	De tijd tussen opnieuw kiezen verlengen om de kans op succesvolle faxverzending te verhogen.
<b>ECM inschakelen</b> Aan* Uit	De modus Foutcorrectie (ECM) voor faxtaken inschakelen. <b>Opmerking:</b> ECM detecteert en corrigeert fouten tijdens faxverzending die worden veroorzaakt door ruis op de telefoonlijn en een zwak signaal.
<b>Faxscans inschakelen</b> Aan* Uit	Documenten faxen die zijn gescand met de printer.
<b>Faxen vanuit de driver</b> Aan* Uit	Toestaan dat faxen worden verzonden via het printerstuurprogramma.
<b>Opslaan als snelkoppeling toestaan</b> Aan* Uit	Sla faxnummers op als snelkoppeling op de printer.
<b>Max. snelheid</b> 33600* 14400 9600 4800 2400	De maximale snelheid voor het verzenden van faxen instellen.
<b>Aangepaste taak wordt gescand</b> Uit* Aan	Schakel het scannen van aangepaste taken standaard in. <b>Opmerking:</b> Dit menu-item wordt alleen weergegeven als er een vaste schijf is geïnstalleerd.
<b>Scanvoorbeeld</b> Uit* Aan	Een voorbeeld weergegeven van de scan op het display. <b>Opmerking:</b> Dit menu-item wordt alleen weergegeven als er een vaste schijf is geïnstalleerd.
<b>Scheve items in ADF aanpassen</b> Uit* Aan	Items in de gescande afbeelding enigszins corrigeren.
<b>Kleurenfaxen automatisch converteren naar zwart-witfaxen</b> Aan* Uit	Alle uitgaande kleurenfaxen converteren naar zwart-witfaxen.
<b>Faxnummer bevestigen</b> Uit* Aan	De gebruiker vragen om het faxnummer te bevestigen.
<b>Kiesvoorvoegsel</b>	Een kiesvoorvoegsel instellen.
<b>Regels kiesvoorvoegsel</b>	Een regel voor het kiesvoorvoegsel instellen.
<b>Opmerking:</b> Een sterretje (*) naast een waarde geeft aan dat dit een in de fabriek ingestelde waarde is.	

## Faxontvangstinstellingen

Menuoptie	Beschrijving
<b>Faxtaak in wachtrij</b> Geen* Toner Toner en supplies	Faxtaken die bepaalde niet-beschikbare bronnen vereisen, verwijderen uit de afdruk-wachtrij.
<b>Aantal belsignalen</b> 1-25 (3*)	Het aantal belsignalen voor een inkomende fax instellen.
<b>Autom. verkleinen</b> Aan* Uit	Schaalt inkomende faxen om ze passend te maken voor de pagina.
<b>Papierbron</b> Lade [X] Auto*	Hiermee geeft u de papierbron voor het afdrukken van inkomende faxen op.
<b>Zijden</b> Aan Uit*	Druk op beide zijden van het papier af.
<b>Scheidingsvellen</b> Geen* Voor taak Na taak	Opgeven of er tijdens het afdrukken lege scheidingsvellen moeten worden ingevoegd.
<b>Bron scheidingsblad</b> Lade [X] (1*)	De papierbron voor het scheidingsvel opgeven.
<b>Uitvoerlade</b> Standaardlade	Hiermee stelt u de uitvoerlade in voor ontvangen faxen.
<b>Voettekst fax</b> Aan Uit*	De transmissie-informatie onder aan elke pagina van een ontvangen fax afdrukken.
<b>Tijdstempel faxvoettekst</b> Ontvangen* Afdrukken	Tijdstempel onder aan elke pagina van een ontvangen fax afdrukken.
<b>Nieten</b> Uit* 1 nietje 2 nietjes	Het afgedrukte faxdocument nieten. <b>Opmerking:</b> Dit menu verschijnt alleen als u een finisher hebt geïnstalleerd.
<b>Faxen in de wachtstand zetten</b> Modus Faxen in wachtstand Uit* Altijd aan Handmatig Gepland	Wachten met afdrukken van ontvangen faxen totdat deze worden vrijgegeven.
<b>Opmerking:</b> Een sterretje (*) naast een waarde geeft aan dat dit een in de fabriek ingestelde waarde is.	



**Beheercontrole**

Menuoptie	Beschrijving
<b>Faxen ontvangen inschakelen</b> Aan* Uit	Instellen dat de printer faxtaken kan ontvangen.
<b>Kleurenfaxen ontvangen inschakelen</b> Aan* Uit	Instellen dat de printer kleurenfaxen kan ontvangen.
<b>Nummerweergave inschakelen</b> Aan Uit*	Het nummer tonen waarvan de inkomende fax afkomstig is.
<b>Fax zonder naam blokkeren</b> Aan Uit*	Inkomende faxen blokkeren die verzonden zijn vanaf een apparaat zonder station-ID of fax-ID.
<b>Lijst met geblokkeerde faxnummers</b> Gebl. fax toevoegen	De telefoonnummers opgeven die u wilt blokkeren.
<b>Beantwoorden aan</b> Alle belsignalen* Alleen één belsignaal Alleen twee belsignalen Alleen drie belsignalen Alleen één of twee belsignalen Alleen één of drie belsignalen Alleen twee of drie belsignalen	Een speciaal belsignaal instellen voor inkomende faxen.
<b>Automatisch beantwoorden</b> Aan* Uit	Instellen dat de printer automatisch faxen kan ontvangen.
<b>Handmatige antwoordcode</b> 0-9 (9*)	Voer handmatig een code in op het numerieke toetsenblok van de telefoon om het ontvangen van een fax te starten. <b>Opmerkingen:</b> <ul style="list-style-type: none"> <li>• Dit menu-item wordt alleen weergegeven als de printer een lijn deelt met een telefoon.</li> <li>• Dit menu-item wordt alleen weergegeven als de printer zodanig is ingesteld dat faxen handmatig worden ontvangen.</li> </ul>
<b>Fax doorsturen</b> Afdrukken* Afdrukken en doorsturen Doorsturen	Opgeven of een ontvangen fax moet worden doorgestuurd.
<b>Doorsturen naar</b> Bestemming 1 Bestemming 2	Opgeven waarnaar een ontvangen fax moet worden doorgestuurd. <b>Opmerking:</b> Dit menu-item wordt alleen weergegeven als Fax doorsturen is ingesteld op Afdrukken en doorsturen of Doorsturen.
<b>Opmerking:</b> Een sterretje (*) naast een waarde geeft aan dat dit een in de fabriek ingestelde waarde is.	

Menuoptie	Beschrijving
<b>Max. snelheid</b> 33600* 14400 9600 4800 2400	De maximale snelheid voor het verzenden van faxen instellen.
<b>Opmerking:</b> Een sterretje (*) naast een waarde geeft aan dat dit een in de fabriek ingestelde waarde is.	

### Voorblad voor fax

Menuoptie	Beschrijving
<b>Voorblad voor fax</b> Standaard uitgeschakeld* Standaard ingeschakeld Nooit gebruiken Altijd gebruiken	De instellingen voor het faxvoorblad configureren.
<b>Inclusief veld Aan</b> Uit* Aan	
<b>Inclusief veld Van</b> Uit* Aan	
<b>Van</b>	
<b>Bericht-veld weergeven</b> Uit* Aan	
<b>Bericht:</b>	
<b>Logo opnemen</b> Uit* Aan	
<b>Voettekst opnemen [x]</b> Uit* Aan	
<b>Voettekst [x]</b>	
<b>Opmerking:</b> Een sterretje (*) naast een waarde geeft aan dat dit een in de fabriek ingestelde waarde is.	

### Faxloginstellingen

Menuoptie	Beschrijving
<b>Frequentie transmissielogbestand</b> Altijd* Nooit Alleen bij fout	Opgeven hoe vaak de printer een transmissielogboek maakt.
<b>Opmerking:</b> Een sterretje (*) naast een waarde geeft aan dat dit een in de fabriek ingestelde waarde is.	

Menuoptie	Beschrijving
<b>Actie transmissielogboek</b> Afdrukken Uit Aan* E-mail Uit* Aan	Een log van succesvolle of mislukte faxverzendingen afdrukken of e-mailen.
<b>Foutlog ontvangen faxen</b> Nooit afdrukken* Afdrukken bij fouten	Een log afdrukken van fouten bij het ontvangen van faxen.
<b>Automatisch logs afdrukken</b> Aan* Uit	Alle faxactiviteiten afdrukken.
<b>Papierbron logs</b> Lade [x] (1*)	De papierbron opgeven voor het afdrukken van logs.
<b>Weergave logs</b> Naam externe fax* Gekozen nummer	De afzender identificeren aan de hand van de externe faxnaam of het externe faxnummer.
<b>Opdrachtlog inschakelen</b> Aan* Uit	Een overzicht van alle faxtaken weergeven.
<b>Kieslog inschakelen</b> Aan* Uit	De geschiedenis van gekozen faxnummers weergeven.
<b>Uitvoerlade log</b> Standaardlade* Uitvoerlade [x]	De uitvoerlade voor afgedrukte logs opgeven.
<b>Opmerking:</b> Een sterretje (*) naast een waarde geeft aan dat dit een in de fabriek ingestelde waarde is.	

## Luidsprekerinstellingen

Menuoptie	Beschrijving
<b>Luidsprekermodus</b> Altijd uit* Altijd aan Aan tot verbinding	De faxluidsprekermodus instellen.
<b>Luidsprekervolume</b> Laag* Hoog	Het faxluidsprekervolume aanpassen.
<b>Beltoonvolume</b> Uit* Aan	Het beltoonvolume inschakelen.
<b>Opmerking:</b> Een sterretje (*) naast een waarde geeft aan dat dit een in de fabriek ingestelde waarde is.	

## Instellingen faxserver

### Algemene faxinstellingen

Menuoptie	Beschrijving
<b>Volgens indeling</b>	Een faxontvanger opgeven. <b>Opmerking:</b> Als u het faxnummer wilt gebruiken, typt u een hekje (#) vóór een nummer.
<b>Antwoordadres</b>	Een antwoordadres opgeven voor het verzenden van een fax.
<b>Onderwerp</b>	Een onderwerp en de berichttekst van de fax opgeven.
<b>Bericht</b>	
<b>Analoge ontvangst inschakelen</b> Uit* Aan	De printer instellen voor het ontvangen van analoge faxen.
<b>Opmerking:</b> Een sterretje (*) naast een waarde geeft aan dat dit een in de fabriek ingestelde waarde is.	

### E-mailinstellingen faxserver

Menuoptie	Beschrijving
<b>SMTP-server voor e-mail gebruiken</b> Aan* Uit	Gebruik de SMTP-instellingen (Simple Mail Transfer Protocol) voor e-mail bij het ontvangen en verzenden van faxen. <b>Opmerking:</b> Als de instelling Aan is, worden alle andere instellingen van het menu E-mailinstellingen faxserver niet weergegeven.
<b>Primaire SMTP-gateway</b>	Voer het IP-adres of de hostnaam van de primaire SMTP-server in.
<b>Primaire SMTP-gatewaypoort</b> 1-65535 (25*)	Voer het poortnummer van de primaire SMTP-server in.
<b>Secundaire SMTP-gateway</b>	Voer het IP-adres of de hostnaam van de secundaire of back-up SMTP-server in.
<b>Secundaire SMTP-gatewaypoort</b> 1-65535 (25*)	Voer het serverpoortnummer van uw secundaire of back-SMTP-server in.
<b>Time-out SMTP</b> 5-30 (30*)	De tijd instellen waarna op de printer een time-out optreedt als de SMTP-server niet reageert.
<b>Antwoordadres</b>	Een antwoordadres opgeven voor het verzenden van een fax.
<b>SSL/TLS gebruiken</b> Uitgeschakeld* Onderhandelen Vereist	Opgeven of faxen worden verzonden met een gecodeerde koppeling.
<b>Vertrouwd certificaat vereist</b> Uit Aan*	Een vertrouwd certificaat opgeven bij toegang tot de SMTP-server.
<b>Opmerking:</b> Een sterretje (*) naast een waarde geeft aan dat dit een in de fabriek ingestelde waarde is.	

Menuoptie	Beschrijving
<b>Verificatie SMTP-server</b> Geen verificatie vereist* Aanmelden / Normaal NTLM CRAM-MD5 Digest-MD5 Kerberos 5	Het verificatietype voor de SMTP-server instellen.
<b>Door het apparaat geïnitieerde e-mail</b> Geen* SMTP-referenties voor apparaat gebruiken	Opgeven of referenties zijn vereist voor door het apparaat geïnitieerde e-mail.
<b>Door de gebruiker geïnitieerde e-mail</b> Geen* SMTP-referenties voor apparaat gebruiken Gebruikers-id/wachtw. sessie gebr. E-mailadres en wachtwoord voor sessie gebruiken Gebruiker vragen	Opgeven of referenties zijn vereist voor door de gebruiker geïnitieerde e-mail.
<b>Active Directory Device gebruiken</b> Uit* Aan	Inschakelen dat gebruikersgegevens en groepsbestemmingen verbinding maken met de SMTP-server.
<b>Gebruikersnaam apparaat</b>	De gebruikers-ID en het wachtwoord opgeven om verbinding te maken met de SMTP-server.
<b>Wachtwoord apparaat</b>	
<b>Kerberos 5-realm</b>	De realm opgeven voor het Kerberos 5-verificatieprotocol.
<b>NTLM-domein</b>	De domeinnaam voor het NTLM-beveiligingsprotocol opgeven.
<b>Schakel de foutmelding "SMTP-server is niet ingesteld" uit</b> Uit* Aan	De foutmelding "SMTP-server niet geconfigureerd" verbergen.
<b>Opmerking:</b> Een sterretje (*) naast een waarde geeft aan dat dit een in de fabriek ingestelde waarde is.	

### Scaninstellingen faxserver

Menuoptie	Beschrijving
<b>Beeldformaat</b> TIFF (.tif) PDF (.pdf)* XPS (.xps)	De bestandsindeling van de gescande afbeelding opgeven.
<b>Inhoudstype</b> Tekst* Tekst/foto Foto Illustraties	Het uitvoerresultaat verbeteren op basis van de inhoud van het originele document.
<b>Opmerking:</b> Een sterretje (*) naast een waarde geeft aan dat dit een in de fabriek ingestelde waarde is.	

Menuoptie	Beschrijving
<b>Inhoudsbron</b> Zwart-witlaser Kleurenlaser* Inkjet Foto/film Tijdschrift Krant Drukwerk Anders	Het uitvoerresultaat verbeteren op basis van de bron van het originele document.
<b>Faxresolutie</b> Standaard* Fijn Zeer fijn Ultrafijn	De faxresolutie instellen.
<b>Zijden</b> Uit* Korte zijde Lange zijde	De afdrukstand van het originele document bij het scannen van beide zijden van het document.
<b>Intensiteit</b> 1-9 (5*)	De intensiteit van de uitvoer instellen.
<b>Afdrukstand</b> Staand* Liggend	De afdrukstand instellen van tekst en afbeeldingen op de pagina.
<b>Origineel</b> [Lijst met papierformaten]	Het papierformaat van het originele document opgeven. <b>Opmerkingen:</b> <ul style="list-style-type: none"> <li>• Gemengde formaten is de Amerikaanse standaardinstelling. "A4" is de internationale standaardinstelling.</li> <li>• De instelling kan variëren afhankelijk van het printermodel.</li> </ul>
<b>Multipage TIFF gebruiken</b> Uit Aan*	Kiezen tussen TIFF-bestanden met één pagina of met meer pagina's.
<b>Opmerking:</b> Een sterretje (*) naast een waarde geeft aan dat dit een in de fabriek ingestelde waarde is.	

## E-mailen

### E-mailconfiguratie

Menuoptie	Beschrijving
<b>Primaire SMTP-gateway</b>	Voer het IP-adres of de hostnaam van de primaire SMTP-server in die wordt gebruikt voor het verzenden van e-mail.
<b>Opmerking:</b> Een sterretje (*) naast een waarde geeft aan dat dit een in de fabriek ingestelde waarde is.	

Menuoptie	Beschrijving
<b>Primaire SMTP-gatewaypoort</b> 1-65535 (25*)	Voer het poortnummer van de primaire SMTP-server in.
<b>Secundaire SMTP-gateway</b>	Voer het IP-adres of de hostnaam van de secundaire of back-up SMTP-server in.
<b>Primaire SMTP-gatewaypoort</b> 1-65535 (25*)	Voer het serverpoortnummer van uw secundaire of back-SMTP-server in.
<b>SMTP-time-out</b> 5–30 seconden (30*)	De tijd instellen waarna op de printer een time-out optreedt als de SMTP-server niet reageert.
<b>Antwoordadres</b>	Een antwoordadres opgeven in de e-mail.
<b>Gebruik altijd het standaard SMTP-antwoord-adres</b> Aan* Uit	Gebruik altijd het standaardantwoordadres in de SMTP-server.
<b>SSL/TLS gebruiken</b> Uitgeschakeld* Onderhandelen Vereist	Opgeven of e-mails worden verzonden met een gecodeerde koppeling.
<b>Vertrouwd certificaat vereist</b> Uit Aan*	Een vertrouwd certificaat vereisen bij toegang tot de SMTP-server.
<b>Verificatie SMTP-server</b> Geen verificatie vereist* Aanmelden / Normaal NTLM CRAM-MD5 Digest-MD5 Kerberos 5	Het verificatietype voor de SMTP-server instellen.
<b>Door het apparaat geïnitieerde e-mail</b> Geen* SMTP-referenties voor apparaat gebruiken	Opgeven of referenties zijn vereist voor door het apparaat geïnitieerde e-mail.
<b>Door de gebruiker geïnitieerde e-mail</b> Geen* SMTP-referenties voor apparaat gebruiken Gebruikersnaam en wachtwoord voor de sessie gebruiken E-mailadres en wachtwoord voor sessie gebruiken Gebruiker vragen	Opgeven of referenties zijn vereist voor door de gebruiker geïnitieerde e-mail.
<b>Active Directory Device gebruiken</b> Uit Aan*	Inschakelen dat gebruikersreferenties en groepstoewijzingen verbinding maken met de SMTP-server.
<b>Opmerking:</b> Een sterretje (*) naast een waarde geeft aan dat dit een in de fabriek ingestelde waarde is.	

Menuoptie	Beschrijving
<b>Gebruikersnaam apparaat</b>	De gebruikers-ID en het wachtwoord opgeven om verbinding te maken met de SMTP-server.
<b>Wachtwoord apparaat</b>	
<b>Kerberos 5-realm</b>	De realm opgeven voor het Kerberos 5-verificatieprotocol.
<b>NTLM-domein</b>	De domeinnaam voor het NTLM-beveiligingsprotocol opgeven.
<b>Schakel de foutmelding "SMTP-server is niet ingesteld" uit</b> Uit* Aan	De foutmelding "SMTP-server niet geconfigureerd" verbergen.
<b>Opmerking:</b> Een sterretje (*) naast een waarde geeft aan dat dit een in de fabriek ingestelde waarde is.	

## Standaardinstellingen e-mail

Menuoptie	Beschrijving
<b>Onderwerp</b>	Het onderwerp en de berichttekst van de e-mail opgeven.
<b>Bericht</b>	
<b>Bestandsnaam</b>	De bestandsnaam van de gescande afbeelding opgeven.
<b>Indeling</b> PDF (.pdf)* TIFF (.tif) JPEG (.jpg) XPS (.xps) TXT (.txt) RTF (.rtf) DOCX (.docx)	De bestandsindeling van de gescande afbeelding opgeven.
<b>Algemene OCR-instellingen</b> Herkende talen Automatisch draaien Optimaliseren Automatische contrastverbetering	Configureer de instellingen voor optical character recognition (OCR). <b>Opmerking:</b> Dit menu-item wordt alleen weergegeven als u een OCR-oplossing hebt gekocht en geïnstalleerd.
<b>Opmerking:</b> Een sterretje (*) naast een waarde geeft aan dat dit een in de fabriek ingestelde waarde is.	



Menuoptie	Beschrijving
<b>PDF-instellingen</b> PDF-versie 1.3 1.4 1.5* 1.6 1.7 Archiefversie A-1a* A-1b Zeer gecomprimeerd Uit* Aan Beveiligd Uit* Aan Doorzoekbaar Uit* Aan Archief (PDF/A) Uit* Aan	De PDF-indeling van de gescande afbeelding opgeven.
<b>inhoudstype</b> Tekst Tekst/foto* Foto Illustraties	Het uitvoerresultaat verbeteren op basis van de inhoud van het originele document.
<b>Inhoudsbron</b> Zwart-witlaser* Kleurenlaser Inkjet Foto/film Tijdschrift Krant Drukwerk Anders	Het uitvoerresultaat verbeteren op basis van het originele document.
<b>Kleur</b> Zwart-wit Grijs Kleur* Automatisch	De kleur opgeven bij het scannen van een afbeelding.
<b>Opmerking:</b> Een sterretje (*) naast een waarde geeft aan dat dit een in de fabriek ingestelde waarde is.	

Menuoptie	Beschrijving
<b>Resolutie</b> 75 dpi 150 dpi* 200 dpi 300 dpi 400 dpi 600 dpi	De resolutie van de gescande afbeelding instellen.
<b>Intensiteit</b> -4 tot 4 (0*)	De gescande afbeelding lichter of donkerder maken.
<b>Afdrukstand</b> Staand* Liggend	De afdrukstand instellen van tekst en afbeeldingen op de pagina.
<b>Origineel</b> [Lijst met papierformaten]	Het papierformaat van het originele document opgeven. <b>Opmerking:</b> Gecombineerde formaten is de standaardinstelling.
<b>zijden</b> Uit* Lange zijde Korte zijde	De afdrukstand van tekst en afbeeldingen op de pagina opgeven bij het scannen van een dubbelzijdig document.
<b>Opmerking:</b> Een sterretje (*) naast een waarde geeft aan dat dit een in de fabriek ingestelde waarde is.	

### Geavanceerde beeldverwerking

Menuoptie	Beschrijving
<b>Kleurbalans</b> Cyaan tot Rood -4 tot 4 (0*) Magenta tot Groen -4 tot 4 (0*) Geel tot Blauw -4 tot 4 (0*)	De kleurintensiteit aanpassen tijdens het scannen.
<b>Kleur wegfilteren</b> Kleur wegfilteren Geen* Rood Groen Blauw Standaarddrempelwaarde rood 0-255 (128*) Standaarddrempelwaarde groen 0-255 (128*) Standaarddrempelwaarde blauw 0-255 (128*)	Opgeven welke kleur tijdens het scannen wordt weggefilterd en de filterinstelling voor die kleur aanpassen.
<b>Opmerking:</b> Een sterretje (*) naast een waarde geeft aan dat dit een in de fabriek ingestelde waarde is.	

Menuoptie	Beschrijving
<p><b>Automatische kleurdetectie</b></p> <p>Kleurgevoeligheid 1-9 (5*)</p> <p>Gevoeligheid voor gebied 1-9 (5*)</p> <p>Bitdiepte e-mail 1 bit* 8 bit</p>	<p>Instellen hoeveel kleur de printer vanaf het originele document detecteert.</p> <p><b>Opmerking:</b> Dit menu-item wordt alleen weergegeven wanneer Kleur is ingesteld op Auto.</p>
<p><b>JPEG-kwaliteit</b></p> <p>Beste instelling voor inhoud* 5-95</p>	<p>De kwaliteit van een gescande afbeelding in JPEG-indeling instellen.</p> <p><b>Opmerkingen:</b></p> <ul style="list-style-type: none"> <li>• Bij de instelling 5 is de bestandsgrootte kleiner, maar is de afbeelding van lagere kwaliteit.</li> <li>• Met een instelling van 95 krijgt u de beste beeldkwaliteit, maar een grotere bestandsgrootte.</li> </ul>
<p><b>Contrast</b></p> <p>Beste instelling voor inhoud* 0 1 2 3 4 5</p>	<p>Het contrast voor de uitvoer opgeven.</p>
<p><b>Achtergrond verwijderen</b></p> <p>Achtergronddetectie Op inhoud gebaseerd* Vast belichtingsniveau -4 tot 4 (0*)</p>	<p>Instellen hoeveel van de achtergrond zichtbaar is op een gescande afbeelding.</p> <p><b>Opmerking:</b> Als u de achtergrondkleur van het originele document wilt verwijderen, kiest u Achtergronddetectie Op basis van inhoud. Als u beeldruis van een foto wilt verwijderen, kiest u Achtergronddetectie Vast.</p>
<p><b>Spiegelbeeld</b></p> <p>Uit* Aan</p>	<p>Een spiegelbeeld maken van het originele document.</p>
<p><b>Negatief afbeelding</b></p> <p>Uit* Aan</p>	<p>Een negatieve afbeelding van het originele document maken.</p>
<p><b>Schaduwdetail</b></p> <p>-4 tot 4 (0*)</p>	<p>Instellen hoeveel schaduw zichtbaar is op een gescande afbeelding.</p>
<p><b>Van rand tot rand scannen</b></p> <p>Uit* Aan</p>	<p>Rand-tot-rand scannen instellen van het oorspronkelijke document.</p>
<p><b>Scherpte</b></p> <p>1-5 (3*)</p>	<p>De scherpte van een gescande afbeelding aanpassen.</p>
<p><b>Temperatuur</b></p> <p>-4 tot 4 (0*)</p>	<p>Opgeven of de gegenereerde uitvoer koeler of warmer moet worden.</p>
<p><b>Opmerking:</b> Een sterretje (*) naast een waarde geeft aan dat dit een in de fabriek ingestelde waarde is.</p>	

Menuoptie	Beschrijving
<b>Lege pagina's</b> Lege pagina's verwijderen Gevoeligheid lege pagina's	Opgeven of blanco pagina's moeten bijgevoegd.
<b>Opmerking:</b> Een sterretje (*) naast een waarde geeft aan dat dit een in de fabriek ingestelde waarde is.	

## Beheercontrole

Menuoptie	Beschrijving
<b>Max. e-mailformaat</b> 0-65535 (0*)	De toegestane bestandsgrootte voor elke e-mail instellen.
<b>Wrsch bij max bestandsgroot.</b>	Een foutbericht opgeven dat de printer verzendt wanneer een e-mail groter is dan de toegestane bestandsgrootte. <b>Opmerking:</b> U kunt maximaal 1024 tekens invoeren.
<b>Bestemmingen beperken</b>	Opgeven dat e-mail alleen wordt verzonden naar adressen op de lijst met domeinnamen. <b>Opmerking:</b> Gebruik een komma om domeinen te scheiden.
<b>Kopie naar mij verzenden</b> Wordt nooit weergegeven* Standaard ingeschakeld Standaard uitgeschakeld Altijd aan	Een kopie van de e-mail naar uzelf verzenden.
<b>E-mail ontvangers beperken</b> Uit* Aan	Een limiet instellen voor het aantal e-mail ontvangers.
<b>Cc:/bcc: gebruiken</b> Uit* Aan	CC (carbon copy) en BCC (blind carbon copy) inschakelen in e-mail.
<b>Multipage TIFF gebruiken</b> Aan* Uit	Kiezen tussen TIFF-bestanden met één pagina of met meer pagina's.
<b>TIFF-comprimering</b> LZW* JPEG	Een compressieoptie instellen voor TIFF-bestanden.
<b>Standaardinstelling Tekst</b> 5-95 (75*)	De kwaliteit van tekst op een gescande afbeelding instellen.
<b>Standaardinstelling Tekst/foto</b> 5-95 (75*)	De kwaliteit van tekst of een foto op een gescande afbeelding instellen.
<b>Standaardinstelling Foto</b> 5-95 (50*)	De kwaliteit van een foto op een gescande afbeelding instellen.
<b>Opmerking:</b> Een sterretje (*) naast een waarde geeft aan dat dit een in de fabriek ingestelde waarde is.	

Menuoptie	Beschrijving
<b>Transmissielog</b> Log afdrukken* Logboek niet afdrukken Alleen afdrukken bij fouten	Een log met geslaagde e-mailoverdrachten afdrukken.
<b>Papierbron logs</b> Lade [x] (1*) Multifunctionele invoer	De papierbron opgeven voor het afdrukken van logs.
<b>Aangepaste taak wordt gescand</b> Uit* Aan	Schakel het scannen van aangepaste taken standaard in. <b>Opmerking:</b> Dit menu-item wordt alleen weergegeven als er een vaste schijf is geïnstalleerd.
<b>Scanvoorbeeld</b> Uit Aan*	Toont het scanvoorbeeld op het scherm. <b>Opmerking:</b> Dit menu-item wordt alleen weergegeven als er een vaste schijf van de printer is geïnstalleerd.
<b>Opslaan als snelkoppeling toestaan</b> Uit Aan*	E-mailadressen opslaan als snelkoppelingen. <b>Opmerking:</b> Als deze optie is ingesteld op Uit, wordt de knop Opslaan als snelkoppeling niet weergegeven op het scherm E-mailbestemming.
<b>E-mailafbeeldingen verzonden als</b> Bijlage* Webkoppeling	Opgeven hoe de afbeeldingen in een e-mail worden verzonden.
<b>Herstel e-mailinformatie na verzenden</b> Uit Aan*	De standaard e-mailinformatie herstellen na het verzenden van een e-mail.
<b>Opmerking:</b> Een sterretje (*) naast een waarde geeft aan dat dit een in de fabriek ingestelde waarde is.	

## Webkopp. instellen

Menuoptie	Beschrijving
<b>Server</b>	De printer zodanig instellen dat e-mail wordt verzonden als een webkoppeling.
<b>Aanmelden</b>	
<b>Wachtwoord</b>	
<b>Pad</b>	
<b>Bestandsnaam</b>	
<b>Webkoppeling</b>	

# FTP

## FTP instellen

Menuoptie	Beschrijving
<b>Indeling</b> PDF (.pdf)* TIFF (.tif) JPEG (.jpg) XPS (.xps) TXT (.txt) RTF (.rtf) DOCX (.docx)	De bestandsindeling van de gescande afbeelding opgeven. <b>Opmerking:</b> De menu-items kunnen variëren afhankelijk van het printermodel.
<b>Algemene OCR-instellingen</b> Herkende talen Automatisch draaien Optimaliseren Automatische contrastverbetering	De instellingen voor optical character recognition (OCR) configureren. <b>Opmerking:</b> Dit menu wordt alleen weergegeven als u een OCR-oplossing hebt gekocht en geïnstalleerd.
<b>PDF-instellingen</b> PDF-versie 1.3 1.4 1.5* 1.6 1,7 Archiefversie A-1a* A-1b Beveiligd Uit* Aan Archief (PDF/A) Uit* Aan	De PDF-indeling van de gescande afbeelding opgeven.
<b>inhoudstype</b> Tekst Tekst/foto* Illustraties Foto	Het uitvoerresultaat verbeteren op basis van de inhoud van het originele document.
<b>Opmerking:</b> Een sterretje (*) naast een waarde geeft aan dat dit een in de fabriek ingestelde waarde is.	

Menuoptie	Beschrijving
<b>Inhoudsbron</b> Zwart-wit laser Kleurenlaser* Inkjet Foto/film Tijdschrift Krant Drukwerk Anders	Het uitvoerresultaat verbeteren op basis van de bron van het originele document.
<b>Kleur</b> Zwart-wit Grijs Kleur* Automatisch	De kleur opgeven bij het scannen van een afbeelding.
<b>Resolutie</b> 75 dpi 150 dpi* 200 dpi 300 dpi 400 dpi 600 dpi	De resolutie van de gescande afbeelding instellen.
<b>Intensiteit</b> -4 tot 4 (0*)	De gescande afbeelding lichter of donkerder maken.
<b>Afdrukstand</b> Staand* Liggend	De afdrukstand instellen van tekst en afbeeldingen op de pagina.
<b>Origineel</b> [Lijst met papierformaten]	Het papierformaat van het originele document opgeven. <b>Opmerkingen:</b> <ul style="list-style-type: none"> <li>• Letter is de standaardinstelling. "A4" is de internationale standaardinstelling.</li> <li>• De menu-items kunnen variëren afhankelijk van het printermodel.</li> </ul>
<b>zijden</b> Uit* Lange zijde Korte zijde	De afdrukstand van tekst en afbeeldingen op de pagina opgeven bij het scannen van een dubbelzijdig document.
<b>Bestandsnaam</b>	De bestandsnaam van de gescande afbeelding opgeven.
<b>Opmerking:</b> Een sterretje (*) naast een waarde geeft aan dat dit een in de fabriek ingestelde waarde is.	

### Geavanceerde beeldverwerking

Menuoptie	Beschrijving
<b>Kleurbalans</b> -4 tot 4 (0*)	De hoeveelheid toner voor elke kleur in scans aanpassen.
<b>Opmerking:</b> Een sterretje (*) naast een waarde geeft aan dat dit een in de fabriek ingestelde waarde is.	

Menuoptie	Beschrijving
<b>Kleur wegfilteren</b> Kleur wegfilteren Geen* Rood Groen Blauw Standaarddrempelwaarde rood 0-255 (128*) Standaarddrempelwaarde groen 0-255 (128*) Standaarddrempelwaarde blauw 0-255 (128*)	Opgeven welke kleur tijdens het scannen wordt weggefilterd en de filterinstelling voor die kleur aanpassen.
<b>Automatische kleurdetectie</b> Kleurgevoeligheid 1-9 (5*) Gevoeligheid voor gebied 1-9 (5*)	Instellen hoeveel kleur de printer vanaf het originele document detecteert. <b>Opmerking:</b> Dit menu-item wordt alleen weergegeven wanneer Kleur is ingesteld op Auto.
<b>JPEG-kwaliteit</b> Beste instelling voor inhoud* 5-95	De kwaliteit van een JPEG-afbeelding opgeven. <b>Opmerkingen:</b> <ul style="list-style-type: none"> <li>• Bij de instelling 5 is de bestandsgrootte kleiner, maar is de afbeelding van lagere kwaliteit.</li> <li>• Met een instelling van 90 krijgt u de beste beeldkwaliteit, maar een grotere bestandsgrootte.</li> </ul>
<b>Contrast</b> Beste instelling voor inhoud* 0 1 2 3 4 5	Het contrast voor de uitvoer opgeven.
<b>Achtergrond verwijderen</b> Achtergronddetectie Op inhoud gebaseerd* Vast belichtingsniveau -4 tot 4 (0*)	Instellen hoeveel van de achtergrond zichtbaar is op een gescande afbeelding. <b>Opmerking:</b> Als u de achtergrondkleur van het originele document wilt verwijderen, stel Achtergronddetectie dan in op Inhoud-gebaseerd. Als u beeldruis van een foto wilt verwijderen, stel Achtergronddetectie dan in op Vast.
<b>Spiegelbeeld</b> Uit* Aan	Een spiegelbeeld maken van het originele document.
<b>Negatief afbeelding</b> Uit* Aan	Een negatieve afbeelding van het originele document maken.
<b>Opmerking:</b> Een sterretje (*) naast een waarde geeft aan dat dit een in de fabriek ingestelde waarde is.	



Menuoptie	Beschrijving
<b>Schaduwdetail</b> -4 tot 4 (0*)	Instellen hoeveel schaduw zichtbaar is op een gescande afbeelding.
<b>Van rand tot rand scannen</b> Uit* Aan	Rand-tot-rand scannen instellen van het oorspronkelijke document.
<b>Scherpte</b> 1-5 (3*)	De scherpte van een gescande afbeelding aanpassen.
<b>Temperatuur</b> -4 tot 4 (0*)	Opgeven of de gegenereerde uitvoer koeler of warmer moet worden.
<b>Lege pagina's</b> Lege pagina's verwijderen Gevoeligheid lege pagina's	Opgeven of blanco pagina's moeten worden opgenomen.
<b>Opmerking:</b> Een sterretje (*) naast een waarde geeft aan dat dit een in de fabriek ingestelde waarde is.	

## Beheercontrole

Menuoptie	Beschrijving
<b>Standaardinstelling Tekst</b> 5-95 (75*)	De kwaliteit van tekst op een gescande afbeelding instellen.
<b>Standaardinstelling Tekst/foto</b> 5-95 (75*)	De kwaliteit van tekst of een foto op een gescande afbeelding instellen.
<b>Standaardinstelling Foto</b> 5-95 (50*)	De kwaliteit van een foto op een gescande afbeelding instellen.
<b>Multipage TIFF gebruiken</b> Aan* Uit	Kiezen tussen TIFF-bestanden met één pagina of met meer pagina's.
<b>TIFF-comprimering</b> LZW* JPEG	Een compressieoptie instellen voor TIFF-bestanden.
<b>Transmissielog</b> Log afdrukken* Logboek niet afdrukken Alleen afdrukken bij fouten	Een log met geslaagde FTP-scanoverdrachten afdrukken.
<b>Papierbron logs</b> Lade [x] (1*) Multifunctionele invoer	De papierbron opgeven voor het afdrukken van FTP-logs.
<b>Bitdiepte FTP</b> 1 bit 8-bits*	De modus Tekst/foto inschakelen voor kleinere bestanden waarvoor 1-bits afbeeldingen worden gebruikt. <b>Opmerking:</b> Dit menu-item wordt alleen weergegeven wanneer Kleur is ingesteld op Grijs.
<b>Opmerking:</b> Een sterretje (*) naast een waarde geeft aan dat dit een in de fabriek ingestelde waarde is.	

Menuoptie	Beschrijving
<b>Aangepaste taak wordt gescand</b> Uit* Aan	Het scannen van aangepaste taken standaard inschakelen. <b>Opmerking:</b> Dit menu-item wordt alleen weergegeven als er een vaste schijf is geïnstalleerd.
<b>Scanvoorbeeld</b> Uit Aan*	Een voorbeeld van de scan op het scherm tonen. <b>Opmerking:</b> Dit menu-item wordt alleen weergegeven als er een vaste schijf is geïnstalleerd.
<b>Opslaan als snelkoppeling toestaan</b> Uit Aan*	Aangepaste FTP-instellingen opslaan als snelkoppelingen.
<b>Opmerking:</b> Een sterretje (*) naast een waarde geeft aan dat dit een in de fabriek ingestelde waarde is.	

## USB-station

### Scannen naar flash-station

Menuoptie	Beschrijving
<b>Indeling</b> PDF (.pdf)* TIFF (.tif) JPEG (.jpg) XPS (.xps)	De bestandsindeling van de gescande afbeelding opgeven. <b>Opmerking:</b> De instellingen kunnen variëren afhankelijk van het printermodel.
<b>Algemene OCR-instellingen</b> Herkende talen Automatisch draaien Optimaliseren Automatische contrastverbetering	De instellingen voor optical character recognition (OCR) configureren. <b>Opmerking:</b> Dit menu wordt alleen weergegeven als u een OCR-oplossing hebt gekocht en geïnstalleerd.
<b>PDF-instellingen</b> PDF-versie 1.3 1.4 1.5* 1.6 1,7 Archiefversie A-1a* A-1b Beveiligd Uit* Aan Archief (PDF/A) Uit* Aan	De PDF-indeling van de gescande afbeelding opgeven.
<b>Opmerking:</b> Een sterretje (*) naast een waarde geeft aan dat dit een in de fabriek ingestelde waarde is.	

Menuoptie	Beschrijving
<b>inhoudstype</b> Tekst Tekst/foto* Illustraties Foto	Het uitvoerresultaat verbeteren op basis van de inhoud van het originele document.
<b>Inhoudsbron</b> Zwart-wit laser Kleurenlaser* Inkjet Foto/film Tijdschrift Krant Drukwerk Anders	Het uitvoerresultaat verbeteren op basis van de bron van het originele document.
<b>Kleur</b> Zwart-wit Grijs Kleur* Automatisch	De kleur opgeven bij het scannen van een afbeelding.
<b>Resolutie</b> 75 dpi 150 dpi* 200 dpi 300 dpi 400 dpi 600 dpi	De resolutie van de gescande afbeelding instellen.
<b>Intensiteit</b> 1-9 (5*)	De gescande afbeelding lichter of donkerder maken.
<b>Afdrukstand</b> Staand* Liggend	De afdrukstand instellen van tekst en afbeeldingen op de pagina.
<b>Origineel</b> [Lijst met papierformaten]	Het papierformaat van het originele document opgeven. <b>Opmerkingen:</b> <ul style="list-style-type: none"> <li>• Letter is de standaardinstelling. "A4" is de internationale standaardinstelling.</li> <li>• De menu-items kunnen variëren afhankelijk van het printermodel.</li> </ul>
<b>zijden</b> Uit* Lange zijde Korte zijde	De afdrukstand van tekst en afbeeldingen op de pagina opgeven bij het scannen van een dubbelzijdig document.
<b>Bestandsnaam</b>	De bestandsnaam van de gescande afbeelding opgeven.
<b>Opmerking:</b> Een sterretje (*) naast een waarde geeft aan dat dit een in de fabriek ingestelde waarde is.	

**Geavanceerde beeldverwerking**

Menuoptie	Beschrijving
<b>Kleurbalans</b>	De hoeveelheid toner aanpassen die in elke kleur wordt gebruikt.
<b>Kleur wegfilteren</b> Kleur wegfilteren Geen* Rood Groen Blauw Standaarddrempelwaarde rood 0-255 (128*) Standaarddrempelwaarde groen 0-255 (128*) Standaarddrempelwaarde blauw 0-255 (128*)	Opgeven welke kleur tijdens het scannen wordt weggefilterd en de filterinstelling voor die kleur aanpassen.
<b>Automatische kleurdetectie</b> Kleurgevoeligheid 1-9 (5*) Gevoeligheid voor gebied 1-9 (5*)	Instellen hoeveel kleur de printer vanaf het originele document detecteert.  <b>Opmerking:</b> Dit menu-item wordt alleen weergegeven wanneer Kleur is ingesteld op Auto.
<b>JPEG-kwaliteit</b> Beste instelling voor inhoud* 5-95	De kwaliteit van een JPEG-afbeelding opgeven.  <b>Opmerkingen:</b> <ul style="list-style-type: none"> <li>• Bij de instelling 5 is de bestandsgrootte kleiner, maar is de afbeelding van lagere kwaliteit.</li> <li>• Met een instelling van 90 krijgt u de beste beeldkwaliteit, maar een grotere bestandsgrootte.</li> </ul>
<b>Contrast</b> Beste instelling voor inhoud* 0 1 2 3 4 5	Het contrast voor de uitvoer opgeven.
<b>Achtergrond verwijderen</b> Achtergronddetectie Op inhoud gebaseerd* Vast belichtingsniveau -4 tot 4 (0*)	Instellen hoeveel van de achtergrond zichtbaar is op een gescande afbeelding.  <b>Opmerking:</b> Als u de achtergrondkleur van het originele document wilt verwijderen, stel Achtergronddetectie dan in op Inhoud-gebaseerd. Als u beelddruis van een foto wilt verwijderen, stel Achtergronddetectie dan in op Vast.
<b>Spiegelbeeld</b> Uit* Aan	Een spiegelbeeld maken van het originele document.
<b>Opmerking:</b> Een sterretje (*) naast een waarde geeft aan dat dit een in de fabriek ingestelde waarde is.	

Menuoptie	Beschrijving
<b>Negatief afbeelding</b> Uit* Aan	Een negatieve afbeelding van het originele document maken.
<b>Schaduwdetail</b> -4 tot 4 (0*)	Instellen hoeveel schaduw zichtbaar is op een gescande afbeelding.
<b>Van rand tot rand scannen</b> Uit* Aan	Rand-tot-rand scannen instellen van het oorspronkelijke document.
<b>Scherpte</b> 1-5 (3*)	De scherpte van een gescande afbeelding aanpassen.
<b>Temperatuur</b> -4 tot 4 (0*)	Opgeven of de gegenereerde uitvoer koeler of warmer moet worden.
<b>Lege pagina's</b> Lege pagina's verwijderen Gevoeligheid lege pagina's	Opgeven of blanco pagina's moeten worden opgenomen.
<b>Opmerking:</b> Een sterretje (*) naast een waarde geeft aan dat dit een in de fabriek ingestelde waarde is.	

## Beheercontrole

Menuoptie	Beschrijving
<b>Standaardinstelling Tekst</b> 5-95 (75*)	De kwaliteit van tekst op een gescande afbeelding instellen.
<b>Standaardinstelling Tekst/foto</b> 5-95 (75*)	De kwaliteit van tekst of een foto op een gescande afbeelding instellen.
<b>Standaardinstelling Foto</b> 5-95 (75*)	De kwaliteit van een foto op een gescande afbeelding instellen.
<b>Multipage TIFF gebruiken</b> Aan* Uit	Kiezen tussen TIFF-bestanden met één pagina of met meer pagina's.
<b>TIFF-comprimering</b> LZW* JPEG	De compressieoptie instellen voor TIFF-bestanden.
<b>Bitdiepte voor scannen</b> 1 bit 8-bits*	De modus Tekst/foto inschakelen voor kleinere bestanden waarvoor 1-bits afbeeldingen worden gebruikt. <b>Opmerking:</b> Dit menu-item wordt alleen weergegeven wanneer Kleur is ingesteld op Grijs.
<b>Aangepaste taak wordt gescand</b> Uit* Aan	Het scannen van aangepaste taken standaard inschakelen. <b>Opmerking:</b> Dit menu-item wordt alleen weergegeven als er een vaste schijf is geïnstalleerd.
<b>Scanvoorbeeld</b> Uit Aan*	Een voorbeeld van de scan op het scherm tonen. <b>Opmerking:</b> Dit menu-item wordt alleen weergegeven als er een vaste schijf is geïnstalleerd.
<b>Opmerking:</b> Een sterretje (*) naast een waarde geeft aan dat dit een in de fabriek ingestelde waarde is.	

## Afdruk flash-station

Menuoptie	Beschrijving
<b>Aantal exemplaren</b> 1-9999 (1*)	Voer het gewenste aantal exemplaren in.
<b>Papierbron</b> Lade [x] (1*) Multifunctionele invoer Handmatige papierinvoer Handmatige envelopinvoer	De papierbron voor de afdruktaak opgeven. <b>Opmerking:</b> De multifunctionele invoer is alleen beschikbaar op sommige printermodellen.
<b>Kleur</b> Uit Aan*	Druk de uitvoer af in kleur.
<b>Sorteren</b> (1,1,1) (2,2,2) (1,2,3) (1,2,3)*	Meerdere exemplaren achter elkaar afdrukken.
<b>zijden</b> 1-zijdig* Dubbelzijdig	Hiermee bepaalt u of op één zijde of twee zijden van het papier wordt afgedrukt.
<b>Stijl voor omslaan</b> Lange zijde* Korte zijde	Bepaal welke zijde van het papier (lange zijde of korte zijde) wordt ingebonden bij dubbelzijdig afdrukken. <b>Opmerking:</b> Afhankelijk van de geselecteerde optie verschuift de printer automatisch elk afgedrukt gegeven van de pagina om de taak correct in te binden.
<b>Pagina's per zijde</b> Uit* 2 pagina's per zijde 3 pagina's per zijde 4 pagina's per zijde 6 pagina's per zijde 9 pagina's per zijde 12 pagina's per zijde 16 pagina's per zijde	Meerdere pagina's afdrukken op één zijde van het papier.
<b>Pagina's per zijde - sortering</b> Horizontaal* Omgekeerd horizon. Omgekeerd verticaal Verticaal	De positionering van meerdere pagina's opgeven wanneer u Pagina's per zijde gebruikt. <b>Opmerking:</b> De positie hangt af van het aantal pagina's en hun afdrukstand.
<b>Pagina's per zijde - afdrukstand</b> Auto* Liggend Staand	De afdrukstand van een document met meerdere pagina's opgeven wanneer u Pagina's per zijde gebruikt.
<b>Pagina's per zijde - rand</b> Geen* Effen	Rond elke pagina een rand afdrukken wanneer u Pagina's per zijde gebruikt.
<b>Opmerking:</b> Een sterretje (*) naast een waarde geeft aan dat dit een in de fabriek ingestelde waarde is.	

Menuoptie	Beschrijving
<b>Scheidingsvellen</b> Uit* Tussen kopieën Tussen taken Tussen pagina's	Opgeven of er tijdens het afdrukken lege scheidingsvellen moeten worden ingevoegd.
<b>Bron scheidingsblad</b> Lade [x] (1*) Multifunctionele invoer	De papierbron voor het scheidingsvel opgeven. <b>Opmerking:</b> De multifunctionele invoer is alleen beschikbaar op sommige printermodellen.
<b>Lege pagina's</b> Niet afdrukken* Afdrukken	Instellen of lege pagina's in een afdruktaak moeten worden afgedrukt.
<b>Opmerking:</b> Een sterretje (*) naast een waarde geeft aan dat dit een in de fabriek ingestelde waarde is.	

## Netwerk/poorten

### Netwerkoverzicht

Menuoptie	Beschrijving
<b>Actieve adapter</b> Auto* Standaardnetwerk Draadloos	De snelheid van de netwerkverbinding opgeven. <b>Opmerking:</b> Draadloos is alleen beschikbaar op printers die zijn verbonden met een draadloos netwerk.
<b>Netwerkstatus</b>	De verbindingstatus van het printernetwerk weergeven.
<b>Netwerkstatus op printer weergeven</b> Uit Aan*	Toont de netwerkstatus op het scherm.
<b>Snelheid, duplex</b>	Toont de snelheid van de momenteel actieve netwerkkaart.
<b>IPv4</b>	Toont het IPv4-adres.
<b>Alle IPv6-adressen</b>	Toont alle IPv6-adressen.
<b>Reset afdrukserver</b>	Alle actieve netwerkverbindingen met de printer opnieuw instellen. <b>Opmerking:</b> Met deze instelling verwijdert u alle geconfigureerde netwerkinstellingen.
<b>Time-out netwerktaken</b> Uit Aan* (90 seconden)	Hiermee kunt u instellen na hoeveel tijd een netwerkafdruktaak wordt geannuleerd.
<b>Voorblad</b> Uit* Aan	Een voorblad afdrukken.
<b>Scannen naar PC Port Range</b>	Geef een geldig poortbereik op voor printers achter een firewall die poorten blokkeert.
<b>Opmerking:</b> Een sterretje (*) naast een waarde geeft aan dat dit een in de fabriek ingestelde waarde is.	

Menuoptie	Beschrijving
<b>Netwerkverbindingen inschakelen</b> Uit Aan*	De printer toestemming geven om verbinding te maken met een netwerk.
<b>LLDP inschakelen</b> Uit* Aan	Het Link Layer Discovery Protocol (LLDP) inschakelen in de printer.
<b>Opmerking:</b> Een sterretje (*) naast een waarde geeft aan dat dit een in de fabriek ingestelde waarde is.	

## Draadloos

Menuoptie	Beschrijving
<b>Configuratie via de mobiele app</b>	Configureer de draadloze verbinding met behulp van de app Lexmark Mobile Assistant.
<b>Instellen op het bedieningspaneel van de printer</b> Netwerk kiezen Wi-Fi-netwerk toevoegen <ul style="list-style-type: none"> <li>• Netwerkn naam</li> <li>• Netwerkmodus</li> <li>• Beveiligingsmodus voor draadloos (Uitgeschakeld*)</li> </ul>	Bepaal het draadloze netwerk waarmee de printer verbinding maakt. <b>Opmerking:</b> Dit menu-item verschijnt als <i>Draadloze verbinding instellen</i> in de Embedded Web Server.
<b>Wi-Fi Protected Setup</b> Methode met drukknop starten Startmethode met pincode	Een draadloos netwerk instellen en netwerkbeveiliging inschakelen. <b>Opmerkingen:</b> <ul style="list-style-type: none"> <li>• Via de Methode met drukknop Start kunt u de printer verbinden met een draadloos netwerk door binnen een bepaalde tijd knoppen op de printer en het toegangspunt (draadloze router) in te drukken.</li> <li>• Via de methode met pincode kunt u de printer verbinden met een draadloos netwerk door een pincode op de printer in te voeren bij de draadloze instellingen van het toegangspunt.</li> </ul>
<b>Compatibiliteit</b> 802.11b/g/n (2,4 GHz)*	De standaard voor draadloos netwerkgebruik opgeven voor het draadloze netwerk.
<b>Beveiligingsmodus voor draadloos</b> Uitgeschakeld* WEP WPA2/WPA - Personal WPA2-Personal 802.1x - RADIUS	Stel het type beveiliging in voor het verbinden van de printer met draadloze apparaten.
<b>WEP-verificatiemodus</b> Auto* Openen Gedeeld	Stel het type Wireless Encryption Protocol (WEP) in dat door de printer wordt gebruikt. <b>Opmerking:</b> Dit menu-item wordt alleen weergegeven als Draadloze beveiligingsmodus is ingesteld op WEP.
<b>WEP-sleutel instellen</b>	Geef een WEP-wachtwoord op voor een beveiligde draadloze verbinding. <b>Opmerking:</b> Dit menu-item wordt alleen weergegeven als Draadloze beveiligingsmodus is ingesteld op WEP.



Menuoptie	Beschrijving
<b>WPA2-Personal</b> AES*	Stelt draadloze verbinding in via WPA2. <b>Opmerking:</b> Dit menu-item wordt alleen weergegeven als Draadloze beveiligingsmodus is ingesteld op WPA2-Personal.
<b>PSK instellen</b>	Stelt het wachtwoord in voor een beveiligde draadloze verbinding. <b>Opmerking:</b> Dit menu-item wordt alleen weergegeven als Draadloze beveiligingsmodus is ingesteld op WPA2/WPA-Personal of WPA2-Personal.
<b>WPA2/WPA-Personal</b> AES*	Draadloze beveiliging via WPA2/WPA inschakelen. <b>Opmerking:</b> Dit menu-item wordt alleen weergegeven als Draadloze beveiligingsmodus is ingesteld op WPA2/WPA-Personal.
<b>802.1x-coderingsmodus</b> WPA+ WPA2*	Stelt draadloze verbinding in via de standaard 802.1x. <b>Opmerking:</b> Dit menu-item wordt alleen weergegeven als Draadloze beveiligingsmodus is ingesteld op 802.1x - Radius.
<b>IPv4</b> DHCP inschakelen Aan* Uit	Dynamic Host Configuration Protocol (DHCP) inschakelen. <b>Opmerking:</b> DHCP is een standaardprotocol waarmee een server dynamisch een IP-adres en andere netwerkconfiguratieparameters kan toewijzen aan elk apparaat in het netwerk, zodat deze met andere IP-netwerken kunnen communiceren.
<b>IPv4</b> Statische IP-adressen instellen IP-adres Netmask Gateway	Geef het statische IP-adres van uw printer op.
<b>IPv6</b> IPv6 inschakelen Aan* Uit	IPv6 inschakelen op de printer.
<b>IPv6</b> DHCPv6 inschakelen Uit* Aan	DHCPv6 inschakelen op de printer.
<b>IPv6</b> Stateless Address Autoconfiguration Uit Aan*	De netwerkadapter zodanig instellen dat deze de door een router automatisch geconfigureerde IPv6-adressen accepteert.
<b>IPv6</b> DNS-adres	Geef de DNS-serveradressen op.
<b>IPv6</b> Handmatig toegewezen IPV6	Wijs het IPv6-adres toe. <b>Opmerking:</b> Dit menu-item verschijnt alleen op sommige printermodellen.
<b>IPv6</b> Handmatig toegewezen IPV6-router	Wijs het IPv6-routeradres toe. <b>Opmerking:</b> Dit menu-item verschijnt alleen op sommige printermodellen.

Menuoptie	Beschrijving
<b>IPv6</b> Adres-prefix 0-128 (64*)	Geef de adres-prefix op.
<b>IPv6</b> Alle IPv6-adressen	Toont alle IPv6-adressen.
<b>IPv6</b> Alle IPv6-routeradressen	Toont alle IPv6-routeradressen.
<b>Netwerkadres</b> UAA LAA	De netwerkadressen weergeven.
<b>PCL SmartSwitch</b> Aan* Uit	De printer zo instellen dat deze automatisch overschakelt op PCL-emulatie als dit door een afdruktak wordt vereist, ongeacht de standaardprintertaal. <b>Opmerking:</b> Als PCL SmartSwitch is uitgeschakeld, controleert de printer de inkomende gegevens niet en gebruikt de standaardprintertaal die is opgegeven in het menu Instellingen.
<b>PS SmartSwitch</b> Aan* Uit*	De printer zo instellen dat deze automatisch overschakelt op PS-emulatie als dit door een afdruktak wordt vereist, ongeacht de standaardprintertaal. <b>Opmerkingen:</b> <ul style="list-style-type: none"> <li>• Dit menu-item verschijnt alleen op sommige printermodellen.</li> <li>• Als PS SmartSwitch is uitgeschakeld, controleert de printer de inkomende gegevens niet en gebruikt de standaardprintertaal die is opgegeven in het menu Instellingen.</li> </ul>
<b>Mac binair PS</b> Auto* Aan Uit	Printer instellen voor de verwerking van binaire PostScript-afdruktaken voor Macintosh. <b>Opmerkingen:</b> <ul style="list-style-type: none"> <li>• Dit menu-item verschijnt alleen op sommige printermodellen.</li> <li>• Als Aan is ingesteld, worden ruwe binaire PostScript-afdruktaken verwerkt.</li> <li>• Als Uit is ingesteld, filtert de printer afdruktaken die het standaardprotocol gebruiken.</li> </ul>

## Wi-Fi Direct

Menuoptie	Beschrijving
<b>Wi-Fi Direct inschakelen</b> Aan Uit*	Stelt de printer in om direct te verbinden met Wi-Fi-apparaten.
<b>Naam van Wi-Fi Direct</b>	Geef de naam van het Wi-Fi Direct-netwerk op.
<b>Wachtwoord van Wi-Fi Direct</b>	Stel het wachtwoord in voor het verifiëren en valideren van gebruikers op een Wi-Fi-verbinding.
<b>Wachtwoord tonen op instellingenpagina</b> Uit Aan*	Geeft het Wachtwoord van Wi-Fi Direct weer op de pagina Netwerkinstellingen.
<b>Opmerking:</b> Een sterretje (*) naast een waarde geeft aan dat dit een in de fabriek ingestelde waarde is.	

Menuoptie	Beschrijving
<b>Nummer van het voorkeurskanaal</b> 1-11 Auto*	Stel het voorkeurskanaal van het Wi-Fi-netwerk in.
<b>IP-adres groepseigenaar</b>	Het IP-adres van de groepseigenaar opgeven.
<b>Drukknopverzoeken automatisch accepteren</b> Uit* Aan	Aanvragen om verbinding te maken met het netwerk automatisch accepteren.  <b>Opmerking:</b> Clients automatisch accepteren is niet beveiligd.
<b>Opmerking:</b> Een sterretje (*) naast een waarde geeft aan dat dit een in de fabriek ingestelde waarde is.	

## Ethernet

Menuoptie	Beschrijving
<b>Netwerksnelheid</b>	De snelheid van de actieve netwerkadapter weergeven.
<b>IPv4</b> DHCP inschakelen (Aan*) Statische IP-adressen instellen	De IPv4-instellingen configureren.
<b>IPv6</b> IPv6 inschakelen (Aan*) DHCPv6 inschakelen (Uit*) Stateless Address Autoconfiguration (Aan*) DNS-serveradres Handmatig toegewezen IPv6-adres Handmatig toegewezen IPv6-router Adres-prefix (64*) Alle IPv6-adressen Alle IPv6-routeradressen	De IPv6-instellingen configureren.
<b>Netwerkadres</b> UAA LAA	Het netwerkadres opgeven.
<b>PCL SmartSwitch</b> Uit Aan*	De printer zo instellen dat deze automatisch overschakelt op PCL-emulatie als dit door een afdruktaak wordt vereist, ongeacht de standaardprintertaal.  <b>Opmerking:</b> Als deze instelling is uitgeschakeld, controleert de printer de inkomende gegevens niet en gebruikt de standaardprintertaal die is opgegeven in het menu Configuratie.
<b>PS SmartSwitch</b> Uit Aan*	De printer zo instellen dat deze automatisch overschakelt op PostScript-emulatie als dit door een afdruktaak wordt vereist, ongeacht de standaardprintertaal.  <b>Opmerking:</b> Als deze instelling is uitgeschakeld, controleert de printer de inkomende gegevens niet en gebruikt de standaardprintertaal die is opgegeven in het menu Configuratie.
<b>Opmerking:</b> Een sterretje (*) naast een waarde geeft aan dat dit een in de fabriek ingestelde waarde is.	

Menuoptie	Beschrijving
<b>Taken in buffer</b> Uit* Aan	Afdruktaken tijdelijk op de vaste schijf opslaan voordat ze worden afgedrukt. <b>Opmerking:</b> Dit menu-item wordt alleen weergegeven als er een vaste schijf is geïnstalleerd.
<b>Mac binair PS</b> Auto* Aan Uit	Printer instellen voor de verwerking van binaire PostScript-afdruktaken voor Macintosh. <b>Opmerkingen:</b> <ul style="list-style-type: none"> <li>• Automatisch verwerkt afdruktaken van computers waarop Windows óf een Macintosh-besturingssysteem wordt uitgevoerd.</li> <li>• Uit filtert afdruktaken die het standaardprotocol gebruiken.</li> </ul>
<b>Energiezuinig ethernet</b> Aan Uit Auto*	Het stroomverbruik beperken als de printer geen data ontvangt van het Ethernet-netwerk.
<b>Opmerking:</b> Een sterretje (*) naast een waarde geeft aan dat dit een in de fabriek ingestelde waarde is.	

## TCP/IP

**Opmerking:** Dit menu wordt alleen weergegeven op netwerkprinters of printers die zijn aangesloten op afdrukservern.

Menuoptie	Beschrijving
<b>Hostnaam instellen</b>	De huidige TCP/IP-hostnaam instellen.
<b>Domeinnaam</b>	De domeinnaam instellen.
<b>DHCP/BOOTP toestaan de NTP-server bij te werken</b> Aan* Uit	DHCP- en BOOTP-clients toestaan de NTP-instellingen van de printer bij te werken.
<b>Naam configuratieloos programma</b>	Een servicenaam voor het configuratieloze netwerk opgeven.
<b>AutoIP inschakelen</b> Uit* Aan	Automatisch een IP-adres toewijzen.
<b>DNS-serveradres</b>	Het huidige DNS-serveradres (Domain Name System) opgeven.
<b>Back-up DNS-adres</b>	Het back-up DNS-serveradres specificeren.
<b>Back-up DNS-adres 2</b>	
<b>Back-up DNS-adres 3</b>	
<b>Domeinzoekvolgorde</b>	Een lijst van domeinnamen opgeven om de printer en de bronnen te zoeken die zich in verschillende domeinen op het netwerk bevinden.
<b>DDNS inschakelen</b> Uit* Aan	De dynamische DNS-instellingen bijwerken.
<b>Opmerking:</b> Een sterretje (*) naast een waarde geeft aan dat dit een in de fabriek ingestelde waarde is.	

Menuoptie	Beschrijving
<b>DDNS TTL</b>	De huidige DDNS-instellingen opgeven.
<b>Standaard-TTL</b>	
<b>DDNS-vernieuwingstijd</b>	
<b>mDNS inschakelen</b> Uit Aan*	De multicast DNS-instellingen bijwerken.
<b>WINS-serveradres</b>	Een serveradres opgeven voor Windows Internet Name Service (WINS).
<b>BOOTP inschakelen</b> Uit* Aan	De BOOTP toestaan een IP-adres van de printer toe te wijzen.
<b>Beperkte serverlijst</b>	De IP-adressen opgeven die met de printer mogen communiceren via TCP/IP. <b>Opmerkingen:</b> <ul style="list-style-type: none"> <li>• Gebruik een komma om elk IP-adres te scheiden.</li> <li>• U kunt maximaal 50 IP-adressen toevoegen.</li> </ul>
<b>Opties voor Beperkte serverlijst</b> Alle poorten blokkeren* Alleen afdrukken blokkeren Alleen afdrukken en HTTP blokkeren	De toegangsoptie instellen voor IP-adressen die niet in de lijst staan.
<b>MTU</b> 256–1500 Ethernet (1500*)	Een MTU-parameter (maximale transmissie-eenheid) voor de TCP-verbindingen opgeven.
<b>Raw printerpoort</b> 1-65535 (9100*)	Een raw-poortnummer opgeven voor printers die zijn verbonden met een netwerk.
<b>Maximale snelheid van uitgaand verkeer</b> Uit* Aan	De maximale overdrachtsnelheid van de printer instellen. <b>Opmerking:</b> Indien ingeschakeld, is de optie voor deze instelling 100–1000000 kilobits per seconde.
<b>TLSv1.0 inschakelen</b> Uit Aan*	Schakel het TLSv1.0-protocol in.
<b>TLSv1.1 inschakelen</b> Uit Aan*	Schakel het TLSv1.1-protocol in.
<b>SSL-coderingslijst</b>	Geef de cipher-algoritmen op die moeten worden gebruikt voor de SSL- of TLS-verbindingen.
<b>Opmerking:</b> Een sterretje (*) naast een waarde geeft aan dat dit een in de fabriek ingestelde waarde is.	

## SNMP

**Opmerking:** Dit menu wordt alleen weergegeven op netwerkprinters of printers die zijn aangesloten op afdrukservers.

Menuoptie	Beschrijving
<b>SNMP-versie 1 en 2c</b> Ingeschakeld Uit Aan* Instellen SNMP toestaan Uit Aan* PPM MIB inschakelen Uit Aan* SNMP-community	SNMP-versie 1 en 2c (Simple Network Management Protocol) configureren voor het installeren van printerstuurprogramma's en -toepassingen.
<b>SNMP-versie 3</b> Ingeschakeld Uit Aan* Stel lezen/schrijven-referenties in Gebruikersnaam Wachtwoord Stel alleen-lezen-referenties in Gebruikersnaam Wachtwoord Verificatiehash MD5 SHA1* Minimaal verificatieniveau Geen verificatie, geen privacy Verificatie, geen privacy Verificatie, Privacy* Privacyalgoritme DES AES-128*	SNMP-versie 3 configureren voor het installeren en bijwerken van de printerbeveiliging.
<b>Opmerking:</b> Een sterretje (*) naast een waarde geeft aan dat dit een in de fabriek ingestelde waarde is.	

## IPSec

**Opmerking:** Dit menu wordt alleen weergegeven op netwerkprinters of printers die zijn verbonden met afdrukservers.

Menuoptie	Beschrijving
<b>IPSec inschakelen</b> Uit* Aan	Internet Protocol Security (IPSec) inschakelen.
<b>Opmerking:</b> Een sterretje (*) naast een waarde geeft aan dat dit een in de fabriek ingestelde waarde is.	

Menuoptie	Beschrijving
<b>Basisconfiguratie</b> Standaard* Compatibiliteit Beveiligd	De IPsec-basisconfiguratie opgeven. <b>Opmerking:</b> Dit menu-item verschijnt alleen wanneer IPsec inschakelen is ingesteld op Aan.
<b>Apparaatcertificaat IPsec</b>	Een IPsec-certificaat opgeven. <b>Opmerking:</b> Dit menu-item wordt alleen weergegeven wanneer Basisconfiguratie is ingesteld op Compatibiliteit.
<b>Geverifieerde verbindingen met vooraf gedeelde sleutel</b> Host [x] Adres Toets	De geverifieerde verbindingen van de printer configureren. <b>Opmerking:</b> Deze menu-items verschijnen alleen wanneer IPsec inschakelen is ingesteld op Aan.
<b>Geverifieerde verbindingen van certificaat</b> Host [x] adres[/subnet] Adres[/subnet]	
<b>Opmerking:</b> Een sterretje (*) naast een waarde geeft aan dat dit een in de fabriek ingestelde waarde is.	

## 802.1x

**Opmerking:** Dit menu wordt alleen weergegeven op netwerkprinters of printers die zijn verbonden met afdrukservers.

Menuoptie	Beschrijving
<b>Actief</b> Uit* Aan	Laat de printer toegang krijgen tot netwerken waarvoor verificatie is vereist. <b>Opmerking:</b> Ga naar de Embedded Web Server om de instellingen van dit menu-item te configureren.
<b>Opmerking:</b> Een sterretje (*) naast een waarde geeft aan dat dit een in de fabriek ingestelde waarde is.	

## LPD-configuratie

**Opmerking:** Dit menu wordt alleen weergegeven op netwerkprinters of printers die zijn verbonden met afdrukservers.

Menuoptie	Beschrijving
<b>LPD-time-out</b> 0–65535 seconden (90*)	De time-outwaarde zodanig instellen dat de LPD-server (Line Printer Daemon) niet meer oneindig wacht op vastgelopen of ongeldige afdruktaken.
<b>LPD-voorblad</b> Uit* Aan	Een voorblad afdrukken voor alle LPD-afdruktaken. <b>Opmerking:</b> Een voorblad is de eerste pagina van een afdraktaak die wordt gebruikt als scheidingsblad van afdruktaken. Hierop staat de naam van de persoon die het afdrukverzoek heeft verzonden.
<b>Opmerking:</b> Een sterretje (*) naast een waarde geeft aan dat dit een in de fabriek ingestelde waarde is.	

Menuoptie	Beschrijving
<b>LPD-infopagina</b> Uit* Aan	Een infopagina afdrukken voor alle LPD-afdruktaken. <b>Opmerking:</b> Een infopagina is de laatste pagina van een afdruktaak.
<b>LPD-regelterugloopconversie</b> Uit* Aan	LPD-regelterugloopconversie inschakelen. <b>Opmerking:</b> Een harde return is een opdracht aan de printer om de cursor te verplaatsen naar de eerste positie op dezelfde regel.
<b>Opmerking:</b> Een sterretje (*) naast een waarde geeft aan dat dit een in de fabriek ingestelde waarde is.	

## HTTP/FTP-instellingen

**Opmerking:** Dit menu wordt alleen weergegeven op netwerkprinters of printers die zijn aangesloten op afdrukservern.

Menuoptie	Beschrijving
<b>HTTP-server inschakelen</b> Uit Aan*	Naar de Embedded Web Server gaan om de printer te bewaken en beheren.
<b>HTTPS inschakelen</b> Uit Aan*	De HTTPS-instellingen (HyperText Transfer Protocol Secure) configureren.
<b>FTP/TFTP inschakelen</b> Uit Aan*	Bestanden verzenden via FTP.
<b>Lokale domeinen</b>	Domeinnamen opgeven voor HTTP- en FTP-servers. <b>Opmerking:</b> Dit menu-item verschijnt alleen op sommige printermodellen.
<b>HTTP proxy-IP-adres</b>	De instellingen voor de HTTP- en FTP-server configureren.
<b>FTP proxy-IP-adres</b>	<b>Opmerking:</b> Deze menu-items verschijnen alleen op sommige printermodellen.
<b>Standaard-IP-poort voor HTTP</b> 1-65535 (80*)	
<b>Apparaatcertificaat HTTPS</b>	
<b>Standaard-IP-poort voor FTP</b> 1-65535 (21*)	
<b>Time-out voor HTTP/FTP-verzoeken</b> 1-299 (30*)	De hoeveelheid tijd opgeven voordat de serververbinding wordt beëindigd.
<b>Nwe pog. voor HTTP/FTP-verzoeken</b> 1-299 (3*)	Het aantal nieuwe pogingen voor verbinden met de HTTP-/FTP-server instellen.
<b>Opmerking:</b> Een sterretje (*) naast een waarde geeft aan dat dit een in de fabriek ingestelde waarde is.	



## ThinPrint

Menuoptie	Beschrijving
<b>ThinPrint inschakelen</b> Uit Aan*	Afdrukken vanuit ThinPrint.
<b>Poortnummer</b> 4000-4999 (4000*)	Het poortnummer voor de ThinPrint-server instellen.
<b>Bandbreedte (bits/sec)</b> 100-1000000 (0*)	De snelheid opgeven waarmee gegevens worden verzonden in een ThinPrint-omgeving.
<b>Pakketformaat (kbytes)</b> 0-64000 (0*)	De pakketgrootte voor gegevensoverdracht instellen.
<b>Opmerking:</b> Een sterretje (*) naast een waarde geeft aan dat dit een in de fabriek ingestelde waarde is.	

## USB

Menuoptie	Beschrijving
<b>PCL SmartSwitch</b> Uit Aan*	De printer zodanig instellen dat deze overschakelt op PCL-emulatie als dit door een afdruktaak op de USB-poort wordt vereist, ongeacht de standaardprintertaal. <b>Opmerking:</b> Als PCL SmartSwitch is uitgeschakeld, controleert de printer de inkomende gegevens niet en gebruikt de standaardprintertaal die is opgegeven in het menu Instellingen.
<b>PS SmartSwitch</b> Uit Aan*	De printer zodanig instellen dat deze overschakelt op PS-emulatie als dit door een afdruktaak op de USB-poort wordt vereist, ongeacht de standaardprintertaal. <b>Opmerking:</b> Als PS SmartSwitch is uitgeschakeld, controleert de printer de inkomende gegevens niet en gebruikt de standaardprintertaal die is opgegeven in het menu Instellingen.
<b>Taken in buffer</b> Uit* Aan	Afdruktaken tijdelijk op de vaste schijf van de printer opslaan voordat ze worden afgedrukt. <b>Opmerking:</b> Dit menu-item wordt alleen weergegeven als er een vaste schijf is geïnstalleerd.
<b>Mac binair PS</b> Aan Auto* Uit	Printer instellen voor de verwerking van binaire PostScript-afdruktaken voor Macintosh. <b>Opmerkingen:</b> <ul style="list-style-type: none"> <li>• Aan - De printer verwerkt onbewerkte binaire PostScript-afdruktaken die afkomstig zijn van Macintosh-computers.</li> <li>• Auto - De printer verwerkt afdruktaken van zowel Macintosh- als Windows-computers.</li> <li>• Uit - De printer filtert PostScript-afdruktaken met een standaardprotocol.</li> </ul>
<b>USB-poort inschakelen</b> Uit Aan*	De standaard-USB-poort inschakelen.
<b>Opmerking:</b> Een sterretje (*) naast een waarde geeft aan dat dit een in de fabriek ingestelde waarde is.	

## Externe netwerktoegang beperken

Menuoptie	Beschrijving
<b>Externe netwerktoegang beperken</b> Uit* Aan	Toegang tot netwerksites beperken.
<b>Extern netwerkadres</b>	Geef de netwerkadressen met beperkte toegang op.
<b>E-mailadres voor meldingen</b>	Geef een e-mailadres op waarmee meldingen van geregistreerde gebeurtenissen verstuurd worden.
<b>Ping-frequentie</b> 1-300 (10*)	Geef het interval in seconden op voor netwerkopdrachten.
<b>Onderwerp</b>	Geef het onderwerp en bericht op van de e-mailmelding.
<b>Bericht</b>	
<b>Opmerking:</b> Een sterretje (*) naast een waarde geeft aan dat dit een in de fabriek ingestelde waarde is.	

# Beveiliging

## Methoden voor aanmelden

### Machtigingen beheren

Menuoptie	Beschrijving
<p><b>Toegang tot functies</b></p> <ul style="list-style-type: none"> <li>Adresboek openen in Apps</li> <li>Adresboek aanpassen</li> <li>Snelkoppelingen beheren</li> <li>Profielen maken</li> <li>Bladwijzers beheren</li> <li>Afdrukken naar flash-station</li> <li>Flashstation voor afdrukken in kleur</li> <li>Scannen naar flash-station</li> <li>Kopieerfunctie</li> <li>Kleurenkopie afdrukken</li> <li>Kleur wegfilteren</li> <li>E-mailfunctie</li> <li>Faxfunctie</li> <li>FTP-functie</li> <li>Faxen in wachtrij vrijgeven</li> <li>Toegang tot taken in wacht</li> <li>Gebruiksprofielen</li> <li>Taken op het apparaat annuleren</li> <li>Taal wijzigen</li> <li>Internet Printing Protocol (IPP)</li> <li>Scans extern starten</li> <li>Zwart-wit afdrukken</li> <li>In kleur afdrukken</li> <li>Netwerkmap - Afdruk</li> <li>Netwerkmap - Kleurenafdruk</li> <li>Netwerkmap - Scan</li> <li>Vaste schijf - Afdruk</li> <li>Vaste schijf - Afdruk</li> <li>Vaste schijf - Scan</li> </ul>	<p>Toegang tot de printerfuncties beheren.</p> <p><b>Opmerking:</b> Dit menu-item wordt alleen weergegeven als er een vaste schijf is geïnstalleerd.</p>
<p><b>Beheerdersmenu's</b></p> <ul style="list-style-type: none"> <li>Menu Beveiliging</li> <li>Menu Netwerk/poorten</li> <li>Menu Papier</li> <li>Menu Rapporten</li> <li>Functieconfiguratiemenu's</li> <li>Accessoires, menu</li> <li>Menu Optiekaart</li> <li>SE-menu</li> <li>Apparaatmenu</li> </ul>	<p>Toegang tot de instellingen van het printermenu beheren.</p>

Menuoptie	Beschrijving
<b>Apparaatbeheer</b> Beheer op afstand Firmware-updates Appconfiguratie Bedieningspaneel vergrendelen Alle instellingen im-/exporteren Oud apparaat wissen	Toegang tot de opties voor printerbeheer instellen.
<b>Apps</b> Nieuwe apps Pas kopiëren Scan Center Scan Center Aangepast [x] Formulieren en favorieten	Toegang tot de printertoepassingen beheren.

## Lokale accounts

Menuoptie	Beschrijving
<b>Groepen/machtigingen beheren</b> Groep toevoegen Toegangscontroles importeren Toegang tot functies Beheerdersmenu's Apparaatbeheer Apps Alle gebruikers Toegangscontroles importeren Toegang tot functies Beheerdersmenu's Apparaatbeheer Apps Beheer	Toegang van groepen of gebruikers tot de functies, toepassingen en beveiligingsinstellingen van de printer beheren.
<b>Gebruiker toevoegen</b> Gebruikersnaam/wachtwoord User Name (Gebruikersnaam) Wachtwoord Pincode	Lokale accounts maken voor het beheren van toegang tot de printer-functies.
<b>Accounts met gebruikersnaam/wachtwoord</b> Gebruiker toevoegen	
<b>Accounts met gebruikersnaam</b> Gebruiker toevoegen	
<b>Accounts met wachtwoord</b> Gebruiker toevoegen	
<b>Accounts met pincode</b> Gebruiker toevoegen	

## USB-apparaten plannen

Menuoptie	Beschrijving
<b>Planningen</b> Nieuwe planning toevoegen	Toegang tot de USB-poorten plannen.

## Logbestand beveiligingscontrole

Menuoptie	Beschrijving
<b>Controle inschakelen</b> Uit* Aan	Gebeurtenissen registreren in het beveiligde controlelog en het externe systeemlog.
<b>Extern systeemlog inschakelen</b> Uit* Aan	Controlelogs verzenden naar een externe server.
<b>Externe systeemlogserver</b>	Geef de externe systeemlogserver op.
<b>Externe systeemlogpoort</b> 1-65535 (514*)	Geef de externe systeemlogpoort op.
<b>Externe systeemlogmethode</b> Normale UDP* Stunnel	Een systeemlogmethode opgeven voor het overdragen van geregistreerde gebeurtenissen naar een externe server.
<b>Opmerking:</b> Een sterretje (*) naast een waarde geeft aan dat dit een in de fabriek ingestelde waarde is.	

Menuoptie	Beschrijving
<b>Externe systeemlogvoorziening</b> 0 - Kernelberichten 1 - Berichten voor gebruikersniveau 2 - Mailstelsysteem 3 - Systeemdaemons 4 - Beveiligings-/autorisatieberichten* 5 - Berichten worden intern gegenereerd door syslogs 6 - Substelsysteem voor line printer 7 - Nieuwssubstelsysteem voor netwerk 8 - Substelsysteem voor UUCP 9 - Klokdemon 10 - Beveiligings-/autorisatieberichten 11 - FTP-demon 12 - Substelsysteem voor NTP 13 - Logcontrole 14 - Logmelding 15 - Klokdemon 16 - Lokaal gebruik 0 (local0) 17 - Lokaal gebruik 1 (local1) 18 - Lokaal gebruik 2 (local2) 19 - Lokaal gebruik 3 (local3) 20 - Lokaal gebruik 4 (local4) 21 - Lokaal gebruik 5 (local5) 22 - Lokaal gebruik 6 (local6) 23 - Lokaal gebruik 7 (local7)	Een faciliteitscode opgeven die de printer gebruikt bij het verzenden van loggebeurtenissen naar een externe server.
<b>Ernst van gebeurtenissen die worden vastgelegd</b> 0 - Noodgeval 1 - Alarm 2 - Kritiek 3 - Fout 4 - Waarschuwing* 5 - Kennisgeving 6 - Informatie 7 - Foutopsporing	Geef de grens van het prioriteitsniveau op voor het registreren van berichten en gebeurtenissen.
<b>Extern systeemlog van niet geregistreerde gebeurtenissen</b> Uit* Aan	Alle gebeurtenissen verzenden naar de externe server, ongeacht urgentieniveau.
<b>E-mailadres van beheerder</b>	E-mailmelding over geregistreerde gebeurtenissen naar de beheerder verzenden.
<b>Waarschuwing e-maillog gewist</b> Uit* Aan	E-mailmelding naar de beheerder verzenden wanneer een logitem wordt verwijderd.
<b>Waarschuwing e-maillog overschreven</b> Uit* Aan	E-mailmelding naar de beheerder verzenden wanneer het log vol raakt en begint met het overschrijven van de oudste items.
<b>Opmerking:</b> Een sterretje (*) naast een waarde geeft aan dat dit een in de fabriek ingestelde waarde is.	

Menuoptie	Beschrijving
<b>Gedrag bij log vol</b> Terugloop over oudste items* Log e-mailen en alle items verwijderen	Opslagproblemen met log oplossen wanneer het log het toegewezen geheugen heeft gebruikt.
<b>Waarschuwing e-mail % vol</b> Uit* Aan	E-mailmelding naar de beheerder verzenden wanneer een log het toegewezen geheugen gebruikt.
<b>Meldingsniveau % vol</b> 1-99 (90*)	
<b>Waarschuwing e-maillog geëxporteerd</b> Uit* Aan	E-mailmelding naar de beheerder verzenden wanneer een log wordt geëxporteerd.
<b>Waarschuwing instellingen e-maillog gewijzigd</b> Uit* Aan	E-mailmelding naar de beheerder verzenden wanneer Controle inschakelen is geactiveerd.
<b>Regeleinden log</b> LF (\n)* CR (\r) CRLF (\r\n)	Opgeven hoe elke regel in een log wordt beëindigd.
<b>Export digitaal ondertekenen</b> Uit* Aan	Een digitale handtekening toevoegen aan elk geëxporteerd log.
<b>Log wissen</b>	Alle controlelogs verwijderen.
<b>Log exporteren</b> Syslog (RFC 5424) Syslog (RFC 3164) CSV	Een beveiligingslog exporteren naar een flashstation.

**Opmerking:** Een sterretje (\*) naast een waarde geeft aan dat dit een in de fabriek ingestelde waarde is.

## Aanmeldbeperkingen

Menuoptie	Beschrijving
<b>Mislukte aanmeldingen</b> 1-10 (3*)	Het aantal mislukte aanmeldpogingen opgeven voordat een gebruiker wordt geblokkeerd.
<b>Tijdsbestek voor mislukte pogingen</b> 1-60 minuten (5*)	De tijdsperiode tussen mislukte aanmeldpogingen opgeven voordat de gebruiker wordt vergrendeld.
<b>Vergrendelingstijd</b> 1-60 minuten (5*)	De duur van de vergrendeling opgeven.
<b>Time-out webaanmelding</b> 1-120 minuten (10*)	De vertraging voor een externe aanmelding opgeven voordat de gebruiker wordt automatisch wordt afgemeld.

**Opmerking:** Een sterretje (\*) naast een waarde geeft aan dat dit een in de fabriek ingestelde waarde is.

## Instellingen beveiligd afdrucken

Menuoptie	Beschrijving
<b>Max. ongeldige PIN</b> 2–10	Instellen hoe vaak een ongeldige pincode kan worden ingevoerd.  <b>Opmerkingen:</b> <ul style="list-style-type: none"> <li>• Met een waarde van nul wordt deze instelling uitgeschakeld.</li> <li>• Wanneer de limiet is bereikt, worden de afdruktaken voor de betreffende gebruikersnaam en PIN verwijderd.</li> <li>• Dit menu-item wordt alleen weergegeven als er een vaste schijf is geïnstalleerd.</li> </ul>
<b>Vervaltijd beveiligde taak</b> Uit* 1 uur 4 uur 24 Hours (24 uur) 1 week	Een vervaltijd voor vertrouwelijke afdruktaken instellen.  <b>Opmerkingen:</b> <ul style="list-style-type: none"> <li>• Als dit menu-item wordt gewijzigd terwijl er beveiligde afdruktaken in het geheugen of de vaste schijf van de printer staan, wordt de vervaltijd van deze afdruktaken niet aangepast aan de nieuwe standaardwaarde.</li> <li>• Wanneer de printer wordt uitgeschakeld, worden alle beveiligde taken in het geheugen van de printer verwijderd.</li> </ul>
<b>Verlooptijd voor herhaalde taken</b> Uit* 1 uur 4 uur 24 Hours (24 uur) 1 week	De vervaltijd instellen van een afdraktaak die u wilt herhalen.
<b>Verlooptijd voor gecontroleerde taken</b> Uit* 1 uur 4 uur 24 Hours (24 uur) 1 week	De vervaltijd instellen voor het afdrucken van een exemplaar voor de gebruiker om de kwaliteit te controleren voordat de gebruiker de overige exemplaren afdrukt.
<b>Verlooptijd voor gereserveerde taken</b> Uit* 1 uur 4 uur 24 Hours (24 uur) 1 week	Een vervaltijd instellen voor het bewaren van afdruktaken om deze op een later tijdstip af te drukken.
<b>Alle taken verplicht in wachtrij plaatsen</b> Uit* Aan	Instellen dat de printer alle afdruktaken in de wachtrij plaatst.
<b>Dubbele documenten bewaren</b> Uit* Aan	De printer instellen om andere documenten met dezelfde bestandsnaam af te drukken zonder overschrijven van bestaande afdruktaken.
<b>Opmerking:</b> Een sterretje (*) naast een waarde geeft aan dat dit een in de fabriek ingestelde waarde is.	



## Schijfcodering

**Opmerking:** Dit menu wordt alleen weergegeven als er een vaste schijf voor de printer is geïnstalleerd.

Menuoptie	Beschrijving
<b>Status</b> Ingeschakeld Uitgeschakeld	Bepalen of schijfcodering is ingeschakeld.
<b>Codering starten</b>	Het verlies van gevoelige gegevens bij diefstal van de printer of de vaste schijf voorkomen. <b>Opmerking:</b> Als u schijfcodering inschakelt, wordt de hele inhoud van de vaste schijf verwijderd. Maak zo nodig een back-up belangrijke gegevens uit de printer voordat u start met codering.

## Tijdelijke gegevensbestanden wissen

Menuoptie	Beschrijving
<b>Opgeslagen in intern geheugen</b> Uit* Aan	Alle bestanden verwijderen die zijn opgeslagen in het printergeheugen.
<b>Opgeslagen op vaste schijf</b> Wissen in één doorgang* In 3 doorgangen In 7 doorgangen	Alle bestanden verwijderen die zijn opgeslagen op de vaste schijf van de printer.
<b>Opmerking:</b> Een sterretje (*) naast een waarde geeft aan dat dit een in de fabriek ingestelde waarde is.	

## LDAP-instellingen oplossingen

Gebruik	Voor
<b>LDAP-verwijzingen volgen</b> Uit* Aan	De verschillende servers in het domein doorzoeken op het account van de aangemelde gebruiker.
<b>Verificatie LDAP-certificaat</b> Nee* Ja	Verificatie van LDAP-certificaten inschakelen.

## Diversen

Menuoptie	Beschrijving
<b>Beveiligde functies</b> Tonen* Verbergen	Toon alle functies die Functietoegangsbeheer (FAC) beschermt, ongeacht de beveiligingsmachtiging die de gebruiker heeft. <b>Opmerking:</b> FAC beheert de toegang tot specifieke menu's en functies of schakelt deze geheel uit.
<b>Opmerking:</b> Een sterretje (*) naast een waarde geeft aan dat dit een in de fabriek ingestelde waarde is.	

Menuoptie	Beschrijving
<b>Afdrukmachtiging</b> Uit* Aan	Laat de gebruiker zich aanmelden voordat hij afdrukt.
<b>Standaardaanmelding afdrukmachtiging</b>	De standaard aanmeldgegevens instellen voor Afdrukmachtiging.
<b>Jumper voor opnieuw instellen beveiliging</b> Toegang voor 'Gast' inschakelen* Geen effect	Het effect van het gebruik van de jumper voor hardwarebeveiliging opgeven. <b>Opmerkingen:</b> <ul style="list-style-type: none"> <li>• De jumper bevindt zich naast een slotpictogram op de controllerkaart.</li> <li>• Het inschakelen van toegang voor 'Gast' biedt volledige toegangscontrole voor gebruikers die niet zijn aangemeld.</li> <li>• Met de instelling Geen effect heeft het opnieuw instellen van de printer geen invloed op de geconfigureerde beveiliging.</li> </ul>
<b>Minimale lengte wachtwoord</b> 0-32 (0*)	Geef het minimale aantal tekens op dat vereist is voor een wachtwoord.
<b>Opmerking:</b> Een sterretje (*) naast een waarde geeft aan dat dit een in de fabriek ingestelde waarde is.	

## Rapporten

### Pagina Menu-instellingen

Menuoptie	Beschrijving
<b>Pagina Menu-instellingen</b>	Druk een rapport af met de printervoorkeuren, instellingen en configuraties.

### Apparaat

Menuoptie	Beschrijving
<b>Apparaatgegevens</b>	Een rapport afdrukken met informatie over de printer.
<b>Apparaatstatistieken</b>	Een rapport afdrukken over printergebruik en de status van supplies.
<b>Profiellijst</b>	Een lijst afdrukken van profielen die op de printer zijn opgeslagen.
<b>Activarapport</b>	Een rapport afdrukken met het serienummer en de modelnaam van de printer.

### Afdrukken

Menuoptie	Beschrijving
<b>Lettertypen afdrukken</b> PCL-lettertypen PS-lettertypen	Voorbeelden en informatie afdrukken over de lettertypen die beschikbaar zijn in elke printertaal.
<b>Directory afdrukken</b>	De bronnen afdrukken die zijn opgeslagen op het flashstation of op de vaste schijf van de printer. <b>Opmerking:</b> Dit menu-item wordt alleen weergegeven als er een flashstation of vaste schijf in de printer is geïnstalleerd.

## Snelkoppelingen

Menuoptie	Beschrijving
<b>Alle snelkoppelingen</b>	Een rapport afdrukken van de snelkoppelingen die in de printer zijn opgeslagen.
<b>Faxsnelkoppelingen</b>	
<b>Kopieer-snelkoppelingen</b>	
<b>E-mailsnelkoppelingen</b>	
<b>FTP-snelkoppelingen</b>	
<b>Snelkoppelingen netwerkmap</b>	

## Faxnummer

**Opmerking:** Dit menu wordt alleen weergegeven als Fax is geconfigureerd en Taaklogboek inschakelen is ingesteld op Aan.

Menuoptie	Beschrijving
<b>Faxtaaklog</b>	Een rapport afdrukken over de laatste 200 voltooide faxtaken.
<b>Loglijst faxnummers</b>	Een rapport afdrukken over de laatste 100 pogingen om een oproep te plaatsen, de ontvangen oproepen en de geblokkeerde oproepen.

## Netwerk

Menuoptie	Beschrijving
<b>Pag. Netwerkinstell.</b>	Een pagina afdrukken met de instellingen van het netwerk en draadloze netwerk die zijn geconfigureerd op de printer. <b>Opmerking:</b> Dit menu-item wordt alleen weergegeven op netwerkprinters of printers die zijn aangesloten op afdrukservers.

## Help

Menuoptie	Beschrijving
Alle handleidingen afdrukken	Hiermee worden alle (help)gidsen en handleidingen afgedrukt.
Handleiding voor kleurkwaliteit	Bevat informatie over het oplossen van problemen met de kleurkwaliteit.
Aansluitingengids	Bevat informatie over het aansluiten van de printer via USB (lokaal) of op een netwerk.
Handleiding kopiëren	Bevat informatie over het maken van een kopie en het configureren van de instellingen
Handleiding voor e-mailen	Bevat informatie over het verzenden van een e-mail en het configureren van de instellingen
Faxhandleiding	Bevat informatie over het verzenden van een fax en het configureren van de instellingen
Scanhandleiding	Bevat informatie over het scannen van een document en het configureren van de instellingen
Informatie	Bevat informatie over de printer
Help afdrukmat.	Bevat informatie over het plaatsen van papier en speciaal afdrukmateriaal

Menuoptie	Beschrijving
Help bij transport	Bevat informatie over het verplaatsen, lokaliseren of verzenden van de printer
Handleiding voor afdrukkwaliteit	Bevat informatie over het oplossen van problemen met de afdrukkwaliteit.
Help bij supplies	Biedt informatie over het bestellen van supplies

## Problemen oplossen

Menuoptie	Beschrijving
<b>Testpagina's</b>	Voorbeeldpagina's afdrukken om gebreken aan de afdrukkwaliteit te identificeren en te corrigeren.
<b>Scanner reinigen</b>	Instructies voor het reinigen van de scanner afdrukken.

## Pagina met menu-instellingen afdrukken

Blader op het bedieningspaneel naar:

**Instellingen > Rapporten > Pagina met menu-instellingen**

Voor printermodellen zonder touchscreen drukt u op  om door de instellingen te navigeren.

# Printer beveiligen

**Opmerking:** De vaste schijf wordt alleen op sommige printermodellen ondersteund.

## De beveiligingsleuf vinden

De printer heeft een vergrendelingsfunctie. Bevestig op de aangegeven locatie een beveiligingsslot dat compatibel is met de meeste laptops om de printer op zijn plaats te vergrendelen.

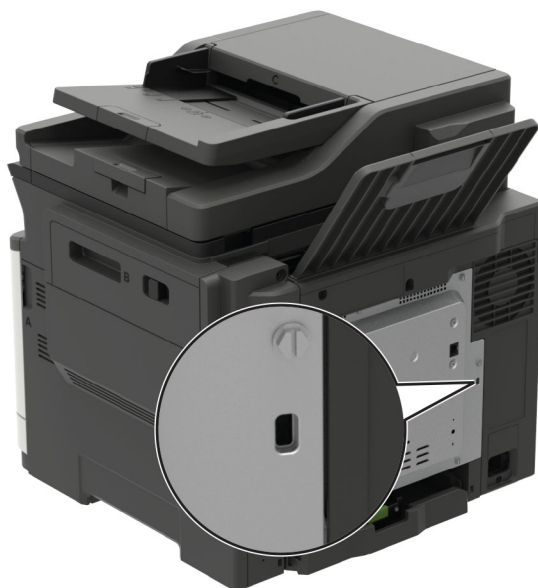

## Printergeheugen wissen

Om vluchtig geheugen of gebufferde gegevens te wissen, moet u de printer uitschakelen.

Om niet-vluchtig geheugen of individuele instellingen, apparaat- en netwerkinstellingen, beveiligingsinstellingen en embedded solutions te wissen, doet u het volgende:

**1** Blader op het bedieningspaneel naar:

**Instellingen > Apparaat > Onderhoud > Oud apparaat wissen > Alle informatie op niet-vluchtig geheugen opschonen**

Voor printermodellen zonder aanraakscherm drukt u op  om door de instellingen te navigeren.

**2** Selecteer **Beginconfiguratie starten** of **Printer offline laten**.

## Geheugen op de vaste schijf wissen

1 Blader op het bedieningspaneel naar:

**Instellingen > Apparaat > Onderhoud > Oud apparaat wissen > Alle informatie op de vaste schijf opschonen**

Voor printermodellen zonder touchscreen drukt u op  om door de instellingen te navigeren.

2 Afhankelijk van uw printermodel, selecteert u **WISSEN** of **Doorgaan**.

3 Volg de aanwijzingen op de display.

**Opmerking:** Dit proces kan van enkele minuten tot meer dan een uur duren. De printer kan gedurende deze bewerking niet worden gebruikt voor andere taken.

## Vaste schijf van de printer coderen

Met dit proces wordt de hele inhoud van de vaste schijf verwijderd. Maak zo nodig een back-up belangrijke gegevens uit de printer voordat u start met codering.

1 Ga vanaf beginscherm naar **Instellingen > Beveiliging > Schrijfcodering > Codering starten**.

2 Volg de aanwijzingen op de display.

### Opmerkingen:

- Zet de printer niet uit tijdens het coderingsproces om gegevensverlies te voorkomen.
- Dit proces kan van enkele minuten tot meer dan een uur duren. De printer kan gedurende deze bewerking niet worden gebruikt voor andere taken.
- Na codering wordt de printer automatisch opnieuw opgestart.

## Fabrieksinstellingen herstellen

1 Blader op het bedieningspaneel naar:

**Instellingen > Apparaat > Fabrieksinstellingen herstellen**

Voor printermodellen zonder aanraakscherm drukt u op  om door de instellingen te navigeren.

2 Selecteer **Alle instellingen herstellen**.

## Kennisgeving van vluchtigheid

Soorten geheugen	Beschrijving
Vluchtig geheugen	De printer gebruikt standaard RAM-geheugen (Random Access Memory) om gebruikersgegevens te bufferen tijdens eenvoudige afdruk- en kopieertaken.
Niet-vluchtig geheugen	De printer gebruikt mogelijk twee soorten niet-vluchtig geheugen: EEPROM en NAND (flashgeheugen). Beide soorten worden gebruikt voor de opslag van het besturingssysteem, printerinstellingen, netwerkinformatie, scanner- en bladwijzerinstellingen en embedded solutions.

Soorten geheugen	Beschrijving
Vaste schijf	In sommige printers is mogelijk een vaste schijf geïnstalleerd. De vaste schijf van de printer is ontworpen voor printerspecifieke functies. Met de vaste schijf kan de printer gebufferde gebruikersgegevens voor complexe afdruktaken en formulier- en lettertypegegevens bewaren.

In de volgende gevallen moet u de inhoud van het printergeheugen wissen:

- De printer wordt uit gebruik genomen.
- De vaste schijf van de printer wordt vervangen.
- De printer wordt verplaatst naar een andere afdeling of een ander kantoor.
- Er moet onderhoud aan de printer worden uitgevoerd door iemand buiten uw organisatie.
- De printer moet voor onderhoud worden vervoerd naar een locatie buiten uw bedrijf.
- De printer wordt verkocht aan een ander bedrijf.

### Vaste schijf van de printer weggooien

- **Demagnetiseren:** hiermee wordt de vaste schijf blootgesteld aan een magnetisch veld waardoor de opgeslagen gegevens worden gewist
- **Pletten:** de vaste schijf fysiek samenpersen waardoor de onderdelen breken en onleesbaar worden
- **Verbrijzelen:** de vaste schijf fysiek opdelen in kleine metalen stukjes

**Opmerking:** Om te garanderen dat alle gegevens volledig worden gewist, dient u elke vaste schijf met gegevens erop fysiek te vernietigen.

# Printer onderhouden

**Waarschuwing: mogelijke beschadiging:** Als de printer niet optimaal kan presteren en onderdelen en supplies niet worden vervangen, kan de printer beschadigd raken.

## Meldingen over supplies configureren

1 Open een webbrowser en typ het IP-adres van de printer in de adresbalk.

**Opmerkingen:**

- Controleer het IP-adres van de printer op het startscherm van de printer. Het IP-adres bestaat uit vier sets met cijfers gescheiden door punten: 123.123.123.123.
- Als u een proxyserver gebruikt, moet u deze tijdelijk uitschakelen zodat de webpagina correct kan worden geladen.

2 Klik op **Instellingen > Apparaat > Meldingen**.

3 Klik in het menu Supplies op **Aangepaste meldingen over supplies**.

4 Selecteer een melding voor elk onderdeel.

5 Pas de wijzigingen toe.

## E-mailmeldingen instellen

Configureer de scanner zodanig dat er e-mailberichten worden verzonden wanneer supplies bijna op zijn, wanneer het papier moet worden vervangen of bijgevuld, of wanneer het papier vastloopt.

1 Open een webbrowser en typ het IP-adres van de printer in de adresbalk.

**Opmerkingen:**

- Controleer het IP-adres van de printer op het startscherm van de printer. Het IP-adres bestaat uit vier sets met cijfers gescheiden door punten: 123.123.123.123.
- Als u een proxyserver gebruikt, moet u deze tijdelijk uitschakelen zodat de webpagina correct kan worden geladen.

2 Klik op **Instellingen > Apparaat > Meldingen > E-mailmeldingen instellen** en configureer vervolgens de instellingen.

**Opmerking:** Neem contact op met uw e-mailprovider voor meer informatie over SMTP-instellingen.

3 Klik op **E-maillijsten en -meldingen instellen** en configureer vervolgens de instellingen.

4 Pas de wijzigingen toe.



## Rapporten weergeven

1 Navigeer op het bedieningspaneel naar:

**Instellingen > Rapporten**

Voor printermodellen zonder aanraakscherm drukt u op  om door de instellingen te navigeren.

2 Selecteer het rapport dat u wilt weergeven.

## Luidsprekervolume aanpassen

### Het standaardvolume van de interne luidspreker aanpassen

**Opmerking:** De luidspreker is alleen beschikbaar op sommige printermodellen.

1 Raak op het bedieningspaneel **Instellingen > Apparaat > Voorkeuren > Geluidsfeedback** aan.

2 Pas het volume aan.

**Opmerkingen:**

- Als Stille modus is ingeschakeld, zijn auditieve alarmen uitgeschakeld. Deze instelling leidt ook tot tragere printerprestaties.
- Na beëindiging van de sessie of als de printer uit de slaapstand ontwaakt, neemt het volume weer de standaardwaarde aan.

### Het standaard hoofdtelefoonvolume aanpassen

**Opmerking:** De hoofdtelefoonaansluiting is alleen beschikbaar op sommige printermodellen.

1 Blader op het bedieningspaneel naar:

**Instellingen > Apparaat > Voorkeuren**

2 Pas het volume van de hoofdtelefoon aan.

**Opmerking:** Na beëindiging van de sessie of als de printer uit de slaapstand ontwaakt, neemt het volume weer de standaardwaarde aan.

## De faxluidsprekerinstellingen configureren

**Opmerking:** Controleer of de fax is geconfigureerd. Zie '[Printer instellen voor faxen](#)' op pagina 65 voor meer informatie.

1 Navigeer op het bedieningspaneel naar:

**Instellingen > Fax > Faxinstellingen > Luidsprekerinstellingen**

Voor printermodellen zonder aanraakscherm drukt u op  om door de instellingen te navigeren.

2 Ga als volgt te werk:

- Stel de Luidsprekermodus in op **Altijd aan**.
- Stel het Luidsprekervolume in op **Hoog**.
- Schakel het Beltoonvolume in.

## Netwerkfunctionaliteit

### Printer aansluiten op een Wi-Fi-netwerk

Controleer het volgende voor u begint:

- Actieve adapter is ingesteld op Automatisch. Navigeer op het bedieningspaneel naar **Instellingen > Netwerk/poorten > Netwerkoverzicht > Actieve adapter**.

Voor printermodellen zonder aanraakscherm drukt u op  om door de instellingen te navigeren.

- De Ethernet-kabel is niet aangesloten op de printer.

### De wizard voor draadloze installatie in de printer gebruiken

#### Opmerkingen:

- Deze instructies zijn alleen van toepassing op bepaalde printermodellen.
- Controleer of de printerfirmware is bijgewerkt voordat u de wizard gebruikt. Zie '[Firmware bijwerken](#)' op pagina 276 voor meer informatie.

1 Ga in het beginscherm naar  > **Instellingen**.

2 Selecteer een Wi-Fi-netwerk en typ vervolgens het netwerk wachtwoord.

3 Raak **Gereed** aan.

### Het menu Instellingen op de printer gebruiken

1 Navigeer op het bedieningspaneel naar:

**Instellingen > Netwerk/poorten > Draadloos > Instellen op het bedieningspaneel van de printer**

Voor printermodellen zonder aanraakscherm drukt u op  om door de instellingen te navigeren.

2 Selecteer een Wi-Fi-netwerk en typ vervolgens het netwerk wachtwoord.

**Opmerking:** Voor Wi-Fi-netwerkklare printermodellen verschijnt tijdens de eerste installatie een vraagvenster voor het instellen van het Wi-Fi-netwerk.

## Lexmark Mobile Assistant gebruiken

- 1 Afhankelijk van uw mobiele apparaat, downloadt u de Lexmark Mobile Assistant-toepassing vanuit de Google Play™ store of App Store.
- 2 Voer afhankelijk van uw printermodel een van de volgende handelingen uit:
  - Raak in het startscherm **Instellingen** > **Netwerk/poorten** > **Draadloos** > **Configuratie via mobiele app** > **Printer-ID** aan.
  - Navigeer op het bedieningspaneel naar:  
**Instellingen** > **Netwerk/poorten** > **Draadloos** > **Configuratie via mobiele app**

Voor printermodellen zonder aanraakscherm drukt u op  om door de instellingen te navigeren. Volg de instructies op het scherm om de printer-ID weer te geven.

**Opmerking:** De printer-ID is de draadloos netwerk-SSID van de printer.
- 3 Start de app vanaf uw mobiele apparaat en accepteer vervolgens de gebruiksvoorwaarden.

**Opmerking:** Klik indien nodig om toestemming te geven.
- 4 Tik op **Verbinden met printer** > **Ga naar Wi-Fi-instellingen**.
- 5 Verbind uw mobiele apparaat met het draadloze netwerk van de printer.
- 6 Ga terug naar de app en tik vervolgens op **Wi-Fi-verbinding instellen**
- 7 Selecteer een Wi-Fi-netwerk en typ vervolgens het netwerk wachtwoord.
- 8 Tik op **Gereed**.

## De printer verbinden met een draadloos netwerk met Wi-Fi Protected Setup (WPS)

Controleer het volgende voor u begint:

- Het toegangspunt (draadloze router) is gecertificeerd voor WPS of compatibel met WPS. Raadpleeg voor meer informatie de documentatie die bij het toegangspunt is geleverd.
- Er is een draadloze netwerkadapter in de printer geïnstalleerd. Raadpleeg de instructies bij de adapter voor meer informatie.
- Actieve adapter is ingesteld op Automatisch. Navigeer op het bedieningspaneel naar:  
**Instellingen** > **Netwerk/poorten** > **Netwerkoverzicht** > **Actieve adapter**

Voor printermodellen zonder aanraakscherm drukt u op  om door de instellingen te navigeren.

### De methode met drukknop gebruiken

- 1 Navigeer op het bedieningspaneel naar:  
**Instellingen** > **Netwerk/poorten** > **Draadloos** > **Wi-Fi Protected Setup** > **Methode met drukknop starten**
- Voor printermodellen zonder aanraakscherm drukt u op  om door de instellingen te navigeren.
- 2 Volg de aanwijzingen op de display.

## De methode met pincode gebruiken

1 Navigeer op het bedieningspaneel naar:

**Instellingen > Netwerk/ poorten > Draadloos > Wi-Fi Protected Setup > Methode met pincode starten**

Voor printermodellen zonder aanraakscherm drukt u op  om door de instellingen te navigeren.

2 Kopieer de WPS PIN van acht cijfers.

3 Open een webbrowser en typ het IP-adres van het toegangspunt in de adresbalk.

### Opmerkingen:

- Raadpleeg voor meer informatie over het vaststellen van het IP-adres de documentatie die bij het toegangspunt is geleverd.
- Als u een proxyserver gebruikt, moet u deze tijdelijk uitschakelen zodat de webpagina correct kan worden geladen.

4 Open de WPS-instellingen. Raadpleeg voor meer informatie de documentatie die bij het toegangspunt is geleverd.

5 Voer de pincode van acht cijfers in en sla de wijzigingen op.

## Wi-Fi Direct configureren

Wi-Fi Direct is een op Wi-Fi gebaseerde peer-to-peer-technologie waarmee draadloze apparaten rechtstreeks verbinding kunnen maken met een Wi-Fi Direct-printer zonder een toegangspunt (draadloze router) te gebruiken.

1 Blader op het bedieningspaneel naar:

**Instellingen > Netwerk/ poorten > Wi-Fi Direct**

Voor printermodellen zonder aanraakscherm drukt u op  om door de instellingen te navigeren.

2 Configureer de instellingen.

- **Wi-Fi Direct inschakelen:** hiermee kan de printer een eigen Wi-Fi Direct-netwerk uitzenden.
- **Wi-Fi Direct-naam:** hiermee geeft u het Wi-Fi Direct-netwerk een naam.
- **Wachtwoord voor Wi-Fi Direct:** hiermee maakt u het wachtwoord aan voor de draadloze beveiliging wanneer u de peer-to-peer-verbinding gebruikt.
- **Wachtwoord weergeven op pagina Instellingen:** hiermee wordt het wachtwoord weergegeven op de Pagina Netwerkinstellingen.
- **Drukknopverzoeken automatisch accepteren:** hiermee worden verbindingsverzoeken automatisch geaccepteerd door de printer.

**Opmerking:** Het automatisch accepteren van drukknopverzoeken is niet beveiligd.

### Opmerkingen:

- Het Wi-Fi Direct-netwerkwachtwoord is standaard niet zichtbaar op het display van de printer. Schakel het pictogram Wachtwoordweergave in om het wachtwoord weer te geven. Ga vanaf het bedieningspaneel naar **Instellingen > Beveiliging > Overige > Wachtwoord/Pincode weergeven**.
- Als u het wachtwoord van het Wi-Fi Direct-netwerk wilt weten zonder het op het printerdisplay weer te geven, gaat u vanaf het bedieningspaneel naar **Instellingen > Rapporten > Netwerk > Pagina Netwerkinstellingen**.

## Een mobiel apparaat verbinden met de printer

Controleer voordat u uw mobiele apparaat verbindt of Wi-Fi Direct is geconfigureerd. Zie ['Wi-Fi Direct configureren' op pagina 172](#) voor meer informatie.

### Verbinden met behulp van Wi-Fi Direct

- 1 Ga vanaf het mobiele apparaat naar het instellingenmenu.
- 2 Schakel **Wi-Fi** in en raak vervolgens **Wi-Fi Direct** aan.
- 3 Selecteer de Wi-Fi Direct-naam van de printer.
- 4 De instellingen op het bedieningspaneel van de printer weergeven.

### Verbinding maken via Wi-Fi

- 1 Ga vanaf het mobiele apparaat naar het instellingenmenu.
- 2 Klik op **Wi-Fi** en selecteer de naam van de Wi-Fi Direct-printer.

**Opmerking:** De tekenreeks DIRECT-xy (waarbij x en y twee willekeurige tekens zijn) wordt toegevoegd vóór de Wi-Fi Direct-naam.

- 3 Voer het wachtwoord voor Wi-Fi Direct in.

## De printer aansluiten op een computer

Voordat u uw computer verbindt, moet u het volgende doen:

- Inschakelen Wi-Fi Direct op de printer. Blader op het bedieningspaneel naar:  
**Instellingen > Netwerk/poorten > Wi-Fi Direct > Wi-Fi Direct inschakelen > Aan**
- Noteer de naam van Wi-Fi Direct. Blader op het bedieningspaneel naar:  
**Instellingen > Netwerk/poorten > Wi-Fi Direct > Naam van Wi-Fi Direct**
- Noteer het wachtwoord van Wi-Fi Direct. Blader op het bedieningspaneel naar:  
**Instellingen > Netwerk/poorten > Wi-Fi Direct > Wachtwoord van Wi-Fi Direct**

**Opmerking:** U kunt ook de naam en het wachtwoord voor Wi-Fi Direct configureren.

Voor printermodellen zonder aanraakscherm drukt u op  om door de instellingen te navigeren.

### Voor Windows-gebruikers

- 1 Open **Printers en scanners** en klik vervolgens op **Een printer of scanner toevoegen**.
- 2 Klik op **Wi-Fi Direct-printers weergeven** en selecteer de naam van de Wi-Fi Direct-printer.
- 3 Op het beeldscherm van de printer ziet u de achtcijferige pincode van de printer.
- 4 Voer de pincode in op de computer.

**Opmerking:** Als het printerstuurprogramma nog niet is geïnstalleerd, downloadt Windows het juiste stuurprogramma.

## Voor Macintosh-gebruikers

- 1 Klik op het pictogram Draadloos en selecteer de naam van de Wi-Fi Direct-printer.

**Opmerking:** De tekenreeks DIRECT-xy (waarbij x en y twee willekeurige tekens zijn) wordt toegevoegd vóór de Wi-Fi Direct-naam.

- 2 Voer het wachtwoord voor Wi-Fi Direct in.

**Opmerking:** Schakel uw computer terug naar het vorige netwerk nadat u de verbinding met Wi-Fi Direct hebt verbroken.

## Het Wi-Fi-netwerk uitschakelen

- 1 Blader op het bedieningspaneel van de printer naar:

**Instellingen > Netwerk/ poorten > Netwerkoverzicht > Actieve adapter > Standaardnetwerken**

Voor printermodellen zonder touchscreen drukt u op  om door de instellingen te navigeren.

- 2 Volg de aanwijzingen op de display.

## Printerpoortinstellingen wijzigen na het installeren van een Internal Solutions Port

### Opmerkingen:

- Als de printer een statisch IP-adres heeft, voert u geen wijzigingen door.
- Als de computers zijn geconfigureerd om de netwerknaam te gebruiken (en dus niet een IP-adres), wijzigt u de configuratie niet.
- Als u een draadloze Internal Solutions Port (ISP) toevoegt aan een printer die daarvoor was geconfigureerd voor een ethernetverbinding, koppelt u de printer los van het ethernetnetwerk.

## Voor Windows-gebruikers

- 1 Open de printermap.
- 2 In het snelmenu van de printer met de nieuwe ISP, opent u Printereigenschappen.
- 3 Configureer de poort in de lijst.
- 4 Werk het IP-adres bij.
- 5 Pas de wijzigingen toe.

## Voor Macintosh-gebruikers

- 1 Via Systeemvoorkeuren in het Apple -menu, navigeert u naar de lijst met printers en selecteert u vervolgens + > IP.
- 2 Typ het IP-adres van de printer in de adresbalk.
- 3 Pas de wijzigingen toe.

# Printeronderdelen reinigen

## De printer reinigen

**⚠ LET OP: GEVAAR VOOR ELEKTRISCHE SCHOKKEN:** Om het risico op elektrische schokken te vermijden, trekt u de stekker van het netsnoer uit het stopcontact en koppelt u alle kabels los die op de printer zijn aangesloten voor u de buitenkant van de printer reinigt.

### Opmerkingen:

- Voer deze taak om de paar maanden uit.
- schade aan de printer door onjuiste behandeling valt niet onder de garantie.

- 1 Schakel de printer uit en trek de stekker van het netsnoer van de printer uit het stopcontact.
- 2 Verwijder al het papier uit de standaardlade en multifunctionele invoer.
- 3 Reinig de printer met een zachte borstel of een stofzuiger om stof, inktlint en stukjes papier in en rondom de printer te verwijderen.
- 4 Veeg de buitenkant van de printer schoon met een vochtige, zachte, pluisvrije doek.

### Opmerkingen:

- Gebruik geen schoonmaak- of wasmiddelen. Hiermee kunt u de afwerking van de printer beschadigen.
- Zorg ervoor dat alle gedeelten van de printer droog zijn na het reinigen.

- 5 Sluit de stekker van het netsnoer aan op het stopcontact en zet de printer aan.

**⚠ LET OP: RISICO OP LETSEL:** Om het risico op elektrische schokken of brand te voorkomen, moet u het netsnoer rechtstreeks aansluiten op een geaard stopcontact dat zich dicht in de buurt van het product bevindt en dat gemakkelijk toegankelijk is.

## De scanner reinigen

- 1 Open de klep van de scanner.

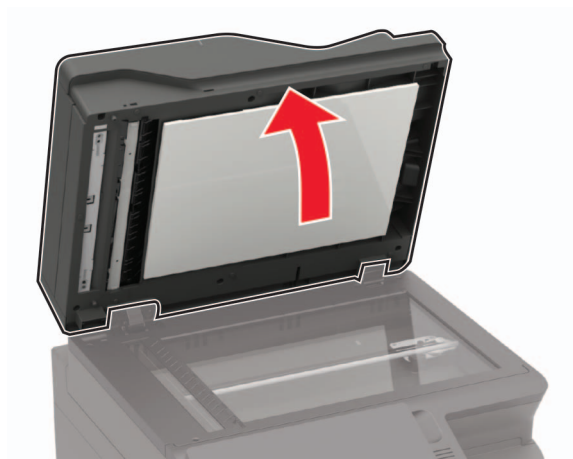

**2** Veeg met een vochtige, zachte, pluisvrije doek de volgende gebieden schoon:

- ADF-glasplaat



- ADF-glasplaatafdekking



- Glasplaat

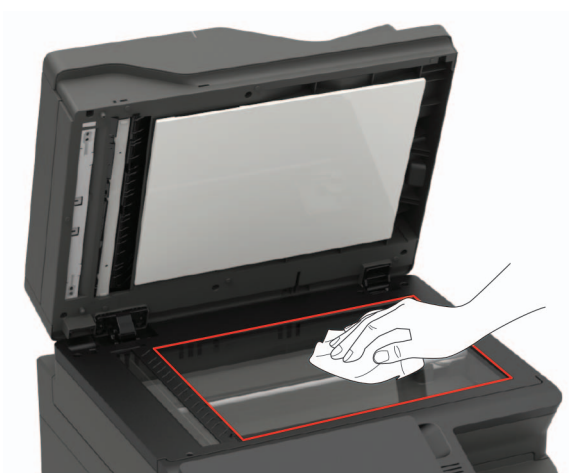



- Glasplaatafdekking

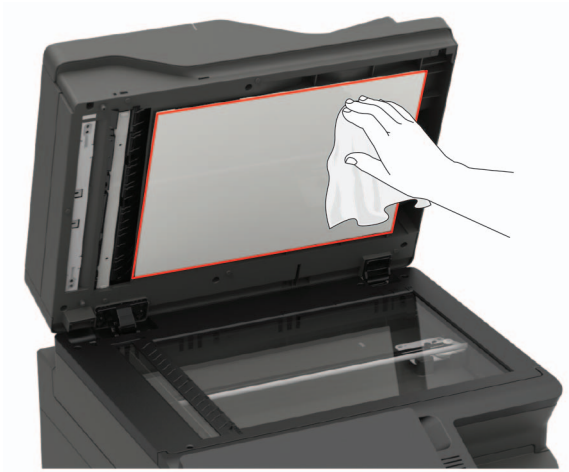

**3** Sluit de klep van de scanner.

Als uw printer beschikt over een andere ADF-glasplaat aan de binnenkant van klep C, ga dan verder met de volgende stappen.

**4** Open klep C.

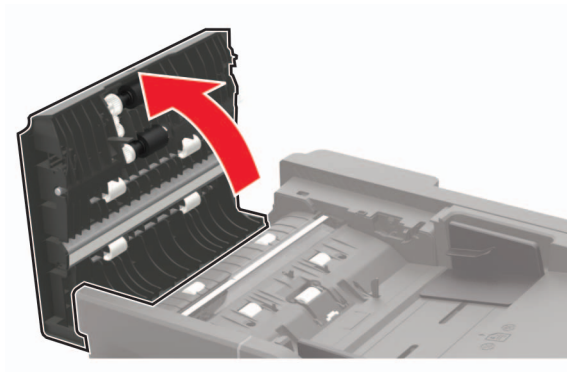

**5** Veeg met een vochtige, zachte, pluisvrije doek de volgende gebieden schoon:

- ADF-glasplaatafdekking in klep C

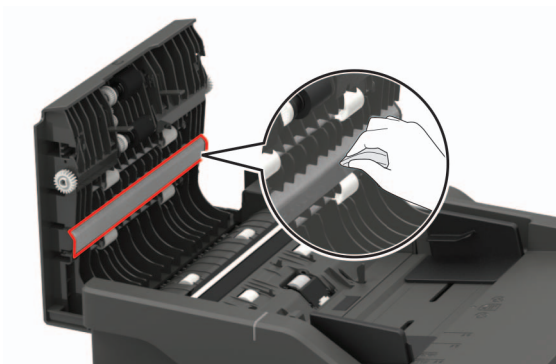

- ADF-glasplaat in klep C

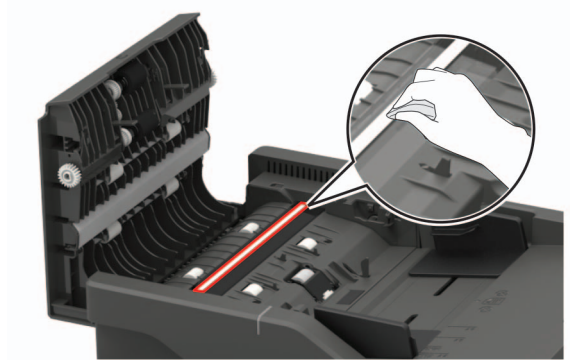

6 Sluit de klep.

## Aanraakscherm reinigen

**⚠ LET OP: GEVAAR VOOR ELEKTRISCHE SCHOKKEN:** Om het risico op elektrische schokken te vermijden, trekt u de stekker van het netsnoer uit het stopcontact en koppelt u alle kabels los die op de printer zijn aangesloten voor u de buitenkant van de printer reinigt.

- 1 Schakel de printer uit en trek de stekker van het netsnoer van de printer uit het stopcontact.
- 2 Veeg met een vochtige, zachte, pluisvrije doek het aanraakscherm schoon.

### Opmerkingen:

- Gebruik geen huishoudelijke schoonmaakmiddelen of afwasmiddelen. Deze kunnen het aanraakscherm beschadigen.
- Zorg ervoor dat het aanraakscherm droog is na het reinigen.

3 Sluit de stekker van het netsnoer aan op het stopcontact en zet de printer aan.

**⚠ LET OP: RISICO OP LETSEL:** Sluit het netsnoer aan op een geaard stopcontact dat zich dicht in de buurt van het product bevindt en gemakkelijk bereikbaar is om brand of elektrische schokken te voorkomen.

## Onderdelen en supplies bestellen

Als u in de VS onderdelen en supplies wilt bestellen, belt u 1-800-539-6275 voor informatie over erkende dealers van Lexmark in uw omgeving. In andere landen of regio's gaat u naar [www.lexmark.com](http://www.lexmark.com), of neemt u contact op met de winkel waar u de printer hebt gekocht.

**Opmerking:** de geschatte resterende levensduur van de printersupplies is gebaseerd op normaal papier van Letter- of A4-formaat.

## De status van de onderdelen en supplies controleren

- 1 Raak in het beginscherm **Status/supplies** aan.
- 2 Selecteer de onderdelen of supplies die u wilt controleren.

**Opmerking:** U kunt deze instelling ook openen door het bovenste gedeelte van het beginscherm aan te raken.

## Officiële Lexmark onderdelen en supplies gebruiken

Uw Lexmark-printer werkt het beste met originele Lexmark-onderdelen en -supplies. Wanneer u supplies of onderdelen van andere fabrikanten gebruikt, kan dit negatieve gevolgen hebben voor de prestaties, betrouwbaarheid of levensduur van de printer en de beeldverwerkingsonderdelen van het apparaat. Het kan ook gevolgen hebben voor uw garantie. Schade die is veroorzaakt door het gebruik van onderdelen of supplies van andere fabrikanten valt niet onder de garantie. Alle levensduurindicatoren zijn ontworpen om te functioneren met de onderdelen en supplies van Lexmark. Als u onderdelen of supplies van andere fabrikanten gebruikt, kan dat tot onvoorspelbare resultaten leiden. Het gebruik van beeldverwerkingsonderdelen langer dan de beoogde levensduur kan uw Lexmark printer of de bijbehorende onderdelen beschadigen.

## Een tonercartridge bestellen

### Opmerkingen:

- Het geschatte cartridgerendement is gebaseerd op de ISO/IEC 19798-norm.
- Extreem lage afdrukdekking gedurende langere periode kan het daadwerkelijke rendement verlagen.

### Lexmark CX421, CX522, CX622 en CX625-tonercartridges uit retourneerprogramma

Item	Verenigde Staten en Canada	Europese Economische Ruimte	Rest van Azië Pacific	Latijns-Amerika	Rest van Europa, het Midden-Oosten en Afrika	Australië en Nieuw-Zeeland
<b>Tonercartridges uit het retourneringsprogramma</b>						
Cyaan	78C10C0	78C20C0	78C30C0	78C40C0	78C50C0	78C60C0
Magenta	78C10M0	78C20M0	78C30M0	78C40M0	78C50M0	78C60M0
Geel	78C10Y0	78C20Y0	78C30Y0	78C40Y0	78C50Y0	78C60Y0
Zwart	78C10K0	78C20K0	78C30K0	78C40K0	78C50K0	78C60K0
<b>Tonercartridges uit retourneerprogramma met extra hoog rendement<sup>1</sup></b>						
Cyaan	78C1XC0	78C2XC0	78C3XC0	78C4XC0	78C5XC0	78C6XC0
Magenta	78C1XM0	78C2XM0	78C3XM0	78C4XM0	78C5XM0	78C6XM0
Geel	78C1XY0	78C2XY0	78C3XY0	78C4XY0	78C5XY0	78C6XY0
Zwart	78C1XK0	78C2XK0	78C3XK0	78C4XK0	78C5XK0	78C6XK0
<b>Tonercartridges uit retourneerprogramma met ultra hoog rendement<sup>2</sup></b>						
Cyaan	78C1UC0	78C2UC0	78C3UC0	78C4UC0	78C5UC0	78C6UC0
Magenta	78C1UM0	78C2UM0	78C3UM0	78C4UM0	78C5UM0	78C6UM0
Geel	78C1UY0	78C2UY0	78C3UY0	78C4UY0	78C5UY0	78C6UY0
Zwart	78C1UK0	78C2UK0	78C3UK0	78C4UK0	78C5UK0	78C6UK0

<sup>1</sup> Alleen ondersteund door de printermodellen CX421, CX522, CX622 en CX625.

<sup>2</sup> Alleen ondersteund door de printermodellen CX622 en CX625.

Ga naar [www.lexmark.com/regions](http://www.lexmark.com/regions) voor meer informatie over landen in de afzonderlijke regio's.

**Normale Lexmark CX421-, CX522-, CX622-, en CX625-tonercartridges**

Item	Artikelnummer
<b>Tonercartridges met extra hoog rendement<sup>1</sup></b>	
Cyaan	78C0X20
Magenta	78C0X30
Geel	78C0X40
Zwart	78C0X10
<b>Tonercartridges met ultra hoog rendement<sup>2</sup></b>	
Cyaan	78C0U20
Magenta	78C0U30
Geel	78C0U40
Zwart	78C0U10
<sup>1</sup> Alleen ondersteund door de printermodellen CX421 en CX522.	
<sup>2</sup> Alleen ondersteund door de printermodellen CX622 en CX625.	

**Lexmark MC2325-, MC2425-, MC2535- en MC2640-tonercartridges uit retourneerprogramma**

Item	Verenigde Staten en Canada	Europese Economische Ruimte	Rest van Azië Pacific	Latijns-Amerika	Rest van Europa, het Midden-Oosten en Afrika	Australië en Nieuw-Zeeland
<b>Tonercartridges uit het retourneringsprogramma</b>						
Cyaan	C2310C0	C2320C0	C2330C0	C2340C0	C2350C0	C2360C0
Magenta	C2310M0	C2320M0	C2330M0	C2340M0	C2350M0	C2360M0
Geel	C2310Y0	C2320Y0	C2330Y0	C2340Y0	C2350Y0	C2360Y0
Zwart	C2310K0	C2320K0	C2330K0	C2340K0	C2350K0	C2360K0
<b>Retourneerprogramma tonercartridges met hoog rendement</b>						
Cyaan	C231HC0	C232HC0	C233HC0	C234HC0	C235HC0	C236HC0
Magenta	C231HM0	C232HM0	C233HM0	C234HM0	C235HM0	C236HM0
Geel	C231HY0	C232HY0	C233HY0	C234HY0	C235HY0	C236HY0
Zwart	C231HK0	C232HK0	C233HK0	C234HK0	C235HK0	C236HK0
<b>Tonercartridges uit retourneerprogramma met extra hoog rendement<sup>1</sup></b>						
Cyaan	C241XC0	C242XC0	C243XC0	C244XC0	C245XC0	C246XC0
Magenta	C241XM0	C242XM0	C243XM0	C244XM0	C245XM0	C246XM0
Geel	C241XY0	C242XY0	C243XY0	C244XY0	C245XY0	C246XY0
Zwart	C241XK0	C242XK0	C243XK0	C244XK0	C245XK0	C246XK0
<b>Tonercartridge uit retourneerprogramma met ultra hoog rendement<sup>2</sup></b>						
<sup>1</sup> Alleen ondersteund door de printermodellen MC2425, MC2535 en MC2640.						
<sup>2</sup> Alleen ondersteund door de printermodellen MC2535 en MC2640.						
Ga naar <a href="http://www.lexmark.com/regions">www.lexmark.com/regions</a> voor meer informatie over landen in de afzonderlijke regio's.						

Item	Verenigde Staten en Canada	Europese Economische Ruimte	Rest van Azië Pacific	Latijns-Amerika	Rest van Europa, het Midden-Oosten en Afrika	Australië en Nieuw-Zeeland
Zwart	C251UK0	C252UK0	C253UK0	C254UK0	C255UK0	C256UK0

<sup>1</sup> Alleen ondersteund door de printermodellen MC2425, MC2535 en MC2640.

<sup>2</sup> Alleen ondersteund door de printermodellen MC2535 en MC2640.

Ga naar [www.lexmark.com/regions](http://www.lexmark.com/regions) voor meer informatie over landen in de afzonderlijke regio's.

### Normale Lexmark MC2325-, MC2425-, MC2535-, en MC2640-tonercartridges

Item	Artikelnummer
<b>Tonercartridges met hoog rendement<sup>1</sup></b>	
Cyaan	C230H20
Magenta	C230H30
Geel	C230H40
Zwart	C230H10
<b>Tonercartridges met extra hoog rendement</b>	
Cyaan <sup>2</sup>	C240X20
Magenta <sup>2</sup>	C240X30
Geel <sup>2</sup>	C240X40
Zwart <sup>3</sup>	C240X10
<b>Tonercartridge met extreem hoog rendement<sup>4</sup></b>	
Zwart	C250U10

<sup>1</sup> Alleen ondersteund door het printermodel MC2325.  
<sup>2</sup> Alleen ondersteund door de printermodellen MC2425, MC2535 en MC2640.  
<sup>3</sup> Alleen ondersteund door het printermodel MC2425.  
<sup>4</sup> Alleen ondersteund door de printermodellen MC2535 en MC2640.

### Normale Lexmark XC2235-tonercartridges

Item	Verenigde Staten, Canada, Australië en Nieuw-Zeeland	Europa, Midden-Oosten en Afrika	Rest van Azië Pacific	Latijns-Amerika
Cyaan	24B7154	24B7178	24B7202	24B7230
Magenta	24B7155	24B7179	24B7203	24B7231
Geel	24B7156	24B7180	24B7204	24B7232
Zwart	24B7157	24B7181	24B7205	24B7233

## Normale Lexmark XC4240-tonercartridges

Item	Verenigde Staten, Canada, Australië en Nieuw-Zeeland	Europa, Midden-Oosten en Afrika	Rest van Azië Pacific	Latijns-Amerika
Cyaan	24B7158	24B7182	24B7206	24B7234
Magenta	24B7159	24B7183	24B7207	24B7235
Geel	24B7160	24B7184	24B7208	24B7236
Zwart	24B7161	24B7185	24B7209	24B7237

## Een beeldverwerkingskit bestellen

Item	Artikelnummer
<b>Beeldverwerkingskit uit retourprogramma</b>	
Retourprogramma beeldverwerkingskit zwart	78C0ZK0
Retourprogramma beeldverwerkingskit zwart-wit en kleur	78C0ZV0
<b>Normale beeldverwerkingskit</b>	
Beeldverwerkingskit zwart	78C0Z10
Beeldverwerkingskit zwart en kleur	78C0Z50

## Toneroverloopfles bestellen

Item	Artikelnummer
Toneroverloopfles	78C0W00

## Een onderhoudskit bestellen

Kies de onderhoudskit die overeenkomt met het printervoltage.

### Opmerkingen:

- Bij gebruik van bepaalde soorten papier moet de onderhoudskit wellicht vaker worden vervangen.
- De onderhoudskit bestaat uit een verhittingsstation en grijprollen. Deze onderdelen kunnen zo nodig afzonderlijk worden besteld en vervangen.

Item	Artikelnummer
100 V onderhoudskit voor het verhittingsstation	41X2095
110 V onderhoudskit voor het verhittingsstation	41X2096
220 V onderhoudskit voor het verhittingsstation	41X2097
<b>Opmerking:</b> Alleen een onderhoudsmonteur kan de onderhoudskit installeren. Neem contact op met uw leverancier.	

## Onderdelen en supplies vervangen

### Een tonercartridge vervangen

- 1 Open klep B tot deze *vastklikt*.

**Waarschuwing: mogelijke beschadiging:** Om schade door elektrostatische ontlading te voorkomen, raakt u een blootliggend metalen frame van de printer aan voordat u iets met de binnenzijde van de printer doet.



**2** Verwijder de gebruikte tonercartridge.

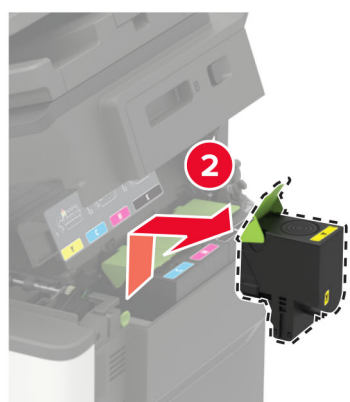

**3** Pak de nieuwe tonercartridge uit.

**4** Plaats de nieuwe tonercartridge.





## 5 Sluit klep B.



## Overloopfles vervangen

### 1 Open klep B tot deze *vastklikt*.

**Waarschuwing: mogelijke beschadiging:** Om schade door elektrostatische ontlading te voorkomen, raakt u een blootliggend metalen frame van de printer aan voordat u iets met de binnenzijde van de printer doet.



### 2 Open klep A.



**LET OP: HEET OPPERVLAK:** De binnenkant van de printer kan heet zijn. Om letsel te voorkomen, moet u een heet oppervlak eerst laten afkoelen voordat u het aanraakt.



**3** Verwijder de rechterzijklep.

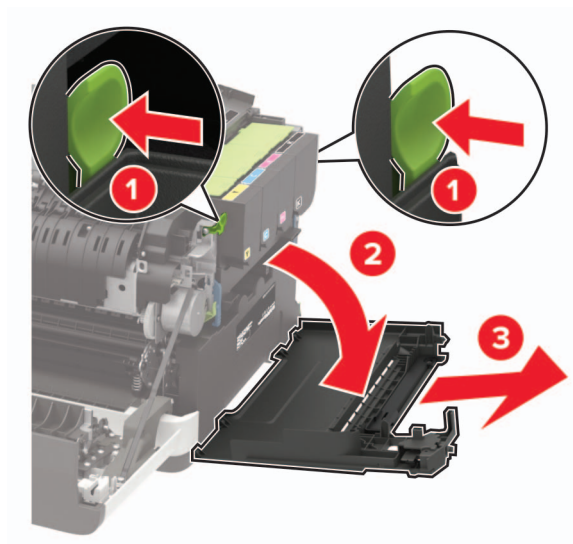

4 Verwijder de gebruikte toneroverloopfles.

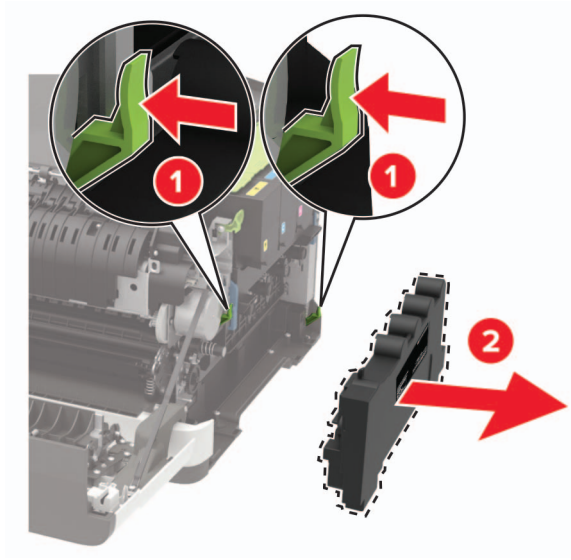

**Opmerking:** Om te voorkomen dat u toner knoeit, plaatst u de fles rechtop.

5 Haal de nieuwe toneroverloopfles uit de verpakking.

6 Plaats de nieuwe toneroverloopfles.

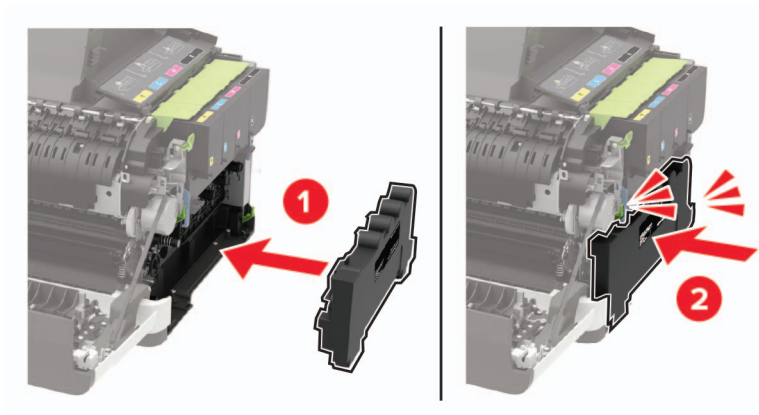

7 Plaats de rechterzijklep.

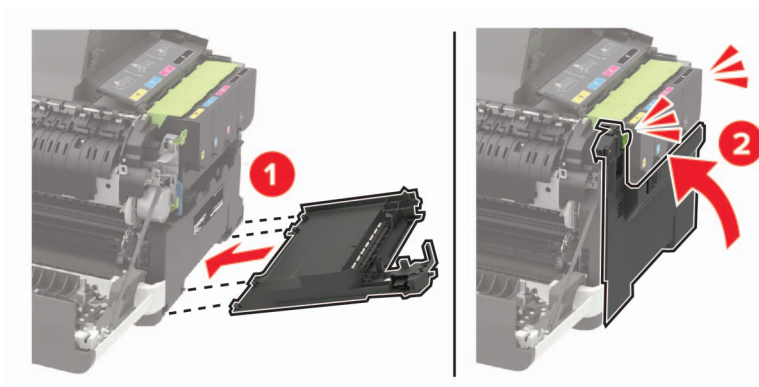

8 Sluit klep B.

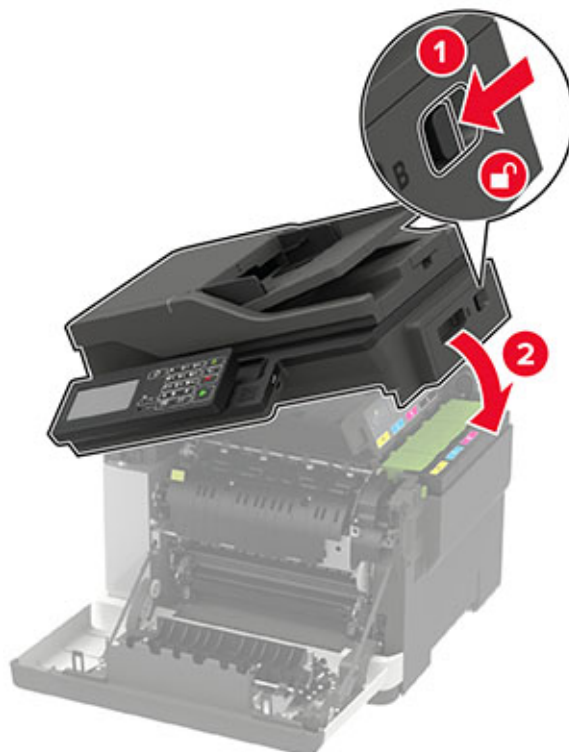

9 Sluit klep A.

## Een beeldverwerkingskit vervangen

1 Open klep B tot deze *vastklikt*.

**Waarschuwing: mogelijke beschadiging:** Om schade door electrostatische ontlading te voorkomen, raakt u een blootliggend metalen frame van de printer aan voordat u iets met de binnenzijde van de printer doet.



**2** Open klep A.

 **LET OP: HEET OPPERVLAK:** De binnenkant van de printer kan heet zijn. Om letsel te voorkomen, moet u een heet oppervlak eerst laten afkoelen voordat u het aanraakt.

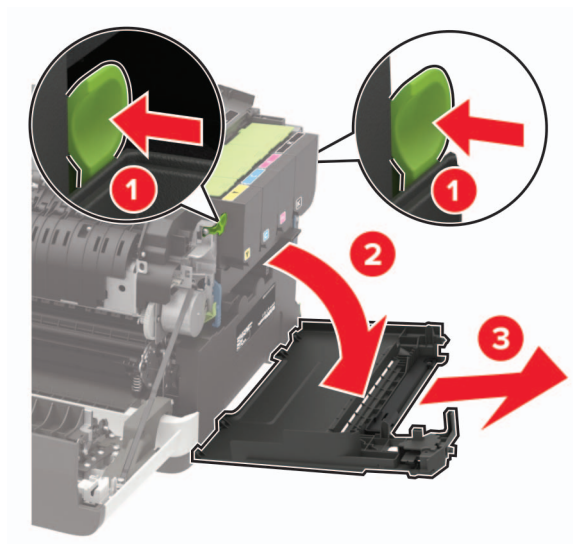
**3** Verwijder de rechterzijklep.

4 Verwijder de toneroverloopfles.

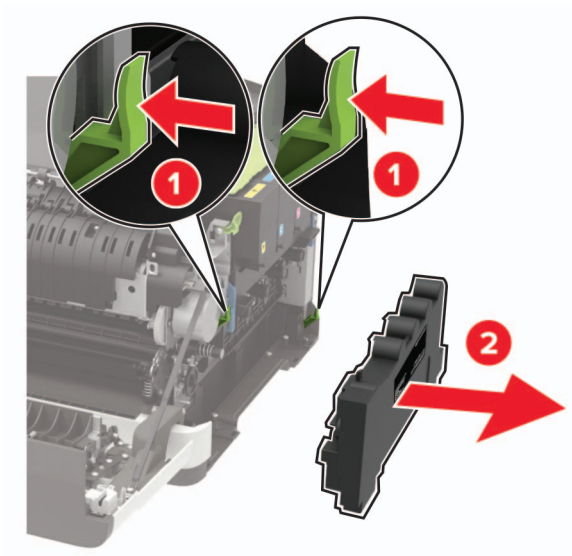

5 Verwijder de tonercartridges.

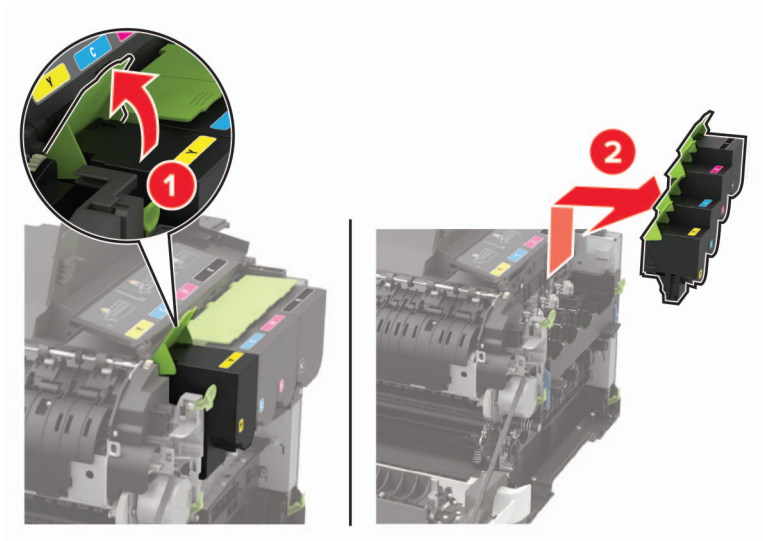

**6** Verwijder de gebruikte beeldverwerkingskit.

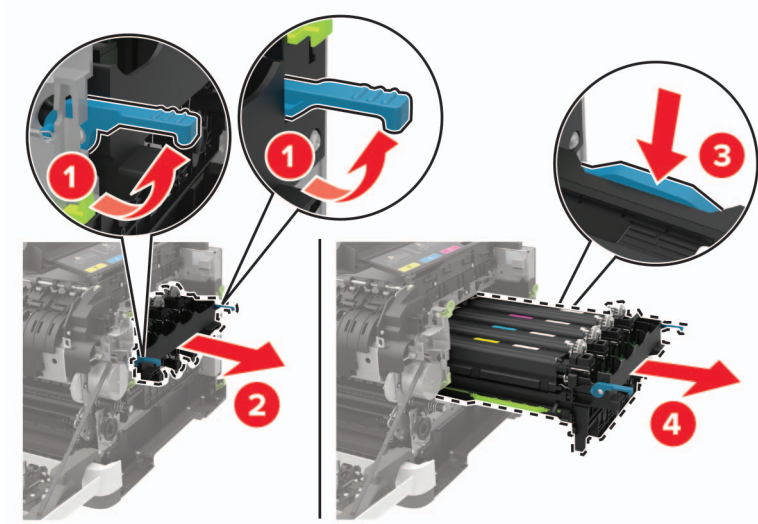

**7** Haal de nieuwe beeldverwerkingskit uit de verpakking.



**Opmerkingen:**

- De zwarte beeldverwerkingskit bevat de beeldverwerkingskit en de zwarte developer-eenheid.
- De beeldverwerkingskit zwart-wit en kleur bevat de beeldverwerkingskit en de zwarte, cyaan, magenta en gele ontwikkelaarseenheden.
- Als u de beeldverwerkingskit zwart-wit vervangt, moet u de cyaan, magenta en gele ontwikkelaarseenheden van de gebruikte beeldverwerkingskit bewaren.

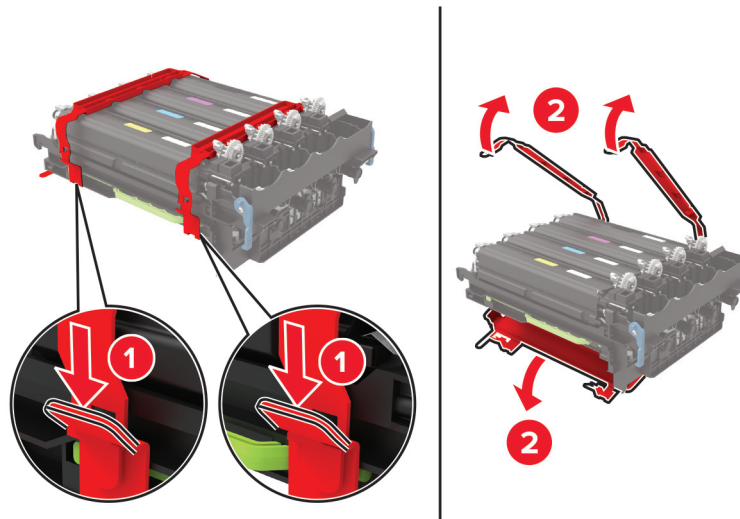
**8** Verwijder het verpakkingsmateriaal.

**Opmerking:** Als u de beeldverwerkingskit zwart-wit vervangt, plaatst u de magenta, cyaan en gele ontwikkelaarseenheden in de nieuwe beeldverwerkingskit.

**Waarschuwing: mogelijke beschadiging:** Stel de beeldverwerkingskit niet bloot aan direct licht. Langdurige blootstelling aan licht kan tot problemen met de afdrukkwaliteit leiden.

**Waarschuwing: mogelijke beschadiging:** Raak de trommel van de fotoconductor niet aan. Dit kan de afdrukkwaliteit van toekomstige afdruktaken verminderen.





9 Plaats de beeldverwerkingskit tot deze stevig vastzit.

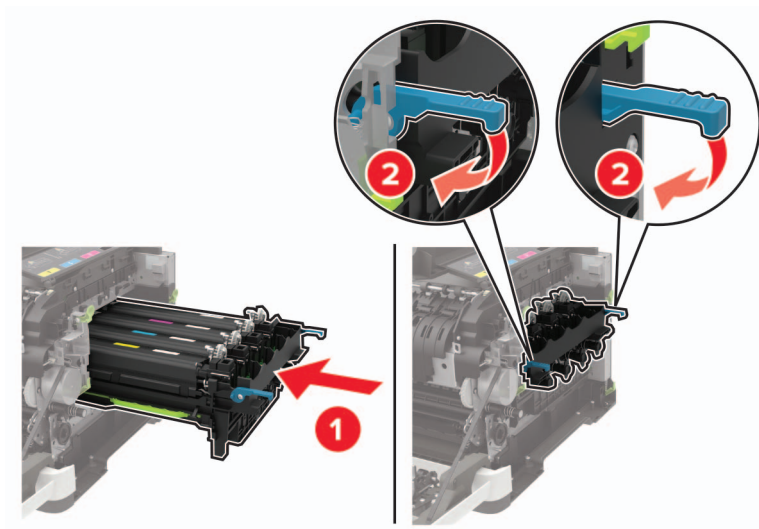

10 Plaats de tonercartridges.

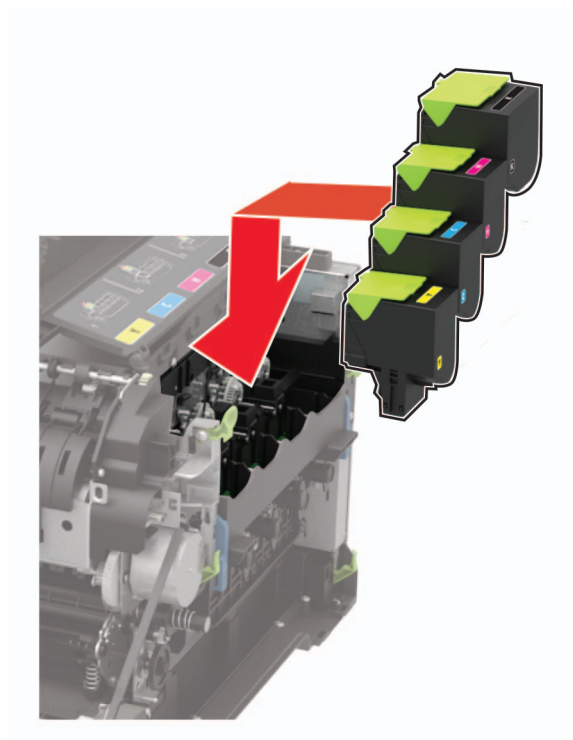

**11** Plaats de toneroverloopfles.

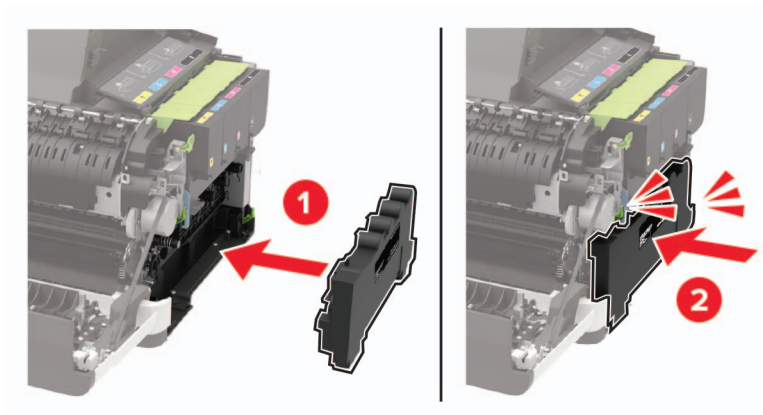

**12** Plaats de rechterzijklep.

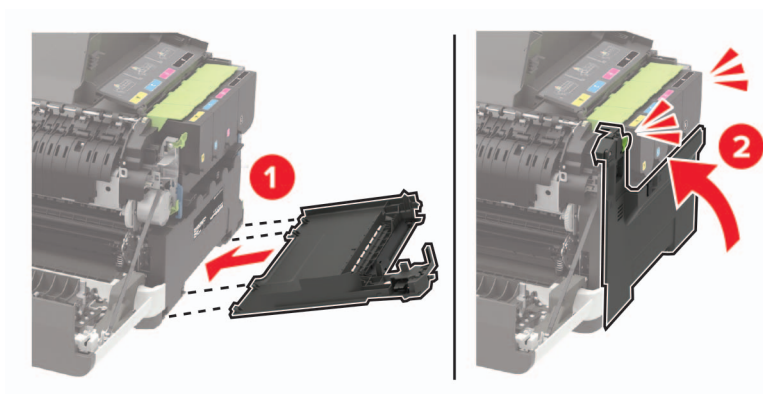

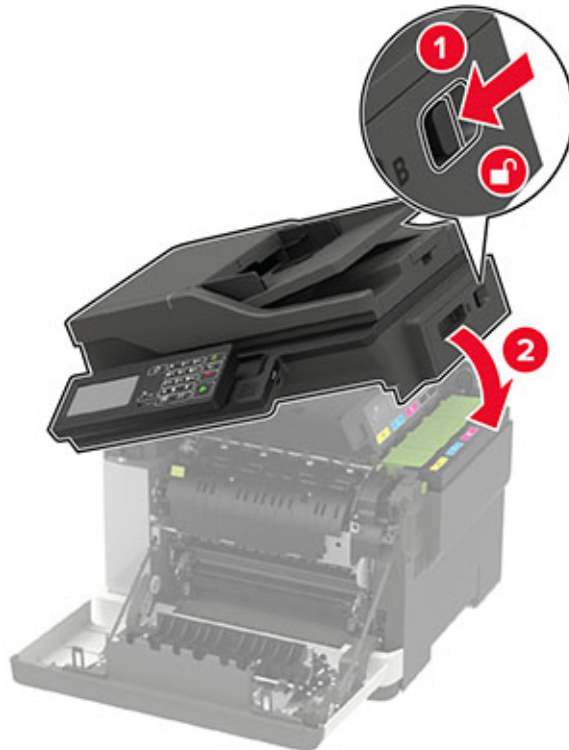
**13** Sluit klep B.**14** Sluit klep A.

## Help bij transport

### De printer verplaatsen naar een andere locatie

- ⚠ LET OP: RISICO OP LETSEL:** Als de printer meer weegt dan 20 kg (44 lb), moet deze mogelijk door twee of meer personen worden verplaatst.
- ⚠ LET OP: RISICO OP LETSEL:** Gebruik alleen het netsnoer dat bij dit product is geleverd of een door de fabrikant goedgekeurd vervangend onderdeel om brand of elektrische schokken te voorkomen.
- ⚠ LET OP: RISICO OP LETSEL:** Volg deze richtlijnen wanneer u de printer verplaatst om te voorkomen dat u zich bezeert of dat de printer beschadigd raakt:
  - Zorg ervoor dat alle kleppen en laden zijn gesloten.
  - Schakel de printer uit en trek de stekker van het netsnoer van de printer uit het stopcontact.
  - Koppel alle snoeren en kabels los van de printer.
  - Als de printer losse, optionele laden op de vloer of uitvoerladen bevestigd heeft, dient u deze te ontkoppelen voordat u de printer verplaatst.
  - Als de printer een onderstel met zwenkwielen heeft, rolt u de printer voorzichtig naar de nieuwe locatie. Wees voorzichtig bij drempels en scheuren in de vloer.

- Als de printer geen onderstel met zwenkwielen heeft, maar wel is uitgerust met optionele laden of uitvoerladen, verwijdert u de uitvoerladen en tilt u de printer van de laden. Probeer de printer niet samen met een van de opties op te tillen.
- Gebruik bij het optillen altijd de handgrepen aan de printer.
- Als de printer wordt verplaatst op een transportwagentje, moet de gehele onderzijde van de printer worden ondersteund.
- Als de optionele onderdelen worden verplaatst op een transportwagentje, moet het oppervlak van het wagentje groot genoeg zijn voor alle onderdelen.
- Houd de printer rechtop.
- Vermijd schokken.
- Zorg dat uw vingers zich niet onder de printer bevinden wanneer u het apparaat neerzet.
- Zorg dat er voldoende ruimte vrij is rondom de printer.

**Opmerking:** schade aan de printer die door onjuist transport is veroorzaakt, valt niet onder de garantie.

## De printer vervoeren.

Ga voor verzendinstructies naar <http://support.lexmark.com> of neem contact op met de klantenondersteuning.

# Energie en papier besparen

## Instellingen energiebesparingsmodus configureren

### Slaapstand

1 Navigeer op het bedieningspaneel naar:

**Instellingen > Apparaat > Energiebeheer > Time-outs > Slaapstand**

Voor printermodellen zonder aanraakscherm drukt u op  om door de instellingen te navigeren.

2 Voer de hoeveelheid tijd in die moet verstrijken voordat de printer overschakelt naar de slaapstand.

### Sluimerstand

1 Navigeer op het bedieningspaneel naar:

**Instellingen > Apparaat > Energiebeheer > Time-outs > Sluimerstand time-out**

Voor printermodellen zonder aanraakscherm drukt u op  om door de instellingen te navigeren.

2 Selecteer na hoeveel tijd de printer overschakelt naar de sluimerstand.

### Opmerkingen:

- Schakel de sluimerstand uit voordat u een afdruktaak verzendt.
- Om de printer uit de sluimerstand te halen, drukt u op de aan-uitknop.
- De Embedded Web Server is uitgeschakeld wanneer de printer zich in de sluimerstand bevindt.

## Helderheid van het display aanpassen

**Opmerking:** Deze instelling is alleen beschikbaar op sommige printermodellen.

1 Blader op het bedieningspaneel naar:

**Instellingen > Apparaat > Voorkeuren**

Voor printermodellen zonder touchscreen drukt u op  om door de instellingen te navigeren.

2 Pas de instelling aan in het menu Helderheid van het scherm.

## Zuinig omgaan met accessoires

- Druk op beide zijden van het papier af.

**Opmerking:** Dubbelzijdig afdrukken is de standaardinstelling van het printerstuurprogramma.

- Druk meerdere pagina's af op één vel papier.
- Gebruik de functie voor afdrukvoorbeelden om te bekijken hoe het document eruitziet voordat u het afdrukt.
- Druk één exemplaar van het document af om de inhoud en indeling op fouten te controleren.

## Recycling

### Lexmark-producten recyclen

U retourneert als volgt Lexmark-producten voor hergebruik:

- 1 Ga naar [www.lexmark.com/recycle](http://www.lexmark.com/recycle).
- 2 Selecteer het product dat u wilt recyclen.

**Opmerking:** Printersupplies en -hardware die niet zijn opgenomen in het inzamelings- en recycleprogramma van Lexmark kunt u recyclen via uw plaatselijke recyclingcentrum.

### Lexmark-verpakkingsmateriaal recyclen

Lexmark streeft er voortdurend naar verpakkingsmateriaal te minimaliseren. Minder verpakking draagt ertoe bij dat Lexmark printers op de meest efficiënte en milieuvriendelijke wijze worden vervoerd en dat er minder verpakkingsmateriaal hoeft te worden weggegooid. Dit resulteert in minder uitstoot van broeikasgassen en besparing van energie en natuurlijke bronnen. Lexmark biedt in sommige landen en regio's recycling van verpakkingsmateriaal aan. Ga voor meer informatie naar [www.lexmark.com/recycle](http://www.lexmark.com/recycle) en kies vervolgens uw land of regio. Informatie over beschikbare recyclingprogramma's van verpakkingsmateriaal is opgenomen in de informatie over productrecycling.

Lexmark-dozen zijn 100% recyclebaar wanneer faciliteiten voor het recyclen van karton aanwezig zijn. Zulke faciliteiten bestaan mogelijk niet in uw omgeving.

Het piepschuim dat in verpakkingsmateriaal van Lexmark wordt gebruikt, is recyclebaar wanneer faciliteiten daarvoor aanwezig zijn. Zulke faciliteiten bestaan mogelijk niet in uw omgeving.

Wanneer u een cartridge naar Lexmark terugstuurt, kunt u daarvoor de doos gebruiken waarin de cartridge oorspronkelijk is geleverd. Deze doos wordt door Lexmark gerecycled.

# Papierstoringen verhelpen

## Voorkomen van papierstoringen

### Papier correct plaatsen

- Zorg ervoor dat het papier vlak in de lade is geplaatst.

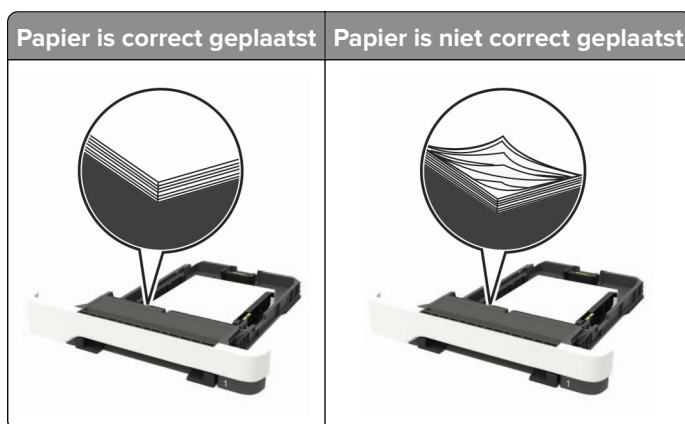

- Plaats of verwijder geen laden terwijl de printer bezig is met afdrucken.
- Plaats niet te veel papier in de printer. Zorg ervoor dat de stapel niet boven de aanduiding voor de maximale hoeveelheid uitkomt.
- Schuif geen papier in de lade. Plaats het papier zoals in de afbeelding is aangegeven.



- Zorg ervoor dat de positie van de papiergeleiders juist is ingesteld en dat ze niet strak tegen het papier of de enveloppen zijn geplaatst.
- Duw de lade stevig in de printer nadat u het papier hebt geplaatst.

### Gebruik aanbevolen papier

- Gebruik uitsluitend aanbevolen papier of speciaal afdruk materiaal.
- Plaats nooit papier dat gekreukt, gevouwen, vochtig, gebogen of kromgetrokken is.

- Buig het papier, waai er het uit en lijn de randen uit voordat u het in de printer plaatst.

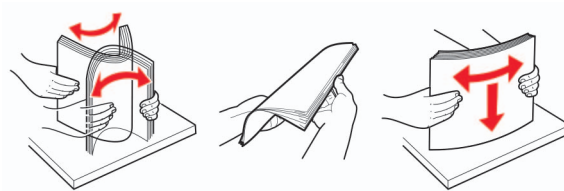

- Gebruik geen papier dat u zelf op maat hebt gesneden of geknipt.
- Gebruik nooit verschillende papierformaten, -gewichten of -soorten in één lade.
- Zorg ervoor dat de instellingen voor papierformaat en papiersoort correct zijn ingesteld op de computer of het bedieningspaneel van de printer.
- Bewaar het papier volgens de aanbevelingen van de fabrikant.

## Locaties van storingen bepalen

### Opmerkingen:

- Als Storingssistentie is ingesteld op Aan, voert de printer lege of gedeeltelijk afgedrukte pagina's automatisch uit nadat een vastgelopen pagina is verwijderd. Kijk of er onbedrukte pagina's uit de printer komen.
- Als Herstel na storing op Aan of Automatisch staat, drukt de printer de vastgelopen pagina's opnieuw af.



	Storingslocatie
1	Automatische documentinvoer (ADF)
2	Standaarduitvoerlande
3	Klep A
4	Laden
5	Multifunctionele invoer
6	Handmatige invoer

## Papier vastgelopen in laden

- 1 Verwijder de lade.



- 2 Verwijder het vastgelopen papier.

**Opmerking:** Zorg dat alle papierstukjes zijn verwijderd.



- 3 Plaats de lade terug.

## Papier vast in klep A

### Papier vastgelopen onder het verhittingsstation

- 1 Open klep A en vervolgens klep B tot deze op zijn plaats *vastklikt*.



**LET OP: HEET OPPERVLAK:** De binnenkant van de printer kan heet zijn. Om letsel te voorkomen, moet u een heet oppervlak eerst laten afkoelen voordat u het aanraakt.

**Waarschuwing: mogelijke beschadiging:** Om schade door elektrostatische ontlading te voorkomen, raakt u een blootliggend metalen frame van de printer aan voordat u iets met de binnenzijde van de printer doet.



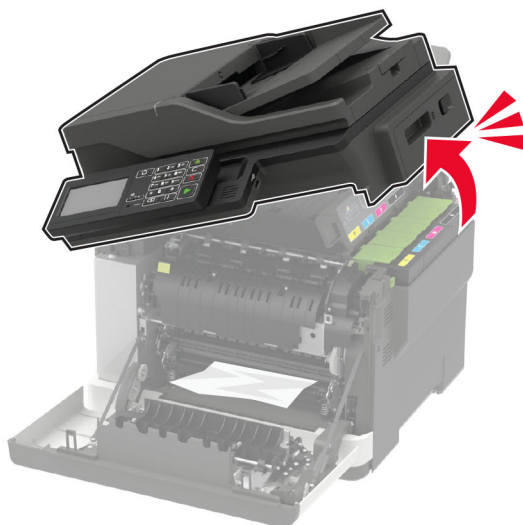

**2** Verwijder het vastgelopen papier.

**Opmerking:** Zorg dat alle papierstukjes zijn verwijderd.

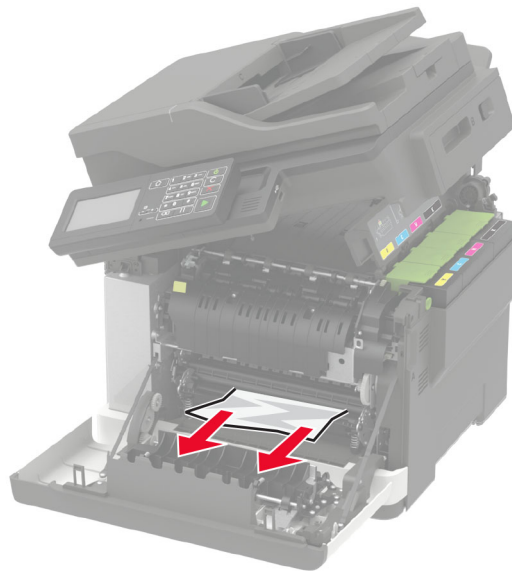

**3** Sluit kleppen B en A.

### Papier vastgelopen in het verhittingsstation

**1** Open kleppen A en B.



**LET OP: HEET OPPERVLAK:** De binnenkant van de printer kan heet zijn. Om letsel te voorkomen, moet u een heet oppervlak eerst laten afkoelen voordat u het aanraakt.

**Waarschuwing: mogelijke beschadiging:** Om schade door elektrostatische ontlading te voorkomen, raakt u een blootliggend metalen frame van de printer aan voordat u iets met de binnenzijde van de printer doet.

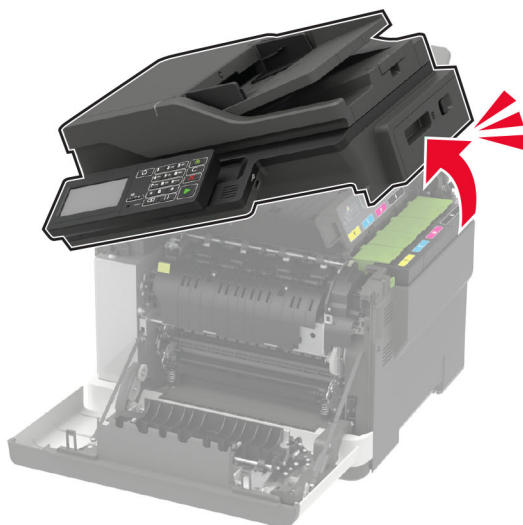

**2** Open de toegangsklep van het verhittingsstation en verwijder het vastgelopen papier.

**Opmerking:** Zorg dat alle papierstukjes zijn verwijderd.

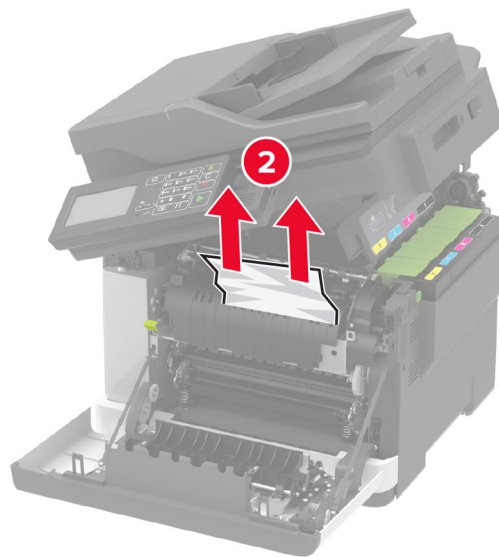
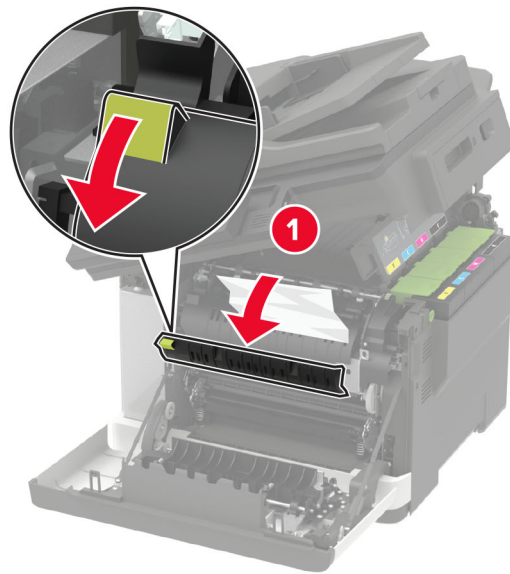

**3** Sluit kleppen B en A.

### Papier vastgelopen in de duplexeenheid

**1** Open klep A.

 **LET OP: HEET OPPERVLAK:** De binnenkant van de printer kan heet zijn. Om letsel te voorkomen, moet u een heet oppervlak eerst laten afkoelen voordat u het aanraakt.

**Waarschuwing: mogelijke beschadiging:** Om schade door electrostatische ontlading te voorkomen, raakt u een blootliggend metalen frame van de printer aan voordat u iets met de binnenzijde van de printer doet.

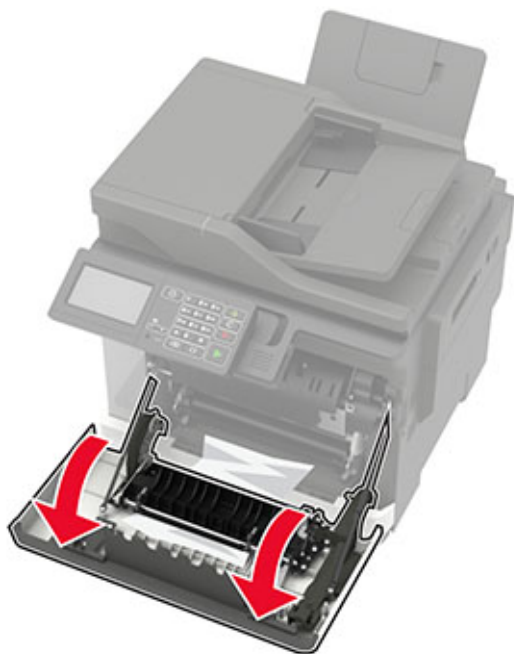

**2** Verwijder het vastgelopen papier.

**Opmerking:** Zorg dat alle papierstukjes zijn verwijderd.

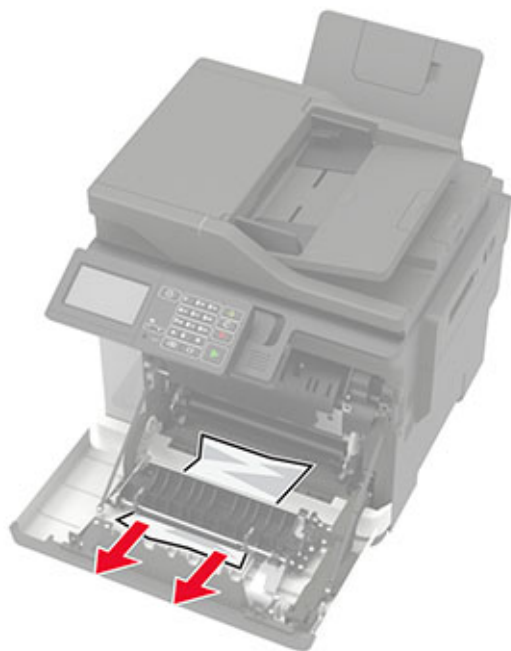

**3** Sluit klep A.

## Papier vastgelopen in klep C

- 1 Verwijder alle originele documenten uit de ADF-lade.
- 2 Open klep C.

**Waarschuwing: mogelijke beschadiging:** Om schade door elektrostatische ontlading te voorkomen, raakt u een blootliggend metalen frame van de printer aan voordat u iets met de binnenzijde van de printer doet.

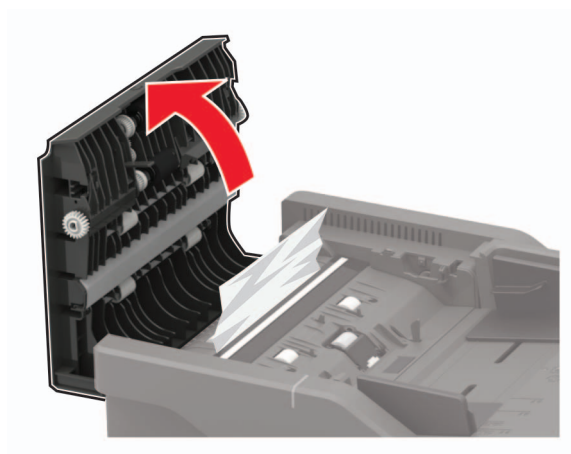

- 3 Verwijder het vastgelopen papier.

**Opmerking:** Zorg dat alle papierstukjes zijn verwijderd.

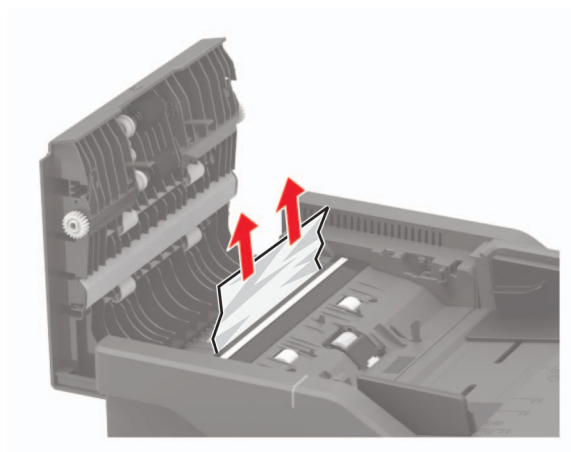

- 4 Sluit klep C.

## Papier vastgelopen in de standaardlade

- 1 Open klep B tot deze *vastklikt* en verwijder het vastgelopen papier.

**Waarschuwing: mogelijke beschadiging:** Om schade door elektrostatische ontlading te voorkomen, raakt u een blootliggend metalen frame van de printer aan voordat u iets met de binnenzijde van de printer doet.

**Opmerking:** Zorg dat alle papierstukjes zijn verwijderd.



## 2 Open klep A.



**LET OP: HEET OPPERVLAK:** De binnenkant van de printer kan heet zijn. Om letsel te voorkomen, moet u een heet oppervlak eerst laten afkoelen voordat u het aanraakt.



**3** Open de toegangsklep van het verhittingsstation en verwijder het vastgelopen papier.

**Opmerking:** Zorg dat alle papierstukjes zijn verwijderd.



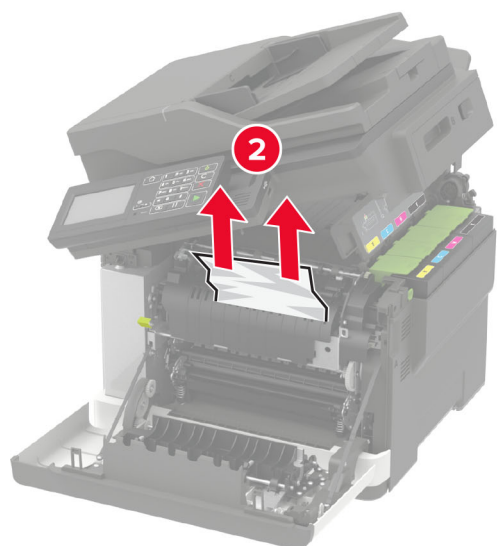
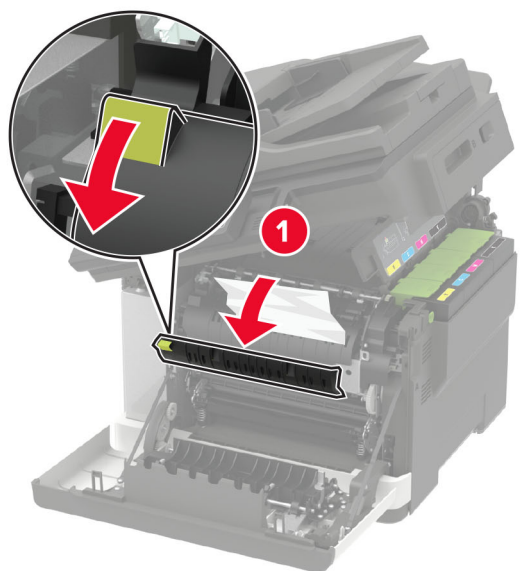

**4** Sluit kleppen A en B.

## Papier vastgelopen in de multifunctionele invoer

**Opmerking:** De multifunctionele invoer is alleen beschikbaar op sommige printermodellen.

- 1 Verwijder het papier uit de multifunctionele invoer.

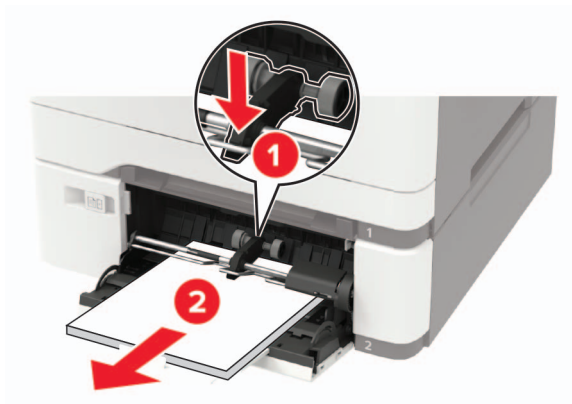

- 2 Verwijder het vastgelopen papier.

**Opmerking:** Zorg dat alle papierstukjes zijn verwijderd.

- 3 Buig het papier, waai er het uit en lijn de randen uit voordat u het in de printer plaatst.

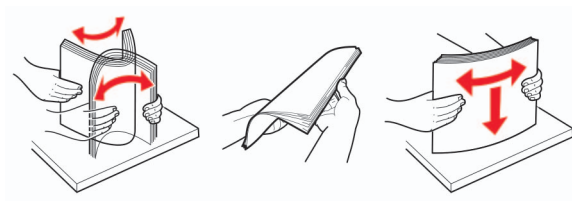

- 4 Plaats het papier opnieuw in de printer.



## Papierstoring in handinvoer

- 1 Verwijder de lade.



- 2 Verwijder het vastgelopen papier.

**Opmerking:** Zorg dat alle papierstukjes zijn verwijderd.

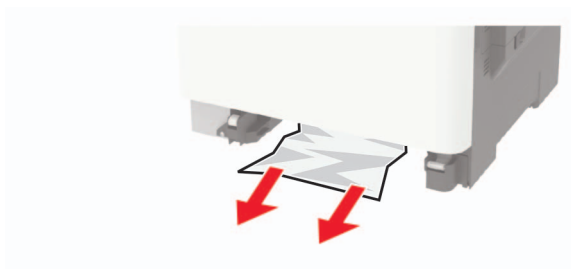

- 3 Plaats de lade terug.

# Problemen oplossen

## Problemen met de afdrukkwaliteit

Zoek de afbeelding op die lijkt op het probleem met de afdrukkwaliteit dat u ondervindt, en klik vervolgens op de koppeling daaronder voor de stappen om het probleem op te lossen.

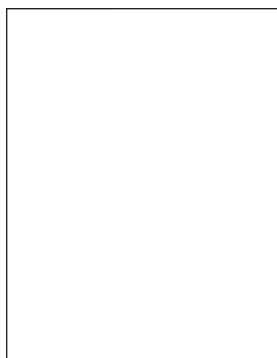

['Lege of witte pagina's' op pagina 213](#)

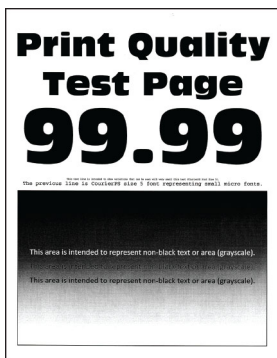

['Donkere afdruk' op pagina 214](#)

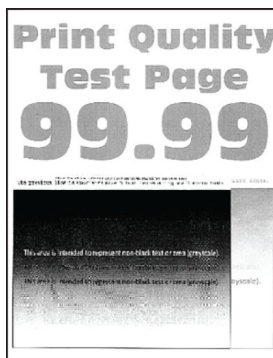

['Zwevende afbeeldingen' op pagina 215](#)

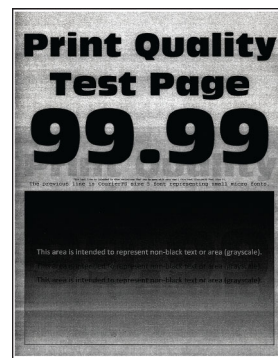

['Grijze of gekleurde achtergrond' op pagina 217](#)



['Verkeerde marges' op pagina 217](#)

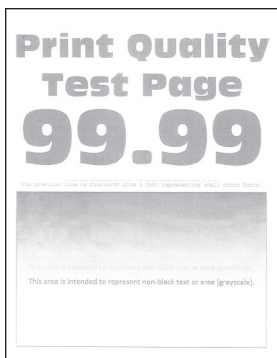

['De afdruk is licht' op pagina 218](#)

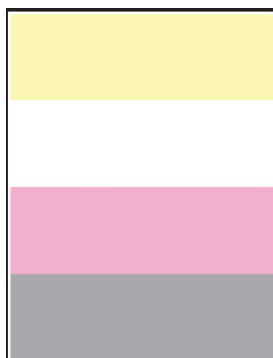

['Ontbrekende kleuren' op pagina 220](#)

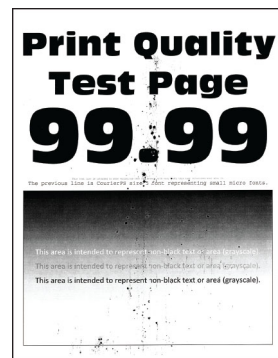

['Vlekkerige afdruk en stippen' op pagina 221](#)



['Gekruld papier' op pagina 246](#)



['Schuine of scheve afdruk' op pagina 222](#)

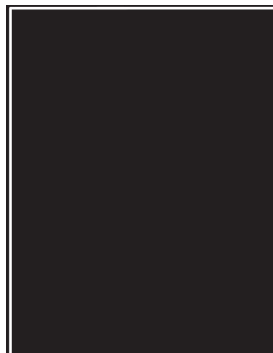

['Zwarte of volledig gekleurde afbeeldingen' op pagina 223](#)

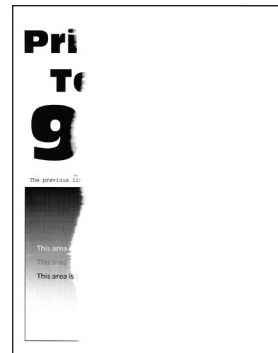

['Afgektepte tekst of afbeeldingen' op pagina 224](#)



['De toner laat gemakkelijk los' op pagina 225](#)

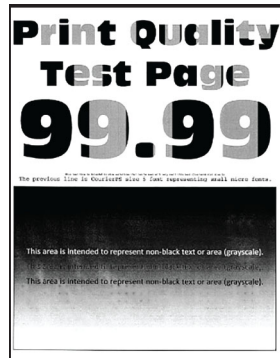

['Onregelmatige afdruintensiteit' op pagina 226](#)

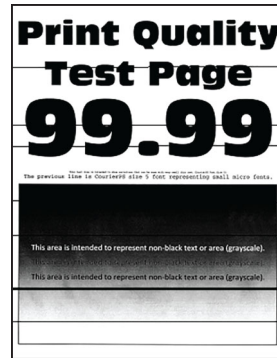

['Horizontale donkere strepen' op pagina 227](#)

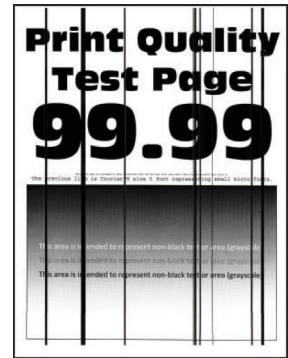

['Verticale donkere strepen' op pagina 228](#)

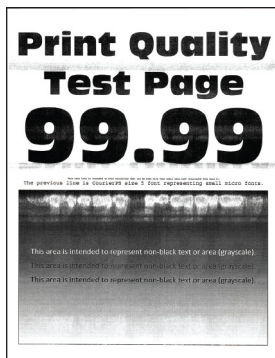

['Horizontale witte strepen' op pagina 230](#)

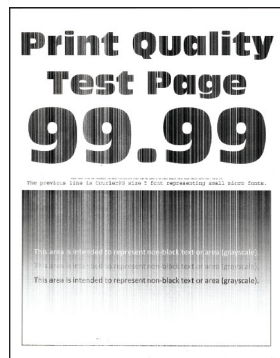

['Verticale witte strepen' op pagina 231](#)



['Terugkerende fouten' op pagina 232](#)

## Afdrukproblemen

### Afdrukkwaliteit is slecht

#### Lege of witte pagina's



**Opmerking:** Druk voordat u het probleem gaat oplossen de testpagina's voor de afdrukkwaliteit af. Navigeer met behulp van het bedieningspaneel naar **Instellingen** > **Problemen oplossen** > **Testpagina's voor**

**afdrukkwaliteit.** Voor printermodellen zonder aanraakscherm drukt u op  om door de instellingen te navigeren.

Actie	Ja	Nee
<p><b>a</b> Verwijder de beeldverwerkingskit en plaats deze vervolgens opnieuw.</p> <p><b>Waarschuwing: mogelijke beschadiging:</b> Stel de beeldverwerkingskit niet bloot aan direct licht. Langdurige blootstelling aan licht kan tot problemen met de afdrukkwaliteit leiden.</p> <p><b>Waarschuwing: mogelijke beschadiging:</b> Raak de fotoconductortrommel onder de beeldverwerkingskit niet aan. Dit kan de afdrukkwaliteit van toekomstige afdruktaken verminderen.</p> <p><b>b</b> Druk het document af.</p> <p>Drukt de printer lege of witte pagina's af?</p>	<p>Contact <a href="#">klantenondersteuning</a>.</p>	<p>Het probleem is opgelost.</p>

### Donkere afdruk

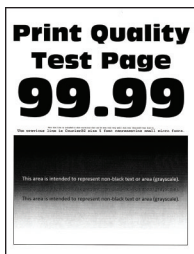

**Opmerking:** Druk voordat u het probleem gaat oplossen de testpagina's voor de afdrukkwaliteit af. Navigeer met behulp van het bedieningspaneel naar **Instellingen > Problemen oplossen > Testpagina's voor**

**afdrukkwaliteit.** Voor printermodellen zonder aanraakscherm drukt u op  om door de instellingen te navigeren.

Actie	Ja	Nee
<p><b>Stap 1</b></p> <p><b>a</b> Voer kleuraanpassing uit. Blader op het bedieningspaneel naar: <b>Instellingen &gt; Afdrukken &gt; Kwaliteit &gt; Geavanceerde beeldverwerking &gt; Kleur aanpassen</b></p> <p><b>b</b> Druk het document af.</p> <p>Is de afdruk te donker?</p>	<p>Ga naar stap 2.</p>	<p>Het probleem is opgelost.</p>
<p><b>Stap 2</b></p> <p><b>a</b> Verlaag de tonerintensiteit via het dialoogvenster Voorkeursinstellingen voor afdrukken, Afdrukken of Druk af, afhankelijk van het besturingssysteem.</p> <p><b>Opmerking:</b> U kunt deze instellingen ook wijzigen met het bedieningspaneel van de printer. Ga naar: <b>Instellingen &gt; Afdrukken &gt; Kwaliteit &gt; Tonerintensiteit</b></p> <p><b>b</b> Druk het document af.</p> <p>Is de afdruk te donker?</p>	<p>Ga naar stap 3.</p>	<p>Het probleem is opgelost.</p>

Actie	Ja	Nee
<p><b>Stap 3</b></p> <p><b>a</b> Geef het papierformaat op via het dialoogvenster Voorkeursinstellingen voor afdrucken of het venster Afdrucken, afhankelijk van het besturingssysteem.</p> <p><b>Opmerkingen:</b></p> <ul style="list-style-type: none"> <li>• Zorg ervoor dat de instellingen overeenkomen met het papier.</li> <li>• U kunt deze instellingen ook wijzigen met het bedieningspaneel van de printer. Ga naar:</li> </ul> <p><b>Instellingen &gt; Papier &gt; Ladeconfiguratie &gt; Papierformaat/-soort</b></p> <p><b>b</b> Druk het document af.</p> <p>Is de afdruk te donker?</p>	Ga naar stap 4.	Het probleem is opgelost.
<p><b>Stap 4</b></p> <p>Ga na of het papier structuur of een ruwe afwerking heeft.</p> <p>Drukt u af op papier met structuur of ruwe afwerking?</p>	Ga naar stap 5.	Ga naar stap 6.
<p><b>Stap 5</b></p> <p><b>a</b> Vervang papier met structuur of ruwe afwerking door normaal papier.</p> <p><b>b</b> Druk het document af.</p> <p>Is de afdruk te donker?</p>	Ga naar stap 6.	Het probleem is opgelost.
<p><b>Stap 6</b></p> <p><b>a</b> Vervang het papier. Gebruik papier uit een nieuw pak.</p> <p><b>Opmerking:</b> Papier neemt vocht op in een vochtige omgeving. Bewaar papier altijd in de originele verpakking tot u het gaat gebruiken.</p> <p><b>b</b> Druk het document af.</p> <p>Is de afdruk te donker?</p>	Contact <a href="#">klantenondersteuning</a> .	Het probleem is opgelost.

## Zwevende afbeeldingen

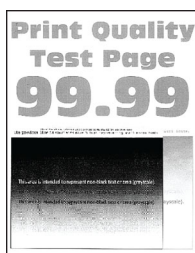

**Opmerking:** Druk voordat u het probleem gaat oplossen de testpagina's voor de afdrukkwaliteit af. Navigeer met behulp van het bedieningspaneel naar **Instellingen > Problemen oplossen > Testpagina's voor**

**afdrukkwaliteit**. Voor printermodellen zonder aanraakscherm drukt u op  om door de instellingen te navigeren.

Actie	Ja	Nee
<p><b>Stap 1</b></p> <p><b>a</b> Selecteer de lade met de juiste papiersoort.</p> <p><b>b</b> Druk het document af.</p> <p>Verschijnen er zwevende afbeeldingen op afdrukken?</p>	Ga naar stap 2.	Het probleem is opgelost.
<p><b>Stap 2</b></p> <p><b>a</b> Geef het papierformaat op via het dialoogvenster Voorkeursinstellingen voor afdrukken of het venster Afdrukken, afhankelijk van het besturingssysteem.</p> <p><b>Opmerkingen:</b></p> <ul style="list-style-type: none"> <li>• Zorg ervoor dat de instellingen overeenkomen met het papier.</li> <li>• U kunt deze instellingen ook wijzigen met het bedieningspaneel van de printer. Ga naar:</li> </ul> <p><b>Instellingen &gt; Papier &gt; Ladeconfiguratie &gt; Papierformaat/-soort</b></p> <p><b>b</b> Druk het document af.</p> <p>Verschijnen er zwevende afbeeldingen op afdrukken?</p>	Ga naar stap 3.	Het probleem is opgelost.
<p><b>Stap 3</b></p> <p><b>a</b> Voer kleuraanpassing uit.</p> <p>Blader op het bedieningspaneel naar:</p> <p><b>Instellingen &gt; Afdrukken &gt; Kwaliteit &gt; Geavanceerde beeldverwerking &gt; Kleur aanpassen</b></p> <p><b>b</b> Druk het document af.</p> <p>Verschijnen er zwevende afbeeldingen op afdrukken?</p>	Ga naar stap 4.	Het probleem is opgelost.
<p><b>Stap 4</b></p> <p><b>a</b> Verwijder de beeldverwerkingskit en plaats deze vervolgens opnieuw.</p> <p><b>Waarschuwing: mogelijke beschadiging:</b> Stel de beeldverwerkingskit niet bloot aan direct licht. Langdurige blootstelling aan licht kan tot problemen met de afdrukkwaliteit leiden.</p> <p><b>Waarschuwing: mogelijke beschadiging:</b> Raak de fotoconduktortrommel onder de beeldverwerkingskit niet aan. Dit kan de afdrukkwaliteit van toekomstige afdruktaken verminderen.</p> <p><b>b</b> Druk het document af.</p> <p>Verschijnen er zwevende afbeeldingen op afdrukken?</p>	Contact <a href="#">klantenondersteuning</a> .	Het probleem is opgelost.



### Grijze of gekleurde achtergrond

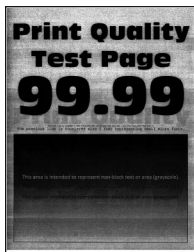

**Opmerking:** Druk voordat u het probleem gaat oplossen de testpagina's voor de afdrukkwaliteit af. Navigeer met behulp van het bedieningspaneel naar **Instellingen > Problemen oplossen > Testpagina's voor**

**afdrukkwaliteit.** Voor printermodellen zonder aanraakscherm drukt u op **OK** om door de instellingen te navigeren.

Actie	Ja	Nee
<p><b>Stap 1</b></p> <p><b>a</b> Voer kleuraanpassing uit. Blader op het bedieningspaneel naar: <b>Instellingen &gt; Afdrukken &gt; Kwaliteit &gt; Geavanceerde beeldverwerking &gt; Kleur aanpassen</b></p> <p><b>b</b> Druk het document af.</p> <p>Bevatten afdrukken een grijze of gekleurde achtergrond?</p>	<p>Ga naar stap 2.</p>	<p>Het probleem is opgelost.</p>
<p><b>Stap 2</b></p> <p><b>a</b> Verwijder de beeldverwerkingskit en plaats deze vervolgens opnieuw.</p> <p><b>Waarschuwing: mogelijke beschadiging:</b> Stel de beeldverwerkingskit niet bloot aan direct licht. Langdurige blootstelling aan licht kan tot problemen met de afdrukkwaliteit leiden.</p> <p><b>Waarschuwing: mogelijke beschadiging:</b> Raak de fotoconduktortrommel onder de beeldverwerkingskit niet aan. Dit kan de afdrukkwaliteit van toekomstige afdruktaken verminderen.</p> <p><b>b</b> Druk het document af.</p> <p>Bevatten afdrukken een grijze of gekleurde achtergrond?</p>	<p>Contact <a href="#">klantenondersteuning</a>.</p>	<p>Het probleem is opgelost.</p>

### Verkeerde marges



Actie	Ja	Nee
<p><b>Stap 1</b></p> <p><b>a</b> Schuif de geleiders in de juiste positie voor het desbetreffende papierformaat.</p> <p><b>b</b> Druk het document af.</p> <p>Zijn de marges correct?</p>	Het probleem is opgelost.	Ga naar stap 2.
<p><b>Stap 2</b></p> <p><b>a</b> Stel het papierformaat in via het bedieningspaneel. Ga naar: <b>Instellingen &gt; Papier &gt; Ladeconfiguratie &gt; Papierformaat/-soort</b></p> <p><b>b</b> Druk het document af.</p> <p>Zijn de marges correct?</p>	Het probleem is opgelost.	Ga naar stap 3.
<p><b>Stap 3</b></p> <p><b>a</b> Geef het papierformaat op via het dialoogvenster Voorkeursinstellingen voor afdrukken of het afdrukdialogvenster, afhankelijk van het besturingssysteem.</p> <p><b>Opmerking:</b> Zorg ervoor dat de instellingen overeenkomen met het papier.</p> <p><b>b</b> Druk het document af.</p> <p>Zijn de marges correct?</p>	Het probleem is opgelost.	Contact <a href="#">klantenondersteuning</a> .

## De afdruk is licht

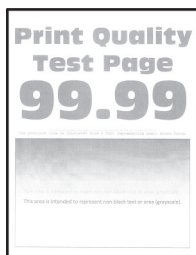

**Opmerking:** Druk voordat u het probleem gaat oplossen de testpagina's voor de afdrukkwaliteit af. Navigeer met behulp van het bedieningspaneel naar **Instellingen > Problemen oplossen > Testpagina's voor**

**afdrukkwaliteit.** Voor printermodellen zonder aanraakscherm drukt u op  om door de instellingen te navigeren.

Actie	Ja	Nee
<p><b>Stap 1</b></p> <p><b>a</b> Voer kleuraanpassing uit. Blader op het bedieningspaneel naar: <b>Instellingen &gt; Afdrukken &gt; Kwaliteit &gt; Geavanceerde beeldverwerking &gt; Kleur aanpassen</b></p> <p><b>b</b> Druk het document af.</p> <p>Is de afdruk licht?</p>	Ga naar stap 2.	Het probleem is opgelost.
<p><b>Stap 2</b></p> <p><b>a</b> Verhoog de tonerintensiteit via het dialoogvenster Voorkeursinstellingen voor afdrukken, Afdrukken of Druk af, afhankelijk van het besturingssysteem. <b>Opmerking:</b> U kunt deze instellingen ook wijzigen met het bedieningspaneel van de printer. Ga naar: <b>Instellingen &gt; Afdrukken &gt; Kwaliteit &gt; Tonerintensiteit</b></p> <p><b>b</b> Druk het document af.</p> <p>Is de afdruk licht?</p>	Ga naar stap 3.	Het probleem is opgelost.
<p><b>Stap 3</b></p> <p><b>a</b> Schakel Kleur besparen uit. Blader op het bedieningspaneel naar: <b>Instellingen &gt; Afdrukken &gt; Kwaliteit &gt; Kleur besparen</b></p> <p><b>b</b> Druk het document af.</p> <p>Is de afdruk licht?</p>	Ga naar stap 4.	Het probleem is opgelost.
<p><b>Stap 4</b></p> <p><b>a</b> Geef het papierformaat op via het dialoogvenster Voorkeursinstellingen voor afdrukken of het venster Afdrukken, afhankelijk van het besturingssysteem. <b>Opmerkingen:</b></p> <ul style="list-style-type: none"> <li>• Zorg ervoor dat de instellingen overeenkomen met het papier.</li> <li>• U kunt deze instellingen ook wijzigen met het bedieningspaneel van de printer. Ga naar: <b>Instellingen &gt; Papier &gt; Ladeconfiguratie &gt; Papierformaat/-soort</b></li> </ul> <p><b>b</b> Druk het document af.</p> <p>Is de afdruk licht?</p>	Ga naar stap 5.	Het probleem is opgelost.
<p><b>Stap 5</b></p> <p>Ga na of het papier structuur of een ruwe afwerking heeft.</p> <p>Drukt u af op papier met structuur of ruwe afwerking?</p>	Ga naar stap 6.	Ga naar stap 7.

Actie	Ja	Nee
<p><b>Stap 6</b></p> <p><b>a</b> Vervang papier met structuur of ruwe afwerking door normaal papier.</p> <p><b>b</b> Druk het document af.</p> <p>Is de afdruk licht?</p>	Ga naar stap 7.	Het probleem is opgelost.
<p><b>Stap 7</b></p> <p><b>a</b> Vervang het papier. Gebruik papier uit een nieuw pak.</p> <p><b>Opmerking:</b> Papier neemt vocht op in een vochtige omgeving. Bewaar papier altijd in de originele verpakking tot u het gaat gebruiken.</p> <p><b>b</b> Druk het document af.</p> <p>Is de afdruk licht?</p>	Ga naar stap 8.	Het probleem is opgelost.
<p><b>Stap 8</b></p> <p><b>a</b> Verwijder de beeldverwerkingskit en plaats deze vervolgens opnieuw.</p> <p><b>Waarschuwing: mogelijke beschadiging:</b> Stel de beeldverwerkingskit niet bloot aan direct licht. Langdurige blootstelling aan licht kan tot problemen met de afdrukkwaliteit leiden.</p> <p><b>Waarschuwing: mogelijke beschadiging:</b> Raak de fotoconductortrommel onder de beeldverwerkingskit niet aan. Dit kan de afdrukkwaliteit van toekomstige afdruktaken verminderen.</p> <p><b>b</b> Druk het document af.</p> <p>Is de afdruk licht?</p>	Contact <a href="#">klantenondersteuning</a> .	Het probleem is opgelost.

## Ontbrekende kleuren

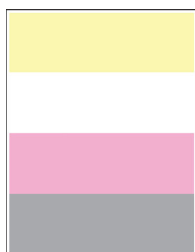

**Opmerking:** Druk voordat u het probleem gaat oplossen de testpagina's voor de afdrukkwaliteit af. Navigeer met behulp van het bedieningspaneel naar **Instellingen > Problemen oplossen > Testpagina's voor**

**afdrukkwaliteit**. Voor printermodellen zonder aanraakscherm drukt u op  om door de instellingen te navigeren.

Actie	Ja	Nee
<p><b>a</b> Verwijder de tonercartridge van de ontbrekende kleur.</p> <p><b>b</b> Verwijder de beeldverwerkingskit.</p> <p><b>Waarschuwing: mogelijke beschadiging:</b> Stel de beeldverwerkingskit niet bloot aan direct licht. Langdurige blootstelling aan licht kan tot problemen met de afdrukkwaliteit leiden.</p> <p><b>Waarschuwing: mogelijke beschadiging:</b> Raak de fotoconductortrommel onder de beeldverwerkingskit niet aan. Dit kan de afdrukkwaliteit van toekomstige afdruktaken verminderen.</p> <p><b>c</b> Verwijder de developer-eenheid van de ontbrekende kleur en plaats deze weer terug.</p> <p><b>d</b> Plaats de beeldverwerkingskit.</p> <p><b>e</b> Plaats de tonercartridge.</p> <p><b>f</b> Druk het document af.</p> <p>Ontbreken sommige kleuren op afdrukken?</p>	<p>Contact <a href="#">klantenondersteuning</a>.</p>	<p>Het probleem is opgelost.</p>

### Vlekkerige afdruk en stippen



**Opmerking:** Druk voordat u het probleem gaat oplossen de testpagina's voor de afdrukkwaliteit af. Navigeer met behulp van het bedieningspaneel naar **Instellingen > Problemen oplossen > Testpagina's voor**

**afdrukkwaliteit.** Voor printermodellen zonder aanraakscherm drukt u op **OK** om door de instellingen te navigeren.

Actie	Ja	Nee
<p><b>Stap 1</b></p> <p>Controleer de printer op lekkage van toners.</p> <p>Zit er geen lekkage van toners in de printer?</p>	<p>Ga naar stap 2.</p>	<p>Contact <a href="#">klantenondersteuning</a>.</p>
<p><b>Stap 2</b></p> <p><b>a</b> Blader op het bedieningspaneel naar: <b>Instellingen &gt; Papier &gt; Ladeconfiguratie &gt; Papierformaat/-soort</b></p> <p><b>b</b> Controleer of het papierformaat en -type overeenkomt met het papier dat u hebt geplaatst.</p> <p><b>Opmerking:</b> Zorg ervoor dat het papier geen structuur of ruwe afwerking heeft.</p> <p>Komen de instellingen overeen?</p>	<p>Ga naar stap 4.</p>	<p>Ga naar stap 3.</p>

Actie	Ja	Nee
<p><b>Stap 3</b></p> <p><b>a</b> Geef de instellingen voor papiersoort en -formaat op in het dialoogvenster Voorkeursinstellingen voor afdrukken of Afdrukken, afhankelijk van het besturingssysteem.</p> <p><b>Opmerking:</b> Zorg dat de instellingen overeenkomen met het papier dat is geplaatst.</p> <p><b>b</b> Druk het document af.</p> <p>Zijn afdrukken vlekkerig?</p>	Ga naar stap 4.	Het probleem is opgelost.
<p><b>Stap 4</b></p> <p><b>a</b> Vervang het papier. Gebruik papier uit een nieuw pak.</p> <p><b>Opmerking:</b> Papier neemt vocht op in een vochtige omgeving. Bewaar papier altijd in de originele verpakking tot u het gaat gebruiken.</p> <p><b>b</b> Druk het document af.</p> <p>Zijn afdrukken vlekkerig?</p>	Ga naar stap 5.	Het probleem is opgelost.
<p><b>Stap 5</b></p> <p><b>a</b> Verwijder de beeldverwerkingskit en plaats deze vervolgens opnieuw.</p> <p><b>Waarschuwing: mogelijke beschadiging:</b> Stel de beeldverwerkingskit niet bloot aan direct licht. Langdurige blootstelling aan licht kan tot problemen met de afdrukkwaliteit leiden.</p> <p><b>Waarschuwing: mogelijke beschadiging:</b> Raak de fotoconduktortrommel onder de beeldverwerkingskit niet aan. Dit kan de afdrukkwaliteit van toekomstige afdruktaken verminderen.</p> <p><b>b</b> Druk het document af.</p> <p>Zijn afdrukken vlekkerig?</p>	Contact <a href="#">klantenondersteuning</a> .	Het probleem is opgelost.

## Schuine of scheve afdruk



**Opmerking:** Druk voordat u het probleem gaat oplossen de testpagina's voor de afdrukkwaliteit af. Navigeer met behulp van het bedieningspaneel naar **Instellingen > Problemen oplossen > Testpagina's voor**

**afdrukkwaliteit.** Voor printermodellen zonder aanraakscherm drukt u op  om door de instellingen te navigeren.

Actie	Ja	Nee
<p><b>Stap 1</b></p> <p><b>a</b> Schuif de papiergeleiders in de lade naar de juiste positie voor het papier in de lade.</p> <p><b>b</b> Druk het document af.</p> <p>Is de afdruk schuin of scheef?</p>	Ga naar stap 2.	Het probleem is opgelost.
<p><b>Stap 2</b></p> <p><b>a</b> Vervang het papier. Gebruik papier uit een nieuw pak.</p> <p><b>Opmerking:</b> Papier neemt vocht op in een vochtige omgeving. Bewaar papier altijd in de originele verpakking tot u het gaat gebruiken.</p> <p><b>b</b> Druk het document af.</p> <p>Is de afdruk schuin of scheef?</p>	Ga naar stap 3.	Het probleem is opgelost.
<p><b>Stap 3</b></p> <p><b>a</b> Controleer of het ingevoerde papier wordt ondersteund.</p> <p><b>Opmerking:</b> Als het papier niet wordt ondersteund, plaats dan een ondersteund papier.</p> <p><b>b</b> Druk het document af.</p> <p>Is de afdruk schuin of scheef?</p>	Contact <a href="#">klantenondersteuning</a> .	Het probleem is opgelost.

## Zwarte of volledig gekleurde afbeeldingen

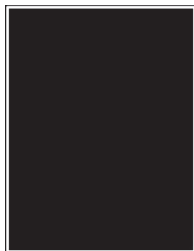

**Opmerking:** Druk voordat u het probleem gaat oplossen de testpagina's voor de afdrukkwaliteit af. Navigeer met behulp van het bedieningspaneel naar **Instellingen > Problemen oplossen > Testpagina's voor**

**afdrukkwaliteit.** Voor printermodellen zonder aanraakscherm drukt u op  om door de instellingen te navigeren.

Actie	Ja	Nee
<p><b>a</b> Verwijder de beeldverwerkingskit en plaats deze vervolgens opnieuw.</p> <p><b>Waarschuwing: mogelijke beschadiging:</b> Stel de beeldverwerkingskit niet bloot aan direct licht. Langdurige blootstelling aan licht kan tot problemen met de afdrukkwaliteit leiden.</p> <p><b>Waarschuwing: mogelijke beschadiging:</b> Raak de fotoconductortrommel onder de beeldverwerkingskit niet aan. Dit kan de afdrukkwaliteit van toekomstige afdruktaken verminderen.</p> <p><b>b</b> Druk het document af.</p> <p>Drukt de printer zwarte of volledig gekleurde afbeeldingen af?</p>	<p>Contact <a href="#">klantenondersteuning</a>.</p>	<p>Het probleem is opgelost.</p>

### Afgekapte tekst of afbeeldingen



**Opmerking:** Druk voordat u het probleem gaat oplossen de testpagina's voor de afdrukkwaliteit af. Navigeer met behulp van het bedieningspaneel naar **Instellingen > Problemen oplossen > Testpagina's voor**

**afdrukkwaliteit.** Voor printermodellen zonder aanraakscherm drukt u op  om door de instellingen te navigeren.

Actie	Ja	Nee
<p><b>Stap 1</b></p> <p><b>a</b> Schuif de papiergeleiders in de lade naar de juiste positie voor het papier in de lade.</p> <p><b>b</b> Druk het document af.</p> <p>Worden tekst of afbeeldingen afgekapt?</p>	<p>Ga naar stap 2.</p>	<p>Het probleem is opgelost.</p>



Actie	Ja	Nee
<p><b>Stap 2</b></p> <p><b>a</b> Geef het papierformaat op via het dialoogvenster Voorkeursinstellingen voor afdrucken of het afdrukdialogvenster, afhankelijk van het besturingssysteem.</p> <p><b>Opmerkingen:</b></p> <ul style="list-style-type: none"> <li>• Zorg ervoor dat de instellingen overeenkomen met het papier.</li> <li>• U kunt deze instellingen ook wijzigen met het bedieningspaneel van de printer. Ga naar:</li> </ul> <p><b>Instellingen &gt; Papier &gt; Ladeconfiguratie &gt; Papierformaat/-soort</b></p> <p><b>b</b> Druk het document af.</p> <p>Worden tekst of afbeeldingen afgekapt?</p>	Ga naar stap 3.	Het probleem is opgelost.
<p><b>Stap 3</b></p> <p><b>a</b> Verwijder de beeldverwerkingskit en plaats deze vervolgens opnieuw.</p> <p><b>Waarschuwing: mogelijke beschadiging:</b> Stel de beeldverwerkingskit niet bloot aan direct licht. Langdurige blootstelling aan licht kan tot problemen met de afdrukkwaliteit leiden.</p> <p><b>Waarschuwing: mogelijke beschadiging:</b> Raak de fotoconductortrommel onder de beeldverwerkingskit niet aan. Dit kan de afdrukkwaliteit van toekomstige afdruktaken verminderen.</p> <p><b>b</b> Druk het document af.</p> <p>Worden tekst of afbeeldingen afgekapt?</p>	Contact <a href="#">klantenondersteuning</a> .	Het probleem is opgelost.

## De toner laat gemakkelijk los

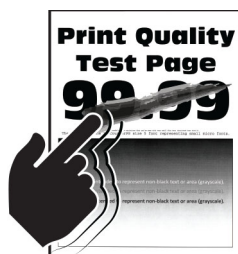



**Opmerking:** Druk voordat u het probleem gaat oplossen de testpagina's voor de afdrukkwaliteit af. Navigeer met behulp van het bedieningspaneel naar **Instellingen > Problemen oplossen > Testpagina's voor**

**afdrukkwaliteit.** Voor printermodellen zonder aanraakscherm drukt u op  om door de instellingen te navigeren.

Actie	Ja	Nee
<p><b>Stap 1</b></p> <p><b>a</b> Geef het papierformaat op via het dialoogvenster Voorkeursinstellingen voor afdrucken of het venster Afdrucken, afhankelijk van het besturingssysteem.</p> <p><b>Opmerkingen:</b></p> <ul style="list-style-type: none"> <li>• Zorg ervoor dat de instellingen overeenkomen met het papier.</li> <li>• U kunt deze instellingen ook wijzigen met het bedieningspaneel van de printer. Ga naar:</li> </ul> <p><b>Instellingen &gt; Papier &gt; Ladeconfiguratie &gt; Papierformaat/-soort</b></p> <p><b>b</b> Druk het document af.</p> <p>Laat de toner gemakkelijk los?</p>	Ga naar stap 2.	Het probleem is opgelost.
<p><b>Stap 2</b></p> <p><b>a</b> Controleer of het gewicht van het papier wordt ondersteund.</p> <p><b>Opmerking:</b> Als het papiergewicht niet wordt ondersteund, plaatst u een ondersteund papiergewicht.</p> <p><b>b</b> Druk het document af.</p> <p>Laat de toner gemakkelijk los?</p>	Ga naar stap 3.	Het probleem is opgelost.
<p><b>Stap 3</b></p> <p><b>a</b> Vervang het papier. Gebruik papier uit een nieuw pak.</p> <p><b>Opmerking:</b> Papier neemt vocht op in een vochtige omgeving. Bewaar papier altijd in de originele verpakking tot u het gaat gebruiken.</p> <p><b>b</b> Druk het document af.</p> <p>Laat de toner gemakkelijk los?</p>	Contact <a href="#">klantenondersteuning</a> .	Het probleem is opgelost.

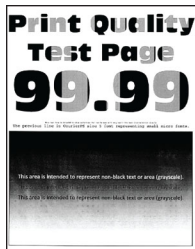
### Onregelmatige afdrukintensiteit



**Opmerking:** Druk voordat u het probleem gaat oplossen de testpagina's voor de afdrukkwaliteit af. Navigeer met behulp van het bedieningspaneel naar **Instellingen > Problemen oplossen > Testpagina's voor afdrukkwaliteit**. Voor printermodellen zonder aanraakscherm drukt u op  om door de instellingen te navigeren.

Actie	Ja	Nee
<p><b>a</b> Verwijder de beeldverwerkingskit en plaats deze vervolgens opnieuw.</p> <p><b>Waarschuwing: mogelijke beschadiging:</b> Stel de beeldverwerkingskit niet bloot aan direct licht. Langdurige blootstelling aan licht kan tot problemen met de afdrukkwaliteit leiden.</p> <p><b>Waarschuwing: mogelijke beschadiging:</b> Raak de fotoconductortrommel onder de beeldverwerkingskit niet aan. Dit kan de afdrukkwaliteit van toekomstige afdruktaken verminderen.</p> <p><b>b</b> Druk het document af.</p> <p>Is de afdrukdichtheid ongelijkmatig?</p>	<p>Contact <a href="#">klantenondersteuning</a>.</p>	<p>Het probleem is opgelost.</p>

### Horizontale donkere strepen



#### Opmerkingen:

- Druk voordat u het probleem gaat oplossen de testpagina's voor de afdrukkwaliteit af. Navigeer met behulp van het bedieningspaneel naar **Instellingen > Problemen oplossen > Testpagina's voor afdrukkwaliteit**. Voor printermodellen zonder aanraakscherm drukt u op  om door de instellingen te navigeren.
- Als er steeds weer horizontale donkere strepen op de afdrukken verschijnen, raadpleegt u het onderwerp 'Herhaalde fouten'.

Actie	Ja	Nee
<p><b>Stap 1</b></p> <p><b>a</b> Geef het papierformaat op via het dialoogvenster Voorkeursinstellingen voor afdrukken of het venster Afdrukken, afhankelijk van het besturingssysteem.</p> <p><b>Opmerkingen:</b></p> <ul style="list-style-type: none"> <li>• Zorg ervoor dat de instellingen overeenkomen met het papier.</li> <li>• U kunt deze instellingen ook wijzigen met het bedieningspaneel van de printer. Ga naar:</li> </ul> <p><b>Instellingen &gt; Papier &gt; Ladeconfiguratie &gt; Papierformaat/-soort</b></p> <p><b>b</b> Druk het document af.</p> <p>Bevatten afdrukken donkere strepen?</p>	<p>Ga naar stap 2.</p>	<p>Het probleem is opgelost.</p>

Actie	Ja	Nee
<p><b>Stap 2</b></p> <p><b>a</b> Vervang het papier. Gebruik papier uit een nieuw pak.</p> <p><b>Opmerking:</b> Papier neemt vocht op in een vochtige omgeving. Bewaar papier altijd in de originele verpakking en pak het pas uit als u het gaat gebruiken.</p> <p><b>b</b> Druk het document af.</p> <p>Bevatten afdrukken donkere strepen?</p>	Ga naar stap 3.	Het probleem is opgelost.
<p><b>Stap 3</b></p> <p><b>a</b> Verwijder de beeldverwerkingskit en plaats deze vervolgens opnieuw.</p> <p><b>Waarschuwing: mogelijke beschadiging:</b> Stel de beeldverwerkingskit niet bloot aan direct licht. Langdurige blootstelling aan licht kan tot problemen met de afdrukkwaliteit leiden.</p> <p><b>Waarschuwing: mogelijke beschadiging:</b> Raak de fotoconductortrommel onder de beeldverwerkingskit niet aan. Dit kan de afdrukkwaliteit van toekomstige afdruktaken verminderen.</p> <p><b>b</b> Druk het document af.</p> <p>Bevatten afdrukken donkere strepen?</p>	Contact <a href="#">klantenondersteuning</a> .	Het probleem is opgelost.

## Verticale donkere strepen

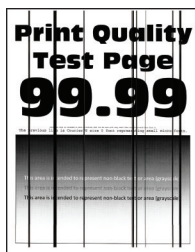

**Opmerking:** Druk voordat u het probleem gaat oplossen de testpagina's voor de afdrukkwaliteit af. Navigeer met behulp van het bedieningspaneel naar **Instellingen** >> **Testpagina's voor afdrukkwaliteit afdrukken**.

Voor printermodellen zonder touchscreen drukt u op  om door de instellingen te navigeren.

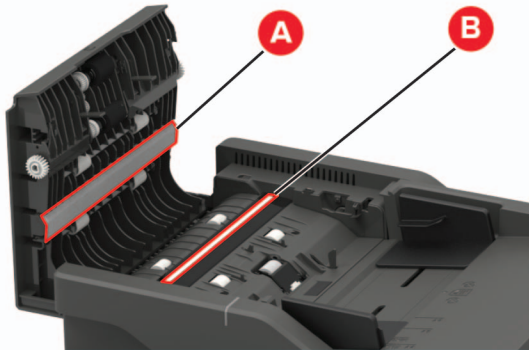
Actie	Ja	Nee
<p><b>Stap 1</b> Maak met behulp van de ADI een dubbelzijdige afdruk op een leeg vel papier.</p> <p>Verschijnen er verticale donkere lijnen of strepen in afdrukken?</p>	<p>Ga naar stap 2.</p>	<p>Ga naar stap 3.</p>
<p><b>Stap 2</b> Veeg met een vochtige, zachte, pluisvrije doek de volgende gebieden schoon:</p> <ul style="list-style-type: none"> <li>• ADI-glasplaatafdekking (A) en ADI-glasplaat (B)</li> </ul>  <ul style="list-style-type: none"> <li>• ADI-glasplaatafdekking (A) en ADI-glasplaat (B) in klep C</li> </ul>  <p>Verschijnen er verticale donkere lijnen of strepen in afdrukken?</p>	<p>Ga naar stap 3.</p>	<p>Het probleem is opgelost.</p>

Actie	Ja	Nee
<p><b>Stap 3</b></p> <p><b>a</b> Geef het papiertype op in Voorkeursinstellingen voor afdrucken of in het Afdrukdialoogvenster, afhankelijk van uw besturingsstelsysteem.</p> <p><b>Opmerkingen:</b></p> <ul style="list-style-type: none"> <li>• Zorg ervoor dat de instellingen overeenkomen met het papier.</li> <li>• U kunt deze instellingen ook wijzigen met het bedieningspaneel van de printer. Ga naar:</li> </ul> <p><b>Instellingen &gt; Papier &gt; Ladeconfiguratie &gt; Papierformaat/-soort</b></p> <p><b>b</b> Druk het document af.</p> <p>Verschijnen er verticale donkere lijnen of strepen in afdrucken?</p>	Ga naar stap 4.	Het probleem is opgelost.
<p><b>Stap 4</b></p> <p><b>a</b> Vervang het papier. Gebruik papier uit een nieuw pak.</p> <p><b>Opmerking:</b> Papier neemt vocht op in een vochtige omgeving. Bewaar papier altijd in de originele verpakking en pak het pas uit als u het gaat gebruiken.</p> <p><b>b</b> Druk het document af.</p> <p>Verschijnen er verticale donkere lijnen of strepen in afdrucken?</p>	Ga naar stap 5.	Het probleem is opgelost.
<p><b>Stap 5</b></p> <p><b>a</b> Verwijder de beeldverwerkingskit en plaats deze vervolgens opnieuw.</p> <p><b>Waarschuwing: mogelijke beschadiging:</b> Stel de beeldverwerkingskit niet bloot aan direct licht. Langdurige blootstelling aan licht kan tot problemen met de afdrukkwaliteit leiden.</p> <p><b>Waarschuwing: mogelijke beschadiging:</b> Raak de fotoconduktortrommel onder de beeldverwerkingskit niet aan. Dit kan de afdrukkwaliteit van toekomstige afdruktaken verminderen.</p> <p><b>b</b> Druk het document af.</p> <p>Verschijnen er verticale donkere lijnen of strepen in afdrucken?</p>	Contact <a href="#">klantenondersteuning</a> .	Het probleem is opgelost.

## Horizontale witte strepen



**Opmerkingen:**

- Druk voordat u het probleem gaat oplossen de testpagina's voor de afdrukkwaliteit af. Navigeer met behulp van het bedieningspaneel naar **Instellingen > Problemen oplossen > Testpagina's voor afdrukkwaliteit**. Voor printermodellen zonder aanraakscherm drukt u op  om door de instellingen te navigeren.
- Als er steeds weer horizontale witte strepen op uw afdrukken verschijnen, zie het onderwerp 'Herhaalde fouten'.

Actie	Ja	Nee
<p><b>Stap 1</b></p> <p><b>a</b> Geef het papierformaat op via het dialoogvenster Voorkeursinstellingen voor afdrucken of het venster Afdrucken, afhankelijk van het besturingssysteem.</p> <p><b>Opmerkingen:</b></p> <ul style="list-style-type: none"> <li>• Zorg ervoor dat de instellingen overeenkomen met het papier.</li> <li>• U kunt deze instellingen ook wijzigen met het bedieningspaneel van de printer. Ga naar:</li> </ul> <p><b>Instellingen &gt; Papier &gt; Ladeconfiguratie &gt; Papierformaat/-soort</b></p> <p><b>b</b> Druk het document af.</p> <p>Bevatten afdrucken horizontale witte strepen?</p>	<p>Ga naar stap 2.</p>	<p>Het probleem is opgelost.</p>
<p><b>Stap 2</b></p> <p><b>a</b> Verwijder de beeldverwerkingskit en plaats deze vervolgens opnieuw.</p> <p><b>Waarschuwing: mogelijke beschadiging:</b> Stel de beeldverwerkingskit niet bloot aan direct licht. Langdurige blootstelling aan licht kan tot problemen met de afdrukkwaliteit leiden.</p> <p><b>Waarschuwing: mogelijke beschadiging:</b> Raak de fotoconduktortrommel onder de beeldverwerkingskit niet aan. Dit kan de afdrukkwaliteit van toekomstige afdruktaken verminderen.</p> <p><b>b</b> Druk het document af.</p> <p>Bevatten afdrucken horizontale witte strepen?</p>	<p>Contact <a href="#">klantenondersteuning</a>.</p>	<p>Het probleem is opgelost.</p>

**Verticale witte strepen**



**Opmerking:** Druk voordat u het probleem gaat oplossen de testpagina's voor de afdrukkwaliteit af. Navigeer met behulp van het bedieningspaneel naar **Instellingen > Problemen oplossen > Testpagina's voor afdrukkwaliteit**. Voor printermodellen zonder aanraakscherm drukt u op  om door de instellingen te navigeren.

Actie	Ja	Nee
<p><b>Stap 1</b></p> <p><b>a</b> Geef het papierformaat op via het dialoogvenster Voorkeursinstellingen voor afdrukken of het venster Afdrukken, afhankelijk van het besturingssysteem.</p> <p><b>Opmerkingen:</b></p> <ul style="list-style-type: none"> <li>• Zorg ervoor dat de instellingen overeenkomen met het papier.</li> <li>• U kunt deze instellingen ook wijzigen met het bedieningspaneel van de printer. Ga naar:</li> </ul> <p><b>Instellingen &gt; Papier &gt; Ladeconfiguratie &gt; Papierformaat/-soort</b></p> <p><b>b</b> Druk het document af.</p> <p>Bevatten afdrukken verticale witte lijnen?</p>	Ga naar stap 2.	Het probleem is opgelost.
<p><b>Stap 2</b></p> <p>Controleer of u de aanbevolen papiersoort gebruikt.</p> <p><b>a</b> Vul de papierbron aan met de aanbevolen papiersoort.</p> <p><b>b</b> Druk het document af.</p> <p>Bevatten afdrukken verticale witte lijnen?</p>	Ga naar stap 3.	Het probleem is opgelost.
<p><b>Stap 3</b></p> <p><b>a</b> Verwijder de beeldverwerkingskit en plaats deze vervolgens opnieuw.</p> <p><b>Waarschuwing: mogelijke beschadiging:</b> Stel de beeldverwerkingskit niet bloot aan direct licht. Langdurige blootstelling aan licht kan tot problemen met de afdrukkwaliteit leiden.</p> <p><b>Waarschuwing: mogelijke beschadiging:</b> Raak de fotoconductortrommel onder de beeldverwerkingskit niet aan. Dit kan de afdrukkwaliteit van toekomstige afdruktaken verminderen.</p> <p><b>b</b> Druk het document af.</p> <p>Bevatten afdrukken verticale witte lijnen?</p>	Contact <a href="#">klantenondersteuning</a> .	Het probleem is opgelost.

## Terugkerende fouten





**Opmerking:** Druk voordat u het probleem gaat oplossen de testpagina's voor de afdrukkwaliteit af. Navigeer met behulp van het bedieningspaneel naar **Instellingen > Problemen oplossen > Testpagina's voor**

**afdrukkwaliteit.** Voor printermodellen zonder aanraakscherm drukt u op  om door de instellingen te navigeren.

Actie	Ja	Nee
<p><b>a</b> Met Testpagina's voor afdrukkwaliteit kunt u de afstand tussen terugkerende fouten op de pagina met de aangetaste kleur meten.</p> <p><b>b</b> Controleer of de herhaalde storingen overeenkomen met een van de volgende afmetingen:</p> <p><b>Beeldverwerkingskit</b></p> <ul style="list-style-type: none"> <li>• 94,20 mm (3,71 inch)</li> <li>• 29,80 mm (1,17 inch)</li> <li>• 23,20 mm (0,91 inch)</li> </ul> <p><b>Developer-eenheid</b></p> <ul style="list-style-type: none"> <li>• 43,90 mm (1,73 inch)</li> <li>• 45,50 mm (1,79 inch)</li> </ul> <p><b>Overdrachtsmodule</b></p> <ul style="list-style-type: none"> <li>• 37,70 mm (1,48 inch)</li> <li>• 78,50 mm (3,09 inch)</li> <li>• 55 mm (2,17 inch)</li> </ul> <p><b>Verhittingsstation</b></p> <ul style="list-style-type: none"> <li>• 79,80 mm (3,14 in.)</li> <li>• 94,30 mm (3,71 in.)</li> </ul> <p>Komen de herhaalde storingen overeen met een van de afmetingen?</p>	<p>Noteer de afstand en neem contact op met <a href="#">klantenondersteuning</a>.</p>	<p>Noteer de afstand en neem contact op met <a href="#">klantenondersteuning</a>.</p>



## Afdruktaken worden niet afgedrukt

Actie	Ja	Nee
<p><b>Stap 1</b></p> <p><b>a</b> Open vanuit het document dat u wilt afdrukken het dialoogvenster Afdrukken en controleer of u de juiste printer hebt geselecteerd.</p> <p><b>b</b> Druk het document af.</p> <p>Wordt het document afgedrukt?</p>	<p>Het probleem is opgelost.</p>	<p>Ga naar stap 2.</p>
<p><b>Stap 2</b></p> <p><b>a</b> Controleer of de printer is ingeschakeld.</p> <p><b>b</b> Los de foutberichten die op de display verschijnen op.</p> <p><b>c</b> Druk het document af.</p> <p>Wordt het document afgedrukt?</p>	<p>Het probleem is opgelost.</p>	<p>Ga naar stap 3.</p>

Actie	Ja	Nee
<p><b>Stap 3</b></p> <p><b>a</b> Controleer of de poorten werken en of de kabels stevig zijn aangesloten op de computer en de printer. Raadpleeg de meegeleverde installatiedocumentatie van de printer voor meer informatie.</p> <p><b>b</b> Druk het document af.</p> <p>Wordt het document afgedrukt?</p>	Het probleem is opgelost.	Ga naar stap 4.
<p><b>Stap 4</b></p> <p><b>a</b> Schakel de printer uit en schakel de printer vervolgens na ongeveer 10 seconden weer in.</p> <p><b>b</b> Druk het document af.</p> <p>Wordt het document afgedrukt?</p>	Het probleem is opgelost.	Ga naar stap 5.
<p><b>Stap 5</b></p> <p><b>a</b> Verwijder het printerstuurprogramma en installeer het opnieuw.</p> <p><b>b</b> Druk het document af.</p> <p>Wordt het document afgedrukt?</p>	Het probleem is opgelost.	Contact <a href="#">klantenondersteuning</a> .

## Afdrukken verloopt langzaam

Actie	Ja	Nee
<p><b>Stap 1</b></p> <p>Controleer of de printerkabel stevig is aangesloten op de printer en op de computer, afdrukserver, optie of een ander netwerkapparaat.</p> <p>Is de printer langzaam met afdrukken?</p>	Ga naar stap 2.	Het probleem is opgelost.
<p><b>Stap 2</b></p> <p><b>a</b> Zorg dat de printer zich niet in Stille modus bevindt.</p> <ul style="list-style-type: none"> <li>Blader op het bedieningspaneel naar: <b>Instellingen &gt; Apparaat &gt; Onderhoud &gt; Config.menu &gt; Werkingen van apparaat &gt; Stille modus</b></li> </ul> <p>Voor printermodellen zonder aanraakscherm drukt u op  om door de instellingen te navigeren.</p> <p><b>b</b> Druk het document af.</p> <p>Is de printer langzaam met afdrukken?</p>	Ga naar stap 3.	Het probleem is opgelost.

Actie	Ja	Nee
<p><b>Stap 3</b></p> <p><b>a</b> Geef de afdrukresolutie op in Voorkeursinstellingen voor afdrukken of in het Afdrukdialogvenster, afhankelijk van uw besturingssysteem.</p> <p><b>b</b> Stel de resolutie in op 4800 CQ.</p> <p><b>c</b> Druk het document af.</p> <p>Is de printer langzaam met afdrukken?</p>	Ga naar stap 4.	Het probleem is opgelost.
<p><b>Stap 4</b></p> <p><b>a</b> Geef het papierformaat op via het dialoogvenster Voorkeursinstellingen voor afdrukken of het venster Afdrukken, afhankelijk van het besturingssysteem.</p> <p><b>Opmerkingen:</b></p> <ul style="list-style-type: none"> <li>• Zorg ervoor dat de instellingen overeenkomen met het papier.</li> <li>• U kunt deze instellingen ook wijzigen met het bedieningspaneel van de printer. Navigeer naar <b>Instellingen &gt; Papier &gt; Ladeconfiguratie &gt; Papierformaat/-soort</b>. Voor printermodellen zonder aanraakscherm drukt u op  om door de instellingen te navigeren.</li> <li>• Zwaarder papier drukt langzamer af.</li> <li>• Papier dat smaller is dan het formaat Letter, A4 en Legal drukt mogelijk langzamer af.</li> </ul> <p><b>b</b> Druk het document af.</p> <p>Is de printer langzaam met afdrukken?</p>	Ga naar stap 5.	Het probleem is opgelost.
<p><b>Stap 5</b></p> <p><b>a</b> Controleer of de printerinstellingen voor de structuur en het gewicht van het afdrukmetaal overeenkomen met het papier dat u wilt plaatsen.</p> <p>Blader op het bedieningspaneel naar:</p> <p><b>Instellingen &gt; Papier &gt; Mediaconfiguratie &gt; Materiaalsoorten</b></p> <p>Voor printermodellen zonder aanraakscherm drukt u op  om door de instellingen te navigeren.</p> <p><b>Opmerking:</b> Ruwe papierstructuren en zwaar papier drukken mogelijk langzamer af.</p> <p><b>b</b> Druk het document af.</p> <p>Is de printer langzaam met afdrukken?</p>	Ga naar stap 6.	Het probleem is opgelost.
<p><b>Stap 6</b></p> <p>Wachttaken verwijderd.</p> <p>Is de printer langzaam met afdrukken?</p>	Ga naar stap 7.	Het probleem is opgelost.

Actie	Ja	Nee
<p><b>Stap 7</b></p> <p><b>a</b> Controleer of de printer niet oververhit raakt.</p> <p><b>Opmerkingen:</b></p> <ul style="list-style-type: none"> <li>• Geef de printer tijd om af te koelen na een grote afdraktaak.</li> <li>• Let op de aanbevolen omgevingstemperatuur van de printer. Zie '<a href="#">Een locatie voor de printer selecteren</a>' op pagina 12 voor meer informatie.</li> </ul> <p><b>b</b> Druk het document af.</p> <p>Is de printer langzaam met afdrucken?</p>	<p>Neem contact op met <a href="#">klantenondersteuning</a>.</p>	<p>Het probleem is opgelost.</p>

## Taak wordt afgedrukt vanuit de verkeerde lade of op het verkeerde papier

Actie	Ja	Nee
<p><b>Stap 1</b></p> <p><b>a</b> Controleer of u afdrukt op het juiste papier.</p> <p><b>b</b> Druk het document af.</p> <p>Is het document op het juiste papier afgedrukt?</p>	<p>Ga naar stap 2.</p>	<p>Plaats het juiste papierformaat en de juiste papiersoort.</p>
<p><b>Stap 2</b></p> <p><b>a</b> Geef de instellingen voor papiersoort en -formaat op in het dialoogvenster Voorkeursinstellingen voor afdrucken of Afdrucken, afhankelijk van het besturingssysteem.</p> <p><b>Opmerking:</b> U kunt deze instellingen ook wijzigen met het bedieningspaneel van de printer. Ga naar:</p> <p><b>Instellingen &gt; Papier &gt; Ladeconfiguratie &gt; Papierformaat/-soort</b></p> <p>Voor printermodellen zonder touchscreen drukt u op  om door de instellingen te navigeren.</p> <p><b>b</b> Zorg dat de instellingen overeenkomen met het papier dat is geplaatst.</p> <p><b>c</b> Druk het document af.</p> <p>Is het document op het juiste papier afgedrukt?</p>	<p>Het probleem is opgelost.</p>	<p>Ga naar stap 3.</p>
<p><b>Stap 3</b></p> <p><b>a</b> Controleer of de laden zijn gekoppeld. Zie '<a href="#">Laden koppelen</a>' op pagina 38 voor meer informatie.</p> <p><b>b</b> Druk het document af.</p> <p>Is het document vanuit de juiste lade afgedrukt?</p>	<p>Het probleem is opgelost.</p>	<p>Contact <a href="#">klantenondersteuning</a>.</p>

## Vertrouwelijke en andere documenten in de wachtrij worden niet afgedrukt

Actie	Ja	Nee
<p><b>Stap 1</b></p> <p><b>a</b> Controleer op het bedieningspaneel of de documenten in de lijst met wachttaken worden weergegeven.</p> <p><b>Opmerking:</b> Als de documenten niet worden weergegeven, drukt u de documenten af met de opties voor Afdruk- en wachttaken.</p> <p><b>b</b> Druk de documenten af.</p> <p>Worden de documenten afgedrukt?</p>	Het probleem is opgelost.	Ga naar stap 2.
<p><b>Stap 2</b></p> <p>De afdruktaak bevat mogelijk een formatteringsfout of ongeldige gegevens.</p> <ul style="list-style-type: none"> <li>• Verwijder de afdruktaak en verzend deze daarna opnieuw.</li> <li>• Voor PDF-bestanden genereert u een nieuw bestand en drukt u de documenten daarna opnieuw af.</li> </ul> <p>Worden de documenten afgedrukt?</p>	Het probleem is opgelost.	Ga naar stap 3.
<p><b>Stap 3</b></p> <p>Als u vanaf internet afdrukt, kan het zijn dat de printer meerdere taaknamen als duplicaten leest.</p> <p><b>Voor Windows-gebruikers</b></p> <p><b>a</b> Open het dialoogvenster Voorkeursinstellingen voor afdrukken.</p> <p><b>b</b> Selecteer <b>dubbele documenten bewaren</b> in het gedeelte Afdruk- en wachttaken.</p> <p><b>c</b> Voer een pincode in.</p> <p><b>d</b> Verzend de afdruktaak opnieuw.</p> <p><b>Voor Macintosh-gebruikers</b></p> <p><b>a</b> Sla elke taak afzonderlijk op en geef er een unieke naam aan.</p> <p><b>b</b> Verstuur de taak afzonderlijk.</p> <p>Worden de documenten afgedrukt?</p>	Het probleem is opgelost.	Ga naar stap 4.
<p><b>Stap 4</b></p> <p><b>a</b> Verwijder enkele taken in de wachtrij om printergeheugen vrij te maken.</p> <p><b>b</b> Verzend de afdruktaak opnieuw.</p> <p>Worden de documenten afgedrukt?</p>	Het probleem is opgelost.	Ga naar stap 5.
<p><b>Stap 5</b></p> <p><b>a</b> Voeg printergeheugen toe.</p> <p><b>b</b> Verzend de afdruktaak opnieuw.</p> <p>Worden de documenten afgedrukt?</p>	Het probleem is opgelost.	Contact <a href="#">klantenondersteuning</a> .

## De printer reageert niet

Actie	Ja	Nee
<p><b>Stap 1</b> Controleer of het netsnoer op het stopcontact is aangesloten.</p> <p> <b>LET OP: RISICO OP LETSEL:</b> Om het risico op elektrische schokken of brand te voorkomen, moet u het netsnoer rechtstreeks aansluiten op een geaard stopcontact dat zich dicht in de buurt van het product bevindt en dat gemakkelijk toegankelijk is.</p> <p>Reageert de printer?</p>	Het probleem is opgelost.	Ga naar stap 2.
<p><b>Stap 2</b> Controleer of het stopcontact is uitgeschakeld met behulp van een schakelaar of stroomonderbreker.</p> <p>Is het stopcontact uitgeschakeld met behulp van een schakelaar of stroomonderbreker?</p>	Schakel de schakelaar in of reset de stroomonderbreker.	Ga naar stap 3.
<p><b>Stap 3</b> Controleer of de printer is ingeschakeld.</p> <p>Is de printer ingeschakeld?</p>	Ga naar stap 4.	Zet de printer aan.
<p><b>Stap 4</b> Controleer of de printer in de slaap- of sluimerstand staat.</p> <p>Staat de printer in de slaap- of sluimerstand?</p>	Druk op de knop Aan/uit om de printer aan te zetten.	Ga naar stap 5.
<p><b>Stap 5</b> Controleer of de kabels waarmee de printer is aangesloten op de computer in de correcte poorten zitten.</p> <p>Zitten de kabels in de correcte poorten?</p>	Ga naar stap 6.	Plaats de kabels in de correcte poorten.
<p><b>Stap 6</b> Schakel de printer uit, installeer de hardwareopties en schakel de printer in. Raadpleeg de meegeleverde documentatie van de printer voor meer informatie.</p> <p>Reageert de printer?</p>	Het probleem is opgelost.	Ga naar stap 7.
<p><b>Stap 7</b> Installeer het correcte printerstuurprogramma.</p> <p>Reageert de printer?</p>	Het probleem is opgelost.	Ga naar stap 8.
<p><b>Stap 8</b> Schakel de printer uit en schakel de printer vervolgens na ongeveer 10 seconden weer in.</p> <p>Reageert de printer?</p>	Het probleem is opgelost.	Contact <a href="#">klantenondersteuning</a> .

## Flashstation kan niet worden gelezen

Actie	Ja	Nee
<p><b>Stap 1</b></p> <p>Controleer of de printer niet bezig is met de verwerking van een andere afdruk-, kopieer-, scan- of faxtaak.</p> <p>Is de printer klaar?</p>	Ga naar stap 2.	Wacht tot de printer klaar is met het verwerken van de andere taak.
<p><b>Stap 2</b></p> <p>Controleer of het flashstation wordt ondersteund. Zie '<a href="#">Ondersteunde flashstations en bestandstypen</a>' op pagina 48 voor meer informatie.</p> <p>Wordt het flashstation ondersteund?</p>	Ga naar stap 3.	Plaats een ondersteund flashstation.
<p><b>Stap 3</b></p> <p>Verwijder het flashstation en plaats het vervolgens weer.</p> <p>Herkent de printer het flashstation?</p>	Het probleem is opgelost.	Neem contact op met <a href="#">klantenondersteuning</a> .

## USB-poort activeren

Blader op het bedieningspaneel naar:

**Instellingen > Netwerk/ poorten > USB > Activeer USB-poort**

Voor printermodellen zonder touchscreen drukt u op  om door de instellingen te navigeren.

## Problemen met de netwerkverbinding



### Kan Embedded Web Server niet openen

Actie	Ja	Nee
<p><b>Stap 1</b> Controleer of de printer is ingeschakeld.</p> <p>Is de printer ingeschakeld?</p>	Ga naar stap 2.	Zet de printer aan.
<p><b>Stap 2</b> Zorg ervoor dat het IP-adres van de printer correct is. Het IP-adres van de printer weergeven:</p> <ul style="list-style-type: none"> <li>• Vanuit het startscherm</li> <li>• Vanuit het gedeelte TCP/IP in het menu Netwerk/poorten</li> <li>• Door een netwerkconfiguratiepagina of pagina met menu-instellingen af te drukken of en het gedeelte TCP/IP te controleren</li> </ul> <p><b>Opmerking:</b> Een IP-adres bestaat uit vier sets met cijfers gescheiden door punten, bijvoorbeeld 123.123.123.123.</p> <p>Is het IP-adres van de printer correct?</p>	Ga naar stap 3.	Typ het juiste IP-adres van de printer in de adresbalk.
<p><b>Stap 3</b> Controleer of u een ondersteunde browser gebruikt:</p> <ul style="list-style-type: none"> <li>• Internet Explorer® versie 11 of hoger</li> <li>• Microsoft Edge™</li> <li>• Safari versie 10 of hoger</li> <li>• Google Chrome™ versie 60 of hoger</li> <li>• Mozilla Firefox versie 54 of hoger</li> </ul> <p>Wordt uw browser ondersteund?</p>	Ga naar stap 4.	Installeer een ondersteunde browser.
<p><b>Stap 4</b> Controleer of de netwerkverbinding actief is.</p> <p>Is de netwerkverbinding actief?</p>	Ga naar stap 5.	Neem contact op met uw beheerder.
<p><b>Stap 5</b> Zorg ervoor dat de kabelverbindingen met de printer en afdrukserver goed zijn bevestigd. Raadpleeg de documentatie die bij de printer is geleverd voor meer informatie.</p> <p>Zitten de kabels goed vast?</p>	Ga naar stap 6.	Bevestig de kabel-aansluiting.
<p><b>Stap 6</b> Controleer of de webproxyservers zijn uitgeschakeld.</p> <p>Zijn de webproxyservers uitgeschakeld?</p>	Ga naar stap 7.	Neem contact op met uw beheerder.



Actie	Ja	Nee
<p><b>Stap 7</b> Krijg toegang tot de Embedded Web Server.</p> <p>Wordt de Embedded Web Server geopend?</p>	Het probleem is opgelost.	Contact <a href="#">klantenondersteuning</a> .

## Kan de printer niet verbinden met een Wi-Fi-netwerk.

Actie	Ja	Nee
<p><b>Stap 1</b> Zorg dat Actieve adapter is ingesteld op Automatisch. Navigeer op het bedieningspaneel naar: <b>Instellingen &gt; Netwerk/poorten &gt; Netwerkoverzicht &gt; Actieve adapter &gt; Automatisch</b></p> <p>Voor printermodellen zonder aanraakscherm drukt u op  om door de instellingen te navigeren.</p> <p>Kan de printer verbinding maken met het Wi-Fi-netwerk?</p>	Het probleem is opgelost.	Ga naar stap 2.
<p><b>Stap 2</b> Controleer of het juiste Wi-Fi-netwerk is geselecteerd. <b>Opmerking:</b> Sommige routers delen mogelijk de standaard-SSID.</p> <p>Probeer u verbinding te maken met het juiste Wi-Fi-netwerk?</p>	Ga naar stap 4.	Ga naar stap 3.
<p><b>Stap 3</b> Maak verbinding met het juiste Wi-Fi-netwerk. Zie '<a href="#">Printer aansluiten op een Wi-Fi-netwerk</a>' op pagina 170 voor meer informatie.</p> <p>Kan de printer verbinding maken met het Wi-Fi-netwerk?</p>	Het probleem is opgelost.	Ga naar stap 4.
<p><b>Stap 4</b> Controleer de beveiligingsmodus voor draadloos. Navigeer op het bedieningspaneel naar: <b>Instellingen &gt; Netwerk/poorten &gt; Draadloos &gt; Draadloze beveiligingsmodus</b></p> <p>Voor printermodellen zonder aanraakscherm drukt u op  om door de instellingen te navigeren.</p> <p>Is de juiste beveiligingsmodus voor draadloos geselecteerd?</p>	Ga naar stap 6.	Ga naar stap 5.
<p><b>Stap 5</b> Selecteer de juiste beveiligingsmodus voor draadloos.</p> <p>Kan de printer verbinding maken met het Wi-Fi-netwerk?</p>	Het probleem is opgelost.	Ga naar stap 6.

Actie	Ja	Nee
<p><b>Stap 6</b> Controleer of u het juiste netwerkwachtwoord hebt opgegeven.</p> <p><b>Opmerking:</b> Let op de spaties, getallen en hoofdletters in het wachtwoord.</p> <p>Kan de printer verbinding maken met het Wi-Fi-netwerk?</p>	Het probleem is opgelost.	Neem contact op met <a href="#">klantenondersteuning</a> .

## Status van de printerconnectiviteit controleren

- 1 Pagina met netwerkinstellingen afdrukken.

Blader op het bedieningspaneel naar:

**Instellingen > Rapporten > Netwerk > Pagina Netwerkinstellingen**

Voor printermodellen zonder touchscreen drukt u op  om door de instellingen te navigeren.

- 2 Controleer het eerste gedeelte van de pagina om te zien of bij Status wordt aangegeven dat de printer is aangesloten.

Als bij Status wordt aangegeven dat de printer niet is aangesloten, is het mogelijk dat het LAN-aansluitpunt niet actief is of dat de netwerkkabel niet is aangesloten of niet goed functioneert. Neem contact op met uw beheerder voor ondersteuning.

## Problemen met hardwareopties

### Kan interne optie niet detecteren

Actie	Ja	Nee
<p><b>Stap 1</b> Schakel de printer uit en schakel de printer vervolgens na ongeveer 10 seconden weer in.</p> <p>Werkt de interne optie goed?</p>	Het probleem is opgelost.	Ga naar stap 2.
<p><b>Stap 2</b> Druk een pagina met menu-instellingen af en controleer of de interne optie wordt vermeld in de lijst met geïnstalleerde functies.</p> <p>Wordt de interne optie weergegeven op de pagina met menu-instellingen?</p>	Ga naar stap 4.	Ga naar stap 3.

Actie	Ja	Nee
<p><b>Stap 3</b></p> <p>Controleer of de interne optie goed op de controllerkaart is geïnstalleerd.</p> <p><b>a</b> Schakel de printer uit en trek de stekker van het netsnoer van de printer uit het stopcontact.</p> <p><b>b</b> Zorg ervoor dat de interne optie op de juiste connector op de controllerkaart is geïnstalleerd.</p> <p><b>c</b> Sluit de stekker van het netsnoer aan op het stopcontact en zet de printer aan.</p> <p> <b>LET OP: RISICO OP LETSEL:</b> Sluit het netsnoer aan op een geaard stopcontact dat zich dicht in de buurt van het product bevindt en gemakkelijk bereikbaar is om brand of elektrische schokken te voorkomen.</p> <p>Werkt de interne optie goed?</p>	Het probleem is opgelost.	Ga naar stap 4.
<p><b>Stap 4</b></p> <p><b>a</b> Controleer of de interne optie beschikbaar is in het printstuurprogramma.</p> <p><b>Opmerking:</b> Voeg indien nodig de interne optie handmatig toe in het printerstuurprogramma om deze beschikbaar te maken voor afdruktaken. Zie '<a href="#">Beschikbare opties van het printerstuurprogramma toevoegen</a>' op pagina 276 voor meer informatie.</p> <p><b>b</b> Verzend de afdruktaak opnieuw.</p> <p>Werkt de interne optie goed?</p>	Het probleem is opgelost.	Contact <a href="#">klantenondersteuning</a> .

## Flash beschadigd

Probeer een of meer van de oplossingen:

- Vervang het beschadigde flashgeheugen.
- Selecteer op het bedieningspaneel van de printer **Doorgaan** om het bericht te negeren en verder te gaan met afdrukken.
- Annuleer de huidige afdruktaak.

## Onvoldoende ruimte in flashgeheugen voor bronnen

Probeer een of meer van de oplossingen:

- Selecteer **Doorgaan** op het bedieningspaneel van de printer om het bericht te sluiten en verder te gaan met afdrukken.
- Verwijder lettertypen, macro's en andere gegevens uit het flashgeheugen.
- Installeer flashgeheugen met een grotere capaciteit.

**Opmerking:** Geladen lettertypen en macro's die niet eerder zijn opgeslagen in het flashgeheugen, worden verwijderd.

## Flash niet geformatteerd

Probeer een of meer van de oplossingen:

- Selecteer **Doorgaan** op het bedieningspaneel om de defragmentatie te stoppen en verder te gaan met afdrucken.
- Formateer het flashgeheugen.

**Opmerking:** Als het foutbericht niet verdwijnt, is het flashgeheugen mogelijk beschadigd en moet het mogelijk worden vervangen.

## Problemen met supplies

### Vervang cartridge, printerregio onjuist

U kunt dit probleem oplossen door een cartridge met de regio te kopen die overeenkomt met de printerregio, of koop een universele cartridge.

- Het eerste getal in het bericht na 42 geeft de regio van de printer weer.
- Het tweede getal in het bericht na 42 geeft de regio van de cartridge weer.

#### Regio's voor printer en tonercartridges

Regio	Numerieke code
Universele of niet-gedefinieerde regio	0
Noord-Amerika (Verenigde Staten, Canada)	1
Europese Economische Ruimte, West-Europa, Scandinavische landen, Zwitserland	2
Azië en de Stille Oceaan	3
Latijns-Amerika	4
Overige Europese landen, Midden-Oosten, Afrika	5
Australië, Nieuw-Zeeland	6
Ongeldige regio	9

**Opmerking:** Druk de testpagina's voor de afdrukkwaliteit af om de regio-instellingen van de printer en de tonercartridge te vinden. Blader op het bedieningspaneel naar: **Instellingen > Problemen oplossen > Testpagina's voor afdrukkwaliteit.**

### Supply van een ander merk dan Lexmark

De printer heeft gedetecteerd dat een supply of onderdeel van een ander merk dan Lexmark in de printer is geïnstalleerd.

Uw Lexmark-printer werkt het beste met originele supplies en onderdelen van Lexmark. Wanneer u supplies of onderdelen van andere fabrikanten gebruikt, kan dit negatieve gevolgen hebben voor de prestaties, betrouwbaarheid of levensduur van de printer en de beeldverwerkingsonderdelen van het apparaat.

Alle levensduurindicatoren zijn ontworpen om te functioneren met de supplies en onderdelen Lexmark. Als u supplies of onderdelen van andere fabrikanten gebruikt, kan dat tot onvoorspelbare resultaten leiden. Het gebruik van beeldverwerkingsonderdelen langer dan de beoogde levensduur kan uw Lexmark-printer of de desbetreffende onderdelen beschadigen.

**Waarschuwing: mogelijke beschadiging:** Het gebruik van supplies of onderdelen van andere fabrikanten kan gevolgen hebben voor uw garantie. Schade die werd veroorzaakt door het gebruik van supplies of onderdelen van andere fabrikanten valt niet onder de garantie.

Als u deze risico's wilt aanvaarden en wilt doorgaan met het gebruik van niet-originele supplies of onderdelen in uw printer, houd dan **X** en **#** op het bedieningspaneel tegelijkertijd 15 seconden ingedrukt.

Als u deze risico's niet wilt aanvaarden, verwijder dan het supply of onderdeel van andere fabrikanten uit uw printer en vervang deze door een origineel supply of onderdeel van Lexmark. Zie '[Officiële Lexmark onderdelen en supplies gebruiken](#)' op pagina 179 voor meer informatie.

Als u **X** en **#** 15 seconden tegelijkertijd hebt ingedrukt en de printer nog steeds niet kan afdrucken, dient u de gebruiksteller van supplies opnieuw in te stellen.

- 1 Blader op het bedieningspaneel naar:  
**Instellingen > Apparaat > Onderhoud > Configuratiemenu > Verbruik en tellers van supplies**
- 2 Selecteer het onderdeel dat of de supply die u wilt instellen en selecteer vervolgens **Start**.
- 3 Lees waarschuwingsbericht en selecteer vervolgens **Doorgaan**.
- 4 Houd **X** en **#** tegelijkertijd ingedrukt voor 15 seconden om het bericht te verwijderen.

**Opmerking:** Als u de gebruiksteller van supplies niet opnieuw kunt instellen, moet u ervoor zorgen dat het item weer op de plaats van aankoop komt te staan.

## Scanneronderhoud vereist, gebruik ADF-kit

De printer vereist onderhoud. Ga voor meer informatie naar <http://support.lexmark.com>. Of neem contact op met uw servicevertegenwoordiger en meld het probleem.

## Problemen met de papierinvoer

### Envelop wordt dichtgeplakt tijdens afdrucken

Actie	Ja	Nee
<p><b>Stap 1</b></p> <p><b>a</b> Gebruik een envelop die in een droge omgeving is bewaard.</p> <p><b>Opmerking:</b> Tijdens het bedrukken van een vochtige envelop kunnen de plakranden worden dichtgeplakt.</p> <p><b>b</b> Verzend de afdruktaak.</p> <p>Wordt de envelop dichtgeplakt tijdens het bedrukken?</p>	Ga naar stap 2.	Het probleem is opgelost.

Actie	Ja	Nee
<p><b>Stap 2</b></p> <p><b>a</b> Zorg dat de papiersoort is ingesteld op Envelop. Blader op het bedieningspaneel naar: <b>Instellingen &gt; Papier &gt; Ladeconfiguratie &gt; Papierformaat/-soort</b></p> <p>Voor printermodellen zonder aanraakscherm drukt u op  om door de instellingen te navigeren.</p> <p><b>b</b> Verzend de afdruktaak.</p> <p>Wordt de envelop dichtgeplakt tijdens het bedrukken?</p>	<p>Neem contact op met <a href="#">klantenondersteuning</a>.</p>	<p>Het probleem is opgelost.</p>

## Gesorteerd afdrukken werkt niet

Actie	Ja	Nee
<p><b>Stap 1</b></p> <p><b>a</b> Blader op het bedieningspaneel naar: <b>Instellingen &gt; Afdrukken &gt; Indeling &gt; Sorteren</b></p> <p>Voor printermodellen zonder aanraakscherm drukt u op  om door de instellingen te navigeren.</p> <p><b>b</b> Selecteer <b>Aan [1,2,1,2,1,2]</b>.</p> <p><b>c</b> Druk het document af.</p> <p>Is het document correct gesorteerd?</p>	<p>Het probleem is opgelost.</p>	<p>Ga naar stap 2.</p>
<p><b>Stap 2</b></p> <p><b>a</b> Open vanuit het document dat u wilt afdrukken het dialoogvenster Afdrukken en selecteer <b>Sorteren</b>.</p> <p><b>b</b> Druk het document af.</p> <p>Is het document correct gesorteerd?</p>	<p>Het probleem is opgelost.</p>	<p>Ga naar stap 3.</p>
<p><b>Stap 3</b></p> <p><b>a</b> Verminder het aantal pagina's om af te drukken.</p> <p><b>b</b> Druk het document af.</p> <p>Zijn de pagina's correct gesorteerd?</p>	<p>Het probleem is opgelost.</p>	<p>Neem contact op met <a href="#">klantenondersteuning</a>.</p>

## Gekruld papier



Actie	Ja	Nee
<p><b>Stap 1</b></p> <p><b>a</b> Schuif de geleiders in de lade naar de juiste positie voor het papier in de lade.</p> <p><b>b</b> Druk het document af.</p> <p>Wordt het papier omgekruld?</p>	Ga naar stap 2.	Het probleem is opgelost.
<p><b>Stap 2</b></p> <p><b>a</b> Geef het papiertype op in Voorkeursinstellingen voor afdrukken of in het Afdrukdialogvenster, afhankelijk van uw besturings-systeem.</p> <p><b>Opmerkingen:</b></p> <ul style="list-style-type: none"> <li>• Zorg ervoor dat de instellingen overeenkomen met het papier.</li> <li>• U kunt deze instellingen ook wijzigen met het bedienings-paneel van de printer. Ga naar:</li> </ul> <p><b>Instellingen &gt; Papier &gt; Ladeconfiguratie &gt; Papierformaat/-soort</b></p> <p><b>b</b> Druk het document af.</p> <p>Wordt het papier omgekruld?</p>	Ga naar stap 3.	Het probleem is opgelost.
<p><b>Stap 3</b></p> <p>Druk af op de andere zijde van het papier.</p> <p><b>a</b> Verwijder het papier, draai het om en plaats het terug.</p> <p><b>b</b> Druk het document af.</p> <p>Wordt het papier omgekruld?</p>	Ga naar stap 4.	Het probleem is opgelost.
<p><b>Stap 4</b></p> <p><b>a</b> Vervang het papier. Gebruik papier uit een nieuw pak.</p> <p><b>Opmerking:</b> Papier neemt vocht op in een vochtige omgeving. Bewaar papier altijd in de originele verpakking tot u het gaat gebruiken.</p> <p><b>b</b> Druk het document af.</p> <p>Wordt het papier omgekruld?</p>	Contact <a href="#">klantenondersteuning</a> .	Het probleem is opgelost.

## Laden koppelen lukt niet

Actie	Ja	Nee
<p><b>Stap 1</b></p> <p><b>a</b> Controleer of de laden papier van hetzelfde formaat en dezelfde soort bevatten.</p> <p><b>b</b> Controleer of de papiergeleiders juist zijn geplaatst.</p> <p><b>c</b> Druk het document af.</p> <p>Zijn de laden op de juiste wijze gekoppeld?</p>	Het probleem is opgelost.	Ga naar stap 2.

Actie	Ja	Nee
<p><b>Stap 2</b></p> <p><b>a</b> Blader op het bedieningspaneel naar:  <b>Instellingen &gt; Papier &gt; Ladeconfiguratie &gt; Papierformaat/-soort</b></p> <p>Voor printermodellen zonder touchscreen drukt u op  om door de instellingen te navigeren.</p> <p><b>b</b> Stel het papierformaat en de papiersoort van het papier in de gekoppelde laden in.</p> <p><b>c</b> Druk het document af.</p> <p>Zijn de laden op de juiste wijze gekoppeld?</p>	Het probleem is opgelost.	Ga naar stap 3.
<p><b>Stap 3</b></p> <p><b>a</b> Zorg dat de koppeling van de laden is ingesteld op Automatisch. Zie '<a href="#">Laden koppelen</a>' op pagina 38 voor meer informatie.</p> <p><b>b</b> Druk het document af.</p> <p>Zijn de laden op de juiste wijze gekoppeld?</p>	Het probleem is opgelost.	Contact <a href="#">klantenondersteuning</a> .

## Papier loopt regelmatig vast

Actie	Ja	Nee
<p><b>Stap 1</b></p> <p><b>a</b> Verwijder de lade.</p> <p><b>b</b> Controleer of het papier op de juiste wijze is geplaatst.</p> <p><b>Opmerkingen:</b></p> <ul style="list-style-type: none"> <li>Controleer of de papiergeleiders juist zijn geplaatst.</li> <li>Zorg ervoor dat de stapel niet boven de aanduiding voor de maximale hoeveelheid uitkomt.</li> <li>Zorg ervoor dat u op een aanbevolen papiergrootte en papierformaat afdrukt.</li> </ul> <p><b>c</b> Plaats de lade terug.</p> <p><b>d</b> Druk het document af.</p> <p>Blijven papierstringen regelmatig optreden?</p>	Ga naar stap 2.	Het probleem is opgelost.
<p><b>Stap 2</b></p> <p><b>a</b> Blader op het bedieningspaneel naar:  <b>Instellingen &gt; Papier &gt; Ladeconfiguratie &gt; Papierformaat/-soort</b></p> <p>Voor printermodellen zonder touchscreen drukt u op  om door de instellingen te navigeren.</p> <p><b>b</b> Stel het juiste papierformaat en de juiste papiersoort in.</p> <p><b>c</b> Druk het document af.</p> <p>Blijven papierstringen regelmatig optreden?</p>	Ga naar stap 3.	Het probleem is opgelost.



Actie	Ja	Nee
<p><b>Stap 3</b></p> <p><b>a</b> Vervang het papier. Gebruik papier uit een nieuw pak.</p> <p><b>Opmerking:</b> Papier neemt vocht op in een vochtige omgeving. Bewaar papier altijd in de originele verpakking tot u het gaat gebruiken.</p> <p><b>b</b> Druk het document af.</p> <p>Blijven papierstoringen regelmatig optreden?</p>	Contact <a href="#">klantenondersteuning</a> .	Het probleem is opgelost.

## Vastgelopen pagina's worden niet opnieuw afgedrukt

Actie	Ja	Nee
<p><b>a</b> Blader op het bedieningspaneel naar:</p> <p><b>Instellingen &gt; Apparaat &gt; Meldingen &gt; Inhoud na storing herstellen</b></p> <p>Voor printermodellen zonder aanraakscherm drukt u op  om door de instellingen te navigeren.</p> <p><b>b</b> Selecteer in het menu Herstel na storing <b>Aan</b> of <b>Automatisch</b>.</p> <p><b>c</b> Druk het document af.</p> <p>Zijn de vastgelopen pagina's afgedrukt?</p>	Het probleem is opgelost.	Neem contact op met <a href="#">klantenondersteuning</a> .

## Problemen met kleurkwaliteit

### Tonerintensiteit aanpassen

- 1 Blader op het bedieningspaneel naar:

**Instellingen > Afdrukken > Kwaliteit > Tonerintensiteit**

Voor printermodellen zonder touchscreen drukt u op  om door de instellingen te navigeren.

- 2 Pas de instelling aan.
- 3 Pas de wijzigingen toe.

### De kleuren in afdrukken wijzigen

Voor printermodellen zonder touchscreen drukt u op  om door de instellingen te navigeren.

- 1 Blader op het bedieningspaneel naar:  
**Instellingen > Afdrukken > Kwaliteit > Geavanceerde beeldverwerking > Kleurcorrectie**
- 2 Selecteer **Handmatig > Kleurcorrectie voor inhoud** in het menu Kleurcorrectie.
- 3 Kies de juiste instelling voor kleurconversie.

Objecttype	Kleurconversietabellen
RGB-kleurbeeld RGB-tekst RGB-illustraties	<ul style="list-style-type: none"> <li>• <b>Levendig:</b> geeft helderdere kleuren met een hogere verzadiging en kan worden toegepast op alle binnenkomende kleurformaten.</li> <li>• <b>sRGB Display:</b> geeft kleuren die de kleuruiter van een computerscherm benaderen. Het gebruik van zwarte toner wordt geoptimaliseerd voor het afdrucken van foto's.</li> <li>• <b>Display - zuiver zwart:</b> geeft kleuren die de kleuruiter van een computerscherm benaderen. In deze instelling wordt alleen zwarte toner gebruikt voor het maken van alle gradaties van grijstinten.</li> <li>• <b>sRGB Vivid:</b> biedt een hogere kleurverzadiging voor kleurverzadiging van sRGB Display. Het gebruik van zwarte toner wordt geoptimaliseerd voor het afdrucken van zakelijke afbeeldingen.</li> <li>• <b>Uit</b></li> </ul>
CMYK-kleurbeeld CMYK-tekst CMYK-afbeeldingen	<ul style="list-style-type: none"> <li>• <b>US CMYK:</b> hiermee wordt kleurcorrectie toegepast om SWOP-kleuruiter (Specifications for Web Offset Publishing) te benaderen.</li> <li>• <b>Euro CMYK:</b> er wordt kleurcorrectie toegepast om de EuroScale-kleuruiter te benaderen.</li> <li>• <b>Vivid CMYK:</b> verhoogt de kleurverzadiging van de kleurcorrectie-instelling US CMYK.</li> <li>• <b>Uit</b></li> </ul>

## Veelgestelde vragen over afdrucken in kleur

### Wat zijn RGB-kleuren?

Het RGB-kleurenschema beschrijft kleuren door de hoeveelheid rood, groen of blauw aan te geven die nodig is om een bepaalde kleur te creëren. Rood, groen en blauw licht kan worden gemengd in verschillende samenstellingen om vele in de natuur voorkomende kleuren te reproduceren. Computerschermen, scanners en digitale camera's maken gebruik van deze methode om kleuren weer te geven.

### Wat zijn CMYK-kleuren?

Met het CMYK-kleurensysteem worden kleuren beschreven aan de hand van de hoeveelheid cyaan, magenta, geel en zwart die nodig is om een bepaalde kleur te verkrijgen. Cyaan, magenta, gele en zwarte inkt of toner kan worden afgedrukt in verschillende hoeveelheden om diverse waarneembare kleuren creëren. Drukpersen, inkjetprinters en kleurenlaserprinters stellen kleuren volgens deze methode samen.

### Hoe wordt kleur bepaald in een af te drukken document?

Er worden softwareprogramma's gebruikt om de documentkleur te specificeren en te wijzigen aan de hand van RGB- of CMYK-kleurcombinaties. Raadpleeg voor meer informatie de Help-onderwerpen bij uw software.

### Hoe weet de printer welke kleur moet worden afgedrukt?

Wanneer u een document afdrukt, wordt informatie over het type en de kleur van ieder object naar de printer verzonden en via kleurconversietabellen verwerkt. Kleur wordt vertaald naar de juiste benodigde hoeveelheden cyaan, magenta, gele en zwarte toner voor het produceren van de kleur die u wenst. De objectinformatie bepaalt de toepassing van kleurconversietabellen. Het is bijvoorbeeld mogelijk een bepaald type kleurenconversietabel toe te passen op tekst en tegelijkertijd een andere kleurenconversietabel op foto's.

### **Wat is aangepaste kleurcorrectie?**

Is de aangepaste kleurcorrectie ingeschakeld, dan gebruikt de printer door de gebruiker geselecteerde kleurconversietabellen voor het verwerken van objecten. Instellingen voor aangepaste kleurcorrectie zijn specifiek voor het type object dat wordt afgedrukt (tekst, afbeeldingen of beelden). Het is ook specifiek voor hoe de kleur van het object is gespecificeerd in het softwareprogramma (RGB- of CMYK-combinaties). Zie ['De kleuren in afdrukken wijzigen' op pagina 249](#) om handmatig een andere kleurconversietabel toe te passen.

Als het softwareprogramma kleuren niet specificeert met RGB- of CMYK-combinaties, is handmatige kleurcorrectie niet zinvol. Het is ook niet effectief als het softwareprogramma of het besturingssysteem van de computer de kleuren aanpast. In de meeste gevallen worden gewenste kleuren voor de documenten gegenereerd door de kleurcorrectie op Auto in te stellen.

### **Hoe kan een specifieke kleur worden verkregen (bijvoorbeeld voor een bedrijfslogo)?**

In het printermenu Kwaliteit zijn negen sets met kleurvoorbeelden beschikbaar. Deze sets zijn ook beschikbaar op de pagina met kleurvoorbeelden van de Embedded Web Server. Als u een willekeurige voorbeeldset selecteert, worden meerdere pagina's met honderden gekleurde blokjes afgedrukt. Elk blokje bevat een CMYK- of RGB-combinatie, afhankelijk van de gekozen tabel. De weergegeven kleur van ieder blokje is het resultaat van de CMYK- of RGB-combinatie die via de kleurconversietabel voor de gewenste kleur wordt gebruikt.

U kunt kleurvoorbeelden bekijken en zo bepalen welk kleurenblokje het meest op de afgestemde kleur lijkt. Aan de hand van de kleurencombinatie die bij het blokje wordt vermeld, kunt u de kleur van het object in een softwareprogramma aanpassen. Raadpleeg voor meer informatie de Help-onderwerpen bij uw software. Handmatige kleurcorrectie kan nodig zijn om de geselecteerde kleurconversietabel voor het specifieke object in te stellen.

Welke set met kleurvoorbeelden de gebruiker gebruikt om een bepaald kleurovereenkomstprobleem op te lossen is afhankelijk van:

- De kleurcorrectie-instelling (auto, uit of handmatig)
- Het soort object dat wordt afgedrukt (tekst, afbeeldingen of beelden)
- Hoe de kleur van het object is gespecificeerd in het softwareprogramma (RGB- of CMYK-combinaties)

Als het softwareprogramma kleuren niet specificeert met RGB- of CMYK-combinaties, zijn de pagina's met kleurvoorbeelden niet nuttig. Bovendien stellen sommige softwareprogramma's de RGB- of CMYK-combinaties die worden gespecificeerd in het programma bij door middel van kleurbeheer. In dergelijke gevallen is het mogelijk dat de afgedrukte kleur niet helemaal overeenkomt met de kleur op de pagina's met kleurvoorbeelden.

## Een kleur op de pagina is te overheersend

Actie	Ja	Nee
<p><b>Stap 1</b> Laat de kleuren aanpassen.</p> <p><b>a</b> Blader op het bedieningspaneel naar: <b>Instellingen &gt; Afdrukken &gt; Kwaliteit &gt; Geavanceerde beeldverwerking &gt; Kleur aanpassen</b></p> <p>Voor printermodellen zonder touchscreen drukt u op  om door de instellingen te navigeren.</p> <p><b>b</b> Druk het document af.</p> <p>Bevat de afdruk een overheersende kleur?</p>	Ga naar stap 2.	Het probleem is opgelost.
<p><b>Stap 2</b> <b>a</b> Blader op het bedieningspaneel naar: <b>Instellingen &gt; Afdrukken &gt; Kwaliteit &gt; Geavanceerde beeldverwerking &gt; Kleurbalans</b></p> <p>Voor printermodellen zonder touchscreen drukt u op  om door de instellingen te navigeren.</p> <p><b>b</b> Pas de instellingen aan. <b>c</b> Druk het document af.</p> <p>Bevat de afdruk een overheersende kleur?</p>	Contact <a href="#">klantenondersteuning</a> .	Het probleem is opgelost.

## E-mailproblemen

### Kan geen e-mails verzenden

Actie	Ja	Nee
<p><b>Stap 1</b> Controleer of de SMTP-instellingen voor e-mail juist zijn geconfigureerd. Zie '<a href="#">De SMTP-instellingen voor e-mail configureren</a>' op <a href="#">pagina 55</a> voor meer informatie.</p> <p>Kunt u een e-mail verzenden?</p>	Het probleem is opgelost.	Ga naar stap 2.
<p><b>Stap 2</b> Controleer of u het juiste wachtwoord gebruikt Gebruik afhankelijk van uw e-mailserviceprovider uw accountwachtwoord, app-wachtwoord of verificatiewachtwoord. Zie '<a href="#">De SMTP-instellingen voor e-mail configureren</a>' op <a href="#">pagina 55</a> voor meer informatie.</p> <p>Kunt u een e-mail verzenden?</p>	Het probleem is opgelost.	Ga naar stap 3.

Actie	Ja	Nee
<p><b>Stap 3</b></p> <p>Controleer of de printer is verbonden met een netwerk en of het netwerk is verbonden met internet.</p> <p>Kunt u een e-mail verzenden?</p>	Het probleem is opgelost.	Neem contact op met <a href="#">klantenondersteuning</a> .

## Problemen met faxen

### Nummerweergave werkt niet.

**Opmerking:** Deze instructies gelden alleen voor printers die een analoge fax ondersteunen. Zie '[Printer instellen voor faxen](#)' op pagina 65 voor meer informatie.

Actie	Ja	Nee
<p>Nummerweergave inschakelen.</p> <p>Navigeer op het bedieningspaneel naar:</p> <p><b>Instellingen &gt; Fax &gt; Faxinstellingen &gt; Faxontvangstinstellingen &gt; Beheercontrole &gt; Nummerweergave inschakelen</b></p> <p>Voor printermodellen zonder aanraakscherm drukt u op  om door de instellingen te navigeren.</p> <p>Wordt het beller-ID weergegeven?</p>	Het probleem is opgelost.	Neem contact op met <a href="#">klantenondersteuning</a> .

### Kan geen faxen verzenden of ontvangen met analoge fax

Actie	Ja	Nee
<p><b>Stap 1</b></p> <p>Los de foutberichten die op de display verschijnen op.</p> <p>Kunt u een fax verzenden of ontvangen?</p>	Het probleem is opgelost.	Ga naar stap 2.
<p><b>Stap 2</b></p> <p>Controleer of de kabels van de volgende apparaten goed zijn aangesloten:</p> <ul style="list-style-type: none"> <li>• Telefoon</li> <li>• Handset</li> <li>• Antwoordapparaat</li> </ul> <p>Kunt u een fax verzenden of ontvangen?</p>	Het probleem is opgelost.	Ga naar stap 3.

Actie	Ja	Nee
<p><b>Stap 3</b></p> <p>Luister of u een kiestoon hoort.</p> <ul style="list-style-type: none"> <li>• Bel het faxnummer om te controleren of het goed werkt.</li> <li>• Als u de functie Kiezen met hoorn op haak gebruikt, verhoogt u het volume om te controleren of u een kiestoon hoort.</li> </ul> <p>Hoort u een kiestoon?</p>	Ga naar stap 5.	Ga naar stap 4.
<p><b>Stap 4</b></p> <p>Controleer de telefoonaansluiting in de muur.</p> <p><b>a</b> Sluit de analoge telefoon rechtstreeks op de wandcontactdoos aan.</p> <p><b>b</b> Luister of u een kiestoon hoort.</p> <p><b>c</b> Als u geen kiestoon hoort, gebruikt u een andere telefoonkabel.</p> <p><b>d</b> Hoort u nog steeds geen kiestoon, dan sluit u de analoge telefoon op een andere wandcontactdoos aan.</p> <p><b>e</b> Als u een kiestoon hoort, sluit u de printer op die wandcontactdoos aan.</p> <p>Kunt u een fax verzenden of ontvangen?</p>	Het probleem is opgelost.	Ga naar stap 5.
<p><b>Stap 5</b></p> <p>Controleer of de printer is aangesloten op een analoge telefoondienst of op de juiste digitale connector.</p> <ul style="list-style-type: none"> <li>• Als u een Integrated Services voor Digital Network-telefoondienst (ISDN) gebruikt, sluit u die op de analoge telefoonpoort van een ISDN-adapter aan. Neem voor meer informatie contact op met uw ISDN-provider.</li> <li>• Als u een DSL-lijn gebruikt, sluit u een DSL-filter of een router aan die analoge signalen ondersteunt. Neem voor meer informatie contact op met uw DSL-provider.</li> <li>• Als u gebruikmaakt van een private branch exchange (PBX) dient u te controleren of u de printer op een analoge poort van de PBX hebt aangesloten. Als er geen analoge poorten aanwezig zijn, kunt u overwegen een analoge telefoonlijn voor de fax te installeren.</li> </ul> <p>Kunt u een fax verzenden of ontvangen?</p>	Het probleem is opgelost.	Ga naar stap 6.
<p><b>Stap 6</b></p> <p>Ontkoppel andere apparatuur tijdelijk en schakel andere telefoondiensten uit.</p> <p><b>a</b> Ontkoppel andere apparaten (zoals antwoordapparaten, computers, modems of telefoonlijnsplitters) tussen de printer en de telefoonlijn.</p> <p><b>b</b> Schakel de wisselgesprekfunctie en voicemail uit. Neem contact op met uw telefoonbedrijf voor meer informatie.</p> <p>Kunt u een fax verzenden of ontvangen?</p>	Het probleem is opgelost.	Ga naar stap 7.

Actie	Ja	Nee
<p><b>Stap 7</b></p> <p>Scan het originele document pagina voor pagina.</p> <p><b>a</b> Kies het faxnummer.</p> <p><b>b</b> Scan het document.</p> <p>Kunt u een fax verzenden of ontvangen?</p>	Het probleem is opgelost.	Neem contact op met <a href="#">klantenondersteuning</a> .

## Kan faxen ontvangen, maar niet verzenden met analoge fax

Actie	Ja	Nee
<p><b>Stap 1</b></p> <p>Plaats het originele document op de juiste manier in de ADF-lade of op de glasplaat.</p> <p>Kunt u faxen verzenden?</p>	Het probleem is opgelost.	Ga naar stap 2.
<p><b>Stap 2</b></p> <p>Stel het snelkoppelingsnummer op de juiste wijze in.</p> <ul style="list-style-type: none"> <li>Controleer of voor het snelkoppelingsnummer het telefoonnummer is ingesteld dat u wilt kiezen.</li> <li>Toets het telefoonnummer handmatig in.</li> </ul> <p>Kunt u faxen verzenden?</p>	Het probleem is opgelost.	Neem contact op met <a href="#">klantenondersteuning</a> .

## Kan faxen verzenden maar niet ontvangen met analoge fax

Actie	Ja	Nee
<p><b>Stap 1</b></p> <p>Controleer of de papierbron niet leeg is.</p> <p>Kunt u faxen ontvangen?</p>	Het probleem is opgelost.	Ga naar stap 2.
<p><b>Stap 2</b></p> <p>Controleer de instellingen voor het maximale aantal belsignalen.</p> <p>Navigeer op het bedieningspaneel naar:</p> <p><b>Instellingen &gt; Fax &gt; Faxinstellingen &gt; Faxontvangstinstellingen &gt; Aantal belsignalen</b></p> <p>Voor printermodellen zonder aanraakscherm drukt u op  om door de instellingen te navigeren.</p> <p>Kunt u faxen ontvangen?</p>	Het probleem is opgelost.	Ga naar stap 3.
<p><b>Stap 3</b></p> <p>Als de printer lege pagina's afdrukt, ziet u <a href="#">'Lege of witte pagina's' op pagina 213</a>.</p> <p>Kunt u faxen ontvangen?</p>	Het probleem is opgelost.	Neem contact op met <a href="#">klantenondersteuning</a> .

## Kan etherFAX niet instellen



Actie	Ja	Nee
<p><b>Stap 1</b> Controleer de verbinding van de printer.</p> <p><b>a</b> De pagina Netwerkinstellingen afdrukken. Navigeer op het bedieningspaneel naar: <b>Instellingen &gt; Rapporten &gt; Netwerk &gt; Pagina Netwerkinstellingen</b></p> <p>Voor printermodellen zonder aanraakscherm drukt u op  om door de instellingen te navigeren.</p> <p><b>b</b> Controleer de netwerkstatus.</p> <p>Is de printer verbonden met het netwerk?</p>	Ga naar stap 3.	Ga naar stap 2.
<p><b>Stap 2</b> Controleer of de printer is verbonden met een netwerk en of het netwerk is verbonden met internet.</p> <p>Kunt u etherFAX instellen?</p>	Het probleem is opgelost.	Ga naar stap 3.
<p><b>Stap 3</b> Controleer of etherFAX correct is ingesteld: Zie '<a href="#">De faxfunctie instellen voor het gebruik van etherFAX</a>' op pagina 68 voor meer informatie.</p> <p>Kunt u etherFAX instellen?</p>	Het probleem is opgelost.	Ga naar <a href="https://www.etherfax.net/lexmark">https://www.etherfax.net/lexmark</a>

## Kan geen faxen verzenden of ontvangen met etherFAX

Actie	Ja	Nee
<p><b>Stap 1</b> Controleer of de printer is verbonden met een netwerk en of het netwerk is verbonden met internet.</p> <p>Kunt u faxen verzenden of ontvangen met etherFAX?</p>	Het probleem is opgelost.	Ga naar stap 2.
<p><b>Stap 2</b> <b>a</b> Navigeer op het bedieningspaneel naar: <b>Instellingen &gt; Fax &gt; Faxinstellingen &gt; Algemene faxinstellingen.</b></p> <p>Voor printermodellen zonder aanraakscherm drukt u op  om door de instellingen te navigeren.</p> <p><b>b</b> Controleer of u het juiste faxnummer hebt.</p> <p><b>c</b> Controleer of Faxtransport is ingesteld op etherFAX.</p> <p>Kunt u faxen verzenden of ontvangen met etherFAX?</p>	Het probleem is opgelost.	Ga naar stap 3.
<p><b>Stap 3</b> Splits grote documenten in kleinere bestanden.</p> <p>Kunt u faxen verzenden of ontvangen met etherFAX?</p>	Het probleem is opgelost.	Ga naar <a href="https://www.etherfax.net/lexmark">https://www.etherfax.net/lexmark</a>



## De afdrukkwaliteit van faxen is laag

Actie	Ja	Nee
<p><b>Stap 1</b> Zorg ervoor dat er geen afwijkingen in de afdrukkwaliteit zijn.</p> <p><b>a</b> Navigeer met behulp van het bedieningspaneel naar <b>Instellingen &gt; Problemen oplossen &gt; Testpagina's voor afdrukkwaliteit</b>. Voor printermodellen zonder aanraakscherm drukt u op  om door de instellingen te navigeren.</p> <p><b>b</b> Corrigeer eventuele afwijkingen in de afdrukkwaliteit. Zie '<a href="#">Afdrukkwaliteit is slecht' op pagina 213</a> voor meer informatie.</p> <p>Is de faxafdrukkwaliteit in orde?</p>	Het probleem is opgelost.	Ga naar stap 2.
<p><b>Stap 2</b> Verlaag de faxtransmissiesnelheid voor binnenkomende faxen.</p> <p><b>a</b> Navigeer op het bedieningspaneel naar: <b>Instellingen &gt; Fax &gt; Analoge faxinstellingen &gt; Faxontvangstinstellingen &gt; Admin bedieningselementen</b>.</p> <p>Voor printermodellen zonder aanraakscherm drukt u op  om door de instellingen te navigeren.</p> <p><b>b</b> Selecteer een lagere overdrachtssnelheid in het menu Max. snelheid</p> <p>Is de faxafdrukkwaliteit in orde?</p>	Het probleem is opgelost.	Neem contact op met <a href="#">klantenondersteuning</a> .

## Ontbrekende informatie op het faxvoorblad

Actie	Nee	Ja
<p><b>a</b> Schakel de printer uit en schakel de printer vervolgens na ongeveer 10 seconden weer in.</p> <p><b>b</b> De fax verzenden of ophalen.</p> <p>Ontbreekt er informatie op het faxvoorblad?</p>	Het probleem is opgelost.	Neem contact op met <a href="#">klantenondersteuning</a> .

## Kan het faxvoorblad niet verzenden vanaf de computer

Actie	Ja	Nee
<p><b>Stap 1</b></p> <p><b>a</b> Controleer of het printerstuurprogramma is bijgewerkt. Zie '<a href="#">De printersoftware installeren' op pagina 274</a> voor meer informatie.</p> <p><b>b</b> Verzend de fax.</p> <p>Kunt u het faxvoorblad verzenden?</p>	Het probleem is opgelost.	Ga naar stap 2.

Actie	Ja	Nee
<p><b>Stap 2</b></p> <p><b>a</b> Vanuit het document dat u wilt faxen, opent u het dialoogvenster Afdrukken.</p> <p><b>b</b> Selecteer de printer en klik vervolgens op <b>Eigenschappen, Voorkeuren, Opties</b> of <b>Instellen</b>.</p> <p><b>c</b> Klik op <b>Faxen</b> en schakel de instelling <b>Altijd instellingen weergeven</b> uit voordat u gaat faxen.</p> <p><b>d</b> Verzend de fax.</p> <p>Kunt u het faxvoorblad verzenden?</p>	Het probleem is opgelost.	Neem contact op met <a href="#">klantenondersteuning</a> .

## Problemen met scannen

### Kan niet vanaf een computer scannen

Actie	Ja	Nee
<p><b>Stap 1</b></p> <p><b>a</b> Schakel de printer uit en schakel de printer na ongeveer tien seconden weer in.</p> <p><b>b</b> Verzend de scantaak opnieuw.</p> <p>Kunt u de scantaak verzenden?</p>	Het probleem is opgelost.	Ga naar stap 2.
<p><b>Stap 2</b></p> <p><b>a</b> Zorg ervoor dat de kabels tussen de printer en afdrukserv goed zijn bevestigd.</p> <p>Raadpleeg de meegeleverde installatiedocumentatie van de printer voor meer informatie.</p> <p><b>b</b> Verzend de scantaak opnieuw.</p> <p>Kunt u de scantaak verzenden?</p>	Het probleem is opgelost.	Contact <a href="#">klantenondersteuning</a> .

### Kan niet scannen naar een netwerkmap

Actie	Ja	Nee
<p><b>Stap 1</b></p> <p><b>a</b> Een snelkoppeling voor netwerkmap maken.</p> <p><b>b</b> Scan een document met de snelkoppeling. Zie '<a href="#">Scannen naar een netwerkmap via een snelkoppeling</a>' op pagina 81 voor meer informatie.</p> <p>Kunt u een document scannen en het opslaan in een netwerkmap?</p>	Het probleem is opgelost.	Ga naar stap 2.

Actie	Ja	Nee
<p><b>Stap 2</b></p> <p>Controleer of het pad en de indeling van de netwerkmap juist zijn. Bijvoorbeeld // <b>server_hostname/foldername/path</b>, waarbij <b>server_hostname</b> een volledig gekwalificeerd domein (FQDN) of IP-adres is.</p> <p>Zijn het pad en de indeling van de netwerkmap juist?</p>	Ga naar stap 3.	Ga naar stap 4.
<p><b>Stap 3</b></p> <p>Zorg ervoor dat u schrijfmachtiging hebt voor de netwerkmap.</p> <p>Kunt u een document scannen en het opslaan in een netwerkmap?</p>	Het probleem is opgelost.	Ga naar stap 4.
<p><b>Stap 4</b></p> <p>Werk de snelkoppeling naar de netwerkmap bij.</p> <p><b>a</b> Open een webbrowser en typ het IP-adres van de printer in de adresbalk.</p> <p><b>Opmerkingen:</b></p> <ul style="list-style-type: none"> <li>• Controleer het IP-adres van de printer op het startscherm. Het IP-adres bestaat uit vier sets met cijfers gescheiden door punten: 123.123.123.123.</li> <li>• Als u een proxyserver gebruikt, moet u deze tijdelijk uitschakelen zodat de webpagina correct kan worden geladen.</li> </ul> <p><b>b</b> Klik op <b>Snelkoppelingen</b> en selecteer een snelkoppeling.</p> <p><b>Opmerking:</b> Als u meerdere typen snelkoppelingen hebt, selecteert u Netwerkmap.</p> <p><b>c</b> Typ in het veld Pad voor delen het pad van de netwerkmap.</p> <p><b>Opmerkingen:</b></p> <ul style="list-style-type: none"> <li>• Als het pad voor delen <b>\\server_hostname\foldername\path</b> is, typt u <b>//server_hostname/foldername/path</b>.</li> <li>• Zorg ervoor dat u schuine strepen naar rechts gebruikt wanneer u het pad voor delen typt.</li> </ul> <p><b>d</b> Selecteer een verificatiemethode in het menu Verificatietype.</p> <p><b>Opmerking:</b> Als Verificatie is ingesteld op Toegewezen gebruikersnaam en wachtwoord gebruiken, typt u uw referenties in de velden Gebruikersnaam en Wachtwoord.</p> <p><b>e</b> Klik op <b>Opslaan</b>.</p> <p>Kunt u een document scannen en het opslaan in een netwerkmap?</p>	Het probleem is opgelost.	Ga naar stap 5.
<p><b>Stap 5</b></p> <p>Zorg ervoor dat de printer en de netwerkmap met hetzelfde netwerk zijn verbonden</p> <p>Kunt u een document scannen en het opslaan in een netwerkmap?</p>	Het probleem is opgelost.	Neem contact op met <a href="#">klantenondersteuning</a> .

## Gedeeltelijke kopieën van document of foto

Actie	Ja	Nee
<p><b>Stap 1</b></p> <p><b>a</b> Zorg ervoor dat het document of de foto met de bedrukte zijde naar beneden in de linkerbovenhoek van de glasplaat is geplaatst.</p> <p><b>b</b> Kopieer het document of de foto.</p> <p>Is het document of de foto juist gekopieerd?</p>	Het probleem is opgelost.	Ga naar stap 2.
<p><b>Stap 2</b></p> <p><b>a</b> Zorg dat de instelling voor papierformaat overeenkomt met het papier dat in de lade is geplaatst.</p> <p><b>b</b> Kopieer het document of de foto.</p> <p>Is het document of de foto juist gekopieerd?</p>	Het probleem is opgelost.	Contact <a href="#">klantenondersteuning</a> .

## Slechte kwaliteit van kopieën

Actie	Ja	Nee
<p><b>Stap 1</b></p> <p><b>a</b> Reinig de glasplaat en de ADF-glasplaat met een vochtige, zachte, pluisvrije doek. Als uw printer beschikt over een tweede ADF-glasplaat in de ADF, dient u die glasplaat ook schoon te maken. Zie '<a href="#">De scanner reinigen</a>' op pagina 175 voor meer informatie.</p> <p><b>b</b> Zorg ervoor dat het document of de foto met de bedrukte zijde naar beneden in de linkerbovenhoek van de glasplaat is geplaatst.</p> <p><b>c</b> Kopieer het document of de foto.</p> <p>Is de kopieerkwaliteit in orde?</p>	Het probleem is opgelost.	Ga naar stap 2.
<p><b>Stap 2</b></p> <p><b>a</b> Controleer de kwaliteit van het originele document of foto.</p> <p><b>b</b> Pas de instellingen voor scankwaliteit aan.</p> <p><b>c</b> Kopieer het document of de foto.</p> <p>Is de kopieerkwaliteit in orde?</p>	Het probleem is opgelost.	Contact <a href="#">klantenondersteuning</a> .

## Scantaak is mislukt

Actie	Ja	Nee
<p><b>Stap 1</b></p> <p>Controleer de kabelaansluiting.</p> <p><b>a</b> Zorg ervoor dat de Ethernet- of USB-kabel goed op de computer en op de printer is aangesloten.</p> <p><b>b</b> Verzend de scantaak opnieuw.</p> <p>Is de scantaak geslaagd?</p>	Het probleem is opgelost.	Ga naar stap 2.

Actie	Ja	Nee
<p><b>Stap 2</b></p> <p>Controleer het bestand dat u wilt afdrukken.</p> <p><b>a</b> Zorg ervoor dat de bestandsnaam niet al wordt gebruikt in de doelmap.</p> <p><b>b</b> Zorg ervoor dat het document of de foto die u wilt scannen niet in een andere toepassing is geopend.</p> <p><b>c</b> Verzend de scantaak opnieuw.</p> <p>Is de scantaak geslaagd?</p>	Het probleem is opgelost.	Ga naar stap 3.
<p><b>Stap 3</b></p> <p><b>a</b> Zorg ervoor dat <b>Tijdstempel toevoegen</b> of <b>Overschrijf bestaand bestand</b> is geselecteerd in de configuratie-instellingen van de bestemming.</p> <p><b>b</b> Verzend de scantaak opnieuw.</p> <p>Is de scantaak geslaagd?</p>	Het probleem is opgelost.	Contact <a href="#">klantenondersteuning</a> .

## Scanner sluit niet

Actie	Ja	Nee
<p>Verwijder blokkades die de klep van de scanner openhouden.</p> <p>Is de klep van de scanner goed gesloten?</p>	Het probleem is opgelost.	Neem contact op met <a href="#">klantenondersteuning</a> .

## Scannen duurt te lang of de computer loopt vast tijdens scannen

Actie	Ja	Nee
<p>Sluit alle toepassingen die de scan verstoren.</p> <p>Duurt het scannen te lang of loopt de computer vast?</p>	Contact <a href="#">klantenondersteuning</a> .	Het probleem is opgelost.

## De scannerfunctie reageert niet

Actie	Ja	Nee
<p><b>Stap 1</b></p> <p><b>a</b> Controleer of het netsnoer correct op de printer en het stopcontact is aangesloten.</p> <p> <b>LET OP: RISICO OP LETSEL:</b> Om het risico op elektrische schokken of brand te voorkomen, moet u het netsnoer rechtstreeks aansluiten op een geaard stopcontact dat zich dicht in de buurt van het product bevindt en dat gemakkelijk toegankelijk is.</p> <p><b>b</b> Kopieer of scan het document.</p> <p>Reageert de scanner?</p>	Het probleem is opgelost.	Ga naar stap 2.

Actie	Ja	Nee
<p><b>Stap 2</b></p> <p><b>a</b> Controleer of de printer is ingeschakeld.</p> <p><b>b</b> Los de foutberichten die op de display verschijnen op.</p> <p><b>c</b> Kopieer of scan het document.</p> <p>Reageert de scanner?</p>	Het probleem is opgelost.	Ga naar stap 3.
<p><b>Stap 3</b></p> <p><b>a</b> Schakel de printer uit en schakel de printer na ongeveer tien seconden in.</p> <p><b>b</b> Kopieer of scan het document.</p> <p>Reageert de scanner?</p>	Het probleem is opgelost.	Contact <a href="#">klantenondersteuning</a> .

## Scannerregistratie aanpassen

- 1 Blader op het bedieningspaneel naar:

**Instellingen > Apparaat > Onderhoud > Configuratiemenu > Scannerconfiguratie > Handmatige scannerregistratie**

Voor printermodellen zonder touchscreen drukt u op  om door de instellingen te navigeren.

- 2 Selecteer **Start** in het menu Snelle Printtest.
- 3 Plaats de testpagina op de glasplaat en selecteer **Flatbed-registratie**.
- 4 Selecteer **Start** in het menu Snelle Kopieertest.
- 5 Vergelijk de kopieertestpagina met het originele document.

**Opmerking:** Als de marges van de testpagina verschillen van het originele document, past u de linkermarge en bovenmarge aan.

- 6 Herhaal [stap 4](#) en [stap 5](#) tot de marges van de kopieertestpagina zo goed als overeenkomen met het originele document.

## ADF-registratie aanpassen

- 1 Blader op het bedieningspaneel naar:

**Instellingen > Apparaat > Onderhoud > Configuratiemenu > Scannerconfiguratie > Handmatige scannerregistratie**

Voor printermodellen zonder touchscreen drukt u op  om door de instellingen te navigeren.

- 2 Selecteer **Start** in het menu Snelle Printtest.
- 3 Plaats de afgedrukte testpagina op de ADF-lade.
- 4 Selecteer **Registratie ADF voorzijde** of **Registratie ADF achterzijde**.

**Opmerkingen:**

- Als u de registratie aan de voorzijde van de automatische documentinvoer wilt uitlijnen, plaatst u de testpagina met de bedrukte zijde naar boven en de korte zijde als eerste in de automatische documentinvoer.
- Als u de registratie aan de achterzijde van de automatische documentinvoer wilt uitlijnen, plaatst u de testpagina met de bedrukte zijde naar beneden en de korte zijde als eerste in de automatische documentinvoer.

**5** Selecteer **Start** in het menu Snelle Kopieertest.

**6** Vergelijk de kopieertestpagina met het originele document.

**Opmerking:** Als de marges van de testpagina verschillen van het originele document, past u de horizontale marge en bovenmarge aan.

**7** Herhaal [stap 5](#) en [stap 6](#) tot de marges van de kopieertestpagina zo goed als overeenkomen met het originele document.

## Contact opnemen met de klantenondersteuning

Zorg er voordat u contact opneemt met de klantenondersteuning voor dat u beschikt over de volgende informatie:

- Probleem met de printer
- Foutbericht
- Modelnaam en het serienummer van de printer

Ga naar <http://support.lexmark.com> voor ondersteuning per mail of via chat, of blader door de bibliotheek van handleidingen, ondersteunende documentatie, drivers en andere downloads.

Technische ondersteuning via de telefoon is ook beschikbaar. In de VS of Canada belt u 1-800-539-6275. Ga naar voor andere landen of regio's naar <http://support.lexmark.com>.

# Upgraden en migreren

## Hardware

### Beschikbare, interne opties

- Geheugenkaarten
  - PCIe
  - DDR3 DRAM
  - Flash-geheugen
- Optionele kaarten
  - Lettertypenkaarten
  - Firmwarekaarten
    - Formulieren en streepjescode
    - PRESCRIBE
- Vaste schijf van de printer (SATA)

**Opmerking:** Sommige opties zijn alleen beschikbaar op bepaalde printermodellen.

### Toegang verkrijgen tot de controllerkaart.



**LET OP: GEVAAR VOOR ELEKTRISCHE SCHOKKEN:** Als u toegang tot de controllerkaart wilt of optionele hardware of geheugenapparaten installeert nadat u de printer hebt ingesteld, moet u de printer uitschakelen en de stekker uit het stopcontact trekken voor u doorgaat om het risico van elektrische schokken te voorkomen. Als u andere apparaten hebt aangesloten op de printer, schakel deze dan ook uit en koppel de kabels los van de printer.

- 1 Zet de printer uit.
- 2 Trek de stekker van het netsnoer uit het stopcontact en haal het netsnoer uit de printer.
- 3 Verwijder de toegangsklep van de controllerkaart met behulp van een schroevendraaier met platte kop.

**Waarschuwing: mogelijke beschadiging:** De elektronische componenten van de controllerkaart raken gemakkelijk beschadigd door statische elektriciteit. Raak daarom eerst een metalen oppervlak aan voordat u de elektronische componenten of aansluitingen van de controllerkaart aanraakt.



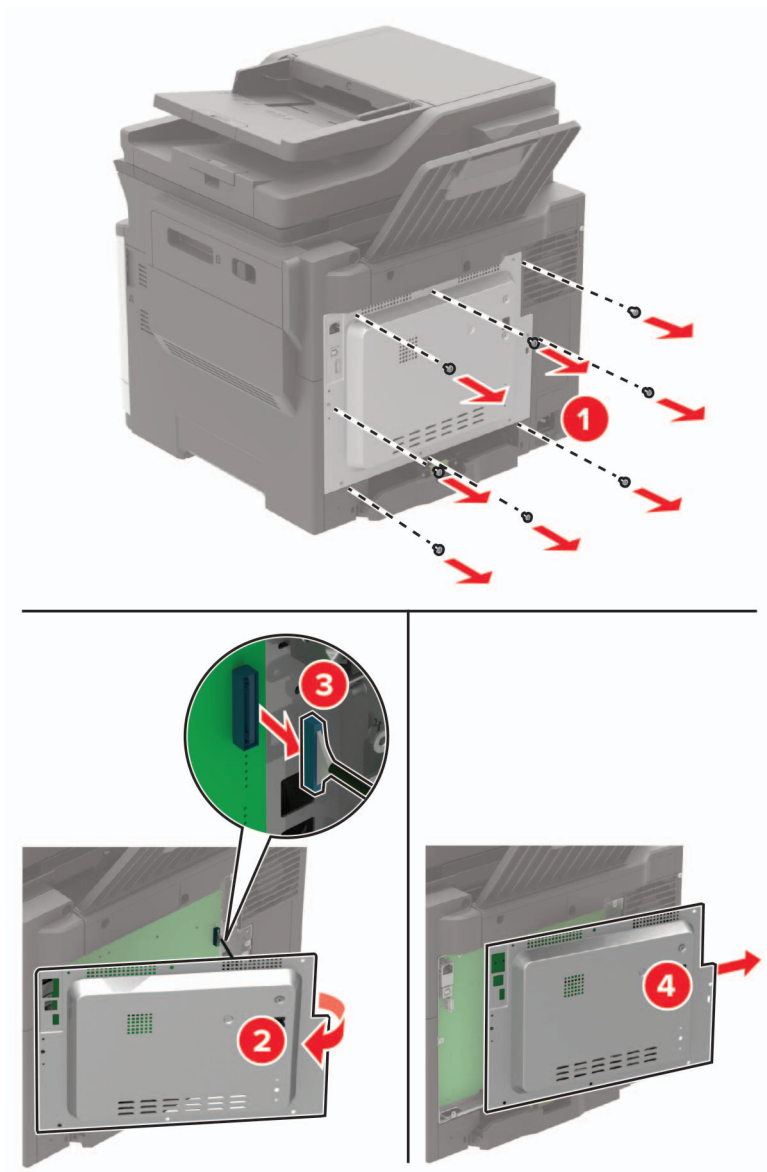

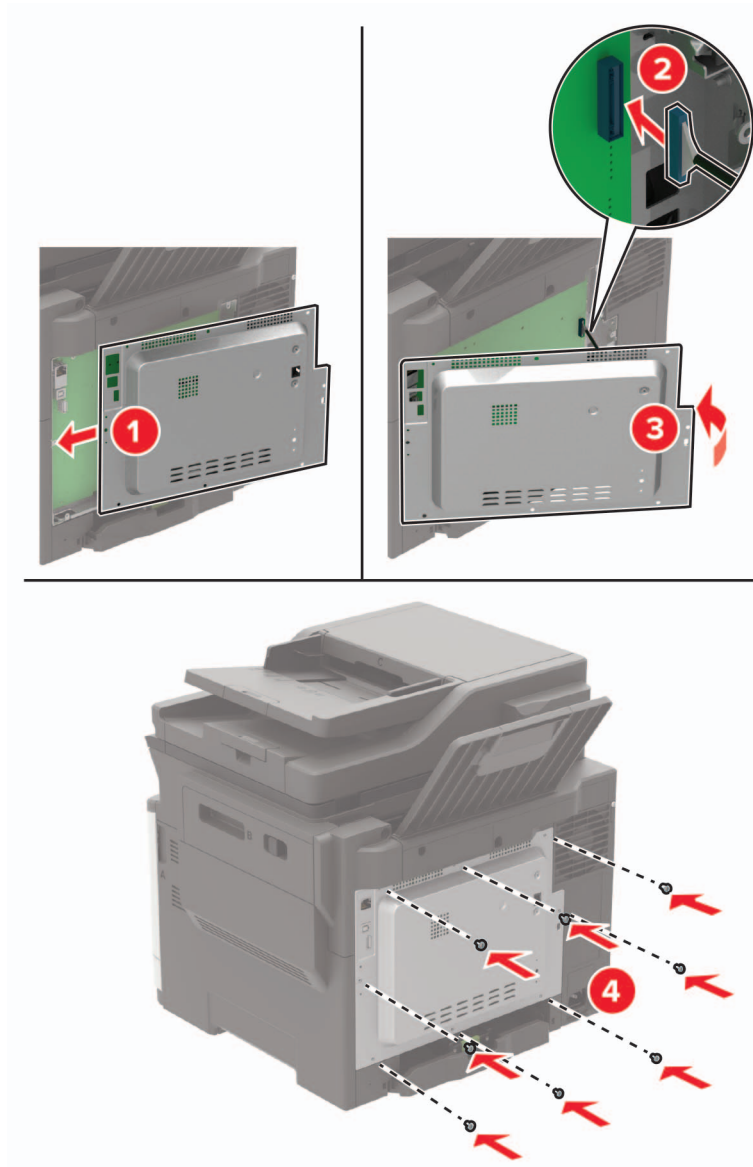
**4** De toegangsklep plaatsen.**5** Sluit het netsnoer aan op de printer en vervolgens op een stopcontact.

**⚠ LET OP: RISICO OP LETSEL:** Sluit het netsnoer aan op een geaard stopcontact dat zich dichtbij bevindt en gemakkelijk bereikbaar is om brand of elektrische schokken te voorkomen.

**6** Zet de printer aan.

## Geheugenkaart installeren

**⚠ LET OP: GEVAAR VOOR ELEKTRISCHE SCHOKKEN:** Als u toegang tot de controllerkaart wilt of optionele hardware of geheugenapparaten installeert nadat u de printer hebt ingesteld, moet u de printer uitschakelen en de stekker uit het stopcontact trekken voor u doorgaat om het risico van elektrische schokken te voorkomen. Als u andere apparaten hebt aangesloten op de printer, schakel deze dan ook uit en koppel de kabels los van de printer.

- 1 Zet de printer uit.
- 2 Trek de stekker van het netsnoer uit het stopcontact en haal het netsnoer uit de printer.
- 3 Verwijder de toegangsklep van de controllerkaart met behulp van een schroevendraaier met platte kop.

**Waarschuwing: mogelijke beschadiging:** De elektronische componenten van de controllerkaart raken gemakkelijk beschadigd door statische elektriciteit. Raak daarom eerst een metalen oppervlak aan voordat u de componenten of aansluitingen van de controllerkaart aanraakt.

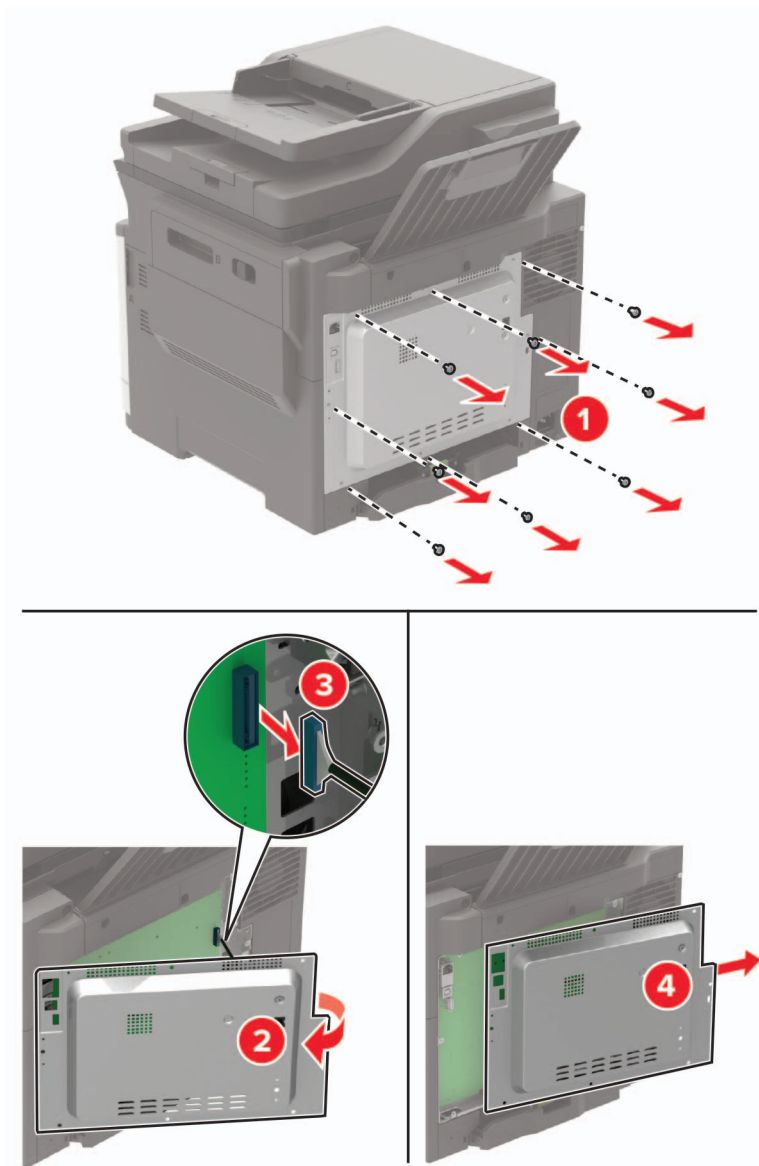

4 Haal de geheugenkaart uit de verpakking.

**Waarschuwing: mogelijke beschadiging:** Raak de aansluitpunten aan de rand van de kaart niet aan.

5 Plaats de geheugenkaart totdat deze *vastklikt*.

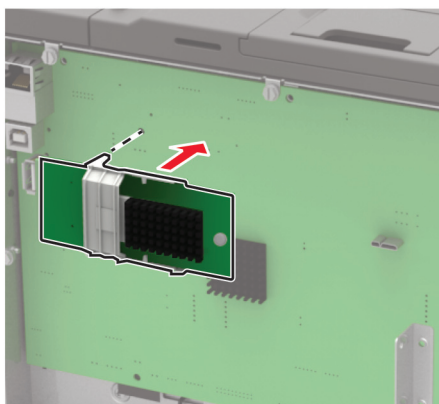

6 De toegangsklep plaatsen.

7 Sluit het netsnoer aan op de printer en vervolgens op een stopcontact.

**⚠ LET OP: RISICO OP LETSEL:** Sluit het netsnoer aan op een geaard stopcontact dat zich dicht in de buurt van het product bevindt en gemakkelijk bereikbaar is om brand of elektrische schokken te voorkomen.

8 Zet de printer aan.

## Een optionele kaart installeren

**⚠ LET OP: GEVAAR VOOR ELEKTRISCHE SCHOKKEN:** Als u toegang tot de controllerkaart wilt of optionele hardware of geheugenapparaten installeert nadat u de printer hebt ingesteld, moet u de printer uitschakelen en de stekker uit het stopcontact trekken voor u doorgaat om het risico van elektrische schokken te voorkomen. Als u andere apparaten hebt aangesloten op de printer, schakel deze dan ook uit en koppel de kabels los van de printer.

1 Zet de printer uit.

2 Trek de stekker van het netsnoer uit het stopcontact en haal het netsnoer uit de printer.

3 Verwijder de toegangsklep van de controllerkaart met behulp van een schroevendraaier met platte kop.

**Waarschuwing: mogelijke beschadiging:** De elektronische componenten van de controllerkaart raken gemakkelijk beschadigd door statische elektriciteit. Raak daarom eerst een metalen oppervlak aan voordat u de elektronische componenten of aansluitingen aanraakt.

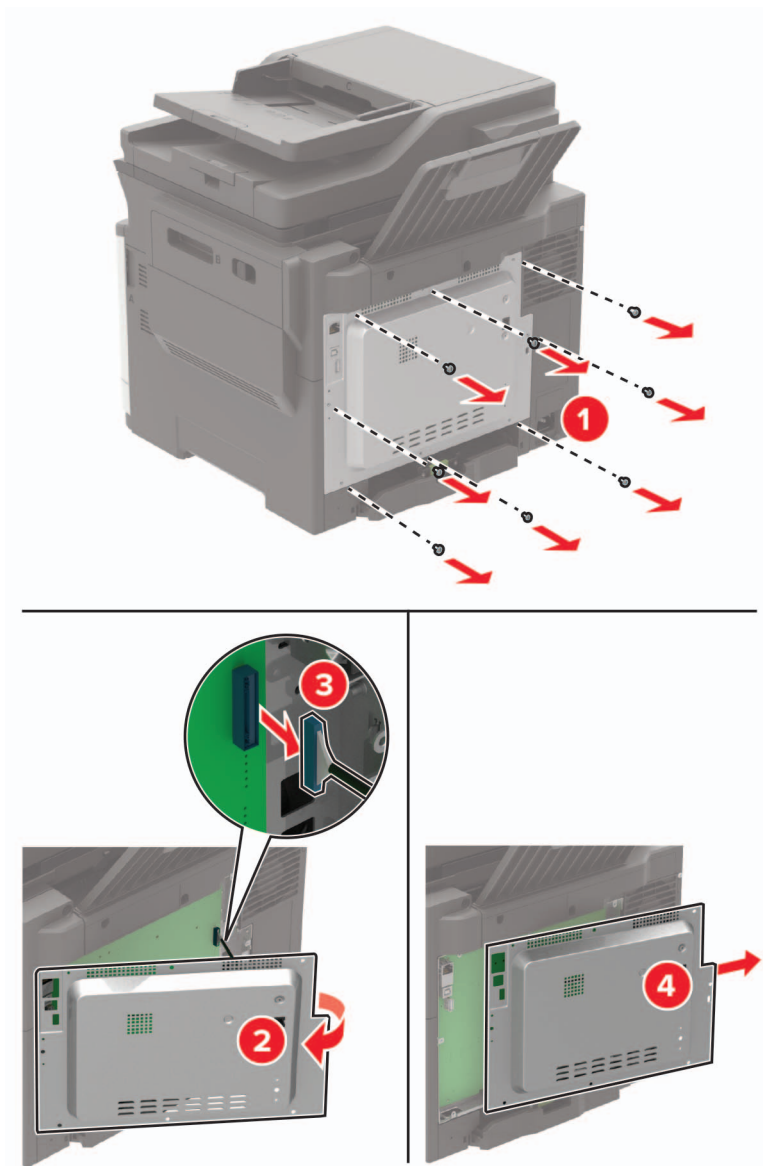

**4** Haal de optionele kaart uit de verpakking.

**Waarschuwing: mogelijke beschadiging:** Raak de aansluitpunten aan de rand van de kaart niet aan.

**5** Druk de kaart stevig op zijn plaats.

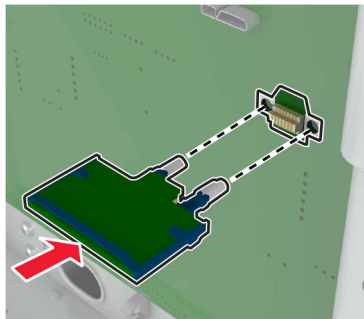

**Opmerking:** De connector van de kaart moet over de gehele lengte in aanraking zijn met de controllerkaart.

**Waarschuwing: mogelijke beschadiging:** Een onjuiste installatie van de kaart kan schade veroorzaken aan de kaart en de controllerkaart.

**6** De toegangsklep plaatsen.

**7** Sluit het netsnoer aan op de printer en vervolgens op een stopcontact.



**LET OP: RISICO OP LETSEL:** Sluit het netsnoer aan op een geaard stopcontact dat zich dicht in de buurt van het product bevindt en gemakkelijk bereikbaar is om brand of elektrische schokken te voorkomen.

**8** Zet de printer aan.

## Vaste schijf voor de printer installeren



**LET OP: GEVAAR VOOR ELEKTRISCHE SCHOKKEN:** Als u toegang tot de controllerkaart wilt of optionele hardware of geheugenapparaten installeert nadat u de printer hebt ingesteld, moet u de printer uitschakelen en de stekker uit het stopcontact trekken voor u doorgaat om het risico van elektrische schokken te voorkomen. Als u andere apparaten hebt aangesloten op de printer, schakel deze dan ook uit en koppel de kabels los van de printer.

**1** Zet de printer uit.

**2** Trek de stekker van het netsnoer uit het stopcontact en haal het netsnoer uit de printer.

**3** Verwijder de toegangsklep van de controllerkaart met behulp van een schroevendraaier met platte kop.

**Waarschuwing: mogelijke beschadiging:** De elektronische componenten van de controllerkaart raken gemakkelijk beschadigd door statische elektriciteit. Raak daarom eerst een metalen oppervlak aan voordat u de componenten of aansluitingen van de controllerkaart aanraakt.

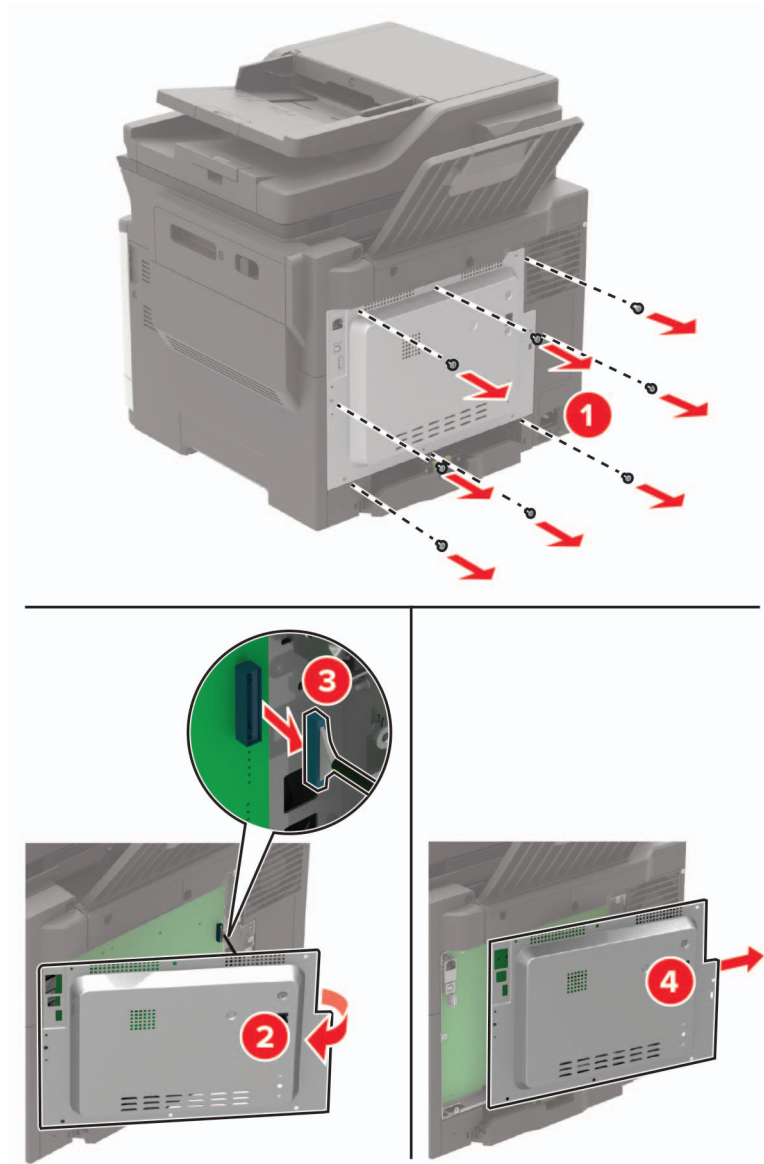

- 4 Haal de vaste schijf van de printer uit de verpakking.
- 5 Bevestig de harde schijf en sluit vervolgens de interfacekabel van de harde schijf aan op de controllerkaart.

**Waarschuwing: mogelijke beschadiging:** Druk niet op het midden van de vaste schijf en raak het ook niet aan.

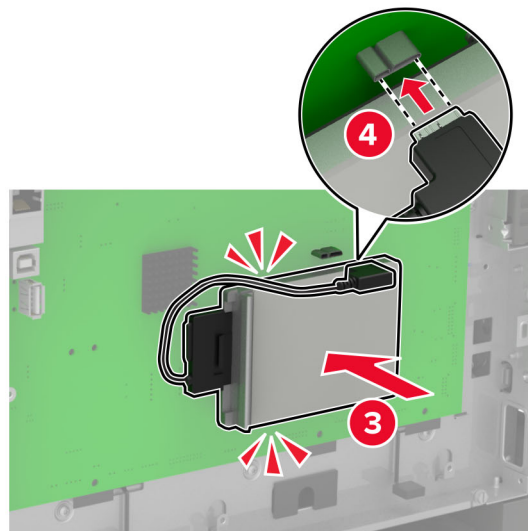
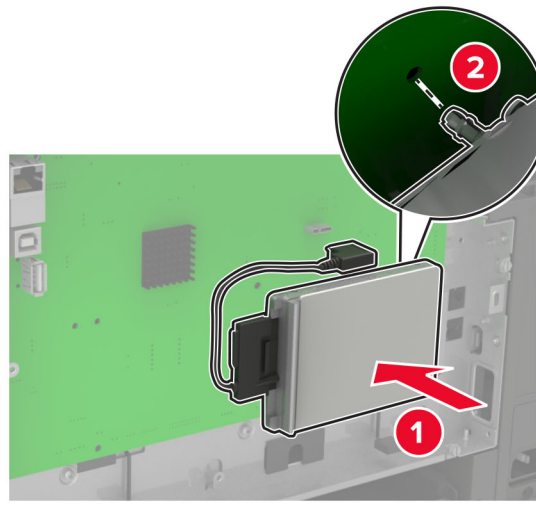

**6** De toegangsklep plaatsen.

**7** Sluit het netsnoer aan op de printer en vervolgens op een stopcontact.

**⚠ LET OP: RISICO OP LETSEL:** Sluit het netsnoer aan op een geaard stopcontact dat zich dicht in de buurt van het product bevindt en gemakkelijk bereikbaar is om brand of elektrische schokken te voorkomen.

**8** Zet de printer aan.



## Optionele laden installeren

**Opmerking:** Afhankelijk van uw printermodel kunt u een duolade voor 650 vel of zowel de duolade voor 650 vel als de lade voor 550 vel installeren.

**⚠ LET OP: GEVAAR VOOR ELEKTRISCHE SCHOKKEN:** Als u toegang tot de controllerkaart wilt of optionele hardware of geheugenapparaten installeert nadat u de printer hebt ingesteld, moet u de printer uitschakelen en de stekker uit het stopcontact trekken voor u doorgaat om het risico van elektrische schokken te voorkomen. Als u andere apparaten hebt aangesloten op de printer, schakel deze dan ook uit en koppel de kabels los van de printer.

- 1 Zet de printer uit.
- 2 Trek de stekker van het netsnoer uit het stopcontact en haal het netsnoer uit de printer.
- 3 Pak de optionele lade uit en verwijder al het verpakkingsmateriaal.
- 4 Lijn de printer uit met de optionele lade en laat de printer op zijn plaats zakken.

**⚠ LET OP: RISICO OP LETSEL:** Als de printer meer weegt dan 20 kg (40 lb), moet deze door twee of meer getrainde medewerkers worden verplaatst.



**Opmerking:** Als u beide optionele lades installeert, plaatst u de lade voor 550 vel onder de lade voor 650 vel.

5 Sluit het netsnoer aan op de printer en vervolgens op een stopcontact.



**LET OP: RISICO OP LETSEL:** Om het risico op elektrische schokken of brand te voorkomen, moet u het netsnoer rechtstreeks aansluiten op een geaard stopcontact dat zich dicht in de buurt van het product bevindt en dat gemakkelijk toegankelijk is.

6 Zet de printer aan.

Voeg de lade toe in het printerstuurprogramma om deze beschikbaar te maken voor afdruktaken. Zie '[Beschikbare opties van het printerstuurprogramma toevoegen](#)' op pagina 276 voor meer informatie.

## Software

### De printersoftware installeren

#### Opmerkingen:

- De printerdriver is opgenomen in het software-installatiepakket.
- Voor Macintosh-computers met MAC OS X versie 10.7 of later hoeft u geen driver te installeren om af te drukken op een AirPrint-compatibele printer. Als u aangepaste afdrukfuncties wilt, downloadt u het printerstuurprogramma.

1 Verkrijg een exemplaar van het software-installatiepakket.

- Vanaf de software-cd die bij uw printer is geleverd.
- Ga naar [www.lexmark.com/downloads](http://www.lexmark.com/downloads).

2 Voer het installatieprogramma uit en volg de instructies op het beeldscherm van de computer.

### Het faxstuurprogramma installeren

1 Ga naar [www.lexmark.com/downloads](http://www.lexmark.com/downloads), zoek uw printermodel en download het juiste installatiepakket.

2 Klik op de computer op **Printereigenschappen** en navigeer naar het tabblad **Configuratie**.

3 Selecteer **Faxen** en klik op **Toepassen**.

### Printers toevoegen aan een computer

Voer een van de volgende handelingen uit voordat u begint:

- Verbind de printer en de computer met hetzelfde netwerk. Zie '[Printer aansluiten op een Wi-Fi-netwerk](#)' op pagina 170 voor meer informatie over het verbinden van de printer met een netwerk.
- Verbind de computer met de printer. Zie '[De printer aansluiten op een computer](#)' op pagina 173 voor meer informatie.
- Sluit de printer rechtstreeks aan op de computer met een USB-kabel. Zie '[Kabels aansluiten](#)' op pagina 15 voor meer informatie.

**Opmerking:** De USB-kabel is apart verkrijgbaar.

## Voor Windows-gebruikers

1 Installeer het printerstuurprogramma vanaf een computer.

**Opmerking:** Zie ['De printersoftware installeren'](#) op pagina 274 voor meer informatie.

2 Open **Printers en scanners** en klik vervolgens op **Een printer of scanner toevoegen**.

3 Voer een van de volgende handelingen uit afhankelijk van de printerverbinding:

- Selecteer een printer in de lijst en klik op **Apparaat toevoegen**.
- Klik op **Wi-Fi Direct-printers weergeven**, selecteer een printer en klik vervolgens op **Apparaat toevoegen**.
- Klik op **De printer die ik wil gebruiken, staat niet in de lijst** en ga als volgt te werk in het venster Printer toevoegen:
  - a Selecteer **Een printer met behulp van een TCP/IP-adres of hostnaam toevoegen** en klik op **Volgende**.
  - b Typ in het veld Hostnaam of IP-adres het IP-adres van de printer en klik op **Volgende**.

**Opmerkingen:**

- Controleer het IP-adres van de printer op het startscherm van de printer. Het IP-adres bestaat uit vier sets met cijfers gescheiden door punten: 123.123.123.123.
  - Als u een proxyserver gebruikt, moet u deze tijdelijk uitschakelen zodat de webpagina correct kan worden geladen.
- c Selecteer een printerstuurprogramma en klik op **Volgende**.
  - d Selecteer **Het momenteel geïnstalleerde printerstuurprogramma gebruiken (aanbevolen)** en klik op **Volgende**.
  - e Typ een printernaam en klik op **Volgende**.
  - f Selecteer een deeloctie voor de printer en klik op **Volgende**.
  - g Klik op **Voltoeien**.

## Voor Macintosh-gebruikers

1 Open **Printers en scanners** op een computer.

2 Klik op **+** en selecteer een printer.

3 Selecteer een printerstuurprogramma in het menu Gebruiken.

**Opmerkingen:**

- Als u de Macintosh-printerstuurprogramma wilt gebruiken, selecteert u **AirPrint** of **Secure AirPrint**.
- Als u aangepaste afdrukfuncties wilt gebruiken, selecteert u het printerstuurprogramma van Lexmark. Zie ['De printersoftware installeren'](#) op pagina 274 voor het installeren van het stuurprogramma.

4 Voeg de printer toe.

## Beschikbare opties van het printerstuurprogramma toevoegen

### Voor Windows-gebruikers

- 1 Open de printermap.
- 2 Selecteer de printer die u wilt bijwerken, en voer dan een van de volgende handelingen uit:
  - Voor Windows 7 of latere versies, kies **Printereigenschappen**.
  - Voor eerdere versies, kies **Eigenschappen**.
- 3 Navigeer naar het tabblad Configuratie en selecteer vervolgens **Nu bijwerken - Printer vragen**.
- 4 Pas de wijzigingen toe.

### Voor Macintosh-gebruikers

- 1 Navigeer via Systeemvoorkeuren in het Apple-menu naar uw printer en selecteer vervolgens **Opties en benodigheden**.
- 2 Navigeer naar de lijst met hardwareopties en voeg vervolgens eventuele geïnstalleerde opties toe.
- 3 Pas de wijzigingen toe.

## Firmware

### Een configuratiebestand exporteren of importeren

U kunt de configuratie-instellingen van uw printer naar een tekstbestand exporteren en dit bestand vervolgens importeren om de instellingen toe te passen op andere printers.

- 1 Open een webbrowser en typ het IP-adres van de printer in de adresbalk.

#### Opmerkingen:

- Controleer het IP-adres van de printer op het startscherm van de printer. Het IP-adres bestaat uit vier sets met cijfers gescheiden door punten: 123.123.123.123.
- Als u een proxyserver gebruikt, moet u deze tijdelijk uitschakelen zodat de webpagina correct kan worden geladen.

- 2 Klik in Embedded Web Server op **Configuratie voor exporteren** of **Configuratie voor importeren**.
- 3 Volg de aanwijzingen op het scherm.
- 4 Doe het volgende als de printer toepassingen ondersteunt:
  - a Klik op **Apps** > selecteer de toepassing > **Configureren**.
  - b Klik op **Exporteren** of **Importeren**.

### Firmware bijwerken

Sommige toepassingen vereisen een minimaal niveau van de apparaatfirmware om het apparaat goed te laten werken.

Neem contact op met uw Lexmark-leverancier voor meer informatie over het bijwerken van de apparaatfirmware.

**1** Open een webbrowser en typ het IP-adres van de printer in de adresbalk.

**Opmerkingen:**

- Controleer het IP-adres van de printer op het startscherm van de printer. Het IP-adres bestaat uit vier sets met cijfers gescheiden door punten: 123.123.123.123.
- Als u een proxyserver gebruikt, moet u deze tijdelijk uitschakelen zodat de webpagina correct kan worden geladen.

**2** Klik op **Instellingen > > Apparaat > Firmware bijwerken**.

**3** Voer een van de volgende handelingen uit:

- Klik op **Controleren op updates > Akkoord, start update**.
- Upload het flashbestand.

**Opmerking:** Ga voor de nieuwste firmware naar [www.lexmark.com/downloads](http://www.lexmark.com/downloads) en zoek uw printermodel.

**a** Blader naar het flashbestand.

**Opmerking:** Zorg ervoor dat u het zip-bestand met de firmware hebt uitgepakt.

**b** Klik op **Uploaden > Start**.

# Kennisgevingen

## Productinformatie

Productnaam:

Lexmark CX522ade, Lexmark CX522de; Lexmark CX622ade, Lexmark CX622de; Lexmark CX625ade, Lexmark CX625adhe, Lexmark CX625de; Lexmark MC2425adw; Lexmark MC2535adw; Lexmark MC2640adwe; Lexmark XC2235; Lexmark XC4240, Lexmark XC4240i

Apparaattype:

7529

Modellen:

081, 230, 238, 436, 486, 496, 636, 638, 686, 698, 836, 838, 898

## Informatie over deze editie

Juli 2024

**De volgende alinea is niet van toepassing op landen waar de voorwaarden strijdig zijn met de nationale wetgeving:** LEXMARK INTERNATIONAL, INC., LEVERT DEZE PUBLICATIE ALS ZODANIG ZONDER ENIGE VORM VAN GARANTIE, NOCH IMPLICIET, NOCH EXPLICIET, INCLUSIEF MAAR NIET BEPERKT TOT DE IMPLICIETE GARANTIES VAN VERHANDELBAARHEID OF GESCHIKTHEID VOOR EEN BEPAALD DOEL. In sommige rechtsgebieden is afwijzing van expliciete of impliciete garanties bij bepaalde transacties niet toegestaan, het is daarom mogelijk dat deze verklaring niet op u van toepassing is.

Deze publicatie kan technische onjuistheden of typografische fouten bevatten. De informatie in deze publicatie wordt regelmatig herzien, wijzigingen zullen in latere uitgaven worden opgenomen. De producten of programma's die worden beschreven, kunnen te allen tijde worden verbeterd of gewijzigd.

Verwijzingen in deze publicatie naar producten, programma's of diensten houden niet in dat de fabrikant deze producten op de markt wil brengen in alle landen waar de fabrikant actief is. Een verwijzing naar een product, programma of dienst betekent niet dat alleen dat product, dat programma of die dienst kan worden gebruikt. In plaats daarvan kunnen alle functioneel gelijkwaardige producten, programma's of diensten, waarmee geen inbreuk wordt gemaakt op bestaande intellectuele eigendomsrechten, worden gebruikt. De gebruiker is verantwoordelijk voor de evaluatie en controle van de werking in combinatie met andere producten, programma's of diensten, met uitzondering van de producten, programma's of diensten die door de fabrikant zijn aangegeven.

Ga naar <http://support.lexmark.com> voor technische ondersteuning van Lexmark.

Ga naar [www.lexmark.com](http://www.lexmark.com) voor informatie over supplies en downloads.

© 2018 Lexmark International, Inc.

**Alle rechten voorbehouden.**

## Handelsmerken

Lexmark en het Lexmark-logo zijn geregistreerde handelsmerken of handelsmerken van Lexmark International, Inc. in de Verenigde Staten en/of andere landen.

Gmail, Android, Google Play en Google Chrome zijn handelsmerken van Google LLC.

Macintosh, Safari, and AirPrint are trademarks of Apple Inc., registered in the U.S. and other countries. App Store and iCloud are service marks of Apple Inc., registered in the U.S. and other countries. Use of the Works with Apple badge means that an accessory has been designed to work specifically with the technology identified in the badge and has been certified by the developer to meet Apple performance standards.

Het Mopria® -woordmerk is een geregistreerd en/of niet-geregistreerd handelsmerk van Mopria Alliance, Inc. in de Verenigde Staten en andere landen. Ongeautoriseerd gebruik is streng verboden.

PCL® is een geregistreerd handelsmerk van Hewlett-Packard Company. PCL is een aanduiding van Hewlett-Packard Company voor een verzameling printeropdrachten (printertaal) en -functies in haar producten. Deze printer is ontworpen om ondersteuning te bieden voor de PCL-taal. De printer herkent PCL-opdrachten die in diverse toepassingen worden gebruikt en emuleert de functies die met deze opdrachten overeenkomen.

PostScript is een gedeponeerd handelsmerk van Adobe Systems Incorporated in de Verenigde Staten en andere landen.

Wi-Fi® en Wi-Fi Direct® zijn gedeponeerde handelsmerken van Wi-Fi Alliance®.

Andere handelsmerken zijn eigendom van hun respectieve houders.

## Licentiemeldingen

U kunt alle licentiemeldingen behorende bij dit product lezen vanaf de cd:\KENNISGEVINGEN directory van de installatiesoftware-cd.

## Geluidsniveaus

De volgende metingen zijn uitgevoerd conform ISO 7779 en gerapporteerd conform ISO 9296.

**Opmerking:** sommige modi zijn wellicht niet van toepassing op uw product.

Geluidsdruk gemiddeld 1 m, dBA	
Bezig met afdrukken van	53 (enkelzijdig); 55 (dubbelzijdig)
Bezig met scannen	53
Bezig met kopiëren	56
Gereed	16

Waarden kunnen gewijzigd worden. Ga naar [www.lexmark.com](http://www.lexmark.com) voor de huidige waarden.

## AEEA-richtlijn (Afgedankte elektrische en elektronische apparatuur)

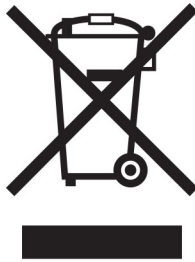



Het WEEE-logo geeft aan dat er specifieke recyclingprogramma's en -procedures gelden voor elektronische producten in de landen van de Europese Unie. Wij verzoeken u onze producten te recyclen.

Bij verdere vragen over mogelijkheden tot recyclen kunt u de website van Lexmark bezoeken op [www.lexmark.com](http://www.lexmark.com) voor het telefoonnummer van uw plaatselijke leverancier.

## Environmental labeling for packaging

Per Commission Regulation Decision 97/129/EC Legislative Decree 152/2006, the product packaging may contain one or more of the following symbols.

 <p>20 PAP</p>	<p>This symbol indicates that the packaging may contain corrugated fiberboard.</p>
 <p>21 PAP</p>	<p>This symbol indicates that the packaging may contain non-corrugated fiberboard.</p>
 <p>22 PAP</p>	<p>This symbol indicates that the packaging may contain paper.</p>

For more information, go to [www.lexmark.com/recycle](http://www.lexmark.com/recycle), and then choose your country or region. Information on available packaging recycling programs is included with the information on product recycling.

## Verwijdering van het product

Gooi de printer of onderdelen niet weg met het huishoudelijke afval. Neem contact op met uw gemeente voor mogelijkheden voor afvoer en recycling.



## Oplaadbare lithium-ionbatterij

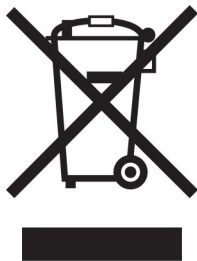

Dit product bevat mogelijk een oplaadbare lithium-ionknoopcelbatterij die alleen mag worden verwijderd door een getrainde technicus. Een doorgekruiste afvalcontainer betekent dat het product niet mag worden weggegooid als ongesorteerd afval, maar moet worden ingeleverd bij aparte inzamelpunten voor hergebruik en recycling. Als de batterij is verwijderd, gooi deze dan niet bij het huishoudelijk afval. Er zijn mogelijk aparte inzamelsystemen voor batterijen in uw lokale gemeenschap, zoals een inzamelplaats voor het recyclen van batterijen. De gescheiden inzameling van oude batterijen garandeert een juiste behandeling van afval, inclusief hergebruik en recycling, en voorkomt mogelijke negatieve effecten op de volksgezondheid en het milieu. Gooi de batterijen op verantwoorde wijze weg.

## Verordening (EU) 2023/1542

Dit product bevat mogelijk een oplaadbare knoopcellithiumbatterij. Deze batterij voldoet aan Verordening (EU) 2023/1542. Het CE-teken geeft aan dat een apparaat voldoet aan de veiligheidsvoorschriften:



Dit product kan een van de volgende knoopcelbatterijen bevatten:

- Batterij-identificatie: Seiko-modelnummer MS621FE  
Fabrikant: Seiko Instruments Inc.  
Adres van de fabrikant: 8, Nakase 1-chome, Mihama-ku, Chiba-shi, Chiba 261-8507, Japan
- Batterij-identificatie: Panasonic-modelnummer ML621  
Fabrikant: Panasonic Energy Co., Ltd.  
Adres van de fabrikant: 1-1 Matsushita-cho, Moriguchi City, Osaka 570-8511, Japan
- Batterij-identificatie: FDK-modelnummer ML621  
Fabrikant: FDK Corporation  
Adres van de fabrikant: Shibaura Crystal Shinagawa, 1-6-41 Konan, Minato-ku, Tokyo 108-8212, Japan

## Lexmark cartridges terugsturen voor hergebruik of recycling

Met het Lexmark Cartridge Inzamelprogramma kunt u gebruikte cartridges gratis terugsturen naar Lexmark voor hergebruik of recycling. Honderd procent van de lege cartridges die naar Lexmark worden teruggestuurd wordt hergebruikt of verwerkt voor recycling. De dozen die zijn gebruikt voor het terugsturen van de cartridges worden ook gerecycled.

Lexmark-cartridges kunnen als volgt worden getourneerd voor hergebruik of recycling:

- 1 Ga naar [www.lexmark.com/recycle](http://www.lexmark.com/recycle).
- 2 Selecteer uw land of regio.
- 3 Selecteer **Lexmark cartridge inzamelprogramma (LCPP)**.
- 4 Volg de aanwijzingen op het scherm.

## Kennisgeving over gevoeligheid voor statische elektriciteit

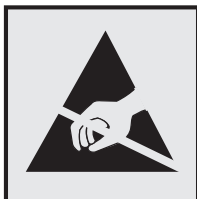

dit symbool duidt onderdelen aan die gevoelig zijn voor ontlading van statische elektriciteit. Raak onderdelen in de gebieden bij deze symbolen alleen aan nadat u eerst een metalen oppervlak buiten het gebied met het symbool heeft aangeraakt.

Om schade door elektrostatische ontlading bij het uitvoeren van onderhoudstaken zoals het oplossen van papierstoringen of het vervangen van supplies te voorkomen, raakt u een blootliggend metalen frame van de printer aan voordat u iets met de binnenzijde van de printer doet zelfs als er geen symbool is.

## ENERGY STAR

Elk Lexmark-product met het ENERGY STAR® logo op het product of in een beginscherm is gecertificeerd conform de ENERGY STAR-vereisten van het Environmental Protection Agency (EPA) op de productiedatum.



## Temperatuurinformatie

Bedrijfstemperatuur en relatieve vochtigheid	10 tot 32,2 °C en 15 tot 80% relatieve luchtvochtigheid
Printer / cartridge / langdurige opslag beeldverwerkings-eenheid <sup>1</sup>	15,3 tot 32,2 °C en 8 tot 80% relatieve luchtvochtigheid Maximale natteboltemperatuur <sup>2</sup> : 22,8 °C Niet-condenserende omgeving
Printer / cartridge / korte-termijnverzending beeldverwerkingseenheid	-40 tot 43,3°C

<sup>1</sup> Levensduur van supplies is ongeveer twee jaar. Dit is gebaseerd op opslag in een standaardkantooromgeving met 22°C en 45% vochtigheid.

<sup>2</sup> Natteboltemperatuur wordt bepaald door de luchttemperatuur en de relatieve vochtigheid.

## Laserinformatie

De printer is in de Verenigde Staten gecertificeerd als een product dat voldoet aan de vereisten van DHHS 21 CFR hoofdstuk 1, paragraaf J voor laserproducten van klasse I (1). Elders is de printer gecertificeerd als een laserproduct van klasse I dat voldoet aan de vereisten van IEC 60825-1: 2014.

Laserproducten van klasse I worden geacht geen gevaar op te leveren. Het lasersysteem en de printer zijn zodanig ontworpen dat gebruikers nooit blootstaan aan laserstraling die hoger is dan het toegestane niveau voor klasse I-apparaten, tijdens normaal gebruik, onderhoudswerkzaamheden door de gebruiker of voorgeschreven servicewerkzaamheden. De printer heeft een niet-buikbare printkopenheid. Deze bevat een laser met de volgende specificaties:

Klasse: IIIb (3b) AIGalnP

Nominaal uitgangsvermogen (milliwatt): 15

Golflengte (nanometer): 650-670

## Energieverbruik

### Stroomverbruik van het product

In de volgende tabel worden de eigenschappen voor het energieverbruik van de printer beschreven.

**Opmerking:** sommige modi zijn wellicht niet van toepassing op uw product.

Modus	Beschrijving	Stroomverbruik (Watt)
Bezig met afdrukken van	Er worden papieren kopieën van elektronische invoer gemaakt met het product.	Enkelzijdig: 400 (CX421, MC2325, MC2425); 530 (CX522, MC2535, XC2235); 580 (CX622, MC2640); 580 (CX625, XC4240) Dubbelzijdig: 280 (CX421, MC2325, MC2425); 360 (CX522, MC2535, XC2235); 420 (CX622, MC2640); 420 (CX625, XC4240)
Kopiëren	Er worden papieren kopieën van papieren originelen gemaakt met het product.	425 (CX421, MC2325, MC2425); 485 (CX522, MC2535, XC2235); 560 (CX622, MC2640); 540 (CX625, XC4240)
Scannen	Er worden papieren originelen gescand met het product.	25 (CX421, MC2325, MC2425); 28,5 (CX522, MC2535, XC2235); 29,5 (CX622, MC2640); 28 (CX625, XC4240)
Gereed	Het product wacht op een afdruktaak.	25 (CX421, MC2325, MC2425); 26,5 (CX522, MC2535, XC2235); 28,5 (CX622, MC2640); 29,5 (CX625, XC4240)
Slaapstand	De normale spaarstand van het apparaat is geactiveerd.	2,2 (CX421, MC2325, MC2425); 1,9 (CX522, MC2535, XC2235); 1,8 (CX622, MC2640); 1,8 (CX625, XC4240)
Sluimerstand	De optimale spaarstand van het apparaat is geactiveerd.	0,2 (CX421, MC2325, MC2425); 0,2 (CX522, MC2535, XC2235); 0,2 (CX622, MC2640); 0,2 (CX625, XC4240)
Uit	Het product is aangesloten op een stopcontact, maar het apparaat is uitgeschakeld.	0,2 (CX421, MC2325, MC2425); 0,2 (CX522, MC2535, XC2235); 0,2 (CX622, MC2640); 0,2 (CX625, XC4240)

De niveaus betreffende energieverbruik die in de vorige tabel staan geven metingen aan van gemiddelde tijden. Onmiddellijke energieafnames kunnen substantieel hoger zijn dan het gemiddelde.

Waarden kunnen gewijzigd worden. Ga naar [www.lexmark.com](http://www.lexmark.com) voor de huidige waarden.

## Slaapstand

Dit product heeft een energiebesparende modus die *slaapstand* wordt genoemd. In de slaapstand wordt energie bespaard door het stroomverbruik te verlagen tijdens langere perioden waarin het apparaat niet actief is. De slaapstand wordt automatisch ingeschakeld wanneer het product gedurende een vooraf ingestelde periode (*time-out voor slaapstand*) niet wordt gebruikt.

Standaardinstelling voor de time-out voor slaapstand van dit product (in minuten):	15
--	----

U kunt de time-out voor de slaapstand via de configuratiemenu's instellen tussen 1 minuut en 120 minuten. Als de afdruksnelheid minder dan of gelijk aan 30 pagina's per minuut is, kunt u de time-out op maximaal 60 minuten instellen. Als u de time-out voor de slaapstand instelt op een lage waarde, vermindert het energieverbruik, maar kan de responstijd van het product toenemen. Als u de time-out voor de slaapstand instelt op een hoge waarde, reageert de printer snel, maar wordt meer energie verbruikt.

## Sluimerstand

Dit product heeft een modus waarin het zeer weinig energie verbruikt die *sluimerstand* wordt genoemd. Als de sluimerstand van de printer actief is, worden de overige systemen en apparaten op veilige wijze uitgeschakeld.

U kunt met de volgende methoden de sluimerstand inschakelen:

- Met de time-out voor de sluimerstand
- Met de planning voor de stroomstand

De standaard sluimerstand time-out voor dit product in alle landen of regio's	3 dagen
---	---------

U kunt de tijdsperiode die de printer wacht voordat de sluimerstand wordt ingeschakeld nadat een taak is afgedrukt, instellen tussen één uur en één maand.

### Opmerkingen over EPEAT-geregistreerde producten voor beeldvormingsapparatuur:

- Het stand-by energieniveau wordt gebruikt in de sluimerstand of en als het apparaat uit staat.
- Het apparaat wordt automatisch uitgeschakeld naar een stand-by niveau van  $\leq 1$  W. De automatische stand-by functie (sluimerstand of uit) is ingeschakeld bij verzending van het product.

## Printer is uitgeschakeld

Als dit product een stand heeft waarin het is uitgeschakeld maar er nog steeds een kleine hoeveelheid energie wordt verbruikt en u wilt het stroomverbruik van het product volledig stoppen, moet u de stekker van het product uit het stopcontact trekken.

## Totale energieverbruik

Het is soms handig om het totale energieverbruik van het product te schatten. Omdat het energieverbruik wordt berekend in Watt, dient het energieverbruik te worden vermenigvuldigd met de tijd die het product in elke modus heeft verbruikt om zo het totale energieverbruik te berekenen. Het totale energieverbruik van het product is de optelsom van het energieverbruik van elke modus.

## Kennisgevingen over regelgeving met betrekking tot terminalapparatuur voor telecommunicatie

Dit gedeelte bevat informatie over de regelgeving voor producten met de analoge faxfunctie:

Lexmark gereguleerd type-/modelnummer:

LEX-M14-002 of LEX-M03-002

## Kennisgevingen over regelgevingen voor draadloze producten

Dit gedeelte bevat informatie over regelgeving die alleen van toepassing is op draadloze modellen.

Als u twijfelt of uw model een draadloos model is, gaat u naar <http://support.lexmark.com>.

## Kennisgeving over modulaire componenten

Draadloze modellen bevatten een van de volgende modulaire componenten:

Lexmark gereguleerd type/modelnummer LEX-M07-001; FCC ID:IYLLLEXM07001; IC:2376A-LEXM07001

Lexmark gereguleerd type/modelnummer LEX-M08-001; FCC ID:IYLLLEXM08001; IC:2376A-LEXM08001

Om te bepalen welke modulaire componenten zijn geïnstalleerd in uw specifieke product, raadpleegt u de labels op het product.

## Blootstelling aan hoogfrequentie-energie

De hoeveelheid hoogfrequentie-energie die door dit draadloze apparaat wordt uitgestraald, ligt ver onder de limieten voor hoogfrequentie-energie die zijn vastgesteld door de FCC en andere regelgevende instanties. Er moet minimaal 20 cm (8 inch) ruimte tussen de antenne en eventuele personen zijn om te voldoen aan de vereisten voor hoogfrequentie-energie van de FCC en andere regelgevende instanties.

## Voorschriften van de Europese Gemeenschap (EG)

Dit product voldoet aan de veiligheidsvoorschriften van richtlijn 2014/53/EU van de Raad van de Europese Gemeenschap aangaande de onderlinge aanpassing van de wetten van de Lidstaten met betrekking tot radioapparatuur.

De fabrikant van dit product is: Lexmark International, Inc., 740 West New Circle Road, Lexington, KY, 40550, Verenigde Staten. De erkende vertegenwoordiger voor EER/EU is: Lexmark International Technology Hungária Kft., 8 Lechner Ödön fasor, Millennium Tower III, 1095 Boedapest HONGARIJE. De importeur voor EER/EU is: Lexmark International Technology S.à.r.l. 20, Route de Pré-Bois, ICC Building, Bloc A, CH-1215 Genève, Zwitserland. Een verklaring van conformiteit met de vereisten van de voorschriften is op verzoek verkrijgbaar via de erkende vertegenwoordiger of

[www.lexmark.com/en\\_us/about/regulatory-compliance/european-union-declaration-of-conformity.html](http://www.lexmark.com/en_us/about/regulatory-compliance/european-union-declaration-of-conformity.html).

Het CE-teken geeft aan dat een apparaat voldoet aan de veiligheidsvoorschriften:



### **Verklaring van EU en andere landen inzake operationele frequentiebanden voor radiogolven en het maximale radiofrequentievermogen**

Dit radioproduct zendt uit in de 2,4 GHz (2,412 - 2,472 GHz band) in de EU. Het maximale EIRP-uitgangsvermogen van de zender, inclusief antenneversterking, is  $\leq 20$  dBm.

### **Meerdere modelgegevens**

De volgende informatie geldt voor alle printermodellen CX421 (7529-230), CX522 (7529-436), MC2325 (7529-081), MC2425 (7529-238), MC2535 (7529-486) en XC2235 (7529-496).

### **Voorschriften van de Europese Gemeenschap (EG)**

Dit product voldoet aan de veiligheidsvoorschriften van richtlijnen 2014/30/EU, 2014/35/EU, 2009/125/EC en 2011/65/EU zoals gewijzigd in (EU) 2015/863 van de Raad van de Europese Gemeenschap aangaande het harmoniseren van de wetten van de Lidstaten met betrekking tot elektromagnetische compatibiliteit en veiligheid van elektrische apparatuur die is ontworpen voor gebruik binnen bepaalde voltagegrenzen, de energiezuinigheid van producten die energie verbruiken en de beperking van het gebruik van bepaalde gevaarlijke stoffen in elektrische en elektronische apparatuur.

De fabrikant van dit product is: Lexmark International, Inc., 740 West New Circle Road, Lexington, KY, 40550, Verenigde Staten. De erkende vertegenwoordiger voor EER/EU is: Lexmark International Technology Hungária Kft., 8 Lechner Ödön fasor, Millennium Tower III, 1095 Boedapest HONGARIJE. De importeur voor EER/EU is: Lexmark International Technology S.à.r.l. 20, Route de Pré-Bois, ICC Building, Bloc A, CH-1215 Genève, Zwitserland. Een verklaring van conformiteit met de vereisten van de voorschriften is op verzoek verkrijgbaar via de erkende vertegenwoordiger of

[www.lexmark.com/en\\_us/about/regulatory-compliance/european-union-declaration-of-conformity.html](http://www.lexmark.com/en_us/about/regulatory-compliance/european-union-declaration-of-conformity.html).

Dit product voldoet aan de eisen van EN 55032 met betrekking tot klasse B-producten en de veiligheidsvoorschriften van EN 62368-1.

### **Modelspecifieke gegevens**

De volgende informatie geldt alleen voor de printermodellen CX622 (7529-636, 7529-638), CX625 (7529-836, 7529-838), MC2640 (7529-686) en XC4240 (7529-898).

### **Voorschriften van de Europese Gemeenschap (EG)**

Dit product voldoet aan de veiligheidsvoorschriften van richtlijnen 2014/30/EU, 2014/35/EU en 2011/65/EU zoals aangepast door (EU) 2015/863 van de Raad van de Europese Gemeenschap aangaande het harmoniseren van de wetten van de Lidstaten met betrekking tot elektromagnetische compatibiliteit en veiligheid van elektrische apparatuur die is ontworpen voor gebruik binnen bepaalde voltagegrenzen, de energiezuinigheid van

producten die energie verbruiken en de beperking van het gebruik van bepaalde gevaarlijke stoffen in elektrische en elektronische apparatuur.

De fabrikant van dit product is: Lexmark International, Inc., 740 West New Circle Road, Lexington, KY, 40550, Verenigde Staten. De erkende vertegenwoordiger voor EER/EU is: Lexmark International Technology Hungária Kft., 8 Lechner Ödön fasor, Millennium Tower III, 1095 Boedapest HONGARIJE. De importeur voor EER/EU is: Lexmark International Technology S.à.r.l. 20, Route de Pré-Bois, ICC Building, Bloc A, CH-1215 Genève, Zwitserland. Een verklaring can conformiteit met de vereisten van de voorschriften is op verzoek verkrijgbaar via de erkende vertegenwoordiger of [www.lexmark.com/en\\_us/about/regulatory-compliance/european-union-declaration-of-conformity.html](http://www.lexmark.com/en_us/about/regulatory-compliance/european-union-declaration-of-conformity.html).

Dit product voldoet aan de eisen van EN 55032 met betrekking tot klasse A-producten en de veiligheidsvoorschriften van EN 62368-1.

## Kennisgeving van radiostoring

### Waarschuwing

Dit product voldoet aan de emissievereisten van of EN 55032 met betrekking tot limieten klasse A-producten en de immuuniteitsvereisten van EN 55024. Dit product is niet bedoeld voor gebruik in woonomgevingen.

dit is een klasse A-product. In een thuisomgeving kan dit product radiostoring veroorzaken, in welk geval de gebruiker mogelijk passende maatregelen moet nemen.

# Index

## A

aanpassen  
  ADF-registratie 262  
  scannerregistratie 262

aanraakscherm  
  reinigen 178

aanraakscherm reinigen 178

aansluiten, printer  
  op een draadloos netwerk 170

aansluiting voor netsnoer 15

abonneren op dienst voor speciale besignalen 74

adapterstekker 72

afdrukken  
  controleren, afdruktaken 49  
  directorylijst 51  
  faxlog 77  
  herhalen, afdruktaken 49  
  lijst met lettertypen  
    afdrukken 51  
  Menu-instellingen, pagina 164  
  Mopria Afdrukservices  
    gebruiken 45  
  reserveren, afdruktaken 49  
  taken in wacht 49  
  testpagina's kwaliteit 164  
  vanaf een computer 45  
  vanaf een flashstation 47  
  vanaf een mobiel  
    apparaat 45, 46  
  vanuit een Cloud Connector-  
    profiel 50  
  vertrouwelijke afdruktaken 49  
  Wi-Fi Direct gebruiken 46

afdrukken vanaf een computer 45

afdrukken vanaf een flashstation 47

afdrukken verloopt langzaam 234

afdrukken, problemen oplossen  
  afdrukken verloopt langzaam 234  
  afdruktaken worden niet afgedrukt 233  
  envelop wordt dichtgeplakt tijdens afdrukken 245  
  gesorteerd afdrukken werkt niet 246  
  kan flashstation niet lezen 239  
  laden koppelen lukt niet 247  
  onjuiste marges 217  
  papier loopt regelmatig vast 248  
  taak wordt afgedrukt op het verkeerde papier 236  
  taak wordt afgedrukt vanuit de verkeerde lade 236  
  vastgelopen pagina's worden niet opnieuw afgedrukt 249  
  vertrouwelijke en andere taken in de wachtrij worden niet afgedrukt 237

afdrukkwaliteit  
  scanner reinigen 175

afdrukkwaliteit van faxen is laag 257

afdrukkwaliteit, problemen oplossen  
  afgekapte tekst of afbeeldingen 224  
  donkere afdruk 214  
  gekruld papier 246  
  grijze of gekleurde achtergrond 217  
  herhaalde storingen 232  
  horizontale donkere strepen 227  
  horizontale witte strepen 230  
  kleur op de pagina is te overheersend 252  
  lege pagina's 213  
  lichte afdruk 218  
  onregelmatige afdrukdichtheid 226  
  ontbrekende kleuren 220  
  scheve afdruk 222  
  toner laat gemakkelijk los 225  
  verticale gekleurde lijnen of strepen 228  
  verticale witte strepen 231  
  vervormde afdruk 222  
  vlekkerige afdruk en stippen 221  
  witte pagina's 213

zwarte of volledig gekleurde afbeeldingen 223

zwevende afbeeldingen op afdrukken 215

afdruktaken niet afgedrukt 233

AirPrint  
  gebruiken 45

analoge fax  
  instellen 67  
  kan geen faxen ontvangen 255

antwoordapparaat  
  instellen 69

apparaatquota instellen 25

Apparaatquotums  
  instellen 25

automatische documentinvoer (ADF)  
  gebruiken 52, 55, 65, 79

## B

bedieningspaneel  
  Lexmark CX522 19  
  Lexmark CX622 19  
  Lexmark MC2535 19  
  Lexmark MC2640 19  
  Lexmark XC2235 19

bedieningspaneel gebruiken  
  Lexmark CX421 18  
  Lexmark CX625 20  
  Lexmark MC2325 18  
  Lexmark MC2425 18  
  Lexmark XC4240 20

beeldverwerkingskit  
  bestellen 182  
  vervangen 188

bestellen  
  verhittingsstationonderhoudskit 182

bestellen, supplies  
  beeldverwerkingskit 182  
  overloopfles 182  
  tonercartridge 179

bestellen, toneroverloopfles 182

beveiligings sleuf  
  zoeken 165

beveiligings sleuf vinden 165

bijwerken, firmware 276



bladwijzers  
  maken 27  
  mappen maken voor 28  
bladwijzers maken 27  
blokkeren van ongewenste  
faxen 77  
briefhoofd  
  kopiëren op 53  
  plaatsen 35, 36

**C**

Cloud Connector-profiel  
  afdrukken vanuit 50  
  maken 27  
  scannen naar 83  
Cloud Connector-profiel  
  maken 27  
codering  
  vaste schijf van printer 166  
computer  
  aansluiten op de printer 173  
computer, scannen naar 79  
configuratiebestand exporteren  
  met de Embedded Web  
  Server 276  
configuratiebestand importeren  
  met de Embedded Web  
  Server 276  
configureren, meldingen over  
supplies 168  
configureren, Universal  
papier 33  
configureren, zomertijd 74  
contact opnemen met de  
klantenondersteuning 263  
contactpersonen  
  toevoegen 29  
  verwijderen 30  
  wijzigen 29  
contactpersonen bewerken 29  
contactpersonen verwijderen 30  
controleren, afdruktaken 48  
controllerkaart  
  toegang 264

**D**

datum en tijd  
  faxinstellingen 74  
de achtergrond wijzigen 24  
de faxfunctie instellen met  
faxserver 69

de instellingen voor de e-  
mailserver configureren 55  
de printerdriver installeren 274  
diavoorstelling uitvoeren 24  
directorylijst  
  afdrukken 51  
documenten afdrukken  
  vanaf een computer 45  
  vanaf een mobiel apparaat 45  
draadloos netwerk  
  printer aansluiten op 170  
  Wi-Fi Protected Setup 171  
draadloos netwerk  
gebruiken 170  
dubbelzijdig kopiëren 53

**E**

e-mail verzenden 63  
e-mailfunctie  
  instellen 55  
e-mailproblemen oplossen  
  kan geen e-mails  
  verzenden 252  
e-mailserver  
  configureren 55  
e-mailserviceproviders 55  
e-mailwaarschuwingen  
  instellen 168  
e-mail  
  snellkoppeling maken 63  
  verzenden 63  
e-mail verzenden  
  via de automatische  
  documentinvoer (ADF) 55  
  via de glasplaat 55  
e-mailwaarschuwingen  
  instellen 168  
Eco-instellingen  
  configureren 26  
Eco-modus  
  instellen 196  
een beeldverwerkingskit zwart-  
wit bestellen 182  
een computer aansluiten op de  
printer 173  
een FTP-snellkoppeling  
maken 81  
een zwart/wit- en  
kleurenbeeldverwerkingskit  
bestellen 182  
emissiekennisgevingen 279,  
285

energiebesparingsmodus  
  instellen 196  
envelop wordt dichtgeplakt  
tijdens afdrukken 245  
enveloppen  
  plaatsen 35, 36  
etherFAX, gebruiken  
  instellen, faxfunctie 68  
Ethernet-kabel 15  
Ethernetpoort 15

**F**

fabriekswaarden  
  herstellen 166  
fax  
  doorsturen 77  
  vasthouden 77  
  verzenden 74  
fax doorsturen 77  
fax plannen 75  
fax verzenden 74  
faxbestemming  
  snellkoppeling maken 76  
faxen  
  datum en tijd instellen 74  
  via de automatische  
  documentinvoer (ADF) 65  
  via de glasplaat 65  
faxen in wachtrij 77  
faxen, problemen oplossen  
  afdrukkwaliteit van faxen is  
  laag 257  
  kan etherFAX niet instellen 256  
  kan geen faxen ontvangen met  
  analoge fax 255  
  kan geen faxen verzenden met  
  analoge fax 255  
  kan geen faxen verzenden of  
  ontvangen met analoge  
  fax 253  
  kan geen faxen verzenden of  
  ontvangen met etherFAX 256  
  kan het faxvoorblad niet  
  verzenden vanaf de  
  computer 257  
  nummerweergave werkt  
  niet 253  
  ontbrekende informatie op het  
  faxvoorblad 257  
faxfunctie instellen met  
etherFAX 68

- faxinstellingen
  - land- of regio specifieke installatie 72
  - standaardtelefoonverbinding 69
- faxintensiteit
  - aanpassen 76
- faxintensiteit aanpassen 76
- faxlog
  - afdrukken 77
- faxluidsprekerinstellingen configureren 170
- faxresolutie
  - wijzigen 76
- faxresolutie wijzigen 76
- faxserver, gebruik
  - de faxfunctie instellen 69
- faxstuurprogramma
  - installeren 274
- FCC-kennisgevingen 285
- firmware, bijwerken 276
- Flash beschadigd 243
- Flash niet geformatteerd 244
- flashstation
  - afdrukken vanuit 47
  - scannen naar 82
- foto's
  - kopiëren 52
- foto's kopiëren 52
- FTP-adres
  - snelkoppeling maken 81
- FTP-server, scannen naar
  - bedieningspaneel gebruiken 81

## G

- gebruiken
  - officiële Lexmark-onderdelen 179
  - officiële Lexmark-supplies 179
- gebruiksteller van supplies
  - opnieuw instellen 244
- gebruiksteller van supplies
  - opnieuw instellen 244
- geheugen van de vaste schijf van de printer 166
  - wissen 166
- geheugen van de vaste schijf van de printer wissen 166
- geheugen wissen
  - van de vaste schijf van de printer 166

- geheugenkaart
  - installeren 267
- geluidsniveaus 279
- gesorteerd afdrukken werkt niet 246
- Gesproken begeleiding
  - activeren 31
  - spraaksnelheid 31
- gesproken begeleiding
  - activeren 31
- gesproken wachtwoorden
  - inschakelen 32
- gesproken wachtwoorden
  - inschakelen 32
- glasplaat
  - gebruiken 52, 55, 65, 79
- groepen
  - toevoegen 29
  - verwijderen 30
  - wijzigen 29
- groepen bewerken 29
- groepen toevoegen 29
- groepen verwijderen 30

## H

- handmatige invoer
  - plaatsen 36
- handmatige kleurcorrectie
  - aanbrengen 249
- hardwareopties
  - geheugenkaart 267
  - laden 273
- hardwareopties toevoegen
  - printerstuurprogramma 276
- helderheid aanpassen
  - display 197
- helderheid display
  - aanpassen 197
- herhaalde storingsen 232
- herhalen, afdruktaken 48
- herstellen, fabriekswaarden 166
- het beginscherm gebruiken 22
- het printerstuurprogramma
  - installeren 274
- het scherm aanpassen 24
- HTTP/FTP-instellingenmenu 152

## I

- indicatielampje
  - informatie over de status 20

- informatie over de printer
  - zoeken 11
- informatie over de printer
  - zoeken 11
- installeren, geheugenkaart 267
- installeren, laden 273
- installeren, printersoftware 274
- instellen
  - analoge fax 67
- instellen, fax
  - land- of regio specifieke installatie 72
  - standaardtelefoonverbinding 69
- instellen, papierformaat 33
- instellen, papiersoort 33
- instellingen faxluidspreker
  - configureren 170
- Instellingen voor SMTP
  - configureren 55
- interne optie niet gedetecteerd 242
- interne opties
  - firmwarekaart 264
  - geheugenkaart 264
  - vaste schijf van printer 264
- interne opties toevoegen
  - printerstuurprogramma 276
- invoerladen koppelen 38

## K

- kabels aansluiten 15
- kan Embedded Web Server niet openen 240
- kan flashstation niet lezen
  - problemen oplossen, afdrukken 239
- kan geen e-mails verzenden 252
- kan geen faxen ontvangen met analoge fax 255
- kan geen faxen verzenden of ontvangen met analoge fax 253
- kan geen faxen verzenden of ontvangen met etherFAX 256
- kan het faxvoorblad niet verzenden vanaf de computer 257
- kan niet scannen naar een netwerkmap 258
- kan printer niet verbinden met Wi-Fi 241

karton  
  plaatsen 35  
kennisgeving van vluchtigheid 166  
kennisgevingen 279, 280, 283, 284, 285, 286  
klantenondersteuning  
  contact opnemen 263  
Klantenondersteuning  
  gebruiken 27  
Klantondersteuning  
  gebruiken 27  
Kleurcorrectie  
  handmatig 249  
Kleurcorrectie voor inhoud 249  
kopie maken 52  
kopiëren  
  beide zijden van het papier 53  
  snelkoppeling maken 54  
  via de ADF 52  
  via de automatische documentinvoer (ADF) 52  
  via de glasplaat 52  
kopiëren op briefhoofdpapier 53  
kopiëren, problemen oplossen  
  niet-volledige kopieën van documenten of foto's 260  
  scanner reageert niet 261  
  slechte kwaliteit van kopieën 260

## L

laden  
  installeren 273  
  koppelen 38  
  ontkoppelen 38  
  plaatsen 33  
laden ontkoppelen 38  
lampje aan-uitknop  
  informatie over de status 20  
Lexmark Hulpprogramma  
ScanBack  
  gebruiken 79  
Lexmark Mobile Print  
  gebruiken 45  
lijst met lettertypen afdrukken  
  afdrukken 51  
LINE-poort 15  
luidspreker  
  standaardvolume 169

## M

maken, een e-mailsnelkoppeling 63  
maken, kopieersnelkoppeling 54  
maken, snelkoppeling voor faxbestemming 76  
mappen maken  
  voor bladwijzers 28  
meerdere pagina's kopiëren 54  
meerdere pagina's op één vel kopiëren 54  
menu  
  802.1x 151  
  Aangepaste scanformaten 110  
  Aanmeldbeperkingen 159  
  Afbeelding 108  
  Afdrukken 162  
  Afdrukken, flash-station 142  
  Anonieme dataverzameling 92  
  Apparaat 162  
  Berichten 88  
  Configuratiemenu 94  
  Diversen 161  
  Draadloos 144  
  E-mailconfiguratie 126  
  Eco-modus 87  
  Energiebeheer 92  
  Ethernet 147  
  Extern bedieningspaneel 87  
  Externe netwerktoegang beperken 154  
  Fabrieksinstellingen herstellen 94  
  Faxconfiguratie 115  
  Faxmodus 114  
  Faxnummer 163  
  FTP-standaardinstellingen 134  
  Help 163  
  HTML 108  
  HTTP-/FTP-instellingen 152  
  Indeling 100  
  Instellen 101  
  Instellingen beveiligd afdrukken 160  
  Instellingen faxserver 124  
  IPSec 150  
  Kwaliteit 102  
  Ladeconfiguratie 109  
  LDAP-instellingen oplossingen 161

Logbestand  
  beveiligingscontrole 157  
Lokale accounts 156  
LPD-configuratie 151  
Machtigingen beheren 155  
Materiaalsoorten 110  
Menu-instellingen, pagina 162  
Netwerk 163  
Netwerkoverzicht 143  
Oud apparaat wissen 98  
Over deze printer 99  
PCL 106  
PDF 105  
PostScript 105  
Problemen oplossen 164  
Scannen naar flash-station 138  
Snelkoppelingen 163  
SNMP 149  
Standaardinstellingen e-mail 128  
Standaardkopieerinstellingen 111  
Taakadministratie 103  
TCP/IP 148  
ThinPrint 153  
Tijdelijke gegevensbestanden wissen 161  
Toegankelijkheid 93  
Universal-instelling 109  
USB 153  
Voorkeuren... 85  
Webkopp. instellen 133  
Wi-Fi Direct 146  
XPS 105  
Zichtbare pictogrammen op het startscherm 98  
Menu-instellingen, pagina afdrukken 164  
menu's  
  Schijfcodering 161  
  USB-apparaten plannen 157  
methode met drukknop 171  
milieu-instellingen 196  
mobiel apparaat  
  aansluiten op printer 173  
  afdrukken vanuit 45, 46  
mobiel apparaat verbinden naar printer 173  
Mopria Print Service 45  
multifunctionele invoer  
  plaatsen 35

**N**

naar een FTP-server scannen  
  bedieningspaneel gebruiken 81  
navigeren op het scherm  
  met gebaren 32  
navigeren op het scherm met  
gebaren 32  
netwerkmap  
  scannen naar 81  
niet-vluchtig geheugen 166  
  wissen 165

**O**

ondersteunde bestandstypen 48  
ondersteunde fax 66  
ondersteunde flashstations 48  
ondersteunde  
papierformaten 39  
ondersteunde  
papiergewichten 42  
ondersteunde papiersoorten 41  
ondersteunde toepassingen 23  
ongewenste faxen  
  blokkeren 77  
ontbrekende informatie op het  
faxvoorblad 257  
Onvoldoende ruimte in  
flashgeheugen voor  
bronnen 243  
opnieuw instellen  
  gebruiksteller van supplies 244  
opslaan, afdruktaken 48  
opties installeren  
  vaste schijf van printer 270  
optionele kaart  
  installeren 268  
optionele kaart installeren 268  
overloopfles  
  vervangen 185

**P**

papier besparen 54  
papier in de handmatige invoer  
plaatsen 36  
Papier vast in klep A 200  
papier vastgelopen in de  
automatische  
documentinvoer 206  
papier vastgelopen in de  
multifunctionele invoer 210

papier vastgelopen in de  
standaarduitvoerlade 206  
papier vastgelopen in laden 200  
papier vastgelopen, verhelpen  
  in de automatische  
  documentinvoer 206  
papierstoringen  
  locaties 199  
  storningsgebieden  
  opsporen 199  
  voorkomen 198  
papierstoringen verhelpen  
  in de automatische  
  documentinvoer 206  
  in de duplexeenheid 200  
  in de handmatige invoer 211  
  in het verhitingsstation 200  
  standaardlade 206  
papierstoringen voorkomen 198  
Pas kopiëren  
  instellen 23  
pictogrammen in het startscherm  
  weergeven 23  
pictogrammen van startscherm  
  gebruiken 22  
pictogrammen weergeven op het  
beginscherm 23  
pincode, methode 171  
pincodes  
  inschakelen 32  
pincodes inschakelen 32  
plaats voor de printer bepalen 12  
plaatsen in de multifunctionele  
invoer 35  
printer  
  vervoeren 196  
  volledige configuratie 13  
printer reageert niet 238  
printer reinigen 175  
printer toewijzen aan een  
belsignaal 74  
printer vervoeren 196  
printerberichten  
  Flash beschadigd 243  
  Flash niet geformatteerd 244  
  Onvoldoende ruimte in  
  flashgeheugen voor  
  bronnen 243  
  Scanneronderhoud vereist,  
  gebruik ADF-kit 245  
  supply van een ander merk dan  
  Lexmark 244

Vervang cartridge, printerregio  
  onjuist 244  
printerconfiguraties 13  
printerconnectiviteit  
  controleren 242  
printergeheugen  
  wissen 165  
printergeheugen beveiligen 166  
printergeheugen wissen 165, 166  
printerinstellingen  
  fabriekswaarden herstellen 166  
printerlocatie  
  selecteren 12  
printermenu's 84  
printeropties, problemen  
oplossen  
  kan interne optie niet  
  detecteren 242  
printerpoorten 15  
printerpoortinstellingen  
  wijzigen 174  
printerpoortinstellingen wijzigen  
na installeren van ISP 174  
printerrapporten  
  bekijken 169  
printers toevoegen aan een  
computer 274  
printersoftware  
  installeren 274  
printerstatus 20  
printerstuurprogramma  
  hardwareopties toevoegen 276  
  installeren 274  
problemen oplossen  
  kan Embedded Web Server niet  
  openen 240  
  kan printer niet verbinden met  
  Wi-Fi 241  
  printer reageert niet 238  
  veelgestelde vragen over  
  afdrukken in kleur 250  
problemen oplossen, afdrukken  
afdrukken verloopt  
  langzaam 234  
afdruktaken worden niet  
afgedrukt 233  
envelop wordt dichtgeplakt  
tijdens afdrukken 245  
gesorteerd afdrukken werkt  
niet 246  
laden koppelen lukt niet 247  
onjuiste marges 217

papier loopt regelmatig vast 248  
 taak wordt afgedrukt op het verkeerde papier 236  
 taak wordt afgedrukt vanuit de verkeerde lade 236  
 vastgelopen pagina's worden niet opnieuw afgedrukt 249  
 vertrouwelijke en andere taken in de wachtrij worden niet afgedrukt 237  
 problemen oplossen, afdrukkwaliteit  
   afgekapt tekst of afbeeldingen 224  
   donkere afdruk 214  
   gekruld papier 246  
   grijze of gekleurde achtergrond 217  
   herhaalde stringen 232  
   horizontale donkere strepen 227  
   horizontale witte strepen 230  
   kleur op de pagina is te overheersend 252  
   lege pagina's 213  
   lichte afdruk 218  
   onregelmatige afdrumdichtheid 226  
   ontbrekende kleuren 220  
   scheve afdruk 222  
   toner laat gemakkelijk los 225  
   verticale gekleurde lijnen of strepen 228  
   verticale witte strepen 231  
   vervormde afdruk 222  
   vlekkerige afdruk en stippen 221  
   witte pagina's 213  
   zwarte of volledig gekleurde afbeeldingen 223  
   zwevende afbeeldingen op afdrukken 215  
 problemen oplossen, e-mail  
   kan geen e-mails verzenden 252  
 problemen oplossen, faxen  
   kan etherFAX niet instellen 256  
   kan geen faxen verzenden met analoge fax 255

kan geen faxen verzenden of ontvangen met analoge fax 253  
 kan geen faxen verzenden of ontvangen met etherFAX 256  
 kan het faxvoorblad niet verzenden vanaf de computer 257  
 nummerweergave werkt niet 253  
 ontbrekende informatie op het faxvoorblad 257  
 problemen oplossen, kopiëren  
   niet-volledige kopieën van documenten of foto's 260  
   scanner reageert niet 261  
   scanner sluit niet 261  
   slechte kwaliteit van kopieën 260  
 problemen oplossen, printeropties  
   kan interne optie niet detecteren 242  
 problemen oplossen, scannen  
   kan niet scannen naar een netwerkmap 258  
   kan niet vanaf een computer scannen 258  
   niet-volledige kopieën van documenten of foto's 260  
   scanner reageert niet 261  
   scanner sluit niet 261  
   scantaak mislukt 260  
   slechte kwaliteit van kopieën 260

## Q

QR Code Generator gebruiken 26  
 QR-codes toevoegen 26

## R

recycling  
   Lexmark-producten 197  
   Lexmark-verpakkingsmateriaal 197  
 reinigen  
   binnenkant van de printer 175  
   buitenkant van de printer 175  
   scanner 175

RJ11-adapter 72  
 ruimten rond de printer 12

## S

Scan Center instellen 25  
 scannen  
   naar e-mail 63  
   naar een Cloud Connector-profiel 83  
   naar een computer 79  
   naar een FTP-server 81  
   naar een netwerkmap 81  
   via de automatische documentinvoer (ADF) 79  
   via de glasplaat 79  
 scannen naar een flashstation 82  
 scannen, problemen oplossen  
   computer loopt vast tijdens het scannen 261  
   kan niet naar netwerkmap scannen 258  
   kan niet vanaf een computer scannen 258  
   niet-volledige kopieën van documenten of foto's 260  
   scannen duurt te lang 261  
   scanner reageert niet 261  
   scantaak mislukt 260  
   slechte kwaliteit van kopieën 260  
 scanner  
   reinigen 175  
 scanner reinigen 164  
 scanner sluit niet 261  
 Scanneronderhoud vereist, gebruik ADF-kit 245  
 scheidingsvellen invoegen tussen exemplaren 54  
 scheidingsvellen tussen exemplaren plaatsen 54  
 Scherm aanpassen gebruiken 24  
 Scherm aanpassen gebruiken 24  
 schermbeveiliging beheren 24  
 serienummer van de printer zoeken 16  
 serienummer, printer zoeken 16

- slaapstand
    - instellen 196
  - sluimerstand
    - instellen 196
  - snelkoppeling
    - E-mail 24
    - Faxnummer 24
    - FTP 24
    - Kopiëren 24
  - snelkoppeling maken
    - e-mail 63
    - faxbestemming 76
    - FTP-adres 81
    - kopiëren 54
  - snelkoppelingen
    - maken 24
  - snelkoppelingen maken 24
  - sorteren
    - kopiëren 53
  - speciaal belsignaal, dienst voor faxen
    - inschakelen 74
  - spraaksnelheid aanpassen
    - Gesproken begeleiding 31
  - spraaksnelheid van gesproken begeleiding
    - aanpassen 31
  - standaard hoofdtelefoonvolume
    - aanpassen 169
  - standaard hoofdtelefoonvolume aanpassen 169
  - standaard luidsprekervolume
    - aanpassen 169
  - standaard luidsprekervolume aanpassen 169
  - startscherm
    - aanpassen 23
    - pictogrammen weergeven 23
  - status onderdelen
    - controleren 178
  - status supplies
    - controleren 178
  - status van de printerconnectiviteit
    - controleren 242
  - status van onderdelen en supplies controleren 178
  - storing verhelpen
    - in de multifunctionele invoer 210
    - in lades 200
  - supplies
    - zuinig omgaan 197
  - supplies, meldingen
    - configureren 168
  - supply van een ander merk dan Lexmark 244
- T**
- taken in wacht 48
  - temperatuur rondom de printer 12, 282
  - toegang krijgen tot de controllerkaart 264
  - toepassingen, ondersteunde 23
  - toetsenbord op het display gebruiken 32
  - toevoegen, contactpersonen 29
  - tonercartridge
    - bestellen 179
    - vervangen 183
  - tonerintensiteit
    - aanpassen 249
  - tonerintensiteit aanpassen 249
- U**
- Universal papier
    - configureren 33
  - USB-kabel 15
  - USB-poort 15
    - inschakelen 239
  - USB-poort activeren 239
- V**
- vaste schijf van printer
    - codering 166
    - installeren 270
  - vastgelopen pagina's worden niet opnieuw afgedrukt 249
  - veelgestelde vragen over afdrukken in kleur 250
  - veiligheidsinformatie 9, 10
  - verbinding maken met een draadloos netwerk
    - methode met drukknop gebruiken 171
    - methode met pincode gebruiken 171
  - vergroten, kopie 53
  - vergrotingsmodus
    - inschakelen 31
- Vergrotingsmodus**
- inschakelen 31
  - verhittingsstationonderhoudskit bestellen 182
  - verkleinen, kopie 53
  - verplaatsen van printer 195
  - vertrouwelijke afdruktaken 48
  - Vervang cartridge, printerregio onjuist 244
  - vervangen, supplies
    - beeldverwerkingskit zwart-wit 188
    - beeldverwerkingskit zwart-wit en kleur 188
    - overloopfles 185
    - tonercartridge 183
  - verwijderen, papierstoring
    - in de multifunctionele invoer 210
    - in lades 200
  - verzenden, fax
    - gepland 75
  - via de automatische documentinvoer (ADF) 52, 55, 65, 79
  - via de glasplaat 52, 55, 65, 79
  - virtueel toetsenbord
    - gebruiken 32
  - vluchtig geheugen 166
    - wissen 165
  - vochtigheidsgraad rond de printer 282
  - vullen, laden 33
- W**
- weergeven, rapporten 169
  - Wi-Fi Direct
    - afdrukken vanaf een mobiel apparaat 46
    - configureren 172
    - inschakelen 173
  - Wi-Fi-netwerk
    - uitschakelen 174
  - Wi-Fi-netwerk uitschakelen 174
  - Wi-Fi Direct inschakelen 172, 173
  - Wi-Fi Protected Setup
    - draadloos netwerk 171
- Z**
- zomertijd
    - configureren 74

zuinig omgaan met supplies 197