



Lexmark™

# **MFPs CX421, CX522, CX622, CX625, MC2325, MC2425, MC2535, MC2640, XC2235, XC4240**

---

## **Guia do usuário**

**Julho de 2024**

**[www.lexmark.com](http://www.lexmark.com)**

---

Tipo de máquina:

7529

Modelos:

081, 230, 238, 436, 486, 496, 636, 638, 686, 698, 836, 838, 898

# Conteúdo

- Informações sobre segurança.....8**
  - Convenções..... 8
  - Declarações de produtos..... 8
- Informações sobre a impressora..... 11**
  - Localizando informações sobre a impressora.....11
  - Seleção de um local para a impressora.....12
  - Configurações da impressora.....13
  - Conectando os cabos.....15
  - Localização do número de série da impressora.....16
- Uso do painel de controle..... 18**
  - MFPs Lexmark CX421, MC2325 e MC2425.....18**
  - MFPs Lexmark CX522, CX622, MC2535, MC2640 e XC2235 ..... 19**
  - MFPs Lexmark CX625 e XC4240 .....20**
  - Aprender sobre o status do botão liga/desliga e da luz indicadora..... 20
- Configuração e uso dos aplicativos da tela inicial.....22**
  - Usando a tela inicial..... 22
  - Personalização da tela inicial..... 23
  - Aplicativos suportados.....23
  - Configurando o Card Copy.....23
  - Criando um atalho.....24
  - Usando a Personalização da exibição.....24
  - Configuração do Scan Center..... 25
  - Configuração do Gestão de cotas.....25
  - Uso do Gerador de códigos QR.....26
  - Definição das Configurações Eco.....26
  - Uso do Suporte ao cliente.....26
  - Criando um perfil do Cloud Connector.....27
  - Como gerenciar marcadores.....27
    - Criação de marcadores ..... 27
    - Criação de pastas.....28
  - Como gerenciar contatos.....28
    - Adicionar contatos ..... 28

Adicionando grupos .....	29
Editando grupos de contatos .....	29
Excluindo contatos ou grupos .....	30
<b>Configuração e uso dos recursos de acessibilidade.....</b>	<b>31</b>
Ativando modo de ampliação.....	31
Ativação do Voice Guidance.....	31
Ajustando a velocidade de fala no Voice Guidance.....	31
Navegando pela tela usando gestos.....	32
Usando o teclado no visor.....	32
Ativando senhas ou números de identificação pessoal falados.....	32
<b>Carregamento de papel e mídia especial.....</b>	<b>33</b>
Configuração do tamanho e do tipo do papel.....	33
definindo as definições do papel Universal.....	33
Carregamento das bandejas.....	33
Carregando o alimentador multiuso.....	35
Como carregar o alimentador manual.....	36
Vinculação de bandejas.....	38
<b>Suporte de papel.....</b>	<b>39</b>
Tamanhos de papel compatíveis.....	39
Tipos de papel compatíveis.....	41
Gramaturas de papel compatíveis.....	42
Papel inaceitável.....	43
Uso de papel reciclado.....	44
<b>Impressão.....</b>	<b>45</b>
Impressão de um computador.....	45
Como imprimir a partir de um dispositivo móvel.....	45
Impressão a partir de uma unidade flash.....	47
Unidades flash e tipos de arquivo suportados.....	48
Configurar trabalhos confidenciais.....	48
Como imprimir trabalhos confidenciais e outros trabalhos suspensos.....	49
Imprimindo a partir de um perfil do Cloud Connector.....	50
Imprimindo uma lista de amostras de fontes.....	51
Impressão de uma lista de diretórios.....	51

<b>Cópia.....</b>	<b>52</b>
Usando o alimentador automático de documentos e o vidro do scanner.....	52
Fazendo uma cópia.....	52
Cópia de fotos.....	52
Copiando em papel timbrado.....	53
Cópia nos dois lados do papel.....	53
Redução ou ampliação de cópias.....	53
Agrupamento de cópias.....	54
Folhas separadoras entre as cópias.....	54
Para copiar várias páginas em uma única folha.....	54
Criando um atalho de cópia.....	54
<b>E-mail.....</b>	<b>56</b>
Usando o alimentador automático de documentos e o vidro do scanner.....	56
Como configurar o SMTP de e-mail.....	56
Como enviar e-mail.....	64
Criando um atalho de e-mail.....	65
<b>Fax.....</b>	<b>66</b>
Usando o alimentador automático de documentos e o vidro do scanner.....	66
Como configurar a impressora para enviar fax.....	66
Como enviar um fax.....	75
Agendando o envio de um fax.....	76
Criando um atalho de destino de fax.....	77
Como alterar a resolução do fax.....	77
Como ajustar a tonalidade do fax.....	77
Impressão de um log de fax.....	78
Como bloquear faxes indesejados.....	78
Como reter fax.....	78
Como encaminhar fax.....	78
<b>Digitalização.....</b>	<b>80</b>
Usando o alimentador automático de documentos e o vidro do scanner.....	80
Como digitalizar para um computador.....	80
Digitalização para um servidor FTP.....	82
Digitalização em uma pasta de rede usando um atalho.....	82



Criação de um atalho de FTP.....	82
Digitalizando para uma unidade flash.....	83
Digitalização para um perfil do Cloud Connector.....	84

## **Noções básicas sobre os menus da impressora..... 85**

Mapa de menus.....	85
Dispositivo.....	86
Imprimir.....	101
Papel.....	110
Copiar.....	112
Fax.....	115
E-mail.....	127
FTP.....	135
Unidade USB.....	139
Rede/Portas.....	145
Segurança.....	157
Relatórios.....	164
Ajuda.....	165
Solução de problemas.....	166
Impressão da Página de configurações de menu.....	166

## **Proteção da impressora..... 167**

Localização do slot de segurança.....	167
Apagando a memória da impressora.....	167
Limpando a memória do disco rígido da impressora.....	168
Criptografando o disco rígido da impressora.....	168
Restaurando às configurações padrão de fábrica.....	168
Declaração de volatilidade.....	168

## **Manutenção da impressora..... 170**

Configuração de notificações de suprimento.....	170
Configurando os alertas de e-mail.....	170
Exibindo relatórios.....	171
Como ajustar o volume do alto-falante.....	171
Rede.....	172
Como limpar peças da impressora.....	177
Como solicitar peças e suprimentos.....	180

Como trocar peças e suprimentos.....185  
 Como transportar a impressora..... 197  
 Como economizar energia e papel..... 198  
 Reciclagem..... 199

**Remoção de atolamentos..... 201**

Para evitar atolamentos..... 201  
 Para identificar os locais dos atolamentos..... 202  
 Atolamento de papel nas bandejas.....203  
 Atolamento de papel na porta A..... 203  
 Atolamento de papel na porta C..... 209  
 Atolamento de papel na bandeja padrão..... 209  
 Atolamento de papel no alimentador multiuso..... 213  
 Atolamento de papel no alimentador manual.....214

**Solução de problemas.....215**

Problemas de qualidade de impressão..... 215  
 Problemas de impressão..... 216  
 A impressora não está respondendo..... 241  
 Não foi possível ler unidade flash..... 242  
 Ativando a porta USB..... 242  
 Problemas de conexão de rede..... 243  
 Problemas de opções de hardware..... 245  
 Problemas com suprimentos..... 247  
 Problemas na bandeja de papel.....248  
 Problemas de qualidade da cor.....252  
 Problemas de envio de e-mail..... 255  
 Problemas de envio de fax..... 256  
 Problemas de digitalização..... 261  
 Entrando em contato com o suporte ao cliente..... 267

**Atualização e migração..... 268**

Hardware..... 268  
 Software..... 278  
 Firmware..... 280

**Avisos.....282**

**Índice.....292**

# Informações sobre segurança





## Convenções

**Nota:** Uma *nota* identifica informações que podem ajudar você.







**Aviso:** Um *aviso* identifica algo que pode danificar o hardware ou o software do produto.







**CUIDADO:** Uma *atenção* indica uma situação potencialmente perigosa que pode ferir você.







Diferentes tipos de instruções de atenção incluem:

-  **ATENÇÃO—RISCO DE FERIMENTO:** Indica risco de lesão.
-  **ATENÇÃO—RISCO DE CHOQUE:** Indica risco de choque elétrico.
-  **ATENÇÃO—SUPERFÍCIE QUENTE:** Indica risco de queimadura se tocado.
-  **ATENÇÃO—RISCO DE TOMBAMENTO:** Indica um perigo de esmagamento.
-  **ATENÇÃO—PERIGO DE ESMAGAMENTO:** Indica risco de ficar preso entre as peças móveis.

## Declarações de produtos

-  **ATENÇÃO—RISCO DE FERIMENTO:** Para evitar o risco de incêndio ou choque elétrico, conecte o cabo de energia em uma tomada elétrica adequadamente aterrada que esteja perto do produto e possa ser facilmente acessada.
-  **ATENÇÃO—RISCO DE FERIMENTO:** Para evitar o risco de incêndio ou choque elétrico, utilize somente o cabo de energia fornecido com este produto ou um cabo de energia de substituição fornecido por um fabricante autorizado.
-  **ATENÇÃO—RISCO DE FERIMENTO:** Não use este produto com extensões, filtros de linha com várias tomadas, extensores com várias tomadas ou dispositivos UPS. A capacidade de potência desses tipos de acessórios pode facilmente ser sobrecarregada por uma impressora a laser e resultar em risco de incêndio, danos materiais ou baixo desempenho.
-  **ATENÇÃO—RISCO DE FERIMENTO:** Apenas um filtro de linha da Lexmark que está conectado corretamente entre a impressora e o cabo de energia fornecido com a impressora pode ser utilizado com este produto. O uso de dispositivos de proteção contra sobretensão que não sejam da Lexmark pode resultar em risco de incêndio, danos materiais ou baixo desempenho da impressora.
-  **ATENÇÃO—RISCO DE FERIMENTO:** Para reduzir o risco de incêndio, use apenas um cabo de 26 AWG ou um fio de telecomunicações (RJ-11) maior ao conectar o produto à rede de telefone pública conectada. Para os usuários na Austrália, o cabo deve ser aprovado pelo Australian Communications and Media Authority.
-  **ATENÇÃO—RISCO DE CHOQUE:** Para evitar o risco de choque elétrico, não coloque ou use este produto perto da água ou em locais molhados.
-  **ATENÇÃO—RISCO DE CHOQUE:** Para evitar o risco de choque elétrico, não instale este produto nem faça conexões elétricas ou a cabo, como recursos do fax, cabos de energia ou telefone, durante tempestades com relâmpago.

-  **ATENÇÃO—RISCO DE FERIMENTO:** Não recorte, torça, enrole, amasse ou coloque objetos pesados no cabo de alimentação. Não submeta o cabo de alimentação à abrasão ou estresse. Não coloque o cabo de alimentação entre objetos como móveis e paredes. Se qualquer um desses itens forem observados, poderá haver risco de incêndio ou choque elétrico. Inspeção o cabo de alimentação regularmente para verificar sinais desses problemas. Remova o cabo de alimentação da tomada elétrica antes de verificá-lo.
-  **ATENÇÃO—RISCO DE CHOQUE:** Para evitar risco de choque elétrico, verifique se todas as conexões externas (como conexões Ethernet e do sistema telefônico) estão corretamente instaladas em suas portas plug-in marcadas.
-  **ATENÇÃO—RISCO DE CHOQUE:** Para evitar o risco de choque elétrico, se você for acessar a placa do controlador ou instalar hardware opcional ou dispositivos de memória algum tempo após configurar a impressora, desligue a impressora e desconecte o cabo de energia da tomada elétrica antes de continuar. Se houver outros dispositivos conectados à impressora, desligue-os também e desconecte os cabos que vão para a impressora.
-  **ATENÇÃO—RISCO DE CHOQUE:** Para evitar o risco de choque elétrico, não use o recurso de fax durante tempestades com relâmpago.
-  **ATENÇÃO—RISCO DE CHOQUE:** Para evitar o risco de choque elétrico ao limpar a parte externa da impressora, desconecte o cabo de energia da tomada e todos os cabos da impressora antes de prosseguir.
-  **ATENÇÃO—RISCO DE FERIMENTO:** Se o peso da impressora for superior a 20 kg (44 lb), então podem ser necessárias duas ou mais pessoas para movê-la com segurança.
-  **ATENÇÃO—RISCO DE FERIMENTO:** Ao mover a impressora, siga estas diretrizes para evitar danos a você ou à impressora:
- Certifique-se de que todas as portas e bandejas estejam fechadas.
  - Desligue a impressora e desconecte o cabo de energia da tomada elétrica.
  - Desconecte todos os fios e cabos da impressora.
  - Se a impressora tiver bandejas opcionais de chão separadas ou opções de saída conectadas a ela, desconecte-as antes de mover a impressora.
  - Se a impressora tiver uma base com rodinhas, empurre-a com cuidado até o novo local. Cuidado ao passar por soleiras e falhas no piso.
  - Se a impressora não tiver uma base com rodinhas, mas estiver configurada com bandejas opcionais ou opções de saída, remova as opções de saída e retire a impressora das bandejas. Não tente levantar a impressora e as opções ao mesmo tempo.
  - Sempre use as alças da impressora para levantá-la.
  - Qualquer carrinho usado para mover a impressora deve possuir uma superfície capaz de suportar a base completa da impressora.
  - Qualquer carrinho usado para mover as opções de hardware deve ter uma superfície capaz de suportar as dimensões das opções.
  - Mantenha a impressora na posição vertical.
  - Evite movimentos bruscos.
  - Tome cuidado para que seus dedos não fiquem embaixo da impressora ao abaixá-la.
  - Verifique se há espaço suficiente ao redor da impressora.

-  **ATENÇÃO—RISCO DE TOMBAMENTO:** A instalação de uma ou mais opções em sua impressora ou multifuncional pode exigir uma base com rodinhas, mobília ou outro recurso para evitar instabilidades que causem possíveis lesões. Para obter mais informações sobre configurações compatíveis, visite o site [www.lexmark.com/multifunctionprinters](http://www.lexmark.com/multifunctionprinters).
-  **ATENÇÃO—RISCO DE TOMBAMENTO:** Para reduzir o risco de instabilidade do equipamento, coloque cada bandeja separadamente. Mantenha todas as outras bandejas fechadas até serem necessárias.
-  **ATENÇÃO—SUPERFÍCIE QUENTE:** A parte interna da impressora pode estar quente. Para reduzir o risco de ferimentos em um componente quente, espere a superfície esfriar antes de tocá-la.
-  **ATENÇÃO—PERIGO DE ESMAGAMENTO:** Para evitar o risco de lesões por esmagamento, tenha cuidado em áreas marcadas com esta etiqueta. A lesão por esmagamento pode ocorrer ao redor peças móveis, como engrenagens, portas, bandejas e tampas.
-  **ATENÇÃO—RISCO DE FERIMENTO:** Este produto utiliza um laser. O uso de controles ou ajustes ou a execução de procedimentos diferentes daqueles especificados no *Guia do usuário* pode resultar em exposição perigosa à radiação.
-  **ATENÇÃO—RISCO DE FERIMENTO:** A bateria de lítio neste produto não deve ser substituída. Existe o risco de explosão se uma bateria de lítio for substituída incorretamente. Não recarregue, desmonte ou incinere uma bateria de lítio. Descarte as baterias de lítio usadas de acordo com as instruções do fabricante e regulamentos locais.

Este produto foi projetado, testado e aprovado como um produto que atende aos mais rígidos padrões globais de segurança com o uso de componentes específicos do fabricante. Os recursos de segurança de algumas peças nem sempre são óbvios. O fabricante não se responsabiliza pelo uso de outras peças de substituição.

Para fazer manutenção e reparos não descritos na documentação do usuário, entre em contato com um representante de serviço.

Este produto utiliza um processo de impressão que aquece a mídia de impressão, e o aquecimento pode fazer com que a mídia libere emissões. Você deve ler e compreender a seção de instruções de operação que aborda as diretrizes para a seleção da mídia de impressão a fim de evitar a possibilidade de emissões perigosas.

Este produto pode produzir pequenas quantidades de ozônio durante a operação normal e pode estar equipado com um filtro desenvolvido para limitar as concentrações de ozônio para níveis muito abaixo dos limites de exposição recomendados. Para evitar altos níveis de concentração de ozônio durante o uso extensivo, instale este produto em uma área bem ventilada e substitua os filtros do exaustor e de ozônio se for instruído a fazê-lo nas instruções de manutenção do produto. Se não há referências a filtros nas instruções de manutenção do produto, então não há filtros que exigem substituição para este produto.

**GUARDE ESTAS INSTRUÇÕES.**

# Informações sobre a impressora

## Localizando informações sobre a impressora

O que você está procurando?	Encontre aqui
Instruções de configuração inicial	Consulte a documentação de configuração fornecida com a impressora.
<ul style="list-style-type: none"> <li>• Software da impressora</li> <li>• Driver de impressão ou de fax</li> <li>• Firmware da impressora</li> <li>• Utilitário</li> </ul>	Acesse <a href="http://www.lexmark.com/downloads">www.lexmark.com/downloads</a> , procure o modelo da impressora e, no menu Tipo, selecione o driver, o firmware ou o utilitário de que você precisa.
<ul style="list-style-type: none"> <li>• Selecionando e armazenando papéis e mídias especiais</li> <li>• Carregamento de papel</li> <li>• Configurando as definições da impressora</li> <li>• Exibindo e imprimindo documentos e fotografias</li> <li>• Configurando a impressora na rede</li> <li>• Cuidados e manutenção da impressora</li> <li>• Solucionando problemas</li> </ul>	<p>Centro de Informações – acesse <a href="https://infoserve.lexmark.com">https://infoserve.lexmark.com</a>.</p> <p>Vídeos instrucionais – acesse <a href="https://infoserve.lexmark.com/idv/">https://infoserve.lexmark.com/idv/</a>.</p> <p>Páginas do menu Ajuda – Acesse os guias sobre o firmware da impressora ou acesse <a href="http://support.lexmark.com">http://support.lexmark.com</a>.</p> <p>Guia na Tela Sensível ao Toque—Acesse <a href="http://support.lexmark.com">http://support.lexmark.com</a>.</p>
Como configurar e definir os recursos de acessibilidade da impressora	Guia de acessibilidade da Lexmark—Acesse <a href="http://support.lexmark.com">http://support.lexmark.com</a> .
Informações de ajuda para uso do software da impressora	<p>Ajuda para os sistemas operacionais Microsoft Windows ou Macintosh - Abra o aplicativo ou programa de software da impressora e clique em <b>Ajuda</b>.</p> <p>Clique em  para visualizar as informações contextuais.</p> <p><b>Notas:</b></p> <ul style="list-style-type: none"> <li>• A ajuda é instalada automaticamente com o software da impressora.</li> <li>• Dependendo do sistema operacional, o software da impressora estará localizado na pasta de programas da impressora ou na área de trabalho.</li> </ul>
<ul style="list-style-type: none"> <li>• Documentação</li> <li>• Suporte via bate-papo em tempo real</li> <li>• Suporte via e-mail</li> <li>• Suporte a voz</li> </ul>	<p>Acesse <a href="http://support.lexmark.com">http://support.lexmark.com</a>.</p> <p><b>Nota:</b> Selecione seu país ou sua região e depois seu produto para ver o site de suporte apropriado.</p> <p>Você pode encontrar informações de contato de suporte para sua região ou seu país no site ou na garantia impressa fornecida com a impressora.</p> <p>Tenha em mãos as seguintes informações ao entrar em contato com o suporte ao cliente:</p> <ul style="list-style-type: none"> <li>• Local e a data da compra</li> <li>• Tipo de máquina e número de série</li> </ul> <p>Para mais informações, consulte "<a href="#">Localização do número de série da impressora</a>" na página 16.</p>

O que você está procurando?	Encontre aqui
<ul style="list-style-type: none"> <li>• Informações sobre segurança</li> <li>• Informações regulamentares</li> <li>• Informações sobre garantia</li> <li>• Informações ambientais</li> </ul>	<p>As informações de garantia variam de acordo com o país ou região:</p> <ul style="list-style-type: none"> <li>• <b>Nos EUA</b>— Consulte a Declaração de garantia limitada que acompanha a impressora ou acesse <a href="http://support.lexmark.com">http://support.lexmark.com</a>.</li> <li>• <b>Em outros países e regiões</b>— Consulte a garantia impressa que acompanha a impressora.</li> </ul> <p><i>Guia de informações do produto</i>—Consulte a documentação fornecida com a impressora ou acesse <a href="http://support.lexmark.com">http://support.lexmark.com</a>.</p>

## Seleção de um local para a impressora

- Deixe espaço suficiente para instalar opções de hardware e para abrir bandejas, tampas e portas.
- Instale a impressora perto de uma tomada elétrica.

 **ATENÇÃO—RISCO DE FERIMENTO:** Para evitar risco de incêndio ou choque elétrico, conecte o cabo de energia em uma tomada elétrica adequadamente aterrada que esteja perto do produto e possa ser facilmente acessada.

 **ATENÇÃO—RISCO DE CHOQUE:** Para evitar risco de choque elétrico, não coloque ou use este produto perto da água ou em locais molhados.

- Verifique se o fluxo de ar no ambiente está de acordo com a última revisão da norma ASHRAE 62 ou da norma CEN/TC 156.
- Use uma superfície plana, firme e estável.
- Mantenha a impressora:
  - Limpa, seca e sem poeira
  - Longe de grampos e cliques de papel soltos
  - Longe da corrente de ar direta de aparelhos de ar condicionado, aquecedores ou ventiladores
  - Longe da luz direta do sol e de umidade excessiva
- Observe a faixa de temperatura.

Temperatura de operação	10 a 32,2°C (50 a 90 °F)
-------------------------	--------------------------

- Deixe a seguinte quantidade de espaço recomendado ao redor da impressora para obter a ventilação adequada:





1	Superior	305 mm (12 pol.)
2	Atrás	102 mm (4 pol.)
3	Lado direito	76 mm (3 pol.)
4	Frente	508 mm (20 pol.) <b>Nota:</b> O espaço mínimo necessário na parte frontal do dispositivo é de 76 mm (3 pol.)
5	Lado esquerdo	76 mm (3 pol.)

## Configurações da impressora

**⚠ ATENÇÃO—RISCO DE TOMBAMENTO:** A instalação de uma ou mais opções em sua impressora ou multifuncional pode exigir uma base com rodinhas, mobília ou outro recurso para evitar instabilidades que causem possíveis lesões. Para obter mais informações sobre configurações compatíveis, visite o site [www.lexmark.com/multifunctionprinters](http://www.lexmark.com/multifunctionprinters).

**⚠ ATENÇÃO—RISCO DE TOMBAMENTO:** Para reduzir o risco de instabilidade do equipamento, carregue cada bandeja separadamente. Mantenha todas as outras bandejas fechadas até serem necessárias.

Dependendo do modelo da impressora, você pode configurar sua impressora ao adicionar uma bandeja dupla para 650 folhas ou a bandeja dupla para 650 folhas e a bandeja para 550 folhas. Para obter mais informações, consulte "[Como instalar bandejas opcionais](#)" na página 277.



1	Alimentador Automático de Documentos (ADF)
2	bandeja do ADF
3	Bandeja padrão
4	Bandeja do ADF
5	Bandeja padrão para 250 folhas
6	Bandeja dupla opcional para 650 folhas <b>Nota:</b> Essa bandeja está disponível apenas em alguns modelos de impressora.
7	bandeja opcional para 550 folhas <b>Nota:</b> Essa bandeja está disponível apenas em alguns modelos de impressora.
8	Alimentador manual
9	Painel de controle <b>Nota:</b> A aparência pode variar dependendo do modelo de sua impressora.

## Conectando os cabos

- ⚠ ATENÇÃO—RISCO DE CHOQUE:** Para evitar o risco de choque elétrico, não instale este produto nem faça conexões elétricas ou a cabo, como recursos do fax, cabos de energia ou telefone, durante tempestades com relâmpago.
- ⚠ ATENÇÃO—RISCO DE FERIMENTO:** Para evitar o risco de incêndio ou choque elétrico, conecte o cabo de energia em uma tomada elétrica adequadamente classificada e aterrada que seja de fácil acesso e esteja perto do produto.
- ⚠ ATENÇÃO—RISCO DE FERIMENTO:** Para evitar o risco de incêndio ou choque elétrico, utilize somente o cabo de energia fornecido com este produto ou um cabo de energia de substituição fornecido por um fabricante autorizado.
- ⚠ ATENÇÃO—RISCO DE FERIMENTO:** Para reduzir o risco de incêndio, use apenas um cabo de 26 AWG ou um fio de telecomunicações (RJ-11) maior ao conectar o produto à rede de telefone pública conectada. Para os usuários na Austrália, o cabo deve ser aprovado pelo Australian Communications and Media Authority.

**Aviso — Danos potenciais:** Para evitar avaria ou perda de dados da impressora, não toque no cabo USB, em qualquer adaptador de rede sem fio ou em qualquer área exposta da impressora enquanto estiver imprimindo.

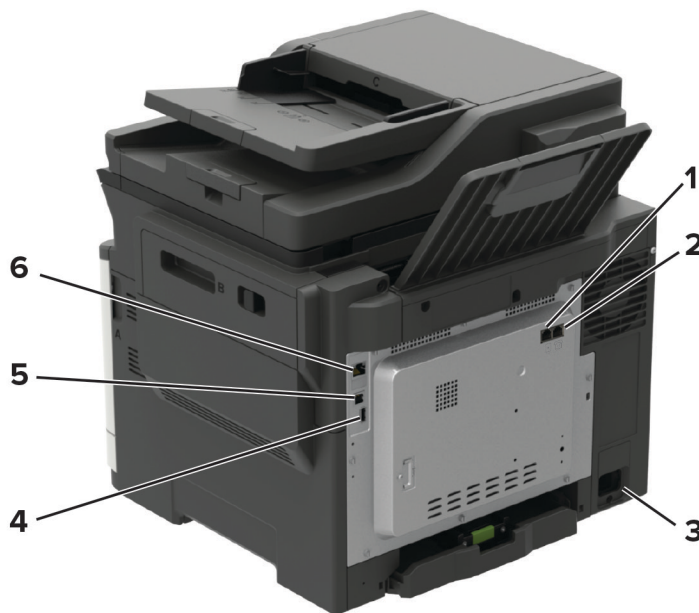

	Utilize	Para
1	Porta LINE <b>Nota:</b> Disponível apenas em alguns modelos de impressora.	Conecta a impressora à linha telefônica ativa por uma tomada padrão (RJ-11), um filtro DSL, um adaptador VoIP ou qualquer outro adaptador que permita acessar a linha telefônica para enviar e receber fax.
2	Porta EXT <b>Nota:</b> Disponível apenas em alguns modelos de impressora.	Conecte mais dispositivos, como telefone ou secretária eletrônica, à impressora e à linha do telefone. Use esta porta se você não tiver uma linha de fax dedicada à impressora e se este método de conexão for suportado em seu país ou região.
3	Soquete do cabo de energia	Conecte a impressora a uma tomada elétrica devidamente aterrada.

	Utilize	Para
4	Porta USB <b>Nota:</b> Disponível apenas em alguns modelos de impressora.	Acoplar um teclado ou qualquer opcional compatível.
5	porta USB da impressora	Conecta a impressora ao computador.
6	porta Ethernet	Conectar a impressora à rede.

## Localização do número de série da impressora

1 Abra a porta A.

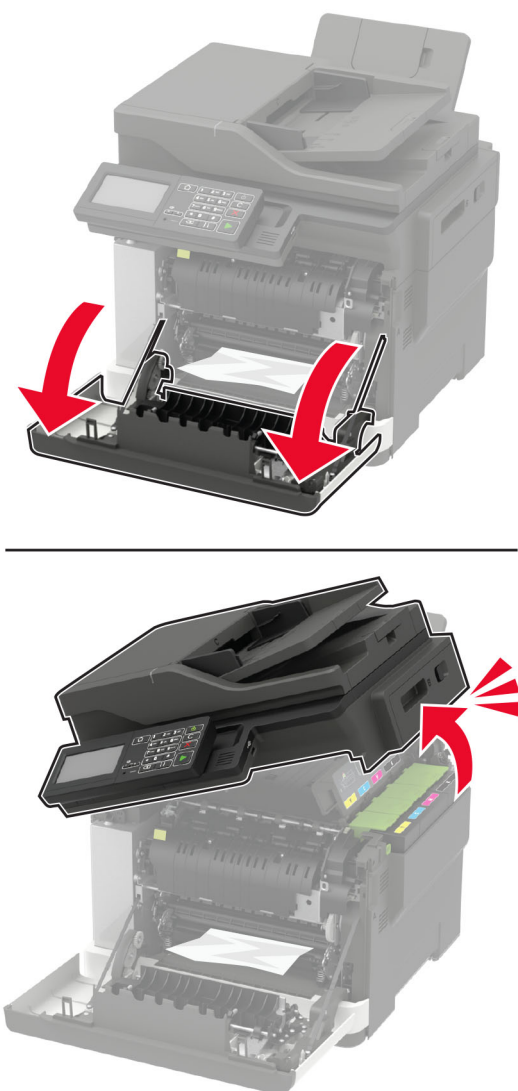

**2** Localize o número de série no lado esquerdo da impressora.

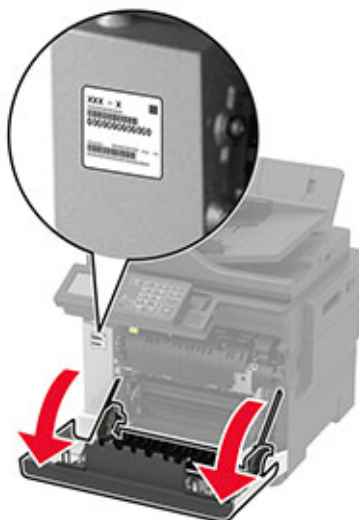

# Uso do painel de controle

## MFPs Lexmark CX421, MC2325 e MC2425

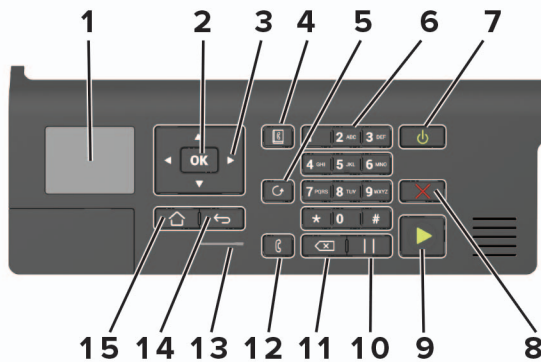

	Utilize	Para
1	Visor	Visualizar opções de impressão, status da impressora e mensagens de erro
2	Botão Selecionar	<ul style="list-style-type: none"> <li>• Selecionar uma opção de menu.</li> <li>• Salve as alterações em uma configuração.</li> </ul>
3	Botões de seta	<ul style="list-style-type: none"> <li>• Percorrer os menus ou mover-se entre telas e opções de menu.</li> <li>• Ajuste o valor numérico de uma configuração.</li> </ul>
4	Botão Catálogo de endereços	Visualizar os endereços armazenados.
5	Botão Rediscar	Visualizar o último número discado.
6	Teclado numérico	Digitar números ou símbolos em um campo de entrada.
7	Botão Liga/desliga	<ul style="list-style-type: none"> <li>• Ligar ou desligar a impressora.</li> </ul> <p><b>Nota:</b> Para desligar a impressora, pressione e segure o botão liga/desliga por 5 segundos.</p> <ul style="list-style-type: none"> <li>• Ajustar a impressora para o modo de Suspensão ou Hibernação.</li> <li>• Tirar a impressora do modo de Suspensão ou Hibernação.</li> </ul>
8	Botão Parar ou Cancelar	Parar a tarefa atual da impressora.
9	Botão Iniciar	Iniciar uma tarefa, dependendo do modo selecionado.
10	Botão pausar	Colocar uma pausa de discagem em um número de fax.
11	Botão backspace	Mover o cursor para trás e excluir um caractere em um campo de entrada.
12	botão Fax	Enviar fax.
13	Luz indicadora	Verificar o status da impressora.
14	Botão Voltar	Retornar à tela anterior.
15	Botão Início	Ir para a tela inicial.

## MFPs Lexmark CX522, CX622, MC2535, MC2640 e XC2235

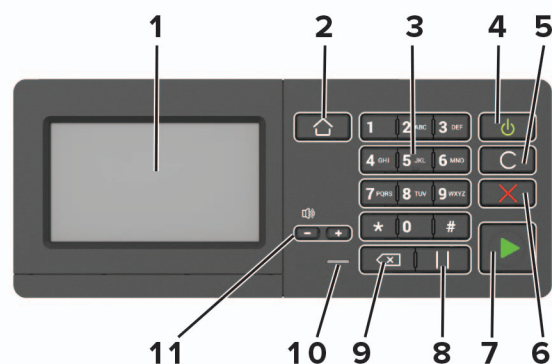

	Utilize	Para
1	Visor	<ul style="list-style-type: none"> <li>Exibir as mensagens da impressora e o status dos suprimentos.</li> <li>Configurar e operar a impressora.</li> </ul>
2	Botão Início	Ir para a tela inicial.
3	Teclado numérico	Digitar números ou símbolos em um campo de entrada.
4	Botão Liga/desliga	<ul style="list-style-type: none"> <li>Ligar ou desligar a impressora.</li> </ul> <p><b>Nota:</b> Para desligar a impressora, pressione e segure o botão liga/desliga por 5 segundos.</p> <ul style="list-style-type: none"> <li>Ajustar a impressora para o modo de Suspensão ou Hibernação.</li> <li>Tirar a impressora do modo de Suspensão ou Hibernação.</li> </ul>
5	Botão Limpar tudo ou Redefinir	Redefinir as configurações padrão de uma função, como cópia, envio de fax ou digitalização.
6	Botão Parar ou Cancelar	Parar a tarefa atual da impressora.
7	Botão Iniciar	Iniciar um trabalho, dependendo do modo selecionado.
8	Botão pausar	Colocar uma pausa de discagem em um número de fax.
9	Botão backspace	Mover o cursor para trás e excluir um caractere em um campo de entrada.
10	Luz indicadora	Verificar o status da impressora.
11	Botões de volume	Ajuste o volume do alto-falante.

## MFPs Lexmark CX625 e XC4240

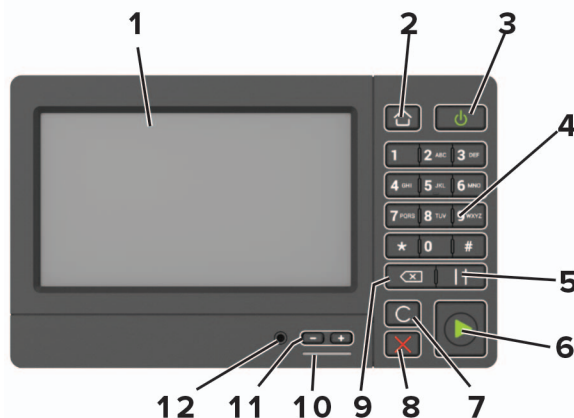

	Utilize	Para
1	Visor	<ul style="list-style-type: none"> <li>Exibir as mensagens da impressora e o status dos suprimentos.</li> <li>Configurar e operar a impressora.</li> </ul>
2	Botão Início	Ir para a tela inicial.
3	Botão Liga/desliga	<ul style="list-style-type: none"> <li>Ligar ou desligar a impressora.</li> </ul> <p><b>Nota:</b> Para desligar a impressora, pressione e segure o botão liga/desliga por 5 segundos.</p> <ul style="list-style-type: none"> <li>Ajustar a impressora para o modo de Suspensão ou Hibernação.</li> <li>Tirar a impressora do modo de Suspensão ou Hibernação.</li> </ul>
4	Teclado numérico	Digitar números ou símbolos em um campo de entrada.
5	Botão pausar	Colocar uma pausa de discagem em um número de fax.
6	Botão Iniciar	Iniciar um trabalho, dependendo do modo selecionado.
7	Botão Limpar tudo ou Redefinir	Redefinir as configurações padrão de uma função, como cópia, envio de fax ou digitalização.
8	Botão Parar ou Cancelar	Parar a tarefa atual da impressora.
9	Botão backspace	Mover o cursor para trás e excluir um caractere em um campo de entrada.
10	Luz indicadora	Verificar o status da impressora.
11	Botões de volume	Ajuste o volume do alto-falante.
12	Porta do alto-falante	Anexe um alto-falante.

## Aprender sobre o status do botão liga/desliga e da luz indicadora

Luz do indicador	Status da impressora
Desativado	A impressora está desligada ou no modo Hibernação.
Azul	A impressora está pronta ou processando dados.
Vermelho	A impressora exigir intervenção do usuário.



Luz do botão liga/desliga	Status da impressora
Desativado	A impressora está desligada, pronta ou processando dados.
Âmbar sólido	A impressora está no modo de suspensão.
Pisca em âmbar	A impressora está no modo Hibernação.

# Configuração e uso dos aplicativos da tela inicial

**Nota:** Alguns aplicativos são compatíveis somente em alguns modelos de impressora.

## Usando a tela inicial

**Nota:** Sua tela inicial pode variar dependendo de suas configurações personalizadas, de sua configuração administrativa e das soluções incorporadas ativas.



Toque em		Para
1	Copiar	Fazer cópias
2	E-mail	Enviar e-mails.
3	Definições	Acessar os menus da impressora.
4	Fax	Enviar fax.
5	Catálogo de endereços	Gerenciar uma lista de contatos a qual outros aplicativos na impressora possam acessar.
6	Status/suprimentos	<ul style="list-style-type: none"> <li>Exibir um aviso ou mensagem de erro da impressora sempre que ela exigir intervenção para continuar o processo.</li> <li>Ver mais informações sobre avisos ou mensagens da impressora e como limpá-los.</li> </ul> <b>Nota:</b> Você também pode acessar essa definição tocando na parte superior da tela inicial.
7	Unidade USB	<ul style="list-style-type: none"> <li>Imprimir fotos e documentos de uma unidade flash.</li> <li>Digitalizar fotos e documentos para uma unidade flash</li> </ul>
8	Fila de trabalhos	Exibir todos os trabalhos de impressão atuais. <b>Nota:</b> Você também pode acessar essa definição tocando na parte superior da tela inicial.
9	Trabalhos suspensos	Exibir os trabalhos de impressão mantidos na memória da impressora.
10	Shortcut Center	Organizar todos os atalhos.
11	Perfis do aplicativo	Acessar perfis de aplicativos.
12	Perfis de digitalização	Digitalizar e salvar documentos diretamente no computador.

Toque em		Para
13	FTP	Digitalizar e salvar documentos diretamente em um servidor de FTP.
14	Marcadores	Organizar todos os marcadores.
15	Alterar idioma	Alterar o idioma no monitor.

## Personalização da tela inicial

1 Abra o navegador da Internet e digite o endereço IP da impressora no campo de endereço.

### Notas:

- Veja o endereço IP da impressora na tela inicial da impressora. O endereço IP é exibido como quatro conjuntos de números separados por pontos, por exemplo, 123.123.123.123.
- Se você estiver usando um servidor proxy, desative-o temporariamente para carregar a página da web corretamente.

2 Clique em **Configurações > Dispositivo > Ícones visíveis na tela inicial**.

3 Selecione os ícones que você deseja exibir na tela inicial.

4 Aplique as alterações.

## Aplicativos suportados

Aplicativo	Modelos de impressora
Scan Center	CX522, CX622, CX625, MC2535, MC2640, XC2235 e XC4240
Shortcut Center	CX522, CX622, CX625, MC2535, MC2640, XC2235 e XC4240
Cópia de cartão	CX522, CX622, CX625, MC2535, MC2640, XC2235 e XC4240
Display Customization	CX522, CX622, CX625, MC2535, MC2640, XC2235 e XC4240
Cloud Connector	MC2535, MC2640, XC2235 e XC4240
Suporte ao cliente	XC2235 e XC4240
Gestão de cotas	XC2235 e XC4240
Código de QR	XC2235 e XC4240
Configurações Eco	XC2235 e XC4240

## Configurando o Card Copy

1 Abra o navegador da Internet e digite o endereço IP da impressora no campo de endereço.

### Notas:

- Veja o endereço IP da impressora na tela inicial da impressora. O endereço IP é exibido como quatro conjuntos de números separados por pontos, por exemplo, 123.123.123.123.

- Se você estiver usando um servidor proxy, desative-o temporariamente para carregar a página da web corretamente.

## 2 Clique em **Aplicativos** > **Card Copy** > **Configurar**.

### **Notas:**

- Certifique-se de que Exibir ícone está ativado.
- Certifique-se de que as Configurações de compartilhamento de rede e as Configurações de e-mail estão configuradas.
- Quando digitalizar um cartão, certifique-se de que a resolução de digitalização não ultrapasse 200dpi para digitalização colorida e 400dpi para digitalização em preto-e-branco.
- Quando digitalizar vários cartões, certifique-se de que a resolução de digitalização não ultrapasse 150dpi para digitalização colorida e 300dpi para digitalização em preto-e-branco.

## 3 Aplique as alterações.

**Nota:** É necessário um disco rígido da impressora para digitalizar vários cartões.

## Criando um atalho

### 1 Na tela inicial, toque em **Centro de atalhos**.

**Nota:** O ícone e nome podem ter sido alterados. Para obter mais informações, entre em contato com o administrador.

### 2 Selecione uma função de impressora e toque em **Criar atalho**.

**Nota:** A função de e-mail seguro não é suportada.

### 3 Configure as definições e toque em **Salvar**.

### 4 Digite um nome de atalho exclusivo.

**Nota:** Para evitar nomes cortados na tela inicial, digite no máximo 25 caracteres.

### 5 Toque em **OK**.

O aplicativo gera automaticamente um número exclusivo de atalho. Para iniciar o atalho, pressione # e, em seguida, o número de atalho.

## Usando a Personalização da exibição

Antes de usar o aplicativo, certifique-se de fazer o seguinte:

- No Embedded Web Server, clique em **Aplicativos** > **Exibir personalização** > **Configurar**.
- Habilite e configure as definições de proteção de tela, da apresentação de slides e do papel de parede.

## Gerenciamento de imagens de proteção de tela e apresentação de slides

### 1 Na seção de imagens de Proteção de tela e Apresentação de slides, adicione, edite ou exclua uma imagem.

#### **Notas:**

- Você pode adicionar até 10 imagens.

- Quando ativados, os ícones de status são exibidos na proteção de tela somente quando há erros, avisos ou notificações baseadas na nuvem.

2 Aplique as alterações.

## Alteração da imagem de papel de parede

- 1 Na tela Bem-vindo, toque em **Alterar papel de parede**.
- 2 Selecione uma imagem que deseja usar.
- 3 Aplique as alterações.

## Execução de uma apresentação de slides de uma unidade flash

- 1 Insira uma unidade flash na porta USB.
- 2 Na tela inicial, toque em **Apresentação de slides**.

As imagens aparecem em ordem alfabética.

**Nota:** É possível remover a unidade flash após o início da apresentação de slides, mas as imagens não serão armazenadas na impressora. Se a apresentação de slides for interrompida, insira a unidade flash novamente para visualizar as imagens.

## Configuração do Scan Center

- 1 Na tela inicial, toque em **Scan Center**.
- 2 Selecione e crie um destino e, então, defina as configurações.

### Notas:

- Ao criar um destino de rede, certifique-se de validar e ajustar as configurações até nenhum erro ocorrer.
- Somente destinos criados a partir do Servidor da Web Incorporado são salvos. Para obter mais informações, consulte a documentação fornecida com a solução.

3 Aplique as alterações.

## Configuração do Gestão de cotas

### Notas:

- Esse aplicativo é suportado apenas em alguns modelos de impressora. Para mais informações, consulte ["Aplicativos suportados" na página 23](#).
- Talvez sejam necessários direitos administrativos para acessar o aplicativo.

1 Abra o navegador da Web e digite o endereço IP da impressora no campo de endereço.

### Notas:

- Veja o endereço IP da impressora na tela inicial da impressora. O endereço IP é exibido como quatro conjuntos de números separados por pontos, por exemplo, 123.123.123.123.

- Se você estiver usando um servidor proxy, desative-o temporariamente para carregar a página da Web corretamente.

**2** Clique em **Aplicativos > Cotas do dispositivo > Configurar**.

**3** Na seção Contas de usuário, adicione ou edite um usuário e, em seguida, configure a cota do usuário.

**4** Aplique as alterações.

**Nota:** Para obter informações sobre as configurações do aplicativo, incluindo as configurações de segurança, consulte o *Guia do administrador para Cotas do dispositivo*.

## Uso do Gerador de códigos QR

### Notas:

- Esse aplicativo é suportado apenas em alguns modelos de impressora. Para mais informações, consulte ["Aplicativos suportados" na página 23](#).
- Talvez sejam necessários direitos administrativos para acessar o aplicativo.

**1** Abra o navegador da Web e digite o endereço IP da impressora no campo de endereço.

### Notas:

- Veja o endereço IP da impressora na tela inicial da impressora. O endereço IP é exibido como quatro conjuntos de números separados por pontos, por exemplo, 123.123.123.123.
- Se você estiver usando um servidor proxy, desative-o temporariamente para carregar a página da Web corretamente.

**2** Clique em **Aplicativos > Gerador de códigos de QR > Configurar**

**3** Execute uma das seguintes opções:

- Selecione um valor de código de QR padrão.
- Insira um valor de código de QR.

**4** Aplique as alterações.

## Definição das Configurações Eco

**Nota:** Esse aplicativo é suportado apenas em alguns modelos de impressora. Para mais informações, consulte ["Aplicativos suportados" na página 23](#).

**1** Na tela inicial, toque em **Configurações Eco**.

**2** Defina as configurações do modo Ecológico ou programe um modo de economia de energia.

## Uso do Suporte ao cliente

**Nota:** Esse aplicativo é suportado apenas em alguns modelos de impressora. Para mais informações, consulte ["Aplicativos suportados" na página 23](#).

**1** Na tela inicial, toque em **Suporte ao cliente**.

**2** Imprima ou envie um e-mail sobre as informações.

**Nota:** Para obter informações sobre as configurações do aplicativo, consulte o *Guia do administrador para o Suporte ao cliente*.

## Criando um perfil do Cloud Connector

Recomendamos conectar-se à impressora antes de você criar um perfil. Para ativar um método de login, consulte o *Servidor da Web incorporado - Guia do administrador de segurança*.

- 1 Na tela inicial, toque em **Cloud Connector**.
- 2 Selecione um provedor de serviços de nuvem.
- 3 Toque em **Criar um perfil** ou em .
- 4 Digite um nome de perfil exclusivo.
- 5 Se necessário, insira um PIN.  
**Nota:** Quando usar a impressora como convidado, proteja o perfil com um PIN.
- 6 Toque em **Criar** e anote o código de autorização.  
**Nota:** O código de autorização é válido somente por 24 horas.
- 7 Abra um navegador da Web e vá até <https://lexmark.cloud-connect.co>.
- 8 Clique em **Avançar** e aceite os Termos de uso.
- 9 Insira o código de autorização e clique em **Conectar**.
- 10 Faça login na sua conta do provedor de serviços de nuvem.
- 11 Conceda permissões.

**Nota:** Para concluir o processo de autorização, abra o perfil em 72 horas.

## Como gerenciar marcadores

### Criação de marcadores

Use marcadores para imprimir documentos acessados com frequência que são armazenados em servidores ou na Internet.

- 1 Abra o navegador da Internet e digite o endereço IP da impressora no campo de endereço.

**Notas:**

- Veja o endereço IP da impressora na tela inicial da impressora. O endereço IP é exibido como quatro conjuntos de números separados por pontos, por exemplo, 123.123.123.123.
- Se você estiver usando um servidor proxy, desative-o temporariamente para carregar a página da web corretamente.

- 2 Clique em **Configuração do Marcador > Adicionar Marcador** e insira um nome exclusivo para o marcador.

**3** Selecione um tipo de protocolo de endereço e siga um dos seguintes procedimentos:

- Para HTTP e HTTPS, digite a URL que deseja marcar.
- Para HTTPS, use o nome do host em vez do endereço IP. Por exemplo, digite **myWebsite.com/sample.pdf** em vez de digitar **123.123.123.123/sample.pdf**. Verifique se o nome do host também corresponde ao valor do nome comum (CN) no certificado de servidor. Para mais informações sobre como obter o valor do CN no certificado de servidor, consulte as informações de ajuda para seu navegador da Web.
- Para FTP, digite o endereço de FTP. Por exemplo, **myServer/myDirectory**. Digite a porta FTP. A porta 21 é a porta padrão para envio de comandos.
- Para SMB, digite o endereço da pasta da rede. Por exemplo, **myServer/myShare/myFile.pdf**. Digite o nome de domínio da rede.
- Se necessário, selecione o tipo de autenticação para FTP e SMB.

Para limitar o acesso ao marcador, insira um PIN.

**Nota:** O aplicativo suporta os seguintes tipos de arquivo: PDF, JPEG, TIFF e páginas da Web baseadas em HTML. Outros tipos de arquivo, como DOCX e XLXS, são compatíveis com alguns modelos de impressora.

**4** Clique em **Salvar**.

**Nota:** Para gerenciar marcadores, clique em **Configuração de Marcador**.

## Criação de pastas

**1** Abra o navegador da Internet e digite o endereço IP da impressora no campo de endereço.

**Notas:**

- Veja o endereço IP da impressora na tela inicial da impressora. O endereço IP é exibido como quatro conjuntos de números separados por pontos, por exemplo, 123.123.123.123.
- Se você estiver usando um servidor proxy, desative-o temporariamente para carregar a página da web corretamente.

**2** Clique em **Configuração do Marcador > Adicionar Pasta** e insira um nome exclusivo para a pasta.

**Nota:** Para limitar o acesso à pasta, insira um PIN.

**3** Clique em **Salvar**.

**Notas:**

- Você pode criar pastas ou marcadores dentro de uma pasta. Para criar um marcador, consulte "[Criação de marcadores](#)" na página 27.
- Para gerenciar pastas, clique em **Configuração de Marcador**.

## Como gerenciar contatos

### Adicionar contatos

**1** Abra o navegador da Internet e digite o endereço IP da impressora no campo de endereço.



**Notas:**

- Veja o endereço IP da impressora na tela inicial da impressora. O endereço IP é exibido como quatro conjuntos de números separados por pontos, por exemplo, 123.123.123.123.
- Se você estiver usando um servidor proxy, desative-o temporariamente para carregar a página da web corretamente.

**2** Clique em **Catálogo de endereços**.

**3** Na seção Contatos, adicione um contato.

**Nota:** Você pode atribuir o contato a um ou mais grupos.

**4** Se necessário, especifique um método de login para permitir o acesso à aplicação.

**5** Aplique as alterações.

## Adicionando grupos

**1** Abra o navegador da Internet e digite o endereço IP da impressora no campo de endereço.

**Notas:**

- Veja o endereço IP da impressora na tela inicial da impressora. O endereço IP é exibido como quatro conjuntos de números separados por pontos, por exemplo, 123.123.123.123.
- Se você estiver usando um servidor proxy, desative-o temporariamente para carregar a página da web corretamente.

**2** Clique em **Catálogo de endereços**.

**3** Na seção Grupos de contato, adicione um nome de grupo.

**Nota:** É possível atribuir um ou mais contatos ao grupo.

**4** Aplique as alterações.

## Editando grupos de contatos

**1** Abra o navegador da Internet e digite o endereço IP da impressora no campo de endereço.

**Notas:**

- Veja o endereço IP da impressora na tela inicial da impressora. O endereço IP é exibido como quatro conjuntos de números separados por pontos, por exemplo, 123.123.123.123.
- Se você estiver usando um servidor proxy, desative-o temporariamente para carregar a página da web corretamente.

**2** Clique em **Catálogo de endereços**.

**3** Execute um dos seguintes procedimentos:

- Na seção Contatos, clique em um nome de contato e, em seguida, edite as informações.
- Na seção Grupos de contatos, clique em um nome de grupo e, em seguida, edite as informações.

**4** Aplique as alterações.

## Excluindo contatos ou grupos

**1** Abra o navegador da Internet e digite o endereço IP da impressora no campo de endereço.

**Notas:**

- Veja o endereço IP da impressora na tela inicial da impressora. O endereço IP é exibido como quatro conjuntos de números separados por pontos, por exemplo, 123.123.123.123.
- Se você estiver usando um servidor proxy, desative-o temporariamente para carregar a página da web corretamente.

**2** Clique em **Catálogo de endereços**.

**3** Execute um dos seguintes procedimentos:

- Na seção Contatos, selecione um contato que deseja excluir.
- Na seção Grupos de contatos, selecione um nome de grupo que deseja excluir.

# Configuração e uso dos recursos de acessibilidade

## Notas:

- Alguns recursos são compatíveis somente em alguns modelos de impressora.
- Para obter mais informações sobre os recursos de acessibilidade do modelo da impressora, consulte o Guia de Acessibilidade em <http://support.lexmark.com>.

## Ativando modo de ampliação

- 1 No painel de controle, mantenha pressionada a tecla **5** até ouvir uma mensagem de voz.
- 2 Selecione **Modo de Ampliação**.
- 3 Selecione **OK**.

Para obter mais informações sobre a navegação em uma tela ampliada, consulte "[Navegando pela tela usando gestos](#)" na página 32.

## Ativação do Voice Guidance

### No painel de controle

- 1 Mantenha pressionada a tecla **5** até ouvir uma mensagem de voz.
- 2 Selecione **OK**.

### No teclado

- 1 Mantenha pressionada a tecla **5** até ouvir uma mensagem de voz.
- 2 Pressione **Tab** para navegar com o cursor de foco até o botão OK e, em seguida, pressione **Enter**.

## Notas:

- O Voice Guidance também é ativado ao inserir os fones de ouvido na entrada de fones de ouvido.
- Para ajustar o volume, use os botões de volume na parte inferior do painel de controle.

## Ajustando a velocidade de fala no Voice Guidance

- 1 Na tela inicial, selecione **Configurações > Dispositivo > Acessibilidade > Velocidade de fala**.
- 2 Selecione a velocidade de fala.

## Navegando pela tela usando gestos

### Notas:

- Os gestos são aplicáveis somente com o Voice Guidance ativado.
- Ative Ampliação para usar gestos de zoom e panorama.
- Use um teclado físico para digitar caracteres e ajustar determinadas configurações.

Gesto	Função
Toque duplo	Selecionar uma opção ou item na tela.
Toque triplo	Ampliar ou reduzir textos e imagens.
Deslizar para a direita ou para baixo	Seguir para o próximo item na tela.
Deslizar para a esquerda ou para cima	Seguir para o item anterior na tela.
Panorama	Acessar partes da imagem ampliada que estão além dos limites da tela. <b>Nota:</b> Esse gesto requer o uso de dois dedos para arrastar uma imagem ampliada.
Deslizar para cima e, depois, para a esquerda	Sair de um aplicativo e retornar à tela inicial.
Deslizar para baixo e, depois, para a esquerda	<ul style="list-style-type: none"> <li>• Cancelar um trabalho.</li> <li>• Voltar para a configuração anterior.</li> <li>• Sair da tela exibida sem alterar qualquer configuração ou valor.</li> </ul>
Deslizar para cima e, depois, para baixo	Repetir um comando falado.

## Usando o teclado no visor

Experimente uma ou mais das seguintes opções:

- Arraste um dedo sobre a tecla para selecionar o caractere.
- Levante o dedo para inserir ou digitar o caractere no campo.
- Selecione **Backspace** para excluir caracteres.
- Para ouvir o conteúdo no campo de entrada, selecione **Tab** e, em seguida, **Shift + Tab**.

## Ativando senhas ou números de identificação pessoal falados

- 1 Na tela inicial, selecione **Configurações > Dispositivo > Acessibilidade > Senhas/PINs falados**.
- 2 Ative a configuração.

# Carregamento de papel e mídia especial

## Configuração do tamanho e do tipo do papel

- 1 No painel de controle, navegue até:

**Configurações > Bandeja de > papel Configuração > Tamanho/tipo do papel > selecione uma fonte de papel**

Para modelos de impressora que não sejam de tela sensível ao toque, pressione  para navegar pelas configurações.

- 2 Definir o tamanho e o tipo de papel padrão.

## definindo as definições do papel Universal

- 1 No painel de controle, navegue até:

**Configurações > Papel > Configuração de Mídia > Configuração Universal**

Para modelos de impressora que não sejam de tela sensível ao toque, pressione  para navegar pelas configurações.

- 2 Configure as definições.

## Carregamento das bandejas

 **ATENÇÃO—RISCO DE TOMBAMENTO:** Para reduzir o risco de instabilidade do equipamento, carregue cada bandeja separadamente. Mantenha todas as outras bandejas fechadas até serem necessárias.

- 1 Remova a bandeja.

**Nota:** Evite atolamentos de papel, não remova as bandejas durante as impressões.



- 2 Ajuste as guias para que correspondam ao tamanho do papel que está sendo carregado.

**Nota:** Use os indicadores na parte inferior da bandeja para posicionar as guias.

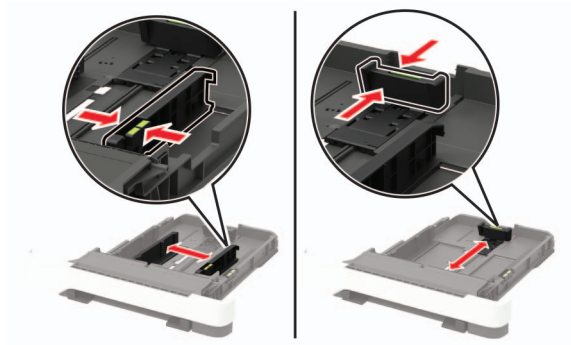

**3** Flexione, ventile e alinhe as bordas do papel antes de carregá-lo.

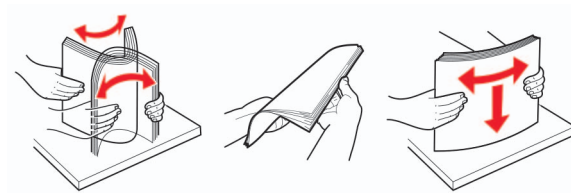

**4** Insira a pilha de papel com o lado para impressão voltado para cima e, em seguida, certifique-se de que as guias laterais se encaixem com firmeza contra o papel.



**Notas:**

- Carregue papéis timbrados com a face voltada para cima da bandeja para impressão apenas em um lado.
- Carregue papéis timbrados com a face voltada para baixo para impressão dos dois lados.
- Não deslize o papel na bandeja.
- Para evitar atolamento de papel, certifique-se de que a altura da pilha de papel esteja abaixo dos indicadores de carregamento máximo de papel.

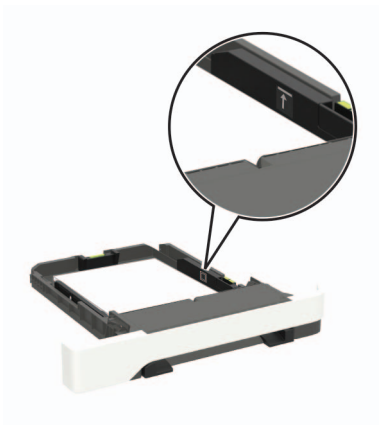

**5** Insira a bandeja.

Se necessário, defina o tamanho e o tipo do papel no painel de controle para que corresponda ao papel carregado.

## Carregando o alimentador multiuso

**1** Abra o alimentador multiuso.

**Nota:** O alimentador multiuso está disponível somente em alguns modelos de impressora.

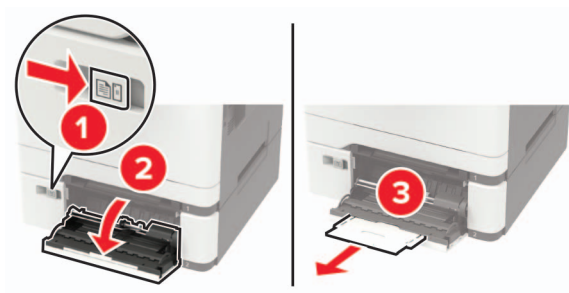

**2** Ajuste a guia para que corresponda ao tamanho do papel que está sendo carregado.



**3** Flexione, ventile e alinhe as bordas do papel antes de carregá-lo.

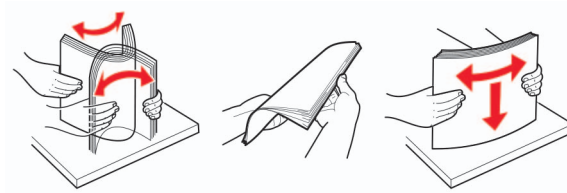

**4** Carregue papel com o lado para impressão voltado para baixo.

- Carregue papel timbrado com o lado para impressão voltado para baixo e a borda superior inserida primeiro na impressora para impressão em um lado.



- Carregue papel timbrado com o lado para impressão voltado para cima e a borda superior inserida por último na impressora para impressão em frente e verso.



- Carregue os envelopes com a aba voltada para cima no lado direito da guia de papel.

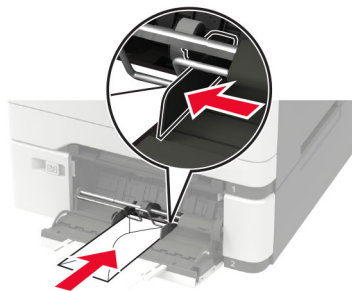

**Aviso — Danos potenciais:** Não use envelopes com selos, fechos, lacres, janelas, revestimentos ou autoadesivos.

**5** No painel de controle, defina o tipo e o tamanho de papel para corresponder ao tipo de papel colocado.

## Como carregar o alimentador manual

**1** Ajuste as guias de papel para que correspondam à largura do papel que está sendo carregado.



**Nota:** Verifique se as guias estão bem ajustadas ao papel, mas garanta que elas não fiquem muito apertadas de modo a deformar o papel.

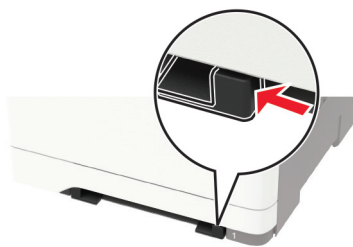

**2** Carregue uma folha de papel com o lado para impressão voltado para baixo.

**Nota:** Certifique-se de que o papel esteja carregado corretamente para evitar impressões tortas ou distorcidas.

- Carregue papel timbrado com o lado para impressão voltado para baixo e a borda superior inserida primeiro na impressora para impressão em um lado.



- Carregue papel timbrado com o lado para impressão voltado para cima e a borda superior inserida por último na impressora para impressão em frente e verso.



- Carregue envelopes com a aba voltada para cima no lado direito da guia de papel.

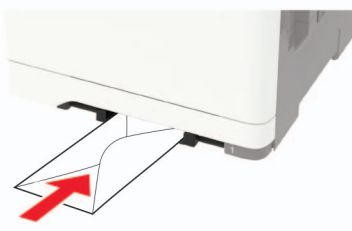

**3** Carregue o papel até que sua borda seja puxada.

**Aviso — Danos potenciais:** Para evitar atolamentos de papel, não force o papel no alimentador manual.

## Vinculação de bandejas

1 No painel de controle, navegue até:

**Configurações > Papel > Configuração da bandeja**

Para modelos de impressora que não sejam de tela sensível ao toque, pressione  para navegar pelas configurações.

2 Selecionar a origem do papel.

3 Defina o mesmo tamanho e tipo de papel das bandejas que você está vinculando.

4 No painel de controle, navegue até:

**Configurações > Dispositivo > Manutenção > Menu Config > Configuração de bandeja**

5 Defina a Conexão de bandejas como **Automática**.

**Nota:** Para desvincular as bandejas, certifique-se de que não haja bandejas com o mesmo tamanho e tipo de papel.

**Aviso — Danos potenciais:** A temperatura do fusor varia de acordo com o tipo de papel especificado. Para evitar problemas de impressão, equipare as definições de tipo de papel na impressora às do papel carregado na bandeja.

# Suporte de papel

## Tamanhos de papel compatíveis

**Nota:** O modelo da sua impressora pode ter uma bandeja dupla para 650 folhas, que consiste de uma bandeja para 550 folhas e um alimentador multi-uso integrado para 100 folhas. A bandeja para 550 folhas da bandeja dupla para 650 folhas suporta os mesmos tamanhos de papel que a bandeja opcional para 550 folhas. O alimentador multiuso integrado suporta diferentes tamanhos, tipos e gramaturas de papel.

Dimensão e tamanho do papel	Bandeja padrão para 250 folhas	Alimentador manual	Bandeja dupla opcional para 650 folhas		bandeja opcional para 550 folhas	Impressão em frente e verso
			bandeja para 550 folhas	Alimentador multiuso		
<b>A4</b> 210 x 297 mm (8,27 x 11,7 pol)	✓	✓	✓	✓	✓	✓
<b>A5<sup>1,2</sup></b> 148 x 210 mm (5,83 x 8,27 pol)	✓	✓	✓	✓	✓	X
<b>A6</b> 105 x 148 mm (4,13 x 5,83 pol)	✓	✓	X	✓	X	X
<b>JIS B5</b> 182 x 257 mm (7,17 x 10,1 pol)	✓	✓	✓	✓	✓	X
<b>Carta</b> 215,9 x 279,4 mm (8,5 x 11 pol)	✓	✓	✓	✓	✓	✓
<b>Ofício</b> 215,9 x 355,6 mm (8,5 x 14 pol)	✓	✓	✓	✓	✓	✓
<b>Executivo</b> 184,2 x 266,7 mm (7,25 x 10,5 pol)	✓	✓	✓	✓	✓	X

<sup>1</sup> Carregue esse tamanho de papel na bandeja 1 e no alimentador manual com a borda longa entrando primeiro na impressora.

<sup>2</sup> Carregue esse tamanho de papel na bandeja 2, bandeja 3 e no alimentador multiuso com a borda longa entrando primeiro na impressora.

<sup>3</sup> Quando Universal for selecionado, a página é formatada para 215,9 x 355,6 mm (8,5 x 14 pol) a menos que o tamanho seja especificado pelo aplicativo de software.

<sup>4</sup> Carregue o papel pautado com a borda superior entrando primeiro na impressora.

<sup>5</sup> Quando Outro envelope for selecionado, a página é formatada para 215,9 x 355,6 mm (8,5 x 14 pol) a menos que o tamanho seja especificado pelo aplicativo de software.

Dimensão e tamanho do papel	Bandeja padrão para 250 folhas	Alimentador manual	Bandeja dupla opcional para 650 folhas		bandeja opcional para 550 folhas	Impressão em frente e verso
			bandeja para 550 folhas	Alimentador multiuso		
<b>Ofício (México)</b> 215,9 x 340,4 mm (8,5 x 13,4 pol)	✓	✓	✓	✓	✓	✓
<b>Fólio</b> 215,9 x 330,2 mm (8,5 x 13 pol)	✓	✓	✓	✓	✓	✓
<b>Statement</b> 139,7 x 215,9 mm (5,5 x 8,5 pol)	✓	✓	x	✓	x	x
<b>Hagaki</b> 100 x 148 mm (3,94 x 5,83 pol)	✓	✓	x	✓	x	x
<b>Universal<sup>3,4</sup></b> 98,4 x 148 mm a 215,9 x 355,6 mm (3,87 x 5,83 pol. a 8,5 x 14 pol.)	✓	✓	x	✓	x	x
<b>Universal<sup>3,4</sup></b> 76,2 x 127 mm a 215,9 x 355,6 mm (3 x 5 pol. a 8,5 x 14 pol.)	x	✓	x	✓	x	x
<b>Universal<sup>3,4</sup></b> 148 x 210 mm a 215,9 x 355,6 mm (5,83 x 8,27 pol. a 8,5 x 14 pol.)	✓	✓	✓	✓	✓	x
<b>Universal<sup>3,4</sup></b> 210 x 250 mm a 215,9 x 355,6 mm (8,27 x 9,84 pol. a 8,5 x 14 pol.)	✓	✓	✓	✓	✓	✓
<b>Envelope 7 3/4</b> 98,4 x 190,5 mm (3,875 x 7,5 pol)	✓	✓	x	✓	x	x

<sup>1</sup> Carregue esse tamanho de papel na bandeja 1 e no alimentador manual com a borda longa entrando primeiro na impressora.

<sup>2</sup> Carregue esse tamanho de papel na bandeja 2, bandeja 3 e no alimentador multiuso com a borda longa entrando primeiro na impressora.

<sup>3</sup> Quando Universal for selecionado, a página é formatada para 215,9 x 355,6 mm (8,5 x 14 pol) a menos que o tamanho seja especificado pelo aplicativo de software.

<sup>4</sup> Carregue o papel pautado com a borda superior entrando primeiro na impressora.

<sup>5</sup> Quando Outro envelope for selecionado, a página é formatada para 215,9 x 355,6 mm (8,5 x 14 pol) a menos que o tamanho seja especificado pelo aplicativo de software.

Dimensão e tamanho do papel	Bandeja padrão para 250 folhas	Alimentador manual	Bandeja dupla opcional para 650 folhas		bandeja opcional para 550 folhas	Impressão em frente e verso
			bandeja para 550 folhas	Alimentador multiuso		
<b>Envelope 9</b> 98,4 x 225,4 mm (3,875 x 8,9 pol)	✓	✓	X	✓	X	X
<b>Envelope 10</b> 104,8 x 241,3 mm (4,12 x 9,5 pol)	✓	✓	X	✓	X	X
<b>Envelope DL</b> 110 x 220 mm (4,33 x 8,66 pol)	✓	✓	X	✓	X	X
<b>Envelope C5</b> 162 x 229 mm (6,38 x 9,01 pol)	✓	✓	X	✓	X	X
<b>Envelope B5</b> 176 x 250 mm (6,93 x 9,84 pol)	✓	✓	X	✓	X	X
<b>Monarch</b> 98,425 x 190,5 mm (3,875 x 7,5 pol)	✓	✓	X	✓	X	X
<b>Outros envelopes<sup>5</sup></b> 98,4 x 162 mm a 176 x 250 mm (3,87 x 6,38 pol. a 6,93 x 9,84 pol.)	✓	✓	X	✓	X	X

<sup>1</sup> Carregue esse tamanho de papel na bandeja 1 e no alimentador manual com a borda longa entrando primeiro na impressora.

<sup>2</sup> Carregue esse tamanho de papel na bandeja 2, bandeja 3 e no alimentador multiuso com a borda longa entrando primeiro na impressora.

<sup>3</sup> Quando Universal for selecionado, a página é formatada para 215,9 x 355,6 mm (8,5 x 14 pol) a menos que o tamanho seja especificado pelo aplicativo de software.

<sup>4</sup> Carregue o papel pautado com a borda superior entrando primeiro na impressora.

<sup>5</sup> Quando Outro envelope for selecionado, a página é formatada para 215,9 x 355,6 mm (8,5 x 14 pol) a menos que o tamanho seja especificado pelo aplicativo de software.

## Tipos de papel compatíveis

### Notas:

- O modelo da sua impressora pode ter uma bandeja dupla para 650 folhas, que consiste de uma bandeja para 550 folhas e um alimentador multi-uso integrado para 100 folhas. A bandeja para 550 folhas da bandeja dupla para 650 folhas suporta o mesmo tipos de papel que a bandeja opcional para 550 folhas. O alimentador multiuso integrado suporta diferentes tamanhos, tipos e gramaturas de papel.
- Etiquetas, envelopes e cartões são sempre impressos em 25 páginas por minuto.

- O ADF é compatível apenas com papel comum.

Tipo de papel	Bandeja padrão para 250 folhas	Alimentador manual	Bandeja dupla opcional para 650 folhas		bandeja opcional para 550 folhas	Impressão em frente e verso
			bandeja para 550 folhas	Alimentador multiuso		
Papel comum	✓	✓	✓	✓	✓	✓
Cartões	✓	✓	✓	✓	✓	X
Envelopes	✓	✓	X	✓	X	X
Etiquetas de papel	✓	✓	✓	✓	✓	✓
Etiquetas de vinil	✓	✓	✓	✓	✓	X

## Gramaturas de papel compatíveis

### Notas:

- O modelo da sua impressora pode ter uma bandeja dupla para 650 folhas, que consiste de uma bandeja para 550 folhas e um alimentador multi-uso integrado para 100 folhas. A bandeja para 550 folhas da bandeja dupla para 650 folhas é compatível com os mesmos tipos de papel que a bandeja para 550 folhas. O alimentador multiuso integrado suporta diferentes tamanhos, tipos e gramaturas de papel.
- Etiquetas, envelopes e cartões são sempre impressos a 25 páginas por minuto.
- O ADF é compatível com papéis de 52 a 120 g/m<sup>2</sup> (14 a 32-lb encorpado).

Tipo e gramatura de papel	Bandeja padrão para 250 folhas	Alimentador manual	Bandeja dupla opcional para 650 folhas		bandeja opcional para 550 folhas	Impressão em frente e verso
			bandeja para 550 folhas	Alimentador multifunção		
<b>Papel leve<sup>1</sup></b> Fibras longas de 60-74,9 g/m <sup>2</sup> (16-19,9-lb encorpado)	✓	✓	✓	✓	✓	✓
<b>Papel comum</b> Fibras longas de 75-90,3 g/m <sup>2</sup> (20-24-lb encorpado)	✓	✓	✓	✓	✓	✓

<sup>1</sup> Papéis com peso inferior a 75 g/m<sup>2</sup> (20 lb) devem ser impressos com Tipo de papel definido para Papel leve. Caso contrário, o papel pode ser excessivamente curvado, o que pode causar problemas na alimentação, especialmente em ambientes mais úmidos.

<sup>2</sup> Etiquetas e outras mídias especiais podem ser usadas ocasionalmente e devem ser testadas para conferir sua adequação.

<sup>3</sup> Etiquetas de papel até 105 g/m<sup>2</sup> (28-lb encorpado) podem ser usadas.

<sup>4</sup> O peso máximo para conteúdo 100% algodão é de 24-lb encorpado.

<sup>5</sup> O conteúdo limite de algodão em envelopes encorpados de 28-lb é de 25%.

Tipo e gramatura de papel	Bandeja padrão para 250 folhas	Alimentador manual	Bandeja dupla opcional para 650 folhas		bandeja opcional para 550 folhas	Impressão em frente e verso
			bandeja para 550 folhas	Alimentador multifunção		
<b>Papel pesado</b> Fibras longas de 90,3-105 g/m <sup>2</sup> (24,1-28-lb encorpado)	✓	✓	✓	✓	✓	✓
<b>Cartões</b> Fibras longas de 105,1-162 g/m <sup>2</sup> (28,1-43-lb encorpado)	✓	✓	✓	✓	✓	X
<b>Cartões</b> Fibras longas de 105,1-200 g/m <sup>2</sup> (28,1-53-lb encorpado)	✓	✓	X	X	X	X
<b>Etiquetas de papel<sup>2</sup></b> 131 g/m <sup>2</sup> (35-lb encorpado)	✓	✓	✓	✓	✓	✓ <sup>3</sup>
<b>Etiquetas de vinil<sup>2</sup></b> 131 g/m <sup>2</sup> (35-lb encorpado)	✓	✓	✓	✓	✓	X
<b>Envelopes<sup>4,5</sup></b> 60-105 g/m <sup>2</sup> (16-28-lb encorpado)	✓	✓	X	✓	X	X

<sup>1</sup> Papéis com peso inferior a 75 g/m<sup>2</sup> (20 lb) devem ser impressos com Tipo de papel definido para Papel leve. Caso contrário, o papel pode ser excessivamente curvado, o que pode causar problemas na alimentação, especialmente em ambientes mais úmidos.

<sup>2</sup> Etiquetas e outras mídias especiais podem ser usadas ocasionalmente e devem ser testadas para conferir sua adequação.

<sup>3</sup> Etiquetas de papel até 105 g/m<sup>2</sup> (28-lb encorpado) podem ser usadas.

<sup>4</sup> O peso máximo para conteúdo 100% algodão é de 24-lb encorpado.

<sup>5</sup> O conteúdo limite de algodão em envelopes encorpados de 28-lb é de 25%.

## Papel inaceitável

Os tipos de papel a seguir não são recomendados para uso na impressora:

- Papéis quimicamente tratados, usados para fazer cópias sem papel carbono. Eles também são chamados de papéis sem carbono, CCP (Carbonless Copy Paper) ou NCR (No Carbon Required).
- Papéis pré-impressos com elementos químicos que possam contaminar a impressora.
- Papéis pré-impressos que possam ser afetados pela temperatura no fusor da impressora.
- Papéis pré-impressos que exijam um registro (a exata localização da impressão na página) superior a ±2,3 mm (±0,09 pol). Por exemplo, formulários de reconhecimento óptico de caracteres (OCR).

Às vezes o registro pode ser ajustado com um software para imprimir nesses formulários com êxito.

- Papéis revestidos (encorpados apagáveis), sintéticos e térmicos.

- Papéis com bordas ásperas, ásperos ou altamente texturizados ou papéis ondulados.
- Papéis em desacordo com a norma EN12281:2002 (europeia).
- Papéis com gramatura inferior a 60 g/m<sup>2</sup> (16 lb).
- Formulários ou documentos com várias vias.

## Uso de papel reciclado

A Lexmark trabalha para reduzir o impacto ambiental do papel ao fornecer aos clientes opções quando se trata de impressão. Uma das formas de alcançarmos esse objetivo é por meio do testes de produtos, para garantir a utilização de papel reciclado – mais especificamente, papel produzido com 30%, 50% e 100% de conteúdo reciclado pós-consumo. A nossa expectativa é que os papéis reciclados tenham um desempenho tão bom quanto o papel virgem nas nossas impressoras. Embora não exista uma norma oficial para a utilização de papel em equipamentos de escritório, a Lexmark utiliza a Norma Europeia EN 12281 como padrão mínimo de propriedades. Para garantir a amplitude dos testes, o papel de teste inclui 100% de papel reciclado da América do Norte, Europa e Ásia, e os testes são realizados com uma umidade relativa entre 8% e 80%. Os testes incluem impressão em frente e verso. É possível utilizar papel de escritório com conteúdo renovável, reciclado ou livre de cloro.



# Impressão

## Impressão de um computador

**Nota:** Para etiquetas, cartões e envelopes, defina o tipo e o tamanho do papel na impressora antes de imprimir o documento.

- 1 No documento que deseja imprimir, abra a caixa de diálogo Imprimir.
- 2 Se necessário, ajuste as definições.
- 3 Imprima o documento.

## Como imprimir a partir de um dispositivo móvel

### Imprima de um dispositivo móvel utilizando o Lexmark Mobile Print

Lexmark™ O Mobile Print permite enviar documentos e imagens diretamente para um dispositivo da Lexmark.

- 1 Abra o documento, e depois envie ou compartilhe o documento para o Mobile Print.



**Nota:** Alguns aplicativos de terceiros podem não suportar o recurso de envio ou compartilhamento. Para obter mais informações, consulte a documentação que acompanha o aplicativo.

- 2 Selecione uma impressora.
- 3 Imprima o documento.

### Imprimindo a partir de um dispositivo móvel utilizando o Serviço de impressão Mopria

Mopria® O serviço de impressão é uma solução de mobile printing para dispositivos móveis em execução no Android™ versão 5.0 ou posterior. Permite que você imprima diretamente em qualquer impressora certificada da Mopria.

**Nota:** Faça o download do aplicativo de Serviço de impressão Mopria na loja do Google Play™ e habilite-o no dispositivo móvel.

- 1 No seu dispositivo móvel Android, inicie um aplicativo compatível ou selecione um documento do gerenciador de arquivos.
- 2 Toque em  > **Imprimir**.
- 3 Selecione uma impressora e depois ajuste as as configurações, se necessário.
- 4 Toque no .

## Impressão a partir de um dispositivo móvel com AirPrint

O recurso de software AirPrint é uma solução de mobile printing que permite imprimir diretamente de dispositivos da Apple em uma impressora certificada da AirPrint.

### Notas:

- Certifique-se de que o dispositivo Apple e a impressora estejam conectados à mesma rede. Se a rede contém diversos hubs sem fio, certifique-se de que os dispositivos estejam conectados à mesma sub-rede.
- Esse aplicativo está disponível apenas em alguns dispositivos da Apple.

**1** Do dispositivo móvel, selecione um documento através do gerenciador de arquivos ou inicie um aplicativo compatível.

**2** Toque em  > **Imprimir**.

**3** Selecione uma impressora e depois ajuste as as configurações, se necessário.

**4** Imprima o documento.



## Imprimindo a partir de um dispositivo móvel com o Wi-Fi Direct®

Wi-Fi Direct® é um serviço de impressão que permite imprimir em qualquer impressora pronta para Wi-Fi Direct®.

**Nota:** Verifique se o dispositivo móvel está conectado à rede sem fio da impressora. Para obter mais informações, consulte "[Como conectar um dispositivo móvel à impressora](#)" na página 175.

**1** No seu dispositivo móvel, inicie um aplicativo compatível ou selecione um documento do gerenciador de arquivos.

**2** Dependendo do dispositivo móvel, faça o seguinte:

- Toque em  > **Imprimir**.
- Toque em  > **Imprimir**.
- Toque em  > **Imprimir**.

**3** Selecione uma impressora e depois ajuste as as configurações, se necessário.

**4** Imprima o documento.

## Impressão a partir de uma unidade flash

1 Insira a unidade flash.

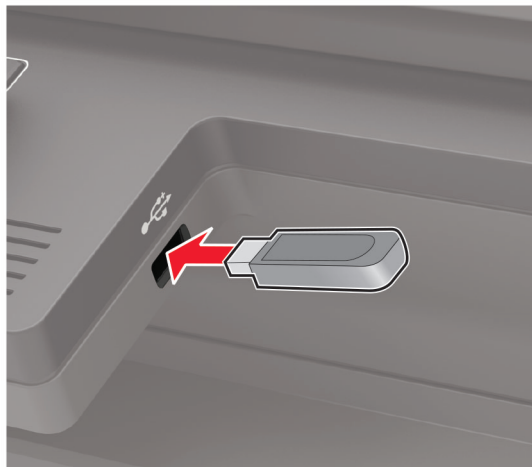

### Notas:

- Se você inserir a unidade flash e uma mensagem de erro for exibida, a impressora está ignorando a unidade flash.
- Se você inserir a unidade flash enquanto a impressora estiver processando outros trabalhos de impressão, a mensagem **Ocupada** será exibida.

2 Selecione o documento a ser impresso.

Se necessário, configure outras definições de impressão.

3 Imprima o documento.

Para imprimir outro documento, selecione **Unidade USB**.

**Aviso — Danos potenciais:** Para evitar avaria ou perda de dados da impressora, não toque na unidade flash nem na impressora na área mostrada enquanto a impressora estiver imprimindo ativamente, lendo ou gravando no dispositivo de memória.



## Unidades flash e tipos de arquivo suportados

### Unidades flash

- Lexar JumpDrive S70 (16 GB e 32 GB)
- SanDisk Cruzer (16 GB e 32 GB)
- PNY Attaché (16 GB e 32 GB)

### Notas:

- A impressora suporta unidades flash USB de alta velocidade com padrão de velocidade máxima.
- Unidades flash USB devem ser compatíveis com o sistema de arquivos FAT (File Allocation Tables).

### Tipos de arquivo

#### Documentos

- PDF (versão 1.7 ou anterior)
- XPS
- Formatos de arquivo da Microsoft (.doc, .docx, .xls, .xlsx, .ppt, .pptx) são suportados somente em alguns modelos de impressora.

#### Imagens

- .dcx
- .gif
- .JPEG ou .jpg
- .bmp
- .pcx
- .TIFF ou .tif
- .png

## Configurar trabalhos confidenciais

1 No painel de controle, navegue até:

**Configurações > Segurança > Configuração de impressão confidencial**

Para modelos de impressora que não sejam de tela sensível ao toque, pressione  para navegar pelas configurações.

2 Configure as definições.

Usar	Para
Máximo de PINs inválidos	Configure o número de vezes em que um PIN inválido pode ser digitado. <b>Nota:</b> Quando o limite é alcançado, os trabalhos de impressão desse nome de usuário são excluídos.
Expiração de trabalho confidencial	Configure o tempo de expiração para os trabalhos de impressão confidenciais. <b>Nota:</b> Trabalhos confidenciais suspensos são armazenados na impressora até serem liberados ou excluídos manualmente.

Usar	Para
Expiração de trabalho para repetição	Configure o tempo de expiração para um trabalho de impressão ser repetido. <b>Nota:</b> Repita trabalhos suspensos armazenados na memória da impressora para serem reimpressos.
Expiração de trabalho para verificação	Configure o tempo de expiração no qual a impressora imprimirá uma cópia antes de imprimir as cópias restantes. <b>Nota:</b> Trabalhos para verificação imprimem uma cópia para verificar se ela é satisfatória antes de imprimir as cópias restantes.
Expiração de trabalho para reserva	Configure o tempo de expiração no qual a impressora armazena trabalhos de impressão. <b>Nota:</b> Trabalhos suspensos para reserva são excluídos automaticamente após a impressão.
Exigir que todos os trabalhos sejam mantidos	Configure a impressora para suportar todos os trabalhos de impressão.
Manter documentos duplicados	Defina a impressora para imprimir todos os documentos com o mesmo nome de arquivo.

## Como imprimir trabalhos confidenciais e outros trabalhos suspensos

### Para usuários do Windows

- 1 Com um documento aberto, clique em **Arquivo > Imprimir**.
- 2 Selecione um impressora e clique em **Propriedades, Preferências, Opções** ou **Configuração**.
- 3 Clique em **Imprimir e reter**.
- 4 Selecione **Usar imprimir e reter** e atribua um nome de usuário.
- 5 Selecione o tipo do trabalho de impressão (Confidencial, Repetir, Reservar ou Verificar).  
Se você selecionar **Confidencial**, proteja o trabalho de impressão com um número de identificação pessoal (PIN).
- 6 Clique em **OK** ou em **Imprimir**.
- 7 No painel de controle da impressora, libere o trabalho de impressão.
  - Para trabalhos de impressão do tipo Confidencial, navegue até:  
**Trabalhos suspensos** > selecione o seu nome de usuário > **Confidencial** > informe o PIN > selecione o trabalho de impressão > defina as configurações > **Imprimir**
  - Para outros trabalhos de impressão, navegue até:  
**Trabalhos suspensos** > selecione o seu nome de usuário > selecione o trabalho de impressão > defina as configurações > **Imprimir**

**Nota:** Para modelos de impressoras sem tela sensível ao toque, pressione  para navegar pelas configurações.

## Para usuários do Macintosh

### Como usar o AirPrint

- 1 Com um documento aberto, escolha **Arquivo > Imprimir**.
- 2 Selecione uma impressora e, no menu suspenso próximo ao menu Orientação, escolha **Impressão por PIN**.
- 3 Ative **Imprimir com PIN** e digite um PIN de quatro dígitos.
- 4 Clique em **Imprimir**.
- 5 No painel de controle da impressora, libere o trabalho de impressão. Navegue até:  
**Trabalhos suspensos** > Selecione o nome do seu computador > **Confidencial** > Digite o PIN > Selecione o trabalho de impressão > **Imprimir**

Para modelos de impressoras sem tela sensível ao toque, pressione  para navegar pelas configurações.

### Como usar o driver de impressão

- 1 Com um documento aberto, escolha **Arquivo > Imprimir**.
- 2 Selecione uma impressora e, no menu suspenso próximo ao menu Orientação, escolha **Imprimir e reter**.
- 3 Escolha **Impressão confidencial** e insira um PIN de quatro dígitos.
- 4 Clique em **Imprimir**.
- 5 No painel de controle da impressora, libere o trabalho de impressão. Navegue até:  
**Trabalhos suspensos** > Selecione o nome do seu computador > **Confidencial** > Selecione o trabalho de impressão > Digite o PIN > **Imprimir**

Para modelos de impressoras sem tela sensível ao toque, pressione  para navegar pelas configurações.

## Imprimindo a partir de um perfil do Cloud Connector

Este recurso está disponível apenas em alguns modelos de impressora.

- 1 Na tela inicial, toque em **Cloud Connector**.
- 2 Selecione um provedor de serviços, e, em seguida, selecione um perfil.  
**Nota:** Para mais informações sobre criação de um perfil do Cloud Connector, consulte "[Criando um perfil do Cloud Connector](#)" na página 27.
- 3 Toque em **Imprimir** e, em seguida, selecione um arquivo.  
Se necessário, altere as configurações.  
**Nota:** Certifique-se de selecionar um arquivo compatível.
- 4 Imprima o documento.

## Imprimindo uma lista de amostras de fontes

1 No painel de controle, navegue até:

**Configurações > Relatórios > Imprimir > Imprimir fontes**

Para modelos de impressora que não sejam de tela sensível ao toque, pressione  para navegar pelas configurações.

2 Selecione uma amostra de fonte.

## Impressão de uma lista de diretórios



No painel de controle, navegue para:

**Configurações > Relatórios > Imprimir > Diretório de impressão**

Para modelos de impressora que não sejam de tela sensível ao toque, pressione  para navegar pelas configurações.

# Cópia

## Usando o alimentador automático de documentos e o vidro do scanner

Alimentador Automático de Documentos (ADF)	Vidro do scanner
 <ul style="list-style-type: none"> <li>• Use o ADF para várias páginas ou documentos frente e verso.</li> <li>• Coloque um documento original voltado para cima. Para documentos de várias páginas, certifique-se de alinhar a borda principal antes de carregar.</li> <li>• Ajuste as guias do ADF para que correspondam ao tamanho do papel que está sendo carregado.</li> </ul>	 <ul style="list-style-type: none"> <li>• Use o vidro do scanner para páginas únicas de documentos, páginas de livros, itens pequenos (como cartões-postais ou fotografias), transparências, papel fotográfico ou mídia muito fina (como recortes de revistas).</li> <li>• Coloque o documento voltado para baixo no canto com a seta.</li> </ul>

## Fazendo uma cópia

**1** Carregue um documento original na bandeja do ADF ou no vidro do scanner.

**Nota:** Para evitar imagens cortadas, confira se o documento original e a saída possuem o mesmo tamanho do papel.

**2** No painel de controle, toque em **Copiar** e especifique o número de cópias.

Se necessário, ajuste as outras configurações.

**3** Copie o documento.

**Nota:** Para fazer uma cópia rápida, no painel de controle, pressione .

## Cópia de fotos

**1** Coloque uma foto no vidro do scanner.

**2** No painel de controle, navegue até:

**Copiar > Configurações > Conteúdo > Tipo de conteúdo > Fotografia**

Para modelos de impressora que não sejam de tela sensível ao toque, pressione  para navegar pelas configurações.



- 3 No menu Origem do conteúdo, escolha uma configuração que melhor descreve a sua foto original.
- 4 Copie o documento.

## Copiando em papel timbrado

- 1 Carregue um documento original na bandeja do ADF ou no vidro do scanner.
- 2 No painel de controle, navegue até:  
**Copiar** > **Copiar de** > selecione o tamanho do documento original > **Copiar para** > selecione a origem do papel  
Se você estiver carregando papel dentro do alimentador multiuso, navegue até:  
**Copiar para** > **Alimentador multiuso** > selecione um tamanho de papel > **Papel timbrado**  
  
Para modelos de impressora que não sejam de tela sensível ao toque, pressione  para navegar pelas configurações.
- 3 Copie o documento.

## Cópia nos dois lados do papel

- 1 Carregue um documento original na bandeja do ADF ou no vidro do scanner.
- 2 No painel de controle, navegue até:  
**Copiar** > **Definições** > **Configuração de papel**  
  
Para modelos de impressora que não sejam de tela sensível ao toque, pressione  para navegar pelas configurações.
- 3 Ajuste as configurações.
- 4 Copie o documento.

## Redução ou ampliação de cópias

- 1 Carregue um documento original na bandeja do ADF ou no vidro do scanner.
- 2 No painel de controle, navegue até:  
**Copiar** > **Configurações** > **Ajustar** > especifique um valor de ajuste  
  
Para modelos de impressora que não sejam de tela sensível ao toque, pressione  para navegar pelas configurações.  
  
**Nota:** A alteração do tamanho do documento original ou saída após definir a opção Ajustar restaura o valor para Automático.
- 3 Copie o documento.

## Agrupamento de cópias

- 1 Carregue um documento original na bandeja do ADF ou no vidro do scanner.
- 2 No painel de controle, navegue até:  
**Copiar > Definições > Agrupar > Ativado [1,2,1,2,1,2 ]**
- 3 Copie o documento.

## Folhas separadoras entre as cópias

- 1 Carregue um documento original na bandeja do ADF ou no vidro do scanner.
- 2 No painel de controle, navegue até:  
**Copiar > Configurações > Folhas separadoras > Ativar**

Para modelos de impressora que não sejam de tela sensível ao toque, pressione  para navegar pelas configurações.

- 3 Ajuste as configurações.
- 4 Copie o documento.

## Para copiar várias páginas em uma única folha

- 1 Carregue um documento original na bandeja do ADF ou no vidro do scanner.
- 2 No painel de controle, navegue até:  
**Copiar > Definições > Páginas por lado**

Para modelos de impressora que não sejam de tela sensível ao toque, pressione  para navegar pelas configurações.

- 3 Ajuste as configurações.
- 4 Copie o documento.

## Criando um atalho de cópia

**Nota:** Talvez sejam necessários direitos administrativos para criar um atalho.

- 1 Abra o navegador da Internet e digite o endereço IP da impressora no campo de endereço.

**Notas:**



- Veja o endereço IP da impressora na tela Bem-vindo. O endereço IP é exibido como quatro conjuntos de números separados por pontos, por exemplo, 123.123.123.123.
- Se você estiver usando um servidor proxy, desative-o temporariamente para carregar a página da web corretamente.

- 2 Clique em **Atalhos > Adicionar atalho**.

- 3** No menu Tipo de atalho, selecione **Copiar** e configure as definições.
- 4** Aplique as alterações.

## E-mail

### Usando o alimentador automático de documentos e o vidro do scanner

Alimentador Automático de Documentos (ADF)	Vidro do scanner
 <ul style="list-style-type: none"> <li>• Use o ADF para várias páginas ou documentos frente e verso.</li> <li>• Coloque um documento original voltado para cima. Para documentos de várias páginas, certifique-se de alinhar a borda principal antes de carregar.</li> <li>• Ajuste as guias do ADF para que correspondam ao tamanho do papel que está sendo carregado.</li> </ul>	 <ul style="list-style-type: none"> <li>• Use o vidro do scanner para páginas únicas de documentos, páginas de livros, itens pequenos (como cartões-postais ou fotografias), transparências, papel fotográfico ou mídia muito fina (como recortes de revistas).</li> <li>• Coloque o documento voltado para baixo no canto com a seta.</li> </ul>

## Como configurar o SMTP de e-mail

Defina as configurações do Simple Mail Transfer Protocol (SMTP) para enviar um documento digitalizado por e-mail. As configurações variam de acordo com cada provedor de serviços. Para obter mais informações, consulte [provedores de serviços de e-mail compatíveis](#).

Antes de começar, verifique se a impressora está conectada à rede.

### Como usar o menu Configurações na impressora

**1** No painel de controle, navegue até:

**Configurações > E-mail > Configuração de e-mail.**

Para modelos de impressoras sem tela sensível ao toque, pressione  para navegar pelas configurações.

**2** Defina as configurações.

#### Notas:

- Para mais informações sobre a senha, consulte os [provedores de serviços de e-mail](#).
- Para provedores de serviços de e-mail não mencionados na lista, entre em contato com seu provedor e solicite as configurações.

## Como usar o Embedded Web Server

1 Abra o navegador da Web e digite o endereço IP da impressora no campo de endereço.

### Notas:

- Veja o endereço IP da impressora na tela inicial da impressora. O endereço IP é exibido em quatro conjuntos de números separados por pontos, por exemplo: 123.123.123.123.
- Se você estiver usando um servidor proxy, desative-o temporariamente para que a página da Web seja carregada corretamente.

2 Clique em **Configurações > E-mail**.

3 Na seção Configuração de e-mail, confirme as configurações.

4 Clique em **Salvar**.

## Provedores de serviços de e-mail

- [AOL Mail](#)
- [Comcast Mail](#)
- [Gmail](#)
- [iCloud Mail](#)
- [Mail.com](#)
- [NetEase Mail \(mail.126.com\)](#)
- [NetEase Mail \(mail.163.com\)](#)
- [NetEase Mail \(mail.yeah.net\)](#)
- [Outlook Live](#)
- [QQ Mail](#)
- [Sina Mail](#)
- [Sohu Mail](#)
- [Yahoo! Correio](#)
- [Zoho Mail](#)

### Notas:

- Se você encontrar erros usando as configurações fornecidas, entre em contato com o provedor de serviços de e-mail.
- Para provedores de serviços de e-mail não mencionados na lista, entre em contato com seu provedor.

## AOL Mail

Configuração	Valor
Gateway SMTP primário	smtp.aol.com
Porta do gateway SMTP primário	587
Usar SSL/TLS	Obrigatório
Certificado de confiança obrigatório	Desativado
Endereço de resposta	Seu endereço de e-mail
Autenticação do servidor SMTP	Login/Comum

Configuração	Valor
<b>E-mail iniciado por dispositivo</b>	Utilizar credenciais de dispositivo SMTP
<b>ID do usuário do dispositivo</b>	Seu endereço de e-mail
<b>Senha do dispositivo</b>	Senha do aplicativo <b>Nota:</b> Para criar uma senha do aplicativo, acesse a página de <a href="#">Segurança da conta da AOL</a> , faça login em sua conta e clique em <b>Gerar senha do aplicativo</b> .

## Comcast Mail

Configuração	Valor
<b>Gateway SMTP primário</b>	smtp.comcast.net
<b>Porta do gateway SMTP primário</b>	587
<b>Usar SSL/TLS</b>	Obrigatório
<b>Certificado de confiança obrigatório</b>	Desativado
<b>Endereço de resposta</b>	Seu endereço de e-mail
<b>Autenticação do servidor SMTP</b>	Login/Comum
<b>E-mail iniciado por dispositivo</b>	Utilizar credenciais de dispositivo SMTP
<b>ID do usuário do dispositivo</b>	Seu endereço de e-mail
<b>Senha do dispositivo</b>	Senha da conta

## Gmail™

**Nota:** Certifique-se de que a verificação de duas etapas esteja ativada na sua conta do Google. Para ativar a verificação de duas-etapas, acesse a página de [Segurança da Conta do Google](#), faça login na sua conta e, na seção "Entrar no Google", clique em **Verificação em duas etapas**.

Configuração	Valor
<b>Gateway SMTP primário</b>	smtp.gmail.com
<b>Porta do gateway SMTP primário</b>	587
<b>Usar SSL/TLS</b>	Obrigatório
<b>Certificado de confiança obrigatório</b>	Desativado
<b>Endereço de resposta</b>	Seu endereço de e-mail
<b>Autenticação do servidor SMTP</b>	Login/Comum
<b>E-mail iniciado por dispositivo</b>	Utilizar credenciais de dispositivo SMTP
<b>ID do usuário do dispositivo</b>	Seu endereço de e-mail

Configuração	Valor
<b>Senha do dispositivo</b>	Senha do aplicativo  <b>Notas:</b> <ul style="list-style-type: none"> <li>• Para criar uma senha do aplicativo, acesse a página de <a href="#">Segurança da conta do Google</a>, faça login em sua conta e, na seção "Entrar no Google", clique em <b>Senhas do aplicativo</b>.</li> <li>• A opção "Senhas do aplicativo" é exibida apenas se a verificação em duas etapas estiver ativada.</li> </ul>

## iCloud Mail

**Nota:** Certifique-se de que a verificação de duas etapas esteja ativada em sua conta.

Configuração	Valor
<b>Gateway SMTP primário</b>	smtp.mail.me.com
<b>Porta do gateway SMTP primário</b>	587
<b>Usar SSL/TLS</b>	Obrigatório
<b>Certificado de confiança obrigatório</b>	Desativado
<b>Endereço de resposta</b>	Seu endereço de e-mail
<b>Autenticação do servidor SMTP</b>	Login/Comum
<b>E-mail iniciado por dispositivo</b>	Utilizar credenciais de dispositivo SMTP
<b>ID do usuário do dispositivo</b>	Seu endereço de e-mail
<b>Senha do dispositivo</b>	Senha do aplicativo  <b>Nota:</b> Para criar uma senha do aplicativo, acesse a página de <a href="#">Gerenciamento de conta do iCloud</a> , faça login em sua conta e, na seção Segurança, clique em <b>Gerar senha</b> .

## Mail.com

Configuração	Valor
<b>Gateway SMTP primário</b>	smtp.mail.com
<b>Porta do gateway SMTP primário</b>	587
<b>Usar SSL/TLS</b>	Obrigatório
<b>Certificado de confiança obrigatório</b>	Desativado
<b>Endereço de resposta</b>	Seu endereço de e-mail
<b>Autenticação do servidor SMTP</b>	Login/Comum
<b>E-mail iniciado por dispositivo</b>	Utilizar credenciais de dispositivo SMTP
<b>ID do usuário do dispositivo</b>	Seu endereço de e-mail
<b>Senha do dispositivo</b>	Senha da conta

### NetEase Mail (mail.126.com)

**Nota:** Certifique-se de que o serviço SMTP esteja ativado na sua conta. Para ativar o serviço, na página inicial do NetEase Mail, clique em **Configurações > POP3/SMTP/IMAP** e ative a opção **Serviço IMAP/SMTP** ou **Serviço POP3/SMTP**.

Configuração	Valor
Gateway SMTP primário	smtp.126.com
Porta do gateway SMTP primário	465
Usar SSL/TLS	Obrigatório
Certificado de confiança obrigatório	Desativado
Endereço de resposta	Seu endereço de e-mail
Autenticação do servidor SMTP	Login/Comum
E-mail iniciado por dispositivo	Utilizar credenciais de dispositivo SMTP
ID do usuário do dispositivo	Seu endereço de e-mail
Senha do dispositivo	Senha de autorização <b>Nota:</b> A senha de autorização é fornecida quando o Serviço IMAP/SMTP ou o Serviço POP3/SMTP está ativado.

### NetEase Mail (mail.163.com)

**Nota:** Certifique-se de que o serviço SMTP esteja ativado na sua conta. Para ativar o serviço, na página inicial do NetEase Mail, clique em **Configurações > POP3/SMTP/IMAP** e ative a opção **Serviço IMAP/SMTP** ou **Serviço POP3/SMTP**.

Configuração	Valor
Gateway SMTP primário	smtp.163.com
Porta do gateway SMTP primário	465
Usar SSL/TLS	Obrigatório
Certificado de confiança obrigatório	Desativado
Endereço de resposta	Seu endereço de e-mail
Autenticação do servidor SMTP	Login/Comum
E-mail iniciado por dispositivo	Utilizar credenciais de dispositivo SMTP
ID do usuário do dispositivo	Seu endereço de e-mail
Senha do dispositivo	Senha de autorização <b>Nota:</b> A senha de autorização é fornecida quando o Serviço IMAP/SMTP ou o Serviço POP3/SMTP está ativado.



## NetEase Mail (mail.yeah.net)

**Nota:** Certifique-se de que o serviço SMTP esteja ativado na sua conta. Para ativar o serviço, na página inicial do NetEase Mail, clique em **Configurações > POP3/SMTP/IMAP** e ative a opção **Serviço IMAP/SMTP** ou **Serviço POP3/SMTP**.

Configuração	Valor
Gateway SMTP primário	smtp.yeah.net
Porta do gateway SMTP primário	465
Usar SSL/TLS	Obrigatório
Certificado de confiança obrigatório	Desativado
Endereço de resposta	Seu endereço de e-mail
Autenticação do servidor SMTP	Login/Comum
E-mail iniciado por dispositivo	Utilizar credenciais de dispositivo SMTP
ID do usuário do dispositivo	Seu endereço de e-mail
Senha do dispositivo	Senha de autorização <b>Nota:</b> A senha de autorização é fornecida quando o Serviço IMAP/SMTP ou o Serviço POP3/SMTP está ativado.

## Outlook Live

Essas configurações se aplicam aos domínios de e-mail outlook.com e hotmail.com.

Configuração	Valor
Gateway SMTP primário	smtp.office365.com
Porta do gateway SMTP primário	587
Usar SSL/TLS	Obrigatório
Certificado de confiança obrigatório	Desativado
Endereço de resposta	Seu endereço de e-mail
Autenticação do servidor SMTP	Login/Comum
E-mail iniciado por dispositivo	Utilizar credenciais de dispositivo SMTP
ID do usuário do dispositivo	Seu endereço de e-mail
Senha do dispositivo	Senha da conta ou do aplicativo <b>Notas:</b> <ul style="list-style-type: none"> <li>• Para contas em que a verificação de duas etapas está desativada, use a senha da conta.</li> <li>• Para contas em que a verificação de duas etapas está ativada, use a senha do aplicativo. Para criar uma senha do aplicativo, acesse a página de <a href="#">Gerenciamento de conta do Outlook Live</a> e faça login em sua conta.</li> </ul>

## QQ Mail

**Nota:** Certifique-se de que o serviço SMTP esteja ativado na sua conta. Para ativar o serviço, na página inicial do QQ Mail, clique em **Configurações > Conta**. Na seção Serviço POP3/IMAP/SMTP/Exchange/CardDAV/CalDAV, ative **Serviço POP3/SMTP** ou **Serviço IMAP/SMTP**.

Configuração	Valor
<b>Gateway SMTP primário</b>	smtp.qq.com
<b>Porta do gateway SMTP primário</b>	587
<b>Usar SSL/TLS</b>	Obrigatório
<b>Certificado de confiança obrigatório</b>	Desativado
<b>Endereço de resposta</b>	Seu endereço de e-mail
<b>Autenticação do servidor SMTP</b>	Login/Comum
<b>E-mail iniciado por dispositivo</b>	Utilizar credenciais de dispositivo SMTP
<b>ID do usuário do dispositivo</b>	Seu endereço de e-mail
<b>Senha do dispositivo</b>	Código de autorização <b>Nota:</b> Para gerar um código de autorização, na página inicial do QQ Mail, clique em <b>Configurações &gt; Conta</b> e, na seção Serviço POP3/IMAP/SMTP/Exchange/CardDAV/CalDAV, clique em <b>Gerar código de autorização</b> .

## Sina Mail

**Nota:** Certifique-se de que o serviço POP3/SMTP esteja ativado na sua conta. Para ativar o serviço, na página inicial do Sina Mail, clique em **Configurações > Mais configurações > POP/IMAP/SMTP do usuário final** e ative o **Serviço POP3/SMTP**.

Configuração	Valor
<b>Gateway SMTP primário</b>	smtp.sina.com
<b>Porta do gateway SMTP primário</b>	587
<b>Usar SSL/TLS</b>	Obrigatório
<b>Certificado de confiança obrigatório</b>	Desativado
<b>Endereço de resposta</b>	Seu endereço de e-mail
<b>Autenticação do servidor SMTP</b>	Login/Comum
<b>E-mail iniciado por dispositivo</b>	Utilizar credenciais de dispositivo SMTP
<b>ID do usuário do dispositivo</b>	Seu endereço de e-mail
<b>Senha do dispositivo</b>	Código de autorização <b>Nota:</b> Para criar um código de autorização, na página inicial do e-mail, clique em <b>Configurações &gt; Mais configurações &gt; POP/IMAP/SMTP do usuário final</b> e ative o <b>Status do código de autorização</b> .

## Sohu Mail

**Nota:** Certifique-se de que o serviço SMTP esteja ativado na sua conta. Para ativar o serviço, na página inicial do Sohu Mail, clique em **Opções > Configurações > POP3/SMTP/IMAP** e ative a opção **Serviço IMAP/SMTP** ou **Serviço POP3/SMTP**.

Configuração	Valor
Gateway SMTP primário	smtp.sohu.com
Porta do gateway SMTP primário	465
Usar SSL/TLS	Obrigatório
Certificado de confiança obrigatório	Desativado
Endereço de resposta	Seu endereço de e-mail
Autenticação do servidor SMTP	Login/Comum
E-mail iniciado por dispositivo	Utilizar credenciais de dispositivo SMTP
ID do usuário do dispositivo	Seu endereço de e-mail
Senha do dispositivo	Senha independente <b>Nota:</b> A senha independente é fornecida quando o Serviço IMAP/SMTP ou o Serviço POP3/SMTP está ativado.

## Yahoo! Correio

Configuração	Valor
Gateway SMTP primário	smtp.mail.yahoo.com
Porta do gateway SMTP primário	587
Usar SSL/TLS	Obrigatório
Certificado de confiança obrigatório	Desativado
Endereço de resposta	Seu endereço de e-mail
Autenticação do servidor SMTP	Login/Comum
E-mail iniciado por dispositivo	Utilizar credenciais de dispositivo SMTP
ID do usuário do dispositivo	Seu endereço de e-mail
Senha do dispositivo	Senha do aplicativo <b>Nota:</b> Para criar uma senha do aplicativo, acesse a página de <a href="#">Segurança da conta do Yahoo</a> , faça login em sua conta e clique em <b>Gerar senha do aplicativo</b> .

## Zoho Mail

Configuração	Valor
Gateway SMTP primário	smtp.zoho.com
Porta do gateway SMTP primário	587
Usar SSL/TLS	Obrigatório
Certificado de confiança obrigatório	Desativado

Configuração	Valor
<b>Endereço de resposta</b>	Seu endereço de e-mail
<b>Autenticação do servidor SMTP</b>	Login/Comum
<b>E-mail iniciado por dispositivo</b>	Utilizar credenciais de dispositivo SMTP
<b>ID do usuário do dispositivo</b>	Seu endereço de e-mail
<b>Senha do dispositivo</b>	<p>Senha da conta ou do aplicativo</p> <p><b>Notas:</b></p> <ul style="list-style-type: none"> <li>• Para contas em que a verificação de duas etapas está desativada, use a senha da conta.</li> <li>• Para contas em que a verificação de duas etapas está ativada, use a senha do aplicativo. Para criar uma senha do aplicativo, acesse a página de <a href="#">Segurança da conta do Zoho Mail</a>, faça login em sua conta e, na seção Senhas específicas de aplicativos, clique em <b>Gerar nova senha</b>.</li> </ul>

## Como enviar e-mail

Antes de começar, certifique-se de que as configurações SMTP de e-mail estejam configuradas. Para mais informações, consulte "[Como configurar o SMTP de e-mail](#)" na página 56.

### Como usar o painel de controle

- 1 Coloque o documento original na bandeja do ADF ou sobre o vidro do scanner.
- 2 Na tela inicial, toque em **E-mail** e, em seguida, insira as informações necessárias.  
Se necessário, defina as configurações do tipo de arquivo de saída.
- 3 Envie o e-mail.

### Como usar um número de atalho

- 1 Crie um atalho de e-mail.
  - a Abra o navegador da Web e digite o endereço IP da impressora no campo de endereço.

**Notas:**

  - Veja o endereço IP da impressora na tela inicial. O endereço IP é exibido em quatro conjuntos de números separados por pontos, por exemplo: 123.123.123.123.
  - Se você estiver usando um servidor proxy, desative-o temporariamente para que a página da Web seja carregada corretamente.
  - b Clique em **Atalhos > Adicionar atalho**.
  - c No menu Tipo do atalho, selecione **E-mail** e defina as configurações.
  - d Aplique as alterações.
- 2 Coloque o documento original na bandeja do ADF ou sobre o vidro do scanner.
- 3 No painel de controle, navegue até:

**Atalhos > E-mail**

Para modelos de impressoras sem tela sensível ao toque, pressione  para navegar pelas configurações.

- 4 Selecione o atalho.
- 5 Envie o e-mail.

## Criando um atalho de e-mail

**Nota:** Talvez sejam necessários direitos administrativos para criar um atalho.

- 1 Abra o navegador da Internet e digite o endereço IP da impressora no campo de endereço.



**Notas:**

- Veja o endereço IP da impressora na tela Bem-vindo. O endereço IP é exibido como quatro conjuntos de números separados por pontos, por exemplo, 123.123.123.123.
- Se você estiver usando um servidor proxy, desative-o temporariamente para carregar a página da web corretamente.

- 2 Clique em **Atalhos > Adicionar atalho**.
- 3 No menu Tipo de atalho, selecione **E-mail** e configure as definições.
- 4 Aplique as alterações.

## Fax

### Usando o alimentador automático de documentos e o vidro do scanner

Alimentador Automático de Documentos (ADF)	Vidro do scanner
 <ul style="list-style-type: none"><li>• Use o ADF para várias páginas ou documentos frente e verso.</li><li>• Coloque um documento original voltado para cima. Para documentos de várias páginas, certifique-se de alinhar a borda principal antes de carregar.</li><li>• Ajuste as guias do ADF para que correspondam ao tamanho do papel que está sendo carregado.</li></ul>	 <ul style="list-style-type: none"><li>• Use o vidro do scanner para páginas únicas de documentos, páginas de livros, itens pequenos (como cartões-postais ou fotografias), transparências, papel fotográfico ou mídia muito fina (como recortes de revistas).</li><li>• Coloque o documento voltado para baixo no canto com a seta.</li></ul>

### Como configurar a impressora para enviar fax

#### Notas:

- Os métodos de conexão a seguir são aplicáveis apenas em alguns países ou regiões.
- Durante a configuração inicial da impressora, desmarque a caixa de seleção de função de fax e qualquer outra função que você pretenda configurar mais tarde e selecione **Continuar**.
- Se a função de fax estiver ativada e não estiver completamente configurada, a luz indicadora poderá piscar em vermelho.

**Aviso — Danos potenciais:** Não toque nos cabos ou na área indicada da impressora enquanto estiver enviando ou recebendo um fax.



## Fax compatível

Modelo da impressora	Fax analógico	etherFAX <sup>1</sup>	Servidor de fax	Fax sobre IP (FoIP) <sup>2</sup>
CX421adn	✓	✓	✓	✓
CX522ade	✓	✓	✓	✓
CX522de	x	✓	✓	✓
CX622ade	✓	✓	✓	✓
CX622de	x	✓	✓	✓
CX625ade	✓	✓	✓	✓
CX625adhe	✓	✓	✓	✓
CX625de	x	✓	✓	✓
MC2325adw	✓	✓	✓	✓
MC2425adw	✓	✓	✓	✓
MC2535adw	✓	✓	✓	✓
MC2640adwe	✓	✓	✓	✓

<sup>1</sup> Precisa de uma assinatura. Para mais informações, visite <https://www.etherfax.net/lexmark> ou entre em contato com o local onde você adquiriu a impressora.

<sup>2</sup> Precisa de um pacote de licenças instalado. Para obter mais informações, entre em contato com o local em que você adquiriu a impressora.

Modelo da impressora	Fax analógico	etherFAX <sup>1</sup>	Servidor de fax	Fax sobre IP (FoIP) <sup>2</sup>
XC2235	✓	✓	✓	✓
XC4240	✓	✓	✓	✓
XC4240i	x	✓	✓	✓

<sup>1</sup> Precisa de uma assinatura. Para mais informações, visite <https://www.etherfax.net/lexmark> ou entre em contato com o local onde você adquiriu a impressora.

<sup>2</sup> Precisa de um pacote de licenças instalado. Para obter mais informações, entre em contato com o local em que você adquiriu a impressora.

## Como configurar a função de fax usando o fax analógico

### Notas:

- Este recurso está disponível somente em alguns modelos de impressoras.
- Alguns métodos de conexão são aplicáveis apenas em alguns países ou regiões.
- Se a função de fax estiver ativada e não estiver completamente configurada, a luz indicadora poderá piscar em vermelho.
- Se você não tiver um ambiente de TCP/IP, use o painel de controle para configurar o fax.

**Aviso — Danos potenciais:** Para evitar perda de dados ou mal funcionamento da impressora, não toque nos cabos ou na área indicada da impressora enquanto estiver enviando ou recebendo um fax.





## Como usar o menu Configurações na impressora

1 No painel de controle, navegue até:

**Configurações > Fax > Configuração de fax > Configurações gerais de fax**

Para modelos de impressoras sem tela sensível ao toque, pressione  para navegar pelas configurações.

2 Defina as configurações.

## Como usar o Embedded Web Server

1 Abra o navegador da Web e digite o endereço IP da impressora no campo de endereço.

### Notas:

- Veja o endereço IP da impressora na tela inicial. O endereço IP é exibido em quatro conjuntos de números separados por pontos, por exemplo: 123.123.123.123.
- Se você estiver usando um servidor proxy, desative-o temporariamente para que a página da Web seja carregada corretamente.

2 Clique em **Configurações > Fax > Configuração de fax > Configurações gerais de fax**.

3 Defina as configurações.

4 Aplique as alterações.

## Como configurar a função de fax usando o etherFAX

### Notas:

- É necessário que o firmware da impressora esteja atualizado. Para mais informações, consulte "[Atualizando o firmware](#)" na página 280.
- É necessário que haja um pacote de licenças apropriado instalado na impressora. Para mais informações, entre em contato com o etherFAX.
- Certifique-se de que a impressora esteja registrada no portal etherFAX. Para mais informações, visite <https://www.etherfax.net/lexmark>.
- O registro exige o número de série da impressora. Para localizar o número de série, consulte "[Localização do número de série da impressora](#)" na página 16.

1 Abra o navegador da Web e digite o endereço IP da impressora no campo de endereço.

### Notas:

- Veja o endereço IP da impressora na tela inicial. O endereço IP é exibido em quatro conjuntos de números separados por pontos, por exemplo: 123.123.123.123.
- Se você estiver usando um servidor proxy, desative-o temporariamente para que a página da Web seja carregada corretamente.

2 Clique em **Configurações > Fax > Configuração de fax > Configurações gerais de fax**.

**Nota:** A opção Configuração de fax é exibida somente se a opção Modo fax estiver definida como Fax.

3 No campo Nome do fax, digite um nome exclusivo.

4 No campo Número do fax, digite o número do fax fornecido pelo etherFAX.

**5** No menu Transporte de fax, selecione **etherFAX**.

**6** Aplique as alterações.

## Como configurar a função de fax usando o servidor de fax

### Notas:

- Esse recurso permite o envio de mensagens de fax a um provedor de serviços de fax compatível com o recebimento de e-mail.
- Esse recurso é compatível apenas com mensagens de fax enviadas. Para aceitar o recebimento de fax, certifique-se de que tenha um recurso de fax, como fax analógico, etherFAX ou Fax sobre IP (FoIP), configurado na impressora.

**1** Abra o navegador da Web e digite o endereço IP da impressora no campo de endereço.

### Notas:

- Veja o endereço IP da impressora na tela inicial. O endereço IP é exibido em quatro conjuntos de números separados por pontos, por exemplo: 123.123.123.123.
- Se você estiver usando um servidor proxy, desative-o temporariamente para que a página da Web seja carregada corretamente.

**2** Clique em **Configurações > Fax**.

**3** No menu Modo Fax, selecione **Servidor de fax** e clique em **Salvar**.

**4** Clique em **Configuração de servidor de fax**.

**5** No campo Formato de destino, digite **[#]@myfax.com**, onde **[#]** é o número do fax e **myfax.com** é o domínio do provedor de fax.

### Notas:

- Se necessário, configure os campos Endereço de resposta, Assunto ou Mensagem.
- Para permitir que a impressora receba mensagens de fax, ative as configurações de recebimento de fax no dispositivo. Certifique-se de que tenha um recurso de fax configurado no dispositivo.

**6** Clique em **Salvar**.

**7** Clique em **Configurações de e-mail do servidor de fax** e execute um dos seguintes procedimentos:

- Ative **Utilizar servidor SMTP de e-mail**.

**Nota:** Se as configurações de SMTP de e-mail não foram definidas, consulte "[Como configurar o SMTP de e-mail](#)" na página 56.

- Defina as configurações de SMTP. Para obter mais informações, entre em contato com o provedor de serviços de e-mail.

**8** Aplique as alterações.

## Configurando fax usando uma linha de telefone padrão

**Nota:** Estas instruções são aplicáveis somente a impressoras compatíveis com o fax analógico. Para mais informações, consulte "[Fax compatível](#)" na página 67.

- ⚠️ ATENÇÃO—RISCO DE CHOQUE:** Para evitar o risco de choque elétrico, não instale este produto nem faça conexões elétricas ou a cabo, como recursos do fax, cabos de energia ou telefone, durante tempestades com relâmpago.
- ⚠️ ATENÇÃO—RISCO DE CHOQUE:** Para evitar o risco de choque elétrico, não use o recurso de fax durante tempestades com relâmpago.
- ⚠️ ATENÇÃO—RISCO DE FERIMENTO:** Para reduzir o risco de incêndio, use apenas um cabo de 26 AWG ou um fio de telecomunicações (RJ-11) maior ao conectar o produto à rede de telefone pública conectada. Para os usuários na Austrália, o cabo deve ser aprovado pelo Australian Communications and Media Authority.

### Configuração 1: A impressora está conectada a uma linha de fax dedicada

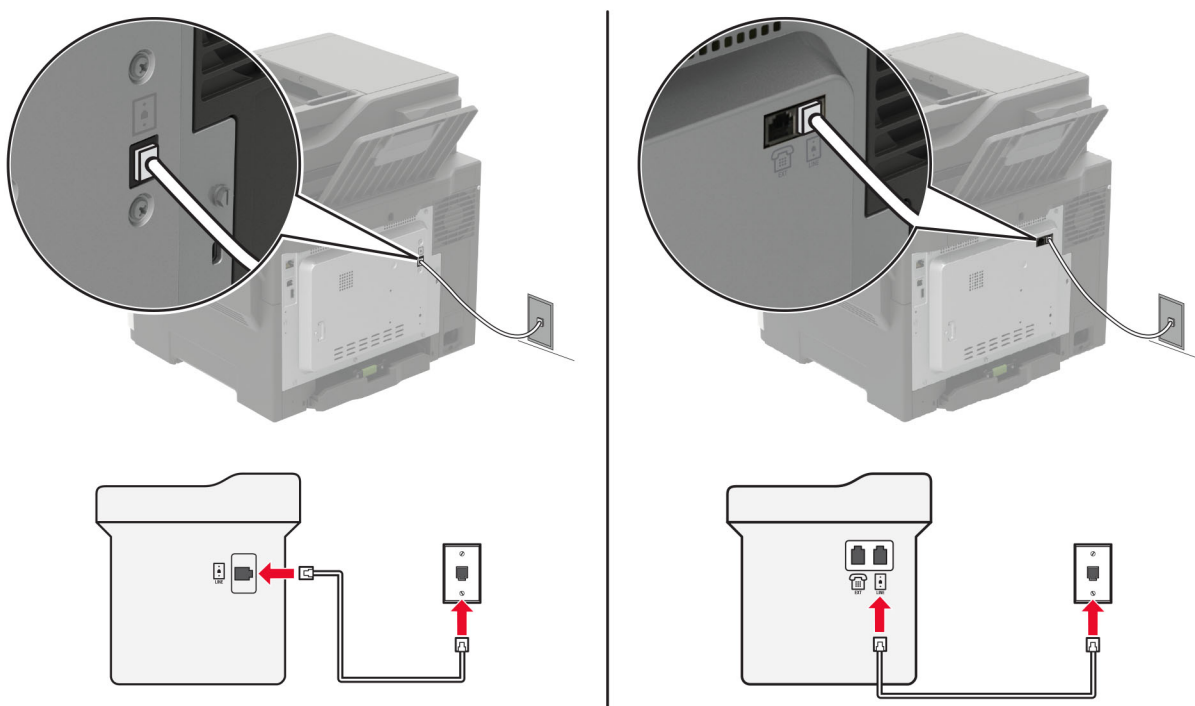

- 1 Conecte uma extremidade do cabo de telefone à porta line da impressora.
- 2 Conecte a outra extremidade do cabo a uma tomada de telefone analógica ativa.

#### Notas:

- Você pode definir a impressora para receber fax automaticamente (defina Atendimento automático como **Ativado**) ou manualmente (defina o Atendimento automático como **Desativado**).
- Para receber faxes automaticamente, configure a impressora para atender após um número específico de toques.

### Configuração 2: A impressora compartilha a linha com uma secretária eletrônica

**Nota:** Se você assina um serviço de toque diferente, configure o padrão de toque correto para a impressora. Caso contrário, a impressora não receberá fax, mesmo que você a defina para receber automaticamente.

### Conectada à mesma tomada telefônica

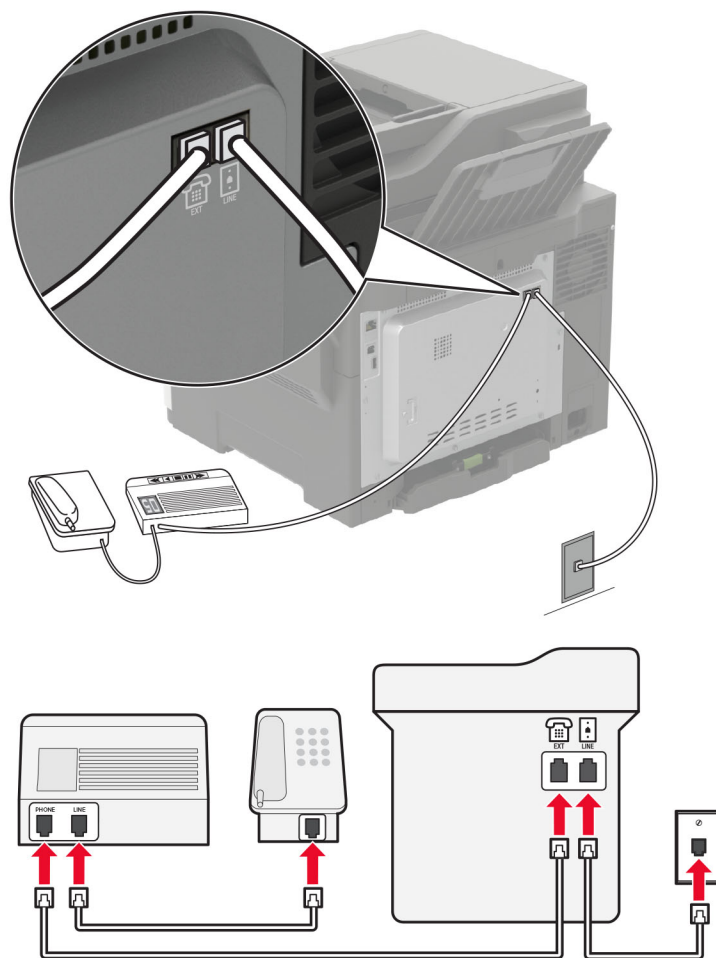

**Nota:** Estas instruções são aplicáveis somente a impressoras que têm portas EXT e line.

- Conecte uma extremidade do cabo de telefone à porta line da impressora.
- Conecte a outra extremidade do cabo a uma tomada de telefone analógica ativa.
- Conecte sua secretária eletrônica à porta telefônica da impressora.

## Conectada a tomadas diferentes

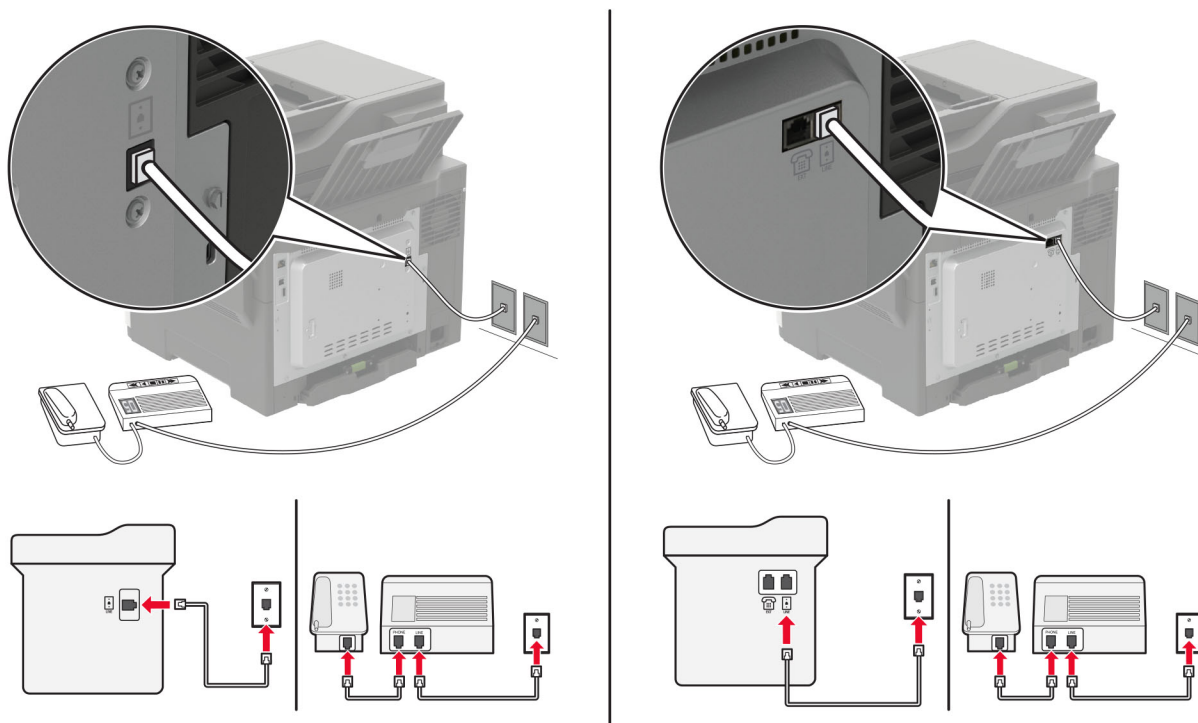

- 1 Conecte uma extremidade do cabo de telefone à porta line da impressora.
- 2 Conecte a outra extremidade do cabo a uma tomada de telefone analógica ativa.

### Notas:

- Se houver apenas um número de telefone em sua linha, configure a impressora para receber faxes automaticamente.
- Configure a impressora para atender chamadas dois toques depois da secretária eletrônica. Por exemplo, se a secretária eletrônica atender as chamadas após quatro toques, ajuste a definição Toques para atender da impressora para seis.

## Como configurar fax em países ou regiões com diferentes tomadas e plugues telefônicos

**Nota:** Estas instruções são aplicáveis somente a impressoras compatíveis com o fax analógico. Para mais informações, consulte "[Fax compatível](#)" na página 67.

- ⚠ ATENÇÃO—RISCO DE CHOQUE:** Para evitar o risco de choque elétrico, não instale este produto nem faça conexões elétricas ou a cabo, como recursos do fax, cabos de energia ou telefone, durante tempestades com relâmpago.
- ⚠ ATENÇÃO—RISCO DE CHOQUE:** Para evitar o risco de choque elétrico, não use o recurso de fax durante tempestades com relâmpago.

**⚠️ ATENÇÃO—RISCO DE FERIMENTO:** Para reduzir o risco de incêndio, use apenas um cabo de 26 AWG ou um fio de telecomunicações (RJ-11) maior ao conectar o produto à rede de telefone pública conectada. Para os usuários na Austrália, o cabo deve ser aprovado pelo Australian Communications and Media Authority.

A tomada padrão adotada pela maioria dos países ou regiões é a RJ-11. Se a tomada telefônica ou equipamento em seu local não for compatível com este tipo de conexão, então use um adaptador de telefone. Um adaptador para seu país ou região pode não vir com a impressora e você precisará comprá-lo separadamente.

Pode existir um plugue adaptador conectado à porta telefônica da impressora. Não remova o plugue adaptador da porta telefônica da impressora se você for conectar em um sistema telefônico em cascata ou serial.

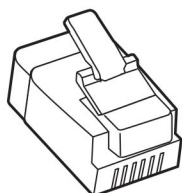

Nome da peça	Número de peça
Plugue adaptador Lexmark	40X8519

### Como conectar a impressora a uma tomada diferente da RJ-11

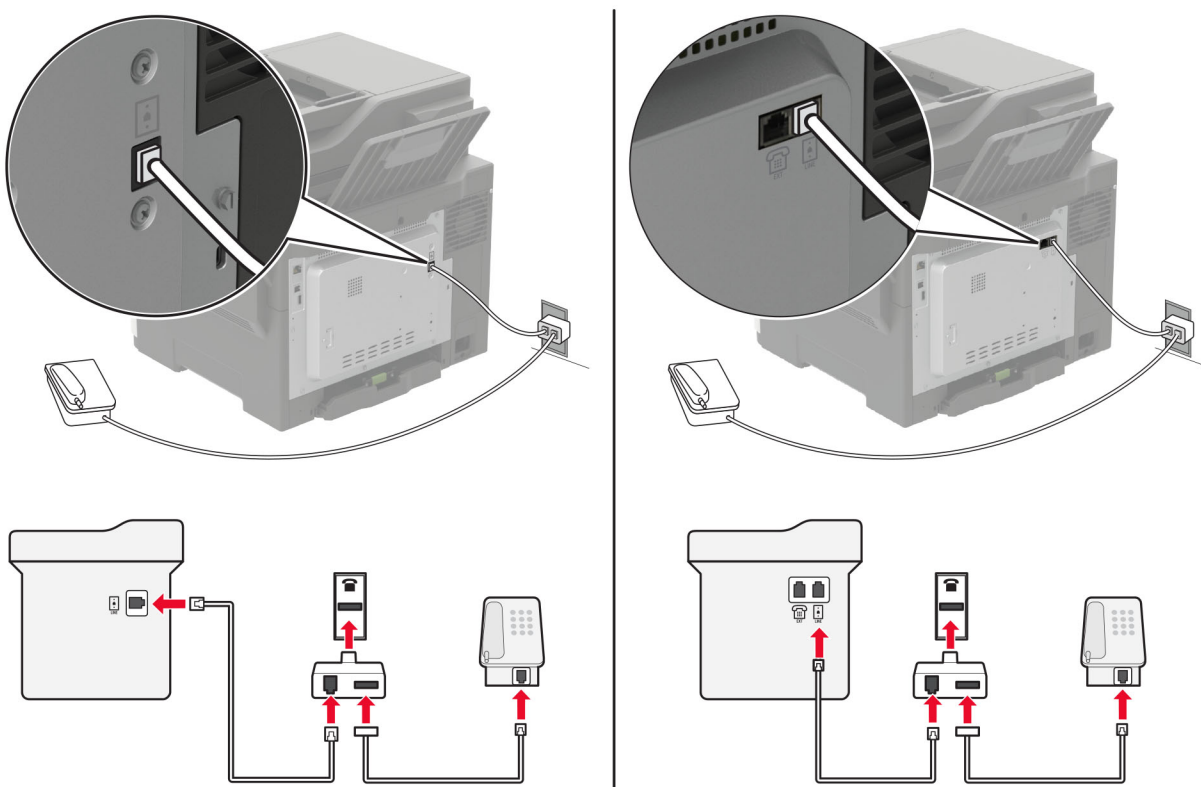

- 1 Conecte uma extremidade do cabo de telefone à porta line da impressora.
- 2 Conecte a outra extremidade do cabo ao adaptador RJ-11 e depois conecte o adaptador na tomada.

- 3 Se quiser conectar outro dispositivo com um conector diferente do RJ-11 à mesma tomada, conecte-o diretamente ao adaptador de telefone.

## Conectando-se a um serviço de toques distintos

Um toque distinto permite que você tenha diversos números de telefone em uma única linha. Cada número de telefone é atribuído a um padrão de toque diferente.

**Nota:** Estas instruções são aplicáveis somente a impressoras compatíveis com o fax analógico. Para mais informações, consulte "[Fax compatível](#)" na página 67.

- 1 No painel de controle, navegue até:

**Configurações > Fax > Configuração de fax > Configurações de recebimento de fax > Controles de administrador > Atendimento ativado**

Para modelos de impressoras sem tela sensível ao toque, pressione  para navegar pelas configurações.

- 2 Selecione um padrão de toque.

## Configuração da data e hora do fax

**Nota:** Certifique-se de que o fax esteja configurado. Para mais informações, consulte "[Como configurar a impressora para enviar fax](#)" na página 66.

- 1 No painel de controle, navegue até:

**Configurações > Dispositivo > Preferências > Data e hora > Configurar.**

Para modelos de impressoras sem tela sensível ao toque, pressione  para navegar pelas configurações.

- 2 Defina as configurações.

## Configurando o horário de verão

**Nota:** Certifique-se de que o fax esteja configurado. Para mais informações, consulte "[Como configurar a impressora para enviar fax](#)" na página 66.

- 1 No painel de controle, navegue até:

**Configurações > Dispositivo > Preferências > Data e hora > Configurar.**

Para modelos de impressoras sem tela sensível ao toque, pressione  para navegar pelas configurações.

- 2 No menu Fuso horário, selecione **Personalizar (UTC+usuário)**.

- 3 Defina as configurações.

## Como enviar um fax

**Nota:** Certifique-se de que o fax esteja configurado. Para mais informações, consulte "[Como configurar a impressora para enviar fax](#)" na página 66.

## Como usar o painel de controle

- 1 Coloque o documento original na bandeja do ADF ou sobre o vidro do scanner.
- 2 Na tela inicial, toque em **Fax** e insira as informações necessárias.  
Se necessário, ajuste as configurações.
- 3 Envie o fax.

## Como usar o computador

Antes de começar, verifique se o driver do fax está instalado. Para mais informações, consulte "[Como instalar o driver de fax](#)" na página 278.

### Para usuários do Windows

- 1 No documento que você está tentando enviar por fax, abra a caixa de diálogo Imprimir.
- 2 Selecione a impressora e clique em **Propriedades, Preferências, Opções** ou **Configurar**.
- 3 Clique em **Fax > Ativar fax > Sempre exibir configurações de fax antes de enviá-lo** e digite o número do destinatário.  
Se necessário, defina outras configurações de fax.
- 4 Envie o fax.

### Para usuários do Macintosh

- 1 Com um documento aberto, escolha **Arquivo > Imprimir**.
- 2 Selecione a impressora que possui – **Fax** adicionado após seu nome.
- 3 No campo Para, insira o número do destinatário.  
Se necessário, defina outras configurações de fax.
- 4 Envie o fax.

## Agendando o envio de um fax

**Nota:** Certifique-se de que o fax esteja configurado. Para mais informações, consulte "[Como configurar a impressora para enviar fax](#)" na página 66.

- 1 Coloque o documento original na bandeja do ADF ou sobre o vidro do scanner.
- 2 No painel de controle, navegue até:  
**Fax > Para > insira o número do fax > Concluído**

Para modelos de impressoras sem tela sensível ao toque, pressione  para navegar pelas configurações.

- 3 Selecione **Tempo de envio** para configurar a data e a hora, e, em seguida, selecione **Concluído**.  
Se necessário, defina outras configurações de fax.
- 4 Envie o fax.



## Criando um atalho de destino de fax

### Notas:

- Talvez sejam necessários direitos administrativos para criar um atalho.
- Certifique-se de que o fax esteja configurado. Para mais informações, consulte "[Como configurar a impressora para enviar fax](#)" na página 66.

1 Abra o navegador da Web e digite o endereço IP da impressora no campo de endereço.

### Notas:

- Veja o endereço IP da impressora na tela inicial. O endereço IP é exibido em quatro conjuntos de números separados por pontos, por exemplo: 123.123.123.123.
- Se você estiver usando um servidor proxy, desative-o temporariamente para que a página da Web seja carregada corretamente.

2 Clique em **Atalhos > Adicionar atalho**.

3 No menu Tipo de atalho, selecione **Fax** e configure as definições.

4 Aplique as alterações.

## Como alterar a resolução do fax

**Nota:** Certifique-se de que o fax esteja configurado. Para mais informações, consulte "[Como configurar a impressora para enviar fax](#)" na página 66.

1 Coloque o documento original na bandeja do ADF ou sobre o vidro do scanner.

2 No painel de controle, navegue até:

**Resolução > Fax**

Para modelos de impressoras sem tela sensível ao toque, pressione  para navegar pelas configurações.

3 Selecione uma configuração.

4 Envie o fax.

## Como ajustar a tonalidade do fax

**Nota:** Certifique-se de que o fax esteja configurado. Para mais informações, consulte "[Como configurar a impressora para enviar fax](#)" na página 66.

1 Coloque o documento original na bandeja do ADF ou sobre o vidro do scanner.

2 No painel de controle, navegue até:

**Fax > Tonalidade do fax**

Para modelos de impressoras sem tela sensível ao toque, pressione  para navegar pelas configurações.

3 Selecione uma configuração.

4 Envie o fax.

## Impressão de um log de fax

**Nota:** Certifique-se de que o fax esteja configurado. Para mais informações, consulte "[Como configurar a impressora para enviar fax](#)" na página 66.

- 1 No painel de controle, navegue até:

**Configurações > Relatórios > Fax**

Para modelos de impressoras sem tela sensível ao toque, pressione  para navegar pelas configurações.

- 2 Selecione **Log de trabalhos de fax** ou **Log de chamadas de fax**.

## Como bloquear faxes indesejados

**Nota:** Certifique-se de que o fax esteja configurado. Para mais informações, consulte "[Como configurar a impressora para enviar fax](#)" na página 66.

- 1 Na tela inicial, navegue até:

**Configurações > Fax > Configuração de fax > Configurações de recebimento de fax > Controles de administrador**

Para modelos de impressoras sem tela sensível ao toque, pressione  para navegar pelas configurações.

- 2 Defina Bloquear fax sem nome para **Ativado**.

## Como reter fax

**Nota:** Certifique-se de que o fax esteja configurado. Para obter mais informações, consulte "[Como configurar a impressora para enviar fax](#)" na página 66

- 1 No painel de controle, navegue até:

**Configurações > Fax > Configuração de fax > Configurações de recebimento de fax > Reter fax**

Para modelos de impressoras sem tela sensível ao toque, pressione  para navegar pelas configurações.

- 2 Selecione um modo.

## Como encaminhar fax

**Nota:** Certifique-se de que o fax esteja configurado. Para mais informações, consulte "[Como configurar a impressora para enviar fax](#)" na página 66.

- 1 Crie um atalho de destino.

- a Abra o navegador da Web e digite o endereço IP da impressora no campo de endereço.

**Notas:**

- Veja o endereço IP da impressora na tela inicial. O endereço IP é exibido em quatro conjuntos de números separados por pontos, por exemplo: 123.123.123.123.

- Se você estiver usando um servidor proxy, desative-o temporariamente para que a página da Web seja carregada corretamente.

**b** Clique em **Atalhos > Adicionar atalho**.

**c** Selecione um tipo de atalho e, em seguida, defina as configurações.

**Nota:** Anote o número do atalho.

**d** Aplique as alterações.

**2** Clique em **Configurações > Fax > Configuração de fax > Configurações de recebimento de fax > Controles do administrador**.



**3** No menu Encaminhamento de fax, selecione **Encaminhar** ou **Imprimir e encaminhar**.

**4** No menu Encaminhar para, selecione o tipo de destino e digite o número do atalho.

**5** Aplique as alterações.

# Digitalização

## Usando o alimentador automático de documentos e o vidro do scanner

Alimentador Automático de Documentos (ADF)	Vidro do scanner
 <ul style="list-style-type: none"><li>• Use o ADF para várias páginas ou documentos frente e verso.</li><li>• Coloque um documento original voltado para cima. Para documentos de várias páginas, certifique-se de alinhar a borda principal antes de carregar.</li><li>• Ajuste as guias do ADF para que correspondam ao tamanho do papel que está sendo carregado.</li></ul>	 <ul style="list-style-type: none"><li>• Use o vidro do scanner para páginas únicas de documentos, páginas de livros, itens pequenos (como cartões-postais ou fotografias), transparências, papel fotográfico ou mídia muito fina (como recortes de revistas).</li><li>• Coloque o documento voltado para baixo no canto com a seta.</li></ul>

## Como digitalizar para um computador

Antes de começar, verifique se:

- O firmware da impressora está atualizado. Para mais informações, consulte "[Atualizando o firmware](#)" na [página 280](#).
- O computador e a impressora estão conectados à mesma rede.

### Para usuários do Windows

#### Como usar o Lexmark ScanBack Utility

- 1 No computador, execute o Lexmark ScanBack Utility e clique em **Avançar**.

**Nota:** Para baixar o utilitário, acesse [www.lexmark.com/downloads](http://www.lexmark.com/downloads).

- 2 Clique em **Configurar** e adicione o endereço IP da impressora.

**Nota:** Veja o endereço IP da impressora na tela inicial da impressora. O endereço IP é exibido em quatro conjuntos de números separados por pontos, por exemplo: 123.123.123.123.

- 3 Clique em **Fechar** > **Avançar**.

- 4 Selecione o tamanho do documento original e clique em **Avançar**.

- 5 Selecione um formato de arquivo e uma resolução de digitalização e clique em **Avançar**.

- 6** Digite um nome de perfil de digitalização exclusivo e clique em **Avançar**.
- 7** Navegue até o local onde deseja salvar o documento digitalizado, crie um o nome do arquivo e clique em **Avançar**.  
**Nota:** Para reutilizar o perfil de digitalização, habilite a opção **Criar atalho** e crie um nome de atalho exclusivo.
- 8** Clique em **Concluir**.
- 9** Carregue um documento original no alimentador automático de documentos ou no vidro do scanner.
- 10** No painel de controle da impressora, navegue até **Perfis de digitalização** e, em seguida, selecione um perfil de digitalização.  
**Nota:** Certifique-se de que a opção Perfis de digitalização esteja ativada. No painel de controle, navegue até **Configurações > Dispositivo > Ícones visíveis da tela inicial > Perfis de digitalização > Exibir**. Para modelos de impressoras sem tela sensível ao toque, pressione  para navegar pelas configurações.

### Como usar o Fax e Scanner do Windows

**Nota:** Verifique se a impressora está adicionada ao computador. Para mais informações, consulte "[Como adicionar impressoras a um computador](#)" na página 278.

- 1** Carregue um documento original no alimentador automático de documentos ou no vidro do scanner.
- 2** No computador, abra o **Fax e Scanner do Windows**.
- 3** No menu Fonte, selecione a origem do scanner.
- 4** Se necessário, altere as configurações de digitalização.
- 5** Digitalize o documento.

### Para usuários do Macintosh

**Nota:** Verifique se a impressora está adicionada ao computador. Para mais informações, consulte "[Como adicionar impressoras a um computador](#)" na página 278.

- 1** Carregue um documento original no alimentador automático de documentos ou no vidro do scanner.
- 2** Na computador, execute um dos seguintes procedimentos:
  - Abra **Captura de imagem**.
  - Abra **Impressoras e scanner** e selecione uma impressora. Clique em **Digitalizar > Abrir scanner**.
- 3** Na janela Scanner, execute um ou mais dos seguintes procedimentos:
  - Selecione onde deseja salvar o documento digitalizado.
  - Selecione o tamanho do documento original.
  - Para digitalizar do ADF, selecione **Alimentador de documentos** no Menu Digitalizar ou ative a opção **Usar alimentador de documentos**.
  - Se necessário, defina as configurações de digitalização.
- 4** Clique em **Digitalizar**.

## Digitalização para um servidor FTP

- 1 Coloque o documento original na bandeja do ADF ou no vidro do scanner.
- 2 No painel de controle, selecione **FTP** e insira as informações necessárias.  
Para modelos de impressora que não têm tela sensível ao toque, pressione **#** seguido do número do atalho usando o teclado.
- 3 Se necessário, configure outras definições de FTP.
- 4 Digitalize o documento.

## Digitalização em uma pasta de rede usando um atalho

- 1 Crie um atalho para a pasta de rede.
  - a Abra o navegador da Web e digite o endereço IP da impressora no campo de endereço.  
**Notas:**
    - Veja o endereço IP da impressora na tela inicial. O endereço IP é exibido em quatro conjuntos de números separados por pontos, por exemplo: 123.123.123.123.
    - Se você estiver usando um servidor proxy, desative-o temporariamente para que a página da Web seja carregada corretamente.
  - b Clique em **Atalhos > Adicionar atalho**.
  - c No menu Tipo do atalho, selecione **Pasta da rede** e defina as configurações.
  - d Aplique as alterações.
- 2 Coloque o documento original na bandeja do ADF ou sobre o vidro do scanner.
- 3 No painel de controle, pressione **#** e o número do atalho que criou.
- 4 Digitalize o documento.

## Criação de um atalho de FTP

**Nota:** Talvez sejam necessários direitos administrativos para criar um atalho.

- 1 Abra o navegador da Internet e digite o endereço IP da impressora no campo de endereço.  
**Notas:**
  - Veja o endereço IP da impressora na tela inicial da impressora. O endereço IP é exibido como quatro conjuntos de números separados por pontos, por exemplo, 123.123.123.123.
  - Se você estiver usando um servidor proxy, desative-o temporariamente para carregar a página da web corretamente.
- 2 Clique em **Atalhos > Adicionar atalho**.
- 3 No menu Tipo de atalho, selecione **FTP** e configure as definições.
- 4 Aplicar as alterações.

## Digitalizando para uma unidade flash

- 1 Carregue um documento original na bandeja do ADF ou no vidro do scanner.
- 2 Insira a unidade flash.

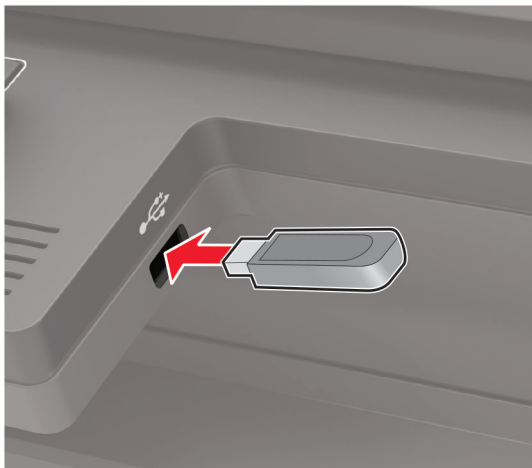

- 3 Selecione **Digitalizar para USB** e ajuste as configurações se necessário.

**Nota:** Se a tela da unidade USB não for exibida, selecione **Unidade USB** no painel de controle.

- 4 Digitalize o documento.

**Aviso — Danos potenciais:** Para evitar avaria ou perda de dados da impressora, não toque na unidade flash nem na impressora na área mostrada enquanto a impressora estiver imprimindo ativamente, lendo ou gravando no dispositivo de memória.



## Digitalização para um perfil do Cloud Connector

Este recurso está disponível apenas em alguns modelos de impressora.

- 1 Carregue um documento original na bandeja do ADF ou no vidro do scanner.
- 2 Na tela inicial, toque em **Cloud Connector**.
- 3 Selecione um provedor de serviços, e, em seguida, selecione um perfil.

**Nota:** Para mais informações sobre criação de um perfil do Cloud Connector, consulte "[Criando um perfil do Cloud Connector](#)" na página 27.

- 4 Toque em **Digitalizar** e atribua um nome de arquivo e pasta de destino.
- 5 Toque em **Digitalizar aqui**.  
Se necessário, altere as configurações de digitalização.
- 6 Digitalize o documento.



# Noções básicas sobre os menus da impressora

## Mapa de menus

Dispositivo	<ul style="list-style-type: none"> <li>• <a href="#">Preferências</a></li> <li>• <a href="#">Modo Ecológico</a></li> <li>• <a href="#">Painel operador remoto</a></li> <li>• <a href="#">Notificações</a></li> <li>• <a href="#">Gerenciamento de energia</a></li> </ul>	<ul style="list-style-type: none"> <li>• <a href="#">Coleta anônima de dados</a></li> <li>• <a href="#">Restaurar padrões de fábrica</a></li> <li>• <a href="#">Manutenção</a></li> <li>• <a href="#">Ícones visíveis da tela inicial</a></li> <li>• <a href="#">Sobre esta impressora</a></li> </ul>
Imprimir	<ul style="list-style-type: none"> <li>• <a href="#">Layout</a></li> <li>• <a href="#">Configurar</a></li> <li>• <a href="#">Qualidade</a></li> <li>• <a href="#">Contagem de trabalhos</a></li> <li>• <a href="#">XPS</a></li> </ul>	<ul style="list-style-type: none"> <li>• <a href="#">PDF</a></li> <li>• <a href="#">PostScript</a></li> <li>• <a href="#">PCL</a></li> <li>• <a href="#">HTML</a></li> <li>• <a href="#">Imagem</a></li> </ul>
Papel	<ul style="list-style-type: none"> <li>• <a href="#">Configuração de bandeja</a></li> </ul>	<ul style="list-style-type: none"> <li>• <a href="#">Configuração de mídia</a></li> </ul>
Copiar	<a href="#">Padrões de cópia</a>	
Fax	<a href="#">Padrões de fax</a>	
E-mail	<ul style="list-style-type: none"> <li>• <a href="#">Configuração de e-mail</a></li> <li>• <a href="#">Padrões de e-mail</a></li> </ul>	<ul style="list-style-type: none"> <li>• <a href="#">Configuração de link da Web</a></li> </ul>
FTP	<a href="#">Padrões de FTP</a>	
Unidade USB	<ul style="list-style-type: none"> <li>• <a href="#">Digitalização para a unidade flash</a></li> </ul>	<ul style="list-style-type: none"> <li>• <a href="#">Impressão da unidade flash</a></li> </ul>
Rede/Portas	<ul style="list-style-type: none"> <li>• <a href="#">Visão geral da rede</a></li> <li>• <a href="#">Sem fio</a></li> <li>• <a href="#">Wi-Fi Direct</a></li> <li>• <a href="#">Ethernet</a></li> <li>• <a href="#">TCP/IP</a></li> <li>• <a href="#">SNMP</a></li> </ul>	<ul style="list-style-type: none"> <li>• <a href="#">IPSec</a></li> <li>• <a href="#">802.1x</a></li> <li>• <a href="#">Configuração LPD</a></li> <li>• <a href="#">Configurações de HTTP/FTP</a></li> <li>• <a href="#">ThinPrint</a></li> <li>• <a href="#">USB</a></li> </ul>
Segurança	<ul style="list-style-type: none"> <li>• <a href="#">Métodos de login</a></li> <li>• <a href="#">Programar dispositivos USB</a></li> <li>• <a href="#">Log de auditoria de segurança</a></li> <li>• <a href="#">Restrições de login</a></li> <li>• <a href="#">Configuração de impressão confidencial</a></li> </ul>	<ul style="list-style-type: none"> <li>• <a href="#">Criptografia de disco</a></li> <li>• <a href="#">Apagar arquivos de dados temporários</a></li> <li>• <a href="#">Configurações de soluções LDAP</a></li> <li>• <a href="#">Diversos</a></li> </ul>
Relatórios	<ul style="list-style-type: none"> <li>• <a href="#">Página de configurações de menu</a></li> <li>• <a href="#">Dispositivo</a></li> <li>• <a href="#">Imprimir</a></li> </ul>	<ul style="list-style-type: none"> <li>• <a href="#">Atalhos</a></li> <li>• <a href="#">Fax</a></li> <li>• <a href="#">Rede</a></li> </ul>

<a href="#">Ajuda</a>	<ul style="list-style-type: none"> <li>• Imprimir todas as guias</li> <li>• Guia de qualidade de cores</li> <li>• Guia de conexão</li> <li>• Guia de cópia</li> <li>• Guia de e-mail</li> <li>• Guia de fax</li> </ul>	<ul style="list-style-type: none"> <li>• Guia informativo</li> <li>• Guia de mídia</li> <li>• Guia de mudança</li> <li>• Guia de qualidade de impressão</li> <li>• Guia de digitalização</li> <li>• Guia de suprimentos</li> </ul>
<a href="#">Solução de problemas</a>	Páginas de teste de qualidade de impressão	Limpeza do scanner

## Dispositivo

### Preferências

Item de menu	Descrição
<b>Idioma de exibição</b> [Lista de idiomas]	Definir o idioma do texto exibido no visor.
<b>País/região</b> [Lista de países ou regiões]	Identificar o país ou região em que a impressora está configurada para operar.
<b>Executar config. inicial</b> Ativado Desativado*	Executar o assistente de configuração.
<b>Teclado</b> Tipo de teclado [Lista de idiomas]	<p>Selecione um idioma como um tipo de teclado.</p> <p><b>Notas:</b></p> <ul style="list-style-type: none"> <li>• Todos os valores do tipo de teclado podem não ser exibidos ou podem exigir hardware especial para serem exibidos.</li> <li>• Este item de menu é exibido apenas em alguns modelos de impressora.</li> </ul>
<b>Informação exibida</b> Texto de exibição 1 [endereço IP*] Texto de exibição 2 [data/hora*] Texto personalizado 1 Texto personalizado 2	<p>Especificar as informações a serem exibidas na tela inicial.</p> <p><b>Nota:</b> Texto personalizado 1 e Texto personalizado 2 aparecem apenas em alguns modelos de impressora.</p>
<b>Data e hora</b> Configurar Data e hora atuais Definir data e hora manualmente Formato de data [MM-DD-AAAA*] Formato de hora [12 horas AM/PM*] Fuso horário [GMT*]	Configurar a data e a hora da impressora.
<b>Nota:</b> Um asterisco (*) próximo a um valor indica a configuração padrão de fábrica.	

Item de menu	Descrição
<b>Data e hora</b> Protocolo de tempo da rede Ativar NTP [Ativado*] Servidor NTP Ativar autenticação	Defina as configurações de Protocolo de Tempo da Rede (NTP). <b>Notas:</b> <ul style="list-style-type: none"> <li>Ativar autenticação aparece apenas em alguns modelos de impressora.</li> <li>Quando Ativar autenticação for definido como chave MD5, o ID de chave e a senha serão exibidos.</li> </ul>
<b>Tamanhos de papel</b> EUA* Métrica	Especifica a unidade de medida dos tamanhos de papel. <b>Nota:</b> O país ou a região selecionado no assistente de configuração inicial determina a configuração inicial do tamanho do papel.
<b>Brilho da tela</b> 20 - 100% (100*)	Ajusta o brilho do monitor. <b>Nota:</b> Este item de menu é exibido apenas em alguns modelos de impressora.
<b>Acesso à unidade flash</b> Ativado* Desativado	Ativa o acesso à unidade flash.
<b>Permitir remoção de plano de fundo</b> Ativado* Desativado	Especifica se a remoção do plano de fundo é permitida.
<b>Permitir digitalização de trabalhos personalizados</b> Ativado* Desativado	Digitaliza vários trabalhos para um arquivo.
<b>Uma página do scanner de mesa</b> Ativado Desativado*	Define as cópias do vidro do scanner para apenas uma página por vez.
<b>Feedback por áudio</b> Botão Feedback Ativado* Desativado	Ativa o feedback por áudio para pressionamentos de botão, interações de painel, solicitações de carregamento de papel e notificações de erros. <b>Nota:</b> Este item de menu é exibido apenas em alguns modelos de impressora.
<b>Feedback por áudio</b> Volume 1 - 10 (5*)	Ajusta o volume dos alto-falantes da impressora. <b>Notas:</b> <ul style="list-style-type: none"> <li>As alterações ao volume são aplicadas após o usuário atual finalizar a sessão.</li> <li>Este item de menu é exibido apenas em alguns modelos de impressora.</li> </ul>
<b>Tempo limite da tela</b> 10-300 (60*)	Definir o tempo ocioso, em segundos, antes de o monitor exibir a tela inicial ou antes de a impressora desconectar uma conta de usuário automaticamente.
<b>Nota:</b> Um asterisco (*) próximo a um valor indica a configuração padrão de fábrica.	

## Modo Eco

Item do menu	Descrição
<b>Imprimir</b> Lados Simples* Frente e verso	Especificar se a impressão será realizada em um ou em ambos os lados do papel.
<b>Imprimir</b> Páginas por lado Desativado* 2 páginas por lado 3 páginas por lado 4 páginas por lado 6 páginas por lado 9 páginas por lado 12 páginas por lado 16 páginas por lado	Imprimir imagens de várias páginas em um lado de uma folha de papel.
<b>Imprimir</b> Tonalidade do toner 1–10 (8*)	Determinar o nível de tonalidade das imagens e textos.
<b>Copiar</b> Lados Simples para simples* Simples para frente e verso Frente e verso para simples Frente e verso para frente e verso	Especificar o comportamento de digitalização com base no documento original.
<b>Copiar</b> Páginas por lado Desativado* 2 páginas em modo retrato 4 páginas em modo retrato 2 páginas em modo paisagem 4 páginas em modo paisagem	Especificar o comportamento de digitalização com base no documento original.
<b>Copiar</b> Tonalidade 1–9 (5*)	Determinar a tonalidade das imagens e textos digitalizados.
<b>Nota:</b> Um asterisco (*) próximo ao valor indica a definição padrão de fábrica.	

## Painel Operador Remoto

Item de menu	Descrição
<b>Conexão VNC externa</b> Não permitir* Permitir	Conectar um cliente VNC (Virtual Network Computing) externo ao painel de controle remoto.
<b>Nota:</b> Um asterisco (*) próximo a um valor indica a configuração-padrão de fábrica.	

Item de menu	Descrição
<b>Tipo de autenticação</b> Nenhum* Autenticação padrão	Configure o tipo de autenticação ao acessar o servidor do cliente VNC.
<b>Senha do VNC</b>	Especifique a senha para se conectar ao servidor do cliente VNC. <b>Nota:</b> Esse item de menu será exibido somente se o Tipo de autenticação estiver configurado como Autenticação-padrão.
<b>Nota:</b> Um asterisco (*) próximo a um valor indica a configuração-padrão de fábrica.	

## Notificações

Item de menu	Descrição
<b>Erro de iluminação</b> Desativado Ativado*	Defina luz indicadora que acenderá quando ocorrer um erro na impressora. <b>Nota:</b> Este item de menu é exibido apenas em alguns modelos de impressora.
<b>Bipe de carregamento no ADF</b> Desativado Ativado*	Ativar um alerta sonoro ao carregar papel no ADF.
<b>Controle de alarme</b> Desativado Simples* Contínuo	Definir o número de vezes que o alarme é emitido quando a impressora exige intervenção pelo usuário. <b>Nota:</b> Este item de menu é exibido apenas em alguns modelos de impressora.
<b>Suprimentos</b> Mostrar estimativas do suprimento Exibir estimativas* Não mostrar estimativas	Exibir o status estimado dos suprimentos.
<b>Suprimentos</b> Alarme do cartucho Desativado Simples* Contínuo	Definir o número de vezes que o alarme é emitido quando o cartucho de toner está baixo. <b>Nota:</b> Este item de menu é exibido apenas em alguns modelos de impressora.
<b>Configuração de alerta de e-mail</b> Configuração de e-mail Gateway SMTP primário	Digitar o endereço IP ou o nome de host do servidor SMTP primário para envio de e-mails. <b>Nota:</b> Este item de menu é exibido apenas em alguns modelos de impressora.
<b>Configuração de alerta de e-mail</b> Configuração de e-mail Porta do gateway SMTP primário 1 - 65535 (25*)	Digitar o número da porta do servidor SMTP primário. <b>Nota:</b> Este item de menu é exibido apenas em alguns modelos de impressora.
<b>Configuração de alerta de e-mail</b> Configuração de e-mail Gateway SMTP secundário	Digitar o endereço IP ou o nome do host do servidor SMTP secundário ou de backup. <b>Nota:</b> Este item de menu é exibido apenas em alguns modelos de impressora.
<b>Nota:</b> Um asterisco (*) próximo a um valor indica a configuração padrão de fábrica.	

Item de menu	Descrição
<b>Configuração de alerta de e-mail</b> Configuração de e-mail Porta do gateway SMTP secundário 1 - 65535 (25*)	Digitar o número da porta do servidor SMTP secundário ou de backup. <b>Nota:</b> Este item de menu é exibido apenas em alguns modelos de impressora.
<b>Configuração de alerta de e-mail</b> Configuração de e-mail Tempo limite SMTP 5 a 30 segundos (30*)	Especifique o tempo até a impressora atingir o tempo limite se o servidor SMTP não responder. <b>Nota:</b> Este item de menu é exibido apenas em alguns modelos de impressora.
<b>Configuração de alerta de e-mail</b> Configuração de e-mail Endereço de resposta	Especificar um endereço de resposta no e-mail. <b>Nota:</b> Este item de menu é exibido apenas em alguns modelos de impressora.
<b>Configuração de alerta de e-mail</b> Configuração de e-mail Sempre utilize o endereço de resposta padrão SMTP Desativado* Ativado	Utilizar o endereço de resposta padrão SMTP. <b>Nota:</b> Este item de menu é exibido apenas em alguns modelos de impressora.
<b>Configuração de alerta de e-mail</b> Configuração de e-mail Usar SSL/TLS Desativado* Negociar Obrigatório	Enviar um e-mail usando um link criptografado. <b>Nota:</b> Este item de menu é exibido apenas em alguns modelos de impressora.
<b>Configuração de alerta de e-mail</b> Configuração de e-mail Exija um certificado de confiança Desativado Ativado*	Exija um certificado de confiança ao acessar o servidor SMTP. <b>Nota:</b> Este item de menu é exibido apenas em alguns modelos de impressora.
<b>Configuração de alerta de e-mail</b> Configuração de e-mail Autenticação de servidor SMTP Não é necessária autenticação* Login/Comum NTLM CRAM-MD5 Digest-MD5 Kerberos 5	Configurar o tipo de autenticação para o servidor SMTP. <b>Nota:</b> Este item de menu é exibido apenas em alguns modelos de impressora.
<b>Configuração de alerta de e-mail</b> Configuração de e-mail E-mail iniciado por dispositivo Nenhuma* Usar credenciais do dispositivo SMTP	Configurar se são necessárias credenciais para e-mails iniciados pelo dispositivo. <b>Nota:</b> Este item de menu é exibido apenas em alguns modelos de impressora.

**Nota:** Um asterisco (\*) próximo a um valor indica a configuração padrão de fábrica.

Item de menu	Descrição
<b>Configuração de alerta de e-mail</b> Configuração de e-mail E-mail iniciado por usuário Nenhuma Usar credenciais do dispositivo SMTP Utilizar senha e ID do usuário de sessão Utilizar endereço de e-mail e senha da sessão* Usuário de prompt	Configurar se são necessárias credenciais para e-mails iniciados pelo usuário.  <b>Nota:</b> Este item de menu é exibido apenas em alguns modelos de impressora.
<b>Configuração de alerta de e-mail</b> Configuração de e-mail Usar Creden. Dispos. Active Directory Desativado Ativado*	Ativar as credenciais de usuário e as designações do grupo para se conectar ao servidor SMTP.  <b>Nota:</b> Este item de menu é exibido apenas em alguns modelos de impressora.
<b>Configuração de alerta de e-mail</b> Configuração de e-mail ID do usuário do dispositivo	Especificar o ID do usuário para se conectar ao servidor SMTP.  <b>Nota:</b> Este item de menu é exibido apenas em alguns modelos de impressora.
<b>Configuração de alerta de e-mail</b> Configuração de e-mail Senha do dispositivo	Especificar a senha para se conectar ao servidor SMTP.  <b>Nota:</b> Este item de menu é exibido apenas em alguns modelos de impressora.
<b>Configuração de alerta de e-mail</b> Configuração de e-mail UNIVERSO Kerberos 5	Especificar o domínio para o protocolo de autenticação Kerberos 5.  <b>Nota:</b> Este item de menu é exibido apenas em alguns modelos de impressora.
<b>Configuração de alerta de e-mail</b> Configuração de e-mail Domínio NTLM	Especificar o nome do domínio para o protocolo de segurança NTLM.  <b>Nota:</b> Este item de menu é exibido apenas em alguns modelos de impressora.
<b>Configuração de alerta de e-mail</b> Configuração de e-mail Desativar o erro "Servidor SMTP não está configurado" Desativado* Ativado	Desativar uma mensagem de erro de configuração do SMTP a ser exibida no visor.  <b>Nota:</b> Este item de menu é exibido apenas em alguns modelos de impressora.
<b>Prevenção de erro</b> Assis atol Desativado Ativado*	Configurar a impressora para descarregar automaticamente as páginas em branco ou as páginas com impressão parcial após uma página atolada ser liberada.
<b>Prevenção de erro</b> Continuar automático Desativado Ativado* (5 segundos)	Permitir que a impressora continue a processar ou a imprimir um trabalho automaticamente depois de remover determinadas condições exigirem a intervenção do usuário.
<b>Nota:</b> Um asterisco (*) próximo a um valor indica a configuração padrão de fábrica.	

Item de menu	Descrição
<b>Prevenção de erro</b> Reinicialização automática Reinicialização automática Reinicializar quando ocioso Reinicializar sempre* Nunca reinicializar	Configurar a impressora para reinicializar quando ocorrer um erro.
<b>Prevenção de erro</b> Reinicialização automática Máximo de reinicializações automáticas 1 - 20 (2*)	Configurar o número de reinicializações automáticas que a impressora pode executar.
<b>Prevenção de erro</b> Reinicialização automática Janela Reinicialização automática 1 - 525600 (720*)	Definir o número de segundos antes que a impressora realize uma reinicialização automática.
<b>Prevenção de erro</b> Reinicialização automática Contador de reinicialização automática	Mostrar uma informação somente leitura do contador de reinicialização.
<b>Prevenção de erro</b> Reinicialização automática Redefinir Contador de reinicialização automática Cancelar Continuar	Redefinir Contador de reinicialização automática. <b>Nota:</b> Este item de menu é exibido apenas em alguns modelos de impressora.
<b>Prevenção de erro</b> Exibir erro de papel curto Ativado Limpeza automática*	Configurar a impressora para exibir uma mensagem quando ocorrer um erro de papel curto. <b>Nota:</b> Papel curto refere-se ao tamanho do papel carregado.
<b>Prevenção de erro</b> Proteção de página Desativado* Ativado	Configurar a impressora de maneira que ela processe toda a página para a memória antes da impressão.
<b>Recuperação de conteúdo de atolamento</b> Recup. de atolamento Desativado Ativado Automático*	Configurar a impressora para imprimir novamente as páginas atoladas.
<b>Recuperação de conteúdo de atolamento</b> Recuperação de atolamento do scanner Nível do trabalho Nível da página*	Especificar como reiniciar um trabalho de digitalização após resolver um atolamento de papel.
<b>Nota:</b> Um asterisco (*) próximo a um valor indica a configuração padrão de fábrica.	



## Gerenciamento de energia

Item do menu	Descrição
<b>Perfil Modo de suspensão</b> Impressão no modo de Suspensão Permanecer ativa após impressão Entrar no modo de Suspensão após a impressão*	Definir a impressora para permanecer no modo ativo ou retornar para o modo de Suspensão após a impressão.
<b>Tempos limite</b> Modo de suspensão 1 a 120 minutos (15*)	Configurar o tempo ocioso antes que a impressora comece a funcionar no modo de Suspensão.
<b>Tempos limite</b> Tempo limite de hibernação Desativado 1 hora 2 horas 3 horas 6 horas 1 dia 2 dias 3 dias* 1 semana 2 semanas 1 mês	Definir o tempo até a impressora ser desligada.
<b>Tempos limite</b> Tempo limite de hibernação na conexão Hibernação Não hibernar*	Definir Tempo limite de hibernação para desligar a impressora se houver uma conexão Ethernet ativa.
<b>Programar modos de energia</b> Programações Adicionar nova programação	Programar quando a impressora deve entrar no modo de Suspensão ou de Hibernação.
<b>Nota:</b> Um asterisco (*) próximo ao valor indica a definição padrão de fábrica.	

## Coleta anônima de dados

Item do menu	Descrição
<b>Coleta anônima de dados</b> Informações de uso e desempenho do dispositivo Nenhum*	Enviar à Lexmark as informações de uso e de desempenho da impressora.  <b>Nota:</b> A Hora de envio de dados anônimos é exibida somente quando você define Coleta anônima de dados como Uso e desempenho do dispositivo.
<b>Hora de envio de dados anônimos</b> Hora de início Hora de término	
<b>Nota:</b> Um asterisco (*) próximo a um valor indica a configuração padrão de fábrica.	

## Acessibilidade

**Nota:** Este menu é exibido apenas em alguns modelos de impressora.

Item de menu	Descrição
<b>Intervalo de toque duplicado na tecla</b> 0 - 5 (0*)	Definir o intervalo em segundos durante o qual a impressora ignora os pressionamentos duplicados de tecla em um teclado acoplado.
<b>Atraso inicial de repetição de tecla</b> 0,25 - 5 (1*)	Definir a duração inicial do atraso, em segundos, antes de a tecla que se repete começar a repetir. <b>Nota:</b> Este item de menu é exibido apenas quando um teclado está conectado à impressora.
<b>Taxa de repetição de tecla</b> 0,5 - 30 (30*)	Ajustar o número de pressionamentos por segundo para uma tecla que se repete. <b>Nota:</b> Este item de menu é exibido apenas quando um teclado está conectado à impressora.
<b>Prolong. tempo lim. da tela</b> Desativado* Ativado	Permitir que o usuário permaneça no mesmo local e reiniciar o cronômetro do Tempo limite da tela quando ele expirar em vez de retornar à tela inicial.
<b>Volume do fone</b> 1 - 10 (5*)	Ajustar o volume do fone de ouvido. <b>Nota:</b> Este item de menu é exibido apenas quando um fone de ouvido está conectado à impressora.
<b>Habilitar instruções por voz quando houver fone de ouvido conectado</b> Desativado* Ativado	Habilitar instruções por voz quando um fone de ouvido estiver conectado à impressora.
<b>Senhas/PINs falados</b> Desativado* Ativado	Configurar a impressora para ler senhas ou números de identificação pessoal em voz alta. <b>Nota:</b> Este item de menu é exibido apenas quando um fone de ouvido ou um alto-falante estiver conectado à impressora.
<b>Velocidade de fala</b> Muito lentamente Devagar Normal* Fácil Mais rapidamente Muito rapidamente Rapidamente Muito rapidamente Mais rapidamente	Ajustar a velocidade de fala no Voice Guidance. <b>Nota:</b> Este item de menu é exibido apenas quando um fone de ouvido ou um alto-falante estiver conectado à impressora.
<b>Nota:</b> Um asterisco (*) próximo a um valor indica a configuração padrão de fábrica.	

## Restaurar padrões de fábrica

Item de menu	Descrição
<b>Rest. definições</b> Restaurar todas as definições Restaurar definições da impressora Restaurar definições de rede Restaurar definições de aplicativos	Restaurar as configurações padrão de fábrica da impressora. <b>Nota:</b> Restaurar definições de aplicativos é exibido apenas em alguns modelos de impressora.

## Manutenção

### Menu Configuração

Item do menu	Descrição
<b>Configuração USB</b> PnP USB 1* 2	Altera o modo do driver USB da impressora para aprimorar sua compatibilidade com um computador pessoal. <b>Nota:</b> esse item de menu é exibido apenas em alguns modelos de impressoras.
<b>Digitalizar USB para local</b> Ativado* Desativado	Especifica se deseja que o driver do dispositivo USB enumere como um dispositivo USB simples (interface única) ou como um dispositivo USB composto (várias interfaces).
<b>Configuração USB</b> Velocidade USB Completo Automático*	Define a operação da porta USB na velocidade máxima e desativa seus recursos de alta velocidade. <b>Nota:</b> esse item de menu é exibido apenas em alguns modelos de impressoras.
<b>Configuração de bandeja</b> Vincular bandejas Automático* Desativado	Define a vinculação das bandejas da impressora com o mesmo tipo de papel e as mesmas configurações de tamanho de papel.
<b>Configuração de bandeja</b> Exibir mensagem de encaixe da bandeja Desativado* Ativado	Exibe uma mensagem que permite ao usuário alterar as configurações de tipo e tamanho de papel após o encaixe da bandeja.
<b>Configuração de bandeja</b> Avisos de papel Automático* Alimentador multiúso Papel manual Avisos de envelope Automático* Alimentador multiúso Papel manual	Definir a origem do papel que o usuário preencherá quando um aviso for exibido para carregar papel ou envelope. <b>Notas:</b> <ul style="list-style-type: none"> <li>O alimentador multiuso está disponível somente em alguns modelos de impressora.</li> <li>Para que a mensagem Alimentador multiuso seja exibida, defina Configurar MP como Cassete no menu Papel.</li> </ul>
<b>Nota:</b> Um asterisco (*) próximo a um valor indica a configuração padrão de fábrica.	

Item do menu	Descrição
<b>Configuração de bandeja</b> Ação para avisos Avisar usuário* Continuar Usar atual	Configura a impressora para determinar avisos de alterações relacionados a papel ou envelope.
<b>Relatórios</b> Página de configurações de menu Log de eventos Resumo do log de eventos Estatísticas de verificação de integridade	Imprime relatórios sobre configurações do menu da impressora, status e logs de eventos.
<b>Utilização e contadores de suprimento</b> Limpar histórico de utilização de suprimentos	Redefine o histórico de utilização de suprimentos, como o número de páginas e dias restantes, para o nível original de fábrica.
<b>Utilização e contadores de suprimento</b> Redefinir contador de manutenção	Redefinir o contador após instalar um novo kit de manutenção.
<b>Utilização e contadores de suprimento</b> Intervalos de cobertura em camadas	Ajustar o intervalo da quantidade de cobertura de cor na página impressa.
<b>Emulações da impressora</b> Emulação PPDS Desativado* Ativado	Define a impressora de maneira que ela reconheça e utilize o fluxo de dados de impressora pessoal (PPDS).
<b>Configuração de fax</b> Suporte a fax de baixo consumo Desativar modo de suspensão Permitir modo de suspensão Automático*	Define fax para entrar no modo de Suspensão sempre que a impressora determinar que é necessário.  <b>Nota:</b> Este item de menu está disponível apenas em alguns modelos de impressora.
<b>Configuração de fax</b> Local de armazenamento de fax Disco NAND*	Define o local de armazenamento de todos os faxes.  <b>Notas:</b> <ul style="list-style-type: none"> <li>• Este item de menu está disponível apenas em alguns modelos de impressora.</li> <li>• Este item de menu é exibido apenas quando há um disco rígido instalado.</li> </ul>
<b>Configuração de impressão</b> Modo somente preto Desativado* Ativado	Imprime conteúdo colorido em escala de cinza.
<b>Configuração de impressão</b> Captura de cores Desativado 1 2* 3 4 5	Aprimora a saída impressa para compensar registros incorretos na impressora.
<b>Nota:</b> Um asterisco (*) próximo a um valor indica a configuração padrão de fábrica.	

Item do menu	Descrição
<b>Configuração de impressão</b> Ajuste de fonte 0–150 (24*)	Define um valor de tamanho de ponto de texto abaixo do qual as telas de alta frequência são utilizadas ao imprimir dados de fonte. Por exemplo, se o valor for 24, todas as fontes com tamanho de 24 pontos ou menos utilizarão as telas de alta frequência.
<b>Operações do dispositivo</b> Modo silencioso Desativado* Ativado	Define a operação da impressora como Modo silencioso. <b>Nota:</b> A ativação desta configuração torna o desempenho da impressora mais lento.
<b>Operações do dispositivo</b> Menus do painel Desativado Ativado*	Ativa o acesso aos menus do painel de controle.
<b>Operações do dispositivo</b> Níveis de suprimento personalizados Desativado* Ativado	Permitir que o <i>printservice</i> leia e edite valores do Embedded Web Server.
<b>Operações do dispositivo</b> Modo de segurança Desativado* Ativado	Define um modo específico de operação da impressora no qual ela tentará continuar a oferecer a maior funcionalidade possível, apesar dos problemas detectados. Por exemplo, quando definido como Ativado e o motor duplex não estiver funcionando, a impressora realizará impressão somente em um lado mesmo se o trabalho for uma impressão em frente e verso.
<b>Operações do dispositivo</b> Memória de cópia mínima 80 MB* 100 MB	Configurar a alocação de memória mínima para armazenar trabalhos de cópia.
<b>Operações do dispositivo</b> Limpar status personalizado	Apaga as strings definidas pelo usuário para as mensagens personalizadas Padrão ou Alternativa.
<b>Operações do dispositivo</b> Limpar todas as mensagens instaladas remotamente	Apaga mensagens que foram instaladas remotamente.
<b>Operações do dispositivo</b> Exibir telas de erros automaticamente Desativado Ativado*	Mostrar as mensagens de erro existentes no monitor após a impressora permanecer inativa na tela inicial durante um período igual ao da configuração de Tempo limite da tela.
<b>Operações do dispositivo</b> Honrar a orientação na cópia do caminho rápido Ativado Desativado*	Permite que a impressora use a configuração de orientação presente no menu Copiar ao enviar trabalhos rápidos de cópia.
<b>Operações do dispositivo</b> Ativar a porta paralela opcional Desativado* Ativado	Ativar uma porta paralela opcional. <b>Nota:</b> Quando configurado como Ativado, a impressora é reiniciada.
<b>Nota:</b> Um asterisco (*) próximo a um valor indica a configuração padrão de fábrica.	

Item do menu	Descrição
<b>Configuração do sensor de correção do toner</b> Preferência da frequência de calibração Desativado Menor ajuste de cores Menos ajuste de cores Normal* Mais precisão de cores Melhor precisão de cores	Configurar a impressora para depositar a quantidade certa de toner para manter a consistência da cor.
<b>Configuração do sensor de correção do toner</b> Calibragem completa	Executa a calibragem de cores completa.
<b>Configuração do sensor de correção do toner</b> Imprimir página de informações de TPS	Imprimir uma página de diagnóstico que contenha informações sobre a calibragem do sensor de correção do toner.
<b>Configuração de aplicativos</b> Aplicativos do LES Desativado Ativado*	Ativar os aplicativos do Lexmark Embedded Solutions (LES).  <b>Notas:</b> <ul style="list-style-type: none"> <li>• Este item de menu está disponível apenas em alguns modelos de impressora.</li> <li>• Quando definida como Ativada, esta configuração não afeta os aplicativos integrados.</li> </ul>
<b>Configuração do scanner</b> Registro manual do scanner Imprimir teste rápido	Imprime uma página de destino de teste rápido.  <b>Nota:</b> Certifique-se de que o espaçamento da margem na página de destino esteja completamente uniforme. Se não estiver, será necessário redefinir as margens da impressora.
<b>Configuração do scanner</b> Registro manual do scanner Registro do ADF dianteiro Registro do ADF traseiro Registro da base de cópia	Registra manualmente a base de cópia e o alimentador automático de documentos (ADF) após substituir o alimentador automático de documentos, o vidro do scanner ou a placa do controlador.
<b>Configuração do scanner</b> Apagar margem Apagar margem da base de cópia 0-6 (3*) Apagar margem do ADF 0-6 (3*)	Define o tamanho, em milímetros, da área de não impressão ao redor de um trabalho de digitalização pelo alimentador automático de documentos ou pela base de cópia.
<b>Configuração do scanner</b> Eliminação de inclinação ADF Eliminação de inclinação mecânica do ADF Desativado Ativado Automático*	Define a impressora para que ela execute o ajuste da inclinação mecânica do ADF.
<b>Nota:</b> Um asterisco (*) próximo a um valor indica a configuração padrão de fábrica.	

Item do menu	Descrição
<b>Configuração do scanner</b> Scanner desativado Ativado* Desativado ADF desativado	Desativa o scanner caso ele não esteja funcionando corretamente.
<b>Configuração do scanner</b> Pedido de bytes Tiff Endianness da CPU* Little Endian Big Endian	Define o pedido de bytes de uma saída de digitalização em formato TIFF.
<b>Configuração do scanner</b> Linhas Tiff exatas por tira Ativado* Desativado	Define o valor da etiqueta RowsPerStrip de uma saída de digitalização de formato TIFF.
<b>Nota:</b> Um asterisco (*) próximo a um valor indica a configuração padrão de fábrica.	

## Apagamento fora de serviço

Item de menu	Descrição
<b>Apagamento fora de serviço</b> Última limpeza da memória Última limpeza do disco rígido	Exibe informações sobre quando ocorreu a última limpeza da memória ou do disco rígido da impressora. <b>Nota:</b> Última limpeza do disco rígido é exibida somente em impressoras com um disco rígido instalado.
<b>Apagamento fora de serviço</b> Limpar todas as informações na memória não volátil Apagar todas as informações no disco rígido Apagar todas as configurações da impressora e de rede	Apaga todas as configurações e aplicativos armazenados no disco rígido da impressora. <b>Nota:</b> Limpar todas as informações no disco rígido é exibida somente em impressoras com um disco rígido instalado.

## Ícones visíveis da tela inicial

**Nota:** Este menu é exibido apenas em alguns modelos de impressora.

Menu	Descrição
Copiar E-mail Fax Status/suprimentos Fila de trabalhos Alterar idioma Shortcut Center Catálogo de endereços Marcadores Trabalhos suspensos USB FTP Perfis de digitalização Perfis do aplicativo Formulários e favoritos Scan Center Card Copy	Especifique quais ícones são exibidos na tela inicial.

## Sobre esta impressora

Item de menu	Descrição
<b>Etiqueta de ativo<sup>1</sup></b>	Descreve a impressora. O comprimento máximo é de 32 caracteres.
<b>Localização da impressora<sup>1</sup></b>	Identificar o local da impressora. O comprimento máximo é de 63 caracteres.
<b>Contato<sup>1</sup></b>	Personalize o nome da impressora. O comprimento máximo é de 63 caracteres.
<b>Exportar arquivo de configuração para USB<sup>2</sup></b>	Exportar arquivos de configuração para uma unidade flash.
<b>Exportar logs compactados para USB<sup>2</sup></b>	Exportar arquivos de log compactados a uma unidade flash.
<b>Enviar logs</b> Cancelar Enviar	Enviar informações de diagnóstico para a Lexmark.

<sup>1</sup> Em alguns modelos de impressora, este item de menu pode ser configurado somente no Embedded Web Server.

<sup>2</sup> Este item de menu é exibido apenas em alguns modelos de impressora.



# Imprimir

## Layout

Item de menu	Descrição
<b>Laterais</b> 1 lado* Frente e verso	Especificar se a impressão será realizada em um ou em ambos os lados do papel.
<b>Estilo de inversão</b> Margem longa* Margem curta	Determinar qual lado do papel (margem longa ou margem curta) será encadernado ao realizar a impressão em frente e verso.  <b>Nota:</b> Dependendo da opção selecionada, a impressora separa automaticamente cada informação de impressão da página para encadernar o trabalho corretamente.
<b>Páginas em branco</b> Imprimir Não imprimir*	Imprimir páginas em branco que estão incluídas em um trabalho de impressão.
<b>Agrupar</b> Desativado [1,1,1,2,2]* Ativado [1,2,1,2,1,2]	Manter as páginas de um trabalho de impressão empilhadas em sequência, especialmente ao imprimir diversas cópias do trabalho.
<b>Folhas separadoras</b> Nenhuma* Entre cópias Entre trabalhos Entre páginas	Inserir folhas separadoras em branco ao imprimir.
<b>Origem das folhas separadoras</b> Bandeja [x] (1*) Alimentador multiuso	Especificar a origem do papel para a folha separadora.  <b>Nota:</b> O alimentador multiuso está disponível somente em alguns modelos de impressora.
<b>Páginas por lado</b> Desativado* 2 páginas por lado 3 páginas por lado 4 páginas por lado 6 páginas por lado 9 páginas por lado 12 páginas por lado 16 páginas por lado	Imprimir imagens de várias páginas em um lado de uma folha de papel.
<b>Organização de páginas por lado</b> Horizontal* Horizontal inversa Vertical Vertical inversa	Especificar o posicionamento de várias imagens por página ao utilizar Páginas por lado.  <b>Nota:</b> O posicionamento depende do número de imagens por página e de sua orientação.
<b>Nota:</b> Um asterisco (*) próximo a um valor indica a configuração padrão de fábrica.	

Item de menu	Descrição
<b>Orientação Páginas por lado</b> Automático* Paisagem Retrato	Especificar a orientação de um documento com várias páginas ao utilizar Páginas por lado.
<b>Borda de páginas por lado</b> Nenhuma* Preenchidas	Imprimir uma borda em cada imagem por página ao utilizar Páginas por lado.
<b>Cópias</b> 1-9999 (1*)	Especificar o número de cópias para cada trabalho de impressão.
<b>Área de impressão</b> Normal* Ajustar à página Página completa	Configurar a área de impressão em uma folha de papel.
<b>Nota:</b> Um asterisco (*) próximo a um valor indica a configuração padrão de fábrica.	

## Configuração

Item de menu	Descrição
<b>Idioma da impressora</b> Emulação PCL Emulação PS*	Definir o idioma da impressora.  <b>Nota:</b> A configuração de uma linguagem de impressora como padrão não impede que um programa envie trabalhos de impressão que usem outras linguagens.
<b>Espera de trabalho</b> Desativar* Ativar	Preservar trabalhos de impressão que requerem suprimentos para que os trabalhos que não requerem os suprimentos ausentes possam ser impressos.  <b>Nota:</b> Este item de menu é exibido apenas quando há um disco rígido instalado na impressora.
<b>Tempo limite de retenção do trabalho</b> 0–255 (30*)	Definir o tempo, em segundos, que a impressora espera pela intervenção do usuário antes de reter trabalhos que requerem recursos indisponíveis e continuar imprimindo outros trabalhos da fila.  <b>Nota:</b> Este item de menu é exibido apenas quando há um disco rígido instalado na impressora.
<b>Uso da impressora</b> Velocidade máxima Rendimento máximo*	Determine como o kit de imagem colorida opera durante a impressão.  <b>Notas:</b> <ul style="list-style-type: none"> <li>• Quando configurado como Rendimento máximo, o kit de imagem colorida reduz a velocidade ou para enquanto a impressora agrupa as páginas em preto-e-branco.</li> <li>• Quando configurado como Velocidade máxima, o kit de imagem colorida sempre é acionado durante a impressão, independente de imprimir páginas coloridas ou em preto-e-branco.</li> </ul>
<b>Destino do download</b> RAM* Disco	Especificar o local no qual deseja salvar todos os recursos permanentes, como fontes e macros, que foram transferidos por download para a impressora.  <b>Nota:</b> Este item de menu é exibido apenas quando há um disco rígido instalado na impressora.
<b>Nota:</b> Um asterisco (*) próximo a um valor indica a configuração-padrão de fábrica.	

Item de menu	Descrição
<b>Economia de recursos</b> Desativar* Ativar	Determinar o que a impressora faz com os recursos baixados, como fontes e macros, ao receber um trabalho que requer mais memória do que a disponível.  <b>Notas:</b> <ul style="list-style-type: none"> <li>• Quando configurado como Desativado, a impressora mantém os recursos baixados apenas até o momento em que mais memória seja necessária. Os recursos associados ao idioma da impressora inativa são excluídos.</li> <li>• Quando configurado como Ativado, a impressora preserva todos os recursos permanentes baixados em todas as trocas de idioma. Quando necessário, a impressora exibe mensagens de memória cheia em vez de excluir recursos permanentes.</li> </ul>
<b>Ordem de Imprimir tudo</b> Alfabético* Mais recentes primeiro Mais antigos primeiro	Especifique a ordem quando você optar por imprimir todas as os trabalhos retidos.  <b>Nota:</b> Este item de menu é exibido apenas quando há um disco rígido instalado na impressora.
<b>Nota:</b> Um asterisco (*) próximo a um valor indica a configuração-padrão de fábrica.	

## Qualidade

Item de menu	Descrição
<b>Modo Imprimir</b> Preto-e-branco Colorido*	Configurar o modo de impressão.
<b>Resolução de impressão</b> CQ 4800* 1200 dpi	Configure a resolução para a saída impressa.  <b>Nota:</b> O 4800 CQ produz material de alta qualidade à velocidade máxima.
<b>Tonalidade do toner</b> 1 a 5 (4*)	Determinar o nível de tonalidade das imagens do texto.
<b>Sombreado</b> Normal* Detalhes	Melhorar a impressão para ter linhas mais suaves com bordas mais nítidas.
<b>Economizador de cor</b> Desativado* Ativado	Reduzir a quantidade de toner utilizada para imprimir gráficos e imagens.
<b>Brilho RGB</b> -6 a 6 (0*)	Ajustar o brilho, o contraste e a saturação da saída colorida.  <b>Nota:</b> Esta configuração não afeta os arquivos nos quais as especificações de cores CMYK são utilizadas.
<b>Contraste RGB</b> 0 a 5 (0*)	
<b>Saturação RGB</b> 0 a 5 (0*)	
<b>Nota:</b> Um asterisco (*) próximo a um valor indica a configuração-padrão de fábrica.	

## Imagem avançada

Item de menu	Descrição
<b>Equilíbrio de cores</b> Ciano -5 a 5 (0*) Magenta -5 a 5 (0*) Amarelo -5 a 5 (0*) Preto -5 a 5 (0*) Redefinir padrões	Ajustar a quantidade de toner utilizada para cada cor.
<b>Correção de cores</b> Desativado Automático* Manual <b>Conteúdo de correção de cores</b>	Modificar as configurações de cor utilizadas para imprimir documentos. <b>Notas:</b> <ul style="list-style-type: none"> <li>Desativado configura a impressora para receber a correção de cores do software.</li> <li>Automático configura a impressora para utilizar diferentes perfis de cores para cada objeto da página impressa.</li> <li>Manual possibilita a customização das conversões de cores RGB ou CMYK aplicadas a cada objeto na página impressa.</li> <li>O conteúdo para correção de cores está disponível somente quando essa configuração está definida como Manual.</li> </ul>
<b>Amostras de cores</b> Amostras de impressões coloridas	Imprimir páginas de amostra para cada tabela de conversão de cores RGB e CMYK usada na impressora.
<b>Ajuste de cores</b>	Calibrar a impressora para ajustar variações de cores na saída impressa.
<b>Substituição de cores especiais</b> Configurar o CMYK personalizado	Atribuir valores CMYK específicos a vinte cores especiais nomeadas.
<b>Subst. RGB</b>	Faça a correspondência das cores de saída com as do documento original. <b>Notas:</b> <ul style="list-style-type: none"> <li>Este item de menu exige a seleção da tabela de cores Exibir preto real.</li> <li>Este item de menu é exibido somente no Embedded Web Server.</li> </ul>
<b>Nota:</b> Um asterisco (*) próximo a um valor indica a configuração-padrão de fábrica.	

## Cont. de trabalhos

**Nota:** Este menu é exibido apenas quando há um disco rígido instalado na impressora.

Item de menu	Descrição
<b>Cont. de trabalhos</b> Desativado* Ativado	Verificar se a impressora cria um registro dos trabalhos de impressão recebidos.
<b>Nota:</b> Um asterisco (*) próximo a um valor indica a configuração padrão de fábrica.	

Item de menu	Descrição
<b>Frequência de registro de contagem</b> Diariamente Semanalmente Mensalmente*	Especificar com que frequência a impressora cria um arquivo de registro.
<b>Ação do registro no final da frequência</b> Nenhuma* Registro atual do e-mail Enviar por e-mail e excluir registro atual Enviar o registro atual Enviar e excluir registro atual	Especificar como a impressora reage quando o limite de frequência expira.  <b>Nota:</b> O valor definido na Frequência de registro de contagem determina quando essa ação será acionada.
<b>Registrar Quase cheio</b> Desativado* Ativado	Especificar o tamanho máximo do arquivo de registro antes de a impressora executar a Registrar ação em Quase cheio.
<b>Registrar ação em Quase cheio</b> Nenhuma* Registro atual do e-mail Enviar por e-mail e excluir registro atual Enviar por e-mail e excluir registro mais antigo Enviar o registro atual Enviar e excluir registro atual Enviar e excluir registro mais antigo Excluir registro atual Excluir registro mais antigo Excluir todos menos o atual Excluir todos os registros	Especificar como a impressora reage quando o disco rígido está quase cheio.  <b>Nota:</b> O valor definido no Registro Nível de disco quase cheio determinará quando essa ação será acionada.
<b>Registrar ação em Cheio</b> Nenhuma* Enviar por e-mail e excluir registro atual Enviar por e-mail e excluir registro mais antigo Enviar e excluir registro atual Enviar e excluir registro mais antigo Excluir registro atual Excluir registro mais antigo Excluir todos menos o atual Excluir todos os registros	Especificar como a impressora reage quando a utilização do disco chega ao limite máximo (100 MB).
<b>URL para o log</b>	Especificar para onde a impressora envia os registros de contagem de trabalho.
<b>Endereço de e-mail para enviar registros</b>	Especificar o endereço de e-mail para o qual a impressora envia registros de contabilidade de trabalho.
<b>Prefixo do arquivo de registro</b>	Especificar o prefixo para o nome do arquivo de registro.  <b>Nota:</b> O nome do host atual definido no menu TCP/IP é usado como o prefixo de arquivo de registro padrão.
<b>Nota:</b> Um asterisco (*) próximo a um valor indica a configuração padrão de fábrica.	

## XPS

Item de menu	Descrição
<b>Imp. páginas de erro</b> Desativado* Ativado	Imprima uma página de teste que contenha informações sobre erros, inclusive de marcação de XML.
<b>Espessura mínima das linhas</b> 1-30 (2*)	Definir a largura mínima do traçado. <b>Notas:</b> <ul style="list-style-type: none"> <li>• Os trabalhos impressos em 1200 dpi utilizam o valor diretamente.</li> <li>• Os trabalhos impressos em QC 4800 utilizam metade do valor.</li> </ul>
<b>Nota:</b> Um asterisco (*) próximo a um valor indica a configuração padrão de fábrica.	

## PDF

Item de menu	Descrição
<b>Ajustar para caber</b> Desativar* Ativado	Ajuste o conteúdo da página de acordo com o tamanho de papel selecionado.
<b>Anotações</b> Imprimir Não imprimir*	Especifique se as anotações do PDF serão imprimidas.
<b>Nota:</b> Um asterisco (*) próximo a um valor indica a configuração-padrão de fábrica.	

## PostScript

Item de menu	Descrição
<b>Imprimir Erro PS</b> Desativado* Ativado	Imprimir uma página que descreva o erro PostScript®. <b>Nota:</b> No caso de um erro, o processamento do trabalho será interrompido, a impressora imprimirá uma mensagem de erro e o restante do trabalho de impressão será descarregado.
<b>Espessura mínima das linhas</b> 1 - 2 (30*)	Definir a largura mínima do traçado. <b>Notas:</b> <ul style="list-style-type: none"> <li>• Os trabalhos impressos em 1200 dpi utilizam o valor diretamente.</li> <li>• Os trabalhos impressos em QC 4800 utilizam metade do valor.</li> </ul>
<b>Modo de inicialização com bloqueio de PS</b> Desativado* Ativado	Desativar o arquivo SysStart.
<b>Suavizar imagem</b> Desativado* Ativado	Aumentar o contraste e a nitidez de imagens com baixa resolução. <b>Nota:</b> Essa configuração não tem efeito sobre imagens com resolução de 300 dpi ou superior.
<b>Nota:</b> Um asterisco (*) próximo a um valor indica a configuração padrão de fábrica.	

Item de menu	Descrição
<b>Prioridade de fontes</b> Residente* Flash/Disco	Especificar a ordem de pesquisa de fontes. <b>Notas:</b> <ul style="list-style-type: none"> <li>• Residente configura a impressora para pesquisar sua memória para a fonte solicitada antes de pesquisar a memória flash ou o disco rígido da impressora.</li> <li>• Flash/Disco configura a impressora para pesquisar o disco rígido ou a memória flash da impressora para a fonte solicitada antes de pesquisar a memória da impressora.</li> <li>• Este item de menu é exibido apenas quando há uma memória flash ou um disco rígido instalados na impressora.</li> </ul>
<b>Tempo limite de espera</b> Desativado Ativado* (40 segundos)	Configurar a impressora de maneira que ela aguarde mais dados antes de cancelar um trabalho de impressão.
<b>Nota:</b> Um asterisco (*) próximo a um valor indica a configuração padrão de fábrica.	

## PCL

Item de menu	Descrição
<b>Origem das fontes</b> Residente* Disco Flash Todos	Escolher a origem que contém a seleção de fonte padrão. <b>Notas:</b> <ul style="list-style-type: none"> <li>• As opções Flash e Disco aparecem apenas em alguns modelos de impressora.</li> <li>• Para que “Flash” e “Disco” apareçam, certifique-se de que não estão protegidas contra leitura ou gravação.</li> </ul>
<b>Nome da fonte</b> [Lista de fontes disponíveis] (Courier*)	Selecionar uma fonte da origem de fonte especificada.
<b>Conjunto de símbolos</b> [Lista de conjunto de símbolos disponíveis] (10U PC-8*)	Especificar o conjunto de símbolos de cada nome de fonte. <b>Nota:</b> Um conjunto de símbolos é um conjunto de caracteres alfabéticos e numéricos, pontuação e símbolos especiais. Os conjuntos de símbolos suportam os diferentes idiomas ou programas específicos, como símbolos matemáticos para textos científicos.
<b>Pitch</b> 0,08-100 (10*)	Especifique o pitch para fontes fixas ou monoespaçadas. <b>Nota:</b> Pitch refere-se ao número de caracteres de espaço em uma polegada horizontal de tipo.
<b>Orientação</b> Retrato* Paisagem	Definir a orientação do texto e dos gráficos na página.
<b>Nota:</b> Um asterisco (*) próximo a um valor indica a configuração-padrão de fábrica.	

Item de menu	Descrição
<b>Linhas por página</b> 1-255	Especificar o número de linhas de texto para cada página impressa por meio do fluxo de dados do PCL®.  <b>Notas:</b> <ul style="list-style-type: none"> <li>Este item do menu ativa o deslocamento vertical que faz com que o número selecionado de linhas solicitadas sejam impressas entre as margens padrão da página.</li> <li>60 é a configuração padrão de fábrica nos EUA. 64 é a configuração padrão internacional de fábrica.</li> </ul>
<b>Espessura mínima das linhas PCL5</b> 1-30 (2*)	Configurar a largura mínima inicial do traçado.  <b>Notas:</b> <ul style="list-style-type: none"> <li>Os trabalhos impressos em 1200 dpi utilizam o valor diretamente.</li> <li>Os trabalhos impressos na 4800CQ utilizam metade do valor.</li> </ul>
<b>Espessura mínima das linhas PCLXL</b> 1-30 (2*)	
<b>Largura A4</b> 198 mm* 203 mm	Determinar a largura da página lógica em papel de tamanho A4.  <b>Nota:</b> Página Lógica é o espaço na página física onde o conteúdo é impresso.
<b>RC auto após AL</b> Desativado* Ativado	Configurar a impressora para que ela realize um retorno de carro após um comando de controle de alimentação de linha.  <b>Nota:</b> Retorno de carro é um mecanismo que comanda a impressora para mover a posição do cursor para a primeira posição na mesma linha.
<b>AL auto após RC</b> Desativado* Ativado	Configurar a impressora para que ela realize uma alimentação de linha após um comando de controle de retorno de carro.
<b>Renum. de bandeja</b> Atribuir aliment. MF Atribuir bandeja [x] Atribuir papel manual Atribuir envelope manual	Configurar a impressora para trabalhar com um driver diferente ou aplicativos de impressão personalizados que utilizem atribuições de origem diferentes para solicitar uma determinada fonte de papel.  Escolha um dos seguintes tópicos: Desativar* — A impressora usa as atribuições de origem de papel padrão de fábrica. Nenhum — A origem de papel ignora o comando de seleção de alimentação do papel. 0-199 — Seleciona um valor numérico para atribuir um valor personalizado a uma origem de papel.  <b>Nota:</b> O alimentador multiuso está disponível somente em alguns modelos de impressora.
<b>Renum. de bandeja</b> Exibir padrões de fábrica	Mostrar o valor padrão de fábrica atribuída para cada origem de papel.
<b>Renum. de bandeja</b> Restaurar padrões	Restaurar os valores de renumeração de bandeja para os padrões de fábrica.
<b>Tempo limite de impressão</b> Desativado Ativado* [90]	Configurar a impressora para que ela encerre um trabalho de impressão após ficar ociosa pelo tempo especificado em segundos.
<b>Nota:</b> Um asterisco (*) próximo a um valor indica a configuração-padrão de fábrica.	



## HTML

Item de menu	Descrição
<b>Nome da fonte</b> [Lista de fontes] (Tempos*)	Configure a fonte que deseja utilizar para documentos HTML.
<b>Tamanho da fonte</b> 1-255 (12*)	Configure o tamanho da fonte que deseja utilizar para documentos HTML.
<b>Ajustar</b> 1 a 400% (100*)	Ajuste de documentos HTML.
<b>Orientação</b> Retrato* Paisagem	Configure a orientação da página para documentos HTML.
<b>Tamanho da margem</b> 8 a 255 mm (19*)	Configure a margem da página para documentos HTML.
<b>Planos de fundo</b> Não Imprimir Imprimir*	Imprima informações de referência ou gráficos para documentos HTML.
<b>Nota:</b> Um asterisco (*) próximo a um valor indica a configuração-padrão de fábrica.	

## Imagem

Item de menu	Descrição
<b>Ajuste automático</b> Ativado Desativado*	Selecione o melhor tamanho de papel disponível e configuração de orientação para uma imagem. <b>Nota:</b> Quando configurado em Ativado, esse item de menu substitui as configurações de ajuste e orientação da imagem.
<b>Inverter</b> Desativado* Ativado	Inverter imagens monocromáticas com dois tons. <b>Nota:</b> Esse item de menu não se aplica a formatos de imagens GIF ou JPEG.
<b>Dimensionamento</b> Âncora sup. esquerda Mais aproximada* Âncora central Ajustar altura/largura Ajustar altura Ajustar largura	Ajuste a imagem de acordo com a área de impressão. <b>Nota:</b> Quando a configuração Ajuste automático está definida como Ativar, o Dimensionamento é definido automaticamente como Mais aproximada.
<b>Orientação</b> Retrato* Paisagem Reverse Portrait Reverse Landscape	Definir a orientação do texto e dos gráficos na página.
<b>Nota:</b> Um asterisco (*) próximo a um valor indica a configuração padrão de fábrica.	

# Papel

## Configuração de bandeja

Item de menu	Descrição
<b>Origem padrão</b> Bandeja [x] (*) Alimentador multiuso Papel manual Envelope manual	Consulte a origem de papel para todos os trabalhos de impressão. <b>Nota:</b> Alimentador multiuso só funciona quando Configuração MP está configurada como Cassete.
<b>Tam./tipo de papel</b> Bandeja [x] Alimentador multiuso Papel manual Envelope manual	Especifique o tamanho ou tipo do papel carregado em cada origem de papel.
<b>Trocar tamanho</b> Desativado Declaração/A5 Carta/A4 Tudo listado*	Configure a impressora para substituir um tamanho de papel especificado caso o tamanho solicitado não esteja carregado em qualquer origem do papel. <b>Notas:</b> <ul style="list-style-type: none"> <li>• Desativado solicita que o usuário carregue o tamanho de papel solicitado.</li> <li>• Declaração/A5 imprime documentos de tamanho A5 em declarações ao carregar trabalhos de declaração e tamanho de declaração em tamanho de papel A5 ao carregar A5.</li> <li>• Carta/A4 imprime documentos de tamanho A4 em carta ao carregar trabalhos de carta e tamanho de carta em tamanho de papel A4 ao carregar A4.</li> <li>• Todos os itens listados substituem Carta/A4.</li> </ul>

**Nota:** Um asterisco (\*) próximo a um valor indica a configuração-padrão de fábrica.

## Configuração de mídia

### Configuração universal

Item de menu	Descrição
<b>Unidades de medida</b> Polegadas Milímetros	Especifique a unidade de medida do papel universal. <b>Nota:</b> Polegadas é a configuração padrão de fábrica nos EUA. Milímetros é a configuração padrão internacional de fábrica.
<b>Largura retrato</b> De 3 a 14,17 polegadas (8,50*) De 76 a 359,91 mm (216*)	Configure a largura retrato do papel universal.
<b>Altura retrato</b> De 3 a 14,17 polegadas (14*) De 76 a 359,91 mm (356*)	Configure a altura retrato do papel universal.

**Nota:** Um asterisco (\*) próximo a um valor indica a configuração padrão de fábrica.

Item de menu	Descrição
<b>Direção de alimentação</b> Borda curta* Margem longa	Configure a impressora para pegar o papel na direção da borda curta ou da borda longa.  <b>Nota:</b> Borda longa será exibida apenas se a borda mais longa for mais curta que a largura máxima compatível.
<b>Nota:</b> Um asterisco (*) próximo a um valor indica a configuração padrão de fábrica.	

## Tamanhos personalizados de digitalização

Item de menu	Descrição
<b>Tamanho personalizado de digitalização [x]</b> Nome do tamanho de digitalização Largura 1 a 8,50 polegadas (8,50*) 25 a 216 mm (216*) Altura 1 a 14 polegadas (14* ) 25 a 356 mm (297*) Orientação Retrato* Paisagem 2 digitalizações por lado Desativar* Ativado	Atribua um nome do tamanho de digitalização e configure as definições de digitalização.

## Tipos de mídia

Item de menu	Descrição
Comum Cartões Reciclado Brilhoso Etiquetas Etiquetas de vinil Encorpado Envelope Papel timbrado Pré-impresso Papel colorido Gramatura menor Gramatura maior Áspero/algodão Tipo personalizado [x]	Especificar a textura e a gramatura do papel carregado.

# Copiar

## Copiar padrões

Item de menu	Descrição
<b>Tipo de conteúdo</b> Texto Texto/Fotografia* Fotografia Gráfico	Melhorar o resultado da saída com base no conteúdo do documento original.
<b>Origem do conteúdo</b> Laser preto-e-branco Laser colorida* Jato de tinta Fotografia/Filme Revista Jornal Imprensa Outros	Melhorar o resultado da saída com base na fonte do documento original.
<b>Laterais</b> 1 lado para 1 lado* 1 lado para frente e verso Frente e verso para 1 lado Frente e verso para frente e verso	Especificar o comportamento de digitalização com base no documento original.
<b>Folhas separadoras</b> Nenhuma* Entre cópias Entre trabalhos Entre páginas	Especificar se folhas separadoras em branco serão inseridas ao imprimir.
<b>Origem das folhas separadoras</b> Bandeja [x] (1*) Alimentador multiuso	Especificar a origem do papel para a folha separadora.
<b>Cor</b> Desativado Ativado* Automático	Especificar se a impressão das cópias será colorida.
<b>Páginas por lado</b> Desativado* 2 Páginas em modo retrato 4 Páginas em modo retrato 2 Páginas em modo paisagem 4 Páginas em modo paisagem	Especificar o número de imagens da página a ser impresso em um lado de uma folha de papel.
<b>Nota:</b> Um asterisco (*) próximo a um valor indica a configuração padrão de fábrica.	

Item de menu	Descrição
<b>Imp. bordas págs.</b> Desativado* Ativado	Colocar uma borda ao redor de cada imagem ao imprimir várias páginas em uma única página.
<b>Agrupar</b> Desativado [1,1,1,2,2,2] Ativado [1,2,1,2,1,2]*	Imprimir várias cópias em sequência.
<b>Tamanho "Copiar de"</b> [Lista de tamanhos de papel]	Configurar o tamanho do papel do documento original. <b>Notas:</b> <ul style="list-style-type: none"> <li>• Carta é a configuração padrão de fábrica nos EUA. A4 é a configuração padrão internacional de fábrica.</li> <li>• Este item de menu pode variar, dependendo do modelo da impressora.</li> </ul>
<b>Origem de "Copiar para"</b> Bandeja [x] (1*) Alimentador multiuso Ajuste automático de tamanho	Especificar a origem do papel para o trabalho de cópia.
<b>Temperatura</b> -4 a 4 (0*)	Especificar se deseja gerar uma saída mais fria ou mais quente.
<b>Tonalidade</b> -4 a 4 (0*)	Ajustar a tonalidade da imagem digitalizada.
<b>Número de cópias</b> 1 - 9999 (1*)	Especificar o número de cópias.
<b>Cabeçalho/Rodapé</b> Superior esquerda Superior central Superior direita Inferior esquerda Inferior central Inferior direita	Aplicar um cabeçalho ou rodapé na saída impressa.
<b>Overlay</b> Confidencial Copiar Rascunho Urgente Personalizado Desativado*	Especificar o texto de overlay impresso em cada página do trabalho de cópia.
<b>Overlay personalizado</b>	Digitar um texto de overlay personalizado.
<b>Nota:</b> Um asterisco (*) próximo a um valor indica a configuração padrão de fábrica.	

**Advanced Imaging**

Item de menu	Descrição
<b>Equilíbrio de cores</b> -4 a 4 (0*)	Ajustar a quantidade de toner utilizada em cada cor.
<b>Diminuição de cor</b> Nenhuma* Vermelho Verde Azul <b>Percentual mínimo vermelho padrão</b> 0 - 255 (128*) <b>Percentual mínimo verde padrão</b> 0 - 255 (128*) <b>Percentual mínimo azul padrão</b> 0 - 255 (128*)	Especificar qual cor será diminuída durante a digitalização e ajustar a configuração de diminuição dessa cor.
<b>Detecção automática de cor</b> Sensibilidade de cor 1 - 9 (5*) Sensibilidade de área 1 - 9 (5*)	Configurar a quantidade de cor detectada pela impressora no documento original.
<b>Contraste</b> O melhor para o conteúdo* 0 1 2 3 4 5	Especificar o contraste da saída.
<b>Remoção de plano de fundo</b> Detecção de plano de fundo Com base no conteúdo* Corrigido Nível -4 a 4 (0*)	Ajustar a quantidade de plano de fundo visível em uma imagem digitalizada. <b>Nota:</b> Caso deseje remover a cor do plano de fundo do documento original, configure a opção Detecção de plano de fundo como "Com base no conteúdo". Caso deseje remover o ruído de imagem de uma fotografia, configure a opção Detecção de plano de fundo como "Corrigido".
<b>Centralizar automaticamente</b> Desativado* Ativado	Alinhar o conteúdo no centro da página.
<b>Imagem espelhada</b> Desativado* Ativado	Criar uma imagem espelhada do documento original.
<b>Imagem negativa</b> Desativado* Ativado	Criar uma imagem negativa do documento original.

**Nota:** Um asterisco (\*) próximo a um valor indica a configuração padrão de fábrica.

Item de menu	Descrição
<b>Detalhes de sombras</b> -4 a 4 (0*)	Ajustar a quantidade de detalhes de sombras visíveis em uma imagem digitalizada.
<b>Digitalizar borda a borda</b> Desativado* Ativado	Permitir a digitalização borda a borda do documento original.
<b>Nitidez</b> 1 - 5 (3*)	Ajustar a nitidez de uma imagem digitalizada.
<b>Nota:</b> Um asterisco (*) próximo a um valor indica a configuração padrão de fábrica.	

### Controles do Admin

Item de menu	Descrição
<b>Permitir cópias coloridas</b> Desativado Ativado*	Imprimir cópias coloridas.
<b>Permitir cópias com prioridade</b> Desativado Ativado*	Interromper um trabalho de impressão para copiar uma página ou um documento.
<b>Digitalização de trabalho personalizado</b> Desativado* Ativado	Ativar a digitalização de trabalhos personalizados por padrão.
<b>Permitir salvar como atalho</b> Desativado Ativado*	Salvar as configurações de cópia personalizada como atalhos.
<b>Cópia de amostra</b>	Imprimir uma cópia de amostra.
<b>Nota:</b> Um asterisco (*) próximo a um valor indica a configuração padrão de fábrica.	

## Fax

### Padrões de fax

#### Modo Fax

Item do menu	Descrição
<b>Modo Fax</b> Fax Servidor de fax Desativado	Selecione um modo de fax. <b>Nota:</b> Dependendo do modelo da impressora, as configurações padrão de fábrica poderão variar.

## Configuração de fax

### Configurações gerais de fax

Item do menu	Descrição
<b>Nome do fax</b>	Identifica a máquina de fax.
<b>Número do fax</b>	Identifica o número do fax.
<b>ID do fax</b> Nome do fax Número do fax*	Notifica os destinatários do fax sobre seu nome ou número de fax.
<b>Ativar fax manual</b> Desativado* Ativado	Define a impressora para fax manualmente. <b>Notas:</b> <ul style="list-style-type: none"> <li>• Esse item de menu exige um derivador de linha e um fone.</li> <li>• Utilize uma linha telefônica comum para atender a um trabalho de fax recebido e para discar um número de fax.</li> <li>• Para acessar diretamente a função fax manual, toque em <b>#</b> e <b>0</b> no teclado numérico.</li> </ul>
<b>Uso de memória</b> Todos recebidos Receber principalmente Igual* Os mais enviados Todos enviados	Define a quantidade de memória interna da impressora alocada para trabalhos de fax. <b>Nota:</b> Esse item de menu evita as condições de buffer de memória e fax perdidos.
<b>Cancelar fax</b> Permitir* Não permitir	Cancela os faxes enviados antes de serem transmitidos ou cancela os faxes recebidos antes da conclusão da impressão.
<b>Mascaramento de números de fax</b> Desativado* Da esquerda Da direita	Especifica o formato para mascarar um número de fax enviado.
<b>Dígitos a mascarar</b> 0-58 (0*)	Especifica o número de dígitos a mascarar em um número de fax enviado.
<b>Ativar detecção de linha conectada</b> Ativado* Desativado	Verifica se uma linha telefônica está conectada à impressora. <b>Nota:</b> A detecção ocorre ao ligar a impressora e antes de cada chamada.
<b>Ativar detecção de linha em tomada errada</b> Desativado Ativado*	Verifica se uma linha telefônica está conectada à porta correta da impressora. <b>Nota:</b> A detecção ocorre ao ligar a impressora e antes de cada chamada.
<b>Ativar suporte de ramal em uso</b> Desativado Ativado*	Verificar se uma linha telefônica é utilizada por outro dispositivo, como outro telefone, na mesma linha. <b>Nota:</b> A detecção ocorre ao ligar a impressora e antes de cada chamada.
<b>Otimizar compatibilidade de fax</b>	Configura a funcionalidade de fax da impressora para oferecer a compatibilidade ideal com outros aparelhos de fax.
<b>Nota:</b> Um asterisco (*) próximo a um valor indica a configuração padrão de fábrica.	



Item do menu	Descrição
<b>Transporte de fax</b> T.38 Analógico G.711 etherFAX	Definir o método de transporte de fax.  <b>Notas:</b> <ul style="list-style-type: none"> <li>• Esse item do menu será exibido somente se um pacote de licença de etherFAX ou Fax sobre IP (FoIP) estiver instalado na impressora.</li> <li>• Dependendo do modelo da impressora, as configurações padrão de fábrica poderão variar.</li> </ul>
<b>Nota:</b> Um asterisco (*) próximo a um valor indica a configuração padrão de fábrica.	

### Configurações HTTPS de fax

**Nota:** Esse menu é exibido somente se a opção Transporte de fax estiver definida como etherFAX.

Item do menu	Descrição
<b>URL HTTPS do serviço</b>	Especificar o URL do serviço etherFAX.
<b>Proxy HTTPS</b>	Especificar o URL do servidor proxy.
<b>Usuário do proxy HTTPS</b>	Especificar nome de usuário e senha do servidor proxy.
<b>Senha do proxy HTTPS</b>	
<b>Criptografia de envio de fax</b> Desativado Ativado* Obrigatório	Ativar a criptografia para mensagens de fax enviadas.
<b>Criptografia de recebimento de fax</b> Desativado Ativado* Obrigatório	Ativar a criptografia para mensagens de fax recebidas.
<b>Status de fax HTTPS</b>	Mostrar o status de comunicação etherFAX.
<b>Nota:</b> Um asterisco (*) próximo a um valor indica a configuração padrão de fábrica.	

### Configurações de envio de fax

Item do menu	Descrição
<b>Resolução</b> Padrão* Alto Superalta Ultra-alta	Define a resolução da imagem digitalizada.  <b>Nota:</b> Uma resolução mais alta aumenta o tempo de transmissão de fax e exige mais memória.
<b>Tamanho original</b> [Lista de tamanhos de papel] (Tamanhos mistos*)	Especifica o tamanho do documento original.
<b>Orientação</b> Retrato* Paisagem	Especifica a orientação do documento original.  <b>Nota:</b> esse item de menu é exibido apenas em alguns modelos de impressoras.
<b>Nota:</b> Um asterisco (*) próximo a um valor indica a configuração padrão de fábrica.	

Item do menu	Descrição
<b>Laterais</b> Desativado* Margem curta Margem longa	Especifica a orientação do documento original ao digitalizar em ambos os lados do documento.  <b>Nota:</b> esse item de menu é exibido apenas em alguns modelos de impressoras.
<b>Tipo de conteúdo</b> Texto* Texto/Foto Fotográfico Gráficos	Melhora o resultado de saída com base no conteúdo do documento original.
<b>Origem do conteúdo</b> Laser preto-e-branco Laser colorida* Jato de tinta Fotografia/Filme Revista Jornal Imprensa Outro	Melhorar o resultado da saída com base na fonte do documento original.
<b>Tonalidade</b> 1-9 (5*)	Ajusta a tonalidade da imagem digitalizada.
<b>Por PABX</b> Ativado Desativado*	Define que a impressora disque o número do fax sem aguardar o reconhecimento do tom de discagem.  <b>Nota:</b> A PABX (Private Automated Branch Exchange, troca automática de ramais privados) é uma rede de telefonia que permite que um único número de acesso ofereça várias linhas para outros chamadores externos.
<b>Modo de discagem</b> Tom* Pulso	Especifica o modo de discagem para faxes recebidos ou enviados.
<b>Nota:</b> Um asterisco (*) próximo a um valor indica a configuração padrão de fábrica.	

### Criação de imagens avançada

Item do menu	Descrição
<b>Equilíbrio de cores</b> Ciano - Vermelho -4 a 4 (0*) Magenta - Verde -4 a 4 (0*) Amarelo - Azul -4 a 4 (0*)	Ajusta a intensidade da cor durante a digitalização.
<b>Nota:</b> Um asterisco (*) próximo a um valor indica a configuração padrão de fábrica.	

Item do menu	Descrição
<b>Diminuição de cor</b> Diminuição de cor (Nenhuma*) Percentual mínimo vermelho padrão (128*) Percentual mínimo verde padrão (128*) Percentual mínimo azul padrão (128*)	Especificar qual cor será diminuída durante a digitalização e ajustar a configuração de diminuição dessa cor.
<b>Contraste</b> A melhor opção para o conteúdo* 0 1 2 3 4 5	Define o contraste da saída.
<b>Remoção de plano de fundo</b> Nível -4 a 4 (0*)	Ajusta a quantidade de plano de fundo visível em uma imagem digitalizada.
<b>Imagem espelhada</b> Desativado* Ativado	Criar uma imagem espelhada do documento original.
<b>Imagem negativa</b> Desativado* Ativado	Criar uma imagem negativa do documento original.
<b>Detalhes de sombra</b> -4 a 4 (0*)	Ajustar a quantidade de detalhes de sombras visíveis em uma imagem digitalizada.
<b>Digitalizar de margem a margem</b> Ativado Desativado*	Permite a digitalização de margem a margem do documento original.
<b>Nitidez</b> 1–5 (3*)	Ajuste a nitidez da imagem digitalizada.
<b>Temperatura</b> -4 a 4 (0*)	Especifique se deseja gerar uma saída mais fria ou quente.
<b>Nota:</b> Um asterisco (*) próximo a um valor indica a configuração padrão de fábrica.	

### Controles do administrador

Item do menu	Descrição
<b>Ativar digitalização de fax colorido</b> Desativado por padrão* Ativado por padrão Nunca usar Sempre usar	Ativa as digitalizações coloridas para fax.
<b>Rediscagem automática</b> 0-9 (5*)	Ajusta o número de tentativas de rediscagem com base nos níveis de atividade das máquinas de fax do destinatário.
<b>Nota:</b> Um asterisco (*) próximo a um valor indica a configuração padrão de fábrica.	

Item do menu	Descrição
<b>Frequência de rediscagem</b> 1 a 200 minutos (3*)	Aumenta o tempo entre tentativas de rediscagem para aumentar as chances de enviar um fax com êxito.
<b>Ativar ECM</b> Ativado* Desativado	Ativa o ECM (Error Correction Mode, modo de correção de erros) para trabalhos de fax. <b>Nota:</b> O ECM detecta e corrige os erros no processo de transmissão de fax causados por ruídos na linha telefônica e fraca potência do sinal.
<b>Ativar digitalização de fax</b> Ativado* Desativado	Envia por fax documentos digitalizados na impressora.
<b>Driver para fax</b> Ativado* Desativado	Permite que o driver da impressora envie trabalhos de fax.
<b>Permitir salvar como atalho</b> Ativado* Desativado	Salva os números de fax como atalhos na impressora.
<b>Velocidade máxima</b> 33600* 14400 9600 4800 2400	Define a velocidade máxima de envio de fax.
<b>Digitalização de trabalho personalizado</b> Desativado* Ativado	Ativar digitalização de trabalhos personalizados por padrão. <b>Nota:</b> Este item de menu é exibido apenas quando há um disco rígido instalado.
<b>Visualização de digitalização</b> Desativado* Ativado	Mostre uma visualização da digitalização no monitor. <b>Nota:</b> Este item de menu é exibido apenas quando há um disco rígido instalado.
<b>Ajustar inclinação do ADF</b> Desativado* Ativado	Corrigir uma leve inclinação na imagem digitalizada.
<b>Converter automaticamente fax colorido em fax monocromático</b> Ativado* Desativado	Converte todos os faxes coloridos enviados em preto-e-branco.
<b>Confirmar o número do fax</b> Desativado* Ativado	Solicita ao usuário a confirmação do número do fax.
<b>Prefixo de discagem</b>	Define um prefixo de discagem.
<b>Regras de prefixo de discagem</b>	Estabelecer uma regra de prefixo de discagem.
<b>Nota:</b> Um asterisco (*) próximo a um valor indica a configuração padrão de fábrica.	

**Configurações de recebimento de fax**

Item do menu	Descrição
<b>Aguardando trabalhos de fax</b> Nenhum* Toner Toner e suprimentos	Remover trabalhos de fax que solicitam recursos indisponíveis específicos da fila de impressão.
<b>Toques para responder</b> 1-25 (3*)	Define o número de toques para faxes recebidos.
<b>Redução automática</b> Ativado* Desativado	Ajusta o tamanho do fax recebido para caber na página.
<b>Origem do papel</b> Bandeja [X] Automático*	Define a origem do papel para imprimir os faxes recebidos.
<b>Laterais</b> Ativado Desativado*	Imprime nos dois lados do papel.
<b>Folhas separadoras</b> Nenhum* Antes do trabalho Após o trabalho	Especifica se folhas separadoras em branco serão inseridas durante a impressão.
<b>Origem das folhas separadoras</b> Bandeja [X] (1*)	Especifica a origem do papel da folha separadora.
<b>Bandeja de saída</b> Bandeja padrão	Especificar a bandeja de saída para os faxes recebidos.
<b>Rodapé do fax</b> Ativado Desativado*	Imprime as informações de transmissão na parte inferior de cada página de um fax recebido.
<b>Registro de data/hora do rodapé do fax</b> Receber* Imprimir	Imprime o registro de hora na parte inferior de cada página de um fax recebido.
<b>Grampear</b> Desativado* 1 grampo 2 grampos	Grampear o documento de fax impresso. <b>Nota:</b> Esse item de menu só é exibido quando um finalizador está instalado.
<b>Reter fax</b> Modo de fax retido Desativado* Sempre ativado Manual Programado	Retenha a impressão dos faxes recebidos até que sejam liberados.
<b>Nota:</b> Um asterisco (*) próximo a um valor indica a configuração padrão de fábrica.	

**Controles do administrador**

Item do menu	Descrição
<b>Ativar recebimento de fax</b> Ativado* Desativado	Define a impressora para receber fax.
<b>Ativar recebimento de fax colorido</b> Ativado* Desativado	Define a impressora para receber fax colorido.
<b>Ativar ID do chamador</b> Ativado Desativado*	Exibe o número que está enviando o fax.
<b>Bloquear fax sem nome</b> Ativado Desativado*	Bloqueia faxes recebidos de dispositivos sem um ID de estação ou ID de fax especificado.
<b>Lista de fax bloqueados</b> Adicionar fax bloqueado	Especifique os números de telefone que deseja bloquear.
<b>Atender com</b> Todos os toques* Somente um toque Somente dois toques Somente três toques Somente um ou dois toques Somente um ou três toques Somente dois ou três toques	Define um padrão de toque distinto para faxes recebidos.
<b>Atendimento automático</b> Ativado* Desativado	Define a impressora para receber faxes automaticamente.
<b>Código do atendimento manual</b> 0-9 (9*)	Inseri manualmente um código no teclado numérico do telefone para começar a receber faxes. <b>Notas:</b> <ul style="list-style-type: none"> <li>• Esse item de menu é exibido somente quando a impressora compartilha uma linha com um telefone.</li> <li>• Esse item de menu é exibido apenas quando a impressora está configurada para receber faxes manualmente.</li> </ul>
<b>Encaminhamento de fax</b> Imprimir* Imprimir e encaminhar Encaminhar	Especifica se um fax recebido deve ser encaminhado.
<b>Encaminhar para</b> Destino 1 Destino 2	Especifica o destino de encaminhamento de um fax recebido. <b>Nota:</b> Esse item de menu é exibido apenas quando Encaminhamento de fax estiver definido como Imprimir e encaminhar ou Encaminhar.
<b>Nota:</b> Um asterisco (*) próximo a um valor indica a configuração padrão de fábrica.	

Item do menu	Descrição
<b>Velocidade máxima</b> 33600* 14400 9600 4800 2400	Define a velocidade máxima de transmissão de um fax.
<b>Nota:</b> Um asterisco (*) próximo a um valor indica a configuração padrão de fábrica.	

### Folha de rosto do fax

Item do menu	Descrição
<b>Folha de rosto do fax</b> Desativado por padrão* Ativado por padrão Nunca usar Sempre usar	Configure as definições para a folha de rosto do fax.
<b>Campo Incluir em</b> Desativado* Ativado	
<b>Campo Incluir de</b> Desativado* Ativado	
<b>De</b>	
<b>Campo Incluir mensagem</b> Desativado* Ativado	
<b>Mensagem:</b>	
<b>Incluir logotipo</b> Desativado* Ativado	
<b>Incluir rodapé [x]</b> Desativado* Ativado	
<b>Rodapé [x]</b>	
<b>Nota:</b> Um asterisco (*) próximo a um valor indica a configuração padrão de fábrica.	

### Configurações de log de fax

Item do menu	Descrição
<b>Frequência de log de transmissão</b> Sempre* Nunca Apenas para erros	Especifica com que frequência a impressora cria um registro de transmissão.
<b>Nota:</b> Um asterisco (*) próximo a um valor indica a configuração padrão de fábrica.	

Item do menu	Descrição
<b>Ação do log de transmissão</b> Imprimir Desativado Ativado* E-mail Desativado* Ativado	Imprime ou envia por e-mail um registro para transmissão de fax bem-sucedida ou erro de transmissão.
<b>Receber log de erros</b> Nunca imprimir* Imprimir após erro	Imprime um registro de falhas de recebimentos de faxes.
<b>Imprimir registros automaticamente</b> Ativado* Desativado	Imprime todas as atividades de fax.
<b>Origem do papel de registro</b> Bandeja [x] (1*)	Especifica a origem do papel para imprimir registros.
<b>Exibição de logs</b> Nome do fax remoto* Número discado	Identifica o remetente por nome ou número do fax remoto.
<b>Ativar registro de trabalho</b> Ativado* Desativado	Exibe um resumo de todos os trabalhos de fax.
<b>Ativar log de chamada</b> Ativado* Desativado	Exibe um resumo do histórico de discagem de fax.
<b>Bandeja de saída do registro</b> Bandeja padrão* Bandeja [x]	Especifique a bandeja de saída para registros impressos.
<b>Nota:</b> Um asterisco (*) próximo a um valor indica a configuração padrão de fábrica.	

### Configurações do alto-falante

Item do menu	Descrição
<b>Modo de alto-falante</b> Sempre desativado* Sempre ativado Ativado até a conexão	Define o modo de alto-falante do fax.
<b>Volume do alto-falante</b> Baixo* Alto	Ajusta o volume do alto-falante do fax.
<b>Volume do toque</b> Desativado* Ativado	Ativa o volume do toque.
<b>Nota:</b> Um asterisco (*) próximo a um valor indica a configuração padrão de fábrica.	



## Configuração de servidor de fax

### Definições gerais do fax

Item do menu	Descrição
<b>Formato de destino</b>	Especifique um destinatário de fax. <b>Nota:</b> Caso deseje utilizar o número de fax, digite o sinal de número (#) antes de um número.
<b>Endereço de resposta</b>	Especificar um endereço de resposta para enviar o fax.
<b>Assunto</b>	Especifique o assunto e a mensagem do fax.
<b>Mensagem</b>	
<b>Ativar recebimento analógico</b> Desativar* Ativar	Configure a impressora para receber faxes analógicos.
<b>Nota:</b> Um asterisco (*) próximo a um valor indica a configuração padrão de fábrica.	

### Configurações de e-mail do servidor de fax

Item do menu	Descrição
<b>Utilizar servidor SMTP de e-mail</b> Ativar* Desativar	Use as configurações SMTP (Simple Mail Transfer Protocol) para receber e-mails e enviar faxes. <b>Nota:</b> Quando definida como Ativar, todas as outras configurações do menu Configurações de e-mail do servidor de fax não são exibidas.
<b>Gateway SMTP primário</b>	Digitar o endereço IP ou o nome do host do servidor SMTP primário.
<b>Porta do gateway SMTP primário</b> 1-65535 (25*)	Digitar o número da porta do servidor SMTP primário.
<b>Gateway SMTP secundário</b>	Digitar o endereço IP ou o nome do host do servidor SMTP secundário ou de backup.
<b>Porta do gateway SMTP secundário</b> 1-65535 (25*)	Digitar o número da porta do servidor SMTP secundário ou de backup.
<b>Tempo limite SMTP</b> 5 - 30 (30*)	Configure a hora antes que a impressora atinja o tempo limite se o servidor SMTP não responder.
<b>Endereço de resposta</b>	Especificar um endereço de resposta para enviar o fax.
<b>Utilize SSL/TLS</b> Desativado* Negociar Obrigatório	Especificar se deseja enviar um fax utilizando um link criptografado.
<b>Exigir certificado de confiança</b> Desativar Ativar*	Especificar um certificado de confiança ao acessar o servidor SMTP.
<b>Nota:</b> Um asterisco (*) próximo a um valor indica a configuração padrão de fábrica.	

Item do menu	Descrição
<b>Autenticação do servidor SMTP</b> Não é necessária autenticação* Login/Comum NTLM CRAM-MD5 Digest-MD5 Kerberos 5	Configure o tipo de autenticação para o servidor SMTP.
<b>E-mail iniciado por dispositivo</b> Nenhum* Utilize credenciais do dispositivo SMTP	Especificar se são necessárias credenciais para um e-mail iniciado por dispositivo.
<b>E-mail iniciado por usuário</b> Nenhum* Utilize credenciais do dispositivo SMTP Utilizar senha e ID do usuário de sessão Utilizar endereço de e-mail e senha da sessão Usuário de prompt	Especificar se são necessárias credenciais para um e-mail iniciado pelo usuário.
<b>Usar Creden. Dispos. Active Directory</b> Desativar* Ativar	Ativar as credenciais de usuário e os destinos do grupo para se conectar ao servidor SMTP.
<b>ID do usuário do dispositivo</b>	Especificar o ID do usuário e a senha para se conectar ao servidor SMTP.
<b>Senha do dispositivo</b>	
<b>UNIVERSO Kerberos 5</b>	Especificar o domínio para o protocolo de autenticação Kerberos 5.
<b>Domínio NTLM</b>	Especificar o nome do domínio para o protocolo de segurança NTLM.
<b>Desativar o erro "Servidor SMTP não está configurado"</b> Desativar* Ativar	Ocultar a mensagem de erro "Servidor SMTP não está configurado".
<b>Nota:</b> Um asterisco (*) próximo a um valor indica a configuração padrão de fábrica.	

### Configurações de digitalização do servidor de fax

Item do menu	Descrição
<b>Formato da imagem</b> TIFF (.tif) PDF (.pdf)* XPS (.xps)	Especificar o formato do arquivo da imagem digitalizada.
<b>Tipo de conteúdo</b> Texto* Texto/Fotografia Fotografia Gráficos	Melhorar o resultado de saída com base no conteúdo do documento original.
<b>Nota:</b> Um asterisco (*) próximo a um valor indica a configuração padrão de fábrica.	

Item do menu	Descrição
<b>Origem do conteúdo</b> Laser preto-e-branco Laser colorida* Jato de tinta Fotografia/Filme Revista Jornal Imprensa Outros	Melhorar o resultado da saída com base na fonte do documento original.
<b>Resolução do fax</b> Padrão* Alta Superalta Ultra-alta	Configure a resolução do fax.
<b>Lados</b> Desativar* Margem curta Margem longa	Especificar a orientação do documento original ao digitalizar em ambos os lados do documento.
<b>Tonalidade</b> 1-9 (5*)	Configure a tonalidade da saída.
<b>orientação</b> Retrato* Paisagem	Definir a orientação do texto e dos gráficos na página.
<b>Tamanho original</b> [Lista de tamanhos de papel]	Definir o tamanho do papel do documento original. <b>Notas:</b> <ul style="list-style-type: none"> <li>• Tamanhos mistos é a configuração padrão norte-americana. de fábrica nos EUA. A4 é a definição padrão de fábrica internacional.</li> <li>• Essa configuração pode variar dependendo do modelo de sua impressora.</li> </ul>
<b>Usar TIFF de várias páginas</b> Desativar Ativar*	Escolha entre arquivos TIFF de uma ou várias páginas.
<b>Nota:</b> Um asterisco (*) próximo a um valor indica a configuração padrão de fábrica.	

## E-mail

### Configuração de e-mail

Item de menu	Descrição
<b>Gateway SMTP primário</b>	Digitar o endereço IP ou o nome de host do servidor SMTP primário para envio de e-mails.
<b>Nota:</b> Um asterisco (*) próximo a um valor indica a configuração padrão de fábrica.	

Item de menu	Descrição
<b>Porta do gateway SMTP primário</b> 1 - 65535 (25*)	Digitar o número da porta do servidor SMTP primário.
<b>Gateway SMTP secundário</b>	Digitar o endereço IP ou o nome do host do servidor SMTP secundário ou de backup.
<b>Porta do gateway SMTP secundário</b> 1 - 65535 (25*)	Digitar o número da porta do servidor SMTP secundário ou de backup.
<b>Tempo limite SMTP</b> 5 a 30 segundos (30*)	Configurar a hora antes que a impressora atinja o tempo limite se o servidor SMTP não responder.
<b>Endereço de resposta</b>	Especificar um endereço de resposta no e-mail.
<b>Sempre utilize o endereço de resposta padrão SMTP</b> Ativado* Desativado	Sempre utilize o endereço de resposta padrão no servidor SMTP.
<b>Usar SSL/TLS</b> Desativado* Negociar Obrigatório	Especificar se deseja enviar um e-mail utilizando um link criptografado.
<b>Exija um certificado de confiança</b> Desativado Ativado*	Exija um certificado de confiança ao acessar o servidor SMTP.
<b>Autenticação de servidor SMTP</b> Não é necessária autenticação* Login/Comum NTLM CRAM-MD5 Digest-MD5 Kerberos 5	Configurar o tipo de autenticação para o servidor SMTP.
<b>E-mail iniciado por dispositivo</b> Nenhuma* Usar credenciais do dispositivo SMTP	Especificar se são necessárias credenciais para um e-mail iniciado por dispositivo.
<b>E-mail iniciado por usuário</b> Nenhuma* Usar credenciais do dispositivo SMTP Utilizar senha e ID do usuário de sessão Utilizar endereço de e-mail e senha da sessão Usuário de prompt	Especificar se são necessárias credenciais para um e-mail iniciado pelo usuário.
<b>Usar Creden. Dispos. Active Directory</b> Desativado Ativado*	Ativar as credenciais de usuário e as designações do grupo para se conectar ao servidor SMTP.
<b>ID do usuário do dispositivo</b>	Especificar o ID do usuário e a senha para se conectar ao servidor SMTP.
<b>Senha do dispositivo</b>	
<b>Nota:</b> Um asterisco (*) próximo a um valor indica a configuração padrão de fábrica.	

Item de menu	Descrição
<b>UNIVERSO Kerberos 5</b>	Especificar o domínio para o protocolo de autenticação Kerberos 5.
<b>Domínio NTLM</b>	Especificar o nome do domínio para o protocolo de segurança NTLM.
<b>Desativar o erro "Servidor SMTP não está configurado"</b> Desativado* Ativado	Ocultar a mensagem de erro "Servidor SMTP não está configurado".
<b>Nota:</b> Um asterisco (*) próximo a um valor indica a configuração padrão de fábrica.	

## Padrões de e-mail

Item de menu	Descrição
<b>Assunto</b>	Especificar o assunto e a mensagem do e-mail.
<b>Mensagem</b>	
<b>Nome do arquivo</b>	Especificar o nome do arquivo da imagem digitalizada.
<b>Formato</b> PDF (.pdf)* TIFF (.tif) JPEG (.jpg) XPS (.xps) TXT (.txt) RTF (.rtf) DOCX (.docx)	Especificar o formato do arquivo da imagem digitalizada.
<b>Definições globais de OCR</b> Idiomas reconhecidos Rotação automática Eliminar mancha Aprimoramento de contraste automático	Configure as definições para reconhecimento óptico de caracteres (OCR). <b>Nota:</b> Este item de menu será exibido apenas se você tiver adquirido e instalado uma solução OCR.
<b>Nota:</b> Um asterisco (*) próximo a um valor indica a configuração padrão de fábrica.	

Item de menu	Descrição
<b>Configurações de PDF</b> Versão do PDF 1,3 1,4 1.5* 1.6 1.7 Ver. de arquivam A-1a* A-1b Altamente compactado Desativado* Ativado Segura Desativado* Ativado Pesquisável Desativado* Ativado Arquivamento (PDF/A) Desativado* Ativado	Configurar o formato PDF da imagem digitalizada.
<b>Tipo de conteúdo</b> Texto Texto/Fotografia* Fotografia Gráfico	Melhorar o resultado da saída com base no conteúdo do documento original.
<b>Origem do conteúdo</b> Laser preto-e-branco* Laser colorida Jato de tinta Fotografia/Filme Revista Jornal Imprensa Outros	Melhorar o resultado da saída com base no documento original.
<b>Cor</b> Preto-e-branco Cinza Colorido* Automático	Especificar a cor ao digitalizar uma imagem.
<b>Nota:</b> Um asterisco (*) próximo a um valor indica a configuração padrão de fábrica.	

Item de menu	Descrição
<b>Resolução</b> 75 dpi 150 dpi* 200 dpi 300 dpi 400 dpi 600 dpi	Configurar a resolução da imagem digitalizada.
<b>Tonalidade</b> -4 a 4 (0*)	Ajustar a tonalidade da imagem digitalizada.
<b>Orientação</b> Retrato* Paisagem	Definir a orientação do texto e dos gráficos na página.
<b>Tamanho original</b> [Lista de tamanhos de papel]	Configurar o tamanho do papel do documento original. <b>Nota:</b> Tamanhos mistos é a configuração padrão de fábrica.
<b>Laterais</b> Desativado* Margem longa Margem curta	Especificar a orientação da página de texto e gráficos ao digitalizar um documento em frente e verso.
<b>Nota:</b> Um asterisco (*) próximo a um valor indica a configuração padrão de fábrica.	

### Imagem avançada

Item de menu	Descrição
<b>Equilíbrio de cores</b> Ciano a Vermelho -4 a 4 (0*) Magenta a Verde -4 a 4 (0*) Amarelo a Azul -4 a 4 (0*)	Ajustar a intensidade da cor durante a digitalização.
<b>Diminuição de cor</b> Diminuição de cor Nenhuma* Vermelho Verde Azul Percentual mínimo vermelho padrão 0 - 255 (128*) Percentual mínimo verde padrão 0 - 255 (128*) Percentual mínimo azul padrão 0 - 255 (128*)	Especificar qual cor será diminuída durante a digitalização e ajustar a configuração de diminuição dessa cor.
<b>Nota:</b> Um asterisco (*) próximo a um valor indica a configuração padrão de fábrica.	

Item de menu	Descrição
<b>Detecção automática de cor</b> Sensibilidade de cor 1-9 (5*) Sensibilidade de área 1-9 (5*) Profundidade de bits do e-mail 1 bit* 8 bits	Configurar a quantidade de cor detectada pela impressora no documento original. <b>Nota:</b> Este item de menu será exibido somente quando a opção Cor estiver configurada como Automática.
<b>Qualidade JPEG</b> O melhor para o conteúdo* 5 - 95	Configurar a qualidade de uma imagem digitalizada no formato JPEG. <b>Notas:</b> <ul style="list-style-type: none"> <li>• 5 reduz o tamanho do arquivo, mas prejudica a qualidade da imagem.</li> <li>• 95 proporciona a melhor qualidade de imagem, mas produz um grande tamanho de arquivo.</li> </ul>
<b>Contraste</b> O melhor para o conteúdo* 0 1 2 3 4 5	Especificar o contraste da saída.
<b>Remoção de plano de fundo</b> Detecção de fundo Com base no conteúdo* Corrigido Nível -4 a 4 (0*)	Ajustar a quantidade de plano de fundo visível em uma imagem digitalizada. <b>Nota:</b> Se você quiser retirar a cor de plano de fundo no documento original, defina Detecção de fundo como Com base em conteúdo. Se você quiser remover ruído de uma fotografia, configure Detecção de fundo como Fixo.
<b>Imagem espelhada</b> Desativado* Ativado	Criar uma imagem espelhada do documento original.
<b>Imagem negativa</b> Desativado* Ativado	Criar uma imagem negativa do documento original.
<b>Detalhes de sombras</b> -4 a 4 (0*)	Ajustar a quantidade de detalhes de sombras visíveis em uma imagem digitalizada.
<b>Digitalizar borda a borda</b> Desativado* Ativado	Permitir a digitalização borda a borda do documento original.
<b>Nitidez</b> 1-5 (3*)	Ajustar a nitidez de uma imagem digitalizada.
<b>Temperatura</b> -4 a 4 (0*)	Especifique se deseja gerar uma saída mais fria ou quente.
<b>Nota:</b> Um asterisco (*) próximo a um valor indica a configuração padrão de fábrica.	



Item de menu	Descrição
<b>Páginas em branco</b> Remoção da página em branco Sensibilidade da página em branco	Especifique se as páginas em branco devem ser incluídas.
<b>Nota:</b> Um asterisco (*) próximo a um valor indica a configuração padrão de fábrica.	

## Controles do Admin

Item de menu	Descrição
<b>Tamanho máx. do e-mail</b> 0 - 65535 (0*)	Configurar o tamanho de arquivo permitido para cada e-mail.
<b>Mensagem de erro de tamanho</b>	Especificar uma mensagem de erro que a impressora envia quando um e-mail excede seu tamanho de arquivo permitido. <b>Nota:</b> É possível inserir até 1.024 caracteres.
<b>Limitar destinos</b>	Limitar o envio de e-mail somente para a lista especificada de nomes de domínio. <b>Nota:</b> Utilize uma vírgula para separar cada domínio.
<b>Enviar-me uma cópia</b> Nunca aparece* Ativar por padrão Desativado por padrão Sempre ativado	Enviar uma cópia do e-mail para si mesmo.
<b>Limitar destinatários de e-mail</b> Desativado* Ativado	Limitar o número de destinatários do e-mail.
<b>Use cc:/bcc:</b> Desativado* Ativado	Ativar uma cópia e uma cópia oculta no e-mail.
<b>Usar TIFF de várias páginas</b> Ativado* Desativado	Escolher entre arquivos TIFF de uma ou várias páginas.
<b>Compactação TIFF</b> LZW* JPEG	Configurar uma opção de compactação para arquivos TIFF.
<b>Padrão de texto</b> 5 - 95 (75*)	Configurar a qualidade do texto em uma imagem digitalizada.
<b>Padrão de texto/fotografia</b> 5 - 95 (75*)	Configurar a qualidade do texto ou da fotografia em uma imagem digitalizada.
<b>Padrão de fotografia</b> 5 - 95 (50*)	Configurar a qualidade de uma fotografia em uma imagem digitalizada.
<b>Nota:</b> Um asterisco (*) próximo a um valor indica a configuração padrão de fábrica.	

Item de menu	Descrição
<b>Log de transmissão</b> Imprimir registro* Não imprimir registro Imprimir apenas erros	Imprimir um registro para obter uma transmissão de e-mail bem-sucedida.
<b>Registrar origem do papel</b> Bandeja [x] (1*) Alimentador multiuso	Especificar a origem do papel utilizado para registros de impressão.
<b>Digitalização de trabalho personalizado</b> Desativado* Ativado	Ativar digitalização de trabalhos personalizados por padrão. <b>Nota:</b> Este item de menu é exibido apenas quando há um disco rígido instalado.
<b>Visualização de digitalização</b> Desativado Ativado*	Mostrar a visualização de digitalização no monitor. <b>Nota:</b> Este item de menu é exibido apenas quando há um disco rígido instalado na impressora.
<b>Permitir salvar como atalho</b> Desativado Ativado*	Salvar endereços de e-mail como atalhos. <b>Nota:</b> Quando configurado como Desativado, o botão Salvar como atalho não é exibido na tela Destino de e-mail.
<b>Imagens de e-mail enviadas como</b> Anexo* Link da Web	Especificar como enviar as imagens no e-mail.
<b>Redefinir as informações de e-mail após o envio</b> Desativado Ativado*	Restaurar as informações de e-mail padrão após enviar um e-mail.
<b>Nota:</b> Um asterisco (*) próximo a um valor indica a configuração padrão de fábrica.	

## Configuração de link da Web

Item de menu	Descrição
<b>Servidor</b>	Configure a impressora para enviar um e-mail como um link da Web.
<b>Login</b>	
<b>Senha</b>	
<b>Caminho</b>	
<b>Nome do arquivo</b>	
<b>Link da Web</b>	

# FTP

## Padrões de FTP

Item de menu	Descrição
<b>Formato</b> PDF (.pdf)* TIFF (.tif) JPEG (.jpg) XPS (.xps) TXT (.txt) RTF (.rtf) DOCX (.docx)	Especificar o formato do arquivo da imagem digitalizada. <b>Nota:</b> Este item de menu pode variar, dependendo do modelo da impressora.
<b>Configurações globais de OCR</b> Idiomas reconhecidos Rotação automática Eliminar mancha Aprimoramento de contraste automático	Configurar as definições para reconhecimento óptico de caracteres (OCR). <b>Nota:</b> Este menu é exibido apenas se você tiver adquirido e instalado uma solução OCR.
<b>Configurações de PDF</b> Versão do PDF 1.3 1.4 1.5* 1.6 1.7 Ver. de arquivam A-1a* A-1b Segura Desativado* Ativado Arquivamento (PDF/A) Desativado* Ativado	Configurar o formato PDF da imagem digitalizada.
<b>Tipo de conteúdo</b> Texto Texto/Fotografia* Gráfico Fotografia	Melhorar o resultado da saída com base no conteúdo do documento original.
<b>Nota:</b> Um asterisco (*) próximo a um valor indica a configuração padrão de fábrica.	

Item de menu	Descrição
<b>Origem do conteúdo</b> Laser preto-e-branco Laser colorida* Jato de tinta Fotografia/Filme Revista Jornal Imprensa Outros	Melhorar o resultado da saída com base na fonte do documento original.
<b>Cor</b> Preto-e-branco Cinza Colorido* Automático	Especificar a cor ao digitalizar uma imagem.
<b>Resolução</b> 75 dpi 150 dpi* 200 dpi 300 dpi 400 dpi 600 dpi	Configurar a resolução da imagem digitalizada.
<b>Tonalidade</b> -4 a 4 (0*)	Ajustar a tonalidade da imagem digitalizada.
<b>Orientação</b> Retrato* Paisagem	Definir a orientação do texto e dos gráficos na página.
<b>Tamanho original</b> [Lista de tamanhos de papel]	Configurar o tamanho do papel do documento original.  <b>Notas:</b> <ul style="list-style-type: none"> <li>• Carta é a configuração padrão de fábrica nos EUA. A4 é a configuração padrão internacional de fábrica.</li> <li>• Este item de menu pode variar, dependendo do modelo da impressora.</li> </ul>
<b>Laterais</b> Desativado* Margem longa Margem curta	Especificar a orientação da página de texto e gráficos ao digitalizar um documento em frente e verso.
<b>Nome do arquivo</b>	Especificar o nome do arquivo da imagem digitalizada.
<b>Nota:</b> Um asterisco (*) próximo a um valor indica a configuração padrão de fábrica.	

**Advanced Imaging**

Item de menu	Descrição
<b>Equilíbrio de cores</b> -4 a 4 (0*)	Ajustar a quantidade de toner utilizada para cada cor na saída da digitalização.
<b>Diminuição de cor</b> Diminuição de cor Nenhuma* Vermelho Verde Azul Percentual mínimo vermelho padrão 0 - 255 (128*) Percentual mínimo verde padrão 0 - 255 (128*) Percentual mínimo azul padrão 0 - 255 (128*)	Especificar qual cor será diminuída durante a digitalização e ajustar a configuração de diminuição dessa cor.
<b>Detecção automática de cor</b> Sensibilidade de cor 1 - 9 (5*) Sensibilidade de área 1 - 9 (5*)	Configurar a quantidade de cor detectada pela impressora no documento original. <b>Nota:</b> Este item de menu será exibido somente quando a opção Cor estiver configurada como Automática.
<b>Qualidade JPEG</b> O melhor para o conteúdo* 5 - 95	Configurar a qualidade de uma imagem no formato JPEG. <b>Notas:</b> <ul style="list-style-type: none"> <li>• 5 reduz o tamanho do arquivo, mas prejudica a qualidade da imagem.</li> <li>• 90 proporciona a melhor qualidade de imagem, mas produz um grande tamanho de arquivo.</li> </ul>
<b>Contraste</b> O melhor para o conteúdo* 0 1 2 3 4 5	Especificar o contraste da saída.
<b>Remoção de plano de fundo</b> Detecção de plano de fundo Com base no conteúdo* Corrigido Nível -4 a 4 (0*)	Ajustar a quantidade de plano de fundo visível em uma imagem digitalizada. <b>Nota:</b> Caso deseje remover a cor do plano de fundo do documento original, configure a opção Detecção de plano de fundo como "Com base no conteúdo". Caso deseje remover o ruído de imagem de uma fotografia, configure a opção Detecção de plano de fundo como "Corrigido".
<b>Imagem espelhada</b> Desativado* Ativado	Criar uma imagem espelhada do documento original.
<b>Nota:</b> Um asterisco (*) próximo a um valor indica a configuração padrão de fábrica.	

Item de menu	Descrição
<b>Imagem negativa</b> Desativado* Ativado	Criar uma imagem negativa do documento original.
<b>Detalhes de sombras</b> -4 a 4 (0*)	Ajustar a quantidade de detalhes de sombras visíveis em uma imagem digitalizada.
<b>Digitalizar borda a borda</b> Desativado* Ativado	Permitir a digitalização borda a borda do documento original.
<b>Nitidez</b> 1 - 5 (3*)	Ajustar a nitidez de uma imagem digitalizada.
<b>Temperatura</b> -4 a 4 (0*)	Especificar se deseja gerar uma saída mais fria ou mais quente.
<b>Páginas em branco</b> Remoção da página em branco Sensibilidade da página em branco	Especificar se as páginas em branco devem ser incluídas.
<b>Nota:</b> Um asterisco (*) próximo a um valor indica a configuração padrão de fábrica.	

### Controles do Admin

Item de menu	Descrição
<b>Padrão de texto</b> 5 - 95 (75*)	Configurar a qualidade do texto em uma imagem digitalizada.
<b>Padrão de texto/fotografia</b> 5 - 95 (75*)	Configurar a qualidade de um texto ou de uma imagem fotográfica em uma imagem digitalizada.
<b>Padrão de fotografia</b> 5 - 95 (50*)	Configurar a qualidade de uma imagem fotográfica em uma imagem digitalizada.
<b>Usar TIFF de várias páginas</b> Ativado* Desativado	Escolher entre arquivos TIFF de uma ou várias páginas.
<b>Compactação TIFF</b> LZW* JPEG	Configurar uma opção de compactação para arquivos TIFF.
<b>Log de transmissão</b> Imprimir registro* Não imprimir registro Imprimir apenas erros	Imprimir um registro para obter uma transmissão de digitalização de FTP bem-sucedida.
<b>Registrar origem do papel</b> Bandeja [x] (1*) Alimentador multiuso	Especificar a origem do papel utilizado para registros de FTP de impressão.
<b>Nota:</b> Um asterisco (*) próximo a um valor indica a configuração padrão de fábrica.	

Item de menu	Descrição
<b>Profundidade de bits do FTP</b> 1 bit 8 bits*	Ativar o modo Texto/Fotografia para produzir tamanhos menores de arquivo utilizando imagens de 1 bit. <b>Nota:</b> Este item de menu será exibido somente quando a opção Cor estiver configurada como Cinza.
<b>Digitalização de trabalho personalizado</b> Desativado* Ativado	Ativar a digitalização de trabalhos personalizados por padrão. <b>Nota:</b> Este item de menu é exibido apenas quando há um disco rígido instalado.
<b>Visualização de digitalização</b> Desativado Ativado*	Mostrar uma visualização da digitalização no monitor. <b>Nota:</b> Este item de menu é exibido apenas quando há um disco rígido instalado.
<b>Permitir salvar como atalho</b> Desativado Ativado*	Salvar as configurações de FTP personalizadas como atalhos.
<b>Nota:</b> Um asterisco (*) próximo a um valor indica a configuração padrão de fábrica.	

## Unidade USB

### Digitalização para a unidade flash

Item de menu	Descrição
<b>Formato</b> PDF (.pdf)* TIFF (.tif) JPEG (.jpg) XPS (.xps)	Especificar o formato do arquivo da imagem digitalizada. <b>Nota:</b> As configurações podem variar, dependendo do modelo da impressora.
<b>Configurações globais de OCR</b> Idiomas reconhecidos Rotação automática Eliminar mancha Aprimoramento de contraste automático	Configurar as definições para reconhecimento óptico de caracteres (OCR). <b>Nota:</b> Este menu é exibido apenas se você tiver adquirido e instalado uma solução OCR.
<b>Nota:</b> Um asterisco (*) próximo a um valor indica a configuração padrão de fábrica.	

Item de menu	Descrição
<b>Configurações de PDF</b> Versão do PDF 1.3 1.4 1.5* 1.6 1.7 Ver. de arquivam A-1a* A-1b Segura Desativado* Ativado Arquivamento (PDF/A) Desativado* Ativado	Configurar o formato PDF da imagem digitalizada.
<b>Tipo de conteúdo</b> Texto Texto/Fotografia* Gráfico Fotografia	Melhorar o resultado da saída com base no conteúdo do documento original.
<b>Origem do conteúdo</b> Laser preto-e-branco Laser colorida* Jato de tinta Fotografia/Filme Revista Jornal Imprensa Outros	Melhorar o resultado da saída com base na fonte do documento original.
<b>Cor</b> Preto-e-branco Cinza Colorido* Automático	Especificar a cor ao digitalizar uma imagem.
<b>Resolução</b> 75 dpi 150 dpi* 200 dpi 300 dpi 400 dpi 600 dpi	Configurar a resolução da imagem digitalizada.
<b>Tonalidade</b> 1 - 9 (5*)	Ajustar a tonalidade da imagem digitalizada.
<b>Nota:</b> Um asterisco (*) próximo a um valor indica a configuração padrão de fábrica.	



Item de menu	Descrição
<b>Orientação</b> Retrato* Paisagem	Definir a orientação do texto e dos gráficos na página.
<b>Tamanho original</b> [Lista de tamanhos de papel]	Configurar o tamanho do papel do documento original.  <b>Notas:</b> <ul style="list-style-type: none"> <li>• Carta é a configuração padrão de fábrica nos EUA. A4 é a configuração padrão internacional de fábrica.</li> <li>• Este item de menu pode variar, dependendo do modelo da impressora.</li> </ul>
<b>Laterais</b> Desativado* Margem longa Margem curta	Especificar a orientação da página de texto e gráficos ao digitalizar um documento em frente e verso.
<b>Nome do arquivo</b>	Especificar o nome do arquivo da imagem digitalizada.
<b>Nota:</b> Um asterisco (*) próximo a um valor indica a configuração padrão de fábrica.	

## Advanced Imaging

Item de menu	Descrição
<b>Equilíbrio de cores</b>	Ajustar a quantidade de toner utilizada para cada cor.
<b>Diminuição de cor</b> Diminuição de cor Nenhuma* Vermelho Verde Azul Percentual mínimo vermelho padrão 0 - 255 (128*) Percentual mínimo verde padrão 0 - 255 (128*) Percentual mínimo azul padrão 0 - 255 (128*)	Especificar qual cor será diminuída durante a digitalização e ajustar a configuração de diminuição dessa cor.
<b>Detecção automática de cor</b> Sensibilidade de cor 1 - 9 (5*) Sensibilidade de área 1 - 9 (5*)	Configurar a quantidade de cor detectada pela impressora no documento original.  <b>Nota:</b> Este item de menu será exibido somente quando a opção Cor estiver configurada como Automática.
<b>Qualidade JPEG</b> O melhor para o conteúdo* 5 - 95	Configurar a qualidade de uma imagem no formato JPEG.  <b>Notas:</b> <ul style="list-style-type: none"> <li>• 5 reduz o tamanho do arquivo, mas prejudica a qualidade da imagem.</li> <li>• 90 proporciona a melhor qualidade de imagem, mas produz um grande tamanho de arquivo.</li> </ul>
<b>Nota:</b> Um asterisco (*) próximo a um valor indica a configuração padrão de fábrica.	

Item de menu	Descrição
<b>Contraste</b> O melhor para o conteúdo* 0 1 2 3 4 5	Especificar o contraste da saída.
<b>Remoção de plano de fundo</b> Detecção de plano de fundo Com base no conteúdo* Corrigido Nível -4 a 4 (0*)	Ajustar a quantidade de plano de fundo visível em uma imagem digitalizada. <b>Nota:</b> Caso deseje remover a cor do plano de fundo do documento original, configure a opção Detecção de plano de fundo como "Com base no conteúdo". Caso deseje remover o ruído de imagem de uma fotografia, configure a opção Detecção de plano de fundo como "Corrigido".
<b>Imagem espelhada</b> Desativado* Ativado	Criar uma imagem espelhada do documento original.
<b>Imagem negativa</b> Desativado* Ativado	Criar uma imagem negativa do documento original.
<b>Detalhes de sombras</b> -4 a 4 (0*)	Ajustar a quantidade de detalhes de sombras visíveis em uma imagem digitalizada.
<b>Digitalizar borda a borda</b> Desativado* Ativado	Permitir a digitalização borda a borda do documento original.
<b>Nitidez</b> 1 - 5 (3*)	Ajustar a nitidez de uma imagem digitalizada.
<b>Temperatura</b> -4 a 4 (0*)	Especificar se deseja gerar uma saída mais fria ou mais quente.
<b>Páginas em branco</b> Remoção da página em branco Sensibilidade da página em branco	Especificar se as páginas em branco devem ser incluídas.
<b>Nota:</b> Um asterisco (*) próximo a um valor indica a configuração padrão de fábrica.	

### Controles do Admin

Item de menu	Descrição
<b>Padrão de texto</b> 5 - 95 (75*)	Configurar a qualidade do texto em uma imagem digitalizada.
<b>Padrão de texto/fotografia</b> 5 - 95 (75*)	Configurar a qualidade do texto ou da fotografia em uma imagem digitalizada.
<b>Nota:</b> Um asterisco (*) próximo a um valor indica a configuração padrão de fábrica.	

Item de menu	Descrição
<b>Padrão de fotografia</b> 5 - 95 (75*)	Configurar a qualidade de uma fotografia em uma imagem digitalizada.
<b>Usar TIFF de várias páginas</b> Ativado* Desativado	Escolher entre arquivos TIFF de uma ou várias páginas.
<b>Compactação TIFF</b> LZW* JPEG	Configurar a compactação dos arquivos TIFF.
<b>Profundidade de bits da digitalização</b> 1 bit 8 bits*	Ativar o modo Texto/Fotografia para produzir tamanhos menores de arquivo utilizando imagens de 1 bit. <b>Nota:</b> Este item de menu será exibido somente quando a opção Cor estiver configurada como Cinza.
<b>Digitalização de trabalho personalizado</b> Desativado* Ativado	Ativar a digitalização de trabalhos personalizados por padrão. <b>Nota:</b> Este item de menu é exibido apenas quando há um disco rígido instalado.
<b>Visualização de digitalização</b> Desativado Ativado*	Mostrar uma visualização da digitalização no monitor. <b>Nota:</b> Este item de menu é exibido apenas quando há um disco rígido instalado.
<b>Nota:</b> Um asterisco (*) próximo a um valor indica a configuração padrão de fábrica.	

## Impressão da unidade flash

Item de menu	Descrição
<b>Número de cópias</b> 1-9999 (1*)	Selecionar o número de cópias.
<b>Origem do papel</b> Bandeja [x] (1*) Alimentador multiuso Papel manual Envelope manual	Definir a origem do papel para o trabalho de impressão. <b>Nota:</b> O alimentador multiuso está disponível somente em alguns modelos de impressora.
<b>Cor</b> Desativado Ativar*	Imprimir em cores.
<b>Agrupar</b> (1,1,1) (2,2,2) (1,2,3) (1,2,3)*	Imprimir várias cópias em sequência.
<b>Laterais</b> 1 lado* Frente e verso	Especificar se a impressão será realizada em um ou em ambos os lados do papel.
<b>Nota:</b> Um asterisco (*) próximo a um valor indica a configuração-padrão de fábrica.	

Item de menu	Descrição
<b>Estilo de inversão</b> Margem longa* Margem curta	Determinar qual lado do papel (margem longa ou margem curta) será encadernado ao realizar a impressão em frente e verso.  <b>Nota:</b> Dependendo da opção selecionada, a impressora separa automaticamente cada informação de impressão da página para encadernar o trabalho corretamente.
<b>Páginas por lado</b> Desativado* 2 páginas por lado 3 páginas por lado 4 páginas por lado 6 páginas por lado 9 páginas por lado 12 páginas por lado 16 páginas por lado	Imprimir imagens de várias páginas em um lado de uma folha de papel.
<b>Organização de páginas por lado</b> Horizontal* Horizontal inversa Vertical inversa Vertical	Especificar o posicionamento de várias imagens por página ao utilizar Páginas por lado.  <b>Nota:</b> O posicionamento depende do número de imagens por página e de sua orientação.
<b>Orientação Páginas por lado</b> Automático* Paisagem Retrato	Especificar a orientação de um documento com várias páginas ao utilizar Páginas por lado.
<b>Borda de páginas por lado</b> Nenhuma* Preenchidas	Imprimir uma borda em cada imagem por página ao utilizar Páginas por lado.
<b>Folhas separadoras</b> Desativado* Entre cópias Entre trabalhos Entre páginas	Especificar se folhas separadoras em branco serão inseridas ao imprimir.
<b>Origem das folhas separadoras</b> Bandeja [x] (1*) Alimentador multiuso	Especificar a origem do papel para a folha separadora.  <b>Nota:</b> O alimentador multiuso está disponível somente em alguns modelos de impressora.
<b>Páginas em branco</b> Não imprimir* Imprimir	Especificar se serão impressas páginas em branco em um trabalho de impressão.
<b>Nota:</b> Um asterisco (*) próximo a um valor indica a configuração-padrão de fábrica.	

## Rede/Portas

### Visão geral da rede

Item do menu	Descrição
<b>Adaptador ativo</b> Automático* Rede padrão Sem fio	Especifique o tipo de conexão de rede. <b>Nota:</b> A função Sem fio está disponível somente em impressoras conectadas a uma rede sem fio.
<b>Status da rede</b>	Exibe o status de conexão da rede da impressora.
<b>Exibir o status da rede na impressora</b> Desativado Ativado*	Mostra o status da rede no monitor.
<b>Velocidade, Frente e verso</b>	Exibe a velocidade da placa de rede atualmente ativa.
<b>IPv4</b>	Mostra o endereço IPv4.
<b>Todos os endereços IPv6</b>	Mostra todos os endereços IPv6.
<b>Redefinir servidor de impressão</b>	Redefine todas as conexões de rede ativas para a impressora. <b>Nota:</b> Essa configuração remove todas as definições de configuração de rede.
<b>Tempo limite do trabalho na rede</b> Desativado Ativado* (90 segundos)	Define o tempo antes de a impressora cancelar um trabalho de impressão na rede.
<b>Página de banner</b> Desativado* Ativado	Imprime uma página de banner.
<b>Digitalizar para a faixa de portas do PC</b>	Especifica a faixa de portas válida para impressoras que estão atrás de um firewall de bloqueio de porta.
<b>Ativar conexões de rede</b> Desativado Ativado*	Permite que a impressora se conecte a uma rede.
<b>Ativar LLDP</b> Desativado* Ativado	Ativa o Link Layer Discovery Protocol (LLDP) na impressora.
<b>Nota:</b> Um asterisco (*) próximo a um valor indica a configuração padrão de fábrica.	

## Sem fio

Item do menu	Descrição
<b>Configurar utilizando o aplicativo móvel</b>	Configurar a conexão sem fio usando o aplicativo Lexmark Mobile Assistant.
<b>Configurar no painel da impressora</b> Escolher rede Adicionar rede Wi-Fi <ul style="list-style-type: none"> <li>• Nome da rede</li> <li>• Modo de rede</li> <li>• Modo de segurança sem fio (Desativado*)</li> </ul>	Determinar a rede sem fio à qual a impressora será conectada. <b>Nota:</b> este item de menu é exibido como <i>Configuração de conexão sem fio</i> no Embedded Web Server.
<b>Wi-Fi Protected Setup</b> Iniciar método de botão de controle Iniciar método PIN	Estabelecer uma rede sem fio e ativar a segurança de rede. <b>Notas:</b> <ul style="list-style-type: none"> <li>• Iniciar método de botão de controle conecta a impressora a uma rede sem fio quando os botões da impressora e do ponto de acesso (roteador sem fio) são pressionados por um determinado período.</li> <li>• Iniciar método PIN conecta a impressora a uma rede sem fio quando o PIN da impressora é inserido nas configurações sem fio do ponto de acesso.</li> </ul>
<b>Compatibilidade</b> 802.11b/g/n (2,4 GHz)*	Especificar o padrão sem fio para a rede sem fio.
<b>Modo de segurança sem fio</b> Desativado* WEP WPA2/WPA – Personal WPA2 – Personal 802.1x – RADIUS	Define o tipo de segurança para a conexão da impressora aos dispositivos sem fio.
<b>Modo de autenticação WEP</b> Automático* Aberto Compartilhado	Define o tipo de WEP (Wireless Encryption Protocol) utilizado pela impressora. <b>Nota:</b> esse item de menu será exibido somente se o Modo de segurança sem fio estiver definido como WEP.
<b>Definir chave de WEP</b>	Especificar uma senha de WEP para uma conexão sem fio segura. <b>Nota:</b> esse item de menu será exibido somente se o Modo de segurança sem fio estiver definido como WEP.
<b>WPA2 – Personal</b> AES*	Ativar a segurança sem fio por meio de WPA2. <b>Nota:</b> esse item de menu será exibido somente se o Modo de segurança sem fio estiver definido como WPA2 – Personal.
<b>Definir PSK</b>	Define a senha para uma conexão sem fio segura. <b>Nota:</b> esse item de menu será exibido somente se o Modo de segurança sem fio estiver definido como WPA2/WPA – Personal ou WPA2 – Personal.
<b>WPA2/WPA–Personal</b> AES*	Ativar a segurança sem fio por meio de WPA2/WPA. <b>Nota:</b> esse item de menu será exibido somente se o Modo de segurança sem fio estiver definido como WPA2/WPA – Personal.

Item do menu	Descrição
<b>Modo de criptografia 802.1x</b> WPA+ WPA2*	Ativar a segurança sem fio por meio do padrão 802.1x. <b>Nota:</b> esse item de menu será exibido somente se o Modo de segurança sem fio estiver definido como 802.1x – RADIUS.
<b>IPv4</b> Ativar DHCP Ativado* Desativado	Ativar o DHCP (Dynamic Host Configuration Protocol). <b>Nota:</b> O DHCP é um protocolo padrão que permite que um servidor atribua dinamicamente um Endereço IP e outros parâmetros de configuração de rede a cada dispositivo na rede, para que eles possam se comunicar com outras redes IP.
<b>IPv4</b> Definir endereço IP estático Endereço IP Máscara de rede Gateway	Define o endereço IP estático de sua impressora.
<b>IPv6</b> Ativar IPv6 Ativado* Desativado	Ativar o IPv6 na impressora.
<b>IPv6</b> Ativar DHCPv6 Desativado* Ativado	Ativar o DHCPv6 na impressora.
<b>IPv6</b> Configuração automática de endereço sem monitoração de estado Desativado Ativado*	Configurar o aceite automático pelo adaptador de rede de entradas de configuração de endereço IPv6 automáticas fornecidas por um roteador.
<b>IPv6</b> Endereço DNS	Especificar o endereço do servidor DNS.
<b>IPv6</b> PV6 atribuído manualmente	Atribuir o endereço IPv6. <b>Nota:</b> esse item de menu é exibido apenas em alguns modelos de impressoras.
<b>IPv6</b> Roteador IPV6 atribuído manualmente	Atribuir o endereço de roteador IPv6. <b>Nota:</b> esse item de menu é exibido apenas em alguns modelos de impressoras.
<b>IPv6</b> Prefixo do endereço 0–128 (64*)	Especificar o prefixo do endereço.
<b>IPv6</b> Todos os endereços IPv6	Mostra todos os endereços IPv6.
<b>IPv6</b> Todos os endereços do roteador IPv6	Mostrar todos os endereços do roteador IPv6.

Item do menu	Descrição
<b>Endereço de rede</b> UAA LAA	Exibir os endereços da rede.
<b>PCL SmartSwitch</b> Ativado* Desativado	Define que a impressora alterne automaticamente para a emulação PCL quando um trabalho de impressão exigir isso, independentemente do idioma padrão da impressora.  <b>Nota:</b> Se o PCL SmartSwitch estiver desligado, a impressora não examinará os dados recebidos e utilizará o idioma padrão da impressora no menu Configuração.
<b>PS SmartSwitch</b> Ativado* Desativado*	Define que a impressora alterne automaticamente para a emulação PS quando um trabalho de impressão exigir isso, independentemente do idioma padrão da impressora.  <b>Notas:</b> <ul style="list-style-type: none"> <li>• esse item de menu é exibido apenas em alguns modelos de impressoras.</li> <li>• Se o PS SmartSwitch estiver desligado, a impressora não examinará os dados recebidos e utilizará o idioma padrão da impressora no menu Configuração.</li> </ul>
<b>PS binário Mac</b> Automático* Ativado Desativado	Configurar o processamento de trabalhos de impressão PostScript binários do Macintosh na impressora.  <b>Notas:</b> <ul style="list-style-type: none"> <li>• esse item de menu é exibido apenas em alguns modelos de impressoras.</li> <li>• Se a opção estiver definida como Ativado, processa os trabalhos de impressão PostScript binários brutos.</li> <li>• Se a opção estiver definida como Desativado, filtra os trabalhos de impressão usando o protocolo padrão.</li> </ul>

## Wi-Fi Direct

Item do menu	Descrição
<b>Ativar Wi-Fi Direct</b> Ativado Desativado*	Configurar a conexão direta da impressora aos dispositivos Wi-Fi.
<b>Nome do Wi-Fi Direct</b>	Especifique o nome da rede do Wi-Fi Direct.
<b>Senha do Wi-Fi Direct</b>	Defina a senha para autenticar e validar usuários em uma conexão Wi-Fi.
<b>Mostrar senha na página de configuração</b> Desativado Ativado*	Visualize a Senha do Wi-Fi Direct na Página de configuração de rede.
<b>Número do canal preferido</b> 1-11 Automático*	Define o canal preferido da rede Wi-Fi.
<b>Endereço IP do proprietário do grupo</b>	Especifica o endereço IP do proprietário do grupo.
<b>Nota:</b> Um asterisco (*) próximo a um valor indica a configuração padrão de fábrica.	



Item do menu	Descrição
<b>Aceitar automaticamente as solicitações do botão de controle</b> Desativado* Ativado	Aceita solicitações para fazer a conexão com a rede automaticamente. <b>Nota:</b> Aceitar clientes automaticamente não é seguro.
<b>Nota:</b> Um asterisco (*) próximo a um valor indica a configuração padrão de fábrica.	

## Ethernet

Item do menu	Descrição
<b>Velocidade da rede</b>	Exibir a velocidade de um adaptador de rede ativo.
<b>IPv4</b> Ativar DHCP (Ativado*) Definir endereço IP estático	Configurar as definições de IPv4.
<b>IPv6</b> Ativar IPv6 (Ativado*) Ativar DHCPv6 (Desativado*) Configuração automática de endereço sem estado (Ativado*) Endereço do servidor DNS Endereço IPv6 atribuído manualmente Roteador IPv6 atribuído manualmente Prefixo do endereço (64*) Todos os endereços IPv6 Todos os endereços do roteador IPv6	Configurar as definições de IPv6.
<b>Endereço de rede</b> UAA LAA	Especificar o endereço da rede.
<b>PCL SmartSwitch</b> Desativado Ativado*	Definir que a impressora alterne automaticamente para a emulação PCL quando um trabalho de impressão exigir isso, independentemente do idioma da impressora padrão. <b>Nota:</b> Quando essa definição está desativada, a impressora não examina os dados recebidos e usa o idioma padrão especificado no menu Configurar.
<b>PS SmartSwitch</b> Desativado Ativado*	Definir que a impressora alterne automaticamente para a emulação PostScript quando um trabalho de impressão exigir isso, independentemente do idioma da impressora padrão. <b>Nota:</b> Quando essa definição está desativada, a impressora não examina os dados recebidos e usa o idioma padrão especificado no menu Configurar.
<b>Buffer de trabalhos</b> Desativado* Ativado	Armazenar trabalhos temporariamente no disco rígido antes de imprimir. <b>Nota:</b> Este item de menu é exibido apenas quando há um disco rígido instalado.
<b>Nota:</b> Um asterisco (*) próximo ao valor indica a definição padrão de fábrica.	

Item do menu	Descrição
<b>PS binário Mac</b> Automático* Ativado Desativado	Definir que a impressora processe trabalhos de impressão PostScript binários do Macintosh.  <b>Notas:</b> <ul style="list-style-type: none"> <li>• Automático processa os trabalhos de impressão de computadores com os sistemas operacionais Windows ou Macintosh.</li> <li>• Desativado filtra os trabalhos de impressão PostScript usando o protocolo padrão.</li> </ul>
<b>Energy Efficient Ethernet</b> Ativado Desativado Automático*	Reduzir o consumo de energia quando a impressora não receber dados da rede Ethernet.
<b>Nota:</b> Um asterisco (*) próximo ao valor indica a definição padrão de fábrica.	

## TCP/IP

**Nota:** Este item de menu será exibido apenas em impressoras de rede ou em impressoras que estejam conectadas a servidores de impressão.

Item do menu	Descrição
<b>Definir nome de host</b>	Definir o nome do host TCP/IP atual.
<b>Nome do domínio</b>	Definir nome do host.
<b>Permitir que o DHCP/BOOTP atualize o servidor NTP</b> Ativado* Desativado	Permitir que os clientes de DHCP e BOOTP atualizem as configurações NTP da impressora.
<b>Nome da configuração zero</b>	Especificar um nome de serviço para a rede de configuração zero.
<b>Ativar IP automático</b> Desativado* Ativado	Atribuir um endereço IP automaticamente.
<b>Endereço do servidor DNS</b>	Especificar o atual endereço do servidor do Sistema de Nome de Domínio (DNS).
<b>Endereço do DNS de backup</b>	Especificar os endereços do servidor DNS de backup.
<b>Endereço 2 do DNS de backup</b>	
<b>Endereço 3 do DNS de backup</b>	
<b>Ordem de pesquisa de domínio</b>	Especificar uma lista de nomes de domínio para localizar a impressora e seus recursos que residem em domínios diferentes na rede.
<b>Ativar DDNS</b> Desativado* Ativado	Atualizar as configurações do DNS dinâmico.
<b>Nota:</b> Um asterisco (*) próximo ao valor indica a definição padrão de fábrica.	

Item do menu	Descrição
<b>Vida útil do DDNS</b>	Especificar as atuais configurações do DDNS.
<b>TTL padrão</b>	
<b>Tempo de atualização do DDNS</b>	
<b>Ativar mDNS</b> Desativado Ativado*	Atualizar as configurações do multicast DNS.
<b>Endereço do servidor WINS</b>	Especificar um endereço do servidor para o Serviço de Nome da Internet do Windows (WINS).
<b>Ativar BOOTP</b> Desativado* Ativado	Permitir que o BOOTP atribua um endereço IP da impressora.
<b>Lista de servidores restritos</b>	Especificar os endereços IP que podem se comunicar com a impressora por TCP/IP.  <b>Notas:</b> <ul style="list-style-type: none"> <li>• Utilize uma vírgula para separar cada endereço IP.</li> <li>• É possível adicionar até 50 endereços IP.</li> </ul>
<b>Opções da lista de servidor restrito</b> Bloquear todas as portas* Bloquear apenas impressão Bloquear apenas impressão e HTTP	Especificar a opção de acesso para endereços IP que não estão na lista.
<b>MTU</b> Ethernet 256–1500 (1500)	Especificar um parâmetro da Unidade Máxima de Transmissão (MTU) para as conexões TCP.
<b>Porta de impressão bruta</b> 1-65535 (9100*)	Especificar um número de porta bruta para impressoras conectadas em uma rede.
<b>Velocidade máxima do tráfego de saída</b> Desativado* Ativado	Definir a taxa de transferência máxima da impressora. <b>Nota:</b> Quando ativada, a opção para essa definição é de 100 a 1.000.000 quilobits/segundo.
<b>Ativar TLSv1.0</b> Desativado Ativado*	Ativar o protocolo TLSv1.0.
<b>Ativar TLSv1.1</b> Desativado Ativado*	Ativar o protocolo TLSv1.1.
<b>Lista de cifras SSL</b>	Especificar os algoritmos de cifra para usar para as conexões SSL ou TLS.
<b>Nota:</b> Um asterisco (*) próximo ao valor indica a definição padrão de fábrica.	

## SNMP

**Nota:** Este menu é exibido somente em impressoras de rede ou impressoras conectadas a servidores de impressão.

Item de menu	Descrição
<b>Versões 1 e 2c do SNMP</b> Ativado Desativar Ativar* Permitir configuração do SNMP Desativar Ativar* Enable PPM MIB Desativar Ativar* Comunidade SNMP	Configure as versões 1 e 2c do Protocolo Simples de Gerenciamento de Rede (SNMP) para instalar drivers e aplicativos de impressão.
<b>Versão 3 do SNMP</b> Ativado Desativar Ativar* Configure as credenciais de Leitura/Registro User Name (Nome do usuário) Senha Configure somente as credenciais de Leitura User Name (Nome do usuário) Senha Autenticação de hash MD5 SHA1* Nível de autenticação mínimo Nenhuma autenticação, Nenhuma privacidade Autenticação, Nenhuma privacidade Autenticação, Privacidade* Algoritmo de privacidade DES AES-128*	Configure a versão 3 do SNMP para instalar e atualizar a segurança da impressora.
<b>Nota:</b> Um asterisco (*) próximo a um valor indica a configuração-padrão de fábrica.	

## IPSec

**Nota:** Este menu é exibido somente em impressoras de rede ou impressoras conectadas a servidores de impressão.

Item de menu	Descrição
<b>Ativar IPSec (Internet Protocol Security)</b> Desativado* Ativado	Ativar IPSec.
<b>Nota:</b> Um asterisco (*) próximo a um valor indica a configuração padrão de fábrica.	

Item de menu	Descrição
<b>Configuração de base</b> Padrão* Compatibilidade Segura	Definir a configuração base do IPSec. <b>Nota:</b> Este item de menu será exibido somente quando Ativar IPSec for definido como Ativado.
<b>Certificado de dispositivo IPsec</b>	Especificar um certificado de IPsec. <b>Nota:</b> Este item de menu será exibido somente quando a opção Configuração de base estiver definida como Compatibilidade.
<b>Principais conexões autenticadas pré-compartilhadas</b> Host [x] Endereço Chave	Configurar as conexões autenticadas da impressora. <b>Nota:</b> Estes itens de menu serão exibidos somente quando Ativar IPSec for definido como Ativado.
<b>Conexões autenticadas certificadas</b> Host [x] endereço[/sub-rede] Endereço [/sub-rede]	
<b>Nota:</b> Um asterisco (*) próximo a um valor indica a configuração padrão de fábrica.	

## 802.1x

**Nota:** Este menu é exibido somente em impressoras de rede ou impressoras conectadas a servidores de impressão.

Item de menu	Descrição
<b>Ativo</b> Desativado* Ativado	Permitir que a impressora ingresse em redes que exigem autenticação antes de permitir o acesso. <b>Nota:</b> Para definir as configurações deste item de menu, acesse o Embedded Web Server.
<b>Nota:</b> Um asterisco (*) próximo a um valor indica a configuração padrão de fábrica.	

## Configuração LPD

**Nota:** Este menu é exibido somente em impressoras de rede ou impressoras conectadas a servidores de impressão.

Item de menu	Descrição
<b>Tempo limite LPD</b> 0 a 65535 segundos (90*)	Configure o valor de tempo limite para interromper o servidor Daemon de Impressora de Linha (LPD) de esperar indefinidamente para trabalhos de impressão parados ou inválidos.
<b>Página de faixa LPD</b> Desativar* Ativado	Imprima uma página de banner para todos os trabalhos de impressão LPD. <b>Nota:</b> Uma página de banner é a primeira página de um trabalho de impressão utilizada como separador de trabalhos de impressão e para identificar a origem de sua solicitação.
<b>Nota:</b> Um asterisco (*) próximo a um valor indica a configuração-padrão de fábrica.	

Item de menu	Descrição
<b>Página marcadora LPD</b> Desativar* Ativado	Imprima uma página marcadora para todos os trabalhos de impressão LPD. <b>Nota:</b> Uma página marcadora é a última página de um trabalho de impressão.
<b>Conversão de retorno de carro LPD</b> Desativar* Ativado	Permita a conversão de retorno de carro. <b>Nota:</b> Retorno de carro é um mecanismo que comanda a impressora para mover a posição do cursor para a primeira posição na mesma linha.
<b>Nota:</b> Um asterisco (*) próximo a um valor indica a configuração-padrão de fábrica.	

## Configurações de HTTP/FTP

**Nota:** Este item de menu será exibido apenas em impressoras de rede ou em impressoras que estejam conectadas a servidores de impressão.

Item de menu	Descrição
<b>Ativar servidor HTTP</b> Desativado Ativar*	Acesse o Embedded Web Server para monitorar e gerenciar a impressora.
<b>Ativar HTTPS</b> Desativado Ativar*	Definir as configurações do Hypertext Transfer Protocol Secure (HTTPS).
<b>Ativar FTP/TFTP</b> Desativado Ativar*	Envie arquivos utilizando FTP.
<b>Domínios locais</b>	Especifique nomes de domínio para servidores HTTP e FTP. <b>Nota:</b> Esse item de menu é exibido apenas em alguns modelos de impressora.
<b>Endereço IP de proxy HTTP</b>	Defina as configurações dos servidores HTTP e FTP.
<b>Endereço IP de proxy FTP</b>	<b>Nota:</b> Esses itens de menu são exibidos apenas em alguns modelos de impressora.
<b>Porta IP padrão HTTP</b> 1-65535 (80*)	
<b>Certificado de dispositivo HTTPS</b>	
<b>Porta IP padrão FTP</b> 1-65535 (21*)	
<b>Tempo limite p/ solicitações HTTP/FTP</b> 1-299 (30*)	Especificar o período antes de a conexão do servidor parar.
<b>Tentativas de solicitação HTTP/FTP</b> 1-299 (3*)	Configure o número de novas tentativas de conexão ao servidor HTTP/FTP.
<b>Nota:</b> Um asterisco (*) próximo a um valor indica a configuração padrão de fábrica.	

## ThinPrint

Item de menu	Descrição
<b>Ativar ThinPrint</b> Desativado Ativar*	Imprimir utilizando ThinPrint.
<b>Número da porta</b> 4000-4999 (4000*)	Configure o número da porta para o servidor ThinPrint.
<b>Largura de banda (bits/s.)</b> 100-1000000 (0*)	Configure a velocidade para transmitir os dados em um ambiente ThinPrint.
<b>Tamanho do pacote (kbytes)</b> 0-64000 (0*)	Configure o tamanho do pacote para a transmissão de dados.
<b>Nota:</b> Um asterisco (*) próximo a um valor indica a configuração-padrão de fábrica.	

## USB

Item de menu	Descrição
<b>PCL SmartSwitch</b> Desativado Ativar*	Configurar a impressora para alternar para a emulação PCL quando um trabalho de impressão recebido por uma porta USB exige-lo, independentemente do idioma da impressora padrão. <b>Nota:</b> Se o PCL SmartSwitch estiver desativado, a impressora não examinará os dados recebidos e utilizará o idioma da impressora padrão especificado no menu Configurar.
<b>PS SmartSwitch</b> Desativado Ativar*	Configurar a impressora para alternar para a emulação PS quando um trabalho de impressão recebido por uma porta USB exige-lo, independentemente do idioma da impressora padrão. <b>Nota:</b> Se o PS SmartSwitch estiver desativado, a impressora não examinará os dados recebidos e utilizará o idioma da impressora padrão especificado no menu Configurar.
<b>Buffer de trabalhos</b> Desativado* Ativado	Armazenar trabalhos temporariamente no disco rígido da impressora antes de imprimir. <b>Nota:</b> Este item de menu é exibido apenas quando há um disco rígido instalado.
<b>PS binário Mac</b> Ativado Automático* Desativado	Definir a impressora para que processe trabalhos de impressão PostScript binários do Macintosh. <b>Notas:</b> <ul style="list-style-type: none"> <li>• Quando configurado como Ativado, a impressora processa trabalhos de impressão PostScript binários brutos de computadores que usam o sistema operacional Macintosh.</li> <li>• Quando configurado como Automático, a impressora processa trabalhos de impressão de computadores que usam sistemas operacionais Windows ou Macintosh</li> <li>• Quando configurado como Desativado, a impressora filtra os trabalhos de impressão PostScript usando o protocolo padrão.</li> </ul>
<b>Ativar porta USB</b> Desativado Ativar*	Ativar a porta USB padrão.
<b>Nota:</b> Um asterisco (*) próximo a um valor indica a configuração-padrão de fábrica.	

## Restringir acesso externo à rede

Item do menu	Descrição
<b>Restringir acesso externo à rede</b> Desativado* Ativar	Acesso restrito aos locais de rede.
<b>Endereço de rede externa</b>	Especifique os endereços de rede com acesso restrito.
<b>Endereço de e-mail para notificação</b>	Especifique um endereço de e-mail para enviar uma notificação de eventos registrados.
<b>Frequência de ping</b> 1-300 (10*)	Especifique o intervalo da pesquisa de rede em segundos.
<b>Assunto</b>	Especifique o assunto e mensagem da notificação e-mail.
<b>Mensagem</b>	
<b>Nota:</b> Um asterisco (*) próximo a um valor indica a configuração padrão de fábrica.	



# Segurança

## Métodos de login

### Gerenciar permissões

Item do menu	Descrição
<p><b>Acesso a funções</b></p> <ul style="list-style-type: none"> <li>Acessar o catálogo de endereços em Aplicativos</li> <li>Modificar Catálogo de endereços</li> <li>Gerenciar atalhos</li> <li>Criar perfis</li> <li>Gerenciar Marcadores</li> <li>Impressão da unidade flash</li> <li>Impressão colorida da unidade flash</li> <li>Digitalização para a unidade flash</li> <li>Função de cópia</li> <li>Impressão de cópia colorida</li> <li>Diminuição de cor</li> <li>Função de e-mail</li> <li>Função de fax</li> <li>Função de FTP</li> <li>Liberar fax retidos</li> <li>Acesso a trabalhos retidos</li> <li>Usar perfis</li> <li>Cancelar trabalhos no dispositivo</li> <li>Alterar idioma</li> <li>IPP (Protoc. Impressão Internet)</li> <li>Iniciar digitalizações remotamente</li> <li>Impressão P/B</li> <li>Impressão colorida</li> <li>Pasta de rede – Impressão</li> <li>Pasta de rede – Impressão colorida</li> <li>Pasta de rede – Digitalização</li> <li>Disco rígido – Impressão</li> <li>Disco rígido – Impressão colorida</li> <li>Disco rígido – Digitalização</li> </ul>	<p>Controlar o acesso às funções da impressora.</p> <p><b>Nota:</b> Alguns itens do menu são exibidos apenas quando há um disco rígido instalado.</p>
<p><b>Menus administrativos</b></p> <ul style="list-style-type: none"> <li>Menu de segurança</li> <li>Menu Rede/Portas</li> <li>Menu Papel</li> <li>Menu Relatórios</li> <li>Menus de configuração das funções</li> <li>Menu Suprimentos</li> <li>Menu Placa opcional</li> <li>Menu SE</li> <li>Menu do dispositivo</li> </ul>	<p>Controle o acesso às configurações do menu da impressora.</p>

Item do menu	Descrição
<b>Gerenc. de dispos.</b> Gerenciamento remoto Atualizações de firmware Configuração de aplicativos Bloquear painel do operador Importar/exportar todas as definições Apagamento fora de serviço	Controlar o acesso às opções de gerenciamento da impressora.
<b>Aplicativos</b> Novos aplicativos Card Copy Scan Center Scan Center personalizado [x] Formulários e favoritos	Controle o acesso aos aplicativos da impressora.

## Contas locais

Item de menu	Descrição
<b>Gerenciar Grupos/Permissões</b> Adicionar grupo Importar acessos de controle Acesso a funções Menus administrativos Gerenc. de dispos. Aplicativos Todos os usuários Importar acessos de controle Acesso a funções Menus administrativos Gerenc. de dispos. Aplicativos Admin	Grupo de controle ou o acesso dos usuários às funções, aos aplicativos e às configurações de segurança da impressora.
<b>Adicionar usuário</b> Nome de usuário/Senha User Name (Nome do usuário) Senha PIN	Crie contas locais para gerenciar o acesso às funções da impressora.
<b>Contas p/ nome de usuário/senha</b> Adicionar usuário	
<b>Contas para nome de usuário</b> Adicionar usuário	
<b>Senha para contas</b> Adicionar usuário	
<b>PIN para contas</b> Adicionar usuário	

## Programar dispositivos USB

Item de menu	Descrição
<b>Programações</b> Adic. nova programação	Programe acesso às portas USB.

## Log de auditoria de segurança

Item de menu	Descrição
<b>Ativar auditoria</b> Desativado* Ativado	Registre os eventos no registro de auditoria seguro e no syslog remoto.
<b>Ativar syslog remoto</b> Desativado* Ativado	Envie os registros de auditoria para um servidor remoto.
<b>Servidor de syslog remoto</b>	Especificar o servidor de syslog remoto.
<b>Porta de syslog remoto</b> 1-65535 (514*)	Especificar a porta de syslog remoto.
<b>Método de syslog remoto</b> UDP Normal* Stunnel	Especifique um método de syslog para transmitir eventos registrados para um servidor remoto.
<b>Nota:</b> Um asterisco (*) próximo a um valor indica a configuração padrão de fábrica.	

Item de menu	Descrição
<b>Instalação de syslog remoto</b> 0 - Mensagens kernel 1 - Mensagens de nível do usuário 2 - Sistema de correspondência 3 - Sistema daemon 4 - Mensagens de segurança/autorização* 5 - Mensagens geradas internamente pelo syslogd 6 - Subsistema da impressora de linha 7 - Subsistema de notícias de rede 8 - Subsistema UUCP 9 - Daemon do relógio 10 - Mensagens de segurança/autorização 11 - Daemon do FTP 12 - Subsistema NTP 13 - Auditoria de registro 14 - Alerta de registro 15 - Daemon do relógio 16 - Utilização local 0 (local0) 17 - Utilização local 1 (local1) 18 - Utilização local 2 (local2) 19 - Utilização local 3 (local3) 20 - Utilização local 4 (local4) 21 - Utilização local 5 (local5) 22 - Utilização local 6 (local6) 23 - Utilização local 7 (local7)	Especifique um código de instalação que a impressora utiliza ao enviar eventos de registro para um servidor remoto.
<b>Gravidade de eventos no log</b> 0 - Emergência 1 - Alerta 2 - Crítico 3 - Erro 4 - Alerta* 5 - Aviso 6 - Informativo 7 - Depuração	Especifique o limite do nível de prioridade para registrar mensagens e eventos.
<b>Eventos sem registro de syslog remoto</b> Desativado* Ativado	Envie todos os eventos, independentemente do nível de gravidade, ao servidor remoto.
<b>Endereço de e-mail do administrador</b>	Envie uma notificação por e-mail dos eventos registrados ao administrador.
<b>Alerta de registro de e-mail apagado</b> Desativado* Ativado	Envie uma notificação por e-mail ao administrador quando uma entrada de registro for excluída.
<b>Alerta de registro de e-mail substituído</b> Desativado* Ativado	Envie uma notificação por e-mail ao administrador quando o registro se tornar completo e começar a substituir as entradas mais antigas.
<b>Nota:</b> Um asterisco (*) próximo a um valor indica a configuração padrão de fábrica.	

Item de menu	Descrição
<b>Comportamento completo do registro</b> Oculte entradas mais antigas* Envie o registro por e-mail e, em seguida, exclua todas as entradas	Resolva problemas de armazenamento de registro quando este preencher sua memória estabelecida.
<b>Alerta de e-mail % cheio</b> Desativado* Ativado	Envie uma notificação por e-mail ao administrador quando o registro preencher sua memória estabelecida.
<b>Nível de % cheio</b> 1 a 99 (90*)	
<b>Alerta de registro de e-mail exportado</b> Desativado* Ativado	Envie uma notificação por e-mail ao administrador quando um registro for exportado.
<b>Alerta de configurações de registro de e-mail alteradas</b> Desativado* Ativado	Envie uma notificação por e-mail ao administrador quando Ativar auditoria estiver configurado.
<b>Registrar finais de linha</b> LF (\n)* CR (\r) CRLF (\r\n)	Especifique como o arquivo de registro interrompe o fim de cada linha.
<b>Assine exportações digitalmente</b> Desativado* Ativado	Adicione uma assinatura digital para cada arquivo de registro exportado.
<b>Apagar log</b>	Exclua todos os registros de auditoria.
<b>Exportar log</b> Syslog (RFC 5424) Syslog (RFC 3164) CSV	Exporte um registro de segurança para uma unidade flash.
<b>Nota:</b> Um asterisco (*) próximo a um valor indica a configuração padrão de fábrica.	

## Restrições de login

Item de menu	Descrição
<b>Falhas de login</b> 1–10 (3*)	Especifique o número de tentativas falhas de login antes que os usuários sejam bloqueados.
<b>Falha no tempo de execução</b> 1a 60 minutos (5*)	Especifique o intervalo de tempo entre tentativas falhas de login antes que os usuários sejam bloqueados.
<b>Tempo de bloqueio</b> 1a 60 minutos (5*)	Especifique o tempo de bloqueio.
<b>Tempo limite de login da Web</b> 1 a 120 minutos (10*)	Especifique o atraso para um login remoto antes que o usuário seja desconectado automaticamente.
<b>Nota:</b> Um asterisco (*) próximo a um valor indica a configuração-padrão de fábrica.	

## Configuração de impressão confidencial

Item de menu	Descrição
<b>Máximo de PINs inválidos</b> De 2 a 10	Configure o número de vezes em que um PIN inválido pode ser digitado.  <b>Notas:</b> <ul style="list-style-type: none"> <li>Um valor de zero desliga essa configuração.</li> <li>Quando o limite é alcançado, os trabalhos de impressão desse nome de usuário e PIN são excluídos.</li> <li>Este item de menu é exibido apenas quando há um disco rígido instalado.</li> </ul>
<b>Expiração de trabalho confidencial</b> Desativado* 1 hora 4 horas 24 horas 1 semana	Configure o tempo de expiração para os trabalhos de impressão confidenciais.  <b>Notas:</b> <ul style="list-style-type: none"> <li>Caso esse item de menu seja alterado enquanto os trabalhos de impressão confidenciais residam na memória da impressora ou no disco rígido, o tempo de expiração para esses trabalhos de impressão não será alterado para o novo valor-padrão.</li> <li>Se a impressora for desligada, todos os trabalhos confidenciais mantidos na memória da impressora serão excluídos.</li> </ul>
<b>Expiração de trabalho para repetição</b> Desativado* 1 hora 4 horas 24 horas 1 semana	Configure o tempo de expiração para um trabalho de impressão que talvez deseje repetir.
<b>Expiração de trabalho para verificação</b> Desativado* 1 hora 4 horas 24 horas 1 semana	Configure o tempo de expiração no qual a impressora imprimirá uma cópia para o usuário para examinar sua qualidade antes de imprimir as cópias restantes.
<b>Expiração de trabalho para reserva</b> Desativado* 1 hora 4 horas 24 horas 1 semana	Configure o tempo de expiração no qual a impressora armazena trabalhos para impressão posterior.
<b>Exigir que todos os trabalhos sejam mantidos</b> Desativado* Ativado	Configure a impressora para suportar todos os trabalhos de impressão.
<b>Manter documentos duplicados</b> Desativado* Ativado	Defina a impressora para imprimir outros documentos com o mesmo nome de arquivo, sem substituir nenhum trabalho de impressão.
<b>Nota:</b> Um asterisco (*) próximo a um valor indica a configuração padrão de fábrica.	

## Criptografia de disco

**Nota:** Este menu é exibido apenas quando há um disco rígido instalado na impressora.

Item de menu	Descrição
<b>Status</b> Ativado Desativado	Determinar se a Criptografia de disco está ativada.
<b>Iniciar criptografia</b>	Impedir a perda de dados confidenciais caso a impressora ou seu disco rígido sejam roubados. <b>Nota:</b> A ativação da criptografia de disco apaga todo o conteúdo do disco rígido. Se necessário, faça backup dos dados importantes da impressora antes de iniciar a criptografia.

## Apagar arquivos de dados temporários

Item de menu	Descrição
<b>Armazenado na memória de carregamento</b> Desativar* Ativado	Exclua todos os arquivos armazenados na memória da impressora.
<b>Armazenado em disco rígido</b> 1 passagem - Apagar* 3 passagens - Apagar 7 passagens - Apagar	Exclua todos os arquivos armazenados no disco rígido da impressora.
<b>Nota:</b> Um asterisco (*) próximo a um valor indica a configuração-padrão de fábrica.	

## Configurações de soluções LDAP

Use	Para
<b>Seguir referências LDAP</b> Desativado* Ativado	Pesquisar os servidores diferentes no domínio para a conta do usuário conectado.
<b>Verificação de certificado LDAP</b> Não* Sim	Ativar a verificação de certificados LDAP.

## Diversos

Item de menu	Descrição
<b>Recursos protegidos</b> Mostrar* Ocultar	Mostrar todos os recursos que o Controle de acesso a funções (FAC) protege, independentemente da permissão de segurança que o usuário tenha. <b>Nota:</b> O FAC gerencia o acesso a menus e funções específicos ou os desativa totalmente.
<b>Nota:</b> Um asterisco (*) próximo a um valor indica a configuração padrão de fábrica.	

Item de menu	Descrição
<b>Permissão de impressão</b> Desativado* Ativado	Permitir que o usuário efetue login antes de imprimir.
<b>Login padrão de permissão de impressão</b>	Definir o login padrão para permissão de impressão.
<b>Jumper de reconfiguração de segurança</b> Ativar o acesso de "Convidado" Sem efeito	<p>Especificar o efeito da utilização do jumper de redefinição de segurança.</p> <p><b>Notas:</b></p> <ul style="list-style-type: none"> <li>• O jumper está localizado ao lado de um ícone de cadeado na placa do controlador.</li> <li>• A ativação do acesso de "Convidado" fornece controle de acesso total para os usuários que não estão conectados.</li> <li>• "Sem efeito" significa que a redefinição não afeta a configuração de segurança da impressora.</li> </ul>
<b>Extensão mínima da senha</b> 0 - 32 (0*)	Especificar os caracteres mínimos permitidos para uma senha.
<b>Nota:</b> Um asterisco (*) próximo a um valor indica a configuração padrão de fábrica.	

## Relatórios

### Página de definições de menu

Item de menu	Descrição
<b>Página de definições de menu</b>	Imprimir um relatório que contém as preferências, definições e configurações da impressora.

### Dispositivo

Item de menu	Descrição
<b>Informações do dispositivo</b>	Imprima um relatório que contenha informações sobre a impressora.
<b>Estatísticas do dispositivo</b>	Imprima um relatório sobre a utilização da impressora e o status dos suprimentos.
<b>Lista de perfis</b>	Imprima uma lista dos perfis armazenados na impressora.
<b>Relatório de ativos</b>	Imprima um relatório que contenha o número de série e o nome do modelo da impressora.

### Imprimir

Item de menu	Descrição
<b>Imprimir fontes</b> Fontes PCL Fontes PS	Imprimir amostras e informações sobre as fontes que estão disponíveis em cada idioma de impressora.



Item de menu	Descrição
<b>Imprimir diretório</b>	Imprimir os recursos que estão armazenados na unidade flash ou no disco rígido da impressora. <b>Nota:</b> Este item de menu é exibido apenas quando há uma unidade flash ou um disco rígido instalados na impressora.

## Atalhos

Item de menu	Descrição
<b>Todos os atalhos</b>	Imprimir um relatório que lista os atalhos armazenados na impressora.
<b>Atalhos de fax</b>	
<b>Atalhos de cópia</b>	
<b>Atalhos de e-mail</b>	
<b>Atalhos de FTP</b>	
<b>Atalhos para a pasta de rede</b>	

## Fax

**Nota:** Esse menu é exibido somente se o fax estiver configurado e a opção Ativar registro de trabalho estiver definida como Ativado.

Item do menu	Descrição
<b>Log de trabalhos de fax</b>	Imprima um relatório sobre os últimos 200 trabalhos de fax concluídos.
<b>Log de chamadas de fax</b>	Imprima um relatório sobre as últimas 100 tentativas de chamada, chamadas recebidas e chamadas bloqueadas.

## Rede

Item de menu	Descrição
<b>Pág. config. de rede</b>	Imprima uma página que exiba a rede configurada e as configurações sem fio na impressora. <b>Nota:</b> este item de menu será exibido apenas em impressoras de rede ou em impressoras que estejam conectadas a servidores de impressão.

## Ajuda

Item de menu	Descrição
Imprimir todas as guias	Imprime todas as guias
Guia de qualidade de cores	Fornecer informações sobre a solução de problemas de qualidade de cores
Guia de conexão	Fornecer informações sobre a conexão da impressora localmente (via USB) ou a uma rede
Guia de cópia	Fornecer informações sobre como fazer uma cópia e configurar as definições
Guia de e-mail	Fornecer informações sobre como enviar um e-mail e configurar as definições

Item de menu	Descrição
Guia de fax	Fornece informações sobre como enviar um fax e configurar as definições
Guia de digitalização	Fornece informações sobre como digitalizar um documento e configurar as definições
Guia informativo	Fornece informações sobre a impressora
Guia de mídia	Fornece informações sobre carregamento de papel e mídias especiais
Guia de mudança	Fornece informações sobre envio, localização e deslocamento da impressora
Guia de qualidade da impressão	Fornece informações sobre a solução de problemas de qualidade de impressão
Guia de suprimentos	Fornece informações sobre pedidos de suprimentos

## Solução de problemas

Item de menu	Descrição
<b>Páginas de teste de qualidade de impressão</b>	Imprimir páginas de amostra para identificar e corrigir defeitos de qualidade de impressão.
<b>Limpeza do scanner</b>	Instruções impressas para limpar o scanner.

## Impressão da Página de configurações de menu

No painel de controle, navegue até:

**Configurações > Relatórios > Página de configurações de menu**

Para modelos de impressora que não sejam de tela sensível ao toque, pressione  para navegar pelas configurações.

## Proteção da impressora

**Nota:** O disco rígido é suportado apenas em alguns modelos de impressora.

### Localização do slot de segurança

A impressora é equipada com um recurso de trava de segurança. Conecte uma trava de segurança compatível com a maioria dos computadores laptop no local mostrado e fixe a impressora.

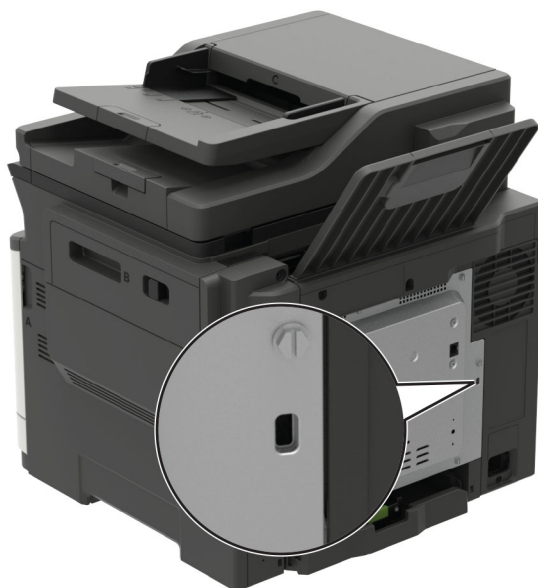

### Apagando a memória da impressora

Para apagar a memória volátil ou dados armazenados em buffer na impressora, desligue a impressora.

Para apagar a memória não-volátil ou definições individuais, definições de dispositivo e de rede, definições de segurança e soluções incorporadas, faça o seguinte:

**1** No painel de controle, navegue até:

**Configurações > Dispositivo > Manutenção > Apagar Fora de Serviço > Higienizar todas as informações em memória não volátil**

Para modelos de impressora que não sejam de tela sensível ao toque, pressione  para navegar pelas configurações.

**2** Selecione **Iniciar configuração inicial** ou **Deixar impressora desligada**.

## Limpendo a memória do disco rígido da impressora

1 No painel de controle, navegue até:

**Configurações > Dispositivo > Manutenção > Apagar Fora de Serviço > Higienizar todas as informações no disco rígido**

Para modelos de impressora que não sejam de tela sensível ao toque, pressione  para navegar pelas configurações.

2 Dependendo do modelo da impressora, selecione **APAGAR** ou **Continuar**.

3 Siga as instruções exibidas no visor.

**Nota:** Esse processo pode levar de vários minutos até mais de uma hora, tornando a impressora indisponível para outras tarefas.

## Criptografando o disco rígido da impressora

Este processo apaga todo o conteúdo do disco rígido. Se necessário, faça backup dos dados importantes da impressora antes de iniciar a criptografia.

1 Na tela inicial, toque em **Configurações > Segurança > Criptografia de disco > Iniciar criptografia**.

2 Siga as instruções exibidas no visor.

### Notas:

- Para evitar a perda de dados, não desligue a impressora durante o processo de criptografia.
- Esse processo pode levar de vários minutos até mais de uma hora, tornando a impressora indisponível para outras tarefas.
- Após a criptografia, a impressora será reiniciada automaticamente.

## Restaurando às configurações padrão de fábrica

1 No painel de controle, navegue até:

**Configurações > Dispositivo > Restaurar padrões de fábrica**

Para modelos de impressora que não sejam de tela sensível ao toque, pressione  para navegar pelas configurações.

2 Selecione **Restaurar todas as definições**.

## Declaração de volatilidade

Tipo de memória	Descrição
Memória volátil	A impressora usa a memória RAM padrão para armazenar em buffer temporariamente os dados do usuário durante os trabalhos de cópia ou de impressão simples.
Memória não-volátil	A impressora pode usar duas formas de memória não volátil: EEPROM e NAND (memória flash). Os dois tipos são usados para armazenar o sistema operacional, configurações da impressora, informações de rede, configurações de marcador e de scanner e soluções embarcadas.

Tipo de memória	Descrição
Memória do disco rígido	Algumas impressoras possuem uma unidade de disco rígido instalada. O disco rígido da impressora foi desenvolvido para funcionalidade específica de impressora. O disco rígido permite que a impressora retenha os dados do usuário armazenados em buffer de trabalhos de impressão complexos, dados de formulários e dados de fontes.

Apague o conteúdo de qualquer memória de impressora instalada nas seguintes circunstâncias:

- A impressora está desativada.
- O disco rígido da impressora foi substituído.
- A impressora foi movida para um outro departamento ou local.
- A impressora está em manutenção por uma pessoa fora da sua organização.
- A impressora foi removida de seu local para passar por manutenção.
- A impressora foi vendida para outra organização.

### Descarte de um disco rígido da impressora

- **Desmagnetização** — Libera um campo magnético no disco rígido que apaga todos os dados armazenados
- **Esmagamento** — Comprime fisicamente o disco rígido para quebrar peças de componentes e torná-las ilegíveis.
- **Trituração** — Tritura fisicamente o disco rígido em pequenos pedaços de metal

**Nota:** Para garantir que todos os dados sejam totalmente apagados, destrua fisicamente cada disco rígido que contenha dados armazenados.

# Manutenção da impressora

**Aviso — Danos potenciais:** Se o desempenho ideal da impressora não for mantido ou as peças e os suprimentos não forem substituídos quando necessário, a impressora poderá ser danificada.

## Configuração de notificações de suprimento

1 Abra o navegador da Internet e digite o endereço IP da impressora no campo de endereço.

**Notas:**

- Veja o endereço IP da impressora na tela inicial da impressora. O endereço IP é exibido como quatro conjuntos de números separados por pontos, por exemplo, 123.123.123.123.
- Se você estiver usando um servidor proxy, desative-o temporariamente para carregar a página da web corretamente.

2 Clique em **Configurações > Dispositivo > Notificações**.

3 No menu Suprimentos, clique em **Notificações de suprimento personalizadas**.

4 Selecione uma notificação para cada item de suprimento.

5 Aplique as alterações.

## Configurando os alertas de e-mail

Configure a impressora para enviar alertas por e-mail quando os suprimentos estiverem acabando, quando o papel precisar ser trocado ou adicionado, ou quando houver papel preso.

1 Abra o navegador da Web e digite o endereço IP da impressora no campo de endereço.

**Notas:**

- Veja o endereço IP da impressora na tela inicial da impressora. O endereço IP é exibido em quatro conjuntos de números separados por pontos, por exemplo: 123.123.123.123.
- Se você estiver usando um servidor proxy, desative-o temporariamente para que a página da Web seja carregada corretamente.

2 Clique em **Configurações >> Dispositivo > Notificações >> Configuração de alerta por e-mail** e defina as configurações.

**Nota:** Para obter mais informações sobre as configurações de SMTP, entre em contato com o provedor de e-mail.

3 Clique em **Configurar listas e alertas de e-mail** e defina as configurações.

4 Aplique as alterações.

## Exibindo relatórios

1 No painel de controle, navegue até:

**Configurações > Relatórios**

Para modelos de impressora que não sejam de tela sensível ao toque, pressione  para navegar pelas configurações.

2 Selecione o relatório que deseja exibir.

## Como ajustar o volume do alto-falante

### Ajustando o volume padrão do alto-falante interno

**Nota:** O alto-falante está disponível apenas em alguns modelos de impressora.

1 No painel de controle, toque em **Definições > Dispositivo > Preferências > Feedback por áudio**.

2 Ajuste o volume.

**Notas:**

- Se o Modo silencioso estiver ativado, os alertas audíveis serão desligados. Essa definição também diminui o desempenho da impressora.
- O volume voltará ao valor padrão após desconexão de uma sessão ou quando a impressora sair do modo de Suspensão ou Hibernação.

### Ajustando o volume padrão dos fones de ouvido

**Nota:** O conector de fones de ouvido está disponível somente em alguns modelos de impressora.

1 No painel de controle, navegue até:

**Definições > Dispositivo > Acessibilidade**

2 Ajuste o volume dos fones de ouvido.

**Nota:** O volume voltará ao valor padrão após desconexão de uma sessão ou quando a impressora sair do modo de Suspensão ou Hibernação.

## Definição das configurações do alto-falante do fax

**Nota:** Certifique-se de que o fax esteja configurado. Para mais informações, consulte "[Como configurar a impressora para enviar fax](#)" na página 66.

1 No painel de controle, navegue até:

**Configurações > Fax > Configuração de fax > Configurações do alto-falante**

Para modelos de impressoras sem tela sensível ao toque, pressione  para navegar pelas configurações.

2 Faça o seguinte:

- Ajuste o Modo do alto-falante em **Sempre ligado**.
- Ajuste o Volume do alto-falante em **Alto**.
- Ative Volume do toque.

## Rede

### Como conectar a impressora a uma rede sem fio

Antes de começar, verifique se:

- A opção Adaptador ativo está definida como Automático. No painel de controle, navegue até **Configurações > Rede/Portas > Visão geral da rede > Adaptador ativo**.

Para modelos de impressoras sem tela sensível ao toque, pressione  para navegar pelas configurações.

- O cabo Ethernet não está conectado à impressora.

### Como usar o assistente de configuração sem fio na impressora

**Notas:**

- Estas instruções se aplicam apenas a alguns modelos de impressora.
- Antes de usar o assistente, verifique se o firmware da impressora está atualizado. Para mais informações, consulte "[Atualizando o firmware](#)" na página 280.

1 Na tela inicial, toque em  > **Configurar agora**.

2 Selecione uma rede Wi-Fi e, em seguida, digite a senha da rede.

3 Toque em **Concluído**.

### Como usar o menu Configurações na impressora

1 No painel de controle, navegue até:

**Configurações > Rede/Portas > Sem fio > Configurar no painel da impressora**

Para modelos de impressoras sem tela sensível ao toque, pressione  para navegar pelas configurações.

2 Selecione uma rede Wi-Fi e, em seguida, digite a senha da rede.

**Nota:** Para modelos de impressoras prontos para a rede Wi-Fi, um aviso solicitando a configuração da rede Wi-Fi será exibido durante a configuração inicial.



## Como usar o Lexmark Mobile Assistant

- 1 Dependendo do dispositivo móvel, baixe o aplicativo Lexmark Mobile Assistant no Google Play™ ou na App Store.
- 2 Dependendo do modelo da impressora, faça o seguinte:
  - Na tela inicial, toque em **Configurações > Rede/Portas > Sem fio > Configurar utilizando o aplicativo móvel > ID da impressora**.
  - No painel de controle, navegue até:  
**Configurações > Rede/Portas > Sem fio > Configurar utilizando o aplicativo móvel**

Para modelos de impressoras sem tela sensível ao toque, pressione  para navegar pelas configurações.

Siga as instruções no monitor para visualizar a ID da impressora.

**Nota:** a ID da impressora é o SSID da rede sem fio da impressora.
- 3 No dispositivo móvel, abra o aplicativo e aceite os Termos de Uso.

**Nota:** Se necessário, conceda permissões.
- 4 Toque em **Conectar à impressora > Ir para configurações de Wi-Fi**.
- 5 Conecte seu dispositivo móvel à rede sem fio da impressora.
- 6 Retorne para o aplicativo e, em seguida, toque em **Configurar conexão Wi-Fi**.
- 7 Selecione uma rede Wi-Fi e, em seguida, digite a senha da rede.
- 8 Toque em **Concluído**.

## Conectando a impressora em uma rede sem fio usando o Wi-Fi Protected Setup (WPS)

Antes de começar, verifique se:

- O ponto de acesso (roteador sem fio) é certificado para WPS ou compatível com WPS. Para obter mais informações, consulte a documentação fornecida com o ponto de acesso.
- Um adaptador de rede sem fio está instalado na impressora. Para obter mais informações, consulte as instruções fornecidas com o adaptador.
- O Adaptador ativo está definido como Automático. No painel de controle, navegue até:  
**Configurações > Rede/Portas > Visão geral de rede > Adaptador ativo**

Para modelos de impressora que não sejam de tela sensível ao toque, pressione  para navegar pelas configurações.

### Usando o método de botão de controle

- 1 No painel de controle, navegue até:  
**Configurações > Rede/portas > Sem fio > Wi-Fi Protected Setup > Iniciar método de botão de controle**
- Para modelos de impressora que não sejam de tela sensível ao toque, pressione  para navegar pelas configurações.
- 2 Siga as instruções exibidas no visor.

## Use o método de número de identificação pessoal (PIN)

1 No painel de controle, navegue até:

**Configurações > Rede/portas > Sem fio > Wi-Fi Protected Setup > Iniciar método de PIN**

Para modelos de impressora que não sejam de tela sensível ao toque, pressione  para navegar pelas configurações.

2 Copiar WPS PIN de oito dígitos.

3 Abra um navegador da Web e digite o endereço IP do ponto de acesso no campo de endereços.

### Notas:

- Para saber o endereço IP, consulte a documentação fornecida com o ponto de acesso.
- Se você estiver usando um servidor proxy, desative-o temporariamente para carregar a página da Web corretamente.

4 Acesse as definições WPS. Para obter mais informações, consulte a documentação fornecida com o ponto de acesso.

5 Digite o PIN de oito dígitos e salve as alterações.

## Como configurar o Wi-Fi Direct

Wi-Fi Direct é uma tecnologia ponto a ponto com base em Wi-Fi que permite que dispositivos sem fio se conectem diretamente a uma impressora habilitada para Wi-Fi Direct sem usar um ponto de acesso (roteador sem fio).

1 No painel de controle, navegue até:

**Configurações > Rede/portas > Wi-Fi Direct**

Para modelos de impressoras sem tela sensível ao toque, pressione  para navegar pelas configurações.

2 Defina as configurações.

- **Ativar Wi-Fi Direct:** permite que a impressora transmita sua própria rede Wi-Fi Direct.
- **Nome do Wi-Fi Direct:** atribui um nome para a rede Wi-Fi Direct.
- **Senha do Wi-Fi Direct:** atribui a senha para negociar a segurança sem fio ao usar a conexão ponto a ponto.
- **Mostrar senha na página de configuração:** mostra a senha na Página de configuração de rede.
- **Aceitar automaticamente as solicitações do botão de controle:** permite que a impressora aceite solicitações de conexão automaticamente.

**Nota:** A opção para aceitar solicitações de botão de controle automaticamente não está protegida.

### Notas:

- Por padrão, a senha de rede Wi-Fi Direct não fica visível no visor da impressora. Para visualizar a senha, ative o ícone exibir senha. No painel de controle, navegue até **Configurações > Segurança > Diversos > Ativar revelação de senha/PIN**.
- Para saber a senha da rede Wi-Fi Direct sem mostrá-la no visor da impressora, no painel de controle, navegue até **Configurações > Relatórios > Rede > Página de configuração de rede**.

## Como conectar um dispositivo móvel à impressora

Antes de conectar seu dispositivo móvel, verifique se o Wi-Fi Direct foi configurado. Para mais informações, consulte "[Como configurar o Wi-Fi Direct](#)" na página 174.

### Como conectar via Wi-Fi Direct

- 1 No dispositivo móvel, acesse o menu de configurações.
- 2 Ative o **Wi-Fi** e toque em **Wi-Fi Direct**.
- 3 Selecione o nome Wi-Fi Direct da impressora.
- 4 Confirme a conexão no painel de controle da impressora.

### Como conectar via Wi-Fi

- 1 No dispositivo móvel, acesse o menu de configurações.
- 2 Toque em **Wi-Fi** e, em seguida, selecione o nome do Wi-Fi Direct da impressora.

**Nota:** A cadeia de caracteres DIRECT-xy (em que x e y representam dois caracteres aleatórios) é adicionada antes do nome do Wi-Fi Direct.

- 3 Digite a senha do Wi-Fi Direct.

## Como conectar um computador à impressora

Antes de conectar o computador, certifique-se de fazer o seguinte:

- Ativar Wi-Fi Direct na impressora. No painel de controle, navegue até:  
**Configurações > Rede/Portas > Sem fio > Ativar Wi-Fi Direct > Ativado**
- Anote o nome do Wi-Fi Direct. No painel de controle, navegue até:  
**Configurações > Rede/Portas > Wi-Fi Direct > Nome do Wi-Fi Direct**
- Anote a senha do Wi-Fi Direct. No painel de controle, navegue até:  
**Configurações > Rede/Portas > Wi-Fi Direct > Senha do Wi-Fi Direct**

**Nota:** Também é possível configurar o nome e a senha do Wi-Fi Direct.

Para modelos de impressoras sem tela sensível ao toque, pressione  para navegar pelas configurações.

### Para usuários do Windows

- 1 Abra **Impressoras e scanners** e clique em **Adicionar uma impressora ou scanner**.
- 2 Clique em **Mostrar impressoras Wi-Fi Direct** e selecione o nome do Wi-Fi Direct da impressora.
- 3 Anote o PIN de oito dígitos exibido no visor da impressora.
- 4 Insira o PIN no computador.

**Nota:** Se o driver da impressora ainda não estiver instalado, o Windows fará o download do driver apropriado.

## Para usuários do Macintosh

1 Clique no ícone da conexão sem fio e selecione o nome do Wi-Fi Direct da impressora.

**Nota:** A cadeia de caracteres DIRECT-xy (em que x e y representam dois caracteres aleatórios) é adicionada antes do nome do Wi-Fi Direct.

2 Digite a senha do Wi-Fi Direct.

**Nota:** Alterne o computador de volta para a rede anterior depois de desconectar-se do Wi-Fi Direct.

## Desativando a rede Wi-Fi

1 No painel de controle da impressora, navegue até:

**Configurações > Rede/Portas > Visão geral de rede > Adaptador ativo > Rede padrão**

Para modelos de impressora que não sejam de tela sensível ao toque, pressione  para navegar pelas configurações.

2 Siga as instruções exibidas no visor.

## Alterando as definições de porta após a instalação de uma porta de soluções internas

### Notas:

- Se a impressora apresentar um endereço IP estático, não altere a configuração.
- Se os computadores estiverem configurados para usar o nome de rede em vez de um endereço IP, não altere a configuração.
- Se estiver adicionando uma porta de soluções internas (ISP) sem fio a uma impressora configurada anteriormente para conexão Ethernet, desconecte a impressora da rede Ethernet.

## Para usuários do Windows

1 Abra a pasta de impressoras.

2 No menu de atalho da impressora com o novo ISP, abra as propriedades da impressora.

3 Configure a porta na lista.

4 Atualize o endereço IP.

5 Aplique as alterações.

## Para usuários do Macintosh

1 No menu Apple de Preferências do sistema, navegue até a lista de impressoras e, em seguida, selecione **+ > IP**.

2 Digite o endereço IP da impressora no campo de endereço.

3 Aplique as alterações.

## Como limpar peças da impressora

### Limpeza da impressora

**⚠ ATENÇÃO—RISCO DE CHOQUE:** Para evitar o risco de choque elétrico ao limpar a parte externa da impressora, desconecte o cabo de energia da tomada e todos os cabos da impressora antes de prosseguir.

#### Notas:

- Realize esta tarefa em intervalos de alguns meses.
- Os danos causados à impressora por manuseio incorreto não são cobertos pela garantia.

- 1 Desligue a impressora e desconecte o cabo de energia da tomada elétrica.
- 2 Remova o papel da bandeja padrão e do alimentador multifunção.
- 3 Remova toda poeira, fiapos e pedaços de papel ao redor da impressora usando uma escova macia ou aspirador de pó.
- 4 Limpe a parte externa da impressora com um pano úmido, macio e sem fiapos.

#### Notas:

- não use detergentes ou produtos de limpeza domésticos, pois eles podem danificar o acabamento da impressora.
- Certifique-se de que todas as áreas da impressora estão secas após a limpeza.

- 5 Conecte o cabo de energia à tomada elétrica e ligue a impressora.

**⚠ ATENÇÃO—RISCO DE FERIMENTO:** Para evitar o risco de incêndio ou choque elétrico, conecte o cabo de energia em uma tomada elétrica adequadamente aterrada que esteja perto do produto e possa ser facilmente acessada.

### Limpendo o scanner

- 1 Abra a tampa do scanner.



**2** Usando um pano úmido, macio e sem fiapos, limpe as áreas a seguir:

- Vidro do ADF



- Vidro de digitalização do ADF



- Vidro do scanner



- Vidro de digitalização do scanner

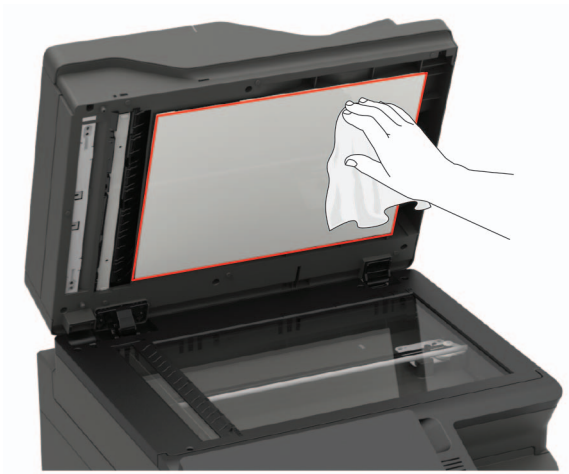

**3** Feche a tampa do scanner.

Se a sua impressora tiver outro vidro do ADF dentro da porta C, prossiga com as seguintes etapas.

**4** Abra a porta C.

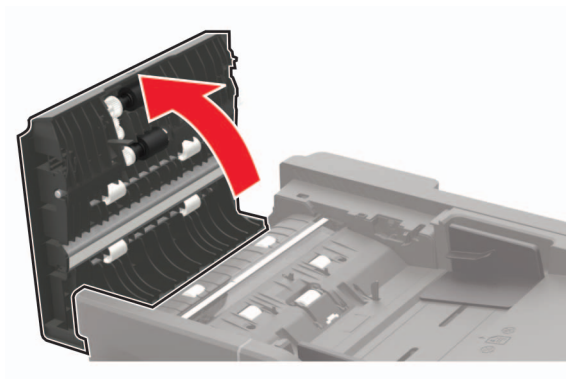

**5** Usando um pano úmido, macio e sem fiapos, limpe as áreas a seguir:

- Vidro de digitalização do ADF na porta C

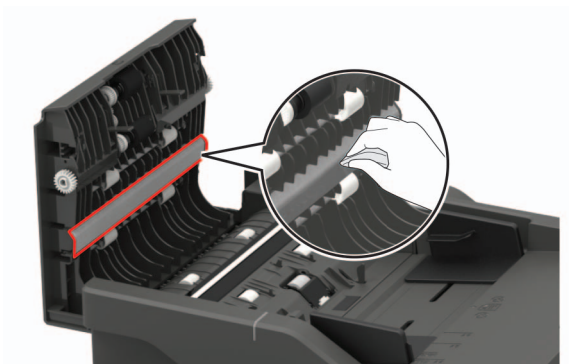

- Vidro ADF na porta C

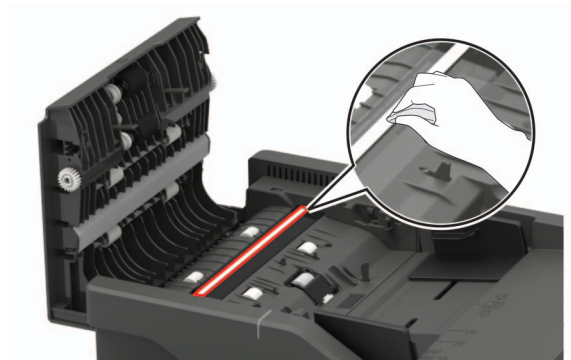

6 Feche a porta.

## Como limpar a tela sensível ao toque

**⚠ ATENÇÃO—RISCO DE CHOQUE:** Para evitar o risco de choque elétrico ao limpar a parte externa da impressora, desconecte o cabo de energia da tomada e todos os cabos da impressora antes de prosseguir.

- 1 Desligue a impressora e desconecte o cabo de energia da tomada elétrica.
- 2 Usando um pano úmido, macio e sem fiapos, limpe a tela sensível ao toque.

### Notas:

- Não use produtos de limpeza domésticos ou detergentes, pois eles podem danificar a tela sensível ao toque.
- Certifique-se de que a tela sensível ao toque esteja seca após a limpeza.

- 3 Conecte o cabo de energia à tomada elétrica e ligue a impressora.

**⚠ ATENÇÃO—RISCO DE FERIMENTO:** Para evitar riscos de incêndio ou choque elétrico, conecte o cabo de energia a uma tomada elétrica adequadamente classificada e aterrada que seja de fácil acesso e esteja próxima ao produto.

## Como solicitar peças e suprimentos

Para solicitar peças e suprimentos nos EUA, entre em contato pelo telefone 1-800-539-6275 e obtenha informações sobre os revendedores autorizados da Lexmark em sua região. Em outros países ou regiões, vá até [www.lexmark.com](http://www.lexmark.com) ou entre em contato com o local em que você adquiriu a impressora.

**Nota:** Todas as estimativas de vida útil dos suprimentos da impressora consideram a impressão em papel comum tamanho Carta ou A4.

## Verificação do status de peças e suprimentos

- 1 Na tela inicial, toque em **Status/Suprimentos**.
- 2 Selecione as peças ou suprimentos que você deseja verificar.

**Nota:** Você também pode acessar essa definição tocando na parte superior da tela inicial.



## Usando peças e suprimentos genuínos da Lexmark

A impressora Lexmark foi criada p/ melhor funcionar c/ suprimentos/peças Lexmark genuínos. O uso de suprimentos ou peças de terceiros afeta o desempenho, a confiabilidade ou a vida da impressora e de seus componentes de criação de imagens. Também pode afetar a cobertura de garantia. A garantia não cobre danos causados pelo uso de suprimento e peças de terceiros. Todos os indicadores de vida foram projetados para funcionar com suprimentos e peças Lexmark e podem apresentar resultados imprevisíveis se forem usados suprimentos e peças de terceiros. O uso de componentes de criação de imagens além da vida útil pretendida pode danificar a impressora Lexmark ou componentes associados.

## Pedido de cartucho de toner

### Notas:

- O rendimento estimado do cartucho é baseado no padrão ISO/IEC 19798.
- Uma cobertura de impressão extremamente baixa por longos períodos pode afetar negativamente o rendimento real.

### Cartuchos de toner do Programa de Devolução para Lexmark CX421, CX522, CX622 e CX625

Item	Estados Unidos e Canadá	Área Econômica Europeia	Demais localidades do Pacífico Asiático	América Latina	Demais localidades da Europa, Oriente Médio e África	Austrália e Nova Zelândia
<b>Cartuchos de toner do programa de coleta</b>						
Ciano	78C10C0	78C20C0	78C30C0	78C40C0	78C50C0	78C60C0
Magenta	78C10M0	78C20M0	78C30M0	78C40M0	78C50M0	78C60M0
Amarelo	78C10Y0	78C20Y0	78C30Y0	78C40Y0	78C50Y0	78C60Y0
Preto	78C10K0	78C20K0	78C30K0	78C40K0	78C50K0	78C60K0
<b>Cartuchos de toner de extra-alto rendimento do Programa de devolução<sup>1</sup></b>						
Ciano	78C1XC0	78C2XC0	78C3XC0	78C4XC0	78C5XC0	78C6XC0
Magenta	78C1XM0	78C2XM0	78C3XM0	78C4XM0	78C5XM0	78C6XM0
Amarelo	78C1XY0	78C2XY0	78C3XY0	78C4XY0	78C5XY0	78C6XY0
Preto	78C1XK0	78C2XK0	78C3XK0	78C4XK0	78C5XK0	78C6XK0
<b>Cartuchos de toner de rendimento ultra-alto do Programa de devolução<sup>2</sup></b>						
Ciano	78C1UC0	78C2UC0	78C3UC0	78C4UC0	78C5UC0	78C6UC0
Magenta	78C1UM0	78C2UM0	78C3UM0	78C4UM0	78C5UM0	78C6UM0
Amarelo	78C1UY0	78C2UY0	78C3UY0	78C4UY0	78C5UY0	78C6UY0
Preto	78C1UK0	78C2UK0	78C3UK0	78C4UK0	78C5UK0	78C6UK0
<sup>1</sup> Compatível somente com os modelos de impressora CX421, CX522, e CX622. <sup>2</sup> Compatível somente com os modelos de impressora Lexmark CX622 e CX625. Para obter mais informações sobre os países localizados em cada região, acesse <a href="http://www.lexmark.com/regions">www.lexmark.com/regions</a> .						

**Cartuchos de toner de devolução comuns para Lexmark CX421, CX522, CX622 e CX625**

Item	Número de peça
<b>Cartuchos de toner de rendimento extra-alto<sup>1</sup></b>	
Ciano	78C0X20
Magenta	78C0X30
Amarelo	78C0X40
Preto	78C0X10
<b>Cartucho de toner de rendimento ultra-alto<sup>2</sup></b>	
Ciano	78C0U20
Magenta	78C0U30
Amarelo	78C0U40
Preto	78C0U10
<sup>1</sup> Compatível somente com os modelos de impressora Lexmark CX421 e CX522.	
<sup>2</sup> Compatível somente com os modelos de impressora Lexmark CX622 e CX625.	

**Cartuchos de toner do Programa de Devolução para Lexmark MC2325, MC2425, MC2535 e MC2640**

Item	Estados Unidos e Canadá	Área Econômica Europeia	Demais localidades do Pacífico Asiático	América Latina	Demais localidades da Europa, Oriente Médio e África	Austrália e Nova Zelândia
<b>Cartuchos de toner do programa de coleta</b>						
Ciano	C2310C0	C2320C0	C2330C0	C2340C0	C2350C0	C2360C0
Magenta	C2310M0	C2320M0	C2330M0	C2340M0	C2350M0	C2360M0
Amarelo	C2310Y0	C2320Y0	C2330Y0	C2340Y0	C2350Y0	C2360Y0
Preto	C2310K0	C2320K0	C2330K0	C2340K0	C2350K0	C2360K0
<b>Cartuchos de toner de alto rendimento do Programa de devolução</b>						
Ciano	C231HC0	C232HC0	C233HC0	C234HC0	C235HC0	C236HC0
Magenta	C231HM0	C232HM0	C233HM0	C234HM0	C235HM0	C236HM0
Amarelo	C231HY0	C232HY0	C233HY0	C234HY0	C235HY0	C236HY0
Preto	C231HK0	C232HK0	C233HK0	C234HK0	C235HK0	C236HK0
<b>Cartuchos de toner de extra-alto rendimento do Programa de devolução<sup>1</sup></b>						
Ciano	C241XC0	C242XC0	C243XC0	C244XC0	C245XC0	C246XC0
Magenta	C241XM0	C242XM0	C243XM0	C244XM0	C245XM0	C246XM0
Amarelo	C241XY0	C242XY0	C243XY0	C244XY0	C245XY0	C246XY0
<sup>1</sup> Compatível somente com os modelos de impressora Lexmark MC2425, MC2535 e MC2640.						
<sup>2</sup> Compatível somente com os modelos de impressora Lexmark MC2535 e MC2640.						
Para obter mais informações sobre os países localizados em cada região, acesse <a href="http://www.lexmark.com/regions">www.lexmark.com/regions</a> .						

Item	Estados Unidos e Canadá	Área Econômica Europeia	Demais localidades do Pacífico Asiático	América Latina	Demais localidades da Europa, Oriente Médio e África	Austrália e Nova Zelândia
Preto	C241XK0	C242XK0	C243XK0	C244XK0	C245XK0	C246XK0
<b>Cartucho de toner de rendimento ultra-alto do Programa de devolução<sup>2</sup></b>						
Preto	C251UK0	C252UK0	C253UK0	C254UK0	C255UK0	C256UK0
<sup>1</sup> Compatível somente com os modelos de impressora Lexmark MC2425, MC2535 e MC2640. <sup>2</sup> Compatível somente com os modelos de impressora Lexmark MC2535 e MC2640. Para obter mais informações sobre os países localizados em cada região, acesse <a href="http://www.lexmark.com/regions">www.lexmark.com/regions</a> .						

### Cartuchos de toner de devolução comuns para Lexmark MC2325, MC2425, MC2535 e MC2640

Item	Número de peça
<b>Cartuchos de toner de alto rendimento<sup>1</sup></b>	
Ciano	C230H20
Magenta	C230H30
Amarelo	C230H40
Preto	C230H10
<b>Cartuchos de toner de rendimento extra alto</b>	
Ciano <sup>2</sup>	C240X20
Magenta <sup>2</sup>	C240X30
Amarelo <sup>2</sup>	C240X40
Preto <sup>3</sup>	C240X10
<b>Cartucho de toner de rendimento ultra-alto<sup>4</sup></b>	
Preto	C250U10
<sup>1</sup> Compatível somente com o modelo de impressora MC2325. <sup>2</sup> Compatível somente com os modelos de impressora Lexmark MC2425, MC2535 e MC2640. <sup>3</sup> Compatível somente com o modelo de impressora MC2425. <sup>4</sup> Compatível somente com os modelos de impressora Lexmark MC2535 e MC2640.	

### Cartuchos de toner comum para Lexmark XC2235

Item	Estados Unidos, Canadá, Austrália e Nova Zelândia	Europa, Oriente Médio e África	Demais localidades do Pacífico Asiático	América Latina
Ciano	24B7154	24B7178	24B7202	24B7230
Magenta	24B7155	24B7179	24B7203	24B7231
Amarelo	24B7156	24B7180	24B7204	24B7232
Preto	24B7157	24B7181	24B7205	24B7233

## Cartuchos de toner comum para Lexmark XC4240

Item	Estados Unidos, Canadá, Austrália e Nova Zelândia	Europa, Oriente Médio e África	Demais localidades do Pacífico Asiático	América Latina
Ciano	24B7158	24B7182	24B7206	24B7234
Magenta	24B7159	24B7183	24B7207	24B7235
Amarelo	24B7160	24B7184	24B7208	24B7236
Preto	24B7161	24B7185	24B7209	24B7237

## Solicitar um kit de imagem

Item	Número de peça
<b>Programa de devolução de kit de imagem</b>	
Programa de devolução de kit de imagem preto	78C0ZK0
Programa de devolução de kit de imagem preto e colorido	78C0ZV0
<b>Kit de imagem normal</b>	
Kit de imagem preto	78C0Z10
Kit de imagem preto e colorido	78C0Z50

## Pedindo um recipiente de resíduo de toner

Item	Número de peça
Recipiente coletor de toner	78C0W00

## Pedido de um kit de manutenção

Faça a correspondência entre a tensão do kit de manutenção e a da impressora.

### Notas:

- O uso de determinados tipos de papel pode exigir a substituição mais frequente do kit de manutenção.
- O kit de manutenção inclui um fusor e roletes de tracionamento. Essas peças podem ser solicitadas individualmente e substituída, se necessário.

Item	Número de peça
Kit de manutenção de fusor 100 V	41X2095
Kit de manutenção de fusor 110 V	41X2096
Kit de manutenção de fusor 220 V	41X2097
<b>Nota:</b> Somente um técnico de serviço autorizado pode substituir o kit de manutenção. Entre em contato com seu provedor de serviços.	

## Como trocar peças e suprimentos

### Substituição de um cartucho de toner

1 Abra a porta B até ela se *encaixar* no lugar.

**Aviso — Danos potenciais:** Para evitar danos de descarga eletrostática, toque nas partes metálicas expostas da impressora antes de acessar ou tocar nas áreas interiores da impressora.



**2** Remova o cartucho de toner usado.

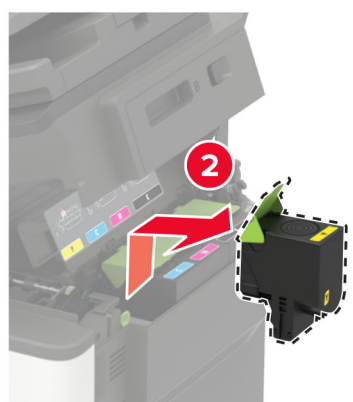

**3** Desembale o novo cartucho de toner.

**4** Insira o novo cartucho de toner.



5 Feche a porta B.



## Substituição do recipiente coletor de toner

1 Abra a porta B até ela se *encaixar* no lugar.

**Aviso — Danos potenciais:** Para evitar danos de descarga eletrostática, toque nas partes metálicas expostas da impressora antes de acessar ou tocar nas áreas interiores da impressora.



2 Abra a porta A.

 **ATENÇÃO—SUPERFÍCIE QUENTE:** A parte interna da impressora pode estar quente. Para reduzir o risco de ferimentos devido a um componente quente, espere a superfície esfriar antes de tocá-la.



**3** Remova a tampa do lado direito.

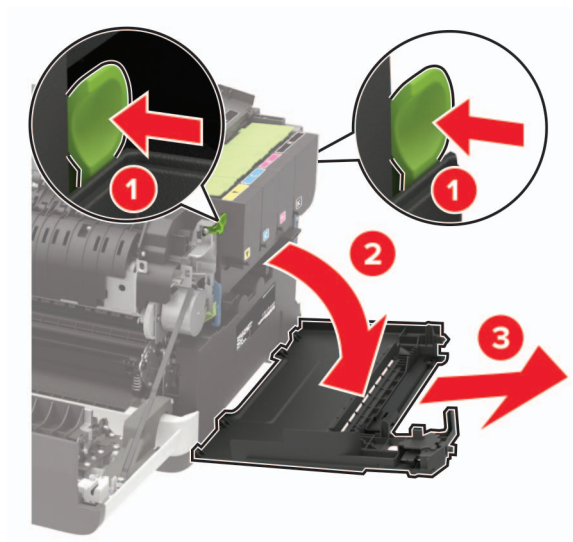



4 Remova o recipiente coletor de toner usado.

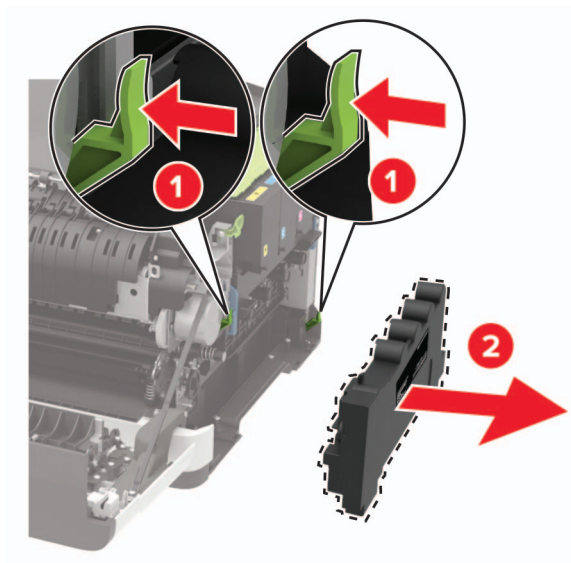

**Nota:** Para não derramar o toner, coloque o frasco na posição vertical.

5 Abra o novo recipiente coletor de toner.

6 Insira o novo recipiente coletor de toner.

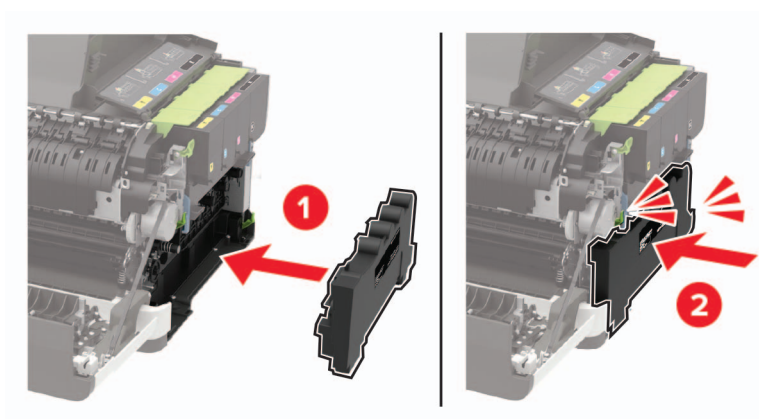

7 Insira a tampa do lado direito.

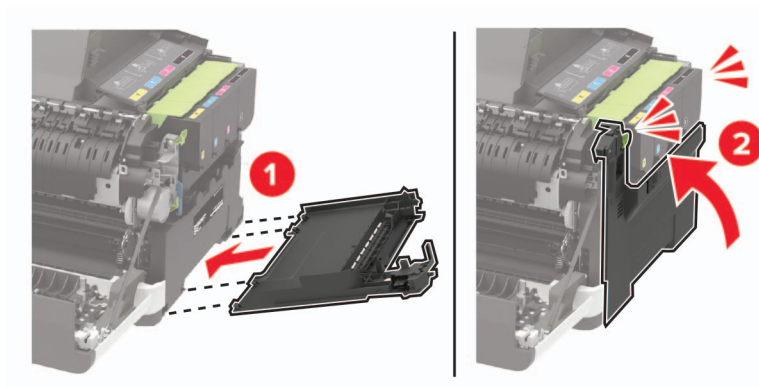

8 Feche a porta B.

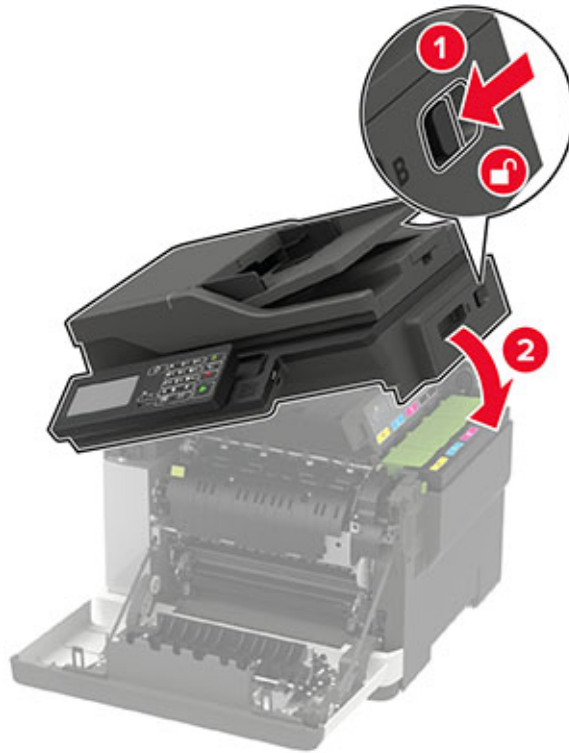

9 Feche a porta A.

## substituir um kit de imagem

1 Abra a porta B até ela se *encaixar* no lugar.

**Aviso — Danos potenciais:** Para evitar danos de descarga eletrostática, toque nas partes metálicas expostas da impressora antes de acessar ou tocar nas áreas interiores da impressora.



2 Abra a porta A.

 **ATENÇÃO—SUPERFÍCIE QUENTE:** A parte interna da impressora pode estar quente. Para reduzir o risco de ferimentos devido a um componente quente, espere a superfície esfriar antes de tocá-la.



**3** Remova a tampa do lado direito.

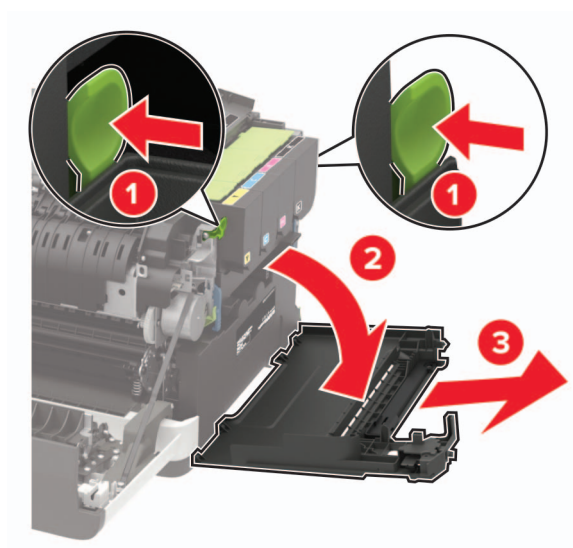

**4** Remova o recipiente coletor de toner.

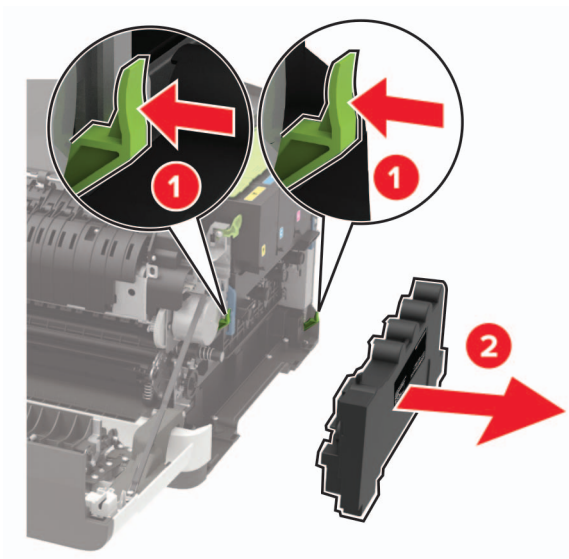

**5** Remova os cartuchos de toner.

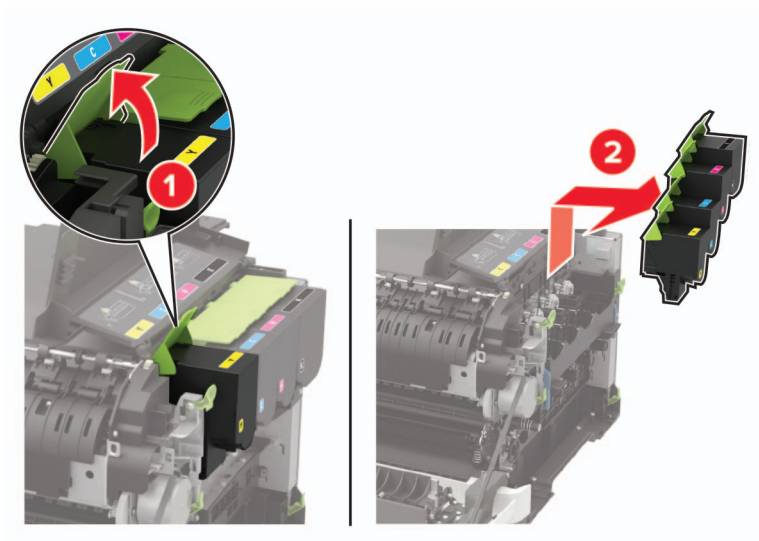

**6** Remova o kit de imagem usado.

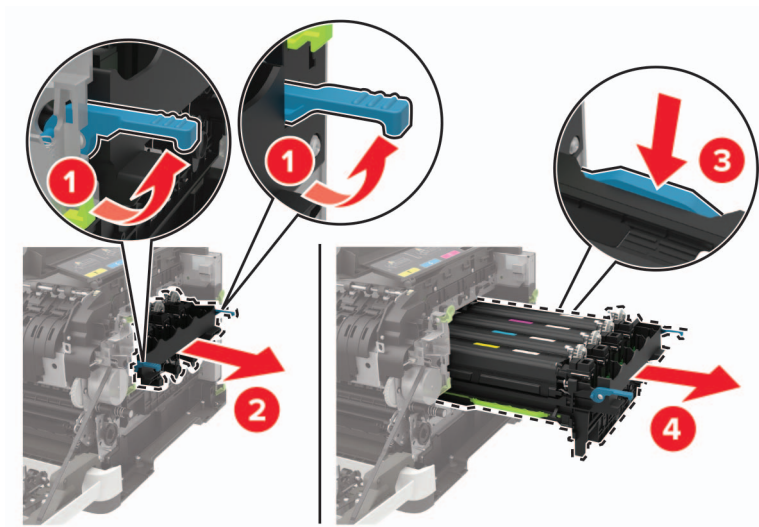

**7** Desembale o novo kit de imagem.

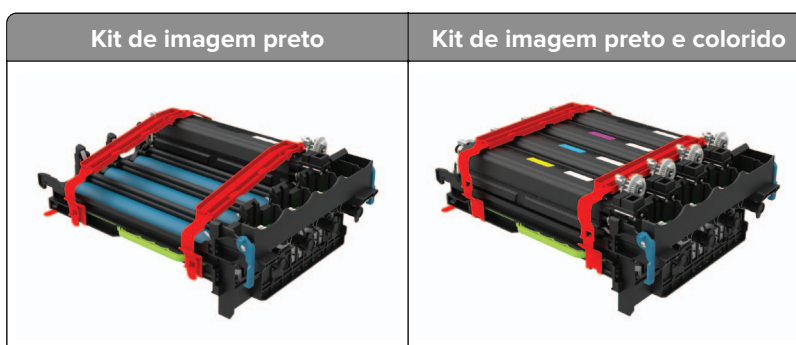

**Notas:**

- O kit de imagem preto inclui o kit de imagem e as unidades fotorreveladoras para preto.
- O kit de imagem preto e colorido inclui o kit de imagem e as unidades dos fotorreveladores preta, ciano, magenta e amarela.
- Ao substituir o kit de imagem preto, guarde as unidades dos fotorreveladores ciano, magenta e amarelo do kit de imagem usado.

8 Remova o material de embalagem.

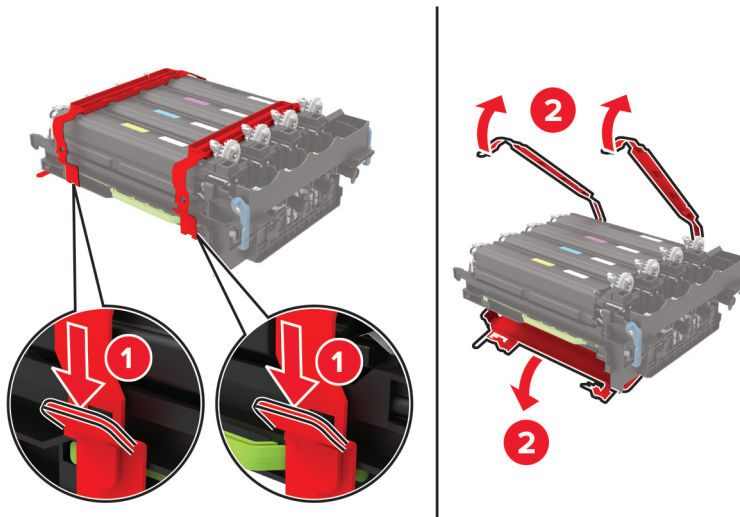

**Nota:** Se você estiver substituindo o kit de criação de imagens preto, insira as unidades de revelação magenta, ciano e amarela no novo kit.

**Aviso — Danos potenciais:** Não exponha o kit de imagens à luz direta. A longa exposição à luz pode causar problemas na qualidade de impressão.

**Aviso — Danos potenciais:** Não toque no cilindro fotocondutor. Fazer isso pode afetar a qualidade dos trabalhos de impressão futuros.





**9** Ajuste o kit de criação de imagens até que ele esteja totalmente encaixado.

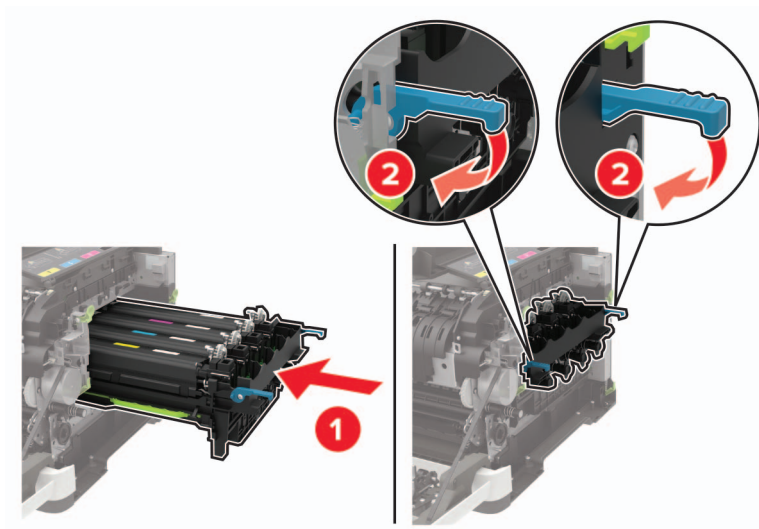

**10** Insira os cartuchos de toner.

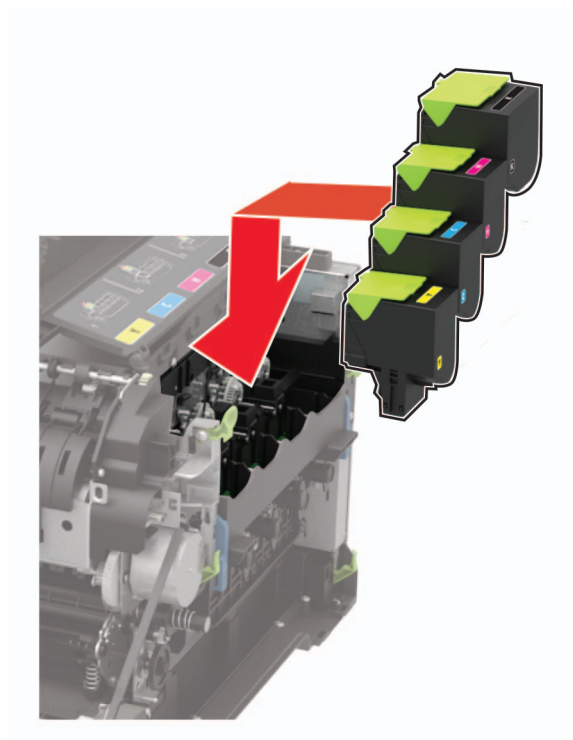

**11** Insira o recipiente coletor de toner.

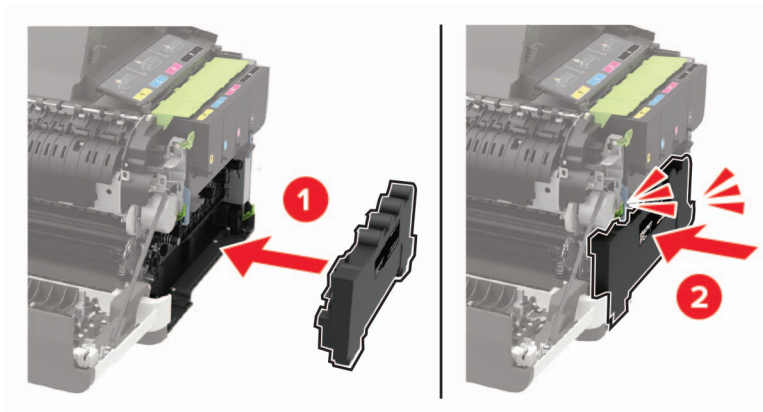

**12** Insira a tampa do lado direito.

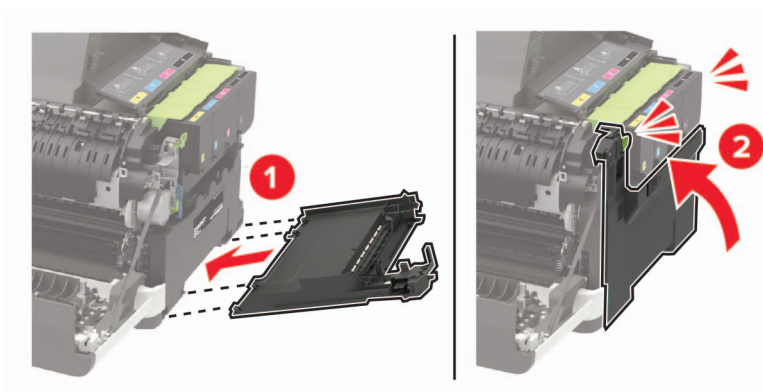



**13** Feche a porta B.

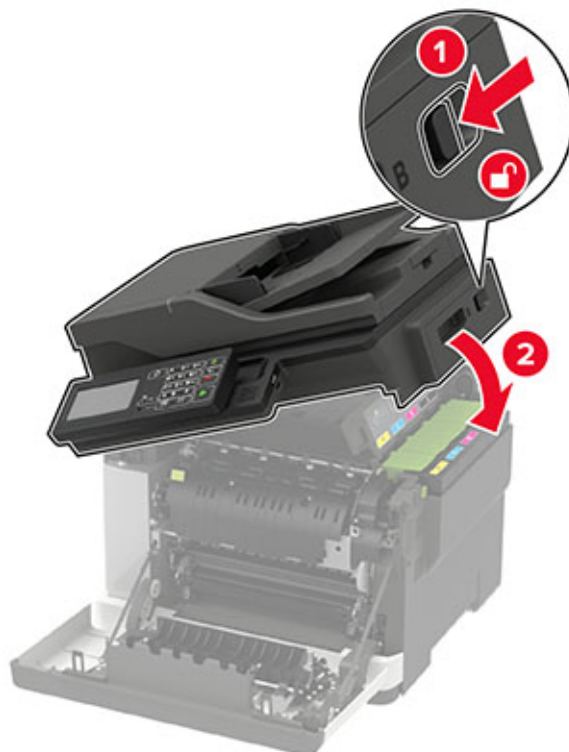

**14** Feche a porta A.

## Como transportar a impressora

### Para mover a impressora para outro local

**⚠ ATENÇÃO—RISCO DE FERIMENTO:** Se o peso da impressora for superior a 20 kg (44 lb), então podem ser necessárias duas ou mais pessoas para movê-la com segurança.

**⚠ ATENÇÃO—RISCO DE FERIMENTO:** Para evitar o risco de incêndio ou choque elétrico, utilize somente o cabo de energia fornecido com este produto ou um cabo de energia de substituição fornecido por um fabricante autorizado.

**⚠ ATENÇÃO—RISCO DE FERIMENTO:** Ao mover a impressora, siga estas diretrizes para evitar danos a você ou à impressora:

- Certifique-se de que todas as portas e bandejas estejam fechadas.
- Desligue a impressora e desconecte o cabo de energia da tomada elétrica.
- Desconecte todos os fios e cabos da impressora.
- Se a impressora tiver bandejas opcionais de chão separadas ou opções de saída conectadas a ela, desconecte-as antes de mover a impressora.
- Se a impressora tiver uma base com rodinhas, empurre-a com cuidado até o novo local. Cuidado ao passar por soleiras e falhas no piso.

- Se a impressora não tiver uma base com rodinhas, mas estiver configurada com bandejas opcionais ou opções de saída, remova as opções de saída e retire a impressora das bandejas. Não tente levantar a impressora e as opções ao mesmo tempo.
- Sempre use as alças da impressora para levantá-la.
- Qualquer carrinho usado para mover a impressora deve possuir uma superfície capaz de suportar a base completa da impressora.
- Qualquer carrinho usado para mover as opções de hardware deve ter uma superfície capaz de suportar as dimensões das opções.
- Mantenha a impressora na posição vertical.
- Evite movimentos bruscos.
- Tome cuidado para que seus dedos não fiquem embaixo da impressora ao abaixá-la.
- Verifique se há espaço suficiente ao redor da impressora.

**Nota:** Os danos causados à impressora por movimentação incorreta não são cobertos pela garantia.

## Transporte da impressora

Para obter instruções de transporte, visite o site <http://support.lexmark.com> ou entre em contato com o suporte ao cliente.

# Como economizar energia e papel

## Definição das configurações do modo de economia de energia

### Modo de suspensão

- 1 No painel de controle, navegue até:

**Configurações > Dispositivo > Gerenciamento de energia > Tempo limite > Modo de suspensão**

Para modelos de impressora que não sejam de tela sensível ao toque, pressione  para navegar pelas configurações.

- 2 Insira o período durante o qual a impressora permanece no modo ocioso antes de entrar no modo de suspensão.

### Modo de hibernação

- 1 No painel de controle, navegue até:

**Configurações > Dispositivos > Gerenciamento de energia > Tempo limite > Tempo limite de hibernação**

Para modelos de impressora que não sejam de tela sensível ao toque, pressione  para navegar pelas configurações.

- 2 Selecione a quantidade de tempo antes que a impressora entre no modo de hibernação.

### Notas:

- Certifique-se de reativar a impressora do modo de Hibernação antes de enviar um trabalho de impressão.

- Para tirar a impressora do modo de Hibernação, pressione o botão liga/desliga.
- O Embedded Web Server é desativado quando a impressora está no modo Hibernação.

## Ajuste do brilho do visor

**Nota:** Essa configuração está disponível apenas em alguns modelos de impressora.

**1** No painel de controle, navegue até:

**Definições > Dispositivo > Preferências**

Para modelos de impressora que não sejam de tela sensível ao toque, pressione  para navegar pelas configurações.

**2** No menu Brilho da tela, ajuste a configuração.

## Economia de suprimentos

- Imprima em frente e verso.

**Nota:** A impressão frente e verso é a configuração padrão no driver de impressão.

- Imprimir várias páginas em um lado de uma folha de papel.
- Use o recurso de pré-visualização para ver a aparência do documento antes de imprimi-lo.
- Imprima uma cópia do documento para verificar seu conteúdo e formato para maior precisão.

## Reciclagem

### Reciclagem de produtos da Lexmark

Para enviar seus produtos da Lexmark para reciclagem:

**1** Acesse [www.lexmark.com/recycle](http://www.lexmark.com/recycle).

**2** Selecione o produto que deseja reciclar.

**Nota:** O hardware e os suprimentos da impressora não listados no Programa de Coleta e Reciclagem da Lexmark podem ser reciclados por outro centro de reciclagem local.

### Reciclagem de embalagens da Lexmark

A Lexmark se esforça continuamente para minimizar as embalagens. Menos embalagens ajudam a garantir que as impressoras da Lexmark sejam transportadas da maneira mais eficiente e ecologicamente correta e que haja menos embalagens para descarte. Essas eficiências resultam em menos emissões de efeito estufa, economia de energia e economia de recursos naturais. A Lexmark também oferece reciclagem de componentes de embalagem em alguns países ou regiões. Para mais informações, visite [www.lexmark.com/recycle](http://www.lexmark.com/recycle) e escolha o país ou a região. As informações sobre os programas de reciclagem de embalagem disponíveis estão incluídas nas informações sobre reciclagem dos produtos.

As caixas de papelão da Lexmark são 100% recicláveis quando existem instalações de reciclagem de papelão ondulado. Podem não existir instalações desse tipo na sua área.

A espuma usada nas embalagens da Lexmark é reciclável quando existem instalações de reciclagem de espuma. Podem não existir instalações desse tipo na sua área.

Quando você retorna um cartucho da Lexmark, pode reutilizar a caixa com a qual o cartucho veio. A Lexmark recicla a caixa.

# Remoção de atolamentos

## Para evitar atolamentos

### Coloque o papel corretamente

- Verifique se o papel está plano na bandeja.

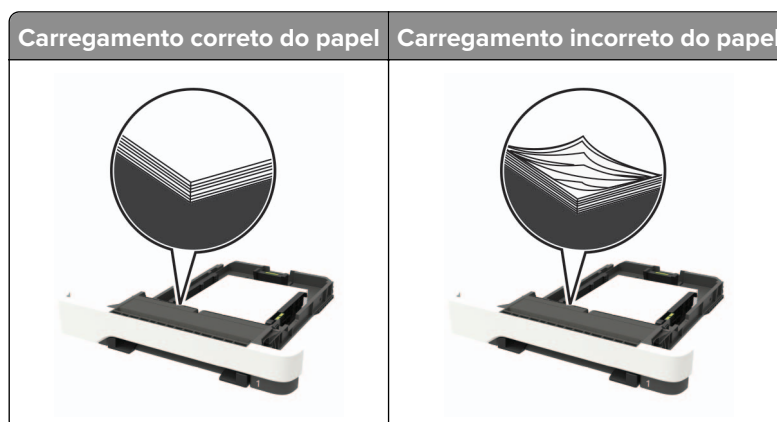

- Não coloque nem remova uma bandeja durante a impressão.
- Não carregue papel em excesso. Certifique-se de que a altura da pilha de papel esteja abaixo do indicador de preenchimento.
- Não deslize o papel na bandeja. Carregue o papel de acordo com a ilustração.

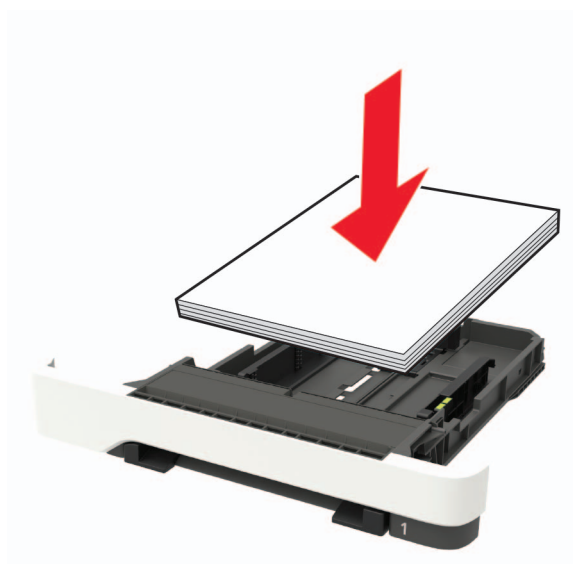

- Certifique-se de que as guias de papel estejam posicionadas corretamente e não estejam pressionando fortemente papéis ou envelopes.
- Empurre a bandeja firmemente na impressora após colocar o papel.

### Use os papéis recomendados

- Use apenas os papéis e a mídia especial recomendados.
- Não coloque papel enrugado, amassado, úmido, dobrado ou enrolado.

- Flexione, ventile e alinhe as bordas do papel antes de carregá-lo.

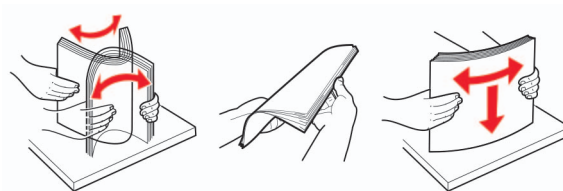

- Não use papel que tenha sido cortado ou aparado à mão.
- Não misture tamanhos, pesos ou tipos de papel na mesma bandeja.
- Assegure-se de que o tamanho e o tipo de papel estão definidos corretamente no computador ou painel de controle da impressora.
- Guarde o papel de acordo com as recomendações do fabricante.

## Para identificar os locais dos atolamentos

### Notas:

- Quando o Assistente de atolamento está definido como Ativado, a impressora automaticamente descarrega páginas em branco ou páginas parcialmente impressas depois que um atolamento de papel for solucionado. Verifique a sua impressão por páginas em branco.
- Quando a Recuperação do atolamento está definida como Ativada ou Automática, a impressora imprime novamente as páginas atoladas.



	Local do atolamento
1	Alimentador Automático de Documentos (ADF)
2	Bandeja padrão
3	Porta A
4	Bandejas
5	Alimentador multiuso
6	Alimentador manual

## Atolamento de papel nas bandejas

- 1 Remova a bandeja.



- 2 Remova o papel atolado.

**Nota:** Certifique-se de que todos os fragmentos de papel sejam removidos.



- 3 Insira a bandeja.

## Atolamento de papel na porta A

### Papel atolado abaixo do fusor

- 1 Abra a porta A e a porta B até ela se *encaixar* no lugar.

 **ATENÇÃO—SUPERFÍCIE QUENTE:** A parte interna da impressora pode estar quente. Para reduzir o risco de ferimentos devido a um componente quente, espere a superfície esfriar antes de tocá-la.

**Aviso — Danos potenciais:** Para evitar danos de descarga eletrostática, toque nas partes metálicas expostas da impressora antes de acessar ou tocar nas áreas interiores da impressora.

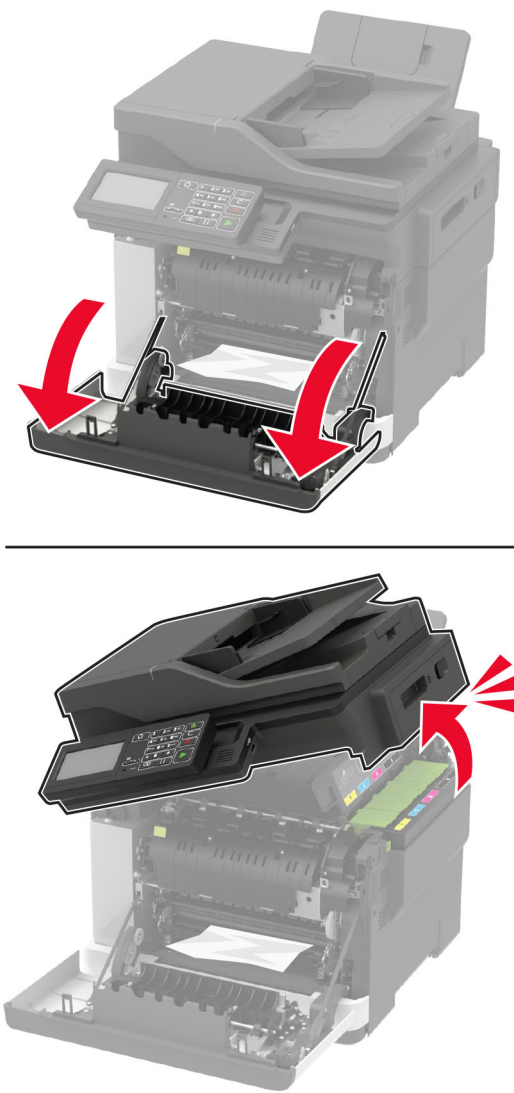

**2** Remova o papel atolado.

**Nota:** Certifique-se de que todos os fragmentos de papel sejam removidos.



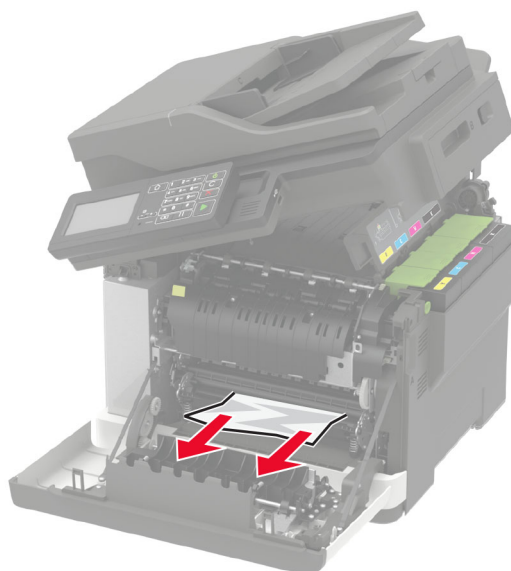

**3** Feche as portas B e A.

### Atolamento no fusor

**1** Abra as portas A e B.

 **ATENÇÃO—SUPERFÍCIE QUENTE:** A parte interna da impressora pode estar quente. Para reduzir o risco de ferimentos devido a um componente quente, espere a superfície esfriar antes de tocá-la.

**Aviso — Danos potenciais:** Para evitar danos de descarga eletrostática, toque nas partes metálicas expostas da impressora antes de acessar ou tocar nas áreas interiores da impressora.

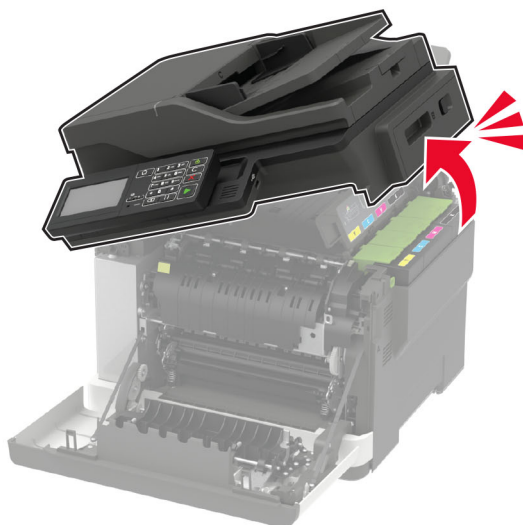
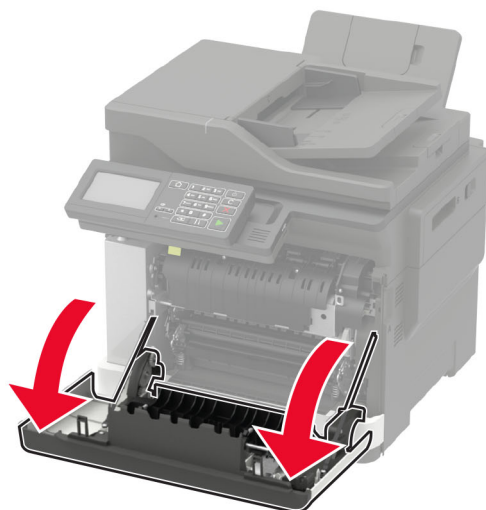

**2** Abra a porta de acesso ao fusor e, em seguida, remova o papel atolado.

**Nota:** Certifique-se de que todos os fragmentos de papel sejam removidos.

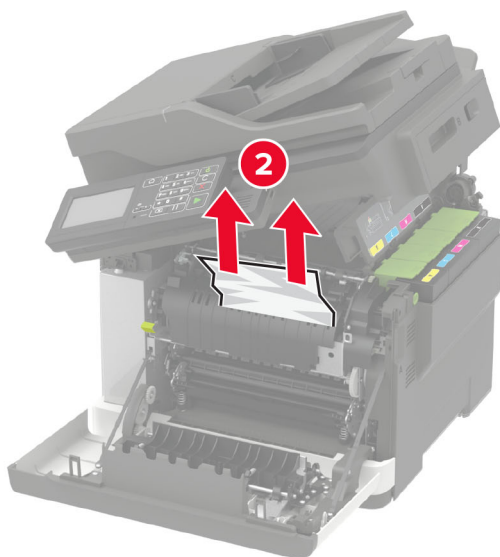
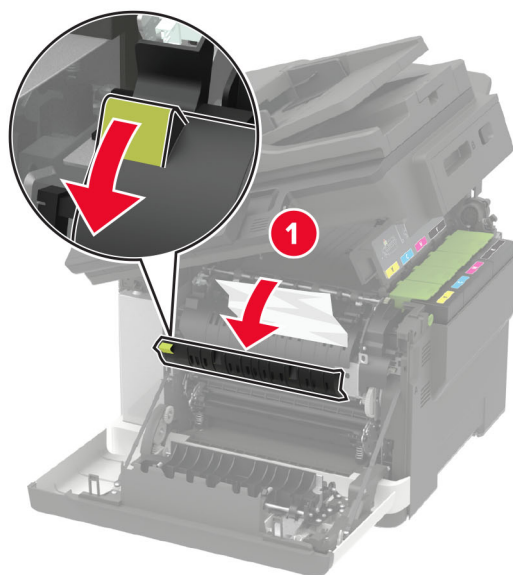

**3** Feche as portas B e A.

### Atolamento de papel na unidade duplex

**1** Abra a porta A.

 **ATENÇÃO—SUPERFÍCIE QUENTE:** A parte interna da impressora pode estar quente. Para reduzir o risco de ferimentos devido a um componente quente, espere a superfície esfriar antes de tocá-la.

**Aviso — Danos potenciais:** Para evitar danos de descarga eletrostática, toque nas partes metálicas expostas da impressora antes de acessar ou tocar nas áreas interiores da impressora.

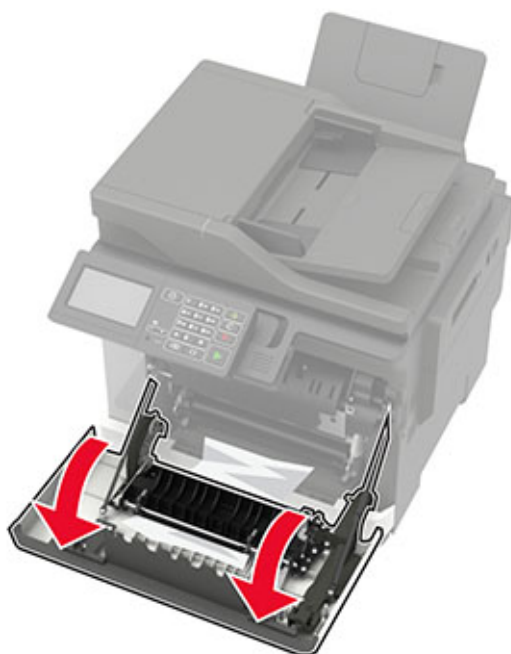

**2** Remova o papel atolado.

**Nota:** Certifique-se de que todos os fragmentos de papel sejam removidos.

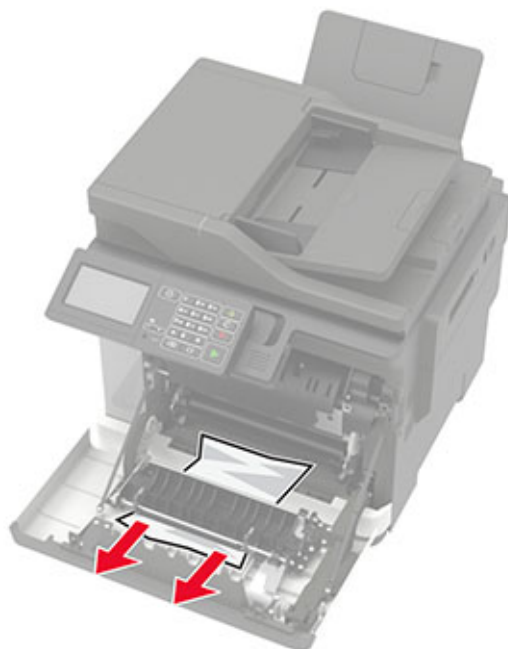

**3** Feche a porta A.

## Atolamento de papel na porta C

- 1 Remova todos os documentos originais da bandeja do ADF.
- 2 Abra a porta C.

**Aviso — Danos potenciais:** Para evitar danos de descarga eletrostática, toque em qualquer estrutura metálica exposta da impressora antes de acessar ou de tocar na área interna.

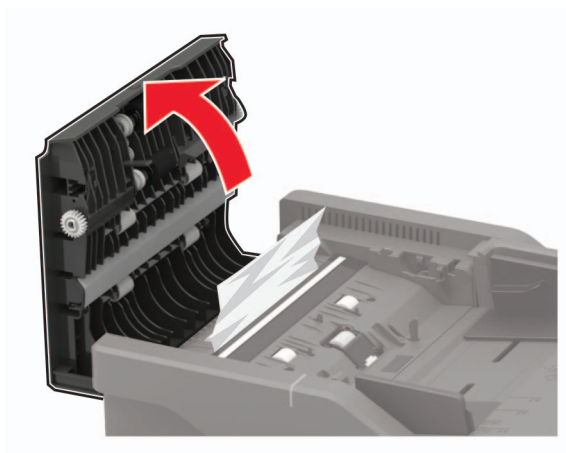

- 3 Remova o papel atolado.

**Nota:** Certifique-se de que todos os fragmentos de papel sejam removidos.

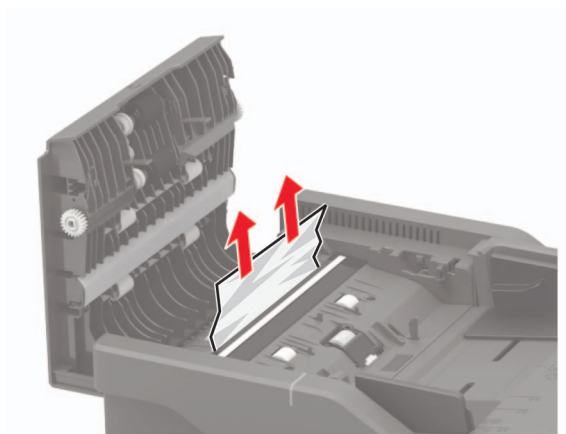

- 4 Feche porta C.

## Atolamento de papel na bandeja padrão

- 1 Abra a porta B até ela se encaixar no lugar e, depois, remova o papel atolado.

**Aviso — Danos potenciais:** Para evitar danos de descarga eletrostática, toque nas partes metálicas expostas da impressora antes de acessar ou tocar nas áreas interiores da impressora.

**Nota:** Certifique-se de que todos os fragmentos de papel sejam removidos.



2 Abra a porta A.

 **ATENÇÃO—SUPERFÍCIE QUENTE:** A parte interna da impressora pode estar quente. Para reduzir o risco de ferimentos devido a um componente quente, espere a superfície esfriar antes de tocá-la.



**3** Abra a porta de acesso ao fusor e, em seguida, remova o papel atolado.

**Nota:** Certifique-se de que todos os fragmentos de papel sejam removidos.

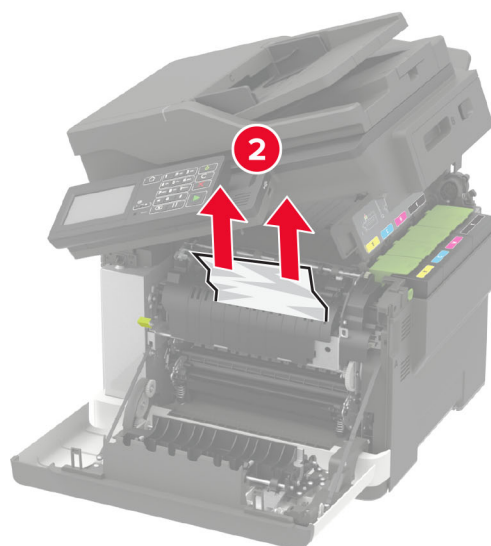
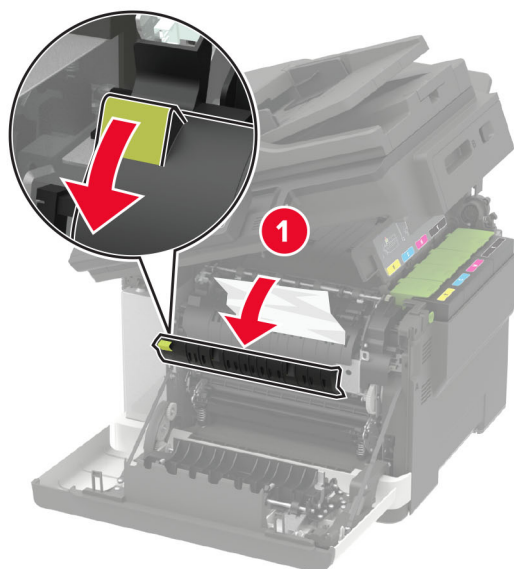

**4** Feche as portas A e B.



## Atolamento de papel no alimentador multiuso

**Nota:** O alimentador multiuso está disponível somente em alguns modelos de impressora.

- 1 Remova o papel do alimentador multiuso.

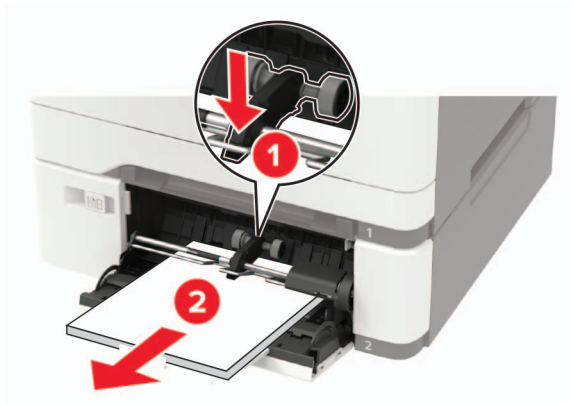

- 2 Remova o papel atolado.

**Nota:** Certifique-se de que todos os fragmentos de papel sejam removidos.

- 3 Flexione, ventile e alinhe as bordas do papel antes de carregá-lo.

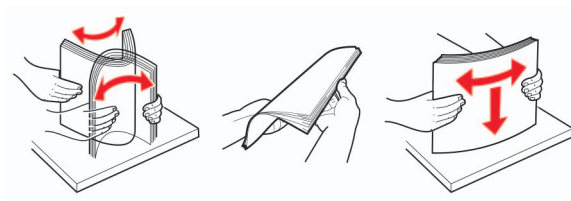

- 4 Recolocar papel.



## Atolamento de papel no alimentador manual

1 Remova a bandeja.



2 Remova o papel atolado.

**Nota:** Certifique-se de que todos os fragmentos de papel sejam removidos.

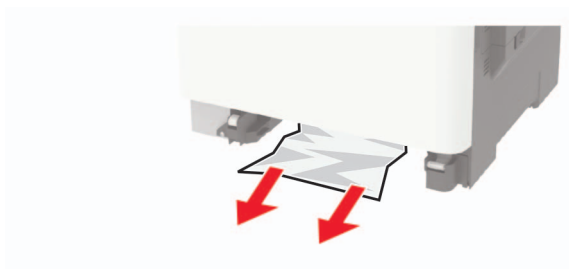

3 Insira a bandeja.

# Solução de problemas

## Problemas de qualidade de impressão

Localize a imagem que se assemelhe ao problema na qualidade de impressão e, em seguida, clique no link abaixo para ler as etapas de solução de problemas.

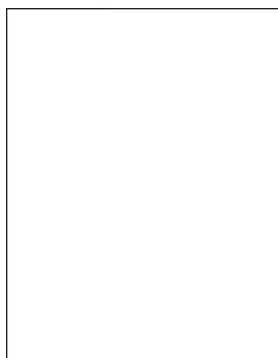

[" Páginas em branco ou brancas" na página 216](#)

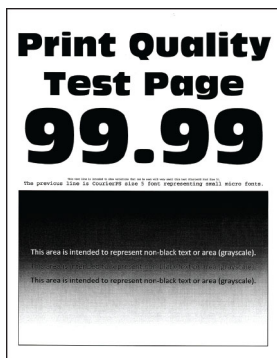

[" Impressão escura" na página 217](#)



[" Imagens duplas" na página 218](#)

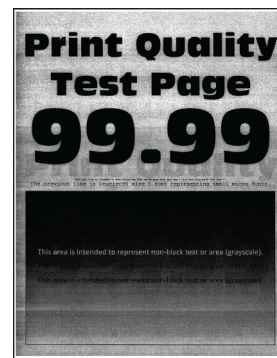

[" Fundo cinza ou colorido" na página 220](#)



[" Margens incorretas" na página 220](#)

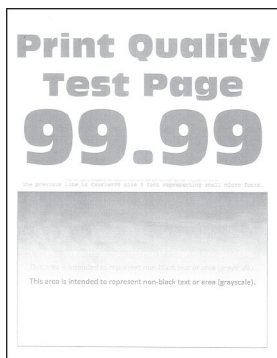

[" Impressão clara" na página 221](#)

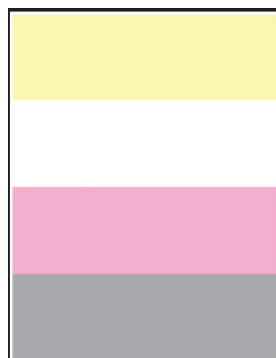

[" Cores ausentes" na página 223](#)



[" Impressão manchada e com pontos" na página 224](#)



[" Papel ondulado" na página 250](#)

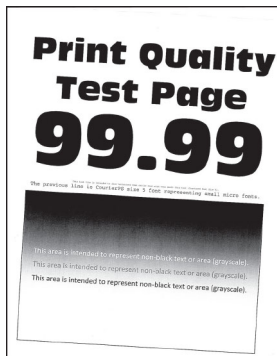

[" Impressão torta ou distorcida" na página 225](#)



[" Imagens em preto ou com cores sólidas" na página 226](#)



[" Textos ou imagens cortadas" na página 227](#)



[" O toner sai facilmente do papel" na página 228](#)

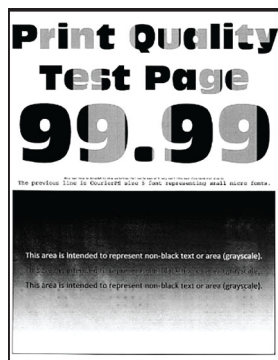

[" Densidade de impressão irregular" na página 229](#)

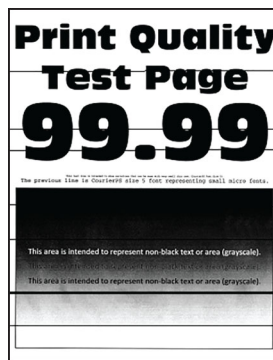

[" Linhas escuras horizontais" na página 230](#)



[" Linhas verticais escuras" na página 231](#)

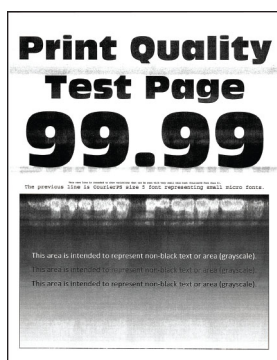

[" Linhas brancas horizontais" na página 233](#)



[" Linhas brancas verticais" na página 234](#)



[" Defeitos repetitivos" na página 235](#)

## Problemas de impressão

### Baixa qualidade de impressão

#### Páginas em branco ou brancas

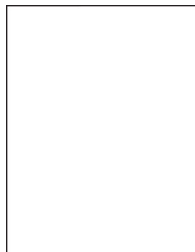

**Nota:** Antes de solucionar o problema, imprima as páginas de teste de qualidade de impressão. No painel de controle, navegue até **Configurações > Solução de problemas > Páginas de teste de qualidade de**

**impressão.** Para modelos de impressora que não sejam de tela sensível ao toque, pressione  para navegar pelas configurações.

Ação	Sim	Não
<p><b>a</b> Remova e, em seguida, insira o kit de imagem.</p> <p><b>Aviso — Danos potenciais:</b> Não exponha o kit de imagens à luz direta. A longa exposição à luz pode causar problemas na qualidade de impressão.</p> <p><b>Aviso — Danos potenciais:</b> Não toque no cilindro fotocondutor sobre o kit de criação de imagens. Fazer isso pode afetar a qualidade dos trabalhos de impressão futuros.</p> <p><b>b</b> Imprima o documento.</p> <p>A impressora imprime páginas em branco ou brancas?</p>	<p>Contate <a href="#">suporte ao cliente</a>.</p>	<p>O problema foi solucionado.</p>

### Impressão escura





**Nota:** Antes de solucionar o problema, imprima as páginas de teste de qualidade de impressão. No painel de controle, navegue até **Configurações > Solucionar problemas > Imprimir as páginas de teste de qualidade**. Para modelos de impressora que não sejam de tela sensível ao toque, pressione  para navegar pelas configurações.

Ação	Sim	Não
<p><b>Etapa 1</b></p> <p><b>a</b> Ajuste as cores.</p> <p>No painel de controle, navegue até:</p> <p><b>Configurações &gt; Qualidade de &gt; impressão &gt; Advanced Imaging &gt; Ajuste de cor</b></p> <p><b>b</b> Imprima o documento.</p> <p>A impressão está muito escura?</p>	<p>Ir para a etapa 2.</p>	<p>O problema foi solucionado.</p>
<p><b>Etapa 2</b></p> <p><b>a</b> Dependendo de seu sistema operacional, reduza a tonalidade de toner em Preferências de impressão ou na caixa de diálogo de Impressão.</p> <p><b>Nota:</b> Você também pode alterar as configurações no painel de controle da impressora. Navegue para:</p> <p><b>Configurações &gt; Impressão &gt; Qualidade &gt; Tonalidade do toner</b></p> <p><b>b</b> Imprima o documento.</p> <p>A impressão está muito escura?</p>	<p>Ir para a etapa 3.</p>	<p>O problema foi solucionado.</p>

Ação	Sim	Não
<p><b>Etapa 3</b></p> <p><b>a</b> Dependendo de seu sistema operacional, especifique o tipo de papel em Preferências de impressão ou na caixa de diálogo de Impressão.</p> <p><b>Notas:</b></p> <ul style="list-style-type: none"> <li>• Verifique se as definições correspondem ao papel carregado.</li> <li>• Você também pode alterar as configurações no painel de controle da impressora. Navegue para: <b>Configurações &gt; Bandeja de &gt; papel Configuração &gt; Tamanho/tipo do papel</b></li> </ul> <p><b>b</b> Imprima o documento.</p> <p>A impressão está muito escura?</p>	Ir para a etapa 4.	O problema foi solucionado.
<p><b>Etapa 4</b></p> <p>Verifique se o papel tem textura ou acabamento áspero.</p> <p>Você está imprimindo em papel áspero ou texturizado?</p>	Ir para a etapa 5.	Vá para a etapa 6.
<p><b>Etapa 5</b></p> <p><b>a</b> Substitua o papel texturizado ou áspero por papel comum.</p> <p><b>b</b> Imprima o documento.</p> <p>A impressão está muito escura?</p>	Ir para a etapa 6.	O problema foi solucionado.
<p><b>Etapa 6</b></p> <p><b>a</b> Carregue papel de um pacote novo.</p> <p><b>Nota:</b> O papel absorve umidade se essa estiver alta. Armazene o papel em sua embalagem original até utilizá-lo.</p> <p><b>b</b> Imprima o documento.</p> <p>A impressão está muito escura?</p>	Contate <a href="#">suporte ao cliente</a> .	O problema foi solucionado.

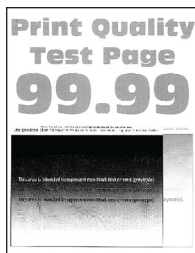
## Imagens duplas



**Nota:** Antes de solucionar o problema, imprima as páginas de teste de qualidade de impressão. No painel de controle, navegue até **Configurações > Solucionar problemas > Imprimir as páginas de teste de qualidade**. Para modelos de impressora que não sejam de tela sensível ao toque, pressione  para navegar pelas configurações.

Ação	Sim	Não
<p><b>Etapa 1</b></p> <p><b>a</b> Carregue a bandeja com o tipo de papel correto.</p> <p><b>b</b> Imprima o documento.</p> <p>Imagens duplas aparecem nas impressões?</p>	Ir para a etapa 2.	O problema foi solucionado.
<p><b>Etapa 2</b></p> <p><b>a</b> Dependendo de seu sistema operacional, especifique o tipo de papel em Preferências de impressão ou na caixa de diálogo de Impressão.</p> <p><b>Notas:</b></p> <ul style="list-style-type: none"> <li>• Verifique se as definições correspondem ao papel carregado.</li> <li>• Você também pode alterar as configurações no painel de controle da impressora. Navegue para:</li> </ul> <p><b>Configurações &gt; Bandeja de &gt; papel Configuração &gt; Tamanho/tipo do papel</b></p> <p><b>b</b> Imprima o documento.</p> <p>Imagens duplas aparecem nas impressões?</p>	Ir para a etapa 3.	O problema foi solucionado.
<p><b>Etapa 3</b></p> <p><b>a</b> Ajuste as cores.</p> <p>No painel de controle, navegue até:</p> <p><b>Configurações &gt; Qualidade de &gt; impressão &gt; Advanced Imaging &gt; Ajuste de cor</b></p> <p><b>b</b> Imprima o documento.</p> <p>Imagens duplas aparecem nas impressões?</p>	Ir para a etapa 4.	O problema foi solucionado.
<p><b>Etapa 4</b></p> <p><b>a</b> Remova e, em seguida, insira o kit de imagem.</p> <p><b>Aviso — Danos potenciais:</b> Não exponha o kit de imagens à luz direta. A longa exposição à luz pode causar problemas na qualidade de impressão.</p> <p><b>Aviso — Danos potenciais:</b> Não toque no cilindro fotocondutor sobre o kit de criação de imagens. Fazer isso pode afetar a qualidade dos trabalhos de impressão futuros.</p> <p><b>b</b> Imprima o documento.</p> <p>Imagens duplas aparecem nas impressões?</p>	Contate <a href="#">suporte ao cliente</a> .	O problema foi solucionado.

### Fundo cinza ou colorido



**Nota:** Antes de solucionar o problema, imprima as páginas de teste de qualidade de impressão. No painel de controle, navegue até **Configurações > Solucionar problemas > Imprimir as páginas de teste de qualidade**. Para modelos de impressora que não sejam de tela sensível ao toque, pressione **OK** para navegar pelas configurações.

Ação	Sim	Não
<p><b>Etapa 1</b></p> <p><b>a</b> Ajuste as cores. No painel de controle, navegue para: <b>Configurações &gt; Qualidade de &gt; impressão &gt; Advanced Imaging &gt; Ajuste de cor</b></p> <p><b>b</b> Imprima o documento.</p> <p>O fundo cinza ou colorido aparece nas impressões?</p>	<p>Ir para a etapa 2.</p>	<p>O problema foi solucionado.</p>
<p><b>Etapa 2</b></p> <p><b>a</b> Remova e, em seguida, insira o kit de imagem. <b>Aviso — Danos potenciais:</b> Não exponha o kit de imagens à luz direta. A longa exposição à luz pode causar problemas na qualidade de impressão. <b>Aviso — Danos potenciais:</b> Não toque no cilindro fotocondutor sobre o kit de criação de imagens. Fazer isso pode afetar a qualidade dos trabalhos de impressão futuros.</p> <p><b>b</b> Imprima o documento.</p> <p>O fundo cinza ou colorido aparece nas impressões?</p>	<p>Contate <a href="#">suporte ao cliente</a>.</p>	<p>O problema foi solucionado.</p>

### Margens incorretas





Ação	Sim	Não
<p><b>Etapa 1</b></p> <p><b>a</b> Ajuste as guias de papel para as posições corretas de acordo com o tamanho de papel carregado.</p> <p><b>b</b> Imprima o documento.</p> <p>As margens estão corretas?</p>	O problema foi solucionado.	Ir para a etapa 2.
<p><b>Etapa 2</b></p> <p><b>a</b> Defina o tamanho do papel no painel de controle. Navegue para: <b>Configurações &gt; Bandeja de &gt; papel Configuração &gt; Tamanho/tipo do papel</b></p> <p><b>b</b> Imprima o documento.</p> <p>As margens estão corretas?</p>	O problema foi solucionado.	Ir para a etapa 3.
<p><b>Etapa 3</b></p> <p><b>a</b> Dependendo de seu sistema operacional, especifique o tamanho do papel em Preferências de impressão ou na caixa de diálogo de Impressão.</p> <p><b>Nota:</b> Verifique se as definições correspondem ao papel carregado.</p> <p><b>b</b> Imprima o documento.</p> <p>As margens estão corretas?</p>	O problema foi solucionado.	Contate <a href="#">suporte ao cliente</a> .

## Impressão clara

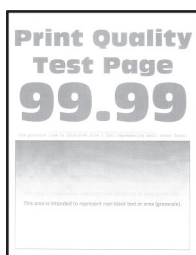

**Nota:** Antes de solucionar o problema, imprima as páginas de teste de qualidade de impressão. No painel de controle, navegue até **Configurações > Solucionar problemas > Imprimir as páginas de teste de**

**qualidade**. Para modelos de impressora que não sejam de tela sensível ao toque, pressione  para navegar pelas configurações.

Ação	Sim	Não
<p><b>Etapa 1</b></p> <p><b>a</b> Ajuste as cores. No painel de controle, navegue até: <b>Configurações &gt; Qualidade de impressão &gt; Advanced Imaging &gt; Ajuste de cor</b></p> <p><b>b</b> Imprima o documento.</p> <p>A impressão está clara?</p>	Ir para a etapa 2.	O problema foi solucionado.
<p><b>Etapa 2</b></p> <p><b>a</b> Dependendo de seu sistema operacional, aumente a tonalidade do toner em Preferências de impressão ou na caixa de diálogo de Impressão. <b>Nota:</b> Você também pode alterar as configurações no painel de controle da impressora. Navegue para: <b>Configurações &gt; Impressão &gt; Qualidade &gt; Tonalidade do toner</b></p> <p><b>b</b> Imprima o documento.</p> <p>A impressão está clara?</p>	Ir para a etapa 3.	O problema foi solucionado.
<p><b>Etapa 3</b></p> <p><b>a</b> Desligue o Economizador de cor. No painel de controle, navegue até: <b>Configurações &gt; Qualidade &gt; de impressão &gt; Economizador de cores</b></p> <p><b>b</b> Imprima o documento.</p> <p>A impressão está clara?</p>	Ir para a etapa 4.	O problema foi solucionado.
<p><b>Etapa 4</b></p> <p><b>a</b> Dependendo de seu sistema operacional, especifique o tipo de papel em Preferências de impressão ou na caixa de diálogo de Impressão. <b>Notas:</b></p> <ul style="list-style-type: none"> <li>• Verifique se as definições correspondem ao papel carregado.</li> <li>• Você também pode alterar as configurações no painel de controle da impressora. Navegue para: <b>Configurações &gt; Bandeja de &gt; papel Configuração &gt; Tamanho/tipo do papel</b></li> </ul> <p><b>b</b> Imprima o documento.</p> <p>A impressão está clara?</p>	Ir para a etapa 5.	O problema foi solucionado.
<p><b>Etapa 5</b></p> <p>Verifique se a textura ou o acabamento do papel são ásperos.</p> <p>Você está imprimindo em papel áspero ou texturizado?</p>	Ir para a etapa 6.	Vá para a etapa 7.

Ação	Sim	Não
<p><b>Etapa 6</b></p> <p><b>a</b> Substitua o papel texturizado ou áspero por papel comum.</p> <p><b>b</b> Imprima o documento.</p> <p>A impressão está clara?</p>	Vá para a etapa 7.	O problema foi solucionado.
<p><b>Etapa 7</b></p> <p><b>a</b> Carregue papel de um pacote novo.</p> <p><b>Nota:</b> O papel absorve umidade se essa estiver alta. Armazene o papel em sua embalagem original até utilizá-lo.</p> <p><b>b</b> Imprima o documento.</p> <p>A impressão está clara?</p>	Ir para a etapa 8.	O problema foi solucionado.
<p><b>Etapa 8</b></p> <p><b>a</b> Remova e, em seguida, insira o kit de imagem.</p> <p><b>Aviso — Danos potenciais:</b> Não exponha o kit de imagens à luz direta. A longa exposição à luz pode causar problemas na qualidade de impressão.</p> <p><b>Aviso — Danos potenciais:</b> Não toque no cilindro fotocondutor sobre o kit de criação de imagens. Fazer isso pode afetar a qualidade dos trabalhos de impressão futuros.</p> <p><b>b</b> Imprima o documento.</p> <p>A impressão está clara?</p>	Contate <a href="#">suporte ao cliente</a> .	O problema foi solucionado.

## Cores ausentes

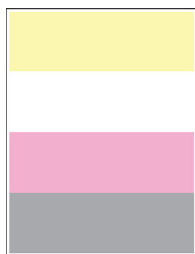

**Nota:** Antes de solucionar o problema, imprima as páginas de teste de qualidade de impressão. No painel de controle, navegue até **Configurações > Solucionar problemas > Imprimir as páginas de teste de**

**qualidade.** Para modelos de impressora que não sejam de tela sensível ao toque, pressione  para navegar pelas configurações.

Ação	Sim	Não
<p><b>a</b> Remova o cartucho de toner da cor ausente.</p> <p><b>b</b> Remova o kit de imagens.</p> <p><b>Aviso — Danos potenciais:</b> Não exponha o kit de imagens à luz direta. A longa exposição à luz pode causar problemas na qualidade de impressão.</p> <p><b>Aviso — Danos potenciais:</b> Não toque no cilindro fotocondutor sobre o kit de criação de imagens. Fazer isso pode afetar a qualidade dos trabalhos de impressão futuros.</p> <p><b>c</b> Remova e, em seguida, insira a unidade de revelação da cor ausente.</p> <p><b>d</b> Insira o kit de imagem.</p> <p><b>e</b> Insira o cartucho de toner.</p> <p><b>f</b> Imprima o documento.</p> <p>Há ausência de algumas cores nas impressões?</p>	<p>Contate <a href="#">suporte ao cliente</a>.</p>	<p>O problema foi solucionado.</p>

## Impressão manchada e com pontos



**Nota:** Antes de solucionar o problema, imprima as páginas de teste de qualidade de impressão. No painel de controle, navegue até **Configurações > Solucionar problemas > Imprimir as páginas de teste de qualidade**. Para modelos de impressora que não sejam de tela sensível ao toque, pressione  para navegar pelas configurações.

Ação	Sim	Não
<p><b>Etapa 1</b></p> <p>Verifique se o toner com vazamento na impressora está contaminado.</p> <p>O toner da impressora está com vazamento?</p>	<p>Ir para a etapa 2.</p>	<p>Contate <a href="#">suporte ao cliente</a>.</p>
<p><b>Etapa 2</b></p> <p><b>a</b> No painel de controle, navegue até:</p> <p><b>Configurações &gt; Bandeja de &gt; papel Configuração &gt; Tamanho/tipo do papel</b></p> <p><b>b</b> Verifique se as configurações de tamanho e tipo de papel correspondem ao papel carregado.</p> <p><b>Nota:</b> Certifique-se que textura ou o acabamento do papel não são ásperos.</p> <p>As definições estão correspondendo?</p>	<p>Vá para a etapa 4.</p>	<p>Ir para a etapa 3.</p>

Ação	Sim	Não
<p><b>Etapa 3</b></p> <p><b>a</b> Dependendo do seu sistema operacional, especifique o tipo e o tamanho do papel nas Preferências de impressão ou na caixa de diálogo de impressão.</p> <p><b>Nota:</b> Verifique se as definições correspondem ao papel carregado.</p> <p><b>b</b> Imprima o documento.</p> <p>A impressão está manchada?</p>	Ir para a etapa 4.	O problema foi solucionado.
<p><b>Etapa 4</b></p> <p><b>a</b> Carregue papel de um pacote novo.</p> <p><b>Nota:</b> O papel absorve umidade se essa estiver alta. Armazene o papel em sua embalagem original até utilizá-lo.</p> <p><b>b</b> Imprima o documento.</p> <p>A impressão está manchada?</p>	Ir para a etapa 5.	O problema foi solucionado.
<p><b>Etapa 5</b></p> <p><b>a</b> Remova e, em seguida, insira o kit de imagem.</p> <p><b>Aviso — Danos potenciais:</b> Não exponha o kit de imagens à luz direta. A longa exposição à luz pode causar problemas na qualidade de impressão.</p> <p><b>Aviso — Danos potenciais:</b> Não toque no cilindro fotocondutor sobre o kit de criação de imagens. Fazer isso pode afetar a qualidade dos trabalhos de impressão futuros.</p> <p><b>b</b> Imprima o documento.</p> <p>A impressão está manchada?</p>	Contate <a href="#">suporte ao cliente</a> .	O problema foi solucionado.

## Impressão torta ou distorcida



**Nota:** Antes de solucionar o problema, imprima as páginas de teste de qualidade de impressão. No painel de controle, navegue até **Configurações > Solucionar problemas > Imprimir as páginas de teste de qualidade**. Para modelos de impressora que não sejam de tela sensível ao toque, pressione  para navegar pelas configurações.

Ação	Sim	Não
<p><b>Etapa 1</b></p> <p><b>a</b> Ajuste as guias de papel na bandeja para a posição correta de acordo com o papel carregado.</p> <p><b>b</b> Imprima o documento.</p> <p>A impressão está torta ou distorcida?</p>	Ir para a etapa 2.	O problema foi solucionado.
<p><b>Etapa 2</b></p> <p><b>a</b> Carregue papel de um pacote novo.</p> <p><b>Nota:</b> O papel absorve umidade se essa estiver alta. Armazene o papel em sua embalagem original até utilizá-lo.</p> <p><b>b</b> Imprima o documento.</p> <p>A impressão está torta ou distorcida?</p>	Ir para a etapa 3.	O problema foi solucionado.
<p><b>Etapa 3</b></p> <p><b>a</b> Verifique se o papel inserido é suportado.</p> <p><b>Nota:</b> Se não for, insira um papel suportado.</p> <p><b>b</b> Imprima o documento.</p> <p>A impressão está torta ou distorcida?</p>	Contate <a href="#">suporte ao cliente</a> .	O problema foi solucionado.

## Imagens em preto ou com cores sólidas

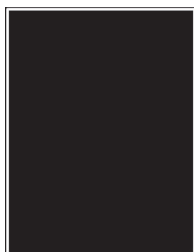

**Nota:** Antes de solucionar o problema, imprima as páginas de teste de qualidade de impressão. No painel de controle, navegue até **Configurações > Solucionar problemas > Imprimir as páginas de teste de qualidade**. Para modelos de impressora que não sejam de tela sensível ao toque, pressione  para navegar pelas configurações.

Ação	Sim	Não
<p><b>a</b> Remova e reinstale o kit de imagens.</p> <p><b>Aviso — Danos potenciais:</b> Não exponha o kit de imagens à luz direta. A longa exposição à luz pode causar problemas na qualidade de impressão.</p> <p><b>Aviso — Danos potenciais:</b> Não toque no cilindro fotocondutor sobre o kit de criação de imagens. Fazer isso pode afetar a qualidade dos trabalhos de impressão futuros.</p> <p><b>b</b> Imprima o documento.</p> <p>A impressora está imprimindo imagens em preto ou com cores sólidas?</p>	<p>Contate <a href="#">suporte ao cliente</a>.</p>	<p>O problema foi solucionado.</p>

### Textos ou imagens cortadas





**Nota:** Antes de solucionar o problema, imprima as páginas de teste de qualidade de impressão. No painel de controle, navegue até **Configurações > Solucionar problemas > Imprimir as páginas de teste de qualidade**. Para modelos de impressora que não sejam de tela sensível ao toque, pressione  para navegar pelas configurações.

Ação	Sim	Não
<p><b>Etapa 1</b></p> <p><b>a</b> Ajuste as guias de papel na bandeja para a posição correta de acordo com o papel carregado.</p> <p><b>b</b> Imprima o documento.</p> <p>Existem textos ou imagens cortados?</p>	<p>Ir para a etapa 2.</p>	<p>O problema foi solucionado.</p>

Ação	Sim	Não
<p><b>Etapa 2</b></p> <p><b>a</b> Dependendo de seu sistema operacional, especifique o tamanho do papel em Preferências de impressão ou na caixa de diálogo de Impressão.</p> <p><b>Notas:</b></p> <ul style="list-style-type: none"> <li>• Verifique se as definições correspondem ao papel carregado.</li> <li>• Você também pode alterar as configurações no painel de controle da impressora. Navegue para: <b>Configurações &gt; Bandeja de &gt; papel Configuração &gt; Tamanho/tipo do papel</b></li> </ul> <p><b>b</b> Imprima o documento.</p> <p>Existem textos ou imagens cortados?</p>	<p>Ir para a etapa 3.</p>	<p>O problema foi solucionado.</p>
<p><b>Etapa 3</b></p> <p><b>a</b> Remova e, em seguida, insira o kit de imagem.</p> <p><b>Aviso — Danos potenciais:</b> Não exponha o kit de imagens à luz direta. A longa exposição à luz pode causar problemas na qualidade de impressão.</p> <p><b>Aviso — Danos potenciais:</b> Não toque no cilindro fotocondutor sobre o kit de criação de imagens. Fazer isso pode afetar a qualidade dos trabalhos de impressão futuros.</p> <p><b>b</b> Imprima o documento.</p> <p>Existem textos ou imagens cortados?</p>	<p>Contate <a href="#">suporte ao cliente</a>.</p>	<p>O problema foi solucionado.</p>

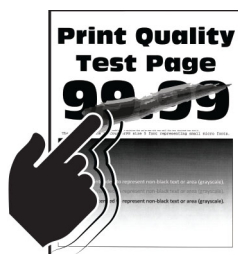
### O toner sai facilmente do papel





**Nota:** Antes de solucionar o problema, imprima as páginas de teste de qualidade de impressão. No painel de controle, navegue até **Configurações > Solucionar problemas > Imprimir as páginas de teste de qualidade**. Para modelos de impressora que não sejam de tela sensível ao toque, pressione  para navegar pelas configurações.

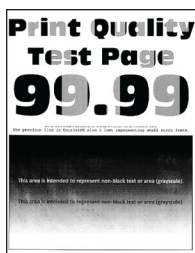

Ação	Sim	Não
<p><b>Etapa 1</b></p> <p><b>a</b> Dependendo de seu sistema operacional, especifique o tipo de papel em Preferências de impressão ou na caixa de diálogo de Impressão.</p> <p><b>Notas:</b></p> <ul style="list-style-type: none"> <li>• Verifique se as definições correspondem ao papel carregado.</li> <li>• Você também pode alterar as configurações no painel de controle da impressora. Navegue para: <b>Configurações &gt; Bandeja de &gt; papel Configuração &gt; Tamanho/tipo do papel</b></li> </ul> <p><b>b</b> Imprima o documento.</p> <p>O toner sai facilmente do papel?</p>	Ir para a etapa 2.	O problema foi solucionado.
<p><b>Etapa 2</b></p> <p><b>a</b> Verifique se o peso do papel é suportado.</p> <p><b>Nota:</b> Se não for, insira um novo cartucho com peso suportado.</p> <p><b>b</b> Imprima o documento.</p> <p>O toner sai facilmente do papel?</p>	Ir para a etapa 3.	O problema foi solucionado.
<p><b>Etapa 3</b></p> <p><b>a</b> Carregue papel de um pacote novo.</p> <p><b>Nota:</b> O papel absorve umidade se essa estiver alta. Armazene o papel em sua embalagem original até utilizá-lo.</p> <p><b>b</b> Imprima o documento.</p> <p>O toner sai facilmente do papel?</p>	Contate <a href="#">suporte ao cliente</a> .	O problema foi solucionado.

## Densidade de impressão irregular



**Nota:** Antes de solucionar o problema, imprima as páginas de teste de qualidade de impressão. No painel de controle, navegue até **Configurações > Solução de problemas > Páginas de teste de qualidade de impressão**. Para modelos de impressora que não sejam de tela sensível ao toque, pressione  para navegar pelas configurações.

Ação	Sim	Não
<p><b>a</b> Remova e, em seguida, insira o kit de imagem.</p> <p><b>Aviso — Danos potenciais:</b> Não exponha o kit de imagens à luz direta. A longa exposição à luz pode causar problemas na qualidade de impressão.</p> <p><b>Aviso — Danos potenciais:</b> Não toque no cilindro fotocondutor sobre o kit de criação de imagens. Fazer isso pode afetar a qualidade dos trabalhos de impressão futuros.</p> <p><b>b</b> Imprima o documento.</p> <p>A densidade da impressão não está uniforme?</p>	<p>Contate <a href="#">suporte ao cliente</a>.</p>	<p>O problema foi solucionado.</p>

### Linhas escuras horizontais



#### Notas:

- Antes de solucionar o problema, imprima as páginas de teste de qualidade de impressão. No painel de controle, navegue até **Configurações > Solucionar problemas > Imprimir as páginas de teste de qualidade**. Para modelos de impressora que não sejam de tela sensível ao toque, pressione **OK** para navegar pelas configurações.
- Se linhas escuras horizontais continuam aparecendo nas impressões, consulte o tópico "Defeitos repetidos".

Ação	Sim	Não
<p><b>Etapa 1</b></p> <p><b>a</b> Dependendo de seu sistema operacional, especifique o tipo de papel em Preferências de impressão ou na caixa de diálogo de Impressão.</p> <p><b>Notas:</b></p> <ul style="list-style-type: none"> <li>• Verifique se as definições correspondem ao papel carregado.</li> <li>• Você também pode alterar as configurações no painel de controle da impressora. Navegue para: <b>Configurações &gt; Bandeja de &gt; papel Configuração &gt; Tamanho/tipo do papel</b></li> </ul> <p><b>b</b> Imprima o documento.</p> <p>Linhas escuras aparecem nas impressões?</p>	<p>Ir para a etapa 2.</p>	<p>O problema foi solucionado.</p>

Ação	Sim	Não
<p><b>Etapa 2</b></p> <p><b>a</b> Carregue papel de um pacote novo.</p> <p><b>Nota:</b> O papel absorve umidade se essa estiver alta. Guarde papel em sua embalagem original até usá-lo.</p> <p><b>b</b> Imprima o documento.</p> <p>Linhas escuras aparecem nas impressões?</p>	Ir para a etapa 3.	O problema foi solucionado.
<p><b>Etapa 3</b></p> <p><b>a</b> Remova e, em seguida, insira o kit de imagem.</p> <p><b>Aviso — Danos potenciais:</b> Não exponha o kit de imagens à luz direta. A longa exposição à luz pode causar problemas na qualidade de impressão.</p> <p><b>Aviso — Danos potenciais:</b> Não toque no cilindro fotocondutor sobre o kit de criação de imagens. Fazer isso pode afetar a qualidade dos trabalhos de impressão futuros.</p> <p><b>b</b> Imprima o documento.</p> <p>Linhas escuras aparecem nas impressões?</p>	Contate <a href="#">suporte ao cliente</a> .	O problema foi solucionado.

## Linhas verticais escuras



**Nota:** Antes de solucionar o problema, imprima as páginas de teste de qualidade de impressão. No painel de controle, navegue até **Configurações > Solução de problemas > Páginas de teste de qualidade de**

**impressão.** Para modelos de impressora que não sejam de tela sensível ao toque, pressione  para navegar pelas configurações.

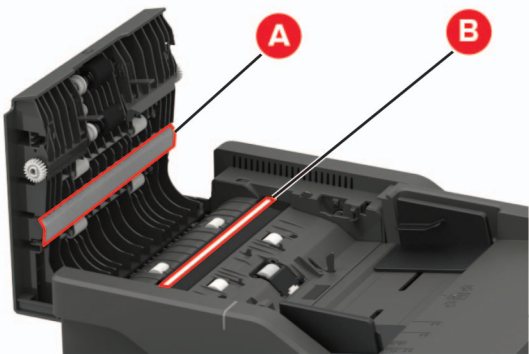
Ação	Sim	Não
<p><b>Etapa 1</b> Usando uma folha de papel em branco, faça uma cópia em frente e verso usando o ADF.</p> <p>Listras ou linhas escuras verticais aparecem nas impressões?</p>	<p>Ir para a etapa 2.</p>	<p>Vá para a etapa 3.</p>
<p><b>Etapa 2</b> Usando um pano úmido, macio e sem fiapos, limpe as áreas a seguir:</p> <ul style="list-style-type: none"> <li>• Vidro de digitalização do ADF (A) e vidro do ADF (B)</li> </ul>  <ul style="list-style-type: none"> <li>• Vidro de digitalização do ADF (A) e vidro do ADF (B) na porta C</li> </ul>  <p>Listras ou linhas escuras verticais aparecem nas impressões?</p>	<p>Ir para a etapa 3.</p>	<p>O problema foi solucionado.</p>

Ação	Sim	Não
<p><b>Etapa 3</b></p> <p><b>a</b> Dependendo de seu sistema operacional, especifique o tipo de papel em Preferências de impressão ou na caixa de diálogo de Impressão.</p> <p><b>Notas:</b></p> <ul style="list-style-type: none"> <li>• Verifique se as definições correspondem ao papel carregado.</li> <li>• Você também pode alterar as configurações no painel de controle da impressora. Navegue para: <b>Configurações &gt; Bandeja de &gt; papel Configuração &gt; Tamanho/tipo do papel</b></li> </ul> <p><b>b</b> Imprima o documento.</p> <p>Listras ou linhas escuras verticais aparecem nas impressões?</p>	<p>Ir para a etapa 4.</p>	<p>O problema foi solucionado.</p>
<p><b>Etapa 4</b></p> <p><b>a</b> Carregue papel de um pacote novo.</p> <p><b>Nota:</b> O papel absorve umidade se essa estiver alta. Guarde papel em sua embalagem original até usá-lo.</p> <p><b>b</b> Imprima o documento.</p> <p>Listras ou linhas escuras verticais aparecem nas impressões?</p>	<p>Ir para a etapa 5.</p>	<p>O problema foi solucionado.</p>
<p><b>Etapa 5</b></p> <p><b>a</b> Remova e, em seguida, insira o kit de imagem.</p> <p><b>Aviso — Danos potenciais:</b> Não exponha o kit de imagens à luz direta. A exposição prolongada à luz pode causar problemas na qualidade da impressão.</p> <p><b>Aviso — Danos potenciais:</b> Não toque no cilindro fotocondutor sobre o kit de criação de imagens. Fazer isso pode afetar a qualidade dos trabalhos de impressão futuros.</p> <p><b>b</b> Imprima o documento.</p> <p>Listras ou linhas escuras verticais aparecem nas impressões?</p>	<p>Contate <a href="#">suporte ao cliente</a>.</p>	<p>O problema foi solucionado.</p>

**Linhas brancas horizontais**

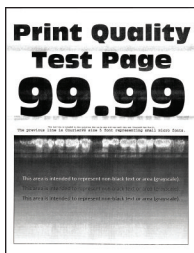

**Notas:**

- Antes de solucionar o problema, imprima as páginas de teste de qualidade de impressão. No painel de controle, navegue até **Configurações > Solucionar problemas > Imprimir as páginas de teste de**

**qualidade.** Para modelos de impressora que não sejam de tela sensível ao toque, pressione  para navegar pelas configurações.

- Se linhas brancas horizontais continuarem aparecendo nas impressões, consulte o tópico "Defeitos repetidos".

Ação	Sim	Não
<p><b>Etapa 1</b></p> <p><b>a</b> Dependendo de seu sistema operacional, especifique o tipo de papel em Preferências de impressão ou na caixa de diálogo de Impressão.</p> <p><b>Notas:</b></p> <ul style="list-style-type: none"> <li>• Verifique se as definições correspondem ao papel carregado.</li> <li>• Você também pode alterar as configurações no painel de controle da impressora. Navegue para:</li> </ul> <p><b>Configurações &gt; Bandeja de &gt; papel Configuração &gt; Tamanho/tipo do papel</b></p> <p><b>b</b> Imprima o documento.</p> <p>Linhas brancas horizontais aparecem nas impressões?</p>	<p>Ir para a etapa 2.</p>	<p>O problema foi solucionado.</p>
<p><b>Etapa 2</b></p> <p><b>a</b> Remova e, em seguida, insira o kit de imagem.</p> <p><b>Aviso — Danos potenciais:</b> Não exponha o kit de imagens à luz direta. A exposição prolongada à luz pode causar problemas na qualidade da impressão.</p> <p><b>Aviso — Danos potenciais:</b> Não toque no cilindro fotocondutor sobre o kit de criação de imagens. Fazer isso pode afetar a qualidade dos trabalhos de impressão futuros.</p> <p><b>b</b> Imprima o documento.</p> <p>Linhas brancas horizontais aparecem nas impressões?</p>	<p>Contate <a href="#">suporte ao cliente</a>.</p>	<p>O problema foi solucionado.</p>

### Linhas brancas verticais



**Nota:** Antes de solucionar o problema, imprima as páginas de teste de qualidade de impressão. No painel de controle, navegue até **Configurações > Solucionar problemas > Imprimir as páginas de teste de**

**qualidade.** Para modelos de impressora que não sejam de tela sensível ao toque, pressione  para navegar pelas configurações.

Ação	Sim	Não
<p><b>Etapa 1</b></p> <p><b>a</b> Dependendo de seu sistema operacional, especifique o tipo de papel em Preferências de impressão ou na caixa de diálogo de Impressão.</p> <p><b>Notas:</b></p> <ul style="list-style-type: none"> <li>• Verifique se as definições correspondem ao papel carregado.</li> <li>• Você também pode alterar as configurações no painel de controle da impressora. Navegue para: <b>Configurações &gt; Bandeja de &gt; papel Configuração &gt; Tamanho/tipo do papel</b></li> </ul> <p><b>b</b> Imprima o documento.</p> <p>Linhas brancas verticais aparecem nas impressões?</p>	Ir para a etapa 2.	O problema foi solucionado.
<p><b>Etapa 2</b></p> <p>Verifique se você está usando o tipo de papel recomendado.</p> <p><b>a</b> Carregue a fonte de papel com o tipo de papel recomendado.</p> <p><b>b</b> Imprima o documento.</p> <p>Linhas brancas verticais aparecem nas impressões?</p>	Ir para a etapa 3.	O problema foi solucionado.
<p><b>Etapa 3</b></p> <p><b>a</b> Remova e, em seguida, insira o kit de imagem.</p> <p><b>Aviso — Danos potenciais:</b> Não exponha o kit de imagens à luz direta. A longa exposição à luz pode causar problemas na qualidade de impressão.</p> <p><b>Aviso — Danos potenciais:</b> Não toque no cilindro fotocondutor sobre o kit de criação de imagens. Fazer isso pode afetar a qualidade dos trabalhos de impressão futuros.</p> <p><b>b</b> Imprima o documento.</p> <p>Linhas brancas verticais aparecem nas impressões?</p>	Contate <a href="#">suporte ao cliente</a> .	O problema foi solucionado.

## Defeitos repetitivos



**Nota:** Antes de solucionar o problema, imprima as páginas de teste de qualidade de impressão. No painel de controle, navegue até **Configurações > Solucionar problemas > Imprimir as páginas de teste de qualidade**. Para modelos de impressora que não sejam de tela sensível ao toque, pressione  para navegar pelas configurações.

Ação	Sim	Não
<p><b>a</b> Usando a opção Imprimir páginas de teste de qualidade, meça a distância entre os defeitos repetidos na página colorida afetada.</p> <p><b>b</b> Verifique se os defeitos que se repetem correspondem a alguma das seguintes medidas:</p> <p><b>Kit de imagem</b></p> <ul style="list-style-type: none"> <li>• 94,20 mm (3,71 pol.)</li> <li>• 29,80 mm (1,17 pol.)</li> <li>• 23,20 mm (0,91 pol.)</li> </ul> <p><b>Unidade do fotorrevelador</b></p> <ul style="list-style-type: none"> <li>• 43,90 mm (1,73 pol.)</li> <li>• 45,50 mm (1,79 pol.)</li> </ul> <p><b>Módulo de transferência</b></p> <ul style="list-style-type: none"> <li>• 37,70 mm (1,48 pol.)</li> <li>• 78,50 mm (3,09 pol.)</li> <li>• 55 mm (2,17 pol.)</li> </ul> <p><b>Fusor</b></p> <ul style="list-style-type: none"> <li>• 79,80 mm (3,14 pol.)</li> <li>• 94,30 mm (3,71 pol.)</li> </ul> <p>Os defeitos que se repetem correspondem a alguma das medidas?</p>	<p>Anote a distância e contate o <a href="#">suporte ao cliente</a>.</p>	<p>Anote a distância e contate o <a href="#">suporte ao cliente</a>.</p>

## Os trabalhos de impressão não são impressos



Ação	Sim	Não
<p><b>Etapa 1</b></p> <p><b>a</b> A partir do documento que você está tentando imprimir, abra a caixa de diálogo Imprimir e verifique se você selecionou a impressora correta.</p> <p><b>b</b> Imprima o documento.</p> <p>O documento foi impresso?</p>	<p>O problema foi solucionado.</p>	<p>Ir para a etapa 2.</p>
<p><b>Etapa 2</b></p> <p><b>a</b> Certifique-se de que a impressora esteja ligada.</p> <p><b>b</b> Resolva as mensagens de erro que aparecem no visor.</p> <p><b>c</b> Imprima o documento.</p> <p>O documento foi impresso?</p>	<p>O problema foi solucionado.</p>	<p>Ir para a etapa 3.</p>



Ação	Sim	Não
<p><b>Etapa 3</b></p> <p><b>a</b> Verifique se as portas estão funcionando e se os cabos estão bem conectados no computador e na impressora. Para obter mais informações, consulte a documentação de configuração fornecida com a impressora.</p> <p><b>b</b> Imprima o documento.</p> <p>O documento foi impresso?</p>	O problema foi solucionado.	Ir para a etapa 4.
<p><b>Etapa 4</b></p> <p><b>a</b> Desligue a impressora, aguarde por cerca de 10 segundos e ligue-a novamente.</p> <p><b>b</b> Imprima o documento.</p> <p>O documento foi impresso?</p>	O problema foi solucionado.	Ir para a etapa 5.
<p><b>Etapa 5</b></p> <p><b>a</b> Remova e reinstale o driver da impressora.</p> <p><b>b</b> Imprima o documento.</p> <p>O documento foi impresso?</p>	O problema foi solucionado.	Contate <a href="#">suporte ao cliente</a> .

## Impressão lenta

Ação	Sim	Não
<p><b>Etapa 1</b></p> <p>Certifique-se de que o cabo da impressora está firmemente conectado nela e no computador, no servidor de impressão, no opcional ou em outro dispositivo de rede.</p> <p>A impressora está imprimindo lentamente?</p>	Ir para a etapa 2.	O problema foi solucionado.
<p><b>Etapa 2</b></p> <p><b>a</b> Certifique-se de que a impressora não esteja no Modo silencioso.</p> <ul style="list-style-type: none"> <li>No painel de controle, navegue até: <b>Configurações &gt; Dispositivo &gt; Manutenção &gt; Menu de configuração &gt; Operações do dispositivo &gt; Modo Silencioso</b></li> </ul> <p>Para modelos de impressora que não sejam de tela sensível ao toque, pressione  para navegar pelas configurações.</p> <p><b>b</b> Imprima o documento.</p> <p>A impressora está imprimindo lentamente?</p>	Ir para a etapa 3.	O problema foi solucionado.

Ação	Sim	Não
<p><b>Etapa 3</b></p> <p><b>a</b> Dependendo de seu sistema operacional, especifique a resolução de impressão em Preferências de impressão ou na caixa de diálogo Imprimir.</p> <p><b>b</b> Configure a resolução para 4800 CQ.</p> <p><b>c</b> Imprima o documento.</p> <p>A impressora está imprimindo lentamente?</p>	Ir para a etapa 4.	O problema foi solucionado.
<p><b>Etapa 4</b></p> <p><b>a</b> Dependendo de seu sistema operacional, especifique o tipo de papel em Preferências de impressão ou na caixa de diálogo de Impressão.</p> <p><b>Notas:</b></p> <ul style="list-style-type: none"> <li>• Verifique se as definições correspondem ao papel carregado.</li> <li>• Você também pode alterar as configurações no painel de controle da impressora. Vá até <b>Configurações &gt; Papel &gt; Configuração da bandeja &gt; Tamanho/tipo do papel</b>. Para modelos de impressora que não sejam de tela sensível ao toque, pressione  para navegar pelas configurações.</li> <li>• Papéis pesados são impressos mais lentamente.</li> <li>• Papéis mais finos que carta, A4 ou ofício podem imprimir mais lentamente.</li> </ul> <p><b>b</b> Imprima o documento.</p> <p>A impressora está imprimindo lentamente?</p>	Ir para a etapa 5.	O problema foi solucionado.
<p><b>Etapa 5</b></p> <p><b>a</b> Certifique-se de que as configurações de textura e gramatura da impressora correspondem ao papel que está sendo carregado. No painel de controle, navegue até:</p> <p><b>Configurações &gt; Papel &gt; Configuração de Mídia &gt; Tipos de mídia</b></p> <p>Para modelos de impressora que não sejam de tela sensível ao toque, pressione  para navegar pelas configurações.</p> <p><b>Nota:</b> Papéis com texturas ásperas e pesados podem imprimir mais lentamente.</p> <p><b>b</b> Imprima o documento.</p> <p>A impressora está imprimindo lentamente?</p>	Ir para a etapa 6.	O problema foi solucionado.
<p><b>Etapa 6</b></p> <p>Remova trabalhos suspensos.</p> <p>A impressora está imprimindo lentamente?</p>	Ir para a etapa 7.	O problema foi solucionado.

Ação	Sim	Não
<p><b>Etapa 7</b></p> <p><b>a</b> Certifique-se de que a impressora não está superaquecida.</p> <p><b>Notas:</b></p> <ul style="list-style-type: none"> <li>• Deixe-a esfriar após um trabalho de impressão muito longo.</li> <li>• Observe a temperatura ambiente recomendada para a impressora. Para obter mais informações, consulte "<a href="#">Seleção de um local para a impressora</a>" na página 12.</li> </ul> <p><b>b</b> Imprima o documento.</p> <p>A impressora está imprimindo lentamente?</p>	<p>Contate o <a href="#">suporte ao cliente</a>.</p>	<p>O problema foi solucionado.</p>

### O trabalho é impresso a partir da bandeja errada ou no papel errado

Ação	Sim	Não
<p><b>Etapa 1</b></p> <p><b>a</b> Verifique se você está imprimindo em papel correto.</p> <p><b>b</b> Imprima o documento.</p> <p>O documento está impresso no papel correto?</p>	<p>Ir para a etapa 2.</p>	<p>Carregue o tamanho e o tipo de papel corretos.</p>
<p><b>Etapa 2</b></p> <p><b>a</b> Dependendo do seu sistema operacional, especifique o tipo e o tamanho do papel nas Preferências de impressão ou na caixa de diálogo de impressão.</p> <p><b>Nota:</b> Você também pode alterar as configurações no painel de controle da impressora. Navegue para:</p> <p><b>Configurações &gt; Bandeja de &gt; papel Configuração &gt; Tamanho/tipo do papel</b></p> <p>Para modelos de impressora que não sejam de tela sensível ao toque, pressione  para navegar pelas configurações.</p> <p><b>b</b> Verifique se as definições correspondem ao papel carregado.</p> <p><b>c</b> Imprima o documento.</p> <p>O documento está impresso no papel correto?</p>	<p>O problema foi solucionado.</p>	<p>Ir para a etapa 3.</p>
<p><b>Etapa 3</b></p> <p><b>a</b> Verifique se as bandejas estão vinculadas.</p> <p>Para obter mais informações, consulte "<a href="#">Vinculação de bandejas</a>" na página 38.</p> <p><b>b</b> Imprima o documento.</p> <p>O documento foi impresso a partir da bandeja correta?</p>	<p>O problema foi solucionado.</p>	<p>Contate <a href="#">suporte ao cliente</a>.</p>

## Os trabalhos confidenciais e outros documentos suspensos não são impressos

Ação	Sim	Não
<p><b>Etapa 1</b></p> <p><b>a</b> No painel de controle, verifique se os documentos aparecem na lista de Trabalhos suspensos.</p> <p><b>Nota:</b> Se os documentos não estiverem listados, imprima-os usando as opções de Imprimir e Suspende.</p> <p><b>b</b> Imprima os documentos.</p> <p>Os documentos foram impressos?</p>	O problema foi solucionado.	Ir para a etapa 2.
<p><b>Etapa 2</b></p> <p>O trabalho de impressão pode conter um erro de formatação ou dados inválidos.</p> <ul style="list-style-type: none"> <li>• Exclua o trabalho de impressão e o envie novamente.</li> <li>• Para arquivos PDF, gere um novo arquivo e depois imprima os documentos.</li> </ul> <p>Os documentos foram impressos?</p>	O problema foi solucionado.	Ir para a etapa 3.
<p><b>Etapa 3</b></p> <p>Se você estiver imprimindo a partir de Internet, a impressora pode estar lendo os vários títulos de trabalho como duplicatas.</p> <p><b>Para usuários do Windows</b></p> <p><b>a</b> Abra a caixa de diálogo Preferências de impressão.</p> <p><b>b</b> Na seção Imprimir e Suspende, selecione <b>Manter documentos duplicados</b>.</p> <p><b>c</b> Digite um PIN.</p> <p><b>d</b> Reenvie o trabalho de impressão.</p> <p><b>Para usuários do Macintosh</b></p> <p><b>a</b> Salve e nomeie cada trabalho de forma diferente.</p> <p><b>b</b> Envie o trabalho individualmente.</p> <p>Os documentos foram impressos?</p>	O problema foi solucionado.	Ir para a etapa 4.
<p><b>Etapa 4</b></p> <p><b>a</b> Exclua alguns trabalhos suspensos para liberar memória da impressora.</p> <p><b>b</b> Reenvie o trabalho de impressão.</p> <p>Os documentos foram impressos?</p>	O problema foi solucionado.	Ir para a etapa 5.
<p><b>Etapa 5</b></p> <p><b>a</b> Adicione memória à impressora.</p> <p><b>b</b> Reenvie o trabalho de impressão.</p> <p>Os documentos foram impressos?</p>	O problema foi solucionado.	Contate <a href="#">suporte ao cliente</a> .

## A impressora não está respondendo

Ação	Sim	Não
<p><b>Etapa 1</b> Verifique se o cabo de energia está conectado à tomada elétrica.</p> <p> <b>ATENÇÃO—RISCO DE FERIMENTO:</b> Para evitar risco de incêndio ou choque elétrico, conecte o cabo de energia em uma tomada elétrica adequadamente aterrada que esteja perto do produto e possa ser facilmente acessada.</p> <p>A impressora está respondendo?</p>	O problema foi solucionado.	Ir para a etapa 2.
<p><b>Etapa 2</b> Verifique se a tomada elétrica está desligada por uma chave ou um disjuntor.</p> <p>A tomada elétrica está desligada por uma chave ou um disjuntor?</p>	Ligue a chave ou reinicie o disjuntor.	Ir para a etapa 3.
<p><b>Etapa 3</b> Certifique-se de que a impressora esteja ligada.</p> <p>A impressora está ligada?</p>	Ir para a etapa 4.	Ligue a impressora.
<p><b>Etapa 4</b> Verifique se a impressora está no modo de suspensão ou no de hibernação.</p> <p>A impressora está no modo de suspensão ou no de hibernação?</p>	Pressione o botão liga/desliga para ativar a impressora.	Ir para a etapa 5.
<p><b>Etapa 5</b> Verifique se os cabos que conectam a impressora e o computador estão inseridos nas portas corretas.</p> <p>Os cabos estão inseridos nas portas corretas?</p>	Ir para a etapa 6.	Insira os cabos nas portas corretas.
<p><b>Etapa 6</b> Desligue a impressora, reinstale as opções de hardware e ligue a impressora. Para obter mais informações, consulte a documentação fornecida com a impressora.</p> <p>A impressora está respondendo?</p>	O problema foi solucionado.	Ir para a etapa 7.
<p><b>Etapa 7</b> Instale o driver de impressão correto.</p> <p>A impressora está respondendo?</p>	O problema foi solucionado.	Ir para a etapa 8.
<p><b>Etapa 8</b> Desligue a impressora, aguarde por cerca de 10 segundos e ligue-a novamente.</p> <p>A impressora está respondendo?</p>	O problema foi solucionado.	Contate <a href="#">suporte ao cliente</a> .

## Não foi possível ler unidade flash

Ação	Sim	Não
<p><b>Etapa 1</b></p> <p>Verifique se a impressora não está ocupada processando outro trabalho de impressão, cópia, digitalização ou fax.</p> <p>A impressora está pronta?</p>	Ir para a etapa 2.	Aguarde até que a impressora termine de processar o outro trabalho.
<p><b>Etapa 2</b></p> <p>Verifique se a unidade flash é suportada. Para obter mais informações, consulte "<a href="#">Unidades flash e tipos de arquivo suportados</a>" na <a href="#">página 48</a>.</p> <p>A unidade flash é suportada?</p>	Ir para a etapa 3.	Insira uma unidade flash suportada.
<p><b>Etapa 3</b></p> <p>Remova e insira a unidade flash.</p> <p>A impressora reconhece a unidade flash?</p>	O problema foi solucionado.	Contate o <a href="#">suporte ao cliente</a> .

## Ativando a porta USB

No painel de controle, navegue até:

**Configurações > Rede/Portas > USB > Ativar porta USB**

Para modelos de impressora que não sejam de tela sensível ao toque, pressione  para navegar pelas configurações.



## Problemas de conexão de rede

### Não é possível abrir o Embedded Web Server

Ação	Sim	Não
<p><b>Etapa 1</b> Certifique-se de que a impressora esteja ligada.</p> <p>A impressora está ligada?</p>	Ir para a etapa 2.	Ligue a impressora.
<p><b>Etapa 2</b> Verifique se o Endereço IP da impressora está correto.</p> <p>Visualize o endereço IP da impressora:</p> <ul style="list-style-type: none"> <li>• Na tela inicial</li> <li>• Na seção TCP/IP do menu Rede/Portas</li> <li>• Imprimindo uma página de configuração de rede ou de definições de menu e, em seguida, localizando a seção TCP/IP</li> </ul> <p><b>Nota:</b> Um endereço IP é exibido como quatro conjuntos de números separados por pontos, por exemplo, 123.123.123.123.</p> <p>O endereço IP da impressora está correto?</p>	Ir para a etapa 3.	Digite o endereço IP correto da impressora no campo de endereço.
<p><b>Etapa 3</b> Verifique se está usando um navegador suportado:</p> <ul style="list-style-type: none"> <li>• Internet Explorer® versão 11 ou posterior</li> <li>• Microsoft Edge™</li> <li>• Safari 10 ou posterior</li> <li>• Google Chrome™ versão 60 ou posterior</li> <li>• Mozilla Firefox versão 38.x ou posterior</li> </ul> <p>O seu browser é suportado?</p>	Ir para a etapa 4.	Instale um navegador suportado.
<p><b>Etapa 4</b> Verifique se a conexão de rede está ativa.</p> <p>A conexão de rede está ativa?</p>	Ir para a etapa 5.	Entre em contato com o administrador.
<p><b>Etapa 5</b> Verifique os cabos conectados à impressora e ao servidor de impressão para garantir que estejam seguros. Para obter mais informações, consulte a documentação fornecida com a impressora.</p> <p>As conexões dos cabos estão firmes?</p>	Ir para a etapa 6.	Verifique as conexões dos cabos.
<p><b>Etapa 6</b> Verifique se os servidores proxy da Web estão desativados.</p> <p>Os servidores proxy da web estão desativados?</p>	Ir para a etapa 7.	Entre em contato com o administrador.

Ação	Sim	Não
<p><b>Etapa 7</b></p> <p>Acesse o Embedded Web Server.</p> <p>O Embedded Web Server abriu?</p>	O problema foi solucionado.	Contate <a href="#">suporte ao cliente</a> .

## Não é possível conectar a impressora à rede Wi-Fi

Ação	Sim	Não
<p><b>Etapa 1</b></p> <p>Certifique-se de que a opção Adaptador ativo esteja definida como Automático.</p> <p>No painel de controle, navegue até:</p> <p><b>Configurações &gt; Rede/Portas &gt; Visão geral da rede &gt; Adaptador Ativo &gt; Automático</b></p> <p>Para modelos de impressoras sem tela sensível ao toque, pressione  para navegar pelas configurações.</p> <p>É possível conectar a impressora à rede Wi-Fi?</p>	O problema foi solucionado.	Ir para a etapa 2.
<p><b>Etapa 2</b></p> <p>Verifique se a rede Wi-Fi correta está selecionada.</p> <p><b>Nota:</b> alguns roteadores poderão compartilhar o SSID padrão.</p> <p>Você está se conectando à rede Wi-Fi correta?</p>	Vá para a etapa 4.	Ir para a etapa 3.
<p><b>Etapa 3</b></p> <p>Conecte-se à rede Wi-Fi correta. Para mais informações, consulte "<a href="#">Como conectar a impressora a uma rede sem fio</a>" na página 172.</p> <p>É possível conectar a impressora à rede Wi-Fi?</p>	O problema foi solucionado.	Ir para a etapa 4.
<p><b>Etapa 4</b></p> <p>Verifique o modo de segurança sem fio.</p> <p>No painel de controle, navegue até:</p> <p><b>Configurações &gt; Rede/Portas &gt; Sem fio &gt; Modo de segurança sem fio</b></p> <p>Para modelos de impressoras sem tela sensível ao toque, pressione  para navegar pelas configurações.</p> <p>O modo de segurança sem fio correto está selecionado?</p>	Vá para a etapa 6.	Ir para a etapa 5.
<p><b>Etapa 5</b></p> <p>Selecione o modo de segurança sem fio correto.</p> <p>É possível conectar a impressora à rede Wi-Fi?</p>	O problema foi solucionado.	Ir para a etapa 6.



Ação	Sim	Não
<p><b>Etapa 6</b></p> <p>Verifique se digitou a chave de rede correta.</p> <p><b>Nota:</b> preste atenção aos espaços, números e letras maiúsculas da senha.</p> <p>É possível conectar a impressora à rede Wi-Fi?</p>	O problema foi solucionado.	Contato <a href="#">suporte ao cliente</a> .

## Verificando a conectividade da impressora

### 1 Imprimir a página de configuração de rede.

No painel de controle, navegue até:

**Configurações > Relatórios > Rede > Página de configuração de rede**

Para modelos de impressora que não sejam de tela sensível ao toque, pressione  para navegar pelas configurações.

### 2 Consulte a primeira seção da página e confirme se o status está definido como conectado.

Se o status estiver definido como não conectado, talvez o ponto de rede esteja inativo ou o cabo de rede não esteja conectado ou funcionando corretamente. Entre em contato com o administrador para assistência.

## Problemas de opções de hardware

### A opção interna não foi detectada

Ação	Sim	Não
<p><b>Etapa 1</b></p> <p>Desligue a impressora, aguarde por cerca de 10 segundos e ligue-a novamente.</p> <p>A opção interna está funcionando corretamente?</p>	O problema foi solucionado.	Ir para a etapa 2.
<p><b>Etapa 2</b></p> <p>Imprima a página de Definições de menu e veja se a opção interna aparece na lista de Recursos instalados.</p> <p>A opção interna aparece listada na página de definições de menu?</p>	Vá para a etapa 4.	Ir para a etapa 3.

Ação	Sim	Não
<p><b>Etapa 3</b></p> <p>Verifique se a opção interna está instalada corretamente na placa do controlador.</p> <p><b>a</b> Desligue a impressora e desconecte o cabo de energia da tomada elétrica.</p> <p><b>b</b> Verifique se a opção interna está instalada no conector apropriado na placa do controlador.</p> <p><b>c</b> Conecte o cabo de energia à tomada elétrica e ligue a impressora.</p> <p> <b>ATENÇÃO—RISCO DE FERIMENTO:</b> Para evitar riscos de incêndio ou choque elétrico, conecte o cabo de energia a uma saída elétrica com classificação e adequadamente aterrada que esteja próxima do produto e facilmente acessível.</p> <p>A opção interna está funcionando corretamente?</p>	O problema foi solucionado.	Ir para a etapa 4.
<p><b>Etapa 4</b></p> <p><b>a</b> Verifique se a opção interna está disponível no driver de impressão.</p> <p><b>Nota:</b> Se necessário, adicione manualmente a opção interna no driver de impressão para que ela fique disponível para os trabalhos de impressão. Para obter mais informações, consulte "<a href="#">Adicionar opções disponíveis ao driver de impressão</a>" na página <a href="#">280</a>.</p> <p><b>b</b> Reenvie o trabalho de impressão.</p> <p>A opção interna está funcionando corretamente?</p>	O problema foi solucionado.	Contate <a href="#">suporte ao cliente</a> .

## Flash danificado detectado

Experimente uma ou mais das seguintes opções:

- Substitua a memória flash danificada.
- No painel de controle da impressora, selecione **Continuar** para ignorar a mensagem e continuar a impressão.
- Cancele o trabalho de impressão atual.

## Sem espaço livre suficiente na memória flash para recurso

Experimente uma ou mais das seguintes opções:

- No painel de controle da impressora, selecione **Continuar** para limpar a mensagem e continuar a impressão.
- Exclua fontes, macros e outros dados armazenados na memória flash.
- Instale um cartão de memória flash com capacidade grande.

**Nota:** As fontes e macros carregadas e não armazenadas previamente na memória flash serão excluídas.

## Flash não formatada detectada

Experimente uma ou mais das seguintes opções:

- No painel de controle, selecione **Continuar** para parar a desfragmentação e continuar a impressão.
- Formate a memória flash.

**Nota:** Se a mensagem de erro continuar sendo exibida, talvez a memória flash esteja danificada e precise ser trocada.

## Problemas com suprimentos

### Substituir cartucho, incompatibilidade de região da impressora

Para corrigir esse problema, será necessário adquirir um cartucho com a região correta que corresponde à região da impressora, ou adquira um cartucho mundial.

- O primeiro número da mensagem após 42 indica a região da impressora.
- O segundo número na mensagem após 42 indica a região do cartucho.

#### Regiões da impressora e do cartucho de toner

Região	Código numérico
Região mundial ou indefinida	0
América do Norte (Estados Unidos, Canadá)	1
Área Econômica Europeia, Europa Ocidental, Países nórdicos, Suíça	2
Pacífico Asiático	3
América Latina	4
Demais localidades da Europa, Oriente Médio e África	5
Austrália, Nova Zelândia	6
Região Inválida	9

**Nota:** Para encontrar as configurações regionais da impressora e o cartucho de toner, imprima as páginas de teste de qualidade de impressão. No painel de controle, navegue para: **Configurações > Solucionar problemas > Páginas de teste de qualidade de impressão.**

### Suprimento não-Lexmark

A impressora detectou um suprimento ou peça não-Lexmark instalado na impressora.

A impressora Lexmark apresenta melhor funcionamento com peças e suprimentos genuínos Lexmark. O uso de suprimentos ou peças de terceiros afeta o desempenho, a confiabilidade ou a vida da impressora e de seus componentes de criação de imagens.

Todos os indicadores de vida foram projetados para funcionar com suprimentos e peças Lexmark e podem apresentar resultados imprevisíveis se forem usados suprimentos ou peças de terceiros. O uso de componentes de criação de imagens além da vida útil pretendida pode danificar a impressora Lexmark ou componentes associados.

**Aviso — Danos potenciais:** O uso de suprimentos ou peças de terceiros pode afetar a cobertura de garantia. A garantia pode não cobrir danos causados pelo uso de suprimento ou peças de terceiros.

Para aceitar estes e todos os demais riscos e continuar com o uso de suprimentos ou peças não genuínas na impressora, aperte e segure **X** e **#** simultaneamente por 15 segundos.

Se não quiser aceitar esses riscos, então remova o suprimento ou peça de terceiros da impressora e instale o suprimento ou uma peça genuína da Lexmark. Para obter mais informações, consulte "[Usando peças e suprimentos genuínos da Lexmark](#)" na página 181.

Se a impressora não imprimir após pressionar e manter pressionado **X** e **#** simultaneamente por 15 segundos, em seguida, reinicie o contador de utilização de suprimento.

- 1 No painel de controle, navegue para:  
**Configurações > Dispositivo > Manutenção > Menu de configuração > Uso de suprimento e contadores**
- 2 Selecione a peça ou suprimento que deseja reconfigurar e, em seguida, selecione **Iniciar**.
- 3 Leia a mensagem de aviso, em seguida selecione **Continuar**.
- 4 Pressione e mantenha pressionado **X** e **#** simultaneamente por 15 segundos para limpar a mensagem.

**Nota:** Caso não tenha certeza sobre como redefinir os contadores de uso de suprimento, devolva o item para o local de compra.

## Manutenção no scanner necessária, use o Kit do ADF

A impressora está programada para manutenção. Para obter mais informações, visite <http://support.lexmark.com> ou fale com um representante de atendimento ao cliente e informe a mensagem.

## Problemas na bandeja de papel

### O envelope se fecha durante a impressão

Ação	Sim	Não
<p><b>Etapa 1</b></p> <p><b>a</b> Use um envelope que tenha sido armazenado em um ambiente seco.</p> <p><b>Nota:</b> A impressão em envelopes com conteúdo alto de umidade pode fechar as abas.</p> <p><b>b</b> Envie o trabalho de impressão.</p> <p>O envelope fecha ao imprimir?</p>	Ir para a etapa 2.	O problema foi solucionado.

Ação	Sim	Não
<p><b>Etapa 2</b></p> <p><b>a</b> Certifique-se de que o tipo de papel esteja definido como Envelope</p> <p>No painel de controle, navegue até:</p> <p><b>Configurações &gt; Papel &gt; Configuração da bandeja &gt; Tamanho/tipo de papel</b></p> <p>Para modelos de impressora que não sejam de tela sensível ao toque, pressione  para navegar pelas configurações.</p> <p><b>b</b> Envie o trabalho de impressão.</p> <p>O envelope fecha ao imprimir?</p>	<p>Contate o <a href="#">suporte ao cliente</a>.</p>	<p>O problema foi solucionado.</p>

## A impressão Agrupada não funciona

Ação	Sim	Não
<p><b>Etapa 1</b></p> <p><b>a</b> No painel de controle, navegue até:</p> <p><b>Configurações &gt; Imprimir &gt; Layout &gt; Agrupar</b></p> <p>Para modelos de impressora que não sejam de tela sensível ao toque, pressione  para navegar pelas configurações.</p> <p><b>b</b> Selecione <b>Ativado [1,2,1,2,1,2]</b>.</p> <p><b>c</b> Imprima o documento.</p> <p>O documento foi agrupado corretamente?</p>	<p>O problema foi solucionado.</p>	<p>Ir para a etapa 2.</p>
<p><b>Etapa 2</b></p> <p><b>a</b> No documento que deseja imprimir, abra a caixa de diálogo Imprimir e, em seguida, selecione <b>Agrupar</b>.</p> <p><b>b</b> Imprima o documento.</p> <p>O documento foi agrupado corretamente?</p>	<p>O problema foi solucionado.</p>	<p>Ir para a etapa 3.</p>
<p><b>Etapa 3</b></p> <p><b>a</b> Reduza o número de cópias a serem impressas.</p> <p><b>b</b> Imprima o documento.</p> <p>As páginas estão agrupadas corretamente?</p>	<p>O problema foi solucionado.</p>	<p>Contate o <a href="#">suporte ao cliente</a>.</p>

## Papel ondulado



Ação	Sim	Não
<p><b>Etapa 1</b></p> <p><b>a</b> Ajuste as guias da bandeja para as posições corretas de acordo com o tamanho de papel carregado.</p> <p><b>b</b> Imprima o documento.</p> <p>O papel ainda curvado?</p>	Ir para a etapa 2.	O problema foi solucionado.
<p><b>Etapa 2</b></p> <p><b>a</b> Dependendo de seu sistema operacional, especifique o tipo de papel em Preferências de impressão ou na caixa de diálogo de Impressão.</p> <p><b>Notas:</b></p> <ul style="list-style-type: none"> <li>• Verifique se as definições correspondem ao papel carregado.</li> <li>• Você também pode alterar as configurações no painel de controle da impressora. Navegue para: <b>Configurações &gt; Bandeja de &gt; papel Configuração &gt; Tamanho/tipo do papel</b></li> </ul> <p><b>b</b> Imprima o documento.</p> <p>O papel ainda curvado?</p>	Ir para a etapa 3.	O problema foi solucionado.
<p><b>Etapa 3</b></p> <p>Imprima no outro lado do papel.</p> <p><b>a</b> Retire o papel, vire-o e, em seguida, insira-o novamente.</p> <p><b>b</b> Imprima o documento.</p> <p>O papel ainda curvado?</p>	Ir para a etapa 4.	O problema foi solucionado.
<p><b>Etapa 4</b></p> <p><b>a</b> Carregue papel de um pacote novo.</p> <p><b>Nota:</b> O papel absorve umidade se essa estiver alta. Armazene o papel em sua embalagem original até utilizá-lo.</p> <p><b>b</b> Imprima o documento.</p> <p>O papel ainda curvado?</p>	Contate <a href="#">suporte ao cliente</a> .	O problema foi solucionado.

## A vinculação de bandejas não funciona

Ação	Sim	Não
<p><b>Etapa 1</b></p> <p><b>a</b> Verifique se as bandejas contêm o mesmo tamanho e tipo de papel.</p> <p><b>b</b> Verifique se as guias de papel estão posicionadas corretamente.</p> <p><b>c</b> Imprima o documento.</p> <p>A ligação das bandejas funciona corretamente?</p>	O problema foi solucionado.	Ir para a etapa 2.
<p><b>Etapa 2</b></p> <p><b>a</b> No painel de controle, navegue até:  <b>Configurações &gt; Bandeja de &gt; papel Configuração &gt; Tamanho/tipo do papel</b>            Para modelos de impressora que não sejam de tela sensível ao toque, pressione  para navegar pelas configurações.</p> <p><b>b</b> Ajuste o tamanho e tipo de papel para corresponderem ao papel colocado nas bandejas vinculadas.</p> <p><b>c</b> Imprima o documento.</p> <p>A ligação das bandejas funciona corretamente?</p>	O problema foi solucionado.	Ir para a etapa 3.
<p><b>Etapa 3</b></p> <p><b>a</b> Certifique-se de que a Conexão de bandejas esteja definido como Automática. Para obter mais informações, consulte "<a href="#">Vinculação de bandejas</a>" na página 38.</p> <p><b>b</b> Imprima o documento.</p> <p>A ligação das bandejas funciona corretamente?</p>	O problema foi solucionado.	Contate <a href="#">suporte ao cliente</a> .

## O papel atola com frequência

Ação	Sim	Não
<p><b>Etapa 1</b></p> <p><b>a</b> Remova a bandeja.</p> <p><b>b</b> Verifique se o papel foi colocado corretamente.</p> <p><b>Notas:</b></p> <ul style="list-style-type: none"> <li>• Certifique-se de que as guias de papel estejam posicionadas corretamente.</li> <li>• Certifique-se de que a altura da pilha de papel esteja abaixo dos indicadores de carregamento máximo de papel.</li> <li>• Certifique-se de usar tamanho e tipo de papel recomendados.</li> </ul> <p><b>c</b> Insira a bandeja.</p> <p><b>d</b> Imprima o documento.</p> <p>Os atolamentos de papel ocorrem com frequência?</p>	Ir para a etapa 2.	O problema foi solucionado.

Ação	Sim	Não
<p><b>Etapa 2</b></p> <p><b>a</b> No painel de controle, navegue até:  <b>Configurações &gt; Bandeja de &gt; papel Configuração &gt; Tamanho/tipo do papel</b></p> <p>Para modelos de impressora que não sejam de tela sensível ao toque, pressione  para navegar pelas configurações.</p> <p><b>b</b> Defina o tamanho e o tipo de papel padrão.</p> <p><b>c</b> Imprima o documento.</p> <p>Os atolamentos de papel ocorrem com frequência?</p>	Ir para a etapa 3.	O problema foi solucionado.
<p><b>Etapa 3</b></p> <p><b>a</b> Carregue papel de um pacote novo.</p> <p><b>Nota:</b> O papel absorve umidade se essa estiver alta. Armazene o papel em sua embalagem original até utilizá-lo.</p> <p><b>b</b> Imprima o documento.</p> <p>Os atolamentos de papel ocorrem com frequência?</p>	Contate <a href="#">suporte ao cliente</a> .	O problema foi solucionado.

## As páginas atoladas não são impressas novamente

Ação	Sim	Não
<p><b>a</b> No painel de controle, navegue até:  <b>Configurações &gt; Dispositivo &gt; Notificações &gt; Recuperação de conteúdo atolado</b></p> <p>Para modelos de impressora que não sejam de tela sensível ao toque, pressione  para navegar pelas configurações.</p> <p><b>b</b> No menu Recuperação de atolamento, selecione <b>Ativada</b> ou <b>Automática</b>.</p> <p><b>c</b> Imprima o documento.</p> <p>As páginas atoladas foram impressas novamente?</p>	O problema foi solucionado.	Contate o <a href="#">suporte ao cliente</a> .

## Problemas de qualidade da cor

### Ajustando a tonalidade do toner

**1** No painel de controle, navegue até:

**Configurações > Impressão > Qualidade > Tonalidade do toner**

Para modelos de impressora que não sejam de tela sensível ao toque, pressione  para navegar pelas configurações.

**2** Ajuste as configurações.



**3** Aplique as alterações.

## Modificando as cores da impressão

Para modelos de impressora que não sejam de tela sensível ao toque, pressione  para navegar pelas configurações.

**1** No painel de controle, navegue para:

**Configurações > Qualidade de > impressão > Advanced Imaging > Correção de cores**

**2** No menu Correção de cores, selecione **Manual > Conteúdo de correção de cores**.

**3** Escolha a configuração de conversão de cores apropriada.

Tipo de objeto	Tabelas de conversão de cores
Imagem RGB Texto RGB Gráfico RGB	<ul style="list-style-type: none"> <li>• Cores vivas — Produz cores mais brilhantes e saturadas e pode ser aplicada a todos os formatos de cores recebidos.</li> <li>• Vídeo sRGB — Produz uma saída que se aproxima das cores exibidas em um monitor de computador. O uso do toner preto é otimizado para a impressão de fotos.</li> <li>• Exibir — preto real — Produz uma saída que se aproxima das cores exibidas em um monitor de computador. Essa configuração usa apenas o toner preto para criar todos os níveis de cinza neutro.</li> <li>• Cores vivas sRGB — Fornece uma saturação de cores maior para a correção de cores Vídeo sRGB. A utilização do toner preto é otimizada para a impressão de gráficos comerciais.</li> <li>• Desativado</li> </ul>
Imagem CMYK Texto CMYK Gráfico CMYK	<ul style="list-style-type: none"> <li>• US CMYK — Aplica a correção de cores para se aproximar da saída de cores SWOP (Specifications for Web Offset Publishing).</li> <li>• Euro CMYK—Aplica a correção de cores para se aproximar da saída de cores EuroScale.</li> <li>• Cores vivas CMYK — Aumenta a saturação das cores da configuração de correção de cores US CMYK.</li> <li>• Desativado</li> </ul>

## Perguntas frequentes sobre impressão em cores

### O que são cores RGB?

A cor RGB é um método de descrever as cores indicando a quantidade de vermelho, verde ou azul usada para produzir uma cor em particular. As cores vermelho, verde e azul podem ser adicionadas em diversas quantidades para produzir uma grande gama de cores observadas na natureza. Telas de computadores, leitores e câmeras digitais usam esse método para exibir cores.

### O que são cores CMYK?

A cor CMYK é um método de descrever as cores indicando a quantidade de ciano, magenta, amarelo e preto usada para reproduzir uma cor em particular. Tintas ou toners nas cores ciano, magenta, amarelo e preto podem ser impressos em diversas quantidades para produzir uma grande gama de cores observadas na natureza. As prensas de impressão, impressoras a jato de tinta e impressoras a laser coloridas criam as cores dessa maneira.

### **Como a cor é especificada em um documento para impressão?**

Os programas de software são usados para especificar e modificar as cores dos documentos usando combinações de cores RGB ou CMYK. Para obter mais informações, consulte os tópicos da Ajuda do programa.

### **Como a impressora sabe qual cor deve imprimir?**

Durante a impressão de um documento, informações descrevendo o tipo e a cor de cada objeto são enviadas à impressora e passadas por tabelas de conversão de cores. A cor é traduzida para as quantidades apropriadas de toner ciano, magenta, amarelo e preto usadas para produzir a cor desejada. As informações sobre o objeto determinam a aplicação das tabelas de conversão de cores. Por exemplo, é possível aplicar um tipo de tabela de conversão de cores ao texto e, ao mesmo tempo, outra tabela para as imagens fotográficas.

### **O que é a correção de cores manual?**

Quando a correção de cores manual está ativada, a impressora emprega tabelas de conversão de cores selecionadas pelo usuário para processar os objetos. As configurações manuais de correção de cores são específicas do tipo de objeto impresso (texto, gráficos ou imagens). Também é algo específico de como a cor do objeto é especificada no programa (combinações RGB ou CMYK). Para aplicar uma tabela de conversão de cores diferente manualmente, consulte "[Modificando as cores da impressão](#)" na página 253.

Se o programa não especifica as cores com as combinações RGB ou CMYK, a correção de cores manual não é útil. Ela também não será eficaz se o programa ou o sistema operacional do computador controlar o ajuste de cores. Na maioria das situações, configurar a correção de cores para Automático gera as cores preferenciais para os documentos.

### **Como posso chegar a uma cor em particular (como a cor de um logotipo)?**

No Menu qualidade da impressora, estão disponíveis nove tipos de conjuntos de Amostras de cores. Eles também podem ser encontrados na página de Amostras de cores do Servidor da Web incorporado. A seleção de qualquer conjunto de amostras gera impressões de várias páginas com centenas de caixas coloridas. Cada caixa contém uma combinação CMYK ou RGB, dependendo da tabela selecionada. A cor observada em cada caixa é obtida passando-se a combinação CMYK ou RGB indicada na caixa pela tabela de conversão de cores selecionada.



Ao examinar os conjuntos de Amostras de cores, você pode identificar a caixa com a cor mais próxima da cor que está sendo correspondida. A combinação de cores indicada na caixa pode, então, ser utilizada para modificar a cor do objeto em um programa. Para obter mais informações, consulte os tópicos da Ajuda do programa. A correção de cores manual pode ser necessária para o uso da tabela de conversão de cores selecionada para um determinado objeto.

A seleção do conjunto de Amostras de cores a ser usado para um determinado problema de correspondência de cores depende do seguinte:

- Da configuração de Correção de cores que está sendo utilizada (Automática, Desat. ou Manual)
- Do tipo de objeto que está sendo impresso (texto, gráficos ou imagens)
- De como a cor do objeto foi especificada no programa de software (combinações RGB ou CMYK)

Se o programa de software não especificar as cores com as combinações RGB ou CMYK, as páginas de Amostras de cores não são úteis. Além disso, alguns programas de software ajustam as combinações RGB ou CMYK especificadas no programa por meio do gerenciamento de cores. Nessas situações, a cor impressa pode não corresponder exatamente à das páginas de Amostras de cores.

## A impressão é exibida com cores muito fortes

Ação	Sim	Não
<p><b>Etapa 1</b> Ajuste as cores.</p> <p><b>a</b> No painel de controle, navegue até: <b>Configurações &gt; Qualidade de &gt; impressão &gt; Imagem avançada &gt; Ajuste de cor</b></p> <p>Para modelos de impressora que não sejam de tela sensível ao toque, pressione  para navegar pelas configurações.</p> <p><b>b</b> Imprima o documento.</p> <p>A impressão é exibida com cores muito fortes?</p>	Ir para a etapa 2.	O problema foi solucionado.
<p><b>Etapa 2</b></p> <p><b>a</b> No painel de controle, navegue até: <b>Configurações &gt; Qualidade de &gt; impressão &gt; imagem avançada &gt; Equilíbrio de cores</b></p> <p>Para modelos de impressora que não sejam de tela sensível ao toque, pressione  para navegar pelas configurações.</p> <p><b>b</b> Ajuste as configurações.</p> <p><b>c</b> Imprima o documento.</p> <p>A impressão é exibida com cores muito fortes?</p>	Contate <a href="#">suporte ao cliente</a> .	O problema foi solucionado.

## Problemas de envio de e-mail

### Não é possível enviar e-mails

Ação	Sim	Não
<p><b>Etapa 1</b> Certifique-se de que as configurações de SMTP do e-mail estejam configuradas corretamente. Para mais informações, consulte "<a href="#">Como configurar o SMTP de e-mail</a>" na página 56.</p> <p>É possível enviar um e-mail?</p>	O problema foi solucionado.	Ir para a etapa 2.
<p><b>Etapa 2</b> Certifique-se de que esteja usando a senha correta. Dependendo do provedor de serviços de e-mail, use a senha da conta, a senha do aplicativo ou a senha de autenticação. Para mais informações, consulte "<a href="#">Como configurar o SMTP de e-mail</a>" na página 56.</p> <p>É possível enviar um e-mail?</p>	O problema foi solucionado.	Ir para a etapa 3.

Ação	Sim	Não
<p><b>Etapa 3</b></p> <p>Certifique-se que a impressora esteja conectada a uma rede, e de que a rede esteja conectada à Internet.</p> <p>É possível enviar um e-mail?</p>	O problema foi solucionado.	Contato <a href="#">suporte ao cliente</a> .

## Problemas de envio de fax

### O ID do chamador não é exibido

**Nota:** Estas instruções são aplicáveis somente a impressoras compatíveis com o fax analógico. Para mais informações, consulte "[Como configurar a impressora para enviar fax](#)" na página 66.

Ação	Sim	Não
<p>Ativar ID do chamador.</p> <p>No painel de controle, navegue até:</p> <p><b>Configurações &gt; Fax &gt; Configuração de fax &gt; Configurações de recebimento de fax &gt; Controles do administrador &gt; Ativar ID do chamador</b></p> <p>Para modelos de impressoras sem tela sensível ao toque, pressione  para navegar pelas configurações.</p> <p>O ID do chamador é exibido?</p>	O problema foi solucionado.	Contato <a href="#">suporte ao cliente</a> .

### Não é possível enviar ou receber faxes usando o fax analógico

Ação	Sim	Não
<p><b>Etapa 1</b></p> <p>Resolva as mensagens de erro que aparecem no visor.</p> <p>É possível enviar ou receber um fax?</p>	O problema foi solucionado.	Ir para a etapa 2.
<p><b>Etapa 2</b></p> <p>Verifique se as conexões de cabo dos seguintes equipamentos estão seguras:</p> <ul style="list-style-type: none"> <li>• Telefone</li> <li>• Fone</li> <li>• Secretária eletrônica</li> </ul> <p>É possível enviar ou receber um fax?</p>	O problema foi solucionado.	Ir para a etapa 3.

Ação	Sim	Não
<p><b>Etapa 3</b></p> <p>Verifique se há tom de discagem.</p> <ul style="list-style-type: none"> <li>• Ligue para o número de fax para verificar se está funcionando adequadamente.</li> <li>• Se você estiver usando o recurso de discagem no gancho, aumente o volume para verificar se há um tom de discagem.</li> </ul> <p>É possível escutar o tom de discagem?</p>	Vá para a etapa 5.	Ir para a etapa 4.
<p><b>Etapa 4</b></p> <p>Verifique a tomada do telefone.</p> <ol style="list-style-type: none"> <li>a Conecte o telefone analógico diretamente à tomada.</li> <li>b Verifique se há tom de discagem.</li> <li>c Se não houver um tom de discagem, use um cabo telefônico diferente.</li> <li>d Se ainda não ouvir um tom de discagem, conecte o telefone analógico em uma tomada diferente.</li> <li>e Se ouvir um tom de discagem, conecte a impressora a essa tomada.</li> </ol> <p>É possível enviar ou receber um fax?</p>	O problema foi solucionado.	Ir para a etapa 5.
<p><b>Etapa 5</b></p> <p>Verifique se a impressora está conectada a um serviço de telefone analógico ou com o conector digital correto.</p> <ul style="list-style-type: none"> <li>• Se você estiver usando um serviço telefônico do tipo Serviços Integrados de Rede Digital (ISDN, Integrated Services Digital Network), conecte a uma porta telefônica analógica de um adaptador de terminal ISDN. Para obter mais informações, contate seu fornecedor de ISDN.</li> <li>• Se estiver usando DSL, conecte a impressora a um filtro ou roteador DSL que ofereça suporte ao uso analógico. Para obter mais informações, contate seu fornecedor de DSL.</li> <li>• Se estiver usando um serviço de telefonia de Central Privada de Comutação Telefônica (PBX), certifique-se de estar usando uma conexão analógica no PBX. Se não houver uma conexão, considere a instalação de uma linha telefônica analógica para a máquina de fax.</li> </ul> <p>É possível enviar ou receber um fax?</p>	O problema foi solucionado.	Ir para a etapa 6.
<p><b>Etapa 6</b></p> <p>Desligue temporariamente outros equipamentos e desative outros serviços telefônicos.</p> <ol style="list-style-type: none"> <li>a Desligue outros equipamentos (como secretárias eletrônicas, computadores, modems ou separadores de linha telefônica) entre a impressora e a linha telefônica.</li> <li>b Desative chamada em espera e correio de voz. Para obter mais informações, entre em contato com a companhia telefônica.</li> </ol> <p>É possível enviar ou receber um fax?</p>	O problema foi solucionado.	Ir para a etapa 7.

Ação	Sim	Não
<p><b>Etapa 7</b></p> <p>Digitalize uma página por vez do documento original.</p> <p><b>a</b> Disque o número do fax.</p> <p><b>b</b> Digitalize o documento.</p> <p>É possível enviar ou receber um fax?</p>	O problema foi solucionado.	Contato <a href="#">suporte ao cliente</a> .

### É possível receber, mas não é possível enviar faxes usando o fax analógico

Ação	Sim	Não
<p><b>Etapa 1</b></p> <p>Coloque um documento original corretamente na bandeja do ADF ou no vidro do scanner.</p> <p>Você consegue enviar faxes?</p>	O problema foi solucionado.	Ir para a etapa 2.
<p><b>Etapa 2</b></p> <p>Configure apropriadamente o número do atalho.</p> <ul style="list-style-type: none"> <li>• Certifique-se de que o número do atalho está programado com o número de telefone para o qual você deseja discar.</li> <li>• Disque manualmente o número de telefone.</li> </ul> <p>Você consegue enviar faxes?</p>	O problema foi solucionado.	Contato <a href="#">suporte ao cliente</a> .

### É possível enviar, mas não é possível receber faxes usando o fax analógico

Ação	Sim	Não
<p><b>Etapa 1</b></p> <p>Verifique se a origem do papel não está vazia.</p> <p>Você consegue receber faxes?</p>	O problema foi solucionado.	Ir para a etapa 2.
<p><b>Etapa 2</b></p> <p>Verifique as configurações de atraso de contagem de toques.</p> <p>No painel de controle, navegue até:</p> <p><b>Configurações &gt; Fax &gt; Configuração de fax &gt; Configurações de recebimento de fax &gt; Toques para atender</b></p> <p>Para modelos de impressoras sem tela sensível ao toque, pressione  para navegar pelas configurações.</p> <p>Você consegue receber faxes?</p>	O problema foi solucionado.	Ir para a etapa 3.
<p><b>Etapa 3</b></p> <p>Se a impressora estiver entregando páginas em branco, consulte "<a href="#">Páginas em branco ou brancas</a>" na página 216.</p> <p>Você consegue receber faxes?</p>	O problema foi solucionado.	Contato <a href="#">suporte ao cliente</a> .

## Não é possível configurar o etherFAX



Ação	Sim	Não
<p><b>Etapa 1</b> Verifique a conectividade da impressora.</p> <p><b>a</b> Imprima a Página de configuração de rede. No painel de controle, navegue até: <b>Configurações &gt; Relatórios &gt; Rede &gt; Página de configuração de rede</b></p> <p>Para modelos de impressoras sem tela sensível ao toque, pressione  para navegar pelas configurações.</p> <p><b>b</b> Verifique o status da rede.</p> <p>A impressora está conectada à rede?</p>	Vá para a etapa 3.	Ir para a etapa 2.
<p><b>Etapa 2</b> Certifique-se que a impressora esteja conectada a uma rede, e de que a rede esteja conectada à Internet.</p> <p>Você consegue configurar o etherFAX?</p>	O problema foi solucionado.	Ir para a etapa 3.
<p><b>Etapa 3</b> Certifique-se de que o etherFAX esteja configurado corretamente. Para mais informações, consulte "<a href="#">Como configurar a função de fax usando o etherFAX</a>" na página 69.</p> <p>Você consegue configurar o etherFAX?</p>	O problema foi solucionado.	Acesse <a href="https://www.etherfax.net/lexmark">https://www.etherfax.net/lexmark</a> .

## Não é possível enviar ou receber faxes usando o etherFAX

Ação	Sim	Não
<p><b>Etapa 1</b> Certifique-se que a impressora esteja conectada a uma rede, e de que a rede esteja conectada à Internet.</p> <p>Você consegue enviar ou receber faxes usando o etherFAX?</p>	O problema foi solucionado.	Ir para a etapa 2.
<p><b>Etapa 2</b> <b>a</b> No painel de controle, navegue até: <b>Configurações &gt; Fax &gt; Configuração de fax &gt; Configurações gerais de fax.</b></p> <p>Para modelos de impressoras sem tela sensível ao toque, pressione  para navegar pelas configurações.</p> <p><b>b</b> Certifique-se de que você tenha o número correto do fax.</p> <p><b>c</b> Certifique-se de que a opção Transporte de fax esteja definida como etherFAX.</p> <p>Você consegue enviar ou receber faxes usando o etherFAX?</p>	O problema foi solucionado.	Ir para a etapa 3.

Ação	Sim	Não
<p><b>Etapa 3</b> Divida documentos grandes em arquivos menores.</p> <p>Você consegue enviar ou receber faxes usando o etherFAX?</p>	O problema foi solucionado.	Acesse <a href="https://www.etherfax.net/lexmark">https://www.etherfax.net/lexmark</a> .

## Qualidade de impressão de fax ruim

Ação	Sim	Não
<p><b>Etapa 1</b> Verifique se não há problemas com a qualidade de impressão.</p> <p><b>a</b> No painel de controle, navegue até <b>Configurações &gt; Solução de problemas &gt; Páginas de teste de qualidade de impressão</b>. Para modelos de impressoras sem tela sensível ao toque, pressione  para navegar pelas configurações.</p> <p><b>b</b> Corrija os problemas com a qualidade da impressão. Para mais informações, consulte "<a href="#">Baixa qualidade de impressão</a>" na página <a href="#">216</a>.</p> <p>A qualidade da impressão do fax está satisfatória?</p>	O problema foi solucionado.	Ir para a etapa 2.
<p><b>Etapa 2</b> Diminua a velocidade de transmissão de fax recebidos.</p> <p><b>a</b> No painel de controle, navegue até: <b>Configurações &gt; Fax &gt; Configuração de fax analógico &gt; Configurações de recebimento de fax &gt; Controles de administrador</b>. Para modelos de impressoras sem tela sensível ao toque, pressione  para navegar pelas configurações.</p> <p><b>b</b> No menu Velocidade máxima, selecione uma velocidade de transmissão mais baixa.</p> <p>A qualidade da impressão do fax está satisfatória?</p>	O problema foi solucionado.	Contato <a href="#">suporte ao cliente</a> .

## Informações ausentes na folha de rosto do fax

Ação	Não	Sim
<p><b>a</b> Desligue a impressora, aguarde por cerca de 10 segundos e ligue-a novamente.</p> <p><b>b</b> Envie ou recupere o fax.</p> <p>Há informações ausentes na folha de rosto do fax?</p>	O problema foi solucionado.	Contato <a href="#">suporte ao cliente</a> .



## Não é possível enviar a folha de rosto do fax a partir do computador

Ação	Sim	Não
<p><b>Etapa 1</b></p> <p><b>a</b> Certifique-se de que o driver da impressora esteja atualizado. Para mais informações, consulte "<a href="#">Como instalar o software da impressora</a>" na página 278.</p> <p><b>b</b> Envie o fax.</p> <p>Você consegue enviar a folha de rosto do fax?</p>	O problema foi solucionado.	Ir para a etapa 2.
<p><b>Etapa 2</b></p> <p><b>a</b> No documento que você está tentando enviar por fax, abra a caixa de diálogo Imprimir.</p> <p><b>b</b> Selecione a impressora e clique em <b>Propriedades, Preferências, Opções</b> ou <b>Configurar</b>.</p> <p><b>c</b> Clique em <b>Fax</b> e desmarque a configuração <b>Sempre exibir configurações de fax antes de enviá-lo</b>.</p> <p><b>d</b> Envie o fax.</p> <p>Você consegue enviar a folha de rosto do fax?</p>	O problema foi solucionado.	Contato <a href="#">suporte ao cliente</a> .

## Problemas de digitalização

### Não é possível digitalizar a partir de um computador

Ação	Sim	Não
<p><b>Etapa 1</b></p> <p><b>a</b> Desligue a impressora, aguarde cerca de 10 segundos e ligue-a novamente.</p> <p><b>b</b> Reenvie o trabalho de digitalização.</p> <p>É possível enviar o trabalho de digitalização?</p>	O problema foi solucionado.	Ir para a etapa 2.
<p><b>Etapa 2</b></p> <p><b>a</b> Certifique-se de que os cabos entre a impressora e o servidor de impressão estão seguros. Para obter mais informações, consulte a documentação de configuração fornecida com a impressora.</p> <p><b>b</b> Reenvie o trabalho de digitalização.</p> <p>É possível enviar o trabalho de digitalização?</p>	O problema foi solucionado.	Contate <a href="#">suporte ao cliente</a> .

## Não é possível digitalizar para uma pasta de rede

Ação	Sim	Não
<p><b>Etapa 1</b></p> <p><b>a</b> Crie um atalho para a pasta de rede.</p> <p><b>b</b> Digitalize um documento usando o atalho. Para mais informações, consulte "<a href="#">Digitalização em uma pasta de rede usando um atalho</a>" na página 82.</p> <p>É possível digitalizar um documento e salvá-lo em uma pasta de rede?</p>	O problema foi solucionado.	Ir para a etapa 2.
<p><b>Etapa 2</b></p> <p>Certifique-se de que o caminho da pasta de rede e o formato estejam corretos. Por exemplo, <code>//server_hostname/foldername/path</code>, em que <b>server_hostname</b> é um domínio totalmente qualificado (FQDN) ou endereço IP.</p> <p>O caminho da pasta de rede e o formato estão corretos?</p>	Ir para a etapa 3.	Vá para a etapa 4.
<p><b>Etapa 3</b></p> <p>Certifique-se de que você tenha permissão de gravação na pasta de rede.</p> <p>É possível digitalizar um documento e salvá-lo em uma pasta de rede?</p>	O problema foi solucionado.	Ir para a etapa 4.

Ação	Sim	Não
<p><b>Etapa 4</b></p> <p>Atualize o atalho para a pasta de rede.</p> <p><b>a</b> Abra o navegador da Web e digite o endereço IP da impressora no campo de endereço.</p> <p><b>Notas:</b></p> <ul style="list-style-type: none"> <li>• Veja o endereço IP da impressora na tela inicial. O endereço IP é exibido em quatro conjuntos de números separados por pontos, por exemplo: 123.123.123.123.</li> <li>• Se você estiver usando um servidor proxy, desative-o temporariamente para que a página da Web seja carregada corretamente.</li> </ul> <p><b>b</b> Clique em <b>Atalhos</b> e selecione um atalho.</p> <p><b>Nota:</b> Se você tiver vários tipos de atalho, selecione Pasta de rede.</p> <p><b>c</b> No campo Caminho do compartilhamento, digite o caminho da pasta de rede.</p> <p><b>Notas:</b></p> <ul style="list-style-type: none"> <li>• Se o caminho do compartilhamento for <code>\server_hostname\foldername\path</code>, digite <code>//server_hostname/foldername/path</code>.</li> <li>• Certifique-se de que tenha usado barras "/" ao digitar o caminho do compartilhamento.</li> </ul> <p><b>d</b> No menu Autenticação, selecione o método de autenticação.</p> <p><b>Nota:</b> Se a opção Autenticação estiver definida como "Usar nome de usuário e senha atribuídos", digite suas credenciais nos campos Nome de usuário e Senha.</p> <p><b>e</b> Clique em <b>Salvar</b>.</p> <p>É possível digitalizar um documento e salvá-lo em uma pasta de rede?</p>	O problema foi solucionado.	Ir para a etapa 5.
<p><b>Etapa 5</b></p> <p>Certifique-se de que a impressora e a pasta de rede estejam conectadas à mesma rede.</p> <p>É possível digitalizar um documento e salvá-lo em uma pasta de rede?</p>	O problema foi solucionado.	Contato <a href="#">suporte ao cliente</a> .

## Cópias parciais do documento ou fotografia

Ação	Sim	Não
<p><b>Etapa 1</b></p> <p><b>a</b> Coloque o documento ou a foto voltada para baixo no canto superior esquerdo do vidro do scanner.</p> <p><b>b</b> Copiar o documento ou foto.</p> <p>O documento ou a fotografia foi copiado corretamente?</p>	O problema foi solucionado.	Ir para a etapa 2.

Ação	Sim	Não
<p><b>Etapa 2</b></p> <p><b>a</b> A definição de tamanho do papel deve corresponder ao papel carregado na bandeja.</p> <p><b>b</b> Copiar o documento ou foto.</p> <p>O documento ou a fotografia foi copiado corretamente?</p>	O problema foi solucionado.	Contate <a href="#">suporte ao cliente</a> .

## A qualidade da cópia não é boa

Ação	Sim	Não
<p><b>Etapa 1</b></p> <p><b>a</b> Limpe o vidro do scanner e o vidro do ADF com um pano úmido, macio e sem fiapos. Se a sua impressora tiver um segundo vidro do ADF dentro do ADF, limpe também esse vidro.</p> <p>Para obter mais informações, consulte "<a href="#">Limpendo o scanner</a>" na <a href="#">página 177</a>.</p> <p><b>b</b> Coloque o documento ou a foto voltada para baixo no canto superior esquerdo do vidro do scanner.</p> <p><b>c</b> Copiar o documento ou foto.</p> <p>A qualidade da cópia está satisfatória?</p>	O problema foi solucionado.	Ir para a etapa 2.
<p><b>Etapa 2</b></p> <p><b>a</b> Verifique a qualidade do documento ou fotografia original.</p> <p><b>b</b> Ajuste as definições de qualidade de digitalização.</p> <p><b>c</b> Copiar o documento ou foto.</p> <p>A qualidade da cópia está satisfatória?</p>	O problema foi solucionado.	Contate <a href="#">suporte ao cliente</a> .

## A digitalização não foi concluída com êxito

Ação	Sim	Não
<p><b>Etapa 1</b></p> <p>Verifique as conexões dos cabos.</p> <p><b>a</b> Certifique-se de que o cabo Ethernet ou USB esteja conectado corretamente ao computador e à impressora.</p> <p><b>b</b> Reenvie o trabalho de digitalização.</p> <p>O trabalho de digitalização foi bem-sucedido?</p>	O problema foi solucionado.	Ir para a etapa 2.

Ação	Sim	Não
<p><b>Etapa 2</b></p> <p>Verifique o arquivo que deseja digitalizar.</p> <p><b>a</b> Certifique-se de que o nome do arquivo não está sendo utilizado na pasta de destino.</p> <p><b>b</b> Certifique-se de que o documento ou fotografia que deseja digitalizar não esteja aberto em outro aplicativo.</p> <p><b>c</b> Reenvie o trabalho de digitalização.</p> <p>O trabalho de digitalização foi bem-sucedido?</p>	O problema foi solucionado.	Ir para a etapa 3.
<p><b>Etapa 3</b></p> <p><b>a</b> Verifique se a caixa de seleção <b>Anexar marca de hora</b> ou <b>Sobrescrever o arquivo existente</b> está marcada nas definições da configuração de destino.</p> <p><b>b</b> Reenvie o trabalho de digitalização.</p> <p>O trabalho de digitalização foi bem-sucedido?</p>	O problema foi solucionado.	Contate <a href="#">suporte ao cliente</a> .

## O scanner não fecha

Ação	Sim	Não
<p>Remova obstruções que estejam mantendo a tampa do scanner aberta.</p> <p>A tampa do scanner fecha corretamente?</p>	O problema foi solucionado.	Contate o <a href="#">suporte ao cliente</a> .

## A digitalização é muito demorada ou congela o computador

Ação	Sim	Não
<p>Feche todos os aplicativos interferindo com a digitalização.</p> <p>A digitalização leva tempo demais ou trava o computador?</p>	Contate <a href="#">suporte ao cliente</a> .	O problema foi solucionado.

## O scanner não responde

Ação	Sim	Não
<p><b>Etapa 1</b></p> <p><b>a</b> Verifique se o cabo de energia está conectado adequadamente na impressora e na tomada elétrica.</p> <p> <b>ATENÇÃO—RISCO DE FERIMENTO:</b> Para evitar risco de incêndio ou choque elétrico, conecte o cabo de energia em uma tomada elétrica adequadamente aterrada que esteja perto do produto e possa ser facilmente acessada.</p> <p><b>b</b> Copiar ou digitalizar o documento.</p> <p>O scanner está respondendo?</p>	O problema foi solucionado.	Ir para a etapa 2.

Ação	Sim	Não
<p><b>Etapa 2</b></p> <p><b>a</b> Certifique-se de que a impressora esteja ligada.</p> <p><b>b</b> Resolva as mensagens de erro que aparecem no visor.</p> <p><b>c</b> Copiar ou digitalizar o documento.</p> <p>O scanner está respondendo?</p>	O problema foi solucionado.	Ir para a etapa 3.
<p><b>Etapa 3</b></p> <p><b>a</b> Desligar a impressora, aguardar cerca de 10 segundos e ligá-la novamente.</p> <p><b>b</b> Copiar ou digitalizar o documento.</p> <p>O scanner está respondendo?</p>	O problema foi solucionado.	Contate <a href="#">suporte ao cliente</a> .

## Ajustando o registro do scanner

1 No painel de controle, navegue para:

**Configurações > Dispositivo > Manutenção > Menu de configuração > Configuração do scanner > Registro manual do scanner**

Para modelos de impressora que não sejam de tela sensível ao toque, pressione  para navegar pelas configurações.

2 No menu de Teste de impressão rápido, selecione **Iniciar**.

3 Coloque a página do Teste de impressão rápido no vidro do scanner e selecione **Registro da base de cópia**.

4 No menu de Teste de cópia rápido, selecione **Iniciar**.

5 Compare a página do Teste de cópia rápido com o documento original.

**Nota:** Caso as margens da página de teste estejam diferentes do documento original, configure a Margem esquerda e a Margem superior.

6 Repita [etapa 4](#) e [etapa 5](#) até que as margens da página de Teste de cópia rápido se aproxime o máximo do documento original.

## Ajustando o registro do ADF

1 No painel de controle, navegue para:

**Configurações > Dispositivo > Manutenção > Menu de configuração > Configuração do scanner > Registro manual do scanner**

Para modelos de impressora que não sejam de tela sensível ao toque, pressione  para navegar pelas configurações.

2 No menu de Teste de impressão rápido, selecione **Iniciar**.

3 Coloque a página do Teste de impressão rápido na bandeja do ADF.

4 Selecione **Registro do ADF dianteiro** ou **Registro do ADF traseiro**.

**Notas:**

- Para alinhar o Registro do ADF dianteiro, coloque a página do teste voltada para cima, com a margem curta entrando primeiro no ADF.
- Para alinhar o Registro do ADF traseiro, coloque a página do teste voltada para baixo, com a margem curta entrando primeiro no ADF.

**5** No menu de Teste de cópia rápido, selecione **Iniciar**.

**6** Compare a página do Teste de cópia rápido com o documento original.

**Nota:** Caso as margens da página de teste estejam diferentes do documento original, configure o Ajuste horizontal e a Margem superior.

**7** Repita [etapa 5](#) e [etapa 6](#) até que as margens da página de Teste de cópia rápido se aproxime o máximo do documento original.

## Entrando em contato com o suporte ao cliente

Antes de entrar em contato com Suporte ao cliente, certifique-se de ter as seguintes informações:

- Problemas com a impressora
- Mensagem de erro
- Modelo e o número de série da impressora

Acesse <http://support.lexmark.com> para receber e-mail ou suporte via bate-papo, ou navegar pela biblioteca de manuais, documentação de suporte, drivers e outros downloads.

Suporte técnico via telefone também está disponível. Nos Estados Unidos ou no Canadá, ligue para 1- 800-539-6275. Em outros países ou regiões, acesse <http://support.lexmark.com>.

# Atualização e migração

## Hardware

### Opções internas disponíveis

- Cartões de memória
  - PCIe
  - DDR3 DRAM
  - Memória Flash
- Placas opcionais
  - Placas de fonte
  - Placas de firmware
    - Formulários e código de barras
    - PRESCRIBE
- Disco rígido da impressora (SATA)

**Nota:** Algumas opções estão disponíveis somente em alguns modelos de impressora.

### Acessando a placa do controlador

 **ATENÇÃO—RISCO DE CHOQUE:** Para evitar o risco de choque elétrico, se você for acessar a placa do controlador ou instalar hardware opcional ou dispositivos de memória algum tempo após configurar a impressora, desligue a impressora e desconecte o cabo de energia da tomada elétrica antes de continuar. Se houver outros dispositivos conectados à impressora, desligue-os também e desconecte os cabos que vão para a impressora.

- 1 Desligue a impressora.
- 2 Desconecte o cabo de energia da tomada elétrica e da impressora.
- 3 Usando uma chave de fenda, retire a tampa de acesso à placa do controlador.

**Aviso — Danos potenciais:** Os componentes eletrônicos da placa do controlador são facilmente danificados pela eletricidade estática. Toque em uma superfície metálica da impressora antes de tocar em qualquer conector ou componente eletrônico da placa do controlador.



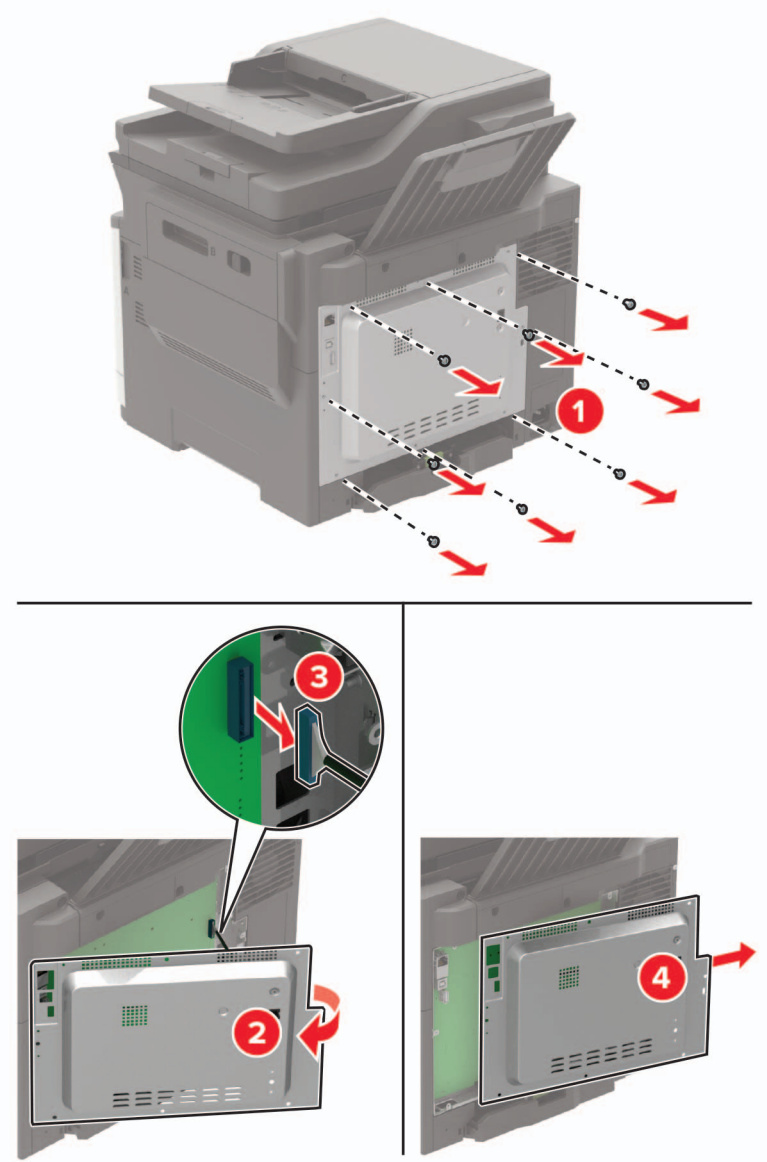

**4** Conecte a tampa de acesso.

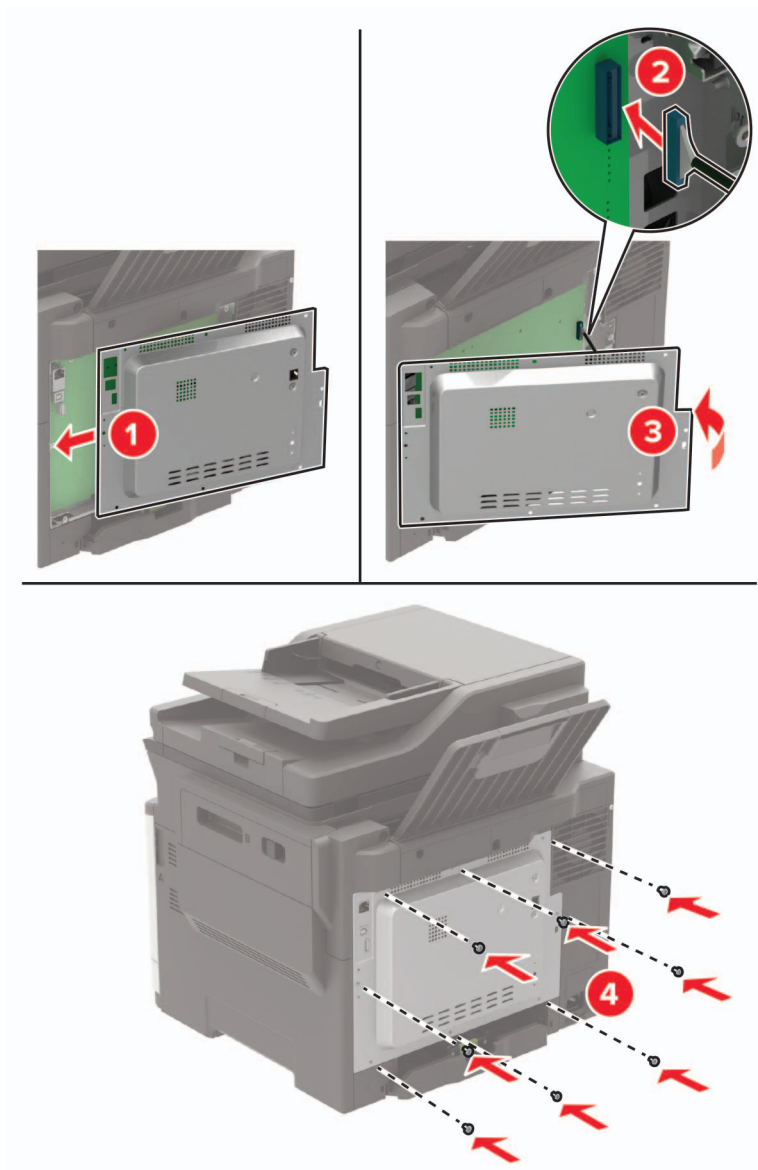

**5** Conecte o cabo de energia à impressora e à tomada elétrica.

**⚠ ATENÇÃO—RISCO DE FERIMENTO:** Para evitar riscos de incêndio ou choque elétrico, conecte o cabo de energia a uma saída elétrica com classificação e adequadamente aterrada que esteja próxima e facilmente acessível.

**6** Ligue a impressora.

## Instalando um cartão de memória

**⚠️ ATENÇÃO—RISCO DE CHOQUE:** Para evitar o risco de choque elétrico, se você for acessar a placa do controlador ou instalar hardware opcional ou dispositivos de memória algum tempo após configurar a impressora, desligue a impressora e desconecte o cabo de energia da tomada elétrica antes de continuar. Se houver outros dispositivos conectados à impressora, desligue-os também e desconecte os cabos que vão para a impressora.

- 1 Desligue a impressora.
- 2 Desconecte o cabo de energia da tomada elétrica e da impressora.
- 3 Usando uma chave de fenda, retire a tampa de acesso à placa do controlador.

**Aviso — Danos potenciais:** Os componentes eletrônicos da placa do controlador são facilmente danificados pela eletricidade estática. Toque em uma superfície metálica da impressora antes de tocar em qualquer conector ou componente da placa do controlador.

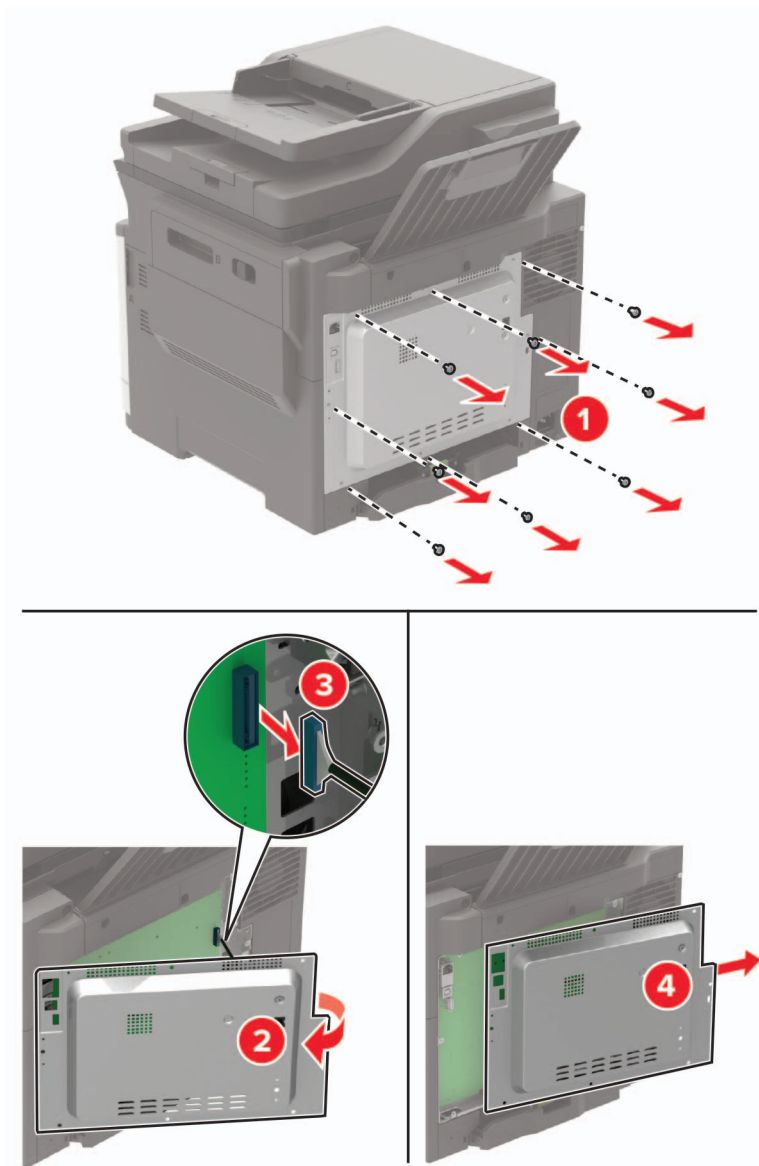

4 Desembale o cartão de memória.

**Aviso — Danos potenciais:** Não toque nos pontos de conexão nas extremidades da placa.

5 Insira o cartão de memória até que ele se *encaixe* no lugar.

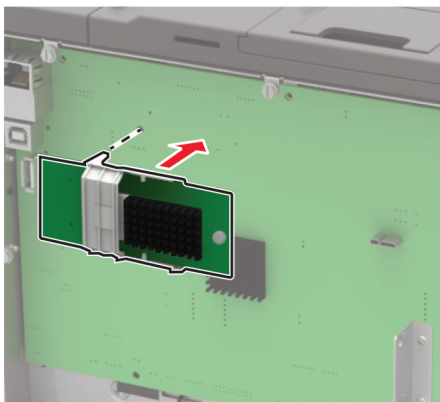

6 Conecte a tampa de acesso.

7 Conecte o cabo de energia à impressora e à tomada elétrica.

**⚠ ATENÇÃO—RISCO DE FERIMENTO:** Para evitar riscos de incêndio ou choque elétrico, conecte o cabo de energia a uma saída elétrica com classificação e adequadamente aterrada que esteja próxima do produto e facilmente acessível.

8 Ligue a impressora.

## Instalando uma placa opcional

**⚠ ATENÇÃO—RISCO DE CHOQUE:** Para evitar o risco de choque elétrico, se você for acessar a placa do controlador ou instalar hardware opcional ou dispositivos de memória algum tempo após configurar a impressora, desligue a impressora e desconecte o cabo de energia da tomada elétrica antes de continuar. Se houver outros dispositivos conectados à impressora, desligue-os também e desconecte os cabos que vão para a impressora.

1 Desligue a impressora.

2 Desconecte o cabo de energia da tomada elétrica e da impressora.

3 Usando uma chave de fenda, retire a tampa de acesso à placa do controlador.

**Aviso — Danos potenciais:** Os componentes eletrônicos da placa do controlador são facilmente danificados pela eletricidade estática. Toque em uma superfície metálica da impressora antes de tocar em qualquer conector ou componente.

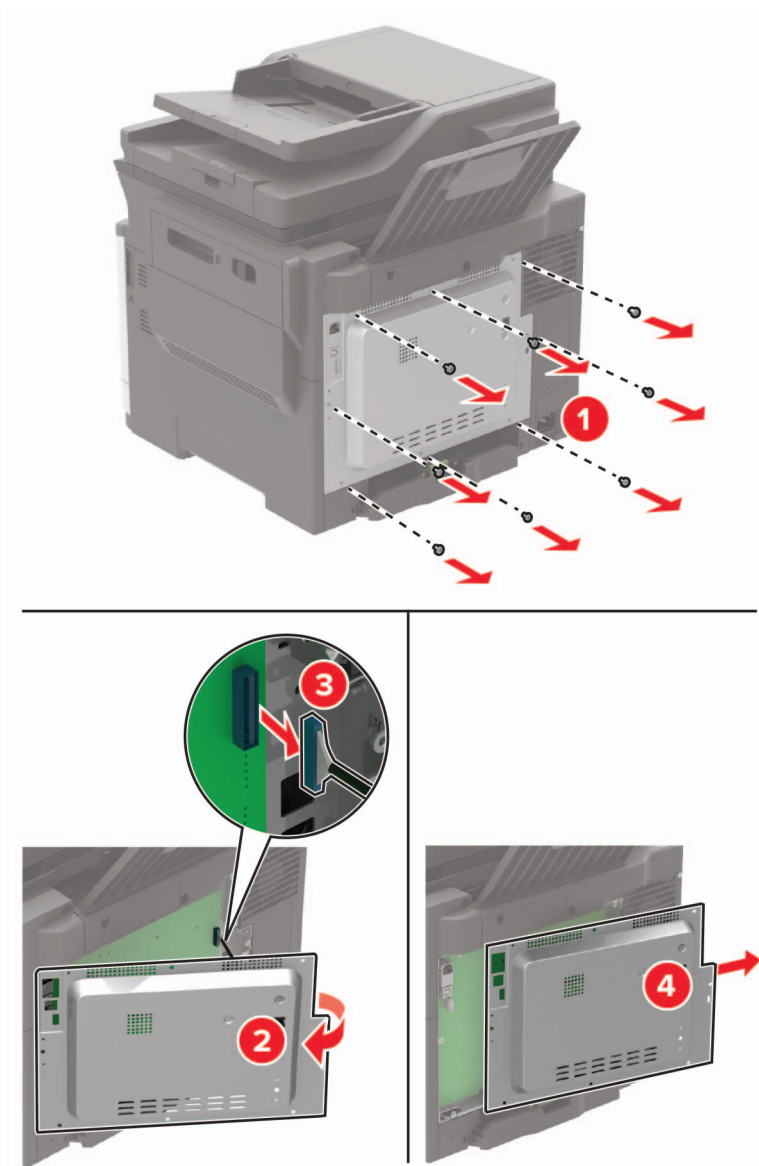

4 Abra a embalagem da placa opcional.

**Aviso — Danos potenciais:** Não toque nos pontos de conexão nas extremidades da placa.

5 Pressione a placa firmemente no lugar.

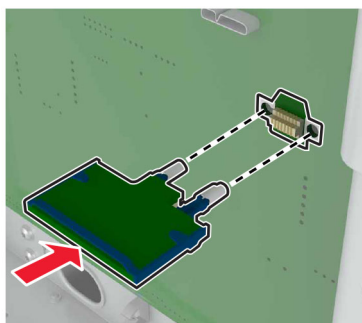

**Nota:** Todo o comprimento do conector na placa deve tocar e ficar encostado na placa do controlador.

**Aviso — Danos potenciais:** A instalação incorreta da placa pode causar danos à placa e à placa do controlador.

**6** Conecte a tampa de acesso.

**7** Conecte o cabo de energia à impressora e à tomada elétrica.



**ATENÇÃO—RISCO DE FERIMENTO:** Para evitar riscos de incêndio ou choque elétrico, conecte o cabo de energia a uma saída elétrica com classificação e adequadamente aterrada que esteja próxima do produto e facilmente acessível.

**8** Ligue a impressora.

## Instalação de um disco rígido na impressora



**ATENÇÃO—RISCO DE CHOQUE:** Para evitar o risco de choque elétrico, se você for acessar a placa do controlador ou instalar hardware opcional ou dispositivos de memória algum tempo após configurar a impressora, desligue a impressora e desconecte o cabo de energia da tomada elétrica antes de continuar. Se houver outros dispositivos conectados à impressora, desligue-os também e desconecte os cabos que vão para a impressora.

**1** Desligue a impressora.

**2** Desconecte o cabo de energia da tomada elétrica e da impressora.

**3** Usando uma chave de fenda, retire a tampa de acesso à placa do controlador.

**Aviso — Danos potenciais:** Os componentes eletrônicos da placa do controlador são facilmente danificados pela eletricidade estática. Toque em uma superfície metálica da impressora antes de tocar em qualquer conector ou componente da placa do controlador.

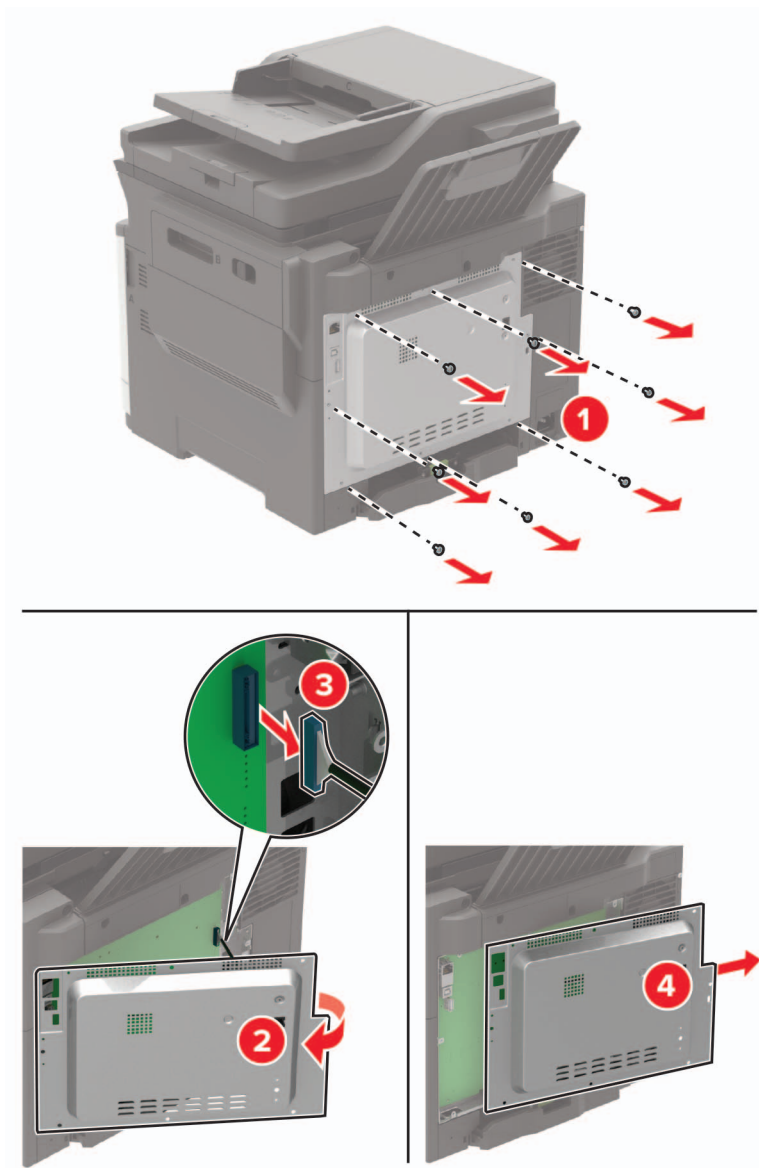

**4** Desembale o disco rígido da impressora.

**5** Fixe o disco rígido e, em seguida, conecte o cabo de interface do disco rígido a placa controladora.

**Aviso — Danos potenciais:** Não toque nem pressione o centro do disco rígido.

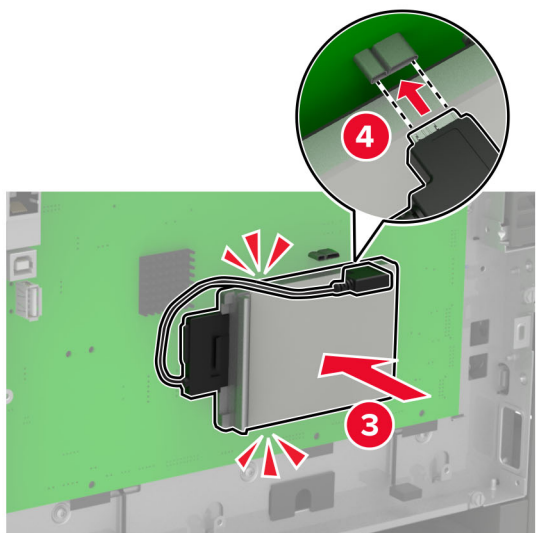
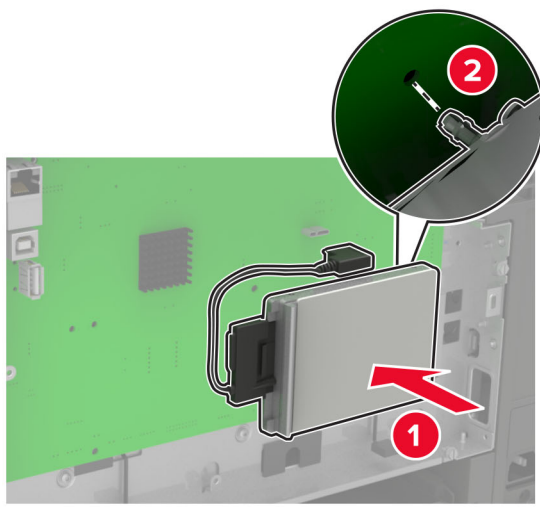

**6** Conecte a tampa de acesso.

**7** Conecte o cabo de energia à impressora e à tomada elétrica.

**⚠ ATENÇÃO—RISCO DE FERIMENTO:** Para evitar riscos de incêndio ou choque elétrico, conecte o cabo de energia a uma saída elétrica com classificação e adequadamente aterrada que esteja próxima do produto e facilmente acessível.

**8** Ligue a impressora.



## Como instalar bandejas opcionais

**Nota:** Dependendo do modelo de sua impressora, você pode instalar uma bandeja dupla para 650 folhas ou tanto a bandeja dupla para 650 folhas quanto a bandeja para 550 folhas.

**⚠ ATENÇÃO—RISCO DE CHOQUE:** Para evitar o risco de choque elétrico, se você for acessar a placa do controlador ou instalar hardware opcional ou dispositivos de memória algum tempo após configurar a impressora, desligue a impressora e desconecte o cabo de energia da tomada elétrica antes de continuar. Se houver outros dispositivos conectados à impressora, desligue-os também e desconecte os cabos que entram na impressora.

- 1 Desligue a impressora.
- 2 Desconecte o cabo de energia da tomada elétrica e da impressora.
- 3 Desembale a bandeja opcional e remova todo o material de embalagem.
- 4 Alinhe a impressora à bandeja opcional e encaixe a impressora no lugar.

**⚠ ATENÇÃO—RISCO DE FERIMENTO:** O peso da impressora é superior a 20 kg (40 lb) e exige duas ou mais pessoas treinadas para movê-la com segurança.



**Nota:** Se você estiver instalando as bandejas opcionais, instale a bandeja para 550 folhas abaixo da bandeja dupla para 650 folhas.

5 Conecte o cabo de energia à impressora e à tomada elétrica.

 **ATENÇÃO—RISCO DE FERIMENTO:** Para evitar o risco de incêndio ou choque elétrico, conecte o cabo de energia em uma tomada elétrica adequadamente classificada e aterrada que seja de fácil acesso e esteja perto do produto.

6 Ligue a impressora.

Adicione a bandeja no driver de impressão para que ela fique disponível para os trabalhos de impressão. Para mais informações, consulte "[Adicionar opções disponíveis ao driver de impressão](#)" na página 280.

## Software

### Como instalar o software da impressora

#### Notas:

- O driver de impressão está incluído no pacote instalador do software.
- Para computadores Macintosh com o MacOS versão 10.7 ou posterior, não é necessário instalar o driver para imprimir em uma impressora certificada pelo AirPrint. Se você quiser recursos de impressão personalizados, faça download do driver de impressão.

1 Obtenha uma cópia do pacote instalador do software.

- No CD do software fornecido com a impressora
- Acesse [www.lexmark.com/downloads](http://www.lexmark.com/downloads).

2 Execute a instalação e siga as instruções exibidas na tela do computador.

### Como instalar o driver de fax

1 Acesse [www.lexmark.com/downloads](http://www.lexmark.com/downloads), procure o modelo da sua impressora e faça o download do pacote de instalação apropriado.

2 No computador, clique em **Propriedades da impressora** e navegue até a guia **Configuração**.

3 Selecione **Fax** e clique em **Aplicar**.

### Como adicionar impressoras a um computador

Antes de começar, execute um dos seguintes procedimentos:

- Conecte a impressora e o computador à mesma rede. Para obter mais informações sobre como conectar a impressora à rede, consulte "[Como conectar a impressora a uma rede sem fio](#)" na página 172.
- Conecte o computador à impressora. Para mais informações, consulte "[Como conectar um computador à impressora](#)" na página 175.
- Conecte a impressora ao computador utilizando um cabo USB. Para mais informações, consulte "[Conectando os cabos](#)" na página 15.

**Nota:** O cabo USB é vendido separadamente.

## Para usuários do Windows

**1** Instale o driver de impressão no computador.

**Nota:** Para mais informações, consulte "[Como instalar o software da impressora](#)" na página 278.

**2** Abra **Impressoras e scanners** e clique em **Adicionar uma impressora ou scanner**.

**3** Dependendo da conexão da sua impressora, execute um dos seguintes procedimentos:

- Selecione a impressora na lista e clique em **Adicionar dispositivo**.
- Clique em **Mostrar impressoras Wi-Fi Direct**, selecione uma impressora e clique em **Adicionar dispositivo**.
- Clique em **A impressora que desejo não está na lista** e, na janela Adicionar impressora, execute este procedimento:
  - a** Selecione **Adicionar uma impressora usando um endereço TCP/IP ou nome de host** e clique em **Avançar**.
  - b** No campo "Nome do host ou Endereço IP", digite o Endereço IP da impressora e clique em **Avançar**.

### Notas:

- Veja o endereço IP da impressora na tela inicial da impressora. O endereço IP é exibido em quatro conjuntos de números separados por pontos, por exemplo: 123.123.123.123.
  - Se você estiver usando um servidor proxy, desative-o temporariamente para que a página da Web seja carregada corretamente.
- c** Selecione um driver de impressão e clique em **Avançar**.
  - d** Selecione **Usar o driver de impressão já instalado (recomendado)** e clique em **Avançar**.
  - e** Digite um nome para a impressora e clique em **Avançar**.
  - f** Selecione uma opção de compartilhamento de impressora e clique em **Avançar**.
  - g** Clique em **Concluir**.

## Para usuários do Macintosh

**1** Em um computador, abra **Impressoras e Scanners**.

**2** Clique **+** e selecione uma impressora.

**3** No menu Usar, selecione um driver de impressão.

### Notas:

- Para usar o driver de impressão para Macintosh, selecione **AirPrint** ou **Secure AirPrint**.
- Se quiser recursos de impressão personalizados, selecione o driver de Lexmark Print. Para instalar o driver, consulte "[Como instalar o software da impressora](#)" na página 278.

**4** Adicione a impressora.

## Adicionar opções disponíveis ao driver de impressão

### Para usuários do Windows

- 1 Abra a pasta de impressoras.
- 2 Selecione a impressora que você deseja atualizar e execute os seguintes procedimentos:
  - No Windows 7 ou posterior, selecione **Propriedades da impressora**.
  - Em versões anteriores, selecione **Propriedades**.
- 3 Navegue até a guia Configuração e selecione **Atualizar agora - Perguntar à impressora**.
- 4 Aplique as alterações.

### Para usuários do Macintosh

- 1 Em Preferências do sistema no menu da Apple, navegue até a impressora e selecione **Opções e suprimentos**.
- 2 Navegue até a lista de opções de hardware e, em seguida, adicione qualquer uma das opções instaladas.
- 3 Aplique as alterações.

## Firmware

### Exportando ou importando um arquivo de configuração

Você pode exportar as definições de configuração da impressora para um arquivo de texto e importar esse arquivo a fim de aplicar as definições em outras impressoras.

- 1 Abra o navegador da Internet e digite o endereço IP da impressora no campo de endereço.

#### Notas:

- Veja o endereço IP da impressora na tela inicial da impressora. O endereço IP é exibido como quatro conjuntos de números separados por pontos, por exemplo, 123.123.123.123.
- Se você estiver usando um servidor proxy, desative-o temporariamente para carregar a página da web corretamente.

- 2 No Servidor da Web incorporado, clique em **Exportar configurações** ou **Importar configurações**.
- 3 Siga as instruções exibidas na tela.
- 4 Se a impressora for compatível com aplicativos, faça o seguinte:
  - a Clique em **Aplicativos** > selecione o aplicativo > **Configurar**.
  - b Clique em **Exportar** ou **Importar**.

### Atualizando o firmware

Alguns aplicativos requerem um nível mínimo de firmware do dispositivo para operar corretamente.

Para obter mais informações sobre como atualizar o firmware do dispositivo, entre em contato com o seu representante Lexmark.

**1** Abra o navegador da Web e digite o endereço IP da impressora no campo de endereço.

**Notas:**

- Veja o endereço IP da impressora na tela inicial da impressora. O endereço IP é exibido em quatro conjuntos de números separados por pontos, por exemplo: 123.123.123.123.
- Se você estiver usando um servidor proxy, desative-o temporariamente para que a página da Web seja carregada corretamente.

**2** Clique em **Configurações** > > **Dispositivo** > **Atualizar firmware**.

**3** Execute uma das seguintes opções:

- Clique em **Verificar se há atualizações** > **Eu concordo, iniciar atualização**.
- Carregue o arquivo flash.

**Nota:** Para obter o firmware mais recente, acesse [www.lexmark.com/downloads](http://www.lexmark.com/downloads) e procure o modelo da impressora.

**a** Navegue até o arquivo flash.

**Nota:** Verifique se você extraiu o arquivo ZIP do firmware.

**b** Clique em **Carregar** > **Iniciar**.

## Avisos

### Informações sobre o produto

Nome do produto:

Lexmark CX522ade, Lexmark CX522de; Lexmark CX622ade, Lexmark CX622de; Lexmark CX625ade, Lexmark CX625adhe, Lexmark CX625de; Lexmark MC2425adw; Lexmark MC2535adw; Lexmark MC2640adwe; Lexmark XC2235; Lexmark XC4240, Lexmark XC4240i

Tipo de máquina:

7529

Modelos:

081, 230, 238, 436, 486, 496, 636, 638, 686, 698, 836, 838, 898

### Aviso de edição

Julho de 2024

**O parágrafo a seguir não se aplica a países onde as cláusulas descritas não são compatíveis com a lei local:** A LEXMARK INTERNATIONAL, INC. FORNECE ESTA PUBLICAÇÃO “NO ESTADO EM QUE SE ENCONTRA”, SEM QUALQUER TIPO DE GARANTIA, EXPRESSA OU TÁCITA, INCLUINDO, ENTRE OUTRAS, GARANTIAS IMPLÍCITAS DE COMERCIALIZABILIDADE OU ADEQUAÇÃO A UM DETERMINADO PROPÓSITO. Alguns estados não permitem a contestação de garantias expressas ou implícitas em certas transações. Conseqüentemente, é possível que esta declaração não se aplique ao seu caso.

É possível que esta publicação contenha imprecisões técnicas ou erros tipográficos. Serão feitas alterações periódicas às informações aqui contidas; essas alterações serão incorporadas em edições futuras. Alguns aperfeiçoamentos ou alterações nos produtos ou programas descritos poderão ser feitos a qualquer momento.

As referências feitas nesta publicação a produtos, programas ou serviços não implicam que o fabricante pretenda torná-los disponíveis em todos os países nos quais opera. Qualquer referência a um produto, programa ou serviço não tem a intenção de afirmar ou sugerir que apenas aquele produto, programa ou serviço possa ser usado. Qualquer produto, programa ou serviço funcionalmente equivalente que não infrinja qualquer direito de propriedade intelectual existente poderá ser usado no seu lugar. A avaliação e verificação da operação em conjunto com outros produtos, programas ou serviços, exceto aqueles expressamente designados pelo fabricante, são de responsabilidade do usuário.

Para obter suporte técnico da Lexmark, acesse <http://support.lexmark.com>.

Para obter informações sobre suprimentos e downloads, acesse [www.lexmark.com](http://www.lexmark.com).

© 2018 Lexmark International, Inc.

Todos os direitos reservados.

### Marcas comerciais

Lexmark e o logotipo da Lexmark são marcas comerciais da Lexmark International, Inc. registradas nos Estados Unidos e/ou em outros países.

Gmail, Android, Google Play e Google Chrome são marcas registradas da Google LLC.

Macintosh, Safari, and AirPrint are trademarks of Apple Inc., registered in the U.S. and other countries. App Store and iCloud are service marks of Apple Inc., registered in the U.S. and other countries. Use of the Works with Apple badge means that an accessory has been designed to work specifically with the technology identified in the badge and has been certified by the developer to meet Apple performance standards.

O nome Mopria® é uma marca registrada e/ou não registrada da Mopria Alliance, Inc. nos Estados Unidos e em outros países. O uso não autorizado é estritamente proibido.

PCL® é uma marca registrada da Hewlett-Packard Company. PCL é a designação da Hewlett-Packard Company para um conjunto de comandos (idioma) e funções de impressora incluído em seus produtos de impressora. Esta impressora foi projetada para ser compatível com a linguagem PCL. Isso significa que a impressora reconhece comandos PCL utilizados em vários aplicativos e que ela emula as funções correspondentes aos comandos.

PostScript é uma marca registrada da Adobe Systems Incorporated nos Estados Unidos e/ou em outros países.

Wi-Fi® e Wi-Fi Direct® são marcas comerciais registradas da Wi-Fi Alliance®.

Todas as outras marcas comerciais pertencem a seus respectivos proprietários.

## Avisos de licenciamento

Todos os avisos de licenciamento associados a este produto podem ser encontrados no diretório CD:\NOTICES do CD do software de instalação.

## Níveis de emissão de ruído

As medições a seguir foram realizadas em conformidade com a ISO 7779 e reportadas de acordo com a ISO 9296.

**Nota:** alguns modos podem não ser aplicáveis ao seu produto.

Pressão sonora média em 1 metro, dBA	
Imprimindo	53 (um lado); 55 (frente e verso)
digitalização	53
Cópia	56
Pronto	16

Os valores estão sujeitos a alterações. Consulte [www.lexmark.com](http://www.lexmark.com) para obter os valores atuais.

## Diretiva de resíduos de equipamentos elétricos e eletrônicos (WEEE, Waste from Electrical and Electronic Equipment)

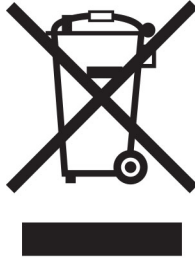

O logotipo WEEE representa programas e procedimentos específicos da reciclagem de produtos eletrônicos nos países da União Europeia. Estimulamos a reciclagem de nossos produtos.

Se você tiver outras dúvidas sobre as opções de reciclagem, visite o site da Lexmark em [www.lexmark.com](http://www.lexmark.com) para obter o telefone do escritório de vendas local.

### Environmental labeling for packaging

Per Commission Regulation Decision 97/129/EC Legislative Decree 152/2006, the product packaging may contain one or more of the following symbols.

<p>20 PAP</p>	This symbol indicates that the packaging may contain corrugated fiberboard.
<p>21 PAP</p>	This symbol indicates that the packaging may contain non-corrugated fiberboard.
<p>22 PAP</p>	This symbol indicates that the packaging may contain paper.

For more information, go to [www.lexmark.com/recycle](http://www.lexmark.com/recycle), and then choose your country or region. Information on available packaging recycling programs is included with the information on product recycling.

### Descarte do produto

Não descarte a impressora ou os suprimentos da mesma forma que o lixo doméstico regular. Consulte as autoridades locais quanto ao descarte e às opções de reciclagem.



## Bateria recarregável de íons de lítio

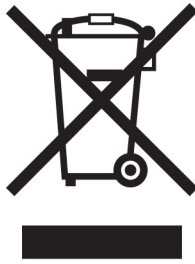

Este produto pode conter uma bateria recarregável de íons de lítio do tipo botão, que só deve ser removida por um profissional treinado. O símbolo com a lixeira riscada indica que o produto não deve ser descartado como lixo comum e deve ser enviado para pontos de coleta seletiva para recuperação e reciclagem. Caso a bateria seja removida, não a descarte no lixo doméstico. Pode haver sistemas de coleta seletiva para baterias em sua comunidade local, como um local destinado à reciclagem de baterias. A coleta seletiva de baterias usadas garante o tratamento adequado dos resíduos, incluindo a reutilização e a reciclagem, e evita possíveis efeitos negativos sobre a saúde humana e o meio ambiente. Descarte as baterias com responsabilidade.

## Norma (UE) 2023/1542

Este produto pode conter uma bateria de lítio recarregável tipo moeda. Essa bateria atende à Norma (UE) 2023/1542. A conformidade é indicada pela marca CE:



Este produto pode conter uma das seguintes baterias de célula tipo moeda:

- Identificação da bateria: Número do modelo Seiko MS621FE  
Fabricante: Seiko Instruments Inc.  
Endereço do fabricante: 8, Nakase 1-chome, Mihama-ku, Chiba-shi, Chiba 261-8507, Japão
- Identificação da bateria: Número do modelo Panasonic ML621  
Fabricante: Panasonic Energy Co., Ltd.  
Endereço do fabricante: 1-1 Matsushita-cho, Moriguchi City, Osaka 570-8511, Japão
- Identificação da bateria: Número do modelo FDK ML621  
Fabricante: Corporação FDK  
Endereço do fabricante: Shibaura Crystal Shinagawa, 1-6-41 Konan, Minato-ku, Tóquio 108-8212, Japão

## A devolução de cartuchos Lexmark para reutilização ou reciclagem

O Programa de coleta de cartuchos da Lexmark permite que você retorne gratuitamente os cartuchos usados para a Lexmark para fins de reutilização ou reciclagem. 100% dos cartuchos retornados para a Lexmark são reutilizados ou desmontados para reciclagem. As embalagens usadas para retornar os cartuchos também são recicladas.

Para devolver cartuchos Lexmark para reutilização ou reciclagem, faça o seguinte:

- 1 Acesse [www.lexmark.com/recycle](http://www.lexmark.com/recycle).

- 2 Selecione seu país ou sua região.
- 3 Selecione **Programa de coleta de cartuchos da Lexmark.**
- 4 Siga as instruções exibidas na tela.

## Aviso de sensibilidade à estática

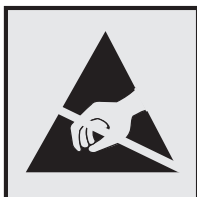

Este símbolo identifica peças sensíveis à estática. Não toque nas áreas próximas a este símbolo sem antes tocar uma superfície de metal em uma área longe do símbolo.

Para evitar danos de descarga eletrostática ao realizar tarefas de manutenção, como limpeza de atolamentos de papel ou troca de suprimentos, toque em qualquer estrutura metálica exposta da impressora antes de acessar ou tocar em áreas interiores, mesmo que o símbolo não esteja presente.

## ENERGY STAR

Qualquer produto da Lexmark com o emblema ENERGY STAR® em seu corpo ou em uma tela de inicialização está certificado e em conformidade com os requisitos da Environmental Protection Agency (EPA) ENERGY STAR desde a data da fabricação.



## Informações sobre temperatura

Temperatura de operação e umidade relativa	10 a 32,2 °C (50 a 90 °F) e de 15 a 80% de umidade relativa
Impressora / cartucho / armazenamento a longo prazo da unidade de imagem <sup>1</sup>	15,3 a 32,2 °C (60 a 90 °F) e 8 a 80% de umidade relativa Temperatura máxima de bulbo seco <sup>2</sup> : 22,8 °C (73 °F) Ambiente sem condensação
Impressora / cartucho / envio a curto prazo da unidade de imagem	-40 a 43,3 °C (-40 a 110 °F)
<p><sup>1</sup> A vida útil dos suprimentos é de aproximadamente 2 anos. Ela é baseada no armazenamento em um ambiente comercial padrão a 22 °C (72 °F) e com 45% de umidade.</p> <p><sup>2</sup> A temperatura de bulbo úmido é determinada pela temperatura e umidade relativa do ar.</p>	

## Aviso sobre laser

Esta impressora foi certificada nos EUA por estar em conformidade com os requisitos do DHHS 21 CFR capítulo I, subcapítulo J, para produtos a laser de Classe I (1) e, nos demais países, foi certificada como um produto a laser de Classe I em conformidade com os requisitos da IEC 60825-1: 2014.

Os produtos a laser de Classe I não são considerados prejudiciais. O sistema do laser e a impressora foram projetados para que jamais haja acesso humano à radiação do laser acima do nível da Classe I durante a operação normal ou a manutenção pelo usuário ou sob as condições de manutenção prescritas. A impressora tem um conjunto do cabeçote de impressão sem possibilidade de manutenção que contém um laser com as seguintes especificações:

Classe: IIIb (3b) AlGaInP

Potência nominal de saída (miliwatts): 15

Comprimento de onda (nanômetros): 650–670

## Aviso aos usuários de produtos no Brasil

Este equipamento não tem direito à proteção contra interferência prejudicial e não pode causar interferência em sistemas devidamente autorizados.

## Consumo de energia

### Consumo de energia do produto

A tabela a seguir documenta as características de consumo de energia do produto.

**Nota:** alguns modos podem não ser aplicáveis ao seu produto.

modo	Descrição	Consumo de energia (Watts)
Imprimindo	O produto está gerando uma cópia impressa tendo como origem impulsos eletrônicos.	Simples: 400 (CX421, MC2325, MC2425); 530 (CX522, MC2535, XC2235); 580 (CX622, MC2640); 580 (CX625, XC4240) Frente e verso: 280 (CX421, MC2325, MC2425); 360 (CX522, MC2535, XC2235); 420 (CX622, MC2640); 420 (CX625, XC4240)
Copiar	O produto está gerando uma cópia impressa tendo como origem documentos impressos originais.	425 (CX421, MC2325, MC2425); 485 (CX522, MC2535, XC2235); 560 (CX622, MC2640); 540 (CX625, XC4240)
Digitalizar	O produto está digitalizando documentos impressos.	25 (CX421, MC2325, MC2425); 28,5 (CX522, MC2535, XC2235); 29,5 (CX622, MC2640); 28 (CX625, XC4240)
Pronto	O produto está aguardando um trabalho de impressão.	25 (CX421, MC2325, MC2425); 26,5 (CX522, MC2535, XC2235); 28,5 (CX622, MC2640); 29,5 (CX625, XC4240)
Modo de suspensão	O produto está no modo de economia de energia de nível superior.	2,2 (CX421, MC2325, MC2425); 1,9 (CX522, MC2535, XC2235); 1,8 (CX622, MC2640); 1,8 (CX625, XC4240)
Hibernação	O produto está no modo de economia de energia de nível inferior.	0,2 (CX421, MC2325, MC2425); 0,2 (CX522, MC2535, XC2235); 0,2 (CX622, MC2640); 0,2 (CX625, XC4240)

modo	Descrição	Consumo de energia (Watts)
Desligado	O produto está conectado a uma tomada, mas o interruptor está desligado.	0,2 (CX421, MC2325, MC2425); 0,2 (CX522, MC2535, XC2235); 0,2 (CX622, MC2640); 0,2 (CX625, XC4240)

Os níveis de consumo de energia relacionados na tabela anterior representam médias registradas ao longo do tempo. Picos de energia instantâneos podem ser significativamente mais altos que a média.

Os valores estão sujeitos a alterações. Consulte [www.lexmark.com](http://www.lexmark.com) para obter os valores atuais.

## Modo de suspensão

Este produto foi desenvolvido com um modo de economia de energia chamado *Modo de suspensão*. O Modo de suspensão economiza energia diminuindo o consumo durante longos períodos de inatividade. O modo de suspensão é automaticamente ativado quando o produto não é usado durante um período especificado, chamado de *Tempo limite do modo de suspensão*.

Tempo limite do modo de suspensão padrão de fábrica para este produto (em minutos):	15
---	----

Pelo uso dos menus de configuração, o Tempo limite do modo de suspensão pode ficar entre 1 e 120 minutos. Se a velocidade de impressão for menor ou igual a 30 páginas por minuto, então é possível definir o tempo limite para no máximo até 60 minutos. A definição do Tempo limite do modo de suspensão reduz o consumo de energia, mas pode aumentar o tempo de resposta do produto. Definir o Tempo limite do modo de suspensão para um valor alto mantém resposta rápida, mas consome mais energia.

## Modo de hibernação

Este produto foi desenvolvido com modo de operação com energia extremamente baixa chamado *Modo Hibernação*. Ao operar no modo Hibernação, todos os outros sistemas e dispositivos são desligados com segurança.

O modo Hibernação pode ser inserido usando um dos métodos a seguir:

- Usando o Tempo limite de hibernação
- Usando os modos de Programação de energia

O padrão de fábrica Tempo até hibernação desse produto em todos os países e regiões	3 dias
---	--------

A quantidade de tempo que a impressora aguarda depois que um trabalho é impresso antes que ele entre no modo Hibernação pode ser modificada entre uma hora e um mês.

## Notas sobre os produtos de equipamentos de imagem com certificações EPEAT:

- O nível de energia em espera ocorre no modo Hibernação ou Desativado.
- O produto será desligado automaticamente a um nível de energia em espera de  $\leq 1$  W. A função de espera automática (Hibernação ou Desativado) deve ser ativada na remessa do produto.

## Modo de inatividade

Caso este produto possua o modo desligado, que ainda consome uma pequena quantidade de energia, é necessário que o cabo de alimentação seja desconectado da tomada a fim de interromper completamente o consumo de energia do produto.

## Uso total de energia

Em algumas situações, é útil estimar o uso total de energia do produto. Como as indicações de consumo de energia são representadas em unidades de energia Watts, deve-se multiplicar o consumo de energia pelo tempo que o produto permanece em cada modo, para calcular o uso de energia. O uso total de energia do produto corresponde à soma do uso de energia de cada modo.

## Avisos regulamentares para equipamentos de terminal de telecomunicação

Esta seção contém informações regulamentares relacionadas aos produtos com placa de fax analógico:

Tipo/modelo regulamentar da Lexmark:

LEX-M14-002 ou LEX-M03-002

## Avisos regulamentares para produtos sem fio

Esta seção contém informações regulamentares que se aplicam somente a modelos sem fio.

Caso não tenha certeza se seu modelo é sem fio ou não, acesse <http://support.lexmark.com>.

## Aviso de componente modular

Os modelos sem fio contêm um destes componentes modulares:

Tipo/Número do modelo regulamentar da Lexmark LEX-M07-001; FCC ID:IYLLLEXM07001; IC:2376A-LEXM07001

Tipo/Número do modelo regulamentar da Lexmark LEX-M08-001; FCC ID:IYLLLEXM08001; IC:2376A-LEXM08001

Para determinar quais componentes modulares estão instalados no seu produto específico, consulte a identificação no próprio produto.

## Exposição à radiação de radiofrequência

A energia de saída de radiação deste dispositivo é muito mais baixa do que os limites de exposição à radiofrequência da FCC e outros órgãos de regulamentação. Uma separação mínima de 20 cm (8 pol) deve ser mantida entre a antena e qualquer pessoa para que esse dispositivo atenda aos requisitos da FCC e outros órgãos de regulamentação de exposição à radiofrequência.

## Conformidade com as diretivas da Comunidade Europeia (CE)

Este produto está em conformidade com os requisitos de proteção das diretivas do Conselho da CE 2014/53/UE no que se refere à aproximação e à harmonização das leis dos estados membros, em relação a equipamentos de rádio.

O fabricante deste produto é: Lexmark International, Inc., 740 West New Circle Road, Lexington, KY, 40550 USA. O representante autorizado do EEE e da UE é: Lexmark International Technology Hungária Kft., 8 Lechner Ödön fasor, Millennium Tower III, 1095 Budapest HUNGARY. O importador do EEE e da UE é: Lexmark

International Technology S.à.r.l. 20, Route de Pré-Bois, ICC Building, Bloc A, CH-1215 Genève, Switzerland. Uma declaração de conformidade com os requisitos das diretivas pode ser obtida com o Representante autorizado ou em

[www.lexmark.com/en\\_us/about/regulatory-compliance/european-union-declaration-of-conformity.html](http://www.lexmark.com/en_us/about/regulatory-compliance/european-union-declaration-of-conformity.html).

A conformidade é indicada pela marca CE:



### **Declaração da União Europeia e de outros países sobre as bandas de frequência operacional e a potência máxima de RF de transmissores de rádio**

Este produto de rádio transmite na banda de 2,4 GHz (2,412-2,472 GHz) na UE. A saída de potência máxima EIRP do transmissor, inclusive ganho de antena, é de  $\leq 20$  dBm.

### **Informações de vários modelos**

As informações a seguir aplicam-se a todos estes modelos de impressora: CX421 (7529-230), CX522 (7529-436), MC2325 (7529-081), MC2425 (7529-238), MC2535 (7529-486) e XC2235 (7529-496).

### **Conformidade com as diretivas da Comunidade Europeia (CE)**

Este produto está em conformidade com os requisitos de proteção das diretivas do Conselho da CE 2014/30/UE, 2014/35/UE, 2009/125/UE e 2011/65/UE de acordo com as alterações da diretiva (UE) 2015/863 sobre a aproximação e a harmonização das leis dos estados-membros em relação à compatibilidade eletromagnética, à segurança de equipamentos elétricos projetados para uso dentro de determinados limites de tensão, ao ecodesign de produtos que usam energia e à restrição do uso de determinadas substâncias perigosas em equipamentos elétricos e eletrônicos.

O fabricante deste produto é: Lexmark International, Inc., 740 West New Circle Road, Lexington, KY, 40550 USA. O representante autorizado do EEE e da UE é: Lexmark International Technology Hungária Kft., 8 Lechner Ödön fasor, Millennium Tower III, 1095 Budapest HUNGARY. O importador do EEE e da UE é: Lexmark International Technology S.à.r.l. 20, Route de Pré-Bois, ICC Building, Bloc A, CH-1215 Genève, Switzerland. Uma declaração de conformidade com os requisitos das diretivas pode ser obtida com o Representante autorizado ou em

[www.lexmark.com/en\\_us/about/regulatory-compliance/european-union-declaration-of-conformity.html](http://www.lexmark.com/en_us/about/regulatory-compliance/european-union-declaration-of-conformity.html).

Este produto está de acordo com os limites da Classe B do padrão EN 55032 e com os requisitos de segurança do padrão EN 62368-1.

### **Informações específicas do modelo**

As informações a seguir aplicam-se apenas a estes modelos de impressora: CX622 (7529-636, 7529-638), CX625 (7529-836, 7529-838), MC2640 (7529-686) e XC4240 (7529-898)

## **Aviso aos usuários de produtos de Classe A no Brasil**

Este produto não é apropriado para uso em ambientes domésticos, pois poderá causar interferências eletromagnéticas que obrigam o usuário a tomar medidas necessárias para minimizar estas interferências.

## **Conformidade com as diretivas da Comunidade Europeia (CE)**

Este produto está em conformidade com os requisitos de proteção das diretivas do Conselho da CE 2014/30/UE, 2014/35/UE e 2011/65/UE de acordo com as alterações da diretiva (UE) 2015/863 sobre a aproximação e a harmonização das leis dos estados-membros em relação à compatibilidade eletromagnética, à segurança de equipamentos elétricos projetados para uso dentro de determinados limites de tensão e à restrição do uso de determinadas substâncias perigosas em equipamentos elétricos e eletrônicos.

O fabricante deste produto é: Lexmark International, Inc., 740 West New Circle Road, Lexington, KY, 40550 USA. O representante autorizado do EEE e da UE é: Lexmark International Technology Hungária Kft., 8 Lechner Ödön fasor, Millennium Tower III, 1095 Budapest HUNGARY. O importador do EEE e da UE é: Lexmark International Technology S.à.r.l. 20, Route de Pré-Bois, ICC Building, Bloc A, CH-1215 Genève, Switzerland. Uma declaração de conformidade com os requisitos das diretivas pode ser obtida com o Representante autorizado ou em

[www.lexmark.com/en\\_us/about/regulatory-compliance/european-union-declaration-of-conformity.html](http://www.lexmark.com/en_us/about/regulatory-compliance/european-union-declaration-of-conformity.html).

Este produto está de acordo com os limites da Classe A do padrão EN 55032 e com os requisitos de segurança do padrão EN 62368-1.

## **Aviso de radiointerferência**

### **Aviso**

O presente produto está em conformidade com os requisitos de emissão dos limites da Classe A do padrão EN 55032 e com os requisitos de imunidade do padrão EN 55024. Este produto não foi projetado para uso em ambientes residenciais/domésticos.

Este é um produto de Classe A. Em um ambiente doméstico, ele pode causar radiointerferência, e, nesse caso, o usuário deverá adotar as medidas adequadas.

# Índice

## A

acesso ao Embedded Web Server não é possível 243  
adaptador RJ-11 73  
agrupamento de cópias  
  copiar 54  
AirPrint  
  uso 46  
ajuste  
  Registro do ADF 266  
  registro do scanner 266  
alertas de e-mail  
  como configurar 170  
alimentador automático de documentos (ADF)  
  uso 52, 56, 66, 80  
alimentador manual  
  carregamento 36  
alimentador multiúso  
  carregamento 35  
alterando resolução do fax 77  
alto-falante  
  volume padrão 171  
aplicativos suportados 23  
atalho  
  Copiar 24  
  E-mail 24  
  Fax 24  
  FTP 24  
atalhos  
  criação 24  
atolamento de papel, limpando  
  bandeja padrão 209  
  Usando o alimentador automático de documentos 209  
atolamento de papel na bandeja padrão 209  
atolamento de papel na porta A 203  
atolamento de papel nas bandejas 203  
atolamento de papel no alimentador automático de documentos 209  
atolamento de papel no alimentador multiúso 213

atolamentos  
  como localizar áreas de atolamento 202  
  locais 202  
  prevenção 201  
atolamentos, limpeza  
  na unidade frente e verso 203  
  no alimentador manual 214  
  no fusor 203  
  Usando o alimentador automático de documentos 209  
atolamentos de papel  
  prevenção 201  
atolamentos de papel, limpando  
  na unidade frente e verso 203  
  no alimentador manual 214  
  no fusor 203  
avisos 283, 284, 287, 288, 289, 290  
avisos da FCC 289  
avisos de emissão 283, 289

## B

bandejas  
  carregamento 33  
  desvinculação 38  
  instalação 277  
  vinculação 38  
brilho do monitor  
  ajuste 199

## C

Cabo Ethernet 15  
Cabo USB 15  
cartão de memória  
  instalação 271  
cartucho de toner  
  solicitação 181  
  substituição 185  
Códigos de QR  
  adição 26  
  como acessar a placa do controlador 268  
  como adicionar contatos 28  
  como adicionar grupos 29  
  como adicionar impressoras a um computador 278

  como adicionar opções de hardware  
    driver de impressão 280  
  como adicionar opções internas  
    driver de impressão 280  
  como ajustar a tonalidade do fax 77  
  como ajustar a tonalidade do toner 252  
  como ajustar a velocidade de fala  
    Voice Guidance 31  
  como ajustar o brilho visor 199  
  como ajustar o volume padrão do alto-falante 171  
  como ajustar o volume padrão dos fones de ouvido 171  
  como alterar as configurações de porta da impressora após instalar a ISP 176  
  como alterar o papel de parede 24  
  como ampliar uma cópia 53  
  como apagar a memória do disco rígido da impressora 168  
  como armazenar trabalhos de impressão 48  
  como ativar a porta USB 242  
  como ativar números de identificação pessoal 32  
  como ativar o modo de ampliação 31  
  como ativar o Voice Guidance 31  
  como ativar o Wi-Fi Direct 175  
  como ativar senhas faladas 32  
  como atribuir um padrão de toque à impressora 75  
  como atualizar firmware 280  
  como bloquear faxes indesejados 78  
  como carregar as bandejas 33  
  como carregar o alimentador manual 36  
  como carregar o alimentador multiúso 35



- como colocar folhas separadoras entre cópias 54
- como conectar a impressora
  - a uma rede sem fio 172
- como conectar a impressora ao serviço de toque distinto 75
- como conectar o dispositivo móvel
  - à impressora 175
- como conectar os cabos 15
- como conectar um computador à impressora 175
- como configurar
  - fax analógico 68
- como configurar a função de fax usando o etherFAX 69
- como configurar a função de fax usando o servidor de fax 70
- como configurar as notificações de suprimentos 170
- como configurar o alto-falante do fax 172
- como configurar o fax
  - conexão de linha telefônica padrão 70
  - específica de país ou região 73
- como configurar o Gestão de cotas 25
- como configurar o horário de verão 75
- como configurar o papel universal 33
- como configurar os alertas de e-mail 170
- como configurar o servidor de e-mail 56
- como configurar o tamanho do papel 33
- como configurar o tipo de papel 33
- como configurar o Wi-Fi Direct 174
- como copiar fotos 52
- como copiar papel timbrado 53
- como copiar várias páginas 54
- como copiar várias páginas em uma única folha 54
- como criar atalhos 24
- como criar marcadores 27
- como criar pastas
  - para marcadores 28
- como criar um atalho
  - copiar 54
  - destino de fax 77
  - e-mail 65
  - endereço FTP 82
- como criar um atalho de cópia 54
- como criar um atalho de destino do fax 77
- como criar um atalho de e-mail 65
- como criar um atalho de FTP 82
- como desativar a rede Wi-Fi 176
- como digitalizar
  - como usar o alimentador automático de documentos (ADF) 80
  - como usar o vidro do scanner 80
  - para o envio por e-mail 64
  - para uma pasta da rede 82
  - para um computador 80
  - para um perfil do Cloud Connector 84
  - para um servidor FTP 82
- como digitalizar para uma unidade flash 83
- como digitalizar para um servidor FTP
  - como usar o painel de controle 82
- como economizar papel 54
- como economizar suprimentos 199
- como editar contatos 29
- como editar grupos 29
- como encaminhar fax 78
- como entrar em contato com o suporte ao cliente 267
- como enviar e-mail 64
- como enviar fax 75
- como evitar atolamentos de papel 201
- como excluir contatos 30
- como excluir grupos 30
- como executar uma apresentação de slides 24
- como exibir ícones na tela inicial 23
- como exibir relatórios 171
- como exportar um arquivo de configuração
  - como usar o Embedded Web Server 280
- como fazer uma cópia 52
- como gerenciar a proteção de tela 24
- como importar um arquivo de configuração
  - como usar o Embedded Web Server 280
- como imprimir a partir de uma unidade flash 47
- como imprimir a partir de um computador 45
- como instalar bandejas 277
- como instalar o driver de fax 278
- como instalar o driver de impressão 278
- como instalar opções
  - disco rígido da impressora 274
- como instalar o software da impressora 278
- como instalar uma placa opcional 272
- como instalar um cartão de memória 271
- como limpar a impressora 177
- como limpar a memória da impressora 167, 168
- como limpar a memória do disco rígido da impressora 168
- como limpar a tela sensível ao toque 180
- como limpar o scanner 166
- como localizar slot de segurança 167
- como navegar pela tela
  - como usar gestos 32
- como navegar pela tela usando gestos 32
- como personalizar a exibição 24
- como programar o envio de um fax 76
- como proteger a memória da impressora 168
- como reconfigurar contadores de uso de suprimentos 247
- como reduzir uma cópia 53
- como remover atolamentos nas bandejas 203
- no alimentador multiúso 213

- como remover papel atolado
    - nas bandejas 203
    - no alimentador multiúso 213
  - como restaurar as configurações padrão de fábrica 168
  - como reter fax 78
  - como se conectar à rede sem fio
    - como usar o método de botão de controle 173
    - como usar o método de PIN 173
  - como selecionar um local para a impressora 12
  - como solicitar suprimentos
    - cartucho de toner 181
    - kit de criação de imagens 184
    - recipiente de resíduo de toner 184
  - como solicitar um kit de criação de imagens preto 184
  - como solicitar um kit de criação de imagens preto e colorido 184
  - como solicitar um recipiente de resíduo de toner 184
  - como substituir suprimentos
    - cartucho de toner 185
    - kit de criação de imagens preto 190
    - kit de criação de imagens preto e colorido 190
    - recipiente de resíduo de toner 187
  - como transportar a impressora 197, 198
  - como usar a tela inicial 22
  - como usar o alimentador automático de documentos (ADF) 52, 56, 66, 80
  - como usar o Display Customization 24
  - como usar o Gerador de códigos QR 26
  - como usar o painel de controle
    - Lexmark CX421 18
    - Lexmark CX625 20
    - Lexmark MC2325 18
    - Lexmark MC2425 18
    - Lexmark XC4240 20
  - como usar o vidro do scanner 52, 56, 66, 80
  - como verificar a conectividade da impressora 245
  - como verificar o status das peças e dos suprimentos 180
  - como vincular bandejas 38
  - computador
    - como se conectar à impressora 175
  - computador, como digitalizar para 80
  - conectividade da impressora verificação 245
  - configuração de fax
    - conexão de linha telefônica padrão 70
    - específica de país ou região 73
  - configurações ambientais 198
  - configurações da impressora 13
    - como restaurar o padrão de fábrica 168
  - configurações de porta da impressora
    - alteração 176
  - configurações do alto-falante do fax
    - configuração 172
  - Configurações Eco
    - configuração 26
  - configurações padrão de fábrica restauração 168
  - Configurações SMTP
    - configuração 56
  - contadores de uso de suprimentos reconfiguração 247
  - contatos
    - adição 28
    - edição 29
    - exclusão 30
  - conteúdo de correção de cores 253
  - Cópia de cartão
    - como configurar 23
  - cópia em frente e verso 53
  - copiar
    - como criar um atalho 54
    - como usar o ADF 52
    - como usar o alimentador automático de documentos (ADF) 52
    - como usar o vidro do scanner 52
    - dois lados do papel 53
  - Correção de cores
    - manual 253
  - correção de cores manual aplicação 253
  - criação de um perfil do Cloud Connector 27
  - criptografia
    - disco rígido da impressora 168
- ## D
- data e hora
    - configurações de fax 75
  - declaração de volatilidade 168
  - defeitos repetitivos 235
  - destino de fax
    - como criar um atalho 77
  - desvinculação de bandejas 38
  - disco rígido da impressora
    - criptografia 168
    - instalação 274
  - Display Customization
    - uso 24
  - dispositivo móvel
    - como conectar com a impressora 175
    - como imprimir a partir de 45, 46
  - documentos, impressão
    - a partir de um computador 45
    - a partir de um dispositivo móvel 45
  - driver de fax
    - instalação 278
  - driver de impressão
    - instalação 278
    - opções de hardware, adição 280
- ## E
- e-mail
    - como criar um atalho 65
    - enviando 64
  - endereço FTP
    - como criar um atalho 82
  - envelopes
    - carregamento 35, 36
  - envelope se fecha durante a impressão 248

envio de e-mail  
  como usar o alimentador  
  automático de documentos  
  (ADF) 56  
  como usar o vidro do  
  scanner 56

envio de fax  
  agendado 76

espaços livres ao redor da  
impressora 12

etherFAX, uso  
  como configurar a função de  
  fax 69

**F**

fax  
  como configurar data e hora 75  
  como usar o alimentador  
  automático de documentos  
  (ADF) 66  
  como usar o vidro do  
  scanner 66  
  encaminhando 78  
  enviando 75  
  reter 78

fax analógico  
  como configurar 68  
  não é possível receber fax 258

fax compatível 67

faxes indesejados  
  bloqueando 78

firmware, atualização 280

Flash danificado detectado 246

Flash não formatada  
detectada 247

folhas separadoras entre as  
cópias  
  inserção 54

fotografias  
  copiar 52

função de e-mail  
  como configurar 56

**G**

Gestão de cotas  
  como configurar 25

gramaturas de papel  
compatíveis 42

grupos  
  adição 29  
  edição 29

exclusão 30

**H**

horário de verão  
  configuração 75

**I**

ícones da tela inicial  
  mostrando 23  
  uso 22

impressão  
  a partir de um computador 45  
  a partir de um dispositivo  
  móvel 45, 46  
  a partir de um perfil do Cloud  
  Connector 50  
  como usar o serviço de  
  impressão Mopria 45  
  como usar o Wi-Fi Direct 46  
  de uma unidade flash 47  
  lista de amostras de fontes 51  
  lista de diretórios 51  
  Página de configurações de  
  menu 166  
  páginas de teste de  
  qualidade 166  
  registro de fax 78  
  repetição de trabalhos de  
  impressão 49  
  reserva de trabalhos de  
  impressão 49  
  trabalhos de impressão  
  confidenciais 49  
  trabalhos suspensos 49  
  verificação de trabalhos de  
  impressão 49

impressão agrupada não  
funciona 249

impressão lenta 237

impressora  
  totalmente configurada 13  
  transporte 198

impressora não responde 241

informações ausentes na folha  
de rosto do fax 260

informações da impressora  
  localização 11

informações sobre  
segurança 9, 10

**K**

kit de criação de imagens  
  solicitação 184  
  substituição 190

Kit de manutenção de fusor  
  solicitação 184

**L**

Lexmark Mobile Print  
  uso 45

Lexmark ScanBack Utility  
  uso 80

limpeza  
  parte externa da  
  impressora 177  
  parte interna da impressora 177  
  scanner 177

lista de amostras de fontes  
  impressão 51

lista de diretórios  
  impressão 51

local da impressora  
  seleção 12

localização de informações sobre  
a impressora 11

localização do número de série  
da impressora 16

luz do botão liga/desliga  
  noções básicas sobre o  
  status 20

luz indicadora  
  noções básicas sobre o  
  status 20

**M**

Manutenção no scanner  
necessária, use o Kit do  
ADF 248

marcadores  
  como criar pastas para 28  
  criação 27

memória da impressora  
  limpeza 167

memória do disco rígido da  
impressora 168  
  limpeza 168

memória não volátil 168  
  limpeza 167

memória volátil 168  
  limpeza 167

- mensagens da impressora
    - Flash danificado detectado 246
    - Flash não formatada detectada 247
    - Manutenção no scanner necessária, use o Kit do ADF 248
    - Sem espaço livre suficiente na memória flash para recurso 246
    - substituição do cartucho, incompatibilidade de região da impressora 247
    - suprimento não Lexmark 247
  - menu
    - 802.1x 153
    - Acessibilidade 94
    - Ajuda 165
    - Apagamento fora de serviço 99
    - Apagar arquivos de dados temporários 163
    - Atalhos 165
    - Coleta anônima de dados 93
    - Configuração de bandeja 110
    - Configuração de e-mail 127
    - Configuração de fax 116
    - Configuração de impressão confidencial 162
    - Configuração de link da Web 134
    - Configuração de servidor de fax 125
    - Configuração LPD 153
    - Configuração universal 110
    - Configurações de HTTP/FTP 154
    - Configurações de soluções LDAP 163
    - Configurar 102
    - Contagem de trabalhos 104
    - Contas locais 158
    - Digitalização para a unidade flash 139
    - Dispositivo 164
    - Diversos 163
    - Ethernet 149
    - Fax 165
    - Gerenciamento de energia 93
    - Gerenciar permissões 157
    - HTML 109
    - Ícones visíveis da tela inicial 99
    - Imagem 109
    - Impressão da unidade flash 143
    - Imprimir 164
    - IPSec 152
    - Layout 101
    - Log de auditoria de segurança 159
    - Menu Configuração 95
    - Modo Ecológico 88
    - Modo Fax 115
    - Notificações 89
    - Padrões de cópia 112
    - Padrões de e-mail 129
    - Padrões de FTP 135
    - Página de configurações de menu 164
    - Painel operador remoto 88
    - PCL 107
    - PDF 106
    - PostScript 106
    - Preferências 86
    - Qualidade 103
    - Rede 165
    - Restaurar padrões de fábrica 95
    - Restrições de login 161
    - Restringir acesso à rede externa 156
    - Sem fio 146
    - SNMP 151
    - Sobre esta impressora 100
    - Solução de problemas 166
    - Tamanhos personalizados de digitalização 111
    - TCP/IP 150
    - ThinPrint 155
    - Tipos de mídia 111
    - USB 155
    - Visão geral da rede 145
    - Wi-Fi Direct 148
    - XPS 106
  - Menu Configurações de HTTP/FTP 154
  - menus
    - Criptografia de disco 163
    - Programar dispositivos USB 159
  - menus da impressora 85
  - método de botão de controle 173
  - método de número de identificação pessoal 173
  - Modo de ampliação ativação 31
  - modo de economia de energia configuração 198
  - modo de hibernação configuração 198
  - modo de suspensão configuração 198
  - Modo Ecológico configuração 198
- N**
- não é possível conectar a impressora ao Wi-Fi 244
  - não é possível digitalizar para uma pasta de rede 262
  - não é possível enviar a folha de rosto do fax a partir do computador 261
  - não é possível enviar e-mails 255
  - não é possível enviar ou receber faxes usando o etherFAX 259
  - não é possível enviar ou receber faxes usando o fax analógico 256
  - não é possível receber faxes usando o fax analógico 258
  - não foi possível ler unidade flash solução de problemas, impressão 242
  - níveis de emissão de ruído 283
  - notificações de suprimento configuração 170
  - número de série, impressora localização 16
  - números de identificação pessoal
    - ativação 32
- O**
- opção interna não foi detectada 245
  - opções de hardware
    - bandejas 277
    - cartão de memória 271
  - opções de hardware, adição driver de impressão 280
  - opções internas
    - cartão de memória 268
    - disco rígido da impressora 268

placa de firmware 268  
opções internas, adição  
  driver de impressão 280  
o scanner não fecha 265

## P

Página de configurações de menu  
  impressão 166  
páginas atoladas não são impressas novamente 252  
painel de controle  
  Lexmark CX522 19  
  Lexmark CX622 19  
  Lexmark MC2535 19  
  Lexmark MC2640 19  
  Lexmark XC2235 19  
papel-cartão  
  carregamento 35  
papel timbrado  
  carregamento 35, 36  
  como copiar em 53  
papel universal  
  configuração 33  
pasta de rede  
  como digitalizar para 82  
perfil do Cloud Connector  
  como digitalizar para 84  
  como imprimir a partir de 50  
  criação 27  
perguntas frequentes sobre impressão colorida 253  
placa do controlador  
  acesso 268  
placa opcional  
  instalação 272  
plugue adaptador 73  
porta Ethernet 15  
Porta LINE 15  
portas da impressora 15  
Porta USB 15  
  ativação 242  
provedores de serviços de e-mail 56

## Q

qualidade de impressão  
  como limpar o scanner 177  
qualidade de impressão de fax ruim 260

## R

reciclagem  
  embalagem da Lexmark 199  
  produtos da Lexmark 199  
recipiente de resíduo de toner  
  substituição 187  
reconfiguração  
  contadores de uso de suprimentos 247  
rede sem fio 172  
  como conectar a impressora à 172  
  Wi-Fi Protected Setup 173  
rede Wi-Fi  
  desativação 176  
registro de fax  
  impressão 78  
relatórios da impressora  
  visualização 171  
repetição de trabalhos de impressão 48  
resolução de fax  
  alteração 77

## S

Scan Center  
  como configurar 25  
scanner  
  limpeza 177  
secretária eletrônica  
  como configurar 70  
Sem espaço livre suficiente na memória flash para recurso 246  
senhas faladas  
  ativação 32  
serviço de impressão Mopria 45  
serviço de toque distinto, fax  
  ativação 75  
servidor de e-mail  
  configuração 56  
servidor de fax, uso  
  como configurar a função de fax 70  
Servidor FTP, como digitalizar para  
  como usar o painel de controle 82  
slot de segurança  
  localização 167  
software da impressora  
  instalação 278  
solicitação  
  Kit de manutenção de fusor 184  
solução de problemas  
  acesso ao Embedded Web Server não é possível 243  
  impressora não responde 241  
  não é possível conectar a impressora ao Wi-Fi 244  
  perguntas frequentes sobre impressão colorida 253  
solução de problemas, cópia a qualidade da cópia não é boa 264  
  cópias parciais do documento ou fotografias 263  
  o scanner não fecha 265  
  o scanner não responde 265  
solução de problemas, digitalização  
  a digitalização não foi concluída com êxito 264  
  a qualidade da cópia não é boa 264  
  cópias parciais do documento ou fotografias 263  
  não é possível digitalizar a partir de um computador 261  
  não é possível digitalizar para uma pasta de rede 262  
  o scanner não fecha 265  
  o scanner não responde 265  
solução de problemas, e-mail  
  não é possível enviar e-mails 255  
solução de problemas, fax  
  informações ausentes na folha de rosto do fax 260  
  não é possível configurar o etherFAX 259  
  não é possível enviar a folha de rosto do fax a partir do computador 261  
  não é possível enviar faxes usando o fax analógico 258  
  não é possível enviar ou receber faxes usando o etherFAX 259  
  não é possível enviar ou receber faxes usando o fax analógico 256  
o Identificador de chamadas  
  não é exibido 256

- solução de problemas, impressão
  - atolamento frequente de papéis 251
  - envelope se fecha durante a impressão 248
  - impressão agrupada não funciona 249
  - impressão lenta 237
  - margens incorretas 220
  - páginas atoladas não são impressas novamente 252
  - trabalho impresso da bandeja errada 239
  - trabalho impresso no papel errado 239
  - trabalhos confidenciais e outros documentos suspensos não são impressos 240
  - trabalhos de impressão não são impressos 236
  - vinculação de bandejas não funciona 251
- solução de problemas, opções da impressora
  - não foi possível detectar a opção interna 245
- solução de problemas, qualidade de impressão
  - a impressão é exibida com cores muito fortes 255
  - cores ausentes 223
  - cor sólida ou imagens pretas 226
  - defeitos repetitivos 235
  - densidade de impressão irregular 229
  - fundo cinza ou colorido 220
  - imagens duplas nas impressões 218
  - impressão clara 221
  - impressão distorcida 225
  - impressão escura 217
  - impressão manchada e com pontos 224
  - impressão torta 225
  - linhas horizontais brancas 233
  - linhas horizontais escuras 230
  - linhas ou faixas coloridas verticais 231
  - linhas verticais brancas 234
  - páginas brancas 216
  - páginas em branco 216
  - papel enrolado 250
  - textos ou imagens cortados 227
  - toner sai facilmente do papel 228
- solução de problemas de cópia
  - a qualidade da cópia não é boa 264
  - cópias parciais do documento ou fotografias 263
  - o scanner não responde 265
- solução de problemas de digitalização
  - a digitalização leva um longo tempo 265
  - a digitalização não foi concluída com êxito 264
  - a digitalização trava o computador 265
  - a qualidade da cópia não é boa 264
  - cópias parciais do documento ou fotografias 263
  - não é possível digitalizar a partir de um computador 261
  - não é possível digitalizar para a pasta de rede 262
  - o scanner não responde 265
- solução de problemas de e-mail
  - não é possível enviar e-mails 255
- solução de problemas de fax
  - informações ausentes na folha de rosto do fax 260
  - não é possível configurar o etherFAX 259
  - não é possível enviar a folha de rosto do fax a partir do computador 261
  - não é possível enviar faxes usando o fax analógico 258
  - não é possível enviar ou receber faxes usando o etherFAX 259
  - não é possível enviar ou receber faxes usando o fax analógico 256
  - o Identificador de chamadas não é exibido 256
- qualidade de impressão de fax
  - ruim 260
- solução de problemas de impressão
  - atolamento frequente de papéis 251
  - envelope se fecha durante a impressão 248
  - impressão agrupada não funciona 249
  - impressão lenta 237
  - margens incorretas 220
  - não foi possível ler unidade flash 242
  - páginas atoladas não são impressas novamente 252
  - trabalho impresso da bandeja errada 239
  - trabalho impresso no papel errado 239
  - trabalhos confidenciais e outros documentos suspensos não são impressos 240
  - trabalhos de impressão não são impressos 236
  - vinculação de bandejas não funciona 251
- solução de problemas de opções da impressora
  - não foi possível detectar a opção interna 245
- solução de problemas de qualidade de impressão
  - a impressão é exibida com cores muito fortes 255
  - cores ausentes 223
  - cor sólida ou imagens pretas 226
  - defeitos repetitivos 235
  - densidade de impressão irregular 229
  - fundo cinza ou colorido 220
  - imagens duplas nas impressões 218
  - impressão clara 221
  - impressão distorcida 225
  - impressão escura 217
  - impressão manchada e com pontos 224
  - impressão torta 225
  - linhas horizontais brancas 233
  - linhas horizontais escuras 230

- linhas ou faixas coloridas
  - verticais 231
- linhas verticais brancas 234
- páginas brancas 216
- páginas em branco 216
- papel enrolado 250
- textos ou imagens
  - cortados 227
- toner sai facilmente do
  - papel 228
- soquete do cabo de energia 15
- status da impressora 20
- status das peças
  - verificação 180
- status dos suprimentos
  - verificação 180
- substituição do cartucho,  
incompatibilidade de região da  
impressora 247
- suporte ao cliente
  - contato com o 267
- Suporte ao cliente
  - uso 26
- suprimento não Lexmark 247
- suprimentos
  - economia 199

## T

- tamanhos de papel
  - compatíveis 39
- teclado no visor
  - uso 32
- teclado virtual
  - uso 32
- tela inicial
  - como exibir ícones 23
  - personalização 23
- tela sensível ao toque
  - limpeza 180
- temperatura ao redor da  
impressora 12, 286
- tipos de arquivo suportados 48
- tipos de papel compatíveis 41
- tonalidade do fax
  - ajuste 77
- tonalidade do toner
  - ajuste 252
- trabalhos de impressão
  - confidenciais 48
- trabalhos de impressão não  
impressos 236
- trabalhos suspensos 48

## U

- umidade ao redor da  
impressora 286
- unidade flash
  - como digitalizar para 83
  - como imprimir a partir de 47
- unidades de flash suportadas 48
- uso
  - peças originais da Lexmark 181
  - suprimentos originais da  
Lexmark 181
- uso do Suporte ao cliente 26

## V

- Velocidade de fala no Voice  
Guidance
  - ajuste 31
- verificação de trabalhos de  
impressão 48
- vidro do scanner
  - uso 52, 56, 66, 80
- Voice Guidance
  - ativação 31
  - velocidade de fala 31
- volume do alto-falante padrão
  - ajuste 171
- volume padrão dos fones de  
ouvido
  - ajuste 171

## W

- Wi-Fi Direct
  - ativação 175
  - como imprimir a partir de um  
dispositivo móvel 46
  - configuração 174
- Wi-Fi Protected Setup
  - rede sem fio 173