



CX730, CX735, CX737, XC4342 és XC4352 multifunkciós készülék

Használati útmutató

2023. április

www.lexmark.com

Készülék típusa:

7530

Modellek:

236, 239, 678, 679, 878

Tartalom

Biztonsági információk.....	6
Konvenciók.....	6
Terméknyilatkozatok.....	6
Információk a nyomtatóról.....	9
További információk a nyomtatóról.....	9
A nyomtató sorozatszámának megtalálása.....	10
Nyomtatóbeállítások.....	10
A kezelőpanel használata.....	11
A jelzőfény állapotának értelmezése.....	12
Papír kiválasztása.....	12
Beállítás, telepítés és konfigurálás.....	20
A nyomtató helyének kiválasztása.....	20
A kábelek csatlakoztatása.....	21
A kezdőképernyő-alkalmazások beállítása és használata.....	22
A kisegítő funkciók telepítése és használata.....	28
Nyomtató beállítása faxolásra.....	34
E-mail SMTP-beállítások konfigurálása.....	42
Papír és speciális hordozó betöltése.....	50
Szoftver, illesztőprogramok és firmware telepítése, illetve frissítése.....	56
Hardveropciók telepítése.....	60
Hálózatok.....	98
Soros porton keresztüli nyomtatás beállítása (csak Windows rendszeren).....	101
A nyomtató biztonsága.....	102
Biztonsági nyílás pozíciója.....	102
Nyomtatómemória törlése.....	102
Nyomtató tároló meghajtójának törlése.....	102
Gyári alapbeállítások visszaállítása.....	103
Törölhetőségi nyilatkozat.....	103
Nyomtatás.....	104
Nyomtatás a számítógépről.....	104
Nyomtatás mobileszközről.....	104

Nyomatás flash-meghajtóról.....	106
Támogatott flash meghajtók és fájltypusok.....	107
Titkosított feladatok konfigurálása.....	107
Titkosított és más felfüggesztett feladatok nyomtatása.....	108
Betűtípusminták listájának nyomtatása.....	109
Könyvtárlista nyomtatása.....	109
Elvásztólapok másolatok közé helyezése.....	109
Nyomatási munka törlése.....	109
Toner sötétségének beállítása.....	110

Másolás..... 111

Az automatikus lapadagoló és a lapolvasó üveglapjának használata.....	111
Másolatok készítése.....	111
Fényképmásolás.....	111
Másolás fejléces papírra.....	112
Másolás a papír mindkét oldalára.....	112
A másolatok kicsinyítése és nagyítása.....	112
Példányok leválogatása.....	112
Elvásztólapok másolatok közé helyezése.....	112
Több oldal másolása egyetlen lapra.....	113
Kártyák másolása.....	113
Másolási parancsikon létrehozása.....	113

E-mail..... 114

Az automatikus lapadagoló és a lapolvasó üveglapjának használata.....	114
E-mail küldése.....	114
E-mail parancsikon létrehozása.....	114

Fax..... 115

Az automatikus lapadagoló és a lapolvasó üveglapjának használata.....	115
Faxküldés.....	115
Fax ütemezése.....	116
Faxelérési útvonal parancsikon létrehozása.....	116
A fax felbontásának módosítása.....	116
Fax sötétségének módosítása.....	117
Faxnapló nyomtatása.....	117
Kéretlen faxok blokkolása.....	117

Faxok tartása.....	117
Fax továbbítása.....	117

Beolvasás..... 119

Az automatikus lapadagoló és a lapolvasó üveglapjának használata.....	119
Beolvasás számítógépre.....	119
Beolvasás FTP-kiszolgálóra.....	120
FTP-parancsikon létrehozása.....	121
Beolvasás hálózati mappába.....	121
Hálózati mappa hivatkozásának hozzáadása.....	121
Beolvasás flash-meghajtóra.....	122

A nyomtató menüi.....124

Menüterkép.....	124
Eszköz.....	125
Nyomtatás.....	140
Papír.....	148
Másolás.....	151
Fax.....	154
E-mail.....	168
FTP.....	174
USB-meghajtó.....	178
Hálózat/portok.....	183
Biztonság.....	196
Cloud Services.....	203
Jelentések.....	204
Hibaelhárítás.....	205
Menübeállítási oldal nyomtatása.....	205

A nyomtató karbantartása..... 206

Az alkatrészek és kellékek állapotának ellenőrzése.....	206
Kellékanyagok értesítéseinek konfigurálása.....	206
E-mail riasztások beállítása.....	206
Jelentések megtekintése.....	207
Alkatrészek és kellékanyagok rendelése.....	207
Alkatrészek és kellékanyagok cseréje.....	210
Nyomtatóalkatrészek tisztítása.....	248

Energia- és papírtakarékosság.....	261
A nyomtató áthelyezése más helyre.....	261
A nyomtató szállítása.....	262
Problémák elhárítása.....	263
Nyomtatási minőséggel kapcsolatos problémák.....	263
A nyomtató hibakódjai.....	264
Nyomtatási problémák.....	272
A nyomtató nem válaszol.....	303
Nem lehet olvasni a flash meghajtót.....	304
Az USB port engedélyezése.....	304
Elakadások megszüntetése.....	305
Hálózati kapcsolat problémák.....	315
Hardveropciókkal kapcsolatos problémák.....	317
Kellékanyagokkal kapcsolatos problémák.....	320
Papíradagolási problémák.....	321
E-mail-küldési problémák.....	324
Faxolási problémák.....	325
Beolvasási problémák.....	330
A színminőséggel kapcsolatos problémák.....	337
Kapcsolatba lépés az ügyfélszolgálattal.....	339
Újrahasznosítás és hulladékkezelés.....	340
Lexmark termékek újrahasznosítása.....	340
A Lexmark csomagolások újrahasznosítása.....	340
Értesítések.....	341
Index.....	349

Biztonsági információk





Konvenciók

Megjegyzés: A *Megjegyzés* jelölés olyan információra utal, amely segítséget nyújthat.







Vigyázat! A *Vigyázat!* jelölésű részek olyan dolgokra hívják fel a figyelmet, amelyek kárt okozhatnak a készülék hardverében vagy szoftverében.









FIGYELEM! A *Figyelem!* jelölés olyan veszélyes helyzetre hívja fel a figyelmet, amelyek sérülést okozhatnak Önnek.







A következő figyelmeztetéstípusok fordulhatnak elő:

-  **VIGYÁZAT – SÉRÜLÉSVESZÉLY:** Személyi sérülés veszélyére hívja fel a figyelmet.
-  **VIGYÁZAT – ÁRAMÜTÉS VESZÉLYE:** Áramütés veszélyére hívja fel a figyelmet.
-  **VIGYÁZAT – FORRÓ FELÜLET:** Égési sérülés veszélyére hívja fel a figyelmet érintés esetén.
-  **VIGYÁZAT – LELÖKÉS VESZÉLYE:** Az összenyomás veszélyére hívja fel a figyelmet.
-  **VIGYÁZAT – A RÁZÓEGYSÉG BIZTONSÁGI KOCKÁZATOT JELENT:** A mozgó alkatrészek közé szorulás veszélyére hívja fel a figyelmet.

Terméknyilatkozatok

-  **VIGYÁZAT – SÉRÜLÉSVESZÉLY:** A tűz és áramütés kockázatának elkerülése érdekében csatlakoztassa a tápkábelt közvetlenül egy megfelelő teljesítményt biztosító, gondosan földelt, a készülék közelében levő és könnyen hozzáférhető csatlakozóaljzathoz.
-  **VIGYÁZAT – SÉRÜLÉSVESZÉLY:** A tűzveszély és az áramütés elkerülése érdekében csak a termékhez kapott vagy a gyártó által hitelesített tápkábelt használja.
-  **VIGYÁZAT – SÉRÜLÉSVESZÉLY:** Ne használjon a készülék csatlakoztatásánál hosszabbító kábelt, elosztót, hosszabbító elosztót, illetve szünetmentes tápegységet. Az ilyen készülékek kapacitását könnyen túlterhelheti egy lézernyomtató, aminek következménye lehet a tűzveszély, az anyagi kár, illetve a nyomtató hibás működése.
-  **VIGYÁZAT – SÉRÜLÉSVESZÉLY:** A készülékkel csak olyan Lexmark túlfeszültségvédő használható, amelyik megfelelően van csatlakoztatva a nyomtató és a nyomtatóhoz kapott tápkábel között. A nem a Lexmark által biztosított túlfeszültségvédő eszközök használatának következménye lehet a tűzveszély, az anyagi kár, illetve a nyomtató hibás működése.
-  **VIGYÁZAT – SÉRÜLÉSVESZÉLY:** Ha a terméket a nyilvános telefonhálózathoz csatlakoztatja, a tűzveszély csökkentése érdekében csak 26 AWG vagy nagyobb keresztmetszetű telekommunikációs (RJ-11) kábelt használjon. Ausztráliai felhasználás esetén a kábelnek az ausztrál kommunikációs és médiahatóság által jóváhagyottnak kell lennie.
-  **VIGYÁZAT – ÁRAMÜTÉS VESZÉLYE:** Az áramütés kockázatának elkerülése érdekében ne helyezze a terméket víz közelébe vagy nedves helyekre.

-  **VIGYÁZAT – ÁRAMÜTÉS VESZÉLYE:** Az áramütés kockázatának elkerülése érdekében zivataros időben ne végezze a készülék üzembe helyezését, illetve elektromos vagy kábelezési csatlakozásokat, például a fax, a tápkábel vagy a telefon csatlakoztatását.
-  **VIGYÁZAT – SÉRÜLÉSVESZÉLY:** Ne vágja meg, ne csavarja meg és ne nyomja össze a tápkábelt, és ne helyezzen rá nehéz tárgyakat. Ne tegye ki a tápkábelt dörzsölődésnek és nyomásnak. Ne engedje, hogy a tápkábel becsípődjön tárgyak, például bútorok vagy falak közé. A fentiek bármelyikének előfordulása tüzet vagy áramütést okozhat. Rendszeresen ellenőrizze, hogy vannak-e a tápkábelen ilyen problémákra utaló jelek. A vizsgálat előtt távolítsa el a tápkábelt az elektromos aljzatból.
-  **VIGYÁZAT – ÁRAMÜTÉS VESZÉLYE:** Az áramütés kockázatának elkerülése érdekében győződjön meg arról, hogy minden külső csatlakozást (például az Ethernet- és a telefonkapcsolatokat) megfelelően létesítettek a számukra kijelölt aljzatoknál.
-  **VIGYÁZAT – ÁRAMÜTÉS VESZÉLYE:** Ha a vezérlőkártyával dolgozik, vagy kiegészítő hardvert vagy memóriát helyez a nyomtatóba a beállítást követően, akkor az áramütés kockázatának elkerülése érdekében kapcsolja ki a nyomtatót, és húzza ki a tápkábelt a konnektorból. Ha bármilyen más eszköz is csatlakozik a nyomtatóhoz, akkor azt is kapcsolja ki, és húzza ki a nyomtatóval összekötő kábelt.
-  **VIGYÁZAT – ÁRAMÜTÉS VESZÉLYE:** Az áramütés kockázatának elkerülése érdekében ne használja a faxot olyankor, amikor villámlik.
-  **VIGYÁZAT – ÁRAMÜTÉS VESZÉLYE:** A nyomtató külsejének tisztításakor az áramütés veszélyének elkerülése érdekében először húzza ki a tápkábelt a fali aljzatból, majd húzzon ki minden kábelt a nyomtatóból.
-  **VIGYÁZAT – SÉRÜLÉSVESZÉLY:** Ha a nyomtató nehezebb mint 20 kg (44 font), a biztonságos megemeléséhez legalább két ember szükséges.
-  **VIGYÁZAT – SÉRÜLÉSVESZÉLY:** A nyomtató mozgatásakor tartsa be az alábbi útmutatásokat a személyi sérülések és a nyomtató károsodásának elkerülése érdekében:
- Ellenőrizze, hogy az összes ajtó és tálca zárva legyen.
 - Kapcsolja ki a nyomtatót, és húzza ki a tápkábelt a konnektorból.
 - Húzzon ki a nyomtatóból minden vezetékét és kábelt.
 - Ha a nyomtatóhoz padlón álló, külön megvásárolható tálcák vagy kimeneti egységek csatlakoznak, a nyomtató mozgatása előtt csatlakoztassa le azokat.
 - Ha a nyomtatóhoz görgős talp tartozik, tolja át a készüléket óvatosan az új helyére. Legyen óvatos, amikor küszöbökön vagy padlórepedéseken halad keresztül!
 - Ha a nyomtató nem rendelkezik görgős talppal, de külön megvásárolható tálcák vagy kimeneti egységek csatlakoznak hozzá, vegye le a kimeneti egységeket, majd emelje le a nyomtatót a tálcákról. Ne próbálja egyszerre megemelni a nyomtatót és a többi egységet.
 - A nyomtatót mindig a rajta található fogantyúk használatával emelje fel.
 - A nyomtató mozgatására használt kocsinak elegendő rakfelülettel kell rendelkeznie a nyomtató teljes alapterületéhez.
 - A hardveres kiegészítők mozgatására használt kocsinak elegendő rakfelülettel kell rendelkeznie a kiegészítők teljes méretéhez.
 - Tartsa a nyomtatót függőlegesen.
 - Óvakodjon az rázkódással járó mozgástól.
 - Ügyeljen rá, hogy az ujjá ne kerüljön a nyomtató alá, amikor lerakja.
 - Ügyeljen rá, hogy elég szabad hely maradjon a nyomtató körül.

-  **VIGYÁZAT – LELÖKÉS VESZÉLYE:** Amennyiben egy vagy több kiegészítő egységet helyez nyomtatójára vagy többfunkciós eszközére, akkor görgős talpra, bútordarabra vagy más tárgyra lehet szükség annak érdekében, hogy elkerülje az instabilitásból adódó esetleges sérüléseket. A támogatott konfigurációkra vonatkozó további információért látogasson el a www.lexmark.com/multifunctionprinters webhelyre.
-  **VIGYÁZAT – LELÖKÉS VESZÉLYE:** A berendezés stabilitásvesztésének elkerülése érdekében minden egyes tálcába külön-külön tölts be a papírt. A többi tálcát tartsa csukva, amíg szüksége nincs rájuk.
-  **VIGYÁZAT – FORRÓ FELÜLET:** Előfordulhat, hogy a nyomtató belseje forró. Az égési sérülések elkerülése érdekében várja meg, amíg a forró felületek kihűlnek.
-  **VIGYÁZAT – A RÁZÓEGYSÉG BIZTONSÁGI KOCKÁZATOT JELENT:** A becsípődés veszélyének elkerülése érdekében legyen óvatos az erre figyelmeztető címkével ellátott területeknél. A mozgó alkatrészek – pl. fogaskerekek, ajtók, tálcák és fedelek – becsípődést okozhatnak.
-  **VIGYÁZAT – SÉRÜLÉSVESZÉLY:** A termék lézert használ. A *Használati útmutatóban* leírtaktól különböző eljárások és beállítások veszélyes sugárzást eredményezhetnek.
-  **VIGYÁZAT – SÉRÜLÉSVESZÉLY:** A termékben található lítium akkumulátor nem cserélhető. Ha nem megfelelően cserélik ki a lítium akkumulátort, az azzal a veszéllyel jár, hogy felrobban az akkumulátor. A lítium akkumulátort ne töltsse újra, ne szedje szét és ne égesse el. A használt lítium akkumulátorokat a gyártó utasításai és a helyi előírások szerint dobja el.

Ez a berendezés nem alkalmas olyan helyeken való használatra, ahol gyerekek tartózkodnak.

A készülékben speciális gyártói alkatrészeket használtunk, hogy a készülék megfeleljen a szigorú, globális biztonsági előírásoknak. Előfordulhat, hogy egyes alkatrészek biztonsági jellemzői nem maguktól értetődőek. A gyártó nem vállal felelősséget a cserealkatrészekért.

A használati útmutatóban nem szereplő szervizelési és javítási teendőket bízza szakemberre.

ŐRIZZE MEG EZEKET AZ UTASÍTÁSOKAT.

Információk a nyomtatóról

További információk a nyomtatóról

Mit keres?	Itt található
Kezdeti beállítási utasítások	Lásd a nyomtatóhoz mellékelt üzembe helyezési útmutatóban.
<ul style="list-style-type: none"> Nyomtatószoftver Nyomtató- vagy faxillesztő-program Nyomtatófirmware Segédprogram 	Látogasson el a www.lexmark.com/downloads weboldalra, keresse ki a nyomtatómodelljét, majd a Típus menüben válassza ki a szükséges illesztőprogramot, firmware-t vagy segédprogramot.
<ul style="list-style-type: none"> Papír és speciális hordozók kiválasztása és tárolása Papír betöltése Nyomtatóbeállítások konfigurálása Dokumentumok és fotók megtekintése, nyomtatása A nyomtató konfigurálása a hálózaton A nyomtató ápolása és karbantartása Hibaelhárítás és problémamegoldás 	<p>Információs Központ – A következő címen: https://infoserve.lexmark.com.</p> <p>Útmutató videók – A következő címen: https://infoserve.lexmark.com/idv/.</p> <p>Az érintőképernyő útmutatója – A következő címen: http://support.lexmark.com.</p>
A nyomtató kiegészítő lehetőségeinek beállítása és konfigurálása	<i>Lexmark kiegészítő megoldások útmutató</i> – A következő címen: http://support.lexmark.com .
Súgó a nyomtatószoftver használatához.	<p>Súgó Microsoft Windows vagy Macintosh operációs rendszerhez – Nyissa meg a nyomtatószoftver programját vagy alkalmazását, majd kattintson a Súgó lehetőségre.</p> <p>Környezetérzékeny segítséget a  ikonra kattintva kaphat.</p> <p>Megjegyzések:</p> <ul style="list-style-type: none"> A súgó automatikusan települ a nyomtatószoftverrel. Az operációs rendszertől függően a nyomtatószoftver a nyomtatóprogram mappájában vagy az asztalon található.
<ul style="list-style-type: none"> Dokumentáció Élő chat támogatás E-mail támogatás Telefonos támogatás 	<p>Látogasson el a következő címre: http://support.lexmark.com.</p> <p>Megj.: A megfelelő támogatási webhely megjelenítéséhez válassza ki az országot vagy régiót, majd a terméket.</p> <p>Az adott országban vagy régióban érvényes támogatási elérhetőségeket a támogatási webhelyen vagy a nyomtatóhoz kapott garancialapon találja.</p> <p>Az ügyfélszolgálatvaló kapcsolatfelvétel előtt készítse elő a következő adatokat:</p> <ul style="list-style-type: none"> Vásárlás helye és ideje A készülék típusa és sorozatszama <p>További információkért, lásd: “A nyomtató sorozatszámának megtalálása” itt: 10. oldal.</p>

Mit keres?	Itt található
<ul style="list-style-type: none"> • Biztonsági információk • Jogszabályi információk • Jótállási információk • Környezetvédelmi információ 	<p>A jótállási feltételek országonként, területenként változhatnak:</p> <ul style="list-style-type: none"> • Az Egyesült Államokban – lásd a nyomtatóhoz mellékelt Korlátozott szavatosságról szóló nyilatkozatot vagy látogasson el a következő weblapra: http://support.lexmark.com. • Más országokban, illetve régiókban – lásd a készülékhez mellékelt nyomtatott jótállási jegyet. <p><i>Termékismertető</i> – lásd a készülékhez mellékelt dokumentációt, vagy látogasson el a következő weboldalra: http://support.lexmark.com.</p>
Információk a Lexmark digitális útlevelel kapcsolatban	Látogasson el a következő oldalra: https://csr.lexmark.com/digital-passport.php .

A nyomtató sorozatszámának megtalálása

- 1 Nyissa ki az A ajtót.
- 2 Keresse meg a sorozatszámot.

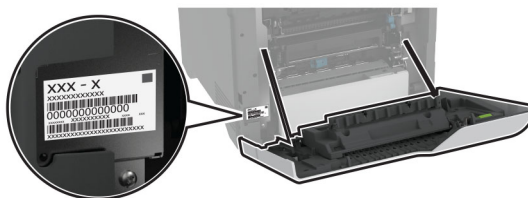

Nyomtatóbeállítások

⚠ VIGYÁZAT – LELÖKÉS VESZÉLYE: Amennyiben egy vagy több kiegészítő egységet telepít nyomtatójára vagy többfunkciós eszközére, akkor görgős talpra, bútordarabra vagy más berendezésre lehet szükség annak érdekében, hogy elkerülje az instabilitásból adódó esetleges sérüléseket. A támogatott konfigurációkra vonatkozó további információért látogasson el a www.lexmark.com/multifunctionprinters webhelyre.

⚠ VIGYÁZAT – LELÖKÉS VESZÉLYE: A berendezés stabilitásvesztésének elkerülése érdekében minden egyes tálcába külön-külön töltsse be a papírt. A többi tálcát tartsa csukva, amíg szüksége nincs rájuk.

Konfigurálhatja úgy a nyomtatót, hogy négy kiegészítő 550 lapos tálcát ad hozzá.

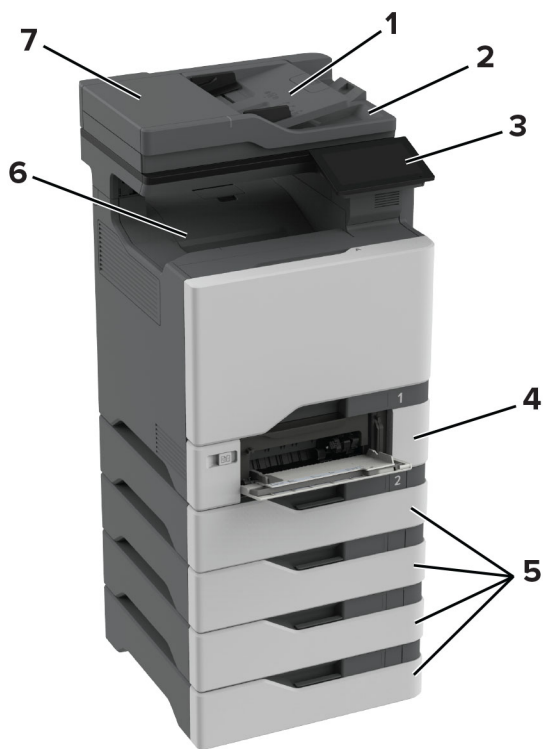

1	Automatikus lapadagoló (ADF) tálcája
2	ADF-tároló
3	Kezelőpanel
4	650 lapos dupla tálca Megj.: A tálca egy 550 lapos tálcából és egy 100 lapos többcélú adagolóból áll.
5	Kiegészítő 550-lapos tálcák
6	Normál rekesz
7	Automatikus lapadagoló (ADF)

A kezelőpanel használata

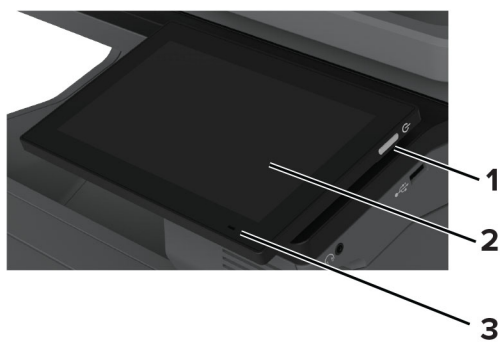

	A kezelőpanel részei	Funkció
1	Tápkapcsoló	<ul style="list-style-type: none"> A nyomtató be- és kikapcsolása. Megj.: A nyomtató kikapcsolásához tartsa nyomva öt másodpercig a tápkapcsolót. A nyomtató beállítása Alvó üzemmódba. Aktiválja a nyomtatót Alvó vagy Hibernált üzemmódból.
2	Megjelenítés	<ul style="list-style-type: none"> A nyomtató üzeneteinek és a készletek állapotának megtekintése. A nyomtató beállítása és kezelése.
3	Jelzőfény	A nyomtató állapotának ellenőrzése.

A jelzőfény állapotának értelmezése

Jelzőfény	A nyomtató állapota
Ki	A nyomtató ki van kapcsolva.
Folyamatos kék	A nyomtató készen áll.
Villogó kék	A nyomtató nyomtat vagy adatokat dolgoz fel.
Villogó vörös	A nyomtató felhasználói beavatkozást igényel.
Folyamatos aranysárga fény	A nyomtató alvó üzemmódban van.
Villogó aranysárga	A nyomtató mély alvás vagy hibernált üzemmódban van.

Papír kiválasztása

Útmutató a papírokhoz

A megfelelő papír használata megakadályozza az elakadást, és segít a problémamentes nyomtatásban.

- Mindig új, sértetlen papírt használjon.
- A papír betöltése előtt legyen tisztában vele, melyik a papír javasolt nyomtatási oldala. Ez az információ általában fel van tüntetve a papír csomagolásán.
- Ne használjon vágott vagy kézzel tépett papírt.
- Ne keverje a papírméreteket, -típusokat és -súlyokat ugyanabban a tálcában; a keverés elakadást okoz.
- Ne használjon bevonatos papírt, hacsak azt nem kifejezetten elektro-fotografikus nyomtatáshoz tervezték.

További információért lásd a *Papír és speciális hordozó útmutatót*.

Papírjellemzők

A következő papírjellemzők hatással vannak a nyomtatás minőségére és megbízhatóságára. Vegye figyelembe ezeket a tényezőket, mielőtt nyomtatna.

Súly

A tálcákkal különböző súlyú papírok adagolhatók. Előfordulhat, hogy a 60 g/m²-nél (16 fontnál) könnyebb papírok nem elég merevek a megfelelő adagoláshoz, így elakadást okozhatnak. További információkért tekintse át a „Támogatott papírsúlyok” című fejezetet.

Meghajlás

A meghajlás a papír szélein jelentkező elhajlást jelenti. Az intenzív meghajlás problémákat okozhat a papíradagolásban. Meghajlás akkor is történhet, amikor a papír végighalad a nyomtatón, ahol magas hőmérsékletnek van kitéve. Ha a papírt csomagolás nélkül forró, nedves, hideg vagy száraz környezetben tárolják, akkor ez a papír nyomtatás előtti meghajlásához vezethet, és adagolási problémákat okozhat.

Simaság

A papír simasága közvetlen hatással van a nyomtatás minőségére. Ha a papír durva, akkor a festék nem képes megfelelően beégni. Ha a papír túl sima, akkor az papíradagolási vagy nyomtatásminőségi problémákhoz vezethet. 50 Sheffield pontos papír használatát javasoljuk.

Nedvességtartalom

A papír nedvességtartalma hatással van a nyomtatás minőségére és a nyomtató adagolási képességére is. Tárolja a papírt az eredeti csomagolásban, amíg nem használja fel. A papír nedvességváltozásnak való kitettsége csökkentheti a teljesítményét.

A nyomtatás előtt tárolja a papírokat az eredeti csomagolásukban 24–48 órán keresztül. A papírt ugyanolyan környezetben kell tárolni, mint amilyenben a nyomtató van. Nyújtsa meg az időszakot több nappal, ha a tárolási vagy szállítási környezet jelentősen eltér a nyomtató környezetétől. A vastag papírnak szintén hosszabb időre van szüksége az alkalmazkodáshoz.

Szálirány

A szálirány a papírlap rostjainak elrendeződését jelenti. A szálirány lehet *hosszanti*, amely a papír hosszúságával párhuzamosan fut, vagy *keresztirányú*, amely a papír szélességével párhuzamosan fut. Az ajánlott szálirányért tekintse át a „Támogatott papírsúlyok” című fejezetet.

Rosttartalom

A legtöbb jó minőségű másolópapír 100% kémiailag kezelt farostból áll. Ez a tartalom nagyfokú stabilitást biztosít a papírnak, amely kevesebb papíradagolási problémát és jobb nyomtatási minőséget okoz. A szálakat, például pamutot tartalmazó papír negatívan befolyásolhatja a papírkezelést.

Nem támogatott papír

Az alábbi papírtípusok használata nem ajánlott a nyomtatóhoz:

- Karbonpapírok nélküli fénymásoláshoz használt, kémiailag kezelt papírok. Karbonmentes papíroknak, karbonmentes fénymásolópapíroknak (CCP) vagy karbon nélküli (NCR) papíroknak is nevezik őket.
- Olyan vegyi anyagokat tartalmazó előnyomott papírok, amelyek szennyeződést okozhatnak a nyomtatóban.
- Olyan előnyomott papírok, amelyekre hatással lehet a nyomtató bégető egységének belső hőmérséklete.

- Előnyomtatott papírok (a nyomtatás helyéhez a papíron), ahol a szükséges pozicionálás $\pm 2,3$ mm ($\pm 0,09$ hüvelyk). Például az optikai karakterfelismerő (OCR) űrlapok.

Egyes esetekben a regisztráció egy szoftveralkalmazással állítható be, hogy ezekre az űrlapokra is lehessen nyomtatni.

- Bevonatos (törölhető, finom) papírok, szintetikus papírok, hópapírok.
- Durva szélű, durva vagy nehéz felületű papírok vagy hullámos papírok.
- Az EN12281:2002 (európai) szabványnak nem megfelelő újrahasznosított papírok.
- 60 g/m^2 -nél (16 fontnál) kisebb tömegű papírok.
- Több részből álló űrlapok vagy dokumentumok.

A papír tárolása

A papírelakadás és a nem egyenletes nyomtatási minőség elkerüléséhez kövesse a következő papírtárolási ajánlásokat:

- Nyomtatás előtt 24–48 óráig tárolja a papírt a nyomtatóval azonos környezetben, hogy a papír alkalmazkodjon az adott környezethez.
- Nyújtsa meg az időszakot több nappal, ha a tárolási vagy szállítási környezet jelentősen eltér a nyomtató környezetétől. A vastag papírnak szintén hosszabb időre van szüksége az alkalmazkodáshoz.
- A legjobb eredmény érdekében a papírt 21°C (70°F) hőmérsékleten, 40%-os relatív páratartalom mellett tárolja.
- A legtöbb címkegyártó $18\text{--}24^\circ\text{C}$ ($65\text{--}75^\circ\text{F}$) közötti hőmérsékleten és 40–60%-os relatív páratartalom mellett ajánlja a nyomtatást.
- A papírt inkább kartonban, raklapon vagy polcon tárolja, és ne a földön.
- Az önálló csomagokat sima felületen tárolja.
- Ne helyezzen semmit az önálló papírcsomagok tetejére.
- A papírt csak akkor vegye ki a kartonból vagy a csomagolásból, amikor a nyomtatóba tölti. A karton és a csomagolás segít, hogy a papír tiszta, száraz és sima maradjon.

Előnyomott űrlapok és fejlécek kiválasztása

- Hosszanti szálirányú papírt használjon.
- Csak ofszetnyomtatással vagy mélynyomtatással készült űrlapokat és fejléceket használjon.
- Ne használjon durva vagy érdes felületű papírokat.
- Használjon olyan festéket, amelyet nem befolyásol a festékkazettában található gyanta. Az oxidálódó vagy olaj alapú festékek általában megfelelők; a latex festékek nem feltétlenül.
- A használandó nyomatról nyomtasson mintát az előnyomott űrlapokra és fejléces papírokra, mielőtt nagyobb mennyiséget vásárolna. Ez meghatározza, hogy az előnyomott űrlapokon és fejléces papírokon levő tinta befolyásolja-e a nyomtatás minőségét.
- Ha kétségei vannak, forduljon a papír szállítójához.
- Fejléces papír nyomtatásakor a megfelelő tájolással helyezze a papírt a nyomtatóba. További információért lásd a *Papír és speciális hordozó útmutatót*.

Támogatott papírméreték

Papírméret	650 lapos dupla tálca		Külön megvásárolható 550 lapos tálca	Kétoldalas nyomtatás	Lapolvasó	Automatikus lapadagoló
	550 lapos tálca	100 lapos többcélú adagoló ¹				
A4 210 x 297 mm (8,27 x 11,7 hüvelyk)	✓	✓	✓	✓	✓	✓
A5 fekvő² 210 x 148 mm (8,27 x 5,83 hüvelyk)	✓	✓	✓	✓	✓	✓
A5 álló² 148 x 210 mm (5,83 x 8,27 hüvelyk)	✓	✓	✓	✓	✓	✓
A6 105 x 148 mm (4,13 x 5,83 hüvelyk)	✓	✓	✓	✓	✓	✓
Szalagcímlap 215,9 x 1320,8 mm (8,5 x 52 hüvelyk)	x	✓	x	x	x	x
Executive 184,2 x 266,7 mm (7,25 x 10,5 hüvelyk)	✓	✓	✓	✓	✓	✓
Folio 215,9 x 330,2 mm (8,5 x 13 hüvelyk)	✓	✓	✓	✓	✓	✓
Hagaki 100 x 148 mm (3,94 x 5,83 hüvelyk)	x	✓	x	x	✓	x
JIS B5 182 x 257 mm (7,17 x 10,1 hüvelyk)	✓	✓	✓	✓	✓	✓
Legal 215,9 x 355,6 mm (8,5 x 14 hüvelyk)	✓	✓	✓	✓	✓	✓

¹ Nem támogatja az automatikus méretérzékelést.

² Álló és fekvő tájolásnál is támogatott. Álló tájolású adagolás során az A5-öt keskeny papírként kezeli az eszköz. Fekvő tájolású adagolás során normál szélességű papírként kezeli az eszköz.

³ Ha az Univerzális van kiválasztva, az oldal 215,9 x 355,6 mm-re (8,5 x 14 hüvelykre) van formázva, hacsak a méret nincs megadva a szoftveralkalmazásban.

⁴ Töltsön be keskeny papírt álló tájolással.

⁴ Ha az Egyéb boríték van kiválasztva, az oldal 215,9 x 355,6 mm-re (8,5 x 14 hüvelykre) van formázva, hacsak nincs méret megadva a szoftveralkalmazásban.

Papírméret	650 lapos dupla tálca		Külön megvá- sárolható 550 lapos tálca	Kétoldalas nyomtatás	Lapolvasó	Automatikus lapadagoló
	550 lapos tálca	100 lapos többcélú adagoló ¹				
Letter 215,9 x 279,4 mm (8,5 x 11 hüvelyk)	✓	✓	✓	✓	✓	✓
Oficio (Mexico) 216 x 340 mm (8,5 x 13,4 hüvelyk)	✓	✓	✓	✓	✓	✓
Statement 139,7 x 215,9 mm (5,5 x 8,5 hüvelyk)	✓	✓	✓	✓	✓	✓
Univerzális^{3, 4} 76,2 x 127 mm és 215,9 x 355,6 mm (3 x 5 hüvelyk és 8,5 x 14 hüvelyk) között	x	✓	x	x	✓	x
Univerzális^{3, 4} 105 x 148 mm és 215,9 x 355,6 mm (4,13 x 5,83 hüvelyk és 8,5 x 14 hüvelyk) között	✓	✓	✓	✓	✓	x
7 3/4 boríték 98,4 x 190,5 mm (3,875 x 7,5 hüvelyk)	x	✓	x	x	✓	x
9-es boríték 98,4 x 225,4 mm (3,875 x 8,9 hüvelyk)	x	✓	x	x	✓	x
10-es boríték 104,8 x 241,3 mm (4,12 x 9,5 hüvelyk)	✓	✓	✓	x	✓	x
11-es boríték 114,3 x 263,525 mm (4,5 x 10,375 hüvelyk)	✓	✓	✓	x	✓	x

¹ Nem támogatja az automatikus méretérzékelést.

² Álló és fekvő tájolásnál is támogatott. Álló tájolású adagolás során az A5-öt keskeny papírként kezeli az eszköz. Fekvő tájolású adagolás során normál szélességű papírként kezeli az eszköz.

³ Ha az Univerzális van kiválasztva, az oldal 215,9 x 355,6 mm-re (8,5 x 14 hüvelykre) van formázva, hacsak a méret nincs megadva a szoftveralkalmazásban.

⁴ Töltsön be keskeny papírt álló tájolással.

⁴ Ha az Egyéb boríték van kiválasztva, az oldal 215,9 x 355,6 mm-re (8,5 x 14 hüvelykre) van formázva, hacsak nincs méret megadva a szoftveralkalmazásban.

Papírméret	650 lapos dupla tálca		Külön megvásárolható 550 lapos tálca	Kétoldalas nyomtatás	Lapolvasó	Automatikus lapadagoló
	550 lapos tálca	100 lapos többcélú adagoló ¹				
12-es boríték 120,65 x 279,4 mm (4,75 x 11 hüvelyk)	✓	✓	✓	X	✓	X
B5 boríték 176 x 250 mm (6,93 x 9,84 hüvelyk)	✓	✓	✓	X	✓	X
B6 boríték 125 x 176 mm (4,92 x 6,92 hüvelyk)	✓	✓	✓	X	✓	X
C5 boríték 162 x 229 mm (6,38 x 9,01 hüvelyk)	✓	✓	✓	X	✓	X
C6 boríték 114 x 162 mm (4,48 x 6,37 hüvelyk)	✓	✓	✓	X	✓	X
DL boríték 110 x 220 mm (4,33 x 8,66 hüvelyk)	✓	✓	✓	X	✓	X
Monarch 98,4 x 190,5 mm (3,875 x 7,5 hüvelyk)	X	✓	X	X	✓	X
Egyéb boríték⁵ 98,4 x 162 mm és 176 x 250 mm (3,87 x 6,38 hüvelyk és 6,93 x 9,84 hüvelyk) között	X	✓	X	X	✓	X

¹ Nem támogatja az automatikus méretérzékelést.

² Álló és fekvő tájolásnál is támogatott. Álló tájolású adagolás során az A5-öt keskeny papírként kezeli az eszköz. Fekvő tájolású adagolás során normál szélességű papírként kezeli az eszköz.

³ Ha az Univerzális van kiválasztva, az oldal 215,9 x 355,6 mm-re (8,5 x 14 hüvelykre) van formázva, hacsak a méret nincs megadva a szoftveralkalmazásban.

⁴ Töltsön be keskeny papírt álló tájolással.

⁵ Ha az Egyéb boríték van kiválasztva, az oldal 215,9 x 355,6 mm-re (8,5 x 14 hüvelykre) van formázva, hacsak nincs méret megadva a szoftveralkalmazásban.

Támogatott papírtípusok

Papírtípus	650 lapos dupla tálca		550 lapos külön megvásárolható tálca	Kétoldalas nyomtatás	Lapolvasó	automatikus lapadagoló
	550 lapos tálca	100 lapos többcélú adagoló				
Normál papír	✓	✓	✓	✓	✓	✓
Kártya	✓	✓	✓	✓	✓	x
Újrafelhasznált	✓	✓	✓	✓	✓	✓
Fényes	✓	✓	✓	✓	✓	x
Címkék	✓	✓	✓	✓	✓	x
Vinil címkék	✓	✓	✓	x	✓	x
Finom írópapír	✓	✓	✓	✓	✓	✓
Boríték	✓	✓	✓	x	✓	x
Fejléces papír	✓	✓	✓	✓	✓	✓
Előnyomott	✓	✓	✓	✓	✓	✓
Színes papír	✓	✓	✓	✓	✓	✓
Könnyű	✓	✓	✓	✓	✓	✓
Nehéz	✓	✓	✓	✓	✓	✓
Durva/karton	✓	✓	✓	✓	✓	✓
Fólia	x	x	x	x	x	x
[X] egyéni típus	✓	✓	✓	✓	✓	✓

Megjegyzések:

- A címkék, borítékok és kártyák nyomtatása mindig csökkentett sebességgel történik.
- A kártyák kétoldalas nyomtatása csak 163 g/m²-ig (90 fontos index) támogatott. Az ennél nehezebb papírok csak egyoldalasan nyomtathatók.
- Vinil címkéket csak alkalmanként használjon, és ezek elfogadhatóságát ellenőrizni kell. Egyes vinil címkék megbízhatóbban adagolhatók a többcélú adagolóból.

Támogatott papírsúlyok

650 lapos dupla tálca		Külön megvásárolható 550 lapos tálca	Kétoldalas nyomtatás	Automatikus lapadagoló
550 lapos tálca	100 lapos többcélú adagoló			
60–218 g/m ² (16–58 fontos bankpostapapír)	60–218 g/m ² (16–58 fontos bankpostapapír)	60–218 g/m ² (16–58 fontos bankposta- papír)	60–162 g/m ² (16–43 fontos bankpostapapír)	52–120 g/m ² (14–32 fontos bankpostapapír)

Papírtípus	Papírsúly
Normál papír	75–90,3 g/m ² (20–24 fontos levél)
Fényes	88–176 g/m ² (60–120 fontos könyv)
	162–176 g/m ² hosszanti szálirányú (60–65 fontos borító)
Nehéz papír	90,3–105 g/m ² hosszanti szálirányú (24,1–28 fontos levél)
Kártya	Akár 199 g/m ² súlyú, hosszanti szálirányú (110 fontos index)
	Akár 218 g/m ² súlyú, keresztirányú (80 fontos borító)
Címkék	Akár 218 g/m ² súlyú (58 fontos bankpostapapír)
Borítékok	60–105 g/m ² (16–28 fontos levél)

Megjegyzések:

- A 60–176 g/m²-es (16–47 fontos bankpostapapír) papírok esetében hosszanti szálirányú szálak használata ajánlott.
- A 75 g/m²-nél (20 fontos bankpostapapír) könnyebb papír esetében a Papírtípus beállítása Könnyű papír legyen. Ellenkező esetben a papír felhullámosodhat, ami – különösen a magasabb páratartalmú környezetekben – adagolási hibákhoz vezethet.
- A kétoldalas nyomtatás támogatja a 60–162 g/m² (16–43 fontos bankpostapapír) papírt.
- A 100% pamutot tartalmazó hordozó maximális súlya 90 g/m²-es (24 fontos bankpostapapír).

Beállítás, telepítés és konfigurálás

A nyomtató helyének kiválasztása

- Hagyjon elég helyet a tálcák, fedelek és ajtók kinyitásához, illetve hardveropciók telepítéséhez.
- Elektromos aljzat közelébe helyezze a nyomtatót.

⚠ VIGYÁZAT – SÉRÜLÉSVESZÉLY: A tűzveszély és az áramütés elkerülése érdekében a tápkábelt közvetlenül egy, a készülékhez közeli, könnyen hozzáférhető, megfelelő besorolású és megfelelően földelt konnektorba csatlakoztassa.

⚡ VIGYÁZAT – ÁRAMÜTÉS VESZÉLYE: Az áramütés kockázatának elkerülése érdekében ne helyezze a terméket víz közelébe vagy nedves helyekre.

- Győződjön meg róla, hogy a helyiségben a légmozgás megfelel az ASHRAE 62 szabvány vagy a CEN Technical Committee 156 szabvány legutolsó verziójának.
- A készüléket egy sima, szilárd és stabil felületre helyezze.
- A nyomtatót:
 - Tartsa tisztán, szárazon és pormentesen.
 - Tartsa távol tűzőkapcsoktól és gemkapcsoktól.
 - Tartsa távol a légkondicionálók, fűtőtestek vagy ventilátorok közvetlen légmozgásától.
 - Ne tegye ki közvetlen napfénynek vagy túlzott nedvességnek.
- Tartsa be az ajánlott hőmérsékleti értékeket, és kerülje az ingadozásokat:

Környezeti hőmérséklet	10–32,2 °C (50–90 °F)
Tárolási hőmérséklet	15,6–32,2 °C (60–90 °F)

- A megfelelő szellőzés érdekében tartsa be a következő javasolt távolságokat:

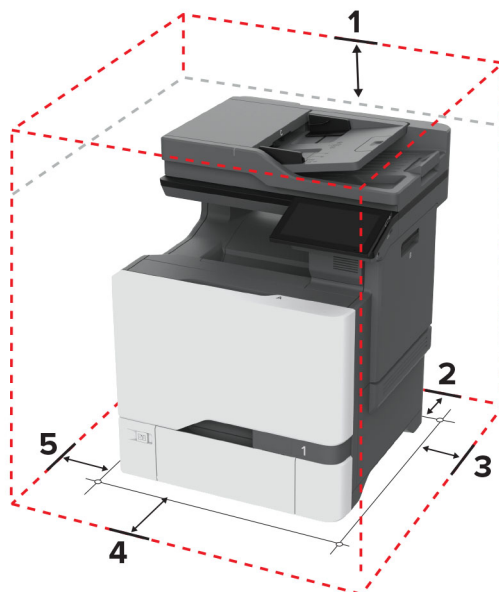

1	Felül	229 mm (9 hüvelyk)
2	Hátul	101,6 mm (4 hüvelyk)

3	Jobb oldalon	178 mm (7 hüvelyk)
4	Elöl	508 mm (20 hüvelyk)
5	Bal oldalon	127 mm (5 hüvelyk)

A kábelek csatlakoztatása

- ⚠ VIGYÁZAT – ÁRAMÜTÉS VESZÉLYE:** Az áramütés elkerülése érdekében zivataros időben ne helyezze üzembe a készüléket, illetve ne csatlakoztasson hozzá kábeleket, vagy elektromos berendezéseket, például a tápkábelt, a faxfunkciót vagy a telefont.
- ⚠ VIGYÁZAT – SÉRÜLÉSVESZÉLY:** A tűzveszély és az áramütés elkerülése érdekében a tápkábelt közvetlenül egy, a készülékhez közeli, könnyen hozzáférhető, megfelelő besorolású és megfelelően földelt konnektorba csatlakoztassa.
- ⚠ VIGYÁZAT – SÉRÜLÉSVESZÉLY:** A tűzveszély és az áramütés elkerülése érdekében csak a termékhez kapott vagy a gyártó által hitelesített tápkábelt használja.
- ⚠ VIGYÁZAT – SÉRÜLÉSVESZÉLY:** Ha a terméket a nyilvános telefonhálózathoz csatlakoztatja, a tűzveszély csökkentése érdekében csak 26 AWG, vagy nagyobb keresztmetszetű telekommunikációs (RJ-11) kábelt használjon. Ausztráliai felhasználás esetén a kábelnek az ausztrál kommunikációs és médiahatóság által jóváhagyottnak kell lennie.

Figyelem – sérülésveszély: Az adatvesztés és a nyomtató hibás működésének elkerülése érdekében nyomtatás közben ne érjen az USB-kábelhez, a vezeték nélküli hálózati adapterhez, valamint a nyomtató ábrán jelzett részeihez.

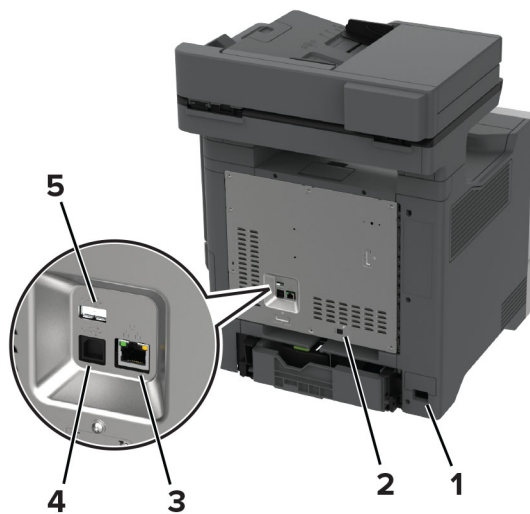

	Nyomtatóport	Funkció
1	Tápkábel-csatlakozó	Csatlakoztassa a nyomtatót egy megfelelően földelt konnektorhoz.
2	LINE-port Megj.: Csak bizonyos nyomtatómodelleknél elérhető.	A nyomtató csatlakoztatása aktív telefonvonalhoz, normál fali csatlakozóval (RJ-11), DSL-szűrővel, VoIP-adapterrel vagy egyéb olyan adapterrel, amely lehetővé teszi a telefonvonalhoz való hozzáférést faxküldés és -fogadás céljából.
3	Ethernet-port	A nyomtató hálózathoz csatlakoztatása.
4	USB-nyomtatóport	A nyomtató számítógéphez csatlakoztatása.

	Nyomtatóport	Funkció
5	USB-port	Billentyűzetet vagy bármely más, kompatibilis kiegészítő csatlakoztatása.

A kezdőképernyő-alkalmazások beállítása és használata

A kezdőképernyő használata

Megj.: A kezdőképernyő a kezdőképernyő testre szabási beállításaitól, a rendszergazdai beállítástól és az aktív beágyazott megoldásoktól függően változhat.



#	Ikon	Funkció
1	Leállítás vagy Mégse gomb	Aktuális feladat leállítása.
2	Másolás	Másolatok készítése.
3	Nyelv módosítása	Nyelv kiválasztása a nyomtató kijelzőjén.
4	E-mail	E-mail küldése.
5	beállítások	A nyomtató menüinek elérése.
6	Fax	Faxküldés.
7	Címjegyzék	Névjegyek elérése, létrehozása és rendezése.
8	Állapot/Kellékanyagok	<ul style="list-style-type: none"> Figyelmeztető vagy hibaüzenet megjelenítése, amikor a feldolgozás folytatásához beavatkozás szükséges. További információkat tekinthet meg a nyomtató figyelmeztetéséről vagy üzenetéről, illetve azok törléséről. <p>Megj.: A kezdőképernyő felső részének megérintése ehhez a beállításhoz is hozzáférést biztosít.</p>
9	Felfüggesztett feladatok	Az összes aktuális függő nyomtatási feladat megjelenítése.

#	Ikon	Funkció
10	Feladatsor	Az összes nyomtatási feladat megjelenítése. Megj.: A kezdőképernyő felső részének megérintése ehhez a beállításhoz is hozzáférést biztosít.
11	USB-meghajtó	Fényképek és dokumentumok megtekintése, kiválasztása vagy nyomtatása flash meghajtóról.
12	Profilok beolvasása	Dokumentumok beolvasása és mentése közvetlenül a számítógépre.
13	FTP	Dokumentumok beolvasása és mentése közvetlenül FTP-kiszolgálóra.
14	Könyvjelzők	Az összes könyvjelző rendezése.
15	Merevlemez	Dokumentumok megtekintése, kiválasztása és kezelése merevlemezről vagy intelligens tárolómeghajtóról.
16	Hálózati mappa	Beolvasás hálózati mappába vagy hálózati helyre.
17	Start gomb	A kiválasztott módtól függő feladat elindítása.
18	Képernyőn megjelenő billentyűzet	Számok és szimbólumok megadása a beviteli mezőkben.

A kezdőképernyő testreszabása

1 Nyisson meg egy webböngészőt, és írja be a nyomtató IP-címét a címmezőbe.

Megjegyzések:

- Tekintse meg a nyomtató IP-címét a nyomtató kezdőképernyőjén. Az IP-cím számok négyelemű, pontokkal elválasztott halmaza, például 123.123.123.123.
- Ha proxykiszolgálót használ, átmenetileg tiltsa le azt a weboldal megfelelő betöltése érdekében.

2 Kattintson a **Beállítások > Eszköz > Kezdőképernyő testreszabása** elemre.

3 Próbálkozzon az alábbiakkal:

- Ha ikont szeretne hozzáadni a főképernyőn, kattintson a **+** gombra, válassza ki az alkalmazás nevét, majd kattintson a **Hozzáadása** lehetőségre.
- Ha ikont szeretne eltávolítani a főképernyőről, válassza ki az alkalmazás nevét, majd kattintson az **Eltávolítás** lehetőségre.
- Az alkalmazások nevének személyre szabásához válassza ki az alkalmazás nevét, kattintson a **Szerkesztés** gombra, majd módosítsa a nevet.
- Az alkalmazások nevének visszaállításához válassza ki az alkalmazás nevét, kattintson a **Szerkesztés** gombra, majd válassza ki az **Alkalmazáscímke visszaállítása** lehetőséget.
- Amennyiben nagyobb helyet szeretne az alkalmazások között, kattintson a **+** gombra, válassza ki az **ÜRES HELY** elemet, majd kattintson a **Hozzáadás** lehetőségre.
- Az alkalmazások elrendezéséhez húzza az alkalmazásneveket a kívánt sorrendbe.
- Az alapértelmezett főképernyő visszaállításához kattintson a **Főképernyő visszaállítása** gombra.

4 Alkalmazza a módosításokat.

Támogatott alkalmazások

Alkalmazás	Nyomtatómodellek
Beolvasási központ	CX730, CX735, XC4342, XC4352
Hivatkozásközpont	CX730, CX735, XC4342, XC4352
Kártya másolása	CX730, CX735, XC4342, XC4352
Megjelenés testreszabása	CX730, CX735, XC4342, XC4352
Ügyfélszolgálat	XC4342, XC4352
Eszközkvóták	XC4342, XC4352

A Scan Center beállítása

- 1 Érintse meg a kezdőképernyőn a **Scan Center** parancsot.
- 2 Válasszon ki és hozzon létre egy célhelyet, majd végezze el a beállítások konfigurálását.

Megjegyzések:

- Hálózati célhely létrehozásakor addig érvényesítse és módosítsa a beállításokat, amíg már nem történnek hibák.
- Csak a beágyazott webkiszolgáló segítségével létrehozott célhelyek kerülnek mentésre. További tudnivalók a megoldás dokumentációjában találhatóak.

- 3 Alkalmazza a módosításokat.

Parancsikon létrehozása

- 1 Érintse meg a kezdőképernyőn a **Hivatkozásközpont** parancsot.
Megj.: Előfordulhat, hogy az ikon és a név megváltozott. További tájékoztatásért forduljon a rendszergazdához.
- 2 Válasszon egy nyomtatófunkciót, majd érintse meg a **Parancsikon létrehozása** lehetőséget.

Megj.: A biztonságos e-mail funkció nem támogatott.

- 3 Konfigurálja a beállításokat, majd érintse meg a **Mentés** lehetőséget.
- 4 Írjon be egy egyedi parancsikonnevet.
Megj.: Legfeljebb 25 karaktert használjon, hogy a nevek teljesen kiferjenek a kezdőképernyőn.
- 5 Érintse meg az **OK** gombot.
Az alkalmazás automatikusan létrehoz egy egyedi parancsikonszámot.

Megj.: A parancsikon elindításához érintse meg a , majd a # elemet, majd adja meg a parancsikon számát.

Kártya másolása funkció beállítása

- 1 Nyisson meg egy webböngészőt, és írja be a nyomtató IP-címét a címmezőbe.

Megjegyzések:

- Tekintse meg a nyomtató IP-címét a nyomtató kezdőképernyőjén. Az IP-cím számok négyelemű, pontokkal elválasztott halmaza, például 123.123.123.123.
- Ha proxykiszolgálót használ, átmenetileg tiltsa le azt a weboldal megfelelő betöltése érdekében.

2 Kattintson az **Alkalmazások > Kártya másolása > Konfigurálás** elemre.

Megjegyzések:

- Győződjön meg róla, hogy az Ikon megjelenítése funkció engedélyezve van.
- Győződjön meg róla, hogy az E-mail beállítások és a Hálózatmegosztási beállítások konfigurálva vannak.
- Kártya beolvasásakor a beolvasás felbontása ne legyen nagyobb mint 200 dpi színes, illetve 400 dpi fekete-fehér dokumentum esetén.
- Több kártya beolvasásakor a beolvasás felbontása ne legyen nagyobb mint 150 dpi színes, illetve 300 dpi fekete-fehér dokumentum esetén.

3 Alkalmazza a módosításokat.

Megj.: Több kártya beolvasásához nyomtató-merevlemez vagy egy intelligens tároló meghajtó szükséges.

Megjelenés testreszabásának használata

Az alkalmazás futtatása előtt végezze el az alábbiakat:

- Kattintson a beágyazott webkiszolgálón az **Alkalmazások > Megjelenés testreszabása > Konfigurálás** opcióra.
- A képernyővédő, a diavetítés és a háttérkép beállításainak engedélyezése és konfigurálása.

A képernyővédő és a diavetítés képeinek kezelése

1 A Képernyővédő és diavetítési képek részénél adjon hozzá, szerkesszen vagy töröljön egy képet.

Megjegyzések:

- Legfeljebb 10 képet adhat hozzá.
- Bekapcsolt állapotban az állapotikonok csak akkor jelennek meg a képernyővédőn, ha hibák, figyelmeztetések vagy felhőalapú értesítések vannak a rendszerben.

2 Alkalmazza a módosításokat.

Háttérkép módosítása

1 Érintse meg a **Háttérkép módosítása** elemet a kezdőképernyőn.

2 Válassza ki a használni kívánt képet.

3 Alkalmazza a módosításokat.

Diavetítés futtatása flash-meghajtóról

1 Helyezzen be egy flash-meghajtót az USB-portba.

2 Érintse meg a kezdőképernyőn a **Diavetítés** opciót.

A képek betűrendben jelennek meg.

Megj.: A diavetítés indítását követően eltávolíthatja a flash-meghajtót, de a nyomtató nem fogja tárolni a képeket. Ha a diavetítés leáll, a képek megtekintéséhez helyezze vissza a flash-meghajtót.

Az ügyfélszolgálat elérése

Megjegyzések:

- Ezt az alkalmazást nem minden nyomtatómodell támogatja. További információkért, lásd: [“Támogatott alkalmazások” itt: 24. oldal.](#)
- Az alkalmazásbeállítások konfigurálásával kapcsolatos információkért illetően lásd: *Ügyféltámogatás rendszergazdai kézikönyve.*

1 A kezdőképernyőn érintse meg az **Ügyféltámogatás** elemet.

2 Nyomtassa ki vagy küldje el e-mailben az információkat.

Eszközkvóták beállítása

Megjegyzések:

- Ezt az alkalmazást nem minden nyomtatómodell támogatja. További információkért, lásd: [“Támogatott alkalmazások” itt: 24. oldal.](#)
- Az alkalmazásbeállítások konfigurálásával kapcsolatos információkért illetően lásd: *Eszközkvóták rendszergazdai kézikönyve.*

1 Nyisson meg egy webböngészőt, és írja be a nyomtató IP-címét a címmezőbe.

Megjegyzések:

- Tekintse meg a nyomtató IP-címét a nyomtató kezdőképernyőjén. Az IP-cím számok négyelemű, pontokkal elválasztott halmaza, például 123.123.123.123.
- Ha proxykiszolgálót használ, átmenetileg tiltsa le azt a weboldal megfelelő betöltése érdekében.

2 Kattintson az **Alkalmazások > Eszközkvóták > Konfigurálás** elemre.

3 A Felhasználói fiókok részben adjon meg egy új felhasználót vagy nyisson meg egy már meglévőt szerkesztésre, majd állítsa be a felhasználó kvótáját.

4 Alkalmazza a módosításokat.

Könyvjelzők kezelése

Könyvjelzők létrehozása

Használjon könyvjelzőket a kiszolgálókon vagy az interneten tárolt, gyakran felkeresett dokumentumok nyomtatásához.

1 Nyisson meg egy webböngészőt, és írja be a nyomtató IP-címét a címmezőbe.

Megjegyzések:

- Tekintse meg a nyomtató IP-címét a nyomtató kezdőképernyőjén. Az IP-cím számok négyelemű, pontokkal elválasztott halmaza, például 123.123.123.123.

- Ha proxykiszolgálót használ, átmenetileg tiltsa le azt a weboldal megfelelő betöltése érdekében.

2 Kattintson a **Könyvjelzők > Könyvjelző hozzáadása** elemre, majd írjon be egy könyvjelzőnevet.

3 Válasszon ki egy cím protokolltípust, majd tegye a következők egyikét:

- HTTP és HTTPS esetén írja be a könyvjelzőzni kívánt URL-címet.
- HTTPS esetében az állomásnevet használja az IP-cím helyett. Például gépelje be a **myWebsite.com/sample.pdf** szöveget a **123.123.123.123/sample.pdf** helyett. Győződjön meg arról, hogy az állomásnév megegyezik a kiszolgálótanúsítvány CN (Common Name) értékével. Ha további információra van szüksége azzal kapcsolatban, hogyan juthat hozzá a kiszolgálótanúsítványban található CN-értékhez, tekintse meg böngészőjének súgóját.
- FTP esetén írja be az FTP-címet. Például **myServer/myDirectory**. Írja be az FTP-port számát. A 21. port az alapértelmezett port a parancsküldéshez.
- Az SMB mezőbe írja be a hálózati mappa címét. Például **myServer/myShare/myFile.pdf**. Írja be a hálózati tartomány nevét.
- Szükség esetén válassza ki a hitelesítés típusát az FTP-hez és az SMB-hez.

A könyvjelzőhöz való hozzáférés korlátozása érdekében adjon meg egy PIN-kódot.

Megj.: Az alkalmazás a következő fájlformátumokat támogatja: PDF, JPEG és TIFF. A DOCX-hez és az XLSX-hez hasonló egyéb fájlformátumok támogatottak egyes nyomtatómodelleken.

4 Kattintson a **Mentés** gombra.

Mappák létrehozása

1 Nyisson meg egy webböngészőt, és írja be a nyomtató IP-címét a címmezőbe.

Megjegyzések:

- Tekintse meg a nyomtató IP-címét a nyomtató kezdőképernyőjén. Az IP-cím számok négyelemű, pontokkal elválasztott halmaza, például 123.123.123.123.
- Ha proxykiszolgálót használ, átmenetileg tiltsa le azt a weboldal megfelelő betöltése érdekében.

2 Kattintson a **Könyvjelzők > Mappa hozzáadása** elemre, majd írjon be egy mappanevet.

Megj.: A mappához való hozzáférés korlátozása érdekében adjon meg egy PIN-kódot.



3 Kattintson a **Mentés** gombra.



Megj.: Mappákat vagy könyvjelzőket hozhat létre egy mappán belül. A könyvjelző létrehozását lásd: ["Könyvjelzők létrehozása" itt: 26. oldal.](#)

Partnerek kezelése

1 A kezdőképernyőn érintse meg a **Címjegyzék** lehetőséget.

2 Próbálkozzon az alábbiakkal:

- Névjegy hozzáadásához érintse meg a  gombot a képernyő tetején, majd érintse meg a **Névjegy létrehozása** elemet. Ha szükséges, adja meg a bejelentkezés módját, hogy lehetővé tegye az alkalmazások számára a hozzáférést.
- Névjegy törléséhez érintse meg a  gombot a képernyő tetején, érintse meg a **Névjegy törlése** elemet, majd válassza ki a névjegyet.
- A névjegy-információk szerkesztéséhez érintse meg a névjegy nevét.

- Csoport létrehozásához érintse meg a  gombot a képernyő tetején, majd érintse meg a **Csoport létrehozása** elemet. Ha szükséges, adja meg a bejelentkezés módját, hogy lehetővé tegye az alkalmazások számára a hozzáférést.
- Csoport törléséhez érintse meg a  gombot a képernyő tetején, érintse meg a **Csoport törlése** elemet, majd válassza ki a csoportot.
- Névjegycsoport szerkesztéséhez érintse meg a **CSOPORTOK** > elemet, válassza ki a csoport nevét, >  > majd válassza ki az elvégezni kívánt műveletet.

3 Alkalmazza a módosításokat.

A kisegítő funkciók telepítése és használata

Hangutasítások aktiválása

A kezdőképernyőről

- 1 Egy mozdulattal húzza el balra, majd felfelé a képernyőn egy ujját, amíg hangüzenetet nem hall.

Megj.: Beépített hangszórók nélküli nyomtatómodell esetén használjon fejhallgatót az üzenet meghallgatásához.

- 2 Két ujjal érintse meg az **OK** gombot.

Megj.: Ha a mozdulat nem működik, fejtessen ki nagyobb nyomást.

A billentyűzetről

- 1 Tartsa nyomva az **5**-ös billentyűt, amíg egy hangüzenetet nem hall.

Megj.: Beépített hangszórók nélküli nyomtatómodell esetén használjon fejhallgatót az üzenet meghallgatásához.

- 2 Nyomja meg a **Tab** billentyűt, hogy az OK gombhoz navigálja a fókuszkurzort, majd nyomja meg az **Enter** billentyűt.

Megjegyzések:

- Ha a hangutasítások aktiválva vannak, mindig két ujjal válassza ki a kijelzõn lévõ elemeket.
- A hangutasítások korlátozott számú nyelvet támogatnak.

Hangutasítások inaktiválása

- 1 Egy mozdulattal húzza el balra, majd felfelé a képernyőn egy ujját, amíg hangüzenetet nem hall.

Megj.: Beépített hangszórók nélküli nyomtatómodell esetén használjon fejhallgatót az üzenet meghallgatásához.

- 2 Két ujjal végezze a következők egyikét:

- Érintse meg a **Hangutasítás**, majd az **OK** gombot.
- Érintse meg a **Mégse** gombot.

Megj.: Ha a mozdulat nem működik, fejtessen ki nagyobb nyomást.

A következők egyikével is inaktíválhatja a hangutasításokat:

- Két ujjal koppintson duplán a főképernyőn.
- Nyomja meg a tápkapcsolót, hogy Alvó vagy Hibernált üzemmódba kapcsolja a nyomtatót.

Navigáció a képernyőn kézmozdulatok segítségével

Megjegyzések:

- A legtöbb kézmozdulatot csak akkor lehet használni, ha a hangutasítások aktiválva vannak.
- Karakterek begépeléséhez és bizonyos beállítások módosításához használjon fizikai billentyűzetet.

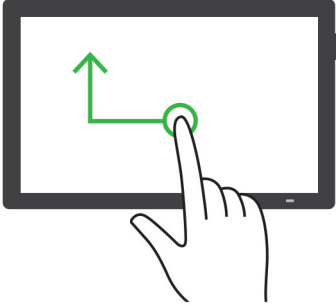
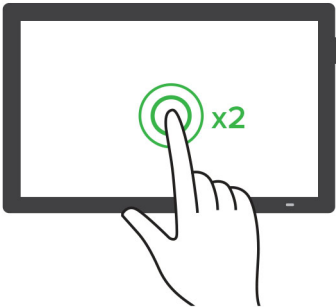
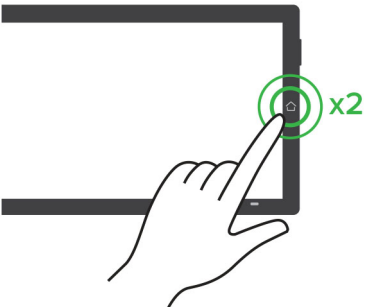
Kézmozdulat	Funkció
<p>Balra, majd felfelé húzás egy ujjal</p> 	<p>Kisegítő lehetőségek mód elindítása vagy bezárása. Megj.: Ugyanez a mozdulat használható a nyomtató normál üzemmódjában is.</p>
<p>Dupla koppintás egy ujjal</p> 	<p>Egy beállítás vagy elem kiválasztása a képernyőn.</p>
<p>Dupla koppintás a főképernyő ikonjára két ujjal</p> 	<p>A Kisegítő lehetőségek mód inaktíválása.</p>

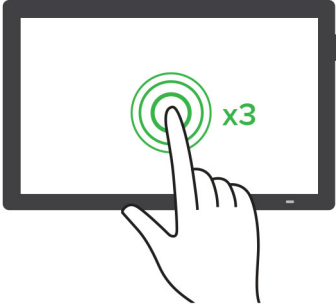
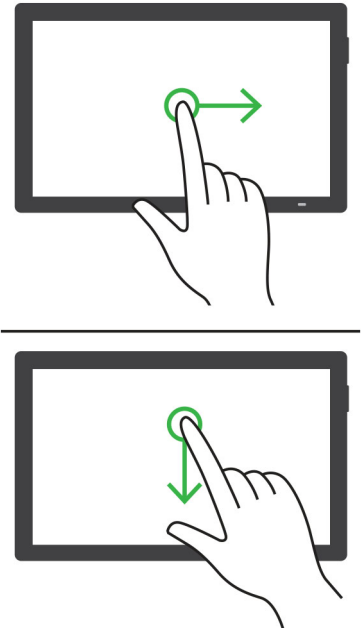
Kézmozdulat	Funkció
<p data-bbox="151 275 427 302">Tripla koppintás egy ujjal</p> 	<p data-bbox="686 275 1219 302">Szövegek és képek nagyítása vagy kicsinyítése.</p> <p data-bbox="686 317 1422 373">Megj.: A nagyítás funkció használatához engedélyezze a Nagyítás módot.</p>
<p data-bbox="151 690 597 718">Jobbra húzás vagy lefelé húzás egy ujjal</p> 	<p data-bbox="686 690 1114 718">Lépés a képernyő következő elemére.</p>

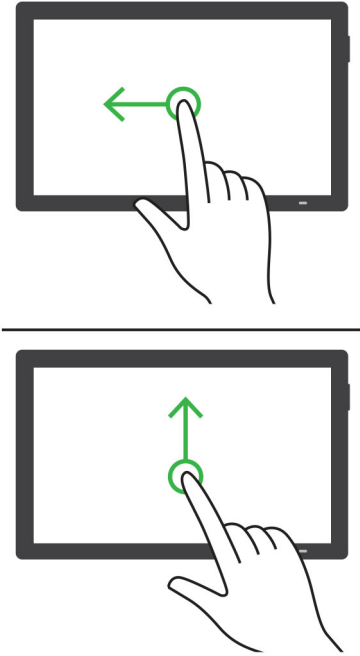
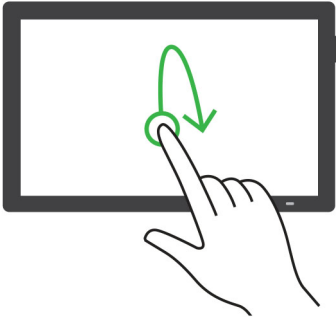
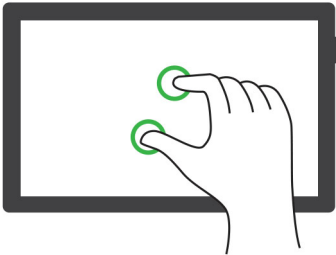
Kézmozdulat	Funkció
<p data-bbox="151 275 586 302">Balra húzás vagy felfelé húzás egy ujjal</p> 	<p data-bbox="686 275 1057 302">Lépés a képernyő előző elemére.</p>
<p data-bbox="151 1022 602 1050">Felfelé húzás, majd lefelé húzás egy ujjal</p> 	<p data-bbox="686 1022 1040 1050">Lépés a képernyő első elemére.</p>
<p data-bbox="151 1449 261 1476">Pásztázás</p> 	<p data-bbox="686 1449 1406 1507">A nagyított kép olyan részeihez férhet hozzá, melyek a képernyő keretén kívülre esnek.</p> <p data-bbox="686 1524 862 1551">Megjegyzések:</p> <ul data-bbox="708 1572 1458 1667" style="list-style-type: none"><li data-bbox="708 1572 1175 1600">• Két ujjal húzhat el egy kinagyított képet.<li data-bbox="708 1610 1458 1667">• Engedélyezze a Nagyítás módot a pásztázó kézmozdulat használatához.

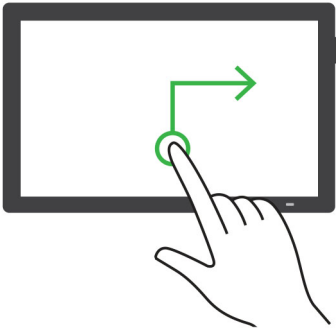
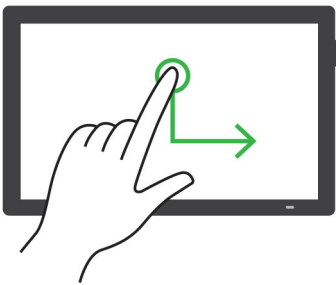
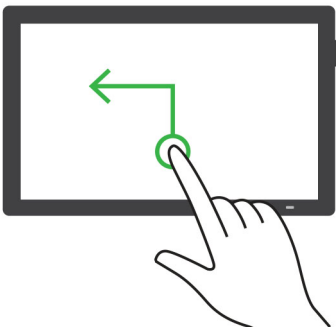
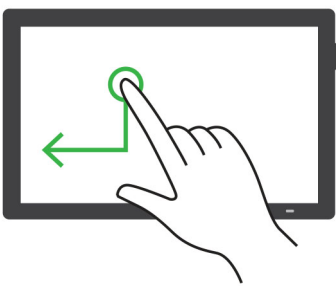
Kézmozdulat	Funkció
<p>Felfelé húzás, majd jobbra húzás egy ujjal</p> 	<p>Hangerő növelése.</p> <p>Megj.: Ugyanez a mozdulat használható a nyomtató normál üzemmódjában is.</p>
<p>Lefelé húzás, majd jobbra húzás egy ujjal</p> 	<p>Hangerő csökkentése.</p> <p>Megj.: Ugyanez a mozdulat használható a nyomtató normál üzemmódjában is.</p>
<p>Felfelé húzás, majd balra húzás egy ujjal</p> 	<p>Kilépés az alkalmazásból, majd visszatérés a kezdőképernyőre.</p>
<p>Lefelé húzás, majd balra húzás egy ujjal</p> 	<p>Visszalépés az előző beállításra.</p>

A képernyőn megjelenő billentyűzet használata

A képernyőn megjelenő billentyűzet megjelenésekor tegye a következők egyikét:

- Érintsen meg egy gombot a bejelentéshez, és írja be a karaktert a mezőbe.
- Húzza végig az ujját különböző karaktereken a bejelentéshez, majd írja be a karaktert a mezőbe.
- Érintsen meg egy szövegdobozt két ujjával a mezőben lévő karakterek bejelentéséhez.
- Érintse meg a **Törlés** billentyűt a karakterek törléséhez.

Nagyítás üzemmód engedélyezése

1 Egy mozdulattal húzza el balra, majd felfelé a képernyőn egy ujját, amíg hangüzenetet nem hall.

Megj.: Beépített hangszórók nélküli nyomtatómodell esetén használjon fejhallgatót az üzenet meghallgatásához.

2 Két ujjal végezze a következőket:

- a Érintse meg a **Nagyítás üzemmód** lehetőséget.
- b Érintse meg az **OK** gombot.

Megj.: Ha a mozdulat nem működik, fejtse ki nagyobb nyomást.

A nagyított képernyőn történő navigálással kapcsolatos további információért lásd: [“Navigáció a képernyőn kézmozdulatok segítségével” itt: 29. oldal.](#)

A hangutasítások beszédsebességének beállítása

- 1** A kezdőképernyőn válassza ki a **Beállítások > Eszköz > Kisegítő lehetőségek > Beszédsebesség** elemeket.
- 2** Válassza ki a beszédsebességet.

Az alapértelmezett fejhallgató-hangerő módosítása

- 1** A kezdőképernyőn válassza ki a **Beállítások > Eszköz > Kisegítő lehetőségek** lehetőséget.
- 2** A fejhallgató hangerejének módosítása.

Megj.: A hangerő az alapértelmezett értékre áll vissza a Kisegítő lehetőségek üzemmódból való kilépést követően, amikor a nyomtató alvó vagy hibernált üzemmódból felébred.

Az alapértelmezett belső hangszóróhangerő módosítása

- 1** Érintse meg a kezdőképernyőn a(z)  lehetőséget.
- 2** Állítsa be a hangerőt.

Megjegyzések:

- Ha a csendes üzemmód engedélyezve van, akkor ki vannak kapcsolva a hallható riasztások. Ez a beállítás lassítja a nyomtató működését.
- A hangerő az alapértelmezett értékre áll vissza a Kisegítő lehetőségek üzemmódból való kilépést követően, amikor a nyomtató alvó vagy hibernált üzemmódból felébred.

Hangos jelszavak vagy személyes azonosítók engedélyezése

- 1 A kezdőképernyőn válassza ki a **Beállítások > Eszköz > Kisegítő lehetőségek > Hangos jelszavak/PIN-ek** elemeket.
- 2 Engedélyezze a beállítást.

Nyomtató beállítása faxolásra

Támogatott fax

Nyomtatómodell	Analóg fax	etherFAX ²	Faxkiszolgáló ³	Fax over IP (FoIP) ⁴
CX730	✓ ¹	✓	✓	✓
CX735	✓	✓	✓	✓
XC4342	✓ ¹	✓	✓	✓
XC4352	✓	✓	✓	✓

¹ Beszerelt faxkártya szükséges az analóg fax használatához.

² előfizetést igényel. További információért lásd: <https://www.etherfax.net/lexmark>, vagy lépjen kapcsolatba azzal a kereskedővel, akitől a nyomtatót vásárolta.

³ Faxkiszolgálóra való előfizetés szükséges a működéséhez.

⁴ Telepített licenccsomagot igényel. További információért fáradjon el oda, ahol a nyomtatót vásárolta.

Az analóg faxot használó faxfunkció beállítása

Megjegyzések:

- Bizonyos nyomtatómodelleknél faxkártyát kell beszerezni az analóg fax használatához.
- Néhány csatlakozási módszer csak bizonyos országokban vagy régiókban használható.
- Ha a faxolás funkció engedélyezve van, de nincs teljesen beállítva, a jelzőfény pirosan villoghat.
- Ha nem rendelkezik TCP/IP környezettel, a fax beállítási adatainak megadásához a nyomtató kezelőpanelét kell használnia.

Figyelem – sérülésveszély: Az adatvesztés és a nyomtatóhibák elkerülése érdekében fax küldése vagy fogadása közben ne érjen hozzá a kábelekhez és a nyomtató ábrán jelzett részéhez.



A nyomtató Beállítások menüjének használata

- 1 A kezdőképernyőn érintse meg a következőket: **Beállítások > Fax > Fax beállítása > Általános faxbeállítások**.
- 2 Konfigurálja a beállításokat.

Embedded Web Server használata

- 1 Nyisson meg egy webböngészőt, és írja be a nyomtató IP-címét a címmezőbe.

Megjegyzések:

- Tekintse meg a nyomtató IP-címét a kezdőképernyőn. Az IP-cím számok négyelemű, pontokkal elválasztott halmaza, például 123.123.123.123.
- Ha proxykiszolgálót használ, átmenetileg tiltsa le azt a weboldal megfelelő betöltése érdekében.

- 2 Kattintson a következőre: **Beállítások > Fax > Fax beállítása > Általános faxbeállítások**.
- 3 Konfigurálja a beállításokat.
- 4 Alkalmazza a módosításokat.

Az etherFAX-ot használó faxfunkció beállítása

Megjegyzések:

- A nyomtató-firmware-t frissíteni kell a legújabb verzióra. További információkért, lásd: [“Firmware frissítése” itt: 58. oldal.](#)
- A nyomtatóra megfelelő licenccsomagot kell telepíteni. További információkért vegye fel a kapcsolatot az etherFAX-szal.
- Győződjön meg arról, hogy nyomtatóját regisztrálta az etherFAX portálon. További információért lásd: <https://www.etherfax.net/lexmark>.
- A regisztrációkor szükség van a nyomtató sorozatszámára. A sorozatszám helyének azonosításához lásd: [“A nyomtató sorozatszámának megtalálása” itt: 10. oldal.](#)

1 Nyisson meg egy webböngészőt, és írja be a nyomtató IP-címét a címmezőbe.

Megjegyzések:

- Tekintse meg a nyomtató IP-címét a kezdőképernyőn. Az IP-cím számok négyelemű, pontokkal elválasztott halmaza, például 123.123.123.123.
- Ha proxykiszolgálót használ, átmenetileg tiltsa le azt a weboldal megfelelő betöltése érdekében.

2 Kattintson a következőre: **Beállítások > Fax > Fax beállítása > Általános faxbeállítások.**

Megj.: A Fax beállítása csak akkor jelenik meg, ha a Fax módFax értékre van állítva.

3 A Faxnév mezőben adjon meg egy egyedi nevet.

4 A Faxszám mezőben adja meg az etherFAX által megadott faxszámot.

5 A Faxtovábbítás menüben válassza az **etherFAX** lehetőséget.

Megjegyzések:

- Ez a menü csak akkor jelenik meg, ha egynél több faxtovábbítás érhető el.
- Ha a nyomtatóra csak etherFAX van telepítve, akkor az automatikusan konfigurálásra kerül.

6 Alkalmazza a módosításokat.

A faxfunkció beállítása a faxkiszolgáló használatával

Megjegyzések:

- Ezzel a funkcióval faxüzeneteket küldhet olyan faxszolgáltatóknak, amelyek támogatják az e-mail-fogadást.
- Ez a funkció csak a kimenő faxüzeneteket támogatja. A faxfogadáshoz bizonyosodjon meg róla, hogy a nyomtatójához konfigurálva van egy eszközalapú faxmegoldás. Ilyen például az analóg fax, az etherFAX, vagy a Fax over IP (FoIP).

1 Nyisson meg egy webböngészőt, és írja be a nyomtató IP-címét a címmezőbe.

Megjegyzések:

- Tekintse meg a nyomtató IP-címét a főképernyőn. Az IP-cím számok négyelemű, pontokkal elválasztott halmaza, például 123.123.123.123.

- Ha proxykiszolgálót használ, átmenetileg tiltsa le azt a weboldal megfelelő betöltése érdekében.

2 Kattintson a **Beállítások > Fax** elemre.

3 A Fax mód menüből válassza ki **Faxkiszolgáló** opciót, majd kattintson a **Mentés** gombra.

4 Kattintson a **Faxkiszolgáló beállítása** opcióra

5 A Címjegyzék formátuma mezőbe írja be, hogy „[#]@myfax.com”, amelyben [#] a faxszám és myfax.com a faxszolgáltató tartománya.

Megjegyzések:

- Ha szükséges, konfigurálja a Válaszcím, a Címzett, vagy az Üzenet mezőket.
- Ha szeretné, hogy a nyomtató faxüzeneteket fogadjon, engedélyezze az eszközalapú faxfogadás beállítását. Bizonyosodjon meg róla, hogy az eszközalapú fax be van állítva.

6 Kattintson a **Mentés** gombra.

7 Kattintson a **Faxkiszolgáló e-mail beállításai** elemre, és tegye a következők egyikét:

- Engedélyezze az **E-mail SMTP-kiszolgáló használata** lehetőséget

Megj.: Ha az e-mail SMTP beállítások nincsenek konfigurálva, lásd: [“E-mail SMTP-beállítások konfigurálása” itt: 42. oldal.](#)

- Az SMTP-beállítások konfigurálása. További információért forduljon a e-mail-szolgáltatójához.

8 Alkalmazza a módosításokat.

Fax beállítása normál telefonvonal használatával

Megj.: Ezek az utasítások csak az analóg faxot támogató nyomtatókra vonatkoznak. További információért lásd: [“Támogatott fax” itt: 34. oldal.](#)

 **VIGYÁZAT – ÁRAMÜTÉS VESZÉLYE:** Az áramütés elkerülése érdekében zivataros időben ne helyezze üzembe a készüléket, illetve ne csatlakoztasson hozzá kábeleket, vagy elektromos berendezéseket, például a tápkábelt, a faxfunkciót vagy a telefont.

 **VIGYÁZAT – ÁRAMÜTÉS VESZÉLYE:** Az áramütés kockázatának elkerülése érdekében ne használja a faxot villámlással járó vihar idején.

 **VIGYÁZAT – SÉRÜLÉSVESZÉLY:** Ha a terméket a nyilvános telefonhálózathoz csatlakoztatja, a tűzveszély csökkentése érdekében csak 26 AWG, vagy nagyobb keresztmetszetű telekommunikációs (RJ-11) kábelt használjon. Ausztráliai felhasználás esetén a kábelnek az ausztrál kommunikációs és médiahatóság által jóváhagyottnak kell lennie.

1. konfiguráció: A nyomtató dedikált faxvonalhoz csatlakozik

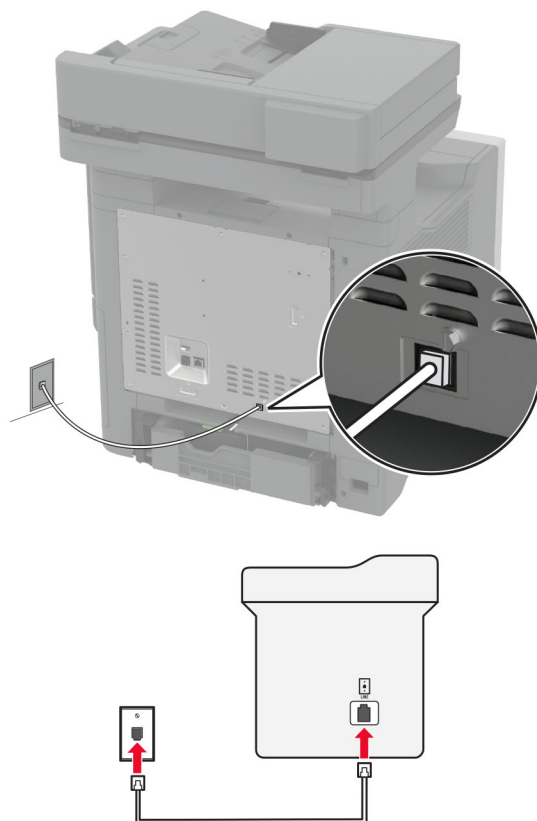

- 1 Csatlakoztassa a telefonkábel egyik végét a nyomtató telefonvonal-portjához.
- 2 A kábel másik végét csatlakoztassa egy aktív analóg fali telefonaljzathoz.

Megjegyzések:

- Beállíthatja, hogy a nyomtató automatikusan (Automatikus válasz **Be**) vagy manuálisan (Automatikus válasz **Ki**) fogadja a faxokat.
- Ha azt szeretné, hogy a nyomtató automatikusan fogadja a faxokat, állítsa be a kívánt csengésszámot, amely után a nyomtató válaszol.

2. konfiguráció: A nyomtató egy üzenetrögzítővel közösen használja a telefonvonalat

Megj.: Ha előfizet a megkülönböztető csengetési minta szolgáltatásra, akkor győződjön meg róla, hogy a megfelelő csengetési mintát rendeli a nyomtatóhoz. Ellenkező esetben a nyomtató még akkor sem fogadja a faxokat, ha Ön az automatikus fogadást állította be.

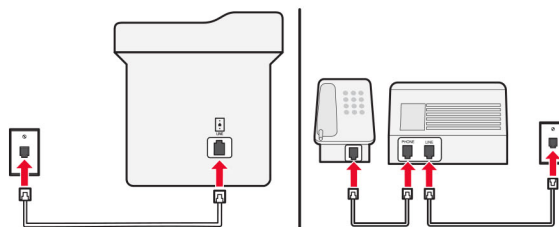
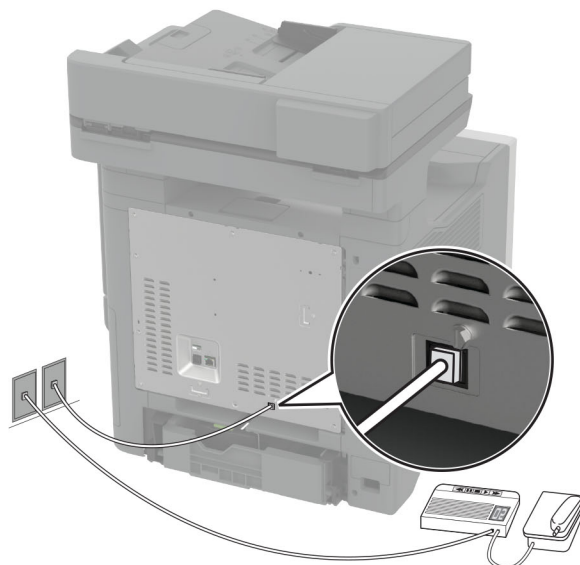
Külön fali aljzathoz csatlakoztatva

1 Csatlakoztassa a telefonkábel egyik végét a nyomtató telefonvonal-portjához.

2 A kábel másik végét csatlakoztassa egy aktív analóg fali telefonaljzathoz.

Megjegyzések:

- Ha csak egy telefonszám tartozik a telefonfonalhoz, akkor állítsa automatikus faxfogadásra a nyomtatót.
- Állítsa be, hogy a nyomtató az üzenetrögzítő után két csengéssel válaszoljon a hívásra. Ha például az üzenetrögzítő négy csengés után veszi fel a hívást, állítsa a nyomtató Csengések a válaszig beállítását **6** csengésre.

Fax beállítása olyan országokban vagy régiókban, amelyekben különböző fali telefonaljzat van használatban

Megj.: Ezek az utasítások csak az analóg faxot támogató nyomtatókra vonatkoznak. További információért lásd: ["Támogatott fax" itt: 34. oldal.](#)

⚡ VIGYÁZAT – ÁRAMÜTÉS VESZÉLYE: Az áramütés elkerülése érdekében zivataros időben ne helyezze üzembe a készüléket, illetve ne csatlakoztasson hozzá kábeleket, vagy elektromos berendezéseket, például a tápkábelt, a faxfunkciót vagy a telefont.

⚡ VIGYÁZAT – ÁRAMÜTÉS VESZÉLYE: Az áramütés kockázatának elkerülése érdekében ne használja a faxot villámlással járó vihar idején.

⚠ VIGYÁZAT – SÉRÜLÉSVESZÉLY: Ha a terméket a nyilvános telefonhálózathoz csatlakoztatja, a tűzveszély csökkentése érdekében csak 26 AWG, vagy nagyobb keresztmetszetű telekommunikációs (RJ-11) kábelt használjon. Ausztráliai felhasználás esetén a kábelnek az ausztrál kommunikációs és médiahatóság által jóváhagyottnak kell lennie.

A szabványos fali csatlakozó az RJ-11 a legtöbb országban, illetve régióban. Ha a fali telefonaljzat vagy az adott készülék nem használható ilyen típusú csatlakozással, akkor telefonadapterre lesz szüksége. Az adaptert általában nem mellékelik a nyomtatóhoz, hanem külön kell megvásárolnia.

Előfordulhat, hogy a nyomtató telefonportjában egy adaptercsatlakozó is található. Ne húzza ki az adaptercsatlakozót a nyomtató telefonportjából, ha a készüléket soros vagy kaszkád telefonrendszerhez csatlakoztatja.

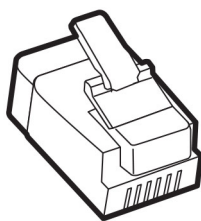

Az alkatrész neve	Cikkszám
Lexmark adaptercsatlakozó	40X8519

A nyomtató csatlakoztatása nem RJ-11 típusú fali aljzathoz

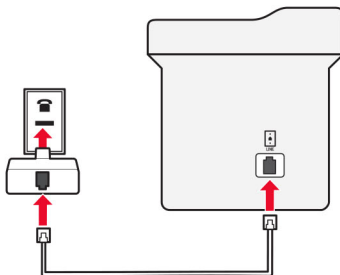
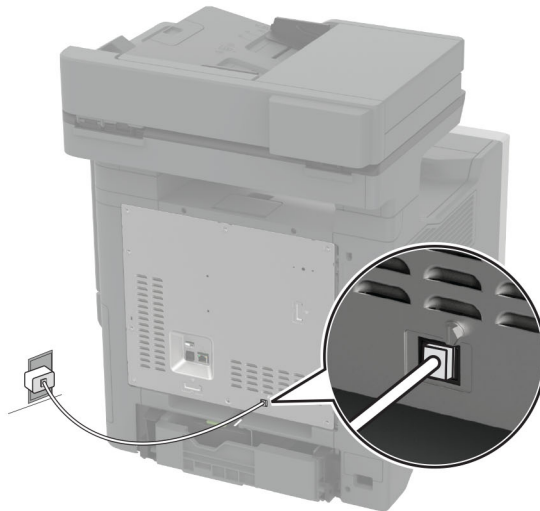

- 1 Csatlakoztassa a telefonkábel egyik végét a nyomtató telefonvonal-portjához.
- 2 Csatlakoztassa a kábel másik végét az RJ-11 adapterhez, majd dugja az adaptert a fali aljzatba.
- 3 Ha egy másik, nem RJ-11 típusú csatlakozóval ellátott készüléket is szeretne ugyanahhoz a fali aljzathoz csatlakoztatni, csatlakoztassa közvetlenül a telefonadapterhez.

Csatlakozás megkülönböztető csengetési szolgáltatáshoz

A megkülönböztető csengési szolgáltatással több telefonszámmal rendelkezhet ugyanazon a telefonvonalon. Mindegyik telefonszámhoz különböző csengési minta van hozzárendelve.

Megj.: Ezek az utasítások csak az analóg faxot támogató nyomtatókra vonatkoznak. További információért lásd: ["Támogatott fax" itt: 34. oldal.](#)

- 1 Érintse meg a kezdőképernyőn a **Beállítások > Fax > Fax beállítása > Faxfogadási beállítások > Rendszergazdai beállítások > Válassz be** lehetőséget.
- 2 Válasszon ki egy csengési mintát.

Faxdátum és -idő beállítása

Megj.: Győződjön meg arról, hogy a fax konfigurálva van. További információ [A nyomtató beállítása faxolásra](#) című fejezetben található.

- 1 Érintse meg a kezdőképernyőn a **Beállítások > Készülék > Beállítások > Dátum és idő > Konfigurálás** lehetőséget.
- 2 Konfigurálja a beállításokat.

Nyári időszámítás konfigurálása

Megj.: Győződjön meg arról, hogy a fax konfigurálva van. További információ [A nyomtató beállítása faxolásra](#) című fejezetben található.

- 1 Érintse meg a kezdőképernyőn a **Beállítások > Készülék > Beállítások > Dátum és idő > Konfigurálás** lehetőséget.
- 2 Az Időzóna menüben érintse meg az **(UTC+felhasználó) Egyéni** elemet.
- 3 Érintse meg az **UTC (GMT)-eltérés** lehetőséget, majd konfigurálja a beállításokat.

Faxhangszóró beállításainak konfigurálása

Megj.: Győződjön meg arról, hogy a fax konfigurálva van. További információ [A nyomtató beállítása faxolásra](#) című fejezetben található.

- 1 A kezdőképernyőn érintse meg a következőket: **Beállítások > Fax > Fax beállítása > Hangszóró-beállítások**.
- 2 Tegye a következőt:
 - Állítsa a hangszóró üzemmódot **Mindig be** értékre.
 - Állítsa a hangszóró hangerejét **Nagy** értékre.
 - A csengetési hangerő beállításának engedélyezése.

E-mail SMTP-beállítások konfigurálása

Konfigurálja a Simple Mail Transfer Protocol (SMTP) beállításokat, hogy beolvasott dokumentumot küldhessen e-mailben. A beállítások az e-mail-szolgáltatótól függően változhatnak.

Mielőtt elkezdené a műveleteket, ellenőrizze, hogy a nyomtató csatlakozik-e egy hálózathoz, és hogy a hálózat csatlakozik-e az internethez.

Az Embedded Web Server használata

1 Nyisson meg egy webböngészőt, és írja be a nyomtató IP-címét a címmezőbe.

Megjegyzések:

- A nyomtató IP-címét a nyomtató kezdőképernyőjén láthatja. Az IP-cím számok négyelemű, pontokkal elválasztott halmaza, például 123.123.123.123.
- Ha proxyt használ, átmenetileg tiltsa le a weboldal megfelelő betöltése érdekében.

2 Kattintson a **Beállítások** lehetőségre. > **E-mail**.

3 Az E-mail beállítása részben konfigurálja a beállításokat.

Megjegyzések:

- További információkért lásd az [e-mail-szolgáltatók](#) listáját.
- Ha az e-mail-szolgáltatója nem szerepel a listán, lépjen kapcsolatba a szolgáltatójával, és kérdezze őket a beállításokról.

4 Kattintson a **Mentés** gombra.

A nyomtató Beállítások menüjének használata

1 Érintse meg a kezdőképernyőn a **Beállítások** lehetőséget > **E-mail** > **E-mail beállítása**.

2 Konfigurálja a beállításokat.

Megjegyzések:

- További információkért lásd az [e-mail-szolgáltatók](#) listáját.
- Ha az e-mail-szolgáltatója nem szerepel a listán, lépjen kapcsolatba a szolgáltatójával, és kérdezze őket a beállításokról.

E-mail-szolgáltatók

- [AOL Mail](#)
- [Comcast Mail](#)
- [Gmail](#)
- [iCloud Mail](#)
- [Mail.com](#)
- [NetEase Mail \(mail.126.com\)](#)
- [NetEase Mail \(mail.163.com\)](#)
- [NetEase Mail \(mail.yeah.net\)](#)
- [Outlook Live vagy Microsoft 365](#)
- [QQ Mail](#)

- [Sina Mail](#)
- [Sohu Mail](#)
- [Yahoo! Mail](#)
- [Zoho Mail](#)

Megjegyzések:

- Ha hibába ütközik a megadott beállítások használata közben, lépjen kapcsolatba az e-mail-szolgáltatójával.
- Ha az e-mail-szolgáltatója nem szerepel a listán, lépjen kapcsolatba a szolgáltatójával.

AOL Mail

Beállítás	Érték
Elsődleges SMTP-átjáró	smtp.aol.com
Elsődleges SMTP-átjáró port	587
SSL/TLS használata	Szükséges
Megbízható tanúsítvány kérése	Letiltva
Válaszcím	Az Ön e-mail-címe
SMTP-kiszolgáló hitelesítése	Bejelentkezés/sima
Eszköz által kezdeményezett e-mail	Az eszköz SMTP-hitelesítő adatainak használata
Eszköz felhasználói azonosítója	Az Ön e-mail-címe
Eszköz jelszava	Alkalmazás jelszava Megj.: Az alkalmazás jelszavának létrehozásához menjen az AOL Account Security (AOL Fiókbiztonság) oldalra, jelentkezzen be a fiókjába, majd kattintson a Generate app password (Alkalmazásjelszó létrehozása) lehetőségre.

Comcast Mail

Beállítás	Érték
Elsődleges SMTP-átjáró	smtp.comcast.net
Elsődleges SMTP-átjáró port	587
SSL/TLS használata	Szükséges
Megbízható tanúsítvány kérése	Letiltva
Válaszcím	Az Ön e-mail-címe
SMTP-kiszolgáló hitelesítése	Bejelentkezés/sima
Eszköz által kezdeményezett e-mail	Az eszköz SMTP-hitelesítő adatainak használata
Eszköz felhasználói azonosítója	Az Ön e-mail-címe
Eszköz jelszava	Fiók jelszava

Megj.: Győződjön meg arról, hogy a harmadik fél biztonsági beállításai engedélyezve vannak a fiókjában. A további információkért látogasson el a [Comcast Xfinity Connect súgóoldalára](#).

Gmail™

Megj.: Győződjön meg arról, hogy a kétlépcsős azonosítás engedélyezve van a Google-fiókjában. A kétlépcsős azonosítás bekapcsolásához menjen a [Google-fiók Biztonság](#) oldalra, jelentkezzen be a fiókjába, majd a „Bejelentkezés a Google-ba” szakaszban kattintson a **Kétlépcsős azonosítás** opcióra.

Beállítás	Érték
Elsődleges SMTP-átjáró	smtp.gmail.com
Elsődleges SMTP-átjáró port	587
SSL/TLS használata	Szükséges
Megbízható tanúsítvány kérése	Letiltva
Válaszcím	Az Ön e-mail-címe
SMTP-kiszolgáló hitelesítése	Bejelentkezés/sima
Eszköz által kezdeményezett e-mail	Az eszköz SMTP-hitelesítő adatainak használata
Eszköz felhasználói azonosítója	Az Ön e-mail-címe
Eszköz jelszava	<p>Alkalmazás jelszava</p> <p>Megjegyzések:</p> <ul style="list-style-type: none"> Alkalmazásjelszó létrehozásához menjen a Google-fiók Biztonság oldalra, jelentkezzen be a fiókjába, majd a „Bejelentkezés a Google-ba” szakaszban kattintson az Alkalmazásjelszavak opcióra. Az „Alkalmazásjelszó” csak akkor jelenik meg, ha a kétlépcsős azonosítás engedélyezve van.

iCloud Mail

Megj.: Győződjön meg arról, hogy a kétlépcsős azonosítás engedélyezve van a fiókjában.

Beállítás	Érték
Elsődleges SMTP-átjáró	smtp.mail.me.com
Elsődleges SMTP-átjáró port	587
SSL/TLS használata	Szükséges
Megbízható tanúsítvány kérése	Letiltva
Válaszcím	Az Ön e-mail-címe
SMTP-kiszolgáló hitelesítése	Bejelentkezés/sima
Eszköz által kezdeményezett e-mail	Az eszköz SMTP-hitelesítő adatainak használata
Eszköz felhasználói azonosítója	Az Ön e-mail-címe
Eszköz jelszava	<p>Alkalmazás jelszava</p> <p>Megj.: Alkalmazásjelszó létrehozásához menjen az iCloud Fiókkezelés oldalra, jelentkezzen be a fiókjába, majd a Biztonság szakaszban kattintson a Jelszó létrehozása opcióra.</p>

Mail.com

Beállítás	Érték
Elsődleges SMTP-átjáró	smtp.mail.com
Elsődleges SMTP-átjáró port	587
SSL/TLS használata	Szükséges
Megbízható tanúsítvány kérése	Letiltva
Válaszcím	Az Ön e-mail-címe
SMTP-kiszolgáló hitelesítése	Bejelentkezés/sima
Eszköz által kezdeményezett e-mail	Az eszköz SMTP-hitelesítő adatainak használata
Eszköz felhasználói azonosítója	Az Ön e-mail-címe
Eszköz jelszava	Fiók jelszava

NetEase Mail (mail.126.com)

Megj.: Győződjön meg arról, hogy az SMTP-szolgáltatás engedélyezve van a fiókjában. A szolgáltatás engedélyezéséhez menjen a NetEase Mail kezdőoldalára, és kattintson a **Settings** (Beállítások) > **POP3/SMTP/IMAP** lehetőségre, majd engedélyezze az **IMAP/SMTP szolgáltatást** vagy a **POP3/SMTP szolgáltatást**.

Beállítás	Érték
Elsődleges SMTP-átjáró	smtp.126.com
Elsődleges SMTP-átjáró port	465
SSL/TLS használata	Szükséges
Megbízható tanúsítvány kérése	Letiltva
Válaszcím	Az Ön e-mail-címe
SMTP-kiszolgáló hitelesítése	Bejelentkezés/sima
Eszköz által kezdeményezett e-mail	Az eszköz SMTP-hitelesítő adatainak használata
Eszköz felhasználói azonosítója	Az Ön e-mail-címe
Eszköz jelszava	Hitelesítő jelszó Megj.: Akkor kapja meg a hitelesítő jelszót, ha az IMAP/SMTP szolgáltatás vagy POP3/SMTP szolgáltatás engedélyezve van.

NetEase Mail (mail.163.com)

Megj.: Győződjön meg arról, hogy az SMTP-szolgáltatás engedélyezve van a fiókjában. A szolgáltatás engedélyezéséhez menjen a NetEase Mail kezdőoldalára, és kattintson a **Settings** (Beállítások) > **POP3/SMTP/IMAP** lehetőségre, majd engedélyezze az **IMAP/SMTP szolgáltatást** vagy a **POP3/SMTP szolgáltatást**.

Beállítás	Érték
Elsődleges SMTP-átjáró	smtp.163.com
Elsődleges SMTP-átjáró port	465

Beállítás	Érték
SSL/TLS használata	Szükséges
Megbízható tanúsítvány kérése	Letiltva
Válaszcím	Az Ön e-mail-címe
SMTP-kiszolgáló hitelesítése	Bejelentkezés/sima
Eszköz által kezdeményezett e-mail	Az eszköz SMTP-hitelesítő adatainak használata
Eszköz felhasználói azonosítója	Az Ön e-mail-címe
Eszköz jelszava	Hitelesítő jelszó Megj.: Akkor kapja meg a hitelesítő jelszót, ha az IMAP/SMTP szolgáltatás vagy POP3/SMTP szolgáltatás engedélyezve van.

NetEase Mail (mail.yeah.net)

Megj.: Győződjön meg arról, hogy az SMTP-szolgáltatás engedélyezve van a fiókjában. A szolgáltatás engedélyezéséhez menjen a NetEase Mail kezdőoldalára, és kattintson a **Settings** (Beállítások) > **POP3/SMTP/IMAP** lehetőségre, majd engedélyezze az **IMAP/SMTP szolgáltatást** vagy a **POP3/SMTP szolgáltatást**.

Beállítás	Érték
Elsődleges SMTP-átjáró	smtp.yeah.net
Elsődleges SMTP-átjáró port	465
SSL/TLS használata	Szükséges
Megbízható tanúsítvány kérése	Letiltva
Válaszcím	Az Ön e-mail-címe
SMTP-kiszolgáló hitelesítése	Bejelentkezés/sima
Eszköz által kezdeményezett e-mail	Az eszköz SMTP-hitelesítő adatainak használata
Eszköz felhasználói azonosítója	Az Ön e-mail-címe
Eszköz jelszava	Hitelesítő jelszó Megj.: Akkor kapja meg a hitelesítő jelszót, ha az IMAP/SMTP szolgáltatás vagy POP3/SMTP szolgáltatás engedélyezve van.

Outlook Live vagy Microsoft 365

Ezek a beállítások érvényesek az outlook.com és a hotmail.com e-mail tartományokra, valamint a Microsoft 365 fiókokra.

Beállítás	Érték
Elsődleges SMTP-átjáró	smtp.office365.com
Elsődleges SMTP-átjáró port	587
SSL/TLS használata	Szükséges
Megbízható tanúsítvány kérése	Letiltva
Válaszcím	Az Ön e-mail-címe
SMTP-kiszolgáló hitelesítése	Bejelentkezés/sima

Beállítás	Érték
Eszköz által kezdeményezett e-mail	Az eszköz SMTP-hitelesítő adatainak használata
Eszköz felhasználói azonosítója	Az Ön e-mail-címe
Eszköz jelszava	<p>Fiók jelszava vagy az alkalmazás jelszava</p> <p>Megjegyzések:</p> <ul style="list-style-type: none"> Azoknál a fiókoknál, amelyeknél a kétlépcsős azonosítás ki van kapcsolva, használja a fiók jelszavát. Azoknál az outlook.com vagy hotmail.com fiókoknál, amelyeknél a kétlépcsős azonosítás be van kapcsolva, használja az alkalmazás jelszavát. Alkalmazásjelszó létrehozásához menjen az Outlook Live Fiókkezelés oldalra, majd jelentkezzen be a fiókába.

Megj.: A Microsoft 365 szolgáltatást használó üzleti vállalkozások rendelkezésére álló további beállítási lehetőségeket a [Microsoft 365 Súgó oldalán](#) találja.

QQ Mail

Megj.: Győződjön meg arról, hogy az SMTP-szolgáltatás engedélyezve van a fiókjában. A szolgáltatás engedélyezéséhez menjen a QQ Mail kezdőoldalára, és kattintson a **Settings** (Beállítások) > **Account** (Fiók) opcióra. A POP3/IMAP/SMTP/Exchange/CardDAV/CalDAV Service szakaszban engedélyezze a **POP3/SMTP szolgáltatást** vagy az **IMAP/SMTP szolgáltatást**.

Beállítás	Érték
Elsődleges SMTP-átjáró	smtp.qq.com
Elsődleges SMTP-átjáró port	587
SSL/TLS használata	Szükséges
Megbízható tanúsítvány kérése	Letiltva
Válaszcím	Az Ön e-mail-címe
SMTP-kiszolgáló hitelesítése	Bejelentkezés/sima
Eszköz által kezdeményezett e-mail	Az eszköz SMTP-hitelesítő adatainak használata
Eszköz felhasználói azonosítója	Az Ön e-mail-címe
Eszköz jelszava	<p>Engedélyezési kód</p> <p>Megj.: Engedélyezési kód létrehozásához a QQ Mail kezdőoldalán kattintson a Settings (Beállítások) > Account (Fiók) elemre, majd a POP3/IMAP/SMTP/Exchange/CardDAV/CalDAV Service szakaszban kattintson az Engedélyezési kód létrehozása lehetőségre.</p>

Sina Mail

Megj.: Győződjön meg arról, hogy a POP3/SMTP-szolgáltatás engedélyezve van a fiókjában. A szolgáltatás engedélyezéséhez menjen a Sina Mail kezdőoldalára, és kattintson a **Settings (Beállítások) > További beállítások > User-end (felhasználóoldali) Pop/IMAP/SMTP** lehetőségre, majd azután engedélyezze a **POP3/SMTP szolgáltatást**

Beállítás	Érték
Elsődleges SMTP-átjáró	smtp.sina.com
Elsődleges SMTP-átjáró port	587
SSL/TLS használata	Szükséges
Megbízható tanúsítvány kérése	Letiltva
Válaszcím	Az Ön e-mail-címe
SMTP-kiszolgáló hitelesítése	Bejelentkezés/sima
Eszköz által kezdeményezett e-mail	Az eszköz SMTP-hitelesítő adatainak használata
Eszköz felhasználói azonosítója	Az Ön e-mail-címe
Eszköz jelszava	Engedélyezési kód Megj.: Engedélyezési kód létrehozásához az e-mail szolgáltató kezdőoldalán kattintson a Settings (Beállítások) > További beállítások > User-end (felhasználóoldali) POP/IMAP/SMTP lehetőségre, majd engedélyezze ezt: Authorization code status (Engedélyezési kód státusza).

Sohu Mail

Megj.: Győződjön meg arról, hogy az SMTP-szolgáltatás engedélyezve van a fiókjában. A szolgáltatás engedélyezéséhez menjen a Sohu Mail kezdőoldalára, és kattintson az **Options > Beállítások > POP3/SMTP/IMAP** lehetőségre, majd engedélyezze az **IMAP/SMTP szolgáltatást** vagy a **POP3/SMTP szolgáltatást**.

Beállítás	Érték
Elsődleges SMTP-átjáró	smtp.sohu.com
Elsődleges SMTP-átjáró port	465
SSL/TLS használata	Szükséges
Megbízható tanúsítvány kérése	Letiltva
Válaszcím	Az Ön e-mail-címe
SMTP-kiszolgáló hitelesítése	Bejelentkezés/sima
Eszköz által kezdeményezett e-mail	Az eszköz SMTP-hitelesítő adatainak használata
Eszköz felhasználói azonosítója	Az Ön e-mail-címe
Eszköz jelszava	Független jelszó Megj.: Akkor kap független jelszót, amikor engedélyezi az IMAP/SMTP szolgáltatást vagy a POP3/SMTP szolgáltatást.

Yahoo! Mail

Beállítás	Érték
Elsődleges SMTP-átjáró	smtp.mail.yahoo.com
Elsődleges SMTP-átjáró port	587
SSL/TLS használata	Szükséges
Megbízható tanúsítvány kérése	Letiltva
Válaszcím	Az Ön e-mail-címe
SMTP-kiszolgáló hitelesítése	Bejelentkezés/sima
Eszköz által kezdeményezett e-mail	Az eszköz SMTP-hitelesítő adatainak használata
Eszköz felhasználói azonosítója	Az Ön e-mail-címe
Eszköz jelszava	Alkalmazás jelszava Megj.: Az alkalmazás jelszavának létrehozásához menjen a Yahoo Account Security (Fiókbiztonság) oldalra, jelentkezzen be a fiókjába, majd kattintson a Generate app password (Alkalmazásjelszó létrehozása) opcióra.

Zoho Mail

Beállítás	Érték
Elsődleges SMTP-átjáró	smtp.zoho.com
Elsődleges SMTP-átjáró port	587
SSL/TLS használata	Szükséges
Megbízható tanúsítvány kérése	Letiltva
Válaszcím	Az Ön e-mail-címe
SMTP-kiszolgáló hitelesítése	Bejelentkezés/sima
Eszköz által kezdeményezett e-mail	Az eszköz SMTP-hitelesítő adatainak használata
Eszköz felhasználói azonosítója	Az Ön e-mail-címe
Eszköz jelszava	Fiók jelszava vagy az alkalmazás jelszava Megjegyzések: <ul style="list-style-type: none"> • Azoknál a fiókoknál, amelyeknél a kétlépcsős azonosítás ki van kapcsolva, használja a fiók jelszavát. • Azoknál a fiókoknál, amelyeknél a kétlépcsős azonosítás be van kapcsolva, használja az alkalmazás jelszavát. Alkalmazásjelszó létrehozásához menjen a Zoho Mail Account Security (Fiókbiztonság) oldalra, jelentkezzen be a fiókjába, majd az Application-Specific Passwords (Alkalmazáspecifikus jelszavak) szakaszban kattintson a Generate New Password (Új jelszó létrehozása) opcióra.

Papír és speciális hordozó betöltése

Speciális hordozó méretének és típusának megadása

A tálcák automatikusan érzékelik a normál papír méretét. Speciális hordozó, például címke, kártya vagy boríték alkalmazása esetén tegye a következőket:

- 1 A főképernyőn érintse meg a **Beállítások > Papír > Tálcakonfiguráció > Papírméret/-típus** > elemet, és válasszon ki egy papírforrást.
- 2 Állítsa be a speciális hordozó méretét és típusát.

Az Univerzális papírbeállítások konfigurálása

- 1 A kezdőképernyőn érintse meg a **Beállítások > Papír > Média konfigurációja > Univerzális beállítás** elemet.
- 2 Konfigurálja a beállításokat.

A Többféle univerzális méret beállítás engedélyezése

- 1 A kezdőképernyőn érintse meg a **Beállítások > Eszköz > Karbantartás > Konfigurációs menü > Tálcakonfiguráció** elemet.
- 2 Engedélyezze a Többféle univerzális méret beállítást.

Tálcák betöltése

 **VIGYÁZAT – LELÖKÉS VESZÉLYE:** A berendezés stabilitásvesztésének elkerülése érdekében minden egyes tálcába külön-külön töltse be a papírt. A többi tálcát tartsa csukva, amíg szüksége nincs rájuk.

- 1 Vegye ki a tálcát.

Megj.: A papírelakadás elkerülése érdekében ne távolítsa el a tálcákat, amíg a nyomtató elfoglalt.

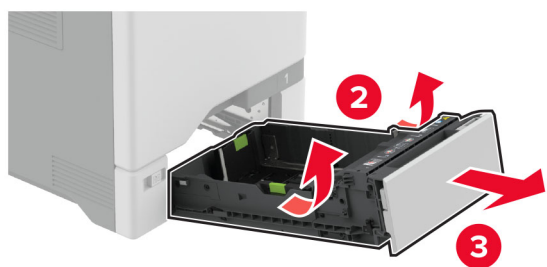

2 Igazítsa úgy a papírvetetőket, hogy azok megegyezzenek a betöltött papír méretével.

Megj.: Használja a tálca alján lévő mutatókat a vezető beállításához.

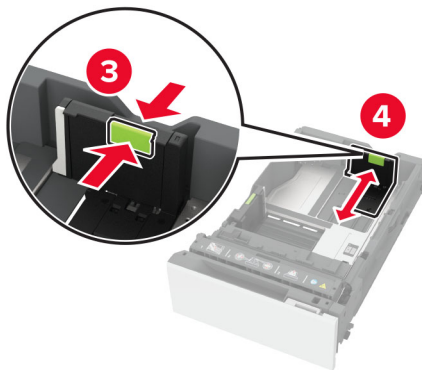
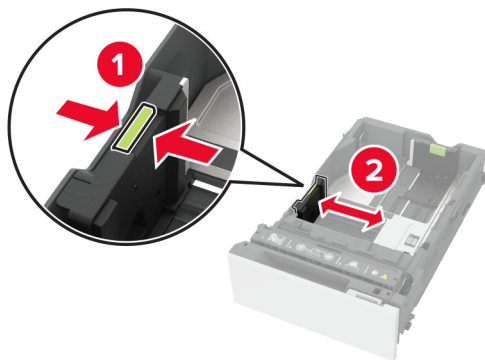

3 Mielőtt behelyezné a papírt, hajlítsa meg, pörgesse át, és igazítsa össze a köteget.

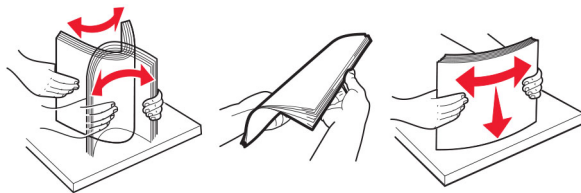

4 Töltse be a papírköteget a nyomtatandó oldallal felfelé.

- Egyoldalas nyomtatás esetén a fejléces papírt felfelé nézve, a fejléccel az adagoló elülső oldalán töltsé be.
- Kétoldalas nyomtatás esetén a fejléces papírt lefelé nézve, a fejléccel az adagoló hátulsó oldalán töltsé be.
- Ne csúsztasson papírt a tálcába.
- Normál papír esetében ügyeljen arra, a köteg magassága ne haladja meg a maximális papírmennyiséget mutató jelzést. A tálca túltöltése papírelakadást okozhat.

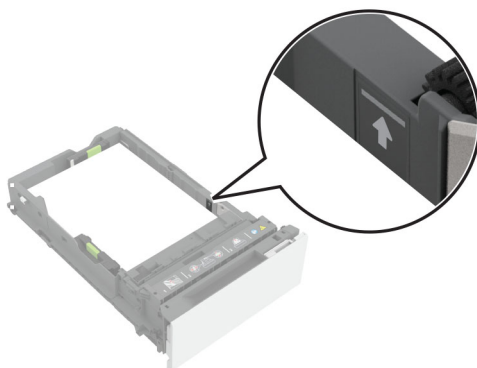

- Borítékok és egyéb speciális hordozó esetében győződjön meg arról, hogy a köteg magassága a szaggatott vonal alatt van. A tálca túltöltése papírelakadást okozhat.

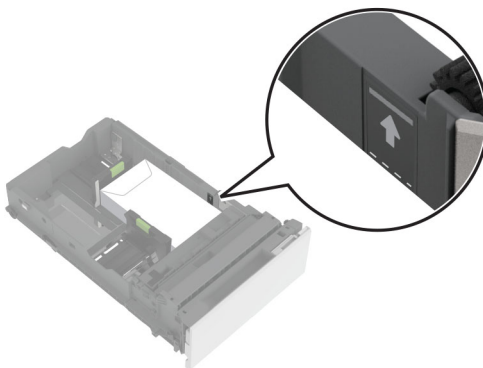
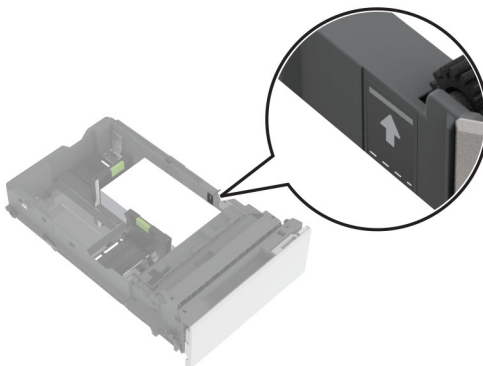

5 Helyezze vissza a tálcat.

Ha szükséges, állítsa be a tálcákba betöltött papír paramétereivel megegyező papírméretet és -típust.

A többcélú adagoló betöltése

1 Nyissa ki a többcélú adagolót.

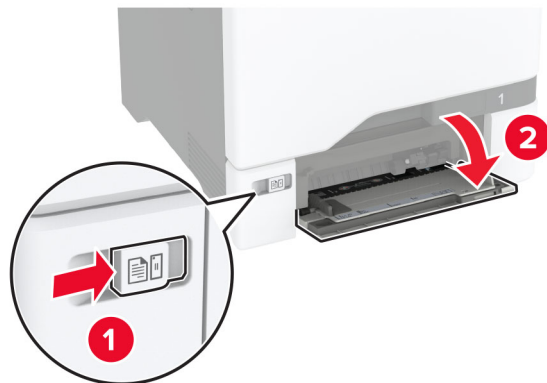

2 Igazítsa úgy a papírvetetőt, hogy az megegyezzen a betöltött papír méretével.



3 Mielőtt behelyezné a papírt, hajlítsa meg, pörgesse át, és igazítsa össze a köteget.

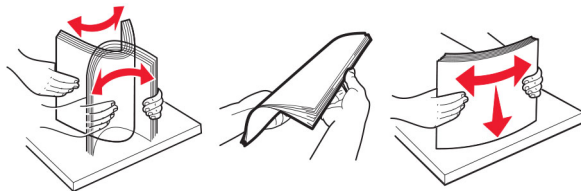

4 Töltse be a papírt.

- A papírt és a kártyacsomagot a nyomtatható oldallal lefelé és a felső éllel előre töltse be a nyomtatóba.



- A borítékokat a hajtókával felfelé töltse be, a papírvezető jobb széléhez igazítva. Úgy tegye be az európai borítékokat, hogy a hajtóka érkezzon be először a nyomtatóba.



Figyelem – sérülésveszély: Ne használjon bélyegekkel, kapcsokkal, tűzőkkel, ablakokkal, bevonatos betéttel vagy öntapadós ragasztóval ellátott borítékokat.

Megj.: A papírbehúzási problémák elkerülése érdekében győződjön meg arról, hogy a papír vagy speciális hordozó befutó éle megfelelően igazodik az elválasztóegységhez.

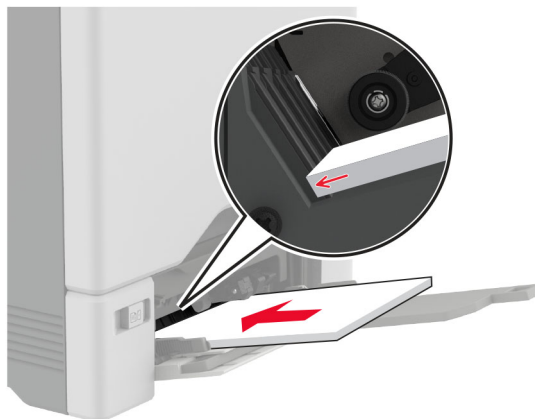

- 5 Állítsa be a kezelőpanel Papír menüjében a papírméretet és a papírtípust úgy, hogy az megegyezzen a többcélú adagolóba töltött papírral.

Tálcák összekapcsolása

- 1 A kezdőképernyőn érintse meg a **Beállítások > Papír > Tálcakonfiguráció > Papírforrás kiválasztása** elemet.
- 2 Állítsa be ugyanazt a papírméretet és -típust az összekapcsolni kívánt tálcákhoz.
- 3 A kezdőképernyőn érintse meg a **Beállítások > Eszköz > Karbantartás > Konfigurációs menü > Tálcakonfiguráció > Tálca-összekapcsolás** elemet.
- 4 Érintse meg az **Automatikus** lehetőséget.

A tálcák szétkapcsolásánál ügyeljen arra, hogy egyik tálcának se legyenek ugyanazok a papírméret- és papírtípus-beállításai.

Figyelem – sérülésveszély: A beégető egység hőmérséklete a beállított papírtípustól függ. A nyomtatási problémák elkerülése érdekében egyeztesse össze a nyomtató papírtípus-beállításait a tálcába betöltött papírral.

Szoftver, illesztőprogramok és firmware telepítése, illetve frissítése

Nyomtatószoftver telepítése

Megjegyzések:

- A nyomtató illesztőprogramja a szoftvertelepítő csomagban található.
 - A macOS 10.7 vagy újabb verziójú operációs rendszert használó Macintosh számítógépek esetén nem kell illesztőprogramot telepítenie az AirPrint-nyomtatókra történő nyomtatáshoz. Ha egyéni nyomtatási funkciókat szeretne, töltsse le a nyomtató-illesztőprogramot.
- 1 Szerezze be a szoftvertelepítő csomag egy példányát.
 - A nyomtatóhoz kapott szoftvereket tartalmazó CD lemezről.
 - Látogasson el a www.lexmark.com/downloads webhelyre.

2 Indítsa el a telepítőt, és kövesse a képernyőn megjelenő utasításokat.

Faxoláshoz használt illesztőprogram telepítése

- 1** Lépjen a www.lexmark.com/downloads oldalra, keresse meg a nyomtatómodellt, majd töltsse le a megfelelő telepítőcsomagot.
- 2** A számítógépén kattintson a **Nyomtató tulajdonságai** elemre, majd lépjen a **Konfiguráció** lapra.
- 3** Válassza ki a **Fax** elemet, majd kattintson az **Alkalmaz** gombra.

Nyomtatók hozzáadása a számítógéphez

Mielőtt elkezdené, tegye a következők egyikét:

- Csatlakoztassa a nyomtatót és a számítógépet ugyanahhoz a hálózathoz. A nyomtató hálózathoz való csatlakoztatásával kapcsolatos további információkat lásd: [“Nyomtató csatlakoztatása Wi-Fi hálózathoz” itt: 98. oldal.](#)
- A számítógép csatlakoztatása a nyomtatóhoz. További információkért lásd: [“A számítógép csatlakoztatása a nyomtatóhoz” itt: 100. oldal.](#)
- A nyomtató csatlakoztatása a számítógéphez USB-kábel használatával. További információkért lásd: [“A kábelek csatlakoztatása” itt: 21. oldal.](#)

Megj.: Az USB-kábel külön vásárolható meg.

Útmutatás Windows-felhasználók számára

1 Számítógépről telepítse a nyomtató-illesztőprogramot.

Megj.: További információkért lásd: [“Nyomtatószoftver telepítése” itt: 56. oldal.](#)

2 Nyissa meg a következőt: **Nyomtatók és lapolvasók**, majd kattintson a **Nyomtató vagy lapolvasó hozzáadása** elemre.

3 A nyomtató csatlakozásától függően tegye a következők egyikét:

- Válasszon ki egy nyomtatót a listából, majd kattintson az **Eszköz hozzáadása** lehetőségre.
- Kattintson a **Wi-Fi Direct nyomtatók megjelenítése** elemre, válasszon ki egy nyomtatót, majd kattintson az **Eszköz hozzáadása** lehetőségre.
- Kattintson **A kívánt nyomtató nem szerepel a listán** elemre, majd a Nyomtató hozzáadása ablakban tegye a következőket:
 - a** Válassza ki a **Nyomtató hozzáadása TCP/IP-cím vagy állomásnév használatával** lehetőséget, majd kattintson a **Tovább** gombra.
 - b** Az „Állomásnév vagy IP-cím” mezőben adja meg a nyomtató IP-címét, majd kattintson a **Tovább** gombra.

Megjegyzések:

- Tekintse meg a nyomtató IP-címét a nyomtató kezdőképernyőjén. Az IP-cím számok négyelemű, pontokkal elválasztott halmaza, például 123.123.123.123.
- Ha proxykiszolgálót használ, átmenetileg tiltsa le azt a weboldal megfelelő betöltése érdekében.

c Válasszon ki egy nyomtató-illesztőprogramot, majd kattintson a **Tovább** gombra.

- d** Válassza ki a **Jelenleg telepített nyomtató-illesztőprogram használata (ajánlott)** lehetőséget, majd kattintson a **Tovább** gombra.
- e** Gépelje be a nyomtató nevét, majd kattintson a **Tovább** gombra.
- f** Válasszon ki egy nyomtatómegosztási beállítást, majd kattintson a **Tovább** gombra.
- g** Kattintson a **Befejezés** gombra.

Útmutatás Macintosh-felhasználók számára

- 1** Számítógépről nyissa meg a **Nyomtatók és lapolvasók** elemet.
- 2** Kattintson a(z) **+** elemre, majd válasszon ki egy nyomtatót.
- 3** Válasszon ki egy nyomtató-illesztőprogramot a Használat menüből.

Megjegyzések:

- Macintosh nyomtató-illesztőprogram használatához válassza az **AirPrint** vagy a **Biztonságos AirPrint** lehetőséget.
- Ha egyéni nyomtatási funkciókat szeretne, válassza a Lexmark nyomtató-illesztőprogramot. Az illesztőprogram telepítésével kapcsolatban lásd: ["Nyomtatószoftver telepítése" itt: 56. oldal.](#)

- 4** Végezze el a nyomtató hozzáadását.

Firmware frissítése

A nyomtató teljesítményének fokozása és az esetleges problémák megoldása érdekében rendszeresen frissítse a nyomtató firmware-ét.

Ha további tájékoztatást szeretne kapni a firmware frissítésével kapcsolatban, forduljon a Lexmark képviselőjéhez.

A legújabb firmware letöltéséhez látogasson el a www.lexmark.com/downloads weboldalra, majd keresse ki a nyomtatómodellét.

- 1** Nyisson meg egy webböngészőt, és írja be a nyomtató IP-címét a címezőbe.

Megjegyzések:

- Tekintse meg a nyomtató IP-címét a nyomtató kezdőképernyőjén. Az IP-cím számok négyelemű, pontokkal elválasztott halmaz, például 123.123.123.123.
- Ha proxykiszolgálót használ, átmenetileg tiltsa le azt a weboldal megfelelő betöltése érdekében.

- 2** Kattintson a **Beállítások > Eszköz > Firmware frissítése** elemre.

- 3** Tegye az alábbiak valamelyikét:

- Kattintson a **Frissítések keresése > Elfogadom, elindítom a frissítést** lehetőségre.
- Töltse fel a frissítésfájlt.
 - a** Tallózással keresse meg a frissítésfájlt.

Megj.: Ellenőrizze, hogy kicsomagolta-e a firmware zip fájlját.

- b** Kattintson a **Feltöltés > Indítás** gombra.

Konfigurációs fájl exportálása vagy importálása

Lehetőség van a nyomtató konfigurációs beállításainak exportálására egy szöveges fájlba, majd a fájl importálására a beállítások másik nyomtatóra történő alkalmazásához.

1 Nyisson meg egy webböngészőt, és írja be a nyomtató IP-címét a címmezőbe.

Megjegyzések:

- Tekintse meg a nyomtató IP-címét a nyomtató kezdőképernyőjén. Az IP-cím számok négyelemű, pontokkal elválasztott halmaza, például 123.123.123.123.
- Ha proxykiszolgálót használ, átmenetileg tiltsa le azt a weboldal megfelelő betöltése érdekében.

2 Kattintson a beágyazott webkiszolgálóban alkalmazásban a **Konfiguráció exportálás** vagy a **Konfiguráció importálása** elemre.

3 Kövesse a kijelzőn megjelenő utasításokat.

4 Ha a nyomtató támogat alkalmazásokat, tegye a következőt:

- a Kattintson a következőre: **Alkalmazások** > válassza ki az alkalmazást > **Konfigurálás**.
- b Kattintson az **Exportálás** vagy **Importálás** lehetőségre.

Választható lehetőségek hozzáadása a nyomtató-illesztőprogramban

Útmutatás Windows-felhasználók számára

1 Nyissa meg a nyomtatók mappáját.

2 Válassza ki a frissíteni kívánt nyomtatót, majd tegye az alábbiak egyikét:

- Windows 7 vagy újabb rendszeren válassza a **Nyomtató tulajdonságai** elemet.
- Korábbi verziójú rendszeren válassza a **Tulajdonságok** elemet.

3 Lépjen a Konfiguráció lapra, majd válassza a **Frissítés most - Nyomtató megkérdezése** elemet.

4 Alkalmazza a módosításokat.

Macintosh-felhasználók számára

1 Az Apple menüben a System Preferences (Rendszerbeállítások) lehetőségnél lépjen a nyomtatóhoz, majd válassza az **Options & Supplies** (Kiegészítők és kellékanyagok) lehetőséget.

2 Lépjen a hardverkiegészítők listájára, majd adja hozzá a telepített hardverkiegészítőket.

3 Alkalmazza a módosításokat.

Hardveropciók telepítése

Megrendelhető belső kiegészítők

- Intelligens tárolómeghajtó (ISD)
 - Betűkészletek
 - Egyszerűsített kínai
 - Hagyományos kínai
 - Japán
 - Koreai
 - Arab
 - Tömeges tárolás
- Nyomtató-merevlemez
- Analóg faxkártya
- Licencelt funkciók
 - IPDS
 - Vonalkód
- Lexmark™ Internal solutions port
 - IEEE 1284-B párhuzamosport-kártya
 - RS-232C sorosport-kártya
 - Szálport
- Vezeték nélküli nyomtatókiszolgáló
 - MarkNet™ N8370
 - MarkNet N8372
 - MarkNet N8450

Megjegyzések:

- A formsmerge és egyéb funkciók aktiválásához ISD vagy merevlemez szükséges.
- Bizonyos IPDS funkciókhoz ISD vagy merevlemez szükséges.

Külön megvásárolható tálcák beszerelése

 **VIGYÁZAT – ÁRAMÜTÉS VESZÉLYE:** Ha a vezérlőkártyával dolgozik, illetve külön megvásárolható hardvert vagy memóriaeszközöket helyez a nyomtatóba a beállítást követően, akkor az áramütés kockázatának elkerülése érdekében kapcsolja ki a nyomtatót, és húzza ki a tápkábelt a konnektorból. Ha bármilyen más eszköz is csatlakozik a nyomtatóhoz, akkor azt is kapcsolja ki, és húzza ki a nyomtatóval összekötő kábelt.

- 1 Kapcsolja ki a nyomtatót.
- 2 Húzza ki a tápkábelt a konnektorból, majd a nyomtatóból.
- 3 Csomagolja ki a külön megvásárolható tálcát, majd távolítsa el róla az összes csomagolóanyagot.

Megj.: Ha már vannak külön megvásárolható tálcák felszerelve, a nyomtató felemelése előtt oldja ki azokat. Ne próbálja egyszerre megemelni a nyomtatót és a tálcákat.

4 Szerelje fel a nyomtatót az opcionális tálca tetejére, amíg a helyére nem *kattan*.

⚠ VIGYÁZAT – SÉRÜLÉSVESZÉLY: Ha a nyomtató nehezebb mint 20 kg (44 font), előfordulhat, hogy a biztonságos megemeléséhez legalább két ember szükséges.

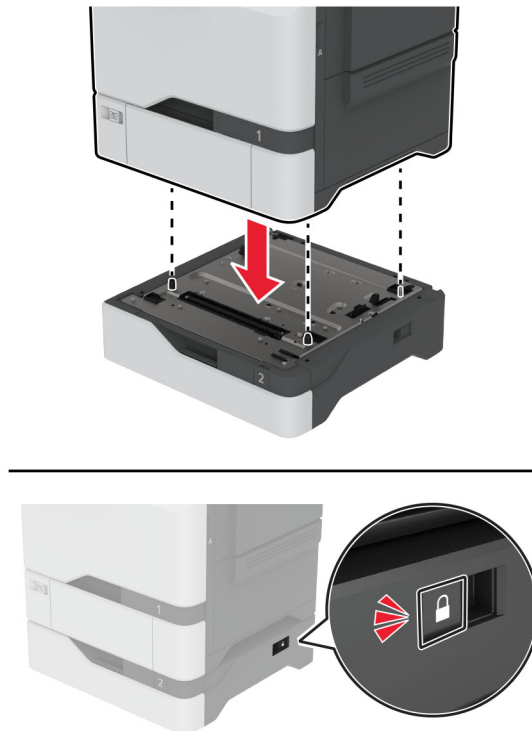

5 Csatlakoztassa a tápkábelt a nyomtatóhoz, majd ezután a konnektorhoz.

⚠ VIGYÁZAT – SÉRÜLÉSVESZÉLY: A tűzveszély és az áramütés elkerülése érdekében a tápkábelt közvetlenül egy, a készülékhez közeli, könnyen hozzáférhető, megfelelő besorolású és megfelelően földelt konnektorba csatlakoztassa.

6 Kapcsolja be a nyomtatót.

Adja hozzá a tálcát a nyomtató-illesztőprogramban, hogy az elérhető legyen a nyomtatási feladatokhoz. További információkért, lásd: [“Választható lehetőségek hozzáadása a nyomtató-illesztőprogramban” itt: 59. oldal.](#)

Az intelligens tárolómeghajtó beszerelése

Ha merevlemez és intelligens tárolómeghajtó is telepítve van, a nyomtató a felhasználói adatok tárolásához mindig a merevlemezről részesíti előnyben.

⚠ VIGYÁZAT – ÁRAMÜTÉS VESZÉLYE: Ha a vezérlőkártyával dolgozik, illetve külön megvásárolható hardvert vagy memóriaeszközöket helyez a nyomtatóba a beállítást követően, akkor az áramütés kockázatának elkerülése érdekében kapcsolja ki a nyomtatót, és húzza ki a tápkábelt a konnektorból. Ha bármilyen más eszköz is csatlakozik a nyomtatóhoz, akkor azt is kapcsolja ki, és húzza ki a nyomtatóval összekötő kábelt.

1 Kapcsolja ki a nyomtatót, majd húzza ki a tápkábelt a csatlakozóaljzatból.

2 Egy laposfejű csavarhúzó segítségével távolítsa el a vezérlőkártya árnyékolását.

Figyelem – sérülésveszély: A vezérlőkártyán található elektronikus alkatrészekben könnyen kárt tehet a statikus elektromosság. Érintse meg a nyomtató valamelyik fém alkatrészét, mielőtt a vezérlőkártya alkatrészeihez vagy csatlakozóihoz nyúlna.

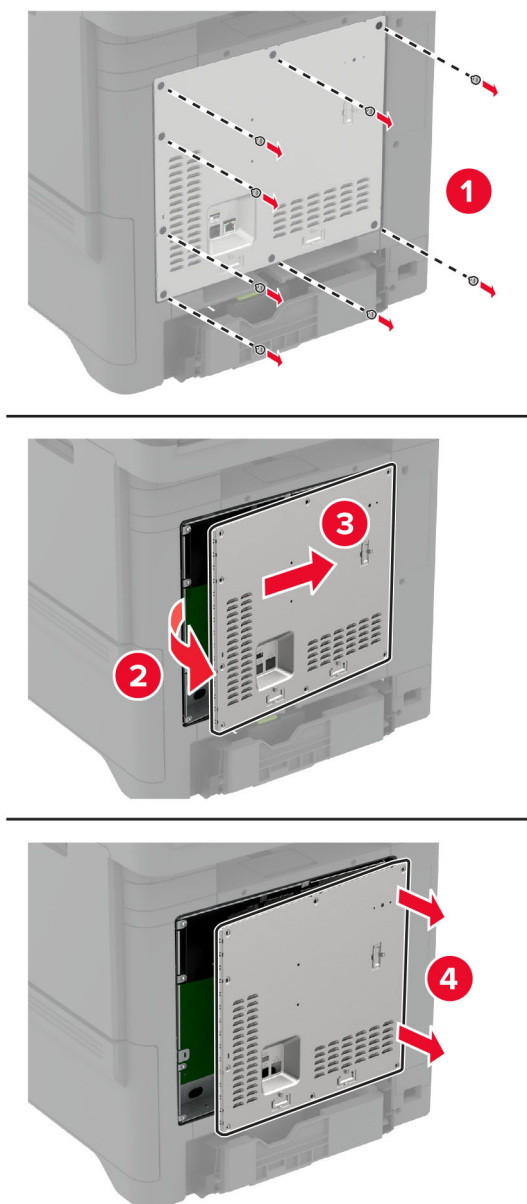

3 Csomagolja ki az intelligens tároló meghajtót (ISD).

Figyelem – sérülésveszély: Ne érintse meg a modul élén található csatlakozópontokat.

4 Keresse meg az ISD-csatlakozót.

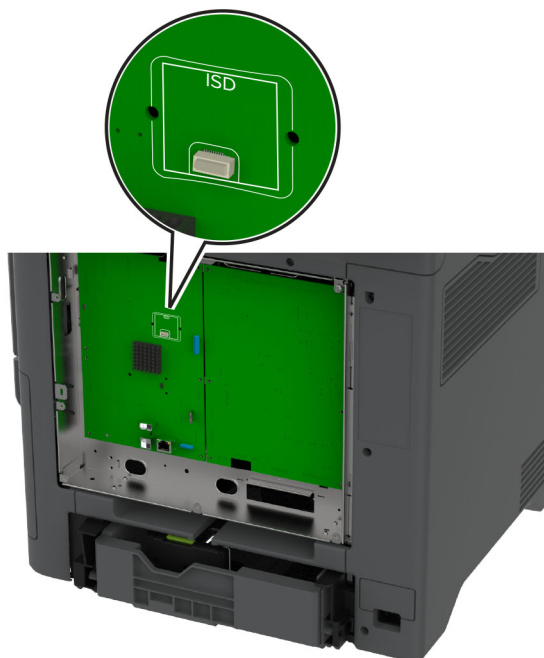

5 Illessze be a kártyát az ISD csatlakozójába.

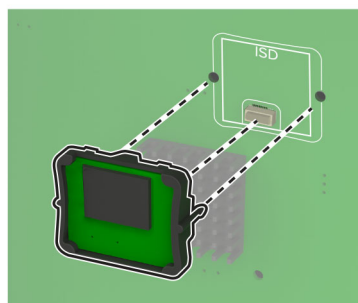
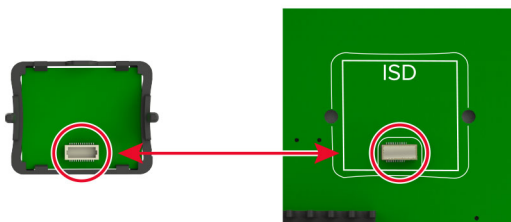

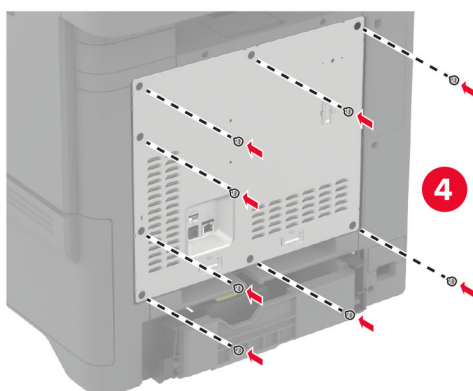
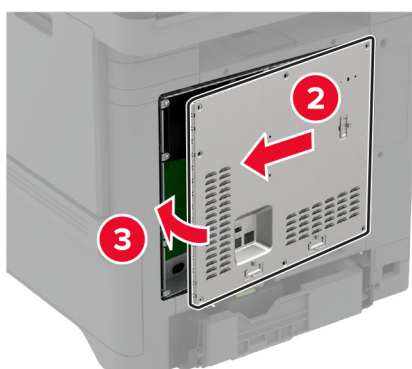
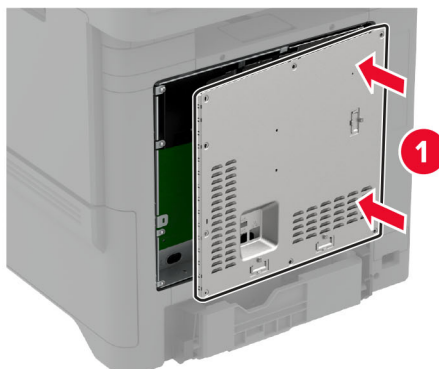
6 Szerelje fel a vezérlőkártya védőlapját.**7** Csatlakoztassa a tápkábelt a fali konnektorhoz, majd kapcsolja be a nyomtatót.

⚠ VIGYÁZAT – SÉRÜLÉSVESZÉLY: A tűzveszély és az áramütés elkerülése érdekében a tápkábelt közvetlenül egy, a készülékhez közeli, könnyen hozzáférhető, megfelelő besorolású és megfelelően földelt konnektorba csatlakoztassa.

A Trusted Platform Module telepítése

⚠ VIGYÁZAT – ÁRAMÜTÉS VESZÉLYE: Ha a vezérlőkártyával dolgozik, illetve külön megvásárolható hardvert vagy memóriaeszközöket helyez a nyomtatóba a beállítást követően, akkor az áramütés kockázatának elkerülése érdekében kapcsolja ki a nyomtatót, és húzza ki a tápkábelt a konnektorból. Ha bármilyen más eszköz is csatlakozik a nyomtatóhoz, akkor azt is kapcsolja ki, és húzza ki a nyomtatóval összekötő kábelt.

- 1 Kapcsolja ki a nyomtatót, majd húzza ki a tápkábelt a csatlakozóaljzattól.
- 2 Egy laposfejű csavarhúzó segítségével távolítsa el a vezérlőkártya védőelemét.

Figyelem – sérülésveszély: A vezérlő alaplajján található elektronikus alkatrészekben könnyen kárt tehet a statikus elektromosság. Érintse meg a nyomtató valamelyik fém alkatrészét, mielőtt a vezérlőkártya alkatrészeihez vagy csatlakozóihoz nyúlna.

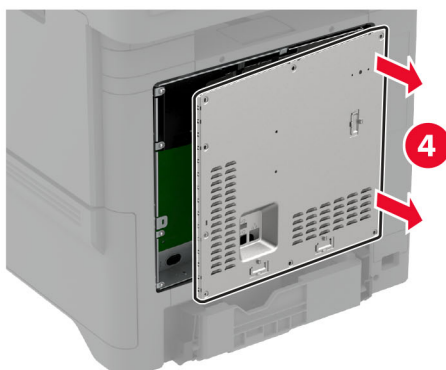
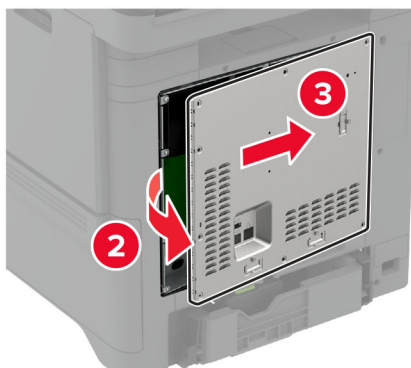
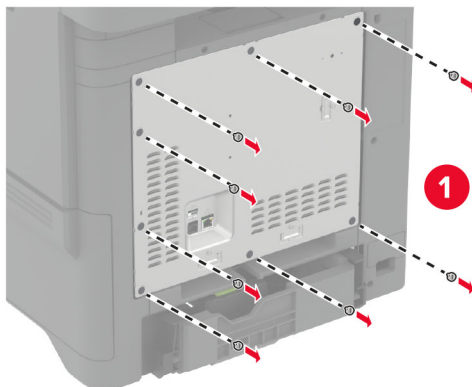

3 A Trusted Platform Module kicsomagolása.

Figyelem – sérülésveszély: Ne érintse meg a modul élén található csatlakozópontokat.

4 Keresse meg a TPM-csatlakozót.

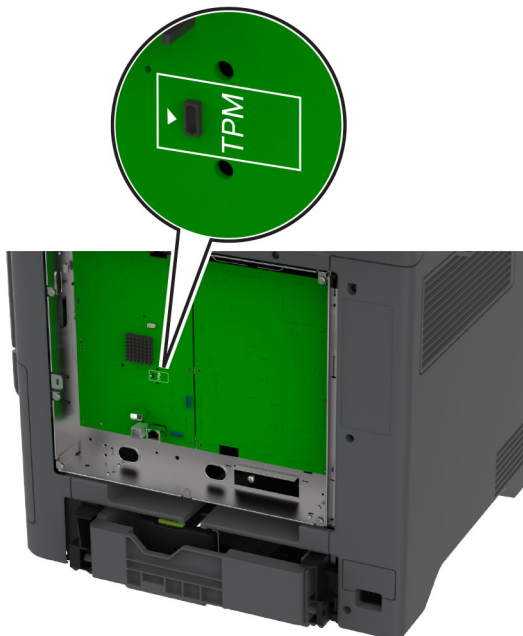

5 Szerelje fel a modult a TPM csatlakozójára.

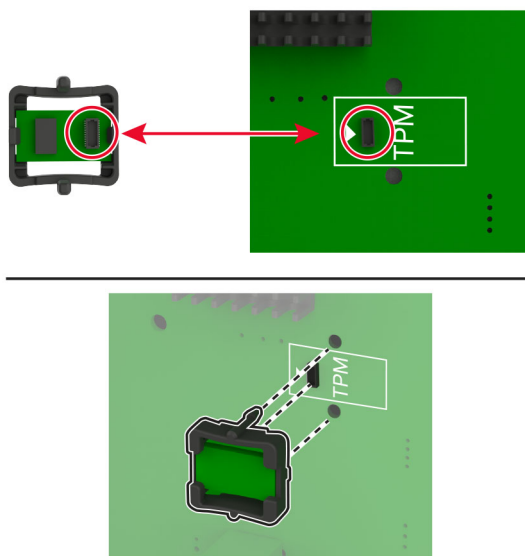

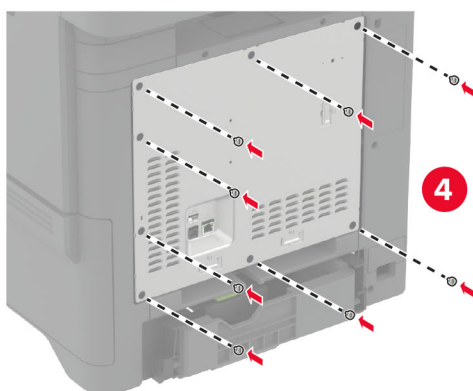
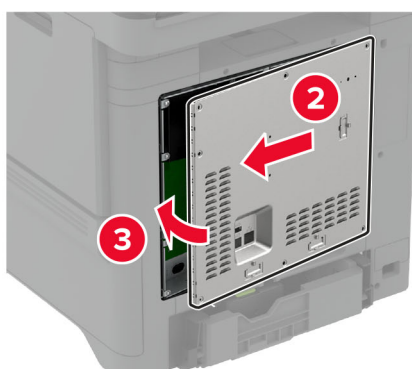
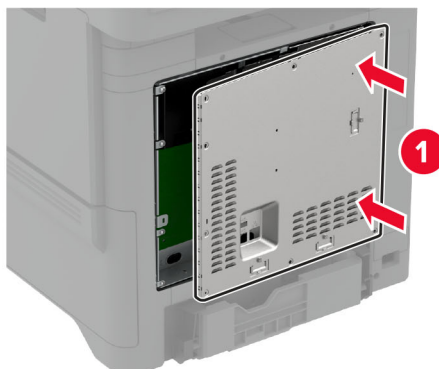
6 Szerelje fel a vezérlőkártya védőlapját.**7** Csatlakoztassa a tápkábelt a fali konnektorhoz, majd kapcsolja be a nyomtatót.

⚠ VIGYÁZAT – SÉRÜLÉSVESZÉLY: A tűzveszély és az áramütés elkerülése érdekében a tápkábelt közvetlenül egy, a készülékhez közeli, könnyen hozzáférhető, megfelelő besorolású és megfelelően földelt konnektorba csatlakoztassa.

Faxoláshoz használt kártya telepítése

 **VIGYÁZAT – ÁRAMÜTÉS VESZÉLYE:** Ha a vezérlőkártyával dolgozik, illetve külön megvásárolható hardvert vagy memóriaeszközöket helyez a nyomtatóba a beállítást követően, akkor az áramütés kockázatának elkerülése érdekében kapcsolja ki a nyomtatót, és húzza ki a tápkábelt a konnektorból. Ha bármilyen más eszköz is csatlakozik a nyomtatóhoz, akkor azt is kapcsolja ki, és húzza ki a nyomtatóval összekötő kábelt.

 **VIGYÁZAT – SÉRÜLÉSVESZÉLY:** Ha a terméket a nyilvános telefonhálózathoz csatlakoztatja, a tűzveszély csökkentése érdekében csak 26 AWG, vagy nagyobb keresztmetszetű telekommunikációs (RJ-11) kábelt használjon. Ausztráliai felhasználás esetén a kábelnek az ausztrál kommunikációs és médiahatóság által jóváhagyottnak kell lennie.

- 1 Kapcsolja ki a nyomtatót, majd húzza ki a tápkábelt a csatlakozóaljzattól.
- 2 Egy laposfejű csavarhúzó segítségével távolítsa el a vezérlőkártya árnyékolását.

Figyelem – sérülésveszély: A vezérlőkártyán található elektronikus alkatrészekben könnyen kárt tehet a statikus elektromosság. Érintse meg a nyomtató valamelyik fém alkatrészét, mielőtt a vezérlőkártya alkatrészeihez vagy csatlakozóihoz nyúlna.

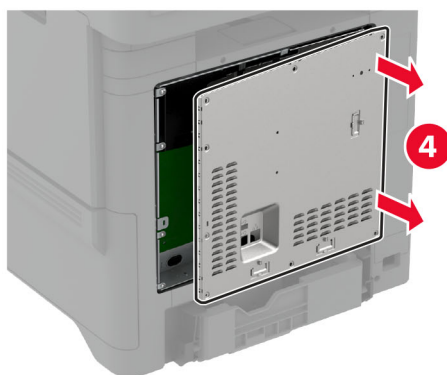
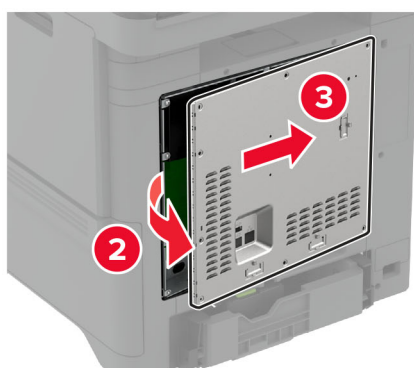
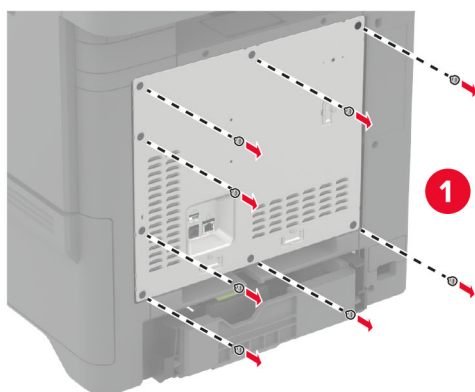

3 Távolítsa el a fax fedelét.

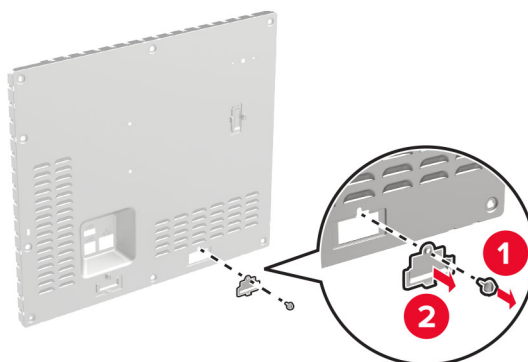

4 Ha a nyomtatóra faxkeret van felszerelve, akkor távolítsa el.

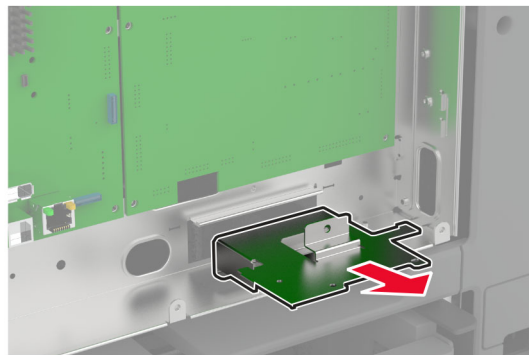
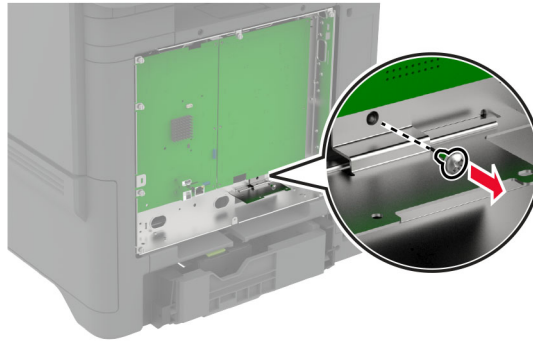

5 Szerelje be a faxkártyát a keretbe.

Megjegyzések:

- Ha a faxkártyához keret is szállítottak, akkor használja azt a keretet.
- Ha a faxkártyához nincs keret, akkor használja azt a keretet, amelyet a [4. lépés](#) lépésben eltávolított.

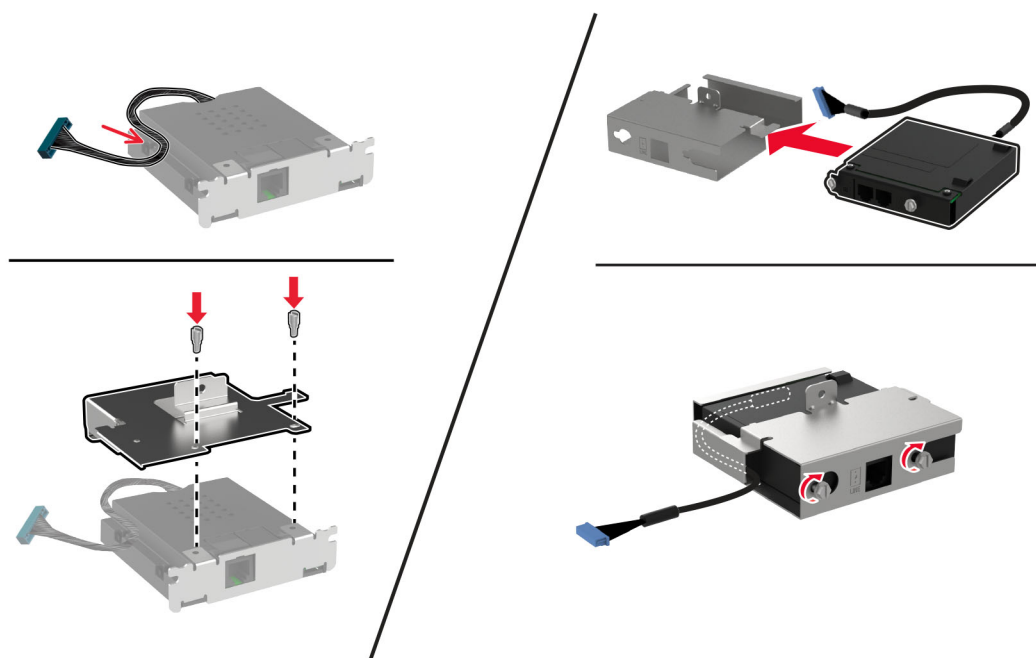

6 Szerelje be a faxkártyát a nyomtatóba, majd csatlakoztassa a csatlakozót a vezérlőkártyához.

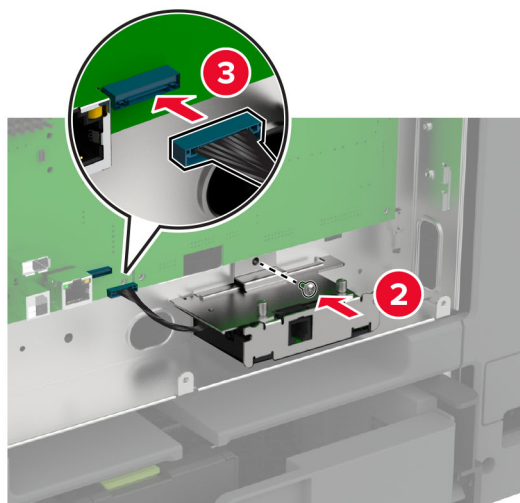
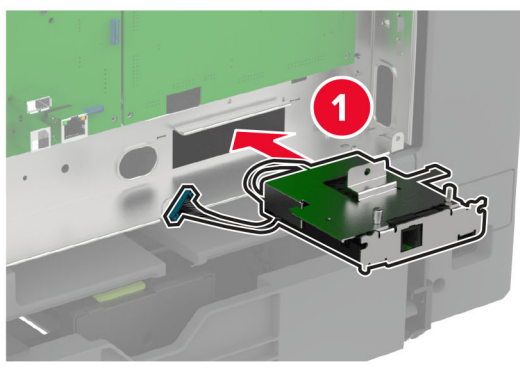

7 Csatlakoztassa a vezérlőkártya védőelemét, majd szerelje be a csavarokat.

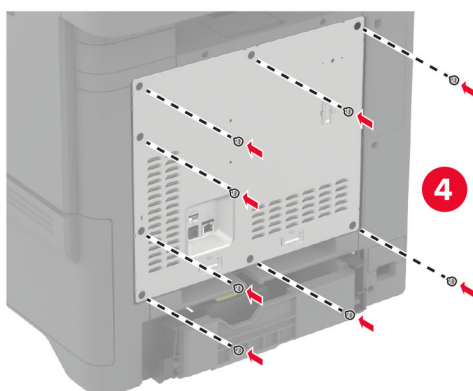
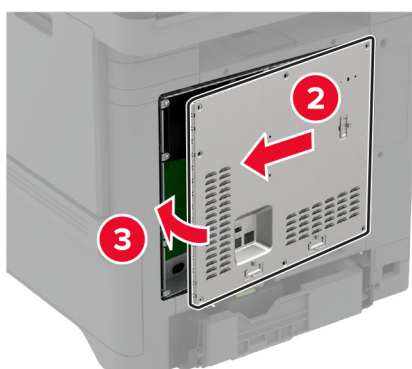
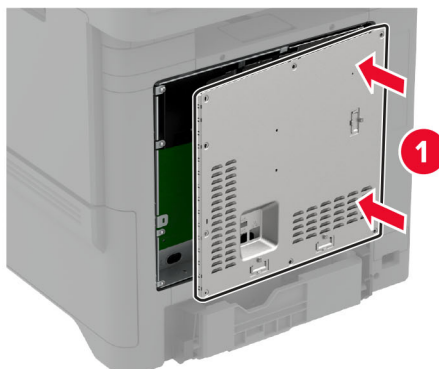

8 Csatlakoztassa a tápkábelt a fali konnektorhoz, majd kapcsolja be a nyomtatót.

⚠ VIGYÁZAT – SÉRÜLÉSVESZÉLY: A tűzveszély és az áramütés elkerülése érdekében a tápkábelt közvetlenül egy, a készülékhez közeli, könnyen hozzáférhető, megfelelő besorolású és megfelelően földelt konnektorba csatlakoztassa.

Belső port beszerelése

⚠ VIGYÁZAT – ÁRAMÜTÉS VESZÉLYE: Ha a vezérlőkártyával dolgozik, illetve külön megvásárolható hardvert vagy memóriaeszközöket helyez a nyomtatóba a beállítást követően, akkor az áramütés kockázatának elkerülése érdekében kapcsolja ki a nyomtatót, és húzza ki a tápkábelt a konnektorból. Ha bármilyen más eszköz is csatlakozik a nyomtatóhoz, akkor azt is kapcsolja ki, és húzza ki a nyomtatóval összekötő kábelt.

- 1 Kapcsolja ki a nyomtatót, majd húzza ki a tápkábelt a csatlakozóaljzattól.
- 2 Egy laposfejű csavarhúzó segítségével távolítsa el a vezérlőkártya védőelemét.

Figyelem – sérülésveszély: A vezérlő alaplapiján található elektronikus alkatrészekben könnyen kárt tehet a statikus elektromosság. Érintse meg a nyomtató valamelyik fém alkatrészét, mielőtt a vezérlő alaplapijának elektronikus alkatrészeihez vagy csatlakozóihoz nyúlna.

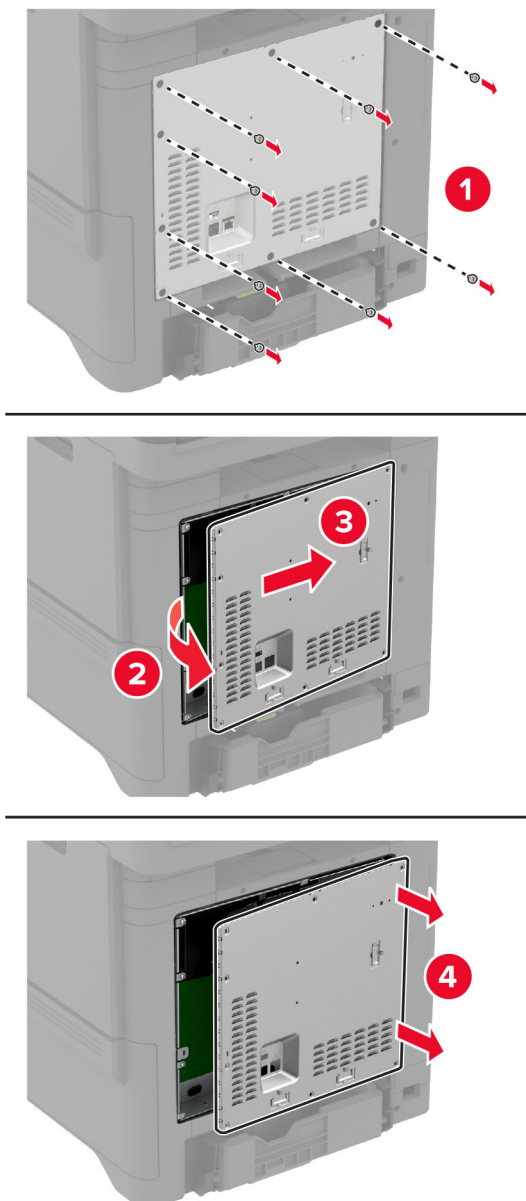

3 Csomagolja ki a belső megoldások port (ISP) készletet.

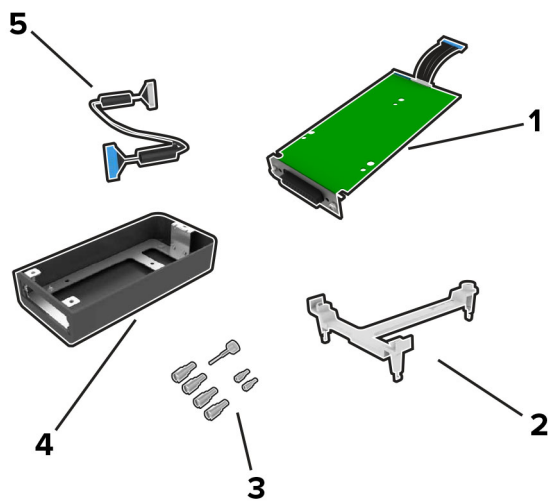

1	ISP
2	Tartópánt
3	Csavarok
4	Külső fedél
5	Meghosszabbított ISP kábel

4 Helyezze az ISP-t a helyére.

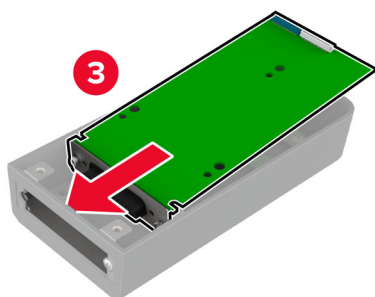
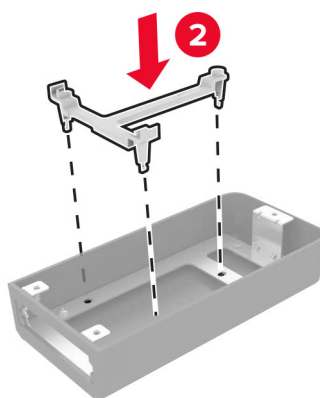
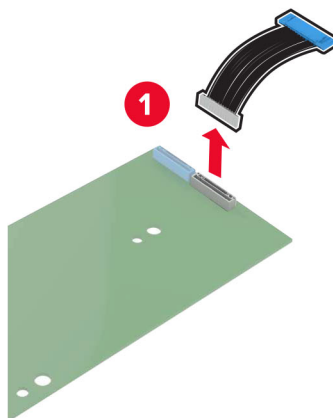

5 Rögzítse a külső fedelet a vezérlőkártya védőeleméhez.

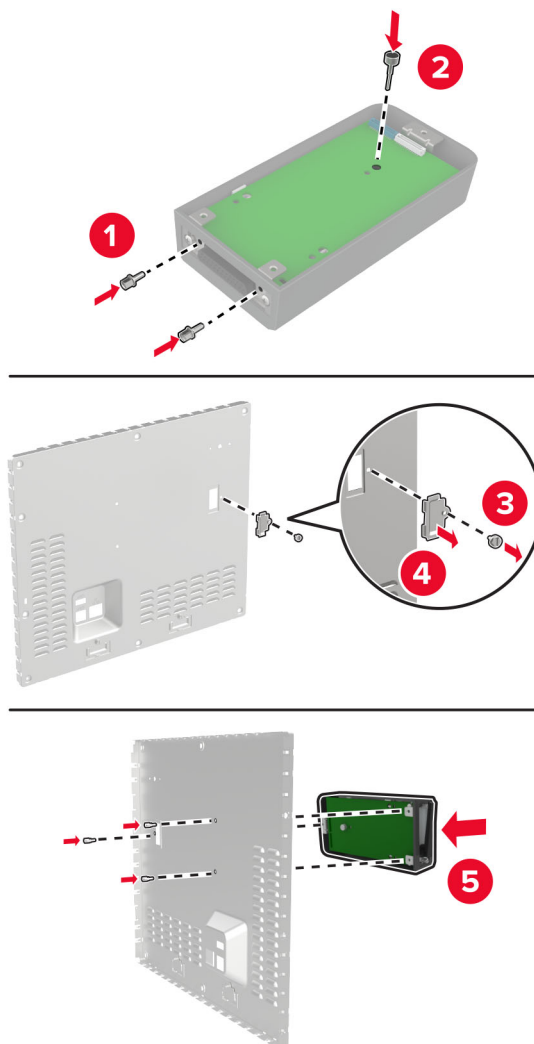

6 Csatlakoztassa a meghosszabbított ISP kábelt a vezérlőkártyán található ISP csatlakozóhoz.

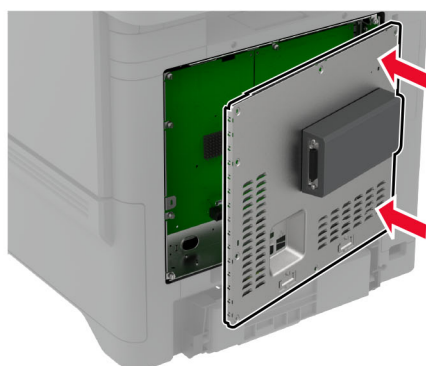
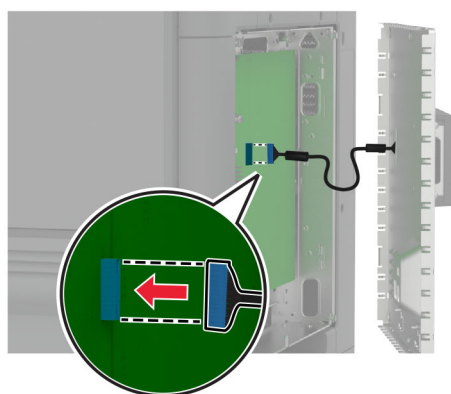
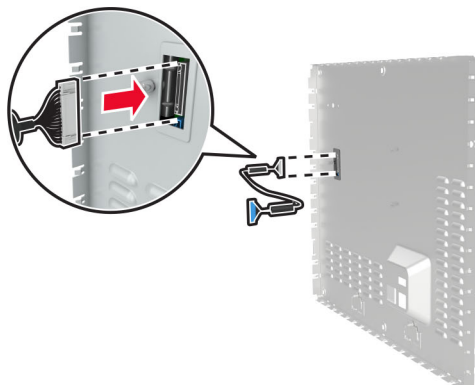

7 Szerelje fel a vezérlőkártya védőlapját.

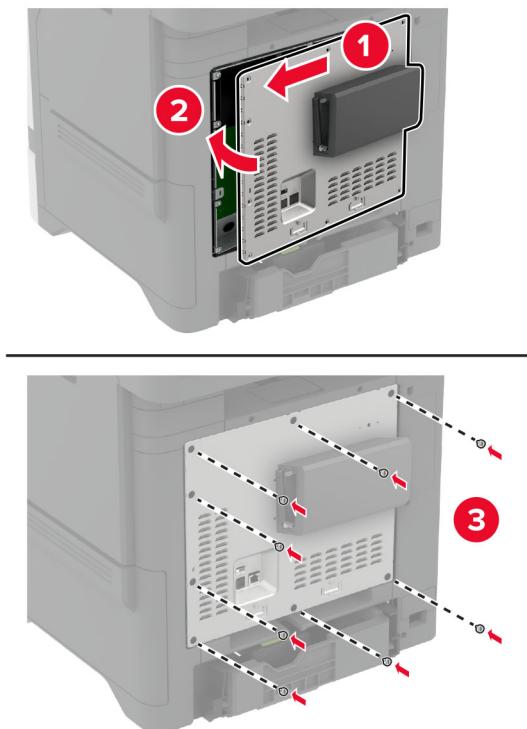

8 Csatlakoztassa a tápkábelt a fali konnektorhoz, majd kapcsolja be a nyomtatót.

⚠ VIGYÁZAT – SÉRÜLÉSVESZÉLY: A tűzveszély és az áramütés elkerülése érdekében a tápkábelt közvetlenül egy, a készülékhez közeli, könnyen hozzáférhető, megfelelő besorolású és megfelelően földelt konnektorba csatlakoztassa.

A nyomtatóport-beállítások módosítása belső megoldások port telepítése után

Megjegyzések:

- Ha a nyomtatónak statikus IP-címe van, akkor nem kell módosításokat végeznie a konfiguráción.
- Ha a számítógépek úgy vannak konfigurálva, hogy IP-cím helyett hálózati nevet használjanak, akkor ne végezzen módosítást.
- Ha egy korábban Ethernet kapcsolatra konfigurált nyomtatóra vezeték nélküli belső megoldások portot (ISP) telepít, akkor a nyomtatót mindenképpen csatlakoztassa le az Ethernet hálózatról.

Útmutatás Windows-felhasználók számára

- 1 Nyissa meg a nyomtatók mappáját.
- 2 Az új ISP-vel rendelkező nyomtató menüjének parancsikonjával nyissa meg a Nyomtató tulajdonságai párbeszédpanelt.
- 3 Konfigurálja a port elemet a listából.

- 4 Frissítse az IP-címet.
- 5 Alkalmazza a módosításokat.

Útmutatás Macintosh-felhasználók számára

- 1 Az Apple menü System Preferences (Rendszerbeállítások) részében lépjen a nyomtatók listájához, majd válassza a + > IP elemet.
- 2 Írja be az IP-címet a címezőbe.
- 3 Alkalmazza a módosításokat.

Nyomtató merevlemezének beszerelése

Ha merevlemez és intelligens tárolómeghajtó is telepítve van, a nyomtató a felhasználói adatok tárolásához mindig a merevlemezre részesíti előnyben.

 **VIGYÁZAT – ÁRAMÜTÉS VESZÉLYE:** Ha a vezérlőkártyával dolgozik, illetve külön megvásárolható hardvert vagy memóriaeszközöket helyez a nyomtatóba a beállítást követően, akkor az áramütés kockázatának elkerülése érdekében kapcsolja ki a nyomtatót, és húzza ki a tápkábelt a konnektorból. Ha bármilyen más eszköz is csatlakozik a nyomtatóhoz, akkor azt is kapcsolja ki, és húzza ki a nyomtatóval összekötő kábelt.

- 1 Kapcsolja ki a nyomtatót, majd húzza ki a tápkábelt a csatlakozóaljzatból.
- 2 Egy laposfejű csavarhúzó segítségével távolítsa el a vezérlőkártya védőelemét.

Figyelem – sérülésveszély: A vezérlőkártyán található elektronikus alkatrészekben könnyen kárt tehet a statikus elektromosság. Érintse meg a nyomtató valamelyik fém alkatrészét, mielőtt a vezérlőkártya elektronikus alkatrészeihez vagy csatlakozóihoz nyúlna.

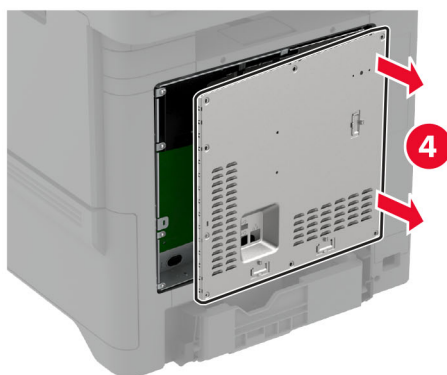
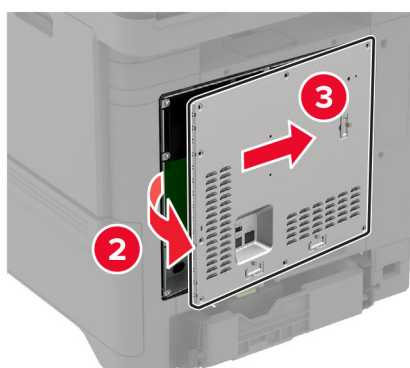
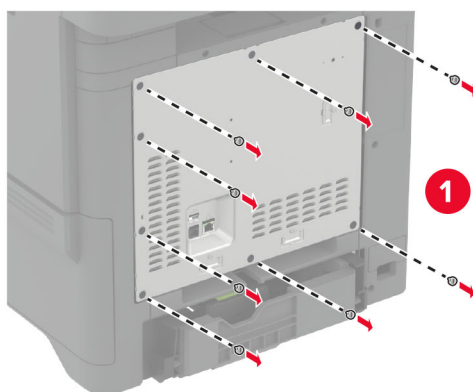

3 Csomagolja ki a merevlemezt.

4 Rögzítse a merevlemezt a vezérlőkártyához.

Figyelem – sérülésveszély: Ne érintse vagy nyomja meg a merevlemez közepét.

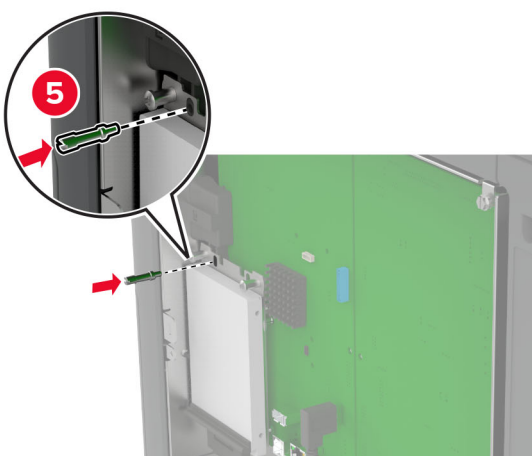
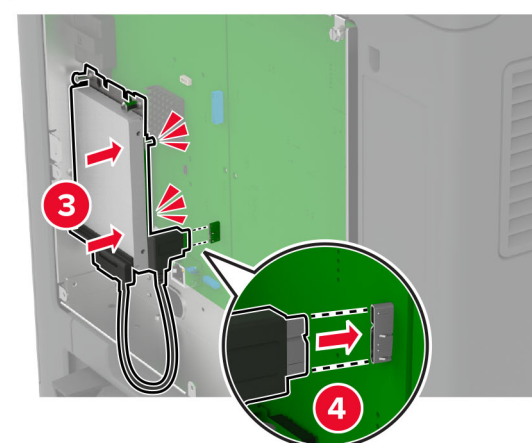
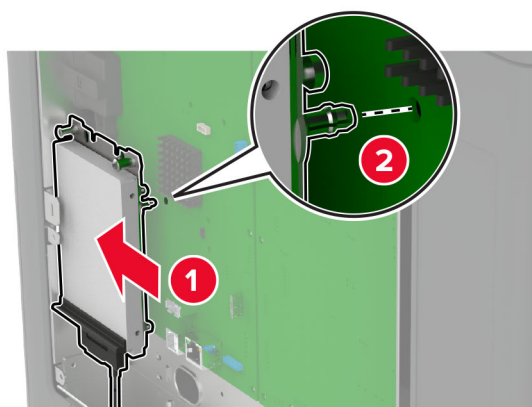

5 Szerelje fel a vezérlőkártya védőlapját.

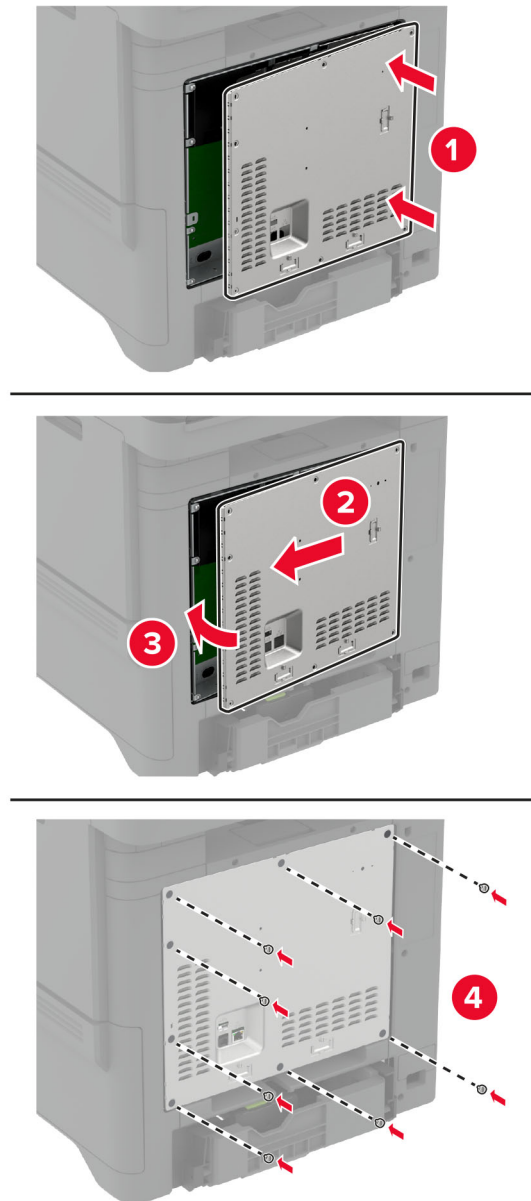

6 Csatlakoztassa a tápkábelt a fali konnektorhoz, majd kapcsolja be a nyomtatót.

⚠ VIGYÁZAT – SÉRÜLÉSVESZÉLY: A tűzveszély és az áramütés elkerülése érdekében a tápkábelt közvetlenül egy, a készülékhez közeli, könnyen hozzáférhető, megfelelő besorolású és megfelelően földelt konnektorba csatlakoztassa.

A kapcsoló felszerelése

- 1 Kapcsolja ki a nyomtatót, majd húzza ki a tápkábelt a csatlakozóaljzatból.
- 2 Csomagolja ki a kapcsolót, majd távolítsa el róla az összes csomagolóanyagot.

3 Csatlakoztassa a kapcsoló tápegységét.

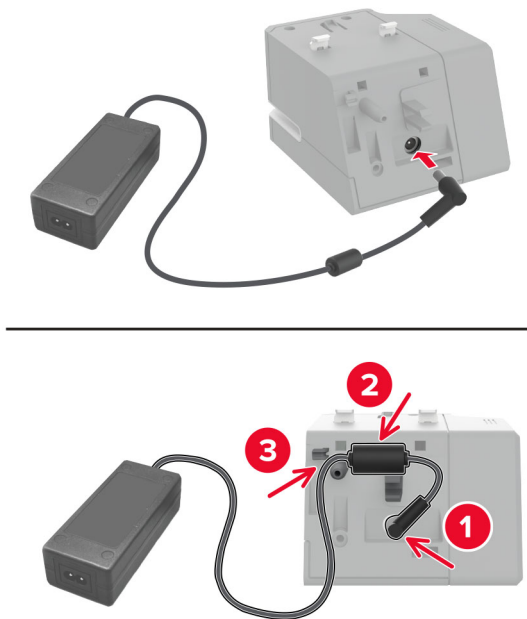

Megj.: Csak a kapcsolóhoz kapott tápadaptert használja. Ettől eltérő tápegység használata a termék sérüléséhez vezethet.

4 Szerelje fel a tápegység fedelét, amíg a helyére nem *kattan*.

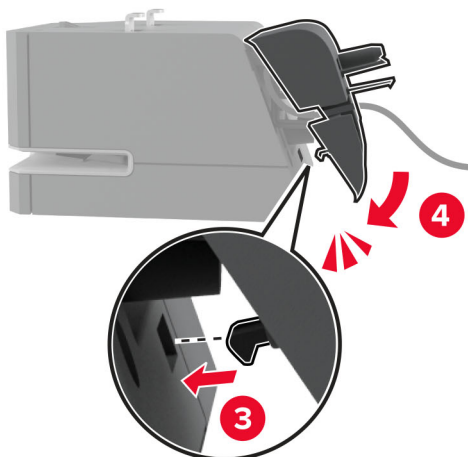
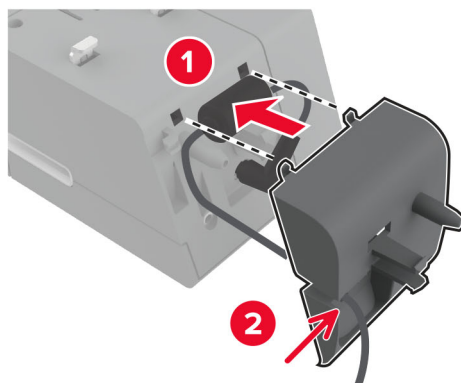

- 5 Szerelje fel a rögzítőcsavart a tápegység fedelére.

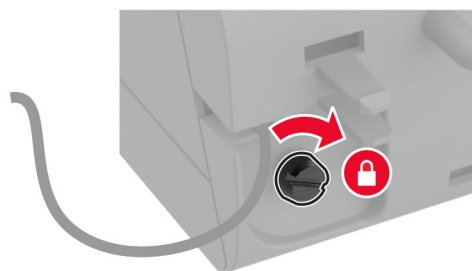
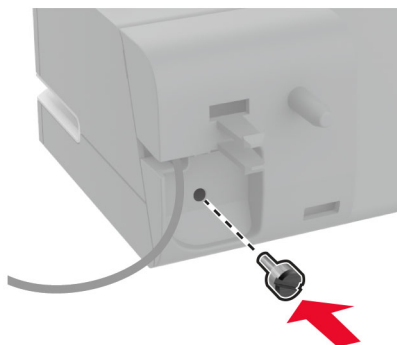

- 6 Távolítsa el az oszlopfedelet a normál rekeszből.

Megj.: Gondoskodjon az oszlop fedelének megfelelő leselejtezéséről.

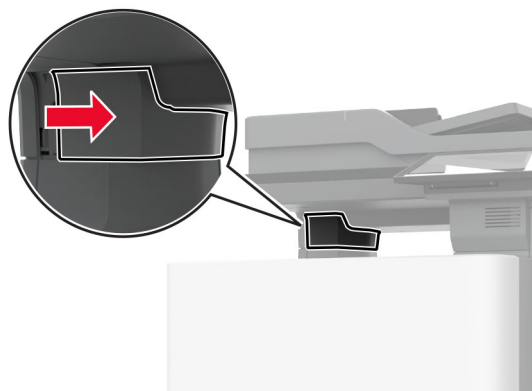

7 Dugja vissza a tápkábelt a nyomtatóba.

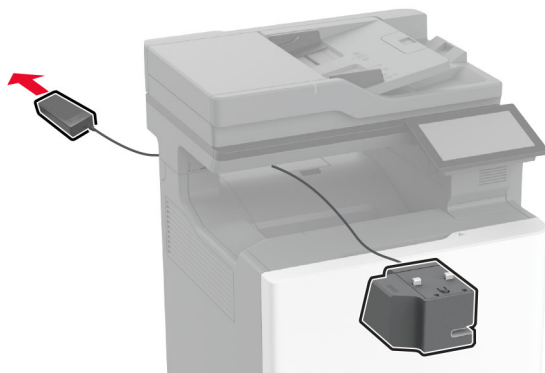

8 Szerelje fel a kapcsozót.

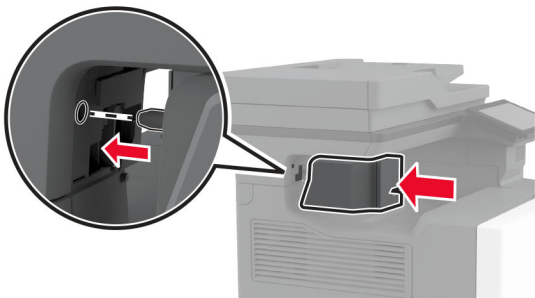
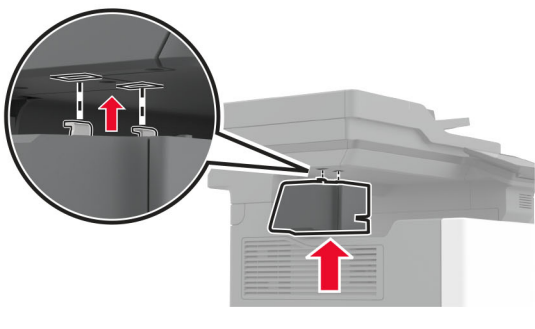
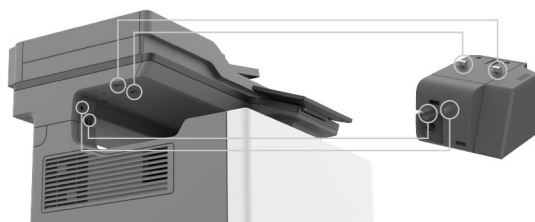

9 Állítsa megfelelő helyzetbe a tápegységet.

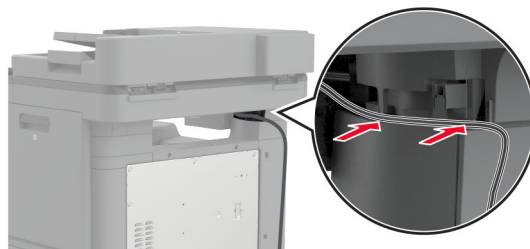

10 Szerelje vissza a kapcsoló fedelét úgy, hogy *bepattanjon* a helyére.

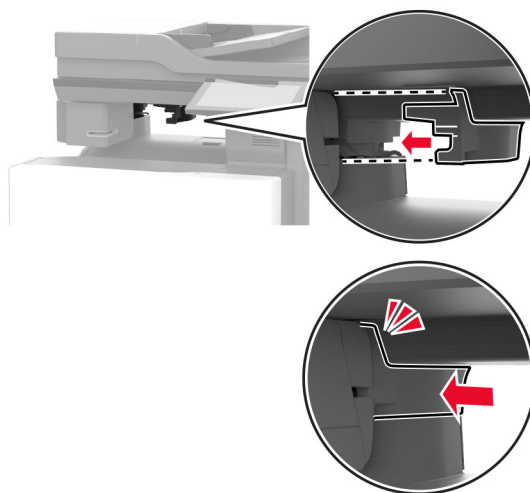

Megj.: Győződjön meg arról, hogy az tápellátás biztonságos.

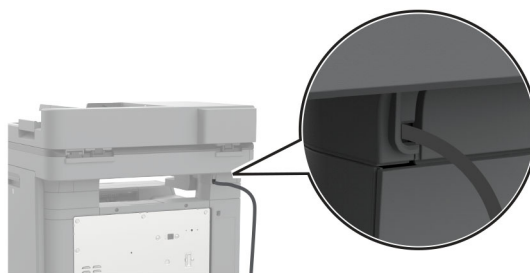

11 Csatlakoztassa a kapcsoló és a nyomtató tápkábelét a fali konnektorhoz, majd kapcsolja be a nyomtatót.

⚠ VIGYÁZAT – SÉRÜLÉSVESZÉLY: A tűzveszély és az áramütés elkerülése érdekében a tápkábelt közvetlenül egy, a készülékhez közeli, könnyen hozzáférhető, megfelelő besorolású és megfelelően földelt konnektorba csatlakoztassa.

Vezeték nélküli modulok telepítése

MarkNet N8370 vezeték nélküli nyomtatókiszolgáló telepítése

 **VIGYÁZAT – ÁRAMÜTÉS VESZÉLYE:** Ha a vezérlőkártyával dolgozik, illetve külön megvásárolható hardvert vagy memóriaeszközöket helyez a nyomtatóba a beállítást követően, akkor az áramütés kockázatának elkerülése érdekében kapcsolja ki a nyomtatót, és húzza ki a tápkábelt a konnektorból. Ha bármilyen más eszköz is csatlakozik a nyomtatóhoz, akkor azt is kapcsolja ki, és húzza ki a nyomtatóval összekötő kábelt.

- 1 Kapcsolja ki a nyomtatót, majd húzza ki a tápkábelt a csatlakozóaljzatból.
- 2 Egy laposfejű csavarhúzó segítségével távolítsa el a vezérlőkártya védőelemét.

Figyelem – sérülésveszély: A vezérlő alaplajján található elektronikus alkatrészekben könnyen kárt tehet a statikus elektromosság. Érintse meg a nyomtató valamelyik fém alkatrészét, mielőtt a vezérlő alaplajjának elektronikus alkatrészeihez vagy csatlakozóihoz nyúlna.

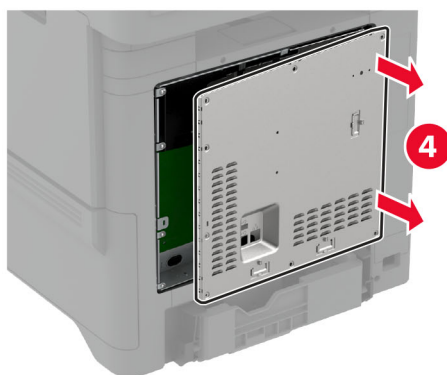
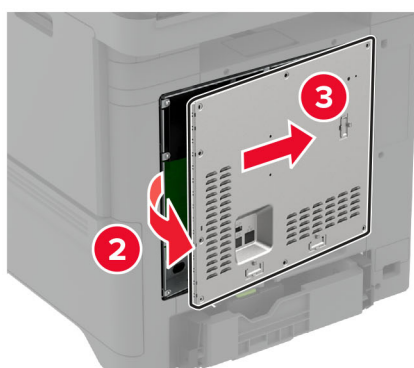
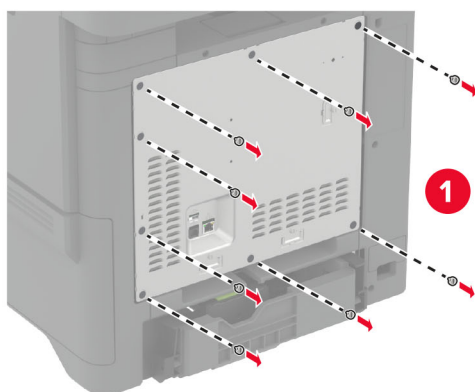

3 Szerelje be a vezeték nélküli modult a házába.

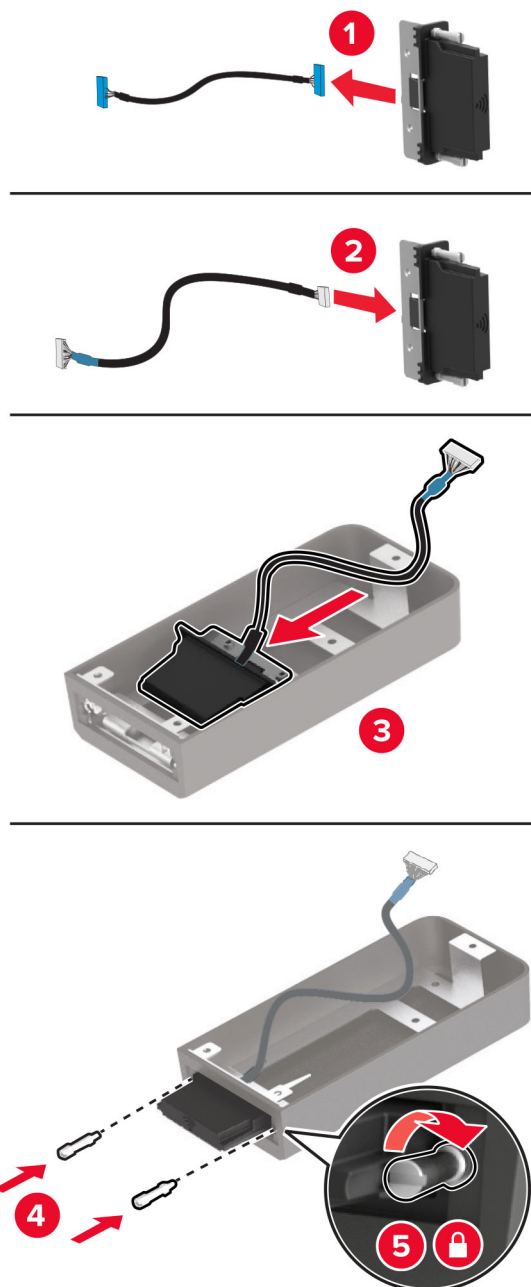

4 Rögzítse a vezeték nélküli modult a vezérlőkártya védőeleméhez.

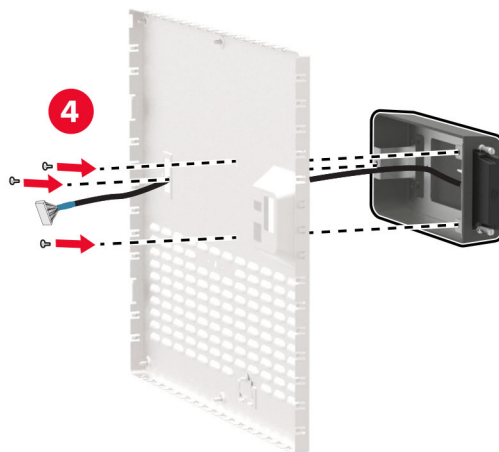
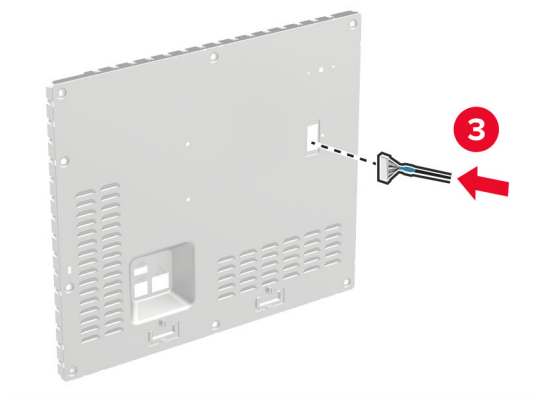
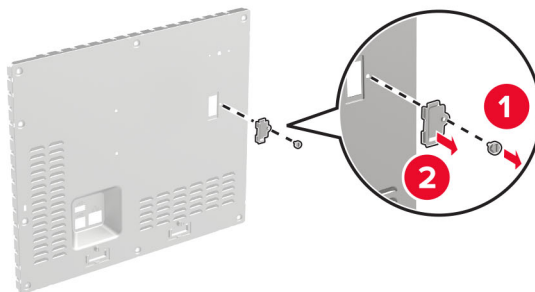

- 5** Csatlakoztassa a vezeték nélküli egységet a vezérlőkártyán található ISP csatlakozóhoz.

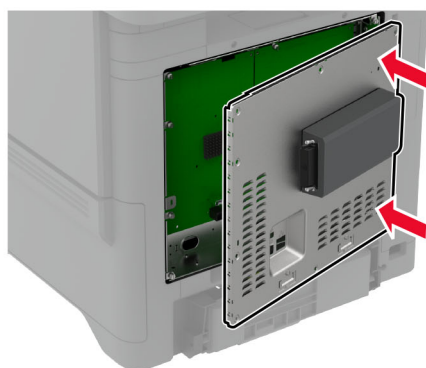
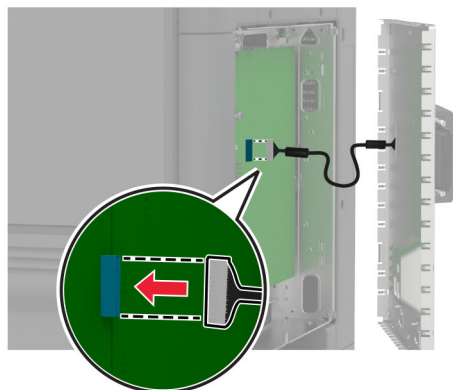

6 Szerelje fel a vezérlőkártya védőlapját.

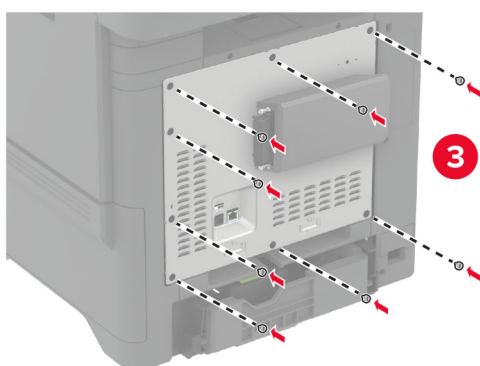
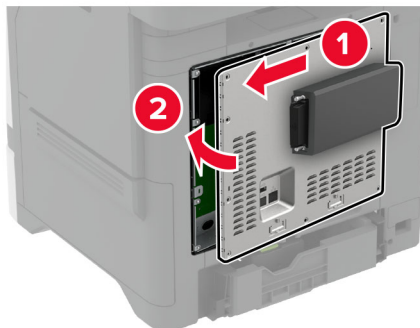

7 Csatlakoztassa az NFC-kártyát.**8** Csatlakoztassa a tápkábelt a fali konnektorhoz, majd kapcsolja be a nyomtatót.

⚠ VIGYÁZAT – SÉRÜLÉSVESZÉLY: A tűzveszély és az áramütés elkerülése érdekében a tápkábelt közvetlenül egy, a készülékhez közeli, könnyen hozzáférhető, megfelelő besorolású és megfelelően földelt konnektorba csatlakoztassa.

MarkNet N8372 vezeték nélküli nyomtatókiszolgáló telepítése

- 1** Kapcsolja ki a nyomtatót.
- 2** Vigyen fel egy kis izopropil alkoholt egy puha, szőszmentes ruhaanyagra, és törölje le vele az USB-port körüli területet.

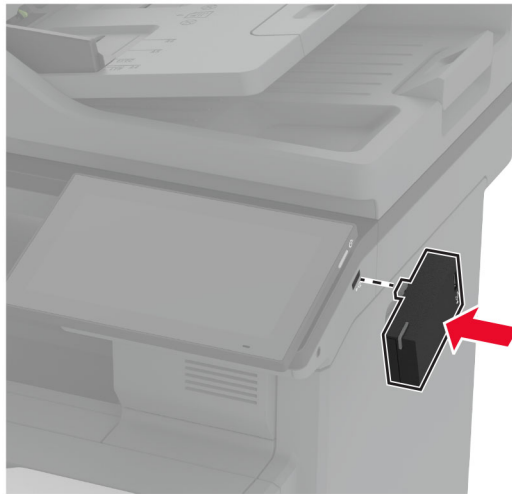
3 Szerelje be a vezeték nélküli modult.**Megjegyzések:**

- Nyomja le erősen, és győződjön meg arról, hogy a ragasztószalag a nyomtató felületéhez tapad.
- Ügyeljen arra, hogy a nyomtató felülete száraz és kondenzvíz-mentes legyen.
- A modul 72 órával később ragasztható legjobban a nyomtatóra.

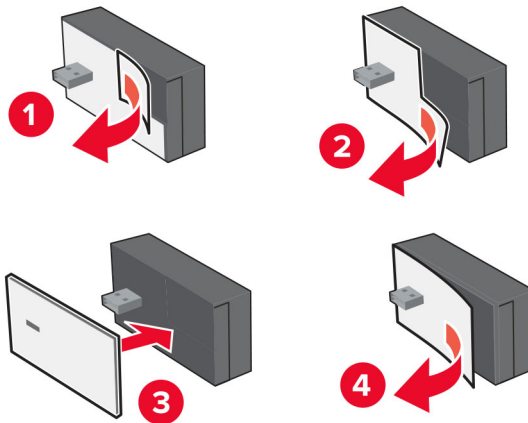
4 Ellenőrizze a modul és a nyomtató közötti hézagot, majd szükség esetén szerelje fel a távtartó modult.

5 Csatlakoztassa az NFC-kártyát.



6 Kapcsolja be a nyomtatót.

A MarkNet N8450 Vezeték nélküli nyomtatókiszolgáló telepítése

Megj.: Győződjön meg arról, hogy a nyomtató frissítve van a legújabb elérhető firmware-re.

- 1** Kapcsolja ki a nyomtatót, majd húzza ki a tápkábelt a csatlakozóaljzatból.
- 2** A nyomtató modelljétől függően keresse meg a vezeték nélküli nyomtatókiszolgáló portját.

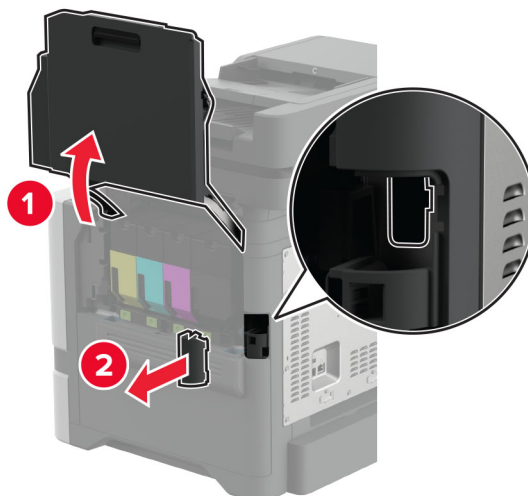

3 Helyezze be a vezeték nélküli nyomtatókiszolgálót, amíg az be nem *kattan* a helyére.

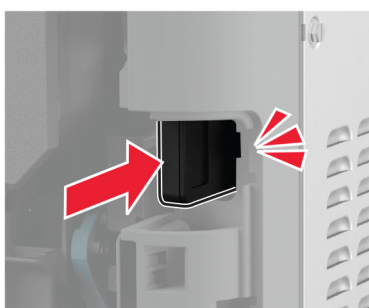
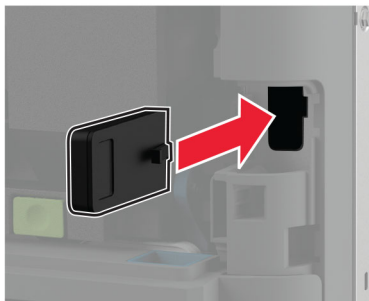

4 A nyomtatómodelltől függően csukja be az ajtót, csatlakoztassa a port borítását, vagy tegye mindkettőt.

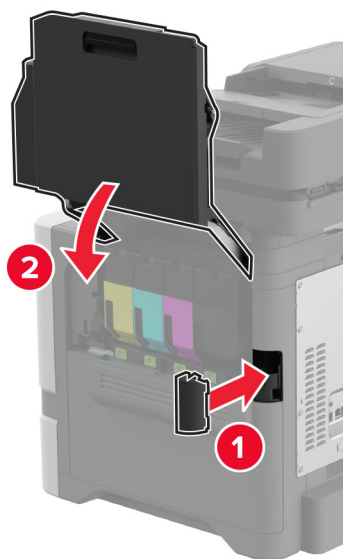

5 Csatlakoztassa a tápkábelt a fali konnektorhoz, majd kapcsolja be a nyomtatót.

⚠ VIGYÁZAT – SÉRÜLÉSVESZÉLY: A tűzveszély és az áramütés elkerülése érdekében a tápkábelt közvetlenül egy, a készülékhez közeli, könnyen hozzáférhető, megfelelő besorolású és megfelelően földelt konnektorba csatlakoztassa.

Hálózatok

Nyomtató csatlakoztatása Wi-Fi hálózathoz

Mielőtt elkezdené a műveleteket, ellenőrizze a következőket:

- A vezeték nélküli modul csatlakoztatva van a nyomtatójához. További információkért olvassa el a [Vezeték nélküli modulok telepítése](#) című részt.
- Az Aktív adapterAutomatikus értékre van állítva. A kezdőképernyőn érintse meg a **Beállítások > Hálózat/Portok > Hálózati áttekintés > Aktív adapter** elemet.

A kezelőpanel használata

1 Érintse meg a kezdőképernyőn a **Beállítások > Hálózat/Portok > Vezeték nélküli > Beállítás a nyomtató kezelőpaneljén > Hálózat kiválasztása** elemet.

2 Válasszon ki egy Wi-Fi hálózatot, majd írja be a hálózati jelszót.

Megj.: A Wi-Fi hálózatra csatlakoztatható nyomtatómodellek esetén a kezdeti beállításoknál megjelenik a Wi-Fi hálózati beállítások ablaka.

A Lexmark Mobile Assistant használata

1 Mobileszközétől függően letöltheti a Lexmark Mobile Assistant alkalmazást az App Store vagy a Google Play™ online áruházból.

2 A nyomtató kezdőképernyőjén érintse meg a **Beállítások > Hálózat/Portok > Vezeték nélküli > Beállítás mobil alkalmazással > Nyomtatóazonosító** elemet.

3 Indítsa el az alkalmazást mobileszközén, és fogadja el a felhasználási feltételeket.

Megj.: Adjon jogosultságot, ha szükséges.

4 Koppintson a **Csatlakozás nyomtatóra > Ugrás a Wi-Fi-beállításokra** elemre.

5 Csatlakoztassa mobileszközét a nyomtató vezeték nélküli hálózatához.

6 Lépjen vissza az alkalmazásra, majd koppintson a **Wi-Fi-kapcsolat beállítása** elemre

7 Válasszon ki egy Wi-Fi hálózatot, majd írja be a hálózati jelszót.

8 Koppintson a **Kész** elemre.

A nyomtató csatlakoztatása vezeték nélküli hálózathoz Wi-Fi Protected Setup (WPS) használatával

Mielőtt elkezdené a műveleteket, ellenőrizze a következőket:

- A hozzáférési pont (vezeték nélküli útválasztó) rendelkezik WPS-tanúsítvánnyal, illetve kompatibilis a WPS technológiával. További információ a hozzáférési ponthoz mellékelt dokumentációban található.
- A vezeték nélküli modul csatlakoztatva van a nyomtatójához. További információkért olvassa el a [Vezeték nélküli modulok telepítése](#) című részt.
- Az Aktív adapterAutomatikus értékre van állítva. A kezdőképernyőn érintse meg a **Beállítások > Hálózat/Portok > Hálózati áttekintés > Aktív adapter** elemet.

A gombnyomásos módszer használata

- 1 A kezdőképernyőn érintse meg a **Beállítások > Hálózat/portok > Vezeték nélküli > Wi-Fi védett beállítás > Gombnyomásos módszer indítása** elemet.
- 2 Kövesse a kijelzőn megjelenő utasításokat.

A személyes azonosító kód (PIN-kód) használata

- 1 A kezdőképernyőn érintse meg a **Beállítások > Hálózat/portok > Vezeték nélküli > Wi-Fi védett beállítás > PIN-kódos módszer indítása** elemet.
- 2 Másolja ki a nyolc karakteres WPS PIN-kódot.
- 3 Nyisson meg egy webböngészőt, és írja be a hozzáférési pont IP-címét a címmezőbe.

Megjegyzések:

- Az IP-cím megismeréséhez szükséges információ a hozzáférési ponthoz mellékelt dokumentációban található.
 - Ha proxykiszolgálót használ, átmenetileg tiltsa le azt a weboldal megfelelő betöltése érdekében.
- 4 Hozzáférés a WPS-beállításokhoz: További információ a hozzáférési ponthoz mellékelt dokumentációban található.
 - 5 Adja meg a nyolc számjegyű PIN-kódot, majd mentse a módosításokat.

Wi-Fi Direct konfigurálása

Wi-Fi Direct® ennek segítségével a vezeték nélküli eszközök közvetlenül, hozzáférési pont (vezeték nélküli útválasztó) nélkül csatlakozhatnak egy Wi-Fi Direct nyomtatóhoz.

A művelet megkezdése előtt győződjön meg arról, hogy van vezeték nélküli modul telepítve a nyomtatóra. További információkért olvassa el a [Vezeték nélküli modulok telepítése](#) című részt.

- 1 A kezdőképernyőn érintse meg a **Beállítások > Hálózat/Portok > Wi-Fi Direct** elemet.
- 2 Konfigurálja a beállításokat.
 - **Wi-Fi Direct engedélyezése** – Engedélyezi, hogy a nyomtató a saját Wi-Fi Direct hálózatát szórja.
 - **Wi-Fi Direct neve** – Nevet rendel a Wi-Fi Direct hálózathoz.
 - **Wi-Fi Direct jelszava** – Jelszót rendel az eszközhöz, melynek segítségével az engedi egy peer-to-peer eszköz kapcsolódását a vezeték nélküli hálózathoz.
 - **Mutassa a jelszót a Beállítások oldalon** – Megjeleníti a jelszót a Hálózati beállítások oldalán.
 - **A nyomógombkérések automatikus elfogadása** – Engedélyezi, hogy a nyomtató automatikusan elfogadja a csatlakozási kéréseket.

Megj.: A nyomógombkérések automatikus elfogadása nem biztonságos.

Megjegyzések:

- Alapbeállítás szerint a Wi-Fi Direct hálózati jelszó nem látható a nyomtató kijelzőjén. A jelszó megjelenítéséhez engedélyezze a jelszóbetekintő ikont. Érintse meg a következő lehetőséget a kezdőképernyőn: **Beállítások > Biztonság > Egyéb > Jelszó/PIN-kód mutatásának engedélyezése**.
- A Wi-Fi Direct hálózat jelszavát anélkül is láthatja, hogy megjelenne a nyomtató kijelzőjén. A kezdőképernyőn érintse meg a **Beállítások > Jelentések > Hálózat > Hálózatbeállítási oldal** elemet.

Mobileszköz csatlakoztatása a nyomtatóhoz

A mobileszköz csatlakoztatása előtt győződjön meg róla, hogy a Wi-Fi Direct konfigurálva van. További információkért lásd: [“Wi-Fi Direct konfigurálása” itt: 99. oldal.](#)

Csatlakozás Wi-Fi Direct használatával

Megj.: Ezek az utasítások csak Android mobileszközökre vonatkoznak.

- 1 A mobileszközön lépjen a beállítások menüre.
- 2 Engedélyezze a **Wi-Fi** funkciót, majd érintse meg a **Wi-Fi Direct** elemet.
- 3 Válassza ki a nyomtató Wi-Fi Direct nevét.
- 4 Erősítse meg a csatlakozást a nyomtató kezelőpaneljén.

Csatlakozás Wi-Fi használatával

- 1 A mobileszközön lépjen a beállítások menüre.
- 2 Érintse meg a **Wi-Fi** elemet, majd válassza ki a nyomtató Wi-Fi Direct nevét.

Megj.: A Wi-Fi Direct név elé a DIRECT-xy karakterlánc kerül (ahol x és y két véletlenszerű karakter).

- 3 Írja be a Wi-Fi Direct jelszót.

A számítógép csatlakoztatása a nyomtatóhoz

A számítógép csatlakoztatása előtt győződjön meg róla, hogy a Wi-Fi Direct konfigurálva van. További információkért lásd: [“Wi-Fi Direct konfigurálása” itt: 99. oldal.](#)

Útmutatás Windows-felhasználók számára

- 1 Nyissa meg a következőt: **Nyomtatók és lapolvasók**, majd kattintson a **Nyomtató vagy lapolvasó hozzáadása** elemre.
- 2 Kattintson a **Wi-Fi Direct nyomtatók megjelenítése** elemre, majd válassza ki a nyomtató Wi-Fi Direct nevét.
- 3 Jegyezze meg a nyomtató nyolcjegyű PIN-kódját, amely a nyomtató kijelzőjén jelenik meg.
- 4 Adja meg a PIN-kódot a számítógépen.

Megj.: Ha a nyomtató illesztőprogramja még nincs telepítve, a Windows letölti a megfelelő illesztőprogramot.

Útmutatás Macintosh-felhasználók számára

- 1 Kattintson a vezeték nélküli ikonra, majd válassza ki a nyomtató Wi-Fi Direct nevét.

Megj.: A Wi-Fi Direct név elé a DIRECT-xy karakterlánc kerül (ahol x és y két véletlenszerű karakter).

- 2 Írja be a Wi-Fi Direct jelszavát.

Megj.: Miután lecsatlakozott a Wi-Fi Direct hálózatról, váltson vissza a számítógépén az előző hálózatra.

Wi-Fi hálózat kikapcsolása

- 1 A kezdőképernyőn érintse meg a **Beállítások > Hálózat/Portok > Hálózati áttekintés > Aktív adapter > Szabványos hálózat** elemet.
- 2 Kövesse a kijelzőn megjelenő utasításokat.

A nyomtató csatlakozásának ellenőrzése

- 1 A kezdőképernyőn érintse meg a **Beállítások > Jelentések > Hálózat > Hálózatbeállítási oldal** elemet.
- 2 Ellenőrizze a hálózatbeállítási oldal első szakaszát, és győződjön meg arról, hogy az állapot értéke a csatlakoztatva.

Ha az állapot értéke a nincs csatlakoztatva, akkor előfordulhat, hogy a hálózati csatlakozó inaktív, vagy a hálózati kábel hibásan működik. Kérjen segítséget a rendszergazdától.

Soros porton keresztüli nyomtatás beállítása (csak Windows rendszeren)

A művelet megkezdése előtt győződjön meg arról, hogy van soros belső megoldások port telepítve a nyomtatóra.

- 1 Állítsa be a paramétereket a nyomtatón.
 - a A kezelőpanelről navigáljon a portbeállításokat tartalmazó menühöz.
 - b Keresse meg a soros portbeállítások menüjét, majd szükség esetén módosítsa a beállításokat.
 - c Alkalmazza a módosításokat.
- 2 A számítógépen nyissa meg a Nyomtatók mappát, majd válassza ki a nyomtatót.
- 3 Nyissa meg a Nyomtató tulajdonságai párbeszédpanelt, majd válassza a COM port lehetőséget a listából.
- 4 Adja meg a COM port paramétereit az Eszközkezelőben.

Megjegyzések:

- A soros nyomtatás csökkenti a nyomtatási sebességet.
- Ügyeljen rá, hogy a soros kábel a nyomtató soros portjához legyen csatlakoztatva.

A nyomtató biztonsága

Biztonsági nyílás pozíciója

A nyomtató biztonsági zár funkcióval van ellátva. A nyomtató védelme érdekében szereljen be egy a legtöbb laptop számítógéppel kompatibilis biztonsági zárat a nyomtaton jelölt helyre.

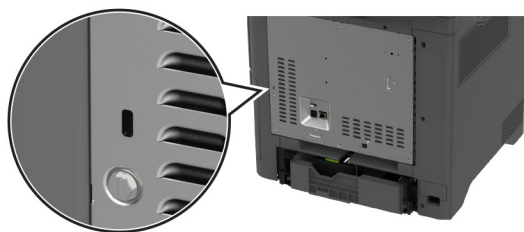

Nyomtatómemória törlése

A nyomtató felejtő memóriájának vagy pufferelt adatainak törléséhez kapcsolja ki a nyomtatót.

A nem felejtő memória, eszköz- és hálózati beállítások, biztonsági beállítások és beépített megoldások törléséhez az alábbiak szerint járjon el:

- 1 A kezdőképernyőn érintse meg a **Beállítások > Eszköz > Karbantartás > Üzemen kívüli törlés** lehetőséget.
- 2 Érintse meg az **A nem felejtő memóriában lévő összes adat törlése** jelölőnégyzetet, majd érintse meg a **TÖRLÉS** gombot.
- 3 Érintse meg az **Első beállítás varázsló indítása** vagy a **Nyomtató offline üzemmódban marad** lehetőséget, majd érintse meg a **Következő** elemet.
- 4 Indítsa el a műveletet.

Megj.: Ez a módszer megsemmisíti a felhasználói adatok védelmére szolgáló titkosítási kulcsot. Formázza a merevlemez és az intelligens tárolómeghajtót a nyomtató memóriájának törlése után.

Nyomtató tárolómeghajtójának törlése

- 1 A kezdőképernyőn érintse meg a **Beállítások > Eszköz > Karbantartás > Üzemen kívüli törlés** lehetőséget.
- 2 A nyomtatóra szerelt tárolómeghajtótól függően tegye a következők egyikét:
 - Merevlemez esetén érintse meg a **Minden információ törlése a merevlemezeiről** jelölőnégyzetet, érintse meg a **TÖRLÉS** lehetőséget, majd válassza ki az adatok törlésének módját.
Megj.: Az összes információ merevlemezeiről való tisztítása néhány perctől akár több mint egy óráig is eltarthat, ezalatt a nyomtató nem vehető igénybe más feladatokra.
 - Intelligens tárolómeghajtó (ISD) esetén érintse meg az **Intelligens tárolómeghajtó törlése** lehetőséget, majd érintse meg a **TÖRLÉS** lehetőséget az összes felhasználói adat törléséhez.
- 3 Indítsa el a műveletet.

Gyári alapbeállítások visszaállítása

- 1 A kezdőképernyőn érintse meg a **Beállítások > Eszköz > Gyári alapértelmezett értékek visszaállítása** elemet.
- 2 A **Beállítások visszaállítása** menüben válassza ki a visszaállítani kívánt beállításokat, és kattintson a > **VISSZAÁLLÍTÁS** lehetőségre.
- 3 Indítsa el a műveletet.

Törölhetőségi nyilatkozat

Memóriatípus	Leírás
Felejtő memória	A nyomtató szabványos közvetlen elérésű memóriát (RAM) használ az ideiglenes felhasználói adatok puffreléséhez az egyszerű nyomtatási és másolási feladatok végrehajtása során.
Nem felejtő memória	A nyomtató a következő két típusú nem felejtő memóriát használhatja: EEPROM és NAND (flash-memória). Mindkét típus eltárolja az operációs rendszert, nyomtatóbeállításokat és hálózati információkat. A szkennel- és könyvjelző-beállításokat, valamint a beépített megoldásokat is eltárolják.
Merevlemez meghajtós tárolás	Egyes nyomtatókban merevlemez is található. A nyomtató-merevlemez nyomtatóspecifikus feladatokhoz van kialakítva. A merevlemez segítségével a nyomtaton összetett nyomtatási feladatok puffrelt felhasználói adatai, űrlapadatok és betűtípusadatok tárolhatók.
Intelligens tároló-meghajtó (ISD)	Egyes nyomtatók ISD-vel szereltek. Az ISD nem felejtő flash memóriát használ az összetett nyomtatási feladatok, űrlapadatok és betűtípusadatok felhasználói adatainak tárolásához.

A következő körülmények esetén törölje a telepített nyomtatómemóriák tartalmát:

- A nyomtatót szétszerelik.
- Lecserélik a nyomtató-merevlemezt vagy az ISD-t.
- A nyomtatót másik részlegbe vagy helyre szállítják.
- A nyomtatót egy külső szolgáltató javítja.
- A nyomtatót javítás céljából elszállítják a vállalat telephelyéről.
- A nyomtatót eladják egy másik szervezetnek.

Megj.: A tárolómeghajtó ártalmatlanításához kövesse szervezete irányelveit és eljárásait.

Nyomtatás

Nyomtatás a számítógépről

Megj.: Címkek, kártyák és borítékok esetén a dokumentum kinyomtatása előtt állítsa be a nyomtatón a papír méretét és típusát.

- 1 Nyissa meg a Nyomtatás párbeszédablakot úgy, hogy közben meg van nyitva a nyomtatandó dokumentum.
- 2 Szükség esetén módosítson a beállításokon.
- 3 Nyomtassa ki a dokumentumot.

Nyomtatás mobileszközről

Nyomtatás mobileszközről a Lexmark Mobile Print szolgáltatás használatával

Lexmark A Mobile Print segítségével dokumentumok és képek közvetlenül a támogatott Lexmark nyomtatóra küldhetők.

- 1 Nyissa meg a dokumentumot, majd küldje el a Lexmark Mobile Printre vagy ossza meg.
Megj.: Néhány, harmadik fél által nyújtott alkalmazás nem támogatja a küldés vagy a megosztás funkciót. További tudnivalók az alkalmazás dokumentációjában találhatóak.
- 2 Itt kiválaszhatja a kívánt nyomtatót.
- 3 Nyomtassa ki a dokumentumot.

Nyomtatás mobileszközről a Lexmark Print szolgáltatás használatával

Lexmark A Nyomtatás egy mobilnyomtatási megoldást kínál az Android™ 6.0 vagy újabb rendszerű mobileszközök számára. Segítségével dokumentumokat és képeket küldhet hálózati nyomtatókra és nyomtatáskezelő kiszolgálókra.



Megjegyzések:

- Töltse le a Lexmark Nyomtatási alkalmazást a Google Play áruházból, és engedélyezze mobileszkőzén.
 - Győződjön meg arról, hogy a nyomtató és a mobileszköz ugyanahhoz a hálózathoz csatlakozik.
- 1 A mobileszkőzén válasszon ki egy dokumentumot a fájlkezelőben.
 - 2 Küldje el vagy ossza meg a dokumentumot a Lexmark Print alkalmazással.
Megj.: Néhány, harmadik fél által nyújtott alkalmazás nem támogatja a küldés vagy a megosztás funkciót. További tudnivalók az alkalmazás dokumentációjában találhatóak.
 - 3 Válasszon ki egy nyomtatót, majd szükség esetén állítsa be a beállításokat.
 - 4 Nyomtassa ki a dokumentumot.

Nyomtatás mobileszközről a Mopria nyomtatószolgáltatás használatával

A Mopria® nyomtatási szolgáltatás egy mobilnyomtatási megoldást kínál az Android 5.0 vagy újabb rendszerű mobileszközök számára. Lehetőséget biztosít, hogy közvetlenül nyomtasson bármilyen Mopria-tanúsítvánnyal rendelkező nyomtató használatával.

Megj.: Töltse le a Mopria nyomtatási szolgáltatás alkalmazást a Google Play áruházból, és engedélyezze mobileszközén.

- 1 Indítson el egy kompatibilis alkalmazást az Android alapú mobileszközön, vagy válasszon ki egy dokumentumot a fájlkezelőben.
- 2 Koppintson a  > **Nyomtatás** gombra.
- 3 Válasszon ki egy nyomtatót, majd szükség esetén állítsa be a beállításokat.
- 4 Koppintson ide: .

Nyomtatás mobileszközről az AirPrint szolgáltatás használatával

Az AirPrint szoftver egy mobilnyomtatási megoldás, amely lehetővé teszi az Apple eszközökről közvetlenül egy AirPrint-tanúsítvánnyal rendelkező nyomtatóval történő nyomtatást.

Megjegyzések:



- Győződjön meg róla, hogy az Apple eszköz és a nyomtató ugyanahhoz a hálózathoz csatlakozik. Ha a hálózat több vezeték nélküli hubbal rendelkezik, akkor győződjön meg róla, hogy mindkét eszköz ugyanahhoz az alhálózathoz csatlakozik.
- Az alkalmazást csak néhány Apple készülék támogatja.

- 1 A mobilkészülékről válasszon ki egy dokumentumot a fájlkezelőben, vagy indítson el egy kompatibilis alkalmazást.
- 2 Koppintson a  > **Nyomtatás** gombra.
- 3 Válasszon ki egy nyomtatót, majd szükség esetén állítsa be a beállításokat.
- 4 Nyomtassa ki a dokumentumot.

Nyomtatás mobileszközről a Wi-Fi Direct® szolgáltatás használatával

Wi-Fi Direct® egy nyomtatási szolgáltatás, amely lehetővé teszi, hogy bármilyen Wi-Fi Direct szolgáltatást támogató nyomtatóval nyomtathasson.

Megj.: Bizonyosodjon meg arról, hogy a mobileszköz csatlakozik a nyomtató vezeték nélküli hálózatához. További információkért lásd: [“Mobileszköz csatlakoztatása a nyomtatóhoz” itt: 100. oldal.](#)

- 1 Indítson el egy kompatibilis alkalmazást a mobileszközön, vagy válasszon ki egy dokumentumot a fájlkezelőben.
- 2 Tegye a következők egyikét a mobileszköztől függően:
 - Koppintson a  > **Nyomtatás** gombra.
 - Koppintson a  > **Nyomtatás** gombra.
 - Koppintson a **...** > **Nyomtatás** gombra.

- 3 Válasszon ki egy nyomtatót, majd szükség esetén állítsa be a beállításokat.
- 4 Nyomtassa ki a dokumentumot.

Nyomtatás flash-meghajtóról

- 1 Helyezze be a flash-meghajtót.

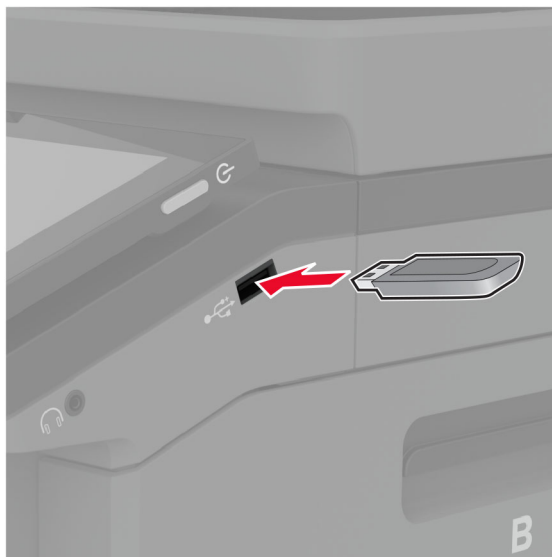

Megjegyzések:

- Ha a flash-meghajtót olyankor helyezi be, amikor a kijelzőn hibaüzenet látható, a nyomtató figyelmen kívül hagyja a flash-meghajtót.
- Ha a flash-meghajtót olyankor helyezi be, amikor a nyomtató más nyomtatási feladatokat dolgoz fel, a kijelzőn a **Busy** (Foglalt) üzenet jelenik meg.

- 2 A kijelzőn érintse meg a nyomtatni kívánt dokumentumot.

Szükség szerint konfigurálja a nyomtatási beállításokat.

- 3 Nyomtassa ki a dokumentumot.

Másik dokumentum nyomtatásához érintse meg az **USB-meghajtó** elemet.

Figyelem – sérülésveszély: Az adatvesztés és a nyomtatóhibák elkerülése érdekében memóriaeszköztől való nyomtatás, olvasás vagy írás közben ne érjen hozzá a flash-meghajtóhoz vagy a nyomtatóhoz az ábrán jelzett részen.



Támogatott flash meghajtók és fájltypusok

Flash meghajtók

- Lexar JumpDrive S70 (16 GB és 32 GB méretben)
- SanDisk Cruzer Micro (16 GB és 32 GB)
- PNY Attaché (16 GB és 32 GB méretben)

Megjegyzések:

- A nyomtató támogatja a teljes sebességű szabvány alapján készült nagy sebességű flash meghajtókat.
- A flash meghajtóknak támogatniuk kell a Fájlallokációs tábla (FAT) rendszert.

Fájltypusok

Dokumentumok	Képek
<ul style="list-style-type: none"> • PDF (1.7-es vagy korábbi verziószámú) • Microsoft-fájlformátumok (DOC, DOCX, XLS, XLSX, PPT, PPTX) 	<ul style="list-style-type: none"> • JPEG vagy JPG • TIFF vagy TIF • GIF • BMP • PNG • PCX • DCX

Titkosított feladatok konfigurálása

- 1 A kezdőképernyőn érintse meg a **Beállítások > Biztonság > Titkosított nyomtatás beállításai** lehetőséget.
- 2 Konfigurálja a beállításokat.

Beállítás	Leírás
Érvénytelen PIN-kód maximális száma	Állítsa be az érvénytelen PIN-kód megadására vonatkozó korlátot. Megj.: A korlát elérésekor a nyomtató törli az adott felhasználónévhez tartozó nyomtatási feladatokat.
Titkosított feladatok lejárata	Állítson be lejárati időt minden felfüggesztett feladathoz, mielőtt az automatikusan törlődne a nyomtatómemóriából, a merevlemezről vagy az intelligens tárolómeghajtóból. Megj.: A felfüggesztett feladat típusa lehet Titkosított, Ismétlés, Tartalék vagy Ellenőrzés.
Feladatismétlés lejárata	Ismételni kívánt nyomtatási feladatok lejárati idejének beállítása.
Feladat-ellenőrzés lejárata	Lejárati idő beállítása a feladat egyetlen példányban történő nyomtatásához annak érdekében, hogy ellenőrizni lehessen a minőséget a fennmaradó példányok nyomtatása előtt.
Feladatmegőrzés lejárata	Lejárati idő beállítása azokhoz a feladatokhoz, amelyeket a nyomtatóban későbbi nyomtatáshoz tárolni szeretne.
Minden feladat várakozzon	Ezzel a funkcióval beállíthatja, hogy a nyomtató várakoztassa a nyomtatási feladatokat.
Másolat megőrzése a dokumentumokról	Beállítja, hogy a nyomtató az összes azonos fájlnevéű dokumentumot megőrizze.

Titkosított és más felfüggesztett feladatok nyomtatása

Útmutatás Windows-felhasználók számára

- 1 Miközben a dokumentum meg van nyitva, kattintson a **Fájl > Nyomtatás** parancsra.
- 2 Válasszon ki egy nyomtatót, majd kattintson a **Tulajdonságok, Jellemzők, Beállítások** vagy **Beállítás** gombra.
- 3 Kattintson a **Nyomtatás és várakozás** lehetőségre.
- 4 Válassza a **Nyomtatás és várakoztatás használata** lehetőséget, majd rendeljen hozzá felhasználónevet.
- 5 Válassza ki a nyomtatási feladat típusát (titkos, ismétlés, megőrzés vagy ellenőrzés).
Ha kiválasztja a **Bizalmas** opciót, biztosítsa a nyomtatási feladatot egy személyes azonosítószámmal (PIN-kód).
- 6 Kattintson az **OK** vagy a **Nyomtatás** gombra.
- 7 A nyomtató kezdőképernyőjén szüntesse meg a nyomtatási feladat visszatartását.
 - Titkosított nyomtatási feladatokhoz érintse meg a **Felfüggesztett feladatok** lehetőséget > válassza ki a felhasználónevét > **Titkosított** > adja meg a PIN-kódot > válassza ki a nyomtatási feladatot > konfigurálja a beállításokat > **Nyomtatás**.
 - Egyéb nyomtatási feladatokhoz érintse meg a **Felfüggesztett feladatok** lehetőséget > válassza ki a felhasználónevét > válassza ki a nyomtatási feladatot > konfigurálja a beállításokat > **Nyomtatás**.

Útmutatás Macintosh-felhasználók számára

AirPrint használata

- 1 Miközben a dokumentum meg van nyitva, válassza a **Fájl > Nyomtatás** menüpontot.
- 2 Válasszon ki egy nyomtatót, majd a Tájékozás után megjelenő legördülő menüből válassza ki a **PIN nyomtatás** opciót.
- 3 Engedélyezze a **Nyomtatás PIN-kóddal** opciót, majd adja meg a négy számjegyből álló PIN-kódot.
- 4 Kattintson a **Nyomtatás** gombra.
- 5 A nyomtató kezdőképernyőjén szüntesse meg a nyomtatási feladat visszatartását. Érintse meg a **Felfüggesztett feladatok** > lehetőséget, válassza ki a számítógépe nevét > **Titkosított** > adja meg a PIN-kódot > válassza ki a nyomtatási feladatot > **Nyomtatás**.

A nyomtató-illesztőprogram használata

- 1 Miközben a dokumentum meg van nyitva, válassza a **Fájl > Nyomtatás** menüpontot.
- 2 Válasszon ki egy nyomtatót, majd a Tájékozás után megjelenő legördülő menüből válassza ki a **Nyomtatás és várakozás** opciót.
- 3 Válassza a **Titkosított nyomtatás** opciót, majd adja meg a négyjegyű PIN-kódot.
- 4 Kattintson a **Nyomtatás** gombra.
- 5 A nyomtató kezdőképernyőjén szüntesse meg a nyomtatási feladat visszatartását. Érintse meg a következőt: **Felfüggesztett feladatok** > válassza ki a számítógépe nevét > **Titkosított** > válassza ki a nyomtatási feladatot > adja meg a PIN-kódot > **Nyomtatás**.

Betűtípusminták listájának nyomtatása

- 1 A kezdőképernyőn érintse meg a **Beállítások > Jelentések > Nyomtatás > Betűtípusok nyomtatása** elemet.
- 2 Érintse meg a **PCL betűtípusok** vagy a **PS betűtípusok** elemet.

Könyvtárlista nyomtatása

A kezdőképernyőn érintse meg a **Beállítások > Jelentések > Nyomtatás > Könyvtár nyomtatása** elemet.

Elválasztólapok másolatok közé helyezése

- 1 Érintse meg a kezdőképernyőn a **Beállítások > Nyomtatás > Elrendezés > Elválasztólapok > Másolatok között** elemet.
- 2 Nyomtassa ki a dokumentumot.

Nyomtatási munka törlése

- 1 Érintse meg a kezdőképernyőn a(z)  lehetőséget.
- 2 Válassza ki a törölni kívánt munkát.



Megj.: Feladatot a **Feladatsor** megérintésével is törölhet.

Toner sötétségének beállítása

- 1 A kezdőképernyőn érintse meg a **Beállítások > Nyomtatás > Minőség** elemet.
- 2 Módosítsa a beállításokat a Festék sötétsége menüben.

Másolás

Az automatikus lapadagoló és a lapolvasó üveglapjának használata

Automatikus lapadagoló (ADF)	Lapolvasó üveglapja
 <ul style="list-style-type: none"> • Az automatikus lapadagolót egy- és többoldalas dokumentumok esetén használja. • Töltse be az eredeti, felfelé néző dokumentumot. Többoldalas dokumentumok betöltésekor ellenőrizze, hogy a vezetőik széle a lapokhoz vannak-e igazítva. • Igazítsa úgy az ADF-papírvezetőket, hogy azok megegyezzenek a betöltött papír szélességével. 	 <ul style="list-style-type: none"> • Egyetlen oldalból álló dokumentumok, könyvoldalak, kisméretű anyagok (például képeslapok vagy fényképek), valamint fólia, fotópapír vagy vékony papír (például újságkivágások) beolvasásához használja a lapolvasó üveglapját. • Tegye a dokumentumok nyomtatott oldalával lefelé a nyíllal jelölt sarokba.

Másolatok készítése

1 Tegye az eredeti dokumentumot az automatikus lapadagoló tálcájába vagy a lapolvasó üveglapjára.

Megj.: A kép levágásának elkerülése érdekében győződjön meg arról, hogy az eredeti dokumentum és a kimeneti papír mérete megegyezik.

2 Érintse meg a kezdőképernyőn a **Másolás** elemet, majd adja meg a másolatok számát.
Szükség szerint állítsa be a másolási beállításokat.

3 Indítsa el a másolási műveletet.

Megj.: Gyors másoláshoz érintse meg a  gombot a kezdőképernyőn.

Fényképmásolás

1 Tegye a fényképet a lapolvasó üveglapjára.

2 Érintse meg a kezdőképernyőn a **Másolás** > **Tartalom** > **Tartalom típusa** > **Fénykép** elemeket.

3 Érintse meg a **Tartalom forrása** elemet, majd válassza ki az eredeti fényképnek leginkább megfelelő beállítást.

4 Másolja át a fényképet.

Másolás fejléces papírra

- 1 Tegye az eredeti dokumentumot az automatikus lapadagoló tálcájába vagy a lapolvasó üveglapjára.
- 2 A kezdőképernyőn érintse meg a **Másolás > Másolás innen** > elemet, majd válassza ki az eredeti dokumentum méretét.
- 3 Érintse meg a **Másolás ide** elemet, majd válassza ki a papírforrást, amely a fejléces papírt tartalmazza.
Ha fejléces papírt töltött be a többcélú adagolóba, érintse meg a **Másolás célhelye > Többcélú adagoló** > elemet, majd válassza ki a papírméretet, és érintse meg a > **Fejléces papír** elemet.
- 4 Indítsa el a másolási műveletet.

Másolás a papír mindkét oldalára

- 1 Tegye az eredeti dokumentumot az automatikus lapadagoló tálcájába vagy a lapolvasó üveglapjára.
- 2 Érintse meg a kezdőképernyőn a **Diák > másolása** elemet.
- 3 Válassza ki az **Egyold. kétoldalassá** vagy **Kétold. kétoldalassá** lehetőséget.
- 4 Indítsa el a másolási műveletet.

A másolatok kicsinyítése és nagyítása

- 1 Tegye az eredeti dokumentumot az automatikus lapadagoló tálcájába vagy a lapolvasó üveglapjára.
- 2 A főképernyőn érintse meg a **Másolás > Arány** > lehetőséget az arányérték kiválasztásához.
Megj.: Az eredeti vagy a kimeneti dokumentum méretének a Méretezés beállítása utáni változtatásakor a méretezés visszaáll Automatikus értékre.
- 3 Indítsa el a másolási műveletet.

Példányok leválogatása

- 1 Tegye az eredeti dokumentumot az automatikus lapadagoló tálcájába vagy a lapolvasó üveglapjára.
- 2 A kezdőképernyőn érintse meg a **Másolás > Leválogatás > Be [1,2,1,2,1,2]** lehetőséget.
- 3 Indítsa el a másolási műveletet.

Elválasztólapok másolatok közé helyezése

- 1 Tegye az eredeti dokumentumot az automatikus lapadagoló tálcájába vagy a lapolvasó üveglapjára.
- 2 Érintse meg a kezdőképernyőn a **Másolás > Elválasztólapok** elemeket.
- 3 Adja meg a beállításokat.
- 4 Indítsa el a másolást.

Több oldal másolása egyetlen lapra

- 1 Tegye az eredeti dokumentumot az automatikus lapadagoló tálcájába vagy a lapolvasó üveglapjára.
- 2 Érintse meg a főképernyőn a **Másolás > Oldal/lap** elemeket.
- 3 Adja meg a beállításokat.
- 4 Indítsa el a másolási műveletet.

Kártyák másolása



- 1 Helyezzen egy kártyát a lapolvasó üveglapjára.
- 2 Érintse meg a kezdőképernyőn a **Másolás > Másolás innen** elemet.
- 3 Érintse meg a **Személyi igazolvány** lehetőséget.
- 4 Másolja le a kártyát.

Másolási parancsikon létrehozása

- 1 Érintse meg a kezdőképernyőn a **Másolás** parancsot.
- 2 Konfigurálja a beállításokat, majd érintse meg a  lehetőséget.
- 3 Hozzon létre egy parancsikont.

E-mail

Az automatikus lapadagoló és a lapolvasó üveglapjának használata

Automatikus lapadagoló (ADF)	Lapolvasó üveglapja
 <ul style="list-style-type: none"> • Az automatikus lapadagolót egy- és többoldalas dokumentumok esetén használja. • Töltse be az eredeti, felfelé néző dokumentumot. Többoldalas dokumentumok betöltésekor ellenőrizze, hogy a vezetőik széle a lapokhoz vannak-e igazítva. • Igazítsa úgy az ADF-papírvezetőket, hogy azok megegyezzenek a betöltött papír szélességével. 	 <ul style="list-style-type: none"> • Egyetlen oldalból álló dokumentumok, könyvoldalak, kisméretű anyagok (például képeslapok vagy fényképek), valamint fólia, fotópapír vagy vékony papír (például újságkivágások) beolvasásához használja a lapolvasó üveglapját. • Tegye a dokumentumok nyomtatott oldalával lefelé a nyíllal jelölt sarokba.

E-mail küldése

Mielőtt elkezdené a műveletet, győződjön meg róla, hogy az SMTP-beállítások konfigurálva vannak-e. További információkért, lásd: [“E-mail SMTP-beállítások konfigurálása” itt: 42. oldal.](#)



- 1 Tegye az eredeti dokumentumot az automatikus lapadagoló tálcájába vagy a lapolvasó üveglapjára.
- 2 A kezdőképernyőn érintse meg az **E-mail** elemet, majd adja meg a kért adatokat.
- 3 Ha szükséges, konfigurálja a beolvasási beállításokat.
- 4 Küldje el az e-mailt.

E-mail parancsikon létrehozása

- 1 A kezdőképernyőn érintse meg az **E-mail** elemet.
- 2 Konfigurálja a beállításokat, majd érintse meg a ★ lehetőséget.
- 3 Hozzon létre egy parancsikont.

Fax

Az automatikus lapadagoló és a lapolvasó üveglapjának használata

Automatikus lapadagoló (ADF)	Lapolvasó üveglapja
 <ul style="list-style-type: none"> • Az automatikus lapadagolót egy- és többoldalas dokumentumok esetén használja. • Töltse be az eredeti, felfelé néző dokumentumot. Többoldalas dokumentumok betöltésekor ellenőrizze, hogy a vezetőik széle a lapokhoz vannak-e igazítva. • Igazítsa úgy az ADF-papírvezetőket, hogy azok megegyezzenek a betöltött papír szélességével. 	 <ul style="list-style-type: none"> • Egyetlen oldalból álló dokumentumok, könyvoldalak, kisméretű anyagok (például képeslapok vagy fényképek), valamint fólia, fotópapír vagy vékony papír (például újságkivágások) beolvasásához használja a lapolvasó üveglapját. • Tegye a dokumentumok nyomtatott oldalával lefelé a nyílal jelölt sarokba.

Faxküldés

Megj.: Győződjön meg arról, hogy a fax konfigurálva van. További információ [A nyomtató beállítása faxolásra](#) című fejezetben található.

A kezelőpanel használata

- 1 Tegye az eredeti dokumentumot az automatikus lapadagoló tálcájába vagy a lapolvasó üveglapjára.
- 2 A kezdőképernyőn érintse meg a **Fax** lehetőséget, majd adja meg a szükséges adatokat.
Szükség esetén módosítson a beállításokon.
- 3 Küldje el a faxot.

Számítógép segítségével

Mielőtt elkezdené a műveleteket, ellenőrizze, hogy a fax illesztőprogramja telepítve van-e. További információkért, lásd: ["Faxoláshoz használt illesztőprogram telepítése"](#) itt: [57. oldal](#).

Útmutatás Windows-felhasználók számára

- 1 Nyissa meg a Nyomtatás párbeszédpanelt úgy, hogy közben meg van nyitva a faxolni kívánt dokumentum.
- 2 Válassza ki a nyomtatót, majd kattintson a **Tulajdonságok**, **Jellemzők**, **Beállítások** vagy **Beállítás** gombra.

3 Kattintson a következőkre: **Fax > Fax engedélyezése > Mindig mutassa a beállításokat a fax elküldése előtt**, majd adja meg a címzett faxeszámát.

Ha szükséges, konfigurálja a fax egyéb beállításait.

4 Küldje el a faxot.

Macintosh-felhasználók számára

1 Miközben a dokumentum meg van nyitva, válassza a **Fájl > Nyomtatás** menüpontot.

2 Válassza ki azt a nyomtatót, amelynek a neve után a - **Fax** szöveg szerepel.

3 A Címzett mezőben adja meg a címzett számát.

Ha szükséges, konfigurálja a fax egyéb beállításait.

4 Küldje el a faxot.

Fax ütemezése

Megj.: Győződjön meg arról, hogy a fax konfigurálva van. További információ [A nyomtató beállítása faxolásra](#) című fejezetben található.

1 Tegye az eredeti dokumentumot az automatikus lapadagoló tálcájába vagy a lapolvasó üveglapjára.

2 Érintse meg a kezdőképernyőn a **Fax > Címzett > faxeszám megadása > Kész** elemet.

3 Érintse meg a **Küldés ideje** lehetőséget a dátum és az idő beállításához, majd érintse meg az **OK** elemet.

4 Küldje el a faxot.

Faxelérési útvonal parancsikon létrehozása

Megj.: Győződjön meg arról, hogy a fax konfigurálva van. További információ [A nyomtató beállítása faxolásra](#) című fejezetben található.

1 Érintse meg a kezdőképernyőn a **Fax > Cél** elemet.

2 Adja meg a címzett faxeszámát, majd érintse meg a **Kész** elemet.

3 Konfigurálja a beállításokat, majd érintse meg a  lehetőséget.

4 Hozzon létre egy parancsikont.

A fax felbontásának módosítása

Megj.: Győződjön meg arról, hogy a fax konfigurálva van. További információ [A nyomtató beállítása faxolásra](#) című fejezetben található.

1 Tegye az eredeti dokumentumot az automatikus lapadagoló tálcájába vagy a lapolvasó üveglapjára.

2 A kezdőképernyőn érintse meg a **Fax** lehetőséget, majd adja meg a szükséges adatokat.

3 Érintse meg a **Felbontás** elemet, majd válasszon egy beállítást.

4 Küldje el a faxot.

Fax sötétségének módosítása

Megj.: Győződjön meg arról, hogy a fax konfigurálva van. További információ [A nyomtató beállítása faxolásra](#) című fejezetben található.

- 1 Tegye az eredeti dokumentumot az automatikus lapadagoló tálcájába vagy a lapolvasó üveglapjára.
- 2 A kezdőképernyőn érintse meg a **Fax** lehetőséget, majd adja meg a szükséges adatokat.
- 3 Érintse meg a **Sötétség** elemet, majd végezze el a beállítást.
- 4 Küldje el a faxot.

Faxnapló nyomtatása

Megj.: Győződjön meg arról, hogy az analóg fax vagy az etherFAX konfigurálva van. További információ [A nyomtató beállítása faxolásra](#) című fejezetben található.

- 1 A kezdőképernyőn érintse meg a **Beállítások > Jelentések > Fax** elemet.
- 2 Érintse meg a **Faxolási feladat naplója** vagy a **Faxhívási napló** elemet.

Kéretlen faxok blokkolása

Megj.: Győződjön meg arról, hogy az analóg fax vagy az etherFAX konfigurálva van. További információ [A nyomtató beállítása faxolásra](#) című fejezetben található.

- 1 A kezdőképernyőn érintse meg a következőket: **Beállítások > Fax > Fax beállítása > Faxfogadási beállítások > Rendszergazdai beállítások**.
- 2 Állítsa a Névtelen fax tiltása lehetőséget **Be** értékre.

Faxok tartása

Megj.: Győződjön meg arról, hogy az analóg fax vagy az etherFAX konfigurálva van. További információ [A nyomtató beállítása faxolásra](#) című fejezetben található.

- 1 A kezdőképernyőn érintse meg a következőket: **Beállítások > Fax > Fax beállítása > Faxfogadási beállítások > Faxok tartása**.
- 2 Válasszon egy üzemmódot.

Fax továbbítása

Megj.: Győződjön meg arról, hogy az analóg fax vagy az etherFAX konfigurálva van. További információ [A nyomtató beállítása faxolásra](#) című fejezetben található.

- 1 Célhely parancsikon létrehozása.
 - a Nyisson meg egy webböngészőt, és írja be a nyomtató IP-címét a címmezőbe.

Megjegyzések:

- Tekintse meg a nyomtató IP-címét a kezdőképernyőn. Az IP-cím számok négyelemű, pontokkal elválasztott halmaza, például 123.123.123.123.
- Ha proxykiszolgálót használ, átmenetileg tiltsa le azt a weboldal megfelelő betöltése érdekében.

b Kattintson a **Parancsikonok > Parancsikon hozzáadása** gombra.

c Válasszon ki egy parancsikontípust, majd végezze el a beállítások konfigurálását.

Megj.: Jegyezze fel a hivatkozás számát.

d Alkalmazza a módosításokat.

2 Kattintson a következőkre: **Beállítások > Fax > Fax beállítása > Faxfogadási beállítások > Rendszergazdai beállítások**.



3 A Fax továbbítása menüben válassza a **Továbbítás** vagy a **Nyomtatás és továbbítás** lehetőséget.

4 A Továbbítás ide menüben válassza ki a célhely típusát, majd írja be a hivatkozás számát.

5 Alkalmazza a módosításokat.

Beolvasás

Az automatikus lapadagoló és a lapolvasó üveglapjának használata

Automatikus lapadagoló (ADF)	Lapolvasó üveglapja
 <ul style="list-style-type: none"> • Az automatikus lapadagolót egy- és többoldalas dokumentumok esetén használja. • Töltse be az eredeti, felfelé néző dokumentumot. Többoldalas dokumentumok betöltésekor ellenőrizze, hogy a vezetőik széle a lapokhoz vannak-e igazítva. • Igazítsa úgy az ADF-papírvezetőket, hogy azok megegyezzenek a betöltött papír szélességével. 	 <ul style="list-style-type: none"> • Egyetlen oldalból álló dokumentumok, könyvoldalak, kisméretű anyagok (például képeslapok vagy fényképek), valamint fólia, fotópapír vagy vékony papír (például újságkivágások) beolvasásához használja a lapolvasó üveglapját. • Tegye a dokumentumok nyomtatott oldalával lefelé a nyíllal jelölt sarokba.

Beolvasás számítógépre

Mielőtt elkezdené a műveletet, győződjön meg róla, hogy a számítógép és a nyomtató ugyanahhoz a hálózathoz csatlakozik.

Útmutatás Windows-felhasználók számára

A Lexmark ScanBack Utility segédprogram használata

- 1 A számítógépről futtassa a Lexmark ScanBack Utility segédprogramot, majd kattintson a **Tovább** gombra.

Megj.: A segédprogram letöltéséhez látogasson el ide: www.lexmark.com/downloads.

- 2 Kattintson a **Beállítás** lehetőségre, majd adja meg a nyomtató IP-címét.

Megj.: Tekintse meg a nyomtató IP-címét a nyomtató kezdőképernyőjén. Az IP-cím számok négyelemű, pontokkal elválasztott halmaz, például 123.123.123.123.

- 3 Kattintson a **Bezárás** > **Tovább** lehetőségre.

- 4 Válassza ki az eredeti dokumentum méretét, majd kattintson a **Tovább** gombra.

- 5 Válasszon ki egy fájlformátumot és egy beolvasási felbontást, majd kattintson a **Tovább** gombra.

- 6 Gépeljen be egy egyedi beolvasási profilnevet, majd kattintson a **Tovább** gombra.

7 Tallózással keresse meg, ahová el akarja menteni a beolvasott dokumentumot, adjon meg egy fájlnévet, majd kattintson a **Tovább** gombra.

Megj.: A beolvasási profil újbóli használatához engedélyezze a **Parancsikon létrehozása** lehetőséget, majd adja meg a parancsikon egyedi nevét.

8 Kattintson a **Befejezés** gombra.

9 Tegyen egy eredeti dokumentumot az automatikus lapadagolóba, vagy a lapolvasó üveglapjára.

10 A nyomtató kezdőképernyőjén érintse meg a **Profilok beolvasása > Beolvasás számítógépre** lehetőséget, majd válasszon ki egy beolvasási profilt.

Windows Fax és Beolvasás

Megj.: Győződjön meg róla, hogy a nyomtató hozzá van adva a számítógéphez. További információkért, lásd: [“Nyomtatók hozzáadása a számítógéphez” itt: 57. oldal.](#)

1 Tegyen egy eredeti dokumentumot az automatikus lapadagolóba, vagy a lapolvasó üveglapjára.

2 A számítógépről nyissa meg a **Windows fax és lapolvasó** elemet.

3 Válasszon ki egy lapolvasó forrást a Forrás menüből.

4 Szükség szerint módosítsa a beolvasási beállításokat.

5 Olvassa be a dokumentumot.

Macintosh-felhasználók számára

Megj.: Győződjön meg róla, hogy a nyomtató hozzá van adva a számítógéphez. További információkért, lásd: [“Nyomtatók hozzáadása a számítógéphez” itt: 57. oldal.](#)

1 Tegyen egy eredeti dokumentumot az automatikus lapadagolóba, vagy a lapolvasó üveglapjára.

2 A számítógépről végezze el a következő lépések valamelyikét:

- Nyissa meg az **Image Capture** programot.
- Nyissa meg a következőt: **Nyomtatók és lapolvasók**, majd válasszon ki egy nyomtatót. Kattintson a **Beolvasás > Lapolvasó megnyitása** lehetőségre.

3 A Lapolvasó ablakból próbálkozzon az alábbiakkal:

- Válassza ki azt a helyet, ahová menteni szeretné a beolvasott dokumentumot.
- Válassza ki az eredeti dokumentum méretét.
- Az ADF-ből való beolvasáshoz válassza ki a **Lapadagoló** opciót a Beolvasási menüből, vagy engedélyezze a **Lapadagoló használata** opciót.
- Ha szükséges, konfigurálja a beolvasási beállításokat.

4 Kattintson a **Beolvasás** gombra.

Beolvasás FTP-kiszolgálóra

1 Tegye az eredeti dokumentumot az automatikus lapadagoló tálcájára vagy a lapolvasó üveglapjára.

2 Érintse meg a főképernyőn az **FTP** elemet, majd adja meg a kért adatokat.

- 3 Ha szükséges, konfigurálja az egyéb FTP-beállításokat.
- 4 Indítsa el az FTP-beolvasást.

FTP-parancsikon létrehozása

- 1 Érintse meg a kezdőképernyőn az **FTP** lehetőséget.
- 2 Adja meg az FTP-kiszolgáló címét, majd érintse meg a  lehetőséget.
- 3 Hozzon létre egy parancsikont.

Beolvasás hálózati mappába

- 1 Helyezze a dokumentumot az automatikus lapadagoló tálcájára vagy a lapolvasó üvegére.
- 2 Érintse meg a kezdőképernyőn a **Scan Center** parancsot.
Megj.: Előfordulhat, hogy az ikon és a név megváltozott. További tájékoztatásért forduljon a rendszergazdához.
- 3 Tegye az alábbiak valamelyikét:
 - Válasszon célhelyet.
Megj.: SFTP esetén a portszám legyen **22**.
 - Parancsikon használatához érintse meg a  elemet, majd válassza ki a parancsikont a listából.
- 4 Olvassa be a dokumentumot.

Hálózati mappa hivatkozásának hozzáadása

- 1 Nyisson meg egy webböngészőt, és írja be a nyomtató IP-címét a címmezőbe.
Megjegyzések:
 - Tekintse meg a nyomtató IP-címét a nyomtató kezdőképernyőjén. Az IP-cím számok négyelemű, pontokkal elválasztott halmaza, például 123.123.123.123.
 - Ha proxykiszolgálót használ, átmenetileg tiltsa le azt a weboldal megfelelő betöltése érdekében.
- 2 Kattintson a **Parancsikonok > Parancsikon hozzáadása** gombra.
- 3 A parancsikontípus-menüből válassza a **Hálózati mappa** lehetőséget, majd módosítsa a beállításokat.
- 4 Alkalmazza a módosításokat.

Beolvasás flash-meghajtóra

- 1 Tegye az eredeti dokumentumot az automatikus lapadagoló tálcájába vagy a lapolvasó üveglapjára.
- 2 Helyezze be a flash-meghajtót.

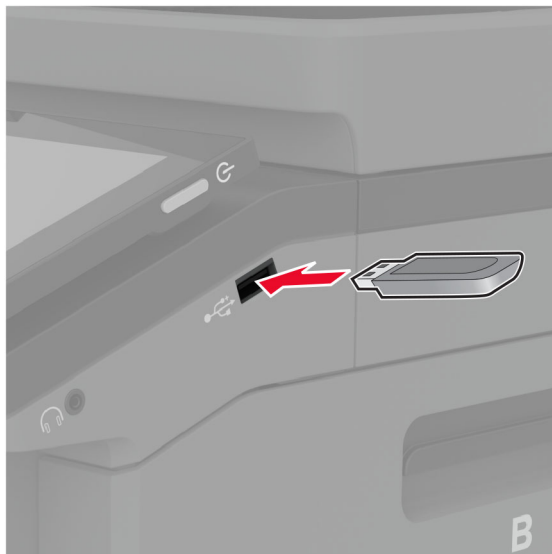

- 3 Érintse meg a **Beolvasás USB-re** lehetőséget, majd módosítsa a beállításokat, ha szükséges.

Megjegyzések:

- A beolvasott dokumentum mappába történő elmentéséhez érintse meg a **Beolvasási célhely** lehetőséget, válassza ki a kívánt mappát, majd érintse meg a **Beolvasás ide** elemet.
- Ha nem jelenik meg az USB-meghajtó képernyője, érintse meg az **USB-meghajtó** elemet a kezelőpanelen.

- 4 Olvassa be a dokumentumot.

Figyelem – sérülésveszély: Az adatvesztés és a nyomtatóhibák elkerülése érdekében memóriaeszközről való nyomtatás, olvasás vagy írás közben ne érjen hozzá a flash-meghajtóhoz vagy a nyomtatóhoz az ábrán jelzett részen.



A nyomtató menüi

Menüterkép

Eszköz	<ul style="list-style-type: none"> • Beállítások • Gazdaságos üzemmód • Távoli kezelőpanel • Értesítések • Energiagazdálkodás • Névtelen adatgyűjtés 	<ul style="list-style-type: none"> • Kiegészítő lehetőségek • Gyári alapbeállítások visszaállítása • Karbantartás • Kezdőképernyő testreszabása • Firmware frissítése • Nyomtató névjegye
Nyomtatás	<ul style="list-style-type: none"> • Elrendezés • Beállítás • Minőség • Feladat-nyilvántartás 	<ul style="list-style-type: none"> • PDF • PostScript • PCL • Kép
Papír	<ul style="list-style-type: none"> • Tálcakonfiguráció 	<ul style="list-style-type: none"> • Hordozókonfiguráció
Másolás	Másolási alapbeállítások	
Fax	Fax alapbeállítások	
E-mail	<ul style="list-style-type: none"> • E-mail beállítása • E-mail alapbeállítások 	<ul style="list-style-type: none"> • Webes kapcsolat beállítása
FTP	FTP alapbeállítások	
USB-meghajtó	<ul style="list-style-type: none"> • Flash-meghajtó beolvasása 	<ul style="list-style-type: none"> • Nyomtatás flash-meghajtóról
Hálózat/portok	<ul style="list-style-type: none"> • Hálózati áttekintés • Vezeték nélküli • Wi-Fi Direct • Mobilszolgáltatás-kezelő • Ethernet • TCP/IP • SNMP 	<ul style="list-style-type: none"> • IPSec • 802.1x • LPD-konfiguráció • HTTP-/FTP-beállítások • ThinPrint • USB • Külső hálózati hozzáférés korlátozása
Biztonság	<ul style="list-style-type: none"> • Bejelentkezési módok • USB-eszközök ütemezése • Biztonsági ellenőrzési napló • Bejelentkezési korlátozások • Titkosított nyomtatás beállításai 	<ul style="list-style-type: none"> • Lemeztitkosítás • Ideiglenes adatfájlok törlése • Megoldások LDAP-beállításai • Egyéb
Cloud Services	Felhőalapú szolgáltatások – Regisztráció	
Jelentések	<ul style="list-style-type: none"> • Menübeállítási oldal • Eszköz • Nyomtatás 	<ul style="list-style-type: none"> • Parancsikonok • Fax • Hálózat
Hibaelhárítás	tesztoldalak a nyomtatási minőséghez	A lapolvasó tisztítása

Eszköz

Beállítások

Menüelem	Leírás
Kijelző nyelve [Nyelvlista]	Beállíthatja a kijelzőn megjelenő szöveg nyelvét.
Ország/terület [Országok vagy területek listája]	Adja meg a nyomtató működéséhez beállított országot vagy területet.
Kezdeti beállítás futtatása Ki* Be	A beállítási varázsló futtatása.
Billentyűzet Billentyűzet típusa [Nyelvlista]	Válasszon nyelvet a billentyűzettípushoz. Megj.: Előfordulhat, hogy a Billentyűzettípus nem minden értéke jelenik meg, vagy ahhoz speciális hardverre lehet szükség.
Kijelzett információk 1. szöveg megjelenítése (IP-cím*) 2. szöveg megjelenítése (Dátum/Idő*) 1. egyéni szöveg 2. egyéni szöveg	A kezdőképernyőn megjelenítendő információk beállítása.
Dátum és idő Konfigurálás Aktuális dátum és idő Dátum és idő kézi beállítása Dátumformátum (ÉÉÉÉ-HH-NN*) Időformátum (12 órás de./du.*) Időzóna (UTC-5:00*) Hálózati időprotokoll Hálózati időprotokoll (NTP) engedélyezése (Be*) NTP-kiszolgáló Hitelesítés engedélyezése (Nincs*)	A nyomtató dátum és időpont, valamint a hálózati időprotokoll megadása.
Papírméretek U.S.* Metrikus	A papírméret mértékegységeinek meghatározása. Megj.: A papírméret kezdeti beállítását a kezdeti beállításvarázslóban kiválasztott ország és régió határozza meg.
Kijelző fényereje 20–100% (100*)	A kijelző fényerejének beállítása.
Hozzáférés a flash-meghajtóhoz Letiltva Engedélyezve*	Hozzáférés engedélyezése a flash meghajtóhoz.
Háttér eltávolításának engedélyezése Ki Be*	Meghatározza, hogy engedélyezve van-e a háttér eltávolítása.

Megj.: Az érték melletti csillag (*) az alapértelmezett gyári beállítást jelöli.

Menüelem	Leírás
Egyéni beolvasási feladat engedélyezése Ki Be*	Meghatározhatja, hogy az Egyéni feladat beolvasása beállítás megjelenjen-e másoláshoz, beolvasáshoz és faxoláshoz. Megj.: Ez a menüelem csak telepített merevlemez vagy intelligens tárolómeghajtó esetén jelenik meg.
Egyoldalas síkgybeolvasás Ki* Be	Úgy állítja be a nyomtatót, hogy a lapolvasó üveglapját igénybe vevő bármilyen feladatot egyetlen oldalként olvasson be. Megj.: Rákérdezés helyett a nyomtató visszatér a kezdőképernyőre egyoldalas síkgybeolvasás után.
A készülék hangjelzései Minden hang elnémítása (Ki*) Gombos visszajelzés (Be*) Hangerő (5*) ADF betöltve hangjelzés (Be*) Riasztásvezérlés (Szimpla*) Festékkazetta riasztás (Egyszeri*) Hangszóró mód (Mindig kikapcsolva*) Csengetés hangereje (Ki*)	A nyomtató hangbeállításainak megadása.
Kijelző időtűllépése 5-300 másodperc (60*)	Adja meg, hogy a kijelzőn hány másodperc tétlenség után jelenjen meg a kezdőképernyő, illetve a nyomtató mennyi idő után jelentkeztessen ki automatikusan a felhasználót.
Megj.: Az érték melletti csillag (*) az alapértelmezett gyári beállítást jelöli.	

Gazdaságos üzemmód

Menüelem	Leírás
Nyomtatás Oldalak Egyoldalas* Kétoldalas	Meghatározhatja, hogy a nyomtatás a papír egyik vagy mindkét oldalára készüljön.
Nyomtatás Oldal/lap Ki* 2 oldal/lap 3 oldal/lap 4 oldal/lap 6 oldal/lap 9 oldal/lap 12 oldal/lap 16 oldal/lap	Több egy oldalon lévő kép nyomtatása a papír egyik oldalára.
Nyomtatás Festék sötétsége 1-5 (4)*	A szövegbeli képek fényességének vagy sötétségének a beállítása.
Megj.: Az érték melletti csillag (*) az alapértelmezett gyári beállításokat jelöli.	

Menüelem	Leírás
Nyomtatás Színmegtakarító Ki* Be	Az ábrák és képek nyomtatásához felhasznált festék mennyiségének csökkentésére használható.
Másolás Oldalak Egyoldalal egyoldalassá* Egyoldalal kétoldalassá Kétold. egyoldalassá Kétold. kétoldalassá	A beolvasás módjának beállítása az eredeti dokumentum alapján.
Másolás Oldal/lap Ki* 2 álló oldal 4 álló oldal 2 fekvő oldal 4 fekvő oldal	A beolvasás módjának beállítása az eredeti dokumentum alapján.
Másolás Sötétség 1-9 (5)*	Meghatározza a beolvasott szövegbeli képek sötétségét.
Megj.: Az érték melletti csillag (*) az alapértelmezett gyári beállításokat jelöli.	

Távoli kezelőpanel

Menüelem	Leírás
Külső VNC csatlakozás Nem engedélyez* Engedélyezés	Egy külső Virtual Network Computing (VNC) ügyfél csatlakoztatása a távoli kezelőpanelhez.
Hitelesítés típusa Nincs* Standard hitelesítés	A VNC-ügyfélkiszolgáló elérésekor használandó hitelesítési típus beállítása.
VNC Jelszó	A VNC-ügyfélkiszolgálóhoz való csatlakozáskor használandó jelszó beállítása. Megj.: Ez a menüpont csak akkor jelenik meg, ha a Hitelesítés típusa beállítás értéke Standard hitelesítés.
Megj.: Az érték melletti csillag (*) az alapértelmezett gyári beállításokat jelöli.	

Értesítések

Menüelem	Leírás
ADF betöltve hangjelzés Ki Be*	A papír automatikus lapadagolóba (ADF) való betöltését jelző hang engedélyezése.
Megj.: Az érték melletti csillag (*) az alapértelmezett gyári beállításokat jelöli.	

Menüelem	Leírás
Riasztásvezérlés Ki Egyszeri* Folyamatos	Állítsa be, hányszor szólaljon meg a riasztó, amikor a nyomtató felhasználói beavatkozást igényel.
Kellékanyagok Kellékanyagbecslés megjelenítése Becslések megjelenítése* Becslések elrejtése	A kellékanyagok becsült állapotának megjelenítése.
Kellékanyagok Kazettariasztás Ki Egyszeri* Folyamatos	Állítsa be, hányszor szólaljon meg a riasztó a kifogyóban lévő kazetta miatt.
Kellékanyagok Egyéni kellékanyag-értesítések	Értesítési beállítások konfigurálása arra az esetre vonatkozóan, ha a nyomtató felhasználói beavatkozást igényel. Megj.: Ezt a menüelemet csak az Embedded Web Server kiszolgáló használatával lehet elérni.
E-mail-riasztások beállítása E-mail beállítása Elsődleges SMTP-átjáró	Adja meg az e-mail küldéshez használt elsődleges SMTP-kiszolgáló IP-címét vagy állomásnevét.
E-mail-riasztások beállítása E-mail beállítása Elsődleges SMTP-átjáró port (25*)	Adja meg az elsődleges SMTP-kiszolgáló portszámát.
E-mail-riasztások beállítása E-mail beállítása Másodlagos SMTP-átjáró	Adja meg a másodlagos vagy tartalék SMTP-kiszolgáló kiszolgálói IP-címét vagy állomásnevét.
E-mail-riasztások beállítása E-mail beállítása Másodlagos SMTP-átjáró port (25*)	Adja meg a másodlagos vagy tartalék SMTP-kiszolgáló kiszolgálói portszámát.
E-mail-riasztások beállítása E-mail beállítása SMTP időtűllépés (30*)	Azt az időtartamot adja meg, amelynek elteltével a nyomtató megszakítja a kapcsolatot, ha az SMTP-kiszolgáló nem válaszol.
E-mail-riasztások beállítása E-mail beállítása Válaszcím	Válaszcím megadása az e-mailben.
E-mail-riasztások beállítása E-mail beállítása Alapértelmezett SMTP-válaszcím használata mindig (Ki*)	Alapértelmezett SMTP-válaszcím használata.
E-mail-riasztások beállítása E-mail beállítása SSL/TLS használata (Letiltva*)	E-mail küldése titkosított hivatkozás segítségével.
Megj.: Az érték melletti csillag (*) az alapértelmezett gyári beállításokat jelöli.	

Menüelem	Leírás
E-mail-riasztások beállítása E-mail beállítása Megbízható tanúsítvány kérése (Be*)	Kérjen megbízható tanúsítványt az SMTP-kiszolgálóhoz való hozzáféréshez.
E-mail-riasztások beállítása E-mail beállítása SMTP-kiszolgáló hitelesítése (Nincs szükség hitelesítésre*)	Az SMTP-kiszolgáló hitelesítési típusának beállítása.
E-mail-riasztások beállítása E-mail beállítása Eszköz által kezdeményezett e-mail (Nincs*)	Meghatározza, hogy kérjen-e a rendszer hitelesítő adatokat az eszköz által kezdeményezett e-mailek esetében.
E-mail-riasztások beállítása E-mail beállítása Felhasználó által kezdeményezett e-mail (Nincs*)	Meghatározza, hogy kérjen-e a rendszer hitelesítő adatokat a felhasználók által kezdeményezett e-mailek esetében.
E-mail-riasztások beállítása E-mail beállítása Aktív könyvtáreszköz hitelesítési adatok használata (Ki*)	Ezzel a funkcióval engedélyezheti a felhasználói hitelesítő adatok és a csoportmegjelölések használatát az SMTP-kiszolgálóhoz való csatlakozáshoz.
E-mail-riasztások beállítása E-mail beállítása Eszköz felhasználói azonosítója	Az SMTP-kiszolgálóhoz való csatlakozáshoz használandó felhasználói azonosítót határozza meg.
E-mail-riasztások beállítása E-mail beállítása Eszköz jelszava	Az SMTP-kiszolgálóhoz való csatlakozáskor használandó jelszó beállítása.
E-mail-riasztások beállítása E-mail beállítása Kerberos 5 TARTOMÁNY	A Kerberos 5 hitelesítési protokoll tartományának meghatározására szolgál.
E-mail-riasztások beállítása E-mail beállítása NTLM-tartomány	Az NTLM biztonsági protokoll tartománynevének meghatározására szolgál.
E-mail-riasztások beállítása E-mail beállítása „Az SMTP-kiszolgáló nincs beállítva.” hiba letiltása (Ki*)	Ezzel letilthatja, hogy az SMTP-kiszolgáló beállítására vonatkozó hibaüzenet megjelenjen a kijelzőn.
Hibamegelőzés ADF többszörös adagolás érzékelő Ki Be*	ADF többszörös adagolás érzékelő
Hibamegelőzés Elakadássegéd Ki Be*	A nyomtató beállítása az elakadt papír automatikus ellenőrzésére.
Megj.: Az érték melletti csillag (*) az alapértelmezett gyári beállításokat jelöli.	

Menüelem	Leírás
Hibamegelőzés Automatikus folytatás Ki Be* Automatikus folytatás ideje (5*)	Bizonyos jelenlévő feltételek automatikus törlésének engedélyezésével beállíthatja, hogy a nyomtató folytassa egy feladat feldolgozását vagy nyomtatását.
Hibamegelőzés Automatikus újraindítás Automatikus újraindítás Újraindítás, ha tétlen Újraindítás mindig* Újraindítás soha	A nyomtató újraindítása, ha valamilyen hiba történt.
Hibamegelőzés Automatikus újraindítás Automatikus újraindítások maximális száma (2*)	Meghatározza a nyomtató által végrehajtható automatikus újraindítások számát.
Hibamegelőzés Automatikus újraindítás Automatikus újraindítási ablak (720*)	Beállíthatja, hogy a nyomtató hány másodperc után induljon újra automatikusan.
Hibamegelőzés Automatikus újraindítás Automatikus újraindítások számlálója	Az újraindítás-számláló információinak csak olvasható formátumban való megjelenítése.
Hibamegelőzés Automatikus újraindítás Automatikus újraindítások számlálójának nullázása Mégse Folytatás	Az Automatikus újraindítások számlálója elem nullázása.
Hibamegelőzés Hibamegjelenítés rövid papír esetén Be Automatikus törlés*	A nyomtató beállítása a papír rövidege esetén küldött hibaüzenet megjelenítésére. Megj.: A rövid papír a betöltött papír méretére vonatkozik.
Hibamegelőzés Oldalvédelem Ki* Be	Ezzel a funkcióval azt állíthatja be, hogy a nyomtató a nyomtatási művelet elindítása előtt az egész oldalt beolvassa a memóriába.
Elakadáselhárítás Elakadás utáni helyreállítás Ki Be Auto*	Úgy állítja be a nyomtatót, hogy újból kinyomtassa az elakadt oldalakat.
Elakadáselhárítás Lapolvasó elakadásának elhárítása Feladatszint Oldalszint*	Meghatározza, hogy a rendszer hogyan indítsa újra a beolvasási feladatokat a papírelakadás elhárítása után.

Megj.: Az érték melletti csillag (*) az alapértelmezett gyári beállításokat jelöli.

Energiagazdálkodás

Menüelem	Leírás
Alvó üzemmód profilja Nyomtatás alvó üzemmódból Aktív állapot nyomtatás után Nyomtatás után belépés alvó üzemmódba*	Beállítja a nyomtatót, hogy nyomtatás után maradjon aktív, vagy lépjen alvó üzemmódba.
Alvó üzemmód profilja Megérintés mély alvás befejezéséhez Ki Be*	Ébressze fel a nyomtatót a Mély alvás üzemmódból a nyomtató kijelzőjének megérintésével.
Időtúllépések Alvó üzemmód 1–114 perc (15*)	Beállítja azt az időt, mielőtt a nyomtató Alvó üzemmódba lép.
Időtúllépések Hibernálási idő Letiltva 1 óra 2 óra 3 óra 6 óra 1 nap 2 nap 3 nap* 1 hét 2 hét 1 hónap	Beállítja azt az időt, mielőtt a nyomtató kikapcsol.
Időtúllépések Hibernálási idő kapcsolat esetén Hibernálás Ne hibernáljon*	Beállítja a Hibernálási időt, hogy kikapcsolja a nyomtatót, amíg van aktív Ethernet kapcsolat.
Teljesítmény-üzemmódok ütemezése Ütemezések Új ütemezés hozzáadása	A nyomtató Alvás vagy a Hibernálás üzemmódba történő lépésének ütemezése.
Megj.: Az érték melletti csillag (*) az alapértelmezett gyári beállításokat jelöli.	

Névtelen adatgyűjtés

Menüelem	Leírás
Névtelen adatgyűjtés Eszk. haszn. és telj. adatok Nincs*	Nyomtatóhasználati és teljesítményinformációk küldése a Lexmarknak. Megj.: A Névtelen adatküldés időpontja csak akkor jelenik meg, ha a Névtelen adatgyűjtés az Eszközhasználati és teljesítményadatok lehetőségre van állítva.
Névtelen adatküldés időpontja Kezdési idő Befejezési idő	
Megj.: Az érték melletti csillag (*) az alapértelmezett gyári beállításokat jelöli.	

Kisegítő lehetőségek

Menüelem	Leírás
Duplabillentyű-leütési intervallum 0-5 (0*)	Beállítja azt a másodpercenkénti időközt, amely során a nyomtató figyelmen kívül hagyja a dupla billentyűleütést a csatlakoztatott billentyűzet esetén.
Gombismétlési kezdeti késleltetés 0,25-5 (1*)	Beállítja a kezdeti késleltetés hosszát (másodpercben), mielőtt az ismétlődő gomb megismétlődne. Megj.: Ez a menüelem csak akkor jelenik meg, ha billentyűzetet csatlakoztatnak a nyomtatóhoz.
Gombismétlési arány 0,5–30 (30*)	Beállítja egy ismétlődő gomb másodpercenkénti megnyomásának számát. Megj.: Ez a menüelem csak akkor jelenik meg, ha billentyűzetet csatlakoztatnak a nyomtatóhoz.
Kijelző időtűllépésének hosszabbítása Ki* Be	Lehetővé teszi, hogy a felhasználó ugyanazon a helyen maradjon, és alaphelyzetbe állítsa a Kijelző időtűllépése időzítő értékét, amikor az lejárna, ahelyett, hogy visszatérne a kezdőképernyőre.
Fejhallgató-hangerő 1–10 (5*)	A fejhallgató hangerejének módosítása. Megj.: Ez a menüelem csak akkor jelenik meg, ha fejhallgatót csatlakoztatnak a nyomtatóhoz.
Hangutasítások engedélyezése, amikor a fejhallgató csatlakoztatva van Ki* Be	Hangutasítások engedélyezése, amikor a fejhallgató csatlakoztatva van a nyomtatóhoz.
Jelszavak/PIN-kódok felolvasása Ki* Be	Nyomtató beállítása a jelszavak és személyes azonosító kódok felolvasásához. Megj.: Ez a menüelem csak akkor jelenik meg, ha fejhallgatót vagy hangszórót csatlakoztatnak a nyomtatóhoz.
Megj.: Az érték melletti csillag (*) az alapértelmezett gyári beállításokat jelöli.	

Menüelem	Leírás
Beszédsebesség Nagyon lassú Lassú Normál* Gyors Gyorsabb Nagyon gyors Sebes Nagyon sebes Leggyorsabb	A hangutasítások beszédsebességének beállítása. Megj.: Ez a menüelem csak akkor jelenik meg, ha fejhallgatót vagy hangszórót csatlakoztatnak a nyomtatóhoz.
Megj.: Az érték melletti csillag (*) az alapértelmezett gyári beállításokat jelöli.	

Gyári alapbeállítások visszaállítása

Menüelem	Leírás
Beállítások visszaállítása Összes beállítás visszaállítása Nyomtatóbeállítások visszaállítása Hálózati beállítások visszaállítása Faxbeállítások visszaállítása Alkalmazásbeállítások visszaállítása	A nyomtató gyári alapbeállításainak visszaállítása.

Karbantartás

Konfiguráció menü

Menüelem	Leírás
USB-konfiguráció USB PnP 1* 2	A nyomtató és a számítógép kompatibilitásának javításához változtassa meg a nyomtató USB-illesztőjének üzemmódját.
USB-konfiguráció USB-beolvasás helyire Be* Ki	Beállíthatja, hogy az USB-eszközillesztő egyszerű USB-eszközként (egyetlen kezelőfelület) vagy összetett USB-eszközként (több kezelőfelület) szerepeljen.
USB-konfiguráció USB-sebesség Full Auto*	Állítsa be az USB-port futtatását teljes sebességre, és kapcsolja ki a nagy sebességű üzemmódot.
Megj.: Az érték melletti csillag (*) az alapértelmezett gyári beállítást jelöli.	

Menüelem	leírás
Tálcakonfiguráció Méretérzékelés Tálca [x] érzékelés Ki Be*	Beállítja a tálcát a beletöltött papír méretének automatikus érzékelésére.
Tálcakonfiguráció Tálca csatolása Automatikus* Ki	Meghatározza, hogy a nyomtató összekapcsolja-e az azonos papírtípusra és -méretre beállított tálcákat.
Tálcakonfiguráció Tálcabehelyezés üzenet megjelenítése Ki Csak az ismeretlen méretek esetében* Mindig	A tálca beillesztése után üzenetet jelenít meg, melynek segítségével a felhasználó módosíthatja a papírméret- és papírtípus-beállításokat.
Tálcakonfiguráció A5-ös méret betöltése Rövid oldal Hosszú oldal*	Az A5-ös méretű papír alapértelmezett betöltési tájolásának meghatározása minden papírforrásban.
Tálcakonfiguráció Papír megadása Auto* Többcélú adagoló Kézi papíradagolás	Amikor a rendszer papír behelyezését kéri, határozza meg a használni kívánt papírforrást. Megj.: A Többcélú adagoló megjelenítéséhez állítsa a Papír menü MP konfigurálása beállítását Kazetta értékre.
Tálcakonfiguráció Boríték megadása Auto* Többcélú adagoló Manuális borítékadagolás	Amikor a rendszer boríték behelyezését kéri, határozza meg a használni kívánt papírforrást. Megj.: A Többcélú adagoló megjelenítéséhez állítsa a Papír menü MP konfigurálása beállítását Kazetta értékre.
Tálcakonfiguráció Művelet a bekérésekre Azonosító adatok bekérése* Folytatás Aktuális használata	Azt határozza meg, hogy a nyomtató automatikusan váltson-e papír vagy boríték nyomtatására.
Tálcakonfiguráció Többféle univerzális méret Ki* Be	Állítsa be a tálcát, hogy több univerzális papírméretet támogasson.
Jelentések Menübeállítási oldal Eseménynapló Eseménynapló összefoglalása	Jelentések nyomtatása a nyomtató menüinek beállításairól és állapotáról, illetve eseménynaplók nyomtatása.
Kellékanyag-használat és számlálók Kellékanyag-használat előzményeinek törlése	Visszaállítja a gyári beállításokra a kellékhasználat előzményeit, például az oldalak és a hátralévő napok számát.
Megj.: Az érték melletti csillag (*) az alapértelmezett gyári beállítást jelöli.	

Menüelem	leírás
Kellékanyag-használat és számlálók ITM visszaállítása Fekete festékkazetta számlálójának nullázása Cián festékkazetta számlálójának nullázása Magenta festékkazetta számlálójának nullázása Sárga festékkazetta számlálójának nullázása Karbantartási számláló nullázása	Visszaállítja a számlálót egy új kellékanyag vagy karbantartó készlet behelyezését követően.
Kellékanyag-használat és számlálók Differenciált szolgáltatás-tartományok	Az egyes nyomtatási tartományokhoz tartozó színlefedettség mértékének beállítása.
Nyomtatóemulációk PPDS-emuláció Ki* Be	A nyomtató beállítása a PPDS-adatfolyam felismerésére és használatára.
Nyomtatóemulációk PS-emuláció Ki Be*	A nyomtató beállítása a PS-adatfolyam felismerésére és használatára.
Nyomtatóemulációk Formsmerge engedélyezése Ki* Be	Formsmerge aktiválása az űrlapok eltárolásához a merevlemezen vagy az intelligens tárolómeghajtón (ISD). Megj.: A nyomtatón telepítve kell lennie egy merevlemeznek vagy egy ISD-nek.
Nyomtatóemulációk Prescribe engedélyezése Ki* Be	Prescribe aktiválása. Megj.: A Prescribe-licencnek telepítve kell lennie.
Nyomtatóemulációk Emulátorbiztonság Oldal időtúllépés 0–60 (60*)	Az oldal időtúllépésének beállítása emuláció alatt.
Nyomtatóemulációk Emulátorbiztonság Emulátor visszaállítása a feladat után Ki* Be	Az emulátor visszaállítása nyomtatási feladat után.
Nyomtatóemulációk Emulátorbiztonság Nyomtatóüzenet hozzáférés letiltása Ki Be*	Hozzáférés letiltása a nyomtatóüzenethez emuláció alatt.
Megj.: Az érték melletti csillag (*) az alapértelmezett gyári beállítást jelöli.	

Menüelem	leírás
Fax beállítása Fax alacsony energiafelhasználás. támogatása Alvó üzemmód letiltása Alvó üzemmód engedélyezése Auto*	A fax Alvó üzemmódjának beállítása a nyomtató megítélése szerint.
Fax beállítása Faxtárolási hely NAND Lemez*	Meghatározza az összes fax tárolási helyét. Megj.: Ez a menüelem csak telepített merevlemez vagy ISD esetén jelenik meg.
Nyomtatás konfigurálása Csak fekete mód Ki* Be	Nem másolási feladatok szürkeárnyaltos nyomtatása.
Nyomtatás konfigurálása Szín-alátöltés Ki 1 2* 3 4 5	A nyomatok minőségének javítása a nyomtató nem megfelelő regisztrációjának korrigálása érdekében.
Nyomtatás konfigurálása Betűélesítés 0–150 (24*)	Állítsa be azt a betűtípusméretet, amely alatt a rendszer a nagy frissítési gyakoriságú képernyőket használja a betűtípusadatok nyomtatásához. Ha ez az érték például 24, akkor az összes 24-es vagy annál kisebb betűméret a nagy frissítési gyakoriságú képernyőt használja.
Eszközműveletek Csendes üzemmód Ki* Be	A nyomtató beállítása Csendes üzemmód funkcióra. Megj.: Ennek a beállításnak az engedélyezése lelassítja a nyomtató általános teljesítményét.
Eszközműveletek Panelmenük Ki Be*	Hozzáférés engedélyezése a nyomtató menüihez a kezelőpanelről.
Eszközműveletek Biztonságos mód Ki* Be	A nyomtató speciális üzemmódjának beállítása, amelyben az ismert problémák ellenére is számos funkciót képes nyújtani. Ha például a funkció be van kapcsolva, és a kétoldalas egység motorja nem működik, a nyomtató a kétoldalas nyomtatási feladat ellenére csak az egyik oldalra nyomtat.
Eszközműveletek Minimális másolási memória 80 MB* 100 MB	A másolási feladatok tárolásához használható minimális memória mennyiségének beállítása.
Megj.: Az érték melletti csillag (*) az alapértelmezett gyári beállítást jelöli.	

Menüelem	leírás
Eszközműveletek Egyéni állapot törlése	Törölje az alapértelmezett vagy módosított egyéni üzenetek felhasználó által beállított karaktersorait.
Eszközműveletek A távolról telepített üzenetek törlése	Töröljön minden távolról telepített üzenetet.
Eszközműveletek Hibaképernyők automatikus megjelenítése Ki Be*	A fennálló hibaüzenetek megjelenítése a kijelzőn, ha a nyomtató kezdőképernyője adott ideig inaktív marad.
Eszközműveletek Tájékozás megtartása gyors fénymásolás esetén Ki* Be	Engedélyezi, hogy a nyomtató gyors másolási feladatok küldése esetén a Másolás menüben megadott tájékoztató beállítást használja.
Festékfolt-érzékelő beállítása Kalibrálási gyakoriság tulajdonság Letiltva Legkevesebb színigazítás Kevesebb színigazítás Normál* Jobb színpontosság Legjobb színpontosság	Állítsa be a színek kalibrálás és színigazítás elvégzésének gyakoriságát.
Festékfolt-érzékelő beállítása Teljes kalibrálás	A teljes színek kalibrálás futtatása.
Festékfolt-érzékelő beállítása TPS információs oldal nyomtatása	A festékfolt-érzékelő kalibrálására vonatkozó diagnosztikai lap nyomtatása.
Alkalmazás konfigurálása LES alkalmazások Ki Be*	Lexmark Embedded Solutions (LES) alkalmazások engedélyezése.
Lapolvasó beállítása Lapolvasó kézi regisztrálása Nyomtatási gyorseszt	Gyorseszt oldal nyomtatása. Megj.: Győződjön meg arról, hogy a margó térköze mindenhol egységes az oldalon. Ellenkező esetben a nyomtató margókat vissza kell állítani.
Lapolvasó beállítása Lapolvasó kézi regisztrálása Elülső ADF regisztrálása Hátsó ADF regisztrálása Síkágys regisztrálása	A síkágys és az ADF manuális regisztrálása az ADF, a lapolvasó üveglapjának vagy a vezérlőkártya cseréjét követően.
Lapolvasó beállítása Karbantartási számláló nullázása	Az ADF karbantartó készletének cseréje után nullázza a számlálót.
Lapolvasó beállítása Szegélytörlés Síkágys szél törlése (3*) ADF szél törlése (3*)	Adja meg milliméterben az ADF vagy síkágys beolvasási feladat nem nyomtatandó területének méretét.
Megj.: Az érték melletti csillag (*) az alapértelmezett gyári beállítást jelöli.	

Menüelem	leírás
Lapolvasó beállítása ADF ferdeség korrigálása ADF-ferdeség elektronikus korrigálása (Be*)	Az ADF-ből beolvasott dokumentumok ferdeségének csökkentése.
Lapolvasó beállítása Lapolvasó letiltása Nem* Igen Csak ADF	Tiltsa le a lapolvasót, ha az nem működik megfelelően.
Lapolvasó beállítása Tiff-bájtsorrend CPU-bájtsorrend* Kis bájtsorrend Nagy bájtsorrend	TIFF-formázott beolvasott fájl bájtsorrendjének beállítása.
Lapolvasó beállítása Pontos Tiff-sorok csikonként Be* Ki	A TIFF-formázott beolvasás-kimeneteli fájl RowsPerStrip címkéjének értékének beállítása.
Lapolvasó beállítása Lapolvasó üveglapjának tisztítási küszöbértéke 1000–30000, 0 = letiltva (10000*)	A beolvasások száma, mielőtt a felhasználó figyelmeztetést kap, hogy tisztítsa meg a lapolvasó üveglapját.
Megj.: Az érték melletti csillag (*) az alapértelmezett gyári beállítást jelöli.	

Üzemen kívüli törlés

Menüelem	Leírás
Üzemen kívüli törlés Memória utolsó tisztítása Merevlemez utolsó tisztítása Az ISD utolsó törlése	Csak olvasható információk megjelenítése arról, hogy mikor törölték a nyomtatómemóriát vagy a tároló meghajtót utoljára. Megj.: A Merevlemez utolsó tisztítása és az ISD utolsó törlése lehetőség csak akkor jelenik meg, ha tároló meghajtó van telepítve.
Üzemen kívüli törlés A nem felejtő memórián található összes adat törlése Az összes nyomtató- és hálózati beállítás törlése Az összes alkalmazás és alkalmazásbeállítás törlése Összes parancsikon és parancsikon-beállítás törlése Minden információ törlése a merevlemezebről Letöltések törlése (minden makró, betűtípus, PFO stb. törlése) Pufferelt feladatok törlése Felfüggesztett feladatok törlése Intelligens tároló meghajtó törlése	Minden információ törlése a nem felejtő memóriáról és a tároló meghajtóról. Megj.: A Minden információ tisztítása a merevlemezebről és az Intelligens tároló meghajtó törlése lehetőség csak akkor jelenik meg, ha tároló meghajtó van telepítve.

Kezdőképernyő testreszabása

Megj.: Ez a menü csak az Embedded Web Server kiszolgáló használatakor jelenik meg.

Menü	Leírás
Másolás E-mail Fax Függő faxok Felfüggesztett faxüzenetek feloldása Állapot/Kellékanyagok Feladatsor beállítások Nyelv módosítása Címjegyzék Könyvjelzők Felfüggesztett feladatok USB-meghajtó FTP Profilok beolvasása Készülék zárolása Beolvasási központ Kártya másolása Hivatkozásközpont	A kezdőképernyőn megjelenített ikonok beállítása.

Firmware frissítése

Menüelem	leírás
Aktuális változat	A nyomtatóra telepített firmware-verzió megjelenítése.
Frissítések keresése most	Ellenőrizze a firmware-frissítéseket.
Frissítések automatikus keresése Be Ki*	Állítsa be a nyomtatót a firmware-frissítések automatikus keresésére.

Nyomtató névjegye

Menüelem	Leírás
Leltári címke	Meghatározza a nyomtató identitását. A maximális hossz 32 karakter.
Nyomtató helye	Meghatározza a nyomtató helyét. A maximális hossz 63 karakter.
Forduljon a	Meghatározza a kapcsolattartói adatokat a nyomtatóhoz. A maximális hossz 63 karakter.
Firmware-verzió	A nyomtatóra telepített firmware-verzió megjelenítése.
Motor	A nyomtató motorszámának megjelenítése.
Sorozatszám	A nyomtató sorozatszámának megjelenítése.

Menüelem	Leírás
Konfigurációs fájl exportálása USB-re	Konfigurációs fájlok exportálása flash meghajtóra.
Tömörített naplófájl exportálása USB-re	Tömörített naplófájlok exportálása flash meghajtóra.
Naplók küldése	Nyomtatónapló-információk küldése a Lexmarknak.

Nyomtatás

Elrendezés

Menüelem	Leírás
Oldalak Egyoldalas* Kétoldalas	Meghatározhatja, hogy a nyomtatás a papír egyik vagy mindkét oldalára készüljön.
Lapozási stílus Hosszú oldal* Rövid oldal	Meghatározza, hogy a lap melyik oldala lesz kötve kétoldalas nyomtatáskor.
Üres oldalak Nyomtatás Nincs nyomtatás*	A nyomtatási feladathoz tartozó üres oldalak nyomtatása.
Leválogatás Ki (1,1,1,2,2,2) Be (1,2,1,2,1,2)*	Ha ugyanarról az eredetiről több másolatot is nyomtat, akkor a nyomtató az egyes példányokat összerendezi.
Elválasztólapok Nincs* Példányok között Feladatok között Oldalak között	Üres elválasztólapok beillesztése a nyomtatás során.
Elválasztólap forrása [x]. tálca (1*) Többcélú adagoló	Papírforrás beállítása elválasztólapokhoz.
Oldal/lap Ki* 2 oldal/lap 3 oldal/lap 4 oldal/lap 6 oldal/lap 9 oldal/lap 12 oldal/lap 16 oldal/lap	Több egy oldalon lévő kép nyomtatása a papír egyik oldalára.

Megj.: Az érték melletti csillag (*) az alapértelmezett gyári beállításokat jelöli.

Menüelem	Leírás
Oldal/lap rendelése Vízszintes* Fordított vízszintes Függőleges Fordított függőleges	Több, az oldalon lévő kép elrendezésének beállítása az Oldal/lap menü használata esetén.
Oldal/lap tájolása Auto* Fekvő Álló	Több, az oldalon lévő kép tájolásának beállítása az Oldal/lap menü használata esetén.
Oldal/lap szegélye Nincs* Folytonos	Oldalszegély nyomtatása az oldalon lévő képek köré az Oldal/lap menü használata esetén.
Példányok 1–9999 (1*)	Itt adhatja meg a példányszámot az egyes nyomtatási feladatokhoz.
Nyomtatási terület Normál* Az oldalnak megfelelő Teljes oldal	Nyomtatási terület beállítása a papíron.
Megj.: Az érték melletti csillag (*) az alapértelmezett gyári beállításokat jelöli.	

Beállítás

Menüelem	Leírás
Nyomtató nyelve PCL-emuláció PS-emuláció*	Beállítja a nyomtató nyelvét. Megj.: A nyomtatónyelv alapértelmezettként való beállítása nem akadályozza meg a szoftvert abban, hogy más nyomtatónyelvet használó nyomtatási feladatokat küldjön.
Feladatvárakoztatás Ki* Be	Az anyagra váró nyomtatási feladatokat úgy őrzi meg, hogy az anyagra nem váró nyomtatási feladatokat kinyomtatja. Megj.: Ez a menüelem csak telepített merevlemez vagy intelligens tárolómeghajtó (ISD) esetén jelenik meg.
Feladattartási időtúllépés 0–255 (30*)	Beállíthatja, hogy a nyomtató hány másodpercig várjon a felhasználó beavatkozására, ameddig a nyomtató tartja a feladatokat, amelyek nem elérhető erőforrásokat igényelnek. Megj.: Ez a menüelem csak telepített merevlemez vagy ISD esetén jelenik meg.
Nyomtatóhasználat Maximális sebesség Max. hozam*	Meghatározza, hogyan működik a színes képalkotó készlet nyomtatás közben. Megjegyzések: <ul style="list-style-type: none"> Max. hozam beállítással a színes képalkotó készlet lelassul vagy leáll, amikor csak fekete oldalak csoportját nyomtatja. Max. sebesség beállítással a színes képalkotó készlet mindig fut, akár színes, akár fekete oldalakat nyomtat.
Megj.: Az érték melletti csillag (*) az alapértelmezett gyári beállítást jelöli.	

Menüelem	leírás
Kis sebességű nyomtatóhasználat Maximális sebesség Max. hozam*	Meghatározza, hogyan működik a színes képalkotó készlet kis sebességű nyomtatás közben. Megjegyzések: <ul style="list-style-type: none"> • Max. hozam beállítással a színes képalkotó készlet lelassul vagy leáll, amikor csak fekete oldalak csoportját nyomtatja. • Max. sebesség beállítással a színes képalkotó készlet mindig fut, akár színes, akár fekete oldalakat nyomtat. • Ez a beállítás csak akkor változtatja meg a nyomtató viselkedését, ha a nyomtatómotor 25 oldal/perc feldolgozási sebességgel működik. Nincs hatása akkor, ha a nyomtatómotor gyorsabb feldolgozási sebességgel üzemel.
Célfájl letöltése RAM* Flash meghajtó Lemez	Adja meg a nyomtatóra letöltött állandó erőforrások mentési helyét. Megj.: A Flash és a Lemez menüelem csak telepített flash memória vagy merevlemez esetén látható.
Erőforrás-takarékos Ki* Be	Megállapítja, hogy a nyomtató hogyan kezelje a letöltött erőforrásokat azoknál a feladatoknál, amelyek az elérhető memóriánál többet igényelnek. Megjegyzések: <ul style="list-style-type: none"> • Kikapcsolás esetén a nyomtató csak addig őrzi meg a letöltött erőforrásokat, amíg memóriára van szükség. Az inaktív nyomtatónyelvvel kapcsolatos erőforrások törlésre kerülnek. • Bekapcsolás esetén a nyomtató minden nyelvváltoztatáskor megőrzi az összes letöltött állandó erőforrást. Szükség esetén a nyomtató a memória megteltére vonatkozó üzeneteket jelenít meg az állandó erőforrások törlése helyett.
Az összes rendelés kinyomtatása Betűrendben* A legújabbat előre A legrégebbit előre	Határozza meg a sorrendet, ha az összes felfüggesztett és titkosított feladat kinyomtatását választja. Megj.: Ez a menüelem csak telepített merevlemez vagy ISD esetén jelenik meg.
Megj.: Az érték melletti csillag (*) az alapértelmezett gyári beállítást jelöli.	

Minőség

Menüelem	leírás
Nyomtatási mód Fekete-fehér Színes*	Azt állítja be, hogyan hozza létre a nyomtató a színes tartalmat.
Nyomtatási felbontása 4800 CQ* 1200 dpi	A kinyomtatott oldal felbontásának beállítása. Megj.: A 4800 CQ kiváló minőségű nyomtatást biztosít maximális sebességgel.
Toner sötétsége 1–5 (4*)	A szövegbeli képek fényességének vagy sötétségének a beállítása.
Megj.: Az érték melletti csillag (*) az alapértelmezett gyári beállítást jelöli.	

Menüelem	leírás
Féltónus Normál* Részlet	Javítja a kinyomtatott anyag minőségét azáltal, hogy simább vonalakat hoz létre élesebb szélekkel.
Színmegetakarító Ki* Be	Az ábrák és képek nyomtatásához felhasznált festék mennyiségének csökkentésére használható. Megj.: Ez a beállítás Be értékre állítva felülírja a Festék sötétsége beállítást.
RGB fényerő -6–6 (0*)	Az oldalon lévő minden RGB és szürke objektum fényerejének beállítása. Megj.: Ez nincs hatással a CMYK-színspecifikációt használó fájlokra.
RGB kontraszt 0 – 5 (0*)	Az oldalon lévő minden RGB és szürke objektum kontrasztjának beállítása. Megj.: Ez nincs hatással a CMYK-színspecifikációt használó fájlokra.
RGB telítettség 0 – 5 (0*)	A fekete és fehér értékek megőrzése, azonban oldalon lévő összes objektum színes értékének átállítása. Megj.: Ez nincs hatással a CMYK-színspecifikációt használó fájlokra.
Megj.: Az érték melletti csillag (*) az alapértelmezett gyári beállítást jelöli.	

Speciális képalkotás

Menüelem	leírás
Színegyensúly Ciánkék (0*) Bíbor (0*) Sárga (0*) Fekete (0*)	Az egyes színekhez használt festék mennyiségének beállítása.
Színegyensúly Alapértékek visszaállítása	Az összes színbeállítás visszaállítása az alapértelmezett értékekre.
Színkorrekció Ki Auto* Kézi	A kinyomtatott dokumentumok színbeállításainak módosítása. Megjegyzések: <ul style="list-style-type: none"> Ha a Ki beállítást választja, a rendszer a szoftver által küldött színkorrekciót használja. Ha az Automatikus beállítást választja, a rendszer a nyomtatott oldal minden objektumához különböző színprofilot fog alkalmazni. A Manuális színkorrekció segítségével testre szabhatja a nyomtatott oldal objektumaira alkalmazott RGB- és CMYK-színkonverziót.
Színminták* Színminták nyomtatása	Mintaoldalakat nyomtat a nyomtató által használt RGB- és CMYK-színátalakítási táblázatokból.
Színbeállítás	A nyomtató kalibrálása a nyomtatott színeinek beállítása érdekében.
Pont színcseréje Egyedi CMYK beállítása	Ezzel a funkcióval konkrét CMYK-értékeket rendelhet húsz elnevezhető direkt színhez.
Megj.: Az érték melletti csillag (*) az alapértelmezett gyári beállítást jelöli.	

Feladat-nyilvántartás

Menüelem	Leírás
Feladat-nyilvántartás Ki* Be	Meghatározza, hogy a nyomtató készítsen-e naplót a kapott nyomtatási feladatokról. Megj.: Ez a menüelem csak telepített merevlemez vagy intelligens tárolómeghajtó (ISD) esetén jelenik meg.
Nyilvántartási napló készítésének gyakorisága Naponta Hetente Havonta*	A naplófájl-létrehozás gyakoriságának beállítása.
Naplózási művelet az időköz végén Nincs* Aktuális napló küldése e-mailben Aktuális napló küldése e-mailben, majd törlése Aktuális napló küldése Aktuális napló küldése, majd törlése	Beállítja, hogyan reagáljon a nyomtató, amikor a gyakorisági küszöbérték lejár. Megj.: A Nyilvántartási napló készítésének gyakorisága pontban megadott érték határozza meg, hogy a művelet mikor induljon el.
Napló majdnem megtelt szint Ki Be (5)*	Meghatározza a naplófájl maximális méretét, mielőtt a nyomtató végrehajtaná a Naplóművelet majdnem megtelt szintnél műveletet. Megj.: Ez a menüelem csak telepített merevlemez vagy ISD esetén jelenik meg.
Naplóművelet majdnem megtelt szintnél Nincs* Aktuális napló küldése e-mailben Aktuális napló küldése e-mailben, majd törlése Legrégebbi napló küldése e-mailben, majd törlése Aktuális napló küldése Aktuális napló küldése, majd törlése Legrégebbi napló küldése, majd törlése Aktuális napló törlése A legrégebbi napló törlése Minden napló törlése, az aktuális kivételével Minden napló törlése	Beállítja, hogy hogyan reagáljon a nyomtató, amikor a merevlemez vagy ISD kezd megtelni. Megj.: A Napló majdnem megtelt szintnél megadott érték meghatározza, hogy a művelet mikor induljon el.
Naplózási művelet tele szintnél Nincs* Aktuális napló küldése e-mailben, majd törlése Legrégebbi napló küldése e-mailben, majd törlése Aktuális napló küldése, majd törlése Legrégebbi napló küldése, majd törlése Aktuális napló törlése A legrégebbi napló törlése Minden napló törlése, az aktuális kivételével Minden napló törlése	Beállítja, hogy hogyan reagáljon a nyomtató, amikor a merevlemez vagy ISD foglaltsága eléri a maximális határértéket (100 MB).
URL-cím a napló küldéséhez	A nyomtató által készített feladat-nyilvántartási naplók küldési helyének beállítása.
Megj.: Az érték melletti csillag (*) az alapértelmezett gyári beállításokat jelöli.	

Menüelem	Leírás
E-mail-cím a naplók küldéséhez	Meghatározza azt az e-mail címet, amelyre a nyomtató a feladat-nyilvántartási naplókat küldi.
Naplófájl-előtag	A naplófájlok nevéhez használt előtag megadása. Megj.: A TCP/IP menüben meghatározott állomásnevet használják alapértelmezett naplófájl-előtagként.
Megj.: Az érték melletti csillag (*) az alapértelmezett gyári beállításokat jelöli.	

PDF

Menüelem	Leírás
Lapmérethez igazítás Ki* Be	Úgy méretezi az oldal tartalmát, hogy elférjen a kiválasztott méretű papíron.
Megjegyzések Nyomtatás Nincs nyomtatás*	Azt határozza meg, hogy az eszköz kinyomtassa-e a PDF-ben szereplő megjegyzéseket.
PDF-hiba nyomtatása Ki Be*	PDF-hiba nyomtatásának engedélyezése.
Megj.: Az érték melletti csillag (*) az alapértelmezett gyári beállításokat jelöli.	

PostScript

Menüelem	Leírás
PS-hiba nyomtatása Ki* Be	A PostScript® hibát leíró oldal kinyomtatása. Megj.: Hiba esetén a nyomtatási feladat feldolgozása szünetel, a nyomtató hibaüzenetet nyomtat és a nyomtatási feladat hátralévő része törlődik.
Minimális vonalvastagság 1-30 (2*)	Minimális leütési szélesség beállítása. Megj.: Az 1200 dpi felbontásban nyomtatott feladatok a teljes értéket használják.
PS-indítási mód zárolása Ki Be*	A SysStart fájl letiltása. Megj.: A SysStart fájl engedélyezése biztonsági kockázatot jelent a nyomtató vagy a hálózat számára.
Képsimítás Ki* Be	Az alacsony felbontású képek kontrasztjának és élességének javítása. Megj.: Ez a beállítás nincs hatással a legalább 300 dpi felbontású képekre.
Megj.: Az érték melletti csillag (*) az alapértelmezett gyári beállítást jelöli.	

Menüelem	Leírás
Betűkészlet prioritása Beépített* Flash meghajtó/lemez	Megadja a betűtípusok keresési sorrendjét. Megjegyzések: <ul style="list-style-type: none"> • Ha a Beépített beállítást választja, a nyomtató először a saját memóriájában próbálja megkeresni a kért betűtípust, és csak utána a merevlemezen vagy az intelligens tároló-meghajtón (ISD). • Ha a Flash meghajtó/lemez beállítást választja, a nyomtató először a merevlemezen vagy az ISD-n próbálja megkeresni a kért betűtípust, és csak utána a saját memóriájában. • Ez a menüelem csak telepített merevlemez vagy ISD esetén jelenik meg.
Várakozási időtúllépés Ki Be* (40 másodperc)	Engedélyezi, hogy a nyomtató további adatokra várjon, mielőtt törölné a nyomtatási feladatot.
Megj.: Az érték melletti csillag (*) az alapértelmezett gyári beállítást jelöli.	

PCL

Menüelem	Leírás
Forrás betűtípus Beépített* Lemez Letöltés Flash meghajtó Betűtípus kártya Mind	Kiválasztja azt a forrást, amely az alapértelmezett betűkészletet tartalmazza. Megjegyzések: <ul style="list-style-type: none"> • A Lemez és a Flash csak akkor jelenik meg, ha betűkészleteket tartalmazó merevlemez vagy intelligens tároló-meghajtó (ISD) van telepítve. • A Letöltés csak akkor jelenik meg, ha a nyomtató memóriájában letöltött betűkészletek vannak. • A Betűtípuskártya csak akkor jelenik meg, ha van ISD telepítve.
Betűtípus [Elérhető betűtípusok listája] (Courier*)	Betűtípus kiválasztása a megadott betűtípusforrásból.
Szimbólumtábla [Elérhető betűtípusok listája] (10U PC-8*)	Megadja az egyes betűtípusnevekhez tartozó jelkészletet. Megj.: A jelkészlet egy betűkből és számokból, írásjelekből és különleges szimbólumokból álló készlet. A jelkészletek támogatják az egyes nyelveket, illetve a különleges alkalmazásokat, pl. a matematikai szimbólumokat tudományos szövegekben.
Betűtávolság 0,08-100,00 (10,00*)	Megadja a rögzített vagy az egy szélességű betűtípusok betűtávolságát. Megj.: A Betűtávolság a rögzített szélességű betűtípusok számát jelöli hüvelykenként.
Tájolás Álló* Fekvő Fordított álló Fordított fekvő	Megadja a szöveg és grafika tájolását az oldalon.
Megj.: Az érték melletti csillag (*) az alapértelmezett gyári beállításokat jelöli.	

Menüelem	Leírás
Sorok/lap 1-255	Megadja a PCL® adatfolyamon keresztül nyomtatott oldalon megjelenő szövegsorok számát. Megjegyzések: <ul style="list-style-type: none"> Ez a menüelem függőleges térközt aktivál, amely a megadott számú nyomtatandó sorokat az oldal alapértelmezett margói közé nyomtatja. Az Egyesült Államokban 60 gyári alapértelmezett érték. A nemzetközi gyári alapértelmezett érték 64.
PCL5 minimális vonalvastagság 1-30 (2*)	Kezdeti minimális leütési szélesség beállítása.
PCLXL minimális vonalvastagság 1-30 (2*)	
A4-es szélesség 198 mm* 203 mm	Az A4-es papírméretben való nyomtatás esetén használandó logikai oldalszélesség beállítása. Megj.: A logikai oldal a fizikai lap azon területe, amelyre az adat nyomtatásra kerül.
CR automatikusan LF után Be Ki*	Azt állítja be, hogy a nyomtató automatikusan hajtson-e végre egy „kocsi vissza” műveletet a soremelés vezérlőparancs után. Megj.: A „kocsi vissza” művelet parancsot ad a nyomtatónak arra, hogy a kurzort az aktuális sor első pozíciójába állítsa.
LF automatikusan CR után Be Ki*	Azt állítja be, hogy a nyomtató automatikusan szűrjön-e be egy soremelést minden „kocsi vissza” vezérlőparancs után.
Tálcák átszámozása MP-adagoló hozzárendelése [x]. tálca hozzárendelése Kézi papíradagoló hozzárendelése Kézi borítékadagoló hozzárendelése	Azt állítja be, hogy a nyomtató olyan más nyomtató-illesztőprogrammal vagy egyedi alkalmazásokkal is működjön-e együtt, amelyek különböző forráshozzárendelés-készleteket használnak egy adott papírforráshoz. Válasszon az alábbi beállítások közül: Ki* – A nyomtató a gyári alapértelmezett papírforrás-hozzárendelést használja. Nincs – A papírforrás figyelmen kívül hagyja a Papíradagolás választása parancsot. 0–199 – Számérték megadása egyéni papírforrás-érték hozzárendeléséhez.
Tálcák átszámozása Gyári beállítások megtekintése	Az egyes papírforrásokhoz hozzárendelt gyári alapértelmezett érték megjelenítése.
Tálcák átszámozása Alapbeállítások visszaállítása	A tálcá visszaállításával az értékek visszaállnak a gyári alapértelmezettre.
Nyomtatási időtűllépés Ki Be* (90 másodperc)	Beállíthatja, hogy a nyomtató fejezze be a nyomtatási feladatot, ha az megadott ideig készenlétben volt. Megj.: A Nyomtatás időtűllépésének ideje menüelem csak akkor jelenik meg, ha a Nyomtatási időtűllépést engedélyezték.
Megj.: Az érték melletti csillag (*) az alapértelmezett gyári beállításokat jelöli.	

Kép

Menüelem	Leírás
Auto. igazítás Be Ki*	A képhez legjobban illő papírméret és tájolás kiválasztása az elérhető lehetőségek közül. Megj.: Ha a Be beállítást választotta, ez felülírja a képre vonatkozó nagyítási és tájolási beállításokat.
Megfordítás Ki* Be	Felcseréli a feketét és a fehéret a fekete-fehér képeken. Megj.: Ez a menüpont a GIF és a JPEG formátumú képekre nem lesz érvényes.
Nagyítás Bal f. sarok rögz. Legjobb illesztés* Közeppontr rögz. Mag./szél. ig. Magasság igazítása Szélesség igazítása	A kép igazítása úgy, hogy illeszkedjen a nyomtatási területhez. Megj.: Ha az Automatikus kitöltés Be van kapcsolva, a Méretezés értéke automatikusan Legjobb kitöltésre vált.
Tájolás Álló* Fekvő Fordított álló Fordított fekvő	Megadja a szöveg és grafika tájolását az oldalon.
Megj.: Az érték melletti csillag (*) az alapértelmezett gyári beállításokat jelöli.	

Papír

Tálcakonfiguráció

Menüelem	Leírás
Alapértelmezett forrás [x]. tálca (1*) Többcélú adagoló Kézi papíradagolás Kézi borítékadagolás	A papírforrás beállítása az összes nyomtatási feladathoz.
Papírméret/-típus [x]. tálca Többcélú adagoló Kézi papíradagolás Kézi borítékadagolás	Az egyes papírforrásokba töltött papír méretének vagy típusának beállítása.
Megj.: Az érték melletti csillag (*) az alapértelmezett gyári beállításokat jelöli.	

Menüelem	Leírás
Csereméret Ki Letter/A4 Mindegyik*	Ezzel a funkcióval beállíthat egy papírméretet, amelyet a nyomtató akkor fog használni, ha a papírforrásban nincs a kért méretű papírból. Megjegyzések: <ul style="list-style-type: none"> • Ha a Ki beállítást választja, a rendszer felszólítja a felhasználót, hogy töltsse be a megfelelő méretű papírt. • Az Összes felsorolt az összes elérhető cserét lehetővé teszi.
MP konfigurálása Kazetta* Kézi Első	A többcélyú adagoló viselkedésének meghatározása. Megjegyzések: <ul style="list-style-type: none"> • A Kazetta a többcélyú adagolót állítja be automatikus papírforrásként. • A Kézi csak a kézi adagolású nyomtatási feladatoknál állítja be a többcélyú adagolót. • Az Első a többcélyú adagolót állítja be elsődleges papírforrásként.
Megj.: Az érték melletti csillag (*) az alapértelmezett gyári beállításokat jelöli.	

Hordozókonfiguráció

Univerzális beállítás

Menüelem	Leírás
Mértékegységek Hüvelyk Milliméter	Az univerzális papírmérethez használt mértékegység meghatározása. Megj.: A gyári alapértelmezett érték az USA-ban a hüvelyk. A gyári alapértelmezett érték világszerte a milliméter.
Lapszélesség 3,00–52,00 hüvelyk (8,50*) 76–1321 mm (216*)	Az univerzális papírméret szélességének beállítása álló tájolás esetén.
Lapmagasság 3,00–52,00 hüvelyk (14*) 76–1321 mm (356*)	Az univerzális papírméret magasságának beállítása álló tájolás esetén.
Adagolási irány Rövid oldal* Hosszú oldal	Azt határozza meg, hogy a nyomtató a hosszú vagy a rövid oldal irányából kezdje el felvenni a lapokat. Megj.: A Hosszú oldal lehetőség csak akkor látható, ha a leghosszabb oldal rövidebb, mint a támogatott maximális lapszélesség.
Többféle univerzális méret [x]. tálca Többcélyú adagoló	Rendeljen egyedi méretet az egyes papírforrásokba betöltött többféle univerzális mérethez. Megj.: Ez a beállítás csak akkor jelenik meg, ha az Eszköz menüben engedélyezve van. A kezdőképernyőn érintse meg a Beállítások > Eszköz > Karbantartás > Konfigurációs menü > Tálcakonfiguráció > Többféle univerzális méret elemet.
Megj.: Az érték melletti csillag (*) az alapértelmezett gyári beállítást jelöli.	

Egyéni beolvasási méretek

Menüelem	leírás
[x] egyéni beolvasási méret A beolvasási méret neve Szélesség 1–8,5 hüvelyk (8,5*) 25–216 mm (216*) Magasság 1–25 hüvelyk (11*) 25–635 mm (279*) Tájolás Álló* Fekvő 2 beolvasás oldalanként Ki* Be	A beolvasási méret nevének megadása, valamint a beolvasási beállítások konfigurálása.

Hordozótípusok

Menüelem	leírás
Normál papír Kártya Újrahasznosított Fényes Címkék Vinil címkék Bankpostapapír Boríték Fejléces papír Előnyomott Színes papír Könnyű papír Nehéz papír Durva/karton Egyéni típus X	A papír anyagát, súlyát és tájolását határozza meg.

Másolás

Másolási alapbeállítások

Menüelem	Leírás
Tartalom típusa Szöveg Szöveg/fénykép* Fotó Grafika	A kimeneteli fájl minőségének javítása az eredeti dokumentum tartalmának használatával.
Tartalom forrása Fekete-fehér lézer Színes lézer* Tintasugaras Fénykép/Film Magazin Újság Sajtótermék Egyéb	A kimeneteli fájl minőségének javítása az eredeti dokumentum forrásának használatával.
Oldalak Egyoldalas egyoldalassá* Egyold. – kétold. Kétold. – egyold. Kétold. – kétold.	A beolvasás módjának beállítása az eredeti dokumentum alapján.
Elválasztólapok Nincs* Példányok között Feladatok között Oldalak között	Azt határozza meg, hogy a rendszer illesszen-e be üres elválasztólapokat a nyomtatás során.
Elválasztólap forrása [x]. tálca (1*) Többcélú adagoló	Papírforrás beállítása elválasztólapokhoz.
Színes Ki Be* Automatikus	Úgy állítja be a nyomtatót, hogy színes kimenetet hozzon létre a beolvasási feladatból.
Oldal/lap Ki* 2 álló oldal 4 álló oldal 2 fekvő oldal 4 fekvő oldal	Azt adja meg, hogy az eszköz hány oldalképet nyomtasson a papír egyik oldalára.
Megj.: Az érték melletti csillag (*) az alapértelmezett gyári beállításokat jelöli.	

Menüelem	Leírás
Oldalszegélyek nyomtatása Ki* Be	Oldalszegély elhelyezése az egyes képek köré, ha egy oldalra több oldalt nyomtat.
Leválogatás Ki [1, 1, 1, 2, 2, 2] Be [1, 2, 1, 2, 1, 2]*	Több példány nyomtatása egymás után.
„Másolás innen” mérete [Papírméreték listája]	Az eredeti dokumentum papírméretének beállítása. Megj.: A Letter az egyesült államokbeli gyári alapértelmezett érték. A gyári alapértelmezett érték világszerte az A4.
„Másolás ide” forrása [x]. tálca (1*) Többcélú adagoló Automatikus méretegyeztetés	A másolási feladatokhoz tartozó papírforrás megadása.
Hőmérséklet -4–4 (0*)	Meghatározza, hogy hűvösebb vagy melegebb színű legyen az eredmény.
Sötétség 1 – 9 (5*)	A beolvasott kép sötétségének beállítása.
Példányszám 1–9999 (1*)	Azt határozza meg, hogy hány fénymásolt példány készüljön.
Fejléc/lábléc Bal fejléc Középső fejléc Jobb fejléc Bal lábléc Középső lábléc Jobb lábléc	A fejléc és lábléc adatokat határozza meg a beolvasott képen.
Fedvény Bizalmas Másolás Vázlat Sürgős Egyéni Ki*	Háttérnyomat szöveg meghatározása az egyes másolatokon.
Egyéni háttérnyomat	Írja be a szöveget az Egyéni lehetőséghez a Háttérnyomat menüpontban.
Megj.: Az érték melletti csillag (*) az alapértelmezett gyári beállításokat jelöli.	

Speciális képkötés

Menüelem	Leírás
Színegyensúly Ciánkék (0*) Bíbor (0*) Sárga (0*)	A ciánkék, bíbor és sárga színintenzitásának beállítása.
Megj.: Az érték melletti csillag (*) az alapértelmezett gyári beállításokat jelöli.	

Menüelem	Leírás
Színkihagyás Színkihagyás (Nincs*) Alapértelmezett vörös szín küszöbérték (128*) Alapértelmezett zöld szín küszöbérték (128*) Alapértelmezett kék szín küszöbérték (128*)	Azt határozza meg, hogy a beolvasás során melyik színt kell elhagyni, illetve lehetőséget kínál a színre vonatkozó elhagyási beállítások módosítására.
Au. színérzékelés Színérzékenység (5*) Ter. érzékenység (5*)	Az automatikus színérzékelés beállításának megadása.
Kontraszt A tartalomhoz legjobb* 0–5	A beolvasott kép kontrasztjának beállítása.
Háttér-eltávolítás Háttérérzékelés (Tartalomalapú*) Szint (0*)	Eltávolítja a háttérszínt vagy képzajt az eredeti dokumentumból. Megjegyzések: <ul style="list-style-type: none"> • A Tartomalapú lehetőség eltávolítja a háttérszínt az eredeti dokumentumból. • A Fix lehetőség eltávolítja a képzajt a fényképről.
Automatikus középre igazítás Ki* Be	A tartalom középre igazítása az oldalon.
Tükörkép Ki* Be	Tükörképet készít az eredeti dokumentumról.
Inverz kép Ki* Be	Negatív képet készít az eredeti dokumentumról.
Mélyárnyék -4–4 (0*)	Az árnyék részleteinek beállítása az eredeti dokumentumban.
Beolvasás széltől szelig Ki* Be	Az eredeti dokumentum beolvasása széltől szelig.
Élesség 1-5 (3)*	A beolvasott kép élességének beállítása.
Megj.: Az érték melletti csillag (*) az alapértelmezett gyári beállításokat jelöli.	

Rendszergazdai beállítások

Menüelem	Leírás
Színes másolás engedélyezése Ki Be*	Színes másolatok létrehozása.
Megj.: Az érték melletti csillag (*) az alapértelmezett gyári beállításokat jelöli.	

Menüelem	Leírás
Prioritási másolatok engedélyezése Ki Be*	Nyomatási feladat félbeszakítása másolatok készítéséhez.
Egyéni feladat beolvasása Ki* Be	Úgy állítja be a nyomtatót, hogy az eredeti dokumentumok első készletét a megadott beállításokkal olvassa be, majd a következő készletet ugyanazokkal vagy más beállításokkal olvassa be. Megj.: Ez a menüelem csak telepített merevlemez vagy intelligens tárolómeghajtó (ISD) esetén jelenik meg.
Mentés engedélyezése parancsiként Ki Be*	A másolási beállítások mentése parancsiként.
Automatikus lapadagoló ferdeségének igazítása Ki Be*	Úgy állítja be a nyomtatót, hogy kiigazítsa az automatikus lapadagolóból beolvasott dokumentumok képeinek ferdeségét.
Minta másolás Ki* Be	Egy mintapéldány kinyomatásával ellenőrzi a minőséget, és csak ezután nyomtatja ki a többi példányt. Megj.: Ez a menüelem csak telepített merevlemez vagy ISD esetén jelenik meg.
Megj.: Az érték melletti csillag (*) az alapértelmezett gyári beállításokat jelöli.	

Fax

Fax alapbeállítások

Fax mód

Menüelem	Leírás
Fax mód Fax Faxkiszolgáló Letiltva	Válasszon ki egy faxolási üzemmódot. Megj.: A nyomtatómodellől függően változhatnak a gyári alapértelmezett beállítások.

Fax beállítása

Általános faxbeállítások

Menüelem	Leírás
Fax neve	Határozza meg a faxazonosítót.
Faxszám	Határozza meg a faxszámot.
Megj.: Az érték melletti csillag (*) az alapértelmezett gyári beállításokat jelöli.	

Menüelem	Leírás
Faxazonosító Fax neve Faxszám*	Állítsa be a faxegyeztetés során használt faxazonosítót.
Kézi faxolás engedélyezve Ki* Be	Kapcsolja be a manuális fax funkciót a nyomtatón. Megjegyzések: <ul style="list-style-type: none"> • A menüelem használatához vonalmegosztó, illetve kézibeszélős telefon szükséges. • A beérkező faxok fogadásához és a faxszámok tárcsázásához használjon hagyományos telefonvonalat. • A manuális faxfunkció közvetlen használatához érintse meg a billentyűzet # és 0 elemeit.
Memóriahasználat Az összes fogadás Legtöbbet fogadott Egyenlő* Nagyrészt küldés Az összes küldés	A belső nyomtatómemória mennyiségének beállítása a faxküldéshez. Megj.: Ez a menüelem megakadályozza a memóriapufferelést, valamint a sikertelen faxküldést.
Faxok törlése Engedélyezett* Nem engedélyezett	Kimenő vagy bejövő faxok törlése.
Faxszám maszkolása Ki* Balról Jobbról	A kimenő faxszám maszkolásának formátuma.
Maszkolandó számjegyek 0–58 (0)*	Megadja egy kimenő faxszám maszkolandó számjegyeinek a darabszámát.
Vonal csatlakoztatva érzékelés engedélyezése Ki Be*	A telefonvonal és a nyomtató közötti kapcsolat ellenőrzése. Megj.: A rendszer azonnal észleli az eseményeket.
Vonal a rossz aljzatban érzékelés engedélyezése Ki Be*	A telefonvonal és a megfelelő nyomtatóport közötti kapcsolat ellenőrzése. Megj.: A rendszer azonnal észleli az eseményeket.
Mellék használatának megállapítása Ki Be*	Annak megállapítása, hogy a telefonvonalat nem használja-e valamilyen másik eszköz, például egy másik telefon. Megj.: A rendszer azonnal észleli az eseményeket.
Faxkompatibilitás optimalizálása	A nyomtató faxolási funkciójának optimalizálása a más faxokkal való együttműködés érdekében.
Megj.: Az érték melletti csillag (*) az alapértelmezett gyári beállításokat jelöli.	

Menüelem	Leírás
Faxtovábbítás T.38 Analóg G.711 etherFAX	Állítsa be a faxküldés módját. Megj.: Ez a menüelem csak akkor jelenik meg, ha telepítve van egy etherFAX vagy Fax over IP (FoIP) licenccsomag a nyomtatón.
Megj.: Az érték melletti csillag (*) az alapértelmezett gyári beállításokat jelöli.	

HTTPS fax beállításai

Megj.: Ez a menü csak akkor jelenik meg, ha a FaxtovábbításetherFAX értékre van állítva.

Menüelem	Leírás
HTTPS szolgáltatás URL-címe	Határozza meg az etherFAX-szolgáltatás URL-címét.
HTTPS proxy	Határozza meg egy proxy kiszolgáló URL-címét.
HTTPS proxy felhasználója	Határozza meg a proxy kiszolgáló felhasználónevét és jelszavát.
HTTPS proxy jelszava	
Faxküldés titkosítása Letiltva Engedélyezve* Szükséges	Engedélyezze a kimenő faxüzenetek titkosítását.
Faxfogadás titkosítása Letiltva Engedélyezve* Szükséges	Engedélyezze a bejövő faxüzenetek titkosítását.
HTTPS fax állapota	Az etherFAX kommunikációs állapotának megjelenítése.
Megj.: Az érték melletti csillag (*) az alapértelmezett gyári beállításokat jelöli.	

Faxküldési beállítások

Menüelem	Leírás
Felbontás Normál* Kiváló Szuperfinom Ultrafinom	A beolvasott kép felbontásának beállítása. Megj.: A magasabb felbontás megnöveli a faxátvitel idejét és több memória szükséges hozzá.
Eredeti méret [Papírméreték listája] (Vegyes méretek*)	Az eredeti dokumentum méretének megadása.
Tájolás Álló* Fekvő	Az eredeti dokumentum tájolásának megadása.
Megj.: Az érték melletti csillag (*) az alapértelmezett gyári beállításokat jelöli.	

Menüelem	Leírás
Oldalak Ki* Rövid oldal Hosszú oldal	Az eredeti dokumentum tájolásának meghatározása a dokumentum mindkét oldalának beolvasása esetén.
Tartalom típusa Szöveg* Szöveg/fénykép Fotó Grafika	A kimeneteli fájl minőségének javítása az eredeti dokumentum tartalmának használatával.
Tartalom forrása Fekete-fehér lézer Színes lézer* Tintasugaras Fénykép/Film Magazin Újság Sajtótermék Egyéb	A kimeneteli fájl minőségének javítása az eredeti dokumentum forrásának használatával.
Sötétség 1–9 (5)*	A beolvasott kép sötétségének beállítása.
PABX mögött Be Ki*	Beállíthatja, hogy a nyomtató a tárcsahangra való várakozás nélkül tárcsázza a faxszámot. Megj.: A Private Automated Branch Exchange (PABX) egy olyan telefonhálózat, amely egy egyedi hozzáférési kóddal lehetővé teszi a vonal biztosítását kívülről jövő hívások esetén.
Hívás módja Hangfrekvencia* Impulzusos	A ki- és bejövő faxok tárcsázási módjának megadása.
Megj.: Az érték melletti csillag (*) az alapértelmezett gyári beállításokat jelöli.	

Speciális képalkotás

Menüelem	Leírás
Színegyensúly Cián - vörös -4–4 (0*) Bíbor - zöld -4–4 (0*) Sárga - kék -4–4 (0*)	Színintenzitás beállítása beolvasás közben.
Megj.: Az érték melletti csillag (*) az alapértelmezett gyári beállításokat jelöli.	

Menüelem	Leírás
Színkihagyás Színkihagyás (Nincs*) Alapértelmezett vörös szín küszöbérték (128*) Alapértelmezett zöld szín küszöbérték (128*) Alapértelmezett kék szín küszöbérték (128*)	Azt határozza meg, hogy a beolvasás során melyik színt kell elhagyni, illetve lehetőséget kínál a színre vonatkozó elhagyási beállítások módosítására.
Kontraszt A tartalomhoz legjobb* 0 1 2 3 4 5	A kimenet kontrasztjának beállítása.
Háttér-eltávolítás Szint -4–4 (0*)	Megadja, hogy a háttér mennyire látszódjék a beolvasott képen.
Tükörkép Ki* Be	Tükörképet készít az eredeti dokumentumról.
Inverz kép Ki* Be	Negatív képet készít az eredeti dokumentumról.
Mélyárnyék -4–4 (0*)	Megadja, hogy az árnyékok mennyire részletesen jelenjenek meg a beolvasott képen.
Beolvasás széltől szélig Be Ki*	Engedélyezze az eredeti dokumentum széltől szélig tartó beolvasását.
Élesség 1-5 (3)*	A beolvasott kép élességének beállítása.
Hőmérséklet -4–4 (0*)	Meghatározza, hogy hűvösebb vagy melegebb színű legyen az eredmény.
Megj.: Az érték melletti csillag (*) az alapértelmezett gyári beállításokat jelöli.	

Rendszergazdai beállítások

Menüelem	Leírás
Automatikus újrahívás 0–9 (5)*	Adja meg, hogy hány újratárcsázási kísérlet után törölje a nyomtató a faxküldést a megadott célhelyre.
Újrahívás gyakorisága 1–200 perc (3*)	Az újrahívások között eltelt idő növelésével a sikeres faxküldés esélye is nő.
Megj.: Az érték melletti csillag (*) az alapértelmezett gyári beállításokat jelöli.	

Menüelem	Leírás
ECM bekapcsolása Be* Ki	Engedélyezze a hibajavító üzemmódot (ECM) faxműveletek esetén. Megj.: Az ECM felismeri és kijavítja a vonalzaj és gyenge jelerősség okozta hibákat a faxátviteli folyamat során.
Faxbeolvasás engedélyezése Be* Ki	Faxok létrehozása a nyomtató lapolvasójával.
Faxoláshoz használt illesztőprogram Be* Ki	Engedélyezze, hogy a nyomtató illesztőprogramja faxolási feladatokat küldjön.
Mentés engedélyezése parancsikonként Be* Ki	Faxszámok gyorsíró számokként történő mentése a nyomtatóban.
Max. sebesség 33600* 14400 9600 4800 2400	A faxküldés maximális sebességének beállítása.
Egyéni feladat beolvasása Ki* Be	Egyéni feladat beolvasásának bekapcsolása alapértelmezésben. Megj.: Ez a menüelem csak telepített merevlemez vagy intelligens tárolómeghajtó (ISD) esetén jelenik meg.
Beolvasási előnézet Ki* Be	Beolvasási előnézet megjelenítése a kijelzőn. Megj.: Ez a menüelem csak telepített merevlemez vagy ISD esetén jelenik meg.
Automatikus lapadagoló ferdeségének igazítása Ki Be*	A beolvasott kép kisebb mértékű ferdeségének kijavítása.
Színes faxbeolvasás engedélyezése Kikapcs. alapértelmezésben* Alapértelmezés szerint bekapcsolva Soha ne használja Mindig használja	Színes faxbeolvasás engedélyezése.
Színes faxok auto. átalakítása fekete-fehérré Be* Ki	A kimenő faxok fekete-fehérré alakítása.
Erősítse meg a faxszámot Ki* Be	Azt határozza meg, hogy a rendszer kérje-e meg a felhasználót a faxszám megerősítésére.
Előhívószám	Tárcsázási előtag beállítása.
Előtagtárcsázási szabályok	Előtagtárcsázási szabály létrehozása.
Megj.: Az érték melletti csillag (*) az alapértelmezett gyári beállításokat jelöli.	

Faxfogadási beállítások

Menüelem	Leírás
Várározó faxfeladat Nincs* Festék Festékkazetta és kellékek	Eltávolítja azokat a faxfeladatokat, amelyek külön, rendelkezésre nem álló erőforrásokat igényelnek a nyomtatási sorból.
Csengések a válaszig 1–25 (3)*	Állítsa be, hogy a nyomtató hány csengetés után fogadja a beérkező hívásokat.
Aut. kicsinyítés Be* Ki	Beérkező faxok méretének igazítása az oldalhoz.
Papírforrás <input checked="" type="checkbox"/> . tálca Auto*	A beérkező faxok nyomtatásához használt papírforrás beállítása.
Oldalak Be Ki*	Nyomtatás a papír mindkét oldalára.
Elválasztólapok Nincs* Feladat előtt Feladat után	Azt határozza meg, hogy a rendszer illesszen-e be üres elválasztólapokat a nyomtatás során.
Elválasztólap forrása <input checked="" type="checkbox"/> . tálca (1*)	Papírforrás beállítása elválasztólapokhoz.
Kimeneti rekesz Normál rekesz	Kimeneti rekesz beállítása a fogadott faxokhoz.
Fax lábléce Be Ki*	Az átviteli adatokat a beérkező fax oldalainak aljára nyomtatja.
Faxlábléc időbélyegző Fogadás* Nyomtatás	Az időbélyegzőket a beérkező fax oldalainak aljára nyomtatja.
Faxok tartása Független faxok üzemmód Ki* Mindig be Kézi Ütemezett	Lehetővé teszi a nyomtató számára, hogy visszatartsa a beérkezett faxok nyomtatását, amíg azok tartása megszűnik.
Faxok tartása Faxvárároztatási ütemezés	Ütemezés beállítása a faxok tartásához. Megj.: Ez a menüelem csak akkor jelenik meg, ha a Független faxok üzemmód az Ütemezett lehetőségre van állítva.
Megj.: Az érték melletti csillag (*) az alapértelmezett gyári beállításokat jelöli.	

Rendszergazdai beállítások

Menüelem	Leírás
Faxfogadás engedélyezése Be* Ki	A nyomtató beállítása a faxok fogadására.
Színes faxok fogadásának engedélyezése Be* Ki	A nyomtató beállítása a színes faxok fogadására.
Hívófél-azonosító engedélyezése Be Ki*	A bejövő hívás hívóazonosítójára vonatkozó információk megjelenítése a nyomtató kijelzőjén.
Névtelen fax tiltása Be Ki*	Faxazonosító nélküli bejövő faxok blokkolása.
Tiltott faxszámok listája Tiltott faxszám hozzáadása	A letiltani kívánt telefonszámok beállítása.
Válasz bekapcsolva Minden csengés* Csak az egycsengéses Csak a kétcsengéses Csak a háromcsengéses Csak szimpla vagy dupla csengés Csak szimpla vagy tripla csengés Csak a két- vagy háromcsengéses	Egyedi csengőhang beállítása a beérkező faxokhoz.
Automatikus válasz Be* Ki	A nyomtató beállítása a faxok automatikus fogadására.
Kézi válasz kódja 0-9 (9)*	Írjon be kézzel egy kódot a faxok fogadásához a telefon numerikus billentyűzetén. Megjegyzések: <ul style="list-style-type: none"> Ezt a menüelemet abban az esetben kell használni, ha a nyomtató telefonnal osztozik a vonalon. Ezt a menüelemet abban az esetben kell használni, ha a nyomtató be van állítva a faxok manuális fogadására.
Fax továbbítása Nyomtatás* Nyomtatás és továbbítás Tovább	Beállítja, hogy továbbítsa-e a beérkező faxokat.
Továbbítás ide 1. célhely 2. célhely	A beérkező faxok továbbítási célhelyének beállítása. Megj.: Ez a menüelem csak akkor jelenik meg, ha a Fax továbbításaNyomtatás és továbbítás vagy Továbbítás értékre van állítva.
Megj.: Az érték melletti csillag (*) az alapértelmezett gyári beállításokat jelöli.	

Menüelem	Leírás
Max. sebesség 33600* 14400 9600 4800 2400	A faxátvitel maximális sebességének beállítása.
Megj.: Az érték melletti csillag (*) az alapértelmezett gyári beállításokat jelöli.	

Faxfedőlap

Menüelem	Leírás
Faxfedőlap Kikapcs. alapértelmezésben* Alapértelmezés szerint bekapcsolva Soha ne használja Mindig használja	A fax fedőlapjára vonatkozó beállítások megadása.
Címzett mező beillesztése Ki* Be	
Feladó mező beillesztése Ki* Be	
Feladó	
Üzenetmező beillesztése Ki* Be	
Üzenet:	
Logó beillesztése Ki* Be	
[x]. lábléc beillesztése Ki* Be	
Lábléc [x]	
Megj.: Az érték melletti csillag (*) az alapértelmezett gyári beállításokat jelöli.	

Faxnaplózási beállítások

Menüelem	Leírás
Átviteli napló gyakorisága Mindig* Soha Csak hiba esetén	Az átviteli napló létrehozási gyakoriságának beállítása.
Megj.: Az érték melletti csillag (*) az alapértelmezett gyári beállításokat jelöli.	

Menüelem	Leírás
Átviteli napló tevékenység Nyomtatás Ki Be* E-mail Ki* Be	Napló nyomtatása vagy küldése e-mailben a sikeresen elküldött faxok és az átviteli hibák esetén.
Fogadási hiba naplója Soha nincs nyomtatás* Nyomtatás hiba esetén	Napló nyomtatása faxfogadási hiba esetén.
Naplók automatikus nyomtatása Be* Ki	Napló nyomtatása minden faxos tevékenység esetén.
Naplópapír forrása [x]. tálca (1*)	Megadja a naplók nyomtatásához használt papír forrását.
Naplók megjelenítése Távoli fax neve* Tárcsázott szám	A feladó azonosítása a távoli fax neve vagy a faxszám alapján.
Feladatnapló engedélyezése Be* Ki	Az összes faxfeladat összegzésének megtekintése.
Hívásnapló engedélyezése Be* Ki	A fax híváselőzményeinek megtekintése.
Napló kimeneti rekesze Normál rekesz* [X]. rekesz	Megadja, hogy a nyomtatott naplók melyik kimeneti rekeszbe kerüljenek.
Megj.: Az érték melletti csillag (*) az alapértelmezett gyári beállításokat jelöli.	

Hangszóró-beállítások

Menüelem	Leírás
Hangszórómód Mindig ki* Mindig be Kapcsolódásig	A faxhangszóró üzemmódjának beállítása.
Kihangosító hangereje Alacsony* Magas	A faxhangszóró hangerejének módosítása.
Csengési hangerő Ki* Be	A csengetési hangerő beállításának engedélyezése.
Megj.: Az érték melletti csillag (*) az alapértelmezett gyári beállításokat jelöli.	

VoIP beállítások

Menüelem	Leírás
VoIP-protokoll SIP* H.323	Állítsa be a Voice over Internet Protocol (VoIP) protokollt.
STUN-kiszolgáló	Adja meg a STUN-kiszolgálót a tűzfalakon való áthatoláshoz.
Kényszerített Fax mód Ki Be*	VoIP-átjáró átváltása analógról T.38-ra a faxhívás elején.
Fax mód késleltetése 0-15 (7*)	Késleltetés megadása másodpercekben másik Kényszerített Fax módra való meghívás küldésekor.
Megj.: Az érték melletti csillag (*) az alapértelmezett gyári beállításokat jelöli.	

SIP beállítások

Menüelem	Leírás
Proxy	A rendszer IP-címének megadása, amely a fax célhelyeként szolgáló telefonszámot IP-címmé alakítja.
Regisztráció	A rendszer nevének vagy IP-címének megadása, amely a Session Initiation Protocol (SIP) kliensek regisztrációját kezeli.
Felhasználó	A SIP-felhasználó nevének megadása.
Jelszó	A SIP-jegyzékbe való regisztrációhoz használt jelszó megadása.
Hitelesítési azonosító	A regisztráláskor használt felhasználónév. Megj.: Ha a hitelesítési azonosító beállítása nincs megadva, a beállítás a Felhasználó mezőben lévő felhasználónevet fogja használni.
Áthelyezés regisztrációhoz UDP* TCP	A SIP szállítási típus beállítása a regisztrációhoz.
Áthelyezés bejövő hívásokhoz UDP* TCP UDP és TCP	A SIP szállítási típus beállítása a bejövő hívásokhoz.
Áthelyezés kimenő hívásokhoz UDP* TCP	A SIP szállítási típus beállítása a kimenő hívásokhoz.
Kimenő proxy	Kimenő proxy meghatározása az összes SIP-kommunikáció továbbításához.
Forduljon a	Kapcsolattartó nevének meghatározása a SIP-hez.
Tartomány	Tartománynév meghatározása a SIP-hez. Megj.: Ha a Tartomány beállítása nincs megadva, a beállítás a Kapcsolattartó nevet fogja használni.
SIP regisztrációs státusz	A SIP regisztrálási állapotának megjelenítése.
Megj.: Az érték melletti csillag (*) az alapértelmezett gyári beállításokat jelöli.	

H.323 beállítások

Menüelem	Leírás
Átjáró	A H.323 átjáró IP-címének megadása.
Forgalomirányító	A H.323 forgalomirányító megadása.
Felhasználó	A H.323 átjárónál használt felhasználónév megadása.
Jelszó	A H.323 átjáró jelszavának megadása.
Gyorsindítás engedélyezése Ki* Be	Gyorsindítás engedélyezése.
H.245-alagút letiltása Ki* Be	H.323-alagút letiltása.
Forgalomirányító észlelésének letiltása Ki Be*	H.323 forgalomirányító észlelésének letiltása.
Megj.: Az érték melletti csillag (*) az alapértelmezett gyári beállításokat jelöli.	

T.38 beállítások

Menüelem	Leírás
Jelzőredundancia 0–5 (3*)	A faxjelző ismétlései számának beállítása T.38 kommunikáció esetén.
Redundancia kis sebességű adatok esetében 0–5 (3*)	A kis sebességű adatok ismétlései számának beállítása T.38 kommunikáció esetén.
Redundancia nagy sebességű adatok esetében 0-5 (1*)	A nagy sebességű adatok ismétlései számának beállítása T.38 kommunikáció esetén.
Megj.: Az érték melletti csillag (*) az alapértelmezett gyári beállításokat jelöli.	

Faxkiszolgáló beállítása

Általános faxbeállítások

Menüelem	Leírás
Címjegyzék formátuma	A fax címzettjének megadása. Megj.: Ha faxszámot szeretne használni, írja be a kettős kereszt (#) karaktert, és írja utána a számot.
Válaszcím	A faxoláshoz használatos válaszadási cím megadása.
Tárgy	A fax tárgyának megadása, és az üzenet megkomponálása.
Üzenet	
Analóg fogadás engedélyezése Ki* Be	A nyomtató beállítása analóg faxok fogadására.
Megj.: Az érték melletti csillag (*) az alapértelmezett gyári beállításokat jelöli.	

Faxkiszolgáló e-mail-beállításai

Menüelem	Leírás
E-mail SMTP-kiszolgáló használata Be Ki*	Faxok küldéséhez és fogadásához használja az e-mailekre vonatkozó Simple Mail Transfer Protocol (SMTP) beállításokat. Megj.: Ha a Be érték van beállítva, a Faxkiszolgáló e-mail-beállításai menü egyéb beállításai nem jelennek meg.
Elsődleges SMTP-átjáró	Adja meg az elsődleges SMTP-kiszolgáló IP-címét vagy állomásnevét.
Elsődleges SMTP-átjáró port 1–65535 (25*)	Adja meg az elsődleges SMTP-kiszolgáló portszámát.
Másodlagos SMTP-átjáró	Adja meg a másodlagos vagy tartalék SMTP-kiszolgáló kiszolgálói IP-címét vagy állomásnevét.
Másodlagos SMTP-átjáró port 1–65535 (25*)	Adja meg a másodlagos vagy tartalék SMTP-kiszolgáló kiszolgálói portszámát.
SMTP időtúllépés 5–30 (30*)	Azt az időtartamot adja meg, amelynek elteltével a nyomtató megszakítja a kapcsolatot, ha az SMTP-kiszolgáló nem válaszol.
Válaszcím	A faxoláshoz használatos válaszadási cím megadása.
SSL/TLS használata Letiltva* Egyeztetés Szükséges	Azt határozza meg, hogy a rendszer titkosított kapcsolat segítségével küldje-e el a faxokat.
Megbízható tanúsítvány kérése Ki Be*	Azt határozza meg, hogy a rendszer kérjen-e megbízható tanúsítványt az SMTP-kiszolgálóhoz való hozzáféréshez.
SMTP-kiszolgáló hitelesítése Nem szükséges hitelesítés* Bejelentkezés/normál NTLM CRAM-MD5 Digest-MD5 Kerberos 5	Az SMTP-kiszolgáló hitelesítési típusának beállítása.
Eszköz által kezdeményezett e-mail Nincs* Az eszköz SMTP-belépési adatainak használata	Azt határozza meg, hogy kérjen-e a rendszer hitelesítő adatokat az eszköz által kezdeményezett e-mailek esetében.
Felhasználó által kezdeményezett e-mail Nincs* Az eszköz SMTP-belépési adatainak használata Munkamenet felhasználói azonosítójának és jelszavának használata Munkafolyamat e-mail cím és jelszó haszn. Azonosító adatok bekérése	Azt határozza meg, hogy kérjen-e a rendszer hitelesítő adatokat a felhasználók által kezdeményezett e-mailek esetében.
Megj.: Az érték melletti csillag (*) az alapértelmezett gyári beállításokat jelöli.	

Menüelem	Leírás
Active Directory eszköz hitelesítő használata Ki* Be	Ezzel a funkcióval engedélyezheti a felhasználói hitelesítő adatok és a csoportcélok használatát az SMTP-kiszolgálóhoz való csatlakozáshoz.
Eszköz felhasználói azonosítója	Az SMTP-kiszolgálóhoz való csatlakozáshoz használandó felhasználói azonosítót és jelszót határozza meg.
Eszköz jelszava	
Kerberos 5 TARTOMÁNY	A Kerberos 5 hitelesítési protokoll tartományának meghatározására szolgál.
NTLM-tartomány	Az NTLM biztonsági protokoll tartománynevének meghatározására szolgál.
„Az SMTP-kiszolgáló nincs beállítva” hiba letiltása Ki* Be	„Az SMTP-kiszolgáló nincs beállítva” hiba elrejtése.
Megj.: Az érték melletti csillag (*) az alapértelmezett gyári beállításokat jelöli.	

Faxkiszolgáló beolvasási beállításai

Menüelem	Leírás
Képfarmátum TIFF (.tif) PDF (.pdf)* XPS (.xps) TXT (.txt) RTF (.rtf) DOCX (.docx) XLSX (.xlsx) CSV (.csv)	A beolvasott kép fájlformátumának kiválasztása.
Tartalom típusa Szöveg* Szöveg/fénykép Fotó Grafika	A kimeneteli fájl minőségének javítása az eredeti dokumentum tartalmának használatával.
Tartalom forrása Fekete-fehér lézer Színes lézer* Tintasugaras Fénykép/Film Magazin Újság Sajtótermék Egyéb	A kimeneteli fájl minőségének javítása az eredeti dokumentum forrásának használatával.
Megj.: Az érték melletti csillag (*) az alapértelmezett gyári beállításokat jelöli.	

Menüelem	Leírás
Faxfelbontás Normál* Kiváló Szuperfinom Ultrafinom	A faxok felbontásának beállítása.
Oldalak Ki* Rövid oldal Hosszú oldal	Az eredeti dokumentum tájolásának meghatározása a dokumentum mindkét oldalának beolvasása esetén.
Sötétség 1–9 (5)*	A nyomtatott anyag sötétségének beállítása.
Tájolás Álló* Fekvő	Megadja a szöveg és grafika tájolását az oldalon.
Eredeti méret [Papírméreték listája]	Az eredeti dokumentum papírméretének beállítása. Megjegyzések: <ul style="list-style-type: none"> • A Vegyes méretek az egyesült államokbeli gyári alapértelmezett érték. A gyári alapértelmezett érték világszerte az A4. • Ez a beállítás a nyomtató típusától függően változhat.
Többoldalas TIFF használata Ki Be*	Lehetővé teszi a választást az egyoldalas és a többoldalas TIFF-fájlok között.
Megj.: Az érték melletti csillag (*) az alapértelmezett gyári beállításokat jelöli.	

E-mail

E-mail beállítása

Menüelem	Leírás
Elsődleges SMTP-átjáró	Adja meg az e-mail küldéshez használt elsődleges SMTP-kiszolgáló IP-címét vagy állomásnevét.
Elsődleges SMTP-átjáró port 1–65535 (25*)	Adja meg az elsődleges SMTP-kiszolgáló portszámát.
Másodlagos SMTP-átjáró	Adja meg a másodlagos vagy tartalék SMTP-kiszolgáló kiszolgálói IP-címét vagy állomásnevét.
Másodlagos SMTP-átjáró port 1–65535 (25*)	Adja meg a másodlagos vagy tartalék SMTP-kiszolgáló kiszolgálói portszámát.
SMTP időtúllépés 5-30 másodperc (30*)	Azt az időtartamot adja meg, amelynek elteltével a nyomtató megszakítja a kapcsolatot, ha az SMTP-kiszolgáló nem válaszol.
Válaszcím	Válaszcím megadása az e-mailben.
Megj.: Az érték melletti csillag (*) az alapértelmezett gyári beállításokat jelöli.	

Menüelem	Leírás
Alapértelmezett SMTP-válaszcím használata mindig Be Ki*	Mindig használja az alapértelmezett válaszadási címet az SMTP-kiszolgálóban.
SSL/TLS használata Letiltva* Egyeztetés Szükséges	Azt határozza meg, hogy a rendszer titkosított kapcsolat segítségével küldje-e el az e-maileket.
Megbízható tanúsítvány kérése Ki Be*	Kérjen megbízható tanúsítványt az SMTP-kiszolgálóhoz való hozzáféréshez.
SMTP-kiszolgáló hitelesítése Nem szükséges hitelesítés* Bejelentkezés / normál NTLM CRAM-MD5 Digest-MD5 Kerberos 5	Az SMTP-kiszolgáló hitelesítési típusának beállítása.
Eszköz által kezdeményezett e-mail Nincs* Az eszköz SMTP-belépési adatainak használata	Azt határozza meg, hogy kérjen-e a rendszer hitelesítő adatokat az eszköz által kezdeményezett e-mailek esetében.
Felhasználó által kezdeményezett e-mail Nincs* Az eszköz SMTP-belépési adatainak használata Munkamenet felhasználói azonosítójának és jelszavának használata Munkafolyam e-mail cím és jelszó haszn. Azonosító adatok bekérése	Azt határozza meg, hogy kérjen-e a rendszer hitelesítő adatokat a felhasználók által kezdeményezett e-mailek esetében.
Active Directory eszköz hitelesítő használata Ki* Be	Azt határozza meg, hogy kérjen-e a rendszer hitelesítő adatokat a felhasználók által kezdeményezett e-mailek esetében.
Eszköz felhasználói azonosítója	Az SMTP-kiszolgálóhoz való csatlakozáshoz használandó felhasználói azonosítót és jelszót határozza meg.
Eszköz jelszava	
Kerberos 5 TARTOMÁNY	A Kerberos 5 hitelesítési protokoll tartományának meghatározására szolgál.
NTLM-tartomány	Az NTLM biztonsági protokoll tartománynevének meghatározására szolgál.
„Az SMTP-kiszolgáló nincs beállítva.” hiba letiltása Ki* Be	„Az SMTP-kiszolgáló nincs beállítva” hiba elrejtése.
Megj.: Az érték melletti csillag (*) az alapértelmezett gyári beállításokat jelöli.	

E-mail alapbeállítások

Menüelem	Leírás
Tárgy:	Az e-mail tárgyának megadása, és az üzenet megkomponálása.
Üzenet:	
Fájlnev	A beolvasott dokumentum fájlnevének megadása.
Formátum JPEG (.jpg) PDF (.pdf)* TIFF (.tif) XPS (.xps) TXT (.txt) RTF (.rtf) DOCX (.docx) XLSX (.xlsx) CSV (.csv)	A beolvasott dokumentum fájlformátumának meghatározása.
Globális OCR-beállítások Felismert nyelvek Auto. elforg. (Ki*) Fekete pontok eltávolítása (Ki*) Autom. kontr. jav. (Ki*)	Az optikai karakterfelismerés (OCR) beállításainak konfigurálása. Megj.: Ez a menüelem csak akkor jelenik meg, ha megvásárolt és telepített egy OCR megoldást.
PDF-beállítások PDF-verzió (1.5*) Archív változat (A-1a*) Nagymértékben tömörített (Ki*) Biztonságos (Ki*) Kereshető (Ki*) Archiválás (PDF/A) (Ki*)	A beolvasott dokumentum PDF-beállításainak konfigurálása. Megjegyzések: <ul style="list-style-type: none"> • Az Archív változat és az Archiválás (PDF/A) csak akkor támogatott, ha a PDF-verzió 1.4-re van beállítva. • A Nagy mértékben tömörített csak telepített merevlemez vagy intelligens tárolómeghajtó esetén jelenik meg.
Tartalom típusa Szöveg Szöveg/fénykép* Fotó Grafika	A kimeneti eredmény javítása az eredeti dokumentum tartalomtípusa alapján.
Tartalom forrása Fekete-fehér lézer Színes lézer* Tintasugaras Fénykép/Film Magazin Újság Sajtótermék Egyéb	A kimeneteli eredmény javítása az eredeti dokumentum tartalomforrása alapján.
Megj.: Az érték melletti csillag (*) az alapértelmezett gyári beállításokat jelöli.	

Menüelem	Leírás
Színes Fekete-fehér Szürkeárnyalatos Színes* Automatikus	A nyomtató beállítása, hogy színesben vagy fekete-fehérben rögzítse a fájl tartalmát.
Felbontás 75 dpi 150 dpi* 200 dpi 300 dpi 400 dpi 600 dpi	A beolvasott kép felbontásának beállítása.
Sötétség 1–9 (5)*	A beolvasott kép sötétségének beállítása.
Tájolás Álló* Fekvő	Az eredeti dokumentum tájolásának megadása.
Eredeti méret Vegyes méretek*	Az eredeti dokumentum papírméretének beállítása.
Oldalak Ki* Rövid oldal Hosszú oldal	Az eredeti dokumentum tájolásának meghatározása a dokumentum mindkét oldalának beolvasása esetén.
Megj.: Az érték melletti csillag (*) az alapértelmezett gyári beállításokat jelöli.	

Speciális képkötés

Menüelem	Leírás
Színegyensúly Ciánkék (0*) Bíbor (0*) Sárga (0*)	A ciánkék, bíbor és sárga színintenzitásának beállítása.
Színkihagyás Színkihagyás (Nincs*) Alapértelmezett vörös szín küszöbérték (128*) Alapértelmezett zöld szín küszöbérték (128*) Alapértelmezett kék szín küszöbérték (128*)	Azt határozza meg, hogy a beolvasás során melyik színt kell elhagyni, illetve lehetőséget kínál a színre vonatkozó elhagyási beállítások módosítására.
Au. színérzékelés Színérzékenység (5*) Ter. érzékenység (5*) E-mail bitmélysége (1 bit*) Minimális beolvasási felbontás (300 dpi*)	Az automatikus színérzékelés beállításának megadása.
Megj.: Az érték melletti csillag (*) az alapértelmezett gyári beállításokat jelöli.	

Menüelem	Leírás
Minőség A tartalomhoz legjobb* 5-95	A beolvasott kép JPEG-minőségének beállítása.
Kontraszt A tartalomhoz legjobb* 0–5	A beolvasott kép kontrasztjának beállítása.
Háttér-eltávolítás Háttérérzékelés (Tartalomalapú*) Szint (0*)	Eltávolítja a háttérszínt vagy képzajt az eredeti dokumentumból. Megjegyzések: <ul style="list-style-type: none"> • A Tartalomalapú lehetőség eltávolítja a háttérszínt az eredeti dokumentumból. • A Fix lehetőség eltávolítja a képzajt a fényképről.
Tükörkép Ki* Be	Tükörképet készít az eredeti dokumentumról.
Inverz kép Ki* Be	Negatív képet készít az eredeti dokumentumról.
Mélyárnyék -4–4 (0*)	Az árnyék részleteinek beállítása a beolvasott képen.
Beolvasás széltől szélig Ki* Be	Az eredeti dokumentum beolvasása széltől szélig.
Élesség 1-5 (3)*	A beolvasott kép élességének beállítása.
Hőmérséklet -4–4 (0*)	Az eredeti dokumentum kékebb vagy vörösebb kimenetét hozza létre.
Üres oldalak Üres oldal eltávolítása (Ne távolítsa el*) Üres oldal érzékelése (5*)	A beolvasások érzékenységét állítja be az üres oldalakhoz viszonyítva az eredeti dokumentumban.
Megj.: Az érték melletti csillag (*) az alapértelmezett gyári beállításokat jelöli.	

Rendszergazdai beállítások

Menüelem	Leírás
E-mailek maximális mérete 0–65535 (0)*	Az egyes e-mailek esetében megengedett maximális fájl méret beállítása.
Méret-hibaüzenet	Itt azt választhatja ki, hogy milyen hibaüzenetet küldjön a nyomtató, ha az e-mail meghaladja a megengedett fájl méretet. Megj.: Legfeljebb 1024 karaktert írhat be.
Célok korlátozása	Ezzel beállíthat egy tartománynévlisát, és megadhatja, hogy a rendszer csak ezekre engedélyezze az e-mailek küldését. Megj.: Az egyes tartományneveket vesszővel elválasztva adja meg.
Megj.: Az érték melletti csillag (*) az alapértelmezett gyári beállításokat jelöli.	

Menüelem	Leírás
Más. küld. nekem Soha ne jelenjen meg!* Alapértelmezés szerint bekapcsolva Kikapcs. alapértelmezésben Mindig be	Elküldi az e-mail másolatát Önnek is.
Csak saját e-mailek engedélyezése Ki* Be	Ezzel a funkcióval beállíthatja, hogy a nyomtató csak Önnek küldjön e-maileket.
A Másolatot kap: (cc:)/Titkos másolat: (bcc:) használata Ki* Be	A „másolatot kap” és a „titkos másolat” funkciók engedélyezése az e-mailekben.
Többoldalas TIFF használata Ki Be*	Egyetlen TIFF-fájlban több TIFF-kép beolvasásának engedélyezése.
TIFF-tömörítés JPEG LZW*	A TIFF-fájlok tömörítési típusának meghatározása.
Szöveg mód alapértelmezett értéke 5–95 (75)*	A beolvasás alatt lévő tartalomban található szöveg minőségének beállítása.
Szöveg/fénykép mód alapértelmezett értéke 5–95 (75)*	A beolvasás alatt lévő tartalomban található szöveg és fénykép minőségének beállítása.
Fénykép mód alapértelmezett értéke 5–95 (50)*	A beolvasás alatt lévő fényképben található szöveg minőségének beállítása.
Automatikus lapadagoló ferdeségének igazítása Ki Be*	Úgy állítja be a nyomtatót, hogy kiigazítsa az automatikus lapadagolóból beolvasott dokumentumok képeinek ferdeségét.
Átviteli napló Napló nyomtatása* Ne nyomtasson naplót Csak a hibák ny.	Átviteli napló nyomtatása e-mail beolvasásokhoz.
Naplópapír forrása [x]. tálca (1*) Többcélú adagoló	Az e-mail naplók nyomtatásához használt papír forrásának megadása.
Egyéni feladat beolvasása Ki* Be	Úgy állítja be a nyomtatót, hogy az eredeti dokumentumok első készletét a megadott beállításokkal olvassa be, majd a következő készletet ugyanazokkal vagy más beállításokkal olvassa be. Megj.: Ez a menüelem csak telepített merevlemez vagy ISD esetén jelenik meg.
Beolvasási előnézet Ki* Be	Az eredeti dokumentum beolvasási előnézetének megjelenítése. Megj.: Ez a menüelem csak telepített merevlemez vagy ISD esetén jelenik meg.
Megj.: Az érték melletti csillag (*) az alapértelmezett gyári beállításokat jelöli.	

Menüelem	Leírás
Mentés engedélyezése parancsikonként Ki Be*	E-mail cím mentése parancsikonként.
A következő formában küldött e-mail képek Melléklet* Webes kapcsolat	Az e-mailben szereplő képek küldési módjának meghatározása.
E-mail adatok visszaállítása a küldés után Ki Be*	A Címzett, Tárgy, Üzenet és Fájlnév mezők visszaállítása az alapértelmezett értékekre e-mail küldés után.
Megj.: Az érték melletti csillag (*) az alapértelmezett gyári beállításokat jelöli.	

Webes kapcsolat beállítása

Menüelem	Leírás
Kiszolgáló	Az e-mailbe beillesztett képeket tároló kiszolgáló hitelesítési adatainak meghatározása.
Bejelentkezés	
Jelszó	
Útvonal	
Fájlnév	
Webes kapcsolat	

FTP

FTP alapbeállítások

Menüelem	Leírás
Formátum JPEG (.jpg) PDF (.pdf)* TIFF (.tif) XPS (.xps) TXT (.txt) RTF (.rtf)* DOCX (.docx) XLSX (.xlsx) CSV (.csv)	A beolvasott kép fájlformátumának kiválasztása.
Megj.: Az érték melletti csillag (*) az alapértelmezett gyári beállítást jelöli.	

Menüelem	leírás
Globális OCR-beállítások Felismert nyelvek Auto. elforg. (Ki*) Fekete pontok eltávolítása (Ki*) Autom. kontr. jav. (Ki*)	Az optikai karakterfelismerés (OCR) beállításainak konfigurálása. Megj.: Ez a menüelem csak akkor jelenik meg, ha megvásárolt és telepített egy OCR megoldást.
PDF-beállítások PDF-verzió (1.5*) Archív változat (A-1a*) Nagymértékben tömörített (Ki*) Biztonságos (Ki*) Kereshető (Ki*) Archiválás (PDF/A) (Ki*)	A beolvasott kép PDF-beállításainak konfigurálása. Megjegyzések: <ul style="list-style-type: none"> • Az Archív változat és az Archiválás (PDF/A) csak akkor támogatott, ha a PDF-verzió 1.4-re van beállítva. • A Nagy mértékben tömörített csak telepített merevlemez vagy intelligens tárolómeghajtó esetén jelenik meg.
Tartalom típusa Szöveg Szöveg/fénykép* Grafika Fénykép	A kimeneti eredmény javítása az eredeti dokumentum tartalomtípusa alapján.
Tartalom forrása Fekete-fehér lézer Színes lézer* Tintasugaras Fénykép/Film Magazin Újság Sajtótermék Egyéb	A kimeneteli eredmény javítása az eredeti dokumentum tartalomforrása alapján.
Színes Fekete-fehér Szürkeárnyalatos Színes* Auto	A nyomtató beállítása, hogy színesben vagy fekete-fehérben rögzítse a fájl tartalmát.
Felbontás 75 dpi 150 dpi* 200 dpi 300 dpi 400 dpi 600 dpi	A beolvasott kép felbontásának beállítása.
Sötétség 1–9 (5)*	A beolvasott kép sötétségének beállítása.
Tájolás Álló* Fekvő	Az eredeti dokumentum tájolásának megadása.
Megj.: Az érték melletti csillag (*) az alapértelmezett gyári beállítást jelöli.	

Menüelem	leírás
Eredeti méret Vegyes méretek*	Az eredeti dokumentum papírméretének beállítása.
Oldalak Ki* Hosszú oldal Rövid oldal	A tájolás meghatározása a dokumentum mindkét oldalának beolvasása esetén.
Fájlnév	A beolvasott kép fájlnevének beállítása.
Megj.: Az érték melletti csillag (*) az alapértelmezett gyári beállítást jelöli.	

Speciális képalkotás

Menüelem	leírás
Színegyensúly Ciánkék (0*) Bíbor (0*) Sárga (0*)	A ciánkék, bíbor és sárga színintenzitásának beállítása.
Színkihagyás Színkihagyás (Nincs*) Alapértelmezett vörös szín küszöbérték (128*) Alapértelmezett zöld szín küszöbérték (128*) Alapértelmezett kék szín küszöbérték (128*)	Azt határozza meg, hogy a beolvasás során melyik színt kell elhagyni, illetve lehetőséget kínál a színre vonatkozó elhagyási beállítások módosítására.
Autom. színérzékelés Színérzékenység (5*) Ter. érzékenység (5*) FTP bitmélysége (1 bit*) Minimális beolvasási felbontás (300 dpi*)	Az automatikus színérzékelés beállításának megadása.
JPEG Minőség A tartalomhoz legjobb* 5-95	A beolvasott kép JPEG-minőségének beállítása.
Kontraszt A tartalomhoz legjobb* 0 1 2 3 4 5	A beolvasott kép kontrasztjának beállítása.
Háttér-eltávolítás Háttérérzékelés (Tartalomalapú*) Szint (0*)	Eltávolítja a háttérszínt vagy képzajt az eredeti dokumentumból. Megjegyzések: <ul style="list-style-type: none"> A Tartalomalapú lehetőség eltávolítja a háttérszínt az eredeti dokumentumból. A Fix lehetőség eltávolítja a képzajt a fényképről.
Megj.: Az érték melletti csillag (*) az alapértelmezett gyári beállítást jelöli.	

Menüelem	leírás
Tükörkép Ki* Be	Tükörképet készít az eredeti dokumentumról.
Inverz kép Ki* Be	Negatív képet készít az eredeti dokumentumról.
Mélyárnyék -4–4 (0*)	Az árnyék részleteinek beállítása a beolvasott képen.
Beolvasás széltől szélig Ki* Be	Engedélyezze az eredeti dokumentum széltől szélig tartó beolvasását.
Élesség 1-5 (3)*	A beolvasott kép élességének beállítása.
Hőmérséklet -4–4 (0*)	Az eredeti dokumentum kékebb vagy vörösebb kimenetét hozza létre.
Üres oldalak Üres oldal eltávolítása (Ne távolítsa el*) Üres oldal érzékelése (5*)	A beolvasások érzékenységét állítja be az üres oldalakhoz viszonyítva az eredeti dokumentumban.
Megj.: Az érték melletti csillag (*) az alapértelmezett gyári beállítást jelöli.	

Rendszergazdai vezérlők

Menüelem	leírás
Szöveg mód alapértelmezett értéke 5–95 (75)*	A beolvasott képeken szereplő szöveg minőségének beállítása.
Szöveg/fénykép mód alapértelmezett értéke 5–95 (75)*	A beolvasott képeken szereplő szöveg és fénykép minőségének beállítása.
Fénykép mód alapértelmezett értéke 5–95 (50)*	A beolvasott képeken szereplő fénykép minőségének beállítása.
Többoldalas TIFF használata Be* Ki	Egyetlen TIFF-fájlban több TIFF-kép beolvasásának engedélyezése.
TIFF-tömörítés LZW* .JPEG	A TIFF-fájlok tömörítési típusának meghatározása.
Átviteli napló Napló nyomtatása* Ne nyomtasson naplót Csak a hibák nyomtatása	Átviteli napló nyomtatása FTP-beolvasásokhoz.
Naplópapír forrása Tálca [x] (1*) Többcélú adagoló	Az FTP-naplók nyomtatásához használt papír forrásának megadása.
Megj.: Az érték melletti csillag (*) az alapértelmezett gyári beállítást jelöli.	

Menüelem	Leírás
Egyéni feladat beolvasása Ki* Be	Úgy állítja be a nyomtatót, hogy az eredeti dokumentumok első készletét a megadott beállításokkal olvassa be, majd a következő készletet ugyanazokkal vagy más beállításokkal olvassa be. Megj.: Ez a menüelem csak telepített merevlemez vagy ISD esetén jelenik meg.
Beolvasási előnézet Ki* Be	Az eredeti dokumentum előnézetének megjelenítése. Megj.: Ez a menüelem csak telepített merevlemez vagy ISD esetén jelenik meg.
Mentés engedélyezése parancsikonként Ki Be*	FTP-cím mentése parancsikonként.
Automatikus lapadagoló ferdeségének igazítása Ki* Be	Úgy állítja be a nyomtatót, hogy kiigazítsa az automatikus lapadagolóból beolvasott dokumentumok képeinek ferdeségét.
Passzív FTP használata Ki* Be	Az FTP-kiszolgáló határozza meg azt az adatportot, amelyhez a nyomtató csatlakozni fog.
Megj.: Az érték melletti csillag (*) az alapértelmezett gyári beállítást jelöli.	

USB-meghajtó

Flash-meghajtó beolvasása

Menüelem	Leírás
Formátum JPEG (.jpg) PDF (.pdf)* TIFF (.tif) XPS (.xps) TXT (.txt) RTF (.rtf) DOCX (.docx) XLSX (.xlsx) CSV (.csv)	A beolvasott kép fájlformátumának kiválasztása.
Globális OCR-beállítások Felismert nyelvek Auto. elforg. (Ki*) Fekete pontok eltávolítása (Ki*) Autom. kontr. jav. (Ki*)	Az optikai karakterfelismerés (OCR) beállításainak konfigurálása. Megj.: Ez a menüelem csak akkor jelenik meg, ha megvásárolt és telepített egy OCR megoldást.
Megj.: Az érték melletti csillag (*) az alapértelmezett gyári beállításokat jelöli.	

Menüelem	Leírás
PDF-beállítások PDF-verzió (1.5*) Archív változat (A-1a*) Nagymértékben tömörített (Ki*) Biztonságos (Ki*) Kereshető (Ki*) Archiválás (PDF/A) (Ki*)	A beolvasott kép PDF-beállításainak konfigurálása. Megjegyzések: <ul style="list-style-type: none"> • Az Archív változat és az Archiválás (PDF/A) csak akkor támogatott, ha a PDF-verzió 1.4-re van beállítva. • A Nagy mértékben tömörített csak telepített merevlemez vagy intelligens tárolómeghajtó esetén jelenik meg.
Tartalom típusa Szöveg Szöveg/fénykép* Grafika Fotó	A kimeneti eredmény javítása az eredeti dokumentum tartalomtípusa alapján.
Tartalom forrása Fekete-fehér lézer Színes lézer* Tintasugaras Fénykép/Film Magazin Újság Sajtótermék Egyéb	A kimeneteli eredmény javítása az eredeti dokumentum tartalomforrása alapján.
Színes Fekete-fehér Szürkeárnyalatos Színes* Automatikus	A nyomtató beállítása, hogy színesben vagy fekete-fehérben rögzítse a fájl tartalmát.
Felbontás 75 dpi 150 dpi* 200 dpi 300 dpi 400 dpi 600 dpi	A beolvasott kép felbontásának beállítása.
Sötétség 1–9 (5)*	A beolvasott kép sötétségének beállítása.
Tájolás Álló* Fekvő	Az eredeti dokumentum tájolásának megadása.
Eredeti méret Vegyes méretek*	Az eredeti dokumentum papírméretének beállítása.
Oldalak Ki* Hosszú oldal Rövid oldal	Az eredeti dokumentum tájolásának meghatározása a dokumentum mindkét oldalának beolvasása esetén.

Megj.: Az érték melletti csillag (*) az alapértelmezett gyári beállításokat jelöli.

Menüelem	Leírás
Fájlnév	A beolvasott kép fájlnevének beállítása.
Megj.: Az érték melletti csillag (*) az alapértelmezett gyári beállításokat jelöli.	

Speciális képképzés

Menüelem	Leírás
Színegyensúly Ciánkék (0*) Bíbor (0*) Sárga (0*)	A ciánkék, bíbor és sárga színintenzitásának beállítása.
Színkihagyás Színkihagyás (Nincs*) Alapértelmezett vörös szín küszöbérték (128*) Alapértelmezett zöld szín küszöbérték (128*) Alapértelmezett kék szín küszöbérték (128*)	Azt határozza meg, hogy a beolvasás során melyik színt kell elhagyni, illetve lehetőséget kínál a színre vonatkozó elhagyási beállítások módosítására.
Au. színérzékelés Színérzékenység (5*) Ter. érzékenység (5*) A beolvasás bitmélysége (1 bit*) Minimális beolvasási felbontás (300 dpi*)	Az automatikus színérzékelés beállításának megadása.
Minőség A tartalomhoz legjobb* 5-95	A beolvasott kép JPEG-minőségének beállítása.
Kontraszt A tartalomhoz legjobb* 0-5	A beolvasott kép kontrasztjának beállítása.
Háttér-eltávolítás Háttérérzékelés (Tartalomalapú*) Szint (0*)	Eltávolítja a háttérszínt vagy képzajt az eredeti dokumentumból. Megjegyzések: <ul style="list-style-type: none"> A Tartomalapú lehetőség eltávolítja a háttérszínt az eredeti dokumentumból. A Fix lehetőség eltávolítja a képzajt a fényképről.
Tükörkép Ki* Be	Tükörképet készít az eredeti dokumentumról.
Inverz kép Ki* Be	Negatív képet készít az eredeti dokumentumról.
Mélyárnyék -4-4 (0*)	Az árnyék részleteinek beállítása a beolvasott képen.
Beolvasás széltől szélig Ki* Be	Az eredeti dokumentum beolvasása széltől szélig.
Megj.: Az érték melletti csillag (*) az alapértelmezett gyári beállításokat jelöli.	

Menüelem	Leírás
Élesség 1-5 (3)*	A beolvasott kép élességének beállítása.
Hőmérséklet -4–4 (0*)	Az eredeti dokumentum kékebb vagy vörösebb kimenetét hozza létre.
Üres oldalak Üres oldal eltávolítása (Ne távolítsa el*) Üres oldal érzékelése (5*)	A beolvasások érzékenységét állítja be az üres oldalakhoz viszonyítva az eredeti dokumentumban.
Megj.: Az érték melletti csillag (*) az alapértelmezett gyári beállításokat jelöli.	

Rendszergazdai beállítások

Menüelem	Leírás
Szöveg mód alapértelmezett értéke 5–95 (75)*	A beolvasott képeken szereplő szöveg minőségének beállítása.
Szöveg/fénykép mód alapértelmezett értéke 5–95 (75)*	A beolvasott képeken szereplő szöveg és fénykép minőségének beállítása.
Fénykép mód alapértelmezett értéke 5–95 (50)*	A beolvasott képen szereplő fénykép minőségének beállítása.
Többoldalas TIFF használata Ki Be*	Egyetlen TIFF-fájlban több TIFF-kép beolvasásának engedélyezése.
TIFF-tömörítés LZW* JPEG	A TIFF-fájlok tömörítési típusának meghatározása.
Egyéni feladat beolvasása Ki* Be	Úgy állítja be a nyomtatót, hogy az eredeti dokumentumok első készletét a megadott beállításokkal olvassa be, majd a következő készletet ugyanazokkal vagy más beállításokkal olvassa be. Megj.: Ez a menüelem csak telepített merevlemez vagy ISD esetén jelenik meg.
Beolvasási előnézet Ki* Be	Az eredeti dokumentum beolvasási előnézetének megjelenítése. Megj.: Ez a menüelem csak telepített merevlemez vagy ISD esetén jelenik meg.
Automatikus lapadagoló ferdeségének igazítása Ki* Be	Úgy állítja be a nyomtatót, hogy kiigazítsa az automatikus lapadagolóból beolvasott dokumentumok képeinek ferdeségét.
Megj.: Az érték melletti csillag (*) az alapértelmezett gyári beállításokat jelöli.	

Nyomtatás flash-meghajtóról

Menüelem	leírás
Példányszám 1–9999 (1*)	A példányszám megadása.
Papírforrás Tálca [x] (1*) Többcélú adagoló Kézi papíradagolás Manuális borítékadagolás	Papírforrás beállítása a nyomtatási feladathoz.
Színes Ki Be*	Egy fájl színes nyomtatása flash meghajtóról.
Leválogatás Ki [1,1,1,2,2,2] Be [1, 2, 1, 2, 1, 2]*	Ha ugyanarról az eredetiről több másolatot is nyomtat, akkor a nyomtató az egyes példányokat összerendezi.
Oldalak Egyoldalas* Kétoldalas	Meghatározhatja, hogy a nyomtatás a papír egyik vagy mindkét oldalára készüljön.
Lapozási stílus Hosszú oldal* Rövid oldal	Meghatározza, hogy a lap melyik oldala lesz kötve kétoldalas nyomtatáskor.
Oldal/lap Ki* 2 oldal/lap 3 oldal/lap 4 oldal/lap 6 oldal/lap 9 oldal/lap 12 oldal/lap 16 oldal/lap	Több egy oldalon lévő kép nyomtatása a papír egyik oldalára.
Oldal/lap rendelése Vízszintes* Fordított vízszintes Fordított függőleges Függőleges	Több egy oldalon lévő kép elrendezésének beállítása az Oldal/lap menü használata esetén.
Oldal/lap tájolása Auto* Fekvő Álló*	Több egy oldalon lévő kép tájolásának beállítása az Oldal/lap menü használata esetén.
Oldal/lap szegélye Nincs* Folytonos	Oldalszegély nyomtatása az oldalon lévő képek köré az Oldal/lap menü használata esetén.
Megj.: Az érték melletti csillag (*) az alapértelmezett gyári beállítást jelöli.	

Menüelem	leírás
Elválasztólapok Ki* Másolatok között Feladatok között Oldalak között	Üres elválasztólapok beillesztése a nyomtatás során.
Elválasztólap forrása Tálca [x] (1*) Többcélú adagoló	Papírforrás beállítása elválasztólapokhoz.
Üres oldalak Nincs nyomtatás* Nyomtatás	Üres oldalak nyomtatása egy nyomtatási feladatban.
Megj.: Az érték melletti csillag (*) az alapértelmezett gyári beállítást jelöli.	

Hálózat/portok

Hálózati áttekintés

Menüelem	Leírás
Aktív adapter Auto* Szabványos hálózat Vezeték nélküli	A hálózati kapcsolat típusát határozza meg. Megj.: A Vezeték nélküli opció kizárólag vezeték nélküli hálózathoz csatlakoztatott nyomtatóknál áll rendelkezésre.
Hálózat állapota	A nyomtatóhálózat kapcsolódási állapotának megjelenítése.
A hálózati állapot megjelenítése a nyomtatón Ki Be*	A hálózat állapotának megjelenítése a kijelzőn.
Sebesség, kétoldalas	Az éppen aktív hálózati kártya sebességét jeleníti meg.
IPv4	IPv4-cím megjelenítése.
Összes IPv6-cím	Összes IPv6-cím megjelenítése.
Nyomtatókiszolgáló visszaállítása	A nyomtatóra irányuló aktív hálózati kapcsolatok visszaállítása. Megj.: Ez a beállítás törli a hálózati konfiguráció összes beállítását.
Hálózati feladat időtúllépése Ki Be* (90 másodperc)	Beállíthatja azt az időt, ameddig a nyomtató várakozik, mielőtt törölné a hálózati nyomtatási feladatokat.
Szalagcímlap Ki* Be	Szalagcímlap nyomtatása.
PC-re szkennelés porttartománya	Megadja a portokat letiltó tűzfal mögötti nyomtatók érvényes porttartományát.
Megj.: Az érték melletti csillag (*) az alapértelmezett gyári beállításokat jelöli.	

Menüelem	Leírás
Hálózati kapcsolatok engedélyezése Ki Be*	Engedélyezi a nyomtató hálózathoz való kapcsolódását.
LLDP engedélyezése Ki* Be	A kapcsolati réteg felderítő protokollt (LLDP) engedélyezi a nyomtatóban.
Megj.: Az érték melletti csillag (*) az alapértelmezett gyári beállításokat jelöli.	

Vezeték nélküli

Megj.: Ez a menü csak vezeték nélküli hálózathoz csatlakoztatott nyomtatókon vagy vezeték nélküli hálózati adapterrel rendelkező nyomtatómodelleken érhető el.

Menüelem	Leírás
Beállítás mobilalkalmazás segítségével	Wi-Fi kapcsolat beállítása Lexmark Mobile Assistant alkalmazás segítségével.
Beállítás a nyomtató kezelőpaneljén Hálózat kiválasztása Wi-Fi hálózat hozzáadása Hálózat neve Hálózati mód Infrastruktúra Vezeték nélküli biztonságos mód Letiltva* WPA2/WPA – Személyes WPA2 – Személyes WPA2/WPA3 – Személyes WPA3 – Személyes 802.1x– HATÓKÖR	A vezeték nélküli kapcsolat beállítása a kezelőpanelen keresztül. Megj.: Ez a menüelem <i>Vezeték nélküli kapcsolat beállítása</i> néven jelenik meg az Embedded Web Server kiszolgálóban.
Wi-Fi Protected Setup Gombnyomásos módszer indítása PIN-módszer indítása	Hozzon létre egy vezeték nélküli hálózatot, és aktiválja a hálózati biztonság beállítását. Megjegyzések: <ul style="list-style-type: none"> A gombnyomásos módszer indítása lehetővé teszi a nyomtató csatlakoztatását a vezeték nélküli hálózathoz, ha a nyomtatón és a hozzáférési ponton lévő (vezeték nélküli útválasztó) gombokat a megadott időn belül nyomja meg. A PIN-kódos módszer indítása lehetővé teszi a nyomtató csatlakozását a vezeték nélküli hálózathoz, ha a nyomtató PIN-kódját megadja a vezeték nélküli hozzáférési pont beállításainál.
Kompatibilitás 802.11b/g/n (2,4 GHz)* 802.11a/b/g/n/ac (2.4GHz/5GHz) 802.11a/n/ac (5GHz)	Adja meg a Wi-Fi hálózat vezeték nélküli szabványát. Megj.: A 802.11a/b/g/n/ac (2,4 GHz / 5 GHz) és 802.11a/n/ac (5 GHz) csak a Wi-Fi opció telepítése után jelenik meg.

Menüelem	Leírás
Vezeték nélküli biztonságos mód Letiltva* WPA2/WPA-személyes WPA2-személyes WPA2/WPA3 – Személyes WPA3 – Személyes 802.1x– HATÓKÖR	A nyomtató Wi-Fi eszközökre történő csatlakoztatásához állítsa be a biztonságos módot.
WPA2/WPA – Személyes AES*	Vezeték nélküli biztonság engedélyezése Wi-Fi-védett hozzáféréssel (WPA). Megj.: Ez a menüelem csak akkor jelenik meg, ha a Vezeték nélküli biztonságos mód WPA2/WPA-személyes módra van állítva.
PSK beállítása	Jelszó beállítása a biztonságos vezeték nélküli kapcsolódáshoz.
WPA2-személyes AES*	Vezeték nélküli biztonság engedélyezése WPA2 beállítással. Megj.: Ez a menüelem csak akkor jelenik meg, ha a Vezeték nélküli biztonságos mód beállítás a WPA2-személyes lehetőségre van állítva.
802.1x titkosítási mód WPA+ WPA2* WPA2 + PMF*	Vezeték nélküli biztonság engedélyezése 802.1x szabvánnyal. Megj.: Ez a menüelem csak akkor jelenik meg, ha a Vezeték nélküli biztonságos mód beállítás a 802.1x - RADIUS (802.1x – Hatókör) lehetőségre van állítva.
IPv4 DHCP engedélyezése Be* Ki Statikus IP-cím beállítása IP-cím Hálózati maszk Átjáró	Az IPv4 beállítások engedélyezése és konfigurálása a nyomtatón.
IPv6 IPv6 engedélyezése Be* Ki DHCPv6 engedélyezése Be Ki* Állapotmentes automatikus címbeállítás Be* Ki DNS-kiszolgáló címe Manuálisan kirendelt IPv6-cím Manuálisan kirendelt IPv6-útválasztó Cím előtagja Összes IPv6-cím Összes IPv6-útválasztócím	Az IPv6 beállítások engedélyezése és konfigurálása a nyomtatón.
Hálózati cím UAA LAA	A hálózati címek megtekintése.

Menüelem	Leírás
PCL SmartSwitch Be* Ki	Beállíthatja, hogy a nyomtató az alapértelmezett nyomtatónyelvtől függetlenül átváltson-e PCL-emulációra, amikor egy nyomtatási feladathoz arra van szükség. Megj.: Ha a PCL SmartSwitch ki van kapcsolva, a nyomtató nem vizsgálja meg a bejövő adatokat, és a Beállítás menüben megadott alapértelmezett nyomtatónyelvet használja.
PS SmartSwitch Be* Ki	Beállíthatja, hogy a nyomtató az alapértelmezett nyomtatónyelvtől függetlenül átváltson-e PS-emulációra, amikor egy nyomtatási feladathoz arra van szükség. Megj.: Ha a PS SmartSwitch ki van kapcsolva, a nyomtató nem vizsgálja meg a bejövő adatokat, és a Beállítás menüben megadott alapértelmezett nyomtatónyelvet használja.
Feladat pufferelése Be Ki*	A nyomtatási feladatok ideiglenes eltárolása a merevlemezen vagy intelligens tárolómeghajtón (ISD) a nyomtatás előtt. Megj.: Ez a menüelem csak telepített merevlemez vagy ISD esetén jelenik meg.
Mac bináris PS Auto* Be Ki	Beállítja, hogy a nyomtató Macintosh rendszerbeli bináris PostScript nyomtatási feladatokat dolgozzon fel. Megjegyzések: <ul style="list-style-type: none"> • A Be beállítással a nyomtató nyers bináris PostScript nyomtatási feladatokat dolgoz fel. • A Ki beállítás normál protokollt használva szűri a nyomtatási feladatokat.

Wi-Fi Direct

Megj.: Ez a menü csak vezeték nélküli hálózathoz csatlakoztatott nyomtatókon vagy vezeték nélküli hálózati adapterrel rendelkező nyomtatómodelleken érhető el.

Menüelem	Leírás
Wi-Fi Direct engedélyezése Be Ki*	Állítsa be a nyomtatót, hogy közvetlenül kapcsolódhasson a Wi-Fi-eszközökre.
Wi-Fi Direct név	Adja meg a Wi-Fi Direct hálózat nevét.
Wi-Fi Direct jelszó	A Wi-Fi-kapcsolat felhasználóinak hitelesítésére és ellenőrzésére szolgáló jelszó megadása.
Jelszó megjelenítése a Beállítások oldalon Ki Be*	A Wi-Fi Direct jelszó megjelenítése a Hálózati beállítások oldalán.
Preferált csatornaszám 1–11 Auto*	Állítsa be a Wi-Fi-hálózat kívánt csatornáját.
Csoporttulajdonos IP-címe	A csoporttulajdonos IP-címének megadása.
Megj.: Az érték melletti csillag (*) az alapértelmezett gyári beállításokat jelöli.	

Menüelem	Leírás
A nyomógombkérek automatikus elfogadása Ki* Be	A hálózati csatlakozási kérések automatikus elfogadása. Megj.: Az ügyfelek automatikus elfogadása nem biztonságos.
Megj.: Az érték melletti csillag (*) az alapértelmezett gyári beállításokat jelöli.	

Mobilszolgáltatás-kezelő

Menüelem	Leírás
IPP nyomtatás engedélyezése Be* Ki	Mobileszközökről való nyomtatás engedélyezése az internetes nyomtatási protokoll (IPP) használatával.
IPP faxolás engedélyezése Be* Ki	Faxküldés engedélyezése internetes nyomtatási protokoll (IPP) használatával.
IPP engedélyezése USB-n keresztül Be* Ki	Nyomtatási vagy beolvasási feladatok engedélyezése USB-kapcsolat használatával.
Beolvasás engedélyezése Be* Ki	Beolvasás engedélyezése eSCL-protokoll használatával.
Mopria észlelés engedélyezése Be* Ki	Annak engedélyezése, hogy a nyomtatót észleljék a Mopria-kompatibilis eszközök.
Megj.: Az érték melletti csillag (*) az alapértelmezett gyári beállításokat jelöli.	

Ethernet

Menüelem	Leírás
Hálózati sebesség	Az aktív hálózati adapter sebességét jeleníti meg.
IPv4 DHCP engedélyezése (Be*) Statikus IP-cím beállítása	Az IPv4 beállítások konfigurálása.
Megj.: Az érték melletti csillag (*) az alapértelmezett gyári beállításokat jelöli.	

Menüelem	Leírás
IPv6 IPv6 engedélyezése (Be*) DHCPv6 engedélyezése (Ki*) Állapotmentes automatikus címbeállítás (Be*) DNS-kiszolgáló címe Manuálisan kirendelt IPv6-cím Manuálisan kirendelt IPv6-útválasztó Cím előtagja (64*) Összes IPv6-cím Összes IPv6-útválasztócím	Az IPv6 beállítások konfigurálása.
Hálózati cím UAA LAA	A hálózati cím meghatározása.
PCL SmartSwitch Ki Be*	Beállíthatja, hogy a nyomtató az alapértelmezett nyomtatónyelvtől függetlenül átváltson-e PCL-emulációra, amikor egy nyomtatási feladathoz arra van szükség. Megj.: Ha ez a beállítás le van tiltva, akkor a nyomtató nem vizsgálja meg a bejövő adatokat, és a Beállítás menüben megadott alapértelmezett nyomtatónyelvet használja.
PS SmartSwitch Ki Be*	Beállíthatja, hogy a nyomtató az alapértelmezett nyomtatónyelvtől függetlenül átváltson-e automatikusan a PostScript emulációra, amikor egy nyomtatási feladathoz arra van szükség. Megj.: Ha ez a beállítás le van tiltva, akkor a nyomtató nem vizsgálja meg a bejövő adatokat, és a Beállítás menüben megadott alapértelmezett nyomtatónyelvet használja.
Feladat pufferelése Ki* Be	A nyomtatási feladatok ideiglenes eltárolása a merevlemezen vagy intelligens tároló meghajtón (ISD) a nyomtatás előtt. Megj.: Ez a menüelem csak telepített merevlemez vagy ISD esetén jelenik meg.
Mac bináris PS Auto* Be Ki	Beállítja, hogy a nyomtató Macintosh rendszerbeli bináris PostScript nyomtatási feladatokat dolgozzon fel. Megjegyzések: <ul style="list-style-type: none"> • Az Automatikus beállítással a nyomtató Windows vagy Macintosh operációs rendszert futtató számítógépekről származó nyomtatási feladatokat dolgoz fel. • A Ki beállítás normál protokollt használva szűri a PostScript nyomtatási feladatokat.
Energiahatékony Ethernet Be Ki Auto*	Csökkenti az energiafelhasználást, amikor a nyomtató nem kap adatokat az Ethernet-hálózatból.
Megj.: Az érték melletti csillag (*) az alapértelmezett gyári beállításokat jelöli.	

TCP/IP

Megj.: Ez a menü csak a hálózati nyomtatók, illetve a nyomtatókiszolgálókhoz csatlakoztatott nyomtatók esetében jelenik meg.

Menüelem	Leírás
Állomásnév beállítása	Itt állíthatja be az aktuális TCP/IP-állomásnevet.
Tartománynév	Állítsa be a tartománynevet.
DHCP/BOOTP engedélyezése az NTP-kiszolgáló frissítéséhez Be* Ki	Ezzel engedélyezi, hogy a DHCP- és a BOOTP-ügyfelek frissítsék a nyomtató NTP-beállításait.
Zero Configuration-név	Szolgáltatásnév megadása a konfigurációmentes hálózathoz.
Auto IP engedélyezése Ki Be*	IP-cím automatikus hozzárendelése.
DNS-kiszolgáló címe	Az aktuális Domain Name System (DNS) kiszolgáló címének beállítása.
Biztonsági DNS-cím	A másodlagos DNS-kiszolgáló címének beállítása.
2. biztonsági DNS-cím	
3. biztonsági DNS-címe	
Tartománykeresési sorrend	Egy tartománynévlista beállítása, amely leegyszerűsíti a keresést, ha a nyomtató és erőforrásai a hálózat különböző tartományaiban helyezkednek el.
DDNS engedélyezése Ki* Be	A Dynamic DNS beállításainak frissítése.
DDNS TTL	A DDNS-beállítások megadása.
Alapértelmezett TTL	
DDNS frissítési ideje	
mDNS engedélyezése Ki Be*	A multicast DNS beállításainak frissítése.
WINS-kiszolgálócím	Kiszolgáló címének beállítása a Windows Internet Name Service (WINS) szolgáltatáshoz.
BOOTP engedélyezése Ki* Be	A BOOTP engedélyezése a nyomtató IP-címének kiosztásához.
Megj.: Az érték melletti csillag (*) az alapértelmezett gyári beállításokat jelöli.	

Menüelem	Leírás
Korlátozott kiszolgálólista	Azoknak az IP-címeknek a megadása, amelyek engedélyt kapnak a nyomtatóval folytatott kommunikációra TCP/IP-n keresztül. Megjegyzések: <ul style="list-style-type: none"> • Tegyen vesszőt az egyes IP-címek közé. • Legfeljebb 50 IP-címet adhat meg. • Ez a menüelem csak bizonyos nyomtatómodellek esetében áll rendelkezésre.
Korlátozott kiszolgálólista beállításai Összes port blokkolása* Csak a nyomtatás blokkolása Csak a nyomtatás és a HTTP blokkolása	Az IP-címek a listában nem szereplő hozzáférési lehetőségeinek megadása. Megj.: Ez a menüelem csak bizonyos nyomtatómodellek esetében áll rendelkezésre.
MTU 256–1500 Ethernet (1500*)	A maximális átviteli egység (MTU) paraméter beállítása a TCP-kapcsolatokhoz.
Nyomtató nyers portja 1-65535 (9100*)	A hálózathoz csatlakoztatott nyomtatók nyers portszámának beállítása.
Kimenő forgalom maximális sebessége Ki* Be	A nyomtató maximális átviteli sebességének beállítása. Megj.: Bekapcsolása esetén ehhez a beállításhoz a 100–1 000 000 kilobit/másodperc lehetőség tartozik.
TLS támogatás TLSv1.0 engedélyezése (Ki) TLSv1.1 engedélyezése (Ki) TLSv1.2 engedélyezése (Be*)	A Transport Layer Security protokoll engedélyezése.
SSL titkosítási lista	Adja meg az SSL vagy a TLS csatlakozókon használatos titkosítási algoritmusokat.
TLSv1.3 SSL titkosítási lista	A TLS v1.3 esetén használandó titkosítási sztring meghatározása.
Megj.: Az érték melletti csillag (*) az alapértelmezett gyári beállításokat jelöli.	

SNMP

Megj.: Ez a menü kizárólag hálózati nyomtatókon, illetve nyomtatókiszolgálóra csatlakoztatott nyomtatókon érhető el.

Menüelem	Leírás
<p>SNMP 1 és 2c verziók</p> <p>Engedélyezve</p> <p> Ki</p> <p> Be*</p> <p>SNMP-beállítás engedélyezése</p> <p> Ki</p> <p> Be*</p> <p>Enable PPM MIB</p> <p> Ki</p> <p> Be*</p> <p>SNMP-közösség</p>	<p>Azt határozza meg, hogy a Simple Network Management Protocol (SNMP) 1 és 2c verziója telepítse-e a nyomtató illesztőprogramjait és alkalmazásait.</p>
<p>SNMP 3 verzió</p> <p>Engedélyezve</p> <p> Ki</p> <p> Be*</p> <p>Kontextus neve</p> <p>Írási/olvasási hitelesítő adatok beállítása</p> <p> Felhasználónév</p> <p> Hitelesítési jelszó:</p> <p> Adatvédelmi jelszó:</p> <p>Csak olvasási hitelesítő adatok beállítása</p> <p> Felhasználónév</p> <p> Hitelesítési jelszó:</p> <p> Adatvédelmi jelszó:</p> <p>Hitelesítési kivonat</p> <p> MD5</p> <p> SHA1*</p> <p>Minimális hitelesítési szint</p> <p> Nincs hitelesítés, nincs adatvédelem</p> <p> Hitelesítés, nincs adatvédelem</p> <p> Hitelesítés, adatvédelem*</p> <p>Adatvédelmi algoritmus</p> <p> DES</p> <p> AES-128*</p>	<p>Azt határozza meg, hogy az SNMP 3 verzió konfigurálja és frissítse-e a nyomtató biztonsági beállításait.</p>
<p>Megj.: Az érték melletti csillag (*) az alapértelmezett gyári beállításokat jelöli.</p>	

IPSec

Megj.: Ez a menü kizárólag hálózati nyomtatókon, illetve nyomtatókiszolgálóra csatlakoztatott nyomtatókon érhető el.

Menüelem	Leírás
IPSec engedélyezése Ki* Be	Az Internet Protocol Security (IPSec) protokoll engedélyezése.
Alapkonfiguráció Alapértelmezett* Kompatibilitás Biztonságos	Az IPSec alapkonfigurációjának beállítása. Megj.: Ez a menüelem csak akkor jelenik meg, ha az IPSec engedélyezése lehetőség a Be értékre van állítva.
DH (Diffie-Hellman) csoportos javaslat modp2048 (14)* modp3072 (15) modp4096 (16) modp6144 (17)	Az IPSec alapkonfigurációjának beállítása. Megj.: Ez a menüelem csak akkor használható, ha az Alapkonfiguráció beállítás értéke Kompatibilitás.
Javasolt titkosítási módszer 3DES AES*	Titkosítási módszer beállítása. Megj.: Ez a menüelem csak akkor használható, ha az Alapkonfiguráció beállítás értéke Kompatibilitás.
Javasolt hitelesítési módszer SHA1 SHA256* SHA512	Hitelesítési módszer beállítása. Megj.: Ez a menüelem csak akkor használható, ha az Alapkonfiguráció beállítás értéke Kompatibilitás.
IKE SA élettartam (órában) 1 2 4 8 24*	Adja meg az IKE SA lejáratási időtartamát. Megj.: Ez a menüelem csak akkor jelenik meg, ha az Alapkonfiguráció beállítás értéke Biztonságos.
IPSec SA élettartam (órában) 1 2 4 8* 24	Adja meg az IPSec SA lejáratási időtartamát. Megj.: Ez a menüelem csak akkor jelenik meg, ha az Alapkonfiguráció beállítás értéke Biztonságos.
IPSec-eszköztanúsítvány	Az IPSec-tanúsítvány beállítása. Megj.: Ez a menüelem csak akkor jelenik meg, ha az IPSec engedélyezése lehetőség a Be értékre van állítva.
Előmegosztott kulcs hitelesített kapcsolatai <input type="checkbox"/> gazdagép	A nyomtató hitelesített kapcsolatainak konfigurálása. Megj.: Ezek a menüelemek csak akkor jelennek meg, ha az IPSec engedélyezése lehetőség a Be értékre van állítva.
Tanúsítvány hitelesített kapcsolatai <input checked="" type="checkbox"/> [X] gazdagép címe[/alhálózat]	
Megj.: Az érték melletti csillag (*) az alapértelmezett gyári beállításokat jelöli.	

802.1x

Megj.: Ez a menü kizárólag hálózati nyomtatókon, illetve nyomtatókiszolgálóra csatlakoztatott nyomtatókon érhető el.

Menüelem	Leírás
Aktív Ki* Be	Engedélyezi, hogy a nyomtató olyan hálózatokhoz csatlakozzon, amelyek a hozzáférés engedélyezése előtt hitelesítést kérnek.
802.1x hitelesítés Eszköz bejelentkezési neve Eszköz bejelentkezési jelszava Kiszolgáló-tanúsítvány érvényesítése (Be*) Eseménynaplózás engedélyezése (Ki*) 802.1x-eszköztanúsítvány	A 802.1x csatlakozás hitelesítési beállításainak konfigurálása.
Hitelesítési mechanizmusok EAP – MD5 (Be*) EAP – MSCHAPv2 (Be*) LEAP (Be*) PEAP (Be*) EAP – TLS (Be*) EAP – TTLS (Be*) TTLS-hitelesítési módszer (MSCHAPv2*)	A 802.1x-csatlakozás engedélyezett hitelesítési mechanizmusainak konfigurálása.
Megj.: Az érték melletti csillag (*) az alapértelmezett gyári beállításokat jelöli.	

LPD-konfiguráció

Megj.: Ez a menü kizárólag hálózati nyomtatókon, illetve nyomtatókiszolgálóra csatlakoztatott nyomtatókon érhető el.

Menüelem	Leírás
LPD időtúllépés 0–65535 másodperc (90*)	Ezzel a beállítással megadhat egy időtúllépési értéket, így megakadályozhatja, hogy a Line Printer Daemon (LPD) kiszolgáló határozatlan ideig várjon a megakadt vagy hibás nyomtatási feladatokra.
LPD szalagcím-lap Ki* Be	Szalagcím-lap nyomtatása az összes LPD-s nyomtatási feladat esetében. Megj.: A szalagcím-lap a nyomtatási feladat első oldala, amely a nyomtatási feladatok elválasztására, valamint a nyomtatási kérések küldőjének azonosítására szolgál.
LPD lezárólap Ki* Be	Lezárólap nyomtatása az összes LPD-s nyomtatási feladat esetében. Megj.: A lezárólap a nyomtatási feladatok utolsó oldala.
LPD kocsi vissza konverzió Ki* Be	A kocsi-vissza-konverzió engedélyezése. Megj.: A „kocsi vissza” művelet parancsot ad a nyomtatónak arra, hogy a kurzort az aktuális sor első pozíciójába állítsa.
Megj.: Az érték melletti csillag (*) az alapértelmezett gyári beállításokat jelöli.	

HTTP-/FTP-beállítások

Menüelem	Leírás
Proxy HTTP Proxy IP-cím HTTP alapértelmezett IP-port FTP Proxy IP-cím FTP alapértelmezett IP-port Hitelesítés Felhasználónév Jelszó Helyi tartományok	A HTTP- és az FTP-kiszolgálók beállításainak konfigurálása.
Egyéb beállítások HTTP-kiszolgáló engedélyezése (Be*)	A nyomtató figyelésére és felügyeletére használható beágyazott webkiszolgáló elérése.
Egyéb beállítások Hálózati időprotokoll (HTTPPS) engedélyezése (Be*)	A biztonságos hiperszöveg-átviteli protokoll (HTTPS) engedélyezése a nyomtatókiszolgáló felé irányuló és onnan származó adatátvitel titkosításához.
Egyéb beállítások HTTPS-kapcsolatok kényszerítése (Ki*)	A nyomtató kényszerítése a HTTPS-kapcsolatok használatára.
Egyéb beállítások FTP/TFTP engedélyezése (Be*)	Fájlok küldése FTP/TFTP használatával.
Egyéb beállítások HTTPS-eszköztanúsítvány (alapértelmezett*)	A nyomtatón használt HTTPS-eszköztanúsítvány megtekintése.
Egyéb beállítások HTTP/FTP kérések időtúllépése (30*)	Azt az időtartamot határozza meg, amelynek elteltével a rendszer megszakítja a kapcsolódást a kiszolgálóhoz.
Egyéb beállítások HTTP/FTP kérések ismétlései (3*)	Azt határozza meg, hogy a rendszer hányszor próbáljon meg csatlakozni a HTTP-/FTP-kiszolgálóhoz.
Megj.: Az érték melletti csillag (*) az alapértelmezett gyári beállításokat jelöli.	

ThinPrint

Menüelem	Leírás
ThinPrint engedélyezése Ki* Be	Nyomtatás ThinPrint használatával.
Portszám 4000–4999 (4000*)	A ThinPrint-kiszolgáló portszámának beállítása.
Sávszélesség (bit/másodperc) 100–1 000 000 (0*)	A ThinPrint-környezetben használandó adatátviteli sebesség beállítása.
Csomagméret (kbyte) 0–64 000 (0*)	Az adatátviteli csomagok méretének beállítása.
Megj.: Az érték melletti csillag (*) az alapértelmezett gyári beállításokat jelöli.	

USB

Menüelem	Leírás
PCL SmartSwitch Ki Be*	Beállítja, hogy a nyomtató átváltson-e PCL-emulációra, amikor egy USB-porton érkező nyomtatási feladatnak arra van szüksége, az alapértelmezett nyomtatónyelvtől függetlenül. Megj.: Ha ez a beállítás le van tiltva, akkor a nyomtató nem vizsgálja meg a bejövő adatokat, és a Beállítás menüben megadott alapértelmezett nyomtatónyelvet használja.
PS SmartSwitch Ki Be*	Beállítja, hogy a nyomtató az alapértelmezett nyomtatónyelvtől függetlenül átváltson-e PostScript emulációra, amikor egy USB-porton érkező nyomtatási feladathoz arra van szükség. Megj.: Ha ez a beállítás le van tiltva, akkor a nyomtató nem vizsgálja meg a bejövő adatokat, és a Beállítás menüben megadott alapértelmezett nyomtatónyelvet használja.
Feladat pufferelése Ki* Be	A nyomtatási feladatok ideiglenes eltárolása a merevlemezen vagy intelligens tárolómeghajtón (ISD) a nyomtatás előtt. Megj.: Ez a menüelem csak telepített merevlemez vagy ISD esetén jelenik meg.
Mac bináris PS Auto* Be Ki	Beállítja, hogy a nyomtató Macintosh rendszerbeli bináris PostScript nyomtatási feladatokat dolgozzon fel. Megjegyzések: <ul style="list-style-type: none"> • Az Automatikus beállítással a nyomtató Windows vagy Macintosh operációs rendszert futtató számítógépekről származó nyomtatási feladatokat dolgoz fel. • A Ki beállítás normál protokollt használva szűri a PostScript nyomtatási feladatokat.
USB-port engedélyezése Ki Be*	Az elülső USB-port engedélyezése.
Megj.: Az érték melletti csillag (*) az alapértelmezett gyári beállításokat jelöli.	

Külső hálózati hozzáférés korlátozása

Menüelem	Leírás
Külső hálózati hozzáférés korlátozása Ki* Be	Korlátozza a hozzáférést a hálózati oldalakhoz.
Külső hálózati cím	Meghatározza a korlátozott hozzáférésű hálózati címeket.
Értesítési e-mail cím	Meghatároz egy e-mail címet, amelyre a naplózott eseményekről értesítést küld.
Pingelés gyakorisága 1–300 (10*)	Meghatározza a hálózati lekérés időközzeit másodpercben.
Tárgy	Meghatározza az értesítő e-mail tárgyát és tartalmát.
Üzenet	
Megj.: Az érték melletti csillag (*) az alapértelmezett gyári beállításokat jelöli.	

Biztonság

Bejelentkezési módok

Engedélyek kezelése

Menüelem	Leírás
<p>Funkció elérése</p> <ul style="list-style-type: none"> Címjegyzék elérése az alkalmazásokban Címjegyzék módosítása Parancsikonok kezelése Profilok létrehozása Könyvjelzők kezelése Nyomtatás flash-meghajtóról Flash-meghajtó színes nyomtatása Flash-meghajtó beolvasása Másolás funkció Színes nyomtatás másolása Színkihagyás E-mail-funkció Fax funkció FTP funkció Felfüggesztett faxüzenetek feloldása Felfüggesztett feladatok elérése Profilok használata Feladatok megszakítása az eszközön Nyelv módosítása Internetes Nyomt. Prot. (IPP) Beolvasás indítása távolról B/W nyomtatás Színes nyomtatás Hálózati mappa – Beolvasás Merevlemez – Nyomtatás Merevlemez – Színes nyomtatás Merevlemez – Beolvasás 	<p>A nyomtatófunkciókhoz való hozzáférés szabályozása.</p> <p>Megj.: Egyes menüelemek csak telepített merevlemez vagy intelligens tárolómeghajtó esetén jelennek meg.</p>
<p>Adminisztrációs menük</p> <ul style="list-style-type: none"> Biztonság menü Hálózat/portok menü Papír menü Jelentések menü Funkciókonfigurációs menü Kellékanyagok menü Kiegészítő kártya menü SE menü Eszközmenü 	<p>A nyomtató menübeállításaihoz való hozzáférés szabályozása.</p>

Menüelem	Leírás
Eszközkezelés Távoli kezelés Firmware-frissítések Alkalmazások konfigurálása Kezelőpanelzár Embedded Web Server kiszolgáló hozzáférés Minden beállítás importálása/exportálása Üzemen kívüli törlés Felhőalapú szolgáltatások – Regisztráció	A nyomtató felügyeleti beállításaihoz való hozzáférés szabályozása.
Alkalmazások Új alkalmazások Diavetítés Háttérkép módosítása Képernyővédő Kártya másolása Beolvasási központ [x]. egyéni beolvasási központ	A nyomtatóalkalmazásokhoz való hozzáférés szabályozása.

Helyi fiókok

Menüelem	Leírás
Csoportok/engedélyek kezelése Csoport hozzáadása Hozzáférés-vezérlők importálása Funkció elérése Adminisztrációs menük Eszközkezelés Alk. Minden felhasználó Hozzáférés-vezérlők importálása Funkció elérése Adminisztrációs menük Eszközkezelés Alk. Rendszergazda	A csoportok és a felhasználók hozzáféréseinek szabályozása a nyomtatófunkciókhoz, az alkalmazásokhoz és a biztonsági beállításokhoz.

Menüelem	Leírás
Felhasználó hozzáadása Felhasználónév/jelszó Felhasználónév Jelszó PIN-kód	Helyi fiókok létrehozása a nyomtatófunkciók felügyeletéhez.
Felhasználónév/jelszó – fiókok Felhasználó hozzáadása	
Felhasználónév – fiókok Felhasználó hozzáadása	
Jelszó – fiókok Felhasználó hozzáadása	
PIN – fiókok Felhasználó hozzáadása	

Alapértelmezett bejelentkezési módok

Megj.: Ez a menü csak akkor jelenik meg, ha a Helyi fiókok menüben konfigurálja a beállításokat.

Menüelem	Leírás
Kezelőpanel Felhasználónév/jelszó Felhasználónév Jelszó PIN-kód	Adja meg az alapértelmezett bejelentkezési módot a kezelőpanelhez való hozzáféréshez.
Böngésző Felhasználónév/jelszó Felhasználónév Jelszó PIN-kód	Adja meg az alapértelmezett bejelentkezési módot a böngészőhöz való hozzáféréshez.

USB-eszközök ütemezése

Menüelem	Leírás
Ütemezések Új ütemezés hozzáadása	Az előlső USB-porthoz való hozzáférés ütemezése.

Biztonsági ellenőrzési napló

Menüelem	Leírás
Ellenőrzés engedélyezése Ki* Be	Események rögzítése a biztonsági ellenőrzési naplóban és a távoli rendszernaplóban.

Megj.: Az érték melletti csillag (*) az alapértelmezett gyári beállításokat jelöli.

Menüelem	Leírás
Távoli rendszernapló engedélyezése Ki* Be	Ellenőrzési naplók küldése egy távoli kiszolgálóra.
Távoli rendszernapló-kiszolgáló	Adja meg a távoli rendszernapló-kiszolgálót.
Távoli rendszernaplóport 1–65535 (514*)	Adja meg a távoli rendszernaplóportot.
Távoli rendszernaplózási módszer Normál UDP* Stunnel	Rendszernaplózási módszer beállítása a naplózott események távoli kiszolgálóra történő továbbításához.
Távoli rendszernaplózási szolgáltatás 0 – Kernelüzenetek 1 – Felhasználószintű üzenetek 2 – Levelezőrendszer 3 – Rendszerdémonok 4 – Biztonsági/hitelesítési üzenetek* 5 – A rendszernaplók által belsőleg generált üzenetek 6 – Soros nyomtató alrendszere 7 – Hálózati hírek alrendszere 8 – UUCP-alrendszer 9 – Óradémon 10 – Biztonsági/hitelesítési üzenetek 11 – FTP-démon 12 – NTP-alrendszer 13 – Megfigyelési napló 14 – Riasztási napló 15 – Óradémon 16 – Helyi használat 0 (helyi0) 17 – Helyi használat 1 (helyi1) 18 – Helyi használat 2 (helyi2) 19 – Helyi használat 3 (helyi3) 20 – Helyi használat 4 (helyi4) 21 – Helyi használat 5 (helyi5) 22 – Helyi használat 6 (helyi6) 23 – Helyi használat 7 (helyi7)	A nyomtató által a naplóesemények távoli kiszolgálóra történő küldésekor használt létesítménykód beállítása.
Naplózandó események súlyossága 0 – Vészhelyzet 1 – Riasztás 2 – Kritikus 3 – Hiba 4 – Figyelmeztetés* 5 – Értesítés 6 – Tájékoztató jellegű 7 – Hibakeresés	A naplózandó üzenetekre és az eseményekre vonatkozó prioritási szint beállítása.
Megj.: Az érték melletti csillag (*) az alapértelmezett gyári beállításokat jelöli.	

Menüelem	Leírás
Távoli rendszernapló által nem naplózott események Ki* Be	Súlyossági szinttől függetlenül minden esemény küldése távoli kiszolgálóra.
Rendszergazda e-mail-címe	Értesítő e-mail küldése a rendszergazdának a naplózott eseményekről.
Naplóból való törlésre vonatkozó e-mail-riasztás Ki* Be	Értesítő e-mail küldése a rendszergazdának, ha egy naplóbejegyzést törölnek.
Napló megtelésére vonatkozó e-mail-riasztás Ki* Be	Értesítő e-mail küldése a rendszergazdának abban az esetben, ha a napló megtelik, és a rendszer elkezd felülírni a legrégebbi bejegyzéseket.
Művelet napló megtelése esetén Legrégebbi bejegyzések felülírása Napló küldése e-mailben, majd az összes bejegyzés törlése	Naplótárolási problémák megoldása abban az esetben, ha a naplótól megtelik a rendelkezésre álló memória.
E-mail % teljes riasztása Ki* Be	Értesítő e-mail küldése a rendszergazdának abban az esetben, ha a naplóktól megtelik a rendelkezésre álló memória.
Százalékos telítettségi riasztás szintje 1–99 (90*)	
Napló exportálására figyelmeztető riasztás Ki* Be	Értesítő e-mail küldése a rendszergazdának, ha a naplót valaki exportálja.
Naplóbeállítások módosítására figyelmeztető riasztás Ki* Be	Értesítő e-mail küldése a rendszergazdának, ha az Ellenőrzés engedélyezése funkciót bekapcsolják.
Naplózási sor vége LF (\n)* CR (\r) CRLF (\r\n)	Azt határozza meg, hogy a naplófájl hogyan jelezze az egyes sorok végét.
Exportált fájlok digitális aláírása Ki* Be	Digitális aláírás hozzáadása minden exportált napló-fájlhoz.
Napló törlése	Az összes ellenőrzési napló törlése.
Napló exportálása Rendszernapló (RFC 5424) Rendszernapló (RFC 3164) CSV	A biztonsági napló exportálása egy flash-meghajtóra.
Megj.: Az érték melletti csillag (*) az alapértelmezett gyári beállításokat jelöli.	

Bejelentkezési korlátozások

Menüelem	Leírás
Sikertelen bejelentkezések 1-10 (3*)	A felhasználók felfüggesztése előtt tehető sikertelen bejelentkezési kísérletek számát adja meg.
Sikertelenség időkerete 1–60 perc (5*)	A felhasználók felfüggesztése előtt tehető sikertelen bejelentkezési kísérletek közötti időtartamot adja meg.
Felfüggesztés időtartama 1–60 perc (5*)	A felfüggesztés időtartamát határozza meg.
Webes bejelentkezés időkorlátja 1-120 perc (10*)	Azt határozza meg, hogy mennyi idő után jelentkeztesse ki a rendszer automatikusan a távolról bejelentkező felhasználókat.
Megj.: Az érték melletti csillag (*) az alapértelmezett gyári beállításokat jelöli.	

Titkosított nyomtatás beállításai

Menüelem	Leírás
Érvénytelen PIN-kód maximális száma 2–10	Állítsa be az érvénytelen PIN-kód megadására vonatkozó korlátot. Megj.: A korlát elérésekor a nyomtató törli az adott felhasználónévhez tartozó nyomtatási feladatokat.
Titkosított feladatok lejárata Ki* 1 óra 4 óra 24 óra 1 hét	Állítson be lejárati időt minden felfüggesztett feladathoz, mielőtt az automatikusan törlődne a merevlemezről vagy az intelligens tárolómeghajtóból. Megj.: A felfüggesztett feladat típusa lehet Titkosított, Ismétlés, Tartalék vagy Ellenőrzés.
Feladatismétlés lejárata Ki* 1 óra 4 óra 24 óra 1 hét	Ismételni kívánt nyomtatási feladatok lejárati idejének beállítása.
Feladat-ellenőrzés lejárata Ki* 1 óra 4 óra 24 óra 1 hét	Lejárati idő beállítása a feladat egyetlen példányban történő nyomtatásához annak érdekében, hogy ellenőrizni lehessen a minőséget a fennmaradó példányok nyomtatása előtt.
Feladatmegőrzés lejárata Ki* 1 óra 4 óra 24 óra 1 hét	Lejárati idő beállítása azokhoz a feladatokhoz, amelyeket a nyomtatóban későbbi nyomtatáshoz tárolni szeretne.
Megj.: Az érték melletti csillag (*) az alapértelmezett gyári beállításokat jelöli.	

Menüelem	Leírás
Minden feladat várakozzon Ki* Be	Ezzel a funkcióval beállíthatja, hogy a nyomtató várakoztassa a nyomtatási feladatokat.
Másolat megőrzése a dokumentumokról Ki* Be	Beállítja, hogy a nyomtató az összes azonos fájlnevű dokumentumot megőrizze.
Megj.: Az érték melletti csillag (*) az alapértelmezett gyári beállításokat jelöli.	

Lemeztitkosítás

Megj.: Ez a menü csak telepített merevlemez vagy intelligens tárolómeghajtó esetén jelenik meg.

Menüelem	Leírás
Állapot Engedélyezve	A rendszer automatikusan elvégzi a titkosítást a tárolómeghajtó beszerelésekor.

Ideiglenes adatfájlok törlése

Menüelem	Leírás
Beépített memóriában tárolt elemek Ki* Be	A nyomtató memóriájában tárolt összes fájl törlése.
Merevlemezen tárolt elemek Egysz. törl.* Háromsz. törl. Hétsz. törl.	A nyomtató merevlemezén tárolt összes fájl törlése. Megj.: Ez a menüelem csak akkor jelenik meg, ha a nyomtató merevlemeze telepítve van.
Megj.: Az érték melletti csillag (*) az alapértelmezett gyári beállításokat jelöli.	

Megoldások LDAP-beállításai

Menüelem	Leírás
LDAP-hivatkozások követése Ki* Be	Bejelentkezett felhasználói fiók keresése a tartományban lévő különböző kiszolgálókban.
LDAP-tanúsítvány ellenőrzése Igen Nem*	LDAP-tanúsítványok ellenőrzésének engedélyezése.

Egyéb

Menüelem	Leírás
Védett funkciók Megjelenítés* Elrejtés	Megmutatja azokat a funkciókat, amelyeket a funkció-hozzáférési vezérlés (FAC) a felhasználó biztonsági engedélyétől függetlenül véd. Megj.: Az Elrejtés csak azokat a FAC-védett funkciókat jeleníti meg, amelyekhez a felhasználó hozzáfér.
Nyomtatási engedély Ki* Be	Lehetővé teszi a felhasználó bejelentkezését nyomtatás előtt.
Alapértelmezett nyomtatási engedély bejelentkezési adatai Felhasználónév/jelszó* Felhasználónév	Beállítja a Nyomtatási engedély alapértelmezett bejelentkezési adatait.
Biztonsági visszaállító összekötő Vendég hozzáférés engedélyezése* Nincs hatása	A felhasználói hozzáférést határozza meg a nyomtatóhoz. Megjegyzések: <ul style="list-style-type: none"> A Vendég hozzáférés engedélyezése mindenkinek hozzáférést biztosít a nyomtató összes funkciójához. A Nincs hatása letilthatja a hozzáférést a nyomtatóhoz abban az esetben, ha a szükséges biztonsági információk nem állnak rendelkezésre.
Eszköz visszaállítási módok Engedélyezés a következővel: FAC Engedélyez* Nem engedélyez*	Meghatározza a felhasználó hozzáférését az Üzemen kívüli törlés menühöz.
Intelligens tárolómeghajtó használata a felhasználói adatok számára Ki Be*	A felhasználói adatok tárolásának engedélyezése az intelligens tárolómeghajtón.
Jelszó minimális hossza 0-32 (0*)	A jelszó hosszúságának meghatározása.
Jelszó/PIN-kód mutatásának engedélyezése Ki* Be	A jelszó vagy a személyi azonosítószám megjelenítése.
Megj.: Az érték melletti csillag (*) az alapértelmezett gyári beállítást jelöli.	

Cloud Services

Felhőalapú szolgáltatások – Regisztráció

Menüelem	Leírás
További információ megtekintése	A Lexmark Cloud Services használatára vonatkozó kiegészítő információk megtekintése.
Megj.: Az érték melletti csillag (*) az alapértelmezett gyári beállításokat jelöli.	

Menüelem	Leírás
Kommunikáció engedélyezése a Lexmark Cloud Services szolgáltatással Ki* Be	Engedélyezze a kommunikációt a nyomtató és a Lexmark Cloud Services szolgáltatás között.
Aktuális állapot megtekintése	A nyomtató és a Lexmark Cloud Services közötti csatlakozási állapot megtekintése.
Megj.: Az érték melletti csillag (*) az alapértelmezett gyári beállításokat jelöli.	

Jelentések

Menübeállítási oldal

Menüelem	Leírás
Menübeállítási oldal	A nyomtató menüit felsoroló jelentés nyomtatása.

Eszköz

Menüelem	Leírás
Készülékadatok	A nyomtatóval kapcsolatos információkat tartalmazó jelentés nyomtatása.
Készülékstatisztika	A nyomtatóhasználatra, illetve a kellékanyagok állapotára vonatkozó jelentés nyomtatása.
Profilok lista	A nyomtatóban tárolt profilok listájának nyomtatása.
Asset Report (Készletjelentés)	A nyomtatási problémák diagnosztikai eszközének nyomtatása. Megj.: A tartalom levágásának elkerülése érdekében letter vagy A4 méretű papírra nyomtassa a jelentést.

Nyomtatás

Menüelem	Leírás
Betűtípusok nyomtatása PCL karakterkészletek PS betűtípusok	Minták nyomtatása és információk az egyes nyomtatónyelvekhez elérhető betűtípusokról.
Nyomtatási bemutató Demó oldal	A nyomtató funkcióit és a használható megoldásokat ismertető oldal nyomtatása.
Könyvtár nyomtatása	Nyomtassa ki a flash meghajtón, merevlemezen vagy intelligens tárolómeghajtón (ISD) tárolt erőforrásokat. Megj.: Ez a menüelem csak telepített flash meghajtó, merevlemez vagy ISD esetén jelenik meg.

Parancsikonok

Menüelem	Leírás
Összes parancsikon	<p>A nyomtatóban tárolt összes parancsikont tartalmazó lista nyomtatása.</p> <p>Megj.: A faxolási parancsikonok csak fax beszerelése esetén jelennek meg.</p>
Faxolási parancsikonok	
Másolási parancsikonok	
E-mail parancsikonok	
FTP-parancsikonok	
Hálózati mappa parancsikonok	

Fax

Megj.: Ez a menü csak akkor jelenik meg, ha a fax konfigurálva van, és a Feladatnapló engedélyezése értéke Be.

Menüelem	Leírás
Faxfeladatok naplója	A legutóbb végrehajtott 200 faxolási feladatra vonatkozó jelentés nyomtatása.
Faxhívási napló	Kinyomtat egy, a legutóbbi 100 megkísérelt, fogadott vagy letiltott hívásra vonatkozó jelentést.

Hálózat

Menüelem	Leírás
Hálózati beállítások oldala	<p>A konfigurált hálózatot, valamint a nyomtató vezeték nélküli beállításait tartalmazó oldal nyomtatása.</p> <p>Megj.: Ez a menüelem csak a hálózati nyomtatók, illetve a nyomtatókiszolgálókhoz csatlakoztatott nyomtatók esetében jelenik meg.</p>
Wi-Fi Direct segítségével csatlakozott ügyfelek	<p>A nyomtatóhoz WiFi Direct segítségével csatlakozott eszközöket tartalmazó oldal nyomtatása.</p> <p>Megj.: Ez a menüelem csak akkor jelenik meg, ha a Wi-Fi Direct engedélyezése lehetőség a Be értékre van állítva.</p>

Hibaelhárítás

Menüelem	Leírás
Tesztoldal nyomtatása	A nyomtatási minőséggel kapcsolatos hibák azonosítására és kijavítására nyomtasson tesztoldalakat.
Lapolvasó tisztítása	Nyomtassa ki a lapolvasó tisztításával kapcsolatos utasításokat.

Menübeállítási oldal nyomtatása

A kezdőképernyőn érintse meg a **Beállítások > Jelentések > Menübeállítási oldal** elemet.

A nyomtató karbantartása

Az alkatrészek és kellékek állapotának ellenőrzése

- 1 A kezdőképernyőn érintse meg az **Állapot/Kiegészítők** elemet.
- 2 Válassza ki az ellenőrizni kívánt alkatrészeket vagy kiegészítőket.

Megj.: A kezdőképernyő felső részének megérintése ehhez a beállításhoz is hozzáférést biztosít.

Kellékanyagok értesítéseinek konfigurálása

- 1 Nyisson meg egy webböngészőt, és írja be a nyomtató IP-címét a címmezőbe.

Megjegyzések:

- Tekintse meg a nyomtató IP-címét a nyomtató főképernyőjén. Az IP-cím számok négyelemű, pontokkal elválasztott halmaza, például 123.123.123.123.
- Ha proxykiszolgálót használ, átmenetileg tiltsa le azt a weboldal megfelelő betöltése érdekében.

- 2 Kattintson a **Beállítások > Eszköz > Értesítések** elemre.
- 3 A Kellékek menüben kattintson az **Egyéni értesítések kellékanyagokhoz** elemre.
- 4 Válasszon ki értesítést az egyes kellékekhez.
- 5 Alkalmazza a módosításokat.

E-mail riasztások beállítása

A nyomtató beállítása úgy, hogy az e-mailen riasztást küldjön, ha a kellékanyagok fogynak, illetve ha papírt kell cserélni vagy pótolni, illetve papírelakadás esetén.

- 1 Nyisson meg egy webböngészőt, és írja be a nyomtató IP-címét a címmezőbe.

Megjegyzések:

- Tekintse meg a nyomtató IP-címét a nyomtató kezdőképernyőjén. Az IP-cím számok négyelemű, pontokkal elválasztott halmaza, például 123.123.123.123.
- Ha proxykiszolgálót használ, átmenetileg tiltsa le azt a weboldal megfelelő betöltése érdekében.

- 2 Kattintson a **Beállítások > Eszköz > Értesítések > E-mail riasztás beállítása** elemre, és módosítsa a beállításokat.

Megj.: Az SMTP-beállításokra vonatkozó bővebb információkért vegye fel a kapcsolatot az e-mail szolgáltatóval.

- 3 Alkalmazza a módosításokat.
- 4 Kattintson az **E-mail listák és riasztások beállítása** elemre, és módosítsa a beállításokat.
- 5 Alkalmazza a módosításokat.

Jelentések megtekintése

- 1 A kezdőképernyőn érintse meg a **Beállítások > Jelentések** elemet.
- 2 Válassza ki a megtekinteni kívánt jelentést.

Alkatrészek és kellékanyagok rendelése

Kellékanyagok rendeléséhez az Egyesült Államokban lépjen kapcsolatba a Lexmarkkal a 1-800-539-6275 számon, ahol információkat kaphat az Önhöz közeli hivatalos Lexmark-vizonteladókról. Más országokban/térségekben keresse fel a www.lexmark.com oldalt, vagy lépjen kapcsolatba a nyomtatót értékesítő kereskedővel.

Megj.: A nyomtató kellékanyagainak élettartambecslése A4-es, sima papírra való nyomtatást tételez fel.

Figyelem – sérülésveszély: Ha nem gondoskodik a nyomtató optimális teljesítményének megőrzéséről, vagy nem cseréli az alkatrészeket és kellékanyagokat, azzal kárt tehet a nyomtatóban.

Eredeti Lexmark-alkatrészek és -kellékanyagok használata

A Lexmark nyomtatót úgy tervezték, hogy a legjobban eredeti Lexmark alkatrészekkel és kellékanyagokkal működjön. Egyéb márkájú kellékanyag vagy alkatrész használata befolyásolhatja a nyomtató teljesítményét, megbízhatóságát vagy élettartamát, valamint képalkotó-alkatrészeit. Emellett a garancia érvényességét is befolyásolhatja. Nem vállalunk garanciát az egyéb márkájú alkatrészek és kellékanyagok használata által okozott kárra. A termék élettartama eredeti Lexmark alkatrészek és kellékanyagok használatához van megtervezve; ha egyéb márkájú alkatrészeket vagy kellékanyagokat használ, az váratlan eredményhez vezethet. A tervezett élettartama után használt képalkotó-összetevő károsíthatja a Lexmark nyomtatót vagy a hozzá kapcsolt alkatrészeket.

Figyelem – sérülésveszély: A visszajuttatási program szerződési feltételekkel nem rendelkező kellékanyagok és alkatrészek visszaállíthatók és utángyárthatók. A gyártói garancia azonban nem vonatkozik a nem eredeti kellékanyagok vagy alkatrészek által okozott károkra. Ha megfelelő utángyártás nélküli kellékanyagra vagy alkatrészeire állítja vissza a számlálót, az kárt okozhat a nyomtatóban. A kellékanyag- vagy alkatrészszámláló visszaállítása után előfordulhat, hogy a nyomtató a visszaállított elem hiányára utaló hibát jelez.

Tonerkazetta rendelése

Megjegyzések:

- A becsült oldalkapacitás meghatározása az ISO/IEC 19798 szabványon alapul.
- Ha hosszabb ideig nagyon alacsony a nyomtatás lefedettsége, az negatívan befolyásolhatja a tényleges kapacitást.

A visszajuttatási programban részt vevő Lexmark CX730 és Lexmark CX735 tonerkazetták

Elem	Észak-Amerika	Európa	A világ többi része
A visszajuttatási programban részt vevő tonerkazetták			
Cián	71C10C0	71C20C0	71C80C0
Bíbor	71C10M0	71C20M0	71C80M0
Sárga	71C10Y0	71C20Y0	71C80Y0
Fekete	71C10K0	71C20K0	71C80K0
A visszajuttatási programban részt vevő nagy kapacitású tonerkazetták¹			
Cián	71C1HC0	71C2HC0	71C8HC0
Bíbor	71C1HM0	71C2HM0	71C8HM0
Sárga	71C1HY0	71C2HY0	71C8HY0
Fekete	71C1HK0	71C2HK0	71C8HK0
A visszajuttatási programban részt vevő különlegesen nagy kapacitású tonerkazetták²			
Cián	81C1XC0	81C2XC0	81C8XC0
Bíbor	81C1XM0	81C2XM0	81C8XM0
Sárga	81C1XY0	81C2XY0	81C8XY0
Fekete	81C1XK0	81C2XK0	81C8XK0
¹ Csak a Lexmark CX730 nyomtatómodell esetén támogatott. ² Csak a Lexmark CX735 nyomtatómodell esetén támogatott. Az egyes régiókban található országokról a www.lexmark.com/regions webhelyen talál további tájékoztatást.			

Lexmark CX730 nagy kapacitású tonerkazetta

Elem	Világszerte
Cián	71C0H20
Bíbor	71C0H30
Sárga	71C0H40
Fekete	71C0H10

Lexmark CX735 különlegesen nagy kapacitású tonerkazetta

Elem	Világszerte
Cián	81C0X20
Bíbor	81C0X30
Sárga	81C0X40
Fekete	81C0X10

Lexmark XC4342 és Lexmark XC4352 tonerkazetták

Elem	Világszerte
Cián	24B7515
Bíbor	24B7516
Sárga	24B7517
Fekete	24B7518

Fekete képpalkotó egység rendelése

Elem	Cikkszám
Fekete képpalkotó egység	71C0Z10

Színes képpalkotó készlet megrendelése

Elem	Cikkszám
Színes képpalkotó készlet	71C0Z50

Hulladékfesték-tartály megrendelése

Elem	Cikkszám
Hulladékfesték-tartály	71C0W00

Beégető karbantartó készlet rendelése**Megjegyzések:**

- Bizonyos papírtípusok használata esetén a karbantartó készletet gyakrabban kell cserélni.
- A karbantartó készlet egyaránt tartalmazza az elválasztó egységet, a beégető egységet és a behúzógörgő egységet, ám ezek szükség szerint külön-külön is rendelhetők és behelyezhetők.
- A karbantartó készlet cseréjével kapcsolatban a készlethez mellékelt útmutatóban található információ.

Elem	Cikkszám
Beégetőegység-karbantartó készlet, 110–120 V	41X3882
Beégetőegység-karbantartó készlet, 220–240 V	41X3883
Beégetőegység-karbantartó készlet, 100 V	41X3884
Beégetőegység-karbantartó készlet, 115 V (keskeny hordozó) *	41X4511
* Csak a Lexmark CX737-ben támogatott és ahhoz szükséges.	

Alkatrészek és kellékanyagok cseréje

Tonerkazetta kicserélése

- 1 Nyissa ki a B ajtót.

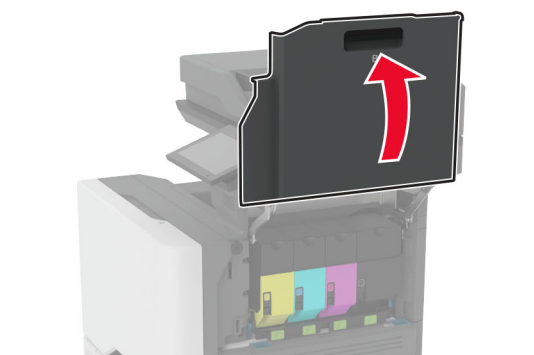
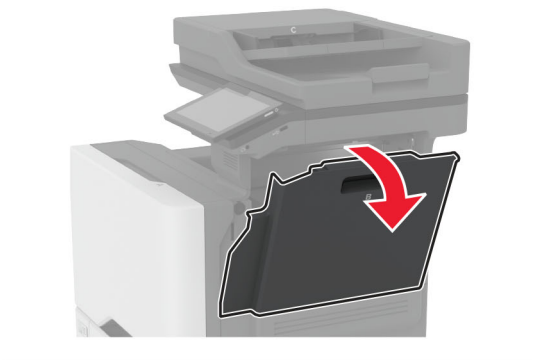
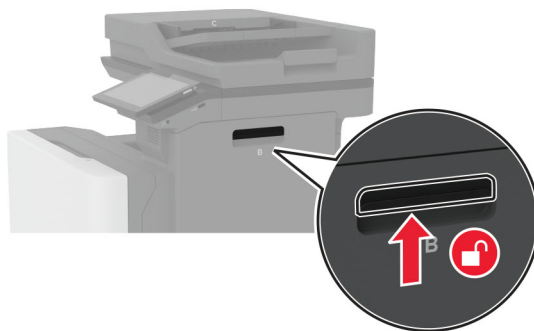

2 Vegye ki a használt tonerkazettát.

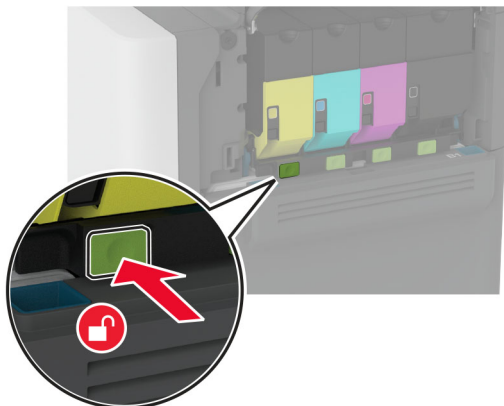

3 Csomagolja ki az új tonerkazettát.

4 Helyezze be az új tonerkazettát.

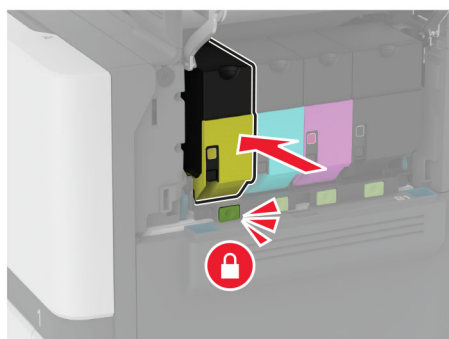
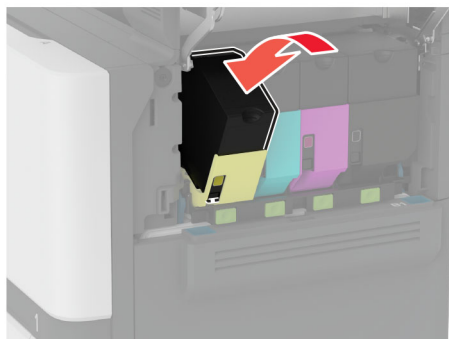

5 Csukja be a B ajtót.

A fekete képalakító egység cseréje

1 Nyissa ki a B ajtót.

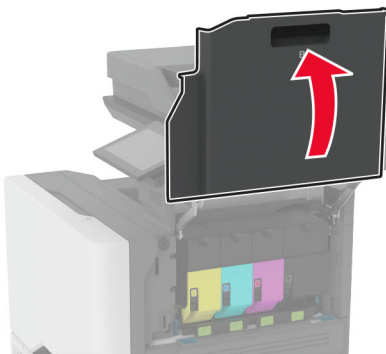
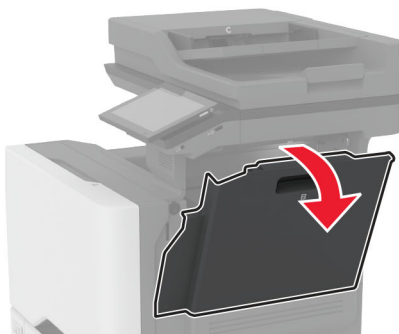
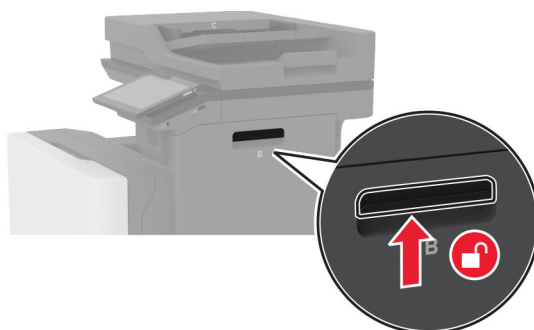

2 Vegye ki a hulladékfesték-tartályt.

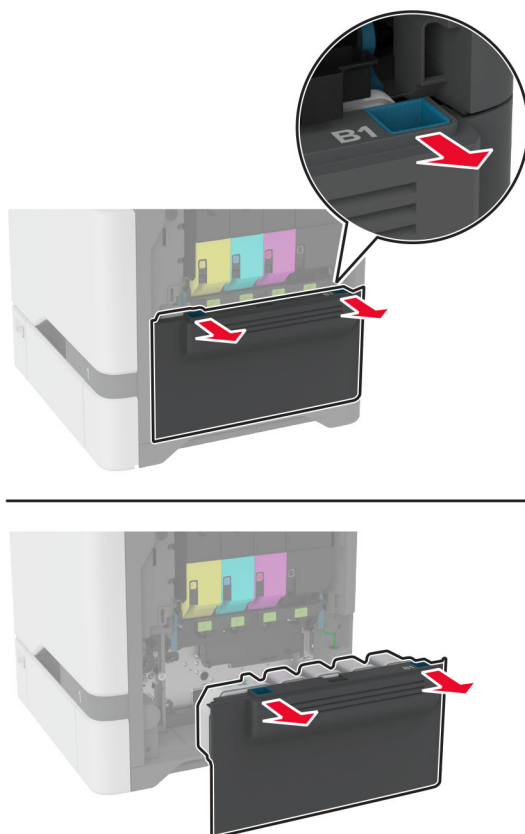

Megj.: A toner kiömlésének elkerülése érdekében a tartályt függőleges helyzetben tárolja.

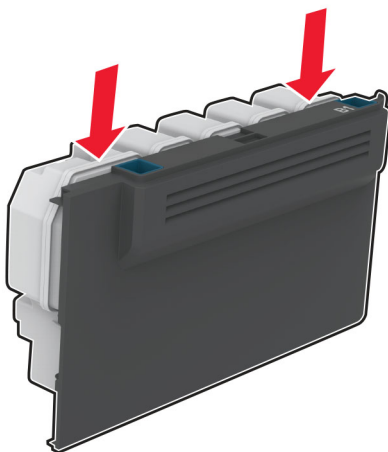

3 Távolítsa el a tonerkazettákat.

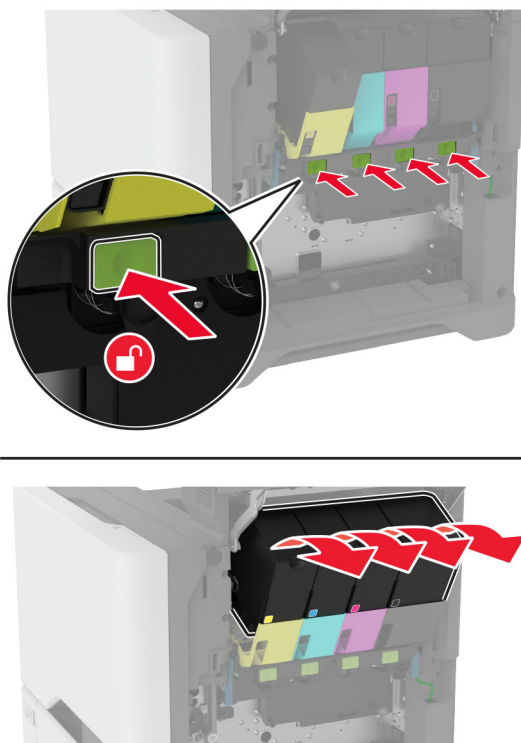

4 Húzza ki a képkalkotó készlet kábelét.

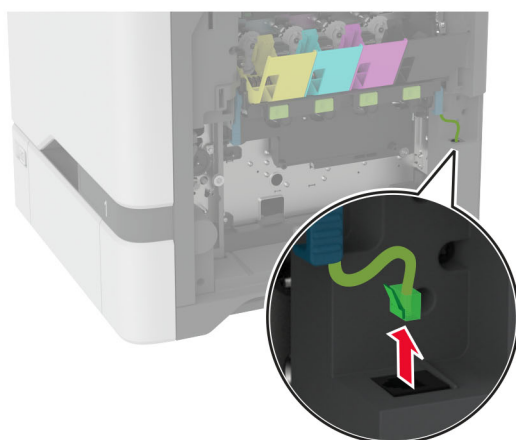
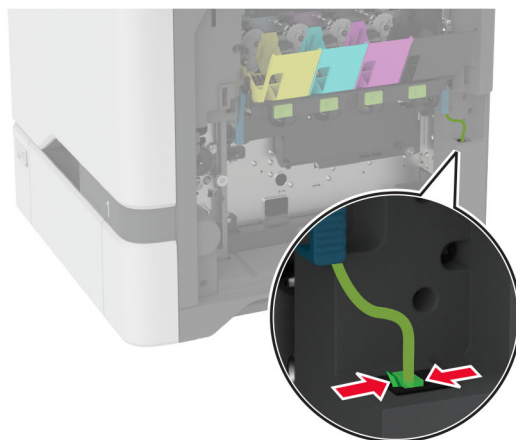

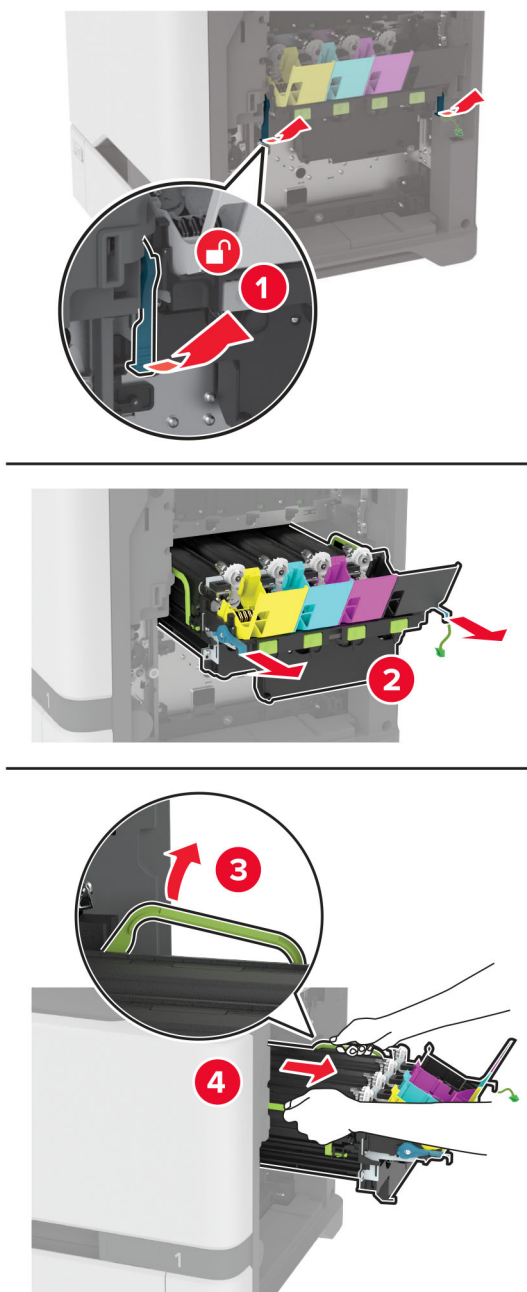
5 Távolítsa el a képkalkotó készletet.

Megj.: A képkalkotó készlet megkarcolásának vagy a fényvezető dob sérülésének elkerülése érdekében helyezze a képkalkotó készletet függőleges helyzetbe.

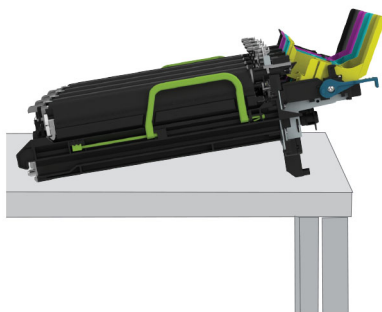

6 Távolítsa el a használt, fekete képalkotó egységet.

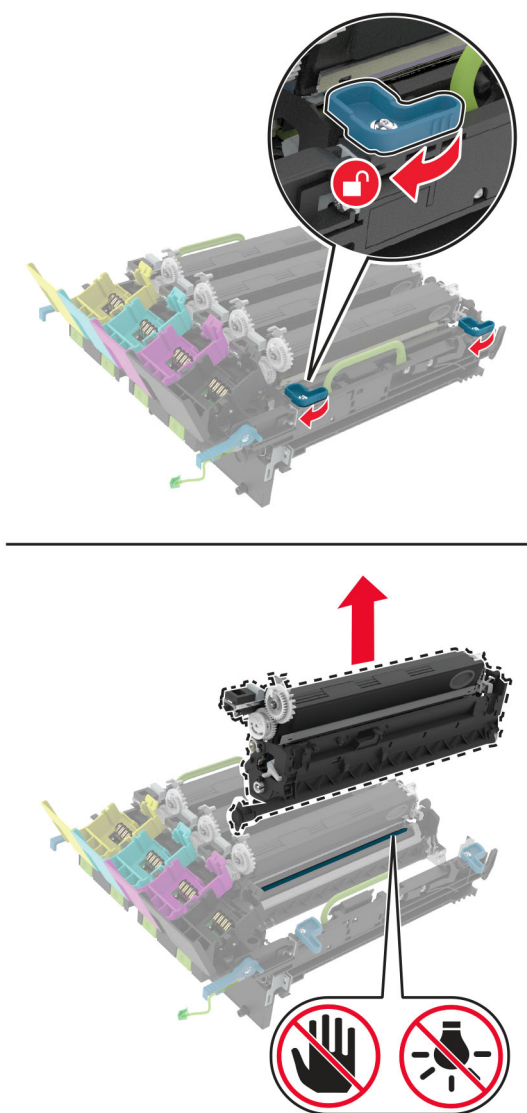

Figyelem – sérülésveszély: Ne tegye ki közvetlen fény hatásának a fényvezető egységet 10 percnél hosszabb ideig. A hosszabb ideig tartó közvetlen napsugárzás nyomtatási minőségbeli problémákat okozhat.

Figyelem – sérülésveszély: Ne érjen a képalkotó készlet alatt található fényes fényvezetődobhoz. Ha hozzáér, azzal később romolhat a nyomtatási feladatok minősége.

- 7 Csomagolja ki az új, fekete képalkotó egységet.
- 8 Helyezze be az új, fekete képalkotó készletet a képalkotó készletbe.

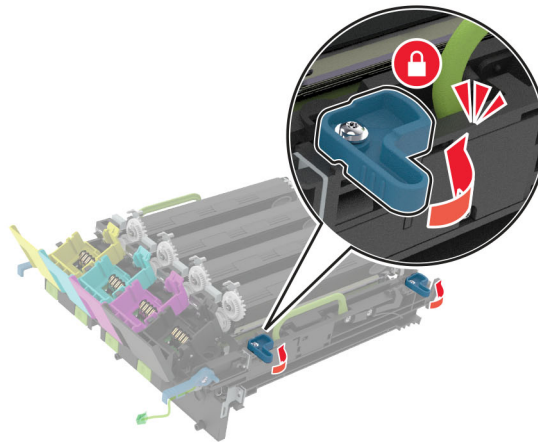
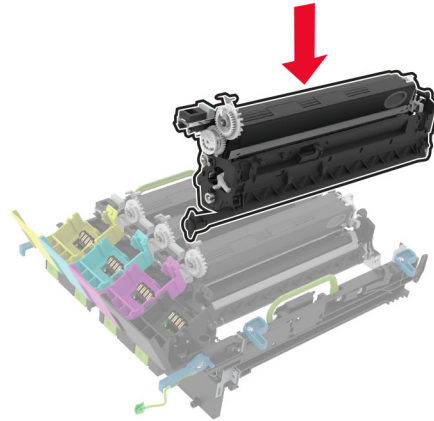

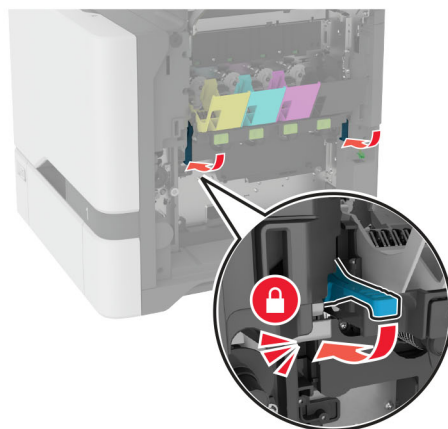
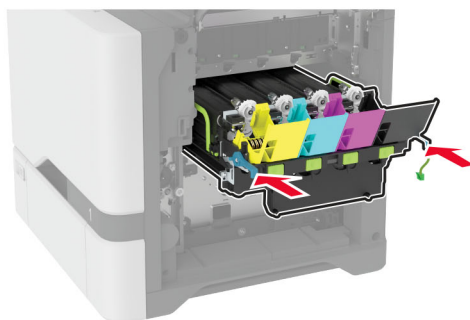
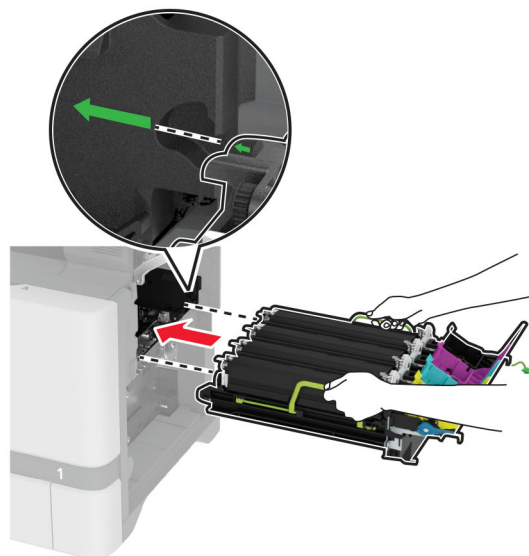
9 Helyezze be a képkalkító készletet.

10 Csatlakoztassa a képalkotó készlet kábelét.

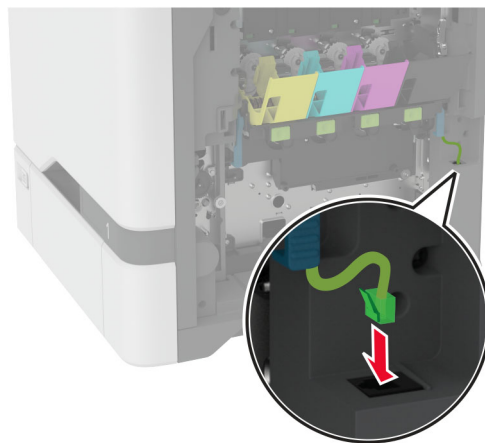

11 Helyezze be a hulladékfesték-tartályt.

12 Helyezze be a tonerkazettákat.

13 Csukja be a B ajtót.

A színes képalkotó készlet cseréje

1 Nyissa ki a B ajtót.

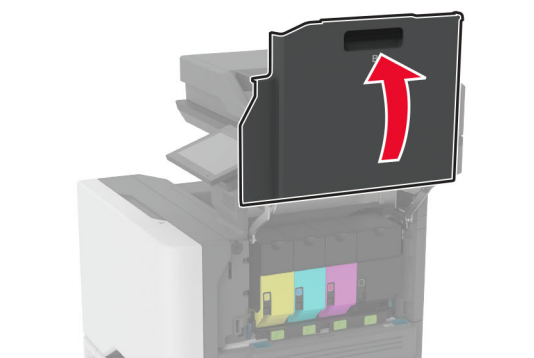
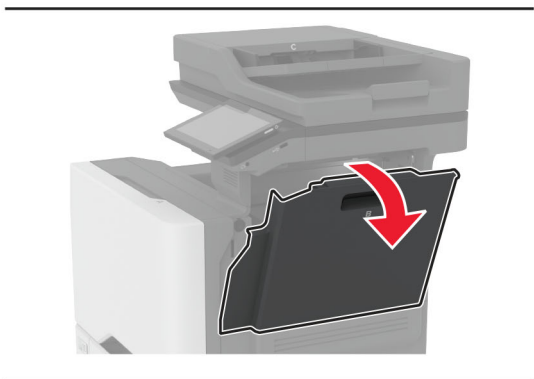
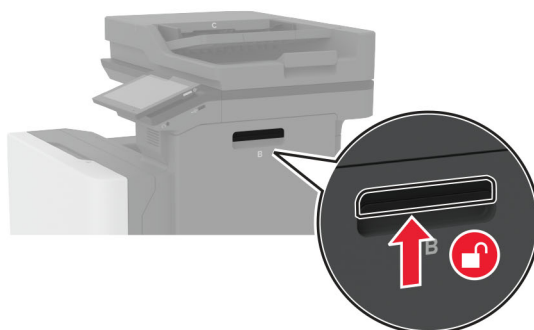

2 Vegye ki a hulladékfesték-tartályt.

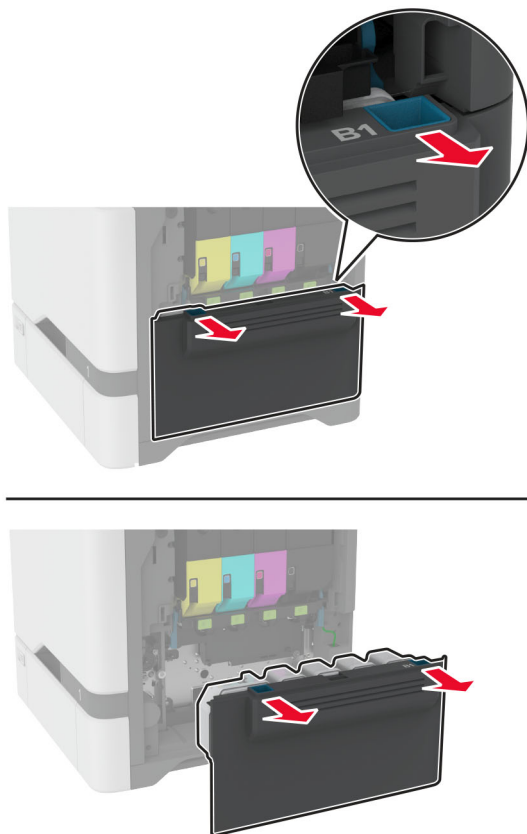

Megj.: A toner kiömlésének elkerülése érdekében a tartályt függőleges helyzetben tárolja.

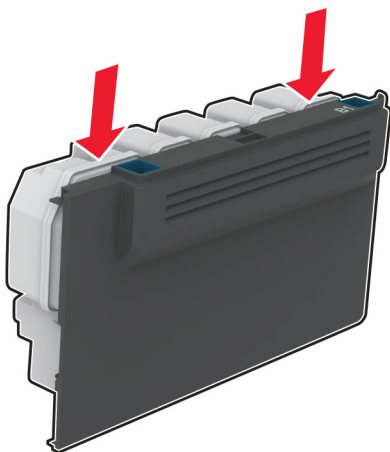

3 Távolítsa el a tonerkazettákat.

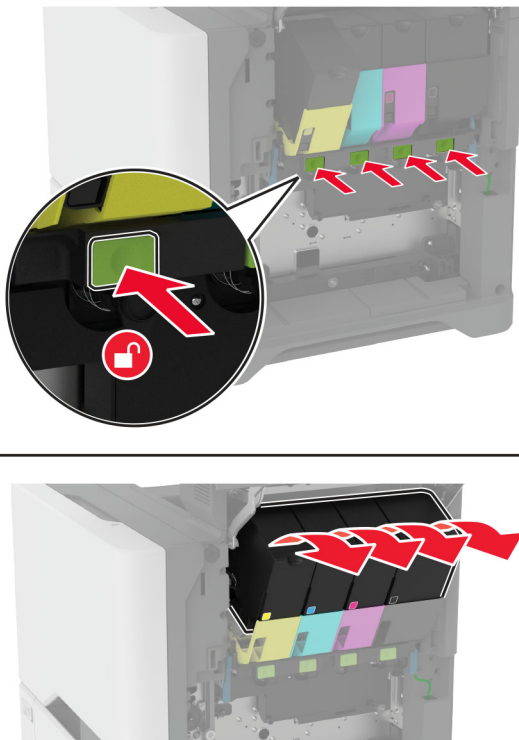

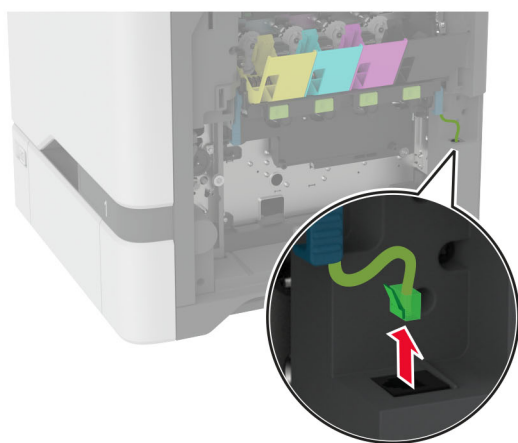
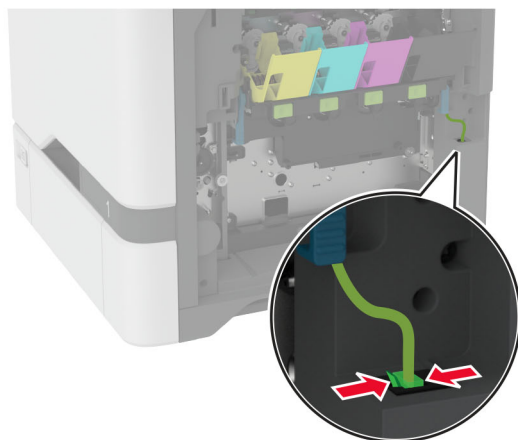
4 Húzza ki a képkalkoló készlet kábelét.

5 Távolítsa el a használt képalkotó készletet.

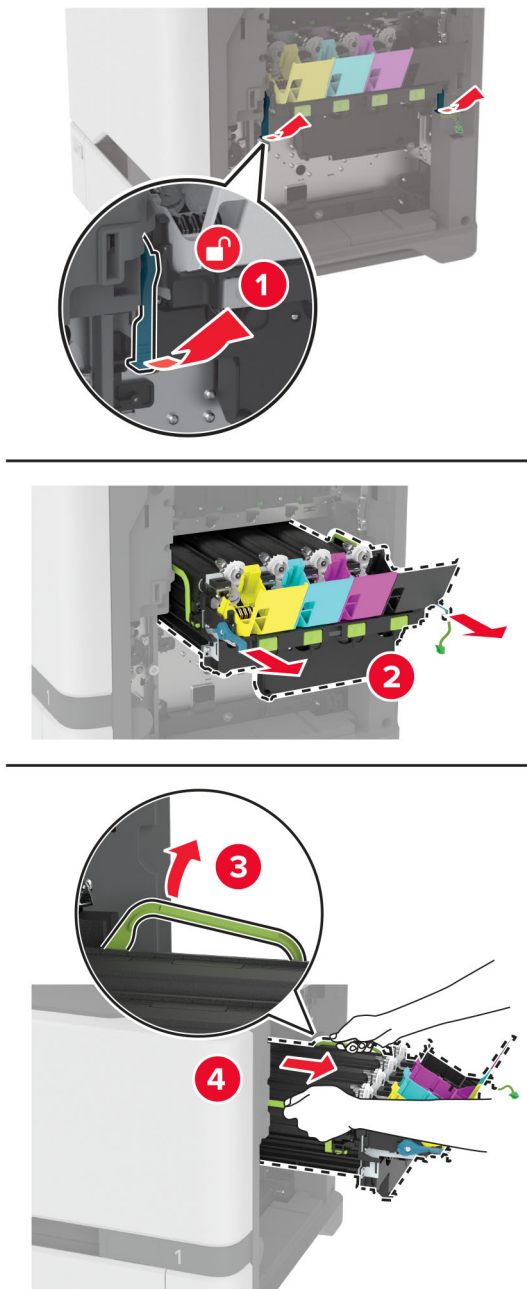

6 Távolítsa el a fekete képpalkotó egységet.

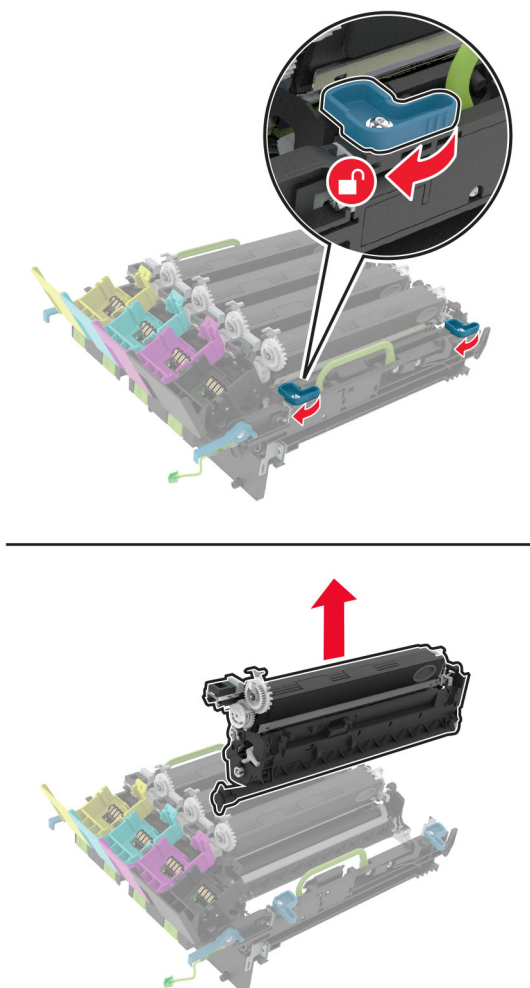

Figyelem – sérülésveszély: Ne tegye ki közvetlen fény hatásának a fényvezető egységet 10 percnél hosszabb ideig. A hosszabb ideig tartó közvetlen napsugárzás nyomtatási minőségbeli problémákat okozhat.

Figyelem – sérülésveszély: Ne érjen a képpalkotó egység alatt található fényes fényvezetődobhoz. Ha hozzáér, azzal később romolhat a nyomtatási feladatok minősége.



7 Csomagolja ki az új képkalkotó készletet.

Megj.: A képkalkotó készlet a képkalkotó készletet és a ciánkék, bíborszín, illetve sárga előhívó egységeket tartalmazza.

8 Helyezze be a fekete képkalkotó készletet az új képkalkotó készletbe.

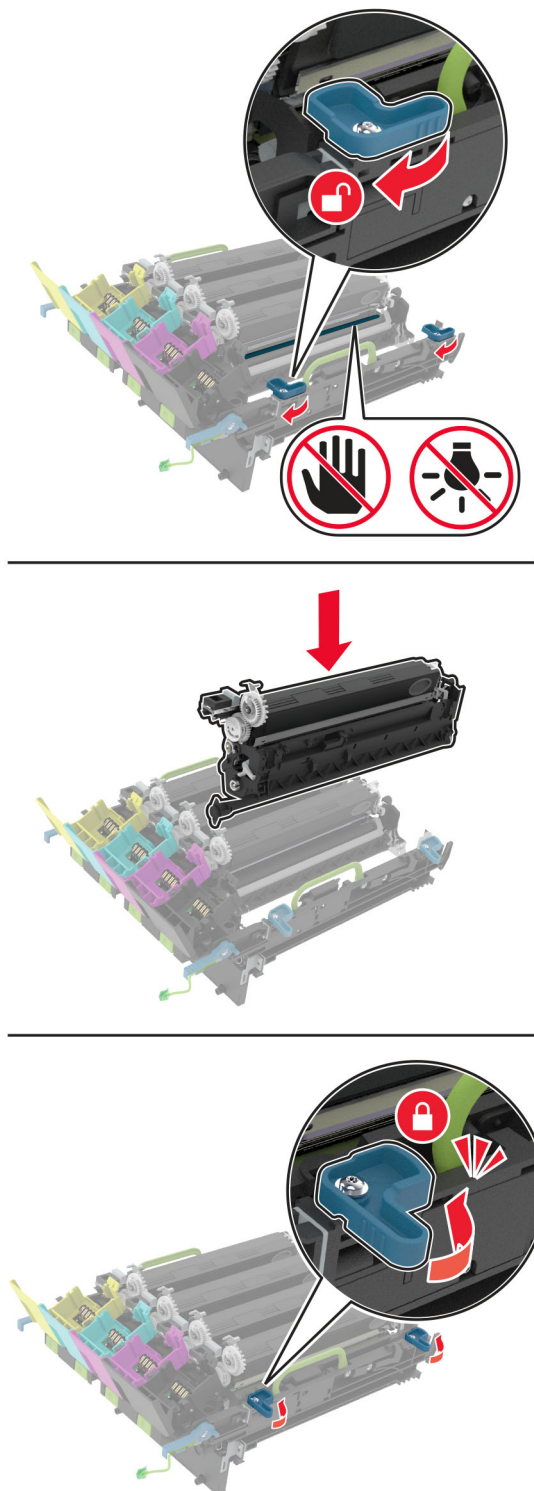

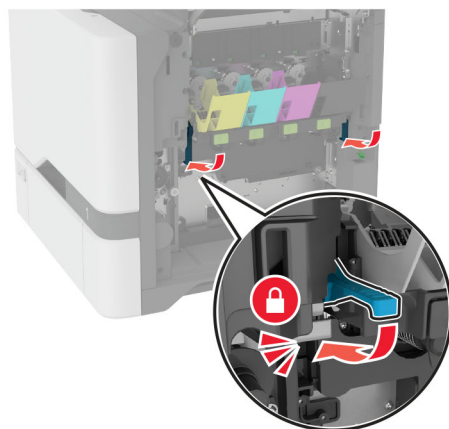
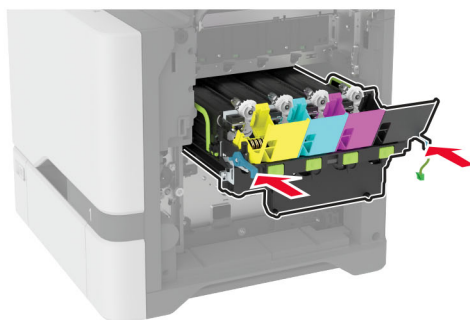
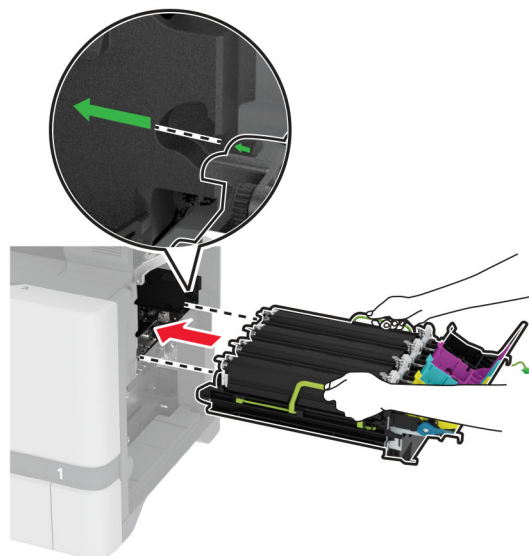
9 Helyezze be az új képkalkotó készletet.

10 Csatlakoztassa a képalkotó készlet kábelét.

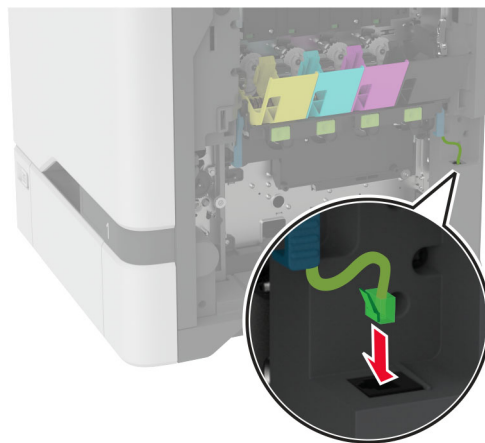

11 Helyezze be a hulladékfesték-tartályt.

12 Helyezze be a tonerkazettákat.

13 Csukja be a B ajtót.

A hulladékfesték-tartály cseréje

1 Nyissa ki a B ajtót.

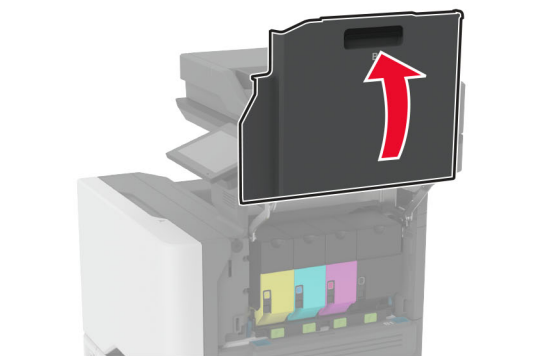
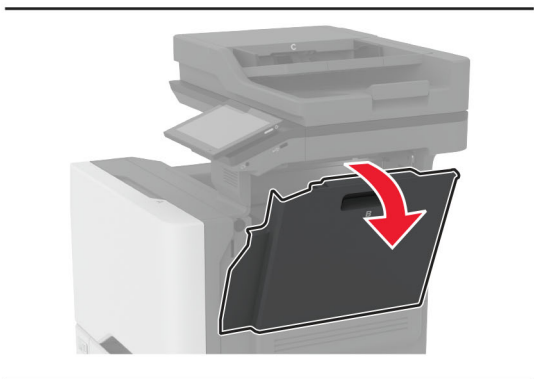
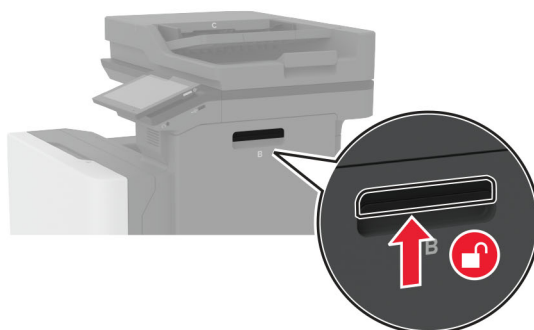

2 Vegye ki a használt hulladékfesték-tartályt.

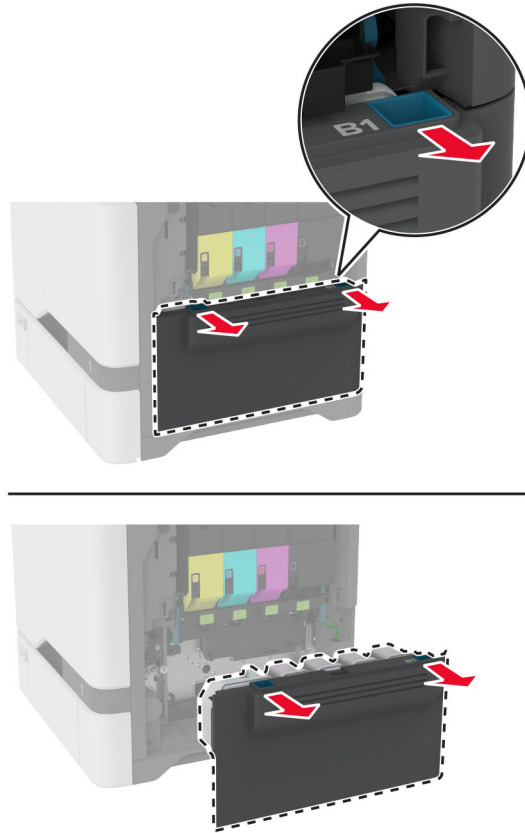

Megj.: A toner kiömlésének elkerülése érdekében a tartályt függőleges helyzetben tárolja.

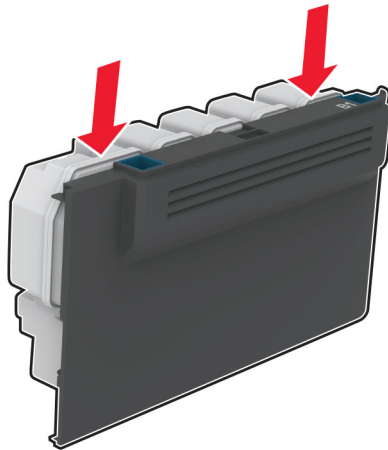

3 Csomagolja ki az új hulladékfesték-tartályt.

4 Helyezze be az új hulladékfesték-tartályt.

5 Csukja be a B ajtót.

6 Selejtezze le megfelelően a használt hulladékfesték-tartályt.

Beégető cseréje

- 1 Kapcsolja ki a nyomtatót, majd húzza ki a tápkábelt a csatlakozóaljzattól.
- 2 Nyissa ki az A ajtót, majd nyissa ki az A1 ajtót.

 **VIGYÁZAT – FORRÓ FELÜLET:** Előfordulhat, hogy a nyomtató belseje forró. Az égési sérülések elkerülése érdekében várja meg, amíg a forró felületek kihűlnek.

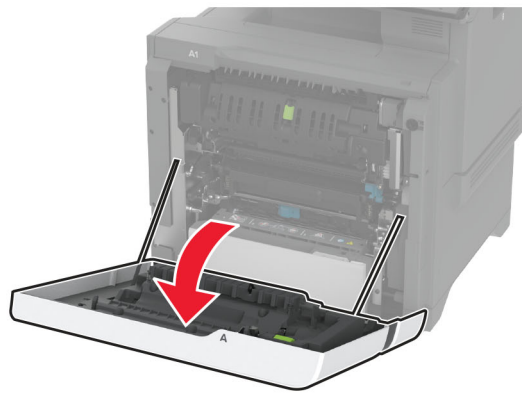

3 Távolítsa el a használt beégetőt.

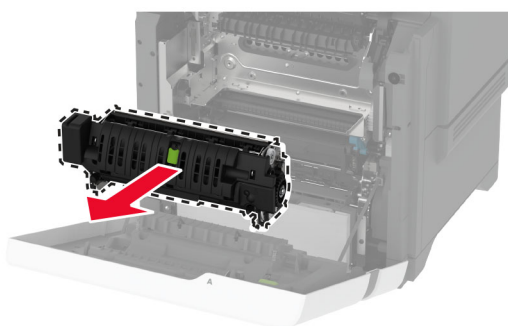
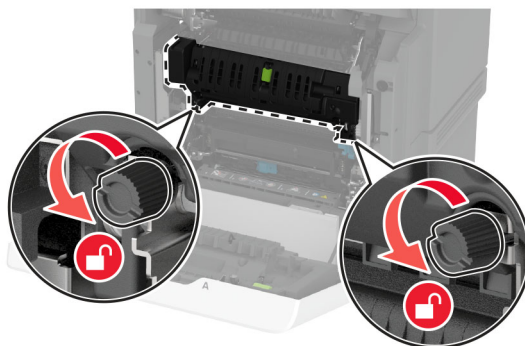

4 Csomagolja ki az új beégetőt.

5 Helyezze be az új beégetőt.

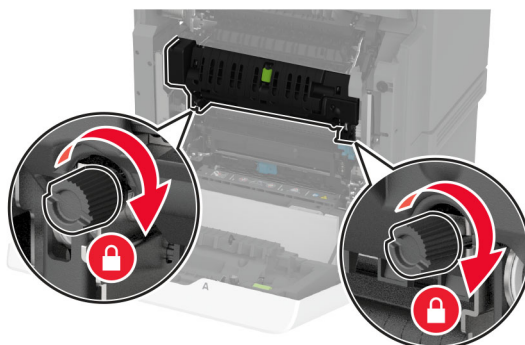
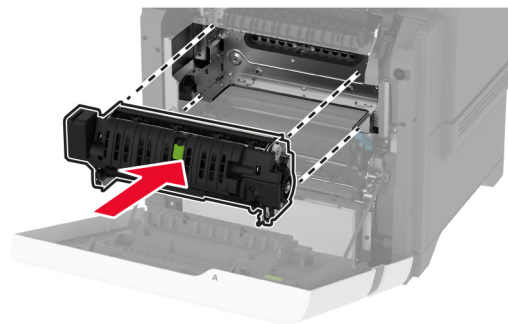

6 Csukja be az A1 ajtót, majd az A ajtót.

7 Csatlakoztassa a tápkábelt a fali konnektorhoz, majd kapcsolja be a nyomtatót.

⚠ VIGYÁZAT – SÉRÜLÉSVESZÉLY: A tűzveszély és az áramütés elkerülése érdekében a tápkábelt közvetlenül egy, a készülékhez közeli, könnyen hozzáférhető, megfelelő besorolású és megfelelően földelt konnektorba csatlakoztassa.

8 Nullázza a beégető karbantartási számlálóját.

További információkért, lásd: [“A karbantartási számláló visszaállítása” itt: 247. oldal.](#)

Behúzóörgő cseréje

Behúzóörgő cseréje az 550 lapos tálcában

1 Kapcsolja ki a nyomtatót, majd húzza ki a tápkábelt a csatlakozóaljzatból.

2 Vegye ki a tálcát.

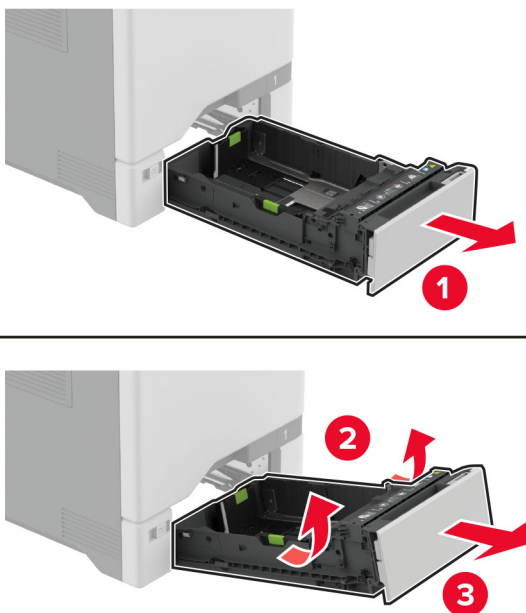

3 Távolítsa el a használt behúzóörgőt.**4** Csomagolja ki az új behúzóörgőt.

Figyelem – sérülésveszély: Az alkatrészek kezelése során a sérülések és a nyomtató gyenge teljesítményének elkerülésére érdekében győződjön meg arról, hogy kezei tiszták.

5 Illessze a helyére az új behúzóörggőt.

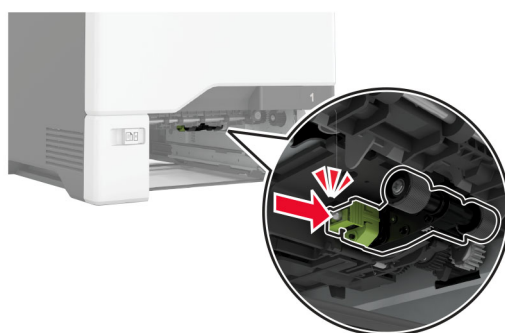

6 Helyezze vissza a tálcát.

7 Csatlakoztassa a tápkábelt a fali konnektorhoz, majd kapcsolja be a nyomtatót.

⚠ VIGYÁZAT – SÉRÜLÉSVESZÉLY: A tűzveszély és az áramütés elkerülése érdekében a tápkábelt közvetlenül egy, a készülékhez közeli, könnyen hozzáférhető, megfelelő besorolású és megfelelően földelt konnektorba csatlakoztassa.

Behúzóörgő cseréje a többcélú adagolóban

1 Kapcsolja ki a nyomtatót, majd húzza ki a tápkábelt a csatlakozóaljzatból.

2 Nyissa ki a többcélú adagolót.

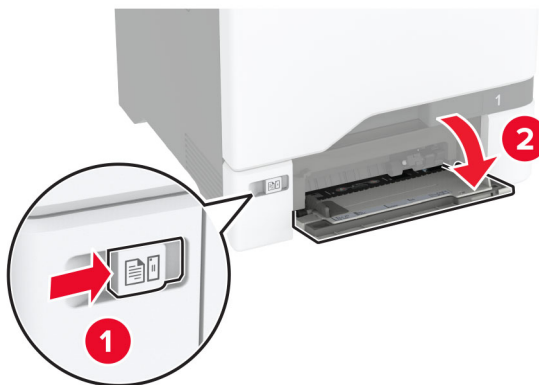

3 Távolítsa el a használt behúzógörgőt.

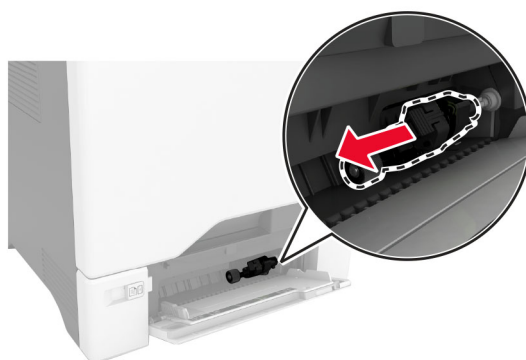

4 Csomagolja ki az új behúzógörgőt.

Figyelem – sérülésveszély: Az alkatrészek kezelése során a sérülések és a nyomtató gyenge teljesítményének elkerülésre érdekében győződjön meg arról, hogy kezei tiszták.

5 Illessze a helyére az új behúzóörgőt.

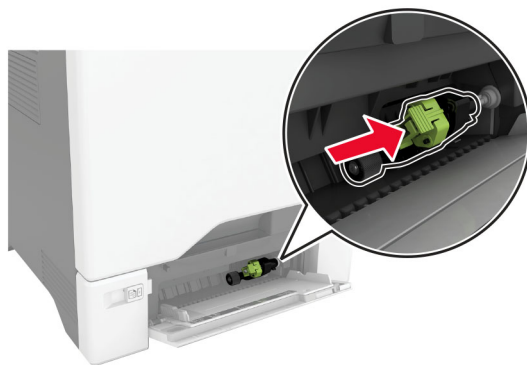

6 Zárja vissza a többfunkciós adagolót.

7 Csatlakoztassa a tápkábelt a fali konnektorhoz, majd kapcsolja be a nyomtatót.

⚠ VIGYÁZAT – SÉRÜLÉSVESZÉLY: A tűzveszély és az áramütés elkerülése érdekében a tápkábelt közvetlenül egy, a készülékhez közeli, könnyen hozzáférhető, megfelelő besorolású és megfelelően földelt konnektorba csatlakoztassa.

Elválasztókeret cseréje

1 Húzza ki a tálcát.

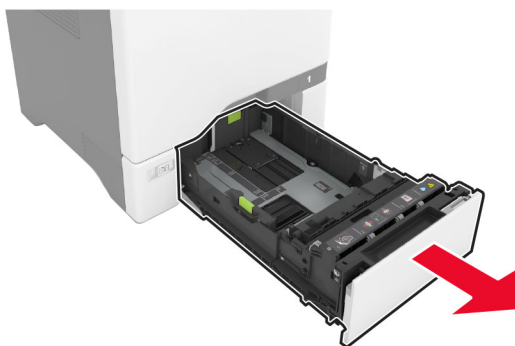

2 Távolítsa el a használt elválasztókeretet.

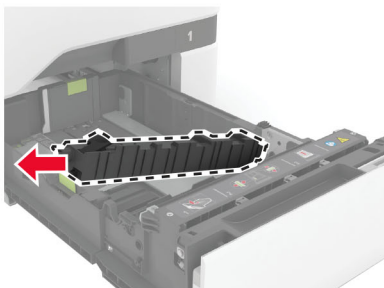
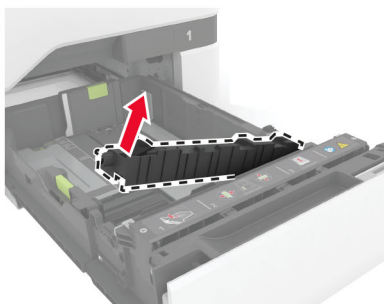
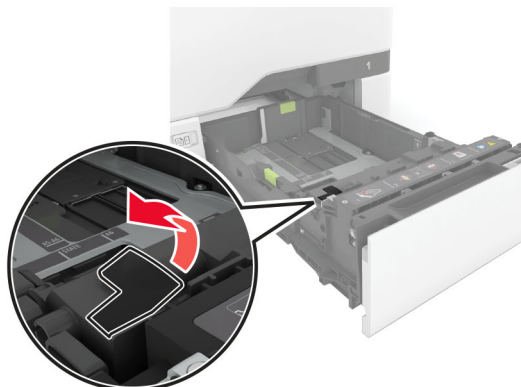

3 Csomagolja ki az új elválasztókeretet.

4 Helyezze be az új elválasztókeretet.

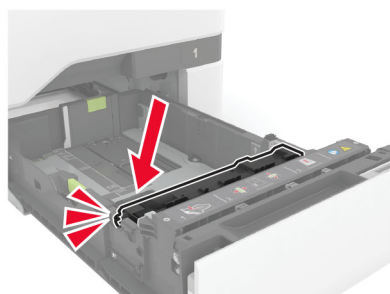
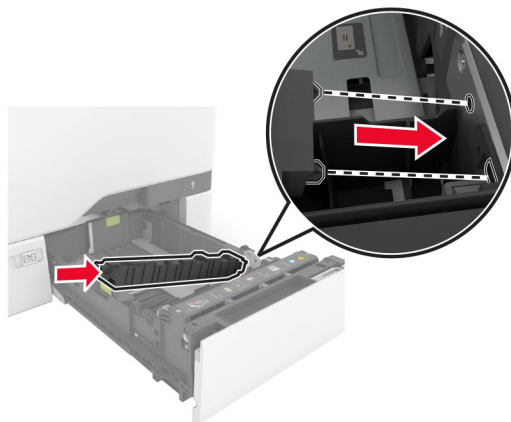

5 Helyezze vissza a tálcát.

A lapolvasó üveg beolvasólapjának cseréje

1 Nyissa fel a lapolvasó fedelét.

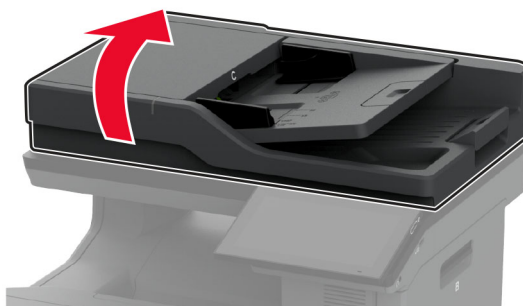

2 Távolítsa el a lapolvasó üveg használt beolvasólapját.

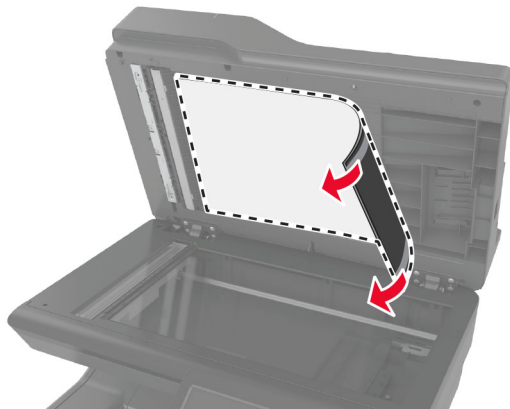

3 Csomagolja ki a lapolvasó üveg új beolvasólapját.

4 Helyezze az lapolvasó üveg új beolvasólapjának fehér területét lefelé a lapolvasó üvegre, majd távolítsa el a ragasztószalag hátoldalát.

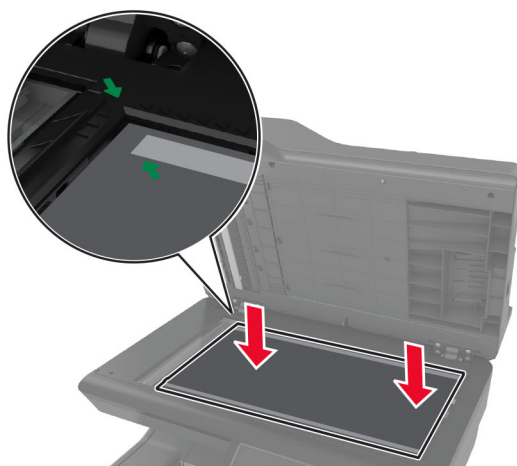

Megj.: Győződjön meg arról, hogy a lapolvasó üveg beolvasólapjának szélei össze vannak igazítva a lapolvasó üveglapjának széleivel.

- 5 Csukja le a beolvasó fedelét, hogy a lapolvasó üveg új beolvasólapja a fedélhez rögzüljön.

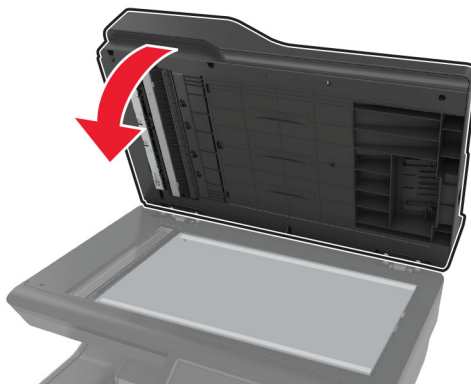

- 6 Hajtsa fel a beolvasó fedelét és ellenőrizze, hogy a lapolvasó üveg új beolvasólapja megfelelően rögzült a fedélhez.

- 7 Zárja le a lapolvasó fedelét.

Az ADF görgőinek cseréje

- 1 Nyissa ki a C ajtót.

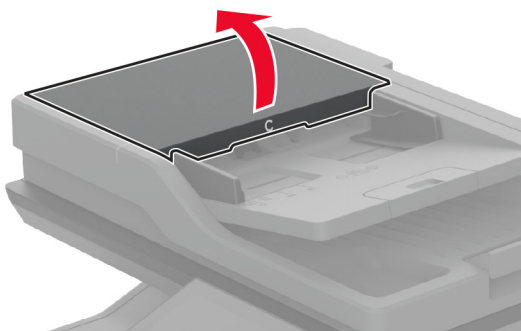

2 Távolítsa el az automatikus lapadagoló használt felvevőgörgőjét.

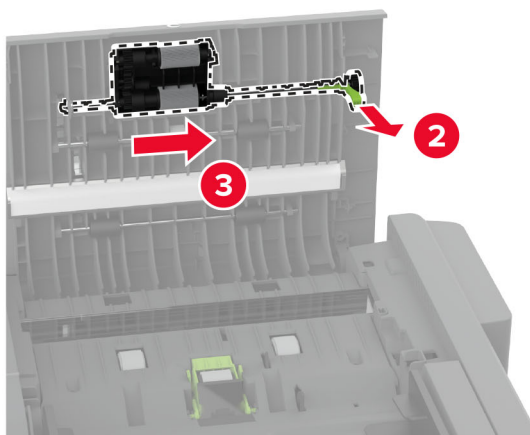
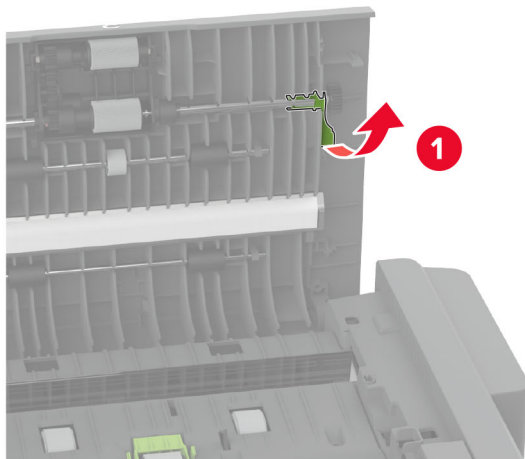

3 Távolítsa el az automatikus lapadagoló használt elválasztógörgőjét.

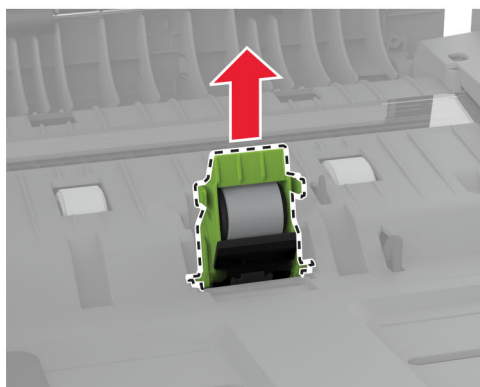
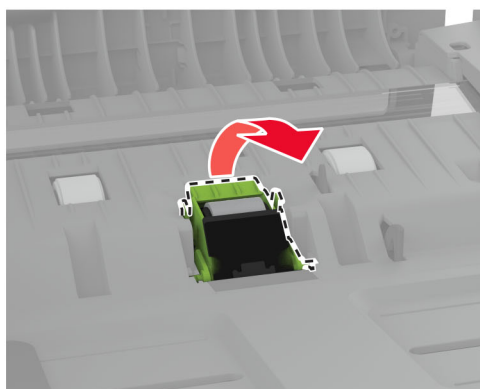
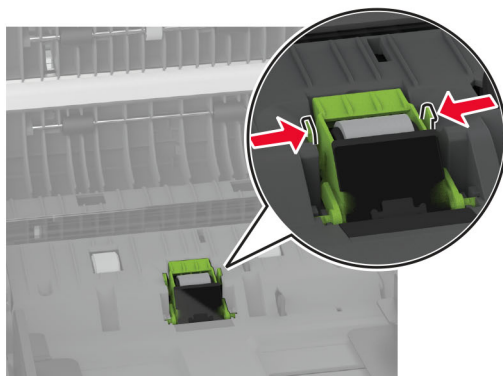

4 Csomagolja ki az új ADF-behúzógörgőt és ADF-elválasztógörgőt.

5 Tolja be az automatikus lapadagoló új elválasztógörgőjét, amíg a helyére nem *kattan*.

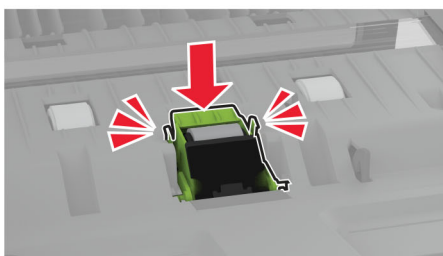
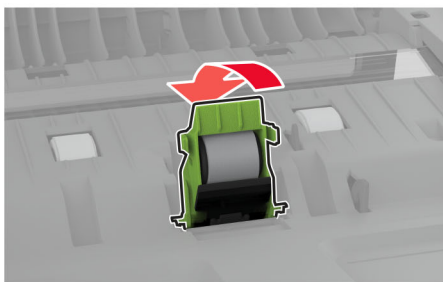
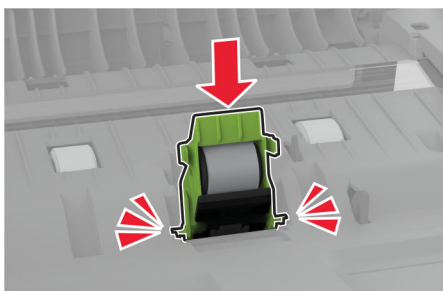
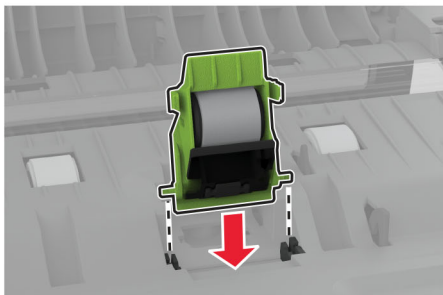

6 Tolja be az új felvevőgörgőt, amíg a helyére nem *kattan*.

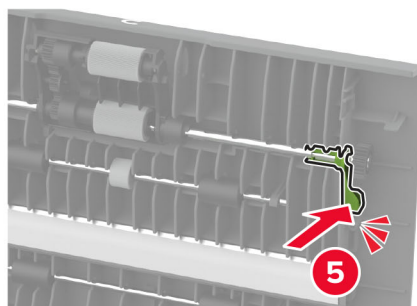
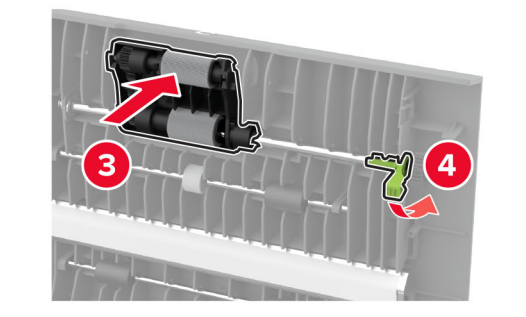
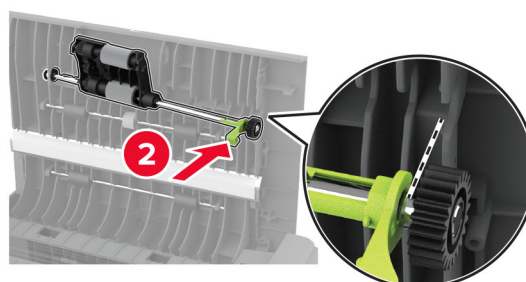
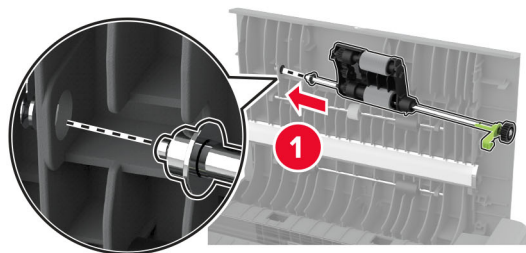

7 Csukja be a C ajtót.

A karbantartási számláló visszaállítása

- 1 A kezdőképernyőn érintse meg a **Beállítások > Eszköz > Karbantartás > Konfigurációs menü > Kellékhasználat és számlálók** elemet.
- 2 Érintse meg a **Karbantartási számláló nullázása** elemet.

Kellékanyag-használati számlálók visszaállítása

- 1 A kezdőképernyőn érintse meg a **Beállítások > Eszköz > Karbantartás > Konfigurációs menü > Kellékhasználat és számlálók** elemet.
- 2 Válassza ki a visszaállítani kívánt számlálót.

Figyelem – sérülésveszély: A visszajuttatási program szerződési feltételekkel nem rendelkező kellékanyagok és alkatrészek visszaállíthatók és utángyárthatók. A gyártói garancia azonban nem vonatkozik a nem eredeti kellékanyagok vagy alkatrészek által okozott károkra. Ha megfelelő utángyártás nélküli kellékanyagra vagy alkatrésze állítja vissza a számlálót, az kárt okozhat a nyomtatóban. A kellékanyag- vagy alkatrészszámláló visszaállítása után előfordulhat, hogy a nyomtató a visszaállított elem hiányára utaló hibát jelez.

Nyomtatóalkatrészek tisztítása

A nyomtató tisztítása

 **VIGYÁZAT – ÁRAMÜTÉS VESZÉLYE:** A nyomtató külsejének tisztításakor az áramütés veszélyének elkerülése érdekében először húzza ki a tápkábelt a fali aljzatból, majd húzzon ki minden kábelt a nyomtatóból.

Megjegyzések:

- Néhány havonta végezze el ezt a feladatot.
- A helytelen kezelésből adódó károkra a nyomtató jóállása nem terjed ki.

- 1 Kapcsolja ki a nyomtatót, és húzza ki a tápkábelt a konnektorból.
- 2 Vegye ki a papírt a normál rekeszből és a többcélú adagolóból.
- 3 Távolítsa el puha kefével vagy porszívóval a port, a szalagfoszlányokat és a papírdarabokat a nyomtatóról.
- 4 Törölje le a nyomtató külsejét nedves, puha, szőszmentes ronggyal.

Megjegyzések:

- Ne használjon háztartási tisztítószereket vagy mosószereket, mert azok kárt tehetnek a nyomtató külsejében.
- Ügyeljen, hogy a tisztítás után a nyomtató összes része száraz legyen.

- 5 Csatlakoztassa a tápkábelt a fali konnektorhoz, majd kapcsolja be a nyomtatót.

 **VIGYÁZAT – SÉRÜLÉSVESZÉLY:** A tűzveszély és az áramütés elkerülése érdekében a tápkábelt közvetlenül egy, a készülékhez közeli és könnyen hozzáférhető, megfelelő besorolású és megfelelően földelt csatlakozóaljzatba csatlakoztassa.

Az érintőkijelző tisztítása

⚠ VIGYÁZAT – ÁRAMÜTÉS VESZÉLYE: A nyomtató külsejének tisztításakor az áramütés veszélyének elkerülése érdekében először húzza ki a tápkábelt a csatlakozóaljzatból, majd húzza ki minden kábelt a nyomtatóból.

1 Kapcsolja ki a nyomtatót, majd húzza ki a tápkábelt a csatlakozóaljzatból.

2 Egy puha, nedves, szőszmentes ruhaanyaggal törölje le az érintőkijelzőt.

Megjegyzések:

- Ne használjon háztartási tisztítószert vagy mosószert, mert ezek kárt tehetnek az érintőkijelzőben.
- Tisztítás után ellenőrizze, hogy az érintőkijelző száraz-e.

3 Csatlakoztassa a tápkábelt a fali konnektorhoz, majd kapcsolja be a nyomtatót.

⚠ VIGYÁZAT – SÉRÜLÉSVESZÉLY: A tűzveszély és az áramütés elkerülése érdekében a tápkábelt közvetlenül egy, a készülékhez közeli, könnyen hozzáférhető, megfelelő besorolású és megfelelően földelt konnektorba csatlakoztassa.

Lapolvasó tisztítása

1 Nyissa fel a lapolvasó fedelét.

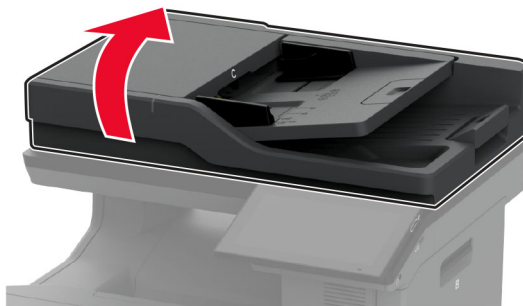

2 Egy puha, nedves, szőszmentes ruhaanyaggal törölje le a következő területeket:

- Az ADF üvegének beolvasólapja



- Lapolvasó üveg beolvasólapja

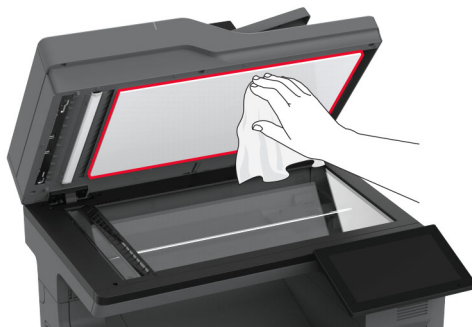

- Az automatikus lapadagoló üvege



- Lapolvasó üveglapja



3 Zárja le a lapolvasó fedelét.

4 Nyissa ki a C ajtót.

5 Egy puha, nedves, szőszmentes ruhaanyaggal törölje le a következő területeket:

- Az automatikus lapadagoló párnája a C ajtóban

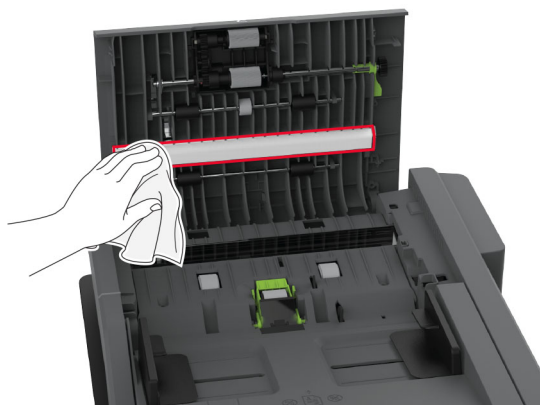

- Az automatikus lapadagoló üvege a C ajtóban



6 Csukja be a C ajtót.

Behúzógörgő gumijának tisztítása

- 1 Kapcsolja ki a nyomtatót, majd húzza ki a tápkábelt a csatlakozóaljzatból.
- 2 Vegye ki a tálcát.

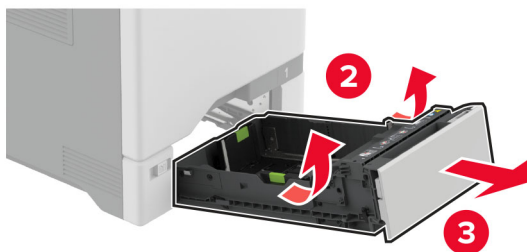

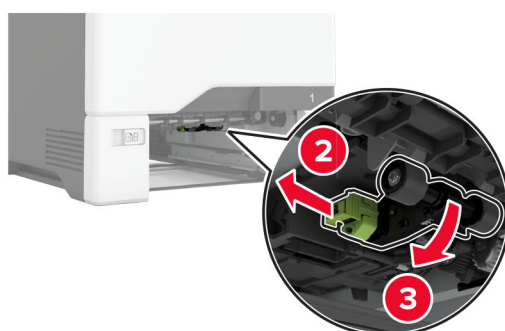
3 Távolítsa el a behúzóörgőt.**4** Vigyen fel egy kis izopropil alkoholt egy puha, szőszmentes ruhaanyagra, és törölje le vele a behúzóörgő gumiját.

5 Helyezze be a behúzógörgőt.



6 Helyezze vissza a tálcát.

7 Csatlakoztassa a tápkábelt a fali konnektorhoz, majd kapcsolja be a nyomtatót.

⚠ VIGYÁZAT – SÉRÜLÉSVESZÉLY: A tűzveszély és az áramütés elkerülése érdekében a tápkábelt közvetlenül egy, a készülékhez közeli, könnyen hozzáférhető, megfelelő besorolású és megfelelően földelt konnektorba csatlakoztassa.

behúzógörgő tisztítása a többcélú adagolóban

1 Kapcsolja ki a nyomtatót, majd húzza ki a tápkábelt a csatlakozóaljzatból.

2 Nyissa ki a többcélú adagolót.

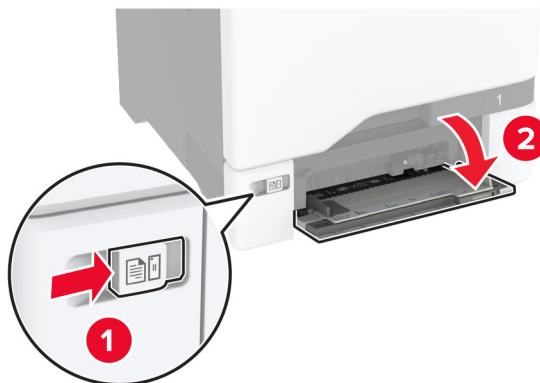

3 Távolítsa el a behúzóörgőt.

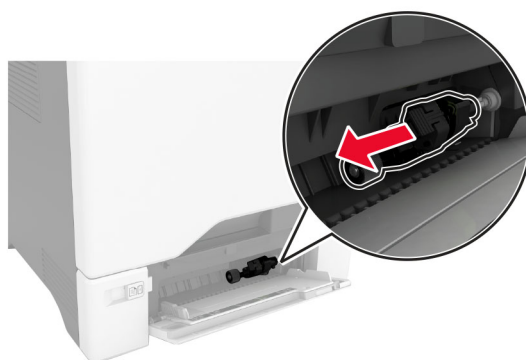

4 Vigyen fel egy kis izopropil alkoholt egy puha, szőszmentes ruhaanyagra, és törölje le vele a behúzóörgőt.

5 Helyezze be a behúzógörgőt.

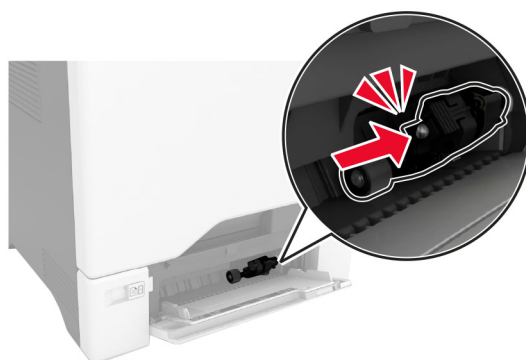
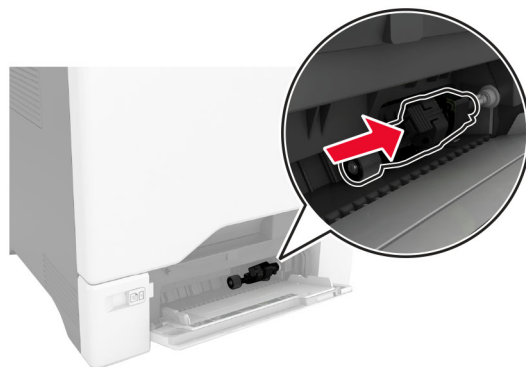

6 Zárja vissza a többfunkciós adagolót.

7 Csatlakoztassa a tápkábelt a fali konnektorhoz, majd kapcsolja be a nyomtatót.

⚠ VIGYÁZAT – SÉRÜLÉSVESZÉLY: A tűzveszély és az áramütés elkerülése érdekében a tápkábelt közvetlenül egy, a készülékhez közeli, könnyen hozzáférhető, megfelelő besorolású és megfelelően földelt konnektorba csatlakoztassa.

Az ADF görgőinek tisztítása

1 Nyissa ki a C ajtót.

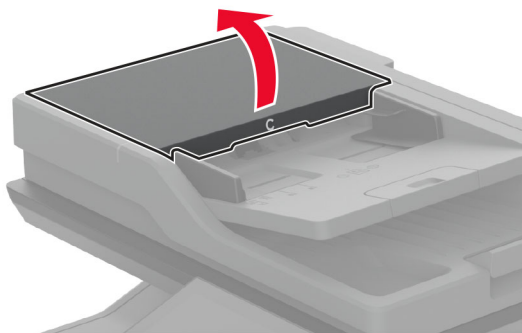

2 Távolítsa el az automatikus lapadagoló felvevőgörgőjét.

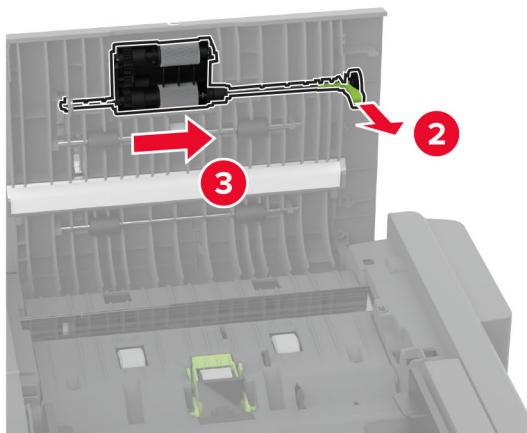
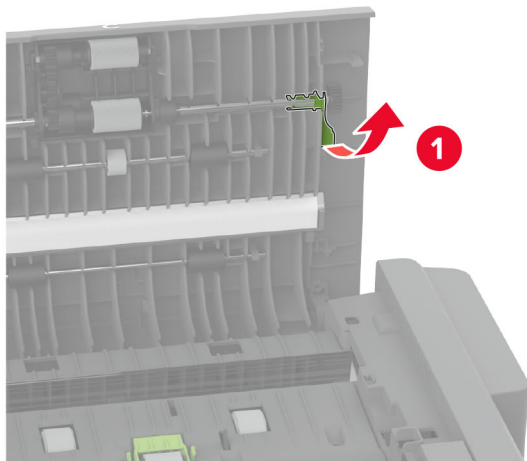

3 Távolítsa el az automatikus lapadagoló elválasztógörgőjét.

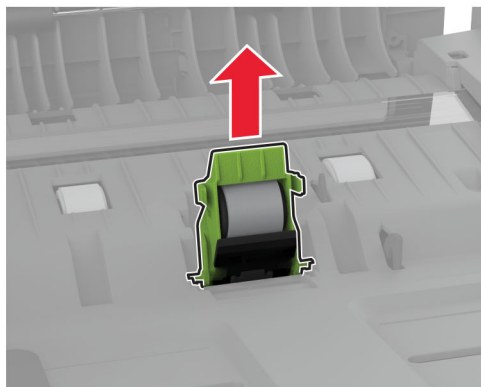
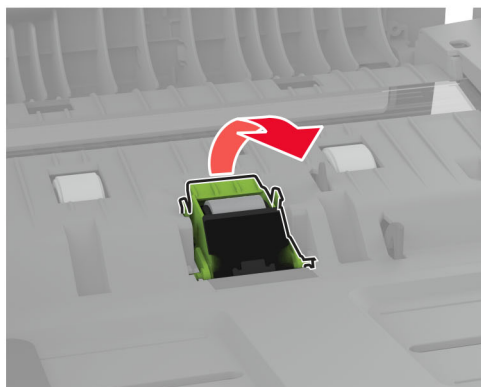
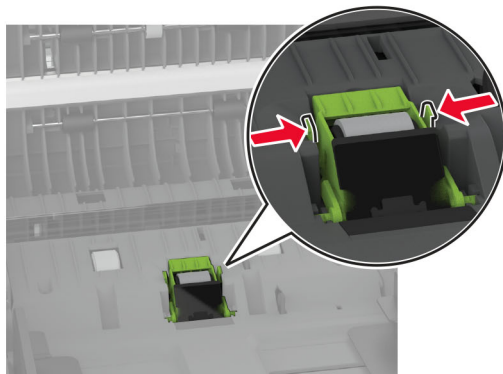

4 Vigyen fel egy kis izopropil alkoholt egy puha, szőszmentes ruhaanyagra, és törölje le vele az ADF behúzógörgőjére és az ADF elválasztógörgőjére.

5 Tolja be az automatikus lapadagoló elválasztógörgőjét, amíg a helyére nem *kattan*.

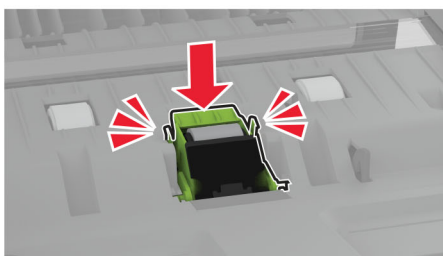
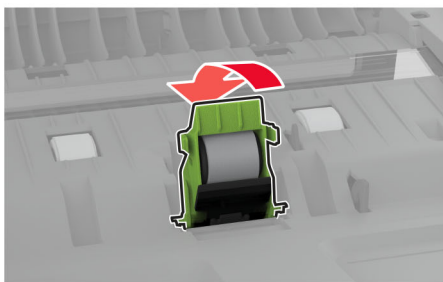
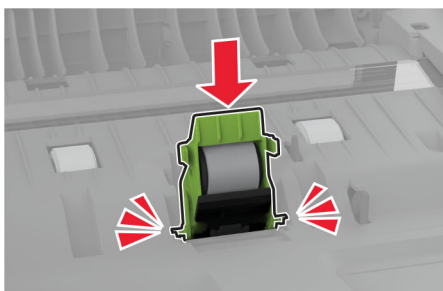
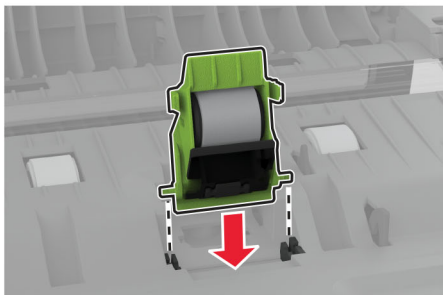

6 Tolja be az automatikus lapadagoló behúzóörgőjét, amíg a helyére nem *kattan*.

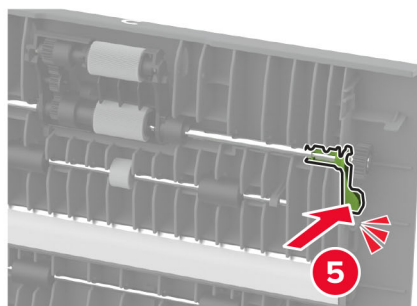
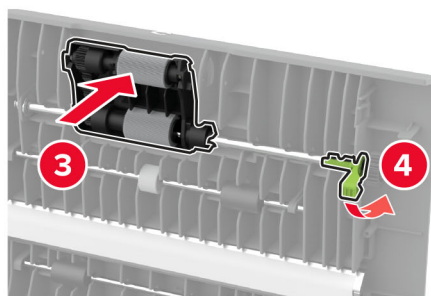
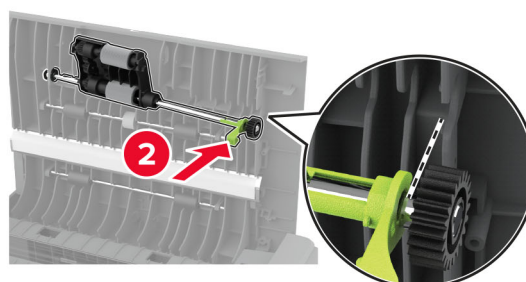
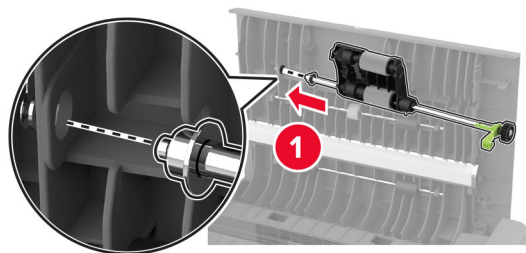

7 Csukja be a C ajtót.

Energia- és papírtakarékosság

Energiatakarékos üzemmód beállításainak módosítása

Alvó üzemmód

- 1 A kezdőképernyőről érintse meg a **Beállítások > Eszköz > Energiagazdálkodás > Időtűlések > Alvó üzemmód** elemeket.
- 2 Állítsa be, hogy a nyomtató mennyi ideig maradjon készenléti állapotban, mielőtt Alvó üzemmódra váltana.

Hibernált üzemmód

- 1 A kezdőképernyőről érintse meg a **Beállítások > Eszköz > Energiagazdálkodás > Időtűlések > Hibernálás csatlakozáskor** elemeket.
- 2 Állítsa be, hogy a nyomtató mennyi ideig maradjon készenléti állapotban, mielőtt Hibernált üzemmódra váltana.

Megjegyzések:

- A Hibernálási idő működtetéséhez állítsa be a Hibernálási idő kapcsolat esetén elemet Hibernált értékre.
- A beágyazott webkiszolgáló le van tiltva, amikor a nyomtató Hibernált üzemmódban van.

A kijelző fényerejének beállítása

- 1 A kezdőképernyőn válassza ki a **Beállítások > Eszköz > Tulajdonságok** lehetőséget.
- 2 A Kijelző fényereje menüben módosítsa a beállítást.

Kellékanyagok megőrzése

- Nyomtatás a papír mindkét oldalára.
Megj.: A kétoldalas nyomtatás az alapértelmezett beállítás a nyomtató-illesztőprogram.
- Több oldal nyomtatása egyetlen lapra.
- A nyomtatás előtt az előnézet funkció használatával tekintheti meg, hogyan fog mutatni a kész nyomtatás.
- Nyomtasson egy példányt a dokumentumból és ellenőrizze tartalmának és formátumának helyességét.

A nyomtató áthelyezése más helyre

 **VIGYÁZAT – SÉRÜLÉSVESZÉLY:** Ha a nyomtató nehezebb mint 20 kg (44 font), a biztonságos megemeléséhez legalább két ember szükséges.

 **VIGYÁZAT – SÉRÜLÉSVESZÉLY:** A tűzveszély és az áramütés elkerülése érdekében csak a termékhez kapott vagy a gyártó által hitelesített tápkábelt használja.



VIGYÁZAT – SÉRÜLÉSVESZÉLY: A nyomtató mozgatásakor tartsa be az alábbi útmutatásokat a személyi sérülések és a nyomtató károsodásának elkerülése érdekében:

- Ellenőrizze, hogy az összes ajtó és tálca zárva legyen.
- Kapcsolja ki a nyomtatót, és húzza ki a tápkábelt a konnektorból.
- Húzzon ki a nyomtatóból minden vezetékét és kábelt.
- Ha a nyomtatóhoz padlón álló, külön megvásárolható tálcák vagy kimeneti egységek csatlakoznak, a nyomtató mozgatása előtt csatlakoztassa le azokat.
- Ha a nyomtatóhoz görgős talp tartozik, tolja át a készüléket óvatosan az új helyére. Legyen óvatos, amikor küszöbökön vagy padlórepedéseken halad keresztül!
- Ha a nyomtató nem rendelkezik görgős talppal, de külön megvásárolható tálcák vagy kimeneti egységek csatlakoznak hozzá, vegye le a kimeneti egységeket, majd emelje le a nyomtatót a tálcákról. Ne próbálja egyszerre megemelni a nyomtatót és a többi egységet.
- A nyomtatót mindig a rajta található fogantyúk használatával emelje fel.
- A nyomtató mozgatására használt kocsinak elegendő rakfelülettel kell rendelkeznie a nyomtató teljes alapterületéhez.
- A hardveres kiegészítők mozgatására használt kocsinak elegendő rakfelülettel kell rendelkeznie a kiegészítők teljes méretéhez.
- Tartsa a nyomtatót függőlegesen.
- Óvakodjon az rázkódással járó mozgástól.
- Ügyeljen rá, hogy az ujjá ne kerüljön a nyomtató alá, amikor lerakja.
- Ügyeljen rá, hogy elég szabad hely maradjon a nyomtató körül.

Megj.: A helytelen áthelyezésből adódó károokra a nyomtató jótállása nem terjed ki.

A nyomtató szállítása

A szállítással kapcsolatos információkért látogasson el a <http://support.lexmark.com> webhelyre, vagy lépjen kapcsolatba az ügyfélszolgálattal.

Problémák elhárítása

Nyomtatási minőséggel kapcsolatos problémák

Keresse meg az Ön által tapasztalt nyomtatási hibát illusztráló képet, majd kattintson az alatta lévő hivatkozásra a megoldás megtekintéséhez.



[“Üres vagy fehér oldalak” itt: 272. oldal](#)

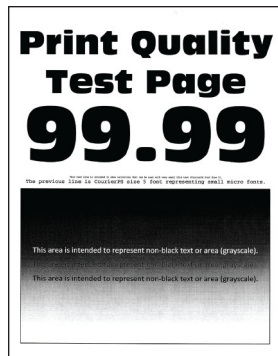

[“Sötét nyomat” itt: 274. oldal](#)



[“Szellemképek” itt: 276. oldal](#)

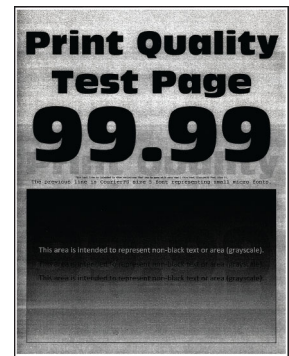

[“Szürke vagy színes háttér” itt: 276. oldal](#)



[“Helytelen margók” itt: 277. oldal](#)

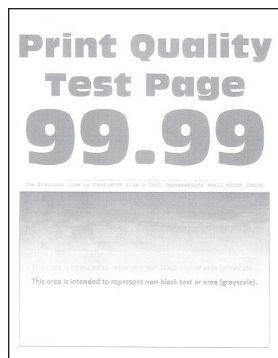

[“Túl világos nyomat” itt: 278. oldal](#)

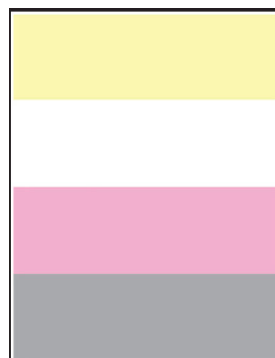

[“Hiányzó színek” itt: 281. oldal](#)

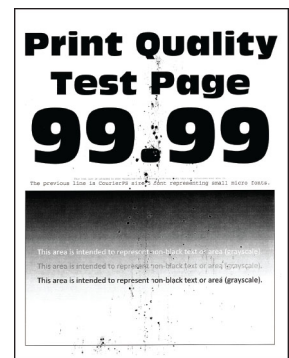

[“Tarka és pöttyös nyomat” itt: 283. oldal](#)



[“Papírmeghajlás” itt: 285. oldal](#)

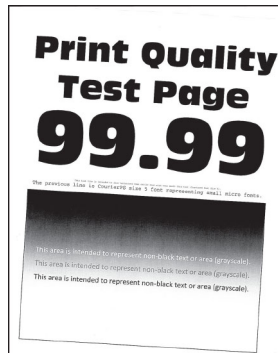

[“Görbe vagy ferde nyomat” itt: 286. oldal](#)

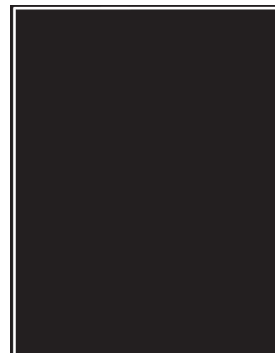

[“Egyszínű vagy fekete képek” itt: 286. oldal](#)

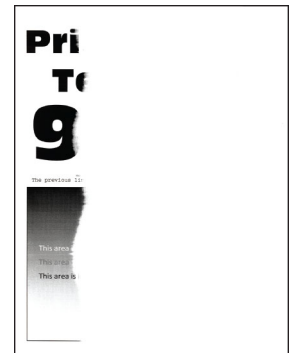

[“Levágott szöveg vagy kép” itt: 287. oldal](#)



“Könnyen ledörzsölődik a toner”
itt: [289. oldal](#)

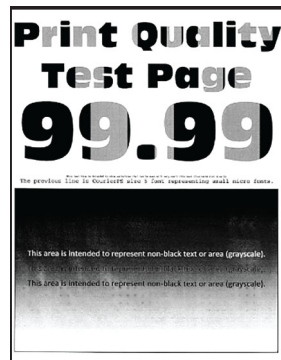

“Egyetlen nyomtatási eloszlás” itt: [290. oldal](#)

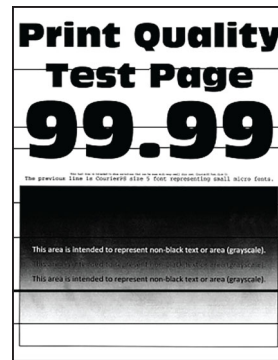

“Vízszintes sötét vonalak”
itt: [291. oldal](#)



“Függőleges sötét vonalak” itt: [292. oldal](#)

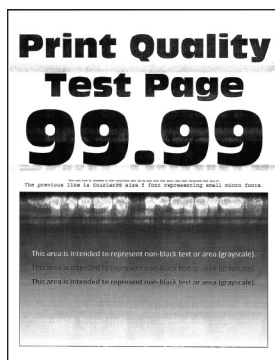

“Vízszintes fehér vonalak”
itt: [293. oldal](#)



“Függőleges fehér vonalak”
itt: [294. oldal](#)





“Ismétlődő hibák” itt: [295. oldal](#)

A nyomtató hibakódjai

Hibakódok	A hibaüzenet	Megoldás
8.01	Csukja be az összes ajtót.	Csukja be az összes ajtót, majd helyezze vissza a hulladékfesték-tartályt.
8.03	Csukja be a C ajtót.	Csak akkor nyissa ki bármelyik ajtót, ha karbantartást végez.
9.00	A nyomtatót újra kellett indítani. Lehet, hogy az utolsó feladat nincs befejezve.	Nyomja meg a Folytatás gombot az üzenet törléséhez és a nyomtatás folytatásához.
11.11, 11.21, 11.31, 11.41, 11.51	Töltsön be a(z) <source/> tálcába <type/> típusú <size/> méretű papírt.	Nyissa ki a jelzett tálcát, és töltsön be papírt. További információkért lásd: “Tálcák betöltése” itt: 50. oldal.
11.12, 11.22, 11.32, 11.42, 11.52	Töltsön be a(z) <source/> tálcába <type/> típusú <size/> méretű <orientation/> tájolású papírt.	Nyissa ki a jelzett tálcát, és töltsön be papírt. További információkért lásd: “Tálcák betöltése” itt: 50. oldal.
11.91	Töltsön <type/> típusú <size/> méretű papírt a többcélyú adagolóba.	Nyissa ki a többcélyú adagolót, és töltsön be papírt. További információkért lásd: “A többcélyú adagoló betöltése” itt: 54. oldal.

Hibakódok	A hibaüzenet	Megoldás
11.92	Töltsön <type/> típusú <size/> méretű <orientation/> tájolású papírt a többcélyú adagolóba.	Nyissa ki a többcélyú adagolót, és töltsön be papírt. További információkért lásd: “A többcélyú adagoló betöltése” itt: 54. oldal.
12.11, 12.21, 12.31, 12.41, 12.51	Változtassa meg a(z) <source/> tálcát <type/> típusú <size/> méretű papírra.	Nyissa ki a jelzett tálcát, vegye ki a papírt, majd töltsön be megfelelő típusú és méretű papírt. További információkért lásd: “Tálcák betöltése” itt: 50. oldal.
12.12, 12.22, 12.32, 12.42, 12.52	Módosítsa a(z) <source/> tálcát <type/> típusú <size/> méretű <orientation/> tájolású papírra.	Nyissa ki a jelzett tálcát, vegye ki a papírt, majd töltsön be megfelelő típusú és méretű papírt. További információkért lásd: “Tálcák betöltése” itt: 50. oldal.
12.91	Módosítsa a többcélyú adagolót <type/> típusra <size/> méretre.	Vegye ki a papírt, majd töltsön be megfelelő típusú és méretű papírt. További információkért lásd: “A többcélyú adagoló betöltése” itt: 54. oldal.
12.92	Módosítsa a többcélyú adagolót <type/> típusra <size/> méretre <orientation/> tájolasra.	Vegye ki a papírt, majd töltsön be megfelelő típusú és méretű papírt. További információkért lásd: “A többcélyú adagoló betöltése” itt: 54. oldal.
29.08	Emlékeztető: Távolítsa el a csomagolást.	<ol style="list-style-type: none"> 1 Nyissa ki az A ajtót, majd távolítsa el a csomagolóanyagot a nyomtató belsejéből. 2 Húzza ki mind a három piros rögzítőkapcsot a bal felsővel kezdve, majd a bal alsóval és a jobb oldalon lévővel folytatva. 3 Csukja be az A ajtót. 4 Nyissa ki a B ajtót. 5 Húzza ki egyenesen a jobb oldali piros hurkot. 6 Csukja be a B ajtót.
31.30	Átviteli modul probléma. Indítsa újra a nyomtatót.	<ol style="list-style-type: none"> 1 Kapcsolja ki a nyomtatót, majd húzza ki a tápkábelt a csatlakozóaljzatból. 2 Csatlakoztassa a tápkábelt a fali konnektorhoz, majd kapcsolja be a nyomtatót. <p> VIGYÁZAT – SÉRÜLÉSVESZÉLY: A tűzveszély és az áramütés elkerülése érdekében a tápkábelt közvetlenül egy, a készülékhez közeli, könnyen hozzáférhető, megfelelő besorolású és megfelelően földelt konnektorba csatlakoztassa.</p>
31.35	Hiányzó vagy nem működő hulladékfesték-tartály pótlása.	<ol style="list-style-type: none"> 1 Nyissa ki a B ajtót. 2 Távolítsa el a hulladékfesték-tartályt. <p>Megj.: A toner kiömlésének elkerülése érdekében a tartályt függőleges helyzetben tárolja.</p> <ol style="list-style-type: none"> 3 Helyezze be a hulladékfesték-tartályt. 4 Csukja be a B ajtót.
31.40, 31.41, 31.42, 31.43	Hiányzó vagy nem működő [szín] színű festékkazetta pótlása.	<ol style="list-style-type: none"> 1 Nyissa ki a B ajtót. 2 Vegye ki a festékkazettát. 3 Helyezze be a festékkazettát. 4 Csukja be a B ajtót.

Hibakódok	A hibaüzenet	Megoldás
31.60	A hiányzó vagy nem reagáló fekete képalkotó egység újra beszerelése.	<ol style="list-style-type: none"> 1 Nyissa ki a B ajtót. 2 Távolítsa el a hulladékfesték-tartályt. Megj.: A toner kiömlésének elkerülése érdekében a tartályt függőleges helyzetben tárolja. 3 Távolítsa el a tonerkazettákat. 4 Húzza ki a képalkotó készlet kábelét. 5 Távolítsa el a képalkotó készletet. Megj.: A képalkotó készlet megkarcolásának vagy a fényvezető dob sérülésének elkerülése érdekében helyezze a képalkotó készletet függőleges helyzetbe. 6 Távolítsa el a fekete képalkotó egységet. Figyelem – sérülésveszély: Ne tegye ki közvetlen fény hatásának a fényvezető egységet 10 percnél hosszabb ideig. A hosszabb ideig tartó közvetlen napsugárzás nyomtatási minőségbeli problémákat okozhat. Figyelem – sérülésveszély: Ne érjen a képalkotó egység alatt található fényes fényvezetődobhoz. Ha hozzáér, azzal később romolhat a nyomtatási feladatok minősége. 7 Helyezze be a fekete képalkotó egységet. 8 Helyezze be a képalkotó készletet. 9 Csatlakoztassa a képalkotó készlet kábelét. 10 Helyezze be a tonerkazettákat. 11 Helyezze be a hulladékfesték-tartályt. 12 Csukja be a B ajtót.
31.64	Helyezze vissza a hiányzó, kihúzott vagy nem reagáló színes képalkotó készletet.	<ol style="list-style-type: none"> 1 Nyissa ki a B ajtót. 2 Távolítsa el a hulladékfesték-tartályt. Megj.: A toner kiömlésének elkerülése érdekében a tartályt függőleges helyzetben tárolja. 3 Vegye ki a festékkazettákat. 4 Húzza ki a képalkotó készlet kábelét. 5 Távolítsa el a képalkotó készletet. 6 Helyezze be a képalkotó készletet. 7 Csatlakoztassa a képalkotó készlet kábelét. 8 Helyezze be a festékkazettákat. 9 Helyezze be a hulladékfesték-tartályt. 10 Csukja be a B ajtót.
31.80	Hiányzó vagy nem válaszoló beégető egység újratelepítése.	<ol style="list-style-type: none"> 1 Nyissa ki az A ajtót, majd nyissa ki az A1 ajtót.  VIGYÁZAT – FORRÓ FELÜLET: Előfordulhat, hogy a nyomtató belseje forró. Az égési sérülések elkerülése érdekében várja meg, amíg a forró felületek kihűlnek. 2 Szerelje ki a beégetőt. 3 Helyezze be a beégető egységet. 4 Csukja be az A1 ajtót, majd az A ajtót.

Hibakódok	A hibaüzenet	Megoldás
32.40, 32.41, 32.42, 32.43	Cserélje le a nem támogatott [szín] színű festékkazettát.	További információkért lásd: “Tonerkazetta kicserélése” itt: 210. oldal.
32.60	Cserélje ki a nem támogatott fekete képalkotó egységet.	További információkért lásd: “A fekete képalkotó egység cseréje” itt: 213. oldal.
32.64	Cserélje ki a nem támogatott színes képalkotó készletet.	További információkért lásd: “A színes képalkotó készlet cseréje” itt: 222. oldal.
32.xy	Cserélje ki a nem támogatott beégető egységet.	<p>1 Nyissa ki az A ajtót, majd nyissa ki az A1 ajtót.</p> <p> VIGYÁZAT – FORRÓ FELÜLET: Előfordulhat, hogy a nyomtató belseje forró. Az égési sérülések elkerülése érdekében várja meg, amíg a forró felületek kihűlnek.</p> <p>2 Keresse meg a beégető egység típusát az egység alján.</p>  <p>Megjegyzések:</p> <ul style="list-style-type: none"> • A Lexmark CX737 kivételével minden nyomtatótípus támogatja a 00, 01 és 02 típusú beégető egységet. • A Lexmark CX737 csak a 05-ös típusú beégető egységet támogatja. <p>3 Ha a beégető egység nincs támogatva, távolítsa el az egységet, majd helyezzen be egy támogatottat. További információkért lásd: “Beégető cseréje” itt: 233. oldal.</p>
33.40, 33.41, 33.42, 33.43	A nem Lexmark [szín] színű festékkazettákkal kapcsolatban lásd: <i>Használati útmutató.</i>	További információkért lásd: “Nem Lexmark márkájú kellékanyagok” itt: 320. oldal.
33.60	A nem Lexmark fekete képalkotó egységgel kapcsolatban lásd: <i>Használati útmutató.</i>	További információkért lásd: “Nem Lexmark márkájú kellékanyagok” itt: 320. oldal.
33.64	A nem Lexmark színes képalkotó készlettel kapcsolatban lásd: <i>Használati útmutató.</i>	További információkért lásd: “Nem Lexmark márkájú kellékanyagok” itt: 320. oldal.

Hibakódok	A hibaüzenet	Megoldás
37.1	Nincs elég memória a feladat leválogatásához.	Próbálkozzon az alábbiakkal: <ul style="list-style-type: none"> • Ha szeretné kinyomtatni a munka tárolt részét és elkezdeni a nyomtatási feladat maradék részének leválogatását, akkor nyomja meg a Folytatás gombot. • Szakítsa meg az aktuális nyomtatási feladatot.
37.3	Nincs elég memória, egyes felfüggesztett feladatok törölődtek.	Nyomja meg a Folytatás gombot az üzenet törléséhez és a nyomtatás folytatásához.
39.1	Bonyolult oldal; előfordulhat, hogy egyes adatok nem kerültek kinyomtatásra.	Próbálkozzon az alábbiakkal: <ul style="list-style-type: none"> • Nyomja meg a Folytatás gombot az üzenet törléséhez és a nyomtatás folytatásához. • Szakítsa meg az aktuális nyomtatási feladatot. • Telepítsen további nyomtatómemóriát. • Csökkentse a nyomtatási feladat összetettségét és méretét, mielőtt ismét nyomtatásba küldené. <ul style="list-style-type: none"> – Csökkentse a nyomtatási feladatban lévő lapok számát. – Csökkentse a letöltött betűtípusok számát és méretét. – Törölje a felesleges betűtípusokat vagy makrókat a nyomtatási feladatból. – Csökkentse a nyomtatási feladatban lévő grafikák számát.
42.xy	Cserélje ki a(z) [szín] színű festékkazettát – nem megfelelő régió.	További információkért lásd: “Cserélje ki a festékkazettát – nem megfelelő régió” itt: 320. oldal.
43.40, 43.41, 43.42, 43.43	Cserélje ki a hibás [szín] színű festékkazettát.	További információkért lásd: “Tonerkazetta kicserélése” itt: 210. oldal.
43.40, 43.41, 43.42, 43.43	A(z) [szín] színű festékkazetta hibás.	<ol style="list-style-type: none"> 1 Nyissa ki a B ajtót. 2 Vegye ki a festékkazettát. 3 Helyezze be a festékkazettát. 4 Csukja be a B ajtót. <p>Ha a probléma továbbra is fennáll, cserélje ki a festékkazettát.</p>
55.1	Hiba az USB-meghajtó olvasása közben. Távolítsa el az USB-t	A folytatáshoz távolítsa el a flash meghajtót.
55.2	Hiba az USB-hub olvasásakor. Távolítsa el a hubot.	A folytatáshoz távolítsa el az USB-hubot.
58	Túl sok tálcá van csatlakoztatva.	<ol style="list-style-type: none"> 1 Kapcsolja ki a nyomtatót, majd húzza ki a tápkábelt a csatlakozóaljzatból. 2 Távolítson el egy vagy több tálcát. 3 Csatlakoztassa a tápkábelt a fali konnektorhoz, majd kapcsolja be a nyomtatót. <p> VIGYÁZAT – SÉRÜLÉSVESZÉLY: A tűzveszély és az áramütés elkerülése érdekében a tápkábelt közvetlenül egy, a készülékhez közeli, könnyen hozzáférhető, megfelelő besorolású és megfelelően földelt konnektorba csatlakoztassa.</p>

Hibakódok	A hibaüzenet	Megoldás
59	Nem kompatibilis [x] tálcá.	<ol style="list-style-type: none"> 1 Kapcsolja ki a nyomtatót, majd húzza ki a tápkábelt a csatlakozóaljzatból. 2 Vegye ki a megadott tálcát. 3 Csatlakoztassa a tápkábelt a fali konnektorhoz, majd kapcsolja be a nyomtatót. <p> VIGYÁZAT – SÉRÜLÉSVESZÉLY: A tűzveszély és az áramütés elkerülése érdekében a tápkábelt közvetlenül egy, a készülékhez közeli, könnyen hozzáférhető, megfelelő besorolású és megfelelően földelt konnektorba csatlakoztassa.</p>
61	Hibás lemez.	Cserélje ki a hibás tárolómeghajtót.
62	A lemez megtelt.	<p>Próbálkozzon az alábbiakkal:</p> <ul style="list-style-type: none"> • Érintse meg a Folytatás gombot az üzenet törléséhez. • Törölje a betűkészleteket, makrókat és a nyomtató merevlemezén tárolt egyéb adatokat. • Szerelje be a nyomtató merevlemezét.
63	Lemez formázása.	<p>A formázás mostantól minden adatot töröl a tárolómeghajtóról.</p> <p>A lemez formázásához tegye az alábbiakat:</p> <ol style="list-style-type: none"> 1 A kezdőképernyőn érintse meg a Beállítások > Eszköz > Karbantartás > Üzemen kívüli törlés lehetőséget. 2 Érintse meg a Minden információ letisztítása a merevlemezről elemet, majd érintse meg a TÖRLÉS gombot.
71.01	A faxállomás neve nincs beállítva. Lépjen kapcsolatba a rendszergazdával.	További információkért lásd: “Az analóg faxot használó faxfunkció beállítása” itt: 34. oldal.
71.02	A faxállomás száma nincs beállítva Lépjen kapcsolatba a rendszergazdával.	
71.03	Nem kapcsolódik analóg telefonvonal a modemhez, fax kikapcsolva.	Ellenőrizze a csatlakozást és a vonalat, hogy van-e jel. További információkért lásd: “Fax beállítása normál telefonvonal használatával” itt: 37. oldal.
71.06	Nem lehet csatlakozni a HTTPS faxkiszolgálóhoz.	Megszakadt a kapcsolat a HTTPS faxkiszolgálóval. Ellenőrizze a nyomtató internetkapcsolatát.
71.12	A memória megtelt, nem nyomtathatók faxok.	Érintse meg az Összes nyomtatása lehetőséget, hogy kinyomtassa az összes elmentett faxot.
71.13	A memória megtelt. Nem lehet faxot küldeni.	<p>Próbálkozzon az alábbiakkal:</p> <ul style="list-style-type: none"> • Folytassa a műveletet, és próbálja meg ismét elküldeni a faxot. • Olvassa be az eredeti dokumentumot oldalanként, tárcsázza a faxszámot, majd olvassa be a dokumentumot.
72.01	Az e-mail SMTP kiszolgáló nincs beállítva. Lépjen kapcsolatba a rendszergazdával.	<p>Próbálja meg az alábbiak valamelyikét:</p> <ul style="list-style-type: none"> • Állítsa be az e-mail funkciót. További információkért lásd: “E-mail SMTP-beállítások konfigurálása” itt: 42. oldal. • Tiltsa le a hibaüzenetet. További információkért lásd: “»Az SMTP-kiszolgáló nincs beállítva« hiba letiltása” itt: 324. oldal.
80.01, 80.09	A karbantartókészlet hamarosan kifogyóban.	Érintse meg a Folytatás gombot az üzenet törléséhez.

Hibakódok	A hibaüzenet	Megoldás
80.11, 80.19	Karbantartó készlet szintje alacsony.	Érintse meg a Folytatás gombot az üzenet törléséhez.
80.21, 80.29	A karbantartókészlet szintje nagyon alacsony.	Érintse meg a Folytatás gombot az üzenet törléséhez.
80.31	Cserélje ki a karbantartó készletet, ha az túllépte a javasolt élettartamot.	További információkért lásd: “Beégető karbantartó készlet rendelése” itt: 209. oldal.
82.00, 82.02, 82.09	A hulladékfesték-tartály majdnem megtelt.	Érintse meg a Folytatás gombot az üzenet törléséhez.
82.12, 82.13, 82.19, 82.20, 82.22, 82.23, 82.29	A hulladékfesték-tartály majdnem megtelt.	Érintse meg a Folytatás gombot az üzenet törléséhez.
82.30, 82.30, 82.33, 82.39, 82.40, 82.42, 82.49	Cserélje ki a hulladékfesték-tartályt.	További információkért lásd: “A hulladékfesték-tartály cseréje” itt: 231. oldal.
84.01, 84.09	A fekete képalkotó egység vagy a színes képalkotó készlet hamarosan kifogyóban.	Érintse meg a Folytatás gombot az üzenet törléséhez.
84.11, 84.13, 84.19	A fekete képalkotó egység vagy a színes képalkotó készlet szintje alacsony.	Érintse meg a Folytatás gombot az üzenet törléséhez.
84.21, 84.23, 84.29	A fekete képalkotó egység vagy a színes képalkotó készlet szintje nagyon alacsony.	Érintse meg a Folytatás gombot az üzenet törléséhez.
84.31, 84.33, 84.41, 84.43, 84.48	Cserélje ki a fekete képalkotó egységet vagy a színes képalkotó készletet.	<ul style="list-style-type: none"> További információkért lásd: “A fekete képalkotó egység cseréje” itt: 213. oldal. További információkért lásd: “A színes képalkotó készlet cseréje” itt: 222. oldal.
88.00, 88.08, 88.09	A(z) [szín] színű festékkazetta kifogyóban van.	Érintse meg a Folytatás gombot az üzenet törléséhez.
88.10, 88.18, 88.19	A(z) [szín] színű festékkazetta szintje alacsony.	
88.20, 88.28, 88.29	A(z) [szín] színű festékkazetta szintje nagyon alacsony.	
88.30, 88.37, 88.38, 88.40, 88.47, 88.48	Cserélje ki a(z) [szín] színű festékkazettát.	További információkért lásd: “Tonerkazetta kicserélése” itt: 210. oldal.

Hibakódok	A hibaüzenet	Megoldás
200.23, 200.33, 200.43, 200.53, 232.23, 232.33, 232.43, 232.53, 240.23, 240.33, 240.43, 240.53, 242.33, 242.35, 242.43, 242.45, 242.53, 242.55, 243.43, 243.45, 243.53, 243.55, 244.53, 244.54, 244.55, 245.56, 662.23, 663.33, 664.43, 665.53	Papírelakadás, [elakadás fejléc]. [xxx.yy]	További információkért lásd: “Papírelakadás a tálcákban” itt: 308. oldal.
200.03, 240.05, 240.06, 240.82, 240.83, 240.84, 647.82, 647.83, 647.84, 647.85, 648.82, 648.83, 648.84, 648.85, 649.82, 649.83, 649.84, 649.85, 650.82, 650.83, 650.84, 650.85, 660.81, 660.82, 660.83, 660.84, 660.85, 660.86	Papírelakadás, [elakadás fejléc]. [xxx.yy]	További információkért lásd: “Papírelakadás a többcélú adagolóban” itt: 309. oldal.
230.03, 230.13, 230.23, 230.33, 230.43, 230.53	Papírelakadás, [elakadás fejléc]. [xxx.yy]	További információkért lásd: “Papírelakadás a normál rekeszben” itt: 310. oldal.
280.11, 280.13, 280.15, 280.91, 280.93, 280.95, 281.11, 281.15, 281.16, 281.91, 281.95, 281.96, 284.11, 284.13, 284.15, 284.91, 284.93, 284.95, 288.10, 288.90, 295.01, 680.10, 680.20, 680.40	Lapolvasó elakadás. [xxx.yy]	További információkért lásd: “Papírelakadás az automatikus lapadagolóban” itt: 309. oldal.

Nyomtatási problémák

Gyenge a nyomtatási minőség

Üres vagy fehér oldalak

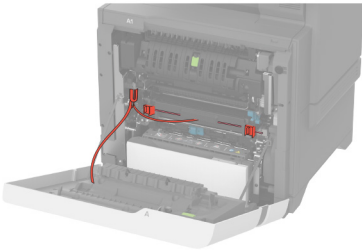
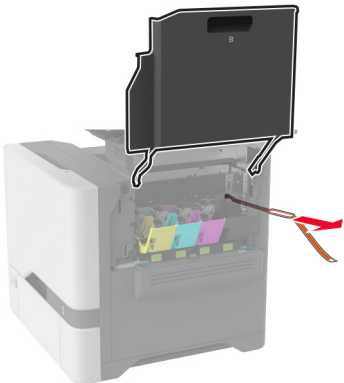
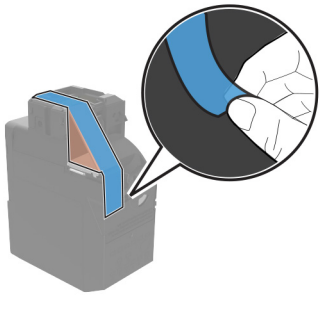
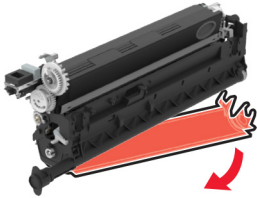

Megj.: A probléma megoldása előtt nyomtasson tesztoldalakat. A kezdőképernyőről navigáljon a következő lehetőségre: **Beállítások > Hibaelhárítás > Tesztoldal nyomtatása.**

Művelet	Igen	Nem
<p>1. lépés</p> <p>a Győződjön meg róla, hogy a következő területeken minden csomagolóanyagot eltávolított:</p> <ul style="list-style-type: none"> • Nyomtató belseje  <hr/>  <ul style="list-style-type: none"> • Tonerkazetták és képalkotó egység  <hr/>  <p>b Nyomtassa ki a dokumentumot.</p> <p>A nyomtató üres vagy fehér lapokat ad ki a nyomtatásnál?</p>	<p>Ugorjon a(z) 2. lépéshez.</p>	<p>Probléma megoldva.</p>

Művelet	Igen	Nem
<p>2. lépés</p> <p>a Ellenőrizze, hogy a nyomtató eredeti, támogatott Lexmark-tonerkazettát használ-e.</p> <p>Megj.: Ha a kazetta nem támogatott, helyezzen be egy támogatott kazettát.</p> <p>b Nyomtassa ki a dokumentumot.</p> <p>A nyomtató üres vagy fehér lapokat ad ki a nyomtatásnál?</p>	<p>Ugorjon a(z) 3. lépéshez.</p>	<p>Probléma megoldva.</p>
<p>3. lépés</p> <p>a Vegye ki a színes képkötő készletet, majd vegye ki a fekete képkötő egységet.</p> <p>Figyelem – sérülésveszély: Ne tegye ki 10 percnél hosszabb ideig tartó közvetlen fényhatásnak a színes képkötő készletet és a fekete képkötő egységet. A hosszabb ideig tartó közvetlen napsugárzás nyomtatási minőségbeli problémákat okozhat.</p> <p>Figyelem – sérülésveszély: Ne érjen a színes képkötő készlet és a fekete képkötő egység alatt található fényvezetődobhoz. Ha hozzáér, azzal később romolhat a nyomtatási feladatok minősége.</p> <p>b Helyezze be a fekete képkötő egységet, majd a színes képkötő készletet.</p> <p>c Nyomtassa ki a dokumentumot.</p> <p>A nyomtató üres vagy fehér lapokat ad ki a nyomtatásnál?</p>	<p>Forduljon az ügyfélszolgálathoz.</p>	<p>Probléma megoldva.</p>

Sötét nyomat

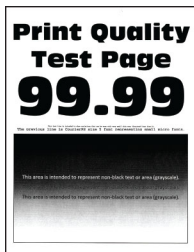

Megj.: A probléma megoldása előtt nyomtasson tesztoldalakat a hiányzó szín meghatározásához. A kezdőképernyőről navigáljon a következő lehetőségre: **Beállítások > Hibaelhárítás > Tesztoldal nyomtatása.**

Művelet	Igen	Nem
<p>1. lépés</p> <p>a Végezze el a színbeállítást.</p> <p>A kezdőképernyőn érintse meg a Beállítások > Nyomtatás > Minőség > Speciális képkötés > Színbeállítás elemet.</p> <p>b Nyomtassa ki a dokumentumot.</p> <p>Túl sötét a nyomat?</p>	<p>Ugorjon a(z) 2. lépéshez.</p>	<p>Probléma megoldva.</p>

Művelet	Igen	Nem
<p>2. lépés</p> <p>a A festék sötéttségét az operációs rendszertől függően a Nyomatási beállítások vagy a Nyomatás párbeszédpanelen csökkentheti.</p> <p>Megj.: A beállítások a nyomtató kezelőpaneljéről is módosíthatók. A kezdőképernyőn érintse meg a Beállítások > Nyomatás > Minőség > Festék sötétsége elemet.</p> <p>b Nyomtassa ki a dokumentumot.</p> <p>Túl sötét a nyomat?</p>	Ugorjon a(z) 3. lépéshez.	Probléma megoldva.
<p>3. lépés</p> <p>a A papír típusát az operációs rendszertől függően a Nyomatási beállítások vagy a Nyomatás párbeszédpanelen adhatja meg.</p> <p>Megjegyzések:</p> <ul style="list-style-type: none"> • Ügyeljen arra, hogy a beállítások megfeleljenek a tálcába töltött papírnak. • A beállítások a nyomtató kezelőpaneljéről is módosíthatók. A kezdőképernyőn érintse meg a Beállítások > Papír > Tálca konfigurációja > Papírméret/-típus elemet. <p>b Nyomtassa ki a dokumentumot.</p> <p>Túl sötét a nyomat?</p>	Ugorjon a(z) 4. lépéshez.	Folytassa a 6. lépéssel.
<p>4. lépés</p> <p>Ellenőrizze, hogy a tálcába töltött papír felülete nem túl durva-e.</p> <p>Durva felületű papírra nyomtat?</p>	Ugorjon a(z) 5. lépéshez.	Folytassa a 6. lépéssel.
<p>5. lépés</p> <p>a Cserélje ki a texturált vagy durva papírt normál papírra.</p> <p>b Nyomtassa ki a dokumentumot.</p> <p>Túl sötét a nyomat?</p>	Ugorjon a(z) 6. lépéshez.	Probléma megoldva.
<p>6. lépés</p> <p>a Töltsön be papírt egy bontatlan csomagból.</p> <p>Megj.: A papír magas páratartalom esetén megszívja magát nedvességgel. Tárolja a papírt az eredeti csomagolásban, amíg nem használja fel.</p> <p>b Nyomtassa ki a dokumentumot.</p> <p>Túl sötét a nyomat?</p>	Forduljon az Ügyfélszolgálathoz .	Probléma megoldva.

Szellemképek

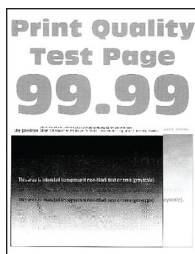

Megj.: A probléma megoldása előtt nyomtasson tesztoldalakat. A kezdőképernyőről navigáljon a következő lehetőségre: **Beállítások > Hibaelhárítás > Tesztoldal nyomtatása.**

Művelet	Igen	Nem
<p>1. lépés</p> <p>a Töltse fel a tálcát a megfelelő típusú és súlyú papírral.</p> <p>b Nyomtassa ki a dokumentumot.</p> <p>Szellemképek jelennek meg a nyomatokon?</p>	Ugorjon a(z) 2. lépéshez.	Probléma megoldva.
<p>2. lépés</p> <p>a A papír típusát az operációs rendszertől függően a Nyomtatási beállítások vagy a Nyomtatás párbeszédpanelen adhatja meg.</p> <p>Megjegyzések:</p> <ul style="list-style-type: none"> • Ügyeljen arra, hogy a beállítások megfeleljenek a tálcába töltött papírnak. • A beállítások a nyomtató kezelőpaneljéről is módosíthatók. A kezdőképernyőn érintse meg a Beállítások > Papír > Tálca konfigurációja > Papírméret/-típus elemet. <p>b Nyomtassa ki a dokumentumot.</p> <p>Szellemképek jelennek meg a nyomatokon?</p>	Ugorjon a(z) 3. lépéshez.	Probléma megoldva.
<p>3. lépés</p> <p>a Végezze el a színbeállítást.</p> <p>A kezdőképernyőn érintse meg a Beállítások > Nyomtatás > Minőség > Speciális képalkotás > Színbeállítás elemet.</p> <p>b Nyomtassa ki a dokumentumot.</p> <p>Szellemképek jelennek meg a nyomatokon?</p>	Forduljon az ügyfélszolgálathoz .	Probléma megoldva.

Szürke vagy színes háttér

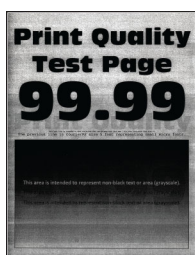

Megj.: A probléma megoldása előtt nyomtasson tesztoldalakat. A kezdőképernyőről navigáljon a következő lehetőségre: **Beállítások > Hibaelhárítás > Tesztoldal nyomtatása.**

Művelet	Igen	Nem
<p>1. lépés</p> <p>a A festék sötéttségét az operációs rendszertől függően a Nyomatási beállítások vagy a Nyomatás párbeszédpanelen növelheti.</p> <p>Megj.: A beállítások a nyomtató kezelőpaneljéről is módosíthatók. A kezdőképernyőn érintse meg a Beállítások > Nyomatás > Minőség > Festék sötéttsége elemet.</p> <p>b Nyomtassa ki a dokumentumot.</p> <p>Szürke vagy színes háttér látható a nyomatokon?</p>	Ugorjon a(z) 2. lépéshez.	Probléma megoldva.
<p>2. lépés</p> <p>a Végezze el a színbeállítást.</p> <p>A kezdőképernyőn érintse meg a Beállítások > Nyomatás > Minőség > Speciális képalkotás > Színbeállítás elemet.</p> <p>b Nyomtassa ki a dokumentumot.</p> <p>Szürke vagy színes háttér látható a nyomatokon?</p>	Ugorjon a(z) 3. lépéshez.	Probléma megoldva.
<p>3. lépés</p> <p>a Vegye ki a színes képalkotó készletet, majd vegye ki a fekete képalkotó egységet.</p> <p>Figyelem – sérülésveszély: Ne tegye ki 10 percnél hosszabb ideig tartó közvetlen fényhatásnak a színes képalkotó készletet és a fekete képalkotó egységet. A hosszabb ideig tartó közvetlen napsugárzás nyomtatási minőségbeli problémákat okozhat.</p> <p>Figyelem – sérülésveszély: Ne érjen a színes képalkotó készlet és a fekete képalkotó egység alatt található fényvezetődobhoz. Ha hozzáér, azzal később romolhat a nyomtatási feladatok minősége.</p> <p>b Helyezze be a fekete képalkotó egységet, majd a színes képalkotó készletet.</p> <p>c Nyomtassa ki a dokumentumot.</p> <p>Szürke vagy színes háttér látható a nyomatokon?</p>	Forduljon az ügyfélszolgálathoz .	Probléma megoldva.

Helytelen margók



Művelet	Igen	Nem
<p>1. lépés</p> <p>a Állítsa a tálcában lévő papírvezetőket a betöltött papírnak megfelelő pozícióba.</p> <p>b Nyomtassa ki a dokumentumot.</p> <p>Helyesek a margók?</p>	Probléma megoldva.	Ugorjon a(z) 2. lépéshez.
<p>2. lépés</p> <p>a A papír méretét az operációs rendszertől függően a Nyomatási beállítások vagy a Nyomatás párbeszédpanelen adhatja meg.</p> <p>Megjegyzések:</p> <ul style="list-style-type: none"> • Ügyeljen arra, hogy a beállítás megfeleljen a betöltött papírnak. • A beállítások a nyomtató kezelőpaneljéről is módosíthatók. A kezdőképernyőn érintse meg a Beállítások > Papír > Tálca konfigurációja > Papírméret/-típus elemet. <p>Megj.:</p> <p>b Nyomtassa ki a dokumentumot.</p> <p>Helyesek a margók?</p>	Probléma megoldva.	Forduljon az ügyfélszolgálathoz .

Túl világos nyomat

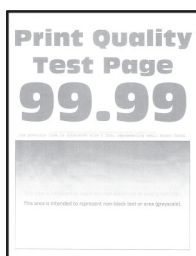

Megj.: A probléma megoldása előtt nyomtasson tesztoldalakat. A kezdőképernyőről navigáljon a következő lehetőségre: **Beállítások > Hibaelhárítás > Tesztoldal nyomtatása**.

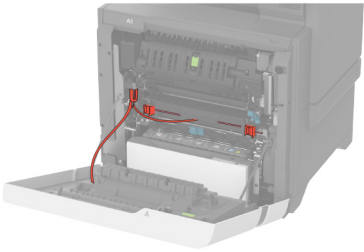
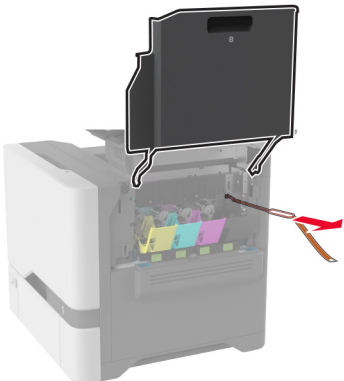
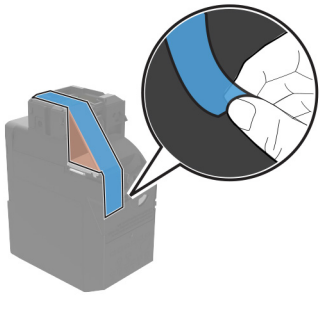
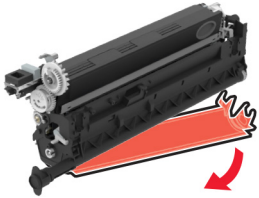
Művelet	Igen	Nem
<p>1. lépés</p> <p>a Győződjön meg róla, hogy a következő területeken minden csomagolóanyagot eltávolított:</p> <ul style="list-style-type: none"> • Nyomtató belseje   <ul style="list-style-type: none"> • Tonerkazetták és képalkotó egység   <p>b Nyomtassa ki a dokumentumot.</p> <p>Túl világos a nyomat?</p>	<p>Ugorjon a(z) 2. lépéshez.</p>	<p>Probléma megoldva.</p>

Művelet	Igen	Nem
<p>2. lépés</p> <p>a Végezze el a Színbeállítás műveletet. A kezdőképernyőn érintse meg a Beállítások > Nyomtatás > Minőség > Speciális képalkotás > Színbeállítás elemet.</p> <p>b Nyomtassa ki a dokumentumot.</p> <p>Túl világos a nyomat?</p>	Ugorjon a(z) 3. lépéshez.	Probléma megoldva.
<p>3. lépés</p> <p>a A festék sötéttségét az operációs rendszertől függően a Nyomtatási beállítások vagy a Nyomtatás párbeszédpanelen növelheti.</p> <p>Megj.: A beállítások a nyomtató kezelőpaneljéről is módosíthatók. A kezdőképernyőn érintse meg a Beállítások > Nyomtatás > Minőség > Festék sötéttsége elemet.</p> <p>b Nyomtassa ki a dokumentumot.</p> <p>Túl világos a nyomat?</p>	Ugorjon a(z) 4. lépéshez.	Probléma megoldva.
<p>4. lépés</p> <p>a Kapcsolja ki a színmegtakarítót. A kezdőképernyőn érintse meg a Beállítások > Nyomtatás > Minőség > Színmegtakarító elemet.</p> <p>b Nyomtassa ki a dokumentumot.</p> <p>Túl világos a nyomat?</p>	Ugorjon a(z) 5. lépéshez.	Probléma megoldva.
<p>5. lépés</p> <p>a A papír típusát az operációs rendszertől függően a Nyomtatási beállítások vagy a Nyomtatás párbeszédpanelen adhatja meg.</p> <p>Megjegyzések:</p> <ul style="list-style-type: none"> • Ügyeljen arra, hogy a beállítás megfeleljen a betöltött papírnak. • A beállítások a nyomtató kezelőpaneljéről is módosíthatók. A kezdőképernyőn érintse meg a Beállítások > Papír > Tálca konfigurációja > Papírméret/-típus elemet. <p>b Nyomtassa ki a dokumentumot.</p> <p>Túl világos a nyomat?</p>	Ugorjon a(z) 6. lépéshez.	Probléma megoldva.
<p>6. lépés</p> <p>Ellenőrizze, hogy a tálcába töltött papír felülete texturált vagy durva-e.</p> <p>Texturált vagy durva felületű papírra nyomtat?</p>	Ugorjon a(z) 7. lépéshez.	Folytassa a 7. lépéssel.
<p>7. lépés</p> <p>a Cserélje ki a texturált vagy durva papírt normál papírra.</p> <p>b Nyomtassa ki a dokumentumot.</p> <p>Túl világos a nyomat?</p>	Ugorjon a(z) 8. lépéshez.	Probléma megoldva.

Művelet	Igen	Nem
<p>8. lépés</p> <p>a Töltsön be papírt egy bontatlan csomagból.</p> <p>Megj.: A papír magas páratartalom esetén megszívja magát nedvességgel. Tárolja a papírt az eredeti csomagolásban, amíg nem használja fel.</p> <p>b Nyomtassa ki a dokumentumot.</p> <p>Túl világos a nyomat?</p>	Ugorjon a(z) 9. lépéshez.	Probléma megoldva.
<p>9. lépés</p> <p>a Vegye ki a színes képalkotó készletet, majd vegye ki a fekete képalkotó egységet.</p> <p>Figyelem – sérülésveszély: Ne tegye ki 10 percnél hosszabb ideig tartó közvetlen fényhatásnak a színes képalkotó készletet és a fekete képalkotó egységet. A hosszabb ideig tartó közvetlen napsugárzás nyomtatási minőségbeli problémákat okozhat.</p> <p>Figyelem – sérülésveszély: Ne érjen a színes képalkotó készlet és a fekete képalkotó egység alatt található fényvezetődobhoz. Ha hozzáér, azzal később romolhat a nyomtatási feladatok minősége.</p> <p>b Helyezze be a fekete képalkotó egységet, majd a színes képalkotó készletet.</p> <p>c Nyomtassa ki a dokumentumot.</p> <p>Túl világos a nyomat?</p>	Forduljon az ügyfélszolgálathoz .	Probléma megoldva.

Hiányzó színek

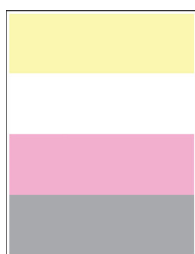

Megj.: A probléma megoldása előtt nyomtasson tesztoldalakat. A kezdőképernyőről navigáljon a következő lehetőségre: **Beállítások > Hibaelhárítás > Tesztoldal nyomtatása.**

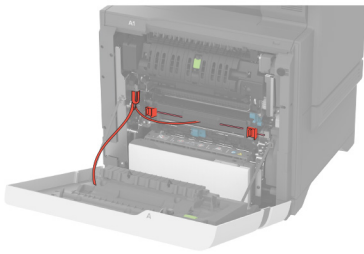
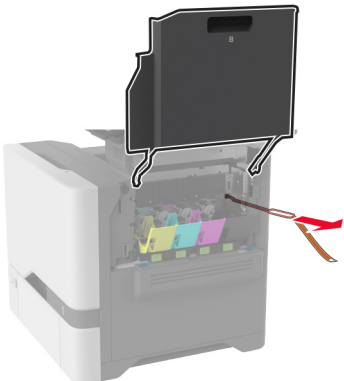
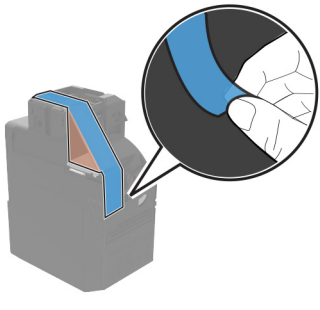
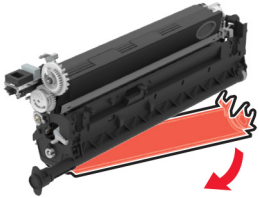
Művelet	Igen	Nem
<p>1. lépés</p> <p>a Győződjön meg róla, hogy a következő területeken minden csomagolóanyagot eltávolított:</p> <ul style="list-style-type: none"> • Nyomtató belseje  <hr/>  <ul style="list-style-type: none"> • Tonerkazetták és képalkotó egység  <hr/>  <p>b Nyomtassa ki a dokumentumot.</p> <p>Hiányoznak bizonyos színek a nyomaton?</p>	<p>Ugorjon a(z) 2. lépéshez.</p>	<p>Probléma megoldva.</p>

Művelet	Igen	Nem
<p>2. lépés</p> <p>a Távolítsa el a színes képalkotó készletet.</p> <p>Figyelem – sérülésveszély: Ne tegye ki közvetlen fény hatásának a színes képalkotó készletet 10 percnél hosszabb ideig. A hosszabb ideig tartó közvetlen napsugárzás nyomtatási minőségbeli problémákat okozhat.</p> <p>Figyelem – sérülésveszély: Ne érjen a színes képalkotó készlet alatt található fényvezetődobhoz. Ha hozzáér, azzal később romolhat a nyomtatási feladatok minősége.</p> <p>b Vegye ki a hiányzó színű tonerkazettát.</p> <p>c Vegye ki, majd helyezze vissza a hiányzó szín előhívó egységét.</p> <p>d Helyezze be a hiányzó színű tonerkazettát.</p> <p>e Helyezze be a színes képalkotó készletet.</p> <p>f Nyomtassa ki a dokumentumot.</p> <p>Hiányoznak bizonyos színek a nyomaton?</p>	<p>Forduljon az ügyfélszolgálathoz.</p>	<p>Probléma megoldva.</p>

Tarka és pöttyös nyomat



Megj.: A probléma megoldása előtt nyomtasson tesztoldalakat. A kezdőképernyőről navigáljon a következő lehetőségre: **Beállítások > Hibaelhárítás > Tesztoldal nyomtatása.**

Művelet	Igen	Nem
<p>1. lépés</p> <p>Ellenőrizze, nem szennyezte-e be a nyomtatót a kiszivárgott festék.</p> <p>A nyomtató kiszivárgott festéktől mentes?</p>	<p>Ugorjon a(z) 2. lépéshez.</p>	<p>Forduljon az ügyfélszolgálathoz.</p>
<p>2. lépés</p> <p>a A kezdőképernyőn érintse meg a Beállítások > Papír > Tálca konfigurációja > Papírméret/-típus elemet.</p> <p>b Ellenőrizze, hogy a papírméret és a papírtípus beállításai megfelelnek-e a betöltött papírnak.</p> <p>Megj.: Ellenőrizze, hogy a tálcába töltött papír felülete nem túl durva-e.</p> <p>Megfelelőek a beállítások?</p>	<p>Folytassa a 4. lépéssel.</p>	<p>Ugorjon a(z) 3. lépéshez.</p>

Művelet	Igen	Nem
<p>3. lépés</p> <p>a A papírméretet és papírtípust az operációs rendszertől függően a Nyomtatási beállítások vagy a Nyomtatás párbeszédpanelen adhatja meg.</p> <p>Megjegyzések:</p> <ul style="list-style-type: none"> • Ügyeljen arra, hogy a beállítások megfeleljenek a tálcába töltött papírnak. • A beállítások a nyomtató kezelőpaneljéről is módosíthatók. A kezdőképernyőn érintse meg a Beállítások > Papír > Tálcakonfigurációja > Papírméret/-típus elemet. <p>b Nyomtassa ki a dokumentumot.</p> <p>Tarka a nyomat?</p>	<p>Ugorjon a(z) 4. lépéshez.</p>	<p>Probléma megoldva.</p>
<p>4. lépés</p> <p>a Töltsön be papírt egy bontatlan csomagból.</p> <p>Megj.: A papír magas páratartalom esetén megszívja magát nedvességgel. Tárolja a papírt az eredeti csomagolásban, amíg nem használja fel.</p> <p>b Nyomtassa ki a dokumentumot.</p> <p>Tarka a nyomat?</p>	<p>Ugorjon a(z) 5. lépéshez.</p>	<p>Probléma megoldva.</p>
<p>5. lépés</p> <p>a Vegye ki a színes képalkotó készletet, majd vegye ki a fekete képalkotó egységet.</p> <p>Figyelem – sérülésveszély: Ne tegye ki 10 percnél hosszabb ideig tartó közvetlen fényhatásnak a színes képalkotó készletet és a fekete képalkotó egységet. A hosszabb ideig tartó közvetlen napsugárzás nyomtatási minőségbeli problémákat okozhat.</p> <p>Figyelem – sérülésveszély: Ne érjen a színes képalkotó készlet és a fekete képalkotó egység alatt található fényvezetődobhoz. Ha hozzáér, azzal később romolhat a nyomtatási feladatok minősége.</p> <p>b Helyezze be a fekete képalkotó egységet, majd a színes képalkotó készletet.</p> <p>c Nyomtassa ki a dokumentumot.</p> <p>Tarka a nyomat?</p>	<p>Forduljon az ügyfélszolgálathoz.</p>	<p>Probléma megoldva.</p>

Papírmeghajlás



Művelet	Igen	Nem
<p>1. lépés</p> <p>a Állítsa a tálcában lévő vezetőket a betöltött papírnak megfelelő pozícióba.</p> <p>b Nyomtassa ki a dokumentumot.</p> <p>Meghajlik a papír?</p>	Ugorjon a(z) 2. lépéshez.	Probléma megoldva.
<p>2. lépés</p> <p>a A papír típusát az operációs rendszertől függően a Nyomtatási beállítások vagy a Nyomtatás párbeszédpanelen adhatja meg.</p> <p>Megjegyzések:</p> <ul style="list-style-type: none"> • Ügyeljen arra, hogy a beállítás megfeleljen a betöltött papírnak. • A beállítások a nyomtató kezelőpaneljéről is módosíthatók. A kezdőképernyőn érintse meg a Beállítások > Papír > Tálca konfigurációja > Papírméret/-típus elemet. <p>b Nyomtassa ki a dokumentumot.</p> <p>Meghajlik a papír?</p>	Ugorjon a(z) 3. lépéshez.	Probléma megoldva.
<p>3. lépés</p> <p>Nyomtasson a papír másik oldalára.</p> <p>a Vegye ki a papírt, fordítsa meg, majd töltsse be újra.</p> <p>b Nyomtassa ki a dokumentumot.</p> <p>Meghajlik a papír?</p>	Ugorjon a(z) 4. lépéshez.	Probléma megoldva.
<p>4. lépés</p> <p>a Töltsön be papírt egy bontatlan csomagból.</p> <p>Megj.: A papír magas páratartalom esetén megszívja magát nedvességgel. Tárolja a papírt az eredeti csomagolásban, amíg nem használja fel.</p> <p>b Nyomtassa ki a dokumentumot.</p> <p>Meghajlik a papír?</p>	Forduljon az ügyfélszolgálathoz .	Probléma megoldva.

Görbe vagy ferde nyomat



Megj.: A probléma megoldása előtt nyomtasson tesztoldalakat. A kezdőképernyőről navigáljon a következő lehetőségre: **Beállítások > Hibaelhárítás > Tesztoldal nyomtatása.**

Művelet	Igen	Nem
<p>1. lépés</p> <p>a Húzza ki a tálcát.</p> <p>b Távolítsa el a papírt, majd töltsön be papírt egy bontatlan csomagból.</p> <p>Megj.: A papír magas páratartalom esetén megszívja magát nedvességgel. Tárolja a papírt az eredeti csomagolásban, amíg nem használja fel.</p> <p>c Állítsa a tálcában lévő papírvezetőket a betöltött papírnak megfelelő pozícióba.</p> <p>d Helyezze vissza a tálcát.</p> <p>e Nyomtassa ki a dokumentumot.</p> <p>A nyomat görbe vagy ferde?</p>	<p>Ugorjon a(z) 2. lépéshez.</p>	<p>Probléma megoldva.</p>
<p>2. lépés</p> <p>a Győződjön meg arról, hogy támogatott papírra nyomtat.</p> <p>b Nyomtassa ki a dokumentumot.</p> <p>A nyomat görbe vagy ferde?</p>	<p>Forduljon az ügyfélszolgálathoz.</p>	<p>Probléma megoldva.</p>

Egyszínű vagy fekete képek



Megj.: A probléma megoldása előtt nyomtasson tesztoldalakat. A kezdőképernyőről navigáljon a következő lehetőségre: **Beállítások > Hibaelhárítás > Tesztoldal nyomtatása.**

Művelet	Igen	Nem
<p>a Vegye ki a színes képalkotó készletet, majd vegye ki a fekete képalkotó egységet.</p> <p>Figyelem – sérülésveszély: Ne tegye ki 10 percnél hosszabb ideig tartó közvetlen fényhatásnak a színes képalkotó készletet és a fekete képalkotó egységet. A hosszabb ideig tartó közvetlen napsugárzás nyomtatási minőségbeli problémákat okozhat.</p> <p>Figyelem – sérülésveszély: Ne érjen a színes képalkotó készlet és a fekete képalkotó egység alatt található fényvezetődobhoz. Ha hozzáér, azzal később romolhat a nyomtatási feladatok minősége.</p> <p>b Helyezze be a fekete képalkotó egységet, majd a színes képalkotó készletet.</p> <p>c Nyomtassa ki a dokumentumot.</p> <p>A nyomtató egyszínű vagy fekete képeket nyomtat?</p>	<p>Forduljon az ügyfélszolgálathoz.</p>	<p>Probléma megoldva.</p>

Levágott szöveg vagy kép

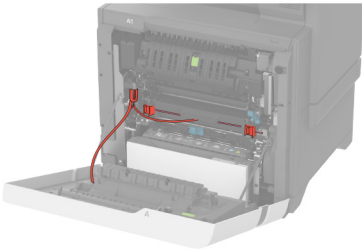
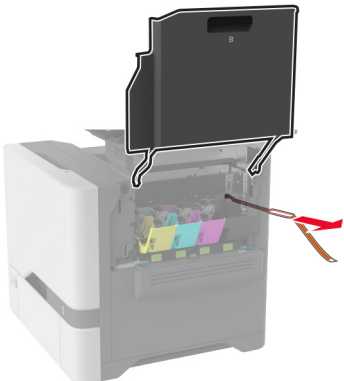
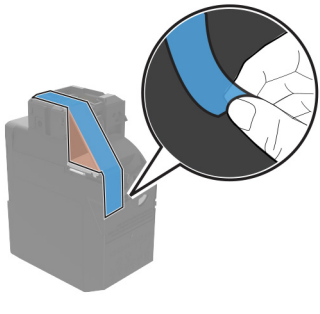
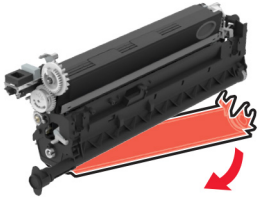

Megj.: A probléma megoldása előtt nyomtasson tesztoldalakat. A kezdőképernyőről navigáljon a következő lehetőségre: **Beállítások > Hibaelhárítás > Tesztoldal nyomtatása.**

Művelet	Igen	Nem
<p>1. lépés</p> <p>a Győződjön meg róla, hogy a következő területeken minden csomagolóanyagot eltávolított:</p> <ul style="list-style-type: none"> • Nyomtató belseje  <hr/>  <ul style="list-style-type: none"> • Tonerkazetták és képalkotó egység  <hr/>  <p>b Nyomtassa ki a dokumentumot.</p> <p>Le van vágva a szöveg vagy kép?</p>	<p>Ugorjon a(z) 2. lépéshez.</p>	<p>Probléma megoldva.</p>

Művelet	Igen	Nem
<p>2. lépés</p> <p>a Állítsa a tálcában lévő papírvezetőket a betöltött papírnak megfelelő pozícióba.</p> <p>b Nyomtassa ki a dokumentumot.</p> <p>Le van vágva a szöveg vagy kép?</p>	Ugorjon a(z) 3. lépéshez.	Probléma megoldva.
<p>3. lépés</p> <p>a A papír méretét az operációs rendszertől függően a Nyomtatási beállítások vagy a Nyomtatás párbeszédpanelen adhatja meg.</p> <p>Megjegyzések:</p> <ul style="list-style-type: none"> • Ügyeljen arra, hogy a beállítások megfeleljenek a tálcába töltött papírnak. • A beállítások a nyomtató kezelőpaneljéről is módosíthatók. A kezdőképernyőn érintse meg a Beállítások > Papír > Tálca konfigurációja > Papírméret/-típus elemet. <p>b Nyomtassa ki a dokumentumot.</p> <p>Le van vágva a szöveg vagy kép?</p>	Ugorjon a(z) 4. lépéshez.	Probléma megoldva.
<p>4. lépés</p> <p>a Vegye ki a színes képalkotó készletet, majd vegye ki a fekete képalkotó egységet.</p> <p>Figyelem – sérülésveszély: Ne tegye ki 10 percnél hosszabb ideig tartó közvetlen fényhatásnak a színes képalkotó készletet és a fekete képalkotó egységet. A hosszabb ideig tartó közvetlen napsugárzás nyomtatási minőségbeli problémákat okozhat.</p> <p>Figyelem – sérülésveszély: Ne érjen a színes képalkotó készlet és a fekete képalkotó egység alatt található fényvezetődobhoz. Ha hozzáér, azzal később romolhat a nyomtatási feladatok minősége.</p> <p>b Helyezze be a fekete képalkotó egységet, majd a színes képalkotó készletet.</p> <p>c Nyomtassa ki a dokumentumot.</p> <p>Le van vágva a szöveg vagy kép?</p>	Forduljon az ügyfélszolgálathoz .	Probléma megoldva.

Könnyen ledörzsölődik a toner



Megj.: A probléma megoldása előtt nyomtasson tesztoldalakat. A kezdőképernyőről navigáljon a következő lehetőségre: **Beállítások > Hibaelhárítás > Tesztoldal nyomtatása**.

Művelet	Igen	Nem
<p>1 A papír típusát az operációs rendszertől függően a Nyomatási beállítások vagy a Nyomatás párbeszédpanelen adhatja meg.</p> <p>Megjegyzések:</p> <ul style="list-style-type: none"> • Ügyeljen arra, hogy a beállítás megfeleljen a betöltött papírnak. • A beállítások a nyomtató kezelőpaneljéről is módosíthatók. A kezdőképernyőn érintse meg a Beállítások > Papír > Tálca konfigurációja > Papírméret/-típus elemet. <p>2 Nyomtassa ki a dokumentumot. Ledörzsölődik a festék a papírról?</p>	<p>Forduljon az ügyfélszolgálathoz.</p>	<p>Probléma megoldva.</p>

Egyenetlen nyomtatási eloszlás

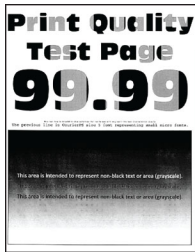

Megj.: A probléma megoldása előtt nyomtasson tesztoldalakat. A kezdőképernyőről navigáljon a következő lehetőségre: **Beállítások > Hibaelhárítás > Tesztoldal nyomtatása.**

Művelet	Igen	Nem
<p>a Vegye ki a színes képalkotó készletet, majd vegye ki a fekete képalkotó egységet.</p> <p>Figyelem – sérülésveszély: Ne tegye ki 10 percnél hosszabb ideig tartó közvetlen fényhatásnak a színes képalkotó készletet és a fekete képalkotó egységet. A hosszabb ideig tartó közvetlen napsugárzás nyomtatási minőségbeli problémákat okozhat.</p> <p>Figyelem – sérülésveszély: Ne érjen a színes képalkotó készlet és a fekete képalkotó egység alatt található fényvezetődobhoz. Ha hozzáér, azzal később romolhat a nyomtatási feladatok minősége.</p> <p>b Helyezze be a fekete képalkotó egységet, majd a színes képalkotó készletet.</p> <p>c Nyomtassa ki a dokumentumot.</p> <p>Egyenetlen a nyomtatási eloszlás?</p>	<p>Forduljon az ügyfélszolgálathoz.</p>	<p>Probléma megoldva.</p>

Vízszintes sötét vonalak



Megjegyzések:

- A probléma megoldása előtt nyomtasson tesztoldalakat. A kezdőképernyőről navigáljon a következő lehetőségre: **Beállítások > Hibaelhárítás > Tesztoldal nyomtatása.**
- Ha továbbra is vízszintes sötét vonalak jelennek meg a nyomatokon, olvassa el az „Ismétlődő hibák” című fejezetet.

Művelet	Igen	Nem
<p>1. lépés</p> <p>a A papír típusát az operációs rendszertől függően a Nyomatási beállítások vagy a Nyomatás párbeszédpanelen adhatja meg.</p> <p>Megjegyzések:</p> <ul style="list-style-type: none"> • Ügyeljen arra, hogy a beállítás megfeleljen a betöltött papírnak. • A beállítások a nyomtató kezelőpaneljéről is módosíthatók. A kezdőképernyőn érintse meg a Beállítások > Papír > Tálca konfigurációja > Papírméret/-típus elemet. <p>b Nyomtassa ki a dokumentumot.</p> <p>Megjelennek vízszintes sötét vonalak a nyomatokon?</p>	<p>Ugorjon a(z) 2. lépéshez.</p>	<p>Probléma megoldva.</p>
<p>2. lépés</p> <p>a Töltsön be papírt egy bontatlan csomagból.</p> <p>Megj.: A papír magas páratartalom esetén megszívja magát nedvességgel. Tárolja a papírt az eredeti csomagolásban, amíg nem használja fel.</p> <p>b Nyomtassa ki a dokumentumot.</p> <p>Megjelennek vízszintes sötét vonalak a nyomatokon?</p>	<p>Ugorjon a(z) 3. lépéshez.</p>	<p>Probléma megoldva.</p>

Művelet	Igen	Nem
<p>3. lépés</p> <p>a Vegye ki a színes képalkotó készletet, majd vegye ki a fekete képalkotó egységet.</p> <p>Figyelem – sérülésveszély: Ne tegye ki 10 percnél hosszabb ideig tartó közvetlen fényhatásnak a színes képalkotó készletet és a fekete képalkotó egységet. A hosszabb ideig tartó közvetlen napsugárzás nyomtatási minőségbeli problémákat okozhat.</p> <p>Figyelem – sérülésveszély: Ne érjen a képalkotó készlet és a fekete képalkotó egység alatt található fényvezetődobhoz. Ha hozzáér, azzal később romolhat a nyomtatási feladatok minősége.</p> <p>b Helyezze be a fekete képalkotó egységet, majd a színes képalkotó készletet.</p> <p>c Nyomtassa ki a dokumentumot.</p> <p>Megjelennek vízszintes sötét vonalak a nyomatokon?</p>	<p>Forduljon az ügyfélszolgálathoz.</p>	<p>Probléma megoldva.</p>

Függőleges sötét vonalak



Megj.: A probléma megoldása előtt nyomtasson tesztoldalakat. A kezdőképernyőről navigáljon a következő lehetőségre: **Beállítások > Hibaelhárítás > Tesztoldal nyomtatása.**

Művelet	Igen	Nem
<p>1. lépés</p> <p>a A papír típusát az operációs rendszertől függően a Nyomtatási beállítások vagy a Nyomtatás párbeszédpanelen adhatja meg.</p> <p>Megjegyzések:</p> <ul style="list-style-type: none"> • Ügyeljen arra, hogy a beállítások megfeleljenek a tálcába töltött papírnak. • A beállítások a nyomtató kezelőpaneljéről is módosíthatók. A kezdőképernyőn érintse meg a Beállítások > Papír > Tálca konfigurációja > Papírméret/-típus elemet. <p>b Nyomtassa ki a dokumentumot.</p> <p>Megjelennek függőleges sötét vonalak a nyomatokon?</p>	<p>Ugorjon a(z) 2. lépéshez.</p>	<p>Probléma megoldva.</p>

Művelet	Igen	Nem
<p>2. lépés</p> <p>a Töltsön be papírt egy bontatlan csomagból.</p> <p>Megj.: A papír magas páratartalom esetén megszívja magát nedvességgel. Tárolja a papírt az eredeti csomagolásban, amíg nem használja fel.</p> <p>b Nyomtassa ki a dokumentumot.</p> <p>Megjelennek függőleges sötét vonalak a nyomatokon?</p>	Ugorjon a(z) 3. lépéshez.	Probléma megoldva.
<p>3. lépés</p> <p>a Vegye ki a színes képalkotó készletet, majd vegye ki a fekete képalkotó egységet.</p> <p>Figyelem – sérülésveszély: Ne tegye ki 10 percnél hosszabb ideig tartó közvetlen fényhatásnak a színes képalkotó készletet és a fekete képalkotó egységet. A hosszabb ideig tartó közvetlen napsugárzás nyomtatási minőségbeli problémákat okozhat.</p> <p>Figyelem – sérülésveszély: Ne érjen a színes képalkotó készlet és a fekete képalkotó egység alatt található fényvezetődobhoz. Ha hozzáér, azzal később romolhat a nyomtatási feladatok minősége.</p> <p>b Helyezze be a fekete képalkotó egységet, majd a színes képalkotó készletet.</p> <p>c Nyomtassa ki a dokumentumot.</p> <p>Megjelennek függőleges sötét vonalak a nyomatokon?</p>	Forduljon az ügyfélszolgálat hoz.	Probléma megoldva.

Vízszintes fehér vonalak

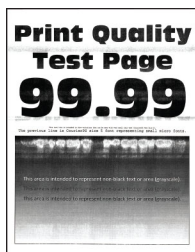

Megjegyzések:

- A probléma megoldása előtt nyomtasson tesztoldalakat. A kezdőképernyőről navigáljon a következő lehetőségre: **Beállítások > Hibaelhárítás > Tesztoldal nyomtatása.**
- Ha továbbra is vízszintes fehér vonalak jelennek meg a nyomatokon, olvassa el az „Ismétlődő hibák” című témakört.

Művelet	Igen	Nem
<p>1. lépés</p> <p>a A papír típusát az operációs rendszertől függően a Nyomtatási beállítások vagy a Nyomtatás párbeszédpanelen adhatja meg.</p> <p>Megjegyzések:</p> <ul style="list-style-type: none"> • Ügyeljen arra, hogy a beállítások megfeleljenek a tálcába töltött papírnak. • A beállítások a nyomtató kezelőpaneljéről is módosíthatók. A kezdőképernyőn érintse meg a Beállítások > Papír > Tálca konfigurációja > Papírméret/-típus elemet. <p>b Nyomtassa ki a dokumentumot.</p> <p>Vízszintes fehér vonalak jelennek meg a nyomatokon?</p>	<p>Ugorjon a(z) 2. lépéshez.</p>	<p>Probléma megoldva.</p>
<p>2. lépés</p> <p>a Töltse be a megadott papírforrásba az ajánlott típusú papírt.</p> <p>b Nyomtassa ki a dokumentumot.</p> <p>Vízszintes fehér vonalak jelennek meg a nyomatokon?</p>	<p>Ugorjon a(z) 3. lépéshez.</p>	<p>Probléma megoldva.</p>
<p>3. lépés</p> <p>a Vegye ki a színes képalkotó készletet, majd vegye ki a fekete képalkotó egységet.</p> <p>Figyelem – sérülésveszély: Ne tegye ki 10 percnél hosszabb ideig tartó közvetlen fényhatásnak a színes képalkotó készletet és a fekete képalkotó egységet. A hosszabb ideig tartó közvetlen napsugárzás nyomtatási minőségbeli problémákat okozhat.</p> <p>Figyelem – sérülésveszély: Ne érjen a színes képalkotó készlet és a fekete képalkotó egység alatt található fényvezetődobhoz. Ha hozzáér, azzal később romolhat a nyomtatási feladatok minősége.</p> <p>b Helyezze be a fekete képalkotó egységet, majd a színes képalkotó készletet.</p> <p>c Nyomtassa ki a dokumentumot.</p> <p>Vízszintes fehér vonalak jelennek meg a nyomatokon?</p>	<p>Forduljon az ügyfélszolgálathoz.</p>	<p>Probléma megoldva.</p>

Függőleges fehér vonalak



Megj.: A probléma megoldása előtt nyomtasson tesztoldalakat. A kezdőképernyőről navigáljon a következő lehetőségre: **Beállítások > Hibaelhárítás > Tesztoldal nyomtatása**.

Művelet	Igen	Nem
<p>1. lépés</p> <p>a A papír típusát az operációs rendszertől függően a Nyomtatási beállítások vagy a Nyomtatás párbeszédpanelen adhatja meg.</p> <p>Megjegyzések:</p> <ul style="list-style-type: none"> • Ügyeljen arra, hogy a beállítások megfeleljenek a tálcába töltött papírnak. • A beállítások a nyomtató kezelőpaneljéről is módosíthatók. A kezdőképernyőn érintse meg a Beállítások > Papír > Tálca konfigurációja > Papírméret/-típus elemet. <p>b Nyomtassa ki a dokumentumot.</p> <p>Függőleges fehér vonalak jelennek meg a nyomatokon?</p>	<p>Ugorjon a(z) 2. lépéshez.</p>	<p>Probléma megoldva.</p>
<p>2. lépés</p> <p>Ellenőrizze, hogy az ajánlott típusú papírt használja-e.</p> <p>a Töltse be a megadott papírforrásba az ajánlott típusú papírt.</p> <p>b Nyomtassa ki a dokumentumot.</p> <p>Függőleges fehér vonalak jelennek meg a nyomatokon?</p>	<p>Ugorjon a(z) 3. lépéshez.</p>	<p>Probléma megoldva.</p>
<p>3. lépés</p> <p>a Vegye ki a színes képalkotó készletet, majd vegye ki a fekete képalkotó egységet.</p> <p>Figyelem – sérülésveszély: Ne tegye ki 10 percnél hosszabb ideig tartó közvetlen fényhatásnak a színes képalkotó készletet és a fekete képalkotó egységet. A hosszabb ideig tartó közvetlen napsugárzás nyomtatási minőségbeli problémákat okozhat.</p> <p>Figyelem – sérülésveszély: Ne érjen a színes képalkotó készlet és a fekete képalkotó egység alatt található fényvezetődobhoz. Ha hozzáér, azzal később romolhat a nyomtatási feladatok minősége.</p> <p>b Helyezze be a fekete képalkotó egységet, majd a színes képalkotó készletet.</p> <p>c Nyomtassa ki a dokumentumot.</p> <p>Függőleges fehér vonalak jelennek meg a nyomatokon?</p>	<p>Forduljon az ügyfélszolgálathoz.</p>	<p>Probléma megoldva.</p>

Ismétlődő hibák

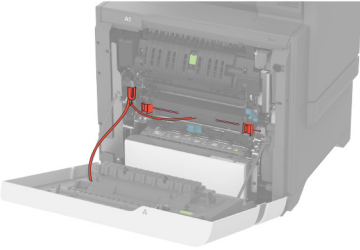
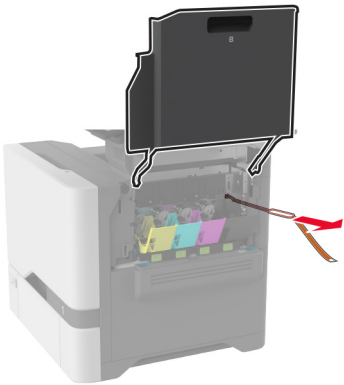
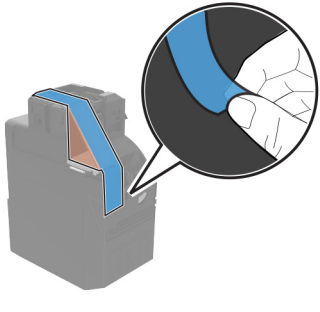
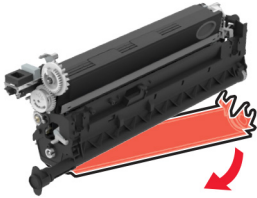

Megj.: A probléma megoldása előtt nyomtasson tesztoldalakat az ismétlődő hibák okának meghatározásához. A kezdőképernyőről navigáljon a következő lehetőségre: **Beállítások > Hibaelhárítás > Tesztoldal nyomtatása.**

Művelet	Igen	Nem
<p>1. lépés</p> <p>a Győződjön meg róla, hogy a következő területeken minden csomagolóanyagot eltávolított:</p> <ul style="list-style-type: none"> • Nyomtató belseje   <ul style="list-style-type: none"> • Tonerkazetták és képalkotó egység   <p>b Nyomtassa ki a dokumentumot.</p> <p>Továbbra is megjelennek a hibák?</p>	<p>Ugorjon a(z) 2. lépéshez.</p>	<p>Probléma megoldva.</p>

Művelet	Igen	Nem
<p>2. lépés Állapítsa meg, hány színben találhatók hibák.</p> <p>Csak egy szín érintett?</p>	Ugorjon a(z) 3. lépéshez.	Folytassa a 3. lépéssel.
<p>3. lépés</p> <p>a A Karbantartási hibavonalzó segítségével mérje meg az ismétlődő hibák közötti távolságot az érintett szín oldalán.</p> <p>b Cserélje ki azt az egységet, amely megfelel az érintett szín oldalán mért értékeknek.</p> <p>Színes képpalkotó készlet vagy fekete képpalkotó egység</p> <ul style="list-style-type: none"> • 94,5 mm (3,72 hüvelyk) • 29,9 mm (1,18 hüvelyk) • 23,2 mm (0,91 hüvelyk) <p>Előhívó egység</p> <ul style="list-style-type: none"> • 43,6 mm (1,72 hüvelyk) • 45,0 mm (1,77 hüvelyk) <p>c Nyomtassa ki a tesztoldalakat.</p> <p>Továbbra is megjelennek a hibák?</p>	Jegyezze fel a távolságot, majd vegye fel a kapcsolatot az Ügyféltámogatással vagy a szervizképviselővel.	Probléma megoldva.
<p>4. lépés</p> <p>a A Karbantartási hibavonalzó segítségével mérje meg az ismétlődő hibák közötti távolságot az érintett szín oldalán.</p> <p>b Cserélje ki azt az egységet, amely megfelel az érintett szín oldalán mért értékeknek.</p> <p>Átviteli modul</p> <ul style="list-style-type: none"> • 37,7 mm (1,48 hüvelyk) • 78,5 mm (3,09 hüv.) • 54,6 mm (2,15 hüvelyk) <p>Beégető egység</p> <ul style="list-style-type: none"> • 95 mm (3,74 hüvelyk) • 110 mm (4,33 hüvelyk) <p>c Nyomtassa ki a tesztoldalakat.</p> <p>Továbbra is megjelennek a hibák?</p>	Jegyezze fel a távolságot, majd vegye fel a kapcsolatot az Ügyféltámogatással vagy a szervizképviselővel.	Probléma megoldva.

Nyomatási feladatok nem nyomtatódnak ki

Művelet	Igen	Nem
<p>1. lépés</p> <p>a Nyissa meg a Nyomatás párbeszédpanelt a nyomtatni kívánt dokumentumból, majd ellenőrizze, hogy a helyes nyomtatót választotta-e ki.</p> <p>b Nyomtassa ki a dokumentumot.</p> <p>Kinyomatódott a dokumentum?</p>	Probléma megoldva.	Ugorjon a(z) 2. lépéshez.

Művelet	Igen	Nem
<p>2. lépés</p> <p>a Ellenőrizze, hogy be van-e kapcsolva a nyomtató.</p> <p>b Hárítsa el a kijelzőn megjelenő esetleges hibaüzeneteket.</p> <p>c Nyomtassa ki a dokumentumot.</p> <p>Kinyomtatódott a dokumentum?</p>	Probléma megoldva.	Ugorjon a(z) 3. lépéshez.
<p>3. lépés</p> <p>a Ellenőrizze, hogy a portok működnek-e, és a kábelek megfelelően csatlakoznak-e a számítógéphez és a nyomtatóhoz.</p> <p>További információ a nyomtatóhoz mellékelt beállítási útmutatóban található.</p> <p>b Nyomtassa ki a dokumentumot.</p> <p>Kinyomtatódott a dokumentum?</p>	Probléma megoldva.	Ugorjon a(z) 4. lépéshez.
<p>4. lépés</p> <p>a Kapcsolja ki a nyomtatót, várjon körülbelül 10 másodpercet, majd kapcsolja vissza.</p> <p>b Nyomtassa ki a dokumentumot.</p> <p>Kinyomtatódott a dokumentum?</p>	Probléma megoldva.	Ugorjon a(z) 5. lépéshez.
<p>5. lépés</p> <p>a Távolítsa el, majd telepítse újra a nyomtató-illesztőprogramot.</p> <p>b Nyomtassa ki a dokumentumot.</p> <p>Kinyomtatódott a dokumentum?</p>	Probléma megoldva.	Forduljon az ügyféltámogatáshoz .

Titkosított és felfüggesztett dokumentumok nem nyomtatódnak ki

Művelet	Igen	Nem
<p>1. lépés</p> <p>a Ellenőrizze a kezelőpanelen, hogy a dokumentumok megjelennek-e a Felfüggesztett feladatok listájában.</p> <p>Megj.: Ha a dokumentumok nem szerepelnek a listában, nyomtassa ki őket a Nyomtatás és várakozás lehetőség használatával.</p> <p>b Nyomtassa ki a dokumentumokat.</p> <p>Kinyomtatódtak a dokumentumok?</p>	Probléma megoldva.	Ugorjon a(z) 2. lépéshez.
<p>2. lépés</p> <p>A nyomtatási feladat formázási hibát vagy érvénytelen adatot tartalmaz.</p> <ul style="list-style-type: none"> Törölje a nyomtatási feladatot, majd küldje el újra. PDF fájlok esetében hozzon létre egy új fájlt, majd nyomtassa ki a dokumentumokat. <p>Kinyomtatódtak a dokumentumok?</p>	Probléma megoldva.	Ugorjon a(z) 3. lépéshez.

Művelet	Igen	Nem
<p>3. lépés Internetről történő nyomtatás esetén a nyomtató a több feladtcímet másolatként olvashatja be.</p> <p>Útmutatás Windows-felhasználók számára</p> <p>a Nyissa meg a Nyomtatási beállítások párbeszédpanelt. b A Nyomtatás és várakozás lapon kattintson a Nyomtatás és várakozás használata lehetőségre, majd a Dokumentummásolatok megőrzése lehetőségre. c Adja meg a PIN-kódot, majd mentse a módosításokat. d Küldje el a nyomtatási feladatot.</p> <p>Útmutatás Macintosh-felhasználók számára</p> <p>a Minden nyomtatási feladatot különböző néven mentsen. b Egyenként küldje el a feladatokat.</p> <p>Kinyomtatódtak a dokumentumok?</p>	<p>Probléma megoldva.</p>	<p>Ugorjon a(z) 4. lépéshez.</p>
<p>4. lépés</p> <p>a Nyomtatómemória felszabadításához töröljön néhány felfüggesztett feladatot. b Nyomtassa ki a dokumentumokat.</p> <p>Kinyomtatódtak a dokumentumok?</p>	<p>Probléma megoldva.</p>	<p>Ugorjon a(z) 5. lépéshez.</p>
<p>5. lépés</p> <p>a Telepítsen nyomtatómemóriát. b Nyomtassa ki a dokumentumokat.</p> <p>Kinyomtatódtak a dokumentumok?</p>	<p>Probléma megoldva.</p>	<p>Vegye fel a kapcsolatot ügyféltámogatás.</p>

A feladat nyomtatása rossz tálcából vagy rossz papírra történik

Művelet	Igen	Nem
<p>1. lépés</p> <p>a Ellenőrizze, hogy megfelelő papírra nyomtat-e. b Nyomtassa ki a dokumentumot.</p> <p>A dokumentum nyomtatása a megfelelő papírra történt?</p>	<p>Ugorjon a(z) 2. lépéshez.</p>	<p>Töltse be a megfelelő papírméretet és -típust.</p>

Művelet	Igen	Nem
<p>2. lépés</p> <p>a A papírméretet és papírtípust az operációs rendszertől függően a Nyomatási beállítások vagy a Nyomatás párbeszédpanelen adhatja meg.</p> <p>Megj.: A beállítások a nyomtató kezelőpaneljéről is módosíthatók. A kezdőképernyőn érintse meg a Beállítások > Papír > Tálca konfigurációja > Papírméret/-típus elemet.</p> <p>b Ügyeljen arra, hogy a beállítások megfeleljenek a betöltött papírnak.</p> <p>c Nyomtassa ki a dokumentumot.</p> <p>A dokumentum nyomtatása a megfelelő papírra történt?</p>	<p>Probléma megoldva.</p>	<p>Ugorjon a(z) 3. lépéshez.</p>
<p>3. lépés</p> <p>a Ellenőrizze, hogy a tálcák össze vannak-e kapcsolva. További információkért, lásd: "Tálcák összekapcsolása" itt: 56. oldal.</p> <p>b Nyomtassa ki a dokumentumot.</p> <p>A nyomtatás a megfelelő tálcából történt?</p>	<p>Probléma megoldva.</p>	<p>Forduljon az ügyfélszolgálathoz.</p>

Lassú nyomtatás

Művelet	Igen	Nem
<p>1. lépés</p> <p>Ellenőrizze, hogy a nyomtatókábel biztonságosan csatlakozik-e a nyomtatóhoz, illetve a számítógéphez, a nyomtatókiszolgálóhoz, kiegészítőhöz vagy egyéb hálózati eszközhöz.</p> <p>A nyomtató lassan nyomtat?</p>	<p>Ugorjon a(z) 2. lépéshez.</p>	<p>Probléma megoldva.</p>
<p>2. lépés</p> <p>a Győződjön meg arról, hogy a nyomtató nincs Csendes üzemmódban. A kezdőképernyőn érintse meg a Beállítások > Eszköz > Karbantartás > Konfigurációs menü > Eszközműveletek > Csendes üzemmód elemet.</p> <p>b Nyomtassa ki a dokumentumot.</p> <p>A nyomtató lassan nyomtat?</p>	<p>Ugorjon a(z) 3. lépéshez.</p>	<p>Probléma megoldva.</p>
<p>3. lépés</p> <p>a A nyomtatási felbontást az operációs rendszertől függően a Nyomatási beállítások vagy a Nyomatás párbeszédpanelen adhatja meg.</p> <p>b Állítsa a felbontást 4800 CQ értékre.</p> <p>c Nyomtassa ki a dokumentumot.</p> <p>A nyomtató lassan nyomtat?</p>	<p>Ugorjon a(z) 4. lépéshez.</p>	<p>Probléma megoldva.</p>

Művelet	Igen	Nem
<p>4. lépés</p> <p>a A kezdőképernyőn érintse meg a Beállítások > Nyomtatás > Minőség > Nyomtatási felbontás elemet.</p> <p>b Állítsa a felbontást 4800 CQ értékre.</p> <p>c Nyomtassa ki a dokumentumot.</p> <p>A nyomtató lassan nyomtat?</p>	Ugorjon a(z) 5. lépéshez.	Probléma megoldva.
<p>5. lépés</p> <p>a A papír típusát az operációs rendszertől függően a Nyomtatási beállítások vagy a Nyomtatás párbeszédpanelen adhatja meg.</p> <p>Megjegyzések:</p> <ul style="list-style-type: none"> • Ügyeljen arra, hogy a beállítás megfeleljen a betöltött papírnak. • A beállítások a nyomtató kezelőpaneljéről is módosíthatók. A kezdőképernyőn érintse meg a Beállítások > Papír > Tálca konfigurációja > Papírméret/-típus elemet. • Nehezebb papírra lassabban történik a nyomtatás. • A levél, A4 és legal papíroknál keskenyebb papírokra sokkal lassabban történhet a nyomtatás. <p>b Nyomtassa ki a dokumentumot.</p> <p>A nyomtató lassan nyomtat?</p>	Ugorjon a(z) 6. lépéshez.	Probléma megoldva.
<p>6. lépés</p> <p>a Győződjön meg arról, hogy a nyomtató Textúra és Tömeg beállításai megegyeznek a betöltött papír adataival.</p> <p>A kezdőképernyőn érintse meg a Beállítások > Papír > Adathordozó-konfiguráció > Adathordozó-típusok elemet.</p> <p>Megj.: A durva papírtextúrákra és a nehezebb papírokra lassabban történhet a nyomtatás.</p> <p>b Nyomtassa ki a dokumentumot.</p> <p>A nyomtató lassan nyomtat?</p>	Ugorjon a(z) 7. lépéshez.	Probléma megoldva.
<p>7. lépés</p> <p>Törölje a felfüggesztett feladatokat.</p> <p>A nyomtató lassan nyomtat?</p>	Ugorjon a(z) 8. lépéshez.	Probléma megoldva.
<p>8. lépés</p> <p>a Ellenőrizze, hogy a nyomtató nem melegedett-e túl.</p> <p>Megjegyzések:</p> <ul style="list-style-type: none"> • Hosszabb nyomtatási feladat után hagyja a nyomtatót hűlni. • Vegye figyelembe a nyomtató számára ajánlott környezeti hőmérsékletet. További információkért lásd: "A nyomtató helyének kiválasztása" itt: 20. oldal. <p>b Nyomtassa ki a dokumentumot.</p> <p>A nyomtató lassan nyomtat?</p>	Vegye fel a kapcsolatot az ügyféltámogatással.	Probléma megoldva.

A nyomtató nem válaszol

Művelet	Igen	Nem
<p>1. lépés Ellenőrizze, hogy a tápkábel csatlakoztatva van-e a csatlakozóaljzathoz.</p> <p> VIGYÁZAT – SÉRÜLÉSVESZÉLY: A tűzveszély és az áramütés elkerülése érdekében a tápkábelt közvetlenül egy, a készülékhez közeli és könnyen hozzáférhető, megfelelő besorolású és megfelelően földelt csatlakozóaljzatba csatlakoztassa.</p> <p>Válaszol a nyomtató?</p>	Probléma megoldva.	Ugorjon a(z) 2. lépéshez.
<p>2. lépés Ellenőrizze, hogy a konnektor ki van-e kapcsolva kapcsolóval vagy megszakítóval.</p> <p>A konnektor ki van kapcsolva kapcsolóval vagy megszakítóval?</p>	Kapcsolja vissza a kapcsolót vagy élesítse újra a megszakítót.	Ugorjon a(z) 3. lépéshez.
<p>3. lépés Ellenőrizze, hogy be van-e kapcsolva a nyomtató.</p> <p>A nyomtató be van kapcsolva?</p>	Ugorjon a(z) 4. lépéshez.	Kapcsolja be a nyomtatót.
<p>4. lépés Ellenőrizze, hogy a nyomtató nincs-e alvó vagy hibernált üzemmódban.</p> <p>A nyomtató alvó vagy hibernált üzemmódban van?</p>	A nyomtató felébresztéséhez nyomja meg a bekapcsológombot.	Ugorjon a(z) 5. lépéshez.
<p>5. lépés Ellenőrizze, hogy a nyomtatót és a számítógépet csatlakoztató kábelek a megfelelő portokhoz csatlakoznak-e.</p> <p>A kábelek a megfelelő portokba csatlakoznak?</p>	Ugorjon a(z) 6. lépéshez.	Csatlakoztassa a kábeleket a megfelelő portokhoz.
<p>6. lépés Kapcsolja ki a nyomtatót, szerelje be a hardverkiegészítőket, majd kapcsolja be a nyomtatót. További tudnivalók az opció dokumentációjában találhatóak.</p> <p>Válaszol a nyomtató?</p>	Probléma megoldva.	Ugorjon a(z) 7. lépéshez.
<p>7. lépés Telepítse a megfelelő nyomtató-illesztőprogramot.</p> <p>Válaszol a nyomtató?</p>	Probléma megoldva.	Ugorjon a(z) 8. lépéshez.
<p>8. lépés Kapcsolja ki a nyomtatót, várjon körülbelül 10 másodpercet, majd kapcsolja vissza.</p> <p>Válaszol a nyomtató?</p>	Probléma megoldva.	Forduljon az ügyfélszolgálat hoz.

Nem lehet olvasni a flash meghajtót

Művelet	Igen	Nem
<p>1. lépés Ellenőrizze, hogy a nyomtató nem végez-e másik nyomtatási, másolási, beolvasási vagy faxolási feladatot.</p> <p>A nyomtató készen áll?</p>	Folytassa a 3. lépéssel.	Ugorjon a(z) 2. lépéshez.
<p>2. lépés</p> <ul style="list-style-type: none"> • Várja meg, amíg a nyomtató feldolgozza a másik munkát. • Távolítsa el, majd helyezze vissza a flash meghajtót. <p>Felismeri a nyomtató a flash meghajtót?</p>	Probléma megoldva.	Ugorjon a(z) 3. lépéshez.
<p>3. lépés Ellenőrizze, hogy a flash meghajtó csatlakoztatva van-e az elülső USB-porthoz.</p> <p>Megj.: A flash meghajtó nem működik, ha a hátsó USB-porthoz van csatlakoztatva.</p> <p>A flash meghajtó a megfelelő porthoz van csatlakoztatva?</p>	Ugorjon az 5-ös lépéshez.	Ugorjon a(z) 4. lépéshez.
<p>4. lépés Helyezze be a flash meghajtót a megfelelő portba.</p> <p>Felismeri a nyomtató a flash meghajtót?</p>	Probléma megoldva.	Ugorjon a(z) 5. lépéshez.
<p>5. lépés Ellenőrizze, hogy a rendszer támogatja-e a flash meghajtót. További információkért, lásd: "Támogatott flash meghajtók és fájlípusok" itt: 107. oldal.</p> <p>Támogatja a nyomtató a flash meghajtót?</p>	Folytassa a 7. lépéssel.	Ugorjon a(z) 6. lépéshez.
<p>6. lépés Helyezzen be egy támogatott flash meghajtót.</p> <p>Felismeri a nyomtató a flash meghajtót?</p>	Probléma megoldva.	Ugorjon a(z) 7. lépéshez.
<p>7. lépés Távolítsa el, majd helyezze vissza a flash meghajtót.</p> <p>Felismeri a nyomtató a flash meghajtót?</p>	Probléma megoldva.	Forduljon az ügyfélszolgálat hoz.

Az USB port engedélyezése

A kezdőképernyőn érintse meg a **Beállítások > Hálózat/Portok > USB > USB-port engedélyezése** elemet.

Elakadások megszüntetése

Papírelakadások elkerülése

Töltse be a papírt megfelelően

- Ügyeljen, hogy a papír egyenletesen feküdjön a tálcában.

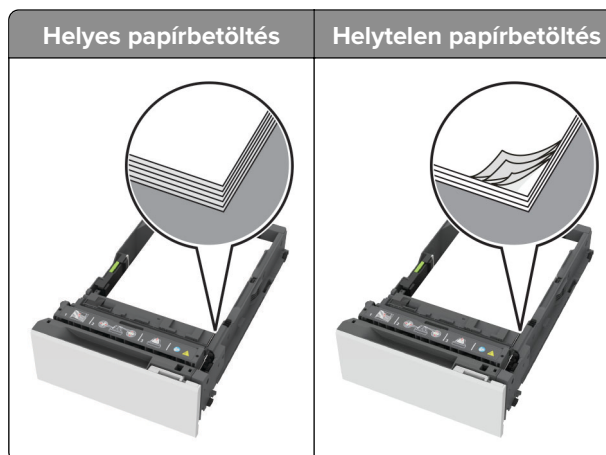

- Ne töltse fel és ne távolítsa el a tálcákat nyomtatás közben.
- Ne töltsön be túl sok papírt. Ügyeljen arra, a köteg magassága ne haladja meg a maximális papírmennyiséget mutató jelet.
- Ne csúsztasson papírt a tálcába. A papírt az ábrán látható módon töltse be.

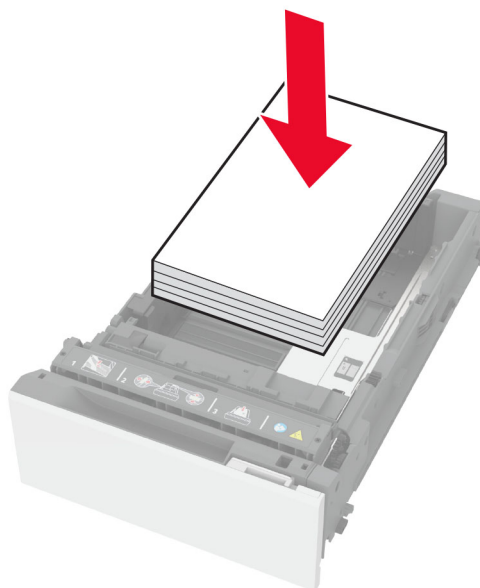

- Ügyeljen arra, hogy a papírvezetők helyesen helyezkedjenek el, és ne nyomódjanak neki szorosan a papírnak vagy borítékoknak.
- A papír behelyezése után határozott mozdulattal helyezze vissza a tálcát a nyomtatóba.

Használjon javasolt papírfajtát

- Csak ajánlott papírtípusokat és nyomathordozókat használjon.
- Ne töltsön be gyűrött, szamárfüles, nedves, behajtott vagy hullámos papírt.
- Mielőtt behelyezné a papírt, hajlítsa meg, pörgesse át, és igazítsa össze a köteget.

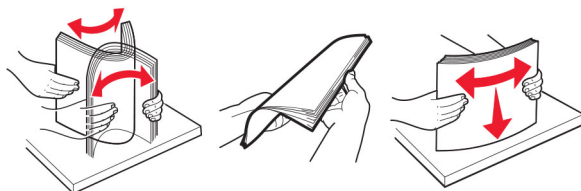

- Ne használjon vágott vagy kézzel tépett papírt.
- Ne tegyen különböző papírméreteket, -súlyokat és -típusokat egy tálcába.
- Ügyeljen, hogy helyesen legyen megadva a papír mérete és típusa a nyomtató kezelőpanelén.
- A papírt tárolja a gyártó előírásai szerint.

Elakadás helyének azonosítása

Megjegyzések:

- Ha az Elakadássegéd funkció beállítása Be, akkor a nyomtató egy elakadt oldal eltávolítását követően az üres vagy részleges nyomatot tartalmazó oldalakat a normál tárolóba továbbítja. Ellenőrizze, hogy a kinyomtatott oldalak között nincsenek-e üres oldalak.
- Ha az Elakadás-elhárítás beállítása Be vagy Auto, akkor a nyomtató újból kinyomtatja az elakadt oldalakat.

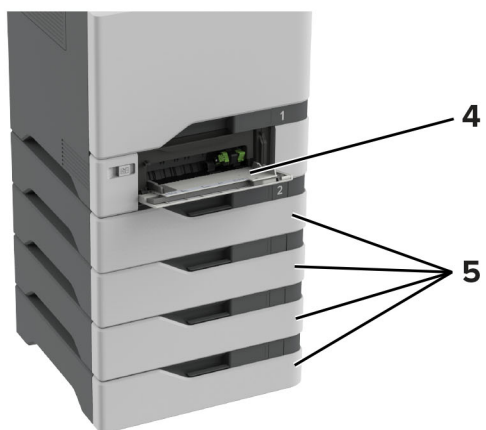
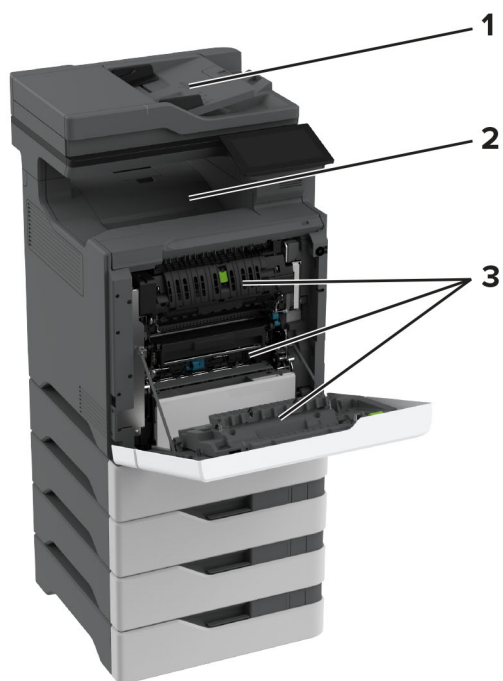

	Elakadás helye
1	automatikus lapadagoló
2	Normál rekesz
3	A ajtó
4	Többcélú adagoló
5	Tálcák

Papírelakadás a tálcákban

- 1 Vegye ki a tálcát.

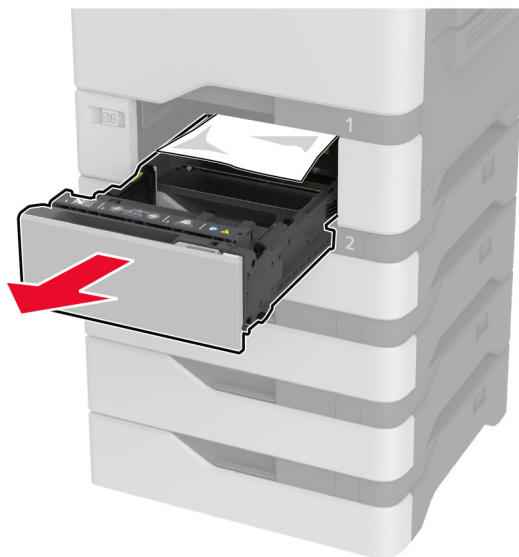

Figyelem – sérülésveszély: Az elektrosztatikus kisülés könnyen tönkretetheti a kiegészítő tálcában található érzékelőt. Érintsen meg egy fém alkatrészt, mielőtt eltávolítaná a tálcában elakadt papírlapot.

- 2 Távolítsa el az elakadt papírlapot.

Megj.: Ügyeljen arra, hogy minden papírdarabot eltávolítson.



- 3 Helyezze vissza a tálcát.

Papírelakadás az automatikus lapadagolóban

- 1 Vegye ki az eredeti dokumentumokat az automatikus lapadagoló tálcájáról.
- 2 Nyissa ki a C ajtót.

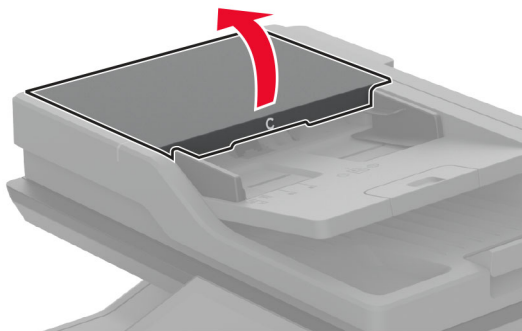

- 3 Távolítsa el az elakadt papírlapot.

Megj.: Ügyeljen arra, hogy minden papírdarabot eltávolítson.

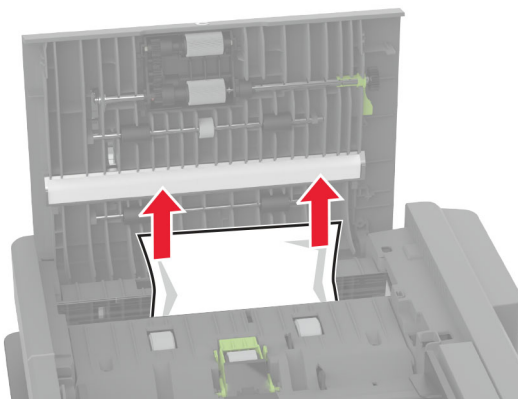

- 4 Csukja be a C ajtót.

Papírelakadás a többcélú adagolóban

- 1 Távolítsa el a papírt a többcélú adagolóból.
- 2 Húzza ki a tálcát.
- 3 Távolítsa el az elakadt papírlapot.

Megj.: Ügyeljen arra, hogy minden papírdarabot eltávolítson.

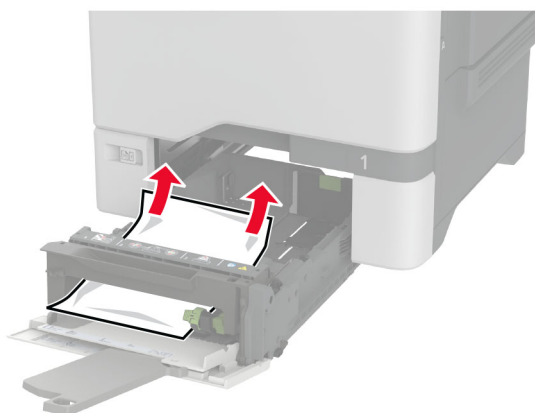

4 Helyezze vissza a tálcát.

Papírelakadás a normál rekeszben

Távolítsa el az elakadt papírlapot.

Megj.: Ügyeljen arra, hogy minden papírdarabot eltávolítson.

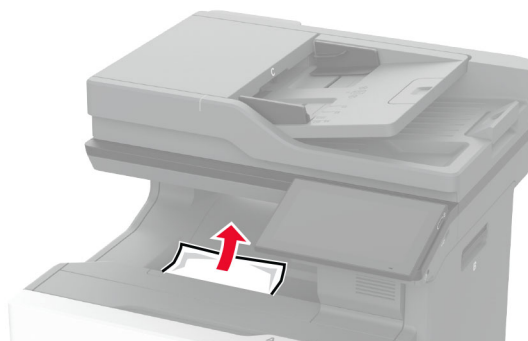

Papírelakadás az A ajtónál

Papírelakadás a beégető területén

1 Nyissa ki az A ajtót.



VIGYÁZAT – FORRÓ FELÜLET: Előfordulhat, hogy a nyomtató belseje forró. Az égési sérülések elkerülése érdekében várja meg, amíg a forró felületek kihűlnek.

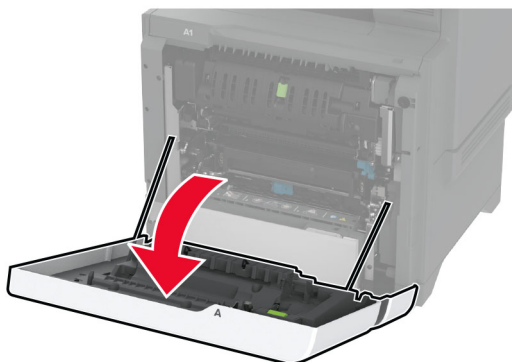

2 Távolítsa el az elakadt papírlapot.

Megj.: Ügyeljen arra, hogy minden papírdarabot eltávolítson.

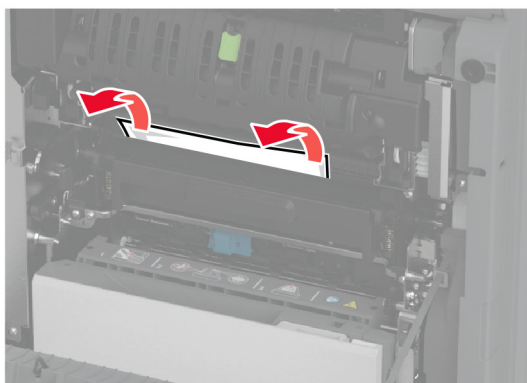

3 Nyissa ki az A1 ajtót.



4 Nyissa fel a beégető ajtaját.

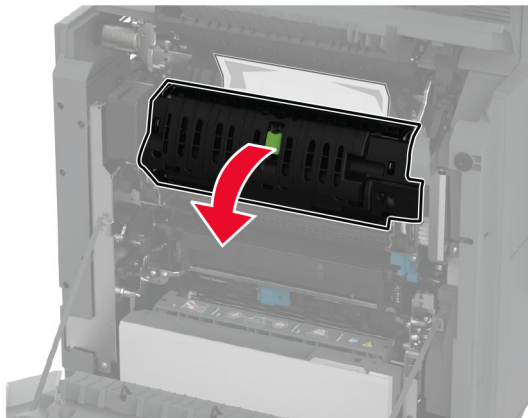

5 Távolítsa el az elakadt papírlapot.

Megj.: Ügyeljen arra, hogy minden papírdarabot eltávolítson.

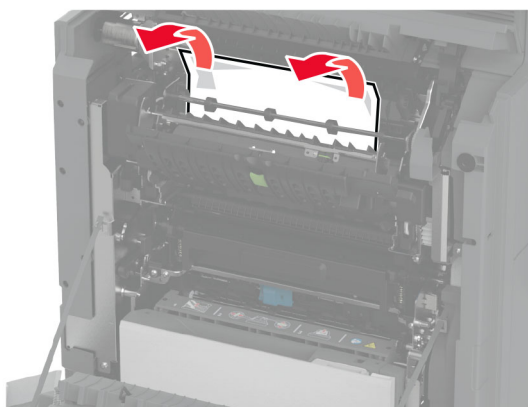

6 Zárja be és reteszelve a beégetőegység ajtaját.

7 Csukja be az A1 ajtót, majd az A ajtót.

Papírelakadás az A ajtó mögött

1 Nyissa ki az A ajtót.



VIGYÁZAT – FORRÓ FELÜLET: Előfordulhat, hogy a nyomtató belseje forró. Az égési sérülések elkerülése érdekében várja meg, amíg a forró felületek kihűlnek.

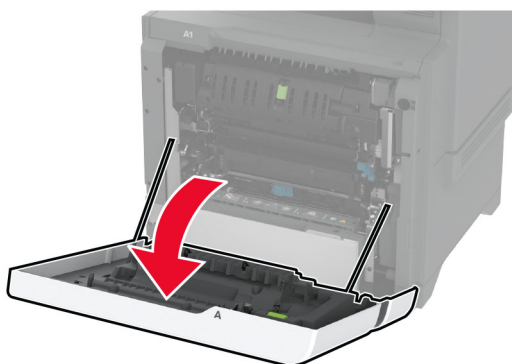

2 Nyissa ki a leválasztóegység ajtaját.

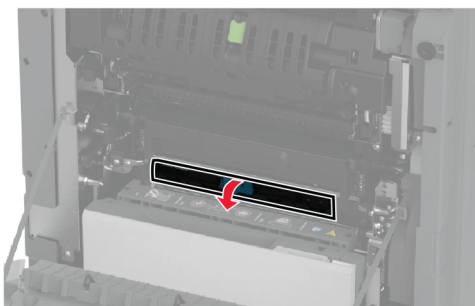
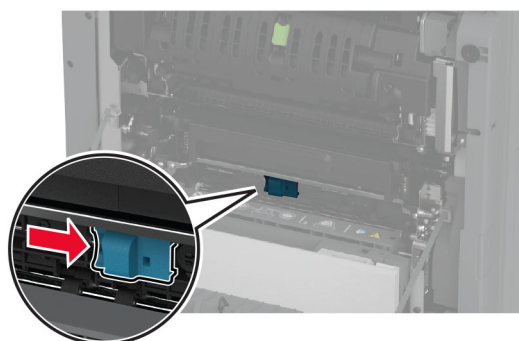

3 Távolítsa el az elakadt papírlapot.

Megj.: Ügyeljen arra, hogy minden papírdarabot eltávolítson.

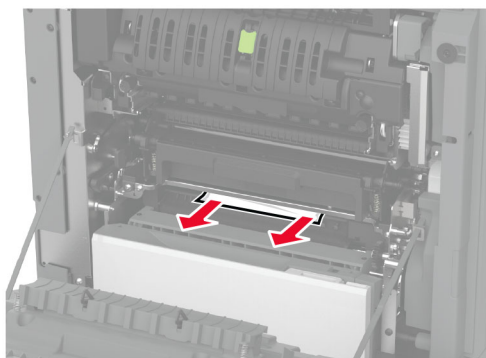

4 Zárja be és reteszelje a leválasztóegység ajtaját.

5 Csukja be az A ajtót.

Papírelakadás a duplex területén

1 Nyissa ki az A ajtót.

 **VIGYÁZAT – FORRÓ FELÜLET:** Előfordulhat, hogy a nyomtató belseje forró. Az égési sérülések elkerülése érdekében várja meg, amíg a forró felületek kihűlnek.

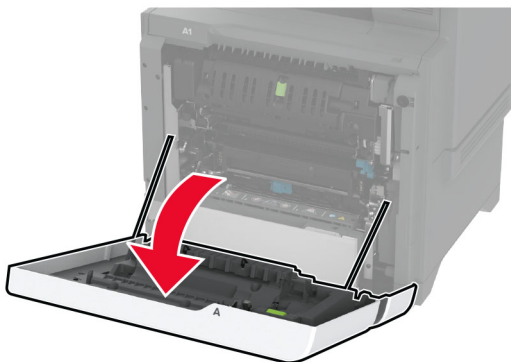

2 Nyissa fel a duplex fedelét.

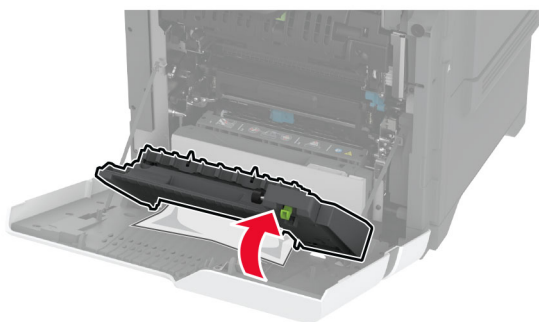
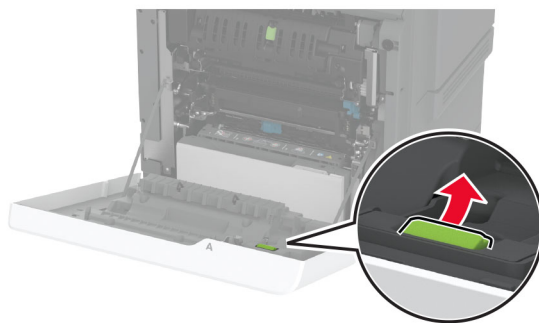

3 Távolítsa el az elakadt papírlapot.

Megj.: Ügyeljen arra, hogy minden papírdarabot eltávolítson.

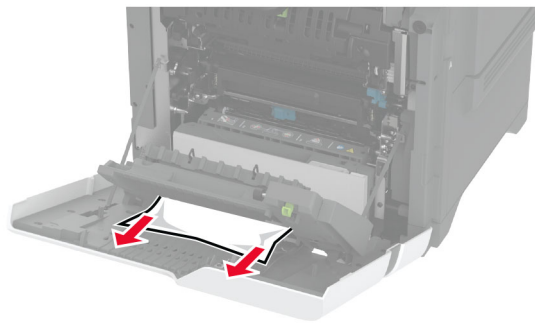

4 Csukja be a duplex fedelét, majd csukja be az A ajtót.

Hálózati kapcsolat problémák

A beágyazott webkiszolgálót nem lehet megnyitni

Művelet	Igen	Nem
<p>1. lépés</p> <p>a Ellenőrizze, hogy be van-e kapcsolva a nyomtató.</p> <p>b Nyissa meg a nyomtató Embedded Web Server (EWS) oldalát.</p> <p>Meg tudja nyitni az EWS-t?</p>	Probléma megoldva.	Ugorjon a(z) 2. lépéshez.
<p>2. lépés</p> <p>a Ügyeljen, hogy helyes legyen a nyomtató IP-címe.</p> <p>Megjegyzések:</p> <ul style="list-style-type: none"> • Tekintse meg az IP-címet a főképernyőn. • Az IP-cím számok négyelemű, pontokkal elválasztott halmaza, például 123.123.123.123. <p>b Az EWS megnyitása.</p> <p>Meg tudja nyitni az EWS-t?</p>	Probléma megoldva.	Ugorjon a(z) 3. lépéshez.
<p>3. lépés</p> <p>a Ügyeljen arra, hogy támogatott böngésző legyen telepítve:</p> <ul style="list-style-type: none"> • 11-es verziójú vagy újabb Internet Explorer • Microsoft Edge • 6-os verziójú vagy újabb Safari • Google Chrome™ 32-es verziójú vagy újabb • 24-es verziójú vagy újabb Mozilla Firefox <p>b Az EWS megnyitása.</p> <p>Meg tudja nyitni az EWS-t?</p>	Probléma megoldva.	Ugorjon a(z) 4. lépéshez.

Művelet	Igen	Nem
<p>4. lépés</p> <p>a Ellenőrizze, hogy működik-e a hálózati kapcsolat.</p> <p>Megj.: Ha a kapcsolat nem működik, forduljon a rendszergazdához.</p> <p>b Az EWS megnyitása.</p> <p>Meg tudja nyitni az EWS-t?</p>	Probléma megoldva.	Ugorjon a(z) 5. lépéshez.
<p>5. lépés</p> <p>a Ügyeljen, hogy megfelelőek legyenek a nyomtató és a nyomtatókiszolgáló kábelcsatlakozásai. További tudnivalók a nyomtatókiszolgáló dokumentációjában találhatóak.</p> <p>b Az EWS megnyitása.</p> <p>Meg tudja nyitni az EWS-t?</p>	Probléma megoldva.	Ugorjon a(z) 6. lépéshez.
<p>6. lépés</p> <p>a Ellenőrizze, hogy le vannak-e tiltva a webes proxykiszolgálók.</p> <p>Megj.: Ha a kiszolgálók le vannak tiltva, forduljon a rendszergazdához.</p> <p>b Az EWS megnyitása.</p> <p>Meg tudja nyitni az EWS-t?</p>	Probléma megoldva.	Forduljon az ügyfélszolgálathoz .

A nyomtató nem csatlakoztatható a Wi-Fi hálózathoz

Művelet	Igen	Nem
<p>1. lépés</p> <p>Ügyeljen rá, hogy az Aktív adapter Automatikus beállításra legyen állítva.</p> <p>A főképernyőről indulva érintse meg a Beállítások > Hálózat/portok > Hálózati áttekintés > Aktív adapter > Automatikus elemet.</p> <p>Csatlakoztatható a nyomtató a Wi-Fi hálózathoz?</p>	Probléma megoldva.	Ugorjon a(z) 2. lépéshez.
<p>2. lépés</p> <p>Ellenőrizze, hogy a megfelelő Wi-Fi hálózat van-e kiválasztva.</p> <p>Megj.: Előfordulhat, hogy egyes útválasztók osztoznak az alapértelmezett SSID-n.</p> <p>A megfelelő Wi-Fi hálózathoz csatlakozik?</p>	Folytassa a 4. lépéssel.	Ugorjon a(z) 3. lépéshez.
<p>3. lépés</p> <p>Csatlakozzon a megfelelő Wi-Fi hálózathoz. További információért lásd: "Nyomtató csatlakoztatása Wi-Fi hálózathoz" itt: 98. oldal.</p> <p>Csatlakoztatható a nyomtató a Wi-Fi hálózathoz?</p>	Probléma megoldva.	Ugorjon a(z) 4. lépéshez.

Művelet	Igen	Nem
<p>4. lépés Ellenőrizze a vezeték nélküli biztonságos módot. A kezdőképernyőn érintse meg a Beállítások > Hálózat/portok > Vezeték nélküli > Vezeték nélküli biztonságos mód elemet.</p> <p>A megfelelő vezeték nélküli biztonságos mód van kiválasztva?</p>	Folytassa a 6. lépéssel.	Ugorjon a(z) 5. lépéshez.
<p>5. lépés Válassza ki a megfelelő vezeték nélküli biztonságos módot.</p> <p>Csatlakoztatható a nyomtató a Wi-Fi hálózathoz?</p>	Probléma megoldva.	Ugorjon a(z) 6. lépéshez.
<p>6. lépés Ellenőrizze, hogy a megfelelő hálózati jelszót adta-e meg. Megj.: Ellenőrizze a jelszóban használt szóközoeket, számokat és nagybetűket.</p> <p>Csatlakoztatható a nyomtató a Wi-Fi hálózathoz?</p>	Probléma megoldva.	Vegye fel a kapcsolatot az ügyféltámogatással .

Hardveropciókkal kapcsolatos problémák

Nem található belső kiegészítő

Művelet	Igen	Nem
<p>1. lépés Kapcsolja ki a nyomtatót, várjon körülbelül 10 másodpercet, majd kapcsolja vissza.</p> <p>Észlel a nyomtató belső opciót?</p>	Probléma megoldva.	Ugorjon a(z) 2. lépéshez.
<p>2. lépés Nyomtassa ki a menübeállítási oldalt, és ellenőrizze, hogy a belső kiegészítő megjelenik-e a Telepített funkciók listában.</p> <p>Fel vannak sorolva a belső opciók?</p>	Folytassa a 4. lépéssel.	Ugorjon a(z) 3. lépéshez.

Művelet	Igen	Nem
<p>3. lépés</p> <p>Ellenőrizze, hogy a belső kiegészítő megfelelően van-e a vezérlőkártyára szerelve.</p> <p>a Kapcsolja ki a nyomtatót, majd húzza ki a tápkábelt a csatlakozójából.</p> <p>b Győződjön meg arról, hogy a belső kiegészítő a vezérlőkártya megfelelő csatlakozójába van helyezve.</p> <p>c Csatlakoztassa a tápkábelt a fali konnektorhoz, majd kapcsolja be a nyomtatót.</p> <p> VIGYÁZAT – SÉRÜLÉSVESZÉLY: A tűzveszély és az áramütés elkerülése érdekében a tápkábelt közvetlenül egy, a készülékhez közeli, könnyen hozzáférhető, megfelelő besorolású és megfelelően földelt konnektorba csatlakoztassa.</p> <p>Észlel a nyomtató belső opciót?</p>	<p>Probléma megoldva.</p>	<p>Ugorjon a(z) 4. lépéshez.</p>
<p>4. lépés</p> <p>a Ellenőrizze, hogy a belső kiegészítő elérhető-e a nyomtató-illesztőprogramban.</p> <p>Megj.: Szükség esetén kézzel adja hozzá a belső kiegészítőt a nyomtató-illesztőprogramban, hogy az elérhető legyen a nyomtatási feladatokhoz. További információkért, lásd: “Választható lehetőségek hozzáadása a nyomtató-illesztőprogramban” itt: 59. oldal.</p> <p>b Nyomtassa ki a dokumentumot.</p> <p>Észlel a nyomtató belső opciót?</p>	<p>Probléma megoldva.</p>	<p>Forduljon az ügyfélszolgálathoz.</p>

A belső megoldások portjának működése nem megfelelő

Művelet	Igen	Nem
<p>1. lépés</p> <p>Nyomtasson menübeállítási oldalt, és ellenőrizze, hogy a belső megoldások portja (ISP) megjelenik-e a Telepített funkciók listában.</p> <p>Szerepel az ISP a Telepített funkciók listában?</p>	<p>Ugorjon az 3. lépéshez.</p>	<p>Ugorjon a(z) 2. lépéshez.</p>
<p>2. lépés</p> <p>Vegye ki, majd szerelje vissza az ISP-t. További információkért lásd: “Belső port beszerelése” itt: 73. oldal.</p> <p>Megj.: Támogatott ISP-t használjon.</p> <p>Megfelelően működik az ISP?</p>	<p>Probléma megoldva.</p>	<p>Ugorjon a(z) 3. lépéshez.</p>

Művelet	Igen	Nem
<p>3. lépés</p> <p>Ellenőrizze a kábelt és az ISP csatlakozását.</p> <p>a Használja a megfelelő kábelt, majd ellenőrizze, hogy megfelelően csatlakozik-e az ISP-hez.</p> <p>b Ellenőrizze, hogy az ISP-megoldás csatlakozókábele megfelelően van-e csatlakoztatva a vezérlő alaplapjának a csatlakozójába.</p> <p>Megfelelően működik az ISP?</p>	<p>Probléma megoldva.</p>	<p>Forduljon az ügyfélszolgálathoz.</p>

A párhuzamos vagy soros illesztőkártya működése nem megfelelő

Művelet	Igen	Nem
<p>1. lépés</p> <p>Nyomtasson menübeállítási oldalt, és ellenőrizze, hogy a párhuzamos vagy soros illesztőkártya megjelenik-e a Telepített funkciók listában.</p> <p>Szerepel a párhuzamos vagy soros illesztőkártya a Telepített funkciók listában?</p>	<p>Ugorjon az 3. lépéshez.</p>	<p>Ugorjon a(z) 2. lépéshez.</p>
<p>2. lépés</p> <p>Szerelje ki, majd szerelje vissza a párhuzamos vagy soros illesztőkártyát.</p> <p>További információkért lásd: "Belső port beszerelése" itt: 73. oldal.</p> <p>Megfelelően működik a párhuzamos vagy soros illesztőkártya?</p>	<p>Probléma megoldva.</p>	<p>Ugorjon a(z) 3. lépéshez.</p>
<p>3. lépés</p> <p>Ellenőrizze a kábel és a párhuzamos vagy soros illesztőkártya közötti kapcsolatot.</p> <p>Megfelelően működik a párhuzamos vagy soros illesztőkártya?</p>	<p>Probléma megoldva.</p>	<p>Forduljon az ügyfélszolgálathoz.</p>

Hibás flash észlelve

Próbálkozzon az alábbiakkal:

- Cserélje ki a hibás intelligens tárolómeghajtót.
- A kezdőképernyőn érintse meg a **Folytatás** elemet az üzenet figyelmen kívül hagyásához és a nyomtatás folytatásához.
- Szakítsa meg az aktuális nyomtatási feladatot.

Nincs elég szabad hely a flash memóriában az erőforrások számára

Próbálkozzon az alábbiakkal:

- Nyomja meg a **Folytatás** gombot az üzenet törléséhez és a nyomtatás folytatásához.
- Törölje a flash memórián tárolt betűtípusokat, makrókat és egyéb adatokat.
- Szereljen be egy merevlemezt.

Megj.: A flash memórián előzőleg nem tárolt, letöltött betűtípusok és makrók törölve lesznek.

Piros jelzőfény a kapcsolón

Próbálkozzon az alábbiakkal:

- Zárja be a kapcsoló ajtaját.
- Távolítsa el a laza kapcsokat.

Megj.: A laza kapcsok eltávolítása után két előkészítő ciklusra van szükség a kapcsolás megkezdése előtt. Helyezzen be egy papírköteget a kapcsoló egységbe háromszor egymás után. A kapcsolás a harmadik behelyezéskor kezdődik el.

- Cserélje ki a tűzőkazettát.

Kellékanyagokkal kapcsolatos problémák

Cserélje ki a festékkazettát – nem megfelelő régió

A probléma kijavításához vásároljon megfelelő festékkazettát, amelynek régiója megegyezik a nyomtató régiójával, vagy válasszon nemzetközi festékkazettát.

- A hibaüzenetben a 42-es szám után látható első számjegy jelzi a nyomtató régióját.
- A hibaüzenetben a 42-es szám után látható második számjegy jelzi a festékkazetta régióját.

Nyomtató- és tonerkazetta-régiók

Régió	Szám kód
Nemzetközi, vagy nem értelmezhető régió	0
Észak-Amerika (Egyesült Államok, Kanada)	1
Európai Gazdasági Térség, Nyugat-Európa, Észak-Európa, Svájc	2
Ázsia csendes-óceáni területei	3
Latin-Amerika	4
Európa egyéb részei, Közel-Kelet, Afrika	5
Ausztrália, Új-Zéland	6
Érvénytelen régió	9

Megj.: A nyomtató és a tonerkazetta régiójának megállapításához nyomtassa ki a tesztoldalt. A kezdőképernyőről navigáljon a következő lehetőségre: **Beállítások > Hibaelhárítás > Tesztoldal nyomtatása.**

Nem Lexmark márkájú kellékanyagok

A nyomtató nem a Lexmark által gyártott kellékanyag vagy alkatrész beszerelését észlelte.

A Lexmark nyomtatót úgy tervezték, hogy legjobban eredeti Lexmark-kellékanyagokkal és kiegészítőkkal működjön. Egyéb márkájú kellékanyag vagy alkatrész használata befolyásolhatja a nyomtató teljesítményét, megbízhatóságát vagy élettartamát, valamint képalkotó-alkatrészeit.

A termék élettartamának becslése eredeti Lexmark-kellékanyagok és kiegészítők használatán alapul. Egyéb márkájú kellékanyagok vagy alkatrészek használata váratlan eredményhez vezethet. A képalkotó alkatrész tervezett élettartamot meghaladó használata károsíthatja a Lexmark nyomtatót vagy a kapcsolódó alkatrészeket.

Figyelem – sérülésveszély: Egyéb márkájú kellékanyag vagy alkatrész használata befolyásolhatja a garancia érvényességét. Az egyéb márkájú kellékanyagok vagy kiegészítők használata által okozott kárra nem vállalunk garanciát.

Ezen kockázatok részben és egészben való elfogadásához és a nyomtatóhoz nem eredeti kellék vagy kiegészítő használatának folytatásához érintse meg és tartsa lenyomva 15 másodpercig a kijelzőn lévő hibaüzenetet. Amikor megjelenik egy megerősítő párbeszédpanel, érintse meg a **Folytatás** gombot.

Ha nem szeretné felvállalni ezeket a kockázatokat, akkor távolítsa el a nyomtatóból az egyéb márkájú kellékanyagot vagy kiegészítőt, majd szereljen be egy eredeti, Lexmark által gyártottat. További információkért, lásd: ["Eredeti Lexmark-alkatrészek és -kellékanyagok használata" itt: 207. oldal.](#)

Ha a nyomtató a hibaüzenet törlése után sem nyomtat, állítsa vissza a kellékanyag-használati számlálót.

- 1 A kezdőképernyőn érintse meg a **Beállítások > Eszköz > Karbantartás > Konfigurációs menü > Kellékhasználat és számlálók** elemet.
- 2 Jelölje ki a visszaállítani kívánt alkatrészeket és kellékanyagokat, majd érintse meg a **Start** elemet.
- 3 Olvassa el a „Vigyázat!” üzenetet, majd érintse meg a **Folytatás** elemet.
- 4 Két ujjával érintse meg a kijelzőt 15 másodpercig az üzenet törléséhez.

Megj.: Ha nem tudja visszaállítani a kellékanyag-használat számlálót, vigye vissza a kellékanyagot a vásárlás helyére.

Papíradagolási problémák

Boríték összetapad nyomtatás közben

Művelet	Igen	Nem
<p>1. lépés</p> <p>a Használjon száraz helyen tárolt borítékot. Megj.: Ha nagy nedvességtartalmú borítékokra nyomtat, a ragasztós fülek összetapadhatnak.</p> <p>b Küldje el a nyomtatási feladatot.</p> <p>Összetapad a boríték nyomtatás közben?</p>	Ugorjon a(z) 2. lépéshez.	Probléma megoldva.
<p>2. lépés</p> <p>a Ügyeljen rá, hogy a papírtípus Boríték legyen. A kezdőképernyőn érintse meg a Beállítások > Papír > Tálca konfigurációja > Papírméret/-típus elemet.</p> <p>b Küldje el a nyomtatási feladatot.</p> <p>Összetapad a boríték nyomtatás közben?</p>	Forduljon az ügyfélszolgálat hoz.	Probléma megoldva.

Nem működik a leválogatás

Művelet	Igen	Nem
<p>1. lépés</p> <p>a A kezdőképernyőn érintse meg a Beállítások > Nyomtatás > Elrendezés > Leválogatás elemet.</p> <p>b Érintse meg az 1,2,1,2,1,2] elemet.</p> <p>c Nyomtassa ki a dokumentumot.</p> <p>Megfelelően van leválogatva a dokumentum?</p>	Probléma megoldva.	Ugorjon a(z) 2. lépéshez.
<p>2. lépés</p> <p>a A nyomtatandó dokumentumból nyissa meg a Nyomtatás párbeszédpanelt, majd válassza a Leválogatás lehetőséget.</p> <p>b Nyomtassa ki a dokumentumot.</p> <p>Megfelelően van leválogatva a dokumentum?</p>	Probléma megoldva.	Ugorjon a(z) 3. lépéshez.
<p>3. lépés</p> <p>a Csökkentse a kinyomtatandó oldalak számát.</p> <p>b Nyomtassa ki a dokumentumot.</p> <p>Megfelelően vannak leválogatva az oldalak?</p>	Probléma megoldva.	Forduljon az ügyfélszolgálathoz .

Tálca-összekapcsolás nem működik

Művelet	Igen	Nem
<p>1. lépés</p> <p>a Ellenőrizze, hogy a tálcáknál azonos papírméret és -típus van-e megadva.</p> <p>b Ellenőrizze, hogy a papírvezetők megfelelően vannak-e beállítva.</p> <p>c Nyomtassa ki a dokumentumot.</p> <p>Megfelelően össze vannak kapcsolva a tálcák?</p>	Probléma megoldva.	Ugorjon a(z) 2. lépéshez.
<p>2. lépés</p> <p>a A kezdőképernyőn érintse meg a Beállítások > Papír > Tálca konfigurációja > Papírméret/-típus elemet.</p> <p>b Az összekapcsolt tálcákba betöltött papír paramétereivel megegyező papírméretet és -típust állítson be.</p> <p>c Nyomtassa ki a dokumentumot.</p> <p>Megfelelően össze vannak kapcsolva a tálcák?</p>	Probléma megoldva.	Ugorjon a(z) 3. lépéshez.
<p>3. lépés</p> <p>a Ügyeljen rá, hogy a Tálca-összekapcsolás Automatikus beállításra legyen állítva. További információkért lásd: "Tálcák összekapcsolása" itt: 56. oldal.</p> <p>b Nyomtassa ki a dokumentumot.</p> <p>Megfelelően össze vannak kapcsolva a tálcák?</p>	Probléma megoldva.	Vegye fel a kapcsolatot az ügyfélszolgálattal .

Gyakori papírelakadás

Művelet	Igen	Nem
<p>1. lépés</p> <p>a Vegye ki a tálcát.</p> <p>b Ellenőrizze, hogy megfelelő módon van-e betöltve a papír.</p> <p>Megjegyzések:</p> <ul style="list-style-type: none"> • Ügyeljen arra, hogy a papírvezetők megfelelően legyenek beállítva. • Ügyeljen arra, a köteg magassága ne haladja meg a maximális papírmennyiséget mutató jelet. • Ügyeljen arra, hogy az ajánlott méretű és típusú papírra nyomtasson. <p>c Helyezze vissza a tálcát.</p> <p>d Nyomtassa ki a dokumentumot.</p> <p>Még mindig gyakran előfordul papírelakadás?</p>	<p>Ugorjon a(z) 2. lépéshez.</p>	<p>Probléma megoldva.</p>
<p>2. lépés</p> <p>a A kezdőképernyőn érintse meg a Beállítások > Papír > Tálca konfigurációja > Papírméret/-típus elemet.</p> <p>b Állítsa be a papírméretet és a típust.</p> <p>c Nyomtassa ki a dokumentumot.</p> <p>Még mindig gyakran előfordul papírelakadás?</p>	<p>Ugorjon a(z) 3. lépéshez.</p>	<p>Probléma megoldva.</p>
<p>3. lépés</p> <p>a Töltsön be papírt egy bontatlan csomagból.</p> <p>Megj.: A papír magas páratartalom esetén megszívja magát nedvességgel. Tárolja a papírt az eredeti csomagolásban, amíg nem használja fel.</p> <p>b Nyomtassa ki a dokumentumot.</p> <p>Még mindig gyakran előfordul papírelakadás?</p>	<p>Forduljon az ügyfélszolgálathoz.</p>	<p>Probléma megoldva.</p>

Az elakadt lapokat a nyomtató nem nyomtatja ki újra

Művelet	Igen	Nem
<p>a A kezdőképernyőn érintse meg a Beállítások > Eszköz > Értesítések > Elakadáselhárítás elemeket.</p> <p>b Az Elakadás elhárítása menüben érintse meg a Be vagy az Automatikus lehetőséget.</p> <p>c Nyomtassa ki a dokumentumot.</p> <p>A nyomtató újranyomtatta az elakadt lapokat?</p>	<p>Probléma megoldva.</p>	<p>Forduljon az ügyfélszolgálathoz.</p>

E-mail-küldési problémák

„Az SMTP-kiszolgáló nincs beállítva” hiba letiltása

A kezdőképernyőről indulva érintse meg a **Beállítások > E-mail > E-mail beállítása > „Az SMTP-kiszolgáló nincs beállítva” hibaüzenet letiltása > Be** lehetőséget.

A hiba ismételt előfordulásának elkerülése érdekében végezzen el a következő feladatok közül egyet vagy többet:

- Frissítse a nyomtató-firmware-t. További információkért, lásd: [“Firmware frissítése” itt: 58. oldal.](#)
- Konfigurálja az e-mail SMTP-beállításokat. További információkért, lásd: [“E-mail SMTP-beállítások konfigurálása” itt: 42. oldal.](#)

Nem lehet e-mailt küldeni

Művelet	Igen	Nem
<p>1. lépés</p> <p>Ellenőrizze, hogy az e-mail SMTP-beállításai megfelelően vannak-e konfigurálva. További információkért lásd: “E-mail SMTP-beállítások konfigurálása” itt: 42. oldal.</p> <p>Tud e-mailt küldeni?</p>	Probléma megoldva.	Ugorjon a(z) 2. lépéshez.
<p>2. lépés</p> <p>Győződjön meg róla, hogy a megfelelő jelszót használja. E-mail szolgáltatójától függően használja a fiók jelszavát, az alkalmazás jelszavát vagy a hitelesítési jelszót. További információkért lásd: “E-mail SMTP-beállítások konfigurálása” itt: 42. oldal.</p> <p>Tud e-mailt küldeni?</p>	Probléma megoldva.	Ugorjon a(z) 3. lépéshez.
<p>3. lépés</p> <p>Ellenőrizze, hogy a nyomtató csatlakozik-e egy hálózathoz, és hogy a hálózat csatlakozik-e az internethez.</p> <p>Tud e-mailt küldeni?</p>	Probléma megoldva.	Vegye fel a kapcsolatot az Ügyféltámogatással.

Faxolási problémák

Nem jelenik meg a hívófél-azonosító

Megj.: Ezek az utasítások csak az analóg faxot támogató nyomtatókra vonatkoznak. További információ [A nyomtató beállítása faxolásra](#) című fejezetben található.

Művelet	Igen	Nem
<p>Hívófél-azonosító engedélyezése.</p> <p>Érintse meg a kezdőképernyőn a Beállítások > Fax > Fax beállítása > Faxfogadási beállítások > Rendszergazdai beállítások > Hívófél-azonosító engedélyezése lehetőséget.</p> <p>Megjelenik a hívófél-azonosító?</p>	Probléma megoldva.	Forduljon az ügyfélszolgálathoz .

Nem lehet faxot küldeni vagy fogadni analóg fax használatakor

Művelet	Igen	Nem
<p>1. lépés</p> <p>Hárítsa el a kijelzőn megjelenő esetleges hibaüzeneteket.</p> <p>Tud faxot küldeni vagy fogadni?</p>	Probléma megoldva.	Ugorjon a(z) 2. lépéshez.
<p>2. lépés</p> <p>Ügyeljen, hogy a következő berendezések kábelcsatlakozásai megfelelőek legyenek:</p> <ul style="list-style-type: none"> • Telefon • Kézibeszélő • Üzenetrögzítő <p>Tud faxot küldeni vagy fogadni?</p>	Probléma megoldva.	Ugorjon a(z) 3. lépéshez.
<p>3. lépés</p> <p>Ellenőrizze a tárcsahangot.</p> <ul style="list-style-type: none"> • Hívja fel a faxszámot a helyes működése ellenőrzéséhez. • Ha az On Hook Dial alkalmazást használja, akkor csavarja fel a hangerőt a tárcsahang ellenőrzéséhez. <p>Hallható a tárcsahang?</p>	Ugorjon az 5-ös lépéshez.	Ugorjon a(z) 4. lépéshez.

Művelet	Igen	Nem
<p>4. lépés</p> <p>Ellenőrizze a fali telefonaljzatot.</p> <p>a Csatlakoztassa az analóg telefont közvetlenül a fali aljzathoz.</p> <p>b Várja meg, hogy hallható legyen a tárcsahang.</p> <p>c Ha nem hall tárcsahangot, használjon másik telefonkábelt.</p> <p>d Ha ezután sem hall tárcsahangot, csatlakoztassa az analóg telefont egy másik fali aljzathoz.</p> <p>e Ha hall tárcsahangot, akkor csatlakoztassa a nyomtatót abba a fali aljzatba.</p> <p>Tud faxot küldeni vagy fogadni?</p>	<p>Probléma megoldva.</p>	<p>Ugorjon a(z) 5. lépéshez.</p>
<p>5. lépés</p> <p>Ellenőrizze, hogy a nyomtató csatlakozik-e analóg telefonszolgáltatáshoz vagy megfelelő digitális csatlakozóhoz.</p> <ul style="list-style-type: none"> • Ha integrált szolgáltatású digitális hálózati (Integrated Services Digital Network, ISDN) telefonszolgáltatást használ, csatlakoztassa a készüléket egy ISDN termináladapter analóg telefonportjához. További információért forduljon az ISDN szolgáltatóhoz. • Ha DSL telefont használ, csatlakozzon olyan DSL szűrőhöz vagy forgalomirányítóhoz, amely lehetővé teszi az analóg használatot. További információért forduljon az DSL szolgáltatóhoz. • Ha alközpontos (private branch exchange, PBX) telefonszolgáltatást használ, ügyeljen arra, hogy az alközponton analóg porthoz csatlakoztassa a készüléket. Ha az alközpont nem rendelkezik analóg aljzattal, javasoljuk, hogy a faxkészülékhez helyezzen üzembe egy analóg telefonvonalat. <p>Tud faxot küldeni vagy fogadni?</p>	<p>Probléma megoldva.</p>	<p>Ugorjon a(z) 6. lépéshez.</p>
<p>6. lépés</p> <p>Ideiglenesen válassza le az egyéb berendezéseket, és kapcsolja ki az egyéb telefonszolgáltatásokat.</p> <p>a Válassza le a nyomtató és a telefonvonal közötti egyéb berendezéseket (például üzenetrögzítőket, számítógépeket, modemeket vagy telefonvonal frekvenciaosztókat).</p> <p>b Tiltsa le a hívásvárakoztatást és a hangpostát. További információért forduljon a telefonszolgáltatóhoz.</p> <p>Tud faxot küldeni vagy fogadni?</p>	<p>Probléma megoldva.</p>	<p>Ugorjon a(z) 7. lépéshez.</p>
<p>7. lépés</p> <p>Olvassa be az eredeti dokumentumot oldalanként.</p> <p>a Tárcsázza a faxszámot.</p> <p>b Olvassa be a dokumentumot.</p> <p>Tud faxot küldeni vagy fogadni?</p>	<p>Probléma megoldva.</p>	<p>Vegye fel a kapcsolatot az ügyfélszolgálattal.</p>

Faxot küldeni lehet, de fogadni nem analóg fax használatakor

Művelet	Igen	Nem
<p>1. lépés Tegyen egy eredeti dokumentumot az automatikus lapadagolóba vagy a lapolvasó üveglapjára.</p> <p>Tud faxot küldeni?</p>	Probléma megoldva.	Ugorjon a(z) 2. lépéshez.
<p>2. lépés Állítsa be helyesen a parancsikonnevet.</p> <ul style="list-style-type: none"> Ellenőrizze, hogy korábban beállított-e gyorstárcsázó számot a tárcsázni kívánt számhoz. Manuálisan tárcsázza a kívánt számot. <p>Tud faxot küldeni?</p>	Probléma megoldva.	Vegye fel a kapcsolatot az ügyfélszolgá-lattal .

Faxot küldeni lehet, de fogadni nem analóg fax használatakor

Művelet	Igen	Nem
<p>1. lépés Ellenőrizze, hogy a papírforrás nem üres-e.</p> <p>Tud faxot fogadni?</p>	Probléma megoldva.	Ugorjon a(z) 2. lépéshez.
<p>2. lépés Ellenőrizze a kicsengések számához tartozó beállítást. Érintse meg a kezdőképernyőn a következő elemeket: Beállítások > Fax > Fax beállítása > Faxfogadási beállítások > Csengések a válaszig.</p> <p>Tud faxot fogadni?</p>	Probléma megoldva.	Ugorjon a(z) 3. lépéshez.
<p>3. lépés Ha a nyomtató üres oldalakat nyomtat, lásd a következőt: "Üres vagy fehér oldalak" itt: 272. oldal.</p> <p>Tud faxot fogadni?</p>	Probléma megoldva.	Vegye fel a kapcsolatot az ügyfélszolgá-lattal .

Sikertelen etherFAX-beállítás

Művelet	Igen	Nem
<p>1. lépés Ellenőrizze a nyomtató csatlakozását.</p> <p>a Nyomtassa ki a Hálózati beállítások oldalát. A kezdőképernyőn érintse meg a Beállítások > Jelentések > Hálózat > Hálózatbeállítás oldal elemet.</p> <p>b Ellenőrizze a hálózat állapotát.</p> <p>Csatlakozik a nyomtató a hálózathoz?</p>	Folytassa a 3. lépéssel.	Ugorjon a(z) 2. lépéshez.

Művelet	Igen	Nem
<p>2. lépés Ellenőrizze, hogy a nyomtató csatlakozik-e egy hálózathoz, és hogy a hálózat csatlakozik-e az internethez.</p> <p>Be tudja állítani az etherFAX-ot?</p>	Probléma megoldva.	Ugorjon a(z) 3. lépéshez.
<p>3. lépés Győződjön meg arról, hogy az etherFAX megfelelően van beállítva. További információkért lásd: “Az etherFAX-ot használó faxfunkció beállítása” itt: 36. oldal.</p> <p>Be tudja állítani az etherFAX-ot?</p>	Probléma megoldva.	Látogasson el a következő oldalra: https://www.etherfax.net/lexmark .

Nem lehet faxot küldeni vagy fogadni az etherFAX használatával

Művelet	Igen	Nem
<p>1. lépés Ellenőrizze, hogy a nyomtató csatlakozik-e egy hálózathoz, és hogy a hálózat csatlakozik-e az internethez.</p> <p>Tud faxot küldeni vagy fogadni az etherFAX használatával?</p>	Probléma megoldva.	Ugorjon a(z) 2. lépéshez.
<p>2. lépés Győződjön meg arról, hogy az etherFAX megfelelően van beállítva.</p> <p>a A kezdőképernyőn érintse meg a következőket: Beállítások > Fax > Fax beállítása > Általános faxbeállítások.</p> <p>b Ellenőrizze, hogy a megfelelő faxszámot adta-e meg.</p> <p>c Ellenőrizze, hogy a Faxtovábbítás beállítása etherFAX értékre legyen állítva.</p> <p>Megjegyzések:</p> <ul style="list-style-type: none"> • Ez a menü csak akkor jelenik meg, ha egynél több faxtovábbítás érhető el. • Ha a nyomtatóra csak etherFAX van telepítve, akkor az automatikusan konfigurálásra kerül. <p>Tud faxot küldeni vagy fogadni az etherFAX használatával?</p>	Probléma megoldva.	Ugorjon a(z) 3. lépéshez.
<p>3. lépés Ossza fel a nagy dokumentumokat kisebb méretű fájlokra.</p> <p>Tud faxot küldeni vagy fogadni az etherFAX használatával?</p>	Probléma megoldva.	Látogasson el a következő oldalra: https://www.etherfax.net/lexmark .

Gyenge faxnyomtatási minőség

Művelet	Igen	Nem
<p>1. lépés Győződjön meg arról, hogy a nyomtatási minőség hibátlan.</p> <p>a A kezdőképernyőről navigáljon a következő lehetőségre: Beállítások > Hibaelhárítás > Tesztoldal nyomtatása.</p> <p>b Javítsa ki a nyomtatási minőséggel kapcsolatos hibákat. További információkért, lásd: "Gyenge a nyomtatási minőség" itt: 272. oldal.</p> <p>Megfelelő a faxnyomtatási minőség?</p>	Probléma megoldva.	Ugorjon a(z) 2. lépéshez.
<p>2. lépés Ha analóg faxot használ, növelje a bejövő faxok átviteli sebességét.</p> <p>a A kezdőképernyőn érintse meg a következőket: Beállítások > Fax > Fax beállítása > Faxfogadási beállítások > Rendszergazdai beállítások.</p> <p>b A Max. sebesség menüben válasszon ki egy alacsonyabb átviteli sebességet.</p> <p>Megfelelő a faxnyomtatási minőség?</p>	Probléma megoldva.	Forduljon az ügyfélszolgálathoz .

Hiányzó információk a fax fedőlapján

Művelet	Nem	Igen
<p>a Kapcsolja ki a nyomtatót, várjon körülbelül 10 másodpercet, majd kapcsolja vissza.</p> <p>b Küldje el vagy kérje le a faxot.</p> <p>Hiányoznak információk a fax fedőlapjáról?</p>	Probléma megoldva.	Vegye fel a kapcsolatot az ügyfélszolgálattal .

Nem lehet elküldeni a fax fedőlapját a számítógépről

Művelet	Igen	Nem
<p>1. lépés</p> <p>a Győződjön meg róla, hogy a nyomtató-illesztőprogram frissítve van. További információkért lásd: "Nyomtatószoftver telepítése" itt: 56. oldal.</p> <p>b Küldje el a faxot.</p> <p>El tudja küldeni a fax fedőlapját?</p>	Probléma megoldva.	Ugorjon a(z) 2. lépéshez.

Művelet	Igen	Nem
<p>2. lépés</p> <p>a Nyissa meg a Nyomtatás párbeszédpanelt úgy, hogy közben megvan nyitva a faxolni kívánt dokumentum.</p> <p>b Válassza ki a nyomtatót, majd kattintson a Tulajdonságok, Jellemzők, Beállítások vagy Beállítás gombra.</p> <p>c Kattintson a Fax elemre, majd törölje a Mindig mutassa a beállításokat a fax elküldése előtt beállítást.</p> <p>d Küldje el a faxot.</p> <p>El tudja küldeni a fax fedőlapját?</p>	<p>Probléma megoldva.</p>	<p>Vegye fel a kapcsolatot az ügyfélszolgálattal.</p>

Beolvasási problémák

Nem lehetséges a beolvasás számítógépre

Művelet	Igen	Nem
<p>1. lépés</p> <p>Hajtson végre egy másolási feladatot.</p> <p>Sikeres a másolási feladat?</p>	<p>Folytassa a 3. lépéssel.</p>	<p>Ugorjon a(z) 2. lépéshez.</p>
<p>2. lépés</p> <p>a Kapcsolja ki a nyomtatót, várjon körülbelül 10 másodpercet, majd kapcsolja vissza.</p> <p>b Olvassa be a dokumentumot.</p> <p>Be tudja olvasni a dokumentumot a számítógépre?</p>	<p>Probléma megoldva.</p>	<p>Ugorjon a(z) 3. lépéshez.</p>
<p>3. lépés</p> <p>Ellenőrizze a nyomtató csatlakozását.</p> <p>a Nyomtassa ki a Hálózati beállítások oldalát. A kezdőképernyőn érintse meg a Beállítások > Jelentések > Hálózat > Hálózatbeállítási oldal elemet.</p> <p>b Ellenőrizze a hálózat állapotát.</p> <p>Csatlakozik a nyomtató a hálózathoz?</p>	<p>Ugorjon az 5-ös lépéshez.</p>	<p>Ugorjon a(z) 4. lépéshez.</p>
<p>4. lépés</p> <p>a Csatlakoztassa a nyomtatót a hálózathoz.</p> <p>b Olvassa be a dokumentumot.</p> <p>Be tudja olvasni a dokumentumot a számítógépre?</p>	<p>Probléma megoldva.</p>	<p>Ugorjon a(z) 5. lépéshez.</p>

Művelet	Igen	Nem
<p>5. lépés</p> <p>a Győződjön meg róla, hogy a nyomtató és a számítógép ugyanahhoz a hálózathoz csatlakozik.</p> <p>b Olvassa be a dokumentumot.</p> <p>Be tudja olvasni a dokumentumot a számítógépre?</p>	Probléma megoldva.	Forduljon az ügyfélszolgálat hoz.

Nem lehetséges a beolvasás hálózati mappába

Művelet	Igen	Nem
<p>1. lépés</p> <p>a Hálózati mappa parancsikonzjának létrehozása.</p> <p>b Dokumentum beolvasása a parancsikonz használatával. További információkért lásd: "Beolvasás hálózati mappába" itt: 121. oldal.</p> <p>Be tud olvasni egy dokumentumot és el tudja menteni egy hálózati mappába?</p>	Probléma megoldva.	Ugorjon a(z) 2. lépéshez.
<p>2. lépés</p> <p>Ellenőrizze, hogy a hálózati mappa elérési útvonala és formátuma megfelelő-e. Például : <code>//server_hostname/foldername/path</code>, ahol a server_hostname teljes tartománynév (FQDN) vagy IP-cím.</p> <p>Megfelelő a hálózati mappa elérési útvonala és formátuma?</p>	Ugorjon a(z) 3. lépéshez.	Folytassa a 4. lépéssel.
<p>3. lépés</p> <p>Ellenőrizze, hogy rendelkezik-e írási jogosultsággal a hálózati mappához.</p> <p>Be tud olvasni egy dokumentumot és el tudja menteni egy hálózati mappába?</p>	Probléma megoldva.	Ugorjon a(z) 4. lépéshez.

Művelet	Igen	Nem
<p>4. lépés</p> <p>Frissítse a hálózati mappa parancsikoját.</p> <p>a Nyisson meg egy webböngészőt, és írja be a nyomtató IP-címét a címmezőbe.</p> <p>Megjegyzések:</p> <ul style="list-style-type: none"> • Tekintse meg a nyomtató IP-címét a kezdőképernyőn. Az IP-cím számok négyelemű, pontokkal elválasztott halmaza, például 123.123.123.123. • Ha proxykiszolgálót használ, átmenetileg tiltsa le azt a weboldal megfelelő betöltése érdekében. <p>b Kattintson a Parancsikonok elemre, majd válasszon ki egy parancsikont.</p> <p>Megj.: Több parancsikontípus esetén válassza a Hálózati mappa lehetőséget.</p> <p>c Írja be a hálózati mappa elérési útvonalát az Elérési útvonal megosztása mezőbe.</p> <p>Megjegyzések:</p> <ul style="list-style-type: none"> • Ha az elérési útvonal <code>\\server_hostname\foldername\path</code> formátumú, akkor írja be a <code>//server_hostname/foldername/path</code> adatokat. • A megosztandó elérési útvonal beírásakor előre dőlt perjelket használjon. <p>d A Hitelesítés menüben válassza ki a hitelesítés típusát.</p> <p>Megj.: Ha a Hitelesítés beállítása „Hozzárendelt felhasználónév és jelszó használata”, akkor a Felhasználónév és a Jelszó mezőkben adja meg hitelesítési adatait.</p> <p>e Kattintson a Mentés gombra.</p> <p>Be tud olvasni egy dokumentumot és el tudja menteni egy hálózati mappába?</p>	<p>Probléma megoldva.</p>	<p>Ugorjon a(z) 5. lépéshez.</p>
<p>5. lépés</p> <p>Győződjön meg róla, hogy a nyomtató és a hálózati mappa ugyanahhoz a hálózathoz csatlakozik.</p> <p>Be tud olvasni egy dokumentumot és el tudja menteni egy hálózati mappába?</p>	<p>Probléma megoldva.</p>	<p>Vegye fel a kapcsolatot ügyféltámogatás.</p>

A dokumentum vagy fénykép részleges másolása

Művelet	Igen	Nem
<p>1. lépés</p> <p>a Ügyeljen arra, hogy a dokumentum vagy fénykép a színével lefelé legyen betöltve, a lapolvasó üveglapjának bal felső sarkához.</p> <p>b Másolja le a dokumentumot vagy fényképet.</p> <p>Megfelelően került lemásolásra a dokumentum vagy fénykép?</p>	<p>Probléma megoldva.</p>	<p>Ugorjon a(z) 2. lépéshez.</p>

Művelet	Igen	Nem
<p>2. lépés</p> <p>a Állítsa be a papírméretet a tálcába betöltött papírnak megfelelően.</p> <p>b Másolja le a dokumentumot vagy fényképet.</p> <p>Megfelelően került lemásolásra a dokumentum vagy fénykép?</p>	Probléma megoldva.	Forduljon az ügyfélszolgálathoz .

Gyenge másolási minőség

Művelet	Igen	Nem
<p>1. lépés</p> <p>a Tisztítsa meg a lapolvasó üveglapját és az automatikus lapadagoló üvegét nedves, puha, szőszmentes ronggyal. Ha a nyomtatója második automatikus lapadagoló üveggel is rendelkezik az automatikus lapadagolón belül, azt az üveget is tisztítsa meg. További információkért lásd: “Lapolvasó tisztítása” itt: 249. oldal.</p> <p>b Ügyeljen arra, hogy a dokumentum vagy fénykép a színével lefelé legyen betöltve, a lapolvasó üveglapjának bal felső sarkához.</p> <p>c Másolja le a dokumentumot vagy fényképet.</p> <p>Megfelelő a nyomtatási minőség?</p>	Probléma megoldva.	Ugorjon a(z) 2. lépéshez.
<p>2. lépés</p> <p>a Ellenőrizze az eredeti dokumentum vagy fénykép minőségét.</p> <p>b Módosítsa a beolvasási minőség beállításait.</p> <p>c Másolja le a dokumentumot vagy fényképet.</p> <p>Megfelelő a nyomtatási minőség?</p>	Probléma megoldva.	Forduljon ügyféltámogatás .

Függőleges sötét csíkok a beolvasott oldalakon, amikor az automatikus lapadagolóból olvas be

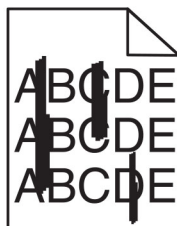

Művelet	Igen	Nem
<p>1. lépés</p> <p>a Nyissa fel a lapolvasó fedelét.</p> <p>b Egy puha, nedves, szőszmentes ruhaanyaggal törölje le az automatikus lapolvasó üvegét és a lapolvasó fedelének fehér alsó részét.</p> <p>c Zárja le a lapolvasó fedelét.</p> <p>Függőleges csíkok vannak a beolvasott dokumentumokon?</p>	Ugorjon a(z) 2. lépéshez.	Probléma megoldva.
<p>2. lépés</p> <p>a Nyissa ki az automatikus lapadagoló fedelét.</p> <p>b Egy puha, nedves, szőszmentes ruhaanyaggal törölje le az automatikus lapolvasó üvegét és az automatikus lapadagoló fedelének fehér alsó részét.</p> <p>c Csukja le az automatikus lapadagoló fedelét.</p> <p>Függőleges csíkok vannak a beolvasott dokumentumokon?</p>	Forduljon az ügyfélszolgálathoz .	Probléma megoldva.

Recés kép vagy szöveg az automatikus lapadagolóból való beolvasáskor

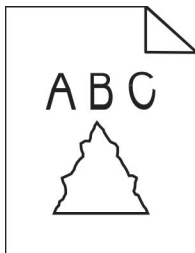

Művelet	Igen	Nem
<p>a Töltsön 50 tiszta, normál papírlapot az automatikus lapadagolóba.</p> <p>Megj.: A normál papír segít megtisztítani az automatikus lapadagoló adagológörgőit a portól és a rajtuk lévő egyéb anyagoktól.</p> <p>b Érintse meg a kezdőképernyőn a(z)  lehetőséget.</p> <p>c Tegyen be egy eredeti dokumentumot az automatikus lapadagolóba.</p> <p>d Olvassa be a dokumentumot.</p> <p>Recés kép vagy szöveg jelenik meg a nyomaton?</p>	Forduljon az ügyfélszolgálathoz .	Probléma megoldva.

A beolvasási feladat nem sikerült

Művelet	Igen	Nem
<p>1. lépés Ellenőrizze a kábeles összeköttetéseket.</p> <p>a Ügyeljen, hogy az Ethernet- vagy az USB-kábel biztonságosan csatlakozzon a számítógéphez és a nyomtatóhoz.</p> <p>b Küldje el újra a beolvasási feladatot.</p> <p>Sikeres a beolvasási feladat?</p>	Probléma megoldva.	Ugorjon a(z) 2. lépéshez.
<p>2. lépés Ellenőrizze a beolvasni kívánt fájlt.</p> <p>a Ügyeljen, hogy a fájlnev mg ne legyen használatban a célmap-pában.</p> <p>b Ügyeljen, hogy a beolvasni kívánt dokumentum vagy fénykép ne legyen nyitva egy másik alkalmazásban.</p> <p>c Küldje el újra a beolvasási feladatot.</p> <p>Sikeres a beolvasási feladat?</p>	Probléma megoldva.	Ugorjon a(z) 3. lépéshez.
<p>3. lépés a Ügyeljen, hogy az Időbélyeg hozzáfűzése vagy a Meglévő fájl felülírása négyzet be legyen jelölve a célhely konfigurációs beállításai között.</p> <p>b Küldje el újra a beolvasási feladatot.</p> <p>Sikeres a beolvasási feladat?</p>	Probléma megoldva.	Forduljon az ügyfélszolgálathoz .

Nem lehet lecsukni a lapolvasót

Művelet	Igen	Nem
<p>Távolítsa el a lapolvasó fedelét nyitva tartó akadályokat.</p> <p>Megfelelően le lehetett csukni a lapolvasót?</p>	Probléma megoldva.	Kapcsolatfelvétel ügyféltámogatás .

A beolvasás sokáig tart, vagy lefagy tőle a számítógép

Művelet	Igen	Nem
<p>Zárja be a beolvasást zavaró összes alkalmazást.</p> <p>Sokáig tart a beolvasás, vagy lefagy tőle a számítógép?</p>	Forduljon ügyfélszolgálat .	Probléma megoldva.

lapolvasó nem válaszol

Művelet	Igen	Nem
<p>1. lépés</p> <p>a Ellenőrizze, hogy a tápkábel megfelelően csatlakoztatva van-e a nyomtatóhoz és a csatlakozóaljzathoz.</p> <p> VIGYÁZAT – SÉRÜLÉSVESZÉLY: A tűzveszély és az áramütés elkerülése érdekében a tápkábelt közvetlenül egy, a készülékhez közeli, és könnyen hozzáférhető, megfelelő besorolású és megfelelően földelt konnektorba csatlakoztassa.</p> <p>b Másolja le vagy olvassa be a dokumentumot.</p> <p>Válaszol a lapolvasó?</p>	<p>Probléma megoldva.</p>	<p>Ugorjon a(z) 2. lépéshez.</p>
<p>2. lépés</p> <p>a Ellenőrizze, hogy a nyomtató be van-e kapcsolva.</p> <p>b Hárítsa el a kijelzőn megjelenő esetleges hibaüzeneteket.</p> <p>c Másolja le vagy olvassa be a dokumentumot.</p> <p>Válaszol a lapolvasó?</p>	<p>Probléma megoldva.</p>	<p>Ugorjon a(z) 3. lépéshez.</p>
<p>3. lépés</p> <p>a Kapcsolja ki a nyomtatót, várjon körülbelül 10 másodpercet, majd kapcsolja vissza.</p> <p>b Másolja le vagy olvassa be a dokumentumot.</p> <p>Válaszol a lapolvasó?</p>	<p>Probléma megoldva.</p>	<p>Forduljon ügyféltámogatás.</p>

A lapolvasó-regisztráció módosítása

- 1 A kezdőképernyőn érintse meg a **Beállítások > Eszköz > Karbantartás > Konfiguráció menü > Lapolvasó beállítása > Lapolvasó kézi regisztrálása** elemet.
- 2 A Nyomatási gyorsteszt menüben érintse meg a **Start** elemet.
- 3 Helyezze a Nyomatási gyorsteszt oldalt a lapolvasó üveglapjára, majd érintse meg a **Síkágys regisztrálása** elemet.
- 4 A Másolási gyorsteszt menüben érintse meg a **Start** elemet.
- 5 Hasonlítsa össze a Másolási gyorsteszt oldalt az eredeti dokumentummal.
Megj.: Ha a tesztdoldal margói eltérnek az eredeti dokumentumétól, módosítsa a bal és a felső margót.
- 6 Ismételje a [4. lépés](#). és [5. lépés](#). lépéseket addig, amíg a Másolási gyorsteszt oldal margói meg nem egyeznek az eredeti dokumentum margóival.

Az ADF-regisztráció módosítása

- 1 A kezdőképernyőn érintse meg a **Beállítások > Eszköz > Karbantartás > Konfiguráció menü > Lapolvasó beállítása > Lapolvasó kézi regisztrálása** elemet.
- 2 A Nyomatási gyorsteszt menüben érintse meg a **Start** elemet.

- 3 Helyezze a Nyomatási gyorsteszt oldalt az ADF tálcájára.
- 4 Érintse meg az **Elülső ADF regisztrálása** vagy a **Hátsó ADF regisztrálása** elemet.

Megjegyzések:

- Az elülső ADF regisztrálásához a tesztoldalt színével felfelé, rövid oldalával előre helyezze az ADF-be.
- A hátsó ADF regisztrálásához a tesztoldalt színével lefelé, rövid oldalával előre helyezze az ADF-be.

- 5 A Másolási gyorsteszt menüben érintse meg a **Start** elemet.
- 6 Hasonlítsa össze a Másolási gyorsteszt oldalt az eredeti dokumentummal.

Megj.: Ha a tesztoldal margói eltérnek az eredeti dokumentumétól, módosítsa a vízszintes beállítást és a felső margót.

- 7 Ismételje a [5. lépés.](#) és [6. lépés.](#) lépéseket addig, amíg a Másolási gyorsteszt oldal margói meg nem egyeznek az eredeti dokumentum margóival.

A színminőséggel kapcsolatos problémák

A kinyomtatott anyagon látható színek módosítása

- 1 A kezdőképernyőn érintse meg a **Beállítások > Nyomatás > Minőség > Speciális képalkotás > Színkorrekció** elemet.
- 2 A Színkorrekció menüben érintse meg a **Manuális > Színkorrekció – tartalom** elemet.
- 3 Válassza ki a megfelelő színkorrekciós beállítást.

Objektumtípus	Színátalakító táblázatok
RGB kép RGB szöveg RGB grafika	<ul style="list-style-type: none"> • Élénk: világosabb, telítettebb színeket eredményez. Minden beérkező színformátumhoz használható. • sRGB-kijelző: a számítógép-monitoron megjelenített színekhez hasonló kimenetet eredményez. A fekete festék használata fényképek nyomtatására van optimalizálva. • Kijelző – valódi fekete: a számítógép-monitoron megjelenített színekhez hasonló kimenetet eredményez. Ez a beállítás csak fekete festéket használ a semleges szürke minden árnyalatának megjelenítéséhez. • Élénk sRGB: megnövelt színtelítettséget eredményez az sRGB-kijelző színjavításához. A fekete festék használata reklámgrafikák nyomtatására van optimalizálva. • Ki
CMYK kép CMYK szöveg CMYK grafika	<ul style="list-style-type: none"> • USA CMYK: az SWOP-színskála megközelítésére alkalmaz színjavítást. • Európai CMYK: az Euroscale-színskála megközelítésére alkalmaz színjavítást. • Élénk CMYK: megnöveli az USA CMYK színjavító beállítás színtelítettségét. • Ki

GYIK a színes nyomtatásról

Mit jelent az „alapszín” (RGB)?

Az alapszín az egyes színeket a létrehozásukhoz szükséges piros, zöld és kék szín mennyiségének megadásával határozza meg. A piros (red), a zöld (green) és a kék (blue) színt többféle mennyiségben lehet adagolni, ami így széles, a természetben megfigyelhető színekből álló színskálát eredményez. A számítógép-képernyők, a lapolvasók és a digitális fényképezőgépek ezzel a módszerrel jelenítik meg a színeket.

Mit jelent a „kevert szín” (CMYK)?

A kevert szín az egyes színeket a létrehozásukhoz szükséges ciánkék, bíbor, sárga és fekete szín mennyiségének megadásával határozza meg. A ciánkék (cyan), a bíbor (magenta), a sárga (yellow) és a fekete (black) tintát vagy festéket többféle mennyiségben lehet kinyomtatni, ami így széles, a természetben megfigyelhető színekből álló színskálát eredményez. A nyomdagépek, tintasugaras nyomtatók és színes lézernyomtatók így keverik ki a színeket.

Hogyan adja meg a rendszer a nyomtatni kívánt dokumentum színeit?

A szoftverek a dokumentumok színét RGB- vagy CMYK-színkombinációk használatával adják meg és módosítják. További információt a szoftverhez tartozó súgótémakörökben olvashat.

Honnan ismeri fel a nyomtató, hogy milyen színt kell kinyomtatnia?

Egy dokumentum nyomtatásakor a nyomtató megkapja az egyes objektumok típus- és színadatainak leírását, és az adatok a színátalakító táblázatokba kerülnek. A színeket a kívánt szín létrehozásához szükséges mennyiségű ciánkék, bíbor, sárga és fekete festékre „váltják át”. Az objektumadatok a színátalakító táblázatok alkalmazásának módját határozzák meg. Például lehetséges, hogy a szövegekhez egyféle színátalakító táblázatot használjon, a fényképek nyomtatásához pedig egy másikat.

Mit jelent a kézi színjavítás?

Ha a kézi színjavítás funkció be van kapcsolva, a nyomtató a felhasználó által kiválasztott színátalakító táblázatot használja az objektumok feldolgozása során. A Kézi színjavítás beállításainak értéke a nyomtatandó objektum típusától (szöveg, grafika, kép) függ. Attól is függ, hogy az objektum színei hogyan vannak megadva a szoftverben (RGB- vagy CMYK-színkombináció). Más színátalakító táblázat kézi alkalmazásához lásd: [“A kinyomtatott anyagon látható színek módosítása” itt: 337. oldal.](#)

Ha a szoftver a színeket nem RGB- vagy CMYK-színkombinációként határozza meg, a kézi színjavításnak nincs értelme. Akkor sem hatékony megoldás, ha a színbeállítást a szoftveralkalmazás vagy a számítógép operációs rendszere vezérli. A legtöbb helyzetben, ha a színekorrekciót automatikusra állítja, a dokumentumoknál előáll a kívánt szín.

Hogyan lehet egy adott színt (pl. egy vállalati emblémát) harmonizálni?

A nyomtató Minőség menüjében kilenc színmintakészlet található. Ezek a készletek a beágyazott webkiszolgáló Színminták oldaláról is elérhetők. Bármelyik színmintakészletet választja is ki, a nyomtató színes mezők színeit tartalmazó oldalak nyomtatásába kezd. A kiválasztott színtáblázattól függően az egyes mezőkben CMYK- vagy RGB-színkombinációk találhatóak. Az egyes mezőkben látható szín a mezőn feltüntetett CMYK- vagy RGB-színek kombinációjának a kiválasztott színátalakító táblázaton való áthaladásával jön létre.

A színmintakészletek megvizsgálásával meghatározhatja, hogy melyik mező színe hasonlít leginkább a kívánt színre. A mezőn feltüntetett színkombináció az objektum színének módosítására használható a szoftverben. További információt a szoftverhez tartozó súgótémakörökben olvashat. Az adott objektum kiválasztott színátalakító táblázatának alkalmazásához kézi színjavításra lehet szükség.

Egy adott színeltéréssel kapcsolatos probléma megoldásához szükséges színmintakészlet kiválasztása az alábbiaktól függ:

- A Színkorrekció aktuális beállítása (Automatikus, Kikapcsolva, Kézi)
- A nyomtatandó objektum típusa (szöveg, grafika, kép)
- Az objektum színei hogyan vannak megadva a szoftverben (RGB- vagy CMYK-színekként-e)

Ha a szoftver a színeket nem RGB- vagy CMYK-színekként határozza meg, akkor a Színminták oldalak használatának nincs értelme. Ezenfelül előfordulhat, hogy az RGB- vagy a CMYK-színeknek a szoftverben megadott kombinációját egyes szoftverek állítják be a színkezelőn keresztül. Ezekben az esetekben a kinyomtatott szín nem feltétlenül egyezik meg tökéletesen a Színminták oldalakon láthatóval.

A nyomat színesnek látszik

Művelet	Igen	Nem
<p>1. lépés Végezze el a színbeállítást.</p> <p>a A kezdőképernyőn érintse meg a Beállítások > Nyomtatás > Minőség > Speciális képalkotás > Színbeállítás elemet.</p> <p>b Nyomtassa ki a dokumentumot.</p> <p>Még mindig elszíneződöttnek látszik a nyomat?</p>	Ugorjon a(z) 2. lépéshez.	Probléma megoldva.
<p>2. lépés Végezze el a színegyensúlyozást.</p> <p>a A kezdőképernyőn érintse meg a Beállítások > Nyomtatás > Minőség > Speciális képalkotás > Színegyensúly elemet.</p> <p>b Adja meg a beállításokat.</p> <p>c Nyomtassa ki a dokumentumot.</p> <p>Még mindig elszíneződöttnek látszik a nyomat?</p>	Kapcsolatfelvétel ügyféltámogatás .	Probléma megoldva.

Kapcsolatba lépés az ügyfélszolgálattal

Mielőtt felvenné a kapcsolatot az ügyfélszolgálattal, gyűjtse össze a következő információkat:

- A probléma
- A hibaüzenet
- A nyomtató típusa és sorozatszám

Látogasson el a következő címre: <http://support.lexmark.com> címre e-mailes vagy chat alapú támogatásért, illetve a kézikönyvek, dokumentációk, illesztőprogramok és más letöltések eléréséért.

Telefonos műszaki támogatás is elérhető. Az Egyesült Államokban vagy Kanadában hívja az 1-800-539-6275 számot. Más ország vagy régió esetén: <http://support.lexmark.com>.

Újrahasznosítás és hulladékkezelés

Lexmark termékek újrahasznosítása

Ha vissza szeretné küldeni a Lexmark termékeket újrafelhasználás céljából, tegye a következőket:

1 Keresse fel a www.lexmark.com/recycle weboldalt.

2 Válassza ki az újrahasznosítani kívánt terméket.

Megj.: A Lexmark begyűjtési és újrahasznosítási programjában nem szereplő nyomtatókellékek és hardverek újrafelhasználása a helyi újrahasznosítási központon keresztül történhet.

A Lexmark csomagolások újrahasznosítása

A Lexmark folyamatosan arra törekszik, hogy minél kevesebb csomagolóanyagot használjon. A kevesebb csomagolóanyag azt jelenti, hogy a Lexmark nyomtatókat a lehető leghatékonyabb és legkörnyezetbarátabb módon szállítjuk, és gondoskodunk arról, ahogy minél kevesebb legyen a kidobott csomagolóanyag. Az ilyen hatékonyságnövelő törekvések révén kevesebb üvegházgáz kerül a légkörbe, miközben mérsékeltebb az energia- és természeteserőforrás-felhasználás. A Lexmark emellett egyes országokban és régiókban a csomagolóanyagok összetevőinek újrahasznosítását is kínálja. További információkért látogasson el a www.lexmark.com/recycle webhelyre, majd válassza ki az országát vagy régióját. A rendelkezésre álló csomagolóanyag-újrahasznosítási programokról a termék-újrahasznosítási tájékoztatóban olvashat.

A Lexmark kartonpapírai 100%-ban újrahasznosíthatók ott, ahol található hullámpapír-újrahasznosító létesítmények. Előfordulhat, hogy ilyen létesítmények nincsenek az Ön területén.

A Lexmark csomagolásaiban használt puha anyagok újrahasznosíthatók ott, ahol található ilyen jellegű újrahasznosító létesítmények. Előfordulhat, hogy ilyen létesítmények nincsenek az Ön területén.

Amikor visszaküld egy patron a Lexmarknak, újrahasználhatja a patron eredeti dobozát. A Lexmark ezt követően újrahasznosítja a dobozt.

Értesítések

Termékinformációk

A termék neve:

Lexmark CX730de, Lexmark CX735adse, Lexmark CX737adzse, Lexmark XC4342, Lexmark XC4352 multifunkciós készülékek

Gép típusa:

7530

Modellek:

236, 239, 678, 679, 878

Megjegyzés a kiadáshoz

2023. április

A következő bekezdés nem vonatkozik azokra az országokra, ahol ütközne a helyi törvényekkel: A LEXMARK INTERNATIONAL, INC. ERRE A DOKUMENTUMRA NEM VÁLLAL SEMMILYEN – SEM KIFEJEZETT, SEM JÁRULÉKOS – GARANCIÁT, BELEÉRTVE TÖBBEK KÖZÖTT AZ ÉRTÉKESÍTHETŐSÉGRE VAGY EGY ADOTT CÉLRA VALÓ FELHASZNÁLÁSRA VONATKOZÓ JÁRULÉKOS GARANCIÁKAT IS. Egyes államok bizonyos tranzakciók esetén nem teszik lehetővé a kifejezett vagy a járulékos garanciákról való lemondást, így lehet, hogy önre ez a bekezdés nem vonatkozik.

Előfordulhat, hogy a dokumentum technikai pontatlanságokat és gépelési hibákat tartalmaz. A dokumentum tartalmát folyamatosan módosítjuk; ezek a változtatások a későbbi kiadásokban fognak megjelenni. A leírt termékek vagy programok bármikor megváltozhatnak vagy továbbfejlesztett verziójuk jelenhet meg.

A kiadványban a termékekre, programokra vagy szolgáltatásokra való hivatkozások nem jelentik azt, hogy a gyártó azokat minden olyan országban elérhetővé kívánja tenni, ahol üzleti tevékenységet folytat. A termékekre, programokra vagy szolgáltatásokra való hivatkozás nem jelenti azt, hogy csak az a termék, program vagy szolgáltatás használható. Használható helyettük bármilyen, működésében egyenértékű termék, program vagy szolgáltatás, amely nem sért létező szellemi tulajdonjogot. Azon termékek, programok vagy szolgáltatások működésének kiértékelése és ellenőrzése, amelyeket nem a gyártó ajánlott, a felhasználó feladata.

A Lexmark terméktámogatáshoz látogasson el a következő címre: <http://support.lexmark.com>.

A Lexmark termékhasználatot érintő adatvédelmi szabályzatát a következő oldalon olvashatja el: www.lexmark.com/privacy.

Információ a kellékanyagokkal és a letöltésekkel kapcsolatban: www.lexmark.com.

© 2022 Lexmark International, Inc.

Minden jog fenntartva.

Védjegyek

A Lexmark, a Lexmark logó és a MarkNet a Lexmark International, Inc. védjegye vagy bejegyzett védjegye az Egyesült Államokban és/vagy más országokban.

A Gmail, az Android, a Google Play és a Google Chrome a Google LLC védjegye.

Macintosh, macOS, Safari, and AirPrint are trademarks of Apple Inc., registered in the U.S. and other countries. App Store and iCloud are service marks of Apple Inc., registered in the U.S. and other countries. Use of the Works with Apple badge means that an accessory has been designed to work specifically with the technology identified in the badge and has been certified by the developer to meet Apple performance standards.

A Microsoft, Internet Explorer, Microsoft 365, Microsoft Edge, Outlook és Windows a Microsoft cégcsoport védjegyei.

A Mopria® szövédjegy a Mopria Alliance, Inc. társaságnak az Egyesült Államokban és más országokban bejegyzett és/vagy nem bejegyzett védjegye. A jogosulatlan felhasználás szigorúan tilos.

A PCL® a Hewlett-Packard Company bejegyzett védjegye. A PCL jelölést a Hewlett-Packard Company a nyomtatóiban használt nyomtatóparancsok (nyelv) és funkciók megjelölésére használja. A tervek szerint ez a nyomtató kompatibilis a PCL nyelvvel. Ez azt jelenti, hogy a nyomtató felismeri a különböző alkalmazásokban használt PCL parancsokat, és a nyomtató képes emulálni a parancsoknak megfelelő funkciókat.

A PostScript az Adobe Systems Incorporated bejegyzett védjegye az Egyesült Államokban és/vagy más országokban.

A Wi-Fi® és a Wi-Fi Direct® a Wi-Fi Alliance® bejegyzett védjegye.

A többi védjegy a megfelelő tulajdonosok védjegye.

Licencnyilatkozat

A termékhez kapcsolódó összes licencnyilatkozat megtekinthető a CD-ről:\NOTICES (nyilatkozatok) könyvtár a telepítő szoftver CD-n.

Zajkibocsátási szintek

A következő méréseket végeztük el az ISO 7779 előírással kapcsolatban, és azokat az ISO 9296 szerint tettük közzé.

Megj.: Egyes üzemmódok nem vonatkoznak az Ön által vásárolt termékre.

Átlagos hangnyomás 1 m távolságban (dBA)	
Nyomtatás	Egyoldalal: 52 (CX730de, XC4342); 53 (CX735, CX737, XC4352) Kétoldalal: 53 (CX730, XC4342); 55 (CX735, CX737, XC4352)
Beolvasás	51
Másolás	Fekete-fehér: 55 (CX730, XC4342); 56 (CX735, CX737, XC4352) Színes: 51 (CX730, XC4342); 52 (CX735, CX737, XC4352)
Kész	14

Az értékek megváltozhatnak. Az aktuális értékeket lásd a www.lexmark.com webhelyen.

Az elektromos és elektronikus termékekből keletkező hulladékokra vonatkozó (WEEE) direktíva

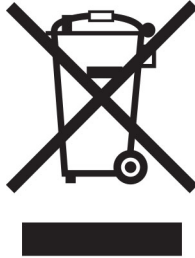

A WEEE logó az Európai Unió országában az elektronikai készülékek újrafelhasználására bevezetett programokat és eljárásokat jelöl. Vásárlóinkat bátorítjuk készülékeink újrafelhasználására.

Ha az újrahasznosítási opciókkal kapcsolatban további kérdései lennének, keresse fel a Lexmark webhelyét a www.lexmark.com címen, ahol megtalálható a helyi képviselők telefonszáma.

Újratölthető lítium-ion elem

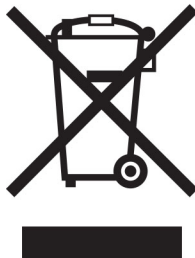

Ez a termék újratölthető lítium-ion gombaelemet tartalmazhat, amelyet csak képzett szakember távolíthat el. Az áthúzott kerekese kuka szimbólum azt jelenti, hogy a termék nem helyezhető el nem szelektív hulladékgyűjtőkben, hanem külön begyűjtőhelyekre kell eljuttatni újrafeldolgozás és újrahasznosítás céljából. Az elem eltávolításakor ne dobja azt a háztartási hulladékgyűjtőbe. A helyi közösségben működhetnek erre szolgáló külön rendszerek, például az újrahasznosítható elemek gyűjtésére kialakított helyszín. A hulladékelemek külön történő gyűjtésével gondoskodhatunk a hulladék megfelelő kezeléséről, ideértve az újrafelhasználást és az újrahasznosítást, és megelőzhetjük az emberi egészségre és a környezetre esetlegesen gyakorolt káros hatásokat. Kérjük, járjon el felelősséggel az elemek ártalmatlanításakor.

A termék kidobása

A nyomtatót és kellékanyagokat ne dobja a háztartási hulladékba. Az elhelyezéssel és újrahasznosítással kapcsolatban forduljon a helyi hatóságokhoz.

A Lexmark festékkazetták visszajuttatása újbóli felhasználásra vagy újrahasznosításra

A Lexmark Kellékvisszagűjtési Program lehetővé teszi a festékkazetták ingyenes visszaküldését ismételt használat vagy újrahasznosítás céljából. A Lexmarkhoz visszajuttatott üres festékkazetták 100%-át ismételten

felhasználjuk vagy újrahasznosítjuk. A festékkazetták visszajuttatásához használt dobozokat is újrahasznosítjuk.

A Lexmark festékkazetták ismételt felhasználásához vagy újrahasznosításához tegye a következőket:

- 1 Keresse fel a www.lexmark.com/recycle weboldalt.
- 2 Válassza ki az országot vagy a régiót.
- 3 Válassza ki a **Lexmark Kellékviszagyűjtési Program** lehetőséget.
- 4 Kövesse a kijelzőn megjelenő utasításokat.

Statikus érzékenységgel kapcsolatos figyelmeztetés



Ez a jel statikus elektromosságra érzékeny alkatrészeket jelöl. Az ezen szimbólumokkal jelölt területek megérintése előtt mindig érintsen meg egy, a szimbólumtól távol lévő fém felületet.

Az elektrosztatikus kisülés miatti sérülés megelőzése érdekében a karbantartási feladatok (például: papírelakadás megszüntetése vagy kellékanyagok cseréje) végzésekor a nyomtató kinyitása vagy belső területeinek megérintése előtt érintse meg a nyomtató bármely külső fém keretét még akkor is, ha erre külön szimbólum nem hívja fel a figyelmet.

ENERGY STAR

Valamennyi Lexmark-termék, melynek esetében az ENERGY STAR® embléma magán a terméken vagy a kezdőképernyőn látható, a gyártás időpontjában megfelelt az Environmental Protection Agency (EPA) ENERGY STAR követelményeinek.



Hőmérsékletadatok

Üzemi hőmérséklet és relatív páratartalom	10–32,2 °C (50–90 °F) és 15–80% RH 15,6–32,2 °C (60–90 °F) és 8–80% RH Nedves izzó max. hőmérséklete ² : 22,8 °C (73 °F) Nem kondenzáló környezet
Nyomtató/tonerkazetta/képalkotó egység hosszútávú tárolása ¹	15,6–32,2 °C (60–90 °F) és 8–80% RH Nedves izzó max. hőmérséklete ² : 22,8 °C (73 °F)
Nyomtató/tonerkazetta/képalkotó egység rövidtávú szállítása	-40–40 °C (-40–104 °F)
¹ A kellékanyagok szavatossági ideje kb. 2 év. Ez normál irodai környezetben, 22 °C (72 °F) és 45%-os páratartalom mellett érvényes. ² A nedves léghőmérséklet meghatározása a levegő hőmérséklete és relatív páratartalma alapján történik.	

Megjegyzés a lézerrel kapcsolatban

A készülék az Egyesült Államokban megfelel a Class I (1) besorolású lézertermékekre vonatkozó DHHS 21 CFR előírás I fejezete J alfejezetének, máshol pedig a következő előírás követelményeinek megfelelő Class 1 besorolású fogyasztói lézerterméknek számít: IEC 60825-1:2014, EN 60825-1:2014+A11:2021, és EN 50689:2021.

Megállapítást nyert, hogy a Class I lézerek veszélytelenek. A lézerrendszer és a nyomtató úgy lett megtervezve, hogy senki se kerüljön kapcsolatba Class I feletti lézersugárázással a normál működés, felhasználói karbantartás vagy előírt javítások során. A nyomtató nem javítható nyomtatófej egységgel van felszerelve, amely a következő műszaki jellemzőkkel rendelkező lézert tartalmazza:

Kategória: IIIb (3b) AlGaAs

Névleges kimeneti teljesítmény (milliwatt): 12

Hullámhossz (nanométer): 770–800

Energiafelhasználás

A termék áramfogyasztása

A következő táblázat a készülék áramfogyasztási adatait tartalmazza.

Megj.: Egyes üzemmódok nem vonatkoznak az Ön által vásárolt termékre.

Mód	Leírás	Teljesítményfelvétel (W)
Nyomtatás	A készülék elektronikus formátumú eredetiről nyomtat.	Egyoldalas: 630 (CX730, XC4342); 760 (CX735, CX737, XC4352) Kétoldalas: 520 (CX730, XC4342); 640 (CX735, CX737, XC4352)
Másolás	A készülék papíron lévő eredetiről nyomtat.	640 (CX730, XC4342); 800 (CX735, CX737, XC4352)

Mód	Leírás	Teljesítményfelvétel (W)
Beolvasás	A készülék papírról olvas be.	44,5 (CX730, XC4342); 45,0 (CX735, CX737, XC4352)
Kész	A készülék nyomtatásra vár.	31,5 (CX730, XC4342); 32,0 (CX735, CX737, XC4352)
Alvó üzemmód	A készülék magas szintű energiatakarékos módban van.	1,0 (CX730, XC4342); 1,2 (CX735, CX737, XC4352)
Hibernált mód	A készülék alacsony szintű energiatakarékos módban van.	0,1
Ki	A készülék be van dugva a konnektorba, de ki van kapcsolva.	0,1

A táblázatban szereplő energiafelhasználási szintek átlagértékek. A pillanatnyi teljesítményfelvétel lényegesen meghaladhatja az átlagot.

Az értékek megváltozhatnak. Az aktuális értékeket lásd a www.lexmark.com webhelyen.

Alvó üzemmód

A termék energiatakarékos módban is tud működni, amelynek neve *alvó üzemmód*. Az alvó üzemmódban a készülék csökkenti a teljesítményfelvételt a hosszabb inaktív időszakokban. Ha a készüléket az *alvó üzemmód időhatárát* meghaladó ideig nem használják, a készülék automatikusan alvó üzemmódba vált.

Az alvó üzemmód alapértelmezett gyári időhatára ennél a termékénél (perc): 15

A konfiguráció menük használatával az Alvó üzemmód időhatára a nyomtató típusától függően 1 perc és 120 perc, illetve 1 perc és 114 perc között módosítható. Ha a nyomtatási sebesség percenként legfeljebb 30 oldal, az időhatárt csak maximum 60 vagy 54 percre lehet beállítani, a nyomtató típusától függően. Ha alacsony értékre állítja az alvó üzemmód időhatárát, kisebb lesz az energiafelhasználás, nagyobb lehet viszont a termék válaszideje. Ha magas értékre állítja az alvó üzemmód időhatárát, megmarad a rövid reakcióidő, viszont a készülék több energiát fog felhasználni.

Egyes típusok támogatják a *Mély alvás üzemmódot*, amely hosszabb idejű inaktivitás után tovább csökkenti az energiafogyasztást.

Hibernált üzemmód

A termék ultraalacsony energiafelhasználású módban is tud működni, amelynek neve *Hibernált üzemmód*. Hibernált üzemmódban történő működés során minden más rendszer és eszköz tápellátása biztonságosan ki van kapcsolva.

A Hibernált üzemmódba az alábbi módszerek valamelyikével lehet belépni:

- A hibernálási idő beállításával
- A Teljesítmény-üzemmódok ütemezése funkció használatával

Gyári alapértelmezett Hibernálási idő erre a termékre vonatkozóan minden országban vagy régióban 3 nap

Az az időtartam, amennyit a nyomtató egy feladat kinyomtatása után a hibernált üzemmódra való váltás előtt vár, egy óra és egy hónap közötti értékre állítható be.

Megjegyzések az EPEAT-regisztrált képkalkotó-berendezésekhez:

- A készenléti energiaszint Hibernált vagy kikapcsolt üzemmódban lép életbe.
- Az eszköz automatikusan $\leq 1W$ -os készenléti energiaszintre kapcsol. Az automatikus készenléti funkció (Hibernált vagy kikapcsolt üzemmódban) a termék szállításakor engedélyezve van.

Kikapcsolva

Ha a készülék rendelkezik olyan kikapcsolt üzemmóddal, amelyben vesz fel némi áramot, akkor ha teljesen meg szeretné akadályozni az áramfelvételt, húzza ki a készüléket a konnektorból.

Teljes energiafelhasználás

Esetenként hasznos lehet megbecsülni a készülék teljes energiafelhasználását. Mivel az energiafelhasználást wattban adják meg, a teljes energiafelhasználás kiszámításához a fogyasztást meg kell szorozni azzal az idővel, amit a készülék az egyes üzemmódokban eltölt. A készülék teljes energiafelhasználását az egyes üzemmódokban kiszámított energiafelhasználás összege adja meg.

A telekommunikációs végberendezésekre vonatkozó szabályok

Ez a szakasz tájékoztatást tartalmaz azokról a szabályokról, amelyek analóg faxkártyát tartalmazó termékekre vonatkoznak:

Lexmark hatósági típus-/modellmegjelölés:

LEX-M14-002 vagy LEX-M03-002

Az Európai Közösség (EK) előírásainak való megfelelés

Ez a termék megfelel az Európai Közösség Tanácsának 2014/30/EU, 2014/35/EU és az (EU) 2015/863 irányelvel módosított 2011/65/EU irányelvében lefektetett védelmi követelményeknek, melyek a tagállamok elektromágneses kompatibilitásra, a meghatározott feszültséghatáron belüli használatra tervezett elektromos berendezések biztonságára, valamint egyes veszélyes anyagok elektromos és elektronikus berendezésekben való alkalmazásának korlátozására vonatkozó jogszabályainak közelítéséről és harmonizációjáról szólnak.

E termék gyártója: Lexmark International, Inc., 740 West New Circle Road, Lexington, KY, 40550 USA. Az EGT/EU területén a hivatalos képviselő: Lexmark International Technology Hungária Kft., Lechner Ödön fasor 8., Millennium Tower III, 1095 Budapest MAGYARORSZÁG. Az EGT/EU importőr: Lexmark International Technology S.à.r.l. 20, Route de Pré-Bois, ICC Building, Bloc A, CH-1215 Genève, Svájc. Az előírásoknak való megfelelést igazoló tanúsítvány a hivatalos képviselőtől, illetve a következő weboldalról szerezhető be:

www.lexmark.com/en_us/about/regulatory-compliance/european-union-declaration-of-conformity.html.

Ez a termék megfelel az EN 55032 Class B előírásoknak és az EN 62368-1 biztonsági követelményeknek.

Rádióinterferenciával kapcsolatos tudnivalók

Vigyázat!

Ez a termék megfelel az EN 55032 Class A előírásokban szereplő kibocsátási követelményeknek és az EN 55035 zavartűrési követelményeknek. Ezt a terméket nem lakossági környezetben való felhasználásra szánták.

Ez egy Class A termék. Lakossági felhasználás esetén a készülék rádióinterferenciát okozhat. Ebben az esetben megfelelő lépéseket kell tenni az interferencia megszüntetése érdekében.

Index

A

hangutasítások aktiválása 28
 adaptercsatlakozó 39
 parancsikon hozzáadása
 másolás 113
 alkalmazások hozzáadása a
 főképernyőhöz 23
 partnerscsoportok hozzáadása 27
 partnerek hozzáadása 27
 hardveropciók hozzáadása
 nyomtató-illesztőprogram 59
 belső opciók hozzáadása
 nyomtató-illesztőprogram 59
 nyomtatók hozzáadása a
 számítógéphez 57
 parancsikon hozzáadása
 e-mail 114
 fax címzettje 116
 FTP-cím 121
 Címjegyzék
 használata 27
 ADF felvevőgörgője
 tisztítás 256
 csere 243
 ADF regisztrálása
 beállítás 336
 ADF görgői
 tisztítás 256
 csere 243
 ADF-elválasztógörgő
 tisztítás 256
 csere 243
 beállítás
 lapolvasó regisztrálása 336
 ADF-regisztráció
 módosítása 336
 fényerő módosítása
 a kijelzőnél 261
 alapértelmezett hangerő
 módosítása
 fejhallgató 33
 hangszóró 33
 fax sötétségének módosítása 117
 beszédsebesség beállítása
 Hangutasítások 33
 a festék sötétségének
 beállítása 110

AirPrint

használata 105
 analóg fax
 beállítás 34
 üzenetrögzítő
 beállítás 37
 nyomtató hozzárendelése
 csengőhanghoz 41
 kábelek csatlakoztatása 21
 papírelakadások elkerülése 305

B

fekete képek 286
 fekete képalkotó egység
 rendelés 209
 csere 213
 üres oldalak 272
 kéretlen faxok blokkolása 117
 könyvjelzők
 létrehozás 26
 mappák létrehozása 27

C

a hívó azonosítója nem jelenik
 meg 325
 nyomtatási feladat
 megszakítása 109
 a nyomtató nem csatlakoztatható
 a Wi-Fi-hez 316
 az Embedded Web Servert nem
 lehet megnyitni 315
 nem lehet faxot fogadni analóg
 fax használatakor 327
 nem lehetséges a beolvasás
 számítógépre 330
 nem lehetséges a beolvasás
 hálózati mappába 331
 nem lehet e-mailt küldeni 324
 nem lehet faxot küldeni vagy
 fogadni analóg fax
 használatakor 325
 nem lehet faxot küldeni vagy
 fogadni az etherFAX
 használatával 328
 nem lehet elküldeni a fax
 fedőlapját a számítógépről 329
 Kártya másolása
 beállítás 24

kártya

betöltés 54
 kártyák
 másolás 113
 fax felbontásának
 módosítása 116
 a nyomtató portbeállításainak
 módosítása az ISP-port
 telepítését követően 78
 háttérkép módosítása 25
 az alkatrészek és kellékek
 állapotának ellenőrzése 206
 tisztítás
 nyomtató külseje 248
 nyomtató belseje 248
 behúzógörgő gumija 252
 behúzógörgő tisztítása a
 többcélú adagolóban 254
 automatikus lapadagoló
 behúzógörgőjének tisztítása 256
 az ADF görgőinek tisztítása 256
 az ADF elválasztógörgőjének
 tisztítása 256
 a nyomtató tisztítása 248
 A lapolvasó tisztítása 205
 a lapolvasó tisztítása 249
 az érintőkijelző tisztítása 249
 elakadás megszüntetése
 az A ajtó mögött 310
 az automatikus
 lapadagolóban 309
 kétoldalas nyomtatási
 területen 310
 a beégető egység
 környékén 310
 többcélú adagolóban 309
 a normál rekeszben 310
 tálcáknál 308
 nem működik a leválogatás 322
 példányok leválogatása 112
 színkorrekció 337
 színes képalkotó készlet
 rendelés 209
 csere 222
 színminőség, hibaelhárítás
 a nyomtatás elszíneződöttnek
 látszik 339
 színes háttér a nyomaton 276

számítógép
 csatlakozás a nyomtatóhoz 100
 számítógép, beolvasás 119
 titkosított dokumentumok nem
 nyomtatódnak ki 299
 titkosított nyomtatási feladatok
 konfigurálása 107
 nyomtatás 108
 nyári időszámítás
 konfigurálása 41
 faxhangszóró beállításainak
 konfigurálása 41
 kellékanyagok értesítésének
 konfigurálása 206
 az e-mail-kiszolgáló
 beállításainak konfigurálása 42
 Wi-Fi Direct konfigurálása 99
 számítógép csatlakoztatása a
 nyomtatóhoz 100
 mobileszköz csatlakoztatása
 nyomtatóhoz 100
 a nyomtató csatlakoztatása
 megkülönböztető csengési
 szolgáltatáshoz 41
 nyomtató csatlakoztatása
 vezeték nélküli hálózathoz 98
 csatlakozás vezeték nélküli
 hálózathoz
 PIN-módszer használata 98
 gombnyomós módszer
 használata 98
 kellékanyagok megőrzése 261
 kapcsolatba lépés az
 ügyfélszolgálattal 339
 kezelőpanel
 használata 11
 tűzőgép
 beszerelés 82
 vörös jelzőfény 320
 másolással kapcsolatos
 hibaelhárítás
 dokumentum vagy fénykép
 részleges másolása 332
 gyenge másolási minőség 333
 a lapolvasó nem válaszol 336
 másolás
 kártyák 113
 a papír mindkét oldalán 112
 fejléces papírra 112
 fénykép 111
 az automatikus lapadagoló
 (ADF) használatával 111

lapolvasó üveglapja
 segítségével 111
 különböző papírméretű oldalak
 másolása 111
 másolás innen
 kiválasztott tálca 111
 több oldal másolása
 egyetlen lapra 113
 parancsikon létrehozása
 másolás 113
 hálózati mappa 121
 könyvjelzők létrehozása 26
 mappák létrehozása
 könyvjelzőkhöz 27
 parancsikon létrehozása
 e-mail 114
 fax címzettje 116
 FTP-cím 121
 parancsikonok létrehozása 24
 görbe nyomat 286
 Ügyfélszolgálat
 használata 26
 ügyfélszolgálat
 kapcsolatfelvétel 339
 a kijelző testreszabása 25

D

sötét nyomtatás 274
 dátum és idő
 faxbeállítások 41
 nyári időszámítás
 konfigurálása 41
 Wi-Fi hálózat kikapcsolása 101
 hangutasítások inaktíválása 28
 alapértelmezett fejhallgató-
 hangerő
 beállítás 33
 alapértelmezett
 hangszóróhangerő
 beállítás 33
 hibás intelligens
 tárolómeghajtó 319
 partnercsoportok törlése 27
 partnerek törlése 27
 Eszközkvóták
 beállítás 26
 különböző papírméretet,
 másolás 111
 könyvtárlista
 nyomtatás 109
 „Az SMTP-kiszolgáló nincs
 beállítva” hiba letiltása 324

kijelző fényereje
 beállítás 261
 Megjelenítés testreszabása
 használata 25
 alkalmazások megjelenítése a
 főképernyőn 23
 megkülönböztető csengési
 szolgáltatás, fax
 engedélyezés 41
 dokumentumok, nyomtatás
 számítógépről 104
 mobileszközről 104
 pöttyök a kinyomtatott
 oldalon 283

E

partnerek szerkesztése 27
 kibocsátással kapcsolatos
 nyilatkozatok 342
 nagyítás üzemmód
 engedélyezése 33
 személyes azonosítószámok
 engedélyezése 34
 hangos jelszavak
 engedélyezése 34
 USB-port engedélyezése 304
 Wi-Fi Direct engedélyezése 100
 másolat méretének növelése 112
 boríték összetapad nyomtatás
 közben 321
 borítékok
 betöltés 54
 környezeti beállítások 261
 nyomtatómemória
 törlése 102, 103
 nyomtató tárolómeghajtójának
 törlése 102
 hibakódok 264
 hibaüzenetek 264
 etherFAX
 faxfunkció beállítása 36
 Ethernet-kábel 21
 Ethernet-port 21
 konfigurációs fájl exportálása
 Embedded Web Server
 használata 59
 e-mail
 küldés 114
 e-mail riasztások
 beállítás 206
 e-mail-funkció
 beállítás 42

e-mail kiszolgáló
konfigurálása 42
e-mail-szolgáltatók 42
e-mail parancsikon
létrehozás 114
e-maillal kapcsolatos
hibaelhárítás
nem lehet e-mailt küldeni 324
e-mail küldés
az automatikus lapadagoló
(ADF) használatával 114
lapolvasó üveglapja
segítségével 114

F

gyári alapértelmezett beállítások
visszaállítás 103
GYIK a színes nyomtatásról 338
fax
továbbítás 117
tartása 117
küldés 115
faxkártya
beszerelés 68
fax sötétsége
beállítás 117
faxelérési útvonal parancsikon
létrehozás 116
faxoláshoz használt
illesztőprogram
beszerelés 57
faxnapló
nyomtatás 117
faxfelbontás
módosítás 116
faxkiszolgáló, használat
a faxfunkció beállítása 36
fax beállítása
ország-, illetve
régióspecifikus 39
normál telefonvonalas
kapcsolat 37
fax hangszóró-beállításai
konfigurálása 41
faxolással kapcsolatos
hibaelhárítás
a hívó azonosítója nem jelenik
meg 325
faxot küldeni lehet, de fogadni
nem analóg fax
használatakor 327

nem lehet faxot küldeni analóg
fax használatakor 327
nem lehet faxot küldeni vagy
fogadni analóg fax
használatakor 325
nem lehet faxot küldeni vagy
fogadni az etherFAX
használatával 328
nem lehet elküldeni a fax
fedőlapját a
számítógépről 329
sikertelen etherFAX-
beállítás 327
hiányzó információk a fax
fedőlapján 329
gyenge nyomtatási
minőség 329
fax, ütemezés 116
faxolás
dátum és idő beállítása 41
az automatikus lapadagoló
(ADF) használatával 115
lapolvasó üveglapja
segítségével 115
fájltípusok
támogatott 107
nyomtató adatainak
megkeresése 9
a nyomtató sorozatszámának
megtalálása 10
firmware, frissítés 58
flash meghajtó
nyomtatás innen: 106
beolvasás a következőre 122
flash meghajtók
támogatott 107
betűtípusminták listája
nyomtatás 109
faxtovábbítás 117
FTP-cím
parancsikon létrehozása 121
FTP-kiszolgáló, beolvasás ide
a kezelőpanel használata 120
beégető egység
csere 233
beégető egység karbantartó
készlet
rendelés 209

G

eredeti Lexmark alkatrészek és -
kellékanyagok 207

eredeti alkatrészek és
kellékanyagok 207
szellemképek 276
szürke háttér a nyomaton 276

H

merevlemez
törlés 102
merevlemezes
tárolómeghajtó 103
hardveropciók
tálcák 60
hardveropciók, hozzáadás
nyomtató-illesztőprogram 59
felfüggesztett dokumentumok
nem nyomtatódnak ki 299
felfüggesztett feladatok
nyomtatás 108
lejáratási idő beállítása 107
Befagyasztott üzemmód
konfigurálása 261
faxok tartása 117
kezdőképernyő
testreszabás 23
használata 22
kezdőképernyő ikonjai
megjelenítés 23
vízszintes sötét vonalak 291
vízszintes fehér vonalak 293
nyomtató körüli nedvesség 345

I

ikonok a kezdőképernyőn
megjelenítés 23
képek levágása a nyomaton 287
konfigurációs fájl importálása
Embedded Web Server
használata 59
helytelen margók 277
jelzőfény
állapot értelmezése 12
belső opciók beszerelése
faxkártya 68
intelligens tárolómeghajtó 61
Trusted Platform Module 65
opciók beszerelése
belső megoldások port 73
nyomtató merevlemeze 79
a kapcszó felszerelése 82
faxoláshoz használt
illesztőprogram telepítése 57

nyomtató-illesztőprogram
 telepítése 56
 nyomtatószoftver telepítése 56
 tálcák beszerelése 60
 vezeték nélküli
 nyomtatókiszolgáló
 telepítése 88, 94, 96
 intelligens
 tárolómeghajtó 60, 103
 törlés 102
 beszerelés 61
 belső opció nem érzékelhető 317
 belső opciók 60
 belső opciók, hozzáadás
 nyomtató-illesztőprogram 59
 belső megoldások port 60
 beszerelés 73
 hibaelhárítás 318

J

recés kép
 beolvasás az automatikus
 lapadagolóból 334
 recés szöveg
 beolvasás az automatikus
 lapadagolóból 334
 elakadási zónák
 keresés 306
 papírelakadás, elhárítása
 többcélú adagolóban 309
 a normál rekeszben 310
 az elakadt lapokat a nyomtató
 nem nyomtatja ki újra 323
 elakadások, papír
 elkerülés 305
 rossz tálcából történő
 nyomtatás 300
 nem megfelelő papírra történő
 feladatnyomtatás 300
 kéretlen faxok
 blokkolása 117

L

fejléces papír
 másolás 112
 kiválasztás 14
 Lexmark Mobile Print
 használata 104
 Lexmark Nyomtatás
 használata 104

Lexmark ScanBack Utility
 használata 119
 túl világos nyomtatás 278
 tálcák csatolása 56
 betöltés
 kártya 54
 borítékok 54
 többcélú adagoló 54
 tálcák betöltése 50
 papírelakadás helyének
 azonosítása 306
 biztonsági nyílás helyének
 azonosítása 102

M

Nagyítás üzemmód
 engedélyezés 33
 karbantartásszámláló
 visszaállítás 247
 másolatok készítése 111
 képernyővédő kezelése 25
 manuális színkorrekció 337
 MarkNet N8370 Vezeték nélküli
 nyomtatókiszolgáló 88
 MarkNet N8372 Vezeték nélküli
 nyomtatókiszolgáló 94
 MarkNet N8450 Vezeték nélküli
 nyomtatókiszolgáló 96
 menü
 802.1x 193
 Nyomtató névjegye 139
 Kisegítő lehetőségek 132
 Névtelen adatgyűjtés 132
 Felhőalapú szolgáltatások –
 Regisztráció 203
 Titkosított nyomtatás
 beállításai 201
 Konfiguráció menü 133
 Másolási alapbeállítások 151
 Egyéni beolvasási méretek 150
 Alapértelmezett bejelentkezési
 módok 198
 Eszköz 204
 Lemeztitkosítás 202
 Gazdaságos üzemmód 126
 Ideiglenes adatfájlok
 törlése 202
 Ethernet 187
 E-mail alapbeállítások 170
 E-mail beállítása 168
 Fax 205
 Fax mód 154
 Faxkiszolgáló beállítása 165
 Fax beállítása 154
 Nyomtatás flash-
 meghajtóról 182
 Flash-meghajtó beolvasása 178
 FTP alapbeállítások 174
 Kezdőképernyő
 testreszabása 139
 HTTP-/FTP-beállítások 194
 Kép 148
 IPSec 191
 Feladat-nyilvántartás 144
 Elrendezés 140
 Helyi fiókok 197
 Bejelentkezési
 korlátozások 201
 LPD-konfiguráció 193
 Engedélyek kezelése 196
 Hordozótípusok 150
 Menübeállítási oldal 204
 Egyéb 203
 Mobilszolgáltatás-kezelő 187
 Hálózat 205
 Hálózati áttekintés 183
 Értesítések 127
 Üzemen kívül törlése 138
 PCL 146
 PDF 145
 PostScript 145
 Energiagazdálkodás 131
 Beállítások 125
 Nyomtatás 204
 Minőség 142
 Távoli kezelőpanel 127
 Gyári alapbeállítások
 visszaállítása 133
 Külső hálózati hozzáférés
 korlátozása 195
 USB-eszközök ütemezése 198
 Biztonsági ellenőrzési
 napló 198
 Beállítás 141
 Parancsikonok 205
 SNMP 190
 Megoldások LDAP-
 beállításai 202
 TCP/IP 189
 ThinPrint 194
 Tálcakonfiguráció 148
 Hibaelhárítás 205
 Univerzális beállítás 149
 Firmware frissítése 139

USB 195
 Webes kapcsolat beállítása 174
 Vezeték nélküli 184
 Wi-Fi Direct 186
 Menübeállítási oldal
 nyomtatás 205
 hiányzó színek 281
 hiányzó információk a fax
 fedőlapján 329
 mobil eszköz
 a nyomtató csatlakoztatása 100
 nyomtatás innen: 104, 105
 színekiménet módosítása 337
 Mopria nyomtatási
 szolgáltatás 105
 tarka és pöttyös nyomat 283
 a nyomtató áthelyezése 20, 261
 Többféle univerzális méret
 engedélyezés 50
 többcélú adagoló
 betöltés 54

N

navigáció a képernyőn
 kézmozdulatok
 segítségével 29
 hálózati mappa
 parancsikon létrehozása 121
 hálózati beállítások oldala
 nyomtatás 101
 zajkibocsátási szintek 342
 nem felejtő memória
 törlés 102
 Nem Lexmark kellékanyag 320
 nem felejtő memória 103
 Nincs elég szabad hely a flash
 memóriában az erőforrások
 számára 319
 értesítések 342, 343, 345, 347

O

kijelzőn megjelenő billentyűzet
 használata 33
 kellékanyagok rendelése
 fekete képalkotó egység 209
 színes képalkotó készlet 209
 beégető egység karbantartó
 készlet 209
 tonerkazetta 207
 hulladékfesték-tartály 209

P

papír
 fejléces papír 14
 előnyomott úrlapok 14
 kiválasztás 12
 nem elfogadható 13
 Univerzális méret beállítása 50
 papírx jellemzők 12
 papír gyakran elakad 323
 útmutató a papírokhöz 12
 papírelakadás
 az A ajtó mögött 310
 az automatikus
 lapadagolóban 309
 kétoldalas nyomtatási
 területen 310
 a beégető egység
 környékén 310
 többcélú adagolóban 309
 a normál rekeszben 310
 tálcánál 308
 papírelakadás
 elkerülés 305
 papírméret
 beállítás 50
 papírméret
 támogatott 15
 papírtípus
 beállítás 50
 papírtípusok
 támogatott 18
 papírsúlyok
 támogatott 19
 párhuzamos interfész kártya
 hibaelhárítás 319
 alkatrészek állapota
 ellenőrzés 206
 személyes azonosítószámok
 engedélyezés 34
 fényképek, másolás 111
 behúzógörgő
 csere 235
 behúzógörgő a többcélú
 adagolóban
 tisztítás 254
 behúzógörgő gumija
 tisztítás 252
 elválasztólapok elhelyezése 109
 elválasztólapok másolatok közé
 helyezése
 másolás 112

gyenge faxnyomtatási
 minőség 329
 tápkábel csatlakozója 21
 energiatakarékos üzemmódok
 konfigurálása 261
 előnyomott úrlapok
 kiválasztás 14
 a nyomtatás elszíneződöttnek
 látszik 339
 nyomtató-illesztőprogram
 hardveropciók, hozzáadás 59
 beszerelés 56
 nyomtatási feladat
 megszakítása 109
 nyomtatási feladatok nem
 nyomtatódnak ki 298
 nyomtatási minőséggel
 kapcsolatos probléma
 üres oldalak 272
 képek levágása a
 nyomaton 287
 túl világos nyomat 278
 hiányzó színek 281
 ismétlődő nyomtatási
 hibák 295
 szöveg levágása a
 nyomaton 287
 fehér lapok 272
 tesztoldalak a nyomtatási
 minőséghez 205
 nyomtatási minőség,
 hibaelhárítás
 görbe nyomat 286
 sötét nyomtatás 274
 szellemképek jelennek meg a
 nyomaton 276
 szürke vagy színes háttér 276
 vízszintes sötét vonalak 291
 vízszintes fehér vonalak 293
 tarka és pöttyös nyomat 283
 papírmeghajlás 285
 eltorzult nyomtatás 286
 egyszínű vagy fekete
 képek 286
 könnyen ledörzsölődik a
 festék 289
 egyetlen nyomtatási
 sűrűség 290
 függőleges sötét vonalak
 jelennek meg a
 nyomaton 292
 függőleges fehér vonalak 294

nyomatás, hibaelhárítás
 nem működik a
 leválogatás 322
 titkosított és felfüggesztett
 dokumentumok nem
 nyomtatódnak ki 299
 boríték összetapad nyomtatás
 közben 321
 helytelen margók 277
 rossz tálcából történő
 nyomtatás 300
 nem megfelelő papírra történő
 feladatnyomatás 300
 papír gyakran elakad 323
 nyomtatási feladatok nem
 nyomtatódnak ki 298
 lassú nyomtatás 301
 a tálcá-összekapcsolás nem
 működik 322
 nem lehet olvasni a flash-
 meghajtót 304
 nyomtató
 minimális távolságok 20
 hely kiválasztása a
 következőhöz: 20
 szállítás 262
 nyomtatóbeállítások 10
 a nyomtató hibakódjai 264
 a nyomtató hibaüzenetei 264
 nyomtató merevlemeze 60
 beszerelés 79
 információk a nyomtatóról
 keresés 9
 nyomtató nem válaszol 303
 nyomtatómemória
 törlés 102
 nyomtató menük 124, 205
 nyomtatóüzenetek
 Hibás flash észlelve 319
 Nem Lexmark kellékanyag 320
 Nincs elég szabad hely a flash
 memóriában az erőforrások
 számára 319
 Cserélje ki a festékkazettát –
 nem megfelelő régió 320
 nyomtató opciók hibaelhárítása
 nem található belső opció 317
 belső megoldások port 318
 párhuzamos interfészártya 319
 soros interfészártya 319
 nyomtató-portbeállítások
 módosítás 78

nyomtatóportok 21
 nyomtatóbeállítások
 gyári alapértékek
 visszaállítása 103
 nyomtatószoftver
 beszerelés 56
 nyomtató állapota 12
 nyomtatás
 titkosított nyomtatási
 feladatok 108
 könyvtárlista 109
 betűtípusminták listája 109
 számítógépről 104
 flash meghajtóról 106
 mobileszközről 105
 felfüggesztett feladatok 108
 Menübeállítási oldal 205
 hálózati beállítások oldala 101
 Mopria nyomtatási szolgáltatás
 használata 105
 Wi-Fi Direct használata 105
 könyvtárlista nyomtatása 109
 faxnapló nyomtatása 117
 betűtípusminták listájának
 nyomtatása 109
 hálózati beállítási oldal
 nyomtatása 101
 nyomtatás számítógépről 104

R

beérkező faxok
 tartása 117
 újrahasonosítás
 Lexmark csomagolás 340
 Lexmark termékek 340
 vörös jelzőfény
 a kapcsolón 320
 másolat méretének
 csökkentése 112
 elakadás megszüntetése
 az A ajtó mögött 310
 kétoldalas nyomtatási
 területen 310
 a beégető egység
 környékén 310
 papírelakadás megszüntetése
 az automatikus
 lapadagolóban 309
 tálcánál 308
 nyomtatási feladatok
 ismétlése 107
 ismétlődő nyomtatási hibák 295

Cserélje ki a festékkazettát –
 nem megfelelő régió 320
 alkatrészek cseréje
 ADF felvevőgörgője 243
 ADF görgői 243
 ADF-elválasztógörgő 243
 beégető egység 233
 behúzógörgő 235
 elválasztókeret 239
 kellékanyagok cseréje
 fekete képalkotó egység 213
 színes képalkotó készlet 222
 lapolvasó üveglapja 241
 tonerkazetta 210
 hulladékfesték-tartály 231
 jelentések
 nyomtató állapota 207
 nyomtatóhasználat 207
 visszaállítás
 kellékanyag-használati
 számlálók 320
 kellékanyag-használati számlálók
 alaphelyzetbe állítása 248
 karbantartási számláló
 visszaállítása 247
 kellékanyag-használati számlálók
 visszaállítása 320
 RJ-11 adapter 39
 diavetítés indítása 25

S

biztonsági információk 7, 8
 papírtakarékosság 113
 tonertakarékosság 113
 Beolvasási központ
 beállítás 24
 beolvasással kapcsolatos
 hibaelhárítás
 nem lehetséges a beolvasás
 számítógépre 330
 nem lehetséges a beolvasás
 hálózati mappába 331
 recés a kép az automatikus
 lapadagolóból való
 beolvasáskor 334
 recés a szöveg az automatikus
 lapadagolóból való
 beolvasáskor 334
 dokumentum vagy fénykép
 részleges másolása 332
 gyenge másolási minőség 333

- beolvasási feladat nem sikerült 335
 a lapolvasó nem válaszol 336
 a beolvasás lefagyasztja a számítógépet 335
 a beolvasás túl sokáig tart 335
 függőleges sötét csíkok a beolvasott oldalakon, amikor az automatikus lapadagolóból olvas be 333
 lapolvasó tisztítás 249
 nem lehet lecsukni a lapolvasót 335
 lapolvasó üveglapja csere 241
 beolvasás számítógépre 119
 FTP-kiszolgálóra 120
 flash-meghajtóra 122
 az automatikus lapadagoló (ADF) használatával 119
 lapolvasó üveglapja segítségével 119
 beolvasás automatikus lapadagolóból recés kép 334
 recés szöveg 334
 beolvasás minőségével kapcsolatos problémák 333
 beolvasás hálózati mappába 121
 beolvasás FTP-kiszolgálóra a kezelőpanel használatával 120
 fax beütemezése 116
 képernyő kézmozdulatok 29
 nyomtatóadatok biztosítása 103
 biztonsági nyílás keresés 102
 hely kiválasztása a nyomtató számára 20
 e-mail küldése 114
 faxküldés 115
 elválasztókeret csere 239
 elválasztólapok elhelyezés 109
 soros interfészártya hibaelhárítás 319
 sorozatszám, nyomtató keresés 10
 soros nyomtatás beállítás 101
 papírméret beállítása Többféle univerzális méret 50
 a papírméret beállítása 50
 a papírtípus beállítása 50
 az Univerzális papírméret beállítása 50
 beállítás analóg fax 34
 eszközkvóták beállítása 26
 e-mail riasztások beállítása 206
 faxbeállítás ország-, illetve régióspecifikus 39
 normál telefonvonalas kapcsolat 37
 faxfunkció beállítása etherFAX használata 36
 soros nyomtatás beállítása 101
 a faxfunkció beállítása faxkiszolgáló használatával 36
 nyomtató szállítása 262
 parancsikon Másolás 24
 E-mail 24
 Fax 24
 FTP 24
 parancsikon, létrehozás e-mail 114
 fax címzettje 116
 FTP-cím 121
 parancsikon, létrehozás másolás 113
 parancsikonok létrehozás 24
 eltorzult nyomtatás 286
 Alvó üzemmód konfigurálása 261
 lassú nyomtatás 301
 SMB beolvasás 121
 „Az SMTP-kiszolgáló nincs beállítva” hiba letiltás 324
 SMTP-beállítások konfigurálása 42
 egyszínű 286
 több példány rendezése 112
 hangos jelszavak engedélyezés 34
 törölhetőségi nyilatkozat 103
 tárolómeghajtó törlés 102
 papír tárolása 14
 nyomtatási feladatok eltárolása 107
 kellékek takarékoskodás 261
 kellékanyagok állapota ellenőrzés 206
 értesítés kellékanyagokról konfigurálása 206
 kellékanyag-használati számlálók visszaállítás 248, 320
 támogatott alkalmazások 24
 támogatott fax 34
 támogatott fájlformátumok 107
 támogatott flash-meghajtók 107
 támogatott papírméretetek 15
 támogatott papírtípusok 18
 támogatott papírsúlyok 19
- T**
 nyomtató körüli hőmérséklet 345
 szöveg levágása a nyomaton 287
 tonerkazetta rendelés 207
 csere 210
 festék sötétsége beállítás 110
 könnyen ledörzsölődik a festék 289
 érintőkijelző tisztítás 249
 érintőkijelző kézmozdulatok 29
 tálcák beszerelés 60
 összekapcsolás 56
 betöltés 50
 összekapcsolás bontása 56
 hibaelhárítás a nyomtató nem csatlakoztatható a Wi-Fi-hez 316
 az Embedded Web Servert nem lehet megnyitni 315
 GYIK a színes nyomtatásról 338
 nyomtató nem válaszol 303
 „Az SMTP-kiszolgáló nincs beállítva” hiba 324

- hibaelhárítás, színminőséggel kapcsolatos
a nyomat elszíneződöttnek látszik 339
- hibaelhárítás, másolással kapcsolatos
dokumentum vagy fénykép részleges másolása 332
gyenge másolási minőség 333
nem lehet lecsukni a lapolvasót 335
a lapolvasó nem válaszol 336
- hibaelhárítás, e-mail
nem lehet e-mailt küldeni 324
- hibaelhárítás, faxolással kapcsolatos
a hívó azonosítója nem jelenik meg 325
faxot küldeni lehet, de fogadni nem analóg fax használatakor 327
nem lehet faxot küldeni analóg fax használatakor 327
nem lehet faxot küldeni vagy fogadni analóg fax használatakor 325
nem lehet faxot küldeni vagy fogadni az etherFAX használataival 328
nem lehet elküldeni a fax fedőlapját a számítógépről 329
sikertelen etherFAX-beállítás 327
hiányzó információk a fax fedőlapján 329
gyenge nyomtatási minőség 329
- hibaelhárítás, nyomtatás
nem működik a leválogatás 322
titkosított és felfüggesztett dokumentumok nem nyomtatódnak ki 299
boríték összetapad nyomtatás közben 321
helytelen margók 277
az elakadt lapokat a nyomtató nem nyomtatja ki újra 323
rossz tálcából történő nyomtatás 300
- nem megfelelő papírra történő feladatnyomtatás 300
papír gyakran elakad 323
nyomtatási feladatok nem nyomtatódnak ki 298
lassú nyomtatás 301
a tálca-összekapcsolás nem működik 322
- hibaelhárítás, nyomtatási minőség
görbe nyomat 286
sötét nyomtatás 274
szellemképek jelennek meg a nyomatokon 276
szürke vagy színes háttér 276
vízszintes sötét vonalak 291
vízszintes fehér vonalak 293
tarka és pöttyös nyomat 283
papírmeghajlás 285
eltorzult nyomtatás 286
egyszínű vagy fekete képek 286
könnyen ledörzsölődik a festék 289
egyenetlen nyomtatási sűrűség 290
függőleges sötét vonalak jelennek meg a nyomatokon 292
függőleges fehér vonalak 294
- hibaelhárítás, nyomtató opciók
nem található belső opció 317
belső megoldások port 318
- hibaelhárítás, beolvasás
nem lehetséges a beolvasás számítógépre 330
nem lehetséges a beolvasás hálózati mappába 331
recés a kép az automatikus lapadagolóból való beolvasáskor 334
recés a szöveg az automatikus lapadagolóból való beolvasáskor 334
dokumentum vagy fénykép részleges másolása 332
gyenge másolási minőség 333
beolvasási feladat nem sikerült 335
nem lehet lecsukni a lapolvasót 335
a lapolvasó nem válaszol 336
- függőleges sötét csíkok a beolvasott oldalakon, amikor az automatikus lapadagolóból olvas be 333
- Trusted Platform Module beszerelés 65
kétoldalas másolás 112
- ## U
- nem lehet olvasni a flash-meghajtót
hibaelhárítás, nyomtatás 304
egyenetlen nyomtatási sűrűség 290
Univerzális papírméret beállítás 50
tálca-összekapcsolás bontása 56
firmware frissítése 58
USB-kábel 21
USB-port 21
engedélyezés 304
az Ügyféltámogatás segítségével 26
a megjelenés testreszabásának segítségével 25
eredeti Lexmark-alkatrészek és -kellékanyagok használata 207
automatikus lapadagoló segítségével másolás 111
a kezelőpanel használata 11
kezdőképernyő segítségével 22
lapolvasó üveglapja segítségével másolás 111
- ## V
- nyomtatási feladatok ellenőrzése 107
függőleges sötét vonalak a nyomatokon 292
függőleges sötét csíkok a beolvasott oldalakon, amikor az automatikus lapadagolóból olvas be 333
függőleges fehér vonalak 294
jelentések megtekintése 207
Hangutasítások aktiválása 28
kikapcsolása 28

beszédsebesség 33
Hangutasítások
beszédsebessége
 beállítás 33
felejtő memória 103
 törlés 102

W

hulladékfesték-tartály
 rendelés 209
 csere 231
fehér lapok 272
vezeték nélküli hálózat
 nyomtató csatlakoztatása 98
vezeték nélküli hálózatok 98
vezeték nélküli
nyomtatókiszolgáló 60
 beszerelés 88, 94, 96
Wi-Fi Direct
 konfigurálása 99
 engedélyezés 100
 nyomtatás mobileszközről 105
Wi-Fi hálózat
 kikapcsolása 101
Wi-Fi védett beállítás
 konfigurálása 98