



CX820, CX827, XC6152, XC6153 MFP'er

Brugervejledning

Juli 2024

www.lexmark.com

Maskintype(r):

7563

Model(ler):

136, 137

Indhold

Sikkerhedsoplysninger.....	7
Konventioner.....	7
Produkterklæringer.....	7
Få mere at vide om printeren.....	10
Sådan finder du oplysninger om printeren.....	10
Valg af en placering til printeren.....	11
Printerkonfigurationer.....	12
Tilslutning af kabler.....	13
Brug af kontrolpanelet.....	15
Om status for tænd/sluk-knappen og indikatoren.....	15
Brug af startskærmen.....	16
Opsætning og brug af startskærmsprogrammer.....	18
Tilpasning af startskærmen.....	18
Understøttede programmer.....	18
Opsætning af formularer og favoritter.....	18
Opsætning af kortkopi.....	19
Brug af Genvejscenter.....	19
Opsætning af Scan Center.....	19
Opsætning af Enhedskvoter.....	20
Brug af QR-kodegenerator.....	20
Konfiguration af Økoindstillinger.....	21
Brug af Kundesupport.....	21
Oprettelse af en Cloud Connector-profil.....	21
Håndtering af bogmærker.....	22
Håndtering af kontakter.....	23
Konfiguration og brug af tilgængelighedsfunktioner.....	25
Aktivering af forstørrelsestilstand.....	25
Aktivering af stemmevejledning.....	25
Justering af stemmevejledningens talehastighed.....	25
Aktivering af talte adgangskoder eller personlige identifikationsnumre.....	25
Navigering på skærmen med håndbevægelser.....	26
Brug af tastaturet på displayet.....	26

Ilægning af papir og specialmedier.....	27
Indstilling af størrelse og type af specialmediet.....	27
Konfiguration af indstillinger til papirstørrelsen Universal.....	27
Ilægning i papirmagasiner.....	27
Ilægning af papir i MP-arkføderen.....	29
Sammenkædning af papirmagasiner.....	30
Papirstøtte.....	31
Understøttede papirstørrelser.....	31
Understøttede papirtyper.....	34
Understøttede papirvægte.....	36
Ikke-brugbart papir.....	37
Brug af genbrugspapir.....	37
Udskrivning.....	38
Udskrivning fra en computer.....	38
Udskrivning af formularer.....	38
Udskrive fra en mobil enhed.....	38
Udskrivning fra et flashdrev.....	40
Understøttede flashdrev og filtyper.....	41
Konfiguration af fortrolige job.....	42
Udskrive fortrolige og andre tilbageholdte job.....	42
Udskrivning fra en Cloud Connector-profil.....	43
Udskrivning af skrifttypeeksempler.....	43
Udskrive en biblioteksliste.....	43
Annullering af et udskriftsjob.....	44
Kopiere.....	45
Ved hjælp af den automatiske dokumentindføring og scannerens glasplade.....	45
Kopiering.....	45
Kopiering af fotos.....	45
Kopiering på brevpapir.....	46
Kopiering på begge sider af papiret.....	46
Reducerer eller forstørrel størrelsen af kopier.....	46
Sortering af kopier.....	46
Placering af skillesider mellem kopier.....	46

Kopiering af flere sider til et enkelt ark.....	47
Oprettelse af en kopigenevej.....	47
Afsendelse af e-mail.....	48
Ved hjælp af den automatiske dokumentindføring og scannerens glasplade.....	48
Konfiguration af SMTP-serveren til e-mail.....	48
Sender en e-mail.....	49
Opret en e-mail genvej.....	49
Afsendelse af fax.....	50
Opsætning af printeren til faxning.....	50
Ved hjælp af den automatiske dokumentindføring og scannerens glasplade.....	59
Afsendelse af en fax.....	60
Planlægning af en fax.....	60
Oprettelse af en faxdestinationsgenvej.....	60
Ændring af faxopløsning.....	61
Justering af faxens mørkhed.....	61
Udskriv en faxlog.....	61
Blokering af junk-faxer.....	61
Tilbageholdelse af faxer.....	61
Videresendelse af en fax.....	61
Scanning.....	63
Ved hjælp af den automatiske dokumentindføring og scannerens glasplade.....	63
Scanning til en FTP-server.....	63
Oprettelse af en FTP-genvej.....	63
Opret genvej til en netværksmappe.....	63
Scanning til et flashdrev.....	64
Scanning til en faxserver.....	65
Afsendelse af scannede dokumenter til en computer.....	65
Scanning til en Cloud Connector-profil.....	65
Beskrivelse af printermenuer.....	67
Menuoversigt.....	67
Enhed.....	68
Udskrive.....	83
Papir.....	93

Kopi.....	96
Fax.....	100
E-mail.....	113
FTP.....	119
USB-drev.....	122
Netværk/porte.....	128
Sikkerhed.....	140
Rapporter.....	147
Hjælp.....	148
Fejlfinding.....	149
Udskrivning af siden med menuindstillinger.....	149
Sikring af printeren.....	150
Lokalisering af sikkerhedsåbningen.....	150
Sletning af printerhukommelse.....	150
Slette printerharddiskens hukommelse.....	150
Formatering af printerens harddisk.....	151
Gendannelse af fabriksindstillinger.....	151
Erklæring om flygtighed.....	151
Vedligeholdelse af printeren.....	153
Indstilling af e-mail-advarsler.....	153
Visning af rapporter.....	153
Justering af lydstyrke for højttaler.....	153
Netværkstilslutning.....	154
Opsætning af seriel udskrivning (kun Windows).....	156
Rengøring af printerens dele.....	157
Bestilling af dele og forbrugsstoffer.....	162
Udskiftning af dele og forbrugsvarer.....	165
Opbevaring af forbrugsstoffer.....	197
Flytning af printeren.....	197
Spare energi og papir.....	198
Genbrug.....	199
Fjerne papirstop.....	200
Undgå papirstop.....	200
Identifikation af områder med papirstop.....	201

Papirstop i bakkerne.....	202
Papirstop i MP-arkføderen.....	203
Papirstop i ADF'en.....	204
Papirstop i standardudskriftsbakken.....	206
Papirstop i panel B.....	207
Papirstop i efterbehandlerbakken.....	210
Hæftestop i panel G.....	212
Fejlfinding.....	216
Problemer med netværksforbindelsen.....	216
Problemer med hardwareoptioner.....	218
Problemer med forbrugsstoffer.....	220
Problemer med papirindføring.....	222
Udskrivningsproblemer.....	225
Problemer med farvekvaliteten.....	248
Faxproblemer.....	251
Scanningsproblemer.....	255
Kontakt til kundesupport.....	258
Opgradering og migrering.....	259
Hardware.....	259
Software.....	274
Firmware.....	274
Bekendtgørelser.....	276
Indeks.....	285

Sikkerhedsoplysninger





Konventioner

Bemærk: *Bemærkning* henviser til oplysninger, der kan hjælpe dig.

Advarsel: *Advarsel* henviser til noget, der kan skade produkthardwaren eller -softwaren.









FORSIGTIG: *Forsigtig* indikerer en potentiel farlig situation, hvor du kan komme til skade.





Forskellige typer meddelelser om at være forsigtig omfatter:

-  **FORSIGTIG - RISIKO FOR SKADE:** Indikerer en risiko for personskade.
-  **FORSIGTIG - ELEKTRISK STØD:** Indikerer en risiko for elektrisk stød.
-  **FORSIGTIG - VARM OVERFLADE:** Indikerer en risiko for forbrænding ved berøring.
-  **FORSIGTIG - VÆLTEFARE:** Indikerer en knusningsfare.
-  **FORSIGTIG - KLEMNINGSFARE:** Indikerer en risiko for at blive fanget mellem bevægelige dele.

Produkterklæringer

-  **FORSIGTIG - RISIKO FOR SKADE:** Tilslut netledningen til en passende vurderet og passende jordet stikkontakt, der er lettilgængelig og i nærheden af produktet for at undgå risikoen for brand eller elektrisk stød.
-  **FORSIGTIG - RISIKO FOR SKADE:** For at undgå risiko for brand eller elektrisk stød, skal du kun bruge den netledning, der leveres sammen med dette produkt, eller en erstatningsnetledning, som er godkendt af producenten.
-  **FORSIGTIG - RISIKO FOR SKADE:** Anvend ikke dette produkt sammen med forlængerledninger, strømskinner med flere udgange, forlængere med flere udgange eller UPS-enheder. Den nominelle effektkapacitet af disse typer tilbehør kan let overbelastes af en laserprinter og kan medføre dårlig ydeevne af printeren, tingskade eller potentiel brandfare.
-  **FORSIGTIG - RISIKO FOR SKADE:** Kun en integreret Lexmark-overspændingsbeskytter, der er korrekt tilsluttet mellem printeren og netledningen, der følger med printeren må bruges med dette produkt. Brug af overspændingsbeskyttelsesenheder fra andre producenter end Lexmark kan medføre potentiel brandfare, tingskade eller dårlig ydeevne af printeren.
-  **FORSIGTIG - RISIKO FOR SKADE:** Brug kun et telekabel (RJ-11) på 26 AWG eller mere, når du slutter dette produkt til telefonnetværket, for at reducere risikoen for brand. For brugere i Australien, skal ledningen være godkendt af tilsynsmyndigheden for kommunikation og medier i Australien.
-  **FORSIGTIG - ELEKTRISK STØD:** Placer eller brug ikke dette produkt i nærheden af vand eller i våde omgivelser for at undgå risikoen for elektrisk stød.
-  **FORSIGTIG - ELEKTRISK STØD:** Undlad at installere dette produkt eller foretage tilslutninger af kabler eller af elektriske tilslutninger af nogen art, f.eks. af netledningen, faxfunktionen eller telefonen, når det lynrer for at undgå risikoen for elektrisk stød.

-  **FORSIGTIG - RISIKO FOR SKADE:** Du må ikke skære i netledningen, sno den, binde den sammen, mase den eller sætte tunge genstande på den. Der må ikke fjernes noget fra netledningen, og den må ikke udsættes for tryk. Netledningen må ikke sidde i klemme mellem genstande, f.eks. møbler og vægge. Hvis en af disse ting sker, er der risiko for fare eller elektriske stød. Kontroller jævnligt, om der er tegn på disse problemer med netledningen. Fjern netledningen fra stikkontakten, før du undersøger den.
-  **FORSIGTIG - ELEKTRISK STØD:** Kontroller, at alle eksterne tilslutninger, f.eks. Ethernet-tilslutninger og tilslutninger til telefonsystemer, er sat korrekt i de markerede plug-in-porte for at undgå risikoen for elektrisk stød.
-  **FORSIGTIG - ELEKTRISK STØD:** Hvis du skal have adgang til systemkortet eller installere hardware- eller hukommelsesenhedsoptioner, efter du har installeret printeren, skal du slukke printeren og tage netledningen ud af stikkontakten, før du fortsætter for at undgå risikoen for elektrisk stød. Hvis du har andre enheder tilsluttet printeren, skal du også slukke for dem og tage alle kabler til printeren ud.
-  **FORSIGTIG - ELEKTRISK STØD:** Undlad at benytte fax-funktionen, når det lyner for at undgå risikoen for elektrisk stød.
-  **FORSIGTIG - ELEKTRISK STØD:** Tag netledningen ud af stikkontakten, og fjern alle kabler fra printeren, før du går videre, for at reducere risikoen for elektrisk stød, når du skal rengøre printerens ydre.
-  **FORSIGTIG - RISIKO FOR SKADE:** Hvis printeren vejer mere end 20kg (44lb), skal der to eller flere personer til at løfte den på forsvarlig vis.
-  **FORSIGTIG - RISIKO FOR SKADE:** Når du flytter printeren, skal du følge disse retningslinjer for at forebygge personskader eller skader på printeren:
- Undersøg, om alle paneler og bakker er lukket.
 - Sluk printeren, og tag derefter netledningen ud af stikkontakten.
 - Frakobl alle ledninger og kabler fra printeren.
 - Hvis printeren har særskilte, gulvbaserede ekstrabakker, eller outputoptioner er fastgjort til den, skal du frakoble dem, før printeren flyttes.
 - Hvis printeren har en base med hjul, så rul den forsigtigt til det nye sted. Vær forsigtig, når du passerer dørtrin og brud i gulvbelægningen.
 - Hvis printeren ikke har en base med hjul, men er konfigureret med valgfrie bakker eller outputoptioner, skal du fjerne outputoptionerne og løfte printeren af bakkerne. Forsøg ikke at løfte printeren og andre optioner på én gang.
 - Brug altid grebene på printeren til at løfte den.
 - Hvis der bruges en vogn til at transportere printeren, skal den kunne støtte hele printerens underside.
 - Hvis der bruges en vogn til at transportere hardware-optionerne, skal den kunne støtte optionernes dimensioner.
 - Sørg for, at printeren står oprejst.
 - Undgå voldsomme rystelser.
 - Undgå at holde fingrene under printeren, når du sætter den ned.
 - Sørg for, at der er tilstrækkelig luft omkring printeren.
-  **FORSIGTIG - VÆLTEFARE:** Installation af en eller flere optioner på din printer eller MFP kan påkræve en base med hjul, et møbel eller lignende for at undgå skader som følge af manglende stabilitet. Du kan få flere oplysninger om understøttede konfigurationer ved at se www.lexmark.com/multifunctionprinters.
-  **FORSIGTIG - VÆLTEFARE:** Isæt hver enkelt bakke separat for at reducere risikoen for, at udstyret bliver ustabil. Sørg for, at alle andre bakker er lukkede, indtil du skal bruge dem.

-  **FORSIGTIG - VARM OVERFLADE:** Printeren kan være varm indvendig. For at formindske risikoen for skader pga. en varm komponent skal overfladen køle ned, før du rører den.
-  **FORSIGTIG - KLEMNINGSFARE:** For at undgå risikoen for en klemningsskade, skal du være forsigtig i områder markeret med denne mærkat. Klemningsskader kan opstå omkring bevægelige dele, f.eks. mekanismer, døre, bakker og dæksler.
-  **FORSIGTIG - RISIKO FOR SKADE:** Dette produkt indeholder en laserenhed. Brug af kontroller eller justeringer eller udførelse af andre procedurer end dem, der er anført i *Brugervejledningen* kan medføre udsættelse for farlig stråling.
-  **FORSIGTIG - RISIKO FOR SKADE:** Litiumbatteriet i dette produkt er ikke beregnet til at blive udskiftet. Der er fare for eksplosion, hvis et litiumbatteri udskiftes forkert. Forsøg ikke at genoplade, destruere eller skille et litiumbatteri ad. Brugte litiumbatterier skal bortskaffes i overensstemmelse med producentens instruktioner og lokale retningslinjer.

Dette produkt er udviklet, testet og godkendt til at opfylde strenge, globale sikkerhedsstandarder under brug af bestemte producenters komponenter. Nogle af delenes sikkerhedsfunktioner er ikke altid tydelige. Producenten er ikke ansvarlig for brugen af andre erstatningsdele.

Service og reparationer, som ikke er beskrevet i brugerdokumentationen, skal udføres af en servicemedarbejder.

I produktet anvendes en udskriftprocedure, hvorved udskriftsmediet opvarmes, og varmen kan medføre, at mediet udsender dampe. Læs afsnittet i brugervejledningen, der beskriver retningslinjerne for valg af udskriftsmedie, så du undgår skadelige dampe.

Dette produkt kan producere små mængder ozon under normal brug og kan være udstyret med et filter, der er udviklet til at begrænse ozonkoncentrationer til niveauer langt under de anbefalede grænser for eksponering. For at undgå høje koncentrationsniveauer af ozon ved omfattende brug skal du installere dette produkt i et område med god udluftning og udskifte ozon- og udstødningsfiltrene, ved anmodning, som angivet i produktets vedligeholdelsesinstruktioner. Hvis der ikke findes nogen henvisninger til filtre i vedligeholdelsesinstruktionerne til produktet, så er udskiftning af filtre ikke nødvendigt for dette produkt.

GEM DISSE INSTRUKTIONER.

Få mere at vide om printeren

Sådan finder du oplysninger om printeren

Hvad leder du efter?	Find det her
Vejledning i indledende installation: <ul style="list-style-type: none"> • Tilslutning af printeren • Installation af printersoftwaren 	Se dokumentationen om opsætning, der fulgte med printeren, eller gå til http://support.lexmark.com .
Yderligere opsætning og vejledning i brug af printeren: <ul style="list-style-type: none"> • Valg og opbevaring af papir og specialmedier • Ilægning af papir • Konfiguration af printerindstillinger • Visning og udskrivning af dokumenter og fotos • Konfiguration og brug af printersoftwaren • Konfigurere printeren til et netværk • Pleje og vedligeholdelse af printeren • Fejlfinding og problemløsning 	<i>Informationscenter</i> —Gå til http://infoserve.lexmark.com . <i>Hjælpemenusider</i> —Få adgang til vejledningerne til printerfirmware, eller gå til http://support.lexmark.com . <i>Vejledning til den berøringfølsomme skærm</i> —Gå til http://support.lexmark.com . Produktvideoer—Gå til http://infoserve.lexmark.com/idv/ .
Oplysninger om opsætning og konfiguration af tilgængelighedsfunktioner for printeren	<i>Lexmark-tilgængelighedsvejledning</i> —Gå til http://support.lexmark.com .
Hjælp til brug af printersoftwaren	Hjælp til Microsoft Windows- eller Macintosh-operativsystemer - Åbn et printerprogram eller en printerapplikation, og klik derefter på Hjælp . Klik på  for at se kontekstafhængige oplysninger. Bemærkninger: <ul style="list-style-type: none"> • Hjælp installeres automatisk sammen med printersoftwaren. • Printersoftwaren findes enten i printerappen Program eller på skrivebordet afhængigt af dit operativsystem.

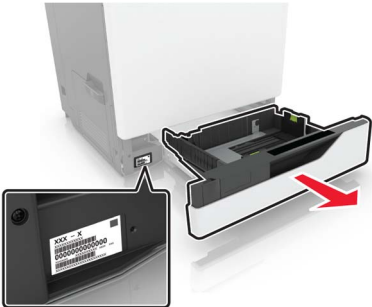
Hvad leder du efter?	Find det her
<p>De seneste supplerende oplysninger, opdateringer og kundesupport:</p> <ul style="list-style-type: none"> • Dokumentation • Driverdownloads • Livechat-support • E-mail-support • Stemmeunderstøttelse 	<p>Gå til http://support.lexmark.com.</p> <p>Bemærk! Vælg dit land eller din region, og vælg herefter dit produkt for at se det relevante supportwebsted.</p> <p>Supportkontaktoplysninger for dit land eller område kan findes på webstedet eller i den trykte garanti, der fulgte med printeren.</p> <p>Hav følgende oplysninger parat, når du kontakter kundesupport:</p> <ul style="list-style-type: none"> • Sted og dato for køb • Maskintype og serienummer 
<ul style="list-style-type: none"> • Sikkerhedsoplysninger • Lovgivningsmæssige oplysninger • Garantioplysninger • Miljøoplysninger 	<p>Garantioplysningerne varierer afhængigt af land eller område:</p> <ul style="list-style-type: none"> • I USA—Se Erklæring om begrænset garanti, der leveres sammen med printeren, eller gå til http://support.lexmark.com. • I andre lande og områder—Se den trykte garanti, der fulgte med printeren. <p><i>Produktinformationsvejledning</i>—Se dokumentationen, der fulgte med printeren, eller gå til http://support.lexmark.com.</p>

Valg af en placering til printeren

Når du vælger en placering til printeren, skal du sørge for, at der er tilstrækkelig plads til, at bakker, dæksler og paneler kan åbnes.

- Sæt printeren i nærheden af en stikkontakt.

⚠ FORSIGTIG - RISIKO FOR SKADE: Tilslut netledningen til en passende vurderet og passende jordet stikkontakt, der er lettilgængelig og i nærheden af produktet, for at undgå risikoen for brand eller elektrisk stød.

⚠ FORSIGTIG - ELEKTRISK STØD: Placer ikke eller brug ikke dette produkt i nærheden af vand eller i våde omgivelser for at undgå risikoen for elektrisk stød.

- Luftcirkulationen i rummet opfylder de seneste ASHRAE 62-standarder eller CEN Technical Committee 156-standarder.
- Overfladen er flad, solid og stabil.

- Hold printeren:
 - Ren, tør og støvfri.
 - Væk fra løse hæfteklammer og papirclips.
 - Væk fra direkte luftstrøm fra klimaanlæg, varmeapparater og ventilatorer.
 - Væk fra direkte sollys og ekstrem fugtighed.
- Hold øje med de anbefalede temperaturer og undgå udsving:

Omgivelsestemperatur	10 til 32,2 °C (50 til 90 °F)
Opbevaringstemperatur	-40 til 43,3 °C (-40 til 110°F)

- Af hensyn til passende ventilation anbefales følgende plads omkring printeren:

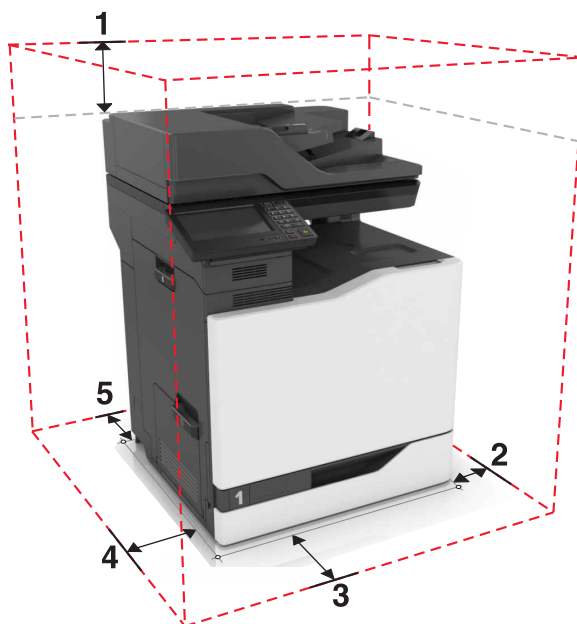

1	Top	330 mm (13")
2	Højre side	152 mm (6")
3	Forside	381 mm (15")
4	Venstre side	457 mm (18")
5	Bagside	203 mm (8")

Printerkonfigurationer

⚠ FORSIGTIG - VÆLTEFARE: Installation af en eller flere optioner på din printer eller MFP kan påkræve en base med hjul, et møbel eller lignende for at undgå skader som følge af manglende stabilitet. Du kan få flere oplysninger om understøttede konfigurationer ved at se www.lexmark.com/multifunctionprinters.

Du kan konfigurere printeren ved at tilføje et valgfrit papirmagasin til 2200 ark eller en kombination af op til tre valgfrie papirmagasiner til 550 ark eller konvolutter.

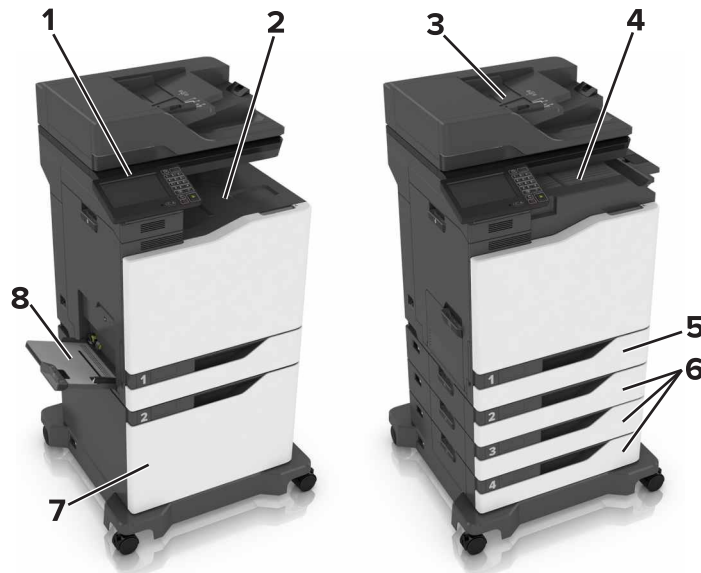

1	Kontrolpanel
2	Standardbakke
3	ADF (automatisk dokumentføder)
4	Hæfteefterbehandler
5	Standardskuffe til 550 ark
6	Valgfrit papirmagasin til 550 ark eller konvolutter
7	Valgfrit papirmagasin til 2200 ark
8	Flerformålsarkføder

Tilslutning af kabler

- ⚠ **FORSIGTIG - ELEKTRISK STØD:** Undlad at installere dette produkt eller foretage tilslutninger af kabler eller af elektriske tilslutninger af nogen art, f.eks. af netledningen, faxfunktionen eller telefonen, når det lyner, for at undgå risikoen for elektrisk stød.
- ⚠ **FORSIGTIG - RISIKO FOR SKADE:** Tilslut netledningen til en passende normeret og passende jordet stikkontakt, der er lettilgængelig og i nærheden af produktet, for at undgå risikoen for brand eller elektrisk stød.
- ⚠ **FORSIGTIG - RISIKO FOR SKADE:** For at undgå risiko for brand eller elektrisk stød må du kun bruge den netledning, der leveres sammen med dette produkt, eller en erstatningsnetledning, som er godkendt af producenten.
- ⚠ **FORSIGTIG - RISIKO FOR SKADE:** Brug kun et telekabel (RJ-11) på 26 AWG eller mere, når du slutter dette produkt til telefonnetværket, for at reducere risikoen for brand. For brugere i Australien skal ledningen være godkendt af tilsynsmyndigheden for kommunikation og medier i Australien.

Advarsel - Potentiel skade: For at undgå tab af data eller printerfejl, skal du undlade at berøre USB-kablet, nogen netværksadapter eller printeren i de viste områder under selve udskrivningsprocessen.

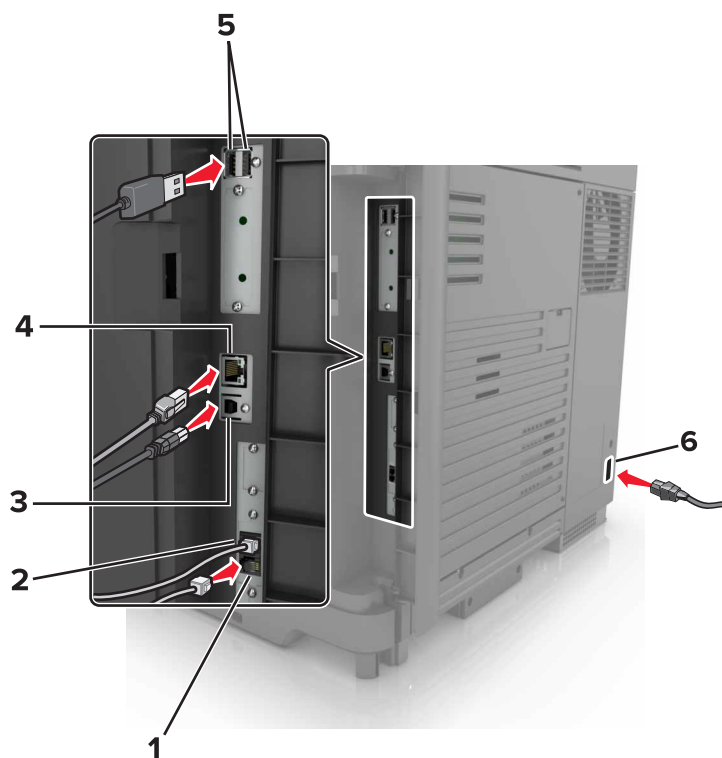

	Printerport	Funktion
1	EXT-port	Slut yderligere enheder (telefon eller telefonsvarer) til printeren og telefonlinjen. Brug denne port, hvis du ikke har en dedikeret faxlinje til printeren, og hvis denne forbindelsesmetode understøttes i dit land eller område. Bemærk! Fjern proppen for at få adgang til porten.
2	LINE-port	Tilslutte printeren til en aktiv telefonlinje via en normal stikkontakt (RJ-11), et DSL-filter, en VoIP-adapter eller en anden form for adapter, der giver adgang til telefonlinjen for at sende og modtage faxer.
3	USB-printerport	Slut printeren til computeren.
4	Ethernet-port	Slut printeren til et netværk.
5	USB-porte	Tilslut et tastatur eller en anden kompatibel option.
6	Strømsstik	Tilslut printeren til en korrekt jordforbundet stikkontakt.

Brug af kontrolpanelet

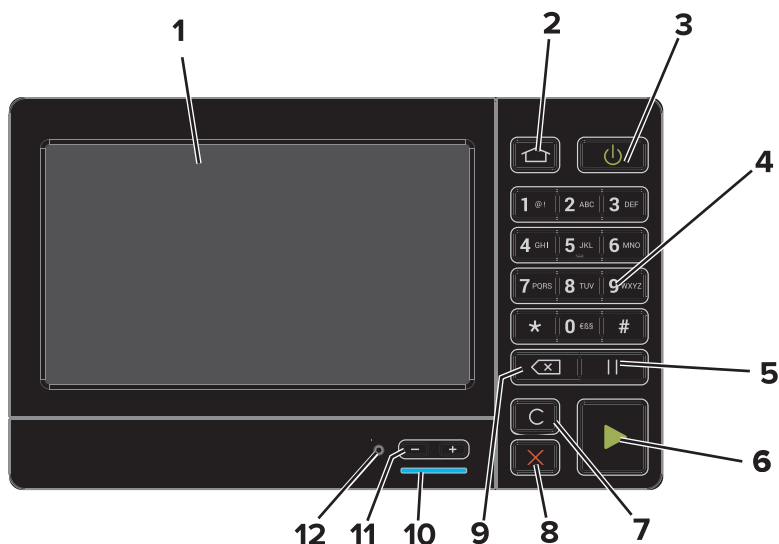

	Brug	For at
1	Vis	<ul style="list-style-type: none"> Få vist printerens meddelelser og status for forbrugsstoffer. Opsætning og betjening af printeren.
2	Knappen Hjem	Gå til startskærmen.
3	Tænd/sluk-knap	<ul style="list-style-type: none"> Tænd eller sluk printeren. Bemærk! Sluk for printeren ved at trykke på tænd/sluk-knappen og holde den nede i fem sekunder. Indstil printeren til slumre- eller dvaletilstand. Væk printeren fra slumre- eller dvaletilstand.
4	Tastatur	Indtast tal eller symboler i et indtastningsfelt.
5	Knappen Pause	Indsæt en opkaldspause i et faxnummer.
6	Knappen Start	Start et job, afhængigt af den valgte tilstand.
7	Knappen Slet alle eller Nulstil	Nulstil standardindstillingen for en funktion, som f.eks. at kopiere, faxe eller scanne.
8	Knappen Stop eller Annuller	Stop det aktuelle job.
9	Tilbageknap	Flyt markøren tilbage, og slet et tegn i et indtastningsfelt.
10	Indikatorlampe	Kontrollere status for printeren.
11	Lydstyrkeknapper	Juster lydstyrken for headsettet eller højttaleren.
12	Headset- eller højttalerport	Tilslut et headset eller højttaler.

Om status for tænd/sluk-knappen og indikatoren

Indikatorlampe	Printerstatus
Fra	Printeren er slukket eller i dvaletilstand.
Blå	Printeren er klar eller behandler data.

Indikatorlampe	Printerstatus
Rød	Printeren kræver handling fra brugeren.
Lys i tænd/sluk-knappen	Printerstatus
Fra	Printeren er slukket, klar eller behandler data.
Konstant gul	Printeren er i slumretilstand.
Blinker gult	Printeren er i dvaletilstand.

Brug af startskærmen

Bemærk! Startskærmens udseende afhænger af de brugerdefinerede startskærmsindstillinger, administrative opsætning samt aktive integrerede løsninger.

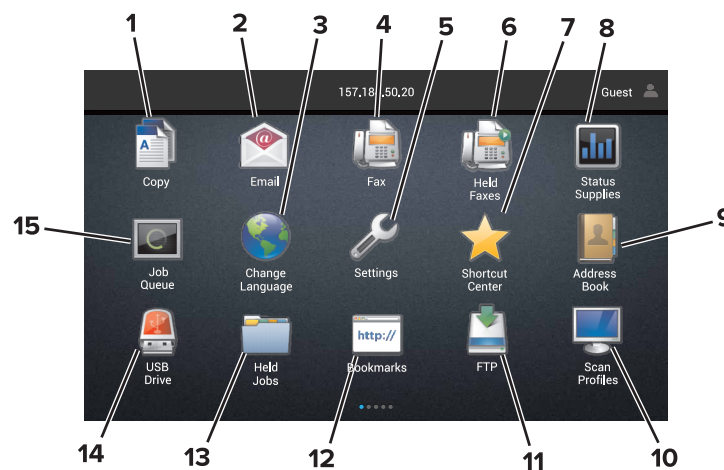

Tryk på	For at
1	Kopier Opret kopier.
2	E-mail (E-mail) Send e-mails.
3	Skift sprog Skift sproget på printerens display.
4	Fax Send fax.
5	Indstillinger Adgang til printermenuer.
6	Tilbageholdte faxer Vis alle aktuelt tilbageholdte faxjobs. Bemærk! Hvis Tilbageholdte faxer er skjult, vises Frigiv tilbageholdte faxer.
7	Genvejscenter Organiser alle genveje.
8	Status/forbrugsstoffer <ul style="list-style-type: none"> • Vis en printeradvarsel eller fejlmeddelelse, hver gang printeren kræver indgriben for at fortsætte behandlingen. • Se flere oplysninger om printeradvarslen eller meddelelsen, og om, hvordan de fjernes igen. Bemærk! Du kan også få adgang til denne indstilling ved at trykke på den øverste del af startskærmen.
9	Adressebog Åbn, opret, og arranger kontakter.

Tryk på		For at
10	Scanningsprofiler	Scan og gem dokumenter direkte i computeren.
11	FTP	Scan og gem dokumenter direkte til en FTP-server.
12	Bogmærker	Arranger alle bogmærker.
13	Tilbageholdte job	Vis alle de aktuelt tilbageholdte jobs
14	USB-drev	Få vist, vælg eller udskriv fotos og dokumenter fra et flashdrev.
15	Jobkø	Vis alle aktuelle udskriftsjob. Bemærk! Du kan også få adgang til denne indstilling ved at trykke på den øverste del af startskærmen.

Disse indstillinger kan også blive vist på startskærmen

Tryk på		For at
App-profiler		Åbn programprofiler.
Lås enhed		Forhindr brugere i at få adgang til printerfunktioner fra startskærmen.

Opsætning og brug af startskærmsprogrammer

Tilpasning af startskærmen

- 1 Tryk på **Indstillinger** > **Enhed** > **Synlige ikoner på startskærm** fra kontrolpanelet.
- 2 Vælg den ikoner, du vil have vist på startskærmen.
- 3 Anvend ændringerne.

Understøttede programmer

Program	Printermodeller
Scanningscenter	CX820, CX827, XC6152, XC6153
Genvejscenter	CX820, CX827, XC6152, XC6153
Kortkopi	CX820, CX827, XC6152, XC6153
Skærmtilpasning	CX820, CX827, XC6152, XC6153
Formularer og Favoritter	CX820, CX827, XC6152, XC6153
Kundesupport	XC6152, XC6153
Enhedskvoter	XC6152, XC6153
QR-kode	XC6152, XC6153
Økoindstillinger	XC6152, XC6153
Cloud Connector	XC6152, XC6153

Opsætning af formularer og favoritter

- 1 Åbn en webbrowser, og angiv derefter printerens IP-adresse i adressefeltet.

Bemærkninger:

- Vis printerens IP-adresse på printerens startskærmbillede. IP-adressen vises som fire sæt tal, adskilt af punktummer, f.eks. 123,123.123,123.
- Hvis du bruger en proxyserver, skal du deaktivere den midlertidigt for at indlæse websiden korrekt.

- 2 Klik på **Apps** > **Formular og favorit** > **konfigurer**.

- 3 Klik på **Tilføj**, og tilpas derefter indstillingerne.

Bemærkninger:

- Hvis du vil sikre, at indstillingen for placeringen af bogmærket er korrekt, skal du skrive den korrekte IP-adresse for den værtscomputer, hvor bogmærket er placeret.
- Sørg for, at printeren har adgangsrettigheder til den mappe, hvor bogmærket er placeret.

- 4 Anvend ændringerne.

Opsætning af kortkopi

1 Åbn en webbrowser, og angiv derefter printerens IP-adresse i adressefeltet.

Bemærkninger:

- Vis printerens IP-adresse på printerens startskærbillede. IP-adressen vises som fire sæt tal, adskilt af punktummer, f.eks. 123,123.123,123.
- Hvis du bruger en proxyserver, skal du deaktivere den midlertidigt for at indlæse websiden korrekt.

2 Klik på **Apps > Kortkopi > Konfigurer**.

3 Konfigurer outputoptioner og scanningsindstillinger.

Bemærkninger:

- Når du scanner et kort, skal du sørge for, at scanningsopløsningen ikke er mere end 200dpi for farve og 400dpi for sort og hvid.
- Når du scanner flere kort, skal du sørge for, at scanningsopløsningen ikke er mere end 150dpi for farve og 300dpi for sort og hvid.
- Du skal have en printerharddisk for at scanne flere kort.
- Kontroller, at indstillingerne for printerens netværk og e-mail-server er konfigureret korrekt

4 Anvend ændringerne.

Brug af Genvejscenter

1 Fra startskærmen skal du trykke på **Genvejscenter**, og derefter vælge en printerfunktion.

2 Tryk på **Opret genvej**, og konfigurer derefter indstillingerne.

3 Tryk på **Gem**, og indtast derefter et unikt navn til genvejen.

4 Anvend ændringerne.

Opsætning af Scan Center

1 Tryk på **Scan** på startsiden.

2 Vælg og opret en destination, og konfigurer derefter indstillingerne.

Bemærkninger:

- Når du opretter en netværksdestination, skal du sørge for at validere og justere indstillingerne, så der ikke opstår fejl.
- Kun destinationer, der er oprettet fra den integrerede webserver, gemmes. Du kan finde flere oplysninger i den dokumentation, der leveres sammen med løsningen.

3 Anvend ændringerne.

Opsætning af Enhedskvoter

Bemærkninger:

- Dette program understøttes kun på nogle printermodeller. Der er flere oplysninger i ["Understøttede programmer" på side 18](#).
- Du skal muligvis have administratorrettigheder for at få adgang til programmet.

1 Åbn en webbrowser, og angiv derefter printerens IP-adresse i adressefeltet.

Bemærkninger:

- Vis printerens IP-adresse på printerens startskærbillede. IP-adressen vises som fire sæt tal, adskilt af punktummer, f.eks. 123.123.123.123.
- Hvis du bruger en proxyserver, skal du deaktivere den midlertidigt for at indlæse websiden korrekt.

2 Klik på **Apps > Enhedskvoter > Konfigurer**

3 Tilføj eller rediger en bruger fra sektionen Brugerkonti, og angiv derefter brugerkvoten.

4 Anvend ændringerne.

Bemærk! Du kan finde oplysninger om, hvordan du konfigurerer programmet og sikkerhedsindstillingerne i *administratorvejledningen til Google Drev*.

Brug af QR-kodegenerator

Bemærkninger:

- Dette program understøttes kun på nogle printermodeller. Der er flere oplysninger i ["Understøttede programmer" på side 18](#).
- Du skal muligvis have administratorrettigheder for at få adgang til programmet.

1 Åbn en webbrowser, og angiv derefter printerens IP-adresse i adressefeltet.

Bemærkninger:

- Vis printerens IP-adresse på printerens startskærbillede. IP-adressen vises som fire sæt tal, adskilt af punktummer, f.eks. 123.123.123.123.
- Hvis du bruger en proxyserver, skal du deaktivere den midlertidigt for at indlæse websiden korrekt.

2 Klik på **Apps > QR-kodegenerator > Konfigurer**.

3 Gør et af følgende:

- Vælg en standardværdi for QR-kode.
- Indtast en QR-kodeværdi.

4 Anvend ændringerne.

Konfiguration af Økoindstillinger

Bemærk! Dette program understøttes kun på nogle printermodeller. Der er flere oplysninger i "[Understøttede programmer](#)" på side 18.

- 1 Fra startskærmen skal du trykke på **Økoindstillinger**.
- 2 Konfigurer indstillinger for økotilstand, eller planlæg en strømbesparende tilstand.

Brug af Kundesupport

Bemærk! Dette program understøttes kun på nogle printermodeller. Der er flere oplysninger i "[Understøttede programmer](#)" på side 18.

- 1 Tryk på **Kundesupport** på startskærmen.
- 2 Udskriv oplysningerne, eller send dem via e-mail.

Bemærk! Du kan finde oplysninger om konfiguration af indstillingerne for programmet i *administratorvejledningen til kundesupport*.

Oprettelse af en Cloud Connector-profil

Bemærk! Dette program er kun tilgængeligt i visse lande eller områder. Kontakt en Lexmark-repræsentant for at få flere oplysninger.

- 1 Tryk på **Cloud Connector** på startskærmen.
- 2 Vælg en cloud-udbyder.
- 3 Tryk på **Opret** eller .
- 4 Indtast et unikt profilnavn.

Bemærk! Vi anbefaler, at du opretter en PIN-kode for at beskytte profilen.

- 5 Tryk på **OK**, og noter godkendelses-koden.

Bemærk! Godkendelses-koden er kun gyldig i 24 timer.

- 6 Åbn en webbrowser, og gå derefter til <https://lexmark.cloud-connect.co>.
- 7 Klik på **Næste**, og accepter Vilkår for brug.
- 8 Indtast godkendelses-koden, og klik herefter på **Tilslut**.
- 9 Log på din konto til cloud-udbyderen.
- 10 Giv tilladelser.

Bemærk! For at udføre godkendelsesprocessen, skal du åbne profil inden for 72 timer.

Håndtering af bogmærker

Oprette bogmærker

Brug bogmærker til at udskrive hyppigt benyttede dokumenter, der er gemt på servere eller på internettet.

1 Åbn en webbrowser, og angiv derefter printerens IP-adresse i adressefeltet.

Bemærkninger:

- Vis printerens IP-adresse på printerens startskærbillede. IP-adressen vises som fire sæt tal, adskilt af punktummer, f.eks. 123.123.123.123.
- Hvis du bruger en proxyserver, skal du deaktivere den midlertidigt for at indlæse websiden korrekt.

2 Klik på **Bogmærker > Tilføj bogmærke**, og angiv derefter et bogmærkenavn.

3 Vælg en adresseprotokol-type, og gør derefter ét af følgende:

- Til HTTP og HTTPS, skal du angive den URL, du vil bogmærke.
- Til HTTPS, skal du sørge for at bruge værtsnavnet i stedet for IP-adressen. Skriv for eksempel **myWebsite.com/sample.pdf** i stedet for at indtaste **123.123.123.123/sample.pdf**. Sørg for, at værtsnavnet samtidig stemmer overens med værdien for Common Name (CN) i servercertifikatet. Du kan få flere oplysninger om, hvordan du henter CN-værdien i servercertifikatet ved at gå til din webbrowsers hjælpeoplysninger.
- Til FTP, skal du angive FTP-adressen. For eksempel **myServer/myDirectory**. Angiv FTP-porten. Port 21 er standardporten til afsendelse af kommandoer.
- Til SMB skal du angive netværksmappens adresse. For eksempel **myServer/myShare/myFile.pdf**. Skriv navnet på netværksdomænet.
- Hvis det er nødvendigt, kan du vælge godkendelsestype til FTP og SMB.

Indtast en PIN-kode for at begrænse adgangen til bogmærket.

Bemærk! Programmet understøtter følgende filtyper: PDF, JPEG, TIFF og HTML-baserede websider. Andre filtyper som for eksempel DOCX og XLXS understøttes i nogle printermodeller.

4 Klik på **Gem**.

Opretter mapper

1 Åbn en webbrowser, og angiv derefter printerens IP-adresse i adressefeltet.

Bemærkninger:

- Vis printerens IP-adresse på printerens startskærbillede. IP-adressen vises som fire sæt tal, adskilt af punktummer, f.eks. 123.123.123.123.
- Hvis du bruger en proxyserver, skal du deaktivere den midlertidigt for at indlæse websiden korrekt.

2 Klik på **Bogmærker > Tilføj mappe**, og indtast derefter et mappenavn.

Bemærk! Indtast en PIN-kode for at begrænse adgangen til mappen.

3 Klik på **Gem**.

Bemærk! Du kan oprette mapper eller bogmærker i en mappe. For at oprette et bogmærke, skal du se [“Oprette bogmærker” på side 22](#).

Håndtering af kontakter.

Tilføjelse af kontaktpersoner

1 Åbn en webbrowser, og angiv derefter printerens IP-adresse i adressefeltet.

Bemærkninger:

- Vis printerens IP-adresse på printerens startskærbillede. IP-adressen vises som fire sæt tal, adskilt af punktummer, f.eks. 123.123.123.123.
- Hvis du bruger en proxyserver, skal du deaktivere den midlertidigt for at indlæse websiden korrekt.

2 Klik på **Adressebog**.

3 I afsnittet Kontakter skal du tilføje en kontaktperson.

Bemærk! Du kan føje en kontaktperson til en eller flere grupper.

4 Hvis det er nødvendigt, kan du angive en loginmetode for at tillade adgang til programmet.

5 Foretag ændringerne.

Tilføjelse af grupper

1 Åbn en webbrowser, og angiv derefter printerens IP-adresse i adressefeltet.

Bemærkninger:

- Vis printerens IP-adresse på printerens startskærbillede. IP-adressen vises som fire sæt tal, adskilt af punktummer, f.eks. 123.123.123.123.
- Hvis du bruger en proxyserver, skal du deaktivere den midlertidigt for at indlæse websiden korrekt.

2 Klik på **Adressebog**.

3 I afsnittet Kontaktgrupper tilføjes et gruppenavn.

Bemærk! Du kan tildele én eller flere kontaktpersoner til gruppen.

4 Foretag ændringerne.

Sletning af kontakter eller grupper

1 Åbn en webbrowser, og angiv derefter printerens IP-adresse i adressefeltet.

Bemærkninger:

- Vis printerens IP-adresse på printerens startskærbillede. IP-adressen vises som fire sæt tal, adskilt af punktummer, f.eks. 123.123.123.123.
- Hvis du bruger en proxyserver, skal du deaktivere den midlertidigt for at indlæse websiden korrekt.

2 Klik på **Adressebog**.

3 Gør et af følgende:

- I afsnittet Kontakter skal du klikke på en kontaktpersons navn og derefter redigere oplysningerne.
- I afsnittet Kontaktgrupper skal du klikke på en gruppes navn og derefter redigere oplysningerne.

4 Foretag ændringerne.

Sletning af kontakter eller grupper

1 Åbn en webbrowser, og angiv derefter printerens IP-adresse i adressefeltet.**Bemærkninger:**

- Vis printerens IP-adresse på printerens startskærmbillede. IP-adressen vises som fire sæt tal, adskilt af punktummer, f.eks. 123.123.123.123.
- Hvis du bruger en proxyserver, skal du deaktivere den midlertidigt for at indlæse websiden korrekt.

2 Klik på **Adressebog**.**3** Gør et af følgende:

- Fra afsnittet Kontakter skal du vælge en kontaktperson, du vil slette.
- Fra afsnittet Grupper skal du vælge et gruppenavn, du vil slette.

Konfiguration og brug af tilgængelighedsfunktioner

Aktivering af forstørrelsestilstand

- 1 På kontrolpanelet skal du trykke på og holde tasten **5** nede, indtil du hører en talemeddelelse.
- 2 Vælg **Forstørrelsestilstand**.
- 3 Vælg **OK**.

Du kan finde flere oplysninger om navigering på et forstørret skærbillede ved at gå til [“Navigering på skærmen med håndbevægelser” på side 26](#).

Aktivering af stemmevejledning

Fra kontrolpanelet

- 1 Tryk på og hold tasten **5** nede, indtil du hører en talemeddelelse.
- 2 Vælg **OK**.

Fra tastaturet

- 1 Tryk på og hold tasten **5** nede, indtil du hører en talemeddelelse.
- 2 Tryk på **Tab** for at navigere fokusmarkøren til knappen OK, og tryk derefter på **Enter**.

Bemærkninger:

- Stemmevejledning kan også aktiveres, når du indsætter hovedtelefonerne i hovedtelefonstikket.
- For at indstille lydstyrken skal du bruge lydstyrkeknapperne i den nederste del af kontrolpanelet.

Justering af stemmevejledningens talehastighed

- 1 På startskærmen skal du vælge **Indstillinger > Enhed > Tilgængelighed > Talehastighed**.
- 2 Vælg talehastighed.

Aktivering af talte adgangskoder eller personlige identifikationsnumre

- 1 På startskærmen skal du vælge **Indstillinger > Enhed > Tilgængelighed > Sig adgangskoder/PIN-koder**.
- 2 Aktiver indstillingen.

Navigation på skærmen med håndbevægelser

Bemærkninger:

- Håndbevægelserne er kun relevante, hvis Stemmevejledning er aktiveret.
- Aktiver Forstørrelse for at bruge zoom og panorere håndbevægelser.
- Brug et fysisk tastatur til at indtaste tegn og justere visse indstillinger.

Håndbevægelse	Funktion
Dobbeltryk	Vælg en option eller et element på skærmen.
Tredobbeltryk	Zoom tekst og billeder ind eller ud.
Stryg til højre eller stryg ned	Gå til næste element på skærmen.
Stryg til venstre eller stryg op	Gå til forrige element på skærmen.
Panorering	Få adgang til dele af det zoomede billede, der ligger uden for skærmens område. Bemærk! Denne håndbevægelse kræver brug af to fingre, der trækkes hen over et zoomet billede.
Stryg opad og derefter til venstre	Afslut et program, og vend tilbage til startskærmen.
Stryg nedad og derefter til venstre	<ul style="list-style-type: none"> • Annuller et job. • Gå tilbage til den forrige indstilling. • Afslut skærbilledet, der fremkommer, uden at ændre nogen indstilling eller værdi.
Stryg opad og derefter nedad	Gentag en talt meddelelse.

Brug af tastaturet på displayet

Gør et eller flere af følgende:

- Træk en finger hen over tasten for at angive tegnet.
- Løft fingeren for at indtaste eller skrive tegnet i feltet.
- Vælg **Backspace** for at slette tegn.
- Du kan høre indholdet i indtastningsfeltet ved at vælge **Tab** og derefter trykke på **Shift + Tab**.

Ilægning af papir og specialmedier

Indstilling af størrelse og type af specialmediet

Bakkerne registrerer automatisk størrelsen på almindeligt papir. Gør følgende for specialmedier som mærkater, kort eller kuverter:

- 1 På startskærmen skal du navigere til:
Indstillinger > Papir > Bakkekonfiguration > Papirstørrelse/-type > vælg en papirkilde
- 2 Konfigurer størrelsen og typen af specialmediet.

Konfiguration af indstillinger til papirstørrelsen Universal

- 1 Fra startskærmen skal du trykke på **Indstillinger > Papir > Mediekonfiguration > Generel opsætning**.
- 2 Konfigurer indstillingerne.

Ilægning i papirmagasiner

⚠ FORSIGTIG - VÆLTEFARE: Isæt hver enkelt papirmagasin separat for at reducere risikoen for, at udstyret bliver ustabilt. Sørg for, at alle andre papirmagasiner er lukkede.

- 1 Træk papirmagasinet ud.

Bemærk! For at undgå papirstop må du ikke fjerne papirmagasinerne, mens printeren udskriver.



- 2 Juster styrene, så de passer til størrelsen på det papir, du lægger i.

Bemærk! Brug indikatorerne i bunden af papirmagasinet til at placere styrene.

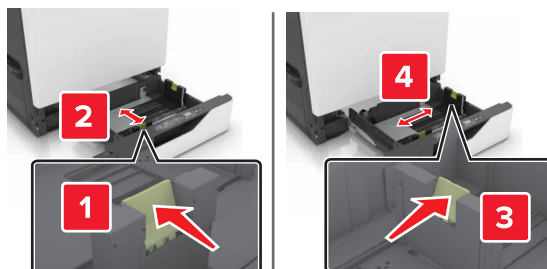

3 Bøj, luft og juster papirkanterne inden ilægning.

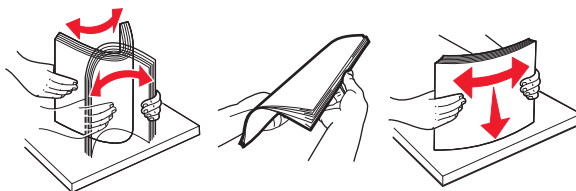

4 Læg papirstakken med den side, der skal udskrives på, opad.

Bemærk! Læg kun konvolutter i det valgfri papirmagasin til konvolutter.

Advarsel - Potentiel skade: Brug ikke konvolutter med frimærker, clips, snaplukning, ruder, indvendig belægning eller selvklebende lim i det valgfri papirmagasin til konvolutter.

Bemærkninger:

- Læg brevpapir med forsiden opad og sidehovedet i venstre side af papirmagasinet til enkeltsideudskrivning.
- Læg brevpapir med forsiden nedad og sidehovedet i højre side af papirmagasinet til dobbeltsideudskrivning.
- Læg brevpapir med forsiden opad og sidehovedet i højre side af papirmagasinet til udskrivningsjob, der kræver efterbehandling.
- Læg brevpapir med forsiden nedad og sidehovedet i venstre side af papirmagasinet til dobbeltsideudskrivningsjob, der kræver efterbehandling.
- Læg forhullet papir med hullerne mod papirmagasinet forreste eller venstre side.
- Læg konvolutter med flapsiden nedad og mod papirmagasinet bagside. Læg europæiske konvolutter med flapsiden nedad og mod papirmagasinet venstre side.
- Skub ikke papiret ind i papirmagasinet.
- Sørg for, at stakkens højde ikke når op til indikatoren for maksimal papirofyldning. Hvis bakken overfyldes, kan der opstå papirstop.

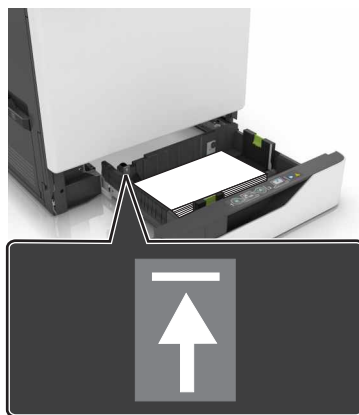

5 Isæt papirmagasinet.

Ved ilægning af en anden papirtype end almindeligt papir skal papirstørrelse og -type i Papirmenuen matche det papir, der er lagt i papirmagasinet.

Ilægning af papir i MP-arkføderen

1 Åbn MP-arkføderen.

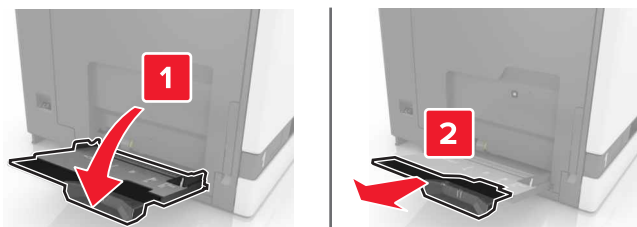

2 Juster styret så det passer til størrelsen på det papir, du lægger i.

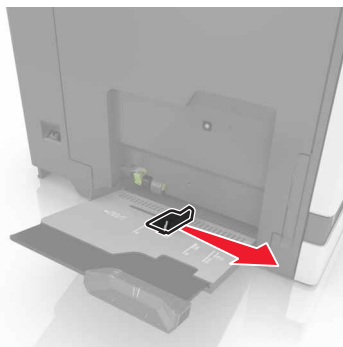

3 Bøj, luft og juster papirkanterne inden ilægning.

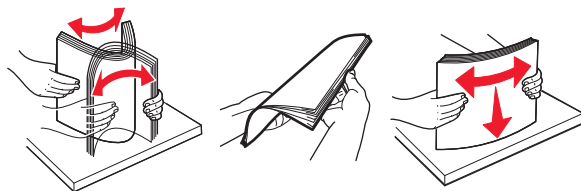

4 Ilæg papiret.

- Ilæg papir, karton og transparenter med udskriftssiden nedad og således, at den øverste kant indføres i printerens først.



- Læg konvolutter med flapsiden opad og mod papirstyrets venstre side. Læg europæiske konvolutter med flapsiden opad og således, at den indføres i printerens først.

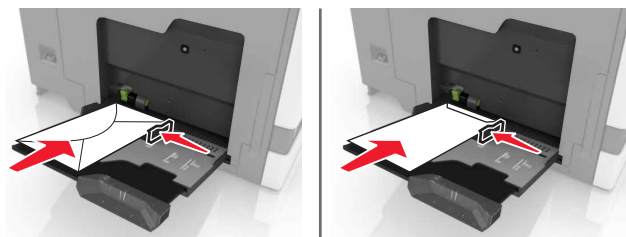

Advarsel - Potentiel skade: Brug aldrig konvolutter med frimærker, clips, snaplukning, ruder, indvendig belægning eller selvklebende lim.

- 5 Indstil papirstørrelsen og -typen via kontrolpanelet, så det svarer til det papir, der er lagt i bakken.

Sammenkædning af papirmagasiner

- 1 Fra startskærmen skal du trykke på **Indstillinger > Papir > Konfiguration af papirmagasin > vælg en papirstørrelse.**
- 2 Indstil den samme papirstørrelse og papirtype for de papirmagasiner, du sammenkæder.
- 3 Fra startskærmen skal du trykke på **Indstillinger > Enhed > Vedligeholdelse > Konfigurationsmenu > Konfiguration af papirmagasin > Kædning til papirmagasin.**
- 4 Tryk på **Automatisk.**

Hvis du vil fjerne sammenkædningen af papirmagasiner, skal du sikre, at ingen bakker har samme indstillinger for papirstørrelse eller -type.

Advarsel - Potentiel skade: Temperaturen på fuseren varierer i forhold til den angivne papirtype. For at undgå problemer med udskrivning skal du matche papirtypeindstillinger i printerens med den papirtype, der er lagt i bakken.

Papirstøtte

Understøttede papirstørrelser

Understøttede inputstørrelser

Papirstørrelse	Mål	550-arkskuffe	2200-arkskuffe	Konvolutskuffe	Flerformåls-arkføder ¹	Tosidet udskrive	ADF
3 x 5	76,2 x 127 mm (3 x 5 ")	X	X	X	✓	X	X
4 x 6	101,6 x 152,4 mm (4 x 6 ")	X	X	X	✓	X	X
A4	210 x 297 mm (8,3 x 11,7 ")	✓	✓	X	✓	✓	✓
A5 liggende	210 x 148 mm (8,3 x 5,8 ")	✓	✓	X	✓	✓	X
A5 stående²	148 x 210 mm (5,8 x 8,3 ")	✓	X	X	✓	✓	✓
A6	105 x 148 mm (4,1 x 5,8 ")	X	X	X	✓	✓	✓
Banner	Maks. bredde: 215,9 mm (8,5 ") Maks. længde: 1320,8 mm (52 ")	X	X	X	✓	X	X
Executive	184,2 x 266,7 mm (7,3 x 10,5 ")	✓	X	X	✓	✓	✓
Folio	215,9 x 330,2 mm (8,5 x 13 ")	✓	✓	X	✓	✓	✓
JIS B5	182 x 257 mm (7,2 x 10,1 ")	✓	X	X	✓	✓	✓
Legal	215,9 x 355,6 mm (8,5 x 14 ")	✓	✓	X	✓	✓	✓
Letter	215,9 x 279,4 mm (8,5 x 11 ")	✓	✓	X	✓	✓	✓
Oficio	216 x 340 mm (8,5 x 13,4 ")	✓	✓	X	✓	✓	✓
Statement	139,7 x 215,9 mm (5,5 x 8,5 ")	✓	X	X	✓	✓	✓

* Denne papirkilde understøtter ikke automatisk størrelsesregistrering.

² A5 stående registreres som Universal i standard- og ekstraskuffer til 550 ark.

Papirstørrelse	Mål	550-arkskuffe	2200-arkskuffe	Konvolutskuffe	Flerformålsarkføder ¹	Tosidet udskrive	ADF
Universal	139,7 x 148 mm til 215,9 x 355,6 mm (5,5 x 5,8 " til 8,5 x 14 ")	X	X	X	✓	X	X
Universal	76,2 x 127 mm til 229 x 359,9 mm (3 x 5 " til 9 x 14,2 ")	✓	X	X	✓	✓	X
Universal	98,4 x 162 mm til 176 x 250 mm (3,9 x 6,4 " til 6,9 x 9,8 ")	X	X	✓	X	X	X
Universal	210 x 215,9 mm til 210 x 1321 mm (8,27 x 8,5 " til 8,27 x 52 ")	X	X	X	✓	X	X
7 3/4 konvolut	98 x 190,5 mm (3,9 x 7,5 ")	X	X	✓	✓	X	X
9 konvolut	98,4 x 225,4 mm (3,86 x 8,9 ")	X	X	✓	✓	X	X
10 konvolut	104,8 x 241,3 mm (4,1 x 9,5 ")	X	X	✓	✓	X	X
B5 konvolut	176 x 250 mm (6,9 x 9,8 ")	X	X	✓	✓	X	X
C4 konvolut	229 x 324 mm (9 x 13 ")	X	X	X	✓	X	X
C5 konvolut	162 x 229 mm (6,4 x 9 ")	X	X	✓	✓	X	X
DL konvolut	110 x 220 mm (4,3 x 8,7 ")	X	X	✓	✓	X	X
Anden konvolut	98,4 x 162 mm til 229 x 359,9 mm (3,9 x 6,4 " til 9 x 14,2 ")	X	X	X	✓	X	X

¹ Denne papirkilde understøtter ikke automatisk størrelsesregistrering.

² A5 stående registreres som Universal i standard- og ekstraskuffer til 550 ark.

Understøttede outputstørrelser

Papirstørrelse	Mål	Standard skuffe	Hæfteefterbehandler		Multiposition hæftnings- og huludstansningsefterbehandler			
			Offset	Hæftning	Offset	Hæftning	Huludstansning	2 skuffer postkasse
3 x 5	76,2 x 127 mm (3 x 5 ")	✓	X	X	✓	X	X	✓
4 x 6	101,6 x 152,4 mm (4 x 6 ")	✓	X	X	✓	X	X	✓
A4	210 x 297 mm (8,3 x 11,7 ")	✓	✓	✓	✓	✓	✓	✓
A5 liggende	210 x 148 mm (8,3 x 5,8 ")	✓	✓	X	✓	✓	X	✓
A5 stående*	148 x 210 mm (5,8 x 8,3 ")	✓	X	X	✓	X	✓	✓
A6	105 x 148 mm (4,1 x 5,8 ")	✓	X	X	✓	X	X	X
Executive	184,2 x 266,7 mm (7,3 x 10,5 ")	✓	✓	X	✓	✓	✓	✓
Folio	215,9 x 330,2 mm (8,5 x 13 ")	✓	✓	✓	✓	✓	✓	✓
JIS B5	182 x 257 mm (7,2 x 10,1 ")	✓	✓	X	✓	✓	✓	✓
Legal	215,9 x 355,6 mm (8,5 x 14 ")	✓	✓	✓	✓	✓	X	✓
Letter	215,9 x 279,4 mm (8,5 x 11 ")	✓	✓	✓	✓	✓	✓	✓
Oficio	216 x 340 mm (8,5 x 13,4 ")	✓	✓	✓	✓	✓	✓	✓
Statement	139,7 x 215,9 mm (5,5 x 8,5 ")	✓	X	X	✓	X	✓	✓
Universal	139,7 x 148 mm til 215,9 x 359,9 mm (5,5 x 5,8 " til 8,5 x 14,2 ")	✓	X	X	✓	X	X	X
Universal	76,2 x 127 mm til 229 x 359,9 mm (3 x 5 " til 9 x 14,2 ")	✓	X	✓	✓	X	X	X

* A5 stående registreres som Universal i standard- og ekstraskuffer til 550 ark.

Papirstørrelse	Mål	Standard skuffe	Hæfteefterbehandler		Multiposition hæftnings- og huludstandsningsefterbehandler			
			Offset	Hæftning	Offset	Hæftning	Hulhuludstandsning	2 skuffer postkasse
Universal	98,4 x 162 mm til 176 x 250 mm (3,9 x 6,4 " til 6,9 x 9,8 ")	✓	X	X	X	X	X	X
Universal	210 x 215,9 mm til 210 x 1321 mm (8,27 x 8,5 " til 8,27 x 52 ")	✓	X	X	X	X	X	X
7 3/4 konvolut	98 x 190,5 mm (3,9 x 7,5 ")	✓	X	X	X	X	X	X
9 konvolut	98,4 x 225,4 mm (3,86 x 8,9 ")	✓	X	X	X	X	X	X
10 konvolut	104,8 x 241,3 mm (4,1 x 9,5 ")	✓	X	X	X	X	X	X
B5 konvolut	176 x 250 mm (6,9 x 9,8 ")	✓	X	X	X	X	X	X
C4 konvolut	229 x 324 mm (9 x 13 ")	✓	X	X	X	X	X	X
C5 konvolut	162 x 229 mm (6,4 x 9 ")	✓	X	X	X	X	X	X
DL konvolut	110 x 220 mm (4,3 x 8,7 ")	✓	X	X	X	X	X	X
Anden konvolut	98,4 x 162 mm til 229 x 359,9 mm (3,9 x 6,4 " til 9 x 14,2 ")	✓	X	X	X	X	X	X

* A5 stående registreres som Universal i standard- og ekstraskuffer til 550 ark.

Understøttede papirtyper

Understøttede inputtyper

Bemærk! Etiketter, konvolutter og karton udskrives altid ved nedsat hastighed.

Papirtype	550 ark skuffe	2200 ark skuffe	Konvolut skuffe	Flerformåls-arkføder	Tosidet udskrive	ADF
Almindeligt papir	✓	✓	X	✓	✓	✓
Karton ²	✓ ₁	X	X	✓ ₁	✓	X
Genbrug	✓	✓	X	✓	✓	✓
Glattet	✓	✓	X	✓	✓	X
Tykt blankt	✓	✓	X	✓	✓	X
Etiketter	✓	X	X	✓	X	X
Vinyletiketter	✓	X	X	✓	X	X
Bankpost	✓	✓	X	✓	✓	✓
Konvolut	X	X	✓	✓	X	X
Grov konvolut	X	X	✓	✓	X	X
Transparent	X	X	X	✓	X	X
Brevpapir	✓	✓	X	✓	✓	✓
Forudskrevet	✓	✓	X	✓	✓	✓
Farvet papir	✓	✓	X	✓	✓	✓
Let papir	✓	✓	X	✓	✓	✓
Tungt papir	✓	✓	X	✓	✓	✓
Ru bomuld	✓	✓	X	✓	✓	✓

¹ Understøtter op til 176 g/m² kartonvægt.

² Karton, der vejer mere end 176 g/m², understøttes kun i enkeltsidet udskrivning ved brug af en standardskuffe til 550 ark.

Understøttede outputtyper

Papirtype	Hæfteefterbehandler			Multiposition hæftnings- og huludstansningsefterbehandler		
	Ikke efterbehandling	Offset	Hæftning	Standardbakke (Normal og forskudt stakning)	2 skuffer postkasse	Hæftning og huludstansning
Almindeligt papir	✓	✓	✓	✓	✓	✓
Karton	✓	✓	X	✓	X	X
Transparent	✓	X	X	✓	X	X

Papirtype	Hæfteefterbehandler			Multiposition hæftnings- og huludstandsningsefterbehandler		
	Ikke efterbehandling	Offset	Hæftning	Standardbakke (Normal og forskudt stakning)	2 skuffer postkasser ^e	Hæftning og huludstandsning
Genbrug	✓	✓	✓	✓	✓	✓
Glittet	✓	✓	x	✓	✓	x
Tykt blankt	✓	✓	x	✓	✓	x
Etiketter	✓	x	x	✓	x	x
Vinyletiketter	✓	x	x	✓	x	x
Bankpost	✓	✓	✓	✓	✓	✓
Konvolut	✓	✓	x	✓	x	x
Grov konvolut	✓	✓	x	✓	x	x
Brevpapir	✓	✓	✓	✓	✓	✓
Forudskrevet	✓	✓	✓	✓	✓	✓
Farvet papir	✓	✓	✓	✓	✓	✓
Let papir	✓	✓	✓	✓	✓	✓
Tungt papir	✓	✓	✓	✓	✓	✓
Ru bomuld	✓	✓	✓	✓	✓	✓

Understøttede papirvægte

Papirtype	Standardskuffe til 550 ark	Skuffe til 2200 ark	Konvolutskuffe	Flerformålsarkføder
Almindeligt papir ^{1,2}	60–176 g/m ² (16–47 lb) ³	60–120 g/m ² (16–32 lb)	Ikke tilgængelig	60-176 g/m ² (16-47 lb)
Bannerpapir	Ikke tilgængelig	Ikke tilgængelig	Ikke tilgængelig	90-105 g/m ² (24-28 lb)
Glittet	88-176 g/m ² (60-120 lb)	Ikke tilgængelig	Ikke tilgængelig	88-176 g/m ² (60-120 lb)
Karton	88-300 g/m ² (60-192 lb)	Ikke tilgængelig	Ikke tilgængelig	163-176 g/m ² (90-120 lb)
Etiketter	88-300 g/m ² (60-192 lb)	Ikke tilgængelig	Ikke tilgængelig	199-220 g/m ² (53-59 lb)

¹ Kortbanet papir, der vejer mindst 90 g/m² (24 lb), understøttes i tosidet udskrivning.

² Genbrugspapir, der vejer 75-120 g/m² (20-32 lb), understøttes i tosidet udskrivning.

³ Papirvægten understøttes også i tosidet udskrivning.

⁴ Maksimalvægt for 100 % bomuld er 24 lb tykt.

⁵ 28 lb tykke konvolutter må højst indeholde 25 % bomuld.

Papirtype	Standardskuffe til 550 ark	Skuffe til 2200 ark	Konvolutskuffe	Flerformålsarkføder
Konvolutter	Ikke tilgængelig	Ikke tilgængelig	60–105 g/m ² (16–28 lb) ⁴ 5	60-105 g/m ² (16-28 lb)

¹ Kortbanet papir, der vejer mindst 90 g/m² (24 lb), understøttes i tosidet udskrivning.
² Genbrugspapir, der vejer 75-120 g/m² (20-32 lb), understøttes i tosidet udskrivning.
³ Papirvægten understøttes også i tosidet udskrivning.
⁴ Maksimalvægt for 100 % bomuld er 24 lb tykt.
⁵ 28 lb tykke konvolutter må højst indeholde 25 % bomuld.

Ikke-brugbart papir

Følgende papirtyper må ikke bruges i printeren:

- Kemisk behandlet papir, der bruges til kopiering uden karbonpapir. De kaldes også karbonfrit papir, CCP-papir (carbonless copy paper) eller NCR-papir (no carbon required).
- Fortrykt papir med kemikalier, der kan kontaminere printeren.
- Fortrykt papir, der kan påvirkes af temperaturen i printerens fuserenhed.
- Fortrykt papir, der kræver en registrering (den præcise udskriftsplacering på siden), som er større end ±2,3 mm (±0,09 tommer). F.eks. OCR-formularer (optical character recognition).

I nogle tilfælde kan du justere registreringen ved hjælp af en software-app, så der kan udskrives på sådanne formularer.

- Belagt papir (raderbart tykt papir), syntetisk papir, termisk papir.
- Papir med grove kanter, grov eller meget ru overflade eller krøllet papir.
- Papir, der ikke overholder kravene i EN12281:2002 (europæisk).
- Papir, der vejer mindre end 60 g/m² (16 lb).
- Formularer eller dokumenter, der består af flere dele.

Brug af genbrugspapir

Lexmark arbejder på at reducere den miljømæssige påvirkning af papir ved at give kunderne flere valg, når det gælder udskrivning. En af vores måder at opnå dette på er ved at teste produkter for at sikre, at genbrugspapir kan bruges – specifikt papir, der er fremstillet med 30 %, 50 % og 100 % genanvendt indhold. Det er vores forventning, at genbrugspapir fungerer lige så godt som nyt papir på vores printere. Selvom der ikke findes nogen officiel standard for kontorudstyr til brug af papir, anvender Lexmark den europæiske standard EN 12281 som minimumsstandard. For at sikre, at vi tester bredt, omfatter testpapir 100 % genbrugspapir fra Nordamerika, Europa og Asien, og testene udføres med 8-80 % relativ fugtighed. Testene omfatter dupleksudskrivning. Kontorpapir med fornyeligt, genbrugt eller klorfrit indhold kan alle benyttes.

Udskrivning

 **FORSIGTIG - KLEMNINGSFARE:** For at undgå risikoen for en klemningsskade, skal du være forsigtig i områder markeret med denne mærkat. Klemningsskader kan opstå omkring bevægelige dele, f.eks. mekanismer, døre, papirmagasiner og dæksler.

Udskrivning fra en computer

Bemærk! Til etiketter, karton og konvolutter skal du indstille papirstørrelsen og -typen i printeren, før du udskriver dokumentet.

- 1 Fra dokumentet, som du forsøger at udskrive, skal du åbne dialogboksen Udskriv.
- 2 Juster om nødvendigt indstillingerne.
- 3 Udskriv dokumentet.

Udskrivning af formularer

- 1 På startskærmen skal du navigere til:
Formular + favorit > vælg skema > **Udskriv**
- 2 Indstil om nødvendigt udskriftsindstillingerne.
- 3 Send udskriftsjobbet.

Udskrive fra en mobil enhed

Udskrivning fra en mobilenhed ved hjælp af Lexmark Mobile Print

Udskrivning fra en mobilenhed ved hjælp af Lexmark Mobile Print



Lexmark™ Mobile Print gør det muligt at sende dokumenter og billeder direkte til en understøttet Lexmark-printer.

- 1 Åbn dokumentet og send eller del derefter dokumentet til Lexmark Mobile Print.
Bemærk! Nogle tredjepartsprogrammer understøtter muligvis ikke funktionen Send eller Del. Se dokumentationen, der fulgte med programmet, for at få yderligere oplysninger.
- 2 Vælg en printer.
- 3 Udskriv dokumentet.

Udskrivning fra en mobil enhed vha. Google Cloud Print

Google Cloud Print™ er en udskrivningstjeneste, der gør det muligt for dig at udskrive til enhver Google Cloud Print-kompatibel printer.



Inden du begynder, skal du kontrollere at:

- Printeren er registreret på serveren. Google Cloud Print.
 - Cloud Print-plugin'et downloades fra Google Play™ Butik og aktiveres i den mobile enhed.
- 1 Åbn et dokument fra din mobile Android™-enhed, eller vælg et dokument fra filhåndteringen.
 - 2 Tryk på  > **Udskriv**.
 - 3 Vælg en printer, og tryk derefter på .

Udskrivning fra en mobil enhed vha. Mopria-udskriftstjenesten

Mopria® Udskriftstjenesten er en Mobile Printing-løsning til mobile enheder, der anvender Android version 5.0 eller nyere. Den giver dig mulighed for at udskrive direkte til enhver Mopria-certificeret printer.

Bemærk! Sørg for, at du downloader appen Mopria-udskriftstjeneste fra Google Play Store og aktiverer den i den mobile enhed.

- 1 Åbn en kompatibel app fra din mobile Android-enhed, eller vælg et dokument fra filhåndteringen.
- 2 Tryk på  > **Udskriv**.
- 3 Vælg en printer, og juster derefter indstillingerne, hvis det er nødvendigt.
- 4 Tryk på .

Udskrivning fra en mobil enhed vha. AirPrint

AirPrint-softwarefunktionen er en Mobile Printing-løsning, der giver dig mulighed for at udskrive direkte fra Apple-enheder til en AirPrint-certificeret printer.



Bemærkninger:

- Kontroller, at Apple-enheden og printerens er sluttet til det samme netværk. Hvis netværket har flere trådløse hubs, skal du sørge for, at begge enheder er tilsluttet det samme undernet.
 - Dette program understøttes kun på nogle Apple-modeller.
- 1 Vælg et dokument fra din filhåndtering, eller start et kompatibelt program på din mobilenhed.
 - 2 Tryk på  > **Udskriv**.
 - 3 Vælg en printer, og juster derefter indstillingerne, hvis det er nødvendigt.
 - 4 Udskriv dokumentet.

Udskrivning fra en mobil enhed vha. Wi-Fi Direct®

Wi-Fi Direct® er en udskrivningstjeneste, der gør det muligt for dig at udskrive til enhver Wi-Fi Direct-kompatibel printer.

Bemærk! Sørg for, at den mobile enhed er sluttet til printerens trådløse netværk. Der er flere oplysninger i ["Tilslutning af en mobil enhed til printeren" på side 155](#).

- 1 Åbn en kompatibel app fra den mobile enhed, eller vælg et dokument fra filhåndteringen.
- 2 Gør et af følgende, afhængigt af den mobile enhed:
 - Tryk på  > **Udskriv**.
 - Tryk på  > **Udskriv**.
 - Tryk på  > **Udskriv**.
- 3 Vælg en printer, og juster derefter indstillingerne, hvis det er nødvendigt.
- 4 Udskriv dokumentet.

Udskrivning fra et flashdrev

- 1 Indsæt flashdrevet.

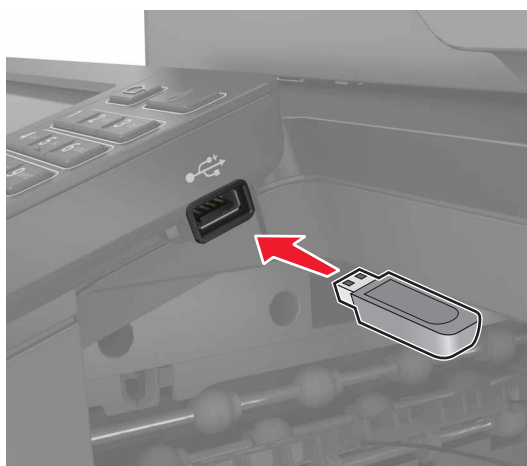

Bemærkninger:

- Hvis du indsætter flashdrevet, når der vises en fejlmeddelelse, vil printeren ignorere flashdrevet.
 - Hvis du indsætter flashdrevet, mens printeren behandler andre job, vises meddelelsen **I brug** på displayet.
- 2 Tryk på det dokument, du vil udskrive, på displayet.
Indstil om nødvendigt udskriftsindstillingerne.
 - 3 Send udskriftsjobbet.
Tryk på **USB-drev** for at udskrive et andet job.

Advarsel - Potentiel skade: For at undgå tab af data eller printerfejl må du ikke berøre flashdrevet eller printeren i viste område, mens der aktivt udskrives, læses eller skrives fra hukommelsesenheden.



Understøttede flashdrev og filtyper

Flashdrev

- Lexar JumpDrive S70 (16 og 32 GB)
- SanDisk Cruzer (16 og 32 GB)
- PNY Attache (16 og 32 GB)

Bemærkninger:

- Printeren understøtter højhastigheds-USB-flashdrev af full-speed-standard.
- USB-flashdrev skal understøtte FAT-filsystemet (File Allocation Tables).

Filtyper

Dokumenter

- PDF (version 1.7 eller tidligere)
- HTML
- XPS
- Microsoft-filformater (.doc, .docx, .xls, .xlsx, .ppt, .pptx)

Billeder

- .dcx
- .gif
- .JPEG eller .jpg
- .bmp
- .pcx
- .TIFF eller .tif
- .png

Konfiguration af fortrolige job

1 Fra kontrolpanelet skal du navigere til:

Indstillinger > Sikkerhed > Opsætning af fortrolig udskrivning

2 Konfiguration af indstillinger.

Brug	For at
Maks. ugyldige PIN koder	Indstil det antal gange, en ugyldig PIN-kode kan indtastes. Bemærk! Når grænsen nås, slettes udskriftsjobbene for det pågældende brugernavn.
Fortroligt jobudløb	Angiv udløbstiden for fortrolige udskriftsjob. Bemærk! Fortroligt tilbageholdte job gemmes i printeren, indtil de frigives eller slettes manuelt.
Udløb for gentagne job	Angiv udløbstiden for gentagne udskriftsjob. Bemærk! Gentagne tilbageholdte job gemmes i printerhukommelsen, så de kan udskrives på et senere tidspunkt.
Udløb for job m. godkend	Angiv udløbstiden, hvor printeren udskriver en kopi, før de resterende kopier udskrives. Bemærk! Job med godkendelse udskrives i én kopi for at kontrollere, om de er tilfredsstillende, før du udskriver de resterende kopier.
Udløb for reserv. job	Angiv udløbstiden for, hvor lang tid printeren skal gemme udskriftsjob. Bemærk! Reserverede tilbageholdte job slettes automatisk efter udskrivning.
Kræv, at alle job skal tilbageholdes	Indstil printeren til at tilbageholde alle udskriftsjob.
Bevar identiske dokumenter	Indstil printeren til at udskrive alle dokumenter med det samme filnavn.

Udskrive fortrolige og andre tilbageholdte job

Til Windows-brugere

1 Med et åbent dokument skal du klikke på **Fil > Udskriv**.

2 Klik på **Egenskaber, Foretrukne, Optioner** eller **Opsætning**.

3 Klik på **Udskriv og tilbagehold**.

4 Vælg **Brug udskriv og tilbagehold**, og tildel derefter et brugernavn.

5 Vælg udskriftsjobtypen (Fortrolig, Gentagne, Reserver eller Bekræft).

Hvis udskriftsjobbet er fortroligt, skal du indtaste en firecifret PIN-kode.

6 Klik på **OK** eller **Udskriv**.

7 Frigiv udskriftsjobbet på printerens startskærm-billede.

- For fortrolige udskriftsopgaver skal du navigere til:

Tilbageholdte job > vælg dit brugernavn > **Fortrolig** > angiv PIN-koden > vælg udskriftsjobbet > konfigurer indstillingerne > **Udskriv**

- For andre udskriftsjob skal du navigere til:

Tilbageholdte job > vælg dit brugernavn > vælg udskriftsjobbet > konfigurer indstillingerne > **Udskriv**

Til Macintosh-brugere

- 1 Vælg **Arkiv > Udskriv**, når dokumentet er åbent.
Om nødvendig, klik på trekanten for at se flere optioner.
- 2 Fra udskriftsindstillingerne eller menuen Kopier og sider skal du vælge **Jobrute**.
- 3 Vælg udskriftsjobtypen (Fortrolig, Gentagne, Reserver eller Bekræft).
Hvis udskriftsjobbet er fortroligt, skal du tildele et brugernavn og en firecifret PIN-kode.
- 4 Klik på **OK** eller **Udskriv**.
- 5 Frigiv udskriftsjobbet på printerens startskærbillede.
 - For fortrolige udskriftsopgaver skal du navigere til:
Tilbageholdte job > vælg dit brugernavn > **Fortrolig** > angiv PIN-koden > vælg udskriftsjobbet > konfigurer indstillingerne > **Udskriv**
 - For andre udskriftsjob skal du navigere til:
Tilbageholdte job > vælg dit brugernavn > vælg udskriftsjobbet > konfigurer indstillingerne > **Udskriv**

Udskrivning fra en Cloud Connector-profil

Bemærk! Dette program er kun tilgængeligt i visse lande eller områder. Kontakt en Lexmark-repræsentant for at få flere oplysninger.

- 1 Tryk på **Cloud Connector** på startskærmen.
- 2 Vælg en cloudtjenesteudbyder, og vælg derefter en profil.
Bemærk! Få flere oplysninger om oprettelse af en Cloud Connector-profil ved at se "[Oprettelse af en Cloud Connector-profil](#)" på side 21.
- 3 Tryk på **Udskriv**, og vælg derefter en fil.
Du kan ændre indstillingerne, hvis det er nødvendigt.
Bemærk! Sørg for at vælge en understøttet fil.
- 4 Udskriv dokumentet.

Udskrivning af skrifttypeeksempler

- 1 Fra startskærmen skal du trykke på **Indstillinger > Rapporter > Udskriv > Udskriv skrifttyper**.
- 2 Tryk på **PCL-skrifttyper** eller **PS-skrifttyper**.

Udskrive en biblioteksliste

Fra startskærmen skal du trykke på **Indstillinger > Rapporter > Udskriv > Udskriv bibliotek**.

annullering af et udskriftsjob

Fra printerens kontrolpanel

1 Tryk på **Jobkø** på startskærmen.

Bemærk! Du kan også få adgang til denne indstilling ved at trykke på den øverste del af startskærmen.

2 Vælg det job, du vil annullere.

Fra computeren

1 Gør et af følgende afhængigt af dit operativsystem:

- Åbn mappen Printere, og vælg derefter din printer.
- Fra Systemindstillinger i Apple-menuen skal du navigere til din printer.

2 Vælg det job, du vil annullere.

Kopiere

Ved hjælp af den automatiske dokumentindføring og scannerens glasplade

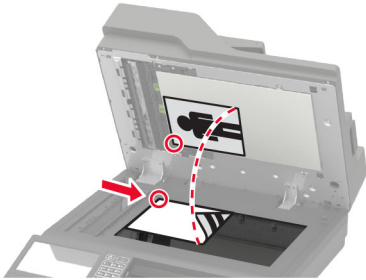
ADF (automatisk dokumentføder)	Scannerens glasplade
 <ul style="list-style-type: none"> • Brug den automatiske dokumentføder til flere sider eller tosidede dokumenter. • Ilæg et originaldokument med forsiden opad. Til dokumenter på flere sider skal du sørge for at justere den forreste kant før ilægning. • Sørg for at justere ADF-styrene, så de passer til størrelsen på det papir, du lægger i. 	 <ul style="list-style-type: none"> • Brug scannerens glasplade til enkelte sider, bogsider, små emner (f.eks. postkort og fotos), transparenter, fotopapir og tynde medier (f.eks. udklip fra et blad). • Placer dokumentet med forsiden nedad i hjørnet med pilen.

Kopiering

1 Læg et originaldokument i den automatiske dokumentføder eller på scannerens glasplade.

Bemærk! Du undgår et beskåret billede ved at sikre, at originaldokumentet og udskriften har samme papirstørrelse.

2 På startskærmen skal du trykke på **Kopier** og derefter angive antallet af kopier.
Juster om nødvendigt kopieringsindstillingerne.

3 Kopier dokumentet.

Bemærk! For at lave en hurtig kopi, skal du fra kontrolpanelet trykke på .

Kopiering af fotos

1 Placer fotoet på scannerens glasplade.

2 Fra startskærmen skal du trykke på **Kopi** > **Indhold** > **Indholdstype** > **Foto**.

3 Tryk på **Indholdskilde**, og vælg derefter den indstilling, der passer bedst til det originale foto.

4 Kopier fotoet.

Kopiering på brevpapir

- 1 Læg et originaldokument i den automatiske dokumentføder eller på scannerens glasplade.
- 2 På startskærmen skal du trykke på **Kopier > Kopier fra** > , og derefter vælge størrelsen på originaldokumentet.
- 3 Tryk på **Kopier til**, og vælg derefter den papirtype, der indeholder brevpapiret.
Hvis du lagde brevpapiret i flerformålsarkføderen, skal du navigere til:
Kopier til > Flerformålsarkføderen > Vælg en papirstørrelse > Brevpapir
- 4 Kopier dokumentet.

Kopiering på begge sider af papiret

- 1 Læg et originaldokument i den automatiske dokumentføder eller på scannerglaspladen.
- 2 På startskærmen skal du trykke på **Kopi > Opsætning af papir**.
- 3 Juster indstillingerne.
- 4 Kopier dokumentet.

Reducerer eller forstørrelser størrelsen af kopier

- 1 Læg et originaldokument i den automatiske dokumentføder eller på scannerglaspladen.
- 2 På startskærmen skal du navigere til:
Kopier > Skalering > angiv en skaleringsværdi
Bemærk! Ændring af størrelse på originaldokumentet eller udskriftet efter indstilling af Skalering gendanner skaleringsværdien til Auto.
- 3 Kopier dokumentet.

Sortering af kopier

- 1 Læg et originaldokument i den automatiske dokumentføder eller på scannerens glasplade.
- 2 Fra startskærmen skal du trykke på **Kopi > Sorter > til [1,2,1,2,1,2]**.
- 3 Kopier dokumentet.

Placering af skillesider mellem kopier

- 1 Læg et originaldokument i den automatiske dokumentføder eller på scannerglaspladen.
- 2 Fra startskærmen skal du trykke på **Kopi > Skillesider**.
- 3 Juster indstillingerne.
- 4 Send kopieringsjobbet.

Kopiering af flere sider til et enkelt ark

- 1 Læg et originaldokument i den automatiske dokumentføder eller på scannerglaspladen.
- 2 Fra startskærmen skal du trykke på **Kopi > Sider pr. ark**.
- 3 Juster indstillingerne.
- 4 Kopier dokumentet.

Oprettelse af en kopigenvej

- 1 Tryk på **Kopier** på startskærmen.
- 2 Konfigurer indstillingerne, og tryk på .
- 3 Opret en genvej.

Afsendelse af e-mail

Ved hjælp af den automatiske dokumentindføring og scannerens glasplade

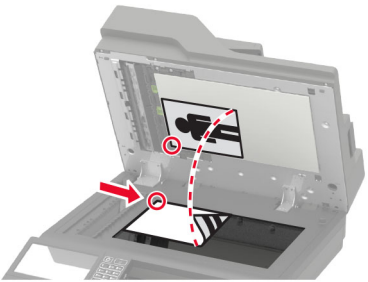
ADF (automatisk dokumentføder)	Scannerens glasplade
 <ul style="list-style-type: none"> • Brug den automatiske dokumentføder til flere sider eller tosidede dokumenter. • Ilæg et originaldokument med forsiden opad. Til dokumenter på flere sider skal du sørge for at justere den forreste kant før ilægning. • Sørg for at justere ADF-styrene, så de passer til størrelsen på det papir, du lægger i. 	 <ul style="list-style-type: none"> • Brug scannerens glasplade til enkelte sider, bogsider, små emner (f.eks. postkort og fotos), transparenter, fotopapir og tynde medier (f.eks. udklip fra et blad). • Placer dokumentet med forsiden nedad i hjørnet med pilen.

Konfiguration af SMTP-serveren til e-mail

Fra kontrolpanelet

- 1 Fra kontrolpanelet skal du trykke på **Indstillinger > E-mail > Opsætning af E-mail**.
- 2 Konfiguration af indstillinger.

Fra Embedded Web Server

- 1 Åbn en webbrowser, og angiv derefter printerens IP-adresse i adressefeltet.

Bemærkninger:

- Vis printerens IP-adresse på printerens startskærmbillede. IP-adressen vises som fire sæt tal, adskilt af punktummer, f.eks. 123.123.123.123.
- Hvis du bruger en proxyserver, skal du deaktivere den midlertidigt for at indlæse websiden korrekt.

- 2 Klik på **Indstillinger > E-mail**.
- 3 Konfigurer indstillingerne i afsnittet E-mailopsætning.
- 4 Klik på **Gem**.

Sender en e-mail

Brug af kontrolpanelet

- 1 Læg et originaldokument i den automatiske dokumentføder eller på scannerglaspladen.
- 2 På startskærmen skal du trykke på **E-mail**, og derefter indtaste de nødvendige oplysninger.
Bemærk! Du kan også indtaste modtageren ved hjælp af adressebogen eller et genvejsnummer.
- 3 Konfigurer om nødvendigt indstillinger for udskriftsfiltype.
- 4 Send en e-mail.

Brug et genvejsnummer

- 1 På printerens kontrolpanel skal du trykke på **#**, og derefter indtaste genvejsnummeret ved hjælp af tastaturet.
- 2 Send e-mailen.

Opret en e-mail genvej

- 1 Fra startskærmen skal du trykke på **E-mail**.
- 2 Konfigurer indstillingerne, og tryk på .
- 3 Opret en genvej.

Afsendelse af fax

Opsætning af printeren til faxning

Bemærkninger:

- Følgende tilslutningsmetoder gælder kun i nogle lande eller områder.
- I forbindelse med den første opsætning af printeren skal du rydde faxfunktionen og andre eventuelle funktioner, som du vil opsætte senere, og derefter trykke på **Fortsæt**.
- Indikatorlyset kan blinke rødt, hvis faxfunktionen er slået til, men ikke er helt indstillet.

Advarsel - Potentielt skade: Rør ikke ved ledninger eller printeren i det viste område, mens du aktivt sender eller modtager en fax.



Konfiguration af SMTP-serveren til fax

Fra kontrolpanelet

- 1 Fra kontrolpanelet skal du trykke på **Indstillinger > Fax > Opsætning af faxserver > Faxserverens e-mailindstillinger**.
- 2 Konfiguration af indstillinger.

Bemærk! For at bruge SMTP-serverindstillingen til e-mail kan du aktivere **Brug e-mail SMTP-server**.

Fra Embedded Web Server

- 1 Åbn en webbrowser, og angiv derefter printerens IP-adresse i adressefeltet.

Bemærkninger:

- Vis printerens IP-adresse på printerens startskærbillede. IP-adressen vises som fire sæt tal, adskilt af punktummer, f.eks. 123.123.123.123.
- Hvis du bruger en proxyserver, skal du deaktivere den midlertidigt for at indlæse websiden korrekt.

2 Klik på **Indstillinger > Fax > Opsætning af faxserver.**

3 Konfigurer indstillingerne i afsnittet Faxserverens e-mailindstillinger.

Bemærk! For at bruge SMTP-serverindstillingen til e-mail kan du aktivere **Brug e-mail SMTP-server.**

4 Klik på **Gem.**

Valg af en faxforbindelse

Opsætning af fax via en standardtelefonlinje



FORSIGTIG - ELEKTRISK STØD: Undlad at installere dette produkt eller foretage tilslutninger af kabler eller af elektriske tilslutninger af nogen art, f.eks. af netledningen, faxfunktionen eller telefonen, når det lyner, for at undgå risikoen for elektrisk stød.



FORSIGTIG - ELEKTRISK STØD: Undlad at benytte fax-funktionen, når det lyner for at undgå risikoen for elektrisk stød.



FORSIGTIG - RISIKO FOR SKADE: Brug kun et telekabel (RJ-11) på 26 AWG eller mere, når du slutter dette produkt til telefonnetværket, for at reducere risikoen for brand. For brugere i Australien, skal ledningen være godkendt af tilsynsmyndigheden for kommunikation og medier i Australien.

1. opsætning: Printeren er sluttet til en dedikeret faxlinje

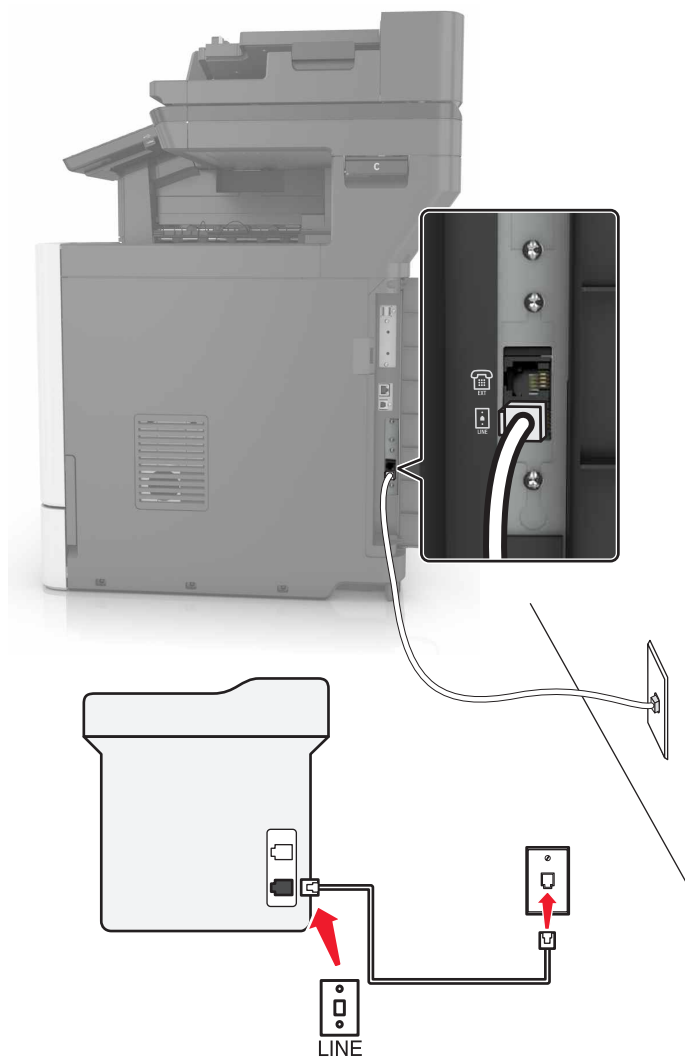

- 1 Slut den ene ende af telefonkablet til printerens LINE-port.
- 2 Tilslut den anden ende af kablet til et aktivt analogt vægstik.

Bemærkninger:

- Du kan indstille printeren til at modtage faxer automatisk (Autosvar Til) eller manuelt (Autosvar Fra).
- Hvis du vil modtage faxer automatisk, skal du indstille printeren til at svare efter et angivet antal ringesignaler.

2. opsætning: Printeren deler linjen med en telefonsvarer

Bemærk! Hvis du abonnerer på en markant ringetjeneste, skal du sørge for at indstille det korrekte ringemønster for printeren. Ellers modtager printeren ikke faxer, selvom du har indstillet den til at modtage faxer automatisk.

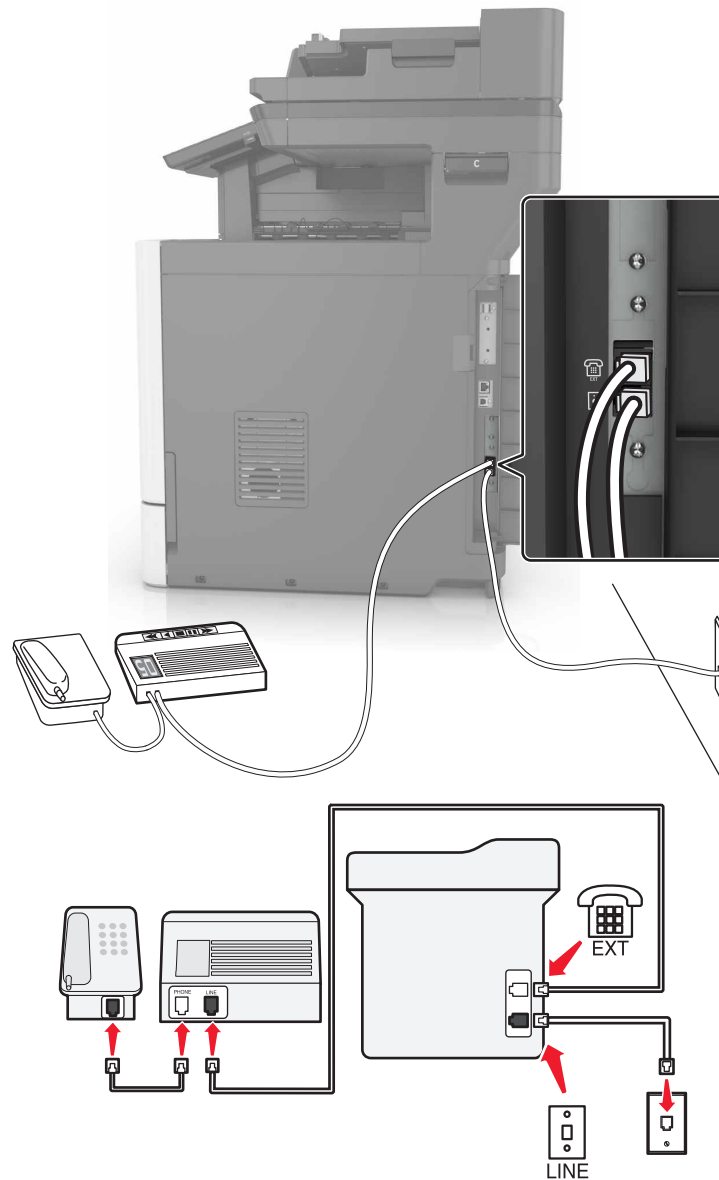
Tilsluttet til det samme telefonstik i væggen

- 1 Slut den ene ende af telefonkablet til printerens LINE-port.
- 2 Tilslut den anden ende af kablet til et aktivt analogt vægstik.
- 3 Tilslut telefonsvareren til telefonporten på printeren.

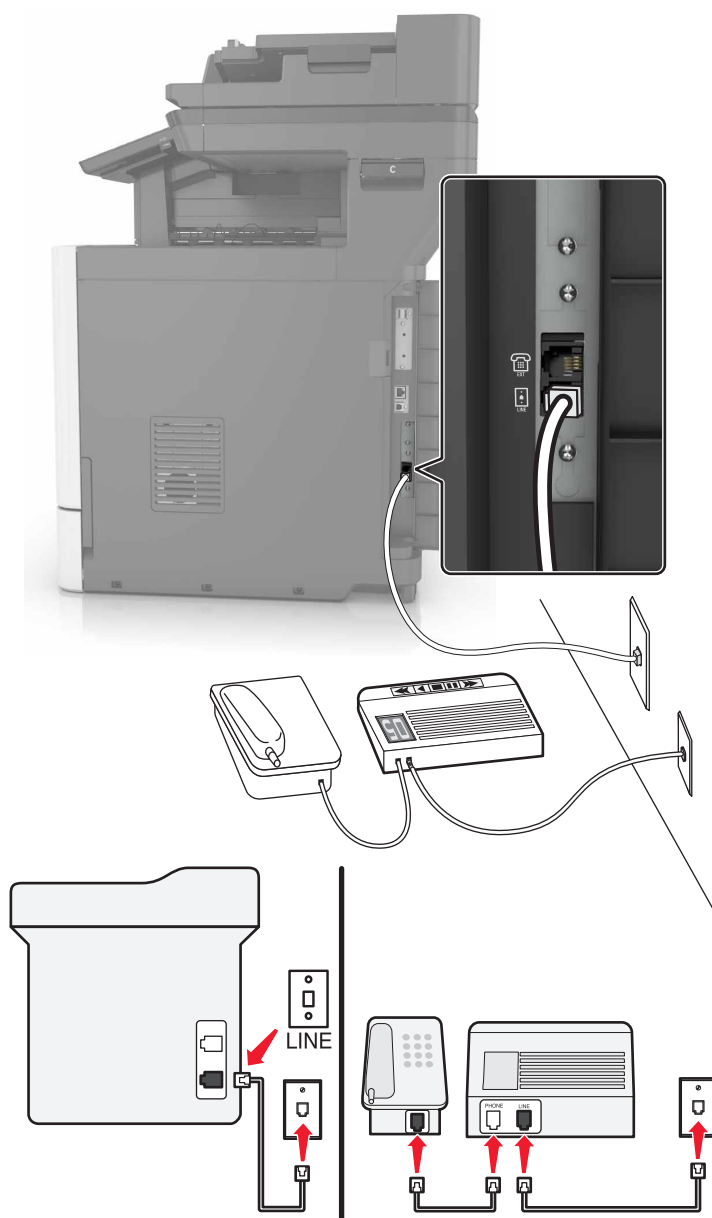
Tilsluttet til forskellige vægstik

- 1 Slut den ene ende af telefonkablet til printerens LINE-port.
- 2 Tilslut den anden ende af kablet til et aktivt analogt vægstik.

Bemærkninger:

- Hvis du kun har ét telefonnummer på linjen, skal du indstille printeren til at modtage faxer automatisk.
- Indstil printeren til at besvare opkald to ringesignaler efter telefonsvareren. Hvis telefonsvareren f.eks. besvarer opkald efter fire ringesignaler, skal du indstille printeren til at besvare opkald efter seks ringesignaler.

3. opsætning: Printeren deler linjen med en telefon med abonnement på en telefonsvarertjeneste.

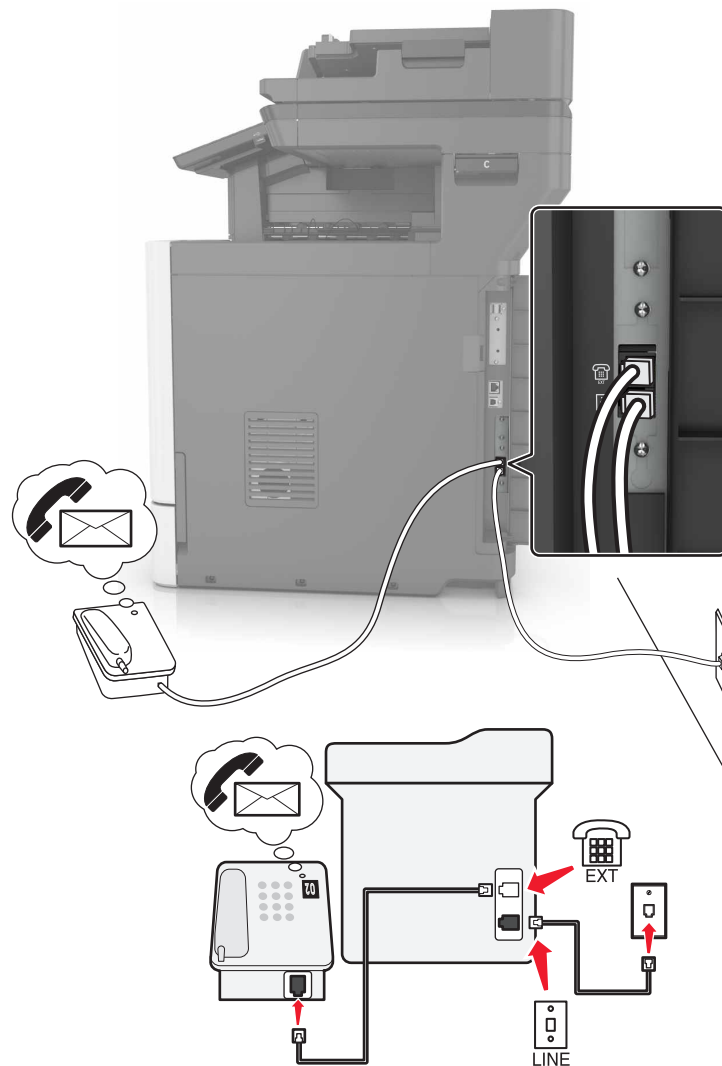



- 1 Slut den ene ende af telefonkablet til printerens LINE-port.
- 2 Tilslut den anden ende af kablet til et aktivt analogt vægstik.
- 3 Tilslut telefonen i telefonporten på printeren.

Bemærkninger:

- Denne opsætning fungerer bedst, hvis du bruger telefonsvarer hyppigere end fax, og hvis du abonnerer på en markant ringetjeneste.
- Når du besvarer telefonen og hører faxtoner, skal du trykke på ***9*** eller den manuelle svarkode på telefonen for at modtage faxen.
- Du kan også indstille printeren til at modtage faxer automatisk, men slå telefonsvarertjenesten fra, når du forventer en fax.

Opsætning af fax i lande eller regioner med anderledes telefonstik og stikkontakt i væggen

-  **FORSIGTIG - ELEKTRISK STØD:** Undlad at installere dette produkt eller foretage tilslutninger af kabler eller af elektriske tilslutninger af nogen art, f.eks. af netledningen, faxfunktionen eller telefonen, når det lyner, for at undgå risikoen for elektrisk stød.
-  **FORSIGTIG - ELEKTRISK STØD:** Undlad at benytte fax-funktionen, når det lyner for at undgå risikoen for elektrisk stød.
-  **FORSIGTIG - RISIKO FOR SKADE:** Brug kun et telekabel (RJ-11) på 26 AWG eller mere, når du slutter dette produkt til telefonnetværket, for at reducere risikoen for brand. For brugere i Australien, skal ledningen være godkendt af tilsynsmyndigheden for kommunikation og medier i Australien.

Standardvægstikket i de fleste lande og områder er RJ11. Hvis vægstikket eller udstyret i din enhed ikke er kompatibel med denne type forbindelse, skal du bruge en telefonadapter. Der følger muligvis ikke en adapter, der passer til dit land eller område, med printeren, og du skal muligvis købe en separat.

Der kan være en adapter installeret i telefonporten på printeren. Fjern ikke adapterstikket fra telefonporten på printeren, hvis du slutter til et serieforbundet eller delt telefonsystem.

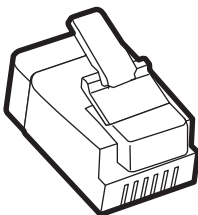

Varenavn	Varenummer
Lexmark-adapterstik	40X8519

Tilslutning af printeren til et vægstik, der ikke er RJ-11

- 1** Slut den ene ende af telefonkablet til printerens LINE-port.
- 2** Indsæt den anden ende af kablet i RJ-11-adapteren, og indsæt derefter adapteren i vægstikket.
- 3** Hvis du vil tilslutte en anden enhed med et ikke-RJ11-stik til samme vægstik, skal du tilslutte den direkte til telefonadapteren.

Tilslutning af printeren til et vægstik i Tyskland

Tyske vægstik har to slags porte. N-portene er til faxmaskiner, modemmer og telefonsvarere. F-porten er til telefoner. Tilslut printeren til en N-port.

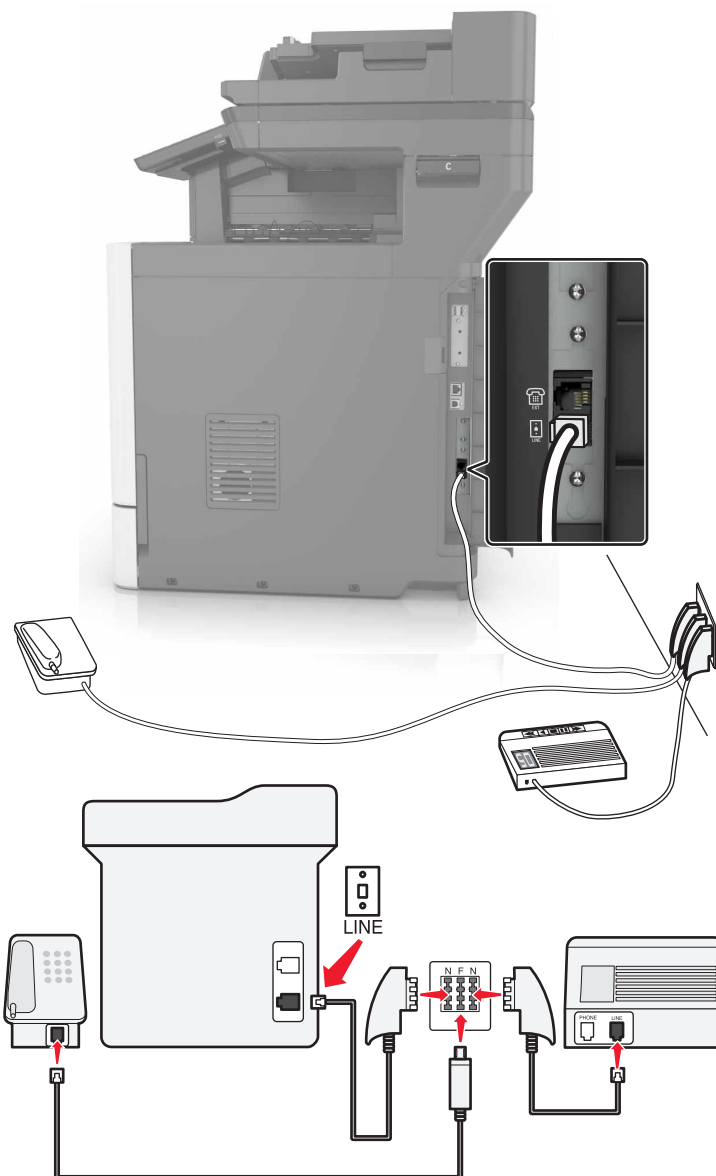

- 1 Slut den ene ende af telefonkablet til printerens LINE-port.
- 2 Slut den anden ende af kablet til RJ11-adapteren, og slut derefter adapteren til en N-port.
- 3 Hvis du vil slutte en telefon og telefonsvarer til samme vægstik, skal du tilslutte enhederne som vist.

Tilslutning til en tjeneste for bestemte ringemønstre

En bestemt ringetjeneste giver dig mulighed for at have flere telefonnumre på én telefonlinje. Hvert telefonnummer tildeles sin egen ringetone.

- 1 Fra startskærmen skal du trykke på **Indstillinger > Fax > Opsætning af fax > Indstillinger for faxmodtagelse > Admin-kontrol > Besvar ved.**
- 2 Vælg et ringemønster.

Indstille dato og klokkeslæt for fax

- 1 Fra startskærmen skal du trykke på **Indstillinger > Enhed > Præferencer > dato og klokkeslæt > Konfigurer.**
- 2 Konfigurer indstillingerne.

Konfigurere sommertid

- 1 Fra startskærmen skal du trykke på **Indstillinger > Enhed > Præferencer > dato og klokkeslæt > Konfigurer.**
- 2 I menuen Tidszone skal du vælge **(UTC+bruger) Brugerdefineret.**
- 3 Konfiguration af indstillinger.

Ved hjælp af den automatiske dokumentindføring og scannerens glasplade

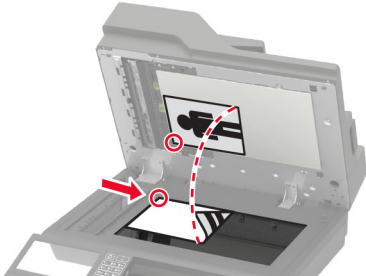
ADF (automatisk dokumentføder)	Scannerens glasplade
 <ul style="list-style-type: none"> • Brug den automatiske dokumentføder til flere sider eller tosidede dokumenter. • Ilæg et originaldokument med forsiden opad. Til dokumenter på flere sider skal du sørge for at justere den forreste kant før ilægning. • Sørg for at justere ADF-styrene, så de passer til størrelsen på det papir, du lægger i. 	 <ul style="list-style-type: none"> • Brug scannerens glasplade til enkelte sider, bogsider, små emner (f.eks. postkort og fotos), transparenter, fotopapir og tynde medier (f.eks. udklip fra et blad). • Placer dokumentet med forsiden nedad i hjørnet med pilen.

Afsendelse af en fax

Brug af kontrolpanelet

- 1 Læg originaldokumentet i den automatiske dokumentføder eller på scannerglaspladen.
- 2 På startskærmen skal du trykke på **Fax**, og derefter indtaste de nødvendige oplysninger.
- 3 Konfigurer om nødvendigt andre faxindstillinger.
- 4 Send faxjobbet.

Brug af computeren

Bemærk! Sørg for, at den universale faxdriver er installeret.

Til Windows-brugere

- 1 Med et åbent dokument skal du klikke på **Fil > Udskriv**.
- 2 Vælg printerens, og klik derefter på **Egenskaber, Præferencer, Indstillinger** eller **Installer**.
- 3 Klik på **Fax > Aktiver fax**, og indtast derefter modtagerens nummer.
- 4 Konfigurer om nødvendigt andre faxindstillinger.
- 5 Send faxjobbet.

Til Macintosh-brugere

- 1 Vælg **Arkiv > Udskriv**, når dokumentet er åbent.
- 2 Vælg printerens, og indtast modtagerens nummer.
- 3 Konfigurer om nødvendigt andre faxindstillinger.
- 4 Send faxjobbet.

Planlægning af en fax

- 1 Læg originaldokumentet i den automatiske dokumentføder eller på scannerglaspladen.
- 2 På startskærmen skal du navigere til:
Fax > Til > indtast faxnummer > Udført
- 3 Tryk på **afsendelsestidspunktet**, konfigurer indstillingerne, og tryk på **Udført**.
- 4 Send faxen.

Oprettelse af en faxdestinationsgenvej

- 1 Fra startskærmen skal du trykke på **Fax > Til**.
- 2 Indtast modtagerens nummer, og tryk derefter på **Udført**.

- 3 Tryk på .
- 4 Opret en genvej.

Ændring af faxopløsning

- 1 Læg et originaldokument i den automatiske dokumentføder eller på scannerens glasplade.
- 2 På startskærmen skal du trykke på **Fax**, og derefter indtaste de nødvendige oplysninger.
- 3 Tryk på **Opløsning**, og juster derefter indstillingen.
- 4 Send faxen.

Justering af faxens mørkhed

- 1 Læg et originaldokument i den automatiske dokumentføder eller på scannerens glasplade.
- 2 På startskærmen skal du trykke på **Fax**, og derefter indtaste de nødvendige oplysninger.
- 3 Tryk på **Mørkhed**, og juster derefter indstillingen.
- 4 Send faxen.

Udskriv en faxlog

- 1 På startskærmen skal du trykke på **Indstillinger > Rapporter > Fax**.
- 2 Tryk på **Faxjoblog** eller **Faxopkaldslog**.

Blokering af junk-faxer

- 1 Fra startskærmen skal du trykke på **Indstillinger > Fax > Opsætning af fax > Indstillinger for faxmodtagelse > Admin-kontrol**.
- 2 Indstil Bloker fax uden navn til **Til**.

Tilbageholdelse af faxer

- 1 Fra startskærmen skal du trykke på **Indstillinger > Fax > Opsætning af fax > Indstillinger for faxmodtagelse > Tilbageholdelse af faxer**.
- 2 Vælg en tilstand.

Videresendelse af en fax

- 1 Fra startskærmen skal du trykke på **Indstillinger > Fax > Opsætning af fax > Indstillinger for faxmodtagelse > Admin-kontrol**.
- 2 Tryk på **Videresend fax > Videresend**.

3 Konfigurer indstillinger for Videre-send til og Bekræftelses-e-mail.

Scanning

Ved hjælp af den automatiske dokumentindføring og scannerens glasplade

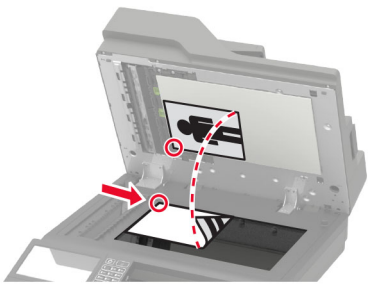
ADF (automatisk dokumentføder)	Scannerens glasplade
 <ul style="list-style-type: none"> • Brug den automatiske dokumentføder til flere sider eller tosidede dokumenter. • Ilæg et originaldokument med forsiden opad. Til dokumenter på flere sider skal du sørge for at justere den forreste kant før ilægning. • Sørg for at justere ADF-styrene, så de passer til størrelsen på det papir, du lægger i. 	 <ul style="list-style-type: none"> • Brug scannerens glasplade til enkelte sider, bogsider, små emner (f.eks. postkort og fotos), transparenter, fotopapir og tynde medier (f.eks. udklip fra et blad). • Placer dokumentet med forsiden nedad i hjørnet med pilen.

Scanning til en FTP-server

Scanning til en FTP-server

- 1 Læg originaldokumentet i den automatiske dokumentføder eller på scannerens glasplade.
- 2 På startskærmen skal du trykke på **FTP**, og derefter indtaste de nødvendige oplysninger.
- 3 Konfigurer om nødvendigt andre FTP-indstillinger.
- 4 Send FTP-jobbet.

Oprettelse af en FTP-genvej

- 1 På startskærmen skal du trykke på **FTP**.
- 2 Indtast FTP-serverens adresse, og tryk derefter på ★.
- 3 Opret en genvej.

Opret genvej til en netværksmappe

- 1 Åbn en webbrowser, og angiv derefter printerens IP-adresse i adressefeltet.

Bemærkninger:

- Vis printerens IP-adresse på printerens startskærbillede. IP-adressen vises som fire sæt tal, adskilt af punktummer, f.eks. 123.123.123.123.
- Hvis du bruger en proxyserver, skal du deaktivere den midlertidigt for at indlæse websiden korrekt.

2 Klik på **Genveje > Tilføj genvej**.

3 Vælg **Netværksmappe** i menuen Genvejstype, og konfigurér derefter indstillingerne.

4 Anvend ændringerne.

Scanning til et flashdrev

1 Læg et originaldokument i den automatiske dokumentføder eller på scannerglaspladen.

2 Indsæt flashdrevet.

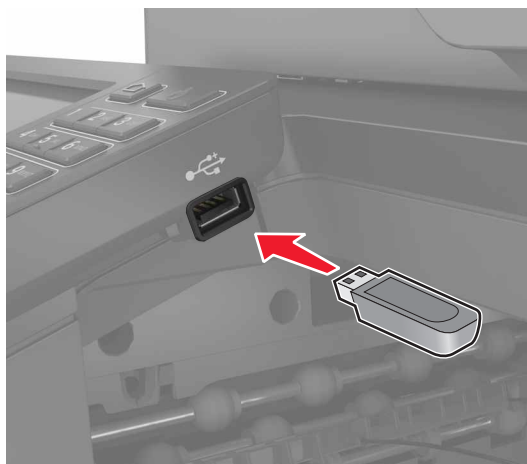

3 Tryk på **Scan til USB**, og juster om nødvendigt indstillingerne.

Bemærk! Hvis skærbilledet med USB-drevet ikke vises, skal du trykke på **USB-drev** på startskærmen.

4 Scan dokumentet.

Advarsel - Potentiel skade: For at undgå tab af data eller printerfejl må du ikke berøre flashdrevet eller printerens i viste område, mens der aktivt udskrives, læses eller skrives fra hukommelsesenheden.



Scanning til en faxserver

- 1 Læg et originaldokument i papirmagasinet til den automatiske dokumentføder eller på scannerens glasplade.
- 2 Fra startskærmen skal du trykke på **Scan Center**, og derefter skal du vælge **Fax** fra listen med destinationer.
- 3 Vælg en faxdestination.
Bemærk! Du opretter en faxdestination ved at trykke på **Opret fax**.
- 4 Scan dokumentet.

Afsendelse af scannede dokumenter til en computer

- 1 Læg et originaldokument i den automatiske dokumentføder eller på scannerens glasplade.
- 2 Fra startskærmen skal du trykke på **Scanningsprofiler** > **Scan til computer**.
- 3 Vælg den scanningsprofil, hvor du vil gemme dokumentet.

Scanning til en Cloud Connector-profil

Bemærk! Dette program er kun tilgængeligt i visse lande eller områder. Kontakt en Lexmark-repræsentant for at få flere oplysninger.

- 1 Læg et originaldokument i den automatiske dokumentføder eller på scannerens glasplade.
- 2 Tryk på **Cloud Connector** på startskærmen.
- 3 Vælg en cloudtjenesteudbyder, og vælg derefter en profil.

Bemærk! Få flere oplysninger om oprettelse af en Cloud Connector-profil ved at se [“Oprettelse af en Cloud Connector-profil” på side 21](#).

- 4 Tryk på **Scan**, og tildel derefter et filnavn og en destinationsmappe.

5 Tryk på **Scan her**.

Hvis det er nødvendigt, kan du ændre udskriftsindstillingerne.

6 Scan dokumentet.

Beskrivelse af printermenuer

Menuoversigt

Enhed	<ul style="list-style-type: none"> • Præferencer • Økotilstand • Fjernkontrolpanel • Meddelelser • Strømstyring • Info sendt til Lexmark 	<ul style="list-style-type: none"> • Tilgængelighed • Gendan standardindstillinger • Vedligeholdelse • Synlige ikoner på startskærm • Om denne printer
Udskrive	<ul style="list-style-type: none"> • Layout • Efterbehandling* • Opsætning • Kvalitet • Jobregnskab • XPS 	<ul style="list-style-type: none"> • PDF • PostScript • PCL • HTML • Billede
Papir	<ul style="list-style-type: none"> • Konfiguration af papirmagasin • Mediekonfiguration 	<ul style="list-style-type: none"> • Papirkurvskonfiguration*
Kopi	Standardindstillinger for kopiering	
Fax	Faxstandarder	
E-mail	<ul style="list-style-type: none"> • E-mailopsætning • Standardindstillinger for e-mail 	<ul style="list-style-type: none"> • Opsætning af weblink
FTP	FTP-standardindstillinger	
USB-drev	<ul style="list-style-type: none"> • Scanning til flashdrev 	<ul style="list-style-type: none"> • Udskrivning fra flashdrev
Netværk/porter	<ul style="list-style-type: none"> • Netværksoversigt • Trådløs • Ethernet • TCP/IP • SNMP • IPSec • 802.1x 	<ul style="list-style-type: none"> • LPD-konfiguration • HTTP/FTP-indstillinger • ThinPrint • USB • Begræns ekstern netværksadgang • Google Cloud Print • Wi-Fi Direct
Sikkerhed	<ul style="list-style-type: none"> • Login-metoder • Tidsstyrede USB-enheder • Sikkerhedsovervågningslog • Login-restriktioner • Indstilling af fortrolig udskrift 	<ul style="list-style-type: none"> • Diskkryptering • Slet midlertidige datafiler • Løsninger for LDAP-indstillinger • Diverse
Rapporter	<ul style="list-style-type: none"> • Side med menuindstillinger • Enhed • Udskrive 	<ul style="list-style-type: none"> • Genveje • Fax • Netværk

* Dette menupunkt vises kun, hvis en efterbehandler er installeret.

Hjælp	<ul style="list-style-type: none"> • Udskriv alle vejledninger • Vejledning til farvekvalitet • Tilslutningsvejledning • Kopieringsvejledning • E-mailvejledning • Faxvejledning 	<ul style="list-style-type: none"> • Informationsvejledning • Medievejledning • Vejl. flytn. af printeren • Vejledning til udskriftskvalitet • Scanningsvejledning • Vejledning til forbrugsstoffer
Fejlfinding	Testsider med udskriftskvalitet	Rengøring af scanneren
* Dette menupunkt vises kun, hvis en efterbehandler er installeret.		

Enhed

Præferencer

Element i menuen	Beskrivelse
Displaysprog	Bestemmer, hvilket sprog teksten i displayet skal vises på.
Land/område	Identificer landet eller regionen, som printeren er konfigureret til at fungere i.
Kør installation Fra* Til	Kør opsætningsguiden.
Tastatur Tastaturtype	Vælg et sprog som en tastaturtype. Bemærk! Alle værdierne for Tastaturtype vises muligvis ikke, eller kræver installation af specialhardware for at blive vist.
Viste oplysninger Vis tekst 1 (IP-adresse*) Vis tekst 2 (Dato/klokkeslæt*) Tilpasset tekst 1 Tilpasset tekst 2	Angiv oplysningerne, der skal vises på startskærmen.
Dato og klokkeslæt Konfigurer Aktuel dato og klokkeslæt Indstil dato og klokkeslæt manuelt Datoformat (MM-DD-ÅÅÅÅ*) Klokkeslætsformat (24 timers skift*) Tidszone (UTC-5:00*) Netværkstidsprotokol Aktivér NTP (Til*) NTP-server Aktivér Godkendelse	Konfigurer printerens dato og klokkeslæt og netværkstidsprotokol.
Bemærk! En stjerne (*) ud for en værdi angiver standardindstillingen.	

Element i menuen	Beskrivelse
Papirstørrelser USA* Metrisk	Angiv måleenheden til papirstørrelser. Bemærk! Det land eller område, der er valgt i den indledende opsætningsguide bestemmer indstillingen for den indledende papirstørrelse.
Skærmens lysstyrke 20–100 % (100*)	Juster displayets lysstyrke.
Adgang til flashdrev Aktiveret* Deaktiveret	Aktivér adgang til flashdrev.
Tillad fjernelse af baggrund Fra Til*	Angiv, om det er tilladt at fjerne baggrunden.
Tillad brugertilpasning af scanning Fra Til*	Angiv, om indstillingen Scanning af brugertilpasset job vises i forbindelse med kopiering, scanning og fax. Bemærk! Dette menupunkt vises kun, hvis der er installeret en harddisk.
Ensidet flatbedscanning Fra* Til	Indstil printeren til at scanne alle jobtyper, der benytter scannerens glasplade, som en enkelt side. Bemærk! Efter udførelse af en enkelt flatbed-scanning vender printeren tilbage til startskærmen i stedet for at vise meddelelser.
Udskriftslys Fra* Til	Aktivér det integrerede udskriftslys eller indikatorlys på en valgfri udskriftsbakke.
Lydfeedback Knapfeedback (Til*) Lydstyrke (5*)	<ul style="list-style-type: none"> • Aktivér lydfeedback for tryk på knapper, panelinteraktioner, prompts om ilagt papir og fejlmeddelelser. • Juster lydstyrke for feedback.
Skærmtimeout 5-300 sekunder (60*)	Indstil den inaktive periode, der skal gå, før displayet viser startskærmen, eller før printeren automatisk logger ud fra en brugerkonto.
Bemærk! En stjerne (*) ud for en værdi angiver standardindstillingen.	

Økotilstand

Element i menuen	Beskrivelse
Udskrive Sider 1-sidet* 2-sidet	Angiv, om der skal udskrives på én side eller på begge sider af papiret.
Bemærk! En stjerne (*) ud for en værdi angiver standardindstillingen.	

Element i menuen	Beskrivelse
Udskrive Sider pr. ark Fra* 2 sider pr. ark 3 sider pr. ark 4 sider pr. ark 6 sider pr. ark 9 sider pr. ark 12 sider pr. ark 16 sider pr. ark	Udskriv multisidebilleder på den ene side af et ark papir.
Udskrive Tonersværtning 1-5 (4*)	Fastsæt, hvor lyse eller mørke tekstbilleder skal være.
Udskrive Farvebesparelse Fra* Til	Reducer den mængde toner, der bruges til udskrivning af grafik og billeder.
Kopi Sider 1-sidet til 1-sidet* 1-sidet til 2-sidet 2-sidet til 1-sidet 2-sidet til 2-sidet	Angiv den scanningsadfærd, der er baseret på originaldokumentet.
Kopi Sider pr. ark Fra* 2 sider i stående retning 4 sider i stående retning 2 sider i liggende retning 4 sider i liggende retning	Angiv den scanningsadfærd, der er baseret på originaldokumentet.
Kopi Sværtning 1-9 (5*)	Bestem mørkheden af de scannede tekstbilleder.
Bemærk! En stjerne (*) ud for en værdi angiver standardindstillingen.	

Fjernkontrolpanel

Element i menuen	Beskrivelse
Ekstern VNC-forbindelse Tillad ikke* Tillad	Tilslut en ekstern Virtual Network Computing-klient (VNC) til det eksterne kontrolpanel.
Bemærk! En stjerne (*) ud for en værdi angiver standardindstillingen.	

Element i menuen	Beskrivelse
Godkendelsestype Ingen* Standardgodkendelse	Indstil godkendelsestypen, når du får adgang til VNC-klientserveren.
VNC-adgangskode	Angiv den adgangskode, der skal bruges til at oprette forbindelse til VNC-klientserveren. Bemærk! Dette menupunkt vises kun, hvis Godkendelsestype er indstillet til Standardgodkendelse.
Bemærk! En stjerne (*) ud for en værdi angiver standardindstillingen.	

Meddelelser

	Element i menuen	Beskrivelse
	Lys ved fejl Fra Til*	Indstil indikatorlampen til at tænde, når der opstår en printerfejl.
	Bip - Automatisk dokumentføder fyldt Fra Til*	Aktivér en lyd, når der lægges papir i den automatiske dokumentføder (ADF).
	Alarmkontrol Fra Enkelt* Kontinuerligt	Indstil antallet af gange, alarmen lyder, når printeren kræver handling fra brugeren.
	Forbrugsstoffer Vis beregninger over forbrugsstoffer Vis beregninger* Vis ikke beregninger	Vis den forventede status for forbrugsstoffer.
	Forbrugsstoffer Vis beregninger Sider* Procent	Find ud af, hvilken enhed printeren bruger til at estimere forbrug og udløse brugerdefinerede meddelelser, når der kræves handling fra brugeren. Bemærk! Dette menupunkt er kun tilgængeligt i den indbyggede webserver.
	Forbrugsstoffer Kasettealarm Fra Enkelt* Kontinuerligt	Indstil antallet af gange, alarmen lyder, når patronen er ved at være tom.
	Forbrugsstoffer Brugerdefinerede forsyningsberegninger Vis beregninger Vis ikke beregninger*	Konfigurer indstillinger for meddelelser, når printeren kræver handling fra brugeren. Bemærk! Dette menupunkt er kun tilgængeligt i den indbyggede webserver.
Bemærk! En stjerne (*) ud for en værdi angiver standardindstillingen.		

	Element i menuen	Beskrivelse
	Opsætning af e-mailadvarsel E-mailopsætning Primær SMTP-gateway	Skriv IP-adressen eller værtsnavnet på den primære SMTP-server til afsendelse af e-mail.
	Opsætning af e-mailadvarsel E-mailopsætning Primær SMTP gatewayport 1–65535 (25*)	Indtast portnummeret på den primære SMTP-server.
	Opsætning af e-mailadvarsel E-mailopsætning Sekundær SMTP gateway	Indtast IP-adressen eller værtsnavnet på den sekundære server eller backup-SMTP-serveren.
	Opsætning af e-mailadvarsel E-mailopsætning Sekundær SMTP gatewayport 1–65535 (25*)	Indtast serverens portnummer på den sekundære server eller backup-SMTP-serveren.
	Opsætning af e-mailadvarsel E-mailopsætning SMTP Timeout 5–30 sekunder (30*)	Angiv hvor lang tid, der skal gå, inden printeren får timeout, hvis SMTP-serveren ikke svarer.
	Opsætning af e-mailadvarsel E-mailopsætning Svaradresse	Angiv en svaradresse i e-mailen.
	Opsætning af e-mailadvarsel E-mailopsætning Brug altid SMTP-standardsvaradresse Fra* Til	Brug SMTP-standardsvaradressen.
	Opsætning af e-mailadvarsel E-mailopsætning Brug SSL/TLS Deaktiveret* Forhandle Påkrævet	Send en e-mail ved hjælp af et krypteret link.
	Opsætning af e-mailadvarsel E-mailopsætning Kræver Betroet certifikat Til* Fra	Kræver et betroet certifikat for at få adgang til SMTP-serveren.
Bemærk! En stjerne (*) ud for en værdi angiver standardindstillingen.		

	Element i menuen	Beskrivelse
	Opsætning af e-mailadvarsel E-mailopsætning SMTP servergodkendelse Ingen godkendelse påkrævet* Logon/almindelig NTLM CRAM-MD5 Digest-MD5 Kerberos 5	Indstil godkendelsestypen for SMTP-serveren.
	Opsætning af e-mailadvarsel E-mailopsætning Enhedsinitieret E-mail Ingen* Brug enhed SMTP kreditering	Angiv, om legitimationsoplysninger er påkrævet for enhedsinitierede e-mails.
	Opsætning af e-mailadvarsel E-mailopsætning Brugerinitieret e-mail Ingen Brug enhed SMTP kreditering Brug sessionens bruger-id og adgangskode Brug e-mailadresse og adgangskode fra session* Spørg bruger	Angiv, om legitimationsoplysninger er påkrævet til brugerinitierede e-mails.
	Opsætning af e-mailadvarsel E-mailopsætning Brug legit.opl. for Active Directory-enh Fra Til*	Aktivér brugeroplysninger og gruppebetegnelser for at oprette forbindelse til SMTP-serveren.
	Opsætning af e-mailadvarsel E-mailopsætning Bruger-id til enheden	Angiv bruger-id'et for at oprette forbindelse til SMTP-serveren.
	Opsætning af e-mailadvarsel E-mailopsætning Adgangskode til enheden	Angiv den adgangskode, der skal bruges til at oprette forbindelse til SMTP-serveren.
	Opsætning af e-mailadvarsel E-mailopsætning Kerberos 5-OMRÅDE	Angiv ressourcen for Kerberos 5-godkendelsesprotokollen.
	Opsætning af e-mailadvarsel E-mailopsætning NTLM-Domæne	Angiv domænenavnet for NTLM-sikkerhedsprotokol.
	Bemærk! En stjerne (*) ud for en værdi angiver standardindstillingen.	

	Element i menuen	Beskrivelse
	Forebyggelse af fejl Multifeed-sensor til automatisk dokumentføder Fra Til*	Registrer, om den automatiske dokumentføder indfører mere end ét medieark ad gangen.
	Forebyggelse af fejl Papirstophjælp Fra Til*	Indstil printeren til automatisk at kontrollere, om der er fastklemt papir.
	Forebyggelse af fejl Fortsæt automatisk Fra Til* (5 sekunder)	Lad printeren fortsætte med automatisk at behandle eller udskrive et job, efter visse betingelser for handling er ryddet.
	Forebyggelse af fejl Automatisk genstart Automatisk genstart Genstart ved inaktivitet Genstart altid* Genstart aldrig	Indstil printeren til at genstarte, hvis der opstår en fejl.
	Forebyggelse af fejl Automatisk genstart Maks. autom. genstarter 1-20 (2*)	Indstil det antal automatiske genstarter, som printeren kan udføre.
	Forebyggelse af fejl Automatisk genstart Automatisk genstart af vindue 1-525600 sekunder (720*)	Angiv antallet af sekunder, inden printeren udfører en automatisk genstart.
	Forebyggelse af fejl Automatisk genstart Automatisk genstart af tæller	Vis skrivebeskyttet information om genstart af tæller.
	Forebyggelse af fejl Automatisk genstart Nulstil automatisk genstart af tæller Annuller Fortsæt	Nulstil automatisk genstart af tæller.
	Forebyggelse af fejl Vis fejl på Kort papir Til Automatisk fjernelse*	Indstil printeren, så du får vist en meddelelse, når der opstår en fejl på grund af kort papir. Bemærk! Kort papir refererer til størrelsen på det ilagte papir.
	Forebyggelse af fejl Beskyt side Fra* Til	Indstil printeren til at behandle hele siden i hukommelsen, inden den udskrives.
Bemærk! En stjerne (*) ud for en værdi angiver standardindstillingen.		

	Element i menuen	Beskrivelse
	Gendan indh. v. papirstop Genopret ved stop Fra Til Auto*	Indstil printeren til at genudskrive fastklemte sider.
	Gendan indh. v. papirstop Genoprettelse efter scannerstop Jobniveau Sideniveau*	Angiv, hvordan du vil genstarte et scanningsjob efter løsning af papirstop.
Bemærk! En stjerne (*) ud for en værdi angiver standardindstillingen.		

Strømstyring

Element i menuen	Beskrivelse
Slumretilstandsprofil Udskriv fra slumretilstand Forbliv vågen efter udskrivning Gå i slumretilstand efter udskrivning*	Indstil printeren til at forblive i tilstanden Klar eller gå tilbage til slumretilstand efter udskrivning.
Timeout Slumretilstand 1-120 minutter (15*)	Indstil den inaktive periode, der skal gå, før printeren begynder at køre i slumretilstand.
Timeout Dvaletimeout Deaktiveret 1 time 2 timer 3 timer 6 timer 1 dag 2 dage 3 dage* 1 uge 2 uger 1 måned	Indstil den tid, der skal gå, før printeren slukkes.
Timeout Dvaletimeout ved forbindelse Dvale Sæt ikke i dvale*	Sæt Dvaletimeout til at slukke for printeren, så længe der findes en aktiv Ethernet-forbindelse.
Bemærk! En stjerne (*) ud for en værdi angiver standardindstillingen.	

Info sendt til Lexmark

Element i menuen	Beskrivelse
Info sendt til Lexmark Forbrug af forsyninger og sideantal Enhedens ydeevne Ingen af ovenstående*	Send oplysninger om printerbrug og ydeevne til Lexmark. Bemærk! Oplysninger om Afsendelsestid vises kun, når du vælger enhver af indstillingerne i Info sendt til Lexmark, bortset fra Ingen af ovenstående.
Oplysninger om Afsendelsestid Starttidspunkt Stoptidspunkt	
Bemærk! En stjerne (*) ud for en værdi angiver standardindstillingen.	

Tilgængelighed

Element i menuen	Beskrivelse
Tidsperiode for ens tastetryk 0-5 (0*)	Angiv det interval, i sekunder, som printeren ignorerer ens tastetryk på et tilsluttet tastatur.
Indledende forsinkelse ved tastegentagelse 0,25-5 (1*)	Angiv den første forsinkelsesvarighed, i sekunder, før et gentaget tastetryk begynder gentagelsen.
Hastighed på tastegentagelse 0,5-30 (30*)	Angiv antal tryk pr. sekund for et gentaget tastetryk.
Forlæng skærmtimeout Fra* Til	Lad brugeren blive på samme sted, og nulstil timeren for Skærmtimeout, når den udløber, i stedet for vende tilbage til startskærmen.
Headphone-lydst. 1-10 (5*)	Juster hovedtelefonens lydstyrke.
Aktiver stemmevejledning, når hovedtelefonen er tilsluttet Fra* Til	Aktiver stemmevejledning, når hovedtelefonen er sluttet til printeren.
Indtal adgangs-/PIN-koder Fra* Til	Indstil printeren til at læse adgangskoder eller personlige identifikationsnumre højt.
Talehastighed Meget langsom Langsom Normal* Hurtig Hurtigere Meget hurtig Hastig Meget hastig Hurtigst	Angiv stemmevejledningens talehastighed.
Bemærk! En stjerne (*) ud for en værdi angiver standardindstillingen.	

Gendan standardindstillinger

Element i menuen	Beskrivelse
Gendan indstil. Gendan alle indstillinger Gendan printerindstillinger Gendan netværksindstillinger Gendan faxindstillinger Gendan appindstillinger	Gendan printerens standardindstillinger.

Vedligeholdelse

Konfigurationsmenu

Element i menuen	Beskrivelse
USB-Konfiguration USB-PnP 1* 2	Skift USB-drivertilstand for printeren for at forbedre dens kompatibilitet med en pc.
USB-Konfiguration USB scan til lokal Til* Fra	Angiv, om USB-enhedens driver opregner som en simpel USB-enhed (enkelt interface) eller som en USB-kompositenhed (flere interfaces).
USB-Konfiguration USB-hastighed Fuld Auto*	Indstil USB-porten til at køre med fuld hastighed, og deaktivere dens højhastighedsmuligheder.
Konfiguration af papirmagasin Størrelsesregistrering Bakke [x] Registrering Fra Til*	Indstil bakken til automatisk at registrere størrelsen på det papir, der er lagt i den.
Konfiguration af papirmagasin Kædning til papirmagasin Automatisk* Fra	Indstil printeren til at forbinde de bakker, der har de samme indstillinger for papirtype og -størrelse.
Konfiguration af papirmagasin Vis meddelelse om Indsæt bakke Fra Kun i forbindelse med ukendte størrelser* Altid	Vis en meddelelse, der giver brugeren mulighed for at ændre indstillingerne for papirstørrelse og papirtype, når papirmagasinet er indsat.
Bemærk! En stjerne (*) ud for en værdi angiver standardindstillingen.	

Element i menuen	Beskrivelse
Konfiguration af papirmagasin A5 ilægges Kort kant Lang kant*	Angiv en standardretning for ilægning af papir i A5-størrelse i alle papirkilder.
Konfiguration af papirmagasin Papirprompt Auto* Flerformålsarkføder Manuelt papir	Indstil papirkilden, som brugeren fylder i, når der vises en meddelelse om ilægning af papir. Bemærk! For at Flerformålsarkføder skal vises, skal du i menuen Papir indstille Konfigurer MP til Kasette.
Konfiguration af papirmagasin Konvolutprompte Auto* Flerformålsarkføder Manuel konvolut	Indstil papirkilden, som brugeren fylder i, når der vises en meddelelse om ilægning af konvolut. Bemærk! For at Flerformålsarkføder skal vises, skal du i menuen Papir indstille Konfigurer MP til Kasette.
Konfiguration af papirmagasin Prompthandling Spørg bruger* Fortsæt Brug nuværende	Indstil printeren til at løse papir- eller konvolutrelaterede, når du bliver bedt om det.
Rapporter Side med menuindstillinger Log m. Begivenh. Oversigt over log m. begivenhed Statistik for sundhedstjek	Udskriv rapporter om printerens menuindstillinger, status og hændelseslogs.
Brug af forbrugsstoffer og tællere Ryd oversigt over forbrug af forbrugsstoffer	Nulstil historik for brug af forbrugsstoffer, såsom antal sider og resterende dage, til fabriksindstillingerne.
Brug af forbrugsstoffer og tællere Nulstilling af fuser Nulst. tæller t. sort enhed	Nulstil tælleren efter montering af en ny reservedel eller forbrugsvare.
Kategorier for kategoribaseret dækning Måling af kategoribaseret dækning Vis* Skjul Kategorier for kategoribaseret dækning Kategorien Fremhævning Kategorien Virksomhed Kategorien Grafik	Juster mængden af farvedækning for hvert udskrivningsområde.
Printeremuleringer PPDS-emulering Fra* Til	Indstil printeren til at genkende og bruge PPDS-datastrømmen.
Bemærk! En stjerne (*) ud for en værdi angiver standardindstillingen.	

Element i menuen	Beskrivelse
Printeremuleringer PS-emulering Fra Til*	Indstil printeren til at genkende og bruge PS-datastrømmen.
Printeremuleringer Emulatorsikkerhed Timeout for side 0-60 (60*)	Indstil timeout for side ved emulering.
Printeremuleringer Emulatorsikkerhed Nulstil emulator efter job Fra* Til	Nulstil emuleringen efter et udskriftsjob.
Printeremuleringer Emulatorsikkerhed Deaktiver adgang til printermeddelelser Fra Til*	Deaktiver adgang til printerbesked under emulering.
Faxkonfiguration Support til fax v. lav strøm Deaktiver dvale Tillad dvale Auto*	Indstil faxen til at gå i slumretilstand, når printeren bestemmer, at den skal.
Faxkonfiguration Faxlagerets placering NAND Disk*	Angiv lagringsdestinationen for alle faxer. Bemærk! Dette menupunkt vises kun, hvis der er installeret en harddisk.
Printerkonfiguration Kun sort-tilstand Fra* Til	Udskriv ikke-kopijob i gråtoner.
Printerkonfiguration Farvediffusering Fra 1 2* 3 4 5	Du kan forbedre udskriften og kompensere for farveregistrering i printeren.
Printerkonfiguration Font-skarphed 0-150 (24*)	Indstil en værdi for tekstens punktstørrelse, under hvilken højfrekvensskærm-billederne bruges ved udskrivning af skrifttypedata. Hvis værdien f.eks. er 24, vil alle skrifttyper med punktstørrelsen 24 eller mindre bruge højfrekvensskærm-billederne.
Bemærk! En stjerne (*) ud for en værdi angiver standardindstillingen.	

Element i menuen	Beskrivelse
Enhedsdrift Lydløs tilstand Fra* Til	Indstil printeren til at køre i Lydløs tilstand. Bemærk! Aktivering af denne indstilling gør printerens samlede ydeevne langsommere.
Enhedsdrift Panelmenuer Aktivér* Deaktiver	Aktiver adgang til kontrolpanelets menuer.
Enhedsdrift Sikker tilstand Fra* Til	Indstil printeren til at fungere i en særlig tilstand, hvor den fortsat forsøger at tilbyde så meget funktionalitet som muligt på trods af kendte problemer. Når printeren f.eks. er sat på Til, og dupleksmotoren ikke er i drift, foretager printeren enkeltsidet udskrivning af dokumenter, selv om jobbet angiver tosidet udskrivning.
Enhedsdrift Minimum hukommelse til kopiering 80 MB* 100 MB	Indstil minimumhukommelsesallokering til opbevaring af kopijob.
Enhedsdrift Ryd brugerdefineret status	Slet brugerdefinerede strenge for standard eller alternative brugerdefinerede meddelelser.
Enhedsdrift Fjern alle eksternt installerede meddelelser	Slet meddelelser, der blev installeret eksternt.
Enhedsdrift Vis automatisk fejlskærme Fra Til*	Vis eksisterende fejlmeddelelser på displayet, når printeren forbliver inaktiv på startskærm billedet i et tidsrum svarende til indstillingen Skærmtimeout.
Enhedsdrift Accepter retning på kopi via hurtig sti Fra* Til	Aktiver printeren til at bruge retningsindstillingen under menuen Kopier, når du vil sende hurtige kopijob.
Enhedsdrift Rengør registrerings- og laseroptikker	Indstil printeren til at køre sin børster og rengøre registrerings- og laseroptikkerne.
Konfiguration af TPS (Toner Patch Sensor) Præference for kalibreringsfrekvens Deaktiveret Færrest farvejusteringer Færre farvejusteringer Normal* Bedre farvenøjagtighed Bedst farvenøjagtighed	Indstil printeren til at notere den korrekte mængde toner for at opretholde farvekonsistens.
Konfiguration af TPS (Toner Patch Sensor) Fuld kalibrering	Kør den fulde farvekalibrering.
Bemærk! En stjerne (*) ud for en værdi angiver standardindstillingen.	

Element i menuen	Beskrivelse
Konfiguration af TPS (Toner Patch Sensor) Udskriv side med TPS-oplysninger	Udskriv en diagnosticeringsside, der indeholder oplysninger om toner patch-sensorkalibrering.
Appkonfiguration LES-applikationer Fra Til*	Aktivér Lexmark Embedded Solutions (LES) for programmer.
Scannerkonfiguration Scanner manuel registrering Hurtig udskriftsprøv	Udskriv en hurtig udskriftsprøve med mål. Bemærk! Sørg for, at marginafstanden på udskriftssiden er ensartet hele vejen rundt om målet. Hvis det ikke er tilfældet, skal printerens margener nulstilles.
Scannerkonfiguration Scanner manuel registrering Registrering af forreste ADF Registrering af bageste ADF Flatbed-registrering	Registrer flatbed og den automatiske dokumentføder efter udskiftning af den automatiske dokumentføder, scannerens glasplade eller systemkort.
Scannerkonfiguration Nulstil vedligeholdelsestælleren	Nulstil tælleren, når du har udskiftet ADF-vedligeholdelseskitet.
Scannerkonfiguration Kantsletning Slet flatbed-kant (3*) Slet ADF-kant (3*)	Angiv størrelsen, i millimeter, af det ikke-udskrevne område omkring et scanningsjob på den automatiske dokumentføder eller flatbed.
Scannerkonfiguration Fjernelse af skævhed i indscannet billede fra ADF Elektronisk fjernelse af skævhed i indscannet billede fra ADF (Til*)	Reducer skævheder i dokumenter, der scannes fra den automatiske dokumentføder (ADF).
Scannerkonfiguration Deaktiver scanner Aktiveret* Deaktiveret ADF deaktiveret	Deaktiver scanneren, når den ikke fungerer korrekt.
Scannerkonfiguration Tiff-byterækkefølge CPU Endianness* Little Endian Big Endian	Indstil byterækkefølge af et TIFF-formateret scanningsresultatet.
Scannerkonfiguration Præcist antal Tiff-rækker pr. stribe Til* Fra	Indstil tag-værdien RowsPerStrip for et TIFF-formateret scanningsresultat.
Bemærk! En stjerne (*) ud for en værdi angiver standardindstillingen.	

Ude af drift – slet

Element i menuen	Beskrivelse
Hukommelse sidst rensat Harddisk sidst rensat	Vis oplysninger om, hvornår printerens hukommelse eller harddisk sidst blev rensat. Bemærk! Harddisk sidst rensat vises kun, hvis der er installeret en harddisk.
Rens alle oplysninger på ikke-flygtig hukommelse Slet alle printer- og netværksindstillinger Slet alle apps og appindstillinger Slet alle genveje og genvejsindstillinger Rens alle oplysninger på harddisken Slet downloads (slet alle makroer, skrifttyper, PFO'er osv.) Slet job, der er placeret i buffer Slet tilbageholde job	Slet alle oplysninger i ikke-flygtig hukommelse og på harddisken. Bemærk! Rens alle oplysninger på harddisken vises kun, hvis der er installeret en harddisk.

Synlige ikoner på startskærm

Menu	Beskrivelse
Kopi E-mail Fax Status/forbrugsvarer Jobkø Skift sprog Genvejscenter Adressebog Bogmærker Tilbageholdte job USB FTP Scanningsprofiler App-profiler Skærmtilpasning Formularer og Favoritter Scanningscenter Kortkopi	Angiv, hvilke ikoner der vises på startskærmen.

Om denne printer

Element i menuen	Beskrivelse
Aktivmærke	Beskriv printerens placering. Den maksimale længde er 32 tegn.
Printerens placering	Identificer printerens placering. Den maksimale længde er 63 tegn.
Kontakt	Tilpas printernavnet. Den maksimale længde er 63 tegn.
*Dette menupunkt vises kun på nogle printermodeller.	

Element i menuen	Beskrivelse
Eksporter konfigurationsfil til USB*	Eksporter konfigurationsfiler til et flashdrev.
Eksporter komprimerede logfiler til USB*	Eksporter komprimerede logfiler til et flashdrev.
Send logfiler Annuller Send	Send diagnosticeringsoplysninger til Lexmark.
*Dette menupunkt vises kun på nogle printermodeller.	

Udskrive

Layout

Element i menuen	Beskrivelse
Sider 1-sidet* 2-sidet	Angiv, om der skal udskrives på én side eller på begge sider af papiret.
Metode anvendt til at blade Lang kant* Kort kant	Bestem, hvilken side af papiret der indbindes ved tosidet udskrivning.
Tomme sider Udskrive Udskriv ikke*	Udskriv tomme sider, der medtages i et udskriftsjob.
Sætvis Deaktiveret (1,1,1,2,2,2) Til (1,2,1,2,1,2)*	Denne indstilling holder siderne i et udskriftsjob stakket i rækkefølge, især når der udskrives flere kopier af jobbet.
Skilleark Ingen* Mellem kopier Mellem job Mellem sider	Indsæt tomme skilleark, når der udskrives.
Skillesidekilde Papirmagasin [x] (1*) Flerformålsarkføder	Angiv papirkilden til skillesiden.
Sider pr. ark Fra* 2 sider pr. ark 3 sider pr. ark 4 sider pr. ark 6 sider pr. ark 9 sider pr. ark 12 sider pr. ark 16 sider pr. ark	Udskriv multisidebilleder på den ene side af et ark papir.
Bemærk! En stjerne (*) ud for en værdi angiver standardindstillingen.	

Element i menuen	Beskrivelse
Bestilling af sider pr. ark Vandret* Omvendt, vandret Lodret Omvendt, lodret	Angiv placeringen af flere sidebilleder, når menuen Sider pr. ark bruges.
Retning af Sider pr. ark Auto* Liggende Stående	Angiv retningen af flere sidebilleder, når menuen Sider pr. ark bruges.
Ramme for Sider pr. ark Ingen* Konstant	Udskriv en ramme omkring hver side, når menuen Sider pr. ark bruges.
Kopier 1-9999 (1*)	Angiv antallet af kopier til hvert udskriftsjob.
Udskriftsområde Normal* Tilpas til side Hele siden	Indstil området, der kan udskrives på et ark papir.
Bemærk! En stjerne (*) ud for en værdi angiver standardindstillingen.	

Efterbehandling

Element i menuen	Beskrivelse
Hæftejob Fra* 1 hæfteklamme, øverste venstre hjørne 2 hæfteklammer, venstre 1 hæfteklamme, øverste højre hjørne 2 hæfteklammer, øverst 1 hæfteklamme, nederste venstre hjørne 2 hæfteklammer, nederst 1 hæfteklamme, nederste højre hjørne 2 hæfteklammer, højre	Angiv hæftningsplacering for alle udskriftsjob. Bemærk! Dette menupunkt vises kun, hvis en efterbehandler er installeret.
Hæfteenh.test Start	Find ud af, om hæfteefterbehandleren fungerer korrekt. Bemærk! Dette menupunkt vises kun, hvis en efterbehandler er installeret.
Hulning Fra* Til	Ringbindshuller langs kanten af udskriften. Bemærk! Dette menupunkt vises kun, hvis en multipositionsefterbehandler til hæftning og hulning er installeret.
Bemærk! En stjerne (*) ud for en værdi angiver standardindstillingen.	

Element i menuen	Beskrivelse
Hulningstilstand 2 huller 3 huller 4 huller	Indstil hulningstilstand for udskriften. Bemærkninger: <ul style="list-style-type: none"> • 3 huller er den amerikanske standardindstilling i USA. 4 huller er den internationale standardindstilling. • Dette menupunkt vises kun, hvis en multipositionsefterbehandler til hæftning og hulning er installeret.
Forskudte sider Ingen* Mellem kopier Mellem job	Forskyd udskrift af hvert udskriftsjob eller hver kopi af et udskriftsjob. Bemærkninger: <ul style="list-style-type: none"> • Indstillingen Mellem kopier forskyder hver kopi af udskriftsjobbet, hvis Sorter er indstillet til Til [1,2,1,2,1,2]. Hvis Sorter er indstillet til Fra [1,1,2,2,2,2], forskydes hvert sæt af udskrevne sider, som f.eks. alle sider 1 og alle sider 2. • Mellem job angiver samme forskydningsposition for hele udskriftsjobbet, uanset antal udskrevne kopier. • Dette menupunkt vises kun, hvis en multipositionsefterbehandler til hæftning og hulning er installeret.
Bemærk! En stjerne (*) ud for en værdi angiver standardindstillingen.	

Opsætning

Menupunkt	Beskrivelse
Printersprog PCL-emulering PS-emulering*	Angiv printersproget. Bemærk! Indstilling af et printersprog forhindrer ikke et softwareprogram i at sende udskriftsjob, der bruger andre sprog.
Job der venter Fra* Til	Bevar udskriftsjob, der kræver forbrugsstoffer, så job, der ikke kræver disse forbrugsstoffer, kan udskrives. Bemærk! Dette menupunkt vises kun, hvis der er installeret en printerharddisk.
Timeout for tilbageholdelse af job 0–255 (30*)	Indstil det tidsrum i sekunder, printeren afventer brugerindgreb, før den tilbageholder job, der kræver utilgængelige ressourcer, og fortsætter med at udskrive andre job i udskriftskøen. Bemærk! Dette menupunkt vises kun, hvis der er installeret en printerharddisk.
Printerbrug Maks. hastighed Maks. rækkevidde*	Bestem, hvordan farvebilledsættet fungerer under udskrivning. Bemærkninger: <ul style="list-style-type: none"> • Når farvebilledsættet er indstillet til Maks. rækkevidde, taber den fart eller stopper, mens der udskrives grupper af kun sorte sider. • Når kameraet er indstillet til Maks. hastighed, kører farvebilledenheden altid under udskrivning, uanset om der udskrives farvede eller sorte sider.
Indlæs til RAM* Disk	Angiv, hvor du vil gemme alle permanente ressourcer, f.eks. skrifttyper og makroer, der er blevet downloadet til printeren. Bemærk! Dette menupunkt vises kun, hvis der er installeret en printerharddisk.
Bemærk! En stjerne (*) ud for en værdi angiver standardindstillingen.	

Menupunkt	Beskrivelse
Spar ressourcer Fra* Til	Bestem, hvad printeren skal gøre med downloadede ressourcer, såsom skrifttyper og makroer, når den modtager et job, som kræver mere hukommelse, end der er tilgængeligt. Bemærkninger: <ul style="list-style-type: none"> Når den er indstillet til Fra, bevarer printeren kun indlæste ressourcer, indtil der er behov for mere hukommelse. Ressourcer, der er knyttet til det inaktive printersprog, slettes. Når den er indstillet til Til, bevarer printeren alle de permanent downloadede ressourcer på tværs af alle sprogkontakter. Printeren viser om nødvendigt meddelelser om hukommelse fuld i stedet for at slette permanente ressourcer.
Rækkefølge for Udskriv alt Alfabetisk* Nyeste først Ældste først	Angiv rækkefølgen, når du vælger at udskrive alle tilbageholdte og fortrolige job. Bemærk! Dette menupunkt vises kun, hvis der er installeret en printerharddisk.
Bemærk! En stjerne (*) ud for en værdi angiver standardindstillingen.	

Kvalitet

Element i menuen	Beskrivelse
Udskriftstilstand Sort og hvid Farve*	Indstil, hvordan printeren genererer farveindhold.
Udskriftsopløsning 4800 CQ* 1200 dpi	Angiv opløsningen for udskriften. Bemærk! 4800 CQ giver output i høj kvalitet ved maksimal hastighed.
Tonersværtning 1 til 5 (4*)	Fastsæt, hvor lyse eller mørke tekstbilleder skal være.
Halvtone Normal* Detaljer	Forbedr udskriften for at få mere jævne linjer med skarpere kanter.
Farvebesparelse Fra* Til	Reducer den mængde toner, der bruges til udskrivning af grafik og billeder. Bemærk! Når indstillingen Til er aktiveret, kan denne indstilling tilsidesætte værdien af indstillingen Tonersværtning.
RGB-styrke -6 til 6 (0*)	Juster lysstyrke, kontrast og mætning for udskriften. Bemærk! Denne indstilling påvirker ikke filer, hvor der anvendes CMYK-farvespecifikationer.
RGB-kontrast 0 til 5 (0*)	
RGB-mætning 0 til 5 (0*)	
Bemærk! En stjerne (*) ud for en værdi angiver standardindstillingen.	

Avanceret billedbehandling

Element i menuen	Beskrivelse
Farvebalance Cyan -5 til 5 (0*) Magenta -5 til 5 (0*) Gul -5 til 5 (0*) Sort -5 til 5 (0*) Nulstil standardindstillinger	Juster mængden af toner, der bruges til hver farve.
Farvekorrektion Fra Auto* Manuel	Juster farveindstillingen, der bruges til at udskrive dokumenter. Bemærkninger: <ul style="list-style-type: none"> • Fra indstiller printeren til at modtage farvekorrektionen fra softwaren. • Auto indstiller printeren til at anvende forskellige farveprofiler til hvert objekt på den udskrevne side. • Manuel gør det muligt at tilpasse RGB- eller CMYK-farvekonverteringerne til hvert objekt på den udskrevne side.
Farveeksempler Udskriv farveeksempler	Udskriv eksempelsider for hver af de RGB- og CMYK-farvekonverteringstabeller, der bruges i printeren.
Farvejustering	Kalibrer printeren, så den justerer variationer i farverne på udskriften.
Udskiftning af staffagefarver Indstil brugerdefineret CMYK	Tildel specifikke CMYK-værdier til 20 navngivne staffagefarver.
Bemærk! En stjerne (*) ud for en værdi angiver standardindstillingen.	

Jobregnskab

Element i menuen	Beskrivelse
Jobregnskab Fra* Til	Indstil printeren til at oprette en logfil for de udskriftsjob, den modtager. Bemærk! Dette menupunkt vises kun, hvis der er installeret en flashhukommelse eller en harddisk.
Frekvens for jobstatistiklog Daily Weekly Månedligt*	Angiv, hvor ofte printeren opretter en logfil.
Loghandling i slutningen af frekvensen Ingen* E-mail aktuel logfil E-mail og slet aktuel logfil Anbring aktuel logfil Anbring og slet aktuel logfil	Angiv, hvordan printeren reagerer, når frekvenstærsklen udløber. Bemærk! Den værdi, der defineres i Frekvens for jobstatistiklog, bestemmer, hvornår denne handling udløses.
Bemærk! En stjerne (*) ud for en værdi angiver standardindstillingen.	

Element i menuen	Beskrivelse
Logfør næsten fuld-niveau Fra Til (5)*	Angiv logfilens maksimale størrelse, før printeren udfører Logfør handling ved Næsten fuld.
Logfør handling ved Næsten fuld Ingen* E-mail aktuel logfil E-mail og slet aktuel logfil E-mail og slet ældste logfil Anbring aktuel logfil Anbring og slet aktuel logfil Anbring og slet ældste logfil Slet aktuel logfil Slet ældste logfil Slet alle undtagen den aktuelle Slet alle logfiler	Angiv, hvordan printeren reagerer, når harddisken er næsten fuld. Bemærk! Den værdi, der defineres i niveauet Logfør næsten fuld-niveau, bestemmer, hvornår denne handling udløses.
Logfør handling ved Fuld Ingen* E-mail og slet aktuel logfil E-mail og slet ældste logfil Anbring og slet aktuel logfil Anbring og slet ældste logfil Slet aktuel logfil Slet ældste logfil Slet alle undtagen den aktuelle Slet alle logfiler	Angiv, hvordan printeren reagerer, når harddiskforbruget når maksimumgrænsen (100 MB).
URL til pub.log	Angiv, hvor printeren anbringer logfiler for jobstatistik.
E-mailadresser til afsendelse af logfiler	Angiv den e-mailadresse, som printeren skal sende logfiler for jobstatistik til.
Logfilpræfiks	Angiv præfiks for logfilerne. Bemærk! Det aktuelle værtnavn, der er defineret i menuen TCP/IP, bruges som standardpræfiks for logfiler.
Bemærk! En stjerne (*) ud for en værdi angiver standardindstillingen.	

XPS

Element i menuen	Beskrivelse
Udskriv fejlsider Fra* Til	Udskriv de fejlsider, som printeren er stødt på under behandling af en XPS-fil.
Bemærk! En stjerne (*) ud for en værdi angiver standardindstillingen.	

Element i menuen	Beskrivelse
Minimum linjebredde 1-30 (2*)	Angiv minimumstregbredden. Bemærkninger: <ul style="list-style-type: none"> • Job, der udskrives i 1200 dpi, bruger værdien direkte. • Job, der udskrives i 4800 CQ, bruger halvdelen af værdien.
Bemærk! En stjerne (*) ud for en værdi angiver standardindstillingen.	

PDF

Element i menuen	Beskrivelse
Skalér til papir Fra* Til	Skalér sideindhold, så det passer til den valgte papirstørrelse.
Bemærkninger Udskrive Udskriv ikke*	Angiv, om anmærkninger i PDF'en skal udskrives.
Udskriv PDF-fejl Fra Til*	Aktivér udskrivning af PDF-fejl.
Bemærk! En stjerne (*) ud for en værdi angiver standardindstillingen.	

PostScript

Element i menuen	Beskrivelse
Udskriv PS-fejl Fra* Til	Udskriv en side, der beskriver PostScript®-fejlen. Bemærk! Når der opstår en fejl, stopper behandlingen af jobbet, printeren udskriver en fejlmeddelelse, og resten af jobbet ryddes.
Minimum linjebredde 1-30 (2*)	Angiv minimumstregbredden. Bemærkninger: <ul style="list-style-type: none"> • Job, der udskrives i 1200 dpi, bruger værdien direkte. • Job, der udskrives i 4800 CQ, bruger halvdelen af værdien.
Lås PS-starttilstand Fra Til*	Deaktiver SysStart-filen.
Billedudjævning Fra* Til	Forbedr kontrasten og skarpheden på billeder med lav opløsning. Bemærk! Denne indstilling har ingen indflydelse på billeder med en opløsning på 300 dpi eller højere.
Bemærk! En stjerne (*) ud for en værdi angiver standardindstillingen.	

Element i menuen	Beskrivelse
Skrifttypeprior. Indbygget* Flash/disk	Angiv skrifttypesøgerækkefølgen. Bemærkninger: <ul style="list-style-type: none"> • Indbygget indstiller printeren til at søge efter den ønskede skrifttype i hukommelsen, før den søger i flashhukommelsen eller på printerens harddisk. • Flash/disk indstiller printeren til at søge i flashhukommelsen eller på harddisken efter den anmodede skrifttype, før den søger i printerens hukommelse. • Dette menupunkt vises kun, hvis der er installeret en flashhukommelse eller en harddisk.
Vent timeout Fra Til* (40 sekunder)	Indstil printeren til at vente på yderligere data, før et udskriftsjob annulleres.
Bemærk! En stjerne (*) ud for en værdi angiver standardindstillingen.	

PCL

Element i menuen	Beskrivelse
Fontkilde Indbygget* Disk Flash Alle	Vælg den kilde som indeholder standardskrifttypevalget. Bemærkninger: <ul style="list-style-type: none"> • Flash og Disk vises kun, hvis der er installeret en flashhukommelse eller en harddisk. • For at få vist Flash og Disk skal du sørge for, at de ikke er læse- eller skrivebeskyttet.
Skrifttypenavn Courier*	Vælg en skrifttype fra den angivne fontkilde.
Symbolsæt 12U PC-850*	Angiver symbolsættet for hvert skrifttypenavn. Bemærk! Et symbolsæt er et sæt alfabetiske og numeriske tegn, tegnsætningstegn og symboler. Symbolsæt understøtter de forskellige krav for sprog eller bestemte anvendelser, f.eks. matematiske symboler til videnskabelig tekst.
Pitch 0,08-100 (10*)	Angiv tegnbredde for skrifttyper med almindelig eller fast tegnbredde. Bemærk! Tegnbredde refererer til antallet af tegn med faste mellemrum pr. vandrette tomme.
Papirretning Stående* Liggende	Angiv tekst- og grafikretning på siden.
Bemærk! En stjerne (*) ud for en værdi angiver standardindstillingen.	

Element i menuen	Beskrivelse
Linjer pr. side 1-255	Angiv antallet af linjer med tekst for hver side, der udskrives via PCL® datastrøm. Bemærkninger: <ul style="list-style-type: none"> • Dette menupunkt aktiverer vertikal afstand mellem typer, der får det valgte antal anmodede linjer til at blive udskrevet mellem standardmargenen på siden. • 60 er standardindstilling i USA. 64 er den internationale standardindstilling.
PCL5 Minimum linjebredde 1-30 (2*)	Angiv den indledende minimumsbredde på anslag. Bemærkninger:
PCLXL Minimum linjebredde 1-30 (2*)	<ul style="list-style-type: none"> • Job, der udskrives i 1200 dpi, bruger værdien direkte. • Job, der udskrives i 4800 CQ, bruger halvdelen af værdien.
A4-bredde 198 mm* 203 mm	Indstil bredden af den logiske side på A4-papir. Bemærk! Logisk side er mellemrummet på den fysiske side, hvor data er udskrevet.
Auto CR efter LF Fra* Til	Indstil printeren til at udføre en vognretur efter en linjeskiftkommando. Bemærk! Vognretur er en mekanisme, der får printeren til at flytte markøren til den første position på den samme linje.
Auto LF efter CR Fra* Til	Indstil printeren til at udføre et linjeskift efter en vognreturkommando.
Nyt papirmagasnummer Tildel MP-arkføder Tildel papirmagasin [x] Tildel manuelt papir Tildel manuel konvolut	Konfigurer printeren til at fungere med en anden printerdriver eller et brugerdefineret program, der bruger et andet sæt kildetildelinger til at bede om en given papirkilde. Vælg mellem følgende indstillinger: Fra* – Printeren bruger standardindstillingerne for papirkildetildelinger. Ingen - Papirkilden ignorerer kommandoen til valg af papirindføring. 0-199 – Vælg en numerisk værdi for at tildele en standardværdi til en papirkilde.
Nyt papirmagasnummer Vis fabriksindstillinger	Vis standardværdien, der er knyttet til hver papirkilde.
Nyt papirmagasnummer Gendan standard	Gendan værdien til papirmagasnummeret til standardindstillingerne.
Udskriftstimeout Fra Til* (90 sekunder)	Indstil printeren til at afslutte et udskriftsjob, efter den har været inaktiv i en angivet tidsperiode.
Bemærk! En stjerne (*) ud for en værdi angiver standardindstillingen.	

HTML

Element i menuen	Beskrivelse
Skrifttypenavn Timer*	Indstil skrifttype til brug, når du skal printe HTML-dokumenter.
Bemærk! En stjerne (*) ud for en værdi angiver standardindstillingen.	

Element i menuen	Beskrivelse
Fontstørrelse 1-255 (12*)	Indstil den skrifttype, der skal bruges, når du printer HTML-dokumenter.
Skaler 1-400 % (100*)	Skala for HTML-dokumenter til udskrivning.
Papirretning Stående* Liggende	Angiv papirretningen for HTML-dokumenter.
Margenstørrelse 8-255 mm (19*)	Angiv sidemargen for HTML-dokumenter.
Baggrunde Udskriv ikke Udskriv*	Udskriv baggrundsoplysninger eller grafik i HTML-dokumenter.
Bemærk! En stjerne (*) ud for en værdi angiver standardindstillingen.	

Billede

Menupunkt	Beskrivelse
Autotilpas Til Fra*	Vælg den bedste, tilgængelige papirstørrelse og papirretning til et billede. Bemærk! Når indstillingen er Til, tilsidesætter dette menupunkt den skalering og retning, der er angivet for billedet.
Inverter Fra* Til	Inverter bi-tonale monokrombilleder. Bemærk! Dette menupunkt gælder ikke for GIF- eller JPEG-billedformater.
Skalering Forankres øverst til v. Bedste tilpasning* Forankres i centrum Tilpas i højden/bredden Tilpas i højden Tilpas i bredden	Juster billedet, så det passer til udskriftsområdet. Bemærk! Når Autotilpas er angivet til Aktiveret, indstilles Skalering automatisk til Tilpas.
Papirretning Stående* Liggende Omvendt stående Omvendt liggende	Angiv tekst- og grafikretning på siden.
Bemærk! En stjerne (*) ud for en værdi angiver standardindstillingen.	

Papir

Konfiguration af papirmagasin

Element i menuen	Beskrivelse
Standardkilde Papirmagasin [x] (1*) Flerformålsarkføder Manuelt papir Manuel konvolut	Indstil papirkilden til alle udskriftsjob.
Papirstørrelse/type Papirmagasin [x] Flerformålsarkføder Manuelt papir Manuel konvolut	Angiv den papirstørrelse eller papirtype, der er lagt i hver papirkilde.
Erstat med størrelse Fra Letter/A4 Alle viste*	Indstil printeren til at erstatte den angivne papirstørrelse, hvis den påkrævede størrelse ikke er lagt i en af papirkilderne. Bemærkninger: <ul style="list-style-type: none"> • Slået fra beder brugeren om at ilægge den påkrævede papirstørrelse. • Alle viste tillader alle tilgængelige erstatninger.
Konfigurer MP Kasette* Manuel Først	Fastsætter adfærden for MP-arkføderen. Bemærkninger: <ul style="list-style-type: none"> • Indstillingen Kasette konfigurerer flerformålsarkføderen som den automatiske papirkilde. • Manual angiver, at flerformålsarkføderen kun bruges til manuelt fremførte udskriftsjob. • Først konfigurerer flerformålsarkføderen som den primære papirkilde.
Bemærk! En stjerne (*) ud for en værdi angiver standardindstillingen.	

Mediekonfiguration

Generel opsætning

Element i menuen	Beskrivelse
Måleenheder Tommer Millimeter	Angiv måleenheden til papirstørrelsen Universal. Bemærk! Tommer er standardindstilling i USA. Millimeter er den internationale standardindstilling.
Bredde stående 3-52 " (8,5*) 76-1321 mm (216*)	Indstil stående bredde til papirstørrelsen Universal.
Bemærk! En stjerne (*) ud for en værdi angiver standardindstillingen.	

Element i menuen	Beskrivelse
Højde stående 3-52 " (14*) 76,2-1321 mm (356*)	Indstil stående højde til papirstørrelsen Universal.
Indføringsretning Kort kant* Lang kant	Indstil printeren til at tage papir fra den korte eller den lange kant. Bemærk! Lang kant vises kun, hvis den længste kant er kortere end den understøttede maksimale bredde.
Bemærk! En stjerne (*) ud for en værdi angiver standardindstillingen.	

Specialscanningsstørrelser

Element i menuen	Beskrivelse
Specialscanningsstørrelse [x] Navn scanningsstørrelse Bredde 1-8,5 " (8,5*) 25,4-215,9 mm (215,9*) Højde 1-25 " (635 mm*) 25,4-635 mm (355,6*) Papirretning Stående* Liggende 2 scanninger pr. side Fra* Til	Tildel et navn på scanningsstørrelse, og konfigurer scanningsindstillingerne.

Medietyper

Element i menuen	Beskrivelse
Almindeligt papir Karton Genbrug Transparent Glittet Tykt blankt Etiketter Vinyletiketter Bankpost Konvolut Grov konvolut Brevpapir Forudskrevet Farvet papir Lyst Tungt Ru/bomuld Specialtype [X]	Angiv strukturen, vægten og retningen af papiret.

Papirkurvskonfiguration

Element i menuen	Beskrivelse
Udskriftsbakke Standardbakke* Bakke [x]	Angiv udskriftsbakke.
Konfigurer bakker Postkasse* Link Linkoption Typetilknytning	Konfigurer driftstilstand for udskriftsbakker. Bemærkninger: <ul style="list-style-type: none"> • Postkassen gør, at standardbakken og en eventuel valgfri bakke vælges individuelt. • Link gør det muligt at sammenkæde alle udskriftsbakker, som om de var en stor bakke. • Linkoptionen behandler alle valgfrie bakker som én stor udskriftsbakke. • Typetilknytning knytter hver papirtype til en bakke eller et sæt af sammenkædede bakker.
Brugerdefinerede bakkenavne Standardbakke Bakke [x]	Tildel bakken et navn.
Bemærk! En stjerne (*) ud for en værdi angiver standardindstillingen.	

Kopi

Standardindstillinger for kopiering

Element i menuen	Beskrivelse
Indholdstype Tekst Tekst/foto* Foto Grafik	Forbedr udskrivningsresultatet baseret på indholdet af originaldokumentet.
Indholdskilde Sort-hvid laserprinter Farvelaserprinter* Inkjet Foto/Film Blad Avis Tryk på Andet	Forbedr udskrivningsresultat baseret på kilden til originaldokumentet.
Sider 1-sidet til 1-sidet* 1-sidet til 2-sidet 2-sidet til 1-sidet 2-sidet til 2-sidet	Angiv den scanningsadfærd, der er baseret på originaldokumentet.
Skilleark Ingen* Mellem kopier Mellem job Mellem sider	Angiv, om der skal indsættes tomme skillesider, når der udskrives.
Skillesidekilde Papirmagasin [x] (1*) Flerformålsarkføder	Angiv papirkilden til skillesiden.
Farve Fra Til* Automatisk	Indstil printeren til at generere farveudskrifter fra et scanningsjob.
Sider pr. ark Fra* 2 sider i stående retning 4 sider i stående retning 2 sider i liggende retning 4 sider i liggende retning	Angiv antallet af sidebilleder, der skal udskrives på samme side af et stykke papir.
Bemærk! En stjerne (*) ud for en værdi angiver standardindstillingen.	

Element i menuen	Beskrivelse
Udskriv siderammer Fra* Til	Placer en ramme rundt om hvert billede, når du udskriver flere sider på en enkelt side.
Sætvis Fra [1,1,1,2,2,2] Til [1,2,1,2,1,2]*	Udskriv flere kopier i rækkefølge.
Forskudte sider Ingen* Mellem kopier Mellem job	Forskyd udskrift af hvert udskriftsjob eller hver kopi af et udskriftsjob. Bemærkninger: <ul style="list-style-type: none"> • Indstillingen Mellem kopier forskyder hver kopi af udskriftsjobbet, hvis Sorter er indstillet til Til [1,2,1,2,1,2]. Hvis Sorter er indstillet til Fra [1,1,1,2,2,2], forskydes hvert sæt af udskrevne sider, som f.eks. alle sider 1 og alle sider 2. • Mellem job angiver samme forskydningsposition for hele udskriftsjobbet, uanset antal udskrevne kopier. • Dette menupunkt vises kun, hvis en multipositionsefterbehandler til hæftning og hulning er installeret.
Hæftning Fra* 1 hæfteklamme, øverste venstre hjørne 2 hæfteklammer, venstre 1 hæfteklamme, øverste højre hjørne 2 hæfteklammer, øverst 1 hæfteklamme, nederste venstre hjørne 2 hæfteklammer, nederst 1 hæfteklamme, nederste højre hjørne 2 hæfteklammer, højre	Angiv hæftningsplacering for alle udskriftsjob. Bemærk! Dette menupunkt vises kun, hvis en efterbehandler er installeret.
Hulning Fra* 2 huller 3 huller 4 huller	Lav huller i udskriften. Bemærk! Dette menupunkt vises kun, hvis en multipositionsefterbehandler til hæftning og hulning er installeret.
"Kopier fra"-størrelse [Liste over papirstørrelser]	Indstil papirstørrelsen på originaldokumentet. Bemærk! Letter er standardindstilling i USA. A4 er den internationale standardindstilling.
"Kopier til"-kilde Papirmagasin [x] (1*) Flerformålsarkføder Automatisk match af størrelse	Angiv en papirkilde for kopijobbet.
Temperatur -4 til 4 (0*)	Angiv, om du vil generere en køligere eller varmere udskrift.
Bemærk! En stjerne (*) ud for en værdi angiver standardindstillingen.	

Element i menuen	Beskrivelse
Sværtning 1 til 9 (5*)	Juster sværtningen i det scannede billede.
Antal kopier 1-9999 (1*)	Angiv antallet af kopier.
Sidehoved/sidefod Venstre sidehoved Midt-sidehoved Højre sidehoved Venstre sidefod Midt-sidefod Højre sidefod	Angiv oplysninger om sidehoved og sidefod på det scannede billede.
Overlay Fortroligt Kopi Kladde Vigtigt Brugerdefineret Fra*	Angiv den overlaytekst, der skal udskrives på hver kopi.
Brugerdefineret overlay	Indtast teksten til valgmuligheden Brugerdefineret i menuen Overlay.
Bemærk! En stjerne (*) ud for en værdi angiver standardindstillingen.	

Avanceret billedbehandling

Element i menuen	Beskrivelse
Farvebalance Cyan til Rød -4 til 4 (0*) Magenta til Grøn -4 til 4 (0*) Gul til Blå -4 til 4 (0*)	Juster farveintensiteten for cyan, magenta og gul.
Farveudfald Farveudfald (Ingen*) Standard rød grænse (128*) Standard grøn grænse (128*) Standard blå grænse (128*)	Angiv, hvilken farve der skal fades under scanningen, og justerer fading-graden for denne farve.
Autom. farveidentifikation Farvefølsomhed 1-9 (5*) Områdefølsomhed 1-9 (5*)	Konfigurer automatisk indstilling for farveregistrering.
Kontrast Bedst til indhold* 0-5	Angiv kontrasten for det scannede billede.
Bemærk! En stjerne (*) ud for en værdi angiver standardindstillingen.	

Element i menuen	Beskrivelse
Fjern baggrund Baggrundsregistrering Indholdsbaseret* Fast Niveau -4 til 4 (0*)	Fjern baggrundsfarve eller billedstøj fra originaldokumentet. Bemærkninger: <ul style="list-style-type: none"> • Indholdsbaseret fjerner baggrundsfarven fra originaldokumentet. • Fast fjerner billedstøj fra et foto.
Autocentrer Fra* Til	Centrer indholdet på siden.
Spejlvendt billede Fra* Til	Opret et spejlvendt billede af originaldokumentet.
Negativbillede Fra* Til	Opret et negativt billede af originaldokumentet.
Skyggedetalje -4 til 4 (0*)	Juster skyggedetaljen i originaldokumentet.
Scan kant til kant Fra* Til	Scan originaldokumentet fra kant til kant.
Skarphed 1-5 (3*)	Juster skarpheden i det scannede billede.
Bemærk! En stjerne (*) ud for en værdi angiver standardindstillingen.	

Admin-kontrol

Element i menuen	Beskrivelse
Tillad farvekopier Fra Til*	Udskriv kopier i farver.
Transparentskillesider Fra Til*	Indsæt en tom side mellem transparenterne.
Udskriftsbakke Standardbakke* Bakke [x]	Angiv udskriftsbakke.
Tillad prioritetskopier Fra Til*	Afbryd et udskriftsjob for at kopiere.
Scanning af brugerdefineret job Fra* Til	Indstil printeren til at scanne det første sæt af originaldokumenter vha. de angivne indstillinger, og scan derefter det næste sæt med de samme eller andre indstillinger. Bemærk! Dette menupunkt vises kun, hvis der er installeret en harddisk.
Bemærk! En stjerne (*) ud for en værdi angiver standardindstillingen.	

Element i menuen	Beskrivelse
Tillad Gem som genvej Fra Til*	Gem kopieringsindstillinger som en genvej.
Juster ADF-skævhed Fra* Til	Indstil printeren til at justere skæve billeder fra dokumenter, der scannes fra den automatiske dokumentføder (ADF).
Eksempel på kopi Fra* Til	Udskriv en prøve kopi for at kontrollere kvaliteten, før du udskriver de resterende kopier. Bemærk! Dette menu punkt vises kun, hvis der er installeret en harddisk.
Bemærk! En stjerne (*) ud for en værdi angiver standardindstillingen.	

Fax

Faxstandarder

Faxtilstand

Element i menuen	Beskrivelse
Faxtilstand Fax* Faxserver Deaktiveret	Vælg en faxtilstand:
Bemærk! En stjerne (*) ud for en værdi angiver standardindstillingen.	

Opsætning af fax

Generelle faxindstillinger

Element i menuen	Beskrivelse
Faxnavn	Identificer din faxmaskine.
Faxnummer	Identificer dit faxnummer.
Fax-id Faxnavn Faxnummer*	Underret faxmodtagere om dit faxnavn eller faxnummer.
Bemærk! En stjerne (*) ud for en værdi angiver standardindstillingen.	

Element i menuen	Beskrivelse
Aktivér manuel fax Fra* Til	Konfigurer printeren manuelt til afsendelse af fax. Bemærkninger: <ul style="list-style-type: none"> • Dette menupunkt kræver en linjedeler og et håndsæt til telefonen. • Anvend en almindelig telefonlinje til at besvare indkommende faxopgaver og til at ringe til et faxnummer. • For at gå direkte til funktionen manuel fax skal du trykke på # og 0 på tastaturet.
Hukommelsesbrug Alt til modtagelse Det meste til modtagelse Lige* Det meste til afsendelse Alt til afsendelse	Indstil mængden af intern printerhukommelse allokeret til at sende faxer. Bemærk! Dette menupunkt forhindrer hukommelsesbufferforhold og mislykkede faxer.
Annuler faxer Tillad* Tillad ikke	Annuller udgående faxer, inden de sendes, eller annuller indgående faxer, inden de er blevet udskrevet.
Tilsløring af faxnummer Fra* Fra venstre Fra højre	Angiv formatet for tilsløring af et udgående faxnummer.
Cifre, der tilsløres 0-58 (0*)	Angiv antallet af cifre, der tilsløres i et udgående faxnummer.
Akt. linjeforbindelsesregistr. Fra Til*	Afgør, om en telefonlinje er tilsluttet printerens. Bemærk! Registrering sker, når printerens tændes og før hvert opkald.
Akt. linjeregistr. i forkert stik Fra Til*	Afgør, om en telefonlinje er tilsluttet den korrekte port på printerens. Bemærk! Registrering sker, når printerens tændes og før hvert opkald.
Akt. supportudvidel. under brug Fra Til*	Afgør, om en telefonlinje bruges af en anden enhed, f.eks. en anden telefon på samme linje. Bemærk! Registrering sker, når printerens tændes og før hvert opkald.
Optimer faxkompatibilitet	Konfigurer printerens faxfunktionalitet for at opnå optimal kompatibilitet med andre faxmaskiner.
Faxtransport Analog* etherFAX Ingen	Indstil metoden for faxtransport.
Bemærk! En stjerne (*) ud for en værdi angiver standardindstillingen.	

Indstillinger for faxafsendelse

Element i menuen	Beskrivelse
Opløsning Standard* Fin Superfin Ultrafin	Angiv opløsningen for det scannede billede. Bemærk! En højere opløsning øger faxtransmissionstiden og kræver mere hukommelse.
Originalstørrelse [Liste over papirstørrelser]	Angiv størrelsen på originaldokumentet. Bemærk! Letter er standardindstilling i USA. A4 er den internationale standardindstilling.
Papirretning Stående* Liggende	Angiv retningen på originaldokumentet. Bemærk! Dette menupunkt vises kun på nogle printermodeller.
Sider Fra* Kort kant Lang kant	Angiv retningen på originaldokumentet, når der scannes på begge sider af dokumentet. Bemærk! Dette menupunkt vises kun på nogle printermodeller.
Indholdstype Tekst* Tekst/foto Foto Grafik	Forbedr udskrivningsresultatet baseret på indholdet af originaldokumentet.
Indholdskilde Sort-hvid laserprinter Farvelaserprinter* Inkjet Foto/Film Blad Avis Tryk på Andet	Forbedr udskrivningsresultat baseret på kilden til originaldokumentet.
Sværtning 1-9 (5*)	Juster sværtningen i det scannede billede.
Bag en PABX Til Fra*	Sæt printeren i stand til at ringe til et faxnummer uden at vente på at genkende klartonen. Bemærk! Private Automated Branch Exchange (PABX) er et telefonnetværk, der gør det muligt for et enkelt adgangsnummer at kunne tilbyde flere linjer til personer, der ringer udefra.
Opkaldstilstand Tone* Impuls	Angiv opkaldstilstand for indgående eller udgående faxer.
Bemærk! En stjerne (*) ud for en værdi angiver standardindstillingen.	

Avanceret billedbehandling

Element i menuen	Beskrivelse
Farvebalance Cyan - Rød -4 til 4 (0*) Magenta - Grøn -4 til 4 (0*) Gul - Blå -4 til 4 (0*)	Juster farveintensiteten under scanning.
Farveudfald Farveudfald (Ingen*) Standard rød grænse (128*) Standard grøn grænse (128*) Standard blå grænse (128*)	Angiv, hvilken farve der skal fades under scanningen, og justerer fading-graden for denne farve.
Kontrast Bedst egnet til indhold* 0 1 2 3 4 5	Indstil udskriftens kontrast.
Fjern baggrund Baggrundsregistrering Indholdsbaseret* Fast Niveau -4 til 4 (0*)	Juster, hvor meget baggrund der skal være synlig på et scannet billede. Bemærk! Hvis du vil fjerne baggrundsfarven fra det originale dokument, skal du indstille Baggrundsregistrering til Indholdsbaseret. Hvis du vil fjerne billedstøj fra et foto, skal du indstille Baggrundsregistrering til Fast.
Spejlvendt billede Fra* Til	Opret et spejlvendt billede af originaldokumentet.
Negativbillede Fra* Til	Opret et negativt billede af originaldokumentet.
Skyggedetalje -4 til 4 (0*)	Juster, hvor mange skyggedetaljer der må være synlige på et scannet billede.
Scan kant til kant Til Fra*	Tillad, at det originale dokument scannes fra kant til kant.
Skarphed 1-5 (3*)	Juster skarpheden i det scannede billede.
Temperatur -4 til 4 (0*)	Angiv, om du vil generere en køligere eller varmere udskrift.
Bemærk! En stjerne (*) ud for en værdi angiver standardindstillingen.	

Admin-kontrol

Element i menuen	Beskrivelse
Automatisk genopkald 0-9 (5*)	Juster antallet af genopkaldsforsøg baseret på aktivitetsniveauet for modtagerfaxmaskiner.
Genopkaldsfrekvens 1-200 minutter (3*)	Øg tiden mellem genopkaldsforsøg for at øge chancen for at sende fax.
Aktivér ECM Til* Fra	Aktivér fejlkorrektionstilstand (ECM) for faxopgaver. Bemærk! ECM registrerer og korrigerer fejl i faxtransmissionsprocessen, der forårsages af støj på telefonlinjen og lav signalstyrke.
Aktiver faxscanninger Til* Fra	Faxdokumenter, der scannes ved printeren.
Driver til fax Til* Fra	Lad printerdriveren sende fax.
Tillad Gem som genvej Til* Fra	Gem faxnumre som genvej på printeren.
Maks. hastighed 33600* 14400 9600 4800 2400	Indstil den maksimale hastighed for afsendelse af fax.
Scanning af brugerdefineret job Fra* Til	Aktiver scanning af brugerdefinerede job som standard. Bemærk! Dette menupunkt vises kun, hvis der er installeret en harddisk.
Vis scanning Fra* Til	Vis et scanningseksempel på displayet. Bemærk! Dette menupunkt vises kun, hvis der er installeret en harddisk.
Juster ADF-skævhed Fra* Til	Korriger mindre skævheder i det scannede billede.
Aktiverer scanning af farvefax Slået fra som standard* Slået til som standard Brug aldrig Brug altid	Aktivér farvescanninger til fax.
Auto konverterer farve faxer til monokrome faxer Til* Fra	Konverter alle udgående faxer til sort-hvid.
Bemærk! En stjerne (*) ud for en værdi angiver standardindstillingen.	

Element i menuen	Beskrivelse
Bekræft faxnummer Fra* Til	Bed brugeren om at bekræfte faxnummeret.
Opkaldspræfiks	Angiv et områdenummer.
Opkaldspræfiksregler	Etabler en opkaldspræfiksregel.
Bemærk! En stjerne (*) ud for en værdi angiver standardindstillingen.	

Indstillinger for faxmodtagelse

Element i menuen	Beskrivelse
Faxjob venter Ingen* Toner Toner og forbrugsstoffer	Fjern faxjob, som kræver særlige utilgængelige ressourcer fra udskrivningskøen.
Opkald at besvare 1-25 (3*)	Angiv antallet af ring for indgående fax.
Automatisk reduktion Til* Fra	Skaler indgående fax, så den passer på siden.
Papirkilde Papirmagasin [X] Auto*	Indstil papirkilden til udskrivning af indgående fax.
Sider Til Fra*	Udskriv på begge sider af papiret.
Skilleark Ingen* Før job Efter job	Angiv, om der skal indsættes tomme skillesider, når der udskrives.
Skillesidekilde Papirmagasin [X] (1*)	Angiv papirkilden til skillesiden.
Udskriftsbakke Standardbakke	Angiv en udskriftsbakke til modtagne faxer.
Faxsidefod Til Fra*	Udskriv transmissionsoplysninger nederst på hver side fra en modtaget fax.
Tidsstempel på faxsidefod Modtag* Udskrive	Udskriv tidsstempelt nederst på hver side fra en modtaget fax.
Bemærk! En stjerne (*) ud for en værdi angiver standardindstillingen.	

Element i menuen	Beskrivelse
Hulning Fra* 2 huller 3 huller 4 huller	Huller langs kanten af det udskrevne faxdokument. Bemærk! Dette menupunkt vises kun, hvis en multipositionsefterbehandler til hæftning og hulning er installeret.
Hæftning Fra* 1 hæfteklamme 2 hæfteklammer	Hæft det udskrevne faxdokument. Bemærk! Dette menupunkt vises kun, hvis en efterbehandler er installeret.
Tilbageholdelse af faxer Tilstand for tilbageholdt fax Fra* Altid slået til Manuel Planlagt	Undgå, at modtagne faxer bliver udskrevet, før de frigives.
Bemærk! En stjerne (*) ud for en værdi angiver standardindstillingen.	

Admin-kontrol

Element i menuen	Beskrivelse
Aktivér faxmodtagelse Til* Fra	Indstil printeren til at modtage faxer.
Aktivér farvefaxmodtagelse Til* Fra	Aktivér farvefaxmodtagelse på printeren.
Akt. opkalds-id Til* Fra	Vis nummeret, der sender en indgående fax.
Bloker fax uden navn Til Fra*	Bloker indkommende faxer fra enheder, hvor der ikke er angivet noget stations-id eller fax-id.
Liste over afviste faxer Tilføj afviste faxer	Angiv de telefonnumre, som du vil blokere.
Besvar ved Alle ringetoner* Kun en ringetone Kun to ringetoner Kun tre ringetoner Kun ved et eller to ring Kun ved et eller tre ring Kun to eller tre ringetoner	Indstil et letgenkendeligt ringemønster for indkommende faxer.
Bemærk! En stjerne (*) ud for en værdi angiver standardindstillingen.	

Element i menuen	Beskrivelse
Automatisk svar Til* Fra	Indstil printeren til at modtage faxer automatisk.
Videresend fax Udskriv* Udskriv og videresend Videresend	Angiv, om modtagne faxer skal videresendes.
Videresend til Destination 1 Destination 2	Angiv, hvor modtagne faxer skal sendes videre til. Bemærk! Dette menupunkt vises kun, når Videresend fax er indstillet til Udskriv og videresend eller Videresend.
Bekræftelses-e-mail	Send en e-mailbekræftelse, når videresendelse af fax er gennemført. Bemærk! E-mailen sendes kun, når videresendelse til FTP eller destinationer for netværksdeling er indstillet.
Maks. hastighed 33600* 14400 9600 4800 2400	Indstil den maksimale hastighed til at sende faxen.
Bemærk! En stjerne (*) ud for en værdi angiver standardindstillingen.	

Faxforside

Element i menuen	Beskrivelse
Faxforside Slået fra som standard* Slået til som standard Brug aldrig Brug altid	Konfigurer indstillingerne for faxforsiden.
Medtag Til-felt Fra* Til	
Medtag Fra-felt Fra* Til	
Fra	
Inkluder Meddelelsesfelt Fra* Til	
Meddelelse:	
Inkluder logo Fra* Til	
Inkluder sidefod [x] Fra* Til	
Sidefod [x]	
Bemærk! En stjerne (*) ud for en værdi angiver standardindstillingen.	

Indstillinger for fax-log

Element i menuen	Beskrivelse
Frekvens for transmissionslogfil Altid* Aldrig Kun ved fejl	Angiv, hvor ofte printeren opretter en transmissionslogfil.
Handling for transmissionslogfil Udskrive Fra Til* E-mail Fra* Til	Udskriv eller e-mail en log for vellykket faxtransmission eller transmissionsfejl.
Bemærk! En stjerne (*) ud for en værdi angiver standardindstillingen.	

Element i menuen	Beskrivelse
Modtag fejllog Udskriv aldrig* Udskriv ved fejl	Udskriv en log til faxmodtagelsesfejl.
Automatisk udskrivning af logfiler Til* Fra	Udskriv alle faxaktiviteter.
Papirkilde til logfil Papirmagasin [x] (1*)	Angiv papirkilden til udskrivning af logfiler.
Skærm med logfiler Navn på ekstern fax* Kaldt nummer	Identificer afsenderen ved hjælp af navn på ekstern fax eller faxnummer.
Aktivér Joblog Til* Fra	Få vist en oversigt over alle faxjob.
Aktivér opkaldslog Til* Fra	Få vist en oversigt over faxopkaldshistorikken.
Udskriftsbakke til log Standardbakke* Bakke [x]	Angiv udskriftsbakken til udskrevne logfiler.
Bemærk! En stjerne (*) ud for en værdi angiver standardindstillingen.	

Højtalerindstillinger

Element i menuen	Beskrivelse
Højtalertilstand Altid fra* Altid slået til On until Connected (Slået til indtil tilslutning)	Angiv faxhøjtalertilstanden.
Højtalerlydstyrke Lav* Høj	Juster faxhøjtalerens lydstyrke.
Ringestyrke Fra* Til	Aktivér ringelydstyrke.
Bemærk! En stjerne (*) ud for en værdi angiver standardindstillingen.	

Opsætning af faxserver

Generelle faxindstillinger

Element i menuen	Beskrivelse
Til format	Angiv en faxmodtager. Bemærk! Hvis du vil bruge faxnummeret, skal du skrive nummertegnet (#) før et nummer.
Svaradresse	Angiv en svaradresse for at sende fax.
Emne	Angiv faxemne og -meddelelse.
Meddelelse	
Aktiver analog modtagelse Fra* Til	Indstil printeren til at modtage analoge faxer.
Bemærk! En stjerne (*) ud for en værdi angiver standardindstillingen.	

Faxserverens e-mailindstillinger

Element i menuen	Beskrivelse
Brug e-mail SMTP-server Til* Fra	Brug SMTP-indstillingerne (Simple Mail Transfer Protocol) til e-mail ved modtagelse og afsendelse af faxer. Bemærk! Når indstillingen er slået Til, vises alle andre indstillinger i menuen E-mailindstillinger til faxserver ikke.
Primær SMTP-gateway	Skriv IP-adressen eller værtsnavnet på den primære SMTP-server.
Primær SMTP gatewayport 1-65535 (25*)	Indtast portnummeret på den primære SMTP-server.
Sekundær SMTP gateway	Indtast IP-adressen eller værtsnavnet på den sekundære server eller backup-SMTP-serveren.
Sekundær SMTP gatewayport 1-65535 (25*)	Indtast serverens portnummer på den sekundære server eller backup-SMTP-serveren.
SMTP Timeout 5-30 (30*)	Indstil den tid, der skal gå, inden printeren får timeout, hvis SMTP-serveren ikke svarer.
Svaradresse	Angiv en svaradresse for at sende fax.
Brug SSL/TLS Deaktiveret* Forhandle Påkrævet	Angiv, om du vil sende en fax via en krypteret forbindelse.
Kræver Betroet certifikat Fra Til*	Angiv et betroet certifikat, når du skal have adgang til SMTP-serveren.
Bemærk! En stjerne (*) ud for en værdi angiver standardindstillingen.	

Element i menuen	Beskrivelse
SMTP servergodkendelse Ingen godkendelse påkrævet* Logon/almindelig NTLM CRAM-MD5 Digest-MD5 Kerberos 5	Indstil godkendelsestypen for SMTP-serveren.
Enhedsinitieret E-mail Ingen* Brug enhed SMTP kreditering	Angiv, om legitimationsoplysninger er påkrævet for enhedsinitierede e-mails.
Brugerinitieret e-mail Ingen* Brug enhed SMTP kreditering Brug sessionens bruger-id og adgangskode Brug e-mailadresse og adgangskode fra session Spørg bruger	Angiv, om legitimationsoplysninger er påkrævet til brugerinitierede e-mails.
Brug legit.opl. for Active Directory-enh Fra* Til	Aktivér brugeroplysninger og gruppedestinationer for at oprette forbindelse til SMTP-serveren.
Bruger-id til enheden	Angiv bruger-id og adgangskode for at oprette forbindelse til SMTP-serveren.
Adgangskode til enheden	
Kerberos 5-OMRÅDE	Angiv ressourcen for Kerberos 5-godkendelsesprotokollen.
NTLM-Domæne	Angiv domænenavnet for NTLM-sikkerhedsprotokol.
Deaktiver fejlen "SMTP-server ikke konfigureret" Fra* Til	Skjul fejlmeddelelsen SMTP-server ikke konfigureret .
Bemærk! En stjerne (*) ud for en værdi angiver standardindstillingen.	

Faxserverens scanningsindstillinger

Element i menuen	Beskrivelse
Billedformat TIFF (.tif) PDF (.pdf)* XPS (.xps) TXT (.txt) RTF (.rtf) DOCX (.docx) CSV (.csv)	Angiv filformatet for det scannede billede.
Bemærk! En stjerne (*) ud for en værdi angiver standardindstillingen.	

Element i menuen	Beskrivelse
Indholdstype Tekst* Tekst/foto Foto Grafik	Forbedr udskrivningsresultatet baseret på indholdet af originaldokumentet.
Indholdskilde Sort-hvid laserprinter Farvelaserprinter* Inkjet Foto/Film Blad Avis Tryk på Andet	Forbedr udskrivningsresultat baseret på kilden til originaldokumentet.
Fax-opløsning Standard* Fin Superfin Ultrafin	Indstil faxopløsningen.
Sider Fra* Kort kant Lang kant	Angiv retningen på originaldokumentet, når der scannes på begge sider af dokumentet.
Sværtning 1-9 (5*)	Indstil udskriftens sværtning.
Papirretning Stående* Liggende	Angiv tekst- og grafikretning på siden.
Originalstørrelse [Liste over papirstørrelser]	Indstil papirstørrelsen på originaldokumentet. Bemærkninger: <ul style="list-style-type: none"> • Blandede størrelser er standardindstilling i USA. A4 er den internationale standardindstilling. • Indstillingen kan variere afhængigt af din printermodel.
Anvend flersidet TIFF Fra Til*	Vælg mellem enkelt-sidede og flersidede TIFF-filer.
Bemærk! En stjerne (*) ud for en værdi angiver standardindstillingen.	

E-mail

E-mailopsætning

Element i menuen	Beskrivelse
Primær SMTP gateway	Skriv IP-adressen eller værtsnavnet på den primære SMTP-server til afsendelse af e-mail.
Primær SMTP gatewayport 1-65535 (25*)	Indtast portnummeret på den primære SMTP-server.
Sekundær SMTP gateway	Indtast IP-adressen eller værtsnavnet på den sekundære server eller backup-SMTP-serveren.
Sekundær SMTP gatewayport 1-65535 (25*)	Indtast serverens portnummer på den sekundære server eller backup-SMTP-serveren.
SMTP Timeout 5-30 sekunder (30*)	Indstil den tid, der skal gå, inden printeren får timeout, hvis SMTP-serveren ikke svarer.
Svaradresse	Angiv en svaradresse i e-mailen.
Brug altid SMTP-standardsvaradresse Til Fra*	Brug altid standardsvaradressen i SMTP-serveren.
Brug SSL/TLS Deaktiveret* Forhandle Påkrævet	Angiv, om du vil sende e-mails ved hjælp af et krypteret link.
Kræver Betroet certifikat Fra Til*	Kræver et betroet certifikat for at få adgang til SMTP-serveren.
SMTP servergodkendelse Ingen godkendelse påkrævet* Logon/almindelig NTLM CRAM-MD5 Digest-MD5 Kerberos 5	Indstil godkendelsestypen for SMTP-serveren.
Enhedsinitieret E-mail Ingen* Brug enhed SMTP kreditering	Angiv, om legitimationsoplysninger er påkrævet for enhedsinitierede e-mails.
Brugerinitieret e-mail Ingen* Brug enhed SMTP kreditering Brug sessionens bruger-id og adgangskode Brug e-mailadresse og adgangskode fra session Spørg bruger	Angiv, om legitimationsoplysninger er påkrævet til brugerinitierede e-mails.
Bemærk! En stjerne (*) ud for en værdi angiver standardindstillingen.	

Element i menuen	Beskrivelse
Brug legit.opl. for Active Directory-enh Fra* Til	Angiv, om legitimationsoplysninger er påkrævet til brugerinitierede e-mails.
Bruger-id til enheden	Angiv bruger-id og adgangskode for at oprette forbindelse til SMTP-serveren.
Adgangskode til enheden	
Kerberos 5-OMRÅDE	Angiv ressourcen for Kerberos 5-godkendelsesprotokollen.
NTLM-Domæne	Angiv domænenavnet for NTLM-sikkerhedsprotokol.
Bemærk! En stjerne (*) ud for en værdi angiver standardindstillingen.	

Standardindstillinger for e-mail

Element i menuen	Beskrivelse
Emne:	Angiv e-mailemnet og meddelelsen.
Meddelelse:	
Filnavn	Angiv filnavnet for det scannede dokument.
Format JPEG (.jpg) PDF (.pdf)* TIFF (.tif) XPS (.xps) TXT (.txt) RTF (.rtf) DOCX (.docx) CSV (.csv)	Angiv filformatet for det scannede dokument.
Globale indstillinger for OCR Genkendte sprog Autoroter Fjern pletter Auto. kontrastforbedring	Konfigurer indstillingerne for OCR (Optical Character Recognition). Bemærk! Denne menu vises kun, hvis du har købt og installeret en OCR-løsning.
PDF-indstil. PDF-version (1,5*) Arkivversion (A-1a*) Højt komprimeret (Fra*) Sikker (Fra*) Arkiv (PDF/A) (Fra*)	Konfigurer PDF-indstillinger for det scannede dokument. Bemærkninger: <ul style="list-style-type: none"> • Arkivversion og Arkiv (PDF/A) understøttes kun, hvis PDF-version er indstillet til 1.4. • Højt komprimeret vises kun, hvis der er installeret en harddisk.
Indholdstype Tekst Tekst/foto* Foto Grafik	Forbedr udskrivningsresultatet baseret på indholdstypen af originaldokumentet.
Bemærk! En stjerne (*) ud for en værdi angiver standardindstillingen.	

Element i menuen	Beskrivelse
Indholdskilde Sort-hvid laserprinter Farvelaserprinter* Inkjet Foto/Film Blad Avis Tryk på Andet	Forbedr udskrivningsresultatet baseret på indholdstypen af originaldokumentet.
Farve Sort og hvid Grå Farve* Automatisk	Indstil printeren til at indfange filindhold i farve eller sort/hvid.
Opløsning 75 dpi 150 dpi* 200 dpi 300 dpi 400 dpi 600 dpi	Angiv opløsningen for det scannede billede.
Sværtning 1-9 (5*)	Juster sværtningen i det scannede billede.
Papirretning Stående* Liggende	Angiv retningen på originaldokumentet.
Originalstørrelse Blandede størrelser*	Indstil papirstørrelsen på originaldokumentet.
Sider Fra* Kort kant Lang kant	Angiv retningen på originaldokumentet, når der scannes på begge sider af dokumentet.
Bemærk! En stjerne (*) ud for en værdi angiver standardindstillingen.	

Avanceret billedbehandling

Element i menuen	Beskrivelse
Farvebalance Cyan (0*) Magenta (0*) Gul (0*)	Juster farveintensiteten for cyan, magenta og gul.
Bemærk! En stjerne (*) ud for en værdi angiver standardindstillingen.	

Element i menuen	Beskrivelse
Farveudfald Farveudfald (Ingen*) Standard rød grænse (128*) Standard grøn grænse (128*) Standard blå grænse (128*)	Angiv, hvilken farve der skal fades under scanningen, og justerer fading-graden for denne farve.
Autom. farveidentifikation Farvefølsomhed (5*) Områdefølsomhed (5*) Bitdybde for e-mail (1 bit*)	Konfigurer automatisk indstilling for farveregistrering.
Minimumsopløsning til scanning 75 dpi 150 dpi 200 dpi 300 dpi*	Angiv minimumsopløsningen for det scannede billede.
JPEG-kvalitet Bedst til indhold* 5-95	Indstil JPEG-kvalitet for det scannede billede.
Kontrast Bedst til indhold* 0-5	Angiv kontrasten for det scannede billede.
Fjern baggrund Baggrundsregistrering (Indholdsbaseret*) Niveau (0*)	Fjern baggrundsfarve eller billedstøj fra originaldokumentet. Bemærkninger: <ul style="list-style-type: none"> • Indholdsbaseret fjerner baggrundsfarven fra originaldokumentet. • Fast fjerner billedstøj fra et foto.
Spejlvend billede Fra* Til	Opret et spejlvendt billede af originaldokumentet.
Negativbillede Fra* Til	Opret et negativt billede af originaldokumentet.
Skyggedetalje -4 til 4 (0*)	Juster skyggedetaljen i det scannede billede.
Scan kant til kant Fra* Til	Scan originaldokumentet fra kant til kant.
Skarphed 1-5 (3*)	Juster skarpheden i det scannede billede.
Temperatur -4 til 4 (0*)	Generer en mere blålig eller mere rødlig udskrift af originaldokumentet.
Bemærk! En stjerne (*) ud for en værdi angiver standardindstillingen.	

Element i menuen	Beskrivelse
Tomme sider Fjern tom side (Må ikke fjernes*) Følsomhed for tom side (5*)	Indstil følsomheden for scanninger i forbindelse med tomme sider i originaldokumentet.
Bemærk! En stjerne (*) ud for en værdi angiver standardindstillingen.	

Admin-kontrol

Element i menuen	Beskrivelse
Maks. e-mailstørrelse 0-65535 (0*)	Angiv den tilladte filstørrelse for hver e-mail.
Fejlmeddelelse om størrelse	Angiv en fejlmeddelelse om, at printeren sender, når en e-mail overstiger den tilladte filstørrelse. Bemærk! Du kan skrive op til 1024 tegn.
Begræns destinationer	Begræns afsendelse af e-mail til kun at sende til den specificerede liste over domænenavn. Bemærk! Brug et komma til at adskille domænerne.
Send mig en kopi Viser aldrig* Slået til som standard Slået fra som standard Altid slået til	Send en kopi af e-mailen til dig selv.
Tillad kun e-mails Fra* Til	Indstil printeren til kun at sende e-mails til dig selv.
Brug cc:/bcc: Fra* Til	Aktivér gennemslagskopiering og blind gennemslagskopiering i en e-mail.
Anvend flersidet TIFF Fra Til*	Aktiver scanning af flere TIFF-billeder i en TIFF-fil.
TIFF-komprimering JPEG LZW*	Angiv komprimeringstypen til TIFF-filer.
Tekststandard 5-95 (75*)	Indstil tekstkvaliteten af det indhold, der scannes.
Tekst/foto-standard 5-95 (75*)	Indstil tekst- og fotokvaliteten af det indhold, der scannes.
Fotostandard 5-95 (50*)	Indstil fotokvaliteten af det indhold, der scannes.
Juster ADF-skævhed Fra* Til	Indstil printeren til at justere skæve billeder fra dokumenter, der scannes fra den automatiske dokumentføder (ADF).
Bemærk! En stjerne (*) ud for en værdi angiver standardindstillingen.	

Element i menuen	Beskrivelse
Transmissionslog Udskriv log* Udskriv ikke log Udskriv kun ved fejl	Udskriv en transmissionslog til e-mailscanninger.
Papirkilde til logfil Papirmagasin [x] (1*) Flerformålsarkføder	Angiv papirkilden til udskrivning af logfiler til e-mail.
Udskriftsbakke til log Standardbakke * Bakke [x]	Angiv udskriftsbakken til udskrevne logfiler.
Scanning af brugerdefineret job Fra* Til	Indstil printeren til at scanne det første sæt af originaldokumenter vha. de angivne indstillinger, og scan derefter det næste sæt med de samme eller andre indstillinger. Bemærk! Dette menupunkt vises kun, hvis der er installeret en harddisk.
Vis scanning Fra* Til	Vis en scanningsvisning af originaldokumentet. Bemærk! Dette menupunkt vises kun, hvis der er installeret en harddisk.
Tillad Gem som genvej Fra Til*	Gem en e-mailadresse som en genvej.
E-mailbillede sendt som Vedhæftning* Weblink	Angiv, hvordan de billeder, der er inkluderet i e-mailen, skal sendes.
Nulstil e-mailoplysninger efter afsendelse Fra Til*	Nulstil felterne Til, Emne, Meddelelse og Filnavn til standardværdierne efter afsendelse af en e-mail.
Bemærk! En stjerne (*) ud for en værdi angiver standardindstillingen.	

Opsætning af weblink

Element i menuen	Beskrivelse
Server	Angiv brugeroplysningerne på den server, som er vært for de billeder, der er inkluderet i e-mailen.
Login	
Adgangskode	
Sti	
Filnavn	
Weblink	

FTP

FTP-standardindstillinger

Element i menuen	Beskrivelse
Format JPEG (.jpg) PDF (.pdf)* TIFF (.tif) XPS (.xps) TXT (.txt) RTF (.rtf) DOCX (.docx) CSV (.csv)	Angiv filformatet for det scannede billede.
Globale indstillinger for OCR Genkendte sprog Autoroter Fjern pletter Auto. kontrastforbedring	Konfigurer indstillingerne for OCR (Optical Character Recognition). Bemærk! Denne menu vises kun, hvis du har købt og installeret en OCR-løsning.
PDF-indstil. PDF-version (1,5*) Arkivversion (A-1a*) Højt komprimeret (Fra*) Sikker (Fra*) Arkiv (PDF/A) (Fra*)	Konfigurer PDF-indstillingerne for det scannede billede. Bemærk! Højt komprimeret vises kun, hvis der er installeret en harddisk.
Indholdstype Tekst Tekst/foto* Grafik Foto	Forbedr udskrivningsresultatet baseret på indholdstypen af originaldokumentet.
Indholdskilde Sort-hvid laserprinter Farvelaserprinter* Inkjet Foto/Film Blad Avis Tryk på Andet	Forbedr udskrivningsresultatet baseret på indholdstypen af originaldokumentet.
Farve Sort og hvid Grå Farve* Automatisk	Indstil printeren til at indfange filindhold i farve eller sort/hvid.
Bemærk! En stjerne (*) ud for en værdi angiver standardindstillingen.	

Element i menuen	Beskrivelse
Opløsning 75 dpi 150 dpi* 200 dpi 300 dpi 400 dpi 600 dpi	Angiv opløsningen for det scannede billede.
Sværtning 1-9 (5*)	Juster sværtningen i det scannede billede.
Papirretning Stående* Liggende	Angiv retningen på originaldokumentet.
Originalstørrelse Blandede størrelser*	Indstil papirstørrelsen på originaldokumentet.
Sider Fra* Lang kant Kort kant	Angiv retningen, når der scannes på begge sider af dokumentet.
Filnavn	Angiv filnavnet på det scannede billede.
Bemærk! En stjerne (*) ud for en værdi angiver standardindstillingen.	

Avanceret billedbehandling

Element i menuen	Beskrivelse
Farvebalance Cyan (0*) Magenta (0*) Gul (0*)	Juster farveintensiteten for cyan, magenta og gul.
Farveudfald Farveudfald (Ingen*) Standard rød grænse (128*) Standard grøn grænse (128*) Standard blå grænse (128*)	Angiv, hvilken farve der skal fades under scanningen, og justerer fading-graden for denne farve.
Autom. farveidentifikation Farvefølsomhed (5*) Områdefølsomhed (5*) FTP-bitdybde (1 bit *)	Konfigurer automatisk indstilling for farveregistrering.
JPEG-kvalitet Bedst til indhold* 5-95	Indstil JPEG-kvalitet for det scannede billede.
Bemærk! En stjerne (*) ud for en værdi angiver standardindstillingen.	

Element i menuen	Beskrivelse
Kontrast Bedst til indhold* 0 1 2 3 4 5	Angiv kontrasten for det scannede billede.
Fjern baggrund Baggrundsregistrering (Indholdsbaseret*) Niveau (0*)	Fjern baggrundsfarve eller billedstøj fra originaldokumentet. Bemærkninger: <ul style="list-style-type: none"> • Indholdsbaseret fjerner baggrundsfarven fra originaldokumentet. • Fast fjerner billedstøj fra et foto.
Spejlvend billede Fra* Til	Opret et spejlvendt billede af originaldokumentet.
Negativbillede Fra* Til	Opret et negativt billede af originaldokumentet.
Skyggedetalje -4 til 4 (0*)	Juster skyggedetaljen i det scannede billede.
Scan kant til kant Fra* Til	Tillad, at det originale dokument scannes fra kant til kant.
Skarphed 1-5 (3*)	Juster skarpheden i det scannede billede.
Temperatur -4 til 4 (0*)	Generer en mere blålig eller mere rødlig udskrift af originaldokumentet.
Tomme sider Fjern tom side (Må ikke fjernes*) Følsomhed for tom side (5*)	Indstil følsomheden for scanninger i forbindelse med tomme sider i originaldokumentet.
Bemærk! En stjerne (*) ud for en værdi angiver standardindstillingen.	

Admin-kontrol

Element i menuen	Beskrivelse
Tekststandard 5-95 (75*)	Indstil tekstkvaliteten på det scannede billede.
Tekst/foto-standard 5-95 (75*)	Indstil tekst- og fotokvaliteten for det scannede billede.
Fotostandard 5-95 (50*)	Angiv kvaliteten af et foto på det scannede billede.
Bemærk! En stjerne (*) ud for en værdi angiver standardindstillingen.	

Element i menuen	Beskrivelse
Anvend flersidet TIFF Til* Fra	Aktiver scanning af flere TIFF-billeder i en TIFF-fil.
TIFF-komprimering LZW* JPEG	Angiv komprimeringstypen til TIFF-filer.
Transmissionslog Udskriv log* Udskriv ikke log Udskriv kun ved fejl	Udskriv en transmissionslog til FTP-scanninger.
Papirkilde til logfil Papirmagasin [x] (1*) Flerformålsarkføder	Angiv papirkilden til udskrivning af FTP-logfiler.
Scanning af brugerdefineret job Fra* Til	Indstil printeren til at scanne det første sæt af originaldokumenter vha. de angivne indstillinger, og scan derefter det næste sæt med de samme eller andre indstillinger. Bemærk! Dette menupunkt vises kun, hvis der er installeret en harddisk.
Vis scanning Fra* Til	Vis en scanningsvisning af originaldokumentet. Bemærk! Dette menupunkt vises kun, hvis der er installeret en harddisk.
Tillad Gem som genvej Fra Til*	Gem en FTP-adresse som en genvej.
Juster ADF-skævhed Fra* Til	Indstil printeren til at justere skæve billeder fra dokumenter, der scannes fra den automatiske dokumentføder (ADF).
Bemærk! En stjerne (*) ud for en værdi angiver standardindstillingen.	

USB-drev

Scanning til flashdrev

Element i menuen	Beskrivelse
Format JPEG (.jpg) PDF (.pdf)* TIFF (.tif) XPS (.xps) TXT (.txt) RTF (.rtf) DOCX (.docx) CSV (.csv)	Angiv filformatet for det scannede billede.
Bemærk! En stjerne (*) ud for en værdi angiver standardindstillingen.	

Element i menuen	Beskrivelse
Globale indstillinger for OCR Genkendte sprog Autoroter Fjern pletter Auto. kontrastforbedring	Konfigurer indstillingerne for OCR (Optical Character Recognition). Bemærk! Denne menu vises kun, hvis du har købt og installeret en OCR-løsning.
PDF-indstil. PDF-version (1,5*) Arkivversion (A-1a*) Højt komprimeret (Fra*) Sikker (Fra*) Arkiv (PDF/A) (Fra*)	Konfigurer PDF-indstillingerne for det scannede billede. Bemærkninger: <ul style="list-style-type: none"> • Arkivversion og Arkiv (PDF/A) understøttes kun, hvis PDF-version er indstillet til 1.4. • Højt komprimeret vises kun, hvis der er installeret en harddisk.
Indholdstype Tekst Tekst/foto* Grafik Foto	Forbedr udskrivningsresultatet baseret på indholdstypen af originaldokumentet.
Indholdskilde Sort-hvid laserprinter Farvelaserprinter* Inkjet Foto/Film Blad Avis Tryk på Andet	Forbedr udskrivningsresultatet baseret på indholdstypen af originaldokumentet.
Farve Sort og hvid Grå Farve* Automatisk	Indstil printeren til at indfange filindhold i farve eller sort/hvid.
Opløsning 75 dpi 150 dpi* 200 dpi 300 dpi 400 dpi 600 dpi	Angiv opløsningen for det scannede billede.
Sværtning 1-9 (5*)	Juster sværtningen i det scannede billede.
Papirretning Stående* Liggende	Angiv retningen på originaldokumentet.
Originalstørrelse Blandede størrelser*	Indstil papirstørrelsen på originaldokumentet.

Bemærk! En stjerne (*) ud for en værdi angiver standardindstillingen.

Element i menuen	Beskrivelse
Sider Fra* Lang kant Kort kant	Angiv retningen på originaldokumentet, når der scannes på begge sider af dokumentet.
Filnavn	Angiv filnavnet på det scannede billede.
Bemærk! En stjerne (*) ud for en værdi angiver standardindstillingen.	

Avanceret billedbehandling

Element i menuen	Beskrivelse
Farvebalance Cyan (0*) Magenta (0*) Gul (0*)	Juster farveintensiteten for cyan, magenta og gul.
Farveudfald Farveudfald (Ingen*) Standard rød grænse (128*) Standard grøn grænse (128*) Standard blå grænse (128*)	Angiv, hvilken farve der skal fades under scanningen, og justerer fading-graden for denne farve.
Autom. farveidentifikation Farvefølsomhed (5*) Områdefølsomhed (5*) Scanners bitdybde (1 bit *)	Konfigurer automatisk indstilling for farveregistrering.
JPEG-kvalitet Bedst til indhold* 5-95	Indstil JPEG-kvalitet for det scannede billede.
Kontrast Bedst til indhold* 0-5	Angiv kontrasten for det scannede billede.
Fjern baggrund Baggrundsregistrering (Indholdsbaseret*) Niveau (0*)	Fjern baggrundsfarve eller billedstøj fra originaldokumentet. Bemærkninger: <ul style="list-style-type: none"> • Indholdsbaseret fjerner baggrundsfarven fra originaldokumentet. • Fast fjerner billedstøj fra et foto.
Spejlvend billede Fra* Til	Opret et spejlvendt billede af originaldokumentet.
Negativbillede Fra* Til	Opret et negativt billede af originaldokumentet.
Skyggedetalje -4 til 4 (0*)	Juster skyggedetaljen i det scannede billede.
Bemærk! En stjerne (*) ud for en værdi angiver standardindstillingen.	

Element i menuen	Beskrivelse
Scan kant til kant Fra* Til	Scan originaldokumentet fra kant til kant.
Skarphed 1-5 (3*)	Juster skarpheden i det scannede billede.
Temperatur -4 til 4 (0*)	Generer en mere blålig eller mere rødlig udskrift af originaldokumentet.
Tomme sider Fjern tom side (Må ikke fjernes*) Følsomhed for tom side (5*)	Indstil følsomheden for scanninger i forbindelse med tomme sider i originaldokumentet.
Bemærk! En stjerne (*) ud for en værdi angiver standardindstillingen.	

Admin-kontrol

Element i menuen	Beskrivelse
Tekststandard 5-95 (75*)	Indstil tekstkvaliteten på det scannede billede.
Tekst/foto-standard 5-95 (75*)	Indstil tekst- og fotokvaliteten for det scannede billede.
Fotostandard 5-95 (50*)	Angiv kvaliteten af et foto på det scannede billede.
Anvend flersidet TIFF Fra Til*	Aktiver scanning af flere TIFF-billeder i en TIFF-fil.
TIFF-komprimering LZW* JPEG	Angiv komprimeringstypen til TIFF-filer.
Scanning af brugerdefineret job Fra* Til	Indstil printerens til at scanne det første sæt af originaldokumenter vha. de angivne indstillinger, og scan derefter det næste sæt med de samme eller andre indstillinger. Bemærk! Dette menupunkt vises kun, hvis der er installeret en harddisk.
Vis scanning Fra* Til	Vis en scanningsvisning af originaldokumentet. Bemærk! Dette menupunkt vises kun, hvis der er installeret en harddisk.
Juster ADF-skævhed Fra* Til	Indstil printerens til at justere skæve billeder fra dokumenter, der scannes fra den automatiske dokumentføder (ADF).
Bemærk! En stjerne (*) ud for en værdi angiver standardindstillingen.	

Udskrivning fra flashdrev

Element i menuen	Beskrivelse
Antal kopier 1-9999 (1*)	Indstil antal kopier.
Papirkilde Papirmagasin [x] (1*) Flerformålsarkføder Manuelt papir Manuel konvolut	Indstil papirkilden til udskriftsjobbet.
Farve Fra Til*	Udskriv en flashdrevfil i farver.
Sætvis (1,1) (2,2,2) (1,2,3) (1,2,3)*	Denne indstilling holder siderne i et udskriftsjob stakket i rækkefølge, især når der udskrives flere kopier af jobbet.
Sider 1-sidet* 2-sidet	Angiv, om der skal udskrives på én side eller på begge sider af papiret.
Hæftning Fra* 1 hæfteklamme, øverste venstre hjørne 2 hæfteklammer, venstre 1 hæfteklamme, øverste højre hjørne 2 hæfteklammer, øverst 1 hæfteklamme, nederste venstre hjørne 2 hæfteklammer, nederst 1 hæfteklamme, nederste højre hjørne 2 hæfteklammer, højre	Angiv hæftningsplacering for alle udskriftsjob. Bemærk! Dette menupunkt vises kun, hvis en efterbehandler er installeret.
Hulning Fra* Til	Ringbindshuller langs kanten af udskriften. Bemærk! Dette menupunkt vises kun, hvis en multipositionsefterbehandler til hæftning og hulning er installeret.
Hulningstilstand 2 huller 3 huller 4 huller	Indstil hulningstilstand for udskriften. Bemærkninger: <ul style="list-style-type: none"> • 3 huller er den amerikanske standardindstilling i USA. 4 huller er den internationale standardindstilling. • Dette menupunkt vises kun, hvis en multipositionsefterbehandler til hæftning og hulning er installeret.
Bemærk! En stjerne (*) ud for en værdi angiver standardindstillingen.	

Element i menuen	Beskrivelse
Forskudte sider Ingen* Mellem kopier Mellem job	Forskyd udskrift af hvert udskriftsjob eller hver kopi af et udskriftsjob. Bemærkninger: <ul style="list-style-type: none"> • Indstillingen Mellem kopier forskyder hver kopi af udskriftsjobbet, hvis Sorter er angivet til (1,2,3) (1,2,3). Hvis Sorter er indstillet til (1,1,1) (2,2,2), forskydes hvert sæt af udskrevne sider, som f.eks. alle sider 1 og alle sider 2. • Mellem job angiver samme forskydningsposition for hele udskriftsjobbet, uanset antal udskrevne kopier. • Dette menupunkt vises kun, hvis en multipositionsefterbehandler til hæftning og hulning er installeret.
Metode anvendt til at bladre Lang kant* Kort kant	Bestem, hvilken side af papiret der indbindes ved tosidet udskrivning.
Sider pr. ark Fra* 2 sider pr. ark 3 sider pr. ark 4 sider pr. ark 6 sider pr. ark 9 sider pr. ark 12 sider pr. ark 16 sider pr. ark	Udskriv multisidebilleder på den ene side af et ark papir.
Bestilling af sider pr. ark Vandret* Omvendt, vandret Omvendt, lodret Lodret	Angiv placeringen af flere sidebilleder, når menuen Sider pr. ark bruges.
Retning af Sider pr. ark Auto* Liggende Stående	Angiv retningen for flere sidebilleder, når menuen Sider pr. ark bruges.
Ramme for Sider pr. ark Ingen* Konstant	Udskriv en ramme omkring hver side, når menuen Sider pr. ark bruges.
Skilleark Fra* Mellem kopier Mellem job Mellem sider	Indsæt tomme skilleark, når der udskrives.
Skillesidekilde Papirmagasin [x] (1*) Flerformålsarkføder	Angiv papirkilden til skillesiden.
Bemærk! En stjerne (*) ud for en værdi angiver standardindstillingen.	

Element i menuen	Beskrivelse
Tomme sider Udskriv ikke* Udskrive	Udskriv tomme sider i et udskriftsjob.
Bemærk! En stjerne (*) ud for en værdi angiver standardindstillingen.	

Netværk/porte

Netværksoversigt

Element i menuen	Beskrivelse
Aktiv adapter Auto* Standardnetværk Trådløs	Angiv typen af netværksforbindelse. Bemærk! Trådløs er kun tilgængelig i printere, der er tilsluttet et trådløst netværk.
Netværksstatus	Vis forbindelsesstatus for printernetværket.
Vis Netværksstatus på printeren Fra Til*	Vis netværksstatus på displayet.
Hastighed, dupleks	Se hastigheden på det netværkskort, der er aktivt på nuværende tidspunkt.
IPv4	Vis IPv4-adressen.
Alle IPv6-adresser	Vis alle IPv6-adresser.
Nulstil printserver	Nulstil alle aktive netværksforbindelser til printeren. Bemærk! Denne indstilling fjerner alle netværkskonfigurationsindstillinger.
Timeout for netværksjob Fra Til* (90 sekunder)	Indstil tiden før printeren annullerer et netværksudskriftsjob.
Bannerside Fra* Til	Udskriv en bannerside.
Scan til pc-portinterval	Angiv et gyldigt portinterval for printere bagved en firewall, der blokerer en port.
Aktiver netværksforbindelser Fra Til*	Aktiver printeren for at oprette forbindelse til et netværk.
Aktiver LLDP Fra* Til	Aktiver LLDP (Link Layer Discovery Protocol) i printeren.
Bemærk! En stjerne (*) ud for en værdi angiver standardindstillingen.	

Trådløs

Bemærk! Denne menu er kun tilgængelig på printere, der er koblet til et Wi-Fi-netværk, og på printere med en trådløs netværksadapter.

Element i menuen	Beskrivelse
Opsætning via mobilapp	Konfigurer den trådløse forbindelse ved hjælp af Lexmark Mobile Assistent.
Konfigurer på printerpanelet Vælg netværk Tilføj Wi-Fi-netværk Netværksnavn Netværkstilstand (Infrastruktur*) Trådløs sikkerhedstilstand (Deaktiveret*)	Konfigurer den trådløse forbindelse ved hjælp af kontrolpanelet.
Wi-Fi Protected Setup Start-trykknapp-metode Start PIN-metode	Opret et Wi-Fi-netværk, og aktiver netværkssikkerhed.
Aktivér Wi-Fi Direct Til Fra*	Aktivér Wi-Fi Direct-kompatible enheder for tilslutning til printerens.
Kompatibilitet 802.11b/g/n (2,4 GHz) 802.11a/b/g/n/ac (2,4 GHz/5 GHz)* 802.11a/n/ac (5 GHz)	Angiv standarden for Wi-Fi-netværket.
Trådløs sikkerhedstilstand Deaktiveret* WEP WPA2/WPA-Personal WPA2-Personal 802.1x - RADIUS	Indstil sikkerhedstilstand for tilslutning af printerens til Wi-Fi-enheder.
IPv4 Aktiver DHCP (Til*) Indstil statisk IP-adresse	Konfigurer IPv4-indstillingerne.
IPv6 Aktiver IPv6 (Til*) Aktiver DHCPv6 (Fra*) Automatisk konfiguration af statsløs adresse (Til*) DNS-serveradresse Manuelt tildelt IPv6-adresse Manuelt tildelt IPv6-router Adressepræfiks (64*) Alle IPv6-adresser Alle IPv6-routeradresser	Konfigurer IPv6-indstillingerne.
Netværksadresse	Angiv netværksadressen.

Element i menuen	Beskrivelse
PCL SmartSwitch Fra Til*	Konfigurer printeren, så den automatisk skifter til PCL-emulering, når et udskriftsjob kræver det, uanset standardsproget for printeren. Bemærk! Når denne indstilling er deaktiveret, undersøger printeren ikke indgående data, og den bruger det standardprintersprog, der er angivet i menuen Opsætning.
PS SmartSwitch Fra Til*	Konfigurer printeren, så den automatisk skifter til PostScript-emulering, når et udskriftsjob kræver det, uanset standardprintersproget. Bemærk! Når denne indstilling er deaktiveret, undersøger printeren ikke indgående data, og den bruger det standardprintersprog, der er angivet i menuen Opsætning.
Jobbuffering Fra* Til	Lagrer midlertidigt udskriftsjob på harddisken, før de udskrives. Bemærk! Dette menupunkt vises kun, hvis der er installeret en harddisk.
Mac binær PS Auto* Til Fra	Konfigurer printeren, så den kan behandle binære PostScript-udskriftsjob fra Macintosh. Bemærkninger: <ul style="list-style-type: none"> • Indstillingen Til konfigurerer rå binære PostScript-udskriftsjob. • Indstillingen Fra filtrerer udskriftsjob ved brug af standardprotokol.

Ethernet

Element i menuen	Beskrivelse
Netværkshastighed	Vis hastigheden for den aktive netværksadapter.
IPv4 Aktiver DHCP (Til*) Indstil statisk IP-adresse	Konfigurer IPv4-indstillingerne.
IPv6 Aktiver IPv6 (Til*) Aktiver DHCPv6 (Fra*) Automatisk konfiguration af statsløs adresse (Til*) DNS-serveradresse Manuelt tildelt IPv6-adresse Manuelt tildelt IPv6-router Adressepræfiks (64*) Alle IPv6-adresser Alle IPv6-routeradresser	Konfigurer IPv6-indstillingerne.
Bemærk! En stjerne (*) ud for en værdi angiver standardindstillingen.	

Element i menuen	Beskrivelse
Netværksadresse UAA LAA	Angiv netværksadressen.
PCL SmartSwitch Fra Til*	Konfigurer printeren, så den automatisk skifter til PCL-emulering, når et udskriftsjob kræver det, uanset standardsproget for printeren. Bemærk! Når denne indstilling er deaktiveret, undersøger printeren ikke indgående data, og den bruger det standardprintersprog, der er angivet i menuen Opsætning.
PS SmartSwitch Fra Til*	Konfigurer printeren, så den automatisk skifter til PostScript-emulering, når et udskriftsjob kræver det, uanset standardprintersproget. Bemærk! Når denne indstilling er deaktiveret, undersøger printeren ikke indgående data, og den bruger det standardprintersprog, der er angivet i menuen Opsætning.
Jobbuffering Fra* Til	Gem job på harddisken midlertidigt, før de udskrives. Bemærk! Dette menupunkt vises kun, hvis der er installeret en harddisk.
Mac binær PS Auto* Til Fra	Konfigurer printeren, så den kan behandle binære PostScript-udskriftsjob fra Macintosh. Bemærkninger: <ul style="list-style-type: none"> • Auto behandler udskriftsjob fra computere ved hjælp af enten Windows- eller Macintosh-styresystemer. • Indstillingen Fra filtrerer PostScript-udskriftsjob ved brug af standardprotokol.
Energieffektivt Ethernet Til Fra Auto*	Reducer strømforbruget, når printeren ikke modtager data fra Ethernet-netværket.
Bemærk! En stjerne (*) ud for en værdi angiver standardindstillingen.	

TCP/IP

Bemærk! Denne menu vises kun for netværksprintere eller printere, som er sluttet til printerservere.

Element i menuen	Beskrivelse
Angiv værtsnavn	Angiv det aktuelle TCP/IP-værtsnavn.
Domænenavn	Indstil domænenavn.
Tillad DHCP/BOOTP at opdatere NTP-server Til* Fra	Tillad DHCP- og BOOTP-klienterne at opdatere printerens NTP-indstillinger.
Konfigurationsfrit navn	Angiv et navn på tjenesten for konfigurationsfrit netværk.
Bemærk! En stjerne (*) ud for en værdi angiver standardindstillingen.	

Element i menuen	Beskrivelse
Aktiver Auto IP Fra* Til	Tildel en IP-adresse automatisk.
DNS-serveradresse	Angiv den aktuelle DNS-serveradresse (Domain Name System).
Backup DNS-adresse	Angiv DNS-backupservernes adresser.
Backup DNS-adresse 2	
Backup DNS-adresse 3	
Søgerækkefølge i domæne	Angiv en liste over domænenavne for at finde printeren og dens ressourcer, der tilhører forskellige domæner på netværket.
Aktivér DDNS Fra* Til	Opdater indstillingerne for dynamisk DNS.
DDNS TTL	Angiv de aktuelle DDNS-indstillinger.
Standard TTL	
DDNS-opdateringstid	
Aktivér mDNS Fra Til*	Opdater multicast DNS-indstillingerne.
WINS serveradresse	Angiv en serveradresse til WINS (Windows Internet Name Service).
Aktivér BOOTP Fra* Til	Tillad BOOTP at tildele printeren en IP-adresse.
Begrænset serverliste	Angiv de IP-adresser, der har tilladelse til at kommunikere med printeren via TCP/IP. Bemærkninger: <ul style="list-style-type: none"> • Brug komma til at adskille IP-adresserne. • Du kan tilføje op til 50 IP-adresser.
Begrænsede serverlistefunktioner Bloker alle porte* Bloker kun Udskrivning Bloker kun Udskrivning og HTTP	Angiv en adgangsmulighed for de IP-adresser, som ikke er på listen.
MTU 256–1500 Ethernet (1500*)	Angiv en parameter for maksimal transmissionsenhed (MTU) for TCP-forbindelserne.
Ubehandlet port til udskrivning 1-65535 (9100*)	Angiv et ubehandlet portnummer til printere, der er sluttet til et netværk.
Maksimal hastighed for udgående trafik Fra* Til	Angiv den maksimale overførselshastighed for printeren. Bemærk! Når denne funktion er angivet, kan indstillingen angives til 100-1000000 Kilobit pr. sekund.
Bemærk! En stjerne (*) ud for en værdi angiver standardindstillingen.	

Element i menuen	Beskrivelse
Aktiver TLSv1.0 Fra Til*	Aktiver TLSv1.0-protokollen.
Aktiver TLSv1.1 Fra Til*	Aktiver TLSv1.1-protokollen.
SSL-cifferliste	Angiv den cifferalgoritmen til brug for SSL- eller TLS-forbindelser.
Bemærk! En stjerne (*) ud for en værdi angiver standardindstillingen.	

SNMP

Bemærk! Denne menu vises i netværksprintere eller printere, der er tilsluttet printerservere.

Element i menuen	Beskrivelse
SNMP-version 1 og 2c Aktiveret Fra Til* Tillad SNMP-sæt Fra Til* Aktivér PPM MIB Fra Til* SNMP-community	Konfigurer SNMP (Simple Network Management Protocol) version 1 og 2c for at installere printerdrivere og programmer.
Bemærk! En stjerne (*) ud for en værdi angiver standardindstillingen.	

Element i menuen	Beskrivelse
SNMP version 3 Aktiveret Fra Til* Kontekstnavn Indstil læse/skrive-oplysninger Brugernavn Adgangskode til godkendelse Adgangskode til fortrolighed Indstil Kun læse-oplysninger Brugernavn Adgangskode til godkendelse Adgangskode til fortrolighed Godkendelsesthash MD5 SHA1* Laveste godkendelsesniveau Ingen godkendelse, ingen fortrolighed Godkendelse, ingen fortrolighed Godkendelse, fortrolighed* Privatlivs algoritme DES AES-128*	Konfigurer SNMP version 3 for at installere og opdatere printersikkerhed.
Bemærk! En stjerne (*) ud for en værdi angiver standardindstillingen.	

IPSec

Bemærk! Denne menu vises i netværksprintere eller printere, der er tilsluttet printerservere.

Element i menuen	Beskrivelse
Aktivér IPSec Fra* Til	Aktivér IPsec (Internet Protocol Security).
Grundkonfiguration Standard* Kompatibilitet Sikker	Indstil IPsec-grundkonfigurationen. Bemærk! Dette menupunkt vises kun, når Aktivér IPsec er indstillet til Til.
DH-gruppeforslag (Diffie-Hellman) modp2048 (14)* modp3072 (15) modp4096 (16) modp6144 (17)	Indstil IPsec-grundkonfigurationen. Bemærk! Dette menupunkt vises kun, når Grundkonfiguration er indstillet til Kompatibilitet.
Bemærk! En stjerne (*) ud for en værdi angiver standardindstillingen.	

Element i menuen	Beskrivelse
Foreslået krypteringsmetode 3DES AES*	Indstil krypteringsmetoden. Bemærk! Dette menupunkt vises kun, når Grundkonfiguration er indstillet til Kompatibilitet.
Foreslået godkendelsesmetode SHA1 SHA256* SHA512	Indstil godkendelsesmetoden. Bemærk! Dette menupunkt vises kun, når Grundkonfiguration er indstillet til Kompatibilitet.
IKE SA-levetid (timer) 1 2 4 8 24*	Angiv IKE SA-udløbsperioden. Bemærk! Dette menupunkt vises kun, når Grundkonfiguration er indstillet til Sikker.
IPSec SA-levetid (timer) 1 2 4 8* 24	Angiv IPSec SA-udløbsperioden. Bemærk! Dette menupunkt vises kun, når Grundkonfiguration er indstillet til Sikker.
IPSec-enhedscertifikat	Angiv et IPSec-certifikat. Bemærk! Dette menupunkt vises kun, når Aktivér IPSec er indstillet til Til.
Forhåndsdelte nøglegodkendte forbindelser Vært [x]	Konfigurer de godkendte forbindelser på printeren. Bemærk! Disse menupunkter vises kun, når Aktivér IPSec er indstillet til Til.
Certifikatgodkendte forbindelser Værts [x] adresse[/undernet]	
Bemærk! En stjerne (*) ud for en værdi angiver standardindstillingen.	

802.1x

Bemærk! Denne menu vises i netværksprintere eller printere, der er tilsluttet printerservere.

Menupunkt	Beskrivelse
Aktiv Fra* Til	Lad printeren slutte sig til netværk, der kræver godkendelse, før der kan opnås adgang.
Bemærk! En stjerne (*) ud for en værdi angiver standardindstillingen.	

LPD-konfiguration

Bemærk! Denne menu vises i netværksprintere eller printere, der er tilsluttet printerservere.

Menupunkt	Beskrivelse
LPD Timeout 0-65535 sekunder (90*)	Indstil timeoutværdien for at stoppe LPD-daemon-serveren (Line Printer Daemon), så den ikke venter på udskriftsjob, der hænger eller er ugyldige, på ubestemt tid.
LPD-bannerside Fra* Til	Udskriv en bannerside til alle LPD-udskriftsjob. Bemærk! Et banner er den første side i et udskriftsjob og bruges som separator af udskriftsjob og til identifikation af den afsender, der anmodede om udskriftsjobbet.
LPD trailerside Fra* Til	Udskriv en trailerside for alle LPD-udskriftsjob. Bemærk! En trailerside er den sidste side i et udskriftsjob.
LPD-konvertering af vognretur Fra* Til	Aktivér konvertering af vognretur Bemærk! Vognretur er en mekanisme, der får printeren til at flytte markøren til den første position på den samme linje.
Bemærk! En stjerne (*) ud for en værdi angiver standardindstillingen.	

HTTP/FTP-indstillinger

Element i menuen	Beskrivelse
Aktivér HTTP-server Fra Til*	Få adgang til Embedded Web Server for at overvåge og styre printeren.
Aktivér HTTPS Fra Til*	Aktivér HTTPS (Hypertext Transfer Protocol Secure) for at kryptere dataoverførelse til og fra printserveren.
Gennemtvung HTTPS-forbindelser Til Fra*	Tving printeren til at bruge HTTPS-forbindelser.
Aktivér FTP/TFTP Fra Til*	Send filer via FTP/TFTP.
Lokale domæner	Angiv domænenavne til HTTP- og FTP-servere.
IP-adr. på HTTP-proxy	Konfigurer indstillingerne til HTTP- og FTP-serveren.
IP-adresse på FTP-proxy	
HTTP standard-IP-port	
HTTPS-enhedscertifikat	
FTP standard-IP-port	
Timeout for HTTP/FTP-anmodninger 1-299 (30*)	Angiv, hvor lang tid der skal gå, inden serverforbindelsen stopper.
Bemærk! En stjerne (*) ud for en værdi angiver standardindstillingen.	

Element i menuen	Beskrivelse
Forsøg for HTTP/FTP-anmodninger 1-299 (3*)	Indstil antal nye forsøg på at oprette forbindelse til HTTP-/FTP-serveren.
Bemærk! En stjerne (*) ud for en værdi angiver standardindstillingen.	

ThinPrint

Element i menuen	Beskrivelse
Aktivér ThinPrint Fra* Til	Udskriv ved brug af ThinPrint.
Portnummer 4000-4999 (4000*)	Angiv portnummeret for ThinPrint-serveren.
Båndbredde (bits/sek.) 100-1000000 (0*)	Indstil hastigheden for at overføre data i et ThinPrint-miljø.
Pakkestørrelse (kbytes) 0-64000 (0*)	Indstil pakkestørrelsen for dataoverførsel.
Bemærk! En stjerne (*) ud for en værdi angiver standardindstillingen.	

USB

Element i menuen	Beskrivelse
PCL SmartSwitch Fra Til*	Indstil printeren, så den skifter til PCL-emulering, når et udskriftsjob, der modtages via en USB-port, kræver det, uanset standardprintersproget. Bemærk! Når denne indstilling er deaktiveret, undersøger printeren ikke indgående data, og den bruger det standardprintersprog, der er angivet i menuen Opsætning.
PS SmartSwitch Fra Til*	Indstil printeren, så den skifter til PostScript-emulering, når et udskriftsjob, der modtages via en USB-port, kræver det, uanset standardprintersproget. Bemærk! Når denne indstilling er deaktiveret, undersøger printeren ikke indgående data, og den bruger det standardprintersprog, der er angivet i menuen Opsætning.
Jobbuffering Fra* Til	Gem job på harddisken midlertidigt, før de udskrives. Bemærk! Dette menupunkt vises kun, hvis der er installeret en harddisk.
Mac binær PS Auto* Til Fra	Konfigurer printeren, så den kan behandle binære PostScript-udskriftsjob fra Macintosh. Bemærkninger: <ul style="list-style-type: none"> • Auto behandler udskriftsjob fra computere ved hjælp af enten Windows- eller Macintosh-styresystemer. • Indstillingen Fra filtrerer PostScript-udskriftsjob ved brug af standardprotokol.
Aktivér USB-port Fra Til*	Aktivér drevet i USB-porten på forsiden.
Bemærk! En stjerne (*) ud for en værdi angiver standardindstillingen.	

Begræns ekstern netværksadgang

Element i menuen	Beskrivelse
Begræns ekstern netværksadgang Fra* Til	Begræns adgang til websteder på netværket.
Ekstern netværksadresse	Angiv netværksadresser med begrænset adgang.
E-mailadresse til meddelelser	Angiv en e-mailadresse, hvortil der skal sendes en meddelelse med loggede hændelser.
Ping-frekvens 1-300 (10*)	Angiv netværkets forespørgselsinterval i sekunder.
Emne	Angiv emnet og meddelelsen for notifikations-e-mailen.
Meddelelse	
Bemærk! En stjerne (*) ud for en værdi angiver standardindstillingen.	

Google Cloud Print

Menupunkt	Beskrivelse
Registrering Registrer	Registrer printeren på Google Cloud Print-serveren.
Optioner Aktivér Google Cloud Print Fra Til*	Udskriv direkte fra din Google-konto.
Optioner Aktivér Lokal søgning Fra Til*	Tillad den registrerede brugere og andre brugere på samme undernet at sende job til printeren lokalt.
Optioner Aktivér SSL Peer-bekræftelse Fra Til*	Kontrollér ægtheden af peer-certifikatet for at oprette forbindelse til din Google-konto.
Optioner Udskriv altid som billede Fra* Til	Konfigurer printeren, så den kan behandle PDF-filer som et billede for at øge udskrivningshastigheden.
Bemærk! En stjerne (*) ud for en værdi angiver standardindstillingen.	

Wi-Fi Direct

Bemærk! Denne menu vises kun, når et Direct Wi-Fi-netværk er det aktive netværk.

Element i menuen	Beskrivelse
SSID	Angiv Wi-Fi-netværkets SSID (Service Set Identifier).
Foretrukket kanalnummer Automatisk 1-11 (6*)	Vis PSK'en på netværksopsætningssiden.
Angiv PSK	Indstil den forhåndsdelte nøgle (PSK) til at godkende og validerer brugere på en Wi-Fi-forbindelse.
Vis PSK på opsætningssiden Fra Til*	Vis PSK'en på netværksopsætningssiden.
Gruppeejers IP-adresse	Angiv IP-adressen til gruppeejeren.
Acceptér automatisk tryknapanmodninger Fra* Til	Acceptér anmodninger om at oprette forbindelse til netværket automatisk. Bemærk! Automatisk accept af klienter er ikke sikkert.
Bemærk! En stjerne (*) ud for en værdi angiver standardindstillingen.	

Sikkerhed

Login-metoder

Administrer tilladelser

Element i menuen	Beskrivelse
Funktionsadgang Adgang til adressebogen i apps Rediger adressebog Håndter genveje Opret profiler Håndter bogmærker Udskrivning fra flashdrev Farveudskrivning fra flash-drev Scanning til flashdrev Kopifunktion Farveudskrivning fra kopi Farveudfald E-mailfunktion Faxfunktion FTP-funktion Frigiv tilbageholdte faxer Adgang til tilbageholdte job Brug profiler Annuller job ved enheden Skift sprog Internet Printing Protocol (IPP) Start ekstern scanning Sort-hvid udskrivning Farveudskrift Netværksmappe - Udskrivning Netværksmappe - Farveudskrivning Netværksmappe - Scanning Harddisk - Udskrivning Harddisk - Farveudskrivning Harddisk - Scanning	Kontroller adgangen til printerfunktionerne. Bemærk! Nogle menupunkter vises kun, hvis der er installeret en harddisk.
Administrative menuer Menuen Sikkerhed Menuen Netværk/porte Menuen Papir Menuen Rapporter Menuer til funktionskonfiguration Menuen Forbrugsstoffer Udvidelseskortmenu Menuen SE Enhedsmenu	Kontroller adgangen til printerens menuindstillinger.

Element i menuen	Beskrivelse
Enhedsstyring Ekstern håndtering Firmwareopdateringer Konfiguration af applikationer Kontrolpanelets lås Importer/eksporter alle indstillinger Adgang til embedded Web Server Ude af drift – slet	Kontroladgang til printerens administrationsindstillinger.
Apps Nye apps Diasshow Skift baggrund Pauseskærm Kortkopi Scanningscenter Scan Center Brugerdefineret [x] Formularer og Favoritter	Kontrollér adgang til printerprogrammer.

Lokale konti

Element i menuen	Beskrivelse
Håndter grupper/tilladelser	Vis en liste over alle gemte grupper i printeren.
Tilføj bruger Brugernavn/adgangskode Brugernavn Adgangskode PIN-kode	Opret lokale konti, og angiv deres adgang til printerfunktioner, administrative menuer, printeradministrationsindstillinger og programmer.

Tidsstyrrede USB-enheder

Element i menuen	Beskrivelse
Tidsplaner Tilføj ny tidsplan	Planlæg adgang til den forreste USB-port.

Sikkerhedsovervågningslog

Element i menuen	Beskrivelse
Aktivér overvågning Fra* Til	Notér hændelser i sikkerhedsovervågningsloggen og den eksterne syslog.
Aktivér ekstern syslog Fra* Til	Send overvågningslogfilerne til en ekstern server.
Bemærk! En stjerne (*) ud for en værdi angiver standardindstillingen.	

Element i menuen	Beskrivelse
Ekstern syslog-server	Angiv den eksterne syslog-server.
Ekstern syslog-port 1-65535 (514*)	Angiv den eksterne syslog-port.
Ekstern syslog-metode Normal UDP* Stunnel	Angiv en syslog-metode til at overføre logførte hændelser til en ekstern server.
Ekstern syslog-funktion 0 – Kernel-meddelelser 1 – Brugerniveaumeddelelser 2 – Postsystem 3 – System-daemons 4 – Sikkerheds-/godkendelsesmeddelelser* 5 – Meddelelser genereret internt af syslogs 6 – Subsystem til linjeprinter 7 – Subsystem til netværksnyheder 8 – UUCP-subsystem 9 – Ur-daemon 10 – Sikkerheds-/godkendelsesmeddelelser 11 – FTP-daemon 12 – NTP-undersystem 13 – Overvågningslogfiler 14 – Logadvarsel 15 – Ur-daemon 16 – Lokal brug 0 (lokal0) 17 – Lokal brug 1 (lokal1) 18 – Lokal brug 2 (lokal2) 19 – Lokal brug 3 (lokal3) 20 – Lokal brug 4 (lokal4) 21 – Lokal brug 5 (lokal5) 22 – Lokal brug 6 (lokal6) 23 – Lokal brug 7 (lokal8)	Angiv en enhedskode, som printeren bruger, når den sender logførte hændelser til en ekstern server.
Bemærk! En stjerne (*) ud for en værdi angiver standardindstillingen.	

Element i menuen	Beskrivelse
Grad af alvor for hændelser, der skal logges 0 – Nødsituation 1 – Alarm 2 – Kritisk 3 – Fejl 4 – Advarsel* 5 – Besked 6 – Oplysning 7 – Fejlfinding	Angiv prioritetsniveauet for beskæring for logningsmeddelelser og hændelser.
Ekstern syslog ikke-loggede hændelser Fra* Til	Send alle hændelser, uanset sværhedsgrad, til den eksterne server.
Admins e-mailadresse	Send e-mailmeddelelse om logførte hændelser til administratoren.
Advarsel om rydning af e-maillog Fra* Til	Send e-mailmeddelelse til administratoren, når en logindtastning er slettet.
Advarsel om overskrivning af e-maillog Fra* Til	Send e-mailmeddelelse til administratoren, når loggen er fuld og begynder at overskrive de ældste poster.
Logfør hele adfærden Overskriv ældste poster* Logfør e-mail, derefter slet alle poster	Løs problemer med logopbevaring, når logfilen fylder den tildelte hukommelse.
Advarsel om e-mail % fuld Fra* Til	Send e-mailmeddelelse til administratoren, når logfilen fylder den tildelte hukommelse.
Advarselsniveau om % fuld 1-99 (90*)	
Advarsel om eksporteret e-maillog Fra* Til	Send e-mailmeddelelse til administratoren, når en log er eksporteret.
Advarsel om ændrede e-maillogindstillinger Fra* Til	Send e-mailmeddelelse til administratoren, når Aktivér overvågning er indstillet.
Loglinjeslutninger LF (\n)* CR (\r) CRLF (\r\n)	Angiv, hvordan logfilen afslutter enden af hver linje.
Bemærk! En stjerne (*) ud for en værdi angiver standardindstillingen.	

Element i menuen	Beskrivelse
Signer eksporter digitalt Fra* Til	Føj en digital signatur til hver eksporteret logfil.
Ryd log	Slet alle overvågningslogfiler.
Eksporter log Syslog (RFC 5424) Syslog (RFC 3164) CSV	Eksporter en konfigurationslog til et flashdrev.
Bemærk! En stjerne (*) ud for en værdi angiver standardindstillingen.	

Login-restriktioner

Element i menuen	Beskrivelse
Login-fejl 1-10 (3*)	Angiv antallet af fejlslagne forsøg på login, før brugere udsættes for logout.
Tidsramme for fejl 1-60 minutter (5*)	Angiv tidsrammen mellem fejlslagne loginforsøg, før brugeren bliver udsat for logout.
Lockout-tid 1-60 minutter (5*)	Angiv varighed for låsning.
Timeout for weblogin 1-120 minutter (10*)	Angiv forsinkelsen for en fjernlogon, før brugeren automatisk logges af.
Bemærk! En stjerne (*) ud for en værdi angiver standardindstillingen.	

Indstilling af fortrolig udskrift

Element i menuen	Beskrivelse
Maks. ugyldige PIN koder 2-10	Indstil det antal gange, en ugyldig PIN-kode kan indtastes. Bemærkninger: <ul style="list-style-type: none"> • En værdi på nul slår denne indstilling fra. • Når grænsen nås, slettes udskriftsjobbene for det pågældende brugernavn og den tilhørende PIN-kode.
Fortroligt jobudløb Fra* 1 time 4 timer 24 timer 1 uge	Angiv udløbstiden for fortrolige udskriftsjob. Bemærkninger: <ul style="list-style-type: none"> • Hvis dette menupunkt ændres, mens der er fortrolige udskriftsjob i printerens hukommelse eller harddisk, vil udløbstiden for disse udskriftsjob ikke ændres til den nye standardværdi. • Hvis printeren slukkes, slettes alle fortrolige udskriftsjob i printerhukommelsen.
Bemærk! En stjerne (*) ud for en værdi angiver standardindstillingen.	

Element i menuen	Beskrivelse
Udløb for gentagne job Fra* 1 time 4 timer 24 timer 1 uge	Indstil udløbstiden for et udskriftsjob, som du ønsker at gentage.
Udløb for job m. godkend Fra* 1 time 4 timer 24 timer 1 uge	Indstil udløbstiden, som printeren bruger til at udskrive en kopi til brugeren, så kopiens kvalitet kan undersøges, før de resterende kopier udskrives.
Udløb for reserv. job Fra* 1 time 4 timer 24 timer 1 uge	Angiv en tidsfrist for, hvor lang tid printeren skal gemme udskriftsjob til senere udskrivning.
Kræv, at alle job skal tilbageholdes Fra* Til	Indstil printeren til at tilbageholde alle udskriftsjob.
Bevar identiske dokumenter Fra* Til	Indstil printeren til at udskrive andre dokumenter med det samme filnavn uden at overskrive andre udskriftsjob.
Bemærk! En stjerne (*) ud for en værdi angiver standardindstillingen.	

Diskryptering

Bemærk! Denne menu vises kun, hvis der er installeret en harddisk.

Element i menuen	Beskrivelse
Status Aktiveret Deaktiveret	Aktiver diskryptering.
Start kryptering	

Slet midlertidige datafiler

Element i menuen	Beskrivelse
Lagres i intern hukommelse Fra* Til	Slet alle filer, der er gemt i printerens hukommelse.
Bemærk! En stjerne (*) ud for en værdi angiver standardindstillingen.	

Element i menuen	Beskrivelse
Gemt på harddisk 1 Overskr. sletning* 3 Overskr. sletning 7 Overskr. sletning	Slet alle filer, der er gemt på printerens harddisk. Bemærk! Dette menupunkt vises kun, hvis der er installeret en printerharddisk.
Bemærk! En stjerne (*) ud for en værdi angiver standardindstillingen.	

Løsninger for LDAP-indstillinger

Element i menuen	Beskrivelse
Følg LDAP-henvisninger Fra* Til	Søg efter forskellige servere i domænet for den brugerkonto, der er logget på.
LDAP-certifikatverificering Ja Nej*	Aktiver bekræftelse af LDAP-certifikater.

Diverse

Element i menuen	Beskrivelse
Beskyttede funktioner Vis* Skjul	Viser alle de funktioner, som funktionsadgangskontrollen (FAC) beskytter uanset den sikkerhedstilladelse, som brugeren har. Bemærk! Skjul viser kun FAC-beskyttede funktioner, som brugeren har adgang til.
Udskriv tilladelse Fra* Til	Lader brugeren logge på inden udskrivning.
Standardlogin til udskrivningstilladelse Brugernavn/adgangskode* Brugernavn	Angiv standardlogin til udskrivningstilladelse.
Sikkerhedsnulstillingsjumper Aktivér "Gæsteadgang"* Ingen effekt	Angiv brugeradgang til printerens. Bemærkninger: <ul style="list-style-type: none"> • Jumperen findes ved siden af et låseikon på systemkortet. • Aktivér "Gæsteadgang" giver alle adgang til alle aspekter af printerens. • Ingen effekt kan forårsage, at der ikke kan opnås adgang til printerens, når den ønskede sikkerhed er utilgængelig.
Mindste længde på adgangskode 0-32	Angiv adgangskodens længde.
Bemærk! En stjerne (*) ud for en værdi angiver standardindstillingen.	

Rapporter

Side med menuindstillinger

Menupunkt	Beskrivelse
Side med menuindstillinger	Udskriv en rapport, der indeholder printermenuerne.

Enhed

Menupunkt	Beskrivelse
Enhedsoplysninger	Udskriv en rapport med oplysninger om printeren.
Enhedsstatistik	Udskriv en rapport om printerbrug og status for forbrugsstoffer.
Profilliste	Udskriv en liste med profiler, der er gemt i printeren.
Aktivrapport	Udskriv en rapport, der indeholder printerens serienummer og modelnavn.

Udskrive

Element i menuen	Beskrivelse
Udskriv fonte PCL-fonte PS-skrifttyper	Udskriv eksempler og oplysninger om de skrifttyper, der er tilgængelige i hvert printersprog.
Udskriv demo Demoside	Udskriv en side, der viser printerens funktioner og understøttede opløsninger.
Udskriv bibliotek	Udskriv de ressourcer, der er gemt på flashdrevet eller på printerens harddisk. Bemærk! Dette menupunkt vises kun, hvis der er installeret et flashdrev eller en printerharddisk.

Genveje

Menupunkt	Beskrivelse
Alle genveje	Udskriv en rapport, der viser de genveje, der gemmes i printeren.
Faxgenveje	
Kopi-genveje	
E-mail genveje	
FTP genveje	
Genveje til netværksmappe	

Fax

Menupunkt	Beskrivelse
Faxjoblog	Udskriv en rapport med oplysninger om de seneste 200 gennemførte faxjob. Bemærk! Dette menupunkt vises kun, når Aktivér joblog er indstillet til Til.
Faxopkaldslog	Udskriv en rapport om de seneste 100 forsøgte, modtagne og blokerede opkald. Bemærk! Dette menupunkt vises kun, når Aktivér joblog er indstillet til Til.

Netværk

Menupunkt	Beskrivelse
Netværksinstallationsside	Udskriv en side, der viser de konfigurerede netværk og trådløse indstillinger på printeren. Bemærk! Dette menupunkt vises kun for netværksprintere eller printere, som er tilsluttet en printerserver.
Wi-Fi Direct-tilsluttede klienter	Udskriv en side, der viser en liste over enheder, som er sluttet til printeren via Wi-Fi Direct. Bemærk! Dette menupunkt vises kun, når Aktiver Wi-Fi Direct er indstillet til Til.

Hjælp

Element i menuen	Beskrivelse
Udskriv alle vejledninger	Udskriver alle vejledninger
Vejledning til farvekvalitet	Indeholder oplysninger om, hvordan man kan løse problemer med farvekvaliteten
Tilslutningsvejledning	Indeholder oplysninger om, hvordan du tilslutter printeren som en lokal printer (USB) eller en netværksprinter
Kopieringsvejledning	Indeholder oplysninger om at tage en kopi og konfiguration af indstillingerne
E-mailvejledning	Indeholder oplysninger om afsendelse af en e-mail og konfiguration af indstillingerne
Faxvejledning	Indeholder oplysninger om afsendelse af en fax og konfiguration af indstillingerne
Informationsvejledning	Indeholder oplysninger om printeren
Medievejledning	Indeholder oplysninger om ilægning af papir og andre specialmedier
Vejl. flytn. af printeren	Indeholder oplysninger om at flytte, finde eller sende printeren
Vejledning til udskriftskvalitet	Indeholder oplysninger om, hvordan man løser problemer med udskriftskvaliteten
Scanningsvejledning	Indeholder oplysninger om scanning af et dokument og konfiguration af indstillingerne
Vejledning til forbrugsstoffer	Indeholder oplysninger om bestilling af forbrugsstoffer

Fejlfinding

Menupunkt	Beskrivelse
Testsider med udskriftskvalitet	Udskriv eksempelsider for at identificere og rette problemer med udskriftskvaliteten.
Rengøring af scanneren	Udskriv instruktioner om, hvordan du rengør scanneren.

Udskrivning af siden med menuindstillinger

Fra startskærmen skal du trykke på **Indstillinger** > **Rapporter** > **Side med menuindstillinger**.

Sikring af printeren

Lokalisering af sikkerhedsåbningen

Printeren er udstyret med en sikkerhedslås. Sæt en sikkerhedslås, der er kompatibel med de fleste bærbare computere, på den viste placering for at holde printeren på plads.



Sletning af printerhukommelse

Sluk for printeren for at slette midlertidig hukommelse eller data i printerens buffer.

Gør følgende for at slette permanent hukommelse eller individuelle indstillinger, enheds- og netværksindstillinger, sikkerhedsindstillinger og indbyggede løsninger:

- 1 Fra startskærmen skal du trykke på **Indstillinger > Enhed > Vedligeholdelse > Sletning, ude af drift**.
- 2 Markér afkrydsningsfeltet **Rens alle oplysn. på permanent hukommelse**, og tryk derefter på **SLET**.
- 3 Vælg enten **Start førstegangsopsætning** eller **Lad printer være offline**, og tryk derefter på **Næste**.
- 4 Start handlingen.

Slette printerharddiskens hukommelse

- 1 Fra startskærmen skal du trykke på **Indstillinger > Enhed > Vedligeholdelse > Sletning, ude af drift**.
- 2 Markér afkrydsningsfeltet **Rens alle oplysninger på harddisken**, og tryk derefter på **SLET**.
- 3 Vælg en metode til at slette data.
- 4 Start handlingen.

Bemærk! Denne proces kan tage fra nogle minutter til mere end en time, og i den periode kan printeren ikke bruges til andre opgaver.

Formatering af printerens harddisk

Denne proces sletter alt indhold på harddisken. Du kan evt. lave en sikkerhedskopi af vigtige data fra printeren, før du starter med at bruge kryptering.

- 1 Fra startskærmen skal du trykke på **Indstillinger > Sikkerhed > Diskkryptering > Start kryptering**.
- 2 Følg vejledningen i displayet.

Bemærkninger:

- For at undgå tab af data, må du ikke slukke printeren under krypteringsprocessen.
- Denne proces kan tage fra nogle minutter til mere end en time, og i den periode kan printeren ikke bruges til andre opgaver.
- Efter kryptering genstarter printeren automatisk.

Gendannelse af fabriksindstillinger

- 1 Fra startskærmen skal du trykke på **Indstillinger > Enhed > Gendan fabriksindstillinger**.
- 2 Tryk på **Gendan standardindstillinger > vælg de indstillinger, som du vil gendanne > GENDAN**.
- 3 Start handlingen.

Erklæring om flygtighed

Hukommelsestyper	Beskrivelse
Flygtig hukommelse	Din printer bruger standard-RAM (Random Access Memory) til midlertidigt at bufferlagre brugerdata under enkle udskrifts- og kopijob.
Ikke-flygtig hukommelse	Printeren bruger muligvis to slags ikke-flygtig hukommelse: EEPROM og NAND (flashhukommelse). Begge typer bruges til at gemme operativsystemet, printerindstillinger, netværksoplysninger, scanner- og bogmærkeindstillinger og integrerede løsninger.
Harddiskhukommelse	I visse printere kan der være installeret et harddiskdrev. Printerharddisken er beregnet til printerspecifik funktionalitet. Harddisken giver printeren mulighed for at bevare brugerdata fra komplekse udskriftsjob, formulardata og skrifttyperdata.

Slet indholdet af en installeret printerhukommelse under følgende omstændigheder:

- Printeren er taget ud af brug.
- Printerens harddisk er udskiftet.
- Printeren er flyttet til en anden afdeling eller placering.
- Printeren efterses af udefrakommende.

- Printeren er fjernet fra arbejdspladsen i forbindelse med eftersyn.
- Printeren er solgt til en anden virksomhed.

Bortskaffelse af en printerharddisk

- **Afmagnetisering** – Rydder harddisken med et magnetfelt, der sletter alle gemte data
- **Knusning** – Sammenpresser fysisk harddisken, så komponenterne ødelægges og ikke kan læses
- **Makulering** – Optrævler fysisk harddisken til små metalstykker

Bemærk! For at garantere, at alle data er helt slettet, skal du fysisk destruere hver enkelt harddisk, der hvor dataene lagres.

Vedligeholdelse af printeren

Advarsel - Potentiel skade: Hvis du ikke opretholder den optimale ydeevne eller udskifter dele eller forbrugsstoffer, når der bedes om det, kan det forårsage skade på printeren.

Indstilling af e-mail-advarsler

Konfigurer printeren til at sende e-mail-advarsler, når forbrugstofferne er ved at være opbrugt, når det er nødvendigt at skifte eller tilføje papir, eller når der er papirstop.

1 Åbn en webbrowser, og angiv derefter printerens IP-adresse i adressefeltet.

Bemærkninger:

- Vis printerens IP-adresse på printerens startskærbillede. IP-adressen vises som fire sæt tal, adskilt af punktummer, f.eks. 123.123.123.123.
- Hvis du bruger en proxyserver, skal du deaktivere den midlertidigt for at indlæse websiden korrekt.

2 Klik på **Indstillinger > Enhed > Meddelelser > Opsætning af e-mailadvarsel**, og konfigurer derefter indstillingerne.

3 Klik på **Opsætning af e-maillister og -advarsler**, og konfigurer derefter indstillingerne.

4 Anvend ændringerne.

Visning af rapporter

1 På startskærmen skal du trykke på **Indstillinger > Rapporter**.

2 Vælg den rapport, du ønsker at få vist.

Justering af lydstyrke for højttaler

Justering af standardlydstyrken i den indbyggede højttaler

1 Fra kontrolpanelet skal du navigere til:

Indstillinger > Enhed > Præferencer > Lydfeedback

2 Juster lydstyrken.

Bemærkninger:

- Hvis Lydløs tilstand er aktiveret, er hørbare meddelelsesalarmer slået fra. Denne indstilling forringer også printerens ydeevne.
- Lydstyrken nulstilles til standardværdien efter sessionen er logget ud eller når printeren vågner op fra slumre- eller dvaletilstand.

Justering af standardlydstyrken i hovedtelefoner

Hovedtelefonernes lydstyrke nulstilles til standardværdien efter sessionen er logget ud, når printeren vågner op fra standby- eller dvaletilstand eller efter en nulstilling ved opstart.

- 1 På kontrolpanelet skal du vælge **Indstillinger > Enhed > Tilgængelighed > Lydstyrke i hovedtelefon**.
- 2 Vælg lydstyrken.

Konfiguration af højttalerindstillinger for fax

- 1 Fra startskærmen skal du trykke på **Indstillinger > Fax > Opsætning af fax > Indstillinger for højttaler**.
- 2 Gør følgende:
 - Angiv højttalertilstanden til **Altid til**.
 - Angiv højttalerens lydstyrke til **Høj**.
 - Aktiver ringetonens lydstyrke.

Netværkstilslutning

Bemærk! Køb en MarkNet™ N8370 trådløs netværksadapter, før du konfigurerer printeren på et trådløst netværk. Du finder oplysninger om installation af den trådløse netværksadapter i det opsætningsark, der fulgte med adapteren.

Tilslutning af printeren til et trådløst netværk ved brug af Wi-Fi Protected Setup (WPS)

Inden du begynder, skal du kontrollere at:

- Adgangspunktet (trådløs router) er WPS-godkendt eller WPS-kompatibelt. Du kan finde flere oplysninger i den dokumentation, der fulgte med adgangspunktet.
- En trådløs netværksadapter er installeret i din printer. Se instruktionerne, der fulgte med adapteren for flere oplysninger.
- Aktiv adapter er indstillet til Automatisk. På startskærmen skal du trykke på **Indstillinger > Netværk/porte > Netværksoversigt > Aktiv adapter**.

Brug af trykknappmetoden

- 1 Fra startskærmen skal du trykke på **Indstillinger > Netværk/porte > Trådløs > Wi-Fi-beskyttet opsætning > Start-trykknapp-metode**.
- 2 Følg vejledningen i displayet.

Brug metoden personligt identifikationsnummer (PIN)

- 1 Fra startskærmen skal du trykke på **Indstillinger > Netværk/porte > Trådløs > Wi-Fi-beskyttet opsætning > Start PIN-metode**.
- 2 Kopier den ottecifrede WPS PIN.
- 3 Åbn en webbrowser, og skriv derefter det trådløse adgangspunkts IP-adresse i adressefeltet.

Bemærkninger:

- Se dokumentationen, der fulgte med adgangspunktet, for at finde IP-adressen.
- Hvis du bruger en proxyserver, skal du deaktivere den midlertidigt for at indlæse websiden korrekt.

4 Åbn WPS-indstillingerne. Du kan finde flere oplysninger i den dokumentation, der fulgte med adgangspunktet.

5 Indtast den ottecifrede PIN, og gem ændringerne.

Tilslutning af en mobil enhed til printeren

Før du tilslutter din mobile enhed, skal du sørge for at gøre følgende:

- Aktiver Wi-Fi Direct i printeren. Fra kontrolpanelet skal du navigere til: **Indstillinger > Netværk/porte > Trådløs > Aktiver Wi-Fi Direct**.
- Vis den forhåndsdelte nøgle (PSK) på siden Netværksopsætning. Fra kontrolpanelet skal du navigere til: **Indstillinger > Netværk/porte > Wi-Fi Direct > Vis PSK på siden Opsætning**.
- Udskriv siden Netværksopsætning. Fra kontrolpanelet skal du navigere til: **Indstillinger > Rapporter > Netværk > Netværksopsætningside**.

Tilslutning vha. Wi-Fi Direct

- 1** Gå til indstillingsmenuen fra den mobile enhed.
- 2** Aktiver Wi-Fi, og tryk derefter på **Wi-Fi Direct**.
- 3** Marker printerens SSID.
- 4** Kontroller forbindelsen på printerens kontrolpanel.

Tilslutning vha. Wi-Fi

- 1** Gå til indstillingsmenuen fra den mobile enhed.
- 2** Tryk på **Wi-Fi**, og vælg derefter printerens SSID.

Bemærk! Strengen **DIRECT-xy** (hvor **x** og **y** er to tilfældige tegn) tilføjes før SSID'et.

- 3** Indtast PSK-værdien.

Bemærk! PSK'en er adgangskoden.

Bemærkninger:

- Du kan også ændre SSID i kontrolpanelet. Gå til: **Indstillinger > Netværk/porte > Wi-Fi Direct > SSID**.
- Du kan også ændre PSK i kontrolpanelet. Gå til: **Indstillinger > Netværk/porte > Wi-Fi Direct > Angiv PSK**.

Ændring af printerportindstillinger efter installation af en intern løsningsport

Bemærkninger:

- Hvis printeren har en statisk IP-adresse, skal du ikke ændre konfigurationen.
- Hvis computerne er konfigureret til at benytte netværksnavnet i stedet for en IP-adresse, skal du ikke ændre konfigurationen.
- Hvis du tilføjer en trådløs intern løsningsport (ISP) til en printer, som tidligere var konfigureret til en Ethernet-forbindelse, skal du koble printeren fra Ethernet-netværket.

Til Windows-brugere

- 1 Åbn mappen Printere.
- 2 Åbn printeregenskaberne fra genvejsmenuen til printeren med den nye ISP.
- 3 Konfigurere porten fra listen.
- 4 Opdater IP-adressen.
- 5 Anvend ændringerne.

Til Macintosh-brugere

- 1 Fra Systemindstillinger i Apple-menuen skal du navigere til listen over printere, og derefter vælge + > IP.
- 2 Skriv IP-adressen i adressefeltet.
- 3 Anvend ændringerne.

Deaktivering af Wi-Fi-netværk

- 1 På startskærmen skal du trykke på **Indstillinger > Netværk/porte > Netværksoversigt > Aktiv Adapter > Standard netværk**.
- 2 Følg vejledningen i displayet.

Opsætning af seriel udskrivning (kun Windows)

- 1 Indstil parametrene på printeren.
 - a Naviger til menuen med portindstillinger på printerens kontrolpanel.
 - b Find menuen med de serielle portindstillinger, og juster indstillingerne efter behov.
 - c Anvend ændringerne.
- 2 Fra din computer, åbn mappen Printere, og vælg derefter din printer.
- 3 Åbn printeregenskaber, og vælg derefter COM-porten på listen.
- 4 Indstil parametrene for COM-porten under Enhedshåndtering.

Bemærkninger:

- Seriel udskrivning nedsætter udskrivningshastigheden.

- Sørg for, at det serielle kabel er tilsluttet den serielle port på din printer.

Rengøring af printerens dele

Rengøring af printeren

⚠ FORSIGTIG - ELEKTRISK STØD: Tag netledningen ud af stikkontakten, og fjern alle kabler fra printeren, før du går videre, for at reducere risikoen for elektrisk stød, når du skal rengøre printerens ydre.

Bemærkninger:

- Udfør denne opgave med nogle måneders mellemrum.
- Garantien dækker ikke skader på printeren, der er forårsaget af, at printeren håndteres forkert.

- 1 Sluk printeren, og tag derefter netledningen ud af stikkontakten.
- 2 Fjern alt papir fra standardbakken og MP-arkføderen.
- 3 Fjern støv, fnug og papirstumper omkring printeren med en blød børste eller en støvsuger.
- 4 Aftør apparatets yderside med en fugtig, blød, fnugfri klud.

Bemærkninger:

- Brug ikke husholdningsrengøringsmidler, da de kan beskadige printerens finish.
- Sørg for, at alle områder af printeren er tørre efter rengøringen.

- 5 Sæt netledningen i stikkontakten, og tænd derefter for printeren.

⚠ FORSIGTIG - RISIKO FOR SKADE: Tilslut netledningen til en passende vurderet og passende jordet stikkontakt, der er lettilgængelig og i nærheden af produktet, for at undgå risikoen for brand eller elektrisk stød.

Rengøring af scanneren

- 1 Åbn dækslet til scanneren.



2 Tør følgende områder med en fugtig, blød og frugfri klud:

- ADF-glasset

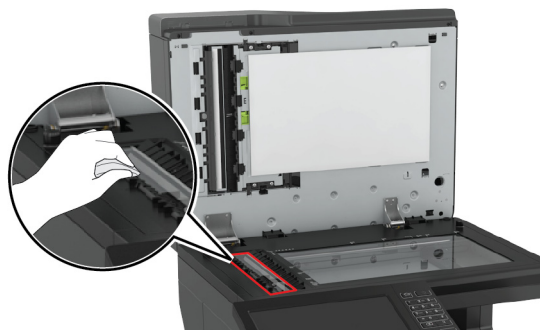

- ADF-glaspladen

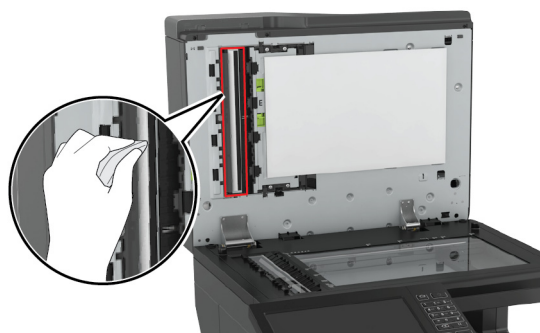

- Scannerens glas

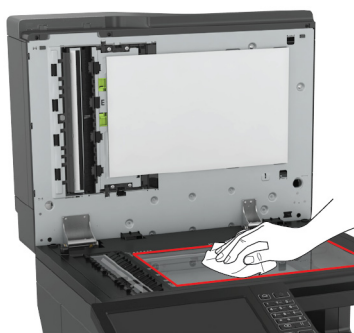

- Scannerens glasplade

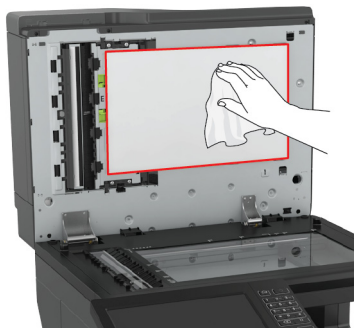

3 Åbn panel E.

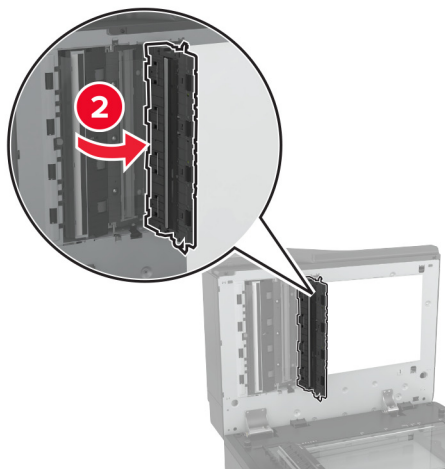
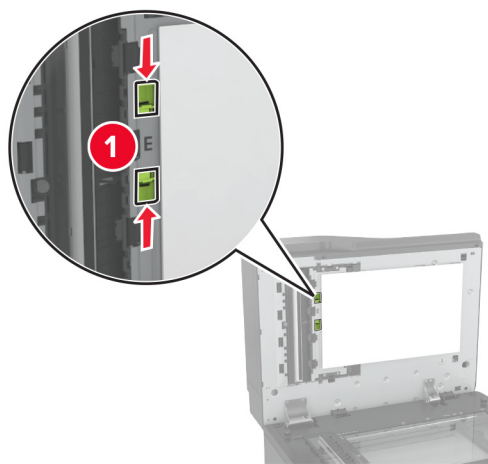

4 Tør følgende områder:

- ADF-glasset i panel E

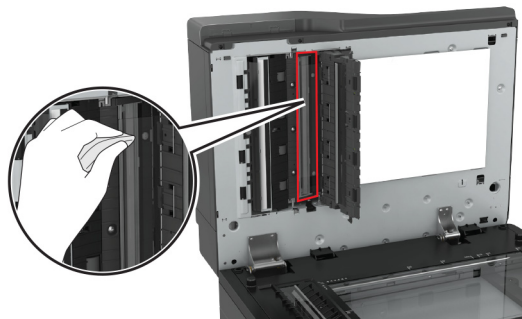

- ADF-glaspladen i panel E

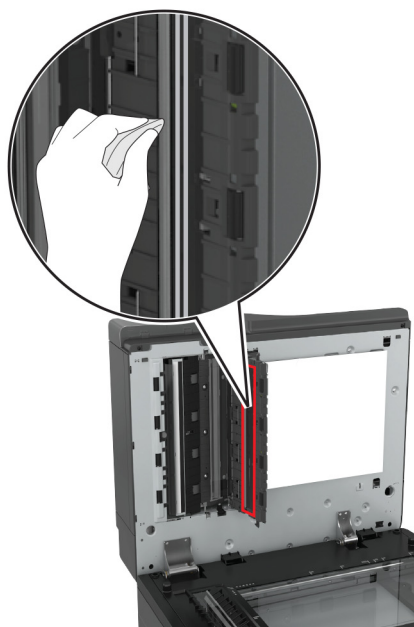
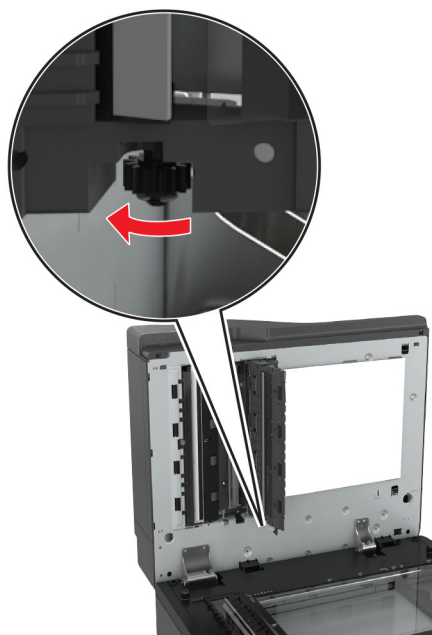

5 Luk panelet, og luk derefter dækslet til scanneren.

Bestilling af dele og forbrugsstoffer

Hvis du skal bestille dele og forbrugsstoffer i USA, skal du kontakte Lexmark på 1-800-539-6275 for at få oplysninger om autoriserede Lexmark-forhandlere af forbrugsstoffer i dit område. I andre lande eller områder kan gå til www.lexmark.com eller kontakte den forhandler, som du har købt printeren af.

Bemærk! Alle beregninger af forbrug af forbrugsstoffer til printeren forudsætter udskrift på almindeligt Letter eller A4 papir.

Kontrol af status for dele og forbrugsstoffer

- 1 Fra startskærmen skal du trykke på **Status/forbrugsstoffer**.
- 2 Vælg de varer eller forbrugsstoffer, du vil kontrollere.

Bemærk! Du kan også få adgang til denne indstilling ved at trykke på den øverste del af startskærmen.

Brug af originale Lexmark-dele og -forbrugsstoffer.

Din Lexmark-printer er designet til at fungere bedst med originale Lexmark-dele og -forbrugsstoffer. Brug af forbrugsstoffer eller enheder fra en tredjepart påvirker muligvis printerens og de tilhørende billedkomponenters ydeevne, pålidelighed eller levetid. Det kan også påvirke garantidækningen. Skader, som skyldes, at der er brugt dele og forbrugsstoffer fra en tredjepart, dækkes ikke af garantien. Alle indikatorer for levetid er udviklet til at fungere sammen med Lexmark-dele og -forbrugsstoffer og giver muligvis uforudsigelige resultater, hvis der bruges forbrugsvarer eller dele fra en tredjepart. Brug af billedkomponenter ud over den tilsigtede levetid kan beskadige Lexmark-printeren eller de tilknyttede komponenter.

Bestilling af tonerkassetter

Bemærkninger:

- Den estimerede kassetteydelse er baseret på standarden ISO/IEC 19798.
- Meget lav udskriftsdækning i længere perioder kan have en negativ påvirkning på den faktiske ydelse og kan betyde, at patronens dele ikke fungerer korrekt, inden toneren er opbrugt.

Lexmark CX820 program for returnering af patroner

Element	USA og Canada	Det Europæiske Økonomiske Samarbejdsområde	Resten af Europa, Mellemøsten og Afrika	Latinamerika	Resten af stillehavsområdet	Australien og New Zealand
Tonerkassetter i returneringsprogrammet						
Sort	72K10K0	72K20K0	72K50K0	72K40K0	72K30K0	72K60K0
Cyan	72K10C0	72K20C0	72K50C0	72K40C0	72K30C0	72K60C0
Magenta	72K10M0	72K20M0	72K50M0	72K40M0	72K30M0	72K60M0
Gul	72K10Y0	72K20Y0	72K50Y0	72K40Y0	72K30Y0	72K60Y0
Tonerkassetter med høj ydeevne i returprogrammet						
Cyan	82K1HC0	82K2HC0	82K5HC0	82K4HC0	82K3HC0	82K6HC0

Element	USA og Canada	Det Europæiske Økonomiske Samarbejdsområde	Resten af Europa, Mellemøsten og Afrika	Latinamerika	Resten af stillehavsområdet	Australien og New Zealand
Magenta	82K1HM0	82K2HM0	82K5HM0	82K4HM0	82K3HM0	82K6HM0
Gul	82K1HY0	82K2HY0	82K5HY0	82K4HY0	82K3HY0	82K6HY0
Tonerpatron med ekstra høj ydeevne i returneringsprogrammet						
Sort	72K1XK0	72K2XK0	72K3XK0	72K4XK0	72K5XK0	72K6XK0

Almindelig tonerkassette til Lexmark CX820

Element	Verdensomspændende
Almindelige tonerkassetter med høj kapacitet	
Cyan	82K0H20
Magenta	82K0H30
Gul	82K0H40
Ekstra højtydende almindelig tonerkassette	
Sort	72K0X10

Lexmark CX827 program for returnering af patroner

Element	USA og Canada	Det Europæiske Økonomiske Samarbejdsområde	Resten af Europa, Mellemøsten og Afrika	Latinamerika	Resten af stillehavsområdet	Australien og New Zealand
Almindelige tonerkassetter i programmet						
Sort	73B10K0	73B20K0	73B50K0	73B40K0	73B30K0	73B60K0
Cyan	73B10C0	73B20C0	73B50C0	73B40C0	73B30C0	73B60C0
Magenta	73B10M0	73B20M0	73B50M0	73B40M0	73B30M0	73B60M0
Gul	73B10Y0	73B20Y0	73B50Y0	73B40Y0	73B30Y0	73B60Y0

Almindelig tonerkassette til Lexmark CX827

Element	Verdensomspændende
Almindelige tonerkassetter	
Sort	73B0010
Cyan	73B0020
Magenta	73B0030
Gul	73B0040

Kassetter i Lexmark XC6152 og XC6153 returprogrammet

Element	Verdensomspændende	Latinamerika
Sort	24B6511	24B2454
Cyan	24B6508	24B2154
Magenta	24B6509	24B2155
Gul	24B6510	24B2421

Bestilling af fotokonduktorenhed

Element	Varenummer
Fotokonduktorenhed (1 stk.)	72K0P00
Fotokonduktorenhed (3 stk.)	72K0Q00

Bestilling af kombipakke med udviklings- og PC-enhed

Element	Alle lande og områder
Kombipakke med udviklings- og PC-enhed i returprogrammet	
Sort	72K0FK0
Farve (CMY)	72K0FV0
Almindelig kombipakke med udviklings- og PC-enhed	
Sort	72K0F10
Farve (CMY)	72K0F50

Bestilling af fremkalderenheder

Element	Varenummer
Fremkalderenheder i returneringsprogram	
Sort fremkalderenhed	72K0DK0
Farvet (CMY) fremkaldersæt	72K0DV0
Cyan fremkalderenhed	72K0DC0
Magenta fremkalderenhed	72K0DM0
Gul fremkalderenhed	72K0DY0
Almindelige fremkalderenheder	
Sort fremkalderenhed	72K0D10
Farvet (CMY) fremkaldersæt	72K0D50
Cyan fremkalderenhed	72K0D20
Magenta fremkalderenhed	72K0D30
Gul fremkalderenhed	72K0D40

Bestilling af hæftekassetter

Element	Varenummer
Hæftekassetter	25A0013

Bestilling af en spildtonerflaske

Element	Varenummer
Spildtonerbeholder	72K0W00

Konfiguration af meddelelser om forbrugsstoffer

1 Åbn en webbrowser, og angiv derefter printerens IP-adresse i adressefeltet.

Bemærkninger:

- Vis printerens IP-adresse på printerens startskærbillede. IP-adressen vises som fire sæt tal, adskilt af punktummer, f.eks. 123.123.123.123.
- Hvis du bruger en proxyserver, skal du deaktivere den midlertidigt for at indlæse websiden korrekt.

2 Klik på **Indstillinger** > **Enhed** > **Meddelelser**.

3 Fra menuen Forbrugsvarer, skal du klikke på **Meddelelser om brugerdefinerede forbrugsstoffer**.

4 Vælg en meddelelse for hvert forbrugsstof.

5 Anvend ændringerne.

Udskiftning af dele og forbrugsvarer

Udskiftning af en fremkalderenhed

1 Åbn panel A.

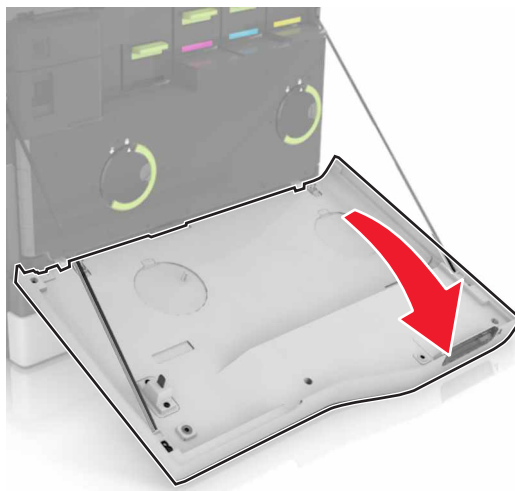

2 Fjern den brugte spildtonerflaske.

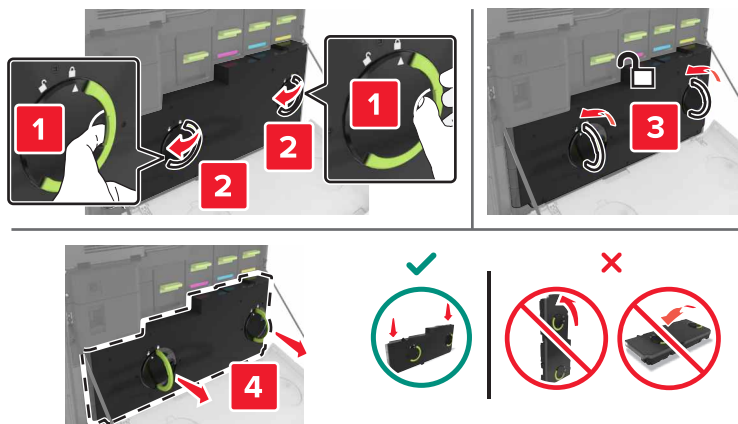

3 Fjern billedenheden.

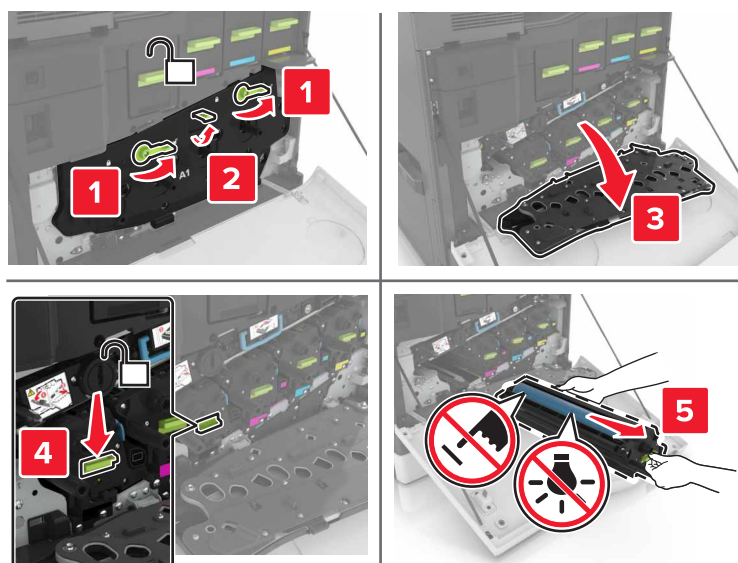

4 Fjern fremkalderenheden.

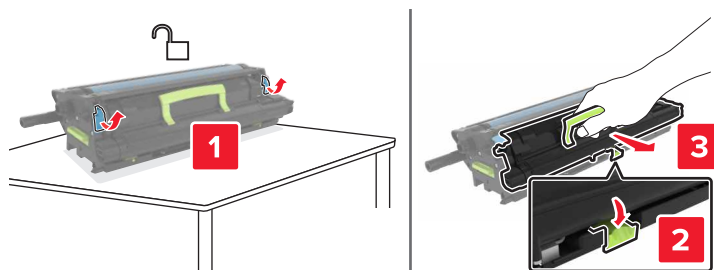

5 Pak den nye fremkalderenhed ud, og fjern derefter alt emballage.

6 Indsæt den nye fremkalderehed.

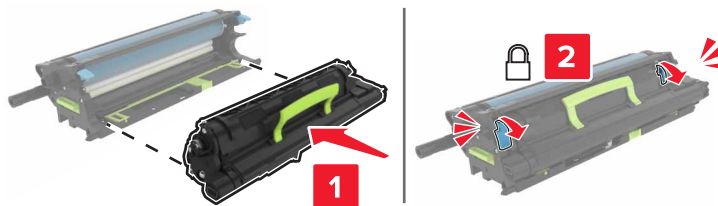

7 Indsæt billedenheden.

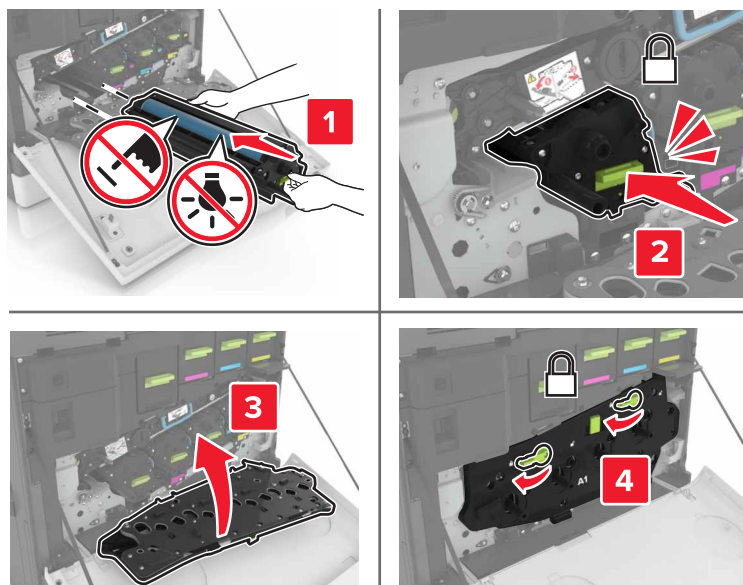

8 Indsæt spildtonerflasken.

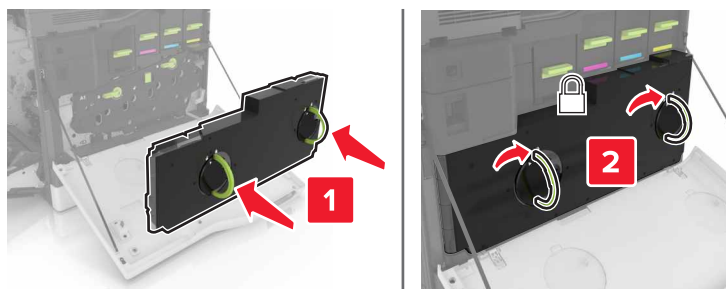

9 Luk panel A.

Udskiftning af fuseren

1 Sluk for printeren.

2 Åbn panel B.

 **FORSIGTIG - VARM OVERFLADE:** Printeren kan være varm indvendig. For at formindske risikoen for skader pga. en varm komponent skal overfladen køle ned, før du rører den.

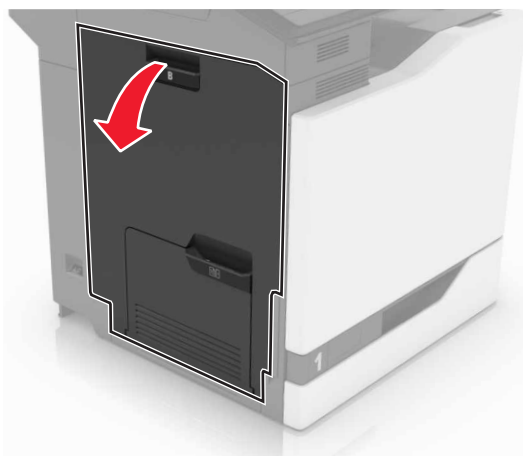

3 Fjerne fuseren.

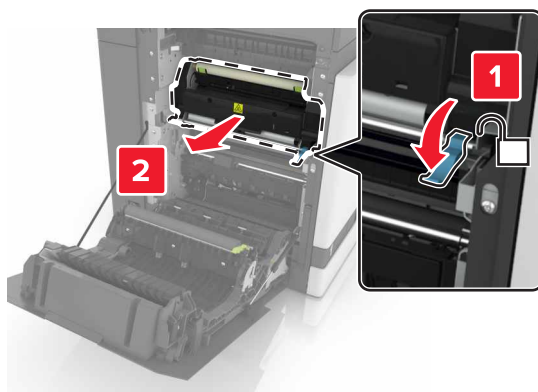

4 Pak den nye fuser ud.

5 Rengør fuserens linse med den vatpind, der fulgte med pakken.

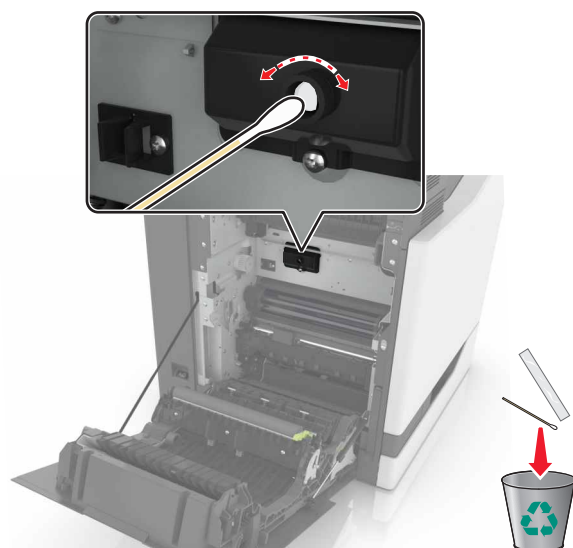

6 Skub den nye fuser ind, indtil den *klikker* på plads.

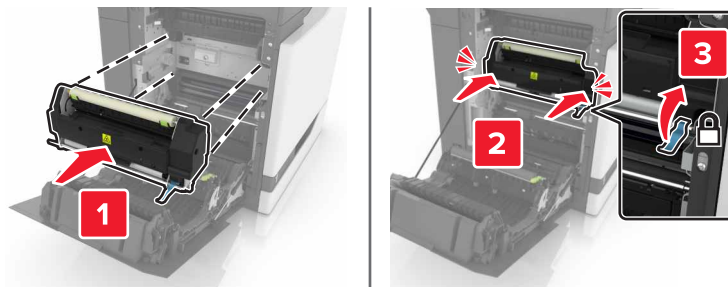

7 Luk panel B.

8 Tænd printeren.

Udskiftning af en fotokonduktorenhed

1 Åbn panel A.

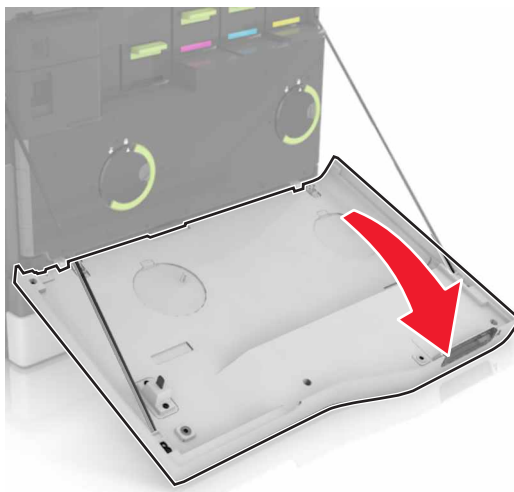

2 Fjern den brugte spildtonerflaske.

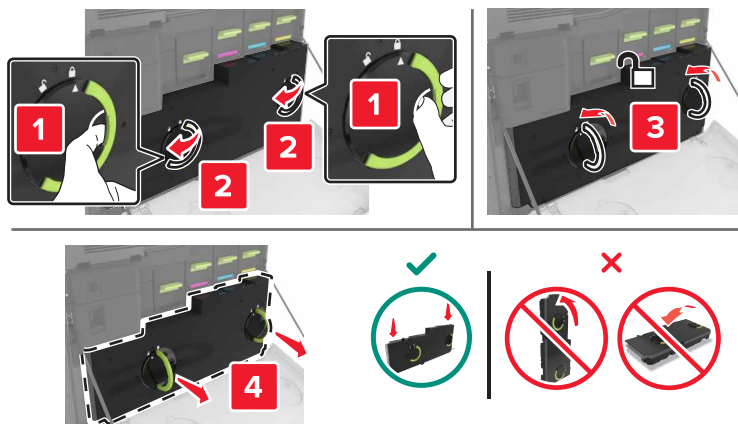

3 Fjern billedenheden.

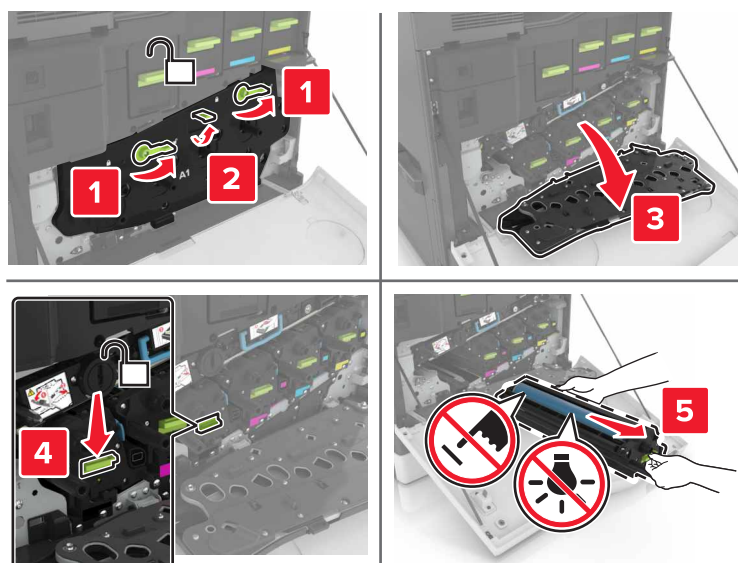

4 Fjern fotokonduktorenheden.

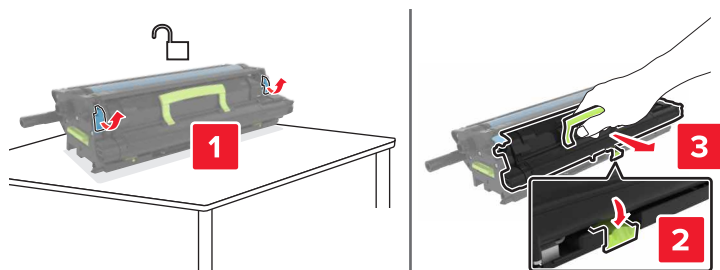

5 Pak den nye fotokonduktoren ud, og fjern derefter alt emballage.

Advarsel - Potentiel skade: Fotokonduktorenheden må ikke udsættes for direkte lys i mere end 10 minutter. Hvis produktet udsættes for lys i længere tid, kan det skabe problemer med udskriftskvaliteten.

Advarsel - Potentiel skade: Undgå at berøre fotokonduktortromlen. Hvis du gør det kan det påvirke udskriftskvaliteten på fremtidige udskriftsjob.

6 Indsæt den nye fotokonduktorenhed.

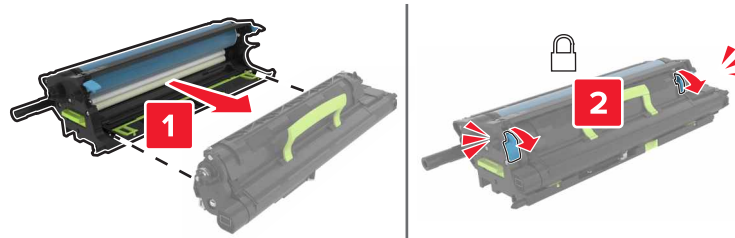

7 Indsæt billedenheden.

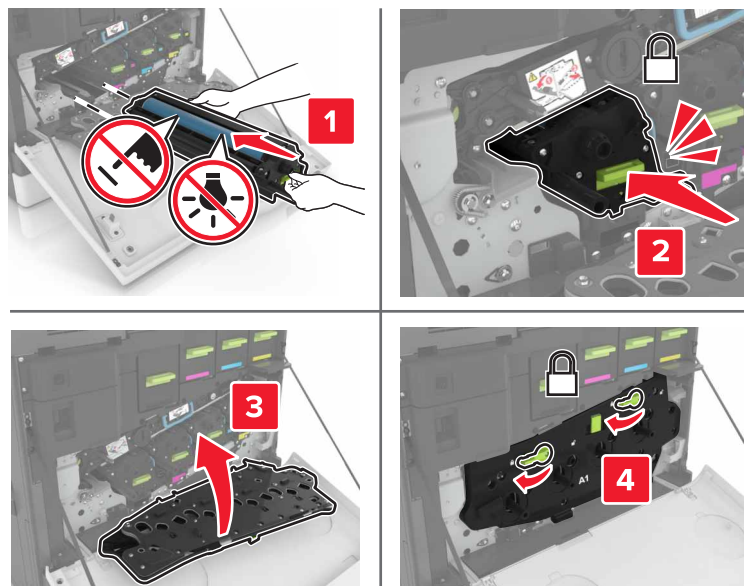

8 Indsæt spildtonerflasken.

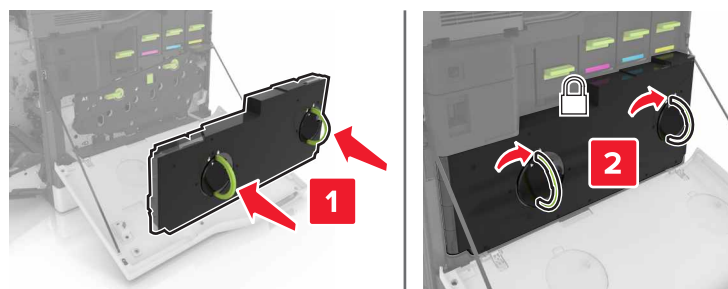

9 Luk panel A.

Udskiftning af billedenheden

1 Åbn panel A.

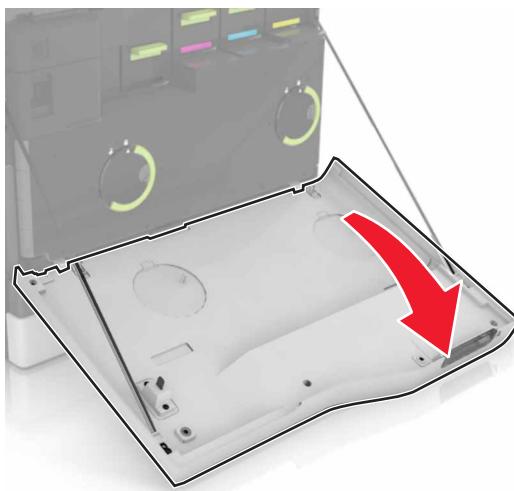

2 Fjern den brugte spildtonerflaske.

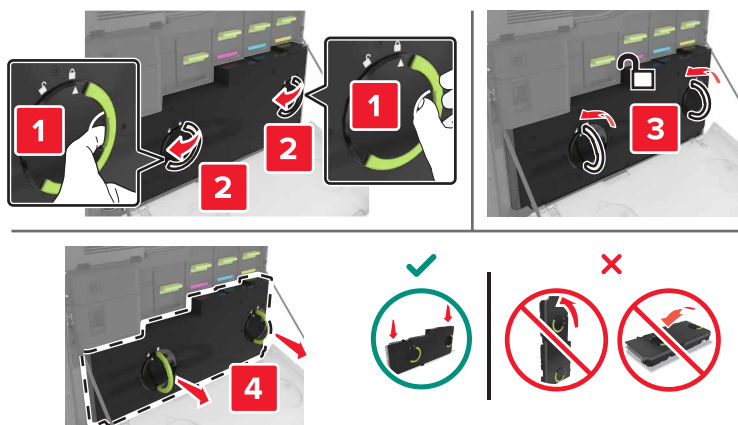

3 Fjern billedenheden.

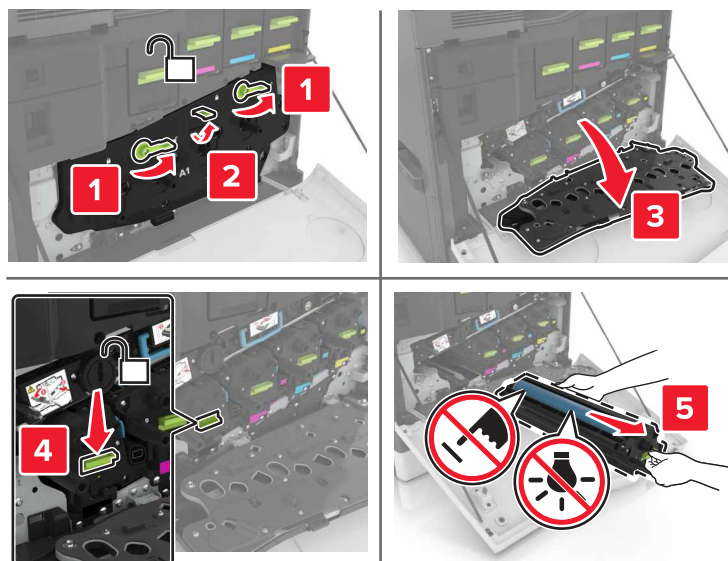

4 Pak den nye billedenhed ud, og fjern derefter alt emballage.

Advarsel - Potentiel skade: Fotokonduktorenheden må ikke udsættes for direkte lys i mere end 10 minutter. Hvis produktet udsættes for lys i længere tid, kan det skabe problemer med udskriftskvaliteten.

Advarsel - Potentiel skade: Undgå at berøre fotokonduktortromlen. Hvis du gør det kan det påvirke udskriftskvaliteten på fremtidige udskriftsjob.

5 Indsæt den nye billedenhed.

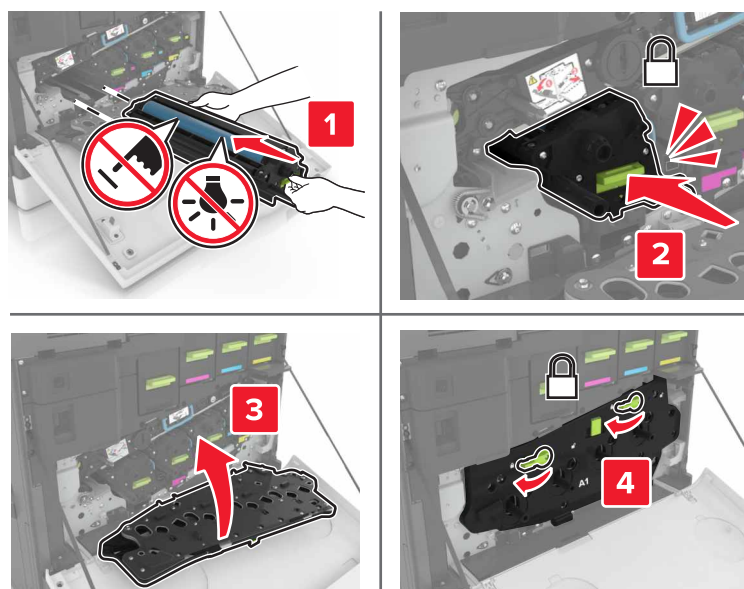

6 Indsæt spildtonerflasken.

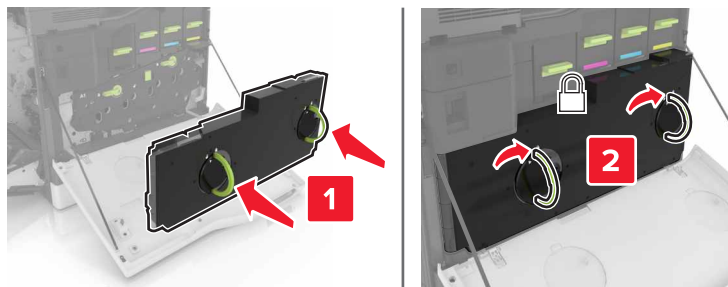

7 Luk panel A.

Udskiftning af en tonerpatron

1 Åbn panel A.

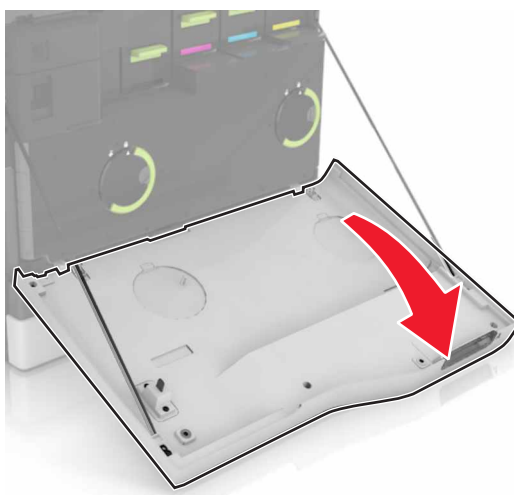

2 Fjern tonerpatronen.



3 Pak den nye tonerpatron ud.

- 4 Skub den nye tonerpatron ind, indtil den *klikker* på plads.

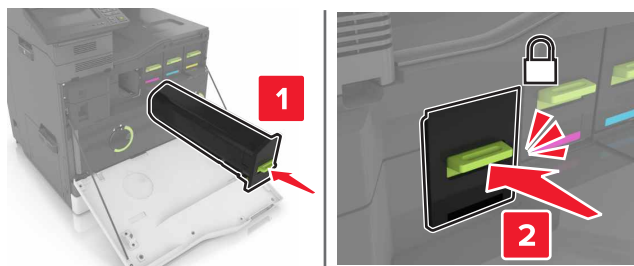

- 5 Luk panel A.

Udskiftning af opsamlingsrullen

Udskiftning af opsamlingsrullen i papirmagasinet til 550 ark eller konvolutter

- 1 Sluk for printeren.
- 2 Fjern papirmagasinet.

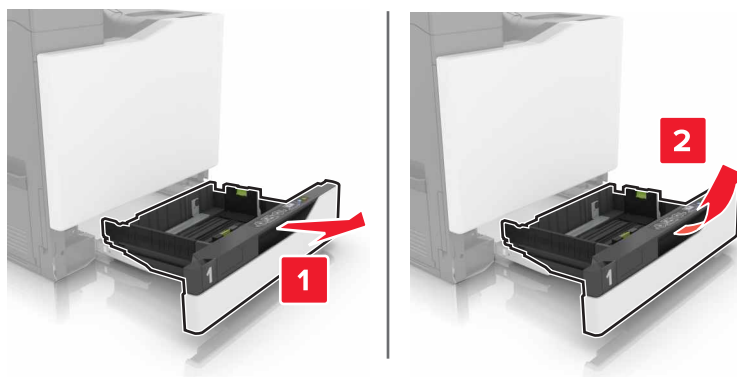

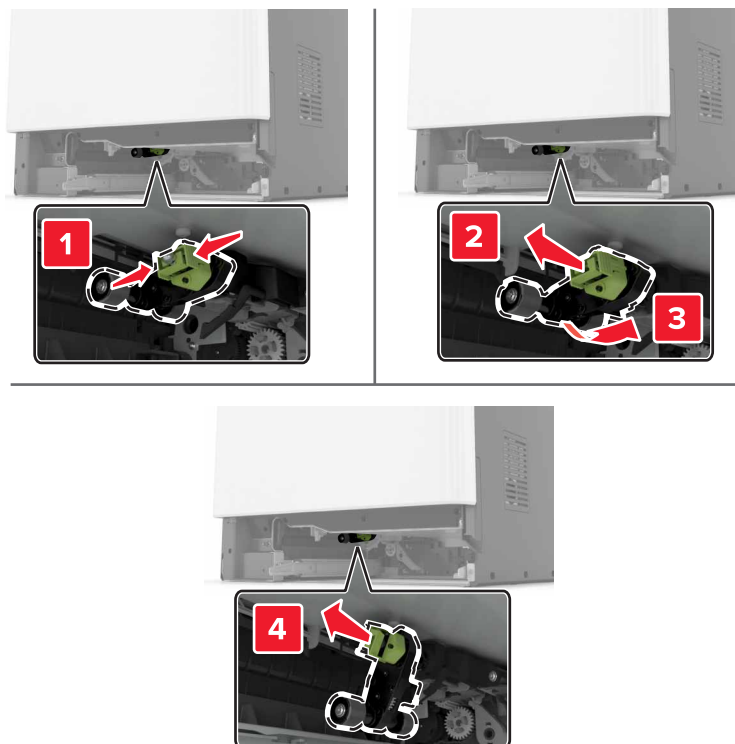
3 Fjern opsamlingsrullen.**4** Pak den nye opsamlingsrulle ud.

5 Skub den nye opsamlingsrulle ind, indtil den *klikker* på plads.

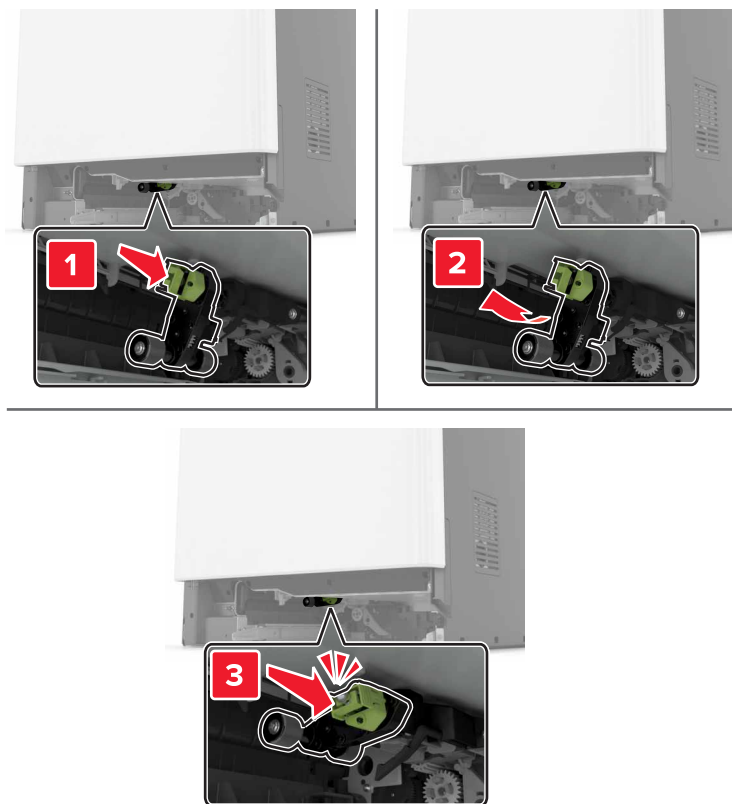

6 Isæt papirmagasinet.

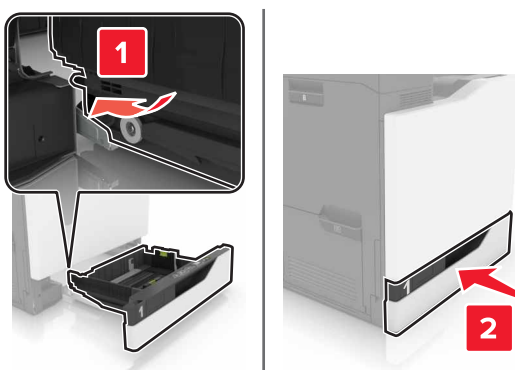

7 Tænd printeren.

Udskiftning af opsamlingsrullen i papirmagasinet til 2200 ark

- 1 Sluk for printeren.
- 2 Træk papirmagasinet ud, og frigør den.

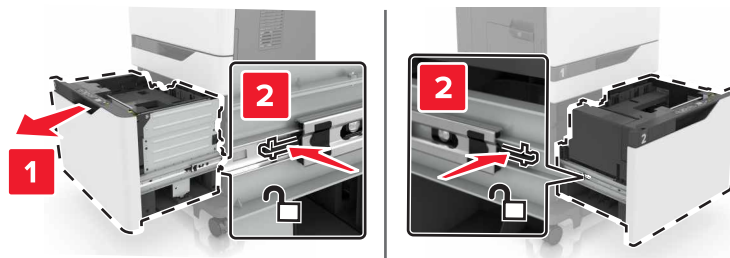

- 3 Fjern papirmagasinet.
- 4 Fjern opsamlingsrullen.

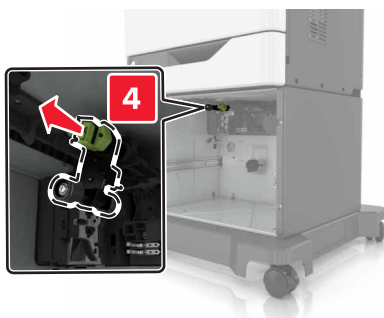
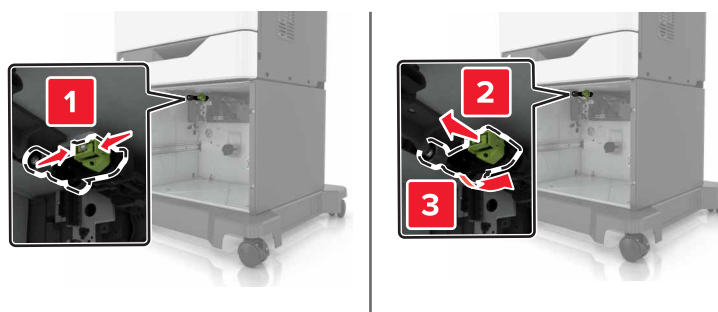

- 5 Pak den nye opsamlingsrulle ud.

6 Skub den nye opsamlingsrulle ind, indtil den *klikker* på plads.

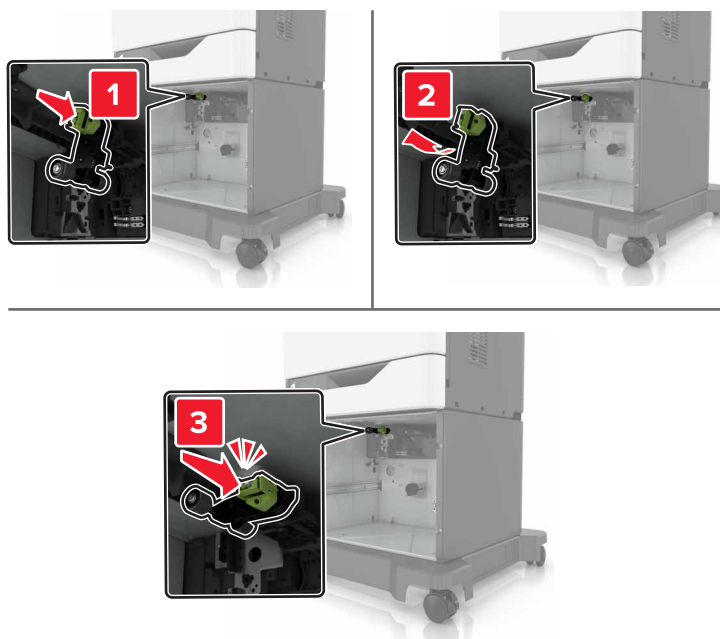

7 Isæt papirmagasinet.

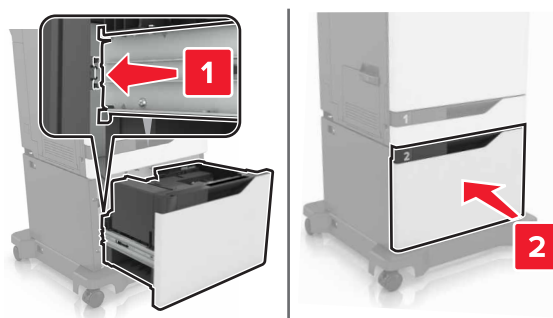

8 Tænd printeren.

Udskiftning af skillepladen

1 Træk bakken ud.

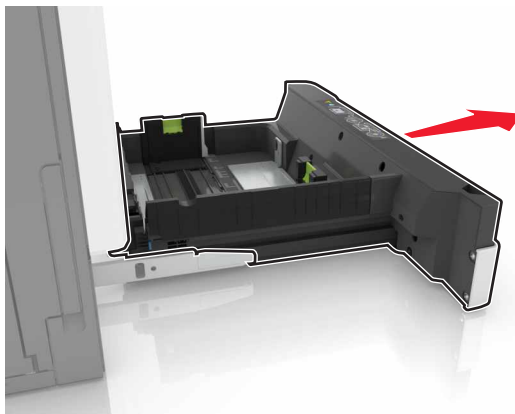

2 Fjern skillepladen.

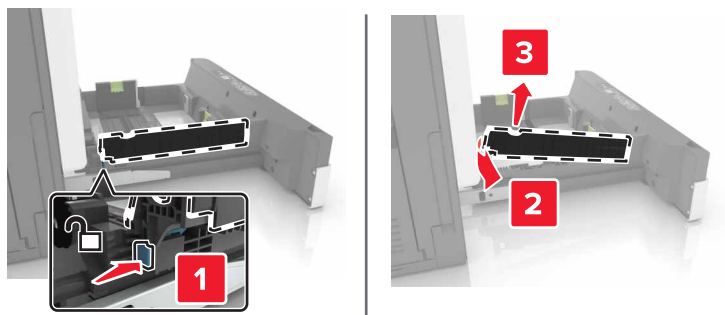

3 Pak den nye skilleplade ud.

4 Skub den nye skilleplade ind, indtil den *klikker* på plads.

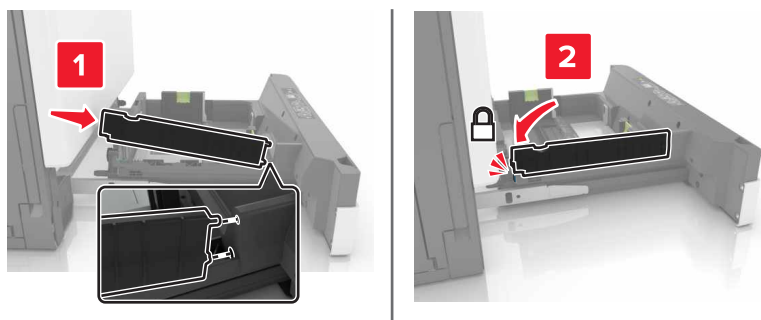

5 Isæt bakken.

Udskiftning af spildtonerflaske

1 Åbn panel A.

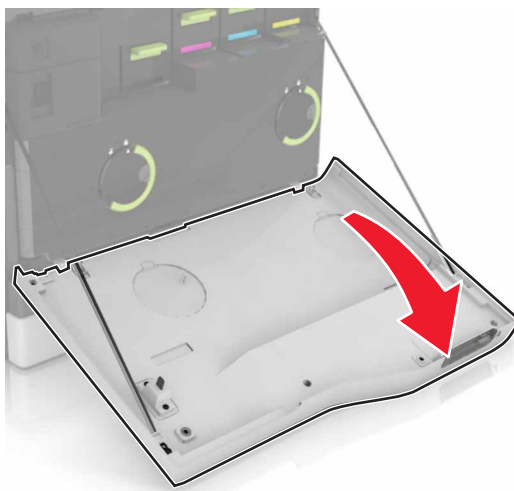

2 Fjern den brugte spildtonerflaske.

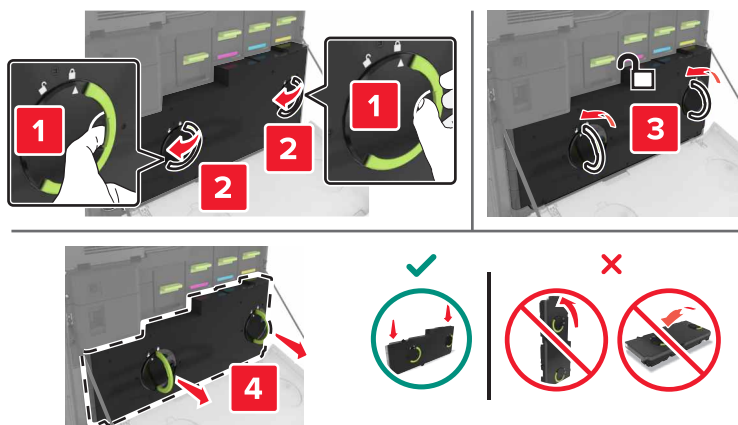

3 Pak den nye spildtonerflaske ud.

4 Indsæt den nye spildtonerflaske.

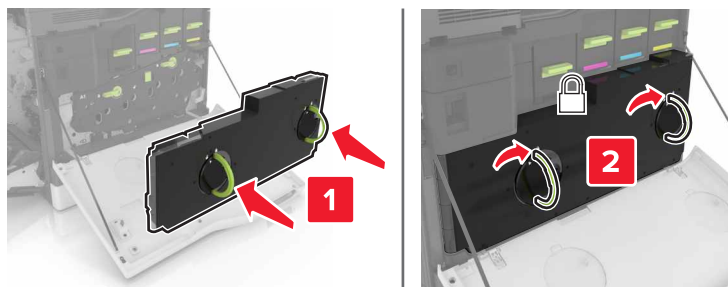

5 Luk panel A.

Udskiftning af overførselsbæltet

- 1 Sluk for printeren.
- 2 Åbn panel A.

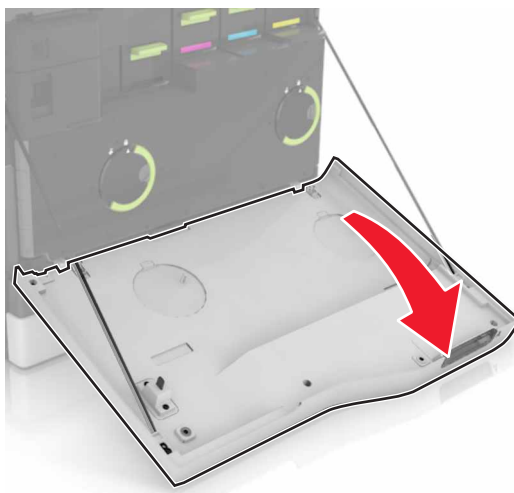

- 3 Fjern den brugte spildtonerflaske.

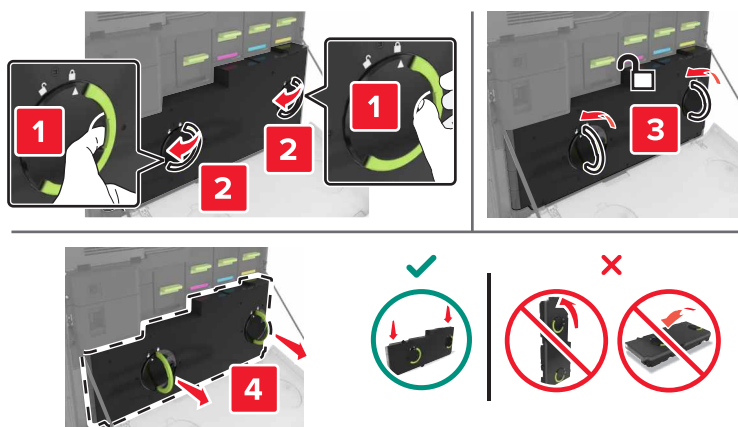

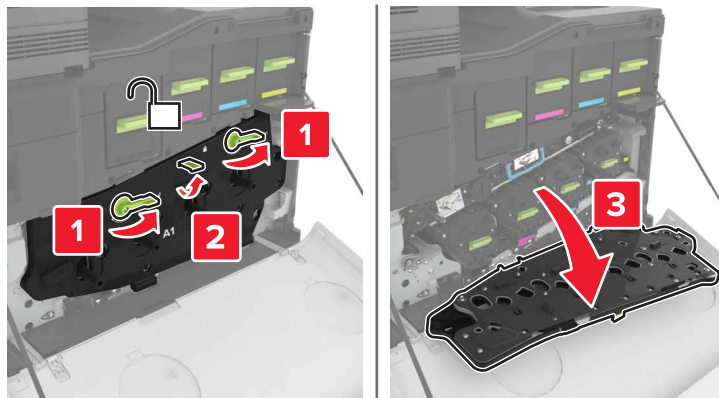
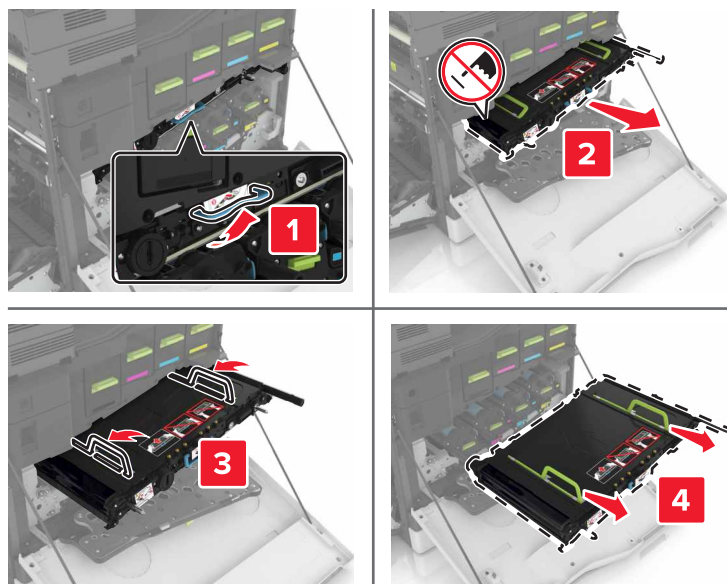
4 Åbn panel A1.**5** Fjern overførselsbæltet.**6** Pak det nye overførselsbælte ud, og fjern derefter al emballage.

Advarsel - Potentiel skade: Overførselsbæltet må ikke udsættes for direkte lys i mere end 10 minutter. Hvis produktet udsættes for lys i længere tid, kan det skabe problemer med udskriftskvaliteten.

Advarsel - Potentiel skade: Rør ikke ved overførselsbæltet. Hvis du gør det kan det påvirke udskriftskvaliteten på fremtidige udskriftsjob.



7 Skub det nye overførselsbælte ind, indtil det *klikker* på plads.

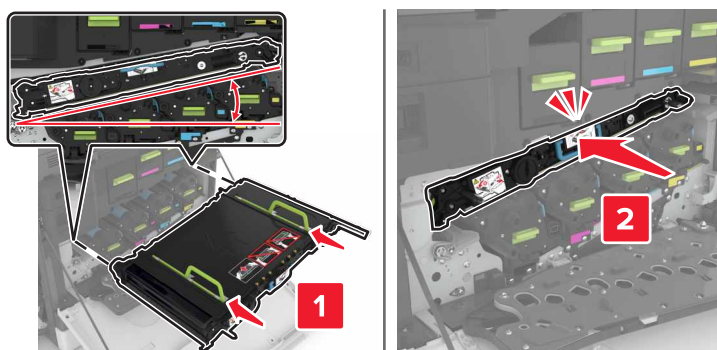

8 Luk panel A1.

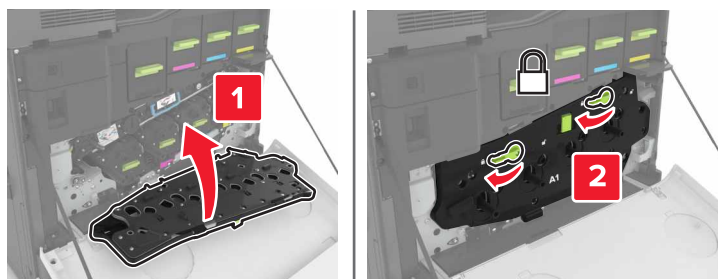

9 Indsæt spildtonerflasken.

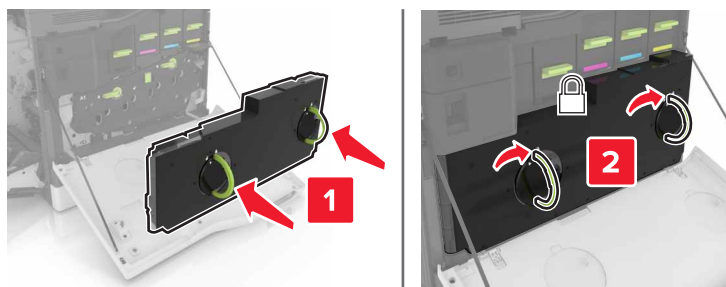

10 Luk panel A.

11 Tænd printeren.

Udskiftning af overføringsrulle

1 Åbn panel B.



2 Fjern overførselsrullen.



3 Pak den nye overføringsrulle ud.

Bemærk! Du må ikke fjerne det hvide emballagemateriale.

4 Indsæt den nye overførselsrulle.

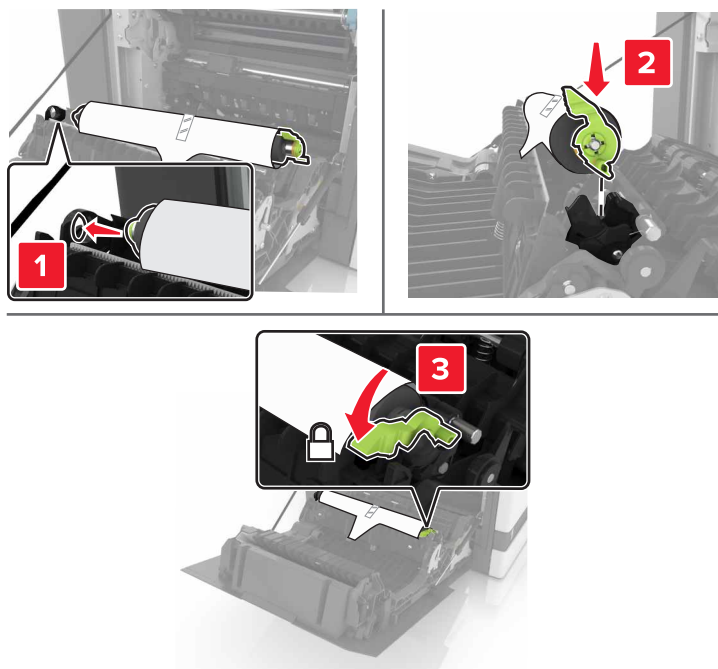

5 Fjern det hvide emballagemateriale.



6 Luk panel B.

Udskiftning af ADF-opsamlingsrullen

- 1 Sluk for printeren.
- 2 Åbn panel D.

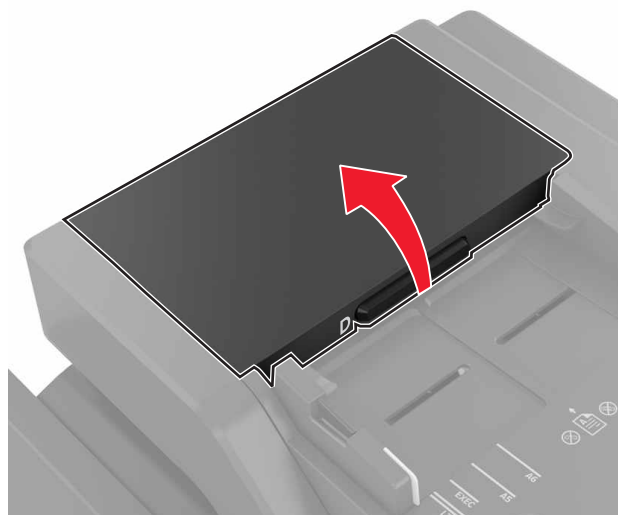

- 3 Fjern dækslet til ADF-opsamlingsrullen.

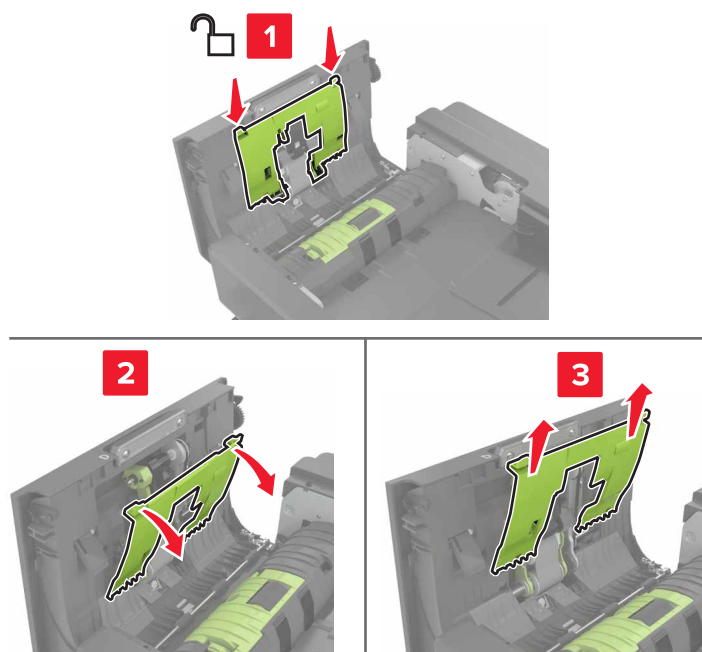

- 4 Fjern ADF-opsamlingsrullen.

Advarsel - Potentiel skade: Visse dele af printeren beskadiges let af statisk elektricitet. Før du berører dele eller komponenter i et område, der er markeret med symbolet for følsomhed over for statisk elektricitet, skal du berøre en metaloverflade på et sted, der er på afstand af symbolet.

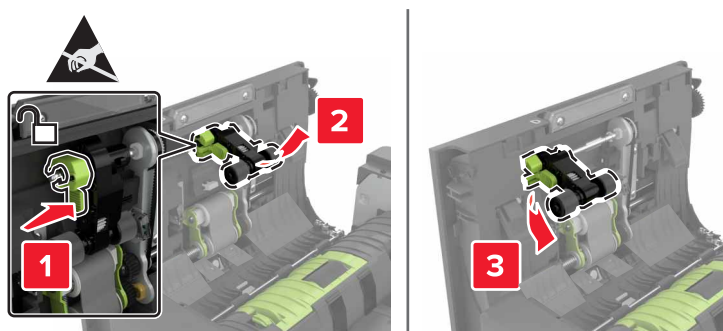

5 Udpak den nye ADF-opsamlingsrulle.

6 Indsæt den nye ADF-opsamlingsrulle, indtil den *klikker* på plads.

Advarsel - Potentiel skade: Visse dele af printeren beskadiges let af statisk elektricitet. Før du berører dele eller komponenter i et område, der er markeret med symbolet for følsomhed over for statisk elektricitet, skal du berøre en metaloverflade på et sted, der er på afstand af symbolet.

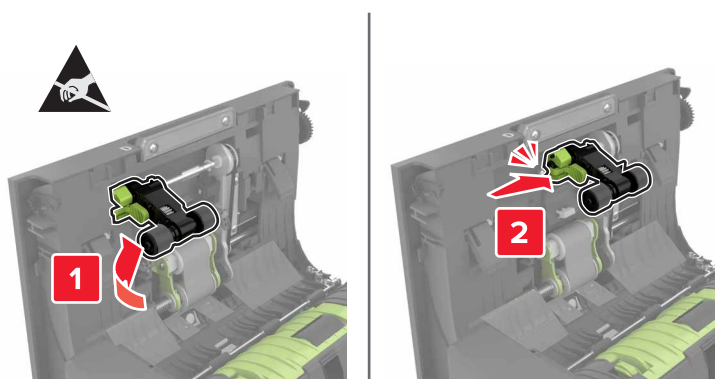

7 Indsæt dækslet til ADF-opsamlingsrullen, indtil det *klikker* på plads.

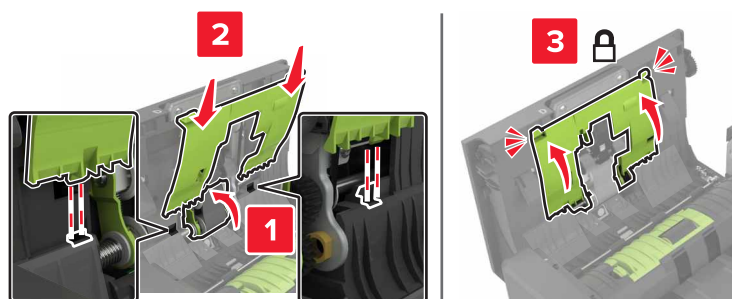

8 Luk panel D.

9 Tænd printeren.

Udskiftning af ADF-indføringsrullen

- 1 Sluk for printeren.
- 2 Åbn panel D.

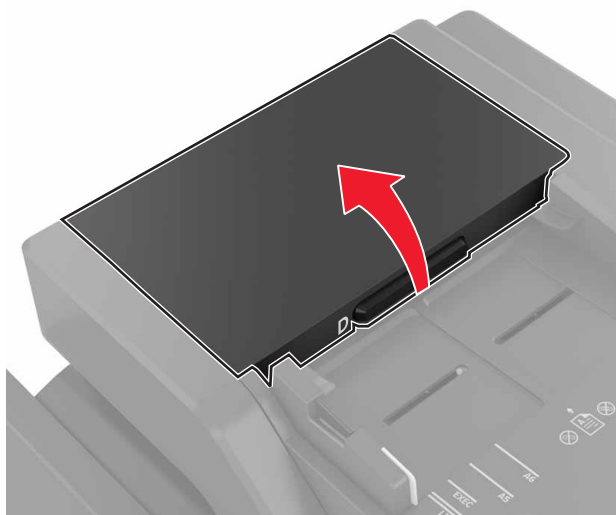

- 3 Fjern dækslet til ADF-opsamlingsrullen.

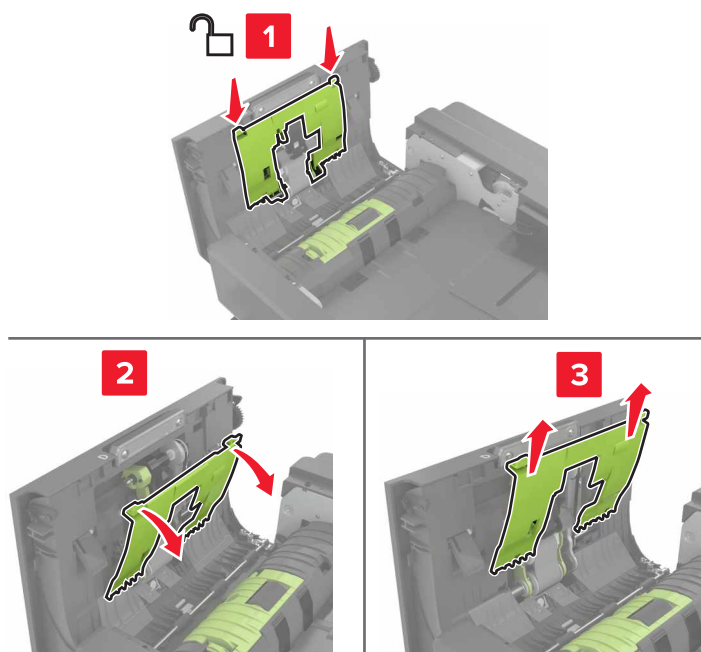

- 4 Fjern ADF-indføringsrullen.

Advarsel - Potentiel skade: Visse dele af printeren beskadiges let af statisk elektricitet. Før du berører dele eller komponenter i et område, der er markeret med symbolet for følsomhed over for statisk elektricitet, skal du berøre en metaloverflade på et sted, der er på afstand af symbolet.

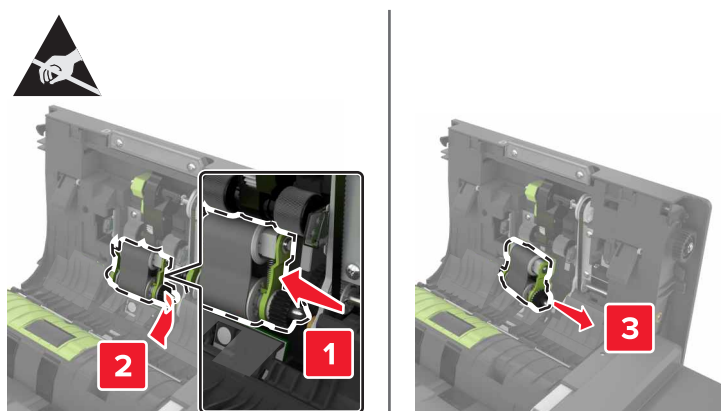

5 Udpak den nye ADF-indføringsrulle.

6 Indsæt den nye ADF-indføringsrulle, indtil den *klikker* på plads.

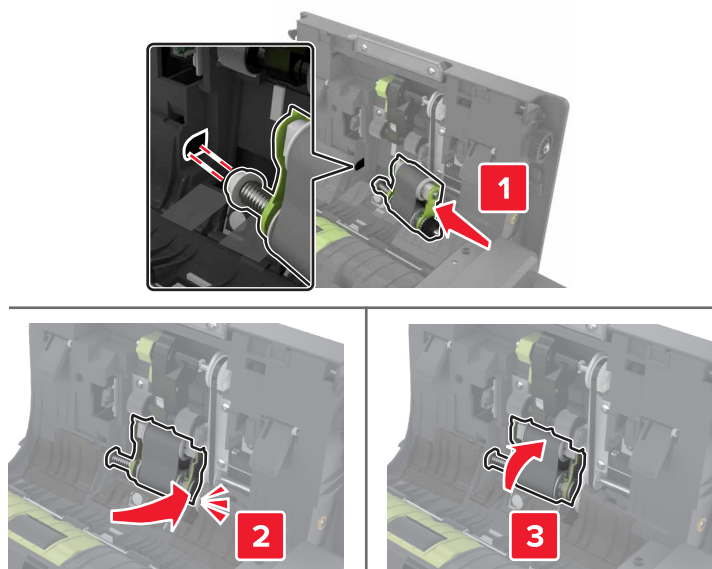

7 Indsæt dækslet til ADF-opsamlingsrullen, indtil det *klikker* på plads.

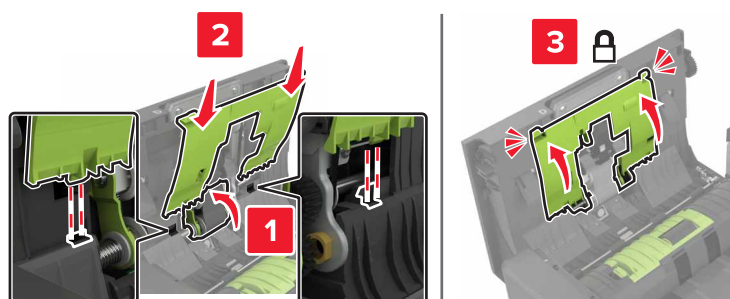

8 Luk panel D.

9 Tænd printeren.

Udskiftning af ADF-separatorrullen

- 1 Sluk for printeren.
- 2 Åbn panel D.

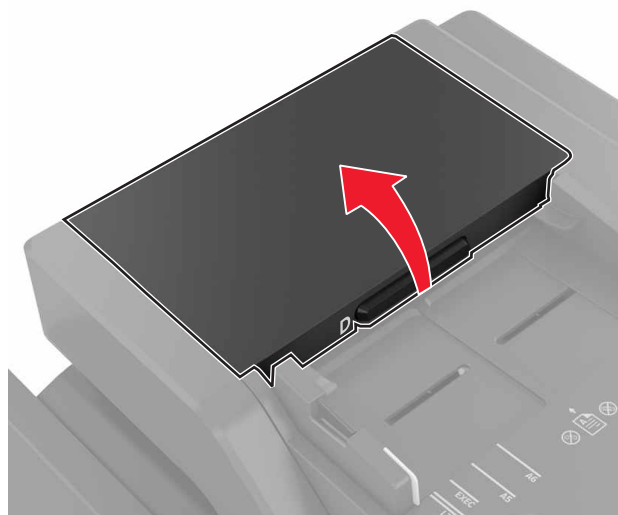

- 3 Fjern dækslet til ADF-separatorrullen.



- 4 Fjern ADF-separatorrullen.

Advarsel - Potentiel skade: Visse dele af printeren beskadiges let af statisk elektricitet. Før du berører dele eller komponenter i et område, der er markeret med symbolet for følsomhed over for statisk elektricitet, skal du berøre en metaloverflade på et sted, der er på afstand af symbolet.

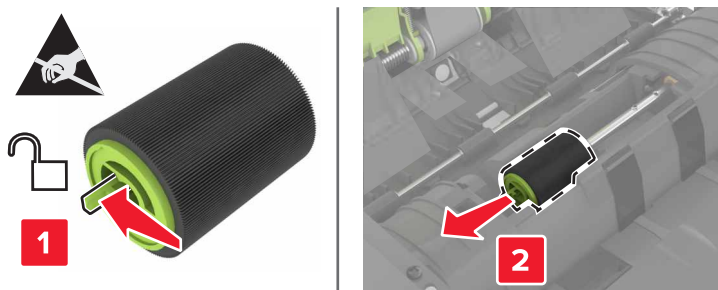

- 5 Udpak den nye ADF-separatorrulle.
- 6 Indsæt den nye ADF-separatorrulle, indtil den *klikker* på plads.

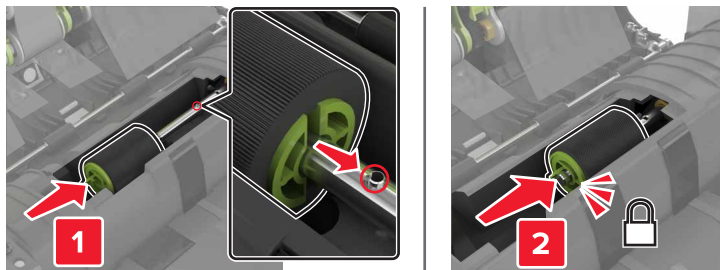

- 7 Indsæt dækslet til ADF-separatorrullen, indtil det *klikker* på plads.

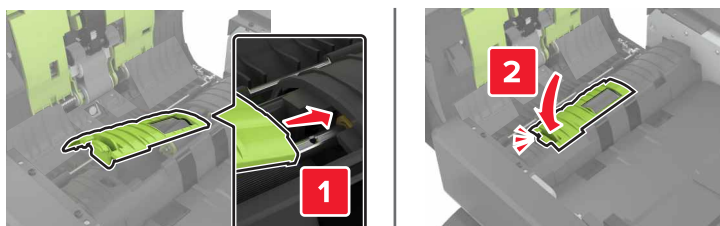

- 8 Luk panel D.
- 9 Tænd printeren.

Udskiftning af hæftekassetten

Udskiftning af hæftekassetten i hæftningsefterbehandleren

- 1 Åbn panel C.

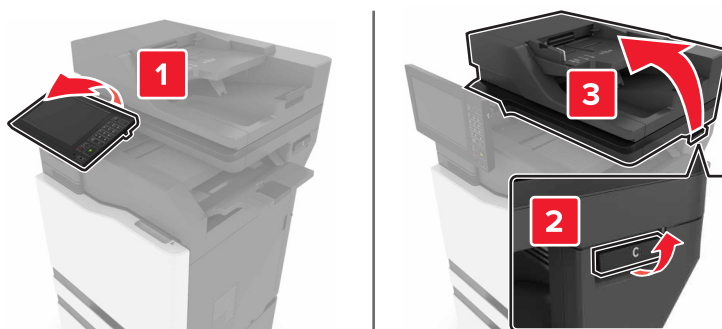

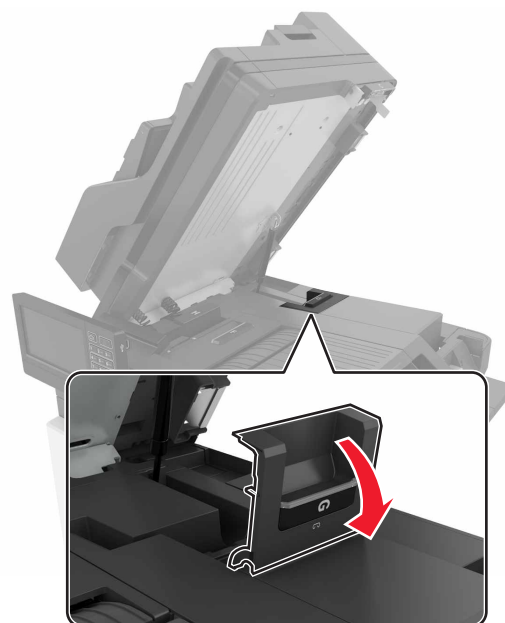
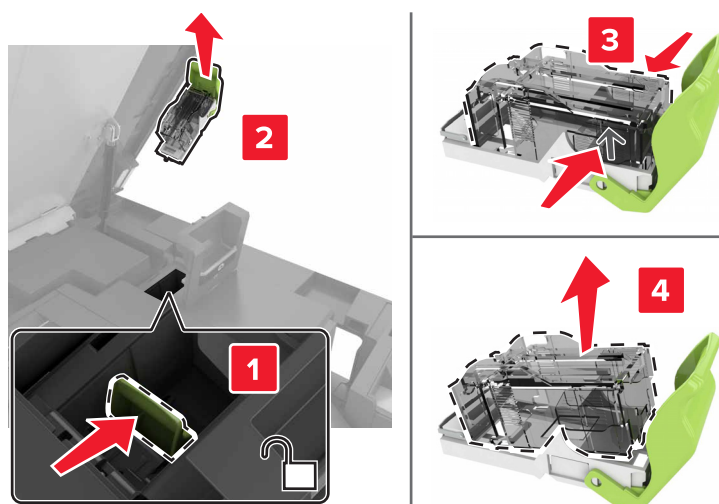
2 Åbn panel G.**3** Fjern hæftekassetten.**4** Udpak den nye hæftekassette.

5 Indsæt den nye hæftekassette, indtil den *klikker* på plads.

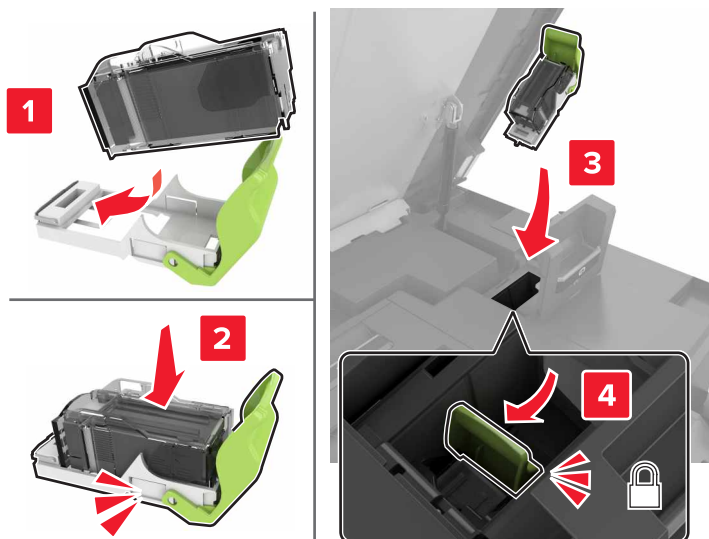

6 Luk panel G og C.

 **FORSIGTIG - KLEMNINGSFARE:** Forebyg risikoen for klemmeskader ved at holde hænderne på afstand af det markerede område, når du lukker panel C.

Udskiftning af hæftekassetteholderen i hæftningsefterbehandleren

1 Åbn panel C.

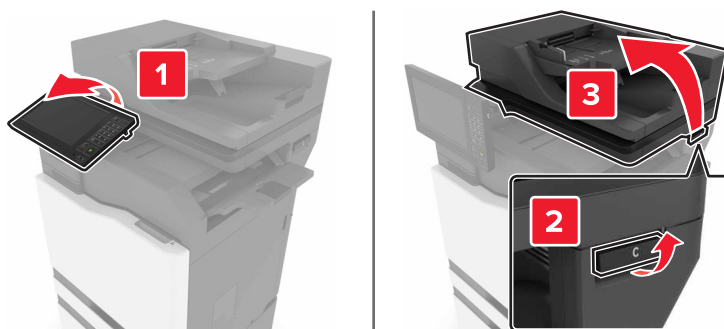

2 Åbn panel G.

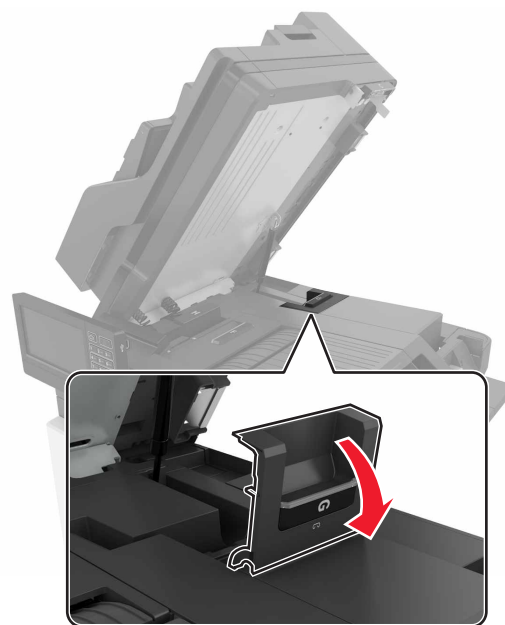

3 Træk hæftekassetteholderen ud.

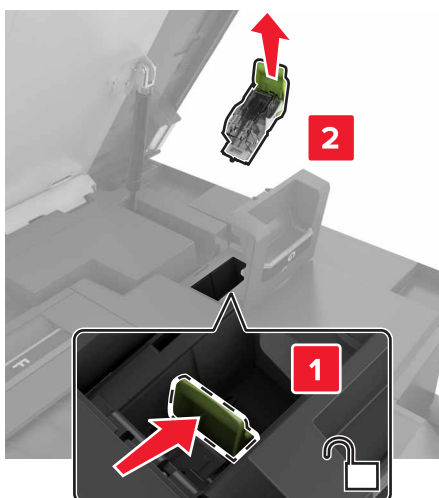

4 Fjern hæftekassetten.

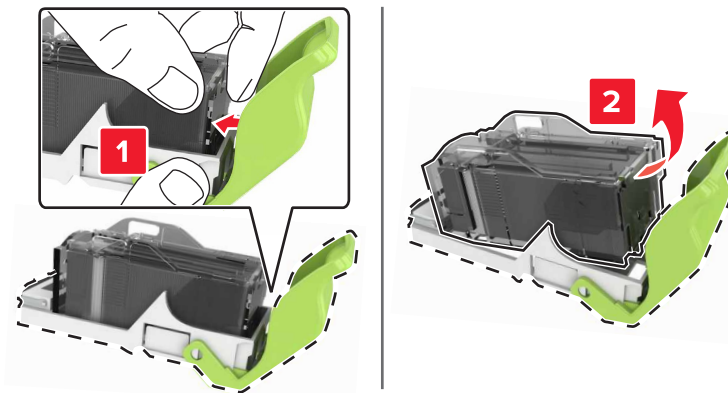

5 Udpak den nye hæftekassetteholder.

6 Indsæt hæftekassetten ind, indtil den *klikker* på plads.

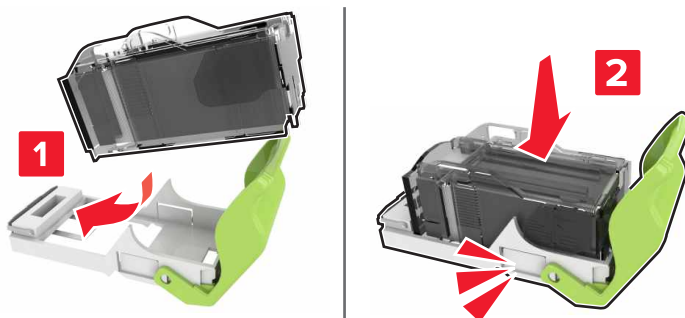

7 Indsæt hæftekassetteholderen, indtil den *klikker* på plads.

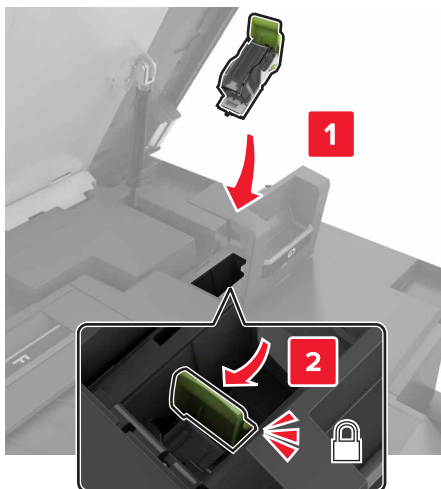

8 Luk panel G og C.

 **FORSIGTIG - KLEMNINGSFARE:** Forebyg risikoen for klemmeskader ved at holde hænderne på afstand af det markerede område, når du lukker panel C.

Opbevaring af forbrugsstoffer

Vælg et køligt, rent opbevaringssted til forbrugsstofferne til printeren. Opbevar forbrugsstoffer med den rigtige side op i originalemballagen, indtil de skal bruges.

Forbrugsstofferne må ikke udsættes for:

- Direkte sollys
- Temperaturer over 35° C
- Høj luftfugtighed over 80%
- Saltmættet luft
- Ætsende luftarter
- Meget støv

Flytning af printeren

Flytning af printeren til et andet sted

Flytning af printeren til et andet sted

 **FORSIGTIG - RISIKO FOR SKADE:** Hvis printeren vejer mere end 20 kg (44 lb), skal der to eller flere personer til at løfte den på forsvarlig vis.

 **FORSIGTIG - RISIKO FOR SKADE:** For at undgå risiko for brand eller elektrisk stød skal du kun bruge den netledning, der leveres sammen med dette produkt, eller en erstatningsnetledning, som er godkendt af producenten.

 **FORSIGTIG - RISIKO FOR SKADE:** Når du flytter printeren, skal du følge disse retningslinjer for at forebygge personskader eller skader på printeren:

- Undersøg, om alle paneler og papirmagasiner er lukket.
- Sluk printeren, og tag derefter netledningen ud af stikkontakten.
- Frakobl alle ledninger og kabler fra printeren.
- Hvis printeren har særskilte, gulvbaserede valgfrie papirmagasiner, eller outputoptioner er fastgjort til den, skal du frakoble dem, før printeren flyttes.
- Hvis printeren har en base med hjul, så rul den forsigtigt til det nye sted. Vær forsigtig, når du passerer dørtrin og brud i gulvbelægningen.
- Hvis printeren ikke har en base med hjul, men er konfigureret med valgfrie papirmagasiner eller outputoptioner, skal du fjerne outputoptionerne og løfte printeren af papirmagasinerne. Forsøg ikke at løfte printeren og andre optioner på én gang.
- Brug altid grebene på printeren til at løfte den.
- Hvis der bruges en vogn til at transportere printeren, skal den kunne støtte hele printerens underside.
- Hvis der bruges en vogn til at transportere hardware-optionerne, skal den kunne støtte optionernes dimensioner.
- Sørg for, at printeren står oprejst.
- Undgå voldsomme rystelser.
- Undgå at holde fingrene under printeren, når du sætter den ned.
- Sørg for, at der er tilstrækkelig plads omkring printeren.

Bemærk! Skader på printeren, der skyldes forkert håndtering, dækkes ikke af printerens garanti.

Transport af printeren

Du kan få instruktioner til transport ved at gå til <http://support.lexmark.com> eller kontakte kundesupport.

Spare energi og papir

Konfiguration af indstillinger for strømbesparetilstand

Slumretilstand

- 1 Fra startskærmen skal du trykke på **Indstillinger > Enhed > Strømstyring > Timeouts > Slumretilstand**.
- 2 Angiv den tid, printeren forbliver inaktiv, før den skifter til Slumretilstand.

Dvaletilstand

- 1 Fra startskærmen skal du trykke på **Indstillinger > Enhed > Strømstyring > Timeouts > Dvaletimeout**.
- 2 Vælg den tid, printeren forbliver inaktiv, før den skifter til dvaletilstand.

Bemærkninger:

- For at få Timeout for dvaletilstand til at fungere skal du indstille Timeout for dvaletilstand for Forbindelse til Dvale.

- Den integrerede webserver er deaktiveret, når printeren er i Dvaletilstand.

Justere printerdisplayets lysstyrke

- 1 På startskærmen skal du trykke på **Indstillinger > Enhed > Præferencer > Skærmlysstyrke**.
- 2 Justere indstillingen.

Spare på forbrugsvarer

- Udskriv på begge sider af papiret.
Bemærk! Tosidet udskrivning er standardindstillingen i printerdriveren.
- Udskriv flere sider på et enkelt ark papir.
- Brug funktionen Vis udskrift for at se, hvordan dokumentet ser ud, inden du udskriver det.
- Udskriv én kopi af dokumentet for at kontrollere indholdet og formatet for eventuelle fejl.

Genbrug

Genbrug af Lexmark-produkter

Sådan returnerer du produkter til Lexmark med henblik på genbrug:

- 1 Gå til www.lexmark.com/recycle.
- 2 Vælg produktet, du vil genbruge.

Bemærk! Printerforsyningsstoffer og -hardware, der ikke er en del af Lexmarks indsamlings- og genbrugsprogram, kan afleveres til genbrug på din lokale genbrugscentral.

Genbrug af Lexmark-emballage

Lexmark bestræber sig på at minimere emballage. Mindre emballage hjælper med til at sikre, at Lexmark printere transporteres på den meste effektive og miljøvenlige måde, og at der er mindre emballage, der skal bortskaffes. Denne effektivitet medfører færre drivhusgasser, energibesparelser og bevaring af naturlige ressourcer. Lexmark tilbyder også genbrug af emballage i visse lande og regioner. Du kan finde yderligere oplysninger ved at besøge www.lexmark.com/recycle og vælge dit land eller region. Oplysninger om tilgængelig emballagegenbrug findes i oplysningerne om genbrug af produkter.

Lexmark-æsker er 100% genbrugelige hos genbrugsstationer, der behandler bølgepap. Sådanne faciliteter findes muligvis ikke dit område.

Den skum, der bruges i Lexmark-emballage kan genbruges hos genbrugsstationer, der behandler skum. Sådanne faciliteter findes muligvis ikke dit område.

Når du returnerer en patron til Lexmark, kan du genbruge patronens æske. Lexmark genbruger æsken.

Fjerne papirstop

Undgå papirstop

Ilæg papiret korrekt

- Sørg for, at papiret ligger plant i bakken.

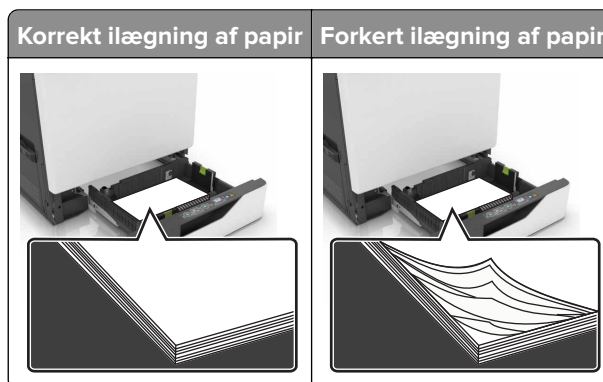

- Du må ikke lægge papir i en bakke, mens printeren udskriver.
- Du må ikke ilægge for meget papir. Sørg for, at stakkens højde ikke når op til indikatoren for maksimal papiropfyldning.
- Skub ikke papiret ind i bakken. Ilæg papiret som vist på billedet.

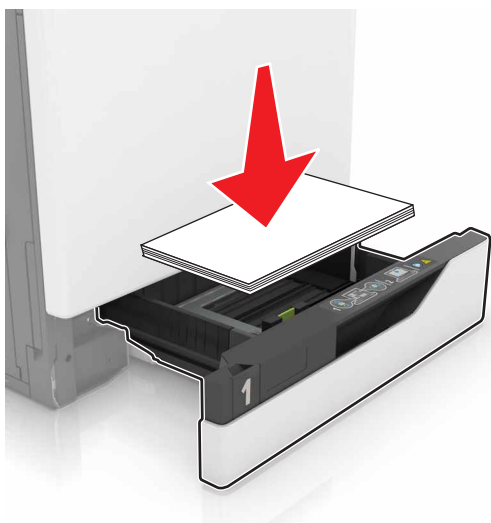

- Sørg for, at papirstyrene er placeret korrekt og ikke trykker hårdt mod papiret eller konvolutterne.
- Skub skuffen helt ind i printeren, når papiret er lagt i.

Anvend det anbefalede papir

- Brug kun det anbefalede papir eller specialmedie.
- Ilæg ikke papir, der er rynket, krøllet eller bølget.

- Bøj, luft og juster papirkanterne inden ilægning.

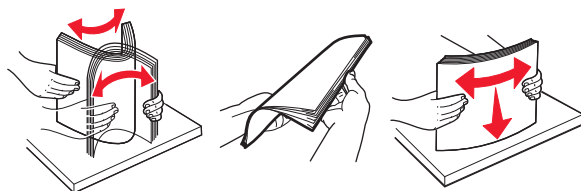

- Anvend ikke papir, der er klippet eller beskåret manuelt.
- Bland ikke papir af forskellige størrelser, vægt eller typer i den samme skuffe.
- Kontroller, om papirstørrelsen og -typen er angivet korrekt på computeren eller printerens kontrolpanel.
- Opbevar papiret i overensstemmelse med fabrikantens anbefalinger.

Identifikation af områder med papirstop

Bemærkninger:

- Når Papirstophjælp er indstillet til Til, flytter printeren automatisk tomme sider eller sider med delvise udskrifter, når fastklemte sider er blevet fjernet. Undersøg, om udskriften har tomme sider.
- Hvis Genopret ved stop er indstillet til Til eller Auto, udskriver printeren de fastklemte sider igen.

Områder med papirstop i printeren

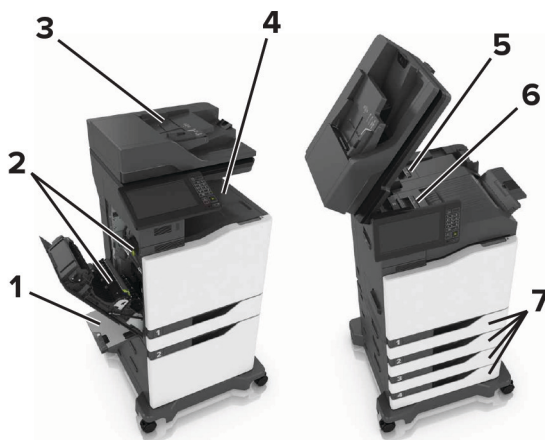

1	Flerformålsarkføder
2	Panel B
3	ADF (automatisk dokumentføder)
4	Standardbakke
5	Panel G
6	Efterbehandlerbakke
7	Papirmagasiner

Papirstop i bakkerne

- 1 Træk bakken ud.



- 2 Fjern det fastklemte papir.

Bemærk! Sørg for at fjerne alle papirdele.



- 3 Isæt bakken.

- 4 Åbn dækslet til bakken.



5 Fjern det fastklemte papir.

Bemærk! Sørg for at fjerne alle papirdele.



6 Luk dækslet til bakken.

Papirstop i MP-arkføderen.

1 Fjern alt papir fra MP-arkføderen.

2 Fjern det fastklemte papir.

Bemærk! Sørg for at fjerne alle papirdele.

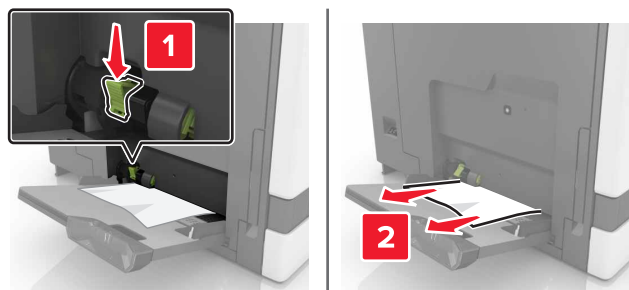

3 Åbn panel B og fjern alle papirdele.

 **FORSIGTIG - VARM OVERFLADE:** Printeren kan være varm indvendig. For at formindske risikoen for skader pga. en varm komponent skal overfladen køle ned, før du rører den.

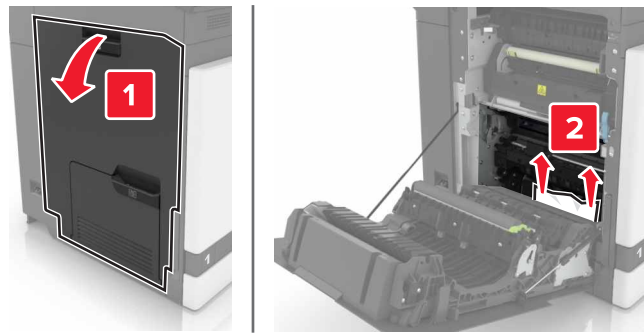

4 Luk panel B.

5 Bøj, luft og juster papirkanterne inden ilægning.

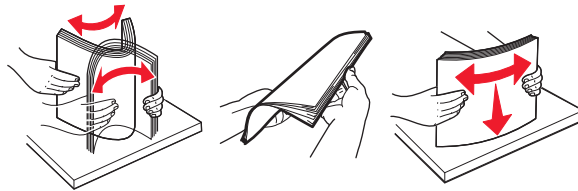

6 Ilæg papiret igen.

Papirstop i ADF'en

1 Fjern alle originaler fra den automatiske dokumentføder.

2 Åbn panel D.

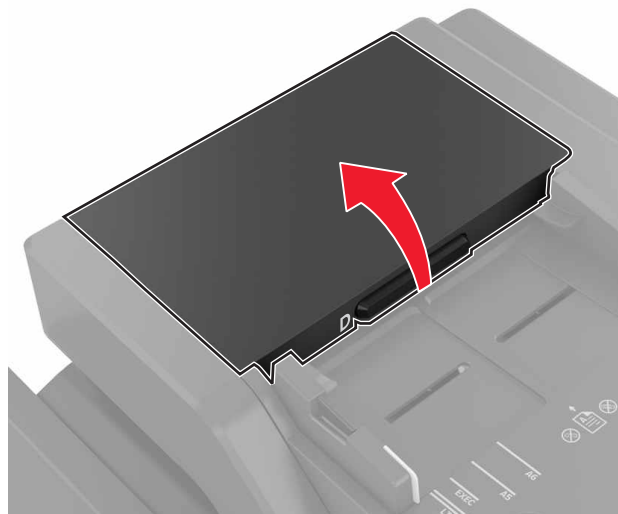

3 Fjern det fastklemte papir.

Bemærk! Sørg for at fjerne alle papirdele.

Advarsel - Potentiel skade: Visse dele af printeren beskadiges let af statisk elektricitet. Før du berører dele eller komponenter i et område, der er markeret med symbolet for følsomhed over for statisk elektricitet, skal du berøre en metaloverflade på et sted, der er på afstand af symbolet.

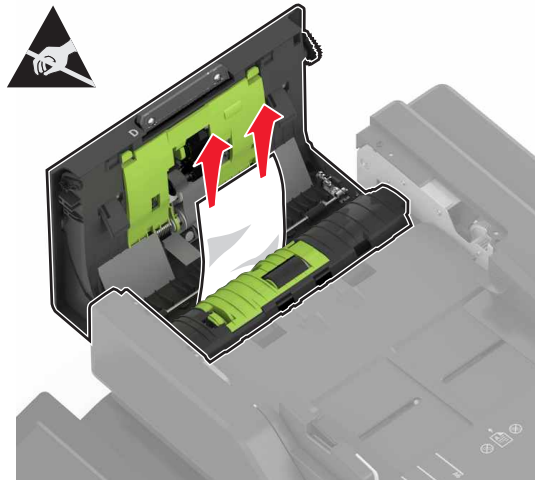

4 Luk panel D.

5 Åbn scannerdækslet.



6 Åbn panel E.

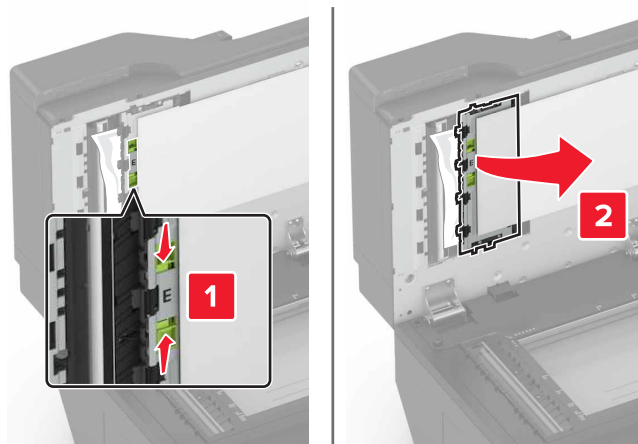

7 Fjern det fastklemte papir.

Bemærk! Sørg for at fjerne alle papirdele.

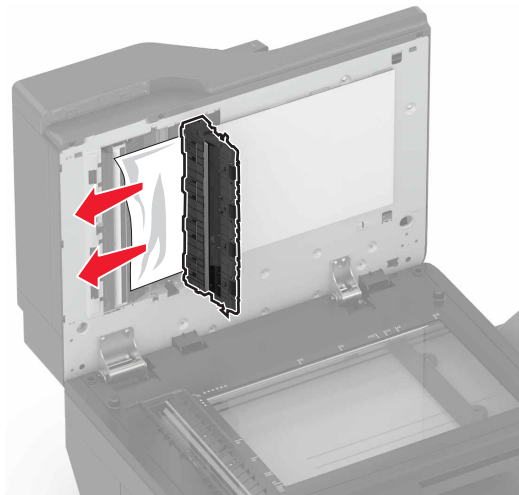

8 Luk panel E og scannerdækslet.

Papirstop i standardudskriftsbakken

1 Fjern det fastklemte papir.

Bemærk! Sørg for at fjerne alle papirdele.



2 Åbn panel B og fjern alle papirdele.



FORSIGTIG - VARM OVERFLADE: Printeren kan være varm indvendig. For at formindske risikoen for skader pga. en varm komponent skal overfladen køle ned, før du rører den.

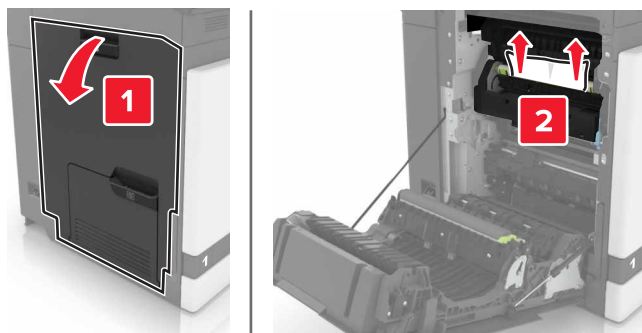

3 Luk panel B.

Papirstop i panel B

Papirstop i fuseren

1 Åbn panel B.

 **FORSIGTIG - VARM OVERFLADE:** Printeren kan være varm indvendig. For at formindske risikoen for skader pga. en varm komponent skal overfladen køle ned, før du rører den.

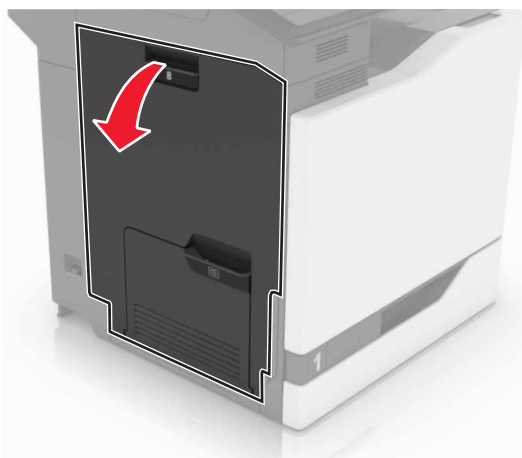

2 Fjern det fastklemte papir.

Bemærk! Sørg for at fjerne alle papirdele.

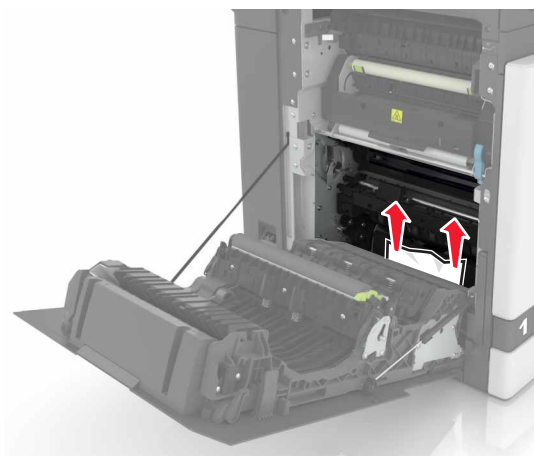

3 Åbn panelet til fuseren.

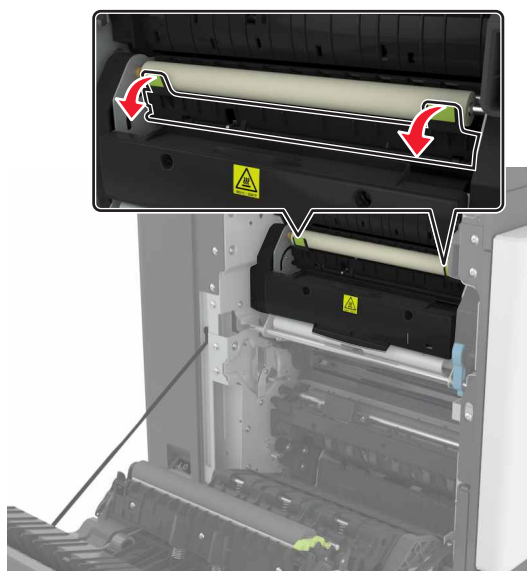

4 Fjern det fastklemte papir.

Bemærk! Sørg for at fjerne alle papirdele.

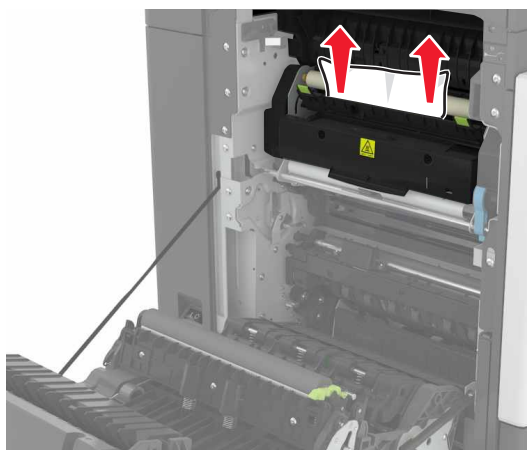

5 Luk panel B.

Papirstop i dupleksenheden

1 Åbn panel B.

 **FORSIGTIG - VARM OVERFLADE:** Printeren kan være varm indvendig. For at formindske risikoen for skader pga. en varm komponent skal overfladen køle ned, før du rører den.

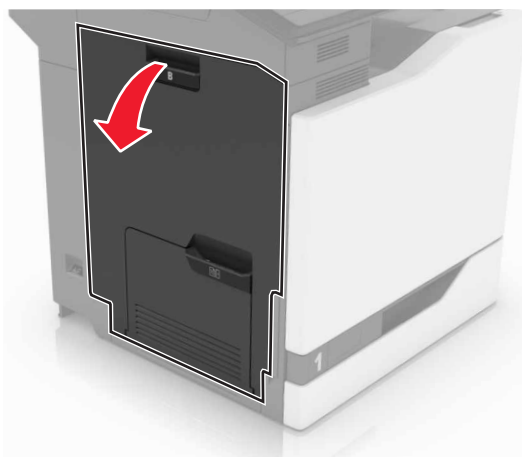

2 Fjern det fastklemte papir.

Bemærk! Sørg for at fjerne alle papirdele.

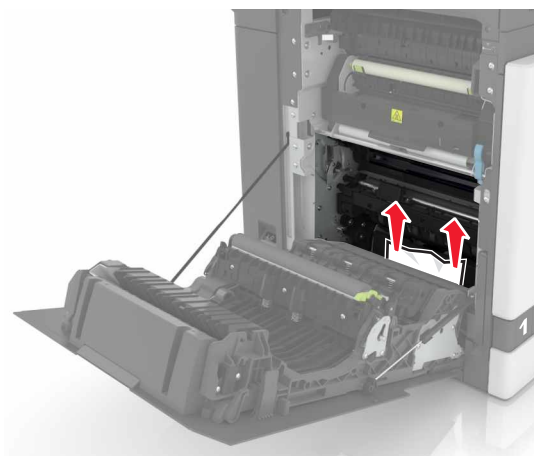

3 Åbn dupleksdækslet.

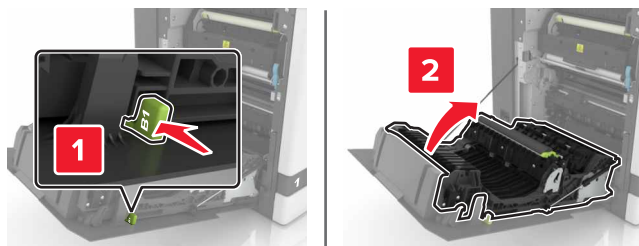

4 Fjern det fastklemte papir.

Bemærk! Sørg for at fjerne alle papirdele.

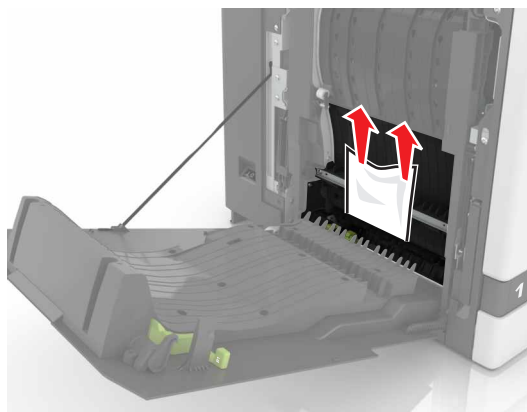

5 Luk dupleksdækslet og panel B.

Papirstop i efterbehandlerbakken

1 Fjern det fastklemte papir.

Bemærk! Sørg for at fjerne alle papirdele.

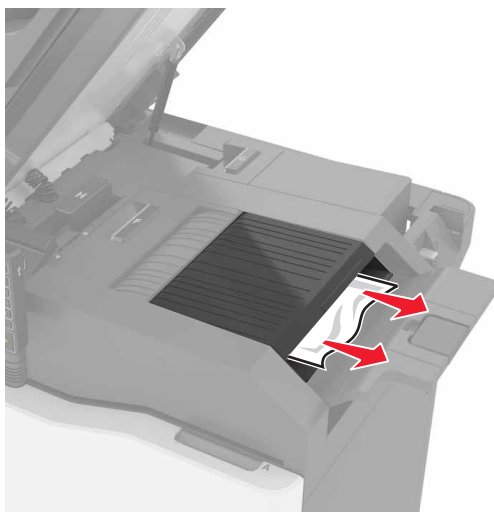

2 Åbn panel C.

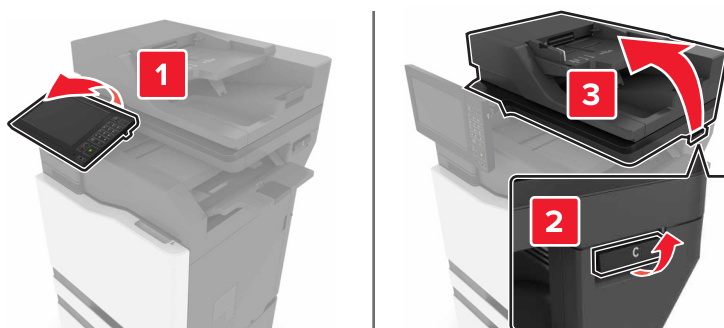

3 Åbn panel F.

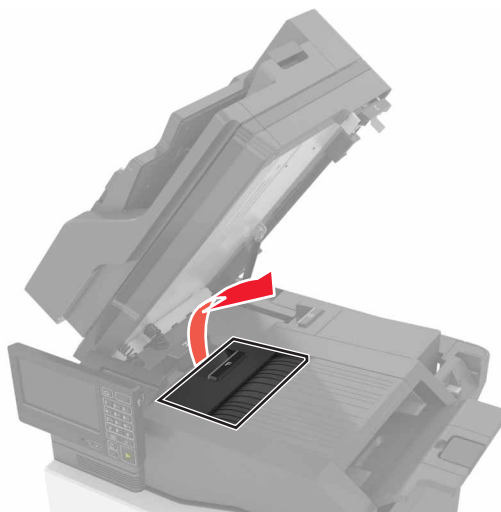

4 Fjern det fastklemte papir.

Bemærk! Sørg for at fjerne alle papirdele.

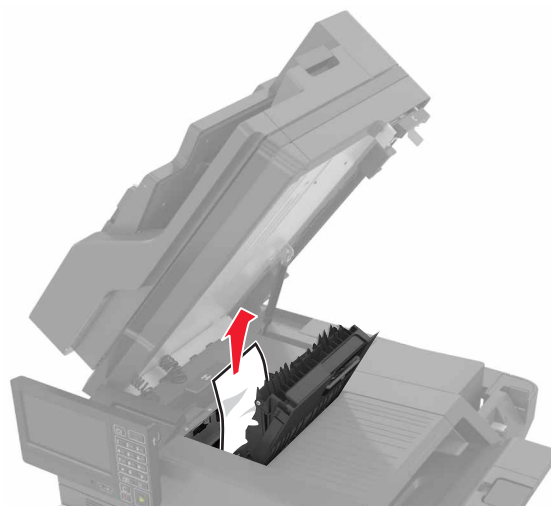

5 Luk panel F og C.

 **FORSIGTIG - KLEMNINGSFARE:** Forebyg risikoen for klemmeskader ved at holde hænderne på afstand af det markerede område, når du lukker panel C.

Hæftestop i panel G

1 Åbn panel C.

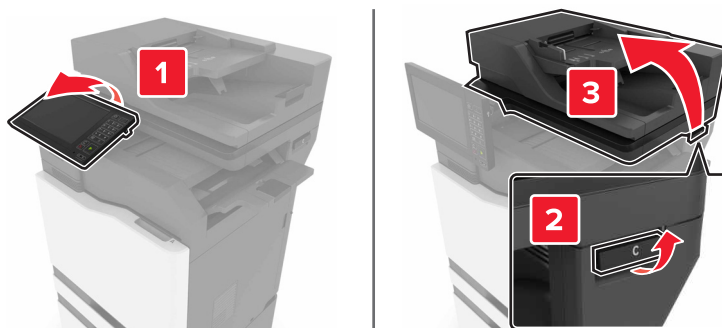

2 Åbn panel G.

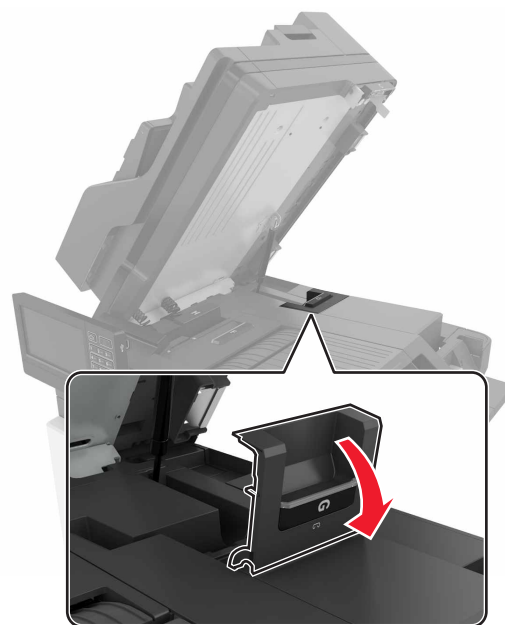

3 Træk hæftekassetteholderen ud.

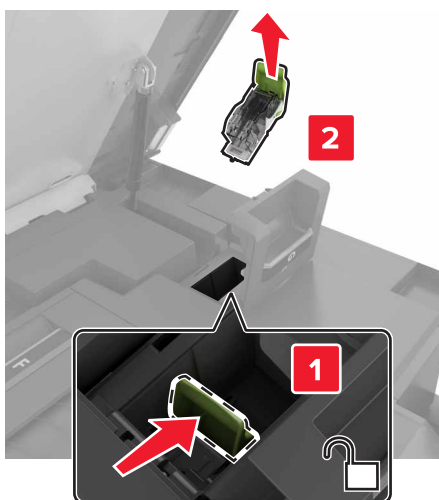

4 Løfte hæfteenheden, og fjern derefter de løse hæfteklammer.

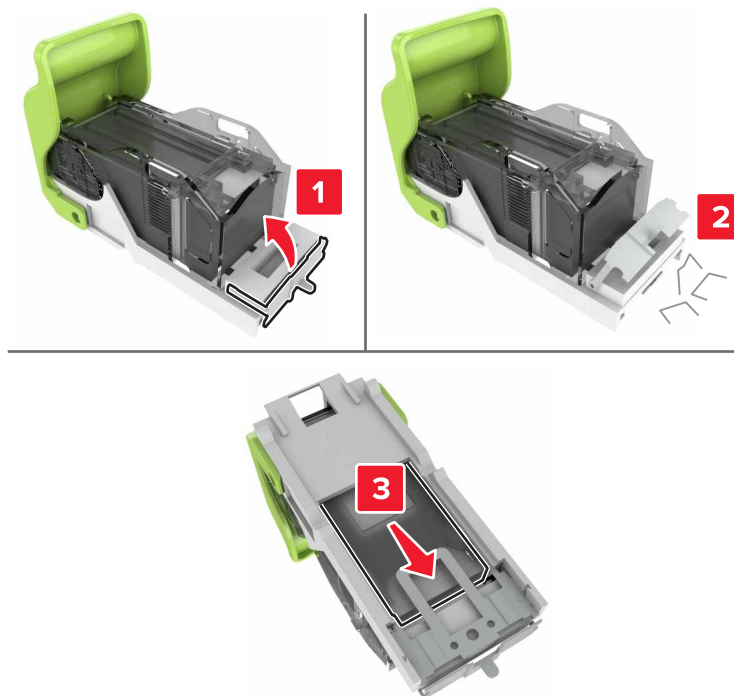

Bemærk! Indsæt ikke de hæfteklammer, der er kommet ud af kassetten.

5 Luk udløseren til hæfteenheden.



6 Indsæt hæftekassetteholderen.

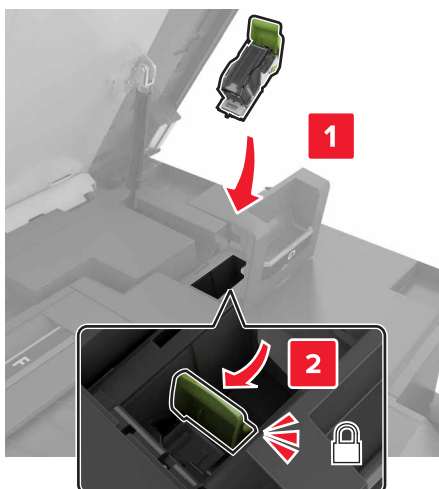

7 Luk panel G og C.

 **FORSIGTIG - KLEMNINGSFARE:** Forebyg risikoen for klemmeskader ved at holde hænderne på afstand af det markerede område, når du lukker panel C.

Fejlfinding

Problemer med netværksforbindelsen

Kan ikke åbne Embedded Web Server

Handling	Ja	Nej
<p>Trin 1 Kontroller, om printeren er tændt.</p> <p>Er printeren tændt?</p>	Gå til trin 2.	Tænd printeren.
<p>Trin 2 Sørg for, at printerens IP-adresse er korrekt.</p> <p>Bemærkninger:</p> <ul style="list-style-type: none"> • Se IP-adressen på startskærmen. • En IP-adresse vises som fire sæt tal, adskilt af punktummer, f.eks. 123.123.123.123. <p>Er printerens IP-adresse korrekt?</p>	Gå til trin 3.	Skriv den korrekte IP-adresse til printeren i adressefeltet.
<p>Trin 3 Kontroller, om du bruger en understøttet browser.</p> <ul style="list-style-type: none"> • Internet Explorer version 11 eller nyere • Microsoft Edge • Safari version 10 eller nyere • Google Chrome™ version 60 eller nyere • Mozilla Firefox version 54 eller nyere <p>Er din browser understøttet?</p>	Gå til trin 4.	Installer en understøttet browser.
<p>Trin 4 Kontroller, om netværksforbindelsen fungerer.</p> <p>Fungerer netværksforbindelsen?</p>	Gå til trin 5.	Kontakt din administrator.
<p>Trin 5 Kontroller, om kabelforbindelserne til printeren og printerserveren er sikre. Du kan finde flere oplysninger i den dokumentation, der leveres sammen med printeren.</p> <p>Er alle kabelforbindelser sikre?</p>	Gå til trin 6.	Fastgør kabeltilslutningerne.
<p>Trin 6 Kontrollér, at webproxyserverne er deaktiverede.</p> <p>Er webproxyserverne deaktiverede?</p>	Gå til trin 7.	Kontakt din administrator.

Handling	Ja	Nej
<p>Trin 7 Få adgang til Embedded Web Server: Åbnede Embedded Web Server?</p>	Problemet er løst.	Kontakt kundesupport .

Det var ikke muligt at læse flashdrevet

Handling	Ja	Nej
<p>Trin 1 Kontroller, at printeren ikke er i gang med at behandle et andet udskrifts-, kopierings, scannings- eller faxjob. Er printeren klar?</p>	Gå til trin 2.	Vent, indtil printeren er færdig med at behandle det andet job.
<p>Trin 2 Kontroller, om flashdrevet understøttes. Der er flere oplysninger i "Understøttede flashdrev og filtyper" på side 41. Understøttes flashdrevet?</p>	Gå til trin 3.	Indsæt et understøttet flashdrev.
<p>Trin 3 Fjern flashdrevet, og indsæt det derefter igen. Genkender printeren flashdrevet?</p>	Problemet er løst.	Kontakt kundesupport .

Aktivering af USB-porten

Fra startskærmen skal du trykke på **Indstillinger > Netværk/porte > USB > Aktiver USB-port**.

Kontrol af printerens tilslutning

- 1 Fra startskærmen skal du trykke på **Indstillinger > Rapporter > Netværk > Side for opsætning af netværk**.
- 2 Se det første afsnit på siden for opsætning af netværk og bekræft, at status er Tilsluttet.
Hvis status er Ikke tilsluttet, er LAN-droppet måske ikke aktivt, eller netværkskablet er frakoblet eller fungerer måske ikke korrekt. Kontakt systemadministratoren for at få hjælp.

Problemer med hardwareoptioner

Kan ikke registrere intern option

Handling	Ja	Nej
<p>Trin 1 Sluk for printeren, og vent ca. 10 sekunder. Tænd derefter printeren igen.</p> <p>Fungerer den interne option korrekt?</p>	Problemet er løst.	Gå til trin 2.
<p>Trin 2 Udskriv Siden med menuindstillinger, og kontroller derefter, om den interne option vises på listen med Installerede funktioner.</p> <p>Vises den interne option på Siden med menuindstillinger?</p>	Gå til trin 4.	Gå til trin 3.
<p>Trin 3 Kontroller, om den interne option er korrekt installeret i systemkortet.</p> <ul style="list-style-type: none"> a Sluk printeren, og tag derefter netledningen ud af stikkontakten. b Sørg for, at den interne option er installeret i det rigtige stik i systemkortet. c Sæt netledningen i stikkontakten, og tænd derefter for printeren. <p> FORSIGTIG - RISIKO FOR SKADE: Tilslut netledningen til en passende vurderet og passende jordet stikkontakt, der er lettilgængelig og i nærheden af produktet, for at undgå risikoen for brand eller elektrisk stød.</p> <p>Fungerer den interne option korrekt?</p>	Problemet er løst.	Gå til trin 4.
<p>Trin 4</p> <ul style="list-style-type: none"> a Kontroller, om den interne option er tilgængelig i printerdriveren. Bemærk! Tilføj om nødvendigt den interne option manuelt i printerdriveren for at gøre den tilgængelig for udskriftsjob. Der er flere oplysninger i "Tilføjelse af tilgængelige optioner i printerdriveren" på side 274. b Send udskriftsjobbet igen. <p>Fungerer den interne option korrekt?</p>	Problemet er løst.	Kontakt kundesupport .

ISP (Internal Solutions Port) fungerer ikke korrekt

Handling	Ja	Nej
<p>Trin 1 Udskriv siden med menuindstillinger, og kontroller derefter, om ISP'en (Internal Solutions Port) vises på listen over installerede funktioner.</p> <p>Er ISP'en anført på listen over installerede funktioner?</p>	Gå til trin 3.	Gå til trin 2.
<p>Trin 2 Fjern, og installer derefter ISP'en. Der er flere oplysninger i "Installation af en ISP (Internal Solutions Port)" på side 260.</p> <p>Bemærk! Brug en understøttet ISP.</p> <p>Fungerer ISP'en korrekt?</p>	Problemet er løst.	Gå til trin 3.
<p>Trin 3 Kontroller kablet og ISP-tilslutningen.</p> <p>a Brug det rigtige kabel, og sørg derefter for, at det sidder godt fast i ISP'en.</p> <p>b Kontroller, at ISP-interfacekablet sidder godt fast i modtagerstikket på systemkortet.</p> <p>Fungerer ISP'en korrekt?</p>	Problemet er løst.	Kontakt kundesupport .

Parallele eller serielle grænsefladekort fungerer ikke korrekt

Handling	Ja	Nej
<p>Trin 1 Udskriv siden med menuindstillinger, og kontroller derefter, om det parallelle eller serielle grænsefladekort er anført på listen over installerede funktioner.</p> <p>Er det parallelle eller serielle grænsefladekort anført på listen over installerede funktioner?</p>	Gå til trin 3.	Gå til trin 2.
<p>Trin 2 Fjern, og geninstaller derefter det parallelle eller serielle grænsefladekort.</p> <p>Der er flere oplysninger i "Installation af en ISP (Internal Solutions Port)" på side 260.</p> <p>Fungerer det parallelle eller serielle grænsefladekort korrekt?</p>	Problemet er løst.	Gå til trin 3.
<p>Trin 3 Kontroller forbindelsen mellem kablet og det parallelle eller serielle grænsefladekort.</p> <p>Fungerer det parallelle eller serielle grænsefladekort korrekt?</p>	Problemet er løst.	Kontakt kundesupport .

Defekt flash fundet

Prøv et eller flere af følgende forslag:

- Udskift den defekte flashhukommelse.
- Tryk på **Fortsæt** på printerkontrolpanelet for at ignorere meddelelsen og fortsætte udskrivningen.
- Annuller det aktuelle udskriftsjob.

Ikke plads nok i flashhukommelsen til ressourcer

Prøv et eller flere af følgende forslag:

- Vælg **Fortsæt** på printerkontrolpanelet for at fjerne meddelelsen og fortsætte udskrivningen.
- Slet skrifttyper, makroer og andre data, der er gemt i flashhukommelsen.
- Installer en flashhukommelse med større kapacitet.

Bemærk! Overførte skrifttyper og makroer, der ikke tidligere er blevet gemt i flashhukommelsen, slettes.

Ikkeformateret Flash fundet

Prøv et eller flere af følgende forslag:

- Tryk på **Fortsæt** på kontrolpanelet for at stoppe defragmenteringen og fortsætte udskrivningen.
- Formater flashhukommelsen.

Bemærk! Hvis fejlmeddelelsen fortsat vises, er flashhukommelsen muligvis defekt og skal udskiftes.

Problemer med forbrugsstoffer

Udskift kassette, matcher ikke printerområde

Dette problem kan udbedres ved at købe en kassette med det rigtige område, der matcher printerområdet, eller købe et verdensomspændende kassette.

- Det første ciffer i meddelelsen efter 42 angiver printerområdet.
- Et andet nummer i meddelelsen efter 42 angiver området for kassetten.

Områder for printere og tonerkassette

Område	Numerisk kode
Verdensomspændende eller udefineret område	0
Nordamerika (USA, Canada)	1
Europæiske Økonomiske Samarbejdsområde, Vesteuropa, Nordiske lande, Schweiz	2
Asien/Stillehavsområdet	3
Latinamerika	4
Resten af Europa, Mellempøsten, Afrika	5
Australien, New Zealand	6

Område	Numerisk kode
Ugyldig region	9

Bemærk! Find de regionale indstillinger på printeren og tonerkassetten ved at udskrive kvalitetstestsiderne. Fra kontrolpanelet skal du navigere til: **Indstillinger > Fejlfinding > Udskriv kvalitetstestsider**.

Forbrugsstoffer, der ikke kommer fra Lexmark

Printeren har registreret ikke-Lexmark-forbrugsstoffer eller -enheder i printeren.

Lexmark-printeren er udviklet til at fungere bedst med ægte Lexmark-forbrugsstoffer og -enheder. Brug af forbrugsstoffer eller enheder fra en tredjepart påvirker muligvis printerens og de tilhørende billedkomponenters ydeevne, pålidelighed eller levetid.

Alle indikatorer for levetid er udviklet til at fungere sammen med Lexmark-forbrugsstoffer og -enheder og giver muligvis uforudsigelige resultater, hvis der bruges forbrugsstoffer eller enheder fra tredjepart. Brug af billedkomponenter ud over den tilsigtede levetid skader muligvis Lexmark-printeren eller de tilknyttede komponenter.

Advarsel - Potentiel skade: Brug af forbrugsstoffer eller enheder fra tredjepart kan påvirke garantidækningen. Skader, som skyldes, at der er brugt forbrugsstoffer eller enheder fra tredjepart, er muligvis ikke dækket af garantien.

Tryk samtidigt på **X** og **#** på kontrolpanelet, og hold dem nede i 15 sekunder for at acceptere alle disse risici og fortsætte med at bruge ikke-originale forbrugsstoffer eller enheder i printeren.

Hvis du ikke ønsker at acceptere disse risici, skal du fjerne forbrugsstoffet eller enheden fra tredjepart og installere originale Lexmark-forbrugsstoffer eller -enheder i printeren. Der er flere oplysninger i "[Brug af originale Lexmark-dele og -forbrugsstoffer.](#)" på side 162.

Hvis printeren ikke udskriver, selvom du har holdt **X** og **#** nede samtidigt i 15 sekunder, skal du nulstille forbrugsstoftælleren.

- 1 Fra kontrolpanelet skal du navigere til:
Indstillinger > Enhed > Vedligeholdelse > Konfigurationsmenu > Forbrugsstoffer og tællere
- 2 Vælg den enhed eller det forbrugsstof, du vil nulstille, og vælg derefter **Start**.
- 3 Læs advarslen, og vælg derefter **Fortsæt**.
- 4 Tryk på og hold **X** og **#** nede samtidigt i 15 sekunder for at fjerne meddelelsen.

Bemærk! Hvis du ikke kan nulstille forbrugsstoftællerne, skal du returnere produktet til købsstedet.

Scannervedligeholdelse påkrævet, brug ADF-sæt

Der er planlagt vedligeholdelse af printeren. For at få flere oplysninger kan du gå til <http://support.lexmark.com>, eller kontakte din servicerepræsentant, og rapporter meddelelsen.

Problemer med papirindføring

Konvolut klæber sammen under udskrivning

Handling	Ja	Nej
<p>Trin 1</p> <p>a Brug en konvolut, der har været opbevaret tørt.</p> <p>Bemærk! Udskrivning på konvolutter med højt fugtindhold kan få flappen til at klæbe sammen.</p> <p>b Send udskriftsjobbet.</p> <p>Klæbede konvolutten sammen under udskrivning?</p>	Gå til trin 2.	Problemet er løst.
<p>Trin 2</p> <p>a Sørg for, at papirtype er indstillet til Konvolut.</p> <p>Fra kontrolpanelet skal du navigere til:</p> <p>Indstillinger > Papir > Konfiguration af papirmagasin > Papirstørrelse/-type</p> <p>b Send udskriftsjobbet.</p> <p>Klæbede konvolutten sammen under udskrivning?</p>	Kontakt kundesupport .	Problemet er løst.

Sætvis udskrivning fungerer ikke

Handling	Ja	Nej
<p>Trin 1</p> <p>a Fra kontrolpanelet skal du navigere til:</p> <p>Indstillinger > Udskriv > Layout > Sorter</p> <p>b Tryk på Til [1,2,1,2,1,2].</p> <p>c Udskriv dokumentet.</p> <p>Er dokumentet udskrevet korrekt i sæt?</p>	Problemet er løst.	Gå til trin 2.
<p>Trin 2</p> <p>a Fra dokumentet, som du forsøger at udskrive, skal du åbne dialogboksen Udskriv, og derefter vælge Sorter.</p> <p>b Udskriv dokumentet.</p> <p>Er dokumentet udskrevet korrekt i sæt?</p>	Problemet er løst.	Gå til trin 3.
<p>Trin 3</p> <p>a Reducer antallet af sider, der skal udskrives.</p> <p>b Udskriv dokumentet.</p> <p>Er siderne samlet korrekt?</p>	Problemet er løst.	Kontakt kundesupport .

Papiret krøllet



Handling	Ja	Nej
<p>Trin 1</p> <p>a Juster styrene i bakken til den korrekte position for det papir, der er lagt i.</p> <p>b Udskriv dokumentet.</p> <p>Er papiret krøllet?</p>	Gå til trin 2.	Problemet er løst.
<p>Trin 2</p> <p>a Afhængigt af dit operativsystem skal du angive papirtypen i Udskriftsindstillinger eller i dialogboksen Udskriv.</p> <p>Bemærkninger:</p> <ul style="list-style-type: none"> • Sørg for, at indstillingen matcher det papir, der er lagt i. • Du kan også ændre indstillingen i kontrolpanelet på printeren. Gå til: <p>Indstillinger > Papir > Konfiguration af papirmagasin > Papirstørrelse/-type</p> <p>b Udskriv dokumentet.</p> <p>Er papiret krøllet?</p>	Gå til trin 3.	Problemet er løst.
<p>Trin 3</p> <p>Udskriv på den anden side af papiret.</p> <p>a Fjern papiret, vend det om, og ilæg papiret igen.</p> <p>b Udskriv dokumentet.</p> <p>Er papiret krøllet?</p>	Gå til trin 4.	Problemet er løst.
<p>Trin 4</p> <p>a Ilæg papir fra en ny pakke.</p> <p>Bemærk! Papiret bliver fugtigt pga. høj luftfugtighed. Opbevar papiret i den originale indpakning, indtil det skal bruges.</p> <p>b Udskriv dokumentet.</p> <p>Er papiret krøllet?</p>	Kontakt kundesupport .	Problemet er løst.

Papirmagasinsammenkædning virker ikke

Handling	Ja	Nej
<p>Trin 1</p> <p>a Kontroller, om papirmagasinerne indeholder samme papirstørrelse og papirtype.</p> <p>b Undersøg, om papirstyrene er placeret korrekt.</p> <p>c Udskriv dokumentet.</p> <p>Sammenkædes papirmagasinerne korrekt?</p>	Problemet er løst.	Gå til trin 2.
<p>Trin 2</p> <p>a Fra kontrolpanelet skal du trykke på Indstillinger > Papir > Konfiguration af papirmagasin > Papirstørrelse/type</p> <p>b Indstil papirstørrelse og papirtype, så de passer til det papir, der er lagt i de sammenkædede papirmagasiner.</p> <p>c Udskriv dokumentet.</p> <p>Sammenkædes papirmagasinerne korrekt?</p>	Problemet er løst.	Gå til trin 3.
<p>Trin 3</p> <p>a Sørg for, at Kædning til papirmagasin er indstillet til Automatisk. Der er flere oplysninger i "Sammenkædning af papirmagasiner" på side 30.</p> <p>b Udskriv dokumentet.</p> <p>Sammenkædes papirmagasinerne korrekt?</p>	Problemet er løst.	Kontakt kundesupport.

Der opstår ofte papirstop

Handling	Ja	Nej
<p>Trin 1</p> <p>a Fjern bakken.</p> <p>b Undersøg, om papir er korrekt ilagt.</p> <p>Bemærkninger:</p> <ul style="list-style-type: none"> • Kontroller, om papirstyrene er placeret korrekt. • Sørg for, at stakkens højde ikke når op til indikatoren for maksimal papirofyldning. • Sørg for at udskrive på den anbefalede papirstørrelse og -type. <p>c Isæt bakken.</p> <p>d Udskriv dokumentet.</p> <p>Optræder papirstop jævnligt?</p>	Gå til trin 2.	Problemet er løst.

Handling	Ja	Nej
<p>Trin 2</p> <p>a Fra kontrolpanelet skal du navigere til: Indstillinger > Papir > Konfiguration af papirmagasin > Papirstørrelse/-type</p> <p>b Angivelse af korrekt papirstørrelse og -type.</p> <p>c Udskriv dokumentet.</p> <p>Optræder papirstop jævnligt?</p>	Gå til trin 3.	Problemet er løst.
<p>Trin 3</p> <p>a Ilæg papir fra en ny pakke. Bemærk! Papiret bliver fugtigt pga. høj luftfugtighed. Opbevar papiret i den originale indpakning, indtil det skal bruges.</p> <p>b Udskriv dokumentet.</p> <p>Optræder papirstop jævnligt?</p>	Kontakt kundesupport .	Problemet er løst.

Fastklemte sider udskrives ikke igen

Handling	Ja	Nej
<p>a Fra kontrolpanelet skal du navigere til: Indstillinger for > Enhed > Meddelelser > Gendan indh. v. papirstop</p> <p>b I menuen Genopret ved stop skal du vælge Til eller Auto.</p> <p>c Udskriv dokumentet.</p> <p>Udskrives de fastklemte sider igen?</p>	Problemet er løst.	Kontakt kundesupport .

Udskrivningsproblemer

Fortrolige og andre tilbageholdte dokumenter udskrives ikke

Handling	Ja	Nej
<p>Trin 1</p> <p>a Fra kontrolpanelet skal du kontrollere, om dokumenterne vises på listen Tilbageholdte job. Bemærk! Hvis dokumenterne ikke er på listen, kan du udskrive dokumenterne ved hjælp af indstillingerne Udskriv og Tilbagehold.</p> <p>b Udskriv dokumenterne.</p> <p>Udskrives dokumenterne?</p>	Problemet er løst.	Gå til trin 2.

Handling	Ja	Nej
<p>Trin 2 Udskriftjobbet kan indeholde en formatfejl eller ugyldige data. Slet udskriftjobbet, og send det igen.</p> <p>Udskrives dokumenterne?</p>	Problemet er løst.	Gå til trin 3.
<p>Trin 3 Hvis du udskriver fra internettet, kan printeren være ved at læse flere jobtitler som dubletter.</p> <p>Til Windows-brugere</p> <p>a Åbn dialogboksen Udskriftsindstillinger.</p> <p>b Fra fanen Udskrivning og tilbageholdelse skal du klikke på Brug Udskriv og tilbagehold og derefter klikke på Bevar identiske dokumenter.</p> <p>c Indtast en PIN-kode, og gem derefter ændringerne.</p> <p>d Send udskriftsjobbet.</p> <p>Til Macintosh-brugere</p> <p>a Gem og navngiv hvert job forskelligt.</p> <p>b Send jobbet individuelt.</p> <p>Udskrives dokumenterne?</p>	Problemet er løst.	Gå til trin 4.
<p>Trin 4</p> <p>a Slet nogle andre tilbageholdte job for at frigøre mere hukommelse i printeren.</p> <p>b Udskriv dokumenterne.</p> <p>Udskrives dokumenterne?</p>	Problemet er løst.	Gå til trin 5.
<p>Trin 5</p> <p>a Tilføj printerhukommelse.</p> <p>b Udskriv dokumenterne.</p> <p>Udskrives dokumenterne?</p>	Problemet er løst.	Kontakt kundesupport .

Langsom udskrivning

Handling	Ja	Nej
<p>Trin 1 Sørg for, at printerkablet sidder godt fast i printeren og computeren, printserver, ekstraudstyr eller anden netværksenhed.</p> <p>Udskriver printeren langsomt?</p>	Gå til trin 2.	Problemet er løst.
<p>Trin 2 a Sørg for, at printeren ikke er i Lydløs tilstand. På startskærmen skal du trykke på Indstillinger > Enhed > Vedligeholdelse > Konfigurationsmenu > Enhedsdrift > Lydløs tilstand.</p> <p>b Udskriv dokumentet.</p> <p>Udskriver printeren langsomt?</p>	Gå til trin 3.	Problemet er løst.
<p>Trin 3 a Afhængigt af dit operativsystem skal du angive printopløsning i Udskriftsindstillinger eller i dialogboksen Udskriv.</p> <p>b Indstil opløsningen til 4800 CQ.</p> <p>c Udskriv dokumentet.</p> <p>Udskriver printeren langsomt?</p>	Gå til trin 4.	Problemet er løst.
<p>Trin 4 a Fra startskærmen skal du trykke på Indstillinger > Udskrifts > Kvalitet > Udskriftsopløsning.</p> <p>b Indstil opløsningen til 4800 CQ.</p> <p>c Udskriv dokumentet.</p> <p>Udskriver printeren langsomt?</p>	Gå til trin 5.	Problemet er løst.
<p>Trin 5 a Afhængigt af dit operativsystem skal du angive papirtypen i Udskriftsindstillinger eller i dialogboksen Udskriv.</p> <p>Bemærkninger:</p> <ul style="list-style-type: none"> • Sørg for, at indstillingen matcher det papir, der er lagt i. • Du kan også ændre indstillingen i kontrolpanelet på printeren. Fra startskærmen skal du trykke på Indstillinger > Papir > Bakkekonfiguration > Papirstørrelse/type. • Kraftigere papir udskrives langsommere. • Papir smallere end Letter, A4 og Legal udskrives muligvis langsommere. <p>b Udskriv dokumentet.</p> <p>Udskriver printeren langsomt?</p>	Gå til trin 6.	Problemet er løst.

Handling	Ja	Nej
<p>Trin 6</p> <p>a Sørg for, at printerindstillingerne for struktur og vægt svarer til det papir, der er ved at blive indlæst. Fra startskærmen skal du trykke på Indstillinger > Papir > Mediekonfiguration > Medietyper.</p> <p>Bemærk! Grov papirstruktur og kraftig papirvægt kan udskrive langsommere.</p> <p>b Udskriv dokumentet.</p> <p>Udskriver printeren langsomt?</p>	Gå til trin 7.	Problemet er løst.
<p>Trin 7</p> <p>Ryd tilbageholdte job.</p> <p>Udskriver printeren langsomt?</p>	Gå til trin 8.	Problemet er løst.
<p>Trin 8</p> <p>a Sørg for, at printeren ikke overopheder.</p> <p>Bemærkninger:</p> <ul style="list-style-type: none"> Lad printeren køle ned efter et langt udskriftsjob. Vær opmærksom på den anbefalede omgivende temperatur for printeren. Der er flere oplysninger i "Valg af en placering til printeren" på side 11. <p>b Udskriv dokumentet.</p> <p>Udskriver printeren langsomt?</p>	Kontakt kundesupport .	Problemet er løst.

Udskriftsjob udskrives ikke

Handling	Ja	Nej
<p>Trin 1</p> <p>a Åbn dialogboksen Udskriv fra det dokument, du prøver at udskrive, og kontroller, om du har valgt den rigtige printer.</p> <p>b Udskriv dokumentet.</p> <p>Udskrives dokumentet?</p>	Problemet er løst.	Gå til trin 2.
<p>Trin 2</p> <p>a Kontroller, om printeren er tændt.</p> <p>b Afhjælp eventuelle fejlmeddelelser, der vises på displayet.</p> <p>c Udskriv dokumentet.</p> <p>Udskrives dokumentet?</p>	Problemet er løst.	Gå til trin 3.

Handling	Ja	Nej
<p>Trin 3</p> <p>a Undersøg, om portene fungerer, og om kablerne er sat helt ind i computeren og printeren. Du kan finde yderligere oplysninger i den opsætningsvejledning, der leveres sammen med printeren.</p> <p>b Udskriv dokumentet.</p> <p>Udskrives dokumentet?</p>	Problemet er løst.	Gå til trin 4.
<p>Trin 4</p> <p>a Sluk for printeren, og vent ca. 10 sekunder. Tænd derefter printeren igen.</p> <p>b Udskriv dokumentet.</p> <p>Udskrives dokumentet?</p>	Problemet er løst.	Gå til trin 5.
<p>Trin 5</p> <p>a Fjern printerdriveren, og indsæt den igen.</p> <p>b Udskriv dokumentet.</p> <p>Udskrives dokumentet?</p>	Problemet er løst.	Kontakt kundesupport .

Printeren reagerer ikke

Handling	Ja	Nej
<p>Trin 1</p> <p>Kontroller, om netledningen er sluttet til stikkontakten.</p> <p> FORSIGTIG - RISIKO FOR SKADE: Tilslut netledningen til en passende vurderet og passende jordet stikkontakt, der er lettilgængelig og i nærheden af produktet for at undgå risikoen for brand eller elektrisk stød.</p> <p>Reagerer printeren?</p>	Problemet er løst.	Gå til trin 2.
<p>Trin 2</p> <p>Kontroller, om der er slukket for strømmen på stikkontakten eller en anden afbryder.</p> <p>Er der slukket for strømmen på stikkontakten eller en anden afbryder?</p>	Tænd stikkontakten, eller nulstil afbryderen.	Gå til trin 3.
<p>Trin 3</p> <p>Kontroller, om printeren er tændt.</p> <p>Er printeren tændt?</p>	Gå til trin 4.	Tænd printeren.
<p>Trin 4</p> <p>Kontroller, om printeren er i slumre- eller dvaletilstand.</p> <p>Er printeren i slumre- eller dvaletilstand?</p>	Tryk på tænd/sluk-knappen for at vække printeren.	Gå til trin 5.

Handling	Ja	Nej
<p>Trin 5 Kontroller, om kablerne mellem printeren og computeren er sat i de rigtige porte.</p> <p>Er kablerne sat i de rigtige porte?</p>	Gå til trin 6.	Indsæt kablerne i de korrekte porte.
<p>Trin 6 Sluk for printeren, installer hardware-indstillingen, og tænd derefter for printeren.</p> <p>Du kan finde flere oplysninger i den dokumentation, der leveres sammen med ekstraudstyret.</p> <p>Reagerer printeren?</p>	Problemet er løst.	Gå til trin 7.
<p>Trin 7 Installer den korrekte printerdriver.</p> <p>Reagerer printeren?</p>	Problemet er løst.	Gå til trin 8.
<p>Trin 8 Sluk for printeren, og vent ca. 10 sekunder. Tænd derefter printeren igen.</p> <p>Reagerer printeren?</p>	Problemet er løst.	Kontakt kundesupport .

Job udskrives fra den forkerte skuffe eller på det forkerte papir

Handling	Ja	Nej
<p>Trin 1</p> <p>a Kontroller, om du udskriver på det korrekte papir.</p> <p>b Udskriv dokumentet.</p> <p>Udskrives dokumentet på det korrekte papir?</p>	Gå til trin 2.	Ilæg den korrekte papirstørrelse og papirtype.
<p>Trin 2</p> <p>a Afhængigt af dit operativsystem skal du angive papirstørrelse og papirtype enten under Udskriftsindstillinger eller i dialogboksen Udskriv.</p> <p>Bemærk! Du kan også ændre indstillingerne i kontrolpanelet på printeren. Gå til: Indstillinger > Papir > Konfiguration af papirmagasin > Papirstørrelse/-type</p> <p>b Sørg for, at indstillingerne passer til det ilagte papir.</p> <p>c Udskriv dokumentet.</p> <p>Udskrives dokumentet på det korrekte papir?</p>	Problemet er løst.	Gå til trin 3.

Handling	Ja	Nej
<p>Trin 3</p> <p>a Kontroller om papirmagasinerne er sammenkædet. Der er flere oplysninger i "Sammenkædning af papirmagasiner" på side 30.</p> <p>b Udskriv dokumentet.</p> <p>Udskrives dokumentet fra den korrekte bakke?</p>	<p>Problemet er løst.</p>	<p>Kontakt kundesupport.</p>

udskriftskvaliteten er dårlig

Tomme eller hvide sider

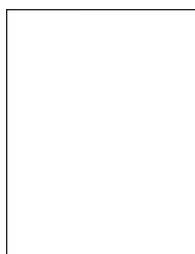

Bemærk! Inden du løser problemet, kan du udskrive kvalitetstestsiderne for at finde frem til den manglende farve. Fra startskærmen skal du trykke på **Indstillinger > Fejlfinding > Udskriftskvalitetstestsider**.

Handling	Ja	Nej
<p>Trin 1</p> <p>a Fjern billedenheden, og indsæt den igen. Advarsel - Potentiel skade: Billedenheden må ikke udsættes for direkte lys i mere end 10 minutter. Hvis produktet udsættes for lys i længere tid, kan det skabe problemer med udskriftskvaliteten. Advarsel - Potentiel skade: Undgå at berøre fotokonduktortromlen under billedenheden. Hvis du gør det, kan det påvirke kvaliteten på fremtidige udskriftsjob..</p> <p>b Udskriv dokumentet.</p> <p>Udskriver printeren tomme eller hvide sider?</p>	<p>Gå til trin 2.</p>	<p>Problemet er løst.</p>
<p>Trin 2</p> <p>Udskift først billedenheden, og udskrift derefter dokumentet.</p> <p>Udskriver printeren tomme eller hvide sider?</p>	<p>Kontakt kundesupport.</p>	<p>Problemet er løst.</p>

Mørk udskrift



Bemærk! Inden du løser problemet, kan du udskrive kvalitetstestsiderne for at finde frem til den manglende farve. Fra startskærmen skal du trykke på **Indstillinger > Fejlfinding > Udskriftskvalitetstestsider**.

Handling	Ja	Nej
<p>Trin 1</p> <p>a Foretag Farvejustering. Fra startskærmen skal du trykke på Indstillinger > Udskriv > Kvalitet > Avanceret billedbehandling > Farvejustering.</p> <p>b Udskriv dokumentet.</p> <p>Er udskriften for mørk?</p>	Gå til trin 2.	Problemet er løst.
<p>Trin 2</p> <p>a Afhængigt af dit operativsystem skal du reducere tonersvævningsgraden enten under Udskriftsindstillinger eller i dialogboksen Udskriv. Bemærk! Du kan også ændre indstillingen i kontrolpanelet på printeren. Fra startskærmen skal du trykke på Indstillinger > Udskrift > Kvalitet > Tonersvævnning.</p> <p>b Udskriv dokumentet.</p> <p>Er udskriften for mørk?</p>	Gå til trin 3.	Problemet er løst.
<p>Trin 3</p> <p>a Afhængigt af dit operativsystem skal du angive papirtypen i Udskriftsindstillinger eller i dialogboksen Udskriv. Bemærkninger:</p> <ul style="list-style-type: none"> • Sørg for, at indstillingen matcher det papir, der er lagt i bakken. • Du kan også ændre indstillingen i kontrolpanelet på printeren. Fra startskærmen skal du trykke på Indstillinger > Papir > Bakkekonfiguration > Papirstørrelse/type. <p>b Udskriv dokumentet.</p> <p>Er udskriften for mørk?</p>	Gå til trin 4.	Problemet er løst.
<p>Trin 4</p> <p>Sørg for, at papiret ikke har struktur eller ru finish.</p> <p>Udskriver du på papir med struktur eller ru overflade?</p>	Gå til trin 5.	Gå til trin 6.

Handling	Ja	Nej
Trin 5 a Udskift papir med struktur eller ru overflade med almindeligt papir. b Udskriv dokumentet. Er udskriften for mørk?	Gå til trin 6.	Problemet er løst.
Trin 6 a Ilæg papir fra en ny pakke. Bemærk! Papiret bliver fugtigt pga. høj luftfugtighed. Opbevar papiret i den originale indpakning, indtil det skal bruges. b Udskriv dokumentet. Er udskriften for mørk?	Gå til trin 7.	Problemet er løst.
Trin 7 Udskift først billedenheden, og udskrift derefter dokumentet. Er udskriften for mørk?	Kontakt kundesupport .	Problemet er løst.

Ekkobilleder

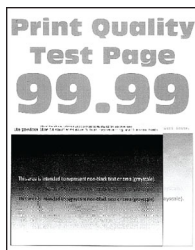

Bemærk! Før du løser problemet, skal du udskrive kvalitetstestsiderne. Fra startskærmen skal du trykke på **Indstillinger > Fejlfinding > Udskriftskvalitetstestsider**.

Handling	Ja	Nej
Trin 1 a Læg papir af den korrekte type og vægt i bakken. b Udskriv dokumentet. Forekommer der skygebilleder på udskrifterne?	Gå til trin 2.	Problemet er løst.

Handling	Ja	Nej
<p>Trin 2</p> <p>a Afhængigt af dit operativsystem skal du angive papirtypen i Udskriftsindstillinger eller i dialogboksen Udskriv.</p> <p>Bemærkninger:</p> <ul style="list-style-type: none"> • Sørg for, at indstillingen matcher det papir, der er lagt i bakken. • Du kan også ændre indstillingen i kontrolpanelet på printeren. Fra startskærmen skal du trykke på Indstillinger > Papir > Bakkekonfiguration > Papirstørrelse/type. <p>b Udskriv dokumentet.</p> <p>Forekommer der skygebilleder på udskrifterne?</p>	Gå til trin 3.	Problemet er løst.
<p>Trin 3</p> <p>a Foretag Farvejustering.</p> <p>Fra startskærmen skal du trykke på Indstillinger > Udskriv > Kvalitet > Avanceret billedbehandling > Farvejustering.</p> <p>b Udskriv dokumentet.</p> <p>Forekommer der skygebilleder på udskrifterne?</p>	Kontakt kundesupport .	Problemet er løst.

Grå eller farvet baggrund

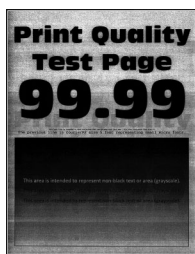

Bemærk! Før du løser problemet, skal du udskrive kvalitetstestsiderne. Fra startskærmen skal du trykke på **Indstillinger > Fejlfinding > Udskriftskvalitetstestsider**.

Handling	Ja	Nej
<p>Trin 1</p> <p>a Afhængigt af dit operativsystem skal du øge tonersvævningsgraden enten under Udskriftsindstillinger eller i dialogboksen Udskriv.</p> <p>Bemærk! Du kan også ændre indstillingen i kontrolpanelet på printeren. Fra startskærmen skal du trykke på Indstillinger > Udskrift > Kvalitet > Tonersvævnning.</p> <p>b Udskriv dokumentet.</p> <p>Forekommer der en grå eller farvet baggrund på udskrifterne?</p>	Gå til trin 2.	Problemet er løst.

Handling	Ja	Nej
<p>Trin 2</p> <p>a Foretag Farvejustering. Fra startskærmen skal du trykke på Indstillinger > Udskriv > Kvalitet > Avanceret billedbehandling > Farvejustering.</p> <p>b Udskriv dokumentet.</p> <p>Forekommer der en grå eller farvet baggrund på udskrifterne?</p>	Gå til trin 3.	Problemet er løst.
<p>Trin 3</p> <p>a Fjern billedenheden, og indsæt den igen. Advarsel - Potentiel skade: Billedenheden må ikke udsættes for direkte lys i mere end 10 minutter. Hvis produktet udsættes for lys i længere tid, kan det skabe problemer med udskriftskvaliteten. Advarsel - Potentiel skade: Undgå at berøre fotokonduktortromlen under billedenheden. Hvis du gør det, kan det påvirke kvaliteten på fremtidige udskriftsjob.</p> <p>b Udskriv dokumentet.</p> <p>Forekommer der en grå eller farvet baggrund på udskrifterne?</p>	Kontakt kundesupport .	Problemet er løst.

Forkerte margener



Handling	Ja	Nej
<p>Trin 1</p> <p>a Juster papirstyrene til den korrekte position for det papir, der er lagt i.</p> <p>b Udskriv dokumentet.</p> <p>Er margenerne korrekte?</p>	Problemet er løst.	Gå til trin 2.
<p>Trin 2</p> <p>a Indstil papirstørrelsen. Fra kontrolpanelet skal du navigere til: Indstillinger > Papir > Konfiguration af papirmagasin > Papirstørrelse/-type</p> <p>b Udskriv dokumentet.</p> <p>Er margenerne korrekte?</p>	Problemet er løst.	Gå til trin 3.

Handling	Ja	Nej
<p>Trin 3</p> <p>a Afhængigt af dit operativsystem skal du angive papirstørrelsen enten under Udskriftsindstillinger eller i dialogboksen Udskriv.</p> <p>Bemærk! Sørg for, at indstillingen matcher det papir, der er lagt i.</p> <p>b Udskriv dokumentet.</p> <p>Er margenerne korrekte?</p>	Problemet er løst.	Kontakt kundesupport .

Lys udskrift

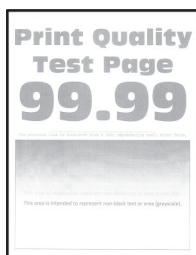

Bemærk! Før du løser problemet, skal du udskrive kvalitetstestsiderne. Tryk på **Indstillinger > Fejlfinding > Udskriv kvalitetstestsider** fra kontrolpanelet.

Handling	Ja	Nej
<p>Trin 1</p> <p>a Foretag Farvejustering.</p> <p>Fra kontrolpanelet skal du navigere til:</p> <p>Indstillinger for > Udskrift > Kvalitet > Avanceret billedbehandling > Farvejustering</p> <p>b Udskriv dokumentet.</p> <p>Er udskriften lys?</p>	Gå til trin 2.	Problemet er løst.
<p>Trin 2</p> <p>a Afhængigt af dit operativsystem skal du øge tonersvævningsgraden enten under Udskriftsindstillinger eller i dialogboksen Udskriv.</p> <p>Bemærk! Du kan også ændre indstillingen i kontrolpanelet på printeren. Naviger til Indstillinger > Udskriv > Kvalitet > Tonersvævningsgrad.</p> <p>b Udskriv dokumentet.</p> <p>Er udskriften lys?</p>	Gå til trin 3.	Problemet er løst.

Handling	Ja	Nej
<p>Trin 3</p> <p>a Slå Farvebesparelse fra. Fra kontrolpanelet skal du navigere til: Indstillinger > Udskriv > Kvalitet > Farvebesparelse</p> <p>b Udskriv dokumentet.</p> <p>Er udskriften lys?</p>	Gå til trin 4.	Problemet er løst.
<p>Trin 4</p> <p>a Afhængigt af dit operativsystem skal du angive papirtypen i Udskriftsindstillinger eller i dialogboksen Udskriv.</p> <p>Bemærkninger:</p> <ul style="list-style-type: none"> • Sørg for, at indstillingen matcher det papir, der er lagt i. • Du kan også ændre indstillingen i kontrolpanelet på printeren. Naviger til Indstillinger > Papir > Konfiguration af papirmagasin > Papirstørrelse/-type. <p>b Udskriv dokumentet.</p> <p>Er udskriften lys?</p>	Gå til trin 5.	Problemet er løst.
<p>Trin 5</p> <p>Kontroller, om papiret har struktur eller ru overflade.</p> <p>Udskriver du på papir med struktur eller ru overflade?</p>	Gå til trin 6.	Gå til trin 7.
<p>Trin 6</p> <p>a Udskift papir med struktur eller ru overflade med almindeligt papir.</p> <p>b Udskriv dokumentet.</p> <p>Er udskriften lys?</p>	Gå til trin 7.	Problemet er løst.
<p>Trin 7</p> <p>a Ilæg papir fra en ny pakke.</p> <p>Bemærk! Papiret bliver fugtigt pga. høj luftfugtighed. Opbevar papiret i den originale indpakning, indtil det skal bruges.</p> <p>b Udskriv dokumentet.</p> <p>Er udskriften lys?</p>	Gå til trin 8.	Problemet er løst.
<p>Trin 8</p> <p>Udskift først billedenheden, og udskrift derefter dokumentet.</p> <p>Er udskriften for lys?</p>	Kontakt kundesupport .	Problemet er løst.

Meleret udskrift og pletter



Bemærk! Før du løser problemet, skal du udskrive kvalitetstestsiderne. Tryk på **Indstillinger > Fejlfinding > Udskriv kvalitetstestsider** fra kontrolpanelet.

Handling	Ja	Nej
<p>Trin 1 Kontrollér, om printeren forurener med lækket toner.</p> <p>Lækker printeren ikke toner?</p>	Gå til trin 2.	Kontakt kundesupport .
<p>Trin 2</p> <p>a Fra kontrolpanelet skal du navigere til: Indstillinger > Papir > Konfiguration af papirmagasin > Papirstørrelse/-type</p> <p>b Kontroller, om indstillingerne for papirstørrelse og papirtype svarer til det ilagte papir.</p> <p>Bemærk! Sørg for, at papiret ikke har struktur eller ru finish.</p> <p>Stemmer indstillingerne overens?</p>	Gå til trin 4.	Gå til trin 3.
<p>Trin 3</p> <p>a Afhængigt af dit operativsystem skal du angive papirstørrelse og papirtype enten under Udskriftsindstillinger eller i dialogboksen Udskriv.</p> <p>Bemærk! Sørg for, at indstillingerne passer til det ilagte papir.</p> <p>b Udskriv dokumentet.</p> <p>Er udskriften plettet?</p>	Gå til trin 4.	Problemet er løst.
<p>Trin 4</p> <p>a Ilæg papir fra en ny pakke.</p> <p>Bemærk! Papiret bliver fugtigt pga. høj luftfugtighed. Opbevar papiret i den originale indpakning, indtil det skal bruges.</p> <p>b Udskriv dokumentet.</p> <p>Er udskriften plettet?</p>	Gå til trin 5.	Problemet er løst.
<p>Trin 5 Udskift først billedenheden, og udskrift derefter dokumentet.</p> <p>Er udskriften plettet?</p>	Kontakt kundesupport .	Problemet er løst.

Udskriv forvrænget eller skævt



Bemærk! Før du løser problemet, skal du udskrive kvalitetstestsiderne. Fra startskærmen skal du trykke på **Indstillinger > Fejlfinding > Udskriftskvalitetstestsider**.

Handling	Ja	Nej
<p>Trin 1</p> <ul style="list-style-type: none"> a Træk papirmagasinet ud. b Fjern papiret og læg derefter papir fra en ny pakke i. Bemærk! Papiret bliver fugtigt pga. høj luftfugtighed. Opbevar papiret i den originale indpakning, indtil det skal bruges. c Klem og skub papirstyrene til den korrekte position for den papirstørrelse, der skal lægges i. d Isæt bakken. e Udskriv dokumentet. <p>Er udskriften forvrænget eller skæv?</p>	Gå til trin 2.	Problemet er løst.
<p>Trin 2</p> <ul style="list-style-type: none"> a Kontroller, om du udskriver på en understøttet papirtype. b Udskriv dokumentet. <p>Er udskriften forvrænget eller skæv?</p>	Kontakt kundesupport .	Problemet er løst.

Billeder, der kun indeholder farve eller sorte sider



Bemærk! Før du løser problemet, skal du udskrive kvalitetstestsiderne. Gå til **Indstillinger > Fejlfinding > Udskriv kvalitetstestsider** fra kontrolpanelet.

Handling	Ja	Nej
<p>Trin 1</p> <p>a Fjern billedenheden, og indsæt den igen.</p> <p>Advarsel - Potentiel skade: Billedenheden må ikke udsættes for direkte lys i mere end 10 minutter. Hvis produktet udsættes for lys i længere tid, kan det skabe problemer med udskriftskvaliteten.</p> <p>Advarsel - Potentiel skade: Undgå at berøre fotokonduktortromlen under billedenheden. Hvis du gør det, kan det påvirke kvaliteten på fremtidige udskriftsjob.</p> <p>b Udskriv dokumentet.</p> <p>Udskriver printeren sider, der kun indeholder farve eller sorte sider?</p>	Gå til trin 2.	Problemet er løst.
<p>Trin 2</p> <p>Udskift først billedenheden, og udskrift derefter dokumentet.</p> <p>Udskriver printeren sider, der kun indeholder farve eller sorte sider?</p>	Kontakt kundesupport .	Problemet er løst.

Beskåret tekst eller billeder



Bemærk! Før du løser problemet, skal du udskrive kvalitetstestsiderne. Fra startskærmen skal du trykke på **Indstillinger > Fejlfinding > Udskriftskvalitetstestsider**.

Handling	Ja	Nej
<p>Trin 1</p> <p>a Flyt papirstyrene i bakken til den korrekte position for det papir, der er lagt i.</p> <p>b Udskriv dokumentet.</p> <p>Er siden eller billedet beskåret?</p>	Gå til trin 2.	Problemet er løst.

Handling	Ja	Nej
<p>Trin 2</p> <p>a Afhængigt af dit operativsystem skal du angive papirstørrelsen enten under Udskriftsindstillinger eller i dialogboksen Udskriv.</p> <p>Bemærkninger:</p> <ul style="list-style-type: none"> • Sørg for, at indstillingen matcher det papir, der er lagt i bakken. • Du kan også ændre indstillingen i kontrolpanelet på printeren. Fra startskærmen skal du trykke på Indstillinger > Papir > Bakkekonfiguration > Papirstørrelse/type. <p>b Udskriv dokumentet.</p> <p>Er siden eller billedet beskåret?</p>	Gå til trin 3.	Problemet er løst.
<p>Trin 3</p> <p>a Fjern billedenheden, og indsæt den igen.</p> <p>Advarsel - Potentiel skade: Billedenheden må ikke udsættes for direkte lys i mere end 10 minutter. Hvis produktet udsættes for lys i længere tid, kan det skabe problemer med udskriftskvaliteten.</p> <p>Advarsel - Potentiel skade: Undgå at berøre fotokonduktortromlen under billedenheden. Hvis du gør det, kan det påvirke kvaliteten på fremtidige udskriftsjob.</p> <p>b Udskriv dokumentet.</p> <p>Er siden eller billedet beskåret?</p>	Kontakt kundesupport .	Problemet er løst.

Toner smitter nemt af

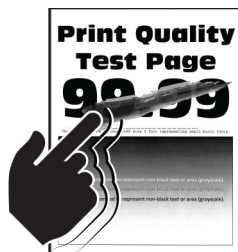

Bemærk! Før du løser problemet, skal du udskrive kvalitetstestsiderne. Fra startskærmen skal du trykke på **Indstillinger** > **Fejlfinding** > **Udskriftskvalitetstestsider**.

Handling	Ja	Nej
<p>1 Afhængigt af dit operativsystem skal du angive papirtypen i Udskriftsindstillinger eller i dialogboksen Udskriv.</p> <p>Bemærkninger:</p> <ul style="list-style-type: none"> • Sørg for, at indstillingen matcher det papir, der er lagt i. • Du kan også ændre indstillingen i kontrolpanelet på printeren. Fra startskærmen skal du trykke på Indstillinger > Papir > Bakkekonfiguration > Papirstørrelse/type. <p>2 Udskriv dokumentet. Smutter toneren af?</p>	Kontakt kundesupport .	Problemet er løst.

Ujævn udskriftstæthed

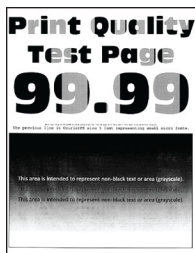

Bemærk! Før du løser problemet, skal du udskrive kvalitetstestsiderne. Gå til **Indstillinger > Fejlfinding > Udskriv kvalitetstestsider** fra kontrolpanelet.

Handling	Ja	Nej
<p>Udskift først billedenheden, og udskriv derefter dokumentet.</p> <p>Er udskriftstætheden ujævn?</p>	Kontakt kundesupport .	Problemet er løst.

Vandrette mørke streger



Bemærkninger:

- Før du løser problemet, skal du udskrive kvalitetstestsiderne. Fra startskærmen skal du trykke på **Indstillinger > Fejlfinding > Udskriftskvalitetstestsider**.
- Se emnet "Gentagne fejl", hvis der bliver ved med at komme vandrette mørke streger på udskrifterne.

Handling	Ja	Nej
<p>Trin 1</p> <p>a Afhængigt af dit operativsystem skal du angive papirkilden i Udskriftsindstillinger eller i dialogboksen Udskriv.</p> <p>b Udskriv dokumentet.</p> <p>Vises der vandrette mørke striber på udskrifter?</p>	Gå til trin 2.	Problemet er løst.
<p>Trin 2</p> <p>a Afhængigt af dit operativsystem skal du angive papirtypen i Udskriftsindstillinger eller i dialogboksen Udskriv.</p> <p>Bemærkninger:</p> <ul style="list-style-type: none"> • Sørg for, at indstillingen matcher det papir, der er lagt i bakken. • Du kan også ændre indstillingen i kontrolpanelet på printeren. Fra startskærmen skal du trykke på Indstillinger > Papir > Bakkekonfiguration > Papirstørrelse/type. <p>b Udskriv dokumentet.</p> <p>Vises der vandrette mørke striber på udskrifter?</p>	Gå til trin 3.	Problemet er løst.
<p>Trin 3</p> <p>a Ilæg papir fra en ny pakke.</p> <p>Bemærk! Papiret bliver fugtigt pga. høj luftfugtighed. Opbevar papiret i den originale indpakning, indtil det skal bruges.</p> <p>b Udskriv dokumentet.</p> <p>Vises der vandrette mørke striber på udskrifter?</p>	Gå til trin 4.	Problemet er løst.
<p>Trin 4</p> <p>a Fjern billedenheden, og indsæt den igen.</p> <p>Advarsel - Potentiel skade: Billedenheden må ikke udsættes for direkte lys i mere end 10 minutter. Hvis produktet udsættes for lys i længere tid, kan det skabe problemer med udskriftskvaliteten.</p> <p>Advarsel - Potentiel skade: Undgå at berøre fotokonduktortromlen under billedenheden. Hvis du gør det, kan det påvirke kvaliteten på fremtidige udskriftsjob.</p> <p>b Udskriv dokumentet.</p> <p>Vises der vandrette mørke striber på udskrifter?</p>	Gå til trin 5.	Problemet er løst.
<p>Trin 5</p> <p>Udskift først billedenheden, og udskrift derefter dokumentet.</p> <p>Vises der vandrette mørke striber på udskrifter?</p>	Kontakt kundesupport .	Problemet er løst.

Lodrette mørke striber



Bemærk! Før du løser problemet, skal du udskrive kvalitetstestsiderne. Fra startskærmen skal du trykke på **Indstillinger > Fejlfinding > Udskriftskvalitetstestsider**.

Handling	Ja	Nej
<p>Trin 1</p> <p>a Afhængigt af dit operativsystem skal du angive papirtypen i Udskriftsindstillinger eller i dialogboksen Udskriv.</p> <p>Bemærkninger:</p> <ul style="list-style-type: none"> • Sørg for, at indstillingen matcher det papir, der er lagt i bakken. • Du kan også ændre indstillingen i kontrolpanelet på printeren. Fra startskærmen skal du trykke på Indstillinger > Papir > Bakkekonfiguration > Papirstørrelse/type. <p>b Udskriv dokumentet.</p> <p>Fremkommer der lodrette mørke striber på udskrifterne?</p>	Gå til trin 2.	Problemet er løst.
<p>Trin 2</p> <p>a Ilæg papir fra en ny pakke.</p> <p>Bemærk! Papiret bliver fugtigt pga. høj luftfugtighed. Opbevar papiret i den originale indpakning, indtil det skal bruges.</p> <p>b Udskriv dokumentet.</p> <p>Fremkommer der lodrette mørke striber på udskrifterne?</p>	Gå til trin 3.	Problemet er løst.
<p>Trin 3</p> <p>a Fjern billedenheden, og indsæt den igen.</p> <p>Advarsel - Potentiel skade: Billedenheden må ikke udsættes for direkte lys i mere end 10 minutter. Hvis produktet udsættes for lys i længere tid, kan det skabe problemer med udskriftskvaliteten.</p> <p>Advarsel - Potentiel skade: Undgå at berøre fotokonduktortromlen under billedenheden. Hvis du gør det, kan det påvirke kvaliteten på fremtidige udskriftsjob.</p> <p>b Udskriv dokumentet.</p> <p>Fremkommer der lodrette mørke striber på udskrifterne?</p>	Gå til trin 4.	Problemet er løst.

Handling	Ja	Nej
<p>Trin 4 Udskift først billedenheden, og udskrift derefter dokumentet.</p> <p>Fremkommer der lodrette mørke striber på udskrifterne?</p>	Kontakt kundesupport .	Problemet er løst.

Vandrette hvide streger



Bemærkninger:

- Før du løser problemet, skal du udskrive kvalitetstestsiderne. Fra startskærmen skal du trykke på **Indstillinger > Fejlfinding > Udskriftskvalitetstestsider**.
- Se emnet "Gentagne fejl", hvis der bliver ved med at komme vandrette hvide streger på udskrifterne.

Handling	Ja	Nej
<p>Trin 1</p> <p>a Afhængigt af dit operativsystem skal du angive papirtypen i Udskriftsindstillinger eller i dialogboksen Udskriv.</p> <p>Bemærkninger:</p> <ul style="list-style-type: none"> • Sørg for, at indstillingen matcher det papir, der er lagt i bakken. • Du kan også ændre indstillingen i kontrolpanelet på printeren. Fra startskærmen skal du trykke på Indstillinger > Papir > Bakkekonfiguration > Papirstørrelse/type. <p>b Udskriv dokumentet.</p> <p>Forekommer der vandrette hvide streger på udskrifterne?</p>	Gå til trin 2.	Problemet er løst.
<p>Trin 2</p> <p>a Læg den anbefalede papirtype i den angivne papirkilde.</p> <p>b Udskriv dokumentet.</p> <p>Forekommer der vandrette hvide streger på udskrifterne?</p>	Gå til trin 3.	Problemet er løst.

Handling	Ja	Nej
<p>Trin 3</p> <p>a Fjern billedenheden, og indsæt den igen.</p> <p>Advarsel - Potentiel skade: Billedenheden må ikke udsættes for direkte lys i mere end 10 minutter. Hvis produktet udsættes for lys i længere tid, kan det skabe problemer med udskriftskvaliteten.</p> <p>Advarsel - Potentiel skade: Undgå at berøre fotokonduktortromlen under billedenheden. Hvis du gør det, kan det påvirke kvaliteten på fremtidige udskriftsjob.</p> <p>b Udskriv dokumentet.</p> <p>Forekommer der vandrette hvide streger på udskrifterne?</p>	Gå til trin 4.	Problemet er løst.
<p>Trin 4</p> <p>Udskift først billedenheden, og udskrift derefter dokumentet.</p> <p>Forekommer der vandrette hvide streger på udskrifterne?</p>	Kontakt kundesupport .	Problemet er løst.

Lodrette hvide streger



Bemærk! Før du løser problemet, skal du udskrive kvalitetstestsiderne. Fra startskærmen skal du trykke på **Indstillinger > Fejlfinding > Udskriftskvalitetstestsider**.

Handling	Ja	Nej
<p>Trin 1</p> <p>a Afhængigt af dit operativsystem skal du angive papirtypen i Udskriftsindstillinger eller i dialogboksen Udskriv.</p> <p>Bemærkninger:</p> <ul style="list-style-type: none"> • Sørg for, at indstillingen matcher det papir, der er lagt i bakken. • Du kan også ændre indstillingen i kontrolpanelet på printeren. Fra startskærmen skal du trykke på Indstillinger > Papir > Bakkekonfiguration > Papirstørrelse/type. <p>b Udskriv dokumentet.</p> <p>Forekommer der lodrette hvide streger på udskrifterne?</p>	Gå til trin 2.	Problemet er løst.

Handling	Ja	Nej
<p>Trin 2 Sørg for, at du benytter den anbefalede papirtype.</p> <p>a Læg den anbefalede papirtype i den angivne papirkilde. b Udskriv dokumentet.</p> <p>Forekommer der stadig lodrette hvide streger på udskrifterne?</p>	Gå til trin 3.	Problemet er løst.
<p>Trin 3 a Fjern billedenheden, og indsæt den igen.</p> <p>Advarsel - Potentiel skade: Billedenheden må ikke udsættes for direkte lys i mere end 10 minutter. Hvis produktet udsættes for lys i længere tid, kan det skabe problemer med udskriftskvaliteten.</p> <p>Advarsel - Potentiel skade: Undgå at berøre fotokonduktortromlen under billedenheden. Hvis du gør det, kan det påvirke kvaliteten på fremtidige udskriftsjob.</p> <p>b Udskriv dokumentet.</p> <p>Forekommer der stadig lodrette hvide streger på udskrifterne?</p>	Gå til trin 4.	Problemet er løst.
<p>Trin 4 Udskift først billedenheden, og udskrift derefter dokumentet.</p> <p>Forekommer der stadig lodrette hvide streger på udskrifterne?</p>	Kontakt kundesupport .	Problemet er løst.

Gentagne fejl på udskriftet

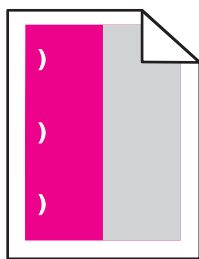

Bemærk! Før du løser problemet, skal du udskrive kvalitetstestsiderne. Fra startskærmen skal du trykke på **Indstillinger > Fejlfinding > Udskriftskvalitetstestsider**.

Handling	Ja	Nej
<p>Trin 1</p> <p>a Brug siden Fejlvedligeholdelseslinealen til at måle afstanden mellem gentagne fejl på den berørte farveside.</p> <p>b Udskift det forbrugsstof, der svarer til målingen på den berørte farveside.</p> <p>Fotokonduktorenhed</p> <ul style="list-style-type: none"> • 125,70 mm (4,95 ") • 35,40 mm (1,39 ") <p>Udviklingsenhed</p> <p>42 mm (1,65 ")</p> <p>c Udskriv kvalitetstestsiderne.</p> <p>Forekommer der fejl?</p>	<p>Notér afstanden, og kontakt derefter kundesupport eller din servicerepræsentant.</p>	<p>Problemet er løst.</p>
<p>Trin 2</p> <p>a Brug siden Fejlvedligeholdelseslinealen til at måle afstanden mellem gentagne fejl på den berørte farveside.</p> <p>b Udskift det forbrugsstof, der svarer til målingen på den berørte farveside.</p> <p>Overføringsrulle</p> <p>78,50 mm (3,09 ")</p> <p>Overføringsmodul</p> <ul style="list-style-type: none"> • 47,10 mm (1,86 ") • 90 mm (3,54 ") <p>Fuser</p> <ul style="list-style-type: none"> • 96,60 mm (3,80 ") • 127,60 mm (5,02 ") <p>c Udskriv kvalitetstestsiderne.</p> <p>Forekommer der fejl?</p>	<p>Notér afstanden, og kontakt derefter kundesupport eller din servicerepræsentant.</p>	<p>Problemet er løst.</p>

Problemer med farvekvaliteten

justere tonersværningsgrad

- 1** Fra startskærmen skal du trykke på **Indstillinger > Udskriv > Kvalitet**.
- 2** Indstil tonersværningsgraden.
- 3** Anvend ændringerne.

Justering af farveoutputtet på udskriften

- 1 Fra startskærmen skal du trykke på **Indstillinger > Udskrifts > Kvalitet > Avanceret billedbehandling > Farvekorrektion**.
- 2 I menuen Farvekorrektion skal du trykke **Manuel > Farvekorrektionsindhold**.
- 3 Vælg de relevante farvekorrektionsindstillinger.

Objekttype	Farvekonverteringstabeller
RGB-billede RGB-tekst RGB-grafik	<ul style="list-style-type: none"> • Levende—Fremstiller mere klare og mættede farver og kan anvendes til alle indgående farveformater. • sRGB-skærm—Fremstiller et output, som ligner de farver, der vises på en computerskærm. Sort tonerbrug optimeres til udskrivning af fotografier. • Skærm– Ægte sort—Fremstiller et output, som ligner de farver, der vises på en computerskærm. Denne indstilling bruger kun sort toner til at oprette alle niveauer af neutral grå farve. • sRGB-Levende—Øger farvemætningen for farvekorrektion af typen sRGB-skærm. Brug af sort toner er optimeret til udskrivning af forretningsgrafik. • Fra
CMYK-billede CMYK tekst CMYK grafik	<ul style="list-style-type: none"> • US CMYK—Anvender farvekorrektion, der ligner SWOP-farveoutput (Specifications for Web Offset Publishing). • Euro-CMYK—Anvender farvekorrektion, der ligner EuroScale-farveoutput. • Levende CMYK—Øger farvemætningen for farvekorrektionsindstillingen US CMYK. • Fra

Ofte stillede spørgsmål (FAQ) om farveudskrivning

Hvad er RGB-farve?

RGB-farve er en måde at beskrive farver på, hvor man angiver den mængde af rødt, grønt eller blå lys, der bruges til at danne en bestemt farve. Rødt, grønt og blå lys kan tilføjes i varierende mængder og tilsammen danne en lang række naturlige farver. Computerskærme, scannere og digitalkameraer bruger denne metode til at vise farver.

Hvad er CMYK-farve?

CMYK-farve er en måde at beskrive farver på, hvor man angiver den mængde af cyan, magenta, gul og sort, der anvendes til at gengive en bestemt farve. Cyan, magenta, gul og sort blæk eller toner kan blandes i varierende mængder og tilsammen danne en lang række naturlige farver. Trykpressere, inkjetprintere og farvelaserprintere danner farver på denne måde.

Hvordan angives farve i et dokument, der skal udskrives?

Softwareprogrammer bruges til at angive og ændre dokumentfarven ved hjælp af RGB- eller CMYK-farvekombinationer. Yderligere oplysninger findes under Hjælp i programmet.

Hvordan ved printeren, hvilken farve den skal udskrive?

Når du udskriver et dokument, sendes oplysninger, som beskriver typen og farven for hvert objekt, til printeren og passerer gennem farvekonverteringstabeller. Farve omdannes til de rette mængder af cyan, magenta, gul og sort toner, der bruges til at danne den farve, du ønsker. Oplysningerne om objekttypen afgør, hvilke farvekonverteringstabeller der anvendes. Det er f.eks. muligt at anvende én type farvekonverteringstabel til tekst og en anden farvekonverteringstabel til fotos.

Hvad er manuel farvekorrektion?

Når manuel farvekorrektion er aktiveret, anvender printeren brugervalgte farvekonverteringstabeller til at behandle objekterne. Manuelle indstillinger for farvekorrektion er specifikke for den objekttype, der udskrives (tekst, grafik eller billeder). Det er også specifikt for hvordan objektets farve er angivet i softwareprogrammet (RGB- eller CMYK-kombinationer). For at anvende en anden farvekonverteringstabel manuelt, se ["Justering af farveoutputtet på udskriften" på side 249](#).

Hvis softwareprogrammet ikke angiver farver med RGB- eller CMYK-kombinationer, kan manuel farvekorrektion ikke anvendes. Det gælder heller ikke, når farvejusteringen styres af softwareprogrammet eller computerens operativsystem. I de fleste tilfælde, genererer angivelse af Farvekorrektion til Automatisk foretrukne farver til dokumenterne.

Hvordan kan jeg matche en bestemt farve (f.eks. en farve i et firmalogo)?

I printermenuen Kvalitet findes ni forskellige Farveeksempelsæt. Disse sæt er også tilgængelige på siden Farveeksempler i Embedded Web Server. Ved valg af et eksemplsæt genereres der flersidede udskrifter, der består af hundredvis af farvede felter. Hvert felt indeholder en CMYK- eller RGB-kombination, afhængigt af den valgte tabel. Farven i hvert felt er opnået ved at sende den CMYK- eller RGB-kombination, der er angivet i feltet, gennem den valgte farvekonverteringstabel.

Ved at undersøge farveeksempelsættene kan du identificere feltet med farve tættest på den farve der matches. Den farvekombination, der er angivet i feltet, kan derefter bruges til ændring af farven på objektet i et program. Yderligere oplysninger findes under Hjælp i programmet. Du skal muligvis anvende Manuel farvekorrektion for at bruge den valgte farvekonverteringstabel til det pågældende objekt.

Hvilke Farveeksempelsæt du vælger at bruge til et bestemt problem i forbindelse med farvematchning afhænger af:

- Indstillingen for Farvekorrektion, der anvendes (Auto, Fra eller Manuel)
- Objekttypen, der skal udskrives (tekst, grafik eller billeder)
- Hvordan objektets farve angives i softwareprogrammet (RGB- eller CMYK-kombinationer)

Hvis softwareprogrammet ikke angiver farver med RGB- eller CMYK-kombinationer, er Farveeksempelsiderne ikke brugbare. Visse softwareprogrammer justere desuden RGB- eller CMYK-kombinationerne, der er angivet i programmet, via farvestyring. I disse situationer, svarer den udskrevne farve måske ikke helt til siderne under Farveeksempelsiderne.

Udskriften virker tonet

Handling	Ja	Nej
<p>Trin 1 Foretag Farvejustering.</p> <p>a Fra startskærmen skal du trykke på Indstillinger > Udskriv > Kvalitet > Avanceret billedbehandling > Farvejustering.</p> <p>b Udskriv dokumentet.</p> <p>Virker udskriften tonet?</p>	Gå til trin 2.	Problemet er løst.
<p>Trin 2 Foretag Farvebalance.</p> <p>a Fra startskærmen skal du trykke på Indstillinger > Udskriv > Kvalitet > Avanceret billedbehandling > Farvebalance.</p> <p>b Tilpas indstillingerne.</p> <p>c Udskriv dokumentet.</p> <p>Virker udskriften tonet?</p>	Kontakt kundesupport.	Problemet er løst.

Faxproblemer

Opkalds-ID vises ikke

Opkalds-ID vises ikke

Handling	Ja	Nej
<p>Aktiver opkalds-ID.</p> <p>Fra startskærmen skal du trykke på Indstillinger > Fax > Opsætning af fax > Indstillinger for faxmodtagelse > Admin-kontrol > Akt. opkalds-id.</p> <p>Vises opkalds-ID'et?</p>	Problemet er løst.	Kontakt kundesupport.

Kan ikke sende eller modtage faxer

Handling	Ja	Nej
<p>Trin 1 Løs eventuelle fejlmeddelelser, der vises på displayet.</p> <p>Kan du sende eller modtage en fax?</p>	Problemet er løst.	Gå til trin 2.
<p>Trin 2 Kontroller, om kabelforbindelserne til følgende udstyr er sikre:</p> <ul style="list-style-type: none"> • Telefon • Håndsæt • Telefonsvarer <p>Kan du sende eller modtage en fax?</p>	Problemet er løst.	Gå til trin 3.
<p>Trin 3 Lyt efter en opkaldstone.</p> <ul style="list-style-type: none"> • Ring til faxnummeret for at kontrollere, om den fungerer korrekt. • Hvis du bruger funktionen Opkald med rør på, skal du skrue op for lydstyrken for at bekræfte, at der høres en opkaldstone. <p>Kan du høre en klartone?</p>	Gå til trin 5.	Gå til trin 4.
<p>Trin 4 Undersøg telefonvægstikket.</p> <p>a Indsæt den analoge telefon direkte i vægstikket.</p> <p>b Lyt efter en opkaldstone.</p> <p>c Hvis du ikke kan høre en klartone, skal du bruge et andet telefonkabel.</p> <p>d Hvis du stadig ikke kan høre en klartone, skal du indsætte telefonkablet i et andet vægstik.</p> <p>e Hvis du kan høre en klartone, skal du tilslutte printereren til det pågældende vægstik.</p> <p>Kan du sende eller modtage en fax?</p>	Problemet er løst.	Gå til trin 5.

Handling	Ja	Nej
<p>Trin 5</p> <p>Kontroller, om printeren er tilsluttet til en analog telefontjeneste eller det korrekte digitale stik.</p> <ul style="list-style-type: none"> • Hvis du bruger en ISDN-telefontjeneste (Integrated Services Digital Network), skal du tilslutte den til en analog telefonport på en ISDN-terminaladapter. Kontakt din ISDN-udbyder for at få yderligere oplysninger. • Hvis du bruger DSL, skal du tilslutte et DSL-filter eller en router, der understøtter analog brug. Kontakt din DSL-udbyder for at få yderligere oplysninger. • Hvis du bruger en PBX-telefontjeneste (Private Branch Exchange), skal du sikre, at du opretter forbindelse til en analog forbindelse på PBX'en. Hvis dette ikke er tilfældet, skal du overveje at bruge en analog telefonlinje til faxmaskinen. <p>Kan du sende eller modtage en fax?</p>	Problemet er løst.	Gå til trin 6.
<p>Trin 6</p> <p>Afbryd midlertidig andet udstyr og deaktiver andre telefontjenester.</p> <p>a Afbryd andet udstyr (f.eks. telefonsvarere, computere, modemmer og telefonlinjefordelere) mellem printeren og telefonlinjen.</p> <p>b Deaktiver ventende opkald og telefonsvarer. Kontakt teleselskabet for at få flere oplysninger.</p> <p>Kan du sende eller modtage en fax?</p>	Problemet er løst.	Gå til trin 7.
<p>Trin 7</p> <p>Scan det originale dokument en side ad gangen.</p> <p>a Ring til faxnummeret.</p> <p>b Scan dokumentet.</p> <p>Kan du sende eller modtage en fax?</p>	Problemet er løst.	Kontakt kundesupport .

Kan modtage, men ikke sende faxer

Handling	Ja	Nej
<p>Trin 1</p> <p>Læg originaldokumentet korrekt i den automatiske dokumentfoder eller på scannerglasset.</p> <p>Kan du sende faxer?</p>	Problemet er løst.	Gå til trin 2.
<p>Trin 2</p> <p>Programmer genvejsnummeret korrekt.</p> <ul style="list-style-type: none"> • Kontroller, om genvejsnummeret er blevet programmeret til det telefonnummer, du ønsker at ringe op til. • Indtast telefonnummeret manuelt. <p>Kan du sende faxer?</p>	Problemet er løst.	Kontakt kundesupport .

Kan sende, men ikke modtage faxer

Handling	Ja	Nej
<p>Trin 1 Kontroller, at papirkilden ikke er tom.</p> <p>Kan du modtage faxer?</p>	Problemet er løst.	Gå til trin 2.
<p>Trin 2 Kontroller indstillingerne for forsinkelse af ring. Fra kontrolpanelet skal du trykke på Indstillinger > Fax > Opsætning af fax > Indstillinger for faxmodtagelse > Opkald at besvare.</p> <p>Kan du modtage faxer?</p>	Problemet er løst.	Gå til trin 3.
<p>Trin 3 Se "Tomme eller hvide sider" på side 231, hvis printerens udskriver blanke sider.</p> <p>Kan du modtage faxer?</p>	Problemet er løst.	Kontakt kundesupport .

Dårlig udskriftskvalitet for fax

Handling	Ja	Nej
<p>Trin 1 Sørg for, at der ikke er kvalitetsfejl ved udskrifter.</p> <p>a Tryk på Indstillinger > Fejlfinding > Udskriv kvalitetstestsider fra kontrolpanelet.</p> <p>b Ret kvalitetsfejl ved udskrifter. Der er flere oplysninger i "udskriftskvaliteten er dårlig" på side 231.</p> <p>Er udskriftskvaliteten af faxen tilfredsstillende?</p>	Problemet er løst.	Gå til trin 2.
<p>Trin 2 Reducer faxtransmissionshastigheden for indgående fax.</p> <p>a Tryk på Indstillinger > Fax > Opsætning af fax > Indstillinger for faxmodtagelse > Admin-kontrol fra kontrolpanelet.</p> <p>b Vælg en lavere transmissionshastighed i menuen Maks. hastighed.</p> <p>Er udskriftskvaliteten af faxen tilfredsstillende?</p>	Problemet er løst.	Kontakt kundesupport .

Scanningsproblemer

Kan ikke scanne fra en computer

Handling	Ja	Nej
<p>Trin 1</p> <p>a Sluk printeren, og vent ca. 10 sekunder. Tænd den derefter igen.</p> <p>b Send scanningsjobbet igen.</p> <p>Kan du sende scanningsjobbet?</p>	Problemet er løst.	Gå til trin 2.
<p>Trin 2</p> <p>a Kontroller, om kablerne mellem printeren og printerserveren er sikre.</p> <p>Du kan finde yderligere oplysninger i den opsætningsvejledning, der leveres sammen med printeren.</p> <p>b Send scanningsjobbet igen.</p> <p>Kan du sende scanningsjobbet?</p>	Problemet er løst.	Kontakt kundesupport .

Delvise kopier af dokument eller foto

Handling	Ja	Nej
<p>Trin 1</p> <p>a Kontroller, om dokumentet eller fotoet er placeret med forsiden nedad i nederste venstre hjørne af scannerens glasplade.</p> <p>b Kopier dokumentet eller fotoet.</p> <p>Kopieres dokumentet eller fotoet korrekt?</p>	Problemet er løst.	Gå til trin 2.
<p>Trin 2</p> <p>a Match indstillingen for papirstørrelse og det papir, der er lagt i bakken.</p> <p>b Kopier dokumentet eller fotoet.</p> <p>Kopieres dokumentet eller fotoet korrekt?</p>	Problemet er løst.	Kontakt kundesupport .

Dårlig kopikvalitet

Handling	Ja	Nej
<p>Trin 1</p> <p>a Rengør scannerens glasplade og ADF-glasset med en fugtig, blød, fnugfri klud. Hvis printeren har en anden ADF-glasplade inde i ADF'en, skal du også rense denne glasplade. Der er flere oplysninger i "Rengøring af scanneren" på side 157.</p> <p>b Kontroller, om dokumentet eller fotoet er placeret med forsiden nedad i nederste venstre hjørne af scannerens glasplade.</p> <p>c Kopier dokumentet eller fotoet.</p> <p>Er kopikvaliteten tilfredsstillende?</p>	<p>Problemet er løst.</p>	<p>Gå til trin 2.</p>
<p>Trin 2</p> <p>a Kontroller kvaliteten af det originale dokument eller foto</p> <p>b Tilpas indstillingerne for scanningskvalitet.</p> <p>c Kopier dokumentet eller fotoet.</p> <p>Er kopikvaliteten tilfredsstillende?</p>	<p>Problemet er løst.</p>	<p>Kontakt kundesupport.</p>

Scanningsjobbet blev ikke udført

Handling	Ja	Nej
<p>Trin 1</p> <p>Kontroller kabeltilslutningerne.</p> <p>a Kontroller, om Ethernet- eller USB-kablet er sikkert indsat i computeren og printeren.</p> <p>b Send scanningsjobbet igen.</p> <p>Lykkedes scanningsjobbet?</p>	<p>Problemet er løst.</p>	<p>Gå til trin 2.</p>
<p>Trin 2</p> <p>Undersøg den fil, du vil scanne til.</p> <p>a Sørg for, at filnavnet ikke allerede er i brug i destinationsmappen.</p> <p>b Sørg for, at det dokument eller foto, der skal scannes, ikke er åben i et andet program.</p> <p>c Send scanningsjobbet igen.</p> <p>Lykkedes scanningsjobbet?</p>	<p>Problemet er løst.</p>	<p>Gå til trin 3.</p>
<p>Trin 3</p> <p>a Sørg for, at afkrydsningsfelterne Tilføj tidsstempel eller Overskriv eksisterende fil er markeret i indstillingerne for konfiguration af destination.</p> <p>b Send scanningsjobbet igen.</p> <p>Lykkedes scanningsjobbet?</p>	<p>Problemet er løst.</p>	<p>Kontakt kundesupport.</p>

Scanneren lukker ikke

Handling	Ja	Nej
Fjern forhindringer, der holder scannerdækslet åbent. Blev scannerdækslet lukket korrekt?	Problemet er løst.	Kontakt kundesupport .

Scanning tager for lang tid eller fastfryser computeren

Handling	Ja	Nej
Luk alle programmer, der forstyrrer scanningen. Tager scanning for lang tid, eller får scanningen computeren til at fastfryse?	Kontakt kundesupport .	Problemet er løst.

Scanner svarer ikke

Handling	Ja	Nej
<p>Trin 1</p> <p>a Kontroller, at strømkablet er tilsluttet korrekt til printeren og stikkontakten.</p> <p> FORSIGTIG - RISIKO FOR SKADE: Tilslut netledningen til en passende vurderet og passende jordet stikkontakt, der er lettilgængelig og i nærheden af produktet for at undgå risikoen for brand eller elektrisk stød.</p> <p>b Kopier eller scan dokumentet.</p> <p>Reagerer scanneren?</p>	Problemet er løst.	Gå til trin 2.
<p>Trin 2</p> <p>a Kontroller, at printeren er tændt.</p> <p>b Afhjælp eventuelle fejlmeddelelser, der vises på displayet.</p> <p>c Kopier eller scan dokumentet.</p> <p>Reagerer scanneren?</p>	Problemet er løst.	Gå til trin 3.
<p>Trin 3</p> <p>a Sluk printeren, vent ca. 10 sekunder og tænd den derefter igen.</p> <p>b Kopier eller scan dokumentet.</p> <p>Reagerer scanneren?</p>	Problemet er løst.	Kontakt kundesupport .

Justering af scannerregistrering

- 1 Fra startskærmen skal du trykke på **Indstillinger > Enhed > Vedligeholdelse > Konfigurationsmenu > Scannerkonfiguration > Scannermanualregistrering**.
- 2 I menuen Hurtig udskriftsprøve, skal du trykke på **Start**.

- 3 Placer siden Hurtig udskriftsprøve på scannerens glasplade, og tryk derefter på **Flatbed-registrering**.
- 4 I menuen Kopier udskriftsprøve, skal du trykke på **Start**.
- 5 Sammenlign siden Kopier udskriftsprøve med originaldokumentet.
Bemærk! Hvis margenerne på testsiden er anderledes i forhold til originaldokumentet, skal du justere Venstre margen og Øverste margen.
- 6 Gentag [Trin 4](#) og [Trin 5](#), indtil margenerne på siden Kopier udskriftsprøve nøje svarer til originaldokumentet.

Justering af ADF-registrering

- 1 Fra startskærmen skal du trykke på **Indstillinger > Enhed > Vedligeholdelse > Konfigurationsmenu > Scannerkonfiguration > Scannermanualregistrering**.
- 2 I menuen Hurtig udskriftsprøve, skal du trykke på Start.
- 3 Placer siden Hurtig udskriftsprøve på ADF-bakken.
- 4 Tryk på **Registrering af forreste ADF** eller **Registrering af bageste ADF**.
Bemærkninger:
 - For at justere registrering af forreste ADF, skal du placere testsiden med print opad og den korte kant først i ADF'en.
 - For at justere registrering af bageste ADF, skal du placere testsiden med print nedad og den korte kant først i ADF'en.
- 5 Fra menuen Kopier udskriftsprøve, skal du trykke på Start.
- 6 Sammenlign siden Kopier udskriftsprøve med originaldokumentet.
Bemærk! Hvis margenerne på testsiden er anderledes i forhold til originaldokumentet, skal du justere Vandret justering og Øverste margen.
- 7 Gentag [Trin 5](#) og [Trin 6](#), indtil margenerne på siden Kopier udskriftsprøve nøje svarer til originaldokumentet.

Kontakt til kundesupport

Før du henvender dig til kundesupport, skal du sørge for at have følgende oplysninger:

- Printerproblem
- Fejlmeddelelse
- Printermodel og serienummer

Gå til <http://support.lexmark.com> for at modtage e-mail- eller chatsupport eller gennemse biblioteket med manualer, supportdokumentation, drivere og andre downloads.

Du kan også få teknisk support via telefon. I USA eller Canada skal du ringe 1-800-539-6275. I andre lande eller regioner skal du gå til <http://support.lexmark.com>.

Opgradering og migrering

Hardware

Tilgængelige interne optioner

- Hukommelseskort
 - DDR3 DIMM
 - Flashhukommelse
 - Skrifttyper
 - Programkort
 - Former og stregkoder
 - PRESCRIBE
 - IPDS
- Lexmark Internal Solutions Port (ISP)
 - MarkNet N8370 (802.11 a/b/g/n/ac trådløs printserver)
 - IEEE 1284-B parallelkort
 - RS- 232C serielt kort

Installation af et hukommelseskort

⚠ FORSIGTIG - ELEKTRISK STØD: Hvis du skal have adgang til systemkortet eller installere hardware- eller hukommelsesenhedsoptioner, efter du har installeret printeren, skal du slukke printeren og tage netledningen ud af stikkontakten, før du fortsætter for at undgå risikoen for elektrisk stød. Hvis du har andre enheder tilsluttet printeren, skal du også slukke for dem og tage alle kabler til printeren ud.

- 1 Sluk printeren, og tag derefter netledningen ud af stikkontakten.
- 2 Fjern dækslet over systemkortet ved hjælp af en skruetrækker med fladt hoved.

Advarsel - Potentielt skade: Systemkortets elektroniske komponenter beskadiges let af statisk elektricitet. Rør ved en metaloverflade på printeren, før du rører ved systemkortets elektroniske komponenter eller stik.

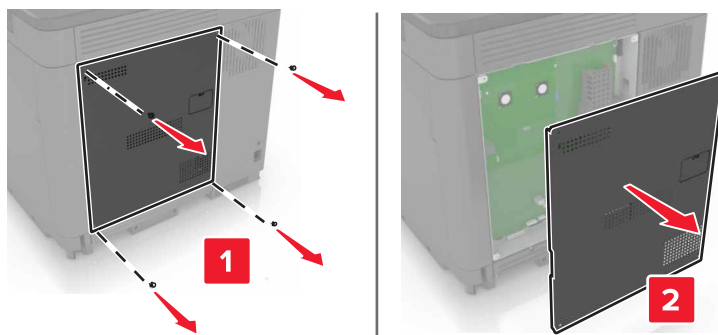

3 Pak hukommelseskortet ud.

Advarsel - Potentiel skade: Rør ikke ved tilslutningspunkterne langs kortets kant.

4 Skub hukommelseskortet ind, indtil det *klikker* på plads.

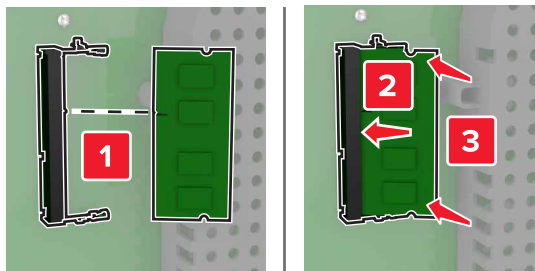

5 Monter dækslet igen.

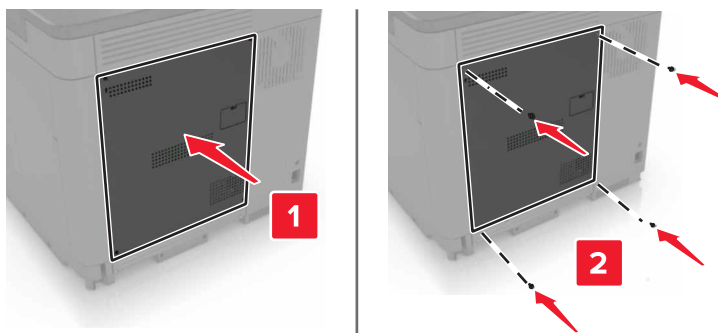

6 Sæt netledningen i stikkontakten, og tænd derefter for printeren.

⚠️ FORSIGTIG - RISIKO FOR SKADE: Tilslut netledningen til en passende vurderet og passende jordet stikkontakt, der er lettilgængelig og i nærheden af produktet, for at undgå risikoen for brand eller elektrisk stød.

Installation af en ISP (Internal Solutions Port)

⚠️ FORSIGTIG - ELEKTRISK STØD: Hvis du skal have adgang til systemkortet eller installere hardware- eller hukommelsesenhedsalternativer, efter du har installeret printeren, skal du slukke printeren og tage netledningen ud af stikkontakten, før du fortsætter for at undgå risikoen for elektrisk stød. Hvis du har andre enheder tilsluttet printeren, skal du også slukke for dem og tage alle kabler til printeren ud.

1 Sluk printeren, og tag derefter netledningen ud af stikkontakten.

2 Fjern dækslet over systemkortet ved hjælp af en skruetrækker med fladt hoved.

Advarsel - Potentiel skade: Systemkortets elektroniske komponenter beskadiges let af statisk elektricitet. Rør ved en metaloverflade på printeren, før du rører ved systemkortets elektroniske komponenter eller stik.

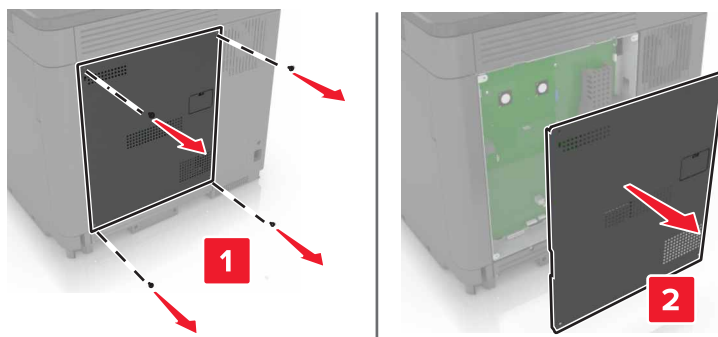

3 Pak ISP-sættet (Internal Solutions Port) ud.

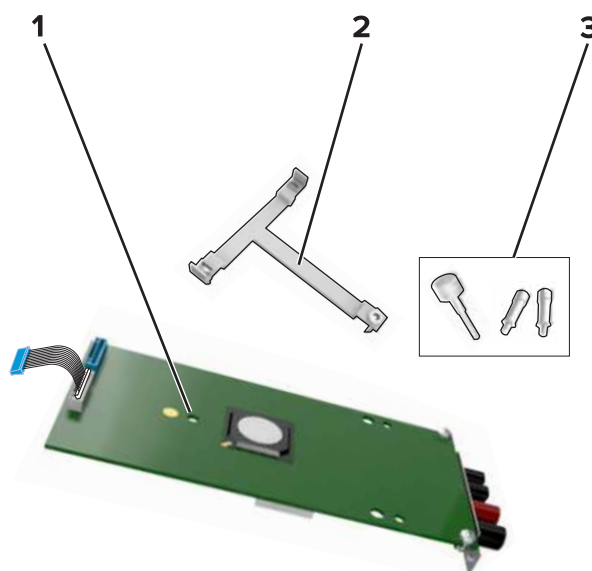

1	ISP
2	Monteringsbeslag
3	Vingeskruer

4 Fjern om nødvendigt printerens harddisk.

5 Skub beslaget ind i kortet, indtil det *klikker* på plads.

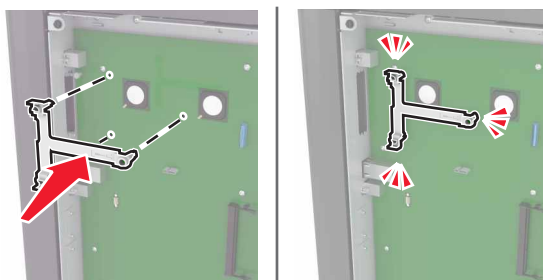

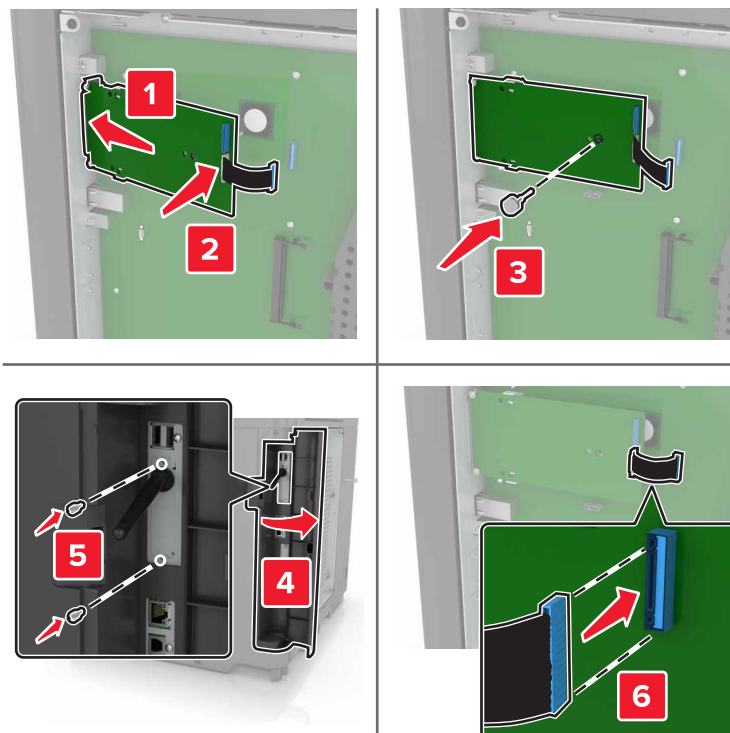
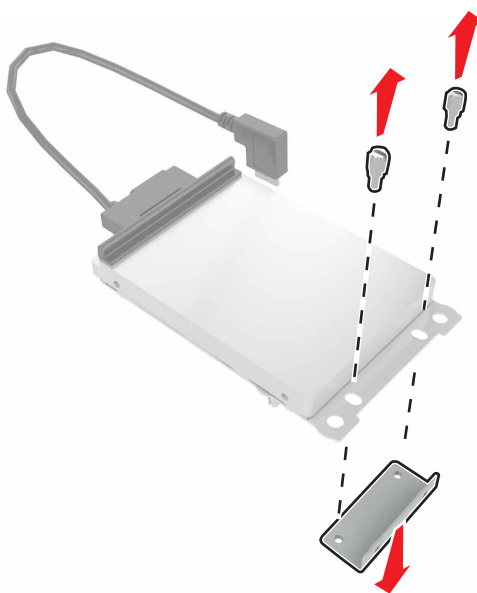
6 Fastgør ISP'en på beslaget.**7** Fastgør om nødvendigt harddisken til ISP'en.**a** Fjern harddiskbeslaget.**b** Tilslut harddisken til ISP'en.

Advarsel - Potentiel skade: Undlad at røre ved eller trykke på midten af harddisken.

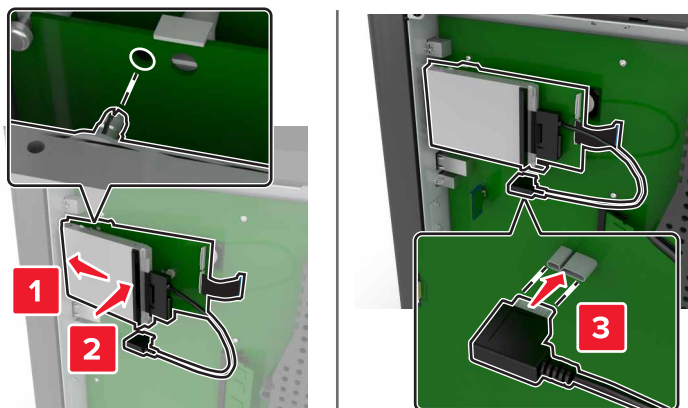

8 Monter dækslet igen.

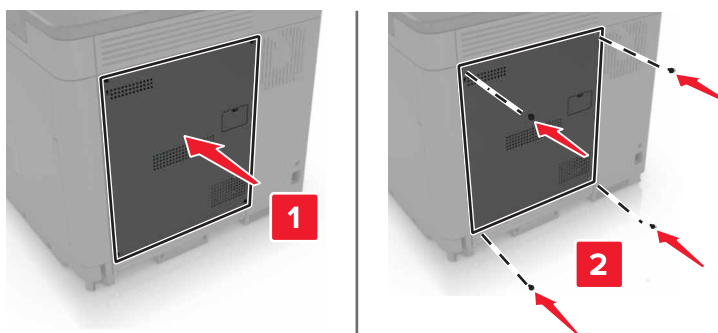

9 Sæt netledningen i stikkontakten, og tænd derefter for printeren.

⚠ FORSIGTIG - RISIKO FOR SKADE: Tilslut netledningen til en passende vurderet og passende jordet stikkontakt, der er lettilgængelig og i nærheden af produktet, for at undgå risikoen for brand eller elektrisk stød.

Installere et optionskort

⚠ FORSIGTIG - ELEKTRISK STØD: Hvis du skal have adgang til systemkortet eller installere hardware- eller hukommelsesenhedsoptioner, efter du har installeret printeren, skal du slukke printeren og tage netledningen ud af stikkontakten, før du fortsætter for at undgå risikoen for elektrisk stød. Hvis du har andre enheder tilsluttet printeren, skal du også slukke for dem og tage alle kabler til printeren ud.

- 1** Sluk printeren, og tag derefter netledningen ud af stikkontakten.
- 2** Fjern dækslet over systemkortet ved hjælp af en skruetrækker med fladt hoved.

Advarsel - Potentiel skade: Systemkortets elektroniske komponenter beskadiges let af statisk elektricitet. Rør ved en metaloverflade på printeren, før du rører ved elektroniske komponenter eller stik.

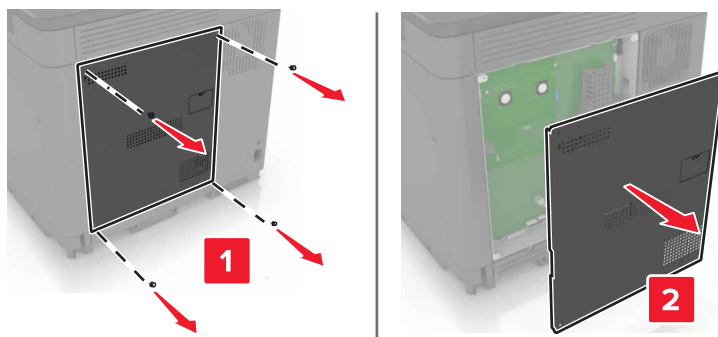

3 Pak optionskortet ud.

Advarsel - Potentiel skade: Rør ikke ved tilslutningspunkterne langs kortets kant.

4 Tryk kortet godt fast.

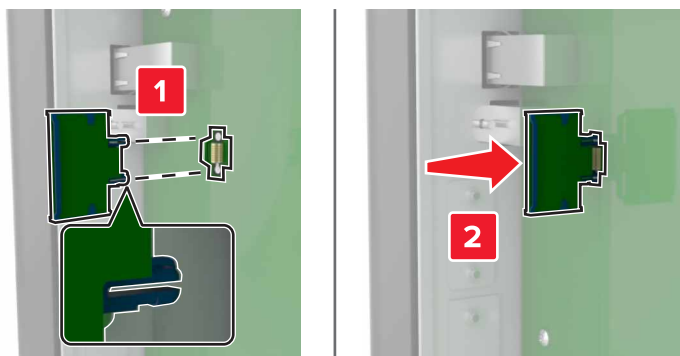

Bemærk! Hele kortets stik skal berøre og flugte helt med systemkortet.

Advarsel - Potentiel skade: Forkert installation af kortet kan forårsage skade på kortet og systemkortet.

5 Monter dækslet igen.

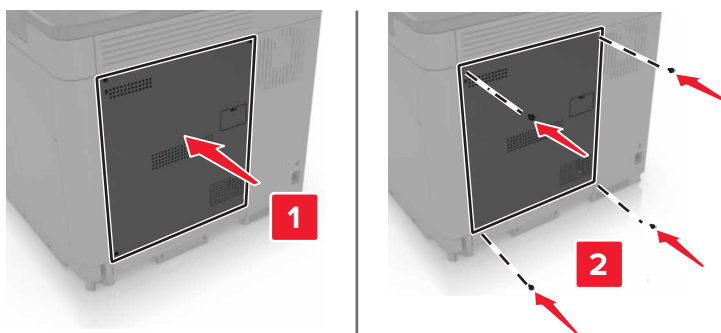

6 Sæt netledningen i stikkontakten, og tænd derefter for printeren.

⚠ FORSIGTIG - RISIKO FOR SKADE: Tilslut netledningen til en passende vurderet og passende jordet stikkontakt, der er lettilgængelig og i nærheden af produktet, for at undgå risikoen for brand eller elektrisk stød.

Installation af en printerharddisk

⚠ FORSIGTIG - ELEKTRISK STØD: Hvis du skal have adgang til systemkortet eller installere hardware- eller hukommelsesenhedsoptioner, efter du har installeret printeren, skal du slukke printeren og tage netledningen ud af stikkontakten, før du fortsætter for at undgå risikoen for elektrisk stød. Hvis du har andre enheder tilsluttet printeren, skal du også slukke for dem og tage alle kabler til printeren ud.

- 1 Sluk printeren, og tag derefter netledningen ud af stikkontakten.
- 2 Fjern dækslet over systemkortet ved hjælp af en skruetrækker med fladt hoved.

Advarsel - Potentiel skade: Systemkortets elektroniske komponenter beskadiges let af statisk elektricitet. Rør ved en metaloverflade på printeren, før du rører ved systemkortets elektroniske komponenter eller stik.

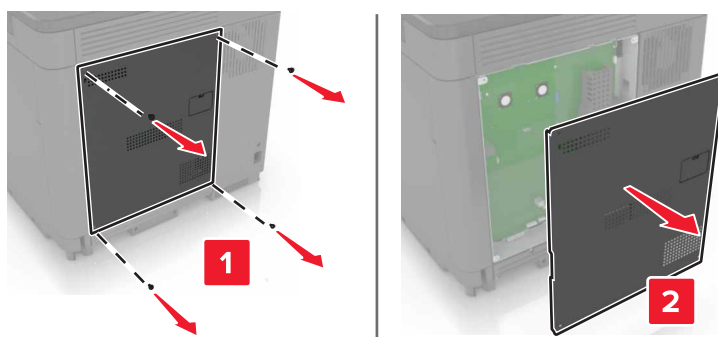

- 3 Pak harddisken ud.
- 4 Fastgør harddisken til systemkortet

Advarsel - Potentiel skade: Undlad at røre ved eller trykke på midten af harddisken.

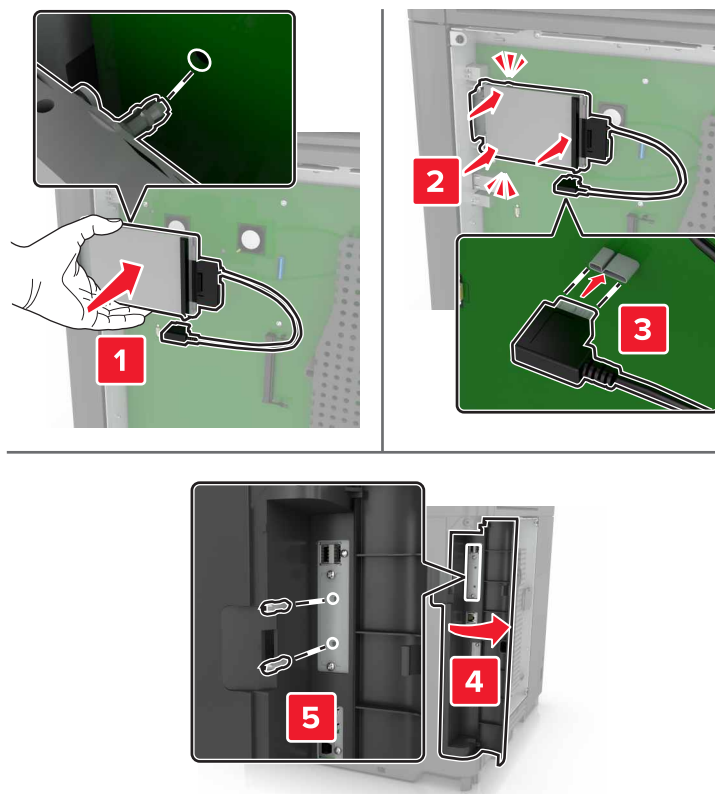

Gør følgende, hvis der er installeret en ISP (Internal Solutions Port):

- a** Fjern harddiskbeslaget.

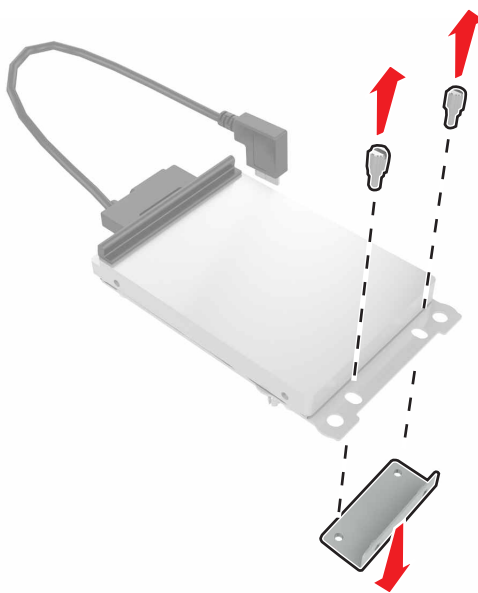

b Fastgør harddisken til ISP'en.

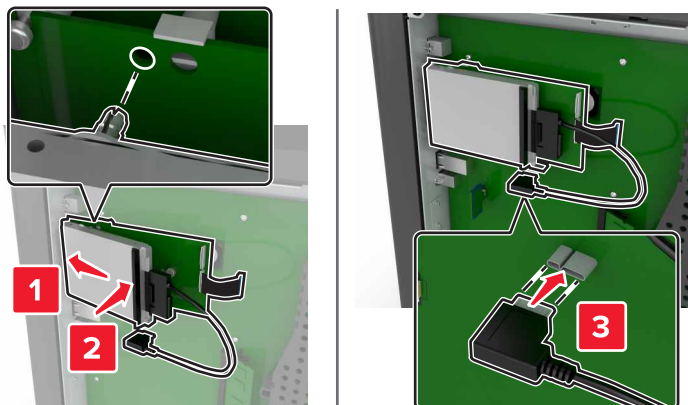

5 Monter dækslet igen.

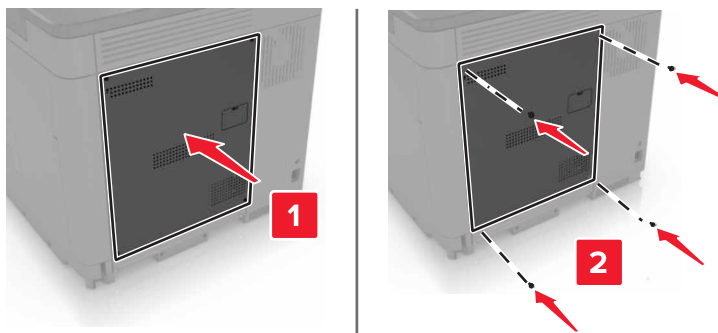

6 Sæt netledningen i stikkontakten, og tænd derefter for printeren.

⚠ FORSIGTIG - RISIKO FOR SKADE: Tilslut netledningen til en passende vurderet og passende jordet stikkontakt, der er lettilgængelig og i nærheden af produktet, for at undgå risikoen for brand eller elektrisk stød.

Installation af valgfrie papirmagasiner

⚠ FORSIGTIG - ELEKTRISK STØD: Hvis du skal have adgang til systemkortet eller installere hardware- eller hukommelsesenhedsoptioner, efter du har installeret printeren, skal du slukke for printeren og tage netledningen ud af stikkontakten, før du fortsætter, for at undgå risikoen for elektrisk stød. Hvis du har andre enheder tilsluttet printeren, skal du også slukke for dem og tage alle kabler til printeren ud.

⚠ FORSIGTIG - VÆLTEFARE: Installation af en eller flere optioner på din printer eller MFP kan påkræve en base med hjul, et møbel eller lignende for at undgå skader som følge af manglende stabilitet. Du kan få flere oplysninger om understøttede konfigurationer ved at se www.lexmark.com/multifunctionprinters.

- 1** Sluk for printeren.
- 2** Fjern netledningen fra stikkontakten og derefter fra printeren.
- 3** Udpak det valgfrie papirmagasin, og fjern al emballage.
- 4** Løft printeren ved hjælp håndtagene på siden eller bagsiden.

⚠ FORSIGTIG - RISIKO FOR SKADE: Hvis printeren vejer mere end 20 kg (44 lb), skal der to eller flere personer til at løfte den på forsvarlig vis.

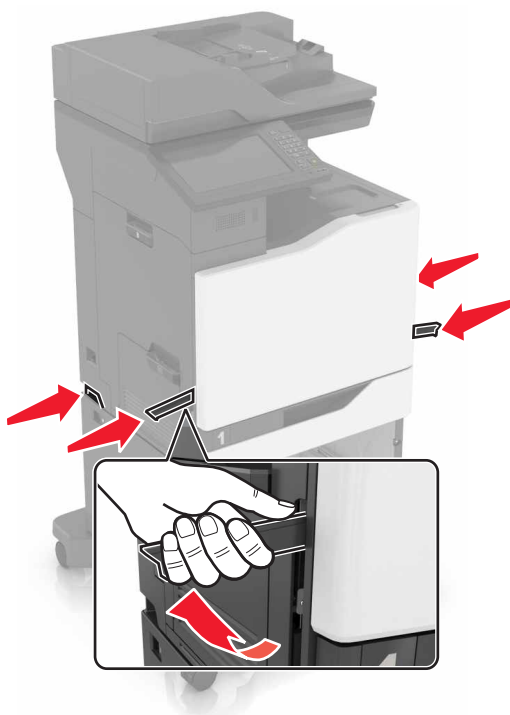

Bemærk! Hvis de valgfrie papirmagasiner allerede er installeret, skal du frigøre dem fra printeren, før du løfter printeren. Forsøg ikke at løfte printeren og papirmagasinerne på én gang.

5 Juster printeren med det valgfrie papirmagasin, og sænk derefter printeren, indtil den *klikker* på plads.

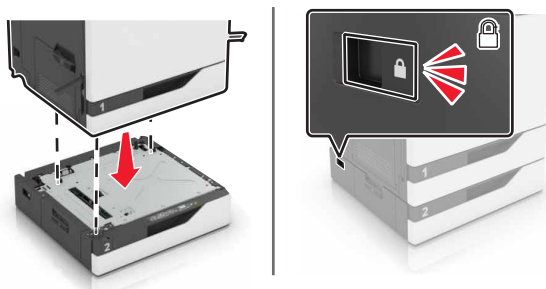

6 Sæt netledningen i printeren og derefter i en stikkontakt.

⚠ FORSIGTIG - RISIKO FOR SKADE: Tilslut netledningen til en passende normeret og korrekt jordet stikkontakt, der er lettilgængelig og i nærheden af produktet, for at undgå risiko for brand eller elektrisk stød.

7 Tænd printeren.

Tilføj om nødvendigt det valgfrie papirmagasin manuelt i printerdriveren for at gøre den tilgængelig for udskriftsjob. Der er flere oplysninger i [“Tilføjelse af tilgængelige optioner i printerdriveren” på side 274.](#)

Når du installerer mere end én hardwareoption, skal du følge denne rækkefølge ved installationen.

- Base med hjul
- Valgfrit papirmagasin til 2200 ark
- Valgfrit papirmagasin til 550 ark eller konvolutter
- Printer
- Hæfteefterbehandler

Installere hæftningsefterbehandleren

1 Sluk for printeren.

2 Åbn panel C.

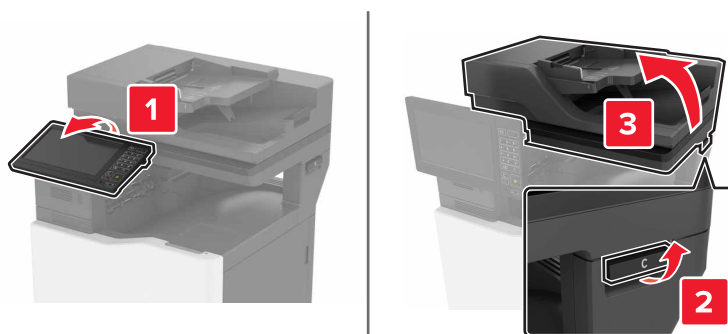

3 Åbn panel A.

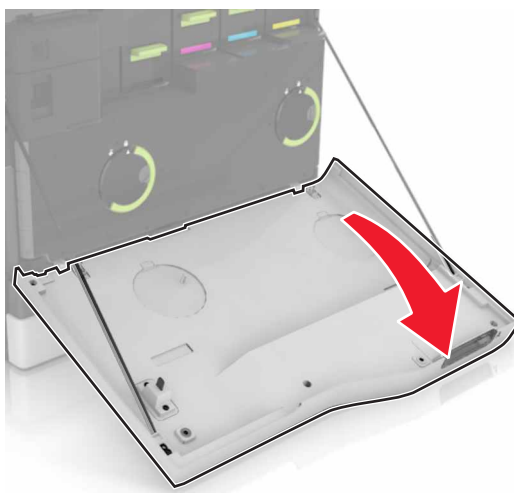

4 Fjern papirstøtten.

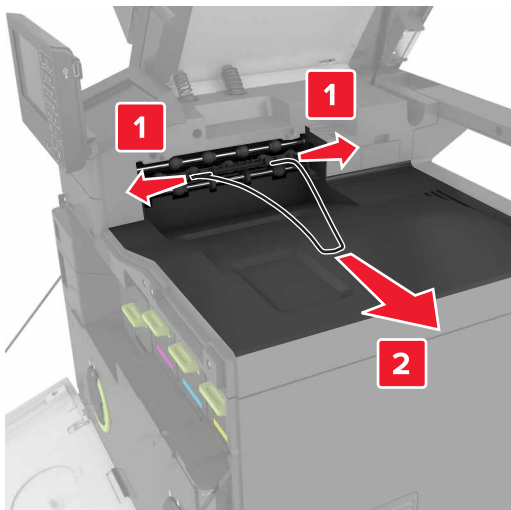

5 Fjern standardbakkeindsatsen.

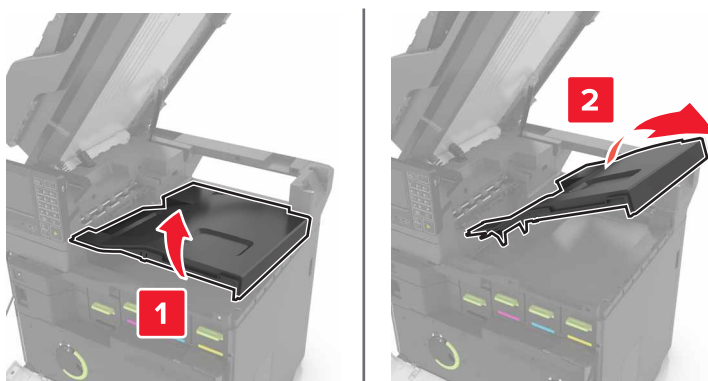

6 Fjern stikdækslet til hæftningsefterbehandleren.

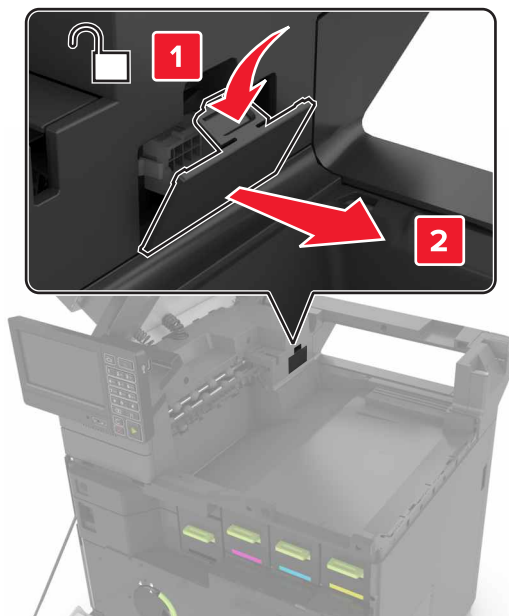

7 Udpak hæftningsefterbehandleren, og fjern alt emballagemateriale.

8 Indsæt hæftningsefterbehandleren, indtil den *klikker* på plads.

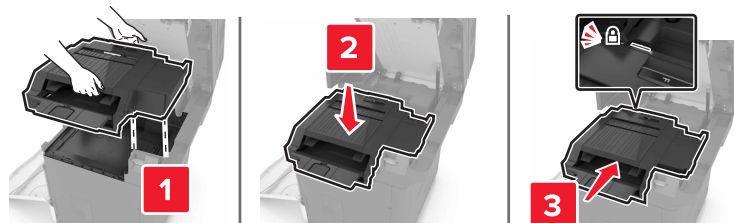

9 Luk panel A og C.

⚠ FORSIGTIG - KLEMNINGSFARE: Forebyg risikoen for klemmeskader ved at holde hænderne på afstand af det markerede område, når du lukker panel C.

10 Tænd printeren.

Installation af tastaturbakken

- 1 Sluk for printeren.
- 2 Åbn panel A.

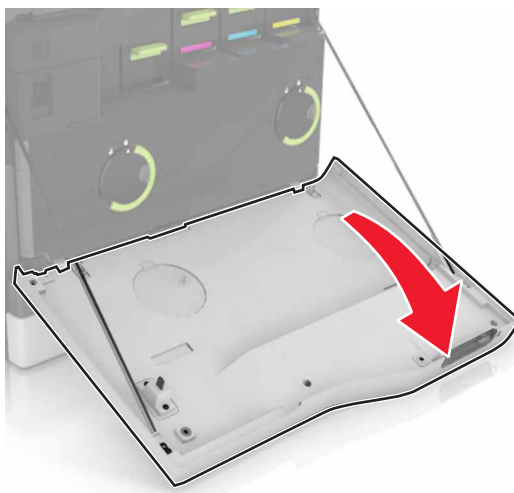

- 3 Fjern monteringsdækslet til tastaturet.

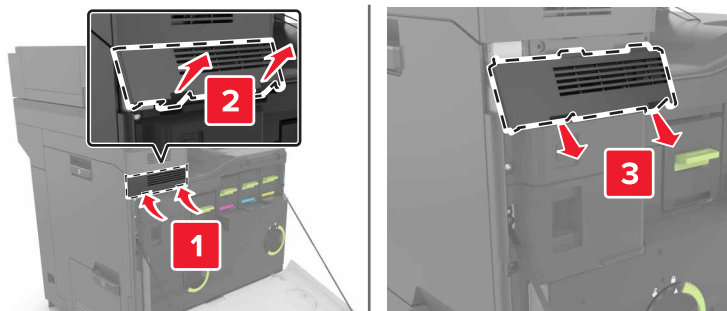

- 4 Udpak tastaturbakken.

5 Fastgør tastaturet til bunden.

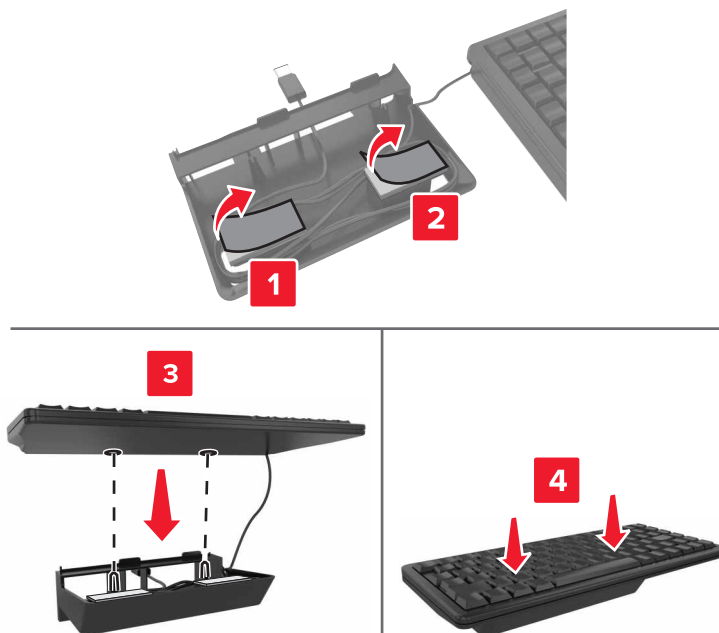

6 Indsæt tastaturbakken.

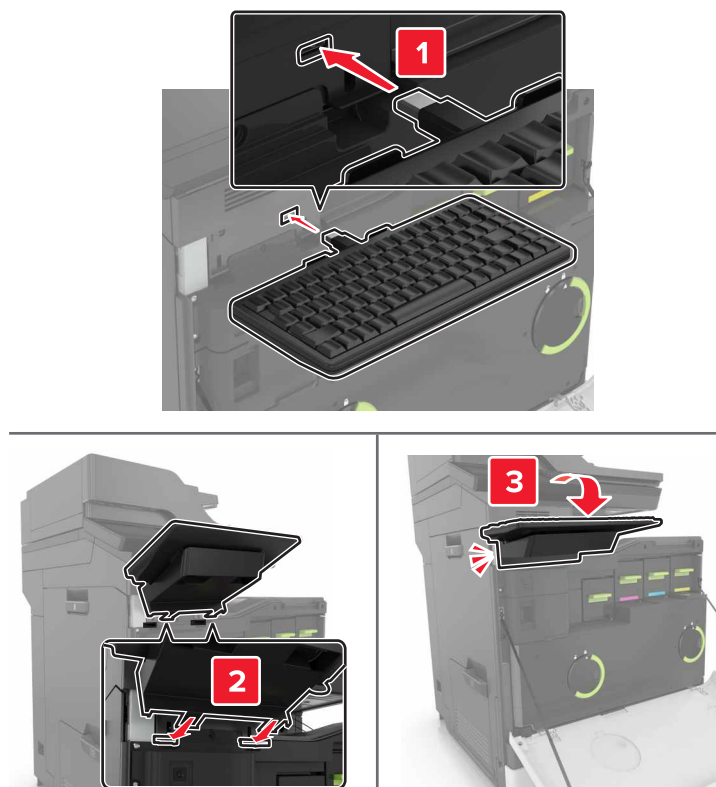

7 Luk panel A.

8 Tænd printeren.

Software

Installation af printersoftware

Bemærkninger:

- Printerdriveren er inkluderet i softwareinstallationspakken.
- På Macintosh-computere med macOS-version 10.7 eller nyere er det ikke nødvendigt at installere driveren for at udskrive på en AirPrint-certificeret printer.

1 Få en kopi af softwareinstallationspakken.

- Fra cd'en Software, der fulgte med din printer.
- Gå til <http://support.lexmark.com>, og vælg derefter din printer og dit operativsystem.

2 Kør installationsprogrammet, og følg derefter instruktionerne på computerskærmen.

Tilføjelse af tilgængelige optioner i printerdriveren

Til Windows-brugere

1 Åben mappen Printere.

2 Vælg den printer, du ønsker at opdatere, og gør derefter et af følgende:

- I Windows 7 eller senere skal du vælge **Printeregenskaber**.
- I tidligere versioner skal du vælge **Egenskaber**.

3 Naviger til fanen Konfiguration, og vælg derefter **Opdater nu - Spørg printer**.

4 Anvend ændringerne.

Til Macintosh-brugere

1 Fra Systemindstillinger i Apple-menuen skal du navigere til din printer, og vælg derefter **Indstillinger & forbrugsstoffer**.

2 Naviger til listen over hardwareoptioner, og tilføj derefter eventuelle installerede optioner.

3 Anvend ændringerne.

Firmware

Eksportere eller importere en konfigurationsfil

Du kan eksportere konfigurationsindstillingerne for din printer til en tekstfil, og derefter importere filen for at anvende indstillingerne til andre printere.

1 Åbn en webbrowser, og angiv derefter printerens IP-adresse i adressefeltet.

Bemærkninger:

- Vis printerens IP-adresse på printerens startskærbillede. IP-adressen vises som fire sæt tal, adskilt af punktummer, f.eks. 123.123.123.123.
- Hvis du bruger en proxyserver, skal du deaktivere den midlertidigt for at indlæse websiden korrekt.

2 Fra Embedded Web Server skal du klikke på **Eksporter konfiguration** eller **Importer Configuration**.

3 Følg vejledningen på skærmen.

4 Hvis printerens understøtter programmer, skal du gøre følgende:

- a** Klik på **Apps** > vælg programmet > **Konfigurer**.
- b** Klik på **Eksporter** og **Importer**.

Opdatere firmware

Visse programmer kræver et minimumsniveau af firmware på enheden for at fungere korrekt.

Du kan få flere oplysninger om opdatering af enhedens firmware ved at kontakte din Lexmark-repræsentant.

1 Åbn en webbrowser, og angiv derefter printerens IP-adresse i adressefeltet.

Bemærkninger:

- Vis printerens IP-adresse på printerens startskærbillede. IP-adressen vises som fire sæt tal, adskilt af punktummer, f.eks. 123.123.123.123.
- Hvis du bruger en proxyserver, skal du deaktivere den midlertidigt for at indlæse websiden korrekt.

2 Klik på **Indstillinger** > **enhed** > **Opdater firmware**.

3 Gennemse flash-filen.

4 Klik på **Upload**.

Bekendtgørelser

Produktinformation

Produktnavn:

Lexmark CX820de, CX820dtfe, CX827de, XC6152de, XC6152dtfe, XC6153, XC6153de MFP'er

Maskintype:

7563

Model(ler):

136, 137

Bekendtgørelse om version

Juli 2024

Følgende afsnit gælder ikke for lande, hvor sådanne regler ikke er i overensstemmelse med den lokale lovgivning: LEXMARK INTERNATIONAL, INC., UDSENDER DETTE DOKUMENT "SOM DET ER OG FOREFINDES" UDEN ANSVAR AF NOGEN ART, HVERKEN UDTRYKKELT ELLER STILTIENDE, HERUNDER, MEN IKKE BEGRÆNSET TIL, STILTIENDE ANSVAR FOR SALGBARHED ELLER EGNETHED TIL BESTEMTE FORMÅL. Nogle stater tillader ikke ansvarsfraskrivelse for udtrykkeligt eller stiltiende ansvar ved bestemte transaktioner, og derfor er denne erklæring måske ikke gældende for dig.

Dette dokument kan indeholde tekniske unøjagtigheder eller typografiske fejl. Der foretages regelmæssige ændringer af oplysningerne heri. Ændringerne inkluderes i senere udgaver. Forbedringer eller ændringer af de beskrevne produkter eller programmer kan foretages på et hvilket som helst tidspunkt.

Henvisninger til produkter, programmer eller tjenester i dette dokument indebærer ikke, at producenten ønsker at gøre disse tilgængelige i alle de lande, hvor producenten opererer. En henvisning til et produkt, et program eller en tjeneste angiver eller antyder ikke, at kun dette produkt, dette program eller denne tjeneste kan anvendes. Eventuelle produkter, programmer eller tjenester med tilsvarende funktionalitet, som ikke er i strid med eksisterende immaterialret, kan anvendes i stedet. Evaluering og godkendelse af brug i forbindelse med andre produkter, programmer eller tjenester, undtagen de af producenten udtrykkeligt tildelte, er brugerens ansvar.

Hvis du ønsker teknisk support fra Lexmark, skal du besøge <http://support.lexmark.com>.

Du kan finde oplysninger om Lexmark's politik tillader brugen af dette produkt ved at besøge til www.lexmark.com/privacy.

Besøg www.lexmark.com for at få oplysninger om levering og download.

© 2016 Lexmark International, Inc.

Alle rettigheder forbeholdes.

Varemærker

Lexmark og Lexmark-logoet er varemærker eller registrerede varemærker tilhørende Lexmark International, Inc. i USA og/eller andre lande.

Google Cloud Print, Google Chrome, Android og Google Play er varemærker tilhørende Google LLC.

Macintosh, App Store, Safari, and AirPrint are trademarks of Apple Inc., registered in the U.S. and other countries. Use of the Works with Apple badge means that an accessory has been designed to work specifically with the technology identified in the badge and has been certified by the developer to meet Apple performance standards.

Mopria®-ordmærket er et registreret og/eller ikke-registreret varemærke tilhørende Mopria Alliance, Inc. i USA og andre lande. Uautoriseret brug er strengt forbudt.

PCL® er et registreret varemærke tilhørende Hewlett-Packard Company. PCL er Hewlett-Packard Companys betegnelse for et sæt printerkommandoer (sprog) og -funktioner, der findes i firmaets printerprodukter. Denne printer er kompatibel med PCL-sproget. Det betyder, at printeren genkender PCL-kommandoer, der bruges i forskellige programmer, og at printeren emulerer de funktioner, der svarer til kommandoerne.

PostScript er et registreret varemærke tilhørende Adobe Systems Incorporated i USA og/eller andre lande.

Wi-Fi® og Wi-Fi Direct® er registrerede varemærker tilhørende Wi-Fi Alliance®.

Alle andre varemærker tilhører deres respektive ejere.

Licensmeddelelser

Alle licensmeddelelser, der har tilknytning til dette produkt, findes på CD'en:\NOTICES-mappen på installationssoftware-cd'en.

Støjemissionsniveauer

Følgende målinger blev foretaget i henhold til ISO 7779 og rapporteret i overensstemmelse med ISO 9296.

Bemærk! Nogle af tilstandene gælder muligvis ikke for dit produkt.

Gennemsnitligt lydtryk i 1 meters afstand, dBA	
Udskriver	Ensidet: 54 (mono), 55 (farve), tosidet: 56 (mono), 56 (farve)
Scanning	54 (mono); 55 (farve)
Kopiering	57 (mono); 58 (farve)
Klar	15

Værdierne kan ændres. Se www.lexmark.com for at få oplysninger om de aktuelle værdier.

Direktiv om affald af elektrisk og elektronisk udstyr (WEEE)





WEEE-logoet står for specielle genbrugsprogrammer og procedurer for elektroniske produkter i lande i Den Europæiske Union. Vi opfordrer til, at vores produkter genbruges.

Hvis du har spørgsmål om genbrugsmuligheder, kan du få oplyst nummeret på dit lokale salgskontor ved at besøge Lexmarks websted på adressen www.lexmark.com.

Environmental labeling for packaging

Per Commission Regulation Decision 97/129/EC Legislative Decree 152/2006, the product packaging may contain one or more of the following symbols.

	This symbol indicates that the packaging may contain corrugated fiberboard.
	This symbol indicates that the packaging may contain non-corrugated fiberboard.
	This symbol indicates that the packaging may contain paper.

For more information, go to www.lexmark.com/recycle, and then choose your country or region. Information on available packaging recycling programs is included with the information on product recycling.

Bortskaffelse af produktet

Bortskaf ikke printeren eller forbrugsstofferne som normalt husholdningsaffald. Kontakt de lokale myndigheder for at få oplysninger om muligheder for bortskaffelse og genbrug.

Genopladeligt litium-ion-batteri

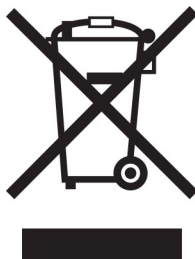

Dette produkt kan indeholde et genopladeligt litium-ion-knapcellebatteri, som kun bør fjernes af en uddannet tekniker. Den overkrydsede affaldsspand på hjul betyder, at produktet ikke må bortskaffes som usorteret affald, men skal sendes til separate indsamlingssteder med henblik på genindvinding og genanvendelse. Hvis batteriet fjernes, må det ikke bortskaffes sammen med husholdningsaffaldet. Der kan være separate indsamlingssystemer for batterier i dit lokalområde, f.eks. et afleveringssted til genbrug af batterier. Separat indsamling af brugte batterier sikrer passende behandling af affald, herunder genbrug og genanvendelse, og forhindrer eventuelle negative indvirkninger på menneskers sundhed og miljøet. Bortskaf batterierne på ansvarlig vis.

Regulering (EU) 2023/1542

Regulering (EU) 2023/1542

Dette produkt kan indeholde et genopladeligt knapcelle-litiumbatteri. Batteriet overholder Forordning (EU) 2023/1542. Kompatibilitet angives af CE-mærkningen:



Dette produkt kan indeholde et af følgende møntcellebatterier:

- Batteriidentifikation: Seiko Modelnummer MS621FE
Producent: Seiko Instruments Inc.
Producentadresse: 8, Nakase 1-chome, Mihama-ku, Chiba-shi, Chiba 261-8507, Japan
- Batteriidentifikation: Panasonic Modelnummer ML621
Producent: Panasonic Energy Co., Ltd.
Producentadresse: 1-1 Matsushita-cho, Moriguchi City, Osaka 570-8511, Japan
- Batteriidentifikation: FDK Modelnummer ML621
Producent: FDK Corporation
Producentadresse: Shibaura Crystal Shinagawa, 1-6-41 Konan, Minato-ku, Tokyo 108-8212, Japan

Returnering af Lexmark-tonerpatroner til genbrug eller genvinding

Lexmark Cartridge Collection Program gør det muligt at returnere brugte tonerpatroner gratis til Lexmark til genbrug eller genvinding. 100 procent af de tomme tonerpatroner, som returneres til Lexmark, bliver enten genbrugt eller adskilt til genvinding. Kasserne, som tonerpatronerne returneres i, genbruges også.

Hvis du vil returnere Lexmark-kassetter til genbrug eller genvinding, skal du gøre følgende:

- 1 Gå til www.lexmark.com/recycle.
- 2 Vælg land eller område.
- 3 Vælg **LCCP-program (Lexmark Cartridge Collection Program)**.
- 4 Følg vejledningen på skærmen.

Meddelelse om statisk følsomhed

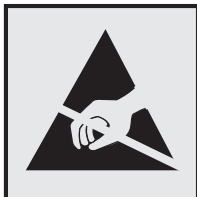

Dette symbol angiver komponenter, der er følsomme over for statisk elektricitet. Undgå at berøre områder nær disse symboler uden først at røre en metaloverflade på et sted væk fra symbol.

For at undgå beskadigelse fra elektrostatisk afladning, når du udfører vedligeholdelsesopgaver som f.eks. afhjælper papirstop eller udskifter forbrugsvarer, skal du trykke på en hvilken som helst ikke-tildækket metalramme på printeren, før du forsøger at få adgang til eller røre ved dele i printeren, selv om symbolet ikke er til stede.

ENERGY STAR

Alle Lexmark produkter, der bærer ENERGY STAR® -emblemet på produktet eller viser det på startskærmen, er certificeret som værende i overensstemmelse med EPA's (Environmental Protection Agency) ENERGY STAR-krav fra fremstillingsdatoen.



Temperaturoplysninger

Driftstemperatur og relativ luftfugtighed	10 til 32,2 °C (50 til 90 °F) og 15 til 80 % relativ luftfugtighed
Langtidsopbevaring af printer/kassette/billedenhed ¹	15,3 til 32,2 °C (60 til 90 °F) og 8 til 15 % RH Maks. vådtemperatur: 22,8 °C (73 °F)
Kortvarig forsendelse af printer/kassette/billedenhed	-10 til 40°C (14 til 104°F)
¹ Forbrugsvarers holdbarhed er ca. 2 år. Dette er baseret på lagring i et standardkontormiljø ved 22° C og en luftfugtighed på 45 %. ² Vådtemperatur bestemmes af lufttemperaturen og den relative luftfugtighed.	

Lasererklæring

Printeren er certificeret i USA i henhold til kravene i DHHS 21 CFR kapitel I, underafsnit J for klasse I (1) laserprodukter og er andre steder certificeret som et klasse I-laserprodukt i henhold til kravene i IEC 60825-1: 2014.

Klasse I-laserprodukter anses ikke som farlige. Lasersystemet og printeren er designet på en sådan måde, at der ikke er en direkte laserstråling, der overskrider Klasse I-niveauet under normal brug, brugers

vedligeholdelse eller de foreskrevne servicebetingelser. Printerens har en printerhovedenhed, som ikke skal serviceres, og som indeholder en laser med følgende specifikationer:

Klasse: IIIb (3b) AlGaAs

Nominal udgangseffekt (milliwatt): 20

Bølgelængde (nanometer): 755-800

Strømforbrug

Produktets strømforbrug

Følgende tabel dokumenterer de forhold vedrørende energiforbrug, der gør sig gældende for produktet.

Bemærk! Nogle af tilstandene gælder muligvis ikke for dit produkt.

Tilstand	Beskrivelse	Strømforbrug (watt)
Udskriver	Produktet genererer udskrifter fra elektroniske input.	760 (enkelt-sided), 740 (tosided)
Kopier	Produktet genererer udskrifter fra trykte originaldokumenter.	870
Scan	Produktet scanner trykte dokumenter.	115
Klar	Produktet venter på et udskriftsjob.	80 (større strømforbrug), 70 (lavere strømforbrug)
Slumringstilstand	Produktet er i energibesparende tilstand på højt niveau.	1,46
Dvale	Produktet er i energibesparende tilstand på lavt niveau.	0,3
Fra	Produktet er tilsluttet en stikkontakt, men afbryderknappen er slukket.	0,2

De niveauer for strømforbrug, der er angivet i ovenstående tabel, repræsenterer gennemsnitsmålinger over tid. Et momentant strømforbrug kan være væsentligt højere end gennemsnitsværdien.

Værdierne kan ændres. Se www.lexmark.com for at få oplysninger om de aktuelle værdier.

Slumretilstand

Dette produkt er designet med en energibesparende funktion, der kaldes *Slumretilstand*. Slumretilstanden sparer energi ved at sænke strømforbruget i perioder med inaktivitet. Slumretilstanden aktiveres automatisk, når produktet ikke har været i brug i et nærmere angivet tidsrum, der kaldes *Slumretilstands-timeout*.

Fabriksindstilling for slumretilstands-timeout for dette produkt (i minutter): 1

Du kan angive slumretilstands-timeout til mellem 1 minut og 120 minutter på konfigurationsmenuerne. Hvis udskrivningshastigheden er mindre end eller lig med 30 sider pr. minut, kan du højst indstille timeout til 60 minutter. Hvis slumretilstands-timeout indstilles til en lav værdi, reduceres energiforbruget, men produktets svartid kan øges. Indstilling af slumretilstands-timeout på en høj værdi giver en hurtig svartid, men bruger mere energi.

Dvaletilstand

Dette produkt er designet med en driftstilstand, der bruger meget lidt strøm, som kaldes *Dvaletilstand*. I dvaletilstand lukkes alle de andre systemer sikkert ned.

Printeren kan gå i Dvaletilstand på en af følgende måder:

- Anvendelse af Dvale-timeout
- Brug af Planlæg strømtilstande

Fabriksstandarden Dvaletimeout for dette produkt i alle lande eller områder	3 dage
---	--------

Den tid, printerens venter efter et job er udskrevet, inden printerens går i Dvaletilstand, kan indstilles mellem en time og en måned.

Slukket tilstand

Hvis dette produkt har en slukket tilstand, hvor der stadig bruges en lille mængde strøm, skal du tage netledningen ud af stikkontakten for at sørge for, at produktets strømforbrug ophører helt.

Samlet energiforbrug

Det er nogle gange praktisk at beregne produktets samlede energiforbrug. Eftersom strømforbrug angives i watt, skal strømforbruget ganges med den tid, som produktet bruger i hver tilstand, med henblik på at beregne energiforbruget. Produktets samlede energiforbrug udgøres af summen af de enkelte tilstandes energiforbrug.

Lovgivningsmæssige oplysninger for terminaludstyr inden for telekommunikation

Dette afsnit indeholder lovgivningsmæssige oplysninger om produkter, der indeholder analoge faxkort:

Lexmark lovmæssig type/modelnummer:

LEX-M03-002

Lovgivningsmæssige oplysninger for trådløse produkter

Dette afsnit indeholder lovgivningsmæssige oplysninger, der kun gælder for trådløse modeller.

Hvis du er i tvivl med hensyn til hvorvidt din model er en trådløs model, skal du gå til

<http://support.lexmark.com>.

Noter om modulkomponenter

Trådløse modeller indeholder følgende modulkomponenter:

Lexmark lovmæssig type/LEX-M01-005; FCC ID: IYLLEXM01005; Industry Canada IC: 2376A-M01005

Udsættelse for radiofrekvens

Den udsendte strålingseffekt for denne enhed ligger langt fra FCC-grænserne (og andre reguleringsmyndigheders grænser) for udsættelse for radiofrekvens. Der skal være mindst 20 cm mellem enhedens antenne og en person for at overholde FCC-grænserne (og andre reguleringsmyndigheders grænser) for udsættelse for radiofrekvens.

Overensstemmelse med Det Europæiske Fællesskabs (EF) direktiver

Dette produkt overholder beskyttelseskravene i EU-rådets direktiv 2014/53/EU om tilnærmelse og harmonisering af lovene i medlemslandene vedrørende radioudstyr.

Producenten af dette produkt er: Lexmark International, Inc., 740 West New Circle Road, Lexington, KY, 40550 USA. Den autoriserede repræsentant er: Lexmark International Technology Hungária Kft., 8 Lechner Ödön fasor, Millennium Tower III, 1095 Budapest UNGARN. En overensstemmelseserklæring angående kravene i direktiverne kan fås ved henvendelse til den autoriserede repræsentant eller kan hentes på www.lexmark.com/en_us/about/regulatory-compliance/european-union-declaration-of-conformity.html.

Kompatibilitet angives af CE-mærkningen:



Begrænsninger

Dette radioudstyr er begrænset til indendørs brug. Udendørs brug er forbudt. Denne begrænsning gælder for alle lande anført i tabellen nedenfor:

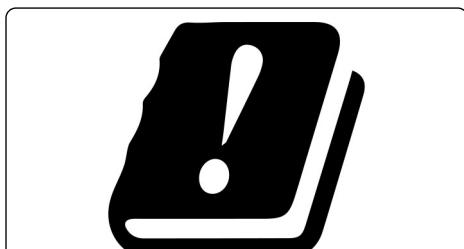

AT	BE	BG	CH	CY	CZ	DE	DK	EE
EL	ES	FI	FR	HR	HU	IE	IS	IT
LI	LT	LU	LV	MT	NL	NO	PL	PT
RO	SE	SI	SK	TR	UK			

Erklæring i EU og andre lande om operationelle frekvensbånd og maks. RF-effekt for radiosender

Dette radioprodukt sender i bånd på enten 2,4 GHz (2,412–2,472 GHz i EU) eller 5 GHz (5,15–5,35, 5,47–5,725 i EU). Den maksimale sender-udgangs-effekt for EIRP, herunder antenneforstærkning, er ≤ 20 dBm for begge bånd.

Overensstemmelse med Det Europæiske Fællesskabs (EF) direktiver

Dette produkt overholder beskyttelseskravene i EU-rådets direktiver 2014/30/EU, 2014/35/EU samt 2011/65/EU, sådan som de er ændret af (EU) 2015/863, vedrørende tilnærmelse og harmonisering af lovene i medlemslandene vedrørende elektromagnetisk kompatibilitet, sikkerhed for elektrisk udstyr, der er beregnet til brug inden for visse spændingsområder, og om begrænset brug af visse farlige stoffer i elektrisk og elektronisk udstyr.

Producenten af dette produkt er: Lexmark International, Inc., 740 West New Circle Road, Lexington, KY, 40550 USA. Den autoriserede repræsentant er: Lexmark International Technology Hungária Kft., 8 Lechner Ödön fasor, Millennium Tower III, 1095 Budapest UNGARN. En overensstemmelseserklæring angående kravene i direktiverne kan fås ved henvendelse til den autoriserede repræsentant eller kan hentes på www.lexmark.com/en_us/about/regulatory-compliance/european-union-declaration-of-conformity.html.

Dette produkt ligger inden for Klasse A-grænserne i EN 55022 og EN 55032 og opfylder sikkerhedskravene i EN 60950-1 eller EN 62368-1.

Bekendtgørelse om radiointerferens

Advarsel

Dette er et produkt, der overholder emissionskravene i EN55022 og EN55032 Klasse A-grænser og immunitetskravene i henhold til EN55024. Dette produkt er ikke beregnet til at blive brugt i boligmiljøer/private miljøer.

Dette er et Klasse A-produkt. I et privat miljø kan produktet forårsage radiointerferens, hvilket brugeren kan være nødsaget til at tage forholdsregler over for.

Indeks

A

adapterstik 56
ADF-indføringsrulle
 udskifte 189
ADF-opsamlingsrulle
 udskifte 187
ADF-registrering
 justere 258
ADF-skillerulle
 udskifte 191
AirPrint
 brug af 39
aktivere USB-porten 217
aktivere Wi-Fi Direct 155
aktivering af
 forstørrelsestilstand 25
 aktivering af personlige
 identifikationsnumre 25
 aktivering af
 stemmevejledning 25
 aktivering af talte
 adgangskoder 25
Android-enhed
 udskrivning fra 38
angive papirstørrelsen
 Universal 27
annullering af et udskriftsjob
 fra printerens kontrolpanel 44
 på computeren 44
automatisk dokumentføder (ADF)
 brug af 45, 48, 59, 63

B

bekendtgørelser 277, 278, 281,
282, 283
bemærkninger om
 emission 277, 283
beskåret tekst eller billeder 240
bestemt ringetjeneste, faxe
 aktivere 59
bestille
 fotolederenhed 164
 fremkalderenhed 164
 kombipakke med udviklings- og
 PC-enhed 164
bestille forbrugsstoffer
 hæftekassetter 165
 spildtonerflaske 165

bestilling af tonerkassetter 162
biblioteksliste
 udskrive 43
billedenhed
 udskifte 172
blokere junkfaxer 61
bogmærker
 opret mapper for 22
 oprettelse 22
brevhoved
 kopiere på 46
brug af
 originale Lexmark-dele 162
 originale Lexmark-
 forbrugsvarer 162
brug af forbrugsstoffællere
 nulstille 221
brug af kontrolpanelet 15
brug af Kundesupport 21
brug af QR-kodegenerator 20
brug af startskærmen 16
bruge den automatiske
 dokumentføder 45, 48, 59, 63
bruge scannerens
 glasplade 45, 48, 59, 63
 kopiere 45

C

Cloud Connector-profil
 oprettelse 21
 scanne til 65
 udskrivning fra 43

D

dato og klokkeslæt
 faxindstillinger 59
deaktivere Wi-Fi-netværket 156
Defekt flash fundet 220
delstatus
 kontrollere 162
der forekommer skyggebilleder
 på udskrifterne 233
dokumenter
 scanning til en faxserver 65
dokumenter, udskrivning af
 fra en computer 38
 fra en mobil enhed 38

Dvaletilstand
 konfigurere 198
dårlig udskriftskvalitet for
 fax 254

E

e-mail-advarsler
 konfigurere 153
e-mail-genvej
 oprettelse 49
e-mailserver
 konfigurere 48
e-maile
 brug af printerens 49
 bruge den automatiske
 dokumentføder 48
 bruge et genvejsnummer 49
 bruge scannerens glasplade 48
 ved hjælp af adressebogen 49
eksport af en konfigurationsfil
 via Embedded Web Server 274
Embedded Web Server kan ikke
 åbne 216
Enhedskvoter
 konfigurere 20
erklæring om flygtighed 151
Ethernet-port 13
EXT-port 13

F

farvekorrektio n 249
farvekvalitet, fejlfinding
 udskriften virker tonet 251
fax
 indstilling af planlagt
 afsendelse 60
 konfigurere SMTP-serveren 50
 tilbageholde 61
 videresender 61
fax, fejlfinding
 dårlig udskriftskvalitet 254
 kan ikke modtage faxer 254
 kan ikke sende eller modtage
 faxer 252
 kan ikke sende faxer 253
 opkalds ID vises ikke 251
faxdestinationsgenvej
 oprettelse 60

- faxens mørkhed
 - justere 61
 - faxhøjtaler
 - konfigurere indstillingerne 154
 - faxindstillinger
 - lande- eller områdespecifik 56
 - standardforbindelse for telefonlinje 51
 - faxlog
 - vise 61
 - faxopløsning
 - ændring 61
 - FCC-bekendtgørelser 283
 - fejlfinding
 - Embedded Web Server kan ikke åbne 216
 - Ofte stillede spørgsmål om farveudskrivning 249
 - printerens reagerer ikke 229
 - fejlfinding af udskriftskvalitet
 - beskåret tekst eller billeder 240
 - billeder, der kun indeholder farve eller sorte sider 239
 - der forekommer skyge billeder på udskrifterne 233
 - forvrænget udskrift 239
 - gentagne udskrivningsfejl 247
 - grå eller farvet baggrund 234
 - lodrette hvide streger 246
 - lodrette mørke striber fremkommer på udskrifterne 244
 - lys udskrift 236
 - meleret udskrift og pletter 238
 - mørk udskrift 232
 - papiret krøller 223
 - skæve udskrifter 239
 - tomme eller hvide sider 231
 - toner smitter nemt af 241
 - ujævn udskriftstæthed 242
 - vandrette hvide streger 245
 - vandrette mørke streger 242
 - fejlfinding af udskrivning
 - der opstår ofte papirstop 224
 - fastklemte sider udskrives ikke igen 225
 - forkerte margener 235
 - fortrolige og andre tilbageholdte job udskrives ikke 225
 - job udskrives fra det forkerte papirmagasin 230
 - job udskrives på det forkerte papir 230
 - kan ikke læse flashdrevet 217
 - konvolut klæber sammen under udskrivning 222
 - langsom udskrivning 227
 - papirmagasinsammenkædning virker ikke 224
 - sætvis udskrivning fungerer ikke 222
 - udskriftsjob udskrives ikke 228
- fejlfinding i forbindelse med kopiering
 - delvise kopier af dokumenter eller fotos 255
 - dårlig kopikvalitet 256
 - scanner svarer ikke 257
 - fejlfinding i forbindelse med scanning
 - delvise kopier af dokumenter eller fotos 255
 - dårlig kopikvalitet 256
 - kan ikke scanne fra en computer 255
 - scanner svarer ikke 257
 - scanning fastfryser computeren 257
 - scanning tager for lang tid 257
 - scanningsjobbet blev ikke udført 256
 - fejlfinding, farve kvalitet
 - udskriften virker tonet 251
 - fejlfinding, fax
 - dårlig udskriftskvalitet 254
 - kan ikke sende eller modtage faxer 252
 - kan ikke sende faxer 253
 - opkalds ID vises ikke 251
 - fejlfinding, kopiere
 - delvise kopier af dokumenter eller fotos 255
 - dårlig kopikvalitet 256
 - scanner svarer ikke 257
 - scanneren lukker ikke 257
 - fejlfinding, scanne
 - delvise kopier af dokumenter eller fotos 255
 - dårlig kopikvalitet 256
 - kan ikke scanne fra en computer 255
 - scanner svarer ikke 257
 - scanneren lukker ikke 257
 - scanningsjobbet blev ikke udført 256
 - fejlfinding, udskriftskvalitet
 - beskåret tekst eller billeder 240
 - billeder, der kun indeholder farve eller sorte sider 239
 - der forekommer skyge billeder på udskrifterne 233
 - forvrænget udskrift 239
 - gentagne udskrivningsfejl 247
 - grå eller farvet baggrund 234
 - lodrette hvide streger 246
 - lodrette mørke striber fremkommer på udskrifterne 244
 - lys udskrift 236
 - meleret udskrift og pletter 238
 - mørk udskrift 232
 - papiret krøller 223
 - skæve udskrifter 239
 - tomme eller hvide sider 231
 - toner smitter nemt af 241
 - ujævn udskriftstæthed 242
 - vandrette hvide streger 245
 - vandrette mørke streger 242
 - fejlfinding, udskrivning
 - der opstår ofte papirstop 224
 - fastklemte sider udskrives ikke igen 225
 - forkerte margener 235
 - fortrolige og andre tilbageholdte job udskrives ikke 225
 - job udskrives fra det forkerte papirmagasin 230
 - job udskrives på det forkerte papir 230
 - konvolut klæber sammen under udskrivning 222
 - langsom udskrivning 227
 - papirmagasinsammenkædning virker ikke 224
 - sætvis udskrivning fungerer ikke 222
 - udskriftsjob udskrives ikke 228
 - finde flere oplysninger om printerens 10
 - firmware, opdatering 275
 - firmwarekort 259

- fjernelse af papirmagasinsammenkædning 30
 - flashdrev
 - scanne til 64
 - udskrivning fra 40
 - flerformålsarkføder
 - ilægning 29
 - flygtig hukommelse 151
 - slette 150
 - flytte printeren 11, 197
 - forbinde printer til tjeneste for unik ringetone 59
 - Forbrugsstof, der ikke er fra Lexmark 221
 - forbrugsstoffer
 - opbevare 197
 - spare på 199
 - forbrugsstoffer, bestille
 - fotolederenhed 164
 - fremkalderenhed 164
 - hæftekassetter 165
 - spildtonerflaske 165
 - tonerkassetter 162
 - forkerte margener 235
 - formularer
 - udskrive 38
 - Formularer og Favoritter
 - konfigurere 18
 - forskellige papirstørrelser, kopiere 45
 - forstørrelse af kopier 46
 - Forstørrelsestilstand
 - aktivere 25
 - fortrolige dokumenter udskrives ikke 225
 - fortrolige udskriftsjob 42
 - udskrive fra en Macintosh computer 42
 - udskrivning fra Windows 42
 - forvrænget udskrift 239
 - fotolederenhed
 - bestille 164
 - udskifte 169
 - fotos, kopiering 45
 - fremkalderenhed
 - bestille 164
 - udskifte 165
 - FTP-adresse
 - oprettelse af genvej 63
 - FTP-server, scanner til
 - brug af kontrolpanelet 63
 - fuser
 - udskifte 167
- G**
- genbrug
 - Lexmark-emballage 199
 - Lexmark-produkter 199
 - gentagelse af udskriftsjob 42
 - udskrive fra en Macintosh computer 42
 - udskrivning fra Windows 42
 - gentagne udskrivningsfejl 247
 - genvej, oprette en kopi 47
 - genvej, oprettelse af
 - e-mail 49
 - faxdestination 60
 - FTP-adresse 63
 - Genvejscenter
 - brug af 19
 - godkendelse af udskriftsjob 42
 - udskrive fra en Macintosh computer 42
 - udskrivning fra Windows 42
 - Google Cloud Print
 - brug af 38
 - grupper
 - redigere 23
 - slette 24
 - tilføje 23
 - grå eller farvet baggrund 234
- H**
- harddiskhukommelse
 - slette 150
 - hardwareoptioner
 - installation 267
 - hardwareoptioner, tilføje
 - printerdriver 274
 - hovedtelefoner
 - standardlydstyrke 154
 - hukommelseskort 259
 - installation 259
 - hæftekassette
 - udskifte 192
 - hæftekassetteholder
 - udskifte 194
 - hæftekassetter
 - bestille 165
 - hæftestop i panel G 212
- I**
- Ikke plads nok i flashhukommelsen til ressourcer 220
 - ikke-flygtig hukommelse 151
 - Ikke-formateret Flash fundet 220
 - ikoner på startskærbilledet
 - vis 18
 - ikoner på startskærmen
 - brug af 16
 - fremvise 18
 - ilægge konvolutter
 - flerformålsarkføder 29
 - ilægning
 - karton 29
 - konvolutter 27
 - papirmagasiner 27
 - transparenter 29
 - ilægning af papir
 - flerformålsarkføder 29
 - import af en konfigurationsfil via Embedded Web Server 274
 - indikatorlys
 - printerstatus 15
 - indstille Enhedskvoter 20
 - indstille papirstørrelse 27
 - indstilling af papirtype 27
 - indstillinger for printerport
 - ændring 156
 - installation af en internal solutions port 260
 - installation af en printerharddisk 265
 - installation af et hukommelseskort 259
 - installation af printerdriver 274
 - Installation af printersoftwaren 274
 - installation af tastaturpapirmagasinet 272
 - Installation af valgfrie papirmagasiner 267
 - installere et optionskort 263
 - Installere
 - hæfteefterbehandleren 269
 - installere optioner
 - internal solutions port 260
 - printerens harddisk 265
 - intern option registreres ikke 218

internal solutions port
 fejlfinding 219
 installation 260
interne optioner 259
 hukommelseskort 259
 installation 263
interne optioner, tilføj
 printerdriver 274

J

justere
 scannerregistrering 257
justere lysstyrken
 printerdisplay 199
justere mørkhed
 fax 61
justere tonersvætningsgrad 248
justering af ADF-registrering 258
justering af printerdisplayets
 lysstyrke 199
justering af standardlydstyrke
 højtaler 153
justering af standardlydstyrken i
 hovedtelefoner 154
justering af talehastighed
 Stemmevejledning 25

K

kan ikke læse flashdrevet
 fejlfinding, udskrivning 217
kan ikke modtage faxer 254
kan sende, men ikke modtage
 faxer 254
karton
 ilægning 29
kombipakke med udviklings- og
 PC-enhed
 bestille 164
konfiguration af SMTP-serveren
 til fax 50
konfigurere fax
 lande- eller områdespecifik 56
 standardforbindelse for
 telefonlinje 51
konfigurere indstillingerne
 faxhøjtaler 154
konfigurere meddelelser om
 forbrugsstoffer 165
konfigurere SMTP-serveren 48
Konfigurere sommertid 59
kontakte kundesupport 258

kontakter
 redigere 23
 slette 24
 tilføj 23
kontrol af printerens
 tilslutning 217
kontrol af status for dele og
 forbrugsstoffer 162
kontrolpanel
 brug af 15
konvolutter
 ilægning 29
kopiere
 bruge den automatiske
 dokumentføder 45
 bruge scannerens glasplade 45
 foto 45
 på begge sider af arket 46
 på brevpapir 46
kopiere flere sider
 på et enkelt ark 47
kopiere forskellige
 papirstørrelser 45
kopiere fra
 valgte papirmagasin 45
kopiering 45
kort til parallelgrænseflade
 fejlfinding 219
kort til seriel grænseflade
 fejlfinding 219
Kortkopi
 konfigurere 19
kryptering
 printerens harddisk 151
Kundesupport
 brug af 21
kundesupport
 kontakte 258

L

lagring af udskriftsjob 42
langsom udskrivning 227
Lexmark Mobile Print
 brug af 38
LINE-port 13
liste over skrifttypeeksempler
 udskrive 43
lodrette hvide streger 246
lodrette mørke streger på
 udskrifterne 244
lokalisere af sikkerhedslåsen 150

lokalisering af områder med
 papirstop 201
luftfugtighed omkring
 printerens 280
lys i tænd/sluk-knappen
 printerstatus 15

M

manuel farvekorrektio 249
meddelelser om forbrugsstoffer
 konfigurere 165
menu
 802.1x 135
 Administrer tilladelser 140
 Begræns eksternt
 netværksadgang 138
 Billede 92
 Diskkryptering 145
 Diverse 146
 E-mailopsætning 113
 Efterbehandling 84
 Enhed 147
 Ethernet 130
 Fax 148
 Faxtilstand 100
 Fejlfinding 149
 Fjernkontrolpanel 70
 FTP-standardindstillinger 119
 Gendan
 standardindstillinger 77
 Generel opsætning 93
 Genveje 147
 Google Cloud Print 138
 Hjælp 148
 HTML 91
 HTTP/FTP-indstillinger 136
 Indstilling af fortrolig
 udskrift 144
 Info sendt til Lexmark 76
 IPSec 134
 Jobregnskab 87
 Konfiguration af
 papirmagasin 93
 Konfigurationsmenu 77
 Kvalitet 86
 Layout 83
 Login-restriktioner 144
 Lokale konti 141
 LPD-konfiguration 135
 Løsninger for LDAP-
 indstillinger 146
 Meddelelser 71

- Medietyper 95
- Netværk 148
- Netværksoversigt 128
- Om denne printer 82
- Opsætning 85
- Opsætning af fax 100
- Opsætning af faxserver 110
- Opsætning af weblink 118
- Papirkurvsconfiguration 95
- PCL 90
- PDF 89
- PostScript 89
- Præferencer 68
- Scanning til flashdrev 122
- Side med menuindstillinger 147
- Sikkerhedsovervågningslog 141
- Slet midlertidige datafiler 145
- SNMP 133
- Specialscanningsstørrelser 94
- Standardindstillinger for e-mail 114
- Standardindstillinger for kopiering 96
- Strømstyring 75
- Synlige ikoner på startskærm 82
- TCP/IP 131
- ThinPrint 137
- Tidsstyrede USB-enheder 141
- Tilgængelighed 76
- Trådløs 129
- Ude af drift – slet 82
- Udskrive 147
- Udskrivning fra flashdrev 126
- USB 137
- Wi-Fi Direct 138
- XPS 88
- Økotilstand 69
- menuoversigt 67
- metoden Personligt identifikationsnummer 154
- miljøindstillinger 198
- mobil enhed
 - udskrivning fra 38, 39, 40
- modtaget fax
 - videresender 61
- modtagne faxer
 - tilbageholde 61
- Mopria-udskriftstjeneste 39
- mørk udskrift 232

N

- navigering på skærmen
 - brug af håndbevægelser 26
- navigering på skærmen med håndbevægelser 26
- netværksmappe
 - oprette en genvej 63
- nulstille
 - brug af forbrugsstof-tællere 221
- nulstilling af forbrugsstof-tællere 221

O

- Ofte stillede spørgsmål om farveudskrivning 249
- om status for tænd/sluk-knappen og indikatoren 15
- områder med papirstop
 - identificere 201
- opbevare forbrugsstoffer 197
- opdatering af firmware 275
- oplysninger om sikkerhed 8, 9
- opret mapper
 - for bogmærker 22
- oprette bogmærker 22
- oprette en genvej
 - kopi 47
 - netværksmappe 63
- oprette forbindelse til et trådløst netværk
 - ved hjælp af PIN-metoden 154
 - ved hjælp af trykknappemetoden 154
- oprettelse af en Cloud Connector-profil 21
- oprettelse af genvej e-mail 49
- faxdestination 60
- FTP-adresse 63
- opsamlingsrulle
 - udskifte 175
- opsætning af e-mail-advarsler 153
- opsætning af seriel udskrivning 156
- optioner
 - firmwarekort 259
 - hukommelseskort 259
 - trådløs 259
- optionskort
 - installation 263
- overføringsrulle
 - udskifte 185
- overførselsbælte
 - udskifte 182

P

- papir
 - Indstilling for papirstørrelsen Universal 27
- papirbesparelse 47
- papirmagasiner
 - fjerne sammenkædning 30
 - ilægning 27
 - sammenkædning 30
- papirstop
 - forebygge 200
 - placering 201
- papirstop i ADF'en 204
- papirstop i efterbehandlerbakken 210
- papirstop i flerformålsarkføderen 203
- papirstop i panel B 207
- papirstop i papirmagasiner 202
- papirstop i standardbakken 206
- papirstop, afhjælp
 - automatisk dokumentføder 204
 - dupleksenhed 207
 - efterbehandlerbakke 210
 - flerformålsarkføder 203
 - fuser 207
 - papirmagasiner 202
 - standardbakke 206
- papirstørrelse
 - indstille 27
- Papirstørrelsen Universal indstille 27
- papirstørrelser
 - understøttede 31
- papirtype
 - indstille 27
- papirtyper
 - understøttede 34
- permanent hukommelse
 - slette 150
- personlige identifikationsnumre
 - aktivere 25
- placere skillesider mellem kopier
 - kopiere 46
- planlægning af en fax 60

- printer
 - flytte 11
 - fuldt konfigureret 12
 - minimumsafstande 11
 - transport 198
 - vælge en placering 11
 - printerdisplay
 - justere lysstyrken 199
 - printerdriver
 - hardwareoptioner, tilføje 274
 - installation 274
 - printerens reagerer ikke 229
 - printerens harddisk
 - kryptering 151
 - printerens trådløse netværk
 - tilslutte en mobilenhed til 155
 - printerharddiskens hukommelse 151
 - printerhukommelse
 - slette 150
 - printerindstillinger
 - gendannelse af
 - fabriksindstilling 151
 - printerkonfigurationer 12
 - printermeddelelser
 - Defekt flash fundet 220
 - Forbrugsstof, der ikke er fra Lexmark 221
 - Ikke plads nok i
 - flashhukommelsen til ressourcer 220
 - Ikke-formateret Flash fundet 220
 - Scannervedligeholdelse
 - påkrævet, brug ADF-sæt 221
 - Udskift kassette, matcher ikke printerområde 220
 - printermenuer 67
 - printeroplysninger
 - finde 10
 - printeroptioner, fejlfinding
 - internal solutions port 219
 - kan ikke registrere intern option 218
 - kort til parallelgrænseflade 219
 - kort til seriel grænseflade 219
 - printerporte 13
 - printersoftware
 - installation 274
 - programmer, understøttede 18
- Q**
- QR-koder
 - tilføje 20
- R**
- rapporter
 - printerbrug 153
 - printerstatus 153
 - redigering af grupper 23
 - redigering af kontakter 23
 - reducering af kopier 46
 - rengøre
 - printerens indvendige dele 157
 - printerens yderside 157
 - scanner 157
 - rengøring af printerens 157
 - Rengøring af scanneren 149
 - reservation af udskriftsjob
 - udskrive fra en Macintosh computer 42
 - udskrivning fra Windows 42
 - RJ-11-adapter 56
- S**
- sammenkæde
 - papirmagasiner 30
 - Scan til computer
 - konfigurere 65
 - scanne
 - bruge den automatiske dokumentføder 63
 - bruge scannerens glasplade 63
 - til en Cloud Connector-profil 65
 - til en FTP-server 63
 - scanne til en computer 65
 - scanne til en FTP-server
 - brug af kontrolpanelet 63
 - scanne til et flashdrev 64
 - scanner
 - rengøre 157
 - scanneren lukker ikke 257
 - scannerens glasplade
 - brug af 45, 48, 59, 63
 - Scannervedligeholdelse
 - påkrævet, brug ADF-sæt 221
 - scanning til en faxserver 65
 - Scanningscenter
 - konfigurere 19
 - se en faxlog 61
 - sende en e-mail 49
 - sende en fax
 - brug af kontrolpanelet 60
 - bruge computeren 60
 - sende fax
 - bruge den automatiske dokumentføder 59
 - bruge scannerens glasplade 59
 - indstille dato og klokkeslæt 59
 - seriel udskrivning
 - konfigurere 156
 - Side med menuindstillinger
 - udskrive 149
 - sikkerhedsåbning
 - finder 150
 - sikring af printerhukommelse 151
 - skilleplade
 - udskifte 180
 - skæve udskrifter 239
 - sletning af grupper 24
 - sletning af kontakter 24
 - sletning af
 - printerhukommelse 151
 - slette
 - printerhukommelse 150
 - slette harddiskens hukommelse 150
 - Slumretilstand
 - konfigurere 198
 - SMTP-server til e-mail
 - konfigurere 48
 - SMTP-server til fax
 - konfigurere 50
 - sommertid
 - konfigurere 59
 - sortere kopier 46
 - sortering af flere kopier 46
 - spare på forbrugsstoffer 199
 - spildtonerflaske
 - bestille 165
 - udskifte 181
 - standardindstillinger
 - gendanne 151
 - standardlydstyrke i hovedtelefoner
 - justere 154
 - standardlydstyrke i højttaler
 - justere 153
 - startskærbillede
 - tilpasse 18
 - status for forbrugsvarer
 - kontrollere 162

Stemmevejledning
 aktivering 25
 talehastighed 25
 Stemmevejledningens
 talehastighed
 justere 25
 stik til netledning 13
 stop, afhjælpe
 automatisk dokumentføder 204
 dupleksenhed 207
 efterbehandlerbakke 210
 flerformålsarkføder 203
 fuser 207
 hæftekassette 212
 papirmagasiner 202
 standardbakke 206
 strømsparetilstande
 konfigurere 198
 støjniveauer 277
 sætvis udskrivning fungerer
 ikke 222

T

talte adgangskoder
 aktivere 25
 tastatur på displayet
 brug af 26
 tastaturpapirmagasin
 installation 272
 telefonsvarer
 konfigurere 51
 temperatur omkring
 printeren 280
 Testsider med
 udskriftskvalitet 149
 tilbageholde faxer 61
 tilbageholdte dokumenter
 udskrives ikke 225
 tilbageholdte job 42
 udskrive fra en Macintosh
 computer 42
 udskrivning fra Windows 42
 tilføj en genvej
 kopi 47
 tilføjelse af genvej
 e-mail 49
 faxdestination 60
 FTP-adresse 63
 tilføjelse af grupper 23
 tilføjelse af hardwareoptioner
 printerdriver 274

tilføjelse af interne optioner
 printerdriver 274
 tilføjelse af kontakter 23
 tilgængelige interne
 indstillinger 259
 tilknytning af printer til et
 ringemønster 59
 tilslutte en mobilenhed
 til printerens trådløse
 netværk 155
 tilslutte kabler 13
 toner smitter nemt af 241
 tonerbesparelse 47
 tonerkassette
 udskifte 174
 tonerkassetter
 bestille 162
 tonersvævningsgrad
 justere 248
 tosidet kopiering 46
 transparenter
 ilægning 29
 transport af printeren 198
 Trykknappemethode 154
 trådløs indstilling 259
 trådløst netværk
 Wi-Fi Protected Setup 154

U

Udskift kassette, matcher ikke
 printerområde 220
 udskifte
 overførselsbælte 182
 udskifte en
 fotokonduktorenhed 169
 Udskiftning af ADF-
 indføringsrullen 189
 udskiftning af ADF-
 opsamlingsrullen 187
 udskiftning af ADF-
 skillerullen 191
 udskiftning af billedenheden 172
 udskiftning af dele
 ADF-indføringsrulle 189
 ADF-opsamlingsrulle 187
 ADF-skillerulle 191
 opsamlingsrulle 175
 skilleplade 180
 udskiftning af en
 fremkaldereenhed 165
 udskiftning af en
 tonerkassette 174
 udskiftning af forbrugsstoffer
 hæftekassette 192
 hæftekassetteholder 194
 spildtonerflaske 181
 udskiftning af fuseren 167
 udskiftning af
 hæftekassetteholderen i
 hæftningsefterbehandleren 194
 udskiftning af hæftepatronen i
 hæfteefterbehandleren 192
 udskiftning af
 opsamlingsrullen 175
 udskiftning af
 overførselsbæltet 182
 udskiftning af
 overførselsrulle 185
 udskiftning af skilleplade 180
 udskiftning af spildtonerboks 181
 udskriften virker tonet 251
 udskriftsjob
 annullere fra computeren 44
 annullere fra printerens
 kontrolpanel 44
 udskriftsjob ikke udskrevet 228
 udskriftskvalitet
 rengøring af scanneren 157
 udskrive
 biblioteksliste 43
 bruge Mopria-
 udskriftstjeneste 39
 bruge Wi-Fi Direct 40
 fra en Android-enhed 38
 fra en Cloud Connector-
 profil 43
 fra en computer 38
 fra en mobil enhed 38, 39, 40
 fra et flashdrev 40
 liste over
 skrifttypeeksempler 43
 med Google Cloud Print 38
 Side med menuindstillinger 149
 udskrive en liste m. indhold 43
 udskrive en side for installation af
 netværk 217
 udskrivning af formularer 38
 udskrivning af fortrolige og andre
 tilbageholdte job
 fra en Macintosh-computer 42
 fra Windows 42
 udskrivning af
 skrifttypeeksempler 43
 udskrivning fra en computer 38

- udskrivning fra et flashdrev 40
- understøttede filtyper 41
- understøttede flashdrev 41
- understøttede papirstørrelser 31
- understøttede papirtyper 34
- understøttede papirvægte 36
- understøttede programmer 18
- undgå papirstop 200
- USB-port
 - aktivere 217
- USB-printerport 13
- uønskede faxer
 - blokere 61

V

- valgfrie papirmagasiner
 - installation 267
- vandrette hvide streger 245
- vandrette mørke streger 242
- ved hjælp af den automatiske dokumentføder
 - kopiere 45
- virtuelt tastatur
 - brug af 26
- visning af rapporter 153
- vælge en placering til printerens 11

W

- Wi-Fi Direct 155
 - udskrive fra en mobil enhed 40
- Wi-Fi-netværk
 - deaktivering 156
- Wi-Fi Protected Setup
 - trådløst netværk 154

Æ

- ændre opløsning
 - fax 61
- ændring af farveoutput 249
- ændring af printerens portindstillinger efter installation af ISP 156

Ø

- Økoindstillinger
 - konfigurere 21