



Višefunkcijski uređaji CX820, CX827, XC6152, XC6153

Korisnički priručnik

Srpanj 2024.

www.lexmark.com

Vrste uređaja:

7563

Modeli:

136, 137

Sadržaj

Sigurnosne informacije.....	7
Pravila označavanja.....	7
Izjave o proizvodu.....	7
Upoznavanje pisača.....	10
Pronalaženje informacija o pisaču.....	10
Odabir lokacije za pisač.....	11
Konfiguracije pisača.....	12
Priključivanje kabela.....	13
Upotreba upravljačke ploče.....	15
Razumijevanje statusa gumba za uključivanje/isključivanje i indikatora.....	16
Upotreba početnog zaslona.....	16
Postavljanje i upotreba aplikacija na početnom zaslonu.....	18
Prilagodba početnog zaslona.....	18
Podržane aplikacije.....	18
Postavljanje obrazaca i favorita.....	18
Postavljanje kopiranja kartica.....	19
Upotreba centra za prečace.....	19
Postavljanje centra za skeniranje.....	19
Postavljanje opcije Kvota za uređaj.....	20
Upotreba opcije Generator QR kodova.....	20
Konfiguriranje Ekoloških postavki.....	21
Upotreba usluge Korisnička podrška.....	21
Izrada Cloud Connector profila.....	21
Upravljanje knjižnim oznakama.....	22
Upravljanje kontaktima.....	23
Postavljanje i upotreba značajki za upravljanje pristupom.....	25
Omogućavanje načina rada povećanja.....	25
Uključivanje glasovnog navođenja.....	25
Podešavanje brzine govora glasovnog navođenja.....	25
Omogućavanje izgovoreni lozinki ili osobnih identifikacijskih brojeva.....	25
Kretanje zaslonom pomoću poteza.....	26
Upotreba zaslonske tipkovnice.....	26

Ulaganje papira i posebnih medija.....	27
Postavljanje formata i vrste posebnih medija.....	27
Konfiguriranje univerzalnih postavki papira.....	27
Ulaganje u odlagače.....	27
Ulaganje u ulagač za razne medije.....	29
Povezivanje ladica.....	30
Podrška za papir.....	31
Podržani formati papira.....	31
Podržane vrste papira.....	34
Podržane gramature papira.....	36
Neprihvatljiv papir.....	37
Upotreba recikliranog papira.....	37
Ispisivanje.....	38
Ispisivanje s računala.....	38
Ispisivanje obrazaca.....	38
Ispisivanje s mobilnog uređaja.....	38
Ispisivanje s flash pogona.....	40
Podržani flash pogoni i vrste datoteka.....	41
Konfiguriranje povjerljivih zadataka.....	42
Ispisivanje povjerljivih i drugih zadržanih zadataka.....	42
Ispisivanje s Cloud Connector profila.....	43
Ispisivanje popisa uzoraka fontova.....	43
Ispisivanje popisa direktorija.....	44
Otkazivanje zadatka ispisivanja.....	44
Kopiranje.....	45
Upotreba automatskog ulagača dokumenata i stakla skenera.....	45
Izrada kopija.....	45
Kopiranje fotografija.....	45
Kopiranje na papir sa zaglavljem.....	46
Kopiranje na obje strane papira.....	46
Smanjenje ili povećanje kopija.....	46
Razvrstavanje kopija.....	46
Postavljanje razdjelnih stranica između kopija.....	46

Kopiranje više stranica na samo jedan list.....	47
Stvaranje prečaca za kopiranje.....	47
E-pošta.....	48
Upotreba automatskog ulagača dokumenata i stakla skenera.....	48
Konfigurirajte SMTP poslužitelj e-pošte.....	48
Slanje e-pošte.....	49
Stvaranje prečaca za e-poštu.....	49
Faksiranje.....	50
Postavljanje pisača za faksiranje.....	50
Upotreba automatskog ulagača dokumenata i stakla skenera.....	59
Slanje faksa.....	60
Zakazivanje faksa.....	60
Stvaranje prečaca za određeni faks.....	60
Promjena razlučivosti faksa.....	61
Podešavanje zatamnjenja faksa.....	61
Ispis zapisnika faksiranja.....	61
Blokiranje neželjenih faksova.....	61
Stavljanje faksova na čekanje.....	61
Prosljeđivanje faksa.....	61
Skeniranje.....	63
Upotreba automatskog ulagača dokumenata i stakla skenera.....	63
Skeniranje na FTP poslužitelj.....	63
Stvaranje prečaca za FTP.....	63
Stvaranje prečaca mrežne mape.....	63
Skeniranje na flash pogon.....	64
Skeniranje na poslužitelj za faks.....	65
Slanje skeniranih dokumenata na računalo.....	65
Skeniranje u Cloud Connector profil.....	65
Upoznavanje s izbornicima pisača.....	67
Karta izbornika.....	67
Uređaj.....	68
Ispis.....	83
Papir.....	93

Kopiranje.....	96
Faks.....	100
E-pošta.....	113
FTP.....	119
USB pogon.....	123
Mreža/priključci.....	128
Sigurnost.....	140
Izvešća.....	146
Pomoć.....	148
Rješavanje problema.....	148
Ispisivanje stranice s postavkama izbornika.....	148
Zaštita pisača.....	149
Lociranje sigurnosnog utora.....	149
Brisanje memorije pisača.....	149
Brisanje memorije tvrdog diska pisača.....	149
Šifriranje tvrdog diska pisača.....	150
Vraćanje tvornički zadanih postavki.....	150
Izjava o postojanosti memorije.....	150
Održavanje pisača.....	152
Postavljanje upozorenja za e-poštu.....	152
Pregledavanje izvješća.....	152
Prilagođavanje glasnoće zvučnika.....	152
Umrežavanje.....	153
Postavljanje ispisa putem serijskog priključka (samo sustav Windows).....	155
Čišćenje dijelova pisača.....	156
Naručivanje dijelova i potrošnog materijala.....	161
Zamjena dijelova i potrošnog materijala.....	164
Pohrana potrošnog materijala.....	196
Premještanje pisača.....	196
Štednja energije i papira.....	197
Recikliranje.....	198
Otklanjanje zaglavljenih papira.....	199
Izbjegavanje zaglavljivanja.....	199
Pronalaženje mjesta zaglavljivanja.....	200

Zaglavljivanje papira u odlagačima.....	201
Zaglavljeni papir u ulagaču za razne medije.....	202
Zaglavljeni papir u automatskom ulagaču dokumenata.....	203
Zaglavljeni papir u standardnom odjeljku.....	205
Zaglavljeni papir iza vratašaca B.....	206
Zaglavljeni papir u odjeljku sklopa za završnu obradu.....	209
Zaglavljena klamerica iza vratašca G.....	211
Rješavanje problema.....	215
Problemi s mrežnom vezom.....	215
Problemi s hardverskim opcijama.....	217
Problemi s potrošnim materijalom.....	219
Problemi s ulaganjem papira.....	221
Problemi s ispisivanjem.....	224
Problemi s kvalitetom boje.....	246
Problemi s faksiranjem.....	248
Problemi sa skeniranjem.....	252
Obraćanje službi za korisničku podršku.....	255
Nadogradnja i migracija.....	256
Hardver.....	256
Softver.....	271
Programske datoteke.....	271
Obavijesti.....	273
Indeks.....	282

Sigurnosne informacije





Pravila označavanja

Napomena: *Napomena* označava informacije koje bi vam mogle pomoći.







Upozorenje: *Upozorenje* označava nešto što bi moglo oštetiti hardver ili softver proizvoda.









OPREZ: *Oprez* označava potencijalno opasnu situaciju koja bi mogla dovesti do ozljede.





Različite vrste izjava o oprezu obuhvaćaju sljedeće:

-  **OPREZ—MOGUĆE OZLJEDE:** Naznačava rizik od ozljede.
-  **OPREZ—OPASNOST OD STRUJNOG UDARA:** Naznačava rizik od strujnog udara.
-  **OPREZ—VRUĆA POVRŠINA:** Naznačava rizik od opekotina ako se dodirne.
-  **OPREZ—OPASNOST OD PREVRTANJA:** Naznačava opasnost od nagnječenja.
-  **OPREZ—OPASNOST OD PRIGNJEČENJA:** Naznačava rizik od zaglavljivanja između pomičnih dijelova.

Izjave o proizvodu

-  **OPREZ—MOGUĆE OZLJEDE:** Kako biste izbjegli rizik od požara ili strujnog udara, priključite kabel napajanja na valjano uzemljenu mrežnu utičnicu odgovarajućih svojstava koja se nalazi u blizini proizvoda i lako je dostupna.
-  **OPREZ—MOGUĆE OZLJEDE:** Kako biste izbjegli rizik od požara ili strujnog udara, koristite isključivo kabel za napajanje isporučen s ovim proizvodom ili zamjenski kabel odobren od strane proizvođača.
-  **OPREZ—MOGUĆE OZLJEDE:** Proizvod nemojte koristiti s produžnim kabelom, adapterima za više utikača, "lopovima" ni s uređajima za neprekinuto napajanje (UPS). Laserski uređaj lako može preopteretiti te dodatke, što može stvoriti rizik od požara, oštećenja imovine ili lošeg rada pisača.
-  **OPREZ—MOGUĆE OZLJEDE:** S uređajem se smije koristiti samo priložena zaštita od nadnapona Lexmark Inline Surge Protector, pravilno priključena između pisača i kabela napajana. Upotreba uređaja za zaštitu od nadnapona koje nije proizvela tvrtka Lexmark može stvoriti rizik od požara, oštećenja imovine ili lošeg rada pisača.
-  **OPREZ—MOGUĆE OZLJEDE:** Kako biste smanjili rizik od požara, koristite isključivo 26 AWG ili veći telekomunikacijski (RJ-11) kabel prilikom povezivanja proizvoda s javnom telefonskom mrežom. Za korisnike iz Australije, kabel mora odobriti udruženje ACMA (Australian Communications and Media Authority).
-  **OPREZ—OPASNOST OD STRUJNOG UDARA:** Kako biste izbjegli rizik od strujnog udara, proizvod nemojte postavljati ni koristiti u blizini vode ili mokrih područja.
-  **OPREZ—OPASNOST OD STRUJNOG UDARA:** Kako biste izbjegli rizik od strujnog udara, nemojte konfigurirati ovaj proizvod niti ukopčavati ili priključivati kabele, kao što su kabel napajanja, telefaksa ili telefona, tijekom grmljavinskog nevremena.

-  **OPREZ—MOGUĆE OZLJEDE:** Nemojte rezati, zakretati, savijati ili drobiti kabel napajanja niti stavljati teške predmete na njega. Nemojte izlagati kabel napajanja abraziji ili opterećenju. Nemojte prignječiti kabel napajanja između predmeta kao što su namještaj i zidovi. Ako se nešto od toga dogodi, doći će do rizika od požara ili strujnog udara. Redovito provjeravajte ima li na kabelu napajanja takvih problema. Prije provjere kabel napajanja iskopčajte iz električne mrežne utičnice.
-  **OPREZ—OPASNOST OD STRUJNOG UDARA:** Kako biste izbjegli rizik od strujnog udara, provjerite jesu li svi vanjski priključci (primjerice za Ethernet i telefonski sustav) priključeni na odgovarajuće, za to označene priključke.
-  **OPREZ—OPASNOST OD STRUJNOG UDARA:** Kako biste izbjegli rizik od strujnog udara, u slučaju pristupa ploči kontrolera odnosno instaliranja dodatnog hardvera ili memorijskih uređaja nakon prvobitnog postavljanja pisača, najprije isključite pisač i iskopčajte ga iz mrežnog napajanja. Ako su na pisač priključeni drugi uređaji, isključite i njih te iskopčajte sve kabele koji su prikopčani na pisač.
-  **OPREZ—OPASNOST OD STRUJNOG UDARA:** Kako biste izbjegli rizik od strujnog udara, nemojte koristiti značajku faksiranja tijekom grmljavinske oluje.
-  **OPREZ—OPASNOST OD STRUJNOG UDARA:** Kako biste pri čišćenju vanjštine pisača izbjegli rizik od strujnog udara, iskopčajte kabel napajanja iz električne mrežne utičnice te iskopčajte sve kabele iz pisača.
-  **OPREZ—MOGUĆE OZLJEDE:** Ako je masa pisača veća od 20 kg (44 lb), za njegovo sigurno podizanje potrebne su dvije osobe ili više njih.
-  **OPREZ—MOGUĆE OZLJEDE:** Prilikom premještanja pisača slijedite ove smjernice kako se ne biste ozlijedili ili oštetili pisač:
- Provjerite jesu li sva vratašca i odlagači zatvoreni.
 - Isključite pisač, a zatim iskopčajte kabel napajanja iz električne mrežne utičnice.
 - Iskopčajte sve kabele iz pisača.
 - Ako pisač ima zasebne podne opcionalne odlagače ili izlazne opcije koje su postavljene na njega, odvojite ih prije premještanja pisača.
 - Ako pisač ima postolje s kotačićima, pažljivo ga odgurajte na novu lokaciju. Pazite prilikom prelaska preko pragova i utora u podu.
 - Ako pisač nema postolje s kotačićima, ali je konfiguriran s opcionalnim odlagačima ili izlaznim opcijama, odvojite izlazne opcije i podignite pisač s odlagača. Nemojte pokušavati istovremeno podići pisač i bilo koju od opcija.
 - Za podizanje pisača obavezno koristite rukohvate na njemu.
 - Bilo koja kolica koja koristite za premještanje pisača moraju imati površinu dovoljno veliku za cijeli pisač.
 - Bilo koja kolica koja koristite za premještanje hardverskih opcija moraju imati površinu dovoljno veliku za njihove dimenzije.
 - Držite pisač u uspravnom položaju.
 - Izbjegavajte pokrete koji bi mogli uzrokovati veliko podrhtavanje.
 - Pazite da vam prsti ne budu ispod pisača prilikom njegovog spuštanja.
 - Pazite da oko pisača bude dovoljno slobodnog prostora.
-  **OPREZ—OPASNOST OD PREVRTANJA:** Instaliranje neke dodatne opreme na pisač ili višefunkcijski uređaj može zahtijevati upotrebu podnožja s kotačićima, namještaja ili neke druge značajke koja će spriječiti nestabilnost koja može dovesti do ozljeda. Dodatne informacije o podržanim konfiguracijama potražite na adresi www.lexmark.com/multifunctionprinters.

-  **OPREZ—OPASNOST OD PREVRTANJA:** Kako biste izbjegli rizik od nestabilnosti, svaki odlagač puniti odvojeno. Sve ostale odlagače držite zatvorenima do trenutka kad vam zatrebaju.
-  **OPREZ—VRUĆA POVRŠINA:** Unutrašnjost pisača može biti vruća. Kako biste smanjili rizik od ozljede na vrućem dijelu, pričekajte da se površine ohlade.
-  **OPREZ—OPASNOST OD PRIGNJEČENJA:** Kako biste izbjegli rizik od prignječenja, budite oprezni u područjima s ovom oznakom. Do prignječenja može doći oko pomičnih dijelova, kao što su zupčanci, vratašca, odlagači i poklopci.
-  **OPREZ—MOGUĆE OZLJEDE:** Ovaj proizvod koristi laser. Upotreba upravljačkih elemenata, podešavanje ili postupci različiti od onih koje navodi *korisnički priručnik* može rezultirati opasnim izlaganjem zračenju lasera.
-  **OPREZ—MOGUĆE OZLJEDE:** Zamjena litijske baterije ugrađene u uređaj nije predviđena. U slučaju nepravilne zamjene litijske baterije postoji opasnost od eksplozije. Litijske baterije ne smiju se ponovo puniti, rastavljati ni paliti. Litijske baterije moraju se odlagati u skladu s uputama proizvođača i lokalnim propisima.

Ovaj je proizvod konstruiran, testiran i odobren u skladu s najstrožim svjetskim sigurnosnim normama uz upotrebu specifičnih komponenti proizvođača. Sigurnosne značajke nekih dijelova možda nisu odmah jasne. Proizvođač nije odgovoran za upotrebu zamjenskih dijelova drugih proizvođača.

Servis i popravke koji nisu navedeni u korisničkoj dokumentaciji prepustite servisu.

Ovaj proizvod koristi proces ispisivanja koji zagrijava ispisne medije, a toplina može uzrokovati oslobađanje emisija iz medija. Morate razumjeti odjeljak u uputama za rad u kojemu se govori o smjernicama za odabir ispisnih medija radi izbjegavanja mogućih štetnih emisija.

Ovaj proizvod tijekom uobičajenog rada može stvarati male količine ozona te može biti opremljen filtrom namijenjenim smanjenju koncentracije ozona na razine značajno niže od preporučenih razina za izlaganje. Kako biste izbjegli visoke razine ozona tijekom intenzivne upotrebe, postavite uređaj na dobro prozračeno mjesto te mijenjajte ozonske i izlazne filtre kada to upute za održavanje preporučuju. Ako upute za održavanje ne spominju filtre, proizvod ne sadrži filtre koje treba zamijeniti.

SPREMITE OVE UPUTE.

Upoznavanje pisača

Pronalaženje informacija o pisaču

Što tražite?	Pronađite to ovdje
Upute za početno postavljanje: <ul style="list-style-type: none"> • Povezivanje pisača • Instaliranje softvera pisača 	Pregledajte dokumentaciju za postavljanje priloženu uz pisač ili posjetite http://support.lexmark.com .
Više informacija o postavljanju i upute za upotrebu pisača: <ul style="list-style-type: none"> • Odabir i spremanje papira i posebnih medija • Ulaganje papira • Konfiguriranje postavki pisača • Pregled i ispis dokumenata i fotografija • Postavljanje i upotreba softvera pisača • Konfiguriranje pisača na mreži • Briga o pisaču i njegovo održavanje • Rješavanje problema 	<i>Centar za informacije</i> – posjetite http://infoserve.lexmark.com . <i>Stranice izbornika pomoći</i> – pristupite vodičima za programske datoteke pisača ili posjetite http://support.lexmark.com . <i>Upute za dodirni zaslon</i> – posjetite http://support.lexmark.com . Videozapisi o proizvodu – posjetite http://infoserve.lexmark.com/idv/ .
Informacije o postavljanju i konfiguriranju značajki za upravljanje pristupom na pisaču	<i>Upute za upravljanje pristupom tvrtke Lexmark</i> – posjetite http://support.lexmark.com .
Pomoć za upotrebu softvera pisača	Pomoć za operacijske sustave Microsoft Windows ili Macintosh – otvorite softverski program pisača ili aplikaciju i zatim pritisnite Pomoć . Pritisnite  za prikaz informacija koje ovise o kontekstu. Napomene: <ul style="list-style-type: none"> • Pomoć se automatski instalira sa softverom pisača. • Ovisno o operacijskom sustavu, softver pisača nalazi se u mapi programa pisača ili na radnoj površini.

Što tražite?	Pronađite to ovdje
<p>Najnovije dodatne informacije, ažuriranja i korisnička podrška:</p> <ul style="list-style-type: none"> • Dokumentacija • Preuzimanja upravljačkih programa • Podrška putem razgovora uživo • Podrška e-poštom • Glasovna podrška 	<p>Posjetite http://support.lexmark.com.</p> <p>Napomena: Odaberite svoju državu ili regiju, a zatim odaberite svoj proizvod kako biste vidjeli odgovarajuću stranicu podrške.</p> <p>Kontaktne informacije podrške za svoju državu ili regiju možete pronaći na web-mjestu ili na tiskanom jamstvu priloženom uz pisač.</p> <p>Pripremite sljedeće informacije prilikom kontaktiranja korisničke podrške:</p> <ul style="list-style-type: none"> • Mjesto i datum kupnje • Tip i serijski broj uređaja 
<ul style="list-style-type: none"> • Sigurnosne informacije • Regulatorne informacije • Informacije o jamstvu • Informacije o zaštiti okoliša 	<p>Informacije o jamstvu razlikuju se ovisno o državi ili regiji:</p> <ul style="list-style-type: none"> • U SAD-u – Pogledajte izjavu o ograničenom jamstvu priloženu uz pisač ili posjetite http://support.lexmark.com. • U drugim državama i regijama – Pogledajte tiskano jamstvo priloženo uz pisač. <p><i>Priručnik s informacijama o proizvodu</i> – pregledajte dokumentaciju priloženu uz pisač ili posjetite http://support.lexmark.com.</p>

Odabir lokacije za pisač

Prilikom odabira lokacije za pisač ostavite dovoljno prostora za otvaranje odlagača, poklopaca i vratašaca, kao i za postavljanje hardverskih opcija.

- Postavite pisač blizu električne utičnice.

⚠ OPREZ—MOGUĆE OZLJEDE: Kako biste izbjegli rizik od požara ili strujnog udara, priključite kabel napajanja na valjano uzemljenu mrežnu utičnicu odgovarajućih svojstava koja se nalazi u blizini proizvoda i lako je dostupna.

⚠ OPREZ—OPASNOST OD STRUJNOG UDARA: Kako biste izbjegli rizik od strujnog udara, ovaj proizvod nemojte postavljati niti koristiti blizu vode ili mokrih lokacija.

- Pazite da protok zraka u prostoriji zadovoljava najnoviju verziju standarda ASHRAE 62 ili CEN Technical Committee 156.
- Površina mora biti ravna, čvrsta i stabilna.
- Pisač mora biti:
 - Čist, suh i očišćen od prašine.
 - Dalje od odvojenih klamerica ili spajalica.
 - Dalje od izravnog protoka zraka iz klimatizacijskih uređaja, grijalica ili ventilatora.
 - Dalje od izravne sunčeve svjetlosti i izuzetno vlažnih područja.

- Pratite preporučene temperature i izbjegavajte promjene:

Temperatura okruženja	Od 10 do 32,2 °C (od 50 do 90 °F)
Temperatura za spremanje	Od -40 do 43,3 °C (od -40 do 110 °F)

- Osigurajte sljedeći preporučeni prostor oko pisača radi ispravne ventilacije:

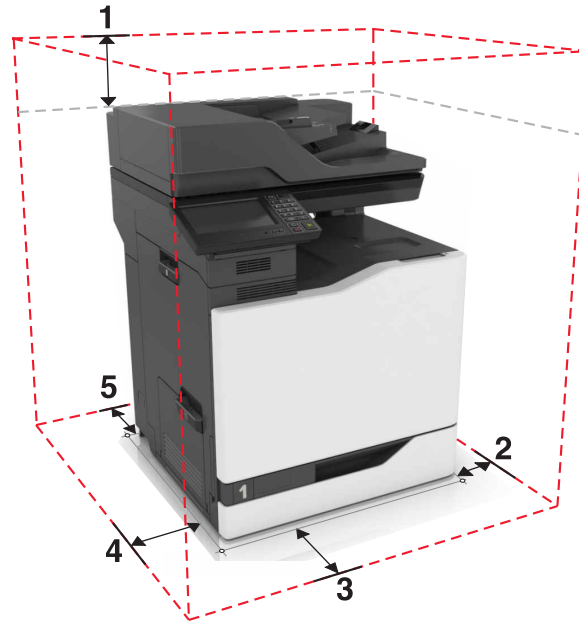

1	Gornja strana	330 mm (13 inča)
2	Desna strana	152 mm (6 inča)
3	Prednja strana	381 mm (15 inča)
4	Lijeva strana	457 mm (18 inča)
5	Stražnja strana	203 mm (8 inča)

Konfiguracije pisača

⚠ OPREZ—OPASNOST OD PREVRTANJA: Instaliranje neke dodatne opreme na pisač ili višefunkcijski uređaj može zahtijevati upotrebu postolja s kotačima, namještaja ili neke druge značajke koja će spriječiti nestabilnost koja može dovesti do ozljeda. Dodatne informacije o podržanim konfiguracijama potražite na adresi www.lexmark.com/multifunctionprinters.

Pisač možete konfigurirati tako da dodate opcionalni odlagač za 2200 listova, kombinaciju do tri opcionalna odlagača za 550 listova ili odlagače za omotnice.

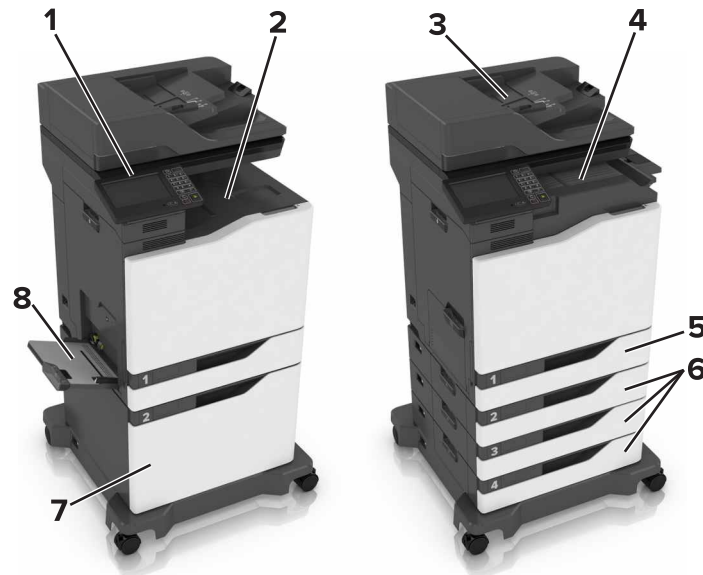

1	Upravljačka ploča
2	Standardna ladica
3	Automatski ulagač dokumenata (ADF)
4	Klamera za završnu obradu
5	Standardna ladica za 550 listova
6	Opcionalni odlagači za 550 listova ili odlagači za oмотnice
7	Opcionalni odlagač za 2200 listova
8	Višenamjenski uređaj za uvlačenje papira

Priključivanje kabela

- ⚠ **OPREZ—OPASNOST OD STRUJNOG UDARA:** Kako biste izbjegli rizik od strujnog udara, nemojte konfigurirati ovaj proizvod niti ukopčavati ili priključivati kabele, kao što su kabel napajanja, faksa ili telefona, tijekom grmljavinskog nevremena.
- ⚠ **OPREZ—MOGUĆE OZLJEDE:** Kako biste izbjegli rizik od požara ili strujnog udara, priključite kabel napajanja na valjano uzemljenu mrežnu utičnicu odgovarajućih svojstava koja se nalazi u blizini proizvoda i lako je dostupna.
- ⚠ **OPREZ—MOGUĆE OZLJEDE:** Kako biste izbjegli rizik od požara ili strujnog udara, koristite samo kabel napajanja priložen uz proizvod ili zamjenski kabel koji je odobrio proizvođač.
- ⚠ **OPREZ—MOGUĆE OZLJEDE:** Kako biste smanjili rizik od požara, koristite isključivo 26 AWG ili veći telekomunikacijski (RJ-11) kabel prilikom povezivanja proizvoda s javnom telefonskom mrežom. Za korisnike iz Australije, kabel mora odobriti udruženje ACMA (Australian Communications and Media Authority).

Upozorenje—potencijalno oštećenje: Kako biste izbjegli gubitak podataka ili kvar pisača, nemojte dodirivati USB kabel, nijedan adapter za bežičnu mrežu niti pisač u prikazanom području tijekom aktivnog ispisivanja.

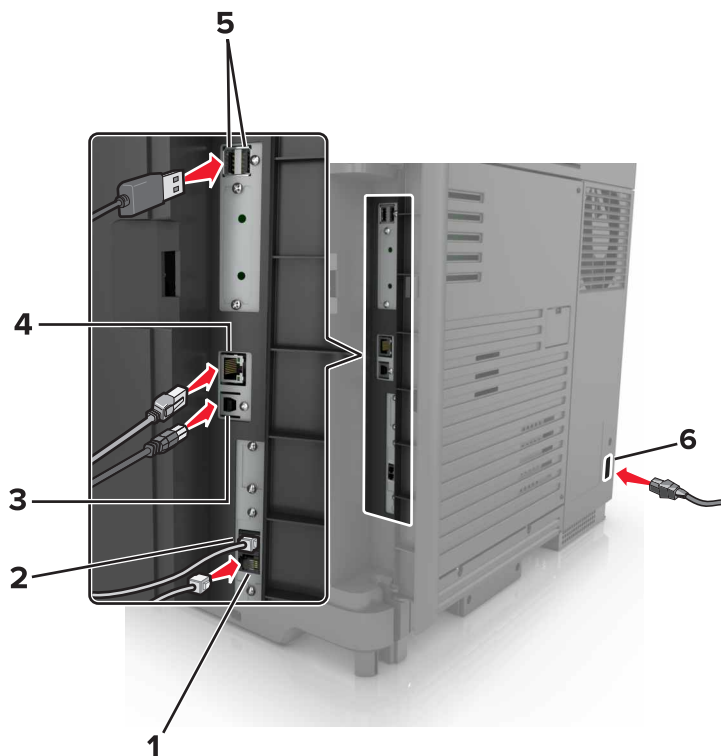

	Priključak pisača	Funkcija
1	EXT priključak	Povezivanje više uređaja (telefona ili automatske sekretarice) s pisačem i telefonskom linijom. Koristite ovaj priključak ako nemate namjensku liniju faksa za pisač i ako je ova metoda povezivanja podržana u vašoj državi ili regiji. Napomena: Izvadite umetak kako biste pristupili priključku.
2	LINE priključak	Povezivanje pisača s aktivnom telefonskom linijom putem standardne zidne utičnice (RJ-11), DSL filtra, VoIP adaptera ili nekog drugog adaptera koji omogućuje pristup telefonskoj liniji radi slanja i primanja faksova.
3	USB priključak na pisaču	Povežite pisač s računalom.
4	Ethernet priključak	Povežite pisač s mrežom.
5	USB priključci	Priključite tipkovnicu ili kompatibilni opcijski dodatak.
6	Utičnica kabela za napajanje	Povezivanje pisača s ispravno uzemljenom električnom utičnicom.

Upotreba upravljačke ploče

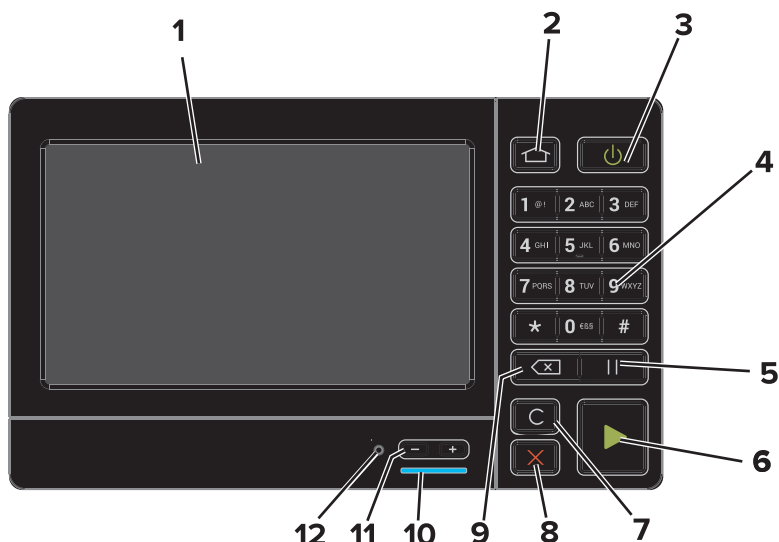

	Koristite	Za
1	Zaslon	<ul style="list-style-type: none"> Prikaz poruka pisača i statusa potrošnog materijala. Postavljanje pisača i upravljanje njime.
2	Gumb Početno	Prelazak na početni zaslon.
3	Gumb za uključivanje/isključivanje	<ul style="list-style-type: none"> Uključivanje ili isključivanje pisača. Napomena: Kako biste isključili pisač, pritisnite gumb za uključivanje/isključivanje i zadržite ga pet sekundi. Postavljanje pisača u stanje mirovanja ili hibernaciju. Aktivaciju pisača iz stanja mirovanja ili hibernacije.
4	Tipkovnicu	Unos brojki ili simbola u polje za unos.
5	Gumb Pauza	Unos pauze biranja u broju faksa.
6	Gumb Pokreni	Pokretanje zadatka, ovisno o odabranom načinu rada.
7	Gumb Očisti sve ili Ponovo postavi	Vraćanje zadanih postavki funkcije kao što je kopiranje, faksiranje ili skeniranje.
8	Gumb Zaustavi ili Odustani	Zaustavljanje trenutnog zadatka.
9	Gumb za pomak unatrag	Pomicanje pokazivača unatrag i brisanje znaka u polju za unos.
10	Indikator	Provjeru statusa pisača.
11	Gumbe za glasnoću	Prilagođavanje glasnoće slušalice s mikrofonom ili zvučnika.
12	Priključak za slušalice s mikrofonom ili zvučnik	Priključivanje slušalice s mikrofonom ili zvučnika.

Razumijevanje statusa gumba za uključivanje/isključivanje i indikatora

Indikator	Status pisača
Isključen	Pisač je isključen ili u hibernaciji.
Plava	Pisač je spreman ili obrađuje podatke.
Crvena	Pisač zahtijeva intervenciju korisnika.

Indikator gumba za uključivanje/isključivanje	Status pisača
Isključen	Pisač je isključen, spreman ili obrađuje podatke.
Svijetli žuto	Pisač je u stanju mirovanja.
Bljeska žuto	Pisač je u hibernaciji.

Upotreba početnog zaslona

Napomena: Vaš početni zaslon može se razlikovati ovisno o njegovim postavkama prilagodbe, administrativnom postavljanju i aktivnim ugrađenim rješenjima.



Dodirnite	Za	
1	Kopiraj	Izradu kopija.
2	E-pošta	Slanje e-pošte.
3	Promijeni jezik	Promjenu jezika na zaslonu pisača.
4	Faksiranje	Slanje faksa.
5	Postavke	Pristup izbornicima pisača.
6	Zadržani faksovi	Prikaz svih trenutnih zadržanih zadataka faksiranja. Napomena: Ako je gumb Zadržani faksovi skriven, prikazuje se Puštanje faksova na čekanju.
7	Centar za prečace	Organizaciju svih prečaca.

Dodirnite		Za
8	Status/potrošni materijal	<ul style="list-style-type: none"> • Prikaz upozorenja ili poruke pogreške pisača svaki put kada je za nastavak rada potrebna neka radnja. • Prikaz dodatnih informacija o upozorenju ili poruci pisača te način njezinog uklanjanja. <p>Napomena: Ovoj postavci možete pristupiti i tako da dodirnete gornji dio početnog zaslona.</p>
9	Adresar	Pristup, izradu i organiziranje kontakata.
10	Profili za skeniranje	Skeniranje i spremanje dokumenata izravno na računalo.
11	FTP	Skeniranje i spremanje dokumenata izravno na FTP poslužitelj.
12	Knjižne oznake	Organiziranje svih knjižnih oznaka.
13	Zadaci na čekanju	Prikaz svih trenutnih zadržanih zadataka ispisivanja
14	USB pogon	Prikaz, odabir ili ispisivanje fotografija i dokumenata s flash pogona.
15	Zadaci u redu čekanja	<p>Prikaz svih trenutnih zadataka ispisivanja.</p> <p>Napomena: Ovoj postavci možete pristupiti i tako da dodirnete gornji dio početnog zaslona.</p>

Ove postavke mogu se prikazivati i na početnom zaslonu

Dodirnite	Za
Profili aplikacija	Pristup profilima aplikacija.
Zaključavanje uređaja	Sprječavanje korisnika u pristupu bilo kakvim funkcijama pisača s početnog zaslona.

Postavljanje i upotreba aplikacija na početnom zaslonu

Prilagodba početnog zaslona

- 1 Na upravljačkoj ploči dodirnite **Postavke > Uređaj > Vidljive ikone početnog zaslona**.
- 2 Odaberite ikone koje želite vidjeti na početnom zaslonu.
- 3 Primijenite izmjene.

Podržane aplikacije

Aplikacija	Modeli pisača
Centar za skeniranje	CX820, CX827, XC6152, XC6153
Centar za prečace	CX820, CX827, XC6152, XC6153
Kopiranje kartica	CX820, CX827, XC6152, XC6153
Prilagođavanje zaslona	CX820, CX827, XC6152, XC6153
Obrasci i favoriti	CX820, CX827, XC6152, XC6153
Služba za korisničku podršku	XC6152, XC6153
Kvota za uređaj	XC6152, XC6153
QR kod	XC6152, XC6153
Ekološke postavke	XC6152, XC6153
Cloud Connector	XC6152, XC6153

Postavljanje obrazaca i favorita

- 1 Otvorite web-preglednik, a zatim u adresno polje upišite IP adresu pisača.

Napomene:

- IP adresu pisača možete pogledati na početnom zaslonu pisača. IP adresa pojavljuje se kao četiri skupa brojeva razdvojenih točkama, primjerice 123.123.123.123.
- Ako koristite proxy poslužitelj, za pravilno učitavanje web-stranice privremeno ga onemogućite.

- 2 Pritisnite **Aplikacije > Forms and Favorites > Konfiguriranje**.

- 3 Pritisnite **Dodaj**, a zatim prilagodite postavke.

Napomene:

- Kako biste bili sigurni u ispravnost lokacijskih postavki knjižne oznake, unesite IP adresu glavnog računala knjižne oznake.
- Pripazite na to ima li pisač pristup mapi knjižne oznake.

- 4 Primijenite izmjene.

Postavljanje kopiranja kartica

1 Otvorite web-preglednik, a zatim u adresno polje upišite IP adresu pisača.

Napomene:

- IP adresu pisača možete pogledati na početnom zaslonu pisača. IP adresa pojavljuje se kao četiri skupa brojeva razdvojenih točkama, primjerice 123.123.123.123.
- Ako koristite proxy poslužitelj, za pravilno učitavanje web-stranice privremeno ga onemogućite.

2 Pritisnite **Aplikacije > Kopiranje kartica > Konfiguriranje**.

3 Konfigurirajte izlazne opcije i postavke skeniranja.

Napomene:

- Pri skeniranju kartice pazite da razlučivost skeniranja ne prekorači 200 dpi u boji ili 400 dpi u crno-bijeloj tehnici.
- Pri skeniranju više kartica pazite da razlučivost skeniranja ne prekorači 150 dpi u boji ili 300 dpi u crno-bijeloj tehnici.
- Za skeniranje više kartica potreban vam je tvrdi disk za pisač.
- Provjerite jesu li mrežne i postavke e-pošte konfigurirane na pisaču.

4 Primijenite izmjene.

Upotreba centra za prečace

1 Na početnom zaslonu dodirnite **Centar za prečace**, a zatim odaberite funkciju pisača.

2 Dodirnite **Izradi prečac**, a zatim konfigurirajte postavke.

3 Dodirnite **Spremi**, a zatim unesite jedinstven naziv prečaca.

4 Primijenite izmjene.

Postavljanje centra za skeniranje

1 Na početnom zaslonu dodirnite **Centar za skeniranje**.

2 Odaberite i izradite odredište, a zatim konfigurirajte postavke.

Napomene:

- Prilikom izrade mrežnog odredišta svakako provjerite i prilagođavajte postavke dok više ne bude pogrešaka.
- Spremaju se samo odredišta izrađena na ugrađenom web-poslužitelju. Dodatne informacije potražite u dokumentaciji koju ste dobili s proizvodom.

3 Primijenite izmjene.

Postavljanje opcije Kvota za uređaj

Napomene:

- Ovu aplikaciju podržavaju samo neki modeli pisača. Za dodatne informacije pogledajte [“Podržane aplikacije” na 18. str.](#)
- Za pristup aplikaciji možda će vam trebati administratorska prava.

1 Otvorite web-preglednik, a zatim u adresno polje upišite IP adresu pisača.

Napomene:

- IP adresu pisača možete pogledati na početnom zaslonu pisača. IP adresa prikazuje se kao četiri skupa brojeva razdvojenih točkama, primjerice 123.123.123.123.
- Ako koristite proxy poslužitelj, za pravilno učitavanje web-stranice privremeno ga onemogućite.

2 Pritisnite **Aplikacije > Kvota za uređaj > Konfiguriraj**.

3 U odjeljku Korisnički računi možete dodati ili urediti korisnika, a zatim postaviti korisničko ograničenje.

4 Primijenite izmjene.

Napomena: Informacije o načinu konfiguriranja aplikacije i sigurnosnih postavki potražite u *Vodiču za administratora za kvota uređaja*.

Upotreba opcije Generator QR kodova

Napomene:

- Ovu aplikaciju podržavaju samo neki modeli pisača. Za dodatne informacije pogledajte [“Podržane aplikacije” na 18. str.](#)
- Za pristup aplikaciji možda će vam trebati administratorska prava.

1 Otvorite web-preglednik, a zatim u adresno polje upišite IP adresu pisača.

Napomene:

- IP adresu pisača možete pogledati na početnom zaslonu pisača. IP adresa prikazuje se kao četiri skupa brojeva razdvojenih točkama, primjerice 123.123.123.123.
- Ako koristite proxy poslužitelj, za pravilno učitavanje web-stranice privremeno ga onemogućite.

2 Pritisnite **Aplikacije > Generator QR kodova > Konfiguriraj**.

3 Učinite nešto od sljedećeg:

- Odaberite zadanu vrijednost QR koda.
- Upišite vrijednost QR koda.

4 Primijenite izmjene.

Konfiguriranje Ekoloških postavki

Napomena: Ovu aplikaciju podržavaju samo neki modeli pisača. Za dodatne informacije pogledajte [“Podržane aplikacije” na 18. str.](#).

- 1 Na početnom zaslonu dodirnite **Ekološke postavke**.
- 2 Konfigurirajte postavke Ekološkog načina rada ili zakažite način rada za uštedu energije.

Upotreba usluge Korisnička podrška

Napomena: Ovu aplikaciju podržavaju samo neki modeli pisača. Za dodatne informacije pogledajte [“Podržane aplikacije” na 18. str.](#).

- 1 Na početnom zaslonu dodirnite **Korisnička podrška**.
- 2 Ispišite informacije ili ih pošaljite e-poštom.

Napomena: Informacije o konfiguriranju postavki aplikacije potražite u *Vodiču za administratora za korisničku podršku*.

Izrada Cloud Connector profila

Napomena: Ova aplikacija dostupna je samo u određenim državama ili regijama. Za dodatne informacije kontaktirajte predstavnika tvrtke Lexmark.

- 1 Na početnom zaslonu dodirnite **Cloud Connector**.
- 2 Odaberite davatelja usluge računalnog oblaka.

3 Dodirnite **Izradi** ili .

4 Upišite jedinstveni naziv profila.

Napomena: Preporučujemo da profil zaštitite PIN-om.

5 Dodirnite **U redu**, a zatim zabilježite autorizacijsku šifru.

Napomena: Autorizacijska šifra vrijedi samo za 24 sata.

6 Otvorite web-preglednik i zatim <https://lexmark.cloud-connect.co>.

7 Pritisnite **Sljedeće**, a zatim prihvatite Odredbe upotrebe.

8 Unesite autorizacijsku šifru i zatim pritisnite **Poveži**.

9 Prijavite se na račun davatelja usluge računalnog oblaka.

10 Dajte dopuštenja.

Napomena: Kako biste dovršili postupak autorizacije, otvorite profil u roku od 72 sata.

Upravljanje knjižnim oznakama

Izrada prečaca

Upotrebljavajte oznake za ispisivanje često upotrebljavanim dokumenata pohranjenih na poslužiteljima ili na internetu.

1 Otvorite web-preglednik, a zatim u adresno polje upišite IP adresu pisača.

Napomene:

- IP adresu pisača možete pogledati na početnom zaslonu pisača. IP adresa prikazuje se kao četiri skupa brojeva razdvojenih točkama, primjerice 123.123.123.123.
- Ako koristite proxy poslužitelj, za pravilno učitavanje web-stranice privremeno ga onemogućite.

2 Pritisnite **Knjižne oznake > Dodaj knjižnu oznaku**, a nakon toga upišite naziv knjižne oznake.

3 Odaberite vrstu protokola adrese, a zatim učinite nešto od sljedećeg:

- Za HTTP i HTTPS upišite URL koji želite označiti.
- Za HTTPS svakako koristite naziv glavnog računala umjesto IP adrese. Na primjer, utipkajte **myWebsite.com/sample.pdf** umjesto unosa **123.123.123.123/sample.pdf**. Pazite da naziv glavnog računala odgovara vrijednosti Uobičajeni naziv (CN) u certifikatu poslužitelja. Više informacija o dobivanju CN vrijednosti u certifikatu poslužitelja potražite u informacijama pomoći za web-preglednik.
- Za FTP upišite FTP adresu. Na primjer, **myServer/myDirectory**. Unesite FTP ulaz. Ulaz 21 zadani je ulaz za slanje naredbi.
- Za SMB upišite adresu mrežne mape. Na primjer, **myServer/myShare/myFile.pdf**. Upišite naziv mrežne domene.
- Ako je potrebno, odaberite Vrsta provjere autentičnosti za FTP i SMB.

Kako biste ograničili pristup oznaci, unesite PIN.

Napomena: Aplikacija podržava sljedeće vrste datoteka: PDF, JPEG, TIFF i HTML web-stranice. Druge vrste datoteka kao što su DOCX i XLXS podržane su kod nekih modela pisača.

4 Pritisnite **Spremi**.

Izrađivanje mapa

1 Otvorite web-preglednik, a zatim u adresno polje upišite IP adresu pisača.

Napomene:

- IP adresu pisača možete pogledati na početnom zaslonu pisača. IP adresa prikazuje se u obliku četiri skupine znamenki razdvojenih točkama, primjerice 123.123.123.123.
- Ako koristite proxy poslužitelj, za pravilno učitavanje web-stranice privremeno ga onemogućite.

2 Pritisnite **Knjižne oznake > Dodaj mapu**, a nakon toga upišite naziv mape.

Napomena: Kako biste ograničili pristup mapi, unesite PIN.

3 Pritisnite **Spremi**.

Napomena: Možete izrađivati mape ili knjižne oznake u mapi. Kako biste izradili knjižnu oznaku, pogledajte [“Izrada prečaca” na 22. str.](#)

Upravljanje kontaktima

Dodavanje kontakata

1 Otvorite web-preglednik, a zatim u adresno polje upišite IP adresu pisača.

Napomene:

- IP adresu pisača možete pogledati na početnom zaslonu pisača. IP adresa pojavljuje se kao četiri skupa brojeva razdvojenih točkama, primjerice 123.123.123.123.
- Ako koristite proxy poslužitelj, za pravilno učitavanje web-stranice privremeno ga onemogućite.

2 Pritisnite **Adresar**.

3 Iz odjeljka Kontakti dodajte kontakt.

Napomena: Kontakt možete dodijeliti jednoj ili više grupa.

4 Ako je potrebno, navedite metodu prijave za omogućavanje pristupa aplikaciji.

5 Primijenite izmjene.

Dodavanje grupa

1 Otvorite web-preglednik, a zatim u adresno polje upišite IP adresu pisača.

Napomene:

- IP adresu pisača možete pogledati na početnom zaslonu pisača. IP adresa pojavljuje se kao četiri skupa brojeva razdvojenih točkama, primjerice 123.123.123.123.
- Ako koristite proxy poslužitelj, za pravilno učitavanje web-stranice privremeno ga onemogućite.

2 Pritisnite **Adresar**.

3 Iz odjeljka Grupe kontakata dodajte naziv grupe.

Napomena: Grupi možete dodijeliti jedan ili više kontakata.

4 Primijenite izmjene.

Uređivanje kontakata ili grupa

1 Otvorite web-preglednik, a zatim u adresno polje upišite IP adresu pisača.

Napomene:

- IP adresu pisača možete pogledati na početnom zaslonu pisača. IP adresa pojavljuje se kao četiri skupa brojeva razdvojenih točkama, primjerice 123.123.123.123.
- Ako koristite proxy poslužitelj, za pravilno učitavanje web-stranice privremeno ga onemogućite.

2 Pritisnite **Adresar**.

3 Učinite nešto od sljedećeg:

- U odjeljku Kontakti pritisnite ime kontakta i zatim uredite informacije.
- U odjeljku Grupe kontakata pritisnite naziv grupe i zatim uredite informacije.

4 Primijenite izmjene.

Brisanje kontakata ili grupa

1 Otvorite web-preglednik, a zatim u adresno polje upišite IP adresu pisača.**Napomene:**

- IP adresu pisača možete pogledati na početnom zaslonu pisača. IP adresa pojavljuje se kao četiri skupa brojeva razdvojenih točkama, primjerice 123.123.123.123.
- Ako koristite proxy poslužitelj, za pravilno učitavanje web-stranice privremeno ga onemogućite.

2 Pritisnite **Adresar**.**3** Učinite nešto od sljedećeg:

- U odjeljku Kontakti odaberite kontakt koji želite izbrisati.
- U odjeljku Grupe kontakata odaberite naziv grupe koju želite izbrisati.

Postavljanje i upotreba značajki za upravljanje pristupom

Omogućavanje načina rada povećanja

- 1 Na upravljačkoj ploči pritisnite tipku **5** i zadržite pritisak sve dok ne začujete glasovnu poruku.
- 2 Odaberite **način rada povećanja**.
- 3 Odaberite **U redu**.

Više informacija o kretanju preko povećanog zaslona daje [“Kretanje zaslonom pomoću poteza” na 26. str.](#)

Uključivanje glasovnog navođenja

S upravljačke ploče

- 1 Pritisnite tipku **5** i zadržite pritisak sve dok ne začujete glasovnu poruku.
- 2 Odaberite **U redu**.

S tipkovnice

- 1 Pritisnite tipku **5** i zadržite pritisak sve dok ne začujete glasovnu poruku.
- 2 Pritisnite **Tab** kako biste pokazivačem za fokusiranje prešli na gumb **U redu**, a zatim pritisnite **Enter**.

Napomene:

- Glasovno navođenje možete uključiti i priključivanjem slušalica u priključnicu za slušalice.
- Za podešavanje glasnoće poslužite se gumbima za glasnoću u dnu upravljačke ploče.

Podešavanje brzine govora glasovnog navođenja

- 1 Na početnom zaslonu odaberite **Postavke > Uređaj > Pristupačnost > Brzina govora**.
- 2 Odaberite brzinu govora.

Omogućavanje izgovorenih lozinki ili osobnih identifikacijskih brojeva

- 1 Na početnom zaslonu odaberite **Postavke > Uređaj > Pristupačnost > Izgovaranje lozinki / PIN-ova**.
- 2 Omogućite postavku.

Kretanje zaslonom pomoću poteza

Napomene:

- Potezi se mogu koristiti jedino ako je aktivirano glasovno navođenje.
- Omogućite povećanje kako biste upotrebljavali poteze za zumiranje i pomicanje.
- Upotrebljavajte fizičku tipkovnicu za unos znakova i prilagođavanje određenih postavki.

Potez	Funkcija
Dvostruki dodir	Odabir opcije ili stavke na zaslonu.
Trostruki dodir	Povećavanje ili smanjivanje teksta i slika.
Povlačenje udesno ili prema dolje	Prelazak na sljedeću stavku na zaslonu.
Povlačenje ulijevo ili prema gore	Prelazak na prethodnu stavku na zaslonu.
Pomicanje	Pristup dijelovima zumirane slike koji se nalaze izvan granica zaslona. Napomena: Taj potez zahtijeva povlačenje po zumiranoj slici dvama prstima.
Povlačenje gore pa ulijevo	Zatvaranje aplikacije ili povratak na početni zaslon.
Povlačenje dolje pa ulijevo	<ul style="list-style-type: none"> • Otkazivanje zadatka. • Povratak na prethodnu postavku. • Zatvorite prikazani zaslon bez mijenjanja postavki ili vrijednosti.
Povlačenje gore pa dolje	Ponavljanje izgovorenog odzivnika.

Upotreba zaslonske tipkovnice

Učinite nešto od sljedećega:

- Povucite prstom preko tipke za izgovaranje slova.
- Podignite prst za unošenje znaka u polje.
- Odaberite **Backspace** za brisanje znakova.
- Želite li čuti sadržaj iz polja za unos, odaberite **Tab**, a zatim **Shift + Tab**.

Ulaganje papira i posebnih medija

Postavljanje formata i vrste posebnih medija

Odlagači automatski prepoznaju format običnog papira. Za posebne medije kao što su naljepnice, snop kartica ili oмотnice, učinite sljedeće:

- 1 Na početnom zaslonu odaberite:
Postavke > Papir > Konfiguracija odlagača > Format/vrsta papira > odaberite izvor papira
- 2 Postavite format i vrstu posebnih medija.

Konfiguriranje univerzalnih postavki papira

- 1 Na početnom zaslonu dodirnite **Postavke > Papir > Konfiguracija medija > Univerzalno postavljanje**.
- 2 Konfigurirajte postavke.

Ulaganje u odlagače

 **OPREZ—OPASNOST OD PREVRTANJA:** Kako biste smanjili rizik od nestabilnosti opreme, zasebno ulažite u svaki odlagač. Svi ostali odlagači trebaju biti zatvoreni dok nisu potrebni.

- 1 Izvucite odlagač.

Napomena: Kako biste izbjegli zaglavljivanje papira, nemojte vaditi odlagače dok pisač radi.



- 2 Prilagodite vodilice sukladno formatu papira koji ulažete.

Napomena: Koristite naznake na dnu odlagača kako biste postavili položaj vodilica.

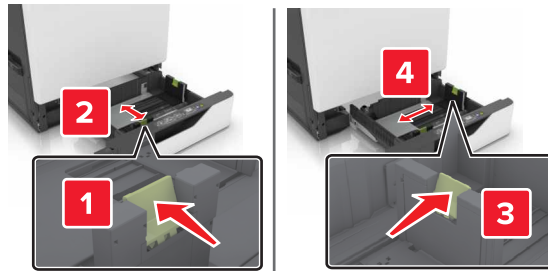

3 Prije ulaganja lagano savijte, prolistajte i poravnajte rubove papira.

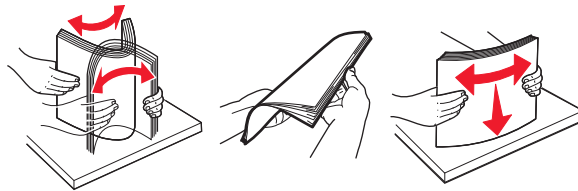

4 Uložite papir tako da strana za ispisivanje bude okrenuta prema gore.

Napomena: Omotnice ulažite samo u opcionalni odlagač za omotnice.

Upozorenje—potencijalno oštećenje: U opcionalni odlagač za omotnice nemojte ulagati omotnice s markicama, kopčama, spajalicama, prozorima, premazima ili samoljepljivim trakama.

Napomene:

- Uložite letterhead licem prema gore tako da zaglavlje bude na lijevoj strani odlagača za jednostrano ispisivanje.
- Uložite letterhead licem prema dolje tako da zaglavlje bude na desnoj strani odlagača za obostrano ispisivanje.
- Uložite letterhead licem prema gore tako da zaglavlje bude na desnoj strani odlagača za zadatke jednostranog ispisivanja koji zahtijevaju završnu obradu.
- Uložite letterhead licem prema dolje tako da zaglavlje bude na lijevoj strani odlagača za zadatke obostranog ispisivanja koji zahtijevaju završnu obradu.
- Uložite papir s prethodno izbušenim rupama tako da rupe budu okrenute prema prednjoj ili lijevoj strani odlagača.
- Omotnice uložite tako da presavijena strana bude okrenuta prema dolje i uz stražnju stranu odlagača. Europske omotnice uložite tako da presavijena strana bude okrenuta prema dolje i uz lijevu stranu odlagača.
- Nemojte gurati papir u odlagač.
- Provjerite je li visina umetnutog papira ispod oznake maksimalne visine papira. Ako previše napunite odlagač, može doći do zaglavljanja papira.

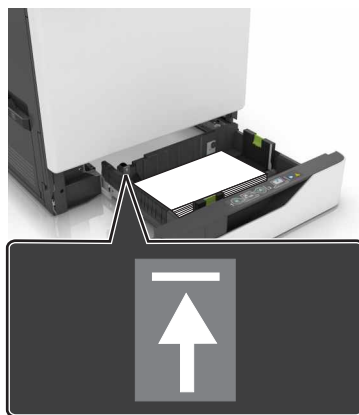

5 Umetnite odlagač.

Ako ulažete papir koji nije obični, u izborniku Papir postavite format i vrstu papira koja odgovara papiru uloženom u odlagač.

Ulaganje u ulagač za razne medije

1 Otvorite ulagač za razne medije.

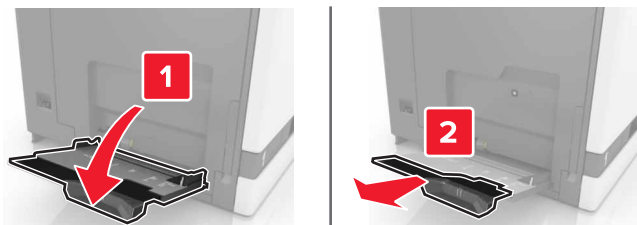

2 Prilagodite vodilicu sukladno veličini papira koji ulažete.

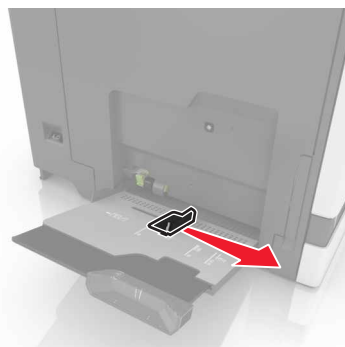

3 Prije ulaganja lagano savijte, prolistajte i poravnajte rubove papira.

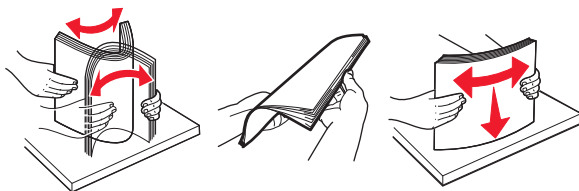

4 Uložite papir.

- Papir, snop kartica i prozirne folije uložite tako da strana za ispis bude okrenuta prema dolje, a gornji rub prvi ulazi u pisač.

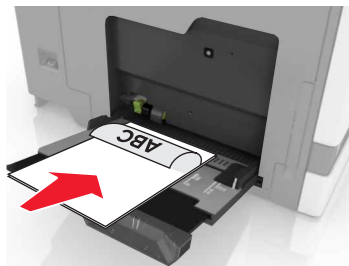

- Omotnice uložite tako da presavijena strana bude okrenuta prema gore i uz lijevu stranu vodilice za papir. Europske omotnice uložite tako da presavijena strana bude okrenuta prema gore i prva ulazi u pisač.

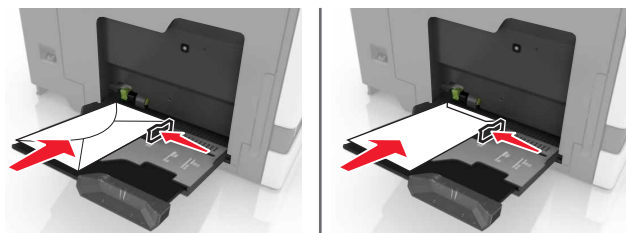

Upozorenje—potencijalno oštećenje: Nemojte koristiti omotnice s markicama, kopčama, spajalicama, prozorima, premazima ili samoljepljivim trakama.

- 5 Na upravljačkoj ploči postavite veličinu i vrstu papira sukladno papiru uloženom u odlagač.

Povezivanje ladica

- 1 Na početnom zaslonu dodirnite **Postavke > Papir > Konfiguracija odlagača** > odaberite izvor papira.
- 2 Postavite format i vrstu papira jednake onima za ladice koje povezujete.
- 3 Na početnom zaslonu dodirnite **Postavke > Uređaj > Održavanje > Konfiguracijski izbornik > Konfiguracija ladice > Povezivanje ladice**.
- 4 Dodirnite **Automatski**.

Kako biste poništili povezivanje ladica, pobrinite se da ladice nemaju jednake postavke formata i vrste papira.

Upozorenje—potencijalno oštećenje: Temperatura grijača mijenja se sukladno navedenoj vrsti papira. Kako biste izbjegli probleme prilikom ispisivanja, uskladite postavku vrste papira na pisaču s papirom uloženim u ladicu.

Podrška za papir

Podržani formati papira

Podržani ulazni formati

Format papira	Dimenzije	Ladica za 550 listova	Ladica za 2200 listova	Omotnica ladica	Ulagač za razne medije ¹	Obostrano ispisivanje	ADF
3 x 5	76,2 x 127 mm (3 x 5 inča)	X	X	X	✓	X	X
4 x 6	101,6 x 152,4 mm (4 x 6 inča)	X	X	X	✓	X	X
A4	210 x 297 mm (8,3 x 11,7 inča)	✓	✓	X	✓	✓	✓
A5 vodoravno	210 x 148 mm (8,3 x 5,8 inča)	✓	✓	X	✓	✓	X
A5 okomito ²	148 x 210 mm (5,8 x 8,3 inča)	✓	X	X	✓	✓	✓
A6	105 x 148 mm (4,1 x 5,8 inča)	X	X	X	✓	✓	✓
Transparent	Maks. širina: 215,9 mm (8,5 inča) Maks. duljina: 1320,8 mm (52 inča)	X	X	X	✓	X	X
Executive	184,2 x 266,7 mm (7,3 x 10,5 inča)	✓	X	X	✓	✓	✓
Folio	215,9 x 330,2 mm (8,5 x 13 inča)	✓	✓	X	✓	✓	✓
JIS B5	182 x 257 mm (7,2 x 10,1 inča)	✓	X	X	✓	✓	✓
Legal	215,9 x 355,6 mm (8,5 x 14 inča)	✓	✓	X	✓	✓	✓
Letter	215,9 x 279,4 mm (8,5 x 11 inča)	✓	✓	X	✓	✓	✓
Oficio	216 x 340 mm (8,5 x 13,4 inča)	✓	✓	X	✓	✓	✓
Statement	139,7 x 215,9 mm (5,5 x 8,5 inča)	✓	X	X	✓	✓	✓

¹ Ovaj izvor papira ne podržava automatsko prepoznavanje formata.

² A5 uspravno prikazuje se kao Univerzalno u standardnim i opcionalnim odlagačima za 550 listova.

Format papira	Dimenzije	Ladica za 550 listova	Ladica za 2200 listova	Omotnica ladica	Ulagač za razne medije ¹	Obostrano ispisivanje	ADF
Univerzalni	139,7 x 148 mm do 215,9 x 355,6 mm (5,5 x 5,8 inča do 8,5 x 14 inča)	X	X	X	✓	X	X
Univerzalni	76,2 x 127 mm do 229 x 359,9 mm (3 x 5 inča do 9 x 14,2 inča)	✓	X	X	✓	✓	X
Univerzalni	98,4 x 162 mm do 176 x 250 mm (3,9 x 6,4 inča do 6,9 x 9,8 inča)	X	X	✓	X	X	X
Univerzalni	210 x 215,9 mm do 210 x 1321 mm (8,27 x 8,5 inča do 8,27 x 52 inča)	X	X	X	✓	X	X
Omotnica 7 3/4	98 x 190,5 mm (3,9 x 7,5 inča)	X	X	✓	✓	X	X
Omotnica 9	98,4 x 225,4 mm (3,86 x 8,9 inča)	X	X	✓	✓	X	X
Omotnica 10	104,8 x 241,3 mm (4,1 x 9,5 inča)	X	X	✓	✓	X	X
Omotnica B5	176 x 250 mm (6,9 x 9,8 inča)	X	X	✓	✓	X	X
Omotnica C4	229 x 324 mm (9 x 13 inča)	X	X	X	✓	X	X
Omotnica C5	162 x 229 mm (6,4 x 9 inča)	X	X	✓	✓	X	X
Omotnica DL	110 x 220 mm (4,3 x 8,7 inča)	X	X	✓	✓	X	X
Druga omotnica	98,4 x 162 mm do 229 x 359,9 mm (3,9 x 6,4 inča do 9 x 14,2 inča)	X	X	X	✓	X	X

¹ Ovaj izvor papira ne podržava automatsko prepoznavanje formata.

² A5 uspravno prikazuje se kao Univerzalno u standardnim i opcionalnim odlagačima za 550 listova.

Podržani izlazni formati

Format papira	Dimenzije	Standardni odjeljak	Klamera za završnu obradu		Sklop za dovršavanje klamanjem ili bušenjem rupa na različitim mjestima			
			Ofsetno	Klamanje	Ofsetno	Klamanje	Bušenje rupa	Poštanski sandučić s 2 ladice
3 x 5	76,2 x 127 mm (3 x 5 inča)	✓	X	X	✓	X	X	✓
4 x 6	101,6 x 152,4 mm (4 x 6 inča)	✓	X	X	✓	X	X	✓
A4	210 x 297 mm (8,3 x 11,7 inča)	✓	✓	✓	✓	✓	✓	✓
A5 vodoravno	210 x 148 mm (8,3 x 5,8 inča)	✓	✓	X	✓	✓	X	✓
A5 okomito*	148 x 210 mm (5,8 x 8,3 inča)	✓	X	X	✓	X	✓	✓
A6	105 x 148 mm (4,1 x 5,8 inča)	✓	X	X	✓	X	X	X
Executive	184,2 x 266,7 mm (7,3 x 10,5 inča)	✓	✓	X	✓	✓	✓	✓
Folio	215,9 x 330,2 mm (8,5 x 13 inča)	✓	✓	✓	✓	✓	✓	✓
JIS B5	182 x 257 mm (7,2 x 10,1 inča)	✓	✓	X	✓	✓	✓	✓
Legal	215,9 x 355,6 mm (8,5 x 14 inča)	✓	✓	✓	✓	✓	X	✓
Letter	215,9 x 279,4 mm (8,5 x 11 inča)	✓	✓	✓	✓	✓	✓	✓
Oficio	216 x 340 mm (8,5 x 13,4 inča)	✓	✓	✓	✓	✓	✓	✓
Statement	139,7 x 215,9 mm (5,5 x 8,5 inča)	✓	X	X	✓	X	✓	✓
Univerzalni	139,7 x 148 mm do 215,9 x 359,9 mm (5,5 x 5,8 inča do 8,5 x 14,2 inča)	✓	X	X	✓	X	X	X
Univerzalni	76,2 x 127 mm do 229 x 359,9 mm (3 x 5 inča do 9 x 14,2 inča)	✓	X	✓	✓	X	X	X

*A5 okomito prikazuje se kao Univerzalno u standardnim i opcionalnim odlagačima za 550 listova.

Format papira	Dimenzije	Standardni odjeljak	Klamera za završnu obradu		Sklop za dovršavanje klamanjem ili bušenjem rupa na različitim mjestima			
			Ofsetno	Klamanje	Ofsetno	Klamanje	Bušenje rupa	Poštanski sandučić s 2 ladice
Univerzalni	98,4 x 162 mm do 176 x 250 mm (3,9 x 6,4 inča do 6,9 x 9,8 inča)	✓	X	X	X	X	X	X
Univerzalni	210 x 215,9 mm do 210 x 1321 mm (8,27 x 8,5 inča do 8,27 x 52 inča)	✓	X	X	X	X	X	X
Omotnica 7 3/4	98 x 190,5 mm (3,9 x 7,5 inča)	✓	X	X	X	X	X	X
Omotnica 9	98,4 x 225,4 mm (3,86 x 8,9 inča)	✓	X	X	X	X	X	X
Omotnica 10	104,8 x 241,3 mm (4,1 x 9,5 inča)	✓	X	X	X	X	X	X
Omotnica B5	176 x 250 mm (6,9 x 9,8 inča)	✓	X	X	X	X	X	X
Omotnica C4	229 x 324 mm (9 x 13 inča)	✓	X	X	X	X	X	X
Omotnica C5	162 x 229 mm (6,4 x 9 inča)	✓	X	X	X	X	X	X
Omotnica DL	110 x 220 mm (4,3 x 8,7 inča)	✓	X	X	X	X	X	X
Druga omotnica	98,4 x 162 mm do 229 x 359,9 mm (3,9 x 6,4 inča do 9 x 14,2 inča)	✓	X	X	X	X	X	X

*A5 okomito prikazuje se kao Univerzalno u standardnim i opcionalnim odlagačima za 550 listova.

Podržane vrste papira

Podržane ulazne vrste

Napomena: Naljepnice, omotnice i kartonski papir uvijek se ispisuju manjom brzinom.

Vrsta papira	550 listova ladica	2200 listova ladica	Omotnica ladica	Ulagač za razne medije	Obostrano ispisivanje	ADF
Obični papir	✓	✓	X	✓	✓	✓
Kartonski papir ²	✓ ₁	X	X	✓ ₁	✓	X
Reciklirani papir	✓	✓	X	✓	✓	✓
Sjajni papir	✓	✓	X	✓	✓	X
Teški sjajni papir	✓	✓	X	✓	✓	X
Naljepnice	✓	X	X	✓	X	X
Vinilne naljepnice	✓	X	X	✓	X	X
Bond papir	✓	✓	X	✓	✓	✓
Omotnica	X	X	✓	✓	X	X
Gruba omotnica	X	X	✓	✓	X	X
Prozirnice	X	X	X	✓	X	X
Papir sa zaglavljem	✓	✓	X	✓	✓	✓
Prethodno ispisani papir	✓	✓	X	✓	✓	✓
Papir u boji	✓	✓	X	✓	✓	✓
Lagani papir	✓	✓	X	✓	✓	✓
Teški papir	✓	✓	X	✓	✓	✓
Grubi pamučni	✓	✓	X	✓	✓	✓

¹ Podržava gramaturu kartonskog papira do 176 g/m².

² Kartonski papir gramature veće od 176 g/m² podržan je samo za jednostrano ispisivanje u standardnom odlagaču za 550 listova.

Podržane izlazne vrste

Vrsta papira	Klamera za završnu obradu			Sklop za dovršavanje klamanjem ili bušenjem rupa na različitim mjestima		
	Bez završne obrade	Ofsetno	Klamanje	Standardna ladica (Normalno i ofsetno slaganje)	Poštanski sandučić s 2 ladice	Klamanje i bušenje rupa
Obični papir	✓	✓	✓	✓	✓	✓
Kartonski papir	✓	✓	X	✓	X	X
Prozirnice	✓	X	X	✓	X	X

Vrsta papira	Klamera za završnu obradu			Sklop za dovršavanje klamanjem ili bušenjem rupa na različitim mjestima		
	Bez završne obrade	Ofsetno	Klamanje	Standardna ladica (Normalno i ofsetno slaganje)	Poštanski sandučić s 2 ladice	Klamanje i bušenje rupa
Reciklirani papir	✓	✓	✓	✓	✓	✓
Sjajni papir	✓	✓	X	✓	✓	X
Teški sjajni papir	✓	✓	X	✓	✓	X
Naljepnice	✓	X	X	✓	X	X
Vinilne naljepnice	✓	X	X	✓	X	X
Bond papir	✓	✓	✓	✓	✓	✓
Omotnica	✓	✓	X	✓	X	X
Gruba omotnica	✓	✓	X	✓	X	X
Papir sa zaglavljem	✓	✓	✓	✓	✓	✓
Prethodno ispisani papir	✓	✓	✓	✓	✓	✓
Papir u boji	✓	✓	✓	✓	✓	✓
Lagani papir	✓	✓	✓	✓	✓	✓
Teški papir	✓	✓	✓	✓	✓	✓
Grubi pamučni	✓	✓	✓	✓	✓	✓

Podržane gramature papira

Vrsta papira	Standardni odlagač za 550 listova	Odlagač za 2200 listova	Odlagač za omotnice	Ulagač za razne medije
Obični papir ^{1,2}	60 – 176 g/m ² (16 – 47 lb) ³	60 – 120 g/m ² (16 – 32 lb)	nije primjenjivo	60 – 176 g/m ² (16 – 47 lb)
Papir za transparente	nije primjenjivo	nije primjenjivo	nije primjenjivo	90 – 105 g/m ² (24 – 28 lb)
Sjajni papir	88 – 176 g/m ² (60 – 120 lb)	nije primjenjivo	nije primjenjivo	88 – 176 g/m ² (60 – 120 lb)

¹ Papir s poprečnim vlaknima gramature od najmanje 90 g/m² (24 lb) podržan je za obostrano ispisivanje.

² Reciklirani papir gramature 75 – 120 g/m² (20 – 32 lb) podržan je za obostrano ispisivanje.

³ Gramatura je također podržana za obostrano ispisivanje.

⁴ Maksimalna gramatura za sadržaj pamuka od 100 % iznosi 24 lb bond.

⁵ Omotnice vrste 28 lb bond ograničene su na sadržaj pamuka od 25 %.

Vrsta papira	Standardni odlagač za 550 listova	Odlagač za 2200 listova	Odlagač za omotnice	Ulagač za razne medije
Kartonski papir	88 – 300 g/m ² (60 – 192 lb)	nije primjenjivo	nije primjenjivo	163 – 176 g/m ² (90 – 120 lb)
Naljepnice	88 – 300 g/m ² (60 – 192 lb)	nije primjenjivo	nije primjenjivo	199 – 220 g/m ² (53 – 59 lb)
Omotnice	nije primjenjivo	nije primjenjivo	60 – 105 g/m ² (16 – 28 lb) ^{4, 5}	60 – 105 g/m ² (16 – 28 lb)

¹ Papir s poprečnim vlaknima gramature od najmanje 90 g/m² (24 lb) podržan je za obostrano ispisivanje.

² Reciklirani papir gramature 75 – 120 g/m² (20 – 32 lb) podržan je za obostrano ispisivanje.

³ Gramatura je također podržana za obostrano ispisivanje.

⁴ Maksimalna gramatura za sadržaj pamuka od 100 % iznosi 24 lb bond.

⁵ Omotnice vrste 28 lb bond ograničene su na sadržaj pamuka od 25 %.

Neprihvatljiv papir

Ne preporučuje se upotreba sljedećih vrsta papira s pisačem:

- Kemijski tretirani papiri koji se upotrebljavaju za izradu kopija bez karbonskog papira. Poznati su kao papiri bez karbona, papiri za kopiranje bez karbona (CCP) ili papiri koji ne zahtijevaju karbon (NCR).
- Papiri s prethodno otisnutim sadržajem s kemijskim spojevima koji mogu onečistiti pisač.
- Papiri s prethodno otisnutim sadržajem na koje može utjecati temperatura grijača.
- Papiri s prethodno otisnutim sadržajem koji zahtijevaju registraciju (precizna lokacija ispisa na stranici) veći ili manji od ±2,3 mm (±0,09 inča). Na primjer, obrasci za optičko prepoznavanje znakova (OCR).
Ponekad se registracija može prilagoditi putem softverske aplikacije kako bi ispisivanje na te obrasce bilo moguće.
- Papiri s premazom (bond s mogućnošću brisanja), sintetički papiri ili termički papiri.
- Papiri grubih rubova, grubi papiri ili papiri s jakim teksturom ili savijeni papiri.
- Papiri koji nisu u skladu s normom EN12281:2002 (europski).
- Papiri lakši od 60 g/m² (16 lb).
- Obrasci ili dokumenti koji se sastoje od više dijelova.

Upotreba recikliranog papira

Tvrtka Lexmark nastoji smanjiti utjecaj papira na okoliš pružajući klijentima izbor u vezi ispisa. Jedan od načina na koji to postizemo jest testiranje proizvoda kako bismo osigurali upotrebu recikliranog papira – konkretno, papira izrađenog s 30 %, 50 % i 100 % recikliranog prethodno rabljenog sadržaja. Očekujemo da reciklirani papiri funkcioniraju kao i čisti papir u našim pisačima. Iako ne postoji službeni standard za upotrebu papira u uredskoj opremi, tvrtka Lexmark koristi europsku normu EN 12281 kao standard minimalnih svojstava. Da bi se osigurala opsežnost testiranja, testni papir uključuje 100 % recikliranog papira iz Sjeverne Amerike, Europe i Azije, a testiranja se provode na 8 – 80 % relativne vlažnosti. Testiranje uključuje obostrani ispis. Može se koristiti uredski papir izrađen od obnovljivog, recikliranog ili sadržaja bez klora.

Ispisivanje

 **OPREZ—OPASNOST OD PRIGNJEČENJA:** Kako biste izbjegli rizik od prignječenja, budite oprezni u područjima s ovom oznakom. Do prignječenja može doći oko pomičnih dijelova, kao što su zupčanci, vratašca, odlagači i poklopci.

Ispisivanje s računala

Napomena: Za naljepnice, snop kartica i omoćnice, format i vrstu papira postavite na pisaću prije ispisivanja dokumenta.

- 1 Otvorite dijaloški okvir Ispis u dokumentu koji pokušavate ispisati.
- 2 Ako je potrebno, prilagodite postavke.
- 3 Ispišite dokument.

Ispisivanje obrazaca

- 1 Na početnom zaslonu odaberite:
Obрасci i favoriti > odaberite obrazac > Ispis
- 2 Ako je potrebno, konfigurirajte postavke ispisa.
- 3 Pošaljite zadatak ispisivanja.

Ispisivanje s mobilnog uređaja

Ispisivanje s mobilnog uređaja koristeći Lexmark Mobile Print

Ispisivanje s mobilnog uređaja koristeći Lexmark Mobile Print

Lexmark™ Mobile Print omogućuje slanje dokumenata i slika izravno na podržani pisač tvrtke Lexmark.

- 1 Otvorite dokument i pošaljite ili podijelite dokument uz Lexmark Mobile Print.
Napomena: Neke aplikacije drugih proizvođača možda ne podržavaju značajku za slanje ili dijeljenje. Dodatne informacije potražite u dokumentaciji priloženoj uz aplikaciju.
- 2 Odaberite pisač.
- 3 Ispišite dokument.

Ispisivanje s mobilnog uređaja uz Google Cloud Print

Google Cloud Print™ usluga je za ispisivanje koja omogućuje ispisivanje na bilo koji pisač koji podržava Google Cloud Print.

Prije početka pazite da budu zadovoljeni sljedeći uvjeti:

- Pisač je registriran na poslužitelju Google Cloud Print.
- Programski dodatak za Cloud Print preuzet je iz trgovine Google Play™ i omogućen na mobilnom uređaju.

1 Na Android™ mobilnom uređaju otvorite dokument ili odaberite dokument iz upravitelja datotekama.

2 Dodirnite  > **Ispiši**.

3 Odaberite pisač, a zatim dodirnite .

Ispisivanje s mobilnog uređaja koristeći Mopria Print Service

Mopria® Usluge ispisa čine rješenje za mobilno ispisivanje za mobilne uređaje koji imaju Android verzije 5.0 ili noviji. Omogućuje izravno ispisivanje na bilo koji certificirani Mopria pisač.

Napomena: Obavezno preuzmite aplikaciju Mopria Print Service iz trgovine Google Play i omogućite je u mobilnom uređaju.

1 Na Android mobilnom uređaju otvorite kompatibilnu aplikaciju ili odaberite dokument iz upravitelja datotekama.

2 Dodirnite  > **Ispiši**.

3 Odaberite pisač, a zatim prilagodite postavke, ako je potrebno.

4 Dodirnite .

Ispisivanje s mobilnog uređaja koristeći AirPrint

Softverska značajka AirPrint rješenje je za ispisivanje s mobilnih uređaja koje omogućuje izravno ispisivanje s Apple uređaja na certificiranom AirPrint pisaču.

Napomene:

- Provjerite jesu li Appleov uređaj i pisač povezani na istu mrežu. Ako mreža ima više bežičnih čvorišta, provjerite jesu li oba uređaja povezana s istom podmrežom.
- Ovu aplikaciju podržavaju samo neki Apple uređaji.

1 Na mobilnom uređaju odaberite dokument iz upravitelja datoteka ili pokrenite kompatibilnu aplikaciju.

2 Dodirnite  > **Ispiši**.



3 Odaberite pisač, a zatim prilagodite postavke, ako je potrebno.

4 Ispišite dokument.

Ispisivanje s mobilnog uređaja upotrebljavajući Wi-Fi Direct®

Wi-Fi Direct® usluga je za ispisivanje koja omogućuje ispisivanje na bilo koji pisač koji podržava Wi-Fi Direct.

Napomena: Provjerite je li mobilni uređaj povezan s bežičnom mrežom pisača. Za dodatne informacije pogledajte [“Povezivanje mobilnog uređaja s pisačem” na 154. str.](#)

- 1 Na mobilnom uređaju otvorite kompatibilnu aplikaciju ili odaberite dokument iz upravitelja datotekama.
- 2 Ovisno o modelu mobilnog uređaja, učinite nešto od sljedećeg:
 - Dodirnite  > **Ispiši.**
 - Dodirnite  > **Ispiši.**
 - Dodirnite  > **Ispiši.**
- 3 Odaberite pisač, a zatim prilagodite postavke, ako je potrebno.
- 4 Ispišite dokument.

Ispisivanje s flash pogona

- 1 Umetnite flash pogon.

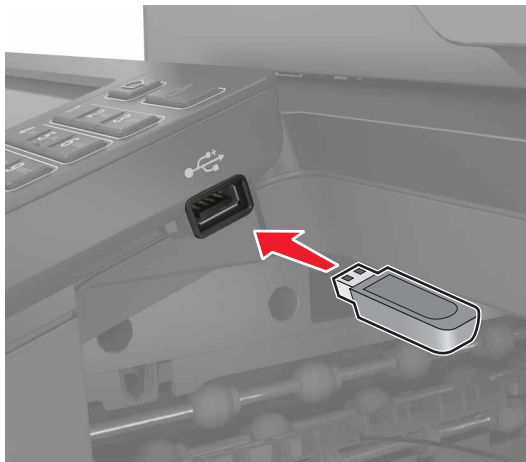

Napomene:

- Ako flash pogon umetnete kada se prikaže poruka pogreške, pisač će zanemariti flash pogon.
 - Ako flash pogon umetnete dok pisač obrađuje druge zadatke ispisivanja, na zaslonu će se prikazati poruka **Zauzeto**.
- 2 Na zaslonu dodirnite dokument koji želite ispisati.
Ako je potrebno, konfigurirajte druge postavke ispisivanja.
 - 3 Pošaljite zadatak ispisivanja.
Kako biste ispisali drugi dokument, dodirnite **USB pogon**.

Upozorenje—potencijalno oštećenje: Kako biste izbjegli gubitak podataka ili kvar pisača, nemojte dodirivati flash pogon ili pisač u prikazanom području dok je aktivno ispisivanje i čitanje s memorijskog uređaja ili zapisivanje na njega.



Podržani flash pogoni i vrste datoteka

Flash pogoni

- Lexar JumpDrive S70 (16 GB i 32 GB)
- SanDisk Cruzer (16 GB i 32 GB)
- PNY Attache (16 GB i 32 GB)

Napomene:

- Ovaj pisač podržava USB flash pogone velike brzine sa standardom pune brzine.
- USB flash pogoni moraju podržavati sustav File Allocation Table (FAT).

Vrste datoteka

Dokumenti

- PDF (verzija 1.7 ili ranije verzije)
- HTML
- XPS
- Microsoft formati datoteka (.doc, .docx, .xls, .xlsx, .ppt, .pptx)

Slike

- .dcx
- .gif
- .JPEG ili .jpg
- .bmp
- .pcx

- .TIFF ili .tif
- .png

Konfiguriranje povjerljivih zadataka

1 Na upravljačkoj ploči odaberite:

Postavke > Sigurnost > Postavljanje povjerljivog ispisivanja

2 Konfigurirajte postavke.

Opcija	Opis
Maks. broj nevaljanih PIN-ova	Postavite maksimalni broj pogrešnih unosa PIN-a. Napomena: Nakon dosezanja ograničenja zadaci ispisa za aktivno korisničko ime brišu se.
Istek povjerljivog zadatka	Postavite vrijeme isteka za povjerljive zadatke ispisivanja. Napomena: Povjerljivi zadaci na čekanju spremaju se u pisaču do trenutka kada se ručno aktiviraju ili izbrišu.
Istek ponavljajućeg zadatka	Postavite vrijeme isteka za zadatke ispisivanja s ponavljanjem. Napomena: Zadaci ispisivanja s ponavljanjem pohranjeni su u memoriji pisača radi ponovnog ispisivanja.
Istek zadatka s provjerom	Postavite vrijeme isteka za ispisivanje kopije prije ispisivanja preostalih kopija. Napomena: U slučaju zadataka s provjerom ispisuje se jedna kopija zadatka u svrhu provjere prije ispisa preostalih kopija.
Istek zadatka rezervacije	Postavite vrijeme isteka za pohranu zadataka ispisivanja. Napomena: Zadaci rezervacije koji su na čekanju automatski brišu nakon ispisa.
Prenošenje svih zadataka u red čekanja	Postavite pisač da zadrži sve zadatke ispisivanja.
Zadrži duplicirane dokumente	Postavite pisač za ispisivanje svih dokumenata istog naziva datoteke.

Ispisivanje povjerljivih i drugih zadržanih zadataka

Za korisnike sustava Windows

- 1 Dok je dokument otvoren, pritisnite **Datoteka > Ispisivanje**.
- 2 Pritisnite **Svojstva, Preference, Opcije** ili **Postavljanje**.
- 3 Pritisnite **Ispis i zadržavanje**.
- 4 Odaberite **Upotrebljavaj Ispis i zadržavanje**, a zatim dodijelite korisničko ime.
- 5 Odaberite vrstu zadatka ispisivanja (povjerljivi, ponavljanje, rezerviranje ili s provjerom).
Ako je zadatak ispisivanja povjerljiv, unesite četveroznamenasti PIN.
- 6 Pritisnite **U redu** ili **Ispiši**.

7 Na početnom zaslonu pisača pokrenite zadatak ispisivanja.

- Za povjerljive zadatke ispisa prijedite na:

Zadaci na čekanju > odaberite svoje korisničko ime > **Povjerljivo** > unesite PIN > odaberite zadatak ispisivanja > konfigurirajte postavke > **Ispiši**

- Za ostale zadatke ispisivanja prijedite na:

Zadaci na čekanju > odaberite svoje korisničko ime > odaberite zadatak ispisivanja > konfigurirajte postavke > **Ispiši**

Za korisnike računala Macintosh

1 Dok je dokument otvoren, odaberite **Datoteka** > **Ispisivanje**.

Ako je potrebno, pritisnite trokut za otkrivanje kako bi se prikazale dodatne opcije.

2 U opcijama ispisivanja ili izborniku Kopije i stranice odaberite **Usmjeravanje zadatka**.

3 Odaberite vrstu zadatka ispisivanja (povjerljivi, ponavljanje, rezerviranje ili s provjerom).

Ako je zadatak ispisivanja povjerljiv, dodijelite korisničko ime i četveroznamenkasti PIN.

4 Pritisnite **U redu** ili **Ispiši**.

5 Na početnom zaslonu pisača pokrenite zadatak ispisivanja.

- Za povjerljive zadatke ispisa prijedite na:

Zadaci na čekanju > odaberite svoje korisničko ime > **Povjerljivo** > unesite PIN > odaberite zadatak ispisivanja > konfigurirajte postavke > **Ispiši**

- Za ostale zadatke ispisivanja prijedite na:

Zadaci na čekanju > odaberite svoje korisničko ime > odaberite zadatak ispisivanja > konfigurirajte postavke > **Ispiši**

Ispisivanje s Cloud Connector profila

Napomena: Ova aplikacija dostupna je samo u određenim državama ili regijama. Za dodatne informacije kontaktirajte predstavnika tvrtke Lexmark.

1 Na početnom zaslonu dodirnite **Cloud Connector**.

2 Odaberite davatelja usluge računalnog oblaka i zatim odaberite profil.

Napomena: Za dodatne informacije o izradi Cloud Connector profila pogledajte [“Izrada Cloud Connector profila” na 21. str.](#)

3 Dodirnite **Ispiši**, a zatim odaberite datoteku.

Ako je potrebno, promijenite postavke.

Napomena: Odaberite podržane datoteke.

4 Ispišite dokument.

Ispisivanje popisa uzoraka fontova

1 Na početnom zaslonu dodirnite **Postavke** > **Izvešća** > **Ispisivanje** > **Ispisivanje fontova**.

2 Dodirnite **PCL fontovi** ili **PS fontovi**.

Ispisivanje popisa direktorija

Na početnom zaslonu dodirnite **Postavke > Izvješća > Ispisivanje > Ispisivanje direktorija**.

Otkazivanje zadatka ispisivanja

S upravljačke ploče pisača

- 1 Na početnom zaslonu dodirnite **Zadatak u redu čekanja**.

Napomena: Ovoj postavci možete pristupiti i tako da dodirnete gornji dio početnog zaslona.

- 2 Odaberite zadatak za otkazivanje.

S računala

- 1 Ovisno o operacijskom sustavu, učinite nešto do sljedećeg:

- Otvorite mapu pisača te odaberite svoj pisač.
- Iz Preferenci sustava u izborniku Apple pomaknite se do svog pisača.

- 2 Odaberite zadatak za otkazivanje.

Kopiranje

Upotreba automatskog ulagača dokumenata i stakla skenera

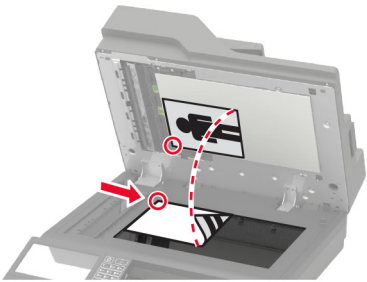
Automatski ulagač dokumenata (ADF)	Staklo skenera
 <ul style="list-style-type: none"> • ADF možete koristiti za dokumente s više stranica ili obostrano tiskane dokumente. • Uložite originalni dokument licem prema gore. Kod dokumenata s više stranica prije ulaganja svakako poravnajte vodeći rub. • Svakako prilagodite vodilice ADF-a sukladno širini papira koji ulažete. 	 <ul style="list-style-type: none"> • Koristite staklo skenera za dokumente koji imaju jednu stranicu, stranice knjiga, male stavke (kao što su dopisnice ili fotografije), prozirne medije, fotopapir ili tanke medije (kao što su izresci iz časopisa). • Postavite dokument licem prema dolje u kut sa strelicom.

Izrada kopija

- 1 Uložite originalni dokument u automatski ulagač dokumenata ili na staklo skenera.

Napomena: Kako biste izbjegli obrezanu sliku, pazite da format papira originalnog i izlaznog dokumenta bude jednaka.

- 2 Na početnom zaslonu dodirnite **Kopiranje**, a zatim navedite broj kopija.
Ako je potrebno, prilagodite postavke kopiranja.

- 3 Kopirajte dokument.

Napomena: Kako biste izradili brzu kopiju, na upravljačkoj ploči pritisnite .

Kopiranje fotografija

- 1 Postavite fotografiju na staklo skenera.
- 2 Na početnom zaslonu dodirnite **Kopiranje** > **Sadržaj** > **Vrsta sadržaja** > **Fotografija**.
- 3 Dodirnite **Izvor sadržaja**, a zatim odaberite postavku koja najbolje odgovara originalnoj fotografiji.
- 4 Kopirajte fotografiju.

Kopiranje na papir sa zaglavljem

- 1 Uložite originalni dokument u automatski ulagač dokumenata ili na staklo skenera.
- 2 Na početnom zaslonu dodirnite **Kopiranje > Kopiraj iz >** odaberite format originalnog dokumenta.
- 3 Dodirnite **Kopiraj u**, a zatim odaberite izvor papira koji sadrži papir sa zaglavljem.
Ako ste u ulagač za razne medije uložili papir sa zaglavljem, odaberite:
Kopiraj u > Ulagač za razne medije > odaberite format papira > **Letterhead**
- 4 Kopirajte dokument.

Kopiranje na obje strane papira

- 1 Uložite originalni dokument u automatski ulagač dokumenata ili na staklo skenera.
- 2 Na početnom zaslonu dodirnite **Kopiranje > Postavljanje papira**.
- 3 Podesite postavke.
- 4 Kopirajte dokument.

Smanjenje ili povećanje kopija

- 1 Uložite originalni dokument u automatski ulagač dokumenata ili na staklo skenera.
- 2 Na početnom zaslonu odaberite:
Kopiranje > Skaliranje > navedite omjer kopije
Napomena: Promjenom formata originalnog dokumenta ili izlaznog dokumenta nakon postavljanja Skaliranja vrijednost se vraća na Automatski.
- 3 Kopirajte dokument.

Razvrstavanje kopija

- 1 Uložite originalni dokument u automatski ulagač dokumenata ili na staklo skenera.
- 2 Na početnom zaslonu dodirnite **Kopiranje > Razvrstavanje > Uključeno [1,2,1,2,1,2]**.
- 3 Kopirajte dokument.

Postavljanje razdjelnih stranica između kopija

- 1 Uložite originalni dokument u automatski ulagač dokumenata ili na staklo skenera.
- 2 Na početnom zaslonu dodirnite **Kopiranje > Razdjelne stranice**.
- 3 Podesite postavke.
- 4 Pošaljite zadatak kopiranja.

Kopiranje više stranica na samo jedan list

- 1 Uložite originalni dokument u automatski ulagač dokumenata ili na staklo skenera.
- 2 Na početnom zaslonu dodirnite **Kopiranje > Stranica po strani**.
- 3 Podesite postavke.
- 4 Kopirajte dokument.

Stvaranje prečaca za kopiranje

- 1 Na početnom zaslonu dodirnite **Kopiranje**.
- 2 Konfigurirajte postavke, a zatim dodirnite .
- 3 Izradite prečac.

E-pošta

Upotreba automatskog ulagača dokumenata i stakla skenera

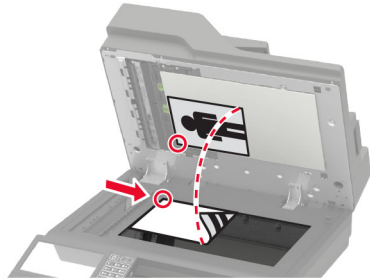
Automatski ulagač dokumenata (ADF)	Staklo skenera
 <ul style="list-style-type: none"> • ADF možete koristiti za dokumente s više stranica ili obostrano tiskane dokumente. • Uložite originalni dokument licem prema gore. Kod dokumenata s više stranica prije ulaganja svakako poravnajte vodeći rub. • Svakako prilagodite vodilice ADF-a sukladno širini papira koji ulažete. 	 <ul style="list-style-type: none"> • Koristite staklo skenera za dokumente koji imaju jednu stranicu, stranice knjiga, male stavke (kao što su dopisnice ili fotografije), prozirne medije, fotopapir ili tanke medije (kao što su izresci iz časopisa). • Postavite dokument licem prema dolje u kut sa strelicom.

Konfigurirajte SMTP poslužitelj e-pošte

S upravljačke ploče

- 1 Na upravljačkoj ploči dodirnite **Postavke > E-pošta > Postavljanje e-pošte**.
- 2 Konfigurirajte postavke.

Iz aplikacije Embedded Web Server

- 1 Otvorite web-preglednik, a zatim u adresno polje upišite IP adresu pisača.

Napomene:

- IP adresu pisača možete pogledati na početnom zaslonu pisača. IP adresa prikazuje se kao četiri skupa brojeva razdvojenih točkama, primjerice 123.123.123.123.
- Ako koristite proxy poslužitelj, za pravilno učitavanje web-stranice privremeno ga onemogućite.

- 2 Pritisnite **Postavke > E-pošta**.
- 3 U odjeljku Postavljanje e-pošte konfigurirajte postavke.
- 4 Pritisnite **Spremi**.

Slanje e-pošte

Upotreba upravljačke ploče

- 1 Uložite originalni dokument u automatski ulagač dokumenata ili na staklo skenera.
- 2 Na početnom zaslonu dodirnite **E-pošta**, a zatim unesite potrebne informacije.
Napomena: Možete i unijeti primatelja koristeći adresar ili broj prečaca.
- 3 Ako je potrebno, konfigurirajte postavke vrste izlazne datoteke.
- 4 Slanje e-pošte.

Upotreba broja prečaca

- 1 Na upravljačkoj ploči pritisnite **#**, a zatim pomoću tipkovnice unesite broj prečaca.
- 2 Pošaljite e-poštu.

Stvaranje prečaca za e-poštu

- 1 Na početnom zaslonu dodirnite **E-pošta**.
- 2 Konfigurirajte postavke, a zatim dodirnite .
- 3 Izradite prečac.

Faksiranje

Postavljanje pisača za faksiranje

Napomene:

- Sljedeće metode povezivanja primjenjive su samo u nekim državama ili regijama.
- Prilikom početnog postavljanja pisača odznačite potvrdni okvir funkcije faksiranja, kao i svih drugih funkcija koje planirate postaviti poslije, a zatim dodirnite **Nastavi**.
- Lampica indikatora može bljeskati crveno ako je funkcija faksiranja omogućena, a nije potpuno postavljena.

Upozorenje—potencijalno oštećenje: Nemojte dodirivati kabele niti područje pisača prikazano u nastavku tijekom aktivnog slanja ili primanja faksa.



Konfiguriranje SMTP poslužitelja za faksiranje

S upravljačke ploče

- 1 Na upravljačkoj ploči dodirnite **Postavke > Faks > Postavljanje poslužitelja za faks > Postavke e-pošte poslužitelja za faks**.
- 2 Konfigurirajte postavke.

Napomena: Za upotrebu SMTP poslužitelja e-pošte omogućite opciju **Upotrijebi SMTP poslužitelj e-pošte**.

Iz aplikacije Embedded Web Server

- 1 Otvorite web-preglednik, a zatim u adresno polje upišite IP adresu pisača.

Napomene:

- IP adresu pisača možete pogledati na početnom zaslonu pisača. IP adresa prikazuje se kao četiri skupa brojeva razdvojenih točkama, primjerice 123.123.123.123.
- Ako koristite proxy poslužitelj, za pravilno učitavanje web-stranice privremeno ga onemogućite.

2 Pritisnite **Postavke > Faks > Postavljanje poslužitelja za faks**.



3 U odjeljku Postavke e-pošte poslužitelja za faks konfigurirajte postavke.

Napomena: Za upotrebu SMTP poslužitelja e-pošte omogućite opciju **Upotrijebi SMTP poslužitelj e-pošte**.

4 Pritisnite **Spremi**.

Odabir veze za faks

Postavljanje funkcije telefaksa na standardnoj telefonskoj liniji

-  **OPREZ—OPASNOST OD STRUJNOG UDARA:** Kako biste izbjegli rizik od strujnog udara, nemojte konfigurirati ovaj proizvod niti ukopčavati ili priključivati kabele, kao što su kabel napajanja, faksa ili telefona, tijekom grmljavinskog nevremena.
-  **OPREZ—OPASNOST OD STRUJNOG UDARA:** Kako biste izbjegli rizik od strujnog udara, nemojte koristiti značajku faksiranja tijekom grmljavinske oluje.
-  **OPREZ—MOGUĆE OZLJEDE:** Kako biste smanjili rizik od požara, koristite isključivo 26 AWG ili veći telekomunikacijski (RJ-11) kabel prilikom povezivanja proizvoda s javnom telefonskom mrežom. Za korisnike iz Australije, kabel mora odobriti udruženje ACMA (Australian Communications and Media Authority).

Postavljanje 1: Pisač je priključen na posebnu, namjensku liniju za faks

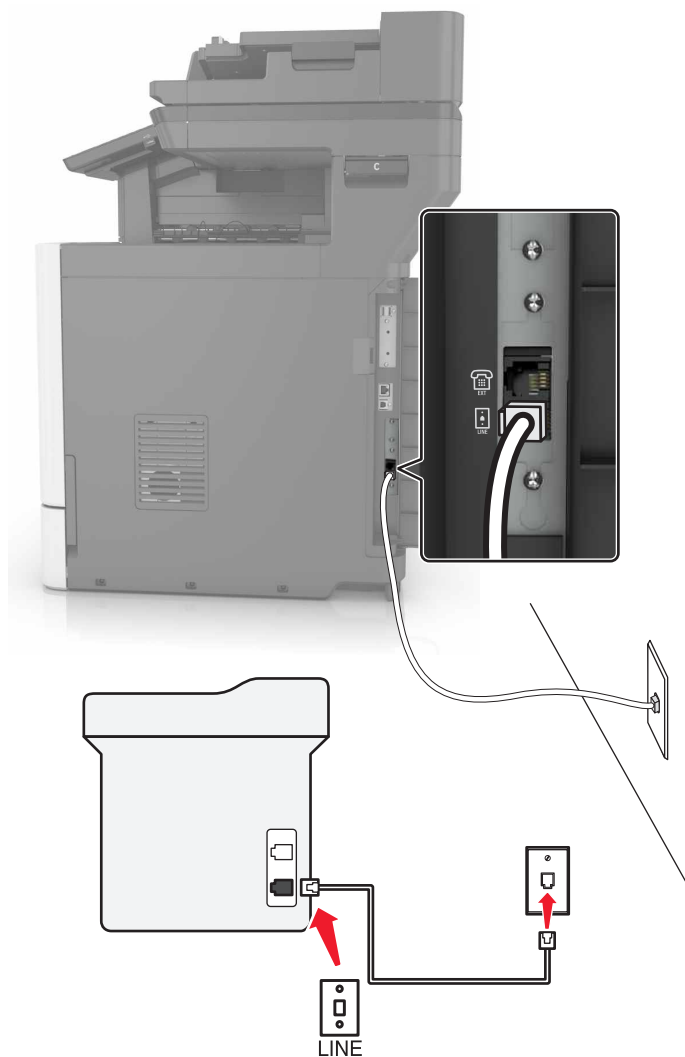

- 1 Priključite jednu stranu telefonskog kabela na linijski priključak pisača.
- 2 Drugu stranu kabela priključite na aktivnu analognu zidnu utičnicu.

Napomene:

- Pisač možete postaviti za automatsko (Automatsko javljanje uključeno) ili ručno (Automatsko javljanje isključeno) primanje faksova.
- Ako faksove želite primati automatski, postavite pisač tako da se javlja nakon određenog broja zvona.

Postavljanje 2: Pisač dijeli liniju s automatskom sekretaricom

Napomena: Ako ste pretplaćeni na poseban način zvonjenja, svakako na pisaču postavite odgovarajući uzorak zvonjenja. U suprotnom pisač neće primati faksove čak i ako postavite automatsko primanje faksova.

Spojeni na istu zidnu telefonsku utičnicu

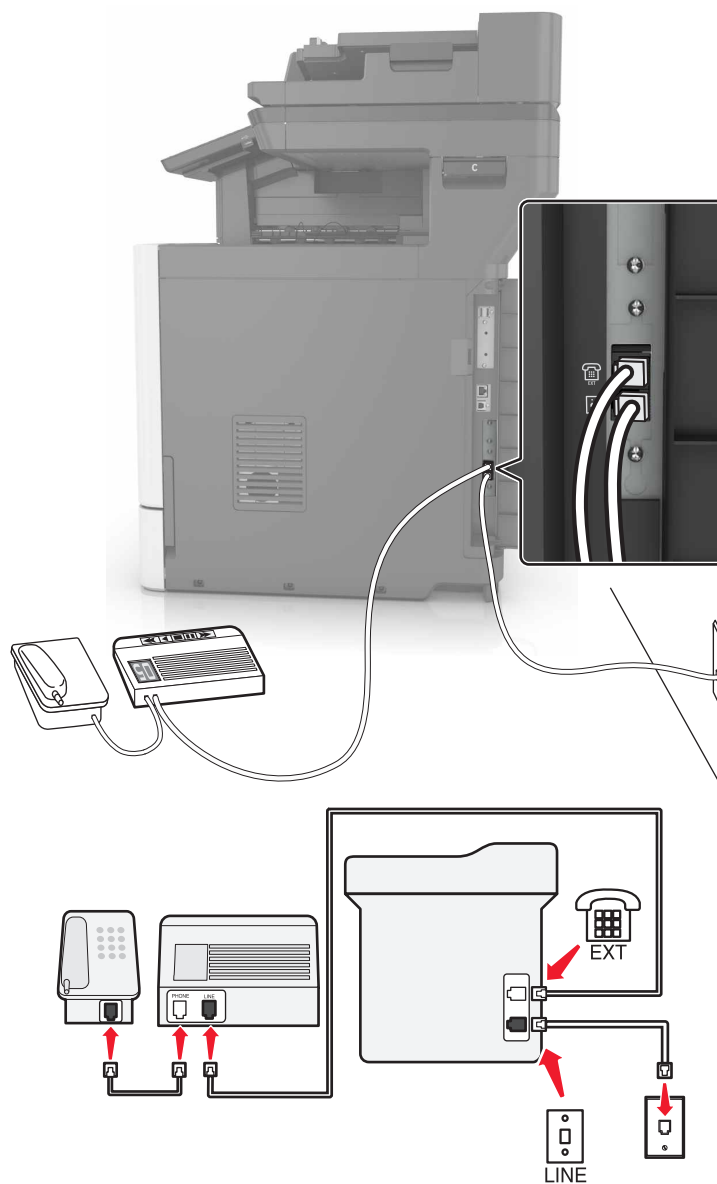

- 1 Priključite jednu stranu telefonskog kabela na linijski priključak pisača.
- 2 Drugu stranu kabela priključite na aktivnu analognu zidnu utičnicu.
- 3 Priključite telefonsku sekretaricu na telefonski priključak pisača.

Spojeni na različite zidne utičnice

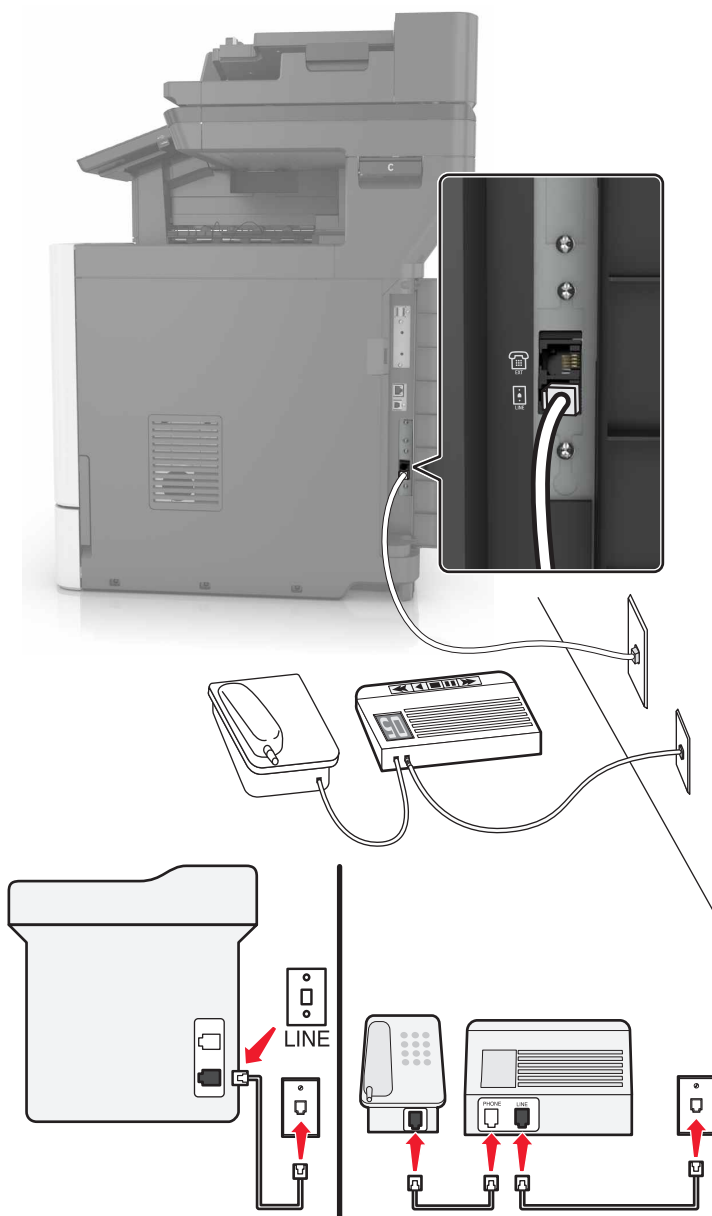

1 Priključite jednu stranu telefonskog kabela na linijski priključak pisača.

2 Drugu stranu kabela priključite na aktivnu analognu zidnu utičnicu.

Napomene:

- Ako na liniji imate samo jedan telefonski broj, postavite pisač tako da automatski prima faksove.
- Postavite pisač tako da se javlja dva zvana nakon telefonske sekretarice. Primjerice, ako se telefonska sekretarica javlja nakon dva zvonjenja, postavite Broj zvona prije javljanja na šest.

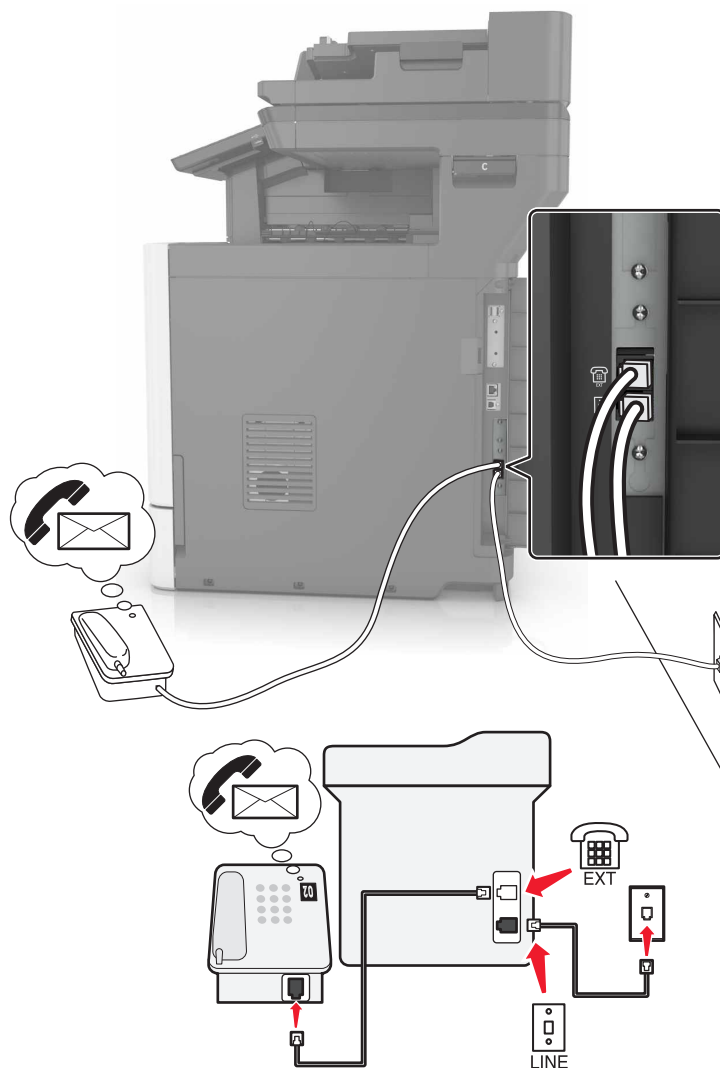

Postavljanje 3: Pisač dijeli telefonsku liniju s telefonom pretplaćenim na glasovnu poštu

- 1 Priključite jednu stranu telefonskog kabela na linijski priključak pisača.
- 2 Drugu stranu kabela priključite na aktivnu analognu zidnu utičnicu.
- 3 Priključite telefon na telefonski priključak pisača.

Napomene:

- Ovaj način najbolje funkcionira ako govornu poštu koristite češće nego faks te ako ste pretplaćeni na uslugu posebnog zvonjenja.
- Kada se javite na telefon i začujete tonove faksa, pritisnite *9* ili šifru za ručno javljanje na telefonu kako biste primili faks.
- Pisač također možete postaviti tako da automatski prima faksove i isključiti uslugu glasovne pošte kada očekujete faks.

Postavljanje faksa u državama i regijama s različitim telefonskim utičnicama i utikačima

-  **OPREZ—OPASNOST OD STRUJNOG UDARA:** Kako biste izbjegli rizik od strujnog udara, nemojte konfigurirati ovaj proizvod niti ukopčavati ili priključivati kabele, kao što su kabel napajanja, faksa ili telefona, tijekom grmljavinskog nevremena.
-  **OPREZ—OPASNOST OD STRUJNOG UDARA:** Kako biste izbjegli rizik od strujnog udara, nemojte koristiti značajku faksiranja tijekom grmljavinske oluje.
-  **OPREZ—MOGUĆE OZLJEDE:** Kako biste smanjili rizik od požara, koristite isključivo 26 AWG ili veći telekomunikacijski (RJ-11) kabel prilikom povezivanja proizvoda s javnom telefonskom mrežom. Za korisnike iz Australije, kabel mora odobriti udruženje ACMA (Australian Communications and Media Authority).

Standardna zidna utičnica koju je prihvatila većina država je RJ11. Ako zidna utičnica u vašoj zgradi nije kompatibilna s tom vrstom priključka, upotrijebite telefonski adapter. Adapter za vašu državu ili regiju možda se ne isporučuje s pisačem te ćete ga morati kupiti zasebno.

Priključak adaptera možda je postavljen u telefonski priključak pisača. Nemojte vaditi adapter iz telefonskog priključka pisača ako se priključujete na serijski ili kaskadni telefonski sustav.

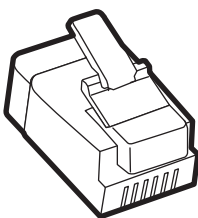

Naziv dijela	Broj dijela
Adapterski priključak Lexmark	40X8519

Priključivanje pisača na zidnu utičnicu koja ne odgovara standardu RJ11

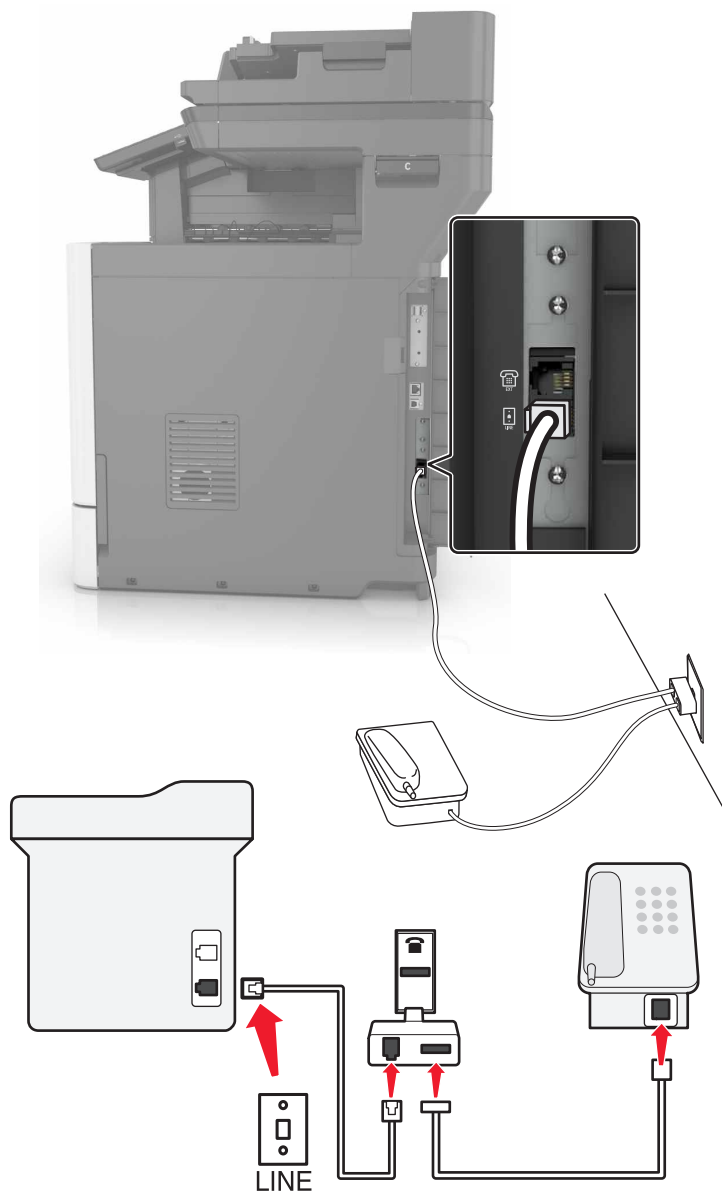

- 1 Priključite jednu stranu telefonskog kabela na linijski priključak pisača.
- 2 Priključite drugu stranu kabela na adapter za RJ11, a zatim priključite adapter na zidnu utičnicu.
- 3 Ako na zidnu utičnicu koja nije po standardu RJ11 želite priključiti i drugi uređaj, priključite ga izravno na telefonski adapter.

Priključivanje pisača na zidnu utičnicu u Njemačkoj

Njemačke zidne utičnice opremljene su s dvije vrste priključaka. N priključci namijenjeni su telefaksima, modemima i telefonskim sekretaricama. F priključak namijenjen je telefonima. Priključite pisač na bilo koji N priključak.

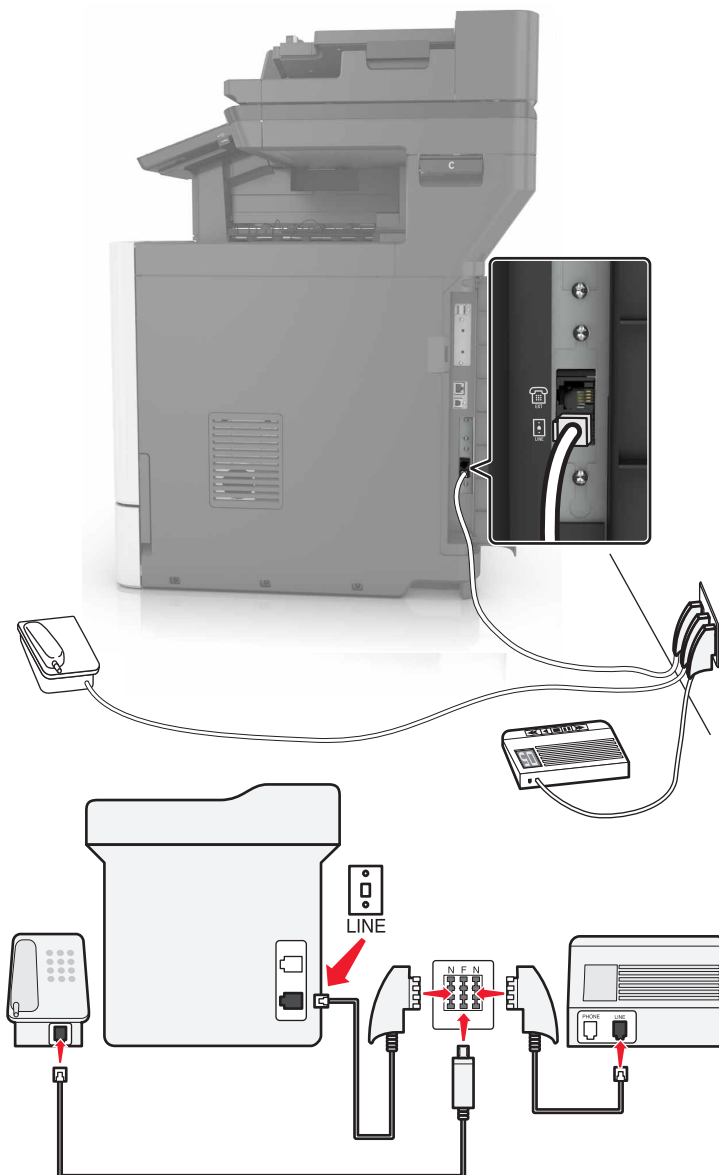

- 1 Priključite jednu stranu telefonskog kabela na linijski priključak pisača.
- 2 Priključite drugu stranu kabela na RJ11, a zatim priključite adapter na N priključak.
- 3 Ako na istu zidnu utičnicu želite priključiti telefon i telefonsku sekretaricu, priključite uređaje kako je prikazano.

Povezivanje s uslugom prepoznatljivog načina zvonjenja

Usluga posebnog načina zvonjenja omogućuje vam više telefonskih brojeva na jednoj telefonskoj liniji. Svakom telefonskom broju dodjeljuje se različit uzorak zvonjenja.

- 1 Na početnom zaslonu dodirnite **Postavke > Faks > Postavljanje faksa > Postavke za primanje faksova > Administrativne kontrole > Odgovaranje uključeno**.
- 2 Odaberite uzorak zvonjenja.

Postavljanje datuma i vremena za telefaks

- 1 Na početnom zaslonu dodirnite **Postavke > Uređaj > Preference > Datum i vrijeme > Konfiguriranje**.
- 2 Konfigurirajte postavke.

Konfiguriranje ljetnog vremena

- 1 Na početnom zaslonu dodirnite **Postavke > Uređaj > Preference > Datum i vrijeme > Konfiguriranje**.
- 2 Na izborniku Vremenska zona odaberite **(UTC + korisnički) Prilagođeno**.
- 3 Konfigurirajte postavke.

Upotreba automatskog ulagača dokumenata i stakla skenera

Automatski ulagač dokumenata (ADF)	Staklo skenera
<div data-bbox="289 1209 654 1360" data-label="Image"> </div> <ul style="list-style-type: none"> • ADF možete koristiti za dokumente s više stranica ili obostrano tiskane dokumente. • Uložite originalni dokument licem prema gore. Kod dokumenata s više stranica prije ulaganja svakako poravnajte vodeći rub. • Svakako prilagodite vodilice ADF-a sukladno širini papira koji ulažete. 	<div data-bbox="954 1209 1320 1486" data-label="Image"> </div> <ul style="list-style-type: none"> • Koristite staklo skenera za dokumente koji imaju jednu stranicu, stranice knjiga, male stavke (kao što su dopisnice ili fotografije), prozirne medije, fotopapir ili tanke medije (kao što su izresci iz časopisa). • Postavite dokument licem prema dolje u kut sa strelicom.

Slanje faksa

Upotreba upravljačke ploče

- 1 Uložite originalni dokument u automatski ulagač dokumenata ili na staklo skenera.
- 2 Na početnom zaslonu dodirnite **Faks**, a zatim unesite potrebne informacije.
- 3 Ako je potrebno, konfigurirajte druge postavke faksiranja.
- 4 Pošaljite zadatak faksiranja.

Upotreba računala

Napomena: Provjerite je li univerzalni upravljački program za faksiranje instaliran.

Za korisnike sustava Windows

- 1 Dok je dokument otvoren, pritisnite **Datoteka > Ispisivanje**.
- 2 Odaberite pisač, a zatim pritisnite **Svojstva, Preference, Opcije** ili **Postavljanje**.
- 3 Pritisnite **Faks > Omogući primanje faksa**, a zatim unesite broj primatelja.
- 4 Ako je potrebno, konfigurirajte druge postavke faksiranja.
- 5 Pošaljite zadatak faksiranja.

Za korisnike računala Macintosh

- 1 Dok je dokument otvoren, odaberite **Datoteka > Ispisivanje**.
- 2 Odaberite pisač i unesite broj primatelja.
- 3 Ako je potrebno, konfigurirajte druge postavke faksiranja.
- 4 Pošaljite zadatak faksiranja.

Zakazivanje faksa

- 1 Uložite originalni dokument u automatski ulagač dokumenata ili na staklo skenera.
- 2 Na početnom zaslonu odaberite:
Faks > Za > unesite broj faksa > Gotovo
- 3 Dodirnite **Vrijeme slanja**, konfigurirajte postavke i dodirnite **Gotovo**.
- 4 Pošaljite faks.

Stvaranje prečaca za odredišni faks

- 1 Na početnom zaslonu dodirnite **Faksiraj > na**.
- 2 Unesite broj primatelja, a zatim dodirnite **Gotovo**.

- 3 Dodirnite .
- 4 Izradite prečac.

Promjena razlučivosti faksa

- 1 Uložite originalni dokument u automatski ulagač dokumenata ili na staklo skenera.
- 2 Na početnom zaslonu dodirnite **Faks**, a zatim unesite potrebne informacije.
- 3 Dodirnite **Razlučivost**, a zatim prilagodite postavku.
- 4 Pošaljite faks.

Podešavanje zatamnjenja faksa

- 1 Uložite originalni dokument u automatski ulagač dokumenata ili na staklo skenera.
- 2 Na početnom zaslonu dodirnite **Faks**, a zatim unesite potrebne informacije.
- 3 Dodirnite **Zatamnjenost**, a zatim prilagodite postavku.
- 4 Pošaljite faks.

Ispis zapisnika faksiranja

- 1 Na početnom zaslonu dodirnite **Postavke > Izvješća > Faks**.
- 2 Dodirnite **Zapisnik zadataka faksiranja** ili **Zapisnik poziva faksa**.

Blokiranje neželjenih faksova

- 1 Na početnom zaslonu dodirnite **Postavke > Faks > Postavke faksa > Postavke za primanje faksova > Administrativne kontrole**.
- 2 Blokiranje bezimenih faksova postavite na **Uključeno**.

Stavljanje faksova na čekanje

- 1 Na početnom zaslonu dodirnite **Postavke > Faks > Postavljanje faksa > Postavke primanja faksa > Stavljanje faksova na čekanje**.
- 2 Odaberite način rada.

Prosljeđivanje faksa

- 1 Na početnom zaslonu dodirnite **Postavke > Faks > Postavke faksa > Postavke za primanje faksova > Administrativne kontrole**.
- 2 Dodirnite **Prosljeđivanje faksova > Proslijedi**.

3 Konfigurirajte postavke Proslijedi primatelju i Poruka e-pošte s potvrdom.

Skeniranje

Upotreba automatskog ulagača dokumenata i stakla skenera

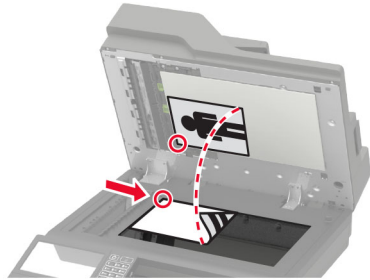
Automatski ulagač dokumenata (ADF)	Staklo skenera
 <ul style="list-style-type: none"> • ADF možete koristiti za dokumente s više stranica ili obostrano tiskane dokumente. • Uložite originalni dokument licem prema gore. Kod dokumenata s više stranica prije ulaganja svakako poravnajte vodeći rub. • Svakako prilagodite vodilice ADF-a sukladno širini papira koji ulažete. 	 <ul style="list-style-type: none"> • Koristite staklo skenera za dokumente koji imaju jednu stranicu, stranice knjiga, male stavke (kao što su dopisnice ili fotografije), prozirne medije, fotopapir ili tanke medije (kao što su izresci iz časopisa). • Postavite dokument licem prema dolje u kut sa strelicom.

Skeniranje na FTP poslužitelj

- 1 Uložite originalni dokument u automatski ulagač dokumenata ili na staklo skenera.
- 2 Na početnom zaslonu dodirnite **FTP**, a zatim unesite potrebne informacije.
- 3 Ako je potrebno, konfigurirajte druge postavke FTP-a.
- 4 Pošaljite FTP zadatak.

Stvaranje prečaca za FTP

- 1 Na početnom zaslonu dodirnite **FTP**.
- 2 Unesite adresu FTP poslužitelja, zatim dodirnite ★.
- 3 Izradite prečac.

Stvaranje prečaca mrežne mape

- 1 Otvorite web-preglednik, a zatim u adresno polje upišite IP adresu pisača.

Napomene:

- IP adresu pisača možete pogledati na početnom zaslonu pisača. IP adresa prikazuje se kao četiri skupa brojeva razdvojenih točkama, primjerice 123.123.123.123.

- Ako koristite proxy poslužitelj, za pravilno učitavanje web-stranice privremeno ga onemogućite.

- 2 Pritisnite **Prečaci > Dodaj prečac**.
- 3 Na izborniku Vrsta prečaca odaberite **Mrežna mapa**, a zatim konfigurirajte postavke.
- 4 Primijenite izmjene.

Skeniranje na flash pogon

- 1 Uložite originalni dokument u automatski ulagač dokumenata ili na staklo skenera.
- 2 Umetnite flash pogon.

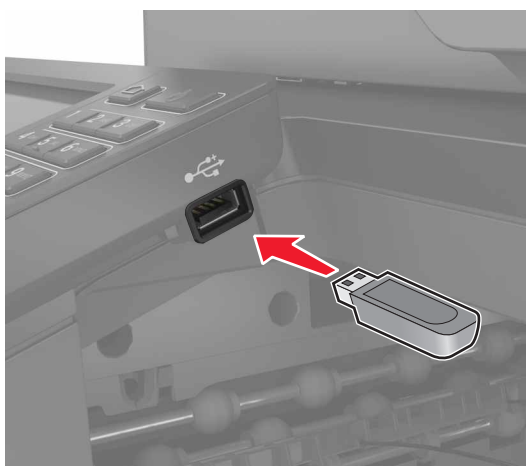

- 3 Dodirnite **Skeniranje na USB uređaj** i prilagodite postavke ako je potrebno.

Napomena: Ako se ne prikaže zaslon USB pogona, dodirnite **USB pogon** na početnom zaslonu.

- 4 Skenirajte dokument.

Upozorenje—potencijalno oštećenje: Kako biste izbjegli gubitak podataka ili kvar pisača, nemojte dodirivati flash pogon ili pisač u prikazanom području dok je aktivno ispisivanje i čitanje s memorijskog uređaja ili zapisivanje na njega.



Skeniranje na poslužitelj za faks

- 1 Uložite originalni dokument u automatski ulagač dokumenata ili na staklo skenera.
- 2 Na početnom zaslonu dodirnite **Scan Center** i zatim s popisa odredišta odaberite **Faks**.
- 3 Odaberite odredište faksiranja.
Napomena: Kako biste izradili odredište faksiranja, dodirnite **Stvaranje faksa**.
- 4 Skenirajte dokument.

Slanje skeniranih dokumenata na računalo

- 1 Uložite originalni dokument u automatski ulagač dokumenata ili na staklo skenera.
- 2 Na početnom zaslonu dodirnite **Profili za skeniranje > Skeniraj na računalo**.
- 3 Odaberite profil za skeniranje u koji želite spremiti dokument.

Skeniranje u Cloud Connector profil

Napomena: Ova aplikacija dostupna je samo u određenim državama ili regijama. Za dodatne informacije kontaktirajte predstavnika tvrtke Lexmark.

- 1 Uložite originalni dokument u automatski ulagač dokumenata ili na staklo skenera.
- 2 Na početnom zaslonu dodirnite **Cloud Connector**.
- 3 Odaberite davatelja usluge računalnog oblaka i zatim odaberite profil.

Napomena: Za dodatne informacije o izradi Cloud Connector profila pogledajte [“Izrada Cloud Connector profila” na 21. str.](#)

- 4 Dodirnite **Skeniraj**, a zatim dodijelite naziv datoteke i odredišnu mapu.

5 Dodirnite **Skeniraj ovdje**.

Ako je potrebno, promijenite postavke skeniranja.

6 Skenirajte dokument.

Upoznavanje s izbornicima pisača

Karta izbornika

Uređaj	<ul style="list-style-type: none"> • Preferencije • Ekološki način rada • Zaslon udaljenog operatera • Obavijesti • Upravljanje napajanjem • Podaci poslani tvrtki Lexmark 	<ul style="list-style-type: none"> • Pristupačnost • Vraćanje tvornički zadanih postavki • Održavanje • Vidljive ikone početnog zaslona • O pisaču
Ispis	<ul style="list-style-type: none"> • Izgled • Završna obrada* • Postavljanje • Kvaliteta • Knjigovodstvo zadataka • XPS 	<ul style="list-style-type: none"> • PDF • PostScript • PCL • HTML • Slika
Papir	<ul style="list-style-type: none"> • Konfiguriranje ladice • Konfiguriranje medija 	<ul style="list-style-type: none"> • Konfiguriranje ladice*
Kopiranje	Zadane vrijednosti za kopiranje	
Faks	Zadane vrijednosti za faks	
E-pošta	<ul style="list-style-type: none"> • Postavljanje e-pošte • Zadane postavke e-pošte 	<ul style="list-style-type: none"> • Postavljanje web-veza
FTP	Zadane postavke FTP-a	
USB pogon	<ul style="list-style-type: none"> • Skeniranje flash pogona 	<ul style="list-style-type: none"> • Ispisivanje s flash pogona
Mreža/priključci	<ul style="list-style-type: none"> • Pregled mreže • Bežično • Ethernet • TCP/IP • SNMP • IPSec • 802.1x 	<ul style="list-style-type: none"> • LPD konfiguracija • Postavke za HTTP/FTP • ThinPrint • USB • Ograničenje vanjskog pristupa mreži • Google Cloud Print • Wi-Fi Direct
Sigurnost	<ul style="list-style-type: none"> • Metode prijave • Izrada rasporeda za USB uređaje • Zapisnik sigurnosne revizije • Ograničenja prijave • Postavljanje povjerljivog ispisivanja 	<ul style="list-style-type: none"> • Šifriranje diska • Brisanje privremenih podatkovnih datoteka • Postavke Solutions LDAP-a • Razno
Izvešća	<ul style="list-style-type: none"> • Stranica s postavkama izbornika • Uređaj • Ispis 	<ul style="list-style-type: none"> • Prečaci • Faks • Mreža

*Ova stavka izbornika prikazuje se samo kada je instaliran sklop za završnu obradu.

Pomoć	<ul style="list-style-type: none"> • Ispisivanje svih uputa • Upute za kvalitetu boje • Upute za povezivanje • Upute za kopiranje • Upute za e-poštu • Vodič za faks 	<ul style="list-style-type: none"> • Informativne upute • Upute za medije • Upute za premještanje • Upute za kvalitetu ispisivanja • Upute za skeniranje • Upute za potrošni materijal
Rješavanje problema	Ispiši stranicu za ispitivanje kvalitete ispisa	Čišćenje skenera
*Ova stavka izbornika prikazuje se samo kada je instaliran sklop za završnu obradu.		

Uređaj

Preferencije

Stavka izbornika	Opis
Jezik prikaza	Postavite jezik teksta koji se prikazuje na zaslonu.
Država/regija	Identificirajte državu ili regiju za koju je konfiguriran rad pisača.
Pokretanje početnog postavljanja Isključeno* Uključeno	Pokrenite čarobnjak za postavljanje.
Tipkovnica Vrsta tipkovnice	Odaberite jezik kao vrstu tipkovnice. Napomena: Sve vrijednosti opcije Vrsta tipkovnice možda se neće prikazivati ili će za njihovo prikazivanje biti potrebno instalirati posebni hardver.
Prikazane informacije Tekst za prikaz 1 (IP adresa*) Tekst za prikaz 2 (Datum/Vrijeme*) Prilagođeni tekst 1 Prilagođeni tekst 2	Odredite koje će se informacije prikazivati na početnom zaslonu.
Datum i vrijeme Konfiguriraj Trenutni datum i vrijeme Ručno postavljanje datuma i vremena Format datuma (DD-MM-GGGG*) Format vremena (format od 24 sata*) Vremenska zona (UTC-5:00*) Network Time Protocol Omogući NTP (Uključeno*) NTP poslužitelj Omogući provjeru autentičnosti	Konfigurirajte datum i vrijeme pisača te Network Time Protocol.
Formati papira SAD* Metrički	Odredite mjernu jedinicu za formate papira. Napomena: Početnu postavku formata papira određuje država ili regija odabrana u čarobnjaku za početno postavljanje.
Napomena: Zvezdica (*) pokraj vrijednosti naznačuje tvornički zadanu postavku.	

Stavka izbornika	Opis
Osvjetljenje zaslona 20 – 100 % (100*)	Prilagodite svjetlinu zaslona.
Pristup flash pogonu Omogućeno* Onemogućeno	Omogućite pristup flash pogonu.
Dopusti uklanjanje pozadine Isključeno Uključeno*	Odredite hoće li se dopustiti uklanjanje pozadine.
Dopusti prilagođene zadatke skeniranja Isključeno Uključeno*	Odredite prikazuje li se postavka Prilagođeni zadatak skeniranja za kopiranje, skeniranje i faksiranje. Napomena: Ova stavka izbornika prikazuje se samo kada je instaliran tvrdi disk.
Skeniranje pojedinačne stranice na ležištu za skeniranje Isključeno* Uključeno	Postavite pisač tako da skenira sve vrste zadataka koji obuhvaćaju staklo skenera kao jednu stranicu. Napomena: Pisač se vraća na početni zaslon nakon jednog skeniranja iz ležišta, a ne prikazuje upite.
Rasvjeta izlaznog odjeljka Isključeno* Uključeno	Omogućite integriranu rasvjetu izlaznog odjeljka ili indikator dodatnog izlaznog odjeljka.
Zvučne povratne informacije Povratne informacije gumba (Isključeno*) Glasnoća (5*)	<ul style="list-style-type: none"> • Omogućite zvučne povratne informacije za pritiskanje gumba, interakcije na ploči, upite po ulaganju papira i obavijesti o pogreškama. • Prilagodite glasnoću povratnih informacija.
Vrijeme do isključivanja zaslona 5 – -300 sekundi (60*)	Postavite vrijeme neaktivnosti prije prikaza početnog zaslona ili prije nego što pisač automatski odjavi korisnički račun.
Napomena: Zvezdica (*) pokraj vrijednosti naznačuje tvornički zadanu postavku.	

Ekološki način rada

Stavka izbornika	Opis
Ispis Strane 1-strano* 2-strano	Odredite hoće li se ispisivati s jedne ili s obje strane papira.
Napomena: Zvezdica (*) pokraj vrijednosti naznačuje tvornički zadanu postavku.	

Stavka izbornika	Opis
Ispis Stranica po strani Isključeno* 2 stranice po strani 3 stranice po strani 4 stranice po strani 6 stranica po strani 9 stranica po strani 12 stranica po strani 16 stranica po strani	Ispišite više slika na jednu stranu lista papira.
Ispis Zatamnjenost tonera 1 – 5 (4*)	Odredite svjetlinu ili zatamnjenost slika s tekстом.
Ispis Štednja boje Isključeno* Uključeno	Smanjite količinu tonera koji se koristi za ispisivanje grafika i slika.
Kopiranje Strane 1-strano u 1-strano* 1-strano u 2-strano 2-strano u 1-strano 2-strano u 2-strano	Odredite ponašanje tijekom skeniranja na temelju originalnog dokumenta.
Kopiranje Stranica po strani Isključeno* 2 okomite stranice 4 okomite stranice 2 vodoravne stranice 4 vodoravne stranice	Odredite ponašanje tijekom skeniranja na temelju originalnog dokumenta.
Kopiranje Zatamnjenost 1 – 9 (5*)	Odredite zatamnjenost skeniranih slika s tekстом.
Napomena: Zvezdica (*) pokraj vrijednosti naznačuje tvornički zadanu postavku.	

Zaslon udaljenog operatera

Stavka izbornika	Opis
Vanjska VNC veza Nemoj dopustiti* Dopusti	Povežite vanjski Virtual Network Computing (VNC) klijent s udaljenom upravljačkom pločom.
Napomena: Zvezdica (*) pokraj vrijednosti naznačuje tvornički zadanu postavku.	

Stavka izbornika	Opis
Vrsta potvrde autentičnosti Ništa* Standardna provjera autentičnosti	Postavite vrstu provjere autentičnosti prilikom pristupanja poslužitelju VNC klijenta.
Lozinka za VNC	Odredite lozinku za povezivanje s poslužiteljem VNC klijenta. Napomena: Ova stavka izbornika prikazuje se samo ako je opcija Vrsta provjere autentičnosti postavljena na Standardna provjera autentičnosti.
Napomena: Zvezdica (*) pokraj vrijednosti naznačuje tvornički zadanu postavku.	

Obavijesti

Stavka izbornika	Opis
Svjetla pogrešaka Isključeno Uključeno*	Postavite uključivanje indikatora kada dođe do pogreške pisača.
Zvučni signal punog automatskog ulagača papira Isključeno Uključeno*	Omogućite zvuk prilikom ulaganja papira u ADF.
Upravljanje alarmima Isključeno Pojedinačno* Kontinuirano	Postavite broj oglašavanja alarma kada pisač zahtijeva intervenciju korisnika.
Potrošni materijal Prikaz procjene stanja potrošnog materijala Prikaži procjene* Nemoj prikazivati procjene	Prikažite procijenjeni status potrošnog materijala.
Potrošni materijal Prikaz procjena Stranice* Postotak	Utvrđite jedinicu pomoću koje pisač procjenjuje upotrebu potrošnog materijala i aktivirajte prilagođene obavijesti za slučajeve kad je potrebna intervencija korisnika. Napomena: Ova stavka izbornika prikazuje se samo u aplikaciji Embedded Web Server.
Potrošni materijal Alarm spremnika Isključeno Pojedinačno* Kontinuirano	Postavite broj oglašavanja alarma kad je spremnik gotovo prazan.
Potrošni materijal Prilagođene procjene potrošnog materijala Prikaži procjene Nemoj prikazivati procjene*	Konfigurirajte postavke obavijesti kada pisač treba intervenciju korisnika. Napomena: Ova stavka izbornika prikazuje se samo u aplikaciji Embedded Web Server.
Postavljanje upozorenja e-poštom Postavljanje e-pošte Primarni SMTP pristupnik	Unesite IP adresu ili naziv glavnog računala primarnog SMTP poslužitelja za slanje e-pošte.
Napomena: Zvezdica (*) pokraj vrijednosti naznačuje tvornički zadanu postavku.	

Stavka izbornika	Opis
Postavljanje upozorenja e-poštom Postavljanje e-pošte Priključak primarnog SMTP pristupnika 1–65535 (25*)	Unesite broj priključka primarnog SMTP poslužitelja.
Postavljanje upozorenja e-poštom Postavljanje e-pošte Sekundarni SMTP pristupnik	Unesite IP adresu poslužitelja ili naziv glavnog računala sekundarnog ili rezervnog SMTP poslužitelja.
Postavljanje upozorenja e-poštom Postavljanje e-pošte Priključak sekundarnog SMTP pristupnika 1–65535 (25*)	Unesite broj priključka poslužitelja za sekundarni ili rezervni SMTP poslužitelj.
Postavljanje upozorenja e-poštom Postavljanje e-pošte SMTP – prekoračenje vremena 5–30 sekundi (30*)	Odredite vrijeme prije prekoračenja vremena pisača ako SMTP poslužitelj ne odgovori.
Postavljanje upozorenja e-poštom Postavljanje e-pošte Adresa za odgovor	Odredite adresu za odgovor u e-pošti.
Postavljanje upozorenja e-poštom Postavljanje e-pošte Uvijek koristi SMTP zadanu adresu za odgovor Isključeno* Uključeno	Upotrebljavajte SMTP zadanu adresu za odgovor.
Postavljanje upozorenja e-poštom Postavljanje e-pošte Koristi SSL/TLS Onemogućeno* Dogovori Obavezno	Pošaljite poruku e-pošte koristeći šifriranu vezu.
Postavljanje upozorenja e-poštom Postavljanje e-pošte Zatraži pouzdani certifikat Uključeno* Isključeno	Zatražite pouzdani certifikat prilikom pristupa SMTP poslužitelju.
Postavljanje upozorenja e-poštom Postavljanje e-pošte Provjera autentičnosti SMTP poslužitelja Provjera autentičnosti nije potrebna* Prijava/Obično NTLM CRAM-MD5 Digest-MD5 Kerberos 5	Postavite vrstu provjere autentičnosti za SMTP poslužitelj.
Napomena: Zvezdica (*) pokraj vrijednosti naznačuje tvornički zadanu postavku.	

Stavka izbornika	Opis
Postavljanje upozorenja e-poštom Postavljanje e-pošte E-pošta pokrenuta od strane uređaja Ništa* Koristi SMTP vjerodajnice uređaja	Navedite jesu li vjerodajnice potrebne za e-poštu pokrenutu od strane uređaja.
Postavljanje upozorenja e-poštom Postavljanje e-pošte E-pošta pokrenuta od strane korisnika Ništa Koristi SMTP vjerodajnice uređaja Koristi korisnički ID i lozinku za sesiju Koristi adresu e-pošte i lozinku za sesiju* Upit za korisnika	Odredite jesu li vjerodajnice potrebne za e-poštu pokrenutu od strane korisnika.
Postavljanje upozorenja e-poštom Postavljanje e-pošte Koristi vjerodajnice uređaja za Active Directory Isključeno Uključeno*	Omogućite korisničke vjerodajnice i grupna odredišta za povezivanje s SMTP poslužiteljem.
Postavljanje upozorenja e-poštom Postavljanje e-pošte Korisnički ID za uređaj	Odredite korisnički ID za povezivanje s SMTP poslužiteljem.
Postavljanje upozorenja e-poštom Postavljanje e-pošte Lozinka za uređaj	Odredite lozinku za povezivanje s SMTP poslužiteljem.
Postavljanje upozorenja e-poštom Postavljanje e-pošte PODRUČJE Kerberos 5	Odredite područje za Kerberos 5 protokol provjere autentičnosti.
Postavljanje upozorenja e-poštom Postavljanje e-pošte NTLM domena	Odredite naziv domene za sigurnosni protokol NTLM.
Sprječavanje pogrešaka Senzor višestrukog ulaganja automatskog ulagača dokumenata Isključeno Uključeno*	Otkrijte kada automatski ulagač dokumenata istovremeno uzme više listova medija.
Sprječavanje pogrešaka Pomoć pri zaglavljivanju Isključeno Uključeno*	Postavite pisač da automatski provjerava ima li zaglavljenog papira.
Sprječavanje pogrešaka Automatski nastavak Isključeno Uključeno* (5 sekundi)	Ostavite pisač da nastavi obradu ili automatsko ispisivanje zadatka nakon čišćenja određenih potreba za intervencijom.
Napomena: Zvezdica (*) pokraj vrijednosti naznačuje tvornički zadanu postavku.	

Stavka izbornika	Opis
Sprječavanje pogrešaka Automatsko ponovno pokretanje Automatsko ponovno pokretanje Ponovo pokreni prilikom neaktivnosti Uvijek ponovo pokreni* Ponovno pokretanje nikad	Postavite pisač da se ponovno pokrene kada dođe do pogreške.
Sprječavanje pogrešaka Automatsko ponovno pokretanje Maks. automatskih ponovnih pokretanja 1-20 (2*)	Postavite broj automatskih ponovnih pokretanja koje pisač može izvršiti.
Sprječavanje pogrešaka Automatsko ponovno pokretanje Prozor za automatsko ponovno pokretanje 1 – 525 600 sekundi (720*)	Postavite broj sekundi prije nego što pisač izvrši automatsko ponovno pokretanje.
Sprječavanje pogrešaka Automatsko ponovno pokretanje Brojač automatskog ponovnog pokretanja	Prikažite informacije samo za čitanje za brojač ponovnog pokretanja.
Sprječavanje pogrešaka Automatsko ponovno pokretanje Ponovo postavi brojač automatskog ponovnog pokretanja Odustani Nastavi	Ponovo postavi Brojač automatskog ponovnog pokretanja.
Sprječavanje pogrešaka Prikaz pogreške s kratkim papirom Uključeno Automatsko čišćenje*	Postavite pisač da prikazuje poruku kada dođe do pogreške s kratkim papirom. Napomena: Kratki papir odnosi se na format uloženog papira.
Sprječavanje pogrešaka Zaštita stranice Isključeno* Uključeno	Postavite pisač da obradi cijelu stranicu u memoriji prije ispisivanja.
Oporavak od zaglavljivanja Oporavak od zaglavljivanja Isključeno Uključeno Automatski*	Postavite pisač da ponovo ispiše zaglavljene stranice.
Oporavak od zaglavljivanja Oporavak od zaglavljivanja u skeneru Razina zadatka Razina stranice*	Odredite način ponovnog pokretanja zadatka skeniranja nakon rješavanja zaglavljivanja papira.
Napomena: Zvezdica (*) pokraj vrijednosti naznačuje tvornički zadanu postavku.	

Upravljanje napajanjem

Stavka izbornika	Opis
Profil načina mirovanja Ispis iz stanja mirovanja Ostani aktivan nakon ispisivanja Prelazak u stanje mirovanja nakon ispisivanja*	Postavite pisač da ostane u stanju pripravnosti ili da se vrati u stanje mirovanja nakon ispisivanja.
Prekoračenja vremena Mirovanje 1 – 120 minuta (15*)	Postavite vrijeme neaktivnosti prije prelaska pisača u stanje mirovanja.
Prekoračenja vremena Prekoračenje vremena za hibernaciju Onemogućeno 1 sat 2 sata 3 sata 6 sata 1 dan 2 dana 3 dana* 1 tjedan 2 tjedna 1 mjesec	Postavite vrijeme prije isključivanja pisača.
Prekoračenja vremena Prekoračenje vremena za hibernaciju po povezivanju Hibernacija Nemoj hibernirati*	Postavite Prekoračenje vremena za hibernaciju za isključivanje pisača dok aktivna Ethernet veza postoji.
Napomena: Zvezdica (*) pokraj vrijednosti naznačuje tvorički zadanu postavku.	

Podaci poslani tvrtki Lexmark

Stavka izbornika	Opis
Podaci poslani tvrtki Lexmark Upotreba potrošnog materijala i stranica Rad uređaja Ništa od navedenog*	Informacije o upotrebi i radnim karakteristikama pisača pošaljite tvrtki Lexmark. Napomena: Vrijeme slanja podataka prikazuje se samo ako ste u izborniku Podaci poslani tvrtki Lexmark odabrali neke druge postavke osim Ništa.
Vrijeme slanja podataka Vrijeme početka Vrijeme završetka	
Napomena: Zvezdica (*) pokraj vrijednosti naznačuje tvorički zadanu postavku.	

Pristupačnost

Stavka izbornika	Opis
Interval dvostrukog pritiska tipki 0 – 5 (0*)	Postavite interval u sekundama tijekom kojega će pisač ignorirati dvostruke pritiske tipki na priključenoj tipkovnici
Početna odgoda ponovnog pritiskanja tipke 0,25 – 5 (1*)	Postavite početnu odgodu u sekundama prije ponavljanja ponavljajuće tipke.
Brzina ponovnog pritiskanja tipke 0,5 – 30 (30*)	Postavite broj pritisaka u sekundi za ponavljajuću tipku.
Produženje vremena do isključivanja zaslona Isključeno* Uključeno	Dopustite korisniku da ostane na istoj lokaciji i ponovo postavite mjerač za istek vremena zaslona, umjesto povratka na početni zaslon.
Glasnoća slušalica 1 – 10 (5*)	Prilagodite glasnoću slušalica.
Omogući glasovno navođenje ako su priključene slušalice Isključeno* Uključeno	Omogućite glasovno navođenje kada je slušalica povezana s pisačem.
Izgovaranje lozinki / PIN-ova Isključeno* Uključeno	Postavite pisač da glasno čita lozinke ili brojeve za osobnu identifikaciju.
Brzina govora Vrlo sporo Sporo Normalno* Brzo Brže Vrlo brzo Ubrzano Vrlo ubrzano Najbrže	Postavite brzinu govora glasovnog navođenja.
Napomena: Zvezdica (*) pokraj vrijednosti naznačuje tvornički zadanu postavku.	

Vraćanje tvornički zadanih postavki

Stavka izbornika	Opis
Vraćanje postavki Vrati sve postavke Vrati postavke pisača Vrati postavke mreže Vrati postavke faksa Vrati postavke aplikacija	Vratite tvornički zadane postavke pisača.

Održavanje

Izbornik Konfiguracija

Stavka izbornika	Opis
USB konfiguracija USB PnP 1* 2	Promijenite način rada USB upravljačkog programa pisača kako bi se poboljšala njegova kompatibilnost s osobnim računalom.
USB konfiguracija USB skeniranje na lokalnu lokaciju Uključeno* Isključeno	Postavite hoće li se upravljački program USB uređaja navoditi kao Jednostavni USB uređaj (jedno sučelje) ili Kompozitni USB uređaj (više sučelja).
USB konfiguracija Brzina USB-a Puno Automatski*	Postavite USB priključak na rad pri punoj brzini i onemogućite mogućnosti velike brzine.
Konfiguriranje ladice Otkrivanje veličine Otkrivanje ladice [x] Isključeno Uključeno*	Postavite ladicu tako da automatski otkrije format umetnutog papira.
Konfiguriranje ladice Povezivanje ladica Automatski* Isključeno	Postavite pisač da povezuje ladice koji imaju jednake postavke vrste i formata papira.
Konfiguriranje ladice Prikaži poruku za umetak za ladicu Isključeno Samo za nepoznate formate* Uvijek	Prikažite poruku koja korisnika obavještava o postavkama formata i vrste papira nakon umetanja u ladicu.
Konfiguriranje ladice Ulaganje A5 Kratki rub Dugi rub*	Odredite zadanu orijentaciju umetanja za papir formata A5 u svim izvorima papira.
Konfiguriranje ladice Upiti za papir Automatski* Višenamjenski uređaj za uvlačenje papira Ručno ulaganje papira	Postavite izvor papira koji će korisnik napuniti kada se prikaže zahtjev za ulaganjem papira. Napomena: Da bi se Višenamjenski uređaj za uvlačenje papira pojavio, na izborniku Papir opciju Konfiguracija ulagača za razne medije postavite na Kasetu.
Napomena: Zvezdica (*) pokraj vrijednosti naznačuje tvornički zadanu postavku.	

Stavka izbornika	Opis
Konfiguriranje ladice Upiti za omotnice Automatski* Višenamjenski uređaj za uvlačenje papira Ručno umetanje omotnica	Postavite izvor papira koji će korisnik napuniti kada se prikaže zahtjev za ulaganjem omotnica. Napomena: Da bi se Višenamjenski uređaj za uvlačenje papira pojavio, na izborniku Papir opciju Konfiguracija ulagača za razne medije postavite na Kasetu.
Konfiguriranje ladice Aktivnost za upite Zatraži od korisnika* Nastavi Koristi postojeće	Postavite kako će pisač riješiti upite koji se tiču promjene papira ili omotnice.
Izvjешća Stranica s postavkama izbornika Zapisnik događaja Sažetak zapisnika događaja Statistički podaci za provjeru stanja	Ispišite izvješća o postavkama izbornika pisača, statusu i zapisnicima događaja.
Upotreba potrošnih materijala i brojači Izbrisi povijest upotrebe potrošnog materijala	Ponovo postavite povijest potrošnog materijala, kao što je broj preostalih stranica i dana, na tvorničke vrijednosti.
Upotreba potrošnih materijala i brojači Ponovno postavljanje grijača Ponovo postavite brojač za jedinicu za razvijanje s crnom tintom	Ponovo postavite brojač nakon postavljanja novog dijela ili potrošnog materijala.
Rasponi prema pokrivenosti Metrika prema pokrivenosti Prikaži* Sakrij Rasponi prema pokrivenosti Raspon isticanja Raspon poslovnog sadržaja Raspon grafičkog sadržaja	Prilagodite raspon za pokrivenost bojom za svaki raspon ispisa.
Emulacije pisača Emulacija PPDS-a Isključeno* Uključeno	Postavite pisač da prepozna i koristi PPDS podatkovni niz.
Emulacije pisača PS emulacija Isključeno Uključeno*	Postavite pisač da prepozna i koristi PS podatkovni niz.
Emulacije pisača Sigurnost emulatora Istek vremena za stranicu 0-60 (60*)	Postavite istek vremena za stranicu tijekom emulacije.
Napomena: Zvezdica (*) pokraj vrijednosti naznačuje tvornički zadanu postavku.	

Stavka izbornika	Opis
Emulacije pisača Sigurnost emulatora Ponovo postavi emulator nakon zadatka Isključeno* Uključeno	Nakon zadatka ispisa ponovo postavite emulator.
Emulacije pisača Sigurnost emulatora Onemogućiti pristup porukama pisača Isključeno Uključeno*	Onemogućite pristup poruci pisača tijekom emulacije.
Konfiguracija faksa Podrška za faksiranje s niskom potrošnjom energije Onemogućiti mirovanje Dopusti mirovanje Automatski*	Postavite faks za ulazak u stanje mirovanja kada pisač utvrdi da je to potrebno.
Konfiguracija faksa Lokacija za spremanje faksova NAND Disk*	Postavite lokaciju pohrane za sve faksove. Napomena: Ova stavka izbornika prikazuje se samo kada je instaliran tvrdi disk.
Konfiguracija ispisivanja Isključivo crna boja Isključeno* Uključeno	Zadatke koji nisu povezani s kopiranjem ispisujte u sivim tonovima.
Konfiguracija ispisivanja Primanje boja Isključeno 1 2* 3 4 5	Poboljšajte ispisani sadržaj kako bi se kompenzirala pogrešna registracija u pisaču.
Konfiguracija ispisivanja Izoštavanje fonta 0-150 (24*)	Postavite vrijednost točaka teksta u nastavku za upotrebu zaslona visoke frekvencije prilikom ispisivanja podataka fontova. Na primjer, ako je vrijednost 24, svi fontovi veličine 24 točke ili manje koriste zaslone visoke frekvencije.
Operacije uređaja Tih način rada Isključeno* Uključeno	Postavite pisač da radi u tihom načinu rada. Napomena: Omogućivanjem ove postavke usporava se općenito funkcioniranje pisača.
Operacije uređaja Izbornici na ploči Omogućiti* Onemogućiti	Omogućite pristup izbornicima na upravljačkoj ploči.
Napomena: Zvezdica (*) pokraj vrijednosti naznačuje tvornički zadanu postavku.	

Stavka izbornika	Opis
Operacije uređaja Sigurni način rada Isključeno* Uključeno	Postavite pisač da radi u posebnom načinu rada u kojem pokušava nastaviti pružati što je moguće više funkcija, unatoč poznatim problemima. Na primjer, kada je postavljena opcija Uključeno, a motor za obostrani rad ne funkcionira, pisač izvršava jednostrano ispisivanje dokumenata čak i ako je zadatak za obostrano ispisivanje.
Operacije uređaja Minimalna memorija za kopiranje 80 MB* 100 MB	Postavite dodjeljivanje minimalnog prostora memorije za pohranjivanje zadataka kopiranja.
Operacije uređaja Očisti prilagođeni status	Izbrišite korisnički definirane nizove za prilagođene poruke Zadano ili Alternativno.
Operacije uređaja Izbriši sve poruke daljinske instalacije	Izbrišite poruke koje su instalirane daljinskim putem.
Operacije uređaja Automatski prikazuj zaslone s pogreškama Isključeno Uključeno*	Prikažite postojeće poruke o pogreškama na zaslonu nakon što pisač bude neaktivan na početnom zaslonu vrijeme jednako postavci Vrijeme do isključivanja zaslona.
Operacije uređaja Poštivanje orijentacije pri kopiranju bržim putem Isključeno* Uključeno	Omogućite pisaču da koristi postavku Orijehtacija na izborniku Kopiranje prilikom slanja zadataka brzog kopiranja.
Operacije uređaja Očisti senzorsku i lasersku optiku	Postavite pisač da pokrene brisače i očisti senzorsku i lasersku optiku.
Postavljanje kontrolnog senzora tonera Preference učestalosti kalibracije Onemogućeno Najmanje podešavanja boja Manje podešavanja boja Normalno* Bolja preciznost boja Najbolja preciznost boja	Postavite pisač da nanosi odgovarajuću količinu tonera za održavanje dosljednosti boja.
Postavljanje kontrolnog senzora tonera Potpuna kalibracija	Pokrenite potpunu kalibraciju boja.
Postavljanje kontrolnog senzora tonera Ispiši stranicu s TPS informacijama	Ispišite dijagnostičku stranicu koja sadrži informacije o kalibraciji kontrolnog senzora tonera.
Konfiguracija aplikacija LES aplikacije Isključeno Uključeno*	Omogućite Lexmark Embedded Solutions (LES) aplikacije.
Napomena: Zvezdica (*) pokraj vrijednosti naznačuje tvornički zadanu postavku.	

Stavka izbornika	Opis
Konfiguracija skenera Ručna registracija skenera Ispiši kratki test	Ispišite ciljnu stranicu kratkog testa. Napomena: Provjerite je li razmak margina na ciljnoj stranici jednak sa svih strana. Ako nije, morate ponovno postaviti margine pisača.
Konfiguracija skenera Ručna registracija skenera Registracija prednjeg automatskog ulagača dokumenata Registracija stražnjeg automatskog ulagača dokumenata Registracija ležišta za skeniranje	Ručno registrirajte plošni skener i ADF nakon zamjene ADF-a, stakla skenera ili kontrolne ploče.
Konfiguracija skenera Ponovo postavi brojač održavanja	Nakon zamjene kompleta za održavanje automatskog ulagača papira ponovno postavite brojač.
Konfiguracija skenera Brisanje rubova Brisanje rubova pri skeniranju iz plošnog skenera (3*) Brisanje rubova dokumenta skeniranog iz automatskog ulagača dokumenata (3*)	Postavite veličinu (u milimetrima) područja na kojem se neće ispisivati za zadatak skeniranja iz ADF-a ili plošnog skenera.
Konfiguracija skenera ADF, ispravljanje pomaka ADF, elektroničko ispravljanje pomaka (Uključeno*)	Ispravite pomaknute dokumente skenirane putem automatskog ulagača dokumenata.
Konfiguracija skenera Onemogućiti skener Omogućeno* Onemogućeno ADF onemogućen	Onemogućite skener kada ne radi pravilno.
Konfiguracija skenera Poredak bajtova za TIFF Pretpostavke o poretku bajtova u procesoru* Mali endijan Veliki endijan	Postavite poredak bajtova za TIFF skenove.
Konfiguracija skenera Točan broj TIFF redaka po traci Uključeno* Isključeno	Postavite vrijednost oznake RowsPerStrip za TIFF skenove.
Napomena: Zvezdica (*) pokraj vrijednosti naznačuje tvornički zadanu postavku.	

Brisanje na kraju vijeka

Stavka izbornika	Opis
Posljednje brisanje memorije Posljednje brisanje osjetljivih podataka s tvrdog diska	Prikazivanje informacija o posljednjem brisanju memorije pisača ili tvrdog diska. Napomena: Opcija Posljednje brisanje osjetljivih podataka prikazuje se samo kada je instaliran tvrdi disk.
Izbriši sve podatke s trajne memorije Izbriši sve postavke pisača i mreže Izbriši sve aplikacije i postavke aplikacija Izbriši sve prečace i postavke prečaca Brisanje svih podataka s tvrdog diska Brisanje preuzimanja (brišu se svi makro podaci, fontovi, privatne mape itd.) Izbriši zadatke u međumemoriji Brisanje zadataka na čekanju	Očistite sve informacije o trajnoj memoriji i informacije na tvrdom disku. Napomena: Opcija Brisanje svih podataka s tvrdog diska prikazuje se samo na pisačima s ugrađenim tvrdim diskom.

Vidljive ikone početnog zaslona

Izbornik	Opis
Kopiranje E-pošta Faks Status / potrošni materijal Zadaci u redu čekanja Promijeni jezik Centar za prečace Adresar Knjižne oznake Zadaci na čekanju USB FTP Profili za skeniranje Profili aplikacija Prilagođavanje zaslona Obrasci i favoriti Centar za skeniranje Kopiranje kartica	Odredite koje će se ikone prikazivati na početnom zaslonu.

O pisaču

Stavka izbornika	Opis
Oznaka imovine	Opišite pisač. Maksimalna duljina je 32 znaka.
Lokacija pisača	Identificirajte lokaciju pisača. Maksimalna duljina je 63 znaka.
* Ova stavka izbornika prikazuje se samo kod nekih modela pisača.	

Stavka izbornika	Opis
Obratite se	Prilagodite naziv pisača. Maksimalna duljina je 63 znaka.
Izvezi konfiguracijsku datoteku na USB*	Izvezite konfiguracijske datoteke na flash pogon.
Izvezi komprimirane zapisnike na USB*	Izvezite komprimirane datoteke zapisnika na flash pogon.
Pošalji zapisnike Odustani Slanje	Pošaljite dijagnostičke informacije tvrtki Lexmark.
* Ova stavka izbornika prikazuje se samo kod nekih modela pisača.	

Ispis

Izgled

Stavka izbornika	Opis
Strane 1-strano* 2-strano	Odredite hoće li se ispisivati s jedne ili s obje strane papira.
Stil okretanja Dugi rub* Kratki rub	Odredite koja će se strana papira uvezivati prilikom dvostranog ispisa.
Prazne stranice Ispis Nemoj ispisivati*	Ispišite prazne stranice obuhvaćene u zadatku ispisivanja.
Razvrstavanje Isključeno (1, 1, 1, 2, 2, 2) Uključeno (1, 2, 1, 2, 1, 2)*	Složite stranice zadatka ispisivanja u nizu, naročito prilikom ispisivanja više kopija zadatka.
Razdjelne stranice Ništa* Između kopija Između zadataka Između stranica	Omogućite umetanje praznih razdjelnih stranica prilikom ispisivanja.
Izvor razdjelne stranice Ladica [x] (1*) Višenamjenski uređaj za uvlačenje papira	Navedite izvor papira za razdjelnu stranicu.
Napomena: Zvezdica (*) pokraj vrijednosti naznačuje tvornički zadanu postavku.	

Stavka izbornika	Opis
Stranica po strani Isključeno* 2 stranice po strani 3 stranice po strani 4 stranice po strani 6 stranica po strani 9 stranica po strani 12 stranica po strani 16 stranica po strani	Ispišite više slika na jednu stranu lista papira.
Redoslijed stranica po strani Vodoravno* Obrnuto vodoravno Okomito Obrnuto okomito	Odredite položaj više slika stranica kada se upotrebljava izbornik Stranice po strani.
Orijentacija stranica po strani Automatski* Vodoravno Okomito	Odredite orijentaciju više slika stranica kada se upotrebljava izbornik Stranice po strani.
Obrub za stranice po strani Ništa* Ispuna	Ispišite obrub oko svake slike stranice kad se upotrebljava izbornik Stranice po strani.
Kopije 1 – 9999 (1*)	Odredite broj kopija za svaki zadatak ispisivanja.
Područje ispisivanja Normalno* Prilagodi stranici Cijela stranica	Postavite područje ispisivanja na listu papira.
Napomena: Zvezdica (*) pokraj vrijednosti naznačuje tvornički zadanu postavku.	

Završna obrada

Stavka izbornika	Opis
Zadatak klamanja Isključeno* 1 klamerica, gornji lijevi kut 2 klamerice, lijevo 1 klamerica, gornji desni kut 2 klamerice, gore 1 klamerica, donji lijevi kut 2 klamerice, dolje 1 klamerica, donji desni kut 2 klamerice, desno	Odredite položaj klamanja za sve zadatke ispisivanja. Napomena: Ova stavka izbornika prikazuje se samo kada je instaliran sklop za završnu obradu.
Napomena: Zvezdica (*) pokraj vrijednosti naznačuje tvornički zadanu postavku.	

Stavka izbornika	Opis
Test klamanja Pokreni	Odredite funkcionira li pravilno sklop za završnu obradu klamanjem. Napomena: Ova stavka izbornika prikazuje se samo kada je instaliran sklop za završnu obradu.
Bušenje rupa Isključeno* Uključeno	Izbušite rupe uzduž ruba ispisanog dokumenta. Napomena: Ova stavka izbornika prikazuje se samo kada je instaliran sklop za završnu obradu klamanjem u više položaja i bušenjem rupa.
Način s bušenjem rupa 2 rupe 3 rupe 4 rupe	Postavite način rada bušenja rupa za ispisane dokumente. Napomene: <ul style="list-style-type: none"> • 3 rupe u SAD-u je tvornički zadana postavka. 4 rupe međunarodna je tvornički zadana postavka. • Ova stavka izbornika prikazuje se samo kada je instaliran sklop za završnu obradu klamanjem u više položaja i bušenjem rupa.
Pomak stranica Ništa* Između kopija Između zadataka	Pomaknite ispis svakog zadatka ispisivanja ili svaku kopiju zadatka ispisivanja. Napomene: <ul style="list-style-type: none"> • Opcija Između kopija pomiče svaku kopiju zadatka ispisa ako je opcija Razvrstavanje postavljena na Uključeno [1, 2, 1, 2, 1, 2]. Ako je opcija Razvrstavanje postavljena na Isključeno [1, 1, 1, 2, 2, 2], pomiče se svaka skupina ispisanih stranica, kao što su sve prve i sve druge stranice. • Opcija Između zadataka postavlja jednak položaj pomicanja za cijeli zadatak ispisa bez obzira na broj ispisanih kopija. • Ova stavka izbornika prikazuje se samo kada je instaliran sklop za završnu obradu klamanjem u više položaja i bušenjem rupa.
Napomena: Zvezdica (*) pokraj vrijednosti naznačuje tvornički zadanu postavku.	

Postavljanje

Stavka izbornika	Opis
Jezik pisača Emulacija PCL-a Emulacija PS-a*	Postavite jezik pisača. Napomena: Postavljanje zadane vrijednosti za jezik pisača ne sprječava softverski program u slanju zadataka ispisivanja koji koriste drugi jezik pisača.
Zadatak na čekanju Isključeno* Uključeno	Sačuvajte zadatke ispisivanja koji čekaju potrošni materijal kako bi se mogli ispisati zadaci koji ne trebaju potrošni materijal kojega nema. Napomena: Ova stavka izbornika prikazuje se samo kada je instaliran tvrdi disk pisača.
Prekoračenje vremena za zadržavanje zadatka 0–255 (30*)	Postavite vrijeme (u sekundama) tijekom kojeg će pisač čekati intervenciju korisnika prije zadržavanja zadataka koji zahtijevaju nedostupne resurse i nastavka ispisivanja drugih zadataka u redu čekanja. Napomena: Ova stavka izbornika prikazuje se samo kada je instaliran tvrdi disk pisača.
Napomena: Zvezdica (*) pokraj vrijednosti naznačuje tvornički zadanu postavku.	

Stavka izbornika	Opis
Upotreba pisača Maks. brzina Maksimalni učinak*	<p>Odredite kako će ispisni komplet raditi tijekom ispisivanja.</p> <p>Napomene:</p> <ul style="list-style-type: none"> • Kad se postavi opcija Maksimalni učinak, komplet za ispisivanje u boji usporava ili se zaustavlja tijekom ispisivanja skupina stranica koje su samo crno-bijele. • Kad se postavi opcija Maks. brzina, komplet za ispisivanje u boji uvijek radi tijekom ispisivanja, bilo da se ispisuju stranice koje su u boji ili crno-bijele.
Odredište preuzimanja RAM* Disk	<p>Odredite gdje će se spremi svi trajni resursi, kao što su fontovi i makronaredbe, koji su preuzeti na pisač.</p> <p>Napomena: Ova stavka izbornika prikazuje se samo kada je instaliran tvrdi disk pisača.</p>
Spremanje resursa Isključeno* Uključeno	<p>Odredite što će pisač učiniti s preuzetim resursima, kao što su fontovi i makronaredbe, kada primi zadatak koji zahtijeva veći dio memorije nego što je dostupno.</p> <p>Napomene:</p> <ul style="list-style-type: none"> • Kada je postavljena opcija Isključeno, pisač zadržava preuzete resurse samo dok je memorija potrebna. Izbrisat će se resursi povezani s neaktivnim jezikom pisača. • Kad je postavljena opcija Uključeno, pisač zadržava sve trajne preuzete resurse za sve jezike pisača. Kada je to potrebno, pisač prikazuje poruke o punoj memoriji umjesto brisanja trajnih resursa.
Redoslijed ispisivanja svega Abecedno* Najprije najnovije Najprije najstarije	<p>Odredite redoslijed kad odaberete ispisivanje svih zadataka na čekanju i povjerljivih zadataka.</p> <p>Napomena: Ova stavka izbornika prikazuje se samo kada je instaliran tvrdi disk pisača.</p>
<p>Napomena: Zvezdica (*) pokraj vrijednosti naznačuje tvornički zadanu postavku.</p>	

Kvaliteta

Stavka izbornika	Opis
Način ispisivanja Crno-bijelo U boji*	<p>Postavite način na koji pisač generira sadržaj u boji.</p>
Razlučivost ispisa 4800 CQ* 1200 dpi	<p>Postavite rezoluciju ispisa.</p> <p>Napomena: Opcija 4800 CQ pruža visoku kvalitetu ispisivanja pri maksimalnoj brzini.</p>
Zatamnjenost tonera 1 do 5 (4*)	<p>Odredite svjetlinu ili zatamnjenost slika s tekстом.</p>
Poluton Normalno* Detalji	<p>Poboljšajte ispise tako da imaju uglađenije linije s oštrijim rubovima.</p>
Štednja boje Isključeno* Uključeno	<p>Smanjite količinu tonera koji se koristi za ispisivanje grafika i slika.</p> <p>Napomena: Kada je opcija postavljena na Uključeno, ova će postavka nadjačati vrijednost postavke Zatamnjenost tonera.</p>
<p>Napomena: Zvezdica (*) pokraj vrijednosti naznačuje tvornički zadanu postavku.</p>	

Stavka izbornika	Opis
RGB svjetlina -6 do 6 (0*)	Prilagodite svjetlinu, kontrast i zasićenosti ispisa u boji. Napomena: Ova postavka ne utječe na datoteke kod kojih se koriste CMYK tehnički podaci.
RGB kontrast 0 do 5 (0*)	
RGB zasićenost 0 do 5 (0*)	
Napomena: Zvezdica (*) pokraj vrijednosti naznačuje tvornički zadanu postavku.	

Napredno ispisivanje

Stavka izbornika	Opis
Ravnoteža boja Cijan -5 do 5 (0*) Magenta -5 do 5 (0*) Žuta -5 do 5 (0*) Crna -5 do 5 (0*) Ponovo postavi zadano	Prilagodite količinu tonera za svaku boju.
Ispravak boje Isključeno Automatski* Ručno	Promijenite postavke boje za ispisivanje dokumenata. Napomene: <ul style="list-style-type: none"> • Opcija Isključeno postavlja pisač na primanje ispravljanja boje od softvera. • Opcija Automatski postavlja pisač na primjenu različitih profila boja za svaki objekt na ispisanjoj stranici. • Opcija Ručno omogućuje prilagođavanje konverzije RGB ili CMYK boja za svaki objekt na ispisanjoj stranici.
Uzorci boje Ispiši uzorke boje	Ispišite uzorke stranica za svaku tablicu konverzije RGB i CMYK boja koju pisač koristi.
Prilagođavanje boja	Kalibrirajte pisač radi prilagođavanja varijacija boja na ispisu.
Zamjena spot boja Postavi prilagođene CMYK boje	Dodijelite specifične CMYK vrijednosti za dvadeset navedenih spot boja.
Napomena: Zvezdica (*) pokraj vrijednosti naznačuje tvornički zadanu postavku.	

Knjigovodstvo zadataka

Stavka izbornika	Opis
Knjigovodstvo zadataka Isključeno* Uključeno	Postavite pisač da izrađuje zapisnike primljenih zadataka ispisivanja. Napomena: Ova stavka izbornika prikazuje se samo kada je postavljena flash memorija ili tvrdi disk.
Napomena: Zvezdica (*) pokraj vrijednosti naznačuje tvornički zadanu postavku.	

Stavka izbornika	Opis
Učestalost izrade zapisnika knjigovodstva Svakodnevno Tjedno Mjesečno*	Odredite koliko često pisaač izrađuje datoteku zapisnika.
Aktivnost zapisivanja na granici učestalosti Ništa* Pošalji aktivni zapisnik e-poštom Pošalji aktivni zapisnik e-poštom i izbriši ga Objavi aktivni zapisnik Objavi i izbriši aktivni zapisnik	Odredite kako će pisaač odgovoriti po isteku granice učestalosti. Napomena: Vrijednost određena u opciji Učestalost izrade zapisnika knjigovodstva određuje kada će se ova radnja pokrenuti.
Zapisnik u slučaju skore popunjenosti Isključeno Uključeno (5)*	Odredite maksimalnu veličinu datoteke zapisnika prije nego što pisaač izvrši radnju zapisnika u slučaju skore popunjenosti.
Aktivnost zapisivanja pri skorj popunjenosti Ništa* Pošalji aktivni zapisnik e-poštom Pošalji aktivni zapisnik e-poštom i izbriši ga Pošalji najstariji zapisnik e-poštom i izbriši ga Objavi aktivni zapisnik Objavi i izbriši aktivni zapisnik Objavi i izbriši najstariji zapisnik Izbriši aktivni zapisnik Izbriši najstariji zapisnik Izbriši sve osim aktivnog Izbriši sve zapisnike	Odredite kako će pisaač odgovoriti kada je tvrdi disk gotovo pun. Napomena: Vrijednost određena u opciji Zapisnik u slučaju skore popunjenosti određuje kada će se ova radnja pokrenuti.
Aktivnost zapisivanja pri popunjenosti Ništa* Pošalji aktivni zapisnik e-poštom i izbriši ga Pošalji najstariji zapisnik e-poštom i izbriši ga Objavi i izbriši aktivni zapisnik Objavi i izbriši najstariji zapisnik Izbriši aktivni zapisnik Izbriši najstariji zapisnik Izbriši sve osim aktivnog Izbriši sve zapisnike	Odredite kako će pisaač reagirati kada upotreba tvrdog diska dosegne maksimalno ograničenje (100 MB).
URL za slanje zapisnika	Odredite gdje pisaač objavljuje zapisnike knjigovodstva zadataka.
Adresa e-pošte za slanje zapisnika	Odredite adresu e-pošte na koju pisaač šalje zapisnike knjigovodstva zadataka.
Prefiks datoteke zapisnika	Odredite prefiks datoteka zapisnika. Napomena: Trenutni naziv glavnog računala definiran na izborniku TCP/IP upotrebljava se kao zadani prefiks datoteke zapisnika.
Napomena: Zvezdica (*) pokraj vrijednosti naznačuje tvornički zadanu postavku.	

XPS

Stavka izbornika	Opis
Ispiši stranice s pogreškama Isključeno* Uključeno	Ispišite stranice s pogreškama na koje je pisač naišao tijekom obrade XPS datoteke.
Minimalna širina retka 1 – 30 (2*)	Postavite minimalnu širinu retka. Napomene: <ul style="list-style-type: none"> • Zadaci ispisani uz 1200 dpi koriste vrijednost izravno. • Zadaci ispisani uz 4800 CQ koriste pola vrijednosti.
Napomena: Zvezdica (*) pokraj vrijednosti naznačuje tvornički zadanu postavku.	

PDF

Stavka izbornika	Opis
Prilagodi veličinu stranici Isključeno* Uključeno	Prilagodite veličinu sadržaja stranice tako da odgovara odabranom formatu papira.
Napomene Ispisivanje Nemoj ispisivati*	Odredite hoće li se ispisivati napomene u PDF-u.
Ispis PDF pogreške Isključeno Uključeno*	Omogući ispis PDF pogreške.
Napomena: Zvezdica (*) pokraj vrijednosti naznačuje tvornički zadanu postavku.	

PostScript

Stavka izbornika	Opis
Ispisivanje PS pogreške Isključeno* Uključeno	Ispišite stranicu koja opisuje PostScript® pogrešku. Napomena: Kada dođe do pogreške, zaustavlja se obrada zadatka, pisač ispisuje poruku o pogrešci, a ostatak zadatka ispisa se provlači.
Minimalna širina retka 1 – 30 (2*)	Postavite minimalnu širinu retka. Napomene: <ul style="list-style-type: none"> • Zadaci ispisani uz 1200 dpi koriste vrijednost izravno. • Zadaci ispisani uz 4800 CQ koriste pola vrijednosti.
Način sa zaključenim PS pokretanjem Isključeno Uključeno*	Onemogućite SysStart datoteku.
Napomena: Zvezdica (*) pokraj vrijednosti naznačuje tvornički zadanu postavku.	

Stavka izbornika	Opis
Glađa slika Isključeno* Uključeno	Poboljšajte kontrast i oštrinu slika niske razlučivosti. Napomena: Ova postavka ne utječe na slike čija je razlučivost 300 dpi ili veća.
Prioritet fonta Lokalno* Flash/disk	Postavite redoslijed pretraživanja fonta. Napomene: <ul style="list-style-type: none"> • Opcija Lokalno postavlja pisač za pretraživanje traženog fonta u memoriji prije pretraživanja flash memorije ili tvrdog diska pisača. • Opcija Flash/disk postavlja pisač za pretraživanje traženog fonta na tvrdom disku pisača ili u flash memoriji prije pretraživanja memorije pisača. • Ova stavka izbornika prikazuje se samo kada je postavljena flash memorija ili tvrdi disk.
Rok za čekanje Isključeno Uključeno* (40 sekundi)	Omogućite pisaču da čeka dodatne podatke prije poništavanja zadatka ispisivanja.
Napomena: Zvezdica (*) pokraj vrijednosti naznačuje tvornički zadanu postavku.	

PCL

Stavka izbornika	Opis
Izvor fonta Lokalno* Disk Flash Sve	Odaberite izvor koji sadrži odabir zadanog fonta. Napomene: <ul style="list-style-type: none"> • Flash i Disk prikazuju se samo kada je postavljena flash memorija ili tvrdi disk. • Da bi se prikazale opcije Flash i Disk, provjerite nisu li zaštićene od čitanja ili zapisivanja.
Naziv fonta Courier*	Odaberite font iz navedenog izvora fonta.
Skup simbola 12U PC-850*	Odredite skup simbola za svaki naziv fonta. Napomena: Skup simbola je skup slova i brojki, interpunkcijskih znakova i posebnih simbola. Skupovi simbola podržavaju različite jezike ili određene programe kao što su matematički simboli za znanstveni tekst.
Razmak točaka 0,08 – 100 (10*)	Navedite razmak za fontove fiksnog razmaka ili neproporcionalne fontove. Napomena: Razmak je broj znakova fiksnog razmaka u vodoravnom inču vrste.
Orijentacija Okomito* Vodoravno	Odredite orijentaciju teksta i grafika na stranici.
Napomena: Zvezdica (*) pokraj vrijednosti naznačuje tvornički zadanu postavku.	

Stavka izbornika	Opis
Linija po stranici 1 – 255	Navedite broj redaka teksta za svaku stranicu ispisanu kroz PCL® prienos podataka. Napomene: <ul style="list-style-type: none"> • Ova stavka izbornika aktivira okomiti prered koji uzrokuje ispisivanje odabranog broja potrebnih redaka između zadanih margina stranice. • 60 je tvornički zadana postavka tvornički zadana postavka. 64 je međunarodna tvornički zadana postavka.
PCL5 – minimalna širina retka 1 – 30 (2*)	Postavite početnu minimalnu širinu retka. Napomene: <ul style="list-style-type: none"> • Zadaci ispisani uz 1200 dpi koriste vrijednost izravno. • Zadaci ispisani uz 4800 CQ koriste pola vrijednosti.
PCLXL – minimalna širina retka 1 – 30 (2*)	
Širina A4 198 mm* 203 mm	Postavite širinu logične stranice prilikom ispisivanja na papiru formata A4. Napomena: Logična je stranica razmak na fizičkoj stranici gdje se podaci ispisuju.
Automatski na početak retka nakon odabira novog retka Isključeno* Uključeno	Postavite pisač tako da umetne znak za početak reda nakon naredbe za prelazak u novi redak. Napomena: Znak za početak retka mehanizam je koji pisaču daje naredbu da premjesti pokazivač na početak trenutnog retka.
Automatski na novi redak nakon odabira početka retka Isključeno* Uključeno	Postavite pisač da prelazi na novi redak nakon naredbe za znak za početak reda.
Ponovno numeriranje ladice Dodjela ulagača za razne materijale Dodjela ladice [x] Dodjela ručnog ulaganja papira Dodjela ručnog umetanja omotnica	Konfigurirajte pisač tako da radi s drugim upravljačkim programom ili prilagođenom aplikacijom koja upotrebljava drukčiji skup dodjela izvora za zahtjev određenog izvora papira. Odaberite između sljedećih opcija: Isključeno* — Pisač upotrebljava tvornički zadane dodjele izvora papira. Ništa — Izvor papira zanemaruje naredbu Odabir ulaganja papira. 0 – 199 – odaberite numeričku vrijednost kako biste izvoru papira dodijelili prilagođenu vrijednost.
Ponovno numeriranje ladice Prikaz tvornički zadanih postavki	Prikažite tvornički zadanu vrijednost dodijeljenu svakom izvoru papira.
Ponovno numeriranje ladice Vрати zadane postavke	Vratite vrijednosti ponovnog numeriranja ladice na tvornički zadane vrijednosti.
Istek vremena za ispisivanje Isključeno Uključeno* (90 sekundi)	Postavite pisač da prekine zadatak ispisivanja nakon navedenog vremena neaktivnosti.
Napomena: Zvezdica (*) pokraj vrijednosti naznačuje tvornički zadanu postavku.	

HTML

Stavka izbornika	Opis
Naziv fonta Times*	Postavite font koji će se koristiti za ispis HTML dokumenata.
Veličina fonta 1 – 255 (12*)	Postavite veličinu fonta koji će se koristiti za ispis HTML dokumenata.
Skaliranje 1 – 400 % (100*)	Skalirajte HTML dokumente za ispis.
Orijentacija Okomito* Vodoravno	Postavite orijentaciju stranice koja će se koristiti za HTML dokumente.
Veličina margine 8 – 255 mm (19*)	Postavite marginu stranice koja će se koristiti za HTML dokumente.
Pozadine Nemoj ispisivati Ispis*	Ispišite informacije o pozadini ili grafiku za HTML dokumente.
Napomena: Zvezdica (*) pokraj vrijednosti naznačuje tvornički zadanu postavku.	

Slika

Stavka izbornika	Opis
Automatska prilagodba formata Uključeno Isključeno*	Odaberite najbolje dostupne postavke formata i orijentacije papira za sliku. Napomena: Kada je postavljena na Uključeno, ova stavka izbornika zamjenjuje postavke skaliranja i orijentacije za sliku.
Obrnuto Isključeno* Uključeno	Obrnite crno-bijele monokromatske slike. Napomena: Ova stavka izbornika ne vrijedi za GIF ili JPEG formate.
Skaliranje Sidrenje gore lijevo Uskladi kako je najprikladnije* Sidrenje u sredini Uskladi visinu/širinu Uskladi visinu Uskladi širinu	Prilagodite sliku tako da odgovara površini za ispisivanje. Napomena: Kada je opcija Automatska prilagodba formata postavljena na Uključeno, opcija Skaliranje automatski je postavljena na Uskladi kako je najprikladnije.
Orijentacija Okomito* Vodoravno Naopako okomito Naopako vodoravno	Odredite orijentaciju teksta i grafika na stranici.
Napomena: Zvezdica (*) pokraj vrijednosti naznačuje tvornički zadanu postavku.	

Papir

Konfiguriranje ladice

Stavka izbornika	Opis
Zadani izvor Ladica [x] (1*) Višenamjenski uređaj za uvlačenje papira Ručno ulaganje papira Ručno umetanje omoćnica	Postavite izvor papira za sve zadatke ispisivanja.
Format/vrsta papira Ladica [x] Višenamjenski uređaj za uvlačenje papira Ručno ulaganje papira Ručno umetanje omoćnica	Navedite format ili vrstu papira uloženog u svaki izvor papira.
Zamjenski format Isključeno Letter/A4 Sve navedeno*	Postavite pisač da zamijeni navedeni format papira ako potrebni format nije uloženi ni u jedan izvor papira. Napomene: <ul style="list-style-type: none"> • Opcija Isključeno zatražit će od korisnika da uloži potreban format papira. • Opcija Sve navedeno omogućuje sve dostupne zamjene.
Konfiguracija sklopa za različite formate Kasetna* Ručno Prvo	Utvrdite ponašanje višenamjenskog uređaja za uvlačenje papira. Napomene: <ul style="list-style-type: none"> • Opcijom Kasetna višenamjenski uređaj za uvlačenje papira konfigurira se kao automatski izvor papira. • Opcijom Ručno višenamjenski uređaj za uvlačenje papira postavlja se samo za zadatke ispisivanja koji obuhvaćaju ručno ulaganje. • Opcijom Prvo višenamjenski uređaj za uvlačenje papira konfigurira se kao primarni izvor papira.
Napomena: Zvezdica (*) pokraj vrijednosti naznačuje tvornički zadanu postavku.	

Konfiguriranje medija

Univerzalno postavljanje

Stavka izbornika	Opis
Mjerne jedinice Inči Milimetri	Odredite mjernu jedinicu za univerzalni papir. Napomena: U SAD-u je Inči tvornički zadanu postavku. Milimetri je međunarodna tvornički zadanu postavku.
Širina okomitog formata 3 – 52 inča (8,5*) 76 – 1321 mm (216*)	Postavite okomitu širinu univerzalnog papira.
Napomena: Zvezdica (*) pokraj vrijednosti naznačuje tvornički zadanu postavku.	

Stavka izbornika	Opis
Visina okomitog formata 3 – 52 inča (14*) 76,2 – 1321 mm (356*)	Postavite okomitu visinu univerzalnog papira.
Smjer ulaganja Kratki rub* Dugi rub	Postavite pisač da ulaže papir iz smjera kratkog ruba ili dugog ruba. Napomena: Opcija Dugi rub prikazuje se samo kada je najdulji rub kraći od maksimalne podržane širine.
Napomena: Zvezdica (*) pokraj vrijednosti naznačuje tvornički zadanu postavku.	

Prilagođeni formati skena

Stavka izbornika	Opis
Prilagođeni format skena [x] Naziv formata skena Širina 1 – 8,5 inča (14*) 25,4 – 215,9 mm (215,9*) Visina 1 – 25 inča (14*) 25,4 – 635 mm (355,6*) Orijentacija Okomito* Vodoravno 2 skena po stranici Isključeno* Uključeno	Dodijelite naziv formata i konfigurirajte postavke skeniranja.

Vrste medija

Stavka izbornika	Opis
Obični Kartonski papir Reciklirani papir Prozirnice Sjajni papir Teški sjajni papir Naljepnice Vinilne naljepnice Bond papir Omotnica Gruba omotnica Papir sa zaglavljem Prethodno ispisani papir Papir u boji Lagani papir Teški papir Grubi/pamučni Prilagođena vrsta [X]	Navedite teksturu, gramaturu i orijentaciju papira.

Konfiguriranje ladice

Stavka izbornika	Opis
Izlazna ladica Standardni ladica* Ladica [x]	Odredite izlaznu ladicu.
Konfiguracija ladice Poštanski sandučić* Veza Povezivanje dodatnih Dodjela vrste	Konfigurirajte način rada za izlazne odjeljke. Napomene: <ul style="list-style-type: none"> • Opcija Poštanski sandučić omogućuje pojedinačan odabir standardne ladice i bilo koje dodatne ladice. • Opcija Veza omogućuje povezivanje svih izlaznih ladica kao da su jedna velika ladica. • Opcija Povezivanje dodatnih omogućuje povezivanje svih dodatnih ladica kao jedne velike ladice. • Opcija Dodjela vrste omogućuje dodjeljivanje svake vrste papira ladici ili skupini povezanih ladica.
Prilagođeni nazivi odjeljaka Standardna ladica Ladica [x]	Dodijelite naziv ladici.
Napomena: Zvezdica (*) pokraj vrijednosti naznačuje tvornički zadanu postavku.	

Kopiranje

Zadane vrijednosti za kopiranje

Stavka izbornika	Opis
Vrsta sadržaja Tekst Tekst/fotografija* Fotografija Grafika	Poboljšajte rezultate na temelju sadržaja originalnog dokumenta.
Izvor sadržaja Crno-bijeli laser Laser u boji* Tintni Fotografija/film Časopis Novine Tiskarski stroj Drugo	Poboljšajte rezultate na temelju izvora originalnog dokumenta.
Strane 1-strano u 1-strano* 1-strano u 2-strano 2-strano u 1-strano 2-strano u 2-strano	Odredite ponašanje tijekom skeniranja na temelju originalnog dokumenta.
Razdjelne stranice Ništa* Između kopija Između zadataka Između stranica	Odredite hoće li se tijekom ispisivanja umetati prazne razdjelne stranice.
Izvor razdjelne stranice Ladica [x] (1*) Višenamjenski uređaj za uvlačenje papira	Navedite izvor papira za razdjelnu stranicu.
Boja Isključeno Uključeno* Automatski	Postavite pisač tako da generira ispis u boji iz zadatka skeniranja.
Stranica po strani Isključeno* 2 okomite stranice 4 okomite stranice 2 vodoravne stranice 4 vodoravne stranice	Odredite koliko će se slika stranice ispisati po strani lista papira.
Napomena: Zvezdica (*) pokraj vrijednosti naznačuje tvornički zadanu postavku.	

Stavka izbornika	Opis
Ispisuj rubove stranice Isključeno* Uključeno	Postavite rub oko svake slike prilikom ispisivanja više stranica na jednoj stranici.
Razvrstavanje Isključeno [1,1,1,2,2,2] Uključeno [1,2,1,2,1,2]*	Ispišite više kopija u nizu.
Pomak stranica Ništa* Između kopija Između zadataka	Pomaknite ispis svakog zadatka ispisivanja ili svaku kopiju zadatka ispisivanja. Napomene: <ul style="list-style-type: none"> • Opcija Između kopija pomiče svaku kopiju zadatka ispisa ako je opcija Razvrstavanje postavljena na Uključeno [1, 2, 1, 2, 1, 2]. Ako je opcija Razvrstavanje postavljena na Isključeno [1, 1, 1, 2, 2, 2], pomiče se svaka skupina ispisanih stranica, kao što su sve prve i sve druge stranice. • Opcija Između zadataka postavlja jednak položaj pomicanja za cijeli zadatak ispisa bez obzira na broj ispisanih kopija. • Ova stavka izbornika prikazuje se samo kada je instaliran sklop za završnu obradu klamanjem u više položaja i bušenjem rupa.
Klamanje Isključeno* 1 klamerica, gornji lijevi kut 2 klamerice, lijevo 1 klamerica, gornji desni kut 2 klamerice, gore 1 klamerica, donji lijevi kut 2 klamerice, dolje 1 klamerica, donji desni kut 2 klamerice, desno	Odredite položaj klamanja za sve zadatke ispisivanja. Napomena: Ova stavka izbornika prikazuje se samo kada je instaliran sklop za završnu obradu.
Bušenje Isključeno* 2 rupe 3 rupe 4 rupe	Izbušite rupe na ispisanom dokumentu. Napomena: Ova stavka izbornika prikazuje se samo kada je instaliran sklop za završnu obradu klamanjem u više položaja i bušenjem rupa.
Format za postavku "Kopiraj iz" [Popis formata papira]	Postavite format papira originalnog dokumenta. Napomena: U SAD-u je Letter tvornički zadana postavka. A4 je međunarodna tvornički zadana postavka.
Izvor za postavku "Kopiraj na" Ladica [x] (1*) Višenamjenski uređaj za uvlačenje papira Automatska prilagodba veličine	Navedite izvor papira za zadatak kopiranja.
Temperatura -4 do 4 (0*)	Odredite hoće li se generirati hladniji ili topliji ispis.
Zatamnjenost 1 do 9 (5*)	Prilagodite zatamnjenost skenirane slike.
Napomena: Zvezdica (*) pokraj vrijednosti naznačuje tvornički zadanu postavku.	

Stavka izbornika	Opis
Broj kopija 1 – 9999 (1*)	Navedite broj kopija.
Zaglavlje/podnožje Lijevo zaglavlje Srednje zaglavlje Desno zaglavlje Lijevo podnožje Srednje podnožje Desno podnožje	Navedite informacije o zaglavlju ili podnožju na skeniranoj slici.
Dodatni sloj Povjerljivo Kopiranje Nacrt Hitno Prilagođeno Isključeno*	Navedite tekst dodatnog sloja za ispis na svakoj kopiji.
Prilagođeni dodatni sloj	Upišite tekst za odabir značajke Prilagođeno na izborniku Dodatni sloj.
Napomena: Zvezdica (*) pokraj vrijednosti naznačuje tvornički zadanu postavku.	

Napredno ispisivanje

Stavka izbornika	Opis
Ravnoteža boja Cijan – crvena -4 do 4 (0*) Magenta – zelena -4 do 4 (0*) Žuta – plava -4 do 4 (0*)	Prilagodite intenzitet boje za cijan, magentu i žutu.
Zanemarivanje boja Zanemarivanje boja (Ništa*) Zadani prag za crvenu (128*) Zadani prag za zelenu (128*) Zadani prag za plavu (128*)	Navedite koja će se boja zanemariti tijekom skeniranja i prilagodite postavku zanemarivanja za tu boju.
Automatsko otkrivanje boja Osjetljivost za boje 1 – 9 (5*) Osjetljivost za područja 1 – 9 (5*)	Konfigurirajte postavku automatskog otkrivanja boje.
Kontrast Najbolje za sadržaj* 0 – 5	Odredite kontrast skenirane slike.
Napomena: Zvezdica (*) pokraj vrijednosti naznačuje tvornički zadanu postavku.	

Stavka izbornika	Opis
Uklanjanje pozadine Prepoznavanje pozadine Utemeljeno na sadržaju* Fiksno Razina -4 do 4 (0*)	Uklonite pozadinsku boju ili šum slike iz originalnog dokumenta. Napomene: <ul style="list-style-type: none"> • Utemeljeno na sadržaju uklanja pozadinsku boju iz originalnog dokumenta. • Fiksno uklanja šum slike s fotografije.
Automatsko centriranje Isključeno* Uključeno	Poravnajte sadržaj na sredini stranice.
Zrcalna slika Isključeno* Uključeno	Izradite zrcalnu sliku originalnog dokumenta.
Negativ slike Isključeno* Uključeno	Izradite negativ slike originalnog dokumenta.
Pojedinosti u sjeni -4 do 4 (0*)	Prilagodite pojedinosti u sjeni na originalnom dokumentu.
Skeniraj od ruba do ruba Isključeno* Uključeno	Skenirajte originalni dokument od ruba do ruba.
Oštrina 1 – 5 (3*)	Prilagodite oštrinu skenirane slike.
Napomena: Zvezdica (*) pokraj vrijednosti naznačuje tvornički zadanu postavku.	

Administrativne kontrole

Stavka izbornika	Opis
Dopusti kopije u boji Isključeno Uključeno*	Ispišite kopije u boji.
Razdjelnici prozirnih medija Isključeno Uključeno*	Umetnite praznu stranicu između prozirnih medija.
Izlazni izlazna ladica Standardna ladica* Ladica [x]	Odredite izlazna ladica.
Dopusti prioritetne kopije Isključeno Uključeno*	Prekinite zadatak ispisa radi izrade kopija.
Napomena: Zvezdica (*) pokraj vrijednosti naznačuje tvornički zadanu postavku.	

Stavka izbornika	Opis
Prilagođeno skeniranje Isključeno* Uključeno	Postavite pisač za skeniranje prvog skupa originalnih dokumenata pomoću navedenih postavki, a zatim skenirajte sljedeći skup s istim ili drugačijim postavkama. Napomena: Ova stavka izbornika prikazuje se samo kada je instaliran tvrdi disk.
Omogući spremanje u obliku prečaca Isključeno Uključeno*	Spremite postavke kopiranja u obliku prečaca.
Prilagodi pomak u automatskom ulagaču dokumenata Isključeno* Uključeno	Postavite pisač radi prilagođavanja iskrivljenih slika u dokumentima skeniranim putem automatskog ulagača dokumenata.
Kopija za uzorak Isključeno* Uključeno	Ispišite probnu kopiju radi provjere kvalitete prije ispisa preostalih kopija. Napomena: Ova stavka izbornika prikazuje se samo kada je instaliran tvrdi disk.
Napomena: Zvezdica (*) pokraj vrijednosti naznačuje tvornički zadanu postavku.	

Faks

Zadane vrijednosti za faks

Način rada faksiranja

Stavka izbornika	Opis
Način rada faksiranja Faks* Poslužitelj za faks Onemogućeno	Odaberite način rada faksiranja.
Napomena: Zvezdica (*) pokraj vrijednosti naznačuje tvornički zadanu postavku.	

Postavljanje faksa

Općenite postavke faksa

Stavka izbornika	Opis
Naziv faks-uređaja	Identificirajte svoj faks-uređaj.
Broj faksa	Identificirajte svoj broj faksa.
ID faksa Naziv faks-uređaja Broj faksa*	Obavijestite primatelje faksa o nazivu svog faks-uređaja i broju faksa.
Napomena: Zvezdica (*) pokraj vrijednosti naznačuje tvornički zadanu postavku.	

Stavka izbornika	Opis
Omogući ručno faksiranje Isključeno* Uključeno	Postavite pisač na ručno faksiranje. Napomene: <ul style="list-style-type: none"> • Ova stavka izbornika zahtijeva linijski razdjelnik i telefon. • Koristite standardnu telefonsku liniju za odgovaranje na dolazne zadatke faksiranja i biranje broja faksa. • Kako biste prešli izravno na ručno faksiranje, dodirnite # i 0 na tipkovnici.
Upotreba memorije Sve primljeno Većinu primljenoga Jednako* Većinu poslanoga Sve poslano	Postavite dio interne memorije pisača koji će se dodijeliti faksiranju. Napomena: Ova stavka izbornika sprječava stanja međumemorije i neuspjele faksove.
Otkazi faksove Omogući* Nemoj dopustiti	Otkazite odlazne faksove prije nego što se prenesu ili otkazite dolazne faksove prije nego što se dovrši njihovo ispisivanje.
Maskiranje broja faksa Isključeno* Slijeva Zdesna	Navedite format maskiranja odlaznog broja faksa.
Broj znamenki za maskiranje 0 – 58 (0*)	Navedite broj znamenki za maskiranje u broju odlaznog faksa.
Omogući otkrivanje povezane linije Isključeno Uključeno*	Utvrdite je li telefonska linija povezana s pisačem. Napomena: Prepoznavanje se odvija prilikom uključivanja pisača i prije svakog poziva.
Omogući otkrivanje linije u pogrešnoj utičnici Isključeno Uključeno*	Utvrdite je li telefonska linija povezana s odgovarajućim priključkom na pisaču. Napomena: Prepoznavanje se odvija prilikom uključivanja pisača i prije svakog poziva.
Omogući podršku kad je u upotrebi dodatni telefon Isključeno Uključeno*	Utvrdite upotrebljava li telefonsku liniju drugi uređaj kao što je drugi telefon na istoj liniji. Napomena: Prepoznavanje se odvija prilikom uključivanja pisača i prije svakog poziva.
Optimiziraj kompatibilnost faksa	Konfigurirajte funkciju faksa pisača za optimalnu kompatibilnost s drugim faks-uređajima.
Prijenos faksa Analogno* etherFAX Ništa	Postavite način prijenosa faksa.
Napomena: Zvezdica (*) pokraj vrijednosti naznačuje tvornički zadanu postavku.	

Postavke za slanje faksova

Stavka izbornika	Opis
Razlučivost Standardna* Fina Superfina Ultrafina	Postavite razlučivost skenirane slike. Napomena: Veća razlučivost povećava vrijeme prijenosa faksa i zahtijeva više memorije.
Format originala [Popis formata papira]	Navedite format originalnog dokumenta. Napomena: U SAD-u je Letter tvornički zadana postavka. A4 je međunarodna tvornički zadana postavka.
Orijentacija Okomito* Vodoravno	Navedite orijentaciju originalnog dokumenta. Napomena: Ova stavka izbornika prikazuje se samo kod nekih modela pisača.
Strane Isključeno* Kratki rub Dugi rub	Navedite orijentaciju izvornog dokumenta prilikom skeniranja obje strane dokumenta. Napomena: Ova stavka izbornika prikazuje se samo kod nekih modela pisača.
Vrsta sadržaja Tekst* Tekst/fotografija Fotografija Grafika	Poboljšajte rezultate na temelju sadržaja originalnog dokumenta.
Izvor sadržaja Crno-bijeli laser Laser u boji* Tintni Fotografija/film Časopis Novine Tiskarski stroj Drugo	Poboljšajte rezultate na temelju izvora originalnog dokumenta.
Zatamnjenost 1 – 9 (5*)	Prilagodite zatamnjenost skenirane slike.
Iza PABX-a Uključeno Isključeno*	Postavite pisač da bira broj faksa bez čekanja prepoznavanja tona biranja. Napomena: Private Automated Branch Exchange (PABX) telefonska je mreža koja omogućuje jedan pristupni broj za pružanje više linija vanjskim pozivateljima.
Način rada s biranjem Tonski* Pulsni	Navedite način rada s biranjem za dolazne ili odlazne faksove.
Napomena: Zvezdica (*) pokraj vrijednosti naznačuje tvornički zadanu postavku.	

Napredno ispisivanje

Stavka izbornika	Opis
Ravnoteža boja Cijan – crvena -4 do 4 (0*) Magenta – zelena -4 do 4 (0*) Žuta – plava -4 do 4 (0*)	Prilagodite intenzitet boje tijekom skeniranja.
Zanemarivanje boja Zanemarivanje boja (Ništa*) Zadani prag za crvenu (128*) Zadani prag za zelenu (128*) Zadani prag za plavu (128*)	Navedite koja će se boja zanemariti tijekom skeniranja i prilagodite postavku zanemarivanja za tu boju.
Kontrast Najbolje za sadržaj* 0 1 2 3 4 5	Prilagodite kontrast ispisa.
Uklanjanje pozadine Prepoznavanje pozadine Utemeljeno na sadržaju* Fiksno Razina -4 do 4 (0*)	Prilagodite dio pozadine koji se vidi na skeniranoj slici. Napomena: Ako želite ukloniti pozadinsku boju iz originalnog dokumenta, postavite opciju Prepoznavanje pozadine na Utemeljeno na sadržaju. Ako želite ukloniti šum slike s fotografije, postavite Prepoznavanje pozadine na Fiksno.
Zrcalna slika Isključeno* Uključeno	Izradite zrcalnu sliku originalnog dokumenta.
Negativ slike Isključeno* Uključeno	Izradite negativ slike originalnog dokumenta.
Pojedinosti u sjeni -4 do 4 (0*)	Prilagodite količinu pojedinosti u sjeni koje se vide na skeniranoj slici.
Skeniraj od ruba do ruba Uključeno Isključeno*	Omogućite skeniranje originalnog dokumenta od ruba do ruba.
Oštrina 1 – 5 (3*)	Prilagodite oštrinu skenirane slike.
Temperatura -4 do 4 (0*)	Odredite hoće li se generirati hladniji ili topliji ispis.
Napomena: Zvezdica (*) pokraj vrijednosti naznačuje tvornički zadanu postavku.	

Administrativne kontrole

Stavka izbornika	Opis
Automatsko ponovno biranje 0-9 (5*)	Prilagodite broj pokušaja ponovnog biranja na temelju razina aktivnosti faks-uređaja primatelja.
Učestalost ponovnog biranja 1 – 200 minuta (3*)	Povećajte vrijeme između pokušaja ponovnog biranja kako biste povećali šansu za uspješno slanje faksa.
Omogući ECM Uključeno* Isključeno	Aktivirajte način rada s ispravljanjem pogrešaka (ECM) za zadatke faksiranja. Napomena: ECM prepoznaje i ispravlja pogreške u postupku prijenosa faksa uzrokovane smetnjama telefonske linije i slabim signalom.
Omogući skeniranja faksova Uključeno* Isključeno	Faksom pošaljite dokumente koji su skenirani na pisaču.
Upravljački program na faks-uređaj Uključeno* Isključeno	Omogućite upravljačkom programu za ispisivanje slanje faksa.
Omogući spremanje u obliku prečaca Uključeno* Isključeno	Spremite brojeve faksa u obliku prečaca na pisaču.
Maks. brzina 33600* 14400 9600 4800 2400	Postavite maksimalnu brzinu za slanje faksa.
Prilagođeno skeniranje Isključeno* Uključeno	Uključite prilagođeno skeniranje prema zadanoj postavci. Napomena: Ova stavka izbornika prikazuje se samo kada je instaliran tvrdi disk.
Pretpregled skena Isključeno* Uključeno	Omogućite prikaz skena na zaslonu. Napomena: Ova stavka izbornika prikazuje se samo kada je instaliran tvrdi disk.
Prilagodi pomak u automatskom ulagaču dokumenata Isključeno* Uključeno	Ispravljanje pomaka na skeniranoj slici.
Omogući skeniranje faksova u boji Isključeno prema zadanoj postavci* Uključeno prema zadanoj postavci Nikada nemoj koristiti Uvijek koristi	Omogućite skenove u boji za faks.
Napomena: Zvezdica (*) pokraj vrijednosti naznačuje tvornički zadanu postavku.	

Stavka izbornika	Opis
Automatski pretvaraj faksove u boji u monokromatske Uključeno* Isključeno	Sve odlazne faksove u boji pretvorite u crno-bijele.
Potvrdi broj faksa Isključeno* Uključeno	Zatražite od korisnika da potvrdi broj faksa.
Predbroj	Postavite predbroj.
Pravila za predbrojeve	Uspostavite pravilo za predbroj.
Napomena: Zvezdica (*) pokraj vrijednosti naznačuje tvornički zadanu postavku.	

Postavke za primanje faksova

Stavka izbornika	Opis
Zadatak faksiranja na čekanju Ništa* Toner Toner i potrošni materijal	Uklonite iz reda za ispisivanje zadatke faksiranja koji zahtijevaju specifične nedostupne resurse.
Broj zvona prije javljanja 1 – 25 (3*)	Postavite broj zvona za dolazni faks.
Automatsko smanjenje Uključeno* Isključeno	Omogućite promjenu veličine dolaznog faksa sukladno stranici.
Izvor papira Ladica [X] Automatski*	Odredite izvor papira za ispisivanje dolaznog faksa.
Strane Uključeno Isključeno*	Ispisujte papir obostrano.
Razdjelne stranice Ništa* Prije zadatka Poslije zadatka	Odredite hoće li se tijekom ispisivanja umetati prazne razdjelne stranice.
Izvor razdjelne stranice Ladica [X] (1*)	Navedite izvor papira za razdjelnu stranicu.
Izlazna ladica Standardna ladica	Odredite izlaznu ladicu za primljene faksove.
Podnožje faksa Uključeno Isključeno*	Ispišite informacije o prijenosu na dnu svake primljene stranice faksa.
Napomena: Zvezdica (*) pokraj vrijednosti naznačuje tvornički zadanu postavku.	

Stavka izbornika	Opis
Oznaka vremena na podnožju faksa Primanje* Ispis	Ispišite oznaku vremena na dnu svake primljene stranice faksa.
Bušenje Isključeno* 2 rupe 3 rupe 4 rupe	Izbušite rupe uzduž ruba ispisanog faksa. Napomena: Ova stavka izbornika prikazuje se samo kada je instaliran sklop za završnu obradu klamanjem u više položaja i bušenjem rupa.
Klamanje Isključeno* 1 klamerica 2 klamerice	Zaklamajte ispisani faks. Napomena: Ova stavka izbornika prikazuje se samo kada je instaliran sklop za završnu obradu.
Stavljanje faksova na čekanje Način rada s faksovima na čekanju Isključeno* Uvijek uključeno Ručno Zakazano	Zadržite primljene faksove i spriječite njihovo ispisivanje dok se ne pošalju.
Napomena: Zvezdica (*) pokraj vrijednosti naznačuje tvornički zadanu postavku.	

Administrativne kontrole

Stavka izbornika	Opis
Omogući primanje faksa Uključeno* Isključeno	Postavite pisač na primanje faksa.
Omogući primanje faksova u boji Uključeno* Isključeno	Postavite pisač na primanje faksa u boji.
Omogući ID pozivatelja Uključeno* Isključeno	Omogućite prikaz broja koji šalje dolazni faks.
Blokiranje bezimenih faksova Uključeno Isključeno*	Blokirajte dolazne faksove poslane s uređaja koji nemaju ID stanice ili ID faks-uređaja.
Popis zabranjenih faksova Dodavanje zabranjenog faksa	Navedite telefonske brojeve koje želite blokirati.
Napomena: Zvezdica (*) pokraj vrijednosti naznačuje tvornički zadanu postavku.	

Stavka izbornika	Opis
Odgovaranje uključeno Sva zvana* Samo jedno zvono Samo dva zvana Samo tri zvana Samo jedno ili dva zvana Samo jedno ili tri zvana Samo dva ili tri zvana	Postavite prepoznatljiv uzorak zvona za dolazni faks.
Automatsko javljanje Uključeno* Isključeno	Postavite pisač na automatsko primanje faksa.
Prosljeđivanje faksova Ispis* Ispiši i proslijedi Proslijedi	Odredite hoće li se primljeni faks proslijediti.
Proslijedi primatelju Odredište 1 Odredište 2	Odredite mjesto prosljeđivanja primljenog faksa. Napomena: Ova stavka izbornika pojavljuje se samo je opcija Prosljeđivanje faksova postavljena na Ispiši i proslijedi ili Proslijedi.
Poruka e-pošte s potvrdom	Pošaljite poruku e-pošte s potvrdom kada se prosljeđivanje faksa uspješno izvrši. Napomena: Poruka e-pošte šalje se samo prilikom prosljeđivanja na FTP ili na odredišta za mrežno dijeljenje.
Maks. brzina 33600* 14400 9600 4800 2400	Postavite maksimalnu brzinu prijenosa faksa.
Napomena: Zvezdica (*) pokraj vrijednosti naznačuje tvornički zadanu postavku.	

Naslovna stranica faksa

Stavka izbornika	Opis
Naslovna stranica faksa Isključeno prema zadanoj postavci* Uključeno prema zadanoj postavci Nikada nemoj koristiti Uvijek koristi	Konfigurirajte postavke za naslovnu stranicu faksa.
Dodaj polje Prima Isključeno* Uključeno	
Dodaj polje Šalje Isključeno* Uključeno	
Šalje	
Dodaj polje Poruka Isključeno* Uključeno	
Poruka:	
Dodaj logotip Isključeno* Uključeno	
Dodaj podnožje [x] Isključeno* Uključeno	
Podnožje [x]	
Napomena: Zvezdica (*) pokraj vrijednosti naznačuje tvornički zadanu postavku.	

Postavke zapisnika faks-uređaja

Stavka izbornika	Opis
Učestalost zapisnika prijena Uvijek* Nikad Samo za pogrešku	Odredite koliko često pisač izrađuje zapisnik.
Radnja zapisnika prijena Ispis Isključeno Uključeno* E-pošta Isključeno* Uključeno	Ispišite ili pošaljite e-poštom zapisnik za uspješan prijenos faksa ili pogrešku prijena.
Napomena: Zvezdica (*) pokraj vrijednosti naznačuje tvornički zadanu postavku.	

Stavka izbornika	Opis
Zapisnik pogrešaka pri primanju Bez ispisivanja* Ispisivanje u slučaju pogreške	Ispišite zapisnik za neuspjelo primanje faksa.
Automatsko ispisivanje zapisnika Uključeno* Isključeno	Ispišite sve aktivnosti faksa.
Izvor papira za zapisnik Ladica [x] (1*)	Odredite izvor papira za zapisnike ispisivanja.
Prikaz zapisnika Naziv udaljenog faks-uređaja* Birani broj	Identificirajte pošiljatelja po nazivu ili broju udaljenog faks-uređaja.
Omogući zapisnik zadataka Uključeno* Isključeno	Prikažite sadržaj svih zadataka faksiranja.
Omogući zapisnik poziva Uključeno* Isključeno	Prikažite sažetak povijesti biranja faks-uređaja.
Izlazna ladica za zapisnike Standardna ladica* Ladica [x]	Odredite izlaznu ladicu za ispisane zapisnike.
Napomena: Zvezdica (*) pokraj vrijednosti naznačuje tvornički zadanu postavku.	

Postavke zvučnika

Stavka izbornika	Opis
Način rada zvučnika Uvijek isključeno* Uvijek uključeno Uključeno do povezivanja	Postavite način rada zvučnika faks-uređaja.
Glasnoća zvučnika Niska* Visoka	Prilagodite glasnoću zvučnika faks-uređaja.
Glasnoća zvona Isključeno* Uključeno	Omogućite glasnoću zvona.
Napomena: Zvezdica (*) pokraj vrijednosti naznačuje tvornički zadanu postavku.	

Postavljanje poslužitelja za faks-uređaj

Općenite postavke faksa

Stavka izbornika	Opis
U format	Odredite primatelja faksa. Napomena: Ako želite koristiti broj faksa, unesite znak ljestvi (#) ispred broja.
Adresa za odgovor	Odredite adresu za odgovor za slanje faksa.
Predmet	Odredite predmet i poruku faksa.
Poruka	
Omogućavanje analognog prijema Isključeno* Uključeno	Postavite pisač na primanje analognih faksova.
Napomena: Zvezdica (*) pokraj vrijednosti naznačuje tvornički zadanu postavku.	

Postavke e-pošte poslužitelja za faksiranje

Stavka izbornika	Opis
Upotrijebi SMTP poslužitelj e-pošte Uključeno* Isključeno	Upotrijebite Simple Mail Transfer Protocol (SMTP) postavke za e-poštu u slanju i primanju faksova. Napomena: Kada je postavka postavljena na Uključeno, ne prikazuje se nijedna druga postavka na izborniku Postavke e-pošte poslužitelja za faksiranje.
Primarni SMTP pristupnik	Unesite IP adresu ili naziv glavnog računala primarnog SMTP poslužitelja.
Priključak primarnog SMTP pristupnika 1-65535 (25*)	Unesite broj priključka primarnog SMTP poslužitelja.
Sekundarni SMTP pristupnik	Unesite IP adresu poslužitelja ili naziv glavnog računala sekundarnog ili rezervnog SMTP poslužitelja.
Priključak sekundarnog SMTP pristupnika 1-65535 (25*)	Unesite broj priključka poslužitelja za sekundarni ili rezervni SMTP poslužitelj.
SMTP – prekoračenje vremena 5 – 30 (30*)	Postavite vrijeme prije prekoračenja vremena pisača ako SMTP poslužitelj ne odgovori.
Adresa za odgovor	Odredite adresu za odgovor za slanje faksa.
Koristi SSL/TLS Onemogućeno* Dogovori Obavezno	Odredite hoće li se faks slati koristeći šifriranu vezu.
Zatraži pouzdani certifikat Isključeno Uključeno*	Odredite pouzdani certifikat prilikom pristupa SMTP poslužitelju.
Napomena: Zvezdica (*) pokraj vrijednosti naznačuje tvornički zadanu postavku.	

Stavka izbornika	Opis
Provjera autentičnosti SMTP poslužitelja Provjera autentičnosti nije potrebna* Prijava / Obično NTLM CRAM-MD5 Digest-MD5 Kerberos 5	Postavite vrstu provjere autentičnosti za SMTP poslužitelj.
E-pošta pokrenuta od strane uređaja Ništa* Koristi SMTP vjerodajnice uređaja	Odredite jesu li vjerodajnice potrebne za e-poštu pokrenutu od strane uređaja.
E-pošta pokrenuta od strane korisnika Ništa* Koristi SMTP vjerodajnice uređaja Koristi korisnički ID i lozinku za sesiju Koristi adresu e-pošte i lozinku za sesiju Upit za korisnika	Odredite jesu li vjerodajnice potrebne za e-poštu pokrenutu od strane korisnika.
Koristi vjerodajnice uređaja za Active Directory Isključeno* Uključeno	Omogućite korisničke vjerodajnice i grupna odredišta za povezivanje s SMTP poslužiteljem.
Korisnički ID za uređaj	Odredite korisnički ID i lozinku za povezivanje s SMTP poslužiteljem.
Lozinka za uređaj	
PODRUČJE Kerberos 5	Odredite područje za Kerberos 5 protokol provjere autentičnosti.
NTLM domena	Odredite naziv domene za sigurnosni protokol NTLM.
Onemogućiti pogrešku "SMTP poslužitelj nije postavljen" Isključeno* Uključeno	Sakrijte poruku o pogrešci SMTP poslužitelj nije postavljen .
Napomena: Zvezdica (*) pokraj vrijednosti naznačuje tvornički zadanu postavku.	

Postavke skeniranja poslužitelja za faksiranje

Stavka izbornika	Opis
Format slike TIFF (.tif) PDF (.pdf)* XPS (.xps) TXT (.txt) RTF (.rtf) DOCX (.docx) CSV (.csv)	Odredite format datoteke za skeniranu sliku.
Napomena: Zvezdica (*) pokraj vrijednosti naznačuje tvornički zadanu postavku.	

Stavka izbornika	Opis
Vrsta sadržaja Tekst* Tekst/fotografija Fotografija Grafika	Poboljšajte rezultate na temelju sadržaja originalnog dokumenta.
Izvor sadržaja Crno-bijeli laser Laser u boji* Tintni Fotografija/film Časopis Novine Tiskarski stroj Drugo	Poboljšajte rezultate na temelju izvora originalnog dokumenta.
Razlučivost faksa Standardna* Fina Superfina Ultrafina	Postavite razlučivost faksa.
Strane Isključeno* Kratki rub Dugi rub	Navedite orijentaciju izvornog dokumenta prilikom skeniranja obje strane dokumenta.
Zatamnjenost 1 – 9 (5*)	Postavite zatamnjenost ispisa.
Orijentacija Okomito* Vodoravno	Odredite orijentaciju teksta i grafika na stranici.
Format originala [Popis formata papira]	Postavite format papira originalnog dokumenta. Napomene: <ul style="list-style-type: none"> • U SAD-u je opcija Razne veličine tvornički zadana postavka. A4 je međunarodna tvornički zadana postavka. • Ova postavka može se razlikovati ovisno o modelu pisača.
Koristi višestranični TIFF Isključeno Uključeno*	Birajte između TIFF datoteka s jednom ili više stranica.
Napomena: Zvezdica (*) pokraj vrijednosti naznačuje tvornički zadanu postavku.	

E-pošta

Postavljanje e-pošte

Stavka izbornika	Opis
Primarni SMTP pristupnik	Unesite IP adresu ili naziv glavnog računala primarnog SMTP poslužitelja za slanje e-pošte.
Priključak primarnog SMTP pristupnika 1-65535 (25*)	Unesite broj priključka primarnog SMTP poslužitelja.
Sekundarni SMTP pristupnik	Unesite IP adresu poslužitelja ili naziv glavnog računala sekundarnog ili rezervnog SMTP poslužitelja.
Priključak sekundarnog SMTP pristupnika 1-65535 (25*)	Unesite broj priključka poslužitelja za sekundarni ili rezervni SMTP poslužitelj.
SMTP – prekoračenje vremena 5 – 30 sekundi (30*)	Postavite vrijeme prije prekoračenja vremena pisača ako SMTP poslužitelj ne odgovori.
Adresa za odgovor	Odredite adresu za odgovor u e-pošti.
Uvijek koristi SMTP zadanu adresu za odgovor Uključeno Isključeno*	Uvijek koristite zadanu adresu za odgovor na SMTP poslužitelju.
Koristi SSL/TLS Onemogućeno* Dogovori Obavezno	Odredite hoće li se e-pošta slati koristeći šifriranu vezu.
Zatraži pouzdani certifikat Isključeno Uključeno*	Zatražite pouzdani certifikat prilikom pristupa SMTP poslužitelju.
Provjera autentičnosti SMTP poslužitelja Provjera autentičnosti nije potrebna* Prijava / Obično NTLM CRAM-MD5 Digest-MD5 Kerberos 5	Postavite vrstu provjere autentičnosti za SMTP poslužitelj.
E-pošta pokrenuta od strane uređaja Ništa* Koristi SMTP vjerodajnice uređaja	Odredite jesu li vjerodajnice potrebne za e-poštu pokrenutu od strane uređaja.
E-pošta pokrenuta od strane korisnika Ništa* Koristi SMTP vjerodajnice uređaja Koristi korisnički ID i lozinku za sesiju Koristi adresu e-pošte i lozinku za sesiju Upit za korisnika	Odredite jesu li vjerodajnice potrebne za e-poštu pokrenutu od strane korisnika.
Napomena: Zvezdica (*) pokraj vrijednosti naznačuje tvornički zadanu postavku.	

Stavka izbornika	Opis
Koristi vjerodajnice uređaja za Active Directory Isključeno* Uključeno	Odredite jesu li vjerodajnice potrebne za e-poštu pokrenutu od strane korisnika.
Korisnički ID za uređaj	Odredite korisnički ID i lozinku za povezivanje s SMTP poslužiteljem.
Lozinka za uređaj	
PODRUČJE Kerberos 5	Odredite područje za Kerberos 5 protokol provjere autentičnosti.
NTLM domena	Odredite naziv domene za sigurnosni protokol NTLM.
Napomena: Zvezdica (*) pokraj vrijednosti naznačuje tvornički zadanu postavku.	

Zadane postavke e-pošte

Stavka izbornika	Opis
Predmet:	Odredite predmet i poruku e-pošte.
Poruka:	
Naziv datoteke	Navedite naziv datoteke skeniranog dokumenta.
Format JPEG (.jpg) PDF (.pdf)* TIFF (.tif) XPS (.xps) TXT (.txt) RTF (.rtf) DOCX (.docx) CSV (.csv)	Navedite format datoteke za skenirani dokument.
Globalne postavke OCR-a Prepoznavanje jezika Automatska rotacija Uklanjanje šuma Poboljšanje automatskog kontrasta	Konfigurirajte postavke za optičko prepoznavanje znakova (OCR). Napomena: Ova stavka izbornika prikazuje se samo ako ste kupili i instalirali OCR rješenje.
Postavke za PDF Verzija PDF-a (1.5*) Arhivska verzija (A – 1a*) Visoka kompresija (Isključeno*) Sigurno (Isključeno*) Arhivski (PDF/A) (Isključeno*)	Konfigurirajte postavke PDF-a za skenirani dokument. Napomene: <ul style="list-style-type: none"> • Opcije Arhivska verzija i Arhivski (PDF/A) podržane su samo ako je Verzija PDF-a postavljena na 1.4. • Opcija Visoka kompresija prikazuje se samo kada je instaliran tvrdi disk.
Vrsta sadržaja Tekst Tekst/fotografija* Fotografija Grafika	Poboljšajte rezultate na temelju vrste sadržaja originalnog dokumenta.
Napomena: Zvezdica (*) pokraj vrijednosti naznačuje tvornički zadanu postavku.	

Stavka izbornika	Opis
Izvor sadržaja Crno-bijeli laser Laser u boji* Tintni Fotografija/film Časopis Novine Tiskarski stroj Drugo	Poboljšajte rezultate na temelju izvora sadržaja originalnog dokumenta.
Boja Crno-bijelo Siva U boji* Automatski	Postavite opcije pisača tako da obrađuje sadržaj datoteke u boji i crno-bijelo.
Razlučivost 75 dpi 150 dpi* 200 dpi 300 dpi 400 dpi 600 dpi	Postavite razlučivost skenirane slike.
Zatamnjenost 1 – 9 (5*)	Prilagodite zatamnjenost skenirane slike.
Orijentacija Okomito* Vodoravno	Navedite orijentaciju originalnog dokumenta.
Format originala Razne veličine*	Postavite format papira originalnog dokumenta.
Strane Isključeno* Kratki rub Dugi rub	Navedite orijentaciju izvornog dokumenta prilikom skeniranja obje strane dokumenta.
Napomena: Zvezdica (*) pokraj vrijednosti naznačuje tvornički zadanu postavku.	

Napredno ispisivanje

Stavka izbornika	Opis
Ravnoteža boja Cijan (0*) Magenta (0*) Žuta (0*)	Prilagodite intenzitet boje za cijan, magentu i žutu.
Napomena: Zvezdica (*) pokraj vrijednosti naznačuje tvornički zadanu postavku.	

Stavka izbornika	Opis
Zanemarivanje boja Zanemarivanje boja (Ništa*) Zadani prag za crvenu (128*) Zadani prag za zelenu (128*) Zadani prag za plavu (128*)	Navedite koja će se boja zanemariti tijekom skeniranja i prilagodite postavku zanemarivanja za tu boju.
Automatsko otkrivanje boja Osjetljivost za boje (5*) Osjetljivost za područja (5*) Dubina boje u bitovima za e-poštu (1 bit*)	Konfigurirajte postavku automatskog otkrivanja boje.
Minimalna razlučivost skeniranja 75 dpi 150 dpi 200 dpi 300 dpi*	Navedite minimalnu razlučivost skenirane slike.
JPEG kvaliteta Najbolje za sadržaj* 5-95	Postavite JPEG kvalitetu za skeniranu sliku.
Kontrast Najbolje za sadržaj* 0 – 5	Odredite kontrast skenirane slike.
Uklanjanje pozadine Prepoznavanje pozadine (Utemeljeno na sadržaju*) Razina (0*)	Uklonite pozadinsku boju ili šum slike iz originalnog dokumenta. Napomene: <ul style="list-style-type: none"> • Utemeljeno na sadržaju uklanja pozadinsku boju iz izvornog dokumenta. • Fiksno uklanja šum slike s fotografije.
Zrcalna slika Isključeno* Uključeno	Izradite zrcalnu sliku originalnog dokumenta.
Negativ slike Isključeno* Uključeno	Izradite negativ slike originalnog dokumenta.
Pojedinosti u sjeni -4 do 4 (0*)	Prilagodite pojedinosti u sjeni na skeniranoj slici.
Skeniraj od ruba do ruba Isključeno* Uključeno	Skenirajte originalni dokument od ruba do ruba.
Oštrina 1 – 5 (3*)	Prilagodite oštrinu skenirane slike.
Temperatura -4 do 4 (0*)	Generirajte plaviji ili crveniji ispis originalnog dokumenta.
Napomena: Zvezdica (*) pokraj vrijednosti naznačuje tvornički zadanu postavku.	

Stavka izbornika	Opis
Prazne stranice Uklanjanje prazne stranice (Nemoj uklanjati*) Osjetljivost za prazne stranice (5*)	Postavite osjetljivost skeniranih materijala u odnosu na prazne stranice originalnog dokumenta.
Napomena: Zvezdica (*) pokraj vrijednosti naznačuje tvornički zadanu postavku.	

Administrativne kontrole

Stavka izbornika	Opis
Maksimalna veličina e-pošte 0-65535 (0*)	Postavite najveću veličinu datoteke za svaku poruku e-pošte.
Poruka o pogrešnoj veličini	Odredite poruku o pogrešci koju će pisač slati kada poruka e-pošte premaši dopuštenu veličinu datoteke. Napomena: Možete unijeti do 1024 znaka.
Ograničenje odredišta	Ograničite slanje e-pošte samo na određeni popis naziva domene. Napomena: Za razdvajanje domena koristite zarez.
Pošalji mi kopiju Nikada se ne prikazuje* Uključeno prema zadanoj postavci Isključeno prema zadanoj postavci Uvijek uključeno	Pošaljite kopiju poruke e-pošte sebi.
Dopusti samo osobne poruke e-pošte Isključeno* Uključeno	Postavite pisač da šalje poruke e-pošte samo vama.
Koristi cc:/bcc: Isključeno* Uključeno	Omogućite kopiju i slijepu kopiju u porukama e-pošte.
Koristi višestranični TIFF Isključeno Uključeno*	Omogućite skeniranje više TIFF slika u jednoj TIFF datoteci.
Kompresija TIFF datoteka JPEG LZW*	Odredite vrstu kompresije za TIFF datoteke.
Tekst po zadanom 5-95 (75*)	Postavite kvalitetu teksta u sadržaju koji se skenira.
Tekst/fotografija po zadanom 5-95 (75*)	Postavite kvalitetu teksta i fotografija u sadržaju koji se skenira.
Fotografija po zadanom 5-95 (50*)	Postavite kvalitetu fotografija sadržaja koji se skenira.
Prilagodi pomak u automatskom ulagaču dokumenata Isključeno* Uključeno	Postavite pisač radi prilagođavanja iskrivljenih slika u dokumentima skeniranim putem automatskog ulagača dokumenata.
Napomena: Zvezdica (*) pokraj vrijednosti naznačuje tvornički zadanu postavku.	

Stavka izbornika	Opis
Zapisnik prijena Ispiši zapisnik* Nemoj ispisivati zapisnik Ispisuj samo u slučaju pogreške	Ispišite zapisnik prijena za skeniranje e-pošte.
Izvor papira za zapisnik Ladica [x] (1*) Višenamjenski uređaj za uvlačenje papira	Odredite izvor papira za ispisivanje zapisnika e-pošte.
Izlazna ladica za zapisnike Standardna ladica* Ladica [x]	Odredite izlaznu ladicu za ispisane zapisnike.
Prilagođeno skeniranje Isključeno* Uključeno	Postavite pisač za skeniranje prvog skupa originalnih dokumenata pomoću navedenih postavki, a zatim skenirajte sljedeći skup s istim ili drugačijim postavkama. Napomena: Ova stavka izbornika prikazuje se samo kada je instaliran tvrdi disk.
Pretpregled skena Isključeno* Uključeno	Prikažite pregled prije skeniranja originalnog dokumenta. Napomena: Ova stavka izbornika prikazuje se samo kada je instaliran tvrdi disk.
Omogući spremanje u obliku prečaca Isključeno Uključeno*	Spremite adresu e-pošte u obliku prečaca.
Slike u e-pošti poslana kao Privitak* Web-veza	Odredite način slanja slika koje su dio poruke e-pošte.
Ponovo postavi informacije e-pošte nakon slanja Isključeno Uključeno*	Nakon slanja poruke e-pošte ponovo postavite polja Prima, Predmet, Poruka i Naziv datoteke na njihove zadane vrijednosti.
Napomena: Zvezdica (*) pokraj vrijednosti naznačuje tvornički zadanu postavku.	

Postavljanje web-veza

Stavka izbornika	Opis
Poslužitelj	Odredite vjerodajnice poslužitelja koji hostira slike uvrštene u poruku e-pošte.
Prijava	
Lozinka	
Putanja	
Naziv datoteke	
Web-veza	

FTP

Zadane postavke FTP-a

Stavka izbornika	Opis
Format JPEG (.jpg) PDF (.pdf)* TIFF (.tif) XPS (.xps) TXT (.txt) RTF (.rtf) DOCX (.docx) CSV (.csv)	Odredite format datoteke za skeniranu sliku.
Globalne postavke OCR-a Prepoznavanje jezika Automatska rotacija Uklanjanje šuma Poboljšanje automatskog kontrasta	Konfigurirajte postavke za optičko prepoznavanje znakova (OCR). Napomena: Ova stavka izbornika prikazuje se samo ako ste kupili i instalirali OCR rješenje.
Postavke za PDF Verzija PDF-a (1.5*) Arhivska verzija (A-1a*) Visoka kompresija (Isključeno*) Sigurno (Isključeno*) Arhivski (PDF/A) (Isključeno*)	Konfigurirajte postavke PDF-a za skeniranu sliku. Napomena: Opcija Visoka kompresija prikazuje se samo kada je instaliran tvrdi disk.
Vrsta sadržaja Tekst Tekst/fotografija* Grafika Fotografija	Poboljšajte rezultate na temelju vrste sadržaja originalnog dokumenta.
Izvor sadržaja Crno-bijeli laser Laser u boji* Tintni Fotografija/film Časopis Novine Tiskarski stroj Drugo	Poboljšajte rezultate na temelju izvora sadržaja originalnog dokumenta.
Boja Crno-bijelo Siva U boji* Automatski	Postavite opcije pisača tako da obrađuje sadržaj datoteke u boji i crno-bijelo.
Napomena: Zvezdica (*) pokraj vrijednosti naznačuje tvornički zadanu postavku.	

Stavka izbornika	Opis
Razlučivost 75 dpi 150 dpi* 200 dpi 300 dpi 400 dpi 600 dpi	Postavite razlučivost skenirane slike.
Zatamnjenost 1 – 9 (5*)	Prilagodite zatamnjenost skenirane slike.
Orijentacija Okomito* Vodoravno	Navedite orijentaciju originalnog dokumenta.
Format originala Razne veličine*	Postavite format papira originalnog dokumenta.
Strane Isključeno* Dugi rub Kratki rub	Navedite orijentaciju prilikom skeniranja obje strane dokumenta.
Naziv datoteke	Odredite naziv datoteke skenirane slike.
Napomena: Zvezdica (*) pokraj vrijednosti naznačuje tvornički zadanu postavku.	

Napredno ispisivanje

Stavka izbornika	Opis
Ravnoteža boja Cijan (0*) Magenta (0*) Žuta (0*)	Prilagodite intenzitet boje za cijan, magentu i žutu.
Zanemarivanje boja Zanemarivanje boja (Ništa*) Zadani prag za crvenu (128*) Zadani prag za zelenu (128*) Zadani prag za plavu (128*)	Navedite koja će se boja zanemariti tijekom skeniranja i prilagodite postavku zanemarivanja za tu boju.
Automatsko otkrivanje boja Osjetljivost za boje (5*) Osjetljivost za područja (5*) Dubina boje u bitovima za FTP (1 bit*)	Konfigurirajte postavku automatskog otkrivanja boje.
JPEG kvaliteta Najbolje za sadržaj* 5-95	Postavite JPEG kvalitetu za skeniranu sliku.
Napomena: Zvezdica (*) pokraj vrijednosti naznačuje tvornički zadanu postavku.	

Stavka izbornika	Opis
Kontrast Najbolje za sadržaj* 0 1 2 3 4 5	Odredite kontrast skenirane slike.
Uklanjanje pozadine Prepoznavanje pozadine (Utemeljeno na sadržaju*) Razina (0*)	Uklonite pozadinsku boju ili šum slike iz originalnog dokumenta. Napomene: <ul style="list-style-type: none"> • Utemeljeno na sadržaju uklanja pozadinsku boju iz originalnog dokumenta. • Fiksno uklanja šum slike s fotografije.
Zrcalna slika Isključeno* Uključeno	Izradite zrcalnu sliku originalnog dokumenta.
Negativ slike Isključeno* Uključeno	Izradite negativ slike originalnog dokumenta.
Pojedinosti u sjeni -4 do 4 (0*)	Prilagodite pojedinosti u sjeni na skeniranoj slici.
Skeniraj od ruba do ruba Isključeno* Uključeno	Omogućite skeniranje originalnog dokumenta od ruba do ruba.
Oštrina 1 – 5 (3*)	Prilagodite oštrinu skenirane slike.
Temperatura -4 do 4 (0*)	Generirajte plaviji ili crveniji ispis originalnog dokumenta.
Prazne stranice Uklanjanje prazne stranice (Nemoj uklanjati*) Osjetljivost za prazne stranice (5*)	Postavite osjetljivost skeniranih materijala u odnosu na prazne stranice originalnog dokumenta.
Napomena: Zvezdica (*) pokraj vrijednosti naznačuje tvornički zadanu postavku.	

Administrativne kontrole

Stavka izbornika	Opis
Tekst po zadanom 5-95 (75*)	Postavite kvalitetu teksta na skeniranoj slici.
Tekst/fotografija po zadanom 5-95 (75*)	Postavite kvalitetu teksta i fotografije na skeniranoj slici.
Napomena: Zvezdica (*) pokraj vrijednosti naznačuje tvornički zadanu postavku.	

Stavka izbornika	Opis
Fotografija po zadanom 5-95 (50*)	Postavite kvalitetu fotografije na skeniranoj slici.
Koristi višestranični TIFF Uključeno* Isključeno	Omogućite skeniranje više TIFF slika u jednoj TIFF datoteci.
Kompresija TIFF datoteka LZW* JPEG	Odredite vrstu kompresije za TIFF datoteke.
Zapisnik prijenosa Ispiši zapisnik* Nemoj ispisivati zapisnik Ispisuj samo u slučaju pogreške	Ispišite zapisnik prijenosa za FTP skeniranja.
Izvor papira za zapisnik Ladica [x] (1*) Višenamjenski uređaj za uvlačenje papira	Odredite izvor papira za ispisivanje zapisnika za FTP.
Prilagođeno skeniranje Isključeno* Uključeno	Postavite pisač za skeniranje prvog skupa originalnih dokumenata pomoću navedenih postavki, a zatim skenirajte sljedeći skup s istim ili drugačijim postavkama. Napomena: Ova stavka izbornika prikazuje se samo kada je instaliran tvrdi disk.
Pretpregled skena Isključeno* Uključeno	Prikažite pretpregled originalnog dokumenta. Napomena: Ova stavka izbornika prikazuje se samo kada je instaliran tvrdi disk.
Omogući spremanje u obliku prečaca Isključeno Uključeno*	Spremite FTP adresu u obliku prečaca.
Prilagodi pomak u automatskom ulagaču dokumenata Isključeno* Uključeno	Postavite pisač radi prilagođavanja iskrivljenih slika u dokumentima skeniranim putem automatskog ulagača dokumenata.
Napomena: Zvezdica (*) pokraj vrijednosti naznačuje tvornički zadanu postavku.	

USB pogon

Skeniranje flash pogona

Stavka izbornika	Opis
Format JPEG (.jpg) PDF (.pdf)* TIFF (.tif) XPS (.xps) TXT (.txt) RTF (.rtf) DOCX (.docx) CSV (.csv)	Odredite format datoteke za skeniranu sliku.
Globalne postavke OCR-a Prepoznavanje jezika Automatska rotacija Uklanjanje šuma Poboljšanje automatskog kontrasta	Konfigurirajte postavke za optičko prepoznavanje znakova (OCR). Napomena: Ova stavka izbornika prikazuje se samo ako ste kupili i instalirali OCR rješenje.
Postavke za PDF Verzija PDF-a (1.5*) Arhivska verzija (A – 1a*) Visoka kompresija (Isključeno*) Sigurno (Isključeno*) Arhivski (PDF/A) (Isključeno*)	Konfigurirajte postavke PDF-a za skeniranu sliku. Napomene: <ul style="list-style-type: none"> • Opcije Arhivska verzija i Arhivski (PDF/A) podržane su samo ako je Verzija PDF-a postavljena na 1.4. • Opcija Visoka kompresija prikazuje se samo kada je instaliran tvrdi disk.
Vrsta sadržaja Tekst Tekst/fotografija* Grafika Fotografija	Poboljšajte rezultate na temelju vrste sadržaja originalnog dokumenta.
Izvor sadržaja Crno-bijeli laser Laser u boji* Tintni Fotografija/film Časopis Novine Tiskarski stroj Drugo	Poboljšajte rezultate na temelju izvora sadržaja originalnog dokumenta.
Boja Crno-bijelo Siva U boji* Automatski	Postavite opcije pisača tako da obrađuje sadržaj datoteke u boji i crno-bijelo.
Napomena: Zvezdica (*) pokraj vrijednosti naznačuje tvornički zadanu postavku.	

Stavka izbornika	Opis
Razlučivost 75 dpi 150 dpi* 200 dpi 300 dpi 400 dpi 600 dpi	Postavite razlučivost skenirane slike.
Zatamnjenost 1 – 9 (5*)	Prilagodite zatamnjenost skenirane slike.
Orijentacija Okomito* Vodoravno	Navedite orijentaciju originalnog dokumenta.
Format originala Razne veličine*	Postavite format papira originalnog dokumenta.
Strane Isključeno* Dugi rub Kratki rub	Navedite orijentaciju izvornog dokumenta prilikom skeniranja obje strane dokumenta.
Naziv datoteke	Odredite naziv datoteke skenirane slike.
Napomena: Zvezdica (*) pokraj vrijednosti naznačuje tvornički zadanu postavku.	

Napredno ispisivanje

Stavka izbornika	Opis
Ravnoteža boja Cijan (0*) Magenta (0*) Žuta (0*)	Prilagodite intenzitet boje za cijan, magentu i žutu.
Zanemarivanje boja Zanemarivanje boja (Ništa*) Zadani prag za crvenu (128*) Zadani prag za zelenu (128*) Zadani prag za plavu (128*)	Navedite koja će se boja zanemariti tijekom skeniranja i prilagodite postavku zanemarivanja za tu boju.
Automatsko otkrivanje boja Osjetljivost za boje (5*) Osjetljivost za područja (5*) Dubina boje u bitovima pri skeniranju (1 bit*)	Konfigurirajte postavku automatskog otkrivanja boje.
JPEG kvaliteta Najbolje za sadržaj* 5-95	Postavite JPEG kvalitetu za skeniranu sliku.
Kontrast Najbolje za sadržaj* 0 – 5	Odredite kontrast skenirane slike.
Napomena: Zvezdica (*) pokraj vrijednosti naznačuje tvornički zadanu postavku.	

Stavka izbornika	Opis
Uklanjanje pozadine Prepoznavanje pozadine (Utemeljeno na sadržaju*) Razina (0*)	Uklonite pozadinsku boju ili šum slike iz originalnog dokumenta. Napomene: <ul style="list-style-type: none"> • Utemeljeno na sadržaju uklanja pozadinsku boju iz izvornog dokumenta. • Fiksno uklanja šum slike s fotografije.
Zrcalna slika Isključeno* Uključeno	Izradite zrcalnu sliku originalnog dokumenta.
Negativ slike Isključeno* Uključeno	Izradite negativ slike originalnog dokumenta.
Pojedinosti u sjeni -4 do 4 (0*)	Prilagodite pojedinosti u sjeni na skeniranoj slici.
Skeniraj od ruba do ruba Isključeno* Uključeno	Skenirajte originalni dokument od ruba do ruba.
Oštrina 1 – 5 (3*)	Prilagodite oštrinu skenirane slike.
Temperatura -4 do 4 (0*)	Generirajte plaviji ili crveniji ispis originalnog dokumenta.
Prazne stranice Uklanjanje prazne stranice (Nemoj uklanjati*) Osjetljivost za prazne stranice (5*)	Postavite osjetljivost skeniranih materijala u odnosu na prazne stranice originalnog dokumenta.
Napomena: Zvezdica (*) pokraj vrijednosti naznačuje tvornički zadanu postavku.	

Administrativne kontrole

Stavka izbornika	Opis
Tekst po zadanom 5-95 (75*)	Postavite kvalitetu teksta na skeniranoj slici.
Tekst/fotografija po zadanom 5-95 (75*)	Postavite kvalitetu teksta i fotografije na skeniranoj slici.
Fotografija po zadanom 5-95 (50*)	Postavite kvalitetu fotografije na skeniranoj slici.
Koristi višestranični TIFF Isključeno Uključeno*	Omogućite skeniranje više TIFF slika u jednoj TIFF datoteci.
Kompresija TIFF datoteka LZW* JPEG	Odredite vrstu kompresije za TIFF datoteke.
Napomena: Zvezdica (*) pokraj vrijednosti naznačuje tvornički zadanu postavku.	

Stavka izbornika	Opis
Prilagođeno skeniranje Isključeno* Uključeno	Postavite pisač za skeniranje prvog skupa originalnih dokumenata pomoću navedenih postavki, a zatim skenirajte sljedeći skup s istim ili drugačijim postavkama. Napomena: Ova stavka izbornika prikazuje se samo kada je instaliran tvrdi disk.
Pretpregled skena Isključeno* Uključeno	Prikažite pregled prije skeniranja originalnog dokumenta. Napomena: Ova stavka izbornika prikazuje se samo kada je instaliran tvrdi disk.
Prilagodi pomak u automatskom ulagaču dokumenata Isključeno* Uključeno	Postavite pisač radi prilagođavanja iskrivljenih slika u dokumentima skeniranim putem automatskog ulagača dokumenata.
Napomena: Zvezdica (*) pokraj vrijednosti naznačuje tvornički zadanu postavku.	

Ispisivanje s flash pogona

Stavka izbornika	Opis
Broj kopija 1 – 9999 (1*)	Postavite broj kopija.
Izvor papira Ladica [x] (1*) Višenamjenski uređaj za uvlačenje papira Ručno ulaganje papira Ručno umetanje omotnica	Postavite izvor papira za zadatak ispisa.
Boja Isključeno Uključeno*	Ispišite datoteku flash pogona u boji.
Razvrstavanje (1,1,1) (2,2,2) (1,2,3) (1,2,3)*	Složite stranice zadatka ispisa u nizu, naročito prilikom ispisa više kopija zadatka.
Strane 1-strano* 2-strano	Odredite hoće li se ispisivati s jedne ili s obje strane papira.
Klamanje Isključeno* 1 klamerica, gornji lijevi kut 2 klamerice, lijevo 1 klamerica, gornji desni kut 2 klamerice, gore 1 klamerica, donji lijevi kut 2 klamerice, dolje 1 klamerica, donji desni kut 2 klamerice, desno	Odredite položaj klamanja za sve zadatke ispisivanja. Napomena: Ova stavka izbornika prikazuje se samo kada je instaliran sklop za završnu obradu.
Napomena: Zvezdica (*) pokraj vrijednosti naznačuje tvornički zadanu postavku.	

Stavka izbornika	Opis
Bušenje rupa Isključeno* Uključeno	Izbušite rupe uzduž ruba ispisanog dokumenta. Napomena: Ova stavka izbornika prikazuje se samo kada je instaliran sklop za završnu obradu klamanjem u više položaja i bušenjem rupa.
Način s bušenjem rupa 2 rupe 3 rupe 4 rupe	Postavite način rada bušenja rupa za ispisane dokumente. Napomene: <ul style="list-style-type: none"> • 3 rupe u SAD-u je tvornički zadana postavka. 4 rupe međunarodna je tvornički zadana postavka. • Ova stavka izbornika prikazuje se samo kada je instaliran sklop za završnu obradu klamanjem u više položaja i bušenjem rupa.
Pomak stranica Ništa* Između kopija Između zadataka	Pomaknite ispis svakog zadatka ispisivanja ili svaku kopiju zadatka ispisivanja. Napomene: <ul style="list-style-type: none"> • Opcija Između kopija pomiče svaku kopiju zadatka ispisa ako je opcija Razvrstavanje postavljena na (1,2,3)(1,2,3). Ako je opcija Razvrstavanje postavljena na (1,1,1)(2,2,2), pomiče se svaka skupina ispisanih stranica, kao što su sve prve i sve druge stranice. • Opcija Između zadataka postavlja jednak položaj pomicanja za cijeli zadatak ispisa bez obzira na broj ispisanih kopija. • Ova stavka izbornika prikazuje se samo kada je instaliran sklop za završnu obradu klamanjem u više položaja i bušenjem rupa.
Stil okretanja Dugi rub* Kratki rub	Odredite koja će se strana papira uvezivati prilikom dvostranog ispisa.
Stranica po strani Isključeno* 2 stranice po strani 3 stranice po strani 4 stranice po strani 6 stranica po strani 9 stranica po strani 12 stranica po strani 16 stranica po strani	Ispišite više slika na jednu stranu lista papira.
Redoslijed stranica po strani Vodoravno* Obrnuto vodoravno Obrnuto okomito Okomito	Odredite položaj više slika kada se upotrebljava izbornik Stranica po strani.
Orijentacija stranica po strani Automatski* Vodoravno Okomito	Odredite orijentaciju više slika kad se upotrebljava izbornik Stranica po strani.
Napomena: Zvezdica (*) pokraj vrijednosti naznačuje tvornički zadanu postavku.	

Stavka izbornika	Opis
Obrub za stranice po strani Ništa* Ispuna	Ispišite obrub oko svake slike stranice kad se upotrebljava izbornik Stranica po strani.
Razdjelne stranice Isključeno* Između kopija Između zadataka Između stranica	Omogućite umetanje praznih razdjelnih stranica prilikom ispisivanja.
Izvor razdjelne stranice Ladica [x] (1*) Višenamjenski uređaj za uvlačenje papira	Navedite izvor papira za razdjelnu stranicu.
Prazne stranice Nemoj ispisivati* Ispis	Ispišite prazne stranice u zadatku ispisa.
Napomena: Zvezdica (*) pokraj vrijednosti naznačuje tvornički zadanu postavku.	

Mreža/priključci

Pregled mreže

Stavka izbornika	Opis
Aktivni adapter Automatski* Standardna mreža Bežično	Navedite vrstu mrežne veze. Napomena: Opcija Bežično dostupna je samo na pisačima koji su povezani s bežičnom mrežom.
Mrežni status	Pregledajte mrežne veze pisača.
Prikaži status mreže na pisaču Isključeno Uključeno*	Prikažite status mreže na zaslonu.
Brzina, dvosmjerno	Prikažite brzinu trenutačno aktivne mrežne kartice.
IPv4	Prikažite IPv4 adresu.
Sve IPv6 adrese	Prikažite sve IPv6 adrese.
Ponovo postavi poslužitelj za ispisivanje	Ponovo postavite sve aktivne mrežne veze s pisačem. Napomena: Ova postavka uklanja sve mrežne konfiguracijske postavke.
Prekoračenje vremena za mrežni zadatak Isključeno Uključeno* (90 sekundi)	Postavite vrijeme prije nego što pisač otkaže zadatak mrežnog ispisivanja.
Napomena: Zvezdica (*) pokraj vrijednosti naznačuje tvornički zadanu postavku.	

Stavka izbornika	Opis
Stranica s natpisom Isključeno* Uključeno	Ispišite stranicu s natpisom.
Raspon priključaka za skeniranje na računalo	Odredite valjan raspon priključaka za pisače iza vatrozida za blokiranje priključaka.
Omogućavanje mrežnih veza Isključeno Uključeno*	Omogućite pisaču da se poveže s mrežom.
Omogućite LLDP Isključeno* Uključeno	Omogućite Link Layer Discovery Protocol (LLDP) za pisač.
Napomena: Zvezdica (*) pokraj vrijednosti naznačuje tvornički zadanu postavku.	

Bežično

Napomena: Ovaj izbornik dostupan je samo na pisačima povezanim s Wi-Fi mrežom ili pisačima koji imaju adapter za bežičnu mrežu.

Stavka izbornika	Opis
Postavljanje pomoću mobilne aplikacije	Konfigurirajte bežičnu vezu pomoću aplikacije Lexmark Mobile Assistant.
Postavljanje na ploči pisača Odabir mreže Dodaj Wi-Fi mrežu Naziv mreže Mrežni način rada (Infrastruktura*) Način bežične sigurnosti (Onemogućeno*)	Bežičnu vezu konfigurirajte putem upravljačke ploče.
Wi-Fi Protected Setup Pokreni metodu pritiska gumba Početak PIN metode	Uspostavite Wi-Fi mrežu i omogućite zaštitu mreže.
Omogući Wi-Fi Direct Uključeno Isključeno*	Omogućite uređajima koji podržavaju Wi-Fi Direct povezivanje s pisačem.
Kompatibilnost 802.11b/g/n (2,4 GHz) 802.11a/b/g/n/ac (2.4GHz/5GHz)* 802.11a/n/ac (5 GHz)	Odredite standard Wi-Fi mreže.
Način bežične sigurnosti Onemogućeno* WEP WPA2/WPA-Personal WPA2-Personal 802.1x – RADIUS	Postavite sigurnosni način rada za povezivanje pisača s Wi-Fi uređajima.

Stavka izbornika	Opis
IPv4 Omogući DHCP (Uključeno*) Postavi statičnu IP adresu	Konfigurirajte IPv4 postavke.
IPv6 Omogući IPv6 (Uključeno*) Onemogući DHCPv6 (Isključeno*) Automatska konfiguracija adrese bez statusa (Uključeno*) Adresa DNS poslužitelja Ručno dodijeljena IPv6 adresa Ručno dodijeljen IPv6 usmjerivač Prefiks adrese (64*) Sve IPv6 adrese Sve IPv6 adrese usmjerivača	Konfigurirajte IPv6 postavke.
Mrežna adresa	Odredite mrežnu adresu.
PCL SmartSwitch Isključeno Uključeno*	Postavite pisač da automatski prijeđe na PCL emulaciju kada to zahtijeva zadatka ispisivanja, bez obzira na zadani jezik pisača. Napomena: Ako je ta postavka onemogućena, pisač ne provjerava dolazne podatke i upotrebljava zadani jezik pisača naveden na izborniku Postavljanje.
PS SmartSwitch Isključeno Uključeno*	Postavite pisač da automatski prijeđe na PostScript emulaciju kada to zahtijeva zadatak ispisivanja, bez obzira na zadani jezik pisača. Napomena: Ako je ta postavka onemogućena, pisač ne provjerava dolazne podatke i upotrebljava zadani jezik pisača naveden na izborniku Postavljanje.
Međupohrana zadatka Isključeno* Uključeno	Privremeno prije ispisa pohranite zadatke ispisa na tvrdi disk. Napomena: Ova stavka izbornika prikazuje se samo kada je instaliran tvrdi disk.
Mac binarni PS Automatski* Uključeno Isključeno	Postavite pisač da obrađuje Macintosh binarne PostScript zadatke ispisivanja. Napomene: <ul style="list-style-type: none"> • Opcija Uključeno omogućuje obradu raw binarnih PostScript zadataka ispisivanja. • Opcija Isključeno filtrira zadatke ispisivanja upotrebljavajući standardni protokol.

Ethernet

Stavka izbornika	Opis
Brzina mreže	Prikažite brzinu aktivnog mrežnog adaptera.
Napomena: Zvezdica (*) pokraj vrijednosti naznačuje tvornički zadanu postavku.	

Stavka izbornika	Opis
IPv4 Omogući DHCP (Uključeno*) Postavi statičnu IP adresu	Konfigurirajte IPv4 postavke.
IPv6 Omogući IPv6 (Uključeno*) Onemogući DHCPv6 (Isključeno*) Automatska konfiguracija adrese bez statusa (Uključeno*) Adresa DNS poslužitelja Ručno dodijeljena IPv6 adresa Ručno dodijeljen IPv6 usmjerivač Prefiks adrese (64*) Sve IPv6 adrese Sve IPv6 adrese usmjerivača	Konfigurirajte IPv6 postavke.
Mrežna adresa UAA LAA	Odredite mrežnu adresu.
PCL SmartSwitch Isključeno Uključeno*	Postavite pisač da automatski prijeđe na PCL emulaciju kada to zahtijeva zadataka ispisivanja, bez obzira na zadani jezik pisača. Napomena: Ako je ta postavka onemogućena, pisač ne provjerava dolazne podatke i upotrebljava zadani jezik pisača naveden na izborniku Postavljanje.
PS SmartSwitch Isključeno Uključeno*	Postavite pisač da automatski prijeđe na PostScript emulaciju kada to zahtijeva zadatak ispisivanja, bez obzira na zadani jezik pisača. Napomena: Ako je ta postavka onemogućena, pisač ne provjerava dolazne podatke i upotrebljava zadani jezik pisača naveden na izborniku Postavljanje.
Međupohrana zadatka Isključeno* Uključeno	Privremeno pohranite zadatke na tvrdi disk prije ispisa. Napomena: Ova stavka izbornika prikazuje se samo kada je instaliran tvrdi disk.
Mac binarni PS Automatski* Uključeno Isključeno	Postavite pisač da obrađuje Macintosh binarne PostScript zadatke ispisivanja. Napomene: <ul style="list-style-type: none"> • Opcija Automatski obrađuje zadatke ispisa s računala pomoću operacijskog sustava Windows ili Macintosh. • Opcija Isključeno filtrira PostScript zadatke ispisa pomoću standardnog protokola.
Energetski učinkovit Ethernet Uključeno Isključeno Automatski*	Smanjite potrošnju energije kada pisač ne prima podatke od Ethernet mreže.
Napomena: Zvezdica (*) pokraj vrijednosti naznačuje tvornički zadanu postavku.	

TCP/IP

Napomena: Ovaj izbornik prikazuje se samo kod mrežnih pisača ili pisača povezanih s poslužiteljima za ispisivanje.

Stavka izbornika	Opis
Postavi naziv glavnog računala	Postavite naziv trenutnog TCP/IP glavnog računala.
Naziv domene	Postavite naziv domene.
Dopusti da DHCP/BOOTP ažurira NTP poslužitelj Uključeno* Isključeno	Omogućite DHCP i BOOTP klijentima da ažuriraju NTP postavke pisača.
Naziv nulte konfiguracije	Odredite naziv usluge za mrežu nulte konfiguracije.
Omogući automatski IP Isključeno* Uključeno	Automatski dodijelite IP adresu.
Adresa DNS poslužitelja	Navedite adresu trenutnog Domain Name System (DNS) poslužitelja.
Rezervna DNS adresa	Odredite adresu sekundarnog sigurnosnog DNS poslužitelja.
Rezervna DNS adresa 2	
Rezervna DNS adresa 3	
Nalog za traženje domene	Navedite popis naziva domene radi lociranja pisača i njegovih resursa u različitim domenama na mreži.
Omogući DDNS Isključeno* Uključeno	Ažurirajte postavke za dinamički DNS.
DDNS TTL	Odredite postavke za trenutni DDNS.
Zadani TTL	
DDNS – vrijeme osvježavanja	
Omogući mDNS Isključeno Uključeno*	Ažurirajte postavke za višesmjerni DNS.
Adresa WINS poslužitelja	Odredite adresu poslužitelja za Windows Internet Name Service (WINS).
Omogući BOOTP Isključeno* Uključeno	Omogućite da BOOTP dodijeli IP adresu pisača.
Popis ograničenih poslužitelja	Navedite IP adrese dopuštene za komunikaciju s pisačem putem TCP/IP protokola. Napomene: <ul style="list-style-type: none"> • Za razdvajanje IP adresa koristite zareze. • Možete dodati do 50 IP adresa.
Napomena: Zvezdica (*) pokraj vrijednosti naznačuje tvorički zadanu postavku.	

Stavka izbornika	Opis
Opcije popisa ograničenih poslužitelja Blokiraj sve priključke* Blokiraj samo priključke za ispisivanje Blokiraj samo priključke za ispisivanje i HTTP	Navedite opciju pristupa za IP adrese koje nisu na popisu.
MTU 256 – 1500 Ethernet (1500*)	Odredite parametar najveće jedinice prijenosa (MTU) za TCP veze.
Priključak za ispis raw datoteka 1 – 65 535 (9100*)	Odredite broj priključka za raw datoteke za pisače povezane s mrežom.
Maksimalna brzina izlaznog prometa Isključeno* Uključeno	Postavite maksimalnu brzinu prijenosa pisača. Napomena: Kada je omogućena, opcija za tu postavku iznosi 100 – 1 000 000 kb/s.
Omogući TLSv1.0 Isključeno Uključeno*	Omogućite protokol TLSv1.0.
Omogući TLSv1.1 Isključeno Uključeno*	Omogućite protokol TLSv1.1.
Popis SSL šifri	Odredite algoritme šifriranja koji će se upotrebljavati za SSL ili TLS veze.
Napomena: Zvezdica (*) pokraj vrijednosti naznačuje tvornički zadanu postavku.	

SNMP

Napomena: Ovaj izbornik prikazuje se samo kod mrežnih pisača ili pisača povezanih s poslužiteljima za ispisivanje.

Stavka izbornika	Opis
SNMP verzije 1 i 2c Omogućeno Isključeno Uključeno* Dopusti SNMP post. Isključeno Uključeno* Omogući PPM MIB Isključeno Uključeno* SNMP zajednica	Konfigurirajte Simple Network Management Protocol (SNMP) verzije 1 i 2c kako biste instalirali upravljačke programe za ispisivanje i aplikacije.
Napomena: Zvezdica (*) pokraj vrijednosti naznačuje tvornički zadanu postavku.	

Stavka izbornika	Opis
SNMP verzija 3 Omogućeno Isključeno Uključeno* Kontekstni naziv Postavi vjerodajnice za čitanje/pisanje Korisničko ime Lozinka za provjeru autentičnosti Lozinka za zaštitu privatnosti Postavi vjerodajnice samo za čitanje Korisničko ime Lozinka za provjeru autentičnosti Lozinka za zaštitu privatnosti Hash za provjeru autentičnosti MD5 SHA1* Minimalna razina provjere autentičnosti Nema provjere autentičnosti, nema privatnosti Provjera autentičnosti, nema privatnosti Provjera autentičnosti, privatnost* Algoritam za privatnost DES AES-128*	Konfigurirajte SNMP verziju 3 kako biste instalirali i ažurirali zaštitu pisača.
Napomena: Zvezdica (*) pokraj vrijednosti naznačuje tvorički zadanu postavku.	

IPSec

Napomena: Ovaj izbornik prikazuje se samo kod mrežnih pisača ili pisača povezanih s poslužiteljima za ispisivanje.

Stavka izbornika	Opis
Omogući IPSec Isključeno* Uključeno	Omogućite Internet Protocol Security (IPSec).
Osnovna konfiguracija Zadano* Kompatibilnost Zaštita	Postavite osnovnu IPSec konfiguraciju. Napomena: Ova stavka izbornika prikazuje se samo kad je opcija Omogući IPSec postavljena na Uključeno.
Prijedlog DH (Diffie-Hellman) grupiranja modp2048 (14)* modp3072 (15) modp4096 (16) modp6144 (17)	Postavite osnovnu IPSec konfiguraciju. Napomena: Ova stavka izbornika prikazuje se samo kada je opcija Osnovna konfiguracija postavljena na Kompatibilnost.
Napomena: Zvezdica (*) pokraj vrijednosti naznačuje tvorički zadanu postavku.	

Stavka izbornika	Opis
Predložena metoda šifriranja 3DES AES*	Postavite način šifriranja. Napomena: Ova stavka izbornika prikazuje se samo kada je opcija Osnovna konfiguracija postavljena na Kompatibilnost.
Predložena metoda provjere autentičnosti SHA1 SHA256* SHA512	Postavite način provjere autentičnosti. Napomena: Ova stavka izbornika prikazuje se samo kada je opcija Osnovna konfiguracija postavljena na Kompatibilnost.
IKE SA Lifetime (sati) 1 2 4 8 24*	Odaberite IKE SA razdoblje isteka. Napomena: Ova stavka izbornika prikazuje se samo kada je opcija Osnovna konfiguracija postavljena na Zaštićeno.
IPSec SA Lifetime (sati) 1 2 4 8* 24	Odaberite IPSec SA razdoblje isteka. Napomena: Ova stavka izbornika prikazuje se samo kada je opcija Osnovna konfiguracija postavljena na Zaštićeno.
Certifikat IPSec uređaja	Odredite IPSec certifikat. Napomena: Ova stavka izbornika prikazuje se samo kad je opcija Omogući IPSec postavljena na Uključeno.
Veze čiju autentičnost jamči unaprijed podijeljeni ključ Glavno računalo [x]	Konfigurirajte provjerene veze pisača. Napomena: Ove stavke izbornika prikazuju se samo kad je opcija Omogući IPSec postavljena na Uključeno.
Veze čiju autentičnost jamči certifikat Adresa[/subnet] glavnog računala [x]	
Napomena: Zvezdica (*) pokraj vrijednosti naznačuje tvornički zadanu postavku.	

802.1x

Napomena: Ovaj izbornik prikazuje se samo kod mrežnih pisača ili pisača povezanih s poslužiteljima za ispisivanje.

Stavka izbornika	Opis
Aktivno Isključeno* Uključeno	Dopustite pisaču da se pridruži mrežama koje zahtijevaju provjeru autentičnosti prije dopuštanja pristupa.
Napomena: Zvezdica (*) pokraj vrijednosti naznačuje tvornički zadanu postavku.	

LPD konfiguracija

Napomena: Ovaj izbornik prikazuje se samo kod mrežnih pisača ili pisača povezanih s poslužiteljima za ispisivanje.

Stavka izbornika	Opis
LPD – prekoračenje vremena 0 – 65 535 sekundi (90*)	Postavite vrijednost prekoračenja vremena za zaustavljanje poslužitelja Line Printer Daemon (LPD) u neograničenom čekanju na prekinute ili nevaljane zadatke ispisivanja.
Stranica s natpisom za LPD Isključeno* Uključeno	Ispišite stranicu s natpisom za sve LPD zadatke ispisivanja. Napomena: Stranica s natpisom prva je stranica zadatka ispisivanja koja se koristi kao razdjelnik zadataka ispisivanja i identifikaciju onoga tko je izdao zahtjev za zadatkom ispisivanja.
LPD završna stranica Isključeno* Uključeno	Ispišite završnu stranicu za sve LPD zadatke ispisivanja. Napomena: Završna je ona stranica kojom zadatak ispisivanja završava.
Pretvorba LPD znaka za početak retka Isključeno* Uključeno	Omogućite pretvorbu novog retka. Napomena: Znak za početak retka mehanizam je koji pisaču daje naredbu da premjesti pokazivač na početak trenutnog retka.
Napomena: Zvezdica (*) pokraj vrijednosti naznačuje tvornički zadanu postavku.	

Postavke za HTTP/FTP

Stavka izbornika	Opis
Omogući HTTP poslužitelj Isključeno Uključeno*	Pristupite aplikaciji Embedded Web Server kako biste pratili pisač i upravljali njime.
Omogući HTTPS Isključeno Uključeno*	Omogućite HTTPS protokol radi šifriranja podataka koji se prenose na poslužitelj za ispis i s njega.
Prisilno uspostavi HTTPS veze Uključeno Isključeno*	Prisilite pisač da upotrebljava HTTPS veze.
Omogući FTP/TFTP Isključeno Uključeno*	Pošaljite datoteke pomoću FTP/TFTP protokola.
Lokalne domene	Odredite nazive domena za HTTP i FTP poslužitelje.
IP adresa za HTTP Proxy	Konfigurirajte postavke HTTP i FTP poslužitelja.
IP adresa za FTP Proxy	
HTTP - zadani IP priključak	
Certifikat HTTPS uređaja	
FTP - zadani IP priključak	
Prekoračenje vremena za HTTP/FTP zahtjeve 1-299 (30*)	Odredite vrijeme prije prekida veze s poslužiteljem.
Ponovni pokušaji HTTP/FTP zahtjeva 1-299 (3*)	Postavite broj ponovnih pokušaja za povezivanje s HTTP/FTP poslužiteljem.
Napomena: Zvezdica (*) pokraj vrijednosti naznačuje tvornički zadanu postavku.	

ThinPrint

Stavka izbornika	Opis
Omogući ThinPrint Isključeno* Uključeno	Ispisujte koristeći ThinPrint.
Broj priključka 4000 – 4999 (4000*)	Postavite broj priključka za ThinPrint poslužitelj.
Protočnost (bits/sec) 100 – 1 000 000 (0*)	Postavite brzinu prijenosa podataka u ThinPrint okruženju.
Veličina paketa (kilobajti) 0 – 64 000 (0*)	Postavite veličinu paketa za prijenos podataka.
Napomena: Zvezdica (*) pokraj vrijednosti naznačuje tvornički zadanu postavku.	

USB

Stavka izbornika	Opis
PCL SmartSwitch Isključeno Uključeno*	Postavite pisač da prijeđe na PCL emulaciju kada to zahtijeva zadatka ispisivanja primljen putem USB priključka, bez obzira na zadani jezik pisača. Napomena: Ako je ta postavka onemogućena, pisač ne provjerava dolazne podatke i upotrebljava zadani jezik pisača naveden na izborniku Postavljanje.
PS SmartSwitch Isključeno Uključeno*	Postavite pisač da prijeđe na PostScript emulaciju kada to zahtijeva zadatak ispisa primljen putem USB priključka, bez obzira na zadani jezik pisača. Napomena: Ako je ta postavka onemogućena, pisač ne provjerava dolazne podatke i upotrebljava zadani jezik pisača naveden na izborniku Postavljanje.
Međupohrana zadatka Isključeno* Uključeno	Privremeno pohranite zadatke na tvrdi disk prije ispisa. Napomena: Ova stavka izbornika prikazuje se samo kada je instaliran tvrdi disk.
Mac binarni PS Automatski* Uključeno Isključeno	Postavite pisač da obrađuje Macintosh binarne PostScript zadatke ispisivanja. Napomene: <ul style="list-style-type: none"> • Opcija Automatski obrađuje zadatke ispisa s računala pomoću operacijskog sustava Windows ili Macintosh. • Opcija Isključeno filtrira PostScript zadatke ispisa pomoću standardnog protokola.
Omogući USB priključak Isključeno Uključeno*	Omogućite prednji USB priključak.
Napomena: Zvezdica (*) pokraj vrijednosti naznačuje tvornički zadanu postavku.	

Ograničenje vanjskog pristupa mreži

Stavka izbornika	Opis
Ograničenje vanjskog pristupa mreži Isključeno* Uključeno	Ograničenje pristupa mrežnim lokacijama.
Vanjski pristup mreži	Definirajte mrežne adrese s ograničenim pristupom.
Adresa e-pošte za obavijesti	Definirajte adresu e-pošte za slanje obavijesti o zabilježenim događajima.
Frekvencija pinga 1–300 (10*)	Definirajte interval mrežnih upita u sekundama.
Predmet	Odredite predmet i poruku e-pošte za obavijesti.
Poruka	
Napomena: Zvezdica (*) pokraj vrijednosti naznačuje tvornički zadanu postavku.	

Google Cloud Print

Stavka izbornika	Opis
Registracija Registriraj	Registrirajte pisač na Google Cloud poslužitelj za ispisivanje.
Opcije Omogući Google Cloud Print Isključeno Uključeno*	Ispisujte izravno iz Google računa.
Opcije Omogući lokalno prepoznavanje Isključeno Uključeno*	Omogućite registriranom korisniku i drugim korisnicima u istoj podmreži slanje zadataka na pisač lokalno.
Opcije Omogući SSL provjeru ravnopravnih članova Isključeno Uključeno*	Provjerite autentičnost certifikata ravnopravnih članova za povezivanje s Google računom.
Opcije Uvijek ispisuj kao sliku Isključeno* Uključeno	Postavite pisač za obradu PDF datoteka kao slika kako bi ispisivanje bilo brže.
Napomena: Zvezdica (*) pokraj vrijednosti naznačuje tvornički zadanu postavku.	

Wi-Fi Direct

Napomena: Ovaj se izbornik prikazuje samo ako je aktivna mreža izravna Wi-Fi mreža.

Stavka izbornika	Opis
SSID	Odredite SSID (Service Set Identifier) Wi-Fi mreže.
Broj preferiranog kanala Automatski 1 – 11 (6*)	Prikaz PSK na stranici za postavljanje mreže.
Postavi PSK	Postavite unaprijed podijeljeni ključ (PSK) za identifikaciju i provjeru korisnika Wi-Fi veze.
Prikaži PSK na stranici s postavkama Isključeno Uključeno*	Prikaz PSK na stranici za postavljanje mreže.
IP adresa vlasnika grupe	Navedite IP adresu vlasnika grupe.
Automatsko prihvaćanje zahtjeva na pritisak gumba Isključeno* Uključeno	Automatsko prihvaćanje zahtjeva za povezivanje s mrežom. Napomena: Automatsko prihvaćanje klijenata nije zaštićeno.
Napomena: Zvezdica (*) pokraj vrijednosti naznačuje tvornički zadanu postavku.	

Sigurnost

Metode prijave

Upravljanje dopuštenjima

Stavka izbornika	Opis
<p>Pristup funkciji</p> <ul style="list-style-type: none"> Pristupi adresaru u aplikacijama Promjena adresara Upravljanje prečacima Izrada profila Upravljanje knjižnim oznakama Ispisivanje s flash pogona Ispis u boji s flash pogona Skeniranje flash pogona Funkcija kopiranja Ispisivanje kopije u boji Zanemarivanje boja Funkcija e-pošte Funkcija faksa Funkcija FTP Puštanje faksova na čekanju Pristup zadacima na čekanju Upotreba profila Otkazivanje zadataka na uređaju Promijeni jezik Internet Printing Protocol (IPP) Udaljeno pokretanje skeniranja Crno-bijelo ispisivanje Ispisivanje u boji Mrežna mapa – ispisivanje Mrežna mapa – ispisivanje u boji Skeniranje u mrežnu mapu Tvrdi disk – ispisivanje Tvrdi disk – ispisivanje u boji Tvrdi disk – skeniranje 	<p>Upravlajte pristupom funkcijama pisača.</p> <p>Napomena: Neke stavke izbornika prikazuju se samo kada je instaliran tvrdi disk.</p>
<p>Administrativni izbornici</p> <ul style="list-style-type: none"> Sigurnosni izbornik Izbornik mreže/priključaka Izbornik Papir Izbornik izvješća Izbornici kalibracije funkcija Izbornik potrošnog materijala Izbornik opcijskih kartica Servisni izbornik Izbornik uređaja 	<p>Upravlajte pristupom postavkama izbornika pisača.</p>

Stavka izbornika	Opis
Upravljanje uređajem Upravljanje s udaljene lokacije Ažuriranja programskih datoteka Konfiguracija aplikacija Zaključavanje upravljačke ploče rukovatelja Uvezi/izvezi sve postavke Pristup aplikaciji Embedded Web Server Brisanje na kraju vijeka	Upravlajte pristupom opcijama upravljanja pisačem.
Aplikacije Nove aplikacije Projekcija slajdova Promijeni pozadinu Čuvar zaslona Kopiranje kartica Centar za skeniranje Centar za skeniranje – prilagođeno [x] Obrasci i favoriti	Upravlajte pristupom aplikacijama pisača.

Lokalni račun

Stavka izbornika	Opis
Upravljanje grupama/dopuštenjima	Prikažite popis svih spremljenih grupa u pisaču.
Dodavanje korisnika Korisničko ime/lozinka Korisničko ime Lozinka PIN	Izradite lokalne račune i navedite njihov pristup funkcijama pisača, administrativnim izbornicima, opcijama upravljanja pisačem i aplikacijama.

Izrada rasporeda za USB uređaje

Stavka izbornika	Opis
Rasporedi Dodaj novi rasporeda	Izradite raspored pristupa prednjim USB priključcima.

Zapisnik sigurnosne revizije

Stavka izbornika	Opis
Omogući reviziju Isključeno* Uključeno	Omogućite bilježenje događaja u zapisnik sigurnosne revizije i udaljeni syslog.
Omogući udaljeni Syslog Isključeno* Uključeno	Pošaljite zapisnike revizije udaljenom poslužitelju.
Napomena: Zvezdica (*) pokraj vrijednosti naznačuje tvorički zadanu postavku.	

Stavka izbornika	Opis
Poslužitelj za udaljeni Syslog	Navedite poslužitelj za udaljeni syslog.
Priključak za udaljeni Syslog 1 – 65 535 (514*)	Navedite priključak za udaljeni syslog.
Metoda za udaljeni Syslog Normalni UDP* Stunnel	Odredite metodu za syslog za prijenos događaja zabilježenih u zapisniku na udaljeni poslužitelj.
Pogon za udaljeni Syslog 0 – Jezgrene poruke 1 – Poruke korisničke razine 2 – Sustav pošte 3 – Daemoni sustava 4 – Sigurnosne/poruke autorizacije* 5 – Interne poruke koje generira Syslog 6 – Podsustav linijskog pisača 7 – Podsustav mrežnih vijesti 8 – Podsustav UUCP 9 – Daemon sata 10 – Sigurnosne/poruke autorizacije 11 – FTP Daemon 12 – Podsustav NTP 13 – Revizija zapisnika 14 – Upozorenje zapisnika 15 – Daemon sata 16 - Lokalna upotreba 0 (local0) 17 - Lokalna upotreba 1 (local1) 18 - Lokalna upotreba 2 (local2) 19 - Lokalna upotreba 3 (local3) 20 - Lokalna upotreba 4 (local4) 21 - Lokalna upotreba 5 (local5) 22 - Lokalna upotreba 6 (local6) 23 - Lokalna upotreba 7 (local7)	Odredite šifru resursa koju pisač koristi prilikom slanja događaja zapisnika udaljenom poslužitelju.
Ozbiljnost događaja potrebna za unos u zapisnik 0 – Hitan slučaj 1 – Upozorenje 2 – Kritično 3 – Pogreška 4 – Upozorenje* 5 – Obavijest 6 – Informativna poruka 7 – Ispravljanje pogrešaka	Odredite granicu razine prioriteta za bilježenje poruka i događaja.
Događaji koji se ne zapisuju u udaljeni Syslog Isključeno* Uključeno	Pošaljite sve događaje, bez obzira na razinu ozbiljnosti, udaljenom poslužitelju.
Napomena: Zvezdica (*) pokraj vrijednosti naznačuje tvornički zadanu postavku.	

Stavka izbornika	Opis
Adresa e-pošte administratora	Pošaljite obavijest o zabilježenim događajima administratoru e-poštom.
Pošalji upozorenje o brisanju zapisnika e-poštom Isključeno* Uključeno	Kada se unos u zapisnik izbriše, pošaljite obavijest administratoru e-poštom.
Pošalji upozorenje e-poštom o pisanju zapisnika preko najstarijih unosa Isključeno* Uključeno	E-poštom administratoru pošaljite obavijest o kada se zapisnik popuni i kada počne zapisivati preko najstarijih unosa.
Zapisuj cjelokupno ponašanje Piši najnovije zapisnike preko starijih* Pošalji zapisnik e-poštom, zatim izbriši sve unose	Riješite probleme s pohranom zapisnika kada zapisnik popuni dodijeljenu memoriju.
Pošalji e-poštom upozorenje o % napunjenosti Isključeno* Uključeno	E-poštom administratoru pošaljite obavijest kada zapisnik popuni svoju dodijeljenu memoriju.
Razina upozorenja na % popunjenosti 1 – 99 (90*)	
Pošalji e-poštom upozorenje o izvozu zapisnika Isključeno* Uključeno	Kada se zapisnik izveze, pošaljite obavijest administratoru e-poštom.
Pošalji e-poštom upozorenje o promjeni postavki zapisnika Isključeno* Uključeno	Kada se postavi Omogući reviziju, pošaljite obavijest administratoru e-poštom.
Završeci redaka zapisnika LF (\n)* CR (\r) CRLF (\r\n)	Odredite kako datoteka zapisnika završava svaki redak.
Digitalno potpisivanje izvoza Isključeno* Uključeno	Dodajte digitalni potpis svakoj izvezenoj datoteci zapisnika.
Očisti zapisnik	Izbrišite sve zapisnike revizije.
Izvezi zapisnik Syslog (RFC 5424) Syslog (RFC 3164) CSV	Izvezite zapisnik o sigurnosti na flash pogon.
Napomena: Zvezdica (*) pokraj vrijednosti naznačuje tvornički zadanu postavku.	

Ograničenja prijave

Stavka izbornika	Opis
Neuspjele prijave 1 – 10 (3*)	Navedite broj neuspjelih pokušaja prijave prije blokiranja.
Napomena: Zvezdica (*) pokraj vrijednosti naznačuje tvornički zadanu postavku.	

Stavka izbornika	Opis
Vremenski okvir za nove pokušaje 1 – 60 minuta (5*)	Navedite vrijeme između neuspjelih pokušaja prijave prije blokiranja.
Vrijeme blokade 1 – 60 minuta (5*)	Odredite trajanje blokade.
Prekoračenje vremena za prijavu na web 1 – 120 minuta (10*)	Odredite odgodu za daljinsku prijavu prije nego što se korisnik automatski odjavi.
Napomena: Zvezdica (*) pokraj vrijednosti naznačuje tvornički zadanu postavku.	

Postavljanje povjerljivog ispisivanja

Stavka izbornika	Opis
Maks. broj nevaljanih PIN-ova 2 – 10	Postavite maksimalni broj pogrešnih unosa PIN-a. Napomene: <ul style="list-style-type: none"> • Ako se postavi vrijednost nula, postavka će se isključiti. • Nakon doseganja ograničenja izbrisat će se zadaci ispisivanja za aktivno korisničko ime i PIN.
Istek povjerljivog zadatka Isključeno* 1 sat 4 sata 24 sata 1 tjedan	Postavite vrijeme isteka za povjerljive zadatke ispisivanja. Napomene: <ul style="list-style-type: none"> • Ako se ova stavka izbornika promijeni dok su povjerljivi zadaci ispisivanja u memoriji pisača ili na tvrdom disku, vrijeme isteka za te zadatke ispisivanja ne mijenja se na novu zadanu vrijednost. • Ako je pisač isključen, izbrisat će se svi povjerljivi zadaci zadržani u memoriji pisača.
Istek ponavljajućeg zadatka Isključeno* 1 sat 4 sata 24 sata 1 tjedan	Postavite vrijeme isteka za zadatak ispisivanja koji želite ponoviti.
Istek zadatka s provjerom Isključeno* 1 sat 4 sata 24 sata 1 tjedan	Postavite vrijeme isteka za ispisivanje kopije koja služi za provjeru kvalitete, prije ispisivanja preostalih kopija.
Istek zadatka rezervacije Isključeno* 1 sat 4 sata 24 sata 1 tjedan	Postavite vrijeme isteka za pohranu zadataka ispisivanja radi naknadnog ispisivanja.
Napomena: Zvezdica (*) pokraj vrijednosti naznačuje tvornički zadanu postavku.	

Stavka izbornika	Opis
Prenošenje svih zadataka u red čekanja Isključeno* Uključeno	Postavite pisač da zadrži sve zadatke ispisivanja.
Zadrži duplicirane dokumente Isključeno* Uključeno	Postavite pisač da ispisuje druge dokumente istog naziva datoteke bez zamjene ijednog od zadataka ispisivanja.
Napomena: Zvezdica (*) pokraj vrijednosti naznačuje tvornički zadanu postavku.	

Šifriranje diska

Napomena: Ovaj izbornik prikazuje se samo kada je instaliran tvrdi disk.

Stavka izbornika	Opis
Status Omogućeno Onemogućeno	Omogućite šifriranje diska.
Započni šifriranje	

Brisanje privremenih podatkovnih datoteka

Stavka izbornika	Opis
Pohranjeno na matičnoj ploči Isključeno* Uključeno	Izbrišite sve datoteke pohranjene u memoriji pisača.
Pohranjeno na tvrdom disku Brisanje s 1 prolazom* Brisanje s 3 prolaza Brisanje sa 7 prolaza	Izbrišite sve datoteke pohranjene na tvrdom disku pisača. Napomena: Ova stavka izbornika prikazuje se samo kada je instaliran tvrdi disk pisača.
Napomena: Zvezdica (*) pokraj vrijednosti naznačuje tvornički zadanu postavku.	

Postavke Solutions LDAP-a

Stavka izbornika	Opis
Slijedi LDAP referiranja Isključeno* Uključeno	Tražite poslužitelje u domeni računa prijavljenog korisnika.
Provjera LDAP certifikata Da Ne*	Omogućite provjeru valjanosti LDAP certifikata.

Razno

Stavka izbornika	Opis
Zaštićene značajke Prikaži* Sakrij	Prikažite sve značajke koje Kontrola pristupa funkciji štiti bez obzira na sigurnosna dopuštenja koja korisnik ima. Napomena: Opcija Sakrij prikazuje samo značajke zaštićene kontrolom pristupa funkciji kojoj korisnik može pristupiti.
Dopuštenje za ispisivanje Isključeno* Uključeno	Dopustite korisniku da se prijavi prije ispisivanja.
Zadana prijava za dopuštenje ispisivanja Korisničko ime/lozinka* Korisničko ime	Postavite zadanu prijavu za Dopuštenje za ispisivanje.
Kratkospojnik za sigurnosno ponovno postavljanje Omogući pristup kao „gost“* Bez utjecaja	Odredite korisnički pristup pisaču. Napomene: <ul style="list-style-type: none"> • Kratkospojnik se nalazi pokraj ikone lokota na kontrolnoj ploči. • Opcija Omogući pristup kao „gost“ svima pruža pristup svim aspektima pisača. • Opcija Bez utjecaja može onemogućiti pristup pisaču kada obavezne informacije nisu dostupne.
Minimalna duljina lozinke 0 – 32	Navedite duljinu lozinke.
Napomena: Zvezdica (*) pokraj vrijednosti naznačuje tvornički zadanu postavku.	

Izvješća

Stranica s postavkama izbornika

Stavka izbornika	Opis
Stranica s postavkama izbornika	Ispišite izvješće koje sadrži izbornike pisača.

Uređaj

Stavka izbornika	Opis
Informacije o uređaju	Ispišite izvješće koje sadrži informacije o pisaču.
Statistika uređaja	Ispišite izvješće o upotrebi pisača i statusu potrošnog materijala.
Popis profila	Ispišite popis profila koji su pohranjeni na pisaču.
Izvješće o imovini	Ispišite izvješće koje sadrži serijski broj i naziv modela pisača.

Ispis

Stavka izbornika	Opis
Ispisivanje fontova PCL fontovi PS fontovi	Ispišite uzorke i informacije o fontovima koji su dostupni za svaki jezik pisača.
Demonstracija ispisa Demonstracijska stranica	Ispišite stranicu koja prikazuje mogućnosti pisača i podržana rješenja.
Ispisivanje direktorija	Ispišite resurse koji su pohranjeni na flash pogonu ili tvrdom disku pisača. Napomena: Ova stavka izbornika prikazuje se samo kada je instaliran flash pogon ili tvrdi disk pisača.

Prečaci

Stavka izbornika	Opis
Svi prečaci	Ispišite izvješće s popisom prečaca pohranjenih na pisaču.
Prečaci za faks	
Prečaci za kopiranje	
Prečaci za e-poštu	
Prečaci za FTP	
Prečaci mrežne mape	

Faksiranje

Stavka izbornika	Opis
Zapisnik zadataka faksiranja	Ispišite izvješće o zadnjih 200 dovršenih zadataka faksiranja. Napomena: Ova stavka izbornika prikazuje se samo kada je opcija Omogući zapisnik zadataka postavljena na Uključeno.
Zapisnik poziva faksa	Ispišite izvješće o zadnjih 100 pokušanih, primljenih i blokiranih poziva. Napomena: Ova stavka izbornika prikazuje se samo kada je opcija Omogući zapisnik zadataka postavljena na Uključeno.

Mreža

Stavka izbornika	Opis
Stranica za postavljanje mreže	Ispišite stranicu koja prikazuje konfiguriranu mrežu i postavke bežične veze na pisaču. Napomena: Ova stavka izbornika prikazuje se samo kod mrežnih pisača ili pisača povezanih s poslužiteljima za ispisivanje.
Klijenti povezani uz Wi-Fi Direct	Ispis stranice s popisom uređaja koji su s pisačem povezani putem veze Wi-Fi Direct. Napomena: Ova stavka izbornika prikazuje se samo kada je opcija Omogući Wi-Fi Direct postavljena na Uključeno.

Pomoć

Stavka izbornika	Opis
Ispisivanje svih uputa	Služi za ispis svih vodiča
Upute za kvalitetu boje	Pružuje informacije potrebne za rješavanje problema s kvalitetom boje
Upute za povezivanje	Pružuje informacije potrebne za lokalno povezivanje pisača (USB) i za povezivanje s mrežom
Upute za kopiranje	Pružuje informacije o kopiranju i konfiguraciji postavki
Upute za e-poštu	Pružuje informacije o slanju e-pošte i konfiguraciji postavki
Vodič za faks	Pružuje informacije o slanju faksa i konfiguraciji postavki
Informativne upute	Pružuje informacije o pisaču
Upute za medije	Pružuje informacije o ulaganju papira i posebnih medija
Upute za premještanje	Pružuje informacije o premještanju, lociranju i otpremanju pisača
Upute za kvalitetu ispisivanja	Pružuje informacije o rješavanju problema s kvalitetom
Upute za skeniranje	Pružuje informacije o skeniranju dokumenta i konfiguraciji postavki
Upute za potrošni materijal	Pružuje informacije o nabavi potrošnog materijala

Rješavanje problema

Stavka izbornika	Opis
Ispiši stranicu za ispitivanje kvalitete ispisa	Ispišite probne stranice kako biste identificirali i uklonili probleme s kvalitetom ispisa.
Čišćenje skenera	Ispišite upute za čišćenje skenera.

Ispisivanje stranice s postavkama izbornika

Na početnom zaslonu dodirnite **Postavke > Izvješća > Stranica s postavkama izbornika**.

Zaštita pisača

Lociranje sigurnosnog utora

Pisač ima značajku sigurnosnog zaključavanja. Pričvrstite sigurnosni ključ kompatibilan s većinom prijenosnih računala u prikazanu lokaciju kako biste pisač blokirali na mjestu.



Brisanje memorije pisača

Kako biste izbrisali privremenu memoriju ili podatke u međumemoriji pisača, isključite pisač.

Kako biste izbrisali trajnu memoriju ili pojedinačne postavke, postavke uređaja i mreže, sigurnosne postavke i ugrađena rješenja, učinite sljedeće:

- 1 Na početnom zaslonu dodirnite **Postavke > Uređaj > Održavanje > Brisanje na kraju vijeka**.
- 2 Označite potvrdni okvir **Brisanje osjetljivih podataka iz trajne memorije**, a zatim dodirnite **BRISANJE**.
- 3 Odaberite opciju **Pokretanje čarobnjaka za početno postavljanje** ili **Ostavi pisač isključenim**, a zatim dodirnite **Sljedeće**.
- 4 Započnite radnju.

Brisanje memorije tvrdog diska pisača

- 1 Na početnom zaslonu dodirnite **Postavke > Uređaj > Održavanje > Brisanje na kraju vijeka**.
- 2 Označite potvrdni okvir **Brisanje svih podataka s tvrdog diska** i zatim dodirnite **BRISANJE**.
- 3 Odaberite način brisanja podataka.
- 4 Započnite radnju.

Napomena: Ovaj proces može potrajati između nekoliko minuta do više od sat vremena, a za to vrijeme pisač nije dostupan za druge zadatke.

Šifriranje tvrdog diska pisača

Ovim procesom briše se sav sadržaj tvrdog diska. Ako je potrebno, prije pokretanja šifriranja izradite sigurnosnu kopiju važnih podataka s pisača.

- 1 Na početnom zaslonu dodirnite **Postavke > Sigurnost > Šifriranje diska > Započni šifriranje**.
- 2 Slijedite upute na zaslonu.

Napomene:

- Kako biste izbjegli gubitak podataka, nemojte isključivati pisač tijekom postupka šifriranja.
- Ovaj proces može potrajati između nekoliko minuta do više od sat vremena, a za to vrijeme pisač nije dostupan za druge zadatke.
- Nakon šifriranja pisač će se automatski ponovo pokrenuti.

Vraćanje tvornički zadanih postavki

- 1 Na početnom zaslonu dodirnite **Postavke > Uređaj > Vraćanje tvornički zadanih postavki**.
- 2 Dodirnite **Vraćanje postavki >** a zatim odaberite postavke koje želite vratiti > **VRAĆANJE**.
- 3 Započnite radnju.

Izjava o postojanosti memorije

Vrsta memorije	Opis
Privremena memorija	Pisač koristi standardnu memoriju s nasumičnim pristupom (RAM) za privremenu pohranu podataka tijekom jednostavnih zadataka ispisivanja i kopiranja.
Trajna memorija	Pisač može koristiti dvije vrste trajne memorije: EEPROM i NAND (flash memorija). Obje se vrste koriste za pohranu operacijskog sustava, postavki pisača, mrežnih podataka, postavki skenera i knjižnih oznaka te ugrađenih rješenja.
Memorija na tvrdom disku	U neke je pisače možda instaliran tvrdi disk. Tvrdi disk pisača namijenjen je ispisnim funkcijama. Tvrdi disk omogućava pisaču održavanje korisničkih podataka u sklopu složenih zadataka ispisivanja, a isto tako i podataka o obrascima i fontovima.

Izbrišite sadržaj sve memorije instalirane na pisač u sljedećim slučajevima:

- Kada se pisač stavlja izvan pogona na kraju radnog vijeka.
- Kada se zamjenjuje tvrdi disk pisača.
- Kada se pisač premješta u drugi odjel ili na drugu lokaciju.
- Kada pisač treba servisirati netko tko ne pripada vašoj tvrtki ili instituciji.
- Kada pisač treba odnijeti na servis.
- Kada se pisač prodaje drugoj organizaciji.

Odlaganje tvrdog diska pisača

- **Demagnetiziranje** – tvrdi disk postavlja se u snažno magnetsko polje koje briše pohranjene podatke
- **Drobljenje** – fizičkom silom lome se komponente tvrdog diska, što onemogućava čitanje
- **Mljevenje** – fizičko mljevenje diska na sitne komadiće

Napomena: Kako bi se osiguralo potpuno brisanje svih podataka, fizički uništite svaki tvrdi disk na kojemu su pohranjeni podaci.

Održavanje pisača

Upozorenje—potencijalno oštećenje: Ako se ne održavaju optimalne radne značajke pisača ili ako se ne mijenjaju dijelovi i potrošni materijal, može doći do oštećenja pisača.

Postavljanje upozorenja za e-poštu

Konfigurirajte pisač tako da šalje upozorenja e-poštom kad je potrošni materijal pri kraju, kad treba zamijeniti/dodati papir ili kad se papir zaglavi.

1 Otvorite web-preglednik, a zatim u adresno polje upišite IP adresu pisača.

Napomene:

- IP adresu pisača možete pogledati na početnom zaslonu pisača. IP adresa prikazuje se kao četiri skupa brojeva razdvojenih točkama, primjerice 123.123.123.123.
- Ako koristite proxy poslužitelj, za pravilno učitavanje web-stranice privremeno ga onemogućite.

2 Pritisnite **Postavke > Uređaj > Obavijesti > Postavljanje upozorenja za e-poštu** i konfigurirajte postavke.

3 Pritisnite **Postavljanje upozorenja i popisa e-poruka** i konfigurirajte postavke.

4 Primijenite izmjene.

Pregledavanje izvješća

1 Na početnom zaslonu dodirnite **Postavke > Izvješća**.

2 Odaberite izvješće koje želite pregledati.

Prilagođavanje glasnoće zvučnika

Podešavanje zadane glasnoće internog zvučnika

1 Na upravljačkoj ploči odaberite:

Postavke > Uređaj > Preference > Zvučne povratne informacije

2 Prilagodite glasnoću.

Napomene:

- Ako omogućite tihi način rada, zvučna upozorenja bit će isključena. Ova postavka također usporava pisač.
- Glasnoća će se vratiti na zadanu vrijednost nakon odjave iz sesije ili nakon aktivacije pisača iz mirovanja ili hibernacije.

Podešavanje zadane glasnoće slušalica

Glasnoća slušalica vratit će se na zadanu vrijednost nakon odjave iz sesije, nakon aktivacije pisača iz mirovanja ili hibernacije ili nakon ponovnog pokretanja.

- 1 Na upravljačkoj ploči odaberite **Postavke > Uređaj > Pristupačnost > Glasnoća slušalica**.
- 2 Odaberite glasnoću.

Konfiguriranje postavki zvučnika faksa

- 1 Na početnom zaslonu dodirnite **Postavke > Faks > Postavljanje faksa > Postavke zvučnika**.
- 2 Učinite sljedeće:
 - Način rada zvučnika postavite na **Uvijek uključeno**.
 - Glasnoću zvučnika postavite na **Visoka**.
 - Aktivirajte Glasnoću zvona.

Umrežavanje

Napomena: Najprije kupite adapter za bežičnu mrežu MarkNet™ N8370 prije postavljanja pisača u bežičnu mrežu. Informacije o instaliranju adaptera za bežičnu mrežu potražite u uputama za postavljanje priloženima uz adapter.

Povezivanje pisača s bežičnom mrežom koristeći Wi-Fi Protected Setup (WPS)

Prije početka pazite da budu zadovoljeni sljedeći uvjeti:

- Pristupna točka (bežični usmjerivač) ima certifikat za WPS ili podržava WPS. Dodatne informacije potražite u dokumentaciji priloženoj uz pristupnu točku.
- Adapter za bežičnu mrežu postavljen je u pisač. Dodatne informacije potražite u uputama priloženima uz adapter.
- Aktivni adapter postavljen je na Automatski. Na početnom zaslonu dodirnite **Postavke > Mreže/priključci > Pregled mreže > Aktivni adapter**.

Upotreba metode pritiska gumba

- 1 Na početnom zaslonu dodirnite **Postavke > Mreža/priključci > Bežično > Wi-Fi Protected Setup > Pokreni metodu pritiska gumba**.
- 2 Slijedite upute na zaslonu.

Metoda upotrebe osobnog identifikacijskog broja (PIN)

- 1 Na početnom zaslonu dodirnite **Postavke > Mreža/priključci > Bežično > Wi-Fi Protected Setup > Početak PIN metode**.
- 2 Kopirajte WPS PIN s osam znamenki.
- 3 Otvorite web-preglednik, a zatim u adresno polje upišite IP adresu pristupne točke.

Napomene:

- Kako biste saznali IP adresu, potražite je u dokumentaciji priloženoj uz pristupnu točku.
 - Ako koristite proxy poslužitelj, za pravilno učitavanje web-stranice privremeno ga onemogućite.
- 4 Pristupite postavkama za WPS. Dodatne informacije potražite u dokumentaciji priloženoj uz pristupnu točku.
 - 5 Unesite 8-znamenasti PIN, a zatim spremite promjene.

Povezivanje mobilnog uređaja s pisačem

Prije povezivanja mobilnog uređaja učinite sljedeće:

- Omogućite Wi-Fi Direct na pisaču. Na upravljačkoj ploči odaberite: **Postavke > Mreža/priključci > Bežično > Omogućite Wi-Fi Direct**.
- Prikaz unaprijed podijeljenog ključa (PSK) na stranici za postavljanje mreže. Na upravljačkoj ploči odaberite: **Postavke > Mreža/priključci > Wi-Fi Direct > Prikaži PSK na stranici s postavkama**.
- Ispišite stranicu za postavljanje mreže. Na upravljačkoj ploči odaberite: **Postavke > Izvješća > Mreža > Stranica za postavljanje mreže**.

Povezivanje upotrebljavajući Wi-Fi Direct

- 1 Na mobilnom uređaju otvorite izbornik postavki.
- 2 Omogućite Wi-Fi, a zatim dodirnite **Wi-Fi Direct**.
- 3 Odaberite SSID pisača.
- 4 Potvrdite vezu na upravljačkoj ploči pisača.

Povezivanje putem Wi-Fi veze

- 1 Na mobilnom uređaju otvorite izbornik postavki.
- 2 Dodirnite **Wi-Fi**, a zatim odaberite SSID pisača.

Napomena: Niz **DIRECT-xy** (gdje su x i y dva nasumična znaka) dodaje se prije SSID-a.

- 3 Unesite PSK.

Napomena: PSK je lozinka.

Napomene:

- SSID možete promijeniti na upravljačkoj ploči. Dođite do opcije: **Postavke > Mreža/priključci > Wi-Fi Direct > SSID**.
- Isto tako na upravljačkoj ploči možete promijeniti PSK. Dođite do opcije: **Postavke > Mreža/priključci > Wi-Fi Direct > Postavi PSK**.

Izmjena postavki priključka pisača nakon instaliranja ISP-a

Napomene:

- Ako pisač koristi statičnu IP adresu, konfiguraciju ne treba mijenjati.
- Ako su računala konfigurirana tako da umjesto IP adrese koriste mrežni naziv, konfiguraciju ne treba mijenjati.
- Ako pisaču koji je prethodno konfiguriran za Ethernet dodajete bežični internal solutions port (ISP), iskopčajte pisač iz Ethernet mreže.

Za korisnike sustava Windows

- 1 Otvorite mapu pisača.
- 2 U izborniku prečaca na pisaču s novim ISP-om otvorite svojstva pisača.
- 3 Konfigurirajte priključak na popisu.
- 4 Ažurirajte IP adresu.
- 5 Primijenite izmjene.

Za korisnike računala Macintosh

- 1 Iz značajke System Preferences (Preference sustava) u izborniku Apple posjetite popis pisača, a zatim odaberite **+ > IP**.
- 2 Unesite IP adresu u adresno polje.
- 3 Primijenite izmjene.

Deaktiviranje Wi-Fi mreže

- 1 Na početnom zaslonu dodirnite **Postavke > Mreže/priključci > Pregled mreže > Aktivni adapter > Standardna mreža**.
- 2 Slijedite upute na zaslonu.

Postavljanje ispisa putem serijskog priključka (samo sustav Windows)

- 1 Postavite parametre na pisaču.
 - a Na upravljačkoj ploči otiđite do izbornika za postavke priključaka.
 - b Pronađite izbornik s postavkama serijskog priključka te po potrebi podesite postavke.
 - c Primijenite izmjene.
- 2 Na računalu otvorite mapu pisača te odaberite svoj pisač.
- 3 Otvorite svojstva pisača i na popisu odaberite COM priključak.
- 4 U značajki za upravljanje uređajima postavite parametre COM priključka.

Napomene:

- Ispisivanje preko serijskog priključka smanjuje brzinu ispisa.
- Provjerite je li serijski kabel priključen na serijski priključak pisača.

Čišćenje dijelova pisača

Čišćenje pisača

⚠ OPREZ—OPASNOST OD STRUJNOG UDARA: Kako biste pri čišćenju vanjskog dijela pisača izbjegli rizik od strujnog udara, iskopčajte kabel napajanja iz električne mrežne utičnice te iskopčajte sve kabele iz pisača.

Napomene:

- Ovaj postupak ponovite svakih nekoliko minuta.
- Oštećenja pisača prouzročena nepravilnim rukovanjem nisu pokrivena jamstvom pisača.

- 1 Isključite pisač, a zatim iskopčajte kabel napajanja iz električne mrežne utičnice.
- 2 Izvadite papir iz standardnog odjeljka i ulagača za razne medije.
- 3 Uklonite prašinu, dlačice i komadiće papira oko pisača pomoću meke četke ili usisavača.
- 4 Obrišite vanjski dio pisača vlažnom mekom krpom koja ne ostavlja dlačice.

Napomene:

- Nemojte koristiti sredstva za čišćenje kućanstva ili deterdžente jer mogu oštetiti završnu obradu pisača.
- Pazite da sva područja pisača ostanu suha nakon čišćenja.

- 5 Priključite kabel napajanja na električnu mrežnu utičnicu, a zatim uključite pisač.

⚠ OPREZ—MOGUĆE OZLJEDE: Kako biste izbjegli rizik od požara ili strujnog udara, priključite kabel napajanja na valjano uzemljenu mrežnu utičnicu odgovarajućih svojstava koja se nalazi u blizini proizvoda i lako je dostupna.

Čišćenje skenera

- 1 Otvorite poklopac skenera.



2 Vlažnom, mekom krpom bez dlačica obrišite sljedeća područja:

- Staklo ADF-a

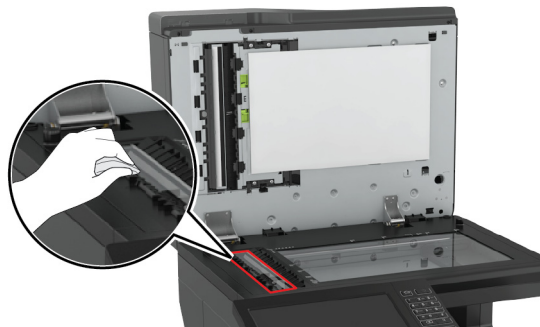

- Staklena podloga ADF-a

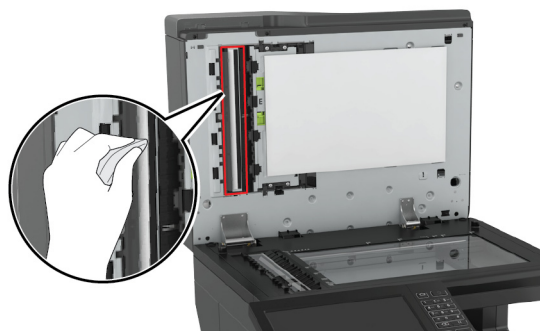

- Staklo skenera

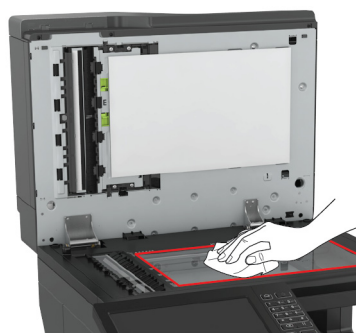

- Staklena podloga skenera

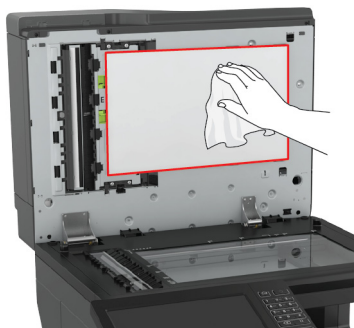

3 Otvorite vratašca E.

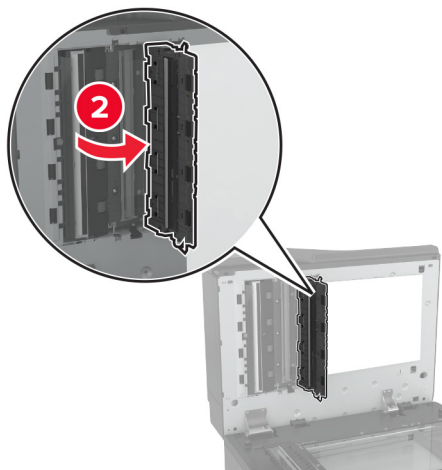
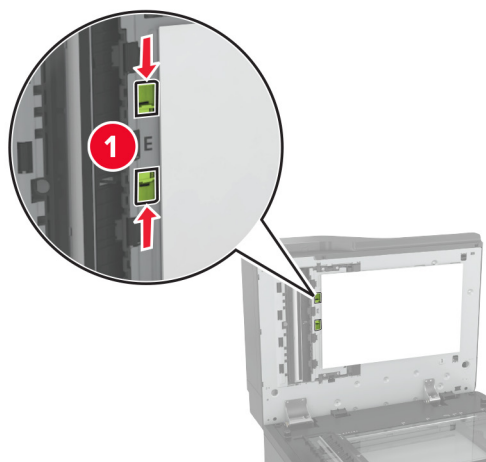

4 Obrišite sljedeća područja:

- Staklo ADF-a u vratascima E

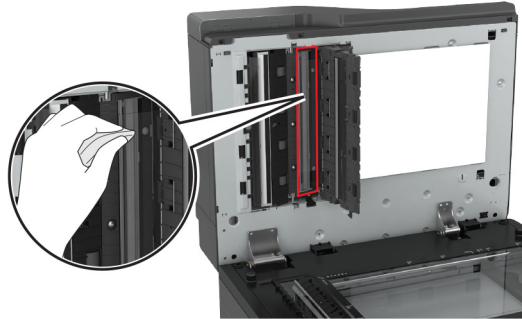

- Staklena podloga ADF-a u vratašcima E

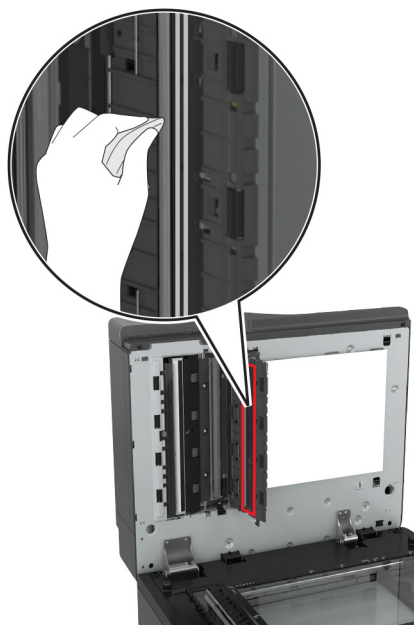
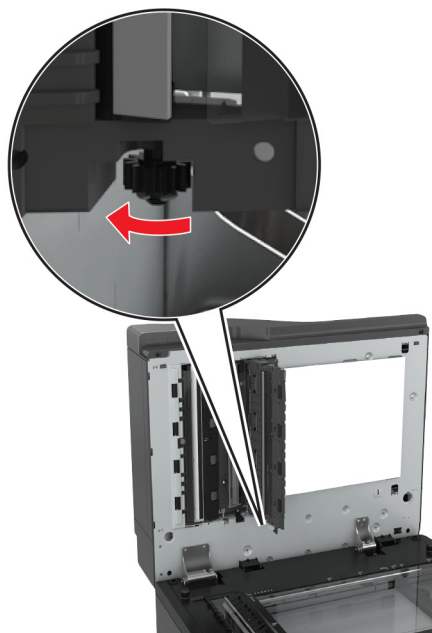

5 Zatvorite vratašca, a zatim zatvorite poklopac skenera.

Naručivanje dijelova i potrošnog materijala

Kako biste naručili dijelove i potrošni materijal u SAD-u, kontaktirajte 1-800-539-6275 i zatražite informacije o ovlaštenim distributerima potrošnog materijala tvrtke Lexmark u svom području. U drugim državama ili regijama posjetite www.lexmark.com ili kontaktirajte mjesto na kojem ste kupili pisač.

Napomena: Sve procjene koje se tiču vijeka trajanja potrošnog materijala pisača temelje se na upotrebi običnog papira veličine letter ili A4.

Provjera statusa dijelova i potrošnog materijala

- 1 Na početnom zaslonu dodirnite **Status / potrošni materijal**.
- 2 Odaberite dijelove ili potrošni materijal koji želite provjeriti.

Napomena: Ovoj postavci možete pristupiti i tako da dodirnete gornji dio početnog zaslona.

Upotreba originalnih Lexmark dijelova i potrošnog materijala

Lexmark pisači najbolje funkcioniraju s originalnim Lexmark dijelovima i potrošnim materijalom. Upotreba potrošnog materijala i dijelova trećih proizvođača može utjecati na učinkovitost, pouzdanost i trajnost pisača i ispisnih dijelova. Ona također može utjecati na pokrivenost jamstvom. Oštećenja koja nastanu zbog upotrebe dijelova i potrošnog materijala drugih proizvođača nisu pokrivena jamstvom. Svi pokazatelji vijeka trajanja namijenjeni su upotrebi Lexmark dijelova i potrošnog materijala te mogu davati nepredvidive rezultate ako se koriste dijelovi i potrošni materijal drugih proizvođača. Upotreba ispisnih dijelova nakon isteka roka upotrebe može oštetiti Lexmark pisač i povezane sklopove.

Naručivanje spremnika s tonerom

Napomene:

- Procijenjeni učinak spremnika temelji se na standardu ISO/IEC 19798.
- Izuzetno niska pokrivenost ispisa duže vremensko razdoblje može negativno utjecati na stvarni učinak i uzrokovati kvar dijelova spremnika prije nego što se toner potroši.

Spremnici iz Lexmarkovog programa povrata CX820

Stavka	Sjedinjene Američke Države i Kanada	Europsko ekonomsko područje	Ostatak Europe, Bliski istok i Afrika	Latinska Amerika	Ostatak azijsko-pacifičkog područja	Australija i Novi Zeland
Spremnici za toner iz programa za povrat						
Crna	72K10K0	72K20K0	72K50K0	72K40K0	72K30K0	72K60K0
Cijan	72K10C0	72K20C0	72K50C0	72K40C0	72K30C0	72K60C0
Magenta	72K10M0	72K20M0	72K50M0	72K40M0	72K30M0	72K60M0
Žuta	72K10Y0	72K20Y0	72K50Y0	72K40Y0	72K30Y0	72K60Y0
Visokoučinkoviti spremnici s tonerom u okviru programa povrata						
Cijan	82K1HC0	82K2HC0	82K5HC0	82K4HC0	82K3HC0	82K6HC0
Magenta	82K1HM0	82K2HM0	82K5HM0	82K4HM0	82K3HM0	82K6HM0

Stavka	Sjedinjene Američke Države i Kanada	Europsko ekonomsko područje	Ostatak Europe, Bliski istok i Afrika	Latinska Amerika	Ostatak azijsko-pacifičkog područja	Australija i Novi Zeland
Žuta	82K1HY0	82K2HY0	82K5HY0	82K4HY0	82K3HY0	82K6HY0
Spremnik s tonerom izuzetno visoke učinkovitosti u okviru programa povrata						
Crna	72K1XK0	72K2XK0	72K3XK0	72K4XK0	72K5XK0	72K6XK0

Standardni spremnici CX820 tvrtke Lexmark

Stavka	Diljem svijeta
Standardni spremnici s tonerom visoke učinkovitosti	
Cijan	82K0H20
Magenta	82K0H30
Žuta	82K0H40
Standardni spremnici s tonerom izuzetno visoke učinkovitosti	
Crna	72K0X10

Spremnici iz Lexmarkovog programa povrata CX827

Stavka	Sjedinjene Američke Države i Kanada	Europsko ekonomsko područje	Ostatak Europe, Bliski istok i Afrika	Latinska Amerika	Ostatak azijsko-pacifičkog područja	Australija i Novi Zeland
Standardni spremnici za toner iz programa za povrat						
Crna	73B10K0	73B20K0	73B50K0	73B40K0	73B30K0	73B60K0
Cijan	73B10C0	73B20C0	73B50C0	73B40C0	73B30C0	73B60C0
Magenta	73B10M0	73B20M0	73B50M0	73B40M0	73B30M0	73B60M0
Žuta	73B10Y0	73B20Y0	73B50Y0	73B40Y0	73B30Y0	73B60Y0

Standardni spremnici CX827 tvrtke Lexmark

Stavka	Diljem svijeta
Standardni spremnici tonera	
Crna	73B0010
Cijan	73B0020
Magenta	73B0030
Žuta	73B0040

Spremnici iz programa za povrat – XC6152 i XC6153 tvrtke Lexmark

Stavka	Diljem svijeta	Latinska Amerika
Crna	24B6511	24B2454
Cijan	24B6508	24B2154
Magenta	24B6509	24B2155

Stavka	Diljem svijeta	Latinska Amerika
Žuta	24B6510	24B2421

Naručivanje fotovodičkog sklopa

Stavka	Broj dijela
Fotovodički sklop (1 komad)	72K0P00
Fotovodički sklop (3 komada)	72K0Q00

Naručivanje kombiniranog paketa s jedinicom za razvijanje i fotovodičkom jedinicom

Stavka	Sve države i regije
Kombinirani paket s jedinicom za razvijanje i fotovodičkom jedinicom iz programa za povrat	
Crna	72K0FK0
U boji (CMY)	72K0FV0
Standardni kombinirani paket s jedinicom za razvijanje i fotovodičkom jedinicom	
Crna	72K0F10
U boji (CMY)	72K0F50

Naručivanje jedinica za razvijanje

Stavka	Broj dijela
Program povrata jedinica za razvijanje	
Jedinica za razvijanje crna	72K0DK0
Jedinica za razvijanje u boji (CMY)	72K0DV0
Jedinica za razvijanje cijan	72K0DC0
Jedinica za razvijanje magenta	72K0DM0
Jedinica za razvijanje žuta	72K0DY0
Uobičajene jedinice za razvijanje	
Jedinica za razvijanje crna	72K0D10
Jedinica za razvijanje u boji (CMY)	72K0D50
Jedinica za razvijanje cijan	72K0D20
Jedinica za razvijanje magenta	72K0D30
Jedinica za razvijanje žuta	72K0D40

Naručivanje spremnika s klamericama

Stavka	Broj dijela
Spremnici s klamericama	25A0013

Naručivanje bočice za otpadni toner

Stavka	Broj dijela
Bočica za otpadni toner	72K0W00

Konfiguriranje obavijesti o potrošnom materijalu

1 Otvorite web-preglednik, a zatim u adresno polje upišite IP adresu pisača.

Napomene:

- IP adresu pisača možete pogledati na početnom zaslonu pisača. IP adresa prikazuje se kao četiri skupa brojeva razdvojenih točkama, primjerice 123.123.123.123.
- Ako koristite proxy poslužitelj, za pravilno učitavanje web-stranice privremeno ga onemogućite.

2 Pritisnite **Postavke > Uređaj > Obavijesti**.

3 U izborniku **Potrošni materijal** pritisnite **Prilagođene obavijesti o potrošnom materijalu**.

4 Odaberite obavijest za svaki potrošni materijal.

5 Primijenite izmjene.

Zamjena dijelova i potrošnog materijala

Zamjena jedinice za razvijanje

1 Otvorite vratašca A.

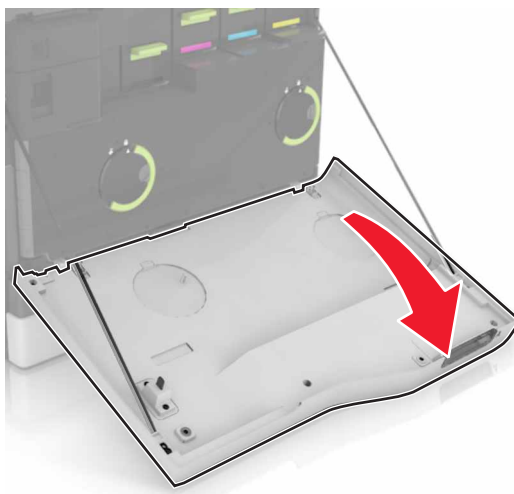

2 Izvadite bočicu s otpadnim tonerom.

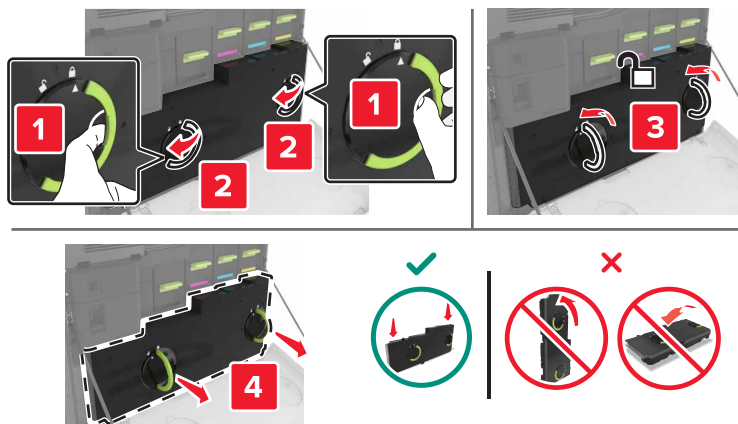

3 Izvadite ispisni komplet.

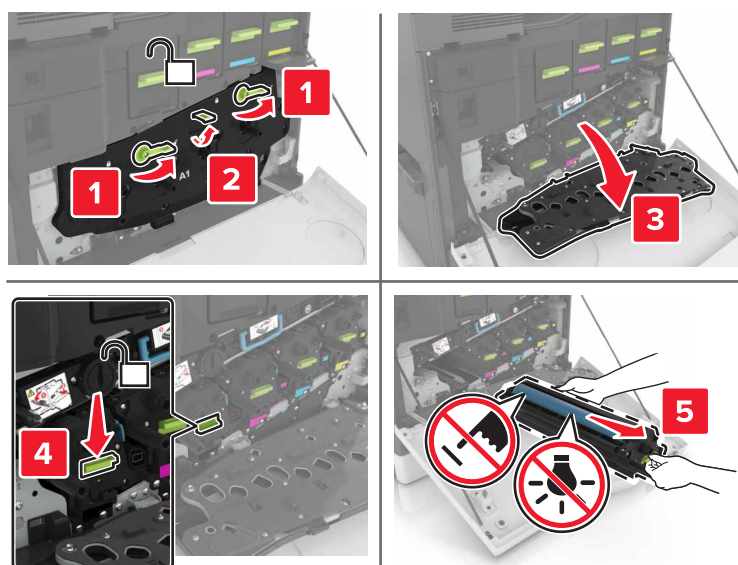

4 Izvadite jedinicu za razvijanje.

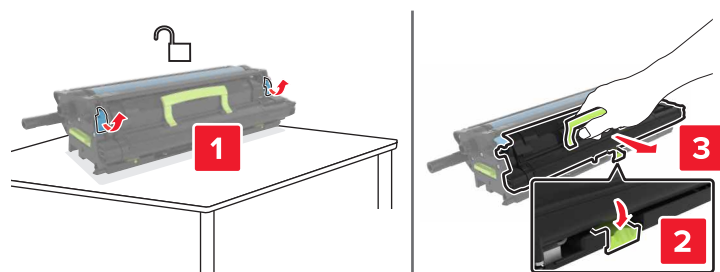

5 Otpakirajte novu jedinicu za razvijanje, a zatim uklonite materijal pakiranja.

6 Umetnite novu jedinicu za razvijanje.

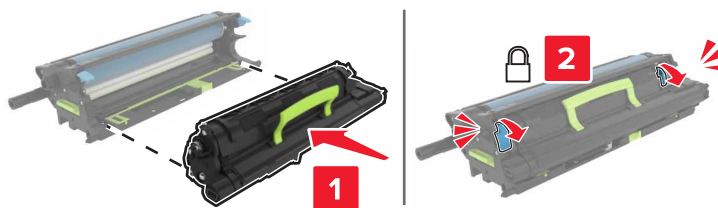

7 Umetnite ispisnu jedinicu.

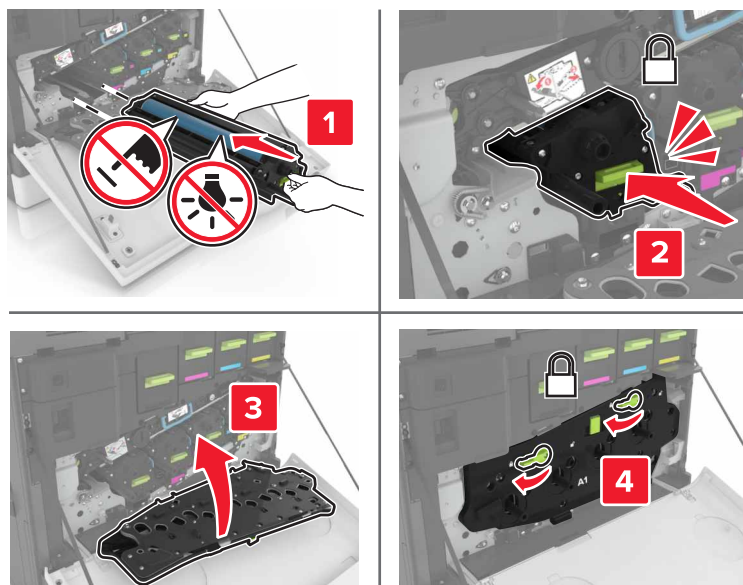

8 Umetnite bočicu za otpadni toner.

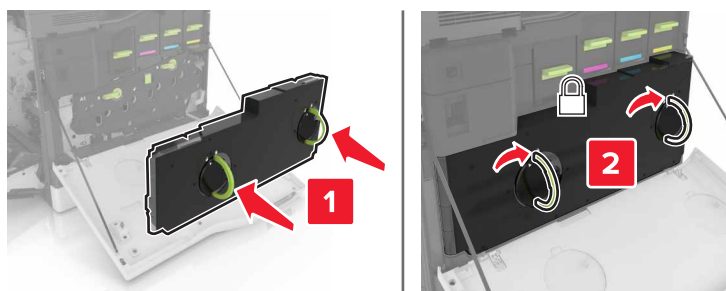

9 Zatvorite vratašca A.

Zamjena grijača

1 Isključite pisač.

2 Otvorite vratašca B.

 **OPREZ—VRUĆA POVRŠINA:** Unutrašnjost pisača može biti vruća. Kako biste smanjili rizik od ozljede na vrućem dijelu, pričekajte da se površine ohlade.

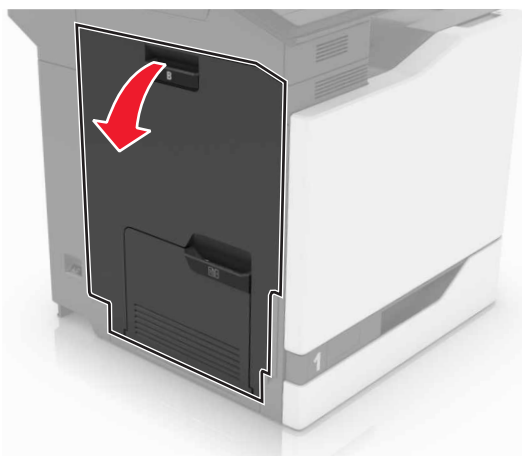

3 Izvadite grijač.

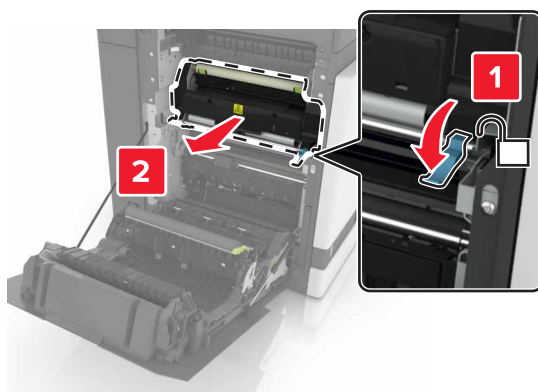

4 Otpakirajte novi grijač.

5 Očistite leću grijača štapićem s vatom koji ste dobili u paketu.

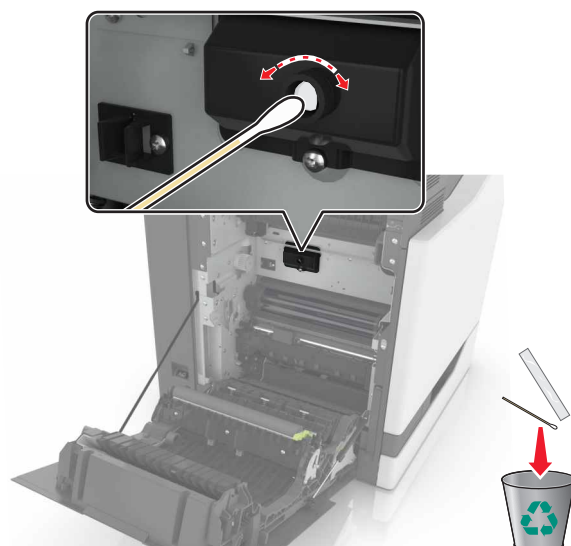

6 Umetnite novi grijač tako da čujno *sjedne* na mjesto.

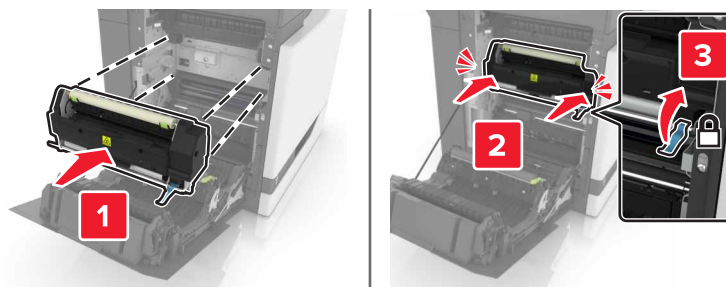

7 Zatvorite vratašca B.

8 Uključite pisač.

Zamjena fotovodičke jedinice

1 Otvorite vratašca A.

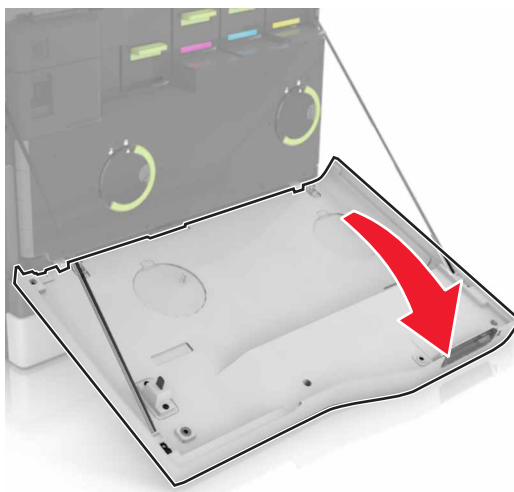

2 Izvadite bočicu s otpadnim tonerom.

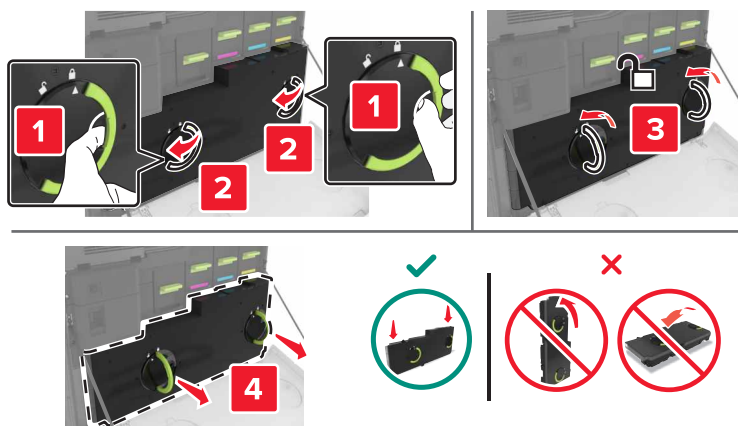

3 Izvadite ispisni komplet.

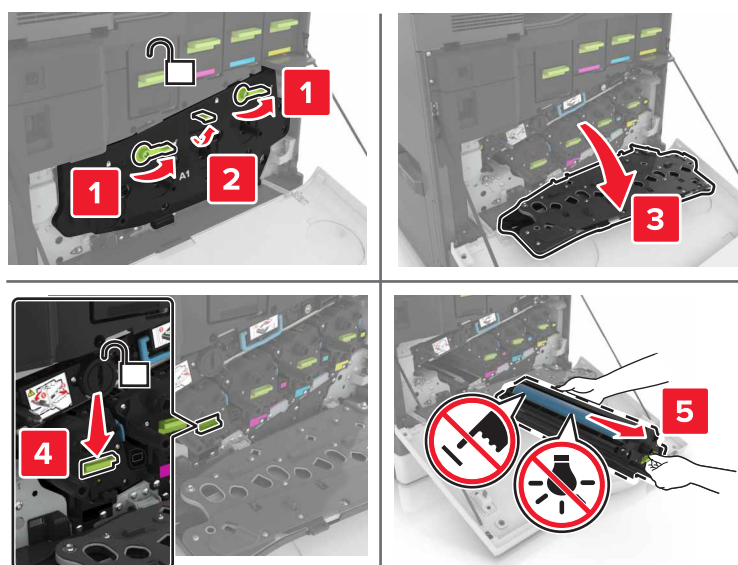

4 Izvadite fotovodičku jedinicu.

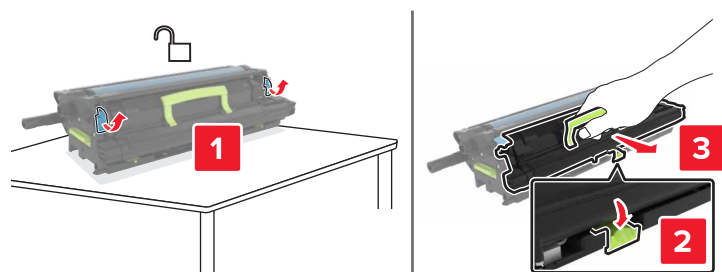

5 Otpakirajte novu fotovodičku jedinicu, a zatim uklonite materijal pakiranja.

Upozorenje—potencijalno oštećenje: Ne izlažite fotovodičku jedinicu izravnom svjetlu na duže od 10 minuta. Duže izlaganje svjetlu može uzrokovati probleme s kvalitetom ispisa.

Upozorenje—potencijalno oštećenje: Nemojte dodirivati bubanj fotovodiča. To bi moglo utjecati na kvalitetu budućeg ispisa.

6 Umetnite novu fotovodičku jedinicu.

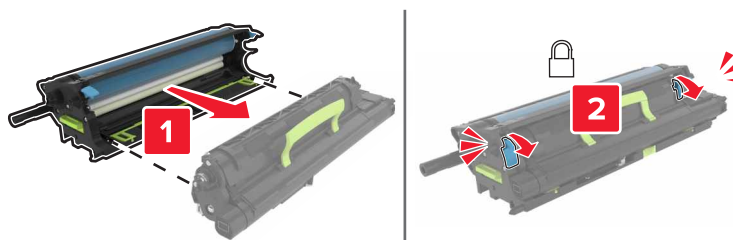

7 Umetnite ispisnu jedinicu.

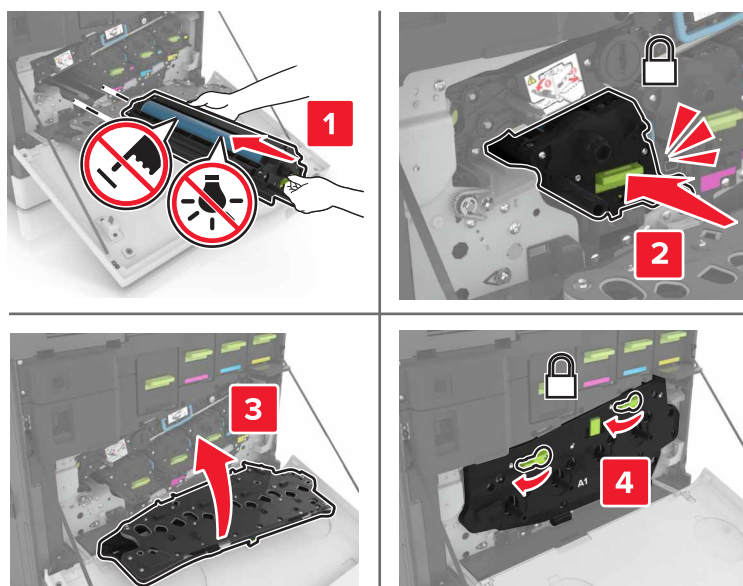

8 Umetnite bočicu za otpadni toner.

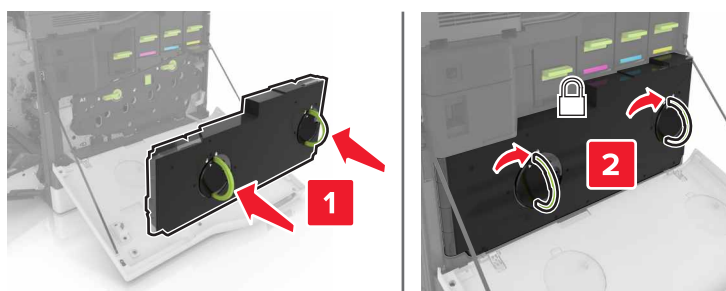

9 Zatvorite vratašca A.

Zamjena ispisne jedinice

1 Otvorite vratašca A.

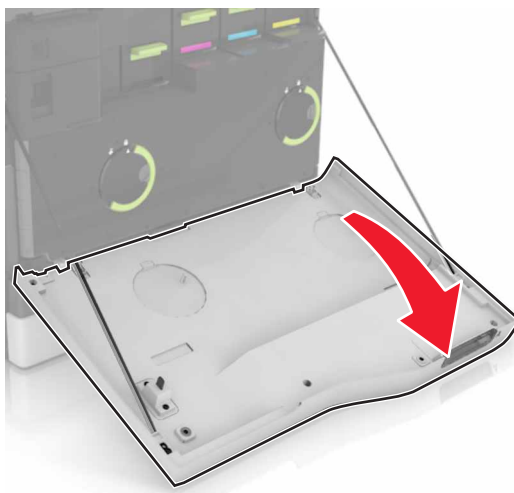

2 Izvadite bočicu s otpadnim tonerom.

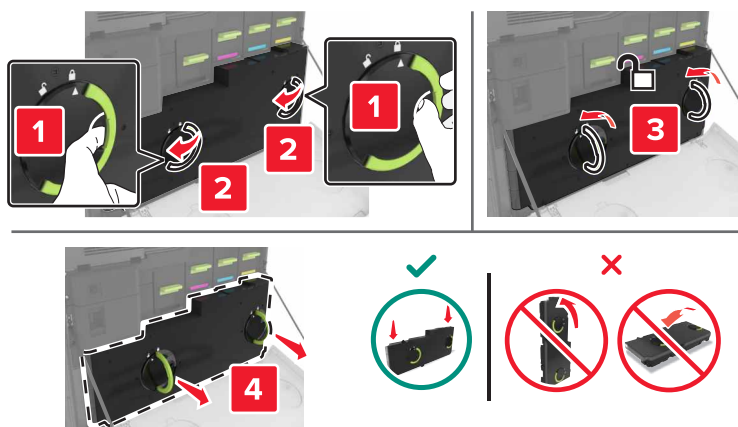

3 Izvadite ispisni komplet.

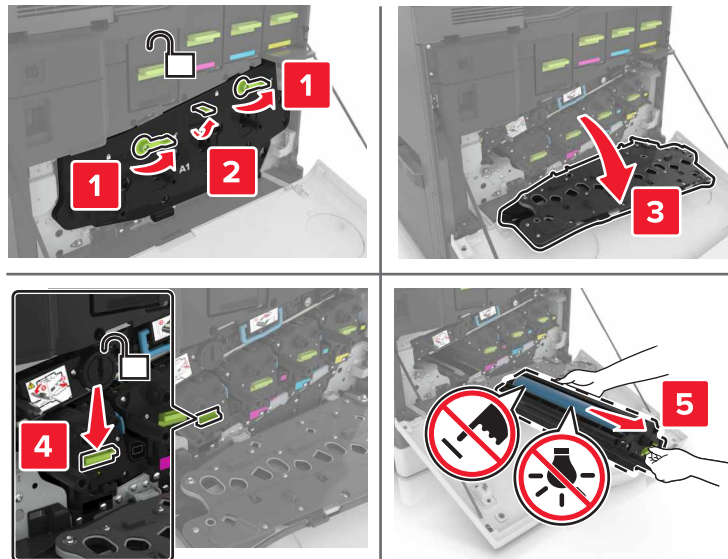

4 Otpakirajte novu ispisnu jedinicu, a zatim uklonite materijal pakiranja.

Upozorenje—potencijalno oštećenje: Ne izlažite fotovodičku jedinicu izravnom svjetlu na duže od 10 minuta. Duže izlaganje svjetlu može uzrokovati probleme s kvalitetom ispisa.

Upozorenje—potencijalno oštećenje: Nemojte dodirivati bubanj fotovodiča. To bi moglo utjecati na kvalitetu budućeg ispisa.

5 Umetnite novu ispisnu jedinicu.

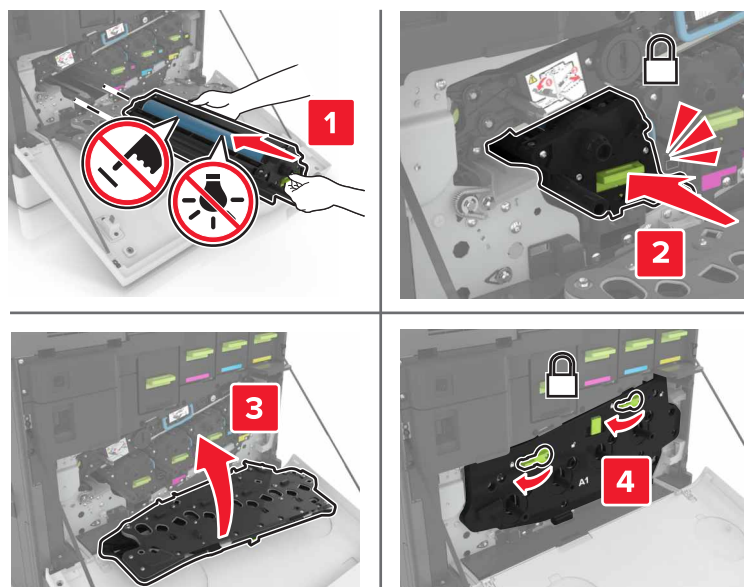

6 Umetnite bočicu za otpadni toner.

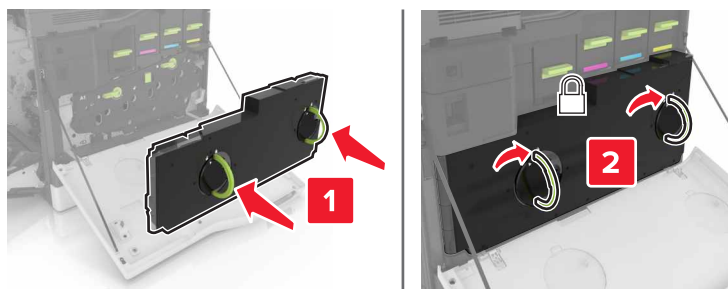

7 Zatvorite vratašca A.

Zamjena spremnika s tonerom

1 Otvorite vratašca A.

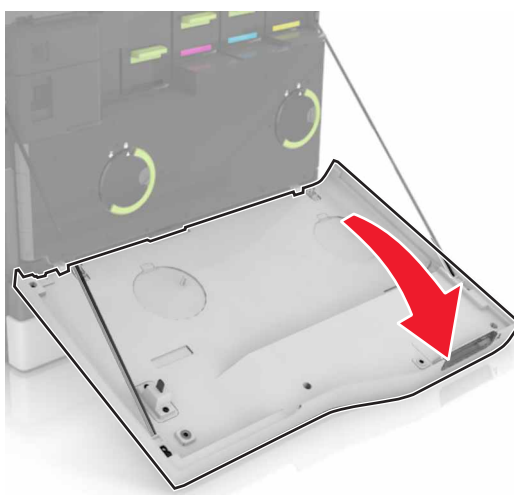

2 Izvadite spremnik tonera.



3 Otpakirajte novi spremnik tonera.

4 Umetnite spremnik tonera tako da čujno *sjedne* na mjesto.

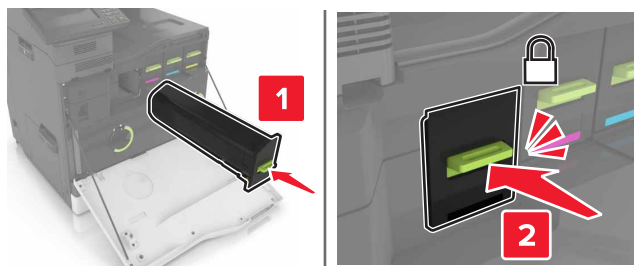

5 Zatvorite vratašca A.

Zamjena valjka za uvođenje

Zamjena valjka za uvođenje u odlagaču za 550 listova ili odlagaču za omotnice

1 Isključite pisač.

2 Izvadite odlagač.

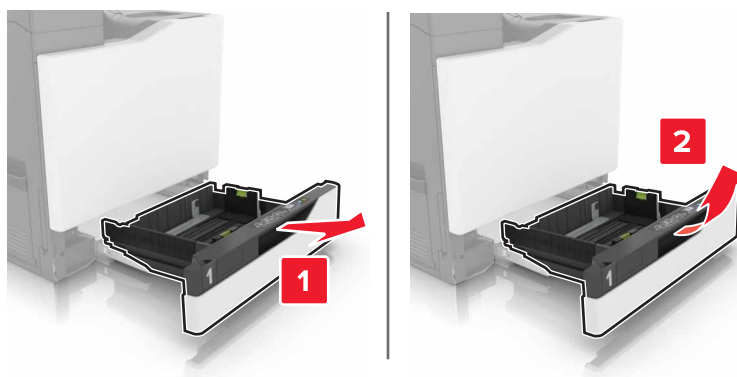

3 Izvadite valjak za uvođenje.

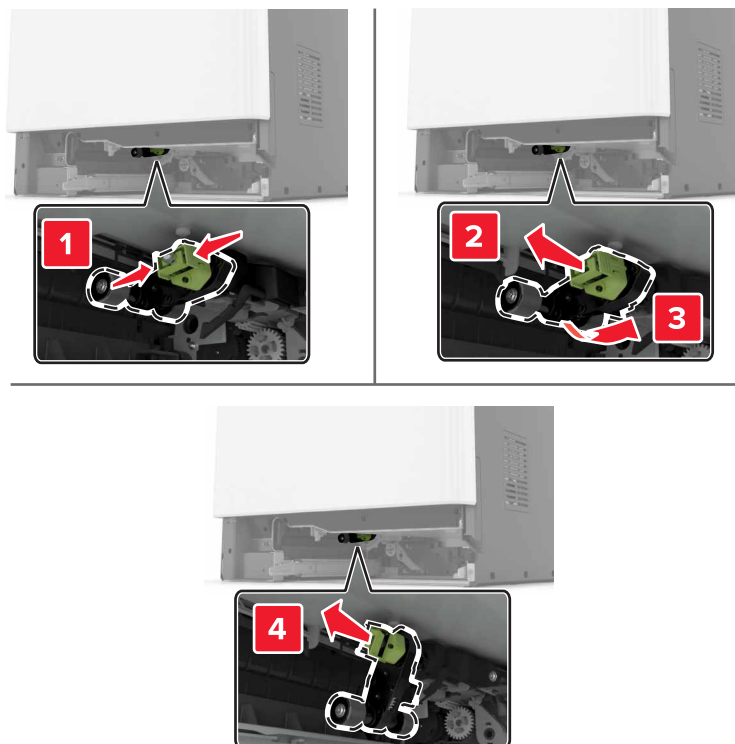

4 Raspakirajte novi valjak za uvođenje.

5 Umećite novi valjak za uvođenje dok ne *čujete* da je sjeo na mjesto.

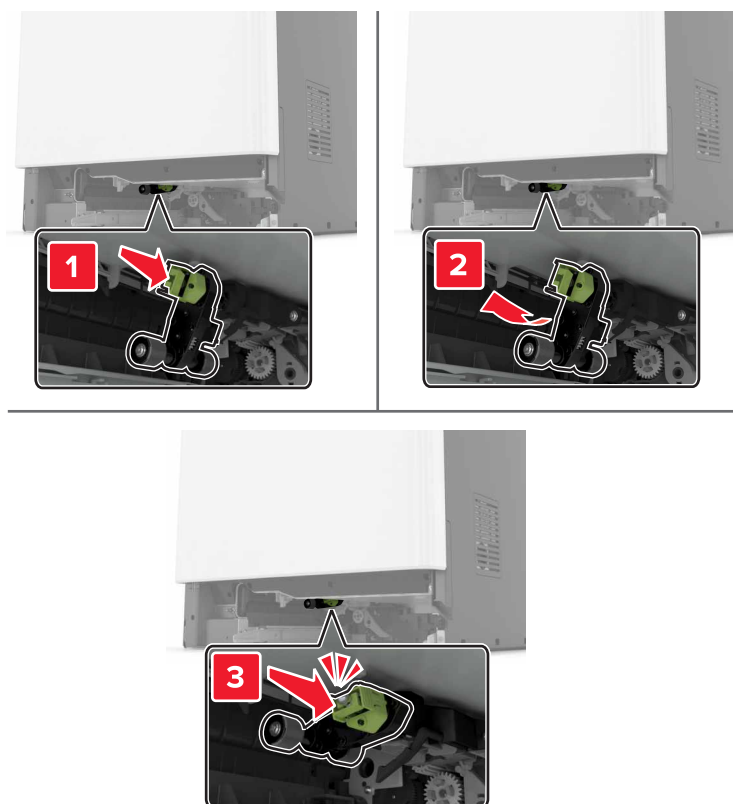

6 Umetnite odlagač.

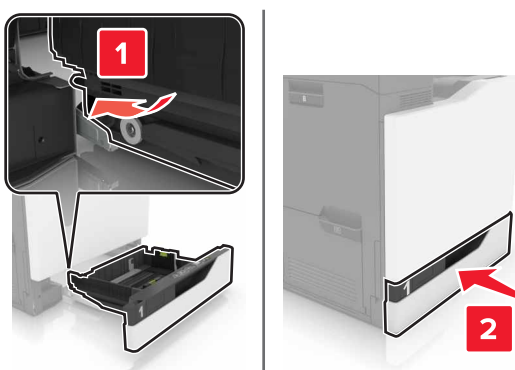

7 Uključite pisač.

Zamjena valjka za uvođenje u odlagaču za 2200 listova

- 1 Isključite pisač.
- 2 Izvucite i zatim odvojite odlagač.

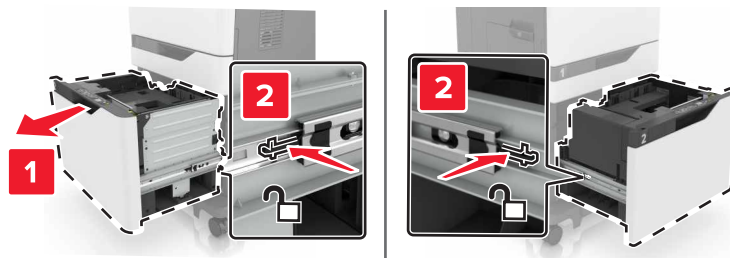

- 3 Izvadite odlagač.
- 4 Izvadite valjak za uvođenje.

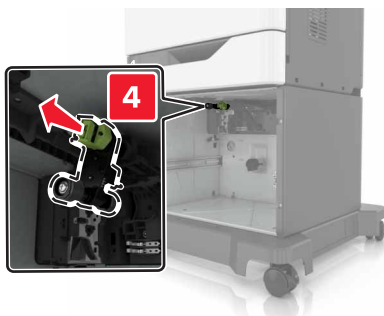
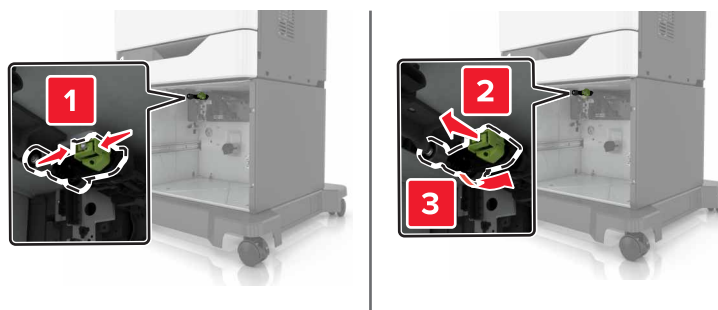

- 5 Raspakirajte novi valjak za uvođenje.

6 Umećite novi valjak za uvođenje dok ne *čujete* da je sjeo na mjesto.

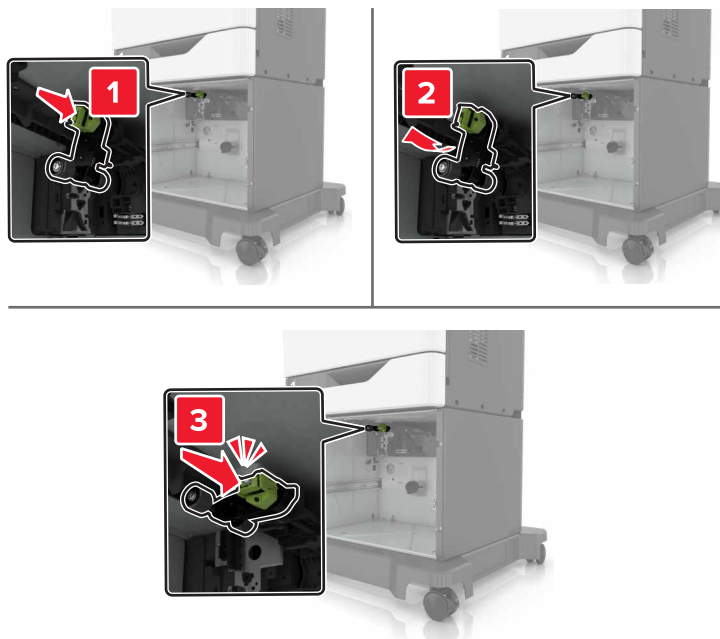

7 Umetnite odlagač.

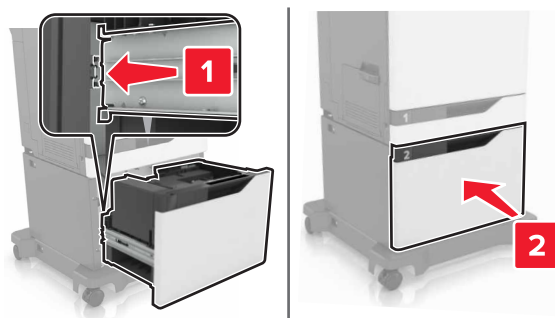

8 Uključite pisač.

Zamjena podloge razdjelnika

1 Izvucite odlagač.

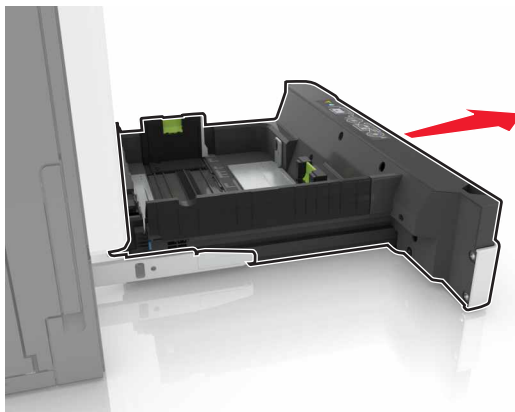

2 Izvadite podlogu razdjelnika.

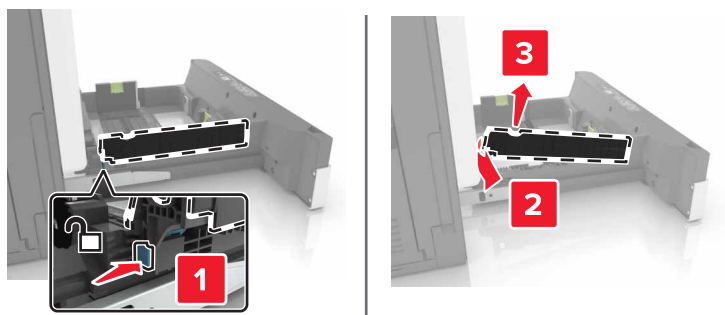

3 Raspakirajte novu podlogu razdjelnika.

4 Umećite novu podlogu razdjelnika dok ne *sjedne* na mjesto.

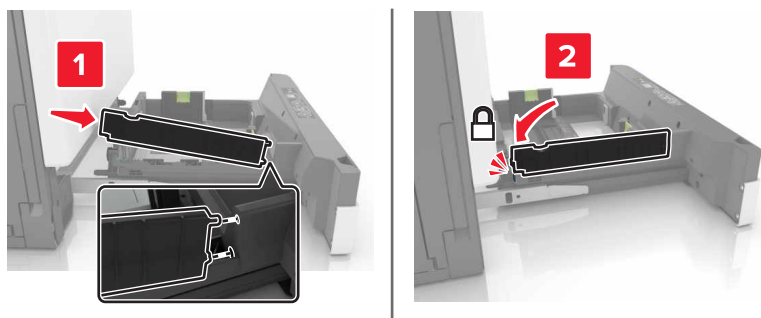

5 Umetnite odlagač.

Zamjena bočice s otpadnim tonerom

1 Otvorite vratašca A.

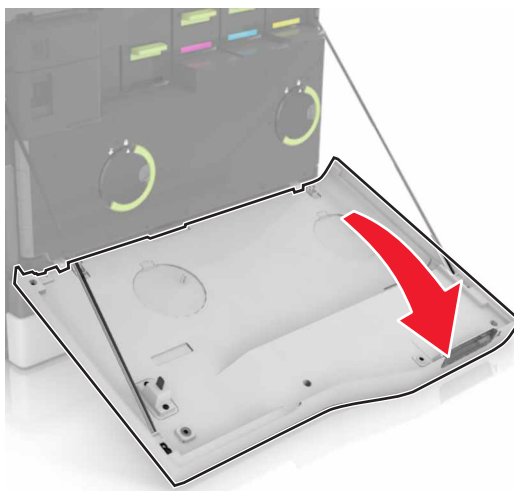

2 Izvadite bočicu s otpadnim tonerom.

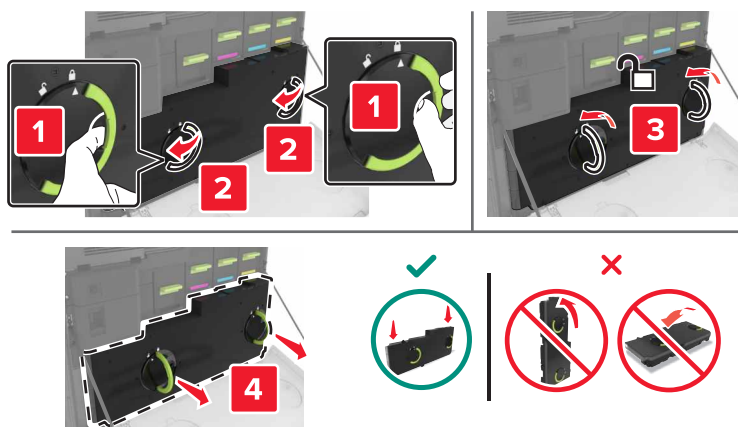

3 Raspakirajte novu bočicu za otpadni toner.

4 Umetnite novu bočicu za otpadni toner.

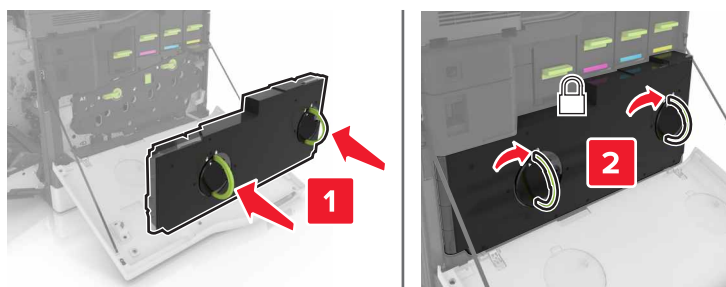

5 Zatvorite vratašca A.

Zamjena prijenosnog remena

- 1 Isključite pisač.
- 2 Otvorite vratašca A.

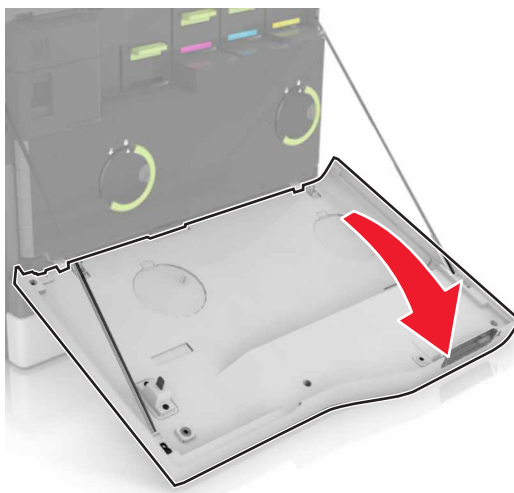

- 3 Izvadite bočicu s otpadnim tonerom.

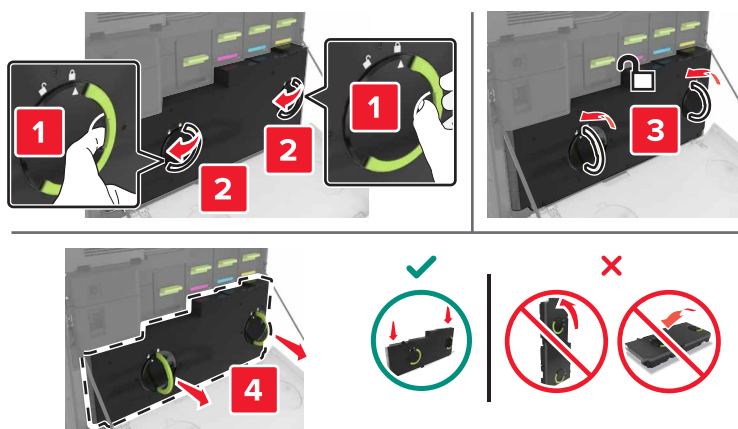

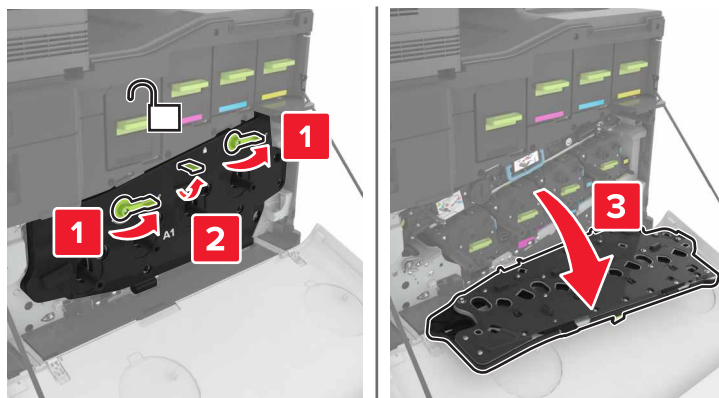
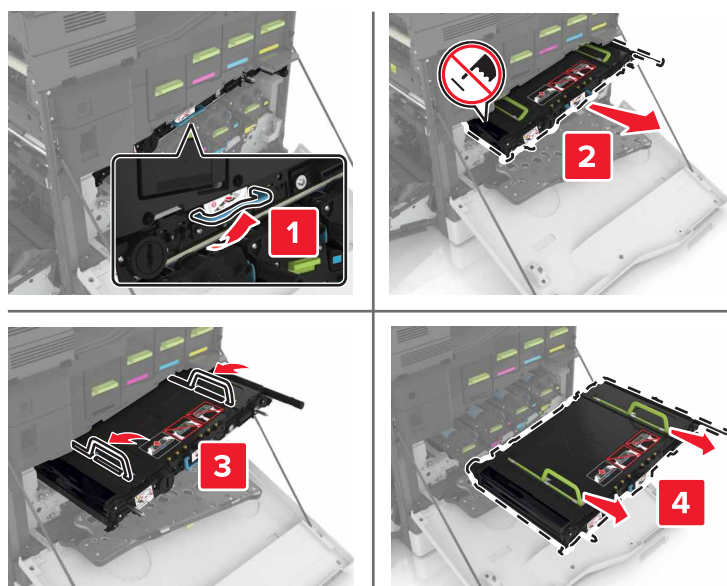
4 Otvorite vratašca A1.**5** Skinite prijenosni remen.**6** Raspakirajte novi prijenosni remen, a zatim uklonite materijal pakiranja.

Upozorenje—potencijalno oštećenje: Ne izlažite prijenosni remen izravnom svjetlu na dulje od 10 minuta. Duže izlaganje svjetlu može uzrokovati probleme s kvalitetom ispisa.

Upozorenje—potencijalno oštećenje: Nemojte dodirivati prijenosni remen. To bi moglo utjecati na kvalitetu budućeg ispisa.



7 Umetnite novi prijenosni remen tako da čujno *sjedne* na mjesto.

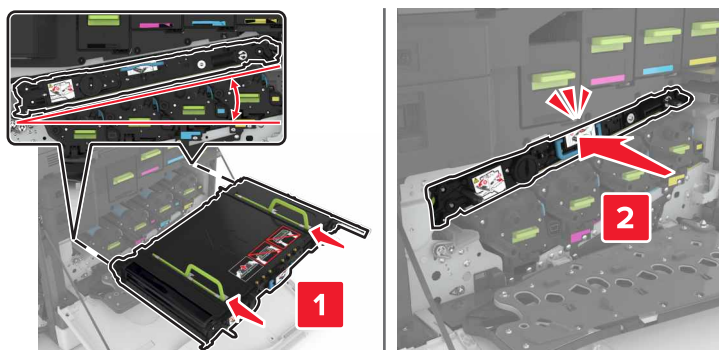

8 Zatvorite vratašca A1.

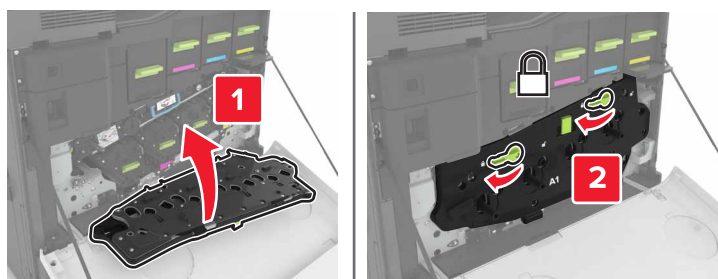

9 Umetnite bočicu za otpadni toner.

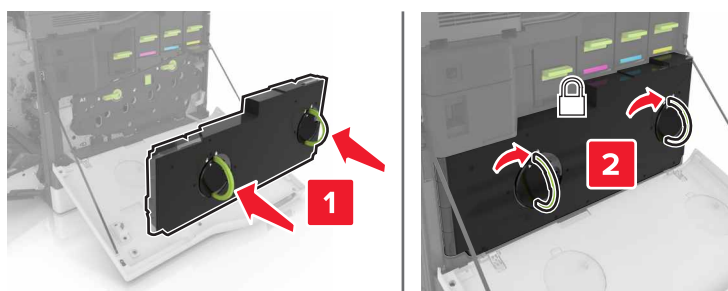

10 Zatvorite vratašca A.

11 Uključite pisač.

Zamjena valjka za prijenos

1 Otvorite vratašca B.

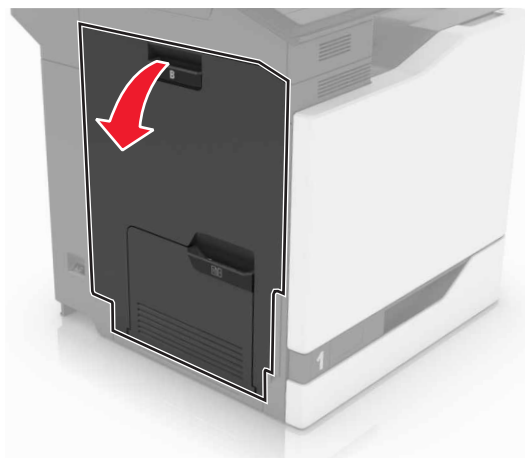

2 Izvadite valjak za prijenos.

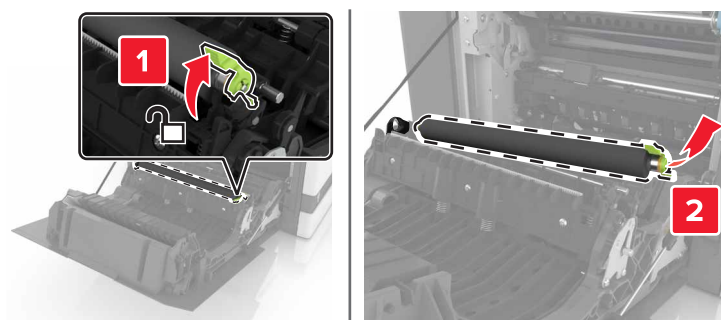

3 Otpakirajte novi valjak za prijenos.

Napomena: Nemojte ukloniti bijeli materijal pakiranja.

4 Umetnite novi valjak za prijenos.

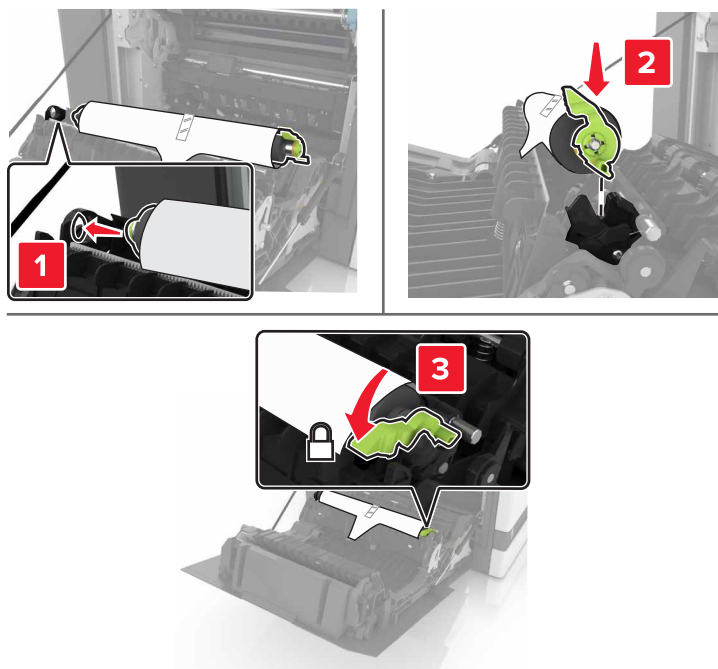

5 Uklonite bijeli materijal pakiranja.



6 Zatvorite vratašca B.

Zamjena valjka za podizanje papira u ADF-u

- 1 Isključite pisač.
- 2 Otvorite vratašca D.

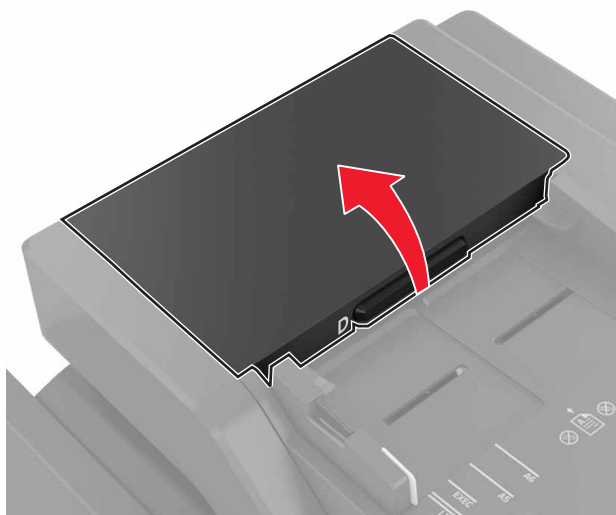

- 3 Skinite poklopac valjka za podizanje papira u ADF-u.

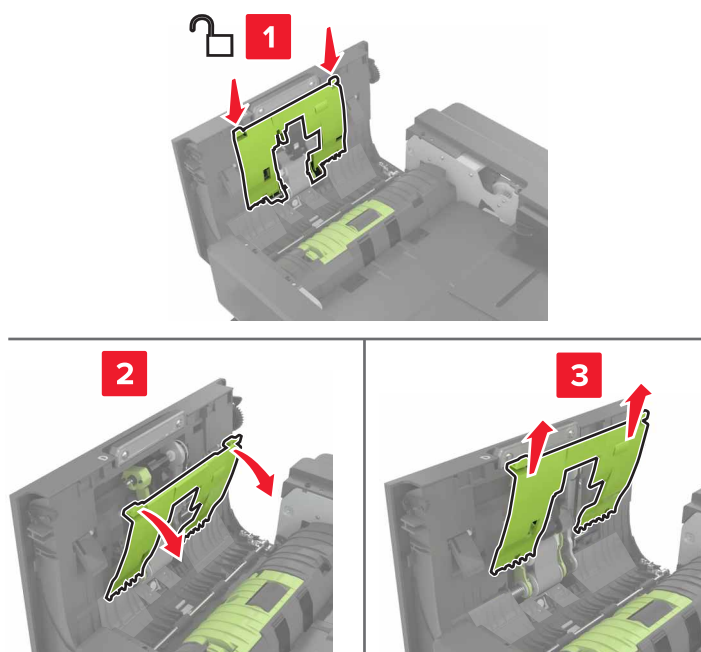

- 4 Izvadite valjak za podizanje papira u ADF-u.

Upozorenje—potencijalno oštećenje: Statički elektricitet lako može oštetiti neke dijelove pisača. Prije nego dodirnete dijelove i komponente označene simbolom osjetljivosti na statički elektricitet, dodirnite metalnu površinu na području udaljenom od simbola.

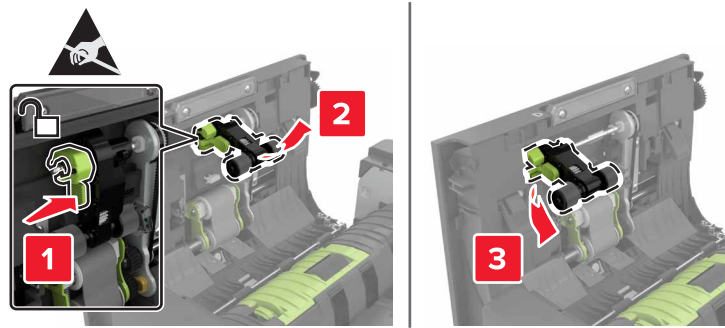

5 Otpakirajte novi valjak za podizanje papira u ADF-u.

6 Umetnite novi valjak za podizanje papira u ADF-u tako da čujno *sjedne* na mjesto.

Upozorenje—potencijalno oštećenje: Statički elektricitet lako može oštetiti neke dijelove pisača. Prije nego dodirnete dijelove i komponente označene simbolom osjetljivosti na statički elektricitet, dodirnite metalnu površinu na području udaljenom od simbola.

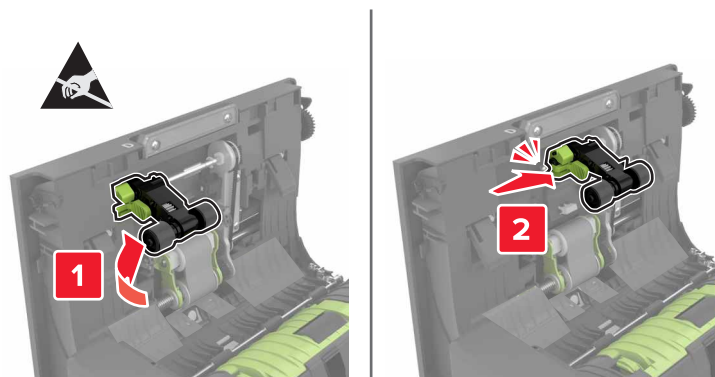

7 Umetnite poklopac valjka za podizanje papira u ADF-u tako da čujno *sjedne* na mjesto.

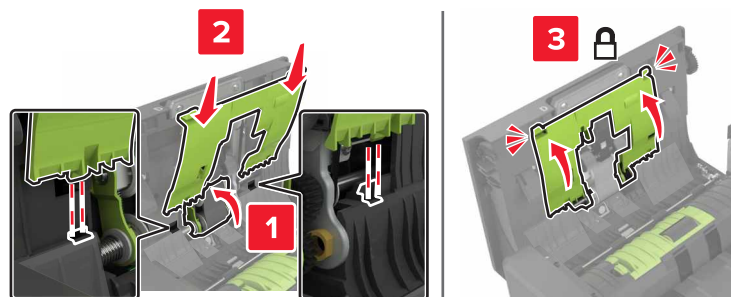

8 Zatvorite vratašca D.

9 Uključite pisač.

Zamjena valjka za uvlačenje papira u ADF-u

- 1 Isključite pisač.
- 2 Otvorite vratašca D.

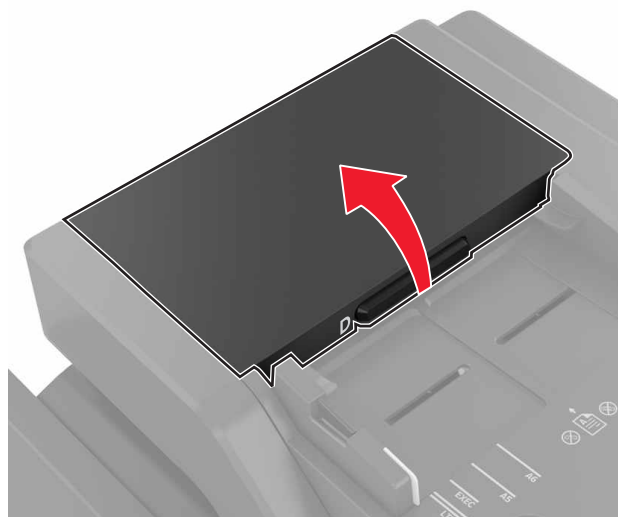

- 3 Skinite poklopac valjka za podizanje papira u ADF-u.

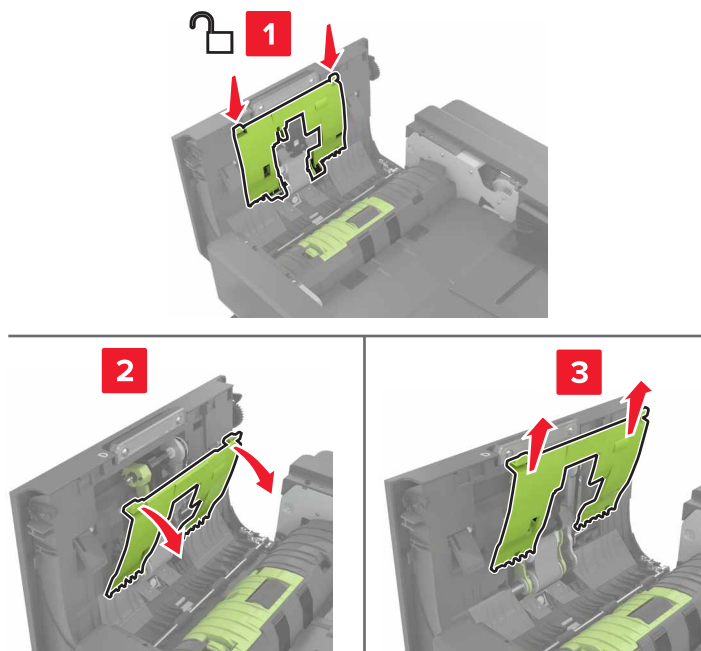

- 4 Izvadite valjak za uvlačenje papira u ADF-u.

Upozorenje—potencijalno oštećenje: Statički elektricitet lako može oštetiti neke dijelove pisača. Prije nego dodirnete dijelove i komponente označene simbolom osjetljivosti na statički elektricitet, dodirnite metalnu površinu na području udaljenom od simbola.

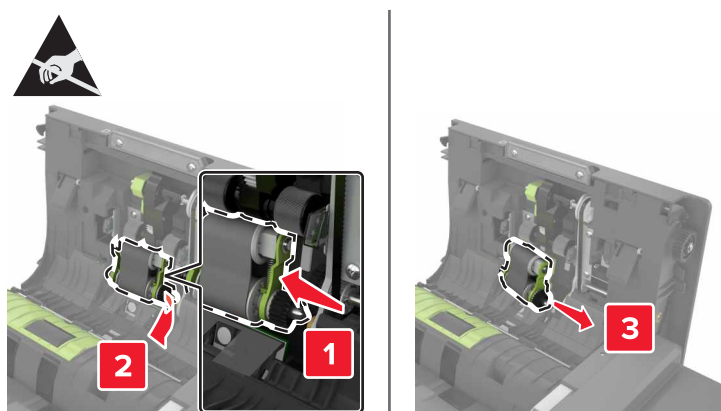

5 Otpakirajte novi valjak za uvlačenje papira u ADF-u.

6 Umetnite novi valjak za uvlačenje papira u ADF-u tako da čujno *sjedne* na mjesto.

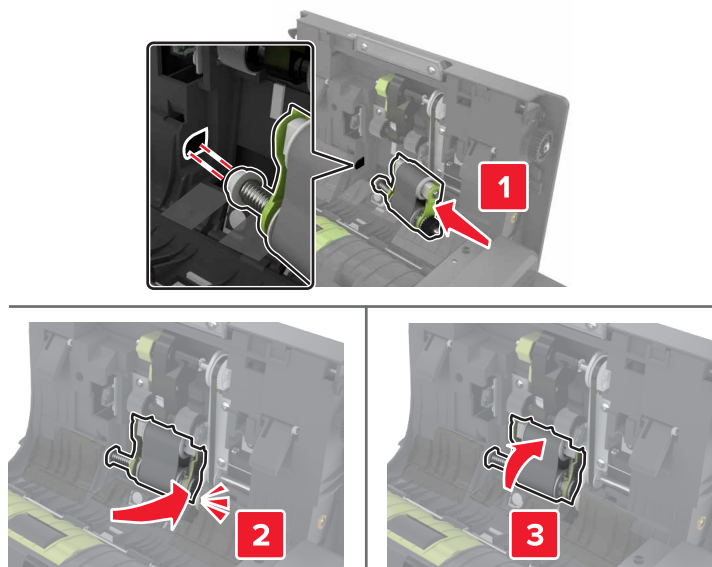

7 Umetnite poklopac valjka za podizanje papira u ADF-u tako da čujno *sjedne* na mjesto.

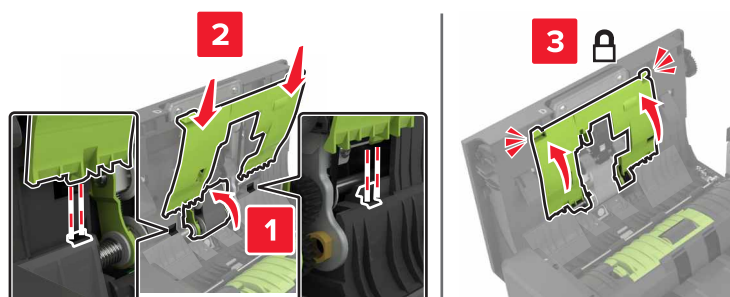

8 Zatvorite vratašca D.

9 Uključite pisač.

Zamjena valjka za odvajanje u ADF-u

- 1 Isključite pisač.
- 2 Otvorite vratašca D.

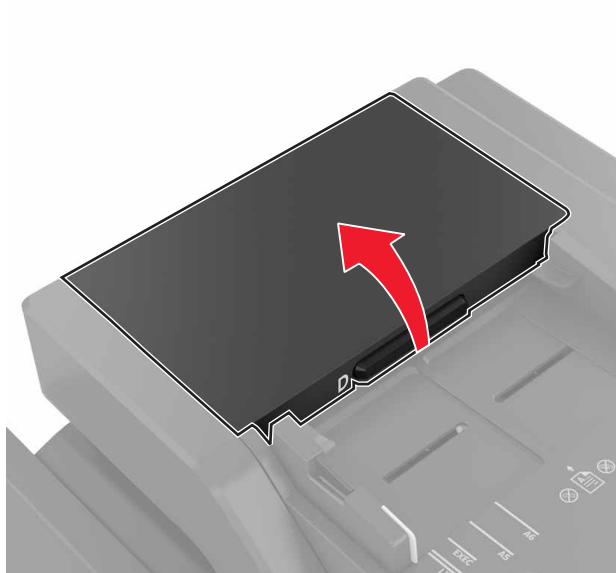

- 3 Skinite poklopac valjka za odvajanje u ADF-u.



- 4 Izvadite valjak za odvajanje u ADF-u.

Upozorenje—potencijalno oštećenje: Statički elektricitet lako može oštetiti neke dijelove pisača. Prije nego dodirnete dijelove i komponente označene simbolom osjetljivosti na statički elektricitet, dodirnite metalnu površinu na području udaljenom od simbola.

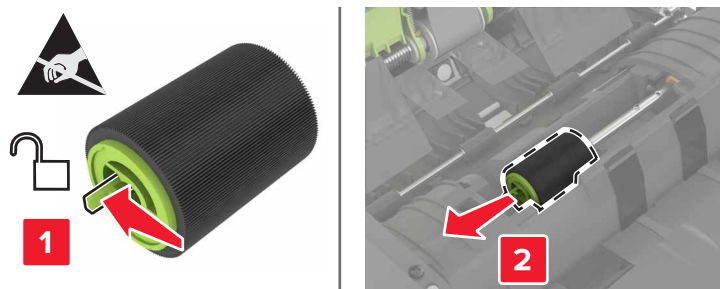

5 Raspakirajte novi valjak za odvajanje u ADF-u.

6 Umećite novi valjak za odvajanje u ADF-u dok ne *čujete* da je sjeo na mjesto.

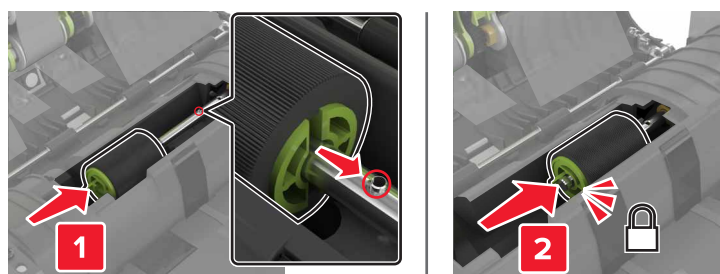

7 Umećite valjak za odvajanje u ADF-u dok ne *čujete* da je sjeo na mjesto.

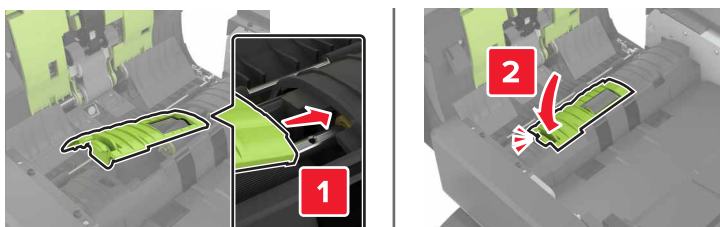

8 Zatvorite vratašca D.

9 Uključite pisač.

Zamjena spremnika s klamericama

Zamjena spremnika s klamericama u sklopu za završnu obradu s klamerom

1 Otvorite vratašca C.

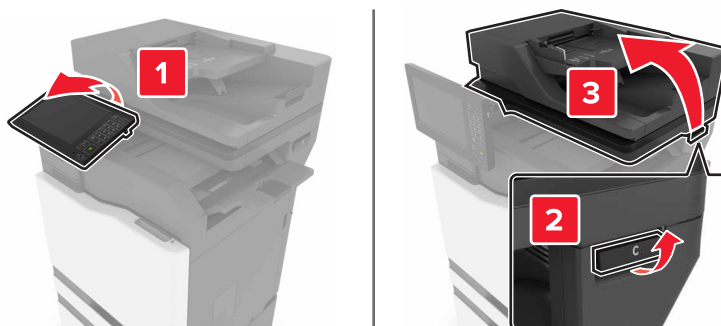

2 Otvorite vratašca G.

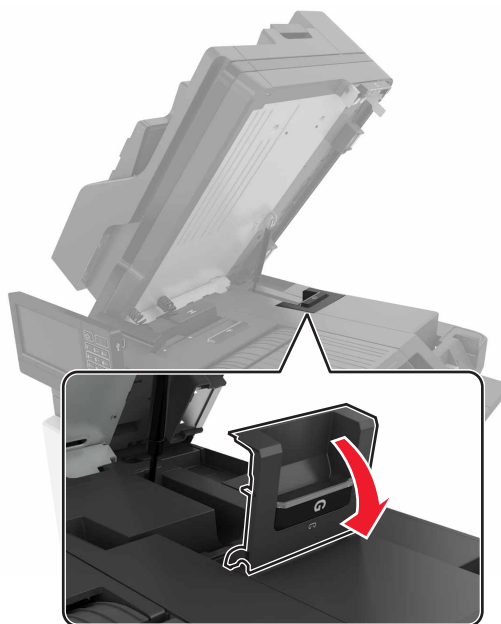

3 Izvadite spremnik s klamericama.

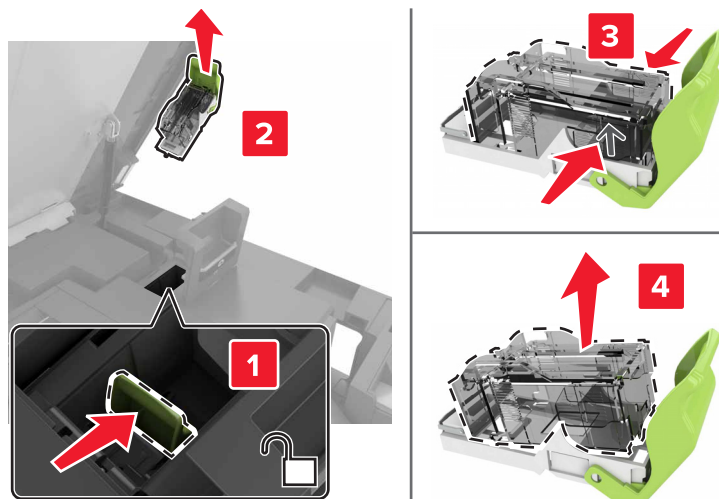

4 Raspakirajte novi spremnik s klamericama.

5 Umećite novi spremnik s klamericama dok ne *čujete* da je sjeo na mjesto.

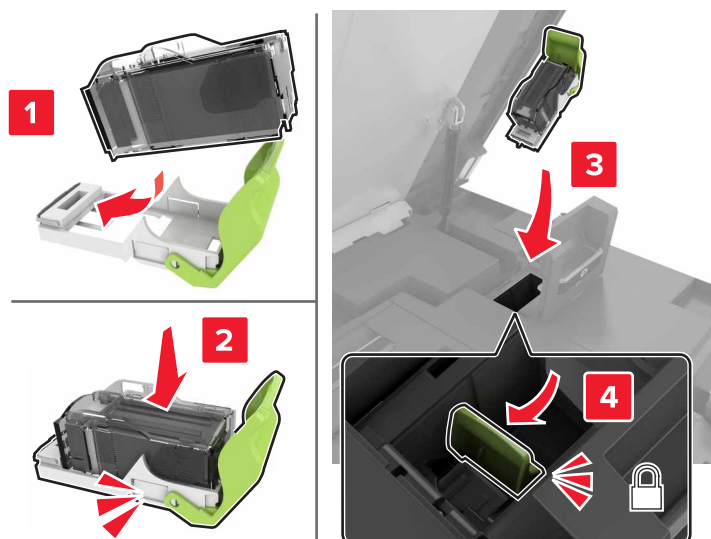

6 Zatvorite vratašca G i C.

⚠ OPREZ—OPASNOST OD PRIGNJEČENJA: Kako biste izbjegli rizik od prignječenja, pri zatvaranju vratašaca C držite ruke podalje od označenog područja.

Zamjena nosača spremnika s klamericama u sklopu za završnu obradu klamanjem

1 Otvorite vratašca C.

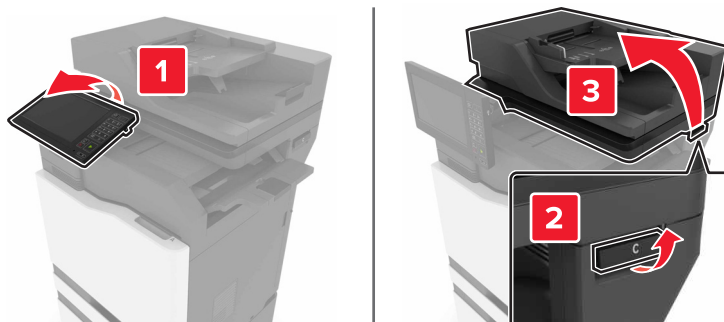

2 Otvorite vratašca G.

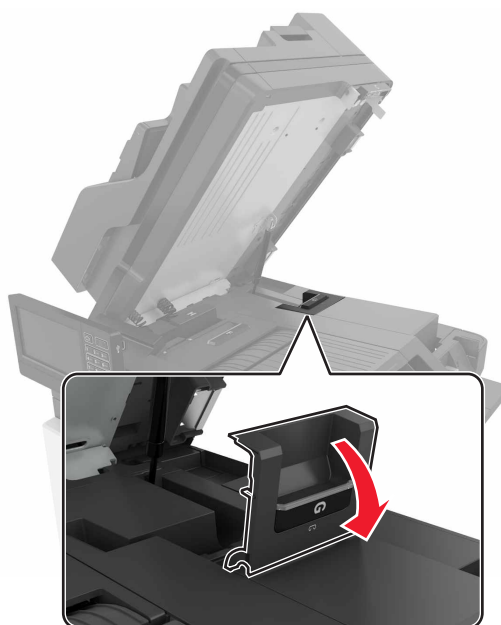

3 Izvucite nosač spremnika s klamericama.

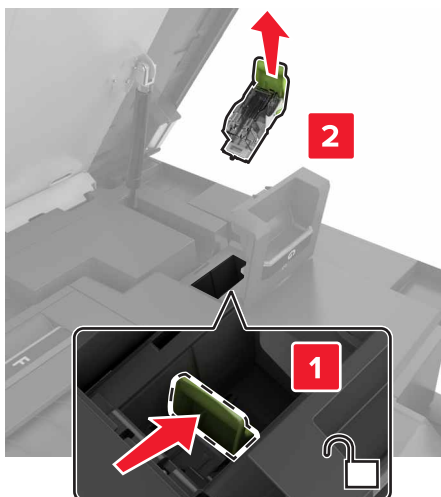

4 Izvadite spremnik s klamericama.

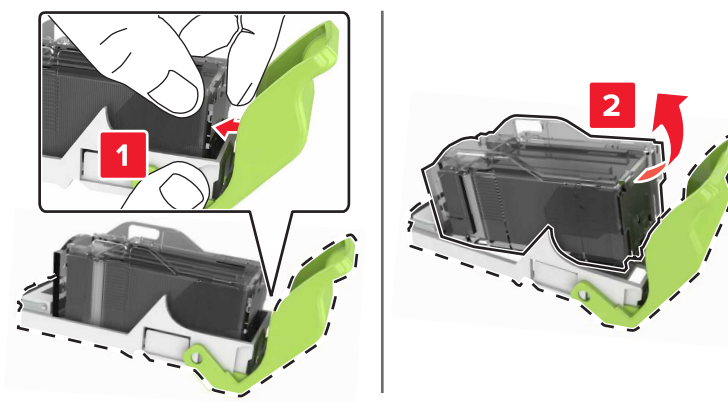

5 Otpakirajte novi nosač spremnika s klamericama.

6 Umetnite spremnik s klamericama tako da čujno *sjedne* na mjesto.

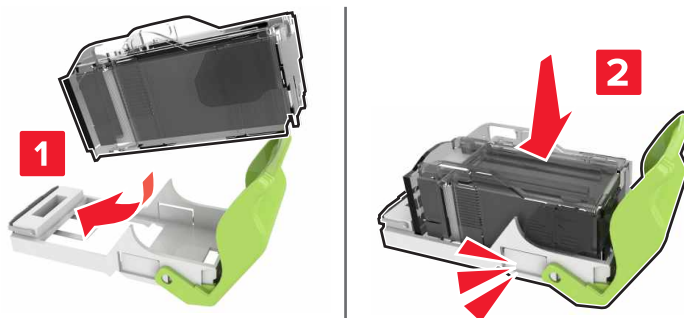

7 Umetnite nosač spremnika s klamericama tako da čujno *sjedne* na mjesto.

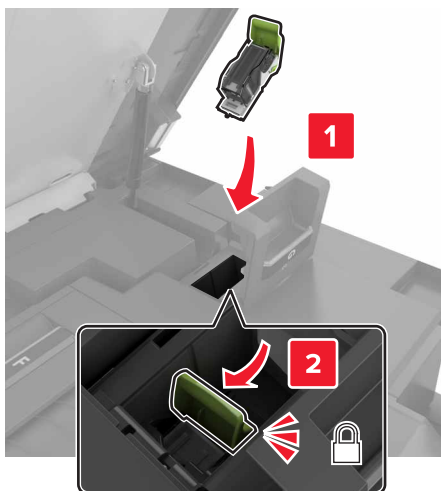

8 Zatvorite vratašca G i C.

 **OPREZ—OPASNOST OD PRIGNJEČENJA:** Kako biste izbjegli rizik od ozljede ukliještenjem, pri zatvaranju vratašaca C držite ruke podalje od označenog područja.

Pohrana potrošnog materijala

Odaberite hladno, čisto područje za pohranu potrošnog materijala za pisač. Potrošni materijal pohranite u odgovarajućem položaju i u originalnom pakiranju dok ga ne budete spremni koristiti.

Potrošni materijal nemojte izlagati:

- Izravnoj sunčevoj svjetlosti
- Temperatutama iznad 35 °C (95 °F)
- Visokoj vlažnosti iznad 80 %
- Slanom zraku
- Korozivnim plinovima
- Gustoj prašini

Premještanje pisača

Premještanje pisača na drugu lokaciju

Premještanje pisača na drugu lokaciju

 **OPREZ—MOGUĆE OZLJEDE:** Ako je masa pisača veća od 20 kg (44 lb), za njegovo sigurno podizanje potrebne su dvije osobe ili više njih.

 **OPREZ—MOGUĆE OZLJEDE:** Kako biste izbjegli rizik od požara ili strujnog udara, koristite samo kabel napajanja priložen uz proizvod ili zamjenski kabel koji je odobrio proizvođač.

 **OPREZ—MOGUĆE OZLJEDE:** Prilikom premještanja pisača slijedite ove smjernice kako se ne biste ozlijedili ili oštetili pisač:

- Provjerite jesu li sva vratašca i odlagači zatvoreni.
- Isključite pisač, a zatim iskopčajte kabel napajanja iz električne mrežne utičnice.
- Iskopčajte sve kabele iz pisača.
- Ako pisač ima zasebne podne opcionalne odlagače ili izlazne opcije koje su postavljene na njega, odvojite ih prije premještanja pisača.
- Ako pisač ima postolje s kotačićima, pažljivo ga odgurajte na novu lokaciju. Pazite prilikom prelaska preko pragova i utora u podu.
- Ako pisač nema postolje s kotačićima, ali je konfiguriran s opcionalnim odlagačima ili izlaznim opcijama, odvojite izlazne opcije i podignite pisač s odlagača. Nemojte pokušavati istovremeno podići pisač i bilo koju od opcija.
- Za podizanje pisača obavezno koristite rukohvate na njemu.
- Bilo koja kolica koja koristite za premještanje pisača moraju imati površinu dovoljno veliku za cijeli pisač.
- Bilo koja kolica koja koristite za premještanje hardverskih opcija moraju imati površinu dovoljno veliku za njihove dimenzije.
- Držite pisač u uspravnom položaju.
- Izbjegavajte pokrete koji bi mogli uzrokovati veliko podrhtavanje.
- Pazite da vam prsti ne budu ispod pisača prilikom njegovog spuštanja.
- Pazite da oko pisača bude dovoljno slobodnog prostora.

Napomena: Oštećenja pisača prouzročena nepravilnim premještanjem nisu pokriveni jamstvom pisača.

Otprema pisača

Upute o otpremi pisača potražite na adresi <http://support.lexmark.com> ili se obratite podršci za kupce.

Štednja energije i papira

Konfiguriranje postavki načina rada za uštedu energije

Stanje mirovanja

- 1 Na početnom zaslonu dodirnite **Postavke > Uređaj > Upravljanje napajanjem > Prekoračenja vremena > Stanje mirovanja**.
- 2 Odredite vrijeme tijekom kojeg će pisač biti neaktivan prije aktiviranja načina rada Stanje mirovanja.

Hibernacija

- 1 Na početnom zaslonu dodirnite **Postavke > Uređaj > Upravljanje napajanjem > Prekoračenja vremena > Prekoračenje vremena za hibernaciju**.
- 2 Odaberite vrijeme tijekom kojeg će pisač biti neaktivan prije ulaska u hibernaciju.

Napomene:

- Kako bi opcija Prekoračenje vremena za hibernaciju funkcionirala, postavite opciju Prekoračenje vremena za hibernaciju po povezivanju na postavku Hibernacija.
- Embedded Web Server onemogućen je kada je pisač u načinu rada Hibernacija.

Prilagodba svjetline zaslona pisača

- 1 Na početnom zaslonu dodirnite **Postavke > Uređaj > Preference > Svjetlina zaslona**.
- 2 Podesite postavku.

Štednja potrošnog materijala

- Ispisujte papir obostrano.
Napomena: Obostrano ispisivanje zadana je postavka u upravljačkom programu za ispisivanje.
- Ispisujte više stranica na jedan list papira.
- Prije ispisa uz pomoć značajke pretpregleda provjerite kako će dokument izgledati.
- Ispišite jednu kopiju dokumenta u svrhu provjere sadržaja i formata.

Recikliranje

Recikliranje Lexmark proizvoda

Za povratak Lexmark proizvoda radi recikliranja:

- 1 Posjetite www.lexmark.com/recycle.
- 2 Odaberite proizvod koji želite reciklirati.

Napomena: Potrošni materijal i hardver koji nisu navedeni u Lexmark programu za prikupljanje i recikliranje mogu se reciklirati putem vašeg lokalnog centra za recikliranje.

Recikliranje pakiranja Lexmark proizvoda

Lexmark se neprekidno trudi smanjiti količinu pakiranja. Manja količina materijala za pakiranje znači da se Lexmark pisači prevoze na najučinkovitiji način uz veliku pozornost prema okolišu te da manje materijala završi na odlagalištima. Takva učinkovitost rezultira smanjenom emisijom stakleničkih plinova, uštedom energije i očuvanjem prirodnih resursa. Lexmark u nekim državama ili regijama također nudi recikliranje pakiranja. Za dodatne informacije posjetite www.lexmark.com/recycle, a zatim odaberite državu ili regiju. Informacije o dostupnim programima reciklaže pružaju se zajedno s informacijama o reciklaži proizvoda.

Lexmark koristi karton koji se može u potpunosti reciklirati gdje god postoje pogoni za reciklažu valovite ljepenke. Takvih pogona u vašoj regiji možda nema.

Pjena koju Lexmark koristi može se reciklirati gdje god postoje pogoni za reciklažu pjene. Takvih pogona u vašoj regiji možda nema.

Kada spremnik vraćate tvrtki Lexmark, možete upotrijebiti kutiju u kojoj vam je dopremljen. Lexmark će reciklirati kutiju.

Otklanjanje zaglavljenih papira

Izbjegavanje zaglavljivanja

Ispravno uložite papir

- Pazite da papir bude plošno položen u odlagaču.

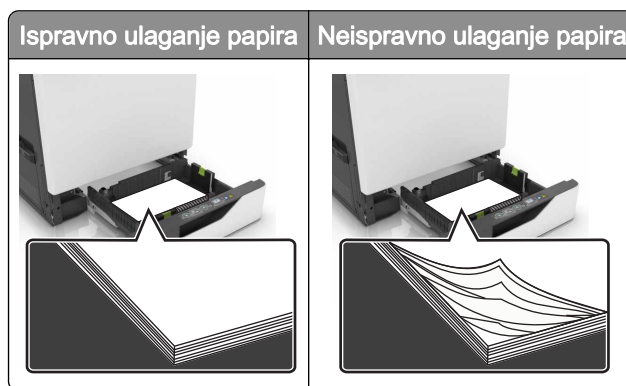

- Nemojte puniti niti vaditi odlagač dok pisač ispisuje.
- Nemojte ulagati previše papira. Provjerite je li visina umetnutog papira ispod oznake maksimalne visine papira.
- Nemojte gurati papir u odlagač. Uložite papir na način prikazan na slici.

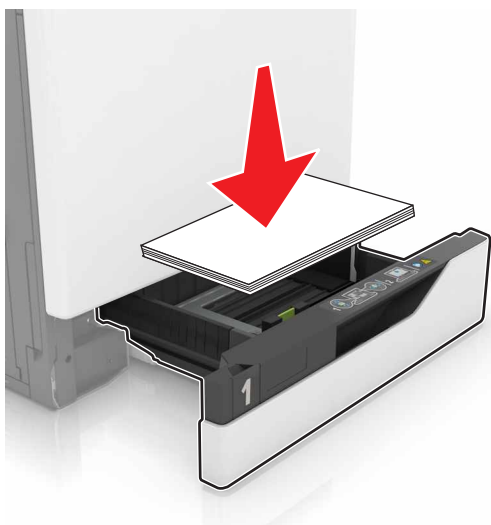

- Pazite da vodilice za papir budu ispravno postavljene i da previše ne pritišću papir ili omotnice.
- Nakon ulaganja papira odlagač čvrsto gurnite u pisač.

Upotreba preporučenog papira

- Koristite isključivo preporučeni papir ili posebne medije.
- Nemojte ulagati papir koji je zgužvan, naboran, vlažan ili savijen.

- Prije ulaganja lagano savijte, prolistajte i poravnajte rubove papira.

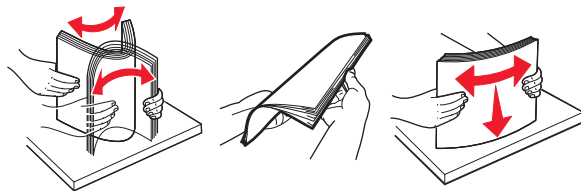

- Nemojte ulagati papir koji je ručno obrezan ili podrezan.
- Nemojte miješati formate, gramature ili vrste papira u istom odlagaču.
- Pazite da format i vrsta papira budu ispravno postavljeni na računalo ili upravljačkoj ploči pisača.
- Spremite papir sukladno preporukama proizvođača.

Pronalaženje mjesta zaglavlivanja

Napomene:

- Kad je pomoć pri zaglavlivanju uključena, pisač nakon uklanjanja zaglavljenog papira provlači prazne ili djelomično ispisane papire. Potražite prazne stranice u izlaznom dijelu pisača.
- Kad je Oporavak od zaglavlivanja postavljen na Uključeno ili Automatski, pisač ponovo ispisaže zaglavljene stranice.

Mjesta zaglavlivanja u pisaču

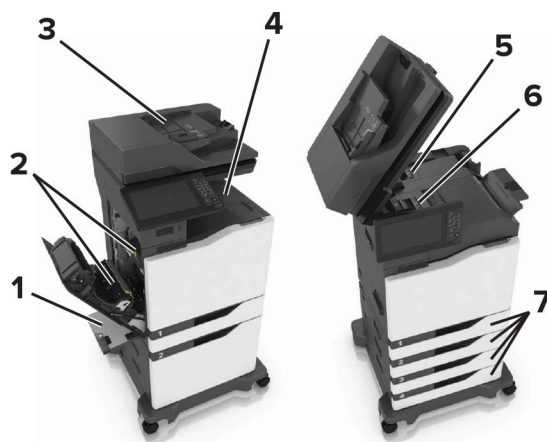

1	Višenamjenski uređaj za uvlačenje papira
2	Vratašca B
3	Automatski ulagač dokumenata (ADF)
4	Standardna ladica
5	Vratašca G
6	Odjeljak sklopa za završnu obradu
7	Ladice

Zaglavljivanje papira u odlagačima

1 Izvucite odlagač.



2 Izvadite zaglavljeni papir.

Napomena: Pripazite da ne zaostane nijedan komadić papira.



3 Umetnite odlagač.

4 Otvorite poklopac odlagača.



5 Izvadite zaglavljeni papir.

Napomena: Pripazite da ne zaostane nijedan komadić papira.

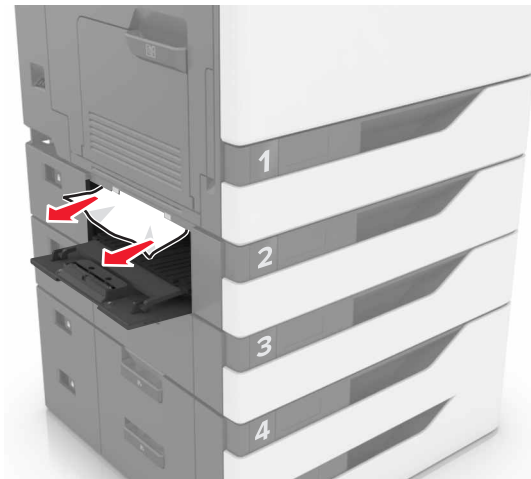

6 Zatvorite poklopac odlagača.

Zaglavljeni papir u ulagaču za razne medije

1 Izvadite papir iz ulagača za razne medije.

2 Izvadite zaglavljeni papir.

Napomena: Pripazite da ne zaostane nijedan komadić papira.

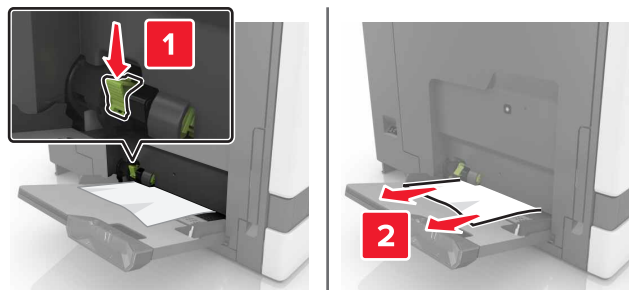

3 Otvorite vratašca B, a zatim izvadite sve komadiće papira.

 **OPREZ—VRUĆA POVRŠINA:** Unutrašnjost pisača može biti vruća. Kako biste smanjili rizik od ozljede na vrućem dijelu, pričekajte da se površine ohlade.

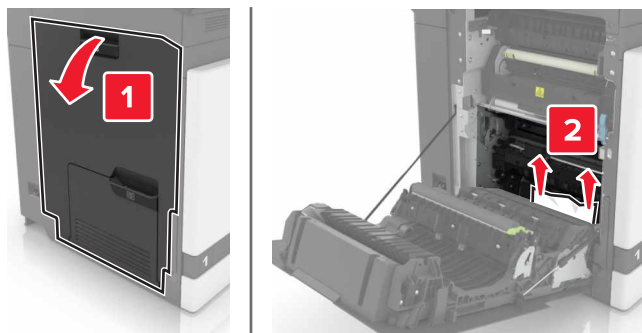

4 Zatvorite vratašca B.

5 Prije ulaganja lagano savijte, prolistajte i poravnajte rubove papira.

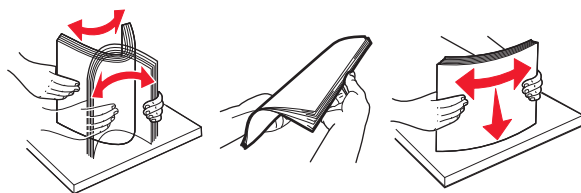

6 Uložite papir.

Zaglavljeni papir u automatskom ulagaču dokumenata

1 Izvadite sve originale iz odlagača ADF-a.

2 Otvorite vratašca D.

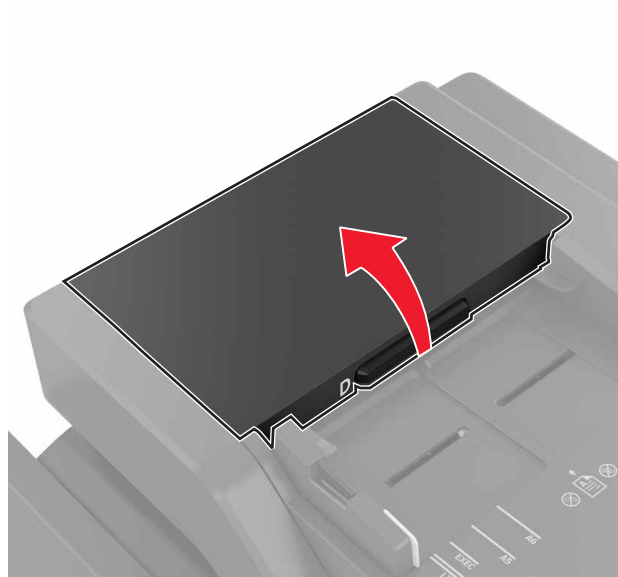

3 Izvadite zaglavljeni papir.

Napomena: Pripazite da ne zaostane nijedan komadić papira.

Upozorenje—potencijalno oštećenje: Statički elektricitet lako može oštetiti neke dijelove pisača. Prije nego dodirnete dijelove i komponente označene simbolom osjetljivosti na statički elektricitet, dodirnite metalnu površinu na području udaljenom od simbola.

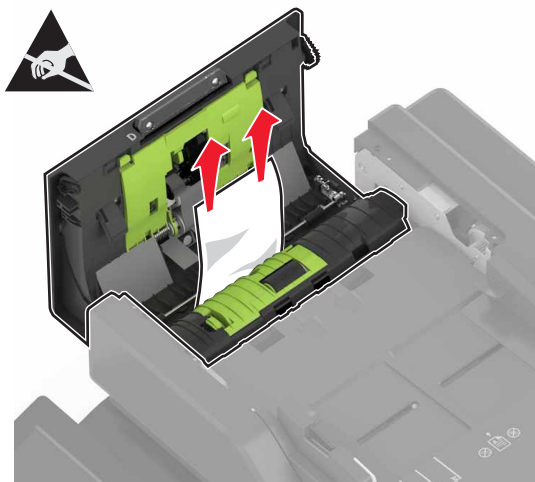

4 Zatvorite vratašca D.

5 Otvorite poklopac skenera.



6 Otvorite vratašca E.

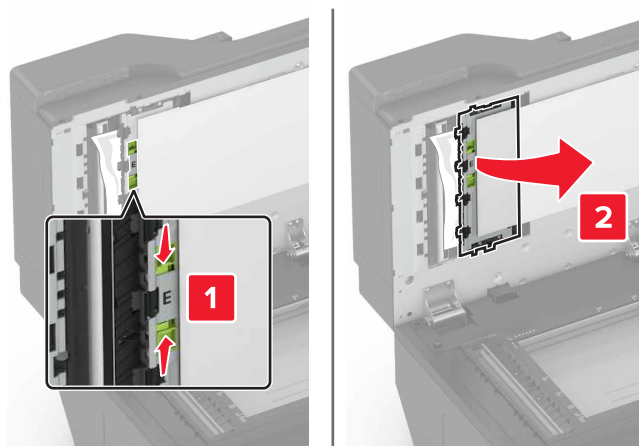

7 Izvadite zaglavljeni papir.

Napomena: Pripazite da ne zaostane nijedan komadić papira.

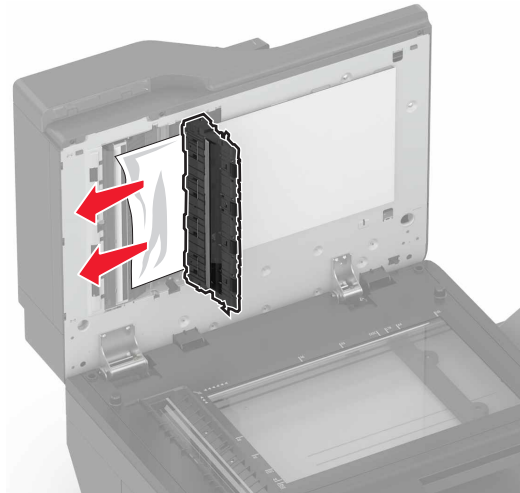

8 Zatvorite vratašca E i poklopac skenera.

Zaglavljeni papir u standardnom odjeljku

1 Izvadite zaglavljeni papir.

Napomena: Pripazite da ne zaostane nijedan komadić papira.



2 Otvorite vratašca B, a zatim izvadite sve komadiće papira.

 **OPREZ—VRUĆA POVRŠINA:** Unutrašnjost pisača može biti vruća. Kako biste smanjili rizik od ozljede na vrućem dijelu, pričekajte da se površine ohlade.

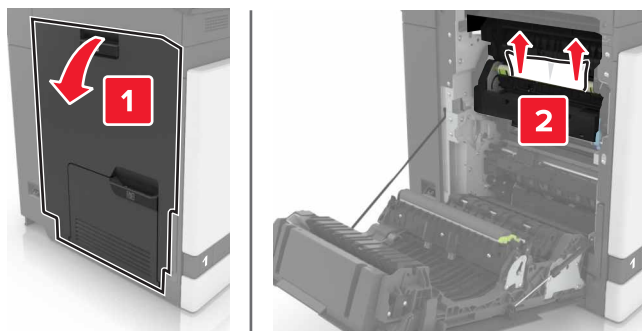

3 Zatvorite vratašca B.

Zaglavljeni papir iza vratašaca B

Zaglavljeni papir u grijaču

1 Otvorite vratašca B.

 **OPREZ—VRUĆA POVRŠINA:** Unutrašnjost pisača može biti vruća. Kako biste smanjili rizik od ozljede na vrućem dijelu, pričekajte da se površine ohlade.

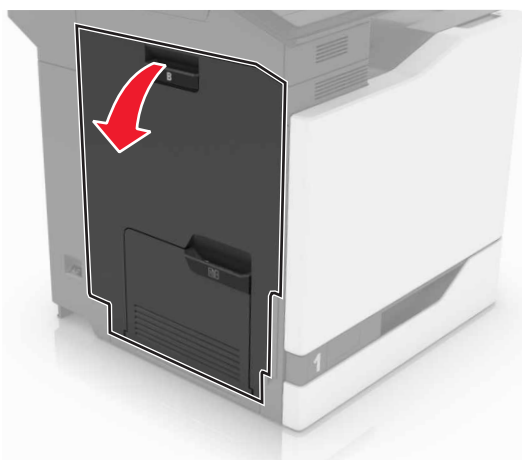

2 Izvadite zaglavljeni papir.

Napomena: Pripazite da ne zaostane nijedan komadić papira.

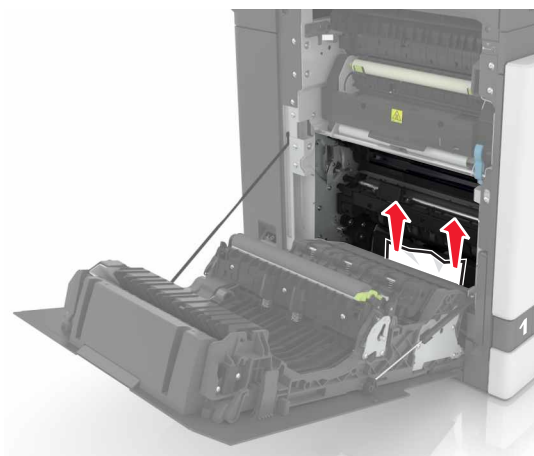

3 Otvorite vratašca za pristup grijaču.

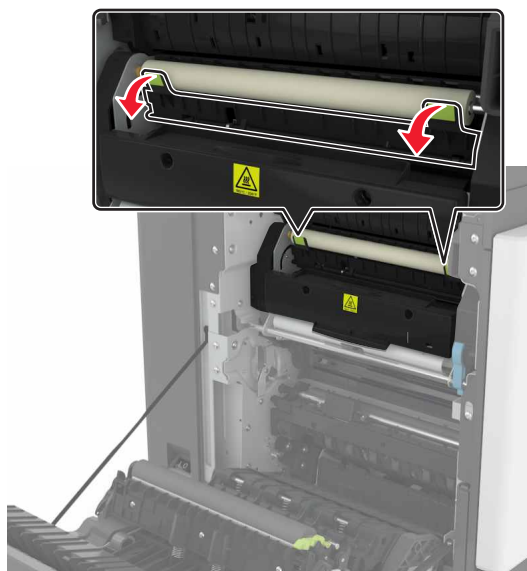

4 Izvadite zaglavljeni papir.

Napomena: Pripazite da ne zaostane nijedan komadić papira.

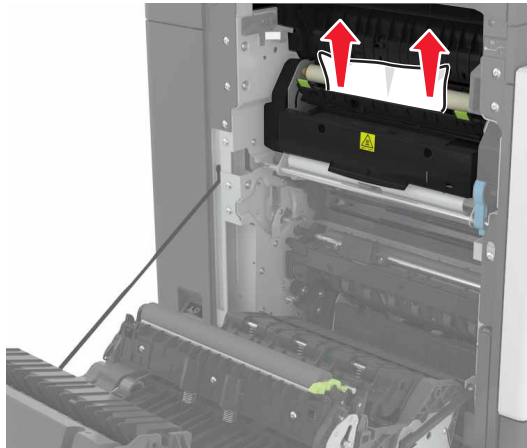

5 Zatvorite vratašca B.

Zaglavljeni papir u jedinici za obostrani rad

1 Otvorite vratašca B.

 **OPREZ—VRUĆA POVRŠINA:** Unutrašnjost pisača može biti vruća. Kako biste smanjili rizik od ozljede na vrućem dijelu, pričekajte da se površine ohlade.

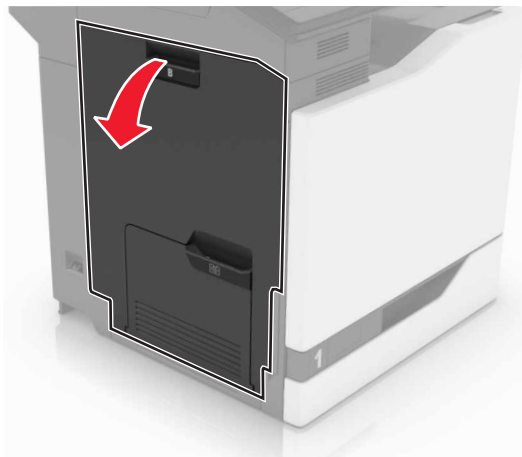

2 Izvadite zaglavljeni papir.

Napomena: Pripazite da ne zaostane nijedan komadić papira.

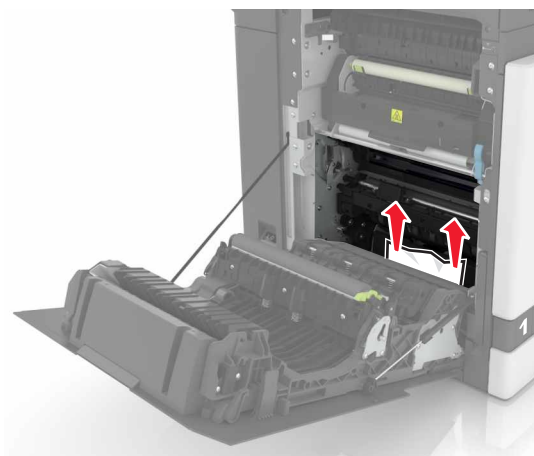

3 Otvorite poklopac sklopa za obostrani rad.



4 Izvadite zaglavljeni papir.

Napomena: Pripazite da ne zaostane nijedan komadić papira.

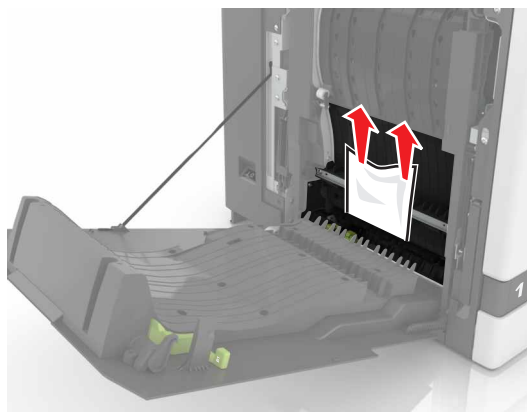

5 Zatvorite poklopac sklopa za obostrani rad i vratašca B.

Zaglavljeni papir u odjeljku sklopa za završnu obradu

1 Izvadite zaglavljeni papir.

Napomena: Pripazite da ne zaostane nijedan komadić papira.

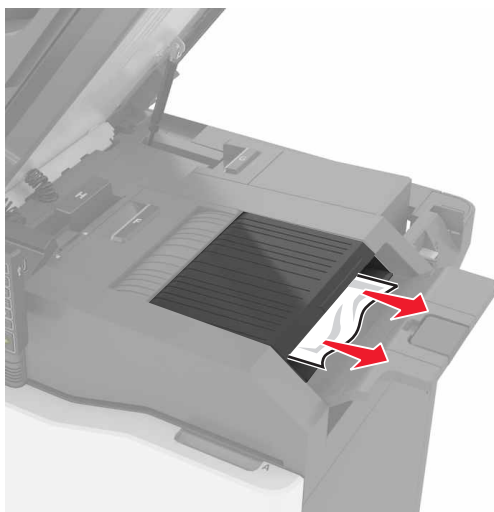

2 Otvorite vratašca C.

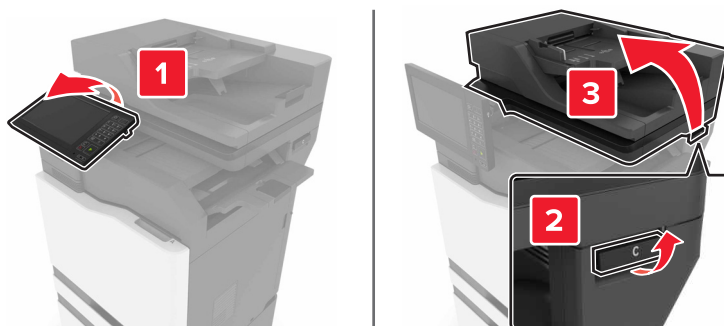

3 Otvorite vratašca F.

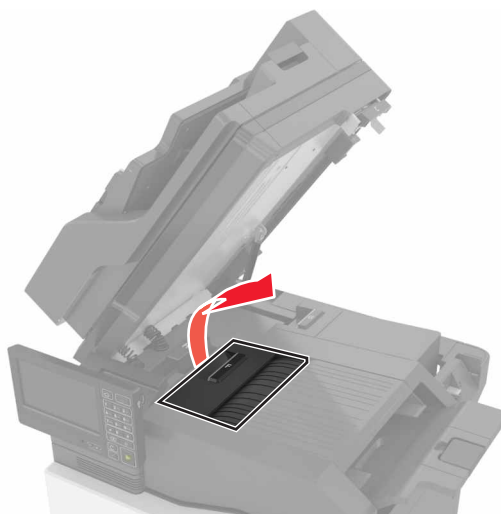

4 Izvadite zaglavljeni papir.

Napomena: Pripazite da ne zaostane nijedan komadić papira.

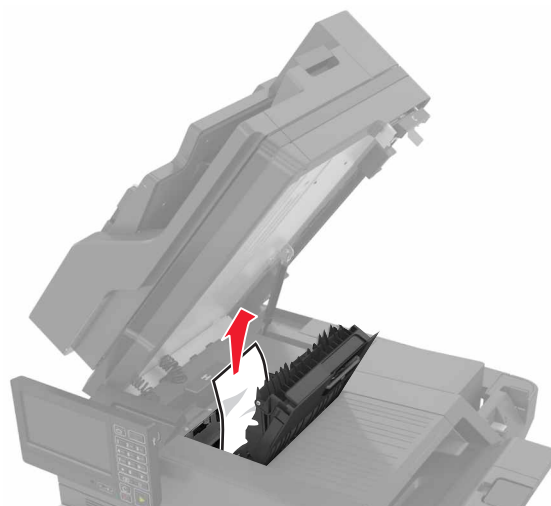

5 Zatvorite vratašca F i C.

 **OPREZ—OPASNOST OD PRIGNJEČENJA:** Kako biste izbjegli rizik od prignječenja, pri zatvaranju vratašca C držite ruke podalje od označenog područja.

Zaglavljena klamerica iza vratašca G

1 Otvorite vratašca C.

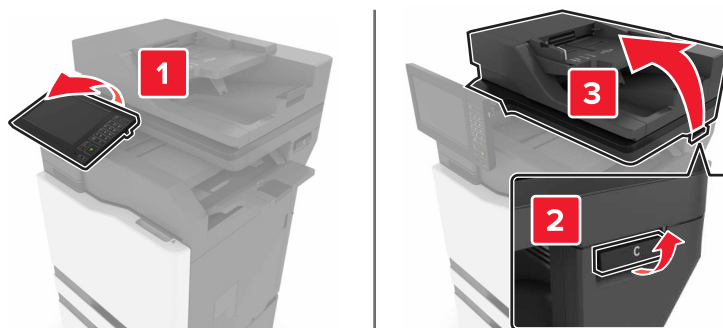

2 Otvorite vratašca G.

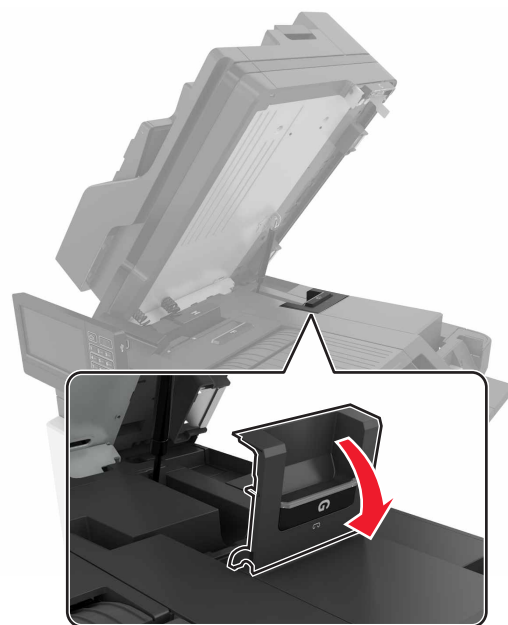

3 Izvucite držač spremnika s klamericama.

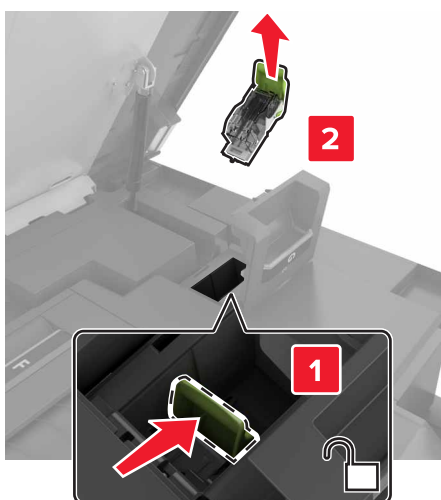

4 Podignite štitnik za klamerice i zatim izvadite odvojene klamerice.

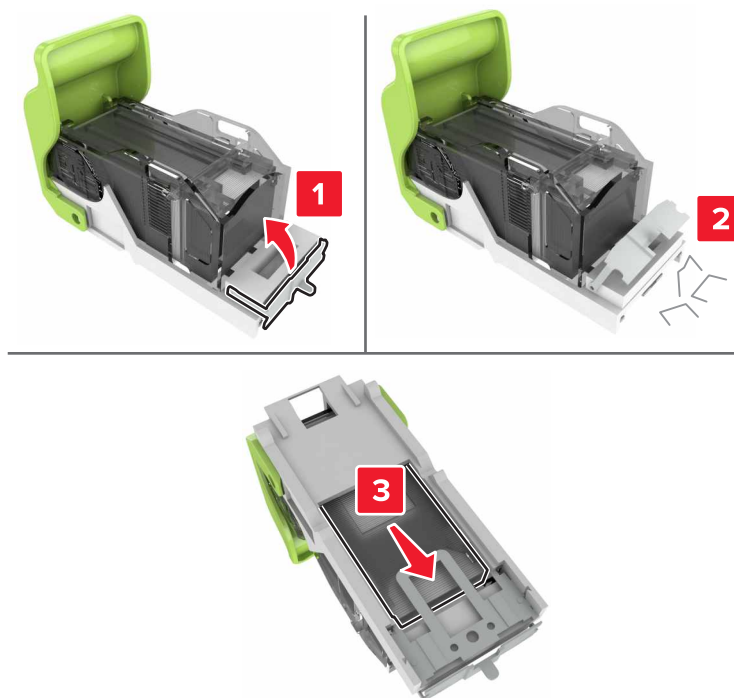

Napomena: Nemojte umetati klamerice koje su ispale iz spremnika.

5 Zatvorite štitnik za klamerice.



6 Umetnite držač spremnika s klamericama.

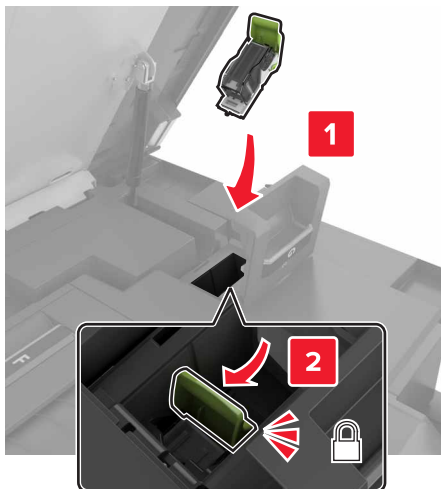

7 Zatvorite vratašca G i C.

 **OPREZ—OPASNOST OD PRIGNJEČENJA:** Kako biste izbjegli rizik od prignječenja, pri zatvaranju vratašaca C držite ruke podalje od označenog područja.

Rješavanje problema

Problemi s mrežnom vezom

Embedded Web Server ne može se otvoriti

Radnja	Da	Ne
<p>1. korak Provjerite je li pisač uključen.</p> <p>Je li pisač uključen?</p>	Prijeđite na 2. korak.	Uključite pisač.
<p>2. korak Provjerite je li IP adresa pisača točna.</p> <p>Napomene:</p> <ul style="list-style-type: none"> • IP adresu možete pogledati na početnom zaslonu. • IP adresa prikazuje se kao četiri skupa brojeva razdvojenih točkama, primjerice 123.123.123.123. <p>Je li IP adresa pisača točna?</p>	Prijeđite na 3. korak.	Unesite ispravnu IP adresu u adresno polje.
<p>3. korak Provjerite je li preglednik koji koristite podržan:</p> <ul style="list-style-type: none"> • Internet Explorer verzije 11 ili noviji • Microsoft Edge • Safari verzije 6 ili noviji • Google Chrome™ verzije 32 ili noviji • Mozilla Firefox verzije 24 ili noviji <p>Je li vaš preglednik podržan?</p>	Prijeđite na 4. korak.	Instalirajte podržani preglednik.
<p>4. korak Provjerite funkcionira li mrežna veza.</p> <p>Funkcionira li mrežna veza?</p>	Prijeđite na 5. korak.	Obratite se administratoru.
<p>5. korak Provjerite jesu li kabelaške veze pisača i ispisnog poslužitelja dobro spojene. Dodatne informacije potražite u dokumentaciji priloženoj uz pisač.</p> <p>Jesu li kabeli dobro ukopčani?</p>	Prijeđite na 6. korak.	Pričvrstite kabelaške veze.
<p>6. korak Provjerite jesu li proxy poslužitelji za web onemogućeni.</p> <p>Jesu li proxy poslužitelji za web onemogućeni?</p>	Prijeđite na 7. korak.	Obratite se administratoru.

Radnja	Da	Ne
7. korak Pristupite aplikaciji Embedded Web Server. Je li se Embedded Web Server otvorio?	Problem je riješen.	Obratite se službi za korisničku podršku .

Flash pogon ne može se očitati

Radnja	Da	Ne
1. korak Provjerite da pisač nije zauzet obradom drugog ispisivanja, kopiranja, skeniranja ili faksiranja. Je li pisač spreman?	Prijeđite na 2. korak.	Pričekajte da pisač završi obrađivanje drugog zadatka.
2. korak Provjerite je li flash pogon podržan. Za dodatne informacije pogledajte " Podržani flash pogoni i vrste datoteka " na 41. str.. Je li flash pogon podržan?	Prijeđite na 3. korak.	Umetnite podržani flash pogon.
3. korak Izvadite i zatim umetnite flash pogon. Prepoznaje li pisač flash pogon?	Problem je riješen.	Obratite se službi za korisničku podršku .

Omogućavanje USB priključka

Na početnom zaslonu dodirnite **Postavke > Mreža/priključci > USB > Omogući USB priključak**.

Provjera mogućnosti povezivanja pisača

- 1 Na početnom zaslonu dodirnite **Postavke > Izvješća > Mreža > Stranica za postavljanje mreže**.
- 2 Provjerite prvi odjeljak stranice za postavljanje mreže i potvrdite da je status povezano.

Ako je status povezano, onda LAN točka povezivanja možda nije aktivna ili je mrežni kabel iskopčan ili neispravan. Za pomoć se obratite administratoru.

Problemi s hardverskim opcijama

Interna opcija ne može se otkriti

Radnja	Da	Ne
<p>1. korak</p> <p>Isključite pisač, pričekajte oko 10 sekundi, a zatim ga ponovo uključite.</p> <p>Funkcionira li interna opcija ispravno?</p>	Problem je riješen.	Prijeđite na 2. korak.
<p>2. korak</p> <p>Ispišite stranicu s postavkama izbornika, a zatim provjerite nalazi li se interna opcija na popisu Instalirane značajke.</p> <p>Je li interna opcija navedena na stranici s postavkama izbornika?</p>	Prijeđite na 4. korak.	Prijeđite na 3. korak.
<p>3. korak</p> <p>Provjerite je li interna opcija pravilno instalirana na ploču kontrolera.</p> <p>a Isključite pisač, a zatim iskopčajte kabel napajanja iz električne mrežne utičnice.</p> <p>b Provjerite je li interna opcija priključena na odgovarajuće mjesto na ploči kontrolera.</p> <p>c Priključite kabel napajanja na električnu mrežnu utičnicu, a zatim uključite pisač.</p> <p> OPREZ—MOGUĆE OZLJEDE: Kako biste izbjegli rizik od požara ili strujnog udara, priključite kabel napajanja na valjano uzemljenu mrežnu utičnicu odgovarajućih svojstava koja se nalazi u blizini proizvoda i lako je dostupna.</p> <p>Funkcionira li interna opcija ispravno?</p>	Problem je riješen.	Prijeđite na 4. korak.
<p>4. korak</p> <p>a Provjerite je li interna opcija dostupna u upravljačkom programu za ispisivanje.</p> <p>Napomena: Ako je potrebno, ručno dodajte internu opciju u upravljački program za ispisivanje kako bi postala dostupna tijekom ispisivanja. Za dodatne informacije pogledajte “Dodavanje dostupnih opcija u upravljačkom programu za ispisivanje” na 271. str.</p> <p>b Ponovo pošaljite zadatak ispisivanja.</p> <p>Funkcionira li interna opcija ispravno?</p>	Problem je riješen.	Obratite se službi za korisničku podršku .

ISP ne funkcionira pravilno

Radnja	Da	Ne
<p>1. korak Ispišite stranicu s postavkama izbornika, a zatim provjerite nalazi li se internal solutions port (ISP) na popisu Instalirane značajke.</p> <p>Je li ISP naveden na popisu Instalirane značajke?</p>	Prijeđite na 3. korak	Prijeđite na 2. korak.
<p>2. korak Uklonite, a zatim ponovo instalirajte ISP. Za dodatne informacije pogledajte "Internal solutions port (ISP) – postavljanje" na 257. str. Napomena: Koristite podržani ISP.</p> <p>Funkcionira li ISP pravilno?</p>	Problem je riješen.	Prijeđite na 3. korak.
<p>3. korak Provjerite kabel i ISP vezu.</p> <p>a Upotrijebite odgovarajući kabel, a zatim provjerite je li čvrsto priključen na ISP.</p> <p>b Provjerite je li spojni kabel ISP-a čvrsto priključen na ploču kontrolera.</p> <p>Funkcionira li ISP pravilno?</p>	Problem je riješen.	Obratite se službi za korisničku podršku .

Kartica paralelnog ili serijskog sučelja ne funkcionira ispravno

Radnja	Da	Ne
<p>1. korak Ispišite stranicu s postavkama izbornika, a zatim provjerite nalazi li se kartica paralelnog ili serijskog sučelja na popisu Instalirane značajke.</p> <p>Je li kartica paralelnog ili serijskog sučelja navedena na popisu Instalirane značajke?</p>	Prijeđite na 3. korak.	Prijeđite na 2. korak.
<p>2. korak Uklonite, a zatim instalirajte karticu paralelnog ili serijskog sučelja. Za dodatne informacije pogledajte "Internal solutions port (ISP) – postavljanje" na 257. str.</p> <p>Funkcionira li ispravno kartica paralelnog ili serijskog sučelja?</p>	Problem je riješen.	Prijeđite na 3. korak.
<p>3. korak Provjerite vezu između kabela i kartice paralelnog ili serijskog sučelja.</p> <p>Funkcionira li ispravno kartica paralelnog ili serijskog sučelja?</p>	Problem je riješen.	Obratite se službi za korisničku podršku .

Otkrivena je neispravna flash memorija

Pokušajte nešto od sljedećega:

- Zamijenite neispravnu flash memoriju.
- Na upravljačkoj ploči pisača odaberite **Nastavi** kako biste zanemarili poruku i nastavili s ispisom.
- Otkazite trenutni zadatak ispisivanja.

U flash memoriji nema dovoljno prostora za resurse

Pokušajte nešto od sljedećega:

- Na upravljačkoj ploči pisača odaberite **Nastavi** kako biste obrisali poruku i nastavili s ispisom.
- Izbrišite fontove, makronaredbe i druge podatke koji su spremljeni u flash memoriji.
- Instalirajte flash memoriju većeg kapaciteta.

Napomena: Preuzeti fontovi i makronaredbe koje nisu prethodno spremljene u flash memoriju bit će izbrisane.

Otkrivena je neformatirana flash memorija

Pokušajte nešto od sljedećega:

- Na upravljačkoj ploči odaberite **Nastavi** kako biste zaustavili defragmentaciju i nastavili s ispisom.
- Formatirajte flash memoriju.

Napomena: Ako se poruka pogreške nastavi prikazivati, flash memorija možda je oštećena i potrebno ju je zamijeniti.

Problemi s potrošnim materijalom

Zamijenite spremnik, regija pisača se ne podudara

Kako biste ispravili taj problem, kupite spremnik s pravilnom regijom koja odgovara regiji pisača ili kupite univerzalni spremnik.

- Prvi broj u poruci nakon 42 označava regiju pisača.
- Drugi broj u poruci nakon 42 označava regiju spremnika.

Regije pisača i spremnika s tonerom

Regija	Brojčana šifra
Univerzalna ili nedefinirana regija	0
Sjeverna Amerika (SAD, Kanada)	1
Europsko ekonomsko područje, Zapadna Europa, Nordijske države, Švicarska	2
Azija i Pacifik	3
Latinska Amerika	4
Ostatak Europe, Bliski istok, Afrika	5

Regija	Brojčana šifra
Australija, Novi Zeland	6
Regija nije valjana	9

Napomena: Kako biste pronašli postavke regije na pisaču i spremniku s tonerom, ispišite stranice za ispitivanje kvalitete ispisa. Na upravljačkoj ploči odaberite: **Postavke > Rješavanje problema > Ispiši stranicu za ispitivanje kvalitete ispisa.**

Potrošni materijal nije Lexmark

Pisač je otkrio da je umetnut potrošni materijal ili dio koji nije proizvela tvrtka Lexmark.

Lexmark pisači najbolje funkcioniraju s originalnim Lexmark dijelovima i potrošnim materijalom. Upotreba potrošnog materijala i dijelova trećih proizvođača može utjecati na učinkovitost, pouzdanost i trajnost pisača i ispisnih dijelova.

Svi pokazatelji vijeka trajanja namijenjeni su upotrebi Lexmark dijelova i potrošnog materijala te mogu davati nepredvidive rezultate ako se koriste dijelovi ili potrošni materijal drugih proizvođača. Upotreba ispisnih dijelova nakon isteka roka upotrebe može oštetiti Lexmark pisač i povezane sklopove.

Upozorenje—potencijalno oštećenje: Upotreba potrošnog materijala i dijelova trećih proizvođača može utjecati na pokrivenost jamstvom. Oštećenja koja nastanu zbog upotrebe dijelova ili potrošnog materijala drugih proizvođača nisu pokrivena jamstvom.

Kako biste označili da prihvaćate sve navedene rizike i želite nastaviti s upotrebom neoriginalnog potrošnog materijala ili dijelova u svom pisaču, na upravljačkoj ploči istovremeno pritisnite **X** i **#** i zadržite pritisak 15 sekundi.

Ako ne želite prihvatiti te rizike, izvadite potrošni materijal ili dio drugog proizvođača iz pisača i umetnite originalni Lexmark potrošni materijal ili dio. Za dodatne informacije pogledajte [“Upotreba originalnih Lexmark dijelova i potrošnog materijala” na 161. str.](#)

Ako pisač ne bude htio ispisivati nakon što istovremeno pritisnete **X** i **#** i zadržite pritisak 15 sekundi, ponovo postavite brojač upotrebe potrošnog materijala.

- 1 Na upravljačkoj ploči odaberite:
Postavke > Uređaj > Održavanje > Konfiguracijski izbornik > Upotreba potrošnih materijala i brojači
- 2 Odaberite dio ili potrošni materijal koji želite ponovo postaviti i odaberite **Pokreni**.
- 3 Pročitajte poruku upozorenja i odaberite **Nastavi**.
- 4 Za brisanje poruke istovremeno pritisnite **X** i **#** i zadržite pritisak 15 sekundi.

Napomena: Ako ne možete ponovo postaviti brojače upotrebe potrošnog materijala, proizvod vratite u trgovinu u kojoj ste ga kupili.

Potrebno je održavanje skenera, upotrijebite komplet za automatski ulagač dokumenata

Na pisaču je zakazan postupak održavanja. Više informacija potražite na web-stranici <http://support.lexmark.com> ili se obratite servisnom predstavniku i prijavite poruku.

Problemi s ulaganjem papira

Omotnice se lijepo prilikom ispisivanja

Radnja	Da	Ne
<p>1. korak</p> <p>a Upotrebljavajte omotnice koje su bile pohranjene na suhom mjestu.</p> <p>Napomena: U slučaju ispisivanja na vlažne omotnice može doći do lijepljenja omotnica.</p> <p>b Pošaljite zadatak ispisivanja.</p> <p>Lijepi li se omotnica prilikom ispisivanja?</p>	Prijeđite na 2. korak.	Problem je riješen.
<p>2. korak</p> <p>a Provjerite je li vrsta papira postavljena na opciju Omotnica. Na upravljačkoj ploči odaberite:</p> <p>Postavke > Papir > Konfiguracija odlagača > Format/vrsta papira</p> <p>b Pošaljite zadatak ispisivanja.</p> <p>Lijepi li se omotnica prilikom ispisivanja?</p>	Obratite se službi za korisničku podršku .	Problem je riješen.

Ispisivanje s razvrstavanjem ne funkcionira

Radnja	Da	Ne
<p>1. korak</p> <p>a Na upravljačkoj ploči odaberite:</p> <p>Postavke > Ispisivanje > Izgled > Razvrstavanje</p> <p>b Dodirnite Uključeno [1,2,1,2,1,2].</p> <p>c Ispišite dokument.</p> <p>Je li dokument pravilno razvrstan?</p>	Problem je riješen.	Prijeđite na 2. korak.
<p>2. korak</p> <p>a Otvorite dijaloški okvir Ispisivanje u dokumentu koji pokušavate ispisati i zatim odaberite Razvrstavanje.</p> <p>b Ispišite dokument.</p> <p>Je li dokument pravilno razvrstan?</p>	Problem je riješen.	Prijeđite na 3. korak.
<p>3. korak</p> <p>a Smanjite broj stranica za ispisivanje.</p> <p>b Ispišite dokument.</p> <p>Jesu li stranice pravilno razvrstane?</p>	Problem je riješen.	Obratite se službi za korisničku podršku .

Savijanje papira



Radnja	Da	Ne
<p>1. korak</p> <p>a Prilagodite vodilice u odlagaču za odgovarajući položaj za uloženi papir.</p> <p>b Ispišite dokument.</p> <p>Je li papir savijen?</p>	Prijeđite na 2. korak.	Problem je riješen.
<p>2. korak</p> <p>a Ovisno o operacijskom sustavu, navedite vrstu papira u dijaloškom okviru Preference ispisa ili Ispis.</p> <p>Napomene:</p> <ul style="list-style-type: none"> • Provjerite odgovaraju li postavke uloženom papiru. • Isto tako možete promijeniti postavke na upravljačkoj ploči pisača. Dođite do opcije: <p>Postavke > Papir > Konfiguracija odlagača > Format/vrsta papira</p> <p>b Ispišite dokument.</p> <p>Je li papir savijen?</p>	Prijeđite na 3. korak.	Problem je riješen.
<p>3. korak</p> <p>Ispisivanje na drugu stranu papira.</p> <p>a Izvadite papir, okrenite ga i potom ga ponovno uložite.</p> <p>b Ispišite dokument.</p> <p>Je li papir savijen?</p>	Prijeđite na 4. korak.	Problem je riješen.
<p>4. korak</p> <p>a Uložite papir iz novog paketa.</p> <p>Napomena: Papir u vlažnim uvjetima upija vlagu. Čuvajte papir u originalnom pakiranju do upotrebe.</p> <p>b Ispišite dokument.</p> <p>Je li papir savijen?</p>	Obratite se službi za korisničku podršku .	Problem je riješen.

Povezivanje odlagača ne funkcionira

Radnja	Da	Ne
<p>1. korak</p> <p>a Provjerite sadrže li odlagači jednak format i vrstu papira.</p> <p>b Provjerite jesu li vodilice za papir pravilno postavljene.</p> <p>c Ispišite dokument.</p> <p>Povezuju li se odlagači kako treba?</p>	Problem je riješen.	Prijedite na 2. korak.
<p>2. korak</p> <p>a Na upravljačkoj ploči dodirnite Postavke > Papir > Konfiguracija odlagača > Format/vrsta papira.</p> <p>b Postavite format i vrstu papira tako da odgovara formatu i vrsti papira u povezanim odlagačima.</p> <p>c Ispišite dokument.</p> <p>Povezuju li se odlagači kako treba?</p>	Problem je riješen.	Prijedite na 3. korak.
<p>3. korak</p> <p>a Provjerite je li Povezivanje odlagača postavljeno na Automatski. Za dodatne informacije pogledajte "Povezivanje ladica" na 30. str.</p> <p>b Ispišite dokument.</p> <p>Povezuju li se odlagači kako treba?</p>	Problem je riješen.	Obratite se službi za korisničku podršku .

Papir se često zaglavljuje

Radnja	Da	Ne
<p>1. korak</p> <p>a Izvadite odlagač.</p> <p>b Provjerite je li papir pravilno umetnut.</p> <p>Napomene:</p> <ul style="list-style-type: none"> • Provjerite jesu li vodilice za papir pravilno postavljene. • Provjerite je li visina umetnutog papira ispod oznake maksimalne visine papira. • Za ispisivanje svakako koristite papir preporučenog formata i vrste. <p>c Umetnite odlagač.</p> <p>d Ispišite dokument.</p> <p>Jesu li zaglavljivanja papira česta?</p>	Prijedite na 2. korak.	Problem je riješen.

Radnja	Da	Ne
<p>2. korak</p> <p>a Na upravljačkoj ploči odaberite: Postavke > Papir > Konfiguracija odlagača > Format/vrsta papira</p> <p>b Postavite odgovarajući format i vrstu papira.</p> <p>c Ispišite dokument.</p> <p>Jesu li zaglavljivanja papira česta?</p>	Prijeđite na 3. korak.	Problem je riješen.
<p>3. korak</p> <p>a Uložite papir iz novog paketa. Napomena: Papir u vlažnim uvjetima upija vlagu. Čuvajte papir u originalnom pakiranju do upotrebe.</p> <p>b Ispišite dokument.</p> <p>Jesu li zaglavljivanja papira česta?</p>	Obratite se službi za korisničku podršku .	Problem je riješen.

Zaglavljene stranice ne ispisuju se ponovno

Radnja	Da	Ne
<p>a Na upravljačkoj ploči odaberite: Postavke > Uređaj > Obavijesti > Oporavak od zaglavljivanja</p> <p>b U izborniku Oporavak od zaglavljivanja odaberite Uključeno ili Automatski.</p> <p>c Ispišite dokument.</p> <p>Ispisuju li se zaglavljene stranice ponovo?</p>	Problem je riješen.	Obratite se službi za korisničku podršku .

Problemi s ispisivanjem

Povjerljivi i drugi dokumenti na čekanju ne ispisuju se

Radnja	Da	Ne
<p>1. korak</p> <p>a Na upravljačkoj ploči provjerite pojavljuju li se dokumenti na popisu Zadržani zadaci. Napomena: Ako dokumenti nisu na popisu, ispišite ih s pomoću značajke Ispis i čekanje.</p> <p>b Ispišite dokumente.</p> <p>Jesu li dokumenti ispisani?</p>	Problem je riješen.	Prijeđite na 2. korak.
<p>2. korak</p> <p>Zadatak ispisa može sadržavati pogrešku u formatiranju i podatke koji nisu valjani. Izbrišite zadatak ispisa, a zatim ga ponovo pošaljite.</p> <p>Jesu li dokumenti ispisani?</p>	Problem je riješen.	Prijeđite na 3. korak.

Radnja	Da	Ne
<p>3. korak Ako ispisujete s interneta, pisač možda očitava više naziva zadataka kao duplikate.</p> <p>Za korisnike sustava Windows</p> <p>a Otvorite dijaloški okvir Preference ispisa. b Na kartici Ispis i čekanje kliknite Upotrijebi ispis i zadržavanje, a zatim kliknite Zadrži duplicirane dokumente. c Unesite PIN, a zatim spremite promjene. d Pošaljite zadatak ispisivanja.</p> <p>Za korisnike računala Macintosh</p> <p>a Spremite svaki zadatak pod različitim nazivom. b Pošaljite zadatak individualno.</p> <p>Jesu li dokumenti ispisani?</p>	Problem je riješen.	Prijeđite na 4. korak.
<p>4. korak</p> <p>a Izbrišite neke zadatke na čekanju kako biste oslobodili memoriju pisača. b Ispišite dokumente.</p> <p>Jesu li dokumenti ispisani?</p>	Problem je riješen.	Prijeđite na 5. korak.
<p>5. korak</p> <p>a Dodajte memoriju pisaču. b Ispišite dokumente.</p> <p>Jesu li dokumenti ispisani?</p>	Problem je riješen.	Obratite se službi za korisničku podršku .

Sporo ispisivanje

Radnja	Da	Ne
<p>1. korak Provjerite je li kabel pisača dobro ukopčan u pisač i računalo, ispisni poslužitelj, opciju ili drugi mrežni uređaj.</p> <p>Ispisuje li pisač sporo?</p>	Prijeđite na 2. korak.	Problem je riješen.
<p>2. korak</p> <p>a Provjerite da pisač nije postavljen u Tihi način rada. Na početnom zaslonu dodirnite Postavke > Uređaj > Održavanje > Konfiguracijski izbornik > Operacije uređaja > Tihi način rada. b Ispišite dokument.</p> <p>Ispisuje li pisač sporo?</p>	Prijeđite na 3. korak.	Problem je riješen.

Radnja	Da	Ne
<p>3. korak</p> <p>a Ovisno o operacijskom sustavu, navedite rezoluciju ispisivanja u dijaloškom okviru Preferenze ispisa ili Ispis.</p> <p>b Postavite rezoluciju na 4800 CQ.</p> <p>c Ispišite dokument.</p> <p>Ispisuje li pisač sporo?</p>	Prijeđite na 4. korak.	Problem je riješen.
<p>4. korak</p> <p>a Na početnom zaslonu dodirnite Postavke > Ispis > Kvaliteta > Razlučivost ispisa.</p> <p>b Postavite rezoluciju na 4800 CQ.</p> <p>c Ispišite dokument.</p> <p>Ispisuje li pisač sporo?</p>	Prijeđite na 5. korak.	Problem je riješen.
<p>5. korak</p> <p>a Ovisno o operacijskom sustavu, navedite vrstu papira u dijaloškom okviru Preferenze ispisa ili Ispis.</p> <p>Napomene:</p> <ul style="list-style-type: none"> • Provjerite odgovaraju li postavke uloženom papiru. • Isto tako možete promijeniti postavke na upravljačkoj ploči pisača. Na početnom zaslonu dodirnite Postavke > Papir > Konfiguracija ladice > Format/vrsta papira. • Teži papir ispisuje se sporije. • Papir uži od letter, A4 i Legal može se ispisivati sporije. <p>b Ispišite dokument.</p> <p>Ispisuje li pisač sporo?</p>	Prijeđite na 6. korak.	Problem je riješen.
<p>6. korak</p> <p>a Provjerite odgovaraju li postavke pisača za teksturu i gramaturu papiru koji se ulaže.</p> <p>Na početnom zaslonu dodirnite Postavke > Papir > Konfiguracija medija > Vrste medija.</p> <p>Napomena: Papiri grube teksture i velike gramature mogu se sporije ispisivati.</p> <p>b Ispišite dokument.</p> <p>Ispisuje li pisač sporo?</p>	Prijeđite na 7. korak.	Problem je riješen.
<p>7. korak</p> <p>Uklonite zadatke na čekanju.</p> <p>Ispisuje li pisač sporo?</p>	Prijeđite na 8. korak.	Problem je riješen.

Radnja	Da	Ne
<p>8. korak</p> <p>a Uvjerite se da se pisač ne pregrijava.</p> <p>Napomene:</p> <ul style="list-style-type: none"> • Nakon vrlo dugačkog zadatka ispisa pričekajte da se pisač ohladi. • Provjerite preporučenu temperaturu okruženja za pisač. Za dodatne informacije pogledajte “Odabir lokacije za pisač” na 11. str. <p>b Ispišite dokument.</p> <p>Ispisuje li pisač sporo?</p>	<p>Obratite se službi za korisničku podršku.</p>	<p>Problem je riješen.</p>

Zadaci ispisivanja ne ispisuju se

Radnja	Da	Ne
<p>1. korak</p> <p>a U dokumentu koji pokušavate ispisati otvorite dijaloški okvir ispisa, zatim provjerite jeste li odabrali odgovarajući pisač.</p> <p>b Ispišite dokument.</p> <p>Je li dokument ispisan?</p>	<p>Problem je riješen.</p>	<p>Prijeđite na 2. korak.</p>
<p>2. korak</p> <p>a Provjerite je li pisač uključen.</p> <p>b Razriješite poruke o pogreškama koje se pojavljuju na zaslonu.</p> <p>c Ispišite dokument.</p> <p>Je li dokument ispisan?</p>	<p>Problem je riješen.</p>	<p>Prijeđite na 3. korak.</p>
<p>3. korak</p> <p>a Provjerite jesu li priključci aktivni te jesu li kabeli čvrsto priključeni na računalo i pisač.</p> <p>Dodatne informacije potražite u dokumentaciji za postavljanje koju ste dobili s pisačem.</p> <p>b Ispišite dokument.</p> <p>Je li dokument ispisan?</p>	<p>Problem je riješen.</p>	<p>Prijeđite na 4. korak.</p>
<p>4. korak</p> <p>a Isključite pisač, pričekajte oko 10 sekundi, a zatim ga ponovo uključite.</p> <p>b Ispišite dokument.</p> <p>Je li dokument ispisan?</p>	<p>Problem je riješen.</p>	<p>Prijeđite na 5. korak.</p>

Radnja	Da	Ne
<p>5. korak</p> <p>a Uklonite, a zatim ponovo instalirajte upravljački program za ispisivanje.</p> <p>b Ispišite dokument.</p> <p>Je li dokument ispisan?</p>	Problem je riješen.	Obratite se službi za korisničku podršku .

Pisač ne reagira

Radnja	Da	Ne
<p>1. korak</p> <p>Provjerite je li kabel napajanja ukopčan u električnu utičnicu.</p> <p> OPREZ—MOGUĆE OZLJEDE: Kako biste izbjegli rizik od požara ili strujnog udara, priključite kabel napajanja na valjano uzemljenu mrežnu utičnicu odgovarajućih svojstava koja se nalazi u blizini proizvoda i lako je dostupna.</p> <p>Reagira li pisač?</p>	Problem je riješen.	Prijeđite na 2. korak.
<p>2. korak</p> <p>Provjerite je li strujna utičnica isključena pomoću sklopke ili prekidača.</p> <p>Je li strujna utičnica isključena pomoću sklopke ili prekidača?</p>	Uključite sklopku ili ponovo postavite prekidač.	Prijeđite na 3. korak.
<p>3. korak</p> <p>Provjerite je li pisač uključen.</p> <p>Je li pisač uključen?</p>	Prijeđite na 4. korak.	Uključite pisač.
<p>4. korak</p> <p>Provjerite je li pisač u stanju mirovanja ili hibernaciji.</p> <p>Je li pisač u stanju mirovanja ili hibernaciji?</p>	Pritisnite gumb za uključivanje/isključivanje kako biste aktivirali pisač.	Prijeđite na 5. korak.
<p>5. korak</p> <p>Provjerite jesu li kabeli koji povezuju pisač i računalo priključeni u odgovarajuće priključke.</p> <p>Jesu li kabeli priključeni u odgovarajuće priključke?</p>	Prijeđite na 6. korak.	Priključite kabele u odgovarajuće priključke.
<p>6. korak</p> <p>Isključite pisač, postavite hardverske opcije, a zatim ga ponovo uključite.</p> <p>Dodatne informacije potražite u dokumentaciji priloženoj uz hardversku opciju.</p> <p>Reagira li pisač?</p>	Problem je riješen.	Prijeđite na 7. korak.

Radnja	Da	Ne
7. korak Instalirajte odgovarajući upravljački program za ispisivanje. Reagira li pisač?	Problem je riješen.	Prijeđite na 8. korak.
8. korak Isključite pisač, pričekajte oko 10 sekundi, a zatim ga ponovo uključite. Reagira li pisač?	Problem je riješen.	Obratite se službi za korisničku podršku .

Zadatak se ispisuje iz pogrešnog odlagača ili na pogrešnom papiru

Radnja	Da	Ne
1. korak a Provjerite ispisujete li na odgovarajućem papiru. b Ispišite dokument. Je li dokument ispisan na odgovarajućem papiru?	Prijeđite na 2. korak.	Uložite papir odgovarajućeg formata i vrste.
2. korak a Ovisno o operacijskom sustavu, navedite format papira i vrstu papira u dijaloškom okviru Preference ispisa ili Ispis. Napomena: Isto tako možete promijeniti postavke na upravljačkoj ploči pisača. Dođite do opcije: Postavke > Papir > Konfiguracija odlagača > Format/vrsta papira b Provjerite odgovaraju li postavke uloženom papiru. c Ispišite dokument. Je li dokument ispisan na odgovarajućem papiru?	Problem je riješen.	Prijeđite na 3. korak.
3. korak a Provjerite jesu li odlagači povezani. Za dodatne informacije pogledajte "Povezivanje ladica" na 30. str. b Ispišite dokument. Ispisuje li se dokument iz odgovarajućeg odlagača?	Problem je riješen.	Obratite se službi za korisničku podršku .

Kvaliteta ispisa je loša

Prazne ili bijele stranice



Napomena: Prije rješavanja problema ispišite stranice s uzorcima za kvalitetu kako biste utvrdili koja boja nedostaje. Na početnom zaslonu dodirnite **Postavke > Rješavanje problema > Stranice za testiranje kvalitete ispisa**.

Radnja	Da	Ne
<p>1. korak</p> <p>a Izvadite i zatim umetnite ispisnu jedinicu.</p> <p>Upozorenje—potencijalno oštećenje: Ne izlažite ispisnu jedinicu izravnom svjetlu na duže od 10 minuta. Duže izlaganje svjetlu može uzrokovati probleme s kvalitetom ispisa.</p> <p>Upozorenje—potencijalno oštećenje: Nemojte dodirivati fotovodički bubanj ispod ispisne jedinice. To bi moglo utjecati na kvalitetu budućeg ispisa.</p> <p>b Ispišite dokument.</p> <p>Ispisuje li pisač prazne ili bijele stranice?</p>	Prijeđite na 2. korak.	Problem je riješen.
<p>2. korak</p> <p>Zamijenite ispisnu jedinicu, a zatim ispišite dokument.</p> <p>Ispisuje li pisač prazne ili bijele stranice?</p>	Obratite se službi za korisničku podršku .	Problem je riješen.

Taman ispis

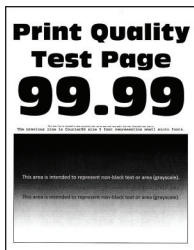

Napomena: Prije rješavanja problema ispišite stranice s uzorcima za kvalitetu kako biste utvrdili koja boja nedostaje. Na početnom zaslonu dodirnite **Postavke > Rješavanje problema > Stranice za testiranje kvalitete ispisa**.

Radnja	Da	Ne
<p>1. korak</p> <p>a Izvršite Podešavanje boja. Na početnom zaslonu dodirnite Postavke > Ispis > Kvaliteta > Napredno rukovanje slikom > Prilagodba boje.</p> <p>b Ispišite dokument.</p> <p>Je li ispis previše taman?</p>	Prijeđite na 2. korak.	Problem je riješen.
<p>2. korak</p> <p>a Ovisno o operacijskom sustavu, smanjite zatamnjenost tonera u izborniku Preference ispisivanja ili u dijaloškom okviru Ispisivanje. Napomena: Isto tako možete promijeniti postavke na upravljačkoj ploči pisača. Na početnom zaslonu dodirnite Postavke > Ispis > Kvaliteta > Zatamnjenost tonera.</p> <p>b Ispišite dokument.</p> <p>Je li ispis previše taman?</p>	Prijeđite na 3. korak.	Problem je riješen.
<p>3. korak</p> <p>a Ovisno o operacijskom sustavu, navedite vrstu papira u dijaloškom okviru Preference ispisa ili Ispis. Napomene:</p> <ul style="list-style-type: none"> • Provjerite odgovaraju li postavke papiru koji je umetnut u ladicu. • Isto tako možete promijeniti postavke na upravljačkoj ploči pisača. Na početnom zaslonu dodirnite Postavke > Papir > Konfiguracija ladice > Format/vrsta papira. <p>b Ispišite dokument.</p> <p>Je li ispis previše taman?</p>	Prijeđite na 4. korak.	Problem je riješen.
<p>4. korak</p> <p>Pazite da papir nema izraženu teksturu ili grubu završnu obradu.</p> <p>Ispisujete li na papiru izražene teksture ili grubom papiru?</p>	Prijeđite na 5. korak.	Prijeđite na 6. korak.
<p>5. korak</p> <p>a Papir s teksturom ili grubi papir zamijenite običnim papirom.</p> <p>b Ispišite dokument.</p> <p>Je li ispis previše taman?</p>	Prijeđite na 6. korak.	Problem je riješen.
<p>6. korak</p> <p>a Uložite papir iz novog paketa. Napomena: Papir u vlažnim uvjetima upija vlagu. Čuvajte papir u originalnom pakiranju do upotrebe.</p> <p>b Ispišite dokument.</p> <p>Je li ispis previše taman?</p>	Prijeđite na 7. korak.	Problem je riješen.

Radnja	Da	Ne
7. korak Zamijenite ispisnu jedinicu, a zatim ispišite dokument. Je li ispis previše taman?	Obratite se službi za korisničku podršku .	Problem je riješen.

Dvostruke slike

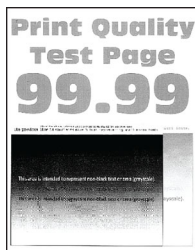

Napomena: Prije rješavanja problema ispišite stranice za ispitivanje kvalitete ispisa. Na početnom zaslonu dodirnite **Postavke > Rješavanje problema > Ispiši stranicu za ispitivanje kvalitete ispisa**.

Radnja	Da	Ne
1. korak a U odlagač umetnite papir odgovarajuće vrste i gramature. b Ispišite dokument. Pojavljuju li se dvostruke slike na ispisima?	Prijeđite na 2. korak.	Problem je riješen.
2. korak a Ovisno o operacijskom sustavu, navedite vrstu papira u dijaloškom okviru Preference ispisa ili Ispis. Napomene: <ul style="list-style-type: none"> • Provjerite odgovaraju li postavke papiru koji je umetnut u ladicu. • Isto tako možete promijeniti postavke na upravljačkoj ploči pisača. Na početnom zaslonu dodirnite Postavke > Papir > Konfiguracija ladice > Format/vrsta papira. b Ispišite dokument. Pojavljuju li se dvostruke slike na ispisima?	Prijeđite na 3. korak.	Problem je riješen.
3. korak a Izvršite Podešavanje boja. Na početnom zaslonu dodirnite Postavke > Ispis > Kvaliteta > Napredno rukovanje slikom > Prilagodba boje . b Ispišite dokument. Pojavljuju li se dvostruke slike na ispisima?	Obratite se službi za korisničku podršku .	Problem je riješen.

Siva pozadina ili pozadina u boji

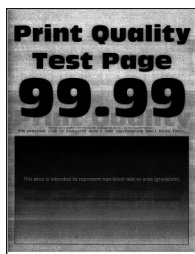

Napomena: Prije rješavanja problema ispišite stranice za ispitivanje kvalitete ispisa. Na početnom zaslonu dodirnite **Postavke > Rješavanje problema > Ispiši stranicu za ispitivanje kvalitete ispisa.**

Radnja	Da	Ne
<p>1. korak</p> <p>a Ovisno o operacijskom sustavu, zatamnjenost tonera povećajte u izborniku Preference ispisivanja ili u dijaloškom okviru Ispisivanje.</p> <p>Napomena: Isto tako možete promijeniti postavke na upravljačkoj ploči pisača. Na početnom zaslonu dodirnite Postavke > Ispis > Kvaliteta > Zatamnjenost tonera.</p> <p>b Ispišite dokument.</p> <p>Pojavljuje li se na ispisima siva pozadina ili pozadina u boji?</p>	Prijeđite na 2. korak.	Problem je riješen.
<p>2. korak</p> <p>a Provedite postupak Podešavanje boje.</p> <p>Na početnom zaslonu dodirnite Postavke > Ispis > Kvaliteta > Napredno rukovanje slikom > Prilagodba boje.</p> <p>b Ispišite dokument.</p> <p>Pojavljuje li se na ispisima siva pozadina ili pozadina u boji?</p>	Prijeđite na 3. korak.	Problem je riješen.
<p>3. korak</p> <p>a Izvadite i zatim umetnite ispisnu jedinicu.</p> <p>Upozorenje—potencijalno oštećenje: Ne izlažite ispisnu jedinicu izravnom svjetlu na duže od 10 minuta. Duže izlaganje svjetlu može uzrokovati probleme s kvalitetom ispisa.</p> <p>Upozorenje—potencijalno oštećenje: Nemojte dodirivati fotovodički bubanj ispod ispisne jedinice. To bi moglo utjecati na kvalitetu budućeg ispisa.</p> <p>b Ispišite dokument.</p> <p>Pojavljuje li se na ispisima siva pozadina ili pozadina u boji?</p>	Obratite se službi za korisničku podršku .	Problem je riješen.

Neodgovarajuće margine



Radnja	Da	Ne
<p>1. korak</p> <p>a Prilagodite položaj vodilica za papir sukladno uloženom papiru.</p> <p>b Ispišite dokument.</p> <p>Jesu li margine ispravne?</p>	Problem je riješen.	Prijeđite na 2. korak.
<p>2. korak</p> <p>a Postavite veličinu papira. Na upravljačkoj ploči odaberite: Postavke > Papir > Konfiguracija odlagača > Format/vrsta papira</p> <p>b Ispišite dokument.</p> <p>Jesu li margine ispravne?</p>	Problem je riješen.	Prijeđite na 3. korak.
<p>3. korak</p> <p>a Ovisno o operacijskom sustavu, navedite veličinu papira u dijaloškom okviru Preference ispisa ili Ispis. Napomena: Provjerite odgovaraju li postavke uloženom papiru.</p> <p>b Ispišite dokument.</p> <p>Jesu li margine ispravne?</p>	Problem je riješen.	Obratite se službi za korisničku podršku .

Svijetao ispisi

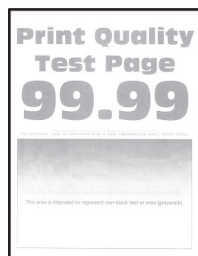

Napomena: Prije rješavanja problema ispišite stranice za ispitivanje kvalitete ispisa. Na upravljačkoj ploči dodirnite **Postavke > Rješavanje problema > Ispiši stranicu za ispitivanje kvalitete ispisa**.

Radnja	Da	Ne
<p>1. korak</p> <p>a Izvršite Podešavanje boja. Na upravljačkoj ploči odaberite: Postavke > Ispis > Kvaliteta > Napredno rukovanje slikom > Podešavanje boja</p> <p>b Ispišite dokument.</p> <p>Je li ispis svijetao?</p>	Prijeđite na 2. korak.	Problem je riješen.
<p>2. korak</p> <p>a Ovisno o operacijskom sustavu, zatamnjenost tonera povećajte u izborniku Preference ispisivanja ili u dijaloškom okviru Ispisivanje. Napomena: Isto tako možete promijeniti postavke na upravljačkoj ploči pisača. Odaberite Postavke > Ispis > Kvaliteta > Zatamnjenost tonera.</p> <p>b Ispišite dokument.</p> <p>Je li ispis svijetao?</p>	Prijeđite na 3. korak.	Problem je riješen.
<p>3. korak</p> <p>a Isključite opciju Štednja boje. Na upravljačkoj ploči odaberite: Postavke > Ispis > Kvaliteta > Štednja boje</p> <p>b Ispišite dokument.</p> <p>Je li ispis svijetao?</p>	Prijeđite na 4. korak.	Problem je riješen.
<p>4. korak</p> <p>a Ovisno o operacijskom sustavu, navedite vrstu papira u dijaloškom okviru Preference ispisa ili Ispis. Napomene:</p> <ul style="list-style-type: none"> • Provjerite odgovaraju li postavke uloženom papiru. • Isto tako možete promijeniti postavke na upravljačkoj ploči pisača. Dođite do Postavke > Papir > Konfiguriranje odlagača > Format/vrsta papira. <p>b Ispišite dokument.</p> <p>Je li ispis svijetao?</p>	Prijeđite na 5. korak.	Problem je riješen.
<p>5. korak</p> <p>Provjerite ima li papir izraženu teksturu ili grubu završnu obradu.</p> <p>Ispisujete li na papiru izražene tekture ili grubom papiru?</p>	Prijeđite na 6. korak.	Prijeđite na 7. korak.
<p>6. korak</p> <p>a Papir s teksturom ili grubi papir zamijenite običnim papirom.</p> <p>b Ispišite dokument.</p> <p>Je li ispis svijetao?</p>	Prijeđite na 7. korak.	Problem je riješen.

Radnja	Da	Ne
7. korak a Uložite papir iz novog paketa. Napomena: Papir u vlažnim uvjetima upija vlagu. Čuvajte papir u originalnom pakiranju do upotrebe. b Ispišite dokument. Je li ispis svijetao?	Prijeđite na 8. korak.	Problem je riješen.
8. korak Zamijenite ispisnu jedinicu, a zatim ispišite dokument. Je li ispis previše svijetao?	Obratite se službi za korisničku podršku .	Problem je riješen.

Mrlje i točke na ispisu



Napomena: Prije rješavanja problema ispišite stranice za ispitivanje kvalitete ispisa. Na upravljačkoj ploči dodirnite **Postavke > Rješavanje problema > Ispiši stranicu za ispitivanje kvalitete ispisa**.

Radnja	Da	Ne
1. korak Provjerite je li procurio toner u pisaču. Je li procurio toner u pisaču?	Prijeđite na 2. korak.	Obratite se službi za korisničku podršku .
2. korak a Na upravljačkoj ploči odaberite: Postavke > Papir > Konfiguracija odlagača > Format/vrsta papira b Provjerite odgovaraju li postavke formata papira i vrste papira uloženom papiru. Napomena: Pazite da papir nema izraženu teksturu ili grubu završnu obradu. Podudaraju li se postavke?	Prijeđite na 4. korak.	Prijeđite na 3. korak.
3. korak a Ovisno o operacijskom sustavu, navedite format papira i vrstu papira u dijaloškom okviru Preference ispisa ili Ispis. Napomena: Provjerite odgovaraju li postavke uloženom papiru. b Ispišite dokument. Sadrži li ispis mrlje?	Prijeđite na 4. korak.	Problem je riješen.

Radnja	Da	Ne
<p>4. korak</p> <p>a Uložite papir iz novog paketa.</p> <p>Napomena: Papir u vlažnim uvjetima upija vlagu. Čuvajte papir u originalnom pakiranju do upotrebe.</p> <p>b Ispišite dokument.</p> <p>Sadrži li ispis mrlje?</p>	Prijeđite na 5. korak.	Problem je riješen.
<p>5. korak</p> <p>Zamijenite ispisnu jedinicu, a zatim ispišite dokument.</p> <p>Sadrži li ispis mrlje?</p>	Obratite se službi za korisničku podršku .	Problem je riješen.

Neravni ili iskrivljeni ispisi



Napomena: Prije rješavanja problema ispišite stranice za ispitivanje kvalitete ispisa. Na početnom zaslonu dodirnite **Postavke > Rješavanje problema > Ispiši stranicu za ispitivanje kvalitete ispisa**.

Radnja	Da	Ne
<p>1. korak</p> <p>a Izvucite odlagač.</p> <p>b Izvadite papir, a zatim uložite papir iz novog paketa.</p> <p>Napomena: Papir u vlažnim uvjetima upija vlagu. Čuvajte papir u originalnom pakiranju do upotrebe.</p> <p>c Stisnite i povucite vodilice za papir u ispravan položaj za veličinu papira koji ulažete.</p> <p>d Umetnite ladicu.</p> <p>e Ispišite dokument.</p> <p>Je li ispis neravan ili iskrivljen?</p>	Prijeđite na 2. korak.	Problem je riješen.
<p>2. korak</p> <p>a Provjerite je li papir koji koristite podržan.</p> <p>b Ispišite dokument.</p> <p>Je li ispis neravan ili iskrivljen?</p>	Obratite se službi za korisničku podršku .	Problem je riješen.

Slike u jednoj boji ili crne

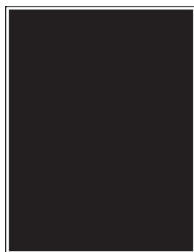

Napomena: Prije rješavanja problema ispišite stranice za ispitivanje kvalitete ispisa. S upravljačke ploče dođite do opcije **Postavke > Rješavanje problema > Ispiši stranicu za ispitivanje kvalitete ispisa**.

Radnja	Da	Ne
<p>1. korak</p> <p>a Izvadite i zatim umetnite ispisnu jedinicu.</p> <p>Upozorenje—potencijalno oštećenje: Ne izlažite ispisnu jedinicu izravnom svjetlu na duže od 10 minuta. Duže izlaganje svjetlu može uzrokovati probleme s kvalitetom ispisa.</p> <p>Upozorenje—potencijalno oštećenje: Nemojte dodirivati fotovodički bubanj ispod ispisne jedinice. To bi moglo utjecati na kvalitetu budućeg ispisa.</p> <p>b Ispišite dokument.</p> <p>Dominira li na ispisu jedna boja ili crna?</p>	Prijeđite na 2. korak.	Problem je riješen.
<p>2. korak</p> <p>Zamijenite ispisnu jedinicu, a zatim ispišite dokument.</p> <p>Dominira li na ispisu jedna boja ili crna?</p>	Obratite se službi za korisničku podršku .	Problem je riješen.

Nepotpun tekst ili slike



Napomena: Prije rješavanja problema ispišite stranice za ispitivanje kvalitete ispisa. Na početnom zaslonu dodirnite **Postavke > Rješavanje problema > Ispiši stranicu za ispitivanje kvalitete ispisa**.

Radnja	Da	Ne
<p>1. korak</p> <p>a Pomaknite vodilice za papir u odlagaču na odgovarajući položaj za uloženi papir.</p> <p>b Ispišite dokument.</p> <p>Je li stranica ili slika nepotpuna?</p>	Prijeđite na 2. korak.	Problem je riješen.
<p>2. korak</p> <p>a Ovisno o operacijskom sustavu, navedite veličinu papira u dijaloškom okviru Preference ispisa ili Ispis.</p> <p>Napomene:</p> <ul style="list-style-type: none"> • Provjerite odgovaraju li postavke papiru koji je umetnut u ladicu. • Isto tako možete promijeniti postavke na upravljačkoj ploči pisača. Na početnom zaslonu dodirnite Postavke > Papir > Konfiguracija ladice > Format/vrsta papira. <p>b Ispišite dokument.</p> <p>Je li stranica ili slika nepotpuna?</p>	Prijeđite na 3. korak.	Problem je riješen.
<p>3. korak</p> <p>a Izvadite i zatim umetnite ispisnu jedinicu.</p> <p>Upozorenje—potencijalno oštećenje: Ne izlažite ispisnu jedinicu izravnom svjetlu na duže od 10 minuta. Duže izlaganje svjetlu može uzrokovati probleme s kvalitetom ispisa.</p> <p>Upozorenje—potencijalno oštećenje: Nemojte dodirivati fotovodički bubanj ispod ispisne jedinice. To bi moglo utjecati na kvalitetu budućeg ispisa.</p> <p>b Ispišite dokument.</p> <p>Je li stranica ili slika nepotpuna?</p>	Obratite se službi za korisničku podršku .	Problem je riješen.

Toner se lako briše

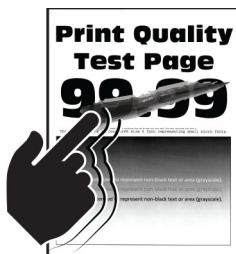

Napomena: Prije rješavanja problema ispišite stranice za ispitivanje kvalitete ispisa. Na početnom zaslonu dodirnite **Postavke > Rješavanje problema > Ispiši stranicu za ispitivanje kvalitete ispisa**.

Radnja	Da	Ne
<p>1 Ovisno o operacijskom sustavu, navedite vrstu papira u dijaloškom okviru Preference ispisa ili Ispis.</p> <p>Napomene:</p> <ul style="list-style-type: none"> • Provjerite odgovaraju li postavke uloženom papiru. • Isto tako možete promijeniti postavke na upravljačkoj ploči pisača. Na početnom zaslonu dodirnite Postavke > Papir > Konfiguracija ladice > Format/vrsta papira. <p>2 Ispišite dokument.</p> <p>Skida li se toner?</p>	<p>Obratite se službi za korisničku podršku.</p>	<p>Problem je riješen.</p>

Neujednačena gustoća ispisa



Napomena: Prije rješavanja problema ispišite stranice za ispitivanje kvalitete ispisa. S upravljačke ploče dođite do opcije **Postavke > Rješavanje problema > Ispiši stranicu za ispitivanje kvalitete ispisa**.

Radnja	Da	Ne
<p>Zamijenite ispisnu jedinicu, a zatim ispišite dokument.</p> <p>Je li gustoća ispisa neujednačena?</p>	<p>Obratite se službi za korisničku podršku.</p>	<p>Problem je riješen.</p>

Vodoravne tamne crte



Napomene:

- Prije rješavanja problema ispišite stranice za ispitivanje kvalitete ispisa. Na početnom zaslonu dodirnite **Postavke > Rješavanje problema > Ispiši stranicu za ispitivanje kvalitete ispisa**.
- Ako se na ispisima učestalo pojavljuju vodoravne tamne crte, pogledajte temu „Nedostaci ispisa koji se ponavljaju”.

Radnja	Da	Ne
<p>1. korak</p> <p>a Ovisno o operacijskom sustavu, navedite izvor papira u dijaloškom okviru Preference ispisa ili Ispis.</p> <p>b Ispišite dokument.</p> <p>Pojavljuju li se na ispisu tamne vodoravne crte?</p>	Prijeđite na 2. korak.	Problem je riješen.
<p>2. korak</p> <p>a Ovisno o operacijskom sustavu, navedite vrstu papira u dijaloškom okviru Preference ispisa ili Ispis.</p> <p>Napomene:</p> <ul style="list-style-type: none"> • Provjerite odgovaraju li postavke papiru koji je umetnut u ladicu. • Isto tako možete promijeniti postavke na upravljačkoj ploči pisača. Na početnom zaslonu dodirnite Postavke > Papir > Konfiguracija ladice > Format/vrsta papira. <p>b Ispišite dokument.</p> <p>Pojavljuju li se na ispisu tamne vodoravne crte?</p>	Prijeđite na 3. korak.	Problem je riješen.
<p>3. korak</p> <p>a Uložite papir iz novog paketa.</p> <p>Napomena: Papir u vlažnim uvjetima upija vlagu. Papir spremite u originalnu ambalažu do ponovne upotrebe.</p> <p>b Ispišite dokument.</p> <p>Pojavljuju li se na ispisu tamne vodoravne crte?</p>	Prijeđite na 4. korak.	Problem je riješen.
<p>4. korak</p> <p>a Izvadite i zatim umetnite ispisnu jedinicu.</p> <p>Upozorenje—potencijalno oštećenje: Ne izlažite ispisnu jedinicu izravnom svjetlu na duže od 10 minuta. Duže izlaganje svjetlu može uzrokovati probleme s kvalitetom ispisa.</p> <p>Upozorenje—potencijalno oštećenje: Nemojte dodirivati fotovodički bubanj ispod ispisne jedinice. To bi moglo utjecati na kvalitetu budućeg ispisa.</p> <p>b Ispišite dokument.</p> <p>Pojavljuju li se na ispisu tamne vodoravne crte?</p>	Prijeđite na 5. korak.	Problem je riješen.
<p>5. korak</p> <p>Zamijenite ispisnu jedinicu, a zatim ispišite dokument.</p> <p>Pojavljuju li se na ispisu tamne vodoravne crte?</p>	Obratite se službi za korisničku podršku .	Problem je riješen.

Okomite tamne crte

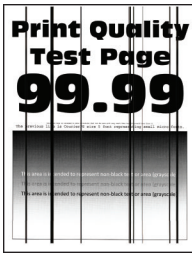

Napomena: Prije rješavanja problema ispišite stranice za ispitivanje kvalitete ispisa. Na početnom zaslonu dodirnite **Postavke > Rješavanje problema > Ispiši stranicu za ispitivanje kvalitete ispisa.**

Radnja	Da	Ne
<p>1. korak</p> <p>a Ovisno o operacijskom sustavu, navedite vrstu papira u dijaloškom okviru Preference ispisa ili Ispis.</p> <p>Napomene:</p> <ul style="list-style-type: none"> • Provjerite odgovaraju li postavke papiru koji je umetnut u ladicu. • Isto tako možete promijeniti postavke na upravljačkoj ploči pisača. Na početnom zaslonu dodirnite Postavke > Papir > Konfiguracija ladice > Format/vrsta papira. <p>b Ispišite dokument.</p> <p>Pojavljaju li se na ispisima okomite tamne crte?</p>	Prijeđite na 2. korak.	Problem je riješen.
<p>2. korak</p> <p>a Uložite papir iz novog paketa.</p> <p>Napomena: Papir u vlažnim uvjetima upija vlagu. Papir spremite u originalnu ambalažu do ponovne upotrebe.</p> <p>b Ispišite dokument.</p> <p>Pojavljaju li se na ispisima okomite tamne crte?</p>	Prijeđite na 3. korak.	Problem je riješen.
<p>3. korak</p> <p>a Izvadite i zatim umetnite ispisnu jedinicu.</p> <p>Upozorenje—potencijalno oštećenje: Ne izlažite ispisnu jedinicu izravnom svjetlu na duže od 10 minuta. Duže izlaganje svjetlu može uzrokovati probleme s kvalitetom ispisa.</p> <p>Upozorenje—potencijalno oštećenje: Nemojte dodirivati fotovodički bubanj ispod ispisne jedinice. To bi moglo utjecati na kvalitetu budućeg ispisa.</p> <p>b Ispišite dokument.</p> <p>Pojavljaju li se na ispisima okomite tamne crte?</p>	Prijeđite na 4. korak.	Problem je riješen.
<p>4. korak</p> <p>Zamijenite ispisnu jedinicu, a zatim ispišite dokument.</p> <p>Pojavljaju li se na ispisima okomite tamne crte?</p>	Obratite se službi za korisničku podršku .	Problem je riješen.

Vodoravne bijele crte



Napomene:

- Prije rješavanja problema ispišite stranice za ispitivanje kvalitete ispisa. Na početnom zaslonu dodirnite **Postavke > Rješavanje problema > Ispiši stranicu za ispitivanje kvalitete ispisa**.
- Ako se na ispisima učestalo pojavljuju vodoravne bijele crte, pogledajte temu „Nedostaci ispisa koji se ponavljaju“.

Radnja	Da	Ne
<p>1. korak</p> <p>a Ovisno o operacijskom sustavu, navedite vrstu papira u dijaloškom okviru Preference ispisa ili Ispis.</p> <p>Napomene:</p> <ul style="list-style-type: none"> • Provjerite odgovaraju li postavke papiru koji je umetnut u ladicu. • Isto tako možete promijeniti postavke na upravljačkoj ploči pisača. Na početnom zaslonu dodirnite Postavke > Papir > Konfiguracija ladice > Format/vrsta papira. <p>b Ispišite dokument.</p> <p>Pojavljuju li se na ispisu bijele vodoravne crte?</p>	Prijeđite na 2. korak.	Problem je riješen.
<p>2. korak</p> <p>a U navedeni izvor papira umetnite preporučenu vrstu papira.</p> <p>b Ispišite dokument.</p> <p>Pojavljuju li se na ispisu bijele vodoravne crte?</p>	Prijeđite na 3. korak.	Problem je riješen.
<p>3. korak</p> <p>a Izvadite i zatim umetnite ispisnu jedinicu.</p> <p>Upozorenje—potencijalno oštećenje: Ne izlažite ispisnu jedinicu izravnom svjetlu na duže od 10 minuta. Duže izlaganje svjetlu može uzrokovati probleme s kvalitetom ispisa.</p> <p>Upozorenje—potencijalno oštećenje: Nemojte dodirivati fotovodički bubanj ispod ispisne jedinice. To bi moglo utjecati na kvalitetu budućeg ispisa.</p> <p>b Ispišite dokument.</p> <p>Pojavljuju li se na ispisu bijele vodoravne crte?</p>	Prijeđite na 4. korak.	Problem je riješen.

Radnja	Da	Ne
<p>4. korak Zamijenite ispisnu jedinicu, a zatim ispišite dokument.</p> <p>Pojavljuju li se na ispisu bijele vodoravne crte?</p>	Obratite se službi za korisničku podršku .	Problem je riješen.

Okomite bijele crte



Napomena: Prije rješavanja problema ispišite stranice za ispitivanje kvalitete ispisa. Na početnom zaslonu dodirnite **Postavke > Rješavanje problema > Ispiši stranicu za ispitivanje kvalitete ispisa**.

Radnja	Da	Ne
<p>1. korak</p> <p>a Ovisno o operacijskom sustavu, navedite vrstu papira u dijaloškom okviru Preference ispisa ili Ispis.</p> <p>Napomene:</p> <ul style="list-style-type: none"> • Provjerite odgovaraju li postavke papiru koji je umetnut u ladicu. • Isto tako možete promijeniti postavke na upravljačkoj ploči pisača. Na početnom zaslonu dodirnite Postavke > Papir > Konfiguracija ladice > Format/vrsta papira. <p>b Ispišite dokument.</p> <p>Pojavljuju li se na ispisima okomite bijele crte?</p>	Prijeđite na 2. korak.	Problem je riješen.
<p>2. korak</p> <p>Provjerite koristite li preporučenu vrstu papira.</p> <p>a U navedeni izvor papira umetnite preporučenu vrstu papira.</p> <p>b Ispišite dokument.</p> <p>Pojavljuju li se i dalje okomite bijele crte na ispisima?</p>	Prijeđite na 3. korak.	Problem je riješen.

Radnja	Da	Ne
<p>3. korak</p> <p>a Izvadite i zatim umetnite ispisnu jedinicu.</p> <p>Upozorenje—potencijalno oštećenje: Ne izlažite ispisnu jedinicu izravnom svjetlu na duže od 10 minuta. Duže izlaganje svjetlu može uzrokovati probleme s kvalitetom ispisa.</p> <p>Upozorenje—potencijalno oštećenje: Nemojte dodirivati fotovodički bubanj ispod ispisne jedinice. To bi moglo utjecati na kvalitetu budućeg ispisa.</p> <p>b Ispišite dokument.</p> <p>Pojavljaju li se i dalje okomite bijele crte na ispisima?</p>	Prijeđite na 4. korak.	Problem je riješen.
<p>4. korak</p> <p>Zamijenite ispisnu jedinicu, a zatim ispišite dokument.</p> <p>Pojavljaju li se i dalje okomite bijele crte na ispisima?</p>	Obratite se službi za korisničku podršku .	Problem je riješen.

Nedostaci koji se ponavljaju

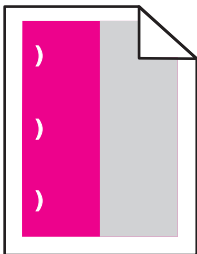

Napomena: Prije rješavanja problema ispišite stranice za ispitivanje kvalitete ispisa. Na početnom zaslonu dodirnite **Postavke > Rješavanje problema > Ispiši stranicu za ispitivanje kvalitete ispisa**.

Radnja	Da	Ne
<p>1. korak</p> <p>a Koristeći Mjerač za nepravilnosti (za održavanje) stranice, izmjerite udaljenost između ponavljajućih nepravilnosti na stranici s bojom na koju utječe.</p> <p>b Zamijenite potrošni materijal koji odgovara mjerenju na stranici s bojom na koju utječe.</p> <p>Fotovodička jedinica</p> <ul style="list-style-type: none"> • 125,70 mm (4,95 inča) • 35,40 mm (1,39 inča) <p>Jedinica razvijača</p> <p>42 mm (1,65 inča)</p> <p>c Ispišite stranice s uzorcima za kvalitetu.</p> <p>Pojavljaju li se nepravilnosti?</p>	Zabilježite razmak i zatim se obratite službi za korisničku podršku ili servisnom predstavniku.	Problem je riješen.

Radnja	Da	Ne
<p>2. korak</p> <p>a Koristeći Mjerač za nepravilnosti (za održavanje) stranice, izmjerite udaljenost između ponavljajućih nepravilnosti na stranici s bojom na koju utječe.</p> <p>b Zamijenite potrošni materijal koji odgovara mjerenju na stranici s bojom na koju utječe.</p> <p>Valjak za prijenos 78,50 mm (3,09 inča)</p> <p>Modul za prijenos</p> <ul style="list-style-type: none"> • 47,10 mm (1,86 inča) • 90 mm (3,54 inča) <p>Grijač</p> <ul style="list-style-type: none"> • 96,60 mm (3,80 inča) • 127,60 mm (5,02 inča) <p>c Ispišite stranice s uzorcima za kvalitetu.</p> <p>Pojavljuju li se nepravilnosti?</p>	Zabilježite razmak i zatim se obratite službi za korisničku podršku ili servisnom predstavniku.	Problem je riješen.

Problemi s kvalitetom boje

Podešavanje zatamnjenja tonera

- 1 Na početnom zaslonu dodirnite **Postavke > Ispis > Kvaliteta**.
- 2 Podesite zatamnjenost tonera.
- 3 Primijenite izmjene.

Izmjena boja na temelju ispisa

- 1 Na početnom zaslonu dodirnite **Postavke > Ispis > Kvaliteta > Napredno ispisivanje > Ispravak boje**.
- 2 U izborniku Ispravak boje dodirnite **Ručno > Sadržaj ispravka boje**.
- 3 Odaberite odgovarajuću postavku pretvorbe boja.

Vrsta objekta	Tablice za pretvorbu boje
RGB slika RGB tekst RGB grafika	<ul style="list-style-type: none"> • Živopisno – daje svjetlije, zasićenije boje i može se primijeniti na sve ulazne formate boje. • sRGB prikaz – daje izlaz koji je približan bojama prikazanima na računalnom zaslonu. Upotreba crne boje optimizirana je za ispisivanje fotografija. • Prikaz - čista crna – daje izlaz koji je približan bojama prikazanima na računalnom zaslonu. Ova postavka koristi samo crni toner za stvaranje svih razina sive boje. • sRGB živopisno – daje veću zasićenost boja za ispravak boja sRGB prikaza. Upotreba crne boje optimizirana je za ispisivanje poslovnih grafika. • Isključeno

Vrsta objekta	Tablice za pretvorbu boje
CMYK slika	<ul style="list-style-type: none"> • US CMYK — primjenjuje ispravak boje približan onome koji daje Specifications for Web Offset Publishing (SWOP). • Euro CMYK – primjenjuje ispravak boje približan onome koji daje Euroscale. • Živopisni CMYK – povećava zasićenost boje u odnosu na US CMYK ispravak boje. • Isključeno
CMYK tekst	
CMYK grafika	

Najčešća pitanja o ispisivanju u boji

Što je to RGB boja?

RGB boja način je opisivanja boja pomoću količina crvene, zelene i plave boje koje ih čine. Crveno, zeleno i plavo svjetlo mogu se miješati u različitim omjerima kako bi se stvorio široki raspon boja vidljiv u prirodi. Računalni zasloni, skeneri i digitalni fotoaparati koriste taj način prikaza boja.

Što je to CMYK boja?

CMYK boja način je opisivanja boja pomoću količina boja cijana, magente, žute i crne koje se koriste za reprodukciju svake pojedine boje. Tinte u bojama cijana, magente, žute i crne mogu se u različitim omjerima koristiti za ispis širokog raspona boja vidljivog u prirodi. Tiskarski strojevi, tintni pisači i laserski pisači u boji stvaraju boje na taj način.

Kako se boja određuje u dokumentu koji treba ispisati?

Za određivanje i izmjenu boja u dokumentu koriste se softverski programi koji upotrebljavaju kombinacije RGB ili CMYK boja. Dodatne informacije potražite u pomoći pojedinačnih programa.

Kako pisač zna koju boju ispisivati?

Pri ispisu dokumente, informacije koje opisuju vrstu i boju svakog objekta šalju se pisaču i obrađuju putem tablica za pretvorbu boja. Boja se pretvara u odgovarajuće količine cijan, magenta, žutog i crnog tonera koji zajedno daju boju koju želite. Informacije o objektu određuju promjenu tablica za pretvorbu boja. Moguće je, primjerice, primijeniti jednu tablicu za pretvorbu boja na tekst, a drugu na fotografije.

Što je to ručni ispravak boje?

Kad je omogućen ručni ispravak boje, pisač za obradu objekata koristi tablice za pretvorbu boja koje je odabrao korisnik. Postavke ručnog ispravka boje specifične su za različite vrste objekata (tekst, grafiku ili slike). Specifičan je i način određivanja boje objekta u softverskom programu (RGB ili CMYK). Za pojedinosti o ručnoj primjeni različitih tablica za pretvorbu boje pogledajte ["Izmjena boja na temelju ispisa" na 246. str.](#)

Ako softverski program ne određuje boje pomoću RGB ili CMYK osnova, ručni ispravak boje nije upotrebljiv. On isto tako ne funkcionira ako softverski program ili operacijski sustav računala upravlja bojama. U većini slučajeve postavljanje značajke Ispravak boje na Automatski generira optimalne boje u dokumentima.

Kako postići točno određenu boju (primjerice za logotip tvrtke)?

Pisač u izborniku Kvaliteta nudi devet vrsta kompleta uzoraka boje. Ti su kompleti dostupni i na stranici Uzorci boja u sklopu aplikacije Embedded Web Server. Odabirom bilo kojeg kompleta boja generira se ispis na više stranica koji sadrži stotine okvirića s bojama. Svaki okvirić sadrži CMYK ili RGB kombinaciju boja, ovisno o odabranoj tablici. Vidljiva boja svakog okvirića dobiva se provođenjem kombinacije CMYK ili RGB boja kojima je okvirić označen kroz odabranu tablicu za pretvorbu boja.

Pregledavanjem kompleta uzoraka boja možete pronaći okvirić koji najbolje odgovara boji koju tražite. Kombinacija naznačena na okviriću može se potom upotrijebiti za izmjenu boje objekta u softverskom programu. Dodatne informacije potražite u pomoći pojedinačnih programa. Pri upotrebi odabrane tablice za pretvorbu boja za određene objekte možda će biti potreban ručni ispravak boje.

Na odabir kompleta uzoraka boja u konkretnim primjenama u velikoj mjeri utječu sljedeći elementi:

- upotrijebljena postavka značajke Ispravak boje (Automatski, Isključeno ili Ručno)
- vrsta objekta koji se ispisa (tekst, grafika ili slike)
- način određivanja boje objekta u softverskom programu (RGB ili CMYK)

Ako softverski program ne određuje boje pomoću RGB ili CMYK osnova, stranice s uzorcima boja nisu upotrebljive. Uz to, neki softverski programi podešavaju kombinacije RGB i CMYK boja navedenih u programu putem značajke upravljanja bojom. U takvim slučajevima ispisan boja možda neće u potpunosti odgovarati onoj na stranicama s uzorcima boja.

Ispis izgleda nijansiran

Radnja	Da	Ne
<p>1. korak Izvršite Podešavanje boja.</p> <p>a Na početnom zaslonu dodirnite Postavke > Ispis > Kvaliteta > Napredno rukovanje slikom > Prilagodba boje.</p> <p>b Ispišite dokument.</p> <p>Izgleda li ispis nijansiran?</p>	Prijeđite na 2. korak.	Problem je riješen.
<p>2. korak Izvršite Ravnotežu boja.</p> <p>a Na početnom zaslonu dodirnite Postavke > Ispis > Kvaliteta > Napredno rukovanje slikom > Ravnoteža boja.</p> <p>b Podesite postavke.</p> <p>c Ispišite dokument.</p> <p>Izgleda li ispis nijansiran?</p>	Obratite se službi za korisničku podršku.	Problem je riješen.

Problemi s faksiranjem

Ne prikazuje se ID pozivatelja

Ne prikazuje se ID pozivatelja

Radnja	Da	Ne
<p>Omogući ID pozivatelja.</p> <p>Na početnom zaslonu dodirnite Postavke > Faks > Postavljanje faksa > Postavke za primanje faksova > Administrativne kontrole > Omogući ID pozivatelja.</p> <p>Prikazuje li se ID pozivatelja?</p>	Problem je riješen.	Obratite se službi za korisničku podršku.

Slanje i primanje faksova nije moguće

Radnja	Da	Ne
<p>1. korak Razriješite poruke o pogreškama koje se pojavljuju na zaslonu.</p> <p>Možete li slati i primiti faksove?</p>	Problem je riješen.	Prijeđite na 2. korak.
<p>2. korak Provjerite jesu li kabeli sljedeće opreme dobro pričvršćeni:</p> <ul style="list-style-type: none"> • telefon • slušalica • telefonska sekretarica <p>Možete li slati i primiti faksove?</p>	Problem je riješen.	Prijeđite na 3. korak.
<p>3. korak Provjerite čuje li se pozivni ton.</p> <ul style="list-style-type: none"> • Pozovite broj telefaksa kako biste provjerili funkcionira li. • Ako koristite značajku pozivanja bez podizanja slušalice, povećajte glasnoću i provjerite čujete li pozivni ton. <p>Čujete li pozivni ton?</p>	Prijeđite na 5. korak	Prijeđite na 4. korak.
<p>4. korak Provjerite zidnu telefonsku utičnicu.</p> <p>a Priključite analogni telefon izravno na zidnu utičnicu.</p> <p>b Poslušajte čuje li se pozivni ton.</p> <p>c Ako ne čujete pozivni ton, upotrijebite drugi telefonski kabel.</p> <p>d Ako još uvijek ne čujete pozivni ton, priključite analogni telefon na drugu zidnu utičnicu.</p> <p>e Ako čujete pozivni ton, priključite pisac na tu zidnu utičnicu.</p> <p>Možete li slati i primiti faksove?</p>	Problem je riješen.	Prijeđite na 5. korak.
<p>5. korak Provjerite je li pisac priključen na uslugu analogne telefonije ili na ispravan digitalni priključak.</p> <ul style="list-style-type: none"> • Ako koristite Integrated Services for Digital Network (ISDN) telefonsku uslugu, priključite se na analogni telefonski priključak ISDN terminalnog adaptera. Za dodatne informacije obratite se davatelju ISDN usluge. • Ako koristite DSL, priključite se na DSL filtar ili usmjerivač koji podržava analognu upotrebu. Za dodatne informacije obratite se davatelju DSL usluge. • Ako koristite private branch exchange (PBX) telefonsku uslugu, provjerite priključujete li se na analogni priključak PBX-a. Ako takvog priključka nema, razmislite o instaliranju analogne telefonske linije za telefaks. <p>Možete li slati i primiti faksove?</p>	Problem je riješen.	Prijeđite na 6. korak.

Radnja	Da	Ne
<p>6. korak Privremeno iskopčajte drugu opremu i onemogućite druge telefonske usluge.</p> <p>a Iskopčajte drugu opremu (primjerice telefonske sekretarice, računala, modeme i razdjelnike telefonskih linija) koja se nalazi između pisača i telefonske linije.</p> <p>b Onemogućite pozive na čekanju i glasovnu poštu. Za dodatne informacije obratite se davatelju telefonske usluge.</p> <p>Možete li slati i primati faksove?</p>	Problem je riješen.	Prijedite na 7. korak.
<p>7. korak Skenirajte originalni dokument stranicu po stranicu.</p> <p>a Birajte broj faksa.</p> <p>b Skenirajte dokument.</p> <p>Možete li slati i primati faksove?</p>	Problem je riješen.	Obratite se službi za korisničku podršku .

Faksovi se mogu primati, ali ne i slati

Radnja	Da	Ne
<p>1. korak Uložite originalni dokument pravilno u automatski ulagač dokumenata ili na staklo skenera.</p> <p>Možete li slati faksove?</p>	Problem je riješen.	Prijedite na 2. korak.
<p>2. korak Pravilno postavite broj prečaca.</p> <ul style="list-style-type: none"> • Provjerite je li postavljen broj prečaca za telefonski broj koji želite nazvati. • Ručno birajte broj telefona. <p>Možete li slati faksove?</p>	Problem je riješen.	Obratite se službi za korisničku podršku .

Faksovi se mogu slati, ali ne i primati

Radnja	Da	Ne
<p>1. korak Provjerite da izvor papira nije prazan.</p> <p>Možete li primati faksove?</p>	Problem je riješen.	Prijeđite na 2. korak.
<p>2. korak Provjerite postavke odgode za broj zvonjenja. Na upravljačkoj ploči dodirnite Postavke > Faks > Postavljanje faksa > Postavke za primanje faksova > Broj zvona prije javljanja.</p> <p>Možete li primati faksove?</p>	Problem je riješen.	Prijeđite na 3. korak.
<p>3. korak Ako pisač ispisuje prazne stranice, pogledajte “Prazne ili bijele stranice” na 230. str.</p> <p>Možete li primati faksove?</p>	Problem je riješen.	Obratite se službi za korisničku podršku.

loša kvaliteta ispisivanja faksova

Radnja	Da	Ne
<p>1. korak Provjerite da kvaliteta ispisa nije narušena.</p> <p>a Na upravljačkoj ploči dodirnite Postavke > Rješavanje problema > Ispiši stranicu za ispitivanje kvalitete ispisa.</p> <p>b Ispravite nedostatke u kvaliteti ispisa ako ih ima. Za dodatne informacije pogledajte “Kvaliteta ispisa je loša” na 230. str.</p> <p>Je li kvaliteta ispisivanja faksova zadovoljavajuća?</p>	Problem je riješen.	Prijeđite na 2. korak.
<p>2. korak Smanjite brzinu prijenosa dolaznih faksova.</p> <p>a Na upravljačkoj ploči dodirnite Postavke > Faks > Postavljanje faksa > Postavke za primanje faksova > Administrativne kontrole.</p> <p>b U izborniku Maks. brzina odaberite nižu brzinu prijenosa.</p> <p>Je li kvaliteta ispisivanja faksova zadovoljavajuća?</p>	Problem je riješen.	Obratite se službi za korisničku podršku.

Problemi sa skeniranjem

Skeniranje preko računala nije moguće

Radnja	Da	Ne
<p>1. korak</p> <p>a Isključite pisač, pričekajte oko 10 sekundi, a zatim ga ponovo uključite.</p> <p>b Ponovo pošaljite zadatak skeniranja.</p> <p>Možete li poslati zadatak skeniranja?</p>	Problem je riješen.	Prijeđite na 2. korak.
<p>2. korak</p> <p>a Provjerite jesu li kabeli između pisača i ispisnog poslužitelja dobro spojeni.</p> <p> Dodatne informacije potražite u dokumentaciji za postavljanje koju ste dobili s pisačem.</p> <p>b Ponovo pošaljite zadatak skeniranja.</p> <p>Možete li poslati zadatak skeniranja?</p>	Problem je riješen.	Obratite se službi za korisničku podršku .

Djelomične kopije dokumenta ili fotografije

Radnja	Da	Ne
<p>1. korak</p> <p>a Provjerite je li dokument ili fotografija pravilno postavljena na staklo skenera, licem nadolje i u gornjem lijevom kutu.</p> <p>b Kopirajte dokument ili fotografiju.</p> <p>Je li dokument, odnosno fotografija, pravilno kopiran?</p>	Problem je riješen.	Prijeđite na 2. korak.
<p>2. korak</p> <p>a Provjerite odgovara li postavka veličine papira veličino papira postavljenog u odlagač.</p> <p>b Kopirajte dokument ili fotografiju.</p> <p>Je li dokument, odnosno fotografija, pravilno kopiran?</p>	Problem je riješen.	Obratite se službi za korisničku podršku .

Niska kvaliteta kopije

Radnja	Da	Ne
<p>1. korak</p> <p>a Očistite staklo skenera i staklo automatskog ulagača dokumenata vlažnom, mekom krpom koja ne ostavlja dlačice. Ako vaš pisač ima drugo staklo u ADF-u, očistite i to staklo. Za dodatne informacije pogledajte “Čišćenje skenera” na 156. str.</p> <p>b Provjerite je li dokument ili fotografija pravilno postavljena na staklo skenera, licem nadolje i u gornjem lijevom kutu.</p> <p>c Kopirajte dokument ili fotografiju.</p> <p>Je li kvaliteta kopije zadovoljavajuća?</p>	Problem je riješen.	Prijeđite na 2. korak.
<p>2. korak</p> <p>a Provjerite kvalitetu originalnog dokumenta ili fotografije.</p> <p>b Podesite postavke za kvalitetu skeniranja.</p> <p>c Kopirajte dokument ili fotografiju.</p> <p>Je li kvaliteta kopije zadovoljavajuća?</p>	Problem je riješen.	Obratite se službi za korisničku podršku .

Zadatak skeniranja nije uspio

Radnja	Da	Ne
<p>1. korak</p> <p>Provjerite kableske veze.</p> <p>a Provjerite je li Ethernet ili USB kabel čvrsto priključen na računalo i pisač.</p> <p>b Ponovo pošaljite zadatak skeniranja.</p> <p>Je li zadatak skeniranja uspješan?</p>	Problem je riješen.	Prijeđite na 2. korak.
<p>2. korak</p> <p>Provjerite datoteku koju želite skenirati.</p> <p>a Provjerite nije li naziv datoteke već upotrijebljen u odredišnoj mapi.</p> <p>b Provjerite nisu li dokument ili fotografija koje želite skenirati otvoreni u nekoj drugoj aplikaciji.</p> <p>c Ponovo pošaljite zadatak skeniranja.</p> <p>Je li zadatak skeniranja uspješan?</p>	Problem je riješen.	Prijeđite na 3. korak.
<p>3. korak</p> <p>a Provjerite jesu li odabrani potvrdni okviri Dodaj oznaku vremena ili Piši preko postojeće datoteke u konfiguracijskim postavkama odredišta.</p> <p>b Ponovo pošaljite zadatak skeniranja.</p> <p>Je li zadatak skeniranja uspješan?</p>	Problem je riješen.	Obratite se službi za korisničku podršku .

Skener se ne može zatvoriti

Radnja	Da	Ne
Uklonite fizičke prepreke zbog kojih se poklopac skenera ne može zatvoriti. Zatvara li se poklopac skenera pravilno?	Problem je riješen.	Obratite se službi za korisničku podršku .

Skeniranje traje predugo ili se računalo "zamrzava"

Radnja	Da	Ne
Zatvorite sve aplikacije koje ometaju skeniranje. Traje li skeniranje predugo ili se računalo "zamrzava"?	Obratite se službi za korisničku podršku .	Problem je riješen.

Skener ne reagira

Radnja	Da	Ne
<p>1. korak</p> <p>a Provjerite je li kabel napajanja ispravno priključen u pisač i ukopčan u električnu utičnicu.</p> <p> OPREZ—MOGUĆE OZLJEDE: Kako biste izbjegli rizik od požara ili strujnog udara, priključite kabel napajanja na valjano uzemljenu mrežnu utičnicu odgovarajućih svojstava koja se nalazi u blizini proizvoda i lako je dostupna.</p> <p>b Kopirajte ili skenirajte dokument.</p> <p>Reagira li skener?</p>	Problem je riješen.	Prijeđite na 2. korak.
<p>2. korak</p> <p>a Provjerite je li pisač uključen.</p> <p>b Razriješite poruke o pogreškama koje se pojavljuju na zaslonu.</p> <p>c Kopirajte ili skenirajte dokument.</p> <p>Reagira li skener?</p>	Problem je riješen.	Prijeđite na 3. korak.
<p>3. korak</p> <p>a Isključite pisač, pričekajte oko 10 sekundi, a zatim ga uključite.</p> <p>b Kopirajte ili skenirajte dokument.</p> <p>Reagira li skener?</p>	Problem je riješen.	Obratite se službi za korisničku podršku .

Prilagođavanje registracije skenera

- 1 Na početnom zaslonu dodirnite **Postavke > Uređaj > Održavanje > Konfiguracijski izbornik > Konfiguracija skenera > Ručna registracija skenera**.
- 2 U izborniku Ispiši brzi test dodirnite **Pokreni**.

- 3 Postavite stranicu za Ispiši brzi test na staklo skenera i zatim dodirnite **Registracija ležišta za skeniranje**.
- 4 U izborniku Kopiraj brzi test dodirnite **Pokreni**.
- 5 Usporedite stranicu za Kopiraj brzi test s originalnim dokumentom.
Napomena: Ako se margine stranice za test razlikuju od originalnog dokumenta, prilagodite opcije Lijeva margina i Gornja margina.
- 6 Ponavljajte [4. korak](#) i [5. korak](#) dok margine stranice za Kopiraj brzi test ne budu gotovo potpuno odgovarale originalnom dokumentu.

Prilagođavanje registracije ADF-a

- 1 Na početnom zaslonu dodirnite **Postavke > Uređaj > Održavanje > Konfiguracijski izbornik > Konfiguracija skenera > Ručna registracija skenera**.
- 2 U izborniku Ispiši brzi test dodirnite **Pokreni**.
- 3 Postavite stranicu za Ispiši brzi test u odlagač ADF-a.
- 4 Dodirnite **Registracija prednjeg ADF-a** ili **Registracija stražnjeg ADF-a**.
Napomene:
 - Kako biste poravnali registraciju prednjeg ADF-a, stavite probnu stranicu licem prema gore i kratkim rubom prema naprijed u ADF.
 - Kako biste poravnali registraciju stražnjeg ADF-a, stavite probnu stranicu licem prema dolje i kratkim rubom prema naprijed u ADF.
- 5 U izborniku Kopiraj brzi test dodirnite **Pokreni**.
- 6 Usporedite stranicu za Kopiraj brzi test s originalnim dokumentom.
Napomena: Ako se margine stranice za test razlikuju od originalnog dokumenta, prilagodite opcije Vodoravna prilagodba i Gornja margina.
- 7 Ponavljajte [5. korak](#) i [6. korak](#) dok margine stranice za Kopiraj brzi test ne budu gotovo potpuno odgovarale originalnom dokumentu.

Obraćanje službi za korisničku podršku

Prije obraćanja službi za korisničku podršku pripremite sljedeće informacije:

- Problem s pisačem
- Poruka pogreške
- Model i serijski broj pisača

Posjetite <http://support.lexmark.com> kako biste dobili podršku putem e-pošte ili razgovora, ili pretražite biblioteku priručnika, dokumentacije za podršku, upravljačkih programa i drugih preuzimanja.

Dostupna je i telefonska tehnička podrška. U SAD-u i Kanadi nazovite 1-800-539-6275. Za druge države ili regije posjetite <http://support.lexmark.com>.

Nadogradnja i migracija

Hardver

Dostupne interne opcije

- Memorijska kartica
 - DDR3 DIMM
 - Flash memorija
 - Fontovi
 - Kartice aplikacija
 - Obrasci i crtični kod
 - PRESCRIBE
 - IPDS
- Lexmark Internal Solutions Port (ISP)
 - MarkNet N8370 (802.11 a/b/g/n/ac bežični poslužitelj za ispis)
 - Kartica paralelnog sučelja IEEE 1284-B
 - Kartica serijskog sučelja RS-232C

Postavljanje memorijske kartice

⚠ OPREZ—OPASNOST OD STRUJNOG UDARA: Kako biste izbjegli rizik od strujnog udara, ako pristupate ploči kontrolera ili postavljate opcionalni hardver ili memorijske uređaje neko vrijeme nakon postavljanja pisača, isključite pisač i iskopčajte kabel za napajanje iz električne mrežne utičnice prije nego što nastavite. Ako je bilo koji drugi uređaj povezan s pisačem, isključite i njega te iskopčajte sve kabele povezane s pisačem.

- 1 Isključite pisač, a zatim iskopčajte kabel napajanja iz električne mrežne utičnice.
- 2 Pomoću odvijača s plosnatom glavom odvojite pristupni poklopac ploče kontrolera.

Upozorenje—potencijalno oštećenje: Elektroničke komponente ploče kontrolera lako može oštetiti statički elektricitet. Dodirnite metalnu površinu na pisaču prije nego što dodirnete bilo koju komponentu ili priključak ploče kontrolera.

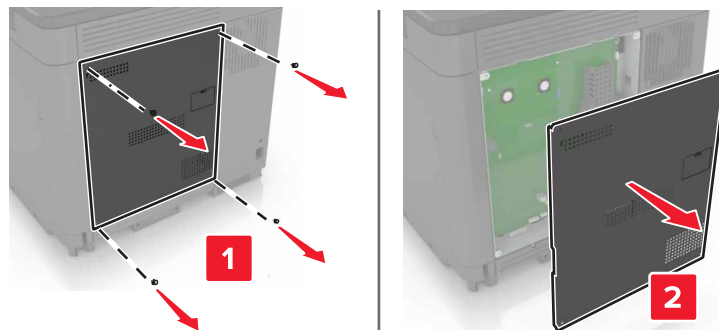

3 Raspakirajte memorijsku karticu.

Upozorenje—potencijalno oštećenje: Pazite da ne dodirujete kontakte uz rub kartice.

4 Umećite memorijsku karticu dok *ne čujete* da je sjela na mjesto.

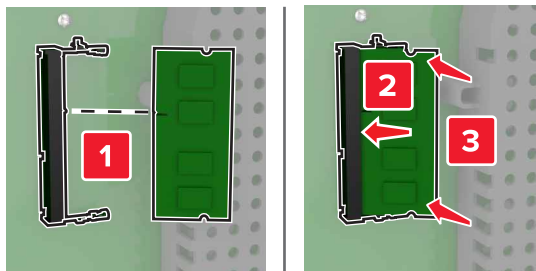

5 Vratite pristupni poklopac.

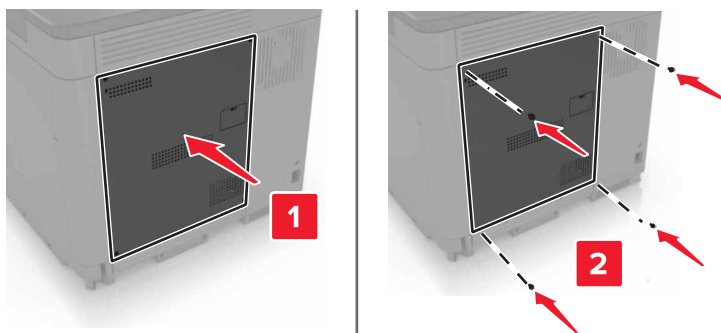

6 Priključite kabel napajanja na električnu mrežnu utičnicu, a zatim uključite pisač.

⚠ OPREZ—MOGUĆE OZLJEDE: Kako biste izbjegli rizik od požara ili strujnog udara, priključite kabel napajanja na valjano uzemljenu mrežnu utičnicu odgovarajućih svojstava koja se nalazi u blizini proizvoda i lako je dostupna.

Internal solutions port (ISP) – postavljanje

⚠ OPREZ—OPASNOST OD STRUJNOG UDARA: Kako biste izbjegli rizik od strujnog udara, ako pristupate ploči kontrolera ili postavljate opcionalni hardver ili memorijske uređaje neko vrijeme nakon postavljanja pisača, isključite pisač i iskopčajte kabel za napajanje iz električne mrežne utičnice prije nego što nastavite. Ako je bilo koji drugi uređaj povezan s pisačem, isključite i njega te iskopčajte sve kabele povezane s pisačem.

1 Isključite pisač, a zatim iskopčajte kabel napajanja iz električne mrežne utičnice.

2 Pomoću odvijača s plosnatom glavom odvojite pristupni poklopac ploče kontrolera.

Upozorenje—potencijalno oštećenje: Elektroničke komponente ploče kontrolera lako može oštetiti statički elektricitet. Dodirnite metalnu površinu na pisaču prije nego što dodirnete bilo koju komponentu ili priključak ploče kontrolera.

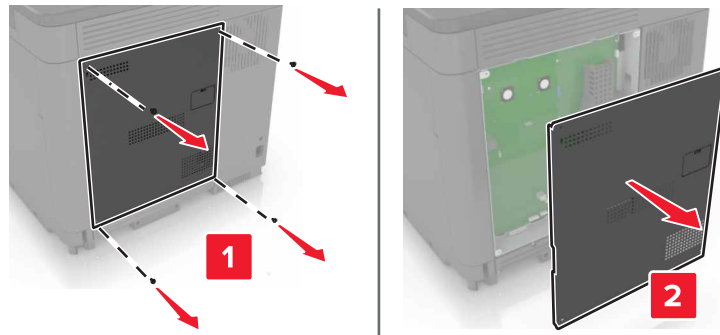

3 Raspakirajte komplet za internal solutions port (ISP).

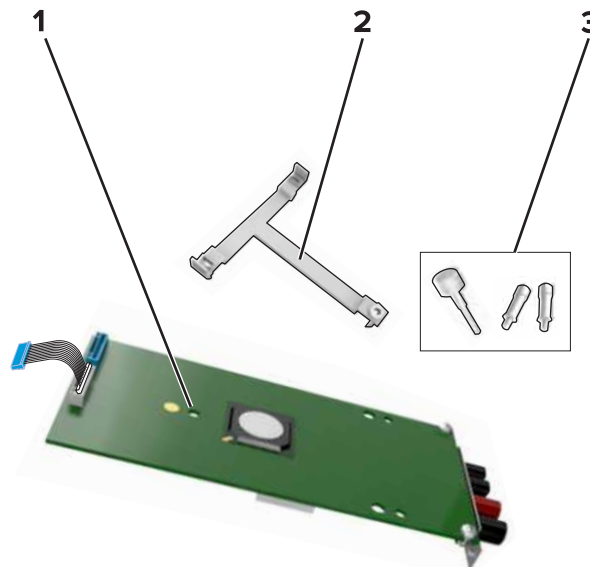

1	ISP
2	Nosač za montiranje
3	Vijci

4 Ako je potrebno, izvadite tvrdi disk pisača.

5 Umećite nosač u ploču dok *ne čujete* da je sjeo na mjesto.

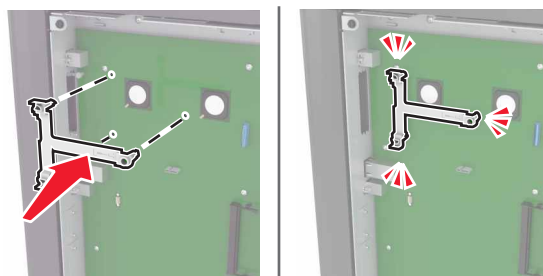

6 Pričvrstite ISP na nosač.

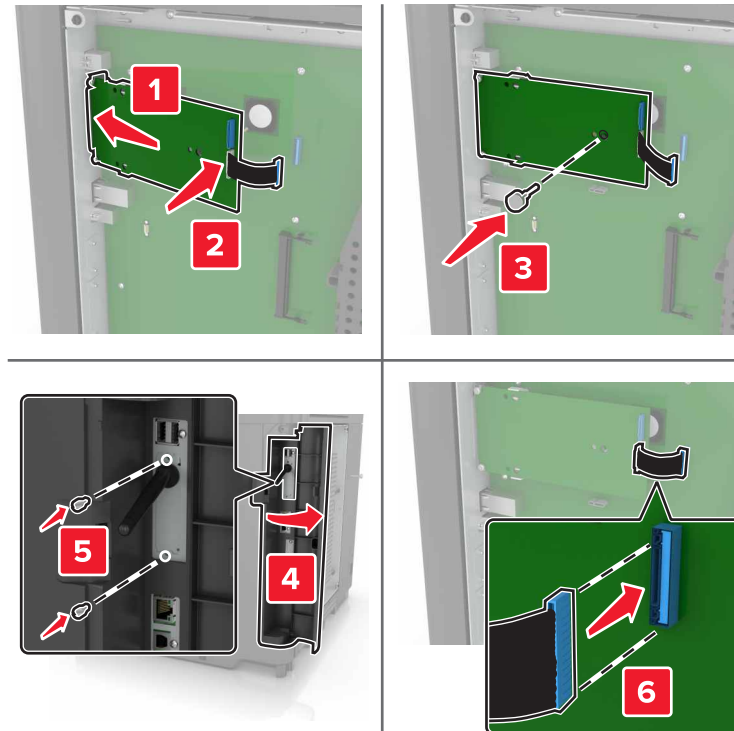

7 Ako je potrebno, pričvrstite tvrdi disk na ISP.

a Uklonite nosač tvrdog diska.

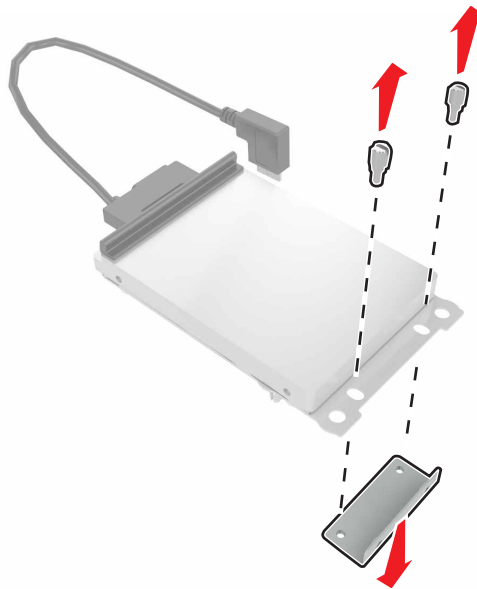

b Povežite tvrdi disk s ISP-om.

Upozorenje—potencijalno oštećenje: Nemojte dodirivati niti pritiskati središte tvrdog diska.

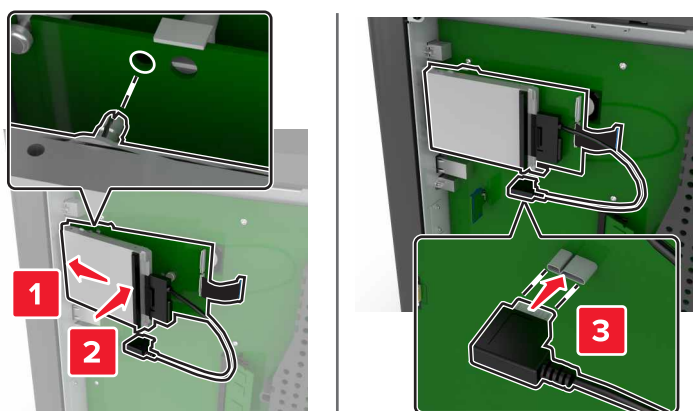

8 Vratite pristupni poklopac.

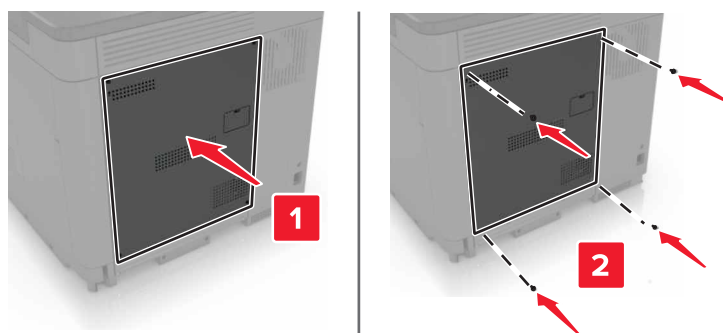

9 Priključite kabel napajanja na električnu mrežnu utičnicu, a zatim uključite pisač.

⚠ OPREZ—MOGUĆE OZLJEDE: Kako biste izbjegli rizik od požara ili strujnog udara, priključite kabel napajanja na valjano uzemljenu mrežnu utičnicu odgovarajućih svojstava koja se nalazi u blizini proizvoda i lako je dostupna.

Postavljanje opcionalne kartice

⚠ OPREZ—OPASNOST OD STRUJNOG UDARA: Kako biste izbjegli rizik od strujnog udara, ako pristupate ploči kontrolera ili postavljate opcionalni hardver ili memorijske uređaje neko vrijeme nakon postavljanja pisača, isključite pisač i iskopčajte kabel za napajanje iz električne mrežne utičnice prije nego što nastavite. Ako je bilo koji drugi uređaj povezan s pisačem, isključite i njega te iskopčajte sve kabele povezane s pisačem.

- 1 Isključite pisač, a zatim iskopčajte kabel napajanja iz električne mrežne utičnice.
- 2 Pomoću odvijača s plosnatom glavom odvojite pristupni poklopac ploče kontrolera.

Upozorenje—potencijalno oštećenje: Elektroničke komponente ploče kontrolera lako može oštetiti statički elektricitet. Dodirnite metalnu površinu na pisaču prije nego što dodirnete bilo koju komponentu ili priključak.

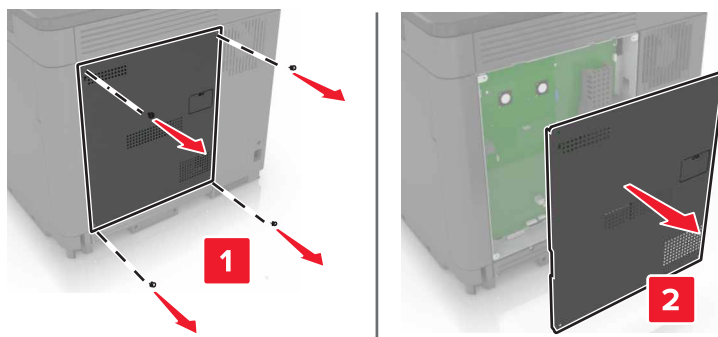

3 Raspakirajte opcionalnu karticu.

Upozorenje—potencijalno oštećenje: Pazite da ne dodirujete kontakte uz rub kartice.

4 Karticu gurnite na mjesto.

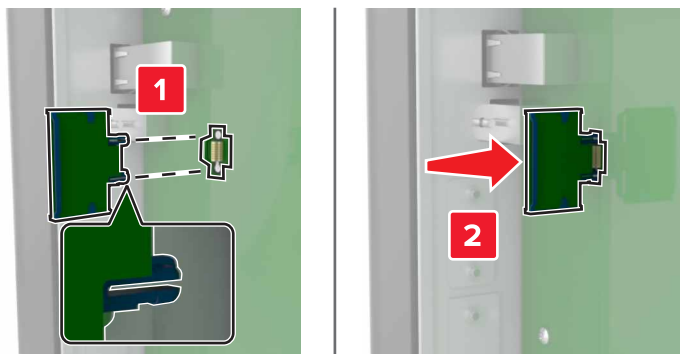

Napomena: Priključak kartice cijelom duljinom mora dodirivati ploču kontrolera i biti u ravnini s njom.

Upozorenje—potencijalno oštećenje: Neispravnim postavljanjem kartica i ploča kontrolera mogu se oštetiti.

5 Vratite pristupni poklopac.

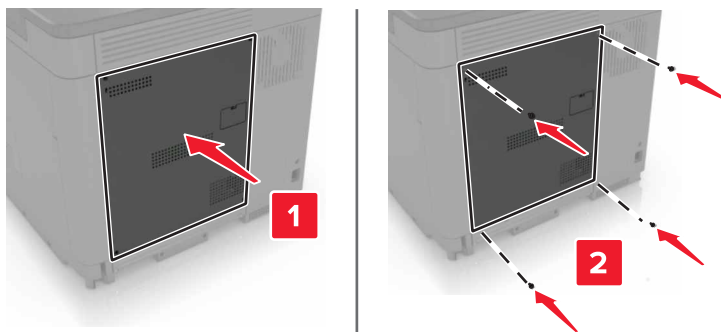

6 Priključite kabel napajanja na električnu mrežnu utičnicu, a zatim uključite pisac.

⚠ OPREZ—MOGUĆE OZLJEDE: Kako biste izbjegli rizik od požara ili strujnog udara, priključite kabel napajanja na valjano uzemljenu mrežnu utičnicu odgovarajućih svojstava koja se nalazi u blizini proizvoda i lako je dostupna.

Postavljanje tvrdog diska pisača

⚠ OPREZ—OPASNOST OD STRUJNOG UDARA: Kako biste izbjegli rizik od strujnog udara, ako pristupate ploči kontrolera ili postavljate opcionalni hardver ili memorijske uređaje neko vrijeme nakon postavljanja pisača, isključite pisač i iskopčajte kabel za napajanje iz električne mrežne utičnice prije nego što nastavite. Ako je bilo koji drugi uređaj povezan s pisačem, isključite i njega te iskopčajte sve kabele povezane s pisačem.

- 1 Isključite pisač, a zatim iskopčajte kabel napajanja iz električne mrežne utičnice.
- 2 Pomoću odvijača s plosnatom glavom odvojite pristupni poklopac ploče kontrolera.

Upozorenje—potencijalno oštećenje: Elektroničke komponente ploče kontrolera lako može oštetiti statički elektricitet. Dodirnite metalnu površinu na pisaču prije nego što dodirnete bilo koju komponentu ili priključak ploče kontrolera.

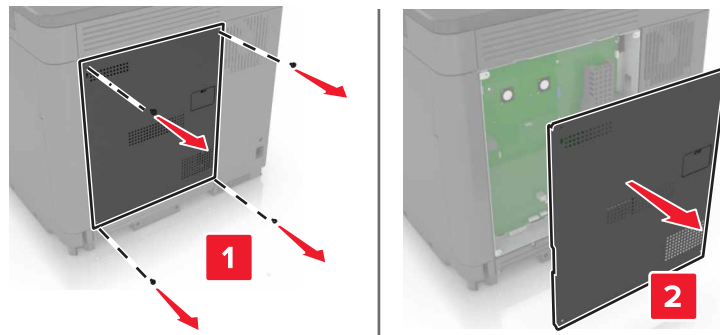

- 3 Raspakirajte tvrdi disk.
- 4 Povežite tvrdi disk s pločom kontrolera.

Upozorenje—potencijalno oštećenje: Nemojte dodirivati niti pritiskati središte tvrdog diska.

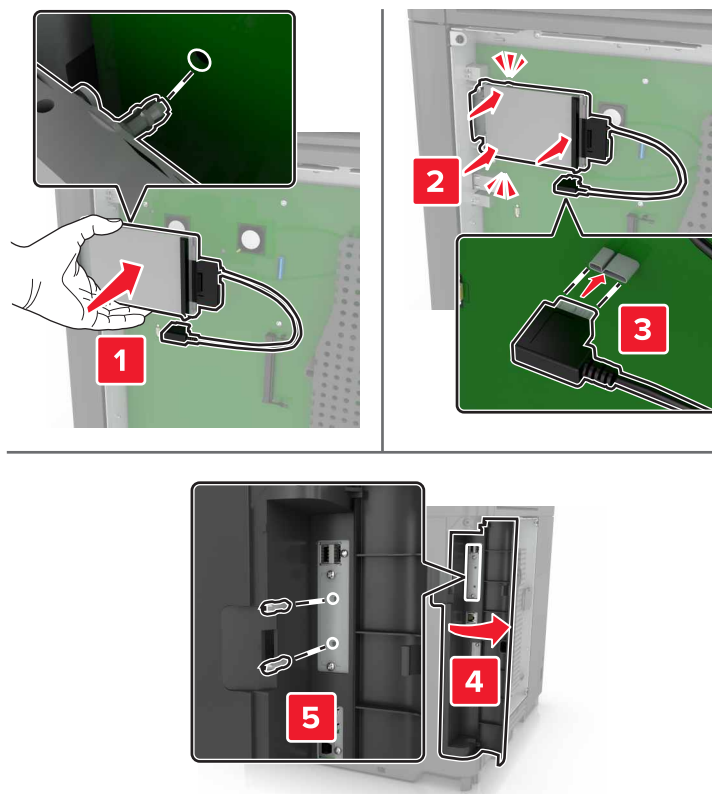

Ako je postavljen ISP (internal solutions port), učinite sljedeće:

- a** Uklonite nosač tvrdog diska.

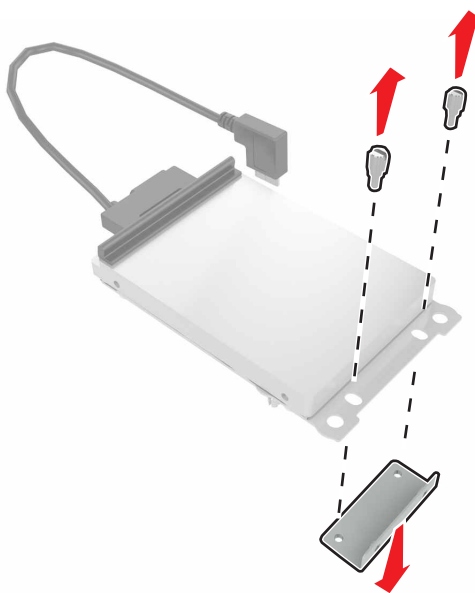

b Povežite tvrdi disk s ISP-om.

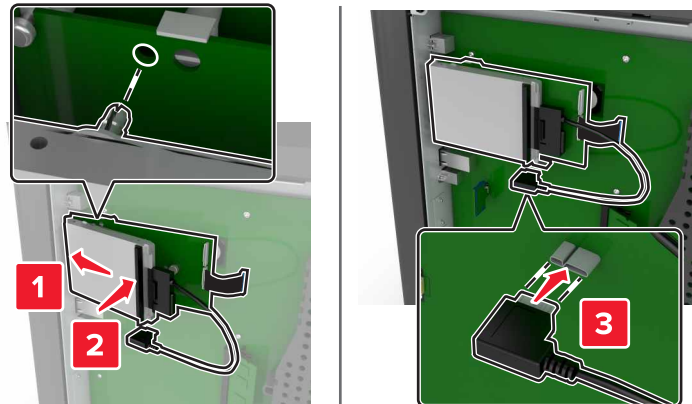

5 Vratite pristupni poklopac.

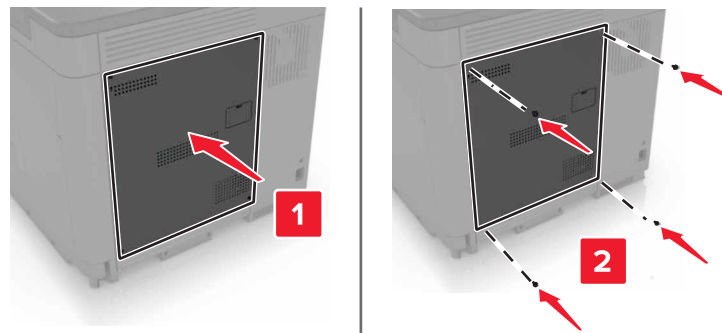

6 Priključite kabel napajanja na električnu mrežnu utičnicu, a zatim uključite pisač.

⚠ OPREZ—MOGUĆE OZLJEDE: Kako biste izbjegli rizik od požara ili strujnog udara, priključite kabel napajanja na valjano uzemljenu mrežnu utičnicu odgovarajućih svojstava koja se nalazi u blizini proizvoda i lako je dostupna.

Postavljanje dodatnih ladica

⚠ OPREZ—OPASNOST OD STRUJNOG UDARA: Kako biste izbjegli rizik od strujnog udara, ako pristupate ploči kontrolera ili postavljate dodatni hardver ili memorijske uređaje neko vrijeme nakon postavljanja pisača, isključite pisač i iskopčajte kabel za napajanje iz električne mrežne utičnice prije nego što nastavite. Ako je bilo koji drugi uređaj povezan s pisačem, isključite i njega te iskopčajte sve kabele povezane s pisačem.

⚠ OPREZ—OPASNOST OD PREVRTANJA: Instaliranje neke dodatne opreme na pisač ili višefunkcijski uređaj može zahtijevati upotrebu postolja s kotačima, namještaja ili neke druge značajke koja će spriječiti nestabilnost koja može dovesti do ozljeda. Dodatne informacije o podržanim konfiguracijama potražite na adresi www.lexmark.com/multifunctionprinters.

- 1 Isključite pisač.
- 2 Iskopčajte kabel napajanja iz električne mrežne utičnice, a zatim iz pisača.
- 3 Raspakirajte dodatnu ladicu, a zatim uklonite materijal pakiranja.

4 Podignite pisač držeći ga za bočnu i stražnju ručku.

⚠ OPREZ—MOGUĆE OZLJEDE: Ako je masa pisača veća od 20 kg (44 lb), za njegovo sigurno podizanje potrebne su dvije osobe ili više njih.

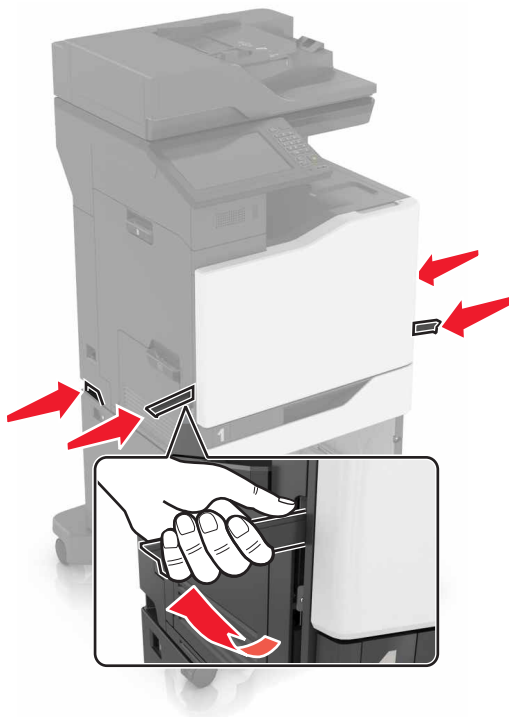

Napomena: Ako su dodatne ladice već postavljene, odvojite ih od pisača prije njegova podizanja. Nemojte pokušavati istovremeno podizati pisač i ladice.

5 Poravnajte pisač s dodatnom ladicom i zatim spuštajte pisač dok *ne čujete* da je sjeo na mjesto.

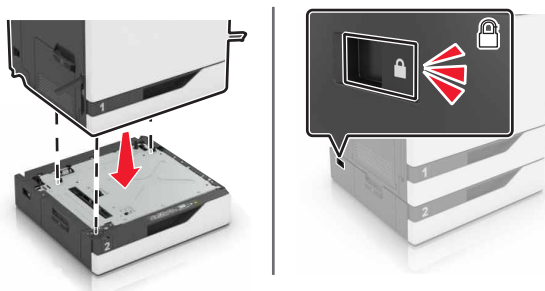

6 Povežite kabel napajanja s pisačem, a zatim s električnom mrežnom utičnicom.

⚠ OPREZ—MOGUĆE OZLJEDE: Kako biste izbjegli rizik od požara ili strujnog udara, priključite kabel napajanja na valjano uzemljenu mrežnu utičnicu odgovarajućih svojstava koja se nalazi u blizini proizvoda i lako je dostupna.

7 Uključite pisač.

Ako je potrebno, ručno dodajte odlagač u upravljački program za ispisivanje kako bi postala dostupna tijekom ispisivanja. Za dodatne informacije pogledajte [“Dodavanje dostupnih opcija u upravljačkom programu za ispisivanje” na 271. str.](#)

Prilikom postavljanja više od jedne hardverske opcije, slijedite ovaj redoslijed postavljanja.

- Postolje s kotačićima
- Opcionalni odlagač za 2200 listova
- Opcionalni odlagač za 550 listova ili odlagač za omotnice
- Pisač
- Klamerica za završnu obradu

Instaliranje sklopa za završnu obradu s klamerom

- 1 Isključite pisač.
- 2 Otvorite vratašca C.

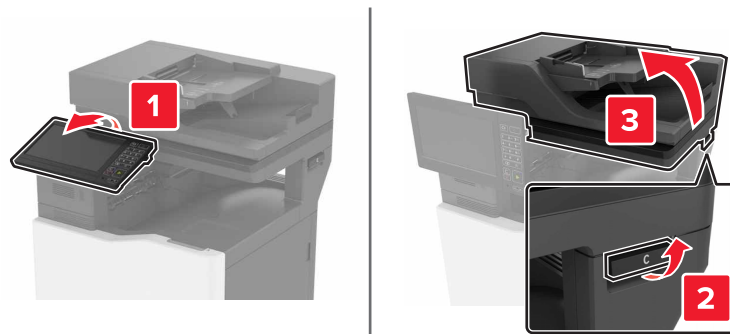

- 3 Otvorite vratašca A.

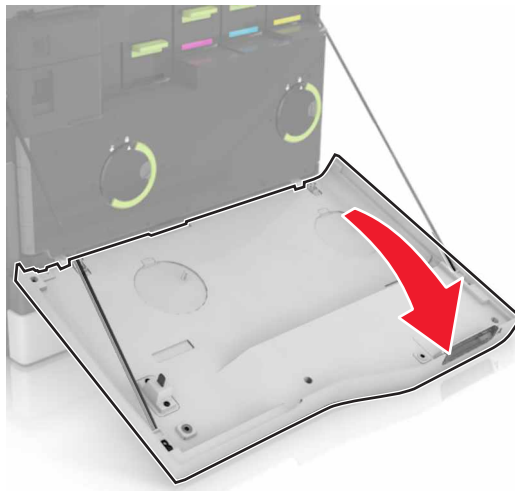

4 Izvadite držač papira.

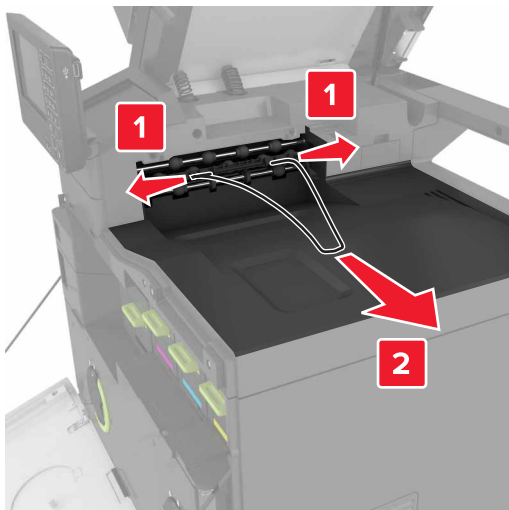

5 Izvadite umetak iz standardnog odjeljka.

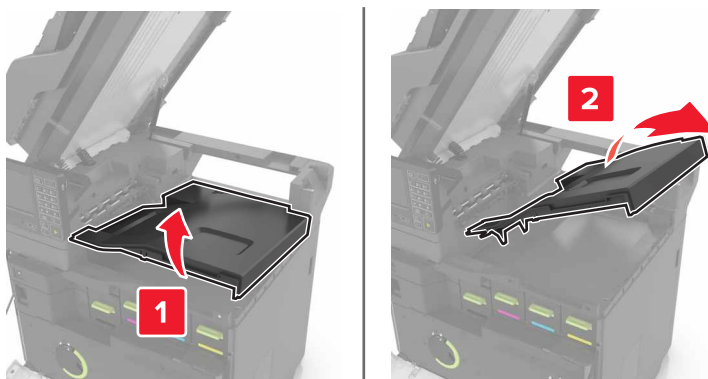

6 Skinite poklopac priključka sklopa za završnu obradu s klamerom.

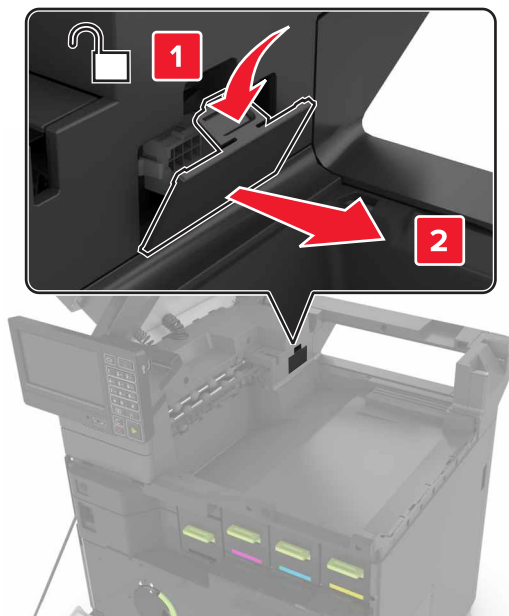

7 Raspakirajte sklop za završnu obradu s klamerom, a zatim uklonite materijal pakiranja.

8 Umećite sklop za završnu obradu s klamerom dok ne *čujete* da je sjeo na mjesto.

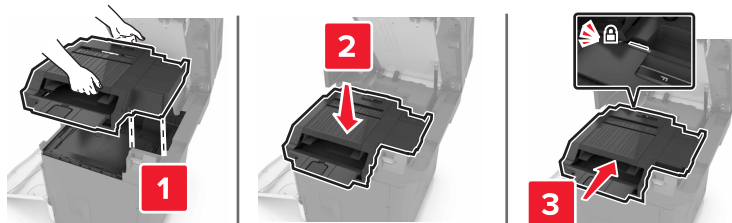

9 Zatvorite vratašca A i C.

 **OPREZ—OPASNOST OD PRIGNJEČENJA:** Kako biste izbjegli prignječenje, držite ruke dalje od označenog područja prilikom zatvaranja vratašaca C.

10 Uključite pisač.

Instaliranje nosača tipkovnice

- 1 Isključite pisač.
- 2 Otvorite vratašca A.

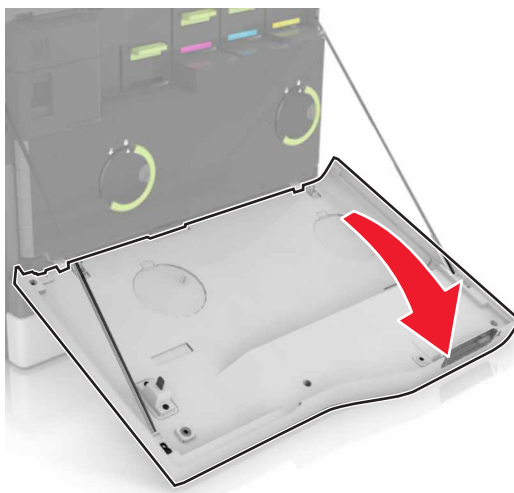

- 3 Skinite poklopac priključka za tipkovnicu.

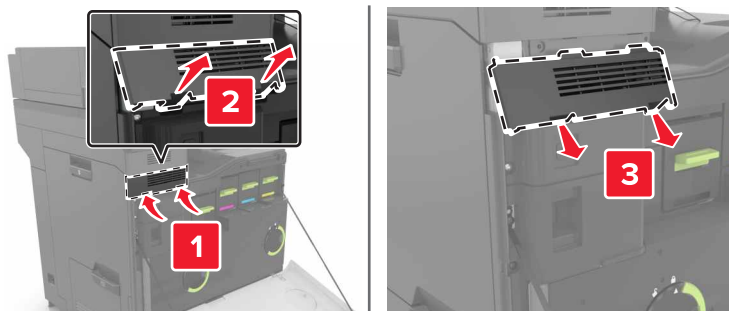

- 4 Otpakirajte nosač tipkovnice.

5 Pričvrstite tipkovnicu za postolje.

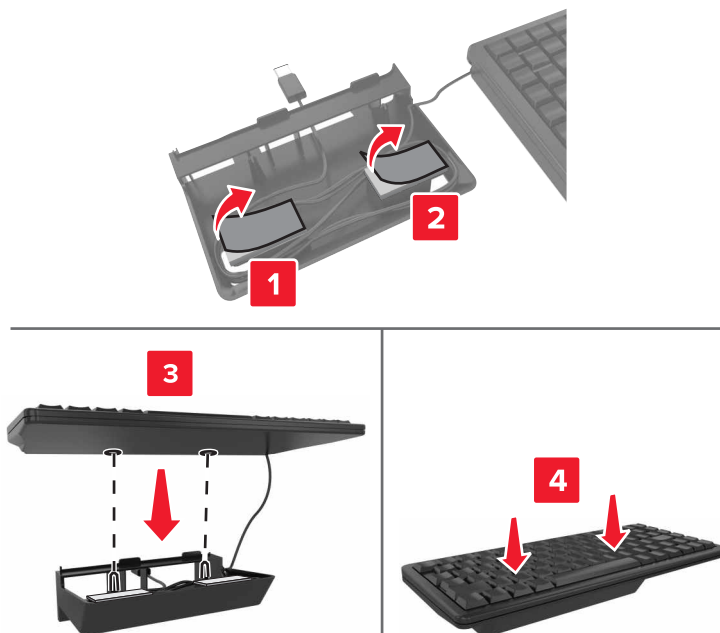

6 Umetnite nosač tipkovnice.

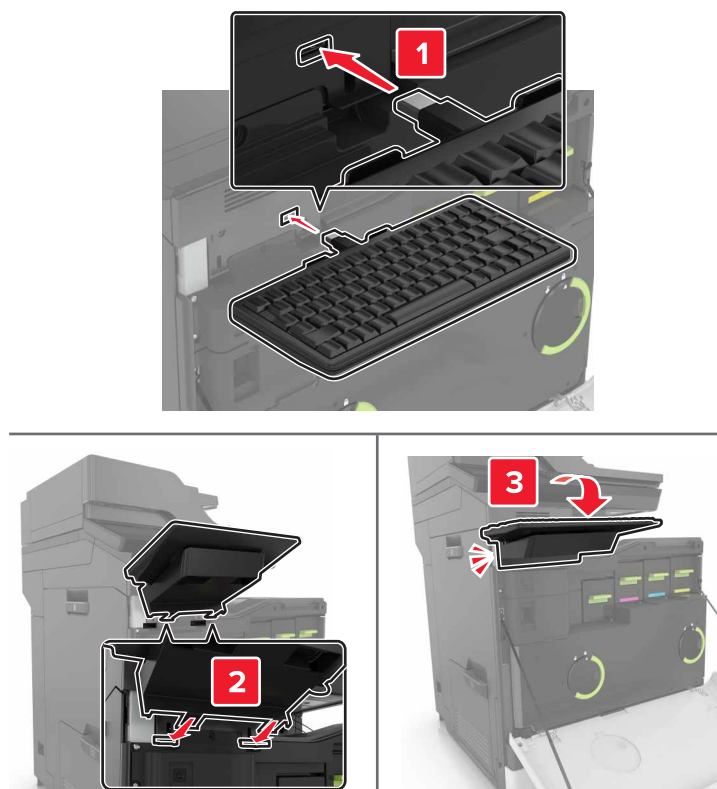

7 Zatvorite vratašca A.

8 Uključite pisač.

Softver

Instaliranje softvera pisača

Napomene:

- Upravljački program za ispisivanje uključen je u paket za instalaciju softvera.
- Na Macintosh računalima sa sustavom MacOS verzije 10.7 ili novijima ne morate instalirati upravljački program za ispis na pisaču s AirPrint certifikatom.

1 Pronađite kopiju instalacijskog softverskog paketa.

- S priloženog CD-a sa softverom.
- Posjetite <http://support.lexmark.com>, a zatim odaberite svoj pisač i operacijski sustav.

2 Pokrenite instalaciju, a zatim slijedite upute na zaslonu.

Dodavanje dostupnih opcija u upravljačkom programu za ispisivanje

Za korisnike sustava Windows

1 Otvorite mapu pisača.

2 Odaberite pisač koji želite ažurirati, a zatim učinite jedno od sljedećega:

- U sustavu Windows 7 ili novijem odaberite **Svojstva pisača**.
- U starijim verzijama odaberite **Svojstva**.

3 Pomaknite se do kartice Konfiguracija i zatim odaberite **Ažuriraj sada – pitaj pisač**.

4 Primijenite izmjene.

Za korisnike računala Macintosh

1 Iz Preferenci sustava u izborniku Apple, pomaknite se do svog pisača i zatim odaberite **Opcije i potrošni materijal**.

2 Pomaknite se do popisa hardverskih opcija, a zatim dodajte instalirane opcije.

3 Primijenite izmjene.

Programske datoteke

Izvoz ili uvoz konfiguracijske datoteke

Konfiguracijske postavke pisača možete izvesti u tekstualnu datoteku, a zatim tu datoteku uvoziti na druge pisače kako biste iste postavke primijenili na druge pisače.

1 Otvorite web-preglednik, a zatim u adresno polje upišite IP adresu pisača.

Napomene:

- IP adresu pisača možete pogledati na početnom zaslonu pisača. IP adresa prikazuje se kao četiri skupa brojeva razdvojenih točkama, primjerice 123.123.123.123.
- Ako koristite proxy poslužitelj, za pravilno učitavanje web-stranice privremeno ga onemogućite.

2 U aplikaciji Embedded Web Server pritisnite **Izvoz konfiguracije** ili **Uvoz konfiguracije**.

3 Slijedite upute na zaslonu.

4 Ako pisač podržava aplikacije, učinite sljedeće:

- a** Pritisnite **Aplikacije** >, odaberite aplikaciju i > **Konfiguraciju**.
- b** Pritisnite **Izvoz** ili **Uvoz**.

Ažuriranje programskih datoteka

Neke aplikacije za ispravan rad zahtijevaju minimalnu razinu programskih datoteka.

Za dodatne informacije o ažuriranju programskih datoteka uređaja obratite se predstavniku tvrtke Lexmark.

1 Otvorite web-preglednik, a zatim u adresno polje upišite IP adresu pisača.

Napomene:

- IP adresu pisača možete pogledati na početnom zaslonu pisača. IP adresa prikazuje se kao četiri skupa brojeva razdvojenih točkama, primjerice 123.123.123.123.
- Ako koristite proxy poslužitelj, za pravilno učitavanje web-stranice privremeno ga onemogućite.

2 Kliknite **Postavke** > **Uređaj** > **Ažuriranje programskih datoteka**.

3 Potražite flash datoteku.

4 Kliknite **Prijenos**.

Obavijesti

Informacije o proizvodu

Naziv proizvoda:

Višefunkcijski uređaji Lexmark CX820de, CX820dtfe, CX827de, XC6152de, XC6152dtfe, XC6153, XC6153de

Vrsta uređaja:

7563

Modeli:

136, 137

Obavijest o izdanju

Srpanj 2024.

Sljedeći se odlomak ne primjenjuje u bilo kojoj državi u kojoj su njegove odredbe u neskladu s lokalnim zakonom: LEXMARK INTERNATIONAL, INC., PRUŽA OVU PUBLIKACIJU "TAKVU KAKVA JEST", BEZ IKAKVOG JAMSTVA, IZRIČITOG ILI PODRAZUMIJEVANOG, UKLJUČUJUĆI, ALI BEZ ODGOVORA NA NAVEDENO, PODRAZUMIJEVANA JAMSTVA PRIKLADNOSTI ZA PRODAJU I PRIKLADNOSTI ZA ODREĐENU SVRHU. Neke savezne države ne dopuštaju ograničavanje izričitih i podrazumijevanih jamstava te se stoga ova izjava možda ne odnosi na vas.

Ova publikacija može sadržavati tehničke ili tipografske pogreške. Ovdje sadržane informacije povremeno se mijenjaju; te promjene naći će se u naknadnim izdanjima. Poboľšanja ili promjene opisanih proizvoda ili programa mogu se primijeniti u bilo koje vrijeme.

U ovoj publikaciji spominju se određeni proizvodi, programi ili usluge, ali to ne znači da ih proizvođač namjerava učiniti dostupnima u svim državama u kojima posluje. Kada se spominje određeni proizvod, program ili usluga, time se ne tvrdi niti se podrazumijeva da se smije koristiti isključivo dotični proizvod, program ili usluga. Umjesto njega, može se koristiti i bilo koji drugi proizvod, program ili usluga sličnih funkcionalnosti koja ne narušava nikakva postojeća prava intelektualnog vlasništva. Procjena i provjera rada u kombinaciji s drugim proizvodima, programima ili uslugama, osim onima koje je proizvođač izričito naveo, odgovornost je korisnika.

Ako trebate tehničku podršku tvrtke Lexmark, posjetite <http://support.lexmark.com>.

Informacije o pravilima privatnosti tvrtke Lexmark koje se odnose na upotrebu ovog proizvoda potražite na web-stranici www.lexmark.com/privacy.

Informacije o potrošnom materijalu i preuzimanjima potražite na web-mjestu www.lexmark.com.

© 2016 Lexmark International, Inc.

Sva prava zadržana.

Zaštitni znakovi

Lexmark i logotip Lexmark zaštitni su znakovi ili registrirani zaštitni znakovi tvrtke Lexmark International, Inc. u SAD-u i/ili drugim državama.

Google Cloud Print, Google Chrome, Android i Google Play zaštitni su znakovi tvrtke Google LLC.

Macintosh, App Store, Safari, and AirPrint are trademarks of Apple Inc., registered in the U.S. and other countries. Use of the Works with Apple badge means that an accessory has been designed to work specifically with the technology identified in the badge and has been certified by the developer to meet Apple performance standards.

Riječ Mopria® registrirani je i/ili neregistrirani zaštitni znak tvrtke Mopria Alliance, Inc. u Sjedinjenim Američkim Državama i ostalim državama. Neovlaštena upotreba strogo je zabranjena.

PCL® je registrirani zaštitni znak tvrtke Hewlett-Packard Company. PCL je oznaka tvrtke Hewlett-Packard Company za skupinu naredbi pisača (jezik) i funkcija njezinih proizvoda za pisače. Ovaj pisač osmišljen je za kompatibilnost s PCL jezikom. To znači da pisač prepoznaje PCL naredbe koje se koriste u raznim aplikacijskim programima, kao i da oponaša funkcije koje odgovaraju tim naredbama.

PostScript je registrirani zaštitni znak tvrtke Adobe Systems Incorporated u SAD-u i/ili drugim državama.

Wi-Fi® i Wi-Fi Direct® registrirani su zaštitni znakovi tvrtke Wi-Fi Alliance®.

Svi drugi zaštitni znakovi vlasništvo su odgovarajućih vlasnika.

Napomene o licenciranju

Sve napomene o licenciranju povezane s ovim uređajem možete pronaći u direktoriju CD:\NOTICES na CD-u s instalacijskim softverom.

Razine emisije buke

Sljedeća mjerenja izvršena su u skladu sa standardom ISO 7779 i navedena u skladu sa standardom ISO 9296.

Napomena: Neki načini rada možda neće biti dostupni na vašem proizvodu.

Prosječni zvučni tlak s udaljenosti od 1 metra, dBA	
Ispisivanje	Jednostrano: 54 (crno-bijelo), 55 (u boji); Obostrano: 56 (crno-bijelo), 56 (u boji)
Skeniranje	54 (crno-bijelo), 55 (u boji)
Kopiranje	57 (crno-bijelo), 58 (u boji)
Spremno	15

Vrijednosti su podložne promjeni. Trenutne vrijednosti potražite na web-mjestu www.lexmark.com.

Direktiva Otpadna električna i elektronička oprema (WEEE)

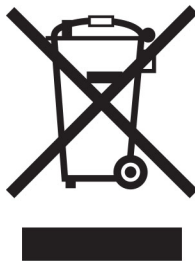

Logotip WEEE predstavlja specifične programe za recikliranje i postupke za obradu elektroničkih proizvoda u državama Europske unije. Zalažemo se za recikliranje naših proizvoda.

Ako imate dodatnih pitanja o mogućnostima recikliranja, posjetite web-mjesto tvrtke Lexmark (www.lexmark.com) i zatražite broj telefona lokalnog prodajnog ureda.

Environmental labeling for packaging

Per Commission Regulation Decision 97/129/EC Legislative Decree 152/2006, the product packaging may contain one or more of the following symbols.

	<p>This symbol indicates that the packaging may contain corrugated fiberboard.</p>
	<p>This symbol indicates that the packaging may contain non-corrugated fiberboard.</p>
	<p>This symbol indicates that the packaging may contain paper.</p>

For more information, go to www.lexmark.com/recycle, and then choose your country or region. Information on available packaging recycling programs is included with the information on product recycling.

Odlaganje proizvoda

Pisač i potrošni materijal nemojte odlagati zajedno s ostalim otpadom iz kućanstva. Više informacija o mogućnostima odlaganja i recikliranja zatražite od lokalnih nadležnih službi.

Litij-ionska punjiva baterija

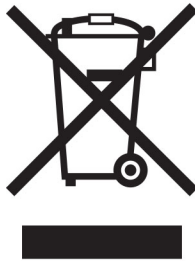

Ovaj proizvod može sadržavati malu okruglu litij-ionsku punjivu bateriju, koju smije izvaditi samo obučeni tehničar. Prekrižena kanta za smeće znači da se proizvod ne smije bacati kao nerazvrstani otpad, već se mora poslati na posebna odlagališta radi oporavka i recikliranja. U slučaju vađenja baterije nemojte je odlagati u kućni otpad. U lokalnoj zajednici mogu postojati zasebni sustavi za prikupljanje baterija, kao što je mjesto za odlaganje baterija radi recikliranja. Odvojeno prikupljanje otpadnih baterija osigurava odgovarajući tretman otpada, uključujući ponovnu upotrebu i recikliranje te sprječava sve potencijalne negativne učinke na ljudsko zdravlje i okoliš. Odložite baterije na odgovoran način.

Uredba (EU) 2023/1542

Uredba (EU) 2023/1542

Ovaj proizvod može sadržavati malu okruglu litij-ionsku punjivu bateriju. Baterija je u skladu s Uredbom (EU) 2023/1542. Sukladnost je naznačena oznakom CE:



Ovaj proizvod može sadržavati jednu od sljedećih dugmastih baterija:

- Identifikacija baterije: Seiko broj modela MS621FE
Proizvođač: Seiko Instruments Inc.
Adresa proizvođača: 8, Nakase 1-chome, Mihama-ku, Chiba-shi, Chiba 261-8507, Japan
- Identifikacija baterije: Panasonicov broj modela ML621
Proizvođač: Panasonic Energy Co., Ltd.
Adresa proizvođača: 1-1 Matsushita-cho, Moriguchi City, Osaka 570-8511, Japan
- Identifikacija baterije: FDK broj modela ML621
Proizvođač: FDK Corporation
Adresa proizvođača: Shibaura Crystal Shinagawa, 1-6-41 Konan, Minato-ku, Tokyo 108-8212, Japan

Vraćanje Lexmarkovih spremnika za ponovnu upotrebu i recikliranje

Program za sakupljanje spremnika tvrtke Lexmark omogućuje vam besplatan povrat upotrijebljenih spremnika tvrtke Lexmark za ponovnu upotrebu ili reciklažu. Sto posto praznih spremnika koji se vrate tvrtki Lexmark

ponovo se upotrebljava ili rastavlja u svrhu recikliranja. Kutije u kojima se spremnici vraćaju također se recikliraju.

Za povrat spremnika tvrtke Lexmark radi ponovne upotrebe ili reciklaže, učinite sljedeće:

- 1 Posjetite www.lexmark.com/recycle.
- 2 Odaberite svoju državu ili regiju.
- 3 Odaberite **Program prikupljanja spremnika tvrtke Lexmark**.
- 4 Slijedite upute na zaslonu.

Obavijest o osjetljivosti na statički elektricitet

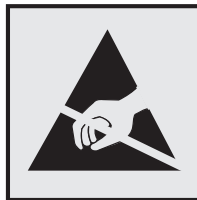

Ovim simbolom označeni su dijelovi koji su osjetljivi na statički elektricitet. Nemojte dodirivati područja blizu ovih simbola, a da prije toga ne dodirnete metalnu površinu u području dalje od simbola.

Kako biste spriječili oštećenja uslijed elektrostatičkog pražnjenja tijekom izvršavanja zadataka održavanja, kao što je uklanjanje zaglavljenog papira ili zamjena potrošnog materijala, dodirnite bilo koji izloženi metalni okvir pisača prije pristupanja unutarnjim područjima pisača ili njihovog dodirivanja, čak i ako nema simbola.

ENERGY STAR

Bilo koji proizvod tvrtke Lexmark sa ENERGY STAR® simbolom na proizvodu ili na početnom zaslonu certificiran je u skladu s preduvjetima Agencije za zaštitu okoliša (EPA) i oznake ENERGY STAR od datuma proizvodnje.



Informacije o temperaturi

Radna temperatura i relativna vlažnost	Od 10 do 32,2 °C (od 50 do 90 °F) i od 15 do 80 % rel. vl.
Dugotrajno spremanje pisača / spremnika / ispisne jedinice ¹	15,3 do 32,2 °C (60 do 90 °F) i 8 do 15% rel. vl. Maksimalna temperatura mokrog termometra: 22,8 °C (73 °F)
<p>¹ Vijek trajanja potrošnog materijala približno je 2 godine. To je utemeljeno na spremanju u standardnom uredskom okruženju pri 22 °C (72 °F) i 45 % vlage.</p> <p>² Temperatura mokrog termometra određuje se temperaturom zraka i relativnom vlažnošću.</p>	

Kratkotrajna isporuka pisača / spremnika / ispisne jedinice	-10 – 40 °C (14 – 104 °F)
¹ Vijek trajanja potrošnog materijala približno je 2 godine. To je utemeljeno na spremanju u standardnom uredskom okruženju pri 22 °C (72 °F) i 45 % vlage. ² Temperatura mokrog termometra određuje se temperaturom zraka i relativnom vlažnošću.	

Obavijest o laseru

Pisač je certificiran u SAD-u za sukladnost zahtjevima smjernice DHHS 21 CFR, poglavlje I, potpoglavlje J za laserske proizvode klase I (1), a drugdje je certificiran kao laserski proizvod klase I sukladan zahtjevima standarda IEC 60825-1: 2014.

Laserski proizvodi klase I ne smatraju se opasnim. Sustav lasera i pisač dizajnirani su tako da nitko nikada neće biti izložen laserskom zračenju koje nadilazi razinu klase I tijekom normalnog rada, korisničkog održavanja ili preporučenih servisnih uvjeta. Pisač ima sklop ispisne glave koju ne možete sami servisirati, a koja sadrži laser sljedećih tehničkih podataka:

Klasa: IIIb (3b) AlGaAs

Nazivna izlazna snaga (u milivatima): 20

Valna duljina (u nanometrima): 755 – 800

Potrošnja energije

Potrošnja energije proizvoda

U sljedećoj tablici dokumentirane su karakteristike proizvoda po pitanju potrošnje energije.

Napomena: Neki načini rada možda neće biti dostupni na vašem proizvodu.

Način	Opis	Potrošnja energije (W)
Ispisivanje	Proizvod generira fizičke ispise od električnih signala.	760 (jednostrano); 740 (obostrano)
Kopiranje	Proizvod generira fizičke ispise od originalnih fizičkih dokumenata.	870
Skeniranje	Proizvod skenira fizičke dokumente.	115
Spremno	Proizvod čeka na zadatak ispisa.	80 (veća potrošnja energije); 70 (manja potrošnja energije)
Mirovanje	Proizvod je u aktivnom načinu rada za uštedu energije.	1,46
Hibernacija	Proizvod je u neaktivnom načinu rada za uštedu energije.	0,3
Isključen	Proizvod je ukopčan u utičnicu, ali prekidač napajanja je isključen.	0,2

Razine potrošnje energije navedene u prethodnoj tablici predstavljaju vremenski uprosječena mjerenja. Trenutačna potrošnja energije može biti značajno veća od prosječne.

Vrijednosti su podložne promjeni. Trenutne vrijednosti potražite na web-mjestu www.lexmark.com.

Mirovanje

Proizvod može koristiti način rada za uštedu energije, *Stanje mirovanja*. U stanju mirovanja energija se štedi smanjenjem potrošnje tijekom produljenih razdoblja neaktivnosti. Stanje mirovanja automatski se aktivira ako se proizvod ne koristi kroz određeno vremensko razdoblje, *vrijeme za mirovanje*.

Tvornički zadano vrijeme za mirovanje za ovaj proizvod (u minutama): 1

U konfiguracijskim izbornicima vrijeme za mirovanje možete postaviti između 1 i 120 minuta. Ako je brzina ispisivanja manja ili jednaka 30 stranica u minuti, istek vremena možete postaviti samo do 60 minuta. Odabirom kraćeg vremena za mirovanje smanjit ćete potrošnju energije, ali možete povećati vrijeme odziva proizvoda. Odabirom duljeg vremena za mirovanje zadržavate kratko vrijeme odziva, ali uz veću potrošnju energije.

Hibernacija

Proizvod može koristiti način rada u kojemu ima iznimno malu potrošnju energije, *Hibernacija*. U hibernaciji se svi drugi sustavi i uređaji sigurno isključuju.

Hibernaciju možete aktivirati na jedan od sljedećih načina:

- Upotrebom vremena za hibernaciju
- Upotrebom načina rada za upravljanje napajanjem

Tvornički zadano vrijeme za hibernaciju proizvoda u svim državama ili regijama 3 dana

Za vremensko razdoblje nakon ispisa zadatka, a prije ulaska pisača u hibernaciju, možete odabrati bilo koje razdoblje između jednog sata i jednog mjeseca.

Proizvod isključen

Ako proizvod ima sklopku koja ga isključuje, ali i dalje troši malu količinu energije, iskopčajte kabel napajanja iz utičnice kako biste u potpunosti zaustavili potrošnju energije.

Ukupna potrošnja energije

Može biti korisno procijeniti ukupnu potrošnju energije proizvoda. Budući da se nazivna potrošnja iskazuje u W, za potrebe izračuna ukupne potrošnje, potrošnju energije treba umnožiti s vremenom koji proizvod provodi u svakom načinu rada. Ukupna potrošnja energije proizvoda zbroj je potrošnje energije u svakom od načina rada.

Regulatorne napomene za telekomunikacijsku terminalnu opremu

U ovom odjeljku možete pronaći regulatorne informacije o proizvodima koji sadrže analognu karticu za faksiranje:

Lexmark regulatorni tip / broj modela:

LEX-M03-002

Regulatorne napomene za bežične proizvode

Ovaj odjeljak sadrži regulatorne informacije koje se odnose samo na bežične modele.

Ako niste sigurni je li vaš model bežični, posjetite <http://support.lexmark.com>.

Obavijest o modularnoj komponenti

Modeli s bežičnom vezom mogu sadržavati sljedeće modularne komponente:

Lexmark regulatorni tip / LEX-M01-005; FCC ID: IYLLEXM01005; Industry Canada IC: 2376A-M01005

Izloženost zračenju radijskih frekvencija

Snaga zračenja ovog uređaja daleko je ispod ograničenja za izloženost radijskim frekvencijama koje propisuju FCC i druge regulatorne agencije. Potrebno je održavati udaljenost od minimalno 20 cm (8 inča) između antene i osoba kako bi uređaj zadovoljavao zahtjeve za RF izloženost koje propisuju FCC i druge regulatorne agencije.

Sukladnost direktivama Europske zajednice (EZ)

Ovaj proizvod sukladan je zahtjevima za zaštitu okoliša direktiva Vijeća EZ-a 2014/53/EU on koje se odnose na usklađivanje i harmonizaciju zakona država članica koji se tiču radijske opreme.

Proizvođač ovog proizvoda je: Lexmark International, Inc., 740 West New Circle Road, Lexington, KY, 40550 USA. Ovlašteni predstavnik je: Lexmark International Technology Hungária Kft., 8 Lechner Ödön fasor, Millennium Tower III, 1095 Budapest HUNGARY. Izjava o sukladnosti zahtjevima Direktiva dostupna je na zahtjev od ovlaštenog predstavnika, a možete je dobiti i na web-stranici www.lexmark.com/en_us/about/regulatory-compliance/european-union-declaration-of-conformity.html.

Sukladnost je naznačena oznakom CE:



Ograničenja

Ova je radijska oprema ograničena samo na upotrebu u zatvorenom. Zabranjena je upotreba na otvorenom. Ovo ograničenje odnosi se na sve države navedene na popisu u nastavku:

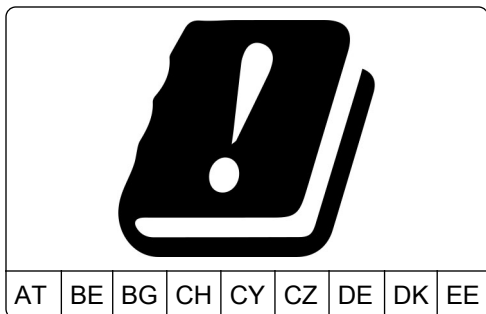

EL	ES	FI	FR	HR	HU	IE	IS	IT
LI	LT	LU	LV	MT	NL	NO	PL	PT
RO	SE	SI	SK	TR	UK			

Izjava EU-a i drugih zemalja o frekvencijskim pojasevima radijskog odašiljača i maksimalnoj RF snazi

Ovaj radijski proizvod odašilje u pojasu od 2,4 GHz (2,412 – 2,472 GHz u EU) ili 5 GHz (5,15 – 5,35, 5,47 – 5,725 u EU). Maksimalna EIRP izlazna snaga odašiljača, uključujući pojačanje antene, iznosi ≤ 20 dBm za oba pojasa.

Sukladnost direktivama Europske zajednice (EZ)

Ovaj proizvod sukladan je zahtjevima za zaštitu okoliša Direktiva 2014/30/EU, 2014/35/EU i 2011/65/EU Vijeća Ez-a izmijenjena Direktivom (EU) 2015/863, koje se odnose na usklađivanje i harmonizaciju zakona država članica koji se tiču elektromagnetske kompatibilnosti, sigurnosti električne opreme dizajnirane za upotrebu u određenim granicama napona i ograničenja upotrebe određenih opasnih tvari u električnoj i elektroničkoj opremi.

Proizvođač ovog proizvoda je: Lexmark International, Inc., 740 West New Circle Road, Lexington, KY, 40550 USA. Ovlašteni predstavnik je: Lexmark International Technology Hungária Kft., 8 Lechner Ödön fasor, Millennium Tower III, 1095 Budapest HUNGARY. Izjava o sukladnosti zahtjevima Direktiva dostupna je na zahtjev od ovlaštenog predstavnika, a možete je dobiti i na web-stranici www.lexmark.com/en_us/about/regulatory-compliance/european-union-declaration-of-conformity.html.

Ovaj proizvod zadovoljava ograničenja klase A sukladno standardima EN 55022 i EN55032 te sigurnosne zahtjeve standarda EN 60950-1 ili EN 62368-1.

Obavijest o radijskim smetnjama

Upozorenje

Ovaj je proizvod sukladan zahtjevima za emisiju standarda EN55022 i EN55032, ograničenjima klase A i zahtjevima za otpornost standarda EN55024. Ovaj proizvod nije namijenjen upotrebi u stambenim okruženjima / domaćinstvima.

Ovo je proizvod klase A. U domaćinstvima, proizvod može uzrokovati radijske smetnje, a u tom slučaju od korisnika bi se moglo zatražiti poduzimanje određenih mjera.

Indeks

A

ADF - valjak za podizanje papira
zamjena 186

ADF - valjak za uvlačenje papira
zamjena 188

ADF, valjak za odvajanje
zamjena 190

ADF, zamjena valjka za
odvajanje 190

AirPrint
upotreba 39

Android uređaj
ispisivanje s 38

aplikacije, podržane 18

automatska sekretarica
postavljanje 51

ažuriranje programskih
datoteka 272

B

bežična mreža
Wi-Fi Protected Setup 153

bežična mreža pisača
povezivanje mobilnog uređaja
s 154

blokiranje neželjenih faksova 61

bočica za otpadni toner
naručivanje 164
zamjena 180

brisanje
memorija pisača 149

brisanje grupa 24

brisanje kontakata 24

brisanje memorije pisača 150

brisanje memorije tvrdog
diska 149

brojači upotrebe potrošnog
materijala
ponovno postavljanje 220

Brzina govora glasovnog
navođenja
prilagođavanje 25

C

Centar za prečace
upotreba 19

Centar za skeniranje
postavljanje 19

Cloud Connector profil
ispisivanje s 43
izrada 21
skeniranje na 65

D

datum i vrijeme
postavke faksa 59

deaktiviranje Wi-Fi mreže 155

dodavanje grupa 23

dodavanje hardverskih opcija
upravljački program za
ispisivanje 271

dodavanje internih opcija
upravljački program za
ispisivanje 271

dodavanje kontakata 23

dodavanje prečaca
e-pošta 49

FTP adresa 63

kopiranje 47

odredište faksa 60

dodjela uzorka zvonjenja za
pisač 59

dokumenti
skeniranje na poslužitelj za
faks 65

dokumenti, ispisivanje
s mobilnog uređaja 38
s računala 38

dostupne interne opcije 256

držač spremnika s klamericama
zamjena 194

dvostruke slike pojavljuju se na
ispisima 232

E

Ekološke postavke
konfiguriranje 21

Embedded Web Server ne može
se otvoriti 215

Ethernet priključak 13

EXT priključak 13

F

faks
konfiguriranje SMTP
poslužitelja 50

postavljanje rasporeda
slanja 60

prosljeđivanje 61

stavljanje na čekanje 61

faksiranje
postavljanje datuma i
vremena 59

upotreba uređaja za
automatsko uvlačenje papira
(ADF) 59

upotrebljavajući staklo
skenera 59

faksovi se mogu slati, ali ne i
primati 251

FCC obavijesti 280

flash pogon
ispisivanje s 40
skeniranje na 64

flash pogon ne može se očitati
rješavanje problema,
ispisivanje 216

format papira
postavljanje 27

formati papira
podržano 31

fotografije, kopiranje 45

fotovodička jedinica
naručivanje 163
zamjena 168

FTP adresa
izrada prečaca 63

FTP poslužitelj, skeniranje na
upotreba upravljačke ploče 63

G

glasovna pošta
postavljanje 51

Glasovno navođenje
brzina govora 25
uključivanje 25

Google Cloud Print
upotreba 38

grijač
zamjena 166

- grupe
 - brisanje 24
 - dodavanje 23
 - uređivanje 23
- H**
- hardverske opcije
 - postavljanje 264
- hardverske opcije, dodavanje
 - upravljački program za ispisivanje 271
- Hibernacija
 - konfiguriranje 197
- I**
- ikone na početnom zaslonu
 - prikazivanje 18
- ikone početnog zaslona
 - prikaz 18
 - upotreba 16
- indikator gumba za uključivanje/isključivanje
 - status pisača 16
- informacije o pisaču
 - pronalaženje 10
- instaliranje nosača
 - tipkovnice 269
- instaliranje softvera pisača 271
- instaliranje upravljačkog programa pisača 271
- interna opcija ne može se otkriti 217
- internal solutions port (ISP)
 - postavljanje 257
 - rješavanje problema 218
- internal solutions port (ISP) – postavljanje 257
- interne opcije 256
 - memorijska kartica 256
 - postavljanje 260
- interne opcije, dodavanje
 - upravljački program za ispisivanje 271
- iskrivljeni ispis 237
- ispis izgleda nijansiran 248
- ispis s razvrstavanjem ne funkcionira 221
- ispisivanje
 - iz Cloud Connector profila 43
 - popis direktorija 44
 - popis uzoraka fontova 43
 - s Android uređaja 38
 - s flash pogona 40
 - s mobilnog uređaja 38, 39, 40
 - s računala 38
 - Stranica s postavkama izbornika 148
 - Upotrebljavajući Wi-Fi Direct 40
 - upotrebom aplikacije Mopria Print Service 39
 - uz Google Cloud Print 38
- ispisivanje obrazaca 38
- ispisivanje popisa direktorija 44
- ispisivanje popisa uzoraka fontova 43
- ispisivanje povjerljivih i drugih zadržanih zadataka
 - s Macintosh računala 42
 - s Windows računala 42
- ispisivanje s flash pogona 40
- ispisivanje s računala 38
- ispisivanje stranice za postavljanje mreže 216
- ispisivanje, rješavanje problema
 - flash pogon ne može se očitati 216
 - ispis s razvrstavanjem ne funkcionira 221
 - neodgovarajuće margine 234
 - omotnice se lijepe pri ispisivanju 221
 - papir se često zaglavljuje 223
 - povezivanje ladica ne funkcionira 223
 - povjerljivi i drugi dokumenti na čekanju ne ispisuju se 224
 - sporo ispisivanje 225
 - zadaci ispisivanja ne ispisuju se 227
 - zadatak se ispisuje iz pogrešne ladice 229
 - zadatak se ispisuje na pogrešnom papiru 229
 - zaglavljene stranice ne ispisuju se ponovno 224
- ispisna jedinica
 - zamjena 171
- Ispiši stranicu za ispitivanje kvalitete ispisa 148
- izbjegavanje zaglavljivanja papira 199
- izbornici pisača 67
- izbornik
 - 802.1x 135
 - Bežično 129
 - Brisanje na kraju vijeka 82
 - Brisanje privremenih podatkovnih datoteka 145
 - Ekološki način rada 69
 - Ethernet 130
 - Faks 147
 - Google Cloud Print 138
 - HTML 92
 - IPSec 134
 - Ispis 147
 - Ispisivanje s flash pogona 126
 - Izbornik Konfiguracija 77
 - Izgled 83
 - Izrada rasporeda za USB uređaje 141
 - Knjigovodstvo zadataka 87
 - Konfiguriranje ladice 95, 93
 - Kvaliteta 86
 - Lokalni računari 141
 - LPD konfiguracija 135
 - Mreža 147
 - Način rada faksiranja 100
 - O pisaču 82
 - Obavijesti 71
 - Ograničenja prijave 143
 - Ograničenje vanjskog pristupa mreži 138
 - PCL 90
 - PDF 89
 - Podaci poslani tvrtki Lexmark 75
 - Pomoć 148
 - Postavke Solutions LDAP-a 145
 - Postavke za HTTP/FTP 136
 - Postavljanje 85
 - Postavljanje e-pošte 113
 - Postavljanje faksa 100
 - Postavljanje poslužitelja za faks-uređaj 110
 - Postavljanje povjerljivog ispisivanja 144
 - Postavljanje web-veza 118
 - PostScript 89
 - Preferencije 68
 - Pregled mreže 128
 - Prečaci 147
 - Prilagođeni formati skena 94
 - Pristupačnost 76

- Razno 146
 - Rješavanje problema 148
 - Skeniranje flash pogona 123
 - Slika 92
 - SNMP 133
 - Stranica s postavkama
 - izbornika 146
 - TCP/IP 132
 - ThinPrint 137
 - Univerzalno postavljanje 93
 - Upravljanje dopuštenjima 140
 - Upravljanje napajanjem 75
 - Uređaj 146
 - USB 137
 - Vidljive ikone početnog zaslona 82
 - Vraćanje tvornički zadanih postavki 76
 - Vrste medija 95
 - Wi-Fi Direct 138
 - XPS 89
 - Zadane postavke e-pošte 114
 - Zadane postavke FTP-a 119
 - Zadane vrijednosti za kopiranje 96
 - Zapisnik sigurnosne revizije 141
 - Zaslon udaljenog operatera 70
 - Završna obrada 84
 - Šifriranje diska 145
 - izgovorene lozinke
 - omogućavanje 25
 - izjava o postojanosti memorije 150
 - izmjena izlazne boje 246
 - izrada Cloud Connector profila 21
 - izrada knjižnih oznaka 22
 - izrada kopija 45
 - izrada mapa
 - za knjižne oznake 22
 - izrada prečaca
 - e-pošta 49
 - FTP adresa 63
 - kopiranje 47
 - mrežna mapa 63
 - odredište faksa 60
 - izvješća
 - status pisača 152
 - upotreba pisača 152
 - izvoz konfiguracijske datoteke upotrebom aplikacije Embedded Web Server 271
- J**
- jedinica za razvijanje
 - naručivanje 163
 - zamjena 164
- K**
- karta izbornika 67
 - kartica paralelnog sučelja
 - rješavanje problema 218
 - kartica serijskog sučelja
 - rješavanje problema 218
 - kartica za programske datoteke 256
 - kartonski papir
 - ulaganje 29
 - knjižne oznake
 - izrada 22
 - izrada mapa za 22
 - kombinirani paket s jedinicom za razvijanje i fotovodičkom jedinicom
 - naručivanje 163
 - konfiguracije pisača 12
 - konfiguriranje ljetnog računanja vremena 59
 - konfiguriranje obavijesti o potrošnom materijalu 164
 - konfiguriranje postavki
 - zvučnik faksa 153
 - konfiguriranje SMTP poslužitelja 48
 - konfiguriranje SMTP poslužitelja za faksiranje 50
 - kontakti
 - brisanje 24
 - dodavanje 23
 - uređivanje 23
 - kontaktiranje službe za korisnike 255
 - kopiranje
 - fotografije 45
 - na letterhead 46
 - na obje strane papira 46
 - upotreba uređaja za automatsko uvlačenje papira (ADF) 45
 - upotrebljavajući staklo skenera 45
 - kopiranje iz odabrana ladica 45
 - Kopiranje kartica
 - postavljanje 19
 - kopiranje papira različitih formata 45
 - kopiranje više stranica
 - na jedan list papira 47
 - korekcija boje 246
 - kretanje zaslonom
 - upotreba poteza 26
 - kretanje zaslonom pomoću poteza 26
 - kvaliteta boje, rješavanje problema
 - ispis izgleda nijansiran 248
 - kvaliteta ispisa
 - čišćenje skenera 156
 - Kvota za uređaj postavljanje 20
- L**
- ladice
 - poništenje veze 30
 - povezivanje 30
 - ulaganje 27
 - lampica indikatora status pisača 16
 - letterhead
 - kopiranje na 46
 - Lexmark Mobile Print
 - upotreba 38
 - LINE priključak 13
 - ljetno računanje vremena
 - konfiguriranje 59
 - lociranje sigurnosnog utora 149
 - loša kvaliteta ispisivanja faksova 251
- M**
- memorija pisača
 - brisanje 149
 - memorija tvrdog diska
 - brisanje 149
 - memorija tvrdog diska pisača 150
 - memorijska kartica 256
 - postavljanje 256

metoda osobnog
 identifikacijskog broja 153
 metoda pritiska gumba 153
 mjesta zaglavljivanja
 identifikacija 200
 mobilni uređaj
 ispisivanje s 38, 39, 40
 Mopria Print Service 39
 mrežna mapa
 izrada prečaca 63

N

naručivanje
 fotovodička jedinica 163
 jedinica za razvijanje 163
 kombinirani paket s jedinicom
 za razvijanje i fotovodičkom
 jedinicom 163
 naručivanje potrošnog
 materijala
 bočica za otpadni toner 164
 spremnici s klamericama 164
 naručivanje spremnika s
 tonerom 161
 Način rada povećanja
 omogućivanje 25
 načini rada za uštedu energije
 konfiguriranje 197
 neodgovarajuće margine 234
 nepotpun tekst ili slike 238
 neravni ispis 237
 neželjeni faksovi
 blokiranje 61
 nosač tipkovnice
 postavljanje 269

O

obavijesti 274, 275, 278, 279,
 280
 obavijesti o emisiji 274, 280
 obavijesti o potrošnom
 materijalu
 konfiguriranje 164
 obostrano kopiranje 46
 obrasci
 ispisivanje 38
 Obrasci i favoriti
 postavljanje 18
 odabir lokacije za pisač 11
 okomite bijele crte 244

okomite tamne crte na
 ispisima 242
 omogućavanje izgovorenih
 lozinki 25
 omogućavanje načina rada
 povećanja 25
 omogućavanje osobnih
 identifikacijskih brojeva 25
 omogućavanje USB
 priključka 216
 omogućivanje Wi-Fi Direct
 veze 154
 omotnice
 ulaganje 29
 opcija bežičnog povezivanja 256
 opcije
 bežično 256
 kartice za programske
 datoteke 256
 memorijska kartica 256
 opcije postavljanja
 internal solutions port
 (ISP) 257
 tvrdi disk pisača 262
 opcionalna kartica
 postavljanje 260
 opcionalni odlagači
 postavljanje 264
 osobni identifikacijski brojevi
 omogućivanje 25
 otkazivanje zadatka ispisivanja
 s računala 44
 s upravljačke ploče pisača 44
 Otkrivena je neformatirana flash
 memorija 219
 Otkrivena je neispravna flash
 memorija 219
 otpremanje pisača 197

P

papir
 postavka univerzalnog
 formata 27
 pisač
 minimalan slobodni prostor 11
 odabir lokacije 11
 otpremanje 197
 potpuno konfiguriran 12
 premještanje 11
 pisač ne odgovara 228
 podešavanje brzine govora
 Glasovno navođenje 25
 podešavanje zadane glasnoće
 slušalica 153
 podloga razdjelnika
 zamjena 179
 podržane aplikacije 18
 podržane gramature papira 36
 podržane vrste datoteka 41
 podržane vrste papira 34
 podržani flash pogoni 41
 podržani formati papira 31
 pohrana
 potrošni materijali 196
 pohrana zadataka ispisivanja 42
 ponavljajuće nepravilnosti
 ispisa 245
 poništavanje veze između
 ladica 30
 ponovno postavljanje
 brojači upotrebe potrošnog
 materijala 220
 ponovno postavljanje brojača
 upotrebe potrošnog
 materijala 220
 popis direktorija
 ispisivanje 44
 popis uzoraka fontova
 ispisivanje 43
 poruke pisača
 Otkrivena je neformatirana
 flash memorija 219
 Otkrivena je neispravna flash
 memorija 219
 Potrebno je održavanje
 skenera, upotrijebite komplet
 za automatski ulagač
 dokumenata 220
 Potrošni materijal nije
 Lexmark 220
 U flash memoriji nema dovoljno
 prostora za resurse 219
 Zamijenite spremnik, regija
 pisača se ne podudara 219
 poslužitelj e-pošte
 postavljanje 48
 postavke pisača
 vraćanje tvornički zadanih
 postavki 150
 postavke priključka pisača
 promjena 155
 postavke za zaštitu okoliša 197
 postavljanje faksa
 ovisno o državi ili regiji 56

- veza standardnom telefonskom linijom 51
 - postavljanje formata papira 27
 - postavljanje ispisivanja putem serijskog priključka 155
 - postavljanje memorijske kartice 256
 - postavljanje opcije Kvota za uređaj 20
 - postavljanje opcionalne kartice 260
 - postavljanje opcionalnih odlagača 264
 - postavljanje razdjelnih listova između kopija
 - kopiranje 46
 - postavljanje sklopa za završnu obradu s klamerom 266
 - postavljanje tvrdog diska pisača 262
 - postavljanje univerzalne veličine papira 27
 - postavljanje upozorenja za e-poštu 152
 - postavljanje vrste papira 27
 - Potrebno je održavanje skenera, upotrijebite komplet za automatski ulagač dokumenata 220
 - Potrošni materijal nije Lexmark 220
 - potrošni materijal, naručivanje
 - bočica za otpadni toner 164
 - fotovodička jedinica 163
 - jedinica za razvijanje 163
 - spremnici s klamericama 164
 - spremnici tonera 161
 - potrošni materijali
 - pohrana 196
 - štednja 198
 - povezivanje ladica 30
 - povezivanje mobilnog uređaja s bežičnom mrežom pisača 154
 - povezivanje pisača s uslugom prepoznatljivog načina zvonjenja 59
 - povezivanje s bežičnom mrežom
 - upotreba metode pritiska gumba 153
 - upotreba PIN metode 153
 - povećanje kopija 46
 - povjerljivi dokumenti ne ispisuju se 224
 - povjerljivi zadaci ispisivanja 42
 - ispisivanje s Macintosh računala 42
 - ispisivanje s Windows računala 42
 - početni zaslon
 - prilagođavanje 18
 - pregledavanje izvješća 152
 - pregledavanje zapisnika faksa 61
 - premeštanje pisača 11, 196
 - prečac za e-poštu
 - izrada 49
 - prečac za odredišni faks
 - izrada 60
 - prečac, stvaranje e-pošta 49
 - FTP adresa 63
 - kopiranje 47
 - odredište faksa 60
 - prijenosni remen
 - zamjena 181
 - prijenosni valjak
 - zamjena 184
 - priključci pisača 13
 - priključivanje kabela 13
 - prilagodba svjetline zaslona pisača 198
 - prilagođavanje
 - registracija skenera 254
 - prilagođavanje registracije ADF-a 255
 - prilagođavanje svjetline zaslon pisača 198
 - prilagođavanje zadane glasnoće zvučnik 152
 - prilagođavanje zatamnjenosti faks 61
 - prilagođavanje zatamnjenosti tonera 246
 - primanje faksova nije moguće 251
 - primljeni faks
 - prosljeđivanje 61
 - primljeni faksovi
 - stavljanje na čekanje 61
 - privremena memorija 150
 - brisanje 149
 - programske datoteke, ažuriranje 272
 - promjena postavki priključka pisača nakon instalacije ISP-a 155
 - promjena razlučivosti faks 61
 - pronalaženje dodatnih informacija o pisaču 10
 - pronalaženje mjesta zaglavljivanja 200
 - provjera mogućnosti povezivanja pisača 216
 - provjera statusa dijelova i potrošnog materijala 161
 - prozirnice
 - ulaganje 29
- ## Q
- QR kodovi
 - dodavanje 20
- ## R
- razine emisije buke 274
 - različiti formati papira, kopiranje 45
 - razmjena e-pošte
 - koristeći adresar 49
 - koristeći broj prečaca 49
 - upotreba pisača 49
 - upotreba uređaja za automatsko uvlačenje papira (ADF) 48
 - upotrebljavajući staklo skenera 48
 - razumijevanje statusa gumba za uključivanje/isključivanje i indikatora 16
 - razvrstavanje kopija 46
 - razvrstavanje više kopija 46
 - recikliranje
 - Lexmark ambalaža 198
 - Lexmark proizvodi 198
 - registracija ADF-a
 - prilagođavanje 255
 - rezolucija faksa
 - promjena 61
 - RJ11 adapter 56
 - rješavanje problema
 - Embedded Web Server ne može se otvoriti 215

- pislač ne odgovara 228
 česta pitanja o ispisivanju u boji 247
 rješavanje problema s faksom
 loša kvaliteta ispisa 251
 ne prikazuje se ID pozivatelja 248
 primanje faksova nije moguće 251
 slanje faksova nije moguće 250
 slanje ili primanje faksova nije moguće 249
 rješavanje problema s kopiranjem
 djelomične kopije dokumenata ili fotografija 252
 loša kvaliteta kopiranja 253
 skener ne odgovara 254
 rješavanje problema s kvalitetom ispisa
 dvostruke slike pojavljuju se na ispisima 232
 iskrivljeni ispis 237
 mrlje i točke na ispisu 236
 Na ispisu se pojavljuju okomite tamne crte 242
 nepotpun tekst ili slike 238
 neravni ispis 237
 neravnomjerna gustoća ispisa 240
 okomite bijele crte 244
 ponavljajuće nepravilnosti ispisa 245
 prazne ili bijele stranice 230
 puna boja ili crne slike 238
 savijanje papira 222
 siva pozadina ili pozadina u boji 233
 svijetli ispis 234
 taman ispis 230
 toner se lako briše 239
 vodoravne bijele crte 243
 vodoravne tamne crte 240
 rješavanje problema s opcijama pisača
 interna opcija ne može se otkriti 217
 internal solutions port (ISP) 218
 kartica paralelnog sučelja 218
 kartica serijskog sučelja 218
 rješavanje problema sa skeniranjem
 djelomične kopije dokumenata ili fotografija 252
 loša kvaliteta kopiranja 253
 računalo se zamrzava tijekom skeniranja 254
 skener ne odgovara 254
 skeniranje predugo traje 254
 skeniranje preko računala nije moguće 252
 zadatak skeniranja nije uspio 253
 rješavanje problema, faks
 loša kvaliteta ispisa 251
 ne prikazuje se ID pozivatelja 248
 slanje faksova nije moguće 250
 slanje ili primanje faksova nije moguće 249
 rješavanje problema, ispisivanje ispis s razvrstavanjem ne funkcionira 221
 neodgovarajuće margine 234
 omotnice se lijepe pri ispisivanju 221
 papir se često zaglavljuje 223
 povezivanje ladica ne funkcionira 223
 povjerljivi i drugi dokumenti na čekanju ne ispisuju se 224
 sporo ispisivanje 225
 zadaci ispisivanja ne ispisuju se 227
 zadatak se ispisuje iz pogrešne ladice 229
 zadatak se ispisuje na pogrešnom papiru 229
 zaglavljene stranice ne ispisuju se ponovno 224
 rješavanje problema, kopiranje djelomične kopije dokumenata ili fotografija 252
 loša kvaliteta kopiranja 253
 skener ne odgovara 254
 skener se ne može zatvoriti 254
 rješavanje problema, kvaliteta boje
 ispis izgleda nijansiran 248
 rješavanje problema, kvaliteta ispisa
 dvostruke slike pojavljuju se na ispisima 232
 iskrivljeni ispis 237
 mrlje i točke na ispisu 236
 Na ispisu se pojavljuju okomite tamne crte 242
 nepotpun tekst ili slike 238
 neravni ispis 237
 neravnomjerna gustoća ispisa 240
 okomite bijele crte 244
 ponavljajuće nepravilnosti ispisa 245
 prazne ili bijele stranice 230
 puna boja ili crne slike 238
 savijanje papira 222
 siva pozadina ili pozadina u boji 233
 svijetli ispis 234
 taman ispis 230
 toner se lako briše 239
 vodoravne bijele crte 243
 vodoravne tamne crte 240
 rješavanje problema, opcije pisača
 interna opcija ne može se otkriti 217
 internal solutions port (ISP) 218
 rješavanje problema, skeniranje djelomične kopije dokumenata ili fotografija 252
 loša kvaliteta kopiranja 253
 skener ne odgovara 254
 skener se ne može zatvoriti 254
 skeniranje preko računala nije moguće 252
 zadatak skeniranja nije uspio 253
 ručna korekcija boje 246
- S**
 serijski priključak, ispisivanje postavljanje 155
 sigurnosne informacije 8, 9
 sigurnosni utor lociranje 149
 siva pozadina ili pozadina u boji 233

skener
 čišćenje 156
 skener se ne može zatvoriti 254
 Skeniraj na računalo
 postavljanje 65
 skeniranje
 na Cloud Connector profil 65
 na FTP poslužitelj 63
 upotreba uređaja za
 automatsko uvlačenje papira
 (ADF) 63
 upotrebljavajući staklo
 skenera 63
 skeniranje na flash pogon 64
 skeniranje na FTP poslužitelj
 upotreba upravljačke ploče 63
 skeniranje na poslužitelj za
 faks 65
 skeniranje na računalo 65
 slanje e-pošte 49
 slanje faksa
 upotreba računala 60
 upotreba upravljačke ploče 60
 slušalice
 zadana glasnoća 153
 Služba za korisničku podršku
 upotreba 21
 službi za korisničku podršku
 kontaktiranje 255
 smanjenje kopija 46
 SMTP poslužitelj e-pošte
 konfiguriranje 48
 SMTP poslužitelj za faksiranje
 konfiguriranje 50
 softver pisača
 postavljanje 271
 sporo ispisivanje 225
 spremnici s klamericama
 naručivanje 164
 spremnici tonera
 naručivanje 161
 spremnik s klamericama
 zamjena 192
 spremnik s tonerom
 zamjena 173
 staklo skenera
 upotreba 45, 48, 59, 63
 Stanje mirovanja
 konfiguriranje 197
 status dijelova
 provjeravanje 161

status potrošnog materijala
 provjeravanje 161
 stavljanje faksova na čekanje 61
 Stranica s postavkama izbornika
 ispisivanje 148

T

taman ispis 230
 temperatura oko pisača 277
 toner se lako briše 239
 trajna memorija 150
 brisanje 149
 tvornički zadane postavke
 vraćanje 150
 tvrdi disk pisača
 šifriranje 150

U

U flash memoriji nema dovoljno
 prostora za resurse 219
 uključivanje glasovnog
 navođenja 25
 ulaganje
 kartonski papir 29
 ladice 27
 omotnice 27
 prozirnice 29
 ulaganje omotnica
 ulagač za razne medije 29
 ulaganje papira
 ulagač za razne medije 29
 ulagač za razne medije
 ulaganje 29
 Univerzalna veličina papira
 postavljanje 27
 upotreba
 originalni dijelovi tvrtke
 Lexmark 161
 originalni potrošni materijali
 tvrtke Lexmark 161
 upotreba automatskog ulagača
 dokumenata
 kopiranje 45
 upotreba opcije Generator QR
 kodova 20
 upotreba početnog zaslona 16
 upotreba upravljačke ploče 15
 upotreba uređaja za automatsko
 uvlačenje papira
 (ADF) 45, 48, 59, 63

upotreba usluge Korisnička
 podrška 21
 upotrebljavajući staklo
 skenera 45, 48, 59, 63
 kopiranje 45
 upozorenja za e-poštu
 postavljanje 152
 upravljačka ploča
 upotreba 15
 upravljački program za
 ispisivanje
 hardverske opcije,
 dodavanje 271
 postavljanje 271
 uređaj za automatsko uvlačenje
 papira (ADF)
 upotreba 45, 48, 59, 63
 uređivanje grupa 23
 uređivanje kontakata 23
 USB priključak
 omogućivanje 216
 USB priključak na pisaču 13
 usluga prepoznatljivog načina
 zvonjenja, faks
 omogućivanje 59
 utikač adaptera 56
 utičnica kabela za napajanje 13
 uvoz konfiguracijske datoteke
 upotrebom aplikacije
 Embedded Web Server 271

V

valjak za uvođenje
 zamjena 174
 virtualna tipkovnica
 upotreba 26
 vlažnost oko pisača 277
 vodoravne bijele crte 243
 vodoravne tamne crte 240
 vrsta papira
 postavljanje 27
 vrste papira
 podržano 34

W

Wi-Fi mreža
 deaktiviranje 155
 Wi-Fi Direct 154
 ispisivanje s mobilnog
 uređaja 40

Wi-Fi Protected Setup
bežična mreža 153

Z

zadaci ispisivanja nisu se
ispisali 227

zadaci ispisivanja s
ponavljanjem 42
ispisivanje s Macintosh
računala 42
ispisivanje s Windows
računala 42

zadaci ispisivanja s
provjerom 42
ispisivanje s Macintosh
računala 42
ispisivanje s Windows
računala 42

zadaci ispisivanja s
rezervacijom
ispisivanje s Macintosh
računala 42
ispisivanje s Windows
računala 42

zadaci na čekanju 42
ispisivanje s Macintosh
računala 42
ispisivanje s Windows
računala 42

zadana glasnoća slušalica
prilagođavanje 153

zadana glasnoća zvučnika
prilagođavanje 152

zadatak ispisivanja
otkazivanje s računala 44
otkazivanje s upravljačke ploče
pisača 44

zadržani dokumenti ne ispisuju
se 224

zaglavljena klamerica, vađenje
vratašca G 211

zaglavljena klamerica, vratašca
G 211

zaglavljeni papir
izbjegavanje 199
lokacija 200

zaglavljeni papir iza vratašca
B 206

zaglavljeni papir u ladicama 201
zaglavljeni papir u odjeljku
sklopa za završnu obradu 209

zaglavljeni papir u standardnom
odjeljku 205

zaglavljeni papir u ulagaču za
razne medije 202

zaglavljeni papir u uređaju za
automatsko uvlačenje
papira 203

zaglavljivanje
izbjegavanje 199

zaglavljivanje papira, vađenje
grijač 206

jedinica za obostrani rad 206
ladice 201

odjeljak sklopa za završnu
obradu 209

Standardna ladica 205
ulagač za razne medije 202

uređaj za automatsko uvlačenje
papira 203

zaglavljivanje, vađenje
grijač 206
jedinica za obostrani rad 206
ladice 201

odjeljak sklopa za završnu
obradu 209
spremnik s klamericama 211

Standardna ladica 205
ulagač za razne medije 202
uređaj za automatsko uvlačenje
papira 203

zakazivanje faksa 60

Zamijenite spremnik, regija
pisača se ne podudara 219

zamjena
prijenosni remen 181

zamjena bočice za otpadni
toner 180

zamjena dijelova
ADF - valjak za podizanje
papira 186

ADF - valjak za uvlačenje
papira 188

ADF, valjak za odvajanje 190
podloga razdjelnika 179

valjak za uvođenje 174

zamjena držača spremnika s
klamericama u sklopu za
završnu obradu s klamerom 194

zamjena fotovodičke
jedinice 168

zamjena grijača 166

zamjena ispisne jedinice 171

zamjena jedinice za
razvijanje 164

zamjena podloge
razdjelnika 179

zamjena potrošnog materijala
bočica za otpadni toner 180
držač spremnika s
klamericama 194

spremnik s klamericama 192

zamjena prijenosnih valjaka 184

zamjena prijenosnog
remena 181

zamjena spremnika s
klamericama u sklopu za
završnu obradu s klamerom 192

zamjena spremnika s
tonerom 173

zamjena valjka za podizanje
papira u ADF-u 186

zamjena valjka za uvlačenje
papira u ADF-u 188

zamjena valjka za uvođenje 174

zapisnik faksiranja
pregledavanje 61

zaslon pisača
prilagođavanje svjetline 198

zaslonska tipkovnica
upotreba 26

zatamnjenost faksa
prilagođavanje 61

zatamnjenost tonera
prilagođavanje 246

zaštita memorije pisača 150
zvučnik faksa

konfiguriranje postavki 153

Č

česta pitanja o ispisivanju u
boji 247

čišćenje

skener 156

unutarnji dio pisača 156

vanjski dio pisača 156

čišćenje pisača 156

Čišćenje skenera 148

Š

šifriranje

tvrdi disk pisača 150

štednja papira 47

štednja potrošnog
materijala 198
štednja tonera 47