



MFP-ene CX820, CX827, XC6152, XC6153

Brukerhåndbok

Juli 2024

www.lexmark.com

Maskintype(r):

7563

Modell(er):

136, 137

Innhold

Sikkerhetsinformasjon.....	7
Konvensjoner.....	7
Produkterklæringer.....	7
Bli kjent med skriveren.....	10
Finne informasjon om skriveren.....	10
Velge en plassering for skriveren.....	11
Skriverkonfigurasjoner.....	12
Koble til kabler.....	13
Ved hjelp av kontrollpanelet.....	15
Lære om status for av/på-knappen og indikatorlampen.....	16
Bruke startsidene.....	16
Konfigurere og bruke programmer på startbildet.....	18
Tilpasse startbildet.....	18
Støttede programmer.....	18
Konfigurere Skjemaer og favoritter.....	18
Konfigurere Kortkopiering.....	19
Bruke Snarveisser.....	19
Konfigurere Scan Center.....	19
Konfigurere enhetskvoter.....	20
Bruke en QR-kodegenerator.....	20
Konfigurere Miljøinnstillinger.....	21
Bruke programmet Brukerstøtte.....	21
Opprette en Cloud Connector-profil.....	21
Administrere bokmerker.....	22
Administrere kontakter.....	23
Konfigurering og bruk av tilgjengelighetsfunksjonene.....	25
Aktivere forstørrelsesmodus.....	25
Aktivere taleveiledning.....	25
Justere talehastighet for taleveiledningen.....	25
Aktivere oppleste passord eller PIN-koder.....	25
Navigere på skjermen ved hjelp av bevegelser.....	26
Bruke tastaturet på skjermen.....	26

Legge i papir og spesialpapir.....	27
Angi størrelse og type spesialpapir.....	27
Konfigurere innstillinger for universalpapir.....	27
Legge i skuffer.....	27
Legge papir i flerbruksmateren.....	29
Koble sammen skuffer.....	30
Papirstøtte.....	31
Egnede papirstørrelser.....	31
Egnede papirtyper.....	34
Egnede papirveker.....	36
Papir som ikke kan brukes.....	37
Bruke resirkulert papir.....	37
Utskrift.....	38
Skrive ut fra en datamaskin.....	38
Skrive ut skjemaer.....	38
Skrive ut fra en mobilenhet.....	38
Skrive ut fra en flash-stasjon.....	40
Støttede flash-stasjoner og filtyper.....	41
Konfigurere konfidensielle jobber.....	42
Skrive ut konfidensielle og andre holdte jobber.....	42
Skrive ut fra en Cloud Connector-profil.....	43
Skrive ut en liste med skrifteksempler.....	43
Skrive ut en katalogliste.....	44
Avbryte en utskriftsjobb.....	44
kopiering.....	45
Bruke den automatiske dokumentmateren og skannerens glassplate.....	45
Kopiere.....	45
Kopiere fotografier.....	45
Kopiere på papir med brevhode.....	46
Kopiere på begge sider av papiret.....	46
Forminske eller forstørre kopier.....	46
Sortere kopier.....	46
Legge skilleark mellom kopiene.....	46

Kopiere flere sider til et enkeltark.....	47
Lage en snarvei.....	47
Sende via e-post.....	48
Bruke den automatiske dokumentmateren og skannerens glassplate.....	48
Konfigurere SMTP-serveren for e-post.....	48
Sende en e-postmelding.....	49
Opprette en e-postsnarvei.....	49
faks.....	50
Konfigurere skriveren til å fakse.....	50
Bruke den automatiske dokumentmateren og skannerens glassplate.....	59
Sende en faks.....	60
Planlegge en faks.....	60
Opprette faksmålssnarvei.....	60
Endre oppløsning.....	61
Justere faksmørkheten.....	61
Skrive ut en faksløgg.....	61
Blokkere søppelfakser.....	61
Fakser som venter.....	61
Videresende en faks.....	61
Skanne.....	63
Bruke den automatiske dokumentmateren og skannerens glassplate.....	63
Skanne til en FTP-server.....	63
Opprette FTP-snarvei.....	63
Opprette en snarvei til en nettverksmappe.....	63
Skanne til en flash-enhet.....	64
Skanne til en fakserver.....	65
Sende skannede dokumenter til en datamaskin.....	65
Skanne til en Cloud Connector-profil.....	65
Forstå skrivermenyene.....	67
Menyoversikt.....	67
Enhet.....	68
Skriv ut.....	83
Papir.....	92

Kopier.....	95
Faks.....	99
E-post.....	112
FTP.....	118
USB-stasjon.....	122
Nettverk/porter.....	127
Sikkerhet.....	139
Rapporter.....	145
Hjelp.....	147
Feilsøking.....	147
Skrive ut menyinnstillingssiden.....	147
Sikre skriveren.....	148
Finne sikkerhetssporet.....	148
Slette skriverminne.....	148
Slette innholdet på skriverens harddisk.....	148
Kryptere skriverens harddisk.....	149
Gjenopprette fabrikkinnstillingene.....	149
Erklæring om flyktig og ikke-flyktig minne.....	149
Vedlikeholde skriveren.....	151
Opprette e-postvarslinger.....	151
Vise rapporter.....	151
Justere høyttalervolumet.....	151
Nettverksutskrift.....	152
Konfigurere seriell utskrift (bare Windows).....	154
Rengjøre skriverdelene.....	155
Bestille deler og rekvisita.....	160
Bytte ut deler og rekvisita.....	164
Oppbevare rekvisita.....	196
Flytte skriveren.....	196
Spare energi og papir.....	197
Gjenvinning.....	198
Fjerne fastkjørt papir.....	199
Unngå papirstopp.....	199
Identifisere hvor papiret har kjørt seg fast.....	200

Papirstopp i skuffer.....	201
Papirstopp i flerbruksmateren.....	202
Papirstopp i den automatiske dokumentmateren.....	203
Papirstopp i standardskuffen.....	205
Papirstopp i deksel B.....	206
Papirstopp i utskuffen for ferdiggjøring.....	209
Stiftestopp i deksel G.....	211
Feilsøking.....	215
Nettverkstilkoblingsproblemer.....	215
Problemer med tilleggsutstyr.....	217
Problemer med rekvisita.....	219
Problemer med papirmating.....	221
Utskriftsproblemer.....	224
Problemer med fargekvaliteten.....	245
Fakseproblemer.....	248
Skanneproblemer.....	251
Hvordan du kan kontakte brukerstøtte.....	254
Oppgradering og flytting.....	255
Maskinvare.....	255
Programvare.....	270
Fastvare.....	270
Merknader.....	272
Indeks.....	281

Sikkerhetsinformasjon





Konvensjoner

Merk: En *merknad* viser til informasjon som kan hjelpe deg.







Advarsel: En *advarsel* viser til noe som kan skade produktets maskinvare eller programvare.









FORSIKTIG: Forholdsregelen *Forsiktig* viser til en potensielt farlig situasjon som kan skade deg.





Det finnes ulike typer forholdsregler, blant annet:

-  **FORSIKTIG – POTENSIELLE SKADER:** Angir fare for personskade.
-  **FORSIKTIG – FARE FOR STØT:** Angir fare for elektrisk støt.
-  **FORSIKTIG – VARM OVERFLATE:** Angir fare for forbrenning ved berøring.
-  **FORSIKTIG – FARE FOR VELTING:** Angir fare for knusing.
-  **FORSIKTIG – KLEMFARE:** Angir fare for å bli sittende fast mellom bevegelige deler.

Produkterklæringer

-  **FORSIKTIG – POTENSIELLE SKADER:** Koble strømledningen til en jordet og lett tilgjengelig stikkontakt med riktig klassifisering i nærheten av produktet for å unngå fare for brann eller elektrisk støt.
-  **FORSIKTIG – POTENSIELLE SKADER:** Bruk bare strømledningen som følger med dette produktet, eller en strømledning som er godkjent av produsenten, for å unngå risiko for brann eller elektrisk støt.
-  **FORSIKTIG – POTENSIELLE SKADER:** Ikke bruk dette produktet med skjøteledninger, grenuttak med flere kontakter, skjøteledninger med flere kontakter eller UPS-enheter. Denne typen tilbehør kan fort bli overbelastet av en laserskriver, noe som kan føre til brannfare, skade på eiendom og dårlig skriverytelse.
-  **FORSIKTIG – POTENSIELLE SKADER:** Til dette produktet må du bare bruke et overspenningsvern fra Lexmark som er koblet riktig mellom skriveren og strømledningen som følger med skriveren. Bruk av overspenningsvern fra en annen leverandør enn Lexmark, kan føre til brannfare, skade på eiendom og dårlig skriverytelse.
-  **FORSIKTIG – POTENSIELLE SKADER:** Bruk bare en 26 AWG eller bedre telefonledning (RJ-11) ved tilkobling av produktet til det offentlige telenettet for å redusere brannfaren. For brukere i Australia må ledningen godkjennes av the Australian Communications and Media Authority.
-  **FORSIKTIG – FARE FOR STØT:** Ikke plasser dette produktet i nærheten av vann eller fuktige områder, da dette medfører fare for elektrisk støt.
-  **FORSIKTIG – FARE FOR STØT:** Ikke installer dette produktet eller utfør noe elektrisk arbeid med tilkoblinger, for eksempel strømledningen, faksfunksjonen eller telefonen, i tordenvær, da dette medfører fare for elektrisk støt.

-  **FORSIKTIG – POTENSIELLE SKADER:** Ikke kutt, vri, knyt eller klem sammen strømledningen, og ikke plasser tunge gjenstander på den. Strømledningen må ikke utsettes for unødvendig slitasje eller belastning. Pass på at strømledningen ikke kommer i klem, for eksempel mellom møbler og vegger. Hvis strømledningen utsettes for slike situasjoner, kan det forårsake brann eller gi elektrisk støt. Kontroller strømledningen jevnlig. Koble strømledningen fra stikkontakten før den kontrolleres.
-  **FORSIKTIG – FARE FOR STØT:** Kontroller at alle eksterne tilkoblinger (for eksempel Ethernet- og telefonsystemtilkoblinger) er riktig koblet til de riktige portene, for å unngå fare for elektrisk støt.
-  **FORSIKTIG – FARE FOR STØT:** Hvis du skal bruke kontrollerkortet eller installere ekstra maskinvare eller minneenheter etter installering av skriveren, må du slå av skriveren og trekke ut strømledningen av strømuttaket før du fortsetter. Unnlattelse av å gjøre dette medfører fare for elektrisk støt. Hvis du har koblet andre enheter til skriveren, må du slå av disse også og trekke ut alle ledninger som er koblet til skriveren.
-  **FORSIKTIG – FARE FOR STØT:** Ikke bruk faksfunksjonen når det er tordenvær, da dette medfører fare for elektrisk støt.
-  **FORSIKTIG – FARE FOR STØT:** Koble strømledningen fra strømuttaket og koble alle kabler fra skriveren for å unngå elektrisk støt under rengjøring av utsiden av skriveren.
-  **FORSIKTIG – POTENSIELLE SKADER:** Hvis skriveren veier mer enn 20 kg (44 pund), trengs det to eller flere personer for å løfte den på en sikker måte.
-  **FORSIKTIG – POTENSIELLE SKADER:** Hvis du skal flytte skriveren, må du følge disse retningslinjene for å unngå personskade og skade på skriveren:
- Kontroller at alle dører og skuffer er lukket.
 - Slå av skriveren, og koble strømledningen fra strømuttaket.
 - Koble alle ledninger og kabler fra skriveren.
 - Hvis skriveren har separate, ekstra gulvskuffer eller andre festede utskuffer, må du koble fra disse før skriveren flyttes.
 - Hvis skriveren har en hjulsokkel, ruller du skriveren forsiktig dit du vil plassere den. Utvis forsiktighet ved flytting over terskler og mellomrom i gulvet.
 - Hvis skriveren ikke har en hjulsokkel, men er konfigurert med tilleggsskuffer eller andre utskuffer, fjerner du utskuffene og løfter skriveren av skuffene. Ikke løft skriveren og tilleggsutstyret samtidig.
 - Bruk alltid håndtakene på skriveren når du løfter den.
 - Hvis skriveren flyttes på en vogn eller lignende, må denne vognen ha en overflate som har plass til hele bunnplaten på skriverkabinettet.
 - Vogner som brukes til å flytte tilleggsutstyr, må ha en overflate som er stor nok til tilleggsutstyret.
 - Hold skriveren i oppreist posisjon.
 - Unngå kraftig risting og sammenstøt.
 - Pass på at fingrene dine ikke kommer under skriveren når du setter den ned.
 - Sørg for at det er nok ledig plass rundt skriveren.
-  **FORSIKTIG – FARE FOR VELTING:** Hvis du skal installere tilleggsutstyr på skriveren eller flerfunksjonsskriveren, må du kanskje bruke en hjulsokkel, et møbel eller annet utstyr for at skriveren skal stå støtt. Dette bidrar til å unngå personskader. Du finner mer informasjon om andre konfigurasjoner som støttes, på www.lexmark.com/multifunctionprinters.
-  **FORSIKTIG – FARE FOR VELTING:** Fyll papir i hver papirskuff separat for å redusere risikoen for at utstyret kan velte. La de andre skuffene være lukket til de må åpnes.

-  **FORSIKTIG – VARM OVERFLATE:** Skriveren kan være varm innvendig. Hvis du vil redusere risikoen for skader, må du la overflaten kjøles ned før du berører den.
-  **FORSIKTIG – KLEMFARE:** For å unngå fare for klemskader må du være forsiktig i områder merket med denne etiketten. Klemskader kan oppstå rundt bevegelige deler, for eksempel tannhjul, skuffer og deksler.
-  **FORSIKTIG – POTENSIELLE SKADER:** Dette produktet bruker en laser. Bruk av andre kontroller, justeringer eller prosedyrer enn det som er angitt i *brugerhåndboken*, kan utsette deg for farlig stråling.
-  **FORSIKTIG – POTENSIELLE SKADER:** Litiumbatteriet i dette produktet er ikke beregnet for å byttes. Det kan føre til eksplosjonsfare hvis et litiumbatteri ikke byttes på riktig måte. Du må aldri lade opp, ta fra hverandre eller destruere et litiumbatteri. Kast brukte litiumbatterier i henhold til produsentens instruksjoner og lokale regelverk.

Dette produktet er utviklet, testet og godkjent i henhold til strenge, globale sikkerhetsstandarder ved bruk av komponenter fra spesifikke produsenter. Sikkerhetsfunksjonene til delene kan være skjult. Produsenten er ikke ansvarlig for bruk av andre reservedeler.

Bruk profesjonelt servicepersonell til service og reparasjoner utenom det som er beskrevet i brukerhåndboken.

Produktet bruker en utskriftsprosess som varmer opp utskriftsmaterialet, og varmen kan gjøre at materialet avgir avgasser. Du må gjøre deg kjent med og forstå den delen av brukerveiledningen som omhandler retningslinjer for valg av utskriftsmateriale, slik at du unngår mulige farlige avgasser.

Dette produktet kan produsere små mengder ozon under normal bruk og kan være utstyrt med et filter som er utviklet for å begrense ozonkonsentrasjonen til nivåer som er betydelig lavere enn anbefalt eksponering mot radiofrekvensstråling. Hvis du vil unngå høye nivåer av ozonkonsentrasjon under omfattende bruk, må du installere dette produktet i et område med god ventilasjon og bytte ut ozon- og utblåsningsfiltrene hvis dette er angitt i vedlikeholdsinstruksjonene for produktet. Hvis det ikke nevnes til filtre i vedlikeholdsinstruksjonene for produktet, har ikke dette produktet filtre som må skiftes ut.

TA GODT VARE PÅ DISSE INSTRUKSJONENE.

Bli kjent med skriveren

Finne informasjon om skriveren

Hva leter du etter?	Her kan du finne det
Innledende oppsettsinstruksjoner: <ul style="list-style-type: none"> • Koble skriveren til • Installere skriverprogramvaren 	Se konfigureringsdokumentasjonen som fulgte med skriveren, eller gå til http://support.lexmark.com .
Tilleggskonfigurasjon og instruksjoner for bruk av skriveren: <ul style="list-style-type: none"> • Velge og oppbevare papir og spesialpapir • Legge i papir • Konfigurere skriverinnstillinger • Vise eller skrive ut dokumenter og foto • Konfigurering og bruk av programvaren • Konfigurere skriveren på et nettverk • Vedlikehold av skriveren • Feilsøking og problemløsning 	<i>Informasjonssenter</i> – Gå til http://infoserve.lexmark.com . <i>Hjelpeemner</i> – Åpne veiledningene på skriverens fastvare, eller gå til http://support.lexmark.com . <i>Veiledning for berøringsskjerm</i> – Gå til http://support.lexmark.com . Produktvideoer – Gå til http://infoserve.lexmark.com/idv/ .
Informasjon om oppsett og konfigurering av tilgjengelighetsfunksjonene i skriveren	<i>Lexmarks tilgjengelighetsveiledning</i> – Gå til http://support.lexmark.com .
Hjelp til skriverprogramvaren	Hjelp for Microsoft Windows og Macintosh-operativsystemer – Åpne et av skriverprogrammene og klikk på Hjelp . Klikk  for å vise kontekstavhengig informasjon. Merknader: <ul style="list-style-type: none"> • Hjelpetekst blir installert automatisk sammen med skriverprogramvaren. • Skriverprogramvaren plasseres i mappen for skriverprogrammet eller på skrivebordet. Dette avhenger av operativsystemet.

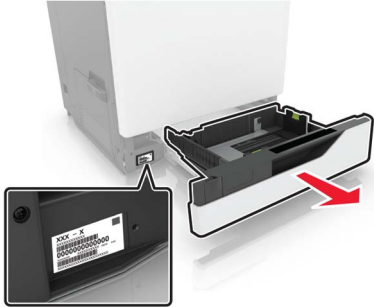
Hva leter du etter?	Her kan du finne det
<p>Nyeste tilleggsinformasjon, oppdateringer og brukerstøtte:</p> <ul style="list-style-type: none"> • Dokumentasjon • Drivernedlasting • Live chat-støtte • E-poststøtte • Tale-støtte 	<p>Gå til http://support.lexmark.com.</p> <p>Merk: Velg land/region og deretter produkt for å finne informasjonen du ser etter.</p> <p>Kontaktinformasjon for brukerstøtte for ditt land eller område finner du på webområdet for kundestøtte eller i den trykte garantien som fulgte med skriveren.</p> <p>Ha følgende informasjon for hånden når du kontakter brukerstøtte:</p> <ul style="list-style-type: none"> • Kjøpsdato og -sted • Maskintype og serienummer 
<ul style="list-style-type: none"> • Sikkerhetsinformasjon • Informasjon om regelverk • Garantiinformasjon • Miljøinformasjon 	<p>Garantiinformasjon varierer fra land eller område:</p> <ul style="list-style-type: none"> • I USA – Se erklæringen om begrenset garanti som fulgte med skriveren, eller gå til http://support.lexmark.com. • Andre land og regioner – Se den trykte garantien som fulgte med skriveren. <p><i>Produktinformasjon</i> – Se dokumentasjonen som fulgte med skriveren, eller gå til http://support.lexmark.com.</p>

Velge en plassering for skriveren

Når du velger hvor skriveren skal stå, må du passe på at det er nok plass rundt den til å kunne åpne skuffer og deksler og til å installere tilleggsmaskinvare.

- Plasser skriveren i nærheten av et strømuttak.

⚠ FORSIKTIG – POTENSIELLE SKADER: Unngå risiko for brann eller elektrisk støt. Koble strømledningen til en riktig vurdert og ordentlig jordet stikkontakt som er i nærheten av produktet og lett tilgjengelig.

⚡ FORSIKTIG – FARE FOR STØT: Ikke plasser dette produktet i nærheten av vann eller fuktige områder, da dette medfører fare for elektrisk støt.

- Det må være tilstrekkelig luftsirkulasjon i rommet til å oppfylle de nyeste kravene i ASHRAE 62-standarden eller CEN Technical Committee 156-standarden.
- Sett skriveren på en flat, solid og stabil overflate.
- Hold skriveren
 - på et rent, tørt og støvfritt sted
 - bort fra stifter og binders på avveier

- slik at den ikke utsettes for direkte luftstrømmer fra lufteanlegg, varmekilder, ventilatorer og lignende
- slik at den ikke utsettes for direkte sollys eller svært tørre eller fuktige forhold
- Følg anbefalte temperaturer og unngå svingninger:

Romtemperatur	10 til 32,2 °C (50 til 90 °F)
Lagringstemperatur	-40 til 43,3 °C (-40 til 110 °F)

- La det være god nok plass rundt skriveren til at lufttilførselen blir god. Se følgende mål:

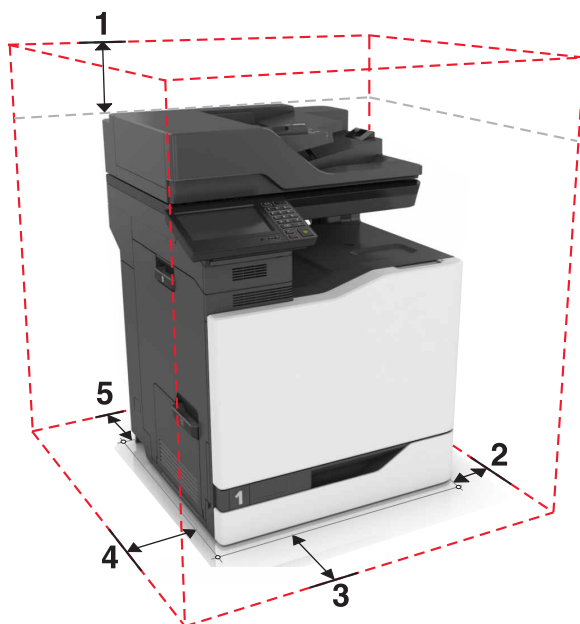

1	Topp	330 mm (13 tommer)
2	Høyre side	152 mm (6 tommer)
3	Front	381 mm (15 tommer)
4	Venstre side	457 mm (18 tommer)
5	Bak	203 mm (8 tommer)

Skriverkonfigurasjoner

⚠ FORSIKTIG – FARE FOR VELTING: Hvis du skal installere ett eller flere tilleggsutstyr på skriveren eller flerfunksjonsskriveren, må du kanskje bruke en hjulsokkel, et møbel eller annet utstyr for at skriveren skal stå støtt. Dette bidrar til å unngå personskader. Du finner mer informasjon om andre konfigurasjoner som støttes, på www.lexmark.com/multifunctionprinters.

Du kan konfigurere skriveren ved å legge til en 2200-arks skuff (tilleggsutstyr) eller en kombinasjon av opptil tre ekstra 550-arks skuffer eller konvoluttskuffer (tilleggsutstyr).

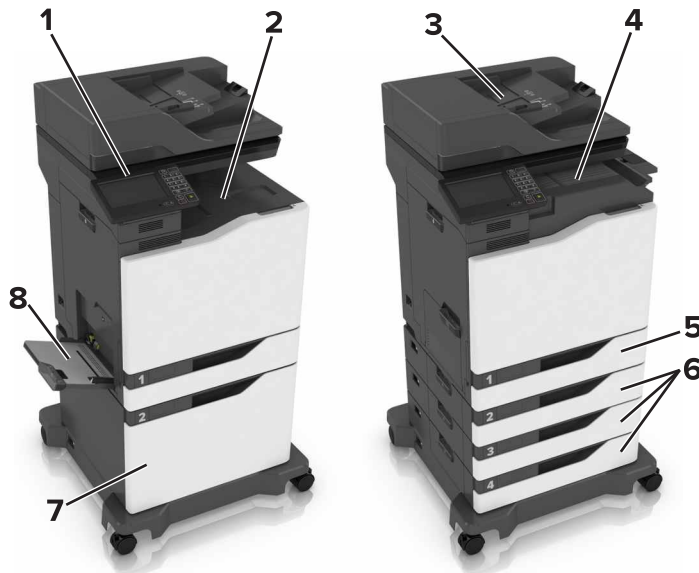

1	Kontrollpanel
2	Standard utskuff
3	Automatisk dokumentmater (ADM)
4	Ferdiggjører for stifting
5	Standard 550-arks skuff
6	550-arks skuff eller konvoluttskuffer (tilleggsutstyr)
7	2200-arks skuff (tilleggsutstyr)
8	Flerbruksmater

Koble til kabler

- ⚠ **FORSIKTIG – FARE FOR STØT:** Ikke installer dette produktet eller utfør noe elektrisk arbeid med tilkoblinger, for eksempel strømledningen, faksfunksjonen eller telefonen, i tordenvær, da dette medfører fare for elektrisk støt.
- ⚠ **FORSIKTIG – POTENSIELLE SKADER:** Unngå risiko for brann eller elektrisk støt. Koble strømledningen til en riktig vurdert og ordentlig jordet stikkontakt som er i nærheten av produktet og lett tilgjengelig.
- ⚠ **FORSIKTIG – POTENSIELLE SKADER:** Bruk bare strømledningen som følger med dette produktet, eller en strømledning som er godkjent av produsenten, for å unngå risiko for brann eller elektrisk støt.
- ⚠ **FORSIKTIG – POTENSIELLE SKADER:** Bruk bare en 26 AWG eller bedre telefonledning (RJ-11) ved tilkobling av produktet til det offentlige telenettet for å redusere brannfaren. For brukere i Australia må ledningen godkjennes av the Australian Communications and Media Authority.

Advarsel – mulig skade: For å unngå skriverfeil eller tap av data må du ikke ta på USB-kabelen, eventuelle trådløse nettverkskort eller de viste områdene på skriveren under utskrift.

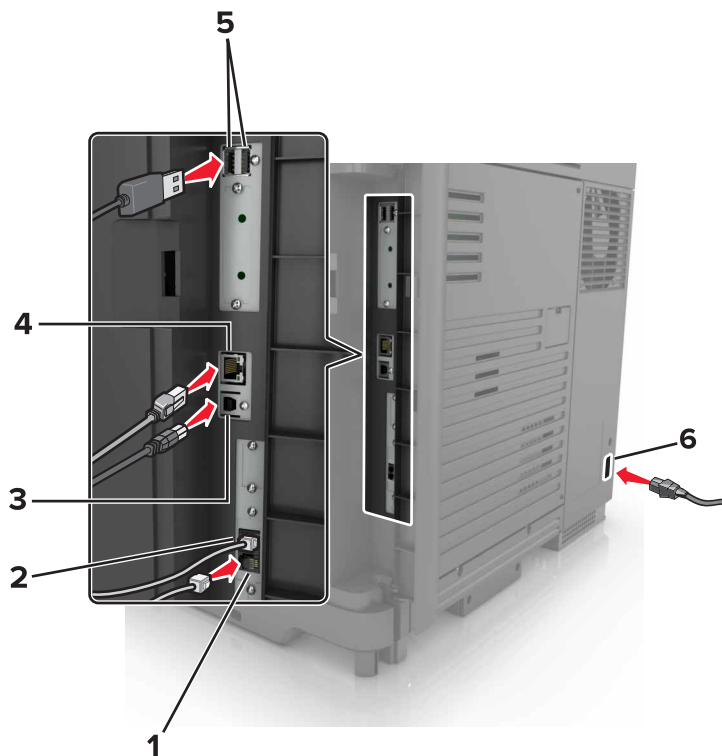

	Skriverport	Funksjon
1	EXT-port	Koble til flere enheter (telefon eller telefonsvarer) til skriveren og telefonlinjen. Bruk denne porten hvis du ikke har en dedikert fakslinje for skriveren, og hvis denne tilkoblingsmetoden støttes i ditt land eller din region. Merk: Ta ut pluggen for å få tilgang til porten.
2	LINE-port	Koble skriveren til en aktiv telefonlinje med en standard veggkontakt (RJ-11), et DSL-filter, en VoIP-adapter eller en annen adapter som gir tilgang til telefonlinjen, slik at du kan sende og motta fakser.
3	USB-skriverport	Koble skriveren til en datamaskin.
4	Ethernet-port	Koble skriveren til et nettverk.
5	USB-porter	Koble til et tastatur eller noe annet som er kompatibelt.
6	Kontakt for strømløst	Koble skriveren til et jordet strømuttak.

Ved hjelp av kontrollpanelet

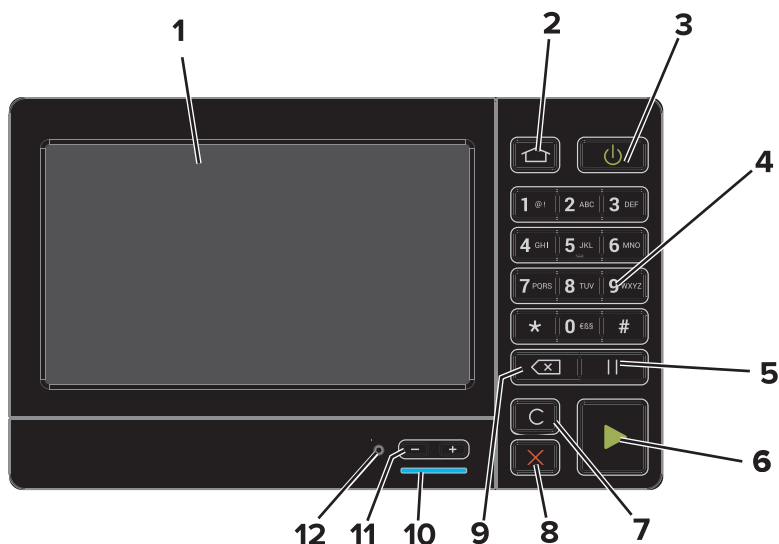

	Bruk	Til
1	Skjerm	<ul style="list-style-type: none"> • Vise skrivermeldinger og rekvisitastatus. • Konfigurere og bruke skriveren.
2	Hjem	Gå til startskjermbildet.
3	På/av-knapp	<ul style="list-style-type: none"> • Slå skriveren av eller på. • Merk: Trykk på og holde nede av/på-knappen i fem sekunder for å slå av skriveren. • Still inn skriveren til Hvilemodus eller Dvalemodus. • Aktiver skriveren hvis den er i Hvilemodus eller Dvalemodus.
4	Tastatur	Angi tall eller symboler i et inndatafelt.
5	Pause	Legg inn en pause i et faksnummer.
6	Start-knapp	Start en jobb, avhengig av hvilken modus som er valgt.
7	Fjern alle/tilbakestill	Tilbakestill standardinnstillingene for en funksjon, for eksempel kopiering, faksing eller skanning.
8	Stopp- eller avbryt-knapp	Stopp den gjeldende jobben.
9	Tilbakeknapp	Flytt markøren bakover, og slett et tegn i et inndatafelt.
10	Lampe	Kontrollere statusen for skriveren.
11	Volumknapper	Juster volumet på hodetelefonene eller høyttaleren.
12	Port for hodetelefoner eller høyttaler	Koble til hodetelefoner eller høyttaler.

Lære om status for av/på-knappen og indikatorlampen

Lampe	Skriverstatus
Av	Skriveren er slått av eller i dvalemodus.
Blått	Skriveren er klar eller behandler data.
Rødt	Skriveren trenger tilsyn.

Lampe på av/på-knapp	Skriverstatus
Av	Skriveren er av, klar eller behandler data.
Lyser gult	Skriveren er i hvilemodus.
Blinker gult	Skriveren er i dvalemodus.

Bruke startsidene

Merk: Startbildet kan variere avhengig av innstillingene som er definert for startbildet, administratoroppsettet og aktive innebygde løsninger.

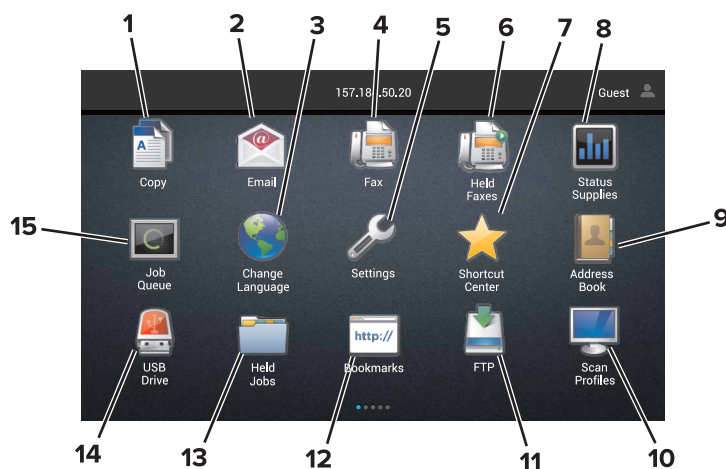

Trykk på:	Til
1	Kopier Kopierer.
2	E-post Sender e-postmeldinger.
3	Endre språk Endrer språket på skriververskjermen.
4	Faks Sender fakser.
5	Innstillinger Viser skrivermenyene.
6	Holdte fakser Viser alle de holdte faksjobbene. Merk: Hvis Holdte fakser er skjult, vises Frigi holdte fakser.
7	Snarveisser Organiserer alle snarveier.

Trykk på:	Til
8 Status/rekvisita	<ul style="list-style-type: none"> • Viser en skriveradvarsel eller en feilmelding når det kreves en handling fra brukeren for at skriveren skal kunne fortsette behandlingen av en jobb. • Vis mer informasjon om skriveradvarselen eller -meldingen og om hvordan du fjerner den. <p>Merk: Du kan også få tilgang til denne innstillingen ved å trykke på den øverste delen på startskjermen.</p>
9 adressebok	Få tilgang til, opprett og organiser kontakter.
10 Skanneprofiler	Skanne og lagre dokumenter direkte til datamaskinen.
11 FTP	Skanne og lagre dokumenter direkte til en FTP-server.
12 Bokmerker	Organiser alle bokmerker.
13 Holdte jobber	Vis alle de gjeldende holdte utskriftsjobbene
14 USB-stasjon	Viser, velger eller skriver ut fotografier og dokumenter fra en flash-enhet.
15 Jobbkø	Viser alle de gjeldende utskriftsjobbene. Merk: Du kan også få tilgang til denne innstillingen ved å trykke på den øverste delen på startskjermen.

Disse innstillingene kan også vises på startsiden

Trykk på:	Til
Programprofiler	Få tilgang til applikasjonsprofiler.
Lås enhet	Hindrer at brukere får tilgang til alle funksjonene fra startskjermen.

Konfigurere og bruke programmer på startbildet

Tilpasse startbildet

- 1 Klikk på **Innstillinger > Enhet > Synlige ikoner på startsidene** på kontrollpanelet.
- 2 Velg ikonene som du vil skal vises på startbildet.
- 3 Bruk endringene.

Støttede programmer

Bruk	Skrivermodeller
Scan Center	CX820, CX827, XC6152, XC6153
Snarveisser	CX820, CX827, XC6152, XC6153
Kortkopi	CX820, CX827, XC6152, XC6153
Vis tilpasning	CX820, CX827, XC6152, XC6153
Skjemaer og favoritter	CX820, CX827, XC6152, XC6153
Brukerstøtte	XC6152, XC6153
Enhetskvoter	XC6152, XC6153
QR-kode	XC6152, XC6153
Miljøinnstillinger	XC6152, XC6153
Cloud Connector	XC6152, XC6153

Konfigurere Skjemaer og favoritter

- 1 Åpne en nettleser og skriv inn IP-adressen til skriveren i adressefeltet.

Merknader:

- Vis IP-adressen til skriveren på startsidene til skriveren. IP-adressen vises som fire sett med tall atskilt med punktum, for eksempel 123.123.123.123.
- Hvis du bruker en proxyserver, må den deaktiveres midlertidig slik at Web-siden kan lastes inn på riktig måte.

- 2 Klikk på **Programmer > Skjemaer og favoritter > Konfigurer**.

- 3 Klikk på **Legg til**, og tilpass deretter innstillingene.

Merknader:

- Du kontrollerer at plasseringsinnstillingene for bokmerket er riktige ved å skrive inn IP-adressen for vertsdatabasemaskinen der bokmerket vises.

- Kontroller at skriveren har tilgangsrettigheter til mappen der bokmerket finnes.

4 Bruk endringene.

Konfigurere Kortkopiering

1 Åpne en nettleser og skriv inn IP-adressen til skriveren i adressefeltet.

Merknader:

- Vis IP-adressen til skriveren på startsidene til skriveren. IP-adressen vises som fire sett med tall atskilt med punktum, for eksempel 123.123.123.123.
- Hvis du bruker en proxyserver, må den deaktiveres midlertidig slik at Web-siden kan lastes inn på riktig måte.

2 Klikk på **Apper** > **Kortkopiering** > **Konfigurer**.

3 Konfigurer alternativer for utskrift og skanning.

Merknader:

- Når du skanner ett kort, må du sørge for at skanneoppløsningen ikke overskrider 200 dpi for farge og 400 dpi for svart/hvitt.
- Når du skanner flere kort, må du sørge for at skanneoppløsningen ikke overskrider 150 dpi for farge og 300 dpi for svart/hvitt.
- Du trenger en skriverharddisk for å skanne flere kort.
- Kontroller at skrivernetverket og e-postinnstillingene er konfigurert.

4 Bruk endringene.

Bruke Snarveisser

1 Gå til startsidene, trykk på **Snarveisser**, og velg deretter en skriverfunksjon.

2 Trykk på **Opprett snarvei**, og konfigurere deretter innstillingene.

3 Trykk på **Lagre**, og skriv deretter inn et unikt navn på snarveien.

4 Bruk endringene.

Konfigurere Scan Center

1 Trykk på **Scan Center** på startsidene.

2 Velg og opprett et mål, og konfigurere deretter innstillingene.

Merknader:

- Når du oppretter et nettverksmål, må du sørge for å validere og justere innstillingene til det ikke forekommer noen feil.
- Bare mål som er opprettet fra Embedded Web Server, blir lagret. Hvis du vil ha mer informasjon, kan du se i dokumentasjonen som fulgte med løsningen.

3 Bruk endringene.

Konfigurere enhetskvoter

Merknader:

- Dette programmet støttes bare på enkelte skrivermodeller. Se [Støttede programmer på side 18](#) hvis du vil ha mer informasjon.
- Det kan hende du må ha administratorrettigheter for å få tilgang til programmet.

1 Åpne en nettleser, og skriv inn IP-adressen til skriveren i adressefeltet.

Merknader:

- Vis IP-adressen til skriveren på startsiden til skriveren. IP-adressen vises som fire sett med tall atskilt med punktum, for eksempel 123.123.123.123.
- Hvis du bruker en proxyserver, må den deaktiveres midlertidig, slik at nettsiden kan lastes inn på riktig måte.

2 Klikk på **Programmer > Enhetskvoter > Konfigurer**.

3 I delen for brukerkontoer legger du til eller redigerer en bruker og angir deretter brukerkvoten.

4 Bruk endringene.

Merk: Hvis du vil ha mer informasjon om hvordan du konfigurerer programmet og programmets sikkerhetsinnstillinger, kan du ta en titt på *administratorhåndboken for enhetskvoter*.

Bruke en QR-kodegenerator

Merknader:

- Dette programmet støttes bare på enkelte skrivermodeller. Se [Støttede programmer på side 18](#) hvis du vil ha mer informasjon.
- Det kan hende du må ha administratorrettigheter for å få tilgang til programmet.

1 Åpne en nettleser, og skriv inn IP-adressen til skriveren i adressefeltet.

Merknader:

- Vis IP-adressen til skriveren på startsiden til skriveren. IP-adressen vises som fire sett med tall atskilt med punktum, for eksempel 123.123.123.123.
- Hvis du bruker en proxyserver, må den deaktiveres midlertidig, slik at nettsiden kan lastes inn på riktig måte.

2 Klikk på **Programmer > QR-kodegenerator > Konfigurer**.

3 Gjør ett av følgende:

- Velg en standard QR-kodeverdi.
- Skriv inn en QR-kodeverdi.

4 Bruk endringene.

Konfigurere Miljøinnstillinger

Merk: Dette programmet støttes bare på enkelte skrivermodeller. Se [Støttede programmer på side 18](#) hvis du vil ha mer informasjon.

- 1 Trykk på **Miljøinnstillinger** på startskjermen.
- 2 Konfigurer Miljømodus-innstillingene, eller planlegg en strømsparingsmodus.

Bruke programmet Brukerstøtte

Merk: Dette programmet støttes bare på enkelte skrivermodeller. Se [Støttede programmer på side 18](#) hvis du vil ha mer informasjon.

- 1 Gå til startsidene, trykk på **Brukerstøtte**.
- 2 Skriv ut eller send informasjonen på e-post.

Merk: Hvis du vil ha informasjon om hvordan du kan konfigurere programinnstillingene, kan du ta en titt på *administratorhåndboken for brukerstøtte*.

Opprette en Cloud Connector-profil

Merk: Dette programmet er kun tilgjengelig i bestemte land eller regioner. Kontakt en Lexmark-representant for mer informasjon.

- 1 Trykk på **Cloud Connector** på startsidene.
- 2 Velg en leverandør av nettskytjenester.
- 3 Trykk på **Opprett** eller .
- 4 Skriv inn et unikt profilnavn.

Merk: Vi anbefaler at du oppretter en PIN-kode for å beskytte profilen.

- 5 Trykk på **OK**, og skriv ned autoriseringskoden.

Merk: Autentiseringskoden er bare gyldig i 24 timer.

- 6 Åpne en nettleser, og gå til <https://lexmark.cloud-connect.co>.
- 7 Klikk på **Neste**, og godta Bruksvilkårene.
- 8 Skriv inn autoriseringskoden, og klikk deretter på **Koble til**.
- 9 Logg deg på kontoen din for nettskytjenester.
- 10 Gi de nødvendige tillatelsene.

Merk: For å fullføre autoriseringsprosessen må du åpne profilen innen 72 timer.

Administrere bokmerker

Opprette bokmerker

Bruk bokmerker for å gjøre det raskere å skrive ut dokumenter du bruker ofte, og som er lagret på servere eller Internett.

1 Åpne en nettleser, og skriv inn IP-adressen til skriveren i adressefeltet.

Merknader:

- Vis IP-adressen til skriveren på skriverens startbilde. IP-adressen vises som fire sett med tall atskilt med punktum, for eksempel 123.123.123.123.
- Hvis du bruker en proxyserver, må den deaktiveres midlertidig, slik at nettsiden kan lastes inn på riktig måte.

2 Klikk på **Bokmerker** > **Legg til bokmerke**, og angi deretter et bokmerkenavn.

3 Velg en adresseprotokolltype, og gjør deretter ett av følgende:

- For HTTP og HTTPS skriver du inn nettadressen du vil lagre som bokmerke.
- For HTTPS må du sørge for å bruke vertsnavnet i stedet for IP-adressen. Eksempel: Skriv inn **myWebsite.com/sample.pdf** i stedet for å skrive inn **123.123.123.123/sample.pdf**. Sørg for at vertsnavnet også samsvarer med Common Name-verdien (CN) i serversertifikatet. Hvis du vil ha mer informasjon om anskaffelse av CN-verdien i serversertifikatet, kan du se på hjelpeinformasjonen i nettleseren din.
- For FTP angir du FTP-adressen. For eksempel **myServer/myDirectory**. Angi FTP-porten. Port 21 er standardporten for å sende kommandoer.
- For SMB skriver du inn adressen til nettverksmappen. For eksempel **myServer/myShare/myFile.pdf**. Skriv inn navnet på nettverksdomenet.
- Velg eventuelt godkjenningstype for FTP og SMB.

For å begrense tilgangen til bokmerket angir du en PIN-kode.

Merk: Programmet støtter følgende filtyper: PDF, JPEG, TIFF og HTML-basert nettsider. På noen modeller støttes andre filtyper som DOCX og XLXS.

4 Klikk på **Lagre**.

Opprette mapper

1 Åpne en nettleser, og skriv inn IP-adressen til skriveren i adressefeltet.

Merknader:

- Vis IP-adressen til skriveren på skriverens startbilde. IP-adressen vises som fire sett med tall atskilt med punktum, for eksempel 123.123.123.123.
- Hvis du bruker en proxyserver, må den deaktiveres midlertidig, slik at nettsiden kan lastes inn på riktig måte.

2 Klikk på **Bokmerker** > **Legg til mappe**, og angi deretter et mappenavn.

Merk: Angi en PIN-kode for å begrense tilgangen til mappen.

3 Klikk på **Lagre**.

Merk: Du kan opprette mapper eller bokmerker inni en mappe. Hvis du vil opprette et bokmerke, kan du se [Opprette bokmerker på side 22](#).

Administrere kontakter

Legge til kontakter

1 Åpne en nettleser, og skriv inn IP-adressen til skriveren i adressefeltet.

Merknader:

- Vis IP-adressen til skriveren på startsiden til skriveren. IP-adressen vises som fire sett med tall atskilt med punktum, for eksempel 123.123.123.123.
- Hvis du bruker en proxyserver, må den deaktiveres midlertidig, slik at nettsiden kan lastes inn på riktig måte.

2 Klikk på **Adressebok**.

3 Legg til en kontakt fra delen Kontakter.

Merk: Du kan tilordne kontakten til én eller flere grupper.

4 Angi en påloggingsmetode ved behov for å tillate programtilgang.

5 Bruk endringene.

Legge til grupper

1 Åpne en nettleser, og skriv inn IP-adressen til skriveren i adressefeltet.

Merknader:

- Vis IP-adressen til skriveren på startsiden til skriveren. IP-adressen vises som fire sett med tall atskilt med punktum, for eksempel 123.123.123.123.
- Hvis du bruker en proxyserver, må den deaktiveres midlertidig, slik at nettsiden kan lastes inn på riktig måte.

2 Klikk på **Adressebok**.

3 Fra delen Kontaktgrupper kan du legge til et gruppenavn.

Merk: Du kan tilordne én eller flere kontakter til gruppen.

4 Bruk endringene.

Redigere kontakter eller grupper

1 Åpne en nettleser og skriv inn IP-adressen til skriveren i adressefeltet.

Merknader:

- Vis IP-adressen til skriveren på startsiden til skriveren. IP-adressen vises som fire sett med tall atskilt med punktum, for eksempel 123.123.123.123.

- Hvis du bruker en proxyserver, må den deaktiveres midlertidig, slik at nettsiden kan lastes inn på riktig måte.

2 Klikk på **Adressebok**.

3 Gjør ett av følgende:

- I delen Kontakter klikker du på en kontakt og redigerer informasjonen.
- I delen Kontaktgrupper klikker du på et gruppenavn og redigerer informasjonen.

4 Bruk endringene.

Slette kontakter eller grupper

1 Åpne en nettleser og skriv inn IP-adressen til skriveren i adressefeltet.

Merknader:

- Vis IP-adressen til skriveren på startsidene til skriveren. IP-adressen vises som fire sett med tall atskilt med punktum, for eksempel 123.123.123.123.
- Hvis du bruker en proxyserver, må den deaktiveres midlertidig, slik at nettsiden kan lastes inn på riktig måte.

2 Klikk på **Adressebok**.

3 Gjør ett av følgende:

- I delen Kontakter velger du en kontakt som du vil slette.
- I delen Kontaktgrupper velger du et gruppenavn som du vil slette.

Konfigurering og bruk av tilgjengelighetsfunksjonene

Aktivere forstørrelsesmodus

- 1 Gå til kontrollpanelet, og trykk på og hold nede **5**-tasten til du hører en talemelding.
- 2 Velg forstørrelsesmodus.
- 3 Velg **OK**.

Hvis du vil ha mer informasjon om navigering på et forstørret skjermbilde, kan du se [Navigere på skjermen ved hjelp av bevegelser på side 26](#).

Aktivere taleveiledning

Fra kontrollpanelet

- 1 Hold **5**-tasten inne til du hører en talemelding.
- 2 Velg **OK**.

Fra tastaturet

- 1 Hold **5**-tasten inne til du hører en talemelding.
- 2 Trykk på **Tab** for å flytte fokusmarkøren til OK-knappen, og trykk deretter på **Enter**.

Merknader:

- Taleveiledning aktiveres også når du plugges hodetelefoner inn i hodetelefonkontakten.
- For å justere lydstyrken bruker du volumknappene nederst på kontrollpanelet.

Justere talehastighet for taleveiledningen

- 1 Gå til startsidene, og velg **Innstillinger > Enhet > Tilgjengelighet > Talehastighet**.
- 2 Velg talehastighet.

Aktivere oppleste passord eller PIN-koder

- 1 Gå til startsidene, og velg **Innstillinger > Enhet > Tilgjengelighet > Les passord/PIN-koder høyt**.
- 2 Aktiver innstillingen.

Navigere på skjermen ved hjelp av bevegelser

Merknader:

- Bevegelsene er bare tilgjengelig når taleveiledning er aktivert.
- Aktiver forstørrelse for å bruke bevegelsene zoom og panorering.
- Bruk et fysisk tastatur til å skrive inn tegn og justere visse innstillinger.

Bevegelse	Funksjon
Dobbeltrykk	Velg et alternativ eller et element på skjermen.
Trippeltrykk	Zoomer inn eller ut på tekst og bilder.
Sveipe mot høyre eller nedover	Gå til neste element på skjermen.
Sveipe mot venstre eller oppover	Gå til forrige element på skjermen.
Pan (panorer)	Gå til deler av det zoomede bildet som er utenfor skjermen. Merk: Denne bevegelsen krever at du drar over det zoomede bildet med to fingre.
Sveipe oppover og så mot venstre	Lukke et program og gå tilbake til startskjermbildet.
Sveipe nedover og så mot venstre	<ul style="list-style-type: none"> • Avbryte en jobb. • Gå tilbake til forrige innstilling. • Gå ut av skjermbildet som vises, uten å endre innstillinger eller verdier.
Sveipe oppover og så nedover	Gjenta en taleveiledning.

Bruke tastaturet på skjermen

Gjør ett eller flere av følgende:

- Dra en finger over tasten for å kunngjøre tegnet.
- Løft fingeren for å angi tegnet, eller skriv inn tegnet i feltet.
- Velg **Backspace** for å slette tegn.
- Hvis du vil høre innholdet i inndatafeltet, trykker du på **Tab** og deretter på **Skift + Tab**.

Legge i papir og spesialpapir

Angi størrelse og type spesialpapir

Skuffene registrerer automatisk størrelsen til vanlig papir. Gjør følgende for spesialpapir, som etiketter, kartong eller konvolutter:

- 1 Velg følgende på startsidene:
Innstillinger > Papir > Skuffkonfigurasjon > Papirstørrelse/-type > velg en papirkilde
- 2 Angi størrelse og type spesialpapir.

Konfigurere innstillinger for universalpapir

- 1 Gå til startsidene, trykk på **Innstillinger > Papir > Papirtypekonfigurering > Universaloppsett**.
- 2 Konfigurer innstillingene.

Legge i skuffer

⚠ FORSIKTIG – FARE FOR VELTING: Fyll papir i hver papirskuff separat for å redusere risikoen for at utstyret kan velte. La de andre skuffene være lukket til de må åpnes.

- 1 Dra ut skuffen.

Merk: For å unngå papirstopp må du ikke ta ut skuffene mens skriveren er i bruk.



- 2 Juster skinnene slik at de samsvarer med størrelsen på papiret du legger i.

Merk: Bruk indikatorene nederst i skuffen til å plassere førerne riktig.

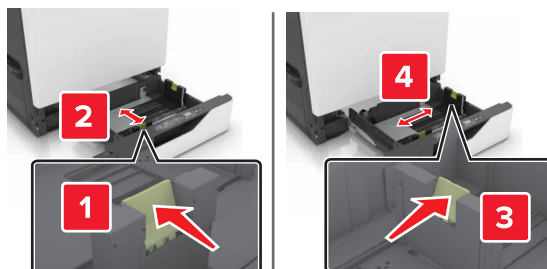

3 Bøy, luft og juster papirkantene før du legger det i.

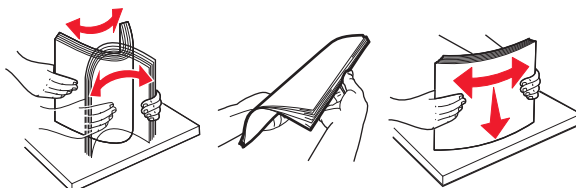

4 Legg i papiret med utskriftssiden opp.

Merk: Legg bare i konvolutter i konvoluttskuffen (tilleggsutstyr).

Advarsel – mulig skade: Ikke bruk konvolutter med frimerker, klips, klemmer, vinduer, foring eller selvklebende lim i konvoluttskuffen (tilleggsutstyr).

Merknader:

- Legg papir med brevhode med brevhodet opp og mot venstre side av skuffen for ensidig utskrift.
- Legg papir med brevhode med brevhodet ned og mot høyre side av skuffen for tosidig utskrift.
- Legg papir med brevhode med brevhodet opp og mot høyre side av skuffen for ensidige utskriftsjobber som krever etterbehandling.
- Legg papir med brevhode med brevhodet ned og mot venstre side av skuffen for tosidige utskriftsjobber som krever etterbehandling.
- Legg i ferdighullet papir med hullene mot forsiden eller mot venstre side av skuffen.
- Legg i konvolutter med klaffsiden ned og mot baksiden av skuffen. Legg i europeiske konvolutter med klaffsiden ned og mot baksiden av skuffen.
- Ikke skyv papir inn i skuffen.
- Kontroller at papirbunken ikke er høyere enn kapasitetsmerket. For mye papir kan føre til papirstopp.

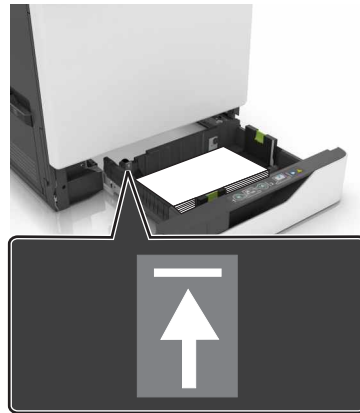
**5** Sett inn skuffen.

Hvis du legger i en annen papirtype enn vanlig, må du angi papirstørrelsen og -typen i papirmenyen slik at de samsvarer med papiret som ligger i skuffen.

Legge papir i flerbruksmateren

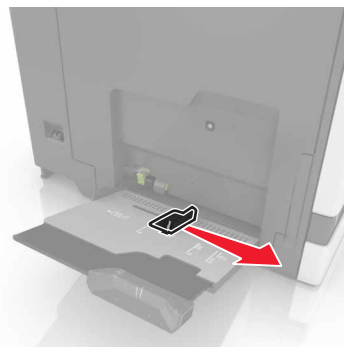
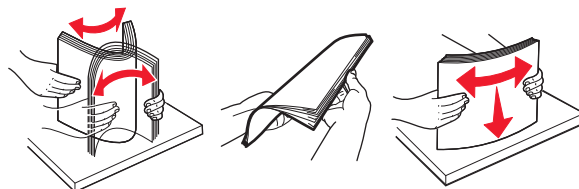
1 Åpne flerbruksmateren.**2** Juster føreren slik at den samsvarer med størrelsen på papiret du legger i.**3** Bøy, luft og juster papirkantene før du legger det i.

4 Legg i papiret.

- Legg i papir, kartong og transparenter med utskriftssiden ned og med den øvre kanten først inn i skriveren.

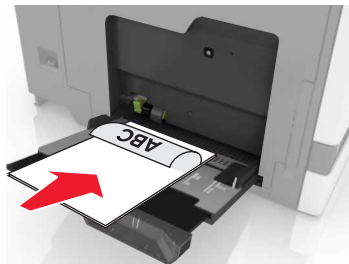

- Legg i konvolutter med klaffsiden opp og til venstre for papirskinnen. Legg i europeiske konvolutter med klaffsiden opp og først inn i skriveren.

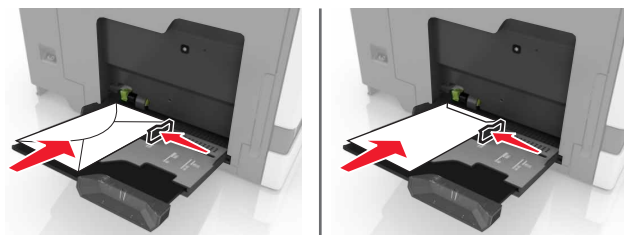

Advarsel – mulig skade: Ikke bruk konvolutter med frimerker, klips, klemmer, vinduer, foring eller selvklebende lim.

5 Angi papirstørrelse og -type i henhold til papiret som er lagt i skuffen, i kontrollpanelet.

Koble sammen skuffer

- 1 Gå til startbildet, og trykk på **Innstillinger** > **Papir** > **Skuffkonfigurering** > velg en papirkilde.
- 2 Angi samme papirstørrelse og -type for skuffene du kobler sammen.
- 3 Gå til startbildet, og trykk på **Innstillinger** > **Enhet** > **Vedlikehold** > **Konfig.meny** > **Skuffkonfigurering** > **Skuffkobling**.
- 4 Trykk på **Automatisk**.

Hvis du vil koble fra skuffer, må du kontrollere at ingen av skuffene har samme innstillinger for papirstørrelse og -type.

Advarsel – mulig skade: Temperaturen i fikseringsenheten varierer i samsvar med den angitte papirtypen. For å unngå problemer med utskrift må du sørge for at innstillingene for papirtype i skriveren stemmer overens med papiret som ligger i skuffen.

Papirstøtte

Egnede papirstørrelser

Egnede inndatastørrelser

Papirstørrelse	Mål	550-arks skuff	2200-arks skuff	Konvolutt skuff	Flerbruksmater ¹	Tosidig utskrift	Automatisk dokumentmater
3 x 5	76,2 x 127 mm (3 x 5 tommer)	X	X	X	✓	X	X
4 x 6	101,6 x 152,4 mm (4 x 6 tommer)	X	X	X	✓	X	X
A4	210 x 297 mm (8,3 x 11,7 tommer)	✓	✓	X	✓	✓	✓
A5 liggende	210 x 148 mm (8,3 x 5,8 tommer)	✓	✓	X	✓	✓	X
A5 stående²	148 x 210 mm (5,8 x 8,3 tommer)	✓	X	X	✓	✓	✓
A6	105 x 148 mm (4,1 x 5,8 tommer)	X	X	X	✓	✓	✓
Banner	Maksimumsbredde: 215,9 mm (8,5 tommer) Maksimumslengde: 1320,8 mm (52 tommer)	X	X	X	✓	X	X
Executive	184,2 x 266,7 mm (7,3 x 10,5 tommer)	✓	X	X	✓	✓	✓
Folio	215,9 x 330,2 mm (8,5 x 13 tommer)	✓	✓	X	✓	✓	✓
JIS B5	182 x 257 mm (7,2 x 10,1 tommer)	✓	X	X	✓	✓	✓
Legal	215,9 x 355,6 mm (8,5 x 14 tommer)	✓	✓	X	✓	✓	✓
Letter	215,9 x 279,4 mm (8,5 x 11 tommer)	✓	✓	X	✓	✓	✓
Oficio	216 x 340 mm (8,5 x 13,4 tommer)	✓	✓	X	✓	✓	✓
Statement	139,7 x 215,9 mm (5,5 x 8,5 tommer)	✓	X	X	✓	✓	✓

¹ Denne papirkilden støtter ikke automatisk størrelsesregistrering.

² A5 stående rapporteres som Universal i standard og ekstra 550-arks skuffer.

Papirstørrelse	Mål	550-arks skuff	2200-arks skuff	Konvolutt skuff	Flerbruksmater ¹	Tosidig utskrift	Automatisk dokumentmater
Universal	139,7 x 148 mm til 215,9 x 355,6 mm (5,5 x 5,8 tommer til 8,5 x 14 tommer)	X	X	X	✓	X	X
Universal	76,2 x 127 mm til 229 x 359,9 mm (3 x 5 tommer til 9 x 14,2 tommer)	✓	X	X	✓	✓	X
Universal	98,4 x 162 mm til 176 x 250 mm (3,9 x 6,4 tommer til 6,9 x 9,8 tommer)	X	X	✓	X	X	X
Universal	210 x 215,9 mm til 210 x 1321 mm (8,27 x 8,5 tommer til 8,27 x 52 tommer)	X	X	X	✓	X	X
7 3/4-konvolutt	98 x 190,5 mm (3,9 x 7,5 tommer)	X	X	✓	✓	X	X
9 -konvolutt	98,4 x 225,4 mm (3,86 x 8,9 tommer)	X	X	✓	✓	X	X
10 -konvolutt	104,8 x 241,3 mm (4,1 x 9,5 tommer)	X	X	✓	✓	X	X
B5 -konvolutt	176 x 250 mm (6,9 x 9,8 tommer)	X	X	✓	✓	X	X
C4 -konvolutt	229 x 324 mm (9 x 13 tommer)	X	X	X	✓	X	X
C5 -konvolutt	162 x 229 mm (6,4 x 9 tommer)	X	X	✓	✓	X	X
DL -konvolutt	110 x 220 mm (4,3 x 8,7 tommer)	X	X	✓	✓	X	X
Annen konvolutt	98,4 x 162 mm til 229 x 359,9 mm (3,9 x 6,4 tommer til 9 x 14,2 tommer)	X	X	X	✓	X	X

¹ Denne papirkilden støtter ikke automatisk størrelsesregistrering.

² A5 stående rapporteres som Universal i standard og ekstra 550-arks skuffer.

Støttede utdatastørrelser

Papirstørrelse	Mål	Standard skuff	Ferdiggjørere for stifting		Enhet for stifting og hulling på flere steder			
			Forskyvning	Stifting	Forskyvning	Stifting	Hull hulling	2-skuffers postboks
3 x 5	76,2 x 127 mm (3 x 5 tommer)	✓	X	X	✓	X	X	✓
4 x 6	101,6 x 152,4 mm (4 x 6 tommer)	✓	X	X	✓	X	X	✓
A4	210 x 297 mm (8,3 x 11,7 tommer)	✓	✓	✓	✓	✓	✓	✓
A5 liggende	210 x 148 mm (8,3 x 5,8 tommer)	✓	✓	X	✓	✓	X	✓
A5 stående*	148 x 210 mm (5,8 x 8,3 tommer)	✓	X	X	✓	X	✓	✓
A6	105 x 148 mm (4,1 x 5,8 tommer)	✓	X	X	✓	X	X	X
Executive	184,2 x 266,7 mm (7,3 x 10,5 tommer)	✓	✓	X	✓	✓	✓	✓
Folio	215,9 x 330,2 mm (8,5 x 13 tommer)	✓	✓	✓	✓	✓	✓	✓
JIS B5	182 x 257 mm (7,2 x 10,1 tommer)	✓	✓	X	✓	✓	✓	✓
Legal	215,9 x 355,6 mm (8,5 x 14 tommer)	✓	✓	✓	✓	✓	X	✓
Letter	215,9 x 279,4 mm (8,5 x 11 tommer)	✓	✓	✓	✓	✓	✓	✓
Oficio	216 x 340 mm (8,5 x 13,4 tommer)	✓	✓	✓	✓	✓	✓	✓
Statement	139,7 x 215,9 mm (5,5 x 8,5 tommer)	✓	X	X	✓	X	✓	✓
Universal	139,7 x 148 mm til 215,9 x 359,9 mm (5,5 x 5,8 tommer til 8,5 x 14,2 tommer)	✓	X	X	✓	X	X	X
Universal	76,2 x 127 mm til 229 x 359,9 mm (3 x 5 tommer til 9 x 14,2 tommer)	✓	X	✓	✓	X	X	X

* A5 stående rapporteres som Universal i standard og ekstra 550-arks skuffer.

Papirstørrelse	Mål	Standard skuff	Ferdiggjørere for stifting		Enhet for stifting og hulling på flere steder			
			Forskyvning	Stifting	Forskyvning	Stifting	Hull hulling	2-skuffers postboks
Universal	98,4 x 162 mm til 176 x 250 mm (3,9 x 6,4 tommer til 6,9 x 9,8 tommer)	✓	X	X	X	X	X	X
Universal	210 x 215,9 mm til 210 x 1321 mm (8,27 x 8,5 tommer til 8,27 x 52 tommer)	✓	X	X	X	X	X	X
7 3/4-konvolutt	98 x 190,5 mm (3,9 x 7,5 tommer)	✓	X	X	X	X	X	X
9 -konvolutt	98,4 x 225,4 mm (3,86 x 8,9 tommer)	✓	X	X	X	X	X	X
10 -konvolutt	104,8 x 241,3 mm (4,1 x 9,5 tommer)	✓	X	X	X	X	X	X
B5 -konvolutt	176 x 250 mm (6,9 x 9,8 tommer)	✓	X	X	X	X	X	X
C4 -konvolutt	229 x 324 mm (9 x 13 tommer)	✓	X	X	X	X	X	X
C5 -konvolutt	162 x 229 mm (6,4 x 9 tommer)	✓	X	X	X	X	X	X
DL -konvolutt	110 x 220 mm (4,3 x 8,7 tommer)	✓	X	X	X	X	X	X
Annen konvolutt	98,4 x 162 mm til 229 x 359,9 mm (3,9 x 6,4 tommer til 9 x 14,2 tommer)	✓	X	X	X	X	X	X

* A5 stående rapporteres som Universal i standard og ekstra 550-arks skuffer.

Egnede papirtyper

Egnede inndat typer

Merk: Etiketter, konvolutter og kartong skrives alltid ut ved redusert hastighet.

Papirtype	550-arks skuff	2200-arks skuff	Konvolutt skuff	Flerbruksmater	Tosidig utskrift	Automatisk dokumentmater
Vanlig papir	✓	✓	X	✓	✓	✓
Kartong ²	✓ ¹	X	X	✓ ¹	✓	X
Resirkulert	✓	✓	X	✓	✓	✓
Glanset	✓	✓	X	✓	✓	X
Tungt, glanset papir	✓	✓	X	✓	✓	X
Etiketter	✓	X	X	✓	X	X
Vinyletiketter	✓	X	X	✓	X	X
Bankpost	✓	✓	X	✓	✓	✓
Konvolutt	X	X	✓	✓	X	X
Grov konvolutt	X	X	✓	✓	X	X
Transparent	X	X	X	✓	X	X
Brevpapir	✓	✓	X	✓	✓	✓
Fortrykt	✓	✓	X	✓	✓	✓
Farget papir	✓	✓	X	✓	✓	✓
Lett papir	✓	✓	X	✓	✓	✓
Tungt papir	✓	✓	X	✓	✓	✓
Grovt/bomull	✓	✓	X	✓	✓	✓

¹ Støtter opptil 176 g/m² med kartongvekt.

² Kartong som veier mer enn 176 g/m² støttes bare i enkeltstående utskrift ved hjelp av standard 550-arks skuff.

Egnede utdatyper

Papirtype	Ferdiggjørere for stifting			Enhet for stifting og hulling på flere steder		
	Ikke ferdiggjøring	Forskyvning	Stifting	Standard utskuff (Normal og forskjøvet stabling)	2-skuffers postboks	Stifting og hull hulling
Vanlig papir	✓	✓	✓	✓	✓	✓
Kartong	✓	✓	X	✓	X	X
Transparent	✓	X	X	✓	X	X
Resirkulert	✓	✓	✓	✓	✓	✓
Glanset	✓	✓	X	✓	✓	X

Papirtype	Ferdiggjørere for stifting			Enhet for stifting og hulling på flere steder		
	Ikke ferdiggjøring	Forskyvning	Stifting	Standard utskuff (Normal og forskjøvet stabling)	2-skuffers postboks	Stifting og hull hulling
Tungt, glanset papir	✓	✓	X	✓	✓	X
Etiketter	✓	X	X	✓	X	X
Vinyletiketter	✓	X	X	✓	X	X
Bankpost	✓	✓	✓	✓	✓	✓
Konvolutt	✓	✓	X	✓	X	X
Grov konvolutt	✓	✓	X	✓	X	X
Brevpapir	✓	✓	✓	✓	✓	✓
Fortrykt	✓	✓	✓	✓	✓	✓
Farget papir	✓	✓	✓	✓	✓	✓
Lett papir	✓	✓	✓	✓	✓	✓
Tungt papir	✓	✓	✓	✓	✓	✓
Grovt/bomull	✓	✓	✓	✓	✓	✓

Egnede papirveker

Papirtype	Standard 550-arks skuff	2200 arks skuff	Konvoluttskuff	Flerbruksmater
Vanlig papir ^{1,2}	60–176 g/m ² (16–47 pund) ³	60–120 g/m ² (16–32 pund)	I/T	60-176 g/m ² (16-47 pund)
Bannerpapir	I/T	I/T	I/T	90-105 g/m ² (24-28 pund)
Glanset	88-176 g/m ² (60-120 pund)	I/T	I/T	88-176 g/m ² (60-120 pund)
Kartong	88-300 g/m ² (60-192 pund)	I/T	I/T	163-176 g/m ² (90-120 pund)
Etiketter	88-300 g/m ² (60-192 pund)	I/T	I/T	199-220 g/m ² (53-59 pund)
Konvolutter	I/T	I/T	60–105 g/m ² (16–28 pund) ^{4, 5}	60-105 g/m ² (16-28 pund)

¹ Bredbanepapir som veier minst 90 g/m² (24 pund) støttes i tosidig utskrift.

² Gjenvunnet papir som veier minst 75–120 g/m² (20–32 pund) støttes i tosidig utskrift.

³ Papirvekten støttes også i tosidig utskrift.

⁴ Maks. vekt for 100 % bomullsinnhold er 24 pund bankpost.

⁵ Bankpostkonvolutter på 28 pund kan bare bestå av 25 % bomull.

Papir som ikke kan brukes

Følgende papirtyper anbefales ikke for bruk i skriveren:

- Kjemisk behandlet papir som brukes til å lage kopier uten karbonpapir. De er også kjent som karbonfrie papirer, karbonfritt kopipapir (KKP) eller karbonpapir er ikke nødvendig (NCR).
- Fortrykt papir som er produsert med kjemikalier som kan smitte av i skriveren.
- Fortrykt papir som kan påvirkes av temperaturen i fikseringsenheten.
- Fortrykt papir som krever registrering (den nøyaktige utskriftsplasseringen på siden) større enn ± 2.3 mm (± 0.09 tommer). For eksempel, skjemaer for optisk tegngjenkjenning (OCR).

Noen ganger kan registreringen justeres ved hjelp av et program for å lykkes med og skrive ut på disse skjemaene.

- Bestrøket papir (utviskbart bankpostpapir), syntetisk papir eller termisk (varmefølsomt) papir.
- Papir med ujevne kanter eller grov struktur, eller krøllete papir.
- Papir som ikke er godkjent i henhold til EN12281:2002 (Europa).
- Papir som er lettere enn 60 g/m^2 (16 pund).
- Skjemaer eller dokumenter som består av flere deler.

Bruke resirkulert papir

Lexmark jobber for å redusere miljøpåvirkningen av papir ved å gi kundene flere alternativer for utskrift. En metode for å oppnå dette på, er ved å teste produktene for å sikre at resirkulert papir kan brukes – som papir med 30 %, 50 % og 100 % resirkulert innhold. Vi forventer at resirkulert papir fungerer like godt som ikke-resirkulert papir i skriverne våre. Selv om det ikke finnes noen offisiell standard for papirforbruket av kontorutstyr, følger Lexmark den europeiske standarden EN 12281 for minimumsegenskapene. For å sikre at vi oppnår allsidige testresultater, omfatter testpapiret 100 % resirkulert papir fra Nord-Amerika, Europa og Asia, og testene utføres ved 8–80 % relativ luftfuktighet. Testingen omfatter tosidig utskrift. Alle typer kontorpapir med fornybart, resirkulert eller klorfritt innhold kan brukes.

Utskrift

 **FORSIKTIG – KLEMFARE:** For å unngå fare for klemskader må du være forsiktig i områder merket med denne etiketten. Klemskader kan oppstå rundt bevegelige deler, for eksempel tannhjul, skuffer og deksler.

Skrive ut fra en datamaskin

Merk: For etiketter, kartong og konvolutter angir du papirstørrelsen og -typen på skriveren før du skriver ut dokumentet.

- 1 Gå til dokumentet du prøver å skrive ut, og åpne dialogboksen Skriv ut.
- 2 Endre innstillingene ved behov.
- 3 Skriv ut dokumentet.

Skrive ut skjemaer

- 1 Velg følgende på startsidene:
Skjemaer og favoritter > velg skjemaet > **Skriv ut**
- 2 Endre eventuelt utskriftsinnstillingene.
- 3 Send utskriftsjobben.

Skrive ut fra en mobilenhet

Skriv ut fra en mobilenhet med Lexmark Mobil utskrift

Skriv ut fra en mobilenhet med Lexmark Mobil utskrift



Lexmark™ Mobil utskrift gjør det mulig å sende dokumenter og bilder direkte til en Lexmark-enhet som støttes.

- 1 Åpne dokumentet. Send deretter dokumentet til eller del det med Lexmark Mobil utskrift
Merk: Enkelte tredjepartsprogrammer støtter kanskje ikke send- eller del-funksjonen. Hvis du ønsker hjelp, kan du se i dokumentasjonen til programmet.
- 2 Velge en skriver.
- 3 Skriv ut dokumentet.

Utskrift fra en mobil tjeneste med Google Cloud Print

Google Cloud Print™ er en utskriftstjeneste som gjør det mulig å skrive ut til hvilken som helst skriveklar Google Cloud Print-skriver.



Før du starter, kontrollerer du at:

- skriveren er registrert på Google Cloud Print-serveren
 - plugin-modulen til Cloud Print er lastet ned fra Google Play™ og er aktivert i mobilenheten
- 1 På Android™-mobilenheten åpner du et dokument eller velger et dokument fra filbehandlingsverktøyet.
 - 2 Trykk på  > **Skriv ut**.
 - 3 Velg en skriver, og trykk deretter på .

Utskrift fra en mobil enhet med Mopria Print Service

Mopria® Print Service er en mobil utskriftsløsning for mobile enheter som kjører på Android-versjon 5.0 eller nyere. Den gjør det mulig å skrive ut direkte til hvilken som helst Mopria-sertifisert skriver.

Merk: Last ned Mopria Print Service-programmet fra Google Play-butikken, og aktiver det på mobilenheten.

- 1 Start et kompatibelt program på Android-mobilenheten din, eller velg et dokument fra filbehandlingsverktøyet.
- 2 Trykk på  > **Skriv ut**.
- 3 Velg en skriver, og juster innstillingene om nødvendig.
- 4 Trykk på .

Utskrift fra en mobil enhet med AirPrint

Programvarefunksjonen AirPrint er en mobil utskriftsløsning som gjør det mulig å skrive ut direkte fra Apple-enheter til en AirPrint-sertifisert skriver.



Merknader:

- Kontroller at Apple-enheten og skriveren er koblet til samme nettverk. Hvis nettverket har flere trådløse hubber, må du kontrollere at begge enhetene er koblet til samme subnett.
 - Dette programmet støttes bare på enkelte Apple-enheter.
- 1 Fra den mobile enheten din velger du et dokument fra filbehandlingsverktøyet eller starter et kompatibelt program.
 - 2 Trykk på  > **Skriv ut**.
 - 3 Velg en skriver, og juster innstillingene om nødvendig.
 - 4 Skriv ut dokumentet.

Utskrift fra en mobilenhet ved hjelp av Wi-Fi Direct®

Wi-Fi Direct® er en utskriftstjeneste som gjør det mulig å skrive ut til enhver Wi-Fi Direct-klar skriver.

Merk: Kontroller at mobilenheten er koblet til skriverens trådløse nettverk. Se [Koble en mobilenhet til skriveren på side 153](#) hvis du vil ha mer informasjon.

- 1 Start et kompatibelt program fra mobilenheten din, eller velg et dokument fra filbehandlingsverktøyet.
- 2 Gjør ett av følgende, avhengig av mobilenheten:
 - Trykk på  > **Skriv ut.**
 - Trykk på  > **Skriv ut.**
 - Trykk på  > **Skriv ut.**
- 3 Velg en skriver, og juster innstillingene om nødvendig.
- 4 Skriv ut dokumentet.

Skrive ut fra en flash-stasjon

- 1 Sett inn flash-enheten.

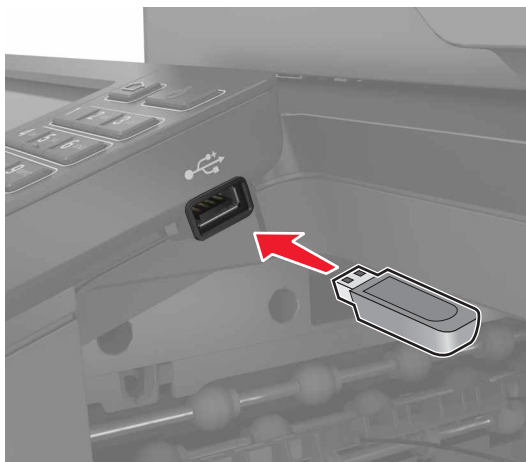

Merknader:

- Hvis du setter inn flash-stasjonen mens det vises en feilmelding, vil skriveren ignorere flash-stasjonen.
 - Hvis du kobler til flash-enheten mens skriveren behandler andre utskriftsjobber, vises meldingen **Opptatt** på skjermen.
- 2 Trykk på dokumentet du vil skrive ut, på skjermen.
Endre eventuelt utskriftsinnstillingene.
 - 3 Send utskriftsjobben.
For å skrive ut et annet dokument må du trykke på **USB-stasjon**.

Advarsel – mulig skade: For å unngå tap av data eller feil på skriveren må du ikke ta på flash-enheten eller skriveren i området som vises nedenfor, mens du aktivt skriver ut, leser eller skriver fra minneenheten.



Støttede flash-stasjoner og filtyper

Flash-stasjoner

- Lexar JumpDrive S70 (16 GB og 32 GB)
- SanDisk Cruzer (16 GB og 32 GB)
- PNY Attache (16 GB og 32 GB)

Merknader:

- Skriveren støtter høyhastighets USB flash-stasjoner med fullhastighetsstandard.
- USB flash-stasjonene må støtte FAT-filsystemet (File Allocation Tables).

Filtyper

Dokumenter

- PDF (versjon 1.7 eller eldre)
- HTML
- XPS
- Microsoft-filformater (DOC, DOCX, XLS, XLSX, PPT, PPTX)

Bilder

- .dcx
- .gif
- .JPEG eller *.jpg
- .bmp
- .pcx

- .TIFF eller *.tif
- .png

Konfigurere konfidensielle jobber

1 Gå til følgende på kontrollpanelet:

Innstillinger > Sikkerhet > Oppsett for konfidensiell utskrift.

2 Konfigurer innstillingene.

Bruk	Til
Maks. ugyldig PIN-kode	Angi antallet ganger en ugyldig PIN-kode kan angis. Merk: Når grensen er nådd, slettes utskriftsjobbene for det brukernavnet.
Konfidensiell utskrift-jobb utløper	Angi utløpstidspunktet for konfidensielle utskriftsjobber. Merk: Holdte konfidensielle jobber lagres på skriveren til de blir frigjort eller slettet manuelt.
Gjenta utskrift-jobb utløper	Angi utløpstidspunktet for en Gjenta utskrift-jobb. Merk: Holdte Gjenta utskrift-jobber lagres på skriveren for å skrives ut på nytt.
Bekreft utskrift-jobb utløper	Angi utløpstidspunktet etter utskriften av en kopi før resten av kopiene skrives ut. Merk: Bekreft-jobber skrives ut i én kopi for å kontrollere at det er tilfredsstillende før du skriver ut resten av kopiene.
Utsett utskrift-jobb utløper	Angi utløpstidspunktet for hvor lenge utskriftsjobber lagres på skriveren. Merk: Jobber merket som Utsett slettes automatisk etter utskrift.
Krev at alle jobber skal holdes	Angi at skriveren skal holde tilbake alle utskriftsjobber.
Behold like dokumenter	Angi at skriveren skal skrive ut alle dokumenter med samme filnavn.

Skrive ut konfidensielle og andre holdte jobber

For Windows-brukere

- 1 Åpne et dokument, og klikk på **Fil > Skriv ut**.
- 2 Klikk på **Egenskaper, Innstillinger, Alternativer** eller **Oppsett**.
- 3 Klikk på **Skriv ut og hold**.
- 4 Velg **Bruk utskrift og hold**, og tilordne deretter et brukernavn.
- 5 Velg type utskriftsjobb (Konfidensiell, Gjenta, Reserver eller Bekreft).
Hvis utskriftsjobben er konfidensiell, angi du deretter en firesifret PIN-kode.
- 6 Klikk på **OK** eller **Skriv ut**.

7 Frigi utskriftsjobben fra skriverens startside.

- Velg følgende for konfidensielle utskriftsjobber:
Holdte jobber > velg brukernavn > **Konfidensiell** > angi PIN-kode > velg utskriftsjobb > konfigurere innstillingene > **Skriv ut**
- Velg følgende for andre utskriftsjobber:
Holdte jobber > velg brukernavn > velg utskriftsjobb > konfigurere innstillingene > **Skriv ut**

For Macintosh-brukere:

1 Velg **Fil Arkiv** > **Skriv ut** i et åpent dokument.

For å se flere valg trykker du på trekanten for å utvide menyen.

2 Velg **Jobbruting** fra utskriftsalternativene eller på menyen Kopier og sider.

3 Velg type utskriftsjobb (Konfidensiell, Gjenta, Reserver eller Bekreft).

Hvis utskriftsjobben er konfidensiell, tilordner du deretter et brukernavn og en firesifret PIN-kode.

4 Klikk på **OK** eller **Skriv ut**.

5 Frigi utskriftsjobben fra skriverens startside.

- Velg følgende for konfidensielle utskriftsjobber:
Holdte jobber > velg brukernavn > **Konfidensiell** > angi PIN-kode > velg utskriftsjobb > konfigurere innstillingene > **Skriv ut**
- Velg følgende for andre utskriftsjobber:
Holdte jobber > velg brukernavn > velg utskriftsjobb > konfigurere innstillingene > **Skriv ut**

Skrive ut fra en Cloud Connector-profil

Merk: Dette programmet er kun tilgjengelig i bestemte land eller regioner. Kontakt en Lexmark-representant for mer informasjon.

1 Trykk på **Cloud Connector** på startsidene.

2 Velg en skytjenesteleverandør, og velg deretter en profil.

Merk: Hvis du ønsker mer informasjon om hvordan du oppretter en Cloud Connector-profil, kan du se [Opprette en Cloud Connector-profil på side 21](#).

3 Trykk på **Skriv ut**, og velg deretter en fil.

Endre innstillingene om nødvendig.

Merk: Pass på at du velger en støttet fil.

4 Skriv ut dokumentet.

Skrive ut en liste med skrifteksempler

1 Gå til startbildet, og trykk på **Innstillinger** > **Rapporter** > **Skriv ut** > **Skriv ut skrifter**.

2 Trykk på **PCL-skrifter** eller **PS-skrifter**.

Skrive ut en katalogliste

Gå til startside, trykk på **Innstillinger** > **Rapporter** > **Skriv ut** > **Skriv ut katalog**.

Avbryte en utskriftsjobb

Fra skriverens kontrollpanel

1 Trykk på **Jobbkø** på startside.

Merk: Du kan også få tilgang til denne innstillingen ved å trykke på den øverste delen på startskjermen.

2 Velg jobben du vil avbryte.

Fra datamaskinen

1 Velg en av følgende fremgangsmåter avhengig av operativsystemet:

- Åpne skrivermappen og velg skriver.
- Gå til skriveren via systemvalgene i Apple-menyen.

2 Velg jobben du vil avbryte.

kopiering

Bruke den automatiske dokumentmateren og skannerens glassplate

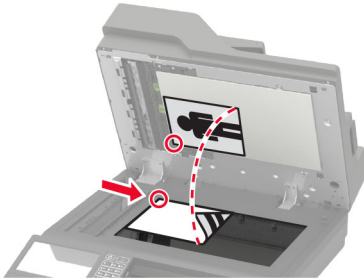
Automatisk dokumentmater (ADM)	Skannerglassplate
 <ul style="list-style-type: none"> • Bruk den automatiske dokumentmateren hvis du har flersidige eller tosidige dokumenter. • Legg i et originaldokument med utskriftssiden opp. For dokumenter med flere sider må du sørge for å justere forkanten før dokumentet legges i. • Sørg for å justere papirskinnene i den automatiske dokumentmateren slik at de samsvarer med bredden på papiret du legger i. 	 <ul style="list-style-type: none"> • Bruk skannerglassplaten for enkeltsidige dokumenter, boksider, små elementer (for eksempel postkort eller fotografier), transparente, fotopapir eller tynne materialer (for eksempel magasinutklipp). • Legg i dokumentet med forsiden ned i hjørnet med pilen.

Kopiere

- 1 Legg et originaldokument i skuffen til den automatiske dokumentmateren, eller ned på skannerglassplaten.

Merk: For å unngå at bildet beskjæres, må du kontrollere at originaldokumentet og utskriftsdokumentet har samme papirstørrelse.

- 2 Gå til startsidene, trykk på **Kopier**, og angi deretter antall kopier.
Endre eventuelt kopieringsinnstillingene.

- 3 Kopier dokumentet.

Merk: Hvis du vil ta en rask kopi, trykker du på  på kontrollpanelet.

Kopiere fotografier

- 1 Legg et fotografi på skannerens glassplate.
- 2 Gå til startbildet, og trykk på **Kopier > Innhold > Innholdstype > Foto**.
- 3 Trykk på **Innholdskilde**, og velg deretter innstillingen som stemmer best overens med originalbildet.
- 4 Kopier fotografiet.

Kopiere på papir med brevhode

- 1 Legg et originaldokument i skuffen til den automatiske dokumentmateren, eller ned på skannerglassplaten.
- 2 Gå til startside, trykk på **Kopier > Kopier fra**, og angi deretter størrelsen på originaldokumentet.
- 3 Trykk på **Kopier til**, og velg papirkilden som inneholder brevhodet.
Hvis du lastet brevhodet inn i flerbruksmateren, går du til:
Kopier til > Flerbruksmater > velg en papirstørrelse > Brevhode
- 4 Kopier dokumentet.

Kopiere på begge sider av papiret

- 1 Legg et originaldokument i skuffen til den automatiske dokumentmateren, eller ned på skannerglassplaten.
- 2 Gå til startside, og trykk på **Kopier > Papiroppsett**.
- 3 Juster innstillingene.
- 4 Kopier dokumentet.

Forminske eller forstørre kopier

- 1 Legg et originaldokument i skuffen til den automatiske dokumentmateren, eller ned på skannerglassplaten.
- 2 Velg følgende på startside:
Kopier > Skaler > angi en skaleringsverdi
Merk: Hvis du endrer størrelsen på originaldokumentet eller utskriften etter at Skaler er angitt, gjenopprettes skaleringsverdien til Auto.
- 3 Kopier dokumentet.

Sortere kopier

- 1 Legg et originaldokument i skuffen til den automatiske dokumentmateren, eller ned på skannerglassplaten.
- 2 Gå til startside, trykk på **Kopier > Sorter > På [1,2,1,2,1,2]**.
- 3 Kopier dokumentet.

Legge skilleark mellom kopiene

- 1 Legg et originaldokument i skuffen til den automatiske dokumentmateren, eller ned på skannerglassplaten.
- 2 Gå til startside, og trykk på **Kopier > Skilleark**.
- 3 Juster innstillingene.
- 4 Send kopijobben.

Kopiere flere sider til et enkeltark

- 1 Legg et originaldokument i skuffen til den automatiske dokumentmateren, eller ned på skannerglassplaten.
- 2 Gå til startsidene, og trykk på **Kopier** > **Sider per side**.
- 3 Juster innstillingene.
- 4 Kopier dokumentet.

Lage en snarvei

- 1 Trykk på **Kopier** på startbildet.
- 2 Konfigurer innstillingene, og trykk på .
- 3 Opprett en snarvei.

Sende via e-post

Bruke den automatiske dokumentmateren og skannerens glassplate

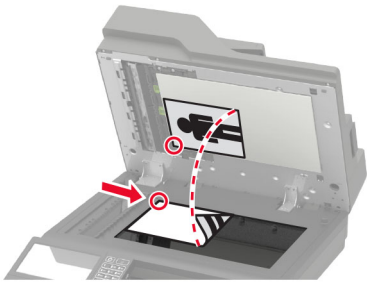
Automatisk dokumentmater (ADM)	Skannerglassplate
 <ul style="list-style-type: none">• Bruk den automatiske dokumentmateren hvis du har flersidige eller tosidige dokumenter.• Legg i et originaldokument med utskriftssiden opp. For dokumenter med flere sider må du sørge for å justere forkanten før dokumentet legges i.• Sørg for å justere papirskinnene i den automatiske dokumentmateren slik at de samsvarer med bredden på papiret du legger i.	 <ul style="list-style-type: none">• Bruk skannerglassplaten for enkeltsidige dokumenter, boksider, små elementer (for eksempel postkort eller fotografier), transparenter, fotopapir eller tynne materialer (for eksempel magasinutklipp).• Legg i dokumentet med forsiden ned i hjørnet med pilen.

Konfigurere SMTP-serveren for e-post

På kontrollpanelet

- 1 Klikk på **Innstillinger** > **E-post** > **E-postoppsett** på kontrollpanelet.
- 2 Konfigurer innstillingene.

Fra Embedded Web Server

- 1 Åpne en nettleser, og skriv inn IP-adressen til skriveren i adressefeltet.

Merknader:

- Vis IP-adressen til skriveren på skriverens startbilde. IP-adressen vises som fire sett med tall atskilt med punktum, for eksempel 123.123.123.123.
- Hvis du bruker en proxyserver, må den deaktiveres midlertidig, slik at nettsiden kan lastes inn på riktig måte.

- 2 Klikk på **Innstillinger** > **E-post**.
- 3 Fra seksjonen Oppsett av e-post konfigurerer du innstillingene.
- 4 Klikk på **Lagre**.

Sende en e-postmelding

Ved hjelp av kontrollpanelet

- 1 Legg et originaldokument i skuffen til den automatiske dokumentmateren, eller ned på skannerglassplaten.
- 2 På startsidene trykker du på **E-post** og angir deretter nødvendig informasjon.
Merk: Du kan også angi mottakeren ved å bruke hurtignummeret eller adresseboken.
- 3 Konfigurer eventuelt innstillinger for utskriftens filtype.
- 4 Send e-postmeldingen.

Ved hjelp av hurtignummer

- 1 Trykk på # på kontrollpanelet, og angi deretter hurtignummeret ved hjelp av tastaturet.
- 2 Send e-postmeldingen.

Opprette en e-postsnarvei

- 1 Trykk på **E-post** på startbildet.
- 2 Konfigurer innstillingene, og trykk på .
- 3 Opprett en snarvei.

faks

Konfigurere skriveren til å fakse

Merknader:

- Følgende tilkoblingsmetoder gjelder bare i enkelte land eller regioner.
- Når du konfigurerer skriveren første gang, opphever du valget av Faks og andre funksjoner du planlegger å konfigurere senere. Trykk deretter på **Fortsett**.
- Indikatorlampen kan blinke rødt hvis faksfunksjonen er aktivert og ikke fullstendig konfigurert.

Advarsel – mulig skade: Ikke berør ledninger eller skriveren i området som vises, mens du aktivt sender eller mottar en faks.



Konfigurere SMTP-serveren for faks

På kontrollpanelet

- 1 Trykk på **Innstillinger > Faks > Oppsett av fakserver > E-postinnstillinger for fakserver** på kontrollpanelet.
- 2 Konfigurer innstillingene.

Merk: Hvis du vil bruke SMTP-serverinnstillingen for e-post, må du aktivere **Bruk SMTP-server for e-post**.

Fra Embedded Web Server

- 1 Åpne en nettleser, og skriv inn IP-adressen til skriveren i adressefeltet.

Merknader:

- Vis IP-adressen til skriveren på skriverens startbilde. IP-adressen vises som fire sett med tall atskilt med punktum, for eksempel 123.123.123.123.
- Hvis du bruker en proxyserver, må den deaktiveres midlertidig, slik at nettsiden kan lastes inn på riktig måte.

2 Klikk på **Innstillinger > Faks > Oppsett av faksserver**.

3 Konfigurer innstillingene under E-postinnstillinger for faksserver.

Merk: Hvis du vil bruke SMTP-serverinnstillingen for e-post, må du aktivere **Bruk SMTP-server for e-post**.

4 Klikk på **Lagre**.

Velge fakstilkobling

Konfigurer faks ved hjelp av en standard telefonlinje



FORSIKTIG – FARE FOR STØT: Ikke installer dette produktet eller utfør noe elektrisk arbeid med tilkoblinger, for eksempel strømledningen, faksfunksjonen eller telefonen, i tordenvær, da dette medfører fare for elektrisk støt.



FORSIKTIG – FARE FOR STØT: Ikke bruk faksfunksjonen når det er tordenvær, da dette medfører fare for elektrisk støt.



FORSIKTIG – POTENSIELLE SKADER: Bruk bare en 26 AWG eller bedre telefonledning (RJ-11) ved tilkobling av produktet til det offentlige telenettet for å redusere brannfaren. For brukere i Australia må ledningen godkjennes av the Australian Communications and Media Authority.

Oppsett 1: Skriveren er koblet til en dedikert fakslinje

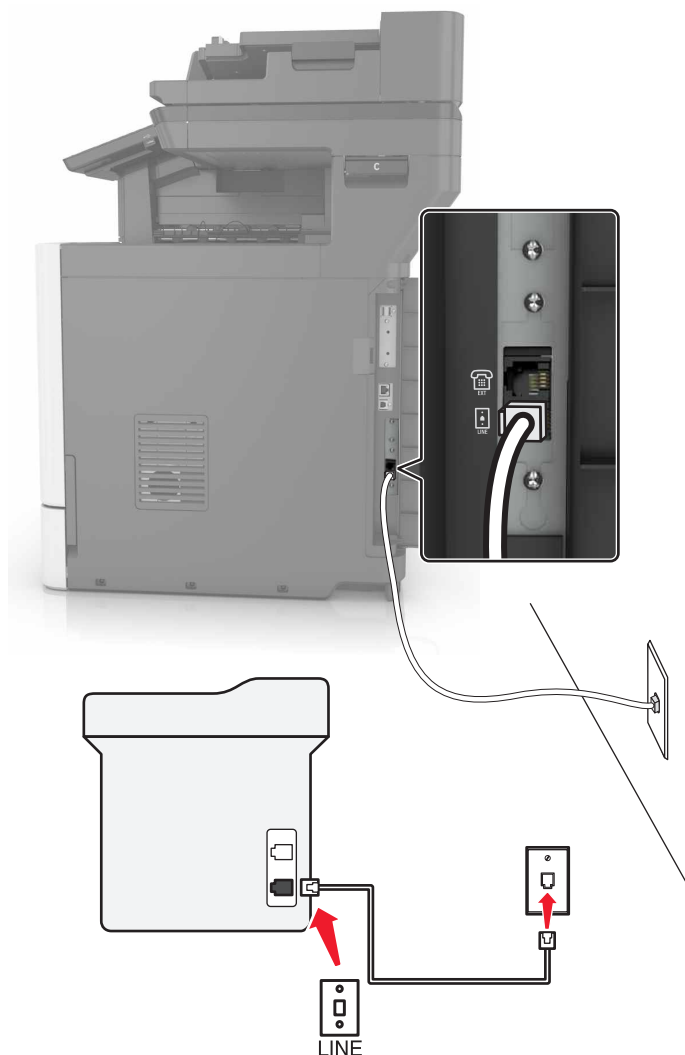

- 1 Koble den ene enden av telefonledningen til skriverens LINE-port.
- 2 Koble den andre enden av ledningen til en aktiv analog veggkontakt.

Merknader:

- Du kan konfigurere skriveren slik at fakser mottas automatisk (aktivering av automatisk svar) eller manuelt (deaktivering av automatisk svar).
- Hvis du vil motta fakser automatisk, angir du at skriveren skal svare etter et bestemt antall ringesignaler.

Oppsett 2: Skriveren deler linje med en telefonsvarer

Merk: Hvis du abonnerer på en tjeneste for bestemt ringemønster, må du velge det riktige ringemønsteret for skriveren. Hvis ikke, vil ikke skriveren motta fakser selv om du har angitt at den skal motta fakser automatisk.

Koblet til den samme veggkontakten

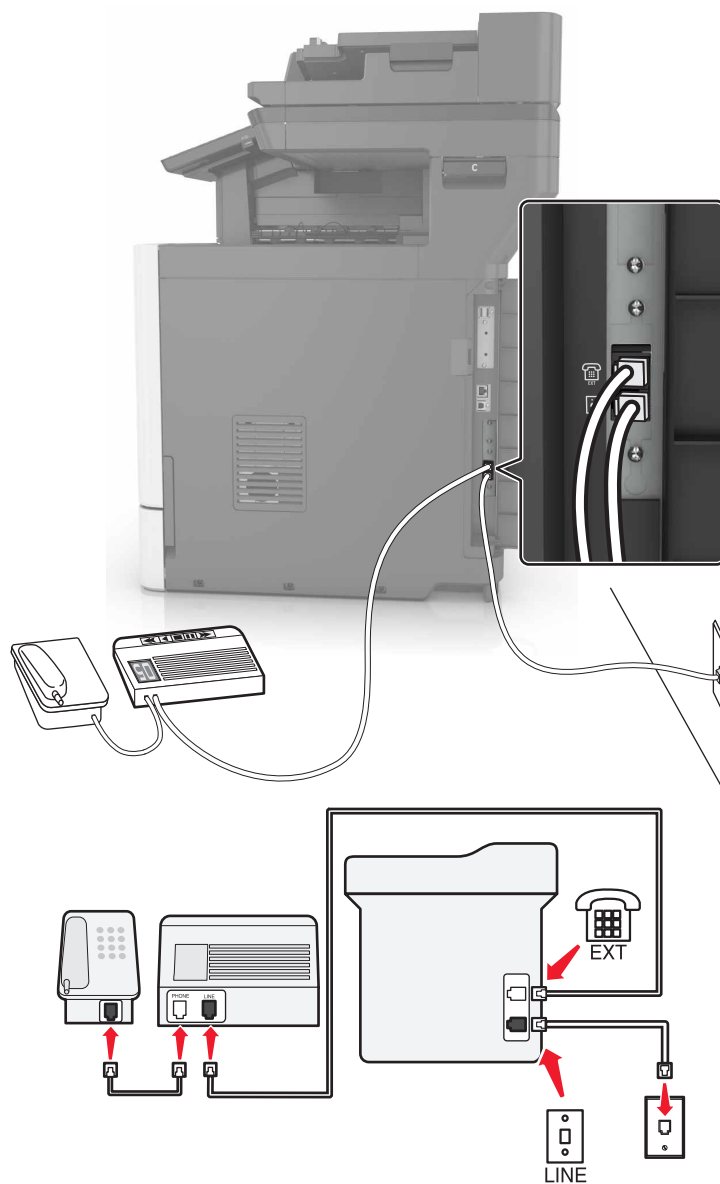

- 1 Koble den ene enden av telefonledningen til skriverens LINE-port.
- 2 Koble den andre enden av ledningen til en aktiv analog veggkontakt.
- 3 Koble telefonsvareren til skriverens telefonport.

Koblet til forskjellige veggkontakter

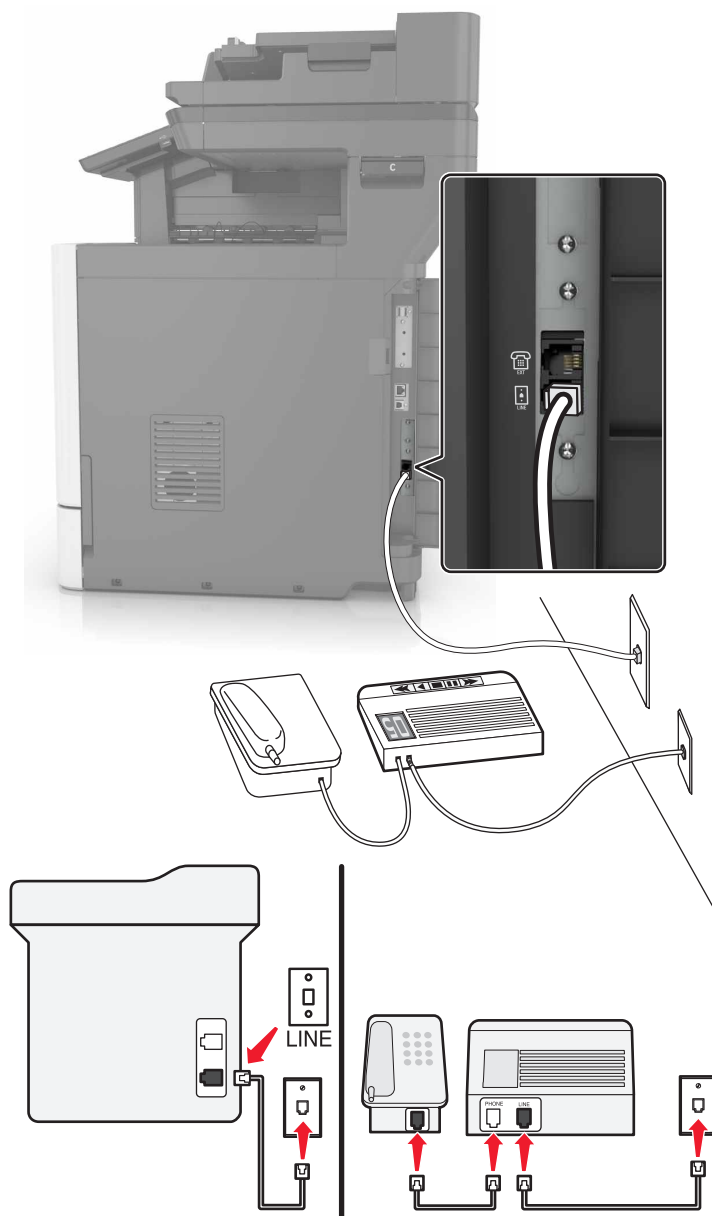

- 1 Koble den ene enden av telefonledningen til skriverens LINE-port.
- 2 Koble den andre enden av ledningen til en aktiv analog veggkontakt.

Merknader:

- Hvis du bare har ett telefonnummer på linjen, må du angi at skriveren skal motta fakser automatisk.
- Angi at skriveren skal besvare anrop to ringesignaler etter telefonsvareren. Hvis for eksempel telefonsvareren besvarer anrop etter fire ring, kan du angi at skriveren skal besvare anrop etter seks ring.

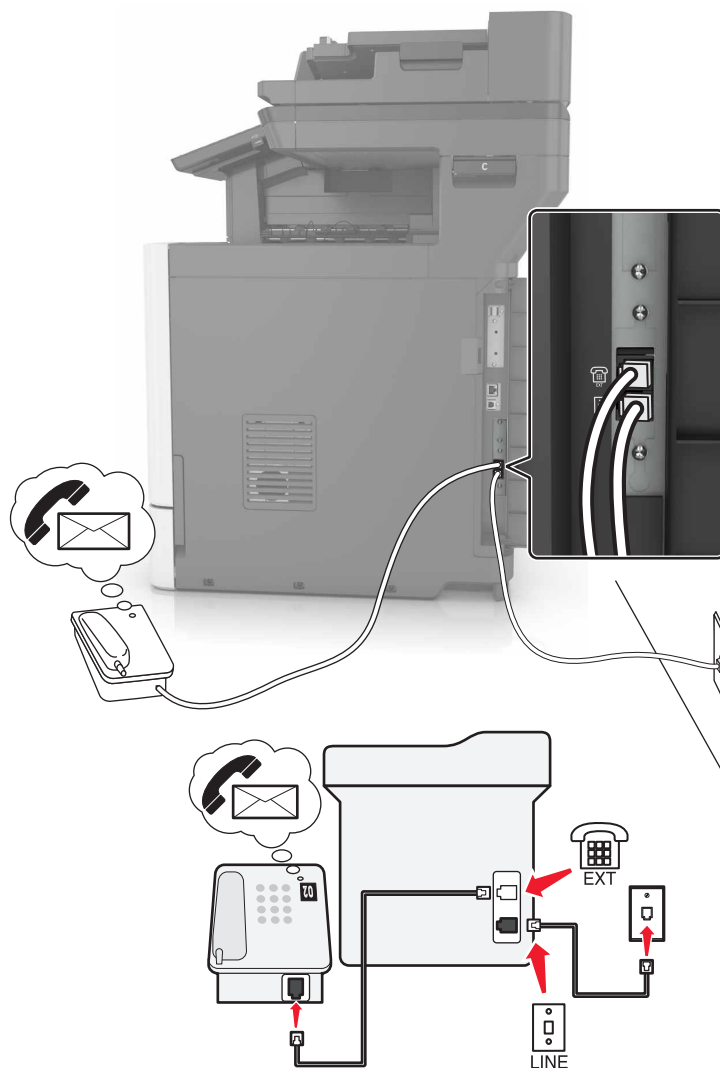
Oppsett 3: Skriveren deler telefonlinje med en telefon som er tilknyttet en telefonsvarertjeneste

- 1 Koble den ene enden av telefonledningen til skriverens LINE-port.
- 2 Koble den andre enden av ledningen til en aktiv analog veggkontakt.
- 3 Koble telefonen til skriverens telefonport.

Merknader:

- Dette oppsettet fungerer best hvis du bruker telefonsvarertjenesten oftere enn faks, og hvis du abonnerer på en tjeneste for bestemt ringemønster.
- Hvis du svarer på et anrop og hører fakstoner, må du trykke på ***9*** eller angi den manuelle svarkoden på telefonen for å motta faksen.
- Du kan også angi at skriveren skal motta fakser automatisk, men du må deaktivere telefonsvarertjenesten når du venter en faks.

Konfigurer faks i land eller regioner med forskjellige telefonveggkontakter og -plugger

⚠ FORSIKTIG – FARE FOR STØT: Ikke installer dette produktet eller utfør noe elektrisk arbeid med tilkoblinger, for eksempel strømledningen, faksfunksjonen eller telefonen, i tordenvær, da dette medfører fare for elektrisk støt.

⚠ FORSIKTIG – FARE FOR STØT: Ikke bruk faksfunksjonen når det er tordenvær, da dette medfører fare for elektrisk støt.

⚠ FORSIKTIG – POTENSIELLE SKADER: Bruk bare en 26 AWG eller bedre telefonledning (RJ-11) ved tilkobling av produktet til det offentlige telenettet for å redusere brannfaren. For brukere i Australia må ledningen godkjennes av the Australian Communications and Media Authority.

Standardveggkontakten som brukes i de fleste land eller regioner, er RJ11. Hvis veggkontakten eller utstyret på stedet ikke er kompatibelt med denne typen tilkobling, må du bruke en telefonadapter. En adapter for ditt land eller din region følger kanskje ikke med skriveren, og du må kanskje kjøpe den i tillegg.

En adapterplugg kan være installert i skriverens telefonport. Ikke fjern adapterpluggen fra skriverens telefonport hvis du kobler til et serie- eller toportssystem.

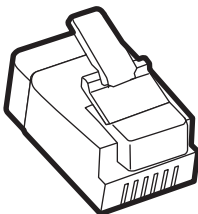

Delenavn	Delenummer
Lexmark-adapterplugg	40X8519

Koble skriveren til en annen type veggkontakt enn RJ11



- 1** Koble den ene enden av telefonledningen til skriverens LINE-port.
- 2** Koble den andre enden av ledningen til RJ11-adapteren, og koble deretter adapteren til veggkontakten.
- 3** Hvis du vil koble en annen enhet til den samme veggkontakten, og hvis enheten har en annen type kontakt enn RJ11, må du koble den direkte til telefonadapteren.

Koble skriveren til en veggkontakt i Tyskland

Veggkontakter i Tyskland har to typer porter. N-portene er for faksmaskiner, modemer og telefonsvarere. F-porten er for telefoner. Koble skriveren til en N-port.

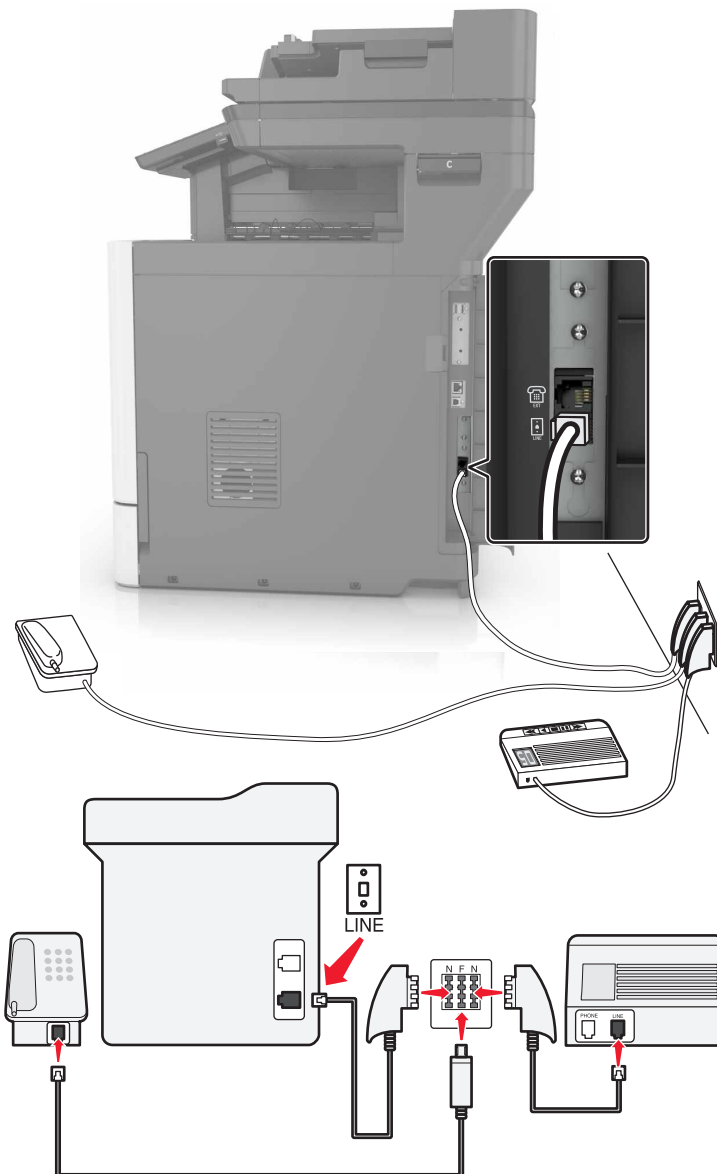

- 1 Koble den ene enden av telefonledningen til skriverens LINE-port.
- 2 Koble den andre enden av ledningen til RJ11-adapteren, og koble deretter adapteren til en N-port.
- 3 Hvis du vil koble en telefon og en telefonsvarer til den samme veggkontakten, må du koble til enhetene som vist.

Koble til en tjeneste for bestemt ringemønster

En tjeneste for bestemt ringemønster gjør det mulig å ha flere telefonnumre på én telefonlinje. Hvert telefonnummer tildeles et eget ringemønster.

- 1 Gå til startbildet, og trykk på **Innstillinger > Faks > Faksoppsett > Innstillinger for mottak av faks > Administrasjon > Svar ved.**
- 2 Velg et ringemønster.

Angi dato og klokkeslett for faks

- 1 Gå til startsidene, og trykk på **Innstillinger > Enhet > Preferanser > Dato og klokkeslett > Konfigurer.**
- 2 Konfigurer innstillingene.

Konfigurere sommertid

- 1 Gå til startsidene, og trykk på **Innstillinger > Enhet > Preferanser > Dato og klokkeslett > Konfigurer.**
- 2 I menyen Tidssone velger du **(UTC + bruker) Tilpasset.**
- 3 Konfigurer innstillingene.

Bruke den automatiske dokumentmateren og skannerens glassplate

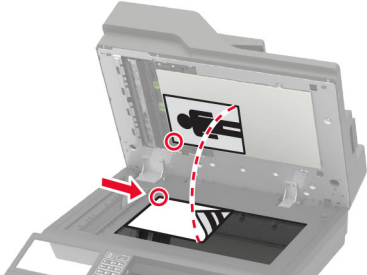
Automatisk dokumentmater (ADM)	Skannerglassplate
 <ul style="list-style-type: none"> • Bruk den automatiske dokumentmateren hvis du har flersidige eller tosidige dokumenter. • Legg i et originaldokument med utskriftssiden opp. For dokumenter med flere sider må du sørge for å justere forkanten før dokumentet legges i. • Sørg for å justere papirskinnene i den automatiske dokumentmateren slik at de samsvarer med bredden på papiret du legger i. 	 <ul style="list-style-type: none"> • Bruk skannerglassplaten for enkeltsidige dokumenter, boksider, små elementer (for eksempel postkort eller fotografier), transparenter, fotopapir eller tynne materialer (for eksempel magasinutklipp). • Legg i dokumentet med forsiden ned i hjørnet med pilen.

Sende en faks

Ved hjelp av kontrollpanelet

- 1 Legg originaldokumentet i skuffen til den automatiske dokumentmateren eller på skannerglassplaten.
- 2 På startsidene trykker du på **Faks** og angir deretter nødvendig informasjon.
- 3 Hvis det er nødvendig, kan du konfigurere andre faksinnstillinger.
- 4 Send faksjobben.

Ved hjelp av datamaskinen

Merk: Kontroller at den universale faksdriveren er installert.

For Windows-brukere

- 1 Åpne et dokument, og klikk på **Fil > Skriv ut**.
- 2 Velg skriveren, og klikk på **Egenskaper, Innstillinger, Valg** eller **Oppsett**.
- 3 Klikk på **Faks > Aktiver faks**, og angi deretter mottakerens faksnummer.
- 4 Hvis det er nødvendig, kan du konfigurere andre faksinnstillinger.
- 5 Send faksjobben.

For Macintosh-brukere:

- 1 Velg **Fil Arkiv > Skriv ut** i et åpent dokument.
- 2 Velg skriveren, og skriv inn mottakerens nummer.
- 3 Hvis det er nødvendig, kan du konfigurere andre faksinnstillinger.
- 4 Send faksjobben.

Planlegge en faks

- 1 Legg originaldokumentet i skuffen til den automatiske dokumentmateren eller på skannerglassplaten.
- 2 Velg følgende på startsidene:
Faks > Til > angi faksnummeret > Ferdig
- 3 Trykk på **Sendetidspunkt**, konfigurere innstillingene, og trykk deretter på **Ferdig**.
- 4 Send faksen.

Opprette faksmålsnarvei

- 1 Trykk på **Faks > Til**.
- 2 Angi mottakerens nummer, og trykk deretter på **Ferdig**.

- 3 Trykk på .
- 4 Opprett en snarvei.

Endre oppløsning

- 1 Legg et originaldokument i skuffen til den automatiske dokumentmateren, eller på skannerglassplaten.
- 2 Trykk på **Faks** på startbildet, og angi deretter nødvendig informasjon.
- 3 Velg **Oppløsning**, og juster deretter innstillingen.
- 4 Send faksen.

Justere faksmørkheten

- 1 Legg et originaldokument i skuffen til den automatiske dokumentmateren, eller på skannerglassplaten.
- 2 Trykk på **Faks** på startbildet, og angi deretter nødvendig informasjon.
- 3 Trykk på **Mørkhet**, og juster deretter innstillingen.
- 4 Send faksen.

Skrive ut en fakslogg

- 1 Gå til startbildet, og trykk på **Innstillinger > Rapporter > Faks**.
- 2 Trykk på **Faksjobblogg** eller **Faksanropslogg**.

Blokkere søppelfakser

- 1 Gå til startbildet, og trykk på **Innstillinger > Faks > Faksoppsett > Innstillinger for mottak av faks > Administrasjon**.
- 2 Sett Blokker faks uten navn til **På**.

Fakser som venter

- 1 Gå til startbildet, og trykk på **Innstillinger > Faks > Faksoppsett > Innstillinger for mottak av faks > Holde faks**.
- 2 Velg en modus.

Videresende en faks

- 1 Gå til startbildet, og trykk på **Innstillinger > Faks > Faksoppsett > Innstillinger for mottak av faks > Administrasjon**.
- 2 Trykk på **Videresending av faks > Videresend**.

3 Konfigurer innstillingene Videresend til og Bekreftelses-e-post.

Skanne

Bruke den automatiske dokumentmateren og skannerens glassplate

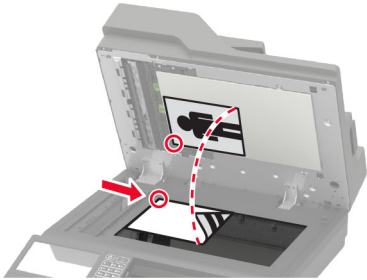
Automatisk dokumentmater (ADM)	Skannerglassplate
 <ul style="list-style-type: none"> • Bruk den automatiske dokumentmateren hvis du har flersidige eller tosidige dokumenter. • Legg i et originaldokument med utskriftssiden opp. For dokumenter med flere sider må du sørge for å justere forkanten før dokumentet legges i. • Sørg for å justere papirskinnene i den automatiske dokumentmateren slik at de samsvarer med bredden på papiret du legger i. 	 <ul style="list-style-type: none"> • Bruk skannerglassplaten for enkeltsidige dokumenter, boksider, små elementer (for eksempel postkort eller fotografier), transparenter, fotopapir eller tynne materialer (for eksempel magasinutklipp). • Legg i dokumentet med forsiden ned i hjørnet med pilen.

Skanne til en FTP-server

Skanne til en FTP-server

- 1 Legg originaldokumentet i skuffen til den automatiske dokumentmateren eller på skannerglassplaten.
- 2 På startskjermen trykker du på **FTP** og angir deretter nødvendig informasjon.
- 3 Konfigurer eventuelt andre FTP-innstillinger.
- 4 Send FTP-jobben.

Opprette FTP-snarvei

- 1 Trykk på **FTP** på startskjermen.
- 2 Angi FTP-serveradressen, og trykk deretter på ★.
- 3 Opprett en snarvei.

Opprette en snarvei til en nettverksmappe

- 1 Åpne en nettleser, og skriv inn IP-adressen til skriveren i adressefeltet.

Merknader:

- Vis IP-adressen til skriveren på startsidene til skriveren. IP-adressen vises som fire sett med tall atskilt med punktum, for eksempel 123.123.123.123.
- Hvis du bruker en proxyserver, må den deaktiveres midlertidig, slik at nettsiden kan lastes inn på riktig måte.

2 Klikk på **Snarveier > Legg til snarvei**.

3 Gå til menyen Snarveitype, velg **Nettverksmappe**, og konfigurere deretter innstillingene.

4 Bruk endringene.

Skanne til en flash-enhet

1 Legg et originaldokument i skuffen til den automatiske dokumentmateren, eller ned på skannerglassplaten.

2 Sett inn flash-enheten.

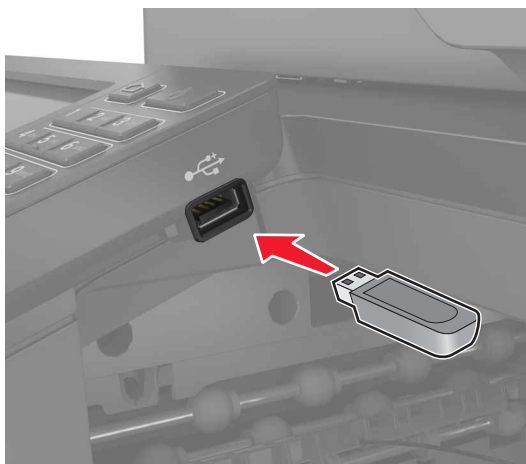

3 Trykk på **Skann til USB**, og juster innstillingene ved behov.

Merk: Hvis skjermen USB-stasjon ikke vises, trykker du på **USB-stasjon** på startsidene.

4 Skann dokumentet.

Advarsel – mulig skade: For å unngå tap av data eller feil på skriveren må du ikke ta på flash-enheten eller skriveren i området som vises nedenfor, mens du aktivt skriver ut, leser eller skriver fra minneenheten.



Skanne til en faksserver

- 1 Legg et originaldokument i skuffen til den automatiske dokumentmateren, eller ned på skannerglassplaten.
- 2 Gå til startsidene og trykk på **Skannesenteret**, og velg **Faks** fra mållisten.
- 3 Velg et faksmål.
Merk: Trykk på **Opprett faks** for å opprette et faksmål.
- 4 Skann dokumentet.

Sende skannede dokumenter til en datamaskin

- 1 Legg et originaldokument i skuffen til den automatiske dokumentmateren, eller ned på skannerglassplaten.
- 2 Trykk på **Skanneprofiler** > **Skann til datamaskin** på startsidene.
- 3 Velg ønsket skanneprofil der du vil lagre dokumentet.

Skanne til en Cloud Connector-profil

Merk: Dette programmet er kun tilgjengelig i bestemte land eller regioner. Kontakt en Lexmark-representant for mer informasjon.

- 1 Legg et originaldokument i skuffen til den automatiske dokumentmateren, eller på skannerglassplaten.
- 2 Trykk på **Cloud Connector** på startsidene.
- 3 Velg en skytjenesteleverandør, og velg deretter en profil.
Merk: Hvis du ønsker mer informasjon om hvordan du oppretter en Cloud Connector-profil, kan du se [Opprette en Cloud Connector-profil på side 21](#).
- 4 Trykk på **Skann**, og tilordne deretter et filnavn og målmappen.

5 Trykk på **Skann her**.

Endre skanneinnstillingene om nødvendig.

6 Skann dokumentet.

Forstå skrivermenyene

Menyoversikt

Enhet	<ul style="list-style-type: none"> • Innstillinger • Øko-modus • Eksternt kontrollpanel • Varsler • Strømadministrasjon • Informasjon sendt til Lexmark 	<ul style="list-style-type: none"> • Tilgjengelighet • Gjenopprett standardinnstillinger • Vedlikehold • Synlige ikoner på startside • Om denne skriveren
Skriv ut	<ul style="list-style-type: none"> • Layout • Etterbehandling* • Oppsett • Kvalitet • Jobbstatistikk • XPS 	<ul style="list-style-type: none"> • PDF • PostScript- • PCL • HTML • Bilde
Papir	<ul style="list-style-type: none"> • Skuffkonfigurering • Papirtypekonfigurering 	<ul style="list-style-type: none"> • Skuffkonfigurasjon*
Kopier	Kopistandardverdier	
Faks	Faksstandardverdier	
E-post	<ul style="list-style-type: none"> • E-postoppsett • Standardinnstillinger for e-post 	<ul style="list-style-type: none"> • Webkoblingoppsett
FTP	Standardinnstillinger for FTP	
USB-stasjon	<ul style="list-style-type: none"> • Skann til flash-stasjon 	<ul style="list-style-type: none"> • Skriv ut fra flash-stasjon
Nettverk/porter	<ul style="list-style-type: none"> • Nettverksoversikt • Trådløs • Ethernet • TCP/IP • SNMP • IPSec • 802.1x 	<ul style="list-style-type: none"> • LPD-konfigurasjon • HTTP-/FTP-innstillinger • ThinPrint • USB • Begrens tilgang til eksternt nettverk • Google Cloud Print • Wi-Fi Direct
Sikkerhet	<ul style="list-style-type: none"> • Påloggingsmetoder • Planlegg USB-enheter • Sikkerhetskontrolllogg • Påloggingsbegrensninger • Oppsett for konfidensiell utskrift 	<ul style="list-style-type: none"> • Diskkryptering • Slett midlertidige datafiler • Løsninger LDAP-innstillinger • Diverse
Rapporter	<ul style="list-style-type: none"> • Menyinnstillingsside • Enhet • Skriv ut 	<ul style="list-style-type: none"> • Snarveier • Faks • Nettverk

* Dette menyelementet vises bare når en ferdiggjører er installert.

Hjelp	<ul style="list-style-type: none"> • Skriv ut alle veiledningene • Fargekvalitet • Tilkoblingsveiledning • Kopieringsveiledning • E-postveiledning • Faksveiledning 	<ul style="list-style-type: none"> • Informasjon • Utskriftsmateriale • Flytteveiledning • Veiledning om utskriftskvalitet • Skanneveiledning • Rekvistaveiledning
Feilsøking	Skriv ut testside	Rengjøre skanneren
* Dette menyelementet vises bare når en ferdiggjører er installert.		

Enhet

Innstillinger

Menyelement	Beskrivelse
Kontrollpanelspråk	Angi språket for teksten som vises på skjermen.
Land/region	Identifiserer landet eller regionen som skriveren er konfigurert til å operere i.
Kjør innledende oppsett Av* På	Kjør installeringsveiviseren.
Tastatur Tastaturtype	Velge et språk som en tastaturtype. Merk: Det kan hende at ikke alle verdiene for Tastaturtype vises, eller at spesiell maskinvare må installeres for at de skal vises.
Vist informasjon Skjermtekst 1 (IP-adresse*) Skjermtekst 2 (dato/klokkeslett*) Tilpasset tekst 1 Tilpasset tekst 2	Velg informasjonen som skal vises på startside.
Dato og klokkeslett Konfigurer Aktuell dato og klokkeslett Angi dato og klokkeslett manuelt Datoformat (MM-DD-YYYY*) Tidsformat (24-timers klokke*) Tidssone (UTC-5:00*) Nettverkstidsprotokoll (NTP) Aktiver NTP (På*) NTP-server Aktiver godkjenning	Konfigurer dato og klokkeslett på skriveren og nettverkstidsprotokoll.
Papirstørrelser USA* Metrisk	Angi måleenheten for papirstørrelser. Merk: Landet eller regionen du valgte under den opprinnelige installeringsveiviseren, avgjør den opprinnelige innstillingen for papirstørrelse.
Merk: Standardinnstillingen indikeres med en stjerne (*) ved siden av en verdi.	

Menyelement	Beskrivelse
Lysstyrke på skjermen 20–100 % (100*)	Justere lysstyrken på skjermen.
Tilgang til flash-stasjon Aktivert* Deaktivert	Aktiver tilgang til flash-stasjonen.
Tillat fjerning av bakgrunn Av På*	Angi om bakgrunn kan fjernes.
Tillat skanninger av tilpasset jobb Av På*	Angi om innstillingen Skanning av tilpasset jobb vises for kopiering, skanning og faksing. Merk: Dette menyelementet vises bare når en harddisk er installert.
Planskanning på én side Av* På	Angi at skriveren skal skanne alle typer jobber som involverer skannerens glassplate, som én side. Merk: Skriveren går tilbake til startbildet etter å ha utført en enkel planskanning, i stedet for vise meldinger.
Lys i utskuff Av* På	Aktiver integrert lys for utskuff eller indikatorlys for en utskuff (ekstraustyr).
Lydtilbakemelding Knapptilbakemelding (På*) Volum (5*)	<ul style="list-style-type: none"> • Aktiver bruk av lydtilbakemelding for knappetrykk, panelinteraksjoner, meldinger om papir lagt i og feilmeldinger. • Juster tilbakemeldingsvolumet.
Tidsavbrudd skjerm 5-300 sekunder (60*)	Angi inaktiv tid før skjermen viser startsidene, eller før skriveren automatisk logger av en brukerkonto.
Merk: Standardinnstillingen indikeres med en stjerne (*) ved siden av en verdi.	

Øko-modus

Menyelement	Beskrivelse
Skriv ut Sider 1-sidig* 2-sidig	Angi om det skal skrives ut på én eller begge sider av papiret.
Skriv ut Sider pr. side Av* 2 sider per side 3 sider per side 4 sider per side 6 sider per side 9 sider per side 12 sider per side 16 sider per side	Skrive ut flere sider på ett ark.
Merk: Standardinnstillingen indikeres med en stjerne (*) ved siden av en verdi.	

Menyelement	Beskrivelse
Skriv ut Tonermørkhet 1–5 (4*)	Fastslå hvor lys eller mørk en tekst er.
Skriv ut Fargesparing Av* På	Reduserer mengden toner som brukes til grafikk og bilder.
Kopier Sider 1-sidig til 1-sidig* 1-sidig til 2-sidig 2-sidig til 1-sidig 2-sidig til 2-sidig	Angi skanningsatferd basert på originaldokumentet.
Kopier Sider pr. side Av* 2 sider med stående papirretning 4 sider med stående papirretning 2 sider med liggende papirretning 4 sider med liggende papirretning	Angi skanningsatferd basert på originaldokumentet.
Kopier Mørkhet 1–9 (5*)	Fastslå mørkhetsnivået for de skannede tekstbildene.
Merk: Standardinnstillingen indikeres med en stjerne (*) ved siden av en verdi.	

Eksternt kontrollpanel

Menyelement	Beskrivelse
Ekstern VNC-tilkobling Ikke tillat* Tillat	Koble til en ekstern VNC-klient (Virtual Network Computing) til det eksterne kontrollpanelet.
Autentiseringstype Ingen* Standard godkjenning	Angi godkjenningstypen ved tilgang til VNC-klientserveren.
VNC-passord	Angi passordet for å koble til VNC-klientserveren. Merk: Dette menyelementet vises bare hvis Godkjenningstype er satt til Standard godkjenning.
Merk: Standardinnstillingen indikeres med en stjerne (*) ved siden av en verdi.	

Varsler

Menyelement	Beskrivelse
Feil lysforhold Av På*	Angi om indikatorlyset skal slås på når det oppstår en utskriftsfeil.
Pip når det legges papir i papirmater Av På*	Aktiver en lyd når du legger i papir i den automatiske dokumentmateren.
Alarminnstilling Av Enkel* Uavbrutt	Angir antall ganger alarmen utløses når skriveren trenger tilsyn.
Rekvisita Vis anslag for rekvisita Vis anslag* Ikke vis anslag	Vise beregnet status for rekvisita.
Rekvisita Vis beregninger Sider* Prosent	Finn enheten som skriveren bruker til å beregne rekvisitaforbruk og utløse egendefinerte varsler når det kreves tilsyn. Merk: Dette menyelementet er bare tilgjengelig fra Embedded Web Server.
Rekvisita Kassettalarm Av Enkel* Uavbrutt	Angir antall ganger alarmen skal lyde når det er lite toner igjen i kassetten.
Rekvisita Tilpassede rekvisitaanslag Vis anslag Ikke vis anslag*	Konfigurer varslingsinnstillinger for når skriveren trenger tilsyn. Merk: Dette menyelementet er bare tilgjengelig fra Embedded Web Server.
Oppsett av e-postvarsling E-postoppsett Primær SMTP-gateway	Skriv inn IP-adressen eller vertsnavnet til den primære SMTP-serveren som brukes til å sende e-post.
Oppsett av e-postvarsling E-postoppsett Primær SMTP-gatewayport 1-65535 (25*)	Angi portnummeret for den primære SMTP-serveren.
Oppsett av e-postvarsling E-postoppsett Sekundær SMTP-gateway	Skriv inn IP-adressen eller vertsnavnet til den sekundære SMTP-serveren eller SMTP-reserveserveren.
Oppsett av e-postvarsling E-postoppsett Sekundær SMTP-gatewayport 1-65535 (25*)	Angi serverportnummeret til den sekundære SMTP-server eller SMTP-reserveserveren.
Merk: Standardinnstillingen indikeres med en stjerne (*) ved siden av en verdi.	

Menyelement	Beskrivelse
Oppsett av e-postvarsling E-postoppsett SMTP-tidsavbrudd 5–30 sekunder (30*)	Angi hvor lang tid det skal ta før det inntreffer et tidsavbrudd hvis SMTP-serveren ikke svarer.
Oppsett av e-postvarsling E-postoppsett Svaradresse	Angi en svaradresse i e-posten.
Oppsett av e-postvarsling E-postoppsett Bruk alltid standard SMTP-svaradresse Av* På	Bruk standard SMTP-svaradresse.
Oppsett av e-postvarsling E-postoppsett Bruk SSL/TLS Deaktivert* Forhandle Nødvendig	Send en e-post ved hjelp av en kryptert kobling.
Oppsett av e-postvarsling E-postoppsett Krever klarert sertifikat På* Av	Krever et klarert sertifikat når du bruker SMTP-serveren.
Oppsett av e-postvarsling E-postoppsett SMTP-servergodkjenning Krever ikke godkjenning* Pålogging/vanlig NTLM CRAM-MD5 Digest-MD5 Kerberos 5	Angi godkjenningstypen for SMTP-serveren.
Oppsett av e-postvarsling E-postoppsett Enhetsinitiert e-post Ingen* Bruk SMTP-enhetsidentifikasjon	Angi om identifikasjon kreves for enhetsinitierte e-poster.
Merk: Standardinnstillingen indikeres med en stjerne (*) ved siden av en verdi.	

Menyelement	Beskrivelse
Oppsett av e-postvarsling E-postoppsett Brukerinitiert e-post Ingen Bruk SMTP-enhetsidentifikasjon Bruk bruker-ID og passord for økt Bruk e-postadressen og passordet fra økten* Spør bruker	Angi om identifikasjon kreves for brukerinitierte e-poster.
Oppsett av e-postvarsling E-postoppsett Bruk enhetsident. for Active Directory Av På*	Aktiver påloggingsopplysninger og gruppebetegnelser for å koble til SMTP-serveren.
Oppsett av e-postvarsling E-postoppsett Bruker-ID for enhet	Angi bruker-ID-en kreves for å koble til SMTP-serveren.
Oppsett av e-postvarsling E-postoppsett Passord for enhet	Angi passordet kreves for å koble til SMTP-serveren.
Oppsett av e-postvarsling E-postoppsett Kerberos 5-område	Angi området for godkjenningsprotokollen for Kerberos 5.
Oppsett av e-postvarsling E-postoppsett NTLM-domene	Angi domenenavnet for sikkerhetsprotokollen NTLM.
Forebygging av feil ADM multifeed-sensor Av På*	Registrer når den automatiske dokumentmateren trekker inn mer enn ett ark om gangen.
Forebygging av feil Papirstoppassistent Av På*	Angi at skriveren skal søke etter fastkjørt papir automatisk.
Forebygging av feil Fortsett automatisk Av På* (5 sekunder)	Gjør at skriveren fortsetter behandlingen eller utskriften av en jobb automatisk etter å ha fjernet bestemte tilsynssituasjoner.
Forebygging av feil Automatisk omstart Automatisk omstart Start på nytt når inaktiv Alltid starte på nytt* Aldri starte på nytt	Angi at skal skriveren å starte på nytt når det oppstår feil.
Merk: Standardinnstillingen indikeres med en stjerne (*) ved siden av en verdi.	

Menyelement	Beskrivelse
Forebygging av feil Automatisk omstart Maks. antall automatiske omstarter 1–20 (2*)	Angi antall automatiske omstarter som skriveren kan utføre.
Forebygging av feil Automatisk omstart Vindu for automatisk omstart 1–525600 sekunder (720*)	Angir antall sekunder før skriveren utfører en automatisk omstart.
Forebygging av feil Automatisk omstart Autoomstartteller	Viser en skrivebeskyttet informasjon til omstartstelleren.
Forebygging av feil Automatisk omstart Tilbakestill autoomstartteller Avbryt Fortsett	Tilbakestill autoomstarttelleren.
Forebygging av feil Vis feil med kort papir På Automatisk fjerning*	Angi at skriveren skal vise en melding når det oppstår en feil med kort papir. Merk: Kort papir refererer til størrelsen på papiret som er lagt i skriveren.
Forebygging av feil Sidebeskyttelse Av* På	Angir at skriveren skal hente hele siden inn i minnet før jobben skrives ut.
Gjenopprett papirstopp Gjenopprett v/stopp Av På Auto*	Angi at skriveren skal skrive ut fastkjørte sider på nytt.
Gjenopprett papirstopp Gjenopprette ved papirstopp i skanner Jobbnivå Sidenivå*	Angi hvordan du skal starte en skannejobb etter at du har løst en papirstopp.
Merk: Standardinnstillingen indikeres med en stjerne (*) ved siden av en verdi.	

Strømadministrasjon

Menyelement	Beskrivelse
Hvilemodusprofil Skriv ut fra hvilemodus Forbli aktiv etter utskrift Aktiver hvilemodus etter utskrift*	Angi at skriveren skal forbli i klarmodus eller gå tilbake i hvilemodus etter utskrift.
Merk: Standardinnstillingen indikeres med en stjerne (*) ved siden av en verdi.	

Menyelement	Beskrivelse
Tidsavbrudd Hvilemodus 1-120 minutter (15*)	Angi inaktiv tid før skriveren starter drift i hvilemodus.
Tidsavbrudd Tidsavbrudd for dvale Deaktivert 1 time 2 timer 3 timer 6 timer 1 dag 2 dager 3 dager* 1 uke 2 uker 1 måned	Angi hvor lang tid det skal gå før skriveren slår seg av.
Tidsavbrudd Tidsavbrudd for dvale ved tilkobling Dvale Ikke gå i dvale*	Angi Tidsavbrudd for dvale for å slå av skriveren når det finnes en aktiv Ethernet-tilkobling.
Merk: Standardinnstillingen indikeres med en stjerne (*) ved siden av en verdi.	

Informasjon sendt til Lexmark

Menyelement	Beskrivelse
Informasjon sendt til Lexmark Rekvizita- og sidebruk Enhetsytelse Ingen av delene*	Send informasjon om skriverbruk og -ytelse til Lexmark. Merk: Sendetidspunkt for informasjon viser bare når du velger en av innstillingene i Informasjon sendt til Lexmark, bortsett fra Ingen av delene.
Sendetidspunkt for informasjon Startklokkeslett Stopptidspunkt	
Merk: Standardinnstillingen indikeres med en stjerne (*) ved siden av en verdi.	

Tilgjengelighet

Menyelement	Beskrivelse
Dobbelinntastingsintervall 0–5 (0*)	Angi hvor lenge, i sekunder, skriveren skal ignorere like tastetrykk på tastaturet.
Første forsink gjentakelse tast 0,25–5 (1*)	Angi første forsinkelsen, i sekunder, før en gjentatt tast blir gjentatt.
Merk: Standardinnstillingen indikeres med en stjerne (*) ved siden av en verdi.	

Menyelement	Beskrivelse
Frekvens for gjentakelse av tast 0,5–30 (30*)	Angi antall trykk per sekund for en gjentakende tast.
Forleng tidsavbrudd for skjerm Av* På	La brukeren forbli på samme sted, og tilbakestill tidtakeren for Tidsavbrudd skjerm ved utløp i stedet for gå tilbake til startbildet.
Hodetelefonvolum 1–10 (5*)	Justere hodetelefonvolumet.
Aktiver taleveiledning når hodetelefonene er koblet til Av* På	Aktiver taleveiledning når hodetelefoner er koblet til skriveren.
Les passord/PIN-koder Av* På	Angi at skriveren skal lese opp passord eller PIN-numre høyt.
Talehastighet Svært sakte Langsom Normal* Rask Raskere Svært raskt Hurtig Svært hurtig Raskest	Angi talehastigheten for taleveiledningen
Merk: Standardinnstillingen indikeres med en stjerne (*) ved siden av en verdi.	

Gjenopprett standardinnstillinger

Menyelement	Beskrivelse
Gjenopprett innstillinger Gjenopprett alle innst. Gjenopprett skriverinnst. Gjenopprett nettverksinnst. Gjenopprett faksinnst. Gjenopprett programinnst.	Gjenopprett standardinnstillingen for skriveren.

Vedlikehold

Konfigureringsmeny

Menyelement	Beskrivelse
USB-konfigurasjon USB PnP 1* 2	Endrer USB-drivermodusen til skriveren for å forbedre skriverens kompatibilitet med en datamaskin.
USB-konfigurasjon USB skann til lokal På* Av	Angi om USB-enhetsdriveren regnes som en enkel USB-enhet (ett grensesnitt) eller som en sammensatt USB-enhet (flere grensesnitt).
USB-konfigurasjon USB-hastighet Full Auto*	Tvinger USB-porten til å kjøre i full hastighet, og alle høyhastighetsfunksjoner deaktiveres.
Skuffkonfigurering Størrelsesregistrering Registrering i skuff [x] Av På*	Angi at skuffen automatisk skal registrere størrelsen på det papiret som er lagt i den.
Skuffkonfigurering Skuffkobling Automatisk* Av	Angi at skriveren skal koble sammen skuffer som har de samme innstillingene for papirtype og -størrelse.
Skuffkonfigurering Viser Skuffinnlegg-melding Av Bare for ukjente størrelser* Alltid	Vis en melding som gjør at brukeren kan endre innstillingene for papirstørrelse og papirtype etter at skuffen er satt inn.
Skuffkonfigurering A5 legges i Kortside Langside*	Bestem standard illeggingsretning for papir i A5-størrelse i alle papirkilder.
Skuffkonfigurering Papirmeldinger Auto* Flerbruksmater Manuelt papir	Angi papirkilden som brukeren legger i når det vises en melding om å legge i papir. Merk: Hvis Flerbruksmater skal vises, må du gå til menyen Papir og sette Konfigurer FB-mater til Vanlig skuff.
Merk: Standardinnstillingen indikeres med en stjerne (*) ved siden av en verdi.	

Menyelement	Beskrivelse
Skuffkonfigurering Konvoluttmeldinger Auto* Flerbruksmater Manuell konvolutt	Angi papirkilden som brukeren legger i når det vises en melding om å legge i konvolutter. Merk: Hvis Flerbruksmater skal vises, må du gå til menyen Papir og sette Konfigurer FB-mater til Vanlig skuff.
Skuffkonfigurering Handl. ved meld. Spør bruker* Fortsett Bruk gjeldende	Angi at skriveren skal håndtere papir- eller konvoluttrelaterte endringsmeldinger.
Rapporter Menyinnstillingsside Hendelseslogg Sammendrag av hendelseslogg Statistikk for statuskontroll	Skriv ut rapporter om skrivermenyinnstillinger, status og hendelseslogger.
Rekvisitabruk og -tellere Slett logg for bruk av rekvisita	Tilbakestill loggen for bruk av rekvisita til nivået fra fabrikken, for eksempel antall sider og dager igjen.
Rekvisitabruk og -tellere Tilbakestilling av fikseringsenhet Nullstill teller for sort enhet	Nullstill telleren etter at du har installert en ny del eller ny rekvisita.
Alternativer for trinnvis fakturering Statistikk for trinnvis fakturering Vis* Skjul Alternativer for trinnvis fakturering Lavt tonerforbruk Medium tonerforbruk Høyt tonerforbruk	Juster fargedekningen for hvert utskriftsområde.
Skriveremuleringer PPDS-emulering Av* På	Angi at skriveren skal kjenne igjen og bruke PPDS-datastrømmen.
Skriveremuleringer PS-emulering Av På*	Angi at skriveren skal kjenne igjen og bruke PS-datastrømmen.
Skriveremuleringer Emulatorsikkerhet Tidsavbrudd for side 0–60 (60*)	Angi tidsavbrudd for siden under emulering.
Merk: Standardinnstillingen indikeres med en stjerne (*) ved siden av en verdi.	

Menyelement	Beskrivelse
Skriveremuleringer Emulatorsikkerhet Tilbakestill emulator etter jobb Av* På	Tilbakestill emulatoren etter en utskriftsjobb.
Skriveremuleringer Emulatorsikkerhet Deaktiver tilgang til skrivermelding Av På*	Deaktiver tilgang til skrivermelding under emulering.
Fakskonfigurasjon Faksstøtte, lite strøm Deaktiver hvilemodus Tillat hvilemodus Auto*	Angi faksen til å gå i hvilemodus når skriveren angir at den burde gjøre det.
Fakskonfigurasjon Plassering for fakslagring NAND Disk*	Angi hvor alle fakser skal lagres. Merk: Dette menyelementet vises bare når en harddisk er installert.
Utskriftskonfigurasjon Sort/hvitt-modus Av* På	Skriv ut ikke-kopieringsjobber i gråtoner.
Utskriftskonfigurasjon Fargeoverlapping Av 1 2* 3 4 5	Forbedre utskriftene for å kompensere for feilregistrering i skriveren.
Utskriftskonfigurasjon Gjør skrift skarpere 0–150 (24*)	Angi en tekstpunktstørrelse under som høyfrekvensskjermen bruker når det skrives ut skriftdata. Hvis verdien for eksempel er 24, vil alle skrifter med størrelse på 24 punkter eller færre bruke høyfrekvensskjermene.
Enhetsoperasjoner Stillemodus Av* På	Still inn skriveren til å kjøre i Stillemodus. Merk: Aktivering av denne innstillingen reduserer den totale ytelsen til skriveren.
Enhetsoperasjoner Panelmenyer Aktiver* Deaktiver	Aktivere tilgang til kontrollpanelmenyene.
Merk: Standardinnstillingen indikeres med en stjerne (*) ved siden av en verdi.	

Menyelement	Beskrivelse
Enhetsoperasjoner Sikker modus Av* På	Angi at skriveren skal bruke en spesialmodus hvor den prøver å fortsette med så mye funksjonalitet som mulig, på tross av kjente problemer. Når den for eksempel er satt til På og dupleksmotoren ikke fungerer, utfører skriveren enkeltsidig utskrift av dokumentene selv om jobben er tosidig utskrift.
Enhetsoperasjoner Minste kopieringsminne 80 MB* 100 MB	Angi minimumstildelingen av minne for lagring av kopieringsjobber.
Enhetsoperasjoner Fjern egendefinert status	Slett brukerdefinerte strenger for egendefinerte meldinger av typen Standard eller Alternativ.
Enhetsoperasjoner Fjern alle eksternt installerte meldinger	Sletter meldinger som er installert eksternt.
Enhetsoperasjoner Vis feilmeldingsvinduer automatisk Av På*	Vis eksisterende feilmeldinger på skjermen selv om skriveren fortsatt er inaktiv på startskjermen i et tidsrom som tilsvarer innstillingen Tidsavbrudd for skjerm.
Enhetsoperasjoner Følg retningen på rask bane-kopiering Av* På	Aktiverer skriveren til å bruke retningsinnstillingen under Kopi-menyen når du sender hurtigkopieringsjobber.
Enhetsoperasjoner Ren registrering og laseroptikk	Angi at skriveren skal kjøre renserne og rengjøre registrering og laseroptikk.
Oppsett for tonerflekksensor Innstilling for kalibreringsfrekvens Deaktivert Færrest fargejust. Færre fargejusteringer Normal* Bedre fargenøyak.het Best fargenøyak.	Konfigurer at skriveren skal angi den riktige tonermengden for å opprettholde fargeholdbarheten.
Oppsett for tonerflekksensor Full kalibrering	Kjør den komplette fargekalibreringen.
Oppsett for tonerflekksensor Skriv ut TPS informasjonsside	Skrive ut en diagnostikkside som inneholder informasjon om kalibrering av tonerflekksensor.
Programkonfigurasjon LES-programmer Av På*	Aktiver LES-programmene (Lexmark Embedded Solutions).
Skannerkonfigurasjon Skanner – manuell registrering Skriv ut - hurtigtest	Skrive ut en hurtigtest-målside. Merk: Sørg for at margbredden på målsiden er jevn hele veien rundt målet. Hvis det ikke er tilfellet, kan det hende skrivermargene må tilbakestilles.
Merk: Standardinnstillingen indikeres med en stjerne (*) ved siden av en verdi.	

Menyelement	Beskrivelse
Skannerkonfigurasjon Skanner – manuell registrering Fremre ADM-registrering Bakre ADM-registrering Planregistrering	Registrere planskanneren og den automatiske dokumentmateren manuelt etter at du har byttet ut den automatiske dokumentmateren, skannerens glassplate eller kontrollerkortet.
Skannerkonfigurasjon Tilbakestill vedlikeholdsteller	Tilbakestill telleren etter at du har byttet ut vedlikeholdssettet for ADM.
Skannerkonfigurasjon Kantradering Kantradering i planskanner (3*) Slett kant i ADM (3*)	Angi størrelsen til området som ikke skal skrives ut rundt en skannejobb fra en automatisk dokumentmater eller en planskanner i millimeter.
Skannerkonfigurasjon ADM-forskyvning Elektronisk ADM-forskyvning (På*)	Rett opp forskjøvede bilder som er skannet fra den automatiske dokumentmateren.
Skannerkonfigurasjon Deakt skanner Aktivert* Deaktivert ADM deaktivert	Deaktivere skanneren når den ikke fungerer som den skal.
Skannerkonfigurasjon Rekkefølge for TIFF-byte CPU-byterekkefølge* Little Endian Big Endian	Angi rekkefølgen for TIFF-byte for en TIFF-formatert skanning.
Skannerkonfigurasjon Nøyaktig TIFF-RowsPerStrip På* Av	Angi etikettverdien for RowsPerStrip for en TIFF-formatert skanning.
Merk: Standardinnstillingen indikeres med en stjerne (*) ved siden av en verdi.	

Sletting – feil

Menyelement	Beskrivelse
Minne sist ryddet Harddisk sist ryddet	Vis informasjon om når skriverminnet eller harddisken sist ble ryddet. Merk: Harddisk sist ryddet vises bare når en harddisk er installert.
Rydd all informasjon på ikke-flyktig minne Slett alle skriver- og nettverksinnstillinger Slett alle progr. og programinnst. Slett alle snarveier og snarveinnstillinger Rydd all informasjon på harddisken Slett nedlastinger (slett alle makroer, skrifter, PFO osv.) Slett bufrede jobber Slett holdte jobber	Fjern all informasjon i det ikke-flyktige minnet og på harddisken. Merk: Rydde all informasjon på harddisken vises bare når en harddisk er installert.

Synlige ikoner på startsidene

Meny	Beskrivelse
Kopier E-post Faks Status/rekvisita Jobbkø Endre språk Snarveissenter Adressebok Bokmerker Holdte jobber USB FTP Skanneprofiler Programprofiler Vis tilpasning Skjemaer og favoritter Scan Center Kortkopi	Angi hvilke ikoner som skal vises på startbildet.

Om denne skriveren

Menyelement	Beskrivelse
Asset Tag (Identifikasjonsmerke)	Beskriv skriveren. Maksimal lengde er 32 tegn.
Skriverens plassering	Identifiser skriverens plassering. Maksimal lengde er 63 tegn.
Kontakt	Tilpass skrivernavnet Maksimal lengde er 63 tegn.
* Dette menyelementet vises bare på enkelte skrivermodeller.	

Menyelement	Beskrivelse
Eksporter konfigurasjonsfil til USB*	Eksporter konfigurasjonsfiler til en flash-stasjon.
Eksporter komprimerte logger til USB*	Eksporter komprimerte loggfiler til en flash-stasjon.
Send logger Avbryt Send	Sende diagnoseinformasjon til Lexmark.
* Dette menyelementet vises bare på enkelte skrivermodeller.	

Skriv ut

Layout

Menyelement	Beskrivelse
Sider 1-sidig* 2-sidig	Angi om det skal skrives ut på én eller begge sider av papiret.
Vendestil Langside* Kortside	Fastsett hvilken side av papiret som skal være innbundet ved tosidig utskrift.
Blanke sider Skriv ut Ikke skriv ut*	Skriv ut blanke sider som er inkludert i en utskriftsjobb.
Sorter Av (1,1,1,2,2,2) På (1,2,1,2,1,2)*	Legg sidene i en utskriftsjobb i riktig rekkefølge, spesielt når flere kopier av jobben skrives ut.
Skilleark Ingen* Mellom kopier Mellom jobber Mellom sider	Sett inn tomme skilleark ved utskrift.
Skillearkkilde Skuff [x] (1*) Flerbruksmater	Angi papirkilden for skillearkene.
Sider pr. side Av* 2 sider per side 3 sider per side 4 sider per side 6 sider per side 9 sider per side 12 sider per side 16 sider per side	Skriv ut flere sider på ett ark.
Merk: Standardinnstillingen indikeres med en stjerne (*) ved siden av en verdi.	

Menyelement	Beskrivelse
Rekkefølge for sider per side Vannrett* Omvendt vannrett Loddrett Omvendt loddrett	Angi posisjonen til flersidige bilder når du bruker menyen Sider pr. side.
Retning for sider per side Auto* Liggende Stående	Angi retningen til flersidige bilder når du bruker menyen Sider pr. side.
Ramme for sider per side Ingen* Heltrukket	Skriv ut en ramme rundt hvert bilde når du bruker menyen Sider pr. side.
Kopier 1-9999 (1*)	Angir antall kopier for hver utskriftsjobb.
Utskriftsområde Normal* Tilpass til siden Hele siden	Angi utskriftsområdet på et ark.
Merk: Standardinnstillingen indikeres med en stjerne (*) ved siden av en verdi.	

Etterbehandling

Menyelement	Beskrivelse
Stiftejobb Av* 1 stift, øverst til venstre 2 stifter, venstre 1 stift, øverst til høyre 2 stifter, topp 1 stift, nederst til venstre 2 stifter, nederst 1 stift, nederst til høyre 2 stifter, til høyre	Angi stifteplasseringen for alle utskriftsjobber. Merk: Dette menyelementet vises bare når en ferdiggjører er installert.
Test av stifteenhet Start	Finn ut om stifteenheten fungerer som den skal. Merk: Dette menyelementet vises bare når en ferdiggjører er installert.
Hulling Av* På	Lag hull langs kanten av utskriftene. Merk: Dette menyelementet vises bare hvis det er installert en ferdiggjører for stifting og hulling på flere steder.
Merk: Standardinnstillingen indikeres med en stjerne (*) ved siden av en verdi.	

Menyelement	Beskrivelse
Hullemodus 2 hull 3 hull 4 hull	Angi hullemodus for utskriftene. Merknader: <ul style="list-style-type: none"> • 3 hull er den amerikanske standardinnstillingen. Den internasjonale standardinnstillingen er 4 hull. • Dette menyelementet vises bare hvis det er installert en ferdiggjører for stifting og hulling på flere steder.
Forskyv sider Ingen* Mellom kopier Mellom jobber	Forskyv utskriften for hver utskriftsjobb eller hver kopi av en utskriftsjobb. Merknader: <ul style="list-style-type: none"> • Med Mellom kopier aktivert forskyves hver av kopiene i en utskriftsjobb hvis Sorter er satt til På [1,2,1,2,1,2]. Hvis Sorter er satt til Av [1,1,1,2,2,2], forskyves hvert sett med utskrifter, dvs. alle side 1 og alle side 2. • Mellom jobber forskyver hele utskriftsjobben, uavhengig av antall kopier som skrives ut. • Dette menyelementet vises bare hvis det er installert en ferdiggjører for stifting og hulling på flere steder.
Merk: Standardinnstillingen indikeres med en stjerne (*) ved siden av en verdi.	

Oppsett

Menyelement	Beskrivelse
Skriverspråk PCL-emulering PS-emulering*	Angi skrifterspråk. Merk: Selv om du angir et skrifterspråk som standard, kan et program sende utskriftsjobber som bruker et annet skrifterspråk.
Jobb venter Av* På	Ta vare på jobber som krever rekvisita, slik at jobber som ikke krever manglende rekvisita, kan skrives ut. Merk: Dette menyelementet vises bare når en skriverharddisk er installert.
Jobbholdingstidsavbrudd 0–255 (30*)	Angi tiden i sekunder som skriveren skal vente på at en bruker skal gjøre noe før jobber som krever ressurser som ikke er tilgjengelige, holdes tilbake, og andre jobber i skriverkøen skrives ut. Merk: Dette menyelementet vises bare når en skriverharddisk er installert.
Skriverbruk Maksimal hastighet Maksimalt utbytte*	Bestem hvordan bildebehandlingssettet for farge fungerer under utskrift. Merknader: <ul style="list-style-type: none"> • Når det er satt til Maksimalt utbytte, vil bildebehandlingssettet for farge være tregere eller stoppe helt når du skriver ut grupper av svart-hvitt-sider. • Når det er satt til Maksimal hastighet, kjører bildebehandlingssettet for farge alltid under utskrift, enten du skriver ut svart-hvitt-sider eller fargesider.
Last ned til RAM* Disk	Angi hvor du vil lagre alle permanente ressurser, for eksempel skrifter og makroer, som er lastet ned til skriveren. Merk: Dette menyelementet vises bare når en skriverharddisk er installert.
Merk: Standardinnstillingen indikeres med en stjerne (*) ved siden av en verdi.	

Menyelement	Beskrivelse
Lagre ressurser Av* På	Avgjøre hva skriveren skal gjøre med nedlastede ressurser, for eksempel skrifter og makroer, når den mottar en jobb som krever mer enn det tilgjengelige minnet. Merknader: <ul style="list-style-type: none"> Når dette er satt til Av, beholder skriveren bare nedlastede ressurser frem til det er behov for minnet. Ressursene som er knyttet til det inaktive skriverspråket er slettet. Når dette er satt til På, bevarer skriveren alle permanent nedlastede ressurser på tvers av alle språkendringer. Når det er nødvendig, viser skriveren melding om fullt minne i stedet for å slette permanente ressurser.
Rekkefølge for Skriv ut alt Alfabetisk* Nyeste først Eldste først	Angi rekkefølgen når du velger å skrive ut alle holdte og konfidensielle jobber. Merk: Dette menyelementet vises bare når en skriverharddisk er installert.
Merk: Standardinnstillingen indikeres med en stjerne (*) ved siden av en verdi.	

Kvalitet

Menyelement	Beskrivelse
Utskriftsmodus Sort/hvitt Farge*	Angi hvordan skriveren genererer fargeinnhold.
Utskriftsoppløsning 4800 CQ* 1200 dpi	Angi oppløsningen for utskriftene. Merk: 4800 CQ gir utskrifter av høy kvalitet ved maksimal hastighet.
Tonermørkhet 1 til 5 (4*)	Fastslå hvor lys eller mørk en tekst er.
Halvtone Normal* Detaljer	Forbedre utskriften med jevnere streker med skarpere kanter.
Fargesparing Av* På	Reduserer mengden toner som brukes til grafikk og bilder. Merk: Når denne innstillingen er satt til På, overstyrer den verdien for innstillingen Tonermørkhet.
RGB-lysstyrke -6 til 6 (0*)	Juster lysstyrken, kontrasten og metningen for fargeutskrift. Merk: Denne innstillingen har ingen innvirkning på filer som bruker CMYK-fargespesifikasjoner.
RGB-kontrast 0 til 5 (0*)	
RGB-metning 0 til 5 (0*)	
Merk: Standardinnstillingen indikeres med en stjerne (*) ved siden av en verdi.	

Avansert bilde

Menyelement	Beskrivelse
Fargebalanse Cyan –5 til 5 (0*) Magenta –5 til 5 (0*) Gul –5 til 5 (0*) Sort –5 til 5 (0*) Tilbakestill til standarder	Juster mengden toner som brukes for hver farge.
Fargekorrigering Av Auto* Manuelt	Endre fargeinnstillingene som brukes for å skrive ut dokumenter. Merknader: <ul style="list-style-type: none"> • Av angir at skriveren skal motta fargekorrigering fra programvaren. • Auto angir at skriveren skal bruke ulike fargeprofiler på hvert objekt på den utskrevne siden. • Manuelt gjør det mulig å tilpasse RGB- eller CMYK-fargekonverteringene som brukes på hvert objekt på den utskrevne siden.
Fargeprøver Skriv ut fargeprøver	Skriver ut eksempelsider for alle RGB- og CMYK-fargekonverteringstabellene som brukes i skriveren.
Fargejustering	Kalibrer skriveren til å justere fargevariasjoner på utskriften.
Punktfargeerstatning Angi tilpasset CMYK	Tilordne bestemte CMYK-verdier til tjue bestemte punktfarger.
Merk: Standardinnstillingen indikeres med en stjerne (*) ved siden av en verdi.	

Jobbstatistikk

Menyelement	Beskrivelse
Jobbstatistikk Av* På	Angi at skriveren skal opprette en logg for mottatte utskriftsjobber. Merk: Dette menyelementet vises bare hvis et flash-minne eller en harddisk er installert.
Statistikkloggfrekvens Daglig Ukentlig Månedlig*	Angi hvor ofte skriveren skal opprette en loggfil.
Logghandling ved frekvensslutt Ingen* Send gjeldende logg via e-post Send gjeldende logg via e-post og slett Legg ut gjeldende logg Legg ut gjeldende logg og slett	Angi hva skriveren skal gjøre når frekvensterskelen er nådd. Merk: Verdien som er definert i Statistikkloggfrekvens, angir når handlingen skal utføres.
Merk: Standardinnstillingen indikeres med en stjerne (*) ved siden av en verdi.	

Menyelement	Beskrivelse
Loggen er nesten full Av På (5) *	Angi den maksimale størrelsen på loggfilen før skriveren utfører Logghandling ved nesten full.
Logghandling ved nesten full Ingen* Send gjeldende logg via e-post Send gjeldende logg via e-post og slett Send eldste logg via e-post og slett Legg ut gjeldende logg Legg ut gjeldende logg og slett Legg ut eldste logg og slett Slett gjeldende logg Slett eldste logg Slett alle unntatt gjeldende Slett alle logger	Angi hva skriveren skal gjøre når harddisken er nesten full. Merk: Verdien som er definert for Loggen er nesten full, angir når handlingen skal utføres.
Logghandling er full Ingen* Send gjeldende logg via e-post og slett Send eldste logg via e-post og slett Legg ut gjeldende logg og slett Legg ut eldste logg og slett Slett gjeldende logg Slett eldste logg Slett alle unntatt gjeldende Slett alle logger	Angi hva skriveren skal gjøre når harddiskbruken når maksimumsgrensen på 100 MB.
URL til postlogg	Angi hvor jobbstatistikklogger skal sendes.
E-postadresse til sendeligger	Angi e-postadressen som skriveren skal sende jobbstatistikklogger til.
Prefiks for loggfil	Angi prefikset for loggfilene. Merk: Det gjeldende vertsnavnet som er definert på menyen TCP/IP, brukes som standard prefiks for loggfilen.
Merk: Standardinnstillingen indikeres med en stjerne (*) ved siden av en verdi.	

XPS

Menyelement	Beskrivelse
Skriv ut feilsider Av* På	Skriv ut feilsidene som oppstod på skriveren under behandling av en XPS-fil.
Minste linjebredde 1–30 (2*)	Angi den minste linjebredden. Merknader: <ul style="list-style-type: none"> • Jobber som skrives ut i 1200 dpi, bruker verdien direkte. • Jobber som skrives ut i 4800 CQ, bruker halvparten av verdien.
Merk: Standardinnstillingen indikeres med en stjerne (*) ved siden av en verdi.	

PDF

Menyelement	Beskrivelse
Tilpass størrelse Av* På	Tilpasser innholdet på siden slik at det passer til den valgte papirstørrelsen.
Kommentarer Skriv ut Ikke skriv ut*	Angir om kommentarene i PDF-filen skal skrives ut.
Skriv ut PDF-feil Av På*	Aktiverer utskrift av PDF-feil.
Merk: Standardinnstillingen indikeres med en stjerne (*) ved siden av en verdi.	

PostScript

Menyelement	Beskrivelse
Skriv ut PS-feil Av* På	Skriv ut en side som beskriver PostScript®-feilen. Merk: Når det oppstår en feil, stopper behandlingen av jobb, skriveren skriver ut en feilmelding og resten av utskriftsjobben skrives ut blankt.
Minste linjebredde 1–30 (2*)	Angi den minste linjebredden. Merknader: <ul style="list-style-type: none"> • Jobber som skrives ut i 1200 dpi, bruker verdien direkte. • Jobber som skrives ut i 4800 CQ, bruker halvparten av verdien.
Lås PS-opplastingsmodus Av På*	Deaktiver filen SysStart.
Bildeutjevning Av* På	Forbedre kontrasten og skarpheten i bilder med lav oppløsning. Merk: Denne innstillingen har ingen virkning på bilder med en oppløsning på 300 dpi eller høyere.
Skriftprioritet Innebygget* Flash/disk	Angi søkerekkefølgen for skrifter. Merknader: <ul style="list-style-type: none"> • Innebygget angir at skriveren skal søke etter den forespurte skriften i skriverminnet før den søker i flash-minnet eller på skriverharddisken. • Flash/disk angir at skriveren skal søke etter den forespurte skriften i flash-minnet eller på skriverharddisken før den søker i skriverminnet. • Dette menyelementet vises bare hvis et flash-minne eller en harddisk er installert.
Tidsavbrudd venting Av På* (40 sekunder)	Gjør det mulig for skriveren å vente på mer data før en utskriftsjobb avbrytes.
Merk: Standardinnstillingen indikeres med en stjerne (*) ved siden av en verdi.	

PCL

Menyelement	Beskrivelse
Skriftkilde Innebygget* Disk Flash Alle	Velg kilden som inneholder den valgte standardskriften. Merknader: <ul style="list-style-type: none"> • Flash og Disk vises bare hvis et flash-minne eller en harddisk er installert. • Hvis Flash og Disk skal vises, må du kontrollere at de ikke er lese- eller skrivebeskyttet.
Skriftnavn Courier*	Velg en skrift fra den angitte skriftkilden.
Symbolsett 12U PC-850*	Angi symbolsettet for hvert skriftnavn. Merk: Et symbolsett er et sett med alfabetiske og numeriske tegn, skille tegn og spesialtegn. Symbolsett støtter de ulike språkene eller bestemte programmer, for eksempel matematiske symboler for vitenskapelig tekst.
Tegnbredde 0,08–100 (10*)	Angi tegnavstand for skrifter med fast tegnbredde. Merk: Tegnbredde refererer til antallet faste mellomrom i en horisontal tomme.
Retning Stående* Liggende	Angi retningen på teksten og grafikken på siden.
Linjer pr. side 1-255	Angi antall linjer med tekst for hver side som skrives ut via PCL® datastrøm. Merknader: <ul style="list-style-type: none"> • Dette menyelementet aktiverer et vertikalt hemverk som gjør at det valgte antallet linjer blir skrevet ut mellom standardmargene på siden. • 60 er den amerikanske standardinnstillingen. Den internasjonale standardinnstillingen er 64.
PCL5 – minste linjebredde 1–30 (2*)	Angi innledende minste linjebredde. Merknader:
PCLXL – minste linjebredde 1–30 (2*)	<ul style="list-style-type: none"> • Jobber som skrives ut i 1200 dpi bruker verdien direkte. • Jobber som skrives ut i 4800 CQ bruker halvparten av verdien.
A4-bredde 198 mm* 203 mm	Angi bredden på den logiske siden for A4-papir. Merk: Den logiske siden er plassen på den fysiske siden der dataene blir skrevet ut.
Auto CR etter LF Av* På	Angi at skriveren skal utføre en vognretur etter et linjeskift. Merk: En vognretur er en mekanisme som kommanderer skriveren til å flytte plasseringen av markøren til første posisjon på samme linje.
Auto LF etter CR Av* På	Angi at skriveren skal utføre et linjeskift etter en vognretur.
Merk: Standardinnstillingen indikeres med en stjerne (*) ved siden av en verdi.	

Menyelement	Beskrivelse
Endre skuffnummer Angi FB-mater Angi skuff [x] Angi manuell mating Angi manuell konvolutt	Konfigurere skriveren til å arbeide med et annet skriverdriveren eller egendefinert program som bruker et annet sett med kildetilordninger for å be om en gitt papirkilde. Velg blant følgende alternativer: Av* – Skriveren bruker de fabrikkdefinerte tilordningene for papirkilde. None (Ingen) – Papirkilden ignorerer kommandoen Select Paper Feed (Velg papirkilde). 0–199 – Velg en numerisk verdi for å tilordne en egendefinert verdi til en papirkilde.
Endre skuffnummer Vis fabrikkoppsett	Vis fabrikkverdiene som er tilordnet for hver papirkilde.
Endre skuffnummer Gjenopprett standarder	Gjenopprett skuffnummereringsverdiene til fabrikkinnstillingene.
Tidsavbrudd for utskrift Av På* (90 sekunder)	Angi at skriveren skal avslutte en utskriftsjobb etter at den har vært inaktiv i den angitte tidsperioden.
Merk: Standardinnstillingen indikeres med en stjerne (*) ved siden av en verdi.	

HTML

Menyelement	Beskrivelse
Skriptnavn Times*	Angi skriften som skal brukes ved utskrift av HTML-dokumenter.
Skriptstørrelse 1-255 (12*)	Angi skriptstørrelsen som skal brukes ved utskrift av HTML-dokumenter.
Skalering 1–400 (100*)	Skaler HTML-dokumenter for utskrift.
Retning Stående* Liggende	Angi sideretningen for HTML-dokumenter.
Margstørrelse 8-255 mm (19*)	Angi sidemargen for HTML-dokumenter.
Bakgrunner Ikke skriv ut Skriv ut*	Skriv ut bakgrunnsinformasjon eller grafikk i HTML-dokumenter.
Merk: Standardinnstillingen indikeres med en stjerne (*) ved siden av en verdi.	

Bilde

Menyelement	Beskrivelse
Automatisk tilpassing På Av*	Velg den beste tilgjengelige innstillingen for papirstørrelse og retning for et bilde. Merk: Når innstillingen er satt til På, overstyrer dette menyelementet innstillingene for skalering og retning for bildet.
Merk: Standardinnstillingen indikeres med en stjerne (*) ved siden av en verdi.	

Menyelement	Beskrivelse
Inverter Av* På	Inverterer bi-tonale sort/hvitt-bilder. Merk: Dette menyelementet gjelder ikke for GIF- eller JPEG-bilder.
skalerings- Forankre topp venstre Som passer best* Forankre på midten Tilp. til høyde/bredde Tilpass til høyde Tilpass til bredde	Juster bildet slik at det passer til det utskrivbare området. Merk: Når innstillingen Automatisk tilpassing er satt til På, blir Skalering automatisk satt til Som passer best.
Retning Stående* Liggende Snu stående Snu liggende	Angi retningen på teksten og grafikken på siden.
Merk: Standardinnstillingen indikeres med en stjerne (*) ved siden av en verdi.	

Papir

Skuffkonfigurering

Menyelement	Beskrivelse
Standardkilde Skuff [x] (1*) Flerbruksmater Manuelt papir Manuell konvolutt	Angi papirkilden for alle utskriftsjobber.
Papirstørrelse/-type Skuff [x] Flerbruksmater Manuelt papir Manuell konvolutt	Angi hvilken papirstørrelse eller papirtype som er lagt i hver papirkilde.
Skift størrelse Av Letter/A4 Alle på listen*	Angi at skriveren skal erstatte en angitt papirstørrelse hvis den ønskede størrelsen ikke er lagt i en papirkilde. Merknader: <ul style="list-style-type: none"> Med innstillingen Av blir brukeren bedt om å fylle på papir i den forespurte papirstørrelsen. Alle på listen tillater alle tilgjengelige erstatninger.
Merk: Standardinnstillingen indikeres med en stjerne (*) ved siden av en verdi.	

Menyelement	Beskrivelse
Konfigurer FB-mater Vanlig skuff* Manuelt Første	Fastsetter virkemåten til flerbruksmateren. Merknader: <ul style="list-style-type: none"> Når innstillingen Vanlig skuff er valgt, konfigureres flerbruksmateren som den automatiske papirkilden. Når Manuelt er valgt, kan flerbruksmateren bare brukes til utskriftsjobber med manuell mating. Når innstillingen Første er valgt, konfigureres flerbruksmateren som den primære papirkilden.
Merk: Standardinnstillingen indikeres med en stjerne (*) ved siden av en verdi.	

Papirtypekonfigurering

Universaloppsett

Menyelement	Beskrivelse
Måleenhet Tommer Millimeter	Angi måleenheten for universalpapir. Merk: Tommer er den amerikanske standardinnstillingen. Den internasjonale standardinnstillingen er Millimeter.
Stående bredde 3–52 tommer (8,5*) 76-1321 mm (216*)	Angi bredden for stående utskrift for universalpapiret.
Stående høyde 3–52 tommer (14*) 76,2-1321 mm (356*)	Angi høyden for stående utskrift for universalpapiret.
Materetning Kortside* Langside	Angi at skriveren skal hente papir fra kortsiden eller langsiden. Merk: Langside vises bare hvis den lengste kanten er kortere enn den maksimale bredden som støttes.
Merk: Standardinnstillingen indikeres med en stjerne (*) ved siden av en verdi.	

Egendefinerte skannestørrelser

Menyelement	Beskrivelse
Tilpasset skannestørrelse [x] Navn på skannestørrelse Bredder 1-8,5 tommer (8,5*) 25,4-215,9 mm (215,9*) Høyde 1-25 tommer (14*) 25,4-635 mm (355,6*) Retning Stående* Liggende 2 skanninger per side Av* På	Tilordne et navn på skannestørrelse og konfigurere skanneinnstillingene.

Papirtyper

Menyelement	Beskrivelse
Vanlig Kartong Resirkulert Transparent Glanset Tungt, glanset papir Etiketter Vinyletiketter Bankpost Konvolutt Grov konvolutt Brevpapir Fortrykt Farget papir Lett Tungt Grovt/bomull Tilpasset type [X]	Angi teksten, vekten og retningen til papiret.

Skuffkonfigurasjon

Menyelement	Beskrivelse
Utskuff Standard utskuff* Utskuff [x]	Angi utskuff.
Merk: Standardinnstillingen indikeres med en stjerne (*) ved siden av en verdi.	

Menyelement	Beskrivelse
Konfigurer utskuffer Postboks* Kobling Koble tilleggsenhet Typetildeling	Konfigurer driftsmodusen for utskuffene. Merknader: <ul style="list-style-type: none"> • Postboks gjør at en standard utskuff og en eventuell ekstra utskuff kan velges enkeltvis. • Kobling gjør at alle utskuffer kan kobles sammen som om de var én stor skuff. • Innstillingen Koble tilleggsenhet behandler alle ekstra utskuffer som én stor utskuff. • Innstillingen Typetildeling tilordner en utskuff eller et sammenkoblet sett med utskuffer til hver papirtype.
Tilpassede navn til utskuffer Standard utskuff Utskuff [x]	Tilordne et navn til utskuffen.
Merk: Standardinnstillingen indikeres med en stjerne (*) ved siden av en verdi.	

Kopier

Kopistandardverdier

Menyelement	Beskrivelse
Innholdstype Tekst Tekst/foto* Foto Grafikk	Forbedre utskriftsresultatet basert på innholdet til originaldokumentet.
Innholdskilde Sort/hvitt-laser Fargelaser* Blekkskriverpapir Foto/film Magasin Avis Trykk Annet	Forbedre utskriftsresultatet basert på kilden til originaldokumentet.
Sider 1-sidig til 1-sidig* 1-sidig til 2-sidig 2-sidig til 1-sidig 2-sidig til 2-sidig	Angi skanningsatferd basert på originaldokumentet.
Skilleark Ingen* Mellom kopier Mellom jobber Mellom sider	Angi om det skal settes inn tomme skilleark ved utskrift.
Merk: Standardinnstillingen indikeres med en stjerne (*) ved siden av en verdi.	

Menyelement	Beskrivelse
Skillearkkilde Skuff [x] (1*) Flerbruksmater	Angi papirkilden for skillearkene.
Farge Av På* Auto	Angi at skriveren skal generere fargeutskrifter fra en skannejobb.
Sider pr. side Av* 2 sider med stående papirretning 4 sider med stående papirretning 2 sider med liggende papirretning 4 sider med liggende papirretning	Angi antallet sider som skal skrives ut på én side av ett ark.
Skriv ut siderammer Av* På	Plasser en ramme rundt hvert bilde når flere bilder skrives ut på én side.
Sorter Av [1,1,1,2,2,2] På [1,2,1,2,1,2]*	Skriv ut flere kopier i rekkefølge.
Forskyv sider Ingen* Mellom kopier Mellom jobber	Forskyv utskriften for hver utskriftsjobb eller hver kopi av en utskriftsjobb. Merknader: <ul style="list-style-type: none"> • Med Mellom kopier aktivert forskyves hver av kopiene i en utskriftsjobb hvis Sorter er satt til På [1,2,1,2,1,2]. Hvis Sorter er satt til Av [1,1,1,2,2,2], forskyves hvert sett med utskrifter, dvs. alle side 1 og alle side 2. • Mellom jobber forskyver hele utskriftsjobben, uavhengig av antall kopier som skrives ut. • Dette menyelementet vises bare hvis det er installert en ferdiggjører for stifting og hulling på flere steder.
Stifting Av* 1 stift, øverst til venstre 2 stifter, venstre 1 stift, øverst til høyre 2 stifter, topp 1 stift, nederst til venstre 2 stifter, nederst 1 stift, nederst til høyre 2 stifter, til høyre	Angi stifteplasseringen for alle utskriftsjobber. Merk: Dette menyelementet vises bare når en ferdiggjører er installert.
Punch (Hulling) Av* 2 hull 3 hull 4 hull	Lag hull på utskriften. Merk: Dette menyelementet vises bare hvis det er installert en ferdiggjører for stifting og hulling på flere steder.
Merk: Standardinnstillingen indikeres med en stjerne (*) ved siden av en verdi.	

Menyelement	Beskrivelse
«Kopier fra»-størrelsen [Liste over papirstørrelser]	Angi papirstørrelsen til originaldokumentet. Merk: Letter er den amerikanske standardinnstillingen. Den internasjonale standardinnstillingen er A4.
«Kopier til»-kilden Skuff [x] (1*) Flerbruksmater Automatisk størrelsestilpasning	Angi papirkilden for kopieringsjobben.
Temperatur –4 til 4 (0*)	Angi om det skal genereres en utskrift som er kjøligere eller varmere.
Mørkhet 1 til 9 (5*)	Juster mørkhetsnivået for det skannede bildet.
Antall kopier 1-9999 (1*)	Angi antall kopier.
Topptekst/Bunntekst Venstre topptekst Midtre topptekst Høyre topptekst Venstre bunntekst Midtre bunntekst Høyre bunntekst	Angi topptekst- eller bunntekstinformasjon på det skannede bildet.
Mal Konfidensielt Kopier Kladd Haster Tilpasset Av*	Angi malteksten som skal skrives ut på hver kopi.
Tilpasset mal	Skriv inn teksten for det tilpassede valget i menyen Mal.
Merk: Standardinnstillingen indikeres med en stjerne (*) ved siden av en verdi.	

Avansert bilde

Menyelement	Beskrivelse
Fargebalanse Cyan til rød –4 til 4 (0*) Magenta til grønn –4 til 4 (0*) Gul til blå –4 til 4 (0*)	Juster fargeintensiteten for cyan, magenta og gul.
Merk: Standardinnstillingen indikeres med en stjerne (*) ved siden av en verdi.	

Menyelement	Beskrivelse
Fargefjerner Fargefjerner (Ingen*) Standard grense for rødt (128*) Standard grense for grønt (128*) Standard grense for blått (128*)	Angi hvilken farge som skal droppes under skanning, og juster fargefjernerinnstillingen for den fargen.
Automatisk fargeregistrering Fargefølsomhet 1-9 (5*) Områdefølsomhet 1-9 (5*)	Konfigurer innstillingen Automatisk fargeregistrering.
Kontrast Best for innhold* 0-5	Angi kontrasten for bildet som skannes.
Fjerning av bakgrunn Bakgrunnsregistrering Innholdsbasert* Fast Nivå -4 til 4 (0*)	Fjern bakgrunnsfargen eller bildestøyen fra originaldokumentet. Merknader: <ul style="list-style-type: none"> • Innholdsbasert fjerner bakgrunnsfargen fra originaldokumentet. • Fast fjerner bildestøyen fra et fotografi.
Midtstill automatisk Av* På	Juster innholdet midt på siden.
Speilvend bilde Av* På	Opprett et speilbilde av originaldokumentet.
Negativt bilde Av* På	Opprett et negativt bilde av originaldokumentet.
Skyggedetalj -4 til 4 (0*)	Juster skyggedetaljene i originaldokumentet.
Skann fra kant til kant Av* På	Skann originaldokumentet fra kant til kant.
Skarphet 1-5 (3*)	Juster skarpheten for det skannede bildet.
Merk: Standardinnstillingen indikeres med en stjerne (*) ved siden av en verdi.	

Admin-kontroller

Menyelement	Beskrivelse
Tillat fargekopier Av På*	Skriv ut kopier i farger.
Merk: Standardinnstillingen indikeres med en stjerne (*) ved siden av en verdi.	

Menyelement	Beskrivelse
Transparenskilleark Av På*	Sett inn et blankt ark mellom transparenter.
Utskuff Standard utskuff* Utskuff [x]	Angi utskuff.
Tillat prioriterte kopier Av På*	Stopp en utskriftsjobb midlertidig for å ta kopier.
Skanning av tilpasset jobb Av* På	Angi at skriveren skal skanne det første settet med originaldokumenter ved hjelp av de angitte innstillingene, og deretter skanne det neste settet med samme eller andre innstillinger. Merk: Dette menyelementet vises bare når en harddisk er installert.
Tillat lagring som snarvei Av På*	Lagre kopiinnstillinger som en snarvei.
Juster ADF-forskyvning Av* På	Angi at skriveren skal justere skjeve bilder fra dokumenter som er skannet fra den automatiske dokumentmaterialet.
Prøvekopi Av* På	Skriv ut en prøve kopi for å kontrollere kvaliteten før du skriver ut resten av kopiene. Merk: Dette menyelementet vises bare når en harddisk er installert.
Merk: Standardinnstillingen indikeres med en stjerne (*) ved siden av en verdi.	

Faks

Faksstandardverdier

Faksmodus

Menyelement	Beskrivelse
Faksmodus Faks* Fakserver Deaktivert	Velg en faksmodus.
Merk: Standardinnstillingen indikeres med en stjerne (*) ved siden av en verdi.	

Faksopps.

Generelle faksinstillinger

Menyelement	Beskrivelse
Faksnavn	Identifiser faksmaskinen din.
Faksnummer	Identifiser faksnummeret ditt.
Faks-ID Faksnavn Faksnummer*	Informer faksnettverkene om faksnavnet eller faksnummeret ditt.
Aktiver manuell faks Av* På	Angi at skriveren skal fakse manuelt. Merknader: <ul style="list-style-type: none"> • Dette menyelementet krever en linjesplitter og et telefonhåndsett. • Bruk en vanlig telefonlinje til å besvare en innkommende faksjobb og til å slå et faksnummer. • Gå direkte til funksjonen Manuell faks ved å trykke på # og 0 på tastaturet.
Minnebruk Bare mottak Det meste mottatt Lik* Mest sending Bare sending	Angi mengden internt skriverminne som tildeles for faksing. Merk: Dette menyelementet forhindrer feil med minnebufferen og mislykkede fakser.
Avbryt fakser Tillat* Ikke tillat	Avbryt utgående fakser før de sendes, eller avbryt innkommende fakser før de skrives ut.
Faksnummermaskering Av* Fra venstre Fra høyre	Angi formatet for maskering av et utgående faksnummer.
Sifre som skal maskeres 0–58 (0*)	Angi antallet sifre som skal maskeres i et utgående faksnummer.
Aktiver påvisning for Linje tilkoblet Av På*	Finn ut om telefonlinjen er koblet til skriveren. Merk: Gjenkjenning finner sted når du slår på skriveren og før hver samtale.
Aktiver påvisning for Linje i feil kontakt Av På*	Finn ut om telefonlinjen er koblet til riktig port på skriveren. Merk: Gjenkjenning finner sted når du slår på skriveren og før hver samtale.
Aktiver støtte for Utvidelse i bruk Av På*	Finn ut om en telefonlinje brukes av en annen enhet, for eksempel en annen telefon på samme linje. Merk: Gjenkjenning finner sted når du slår på skriveren og før hver samtale.
Optimaliser fakskompatibilitet	Konfigurer skriverens faksfunksjonalitet for optimal kompatibilitet med andre faksmaskiner.
Merk: Standardinnstillingen indikeres med en stjerne (*) ved siden av en verdi.	

Menyelement	Beskrivelse
Fakstransport Analog* etherFAX Ingen	Angi transportmetode for faks.
Merk: Standardinnstillingen indikeres med en stjerne (*) ved siden av en verdi.	

Innstillinger for sending av faks

Menyelement	Beskrivelse
Oppøsning Standard* Fin Superfin Ultrafin	Angi oppløsningen for det skannede bildet. Merk: Høyere oppløsning øker faksoverføringstiden og krever mer minne.
Originalstørrelse [Liste over papirstørrelser]	Angi størrelsen på originaldokumentet. Merk: Letter er den amerikanske standardinnstillingen. Den internasjonale standardinnstillingen er A4.
Retning Stående* Liggende	Angi retningen på originaldokumentet. Merk: Dette menyelementet vises bare på enkelte skrivermodeller.
Sider Av* Kortsida Langside	Angi retningen til originaldokumentet når du skanner på begge sider av dokumentet. Merk: Dette menyelementet vises bare på enkelte skrivermodeller.
Innholdstype Tekst* Tekst/foto Foto Grafikk	Forbedre utskriftsresultatet basert på innholdet til originaldokumentet.
Innholdskilde Sort/hvitt-laser Fargelaser* Blekkskriverpapir Foto/film Magasin Avis Trykk Annet	Forbedre utskriftsresultatet basert på kilden til originaldokumentet.
Mørkhet 1–9 (5*)	Juster mørkhetsnivået for det skannede bildet.
Bak en PABX På Av*	Angi at skriveren skal slå faksnummeret uten å vente på å gjenkjenne ringetonen. Merk: En telefonsentraltjeneste (PBX) er et telefonnettverk som gjør at ett enkelt tilgangsnummer kan gi flere linjer til personer som ringer utenfra.
Merk: Standardinnstillingen indikeres med en stjerne (*) ved siden av en verdi.	

Menyelement	Beskrivelse
Oppringingsmodus Tone* Puls	Angi oppringingsmodusen for innkommende eller utgående fakser.
Merk: Standardinnstillingen indikeres med en stjerne (*) ved siden av en verdi.	

Avansert bilde

Menyelement	Beskrivelse
Fargebalanse Cyan - Red (Cyan – rød) –4 til 4 (0*) Magenta - Green (Magenta – grønn) –4 til 4 (0*) Yellow - Blue (Gul – blå) –4 til 4 (0*)	Juster fargeintensiteten under skanning.
Fargefjerner Fargefjerner (Ingen*) Standard grense for rødt (128*) Standard grense for grønt (128*) Standard grense for blått (128*)	Angi hvilken farge som skal droppes under skanning, og juster fargefjernerinnstillingen for den fargen.
Kontrast Best for innhold* 0 1 2 3 4 5	Angi kontrasten for utskriften.
Fjerning av bakgrunn Bakgrunnsregistrering Innholdsbasert* Fast Nivå –4 til 4 (0*)	Juster mengden av bakgrunn som er synlig på et skannet element. Merk: Hvis du vil fjerne bakgrunnsfargen fra originaldokumentet, må du stille Bakgrunnsregistrering til Innholdsbasert. Hvis du vil fjerne bildestøy fra et bilde, må du stille Bakgrunnsregistrering til Fast.
Speilvend bilde Av* På	Opprett et speilbilde av originaldokumentet.
Negativt bilde Av* På	Opprett et negativt bilde av originaldokumentet.
Skyggedetalj –4 til 4 (0*)	Juster hvor mye skyggedetalj som skal være synlig på et skannet bilde.
Merk: Standardinnstillingen indikeres med en stjerne (*) ved siden av en verdi.	

Menyelement	Beskrivelse
Skann fra kant til kant På Av*	Tillat kant-til-kant-skanning for originaldokumentet.
Skarphet 1–5 (3*)	Juster skarpheten for det skannede bildet.
Temperatur –4 til 4 (0*)	Angi om det skal genereres en utskrift som er kjøligere eller varmere.
Merk: Standardinnstillingen indikeres med en stjerne (*) ved siden av en verdi.	

Admin-kontroller

Menyelement	Beskrivelse
Automatisk ny oppringing 0–9 (5*)	Juster antallet oppringingsforsøk basert på aktivitetsnivået til mottakeres faksmaskiner.
Hyppighet for ny oppringing 1-200 minutter (3*)	Øk tiden mellom hvert nye oppringingsforsøk for å øke sannsynligheten for at faksen blir sendt.
Aktiver ECM På* Av	Aktiver ECM (Error Correction Mode) for faksjobber. Merk: ECM oppdager og korrigerer feil i prosessen for faksoverføring som skyldes støy på telefonlinjen og dårlig signalstyrke.
Aktiver faksskanninger På* Av	Faks dokumenter som er skannet til skriveren.
Driver til faks På* Av	Lar skriverdriveren sende faksjobber.
Tillat lagring som snarvei På* Av	Lagre faksnumre som snarveier på skriveren.
Maksimal hastighet 33600* 14400 9600 4800 2400	Angi maksimal hastighet for å sende faksen.
Skanning av tilpasset jobb Av* På	Slå på skanning av tilpassede jobber som standard. Merk: Dette menyelementet vises bare når en harddisk er installert.
Forhåndsvisning av skanning Av* På	Vis en forhåndsvisning av skanningen på skjermen. Merk: Dette menyelementet vises bare når en harddisk er installert.
Merk: Standardinnstillingen indikeres med en stjerne (*) ved siden av en verdi.	

Menyelement	Beskrivelse
Juster ADF-forskyvning Av* På	Rett forskyvning i det skannede bildet.
Aktiver fargefaksskanninger Av som standard* På som standard Bruk aldri Bruk alltid	Aktiver fargeskanninger for faks.
Automatisk konverter fargefakser til sorthvittfakser På* Av	Konverter alle utgående fargefakser til sort/hvitt.
Bekreft faksnummer Av* På	Be brukeren om å bekrefte faksnummeret.
Oppringingsprefiks	Angi et oppringingsprefiks.
Regler for foranstilt siffer	Opprett en regel for foranstilt siffer (oppringingsprefiks).
Merk: Standardinnstillingen indikeres med en stjerne (*) ved siden av en verdi.	

Innstillinger for mottak av faks

Menyelement	Beskrivelse
Faksjobb venter Ingen* Toner Toner og rekvisita	Fjern faksjobber som krever ressurser som ikke er tilgjengelige, fra utskriftskøen.
Antall ring før svar 1–25 (3*)	Angi antallet ringesignaler for innkommende fakser.
Automatisk reduksjon På* Av	Skalerer innkommende fakser så de passer på siden.
Papirkilde Skuff [X] Auto*	Angi papirkilden for utskrift av innkommende fakser.
Sider På Av*	Skriv ut på begge sider av papiret.
Skilleark Ingen* Før jobb Etter jobb	Angi om det skal settes inn tomme skilleark ved utskrift.
Merk: Standardinnstillingen indikeres med en stjerne (*) ved siden av en verdi.	

Menyelement	Beskrivelse
Skillearkkilde Skuff [X] (1*)	Angi papirkilden for skillearkene.
Utskuff Standard utskuff	Angi utskuffen for mottatte fakser.
Faksbunntekst På Av*	Skriv ut overføringsinformasjonen i bunnteksten på hver side i en mottatt faks.
Faksbunntekst, tidsstempel Motta* Skriv ut	Skriv ut tidspunkt nederst på hver side i en mottatt faks.
Punch (Hulling) Av* 2 hull 3 hull 4 hull	Lag hull langs kanten av det utskrevne fakسدokumentet. Merk: Dette menyelementet vises bare hvis det er installert en ferdiggjører for stifting og hulling på flere steder.
Stifting Av* 1 stifting 2 stiftinger	Stift det utskrevne fakسدokumentet. Merk: Dette menyelementet vises bare når en ferdiggjører er installert.
Holde fakser Modus for holdt faks Av* Alltid på Manuelt Planlagt	Sett mottatte fakser på vent uten at de skrives ut, inntil de blir frigitt.
Merk: Standardinnstillingen indikeres med en stjerne (*) ved siden av en verdi.	

Admin-kontroller

Menyelement	Beskrivelse
Aktiver mottak av faks På* Av	Angi at skriveren mottar faks.
Aktiver mottak av fargefaks På* Av	Angi at skriveren mottar fargefakser.
Aktiver anroper-ID På* Av	Vis nummeret som sender innkommende fakser.
Blokker faks uten navn På Av*	Blokker innkommende fakser som er sendt fra enheter uten angitt stasjons-ID eller faks-ID.
Merk: Standardinnstillingen indikeres med en stjerne (*) ved siden av en verdi.	

Menyelement	Beskrivelse
Liste for forbudt faks Legg til blokkerte faks	Angi telefonnumrene som du vil blokkere.
Svar ved Alle ring* Enkeltring Dobbeltring Trippelring Enkelt- eller dobbeltring Enkelt- eller trippelring Dobbelt- eller trippelring	Angi et bestemt ringesignal for innkommende fakser.
Automatisk svar På* Av	Angi at skriveren mottar faks automatisk.
Videresending av faks Skriv ut* Skriv ut og videresend Videresend	Angi hvorvidt mottatte fakser skal videresendes.
Videresend til Mål 1 Mål 2	Angi hvor mottatte fakser skal videresendes. Merk: Dette menyelementet vises bare når Videresending av faks er satt til Skriv ut og videresend eller Videresend.
Bekreftelses-e-post	Send en e-postbekreftelse når videresending av faks er vellykket. Merk: E-posten sendes bare ved videresending til FTP- eller nettverkdelsingsmål.
Maksimal hastighet 33600* 14400 9600 4800 2400	Angi maksimal hastighet for å sende faksen.
Merk: Standardinnstillingen indikeres med en stjerne (*) ved siden av en verdi.	

Faksforside

Menyelement	Beskrivelse
Faksforside Av som standard* På som standard Bruk aldri Bruk alltid	Konfigurer innstillingene for faksforsiden.
Ta med til-felt Av* På	
Ta med fra-felt Av* På	
Fra	
Inkluder meldingsfelt Av* På	
Melding:	
Inkluder logo Av* På	
Inkluder bunntekst [x] Av* På	
Bunntekst [x]	
Merk: Standardinnstillingen indikeres med en stjerne (*) ved siden av en verdi.	

Innstillinger for fakslogg

Menyelement	Beskrivelse
Hyppighet for overføringslogg Alltid* Never (aldri) Kun for feil	Angi hvor ofte skriveren skal opprette en overføringslogg.
Handling for overføringslogg Skriv ut Av På* E-post Av* På	Send per epost eller skriv ut en logg for vellykket faksoverføring eller overføringsfeil.
Merk: Standardinnstillingen indikeres med en stjerne (*) ved siden av en verdi.	

Menyelement	Beskrivelse
Logg for mottaksfeil Skriv aldri ut* Skriv ut ved feil	Skriv ut en logg for feil med faksmottak.
Skriv ut logger automatisk På* Av	Skriv ut all faksaktivitet.
Logg papirkilde Skuff [x] (1*)	Angi papirkilden for utskrift av logger.
Logger skjerm Eksternt faksnavn* Oppringt nummer	Identifiser senderen med eksternt faksnavn eller faksnummer.
Aktiver jobblogg På* Av	Vis et sammendrag av alle faksjobbene.
Aktiver anropslogg På* Av	Vis et sammendrag av faksoppringingshistorikk.
Log Output Bin (Utskuff for logg) Standard utskuff* Utskuff [x]	Angi utskuffen for utskrift av logger.
Merk: Standardinnstillingen indikeres med en stjerne (*) ved siden av en verdi.	

Innstillinger for høyttaler

Menyelement	Beskrivelse
Høyttalermodus Alltid av* Alltid på På til den kobles til	Angi fakshøyttalermodusen.
Høyttalervolum Lavt* Høyt	Juster volumet for fakshøyttaleren.
Ringevolum Av* På	Aktiver ringevolumet.
Merk: Standardinnstillingen indikeres med en stjerne (*) ved siden av en verdi.	

Oppsett av faksserver

Generelle faksinnstillinger

Menyelement	Beskrivelse
Til-format	Angi en faksmottaker. Merk: Hvis du vil bruke faksnummeret, skriver du inn nummertegnet (#) før et tall.
Svaradresse	Angi en svaradresse for å sende faksen.
Emne	Angi faksemnet og meldingen.
Melding	
Aktiver analogt mottak Av* På	Angi at skriveren mottar analoge fakser.
Merk: Standardinnstillingen indikeres med en stjerne (*) ved siden av en verdi.	

E-postinnstillinger for faksserver

Menyelement	Beskrivelse
Bruk SMTP-server for e-post På* Av	Bruk SMTP-innstillingene (Simple Mail Transfer Protocol) for e-post når du skal motta og sende fakser. Merk: Når de er satt til På, vises ikke alle andre innstillinger på menyen E-postinnstillinger for faksserver.
Primær SMTP-gateway	Skriv inn IP-adressen eller vertsnavnet til den primære SMTP-serveren.
Primær SMTP-gatewayport 1–65535 (25*)	Angi portnummeret for den primære SMTP-serveren.
Sekundær SMTP-gateway	Skriv inn IP-adressen eller vertsnavnet til den sekundære SMTP-serveren eller SMTP-reserveserveren.
Sekundær SMTP-gatewayport 1–65535 (25*)	Angi serverportnummeret til den sekundære SMTP-server eller SMTP-reserveserveren.
SMTP-tidsavbrudd 5–30 (30*)	Angi hvor lang tid det tar før det inntreffer et tidsavbrudd hvis SMTP-serveren ikke svarer.
Svaradresse	Angi en svaradresse for å sende faksen.
Bruk SSL/TLS Deaktivert* Forhandle Nødvendig	Angi om du vil sende faks ved hjelp av en kryptert kobling.
Krever klartert sertifikat Av På*	Angi et klartert sertifikat ved tilgang til SMTP-serveren.
Merk: Standardinnstillingen indikeres med en stjerne (*) ved siden av en verdi.	

Menyelement	Beskrivelse
SMTP-servergodkjenning Krever ikke godkjenning* Pålogging/vanlig NTLM CRAM-MD5 Digest-MD5 Kerberos 5	Angi godkjenningstypen for SMTP-serveren.
Enhetsinitiert e-post Ingen* Bruk SMTP-enhetsidentifikasjon	Angi om identifikasjon kreves for enhetsinitiert e-post.
Brukerinitiert e-post Ingen* Bruk SMTP-enhetsidentifikasjon Bruk bruker-ID og passord for økt Bruk e-postadresse og passord fra økt Spør bruker	Angi om identifikasjon kreves for brukerinitiert e-post.
Bruk enhetsident. for Active Directory Av* På	Aktiver påloggingsopplysninger og gruppemål for å koble til SMTP-serveren.
Bruker-ID for enhet	Angi bruker-ID og passord for å koble til SMTP-serveren.
Passord for enhet	
Kerberos 5-område	Angi området for godkjenningsprotokollen for Kerberos 5.
NTLM-domene	Angi domenenavnet for sikkerhetsprotokollen NTLM.
Deaktivere feilen «SMTP-server ikke konfigurert» Av* På	Skjule feilmeldingen SMTP-server ikke konfigurert .
Merk: Standardinnstillingen indikeres med en stjerne (*) ved siden av en verdi.	

Skanneinnstillinger for faksserver

Menyelement	Beskrivelse
Bildeformat TIFF (.tif) PDF (.pdf)* XPS (.xps) TXT (*.txt) RTF (*.rtf) DOCX (.docx) CSV (.csv)	Angi filformatet for bildet som skannes.
Merk: Standardinnstillingen indikeres med en stjerne (*) ved siden av en verdi.	

Menyelement	Beskrivelse
Innholdstype Tekst* Tekst/foto Foto Grafikk	Forbedre utskriftsresultatet basert på innholdet til originaldokumentet.
Innholdskilde Sort/hvitt-laser Fargelaser* Blekkskriverpapir Foto/film Magasin Avis Trykk Annet	Forbedre utskriftsresultatet basert på kilden til originaldokumentet.
Fax Resolution (Faksoppløsning) Standard* Fin Superfin Ultrafin	Angi faksoppløsningen.
Sider Av* Kortsider Langsider	Angi retningen til originaldokumentet når du skanner på begge sider av dokumentet.
Mørkhet 1–9 (5*)	Angi mørkhetsnivået for utskriften.
Retning Stående* Liggende	Angi retningen på teksten og grafikken på siden.
Originalstørrelse [Liste over papirstørrelser]	Angi papirstørrelsen til originaldokumentet. Merknader: <ul style="list-style-type: none"> • Blandede størrelser er den amerikanske standardinnstillingen. Den internasjonale standardinnstillingen er A4. • Denne innstillingen kan variere avhengig av skrivermodellen din.
Bruk flersiders TIFF Av På*	Velg mellom TIFF-filer med én eller flere sider.
Merk: Standardinnstillingen indikeres med en stjerne (*) ved siden av en verdi.	

E-post

E-postoppsett

Menyelement	Beskrivelse
Primær SMTP-gateway	Skriv inn IP-adressen eller vertsnavnet til den primære SMTP-serveren som brukes til å sende e-post.
Primær SMTP-gatewayport 1-65535 (25*)	Angi portnummeret for den primære SMTP-serveren.
Sekundær SMTP-gateway	Skriv inn IP-adressen eller vertsnavnet til den sekundære SMTP-serveren eller SMTP-reserveserveren.
Sekundær SMTP-gatewayport 1-65535 (25*)	Angi serverportnummeret til den sekundære SMTP-server eller SMTP-reserveserveren.
SMTP-tidsavbrudd 5-30 sekunder (30*)	Angi hvor lang tid det tar før det inntreffer et tidsavbrudd hvis SMTP-serveren ikke svarer.
Svaradresse	Angi en svaradresse i e-posten.
Bruk alltid standard SMTP-svaradresse På Av*	Bruk alltid standard svaradresse i SMTP-serveren.
Bruk SSL/TLS Deaktivert* Forhandle Nødvendig	Angi om du vil sende e-post ved hjelp av en kodet kobling.
Krever klarert sertifikat Av På*	Krever et klarert sertifikat når du bruker SMTP-serveren.
SMTP-servergodkjenning Krever ikke godkjenning* Pålogging/vanlig NTLM CRAM-MD5 Digest-MD5 Kerberos 5	Angi godkjenningstypen for SMTP-serveren.
Enhetsinitiert e-post Ingen* Bruk SMTP-enhetsidentifikasjon	Angi om identifikasjon kreves for enhetsinitiert e-post.
Brukerinitiert e-post Ingen* Bruk SMTP-enhetsidentifikasjon Bruk bruker-ID og passord for økt Bruk e-postadresse og passord fra økt Spør bruker	Angi om identifikasjon kreves for brukerinitiert e-post.
Merk: Standardinnstillingen indikeres med en stjerne (*) ved siden av en verdi.	

Menyelement	Beskrivelse
Bruk enhetsident. for Active Directory Av* På	Angi om identifikasjon kreves for brukerinitiert e-post.
Bruker-ID for enhet	Angi bruker-ID og passord for å koble til SMTP-serveren.
Passord for enhet	
Kerberos 5-område	Angi området for godkjeningsprotokollen for Kerberos 5.
NTLM-domene	Angi domenenavnet for sikkerhetsprotokollen NTLM.
Merk: Standardinnstillingen indikeres med en stjerne (*) ved siden av en verdi.	

Standardinnstillinger for e-post

Menyelement	Beskrivelse
Emne:	Angi e-postemne og melding.
Melding:	
Filnavn	Angi filnavnet for det skannede dokumentet.
Format JPEG (.jpg) PDF (.pdf)* TIFF (.tif) XPS (.xps) TXT (*.txt) RTF (*.rtf) DOCX (.docx) CSV (.csv)	Angi filformatet for det skannede dokumentet.
Globale OCR-innstillinger Gjenkjente språk Auto-roter Fjern støy Auto-kontrastforbedring	Konfigurere innstillingene for optisk tegngjenkjenning (OCR). Merk: Dette menyelementet vises bare hvis du har kjøpt og installert en OCR-løsning.
PDF-innstillinger PDF-versjon (1.5*) Arkivversjon (A-1a*) Svært komprimert (Av*) Sikker (Av*) Arkivering (PDF/A) (Av*)	Konfigurer PDF innstillingene for det skannede dokumentet. Merknader: <ul style="list-style-type: none"> • Arkivversjon og Arkivering (PDF/A) støttes bare når PDF-versjon er satt til 1.4. • Svært komprimert vises bare når en harddisk er installert.
Innholdstype Tekst Tekst/foto* Foto Grafikk	Forbedre utskriftsresultatet basert på innholdstypen til originaldokumentet.
Merk: Standardinnstillingen indikeres med en stjerne (*) ved siden av en verdi.	

Menyelement	Beskrivelse
Innholdskilde Sort/hvitt-laser Fargelaser* Blekkskriverpapir Foto/film Magasin Avis Trykk Annet	Forbedre utskriftsresultatet basert på innholdskilden til originaldokumentet.
Farge Sort/hvitt Grå Farge* Auto	Angi at skriveren skal registrere filinnhold i farger eller sort/hvitt.
Oppløsning 75 dpi 150 dpi* 200 dpi 300 dpi 400 dpi 600 dpi	Angi oppløsningen for det skannede bildet.
Mørkhet 1–9 (5*)	Juster mørkhetsnivået for det skannede bildet.
Retning Stående* Liggende	Angi retningen på originaldokumentet.
Originalstørrelse Blandede størrelser*	Angi papirstørrelsen til originaldokumentet.
Sider Av* Kortsida Langsida	Angi retningen til originaldokumentet når du skanner på begge sider av dokumentet.
Merk: Standardinnstillingen indikeres med en stjerne (*) ved siden av en verdi.	

Avansert bilde

Menyelement	Beskrivelse
Fargebalanse Cyan (0*) Magenta (0*) Gul (0*)	Juster fargeintensiteten for cyan, magenta og gul.
Merk: Standardinnstillingen indikeres med en stjerne (*) ved siden av en verdi.	

Menyelement	Beskrivelse
Fargefjerner Fargefjerner (Ingen*) Standard grense for rødt (128*) Standard grense for grønt (128*) Standard grense for blått (128*)	Angi hvilken farge som skal droppes under skanning, og juster fargefjernerinnstillingen for den fargen.
Automatisk fargeregistrering Fargefølsomhet (5*) Områdefølsomhet (5*) Bitdybde for e-post (1-biters*)	Konfigurer innstillingen Automatisk fargeregistrering.
Minimum skanneoppløsning 75 dpi 150 dpi 200 dpi 300 dpi*	Angi minimumsoppløsningen for det skannede bildet.
JPEG-kvalitet Best for innhold* 5-95	Angi JPEG-kvaliteten for det skannede bildet.
Kontrast Best for innhold* 0-5	Angi kontrasten for bildet som skannes.
Fjerning av bakgrunn Bakgrunnsregistrering (Innholdsbasert*) Nivå (0*)	Fjern bakgrunnsfargen eller bildestøyen fra originaldokumentet. Merknader: <ul style="list-style-type: none"> Innholdsbasert fjerner bakgrunnsfargen fra originaldokumentet. Fast fjerner bildestøyen fra et fotografi.
Speilvend bilde Av* På	Opprett et speilbilde av originaldokumentet.
Negativt bilde Av* På	Opprett et negativt bilde av originaldokumentet.
Skyggedetalj -4 til 4 (0*)	Juster skyggedetaljene i det skannede bildet.
Skann fra kant til kant Av* På	Skann originaldokumentet fra kant til kant.
Skarphet 1-5 (3*)	Juster skarpheten i det skannede bildet.
Temperatur -4 til 4 (0*)	Generer en blåere eller rødere variant av originaldokumentet.
Merk: Standardinnstillingen indikeres med en stjerne (*) ved siden av en verdi.	

Menyelement	Beskrivelse
Blanke sider Fjern blanke sider (Ikke fjern*) Følsomhet for blanke sider (5*)	Angi følsomheten for skanninger i forhold til blanke sider i originaldokumentet.
Merk: Standardinnstillingen indikeres med en stjerne (*) ved siden av en verdi.	

Admin-kontroller

Menyelement	Beskrivelse
Maks e-poststørrelse 0–65535 (0*)	Angi den tillatte filstørrelsen for hver e-post.
Melding om størrelsesfeil	Angi en feilmelding som skriveren sender når en e-post overstiger den tillatte filstørrelse. Merk: Du kan angi opptil 1024 tegn.
Begrens mål	Begrens sending av e-posten til bare den angitte liste over domenenavn. Merk: Bruk komma for å skille hvert domene.
Send meg en kopi Viser aldri* På som standard Av som standard Alltid på	Send en kopi av e-posten til deg selv.
Tillat bare e-post til meg selv Av* På	Angi at skriveren skal sende e-post bare til deg selv.
Bruk cc:/bcc: Av* På	Aktiver kopi og blindkopi i e-post.
Bruk flersiders TIFF Av På*	Aktiver skanning av flere TIFF-bilder i én TIFF-fil.
TIFF-komprimering JPEG LZW*	Angi komprimeringstypen for TIFF-filer.
Tekststandard 5–95 (75*)	Angi tekstkvaliteten i innholdet som skannes.
Tekst-/fotostandard 5–95 (75*)	Angi tekst- og fotokvaliteten i innholdet som skannes.
Fotostandard 5–95 (50*)	Angi fotokvaliteten i innholdet som skannes.
Juster ADF-forskyvning Av* På	Angi at skriveren skal justere skjeve bilder fra dokumenter som er skannet fra den automatiske dokumentmateren.
Merk: Standardinnstillingen indikeres med en stjerne (*) ved siden av en verdi.	

Menyelement	Beskrivelse
Overføringslogg Skriv ut logg* Ikke skriv ut logg Skriv ut kun ved feil	Skriv ut en overføringslogg for e-postskanninger.
Logg papirkilde Skuff [x] (1*) Flerbruksmater	Angi papirkilden for utskrift av e-postlogger.
Log Output Bin (Utskuff for logg) Standard utskuff * Utskuff [x]	Angi utskuffen for utskrift av logger.
Skanning av tilpasset jobb Av* På	Angi at skriveren skal skanne det første settet med originaldokumenter ved hjelp av de angitte innstillingene, og deretter skanne det neste settet med samme eller andre innstillinger. Merk: Dette menyelementet vises bare når en harddisk er installert.
Forhåndsvisning av skanning Av* På	Vis en forhåndsvisning av skanning av originaldokumentet. Merk: Dette menyelementet vises bare når en harddisk er installert.
Tillat lagring som snarvei Av På*	Lagre en e-postadresse som en snarvei.
E-postbilder sendes som Vedlegg* Webkobling	Angi hvordan du vil sende bildene som er inkludert i e-posten.
Tilbakestill e-postinformasjon etter sending Av På*	Tilbakestill feltene Til, Emne, Melding og Filnavn til standardverdiene etter sending av e-post.
Merk: Standardinnstillingen indikeres med en stjerne (*) ved siden av en verdi.	

Webkoblingoppsett

Menyelement	Beskrivelse
Server	Angi identifikasjonen for serveren som er vert for bildene som er inkludert i e-posten.
Pålogging	
Passord	
Bane	
Filnavn	
Webkobling	

FTP

Standardinnstillinger for FTP

Menyelement	Beskrivelse
Format JPEG (.jpg) PDF (.pdf)* TIFF (.tif) XPS (.xps) TXT (*.txt) RTF (*.rtf) DOCX (.docx) CSV (.csv)	Angi filformatet for bildet som skannes.
Globale OCR-innstillinger Gjenkjente språk Auto-roter Fjern støy Auto-kontrastforbedring	Konfigurerer innstillingene for optisk tegngjenkjenning (OCR). Merk: Dette menyelementet vises bare hvis du har kjøpt og installert en OCR-løsning.
PDF-innstillinger PDF-versjon (1.5*) Arkivversjon (A-1a*) Svært komprimert (Av*) Sikker (Av*) Arkivering (PDF/A) (Av*)	Konfigurerer PDF-innstillingene for det skannede bildet. Merk: Svært komprimert vises bare når en harddisk er installert.
Innholdstype Tekst Tekst/foto* Grafikk Foto	Forbedre utskriftsresultatet basert på innholdstypen til originaldokumentet.
Innholdskilde Sort/hvitt-laser Fargelaser* Blekkskriverpapir Foto/film Magasin Avis Trykk Annet	Forbedre utskriftsresultatet basert på innholdskilden til originaldokumentet.
Farge Sort/hvitt Grå Farge* Auto	Angi at skriveren skal registrere filinnhold i farger eller sort/hvitt.
Merk: Standardinnstillingen indikeres med en stjerne (*) ved siden av en verdi.	

Menyelement	Beskrivelse
Opplysning 75 dpi 150 dpi* 200 dpi 300 dpi 400 dpi 600 dpi	Angi oppløsningen for det skannede bildet.
Mørkhet 1–9 (5*)	Juster mørkhetsnivået for det skannede bildet.
Retning Stående* Liggende	Angi retningen på originaldokumentet.
Originalstørrelse Blandede størrelser*	Angi papirstørrelsen til originaldokumentet.
Sider Av* Langside Kortsider	Angi retningen når du skanner på begge sider av dokumentet.
Filnavn	Angi filnavnet for det skannede bildet.
Merk: Standardinnstillingen indikeres med en stjerne (*) ved siden av en verdi.	

Avansert bilde

Menyelement	Beskrivelse
Fargebalanse Cyan (0*) Magenta (0*) Gul (0*)	Juster fargeintensiteten for cyan, magenta og gul.
Fargefjerner Fargefjerner (Ingen*) Standard grense for rødt (128*) Standard grense for grønt (128*) Standard grense for blått (128*)	Angi hvilken farge som skal droppes under skanning, og juster fargefjernerinnstillingen for den fargen.
Automatisk fargeregistrering Fargefølsomhet (5*) Områdefølsomhet (5*) Bitdybde for FTP (1 bit*)	Konfigurer innstillingen Automatisk fargeregistrering.
JPEG-kvalitet Best for innhold* 5-95	Angi JPEG-kvaliteten for det skannede bildet.
Merk: Standardinnstillingen indikeres med en stjerne (*) ved siden av en verdi.	

Menyelement	Beskrivelse
Kontrast Best for innhold* 0 1 2 3 4 5	Angi kontrasten for bildet som skannes.
Fjerning av bakgrunn Bakgrunnsregistrering (Innholdsbasert*) Nivå (0*)	Fjern bakgrunnsfargen eller bildestøyen fra originaldokumentet. Merknader: <ul style="list-style-type: none"> Innholdsbasert fjerner bakgrunnsfargen fra originaldokumentet. Fast fjerner bildestøyen fra et fotografi.
Speilvend bilde Av* På	Opprett et speilbilde av originaldokumentet.
Negativt bilde Av* På	Opprett et negativt bilde av originaldokumentet.
Skyggedetalj –4 til 4 (0*)	Juster skyggedetaljene i det skannede bildet.
Skann fra kant til kant Av* På	Tillat kant-til-kant-skanning for originaldokumentet.
Skarphet 1–5 (3*)	Juster skarpheten i det skannede bildet.
Temperatur –4 til 4 (0*)	Generer en blåere eller rødere variant av originaldokumentet.
Blanke sider Fjern blanke sider (Ikke fjern*) Følsomhet for blanke sider (5*)	Angi følsomheten for skanninger i forhold til blanke sider i originaldokumentet.
Merk: Standardinnstillingen indikeres med en stjerne (*) ved siden av en verdi.	

Admin-kontroller

Menyelement	Beskrivelse
Tekststandard 5–95 (75*)	Angi tekstkvaliteten for det skannede bildet.
Tekst-/fotostandard 5–95 (75*)	Angi tekst- eller fotokvaliteten for det skannede bildet.
Fotostandard 5–95 (50*)	Angi fotokvaliteten for det skannede bildet.
Merk: Standardinnstillingen indikeres med en stjerne (*) ved siden av en verdi.	

Menyelement	Beskrivelse
Bruk flersiders TIFF På* Av	Aktiver skanning av flere TIFF-bilder i én TIFF-fil.
TIFF-komprimering LZW* JPEG	Angi komprimeringstypen for TIFF-filer.
Overføringslogg Skriv ut logg* Ikke skriv ut logg Skriv ut kun ved feil	Skriv ut en overføringslogg for FTP-skanninger.
Logg papirkilde Skuff [x] (1*) Flerbruksmater	Angi papirkilden for utskrift av FTP-logger.
Skanning av tilpasset jobb Av* På	Angi at skriveren skal skanne det første settet med originaldokumenter ved hjelp av de angitte innstillingene, og deretter skanne det neste settet med samme eller andre innstillinger. Merk: Dette menyelementet vises bare når en harddisk er installert.
Forhåndsvisning av skanning Av* På	Vis en forhåndsvisning av originaldokumentet. Merk: Dette menyelementet vises bare når en harddisk er installert.
Tillat lagring som snarvei Av På*	Lagre en FTP-adresse som en snarvei.
Juster ADF-forskyvning Av* På	Angi at skriveren skal justere skjeve bilder fra dokumenter som er skannet fra den automatiske dokumentmaterialet.
Merk: Standardinnstillingen indikeres med en stjerne (*) ved siden av en verdi.	

USB-stasjon

Skann til flash-stasjon

Menyelement	Beskrivelse
Format JPEG (.jpg) PDF (.pdf)* TIFF (.tif) XPS (.xps) TXT (*.txt) RTF (*.rtf) DOCX (.docx) CSV (.csv)	Angi filformatet for bildet som skannes.
Globale OCR-innstillinger Gjenkjente språk Auto-roter Fjern støy Auto-kontrastforbedring	Konfigurere innstillingene for optisk tegngjenkjenning (OCR). Merk: Dette menyelementet vises bare hvis du har kjøpt og installert en OCR-løsning.
PDF-innstillinger PDF-versjon (1.5*) Arkivversjon (A-1a*) Svært komprimert (Av*) Sikker (Av*) Arkivering (PDF/A) (Av*)	Angi PDF-innstillingene for det skannede bildet. Merknader: <ul style="list-style-type: none"> • Arkivversjon og Arkivering (PDF/A) støttes bare når PDF-versjon er satt til 1.4. • Svært komprimert vises bare når en harddisk er installert.
Innholdstype Tekst Tekst/foto* Grafikk Foto	Forbedre utskriftsresultatet basert på innholdstypen til originaldokumentet.
Innholdskilde Sort/hvitt-laser Fargelaser* Blekkskriverpapir Foto/film Magasin Avis Trykk Annet	Forbedre utskriftsresultatet basert på innholdskilden til originaldokumentet.
Farge Sort/hvitt Grå Farge* Auto	Angi at skriveren skal registrere filinnhold i farger eller sort/hvitt.
Merk: Standardinnstillingen indikeres med en stjerne (*) ved siden av en verdi.	

Menyelement	Beskrivelse
Opplysning 75 dpi 150 dpi* 200 dpi 300 dpi 400 dpi 600 dpi	Angi oppløsningen for det skannede bildet.
Mørkhet 1–9 (5*)	Juster mørkhetsnivået for det skannede bildet.
Retning Stående* Liggende	Angi retningen på originaldokumentet.
Originalstørrelse Blandede størrelser*	Angi papirstørrelsen til originaldokumentet.
Sider Av* Langside Kortsider	Angi retningen til originaldokumentet når du skanner på begge sider av dokumentet.
Filnavn	Angi filnavnet for det skannede bildet.
Merk: Standardinnstillingen indikeres med en stjerne (*) ved siden av en verdi.	

Avansert bilde

Menyelement	Beskrivelse
Fargebalanse Cyan (0*) Magenta (0*) Gul (0*)	Juster fargeintensiteten for cyan, magenta og gul.
Fargefjerner Fargefjerner (Ingen*) Standard grense for rødt (128*) Standard grense for grønt (128*) Standard grense for blått (128*)	Angi hvilken farge som skal droppes under skanning, og juster fargefjernerinnstillingen for den fargen.
Automatisk fargeregistrering Fargefølsomhet (5*) Områdefølsomhet (5*) Bitdybde for skanning (1 bit*)	Konfigurer innstillingen Automatisk fargeregistrering.
JPEG-kvalitet Best for innhold* 5-95	Angi JPEG-kvaliteten for det skannede bildet.
Kontrast Best for innhold* 0-5	Angi kontrasten for bildet som skannes.
Merk: Standardinnstillingen indikeres med en stjerne (*) ved siden av en verdi.	

Menyelement	Beskrivelse
Fjerning av bakgrunn Bakgrunnsregistrering (Innholdsbasert*) Nivå (0*)	Fjern bakgrunnsfargen eller bildestøyen fra originaldokumentet. Merknader: <ul style="list-style-type: none"> Innholdsbasert fjerner bakgrunnsfargen fra originaldokumentet. Fast fjerner bildestøyen fra et fotografi.
Speilvend bilde Av* På	Opprett et speilbilde av originaldokumentet.
Negativt bilde Av* På	Opprett et negativt bilde av originaldokumentet.
Skyggedetalj –4 til 4 (0*)	Juster skyggedetaljene i det skannede bildet.
Skann fra kant til kant Av* På	Skann originaldokumentet fra kant til kant.
Skarphet 1–5 (3*)	Juster skarpheten i det skannede bildet.
Temperatur –4 til 4 (0*)	Generer en blåere eller rødere variant av originaldokumentet.
Blanke sider Fjern blanke sider (Ikke fjern*) Følsomhet for blanke sider (5*)	Angi følsomheten for skanninger i forhold til blanke sider i originaldokumentet.
Merk: Standardinnstillingen indikeres med en stjerne (*) ved siden av en verdi.	

Admin-kontroller

Menyelement	Beskrivelse
Tekststandard 5–95 (75*)	Angi tekstkvaliteten for det skannede bildet.
Tekst-/fotostandard 5–95 (75*)	Angi tekst- eller fotokvaliteten for det skannede bildet.
Fotostandard 5–95 (50*)	Angi fotokvaliteten for det skannede bildet.
Bruk flersiders TIFF Av På*	Aktiver skanning av flere TIFF-bilder i én TIFF-fil.
TIFF-komprimering LZW* JPEG	Angi komprimeringstypen for TIFF-filer.
Merk: Standardinnstillingen indikeres med en stjerne (*) ved siden av en verdi.	

Menyelement	Beskrivelse
Skanning av tilpasset jobb Av* På	Angi at skriveren skal skanne det første settet med originaldokumenter ved hjelp av de angitte innstillingene, og deretter skanne det neste settet med samme eller andre innstillinger. Merk: Dette menyelementet vises bare når en harddisk er installert.
Forhåndsvisning av skanning Av* På	Vis en forhåndsvisning av skanning av originaldokumentet. Merk: Dette menyelementet vises bare når en harddisk er installert.
Juster ADF-forskyvning Av* På	Angi at skriveren skal justere skjeve bilder fra dokumenter som er skannet fra den automatiske dokumentmaterialet.
Merk: Standardinnstillingen indikeres med en stjerne (*) ved siden av en verdi.	

Skriv ut fra flash-stasjon

Menyelement	Beskrivelse
Antall kopier 1-9999 (1*)	Angi antall kopier.
Papirkilde Skuff [x] (1*) Flerbruksmater Manuelt papir Manuell konvolutt	Angi papirkilden for utskriftsjobben.
Farge Av På*	Skriv ut en flash-stasjonsfil i farger.
Sorter (1,1,1) (2,2,2) (1,2,3) (1,2,3)*	Legg sidene i en utskriftsjobb i riktig rekkefølge, spesielt når flere kopier av jobben skrives ut.
Sider 1-sidig* 2-sidig	Angi om det skal skrives ut på én eller begge sider av papiret.
Stifting Av* 1 stift, øverst til venstre 2 stifter, venstre 1 stift, øverst til høyre 2 stifter, topp 1 stift, nederst til venstre 2 stifter, nederst 1 stift, nederst til høyre 2 stifter, til høyre	Angi stifteplasseringen for alle utskriftsjobber. Merk: Dette menyelementet vises bare når en ferdiggjører er installert.
Merk: Standardinnstillingen indikeres med en stjerne (*) ved siden av en verdi.	

Menyelement	Beskrivelse
Hulling Av* På	Lag hull langs kanten av utskriftene. Merk: Dette menyelementet vises bare hvis det er installert en ferdiggjører for stifting og hulling på flere steder.
Hullemodus 2 hull 3 hull 4 hull	Angi hullemodus for utskriftene. Merknader: <ul style="list-style-type: none"> • 3 hull er den amerikanske standardinnstillingen. Den internasjonale standardinnstillingen er 4 hull. • Dette menyelementet vises bare hvis det er installert en ferdiggjører for stifting og hulling på flere steder.
Forskyv sider Ingen* Mellom kopier Mellom jobber	Forskyv utskriften for hver utskriftsjobb eller hver kopi av en utskriftsjobb. Merknader: <ul style="list-style-type: none"> • Med Mellom kopier aktivert, forskyves hver av kopiene i en utskriftsjobb hvis Sorter er angitt som (1,2,3) (1,2,3). Hvis Sorter er angitt til (1,1,1) (2,2,2), forskyves hvert sett med utskrifter, dvs. alle side 1 og alle side 2. • Mellom jobber forskyver hele utskriftsjobben, uavhengig av antall kopier som skrives ut. • Dette menyelementet vises bare hvis det er installert en ferdiggjører for stifting og hulling på flere steder.
Vendestil Langside* Kortsiden	Fastsett hvilken side av papiret som skal være innbundet ved tosidig utskrift.
Sider pr. side Av* 2 sider per side 3 sider per side 4 sider per side 6 sider per side 9 sider per side 12 sider per side 16 sider per side	Skrive ut flere sider på ett ark.
Rekkefølge for sider per side Vannrett* Omvendt vannrett Omvendt loddrett Loddrett	Angi posisjonen til flersidige bilder når du bruker menyen Sider pr. side.
Retning for sider per side Auto* Liggende Stående	Angi retningen til flersidige bilder når du bruker menyen Sider pr. side.
Ramme for sider per side Ingen* Heltrukket	Skriv ut en ramme rundt hvert bilde når du bruker menyen Sider pr. side.
Merk: Standardinnstillingen indikeres med en stjerne (*) ved siden av en verdi.	

Menyelement	Beskrivelse
Skilleark Av* Mellom kopier Mellom jobber Mellom sider	Sett inn tomme skilleark ved utskrift.
Skillearkkilde Skuff [x] (1*) Flerbruksmater	Angi papirkilden for skillearkene.
Blanke sider Ikke skriv ut* Skriv ut	Skriv ut blanke sider i en utskriftsjobb.
Merk: Standardinnstillingen indikeres med en stjerne (*) ved siden av en verdi.	

Nettverk/porter

Nettverksoversikt

Menyelement	Beskrivelse
Aktiv adapter Auto* Standardnettverk Trådløs	Angi typen nettverkstilkobling. Merk: Trådløs er bare tilgjengelig for skrivere som er koblet til et trådløst nettverk.
Nettverksstatus	Vis tilkoblingsstatusen for skrivernetverket.
Vise nettverksstatus på skriver Av På*	Viser nettverksstatusen på skjermen.
Hastighet, tosidig utskrift	Viser hastigheten til nettverkskortet som for tiden er aktiv.
IPv4	Viser IPv4-adressen.
Alle IPv6-adresser	Viser alle IPv6-adresser.
Tilbakestill printserver	Tilbakestill alle de aktive nettverksforbindelsene til skriveren. Merk: Denne innstillingen fjerner alle konfigurasjonsinnstillingene for nettverket.
Tidsavbrudd for nettverksjobb Av På* (90 sekunder)	Angi hvor lang tid det skal ta før skriveren avbryter en nettverksutskriftsjobb.
Bannerside Av* På	Skriv ut en bannerside.
Portrekkevidde for skanning til PC	Angi et gyldig portområde for skrivere bak en portblokkerende brannmur.
Merk: Standardinnstillingen indikeres med en stjerne (*) ved siden av en verdi.	

Menyelement	Beskrivelse
Aktiver nettverkstilkoblinger Av På*	Gjør det mulig for skriveren å koble til et nettverk.
Aktiver LLDP Av* På	Aktive LLDP (Link Layer Discovery Protocol) på skriveren.
Merk: Standardinnstillingen indikeres med en stjerne (*) ved siden av en verdi.	

Trådløs

Merk: Denne menyen er bare tilgjengelig på skrivere som er koblet til et Wi-Fi-nettverk, eller skrivere som har en trådløs nettverksadapter.

Menyelement	Beskrivelse
Oppsett via mobilapp	Konfigurer den trådløse tilkoblingen ved hjelp av Lexmark Mobile Assistant.
Oppsett på skriverkontrollpanelet Velg nettverk Legg til et Wi-Fi-nettverk Nettverksnavn Nettverksmodus (Infrastruktur*) Sikkerhetsmodus for trådløs tilkobling (Deaktivert*)	Konfigurer den trådløse tilkoblingen ved å bruke kontrollpanelet.
Wi-Fi Protected Setup Start trykknappmetoden Start PIN-metode	Opprett et Wi-Fi-nettverk og aktiver nettverkssikkerhet.
Aktiver Wi-Fi Direct På Av*	Aktiver enheter som er kompatible med Wi-Fi Direct, for tilkobling til skriveren.
Kompatibilitet 802.11b/g/n (2,4 GHz) 802.11a/b/g/n/ac (2,4 GHz / 5 GHz)* 802.11a/n/ac (5 GHz)	Angir standard for Wi-Fi-nettverket.
Sikkerhetsmodus for trådløs tilkobling Deaktivert* WEP WPA2/WPA-Personal WPA2-Personal 802.1X – RADIUS	Angir sikkerhetsmodusen for tilkobling av skriveren til Wi-Fi-enheter.
IPv4 Aktiver DHCP (På*) Angi statisk IP-adresse	Konfigurer IPv4-innstillingene.

Menyelement	Beskrivelse
IPv6 Aktiver IPv6 (På*) Aktiver DHCPv6 (Av*) Automatisk konfigurasjon av tilstandsløs adresse (På*) DNS-serveradresse Manuelt tilordnet IPv6-adresse Manuelt tilordnet IPv6-ruter Adresseprefiks (64*) Alle IPv6-adresser Alle IPv6-ruteradresser	Konfigurerer IPv6-innstillingene.
Nettverksadresse	Angi nettverksadressen.
PCL SmartSwitch Av På*	Angi at skriveren automatisk skal bytte til PCL-emulering når en utskriftsjobb krever det, uavhengig av standard skrifterspråk. Merk: Hvis denne innstillingen er deaktivert, undersøker ikke skriveren innkommende data, og den bruker standard skrifterspråk slik det er angitt på menyen Oppsett.
PS SmartSwitch Av På*	Angi at skriveren automatisk skal bytte til PostScript-emulering når en utskriftsjobb krever det, uavhengig av standard skrifterspråk. Merk: Hvis denne innstillingen er deaktivert, undersøker ikke skriveren innkommende data, og den bruker standard skrifterspråk slik det er angitt på menyen Oppsett.
Jobbfring Av* På	Lagrer utskriftsjobber midlertidig på harddisken før utskrift. Merk: Dette menyelementet vises bare når en harddisk er installert.
Binær PS for Mac Auto* På Av	Angi at skriveren kan behandle binære PostScript-utskriftsjobber for Macintosh. Merknader: <ul style="list-style-type: none"> Innstillingen På behandler ubehandlede binære PostScript-utskriftsjobber. Innstillingen Av filtrerer utskriftsjobber ved hjelp av standardprotokollen.

Ethernet

Menyelement	Beskrivelse
Nettverkshastighet	Vis hastigheten til den aktive nettverksadapteren.
IPv4 Aktiver DHCP (På*) Angi statisk IP-adresse	Konfigurerer IPv4-innstillingene.
Merk: Standardinnstillingen indikeres med en stjerne (*) ved siden av en verdi.	

Menyelement	Beskrivelse
IPv6 Aktiver IPv6 (På*) Aktiver DHCPv6 (Av*) Automatisk konfigurasjon av tilstandsløs adresse (På*) DNS-serveradresse Manuelt tilordnet IPv6-adresse Manuelt tilordnet IPv6-ruter Adresseprefiks (64*) Alle IPv6-adresser Alle IPv6-ruteradresser	Konfigurer IPv6-innstillingene.
Nettverksadresse UAA LAA	Angi nettverksadressen.
PCL SmartSwitch Av På*	Angi at skriveren automatisk skal bytte til PCL-emulering når en utskriftsjobb krever det, uavhengig av standard skriftspråk. Merk: Hvis denne innstillingen er deaktivert, undersøker ikke skriveren innkommende data, og den bruker standard skriftspråk slik det er angitt på menyen Oppsett.
PS SmartSwitch Av På*	Angi at skriveren automatisk skal bytte til PostScript-emulering når en utskriftsjobb krever det, uavhengig av standard skriftspråk. Merk: Hvis denne innstillingen er deaktivert, undersøker ikke skriveren innkommende data, og den bruker standard skriftspråk slik det er angitt på menyen Oppsett.
Jobbufring Av* På	Lagre jobber midlertidig på harddisken før utskrift. Merk: Dette menyelementet vises bare når en harddisk er installert.
Binær PS for Mac Auto* På Av	Angi at skriveren kan behandle binære PostScript-utskriftsjobber for Macintosh. Merknader: <ul style="list-style-type: none"> • Auto behandler utskriftsjobber fra datamaskiner som kjører Windows- eller Macintosh-operativsystemer. • Av filtrerer PostScript-utskriftsjobber ved hjelp av standardprotokollen.
Energieffektivt Ethernet På Av Auto*	Redusere strømforbruket når skriveren ikke mottar data fra Ethernet-nettverket.
Merk: Standardinnstillingen indikeres med en stjerne (*) ved siden av en verdi.	

TCP/IP

Merk: Denne menyen vises bare for nettverksskrivere eller skrivere som er koblet til utskriftsservere.

Menyelement	Beskrivelse
Angi vertsnavn	Angi det gjeldende TCP/IP-vertsnavnet.
Domenenavn	Angi domenenavnet.
Tillat at DHCP/BOOTP oppdaterer NTP-server På* Av	Tillat at DHCP- og BOOTP-klienter oppdaterer NTP-innstillingene for skriveren.
Nullkonfigurasjonsnavn	Angi et navn for nullkonfigurasjonsnettverket.
Aktiver Auto IP Av* På	Tilordne en IP-adresse automatisk.
DNS-serveradresse	Angi gjeldende DNS-serveradresse (Domain Name System).
DNS-reserveadresse	Angi DNS-reserveserveradressene.
DNS-reserveadresse 2	
DNS-reserveadresse 3	
Domenesøkerekkefølge	Spesifiser en liste over domenenavn for å finne skriveren og ressursene som befinner seg i forskjellige domener i nettverket.
Aktiver DDNS Av* På	Oppdater Dynamic DNS-innstillingen.
DDNS TTL	Angi gjeldende DDNS-innstillingen.
Standard TTL	
DDNS-oppdateringstid	
Aktiver mDNS Av På*	Oppdater DNS-innstillingene for Multicast.
WINS-serveradresse	Angi en serveradresse for WINS (Windows Internet Name Service).
Aktiver BOOTP Av* På	Tillat at BOOTP tilordner en IP-adresse for skriver.
Begrenset serverliste	Angi IP-adressene som har tillatelse til å kommunisere med skriveren via TCP/IP. Merknader: <ul style="list-style-type: none"> • Bruk komma til å skille hver IP-adresse. • Du kan legge til opptil 50 IP-adresser.
Alternativer for begrenset serverliste Blokker alle porter* Blokker bare utskrift Blokker bare utskrift og HTTP	Angi tilgangsalternativet for IP-adresser som ikke er oppført i listen.
Merk: Standardinnstillingen indikeres med en stjerne (*) ved siden av en verdi.	

Menyelement	Beskrivelse
MTU 256–1500 Ethernet (1500*)	Angi en parameter for maksimal overføringsenhet (MTU) for TCP-tilkoblinger.
Raw Print Port 1-65535 (9100*)	Angi et raw-portnummer for skrivere som er koblet til i et nettverk.
Maksimal hastighet for utgående trafikk Av* På	Angi maksimal overføringshastighet for skriveren. Merk: Når dette er aktivert, er alternativet for denne innstillingen 100–1 000 000 kilobit/sekund.
Aktiver TLSv1.0 Av På*	Aktiver TLSv1.0-protokollen.
Aktiver TLSv1.1 Av På*	Aktiver TLSv1.1-protokollen.
SSL-chifferliste	Angi chifferalgoritmene som skal brukes for SSL- eller TLS-tilkoblingene.
Merk: Standardinnstillingen indikeres med en stjerne (*) ved siden av en verdi.	

SNMP

Merk: Denne menyen vises bare på nettverksskrivere eller skrivere som er koblet til utskriftsservere.

Menyelement	Beskrivelse
SNMP-versjoner 1 og 2c Aktivert Av På* Tillat SNMP-kringkasting Av På* Aktiver PPM MIB Av På* SNMP-gruppe	Konfigurer SNMP (Simple Network Management Protocol)-versjon 1 og 2c for å installere skriverdrivere og programmer.
Merk: Standardinnstillingen indikeres med en stjerne (*) ved siden av en verdi.	

Menyelement	Beskrivelse
PDF-versjon 3 Aktivert Av På* Kontekstnavn Angi legitimasjon for lese-/skriverettigheter Brukernavn Passord for godkjenning Passord for personvern Angi legitimasjon for skrivebeskyttelse Brukernavn Passord for godkjenning Passord for personvern Godkjenningskode MD5 SHA1* Laveste godkjenningsnivå Ikke godkjenning, ikke personvern Godkjenning, ikke personvern Godkjenning, personvern* Personvernalgoritme DES AES-128*	Konfigurer SNMP-versjon 3 for å installere og oppdatere sikkerhetsfunksjonene til skriveren.
Merk: Standardinnstillingen indikeres med en stjerne (*) ved siden av en verdi.	

IPSec

Merk: Denne menyen vises bare på nettverksskrivere eller skrivere som er koblet til utskriftsservere.

Menyelement	Beskrivelse
Aktiver IPSec Av* På	Aktiver IPSec (Internet Protocol Security).
Basiskonfigurasjon Standard* Kompatibilitet Sikker	Angi grunnkonfigurasjonen for IPSec. Merk: Dette menyelementet vises bare når Aktiver IPSec er satt til På.
Forslag for DH Group (Diffie-Hellman) modp2048 (14)* modp3072 (15) modp4096 (16) modp6144 (17)	Angi grunnkonfigurasjonen for IPSec. Merk: Dette menyelementet vises bare når Basiskonfigurasjon er satt til Kompatibilitet.
Merk: Standardinnstillingen indikeres med en stjerne (*) ved siden av en verdi.	

Menyelement	Beskrivelse
Foreslått krypteringsmetode 3DES AES*	Angi krypteringsmetoden. Merk: Dette menyelementet vises bare når Basiskonfigurasjon er satt til Kompatibilitet.
Foreslått godkjenningemetode SHA1 SHA256* SHA512	Angi godkjenningemetoden. Merk: Dette menyelementet vises bare når Basiskonfigurasjon er satt til Kompatibilitet.
IKE SA-levetid (timer) 1 2 4 8 24*	Angi utløpstid for IKE SA. Merk: Dette menyelementet vises bare når Basiskonfigurasjon er satt til Sikker.
IPSec SA-levetid (timer) 1 2 4 8* 24	Angi utløpstid for IPSec SA. Merk: Dette menyelementet vises bare når Basiskonfigurasjon er satt til Sikker.
IPSec-enhetssertifikat	Angi et IPSec-sertifikat. Merk: Dette menyelementet vises bare når Aktiver IPSec er satt til På.
Autentiserte tilkoblinger med forhåndsdelte nøkkel Vert [x]	Konfigurer de autentiserte tilkoblingene på skriveren. Merk: Disse menyelementene vises bare når Aktiver IPSec er satt til På.
Autentiserte tilkoblinger med sertifikat Vert [x] Adresse[/subnett]	
Merk: Standardinnstillingen indikeres med en stjerne (*) ved siden av en verdi.	

802.1x

Merk: Denne menyen vises bare på nettverksskrivere eller skrivere som er koblet til utskriftsservere.

Menyelement	Beskrivelse
Aktiv Av* På	Gjør at skriveren kobler til nettverk som krever godkjenning før det gis tilgang.
Merk: Standardinnstillingen indikeres med en stjerne (*) ved siden av en verdi.	

LPD-konfigurasjon

Merk: Denne menyen vises bare på nettverksskrivere eller skrivere som er koblet til utskriftsservere.

Menyelement	Beskrivelse
LPD Timeout (LPD-tidsavbrudd) 0–65535 sekunder (90*)	Angi verdien for tidsavbrudd for å stoppe LPD-serveren (Line Printer Daemon) fra å vente i ubestemt tid på ugyldige utskriftsjobber eller utskriftsjobber som har hengt seg.
LPD Banner Page (LPD-bannerside) Av* På	Skriv ut en bannerside for alle LPD-utskriftsjobber. Merk: En bannerside er den første siden av en utskriftsjobb og som brukes som skilletegn mellom utskriftsjobber og til å identifisere opphavsmann for utskriftsforespørselen.
LPD Trailer Page (LPD-sluttside) Av* På	Skrive ut en sluttside for alle LPD-utskriftsjobber. Merk: En sluttside er den siste siden av en utskriftsjobb.
LPD Carriage Return Conversion (LPD-konvertering av vognretur) Av* På	Aktiver vognreturkonvertering. Merk: En vognretur er en mekanisme som kommanderer skriveren til å flytte plasseringen av markøren til første posisjon på samme linje.
Merk: Standardinnstillingen indikeres med en stjerne (*) ved siden av en verdi.	

HTTP-/FTP-innstillinger

Menyelement	Beskrivelse
Aktiver HTTP-server Av På*	Få tilgang til Embedded Web Server for å overvåke og administrere skriveren.
Aktiver HTTPS Av På*	Aktiver HTTPS (Hypertext Transfer Protocol Secure) for å kryptere dataoverføring til og fra utskriftsserveren.
Tving HTTPS-tilkoblinger På Av*	Tving skriveren til å bruke HTTPS-tilkoblinger.
Aktiver FTP/TFTP Av På*	Send filer ved hjelp av FTP/TFTP.
Lokale domener	Angi domenenavn for HTTP- og FTP-servere.
IP-adresse for HTTP-proxy	Konfigurer HTTP- og FTP-serverinnstillingene.
IP-adresse for FTP-proxy	
Standard IP-port for HTTP	
HTTPS-enhetssertifikat	
Standard IP-port for FTP	
Tidsavbrudd for HTTP/FTP-forespørsler 1-299 (30*)	Angi tidsrommet før servertilkoblingen stopper.
Nye forsøk for HTTP/FTP-forespørsler 1-299 (3*)	Angi antall nye forsøk på å koble til HTTP/FTP-serveren.
Merk: Standardinnstillingen indikeres med en stjerne (*) ved siden av en verdi.	

ThinPrint

Menyelement	Beskrivelse
Aktiver ThinPrint Av* På	Skriv ut med ThinPrint.
Portnummer 4000-4999 (4000*)	Angi portnummeret for ThinPrint-serveren.
Båndbredde (biter/sek) 100-1000000 (0*)	Angi hastigheten for å overføre data i et ThinPrint-miljø.
Pakkestørrelse (kB) 0-64000 (0*)	Angi pakkestørrelsen for dataoverføring.
Merk: Standardinnstillingen indikeres med en stjerne (*) ved siden av en verdi.	

USB

Menyelement	Beskrivelse
PCL SmartSwitch Av På*	Angir at skriveren skal bytte til PCL-emulering når en utskriftsjobb som er mottatt via en USB-port, krever det, uavhengig av standard skrifterspråk. Merk: Hvis denne innstillingen er deaktivert, undersøker ikke skriveren innkommende data, og den bruker standard skrifterspråk slik det er angitt på menyen Oppsett.
PS SmartSwitch Av På*	Angir at skriveren skal bytte til PostScript-emulering når en utskriftsjobb som er mottatt via en USB-port, krever det, uavhengig av standard skrifterspråk. Merk: Hvis denne innstillingen er deaktivert, undersøker ikke skriveren innkommende data, og den bruker standard skrifterspråk slik det er angitt på menyen Oppsett.
Jobbufring Av* På	Lagre jobber midlertidig på harddisken før utskrift. Merk: Dette menyelementet vises bare når en harddisk er installert.
Binær PS for Mac Auto* På Av	Angi at skriveren kan behandle binære PostScript-utskriftsjobber for Macintosh. Merknader: <ul style="list-style-type: none"> • Auto behandler utskriftsjobber fra datamaskiner som kjører Windows- eller Macintosh-operativsystemer. • Av filtrerer PostScript-utskriftsjobber ved hjelp av standardprotokollen.
Aktiver USB-port Av På*	Aktiver den fremre USB-porten.
Merk: Standardinnstillingen indikeres med en stjerne (*) ved siden av en verdi.	

Begrens tilgang til eksternt nettverk

Menyelement	Beskrivelse
Begrens tilgang til eksternt nettverk Av* På	Begrens tilgangen til nettverksområder.
Adresse til eksternt nettverk	Angi nettverksadressene med begrenset tilgang.
E-postadresse for varsel	Angi e-postadressen din for å sende et varsel om loggførte hendelser.
Ping-frekvens 1–300 (10*)	Angi tidsintervall for nettverksforespørsel i sekunder.
Emne	Angi emnet for og meldingen i e-postvarselet.
Melding	
Merk: Standardinnstillingen indikeres med en stjerne (*) ved siden av en verdi.	

Google Cloud Print

Menyelement	Beskrivelse
Registrering Registrering	Registrer skriveren på Google Cloud Print-serveren.
Options (Alternativer) Aktiver Google Cloud Print Av På*	Skriv ut direkte fra Google-kontoen din.
Options (Alternativer) Aktiver lokal oppdaging Av På*	La den registrerte brukeren og andre brukere på samme subnett sende jobber lokalt til skriveren.
Options (Alternativer) Aktiver SSL-nodekontroll Av På*	Kontroller autentisiteten til nodesertifikatet for å koble til Google-kontoen din.
Options (Alternativer) Skriv alltid ut som bilde Av* På	Angir at skriveren kan behandle PDF-filer som bilder for raskere utskrift.
Merk: Standardinnstillingen indikeres med en stjerne (*) ved siden av en verdi.	

Wi-Fi Direct

Merk: Denne menyen vises bare når et Wi-Fi Direct-nettverk er det aktive nettverket.

Menyelement	Beskrivelse
SSID	Angi SSID-en (Service Set Identifier) for Wi-Fi-nettverket.
Foretrukket kanalnummer Auto 1-11 (6*)	Vis PSK på nettverksoppsettsiden.
Angi PSK	Angi en forhåndsdelte nøkkel (PSK) for å godkjenne og validere brukere på en Wi-Fi-tilkobling.
Vis PSK på oppsettsiden Av På*	Vis PSK på nettverksoppsettsiden.
IP-adresse for gruppeeier	Angi IP-adressen for gruppeeieren.
Godta trykknappforespørsler automatisk Av* På	Godta forespørsler om å koble til nettverket automatisk. Merk: Automatisk godtakelse av klienter er ikke sikret.
Merk: Standardinnstillingen indikeres med en stjerne (*) ved siden av en verdi.	

Sikkerhet

Påloggingsmetoder

Behandle tillatelser

Menyelement	Beskrivelse
<p>Funksjonstilgang</p> <ul style="list-style-type: none"> Få tilgang til adressebøker i apper Endre adressebok Administrer snarveier Lag profiler Behandle bokmerker Skriv ut fra flash-stasjon Fargeutskrift med flash-stasjon Skann til flash-stasjon Kopier funksjon Fargeutskrift for kopiering Fargefjerner E-postfunksjon Faksfunksjon FTP-funksjon Frigi holdte fakser Held Jobs Access (Tilgang til holdte jobber) Bruk profiler Avbryt jobber på enheten Endre språk IPP (Internet Printing Protocol) Start skanning eksternt S/H utskrift Fargeutskrift Nettverksmappe – utskrift Nettverksmappe – fargeutskrift Nettverksmappe – skanning Harddisk – utskrift Harddisk – fargeutskrift Harddisk – skanning 	<p>Kontroller tilgang til skriverfunksjoner.</p> <p>Merk: Enkelte menyelementer vises bare når en harddisk er installert.</p>
<p>Administrative menyer</p> <ul style="list-style-type: none"> Menyen Sikkerhet Menyen Nettverk/porter Papirmeny Menyen Rapporter Menyer for funksjonskonfigurasjon Menyen Rekvisita Tilleggskortmeny SE-meny Enhetsmeny 	<p>Kontroller tilgang til skrivermenyinnstillinger.</p>

Menyelement	Beskrivelse
Enhetsbehandling Fjernadministrasjon Fastvareoppdateringer Programkonfigurasjon Kontrollpanellås Innstillinger for Importer/eksporter alt Tilgang til Embedded Web Server Sletting – feil	Kontroller tilgang til alternativene for printeradministrasjon.
Programmer Nye programmer Lysbildefremvisning Endre bakgrunn Skjermbeskytter Kortkopi Scan Center Scan Center tilpasset [x] Skjemaer og favoritter	Kontroller tilgangen til skriverprogrammer.

Lokale kontoer

Menyelement	Beskrivelse
Behandle grupper/tillatelser	Vis en liste over alle lagrede grupper på skriveren.
Legg til bruker Brukernavn/Passord Brukernavn Passord PIN-kode	Opprett lokale kontoer og angi den tilhørende tilgangen til skriverens funksjoner, administrative menyer, alternativer for skriveradministrasjon og programmer.

Planlegg USB-enheter

Menyelement	Beskrivelse
Planer Legg til ny plan	Planlegg tilgang til de fremre USB-portene.

Sikkerhetskontrolllogg

Menyelement	Beskrivelse
Aktiver kontroll Av* På	Register hendelsene i sikkerhetskontrollloggen og den eksterne systemloggen.
Aktiver ekstern systemlogg Av* På	Send kontrollloggene til en ekstern server.
Merk: Standardinnstillingen indikeres med en stjerne (*) ved siden av en verdi.	

Menyelement	Beskrivelse
Ekstern systemloggserver	Angi den eksterne systemloggserveren.
Ekstern systemloggport 1-65535 (514*)	Angi den eksterne systemloggporten.
Ekstern systemloggmetode Normal UDP* Stunnel	Angi en systemloggmetode for å sende loggførte hendelser til en ekstern server.
Ekstern systemlogg-funksjon 0 – Kjernermeldinger 1 – Meldinger på brukernivå 2 – Postsystem 3 – Systemdaemoner 4 – Sikkerhets-/autoriseringsmeldinger* 5 – Meldinger generert internt av systemlogger 6 – Delsystem for linjeskriver 7 – Delsystem for nettverksnyheter 8 – UUCP-delsystem 9 – Klokkedaemon 10 – Sikkerhets-/autoriseringsmeldinger 11 – FTP-daemon 12 – NTP-delsystem 13 – Loggrevisjon 14 – Loggvarsling 15 – Klokkedaemon 16 – Lokal bruk 0 (lokal 0) 17 – Lokal bruk 1 (lokal 1) 18 – Lokal bruk 2 (lokal 2) 19 – Lokal bruk 3 (lokal 3) 20 – Lokal bruk 4 (lokal 4) 21 – Lokal bruk 5 (lokal 5) 22 – Lokal bruk 6 (lokal 6) 23 – Lokal bruk 7 (lokal 7)	Angi en områdekode som skriveren bruker når den sender logghendelser til en ekstern server.
Alvorlighetsgrad på hendelsene som skal logges 0 – Nødstilfelle 1 – Varsel 2 – Kritisk 3 – Feil 4 – Advarsel* 5 – Merknad 6 – Til informasjon 7 – Feilsøk	Angi grenseverdien for prioritetsnivået for logging av meldinger og hendelser.
Ikke-loggførte hendelser i ekstern systemlogg Av* På	Send alle hendelser, uavhengig av alvorlighetsgrad, til en ekstern server.
Administrators e-postadresse	Send et e-postvarsel om loggførte hendelser til administratoren.
Merk: Standardinnstillingen indikeres med en stjerne (*) ved siden av en verdi.	

Menyelement	Beskrivelse
E-postvarsel for fjernet logg Av* På	Send et e-postvarsel til administratoren når en loggoppføring slettes.
E-postvarsel for overskrevet logg Av* På	Send et e-postvarsel til administratoren når loggen er full og begynner å overskrive de eldste oppføringene.
Logg full virkemåte Skriv over de eldre oppføringene* Send logg via e-post, og slett alle oppføringer	Løs lagringsproblemer for logger når loggen fyller opp det tildelte minnet.
E-postvarsel for % fullt Av* På	Send et e-postvarsel til administratoren når loggen fyller opp det tildelte minnet.
Varslingsnivå % full 1-99 (90*)	
E-postvarsel for eksportert logg Av* På	Send et e-postvarsel til administratoren når en logg eksporteres.
E-postvarsel for endrede innstillinger Av* På	Send et e-postvarsel til administratoren når Aktiver kontroll er angitt.
Logglinjeavslutninger LF (\n)* CR (\r) CRLF (\r\n)	Angi hvordan loggfilen avslutter enden av hver linje.
Eksporter av digitale signaturer Av* På	Legg til en digital signatur for hver eksporterte loggfil.
Fjern logger	Slett alle kontrolloggene.
Eksporter logg Systemlogg (RFC 5424) Systemlogg (RFC 3164) CSV	Eksporter en sikkerhetslogg til en flash-stasjon.
Merk: Standardinnstillingen indikeres med en stjerne (*) ved siden av en verdi.	

Påloggingsbegrensninger

Menyelement	Beskrivelse
Mislykkede pålogginger 1-10 (3*)	Angi antallet mislykkede påloggingsforsøk før brukeren blir utestengt.
Tidsramme for mislykket pålogging 1-60 minutter (5*)	Angi tidsrommet mellom mislykkede påloggingsforsøk før brukeren blir utestengt.
Merk: Standardinnstillingen indikeres med en stjerne (*) ved siden av en verdi.	

Menyelement	Beskrivelse
Varighet for sperre 1–60 minutter (5*)	Angi blokkeringsperioden.
Tidsramme for webpålogging 1–120 minutter (10*)	Angi forsinkelsen for en ekstern pålogging før brukeren automatisk logges av.
Merk: Standardinnstillingen indikeres med en stjerne (*) ved siden av en verdi.	

Oppsett for konfidensiell utskrift

Menyelement	Beskrivelse
Maks. ugyldig PIN-kode 2–10	Angi antallet ganger en ugyldig PIN-kode kan angis. Merknader: <ul style="list-style-type: none"> • Verdien null slår av denne innstillingen. • Når grensen er nådd, slettes utskriftsjobbene for det brukernavnet og PIN-koden.
Konfidensiell utskrift-jobb utløper Av* 1 time 4 timer 24 timer 1 uke	Angi utløpstidspunktet for konfidensielle utskriftsjobber. Merknader: <ul style="list-style-type: none"> • Hvis dette menyelementet endres mens konfidensielle utskriftsjobber ligger i skriverens minne eller på skriverens harddisk, endres ikke utløpstidspunktet for disse utskriftsjobbene til den nye standardverdien. • Hvis skriveren slås av, slettes alle konfidensielle jobber som ligger i skriverens internminne.
Gjenta utskrift-jobb utløper Av* 1 time 4 timer 24 timer 1 uke	Angi utløpstidspunktet for en utskriftsjobb du ønsker å gjenta.
Bekreft utskrift-jobb utløper Av* 1 time 4 timer 24 timer 1 uke	Angi utløpstidspunktet etter utskriften av en kopi som brukeren kan undersøke kvaliteten på før resten av kopiene skrives ut.
Utsett utskrift-jobb utløper Av* 1 time 4 timer 24 timer 1 uke	Angi utløpstidspunktet for hvor lenge utskriftsjobber som skal utføres senere, lagres på skriveren.
Krev at alle jobber skal holdes Av* På	Angi at skriveren skal holde tilbake alle utskriftsjobber.
Merk: Standardinnstillingen indikeres med en stjerne (*) ved siden av en verdi.	

Menyelement	Beskrivelse
Behold like dokumenter Av* På	Angi at skriveren skal skrive ut andre dokumenter med samme filnavn uten å overskrive noen av utskriftsjobbene.
Merk: Standardinnstillingen indikeres med en stjerne (*) ved siden av en verdi.	

Diskkryptering

Merk: Denne menyen vises bare når det er installert en harddisk.

Menyelement	Beskrivelse
Status Aktivert Deaktivert	Aktiver diskkryptering.
Start kryptering	

Slett midlertidige datafiler

Menyelement	Beskrivelse
Lagret i innebygd minne Av* På	Slett alle filene som er lagret i skriverminnet.
Lagret på harddisk Én passering* Tre passeringer Syv passeringer	Slett alle filene som er lagret på skriverens harddisk. Merk: Dette menyelementet vises bare når en skriverharddisk er installert.
Merk: Standardinnstillingen indikeres med en stjerne (*) ved siden av en verdi.	

Løsninger LDAP-innstillinger

Menyelement	Beskrivelse
Følg LDAP-henvisninger Av* På	Søk etter den påloggede brukerkontoen på de ulike serverne i domenet.
LDAP-sertifikatgodkjenning Ja Nei*	Aktiver verifisering av LDAP-sertifikater.

Diverse

Menyelement	Beskrivelse
Beskyttede funksjoner Vis* Skjul	Vis alle funksjonene som funksjonstilgangskontrollen (FAC) beskytter uavhengig av sikkerhetstillatelsen som brukeren har. Merk: Skjul viser bare FAC-beskyttede funksjoner som brukeren har tilgang til.
Utskriftstillatelse Av* På	La brukeren logge på før utskrift.
Pålog. for std. utskriftstillatelse Brukernavn/Passord* Brukernavn	Angi standard pålogging for Utskriftstillatelse.
Maskinvarebryter for tilbakestilling av sikkerhet Aktiver gjestetilgang* Ingen virkning	Angi brukerens tilgang til skriveren. Merknader: <ul style="list-style-type: none"> • Bryteren er plassert ved siden av et låseikon på kontrollerkortet. • Aktiver gjestetilgang gir alle tilgang til alle aspekter ved skriveren. • Ingen virkning gjør kanskje tilgang til skriveren umulig når den nødvendige sikkerhetsinformasjonen er utilgjengelig.
Minimumslengde på passordet 0-32	Angi passordlengden.
Merk: Standardinnstillingen indikeres med en stjerne (*) ved siden av en verdi.	

Rapporter

Menyinnstillingsside

Menyelement	Beskrivelse
Menyinnstillingsside	Skriv ut en rapport som inneholder skrivermenyene.

Enhet

Menyelement	Beskrivelse
Enhetsinformasjon	Skriv ut en rapport som inneholder informasjon om skriveren.
Enhetsstatistikk	Skriv ut en rapport om skriverbruk og rekvisitastatus.
Profiler-liste	Skriv ut en liste over profiler som er lagret i skriveren.
Aktivarapport	Skriv ut en rapport som inneholder serienummeret og modellnavnet for skriveren.

Skriv ut

Menyelement	Beskrivelse
Skriv ut skrifter PCL-skrifter PS-skrifter	Skrive ut fargeprøver og informasjon om skriftene som er tilgjengelige i hvert skriverspråk.
Skriv ut demo Demo Page (Demoside)	Skriv ut en side som viser skriverens egenskaper og støttede løsninger.
Skriv ut katalog	Skrive ut ressursene som er lagret i flash-enheten eller på harddisken. Merk: Dette menyelementet vises bare hvis det er installert en flash-enhet eller skriverharddisk.

Snarveier

Menyelement	Beskrivelse
Alle snarveier	Skriv ut en rapport som viser snarveiene som er lagret i skriveren.
Fakssnarveier	
Kopier snarveier	
E-postsnarveier	
FTP-snarveier	
Nettverksmappesnarvei	

Faks

Menyelement	Beskrivelse
Faksjobblogg	Skriv ut en rapport om de siste 200 fullførte faksjobbene. Merk: Dette menyelementet vises bare når Aktiver jobblogg er satt til På.
Faksanropslogg	Skriv ut en rapport med informasjon om de siste 100 oppringte, mottatte og blokkerte anropene. Merk: Dette menyelementet vises bare når Aktiver jobblogg er satt til På.

Nettverk

Menyelement	Beskrivelse
Nettverksoppsettside	Skriv ut en side som viser de konfigurerte innstillingene for nettverk og trådløst nettverk på skriveren. Merk: Dette menyelementet vises bare for nettverksskrivere eller skrivere som er koblet til utskriftsservere.
Klienter tilkoblet Wi-Fi Direct	Skriv ut en side som viser listen over enheter som er koblet til skriveren via Wi-Fi Direct. Merk: Dette menyelementet vises bare når Aktiver Wi-Fi Direct er satt til På.

Hjelp

Menyelement	Beskrivelse
Skriv ut alle veiledningene	Skriver ut alle veiledningene
Fargekvalitet	Inneholder informasjon om hvordan du løser problemer med fargekvaliteten
Tilkoblingsveiledning	Inneholder informasjon om hvordan du kobler til skriveren lokalt (USB) eller til et nettverk
Kopieringsveiledning	Inneholder informasjon om hvordan du lager en kopi og konfigurerer innstillingene
E-postveiledning	Inneholder informasjon om hvordan du sender en e-post og konfigurerer innstillingene
Faksveiledning	Inneholder informasjon om hvordan du sender en faks og konfigurerer innstillingene
Informasjon	Inneholder informasjon om skriveren
Utskriftsmateriale	Inneholder informasjon om hvordan du legger i papir og spesialpapir
Flytteveiledning	Inneholder informasjon om flytting, plassering og transport av skriveren
Veiledning om utskriftskvalitet	Inneholder informasjon om hvordan du løser problemer med utskriftskvaliteten
Skanneveiledning	Inneholder informasjon om hvordan du skanner et dokument og konfigurerer innstillingene
Rekvisitaveiledning	Inneholder informasjon om bestilling av rekvisita

Feilsøking

Menyelement	Beskrivelse
Testsider for utskriftskvalitet	Skriv ut eksempelsider for å finne og rette opp feil i utskriftskvaliteten.
Rengjøre skanneren	Skriv ut informasjon om hvordan du skal rengjøre skanneren.

Skrive ut menyinnstillingssiden

Gå til startside, trykk på **Innstillinger** > **Rapporter** > **Menyinnstillingsside**.

Sikre skriveren

Finne sikkerhetssporet

Skriveren er utstyrt med en sikkerhetssperrefunksjon. Fest en sikkerhetssperre som er kompatibel med de fleste bærbare datamaskiner, på skriveren som vist for å sikre skriveren.



Slette skriverminne

For å slette flyktig minne eller bufrede data i skriveren må du slå av skriveren.

Hvis du vil slette ikke-flyktig minne eller individuelle innstillinger, enhets- og nettverksinnstillinger, sikkerhetsinnstillinger og innebygde løsninger, gjør du følgende:

- 1 Gå til startbildet, og trykk på **Innstillinger > Enhet > Vedlikehold > Sletting – feil**.
- 2 Velg **Rydd all informasjon på ikke-flyktig minne**, og trykk deretter på **SLETT**.
- 3 Velg **Start veiviser for førsteoppsett** eller **La skriver være frakoblet**, og trykk deretter på **Neste**.
- 4 Start operasjonen.

Slette innholdet på skriverens harddisk

- 1 Gå til startbildet, og trykk på **Innstillinger > Enhet > Vedlikehold > Sletting – feil**.
- 2 Merk av for **Rydd all informasjon på harddisken**, og trykk deretter på **SLETT**.
- 3 Velg en metode for å slette data.
- 4 Start operasjonen.

Merk: Denne prosessen kan ta opptil en drøy time, og skriveren vil ikke være tilgjengelig for andre oppgaver mens krypteringen pågår.

Kryptere skriverens harddisk

Denne prosessen sletter alt innholdet på harddisken. Hvis det er nødvendig, kan du sikkerhetskopierte viktige data fra skriveren før du begynner med kryptering.

- 1 Gå til startsidene, trykk på **Innstillinger > Sikkerhet > Diskkryptering > Start kryptering**.
- 2 Følg instruksjonene i vinduet på kontrollpanelet.

Merknader:

- For å unngå tap av data må du ikke slå av skriveren mens krypteringen pågår.
- Denne prosessen kan ta opptil en drøy time, og skriveren vil ikke være tilgjengelig for andre oppgaver mens krypteringen pågår.
- Skriveren startes på nytt automatisk etter krypteringen.

Gjenopprette fabrikkinnstillingene

- 1 Gå til startbildet, og trykk på **Innstillinger > Enhet > Gjenopprett standardinnstillinger**.
- 2 Trykk på **Gjenopprett innstillinger > velg innstillingene du vil gjenopprette > GJENOPPRETT**.
- 3 Start operasjonen.

Erklæring om flyktig og ikke-flyktig minne

Minnetyper	Beskrivelse
Flyktig minne	Skriveren bruker standard RAM: (Random Access Memory) til å bufre brukerdata midlertidig for enkle utskrifts- og kopieringsjobber.
ikke-flyktig minne	Skriveren kan bruke to typer ikke-flyktig minne: EEPROM og NAND (flash-minnekort). Begge typene brukes til å lagre operativsystemet, skriverinnstillinger, nettverksinformasjon, skanner- og bokmerkeinnstillinger og innebygde løsninger.
Skriverharddisk	Enkelte skrivere kan ha en harddisk installert. Skriverens harddisk er konstruert for skiverspesifikk funksjonalitet. Harddisken kan beholde bufrede brukerdata fra komplekse utskriftsjobber samt skjema- og skriftdata.

Slett innholdet av installert skriverminne under følgende omstendigheter:

- Skriveren skal trekkes tilbake.
- Skriverharddisken skal skiftes ut.
- Skriveren skal flyttes til en annen avdeling eller til et annet sted.
- Det skal utføres service på skriveren av en person utenfor organisasjonen.
- Skriveren skal fjernes fra lokalene for å få utført service.
- Skriveren skal selges til en annen organisasjon.

Avhending av skriverharddisk

- **Avmagnetisering:** Sletter harddisken med et magnetisk felt som fjerner lagrede data.
- **Knusing:** Komprimerer harddisken fysisk slik at den bryter komponentdeler og gjør dem uleselige.
- **Oppkutting:** River fysisk harddisken til mindre metallbiter.

Merk: For å garantere at alle dataene blir slettet fullstendig, må du fysisk ødelegge hver harddisk med lagrede data.

Vedlikeholde skriveren

Advarsel – mulig skade: Hvis du ikke bytter deler og rekvisita når du bes om det, kan dette skade skriveren eller hindre at skriveren fungerer optimalt.

Opprette e-postvarslinger

Du kan konfigurere skriveren til å sende e-postvarsler når den begynner å gå tom for rekvisita, når det må fylles på papir, eller hvis det oppstår papirstopp.

1 Åpne en nettleser, og skriv inn IP-adressen til skriveren i adressefeltet.

Merknader:

- Vis IP-adressen til skriveren på startsidene til skriveren. IP-adressen vises som fire sett med tall atskilt med punktum, for eksempel 123.123.123.123.
- Hvis du bruker en proxyserver, må den deaktiveres midlertidig, slik at nettsiden kan lastes inn på riktig måte.

2 Klikk på **Innstillinger > Enhet > Varsler > Oppsett for e-postvarsling**, og konfigurere deretter innstillingene.

3 Klikk på **Oppsett av e-postlister og -varslinger**, og konfigurere deretter innstillingene.

4 Bruk endringene.

Vise rapporter

1 Gå til startbildet, og trykk på **Innstillinger > Rapporter**.

2 Velg rapporten du vil vise.

Justere høyttalervolumet

Justere standardvolumet for den innebygde høyttaleren

1 Gå til følgende på kontrollpanelet:

Innstillinger > Enhet > Preferanser > Lydtilbakemelding

2 Juster volumet.

Merknader:

- Hvis Stillemodus er aktivert, er lydvarsler slått av. Denne innstillingen senker også ytelsen til skriveren.
- Volumet tilbakestilles til standardverdien etter at hver økt logges ut eller når skriveren vekkes fra hvilemodus eller dvalemodus.

Justere standardvolumet for hodetelefoner

Hodetelefonvolumet tilbakestilles til standardverdien etter at hver økt logges ut, når skriveren vekkes fra hvilemodus eller dvalemodus, eller etter en tilbakestilling ved oppstart.

- 1 Fra kontrollpanlet velger du **Innstillinger > Enhet > Tilgjengelighet > Hodetelefonvolum**.
- 2 Velge ønsket volum.

Konfigurere innstillinger for fakshøytaler

- 1 Gå til startbildet, og trykk på **Innstillinger > Faks > Faksoppsett > Høytalerinnstillinger**.
- 2 Gjør følgende:
 - Sett Høytalermodus til **Alltid på**.
 - Sett Høytalervolum til **Høy**.
 - Aktiver Ringe volum.

Nettverksutskrift

Merk: Kjøp en MarkNet™ N8370-trådløs nettverksadapter før du konfigurerer skriveren på et trådløst nettverk. Du finner mer informasjon om hvordan du installerer den trådløse nettverksadapteren i installeringsanvisningene som fulgte med adapteren.

Koble skriveren til et trådløst nettverk ved å bruke Wi-Fi Protected Setup (WPS)

Før du starter, kontrollerer du at:

- Tilgangspunktet (den trådløse ruter) er WPS-sertifisert eller WPS-kompatibelt. Du finner mer informasjon i dokumentasjonen som fulgte med tilgangspunktet.
- Det er installert et trådløst nettverkskort i skriveren. Du finner mer informasjon i instruksjonene som fulgte med adapteren.
- Aktiv adapter er satt til Auto. Gå til startbildet og trykk på **Innstillinger > Nettverk/porter > Nettverksoversikt > Aktiv adapter**.

Bruke trykknappmetoden

- 1 Fra startbildet trykker du på **Innstillinger > Nettverk/porter > Trådløst > Wi-Fi Protected Setup > Start trykknappmetoden**.
- 2 Følg instruksjonene i vinduet på skjermen.

Bruke PIN-metoden

- 1 Fra startbildet trykker du på **Innstillinger > Nettverk/porter > Trådløst > Wi-Fi Protected Setup > Start PIN-metode**.
- 2 Kopier den åttesyfrede WPS-PIN-koden.
- 3 Åpne en nettleser, og skriv inn IP-adressen til tilgangspunktet i adressefeltet.

Merknader:

- Du finner IP-adressen i dokumentasjonen som fulgte med tilgangspunktet.
- Hvis du bruker en proxyserver, må den deaktiveres midlertidig, slik at nettsiden kan lastes inn på riktig måte.

4 Åpne WPS-innstillingene. Du finner mer informasjon i dokumentasjonen som fulgte med tilgangspunktet.

5 Angi den åttesyfrede PIN-koden, og lagre endringene.

Koble en mobilenhet til skriveren

Før du kobler til mobilenheten, må du gjøre følgende:

- Aktiver Wi-Fi Direct i skriveren. Gå til følgende på kontrollpanelet: **Innstillinger > Nettverk/porter > Trådløs > Aktiver Wi-Fi Direct.**
- Vis den forhåndsdelte nøkkelen (PSK – preshared key) på nettverksoppsettsiden. Gå til følgende på kontrollpanelet: **Innstillinger > Nettverk/Porter > Wi-Fi Direct > Vis PSK på oppsettsiden.**
- Skriv ut nettverksoppsettsiden. Gå til følgende på kontrollpanelet: **Innstillinger > Rapporter > Nettverk > Nettverksoppsettside.**

Koble til med Wi-Fi Direct

- 1** Gå til menyen for innstillinger på mobilenheten.
- 2** Aktiver Wi-Fi, og trykk deretter på **Wi-Fi Direct.**
- 3** Velg skriverens SSID.
- 4** Bekreft tilkoblingen på skriverkontrollpanelet

Koble til med Wi-Fi

- 1** Gå til menyen for innstillinger på mobilenheten.
- 2** Trykk på **Wi-Fi**, og velg deretter skriverens SSID.

Merk: Strengen **DIRECT-xy** (der **x** og **y** er to tilfeldige tegn) legges til foran SSID-en.

- 3** Angi PSK-en.

Merk: PSK-en er passordet.

Merknader:

- Du kan endre SSID-en på kontrollpanelet. Gå til: **Innstillinger > Nettverk/Porter > Wi-Fi Direct > SSID.**
- Du kan også endre PSK-en på kontrollpanelet. Gå til: **Innstillinger > Nettverk/Porter > Wi-Fi Direct > Angi PSK.**

Endre skriverportinnstillingene etter installering av en port for interne løsninger

Merknader:

- Hvis skriveren har en statisk IP-adresse, må du ikke endre konfigurasjonen.
- Hvis datamaskinene er konfigurert til å bruke nettverksnavnet i stedet for en IP-adresse, må du ikke endre konfigurasjonen.
- Hvis du installerer en trådløs port for interne løsninger (internal solutions port, ISP) på en skriver som tidligere har vært konfigurert for en Ethernet-tilkobling, må du koble skriveren fra Ethernet-nettverket.

For Windows-brukere

- 1 Åpne mappen Skrivere.
- 2 Åpne Skriveregenskaper fra hurtigmenyen på skriveren med den nye løsningsporten.
- 3 Konfigurer porten på listen.
- 4 Oppdater IP-adressen.
- 5 Bruk endringene.

For Macintosh-brukere:

- 1 Fra Systemvalg i Apple-menyen navigerer du til listen over skrivere og velger + > IP.
- 2 Skriv inn IP-adressen i adressefeltet.
- 3 Bruk endringene.

Deaktivere Wi-Fi-nettverket

- 1 Gå til startsidene og trykk på **Innstillinger > Nettverk/porter > Nettverksoversikt > Aktiv adapter > Standard nettverk**.
- 2 Følg instruksjonene i vinduet på kontrollpanelet.

Konfigurere seriell utskrift (bare Windows)

- 1 Angi parameterne i skriveren.
 - a Fra kontrollpanelet navigerer du til menyen for portinnstillinger.
 - b Finn menyen for innstillinger for seriellporten, og juster eventuelt innstillingene.
 - c Bruk endringene.
- 2 Fra datamaskinen åpner du mappen Skrivere og velger deretter skriveren.
- 3 Åpne egenskapene for skriveren, og velg COM-porten på listen.
- 4 Angi parameterne for COM-porten i Enhetsbehandling.

Merknader:

- Seriell utskrift reduserer utskriftshastigheten.

- Kontroller at seriellkabelen er koblet til seriellporten på skriveren.

Rengjøre skriverdelene

Rengjøre skriveren

⚠ FORSIKTIG – FARE FOR STØT: Koble strømledningen fra strømuttaket og koble alle kabler fra skriveren for å unngå elektrisk støt under rengjøring av utsiden av skriveren.

Merknader:

- Du bør utføre denne oppgaven med noen måneders mellomrom.
- Skader på skriveren som skyldes feil håndtering, dekkes ikke av garantien.

- 1 Slå av skriveren, og koble strømledningen fra strømuttaket.
- 2 Fjern alt papir fra standardskuffen og fra flerbruksmateren.
- 3 Bruk en myk børste eller en støvsuger for å fjerne støv, lo og papirrester rundt skriveren.
- 4 Rengjør skriveren utvendig med en fuktig, lofri og myk klut.

Merknader:

- Ikke bruk rengjøringsmidler fordi det kan skade overflaten på skriveren.
- Kontroller at hele skriveren er tørr etter rengjøringen.

- 5 Koble strømledningen til stikkontakten igjen, og slå deretter på skriveren.

⚠ FORSIKTIG – POTENSIELLE SKADER: Unngå risiko for brann eller elektrisk støt. Koble strømledningen til en riktig vurdert og ordentlig jordet stikkontakt som er i nærheten av produktet og lett tilgjengelig.

Rengjøre skanneren

- 1 Åpne skannerdekselet.



2 Bruk en fuktig, myk klut som ikke løer, og tørk av følgende områder:

- Den automatiske dokumentmaterens glassplate

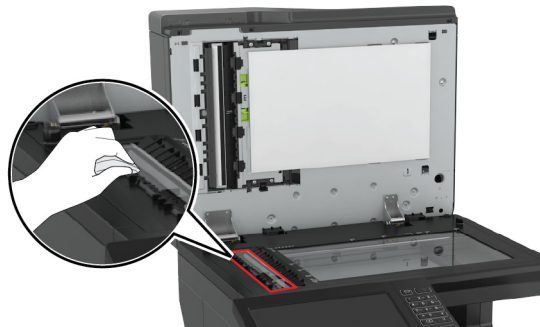

- ADM-glassplate

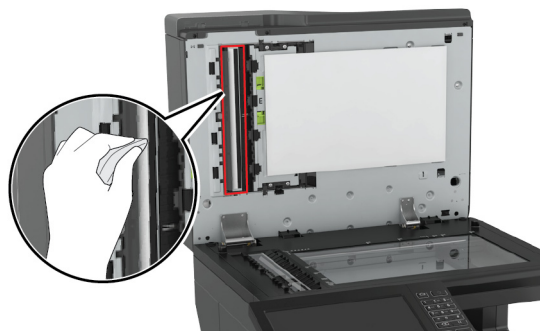

- Skannerglassplate

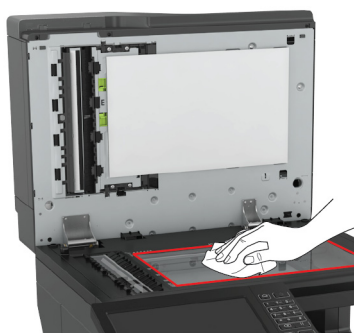

- Skannerens glassplate

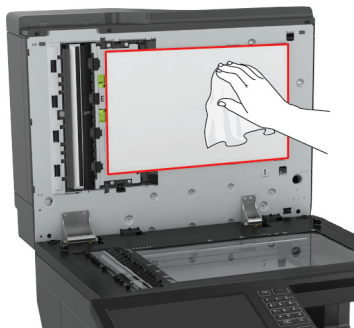

3 Åpne deksel E.

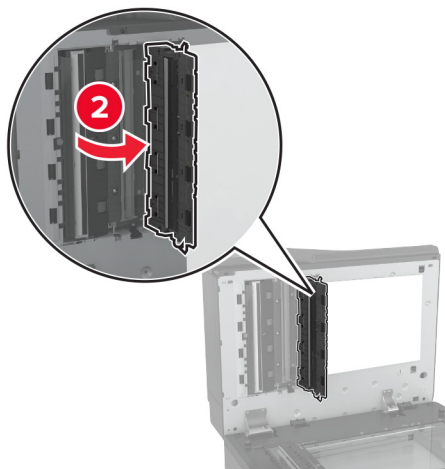
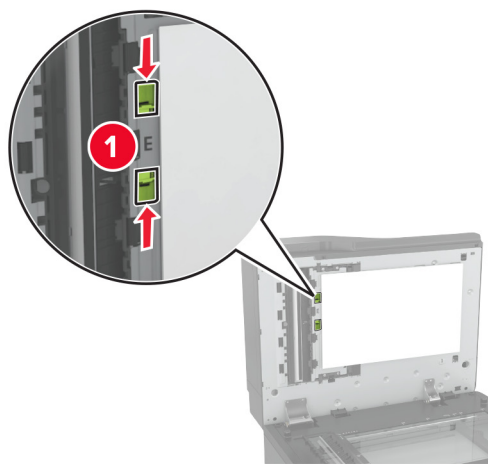

4 Tørk av følgende områder:

- ADM-glass i deksel E

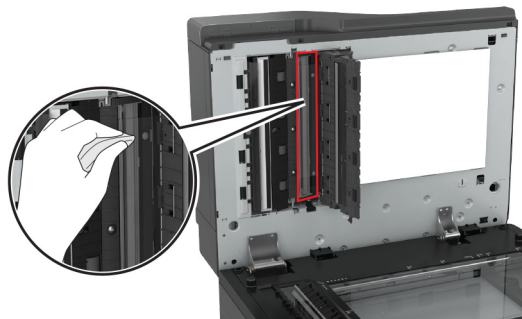

- ADM-glassplate i deksel E

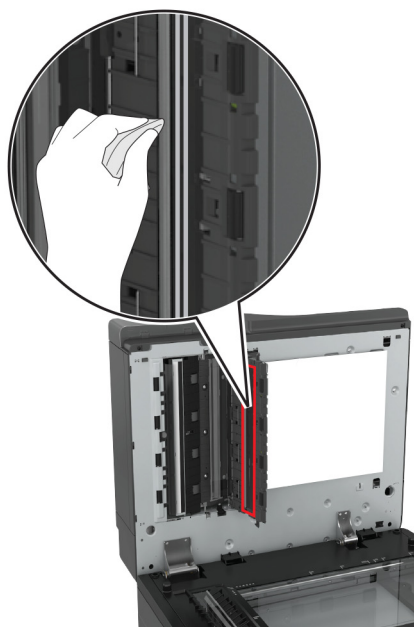
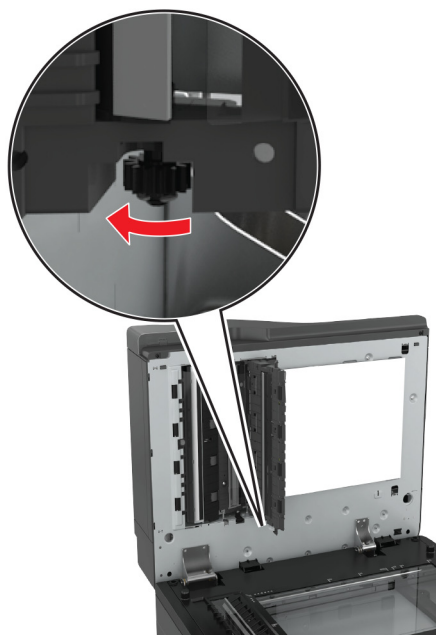

5 Lukk døren, og lukk deretter skannerdekselet.

Bestille deler og rekvisita

Hvis du skal bestille deler og rekvisita i USA, kan du ringe 1-800-539-6275 for å få informasjon om Lexmark- autoriserte leverandører i området der du befinner deg. I andre land eller regioner kan du gå til www.lexmark.com eller kontakte stedet der du kjøpte skriveren.

Merk: Alle anslagene om levetiden for skriverrekvisita forutsetter utskrift på vanlig papir i Letter- eller A4- størrelse.

Kontrollere status for deler og rekvisita

- 1 Trykk på **Status/rekvisita** på startskjermen.
- 2 Velg deler eller rekvisita som du vil kontrollere.

Merk: Du kan også få tilgang til denne innstillingen ved å trykke på den øverste delen på startskjermen.

Bruke originaldeler og -rekvisita fra Lexmark

Lexmark-skriveren fungerer best med originale deler og rekvisita fra Lexmark. Bruk av rekvisita eller deler fra tredjeparter kan påvirke skriverens og bildekomponentenes ytelse, pålitelighet eller levetid. Det kan også påvirke garantidekningen. Skade som følge av bruk av rekvisita eller deler fra tredjeparter dekkes ikke av garantien. Alle indikatorer for levetid er utviklet for bruk med rekvisita og deler fra Lexmark, og kan gi vilkårlige resultater hvis du bruker rekvisita eller deler fra tredjeparter. Bruk av bildekomponenter utover beregnet levetid kan skade Lexmark-skriveren eller komponentene.

Bestille tonerkassetter

Merknader:

- Beregnet kapasitet for tonerkassetter er basert på ISO/IEC 19798-standarden.
- Svært lav dekning over tid kan påvirke kapasiteten og føre til at tonerkassettkomponenter slutter å fungere før det er helt tomt for toner.

Lexmark CX820 – tonerkassetter for returprogram

Element	USA og Canada	Europeisk økonomisk område	Resten av Europa, Midtøsten og Afrika	Latin-Amerika	Resten av Asia og stillehavsområdet	Australia og New Zealand
Tonerkassetter for returprogram						
Sort	72K10K0	72K20K0	72K50K0	72K40K0	72K30K0	72K60K0
Cyan	72K10C0	72K20C0	72K50C0	72K40C0	72K30C0	72K60C0
Magenta	72K10M0	72K20M0	72K50M0	72K40M0	72K30M0	72K60M0
Gul	72K10Y0	72K20Y0	72K50Y0	72K40Y0	72K30Y0	72K60Y0
Tonerkassetter for returprogram, høy kapasitet						
Cyan	82K1HC0	82K2HC0	82K5HC0	82K4HC0	82K3HC0	82K6HC0
Magenta	82K1HM0	82K2HM0	82K5HM0	82K4HM0	82K3HM0	82K6HM0

Element	USA og Canada	Europeisk økonomisk område	Resten av Europa, Midtøsten og Afrika	Latin-Amerika	Resten av Asia og stillehavsområdet	Australia og New Zealand
Gul	82K1HY0	82K2HY0	82K5HY0	82K4HY0	82K3HY0	82K6HY0
Tonerkassetter for returprogram, ekstra høy kapasitet						
Sort	72K1XK0	72K2XK0	72K3XK0	72K4XK0	72K5XK0	72K6XK0

Lexmark CX820 – vanlige tonerkassetter

Element	Hele verden
Vanlige tonerkassetter, høy kapasitet	
Cyan	82K0H20
Magenta	82K0H30
Gul	82K0H40
Vanlige tonerkassetter med ekstra høy kapasitet	
Sort	72K0X10

Lexmark CX827 – tonerkassetter for returprogram

Element	USA og Canada	Europeisk økonomisk område	Resten av Europa, Midtøsten og Afrika	Latin-Amerika	Resten av Asia og stillehavsområdet	Australia og New Zealand
Vanlige returprogramkassetter						
Sort	73B10K0	73B20K0	73B50K0	73B40K0	73B30K0	73B60K0
Cyan	73B10C0	73B20C0	73B50C0	73B40C0	73B30C0	73B60C0
Magenta	73B10M0	73B20M0	73B50M0	73B40M0	73B30M0	73B60M0
Gul	73B10Y0	73B20Y0	73B50Y0	73B40Y0	73B30Y0	73B60Y0

Lexmark CX827 – vanlige tonerkassetter

Element	Hele verden
Vanlige tonerkassetter	
Sort	73B0010
Cyan	73B0020
Magenta	73B0030
Gul	73B0040

Lexmark XC6152 og XC6153 – tonerkassetter for returprogram

Element	Hele verden	Latin-Amerika
Sort	24B6511	24B2454
Cyan	24B6508	24B2154

Element	Hele verden	Latin-Amerika
Magenta	24B6509	24B2155
Gul	24B6510	24B2421

Bestille en fotolederenhet

Element	Delenummer
Fotoleder (1 pakke)	72K0P00
Fotoleder (3 pakke)	72K0Q00

Bestille kombinasjonspakke med fremkallingsenhet og PC-enhet

Element	Alle land og regioner
Kombinasjonspakke med fremkallingsenhet og PC-enhet for returprogram	
Sort	72K0FK0
Farge (CMY)	72K0FV0
Vanlig kombinasjonspakke med fremkallingsenhet og PC-enhet	
Sort	72K0F10
Farge (CMY)	72K0F50

Bestille fremkallingsenheter

Element	Delenummer
Returprogram fremkallingsenhet	
Sort fremkallingsenhet	72K0DK0
Fargefremkallingssett (CMY)	72K0DV0
Cyan fremkallingsenhet	72K0DC0
Magenta fremkallingsenhet	72K0DM0
Gul fremkallingsenhet	72K0DY0
Vanlige fremkallingsenheter	
Sort fremkallingsenhet	72K0D10
Fargefremkallingssett (CMY)	72K0D50
Cyan fremkallingsenhet	72K0D20
Magenta fremkallingsenhet	72K0D30
Gul fremkallingsenhet	72K0D40

Bestille stiftekassetter

Element	Delenummer
Stiftekassetter	25A0013

Bestille en toneropsamlingsflaske

Element	Delenummer
Toneropsamlingsflaske	72K0W00

Konfigurere varsler for rekvisita

1 Åpne en nettleser, og skriv inn IP-adressen til skriveren i adressefeltet.

Merknader:

- Vis IP-adressen til skriveren på startsidene til skriveren. IP-adressen vises som fire sett med tall atskilt med punktum, for eksempel 123.123.123.123.
- Hvis du bruker en proxyserver, må den deaktiveres midlertidig, slik at nettsiden kan lastes inn på riktig måte.

2 Klikk på **Innstillinger > Enhet > Varsler**.

3 Klikk på **Tilpassede varsler for rekvisita** på Rekvisita-menyen.

4 Velg et varsel for hver rekvisitaenhet.

5 Bruk endringene.

Bytte ut deler og rekvisita

Bytte en fremkallingsenhet

1 Åpne deksel A.

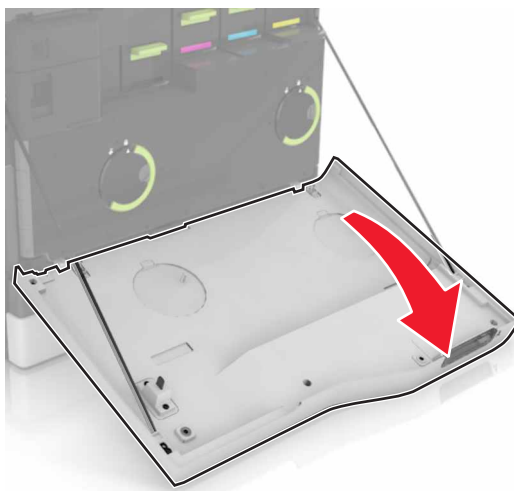

2 Ta ut oppsamlingsflasken for toner.

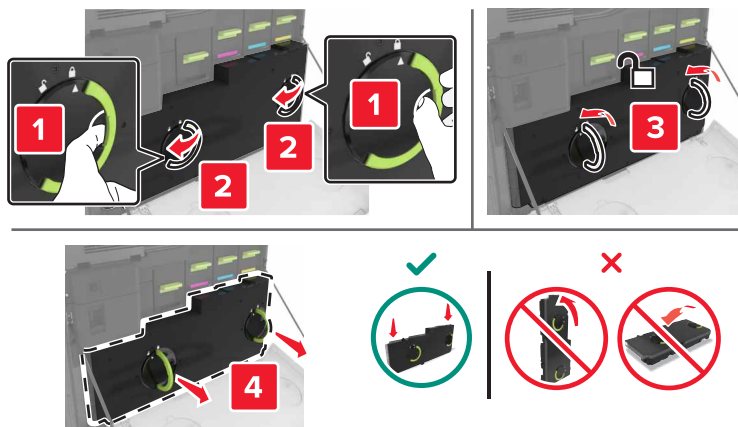

3 Ta ut bildeenheten.

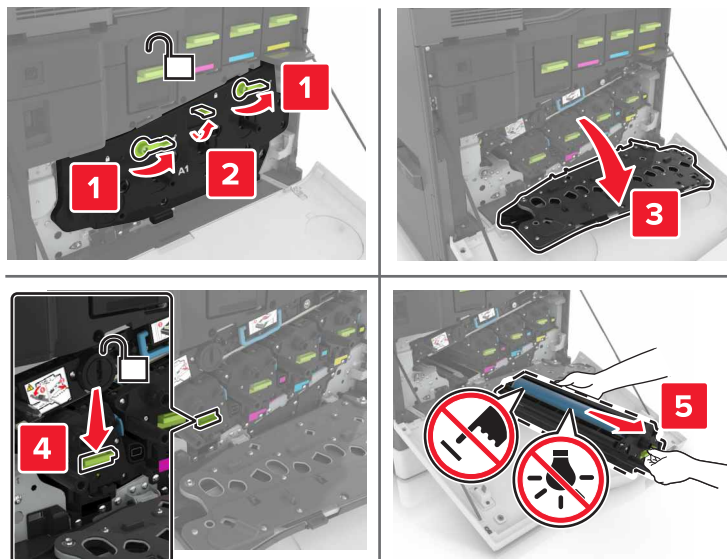

4 Ta ut fremkallingsenheten.

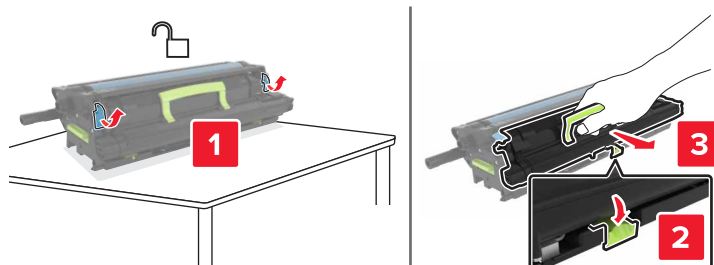

5 Pakk ut den nye fremkallingsenheten, og fjern emballasjen.

6 Sett inn den nye fremkallingsenheten.

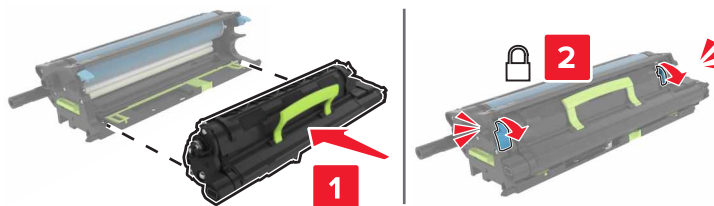

7 Sett inn bildeenheten.

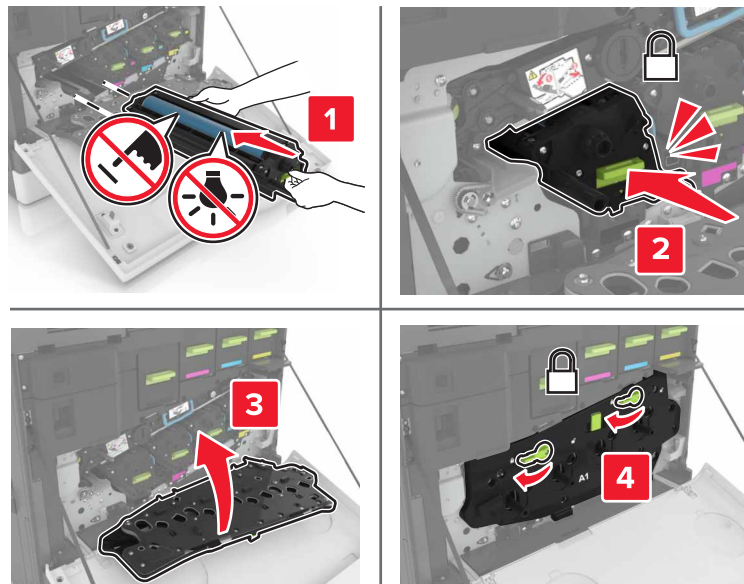

8 Sett i toneropsamlingsflasken.

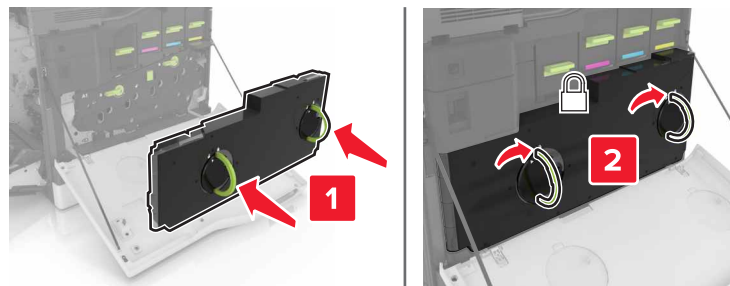

9 Lukk deksel A.

Skifte ut fikseringsenheten

1 Slå av skriveren.

2 Åpne deksel B.

 **FORSIKTIG – VARM OVERFLATE:** Skriveren kan være varm innvendig. Hvis du vil redusere risikoen for skader, må du la overflaten kjøles ned før du berører den.

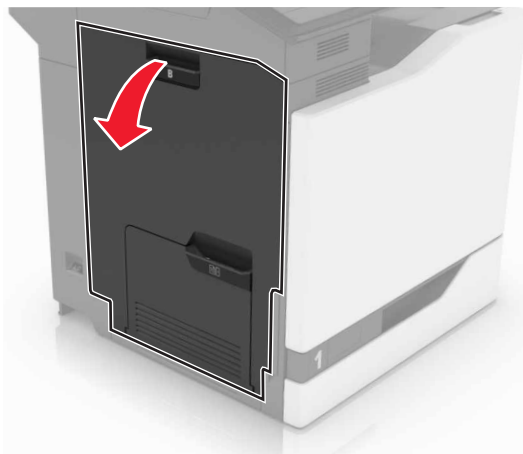

3 Ta ut fikseringsenheten.

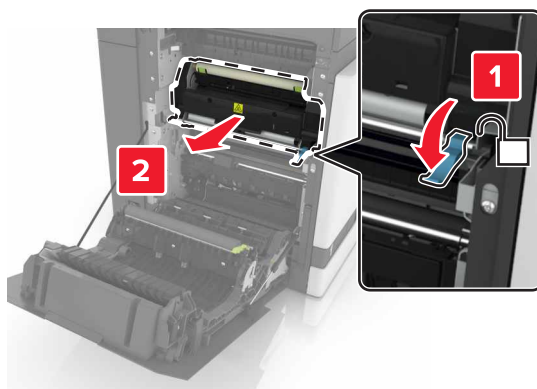

4 Pakk ut den nye fikseringsenheten.

5 Rengjør objektivet til fikseringsenheten ved hjelp av vattpinnen som fulgte med pakken.

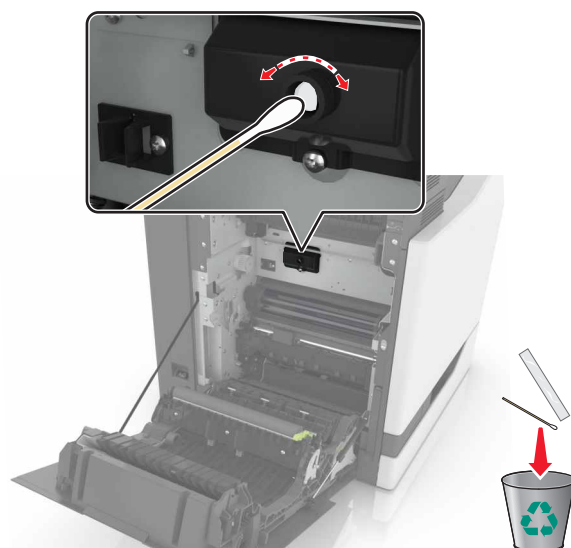

6 Sett inn den nye fikseringsenheten til den *klikker* på plass.

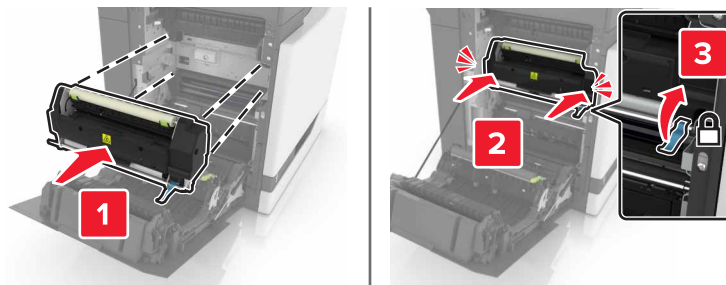

7 Lukk deksel B.

8 Slå på skriveren.

Bytte en fotolederenhet

1 Åpne deksel A.

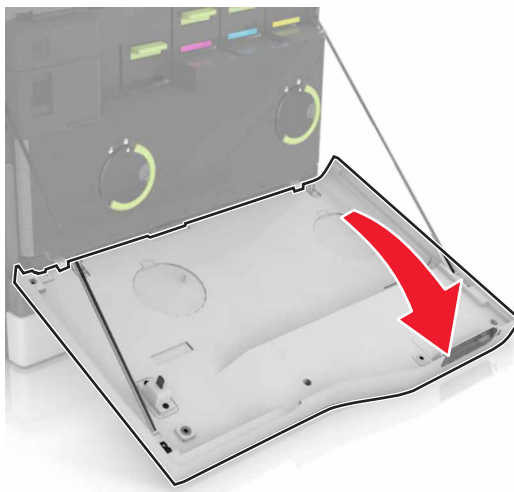

2 Ta ut oppsamlingsflasken for toner.

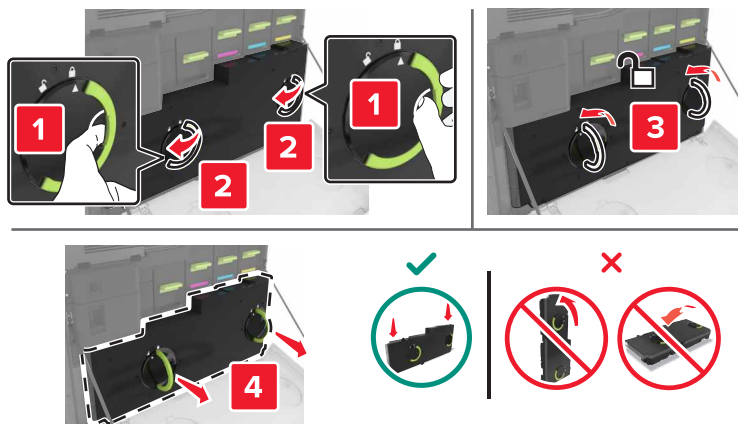

3 Ta ut bildeenheten.

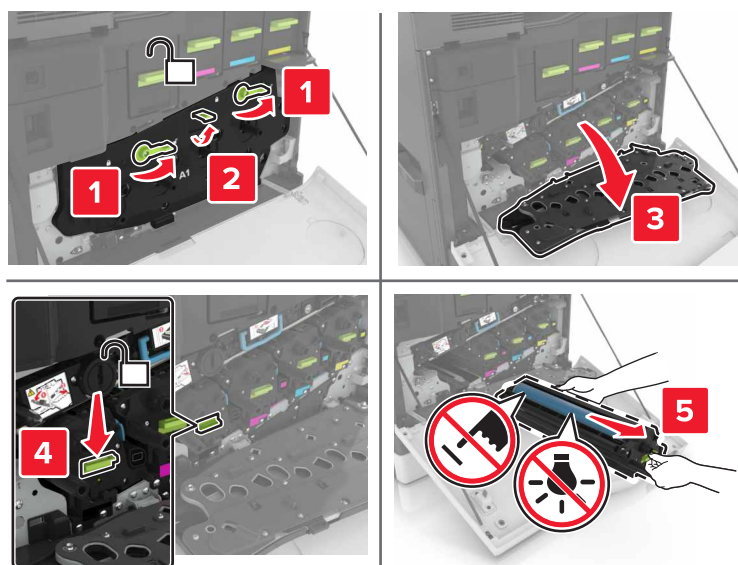

4 Ta ut fotolederenheten.

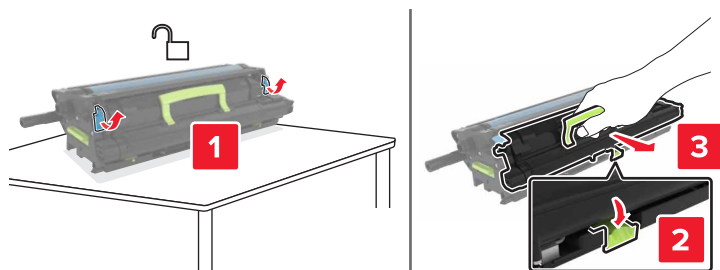

5 Pakk ut den nye fotolederen, og fjern emballasjen.

Advarsel – mulig skade: Ikke utsett fotolederenheten for direkte lys i mer enn 10 minutter. Lengre eksponering for lys kan føre til problemer med utskriftskvaliteten.

Advarsel – mulig skade: Du må aldri berøre fotoledertrommelen. Gjør du det kan utskriftskvaliteten bli dårlig i fremtiden.

6 Sett inn den nye fotolederen.

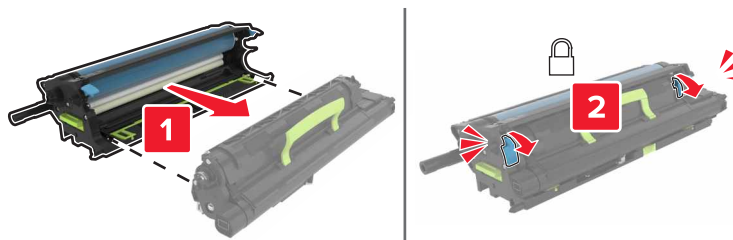

7 Sett inn bildeenheten.

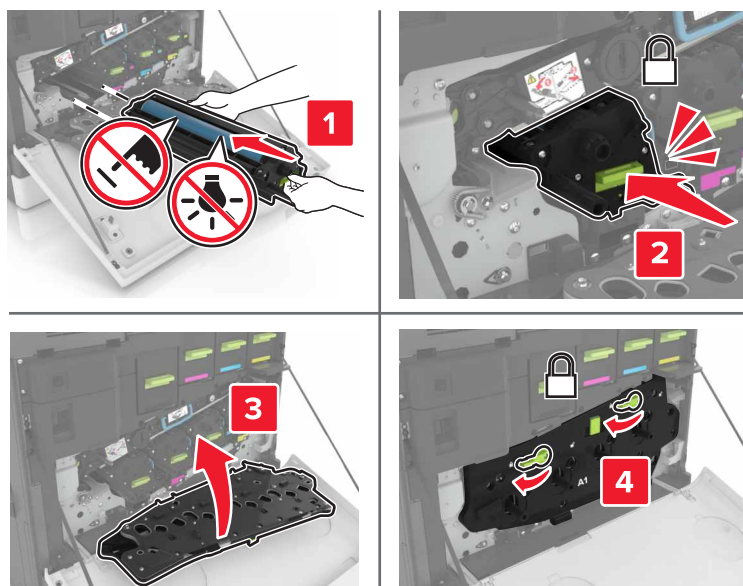

8 Sett i toneropsamlingsflasken.

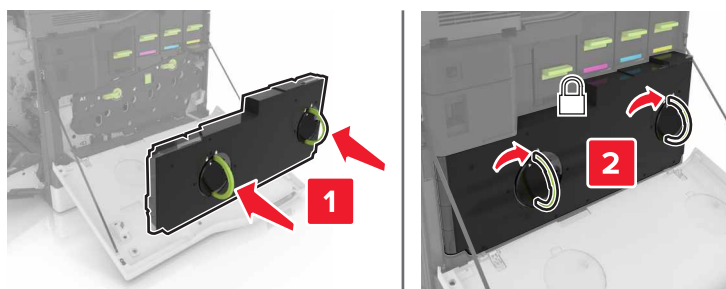

9 Lukk deksel A.

Bytte bildeenhet

1 Åpne deksel A.

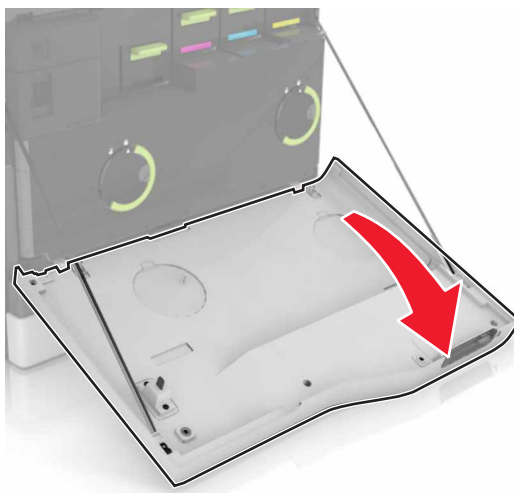

2 Ta ut oppsamlingsflasken for toner.

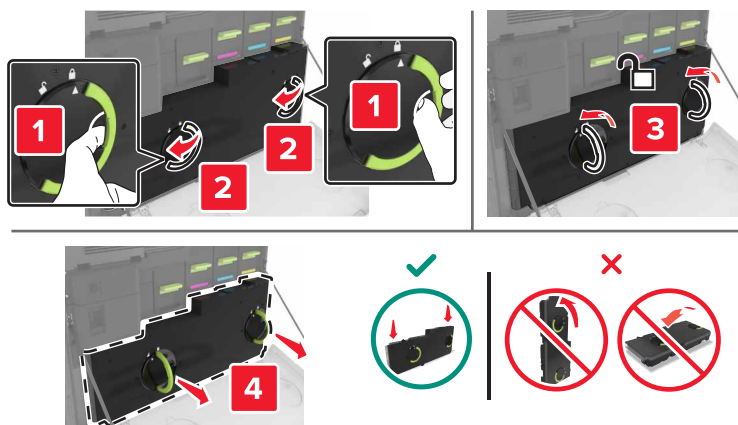

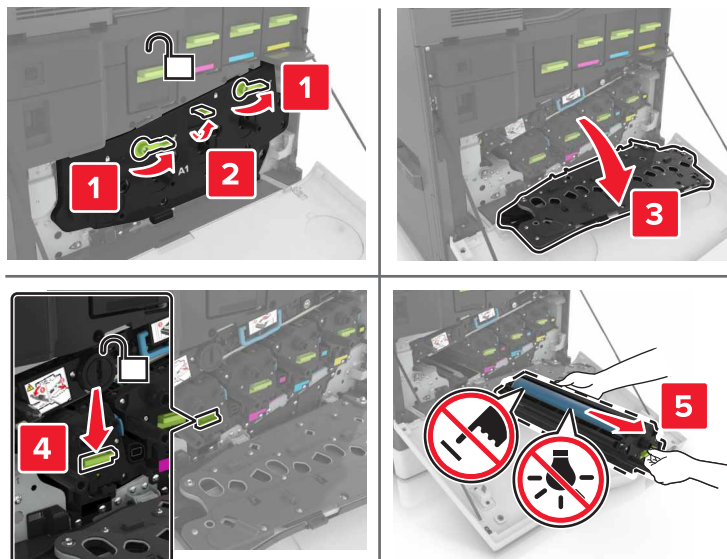
3 Ta ut bildeenheten.**4** Pakk ut den nye bildeenheten, og fjern emballasjen.

Advarsel – mulig skade: Ikke utsett fotolederenheten for direkte lys i mer enn 10 minutter. Lengre eksponering for lys kan føre til problemer med utskriftskvaliteten.

Advarsel – mulig skade: Du må aldri berøre fotoledertrommelen. Gjør du det kan utskriftskvaliteten bli dårlig i fremtiden.

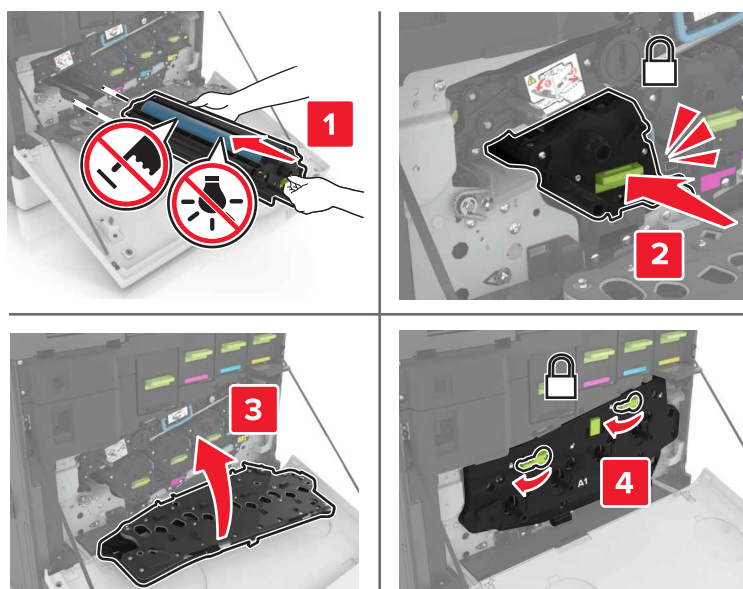
5 Sett inn den nye bildeenheten.

6 Sett i toneropsamlingsflasken.

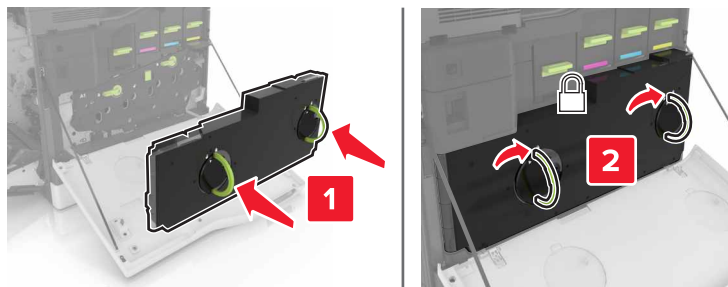

7 Lukk deksel A.

Bytte en tonerkasset

1 Åpne deksel A.

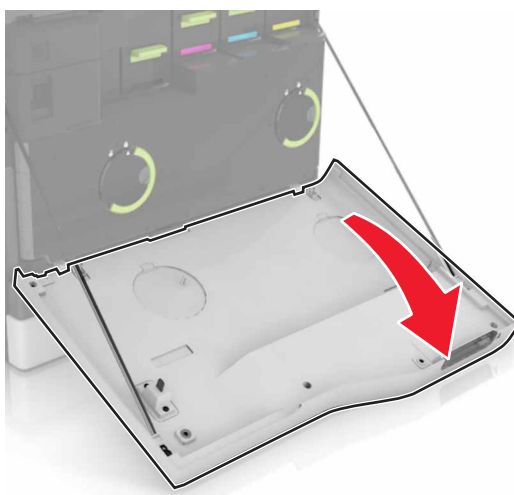

2 Ta ut tonerkassetten.



3 Pakk opp den nye tonerkassetten.

4 Sett inn den nye tonerkassetten til den *klikker* på plass.

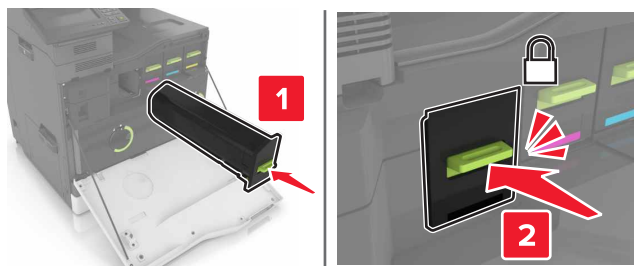

5 Lukk deksel A.

Skifte ut hentevalsen

Skifte ut hentevalsen i 550-arks skuffen eller konvoluttskuffen

1 Slå av skriveren.

2 Ta ut skuffen.

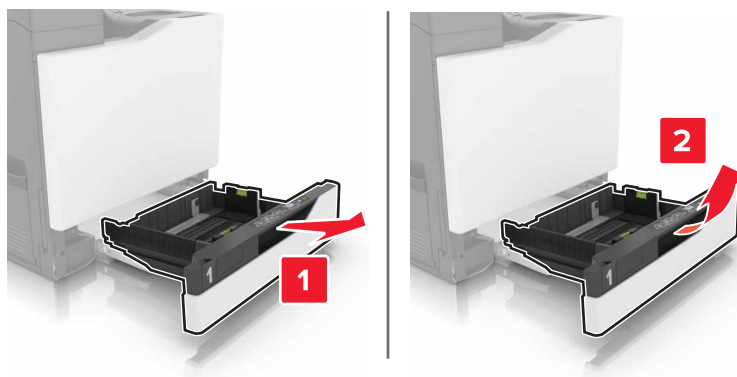

3 Ta ut hentevalsen.

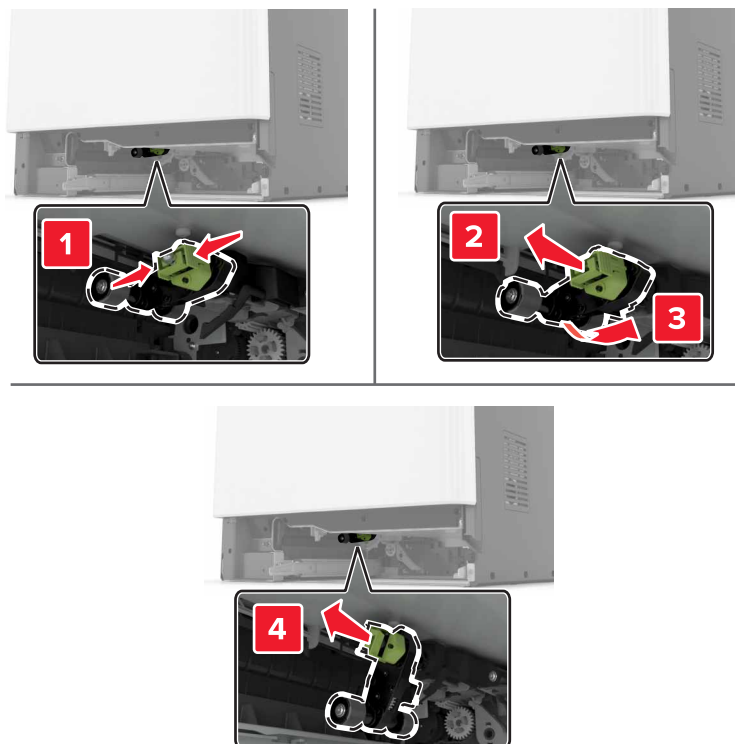

4 Pakk ut den nye hentevalsen.

5 Sett inn den nye hentevalsen til den *klikker* på plass.

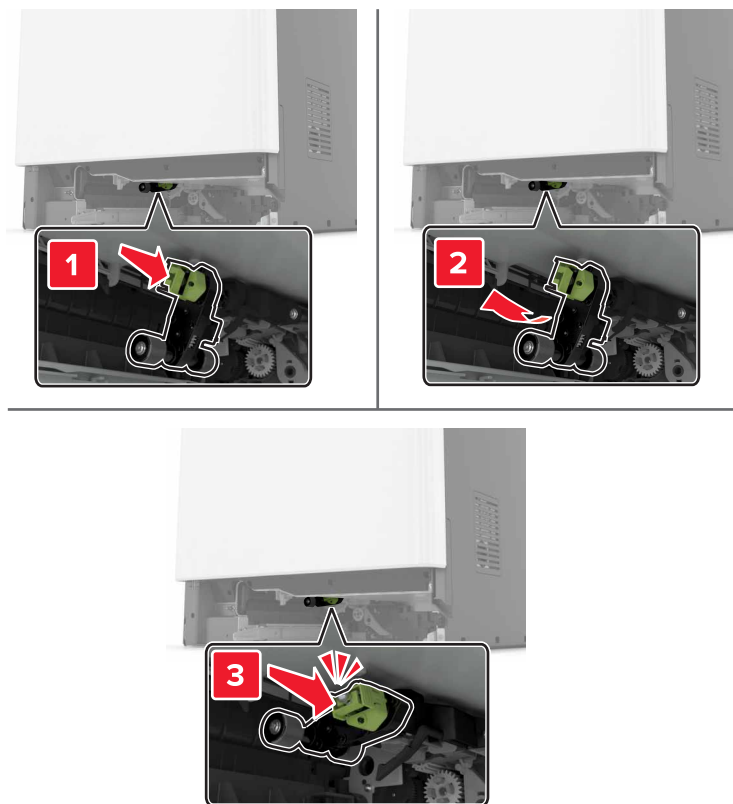

6 Sett inn skuffen.

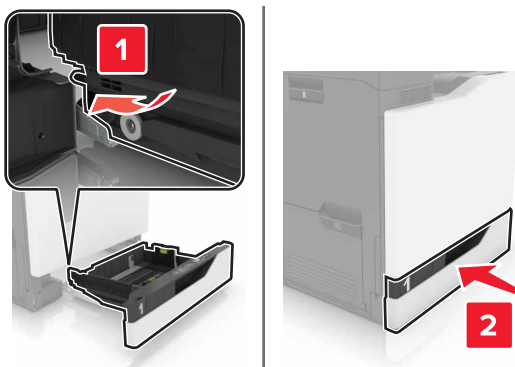

7 Slå på skriveren.

Skifte ut hentevalsen i skuffen for 2200 ark

- 1 Slå av skriveren.
- 2 Trekk ut og lås opp skuffen.

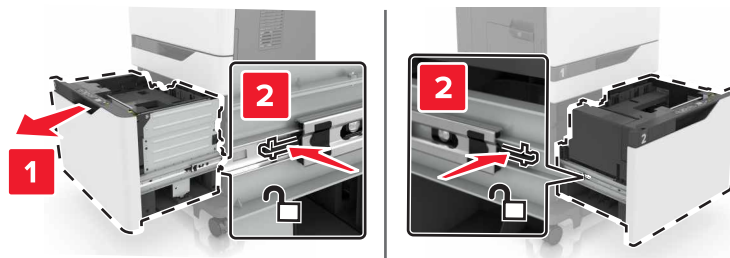

- 3 Ta ut skuffen.
- 4 Ta ut hentevalsen.

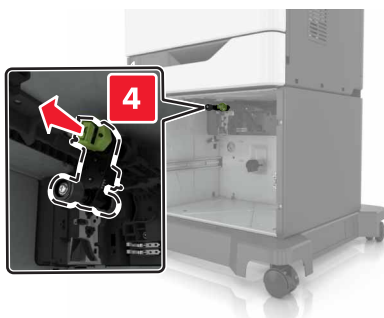
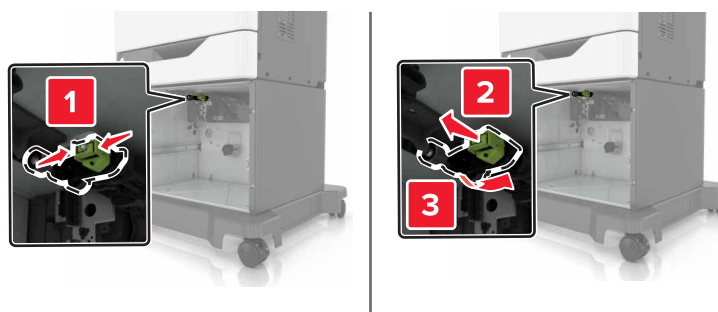

- 5 Pakk ut den nye hentevalsen.

6 Sett inn den nye hentevalsen til den *klikker* på plass.

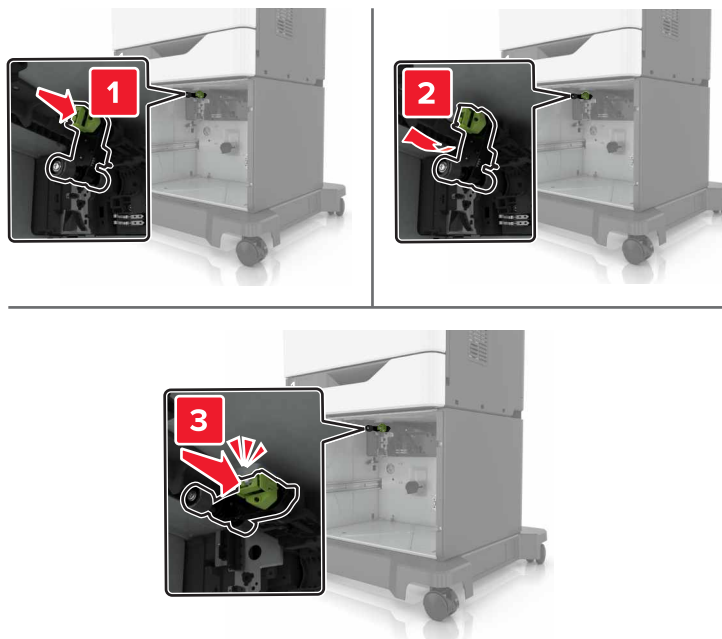

7 Sett inn skuffen.

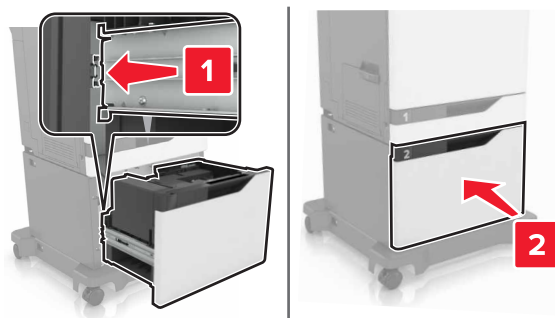

8 Slå på skriveren.

Skifte ut skilleputen

1 Dra ut skuffen.

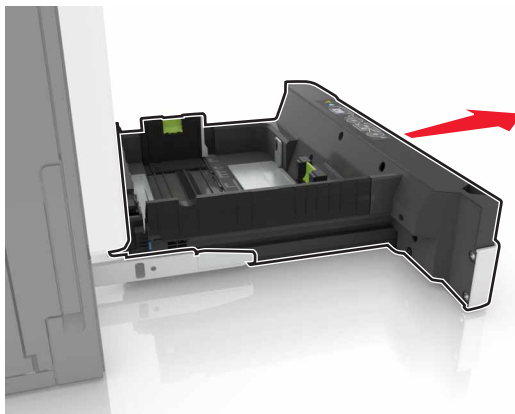

2 Fjern skilleputen.

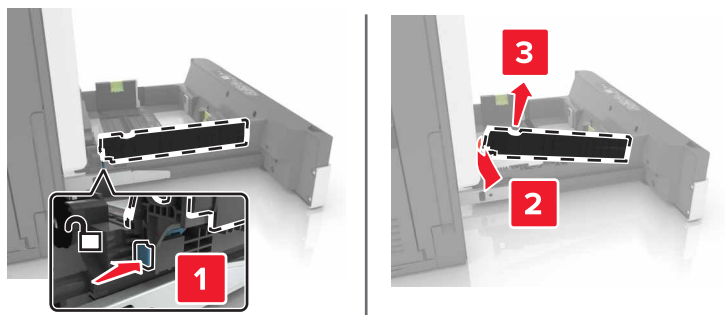

3 Pakk ut den nye skilleputen.

4 Sett inn den nye skilleputen til den *klikker* på plass.

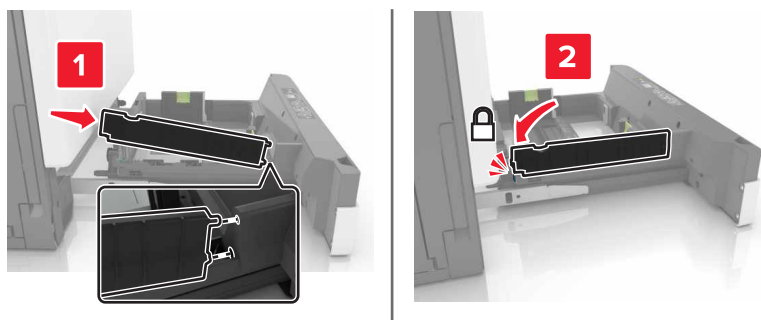

5 Sett inn skuffen.

Bytte oppsamlingsflaske for toner

1 Åpne deksel A.

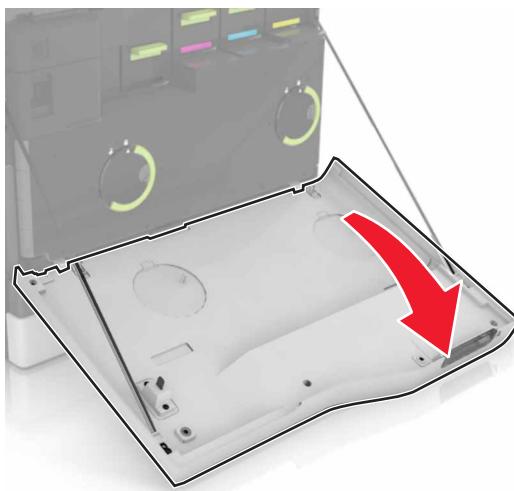

2 Ta ut oppsamlingsflasken for toner.

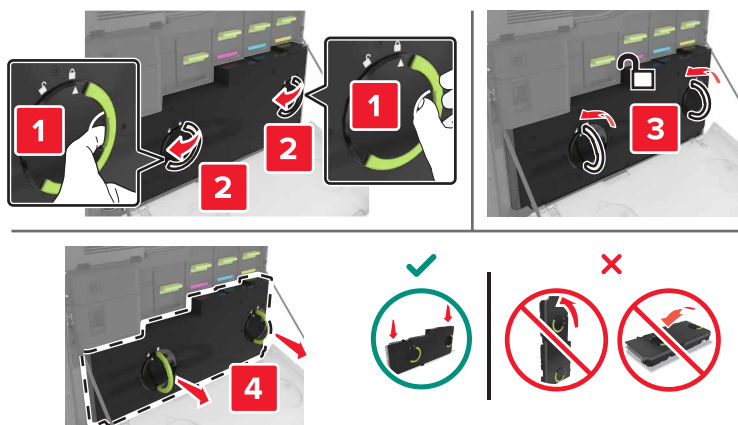

3 Pakk ut den nye oppsamlingsflasken.

4 Sett inn den nye toneropsamlingsflasken.

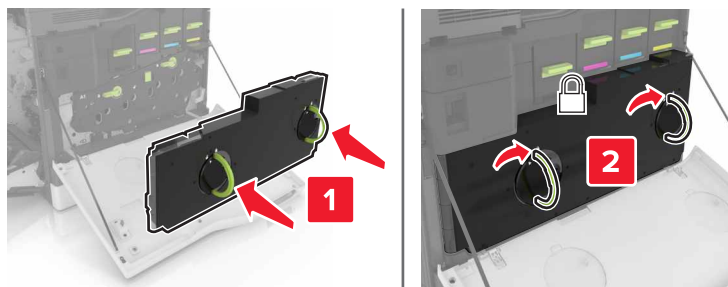

5 Lukk deksel A.

Skifte ut overføringsbeltet

- 1 Slå av skriveren.
- 2 Åpne deksel A.

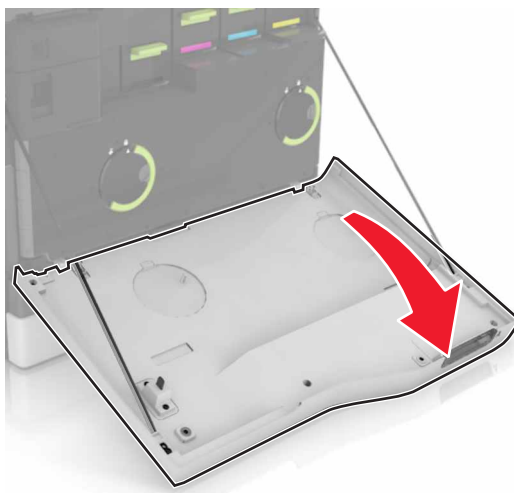

- 3 Ta ut oppsamlingsflasken for toner.

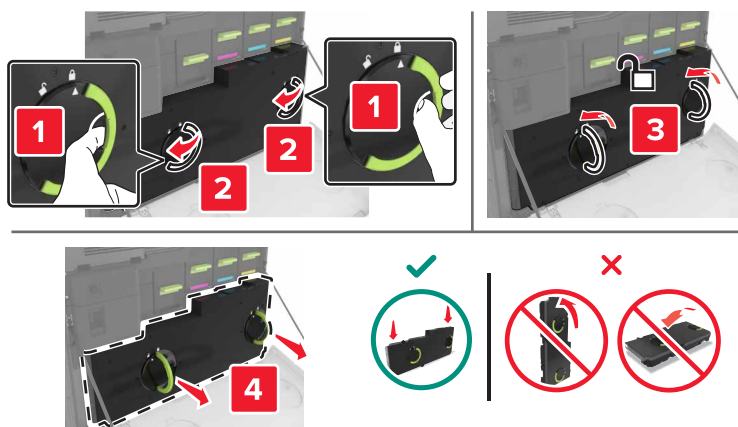

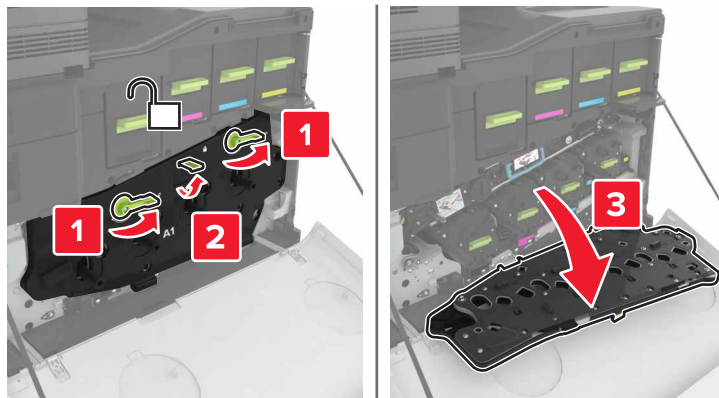
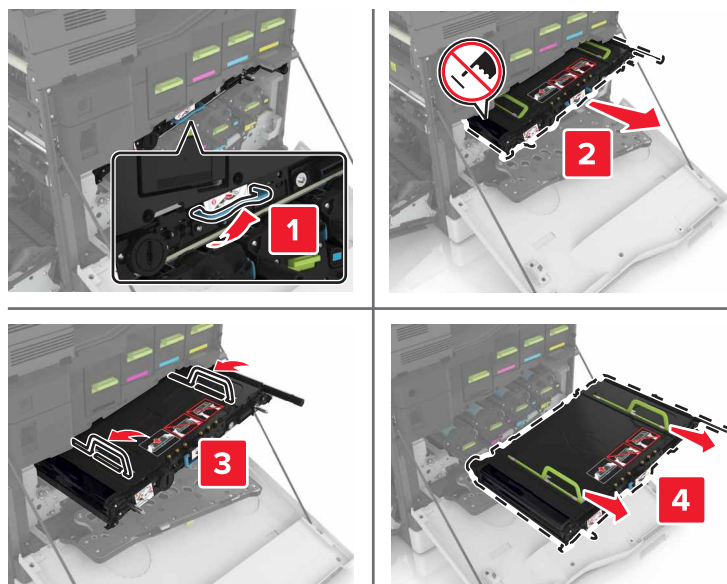
4 Åpne deksel A1.**5** Fjern overføringsbeltet.**6** Pakk ut det nye overføringsbeltet, og fjern emballasjen.

Advarsel – mulig skade: Ikke utsett overføringsenheten for direkte lys i mer enn 10 minutter. Lengre eksponering for lys kan føre til problemer med utskriftskvaliteten.

Advarsel – mulig skade: Du må aldri berøre overføringsbeltet. Gjør du det kan utskriftskvaliteten bli dårlig i fremtiden.



7 Sett inn det nye overføringsbeltet til det *klikker* på plass.

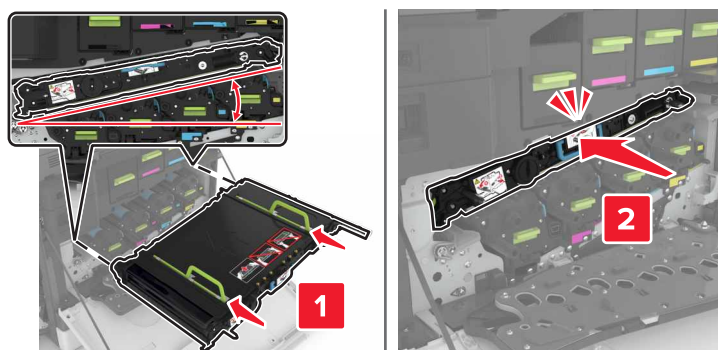

8 Lukk deksel A1.

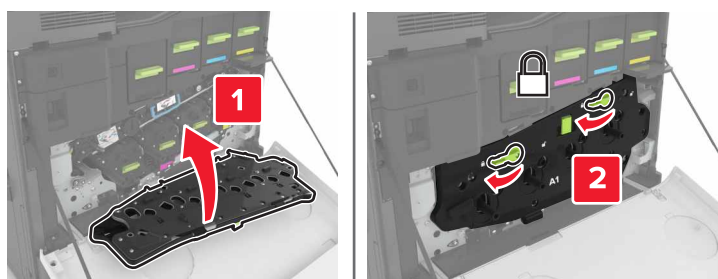

9 Sett i toneropsamlingsflasken.

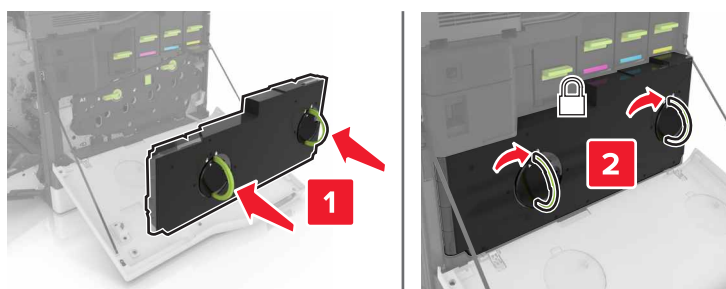

10 Lukk deksel A.

11 Slå på skriveren.

Skifte overføringsvalse

1 Åpne deksel B.

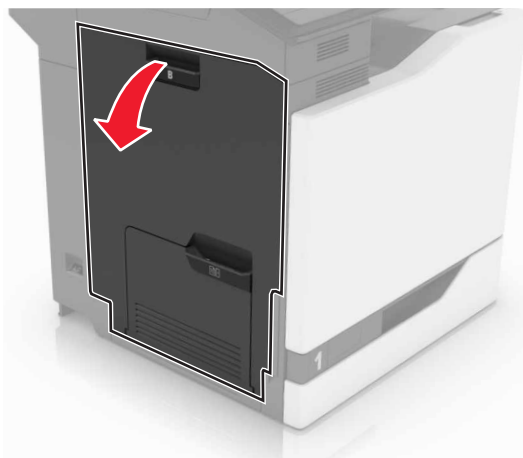

2 Fjern overføringsvalse.



3 Pakk ut den nye overføringsvalse.

Merk: Ikke fjern den hvite emballasjen.

4 Sett inn den nye overføringsvalsen.

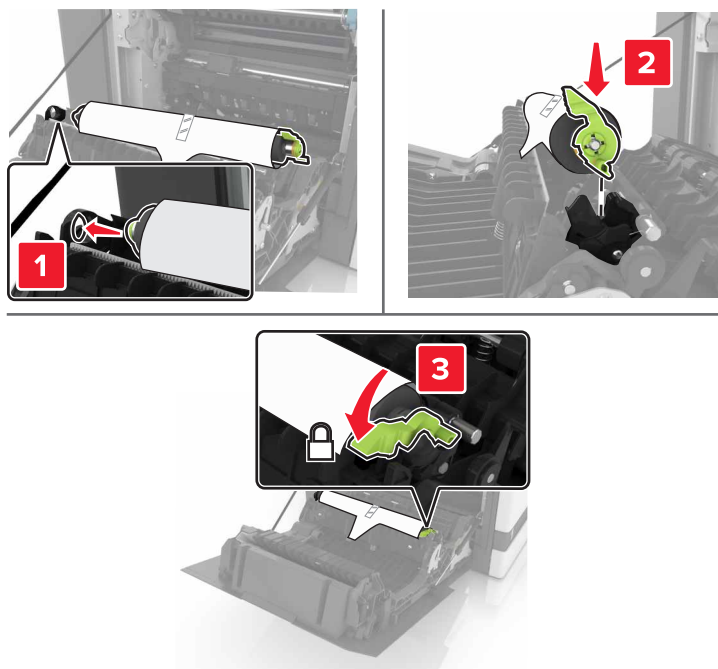

5 Fjern den hvite emballasjen.



6 Lukk deksel B.

Bytte ADM-hentevalsen

- 1 Slå av skriveren.
- 2 Åpne deksel D.

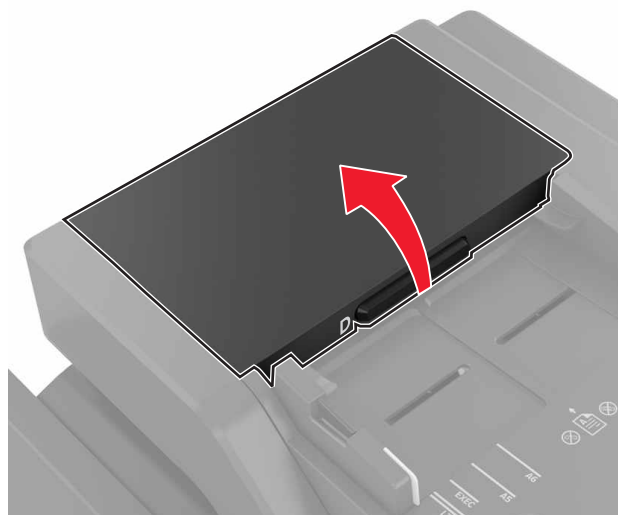

- 3 Ta av dekselet til ADM-hentevalsen.

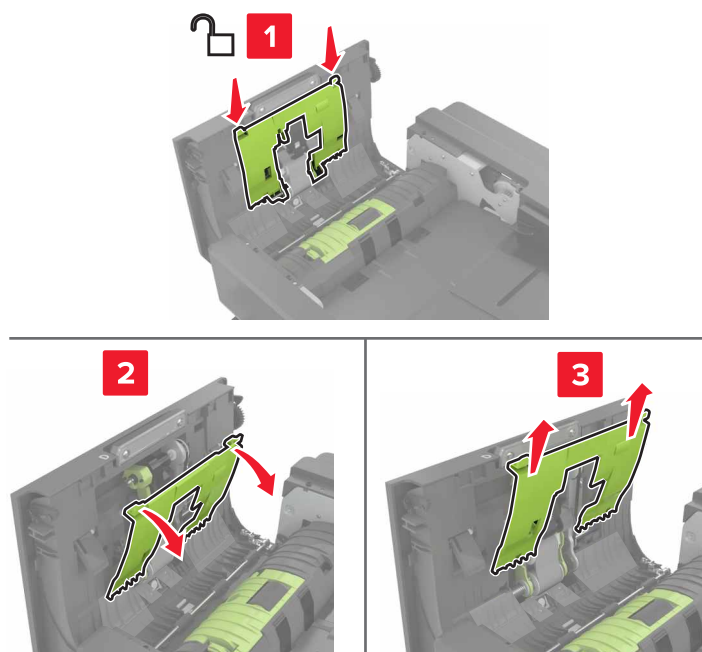

- 4 Ta ut ADM-hentevalsen.

Advarsel – mulig skade: Noen deler av skriveren kan lett bli skadet av statisk elektrisitet. Før du berører deler eller komponenter i et område merket med symbolet for statisk elektrisitet, må du berøre en metalloverflate i et område som ikke er merket med dette symbolet.

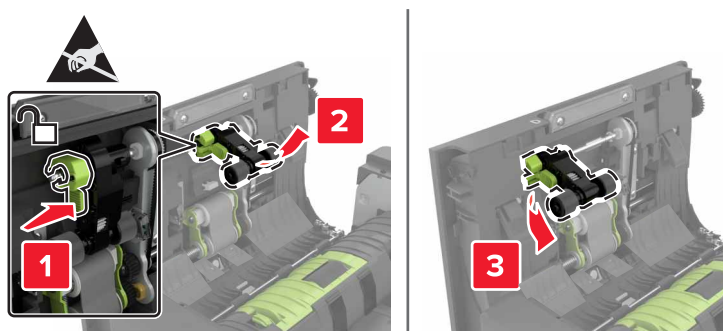

5 Pakk ut den nye ADM-hentevalsen.

6 Sett inn den nye ADM-hentevalsen til den *klikker* på plass.

Advarsel – mulig skade: Noen deler av skriveren kan lett bli skadet av statisk elektrisitet. Før du berører deler eller komponenter i et område merket med symbolet for statisk elektrisitet, må du berøre en metalloverflate i et område som ikke er merket med dette symbolet.

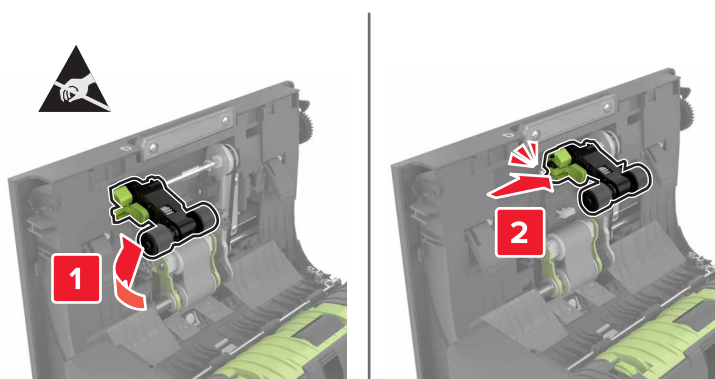

7 Sett inn dekselet til ADM-hentevalsen til det *klikker* på plass.

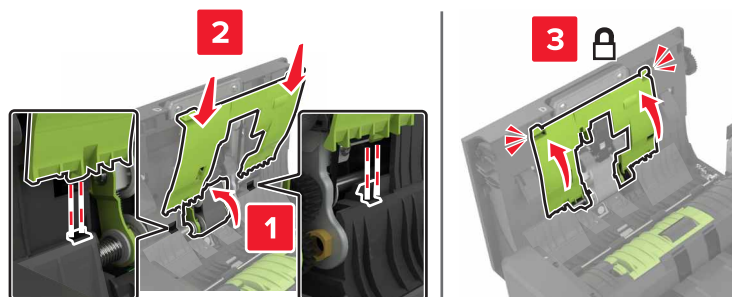

8 Lukk deksel D.

9 Slå på skriveren.

Bytt ADM-matevals

- 1 Slå av skriveren.
- 2 Åpne deksel D.

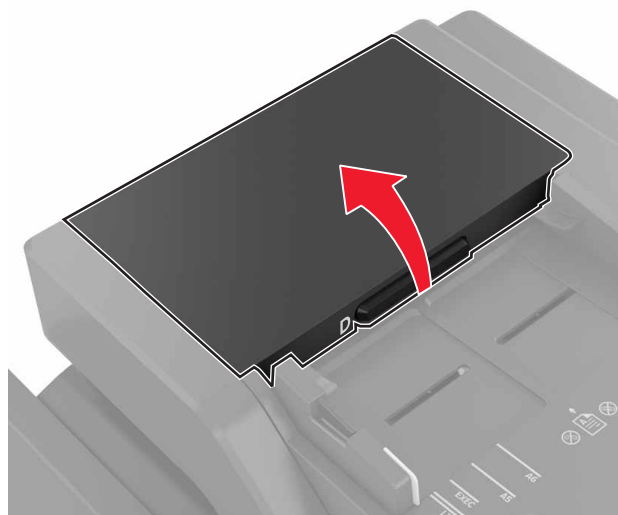

- 3 Ta av dekselet til ADM-hentevalsen.

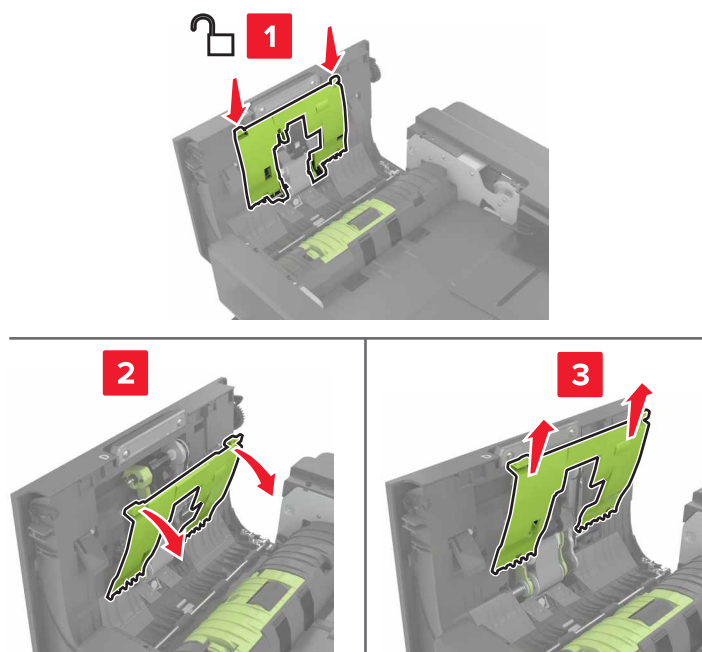

- 4 Ta ut ADM-matevalsen.

Advarsel – mulig skade: Noen deler av skriveren kan lett bli skadet av statisk elektrisitet. Før du berører deler eller komponenter i et område merket med symbolet for statisk elektrisitet, må du berøre en metalloverflate i et område som ikke er merket med dette symbolet.

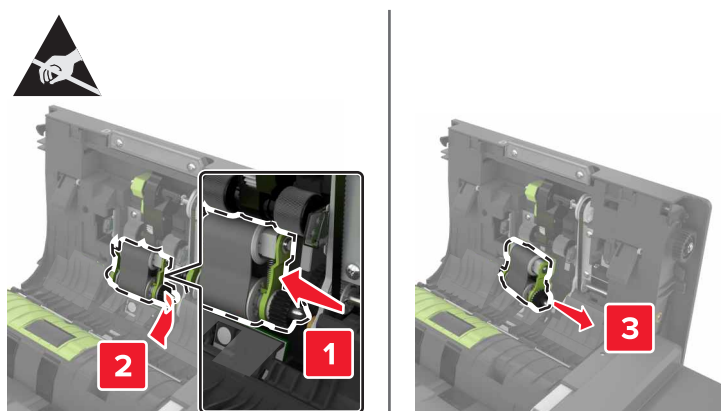

5 Pakk ut den nye ADM-matevalsen.

6 Sett inn den nye ADM-matevalsen til den *klikker* på plass.

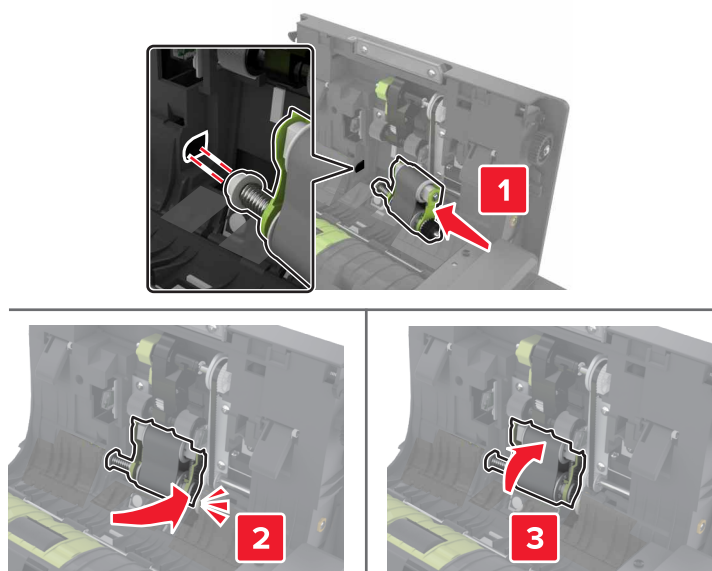

7 Sett inn dekselet til ADM-hentevalsen til det *klikker* på plass.

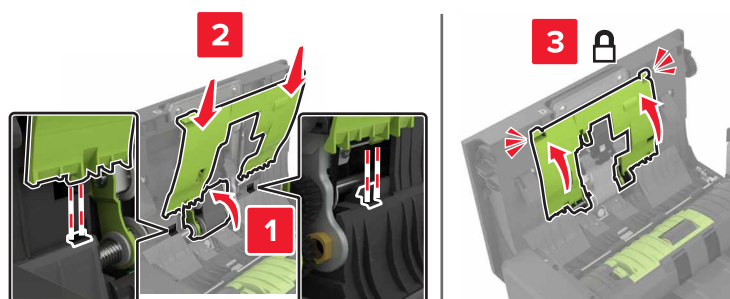

8 Lukk deksel D.

9 Slå på skriveren.

Bytte ADM-skillevalsen

- 1 Slå av skriveren.
- 2 Åpne deksel D.

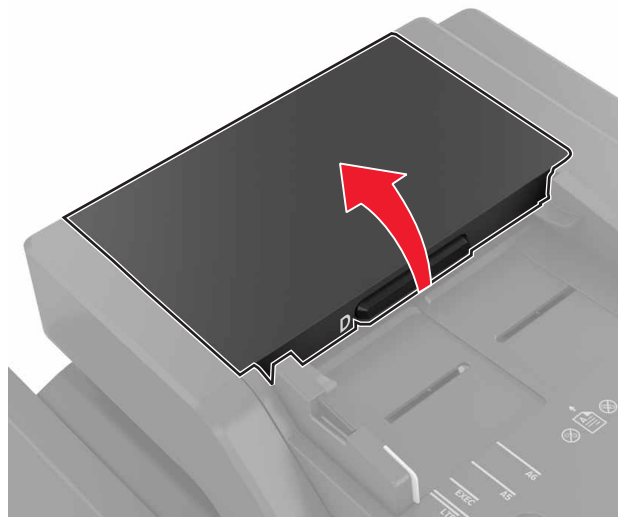

- 3 Ta av dekslet til ADM-skillevalsen.



- 4 Ta ut ADM-skillevalsen.

Advarsel – mulig skade: Noen deler av skriveren kan lett bli skadet av statisk elektrisitet. Før du berører deler eller komponenter i et område merket med symbolet for statisk elektrisitet, må du berøre en metalloverflate i et område som ikke er merket med dette symbolet.

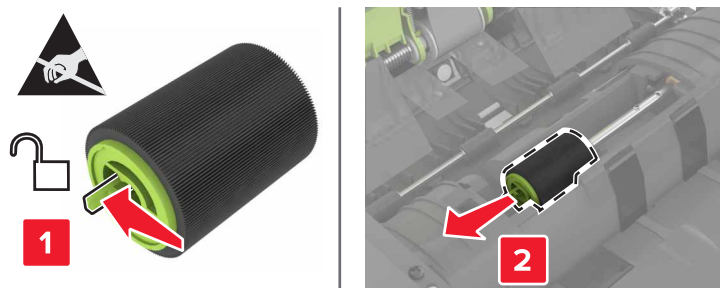

- 5 Pakk ut den nye ADM-skillevalsen.
- 6 Sett inn den nye ADM-skillevalsen til den *klikker* på plass.

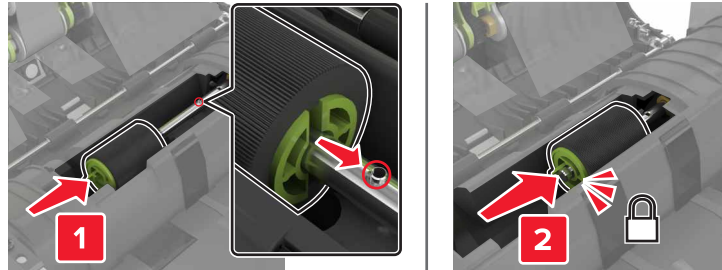

- 7 Sett inn dekslet til ADM-skillevalsen til det *klikker* på plass.

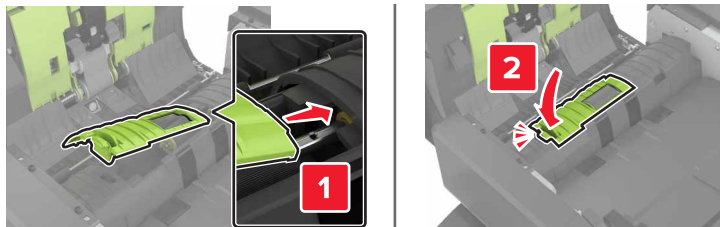

- 8 Lukk deksel D.
- 9 Slå på skriveren.

Bytte stiftekassetten

Bytte stiftekassetten i ferdiggjøreren for stifting

- 1 Åpne deksel C.

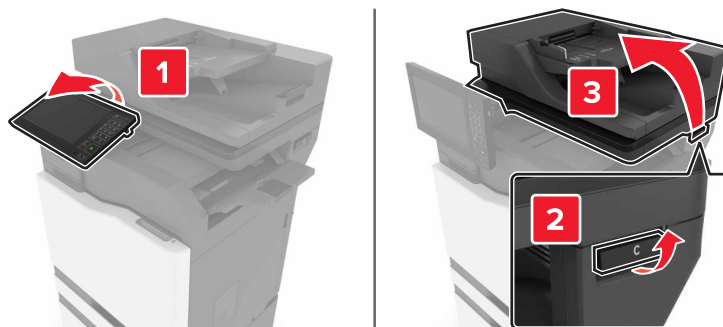

2 Åpne deksel G.

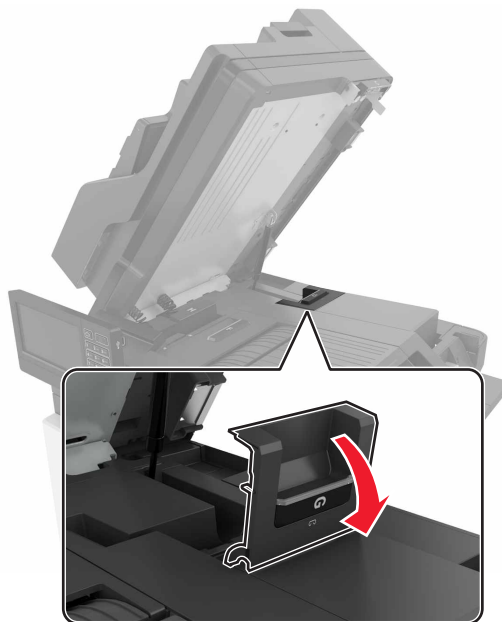

3 Ta ut stiftekassetten.

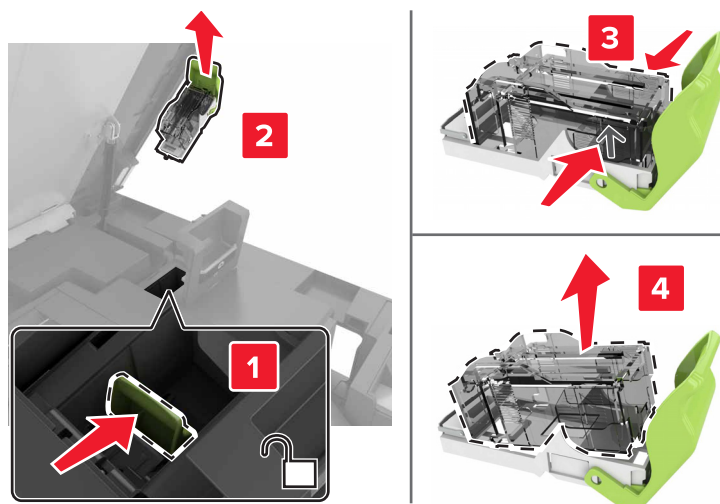

4 Pakk ut den nye stiftekassetten.

5 Sett inn den nye stiftekassetten til den *klikker* på plass.

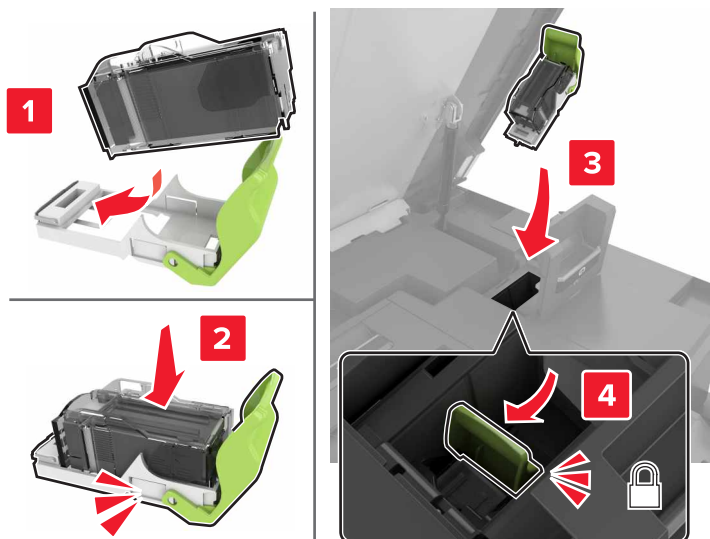

6 Lukk deksel G og C.

 **FORSIKTIG – KLEMFARE:** For å unngå faren for klemskader må du holde hendene unna det merkede området når du lukker deksel C.

Bytte ut stiftekassettholderen i ferdiggjøreren for stifting

1 Åpne deksel C.

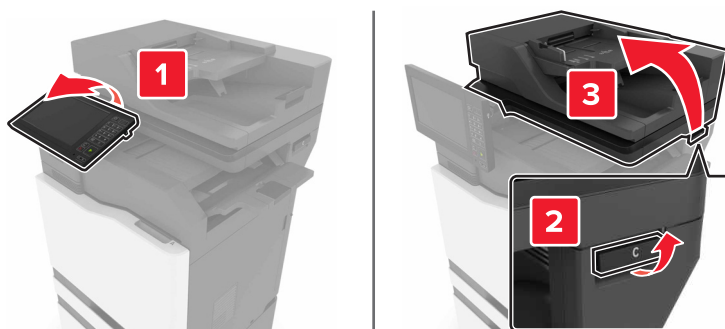

2 Åpne deksel G.

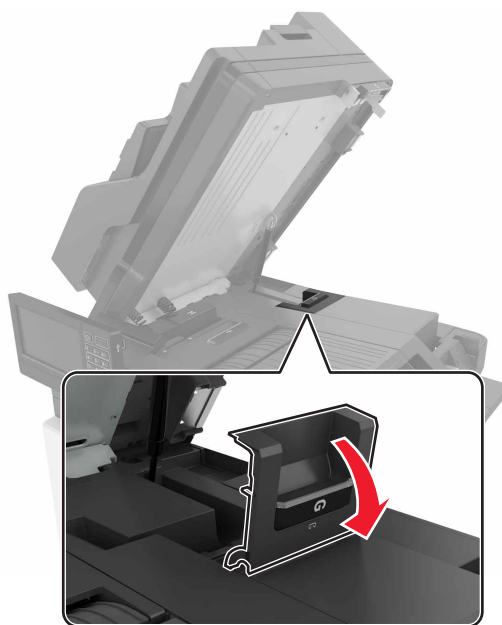

3 Trekk ut stiftekassettholderen.

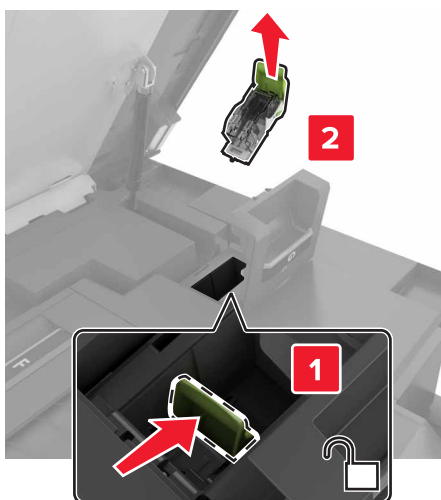

4 Ta ut stiftekassetten.

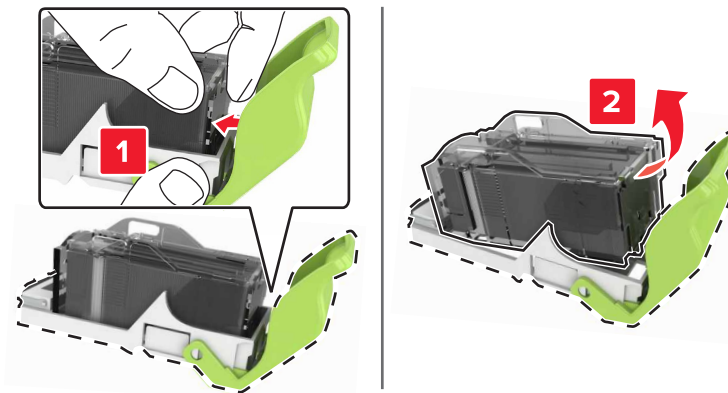

5 Pakk ut den nye stiftekassettholderen.

6 Sett inn stiftekassetten til den *klikker* på plass.

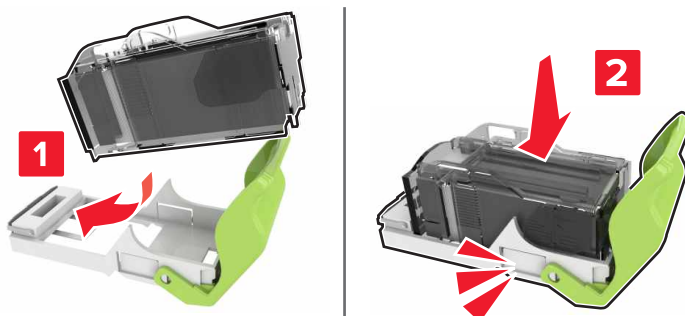

7 Sett inn stiftekassettholderen til den *klikker* på plass.

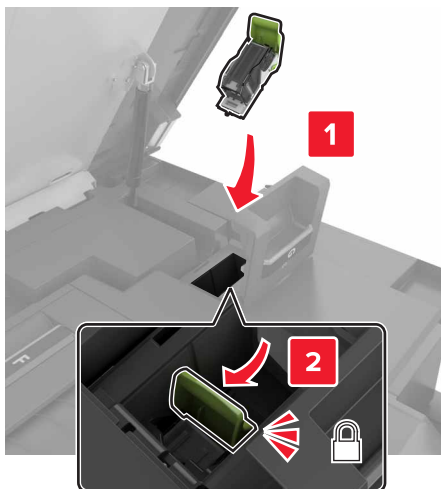

8 Lukk deksel G og C.



FORSIKTIG – KLEMFARE: For å unngå faren for klemskader må du holde hendene unna det merkede området når du lukker deksel C.

Oppbevare rekvisita

Finn en kjølig og ren plass for oppbevaring av skriverrekvisita. Oppbevar rekvisita i originalemballasjen med riktig side opp inntil du er klar til å bruke det.

Du må ikke utsette skriverrekvisita for

- direkte sollys
- temperaturer over 35 °C
- høy relativ luftfuktighet på mer enn 80 %
- saltholdig luft
- etsende gasser
- mye støv

Flytte skriveren

Flytte skriveren til et annet sted

Flytte skriveren til et annet sted



FORSIKTIG – POTENSIELLE SKADER: Hvis skriveren veier mer enn 20 kg (44 pund), trengs det to eller flere personer for å løfte den på en sikker måte.



FORSIKTIG – POTENSIELLE SKADER: Bruk bare strømledningen som følger med dette produktet, eller en strømledning som er godkjent av produsenten, for å unngå risiko for brann eller elektrisk støt.

 **FORSIKTIG – POTENSIELLE SKADER:** Hvis du skal flytte skriveren, må du følge disse retningslinjene for å unngå personskade og skade på skriveren:

- Kontroller at alle dører og skuffer er lukket.
- Slå av skriveren, og koble strømledningen fra strømuttaket.
- Koble alle ledninger og kabler fra skriveren.
- Hvis skriveren har separate, ekstra gulvskuffer eller andre festede utskuffer, må du koble fra disse før skriveren flyttes.
- Hvis skriveren har en hjulsokkel, ruller du skriveren forsiktig dit du vil plassere den. Utvis forsiktighet ved flytting over terskler og mellomrom i gulvet.
- Hvis skriveren ikke har en hjulsokkel, men er konfigurert med tilleggsskuffer eller andre utskuffer, fjerner du utskuffene og løfter skriveren av skuffene. Ikke løft skriveren og tilleggssutstyret samtidig.
- Bruk alltid håndtakene på skriveren når du løfter den.
- Hvis skriveren flyttes på en vogn eller lignende, må denne vognen ha en overflate som har plass til hele bunnplaten på skriverkabinettet.
- Vogner som brukes til å flytte tilleggssutstyr, må ha en overflate som er stor nok til tilleggssutstyret.
- Hold skriveren i oppreist posisjon.
- Unngå kraftig risting og sammenstøt.
- Pass på at fingrene dine ikke kommer under skriveren når du setter den ned.
- Sørg for at det er nok ledig plass rundt skriveren.

Merk: Skade på skriveren som forårsakes av feilaktig flytteprosedyre, dekkes ikke av skrivergarantien.

Transportere skriveren

Gå til <http://support.lexmark.com> eller kontakt kundestøtte, hvis du vil ha instruksjoner om hvordan du sender skriveren.

Spare energi og papir

Konfigurerer innstillinger for strømsparingsmodus

Hvilemodus

- 1 Gå til startbildet, og trykk på **Innstillinger > Enhet > Strømstyring > Tidsavbrudd > Hvilemodus**.
- 2 Angi hvor lenge skriveren skal være inaktiv før den går inn i Hvilemodus.

Dvalemodus

- 1 Gå til startbildet, og trykk på **Innstillinger > Enhet > Strømstyring > Tidsavbrudd > Tidsavbrudd for dvalemodus**.
- 2 Angi hvor lenge skriveren skal være inaktiv før den går inn i dvalemodus.

Merknader:

- Hvis Tidsavbrudd for dvale skal fungere, må du sette Tidsavbrudd for dvale ved tilkobling til Dvale.

- Embedded Web Server er deaktivert når skriveren er i Dvalemodus.

Justere lysstyrken på skriverveskjermen

- 1 Gå til startsiden og trykk på **Innstillinger > Enhet > Preferanser > Lysstyrke for skjerm**.
- 2 Juster innstillingen.

Spare rekvisita

- Skriv ut på begge sider av papiret.
 - Merk:** Tosidig utskrift er standardinnstillingen for skriverdriveren.
- Skrive ut flere sider på ett enkelt ark.
- Bruk forhåndsvisningsfunksjonen for å se hvordan dokumentet ser ut, før du skriver det ut.
- Skriv ut én kopi av dokumentet, og undersøk at innhold og format er helt riktig.

Gjenvinning

Resirkulering av Lexmark-produkter

Hvis du vil returnere Lexmark-produkter for resirkulering, gjør du følgende:

- 1 Gå til www.lexmark.com/recycle.
- 2 Velg produktet du vil resirkulere.

Merk: Skriverrekvisita og maskinvare som ikke finnes i innsamlingsprogrammet fra Lexmark, kan resirkuleres ved ditt lokale resirkuleringssenter.

Resirkulering av Lexmark-emballasje

Lexmark jobber hele tiden for å bruke minst mulig emballasje. Mindre emballasje bidrar til at Lexmark-skrivere fraktes mer effektivt og miljøvennlig, og det blir mindre emballasje å kaste. Dette gir lavere utslipp av drivhusgasser, og det brukes mindre energi og naturressurser. Lexmark tilbyr også resirkulering av emballasjekomponenter i enkelte land og regioner. Hvis du vil ha mer informasjon, går du til www.lexmark.com/recycle og velger deretter ønsket land eller region. Informasjon om tilgjengelige programmer for resirkulering av emballasje finner du sammen med informasjonen om resirkulering av produktet.

Lexmarks kartonger er 100 % resirkulerbare hvis de behandles ved resirkuleringsanlegg for bølgekartong. Slike anlegg finnes kanskje ikke i ditt nærrområde.

Isoporen som brukes i Lexmarks emballasje, er resirkulerbar hvis den behandles ved resirkuleringsanlegg for isopor. Slike anlegg finnes kanskje ikke i ditt nærrområde.

Når du returnerer en kassett eller patron til Lexmark, kan du bruke esken til kassetten eller patronen om igjen. Lexmark resirkulerer esken.

Fjerne fastkjørt papir

Unngå papirstopp

Legg papiret riktig i

- Kontroller at papiret ligger rett i skuffen.

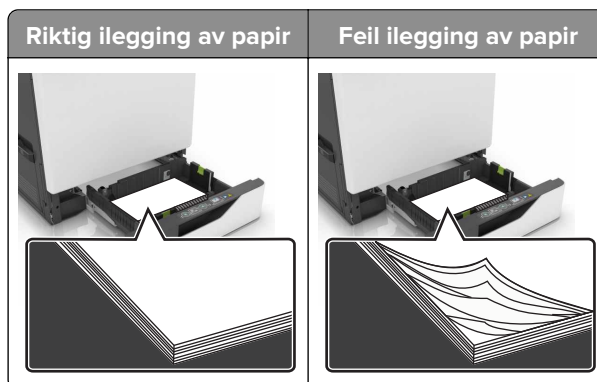

- Ikke legg noe i eller fjern skuffer mens skriveren skriver ut.
- Ikke legg i for mye papir. Kontroller at papirbunken ikke er høyere enn kapasitetsmerket.
- Ikke skyv papir inn i skuffen. Legg i papir slik det vises i illustrasjonen.

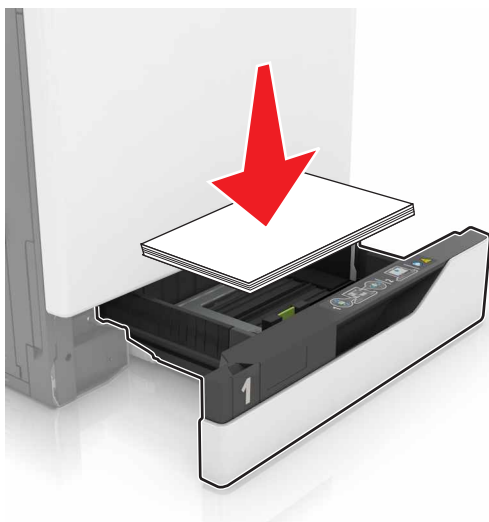

- Kontroller at papirsjennene er plassert riktig, og at de ikke presses hardt mot papiret eller konvoluttene.
- Skyv skuffen helt inn i skriveren når du har lagt i papir.

Bruk anbefalt papir

- Bruk bare anbefalt papir eller spesialpapir.
- Ikke legg i krøllet, brettet eller fuktig papir.

- Bøy, luft og juster papirkantene før du legger det i.

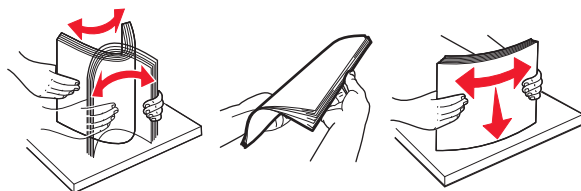

- Ikke bruk papir som er klippet eller beskåret for hånd.
- Ikke bland ulike papirstørrelser, -tykkelser eller -typer i samme skuff.
- Kontroller at papirstørrelse og -type er riktig angitt på datamaskinens eller skriverens kontrollpanel.
- Oppbevar papiret i henhold til produsentens anbefalinger.

Identifisere hvor papiret har kjørt seg fast

Merknader:

- Når Papirstoppassistent er satt til På, kjører skriveren automatisk tomme sider eller sider med delvis utskrift etter at en fastkjørt side har blitt fjernet. Kontroller om utskriften har blanke sider.
- Når Gjenopprett v/stopp er angitt som På eller Auto, skriver skriveren ut fastkjørt papir på nytt.

Hvor papiret har kjørt seg fast i skriveren

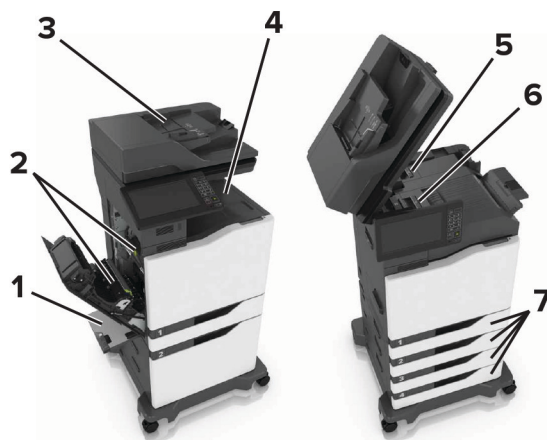

1	Flerbruksmater
2	Deksel B
3	Automatisk dokumentmater (ADM)
4	Standard utskuff
5	Deksel G
6	Etterbehandlingsskuff
7	Skuffer

Papirstopp i skuffer

- 1 Dra ut skuffen.



- 2 Ta ut det fastkjørte papiret.

Merk: Kontroller at alle papirrester er fjernet.



- 3 Sett inn skuffen.

- 4 Åpne dekselet til skuffen.



5 Ta ut det fastkjørte papiret.

Merk: Kontroller at alle papirrester er fjernet.



6 Lukk dekselet til skuffen.

Papirstopp i flerbruksmateren

1 Fjern papir fra flerbruksmateren.

2 Ta ut det fastkjørte papiret.

Merk: Kontroller at alle papirrester er fjernet.

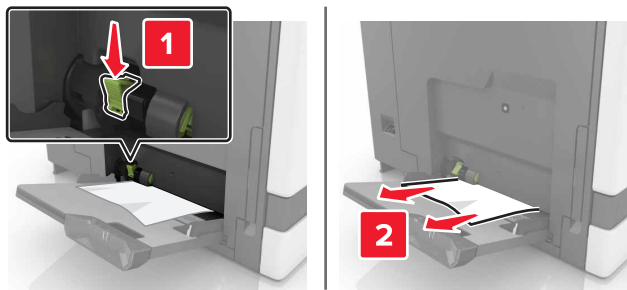

3 Åpne deksel B, og fjern fastkjørte papirdeler.

 **FORSIKTIG – VARM OVERFLATE:** Skriveren kan være varm innvendig. Hvis du vil redusere risikoen for skader, må du la overflaten kjøles ned før du berører den.

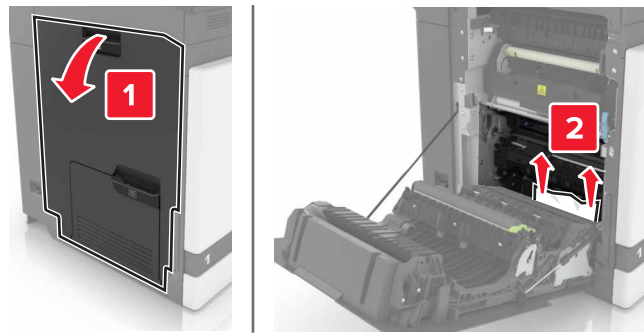

4 Lukk deksel B.

5 Bøy, luft og juster papirkantene før du legger det i.

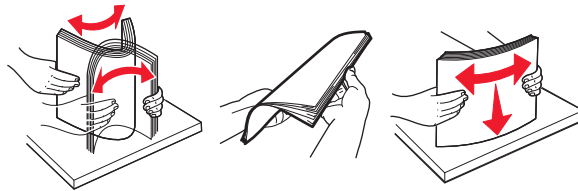

6 Legg i papir på nytt.

Papirstopp i den automatiske dokumentmateren

1 Fjern alle originaldokumenter fra skuffen til den automatiske dokumentmateren.

2 Åpne deksel D.

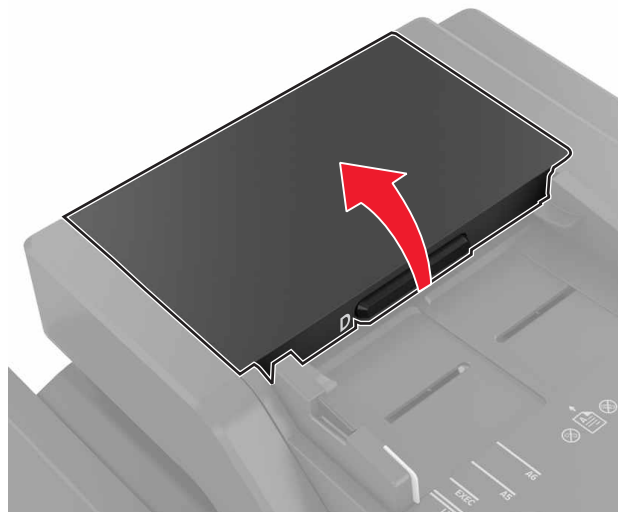

3 Ta ut det fastkjørte papiret.

Merk: Kontroller at alle papirrester er fjernet.

Advarsel – mulig skade: Noen deler av skriveren kan lett bli skadet av statisk elektrisitet. Før du berører deler eller komponenter i et område merket med symbolet for statisk elektrisitet, må du berøre en metalloverflate i et område som ikke er merket med dette symbolet.

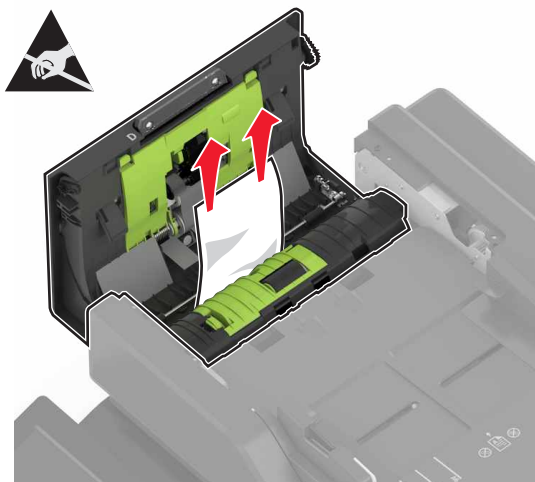

4 Lukk deksel D.

5 Åpne skannerdekselet.



6 Åpne deksel E.

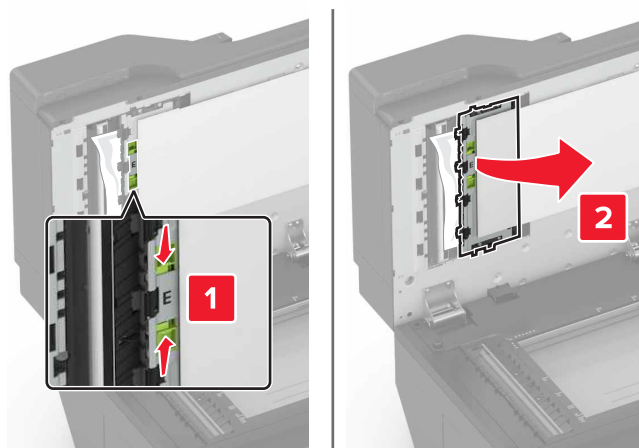

7 Ta ut det fastkjørte papiret.

Merk: Kontroller at alle papirrester er fjernet.

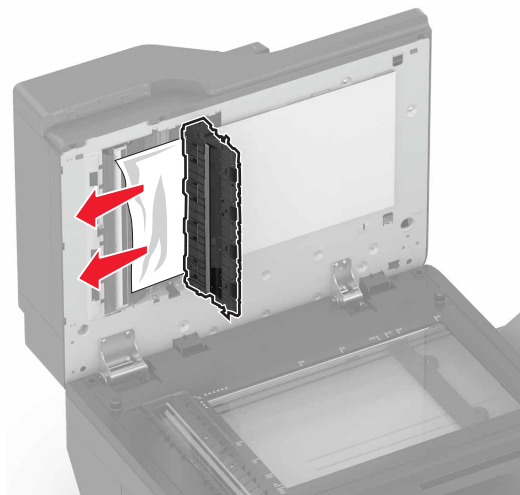

8 Lukk deksel E og skannerdekselet.

Papirstopp i standardskuffen

1 Ta ut det fastkjørte papiret.

Merk: Kontroller at alle papirrester er fjernet.



2 Åpne deksel B, og fjern fastkjørte papirdeler.



FORSIKTIG – VARM OVERFLATE: Skriveren kan være varm innvendig. Hvis du vil redusere risikoen for skader, må du la overflaten kjøles ned før du berører den.

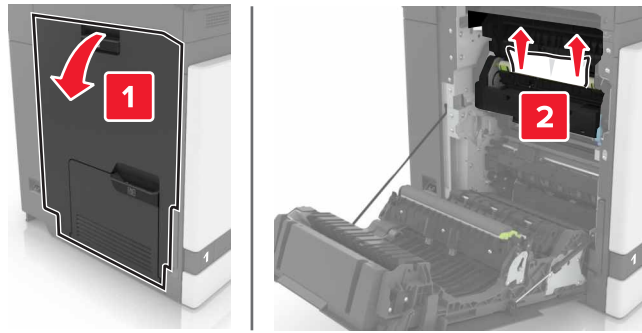

3 Lukk deksel B.

Papirstopp i deksel B

Papirstopp i fikseringsenheten

1 Åpne deksel B.

 **FORSIKTIG – VARM OVERFLATE:** Skriveren kan være varm innvendig. Hvis du vil redusere risikoen for skader, må du la overflaten kjøles ned før du berører den.

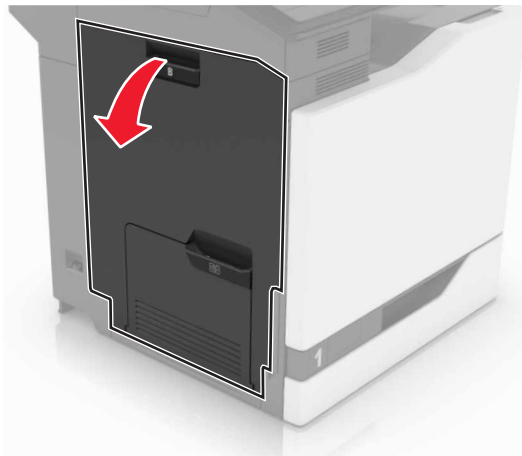

2 Ta ut det fastkjørte papiret.

Merk: Kontroller at alle papirrester er fjernet.

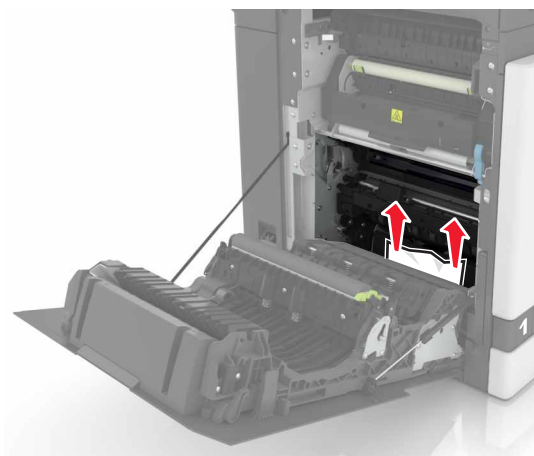

3 Åpne dekselet til fikseringsenheten.

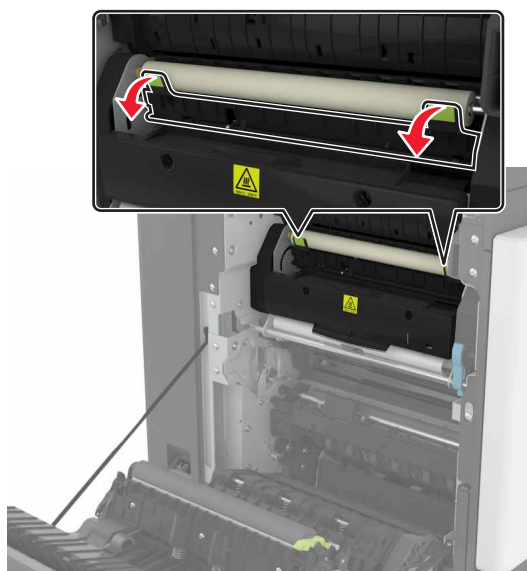

4 Ta ut det fastkjørte papiret.

Merk: Kontroller at alle papirrester er fjernet.

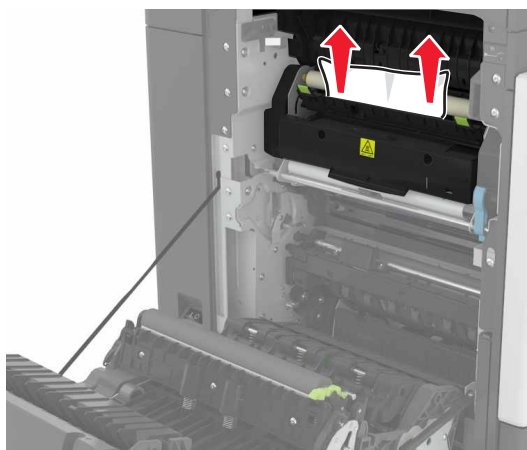

5 Lukk deksel B.

Papirstopp i tosidigenheten

1 Åpne deksel B.

 **FORSIKTIG – VARM OVERFLATE:** Skriveren kan være varm innvendig. Hvis du vil redusere risikoen for skader, må du la overflaten kjøles ned før du berører den.

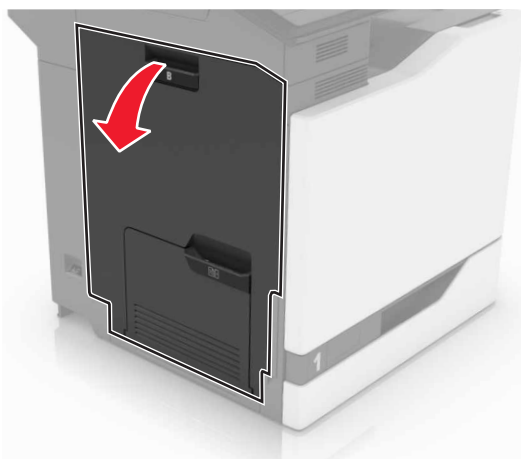

2 Ta ut det fastkjørte papiret.

Merk: Kontroller at alle papirrester er fjernet.

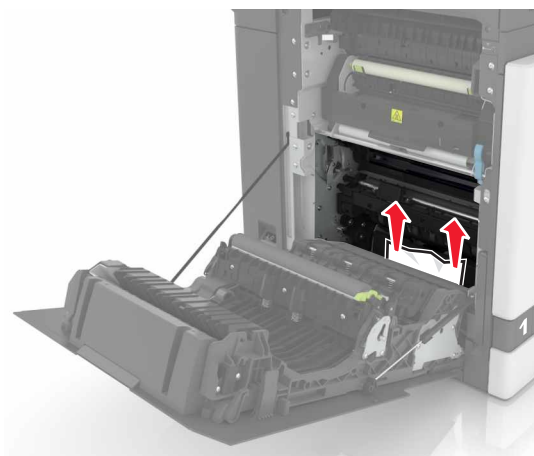

3 Åpne dekselet til dupleksenheten.

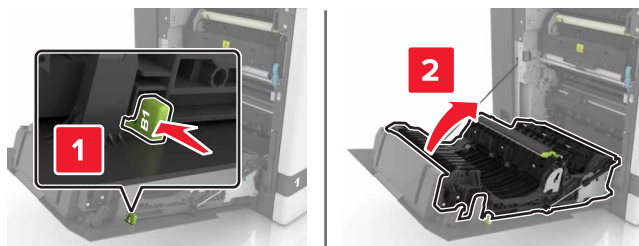

4 Ta ut det fastkjørte papiret.

Merk: Kontroller at alle papirrester er fjernet.

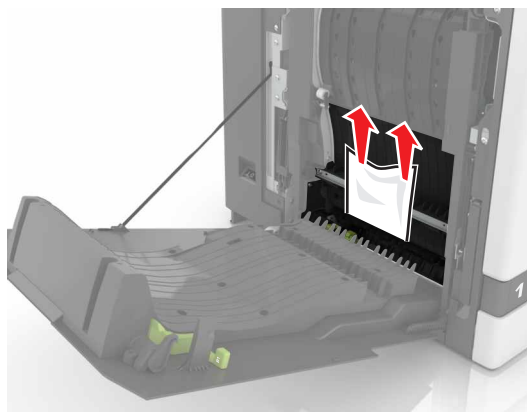

5 Lukk dekselet til dupleksenheten og deksel B.

Papirstopp i utskuffen for ferdiggjøring

1 Ta ut det fastkjørte papiret.

Merk: Kontroller at alle papirrester er fjernet.

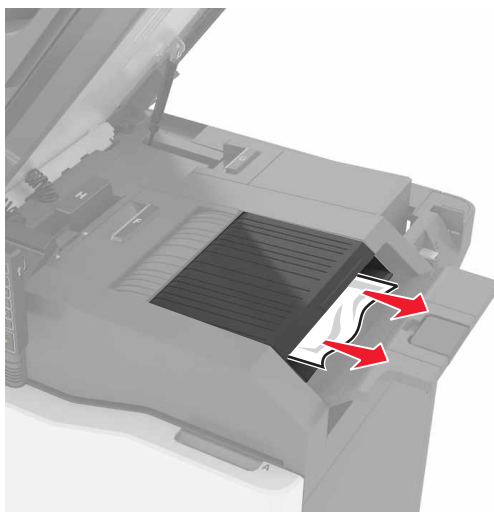

2 Åpne deksel C.

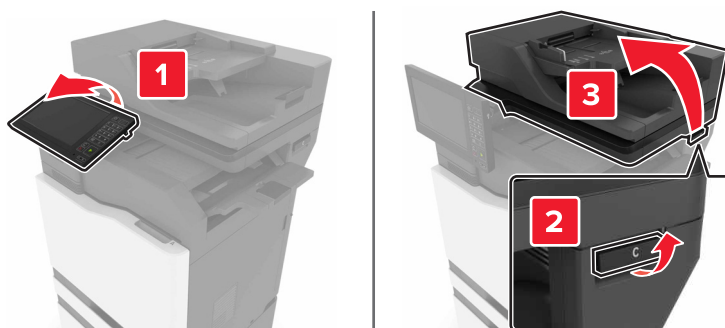

3 Åpne deksel F

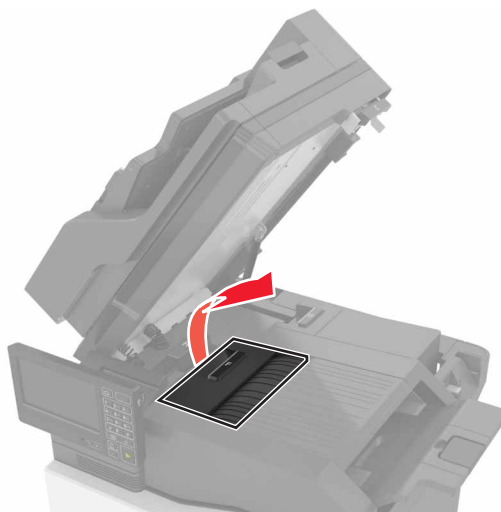

4 Ta ut det fastkjørte papiret.

Merk: Kontroller at alle papirrester er fjernet.

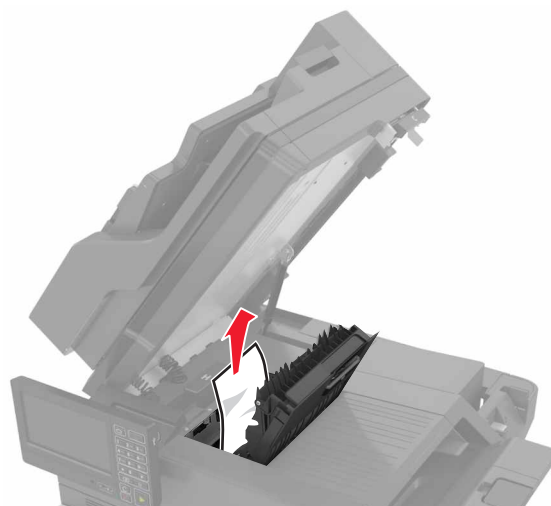

5 Lukk deksel F og C.

 **FORSIKTIG – KLEMFARE:** For å unngå faren for klemskader må du holde hendene unna det merkede området når du lukker deksel C.

Stiftestopp i deksel G

1 Åpne deksel C.

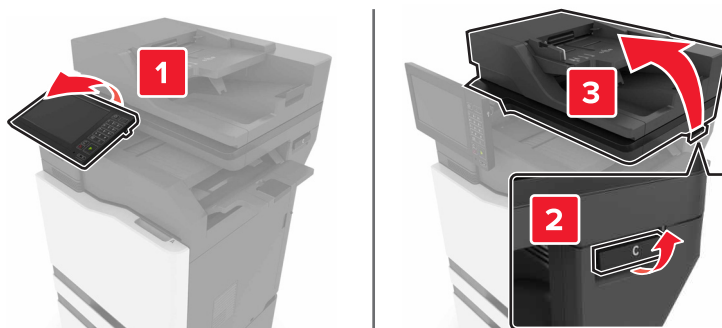

2 Åpne deksel G.

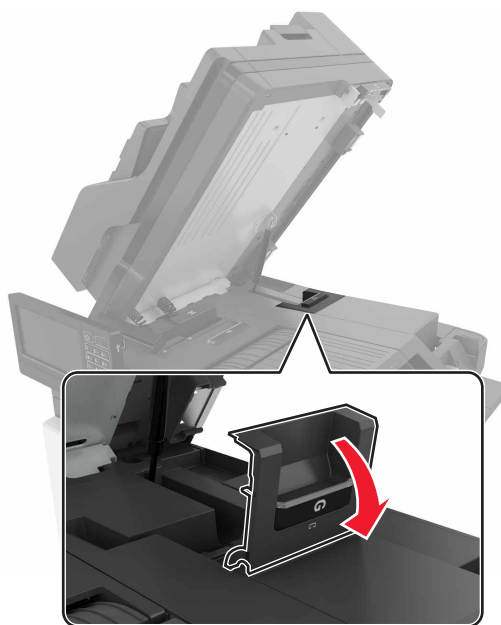

3 Trekk ut stiftekassettholderen.

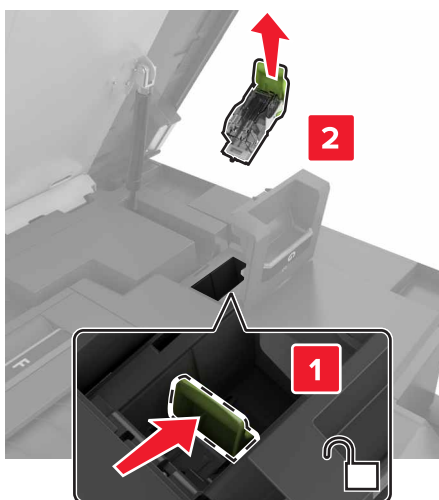

4 Løft opp stiftebeskyttelsen, og fjern de løse stiftene.

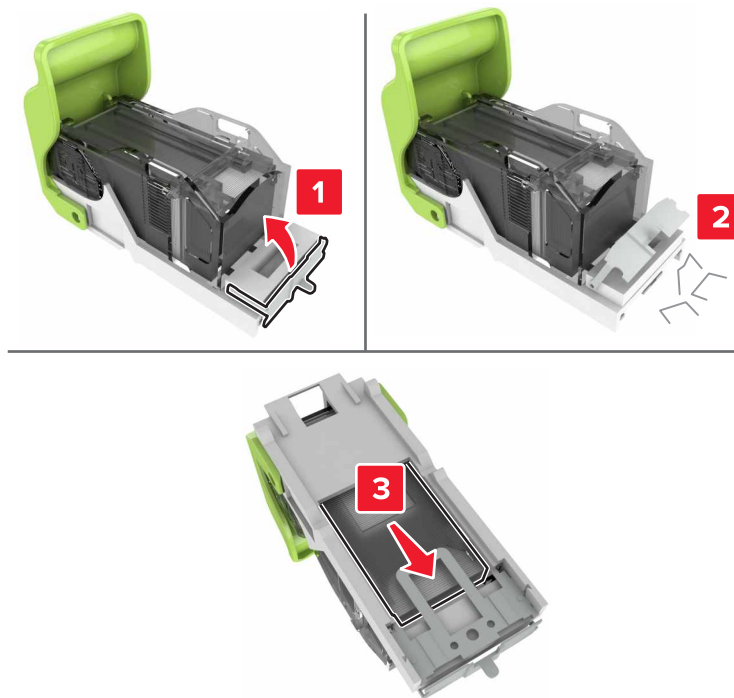

Merk: Ikke sett inn stiftene som kom ut av kassetten.

5 Lukk stiftebeskyttelsen.



6 Sett inn stiftekassettholderen.

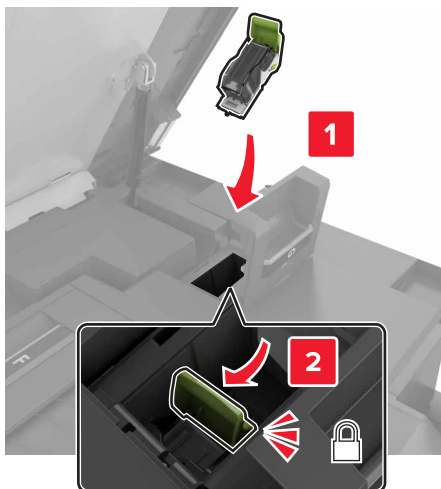

7 Lukk deksel G og C.



FORSIKTIG – KLEMFARE: For å unngå faren for klemskader må du holde hendene unna det merkede området når du lukker deksel C.

Feilsøking

Nettverkstilkoblingsproblemer

Kan ikke åpne Embedded Web Server

Handling	Ja	Nei
<p>Trinn 1 Kontroller at skriveren er på.</p> <p>Er skriveren slått på?</p>	Gå til trinn 2.	Slå på skriveren.
<p>Trinn 2 Kontroller at IP-adressen til skriveren er riktig.</p> <p>Merknader:</p> <ul style="list-style-type: none"> • Vis IP-adressen på startside. • En IP-adresse vises som fire sett med tall atskilt med punktum, for eksempel 123.123.123.123. <p>Er IP-adressen til skriveren riktig?</p>	Gå til trinn 3.	Skriv inn riktig IP-adresse for skriveren i adressefeltet.
<p>Trinn 3 Kontroller at du bruker en støttet nettleser:</p> <ul style="list-style-type: none"> • Internet Explorer versjon 11 eller nyere • Microsoft Edge • Safari versjon 6 eller nyere • Google Chrome™ versjon 32 eller nyere • Mozilla Firefox versjon 24 eller nyere <p>Støttes nettleseren din?</p>	Gå til trinn 4.	Installer en nettleser som støttes.
<p>Trinn 4 Kontroller om nettverkstilkoblingen fungerer.</p> <p>Fungerer nettverkstilkoblingen?</p>	Gå til trinn 5.	Kontakt administrator.
<p>Trinn 5 Kontroller at kablene til skriveren og utskriftsserveren er riktig koblet til. Se dokumentasjonen som fulgte med skriveren, hvis du vil ha mer informasjon.</p> <p>Er kabeltilkoblingene i orden?</p>	Gå til trinn 6.	Fest kablene skikkelig.
<p>Trinn 6 Kontroller om nettproxy-serverne er deaktivert.</p> <p>Er nettproxy-serverne deaktivert?</p>	Gå til trinn 7.	Kontakt administrator.

Handling	Ja	Nei
<p>Trinn 7 Åpne Embedded Web Server.</p> <p>Fikk du åpnet Embedded Web Server?</p>	Problemet er løst.	Kontakt brukerstøtte .

Kan ikke lese flash-stasjon

Handling	Ja	Nei
<p>Trinn 1 Sjekk om skriveren er opptatt med å behandle en annen utskrifts-, kopierings-, skanne- eller faksjobb.</p> <p>Er skriveren klar?</p>	Gå til trinn 2.	Vent til skriveren er ferdig med å behandle den andre jobben.
<p>Trinn 2 Kontroller at flash-stasjonen støttes. Se Støttede flash-stasjoner og filtyper på side 41 hvis du vil ha mer informasjon.</p> <p>Støttes flash-enheten?</p>	Gå til trinn 3.	Sett inn en flash-stasjon som støttes.
<p>Trinn 3 Ta ut flash-stasjonen og sett den inn på nytt.</p> <p>Gjenkjenner skriveren flash-stasjonen?</p>	Problemet er løst.	Kontakt brukerstøtte .

Aktivere USB-porten

Gå til startside, trykk på **Innstillinger > Nettverk/porter > USB > Aktivere USB-port**.

Kontrollere skriverens tilkobling

1 Gå til startside, trykk på **Innstillinger > Rapporter > Nettverk > Nettverksoppsettside**.

2 Kontroller den første delen av nettverksoppsettsiden, og kontroller at statusen er tilkoblet.

Hvis statusen er Ikke tilkoblet, kan det hende at nettverkskontakten ikke er aktiv, nettverkskabelen er frakoblet eller at det er feil på den. Kontakt administrator for å få hjelp.

Problemer med tilleggsutstyr

Internt tilleggsutstyr blir ikke registrert

Handling	Ja	Nei
<p>Trinn 1 Slå av skriveren, vent i ca. ti sekunder, og slå den på igjen.</p> <p>Fungerer det interne tilleggsutstyret som det skal?</p>	Problemet er løst.	Gå til trinn 2.
<p>Trinn 2 Skriv ut menyinnstillingssiden, og sjekk deretter om det interne tilleggsutstyret vises på listen over installerte funksjoner.</p> <p>Er det interne tilleggsutstyret oppført på menyinnstillingssiden?</p>	Gå til trinn 4.	Gå til trinn 3.
<p>Trinn 3 Kontroller at det interne tilleggsutstyret er installert på riktig måte i kontrollerkortet.</p> <ul style="list-style-type: none"> a Slå av skriveren, og koble strømledningen fra strømuttaket. b Kontroller at det interne tilleggsutstyret er installert på den riktige tilkoblingen på kontrollerkortet. c Koble strømledningen til stikkkontakten igjen, og slå deretter på skriveren. <p> FORSIKTIG – POTENSIELLE SKADER: Unngå risiko for brann eller elektrisk støt. Koble strømledningen til en riktig vurdert og ordentlig jordet stikkontakt som er i nærheten av produktet og lett tilgjengelig.</p> <p>Fungerer det interne tilleggsutstyret som det skal?</p>	Problemet er løst.	Gå til trinn 4.
<p>Trinn 4</p> <ul style="list-style-type: none"> a Kontroller at det interne tilleggsutstyret er tilgjengelig i skriverdriveren. <p>Merk: Legg eventuelt til det interne tilleggsutstyret manuelt i skriverdriveren for å gjøre den tilgjengelig for utskriftsjobber. Se Slik legger du til alternativer i skriverdriveren på side 270 hvis du vil ha mer informasjon.</p> <ul style="list-style-type: none"> b Send utskriftsjobben på nytt. <p>Fungerer det interne tilleggsutstyret som det skal?</p>	Problemet er løst.	Kontakt brukerstøtte .

Intern løsningsport fungerer ikke som den skal

Handling	Ja	Nei
<p>Trinn 1 Skriv ut en menyinnstillingsside, og kontroller om den interne løsningsporten (ISP) vises på listen over installerte funksjoner.</p> <p>Er ILP-en oppført på listen over installerte funksjoner?</p>	Gå til trinn 3.	Gå til trinn 2.
<p>Trinn 2 Fjern og installer løsningsporten på nytt. Se Installere en intern løsningsport på side 256 hvis du vil ha mer informasjon.</p> <p>Merk: Bruk en støttet løsningsport.</p> <p>Fungerer løsningsporten som den skal?</p>	Problemet er løst.	Gå til trinn 3.
<p>Trinn 3 Kontroller kabelen og ILP-tilkoblingen.</p> <p>a Bruk riktig kabel, og kontroller at den er godt festet til ISP-en.</p> <p>b Kontroller at grensesnittkabelen for den interne løsningsporten er koblet til kontakten på kontrollerkortet.</p> <p>Fungerer løsningsporten som den skal?</p>	Problemet er løst.	Kontakt brukerstøtte .

Parallell- eller seriellgrensesnittkort fungerer ikke som det skal

Handling	Ja	Nei
<p>Trinn 1 Skriv ut en menyinnstillingsside, og kontroller om parallell- eller seriellgrensesnittkortet vises på listen over installerte funksjoner.</p> <p>Er parallell- eller seriellgrensesnittkortet oppført på listen over installerte funksjoner?</p>	Gå til trinn 3.	Gå til trinn 2.
<p>Trinn 2 Fjern og installer parallell- eller seriellgrensesnittkortet.</p> <p>Se Installere en intern løsningsport på side 256 hvis du vil ha mer informasjon.</p> <p>Fungerer parallell- eller seriellgrensesnittkortet som det skal?</p>	Problemet er løst.	Gå til trinn 3.
<p>Trinn 3 Kontroller tilkoblingen mellom kabelen og parallell- eller seriellgrensesnittkortet.</p> <p>Fungerer parallell- eller seriellgrensesnittkortet som det skal?</p>	Problemet er løst.	Kontakt brukerstøtte .

Defekt flash oppdaget

Prøv ett eller flere av følgende forslag:

- Bytt ut det defekte flash-minnet.
- Velg **Fortsett** på skriverens kontrollpanel for å fjerne meldingen og fortsette utskriften.
- Avbryt den aktuelle utskriftsjobben.

Ikke nok ledig flash-minne til ressursene

Prøv ett eller flere av følgende forslag:

- Velg **Fortsett** på skriverens kontrollpanel for å fjerne meldingen og fortsette utskriften.
- Slett skrifttyper, makroer og andre data som er lagret i flash-minnet.
- Installer et flash-minne med større kapasitet.

Merk: Alle nedlastede skrifttyper og makroer som ikke er lagret i flash-minnet, vil bli slettet.

Uformatert flash oppdaget

Prøv ett eller flere av følgende forslag:

- Velg **Fortsett** på kontrollpanelet for å stoppe defragmenteringen og fortsette utskriften.
- Formater flash-minnet.

Merk: Hvis feilmeldingen fortsatt vises, er det mulig at flash-minnet er defekt og må byttes.

Problemer med rekvisita

Bytt kassetten, feil region for skriveren

Hvis du vil løse dette problemet, må du kjøpe en kassett med riktig region som samsvarer med skriverregionen, eller kjøpe en kassett for hele verden.

- Det første tallet i meldingen etter 42, indikerer skriverregionen.
- Det andre tallet i meldingen etter 42, indikerer kassetregionen.

Skriver- og tonerkassetregioner

Region	Numerisk kode
Hele verden eller udefinert region	0
Nord-Amerika (USA, Canada)	1
EØS, Vest-Europa, Norden, Sveits	2
Asia ved stillehavskysten	3
Latin-Amerika	4
Resten av Europa, Midtøsten og Afrika	5
Australia, New Zealand	6
Ugyldig region	9

Merk: Hvis du vil finne de regionale innstillingene for skriveren og tonerkassetten, må du skrive ut testsidene. Gå til følgende på kontrollpanelet: **Innstillinger > Feilsøking > Skriv ut testsider.**

Ikke originalrekvisita fra Lexmark

Skriveren har oppdaget en rekvisita eller del fra en annen leverandør enn Lexmark i skriveren.

Lexmark-skriveren fungerer best med originale deler og rekvisita fra Lexmark. Bruk av rekvisita eller deler fra tredjeparter kan påvirke skriverens og bildekomponentenes ytelse, pålitelighet eller levetid.

Alle indikatorer for levetid er utviklet for bruk med rekvisita og deler fra Lexmark, og kan gi vilkårlige resultater hvis du bruker rekvisita eller deler fra tredjeparter. Bruk av bildekomponenter utover beregnet levetid kan skade Lexmark-skriveren eller komponentene.

Advarsel – mulig skade: Bruk av rekvisita eller deler fra tredjeparter kan påvirke garantidekningen. Skade som følge av bruk av rekvisita eller deler fra tredjeparter dekkes kanskje ikke av garantien.

Hvis du godtar alle disse risikoene og ønsker å fortsette å bruke uoriginale deler og rekvisita i skriveren, trykker du på og holder inne **X** og **#** på kontrollpanelet samtidig i 15 sekunder.

Hvis du ikke godtar disse risikoene, fjerner du tredjepartens rekvisita/deler fra skriveren og installerer originale deler/rekvisita fra Lexmark. Se [Bruke originaldeler og -rekvisita fra Lexmark på side 160](#) hvis du vil ha mer informasjon.

Hvis skriveren ikke skriver ut når du trykker på og holder inne **X** og **#** samtidig i 15 sekunder, må du tilbakestille rekvisitaforbrukstilleren.

1 Gå til følgende på kontrollpanelet:

Innstillinger > Enhet > Vedlikehold > Konfigurasjonsmeny > Rekvisitabruk og -tallere

2 Velg delen eller rekvisitaen som du vil tilbakestille, og velg deretter **Start**.

3 Les advarselen, og velg deretter **Fortsett**.

4 Trykk på og hold inne **X** og **#** samtidig i 15 sekunder for å fjerne meldingen.

Merk: Hvis du ikke klarer å tilbakestille rekvisitaforbrukstilleren, må du returnere varen til kjøpsstedet.

Skannervedlikehold nødvendig, bruk ADM-sett

Det må utføres periodisk vedlikehold på skriveren. Hvis du ønsker mer informasjon, kan du gå til <http://support.lexmark.com> eller ta kontakt med servicerepresentanten, og rapporter meldingen.

Problemer med papirmating

Konvolutten limes igjen ved utskrift

Handling	Ja	Nei
<p>Trinn 1</p> <p>a Bruk en konvolutt som har vært lagret tørt.</p> <p>Merk: Hvis du skriver ut på konvolutter med høy fuktinnhold, kan konvolutten klebes igjen.</p> <p>b Send utskriftsjobben.</p> <p>Klebes konvolutten igjen ved utskrift?</p>	Gå til trinn 2.	Problemet er løst.
<p>Trinn 2</p> <p>a Kontroller at papirtype er satt til Konvolutt. Gå til følgende på kontrollpanelet: Innstillinger > Papir > Skuffkonfigurasjon > Papirstørrelse/-type</p> <p>b Send utskriftsjobben.</p> <p>Klebes konvolutten igjen ved utskrift?</p>	Kontakt brukerstøtte .	Problemet er løst.

Sortert utskrift fungerer ikke

Handling	Ja	Nei
<p>Trinn 1</p> <p>a Gå til følgende på kontrollpanelet: Innstillinger > Utskrift > Layout > Sorter</p> <p>b Trykk på På [1,2,1,2,1,2].</p> <p>c Skriv ut dokumentet.</p> <p>Er dokumentet sortert riktig?</p>	Problemet er løst.	Gå til trinn 2.
<p>Trinn 2</p> <p>a Gå til dokumentet du prøver å skrive ut, åpne dialogboksen Utskrift, og velg deretter Sorter.</p> <p>b Skriv ut dokumentet.</p> <p>Er dokumentet sortert riktig?</p>	Problemet er løst.	Gå til trinn 3.
<p>Trinn 3</p> <p>a Reduser antallet sider som skal skrives ut.</p> <p>b Skriv ut dokumentet.</p> <p>Er sidene sortert riktig?</p>	Problemet er løst.	Kontakt brukerstøtte .

Papiret krøller seg



Handling	Ja	Nei
<p>Trinn 1</p> <p>a Juster skinnene i skuffen til de er i riktig posisjon for papiret i skuffen.</p> <p>b Skriv ut dokumentet.</p> <p>Er papiret krøllete?</p>	Gå til trinn 2.	Problemet er løst.
<p>Trinn 2</p> <p>a Angi papirtypen i dialogboksen Utskriftsinnstillinger eller Skriv ut, avhengig av hvilket operativsystem du bruker.</p> <p>Merknader:</p> <ul style="list-style-type: none"> • Sørg for at innstillingen samsvarer med papiret i skuffen. • Du kan også endre innstillingen i skriverens kontrollpanel. Gå til: <p>Innstillinger > Papir > Skuffkonfigurasjon > Papirstørrelse/-type</p> <p>b Skriv ut dokumentet.</p> <p>Er papiret krøllete?</p>	Gå til trinn 3.	Problemet er løst.
<p>Trinn 3</p> <p>Skriv ut på begge sider av papiret.</p> <p>a Ta ut papiret, snu det, og legg i papiret på nytt.</p> <p>b Skriv ut dokumentet.</p> <p>Er papiret krøllete?</p>	Gå til trinn 4.	Problemet er løst.
<p>Trinn 4</p> <p>a Legg i papir fra en nyåpnet pakke.</p> <p>Merk: Papir absorberer fuktighet på grunn av høy luftfuktighet. Oppbevar papiret i originalemballasjen til du skal bruke det.</p> <p>b Skriv ut dokumentet.</p> <p>Er papiret krøllete?</p>	Kontakt brukerstøtte .	Problemet er løst.

Sammenkobling av skuffer fungerer ikke

Handling	Ja	Nei
<p>Trinn 1</p> <p>a Kontroller at skuffene har samme papirstørrelse og papirtype.</p> <p>b Kontroller at papirskinnene er riktig plassert.</p> <p>c Skriv ut dokumentet.</p> <p>Er skuffene sammenkoblet på riktig måte?</p>	Problemet er løst.	Gå til trinn 2.
<p>Trinn 2</p> <p>a Gå til kontrollpanelet, og trykk på Innstillinger > Papir > Skuffkonfigurasjon > Papirstørrelse/-type.</p> <p>b Angi papirstørrelse og papirtype i henhold til papiret som er lagt i de sammenkoblede skuffene.</p> <p>c Skriv ut dokumentet.</p> <p>Er skuffene sammenkoblet på riktig måte?</p>	Problemet er løst.	Gå til trinn 3.
<p>Trinn 3</p> <p>a Kontroller at Skuffkobling er satt til Automatisk. Se Koble sammen skuffer på side 30 hvis du vil ha mer informasjon.</p> <p>b Skriv ut dokumentet.</p> <p>Er skuffene sammenkoblet på riktig måte?</p>	Problemet er løst.	Kontakt brukerstøtte .

Papiret kjører seg ofte fast

Handling	Ja	Nei
<p>Trinn 1</p> <p>a Ta ut skuffen.</p> <p>b Kontroller at papir er lagt i på riktig måte.</p> <p>Merknader:</p> <ul style="list-style-type: none"> • Kontroller at papirførerne er riktig posisjonert. • Kontroller at papirbunken ikke er høyere enn kapasitetsmerket. • Kontroller at du skriver ut på en anbefalt papirstørrelse og papirtype. <p>c Sett inn skuffen.</p> <p>d Skriv ut dokumentet.</p> <p>Kjører papiret seg ofte fast?</p>	Gå til trinn 2.	Problemet er løst.

Handling	Ja	Nei
<p>Trinn 2</p> <p>a Gå til følgende på kontrollpanelet: Innstillinger > Papir > Skuffkonfigurasjon > Papirstørrelse/-type</p> <p>b Angi riktig papirstørrelse og -type.</p> <p>c Skriv ut dokumentet.</p> <p>Kjører papiret seg ofte fast?</p>	Gå til trinn 3.	Problemet er løst.
<p>Trinn 3</p> <p>a Legg i papir fra en nyåpnet pakke.</p> <p>Merk: Papir absorberer fuktighet på grunn av høy luftfuktighet. Oppbevar papiret i originalemballasjen til du skal bruke det.</p> <p>b Skriv ut dokumentet.</p> <p>Kjører papiret seg ofte fast?</p>	Kontakt brukerstøtte .	Problemet er løst.

Fastkjørte sider skrives ikke ut på nytt

Handling	Ja	Nei
<p>a Gå til følgende på kontrollpanelet: Innstillinger > Enhet > Varsler > Gjenopprett papirstopp</p> <p>b I menyen Gjenopprett ved papirstopp velger du På eller Automatisk.</p> <p>c Skriv ut dokumentet.</p> <p>Er de fastkjørte sidene skrevet ut på nytt?</p>	Problemet er løst.	Kontakt brukerstøtte .

Utskriftsproblemer

Konfidensielle og andre holdte dokumenter skrives ikke ut

Handling	Ja	Nei
<p>Trinn 1</p> <p>a Fra kontrollpanelet kontrollerer du at dokumentene vises i listen Holdte jobber.</p> <p>Merk: Hvis dokumentene ikke er oppført, kan du skrive ut dokumentene ved å bruke alternativene for Skriv ut og hold.</p> <p>b Skriv ut dokumentene.</p> <p>Bli dokumentene skrevet ut?</p>	Problemet er løst.	Gå til trinn 2.
<p>Trinn 2</p> <p>Utskriftsjobben kan inneholde formateringsfeil eller ugyldige data. Slett utskriftsjobben og send den på nytt.</p> <p>Bli dokumentene skrevet ut?</p>	Problemet er løst.	Gå til trinn 3.

Handling	Ja	Nei
<p>Trinn 3</p> <p>Hvis du skal skrive ut fra Internett, kan det hende at skriveren tolker flere jobbtitler som duplikater.</p> <p>For Windows-brukere</p> <p>a Åpne dialogboksen Utskriftsinnstillinger:</p> <p>b Gå til fanen Skriv ut og hold, klikk på Bruk Skriv ut og hold, og klikk deretter på Behold like dokumenter.</p> <p>c Angi PIN-koden, og lagre endringene.</p> <p>d Send utskriftsjobben.</p> <p>For Macintosh-brukere:</p> <p>a Lagre og gi et eget navn til hver jobb.</p> <p>b Send jobben enkeltvis.</p> <p>Bli dokumentene skrevet ut?</p>	Problemet er løst.	Gå til trinn 4.
<p>Trinn 4</p> <p>a Slett noen holdte jobber for å frigjøre skriverminne.</p> <p>b Skriv ut dokumentene.</p> <p>Bli dokumentene skrevet ut?</p>	Problemet er løst.	Gå til trinn 5.
<p>Trinn 5</p> <p>a Legg til mer skriverminne.</p> <p>b Skriv ut dokumentene.</p> <p>Bli dokumentene skrevet ut?</p>	Problemet er løst.	Kontakt brukerstøtte .

Treg utskriftsprosess

Handling	Ja	Nei
<p>Trinn 1</p> <p>Kontroller at skriverledningen er koblet til skriveren og datamaskinen, utskriftsserveren, tilleggsutstyret eller annen nettverksenhet.</p> <p>Er skriveren treg med å skrive ut?</p>	Gå til trinn 2.	Problemet er løst.
<p>Trinn 2</p> <p>a Kontroller at skriveren ikke er i Stillemodus.</p> <p>Gå til startbildet, og trykk på Innstillinger > Enhet > Vedlikehold > Konfigurasjonsmeny > Enhetsoperasjoner > Stillemodus.</p> <p>b Skriv ut dokumentet.</p> <p>Er skriveren treg med å skrive ut?</p>	Gå til trinn 3.	Problemet er løst.

Handling	Ja	Nei
<p>Trinn 3</p> <p>a Angi utskriftsoppløsningen i dialogboksen Utskriftsinnstillinger eller Skriv ut, avhengig av hvilket operativsystem du bruker.</p> <p>b Angi oppløsningen til 4800 CQ.</p> <p>c Skriv ut dokumentet.</p> <p>Er skriveren treg med å skrive ut?</p>	Gå til trinn 4.	Problemet er løst.
<p>Trinn 4</p> <p>a Gå til startbildet, og trykk på Innstillinger > Utskrift > Kvalitet > Utskriftsoppløsning.</p> <p>b Angi oppløsningen til 4800 CQ.</p> <p>c Skriv ut dokumentet.</p> <p>Er skriveren treg med å skrive ut?</p>	Gå til trinn 5.	Problemet er løst.
<p>Trinn 5</p> <p>a Angi papirtypen i dialogboksen Utskriftsinnstillinger eller Skriv ut, avhengig av hvilket operativsystem du bruker.</p> <p>Merknader:</p> <ul style="list-style-type: none"> • Sørg for at innstillingen samsvarer med papiret i skuffen. • Du kan også endre innstillingen i skriverens kontrollpanel. Gå til startbildet, og trykk på Innstillinger > Papir > Skuffkonfigurasjon > Papirstørrelse/-type. • Tykkere papir skriver ut saktere. • Papir smalere enn Letter, A4 og Legal kan skrives ut saktere. <p>b Skriv ut dokumentet.</p> <p>Er skriveren treg med å skrive ut?</p>	Gå til trinn 6.	Problemet er løst.
<p>Trinn 6</p> <p>a Kontroller at skriverinnstillingene for tekstur og vekt samsvarer med papiret som legges i. Gå til startbildet, og trykk på Innstillinger > Papir > Papirtypekonfigurerings > Papirtyper.</p> <p>Merk: Grove papirtyper og tungt papir kan skrives ut saktere.</p> <p>b Skriv ut dokumentet.</p> <p>Er skriveren treg med å skrive ut?</p>	Gå til trinn 7.	Problemet er løst.
<p>Trinn 7</p> <p>Fjern holdte jobber.</p> <p>Er skriveren treg med å skrive ut?</p>	Gå til trinn 8.	Problemet er løst.

Handling	Ja	Nei
<p>Trinn 8</p> <p>a Kontroller at skriveren ikke er overopphetet.</p> <p>Merknader:</p> <ul style="list-style-type: none"> • La skriveren avkjøles etter en lang utskriftsjobb. • Legg merke til standardtemperaturen til skriveren. Se Velge en plassering for skriveren på side 11 hvis du vil ha mer informasjon. <p>b Skriv ut dokumentet.</p> <p>Er skriveren treg med å skrive ut?</p>	Kontakt brukerstøtte .	Problemet er løst.

Utskriftsjobber skrives ikke ut

Handling	Ja	Nei
<p>Trinn 1</p> <p>a Åpne dialogboksen Skriv ut fra dokumentet du prøver å skrive ut, og kontroller deretter at du har valgt riktig skriver.</p> <p>b Skriv ut dokumentet.</p> <p>Bli dokumentet skrevet ut?</p>	Problemet er løst.	Gå til trinn 2.
<p>Trinn 2</p> <p>a Kontroller at skriveren er på.</p> <p>b Løs eventuelle feilmeldinger som vises på skjermen.</p> <p>c Skriv ut dokumentet.</p> <p>Bli dokumentet skrevet ut?</p>	Problemet er løst.	Gå til trinn 3.
<p>Trinn 3</p> <p>a Kontroller at portene fungerer, og at kablene er godt koblet til datamaskinen og skriveren.</p> <p>Se installeringsdokumentasjonen som fulgte med skriveren hvis du vil ha mer informasjon.</p> <p>b Skriv ut dokumentet.</p> <p>Bli dokumentet skrevet ut?</p>	Problemet er løst.	Gå til trinn 4.
<p>Trinn 4</p> <p>a Slå av skriveren, vent i ca. ti sekunder, og slå den på igjen.</p> <p>b Skriv ut dokumentet.</p> <p>Bli dokumentet skrevet ut?</p>	Problemet er løst.	Gå til trinn 5.
<p>Trinn 5</p> <p>a Fjern skriverdriveren, og installer den på nytt.</p> <p>b Skriv ut dokumentet.</p> <p>Bli dokumentet skrevet ut?</p>	Problemet er løst.	Kontakt brukerstøtte .

Skriveren svarer ikke

Handling	Ja	Nei
<p>Trinn 1 Kontroller om strømledningen er satt inn i stikkkontakten.</p> <p> FORSIKTIG – POTENSIELLE SKADER: Unngå risiko for brann eller elektrisk støt. Koble strømledningen til en riktig vurdert og ordentlig jordet stikkontakt som er i nærheten av produktet og lett tilgjengelig.</p> <p>Reagerer skriveren?</p>	Problemet er løst.	Gå til trinn 2.
<p>Trinn 2 Kontroller om stikkkontakten er slått av med en bryter eller sikring.</p> <p>Er stikkkontakten slått av med en bryter eller sikring?</p>	Slå på bryteren eller tilbakestill sikringen.	Gå til trinn 3.
<p>Trinn 3 Kontroller at skriveren er på.</p> <p>Er skriveren slått på?</p>	Gå til trinn 4.	Slå på skriveren.
<p>Trinn 4 Kontroller om skriveren er i hvilemodus eller dvalemodus.</p> <p>Er skriveren i hvilemodus eller dvalemodus?</p>	Trykk på av/på-knappen for å aktivere skriveren.	Gå til trinn 5.
<p>Trinn 5 Kontroller om kablene som kobler samme skriveren og datamaskinen, er koblet til de riktige portene.</p> <p>Er kablene koblet til de riktige portene?</p>	Gå til trinn 6.	Sett kablene inn i de riktige portene.
<p>Trinn 6 Slå av skriveren, installer tilleggsutstyret og slå skriveren på igjen. Hvis du vil ha mer informasjon, kan du se i dokumentasjonen som fulgte med tilleggsutstyret.</p> <p>Reagerer skriveren?</p>	Problemet er løst.	Gå til trinn 7.
<p>Trinn 7 Installer riktig skriverdriver.</p> <p>Reagerer skriveren?</p>	Problemet er løst.	Gå til trinn 8.
<p>Trinn 8 Slå av skriveren, vent i ca. ti sekunder, og slå den på igjen.</p> <p>Reagerer skriveren?</p>	Problemet er løst.	Kontakt brukerstøtte .

Jobben skrives ut fra feil skuff eller på feil papir

Handling	Ja	Nei
<p>Trinn 1</p> <p>a Kontroller at du skriver ut på riktig papir.</p> <p>b Skriv ut dokumentet.</p> <p>Er dokumentet skrevet ut på riktig papir?</p>	Gå til trinn 2.	Legg inn riktig papirstørrelse og papirtype.
<p>Trinn 2</p> <p>a Angi papirstørrelse og -type i dialogboksen Utskriftsinnstillinger eller Skriv ut, avhengig av hvilket operativsystem du bruker.</p> <p>Merk: Du kan også endre innstillingene i skriverens kontrollpanel. Gå til:</p> <p>Innstillinger > Papir > Skuffkonfigurasjon > Papirstørrelse/-type</p> <p>b Kontroller at innstillingene samsvarer med papiret i skuffen.</p> <p>c Skriv ut dokumentet.</p> <p>Er dokumentet skrevet ut på riktig papir?</p>	Problemet er løst.	Gå til trinn 3.
<p>Trinn 3</p> <p>a Undersøk om skuffene er koblet sammen.</p> <p>Se Koble sammen skuffer på side 30 hvis du vil ha mer informasjon.</p> <p>b Skriv ut dokumentet.</p> <p>Skrives dokumentet ut fra riktig skuff?</p>	Problemet er løst.	Kontakt brukerstøtte .

Utskriftskvaliteten er dårlig

Blanke eller hvite sider



Merk: Før du løser problemet, skriver du ut kvalitetseksempelsidene for å finne den manglende fargen. Gå til startsidene, og velg **Innstillinger > Feilsøking > Skriv ut testside**.

Handling	Ja	Nei
<p>Trinn 1</p> <p>a Ta ut bildeenheten, og sett den inn igjen.</p> <p>Advarsel – mulig skade: Ikke utsett bildeenheten for direkte lys i mer enn ti minutter. Lengre eksponering for lys kan føre til problemer med utskriftskvaliteten.</p> <p>Advarsel – mulig skade: Ikke ta på fotoledertrommelen under bildeenheten. Dette kan føre til at utskriftskvaliteten blir dårlig i fremtiden.</p> <p>b Skriv ut dokumentet.</p> <p>Skriver skriveren ut blanke eller hvite sider?</p>	Gå til trinn 2.	Problemet er løst.
<p>Trinn 2</p> <p>Sett inn bildeenheten igjen, og skriv deretter ut dokumentet.</p> <p>Skriver skriveren ut blanke eller hvite sider?</p>	Kontakt brukerstøtte .	Problemet er løst.

mørk utskrift



Merk: Før du løser problemet, skriver du ut kvalitetseksempelsidene for å finne den manglende fargen. Gå til startsidene, og velg **Innstillinger > Feilsøking > Skriv ut testside**.

Handling	Ja	Nei
<p>Trinn 1</p> <p>a Utfør fargejustering.</p> <p>Gå til startbildet, og trykk på Innstillinger > Skriv ut > Kvalitet > Avansert bildebehandling > Fargejustering.</p> <p>b Skriv ut dokumentet.</p> <p>Er utskriften for mørk?</p>	Gå til trinn 2.	Problemet er løst.
<p>Trinn 2</p> <p>a Reduser tonermørkheten i dialogboksen Utskriftsinnstillinger eller Skriv ut, avhengig av hvilket operativsystem du bruker.</p> <p>Merk: Du kan også endre innstillingen i skriverens kontrollpanel. Gå til startbildet, og trykk på Innstillinger > Utskrift > Kvalitet > Tonermørkhet.</p> <p>b Skriv ut dokumentet.</p> <p>Er utskriften for mørk?</p>	Gå til trinn 3.	Problemet er løst.

Handling	Ja	Nei
<p>Trinn 3</p> <p>a Angi papirtypen i dialogboksen Utskriftsinnstillinger eller Skriv ut, avhengig av hvilket operativsystem du bruker.</p> <p>Merknader:</p> <ul style="list-style-type: none"> • Kontroller at innstillingen samsvarer med papiret i skuffen. • Du kan også endre innstillingen i skriverens kontrollpanel. Gå til startbildet, og trykk på Innstillinger > Papir > Skuffkonfigurasjon > Papirstørrelse/-type. <p>b Skriv ut dokumentet.</p> <p>Er utskriften for mørk?</p>	Gå til trinn 4.	Problemet er løst.
<p>Trinn 4</p> <p>Kontroller at papiret ikke er strukturert eller har grov overflate.</p> <p>Skriver du ut på papir som er strukturert eller har grov overflate?</p>	Gå til trinn 5.	Gå til trinn 6.
<p>Trinn 5</p> <p>a Bytt ut strukturert eller grovt papir med vanlig papir.</p> <p>b Skriv ut dokumentet.</p> <p>Er utskriften for mørk?</p>	Gå til trinn 6.	Problemet er løst.
<p>Trinn 6</p> <p>a Legg i papir fra en nyåpnet pakke.</p> <p>Merk: Papir absorberer fuktighet på grunn av høy luftfuktighet. Oppbevar papiret i originalemballasjen til du skal bruke det.</p> <p>b Skriv ut dokumentet.</p> <p>Er utskriften for mørk?</p>	Gå til trinn 7.	Problemet er løst.
<p>Trinn 7</p> <p>Sett inn bildeenheten igjen, og skriv deretter ut dokumentet.</p> <p>Er utskriften for mørk?</p>	Kontakt brukerstøtte .	Problemet er løst.

Skyggebilder

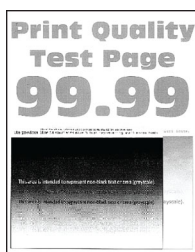

Merk: Før du løser problemet, skriver du ut en testside. Gå til startsidene, og velg **Innstillinger** > **Feilsøking** > **Skriv ut testside**.

Handling	Ja	Nei
<p>Trinn 1</p> <p>a Legg papir med riktig papirstørrelse og -vekt i skuffen.</p> <p>b Skriv ut dokumentet.</p> <p>Vises skyggebilder på utskriftene?</p>	Gå til trinn 2.	Problemet er løst.
<p>Trinn 2</p> <p>a Angi papirtypen i dialogboksen Utskriftsinnstillinger eller Skriv ut, avhengig av hvilket operativsystem du bruker.</p> <p>Merknader:</p> <ul style="list-style-type: none"> • Kontroller at innstillingen samsvarer med papiret i skuffen. • Du kan også endre innstillingen i skriverens kontrollpanel. Gå til startbildet, og trykk på Innstillinger > Papir > Skuffkonfigurasjon > Papirstørrelse/-type. <p>b Skriv ut dokumentet.</p> <p>Vises skyggebilder på utskriftene?</p>	Gå til trinn 3.	Problemet er løst.
<p>Trinn 3</p> <p>a Utfør fargejustering.</p> <p>Gå til startbildet, og trykk på Innstillinger > Skriv ut > Kvalitet > Avansert bildebehandling > Fargejustering.</p> <p>b Skriv ut dokumentet.</p> <p>Vises skyggebilder på utskriftene?</p>	Kontakt brukerstøtte .	Problemet er løst.

Grå eller farget bakgrunn

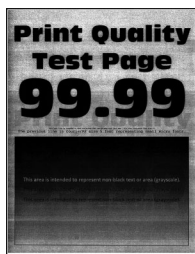

Merk: Før du løser problemet, skriver du ut en testside. Gå til startsidene, og velg **Innstillinger > Feilsøking > Skriv ut testside**.

Handling	Ja	Nei
<p>Trinn 1</p> <p>a Øk tonermørkheten i dialogboksen Utskriftsinnstillinger eller Skriv ut, avhengig av hvilket operativsystem du bruker.</p> <p>Merk: Du kan også endre innstillingen i skriverens kontrollpanel. Gå til startbildet, og trykk på Innstillinger > Utskrift > Kvalitet > Tonermørkhet.</p> <p>b Skriv ut dokumentet.</p> <p>Har utskriftene fortsatt en grå eller farget bakgrunn?</p>	Gå til trinn 2.	Problemet er løst.
<p>Trinn 2</p> <p>a Utfør fargejustering.</p> <p>Gå til startbildet, og trykk på Innstillinger > Skriv ut > Kvalitet > Avansert bildebehandling > Fargejustering.</p> <p>b Skriv ut dokumentet.</p> <p>Har utskriftene fortsatt en grå eller farget bakgrunn?</p>	Gå til trinn 3.	Problemet er løst.
<p>Trinn 3</p> <p>a Ta ut bildeenheten, og sett den inn igjen.</p> <p>Advarsel – mulig skade: Ikke utsett bildeenheten for direkte lys i mer enn ti minutter. Lengre eksponering for lys kan føre til problemer med utskriftskvaliteten.</p> <p>Advarsel – mulig skade: Ikke ta på fotoledertrommelen under bildeenheten. Gjør du det kan utskriftskvaliteten bli dårlig i fremtiden.</p> <p>b Skriv ut dokumentet.</p> <p>Har utskriftene fortsatt en grå eller farget bakgrunn?</p>	Kontakt brukerstøtte .	Problemet er løst.

Feilplasserte marger



Handling	Ja	Nei
<p>Trinn 1</p> <p>a Juster papirskinnene slik at de har riktig posisjon for papiret som er lagt i.</p> <p>b Skriv ut dokumentet.</p> <p>Er margene riktige?</p>	Problemet er løst.	Gå til trinn 2.

Handling	Ja	Nei
<p>Trinn 2</p> <p>a Angi papirstørrelsen. Gå til følgende på kontrollpanelet: Innstillinger > Papir > Skuffkonfigurasjon > Papirstørrelse/-type</p> <p>b Skriv ut dokumentet.</p> <p>Er margene riktige?</p>	Problemet er løst.	Gå til trinn 3.
<p>Trinn 3</p> <p>a Angi papirstørrelsen i dialogboksen Utskriftsinnstillinger eller Skriv ut, avhengig av hvilket operativsystem du bruker. Merk: Sørg for at innstillingen samsvarer med papiret i skuffen.</p> <p>b Skriv ut dokumentet.</p> <p>Er margene riktige?</p>	Problemet er løst.	Kontakt brukerstøtte .

Lys utskrift

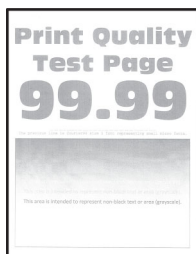

Merk: Før du løser problemet, skriver du ut en testside. Trykk på **Innstillinger > Feilsøking > Skriv ut testside** på kontrollpanelet.

Handling	Ja	Nei
<p>Trinn 1</p> <p>a Utfør fargejustering. Gå til følgende på kontrollpanelet: Innstillinger > Skriv ut > Kvalitet > Avansert bildebehandling > Fargejustering</p> <p>b Skriv ut dokumentet.</p> <p>Er utskriften lys?</p>	Gå til trinn 2.	Problemet er løst.
<p>Trinn 2</p> <p>a Øk tonermørkheten i dialogboksen Utskriftsinnstillinger eller Skriv ut, avhengig av hvilket operativsystem du bruker. Merk: Du kan også endre innstillingen i skriverens kontrollpanel. Gå til Innstillinger > Skriv ut > Kvalitet > Tonerørkhet.</p> <p>b Skriv ut dokumentet.</p> <p>Er utskriften lys?</p>	Gå til trinn 3.	Problemet er løst.

Handling	Ja	Nei
<p>Trinn 3</p> <p>a Slå av Fargesparerer. Gå til følgende på kontrollpanelet: Innstillinger > Utskrift > Kvalitet > Fargesparerer</p> <p>b Skriv ut dokumentet.</p> <p>Er utskriften lys?</p>	Gå til trinn 4.	Problemet er løst.
<p>Trinn 4</p> <p>a Angi papirtypen i dialogboksen Utskriftsinnstillinger eller Skriv ut, avhengig av hvilket operativsystem du bruker.</p> <p>Merknader:</p> <ul style="list-style-type: none"> • Sørg for at innstillingen samsvarer med papiret i skuffen. • Du kan også endre innstillingen i skriverens kontrollpanel. Gå til Innstillinger > Papir > Skuffkonfigurering > Papirstørrelse/-type. <p>b Skriv ut dokumentet.</p> <p>Er utskriften lys?</p>	Gå til trinn 5.	Problemet er løst.
<p>Trinn 5</p> <p>Sjekk om papiret er strukturert eller har en grov overflate.</p> <p>Skriver du ut på papir som er strukturert eller har grov overflate?</p>	Gå til trinn 6.	Gå til trinn 7.
<p>Trinn 6</p> <p>a Bytt ut strukturert eller grovt papir med vanlig papir.</p> <p>b Skriv ut dokumentet.</p> <p>Er utskriften lys?</p>	Gå til trinn 7.	Problemet er løst.
<p>Trinn 7</p> <p>a Legg i papir fra en nyåpnet pakke.</p> <p>Merk: Papir absorberer fuktighet på grunn av høy luftfuktighet. Oppbevar papiret i originalemballasjen til du skal bruke det.</p> <p>b Skriv ut dokumentet.</p> <p>Er utskriften lys?</p>	Gå til trinn 8.	Problemet er løst.
<p>Trinn 8</p> <p>Sett inn bildeenheten igjen, og skriv deretter ut dokumentet.</p> <p>Er utskriften for lys?</p>	Kontakt brukerstøtte .	Problemet er løst.

Flekkete utskrift og prikker



Merk: Før du løser problemet, skriver du ut en testside. Trykk på **Innstillinger > Feilsøking > Skriv ut testside** på kontrollpanelet.

Handling	Ja	Nei
<p>Trinn 1</p> <p>Sjekk om det har lekket ut toner i skriveren.</p> <p>Har det ikke lekket ut toner i skriveren?</p>	Gå til trinn 2.	Kontakt brukerstøtte .
<p>Trinn 2</p> <p>a Gå til følgende på kontrollpanelet: Innstillinger > Papir > Skuffkonfigurasjon > Papirstørrelse/-type</p> <p>b Kontroller at innstillingene for papirstørrelse og papirtype samsvarer med papiret som er lagt i.</p> <p>Merk: Kontroller at papiret ikke er strukturert eller har en grov overflate.</p> <p>Samsvarer innstillingene med papiret?</p>	Gå til trinn 4.	Gå til trinn 3.
<p>Trinn 3</p> <p>a Angi papirstørrelse og -type i dialogboksen Utskriftsinnstillinger eller Skriv ut, avhengig av hvilket operativsystem du bruker.</p> <p>Merk: Kontroller at innstillingene samsvarer med papiret i skuffen.</p> <p>b Skriv ut dokumentet.</p> <p>Er utskriften flekkete?</p>	Gå til trinn 4.	Problemet er løst.
<p>Trinn 4</p> <p>a Legg i papir fra en nyåpnet pakke.</p> <p>Merk: Papir absorberer fuktighet på grunn av høy luftfuktighet. Oppbevar papiret i originalemballasjen til du skal bruke det.</p> <p>b Skriv ut dokumentet.</p> <p>Er utskriften flekkete?</p>	Gå til trinn 5.	Problemet er løst.
<p>Trinn 5</p> <p>Sett inn bildeenheten igjen, og skriv deretter ut dokumentet.</p> <p>Er utskriften flekkete?</p>	Kontakt brukerstøtte .	Problemet er løst.

Utskriften er skjev



Merk: Før du løser problemet, skriver du ut en testside. Gå til startsidene, og velg **Innstillinger > Feilsøking > Skriv ut testside**.

Handling	Ja	Nei
<p>Trinn 1</p> <p>a Dra ut skuffen.</p> <p>b Fjern papiret, og legg inn nytt papir fra en pakke.</p> <p>Merk: Papir absorberer fuktighet på grunn av høy luftfuktighet. Oppbevar papiret i originalemballasjen til du skal bruke det.</p> <p>c Klem og skyv papirførerne til riktig posisjon for papirstørrelsen du legger i.</p> <p>d Sett inn skuffen.</p> <p>e Skriv ut dokumentet.</p> <p>Er utskriften skjev eller skråstilt?</p>	Gå til trinn 2.	Problemet er løst.
<p>Trinn 2</p> <p>a Kontroller at du skriver ut på støttet papir.</p> <p>b Skriv ut dokumentet.</p> <p>Er utskriften skjev eller skråstilt?</p>	Kontakt brukerstøtte .	Problemet er løst.

Bilder med heldekkende farge eller svarte bilder

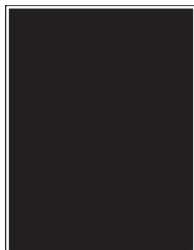

Merk: Før du løser problemet, skriver du ut en testside. Gå til **Innstillinger > Feilsøking > Skriv ut testsider** fra kontrollpanelet.

Handling	Ja	Nei
<p>Trinn 1</p> <p>a Ta ut bildeenheten, og sett den inn igjen.</p> <p>Advarsel – mulig skade: Ikke utsett bildeenheten for direkte lys i mer enn ti minutter. Lengre eksponering for lys kan føre til problemer med utskriftskvaliteten.</p> <p>Advarsel – mulig skade: Ikke ta på fotoledertrommelen under bildeenheten. Gjør du det kan utskriftskvaliteten bli dårlig i fremtiden.</p> <p>b Skriv ut dokumentet.</p> <p>Skriver skriveren ut heldekkende farge eller svarte bilder?</p>	Gå til trinn 2.	Problemet er løst.
<p>Trinn 2</p> <p>Sett inn bildeenheten igjen, og skriv deretter ut dokumentet.</p> <p>Skriver skriveren ut heldekkende farge eller svarte bilder?</p>	Kontakt brukerstøtte .	Problemet er løst.

Avkuttet tekst eller bilder



Merk: Før du løser problemet, skriver du ut en testside. Gå til startsidene, og velg **Innstillinger > Feilsøking > Skriv ut testside**.

Handling	Ja	Nei
<p>Trinn 1</p> <p>a Skyv papirførerne i skuffen slik at de passer til papirstørrelsen i skuffen.</p> <p>b Skriv ut dokumentet.</p> <p>Er siden eller bildet avkuttet?</p>	Gå til trinn 2.	Problemet er løst.

Handling	Ja	Nei
<p>Trinn 2</p> <p>a Angi papirstørrelsen i dialogboksen Utskriftsinnstillinger eller Skriv ut, avhengig av hvilket operativsystem du bruker.</p> <p>Merknader:</p> <ul style="list-style-type: none"> • Kontroller at innstillingen samsvarer med papiret i skuffen. • Du kan også endre innstillingen i skriverens kontrollpanel. Gå til startbildet, og trykk på Innstillinger > Papir > Skuffkonfigurasjon > Papirstørrelse/-type. <p>b Skriv ut dokumentet.</p> <p>Er siden eller bildet avkuttet?</p>	Gå til trinn 3.	Problemet er løst.
<p>Trinn 3</p> <p>a Ta ut bildeenheten, og sett den inn igjen.</p> <p>Advarsel – mulig skade: Ikke utsett bildeenheten for direkte lys i mer enn ti minutter. Lengre eksponering for lys kan føre til problemer med utskriftskvaliteten.</p> <p>Advarsel – mulig skade: Ikke ta på fotoledertrommelen under bildeenheten. Gjør du det kan utskriftskvaliteten bli dårlig i fremtiden.</p> <p>b Skriv ut dokumentet.</p> <p>Er siden eller bildet avkuttet?</p>	Kontakt brukerstøtte .	Problemet er løst.

Toneren sverter lett av



Merk: Før du løser problemet, skriver du ut en testside. Gå til startside, og velg **Innstillinger > Feilsøking > Skriv ut testside**.

Handling	Ja	Nei
<p>1 Angi papirtypen i dialogboksen Utskriftsinnstillinger eller Skriv ut, avhengig av hvilket operativsystem du bruker.</p> <p>Merknader:</p> <ul style="list-style-type: none"> • Sørg for at innstillingen samsvarer med papiret i skuffen. • Du kan også endre innstillingen i skriverens kontrollpanel. Gå til startbildet, og trykk på Innstillinger > Papir > Skuffkonfigurasjon > Papirstørrelse/-type. <p>2 Skriv ut dokumentet.</p> <p>Smutter toneren av?</p>	Kontakt brukerstøtte .	Problemet er løst.

Ujevn tetthet på utskriftene

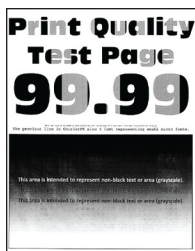

Merk: Før du løser problemet, skriver du ut en testside. Gå til **Innstillinger > Feilsøking > Skriv ut testsider** fra kontrollpanelet.

Handling	Ja	Nei
Sett inn bildeenheten igjen, og skriv deretter ut dokumentet. Er det ujevn tetthet på utskriftene?	Kontakt brukerstøtte .	Problemet er løst.

Vannrette mørke streker



Merknader:

- Før du løser problemet, skriver du ut en testside. Gå til startside, og velg **Innstillinger > Feilsøking > Skriv ut testside**.
- Hvis vannrette mørke striper fortsetter å vises på utskriftene, kan du se delen Gjentatte feil.

Handling	Ja	Nei
Trinn 1 a Angi papirkilden i dialogboksen Utskriftsinnstillinger eller Skriv ut, avhengig av hvilket operativsystem du bruker. b Skriv ut dokumentet. Vises vannrette mørke streker på utskriftene?	Gå til trinn 2.	Problemet er løst.

Handling	Ja	Nei
<p>Trinn 2</p> <p>a Angi papirtypen i dialogboksen Utskriftsinnstillinger eller Skriv ut, avhengig av hvilket operativsystem du bruker.</p> <p>Merknader:</p> <ul style="list-style-type: none"> • Kontroller at innstillingen samsvarer med papiret i skuffen. • Du kan også endre innstillingen i skriverens kontrollpanel. Gå til startbildet, og trykk på Innstillinger > Papir > Skuffkonfigurasjon > Papirstørrelse/-type. <p>b Skriv ut dokumentet.</p> <p>Vises vannrette mørke streker på utskriftene?</p>	Gå til trinn 3.	Problemet er løst.
<p>Trinn 3</p> <p>a Legg i papir fra en nyåpnet pakke.</p> <p>Merk: Papir absorberer fuktighet på grunn av høy luftfuktighet. La papiret ligge i originalemballasjen inntil du skal bruke det.</p> <p>b Skriv ut dokumentet.</p> <p>Vises vannrette mørke streker på utskriftene?</p>	Gå til trinn 4.	Problemet er løst.
<p>Trinn 4</p> <p>a Ta ut bildeenheten, og sett den inn igjen.</p> <p>Advarsel – mulig skade: Ikke utsett bildeenheten for direkte lys i mer enn ti minutter. Lengre eksponering for lys kan føre til problemer med utskriftskvaliteten.</p> <p>Advarsel – mulig skade: Ikke ta på fotoledertrommelen under bildeenheten. Gjør du det kan utskriftskvaliteten bli dårlig i fremtiden.</p> <p>b Skriv ut dokumentet.</p> <p>Vises vannrette mørke streker på utskriftene?</p>	Gå til trinn 5.	Problemet er løst.
<p>Trinn 5</p> <p>Sett inn bildeenheten igjen, og skriv deretter ut dokumentet.</p> <p>Vises vannrette mørke streker på utskriftene?</p>	Kontakt brukerstøtte .	Problemet er løst.

Vertikale mørke striper



Merk: Før du løser problemet, skriver du ut en testside. Gå til startsidene, og velg **Innstillinger** > **Feilsøking** > **Skriv ut testside**.

Handling	Ja	Nei
<p>Trinn 1</p> <p>a Angi papirtypen i dialogboksen Utskriftsinnstillinger eller Skriv ut, avhengig av hvilket operativsystem du bruker.</p> <p>Merknader:</p> <ul style="list-style-type: none"> • Kontroller at innstillingen samsvarer med papiret i skuffen. • Du kan også endre innstillingen i skriverens kontrollpanel. Gå til startbildet, og trykk på Innstillinger > Papir > Skuffkonfigurasjon > Papirstørrelse/-type. <p>b Skriv ut dokumentet.</p> <p>Er det vertikale mørke striper på utskriftene?</p>	Gå til trinn 2.	Problemet er løst.
<p>Trinn 2</p> <p>a Legg i papir fra en nyåpnet pakke.</p> <p>Merk: Papir absorberer fuktighet på grunn av høy luftfuktighet. La papiret ligge i originalemballasjen inntil du skal bruke det.</p> <p>b Skriv ut dokumentet.</p> <p>Er det vertikale mørke striper på utskriftene?</p>	Gå til trinn 3.	Problemet er løst.
<p>Trinn 3</p> <p>a Ta ut bildeenheten, og sett den inn igjen.</p> <p>Advarsel – mulig skade: Ikke utsett bildeenheten for direkte lys i mer enn ti minutter. Lengre eksponering for lys kan føre til problemer med utskriftskvaliteten.</p> <p>Advarsel – mulig skade: Ikke ta på fotoledertrommelen under bildeenheten. Gjør du det kan utskriftskvaliteten bli dårlig i fremtiden.</p> <p>b Skriv ut dokumentet.</p> <p>Er det vertikale mørke striper på utskriftene?</p>	Gå til trinn 4.	Problemet er løst.
<p>Trinn 4</p> <p>Sett inn bildeenheten igjen, og skriv deretter ut dokumentet.</p> <p>Er det vertikale mørke striper på utskriftene?</p>	Kontakt brukerstøtte .	Problemet er løst.

Vannrette hvite streker



Merknader:

- Før du løser problemet, skriver du ut en testside. Gå til startsidene, og velg **Innstillinger > Feilsøking > Skriv ut testside**.
- Hvis vannrette hvite streker fortsetter å vises på utskriftene, kan du se delen Gjenta feil.

Handling	Ja	Nei
<p>Trinn 1</p> <p>a Angi papirtypen i dialogboksen Utskriftsinnstillinger eller Skriv ut, avhengig av hvilket operativsystem du bruker.</p> <p>Merknader:</p> <ul style="list-style-type: none"> • Kontroller at innstillingen samsvarer med papiret i skuffen. • Du kan også endre innstillingen i skriverens kontrollpanel. Gå til startbildet, og trykk på Innstillinger > Papir > Skuffkonfigurasjon > Papirstørrelse/-type. <p>b Skriv ut dokumentet.</p> <p>Finnes det fremdeles vannrette hvite linjer på utskriftene?</p>	Gå til trinn 2.	Problemet er løst.
<p>Trinn 2</p> <p>a Legg papir av anbefalt papirtype i den angitte papirkilden.</p> <p>b Skriv ut dokumentet.</p> <p>Finnes det fremdeles vannrette hvite linjer på utskriftene?</p>	Gå til trinn 3.	Problemet er løst.
<p>Trinn 3</p> <p>a Ta ut bildeenheten, og sett den inn igjen.</p> <p>Advarsel – mulig skade: Ikke utsett bildeenheten for direkte lys i mer enn ti minutter. Lengre eksponering for lys kan føre til problemer med utskriftskvaliteten.</p> <p>Advarsel – mulig skade: Ikke ta på fotoledertrommelen under bildeenheten. Gjør du det kan utskriftskvaliteten bli dårlig i fremtiden.</p> <p>b Skriv ut dokumentet.</p> <p>Finnes det fremdeles vannrette hvite linjer på utskriftene?</p>	Gå til trinn 4.	Problemet er løst.
<p>Trinn 4</p> <p>Sett inn bildeenheten igjen, og skriv deretter ut dokumentet.</p> <p>Finnes det fremdeles vannrette hvite linjer på utskriftene?</p>	Kontakt brukerstøtte .	Problemet er løst.

Loddrette hvite streker

Merk: Før du løser problemet, skriver du ut en testside. Gå til startsidene, og velg **Innstillinger > Feilsøking > Skriv ut testside**.

Handling	Ja	Nei
<p>Trinn 1</p> <p>a Angi papirtypen i dialogboksen Utskriftsinnstillinger eller Skriv ut, avhengig av hvilket operativsystem du bruker.</p> <p>Merknader:</p> <ul style="list-style-type: none"> • Kontroller at innstillingen samsvarer med papiret i skuffen. • Du kan også endre innstillingen i skriverens kontrollpanel. Gå til startbildet, og trykk på Innstillinger > Papir > Skuffkonfigurasjon > Papirstørrelse/-type. <p>b Skriv ut dokumentet.</p> <p>Er det loddrette hvite striper på utskrifter?</p>	Gå til trinn 2.	Problemet er løst.
<p>Trinn 2</p> <p>Kontroller at du bruker den anbefalte papirtypen.</p> <p>a Legg papir av anbefalt papirtype i den angitte papirkilden.</p> <p>b Skriv ut dokumentet.</p> <p>Er det fremdeles loddrette hvite streker på utskriftene?</p>	Gå til trinn 3.	Problemet er løst.
<p>Trinn 3</p> <p>a Ta ut bildeenheten, og sett den inn igjen.</p> <p>Advarsel – mulig skade: Ikke utsett bildeenheten for direkte lys i mer enn ti minutter. Lengre eksponering for lys kan føre til problemer med utskriftskvaliteten.</p> <p>Advarsel – mulig skade: Ikke ta på fotoledertrommelen under bildeenheten. Gjør du det kan utskriftskvaliteten bli dårlig i fremtiden.</p> <p>b Skriv ut dokumentet.</p> <p>Er det fremdeles loddrette hvite streker på utskriftene?</p>	Gå til trinn 4.	Problemet er løst.
<p>Trinn 4</p> <p>Sett inn bildeenheten igjen, og skriv deretter ut dokumentet.</p> <p>Er det fremdeles loddrette hvite streker på utskriftene?</p>	Kontakt brukerstøtte .	Problemet er løst.

Gjentatte feil

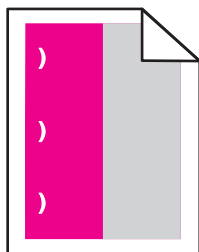

Merk: Før du løser problemet, skriver du ut en testside. Gå til startsidene, og velg **Innstillinger > Feilsøking > Skriv ut testside**.

Handling	Ja	Nei
<p>Trinn 1</p> <p>a Ved hjelp av Linjal for vedlikeholdsfeil-siden kan du måle avstanden mellom de gjentatte feilene på den berørte fargesiden.</p> <p>b Skift ut komponenten som samsvarer med målingen på den berørte fargesiden.</p> <p>Fotolederenhet</p> <ul style="list-style-type: none"> • 125,70 mm (4,95 tommer) • 35,40 mm (1,39 tommer) <p>Fremkallingsenhet 42 mm (1,65 tommer.)</p> <p>c Skriv ut kvalitetseksempelsidene.</p> <p>Vises feilene?</p>	<p>Merk deg avstanden, og kontakt brukerstøtte eller servicerepresentanten.</p>	<p>Problemet er løst.</p>
<p>Trinn 2</p> <p>a Ved hjelp av Linjal for vedlikeholdsfeil-siden kan du måle avstanden mellom de gjentatte feilene på den berørte fargesiden.</p> <p>b Skift ut komponenten som samsvarer med målingen på den berørte fargesiden.</p> <p>Overføringsvalse 78,50 mm (3,09 tommer.)</p> <p>Overføringsmodul</p> <ul style="list-style-type: none"> • 47,10 mm (1,86 tommer.) • 90 mm (3,54 tommer.) <p>Fikseringsenhet</p> <ul style="list-style-type: none"> • 96,60 mm (3,80 tommer.) • 127,60 mm (5,02 tommer.) <p>c Skriv ut kvalitetseksempelsidene.</p> <p>Vises feilene?</p>	<p>Merk deg avstanden, og kontakt brukerstøtte eller servicerepresentanten.</p>	<p>Problemet er løst.</p>

Problemer med fargekvaliteten

Justere tonermørkhet

- 1 Gå til startsidene, og trykk på **Innstillinger > Utskrift > Kvalitet**.
- 2 Juster innstillingen for tonermørkhet.
- 3 Bruk endringene.

Justere fargene på utskriftene

- 1 Gå til startsidene, og trykk på **Innstillinger > Skriv ut > Kvalitet > Avansert bilde > Fargekorrigering**.
- 2 Gå til menyen Fargekorrigering, og velg **Manuell > Fargekorrigeringsinnhold**.
- 3 Velg ønsket innstilling for fargekonvertering.

Objekttype	Fargekonverteringstabeller
RGB Image (RGB-bilde) RGB Text (RGB-tekst) RGB Graphics (RGB-grafikk)	<ul style="list-style-type: none"> • Livlig – Gir klarere farger med større metning og kan brukes på alle innkommende fargeformater. • sRGB-visning – Gir en utskrift der fargene er tilnærmet lik fargene på en dataskjerm. Bruken av sort toner er optimalisert for utskrift av fotografier. • Skjerm – ekte sort – Gir en utskrift der fargene er tilnærmet lik fargene på en dataskjerm. Denne innstillingen bruker bare sort toner til å lage alle nivåer av nøytral grå. • Sterk sRGB – Gir økt fargemetning for fargekorrigeringen sRGB-visning. Bruken av sort toner er optimalisert for utskrift av forretningsgrafikk. • Av
CMYK Image (CMYK-bilde) CMYK Text (CMYK-tekst) CMYK Graphics (CMYK-grafikk)	<ul style="list-style-type: none"> • CMYK (USA) – bruker fargekorrigering for at fargene på utskriften skal være tilnærmet lik en SWOP-fargeutskrift (Specifications for Web Offset Publishing). • CMYK (Europa) – Bruker fargekorrigering ved simulert Euroscale-fargeutskrift. • Sterk CMYK – Øker fargemetningen til fargekorrigeringsinnstillingen US CMYK. • Av

Vanlige spørsmål om fargeutskrift

Hva er RGB-farge?

RGB-farge er en metode for å beskrive farger ved å angi hvor mye rødt, grønt eller blått som brukes for å produsere en bestemt farge. Rødt, grønt og blått lys kan kombineres i ulike mengdeforhold for å produsere mange av de fargene vi ser rundt oss. Dataskjermer, skannere og digitale kameraer bruker denne metoden for å vise farger.

Hva er CMYK-farge?

CMYK-farge er en metode for å beskrive farger ved å angi hvor mye cyan, magenta, gult og sort som brukes for å reprodusere en bestemt farge. Cyan, magenta, gul og sort toner eller blekk kan skrives ut i ulike mengdeforhold for å produsere mange av de fargene vi ser rundt oss. Trykkerier, blekkskrivere og fargelaserskrivere lager farger på denne måten.

Hvordan angis farge i et dokument som skal skrives ut?

Det brukes programmer til å angi og endre dokumentfarger ved hjelp av RGB- eller CMYK-fargekombinasjoner. Hvis du vil ha mer informasjon, kan du gå til hjelpeemnene for programmet.

Hvordan vet skriveren hvilken farge som skal skrives ut?

Når du skriver ut et dokument, sendes informasjon som beskriver typen og fargen på hvert objekt, til skriveren og går gjennom fargekonverteringstabeller. Farger oversettes til passende mengder cyan, magenta, gul og sort toner som brukes til å produsere fargen du ønsker. Objektinformasjonen avgjør bruken av fargekonverteringstabeller. Det er for eksempel mulig å bruke én fargekonverteringstabell på tekst og en annen på fotografiske bilder.

Hva er manuell fargekorrigering?

Når manuell fargekorrigering er aktivert, tar skriveren i bruk brukerdefinerte fargekonverteringstabeller for å behandle objekter. Innstillingene for manuell fargekonvertering er spesifikke for typen objekt som skrives ut (tekst, grafikk eller bilder). Det er også spesifikt for hvordan fargen på objektet er angitt i programmet (RGB- eller CMYK-kombinasjoner). Hvis du vil bruke en annen fargekonverteringstabell manuelt, kan du se [Justere fargene på utskriftene på side 246](#).

Hvis det aktuelle programmet ikke spesifiserer farger med RGB- eller CMYK-kombinasjoner, er ikke funksjonen for manuell fargekorrigering brukbar. Det kan heller ikke brukes hvis programmet eller datamaskinens operativsystem kontrollerer fargejusteringen. I de fleste situasjoner gir automatisk fargekorrigering foretrukne farger for dokumenter.

Hvordan kan jeg reproducere en bestemt farge (for eksempel i en firmalogo)?

Ni typer med fargeeksempelsett er tilgjengelige fra Kvalitetmeny på skriveren. Disse settene er også tilgjengelige fra fargeeksempelsiden i EWS (Embedded Web Server). Når et hvilket som helst eksemplsett velges, genereres det en flersidig utskrift som består av hundrevis av fargebokser. Hver eske inneholder en CMYK- eller RGB-kombinasjon, avhengig av tabellen som er valgt. Fargen i hver boks er resultatet av at den CMYK- eller RGB-kombinasjonen som boksen er merket med, er justert ved hjelp av den valgte fargekonverteringstabellen.

Ved å undersøke fargeeksempelsettene kan du identifisere boksen med fargen som er tilsvarende fargen som matches. Fargekombinasjonen som boksen er merket med, kan deretter brukes til å endre objektets farge i det aktuelle programmet. Hvis du vil ha mer informasjon, kan du gå til hjelpeemnene for programmet. Manuell fargekorrigering kan være nødvendig for å ta i bruk den valgte fargekonverteringstabellen for det bestemte objektet.

Hvilke fargeeksempelsett som bør brukes til et bestemt fargetilpasningsproblem, avhenger av følgende:

- Hvilken fargekorrigeringsinnstilling som er i bruk (Auto, Av eller Manuell)
- Hva slags objekt som skrives ut (tekst, grafikk eller bilder)
- Hvordan fargen på objektet er angitt i programmet (RGB- eller CMYK-kombinasjoner)

Hvis det aktuelle programmet ikke spesifiserer farger med RGB- eller CMYK-kombinasjoner, kan ikke fargeeksempelsidene brukes. I tillegg justerer noen programmer RGB- eller CMYK-kombinasjonene som er angitt i programmet via fargebehandling. Fargerresultatet på utskriftene vil ikke nødvendigvis være nøyaktig likt fargene på fargeeksempelsidene i disse tilfellene.

Utskriften har en uønsket fargetone

Handling	Ja	Nei
<p>Trinn 1</p> <p>Utfør fargejustering.</p> <p>a Gå til startsidene, og trykk på Innstillinger > Skriv ut > Kvalitet > Avansert bildebehandling > Fargejustering.</p> <p>b Skriv ut dokumentet.</p> <p>Har utskriften en uønsket fargetone?</p>	Gå til trinn 2.	Problemet er løst.

Handling	Ja	Nei
<p>Trinn 2 Utfør Fargebalanse.</p> <p>a Gå til startside, trykk på Innstillinger > Skriv ut > Kvalitet > Avansert bildebehandling > Fargebalanse.</p> <p>b Juster innstillingene.</p> <p>c Skriv ut dokumentet.</p> <p>Har utskriften en uønsket fargetone?</p>	Kontakt brukerstøtte .	Problemet er løst.

Fakseproblemer

Anroper-ID vises ikke

Anroper-ID vises ikke

Handling	Ja	Nei
<p>Aktiver anroper-ID.</p> <p>Gå til startbildet, og trykk på Innstillinger > Faks > Faksoppsett > Innstillinger for mottak av faks > Admin-kontroller > Aktiver anroper-ID.</p> <p>Vises anroper-ID-en?</p>	Problemet er løst.	Kontakt brukerstøtte .

Kan ikke sende eller motta fakser

Handling	Ja	Nei
<p>Trinn 1 Løs eventuelle feilmeldinger som vises på skjermen.</p> <p>Kan du sende eller motta en faks?</p>	Problemet er løst.	Gå til trinn 2.
<p>Trinn 2 Sørg for at kabeltilkoblingene for følgende utstyr er godt festet:</p> <ul style="list-style-type: none"> • telefon • telefonrør • telefonsvarer <p>Kan du sende eller motta en faks?</p>	Problemet er løst.	Gå til trinn 3.
<p>Trinn 3 Lytt etter en summetone.</p> <ul style="list-style-type: none"> • Ring faknummeret for å kontrollere at det fungerer som det skal. • Hvis du bruker funksjonen for oppringing med røret på, kan du øke volumet for å kontrollere at du har en ringetone. <p>Hører du en summetone?</p>	Gå til trinn 5.	Gå til trinn 4.

Handling	Ja	Nei
<p>Trinn 4</p> <p>Kontroller telefonveggkontakten.</p> <p>a Koble den analoge telefonen direkte til veggkontakten.</p> <p>b Lytt etter en summetone.</p> <p>c Hvis du ikke hører noen summetone, må du bruke en annen telefonledning.</p> <p>d Hvis du fortsatt ikke hører noen summetone, må du koble den analoge telefonen til en annen veggkontakt.</p> <p>e Hvis du hører en summetone, kan du koble skriveren til kontakten.</p> <p>Kan du sende eller motta en faks?</p>	Problemet er løst.	Gå til trinn 5.
<p>Trinn 5</p> <p>Kontroller at skriveren er koblet til en analog telefontjeneste eller til riktig digitaltilkobling.</p> <ul style="list-style-type: none"> • Hvis du bruker en ISDN-telefontjeneste, må du koble skriveren til en analog telefonport på en ISDN-terminaladapter. Kontakt ISDN-leverandøren hvis du vil ha mer informasjon. • Hvis du bruker DSL, må du koble til et DSL-filter eller en ruter som støtter analog bruk. Kontakt DSL-leverandøren hvis du vil ha mer informasjon. • Hvis du bruker en telefonsentraltjeneste (PBX), må du kontrollere at du har en analog tilkobling på telefonsentralen. Hvis det ikke er noen analog tilkobling, må du vurdere å installere en analog telefonlinje for faksmaskinen. <p>Kan du sende eller motta en faks?</p>	Problemet er løst.	Gå til trinn 6.
<p>Trinn 6</p> <p>Koble midlertidig fra annet utstyr, og deaktiver andre telefontjenester.</p> <p>a Koble fra annet utstyr (som telefonsvarere, datamaskiner, modemer eller telefonlinjesplittere) mellom skriveren og telefonlinjen.</p> <p>b Deaktiver samtale venter og telefonsvar. Kontakt telefonselskapet for mer informasjon.</p> <p>Kan du sende eller motta en faks?</p>	Problemet er løst.	Gå til trinn 7.
<p>Trinn 7</p> <p>Skann en side av originaldokumentet om gangen.</p> <p>a Ring faksnummeret.</p> <p>b Skann dokumentet.</p> <p>Kan du sende eller motta en faks?</p>	Problemet er løst.	Kontakt brukerstøtte .

Kan motta, men ikke sende fakser

Handling	Ja	Nei
<p>Trinn 1 Legg originaldokumentet i skuffen til den automatiske dokumentmateriaen, eller på skannerglassplaten.</p> <p>Kan du sende fakser?</p>	Problemet er løst.	Gå til trinn 2.
<p>Trinn 2 Konfigurer hurtignummeret på riktig måte.</p> <ul style="list-style-type: none"> • Kontroller at hurtignummeret er konfigurert for telefonnummeret du vil ringe. • Slå telefonnummeret manuelt. <p>Kan du sende fakser?</p>	Problemet er løst.	Kontakt brukerstøtte .

Kan sende, men ikke motta fakser

Handling	Ja	Nei
<p>Trinn 1 Kontroller at papirskuffen ikke er tom.</p> <p>Kan du motta fakser?</p>	Problemet er løst.	Gå til trinn 2.
<p>Trinn 2 Kontroller innstillingene for ringeforsinkelse. Fra kontrollpanelet trykker du på Innstillinger > Faks > Oppsett av faks > Innstillinger for faksmottak > Antall ring før svar.</p> <p>Kan du motta fakser?</p>	Problemet er løst.	Gå til trinn 3.
<p>Trinn 3 Hvis skriveren skriver ut blanke sider, kan du se Blanke eller hvite sider på side 229.</p> <p>Kan du motta fakser?</p>	Problemet er løst.	Kontakt brukerstøtte .

Dårlig utskriftskvalitet på fakser

Handling	Ja	Nei
<p>Trinn 1 Kontroller at det ikke er noen feil med utskriftskvaliteten.</p> <p>a Trykk på Innstillinger > Feilsøking > Skriv ut testside på kontrollpanelet.</p> <p>b Rett opp eventuelle feil med utskriftskvaliteten. Se Utskriftskvaliteten er dårlig på side 229 hvis du vil ha mer informasjon.</p> <p>Er utskriftskvaliteten på faksen tilfredsstillende?</p>	Problemet er løst.	Gå til trinn 2.

Handling	Ja	Nei
<p>Trinn 2 Reduser overføringshastigheten for innkommende fakser.</p> <p>a Trykk på Innstillinger > Faks > Faksoppsett > Innstillinger for mottak av faks > Admin-kontroller på kontrollpanelet.</p> <p>b Fra menyen Maksimal hastighet velger du en lavere overføringshastighet.</p> <p>Er utskriftskvaliteten på faksen tilfredsstillende?</p>	Problemet er løst.	Kontakt brukerstøtte .

Skanneproblemer

Kan ikke skanne fra en datamaskin

Handling	Ja	Nei
<p>Trinn 1</p> <p>a Slå av skriveren, vent i cirka ti sekunder, og slå den på igjen.</p> <p>b Send skannejobben på nytt.</p> <p>Får du sendt skannejobben?</p>	Problemet er løst.	Gå til trinn 2.
<p>Trinn 2</p> <p>a Kontroller at kablene mellom skriveren og utskriftsserveren er ordentlig festet.</p> <p>Se installeringsdokumentasjonen som fulgte med skriveren hvis du vil ha mer informasjon.</p> <p>b Send skannejobben på nytt.</p> <p>Kan du sende skannejobben?</p>	Problemet er løst.	Kontakt brukerstøtte .

Ufullstendige kopier av dokumenter eller bilder

Handling	Ja	Nei
<p>Trinn 1</p> <p>a Kontroller at dokumentet eller bildet er lagt med forsiden ned i øvre venstre hjørne på skannerglassplaten.</p> <p>b Kopier dokumentet eller bildet.</p> <p>Ble dokumentet eller fotografiet kopiert på riktig måte?</p>	Problemet er løst.	Gå til trinn 2.
<p>Trinn 2</p> <p>a Er innstillingen for papirstørrelse i samsvar med papiret som ligger i skuffen?</p> <p>b Kopier dokumentet eller bildet.</p> <p>Ble dokumentet eller fotografiet kopiert på riktig måte?</p>	Problemet er løst.	Kontakt brukerstøtte .

Dårlig kopikvalitet

Handling	Ja	Nei
<p>Trinn 1</p> <p>a Rengjør skannerglassplaten og ADF-glassplaten med en fuktig, myk og lofri klut. Hvis skriveren har en ekstra ADM-glassplate inne i den automatiske dokumentmateren, må du også rengjøre denne glassplaten.</p> <p>Se Rengjøre skanneren på side 155 hvis du vil ha mer informasjon.</p> <p>b Kontroller at dokumentet eller bildet er lagt med forsiden ned i øvre venstre hjørne på skannerglassplaten.</p> <p>c Kopier dokumentet eller bildet.</p> <p>Er kopikvaliteten tilfredsstillende?</p>	Problemet er løst.	Gå til trinn 2.
<p>Trinn 2</p> <p>a Kontroller kvaliteten til det originale dokumentet eller bildet.</p> <p>b Juster skannekvalitetsinnstillingen.</p> <p>c Kopier dokumentet eller bildet.</p> <p>Er kopikvaliteten tilfredsstillende?</p>	Problemet er løst.	Kontakt brukerstøtte .

Skannejobben ble ikke fullført

Handling	Ja	Nei
<p>Trinn 1</p> <p>Sjekk kabeltilkoblingene.</p> <p>a Kontroller at Ethernet- eller USB-ledningen er satt ordentlig inn i datamaskinen og skriveren.</p> <p>b Send skannejobben på nytt.</p> <p>Er skannejobben vellykket?</p>	Problemet er løst.	Gå til trinn 2.
<p>Trinn 2</p> <p>Kontroller filen du vil skanne.</p> <p>a Kontroller at filnavnet ikke allerede er i bruk i målmappen.</p> <p>b Kontroller at dokumentet eller bildet du vil skanne, ikke er åpent i et annet program.</p> <p>c Send skannejobben på nytt.</p> <p>Er skannejobben vellykket?</p>	Problemet er løst.	Gå til trinn 3.
<p>Trinn 3</p> <p>a Kontroller at det er merket av for Bruk tidsstempel eller Overskriv eksisterende fil i innstillingene for målkonfigurasjon.</p> <p>b Send skannejobben på nytt.</p> <p>Er skannejobben vellykket?</p>	Problemet er løst.	Kontakt brukerstøtte .

Skanneren kan ikke lukkes

Handling	Ja	Nei
Fjern hindringer som holder skannerdekselet åpent. Er skannerdekselet ordentlig lukket?	Problemet er løst.	Kontakt brukerstøtte .

Skanningen tar lang tid, eller datamaskinen krasjer

Handling	Ja	Nei
Lukk alle programmer som forstyrrer skanningen. Tar det for lang tid å skanne, eller krasjer datamaskinen?	Kontakt brukerstøtte .	Problemet er løst.

Skanneren svarer ikke

Handling	Ja	Nei
<p>Trinn 1</p> <p>a Kontroller stikkkontakten og at strømledningen er trygt koblet til skriveren.</p> <p> FORSIKTIG – POTENSIELLE SKADER: Unngå risiko for brann eller elektrisk støt. Koble strømledningen til en riktig vurdert og ordentlig jordet stikkontakt som er i nærheten av produktet og lett tilgjengelig.</p> <p>b Kopier eller skann dokumentet.</p> <p>Svarer skanneren?</p>	Problemet er løst.	Gå til trinn 2.
<p>Trinn 2</p> <p>a Kontroller at skriveren er slått på</p> <p>b Løs eventuelle feilmeldinger som vises på skjermen.</p> <p>c Kopier eller skann dokumentet.</p> <p>Svarer skanneren?</p>	Problemet er løst.	Gå til trinn 3.
<p>Trinn 3</p> <p>a Slå av skriveren, vent i cirka ti sekunder, og slå den deretter på igjen.</p> <p>b Kopier eller skann dokumentet.</p> <p>Svarer skanneren?</p>	Problemet er løst.	Kontakt brukerstøtte .

Justere skannerregistrering

- 1 På startsidene trykker du på **Innstillinger > Enhet > Vedlikehold > Konfigurasjonsmeny > Skannerkonfigurasjon > Skanner – manuell registrering**.
- 2 Trykk på **Start** i Skriv ut hurtigstest-menyen.

3 Plasser Skriv ut hurtigtest-siden på skannerens glassplate, og trykk deretter på **Planregistrering**.

4 Trykk på **Start** i Kopier hurtigtest-menyen.

5 Sammenlign Kopier hurtigtest-siden med originaldokumentet.

Merk: Hvis margene på testsiden er forskjellig fra originaldokumentet, kan du justere den venstre margin og toppmargin.

6 Gjenta [trinn 4](#) og [trinn 5](#) til margene på Kopier hurtigtest-siden samsvarer med originaldokumentet.

Justere ADM-registreringen

1 På startside trykker du på **Innstillinger > Enhet > Vedlikehold > Konfigurasjonsmeny > Skannerkonfigurasjon > Skanner – manuell registrering**.

2 Trykk på **Start** i Skriv ut hurtigtest-menyen.

3 Plasser Skriv ut hurtigtest-siden i skuffen for den automatiske dokumentmateren.

4 Trykk på **Fremre ADM-registrering** eller **Bakre ADM-registrering**.

Merknader:

- For å justere Fremre ADM-registrering plasserer du testsiden med utskriftssiden opp og kortsiden først i dokumentmateren.
- For å justere Bakre ADM-registrering plasserer du testsiden med utskriftssiden ned og kortsiden først i dokumentmateren.

5 Trykk på **Start** i Kopier hurtigtest-menyen.

6 Sammenlign Kopier hurtigtest-siden med originaldokumentet.

Merk: Hvis margene på testsiden er forskjellig fra originaldokumentet, kan du utføre en vannrett justering og justere toppmargin.

7 Gjenta [trinn 5](#) og [trinn 6](#) til margene på Kopier hurtigtest-siden samsvarer med originaldokumentet.

Hvordan du kan kontakte brukerstøtte

Før du kontakter kundestøtte, må du sørge for at du har følgende informasjon:

- Skriverproblem
- Feilmelding
- Skriverens modelltype og serienummer

Gå til <http://support.lexmark.com> for å få støtte via e-post eller direkte meldinger, eller bla gjennom biblioteket av håndbøker, støttedokumentasjon, drivere og andre nedlastinger.

Teknisk kundestøtte er også tilgjengelig via telefon. I USA og Canada kan du ringe 1-800-539-6275. For andre land eller regioner kan du gå til <http://support.lexmark.com>.

Oppgradering og flytting

Maskinvare

Tilgjengelig internt tilleggsutstyr

- minnekort
 - DDR3 DIMM
 - flash-minne
 - Skrifter
 - Programkort
 - skjemaer og strekkode
 - PRESCRIBE
 - IPDS
- Lexmark Intern løsningsport (ISP)
 - MarkNet N8370 (802.11 a/b/g/n/ac trådløs utskriftsserver)
 - IEEE 1284-B parallellkort
 - RS-232C seriellkort

Installere et minnekort

⚠ FORSIKTIG – FARE FOR STØT: Hvis du vil ha tilgang til kontrollerkortet eller installere ekstra maskinvare eller minneenheter etter installering av skriveren, må du slå av skriveren og trekke ut strømledningen av strømuttaket før du fortsetter. Unnlattelse av å gjøre dette medfører fare for elektrisk støt. Dersom andre enheter er tilkoblet skriveren, må disse også slås av, og alle ledninger som er tilkoblet skriveren, må trekkes ut.

1 Slå av skriveren, og koble strømledningen fra strømuttaket.

2 Ta ut kontrollerkortet ved hjelp av en flat skrutrekker.

Advarsel – mulig skade: De elektroniske komponentene på kontrollerkortet kan lett bli skadet av statisk elektrisitet. Ta på en metalloverflate på skriveren før du tar på komponentene eller kontaktene på kontrollerkortet.

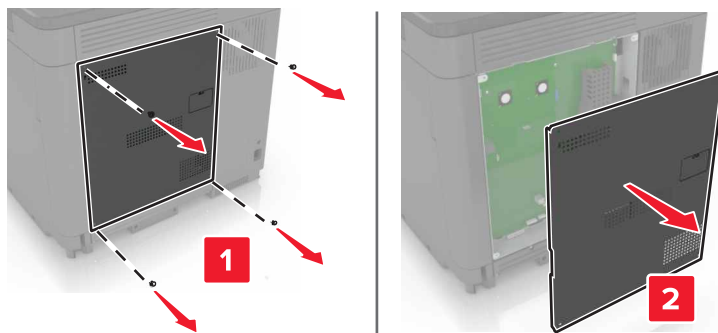

3 Pakk ut minnekortet.

Advarsel – mulig skade: Unngå å ta på kontaktpunktene langs kanten av kortet.

4 Sett inn minnekortet til den *klikker* på plass.

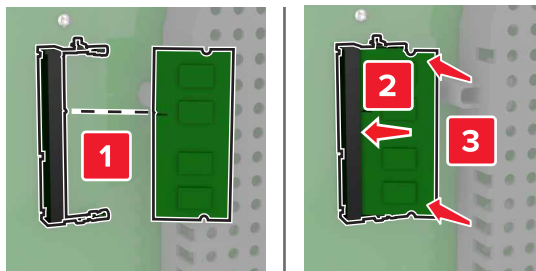

5 Sett dekselet tilbake.

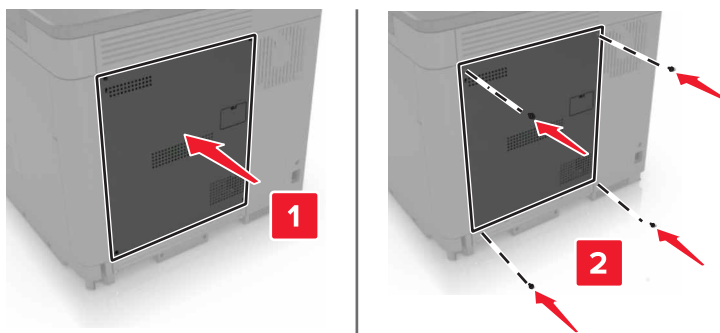

6 Koble strømledningen til stikkkontakten igjen, og slå deretter på skriveren.

⚠ FORSIKTIG – POTENSIELLE SKADER: Unngå risiko for brann eller elektrisk støt. Koble strømledningen til en riktig vurdert og ordentlig jordet stikkontakt som er i nærheten av produktet og lett tilgjengelig.

Installere en intern løsningsport

⚠ FORSIKTIG – FARE FOR STØT: Hvis du vil ha tilgang til kontrollerkortet eller installere ekstra maskinvare eller minneenheter etter installering av skriveren, må du slå av skriveren og trekke ut strømledningen av strømuttaket før du fortsetter. Unnlattelse av å gjøre dette medfører fare for elektrisk støt. Dersom andre enheter er tilkoblet skriveren, må disse også slås av, og alle ledninger som er tilkoblet skriveren, må trekkes ut.

1 Slå av skriveren, og koble strømledningen fra strømuttaket.

2 Ta ut kontrollerkortet ved hjelp av en flat skrutrekker.

Advarsel – mulig skade: De elektroniske komponentene på kontrollerkortet kan lett bli skadet av statisk elektrisitet. Ta på en metalloverflate på skriveren før du tar på komponentene eller kontaktene på kontrollerkortet.

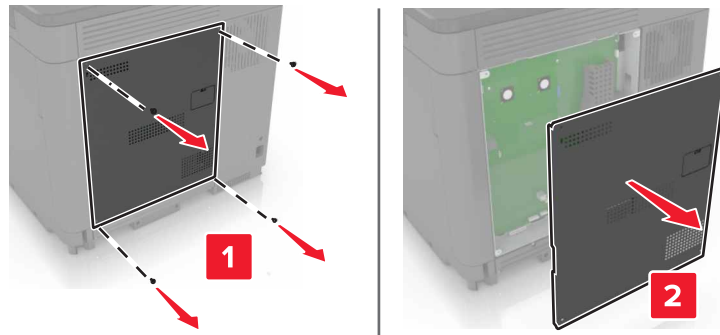

3 Pakk ut det interne løsningsportsettet (ILP).

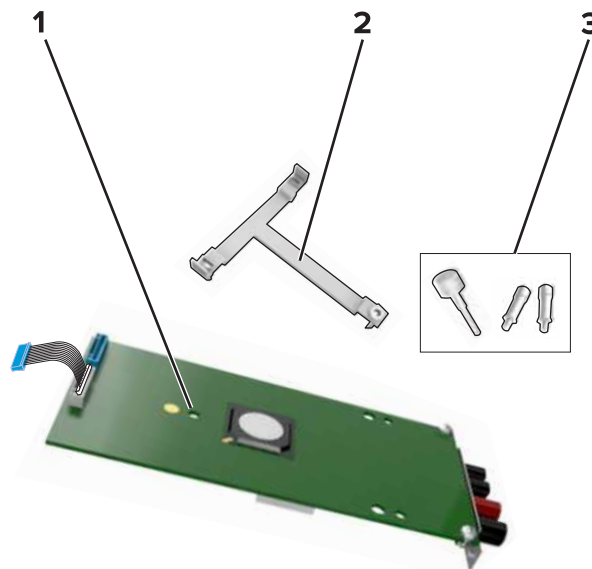

1	ISP
2	Monteringsbrakett
3	Vingeskruer

4 Hvis det er nødvendig, fjerner du skriverens harddisk.

5 Sett braketten inn i kontrolleren til den *klikker* på plass.

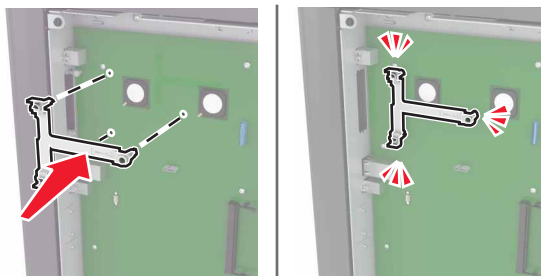

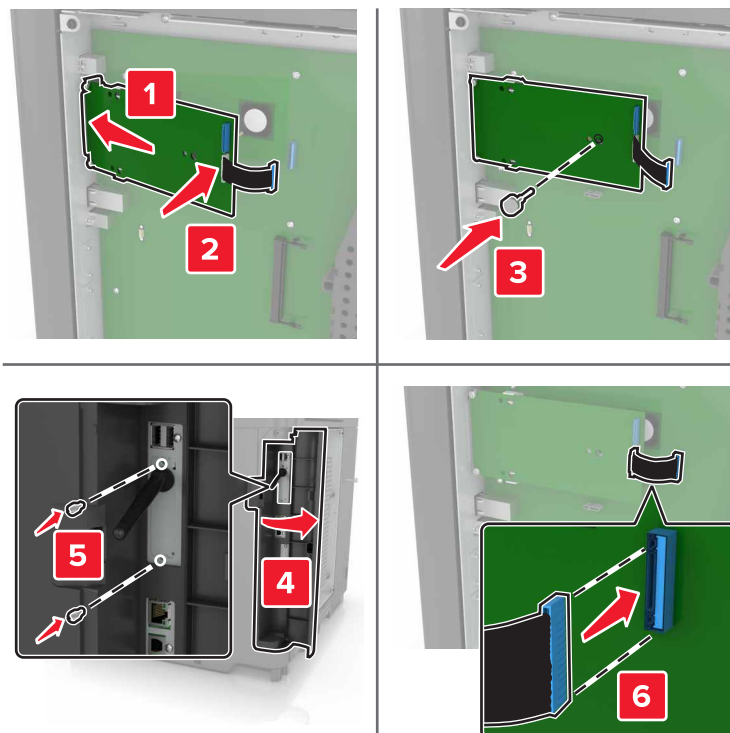
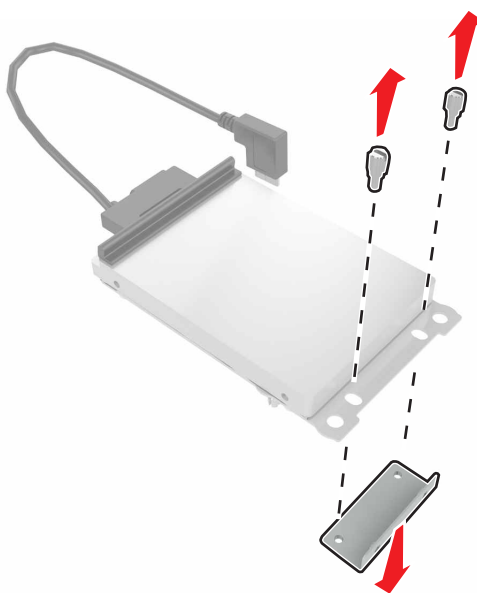
6 Fest løsningsporten til braketten**7** Hvis det er nødvendig, fester du harddisken til løsningsporten.**a** Fjern harddiskbraketten.**b** Koble harddisken til løsningsporten

Advarsel – mulig skade: Ikke trykk ned midt på harddisken.

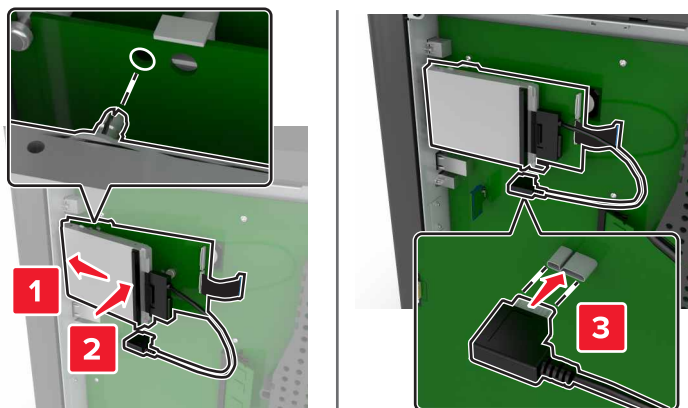

8 Sett dekselet tilbake.

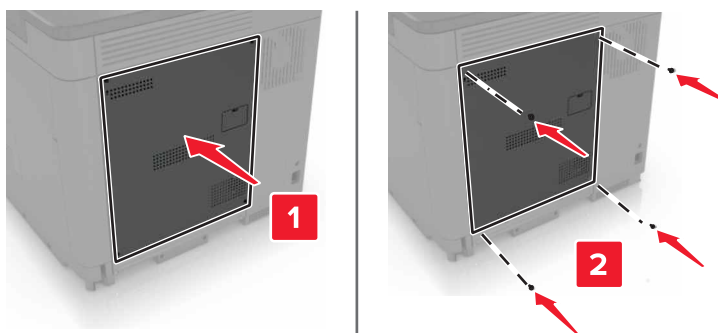

9 Koble strømledningen til stikkontakten igjen, og slå deretter på skriveren.

⚠ FORSIKTIG – POTENSIELLE SKADER: Unngå risiko for brann eller elektrisk støt. Koble strømledningen til en riktig vurdert og ordentlig jordet stikkontakt som er i nærheten av produktet og lett tilgjengelig.

Installere et tilleggskort

⚠ FORSIKTIG – FARE FOR STØT: Hvis du vil ha tilgang til kontrollerkortet eller installere ekstra maskinvare eller minneenheter etter installering av skriveren, må du slå av skriveren og trekke ut strømledningen av strømuttaket før du fortsetter. Unnlattelse av å gjøre dette medfører fare for elektrisk støt. Dersom andre enheter er tilkoblet skriveren, må disse også slås av, og alle ledninger som er tilkoblet skriveren, må trekkes ut.

- 1 Slå av skriveren, og koble strømledningen fra strømuttaket.
- 2 Ta ut kontrollerkortet ved hjelp av en flat skrutrekker.

Advarsel – mulig skade: De elektroniske komponentene på kontrollerkortet kan lett bli skadet av statisk elektrisitet. Ta på en metalloverflate på skriveren før du tar på komponentene eller kontaktene.

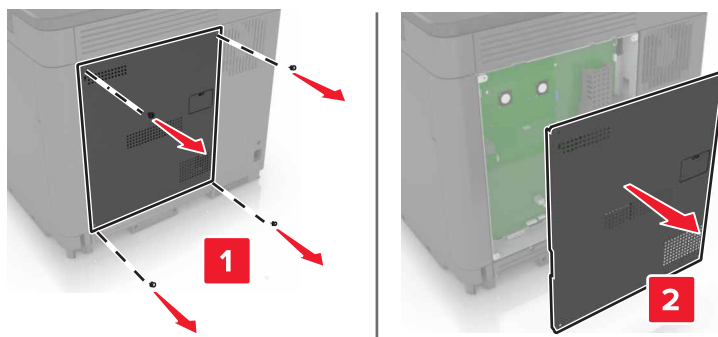

3 Pakk ut tilleggskortet.

Advarsel – mulig skade: Unngå å ta på kontaktpunktene langs kanten av kortet.

4 Skyv kortet skikkelig på plass.

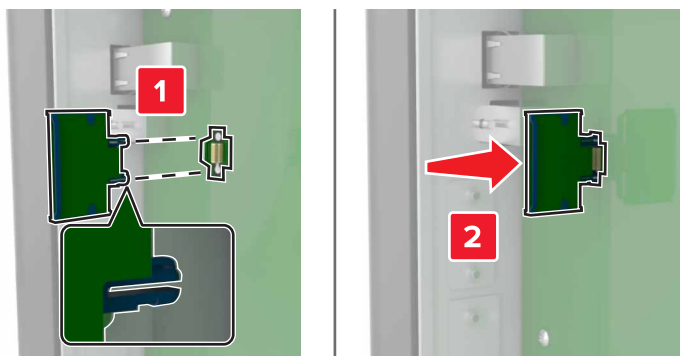

Merk: Hele kontaktlengden på kortet må berøre og stå parallelt med kontrollerkortet.

Advarsel – mulig skade: Hvis kortet ikke installeres på riktig måte, kan det føre til skade på kortet og kontrollerkortet.

5 Sett dekselet tilbake.

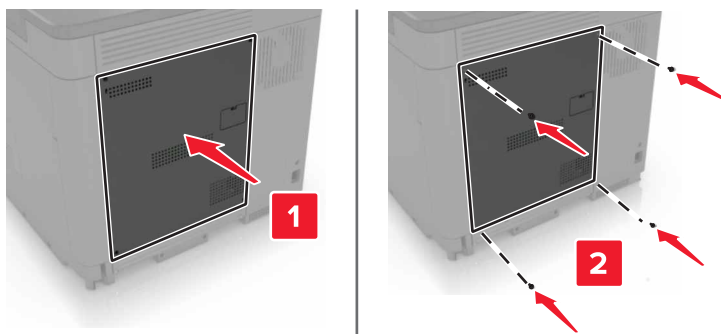

6 Koble strømledningen til stikkontakten igjen, og slå deretter på skriveren.

⚠ FORSIKTIG – POTENSIELLE SKADER: Unngå risiko for brann eller elektrisk støt. Koble strømledningen til en riktig vurdert og ordentlig jordet stikkontakt som er i nærheten av produktet og lett tilgjengelig.

Installere en harddisk på skriveren

⚠ FORSIKTIG – FARE FOR STØT: Hvis du vil ha tilgang til kontrollerkortet eller installere ekstra maskinvare eller minneenheter etter installering av skriveren, må du slå av skriveren og trekke ut strømledningen av strømuttaket før du fortsetter. Unnlattelse av å gjøre dette medfører fare for elektrisk støt. Dersom andre enheter er tilkoblet skriveren, må disse også slås av, og alle ledninger som er tilkoblet skriveren, må trekkes ut.

- 1 Slå av skriveren, og koble strømledningen fra strømuttaket.
- 2 Ta ut kontrollerkortet ved hjelp av en flat skrutrekker.

Advarsel – mulig skade: De elektroniske komponentene på kontrollerkortet kan lett bli skadet av statisk elektrisitet. Ta på en metalloverflate på skriveren før du tar på komponentene eller kontaktene på kontrollerkortet.

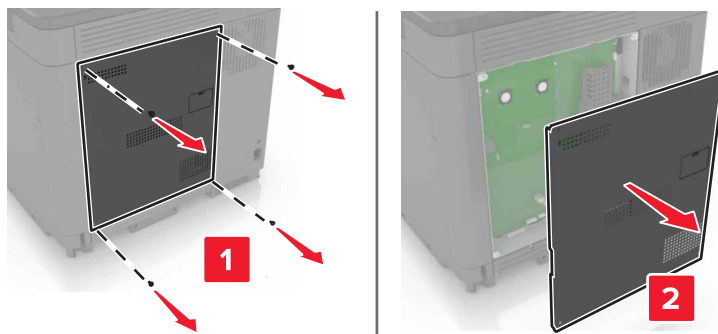

- 3 Pakk opp harddisken.
- 4 Fest harddisken til kontrollerkortet

Advarsel – mulig skade: Ikke trykk ned midt på harddisken.

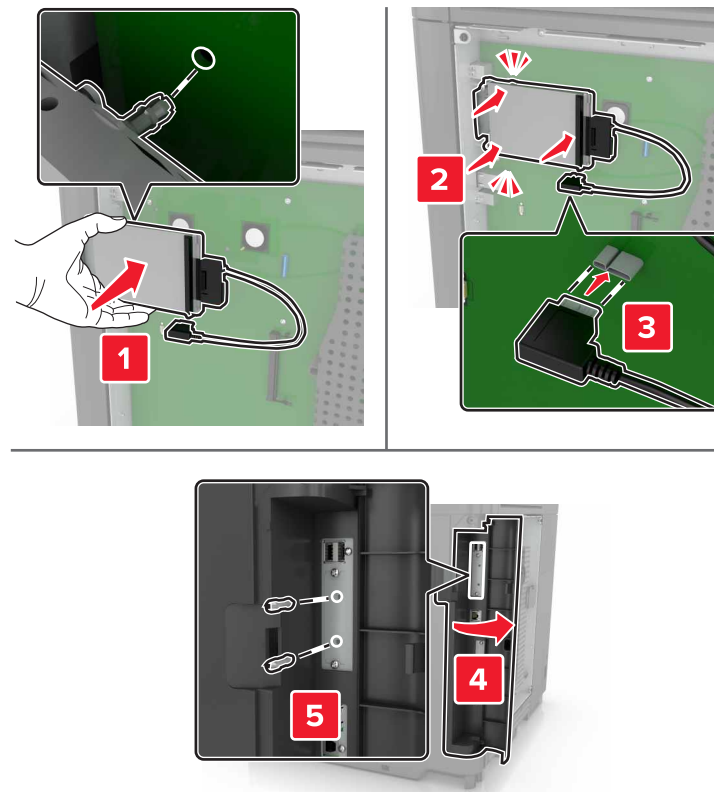

Hvis en intern løsningsport er installert, må du gjøre følgende:

- a** Fjern harddiskbraketten.

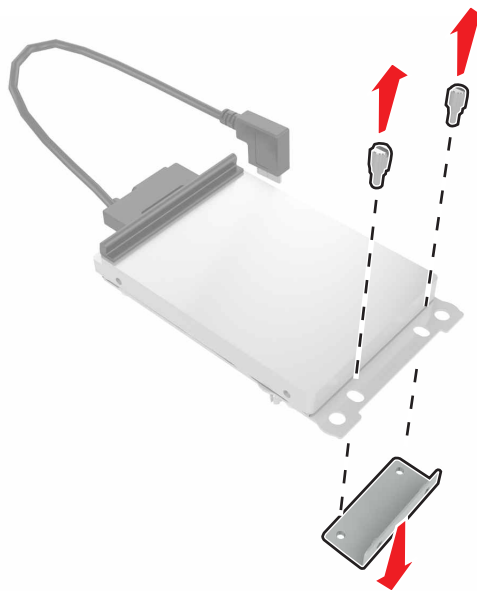

b Fest harddisken til løsningsporten

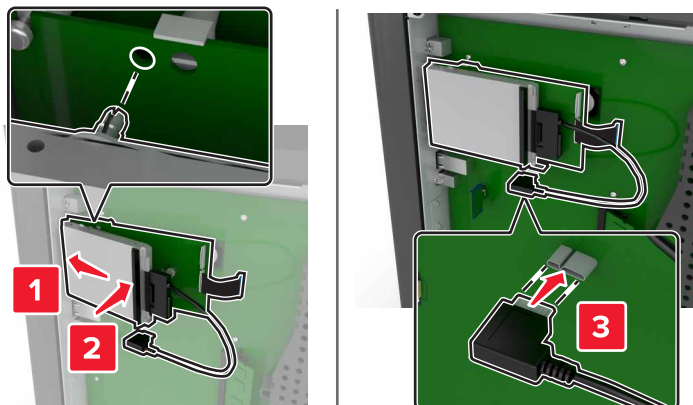

5 Sett dekselet tilbake.

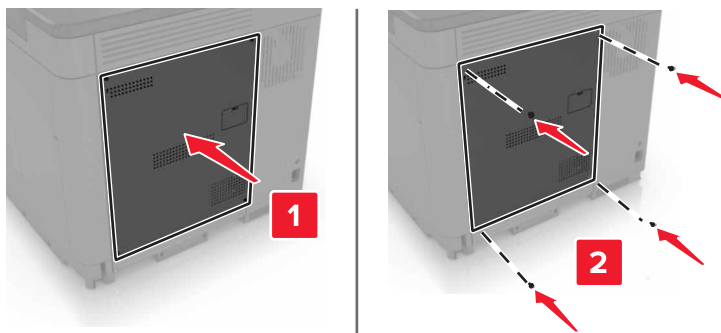

6 Koble strømledningen til stikkkontakten igjen, og slå deretter på skriveren.

⚠ FORSIKTIG – POTENSIELLE SKADER: Unngå risiko for brann eller elektrisk støt. Koble strømledningen til en riktig vurdert og ordentlig jordet stikkontakt som er i nærheten av produktet og lett tilgjengelig.

Montere tilleggsskuffer

⚠ FORSIKTIG – FARE FOR STØT: Hvis du vil ha tilgang til kontrollerkortet eller installere ekstra maskinvare eller minneenheter etter installering av skriveren, må du slå av skriveren og trekke ut strømledningen av strømuttaket før du fortsetter. Unnlattelse av å gjøre dette medfører fare for elektrisk støt. Dersom andre enheter er tilkoblet skriveren, må disse også slås av, og alle ledninger som er tilkoblet skriveren, må trekkes ut.

⚠ FORSIKTIG – FARE FOR VELTING: Hvis du skal installere ett eller flere tilleggsutstyr på skriveren eller flerfunksjonsskriveren, må du kanskje bruke en hjulsokkel, et møbel eller annet utstyr for at skriveren skal stå støtt. Dette bidrar til å unngå personskader. Du finner mer informasjon om andre konfigurasjoner som støttes, på www.lexmark.com/multifunctionprinters.

- 1 Slå av skriveren.
- 2 Koble strømledningen fra strømuttaket og deretter fra skriveren.
- 3 Pakk ut tilleggsskuffen, og fjern all emballasje.

4 Løft skriveren ved hjelp av håndtakene på sidene og på baksiden.

⚠ FORSIKTIG – POTENSIELLE SKADER: Hvis skriveren veier mer enn 20 kg (44 pund), trengs det to eller flere personer for å løfte den på en sikker måte.

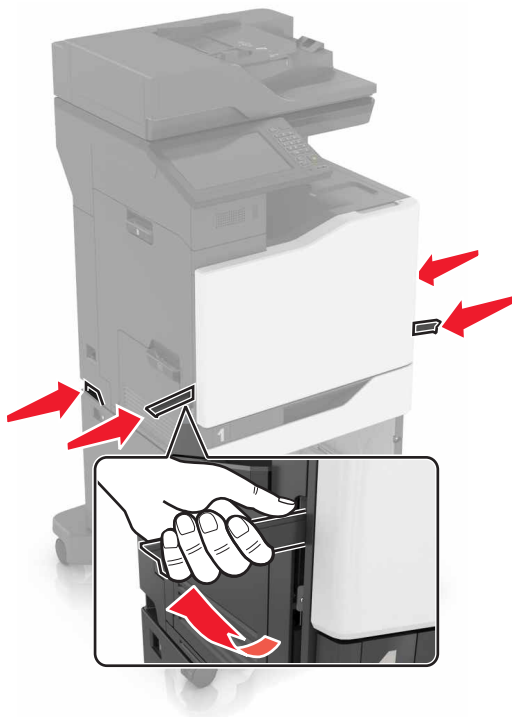

Merk: Hvis det allerede er installert tilleggsskuffer, må du frigjøre dem fra skriveren før du løfter opp skriveren. Ikke løft skriveren og skuffene samtidig.

5 Tilpass skriveren med tilleggsskuffen, og senk deretter skriveren slik at den *klikker* på plass.

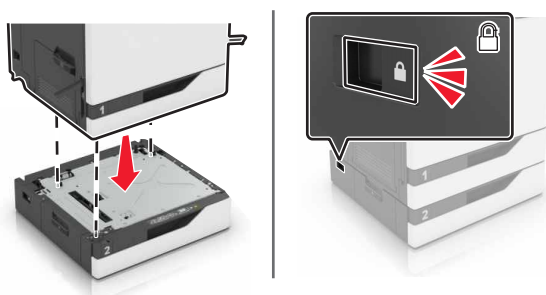

6 Koble strømledningen til skriveren og deretter til stikkontakten.

⚠ FORSIKTIG – POTENSIELLE SKADER: Unngå risiko for brann eller elektrisk støt. Koble strømledningen til en riktig vurdert og ordentlig jordet stikkontakt som er i nærheten av produktet og lett tilgjengelig.

7 Slå på skriveren.

Legg eventuelt til skuffen manuelt i skriverdriveren for å gjøre den tilgjengelig for utskriftsjobber. Se [Slik legger du til alternativer i skriverdriveren på side 270](#) hvis du vil ha mer informasjon.

Når du installerer mer enn én tilleggsmaskinvare, kan du følge denne installasjonsrekkefølgen.

- Hjulsokke
- 2200-arks skuff (tilleggsutstyr)
- 550-arks skuff eller konvoluttskuff (tilleggsutstyr)
- Skriver
- Ferdiggjører for stifting

Installere ferdiggjører for stifting

1 Slå av skriveren.

2 Åpne deksel C.

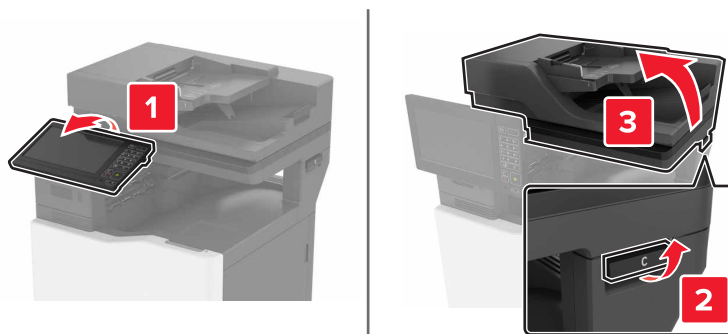

3 Åpne deksel A.

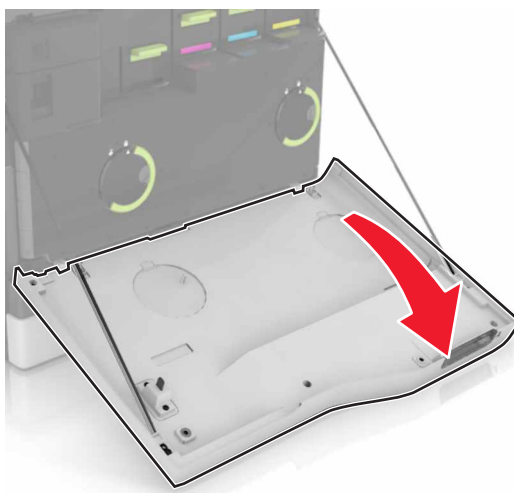

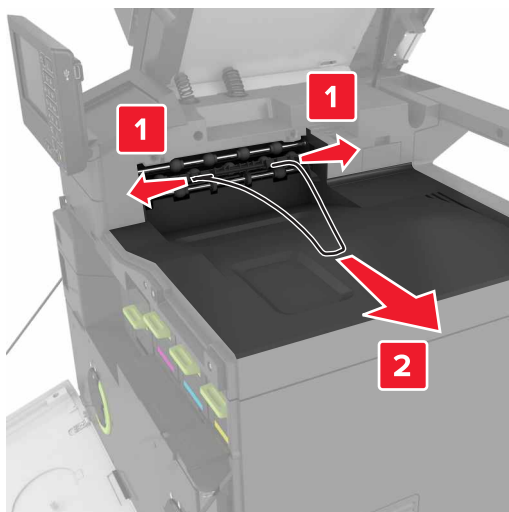
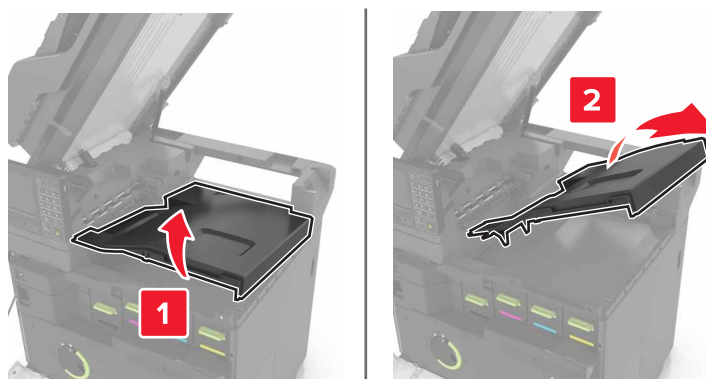
4 Fjern papirbøylen.**5** Ta ut standard utskuff.

6 Fjern kontaktdekslet til ferdiggjøreren for stifting.

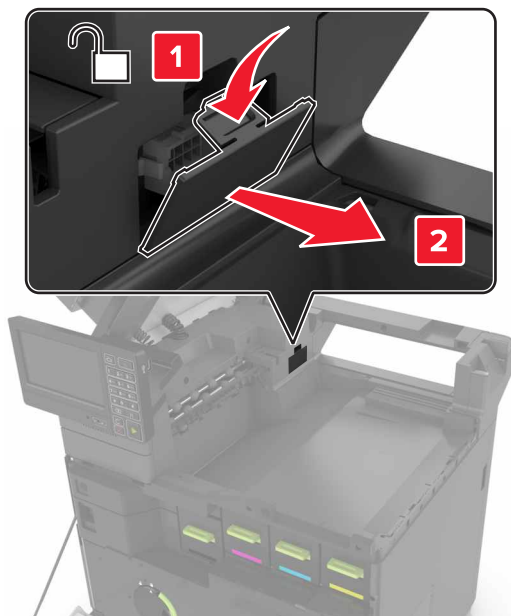

7 Pakk ut ferdiggjøreren for stifting, og fjern deretter emballasjen.

8 Sett inn ferdiggjøreren for stifting til den *klikker* på plass.

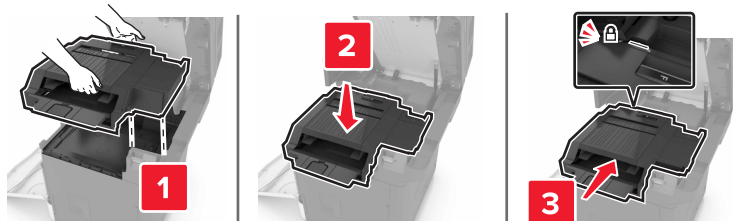

9 Lukk deksel A og C.



FORSIKTIG – KLEMFARE: For å unngå faren for klemskader må du holde hendene unna det merkede området når du lukker deksel C.

10 Slå på skriveren.

Installer tastaturskuffen

- 1 Slå av skriveren.
- 2 Åpne deksel A.

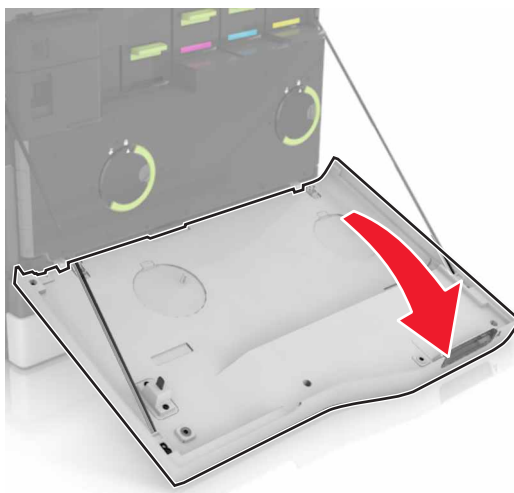

- 3 Ta av dekselet for tastaturfestet.

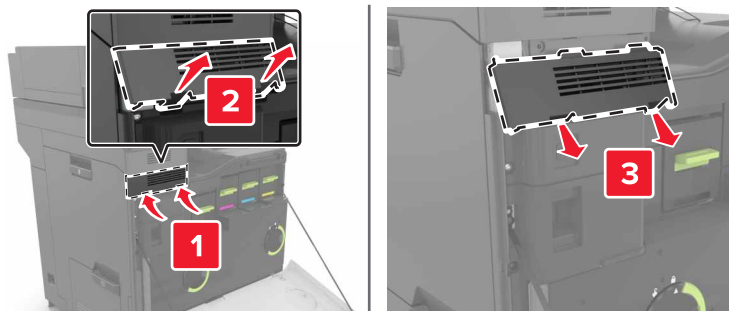

- 4 Pakk ut tastaturskuffen.

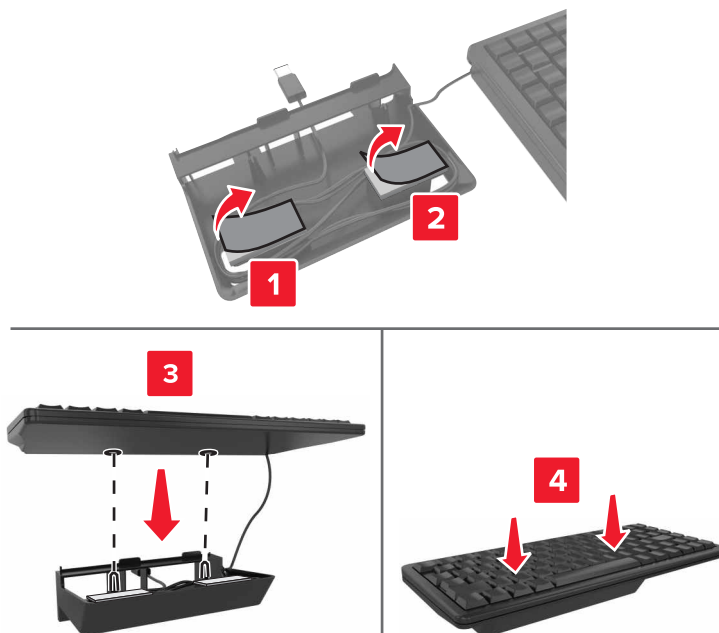
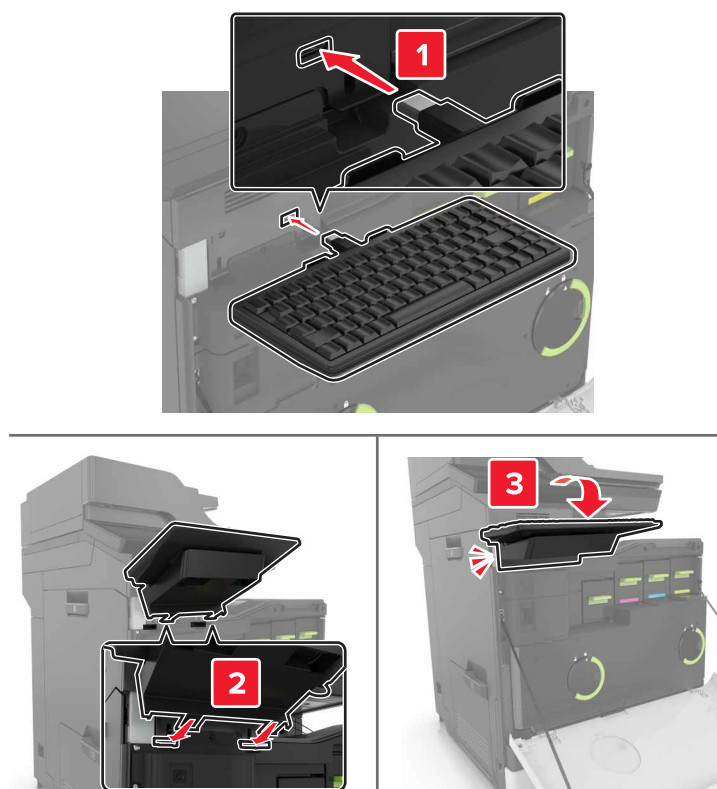
5 Fest tastaturet til basen.**6** Sett inn tastaturskuffen**7** Lukk deksel A.**8** Slå på skriveren.

Programvare

Installere skriverprogramvaren

Merknader:

- Skriverdriveren er inkludert i installeringsprogrammet for programvaren.
- For Macintosh-maskiner med macOS versjon 10.7 eller nyere trenger du ikke å installere driveren for å skrive ut på en AirPrint-sertifisert skriver.

1 Skaff en kopi av installeringspakken for programvaren.

- Fra CD-en med programvare som ble levert med skriveren.
- Gå til <http://support.lexmark.com> og velger deretter skriveren og operativsystemet.

2 Kjør installasjonsprogrammet, og følg instruksjonene på skjermen.

Slik legger du til alternativer i skriverdriveren

For Windows-brukere

1 Åpne mappen Skrivere.

2 Velg skriveren du vil oppdatere, og gjør ett av følgende:

- Hvis du har Windows 7 eller nyere, velger du **Skriveregenskaper**.
- Hvis du har en eldre versjon, velger du **Egenskaper**.

3 Gå til fanen Konfigurasjon, og velg deretter **Oppdater nå – spør skriver**.

4 Bruk endringene.

For Macintosh-brukere:

1 Gå til Systemvalg på Apple-menyen, naviger til skriveren, og velg **Alternativer og rekvisita**.

2 Gå til listen over tilleggsutstyr, og legg til installert tilleggsutstyr.

3 Bruk endringene.

Fastvare

Eksportere eller importere en konfigurasjonsfil

Du kan eksportere skriverens konfigurasjonsinnstillinger til en tekstfil, og deretter importere filen for å bruke innstillingene på andre skrivere.

1 Åpne en nettleser, og skriv inn IP-adressen til skriveren i adressefeltet.

Merknader:

- Vis IP-adressen til skriveren på startsidene til skriveren. IP-adressen vises som fire sett med tall atskilt med punktum, for eksempel 123.123.123.123.

- Hvis du bruker en proxyserver, må den deaktiveres midlertidig, slik at nettsiden kan lastes inn på riktig måte.
- 2** Fra den innebygde webserveren klikker du på **Eksporter konfigurasjon** eller **Importer konfigurasjon**.
 - 3** Følg instruksjonene på skjermen.
 - 4** Hvis skriveren støtter programmer, gjør du følgende:
 - a** Klikk på **Programmer** > , og velg programmet > **Konfigurer**.
 - b** Klikk på **Eksporter** eller **Importer**.

Oppdatere fastvare

Noen programmer krever et minimumsnivå for enhetsfastvaren for å fungere på riktig måte.

Kontakt en Lexmark-representant hvis du vil ha mer informasjon om hvordan du oppdaterer enhetsfastvaren.

- 1** Åpne en nettleser, og skriv inn IP-adressen til skriveren i adressefeltet.

Merknader:

- Vis IP-adressen til skriveren på startsidene til skriveren. IP-adressen vises som fire sett med tall atskilt med punktum, for eksempel 123.123.123.123.
 - Hvis du bruker en proxyserver, må den deaktiveres midlertidig, slik at nettsiden kan lastes inn på riktig måte.
- 2** Klikk på **Innstillinger** > **Enhet** > **Oppdater fastvare**.
 - 3** Bla deg frem til flash-filen.
 - 4** Klikk på **Last opp**.

Merknader

Produktinformasjon

Produktnavn:

MFP-ene Lexmark CX820de, CX820dtfe, CX827de, XC6152de, XC6152dtfe, XC6153, XC6153de

Maskintype:

7563

Modell(er):

136, 137

Utgivelsesmerknad

Juli 2024

Det følgende avsnittet gjelder ikke i land der slike bestemmelser er i strid med gjeldende lovgivning.

LEXMARK INTERNATIONAL, INC. LEVERER DENNE PUBLIKASJONEN "SOM DEN ER", UTEN GARANTIER AV NOE SLAG, VERKEN EKSPISITT ELLER IMPLISITT, INKLUDERT, MEN IKKE BEGRENSET TIL, IMPLISITTE GARANTIER OM SALGBARHET ELLER EGNETHET TIL ET BESTEMT FORMÅL. Enkelte land tillater ikke fraskrivelse av eksplisitt eller implisitt garantiansvar i visse transaksjoner. Denne erklæringen gjelder derfor kanskje ikke for deg.

Denne publikasjonen kan inneholde tekniske unøyaktigheter eller typografiske feil. Informasjonen i dette dokumentet endres regelmessig, og disse endringene vil bli tatt med i senere utgaver. Forbedringer eller endringer i produktene eller programmene som beskrives, kan gjennomføres når som helst.

Henvisninger i denne publikasjonen til produkter, programmer eller tjenester innebærer ikke at produsenten har til hensikt å gjøre disse tilgjengelige i alle land der produsenten er representert. Eventuelle henvisninger til et produkt, et program eller en tjeneste innebærer ikke at bare det produktet, det programmet eller den tjenesten kan brukes. Alle tilsvarende produkter, programmer og tjenester som ikke krenker noen immaterielle rettigheter, kan brukes i stedet. Evaluering og verifisering av drift sammen med andre produkter, programmer og tjenester, bortsett fra de som uttrykkelig er angitt av produsenten, er brukerens ansvar.

Hvis du vil ha informasjon om brukerstøtte fra Lexmark, kan du gå til <http://support.lexmark.com>.

Hvis du vil ha informasjon om Lexmarks personvernerklæring som gjelder for bruk av dette produktet, kan du gå til www.lexmark.com/privacy.

Hvis du vil ha informasjon om rekvisita og nedlastinger, kan du gå til www.lexmark.com.

© 2016 Lexmark International, Inc.

Med enerett.

Varemerker

Lexmark og Lexmark-logoen er varemerker eller registrerte varemerker for Lexmark International, Inc. i USA og/eller andre land.

Google Cloud Print, Google Chrome, Android og Google Play er varemerker for Google LLC.

Macintosh, App Store, Safari, and AirPrint are trademarks of Apple Inc., registered in the U.S. and other countries. Use of the Works with Apple badge means that an accessory has been designed to work specifically with the technology identified in the badge and has been certified by the developer to meet Apple performance standards.

Mopria®-ordmerket er et registrert og/eller uregistrert varemerke for Mopria Alliance, Inc. i USA og andre land. Uautorisert bruk er strengt forbudt.

PCL® er et registrert varemerke for Hewlett-Packard Company. PCL er en betegnelse fra Hewlett-Packard Company på et sett med skriverkommandoer (språk) og funksjoner som hører til selskapets skriverprodukter. Denne skriveren skal være kompatibel med PCL-språket. Dette betyr at skriveren gjenkjenner PCL-kommandoer som brukes av ulike programmer, og at skriveren emulerer funksjonene som tilsvarer kommandoene.

PostScript er et registrert varemerke for Adobe Systems Incorporated i USA og/eller andre land.

Wi-Fi® og Wi-Fi Direct® er registrerte varemerker for Wi-Fi Alliance®.

Alle andre varemerker tilhører de respektive eierne.

Lisensmerknader

Alle lisensmerknader som er tilknyttet dette produktet, kan vises fra CD:\NOTICES-mappen på CDen med installeringsprogramvaren.

Støynivåer

Målingene nedenfor er utført i samsvar med ISO 7779 og rapportert i overensstemmelse med ISO 9296.

Merk: Det er ikke sikkert at alle modusene gjelder for ditt produkt.

Gjennomsnittlig lydtrykk på 1 meter, dBA	
Skriver ut	Enkeltsidig: 54 (sort/hvitt), 55 (farge). Tosidig: 56 (sort/hvitt), 56 (farge)
Skanne	54 (sort/hvitt), 55 (farge)
Kopiere	57 (sort/hvitt), 58 (farge)
Klar	15

Verdiene i tabellen kan endres. Se www.lexmark.com for eventuell oppdatert informasjon.

WEEE-direktiv (Waste of Electrical and Electronic Equipment)

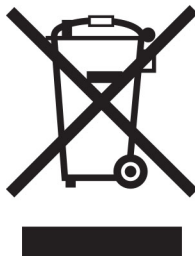



EE-logoen står for bestemte resirkuleringsprogrammer og prosedyrer for elektroniske produkter for land i EU. Vi oppfordrer til resirkulering av våre produkter.

Hvis du har flere spørsmål om gjenvinning, kan du gå til Lexmarks hjemmeside på www.lexmark.com der du kan finne telefonnummeret til ditt lokale salgskontor.

Environmental labeling for packaging

Per Commission Regulation Decision 97/129/EC Legislative Decree 152/2006, the product packaging may contain one or more of the following symbols.

 <p>20 PAP</p>	<p>This symbol indicates that the packaging may contain corrugated fiberboard.</p>
 <p>21 PAP</p>	<p>This symbol indicates that the packaging may contain non-corrugated fiberboard.</p>
 <p>22 PAP</p>	<p>This symbol indicates that the packaging may contain paper.</p>

For more information, go to www.lexmark.com/recycle, and then choose your country or region. Information on available packaging recycling programs is included with the information on product recycling.

Produktkassering

Skriveren eller rekvisitaene må ikke kastes sammen med vanlig husholdningsavfall. Få informasjon om kassering og resirkulering fra de lokale myndighetene.

Oppladbart litiumionbatteri

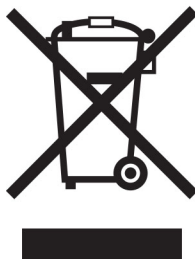

Dette produktet kan inneholde et oppladbart litiumionbatteri i myntcelleform, som bare skal fjernes av en kvalifisert tekniker. Søppelkassen med kryss over betyr at produktet ikke skal kasseres som usortert avfall, men må sendes til et separat innsamlingssted for gjenvinning og resirkulering. Hvis batteriet fjernes, må du ikke kaste det i husholdningsavfallet. Det kan finnes innsamlingssystemer for batterier i lokalsamfunnet ditt, for eksempel et bestemt sted der du kan levere batterier til resirkulering. Den separate innsamlingen av brukte batterier sikrer riktig behandling av avfall, inkludert gjenbruk og resirkulering, og forhindrer potensielle negative virkninger på menneskers helse og miljø. Kvitt deg med batteriene på en forsvarlig måte.

Forskrift (EU) 2023/1542

Forskrift (EU) 2023/1542

Dette produktet kan inneholde et oppladbart litium knappcellebatteri. Dette batteri er i samsvar med forskrift (EU) 2023/1542. Samsvar indikeres av CE-merkingen:



Dette produktet kan inneholde ett av følgende knappcellebatterier:

- Batteriidentifikasjon: Seiko modellnummer MS621FE
Produsent: Seiko Instruments Inc.
Produsentadresse: 8, Nakase 1-chome, Mihama-ku, Chiba-shi, Chiba 261-8507, Japan
- Batteriidentifikasjon: Panasonic modellnummer ML621
Produsent: Panasonic Energy Co., Ltd.
Produsentens adresse: 1-1 Matsushita-cho, Moriguchi City, Osaka 570-8511, Japan
- Batteriidentifikasjon: FDK modellnummer ML621
Produsent: FDK Corporation
Produsentadresse: Shibaura Crystal Shinagawa, 1-6-41 Konan, Minato-ku, Tokyo 108-8212, Japan

Returnere Lexmark-kassetter for gjenbruk eller gjenvinning

Gjennom Lexmarks returprogram for tonerkassetter kan du sende brukte kassetter tilbake til Lexmark for gjenbruk eller resirkulering. Alle de tomme kassetene som returneres til Lexmark, blir brukt på nytt eller går til gjenvinning. Eskene som brukes som emballasje for returkassetene, blir også resirkulert.

Gjør følgende for å returnere Lexmark-kassetter for gjenbruk eller gjenvinning:

- 1 Gå til www.lexmark.com/recycle.
- 2 Velg land eller region.
- 3 Velg **Lexmarks returprogram for kassetter**.
- 4 Følg instruksjonene på skjermen.

Varsel om statisk elektrisitet



Dette symbolet identifiserer statisk følsomme deler. Ikke ta på områdene nær disse symbolene uten å først berøre en metalloverflate i et område borte fra symbolet.

For å unngå skade på grunn av elektrostatisk utladning når du utfører vedlikeholdsoppgaver, for eksempel fjerning av fastkjørt papir eller bytting av rekvisita, må du berøre en eksponert metallramme på skriveren før du åpner eller berører innsiden av skriveren, selv om symbolet ikke vises.

ENERGY STAR

Alle Lexmark-produkter som er merket med ENERGY STAR® -symbolet på selve produktet eller på oppstartskjermbildet, er sertifisert til å være i samsvar med ENERGY STAR-kravene til Environmental Protection Agency (EPA) per produksjonsdatoen.



Temperaturinformasjon

Driftstemperatur og relativ fuktighet	10 til 32,2 °C (50 til 90 °F) og 15 til 80 % relativ luftfuktighet
Skriver/tonerkassett/bildeenhet langsiktig oppbevaring ¹	15,3 til 32,2 °C (60 til 90 °F) og 8 til 15% relativ luftfuktighet Maksimal temperatur for våt pære: 22,8 °C (73 °F)
Skriver/tonerkassett/bildeenhet kortvarig frakt	-10 til 40°C (14 til 104°F)
¹ Rekvisitas holdbarhet er cirka 2 år. Dette er basert på lagring i et vanlig kontormiljø ved 22 °C (72 °F) og 45 % luftfuktighet.	
² Duggpunktstemperatur bestemmes av lufttemperatur og relativ fuktighet.	

Lasermerknad

Skriveren er sertifisert i USA for samsvar med kravene i DHHS 21 CFR, kapittel I, underkapittel J for laserprodukter av klasse I (1) og er andre steder sertifisert som et laserprodukt av klasse I som samsvarer med kravene i IEC 60825-1: 2014.

Laserprodukter av klasse I anses ikke som helseskadelige. Lasersystemet og skriveren er utformet slik at mennesker ikke utsettes for laserstråling utover nivået i klasse I under normal drift, vedlikehold eller foreskrevet service. Skriveren har en skrivehodeenhet som ikke kan vedlikeholdes, som inneholder en laser med følgende spesifikasjoner:

Klasse: IIIb (3b) AlGaAs

Nominell utgangseffekt (milliwatt): 20

Bølgelengde (nanometer): 755–800

Strømforbruk

Strømforbruk

Tabellen viser strømforbruket til maskinen.

Merk: Det er ikke sikkert at alle modusene gjelder for ditt produkt.

Modus	Beskrivelse	Strømforbruk (watt)
Skriver ut	Maskinen genererer trykt materiale fra elektroniske signaler.	760 (enkeltstående), 740 (tosidig)
Copy (Kopi)	Maskinen genererer trykt materiale fra trykte originaler.	870
Skann	Maskinen skanner trykte dokumenter.	115
Klar	Maskinen venter på en utskriftsjobb.	80 (høyere strømforbruk), 70 (lavere strømforbruk)
strømsparingsmodus	Maskinen er i strømsparingsmodus.	1,46
Dvalemodus	Maskinen er i dvalemodus.	0,3
Av	Maskinen er koblet til et strømuttak, men er slått av.	0,2

Strømforbruksnivåene i tabellen er basert på registrert gjennomsnittlig strømforbruk. Momentan effekter kan være betydelig høyere enn gjennomsnittlig forbruk.

Verdiene i tabellen kan endres. Se www.lexmark.com for eventuell oppdatert informasjon.

Strømsparingsmodus

Dette produktet er utviklet med en strømsparingsmodus som kalles *Hvilemodus*. Hvilemodusen sparer strøm ved å redusere strømforbruket når produktet ikke brukes over lengre tid. Hvilemodusen aktiveres automatisk når produktet ikke brukes over en viss tid, og dette kalles *tidsavbrudd for hvilemodus*.

Fabrikkoppsettet for tidsavbrudd for hvilemodus for dette produktet (i minutter): 1

Ved hjelp av konfigureringsmenyene kan tidsavbruddet for hvilemodus endres til mellom 1 minutt og 120 minutter. Hvis utskriftshastigheten er mindre enn eller lik 30 sider per minutt, kan du bare angi tidsavbrudd opptil 60 minutter. Hvis du angir en lav verdi for tidsavbruddet for hvilemodus, reduseres strømforbruket, men produktets responstid kan øke. Hvis du angir en høy verdi for tidsavbruddet for hvilemodus, opprettholder du rask responstid, men det brukes mer strøm.

dvalemodus

Dette produktet er laget med en driftsmodus som bruker veldig lite strøm, som blir kalt *dvalemodus*. Ved drift i dvalemodus slås alle andre systemer og enheter trygt av.

Enheten kan settes i dvalemodus med en av følgende metoder:

- Med Tidsavbrudd for dvalemodus
- Med Planlegg moduser for strøm

Tidsavbrudd for dvale er standardinnstilling for dette produktet i alle land og regioner	3 dager
--	---------

Hvor lenge skriveren venter etter en jobb er skrevet ut før den går i dvalemodus, kan varieres fra én time til én måned.

Av-modus

Hvis maskinen har en av-modus der den bruker litt strøm, må den kobles fra strømuttaket for at den overhodet ikke skal bruke strøm.

Totalt energiforbruk

Noen ganger kan det være nyttig å beregne energiforbruket til produktet. Strømforbruket angis i watt, og må derfor multipliseres med den tiden maskinen er i de forskjellige modusene for å gi det totale energiforbruket. Det totale energiforbruket til produktet er summen av energiforbruket i hver modus.

Spesielle bestemmelser for telekommunikasjonsutstyr

Denne delen inneholder spesielle bestemmelser angående produkter som inneholder det analoge fakskortet:

Lexmark-forskrifter, type/modellnummer:

LEX-M03-002

Juridiske merknader for trådløse produkter

Denne delen inneholder informasjon om forskrifter som bare gjelder for trådløse modeller.

Hvis du er i tvil om modellen din er trådløs, kan du gå til <http://support.lexmark.com>.

Merknad om modulkomponenter

Trådløst utstyrte modeller inneholder følgende modulkomponent(er):

Lexmark-forskrifter, type/LEX-M01-005, FCC-ID: IYLLEXM01005, Industry Canada IC: 2376A-M01005

Eksponering for stråling

Strålingen fra enheten er langt lavere enn grenseverdiene i FCC-reglene og reglene fra andre kontrollorganer. Det må være en avstand på minst 20 cm (8 tommer) mellom antennen og mennesker for at enheten skal oppfylle kravene som omhandler eksponering for radiofrekvensenergi i FCC-reglene og reglene fra andre kontrollorganer.

Samsvar med EU-direktiver

Dette produktet er i samsvar med beskyttelseskravene i EU-rådets direktiv 2014/53/EF om tilnærming og harmonisering av lovgivningen til medlemslandene i forbindelse med radioutstyr.

Produsenten av dette produktet er: Lexmark International, Inc., 740 West New Circle Road, Lexington, KY, 40550, USA. Den godkjente representanten er: Lexmark International Technology Hungária Kft., 8 Lechner Ödön fasor, Millennium Tower III, 1095 Budapest, Ungarn. En erklæring om samsvar med kravene i direktivene er tilgjengelig ved forespørsel fra en autorisert representant eller på www.lexmark.com/en_us/about/regulatory-compliance/european-union-declaration-of-conformity.html.

Samsvar indikeres av CE-merkingen:



Begrensninger

Dette radioutstyret kan bare brukes innendørs. Utendørs bruk er ikke tillatt. Denne begrensningen gjelder for alle landene som er oppført i tabellen nedenfor:

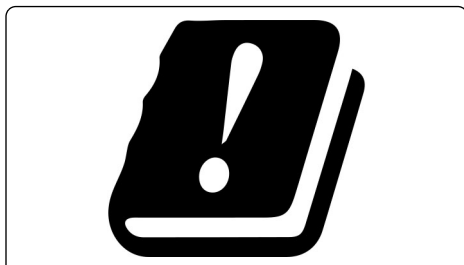

AT	BE	BG	CH	CY	CZ	DE	DK	EE
EL	ES	FI	FR	HR	HU	IE	IS	IT
LI	LT	LU	LV	MT	NL	NO	PL	PT
RO	SE	SI	SK	TR	UK			

Erklæring fra EU og andre land om frekvensbånd og maksimal RF-kraft for radiosender

Frekvensbånd for denne radioen er enten 2,4 GHz (2,412–2,472 GHz i EU) eller 5 GHz (5,15–5,35, 5,47–5,725 i EU). Maksimal EIRP for sending, inkludert antennegain, er ≤ 20 dBm for begge båndene.

Samsvar med EU-direktiver

Dette produktet er i samsvar med krav til beskyttelse i EU-direktivene 2014/30/EU, 2014/35/EU og 2011/65/EU som endret av (EU) 2015/863 om tilnærming og harmonisering av lovgivningen til medlemslandene i forbindelse med elektromagnetisk kompatibilitet, sikkerhet for elektronisk utstyr utformet for bruk innen bestemte spenningsgrenser og om begrensningene for bruk av visse farlige stoffer i elektrisk og elektronisk utstyr.

Produsenten av dette produktet er: Lexmark International, Inc., 740 West New Circle Road, Lexington, KY, 40550, USA. Den godkjente representanten er: Lexmark International Technology Hungária Kft., 8 Lechner Ödön fasor, Millennium Tower III, 1095 Budapest, Ungarn. En erklæring om samsvar med kravene i direktivene

er tilgjengelig ved forespørsel fra en autorisert representant eller på

www.lexmark.com/en_us/about/regulatory-compliance/european-union-declaration-of-conformity.html.

Dette produktet tilfredsstiller klasse A-grensene i EN 55022 og EN 55032 og sikkerhetskravene i EN 60950-1 eller EN 62368-1.

Radiointerferens

Advarsel

Dette er et produkt som er i samsvar med utslippskravene i EN 55022 og EN 55032 klasse A og immunitetskravene i EN 55024. Dette produktet er ikke beregnet på bruk i boliger / private husholdningsmiljøer.

Dette er et klasse A-produkt. I privatboliger kan dette produktet forårsake radiointerferens. I slike tilfeller må brukeren selv forsøke å løse problemene.

Indeks

A

- adapterplugg 56
- ADM-hentevalse
 - bytte 186
- ADM-registrering
 - justere 254
- AirPrint
 - bruke 39
- aktivere forstørrelsesmodus 25
- aktivere oppleste passord 25
- aktivere PIN-koder 25
- aktivere taleveiledning 25
- aktivere USB-porten 216
- aktivere Wi-Fi Direct 153
- Android-enhet
 - skrive ut fra 38
- angi papirstørrelse 27
- angi papirtype 27
- angi universal papirstørrelse 27
- Automatisk dokumentmater (ADM)
 - bruke 45, 48, 59, 63
- Automatisk dokumentmatervalse
 - bytte 188
- avbryte en utskriftsjobb
 - fra datamaskinen 44
 - fra skriverens kontrollpanel 44
- avkuttet tekst eller bilder 238

B

- bestille
 - fotolederenhet 162
 - fremkallingsenhet 162
 - fremkallingsenhet og kombinasjonspakke for PC-enhet 162
- bestille rekvisita
 - stiftekassetter 163
 - toneropsamlingsflaske 163
- bestille tonerkassetter 160
- bildeenhet
 - bytte 171
- bilder, kopiering 45
- blokkere søppelfakser 61
- bokmerker
 - opprette 22
 - opprette mapper for 22

- brevpapir
 - kopiere på 46
- bruke
 - originaldeler fra Lexmark 160
 - originalrekvisita fra Lexmark 160
- bruke Brukerstøtte 21
- bruke den automatiske dokumentmateren
 - kopiere 45
- bruke den automatiske dokumentmateren (ADM) 45, 48, 59, 63
- bruke en QR-kodegenerator 20
- bruke kontrollpanelet 15
- bruke skannerglassplaten 45, 48, 59, 63
 - kopiere 45
- bruke startsidene 16
- brukerstøtte
 - kontakte 254
- Brukerstøtte
 - bruke 21
- Bytt tonerkassett, feil region for skriveren 219
- bytte
 - overføringsbelte 181
- bytte bildeenhet 171
- bytte deler
 - ADM-hentevalse 186
 - Automatisk dokumentmatervalse 188
 - hentevalse 174
 - skillepute 179
 - Skillevalse for automatisk arkmater 190
- bytte den automatiske dokumentmatervalsen 188
- bytte en fotolederenhet 168
- bytte en fremkallingsenhet 164
- bytte fikseringsenheten 166
- bytte hentevalsen 174
- bytte innføringsrullen til den automatiske dokumentmateren 186
- bytte oppsamlingsflasken for toner 180

- bytte overføringsbeltet 181
- bytte overføringsvalsen 184
- bytte rekvisita
 - stiftekassetter 191
 - stiftekassettholder 193
 - toneropsamlingsflaske 180
- bytte skilleputen 179
- bytte skillevalsen til den automatiske dokumentmateren 190
- bytte stiftekassetten i stifteenheten 191
- bytte stiftekassettholderen i ferdiggjøreren for stifting 193
- bytte tonerkassett 173

C

- Cloud Connector-profil
 - opprette 21
 - skanne til 65
 - skrive ut fra 43

D

- dato og klokkeslett
 - faksinnstillinger 59
- deaktivere Wi-Fi-nettverket 154
- Defekt flash oppdaget 219
- delestatus
 - kontrollere 160
- dokumenter
 - skanne til en faksserver 65
- dokumenter, skrive ut
 - fra en datamaskin 38
 - fra en mobilenhet 38
- Dvalemodus
 - konfigurere 197
- dårlig utskriftskvalitet på fakser 250

E

- e-postserver
 - konfigurere 48
- e-postsnarvei
 - opprette 49
- e-postvarsling
 - konfigurere 151
- egnete papirstørrelser 31

eksportere en konfigurasjonsfil
 bruke Embedded Web
 Server 270
endre fargene på
 utskriftene 246
endre oppløsning
 faks 61
endre skriverportinnstillingene
 etter installering av ISP 154
Enhetskvoter
 konfigurere 20
erklæring om flyktig og ikke-
 flyktig minne 149
Ethernet-port 13
EXT-port 13

F

fabrikkoppsett
 gjenopprette 149
faks
 angi planlagt sending 60
 holde 61
 konfigurere SMTP-serveren 50
 videresende 61
fakse
 angi dato og klokkeslett 59
 bruke den automatiske
 dokumentmateren (ADM) 59
 bruke skannerglassplaten 59
fakshøytaler
 konfigurere innstillingene 152
fakslogg
 vise 61
faksmottakersnarvei
 opprette 60
faksmørkhet
 justere 61
faksoppløsning
 endre 61
faksoppsett
 land- eller regionspesifikt 56
 standard telefonforbindelse 51
fargekorrigering 246
fargekvalitet, feilsøking
 utskriften har en uønsket
 fargetone 247
fastvare, oppdatering 271
fastvarekort 255
FCC-merknader 278
feilplasserte marger 233

feilsøking
 kan ikke åpne Embedded Web
 Server 215
 skriveren svarer ikke 228
 vanlige spørsmål om
 fargeutskrift 246
feilsøking for faks
 anroper-ID vises ikke 248
 dårlig utskriftskvalitet 250
 kan ikke motta fakser 250
 kan ikke sende eller motta
 fakser 248
 kan ikke sende fakser 250
feilsøking, faks
 anroper-ID vises ikke 248
 dårlig utskriftskvalitet 250
 kan ikke sende eller motta
 fakser 248
 kan ikke sende fakser 250
feilsøking, kopiering
 dårlig kopikvalitet 252
 skanneren kan ikke lukkes 253
 skanneren svarer ikke 253
 ufullstendige kopier av
 dokumenter eller foto 251
feilsøking, skanne
 dårlig kopikvalitet 252
 kan ikke skanne fra en
 datamaskin 251
 skannejobben ble ikke
 fullført 252
 skanneren kan ikke lukkes 253
 skanneren svarer ikke 253
 ufullstendige kopier av
 dokumenter eller foto 251
feilsøking, tilleggsutstyr
 internt tilleggsutstyr blir ikke
 registrert 217
 port for interne løsninger 218
feilsøking, utskrift
 fastkjørte sider skrives ikke ut
 på nytt 224
 feilplasserte marger 233
 jobben skrives ut fra feil
 skuff 229
 jobben skrives ut på feil
 papir 229

konfidensielle jobber og andre
 holdte jobber skrives ikke
 ut 224
konvolutten limes igjen ved
 utskrift 221
lang tid på å skrive ut 225
papiret kjører seg ofte fast 223
skuffkobling fungerer ikke 223
sortert utskrift fungerer
 ikke 221
 utskriftsjobber skrives ikke
 ut 227
feilsøking, utskriftskvalitet
 avkuttet tekst eller bilder 238
 bilder med heldekkende farge
 eller svarte bilder 237
 blanke eller hvite sider 229
 flekkete utskrift og prikker 236
 gjentakende utskriftsfeil 244
 grå eller farget bakgrunn 232
 loddrette hvite striper 243
 lys utskrift 234
 mørk utskrift 230
 papiret krøller seg 222
 skjev utskrift 237
 skråstilt utskrift 237
 skyggebilder vises på
 utskriftene 231
 toneren sverter lett av 239
 ujevn tetthet på utskriftene 240
 vannrette hvite streker 242
 vannrette mørke streker 240
 vertikale mørke striper på
 utskriftene 241
fikseringsenhet
 bytte 166
filtyper som støttes 41
finne fastkjørt
 utskriftsmateriale 200
finne mer informasjon om
 skriveren 10
finne sikkerhetssporet 148
flash-minneenhet
 skanne til 64
 skrive ut fra 40
flerbruksmater
 legge i 29
flyktig minne 149
 slette 148
flytte skriveren 11, 196
forminske kopier 46

forskjellige papirstørrelser,
kopiering 45
forstørre kopier 46
Forstørrelsesmodier
 aktivere 25
fotolederenhet
 bestille 162
 bytte 168
fremkallingsenhet
 bestille 162
 bytte 164
fremkallingsenhet og
kombinasjonspakke for PC-
enhet
 bestille 162
FTP-adresse
 opprette snarvei 63
FTP-server, skanne til
 bruke kontrollpanelet 63
fuktighet rundt skriveren 276

G

gjenta utskriftsjobber 42
 skrive ut fra Macintosh 42
 skrive ut fra Windows 42
gjentakende utskriftsfeil 244
Google Cloud Print
 bruke 38
grupper
 legge til 23
 redigere 23
 slette 24
grå eller farget bakgrunn 232

H

hentevalse
 bytte 174
hodetelefoner
 standardvolum 152
holde fakser 61
holdte dokumenter skrives ikke
ut 224
holdte jobber 42
 skrive ut fra Macintosh 42
 skrive ut fra Windows 42
Hvilemodus
 konfigurere 197

I

Ikke nok ledig flash-minne til
ressursene 219

Ikke originalrekvisita fra
Lexmark 220
ikke-flyktig minne 149
 slette 148
ikoner på startbildet
 vise 18
importere en konfigurasjonsfil
 bruke Embedded Web
 Server 270
indikatorlampe
 skriverstatus 16
informasjon om rekvisita
 konfigurere 163
installere alternativer
 port for interne løsninger 256
 skriverharddisk 261
installere en harddisk på
skriveren 261
installere en intern
 løsningsport 256
Installere et tilleggskort 259
installere ferdiggjørere for
stifting 265
Installere skriverdriveren 270
installere
 skriverprogramvaren 270
installere tastaturskuffen 268
internt tilleggsutstyr 255
 installere 259
 minnekort 255
internt tilleggsutstyr blir ikke
registrert 217
internt tilleggsutstyr, legge til
 skriverdriver 270

J

justere
 skannerregistrering 253
justere ADM-registreringen 254
justere lysstyrken
 skriverskjerm 198
justere lysstyrken på
 skriverskjermen 198
justere mørkhet
 faks 61
justere standardvolum
 høytaler 151
justere standardvolum for
 hodetelefoner 152
justere talehastighet
 Taleveiledning 25
justere tonermørkhet 245

K

kan ikke lese flash-enhet
 feilsøking, utskrift 216
kan ikke motta fakser 250
kan ikke åpne Embedded Web
Server 215
kan sende, men ikke motta
fakser 250
kartong
 legge i 29
katalogliste
 utskrift 44
koble en mobilenhet
 til skriverens trådløse
 nettverk 153
koble fra skuffer 30
koble sammen skuffer 30
koble skriver til tjeneste for
bestemt ringemønster 59
koble til et trådløst nettverk
 bruke PIN-metoden 152
 bruke trykknappmetoden 152
koble til kabler 13
konfidensielle dokumenter
skrives ikke ut 224
konfidensielle utskriftsjobber 42
 skrive ut fra Macintosh 42
 skrive ut fra Windows 42
konfigurere enhetskvoter 20
konfigurere faks
 land- eller regionspesifikt 56
 standard telefonforbindelse 51
konfigurere innstillingene
 fakshøytaler 152
konfigurere seriell utskrift 154
konfigurere SMTP-serveren 48
Konfigurere SMTP-serveren for
faks 50
konfigurere sommertid 59
konfigurere varsler for
rekvisita 163
kontakt for strømledning 13
kontakte brukerstøtte 254
kontakter
 legge til 23
 redigere 23
 slette 24
kontrollere skriverens
tilkobling 216
kontrollere status for deler og
rekvisita 160

- kontrollere utskriftsjobber 42
 - skrive ut fra Macintosh 42
 - skrive ut fra Windows 42
- kontrollpanel
 - bruke 15
- konvolutter
 - legge i 29
- kopiere 45
 - bruke den automatiske dokumentmateren (ADM) 45
 - bruke skannerglassplaten 45
 - fotografier 45
 - på begge sider av papiret 46
 - på brevpapir 46
- kopiere flere sider
 - på ett enkelt ark 47
- kopiere forskjellige papirstørrelser 45
- kopiere fra
 - velge skuff 45
- kopiering, feilsøking
 - dårlig kopikvalitet 252
 - skanneren svarer ikke 253
 - ufullstendige kopier av dokumenter eller foto 251
- Kortkopi
 - konfigurere 19
- kryptere
 - skriverharddisk 149
- L**
- lagre utskriftsjobber 42
- lampe på av/på-knapp
 - skriverstatus 16
- lang tid på å skrive ut 225
- legge i
 - kartong 29
 - konvolutter 27
 - skuffer 27
 - transparenter 29
- legge i konvolutter
 - flerbruksmater 29
- legge i papir
 - flerbruksmater 29
- legge skillerark mellom kopiene
 - kopiere 46
- legge til en snarvei
 - kopier 47
- legge til grupper 23
- legge til internt tilleggsutstyr
 - skriverdriver 270
- legge til kontakter 23
- legge til snarvei
 - e-post 49
 - faksmottaker 60
 - FTP-adresse 63
- legge til tilleggsmaskinvare
 - skriverdriver 270
- Lexmark Mobil utskrift
 - bruke 38
- LINE-port 13
- loddrette hvite striper 243
- lære om status for av/på-knappen og indikatorlampen 16
- M**
- manuell fargekorrigering 246
- meny
 - 802.1x 134
 - Begrens tilgang til eksternt nettverk 137
 - Behandle tillatelser 139
 - Bilde 91
 - Diskkryptering 144
 - Diverse 145
 - E-postoppsett 112
 - Egendefinerte skannestørrelser 94
- Eksternt kontrollpanel 70
- Enhet 145
- Ethernet 129
- Etterbehandling 84
- Faks 146
- Faksmodus 99
- Faksopps. 100
- Feilsøking 147
- Gjenopprett
 - standardinnstillinger 76
- Google Cloud Print 137
- Hjelp 147
- HTML 91
- HTTP-/FTP-innstillinger 135
- Informasjon sendt til
 - Lexmark 75
- Innstillinger 68
- IPSec 133
- Jobbstatistikk 87
- Konfigureringsmeny 77
- Kopistandardverdier 95
- Kvalitet 86
- Layout 83
- Lokale kontoer 140
- LPD-konfigurasjon 134
- Løsninger LDAP-innstillinger 144
- Menyinnstillingsside 145
- Nettverk 146
- Nettverksoversikt 127
- Om denne skriveren 82
- Oppsett 85
- Oppsett av faksserver 109
- Oppsett for konfidensiell utskrift 143
- Papirtyper 94
- PCL 90
- PDF 89
- Planlegg USB-enheter 140
- PostScript- 89
- Påloggingsbegrensninger 142
- Sikkerhetskontrolllogg 140
- Skann til flash-stasjon 122
- Skriv ut 146
- Skriv ut fra flash-stasjon 125
- Skuffkonfigurasjon 94
- Skuffkonfigurering 92
- Slett midlertidige datafiler 144
- Sletting – feil 82
- Snarveier 146
- SNMP 132
- Standardinnstillinger for e-post 113
- Standardinnstillinger for FTP 118
- Strømadministrasjon 74
- Synlige ikoner på startsidene 82
- TCP/IP 130
- ThinPrint 136
- Tilgjengelighet 75
- Trådløs 128
- Universaloppsett 93
- USB 136
- Varsler 71
- Webkoblingoppsett 117
- Wi-Fi Direct 137
- XPS 88
- Øko-modus 69
- Menyinnstillingsside utskrift 147
- menyoversikt 67
- merknader 273, 274, 277, 278
- miljøinnstillinger 197
- Miljøinnstillinger
 - konfigurere 21
- minnekort 255
- installere 255

mobilenhet
skrive ut fra 38, 39, 40
montere tilleggs-kuffer 263
Mopria-utskriftstjeneste 39
mottatt faks
videresende 61
mottatte fakser
holde 61
mørk utskrift 230
mørke loddrette striper på
utskrifter 241

N

navigere på skjermen
bruke bevegelser 26
navigere på skjermen ved hjelp
bevegelser 26
nettverksmappe
opprette en snarvei 63

O

oppbevare
rekvisita 196
oppdatere fastvare 271
oppleste passord
aktivere 25
opprette bokmerker 22
opprette e-postvarslinger 151
opprette en Cloud Connector-
profil 21
opprette en snarvei
kopier 47
nettverksmappe 63
opprette mapper
for bokmerker 22
opprette snarvei
e-post 49
faksmottaker 60
FTP-adresse 63
overføringsbelte
bytte 181
Overføringsvalse
bytte 184

P

papir
Universalpapir, innstilling 27
papirstopp
sted 200
unngå 199
papirstopp i deksel B 206

papirstopp i deksel G 211
papirstopp i den automatiske
dokumentmateren 203
papirstopp i
etterbehandlingskuff 209
papirstopp i
flerbruksmateren 202
papirstopp i skuffer 201
papirstopp i standard
utskuff 205
papirstopp, fjerne
automatisk
dokumentmater 203
dupleksenheter 206
etterbehandlingskuff 209
fikseringsenhet 206
flerbruksmater 202
skuffer 201
standard utskuff 205
papirstørrelse
innstilling 27
papirstørrelser
som støttes 31
papirtype
innstilling 27
papirtyper
som støttes 34
papirtyper som støttes 34
parallellgrensesnittkortet
feilsøking 218
PIN-koder
aktivere 25
PIN-metode 152
planlegge en faks 60
port for interne løsninger
feilsøking 218
installere 256
programmer, støttet 18

Q

QR-koder
legge til 20

R

rapporter
skriverbruk 151
skriverstatus 151
redigere grupper 23
redigere kontakter 23
reklamefakser
blokkere 61

rekvisita
oppbevare 196
ta vare på 198
rekvisita, bestille
fotolederenhet 162
fremkallingsenhet 162
stiftekassetter 163
tonerkassetter 160
toneropsamlingsflaske 163
rekvisitaforbrukstallere
tilbakestille 220
rekvisitastatus
kontrollere 160
rengjøre
innsiden av skriveren 155
skanner 155
utsiden av skriveren 155
Rengjøre skanneren 147
rengjøre skriveren 155
reservere utskriftsjobber
skrive ut fra Macintosh 42
skrive ut fra Windows 42
resirkulere
Lexmark emballasje 198
Lexmark-produkter 198
RJ11-adapter 56

S

Scan Center
konfigurere 19
sende e-post 49
bruke adresseboken 49
bruke den automatiske
dokumentmateren (ADM) 48
bruke skannerglassplaten 48
bruke skriveren 49
ved å bruke et
snarveisnummer 49
sende fakser
bruke kontrollpanelet 60
ved hjelp av datamaskinen 60
seriell utskrift
konfigurere 154
serielt grensesnittkort
feilsøking 218
sette inn et minnekort 255
sikkerhetsinformasjon 8, 9
sikkerhetsspor
plassere 148
sikre skriverminne 149
Skann til datamaskin
konfigurere 65

- skanne til en datamaskin 65
- skanne til en fakserver 65
- skanne til en flash-stasjon 64
- skanne til en FTP-server
 - bruke kontrollpanelet 63
- skanne, feilsøking
 - dårlig kopikvalitet 252
 - kan ikke skanne fra en datamaskin 251
 - skannejobben ble ikke fullført 252
 - skanneren svarer ikke 253
 - skanning gjør at maskinen krasjer 253
 - skanning tar for lang tid 253
 - ufullstendige kopier av dokumenter eller foto 251
- skanner
 - rengjøre 155
- skanneren kan ikke lukkes 253
- skannerglassplate
 - bruke 45, 48, 59, 63
- Skannervedlikehold nødvendig, bruk ADM-sett 220
- skanning
 - bruke den automatiske dokumentmateria (ADM) 63
 - bruke skannerglassplaten 63
 - til en Cloud Connector-profil 65
 - til en FTP-server 63
- skillepute
 - bytte 179
- Skillevelse for automatisk arkmater
 - bytte 190
- skjemaer
 - utskrift 38
- Skjemaer og favoritter
 - konfigurere 18
- skjev utskrift 237
- skriftprøveliste
 - utskrift 43
- Skriv ut testside 147
- skrive ut fra en datamaskin 38
- skrive ut fra flash-enhet 40
- skrive ut katalogliste 44
- skrive ut konfidensielle og andre holdte jobber
 - fra Macintosh 42
 - fra Windows 42
- skrive ut liste med skrifteksempler 43
- skrive ut nettverksoppsettside 216
- skrive ut skjemaer 38
- skriver
 - flytte 11
 - full konfigurasjon 12
 - minimumsklarering 11
 - transportere 197
 - velge plassering 11
- skriverdriver
 - installere 270
 - tilleggsmaskinvare, legge til 270
- skriveren svarer ikke 228
- skriverens harddisk 149
- skriverens trådløse nettverk
 - koble en mobilenhet til 153
- skriverharddisk
 - kryptere 149
 - slette 148
- skriverinformasjon
 - finne 10
- skriverinnstillinger
 - gjenopprette standardinnstillinger 149
- skriverkonfigurasjoner 12
- skrivermeldinger
 - Bytt tonerkassett, feil region for skriveren 219
 - Defekt flash oppdaget 219
 - Ikke nok ledig flash-minne til ressursene 219
 - Ikke originalrekvisita fra Lexmark 220
 - Skannervedlikehold nødvendig, bruk ADM-sett 220
 - Uformatert flash oppdaget 219
- skrivermenyer 67
- skriverminne
 - slette 148
- skriverporter 13
- skriverportinnstillinger
 - endre 154
- skriverprogramvare
 - installere 270
- skriverskjerm
 - justere lysstyrken 198
- skråstilt utskrift 237
- skuffer
 - frakobling 30
 - legge i 27
 - sammenkobling 30
- skyggebilder vises på utskriftene 231
- slette
 - skriverminne 148
 - slette grupper 24
 - slette kontakter 24
 - slette skriverens harddisk 148
 - slette skriverminne 149
- SMTP-server for e-post
 - konfigurere 48
- SMTP-server for faks
 - konfigurere 50
- snarvei, opprette e-post 49
 - faksmottaker 60
 - FTP-adresse 63
- snarvei, opprette en kopier 47
- Snarveissenter
 - bruke 19
- sommertid
 - konfigurere 59
- sortere flere kopier 46
- sortere kopier 46
- sortert utskrift fungerer ikke 221
- spare papir 47
- spare toner 47
- standard hodetelefonvolum
 - justere 152
- standard høyttalervolum
 - justere 151
- startbildeikoner
 - bruke 16
 - vise 18
- startsiden
 - tilpasse 18
- steder for papirstopp
 - identifisere 200
- stiftekassetter
 - bestille 163
 - bytte 191
- stiftekassettholder
 - bytte 193
- stiftestopp, fjerne automatisk dokumentmater 203
 - deksel G 211
 - dupleksenhet 206
 - etterbehandlingskuff 209
 - fikseringsenhet 206
 - flerbruksmater 202
 - skuffer 201

- standard utskuff 205
- stiftekasetter 211
- strømsparingsmoduser
 - konfigurere 197
- strålingsmerknader 273, 278
- støttede flash-stasjoner 41
- støttede papirvekker 36
- støttede programmer 18
- støynivåer 273

T

- ta vare på rekvisita 198
- Talehastighet for taleveiledning
 - justere 25
- Taleveiledning
 - aktivere 25
 - talehastighet 25
- tastatur på skjermen
 - bruke 26
- tastaturskuff
 - installere 268
- telefonsvarer
 - konfigurere 51
- telefonsvarertjeneste
 - konfigurere 51
- temperatur rundt skriveren 276
- tilbakestille
 - rekvisitaforbrukstellers 220
- tilbakestille
 - rekvisitaforbrukstellers 220
- tilgjengelig internt
- tilleggsutstyr 255
- tilleggskort
 - installere 259
- tilleggsmaskinvare
 - installere 263
- tilleggsmaskinvare, legge til
 - skriverdriver 270
- tilleggsskuffer
 - installere 263
- tilleggsutstyr
 - fastvarekort 255
 - minnekort 255
 - trådløst 255
- tilleggsutstyr, feilsøking
 - internt tilleggsutstyr blir ikke registrert 217
 - parallellgrensesnittkortet 218
 - port for interne løsninger 218
 - serielt grensesnittkort 218
- tilordne skriveren til et ringemønster 59

- tjeneste for bestemt ringemønster, faks
 - aktivere 59
- toneren sverter lett av 239
- tonerkasset
 - bytte 173
- tonerkassetter
 - bestille 160
- tonermørkhet
 - justere 245
- toneropsamlingsflaske
 - bestille 163
 - bytte 180
- tosidig kopiering 46
- transparenter
 - legge i 29
- transportere skriveren 197
- trykknappmetode 152
- trådløst nettverk
 - Wi-Fi Protected Setup 152
- trådløst tilleggsutstyr 255

U

- Uformatert flash oppdaget 219
- Universalpapir, størrelse
 - innstilling 27
- unggå papirstopp 199
- USB-port
 - aktivere 216
- USB-skriverport 13
- utskrift
 - bruke Google Cloud Print 38
 - bruke Mopria Print Service 39
 - bruke Wi-Fi Direct 40
 - fra en Android-enhet 38
 - fra en Cloud Connector-profil 43
 - fra en datamaskin 38
 - fra en flash-enhet 40
 - fra en mobilenhet 38, 39, 40
 - katalogliste 44
 - Menyinnstillingsside 147
 - skriftprøveliste 43
- utskrift, feilsøking
 - fastkjørte sider skrives ikke ut på nytt 224
 - feilplasserte marger 233
 - jobben skrives ut fra feil skuff 229
 - jobben skrives ut på feil papir 229
 - kan ikke lese flash-enhet 216

- konfidensielle jobber og andre holdte jobber skrives ikke ut 224
- konvolutten limes igjen ved utskrift 221
- lang tid på å skrive ut 225
- papiret kjører seg ofte fast 223
- skuffkobling fungerer ikke 223
- sortert utskrift fungerer ikke 221
- utskriftsjobber skrives ikke ut 227
- utskriften har en uønsket fargetone 247
- utskriftsjobb
 - avbryte fra datamaskinen 44
 - avbryte fra skriverens kontrollpanel 44
- utskriftsjobber skrives ikke ut 227
- utskriftskvalitet
 - rengjøre skanneren 155
- utskriftskvalitet, feilsøking
 - avkuttet tekst eller bilder 238
 - bilder med heldekkende farge eller svarte bilder 237
 - blanke eller hvite sider 229
 - flekkete utskrift og prikker 236
 - gjentakende utskriftsfeil 244
 - grå eller farget bakgrunn 232
 - loddrette hvite striper 243
 - lys utskrift 234
 - mørk utskrift 230
 - papiret krøller seg 222
 - skjev utskrift 237
 - skråstilt utskrift 237
 - skyggebilder vises på utskriftene 231
 - toneren sverter lett av 239
 - ujevn tetthet på utskriftene 240
 - vannrette hvite streker 242
 - vannrette mørke streker 240
 - vertikale mørke striper på utskriftene 241

V

- vanlige spørsmål om fargeutskrift 246
- vannrette hvite streker 242
- vannrette mørke streker 240
- velge plassering for skriveren 11

virtuelt tastatur
 bruke 26
vise en fakslogg 61
vise rapporter 151

W

Wi-Fi Direct 153
 skrive ut fra en mobil enhet 40
Wi-Fi Protected Setup
 trådløst nettverk 152
Wi-Fi-nettverk
 deaktivere 154