



MFPs CX820, CX827, XC6152 e XC6153

Guia do usuário

Julho de 2024

www.lexmark.com

Tipo(s) de máquina:

7563

Modelo(s):

136, 137

Conteúdo

Informações sobre segurança.....	7
Convenções.....	7
Declarações de produtos.....	7
Aprender sobre a impressora.....	10
Localizando informações sobre a impressora.....	10
Seleção de um local para a impressora.....	11
Configurações da impressora.....	12
Conectando os cabos.....	13
Uso do painel de controle.....	15
Aprender sobre o status do botão liga/desliga e da luz indicadora.....	16
Uso da tela inicial.....	16
Configuração e uso dos aplicativos da tela inicial.....	18
Personalização da tela inicial.....	18
Aplicativos suportados.....	18
Configuração de Forms and Favorites.....	18
Configurando o Card Copy.....	19
Uso do centro de atalho.....	19
Configuração do Scan Center.....	19
Configuração do Gestão de cotas.....	20
Uso do Gerador de códigos QR.....	20
Definição das Configurações Eco.....	21
Uso do Suporte ao cliente.....	21
Criar um perfil do Cloud Connector.....	21
Gerenciamento de marcadores.....	22
Gerenciando contatos.....	23
Configuração e uso dos recursos de acessibilidade.....	25
Ativando modo de ampliação.....	25
Ativação do Voice Guidance.....	25
Ajustando a velocidade de fala no Voice Guidance.....	25
Ativando senhas ou números de identificação pessoal falados.....	25
Navegando pela tela usando gestos.....	26
Usando o teclado no visor.....	26

Carregamento de papel e mídia especial.....	27
definindo o tamanho e o tipo da mídia especial.....	27
Definição das configurações do papel Universal.....	27
Carregamento de bandejas.....	27
Carregamento do alimentador multifunção.....	29
Vinculação de bandejas.....	30
Suporte de papel.....	31
Tamanhos de papel suportados.....	31
Tipos de papel compatíveis.....	34
Gramaturas de papel compatíveis.....	36
Papel inaceitável.....	37
Uso de papel reciclado.....	37
Impressão.....	38
Impressão de um computador.....	38
Imprimindo formulários.....	38
Impressão a partir de um dispositivo móvel.....	38
Impressão a partir de uma unidade flash.....	40
Unidades flash e tipos de arquivo suportados.....	41
Configurar trabalhos confidenciais.....	42
Impressão de trabalhos confidenciais e outros trabalhos suspensos.....	42
Imprimir a partir de um perfil do Cloud Connector.....	43
Imprimindo uma lista de amostras de fontes.....	44
Impressão de uma lista de diretórios.....	44
Cancelamento de um trabalho de impressão.....	44
Cópia.....	45
Usando o alimentador automático de documentos e o vidro do scanner.....	45
Cópias.....	45
Cópia de fotos.....	45
Copiando em papel timbrado.....	46
Cópia nos dois lados do papel.....	46
Redução ou ampliação de cópias.....	46
Agrupamento de cópias.....	46
Folhas separadoras entre as cópias.....	46

Para copiar várias páginas em uma única folha.....	47
Criando um atalho de cópia.....	47
Envio de e-mails.....	48
Usando o alimentador automático de documentos e o vidro do scanner.....	48
Configuração do servidor SMTP para e-mail.....	48
Envio de e-mail.....	49
Criação de um atalho de e-mail.....	49
Fax.....	50
Configurando a impressora para enviar fax.....	50
Usando o alimentador automático de documentos e o vidro do scanner.....	59
Envio de um fax.....	60
Agendando o envio de um fax.....	60
Criando um atalho de destino de fax.....	60
Alteração da resolução do fax.....	61
Ajustar a tonalidade do fax.....	61
Impressão de um log de fax.....	61
Bloqueio de fax indesejados.....	61
Retenção de fax.....	61
Encaminhamento de fax.....	61
Digitalização.....	63
Usando o alimentador automático de documentos e o vidro do scanner.....	63
Digitalização para um servidor FTP.....	63
Criação de um atalho de FTP.....	63
Criando um atalho para a pasta da rede.....	63
Digitalização para uma unidade flash.....	64
Digitalizando para um servidor de fax.....	65
Enviar documentos digitalizados para um computador.....	65
Digitalizar para um perfil do Cloud Connector.....	65
Compreendendo os menus da impressora.....	67
Mapa de menus.....	67
Dispositivo.....	68
Impressão.....	83
Papel.....	93

Copiar.....	96
Fax.....	100
E-mail.....	113
FTP.....	119
Unidade USB.....	123
Rede/Portas.....	128
Segurança.....	140
Relatórios.....	146
Ajuda.....	148
Solução de problemas.....	148
Impressão da Página de configurações de menu.....	148
Protegendo a impressora.....	149
Localização do slot de segurança.....	149
Apagando a memória da impressora.....	149
Limpando a memória do disco rígido da impressora.....	149
Criptografando o disco rígido da impressora.....	150
Restauração das configurações padrão de fábrica.....	150
Declaração de volatilidade.....	150
Manutenção da impressora.....	152
Configurando os alertas de e-mail.....	152
Exibindo relatórios.....	152
Ajustando o volume do alto-falante.....	152
Rede.....	153
Configuração da impressão serial (somente no Windows).....	155
Limpando as peças da impressora.....	156
Solicitação de peças e suprimentos.....	161
Trocando peças e suprimentos.....	165
Armazenamento de suprimentos.....	197
Transportando a impressora.....	197
Economizando energia e papel.....	198
Reciclagem.....	199
Removendo atolamentos.....	201
Para evitar atolamentos.....	201
Como identificar os locais de atolamento.....	202

Atolamento de papel nas bandejas.....	203
Atolamento de papel no alimentador multiuso.....	204
Atolamento de papel no alimentador automático de documentos.....	205
Atolamento de papel na bandeja padrão.....	207
Atolamento de papel na porta B.....	208
Atolamento de papel na bandeja do encadernador.....	212
Atolamento de grampos na porta G.....	214
Solução de problemas.....	218
Problemas de conexão de rede.....	218
Problemas de opções de hardware.....	220
Problemas com suprimentos.....	222
Problemas na bandeja de papel.....	224
Problemas de impressão.....	227
Problemas de qualidade da cor.....	251
Problemas de envio de fax.....	253
Problemas de digitalização.....	257
Entrando em contato com o suporte ao cliente.....	261
Atualizando e migrando.....	262
Hardware.....	262
Software.....	277
Firmware.....	277
Avisos.....	279
Índice.....	289

Informações sobre segurança





Convenções

Nota: Uma *nota* identifica informações que podem ajudar você.







Aviso: Um *aviso* identifica algo que pode danificar o hardware ou o software do produto.







CUIDADO: Uma *atenção* indica uma situação potencialmente perigosa que pode ferir você.







Diferentes tipos de instruções de atenção incluem:

-  **ATENÇÃO—RISCO DE FERIMENTO:** Indica risco de lesão.
-  **ATENÇÃO—RISCO DE CHOQUE:** Indica risco de choque elétrico.
-  **ATENÇÃO—SUPERFÍCIE QUENTE:** Indica risco de queimadura se tocado.
-  **ATENÇÃO—RISCO DE TOMBAMENTO:** Indica um perigo de esmagamento.
-  **ATENÇÃO—PERIGO DE ESMAGAMENTO:** Indica risco de ficar preso entre as peças móveis.

Declarações de produtos

-  **ATENÇÃO—RISCO DE FERIMENTO:** Para evitar o risco de incêndio ou choque elétrico, conecte o cabo de energia em uma tomada elétrica adequadamente aterrada que esteja perto do produto e possa ser facilmente acessada.
-  **ATENÇÃO—RISCO DE FERIMENTO:** Para evitar o risco de incêndio ou choque elétrico, utilize somente o cabo de energia fornecido com este produto ou um cabo de energia de substituição fornecido por um fabricante autorizado.
-  **ATENÇÃO—RISCO DE FERIMENTO:** Não use este produto com extensões, filtros de linha com várias tomadas, extensores com várias tomadas ou dispositivos UPS. A capacidade de potência desses tipos de acessórios pode facilmente ser sobrecarregada por uma impressora a laser e resultar em risco de incêndio, danos materiais ou baixo desempenho.
-  **ATENÇÃO—RISCO DE FERIMENTO:** Apenas um filtro de linha da Lexmark que está conectado corretamente entre a impressora e o cabo de energia fornecido com a impressora pode ser utilizado com este produto. O uso de dispositivos de proteção contra sobretensão que não sejam da Lexmark pode resultar em risco de incêndio, danos materiais ou baixo desempenho da impressora.
-  **ATENÇÃO—RISCO DE FERIMENTO:** Para reduzir o risco de incêndio, use apenas um cabo de 26 AWG ou um fio de telecomunicações (RJ-11) maior ao conectar o produto à rede de telefone pública conectada. Para os usuários na Austrália, o cabo deve ser aprovado pelo Australian Communications and Media Authority.
-  **ATENÇÃO—RISCO DE CHOQUE:** Para evitar o risco de choque elétrico, não coloque ou use este produto perto da água ou em locais molhados.
-  **ATENÇÃO—RISCO DE CHOQUE:** Para evitar o risco de choque elétrico, não instale este produto nem faça conexões elétricas ou a cabo, como recursos do fax, cabos de energia ou telefone, durante tempestades com relâmpago.

-  **ATENÇÃO—RISCO DE FERIMENTO:** Não recorte, torça, enrole, amasse ou coloque objetos pesados no cabo de alimentação. Não submeta o cabo de alimentação à abrasão ou estresse. Não coloque o cabo de alimentação entre objetos como móveis e paredes. Se qualquer um desses itens forem observados, poderá haver risco de incêndio ou choque elétrico. Inspeção o cabo de alimentação regularmente para verificar sinais desses problemas. Remova o cabo de alimentação da tomada elétrica antes de verificá-lo.
-  **ATENÇÃO—RISCO DE CHOQUE:** Para evitar risco de choque elétrico, verifique se todas as conexões externas (como conexões Ethernet e do sistema telefônico) estão corretamente instaladas em suas portas plug-in marcadas.
-  **ATENÇÃO—RISCO DE CHOQUE:** Para evitar o risco de choque elétrico, se você for acessar a placa do controlador ou instalar hardware opcional ou dispositivos de memória algum tempo após configurar a impressora, desligue a impressora e desconecte o cabo de energia da tomada elétrica antes de continuar. Se houver outros dispositivos conectados à impressora, desligue-os também e desconecte os cabos que vão para a impressora.
-  **ATENÇÃO—RISCO DE CHOQUE:** Para evitar o risco de choque elétrico, não use o recurso de fax durante tempestades com relâmpago.
-  **ATENÇÃO—RISCO DE CHOQUE:** Para evitar o risco de choque elétrico ao limpar a parte externa da impressora, desconecte o cabo de energia da tomada e todos os cabos da impressora antes de prosseguir.
-  **ATENÇÃO—RISCO DE FERIMENTO:** Se o peso da impressora for superior a 20 kg (44 lb), então podem ser necessárias duas ou mais pessoas para movê-la com segurança.
-  **ATENÇÃO—RISCO DE FERIMENTO:** Ao mover a impressora, siga estas diretrizes para evitar danos a você ou à impressora:
- Certifique-se de que todas as portas e bandejas estejam fechadas.
 - Desligue a impressora e desconecte o cabo de energia da tomada elétrica.
 - Desconecte todos os fios e cabos da impressora.
 - Se a impressora tiver bandejas opcionais de chão separadas ou opções de saída conectadas a ela, desconecte-as antes de mover a impressora.
 - Se a impressora tiver uma base com rodinhas, empurre-a com cuidado até o novo local. Cuidado ao passar por soleiras e falhas no piso.
 - Se a impressora não tiver uma base com rodinhas, mas estiver configurada com bandejas opcionais ou opções de saída, remova as opções de saída e retire a impressora das bandejas. Não tente levantar a impressora e as opções ao mesmo tempo.
 - Sempre use as alças da impressora para levantá-la.
 - Qualquer carrinho usado para mover a impressora deve possuir uma superfície capaz de suportar a base completa da impressora.
 - Qualquer carrinho usado para mover as opções de hardware deve ter uma superfície capaz de suportar as dimensões das opções.
 - Mantenha a impressora na posição vertical.
 - Evite movimentos bruscos.
 - Tome cuidado para que seus dedos não fiquem embaixo da impressora ao abaixá-la.
 - Verifique se há espaço suficiente ao redor da impressora.

-  **ATENÇÃO—RISCO DE TOMBAMENTO:** A instalação de uma ou mais opções em sua impressora ou multifuncional pode exigir uma base com rodinhas, mobília ou outro recurso para evitar instabilidades que causem possíveis lesões. Para obter mais informações sobre configurações compatíveis, visite o site www.lexmark.com/multifunctionprinters.
-  **ATENÇÃO—RISCO DE TOMBAMENTO:** Para reduzir o risco de instabilidade do equipamento, coloque cada bandeja separadamente. Mantenha todas as outras bandejas fechadas até serem necessárias.
-  **ATENÇÃO—SUPERFÍCIE QUENTE:** A parte interna da impressora pode estar quente. Para reduzir o risco de ferimentos em um componente quente, espere a superfície esfriar antes de tocá-la.
-  **ATENÇÃO—PERIGO DE ESMAGAMENTO:** Para evitar o risco de lesões por esmagamento, tenha cuidado em áreas marcadas com esta etiqueta. A lesão por esmagamento pode ocorrer ao redor peças móveis, como engrenagens, portas, bandejas e tampas.
-  **ATENÇÃO—RISCO DE FERIMENTO:** Este produto utiliza um laser. O uso de controles ou ajustes ou a execução de procedimentos diferentes daqueles especificados no *Guia do usuário* pode resultar em exposição perigosa à radiação.
-  **ATENÇÃO—RISCO DE FERIMENTO:** A bateria de lítio neste produto não deve ser substituída. Existe o risco de explosão se uma bateria de lítio for substituída incorretamente. Não recarregue, desmonte ou incinere uma bateria de lítio. Descarte as baterias de lítio usadas de acordo com as instruções do fabricante e regulamentos locais.

Este produto foi projetado, testado e aprovado como um produto que atende aos mais rígidos padrões globais de segurança com o uso de componentes específicos do fabricante. Os recursos de segurança de algumas peças nem sempre são óbvios. O fabricante não se responsabiliza pelo uso de outras peças de substituição.

Para fazer manutenção e reparos não descritos na documentação do usuário, entre em contato com um representante de serviço.

Este produto utiliza um processo de impressão que aquece a mídia de impressão, e o aquecimento pode fazer com que a mídia libere emissões. Você deve ler e compreender a seção de instruções de operação que aborda as diretrizes para a seleção da mídia de impressão a fim de evitar a possibilidade de emissões perigosas.

Este produto pode produzir pequenas quantidades de ozônio durante a operação normal e pode estar equipado com um filtro desenvolvido para limitar as concentrações de ozônio para níveis muito abaixo dos limites de exposição recomendados. Para evitar altos níveis de concentração de ozônio durante o uso extensivo, instale este produto em uma área bem ventilada e substitua os filtros do exaustor e de ozônio se for instruído a fazê-lo nas instruções de manutenção do produto. Se não há referências a filtros nas instruções de manutenção do produto, então não há filtros que exigem substituição para este produto.

GUARDE ESTAS INSTRUÇÕES.

Aprender sobre a impressora



Localizando informações sobre a impressora

O que você está procurando?	Encontre aqui
Instruções para configuração inicial: <ul style="list-style-type: none"> • Conectando a impressora • Instalando o software da impressora 	Consulte a documentação de configuração fornecida com a impressora ou acesse http://support.lexmark.com .
Instruções e configuração adicionais para utilização da impressora: <ul style="list-style-type: none"> • Selecionando e armazenando papéis e mídias especiais • Carregando o papel • Configurando as definições da impressora • Exibindo e imprimindo documentos e fotografias • Configurando e usando o software da impressora • Configurando a impressora na rede • Cuidados e manutenção da impressora • Solucionando problemas 	<i>Centro de Informações</i> —Acesse http://infoserve.lexmark.com . <i>Páginas do menu Ajuda</i> —Acesse os guias no firmware da impressora ou acesse http://support.lexmark.com . <i>Guia na Tela Sensível ao Toque</i> —Acesse http://support.lexmark.com . <i>Vídeos do produto</i> —Acesse http://infoserve.lexmark.com/idv/ .
Informações sobre configuração e utilização dos recursos de acessibilidade da impressora	<i>Guia de acessibilidade da Lexmark</i> —Acesse http://support.lexmark.com .
Ajuda para utilização do software da impressora	Ajuda para os sistemas operacionais Microsoft Windows ou Macintosh - Abra o aplicativo ou programa de software da impressora e clique em Ajuda . Clique em  para visualizar as informações contextuais. Notas: <ul style="list-style-type: none"> • A ajuda é instalada automaticamente com o software da impressora. • Dependendo do sistema operacional, o software da impressora está localizado na pasta de programas da impressora ou na área de trabalho.

O que você está procurando?	Encontre aqui
<p>O suporte ao cliente, as atualizações e as informações suplementares mais atuais:</p> <ul style="list-style-type: none"> • Documentação • Downloads de drivers • Suporte via bate-papo em tempo real • Suporte via e-mail • Suporte a voz 	<p>Acesse http://support.lexmark.com.</p> <p>Nota: Selecione seu país ou sua região e depois seu produto para ver o site de suporte apropriado.</p> <p>Você pode encontrar informações de contato de suporte para sua região ou seu país no site ou na garantia impressa fornecida com a impressora.</p> <p>Tenha em mãos as seguintes informações ao entrar em contato com o suporte ao cliente:</p> <ul style="list-style-type: none"> • Local e a data da compra • Tipo de máquina e número de série 
<ul style="list-style-type: none"> • Informações sobre segurança • Informações regulamentares • Informações sobre garantia • Informações ambientais 	<p>As informações de garantia variam de acordo com o país ou região:</p> <ul style="list-style-type: none"> • Nos EUA— Consulte a Declaração de garantia limitada que acompanha a impressora ou acesse http://support.lexmark.com. • Em outros países e regiões— Consulte a garantia impressa que acompanha a impressora. <p><i>Guia de informações do produto</i>—Consulte a documentação fornecida com a impressora ou acesse http://support.lexmark.com.</p>

Seleção de um local para a impressora

Quando selecionar um local para a impressora, deixe espaço suficiente para abrir bandejas, tampas, portas e para instalar opções de hardware.

- Instale a impressora perto de uma tomada elétrica.
-  **ATENÇÃO—RISCO DE FERIMENTO:** Para evitar o risco de incêndio ou choque elétrico, conecte o cabo de energia em uma tomada elétrica adequadamente aterrada que esteja perto do produto e possa ser facilmente acessada.
-  **ATENÇÃO—RISCO DE CHOQUE:** Para evitar o risco de choque elétrico, não coloque ou use este produto perto da água ou em locais molhados.
- Verifique se o fluxo de ar no ambiente está de acordo com a última revisão do padrão ASHRAE 62 ou do padrão CEN/TC 156.
- Usar uma superfície plana, firme e estável.
- Mantenha a impressora:
 - Limpa, seca e livre de poeira.
 - Longe de grampos e cliques de papel soltos.

- Longe da corrente de ar direta do ar-condicionado, da calefação ou dos ventiladores.
- Longe da luz direta do sol e da umidade excessiva.
- Observe as temperaturas recomendadas e evite variações:

Temperatura ambiental	10 a 32,2 °C (50 a 90 °F)
Temperatura de armazenamento	-40 a 43,3°C (-40 a 110°F)

- Deixar a seguinte quantidade de espaço recomendado ao redor da impressora para obter a ventilação adequada:

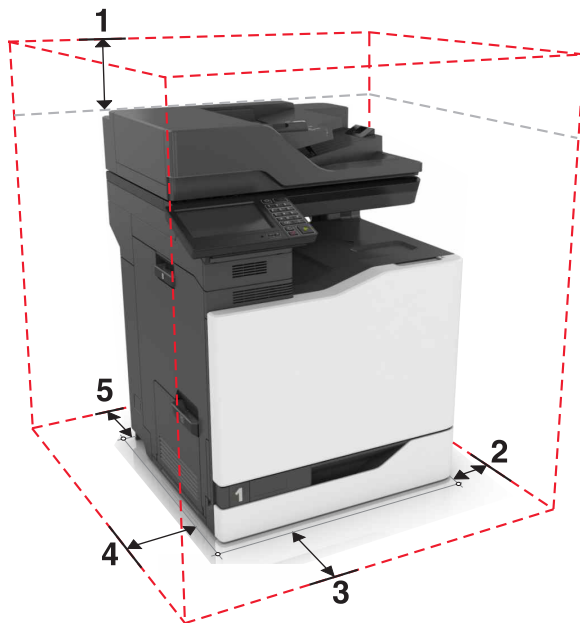

1	Superior	330 mm (13 pol.)
2	Lado direito	152 mm (6 pol.)
3	Frente	381 mm (15 pol.)
4	Lado esquerdo	457 mm (18 pol.)
5	Posterior	203 mm (8 pol.)

Configurações da impressora

⚠ ATENÇÃO—RISCO DE TOMBAMENTO: A instalação de uma ou mais opções em sua impressora ou MFP pode exigir uma base com rodinhas, mobília ou outro recurso para evitar instabilidades que causem possíveis lesões. Para obter mais informações sobre configurações compatíveis, visite o site www.lexmark.com/multifunctionprinters.

Você pode configurar a impressora acrescentando uma bandeja opcional para 2200 folhas ou uma combinação de até três bandejas opcionais para 550 folhas ou de envelopes.

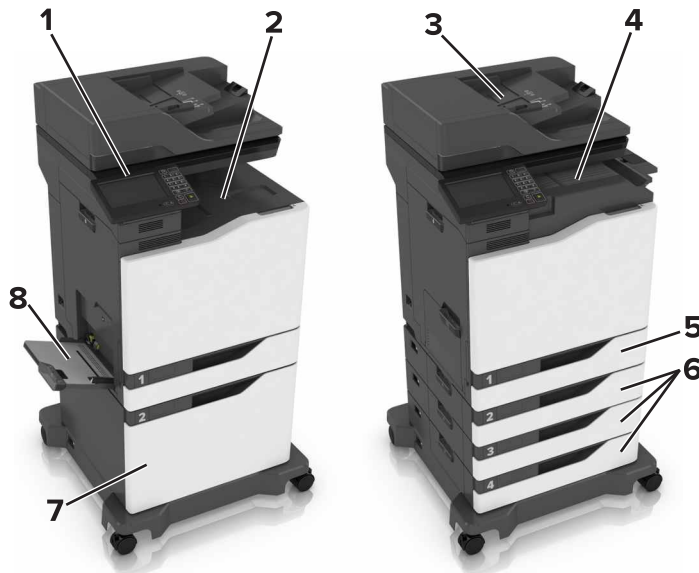

1	Painel de controle
2	Bandeja padrão
3	Alimentador Automático de Documentos (ADF)
4	Encadernador
5	Bandeja padrão para 550 folhas
6	Bandejas opcionais para 550 folhas ou bandejas de envelopes
7	Bandeja opcional para 2200 folhas
8	Alimentador multiúso

Conectando os cabos

- ⚠ ATENÇÃO—RISCO DE CHOQUE:** Para evitar o risco de choque elétrico, não instale este produto nem faça conexões elétricas ou a cabo, como recursos do fax, cabos de energia ou telefone, durante tempestades com relâmpago.
- ⚠ ATENÇÃO—RISCO DE FERIMENTO:** Para evitar o risco de incêndio ou choque elétrico, conecte o cabo de energia em uma tomada elétrica adequadamente classificada e aterrada que seja de fácil acesso e esteja perto do produto.
- ⚠ ATENÇÃO—RISCO DE FERIMENTO:** Para evitar o risco de incêndio ou choque elétrico, utilize somente o cabo de energia fornecido com este produto ou um cabo de energia de substituição fornecido por um fabricante autorizado.
- ⚠ ATENÇÃO—RISCO DE FERIMENTO:** Para reduzir o risco de incêndio, use apenas um cabo de 26 AWG ou um fio de telecomunicações (RJ-11) maior ao conectar o produto à rede de telefone pública conectada. Para os usuários na Austrália, o cabo deve ser aprovado pelo Australian Communications and Media Authority.

Aviso — Danos potenciais: Para evitar avaria ou perda de dados da impressora, não toque no cabo USB, em qualquer adaptador de rede sem fio ou em qualquer área exposta da impressora enquanto estiver imprimindo.

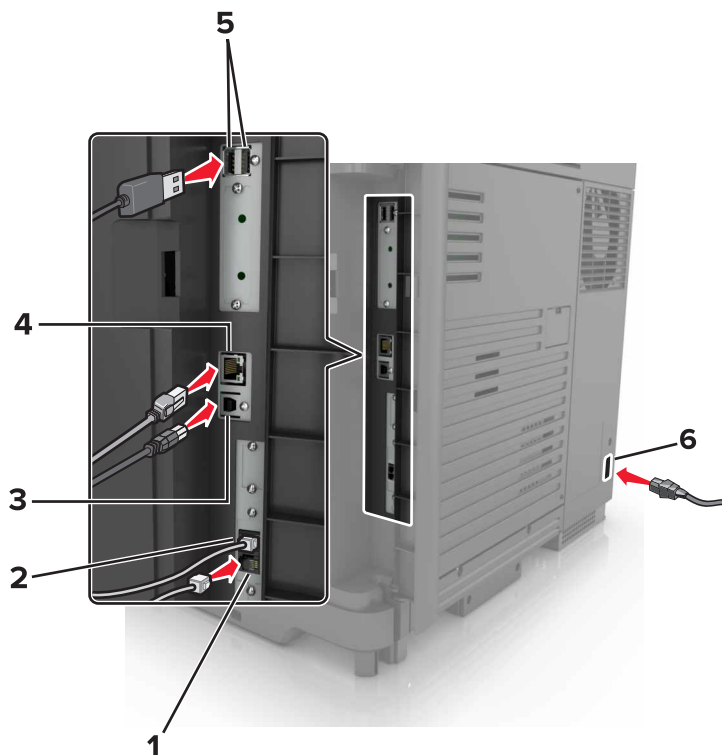

	Porta da impressora	Função
1	Porta EXT	Conecte mais dispositivos, como telefone ou secretária eletrônica, à impressora e à linha do telefone. Use esta porta se você não tiver uma linha de fax dedicada à impressora e se este método de conexão for suportado em seu país ou região. Nota: Remova o plugue para acessar a porta.
2	Porta LINE	Conecta a impressora à linha telefônica ativa por uma tomada padrão (RJ-11), um filtro DSL, um adaptador VoIP ou qualquer outro adaptador que permita acessar a linha telefônica para enviar e receber fax.
3	porta USB da impressora	Conecta a impressora ao computador.
4	porta Ethernet	Conectar a impressora à rede.
5	Portas USB	Acoplar um teclado ou qualquer opcional compatível.
6	Soquete do cabo de energia	Conecte a impressora a uma tomada elétrica devidamente aterrada.

Uso do painel de controle

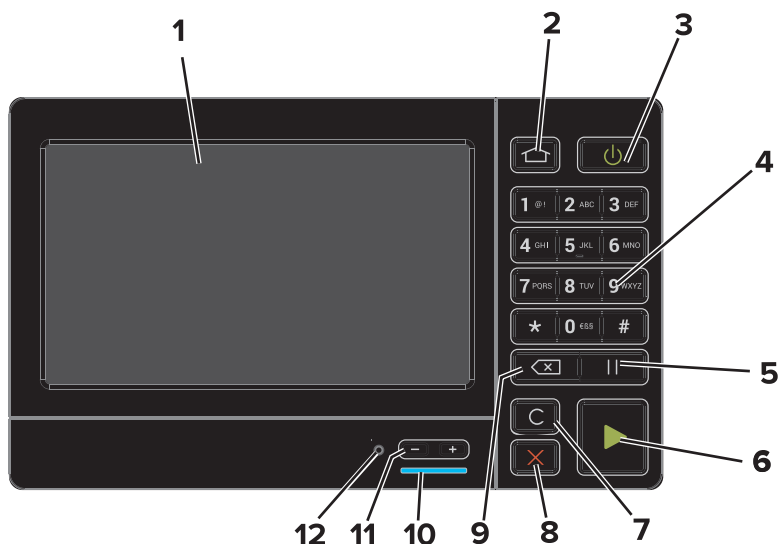

	Utilize	Para
1	Exibir	<ul style="list-style-type: none"> Visualize as mensagens da impressora e o status dos suprimentos. Configurar e operar a impressora.
2	Botão Início	Ir para a tela inicial.
3	Botão Liga/desliga	<ul style="list-style-type: none"> Ligar ou desligar a impressora. Nota: Para desligar a impressora, pressione e segure o botão de energia por cinco segundos. Colocar a impressora no modo de Suspensão ou Hibernação. Tirar a impressora do modo de Suspensão ou Hibernação.
4	Teclado	Inserir números ou símbolos em um campo de entrada.
5	Botão Pausar	Coloca uma pausa na discagem em um número de fax.
6	Botão Iniciar	Inicie um trabalho, dependendo do modo selecionado.
7	Botão Limpar tudo ou Redefinir	Redefine as configurações padrão de uma função, como cópia, envio de fax ou digitalização.
8	Botão Parar ou Cancelar	Parar o trabalho atual.
9	Botão Backspace	Move o cursor para trás e exclui um caractere em um campo de entrada.
10	Luz do indicador	Verificar o status da impressora.
11	Botões de volume	Ajustar o volume do fone de ouvido ou alto-falante.
12	Porta para fone de ouvido ou alto-falante	Conectar um fone de ouvido ou alto-falante.

Aprender sobre o status do botão liga/desliga e da luz indicadora

Luz do indicador	Status da impressora
Desativado	A impressora está desligada ou no modo Hibernação.
Azul	A impressora está pronta ou processando dados.
Vermelho	A impressora exigirá intervenção do usuário.

Luz do botão liga/desliga	Status da impressora
Desativado	A impressora está desligada, pronta ou processando dados.
Âmbar sólido	A impressora está no modo de suspensão.
Pisca em âmbar	A impressora está no modo de hibernação.

Uso da tela inicial

Nota: Sua tela inicial pode variar dependendo de suas configurações personalizadas, de sua configuração administrativa e das soluções incorporadas ativas.



Toque em	Para
1	Copiar Fazer cópias
2	E-mail Enviar e-mails.
3	Alterar idioma Alterar o idioma no visor da impressora.
4	Fax Enviar fax.
5	Definições Acessar os menus da impressora.
6	Fax retidos Exibir todos os trabalhos suspensos de fax no momento. Nota: Se Faxes suspensos estiver oculto, então, Liberar faxes suspensos é exibido.
7	Shortcut Center Organizar todos os atalhos.

Toque em		Para
8	Status/suprimentos	<ul style="list-style-type: none"> • Exibir um aviso ou mensagem de erro da impressora sempre que ela exigir intervenção para continuar o processo. • Veja mais informações sobre avisos ou mensagens da impressora e como limpá-los. <p>Nota: Você também pode acessar essa definição tocando na parte superior da tela inicial.</p>
9	Catálogo de endereços	Acessar, criar e organizar contatos.
10	Perfis de digitalização	Digitalizar e salvar documentos diretamente no computador.
11	FTP	Digitalizar e salvar documentos diretamente em um servidor de FTP.
12	Marcadores	Organizar todos os marcadores.
13	Trabalhos suspensos	Exibir todos os trabalhos suspensos de impressão no momento.
14	Unidade USB	Exibe, seleciona ou imprime fotografias e documentos de uma unidade flash.
15	Fila de trabalhos	Exibir todos os trabalhos de impressão no momento. Nota: Você também pode acessar essa definição tocando na parte superior da tela inicial.

Essas configurações também podem aparecer na tela inicial

Toque em	Para
Perfis do aplicativo	Acessar perfis do aplicativo.
Bloquear disp	Impedir que os usuários acessem funções da impressora na tela inicial.

Configuração e uso dos aplicativos da tela inicial

Personalização da tela inicial

- 1 No painel de controle, clique em **Configurações > Dispositivo > Ícones visíveis da tela inicial**.
- 2 Selecione os ícones que você deseja exibir na tela inicial.
- 3 Aplique as alterações.

Aplicativos suportados

Aplicativo	Modelos de impressora
Scan Center	CX820, CX827, XC6152, XC6153
Shortcut Center	CX820, CX827, XC6152, XC6153
Card Copy	CX820, CX827, XC6152, XC6153
Exibir personalização	CX820, CX827, XC6152, XC6153
Formulários e favoritos	CX820, CX827, XC6152, XC6153
Suporte ao cliente	XC6152 e XC6153
Cotas do dispositivo	XC6152 e XC6153
Código de QR	XC6152 e XC6153
Configurações econômicas	XC6152 e XC6153
Cloud Connector	XC6152 e XC6153

Configuração de Forms and Favorites

- 1 Abra o navegador da Internet e digite o endereço IP da impressora no campo de endereço.

Notas:

- Veja o endereço IP da impressora na tela inicial da impressora. O endereço IP é exibido como quatro conjuntos de números separados por pontos, por exemplo, 123.123.123.123.
- Se você estiver usando um servidor proxy, desative-o temporariamente para carregar a página da Web corretamente.

- 2 Clique em **Aplicativos > Forms and Favorites > Configurar**.

- 3 Clique em **Adicionar**, em seguida, ajuste as definições.

Notas:

- Para certificar-se que as definições de localização do marcador estão corretas, digite o endereço IP do computador host no qual o marcador está localizado.

- Certifique-se que a impressora possui os direitos de acesso para a pasta onde o marcador está localizado.

4 Aplique as alterações.

Configurando o Card Copy

1 Abra o navegador da Internet e digite o endereço IP da impressora no campo de endereço.

Notas:

- Veja o endereço IP da impressora na tela inicial da impressora. O endereço IP é exibido como quatro conjuntos de números separados por pontos, por exemplo, 123.123.123.123.
- Se você estiver usando um servidor proxy, desative-o temporariamente para carregar a página da Web corretamente.

2 Clique em **Aplicativos > Card Copy > Configurar**.

3 Configure as opções de saída e as configurações de digitalização.

Notas:

- Quando digitalizar um cartão, certifique-se de que a resolução de digitalização não ultrapasse 200dpi para digitalização colorida e 400dpi para digitalização em preto-e-branco.
- Quando digitalizar vários cartões, certifique-se de que a resolução de digitalização não ultrapasse 150dpi para digitalização colorida e 300dpi para digitalização em preto-e-branco.
- É necessário um disco rígido da impressora para digitalizar vários cartões.
- Certifique-se de que a rede da impressora e as configurações de e-mail estão definidas.

4 Aplique as alterações.

Uso do centro de atalho

1 Na tela inicial, toque em **Centro de atalho** e, então, selecione uma função da impressora.

2 Toque em **Criar atalho** e, então, defina as configurações.

3 Toque em **Salvar** e, então, digite um nome de atalho exclusivo.

4 Aplique as alterações.

Configuração do Scan Center

1 Na tela inicial, toque em **Scan Center**.

2 Selecione e crie um destino e, então, defina as configurações.

Notas:

- Ao criar um destino de rede, certifique-se de validar e ajustar as configurações até nenhum erro ocorrer.
- Somente destinos criados a partir do Servidor da Web Incorporado são salvos. Para obter mais informações, consulte a documentação fornecida com a solução.

3 Aplique as alterações.

Configuração do Gestão de cotas

Notas:

- Esse aplicativo é suportado apenas em alguns modelos de impressora. Para mais informações, consulte ["Aplicativos suportados" na página 18](#).
- Talvez sejam necessários direitos administrativos para acessar o aplicativo.

1 Abra o navegador da Web e digite o endereço IP da impressora no campo de endereço.

Notas:

- Veja o endereço IP da impressora na tela inicial da impressora. O endereço IP é exibido como quatro conjuntos de números separados por pontos, por exemplo, 123.123.123.123.
- Se você estiver usando um servidor proxy, desative-o temporariamente para carregar a página da Web corretamente.

2 Clique em **Aplicativos > Cotas do dispositivo > Configurar**.

3 Na seção Contas de usuário, adicione ou edite um usuário e, em seguida, configure a cota do usuário.

4 Aplique as alterações.

Nota: Para obter informações sobre as configurações do aplicativo, incluindo as configurações de segurança, consulte o *Guia do administrador para Cotas do dispositivo*.

Uso do Gerador de códigos QR

Notas:

- Esse aplicativo é suportado apenas em alguns modelos de impressora. Para mais informações, consulte ["Aplicativos suportados" na página 18](#).
- Talvez sejam necessários direitos administrativos para acessar o aplicativo.

1 Abra o navegador da Web e digite o endereço IP da impressora no campo de endereço.

Notas:

- Veja o endereço IP da impressora na tela inicial da impressora. O endereço IP é exibido como quatro conjuntos de números separados por pontos, por exemplo, 123.123.123.123.
- Se você estiver usando um servidor proxy, desative-o temporariamente para carregar a página da Web corretamente.

2 Clique em **Aplicativos > Gerador de códigos de QR > Configurar**

3 Execute uma das seguintes opções:

- Selecione um valor de código de QR padrão.
- Insira um valor de código de QR.

4 Aplique as alterações.

Definição das Configurações Eco

Nota: Esse aplicativo é suportado apenas em alguns modelos de impressora. Para mais informações, consulte "[Aplicativos suportados](#)" na página 18.

- 1 Na tela inicial, toque em **Configurações Eco**.
- 2 Defina as configurações do modo Ecológico ou programe um modo de economia de energia.

Uso do Suporte ao cliente

Nota: Esse aplicativo é suportado apenas em alguns modelos de impressora. Para mais informações, consulte "[Aplicativos suportados](#)" na página 18.

- 1 Na tela inicial, toque em **Suporte ao cliente**.
- 2 Imprima ou envie um e-mail sobre as informações.

Nota: Para obter informações sobre as configurações do aplicativo, consulte o *Guia do administrador para o Suporte ao cliente*.

Criar um perfil do Cloud Connector

Nota: este aplicativo está disponível somente em determinados países ou regiões. Para obter mais informações, entre em contato com o seu representante da Lexmark.

- 1 Na tela inicial, toque em **Cloud Connector**.
- 2 Selecione um provedor de serviços de nuvem.
- 3 Toque em **Criar** ou no .
- 4 Insira um nome de perfil exclusivo.
Nota: Recomendamos a criação de um PIN para proteger o perfil.
- 5 Toque em **OK** e anote o código de autorização.
Nota: O código de autorização é válido somente por 24 horas.
- 6 Abra um navegador da Web e acesse <https://lexmark.cloud-connect.co>.
- 7 Clique em **Avançar** e aceite os Termos de uso.
- 8 Insira o código de autorização e clique em **Conectar**.
- 9 Faça login na sua conta do provedor de serviços de nuvem.
- 10 Conceda permissões.

Nota: Para concluir o processo de autorização, abra o perfil em 72 horas.

Gerenciamento de marcadores

Criação de marcadores

Use marcadores para imprimir documentos acessados com frequência que são armazenados em servidores ou na internet.

- 1 Abra o navegador da internet e digite o endereço IP da impressora no campo de endereço.

Notas:

- Veja o endereço IP da impressora na tela inicial da impressora. O endereço IP é exibido como quatro conjuntos de números separados por pontos, por exemplo, 123.123.123.123.
- Se você estiver usando um servidor proxy, desative-o temporariamente para carregar a página da Web corretamente.

- 2 Clique em **Marcadores > Adicionar Marcador** e, em seguida, digite um nome para o marcador.

- 3 Selecione um tipo de protocolo de endereço e siga um dos seguintes procedimentos:

- Para HTTP e HTTPS, digite a URL que deseja marcar.
- Para HTTPS, use o nome do host em vez do endereço IP. Por exemplo, digite **myWebsite.com/sample.pdf** em vez de digitar **123.123.123.123/sample.pdf**. Verifique se o nome do host também corresponde ao valor do nome comum (CN) no certificado de servidor. Para mais informações sobre como obter o valor do CN no certificado de servidor, consulte as informações de ajuda para seu navegador da Web.
- Para FTP, digite o endereço de FTP. Por exemplo, **myServer/myDirectory**. Digite a porta FTP. A porta 21 é a porta padrão para envio de comandos.
- Para SMB, digite o endereço da pasta da rede. Por exemplo, **myServer/myShare/myFile.pdf**. Digite o nome de domínio da rede.
- Se necessário, selecione o tipo de autenticação para FTP e SMB.

Para limitar o acesso ao marcador, insira um PIN.

Nota: O aplicativo é compatível com os seguintes tipos de arquivo: PDF, JPEG, TIFF e páginas da Web baseadas em HTML. Outros tipos de arquivo, como DOCX e XLXS, são compatíveis com alguns modelos de impressora.

- 4 Clique em **Salvar**.

Criação de pastas

- 1 Abra o navegador da internet e digite o endereço IP da impressora no campo de endereço.

Notas:

- Veja o endereço IP da impressora na tela inicial da impressora. O endereço IP é exibido como quatro conjuntos de números separados por pontos, por exemplo, 123.123.123.123.
- Se você estiver usando um servidor proxy, desative-o temporariamente para carregar a página da Web corretamente.

- 2 Clique em **Marcadores > Adicionar Pasta** e, em seguida, digite um nome para a pasta.

Nota: Para limitar o acesso à pasta, insira um PIN.

3 Clique em **Salvar**.

Nota: Você pode criar pastas ou marcadores dentro de uma pasta. Para criar um marcador, consulte "[Criação de marcadores](#)" na página 22.

Gerenciando contatos

Adicionar contatos

1 Abra o navegador da Internet e digite o endereço IP da impressora no campo de endereço.

Notas:

- Veja o endereço IP da impressora na tela inicial da impressora. O endereço IP é exibido como quatro conjuntos de números separados por pontos, por exemplo, 123.123.123.123.
- Se você estiver usando um servidor proxy, desative-o temporariamente para carregar a página da web corretamente.

2 Clique em **Catálogo de endereços**.

3 Na seção Contatos, adicione um contato.

Nota: Você pode atribuir o contato a um ou mais grupos.

4 Se necessário, especifique um método de login para permitir o acesso à aplicação.

5 Aplique as alterações.

Adicionando grupos

1 Abra o navegador da Internet e digite o endereço IP da impressora no campo de endereço.

Notas:

- Veja o endereço IP da impressora na tela inicial da impressora. O endereço IP é exibido como quatro conjuntos de números separados por pontos, por exemplo, 123.123.123.123.
- Se você estiver usando um servidor proxy, desative-o temporariamente para carregar a página da web corretamente.

2 Clique em **Catálogo de endereços**.

3 Na seção Grupos de contato, adicione um nome de grupo.

Nota: É possível atribuir um ou mais contatos ao grupo.

4 Aplique as alterações.

Editando grupos de contatos

1 Abra o navegador da Internet e digite o endereço IP da impressora no campo de endereço.

Notas:

- Veja o endereço IP da impressora na tela inicial da impressora. O endereço IP é exibido como quatro conjuntos de números separados por pontos, por exemplo, 123.123.123.123.

- Se você estiver usando um servidor proxy, desative-o temporariamente para carregar a página da web corretamente.

2 Clique em **Catálogo de endereços**.

3 Execute um dos seguintes procedimentos:

- Na seção Contatos, clique em um nome de contato e, em seguida, edite as informações.
- Na seção Grupos de contatos, clique em um nome de grupo e, em seguida, edite as informações.

4 Aplique as alterações.

Excluindo contatos ou grupos

1 Abra o navegador da Internet e digite o endereço IP da impressora no campo de endereço.

Notas:

- Veja o endereço IP da impressora na tela inicial da impressora. O endereço IP é exibido como quatro conjuntos de números separados por pontos, por exemplo, 123.123.123.123.
- Se você estiver usando um servidor proxy, desative-o temporariamente para carregar a página da web corretamente.

2 Clique em **Catálogo de endereços**.

3 Execute um dos seguintes procedimentos:

- Na seção Contatos, selecione um contato que deseja excluir.
- Na seção Grupos de contatos, selecione um nome de grupo que deseja excluir.

Configuração e uso dos recursos de acessibilidade

Ativando modo de ampliação

- 1 No painel de controle, mantenha pressionada a tecla **5** até ouvir uma mensagem de voz.
- 2 Selecione **Modo de Ampliação**.
- 3 Selecione **OK**.

Para obter mais informações sobre a navegação em uma tela ampliada, consulte "[Navegando pela tela usando gestos](#)" na página 26.

Ativação do Voice Guidance

No painel de controle

- 1 Mantenha pressionada a tecla **5** até ouvir uma mensagem de voz.
- 2 Selecione **OK**.

No teclado

- 1 Mantenha pressionada a tecla **5** até ouvir uma mensagem de voz.
- 2 Pressione **Tab** para navegar com o cursor de foco até o botão OK e, em seguida, pressione **Enter**.

Notas:

- O Voice Guidance também é ativado ao inserir os fones de ouvido na entrada de fones de ouvido.
- Para ajustar o volume, use os botões de volume na parte inferior do painel de controle.

Ajustando a velocidade de fala no Voice Guidance

- 1 Na tela inicial, selecione **Configurações > Dispositivo > Acessibilidade > Velocidade de fala**.
- 2 Selecione a velocidade de fala.

Ativando senhas ou números de identificação pessoal falados

- 1 Na tela inicial, selecione **Configurações > Dispositivo > Acessibilidade > Senhas/PINs falados**.
- 2 Ative a configuração.

Navegando pela tela usando gestos

Notas:

- Os gestos são aplicáveis somente com o Voice Guidance ativado.
- Ative Ampliação para usar gestos de zoom e panorama.
- Use um teclado físico para digitar caracteres e ajustar determinadas configurações.

Gesto	Função
Toque duplo	Selecionar uma opção ou item na tela.
Toque triplo	Ampliar ou reduzir textos e imagens.
Deslizar para a direita ou para baixo	Seguir para o próximo item na tela.
Deslizar para a esquerda ou para cima	Seguir para o item anterior na tela.
Panorama	Acessar partes da imagem ampliada que estão além dos limites da tela. Nota: Esse gesto requer o uso de dois dedos para arrastar uma imagem ampliada.
Deslizar para cima e, depois, para a esquerda	Sair de um aplicativo e retornar à tela inicial.
Deslizar para baixo e, depois, para a esquerda	<ul style="list-style-type: none"> • Cancelar um trabalho. • Voltar para a configuração anterior. • Sair da tela exibida sem alterar qualquer configuração ou valor.
Deslizar para cima e, depois, para baixo	Repetir um comando falado.

Usando o teclado no visor

Experimente uma ou mais das seguintes opções:

- Arraste um dedo sobre a tecla para selecionar o caractere.
- Levante o dedo para inserir ou digitar o caractere no campo.
- Selecione **Backspace** para excluir caracteres.
- Para ouvir o conteúdo no campo de entrada, selecione **Tab** e, em seguida, **Shift + Tab**.

Carregamento de papel e mídia especial

definindo o tamanho e o tipo da mídia especial

As bandejas detectam automaticamente o tamanho do papel comum. Para mídias especiais, como etiquetas, cartões ou envelopes, faça o seguinte:

- 1 Na tela inicial, navegue até:
Configurações > Papel > Configuração de bandeja > Tamanho/tipo do papel > Selecione uma fonte de papel
- 2 Defina o tamanho e o tipo da mídia especial.

Definição das configurações do papel Universal

- 1 Na tela inicial, toque em **Configurações > Papel > Configurações de mídia > Configurações universais.**
- 2 Configure as definições.

Carregamento de bandejas

⚠ ATENÇÃO—RISCO DE TOMBAMENTO: Para reduzir o risco de instabilidade do equipamento, carregue cada bandeja separadamente. Mantenha todas as outras bandejas fechadas até serem necessárias.

- 1 Puxe a bandeja para fora.

Nota: Evite atolamentos de papel, não remova as bandejas durante as impressões.



- 2 Ajuste as guias para que correspondam ao tamanho do papel que está sendo carregado.

Nota: Use os indicadores na parte inferior da bandeja para posicionar as guias.

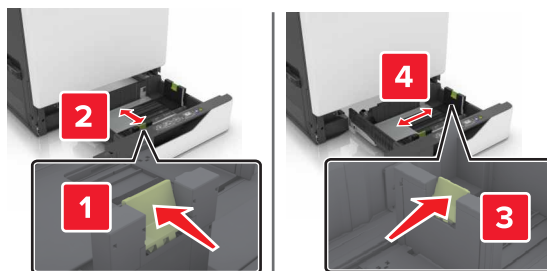

3 Flexione, ventile e alinhe as bordas do papel antes de carregá-lo.

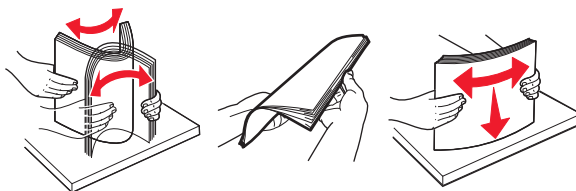

4 Carregue o papel com o lado para impressão voltado para cima.

Nota: Carregue envelopes somente na bandeja de envelopes opcional.

Aviso — Danos potenciais: Não use envelopes com selos, fechos, lacres, janelas, revestimentos ou autoadesivos na bandeja de envelopes opcional.

Notas:

- Carregue papéis timbrados com a face voltada para cima e com o cabeçalho no lado esquerdo da bandeja para impressão apenas em um lado.
- Carregue papéis timbrados com a face voltada para baixo e com o cabeçalho no lado direito da bandeja para impressão dos dois lados.
- Carregue papéis timbrados com a face voltada para cima e com o cabeçalho no lado direito da bandeja para trabalhos de impressão em um lado que requerem encadernação.
- Carregue papéis timbrados com a face voltada para baixo e com o cabeçalho no lado esquerdo da bandeja para trabalhos de impressão nos dois lados que requerem encadernação.
- Carregue o papel perfurado com os furos voltados para a parte frontal ou para a lateral esquerda da bandeja.
- Carregue os envelopes com a aba voltada para baixo no lado posterior da bandeja. Carregue envelopes europeus com a aba voltada para baixo no lado esquerdo da bandeja.
- Não deslize o papel na bandeja.
- Certifique-se de que a altura da pilha de papel esteja abaixo dos indicadores de carregamento máximo de papel. O excesso pode causar atolamentos de papel.

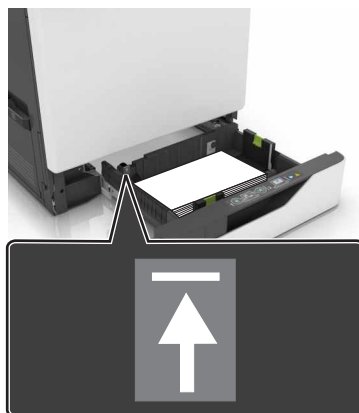
**5** Insira a bandeja.

Se carregar um tipo de papel diferente do comum, defina o tipo e o tamanho de papel no menu Papel para corresponder ao papel carregado.

Carregamento do alimentador multifunção

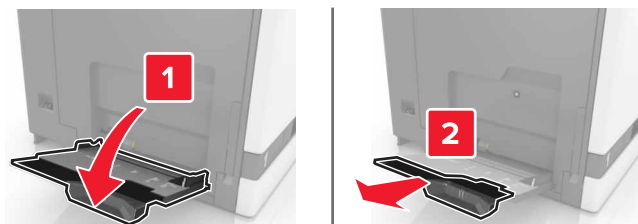
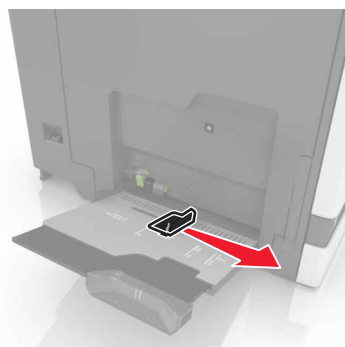
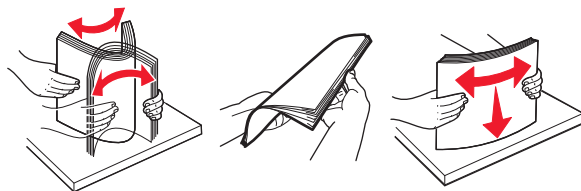
1 Abra o alimentador multifunção.**2** Ajuste a guia para que corresponda ao tamanho do papel que está sendo carregado.**3** Flexione, ventile e alinhe as bordas do papel antes de carregá-lo.

4 Carregue o papel.

- Carregue papel, cartões e transparências com o lado de impressão voltado para baixo e a borda superior inserida primeiro.

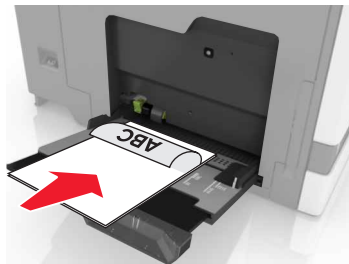

- Coloque os envelopes com a aba voltada para cima no lado esquerdo da guia de papel. Coloque envelopes europeus com a aba voltada para cima e inserida primeiro na impressora.

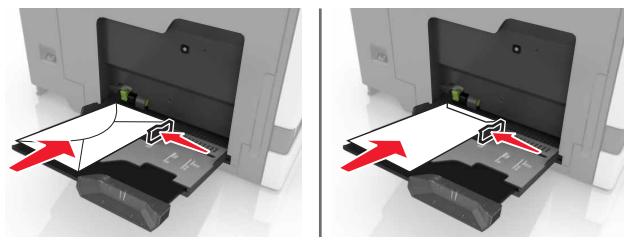

Aviso — Danos potenciais: Não use envelopes com selos, fechos, lacres, janelas, revestimentos ou autoadesivos.

- 5 No painel de controle, defina o tipo e o tamanho de papel para corresponder ao papel colocado na bandeja.

Vinculação de bandejas

- 1 Na tela inicial, toque em **Configurações > Papel > Configurações de bandeja** > selecione a origem do papel.
- 2 Defina o mesmo tamanho e tipo de papel das bandejas que você está vinculando.
- 3 Na tela inicial, toque em **Configurações > Dispositivo > Manutenção > Menu Configuração > Configuração de bandeja > Vincular bandeja**.
- 4 Toque em **Automático**.

Para desvincular as bandejas, certifique-se de que não haja bandejas com o mesmo tamanho e tipo de papel.

Aviso — Danos potenciais: A temperatura do fusor varia de acordo com o tipo de papel especificado. Para evitar problemas de impressão, equipare as definições de tipo de papel na impressora às do papel carregado na bandeja.

Suporte de papel

Tamanhos de papel suportados

Tamanhos de entrada compatíveis

Tamanho do papel	Dimensões	Bandeja para 2200 folhas	Bandeja para 2200 folhas	Envelope bandeja	multiúso alimentador ¹	Impressão imprimindo	ADF
3 x 5	76,2 x 127 mm (3 x 5 pol.)	X	X	X	✓	X	X
4 x 6	101,6 x 152,4 mm (4 x 6 pol.)	X	X	X	✓	X	X
A4	210 x 297 mm (8,3 x 11,7 pol.)	✓	✓	X	✓	✓	✓
Orientação paisagem em A5	210 x 148 mm (8,3 x 5,8 pol.)	✓	✓	X	✓	✓	X
Orientação retrato em A5²	148 x 210 mm (5,8 x 8,3 pol.)	✓	X	X	✓	✓	✓
A6	105 x 148 mm (4,1 x 5,8 pol.)	X	X	X	✓	✓	✓
Faixa	Largura Máxima: 215,9 mm (8,5 pol.) Comprimento máximo: 1320,8 mm (52 pol.)	X	X	X	✓	X	X
Executivo	184,2 x 266,7 mm (7,3 x 10,5 pol.)	✓	X	X	✓	✓	✓
Fólio	215,9 x 330,2 mm (8,5 x 13 pol.)	✓	✓	X	✓	✓	✓
JIS B5	182 x 257 mm (7,2 x 10,1 pol.)	✓	X	X	✓	✓	✓
Ofício	215,9 x 355,6 mm (8,5 x 14 pol.)	✓	✓	X	✓	✓	✓
Carta	215,9 x 279,4 mm (8,5 x 11 pol.)	✓	✓	X	✓	✓	✓
Ofício	216 x 340 mm (8,5 x 13,4 pol.)	✓	✓	X	✓	✓	✓
Meia Carta	139,7 x 215,9 mm (5,5 x 8,5 pol.)	✓	X	X	✓	✓	✓

¹ Esta origem do papel não tem suporte à detecção automática de tamanho.

² A orientação retrato em A5 está registrada como Universal na bandeja padrão e na bandeja opcional de 550 folhas.

Tamanho do papel	Dimensões	Bandeja para 2200 folhas	Bandeja para 2200 folhas	Envelope bandeja	multiúso alimentador ¹	Impressão imprimindo	ADF
Universal	139,7 x 148 mm a 215,9 x 355,6 mm (5,5 x 5,8 pol. a 8,5 x 14 pol.)	X	X	X	✓	X	X
Universal	76,2 x 127 mm a 229 x 359,9 mm (3 x 5 pol. a 9 x 14,2 pol.)	✓	X	X	✓	✓	X
Universal	98,4 x 162 mm a 176 x 250 mm (3,9 x 6,4 pol. a 6,9 x 9,8 pol.)	X	X	✓	X	X	X
Universal	210 x 215,9 mm a 210 x 1321 mm (8,27 x 8,5 pol. a 8,27 x 52 pol.)	X	X	X	✓	X	X
Envelope 7 3/4	98 x 190,5 mm (3,9 x 7,5 pol.)	X	X	✓	✓	X	X
Envelope 9	98,4 x 225,4 mm (3,86 x 8,9 pol.)	X	X	✓	✓	X	X
Envelope 10	104,8 x 241,3 mm (4,1 x 9,5 pol.)	X	X	✓	✓	X	X
Envelope B5	176 x 250 mm (6,9 x 9,8 pol.)	X	X	✓	✓	X	X
Envelope C4	229 x 324 mm (9 x 13 pol.)	X	X	X	✓	X	X
Envelope C5	162 x 229 mm (6,4 x 9 pol.)	X	X	✓	✓	X	X
Envelope DL	110 x 220 mm (4,3 x 8,7 pol.)	X	X	✓	✓	X	X
Outro envelope	98,4 x 162 mm a 229 x 359,9 mm (3,9 x 6,4 pol. a 9 x 14,2 pol.)	X	X	X	✓	X	X

¹ Esta origem do papel não tem suporte à detecção automática de tamanho.

² A orientação retrato em A5 está registrada como Universal na bandeja padrão e na bandeja opcional de 550 folhas.

Tamanhos de saída compatíveis

Tamanho do papel	Dimensões	Bandeja padrão bandeja	Encadernador		Grampeamento multiposições, perfurador			
			Separação	Grampear	Separação	Grampear	Furo Perfurador	2 bandejas caixa de correio
3 x 5	76,2 x 127 mm (3 x 5 pol.)	✓	X	X	✓	X	X	✓
4 x 6	101,6 x 152,4 mm (4 x 6 pol.)	✓	X	X	✓	X	X	✓
A4	210 x 297 mm (8,3 x 11,7 pol.)	✓	✓	✓	✓	✓	✓	✓
Orientação paisagem em A5	210 x 148 mm (8,3 x 5,8 pol.)	✓	✓	X	✓	✓	X	✓
Orientação retrato em A5*	148 x 210 mm (5,8 x 8,3 pol.)	✓	X	X	✓	X	✓	✓
A6	105 x 148 mm (4,1 x 5,8 pol.)	✓	X	X	✓	X	X	X
Executivo	184,2 x 266,7 mm (7,3 x 10,5 pol.)	✓	✓	X	✓	✓	✓	✓
Fólio	215,9 x 330,2 mm (8,5 x 13 pol.)	✓	✓	✓	✓	✓	✓	✓
JIS B5	182 x 257 mm (7,2 x 10,1 pol.)	✓	✓	X	✓	✓	✓	✓
Ofício	215,9 x 355,6 mm (8,5 x 14 pol.)	✓	✓	✓	✓	✓	X	✓
Carta	215,9 x 279,4 mm (8,5 x 11 pol.)	✓	✓	✓	✓	✓	✓	✓
Ofício	216 x 340 mm (8,5 x 13,4 pol.)	✓	✓	✓	✓	✓	✓	✓
Meia Carta	139,7 x 215,9 mm (5,5 x 8,5 pol.)	✓	X	X	✓	X	✓	✓
Universal	139,7 x 148 mm a 215,9 x 359,9 mm (5,5 x 5,8 pol. a 8,5 x 14,2 pol.)	✓	X	X	✓	X	X	X
Universal	76,2 x 127 mm a 229 x 359,9 mm (3 x 5 pol. a 9 x 14,2 pol.)	✓	X	✓	✓	X	X	X

* A orientação retrato em A5 está registrada como Universal na bandeja padrão e na bandeja opcional de 550 folhas.

Tamanho do papel	Dimensões	Bandeja padrão bandeja	Encadernador		Grampeamento multiposições, perfurador			
			Separação	Grampear	Separação	Grampear	Furo Perfurador	2 bandejas caixa de correio
Universal	98,4 x 162 mm a 176 x 250 mm (3,9 x 6,4 pol. a 6,9 x 9,8 pol.)	✓	X	X	X	X	X	X
Universal	210 x 215,9 mm a 210 x 1321 mm (8,27 x 8,5 pol. a 8,27 x 52 pol.)	✓	X	X	X	X	X	X
Envelope 7 3/4	98 x 190,5 mm (3,9 x 7,5 pol.)	✓	X	X	X	X	X	X
Envelope 9	98,4 x 225,4 mm (3,86 x 8,9 pol.)	✓	X	X	X	X	X	X
Envelope 10	104,8 x 241,3 mm (4,1 x 9,5 pol.)	✓	X	X	X	X	X	X
Envelope B5	176 x 250 mm (6,9 x 9,8 pol.)	✓	X	X	X	X	X	X
Envelope C4	229 x 324 mm (9 x 13 pol.)	✓	X	X	X	X	X	X
Envelope C5	162 x 229 mm (6,4 x 9 pol.)	✓	X	X	X	X	X	X
Envelope DL	110 x 220 mm (4,3 x 8,7 pol.)	✓	X	X	X	X	X	X
Outro envelope	98,4 x 162 mm a 229 x 359,9 mm (3,9 x 6,4 pol. a 9 x 14,2 pol.)	✓	X	X	X	X	X	X

* A orientação retrato em A5 está registrada como Universal na bandeja padrão e na bandeja opcional de 550 folhas.

Tipos de papel compatíveis

Tipos de entrada compatíveis

Nota: Etiquetas, envelopes e cartões são sempre impressos em velocidade reduzida.

Tipo de papel	para 550 bandeja	2.200 folhas bandeja	Envelope bandeja	multiúso alimentador	Impressão imprimindo	ADF
Papel comum	✓	✓	X	✓	✓	✓
Papel cartão ²	✓ ₁	X	X	✓ ₁	✓	X
Reciclado	✓	✓	X	✓	✓	✓
Brilhoso	✓	✓	X	✓	✓	X
Brilhoso pesado	✓	✓	X	✓	✓	X
Etiquetas	✓	X	X	✓	X	X
Etiquetas de vinil	✓	X	X	✓	X	X
Bond	✓	✓	X	✓	✓	✓
Envelope	X	X	✓	✓	X	X
Envelope áspero	X	X	✓	✓	X	X
Transparência	X	X	X	✓	X	X
Papel timbrado	✓	✓	X	✓	✓	✓
Pré-impresso	✓	✓	X	✓	✓	✓
Papel colorido	✓	✓	X	✓	✓	✓
Papel com gramatura menor	✓	✓	X	✓	✓	✓
Papel com gramatura maior	✓	✓	X	✓	✓	✓
Algodão áspero	✓	✓	X	✓	✓	✓

¹ Suporta até 176 g/m² de peso de papel cartão.

² Papel cartão com mais de 176 g/m² é suportado apenas na impressão em um lado usando a bandeja padrão para 550 folhas.

Tipos de saída compatíveis

Tipo de papel	Encadernador			Grampeamento multiposições, perfurador		
	Não acabamento	Separação	Grampear	Bandeja padrão (Empilhamento normal e com separação)	2 bandejas caixa de correio	Grampear e perfurar Perfurador
Papel comum	✓	✓	✓	✓	✓	✓
Cartão	✓	✓	X	✓	X	X
Transparência	✓	X	X	✓	X	X

Tipo de papel	Encadernador			Grampeamento multiposições, perfurador		
	Não acaba- mento	Separação	Grampear	Bandeja padrão (Empilhamento normal e com separação)	2 bandejas caixa de correio	Grampear e perfurar Perfurador
Reciclado	✓	✓	✓	✓	✓	✓
Brilhoso	✓	✓	X	✓	✓	X
Brilhoso pesado	✓	✓	X	✓	✓	X
Etiquetas	✓	X	X	✓	X	X
Etiquetas de vinil	✓	X	X	✓	X	X
Bond	✓	✓	✓	✓	✓	✓
Envelope	✓	✓	X	✓	X	X
Envelope áspero	✓	✓	X	✓	X	X
Papel timbrado	✓	✓	✓	✓	✓	✓
Pré-impresso	✓	✓	✓	✓	✓	✓
Papel colorido	✓	✓	✓	✓	✓	✓
Papel com gramatura menor	✓	✓	✓	✓	✓	✓
Papel com gramatura maior	✓	✓	✓	✓	✓	✓
Algodão áspero	✓	✓	✓	✓	✓	✓

Gramaturas de papel compatíveis

Tipo de papel	Bandeja padrão para 550 folhas	Bandeja para 2200 folhas	Bandeja de envelope	Alimentador multiuso
Papel comum ^{1,2}	60 a 176 g/m ² (16 a 47 lb) ³	60 a 120 g/m ² (16 a 32 lb)	N/D	60 a 176 g/m ² (16 a 47 lb)
Papel para banner	N/D	N/D	N/D	90 a 105 g/m ² (24 a 28 lb)
Brilhoso	88 a 176 g/m ² (60 a 120 lb)	N/D	N/D	88 a 176 g/m ² (60 a 120 lb)

¹ Papel de fibras curtas que pesam pelo menos 90 g/m² (24 lb) é suportado na impressão frente e verso.

² Papel reciclado que pesa de 75 a 120 g/m² (20 a 32 lb) é suportado na impressão frente e verso.

³ O peso do papel é suportado apenas na impressão frente e verso.

⁴ O peso máximo para conteúdo 100% algodão é de 24 lb bond.

⁵ O conteúdo limite de algodão em envelopes bond de 28 lb é de 25%.

Tipo de papel	Bandeja padrão para 550 folhas	Bandeja para 2200 folhas	Bandeja de envelope	Alimentador multiuso
Cartões	88 a 300 g/m ² (60 a 192 lb)	N/D	N/D	163 a 176 g/m ² (90 a 120 lb)
Etiquetas	88 a 300 g/m ² (60 a 192 lb)	N/D	N/D	199 a 220 g/m ² (53 a 59 lb)
Envelopes	N/D	N/D	60 a 105 g/m ² (16 a 28 lb) ^{4, 5}	60 a 105 g/m ² (16 a 28 lb)

¹ Papel de fibras curtas que pesam pelo menos 90 g/m² (24 lb) é suportado na impressão frente e verso.

² Papel reciclado que pesa de 75 a 120 g/m² (20 a 32 lb) é suportado na impressão frente e verso.

³ O peso do papel é suportado apenas na impressão frente e verso.

⁴ O peso máximo para conteúdo 100% algodão é de 24 lb bond.

⁵ O conteúdo limite de algodão em envelopes bond de 28 lb é de 25%.

Papel inaceitável

Os tipos de papel a seguir não são recomendados para uso na impressora:

- Papéis quimicamente tratados, usados para fazer cópias sem papel carbono. Eles também são chamados de papéis sem carbono, CCP (Carbonless Copy Paper) ou NCR (No Carbon Required).
- Papéis pré-impresos com elementos químicos que possam contaminar a impressora.
- Papéis pré-impresos que possam ser afetados pela temperatura no fusor da impressora.
- Papéis pré-impresos que exijam um registro (a exata localização da impressão na página) superior a $\pm 2,3$ mm ($\pm 0,09$ pol). Por exemplo, formulários de reconhecimento óptico de caracteres (OCR).
Às vezes o registro pode ser ajustado com um software para imprimir nesses formulários com êxito.
- Papéis revestidos (encorpados apagáveis), sintéticos e térmicos.
- Papéis com bordas ásperas, ásperos ou altamente texturizados ou papéis ondulados.
- Papéis em desacordo com a norma EN12281:2002 (europeia).
- Papéis com gramatura inferior a 60 g/m² (16 lb).
- Formulários ou documentos com várias vias.

Uso de papel reciclado

A Lexmark trabalha para reduzir o impacto ambiental do papel ao fornecer aos clientes opções quando se trata de impressão. Uma das formas de alcançarmos esse objetivo é por meio do testes de produtos, para garantir a utilização de papel reciclado – mais especificamente, papel produzido com 30%, 50% e 100% de conteúdo reciclado pós-consumo. A nossa expectativa é que os papéis reciclados tenham um desempenho tão bom quanto o papel virgem nas nossas impressoras. Embora não exista uma norma oficial para a utilização de papel em equipamentos de escritório, a Lexmark utiliza a Norma Europeia EN 12281 como padrão mínimo de propriedades. Para garantir a amplitude dos testes, o papel de teste inclui 100% de papel reciclado da América do Norte, Europa e Ásia, e os testes são realizados com uma umidade relativa entre 8% e 80%. Os testes incluem impressão em frente e verso. É possível utilizar papel de escritório com conteúdo renovável, reciclado ou livre de cloro.

Impressão

 **ATENÇÃO—PERIGO DE ESMAGAMENTO:** Para evitar o risco de lesões por esmagamento, tenha cuidado em áreas marcadas com esta etiqueta. A lesão por esmagamento pode ocorrer ao redor peças móveis, como engrenagens, portas, bandejas e tampas.

Impressão de um computador

Nota: Para etiquetas, cartões e envelopes, defina o tipo e o tamanho do papel na impressora antes de imprimir o documento.

- 1 No documento que deseja imprimir, abra a caixa de diálogo Imprimir.
- 2 Se necessário, ajuste as definições.
- 3 Imprima o documento.

Imprimindo formulários

- 1 Na tela inicial, navegue até:
Forms and Favorites > selecione formulário > **Imprimir**
- 2 Se necessário, configure as definições de impressão.
- 3 Envie o trabalho de impressão.

Impressão a partir de um dispositivo móvel

Imprima de um dispositivo móvel utilizando o Lexmark Mobile Print

Imprima de um dispositivo móvel utilizando o Lexmark Mobile Print



Lexmark™ O Mobile Print permite enviar documentos e imagens diretamente para um dispositivo da Lexmark.

- 1 Abra o documento, e depois envie ou compartilhe o documento para o Mobile Print.
Nota: Alguns aplicativos de terceiros podem não suportar o recurso de envio ou compartilhamento. Para obter mais informações, consulte a documentação que acompanha o aplicativo.
- 2 Selecione uma impressora.
- 3 Imprima o documento.

Imprimir de um dispositivo móvel utilizando o Google Cloud Print

Google Cloud Print™ é um serviço de impressão que permite imprimir em qualquer impressora pronta para o Google Cloud Print.



Antes de começar, verifique se:

- A impressora foi registrada no servidor Google Cloud Print.
 - O plugin do Cloud Print foi baixado da Google Play™ e ativado no dispositivo móvel.
- 1** No dispositivo móvel Android™, abra ou selecione um documento do gerenciador de arquivos.
 - 2** Toque em  > **Imprimir**.
 - 3** Selecione uma impressora e toque em .

Imprimindo a partir de um dispositivo móvel utilizando o Serviço de impressão Mopria

Mopria® O serviço de impressão é uma solução de mobile printing para dispositivos móveis em execução no Android versão 5.0 ou posterior. Permite que você imprima diretamente em qualquer impressora certificada da Mopria.

Nota: Faça o download do aplicativo de Serviço de impressão Mopria na loja do Google Play e habilite-o no dispositivo móvel.

- 1** No seu dispositivo móvel Android, inicie um aplicativo compatível ou selecione um documento do gerenciador de arquivos.
- 2** Toque em  > **Imprimir**.
- 3** Selecione uma impressora e depois ajuste as as configurações, se necessário.
- 4** Toque no .

Impressão a partir de um dispositivo móvel com AirPrint

O recurso de software AirPrint é uma solução de mobile printing que permite imprimir diretamente de dispositivos da Apple em uma impressora certificada da AirPrint.



Notas:

- Certifique-se de que o dispositivo Apple e a impressora estejam conectados à mesma rede. Se a rede contém diversos hubs sem fio, certifique-se de que os dispositivos estejam conectados à mesma sub-rede.
 - Esse aplicativo está disponível apenas em alguns dispositivos da Apple.
- 1** Do dispositivo móvel, selecione um documento através do gerenciador de arquivos ou inicie um aplicativo compatível.
 - 2** Toque em  > **Imprimir**.
 - 3** Selecione uma impressora e depois ajuste as as configurações, se necessário.
 - 4** Imprima o documento.

Imprimindo a partir de um dispositivo móvel com o Wi-Fi Direct®

Wi-Fi Direct® é um serviço de impressão que permite imprimir em qualquer impressora pronta para Wi-Fi Direct®.

Nota: Verifique se o dispositivo móvel está conectado à rede sem fio da impressora. Para obter mais informações, consulte "[Conexão de um dispositivo móvel à impressora](#)" na página 154.

- 1 No seu dispositivo móvel, inicie um aplicativo compatível ou selecione um documento do gerenciador de arquivos.
- 2 Dependendo do dispositivo móvel, faça o seguinte:
 - Toque em  > **Imprimir**.
 - Toque em  > **Imprimir**.
 - Toque em  > **Imprimir**.
- 3 Selecione uma impressora e depois ajuste as as configurações, se necessário.
- 4 Imprima o documento.

Impressão a partir de uma unidade flash

- 1 Insira a unidade flash.

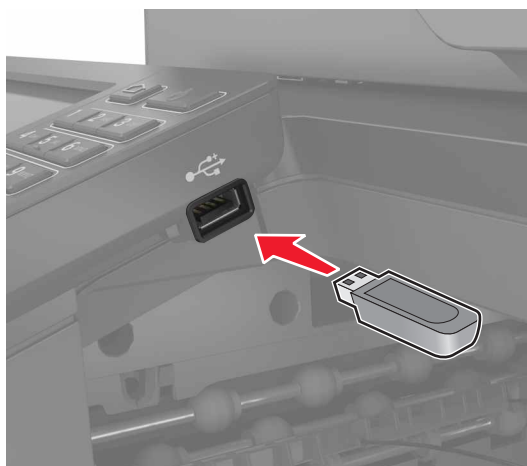

Notas:

- Se você inserir a unidade flash e uma mensagem de erro for exibida, a impressora está ignorando a unidade flash.
 - Se você inserir a unidade flash enquanto a impressora estiver processando outros trabalhos de impressão, a mensagem **Ocupada** será exibida.
- 2 No visor, toque no documento que você deseja imprimir.
Se necessário, configure outras definições de impressão.
 - 3 Envie o trabalho de impressão.
Para imprimir outro documento, toque em **Unidade USB**.

Aviso — Danos potenciais: Para evitar avaria ou perda de dados da impressora, não toque na unidade flash nem na impressora na área mostrada enquanto a impressora estiver imprimindo ativamente, lendo ou gravando no dispositivo de memória.



Unidades flash e tipos de arquivo suportados

Unidades flash

- Lexar JumpDrive S70 (16 GB e 32 GB)
- SanDisk Cruzer (16 GB e 32 GB)
- PNY Attaché (16 GB e 32 GB)

Notas:

- A impressora suporta unidades flash USB de alta velocidade com padrão de velocidade máxima.
- Unidades flash USB devem ser compatíveis com o sistema de arquivos FAT (File Allocation Tables).

Tipos de arquivo

Documentos

- PDF (versão 1.7 ou anterior)
- HTML
- XPS
- Microsoft Office (.doc, .docx, .xls, .xlsx, .ppt, .pptx)

Imagens

- .dcx
- .gif
- .JPEG ou .jpg
- .bmp
- .pcx

- .TIFF ou .tif
- .png

Configurar trabalhos confidenciais

- 1 No painel de controle, navegue para:
Clique em **Configurações > Segurança > Configuração de impressão confidencial**.
- 2 Configure as definições.

Use	Para
Máximo de PINs inválidos	Configure o número de vezes em que um PIN inválido pode ser digitado. Nota: Quando o limite é alcançado, os trabalhos de impressão desse nome de usuário são excluídos.
Expiração de trabalho confidencial	Configure o tempo de expiração para os trabalhos de impressão confidenciais. Nota: Trabalhos confidenciais suspensos são armazenados na impressora até serem liberados ou excluídos manualmente.
Expiração de trabalho para repetição	Configure o tempo de expiração para um trabalho de impressão ser repetido. Nota: Repita trabalhos suspensos armazenados na memória da impressora para serem reimpressos.
Expiração de trabalho para verificação	Configure o tempo de expiração no qual a impressora imprimirá uma cópia antes de imprimir as cópias restantes. Nota: Trabalhos para verificação imprimem uma cópia para verificar se ela é satisfatória antes de imprimir as cópias restantes.
Expiração de trabalho para reserva	Configure o tempo de expiração no qual a impressora armazena trabalhos de impressão. Nota: Trabalhos suspensos para reserva são excluídos automaticamente após a impressão.
Exigir que todos os trabalhos sejam mantidos	Configure a impressora para suportar todos os trabalhos de impressão.
Manter documentos duplicados	Defina a impressora para imprimir todos os documentos com o mesmo nome de arquivo.

Impressão de trabalhos confidenciais e outros trabalhos suspensos

Para usuários do Windows

- 1 Com um documento aberto, clique em **Arquivo > Imprimir**.
- 2 Clique em **Propriedades, Preferências, Opções** ou **Configuração**.
- 3 Clique em **Imprimir e reter**.
- 4 Selecione **Usar Imprimir e Reter** e atribua um nome de usuário.

- 5** Selecione o tipo do trabalho de impressão (Confidencial, Repetir, Reservar ou Verificar).
Se o trabalho de impressão for confidencial, insira um PIN de quatro dígitos.
- 6** Clique em **OK** ou **Imprimir**.
- 7** Na tela inicial da impressora, libere o trabalho de impressão.
 - Para trabalhos de impressão do tipo Confidencial, navegue até:
Trabalhos suspensos > selecione o seu nome de usuário > **Confidencial** > informe o PIN > selecione o trabalho de impressão > defina as configurações > **Imprimir**
 - Para outros trabalhos de impressão, navegue até:
Trabalhos suspensos > selecione o seu nome de usuário > selecione o trabalho de impressão > defina as configurações > **Imprimir**

Para usuários do Macintosh

- 1** Com um documento aberto, escolha **Arquivo** > **Imprimir**.
Se necessário, clique no triângulo de detalhes para ver mais opções.
- 2** Nas opções de impressão ou no menu pop-up Cópias e Páginas, escolha **Roteamento de trabalhos**.
- 3** Selecione o tipo do trabalho de impressão (Confidencial, Repetir, Reservar ou Verificar).
Se o trabalho de impressão for confidencial, atribua um nome de usuário e um PIN de quatro dígitos.
- 4** Clique em **OK** ou **Imprimir**.
- 5** Na tela inicial da impressora, libere o trabalho de impressão.
 - Para trabalhos de impressão do tipo Confidencial, navegue até:
Trabalhos suspensos > selecione o seu nome de usuário > **Confidencial** > informe o PIN > selecione o trabalho de impressão > defina as configurações > **Imprimir**
 - Para outros trabalhos de impressão, navegue até:
Trabalhos suspensos > selecione o seu nome de usuário > selecione o trabalho de impressão > defina as configurações > **Imprimir**

Imprimir a partir de um perfil do Cloud Connector

Nota: este aplicativo está disponível somente em determinados países ou regiões. Para obter mais informações, entre em contato com o seu representante da Lexmark.

- 1** Na tela inicial, toque em **Cloud Connector**.
- 2** Selecione um provedor de serviços e, em seguida, selecione um perfil.
Nota: Para obter mais informações sobre a criação de um perfil do Cloud Connector, consulte "[Criar um perfil do Cloud Connector](#)" na página 21.
- 3** Toque em **Imprimir** e, em seguida, selecione um arquivo.
Se necessário, altere as configurações.
Nota: Certifique-se de selecionar um arquivo compatível.
- 4** Imprima o documento.

Imprimindo uma lista de amostras de fontes

- 1 Na tela inicial, toque em **Configurações** > **Relatórios** > **Imprimir** > **Imprimir fontes**.
- 2 Toque em **Fontes PCL** ou **Fontes PS**.

Impressão de uma lista de diretórios

Na tela inicial, toque em **Configurações** > **Relatórios** > **Imprimir** > **Imprimir diretório**.

Cancelamento de um trabalho de impressão

Pelo painel de controle da impressora

- 1 Na tela inicial, toque em **Fila de trabalhos**.
Nota: Você também pode acessar essa definição tocando na parte superior da tela inicial.
- 2 Selecione o trabalho a ser cancelado.

Do computador

- 1 Dependendo do sistema operacional, faça o seguinte:
 - Abra a pasta de impressoras e selecione sua impressora.
 - Em Preferências do sistema, no menu Apple, navegue até a impressora.
- 2 Selecione o trabalho a ser cancelado.

Cópia

Usando o alimentador automático de documentos e o vidro do scanner

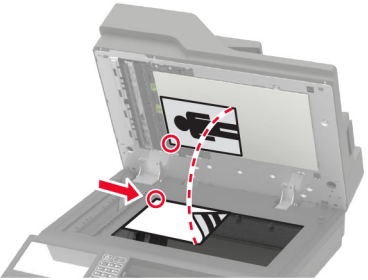
Alimentador Automático de Documentos (ADF)	Vidro do scanner
 <ul style="list-style-type: none"> • Use o ADF para várias páginas ou documentos frente e verso. • Coloque um documento original voltado para cima. Para documentos de várias páginas, certifique-se de alinhar a borda principal antes de carregar. • Ajuste as guias do ADF para que correspondam ao tamanho do papel que está sendo carregado. 	 <ul style="list-style-type: none"> • Use o vidro do scanner para páginas únicas de documentos, páginas de livros, itens pequenos (como cartões-postais ou fotografias), transparências, papel fotográfico ou mídia muito fina (como recortes de revistas). • Coloque o documento voltado para baixo no canto com a seta.

Cópias

- 1 Carregue um documento original na bandeja do ADF ou no vidro do scanner.

Nota: Para evitar imagens cortadas, confira se o documento original e a saída possuem o mesmo tamanho do papel.

- 2 Na tela inicial, toque em **Copiar** e especifique o número de cópias.

Se necessário, ajuste as configurações de cópia.

- 3 Copie o documento.

Nota: Para fazer uma cópia rápida, no painel de controle, pressione .

Cópia de fotos

- 1 Coloque uma foto no vidro do scanner.
- 2 Na tela inicial, toque em **Copiar** > **Conteúdo** > **Tipo de conteúdo** > **Fotografia**.
- 3 Toque em **Origem do conteúdo** e escolha a definição que melhor corresponda à fotografia original.
- 4 Copiar a fotografia.

Copiando em papel timbrado

- 1 Carregue um documento original na bandeja do ADF ou no vidro do scanner.
- 2 Na tela inicial, toque em **Copiar** > **Copiar de** > e selecione o tamanho do documento original.
- 3 Clique em **Copiar para** e selecione a origem do papel que contém o papel timbrado.
Se você tiver carregado o papel timbrado dentro do alimentador multiuso, navegue até:
Copiar para > **Alimentador multiuso** > selecione um tamanho de papel > **Papel timbrado**
- 4 Copie o documento.

Cópia nos dois lados do papel

- 1 Carregue um documento original na bandeja do ADF ou no vidro do scanner.
- 2 Na tela inicial, toque em **Copiar** > **Configuração do papel**.
- 3 Ajuste as configurações.
- 4 Copie o documento.

Redução ou ampliação de cópias

- 1 Carregue um documento original na bandeja do ADF ou no vidro do scanner.
- 2 Na tela inicial, navegue até:
Copiar > **Ajustar** > especifique um valor de ajuste
Nota: A alteração do tamanho do documento original ou saída após definir a opção Ajustar restaura o valor para Automático.
- 3 Copie o documento.

Agrupamento de cópias

- 1 Carregue um documento original na bandeja do ADF ou no vidro do scanner.
- 2 Na tela inicial, toque em **Copiar** > **Agrupar** > **Ativado [1,2,1,2,1,2]**.
- 3 Copie o documento.

Folhas separadoras entre as cópias

- 1 Carregue um documento original na bandeja do ADF ou no vidro do scanner.
- 2 Na tela inicial, toque em **Copiar** > **Folhas separadoras**.
- 3 Ajuste as configurações.
- 4 Envie o trabalho de cópia.

Para copiar várias páginas em uma única folha

- 1 Carregue um documento original na bandeja do ADF ou no vidro do scanner.
- 2 Na tela inicial, toque em **Copiar** > **Páginas por lado**.
- 3 Ajuste as configurações.
- 4 Copie o documento.

Criando um atalho de cópia

- 1 Na tela inicial, toque em **Copiar**.
- 2 Ajuste as configurações e toque em .
- 3 Crie um atalho.

Envio de e-mails

Usando o alimentador automático de documentos e o vidro do scanner

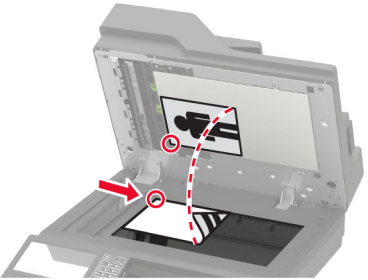
Alimentador Automático de Documentos (ADF)	Vidro do scanner
 <ul style="list-style-type: none"> • Use o ADF para várias páginas ou documentos frente e verso. • Coloque um documento original voltado para cima. Para documentos de várias páginas, certifique-se de alinhar a borda principal antes de carregar. • Ajuste as guias do ADF para que correspondam ao tamanho do papel que está sendo carregado. 	 <ul style="list-style-type: none"> • Use o vidro do scanner para páginas únicas de documentos, páginas de livros, itens pequenos (como cartões-postais ou fotografias), transparências, papel fotográfico ou mídia muito fina (como recortes de revistas). • Coloque o documento voltado para baixo no canto com a seta.

Configuração do servidor SMTP para e-mail

No painel de controle

- 1 No painel de controle, toque em **Configurações > E-mail > Configuração de e-mail**.
- 2 Configure as definições.

No Embedded Web Server

- 1 Abra o navegador da internet e digite o endereço IP da impressora no campo de endereço.

Notas:

- Veja o endereço IP da impressora na tela inicial da impressora. O endereço IP é exibido como quatro conjuntos de números separados por pontos, por exemplo, 123.123.123.123.
- Se você estiver usando um servidor proxy, desative-o temporariamente para carregar a página da Web corretamente.

- 2 Clique em **Configurações > E-mail**.
- 3 Na seção Configuração de e-mail, confirme as configurações.
- 4 Clique em **Salvar**.

Envio de e-mail

Uso do painel de controle

- 1 Carregue um documento original na bandeja do ADF ou no vidro do scanner.
- 2 Na tela inicial, toque em **E-mail** e, em seguida, insira as informações necessárias.
Nota: Você também pode inserir o destinatário usando o catálogo de endereços ou número de atalho.
- 3 Se necessário, configure o tipo de arquivo de saída.
- 4 Envie o e-mail.

Uso do número de atalho

- 1 No painel de controle, pressione **#** e, em seguida, digite o número do atalho usando o teclado.
- 2 Envie o e-mail.

Criação de um atalho de e-mail

- 1 Na tela inicial, toque em **E-mail**.
- 2 Ajuste as configurações e toque em .
- 3 Crie um atalho.

Fax

Configurando a impressora para enviar fax

Notas:

- Os métodos de conexão a seguir são aplicáveis apenas em alguns países ou regiões.
- Durante a configuração inicial da impressora, desmarque a caixa de seleção de função de fax e qualquer outra função que você pretenda configurar mais tarde e toque em **Continuar**.
- A luz do indicador pode piscar em vermelho se a função de fax estiver ativada, mas não estiver completamente configurada.

Aviso — Danos potenciais: Não toque nos cabos ou na área indicada da impressora enquanto estiver enviando ou recebendo um fax.



Configuração do servidor SMTP para fax

No painel de controle

- 1 No painel de controle, toque em **Configurações > Fax > Servidor de fax Configuração > Configurações de e-mail do servidor de fax**.
- 2 Configure as definições.

Nota: Para utilizar a configuração do servidor SMTP para e-mail, ative **Utilizar servidor SMTP de e-mail**.

No Embedded Web Server

- 1 Abra o navegador da internet e digite o endereço IP da impressora no campo de endereço.

Notas:

- Veja o endereço IP da impressora na tela inicial da impressora. O endereço IP é exibido como quatro conjuntos de números separados por pontos, por exemplo, 123.123.123.123.
- Se você estiver usando um servidor proxy, desative-o temporariamente para carregar a página da Web corretamente.

2 Clique em **Configurações > Fax > Configuração do servidor de fax**.



3 Na seção Configuração de e-mail do servidor de fax, confirme as configurações.

Nota: Para utilizar a configuração do servidor SMTP para e-mail, ative **Utilizar servidor SMTP de e-mail**.

4 Clique em **Salvar**.

Escolha de uma conexão de fax

Como configurar fax usando uma linha de telefone padrão

-  **ATENÇÃO—RISCO DE CHOQUE:** Para evitar o risco de choque elétrico, não instale este produto nem faça conexões elétricas ou a cabo, como recursos do fax, cabos de energia ou telefone, durante tempestades com relâmpago.
-  **ATENÇÃO—RISCO DE CHOQUE:** Para evitar o risco de choque elétrico, não use o recurso de fax durante tempestades com relâmpago.
-  **ATENÇÃO—RISCO DE FERIMENTO:** Para reduzir o risco de incêndio, use apenas um cabo de 26 AWG ou um fio de telecomunicações (RJ-11) maior ao conectar o produto à rede de telefone pública conectada. Para os usuários na Austrália, o cabo deve ser aprovado pelo Australian Communications and Media Authority.

Configuração 1: A impressora está conectada a uma linha de fax dedicada

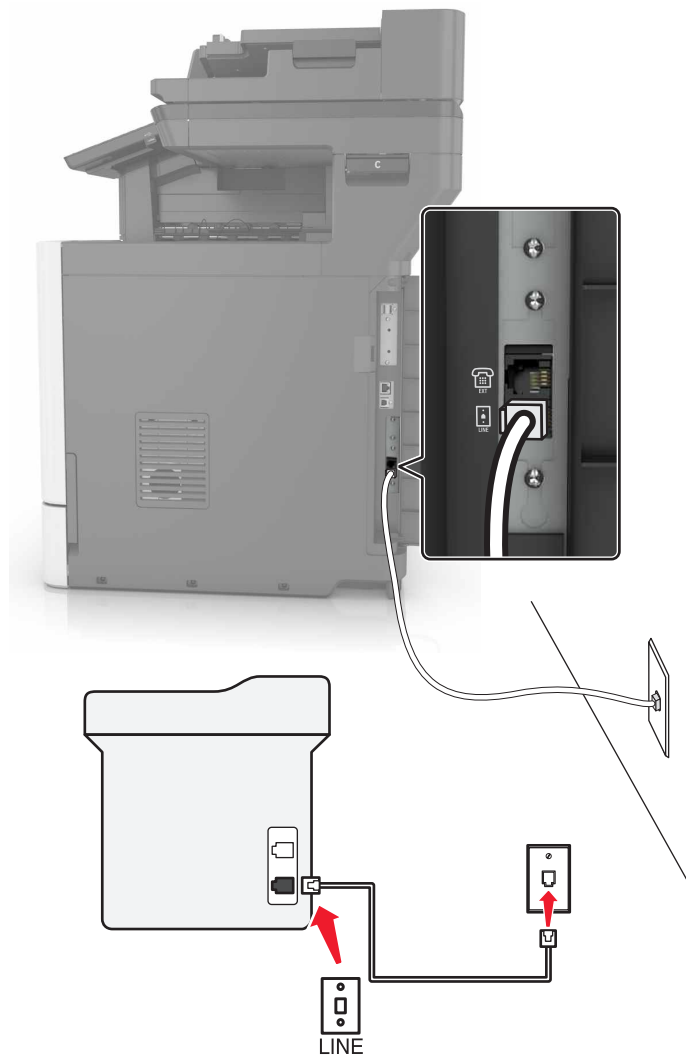

- 1 Conecte uma extremidade do cabo de telefone à porta line da impressora.
- 2 Conecte a outra extremidade do cabo a uma tomada de telefone analógica ativa.

Notas:

- Você pode definir a impressora para receber fax automaticamente (Ativar o atendimento automático) ou manualmente (Desativar o atendimento automático).
- Para receber faxes automaticamente, configure a impressora para atender após um número específico de toques.

Configuração 2: A impressora compartilha a linha com uma secretária eletrônica

Nota: Se você assina um serviço de toque diferente, configure o padrão de toque correto para a impressora. Caso contrário, a impressora não receberá fax, mesmo que você a defina para receber automaticamente.

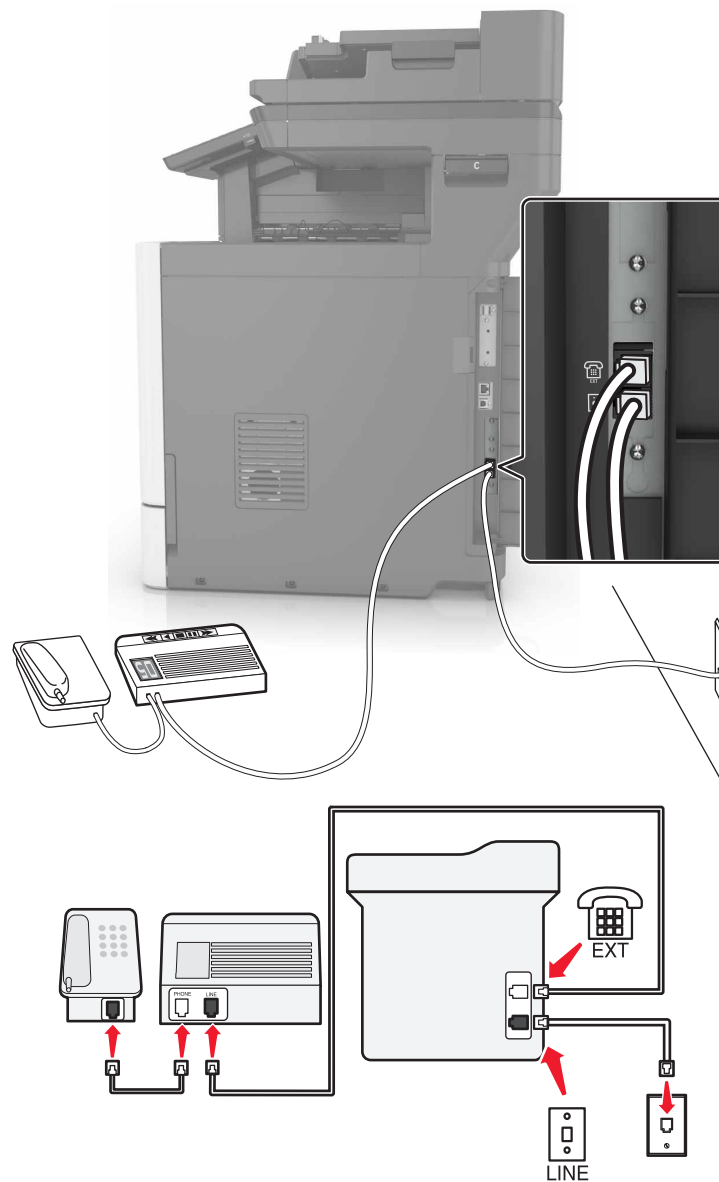
Conectada à mesma tomada telefônica

- 1 Conecte uma extremidade do cabo de telefone à porta line da impressora.
- 2 Conecte a outra extremidade do cabo a uma tomada de telefone analógica ativa.
- 3 Conecte sua secretária eletrônica à porta telefônica da impressora.

Conectada a tomadas diferentes

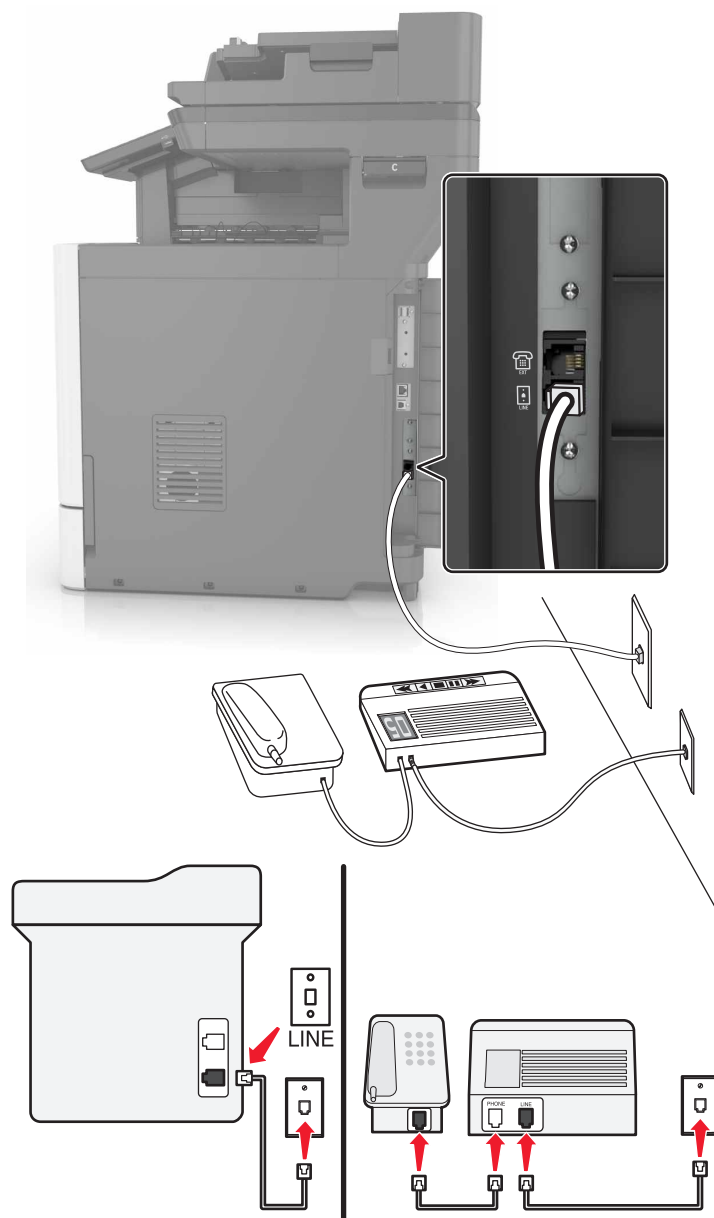

- 1 Conecte uma extremidade do cabo de telefone à porta line da impressora.
- 2 Conecte a outra extremidade do cabo a uma tomada de telefone analógica ativa.

Notas:

- Se houver apenas um número de telefone em sua linha, configure a impressora para receber faxes automaticamente.
- Configure a impressora para atender chamadas dois toques depois da secretária eletrônica. Por exemplo, se a secretária eletrônica atender as chamadas após quatro toques, ajuste a definição Toques para atender da impressora para seis.

Configuração 3: A impressora compartilha a linha com um telefone com assinatura de serviço de correio de voz

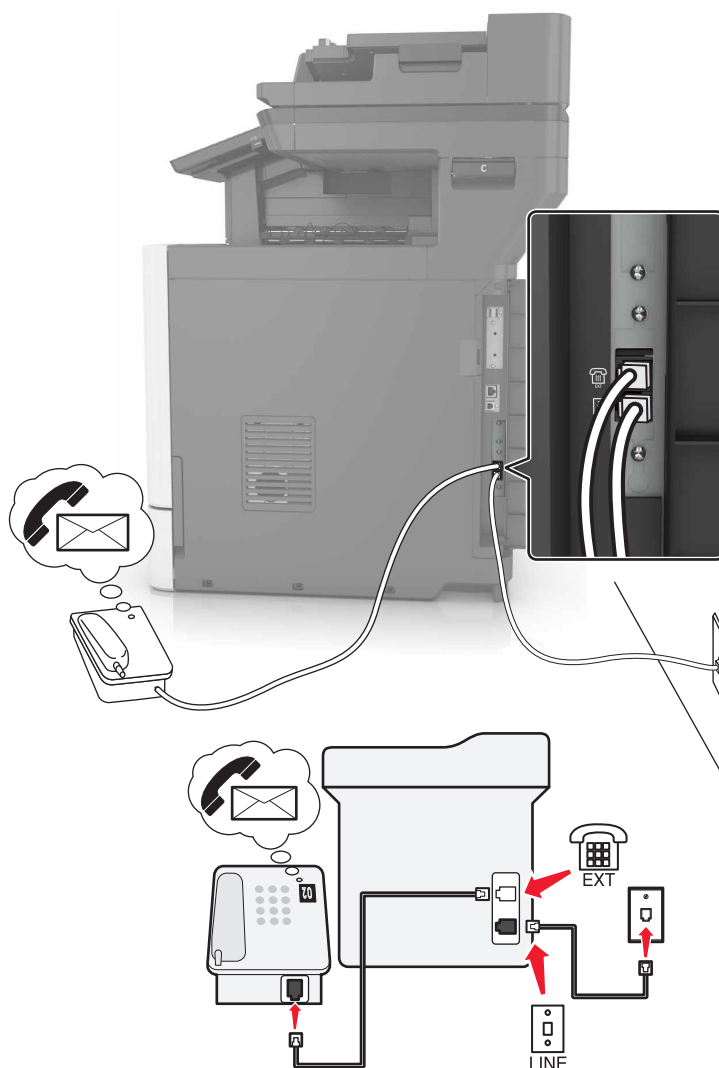

- 1 Conecte uma extremidade do cabo de telefone à porta line da impressora.
- 2 Conecte a outra extremidade do cabo a uma tomada de telefone analógica ativa.
- 3 Conecte o telefone à porta telefônica da impressora.

Notas:

- Esta configuração funciona melhor se você estiver usando o correio de voz com mais frequência do que o fax, e se você assinar um serviço de toque diferenciado.
- Quando você atender o telefone e ouvir um tom de fax, pressione ***9*** ou o código de atendimento manual no telefone para receber o fax.
- Você também pode definir a impressora para receber faxes automaticamente, mas desative o serviço de correio de voz quando você estiver esperando um fax.

Como configurar fax em países ou regiões com diferentes tomadas e plugues telefônicos

- ⚠️ ATENÇÃO—RISCO DE CHOQUE:** Para evitar o risco de choque elétrico, não instale este produto nem faça conexões elétricas ou a cabo, como recursos do fax, cabos de energia ou telefone, durante tempestades com relâmpago.
- ⚠️ ATENÇÃO—RISCO DE CHOQUE:** Para evitar o risco de choque elétrico, não use o recurso de fax durante tempestades com relâmpago.
- ⚠️ ATENÇÃO—RISCO DE FERIMENTO:** Para reduzir o risco de incêndio, use apenas um cabo de 26 AWG ou um fio de telecomunicações (RJ-11) maior ao conectar o produto à rede de telefone pública conectada. Para os usuários na Austrália, o cabo deve ser aprovado pelo Australian Communications and Media Authority.

A tomada telefônica padrão adotada pela maioria dos países ou regiões é a RJ11. Se a tomada telefônica ou equipamento em seu local não for compatível com este tipo de conexão, então use um adaptador de telefone. Um adaptador para seu país ou região pode não vir com a impressora e você precisará comprá-lo separadamente.

Pode existir um plugue adaptador conectado à porta telefônica da impressora. Não remova o plugue adaptador da porta telefônica da impressora se você for conectar em um sistema telefônico em cascata ou serial.

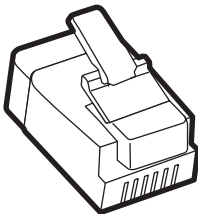

Nome da peça	Número de peça
Plugue adaptador Lexmark	40X8519

Conectando a impressora a uma tomada diferente da RJ11



- 1** Conecte uma extremidade do cabo de telefone à porta line da impressora.
- 2** Conecte a outra extremidade do cabo ao adaptador RJ11 e depois conecte o adaptador na tomada.
- 3** Se quiser conectar outro dispositivo com um conector diferente do RJ11 à mesma tomada, conecte-o diretamente ao adaptador de telefone.

Conectando a impressora a uma tomada na Alemanha

A tomada alemã possui dois tipos de portas. As portas N são para máquinas de fax, modems e secretárias eletrônicas. A porta F é para telefones. Conecte a impressora a qualquer uma das portas N.

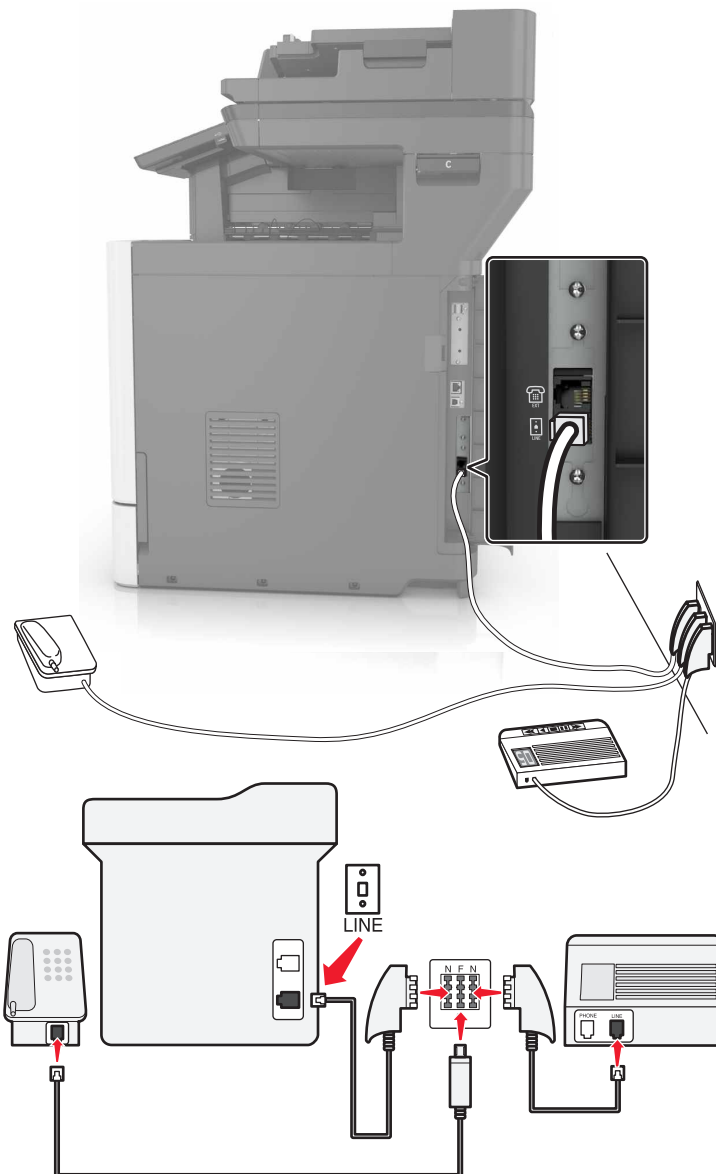

- 1 Conecte uma extremidade do cabo de telefone à porta line da impressora.
- 2 Conecte a outra extremidade do cabo ao adaptador RJ11 e depois conecte o adaptador à porta N.
- 3 Se quiser conectar um telefone e uma secretária eletrônica à mesma tomada, conecte os dispositivos como mostrado.

Conectando-se a um serviço de toques distintos

Um toque distinto permite que você tenha diversos números de telefone em uma única linha. Cada número de telefone é atribuído a um padrão de toque diferente.

- 1 Na tela inicial, toque em **Configurações > Fax > Configuração de fax > Configurações de recebimento de fax > Controles de administrador > Atendimento ativado.**
- 2 Selecione um padrão de toque.

Configuração da data e hora do fax

- 1 Na tela inicial, toque em **Configurações > Dispositivo > Preferências > Data e Hora > Configurar.**
- 2 Configure as definições.

Configurando o horário de verão

- 1 Na tela inicial, toque em **Configurações > Dispositivo > Preferências > Data e hora > Configurar.**
- 2 No menu Fuso horário, selecione **Personalizar (UTC+usuário).**
- 3 Configure as definições.

Usando o alimentador automático de documentos e o vidro do scanner

Alimentador Automático de Documentos (ADF)	Vidro do scanner
<div data-bbox="300 1207 665 1360" data-label="Image"> </div> <ul style="list-style-type: none"> • Use o ADF para várias páginas ou documentos frente e verso. • Coloque um documento original voltado para cima. Para documentos de várias páginas, certifique-se de alinhar a borda principal antes de carregar. • Ajuste as guias do ADF para que correspondam ao tamanho do papel que está sendo carregado. 	<div data-bbox="971 1207 1336 1486" data-label="Image"> </div> <ul style="list-style-type: none"> • Use o vidro do scanner para páginas únicas de documentos, páginas de livros, itens pequenos (como cartões-postais ou fotografias), transparências, papel fotográfico ou mídia muito fina (como recortes de revistas). • Coloque o documento voltado para baixo no canto com a seta.

Envio de um fax

Usando o painel de controle

- 1 Coloque o documento original na bandeja do ADF ou no vidro do scanner.
- 2 Na tela inicial, toque em **Fax** e insira as informações necessárias.
- 3 Se necessário, configure outras definições de fax.
- 4 Envie o trabalho de fax.

Com o computador

Nota: Certifique-se de que o driver de Fax Universal está instalado.

Para usuários do Windows

- 1 Com um documento aberto, clique em **Arquivo > Imprimir**.
- 2 Selecione a impressora e clique em **Propriedades, Preferências, Opções ou Configuração**.
- 3 Clique em **Fax > Ativar fax** e, em seguida, insira o número do destinatário.
- 4 Se necessário, configure outras definições de fax.
- 5 Envie o trabalho de fax.

Para usuários do Macintosh

- 1 Com um documento aberto, escolha **Arquivo > Imprimir**.
- 2 Selecione a impressora e insira o número do destinatário.
- 3 Se necessário, configure outras definições de fax.
- 4 Envie o trabalho de fax.

Agendando o envio de um fax

- 1 Coloque o documento original na bandeja do ADF ou no vidro do scanner.
- 2 Na tela inicial, navegue até:
Fax > Para > insira o número do fax > Concluído
- 3 Toque em **Tempo de envio**, defina as configurações e toque em **Concluído**.
- 4 Enviar o fax.

Criando um atalho de destino de fax

- 1 Na tela inicial, toque em **Fax > Para**.
- 2 Digite o número de fax do destinatário e toque em **Concluído**.

- 3 Toque em .
- 4 Crie um atalho.

Alteração da resolução do fax

- 1 Carregue um documento original na bandeja do ADF ou no vidro do scanner.
- 2 Na tela inicial, toque em **Fax** e digite as informações necessárias.
- 3 Toque em **Resolução** e, em seguida, ajuste a configuração.
- 4 Envie o fax.

Ajustar a tonalidade do fax

- 1 Carregue um documento original na bandeja do ADF ou no vidro do scanner.
- 2 Na tela inicial, toque em **Fax** e digite as informações necessárias.
- 3 Toque em **Tonalidade** e ajuste a configuração.
- 4 Envie o fax.

Impressão de um log de fax

- 1 Na tela inicial, toque em **Configurações > Relatórios > Fax**.
- 2 Toque em **Log de trabalhos de fax** ou em **Log de chamadas de fax**.

Bloqueio de fax indesejados

- 1 Na tela inicial, toque em **Configurações > Fax > Configurações de fax > Configurações de recebimento de fax > Controles administrativos**.
- 2 Defina Bloquear fax sem nome para **Ativado**.

Retenção de fax

- 1 Na tela inicial, toque em **Definições > Fax > Configuração de fax > Configurações de recebimento de fax > Reter fax**.
- 2 Selecione um modo.

Encaminhamento de fax

- 1 Na tela inicial, toque em **Configurações > Fax > Configurações de fax > Configurações de recebimento de fax > Controles administrativos**.
- 2 Toque em **Encaminhamento de fax > Encaminhar**.

3 Defina as configurações Encaminhar para e Confirmação por e-mail.

Digitalização

Usando o alimentador automático de documentos e o vidro do scanner

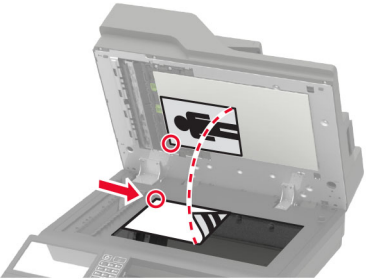
Alimentador Automático de Documentos (ADF)	Vidro do scanner
 <ul style="list-style-type: none">• Use o ADF para várias páginas ou documentos frente e verso.• Coloque um documento original voltado para cima. Para documentos de várias páginas, certifique-se de alinhar a borda principal antes de carregar.• Ajuste as guias do ADF para que correspondam ao tamanho do papel que está sendo carregado.	 <ul style="list-style-type: none">• Use o vidro do scanner para páginas únicas de documentos, páginas de livros, itens pequenos (como cartões-postais ou fotografias), transparências, papel fotográfico ou mídia muito fina (como recortes de revistas).• Coloque o documento voltado para baixo no canto com a seta.

Digitalização para um servidor FTP

Digitalização para um servidor FTP

- 1 Coloque o documento original na bandeja do ADF ou no vidro do scanner.
- 2 Na tela inicial, toque em **FTP** e insira as informações necessárias.
- 3 Se necessário, configure outras definições de FTP.
- 4 Envie o trabalho de FTP.

Criação de um atalho de FTP

- 1 Na tela inicial, toque em **FTP**.
- 2 Digite o endereço do servidor FTP e toque em ★.
- 3 Crie um atalho.

Criando um atalho para a pasta da rede

- 1 Abra o navegador da Internet e digite o endereço IP da impressora no campo de endereço.

Notas:

- Veja o endereço IP da impressora na tela inicial da impressora. O endereço IP é exibido como quatro conjuntos de números separados por pontos, por exemplo, 123.123.123.123.
- Se você estiver usando um servidor proxy, desative-o temporariamente para carregar a página da Web corretamente.

2 Clique em **Atalhos > Adicionar atalho**.

3 No menu Tipo de atalho, selecione **Pasta da rede** e configure as definições.

4 Aplique as alterações.

Digitalização para uma unidade flash

1 Carregue um documento original na bandeja do ADF ou no vidro do scanner.

2 Insira a unidade flash.

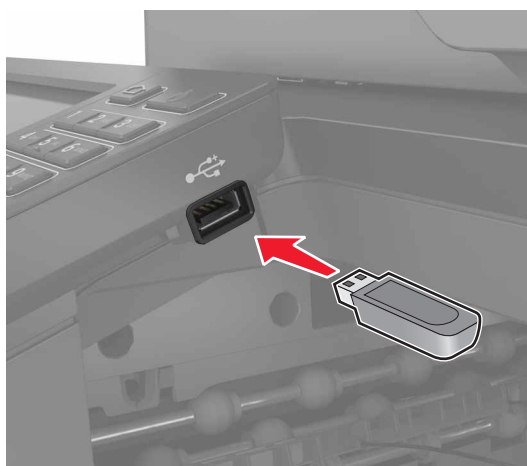

3 Toque em **Digitalizar para USB** e ajuste as definições, se necessário.

Nota: Se a tela da unidade USB não for exibida, toque em **Unidade USB** na tela inicial.

4 Digitalize o documento.

Aviso — Danos potenciais: Para evitar avaria ou perda de dados da impressora, não toque na unidade flash nem na impressora na área mostrada enquanto a impressora estiver imprimindo ativamente, lendo ou gravando no dispositivo de memória.



Digitalizando para um servidor de fax

- 1 Carregue um documento original na bandeja do ADF ou no vidro do scanner.
- 2 Na tela inicial, toque em **Scan Center** e, em seguida, na lista de destinos, selecione **Fax**.
- 3 Selecione um destino de fax.
Nota: Para criar um destino de fax, toque em **Criar fax**.
- 4 Digitalize o documento.

Enviar documentos digitalizados para um computador

- 1 Carregue um documento original na bandeja do ADF ou no vidro do scanner.
- 2 Na tela inicial, toque em **Perfis de digitalização** > **Digitalizar para o computador**.
- 3 Selecione o perfil de digitalização onde você deseja salvar o documento.

Digitalizar para um perfil do Cloud Connector

Nota: este aplicativo está disponível somente em determinados países ou regiões. Para obter mais informações, entre em contato com o seu representante da Lexmark.

- 1 Coloque o documento original na bandeja do ADF ou sobre o vidro do scanner.
- 2 Na tela inicial, toque em **Cloud Connector**.
- 3 Selecione um provedor de serviços e, em seguida, selecione um perfil.

Nota: Para obter mais informações sobre a criação de um perfil do Cloud Connector, consulte "[Criar um perfil do Cloud Connector](#)" na página 21.

- 4 Toque em **Digitalizar** e atribua um nome de arquivo e pasta de destino.

5 Toque em **Digitalizar aqui**.

Se necessário, altere as definições de digitalização.

6 Digitalize o documento.

Compreendendo os menus da impressora

Mapa de menus

Dispositivo	<ul style="list-style-type: none"> • Preferências • Modo Ecológico • Painel operador remoto • Notificações • Gerenciamento de energia • Informações enviadas à Lexmark 	<ul style="list-style-type: none"> • Acessibilidade • Restaurar padrões de fábrica • Manutenção • Ícones visíveis da tela inicial • Sobre esta impressora
Impressão	<ul style="list-style-type: none"> • Layout • Acabamento* • Configurar • Qualidade • Cont. de trabalhos • XPS 	<ul style="list-style-type: none"> • PDF • PostScript • PCL • HTML • Imagem
Papel	<ul style="list-style-type: none"> • Configuração de bandeja • Configuração de mídia 	<ul style="list-style-type: none"> • Configuração das bandejas*
Copiar	Copiar padrões	
Fax	Padrões de fax	
E-mail	<ul style="list-style-type: none"> • Configuração de e-mail • Padrões de e-mail 	<ul style="list-style-type: none"> • Configuração de link da Web
FTP	Padrões de FTP	
Unidade USB	<ul style="list-style-type: none"> • Digitalização para a unidade flash 	<ul style="list-style-type: none"> • Impressão da unidade flash
Rede/Portas	<ul style="list-style-type: none"> • Visão geral da rede • Sem fio • Ethernet • TCP/IP • SNMP • IPSec • 802.1x 	<ul style="list-style-type: none"> • Configuração LPD • Configurações de HTTP/FTP • ThinPrint • USB • Restringir acesso à rede externa • Google Cloud Print • Wi-Fi Direct
Segurança	<ul style="list-style-type: none"> • Métodos de login • Programar dispositivos USB • Log de auditoria de segurança • Restrições de login • Configuração de impressão confidencial 	<ul style="list-style-type: none"> • Criptografia de disco • Apagar arquivos de dados temporários • Configurações de Soluções LDAP • Diversos
Relatórios	<ul style="list-style-type: none"> • página de configurações de menu • Dispositivo • Impressão 	<ul style="list-style-type: none"> • Atalhos • Fax • Rede

* Esse item de menu só é exibido quando um finalizador está instalado.

Ajuda	<ul style="list-style-type: none"> • Imprimir todas as guias • Guia de qualidade de cores • Guia de conexão • Guia de cópia • Guia de e-mail • Guia de fax 	<ul style="list-style-type: none"> • Guia informativo • Guia de mídia • Guia de mudança • Guia de qualidade da impressão • Guia de digitalização • Guia de suprimentos
Solução de problemas	Páginas de teste de qualidade de impressão	Limpendo o scanner
* Esse item de menu só é exibido quando um finalizador está instalado.		

Dispositivo

Preferências

Item do menu	Descrição
Idioma de exibição	Definir o idioma do texto exibido no visor.
País/região	Identifica o país ou a região em que a impressora está configurada para operar.
Executar configuração inicial Desligado* Ligado	Executar o assistente de configuração.
Teclado Tipo de teclado	Selecione um idioma como um tipo de teclado. Nota: talvez nem todos os valores de Tipo de teclado sejam exibidos ou seja necessário instalar um hardware especial para eles serem exibidos.
Informação exibida Texto de exibição 1 (endereço IP*) Texto de exibição 2 (Data/Hora*) Texto personalizado 1 Texto personalizado 2	Especificar as informações a serem exibidas na tela inicial.
Data e hora Configurar Data e hora atuais Definir data e hora manualmente Formato de data (MM-DD-AAAA*) Formato de hora (relógio de 24 horas*) Fuso horário (UTC-5:00*) Protocolo de tempo da rede Ativar NTP (Ativado*) Servidor NTP Ativar autenticação	Configura a data e a hora da impressora e o protocolo de tempo da rede.
Nota: um asterisco (*) próximo a um valor indica a configuração padrão de fábrica.	

Item do menu	Descrição
Tamanhos de papel EUA* Métrica	Especificar a unidade de medida dos tamanhos de papel. Nota: O país ou a região selecionado no assistente de configuração inicial determina a configuração inicial do tamanho do papel.
Brilho da tela 20 - 100% (100*)	Ajusta o brilho do monitor.
Acesso à unidade flash Ativado* Desativado	Ativa o acesso à unidade flash.
Permitir remoção de plano de fundo Desligado Ligado*	Especifica se a remoção do plano de fundo é permitida.
Permitir digitalização de trabalhos personalizados Desligado Ligado*	Especifica se a configuração Digitalização de trabalho personalizado é exibida para cópia, digitalização e fax. Nota: Este item de menu é exibido apenas quando há um disco rígido instalado.
Digitalizando uma página do scanner de mesa Desligado* Ligado	Configura a impressora para digitalizar qualquer tipo de trabalho que envolva o vidro do scanner como uma página só. Nota: A impressora retorna à tela inicial depois de executar uma digitalização do scanner de mesa, em vez de exibir avisos.
Iluminação de saída Desligado* Ligado	Ativa a luz de saída integrada ou a luz indicadora de uma bandeja de saída opcional.
Feedback por áudio Botão Feedback (Ativado*) Volume (5*)	<ul style="list-style-type: none"> • Ativa o feedback por áudio para pressionamentos de botão, interações de painel, solicitações de carregamento de papel e notificações de erros. • Ajusta o volume do retorno.
Tempo limite da tela 5–300 segundos (60*)	Define o tempo ocioso antes da exibição da tela inicial no monitor ou do registro automático de uma conta de usuário na impressora.
Nota: um asterisco (*) próximo a um valor indica a configuração padrão de fábrica.	

Modo Eco

Item do menu	Descrição
Impressão Lados Simples* Frente e verso	Especifica se a impressão deve ser feita em apenas um lado do papel ou em ambos.
Nota: um asterisco (*) próximo a um valor indica a configuração padrão de fábrica.	

Item do menu	Descrição
Impressão Páginas por lado Desligado* 2 páginas por lado 3 páginas por lado 4 páginas por lado 6 páginas por lado 9 páginas por lado 12 páginas por lado 16 páginas por lado	Imprimir imagens de várias páginas em um lado de uma folha de papel.
Impressão Tonalidade do toner 1–5 (4*)	Determinar o nível de tonalidade das imagens e textos.
Impressão Economizador de cor Desligado* Ligado	Reduzir a quantidade de toner utilizada para imprimir gráficos e imagens.
Copiar Lados Simples para simples* Simples para frente e verso Frente e verso para simples Frente e verso para frente e verso	Especificar o comportamento de digitalização com base no documento original.
Copiar Páginas por lado Desligado* 2 páginas em modo retrato 4 páginas em modo retrato 2 páginas em modo paisagem 4 páginas em modo paisagem	Especificar o comportamento de digitalização com base no documento original.
Copiar Tonalidade 1-9 (5*)	Determinar a tonalidade das imagens e textos digitalizados.
Nota: um asterisco (*) próximo a um valor indica a configuração padrão de fábrica.	

Painel Operador Remoto

Item de menu	Descrição
Conexão VNC externa Não permitir* Permitir	Conectar um cliente VNC (Virtual Network Computing) externo ao painel de controle remoto.
Nota: Um asterisco (*) próximo a um valor indica a configuração-padrão de fábrica.	

Item de menu	Descrição
Tipo de autenticação Nenhum* Autenticação padrão	Configure o tipo de autenticação ao acessar o servidor do cliente VNC.
Senha do VNC	Especifique a senha para se conectar ao servidor do cliente VNC. Nota: Esse item de menu será exibido somente se o Tipo de autenticação estiver configurado como Autenticação-padrão.
Nota: Um asterisco (*) próximo a um valor indica a configuração-padrão de fábrica.	

Notificações

Item do menu	Descrição
Erro de iluminação Desligado Ligado*	Defina luz indicadora que acenderá quando ocorrer um erro na impressora.
Bipe de carregamento no ADF Desligado Ligado*	Ativar um alerta sonoro ao carregar papel no alimentador automático de documentos (ADF).
Controle de alarme Desligado Único* Contínuo	Definir o número de vezes que o alarme é emitido quando a impressora exige intervenção pelo usuário.
Suprimentos Mostrar estimativas do suprimento Mostrar estimativas* Não mostrar estimativas	Mostrar o status estimado dos suprimentos.
Suprimentos Exibir estimativas Páginas* Porcentagem	Determinar a unidade que a impressora usa para calcular utilização de suprimento e acionar notificações personalizadas quando for necessária a intervenção do usuário. Nota: este item de menu é exibido somente no Embedded Web Server.
Suprimentos Alarme do cartucho Desligado Único* Contínuo	Definir o número de vezes que o alarme é emitido quando o cartucho está baixo.
Suprimentos Estimativas do suprimento personalizadas Mostrar estimativas Não mostrar estimativas*	Definir as configurações de notificação quando a impressora exigir intervenção do usuário. Nota: este item de menu é exibido somente no Embedded Web Server.
Configuração de alertas de e-mail Configuração de e-mail Gateway SMTP primário	Digitar o endereço IP ou o nome de host do servidor SMTP primário para envio de e-mails.
Nota: um asterisco (*) próximo a um valor indica a configuração padrão de fábrica.	

Item do menu	Descrição
Configuração de alertas de e-mail Configuração de e-mail Porta do gateway SMTP primário 1 – 65535 (25*)	Digitar o número da porta do servidor SMTP primário.
Configuração de alertas de e-mail Configuração de e-mail Gateway SMTP secundário	Digitar o endereço IP ou o nome do host do servidor SMTP secundário ou de backup.
Configuração de alertas de e-mail Configuração de e-mail Porta do gateway SMTP secundário 1 – 65535 (25*)	Digitar o número da porta do servidor SMTP secundário ou de backup.
Configuração de alertas de e-mail Configuração de e-mail Tempo limite SMTP 5 – 30 segundos (30*)	Especifique o tempo até a impressora atingir o tempo limite se o servidor SMTP não responder.
Configuração de alertas de e-mail Configuração de e-mail Endereço de resposta	Especificar um endereço de resposta no e-mail.
Configuração de alertas de e-mail Configuração de e-mail Sempre utilizar o endereço de resposta padrão SMTP Desligado* Ligado	Utilizar o Endereço de resposta padrão SMTP.
Configuração de alertas de e-mail Configuração de e-mail Utilize SSL/TLS Desativado* Negociar Obrigatório	Enviar um e-mail usando um link criptografado.
Configuração de alertas de e-mail Configuração de e-mail Exigir certificado de confiança Ligado* Desligado	Exija um certificado de confiança ao acessar o servidor SMTP.
Configuração de alertas de e-mail Configuração de e-mail Autenticação do servidor SMTP Não é necessária autenticação* Login/Comum NTLM CRAM-MD5 Digest-MD5 Kerberos 5	Configure o tipo de autenticação para o servidor SMTP.
Nota: um asterisco (*) próximo a um valor indica a configuração padrão de fábrica.	

Item do menu	Descrição
Configuração de alertas de e-mail Configuração de e-mail E-mail iniciado por dispositivo Nenhum* Utilize credenciais do dispositivo SMTP	Configurar se são necessárias credenciais para e-mails iniciados pelo dispositivo.
Configuração de alertas de e-mail Configuração de e-mail E-mail iniciado por usuário Nenhum Utilize credenciais do dispositivo SMTP Utilizar senha e ID do usuário de sessão Utilizar senha e endereço de e-mail de sessão* Usuário de prompt	Configurar se são necessárias credenciais para e-mails iniciados pelo usuário.
Configuração de alertas de e-mail Configuração de e-mail Usar Creden. Dispos. Active Directory Desligado Ligado*	Ative as credenciais de usuário e as designações do grupo para se conectar ao servidor SMTP.
Configuração de alertas de e-mail Configuração de e-mail ID de usuário do dispositivo	Especificar o ID do usuário para se conectar ao servidor SMTP.
Configuração de alertas de e-mail Configuração de e-mail Senha do dispositivo	Especificar a senha para se conectar ao servidor SMTP.
Configuração de alertas de e-mail Configuração de e-mail UNIVERSO Kerberos 5	Especificar o domínio para o protocolo de autenticação Kerberos 5.
Configuração de alertas de e-mail Configuração de e-mail Domínio NTLM	Especificar o nome do domínio para o protocolo de segurança NTLM.
Prevenção de erro Sensor de várias páginas ADF Desligado Ligado*	Detecta quando o ADF coleta mais de uma folha de mídia por vez.
Prevenção de erro Assistente de atolamento Desligado Ligado*	Definir a verificação automática de papel atolado na impressora.
Prevenção de erro Continuação automática Desligado Ativar* (5 segundos)	Permitir que a impressora continue o processamento ou a impressão de um trabalho automaticamente após a remoção de determinadas condições de serviço.
Nota: um asterisco (*) próximo a um valor indica a configuração padrão de fábrica.	

Item do menu	Descrição
Prevenção de erro Reinicialização automática Reinicialização automática Reinicializar quando ocioso Sempre reinicializar* Nunca reinicializar	Definir a reinicialização da impressora quando um erro ocorrer.
Prevenção de erro Reinicialização automática Máximo de reinicializações automáticas 1–20 (2*)	Definir o número máximo de reinicializações automáticas que a impressora poderá executar.
Prevenção de erro Reinicialização automática Janela de reinicialização automática 1–525.600 segundos (720*)	Definir o número de segundos antes da reinicialização automática da impressora.
Prevenção de erro Reinicialização automática Contador de reinicialização automática	Mostrar informações somente leitura do contador de reinicialização.
Prevenção de erro Reinicialização automática Redefinir Contador de reinicialização automática Cancelar Continuar	Redefinir o contador de reinicialização automática.
Prevenção de erro Exibir erro de papel curto Ligado Limpeza automática*	Definir a exibição de uma mensagem quando um erro de papel curto ocorrer na impressora. Nota: papel curto refere-se ao tamanho do papel carregado.
Prevenção de erro Proteção de página Desligado* Ligado	Definir o processamento da página inteira na memória da impressora antes da impressão.
Recuperação de conteúdo de atolamento Recuperação de atolamento Desligado Ligado Automático*	Definir uma nova impressão das páginas atoladas na impressora.
Recuperação de conteúdo de atolamento Recuperação de atolamento do scanner Nível do trabalho Nível da página*	Especificar como reiniciar um trabalho de digitalização após resolver um atolamento de papel.
Nota: um asterisco (*) próximo a um valor indica a configuração padrão de fábrica.	

Gerenciamento de energia

Item do menu	Descrição
Perfil Modo de suspensão Impressão no modo de Suspensão Permanecer ativa após impressão Entrar no modo de Suspensão após a impressão*	Definir a impressora para permanecer no modo ativo ou retornar para o modo de Suspensão após a impressão.
Tempos limite Modo de suspensão 1 a 120 minutos (15*)	Configurar o tempo ocioso antes que a impressora comece a funcionar no modo de Suspensão.
Tempos limite Tempo limite de hibernação Desativado 1 hora 2 horas 3 horas 6 horas 1 dia 2 dias 3 dias* 1 semana 2 semanas 1 mês	Definir o tempo até a impressora ser desligada.
Tempos limite Tempo limite de hibernação na conexão Hibernação Não hibernar*	Definir Tempo limite de hibernação para desligar a impressora se houver uma conexão Ethernet ativa.
Nota: um asterisco (*) próximo a um valor indica a configuração padrão de fábrica.	

Informações enviadas à Lexmark

Item do menu	Descrição
Informações enviadas à Lexmark Uso de suprimentos e páginas Desempenho do dispositivo Nenhuma das opções anteriores*	Enviar à Lexmark as informações de uso e de desempenho da impressora. Nota: Hora de envio de informações aparece somente ao selecionar uma das configurações em Informações enviadas à Lexmark, exceto Nenhuma das opções anteriores.
Hora de envio de informações Hora de início Hora de término	
Nota: um asterisco (*) próximo a um valor indica a configuração padrão de fábrica.	

Acessibilidade

Item do menu	Descrição
Intervalo de toque duplicado na tecla 0 - 5 (0*)	Definir o intervalo em segundos durante o qual a impressora ignora os pressionamentos duplicados de tecla em um teclado acoplado.
Atraso inicial de repetição de tecla 0,25 - 5 (1*)	Definir a duração inicial do atraso, em segundos, antes de a tecla que se repete começar a repetir.
Taxa de repetição de tecla 0,5 - 30 (30*)	Ajustar o número de pressionamentos por segundo para uma tecla que se repete.
Prolong. tempo lim. da tela Desligado* Ligado	Permitir que o usuário permaneça no mesmo local e reiniciar o cronômetro do Tempo limite da tela quando ele expirar em vez de retornar à tela inicial.
Volume do fone 1 - 10 (5*)	Ajustar o volume do fone de ouvido.
Habilitar instruções por voz quando houver fone de ouvido conectado Desligado* Ligado	Habilitar instruções por voz quando um fone de ouvido estiver conectado à impressora.
Senhas/PINs falados Desligado* Ligado	Configurar a impressora para ler senhas ou números de identificação pessoal em voz alta.
Velocidade de fala Muito lentamente Devagar Normal* Fácil Mais rapidamente Muito rapidamente Rapidamente Muito rapidamente Mais rapidamente	Ajustar a velocidade de fala no Voice Guidance.

Nota: um asterisco (*) próximo a um valor indica a configuração padrão de fábrica.

Restaurar padrões de fábrica

Item do menu	Descrição
Rest. definições Restaurar todas as definições Restaurar definições da impressora Restaurar definições de rede Restaurar definições do fax Restaurar definições de aplicativos	Restaurar as configurações padrão de fábrica da impressora.

Manutenção

Menu de Configuração

Item do menu	Descrição
Configuração USB PnP USB 1* 2	Alterar o modo do driver USB da impressora para aprimorar sua compatibilidade com um computador pessoal.
Configuração USB Digitalizar USB para local Ligado* Desligado	Especificar se deseja que o driver do dispositivo USB enumere como um dispositivo USB simples (interface única) ou como um dispositivo USB composto (várias interfaces).
Configuração USB Velocidade USB Completo Automático*	Definir a operação da porta USB na velocidade máxima e desativar seus recursos de alta velocidade.
Configuração de bandeja Detecção de tamanho Detecção de bandeja [x] Desligado Ligado*	Configura a bandeja para detectar automaticamente o tamanho do papel carregado nela.
Configuração de bandeja Vincular bandejas Automático* Desligado	Definir a vinculação das bandejas da impressora com o mesmo tipo de papel e as mesmas configurações de tamanho de papel.
Configuração de bandeja Exibir mensagem de encaixe da bandeja Desligado Somente para tamanhos desconhecidos* Sempre	Exibe uma mensagem que permite ao usuário alterar as configurações de tipo e tamanho de papel após o encaixe da bandeja.
Configuração de bandeja Carregamento A5 Margem curta Margem longa*	Determina a orientação de carregamento padrão para o papel de tamanho A5 em todas as origens de papel.
Configuração de bandeja Avisos de papel Automático* Alimentador multiúso Papel manual	Definir a origem do papel que o usuário preencherá quando um aviso for exibido para carregar papel. Nota: Para que o Alimentador multiúso seja exibido, no menu Papel, defina Configurar MF como Cassete.
Nota: um asterisco (*) próximo a um valor indica a configuração padrão de fábrica.	

Item do menu	Descrição
Configuração de bandeja Avisos de envelope Automático* Alimentador multiúso Envelope manual	Definir a origem do papel que o usuário preencherá quando um aviso for exibido para carregar envelope. Nota: Para que o Alimentador multiúso seja exibido, no menu Papel, defina Configurar MF como Cassete.
Configuração de bandeja Ação para avisos Avisar usuário* Continuar Usar atual	Configurar a impressora para determinar avisos de alterações relacionados a papel ou envelope.
Relatórios página de configurações de menu Log de eventos Resumo de log de eventos Estatísticas de verificação de integridade	Imprimir relatórios sobre definições do menu da impressora, status e logs de eventos.
Utilização e contadores de suprimento Limpar histórico de uso do suprimento	Redefinir o histórico de utilização de suprimentos, como o número de páginas e dias restantes, para o nível original de fábrica.
Utilização e contadores de suprimento Redefinir fusor Redefinir contador da unidade de revelação preta	Redefinir o contador após a instalação de uma nova parte ou suprimento.
Intervalos de cobertura em camadas Métrica de cobertura em camadas Mostrar* Ocultar Intervalos de cobertura em camadas Faixa – realce Faixa – comercial Faixa – ilustração	Ajustar a quantidade de cobertura de cor para cada faixa de impressão.
Emulações da impressora Emulação PPDS Desligado* Ligado	Definir a impressora de maneira que ela reconheça e utilize o fluxo de dados de impressora pessoal (PPDS).
Emulações da impressora Emulação de PS Desligado Ligado*	Definir a impressora de maneira que ela reconheça e utilize o fluxo de dados de impressora pessoal (PS).
Emulações da impressora Segurança do emulador Tempo limite da página 0–60 (60*)	Definir o tempo limite da página durante a emulação.
Nota: um asterisco (*) próximo a um valor indica a configuração padrão de fábrica.	

Item do menu	Descrição
Emulações da impressora Segurança do emulador Redefinir emulador após trabalho Desligado* Ligado	Redefinir o emulador depois de um trabalho de impressão.
Emulações da impressora Segurança do emulador Desativar acesso à mensagem da impressora Desligado Ligado*	Desativar a mensagem de acesso à impressora durante a emulação.
Configuração de fax Suporte a fax de baixo consumo Desativar modo de Suspensão Permitir modo de Suspensão Automático*	Definir fax para entrar no modo de Suspensão sempre que a impressora determinar que é necessário.
Configuração de fax Local de armazen. do fax NAND Disco*	Definir o local de armazenamento de todos os faxes. Nota: Este item de menu é exibido apenas quando há um disco rígido instalado.
Configuração de impressão Modo somente preto Desligado* Ligado	Imprimir trabalhos que não sejam de cópia em escalas de cinza.
Configuração de impressão Captura de cores Desligado 1 2* 3 4 5	Aprimorar a saída impressa para compensar registros incorretos na impressora.
Configuração de impressão Ajuste de fonte 0–150 (24*)	Definir um valor de tamanho de ponto de texto abaixo do qual as telas de alta frequência são utilizadas ao imprimir dados de fonte. Por exemplo, se o valor for 24, todas as fontes com tamanho de 24 pontos ou menos utilizarão as telas de alta frequência.
Operações do dispositivo Modo silencioso Desligado* Ligado	Definir a operação da impressora em Modo silencioso. Nota: A ativação dessa configuração prejudica o desempenho geral da impressora.
Operações do dispositivo Menus do painel Ativar* Desativar	Ativar o acesso aos menus do painel de controle.
Nota: um asterisco (*) próximo a um valor indica a configuração padrão de fábrica.	

Item do menu	Descrição
Operações do dispositivo Modo de segurança Desligado* Ligado	Definir um modo específico de operação da impressora no qual ela tentará continuar a oferecer a maior funcionalidade possível, apesar dos problemas detectados. Por exemplo, quando definido como Ativar e o motor duplex não estiver funcionando, a impressora realizará somente impressões simples, mesmo se o trabalho for uma impressão em frente e verso.
Operações do dispositivo Memória de cópia mínima 80 MB* 100 MB	Configurar a alocação de memória mínima para armazenar trabalhos de cópia.
Operações do dispositivo Limpar status personalizado	Apagar as strings definidas pelo usuário para as mensagens personalizadas Padrão ou Alternativa.
Operações do dispositivo Limpar todas as mensagens instaladas remotamente	Apagar mensagens que foram instaladas remotamente.
Operações do dispositivo Exibir telas de erros automaticamente Desligado Ligado*	Mostrar as mensagens de erro existentes no monitor após a impressora permanecer inativa na tela bem-vindo durante um período igual ao da configuração de Tempo limite da tela.
Operações do dispositivo Honrar a orientação na cópia do caminho rápido Desligado* Ligado	Permite que a impressora use a configuração de orientação presente no menu Copiar ao enviar trabalhos rápidos de cópia.
Operações do dispositivo Limpe o sistema óptico de detecção e laser	Configure a impressora para executar seus limpadores e limpar o sistema óptico de detecção e laser.
Configuração do sensor de correção do toner Preferência da frequência de calibração Desativado Menor ajuste de cores Menos ajuste de cores Normal* Mais precisão de cores Melhor precisão de cores	Configurar a impressora para depositar a quantidade certa de toner para manter a consistência da cor.
Configuração do sensor de correção do toner Calibragem completa	Executar a calibragem de cores completa.
Configuração do sensor de correção do toner Imprimir página de informações de TPS	Imprimir uma página de diagnóstico que contenha informações sobre a calibragem do sensor de correção do toner.
Configuração de aplicativos Aplicativos do LES Desligado Ligado*	Ativar os aplicativos do Lexmark Embedded Solutions (LES).
Nota: um asterisco (*) próximo a um valor indica a configuração padrão de fábrica.	

Item do menu	Descrição
Configuração do scanner Registro manual do scanner Imprimir teste rápido	Imprimir uma página de destino de teste rápido. Nota: Certifique-se de que o espaçamento da margem na página de destino esteja completamente uniforme. Se ele não estiver, será preciso redefinir as margens da impressora.
Configuração do scanner Registro manual do scanner Registro do ADF dianteiro Registro do ADF traseiro Registro da base de cópia	Registrar manualmente a base de cópia e o alimentador automático de documentos (ADF) após substituir o alimentador automático de documentos, o vidro do scanner ou a placa do controlador.
Configuração do scanner Redefinir contador de manutenção	Reinicia o contador depois que o kit de manutenção do ADF é substituído.
Configuração do scanner Apagar margem Apagar margem da base de cópia (3*) Apagar margem do ADF (3*)	Definir o tamanho, em milímetros, da área de não impressão ao redor de um trabalho de digitalização pelo alimentador automático de documentos ou pela base de cópia.
Configuração do scanner Eliminação de inclinação ADF Eliminação de inclinação eletrônica do ADF (Ativado*)	Reduz a inclinação de documentos que são digitalizados pelo ADF.
Configuração do scanner Desativar scanner Ativado* Desativado ADF desativado	Desativar o scanner caso ele não esteja funcionando corretamente.
Configuração do scanner Pedido de bytes Tiff Extremidade da CPU* Little Endian Big Endian	Definir o pedido de bytes de uma saída de digitalização em formato TIFF.
Configuração do scanner Linhas Tiff exatas por tira Ligado* Desligado	Definir o valor da etiqueta RowsPerStrip de uma saída de digitalização de formato TIFF.
Nota: um asterisco (*) próximo a um valor indica a configuração padrão de fábrica.	

Apagamento fora de serviço

Item do menu	Descrição
Última limpeza da memória Última limpeza do disco rígido	Exibe informações sobre quando ocorreu a última limpeza da memória ou do disco rígido da impressora. Nota: Última limpeza do disco rígido está disponível somente quando há um disco rígido instalado.
Limpar todas as informações na memória não volátil Apagar todas as configurações da impressora e de rede Apague todas as configurações dos aplicativos Apagar todos os atalhos e configurações de atalho Apagar todas as informações no disco rígido Apagar downloads (apagar todas as macros, fontes, PFOs etc.) Apagar trabalhos armazenados em buffer Apagar trabalhos suspensos	Limpar todas as informações presentes na memória não volátil e no disco rígido. Nota: Apagar todas as informações no disco rígido está disponível somente quando há um disco rígido instalado.

Ícones visíveis da tela inicial

Menu	Descrição
Copiar E-mail Fax Status/suprimentos Fila de trabalhos Alterar idioma Shortcut Center Catálogo de endereços Marcadores Trabalhos suspensos USB FTP Perfis de digitalização Perfis do aplicativo Exibir personalização Formulários e favoritos Scan Center Card Copy	Especifique quais ícones são exibidos na tela inicial.

Sobre esta impressora

Item do menu	Descrição
Etiqueta de ativo	Descreve a impressora. O comprimento máximo é de 32 caracteres.
Localização da impressora	Identificar o local da impressora. O comprimento máximo é de 63 caracteres.

* Esse item de menu é exibido apenas em alguns modelos de impressora.

Item do menu	Descrição
Contate o	Personalize o nome da impressora. O comprimento máximo é de 63 caracteres.
Exportar arquivo de configuração para USB*	Exportar arquivos de configuração para uma unidade flash.
Exportar registros compactados para USB*	Exportar arquivos de log compactados a uma unidade flash.
Enviar logs Cancelar Enviar	Enviar informações de diagnóstico para a Lexmark.

* Esse item de menu é exibido apenas em alguns modelos de impressora.

Impressão

Layout

Item do menu	Descrição
Lados Simples* Frente e verso	Especifica se a impressão deve ser feita em apenas um lado do papel ou em ambos.
Estilo de inversão Margem longa* Margem curta	Determina qual lado do papel é encadernado durante a impressão em frente e verso.
Páginas em branco Imprimir Não imprimir*	Imprimir páginas em branco que estão incluídas em um trabalho de impressão.
Agrupar Desativado (1,1,1,2,2,2) Ativado (1,2,1,2,1,2)*	Manter as páginas de um trabalho de impressão empilhadas em sequência, especialmente ao imprimir diversas cópias do trabalho.
Folhas separadoras Nenhuma* Entre cópias Entre trabalhos Entre páginas	Inserir folhas separadoras em branco ao imprimir.
Origem das folhas separadoras Bandeja [x] (1*) Alimentador multiuso	Especificar a origem do papel da folha separadora.

Nota: Um asterisco (*) próximo ao valor indica a definição padrão de fábrica.

Item do menu	Descrição
Páginas por lado Desativado* 2 páginas por lado 3 páginas por lado 4 páginas por lado 6 páginas por lado 9 páginas por lado 12 páginas por lado 16 páginas por lado	Imprimir imagens de várias páginas em um lado de uma folha de papel.
Páginas organizadas por lado Horizontal* Horizontal inversa Vertical Vertical inversa	Especifica o posicionamento de imagens de várias páginas quando a opção Páginas por lado é usada.
Orientação de páginas por lado Automático* Paisagem Retrato	Especifica a orientação de imagens de várias páginas quando a opção Páginas por lado é usada.
Borda de páginas por lado Nenhuma* Preenchidas	Imprime uma borda ao redor de cada imagem de página quando a opção Páginas por lado é usada.
Cópias 1-9999 (1*)	Especificar o número de cópias para cada trabalho de impressão.
Área de impressão Normal* Ajustar à página Página completa	Configurar a área de impressão em uma folha de papel.
Nota: Um asterisco (*) próximo ao valor indica a definição padrão de fábrica.	

Acabamento

Item do menu	Descrição
Grampeamento Desativar* 1 grampo, canto sup. esq 2 grampos, esquerda 1 grampo, canto sup. direito 2 grampos, sup 1 grampo, canto inf. esq 2 grampos, inf 1 grampo, canto inf. direito 2 grampos, dir	Especifique a posição de grampeamento de todos os trabalhos de impressão. Nota: Esse item de menu só é exibido quando um finalizador está instalado.
Nota: Um asterisco (*) próximo a um valor indica a configuração padrão de fábrica.	

Item do menu	Descrição
Teste de grampeamento Iniciar	Determine se o encadernador está funcionando adequadamente. Nota: Esse item de menu só é exibido quando um finalizador está instalado.
Perfurar Desativar* Ativar	Faça furos ao longo da borda da saída impressa. Nota: Esse item de menu só é exibido quando um grampeamento multiposições, perfurador está instalado.
Modo de perfuração 2 furos 3 furos 4 furos	Configure o modo de perfuração para a saída impressa. Notas: <ul style="list-style-type: none"> • 3 furos é a configuração padrão de fábrica nos EUA. 4 furos é a configuração padrão de fábrica internacional. • Esse item de menu só é exibido quando um grampeamento multiposições, perfurador está instalado.
Separar páginas Nenhum* Entre cópias Entre trabalhos	Separe a saída de cada trabalho de impressão ou cada cópia de um trabalho de impressão. Notas: <ul style="list-style-type: none"> • A função Entre Cópias separa cada cópia de um trabalho de impressão caso a opção Agrupar esteja definida como Ativado [1,2,1,2,1,2]. Caso a opção Agrupar esteja definida como Desativado [1,1,1,2,2,2], cada conjunto de páginas impressas será separado, por exemplo, como páginas 1 e páginas 2. • Entre trabalhos define a mesma posição de separação para o trabalho inteiro de impressão, independentemente do número de cópias impressas. • Esse item de menu só é exibido quando um grampeamento multiposições, perfurador está instalado.
Nota: Um asterisco (*) próximo a um valor indica a configuração padrão de fábrica.	

Configuração

Item de menu	Descrição
Idioma da impressora Emulação PCL Emulação PS*	Definir o idioma da impressora. Nota: A configuração de uma linguagem de impressora como padrão não impede que um programa envie trabalhos de impressão que usem outras linguagens.
Espera de trabalho Desativar* Ativar	Preservar trabalhos de impressão que requerem suprimentos para que os trabalhos que não requerem os suprimentos ausentes possam ser impressos. Nota: Este item de menu é exibido apenas quando há um disco rígido instalado na impressora.
Tempo limite de retenção do trabalho 0–255 (30*)	Definir o tempo, em segundos, que a impressora espera pela intervenção do usuário antes de reter trabalhos que requerem recursos indisponíveis e continuar imprimindo outros trabalhos da fila. Nota: Este item de menu é exibido apenas quando há um disco rígido instalado na impressora.
Nota: Um asterisco (*) próximo a um valor indica a configuração-padrão de fábrica.	

Item de menu	Descrição
Uso da impressora Velocidade máxima Rendimento máximo*	Determine como o kit de imagem colorida opera durante a impressão. Notas: <ul style="list-style-type: none"> • Quando configurado como Rendimento máximo, o kit de imagem colorida reduz a velocidade ou para enquanto a impressora agrupa as páginas em preto-e-branco. • Quando configurado como Velocidade máxima, o kit de imagem colorida sempre é acionado durante a impressão, independente de imprimir páginas coloridas ou em preto-e-branco.
Destino do download RAM* Disco	Especificar o local no qual deseja salvar todos os recursos permanentes, como fontes e macros, que foram transferidos por download para a impressora. Nota: Este item de menu é exibido apenas quando há um disco rígido instalado na impressora.
Economia de recursos Desativar* Ativar	Determinar o que a impressora faz com os recursos baixados, como fontes e macros, ao receber um trabalho que requer mais memória do que a disponível. Notas: <ul style="list-style-type: none"> • Quando configurado como Desativado, a impressora mantém os recursos baixados apenas até o momento em que mais memória seja necessária. Os recursos associados ao idioma da impressora inativa são excluídos. • Quando configurado como Ativado, a impressora preserva todos os recursos permanentes baixados em todas as trocas de idioma. Quando necessário, a impressora exibe mensagens de memória cheia em vez de excluir recursos permanentes.
Ordem de Imprimir tudo Alfabético* Mais recentes primeiro Mais antigos primeiro	Especifique a ordem quando você optar por imprimir todas as os trabalhos retidos. Nota: Este item de menu é exibido apenas quando há um disco rígido instalado na impressora.
Nota: Um asterisco (*) próximo a um valor indica a configuração-padrão de fábrica.	

Qualidade

Item do menu	Descrição
Modo Imprimir Preto-e-branco Colorida*	Definir como a impressora gera conteúdo colorido.
Resolução de impressão CQ 4800* 1200 dpi	Configure a resolução para a saída impressa. Nota: O CQ 4800 produz material de alta qualidade em velocidade máxima.
Tonalidade do toner 1 a 5 (4*)	Determinar o nível de tonalidade das imagens e textos.
Sombreado Normal* Detalhes	Melhorar a impressão para ter linhas mais suaves com bordas mais nítidas.
Nota: um asterisco (*) próximo a um valor indica a configuração padrão de fábrica.	

Item do menu	Descrição
Economizador de cor Desligado* Ligado	Reduzir a quantidade de toner utilizada para imprimir gráficos e imagens. Nota: Quando definida como Ativar, essa configuração substitui o valor da configuração Tonalidade do toner.
Brilho RGB -6 a 6 (0*)	Ajustar o brilho, o contraste e a saturação da saída colorida. Nota: Esta configuração não afeta os arquivos nos quais as especificações de cores CMYK são utilizadas.
Contraste RGB 0 a 5 (0*)	
Saturação RGB 0 a 5 (0*)	
Nota: um asterisco (*) próximo a um valor indica a configuração padrão de fábrica.	

Criação de imagens avançada

Item do menu	Descrição
Equilíbrio de cores Ciano -5 a 5 (0*) Magenta -5 a 5 (0*) Amarelo -5 a 5 (0*) Preto -5 a 5 (0*) Redefinir padrões	Ajustar a quantidade de toner utilizada para cada cor.
correção de cores Desligado Automático* Manual	Modificar as configurações de cor utilizadas para imprimir documentos. Notas: <ul style="list-style-type: none"> • Desativado configura a impressora para receber a correção de cores do software. • Automático configura a impressora para utilizar diferentes perfis de cores para cada objeto da página impressa. • Manual possibilita a personalização das conversões de cores RGB ou CMYK aplicadas a cada objeto na página impressa.
Amostras de cores Amostras de impressões coloridas	Imprimir páginas de amostra para cada tabela de conversão de cores RGB e CMYK usada na impressora.
Ajuste de cores	Calibrar a impressora para ajustar variações de cores na saída impressa.
Substituição de cores especiais Configurar o CMYK personalizado	Atribuir valores CMYK específicos a vinte cores especiais nomeadas.
Nota: um asterisco (*) próximo a um valor indica a configuração padrão de fábrica.	

Cont. de trabalhos

Item do menu	Descrição
Cont. de trabalhos Desativar* Ativar	Verificar se a impressora cria um registro dos trabalhos de impressão recebidos. Nota: este item do menu é exibido apenas quando há uma memória flash ou um disco rígido instalado.
Frequência de registro de contagem Diário Semanalmente Mensalmente*	Especificar com que frequência a impressora cria um arquivo de registro.
Ação do registro no final da frequência Nenhum* Registro atual do e-mail Enviar por e-mail e excluir registro atual Enviar o registro atual Enviar e excluir registro atual	Especificar como a impressora reage quando o limite de frequência expira. Nota: o valor definido em Frequência de registro de contagem determina quando essa ação é acionada.
Registrar Quase cheio Desativar Ativar (5)	Especificar o tamanho máximo do arquivo de registro antes de a impressora executar a ação Registrar ação em quase cheio.
Registrar ação em Quase cheio Nenhum* Registro atual do e-mail Enviar por e-mail e excluir registro atual Enviar por e-mail e excluir registro mais antigo Enviar o registro atual Enviar e excluir registro atual Enviar e excluir registro mais antigo Excluir registro atual Excluir registro mais antigo Excluir todos menos o atual Excluir todos os registros	Especificar como a impressora reage quando o disco rígido está quase cheio. Nota: o valor definido em Registrar quase cheio determina quando essa ação é acionada.
Registrar ação em Cheio Nenhum* Enviar por e-mail e excluir registro atual Enviar por e-mail e excluir registro mais antigo Enviar e excluir registro atual Enviar e excluir registro mais antigo Excluir registro atual Excluir registro mais antigo Excluir todos menos o atual Excluir todos os registros	Especifica como a impressora reage quando o uso do disco rígido atinge o limite máximo (100 MB).
URL para o log	Especificar para onde a impressora envia os registros de contagem de trabalho.
Endereço de e-mail para enviar registros	Especificar o endereço de e-mail para o qual a impressora envia registros de contabilidade de trabalho.
Nota: Um asterisco (*) próximo a um valor indica a configuração padrão de fábrica.	

Item do menu	Descrição
Prefixo do arquivo de registro	Especifica o prefixo dos arquivos de log. Nota: por padrão, é usado o nome do host atual definido no menu TCP/IP.
Nota: Um asterisco (*) próximo a um valor indica a configuração padrão de fábrica.	

XPS

Item do menu	Descrição
Imp. páginas de erro Desligado* Ligado	Imprimir as páginas de erro encontradas pela impressora durante o processamento de um arquivo XPS.
Largura mínima das linhas 1–30 (2*)	Definir a largura mínima do traçado. Notas: <ul style="list-style-type: none"> • Os trabalhos impressos em 1200 dpi utilizam o valor diretamente. • Os trabalhos impressos em QC 4800 utilizam metade do valor.
Nota: um asterisco (*) próximo a um valor indica a configuração padrão de fábrica.	

PDF

Item do menu	Descrição
Ajustar para caber Desativado* Ativado	Ajuste o conteúdo da página de acordo com o tamanho de papel selecionado.
Anotações Impressão Não imprimir*	Especifique se as anotações do PDF serão impressas.
Imprimir erro de PDF Desativado Ativado*	Ativa a impressão de erro de PDF.
Nota: Um asterisco (*) próximo a um valor indica a configuração padrão de fábrica.	

PostScript

Item do menu	Descrição
Imprimir erro de PS Desligado* Ligado	Imprimir uma página que descreve o erro PostScript®. Nota: No caso de um erro, o processamento do trabalho será interrompido, a impressora imprimirá uma mensagem de erro e o restante do trabalho de impressão será descarregado.
Nota: um asterisco (*) próximo a um valor indica a configuração padrão de fábrica.	

Item do menu	Descrição
Largura mínima das linhas 1–30 (2*)	Definir a largura mínima do traçado. Notas: <ul style="list-style-type: none"> Os trabalhos impressos em 1200 dpi utilizam o valor diretamente. Os trabalhos impressos em QC 4800 utilizam metade do valor.
Bloquear modo de inicialização com bloqueio de PS Desligado Ligado*	Desativar o arquivo SysStart.
Suavizar imagem Desligado* Ligado	Aumente o contraste e a nitidez de imagens com baixa resolução. Nota: Essa configuração não tem efeito sobre imagens com resolução de 300 dpi ou superior.
Prioridade de fontes Residente* Flash/Disco	Especificar a ordem de pesquisa de fontes. Notas: <ul style="list-style-type: none"> Residente configura a impressora para pesquisar sua memória para a fonte solicitada antes de pesquisar a memória flash ou o disco rígido da impressora. Flash/Disco configura a impressora para pesquisar o disco rígido ou a memória flash da impressora para a fonte solicitada antes de pesquisar a memória da impressora. este item do menu é exibido apenas quando há uma memória flash ou um disco rígido instalado.
Tempo limite de espera Desligado Ativado* (40 segundos)	Configurar a impressora de maneira que ela aguarde mais dados antes de cancelar um trabalho de impressão.
Nota: um asterisco (*) próximo a um valor indica a configuração padrão de fábrica.	

PCL

Item do menu	Descrição
Origem das fontes Residente* Disco Flash Todos	Escolher a origem que contém a seleção de fonte padrão. Notas: <ul style="list-style-type: none"> Flash e Disco estão disponíveis somente quando há uma memória flash ou um disco rígido instalado. Para garantir a exibição de Flash e Disco, certifique-se de que eles não estejam protegidos contra leitura ou gravação.
Nome da fonte Courier*	Seleciona uma fonte da origem de fonte especificada.
Conjunto de símbolos 12U PC-850*	Especificar o conjunto de símbolos de cada nome de fonte. Nota: Um conjunto de símbolos é um conjunto de caracteres alfabéticos e numéricos, pontuação e símbolos especiais. Os conjuntos de símbolos suportam os diferentes idiomas ou programas específicos, como símbolos matemáticos para textos científicos.
Nota: um asterisco (*) próximo a um valor indica a configuração padrão de fábrica.	

Item do menu	Descrição
Pitch 0,08-100 (10*)	Especificar o pitch para fontes fixas ou monoespaçadas. Nota: Pitch refere-se ao número de caracteres de espaço fixo em uma polegada horizontal de tipo.
orientação Retrato* Paisagem	Definir a orientação do texto e dos gráficos na página.
linhas por página 1–255	Especificar o número de linhas de texto para cada página impressa por meio do PCL® fluxo de dados. Notas: <ul style="list-style-type: none"> • Este item do menu ativa o deslocamento vertical que faz com que o número selecionado de linhas solicitadas sejam impressas entre as margens padrão da página. • 60 é a configuração padrão de fábrica nos EUA. 64 é a configuração padrão internacional de fábrica.
Largura mínima das linhas PCL5 1–30 (2*)	Configurar a largura mínima inicial do traçado. Notas: <ul style="list-style-type: none"> • Os trabalhos impressos em 1200 dpi utilizam o valor diretamente. • Os trabalhos impressos em QC 4800 utilizam metade do valor.
Largura mínima das linhas PCLXL 1–30 (2*)	
Largura A4 198 mm* 203 mm	Determinar a largura da página lógica em papel de tamanho A4. Nota: Página Lógica é o espaço na página física onde o conteúdo é impresso.
RC automático após AL Desligado* Ligado	Configurar a impressora para que ela realize um retorno de carro após um comando de controle de alimentação de linha. Nota: Retorno de carro é um mecanismo que comanda a impressora para mover a posição do cursor para a primeira posição na mesma linha.
AL automático após RC Desligado* Ligado	Configurar a impressora para que ela realize uma alimentação de linha após um comando de controle de retorno de carro.
Renumeração de bandeja Atribuir alimentação MF Atribuir bandeja [x] Atribuir papel manual Atribuir envelope manual	Configurar a impressora para trabalhar com um driver de impressão diferente ou um aplicativo personalizado que utilize um conjunto de atribuições de origem diferentes para solicitar uma determinada fonte de papel. Escolha um dos seguintes tópicos: Desativar* — A impressora usa as atribuições de origem de papel padrão de fábrica. Nenhum — A origem de papel ignora o comando de Seleção de alimentação do papel. 0–199 — Selecionar um valor numérico para atribuir um valor personalizado a uma origem de papel.
Renumeração de bandeja Exibir padrões de fábrica	Mostrar o valor padrão de fábrica atribuída para cada origem de papel.
Renumeração de bandeja Restaurar padrões	Restaurar os valores de renumeração de bandeja para os padrões de fábrica.
Nota: um asterisco (*) próximo a um valor indica a configuração padrão de fábrica.	

Item do menu	Descrição
Tempo limite de impressão Desligado Ativado* (90 segundos)	Definir a impressora para encerrar um trabalho de impressão após ficar ociosa pelo tempo especificado.
Nota: um asterisco (*) próximo a um valor indica a configuração padrão de fábrica.	

HTML

Item do menu	Descrição
Nome da fonte Times*	Define a fonte a ser utilizada na impressão de documentos HTML.
Tamanho da fonte 1-255 (12*)	Define o tamanho da fonte a ser utilizada na impressão de documentos HTML.
Ajustar 1 a 400% (100*)	Ajusta documentos HTML para impressão.
orientação Retrato* Paisagem	Configure a orientação da página para documentos HTML.
Tamanho da margem 8 a 255 mm (19*)	Configure a margem da página para documentos HTML.
Planos de fundo Não Imprimir Imprimir*	Imprime informações de plano de fundo ou gráficos em documentos HTML.
Nota: Um asterisco (*) próximo ao valor indica a definição padrão de fábrica.	

Imagem

Item de menu	Descrição
Ajuste automático Ativar Desativar*	Selecione o melhor tamanho de papel disponível e configuração de orientação para uma imagem. Nota: Quando configurado em Ativado, esse item de menu substitui as configurações de ajuste e orientação da imagem.
Inverter Desativar* Ativar	Inverter imagens monocromáticas com dois tons. Nota: Esse item de menu não se aplica a formatos de imagens GIF ou JPEG.
Dimensionamento Âncora sup. esquerda Mais aproximada* Âncora central Ajustar altura/largura Ajustar altura Ajustar largura	Ajuste a imagem de acordo com a área de impressão. Nota: Quando a configuração Ajuste automático está definida como Ativado, o Dimensionamento é definido automaticamente como Mais aproximada.
Nota: Um asterisco (*) próximo a um valor indica a configuração-padrão de fábrica.	

Item de menu	Descrição
Orientação Retrato* Paisagem Retrato invertido Paisagem invertido	Definir a orientação do texto e dos gráficos na página.
Nota: Um asterisco (*) próximo a um valor indica a configuração-padrão de fábrica.	

Papel

Configuração de bandeja

Item do menu	Descrição
Origem padrão Bandeja [x] (1*) Alimentador multiuso Papel manual Envelope manual	Configure a origem de papel para todos os trabalhos de impressão.
Tam./tipo de papel Bandeja [x] Alimentador multiuso Papel manual Envelope manual	Especifique o tamanho ou tipo do papel carregado em cada origem de papel.
Trocar tamanho Desativado Carta/A4 Tudo listado*	Configure a impressora para substituir um tamanho de papel especificado caso o tamanho solicitado não esteja carregado em qualquer origem do papel. Notas: <ul style="list-style-type: none"> • Desativado solicita que o usuário carregue o tamanho de papel solicitado. • Tudo listado permite todas as substituições disponíveis.
Configurar MF Cassete* Manual Primeiro	Determinar o comportamento do alimentador multiúso. Notas: <ul style="list-style-type: none"> • Cassete configura o alimentador multiúso como uma origem automática de papel. • Manual define o alimentador multiúso apenas para trabalhos de impressão alimentados manualmente. • Primeiro define o alimentador multiúso como uma origem de papel primária.
Nota: Um asterisco (*) próximo ao valor indica a definição padrão de fábrica.	

Configuração de mídia

Configuração universal

Item do menu	Descrição
Unidades de medida Polegadas Milímetros	Especifique a unidade de medida do papel universal. Nota: Polegadas é a configuração padrão norte-americana. definição padrão de fábrica nos EUA. Milímetros é a configuração padrão internacional de fábrica.
Largura retrato 3–52 polegadas (8,5*) 76 a 1321 mm (216*)	Configure a largura retrato do papel universal.
Altura retrato 3 a 52 polegadas (14*) 76,2–1321 mm (356*)	Configure a altura retrato do papel universal.
Direção de alimentação Margem curta* Margem longa	Configure a impressora para pegar o papel na direção da borda curta ou da borda longa. Nota: Borda longa será exibida apenas se a borda mais longa for mais curta que a largura máxima compatível.
Nota: Um asterisco (*) próximo ao valor indica a definição padrão de fábrica.	

Tamanhos personalizados de digitalização

Item do menu	Descrição
Tamanho personalizado de digitalização [x] Nome do tamanho de digitalização Largura 1–8,5 polegadas (8,5*) 25,4–215,9 mm (215,9*) Altura 1a 25 polegadas (14*) 25,4–635 mm (355,6*) orientação Retrato* Paisagem 2 digitalizações por lado Desligado* Ligado	Atribua um nome do tamanho de digitalização e configure as definições de digitalização.

Tipos de mídia

Item do menu	Descrição
Comum	Especifica a textura, o peso e a orientação do papel.
Cartão	
Reciclado	
Transparência	
Brilhoso	
Brilhoso pesado	
Etiquetas	
Etiquetas de vinil	
Bond	
Envelope	
Envelope áspero	
Papel timbrado	
Pré-impresso	
Papel colorido	
Leve	
Pesado	
Áspero/algodão	
Tipo personalizado [X]	

Configuração das bandejas

Item do menu	Descrição
Bandeja de saída Bandeja padrão* Bandeja [x]	Especificar a bandeja de saída.
Configurar bandejas Caixa de correio* Link Link opcional Atribuição de tipo	Configure o modo de operação das bandejas de saída. Notas: <ul style="list-style-type: none"> • Caixa de correio – permite que a bandeja padrão e qualquer bandeja opcional sejam selecionadas individualmente. • Link – permite que todas as bandejas de saída sejam vinculadas como uma única grande bandeja. • Link opcional – trata todas as bandejas opcionais como uma grande bandeja de saída. • Atribuição de tipo – atribui cada tipo de papel a uma bandeja ou a um conjunto de bandejas vinculadas.
Nomes de bandeja personalizada Bandeja padrão Bandeja [x]	Atribua um nome para a bandeja.
Nota: um asterisco (*) próximo a um valor indica a configuração padrão de fábrica.	

Copiar

Copiar padrões

Item do menu	Descrição
Tipo de conteúdo Texto Texto/Fotografia* Fotografia Gráficos	Melhorar o resultado de saída com base no conteúdo do documento original.
Origem do conteúdo Laser preto-e-branco Laser colorida* Jato de tinta Fotografia/Filme Revista Jornal Imprensa Outros	Melhorar o resultado da saída com base na fonte do documento original.
Lados Simples para simples* Simples para frente e verso Frente e verso para simples Frente e verso para frente e verso	Especificar o comportamento de digitalização com base no documento original.
Folhas separadoras Nenhum* Entre cópias Entre trabalhos Entre páginas	Especificar se folhas separadoras em branco serão inseridas durante a impressão.
Origem das folhas separadoras Bandeja [x] (1*) Alimentador multiúso	Especificar a origem do papel da folha separadora.
Colorida Desligado Ligado* Automático	Configurar a impressora para gerar uma saída colorida a partir de um trabalho de digitalização.
Páginas por lado Desligado* 2 páginas em modo retrato 4 páginas em modo retrato 2 páginas em modo paisagem 4 páginas em modo paisagem	Especificar o número de imagens da página a ser impresso em um lado de uma folha de papel.
Nota: um asterisco (*) próximo a um valor indica a configuração padrão de fábrica.	

Item do menu	Descrição
Imprimir bordas das páginas Desligado* Ligado	Colocar uma borda ao redor de cada imagem ao imprimir várias páginas em uma única página.
Agrupar Desativar [1,1,1,2,2,2] Ativar [1,2,1,2,1,2]*	Imprimir várias cópias em sequência.
Separar páginas Nenhum* Entre cópias Entre trabalhos	Separe a saída de cada trabalho de impressão ou cada cópia de um trabalho de impressão. Notas: <ul style="list-style-type: none"> Entre cópias separa cada cópia de um trabalho de impressão se Agrupar estiver definido como Ativado [1,2,1,2,1,2]. Caso a opção Agrupar esteja definida como Desativado [1,1,1,2,2,2], cada conjunto de páginas impressas será separado, por exemplo, como páginas 1 e páginas 2. Entre trabalhos define a mesma posição de separação para o trabalho inteiro de impressão, independentemente do número de cópias impressas. Esse item de menu só é exibido quando um grampeamento multiposições, perfurador está instalado.
Grampear Desligado* 1 grampo, canto sup. esq 2 grampos, esquerda 1 grampo, canto sup. direito 2 grampos, sup 1 grampo, canto inf. esq 2 grampos, inf 1 grampo, canto inf. direito 2 grampos, dir	Especifique a posição de grampeamento de todos os trabalhos de impressão. Nota: Esse item de menu só é exibido quando um finalizador está instalado.
Perfurar Desligado* 2 furos 3 furos 4 furos	Perfurar o trabalho impresso. Nota: Esse item de menu só é exibido quando um grampeamento multiposições, perfurador está instalado.
Tamanho "Copiar de" [Lista de tamanhos de papel]	Definir o tamanho do papel do documento original. Nota: Carta é a de fábrica nos EUA. A4 é a definição padrão de fábrica internacional.
Origem "Copiar para" Bandeja [x] (1*) Alimentador multiúso Ajuste automático de tamanho	Especificar a origem do papel para o trabalho de cópia.
Temperatura -4 a 4 (0*)	Especifique se deseja gerar uma saída mais fria ou quente.
Tonalidade 1 a 9 (5*)	Ajustar a tonalidade da imagem digitalizada.
Nota: um asterisco (*) próximo a um valor indica a configuração padrão de fábrica.	

Item do menu	Descrição
Número de cópias 1–9999 (1*)	Especificar o número de cópias.
Cabeçalho/Rodapé Cabeçalho à esquerda Cabeçalho ao centro Cabeçalho à direita Rodapé à esquerda Rodapé ao centro Rodapé direito	Especifica as informações de cabeçalho ou rodapé na imagem digitalizada.
Overlay Confidencial Copiar Rascunho Urgente Personalizado Desligado*	Especifica o texto de overlay a ser impresso em cada cópia.
Overlay personalizado	Permite que você digite um texto para a opção Personalizado do menu Overlay.
Nota: um asterisco (*) próximo a um valor indica a configuração padrão de fábrica.	

Criação de imagens avançada

Item do menu	Descrição
Equilíbrio de cores Ciano a Vermelho -4 a 4 (0*) Magenta a Verde -4 a 4 (0*) Amarelo a Azul -4 a 4 (0*)	Ajusta a intensidade das cores ciano, magenta e amarelo.
Diminuição de cor Diminuição de cor (Nenhuma*) Percentual mínimo vermelho padrão (128*) Percentual mínimo verde padrão (128*) Percentual mínimo azul padrão (128*)	Especificar qual cor será diminuída durante a digitalização e ajustar a configuração de diminuição dessa cor.
Detecção automática de cor Sensibilidade de cor 1-9 (5*) Sensibilidade de área 1-9 (5*)	Define a configuração de detecção automática de cor.
Contraste O melhor para o conteúdo* 0–5	Especifica o contraste da imagem digitalizada.
Nota: um asterisco (*) próximo a um valor indica a configuração padrão de fábrica.	

Item do menu	Descrição
Remoção de plano de fundo Detecção de fundo Com base em conteúdo* Corrigido Nível -4 a 4 (0*)	Remove a cor do plano de fundo ou o ruído da imagem do documento original. Notas: <ul style="list-style-type: none"> • Com base em conteúdo remove a cor do plano de fundo do documento original. • Corrigido remove o ruído da imagem de uma fotografia.
Centralizar automaticamente Desligado* Ligado	Alinhar o conteúdo no centro da página.
Imagem espelhada Desligado* Ligado	Criar uma imagem espelhada do documento original.
Imagem negativa Desligado* Ligado	Criar uma imagem negativa do documento original.
Detalhes de sombras -4 a 4 (0*)	Ajusta os detalhes de sombra no documento original.
Digitalizar de margem a margem Desligado* Ligado	Digitaliza o documento original de uma margem a outra.
Nitidez 1-5 (3*)	Ajuste a nitidez da imagem digitalizada.
Nota: um asterisco (*) próximo a um valor indica a configuração padrão de fábrica.	

Controles do administrador

Item do menu	Descrição
Permitir cópias coloridas Desligado Ligado*	Imprimir cópias coloridas.
Separadores de transparência Desligado Ligado*	Insira uma folha em branco entre as transparências.
Bandeja de saída Bandeja padrão* Bandeja [x]	Especificar a bandeja de saída.
Permitir cópias com prioridade Desligado Ligado*	Interrompe um trabalho de impressão para fazer cópias.
Nota: um asterisco (*) próximo a um valor indica a configuração padrão de fábrica.	

Item do menu	Descrição
Digitalização de trabalho personalizado Desligado* Ligado	Programa a impressora para digitalizar o primeiro conjunto de documentos originais usando as configurações especificadas e, depois, digitaliza o próximo conjunto com as mesmas configurações ou com configurações diferentes. Nota: Este item de menu é exibido apenas quando há um disco rígido instalado.
Permitir salvar como atalho Desligado Ligado*	Salva configurações de cópia como atalho.
Ajustar inclinação do ADF Desligado* Ligado	Configura a impressora para ajustar imagens distorcidas de documentos digitalizados pelo ADF.
Cópia de amostra Desligado* Ligado	Imprime uma cópia de amostra para verificar a qualidade antes de imprimir as outras cópias. Nota: Este item de menu é exibido apenas quando há um disco rígido instalado.
Nota: um asterisco (*) próximo a um valor indica a configuração padrão de fábrica.	

Fax

Padrões de fax

Modo fax

Item do menu	Descrição
Modo fax Fax* Servidor de fax Desativado	Selecione um modo de fax.
Nota: Um asterisco (*) próximo ao valor indica a definição padrão de fábrica.	

Configuração de fax

Definições gerais do fax

Item do menu	Descrição
Nome do fax	Identificar a máquina de fax.
Número do fax	Identificar o número do fax.
ID do fax Nome do fax Número do fax*	Notificar os destinatários do fax sobre seu nome ou número de fax.
Nota: um asterisco (*) próximo a um valor indica a configuração padrão de fábrica.	

Item do menu	Descrição
Ativar fax manual Desligado* Ligado	Definir a impressora para fax manualmente. Notas: <ul style="list-style-type: none"> • Esse item de menu exige um derivador de linha e um fone. • Utilize uma linha telefônica comum para atender a um trabalho de fax recebido e para discar um número de fax. • Para acessar diretamente a função fax manual, toque em # e 0 no teclado numérico.
Uso de memória Todos recebidos Os mais recebidos Igual* Os mais enviados Todos enviados	Definir a quantidade de memória interna da impressora alocada para trabalhos de fax. Nota: Esse item de menu evita as condições de buffer de memória e fax perdidos.
Cancelar fax Permitir* Não permitir	Cancelar os faxes enviados antes de serem transmitidos ou cancelar os faxes recebidos antes da conclusão da impressão.
Mascaramento de números de fax Desligado* Da esquerda Da direita	Especificar o formato para mascarar um número de fax enviado.
Dígitos a mascarar 0-58 (0*)	Especificar o número de dígitos a mascarar em um número de fax enviado.
Ativar detecção de linha conectada Desligado Ligado*	Verifique se uma linha telefônica está conectada à impressora. Nota: A detecção ocorre ao ligar a impressora e antes de cada chamada.
Ativar detecção de linha em tomada errada Desligado Ligado*	Verifique se uma linha telefônica está conectada à porta correta da impressora. Nota: A detecção ocorre ao ligar a impressora e antes de cada chamada.
Ativar suporte de ramal em uso Desligado Ligado*	Verificar se uma linha telefônica é utilizada por outro dispositivo, como outro telefone, na mesma linha. Nota: A detecção ocorre ao ligar a impressora e antes de cada chamada.
Otimizar compatibilidade de fax	Configurar a funcionalidade de fax da impressora para oferecer a compatibilidade ideal com outros aparelhos de fax.
Transporte de fax Analógico* etherFAX Nenhum	Definir o método de transporte de fax.
Nota: um asterisco (*) próximo a um valor indica a configuração padrão de fábrica.	

Configurações de envio de fax

Item do menu	Descrição
Resolução Padrão* Alta Superalta Ultra-alta	Definir a resolução da imagem digitalizada. Nota: Uma resolução mais alta aumenta o tempo de transmissão de fax e exige mais memória.
Tamanho original [Lista de tamanhos de papel]	Especificar o tamanho do documento original. Nota: Carta é a de fábrica nos EUA. A4 é a definição padrão de fábrica internacional.
orientação Retrato* Paisagem	Especificar a orientação do documento original. Nota: esse item de menu é exibido apenas em alguns modelos de impressoras.
Lados Desligado* Margem curta Margem longa	Especificar a orientação do documento original ao digitalizar em ambos os lados do documento. Nota: esse item de menu é exibido apenas em alguns modelos de impressoras.
Tipo de conteúdo Texto* Texto/Fotografia Fotografia Gráficos	Melhorar o resultado de saída com base no conteúdo do documento original.
Origem do conteúdo Laser preto-e-branco Laser colorida* Jato de tinta Fotografia/Filme Revista Jornal Imprensa Outros	Melhorar o resultado da saída com base na fonte do documento original.
Tonalidade 1-9 (5*)	Ajustar a tonalidade da imagem digitalizada.
Por PABX Ligado Desligado*	Definir que a impressora disque o número do fax sem aguardar o reconhecimento do tom de discagem. Nota: A PABX (Private Automated Branch Exchange, troca automática de ramais privados) é uma rede de telefonia que permite que um único número de acesso ofereça várias linhas para outros chamadores externos.
Modo de discagem Tom* Pulso	Especificar o modo de discagem para faxes recebidos ou enviados.
Nota: um asterisco (*) próximo a um valor indica a configuração padrão de fábrica.	

Criação de imagens avançada

Item do menu	Descrição
Equilíbrio de cores Ciano - Vermelho -4 a 4 (0*) Magenta - Verde -4 a 4 (0*) Amarelo - Azul -4 a 4 (0*)	Ajustar a intensidade da cor durante a digitalização.
Diminuição de cor Diminuição de cor (Nenhuma*) Percentual mínimo vermelho padrão (128*) Percentual mínimo verde padrão (128*) Percentual mínimo azul padrão (128*)	Especificar qual cor será diminuída durante a digitalização e ajustar a configuração de diminuição dessa cor.
Contraste O melhor para o conteúdo* 0 1 2 3 4 5	Definir o contraste da saída.
Remoção de plano de fundo Detecção de fundo Com base em conteúdo* Corrigido Nível -4 a 4 (0*)	Ajustar a quantidade de plano de fundo visível em uma imagem digitalizada. Nota: Se você quiser retirar a cor de plano de fundo no documento original, defina Detecção de fundo como Com base em conteúdo. Se você quiser remover ruído de uma fotografia, configure Detecção de fundo como Fixo.
Imagem espelhada Desligado* Ligado	Criar uma imagem espelhada do documento original.
Imagem negativa Desligado* Ligado	Criar uma imagem negativa do documento original.
Detalhes de sombras -4 a 4 (0*)	Ajustar a quantidade de detalhes de sombras visíveis em uma imagem digitalizada.
Digitalizar de margem a margem Ligado Desligado*	Permitir a digitalização de margem a margem do documento original.
Nitidez 1-5 (3*)	Ajuste a nitidez da imagem digitalizada.
Temperatura -4 a 4 (0*)	Especifique se deseja gerar uma saída mais fria ou quente.
Nota: um asterisco (*) próximo a um valor indica a configuração padrão de fábrica.	

Controles do administrador

Item do menu	Descrição
Rediscagem automática 0-9 (5*)	Ajustar o número de tentativas de rediscagem com base nos níveis de atividade das máquinas de fax do destinatário.
Frequência de rediscagem 1 a 200 minutos (3*)	Aumentar o tempo entre tentativas de rediscagem para aumentar as chances de enviar um fax com êxito.
Ativar ECM Ligado* Desligado	Ativar o ECM (Error Correction Mode, modo de correção de erros) para trabalhos de fax. Nota: O ECM detecta e corrige os erros no processo de transmissão de fax causados por ruídos na linha telefônica e fraca potência do sinal.
Ativar digitalização de fax Ligado* Desligado	Enviar por fax documentos digitalizados na impressora.
Driver para fax Ligado* Desligado	Permitir que o driver da impressora envie trabalhos de fax.
Permitir salvar como atalho Ligado* Desligado	Salvar os números de fax como atalhos na impressora.
Velocidade máxima 33600* 14400 9600 4800 2400	Definir a velocidade máxima de envio de fax.
Digitalização de trabalho personalizado Desligado* Ligado	Ativar digitalização de trabalhos personalizados por padrão. Nota: Este item de menu é exibido apenas quando há um disco rígido instalado.
Visualização de digitalização Desligado* Ligado	Mostre uma visualização da digitalização no monitor. Nota: Este item de menu é exibido apenas quando há um disco rígido instalado.
Ajustar inclinação do ADF Desligado* Ligado	Corrigir uma leve inclinação na imagem digitalizada.
Ativar digitalização de fax colorido Desativado por padrão* Ativado por padrão Nunca usar Sempre usar	Ativar as digitalizações coloridas para fax.
Converter automaticamente fax colorido em fax monocromático Ligado* Desligado	Converter todos os faxes coloridos enviados em preto-e-branco.
Nota: um asterisco (*) próximo a um valor indica a configuração padrão de fábrica.	

Item do menu	Descrição
Confirmar o número do fax Desligado* Ligado	Solicitar ao usuário a confirmação do número do fax.
Prefixo de discagem	Definir um prefixo de discagem.
Regras de prefixo de discagem	Estabelecer uma regra de prefixo de discagem.
Nota: um asterisco (*) próximo a um valor indica a configuração padrão de fábrica.	

Configurações de recebimento de fax

Item do menu	Descrição
Aguardando trabalhos de fax Nenhum* Toner Toner e suprimentos	Remover trabalhos de fax que solicitam recursos indisponíveis específicos da fila de impressão.
Toques para responder 1-25 (3*)	Definir o número de toques para faxes recebidos.
Redução automática Ligado* Desligado	Ajustar o tamanho do fax recebido para caber na página.
Origem do papel Bandeja [X] Automático*	Definir a origem do papel para imprimir os faxes recebidos.
Lados Ligado Desligado*	Imprimir nos dois lados do papel.
Folhas separadoras Nenhum* Antes do trabalho Após o trabalho	Especificar se folhas separadoras em branco serão inseridas durante a impressão.
Origem das folhas separadoras Bandeja [X] (1*)	Especificar a origem do papel da folha separadora.
Bandeja de saída Bandeja padrão	Especificar a bandeja de saída para os faxes recebidos.
Rodapé do fax Ligado Desligado*	Imprimir as informações de transmissão na parte inferior de cada página de um fax recebido.
Registro de hora do rodapé do fax Receber* Impressão	Imprimir o registro de hora na parte inferior de cada página de um fax recebido.
Nota: um asterisco (*) próximo a um valor indica a configuração padrão de fábrica.	

Item do menu	Descrição
Perfurar Desligado* 2 furos 3 furos 4 furos	Perfurar ao longo da margem do documento de fax impresso. Nota: Esse item de menu só é exibido quando um grameamento multiposições, perfurador está instalado.
Grampear Desligado* 1 grampo 2 grampos	Grampear o documento de fax impresso. Nota: Esse item de menu só é exibido quando um finalizador está instalado.
Reter fax Modo de fax retido Desligado* Sempre ativado Manual Programado	Retenha a impressão dos faxes recebidos até que sejam liberados.
Nota: um asterisco (*) próximo a um valor indica a configuração padrão de fábrica.	

Controles do administrador

Item do menu	Descrição
Ativar recebimento de fax Ligado* Desligado	Definir a impressora para receber fax.
Ativar recebimento de fax colorido Ligado* Desligado	Definir a impressora para receber fax colorido.
Ativar ID do chamador Ligado* Desligado	Exibir o número que está enviando o fax.
Bloquear fax sem nome Ligado Desligado*	Bloquear faxes recebidos de dispositivos sem um ID de estação ou ID de fax especificado.
Lista de fax bloqueados Adicionar fax bloqueado	Especifique os números de telefone que deseja bloquear.
Atender com Todos os toques* Somente um toque Somente dois toques Somente três toques Somente um ou dois toques Somente um ou três toques Somente dois ou três toques	Definir um padrão de toque distinto para faxes recebidos.
Nota: um asterisco (*) próximo a um valor indica a configuração padrão de fábrica.	

Item do menu	Descrição
Atendimento automático Ligado* Desligado	Definir a impressora para receber faxes automaticamente.
Encaminhamento de fax Imprimir* Imprimir e encaminhar Encaminhar	Especificar se um fax recebido deve ser encaminhado.
Encaminhar para Destino 1 Destino 2	Especificar o destino de encaminhamento de um fax recebido. Nota: Esse item de menu é exibido apenas quando Encaminhamento de fax estiver definido como Imprimir e encaminhar ou Encaminhar.
E-mail de confirmação	Envie uma um e-mail de confirmação quando o encaminhamento de fax for bem-sucedido. Nota: O e-mail é enviado apenas ao ser encaminhado para os destinos FTP ou Pasta de rede.
Velocidade máxima 33600* 14400 9600 4800 2400	Definir a velocidade máxima de transmissão de um fax.
Nota: um asterisco (*) próximo a um valor indica a configuração padrão de fábrica.	

Folha de rosto do fax

Item do menu	Descrição
Folha de rosto do fax Desativado por padrão* Ativado por padrão Nunca usar Sempre usar	Configure as definições para a folha de rosto do fax.
Campo Incluir em Desligado* Ligado	
Campo Incluir de Desligado* Ligado	
Em	
Campo Incluir mensagem Desligado* Ligado	
Mensagem:	
Incluir logotipo Desligado* Ligado	
Incluir rodapé [x] Desligado* Ligado	
Rodapé [x]	
Nota: um asterisco (*) próximo a um valor indica a configuração padrão de fábrica.	

Definições de log de fax

Item do menu	Descrição
Frequência de log de transmissão Sempre* Nunca Apenas para erros	Especificar com que frequência a impressora cria um registro de transmissão.
Ação do log de transmissão Impressão Desligado Ligado* E-mail Desligado* Ligado	Imprimir ou enviar por e-mail um registro para transmissão de fax bem-sucedida ou erro de transmissão.
Nota: um asterisco (*) próximo a um valor indica a configuração padrão de fábrica.	

Item do menu	Descrição
Receber log de erros Nunca imprimir* Imprimir em caso de erro	Imprimir um registro de falhas de recebimentos de faxes.
Imprimir logs automaticamente Ligado* Desligado	Imprimir todas as atividades de fax.
Log de origem do papel Bandeja [x] (1*)	Especificar a origem do papel para imprimir registros.
Exibição de logs Nome do fax remoto* Número discado	Identificar o remetente por nome ou número do fax remoto.
Ativar registro de trabalho Ligado* Desligado	Exibir um resumo de todos os trabalhos de fax.
Ativar log de chamada Ligado* Desligado	Exibir um resumo do histórico de discagem de fax.
Bandeja de saída do registro Bandeja padrão* Bandeja [x]	Especifique a bandeja de saída para registros impressos.
Nota: um asterisco (*) próximo a um valor indica a configuração padrão de fábrica.	

Definições de alto-falante

Item do menu	Descrição
Modo de alto-falante Sempre desativado* Sempre ativado Ativado até a conexão	Definir o modo de alto-falante do fax.
Volume do alto-falante Baixo* Alto	Ajustar o volume do alto-falante do fax.
Volume do toque Desligado* Ligado	Ativar o volume do toque.
Nota: um asterisco (*) próximo a um valor indica a configuração padrão de fábrica.	

Configuração de servidor de fax

Definições gerais do fax

Item do menu	Descrição
Formato de destino	Especifique um destinatário de fax. Nota: Caso deseje utilizar o número de fax, digite o sinal de número (#) antes de um número.
Endereço de resposta	Especificar um endereço de resposta para enviar o fax.
Assunto	Especifique o assunto e a mensagem do fax.
Mensagem	
Ativar recebimento analógico Desligado* Ligado	Configure a impressora para receber faxes analógicos.
Nota: um asterisco (*) próximo a um valor indica a configuração padrão de fábrica.	

Configurações de e-mail do servidor de fax

Item do menu	Descrição
Utilizar servidor SMTP de e-mail Ligado* Desligado	Use as configurações SMTP (Simple Mail Transfer Protocol) para receber e-mails e enviar faxes. Nota: Quando definida como Ativar, todas as outras configurações do menu Configurações de e-mail do servidor de fax não são exibidas.
Gateway SMTP primário	Digitar o endereço IP ou o nome do host do servidor SMTP primário.
Porta do gateway SMTP primário 1 – 65535 (25*)	Digitar o número da porta do servidor SMTP primário.
Gateway SMTP secundário	Digitar o endereço IP ou o nome do host do servidor SMTP secundário ou de backup.
Porta do gateway SMTP secundário 1 – 65535 (25*)	Digitar o número da porta do servidor SMTP secundário ou de backup.
Tempo limite SMTP 5 - 30 (30*)	Configure a hora antes que a impressora atinja o tempo limite se o servidor SMTP não responder.
Endereço de resposta	Especificar um endereço de resposta para enviar o fax.
Utilize SSL/TLS Desativado* Negociar Obrigatório	Especificar se deseja enviar um fax utilizando um link criptografado.
Exigir certificado de confiança Desligado Ligado*	Especificar um certificado de confiança ao acessar o servidor SMTP.
Nota: um asterisco (*) próximo a um valor indica a configuração padrão de fábrica.	

Item do menu	Descrição
Autenticação do servidor SMTP Não é necessária autenticação* Login/Comum NTLM CRAM-MD5 Digest-MD5 Kerberos 5	Configure o tipo de autenticação para o servidor SMTP.
E-mail iniciado por dispositivo Nenhum* Utilize credenciais do dispositivo SMTP	Especificar se são necessárias credenciais para um e-mail iniciado por dispositivo.
E-mail iniciado por usuário Nenhum* Utilize credenciais do dispositivo SMTP Utilizar senha e ID do usuário de sessão Utilizar endereço de e-mail e senha da sessão Usuário de prompt	Especificar se são necessárias credenciais para um e-mail iniciado pelo usuário.
Usar Creden. Dispos. Active Directory Desligado* Ligado	Ativar as credenciais de usuário e os destinos do grupo para se conectar ao servidor SMTP.
ID de usuário do dispositivo	Especificar o ID do usuário e a senha para se conectar ao servidor SMTP.
Senha do dispositivo	
UNIVERSO Kerberos 5	Especificar o domínio para o protocolo de autenticação Kerberos 5.
Domínio NTLM	Especificar o nome do domínio para o protocolo de segurança NTLM.
Desativar o erro "Servidor SMTP não está configurado" Desligado* Ligado	Ocultar a mensagem de erro Servidor SMTP não está configurado .

Nota: um asterisco (*) próximo a um valor indica a configuração padrão de fábrica.

Configurações de digitalização do servidor de fax

Item do menu	Descrição
Formato da imagem TIFF (.tif) PDF (.pdf)* XPS (.xps) TXT (.txt) RTF (.rtf) DOCX (.docx) CSV (.csv)	Especificar o formato do arquivo da imagem digitalizada.

Nota: um asterisco (*) próximo a um valor indica a configuração padrão de fábrica.

Item do menu	Descrição
Tipo de conteúdo Texto* Texto/Fotografia Fotografia Gráficos	Melhorar o resultado de saída com base no conteúdo do documento original.
Origem do conteúdo Laser preto-e-branco Laser colorida* Jato de tinta Fotografia/Filme Revista Jornal Imprensa Outros	Melhorar o resultado da saída com base na fonte do documento original.
Resolução do fax Padrão* Alta Superalta Ultra-alta	Configure a resolução do fax.
Lados Desligado* Margem curta Margem longa	Especificar a orientação do documento original ao digitalizar em ambos os lados do documento.
Tonalidade 1-9 (5*)	Configure a tonalidade da saída.
orientação Retrato* Paisagem	Definir a orientação do texto e dos gráficos na página.
Tamanho original [Lista de tamanhos de papel]	Definir o tamanho do papel do documento original. Notas: <ul style="list-style-type: none"> • Tamanhos mistos é a configuração padrão norte-americana. de fábrica nos EUA. A4 é a definição padrão de fábrica internacional. • Essa configuração pode variar dependendo do modelo de sua impressora.
Usar TIFF de várias páginas Desligado Ligado*	Escolha entre arquivos TIFF de uma ou várias páginas.
Nota: um asterisco (*) próximo a um valor indica a configuração padrão de fábrica.	

E-mail

Configuração de e-mail

Item do menu	Descrição
Gateway SMTP primário	Digitar o endereço IP ou o nome de host do servidor SMTP primário para envio de e-mails.
Porta do gateway SMTP primário 1-65535 (25*)	Digitar o número da porta do servidor SMTP primário.
Gateway SMTP secundário	Digitar o endereço IP ou o nome do host do servidor SMTP secundário ou de backup.
Porta do gateway SMTP secundário 1-65535 (25*)	Digitar o número da porta do servidor SMTP secundário ou de backup.
Tempo limite SMTP 5 a 30 segundos (30*)	Configure a hora antes que a impressora atinja o tempo limite se o servidor SMTP não responder.
Endereço de resposta	Especificar um endereço de resposta no e-mail.
Sempre utilizar o endereço de resposta padrão SMTP Ativado Desativado*	Sempre utilize o endereço de resposta padrão no servidor SMTP.
Utilize SSL/TLS Desativado* Negociar Obrigatório	Especificar se deseja enviar um e-mail utilizando um link criptografado.
Exigir certificado de confiança Desativado Ativado*	Exija um certificado de confiança ao acessar o servidor SMTP.
Autenticação do servidor SMTP Não é necessária autenticação* Login/Comum NTLM CRAM-MD5 Digest-MD5 Kerberos 5	Configure o tipo de autenticação para o servidor SMTP.
E-mail iniciado por dispositivo Nenhuma* Utilize credenciais do dispositivo SMTP	Especificar se são necessárias credenciais para um e-mail iniciado por dispositivo.
E-mail iniciado por usuário Nenhuma* Utilize credenciais do dispositivo SMTP Utilizar senha e ID do usuário de sessão Utilizar endereço de e-mail e senha da sessão Usuário de prompt	Especificar se são necessárias credenciais para um e-mail iniciado pelo usuário.
Nota: Um asterisco (*) próximo ao valor indica a definição padrão de fábrica.	

Item do menu	Descrição
Usar Creden. Dispos. Active Directory Desativado* Ativado	Especificar se são necessárias credenciais para um e-mail iniciado pelo usuário.
ID do usuário do dispositivo	Especificar o ID do usuário e a senha para se conectar ao servidor SMTP.
Senha do dispositivo	
UNIVERSO Kerberos 5	Especificar o domínio para o protocolo de autenticação Kerberos 5.
Domínio NTLM	Especificar o nome do domínio para o protocolo de segurança NTLM.
Nota: Um asterisco (*) próximo ao valor indica a definição padrão de fábrica.	

Padrões de e-mail

Item do menu	Descrição
Assunto:	Especificar o assunto e a mensagem do e-mail.
Mensagem:	
Nome do arquivo	Especifica o nome do arquivo do documento digitalizado.
Formato JPEG (.jpg) PDF (.pdf)* TIFF (.tif) XPS (.xps) TXT (.txt) RTF (.rtf) DOCX (.docx) CSV (.csv)	Especifica o formato do arquivo do documento digitalizado.
Definições globais de OCR Idiomas reconhecidos Rotação automática Eliminar mancha Aprimoramento de contraste automático	Configure as definições para reconhecimento óptico de caracteres (OCR). Nota: Este item de menu será exibido apenas se você tiver adquirido e instalado uma solução OCR.
Configurações de PDF Versão do PDF (1.5*) Versão de arquivamento (A-1a*) Altamente compactado (Desativado*) Seguro (Desativado*) Arquivamento (PDF/A) (Desativado*)	Define as configurações de PDF do documento digitalizado. Notas: <ul style="list-style-type: none"> Só há suporte para Versão de arquivamento e Arquivamento (PDF/A) quando a Versão do PDF está definida como 1.4. Altamente compactado está disponível somente quando há um disco rígido instalado.
Nota: um asterisco (*) próximo a um valor indica a configuração padrão de fábrica.	

Item do menu	Descrição
Tipo de conteúdo Texto Texto/Fotografia* Fotografia Gráficos	Aprimora o resultado da saída com base no tipo de conteúdo do documento original.
Origem do conteúdo Laser preto-e-branco Laser colorida* Jato de tinta Fotografia/Filme Revista Jornal Imprensa Outros	Aprimora o resultado da saída com base na origem do conteúdo do documento original.
Colorida Preto-e-branco Cinza Colorida* Automático	Configura a impressora para capturar o conteúdo do arquivo no modo colorido ou monocromático.
Resolução 75 dpi 150 dpi* 200 dpi 300 dpi 400 dpi 600 dpi	Definir a resolução da imagem digitalizada.
Tonalidade 1-9 (5*)	Ajustar a tonalidade da imagem digitalizada.
orientação Retrato* Paisagem	Especificar a orientação do documento original.
Tamanho original Tamanhos mistos*	Definir o tamanho do papel do documento original.
Lados Desligado* Margem curta Margem longa	Especificar a orientação do documento original ao digitalizar em ambos os lados do documento.
Nota: um asterisco (*) próximo a um valor indica a configuração padrão de fábrica.	

Criação de imagens avançada

Item do menu	Descrição
Equilíbrio de cores Ciano (0*) Magenta (0*) Amarelo (0*)	Ajusta a intensidade das cores ciano, magenta e amarelo.
Diminuição de cor Diminuição de cor (Nenhuma*) Percentual mínimo vermelho padrão (128*) Percentual mínimo verde padrão (128*) Percentual mínimo azul padrão (128*)	Especificar qual cor será diminuída durante a digitalização e ajustar a configuração de diminuição dessa cor.
Detecção automática de cor Sensibilidade de cor (5*) Sensibilidade de área (5*) Profundidade de bits do e-mail (1 bit*)	Define a configuração de detecção automática de cor.
Resolução mínima de digitalização 75 dpi 150 dpi 200 dpi 300 dpi*	Especificar a resolução mínima da imagem digitalizada.
Qualidade JPEG O melhor para o conteúdo* 5 - 95	Define a qualidade JPEG da imagem digitalizada.
Contraste O melhor para o conteúdo* 0-5	Especifica o contraste da imagem digitalizada.
Remoção de plano de fundo Detecção de plano de fundo (Com base em conteúdo*) Nível (0*)	Remove a cor do plano de fundo ou o ruído da imagem do documento original. Notas: <ul style="list-style-type: none"> • Com base em conteúdo remove a cor do plano de fundo do documento original. • Corrigido remove o ruído da imagem de uma fotografia.
Imagem espelhada Desligado* Ligado	Criar uma imagem espelhada do documento original.
Imagem negativa Desligado* Ligado	Criar uma imagem negativa do documento original.
Detalhes de sombras -4 a 4 (0*)	Ajusta os detalhes de sombra na imagem digitalizada.
Digitalizar de margem a margem Desligado* Ligado	Digitaliza o documento original de uma margem a outra.
Nota: um asterisco (*) próximo a um valor indica a configuração padrão de fábrica.	

Item do menu	Descrição
Nitidez 1-5 (3*)	Ajusta a nitidez na imagem digitalizada.
Temperatura -4 a 4 (0*)	Gera uma saída mais azulada ou mais avermelhada do documento original.
Páginas em branco Remoção da página em branco (Não remover*) Sensibilidade da página em branco (5*)	Define a sensibilidade das digitalizações em relação às páginas em branco no documento original.
Nota: um asterisco (*) próximo a um valor indica a configuração padrão de fábrica.	

Controles do administrador

Item do menu	Descrição
Tamanho máx. do e-mail 0-65535 (0*)	Definir o tamanho de arquivo permitido para cada e-mail.
Mensagem de erro de tamanho	Especificar uma mensagem de erro enviada pela impressora quando um e-mail excede o tamanho de arquivo permitido. Nota: É possível inserir até 1.024 caracteres.
Limitar destinos	Limite o envio de e-mails somente para a lista específica do nome de domínio. Nota: Utilize uma vírgula para separar cada domínio.
Enviar-me uma cópia Nunca exibir* Ativado por padrão Desativado por padrão Sempre ativado	Enviar uma cópia do e-mail para si mesmo.
Permitir apenas e-mails para si Desligado* Ligado	Configura a impressora para só enviar e-mails para você.
Use cc/bcc: Desligado* Ligado	Ativar uma cópia e uma cópia oculta no e-mail.
Usar TIFF de várias páginas Desligado Ligado*	Permite digitalizar várias imagens TIFF em um só arquivo TIFF.
Compactação TIFF JPEG LZW*	Especifica o tipo de compactação para arquivos TIFF.
Padrão de texto 5-95 (75*)	Define a qualidade de texto do conteúdo que está sendo digitalizado.
Padrão de texto/fotografia 5-95 (75*)	Define a qualidade de texto e fotografia do conteúdo que está sendo digitalizado.
Nota: um asterisco (*) próximo a um valor indica a configuração padrão de fábrica.	

Item do menu	Descrição
Padrão de fotografia 5-95 (50*)	Define a qualidade de fotografia do conteúdo que está sendo digitalizado.
Ajustar inclinação do ADF Desligado* Ligado	Configura a impressora para ajustar imagens distorcidas de documentos digitalizados pelo ADF.
Registro de transmissão Imprimir registro* Não imprimir registro Imprimir apenas erros	Imprime um log de transmissão para digitalizações de e-mail.
Log de origem do papel Bandeja [x] (1*) Alimentador multiúso	Especifica a origem do papel para impressão de logs de e-mail.
Bandeja de saída do registro Bandeja padrão * Bandeja [x]	Especifique a bandeja de saída para registros impressos.
Digitalização de trabalho personalizado Desligado* Ligado	Programa a impressora para digitalizar o primeiro conjunto de documentos originais usando as configurações especificadas e, depois, digitaliza o próximo conjunto com as mesmas configurações ou com configurações diferentes. Nota: Este item de menu é exibido apenas quando há um disco rígido instalado.
Visualização de digitalização Desligado* Ligado	Mostra uma visualização de digitalização do documento original. Nota: Este item de menu é exibido apenas quando há um disco rígido instalado.
Permitir salvar como atalho Desligado Ligado*	Salva um endereço de e-mail como atalho.
Imagens de e-mail enviadas como Anexo* Link da Web	Especifica como enviar as imagens que estão incluídas no e-mail.
Redefinir as informações de e-mail após o envio Desligado Ligado*	Restaurar os valores padrão dos campos Para, Assunto, Mensagem, e Nome do arquivo depois que um e-mail é enviado.
Nota: um asterisco (*) próximo a um valor indica a configuração padrão de fábrica.	

Configuração de link da Web

Item do menu	Descrição
Servidor	Especifica as credenciais do servidor que está hospedando as imagens incluídas no e-mail.
Login	
Senha	
Caminho	
Nome do arquivo	
Link da Web	

FTP

Padrões de FTP

Item do menu	Descrição
Formato JPEG (.jpg) PDF (.pdf)* TIFF (.tif) XPS (.xps) TXT (.txt) RTF (.rtf) DOCX (.docx) CSV (.csv)	Especificar o formato do arquivo da imagem digitalizada.
Definições globais de OCR Idiomas reconhecidos Rotação automática Eliminar mancha Aprimoramento de contraste automático	Configure as definições para reconhecimento óptico de caracteres (OCR). Nota: Este item de menu será exibido apenas se você tiver adquirido e instalado uma solução OCR.
Configurações de PDF Versão do PDF (1.5*) Versão de arquivamento (A-1a*) Altamente compactado (Desativado*) Seguro (Desativado*) Arquivamento (PDF/A) (Desativado*)	Definir as configurações de PDF para a imagem digitalizada. Nota: Altamente compactado está disponível somente quando há um disco rígido instalado.
Tipo de conteúdo Texto Texto/Fotografia* Gráficos Fotografia	Aprimora o resultado da saída com base no tipo de conteúdo do documento original.
Nota: um asterisco (*) próximo a um valor indica a configuração padrão de fábrica.	

Item do menu	Descrição
Origem do conteúdo Laser preto-e-branco Laser colorida* Jato de tinta Fotografia/Filme Revista Jornal Imprensa Outros	Aprimora o resultado da saída com base na origem do conteúdo do documento original.
Colorida Preto-e-branco Cinza Colorida* Automático	Configura a impressora para capturar o conteúdo do arquivo no modo colorido ou monocromático.
Resolução 75 dpi 150 dpi* 200 dpi 300 dpi 400 dpi 600 dpi	Definir a resolução da imagem digitalizada.
Tonalidade 1-9 (5*)	Ajustar a tonalidade da imagem digitalizada.
orientação Retrato* Paisagem	Especificar a orientação do documento original.
Tamanho original Tamanhos mistos*	Definir o tamanho do papel do documento original.
Lados Desligado* Margem longa Margem curta	Especificar a orientação ao digitalizar ambos os lados do documento.
Nome do arquivo	Especificar o nome do arquivo da imagem digitalizada.
Nota: um asterisco (*) próximo a um valor indica a configuração padrão de fábrica.	

Criação de imagens avançada

Item do menu	Descrição
Equilíbrio de cores Ciano (0*) Magenta (0*) Amarelo (0*)	Ajusta a intensidade das cores ciano, magenta e amarelo.
Nota: um asterisco (*) próximo a um valor indica a configuração padrão de fábrica.	

Item do menu	Descrição
Diminuição de cor Diminuição de cor (Nenhuma*) Percentual mínimo vermelho padrão (128*) Percentual mínimo verde padrão (128*) Percentual mínimo azul padrão (128*)	Especificar qual cor será diminuída durante a digitalização e ajustar a configuração de diminuição dessa cor.
Detecção automática de cor Sensibilidade de cor (5*) Sensibilidade de área (5*) Profundidade de bits do FTP (1 bit*)	Define a configuração de detecção automática de cor.
Qualidade JPEG O melhor para o conteúdo* 5 - 95	Define a qualidade JPEG da imagem digitalizada.
Contraste O melhor para o conteúdo* 0 1 2 3 4 5	Especifica o contraste da imagem digitalizada.
Remoção de plano de fundo Detecção de plano de fundo (Com base em conteúdo*) Nível (0*)	Remove a cor do plano de fundo ou o ruído da imagem do documento original. Notas: <ul style="list-style-type: none"> • Com base em conteúdo remove a cor do plano de fundo do documento original. • Corrigido remove o ruído da imagem de uma fotografia.
Imagem espelhada Desligado* Ligado	Criar uma imagem espelhada do documento original.
Imagem negativa Desligado* Ligado	Criar uma imagem negativa do documento original.
Detalhes de sombras -4 a 4 (0*)	Ajusta os detalhes de sombra na imagem digitalizada.
Digitalizar de margem a margem Desligado* Ligado	Permitir a digitalização de margem a margem do documento original.
Nitidez 1-5 (3*)	Ajusta a nitidez na imagem digitalizada.
Temperatura -4 a 4 (0*)	Gera uma saída mais azulada ou mais avermelhada do documento original.
Nota: um asterisco (*) próximo a um valor indica a configuração padrão de fábrica.	

Item do menu	Descrição
Páginas em branco Remoção da página em branco (Não remover*) Sensibilidade da página em branco (5*)	Define a sensibilidade das digitalizações em relação às páginas em branco no documento original.
Nota: um asterisco (*) próximo a um valor indica a configuração padrão de fábrica.	

Controles do administrador

Item do menu	Descrição
Padrão de texto 5-95 (75*)	Define a qualidade de texto na imagem digitalizada.
Padrão de texto/fotografia 5-95 (75*)	Define a qualidade de texto ou fotografia na imagem digitalizada.
Padrão de fotografia 5-95 (50*)	Definir a qualidade da fotografia da imagem digitalizada.
Usar TIFF de várias páginas Ligado* Desligado	Permite digitalizar várias imagens TIFF em um só arquivo TIFF.
Compactação TIFF LZW* JPEG	Especifica o tipo de compactação para arquivos TIFF.
Registro de transmissão Imprimir registro* Não imprimir registro Imprimir apenas erros	Imprimir um log de transmissão para digitalizações FTP.
Log de origem do papel Bandeja [x] (1*) Alimentador multiúso	Especificar a origem do papel para imprimir registros de FTP.
Digitalização de trabalho personalizado Desligado* Ligado	Programa a impressora para digitalizar o primeiro conjunto de documentos originais usando as configurações especificadas e, depois, digitaliza o próximo conjunto com as mesmas configurações ou com configurações diferentes. Nota: Este item de menu é exibido apenas quando há um disco rígido instalado.
Visualização de digitalização Desligado* Ligado	Mostrar uma visualização do documento original. Nota: Este item de menu é exibido apenas quando há um disco rígido instalado.
Permitir salvar como atalho Desligado Ligado*	Salvar um endereço FTP como um atalho.
Ajustar inclinação do ADF Desligado* Ligado	Configura a impressora para ajustar imagens distorcidas de documentos digitalizados pelo ADF.
Nota: um asterisco (*) próximo a um valor indica a configuração padrão de fábrica.	

Unidade USB

Digitalização para a unidade flash

Item do menu	Descrição
Formato JPEG (.jpg) PDF (.pdf)* TIFF (.tif) XPS (.xps) TXT (.txt) RTF (.rtf) DOCX (.docx) CSV (.csv)	Especificar o formato do arquivo da imagem digitalizada.
Definições globais de OCR Idiomas reconhecidos Rotação automática Eliminar mancha Aprimoramento de contraste automático	Configure as definições para reconhecimento óptico de caracteres (OCR). Nota: Este item de menu será exibido apenas se você tiver adquirido e instalado uma solução OCR.
Configurações de PDF Versão do PDF (1.5*) Versão de arquivamento (A-1a*) Altamente compactado (Desativado*) Seguro (Desativado*) Arquivamento (PDF/A) (Desativado*)	Define as configurações de PDF da imagem digitalizada. Notas: <ul style="list-style-type: none"> Só há suporte para Versão de arquivamento e Arquivamento (PDF/A) quando a Versão do PDF está definida como 1.4. Altamente compactado está disponível somente quando há um disco rígido instalado.
Tipo de conteúdo Texto Texto/Fotografia* Gráficos Fotografia	Aprimora o resultado da saída com base no tipo de conteúdo do documento original.
Origem do conteúdo Laser preto-e-branco Laser colorida* Jato de tinta Fotografia/Filme Revista Jornal Imprensa Outros	Aprimora o resultado da saída com base na origem do conteúdo do documento original.
Colorida Preto-e-branco Cinza Colorida* Automático	Configura a impressora para capturar o conteúdo do arquivo no modo colorido ou monocromático.
Nota: um asterisco (*) próximo a um valor indica a configuração padrão de fábrica.	

Item do menu	Descrição
Resolução 75 dpi 150 dpi* 200 dpi 300 dpi 400 dpi 600 dpi	Definir a resolução da imagem digitalizada.
Tonalidade 1-9 (5*)	Ajustar a tonalidade da imagem digitalizada.
orientação Retrato* Paisagem	Especificar a orientação do documento original.
Tamanho original Tamanhos mistos*	Definir o tamanho do papel do documento original.
Lados Desligado* Margem longa Margem curta	Especificar a orientação do documento original ao digitalizar em ambos os lados do documento.
Nome do arquivo	Especificar o nome do arquivo da imagem digitalizada.
Nota: um asterisco (*) próximo a um valor indica a configuração padrão de fábrica.	

Criação de imagens avançada

Item do menu	Descrição
Equilíbrio de cores Ciano (0*) Magenta (0*) Amarelo (0*)	Ajusta a intensidade das cores ciano, magenta e amarelo.
Diminuição de cor Diminuição de cor (Nenhuma*) Percentual mínimo vermelho padrão (128*) Percentual mínimo verde padrão (128*) Percentual mínimo azul padrão (128*)	Especificar qual cor será diminuída durante a digitalização e ajustar a configuração de diminuição dessa cor.
Detecção automática de cor Sensibilidade de cor (5*) Sensibilidade de área (5*) Profundidade de bits da digitalização (1 bit*)	Define a configuração de detecção automática de cor.
Qualidade JPEG O melhor para o conteúdo* 5 - 95	Define a qualidade JPEG da imagem digitalizada.
Contraste O melhor para o conteúdo* 0-5	Especifica o contraste da imagem digitalizada.
Nota: um asterisco (*) próximo a um valor indica a configuração padrão de fábrica.	

Item do menu	Descrição
Remoção de plano de fundo Detecção de plano de fundo (Com base em conteúdo*) Nível (0*)	Remove a cor do plano de fundo ou o ruído da imagem do documento original. Notas: <ul style="list-style-type: none"> • Com base em conteúdo remove a cor do plano de fundo do documento original. • Corrigido remove o ruído da imagem de uma fotografia.
Imagem espelhada Desligado* Ligado	Criar uma imagem espelhada do documento original.
Imagem negativa Desligado* Ligado	Criar uma imagem negativa do documento original.
Detalhes de sombras -4 a 4 (0*)	Ajusta os detalhes de sombra na imagem digitalizada.
Digitalizar de margem a margem Desligado* Ligado	Digitaliza o documento original de uma margem a outra.
Nitidez 1-5 (3*)	Ajusta a nitidez na imagem digitalizada.
Temperatura -4 a 4 (0*)	Gera uma saída mais azulada ou mais avermelhada do documento original.
Páginas em branco Remoção da página em branco (Não remover*) Sensibilidade da página em branco (5*)	Define a sensibilidade das digitalizações em relação às páginas em branco no documento original.
Nota: um asterisco (*) próximo a um valor indica a configuração padrão de fábrica.	

Controles do administrador

Item do menu	Descrição
Padrão de texto 5-95 (75*)	Define a qualidade de texto na imagem digitalizada.
Padrão de texto/fotografia 5-95 (75*)	Define a qualidade de texto ou fotografia na imagem digitalizada.
Padrão de fotografia 5-95 (50*)	Define a qualidade de fotografia na imagem digitalizada.
Usar TIFF de várias páginas Desligado Ligado*	Permite digitalizar várias imagens TIFF em um só arquivo TIFF.
Compactação TIFF LZW* JPEG	Especifica o tipo de compactação para arquivos TIFF.
Nota: um asterisco (*) próximo a um valor indica a configuração padrão de fábrica.	

Item do menu	Descrição
Digitalização de trabalho personalizado Desligado* Ligado	Programa a impressora para digitalizar o primeiro conjunto de documentos originais usando as configurações especificadas e, depois, digitaliza o próximo conjunto com as mesmas configurações ou com configurações diferentes. Nota: Este item de menu é exibido apenas quando há um disco rígido instalado.
Visualização de digitalização Desligado* Ligado	Mostra uma visualização de digitalização do documento original. Nota: Este item de menu é exibido apenas quando há um disco rígido instalado.
Ajustar inclinação do ADF Desligado* Ligado	Configura a impressora para ajustar imagens distorcidas de documentos digitalizados pelo ADF.
Nota: um asterisco (*) próximo a um valor indica a configuração padrão de fábrica.	

Impressão da unidade flash

Item do menu	Descrição
Número de cópias 1–9999 (1*)	Configurar o número de cópias.
Origem do papel Bandeja [x] (1*) Alimentador multiúso Papel manual Envelope manual	Configurar a origem do papel para o trabalho de impressão.
Colorida Desligado Ligado*	Imprimir um arquivo de unidade flash colorido.
Agrupar (1,1) (2,2,2) (1,2,3) (1,2,3)*	Manter as páginas de um trabalho de impressão empilhadas em sequência, especialmente ao imprimir diversas cópias do trabalho.
Lados Simples* Frente e verso	Especifica se a impressão deve ser feita em apenas um lado do papel ou em ambos.
Grampear Desligado* 1 grampo, canto sup. esq 2 grampos, esquerda 1 grampo, canto sup. direito 2 grampos, sup 1 grampo, canto inf. esq 2 grampos, inf 1 grampo, canto inf. direito 2 grampos, dir	Especifique a posição de grampeamento de todos os trabalhos de impressão. Nota: Esse item de menu só é exibido quando um finalizador está instalado.
Nota: um asterisco (*) próximo a um valor indica a configuração padrão de fábrica.	

Item do menu	Descrição
Perfurar Desligado* Ligado	Faça furos ao longo da borda da saída impressa. Nota: Esse item de menu só é exibido quando um grampeamento multiposições, perfurador está instalado.
Modo de perfuração 2 furos 3 furos 4 furos	Configure o modo de perfuração para a saída impressa. Notas: <ul style="list-style-type: none"> • 3 furos é a configuração padrão de fábrica nos EUA. 4 furos é a configuração padrão de fábrica internacional. • Esse item de menu só é exibido quando um grampeamento multiposições, perfurador está instalado.
Separar páginas Nenhum* Entre cópias Entre trabalhos	Separe a saída de cada trabalho de impressão ou cada cópia de um trabalho de impressão. Notas: <ul style="list-style-type: none"> • Entre cópias – separa cada cópia de um trabalho de impressão se a configuração Agrupar estiver definida como (1,2,3)(1,2,3). Se a configuração Agrupar estiver definida como (1,1,1)(2,2,2), cada conjunto de páginas impressas será separado, por exemplo, por todas as páginas 1 e todas as páginas 2. • Entre trabalhos define a mesma posição de separação para o trabalho inteiro de impressão, independentemente do número de cópias impressas. • Esse item de menu só é exibido quando um grampeamento multiposições, perfurador está instalado.
Estilo de inversão Margem longa* Margem curta	Determina qual lado do papel é encadernado durante a impressão em frente e verso.
Páginas por lado Desligado* 2 páginas por lado 3 páginas por lado 4 páginas por lado 6 páginas por lado 9 páginas por lado 12 páginas por lado 16 páginas por lado	Imprimir imagens de várias páginas em um lado de uma folha de papel.
Páginas organizadas por lado Horizontal* Horizontal inversa Vertical inversa Vertical	Especifica o posicionamento de imagens de várias páginas quando a opção Páginas por lado é usada.
Orientação de páginas por lado Automático* Paisagem Retrato	Especifica a orientação de imagens de várias páginas quando a opção Páginas por lado é usada.
Nota: um asterisco (*) próximo a um valor indica a configuração padrão de fábrica.	

Item do menu	Descrição
Páginas por margem lateral Nenhum* Sólida	Imprime uma borda ao redor de cada imagem de página quando a opção Páginas por lado é usada.
Folhas separadoras Desligado* Entre cópias Entre trabalhos Entre páginas	Inserir folhas separadoras em branco ao imprimir.
Origem das folhas separadoras Bandeja [x] (1*) Alimentador multiúso	Especificar a origem do papel da folha separadora.
Páginas em branco Não imprimir* Impressão	Imprime páginas em branco em um trabalho de impressão.
Nota: um asterisco (*) próximo a um valor indica a configuração padrão de fábrica.	

Rede/Portas

Visão geral da rede

Item do menu	Descrição
Adaptador ativo Automático* Rede padrão Sem fio	Especifique o tipo de conexão de rede. Nota: A função Sem fio está disponível somente em impressoras conectadas a uma rede sem fio.
Status da rede	Exibe o status de conexão da rede da impressora.
Exibir o status da rede na impressora Desativado Ativado*	Mostra o status da rede no monitor.
Velocidade, Frente e verso	Exibe a velocidade da placa de rede atualmente ativa.
IPv4	Mostra o endereço IPv4.
Todos os endereços IPv6	Mostra todos os endereços IPv6.
Redefinir servidor de impressão	Redefine todas as conexões de rede ativas para a impressora. Nota: Essa configuração remove todas as definições de configuração de rede.
Tempo limite do trabalho na rede Desativado Ativado* (90 segundos)	Define o tempo antes de a impressora cancelar um trabalho de impressão na rede.
Nota: Um asterisco (*) próximo a um valor indica a configuração padrão de fábrica.	

Item do menu	Descrição
Página de banner Desativado* Ativado	Imprime uma página de banner.
Digitalizar para a faixa de portas do PC	Especifica a faixa de portas válida para impressoras que estão atrás de um firewall de bloqueio de porta.
Ativar conexões de rede Desativado Ativado*	Permite que a impressora se conecte a uma rede.
Ativar LLDP Desativado* Ativado	Ativa o Link Layer Discovery Protocol (LLDP) na impressora.
Nota: Um asterisco (*) próximo a um valor indica a configuração padrão de fábrica.	

Sem fio

Nota: Este menu está disponível somente em impressoras conectadas a uma rede Wi-Fi ou em impressoras com um adaptador de rede sem fio.

Item do menu	Descrição
Configurar utilizando o aplicativo móvel	Configura a conexão sem fio usando o Lexmark Mobile Assistant.
Configurar painel da impressora Escolher rede Adicionar rede Wi-Fi Nome da rede Modo de rede (Infraestrutura*) Modo de segurança sem fio (Desativado*)	Configurar a conexão sem fio usando o painel de controle.
Wi-Fi Protected Setup Iniciar método de botão de controle Iniciar método PIN	Estabeleça uma rede sem fio e ative a segurança de rede.
Ativar Wi-Fi Direct Ativado Desativado*	Permite que dispositivos habilitados para Wi-Fi se conectem à impressora.
Compatibilidade 802.11b/g/n (2,4 GHz) 802.11a/b/g/n/ac (2,4 GHz/5 GHz)* 802.11a/n/ac (5 GHz)	Especifique o padrão para a rede Wi-Fi.
Modo de segurança sem fio Desativado* WEP WPA2/WPA-Personal WPA2-Personal 802.1x – RADIUS	Defina o modo de segurança para conectar a impressora a dispositivos Wi-Fi.

Item do menu	Descrição
IPv4 Ativar DHCP (Ativado*) Definir endereço IP estático	Define as configurações IPv4.
IPv6 Ativar IPv6 (Ativado*) Ativar DHCPv6 (Desativado*) Configuração automática de endereço sem monitoração de estado (Ativado*) Endereço do servidor DNS Endereço IPv6 atribuído manualmente Roteador IPv6 atribuído manualmente Prefixo do endereço (64*) Todos os endereços IPv6 Todos os endereços do roteador IPv6	Define as configurações IPv6.
Endereço de rede	Especifica o endereço de rede.
PCL SmartSwitch Desativado Ativado*	Definir que a impressora alterne automaticamente para a emulação PCL quando um trabalho de impressão exigir isso, independentemente do idioma da impressora padrão. Nota: quando essa configuração está desativada, a impressora não examina os dados recebidos e usa o idioma padrão especificado no menu Configuração.
PS SmartSwitch Desativado Ativado*	Definir que a impressora alterne automaticamente para a emulação PostScript quando um trabalho de impressão exigir isso, independentemente do idioma da impressora padrão. Nota: quando essa configuração está desativada, a impressora não examina os dados recebidos e usa o idioma padrão especificado no menu Configuração.
Buffer de trabalhos Desativado* Ativado	Armazena temporariamente os trabalhos de impressão no disco rígido antes de imprimi-los. Nota: Este item de menu é exibido apenas quando há um disco rígido instalado.
PS binário Mac Automático* Ativado Desativado	Definir que a impressora processe trabalhos de impressão PostScript binários do Macintosh. Notas: <ul style="list-style-type: none"> • Se ativado, processa os trabalhos de impressão PostScript binários brutos. • Se desativado, filtra os trabalhos de impressão usando o protocolo padrão.

Ethernet

Item do menu	Descrição
Velocidade da rede	Exibir a velocidade de um adaptador de rede ativo.
Nota: Um asterisco (*) próximo ao valor indica a definição padrão de fábrica.	

Item do menu	Descrição
IPv4 Ativar DHCP (Ativado*) Definir endereço IP estático	Configurar as definições de IPv4.
IPv6 Ativar IPv6 (Ativado*) Ativar DHCPv6 (Desativado*) Configuração automática de endereço sem estado (Ativado*) Endereço do servidor DNS Endereço IPv6 atribuído manualmente Roteador IPv6 atribuído manualmente Prefixo do endereço (64*) Todos os endereços IPv6 Todos os endereços do roteador IPv6	Configurar as definições de IPv6.
Endereço de rede UAA LAA	Especificar o endereço da rede.
PCL SmartSwitch Desativado Ativado*	Definir que a impressora alterne automaticamente para a emulação PCL quando um trabalho de impressão exigir isso, independentemente do idioma da impressora padrão. Nota: Quando essa definição está desativada, a impressora não examina os dados recebidos e usa o idioma padrão especificado no menu Configurar.
PS SmartSwitch Desativado Ativado*	Definir que a impressora alterne automaticamente para a emulação PostScript quando um trabalho de impressão exigir isso, independentemente do idioma da impressora padrão. Nota: Quando essa definição está desativada, a impressora não examina os dados recebidos e usa o idioma padrão especificado no menu Configurar.
Buffer de trabalhos Desativado* Ativado	Armazenar trabalhos temporariamente no disco rígido antes de imprimir. Nota: Este item de menu é exibido apenas quando há um disco rígido instalado.
PS binário Mac Automático* Ativado Desativado	Definir que a impressora processe trabalhos de impressão PostScript binários do Macintosh. Notas: <ul style="list-style-type: none"> • Automático processa os trabalhos de impressão de computadores com os sistemas operacionais Windows ou Macintosh. • Desativado filtra os trabalhos de impressão PostScript usando o protocolo padrão.
Energy Efficient Ethernet Ativado Desativado Automático*	Reduzir o consumo de energia quando a impressora não receber dados da rede Ethernet.
Nota: Um asterisco (*) próximo ao valor indica a definição padrão de fábrica.	

TCP/IP

Nota: Este item de menu será exibido apenas em impressoras de rede ou em impressoras que estejam conectadas a servidores de impressão.

Item do menu	Descrição
Definir nome de host	Definir o nome do host TCP/IP atual.
Nome do domínio	Definir nome do host.
Permitir que o DHCP/BOOTP atualize o servidor NTP Ativado* Desativado	Permitir que os clientes de DHCP e BOOTP atualizem as configurações NTP da impressora.
Nome da configuração zero	Especificar um nome de serviço para a rede de configuração zero.
Ativar IP automático Desativado* Ativado	Atribuir um endereço IP automaticamente.
Endereço do servidor DNS	Especificar o atual endereço do servidor do Sistema de Nome de Domínio (DNS).
Endereço do DNS de backup	Especificar os endereços do servidor DNS de backup.
Endereço 2 do DNS de backup	
Endereço 3 do DNS de backup	
Ordem de pesquisa de domínio	Especificar uma lista de nomes de domínio para localizar a impressora e seus recursos que residirem em domínios diferentes na rede.
Ativar DDNS Desativado* Ativado	Atualizar as configurações do DNS dinâmico.
Vida útil do DDNS	Especificar as atuais configurações do DDNS.
TTL padrão	
Tempo de atualização do DDNS	
Ativar mDNS Desativado Ativado*	Atualizar as configurações do multicast DNS.
Endereço do servidor WINS	Especificar um endereço do servidor para o Serviço de Nome da Internet do Windows (WINS).
Ativar BOOTP Desativado* Ativado	Permitir que o BOOTP atribua um endereço IP da impressora.
Lista de servidores restritos	Especificar os endereços IP que podem se comunicar com a impressora por TCP/IP. Notas: <ul style="list-style-type: none"> • Utilize uma vírgula para separar cada endereço IP. • É possível adicionar até 50 endereços IP.
Nota: Um asterisco (*) próximo ao valor indica a definição padrão de fábrica.	

Item do menu	Descrição
Opções da lista de servidor restrito Bloquear todas as portas* Bloquear apenas impressão Bloquear apenas impressão e HTTP	Especificar a opção de acesso para endereços IP que não estão na lista.
MTU Ethernet 256–1500 (1500)	Especificar um parâmetro da Unidade Máxima de Transmissão (MTU) para as conexões TCP.
Porta de impressão bruta 1-65535 (9100*)	Especificar um número de porta bruta para impressoras conectadas em uma rede.
Velocidade máxima do tráfego de saída Desativado* Ativado	Definir a taxa de transferência máxima da impressora. Nota: Quando ativada, a opção para essa definição é de 100 a 1.000.000 quilobits/segundo.
Ativar TLSv1.0 Desativado Ativado*	Ativar o protocolo TLSv1.0.
Ativar TLSv1.1 Desativado Ativado*	Ativar o protocolo TLSv1.1.
Lista de cifras SSL	Especificar os algoritmos de cifra para usar para as conexões SSL ou TLS.
Nota: Um asterisco (*) próximo ao valor indica a definição padrão de fábrica.	

SNMP

Nota: Este menu é exibido somente em impressoras de rede ou impressoras conectadas a servidores de impressão.

Item do menu	Descrição
Versões 1 e 2c do SNMP Ativado Desligado Ligado* Permitir configuração do SNMP Desligado Ligado* Enable PPM MIB Desligado Ligado* Comunidade SNMP	Configure as versões 1 e 2c do Protocolo Simples de Gerenciamento de Rede (SNMP) para instalar drivers e aplicativos de impressão.
Nota: um asterisco (*) próximo a um valor indica a configuração padrão de fábrica.	

Item do menu	Descrição
Versão 3 do SNMP Ativado Desligado Ligado* Nome do contexto Configure as credenciais de Leitura/Registro Nome do usuário Senha de autenticação Senha de privacidade Configure somente as credenciais de Leitura Nome do usuário Senha de autenticação Senha de privacidade Autenticação de hash MD5 SHA1* Nível de autenticação mínimo Nenhuma autenticação, Nenhuma privacidade Autenticação, Nenhuma privacidade Autenticação, Privacidade* Algoritmo de privacidade DES AES-128*	Configure a versão 3 do SNMP para instalar e atualizar a segurança da impressora.
Nota: um asterisco (*) próximo a um valor indica a configuração padrão de fábrica.	

IPSec

Nota: Este menu é exibido somente em impressoras de rede ou impressoras conectadas a servidores de impressão.

Item do menu	Descrição
Ativar IPSec (Internet Protocol Security) Desligado* Ligado	Ativar IPSec.
Configuração de base Padrão* Compatibilidade Seguro	Definir a configuração base do IPSec. Nota: Este item de menu será exibido somente quando Ativar IPSec for definido como Ativado.
Proposta do grupo DH (Diffie-Hellman) modp2048 (14)* modp3072 (15) modp4096 (16) modp6144 (17)	Definir a configuração base do IPSec. Nota: Este item de menu será exibido somente quando a opção Configuração de base estiver definida como Compatibilidade.
Nota: um asterisco (*) próximo a um valor indica a configuração padrão de fábrica.	

Item do menu	Descrição
Método de criptografia proposto 3DES AES*	Define o método de criptografia. Nota: Este item de menu será exibido somente quando a opção Configuração de base estiver definida como Compatibilidade.
Método de autenticação proposto SHA1 SHA256* SHA512	Configure o método de autenticação. Nota: Este item de menu será exibido somente quando a opção Configuração de base estiver definida como Compatibilidade.
Total de páginas impressas SA IKE (horas) 1 2 4 8 24*	Especifique o período de validade do SA IKE. Nota: Este item de menu será exibido somente quando a opção Configuração de base estiver definida como Segura.
Total de páginas impressas IPsec SA (horas) 1 2 4 8* 24	Especifique o período de validade do IPsec SA. Nota: Este item de menu será exibido somente quando a opção Configuração de base estiver definida como Segura.
Certificado de dispositivo IPsec	Especificar um certificado de IPsec. Nota: Este item de menu será exibido somente quando Ativar IPsec for definido como Ativado.
Principais conexões autenticadas pré-compartilhadas Host [x]	Configurar as conexões autenticadas da impressora. Nota: Estes itens de menu serão exibidos somente quando Ativar IPsec for definido como Ativado.
Conexões autenticadas certificadas Host [x] Endereço[/subrede]	
Nota: um asterisco (*) próximo a um valor indica a configuração padrão de fábrica.	

802.1x

Nota: Este menu é exibido somente em impressoras de rede ou impressoras conectadas a servidores de impressão.

Item de menu	Descrição
Ativo Desativar* Ativar	Permitir que a impressora ingresse em redes que exigem autenticação antes de permitir o acesso.
Nota: Um asterisco (*) próximo a um valor indica a configuração-padrão de fábrica.	

Configuração LPD

Nota: Este menu é exibido somente em impressoras de rede ou impressoras conectadas a servidores de impressão.

Item de menu	Descrição
Tempo limite LPD 0 a 65535 segundos (90*)	Configure o valor de tempo limite para interromper o servidor Daemon de Impressora de Linha (LPD) de esperar indefinidamente para trabalhos de impressão parados ou inválidos.
Página de faixa LPD Desativar* Ativar	Imprima uma página de banner para todos os trabalhos de impressão LPD. Nota: Uma página de banner é a primeira página de um trabalho de impressão utilizada como separador de trabalhos de impressão e para identificar a origem de sua solicitação.
Página marcadora LPD Desativar* Ativar	Imprima uma página marcadora para todos os trabalhos de impressão LPD. Nota: Uma página marcadora é a última página de um trabalho de impressão.
Conversão de retorno de carro LPD Desativar* Ativar	Permita a conversão de retorno de carro. Nota: Retorno de carro é um mecanismo que comanda a impressora para mover a posição do cursor para a primeira posição na mesma linha.
Nota: Um asterisco (*) próximo a um valor indica a configuração-padrão de fábrica.	

Definições de HTTP/FTP

Item do menu	Descrição
Ativar servidor HTTP Desativado Ativado*	Acesse o Embedded Web Server para monitorar e gerenciar a impressora.
Ativar HTTPS Desativado Ativado*	Ativar o Hypertext Transfer Protocol Secure (HTTPS) para criptografar a transferência de dados de e para o servidor de impressão.
Forçar conexões HTTPS Ativado Desativado*	Forçar conexões HTTPS na impressora.
Ativar FTP/TFTP Desativado Ativado*	Enviar arquivos utilizando FTP/TFTP.
Domínios locais	Especifique nomes de domínio para servidores HTTP e FTP.
Endereço IP de proxy HTTP	Defina as configurações dos servidores HTTP e FTP.
Endereço IP de proxy FTP	
Porta IP padrão HTTP	
Certificado de dispositivo HTTPS	
Porta IP padrão FTP	
Tempo limite para solicitações HTTP/FTP 1-299 (30*)	Especificar o período antes de a conexão do servidor parar.
Tentativas de solicitação HTTP/FTP 1-299 (3*)	Configure o número de novas tentativas de conexão ao servidor HTTP/FTP.
Nota: Um asterisco (*) próximo ao valor indica a definição padrão de fábrica.	

ThinPrint

Item do menu	Descrição
Ativar ThinPrint Desativado* Ativado	Imprimir utilizando ThinPrint.
Número da porta 4000 a 4999 (4000*)	Configure o número da porta para o servidor ThinPrint.
Largura de banda (bits/s.) 100-1000000 (0*)	Configure a velocidade para transmitir os dados em um ambiente ThinPrint.
Tamanho do pacote (kbytes) 0 a 64000 (0*)	Configure o tamanho do pacote para a transmissão de dados.
Nota: Um asterisco (*) próximo ao valor indica a definição padrão de fábrica.	

USB

Item do menu	Descrição
PCL SmartSwitch Desativado Ativado*	Configurar a impressora para alternar para a emulação PCL quando um trabalho de impressão recebido por uma porta USB exige-lo, independentemente do idioma da impressora padrão. Nota: Quando essa definição está desativada, a impressora não examina os dados recebidos e usa o idioma padrão especificado no menu Configurar.
PS SmartSwitch Desativado Ativado*	Configurar a impressora para alternar para a emulação PostScript quando um trabalho de impressão recebido por uma porta USB exige-lo, independentemente do idioma da impressora padrão. Nota: Quando essa definição está desativada, a impressora não examina os dados recebidos e usa o idioma padrão especificado no menu Configurar.
Buffer de trabalhos Desativado* Ativado	Armazenar trabalhos temporariamente no disco rígido antes de imprimir. Nota: Este item de menu é exibido apenas quando há um disco rígido instalado.
PS binário Mac Automático* Ativado Desativado	Definir que a impressora processe trabalhos de impressão PostScript binários do Macintosh. Notas: <ul style="list-style-type: none"> • Automático processa os trabalhos de impressão de computadores com os sistemas operacionais Windows ou Macintosh. • Desativado filtra os trabalhos de impressão PostScript usando o protocolo padrão.
Ativar porta USB Desativado Ativado*	Ativar a porta da unidade USB frontal.
Nota: Um asterisco (*) próximo ao valor indica a definição padrão de fábrica.	

Restringir acesso externo à rede

Item do menu	Descrição
Restringir acesso externo à rede Desativado* Ativar	Acesso restrito aos locais de rede.
Endereço de rede externa	Especifique os endereços de rede com acesso restrito.
Endereço de e-mail para notificação	Especifique um endereço de e-mail para enviar uma notificação de eventos registrados.
Frequência de ping 1-300 (10*)	Especifique o intervalo da pesquisa de rede em segundos.
Assunto	Especifique o assunto e mensagem da notificação e-mail.
Mensagem	
Nota: Um asterisco (*) próximo a um valor indica a configuração padrão de fábrica.	

Google Cloud Print

Item de menu	Descrição
Registro Registrar	Registre a impressora no servidor Google Cloud Print.
Opções Ativar o Google Cloud Print Desativar Ativar*	Faça impressões diretamente de sua conta do Google.
Opções Ativar descoberta local Desativar Ativar*	Permita que o usuário registrado e outros usuários na mesma sub-rede enviem trabalhos para a impressora localmente.
Opções Ativar verificação de pares SSL Desativar Ativar*	Verifique a autenticidade do certificado de mesmo nível para se conectar a sua conta do Google.
Opções Sempre imprimir como imagem Desativar* Ativar	Definir a impressora para processar arquivos PDF como imagem para agilizar a impressão.
Nota: Um asterisco (*) próximo a um valor indica a configuração-padrão de fábrica.	

Wi-Fi Direct

Nota: Esse menu é exibido apenas quando uma rede Wi-Fi direta é a rede ativa.

Item do menu	Descrição
SSID	Especifica o Service Set Identifier (SSID) da rede Wi-Fi.
Número do canal preferido Automático 1–11 (6*)	Exibe o PSK na página de configuração de rede.
Definir PSK	Define a chave pré-compartilhada (PSK) para autenticar e validar usuários em uma conexão Wi-Fi.
Exibir PSK na página de Configuração Desativado Ativado*	Exibe o PSK na página de configuração de rede.
Endereço IP do proprietário do grupo	Especifica o endereço IP do proprietário do grupo.
Aceitar automaticamente solicitações do botão de controle Desativado* Ativado	Aceita solicitações para fazer a conexão com a rede automaticamente. Nota: Aceitar clientes automaticamente não é seguro.
Nota: Um asterisco (*) próximo a um valor indica a configuração padrão de fábrica.	

Segurança

Métodos de login

Gerenciar permissões

Item do menu	Descrição
<p>Acesso a funções</p> <ul style="list-style-type: none"> Acessar o catálogo de endereços em Aplicativos Modificar Catálogo de endereços Gerenciar atalhos Criar perfis Gerenciar Marcadores Impressão da unidade flash Impressão colorida da unidade flash Digitalização para a unidade flash Função de cópia Impressão de cópia colorida Diminuição de cor Função de e-mail Função de fax Função de FTP Liberar fax retidos Acesso a trabalhos retidos Usar perfis Cancelar trabalhos no dispositivo Alterar idioma IPP (Protoc. Impressão Internet) Iniciar digitalizações remotamente Impressão P/B Impressão colorida Pasta de rede – Impressão Pasta de rede – Impressão colorida Pasta de rede – Digitalização Disco rígido – Impressão Disco rígido – Impressão colorida Disco rígido – Digitalização 	<p>Controlar o acesso às funções da impressora.</p> <p>Nota: Alguns itens do menu são exibidos apenas quando há um disco rígido instalado.</p>
<p>Menus administrativos</p> <ul style="list-style-type: none"> Menu de segurança Menu Rede/Portas Menu Papel Menu Relatórios Menus de configuração das funções Menu Suprimentos Menu Placa opcional Menu SE Menu do dispositivo 	<p>Controle o acesso às configurações do menu da impressora.</p>

Item do menu	Descrição
Gerenc. de dispos. Gerenciamento remoto Atualizações de firmware Configuração de aplicativos Bloquear painel do operador Importar/exportar todas as definições Acesso ao Embedded Web Server Apagamento fora de serviço	Controlar o acesso às opções de gerenciamento da impressora.
Aplicativos Novos aplicativos Apresentação de slides Alterar o papel de parede Proteção de tela Card Copy Scan Center Scan Center personalizado [x] Formulários e favoritos	Controle o acesso aos aplicativos da impressora.

Contas locais

Item do menu	Descrição
Gerenciar Grupos/Permissões	Mostrar uma lista de todos os grupos salvos na impressora.
Adicionar usuário Nome de usuário/Senha Nome do usuário Senha PIN	Criar contas locais e especificar o acesso às funções da impressora, aos menus administrativos, às opções de gerenciamento da impressora e aos aplicativos.

Programar dispositivos USB

Item do menu	Descrição
Programações Adicionar nova programação	Programe acesso à porta USB frontal.

Log de auditoria de segurança

Item do menu	Descrição
Ativar auditoria Desativado* Ativado	Registre os eventos no registro de auditoria seguro e no syslog remoto.
Ativar syslog remoto Desativado* Ativado	Envie os registros de auditoria para um servidor remoto.
Nota: Um asterisco (*) próximo ao valor indica a definição padrão de fábrica.	

Item do menu	Descrição
Servidor de syslog remoto	Especificar o servidor de syslog remoto.
Porta de syslog remoto 1-65535 (514*)	Especificar a porta de syslog remoto.
Método de syslog remoto UDP normal* Stunnel	Especifique um método de syslog para transmitir eventos registrados para um servidor remoto.
Instalação de syslog remoto 0 - Mensagens kernel 1 - Mensagens de nível do usuário 2 - Sistema de correspondência 3 - Sistema daemon 4 - Mensagens de segurança/autorização* 5 - Mensagens geradas internamente pelo syslogd 6 - Subsistema da impressora de linha 7 - Subsistema de notícias de rede 8 - Subsistema UUCP 9 - Daemon do relógio 10 - Mensagens de segurança/autorização 11 - Daemon do FTP 12 - Subsistema NTP 13 - Auditoria de registro 14 - Alerta de registro 15 - Daemon do relógio 16 - Utilização local 0 (local0) 17 - Utilização local 1 (local1) 18 - Utilização local 2 (local2) 19 - Utilização local 3 (local3) 20 - Utilização local 4 (local4) 21 - Utilização local 5 (local5) 22 - Utilização local 6 (local6) 23 - Utilização local 7 (local7)	Especifique um código de instalação que a impressora utiliza ao enviar eventos de registro para um servidor remoto.
Gravidade de eventos no log 0 - Emergência 1 - Alerta 2 - Crítico 3 - Erro 4 - Aviso* 5 - Aviso 6 - Informativo 7 - Depuração	Especifique o limite do nível de prioridade para registrar mensagens e eventos.
Eventos sem registro de syslog remoto Desativado* Ativado	Envie todos os eventos, independentemente do nível de gravidade, ao servidor remoto.
Nota: Um asterisco (*) próximo ao valor indica a definição padrão de fábrica.	

Item do menu	Descrição
Endereço de e-mail do administrador	Envie uma notificação por e-mail dos eventos registrados ao administrador.
Alerta de registro de e-mail apagado Desativado* Ativado	Envie uma notificação por e-mail ao administrador quando uma entrada de registro for excluída.
Alerta de registro de e-mail substituído Desativado* Ativado	Envie uma notificação por e-mail ao administrador quando o registro se tornar completo e começar a substituir as entradas mais antigas.
Comportamento completo do registro Ocultar entradas mais antigas* Envie o registro por e-mail e, em seguida, exclua todas as entradas	Resolva problemas de armazenamento de registro quando este preencher sua memória estabelecida.
Alerta de e-mail % cheio Desativado* Ativado	Envie uma notificação por e-mail ao administrador quando o registro preencher sua memória estabelecida.
Nível de % cheio 1 a 99 (90*)	
Alerta de registro de e-mail exportado Desativado* Ativado	Envie uma notificação por e-mail ao administrador quando um registro for exportado.
Alerta de configurações de registro de e-mail alteradas Desativado* Ativado	Envia uma notificação por e-mail ao administrador quando o item Ativar auditoria está ativado.
Registrar finais de linha LF (\n)* CR (\r) CRLF (\r\n)	Especifique como o arquivo de registro interrompe o fim de cada linha.
Assine exportações digitalmente Desativado* Ativado	Adicione uma assinatura digital para cada arquivo de registro exportado.
Apagar log	Exclua todos os registros de auditoria.
Exportar log Syslog (RFC 5424) Syslog (RFC 3164) CSV	Exporte um registro de segurança para uma unidade flash.
Nota: Um asterisco (*) próximo ao valor indica a definição padrão de fábrica.	

Restrições de login

Item de menu	Descrição
Falhas de login 1-10 (3*)	Especifique o número de tentativas falhas de login antes que os usuários sejam bloqueados.
Nota: Um asterisco (*) próximo a um valor indica a configuração-padrão de fábrica.	

Item de menu	Descrição
Falha no tempo de execução 1 a 60 minutos (5*)	Especifique o intervalo de tempo entre tentativas falhas de login antes que os usuários sejam bloqueados.
Tempo de bloqueio 1 a 60 minutos (5*)	Especifique o tempo de bloqueio.
Tempo limite de login da Web 1 a 120 minutos (10*)	Especifique o atraso para um login remoto antes que o usuário seja desconectado automaticamente.
Nota: Um asterisco (*) próximo a um valor indica a configuração-padrão de fábrica.	

Configuração de impressão confidencial

Item de menu	Descrição
Máximo de PINs inválidos 2 a 10	Configure o número de vezes em que um PIN inválido pode ser digitado. Notas: <ul style="list-style-type: none"> Um valor de zero desliga essa configuração. Quando o limite é alcançado, os trabalhos de impressão desse nome de usuário e PIN são excluídos.
Expiração de trabalho confidencial Desativado* 1 hora 4 horas 24 horas 1 semana	Configure o tempo de expiração para os trabalhos de impressão confidenciais. Notas: <ul style="list-style-type: none"> Caso esse item de menu seja alterado enquanto os trabalhos de impressão confidenciais residam na memória da impressora ou no disco rígido, o tempo de expiração para esses trabalhos de impressão não será alterado para o novo valor-padrão. Se a impressora for desligada, todos os trabalhos confidenciais mantidos na memória da impressora serão excluídos.
Expiração de trabalho para repetição Desativado* 1 hora 4 horas 24 horas 1 semana	Configure o tempo de expiração para um trabalho de impressão que talvez deseje repetir.
Expiração de trabalho para verificação Desativado* 1 hora 4 horas 24 horas 1 semana	Configure o tempo de expiração no qual a impressora imprimirá uma cópia para o usuário para examinar sua qualidade antes de imprimir as cópias restantes.
Nota: Um asterisco (*) próximo a um valor indica a configuração-padrão de fábrica.	

Item de menu	Descrição
Expiração de trabalho para reserva Desativado* 1 hora 4 horas 24 horas 1 semana	Configure o tempo de expiração no qual a impressora armazena trabalhos para impressão posterior.
Exigir que todos os trabalhos sejam mantidos Desativado* Ativado	Configure a impressora para suportar todos os trabalhos de impressão.
Manter documentos duplicados Desativado* Ativado	Defina a impressora para imprimir outros documentos com o mesmo nome de arquivo, sem substituir nenhum trabalho de impressão.
Nota: Um asterisco (*) próximo a um valor indica a configuração-padrão de fábrica.	

Criptografia de disco

Nota: Esse menu é exibido apenas quando há um disco rígido instalado.

Item do menu	Descrição
Status Ativado Desativado	Ativa a criptografia de disco.
Iniciar criptografia	

Apagar arquivos de dados temporários

Item do menu	Descrição
Armazenado na memória de carregamento Desativado* Ativado	Exclua todos os arquivos armazenados na memória da impressora.
Armazenado em disco rígido 1 passagem – Apagar* 3 passagens - Apagar 7 passagens - Apagar	Exclua todos os arquivos armazenados no disco rígido da impressora. Nota: Este item de menu é exibido apenas quando há um disco rígido instalado na impressora.
Nota: Um asterisco (*) próximo ao valor indica a definição padrão de fábrica.	

Configurações de Soluções LDAP

Item do menu	Descrição
Seguir referências LDAP Desativado* Ativado	Pesquisar os servidores diferentes no domínio para a conta do usuário conectado.

Item do menu	Descrição
Verificação de certificado LDAP Sim Não*	Ativar a verificação de certificados LDAP.

Diversos

Item do menu	Descrição
Recursos protegidos Mostrar* Ocultar	Mostrar todos os recursos que o Controle de acesso a funções (FAC) protege, independentemente da permissão de segurança que o usuário tenha. Nota: Ocultar exibe apenas os recursos protegidos pelo Controle de acesso a funções aos quais o usuário tem acesso.
Permissão de impressão Desativado* Ativado	Permitir que o usuário efetue login antes de imprimir.
Login padrão de permissão de impressão Nome de usuário/Senha* Nome do usuário	Define o login padrão para Permissão de impressão.
Jumper de reconfiguração de segurança Ativar o acesso de "Convidado"* Sem efeito	Especifica o acesso do usuário à impressora. Notas: <ul style="list-style-type: none"> • O jumper está localizado ao lado de um ícone de cadeado na placa do controlador. • Ativar acesso de "Convidado" concede a qualquer pessoa acesso a todos os aspectos da impressora. • Sem efeito pode impossibilitar o acesso à impressora quando as informações de segurança necessárias estiverem indisponíveis.
Extensão mínima da senha 0–32	Especifica o comprimento da senha.
Nota: Um asterisco (*) próximo ao valor indica a definição padrão de fábrica.	

Relatórios

Página de definições de menu

Item de menu	Descrição
Página de definições de menu	Imprima um relatório que contenha os menus da impressora.

Dispositivo

Item de menu	Descrição
Informações do dispositivo	Imprima um relatório que contenha informações sobre a impressora.
Estatísticas do dispositivo	Imprima um relatório sobre a utilização da impressora e o status dos suprimentos.

Item de menu	Descrição
Lista de perfis	Imprima uma lista dos perfis armazenados na impressora.
Relatório de ativos	Imprima um relatório que contenha o número de série e o nome do modelo da impressora.

Impressão

Item do menu	Descrição
Imprimir fontes Fontes PCL Fontes PS	Imprimir amostras e informações sobre as fontes que estão disponíveis em cada idioma de impressora.
Imprimir demonstração Página de demonstração	Imprimir uma página que mostra os recursos da impressora e as soluções compatíveis.
Imprimir diretório	Imprimir os recursos que estão armazenados na unidade flash ou no disco rígido da impressora. Nota: Este item de menu é exibido apenas quando há uma unidade flash ou um disco rígido instalados na impressora.

Atalhos

Item de menu	Descrição
Todos os atalhos	Imprimir um relatório que lista os atalhos armazenados na impressora.
Atalhos de fax	
Atalhos de cópia	
Atalhos de e-mail	
Atalhos de FTP	
Atalhos para a pasta de rede	

Fax

Item de menu	Descrição
Log de trabalhos de fax	Imprima um relatório sobre os últimos 200 trabalhos de fax concluídos. Nota: Esse item do menu será exibido somente quando Ativar registro de trabalho estiver Ativado.
Log de chamadas de fax	Imprima um relatório sobre as últimas 100 tentativas de chamada, chamadas recebidas e chamadas bloqueadas. Nota: Esse item do menu será exibido somente quando Ativar registro de trabalho estiver Ativado.

Rede

Item de menu	Descrição
Pág. config. de rede	Imprima uma página que exiba a rede configurada e as configurações sem fio na impressora. Nota: este item de menu será exibido apenas em impressoras de rede ou em impressoras que estejam conectadas a servidores de impressão.
Cientes conectados ao Wi-Fi Direct	Imprima uma página que mostra a lista de dispositivos que estão conectados à impressora usando o Wi-Fi Direct. Nota: Este item de menu só será exibido quando Ativar Wi-Fi Direct for definido como Ativado.

Ajuda

Item do menu	Descrição
Imprimir todas as guias	Imprime todas as guias
Guia de qualidade de cores	Fornece informações sobre a solução de problemas de qualidade de cores
Guia de conexão	Fornece informações sobre a conexão da impressora localmente (via USB) ou a uma rede
Guia de cópia	Fornece informações sobre como fazer uma cópia e configurar as definições
Guia de e-mail	Fornece informações sobre como enviar um e-mail e configurar as definições
Guia de fax	Fornece informações sobre como enviar um fax e configurar as definições
Guia informativo	Fornece informações sobre a impressora
Guia de mídia	Fornece informações sobre carregamento de papel e mídias especiais
Guia de mudança	Fornece informações sobre envio, localização e deslocamento da impressora
Guia de qualidade da impressão	Fornece informações sobre a solução de problemas de qualidade de impressão
Guia de digitalização	Fornece informações sobre como digitalizar um documento e configurar as definições
Guia de suprimentos	Fornece informações sobre pedidos de suprimentos

Solução de problemas

Item de menu	Descrição
Imprimir páginas de teste de qualidade	Imprimir páginas de amostra para identificar e corrigir defeitos de qualidade de impressão.
Limpeza do scanner	Instruções impressas para limpar o scanner.

Impressão da Página de configurações de menu

Na tela inicial, toque em **Configurações > Relatórios > Página de definições de menu**.

Protegendo a impressora

Localização do slot de segurança

A impressora é equipada com um recurso de trava de segurança. Conecte uma trava de segurança compatível com a maioria dos computadores laptop no local mostrado e fixe a impressora.



Apagando a memória da impressora

Para apagar a memória volátil ou dados armazenados em buffer na impressora, desligue a impressora.

Para apagar a memória não-volátil ou configurações individuais, configurações de dispositivo e de rede, configurações de segurança e soluções incorporadas, faça o seguinte:

- 1 Na tela inicial, toque em **Configurações > Dispositivo > Manutenção > Fora de serviço Apagar**.
- 2 Selecione a caixa de seleção **Limpar todas as informações na memória não volátil** e toque em **APAGAR**.
- 3 Selecione **Iniciar assistente de configuração inicial** ou **Deixar impressora desligada**, e, em seguida, toque em **Avançar**.
- 4 Inicie a operação.

Limpendo a memória do disco rígido da impressora

- 1 Na tela inicial, toque em **Definições > Dispositivo > Manutenção > Apagamento fora de serviço**.
- 2 Selecione a caixa de seleção **Limpar todas as informações no disco rígido** e toque em **APAGAR**.
- 3 Selecione um método para apagar os dados.
- 4 Inicie a operação.

Nota: Esse processo pode levar de vários minutos até mais de uma hora, tornando a impressora indisponível para outras tarefas.

Criptografando o disco rígido da impressora

Este processo apaga todo o conteúdo do disco rígido. Se necessário, faça backup dos dados importantes da impressora antes de iniciar a criptografia.

- 1 Na tela inicial, toque em **Configurações > Segurança > Criptografia de disco > Iniciar criptografia.**
- 2 Siga as instruções exibidas no visor.

Notas:

- Para evitar a perda de dados, não desligue a impressora durante o processo de criptografia.
- Esse processo pode levar de vários minutos até mais de uma hora, tornando a impressora indisponível para outras tarefas.
- Após a criptografia, a impressora será reiniciada automaticamente.

Restauração das configurações padrão de fábrica

- 1 Na tela inicial, toque em **Configurações > Dispositivo > Restaurar os padrões de fábrica.**
- 2 Toque em **Restaurar configurações >** selecione as configurações que deseja restaurar. > **RESTAURAR.**
- 3 Inicie a operação.

Declaração de volatilidade

Tipo de memória	Descrição
Memória volátil	A impressora usa a memória RAM padrão para armazenar em buffer temporariamente os dados do usuário durante os trabalhos de cópia ou de impressão simples.
Memória não-volátil	A impressora pode usar duas formas de memória não volátil: EEPROM e NAND (memória flash). Os dois tipos são usados para armazenar o sistema operacional, configurações da impressora, informações de rede, configurações de marcador e de scanner e soluções embarcadas.
Memória do disco rígido	Algumas impressoras possuem uma unidade de disco rígido instalada. O disco rígido da impressora foi desenvolvido para funcionalidade específica de impressora. O disco rígido permite que a impressora retenha os dados do usuário armazenados em buffer de trabalhos de impressão complexos, dados de formulários e dados de fontes.

Apague o conteúdo de qualquer memória de impressora instalada nas seguintes circunstâncias:

- A impressora está desativada.
- O disco rígido da impressora foi substituído.
- A impressora foi movida para um outro departamento ou local.
- A impressora está em manutenção por uma pessoa fora da sua organização.
- A impressora foi removida de seu local para passar por manutenção.
- A impressora foi vendida para outra organização.

Descarte de um disco rígido da impressora

- **Desmagnetização** — Libera um campo magnético no disco rígido que apaga todos os dados armazenados
- **Esmagamento** — Comprime fisicamente o disco rígido para quebrar peças de componentes e torná-las ilegíveis.
- **Trituração** — Tritura fisicamente o disco rígido em pequenos pedaços de metal

Nota: Para garantir que todos os dados sejam totalmente apagados, destrua fisicamente cada disco rígido que contenha dados armazenados.

Manutenção da impressora

Aviso — Danos potenciais: Se o desempenho ideal da impressora não for mantido ou as peças e os suprimentos não forem substituídos quando necessário, a impressora poderá ser danificada.

Configurando os alertas de e-mail

Configure a impressora para enviar alertas por e-mail quando os suprimentos estiverem acabando, quando o papel precisar ser trocado ou adicionado, ou quando houver papel preso.

- 1 Abra o navegador da Internet e digite o endereço IP da impressora no campo de endereço.

Notas:

- Veja o endereço IP da impressora na tela inicial da impressora. O endereço IP é exibido como quatro conjuntos de números separados por pontos, por exemplo, 123.123.123.123.
- Se você estiver usando um servidor proxy, desative-o temporariamente para carregar a página da web corretamente.

- 2 Clique em **Configurações > Dispositivo > Notificações > Configuração de alerta por e-mail** e defina as configurações.

- 3 Clique em **Configurar listas e alertas de e-mail** e defina as configurações.

- 4 Aplique as alterações.

Exibindo relatórios

- 1 Na tela inicial, toque em **Configurações > Relatórios**.

- 2 Selecione o relatório que deseja exibir.

Ajustando o volume do alto-falante

Ajustando o volume padrão do alto-falante interno

- 1 No painel de controle, navegue para:

Configurações > Dispositivo > Preferências > Feedback por áudio

- 2 Ajuste o volume.

Notas:

- Se o Modo silencioso estiver ativado, os alertas audíveis serão desligados. Essa definição também diminui o desempenho da impressora.
- O volume voltará ao valor padrão após desconexão de uma sessão ou quando a impressora sair do modo de Suspensão ou Hibernação.

Ajustando o volume padrão dos fones de ouvido

O volume dos fones de ouvido voltará ao valor padrão após desconexão de uma sessão, quando uma impressora sair do modo de Suspensão ou Hibernação, ou após uma reinicialização.

- 1 No painel de controle, selecione **Configurações > Dispositivo > Acessibilidade > Volume do fone de ouvido**.
- 2 Selecione o volume.

Definição das configurações do alto-falante do fax

- 1 Na tela inicial, toque em **Configurações > Fax > Configuração de fax > Configurações do alto-falante**.
- 2 Faça o seguinte:
 - Ajuste o Modo do alto-falante em **Sempre ligado**.
 - Ajuste o Volume do alto-falante em **Alto**.
 - Ative o Volume da campainha.

Rede

Nota: Antes de configurar a impressora em uma rede sem fio, compre um adaptador de rede sem fio MarkNet™ N8370. Para obter mais informações sobre a instalação de um adaptador de rede sem fio, consulte a folha de configuração fornecida com o adaptador.

Conectando a impressora em uma rede sem fio usando o Wi-Fi Protected Setup (WPS)

Antes de começar, verifique se:

- O ponto de acesso (roteador sem fio) é certificado para WPS ou compatível com WPS. Para obter mais informações, consulte a documentação fornecida com o ponto de acesso.
- Um adaptador de rede sem fio está instalado na impressora. Para obter mais informações, consulte as instruções fornecidas com o adaptador.
- O Adaptador ativo está definido como Automático. Na tela inicial, toque em **Configurações > Rede/Portas > Visão geral da rede > Adaptador ativo**.

Usando o método de botão de controle

- 1 Na tela inicial, toque em **Configurações > Rede/Portas > Sem fio > Configuração protegida de Wi-Fi > Iniciar método de botão de controle**.
- 2 Siga as instruções exibidas no visor.

Use o método de número de identificação pessoal (PIN)

- 1 Na tela inicial, toque em **Configurações > Rede/Portas > Sem fio > Configuração protegida de Wi-Fi > Iniciar método de PIN**.
- 2 Copiar WPS PIN de oito dígitos.
- 3 Abra um navegador da Web e digite o endereço IP do ponto de acesso no campo de endereços.

Notas:

- Para saber o endereço IP, consulte a documentação fornecida com o ponto de acesso.
- Se você estiver usando um servidor proxy, desative-o temporariamente para carregar a página da Web corretamente.

4 Acesse as definições WPS. Para obter mais informações, consulte a documentação fornecida com o ponto de acesso.

5 Digite o PIN de oito dígitos e salve as alterações.

Conexão de um dispositivo móvel à impressora

Antes de conectar o dispositivo móvel, certifique-se de fazer os seguintes procedimentos:

- Ative o Wi-Fi Direct na impressora. No painel de controle, navegue até: **Configurações > Rede/Portas > Sem fio > Ativar Wi-Fi Direct**.
- Visualize a chave pré-compartilhada (PSK) na Página de configuração de rede. No painel de controle, navegue até: **Configurações > Rede/Portas > Wi-Fi Direct > Exibir PSK na página de configuração**.
- Imprima a página de configuração de rede. No painel de controle, navegue até: **Configurações > Relatórios > Rede > Página de configuração de rede**.

Conexão por Wi-Fi Direct

- 1** No dispositivo móvel, acesse o menu de definições.
- 2** Ative o Wi-Fi e toque em **Wi-Fi Direct**.
- 3** Selecione o SSID da impressora.
- 4** Confirme a conexão no painel de controle da impressora.

Conexão por Wi-Fi

- 1** No dispositivo móvel, acesse o menu de definições.
- 2** Toque em **Wi-fi** e, em seguida, selecione o SSID da impressora.

Nota: A cadeia de caracteres **DIRECT-xy** (em que **x** e **y** representam dois caracteres aleatórios) é adicionada antes do SSID.

- 3** Insira a PSK.

Nota: A PSK é a senha.

Notas:

- É possível alterar o SSID no painel de controle. Navegue para: **Configurações > Rede/Portas > Wi-Fi Direct > SSID**.
- Também é possível alterar a PSK no painel de controle. Navegue para: **Configurações > Rede/Portas > Wi-Fi Direct > Definir PSK**.

Alterando as definições de porta após a instalação de uma porta de soluções internas

Notas:

- Se a impressora apresentar um endereço IP estático, não altere a configuração.
- Se os computadores estiverem configurados para usar o nome de rede em vez de um endereço IP, não altere a configuração.
- Se estiver adicionando uma porta de soluções internas (ISP) sem fio a uma impressora configurada anteriormente para conexão Ethernet, desconecte a impressora da rede Ethernet.

Para usuários do Windows

- 1 Abra a pasta de impressoras.
- 2 No menu de atalho da impressora com o novo ISP, abra as propriedades da impressora.
- 3 Configure a porta na lista.
- 4 Atualize o endereço IP.
- 5 Aplique as alterações.

Para usuários do Macintosh

- 1 No menu Apple de Preferências do sistema, navegue até a lista de impressoras e, em seguida, selecione **+ > IP**.
- 2 Digite o endereço IP da impressora no campo de endereço.
- 3 Aplique as alterações.

Desativando a rede Wi-Fi

- 1 Na tela inicial, toque em **Configurações > Rede/Portas > Visão geral da rede > Adaptador ativo > Rede padrão**.
- 2 Siga as instruções exibidas no visor.

Configuração da impressão serial (somente no Windows)

- 1 Configure os parâmetros da impressora.
 - a No painel de controle da impressora, navegue até o menu com as configurações da porta.
 - b Localize o menu das configurações da porta serial e ajuste-as, caso necessário.
 - c Aplique as alterações.
- 2 No computador, abra a pasta de impressoras e selecione a impressora.
- 3 Abra as propriedades da impressora e, em seguida, selecione a porta COM da lista.
- 4 Configure os parâmetros da porta COM no Gerenciador de dispositivos.

Notas:

- A impressão serial reduz a velocidade de impressão.
- Verifique se o cabo serial está conectado à porta serial na impressora.

Limpendo as peças da impressora

Limpeza da impressora



ATENÇÃO—RISCO DE CHOQUE: Para evitar o risco de choque elétrico ao limpar a parte externa da impressora, desconecte o cabo de energia da tomada e todos os cabos da impressora antes de prosseguir.

Notas:

- Realize esta tarefa em intervalos de alguns meses.
- Os danos causados à impressora por manuseio incorreto não são cobertos pela garantia.

- 1** Desligue a impressora e desconecte o cabo de energia da tomada elétrica.
- 2** Remova o papel da bandeja padrão e do alimentador multifunção.
- 3** Remova toda poeira, fiapos e pedaços de papel ao redor da impressora usando uma escova macia ou aspirador de pó.
- 4** Limpe a parte externa da impressora com um pano úmido, macio e sem fiapos.

Notas:

- não use detergentes ou produtos de limpeza domésticos, pois eles podem danificar o acabamento da impressora.
- Certifique-se de que todas as áreas da impressora estão secas após a limpeza.

- 5** Conecte o cabo de energia à tomada elétrica e ligue a impressora.



ATENÇÃO—RISCO DE FERIMENTO: Para evitar o risco de incêndio ou choque elétrico, conecte o cabo de energia em uma tomada elétrica adequadamente aterrada que esteja perto do produto e possa ser facilmente acessada.

Como limpar o scanner

- 1 Abra a tampa do scanner.



- 2 Usando um pano úmido, macio e sem fiapos, limpe as áreas a seguir:

- Vidro do ADF

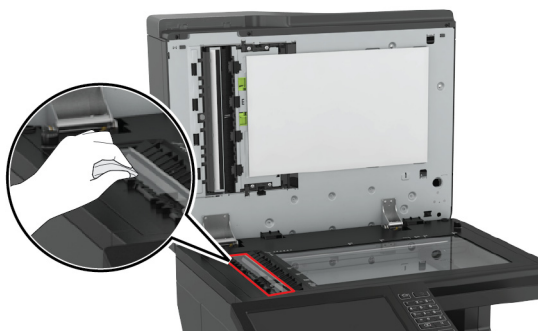

- Vidro de digitalização do ADF

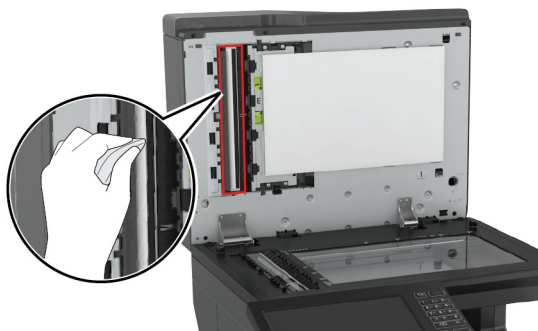

- Vidro do scanner

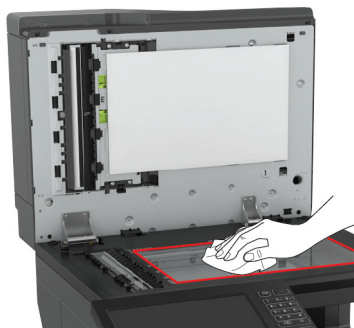

- Vidro de digitalização do scanner

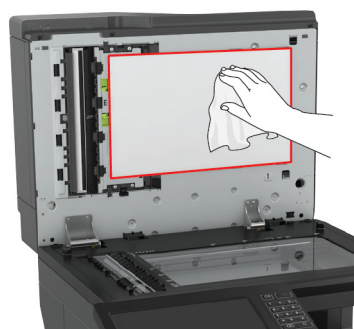

3 Abra a porta E.

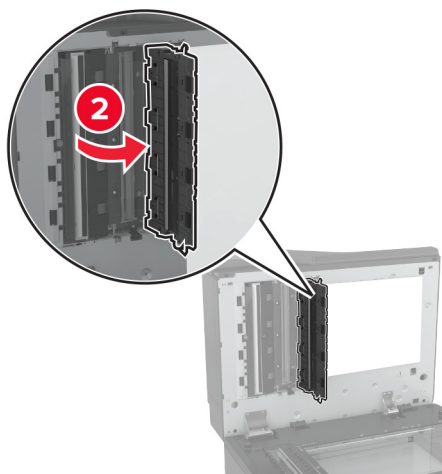
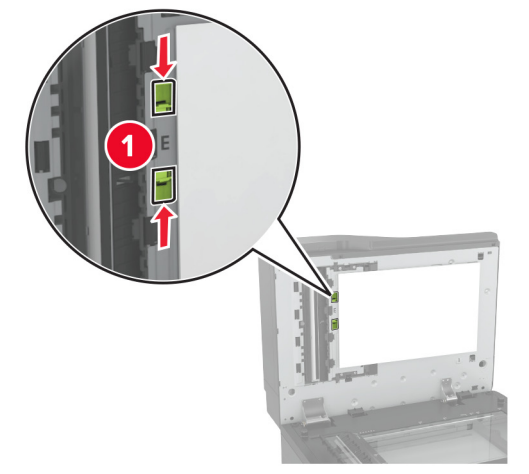

4 Limpe as áreas a seguir:

- Vidro ADF na porta E

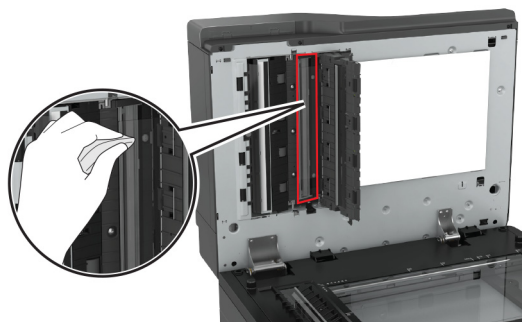

- Vidro de digitalização do ADF na porta E

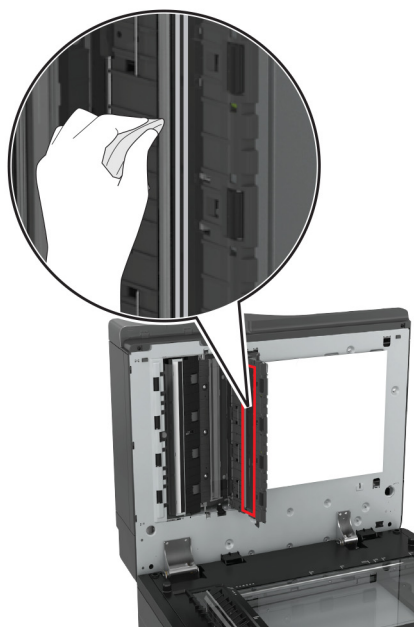
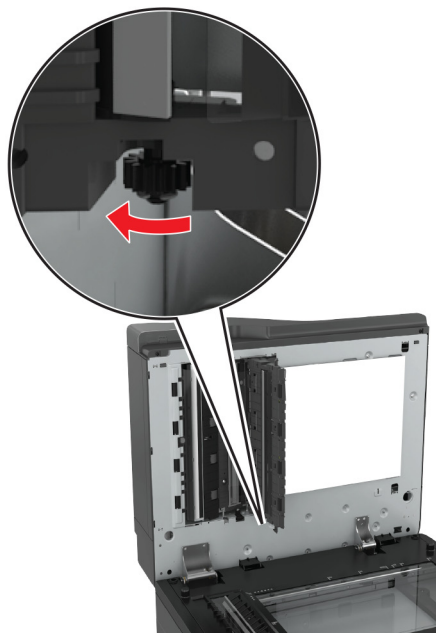

5 Feche a porta e a tampa do scanner.

Solicitação de peças e suprimentos

Para solicitar peças e suprimentos nos EUA, entre em contato pelo telefone 1-800-539-6275 e obtenha informações sobre os revendedores autorizados dos suprimentos da Lexmark em sua região. Em outros países ou regiões, vá até www.lexmark.com ou entre em contato com o local em que você adquiriu a impressora.

Nota: Todas as estimativas de vida útil dos suprimentos da impressora consideram a impressão em papel comum tamanho Carta ou A4.

Verificação do status de peças e suprimentos

- 1 Na tela inicial, toque em **Status/Suprimentos**.
- 2 Selecione as peças ou suprimentos que você deseja verificar.

Nota: Você também pode acessar essa definição tocando na parte superior da tela inicial.

Usando peças e suprimentos genuínos da Lexmark

A impressora Lexmark foi criada p/ melhor funcionar c/ suprimentos/peças Lexmark genuínos. O uso de suprimentos ou peças de terceiros afeta o desempenho, a confiabilidade ou a vida da impressora e de seus componentes de criação de imagens. Também pode afetar a cobertura de garantia. A garantia não cobre danos causados pelo uso de suprimento e peças de terceiros. Todos os indicadores de vida foram projetados para funcionar com suprimentos e peças Lexmark e podem apresentar resultados imprevisíveis se forem usados suprimentos e peças de terceiros. O uso de componentes de criação de imagens além da vida útil pretendida pode danificar a impressora Lexmark ou componentes associados.

Solicitação de cartuchos de toner

Notas:

- O rendimento estimado do cartucho é baseado no padrão ISO/IEC 19798.
- Uma cobertura de impressão extremamente baixa por períodos prolongados pode ter um efeito negativo no rendimento real e fazer com que as peças do cartucho apresentem problemas antes de o toner se esgotar.

Cartuchos do programa de coleta da Lexmark para CX820

Item	Estados Unidos e Canadá	Área Econômica Europeia	Demais localidades da Europa, Oriente Médio e África	América Latina	Demais localidades do Pacífico Asiático	Austrália e Nova Zelândia
Cartuchos de toner do Programa de devolução						
Preto	72K10K0	72K20K0	72K50K0	72K40K0	72K30K0	72K60K0
Ciano	72K10C0	72K20C0	72K50C0	72K40C0	72K30C0	72K60C0
Magenta	72K10M0	72K20M0	72K50M0	72K40M0	72K30M0	72K60M0
Amarelo	72K10Y0	72K20Y0	72K50Y0	72K40Y0	72K30Y0	72K60Y0
Cartuchos de toner de alto rendimento do Programa de devolução						

Item	Estados Unidos e Canadá	Área Econômica Europeia	Demais localidades da Europa, Oriente Médio e África	América Latina	Demais localidades do Pacífico Asiático	Austrália e Nova Zelândia
Ciano	82K1HC0	82K2HC0	82K5HC0	82K4HC0	82K3HC0	82K6HC0
Magenta	82K1HM0	82K2HM0	82K5HM0	82K4HM0	82K3HM0	82K6HM0
Amarelo	82K1HY0	82K2HY0	82K5HY0	82K4HY0	82K3HY0	82K6HY0
Cartucho de toner de extra-alto rendimento do Programa de devolução						
Preto	72K1XK0	72K2XK0	72K3XK0	72K4XK0	72K5XK0	72K6XK0

Cartuchos comuns da Lexmark para CX820

Item	Global
Cartuchos de toner comuns de alto rendimento	
Ciano	82K0H20
Magenta	82K0H30
Amarelo	82K0H40
Cartucho de toner comum de rendimento extra alto	
Preto	72K0X10

Cartuchos do programa de coleta da Lexmark para CX827

Item	Estados Unidos e Canadá	Área Econômica Europeia	Demais localidades da Europa, Oriente Médio e África	América Latina	Demais localidades do Pacífico Asiático	Austrália e Nova Zelândia
Cartuchos de toner do programa regular						
Preto	73B10K0	73B20K0	73B50K0	73B40K0	73B30K0	73B60K0
Ciano	73B10C0	73B20C0	73B50C0	73B40C0	73B30C0	73B60C0
Magenta	73B10M0	73B20M0	73B50M0	73B40M0	73B30M0	73B60M0
Amarelo	73B10Y0	73B20Y0	73B50Y0	73B40Y0	73B30Y0	73B60Y0

Cartuchos comuns da Lexmark para CX827

Item	Global
Cartuchos de toner comuns	
Preto	73B0010
Ciano	73B0020
Magenta	73B0030
Amarelo	73B0040

Cartuchos do programa de coleta da Lexmark para XC6152 e XC6153

Item	Global	América Latina
Preto	24B6511	24B2454
Ciano	24B6508	24B2154
Magenta	24B6509	24B2155
Amarelo	24B6510	24B2421

Pedido de unidade fotocondutora

Item	Número de peça
Unidade do fotocondutor (1 embalagens)	72K0P00
Unidade do fotocondutor (3 embalagens)	72K0Q00

Solicitação de uma embalagem de combinação com fotorrevelador e unidade FC

Item	Todos os países e regiões
Embalagem de combinação com fotorrevelador e unidade FC do programa de devolução	
Preto	72K0FK0
Colorida (CMY)	72K0FV0
Embalagem de combinação com fotorrevelador e unidade FC regular	
Preto	72K0F10
Colorida (CMY)	72K0F50

Fazer o pedido de unidades do fotorrevelador

Item	Número de peça
Programa de devolução de unidades do fotorrevelador	
Unidade do fotorrevelador preto	72K0DK0
Kit fotorrevelador colorido (CMY)	72K0DV0
Unidade do fotorrevelador ciano	72K0DC0
Unidade do fotorrevelador magenta	72K0DM0
Unidade do fotorrevelador amarelo	72K0DY0
Unidades regulares do fotorrevelador	
Unidade do fotorrevelador preto	72K0D10
Kit fotorrevelador colorido (CMY)	72K0D50
Unidade do fotorrevelador ciano	72K0D20
Unidade do fotorrevelador magenta	72K0D30

Item	Número de peça
Unidade do fotorrevelador amarelo	72K0D40

Pedido de cartuchos de grampos

Item	Número de peça
Cartuchos de grampos	25A0013

Pedindo um recipiente de resíduo de toner

Item	Número de peça
Recipiente de resíduo de toner	72K0W00

Configuração de notificações de suprimento

1 Abra o navegador da Internet e digite o endereço IP da impressora no campo de endereço.

Notas:

- Veja o endereço IP da impressora na tela inicial da impressora. O endereço IP é exibido como quatro conjuntos de números separados por pontos, por exemplo, 123.123.123.123.
- Se você estiver usando um servidor proxy, desative-o temporariamente para carregar a página da web corretamente.

2 Clique em **Configurações > Dispositivo > Notificações**.

3 No menu Suprimentos, clique em **Notificações de suprimento personalizadas**.

4 Selecione uma notificação para cada item de suprimento.

5 Aplique as alterações.

Trocando peças e suprimentos

Substituição da unidade do fotorrevelador

1 Abra a porta A.

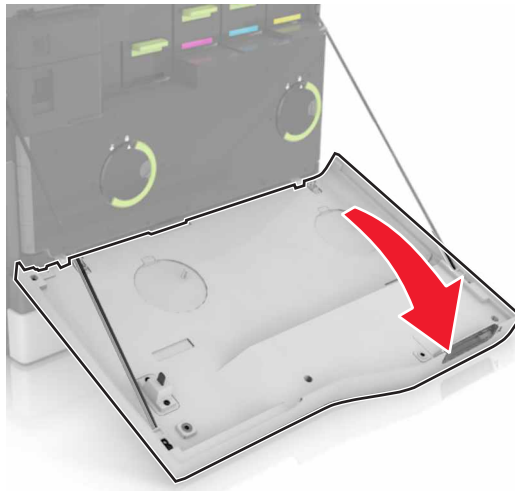

2 Remova o recipiente coletor de toner.

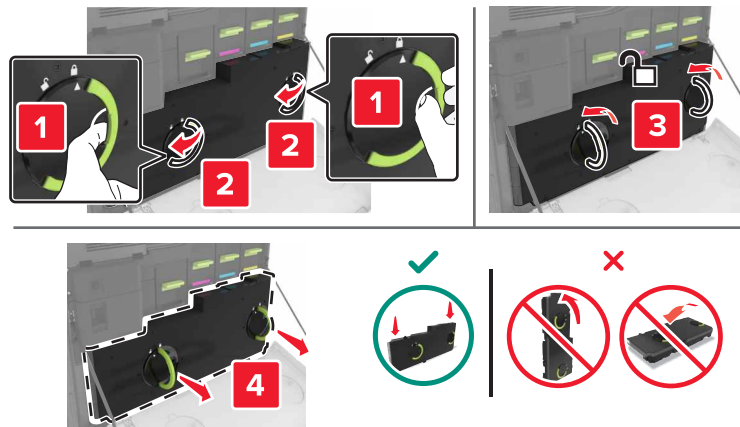

3 Remova a unidade de criação de imagens.

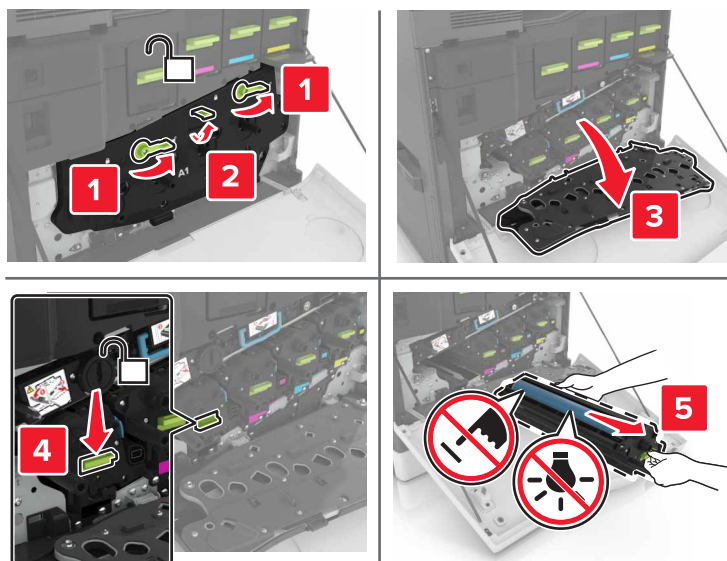

4 Remova a unidade do fotorrevelador.

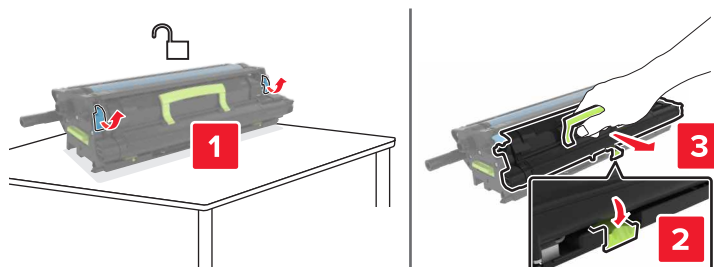

5 Desembale a nova unidade do fotorrevelador e remova o restante do material de embalagem.

6 Insira a nova unidade do fotorrevelador.

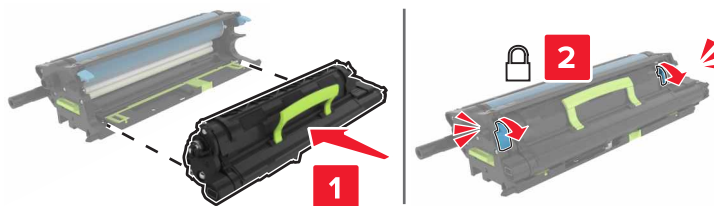

7 Insira a unidade de criação de imagens.

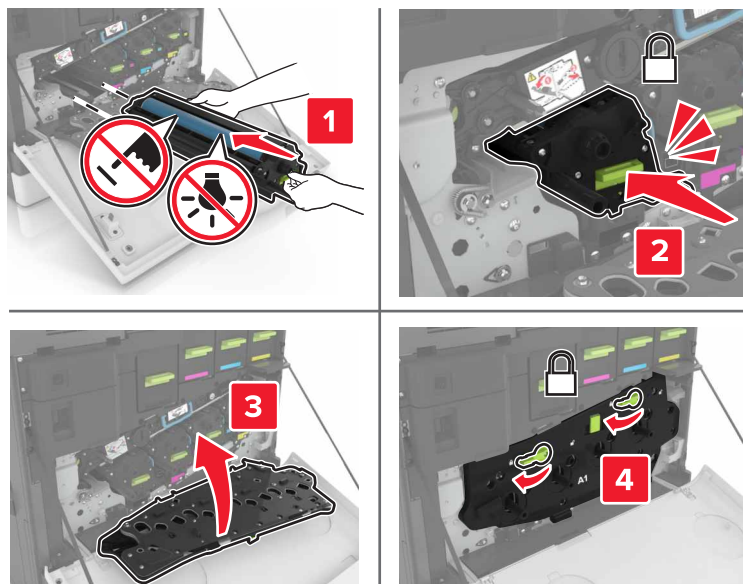

8 Insira o recipiente coletor de toner.

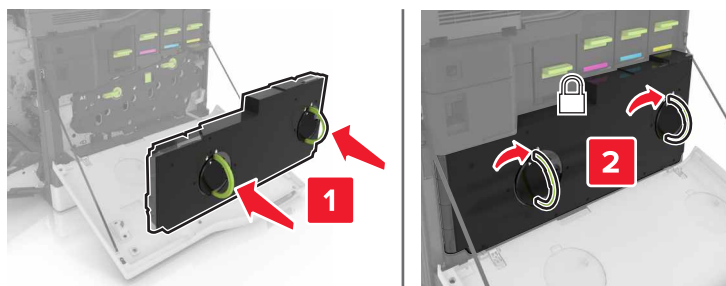

9 Feche a porta A.

Substituindo o fusor

1 Desligue a impressora.

2 Abra a porta B.

 **ATENÇÃO—SUPERFÍCIE QUENTE:** A parte interna da impressora pode estar quente. Para reduzir o risco de ferimentos devido a um componente quente, espere a superfície esfriar antes de tocá-la.

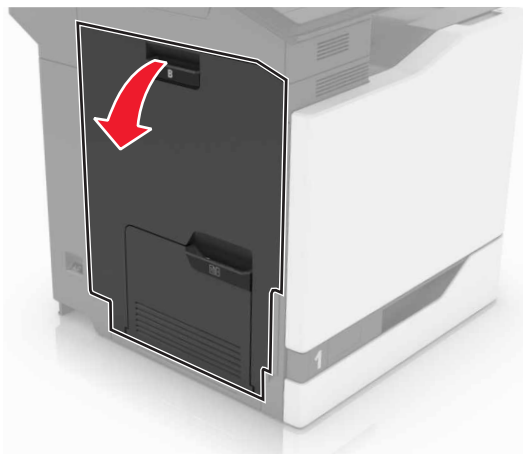

3 Remova o fusor.

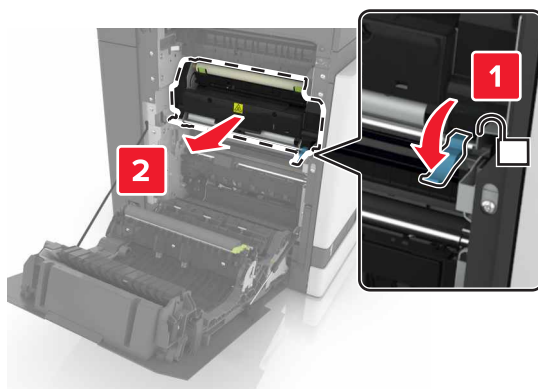

4 Desembale o novo fusor.

5 Limpe a lente do fusor usando o cotonete que acompanha o pacote.

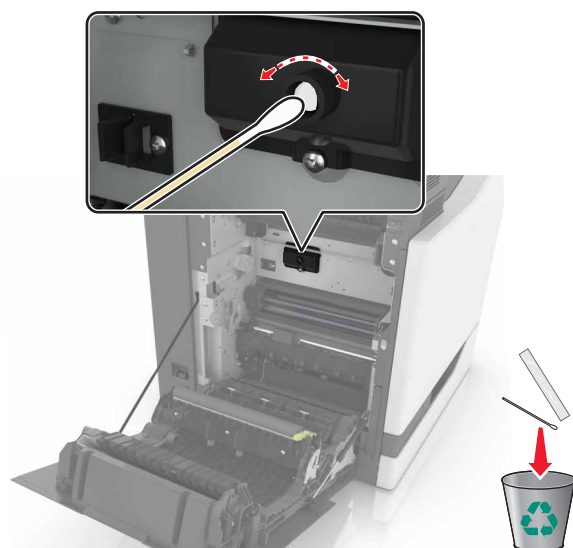

6 Insira o novo fusor até que ele se *encaixe* no lugar.

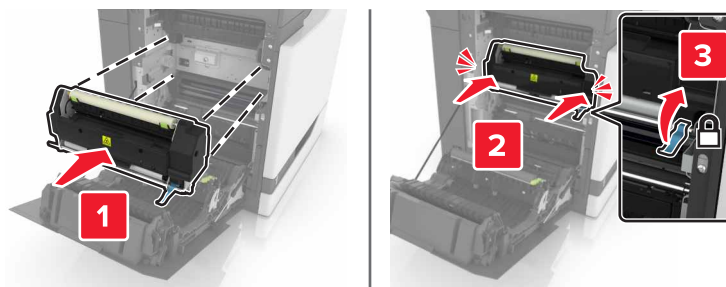

7 Feche a porta B.

8 Ligue a impressora.

Como substituir uma unidade fotocondutora

1 Abra a porta A.

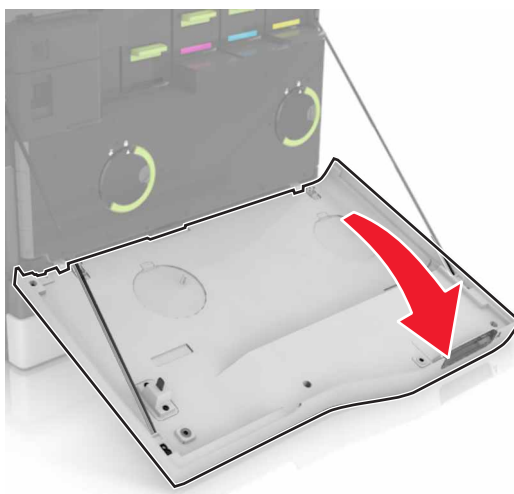

2 Remova o recipiente coletor de toner.

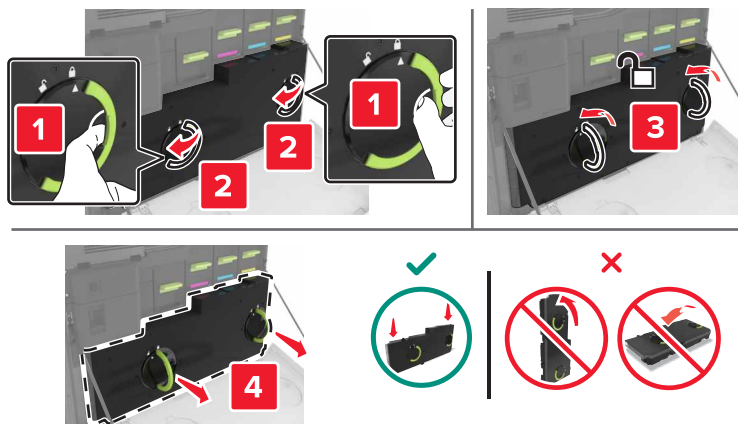

3 Remova a unidade de criação de imagens.

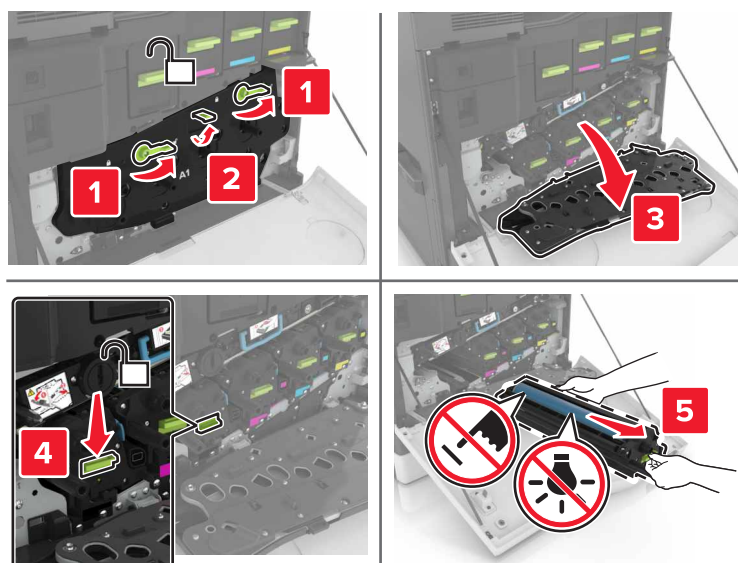

4 Remova a unidade fotocondutora.

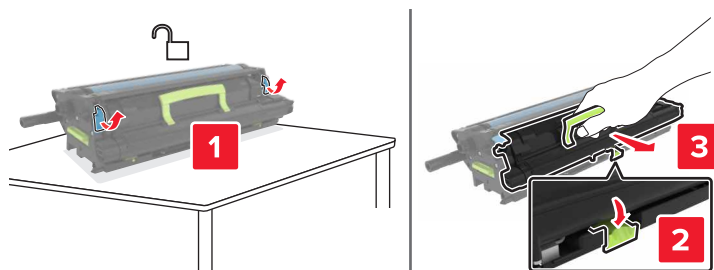

5 Desembale a nova unidade fotocondutora e remova o restante do material de embalagem.

Aviso — Danos potenciais: Não exponha a unidade fotocondutora à luz direta por mais de 10 minutos. A longa exposição à luz pode causar problemas na qualidade de impressão.

Aviso — Danos potenciais: Não toque no cilindro fotocondutor. Fazer isso pode afetar a qualidade dos trabalhos de impressão futuros.

6 Insira a nova unidade fotocondutora.

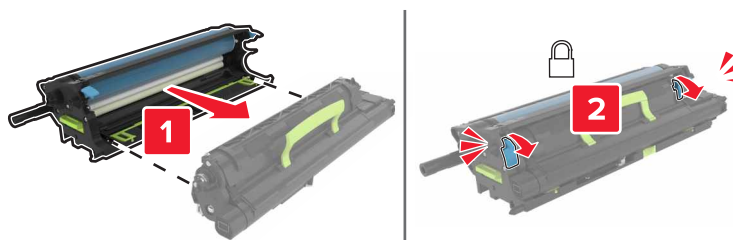

7 Insira a unidade de criação de imagens.

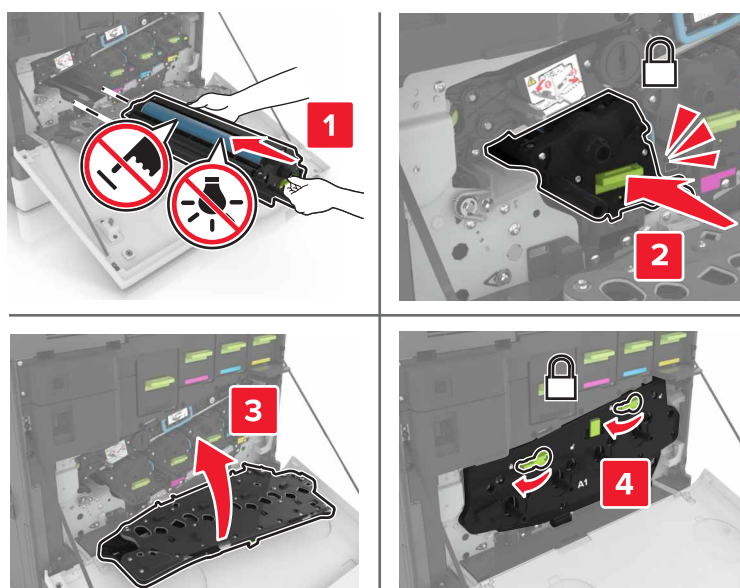

8 Insira o recipiente coletor de toner.

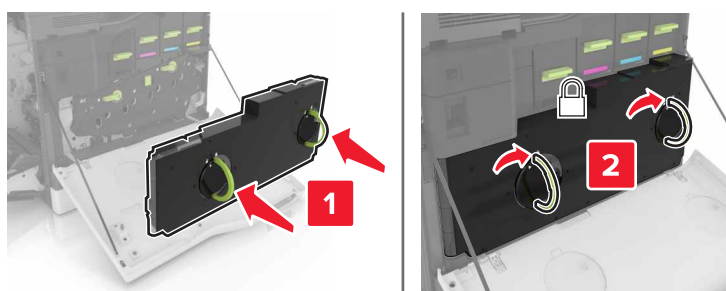

9 Feche a porta A.

Substituindo uma unidade de criação de imagem

1 Abra a porta A.

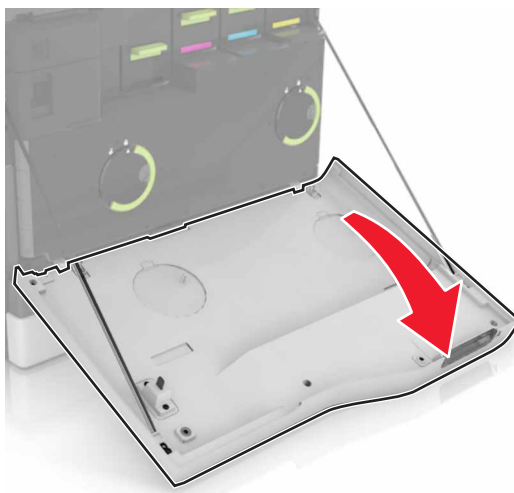

2 Remova o recipiente coletor de toner.

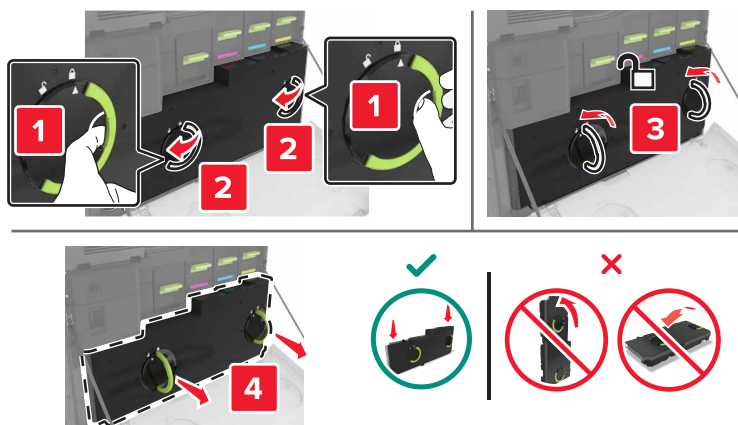

3 Remova a unidade de criação de imagens.

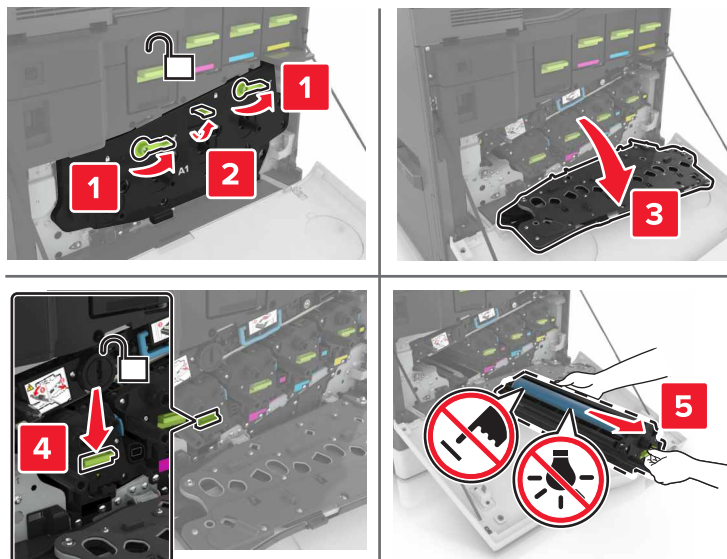

4 Desembale a nova unidade de criação de imagens e o restante do material de embalagem.

Aviso — Danos potenciais: Não exponha a unidade fotocondutora à luz direta por mais de 10 minutos. A longa exposição à luz pode causar problemas na qualidade de impressão.

Aviso — Danos potenciais: Não toque no cilindro fotocondutor. Fazer isso pode afetar a qualidade dos trabalhos de impressão futuros.

5 Insira a nova unidade de criação de imagens.

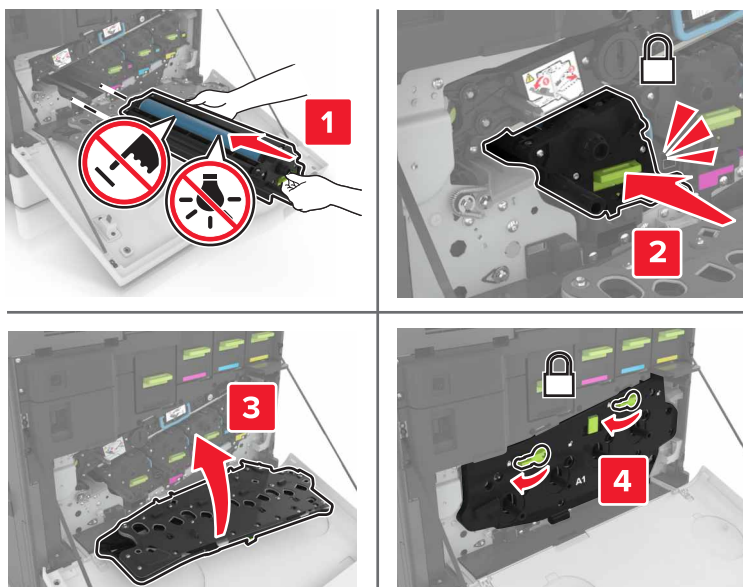

6 Insira o recipiente coletor de toner.

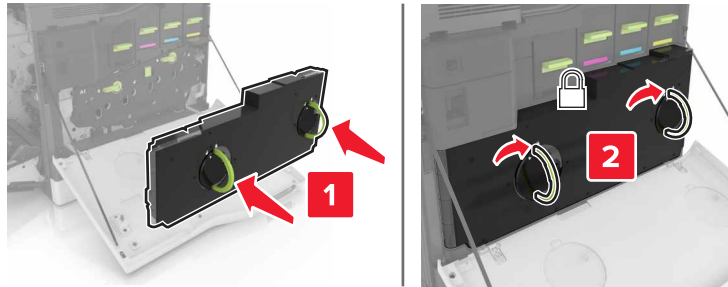

7 Feche a porta A.

Troca de um cartucho de toner

1 Abra a porta A.

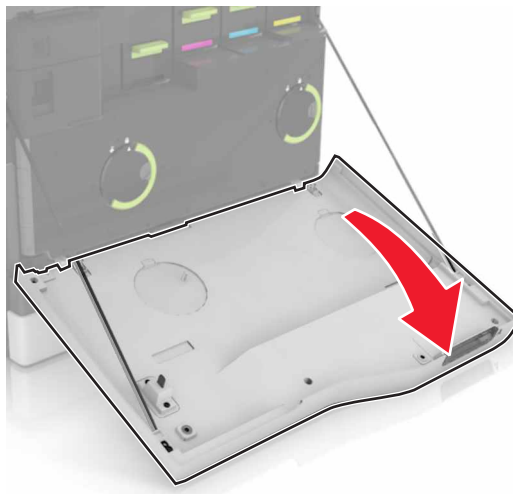

2 Remova o cartucho de toner.



3 Desembale o novo cartucho de toner.

4 Insira o novo cartucho de toner até que ele se *encaixe* no lugar.

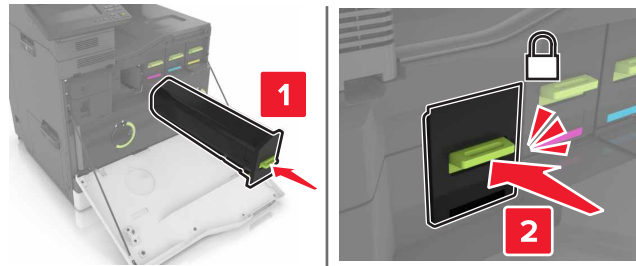

5 Feche a porta A.

Substituição do rolo de transporte

Substituição do rolo de transporte na bandeja para 550 folhas ou bandeja de envelopes

1 Desligue a impressora.

2 Remova a bandeja.

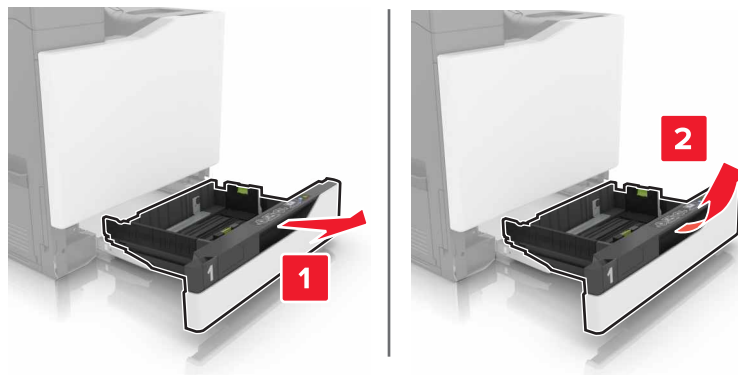

3 Remova o rolo de transporte.

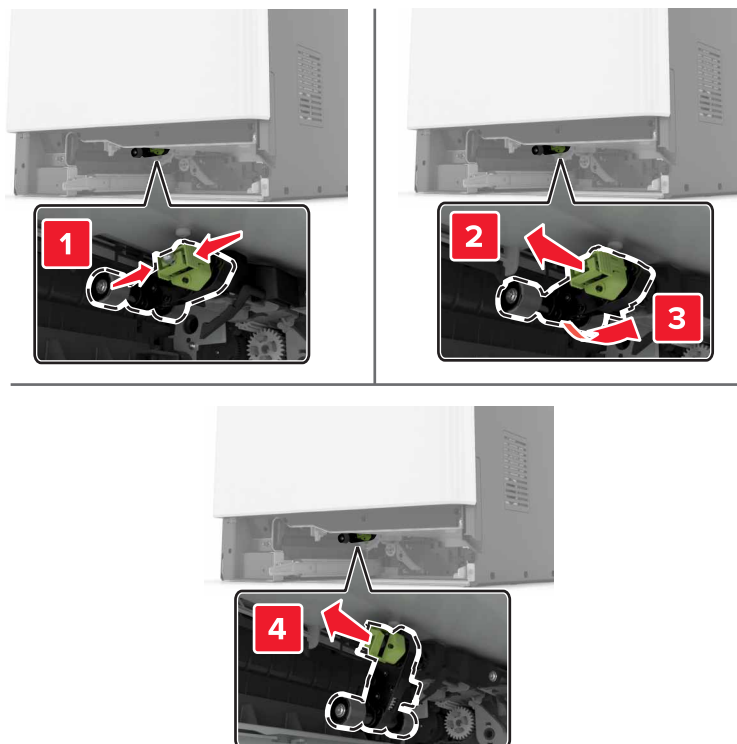

4 Desembale o novo rolo de transporte.

5 Insira o novo rolo de transporte até que ele se *encaixe* no lugar.

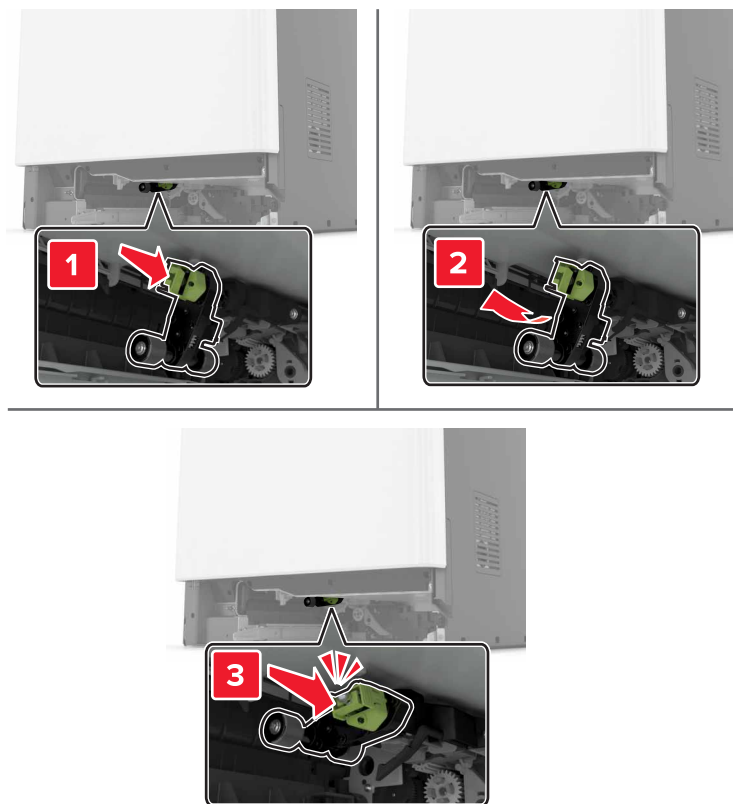

6 Insira a bandeja.

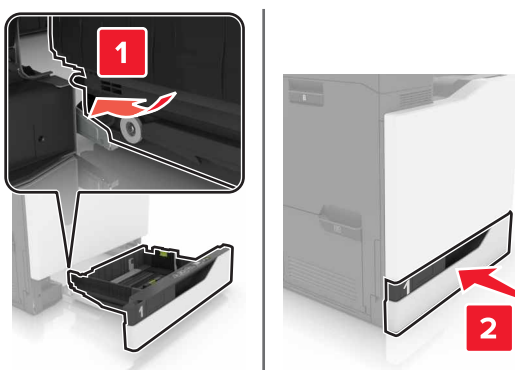

7 Ligue a impressora.

Substituição do rolo de transporte na bandeja para 2200 folhas

- 1 Desligue a impressora.
- 2 Retire e destrave a bandeja.

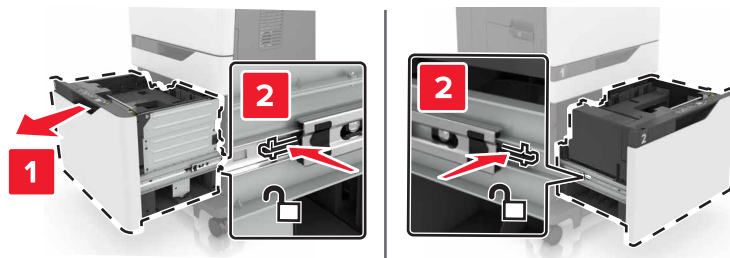

- 3 Remova a bandeja.
- 4 Remova o rolo de transporte.

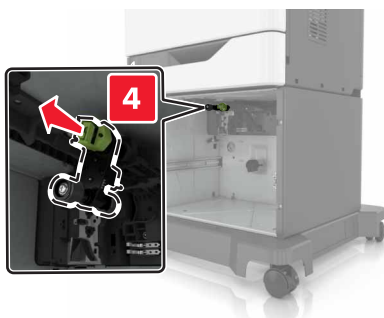
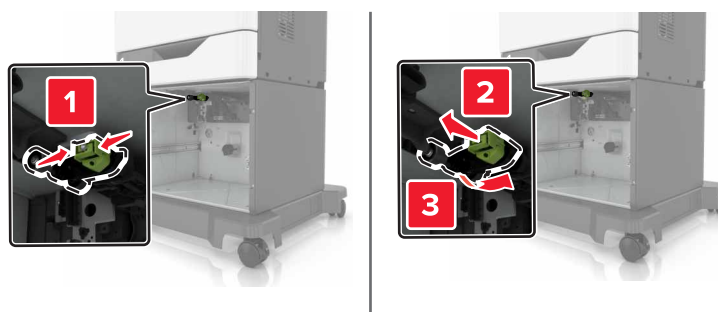

- 5 Desembale o novo rolo de transporte.

6 Insira o novo rolo de transporte até que ele se *encaixe* no lugar.

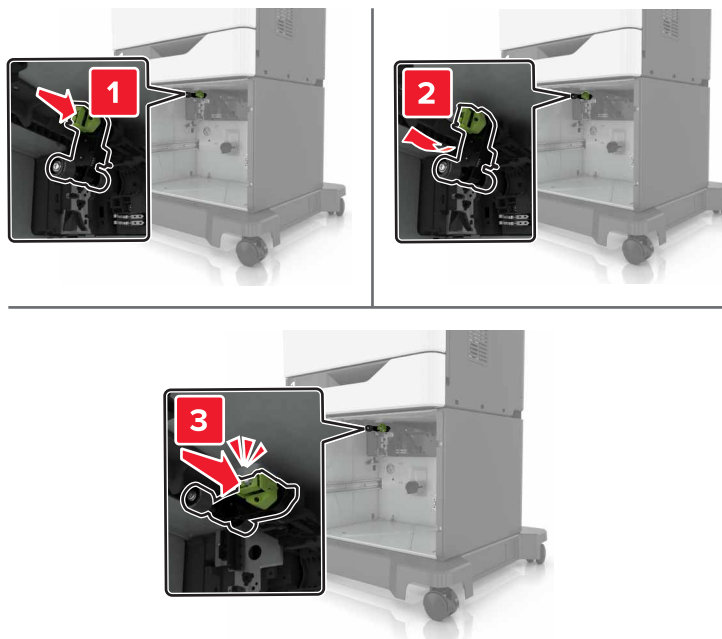

7 Insira a bandeja.

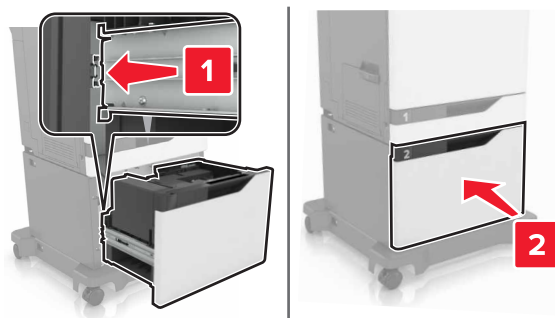

8 Ligue a impressora.

Substituição da almofada separadora

1 Puxe a bandeja para fora.

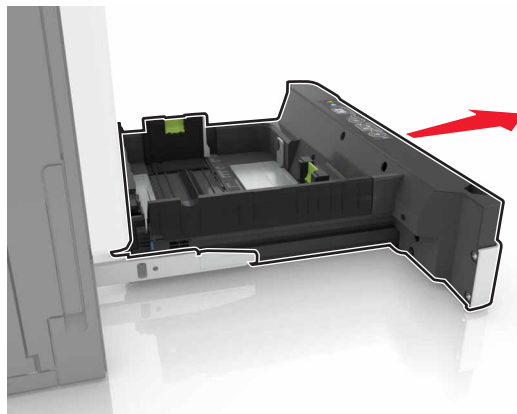

2 Remova a almofada separadora.

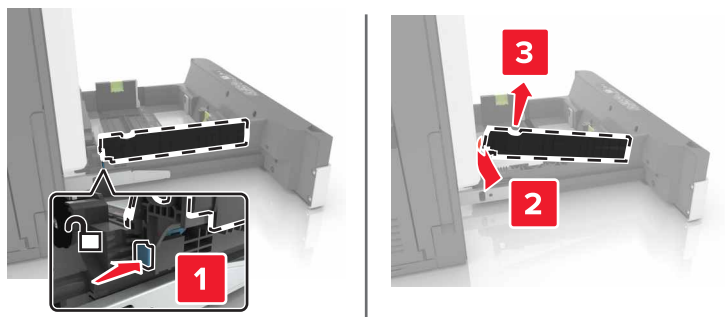

3 Desembale a nova almofada separadora.

4 Insira a nova almofada separadora até que ela se encaixe no lugar.

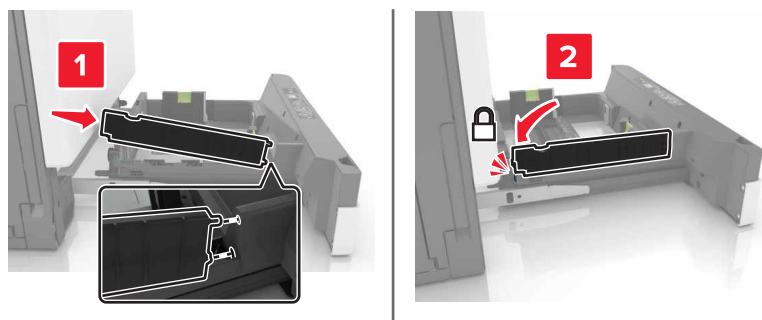

5 Insira a bandeja.

Substituindo o recipiente coletor de toner

1 Abra a porta A.

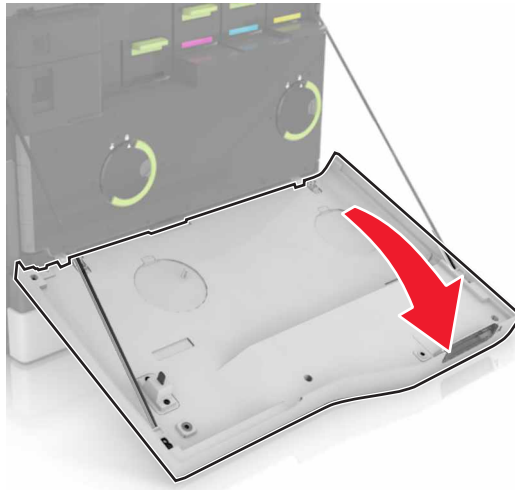

2 Remova o recipiente coletor de toner.

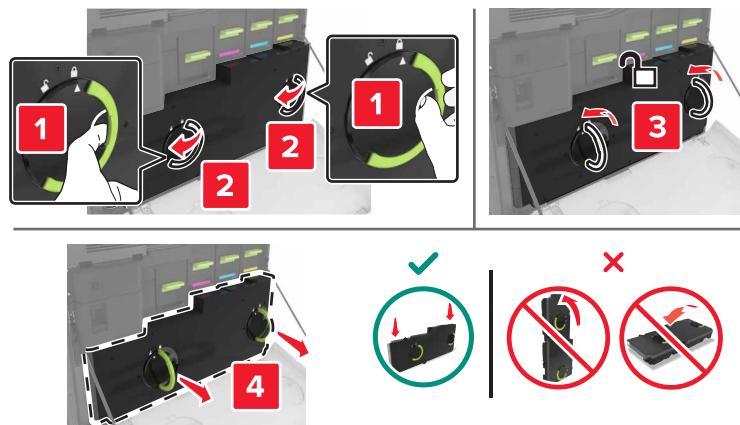

3 Abra o novo recipiente coletor de toner.

4 Insira o novo recipiente coletor de toner.

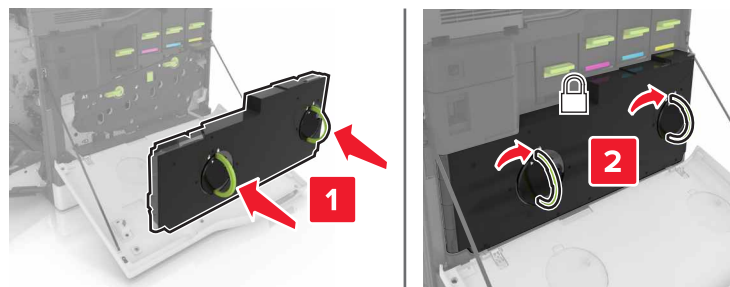

5 Feche a porta A.

Substituição da correia de transferência

- 1 Desligue a impressora.
- 2 Abra a porta A.

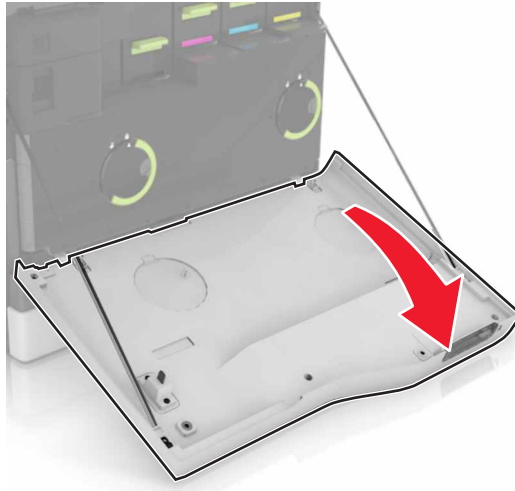

- 3 Remova o recipiente coletor de toner.

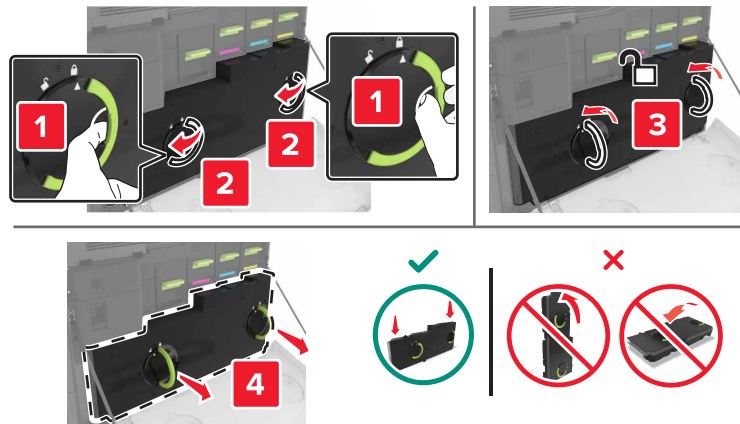

4 Abra a porta A1.

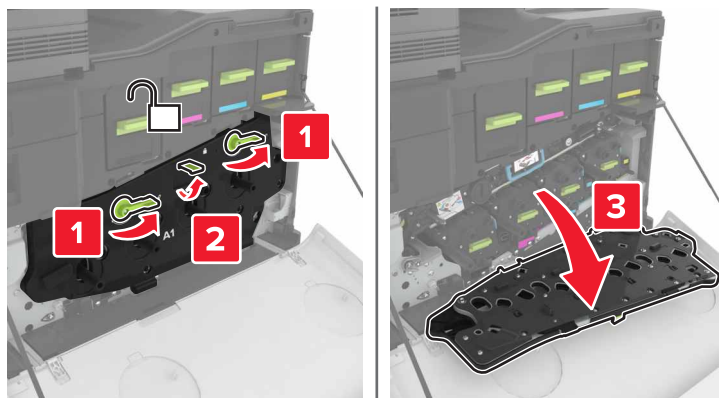

5 Remova a correia de transferência.

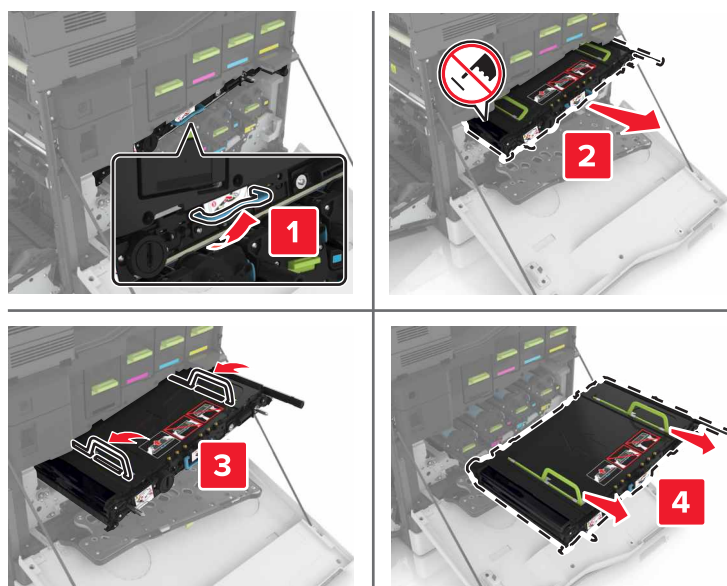

6 Desembale a nova correia de transferência e remova o restante do material de embalagem.

Aviso — Danos potenciais: Não exponha a correia de transferência à luz direta por mais de 10 minutos. A longa exposição à luz pode causar problemas na qualidade de impressão.

Aviso — Danos potenciais: Não toque na correia de transferência. Fazer isso pode afetar a qualidade dos trabalhos de impressão futuros.



7 Insira a nova correia de transferência até que ela se encaixe no lugar.

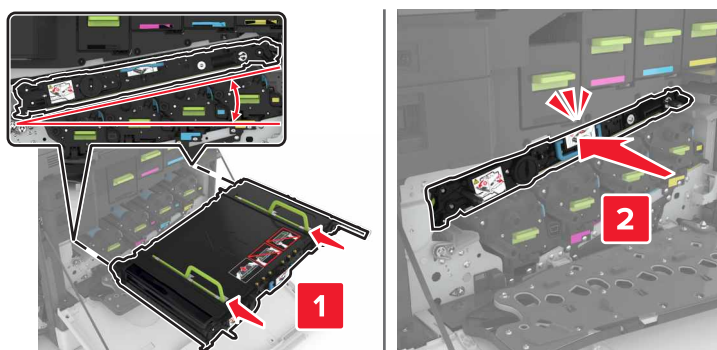

8 Feche a porta A1.

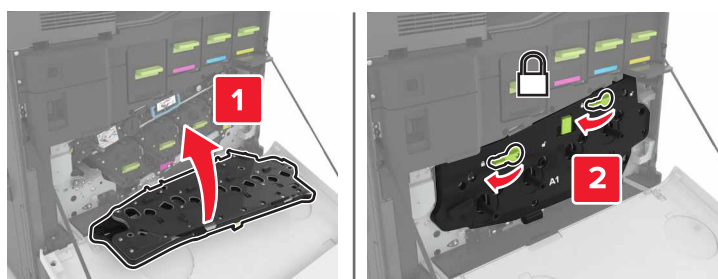

9 Insira o recipiente coletor de toner.

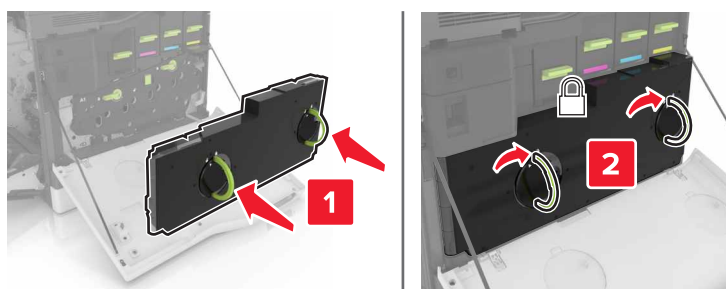

10 Fechar porta A.

11 Ligue a impressora.

Substituição do rolo de transferência

1 Abra a porta B.

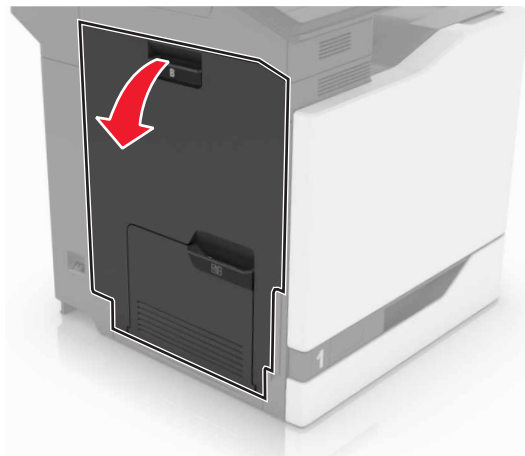

2 Remova o rolo de transferência.



3 Abra a embalagem do novo rolo de transferência.

Nota: Não remova o material de embalagem branca.

4 Insira o novo rolo de transferência.

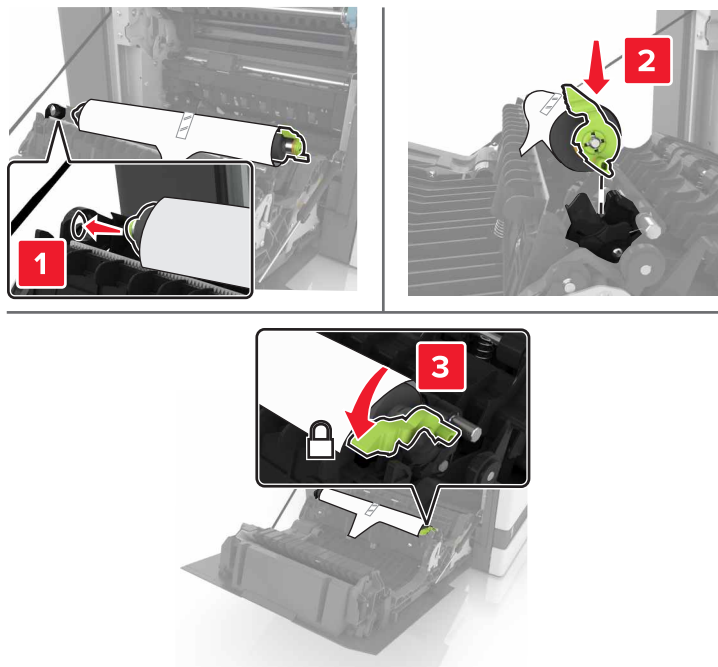

5 Remova o material de embalagem branca.



6 Feche a porta B.

Substituição do rolo de transporte do ADF

- 1 Desligue a impressora.
- 2 Abra a porta D.

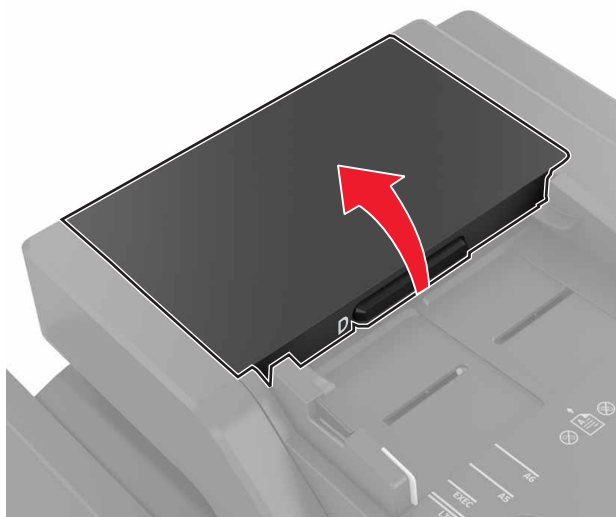

- 3 Remova a tampa do rolo de transporte do ADF.

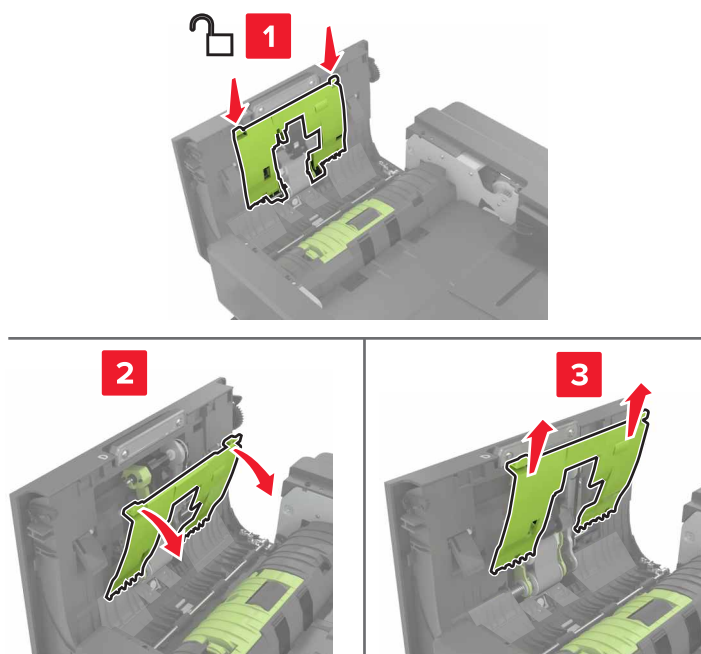

- 4 Remova o rolo de transporte do ADF.

Aviso — Danos potenciais: Algumas peças da impressora são danificadas facilmente pela eletricidade estática. Antes de tocar em quaisquer peças ou componentes em uma área marcada com o símbolo de sensibilidade estática, toque em uma superfície de metal em uma área longe do símbolo.

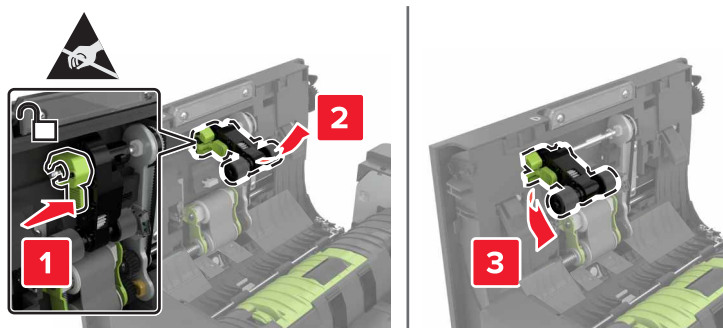

5 Desembale o novo rolo de transporte do ADF.

6 Insira o novo rolo de transporte do ADF até ele *encaixar* no lugar.

Aviso — Danos potenciais: Algumas peças da impressora são danificadas facilmente pela eletricidade estática. Antes de tocar em quaisquer peças ou componentes em uma área marcada com o símbolo de sensibilidade estática, toque em uma superfície de metal em uma área longe do símbolo.

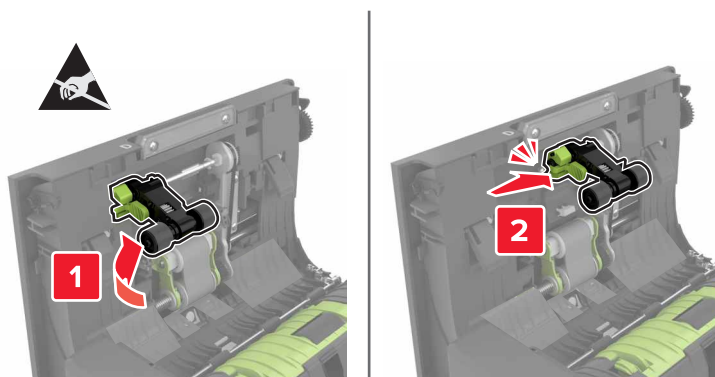

7 Insira a tampa do rolo de transporte do ADF até ele *encaixar* no lugar.

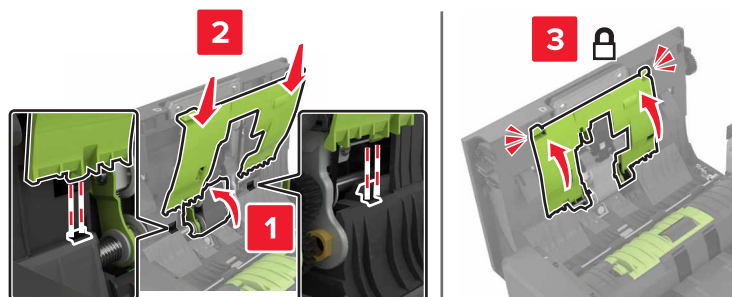

8 Feche a porta D.

9 Ligue a impressora.

Substituição do rolo de alimentação do ADF

- 1 Desligue a impressora.
- 2 Abra a porta D.

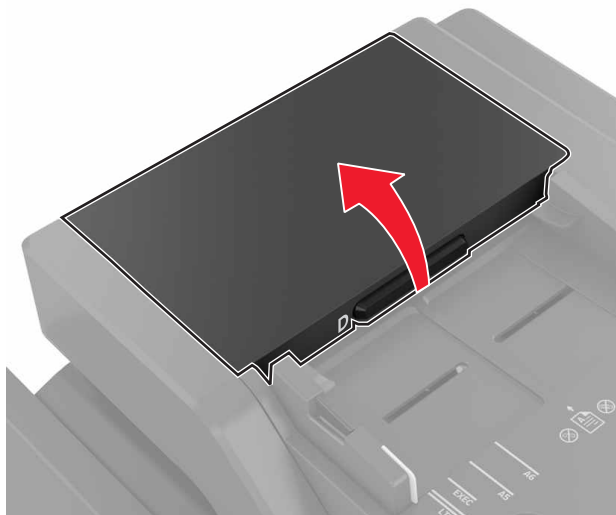

- 3 Remova a tampa do rolo de transporte do ADF.

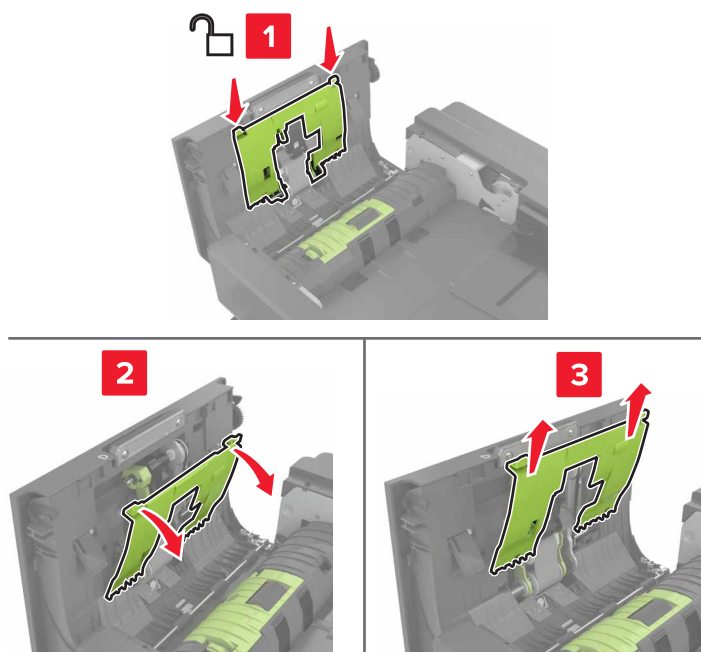

- 4 Remova o rolo de alimentação do ADF.

Aviso — Danos potenciais: Algumas peças da impressora são danificadas facilmente pela eletricidade estática. Antes de tocar em quaisquer peças ou componentes em uma área marcada com o símbolo de sensibilidade estática, toque em uma superfície de metal em uma área longe do símbolo.

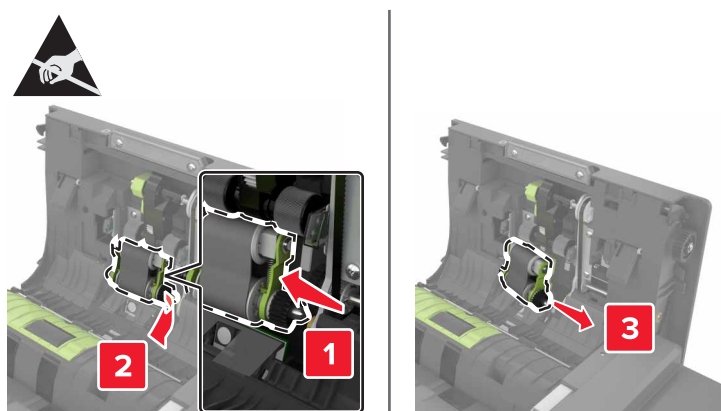

5 Desembale o novo rolo de alimentação do ADF.

6 Insira o novo rolo de alimentação do ADF até ele *encaixar* no lugar.

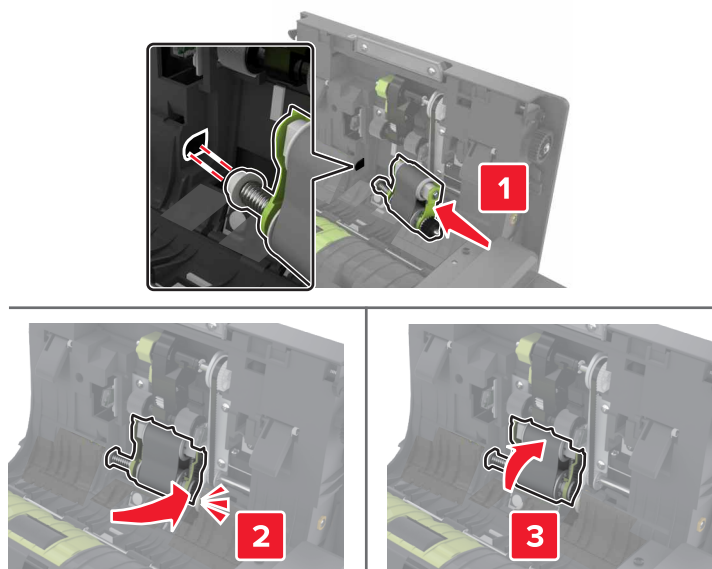

7 Insira a tampa do rolo de transporte do ADF até ele *encaixar* no lugar.

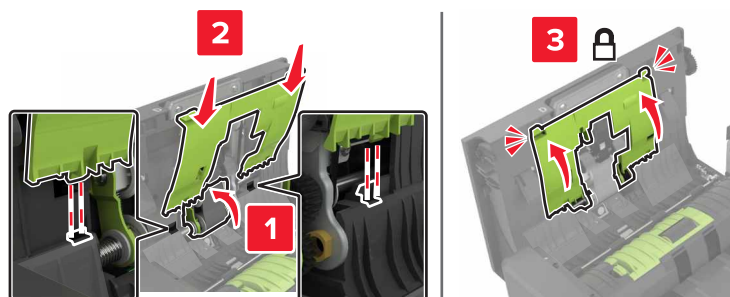

8 Feche a porta D.

9 Ligue a impressora.

Substituindo o rolo separador do ADF

- 1 Desligue a impressora.
- 2 Abra a porta D.

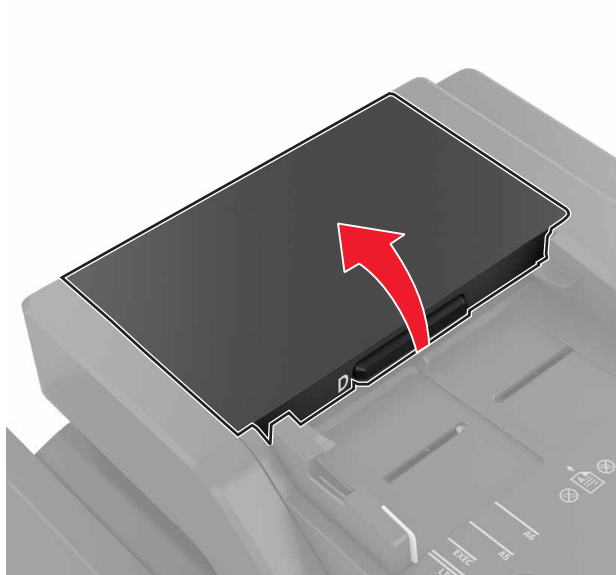

- 3 Remova a tampa do rolo separador do ADF.



- 4 Remova o rolo separador do ADF.

Aviso — Danos potenciais: Algumas peças da impressora são danificadas facilmente pela eletricidade estática. Antes de tocar em quaisquer peças ou componentes em uma área marcada com o símbolo de sensibilidade estática, toque em uma superfície de metal em uma área longe do símbolo.

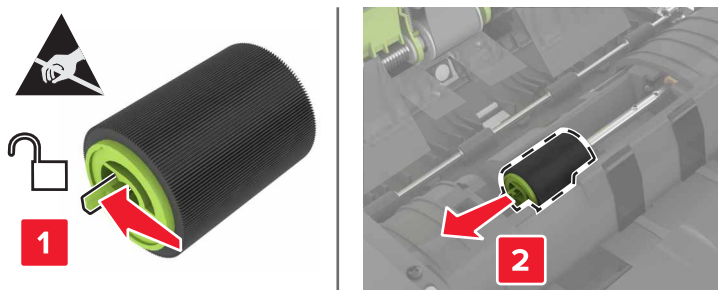

- 5 Desembale o rolo separador do ADF.
- 6 Insira o novo rolo separador do ADF até ele *encaixar* no lugar.

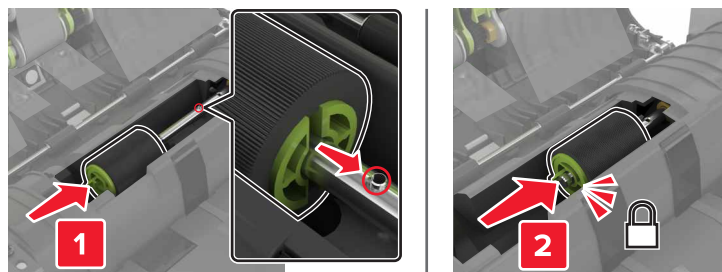

- 7 Insira a tampa do rolo separador do ADF até ela *encaixar* no lugar.

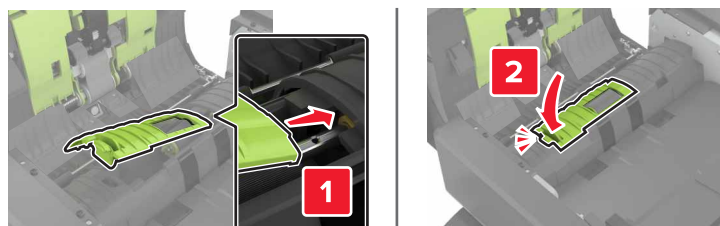

- 8 Feche a porta D.
- 9 Ligue a impressora.

Substituição da unidade do cartucho de grampos

Substituição do cartucho de grampos no encadernador

- 1 Abra a porta C.

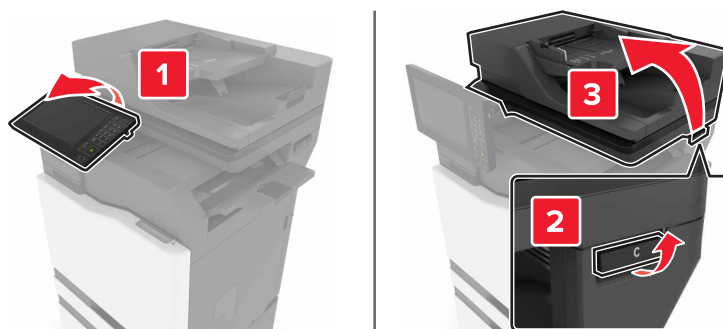

2 Abra a porta G.

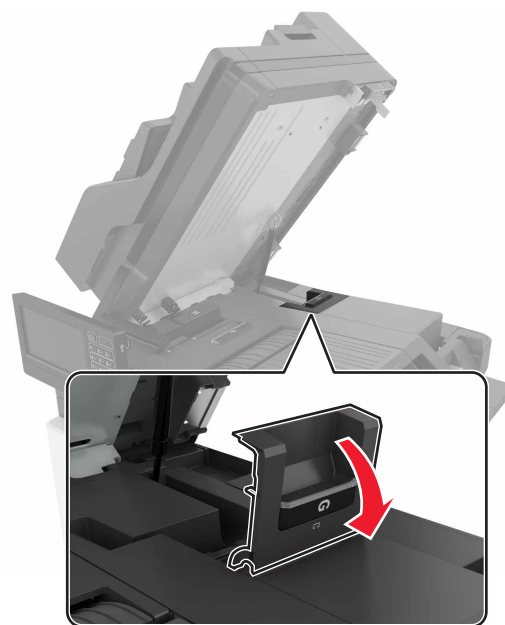

3 Remova o cartucho de grampos.

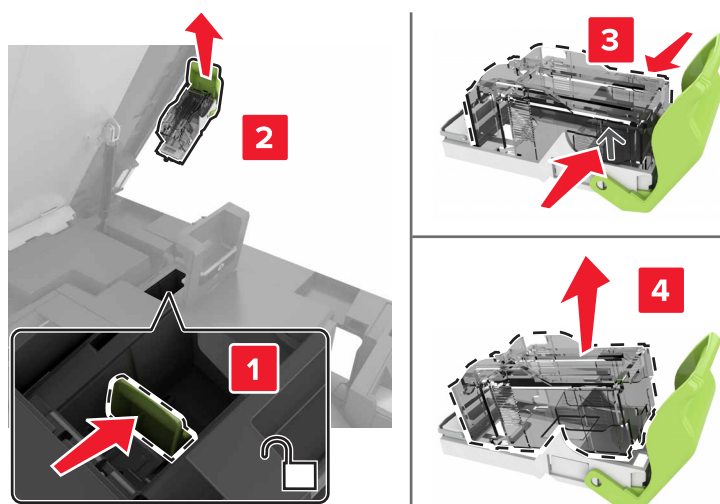

4 Desembale o novo cartucho de grampos.

5 Insira o novo cartucho de grampos até ele *encaixar* no lugar.

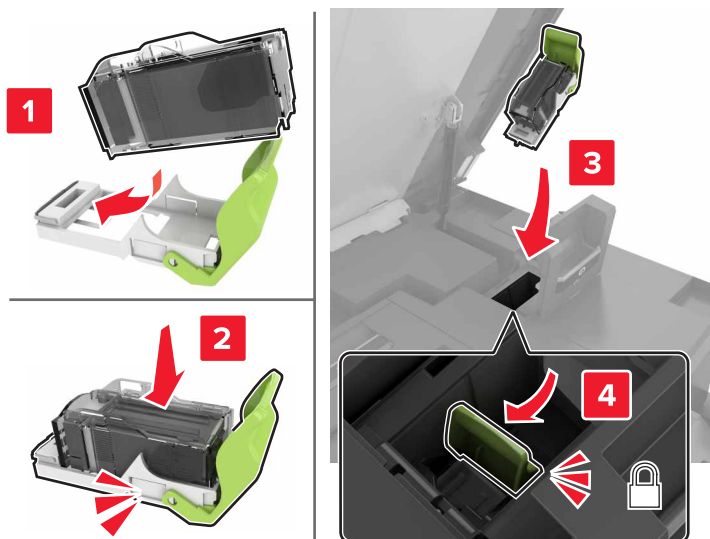

6 Feche as portas G e C.

⚠ ATENÇÃO—PERIGO DE ESMAGAMENTO: Para evitar o risco de lesão por esmagamento, mantenha as mãos longe da área identificada ao fechar a porta C.

Substituição do suporte do cartucho de grampos em um encadernador

1 Abra a porta C.

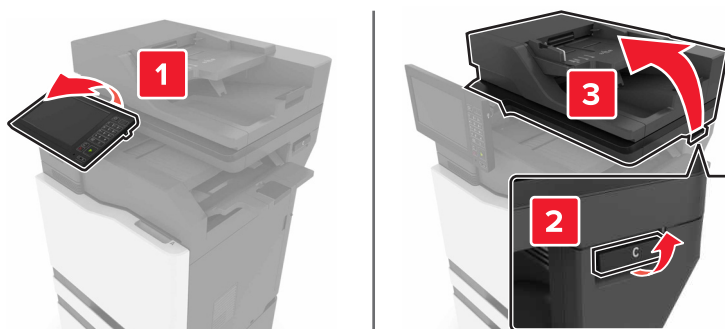

2 Abra a porta G.

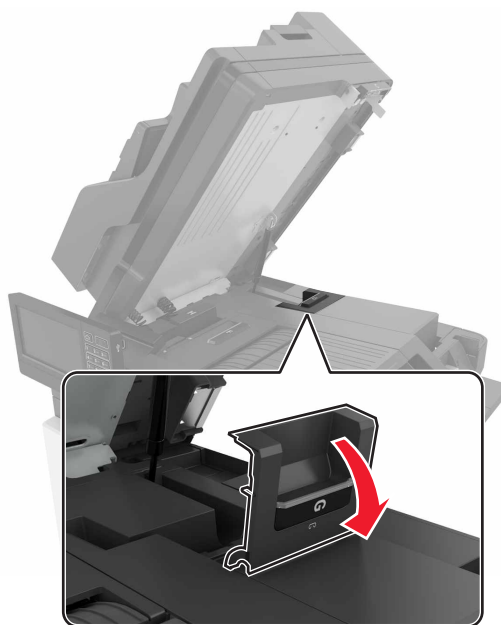

3 Retire o suporte do cartucho de grampos.

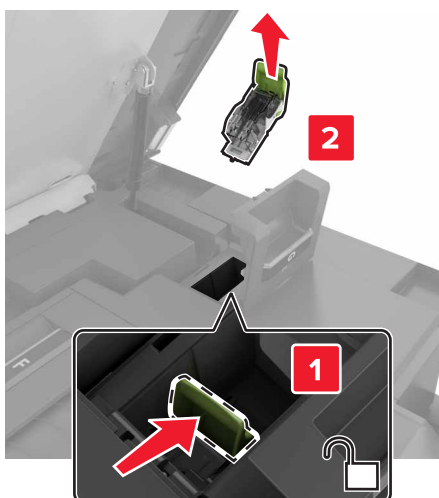

4 Remova o cartucho de grampos.

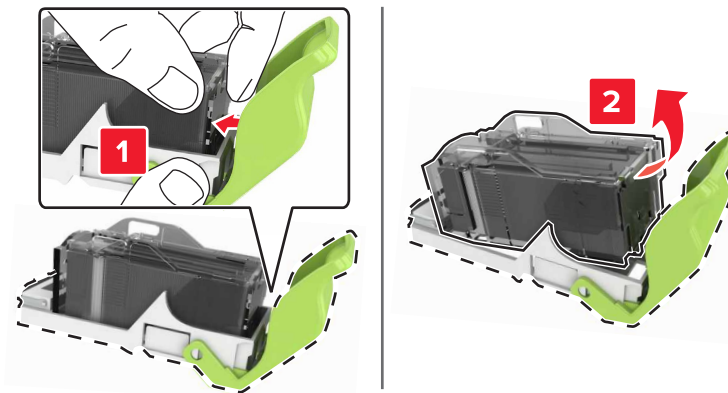

5 Desembale o novo suporte do cartucho de grampos.

6 Insira o cartucho de grampos até ele *encaixar* no lugar.

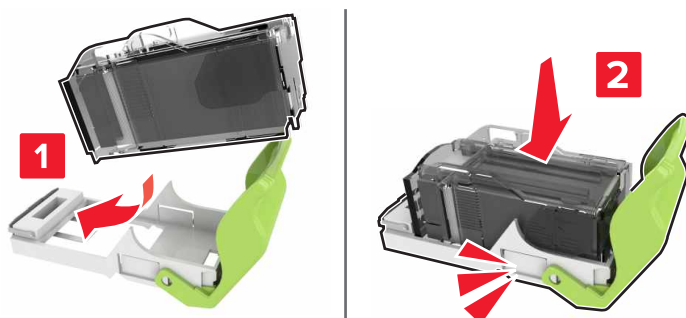

7 Insira o suporte do cartucho de grampos até ele *encaixar* no lugar.

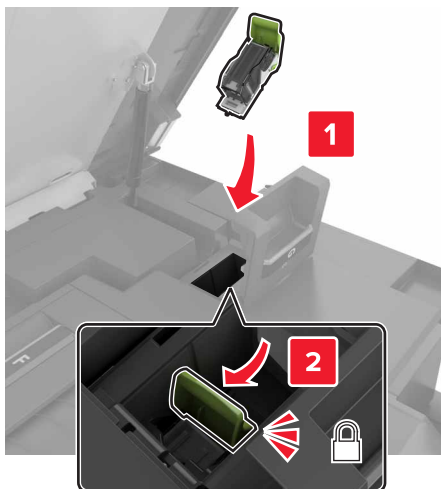

8 Feche as portas G e C.

⚠ ATENÇÃO—PERIGO DE ESMAGAMENTO: Para evitar o risco de lesão por esmagamento, mantenha as mãos longe da área identificada ao fechar a porta C.

Armazenamento de suprimentos

Escolha uma área de armazenagem limpa e arejada para os suprimentos da impressora. Armazene os suprimentos com o lado indicado para cima e em sua embalagem original até utilizá-los.

Não exponha os suprimentos a:

- Luz solar direta
- Temperaturas superiores a 35°C (95°F)
- Alta umidade (superior a 80%)
- Maresia
- Gases corrosivos
- Excesso de poeira

Transportando a impressora

Para mover a impressora para outro local

Para mover a impressora para outro local

⚠ ATENÇÃO—RISCO DE FERIMENTO: Se o peso da impressora for superior a 20 kg (44 lb), então podem ser necessárias duas ou mais pessoas para movê-la com segurança.

⚠ ATENÇÃO—RISCO DE FERIMENTO: Para evitar o risco de incêndio ou choque elétrico, utilize somente o cabo de energia fornecido com este produto ou um cabo de energia de substituição fornecido por um fabricante autorizado.

 **ATENÇÃO—RISCO DE FERIMENTO:** Ao mover a impressora, siga estas diretrizes para evitar danos a você ou à impressora:

- Certifique-se de que todas as portas e bandejas estejam fechadas.
- Desligue a impressora e desconecte o cabo de energia da tomada elétrica.
- Desconecte todos os fios e cabos da impressora.
- Se a impressora tiver bandejas opcionais de chão separadas ou opções de saída conectadas a ela, desconecte-as antes de mover a impressora.
- Se a impressora tiver uma base com rodinhas, empurre-a com cuidado até o novo local. Cuidado ao passar por soleiras e falhas no piso.
- Se a impressora não tiver uma base com rodinhas, mas estiver configurada com bandejas opcionais ou opções de saída, remova as opções de saída e retire a impressora das bandejas. Não tente levantar a impressora e as opções ao mesmo tempo.
- Sempre use as alças da impressora para levantá-la.
- Qualquer carrinho usado para mover a impressora deve possuir uma superfície capaz de suportar a base completa da impressora.
- Qualquer carrinho usado para mover as opções de hardware deve ter uma superfície capaz de suportar as dimensões das opções.
- Mantenha a impressora na posição vertical.
- Evite movimentos bruscos.
- Tome cuidado para que seus dedos não fiquem embaixo da impressora ao abaixá-la.
- Verifique se há espaço suficiente ao redor da impressora.

Nota: Os danos causados à impressora por movimentação incorreta não são cobertos pela garantia.

Transporte da impressora

Para obter instruções de transporte, visite o site <http://support.lexmark.com> ou entre em contato com o suporte ao cliente.

Economizando energia e papel

Definição das configurações do modo de economia de energia

Modo de suspensão

- 1 Na tela inicial, toque em **Configurações > Dispositivo > Gerenciamento de energia > Limites de tempo > Modo de suspensão**.
- 2 Especifique o período durante o qual a impressora permanece no modo ocioso antes de entrar no Modo de suspensão.

Modo de hibernação

- 1 Na tela inicial, toque em **Configurações > Dispositivo > Gerenciamento de energia > Limites de tempo > Limite de tempo para hibernação**.
- 2 Selecione o período durante o qual a impressora permanece no modo ocioso antes de entrar no modo de hibernação.

Notas:

- Para o Tempo limite de hibernação funcionar, defina o Tempo limite de hibernação na conexão como Hibernar.
- O Embedded Web Server é desativado quando a impressora está no modo Hibernação.

Ajustando o brilho do visor da impressora

- 1 Na tela inicial, toque em **Configurações > Dispositivo > Preferências > Brilho da tela**.
- 2 Ajuste as configurações.

Economia de suprimentos

- Imprima em frente e verso.
Nota: A impressão frente e verso é a configuração padrão no driver de impressão.
- Imprimir várias páginas em um lado de uma folha de papel.
- Use o recurso de pré-visualização para ver a aparência do documento antes de imprimi-lo.
- Imprima uma cópia do documento para verificar seu conteúdo e formato para maior precisão.

Reciclagem

Reciclagem de produtos da Lexmark

Para enviar seus produtos da Lexmark para reciclagem:

- 1 Acesse www.lexmark.com/recycle.
- 2 Selecione o produto que deseja reciclar.

Nota: O hardware e os suprimentos da impressora não listados no Programa de Coleta e Reciclagem da Lexmark podem ser reciclados por outro centro de reciclagem local.

Reciclagem de embalagens da Lexmark

A Lexmark se esforça continuamente para minimizar as embalagens. Menos embalagens ajudam a garantir que as impressoras da Lexmark sejam transportadas da maneira mais eficiente e ecologicamente correta e que haja menos embalagens para descarte. Essas eficiências resultam em menos emissões de efeito estufa, economia de energia e economia de recursos naturais. A Lexmark também oferece reciclagem de componentes de embalagem em alguns países ou regiões. Para mais informações, visite www.lexmark.com/recycle e escolha o país ou a região. As informações sobre os programas de reciclagem de embalagem disponíveis estão incluídas nas informações sobre reciclagem dos produtos.

As caixas de papelão da Lexmark são 100% recicláveis quando existem instalações de reciclagem de papelão ondulado. Podem não existir instalações desse tipo na sua área.

A espuma usada nas embalagens da Lexmark é reciclável quando existem instalações de reciclagem de espuma. Podem não existir instalações desse tipo na sua área.

Quando você retorna um cartucho da Lexmark, pode reutilizar a caixa com a qual o cartucho veio. A Lexmark recicla a caixa.

Removendo atolamentos

Para evitar atolamentos

Coloque o papel corretamente

- Verifique se o papel está plano na bandeja.



- Não coloque nem remova uma bandeja durante a impressão.
- Não carregue papel em excesso. Certifique-se de que a altura da pilha de papel esteja abaixo do indicador de preenchimento.
- Não deslize o papel na bandeja. Carregue o papel de acordo com a ilustração.

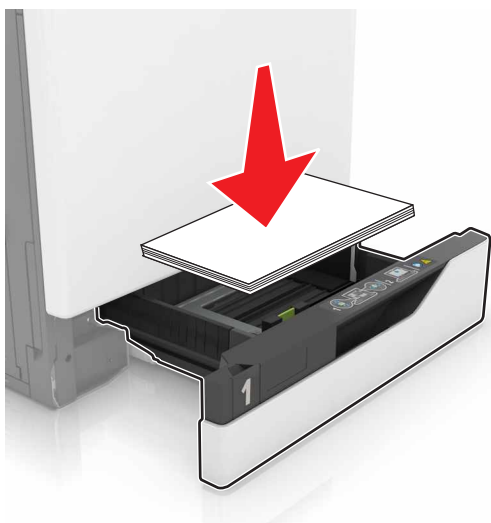

- Certifique-se de que as guias de papel estejam posicionadas corretamente e não estejam pressionando fortemente papéis ou envelopes.
- Empurre a bandeja firmemente na impressora após colocar o papel.

Use os papéis recomendados

- Use apenas os papéis e a mídia especial recomendados.
- Não coloque papel enrugado, amassado, úmido, dobrado ou enrolado.

- Flexione, ventile e alinhe as bordas do papel antes de carregá-lo.

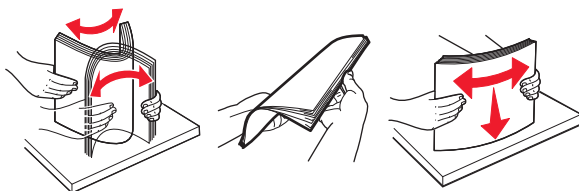

- Não use papel que tenha sido cortado ou aparado à mão.
- Não misture tamanhos, pesos ou tipos de papel na mesma bandeja.
- Assegure-se de que o tamanho e o tipo de papel estão definidos corretamente no computador ou painel de controle da impressora.
- Guarde o papel de acordo com as recomendações do fabricante.

Como identificar os locais de atolamento

Notas:

- Quando o Assistente de atolamento está definido como Ativar, a impressora descarrega páginas em branco ou páginas parcialmente impressas depois que um atolamento de papel for solucionado. Verifique a sua impressão por páginas em branco.
- Quando a Recuperação de atolamento está definida em Ativar ou Automático, a impressora imprime novamente as páginas atoladas.

Locais de atolamento da impressora

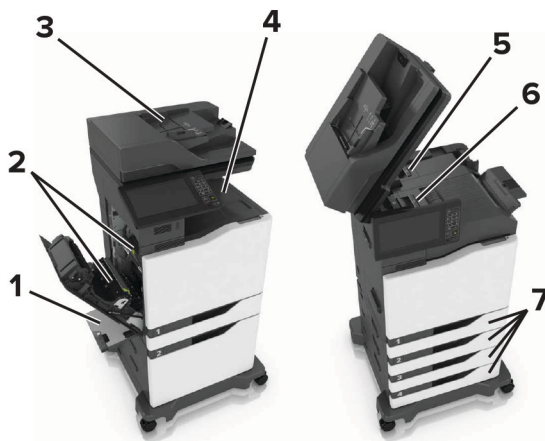

1	Alimentador multiúso
2	Porta B
3	Alimentador Automático de Documentos (ADF)
4	Bandeja padrão
5	Porta G
6	Bandeja do encadernador
7	Bandejas

Atolamento de papel nas bandejas

- 1 Puxe a bandeja para fora.



- 2 Remova o papel atolado.

Nota: Certifique-se de que todos os fragmentos de papel sejam removidos.



- 3 Insira a bandeja.

- 4 Abra a tampa da bandeja.



5 Remova o papel atolado.

Nota: Certifique-se de que todos os fragmentos de papel sejam removidos.

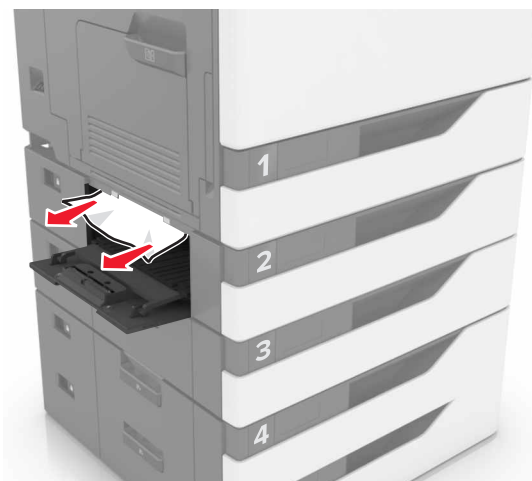

6 Feche a tampa da bandeja.

Atolamento de papel no alimentador multiuso

1 Remova o papel do alimentador multiuso.

2 Remova o papel atolado.

Nota: Certifique-se de que todos os fragmentos de papel sejam removidos.

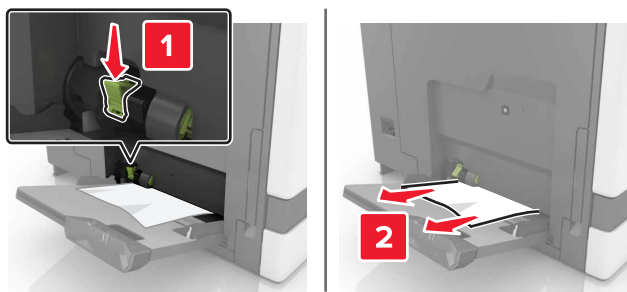

3 Abra a porta B e remova todos os fragmentos de papel.

 **ATENÇÃO—SUPERFÍCIE QUENTE:** A parte interna da impressora pode estar quente. Para reduzir o risco de ferimentos devido a um componente quente, espere a superfície esfriar antes de tocá-la.

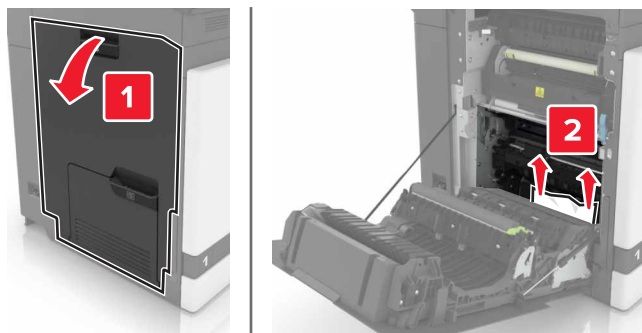

4 Feche a porta B.

5 Flexione, ventile e alinhe as bordas do papel antes de carregá-lo.

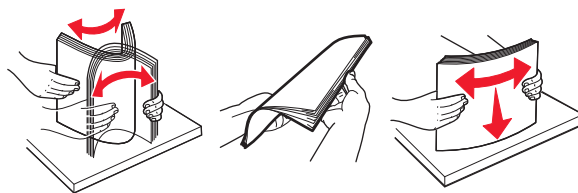

6 Recolocar papel.

Atolamento de papel no alimentador automático de documentos

1 Remova todos os documentos originais da bandeja do ADF.

2 Abra a porta D.

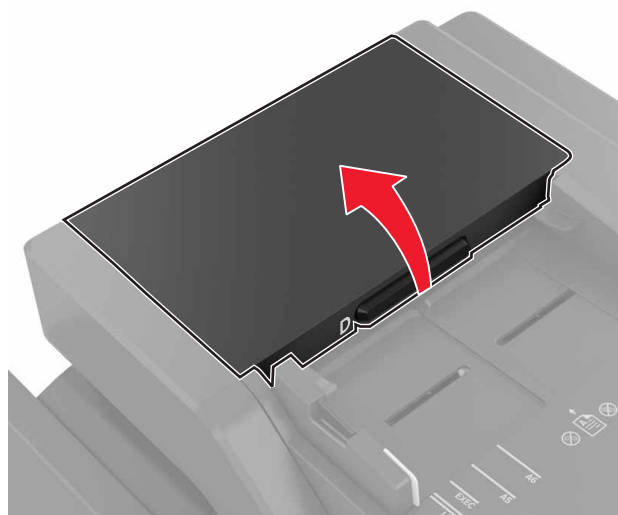

3 Remova o papel atolado.

Nota: Certifique-se de que todos os fragmentos de papel sejam removidos.

Aviso — Danos potenciais: Algumas peças da impressora são danificadas facilmente pela eletricidade estática. Antes de tocar em quaisquer peças ou componentes em uma área marcada com o símbolo de sensibilidade estática, toque em uma superfície de metal em uma área longe do símbolo.

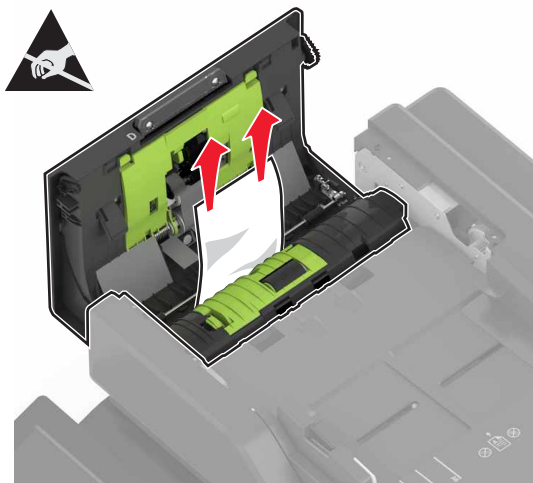

4 Feche a porta D.

5 Abra a tampa do scanner.

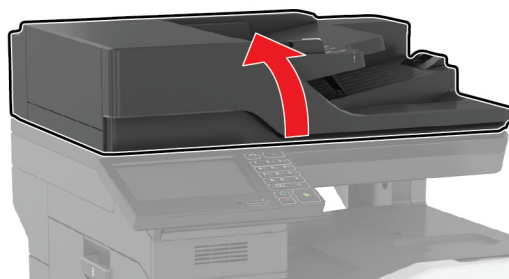

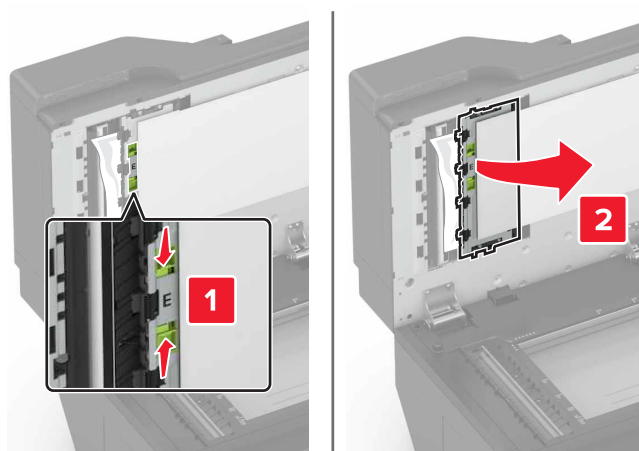
6 Abra a porta E.**7** Remova o papel atolado.

Nota: Certifique-se de que todos os fragmentos de papel sejam removidos.

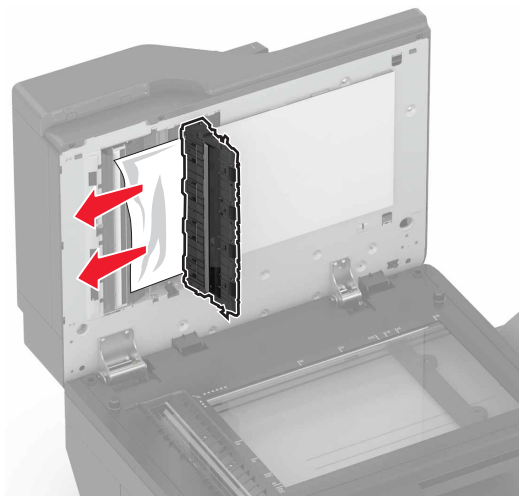
**8** Feche a porta E e a tampa do digitalizador.

Atolamento de papel na bandeja padrão

1 Remova o papel atolado.

Nota: Certifique-se de que todos os fragmentos de papel sejam removidos.



2 Abra a porta B e remova todos os fragmentos de papel.

 **ATENÇÃO—SUPERFÍCIE QUENTE:** A parte interna da impressora pode estar quente. Para reduzir o risco de ferimentos devido a um componente quente, espere a superfície esfriar antes de tocá-la.

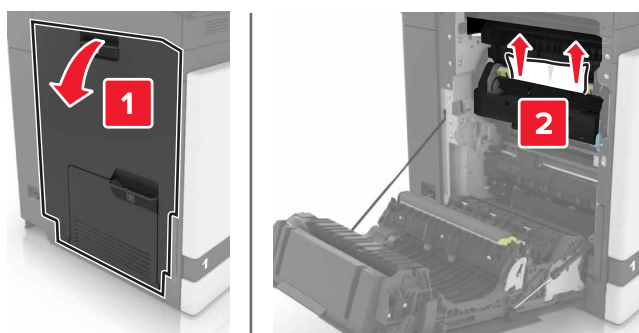

3 Feche a porta B.

Atolamento de papel na porta B

Atolamento no fusor

1 Abra a porta B.

 **ATENÇÃO—SUPERFÍCIE QUENTE:** A parte interna da impressora pode estar quente. Para reduzir o risco de ferimentos devido a um componente quente, espere a superfície esfriar antes de tocá-la.

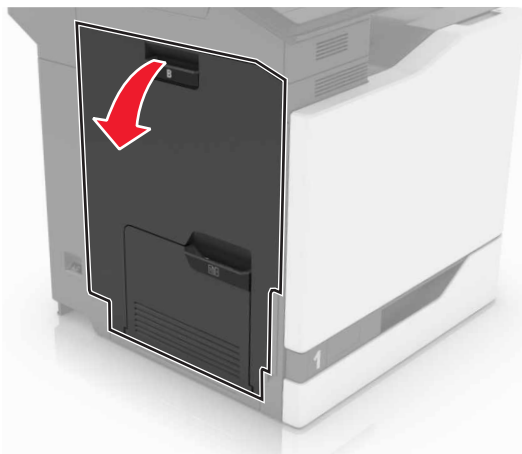

2 Remova o papel atolado.

Nota: Certifique-se de que todos os fragmentos de papel sejam removidos.

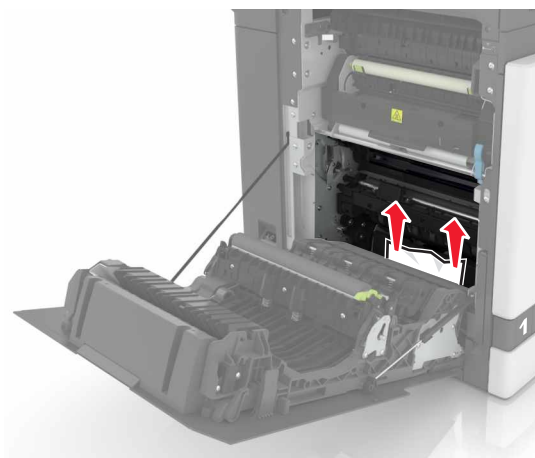

3 Abra a porta de acesso do fusor.

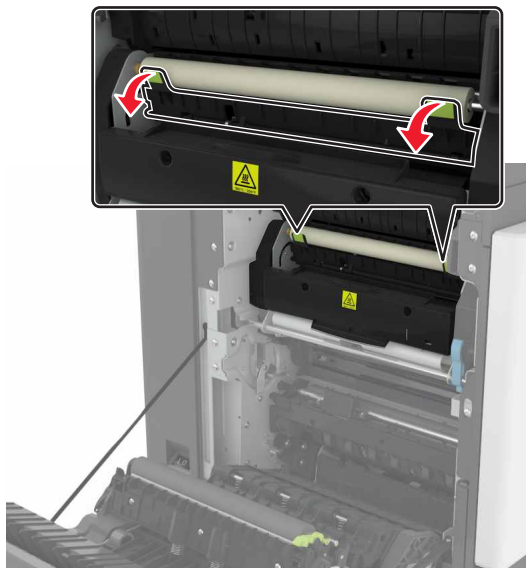

4 Remova o papel atolado.

Nota: Certifique-se de que todos os fragmentos de papel sejam removidos.

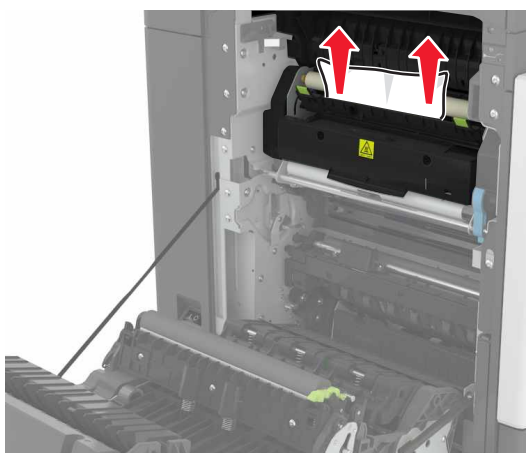

5 Feche a porta B.

Atolamento de papel na unidade duplex

1 Abra a porta B.

 **ATENÇÃO—SUPERFÍCIE QUENTE:** A parte interna da impressora pode estar quente. Para reduzir o risco de ferimentos devido a um componente quente, espere a superfície esfriar antes de tocá-la.

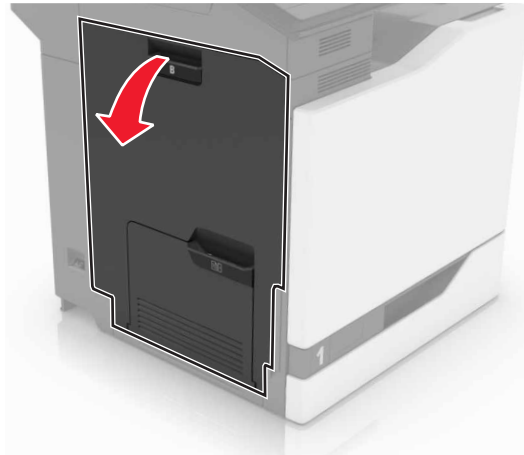

2 Remova o papel atolado.

Nota: Certifique-se de que todos os fragmentos de papel sejam removidos.

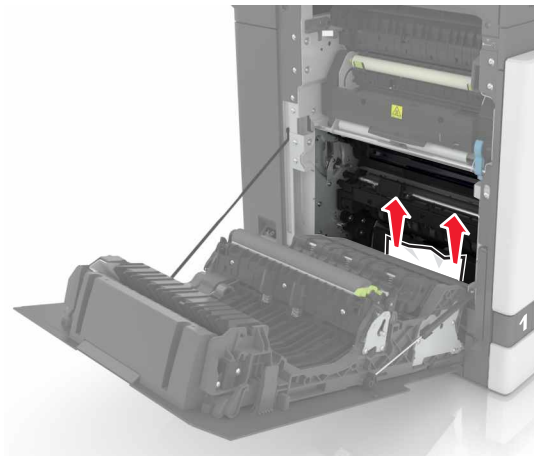

3 Abra a tampa do duplex.



4 Remova o papel atolado.

Nota: Certifique-se de que todos os fragmentos de papel sejam removidos.

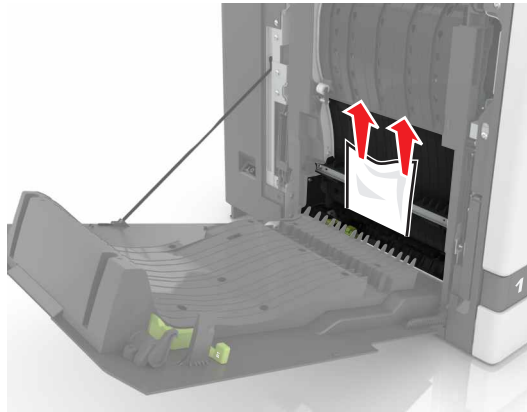

5 Feche a tampa da unidade duplex e da porta B.

Atolamento de papel na bandeja do encadernador

1 Remova o papel atolado.

Nota: Certifique-se de que todos os fragmentos de papel sejam removidos.

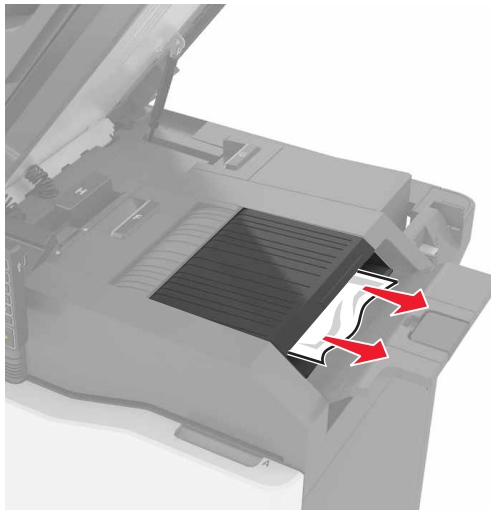

2 Abra a porta C.

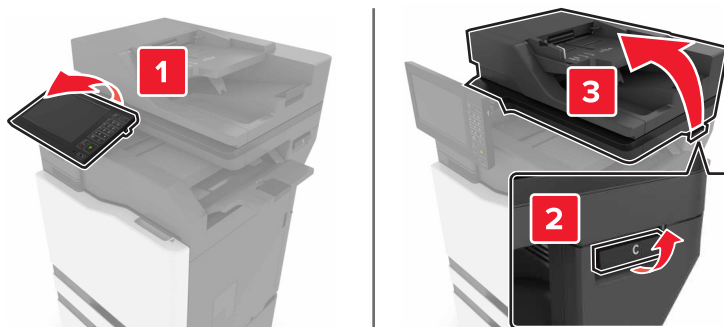

3 Abra a porta F.

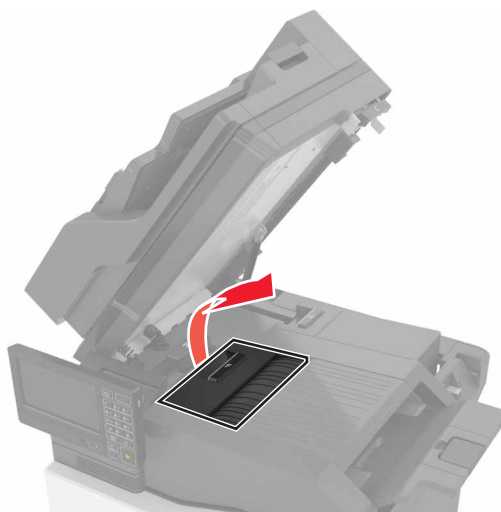

4 Remova o papel atolado.

Nota: Certifique-se de que todos os fragmentos de papel sejam removidos.

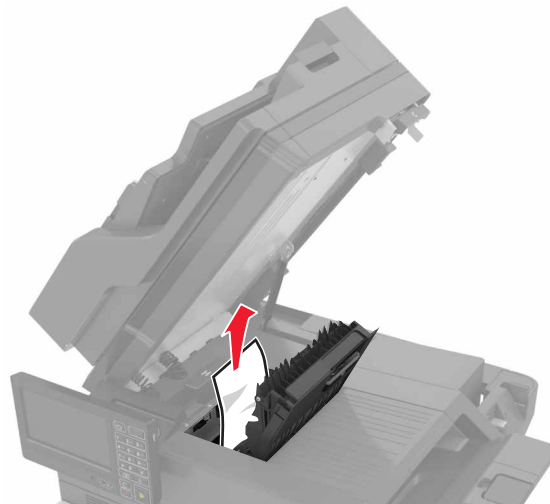

5 Feche as portas F e C.

 **ATENÇÃO—PERIGO DE ESMAGAMENTO:** Para evitar o risco de lesão por esmagamento, mantenha as mãos longe da área identificada ao fechar a porta C.

Atolamento de grampos na porta G

1 Abra a porta C.

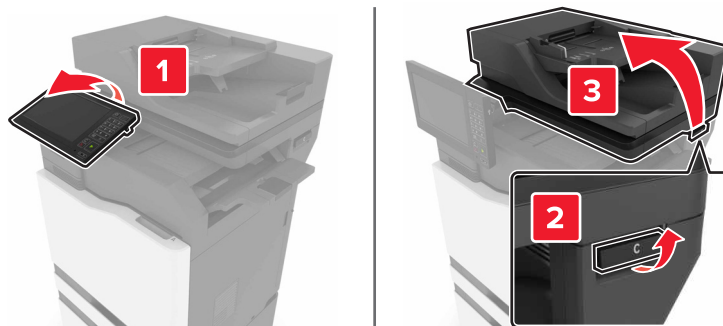

2 Abra a porta G.

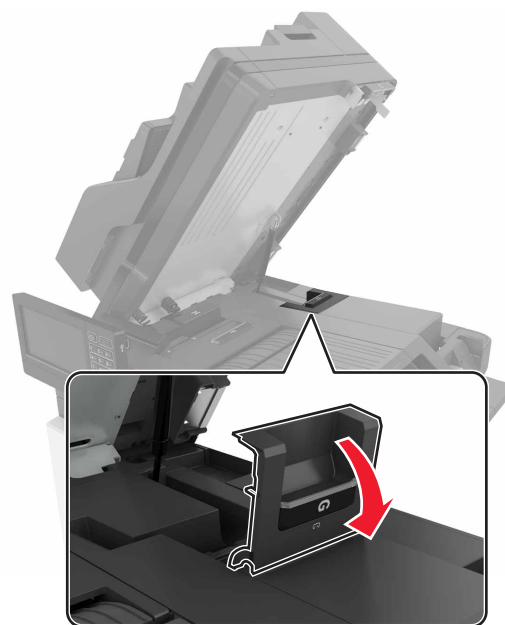

3 Retire o suporte do cartucho de grampos.

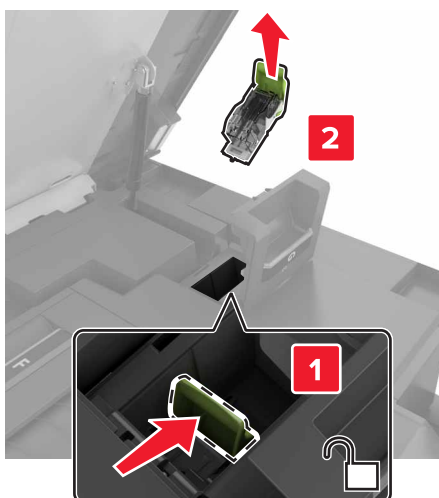

4 Levante a proteção de grampos e, então, remova os grampos soltos.

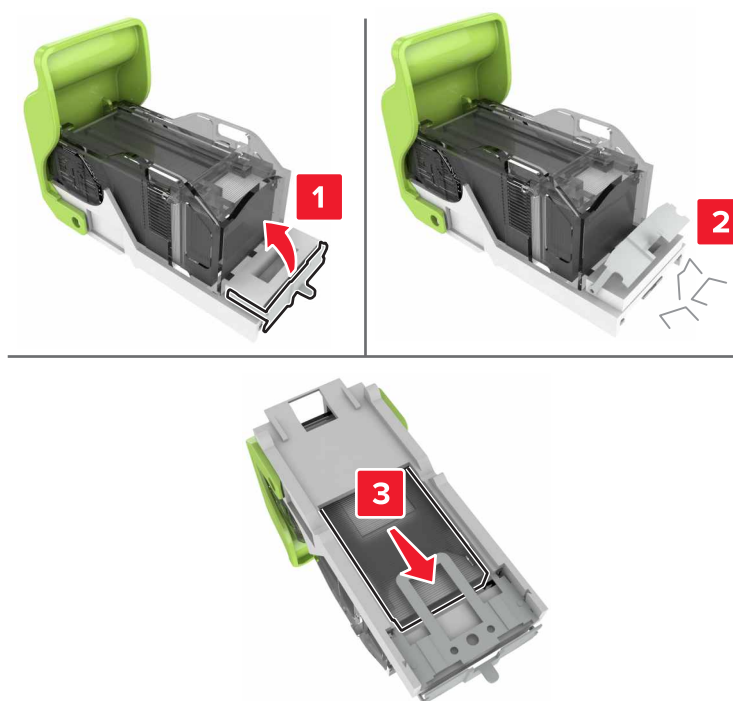

Nota: Não insira os grampos que saíram do cartucho.

5 Feche o recolhedor de grampos.



6 Insira o suporte do cartucho de grampos.

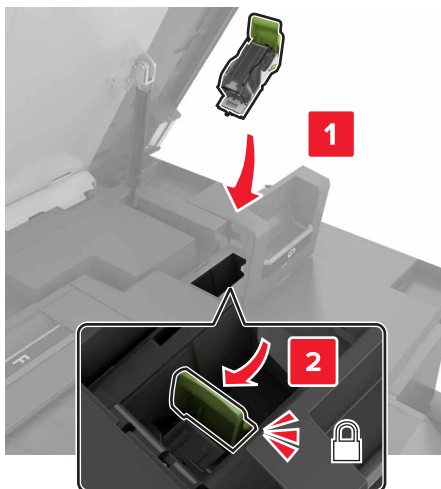

7 Feche as portas G e C.

⚠ ATENÇÃO—PERIGO DE ESMAGAMENTO: Para evitar o risco de lesão por esmagamento, mantenha as mãos longe da área identificada ao fechar a porta C.

Solução de problemas

Problemas de conexão de rede

Não é possível abrir o Embedded Web Server

Ação	Sim	Não
<p>Etapa 1 Certifique-se de que a impressora esteja ligada.</p> <p>A impressora está ligada?</p>	Ir para a etapa 2.	Ligue a impressora.
<p>Etapa 2 Verifique se o Endereço IP da impressora está correto.</p> <p>Notas:</p> <ul style="list-style-type: none"> • Veja o endereço IP na tela inicial. • Um endereço IP é exibido como quatro conjuntos de números separados por pontos, por exemplo, 123.123.123.123. <p>O endereço IP da impressora está correto?</p>	Ir para a etapa 3.	Digite o endereço IP correto da impressora no campo de endereço.
<p>Etapa 3 Verifique se está usando um navegador suportado:</p> <ul style="list-style-type: none"> • Internet Explorer versão 11 ou posterior • Microsoft Edge • Safari versão 6 ou posterior • Google Chrome™ versão 32 ou posterior • Mozilla Firefox versão 24 ou posterior <p>O seu browser é suportado?</p>	Ir para a etapa 4.	Instale um navegador suportado.
<p>Etapa 4 Verifique se a conexão de rede está ativa.</p> <p>A conexão de rede está ativa?</p>	Ir para a etapa 5.	Entre em contato com o administrador.
<p>Etapa 5 Verifique os cabos conectados à impressora e ao servidor de impressão para garantir que estejam seguros. Para obter mais informações, consulte a documentação fornecida com a impressora.</p> <p>As conexões dos cabos estão firmes?</p>	Ir para a etapa 6.	Verifique as conexões dos cabos.
<p>Etapa 6 Verifique se os servidores proxy da Web estão desativados.</p> <p>Os servidores proxy da web estão desativados?</p>	Ir para a etapa 7.	Entre em contato com o administrador.

Ação	Sim	Não
<p>Etapa 7</p> <p>Acesse o Embedded Web Server.</p> <p>O Embedded Web Server abriu?</p>	O problema foi solucionado.	Contate o suporte ao cliente .

Não foi possível ler unidade flash

Ação	Sim	Não
<p>Etapa 1</p> <p>Verifique se a impressora não está ocupada processando outro trabalho de impressão, cópia, digitalização ou fax.</p> <p>A impressora está pronta?</p>	Ir para a etapa 2.	Aguarde até que a impressora termine de processar o outro trabalho.
<p>Etapa 2</p> <p>Verifique se a unidade flash é suportada. Para obter mais informações, consulte "Unidades flash e tipos de arquivo suportados" na página 41.</p> <p>A unidade flash é suportada?</p>	Ir para a etapa 3.	Insira uma unidade flash suportada.
<p>Etapa 3</p> <p>Remova e insira a unidade flash.</p> <p>A impressora reconhece a unidade flash?</p>	O problema foi solucionado.	Contate o suporte ao cliente .

Ativando a porta USB

Na tela inicial, toque em **Configurações > Rede/Portas > USB > Ativar porta USB**.

Verificação da conectividade da impressora

- 1 Na tela inicial, toque em **Configurações > Relatórios > Rede > Página de configurações de rede**.
- 2 Consulte a primeira seção da página de configurações de rede e confirme se o status está definido como conectado.
Se o status estiver definido como não conectado, talvez o ponto de rede esteja inativo ou o cabo de rede não esteja conectado ou funcionando corretamente. Entre em contato com o administrador para assistência.

Problemas de opções de hardware

A opção interna não foi detectada

Ação	Sim	Não
<p>Etapa 1</p> <p>Desligue a impressora, aguarde por cerca de 10 segundos e ligue-a novamente.</p> <p>A opção interna está funcionando corretamente?</p>	O problema foi solucionado.	Ir para a etapa 2.
<p>Etapa 2</p> <p>Imprima a página de Definições de menu e veja se a opção interna aparece na lista de Recursos instalados.</p> <p>A opção interna aparece listada na página de definições de menu?</p>	Vá para a etapa 4.	Ir para a etapa 3.
<p>Etapa 3</p> <p>Verifique se a opção interna está instalada corretamente na placa do controlador.</p> <p>a Desligue a impressora e desconecte o cabo de energia da tomada elétrica.</p> <p>b Verifique se a opção interna está instalada no conector apropriado na placa do controlador.</p> <p>c Conecte o cabo de energia à tomada elétrica e ligue a impressora.</p> <p> ATENÇÃO—RISCO DE FERIMENTO: Para evitar riscos de incêndio ou choque elétrico, conecte o cabo de energia a uma saída elétrica com classificação e adequadamente aterrada que esteja próxima do produto e facilmente acessível.</p> <p>A opção interna está funcionando corretamente?</p>	O problema foi solucionado.	Ir para a etapa 4.
<p>Etapa 4</p> <p>a Verifique se a opção interna está disponível no driver de impressão.</p> <p>Nota: Se necessário, adicione manualmente a opção interna no driver de impressão para que ela fique disponível para os trabalhos de impressão. Para obter mais informações, consulte "Adicionar opções disponíveis ao driver de impressão" na página 277.</p> <p>b Reenvie o trabalho de impressão.</p> <p>A opção interna está funcionando corretamente?</p>	O problema foi solucionado.	Contate suporte ao cliente .

A porta de soluções internas não funciona corretamente

Ação	Sim	Não
<p>Etapa 1</p> <p>Imprima uma página de definições de menu e veja se a porta de soluções internas (ISP) aparece na lista de recursos instalados.</p> <p>A ISP aparece na lista de recursos instalados?</p>	Vá para a etapa 3.	Ir para a etapa 2.
<p>Etapa 2</p> <p>Remova e instale a ISP. Para obter mais informações, consulte "Instalação de uma porta de soluções interna" na página 263.</p> <p>Nota: Use uma ISP suportada.</p> <p>A ISP está funcionando corretamente?</p>	O problema foi solucionado.	Ir para a etapa 3.
<p>Etapa 3</p> <p>Verifique a conexão de cabo ou da ISP.</p> <p>a Use o cabo correto e verifique se ele está bem conectado à ISP.</p> <p>b Verifique se o cabo de interface da solução ISP está conectado corretamente no receptáculo da placa do controlador.</p> <p>A ISP está funcionando corretamente?</p>	O problema foi solucionado.	Contate suporte ao cliente .

Placa de interface paralela ou serial não funciona corretamente

Ação	Sim	Não
<p>Etapa 1</p> <p>Imprima uma página de definições de menu e verifique se a placa de interface paralela ou serial aparece na lista de recursos instalados.</p> <p>A placa de interface paralela ou serial aparece na lista de recursos instalados?</p>	Vá para a etapa 3.	Ir para a etapa 2.
<p>Etapa 2</p> <p>Remova e instale a placa de interface paralela ou serial.</p> <p>Para obter mais informações, consulte "Instalação de uma porta de soluções interna" na página 263.</p> <p>A placa de interface paralela ou serial está funcionando corretamente?</p>	O problema foi solucionado.	Ir para a etapa 3.
<p>Etapa 3</p> <p>Verifique a conexão entre o cabo e a placa de interface paralela ou serial.</p> <p>A placa de interface paralela ou serial está funcionando corretamente?</p>	O problema foi solucionado.	Contate suporte ao cliente .

Flash danificado detectado

Experimente uma ou mais das seguintes opções:

- Substitua a memória flash danificada.
- No painel de controle da impressora, selecione **Continuar** para ignorar a mensagem e continuar a impressão.
- Cancele o trabalho de impressão atual.

Sem espaço livre suficiente na memória flash para recurso

Experimente uma ou mais das seguintes opções:

- No painel de controle da impressora, selecione **Continuar** para limpar a mensagem e continuar a impressão.
- Exclua fontes, macros e outros dados armazenados na memória flash.
- Instale um cartão de memória flash com capacidade grande.

Nota: As fontes e macros carregadas e não armazenadas previamente na memória flash serão excluídas.

Flash não formatada detectada

Experimente uma ou mais das seguintes opções:

- No painel de controle, selecione **Continuar** para parar a desfragmentação e continuar a impressão.
- Formate a memória flash.

Nota: Se a mensagem de erro continuar sendo exibida, talvez a memória flash esteja danificada e precise ser trocada.

Problemas com suprimentos

Substituir cartucho, incompatibilidade de região da impressora

Para corrigir esse problema, será necessário adquirir um cartucho com a região correta que corresponde à região da impressora, ou adquira um cartucho mundial.

- O primeiro número da mensagem após 42 indica a região da impressora.
- O segundo número na mensagem após 42 indica a região do cartucho.

Regiões da impressora e do cartucho de toner

Região	Código numérico
Região mundial ou indefinida	0
América do Norte (Estados Unidos, Canadá)	1
Área Econômica Europeia, Europa Ocidental, Países nórdicos, Suíça	2
Pacífico Asiático	3
América Latina	4

Região	Código numérico
Demais localidades da Europa, Oriente Médio e África	5
Austrália, Nova Zelândia	6
Região Inválida	9

Nota: Para encontrar as configurações regionais da impressora e o cartucho de toner, imprima as páginas de teste de qualidade de impressão. No painel de controle, navegue para: **Configurações > Solucionar problemas > Páginas de teste de qualidade de impressão.**

Suprimento não-Lexmark

A impressora detectou um suprimento ou peça não-Lexmark instalado na impressora.

A impressora Lexmark apresenta melhor funcionamento com peças e suprimentos genuínos Lexmark. O uso de suprimentos ou peças de terceiros afeta o desempenho, a confiabilidade ou a vida da impressora e de seus componentes de criação de imagens.

Todos os indicadores de vida foram projetados para funcionar com suprimentos e peças Lexmark e podem apresentar resultados imprevisíveis se forem usados suprimentos ou peças de terceiros. O uso de componentes de criação de imagens além da vida útil pretendida pode danificar a impressora Lexmark ou componentes associados.

Aviso — Danos potenciais: O uso de suprimentos ou peças de terceiros pode afetar a cobertura de garantia. A garantia pode não cobrir danos causados pelo uso de suprimento ou peças de terceiros.

Para aceitar estes e todos os demais riscos e continuar com o uso de suprimentos ou peças não genuínas na impressora, aperte e segure **X** e **#** simultaneamente por 15 segundos.

Se não quiser aceitar esses riscos, então remova o suprimento ou peça de terceiros da impressora e instale o suprimento ou uma peça genuína da Lexmark. Para obter mais informações, consulte "[Usando peças e suprimentos genuínos da Lexmark](#)" na página 161.

Se a impressora não imprimir após pressionar e manter pressionado **X** e **#** simultaneamente por 15 segundos, em seguida, reinicie o contador de utilização de suprimento.

1 No painel de controle, navegue para:

Configurações > Dispositivo > Manutenção > Menu de configuração > Uso de suprimento e contadores

2 Selecione a peça ou suprimento que deseja reconfigurar e, em seguida, selecione **Iniciar**.

3 Leia a mensagem de aviso, em seguida selecione **Continuar**.

4 Pressione e mantenha pressionado **X** e **#** simultaneamente por 15 segundos para limpar a mensagem.

Nota: Caso não tenha certeza sobre como redefinir os contadores de uso de suprimento, devolva o item para o local de compra.

Manutenção no scanner necessária, use o Kit do ADF

A impressora está programada para manutenção. Para obter mais informações, visite <http://support.lexmark.com> ou fale com um representante de atendimento ao cliente e informe a mensagem.

Problemas na bandeja de papel

O envelope se fecha durante a impressão

Ação	Sim	Não
<p>Etapa 1</p> <p>a Use um envelope que tenha sido armazenado em um ambiente seco.</p> <p>Nota: A impressão em envelopes com conteúdo alto de umidade pode fechar as abas.</p> <p>b Envie o trabalho de impressão.</p> <p>O envelope fecha ao imprimir?</p>	Ir para a etapa 2.	O problema foi solucionado.
<p>Etapa 2</p> <p>a Certifique-se de que o tipo de papel esteja definido como Envelope</p> <p>No painel de controle, navegue para:</p> <p>Configurações > Bandeja de > papel Configuração > Tamanho/tipo do papel</p> <p>b Envie o trabalho de impressão.</p> <p>O envelope fecha ao imprimir?</p>	Contate suporte ao cliente .	O problema foi solucionado.

Impressão Agrupada não funciona

Ação	Sim	Não
<p>Etapa 1</p> <p>a No painel de controle, navegue até:</p> <p>Configurações > Imprimir > Layout > Agrupar</p> <p>b Toque em Ativado [1,2,1,2,1,2].</p> <p>c Imprima o documento.</p> <p>O documento foi agrupado corretamente?</p>	O problema foi solucionado.	Ir para a etapa 2.
<p>Etapa 2</p> <p>a No documento que deseja imprimir, abra a caixa de diálogo Imprimir e, em seguida, selecione Agrupar.</p> <p>b Imprima o documento.</p> <p>O documento foi agrupado corretamente?</p>	O problema foi solucionado.	Ir para a etapa 3.
<p>Etapa 3</p> <p>a Reduza o número de cópias a serem impressas.</p> <p>b Imprima o documento.</p> <p>As páginas estão agrupadas corretamente?</p>	O problema foi solucionado.	Contate o suporte ao cliente .

Papel ondulado



Ação	Sim	Não
<p>Etapa 1</p> <p>a Ajuste as guias da bandeja para as posições corretas de acordo com o tamanho de papel carregado.</p> <p>b Imprima o documento.</p> <p>O papel ainda curvado?</p>	<p>Ir para a etapa 2.</p>	<p>O problema foi solucionado.</p>
<p>Etapa 2</p> <p>a Dependendo de seu sistema operacional, especifique o tipo de papel em Preferências de impressão ou na caixa de diálogo de Impressão.</p> <p>Notas:</p> <ul style="list-style-type: none"> • Verifique se as definições correspondem ao papel carregado. • Você também pode alterar as configurações no painel de controle da impressora. Navegue para: <p>Configurações > Bandeja de > papel Configuração > Tamanho/tipo do papel</p> <p>b Imprima o documento.</p> <p>O papel ainda curvado?</p>	<p>Ir para a etapa 3.</p>	<p>O problema foi solucionado.</p>
<p>Etapa 3</p> <p>Imprima no outro lado do papel.</p> <p>a Retire o papel, vire-o e, em seguida, insira-o novamente.</p> <p>b Imprima o documento.</p> <p>O papel ainda curvado?</p>	<p>Ir para a etapa 4.</p>	<p>O problema foi solucionado.</p>
<p>Etapa 4</p> <p>a Carregue papel de um pacote novo.</p> <p>Nota: O papel absorve umidade se essa estiver alta. Armazene o papel em sua embalagem original até utilizá-lo.</p> <p>b Imprima o documento.</p> <p>O papel ainda curvado?</p>	<p>Contate suporte ao cliente.</p>	<p>O problema foi solucionado.</p>

A vinculação de bandejas não funciona

Ação	Sim	Não
<p>Etapa 1</p> <p>a Verifique se as bandejas contêm o mesmo tamanho e tipo de papel.</p> <p>b Verifique se as guias de papel estão posicionadas corretamente.</p> <p>c Imprima o documento.</p> <p>A ligação das bandejas funciona corretamente?</p>	O problema foi solucionado.	Ir para a etapa 2.
<p>Etapa 2</p> <p>a No painel de controle, toque em Configurações > Papel > Configurações de bandeja > Tamanho/Tipo de papel</p> <p>b Ajuste o tamanho e tipo de papel para corresponderem ao papel colocado nas bandejas vinculadas.</p> <p>c Imprima o documento.</p> <p>A ligação das bandejas funciona corretamente?</p>	O problema foi solucionado.	Ir para a etapa 3.
<p>Etapa 3</p> <p>a Certifique-se de que a Conexão de bandejas esteja definido como Automática. Para obter mais informações, consulte "Vinculação de bandejas" na página 30.</p> <p>b Imprima o documento.</p> <p>A ligação das bandejas funciona corretamente?</p>	O problema foi solucionado.	Contate o suporte ao cliente .

O papel atola com frequência

Ação	Sim	Não
<p>Etapa 1</p> <p>a Remova a bandeja.</p> <p>b Verifique se o papel foi colocado corretamente.</p> <p>Notas:</p> <ul style="list-style-type: none"> • Certifique-se de que as guias de papel estejam posicionadas corretamente. • Certifique-se de que a altura da pilha de papel esteja abaixo dos indicadores de carregamento máximo de papel. • Certifique-se de usar tamanho e tipo de papel recomendados. <p>c Insira a bandeja.</p> <p>d Imprima o documento.</p> <p>Os atolamentos de papel ocorrem com frequência?</p>	Ir para a etapa 2.	O problema foi solucionado.

Ação	Sim	Não
<p>Etapa 2</p> <p>a No painel de controle, navegue para: Configurações > Bandeja de > papel Configuração > Tamanho/tipo do papel</p> <p>b Defina o tamanho e o tipo de papel padrão.</p> <p>c Imprima o documento.</p> <p>Os atolamentos de papel ocorrem com frequência?</p>	Ir para a etapa 3.	O problema foi solucionado.
<p>Etapa 3</p> <p>a Carregue papel de um pacote novo.</p> <p>Nota: O papel absorve umidade se essa estiver alta. Armazene o papel em sua embalagem original até utilizá-lo.</p> <p>b Imprima o documento.</p> <p>Os atolamentos de papel ocorrem com frequência?</p>	Contate suporte ao cliente .	O problema foi solucionado.

As páginas atoladas não são impressas novamente

Ação	Sim	Não
<p>a No painel de controle, navegue para: Configurações > Dispositivo > Notificações > Recuperação de conteúdo atolado</p> <p>b No menu Recuperação de atolamento, selecione Ativada ou Automática.</p> <p>c Imprima o documento.</p> <p>As páginas atoladas foram impressas novamente?</p>	O problema foi solucionado.	Contate suporte ao cliente .

Problemas de impressão

Documentos confidenciais e outros documentos suspensos não são impressos

Ação	Sim	Não
<p>Etapa 1</p> <p>a No painel de controle, verifique se os documentos aparecem na lista Trabalhos suspensos.</p> <p>Nota: Se os documentos não estiverem listados, imprima-os usando as opções de Imprimir e reter.</p> <p>b Imprima os documentos.</p> <p>Os documentos foram impressos?</p>	O problema foi solucionado.	Ir para a etapa 2.

Ação	Sim	Não
<p>Etapa 2 O trabalho de impressão pode conter um erro de formatação ou dados inválidos. Exclua o trabalho de impressão e o envie novamente.</p> <p>Os documentos foram impressos?</p>	O problema foi solucionado.	Ir para a etapa 3.
<p>Etapa 3 Se você estiver imprimindo a partir da Internet, a impressora pode estar lendo os vários títulos de trabalho como duplicatas.</p> <p>Para usuários do Windows</p> <ul style="list-style-type: none"> a Abra a caixa de diálogo Preferências de impressão. b Na guia Imprimir e reter, clique em Usar a opção Imprimir e Reter e, em seguida, clique em Manter documentos duplicados. c Digite um PIN e salve as alterações. d Envie o trabalho de impressão. <p>Para usuários do Macintosh</p> <ul style="list-style-type: none"> a Salve e nomeie cada trabalho de forma diferente. b Envie o trabalho individualmente. <p>Os documentos foram impressos?</p>	O problema foi solucionado.	Ir para a etapa 4.
<p>Etapa 4</p> <ul style="list-style-type: none"> a Exclua alguns trabalhos suspensos para liberar memória da impressora. b Imprima os documentos. <p>Os documentos foram impressos?</p>	O problema foi solucionado.	Ir para a etapa 5.
<p>Etapa 5</p> <ul style="list-style-type: none"> a Adicione memória à impressora. b Imprima os documentos. <p>Os documentos foram impressos?</p>	O problema foi solucionado.	Entre em contato com o suporte ao cliente .

Impressão lenta

Ação	Sim	Não
<p>Etapa 1</p> <p>Certifique-se de que o cabo da impressora esteja firmemente conectado nela e no computador, no servidor de impressão, no opcional ou em outro dispositivo de rede.</p> <p>A impressora está imprimindo lentamente?</p>	Ir para a etapa 2.	O problema foi solucionado.
<p>Etapa 2</p> <p>a Certifique-se de que a impressora não esteja no Modo silencioso. Na tela inicial, toque em Configurações > Dispositivo > Manutenção > Menu de Configuração > Operações do dispositivo > Modo silencioso.</p> <p>b Imprima o documento.</p> <p>A impressora está imprimindo lentamente?</p>	Ir para a etapa 3.	O problema foi solucionado.
<p>Etapa 3</p> <p>a Dependendo de seu sistema operacional, especifique a resolução de impressão em Preferências de impressão ou na caixa de diálogo Imprimir.</p> <p>b Configure a resolução para 4800 CQ.</p> <p>c Imprima o documento.</p> <p>A impressora está imprimindo lentamente?</p>	Ir para a etapa 4.	O problema foi solucionado.
<p>Etapa 4</p> <p>a Na tela bem-vindo, toque em Configurações > Qualidade de impressão > Resolução de impressão.</p> <p>b Configure a resolução para 4800 CQ.</p> <p>c Imprima o documento.</p> <p>A impressora está imprimindo lentamente?</p>	Ir para a etapa 5.	O problema foi solucionado.

Ação	Sim	Não
<p>Etapa 5</p> <p>a Dependendo de seu sistema operacional, especifique o tipo de papel em Preferências de impressão ou na caixa de diálogo de Impressão.</p> <p>Notas:</p> <ul style="list-style-type: none"> • Verifique se as definições correspondem ao papel carregado. • Você também pode alterar as configurações no painel de controle da impressora. Na tela bem-vindo, toque em Configurações > Papel > Configuração de bandeja > Tamanho/Tipo de papel. • Papéis mais pesados são impressos mais lentamente. • Papéis mais finos que carta, A4 ou ofício podem imprimir mais lentamente. <p>b Imprima o documento.</p> <p>A impressora está imprimindo lentamente?</p>	<p>Ir para a etapa 6.</p>	<p>O problema foi solucionado.</p>
<p>Etapa 6</p> <p>a Certifique-se de que as configurações de textura e gramatura da impressora correspondem ao papel que está sendo carregado. Na tela bem-vindo, toque em Configurações > Papel > Configuração de mídia > Tipos de mídia.</p> <p>Nota: A textura áspera e a gramatura pesada do papel podem ser impressas mais lentamente.</p> <p>b Imprima o documento.</p> <p>A impressora está imprimindo lentamente?</p>	<p>Ir para a etapa 7.</p>	<p>O problema foi solucionado.</p>
<p>Etapa 7</p> <p>Remova trabalhos suspensos.</p> <p>A impressora está imprimindo lentamente?</p>	<p>Ir para a etapa 8.</p>	<p>O problema foi solucionado.</p>
<p>Etapa 8</p> <p>a Certifique-se de que a impressora não esteja superaquecida.</p> <p>Notas:</p> <ul style="list-style-type: none"> • Deixe-a esfriar após um trabalho de impressão muito longo. • Observe a temperatura ambiente recomendada para a impressora. Para mais informações, consulte "Seleção de um local para a impressora" na página 11. <p>b Imprima o documento.</p> <p>A impressora está imprimindo lentamente?</p>	<p>Entre em contato com o suporte ao cliente.</p>	<p>O problema foi solucionado.</p>

Os trabalhos de impressão não são impressos

Ação	Sim	Não
<p>Etapa 1</p> <p>a A partir do documento que você está tentando imprimir, abra a caixa de diálogo Imprimir e verifique se você selecionou a impressora correta.</p> <p>b Imprima o documento.</p> <p>O documento foi impresso?</p>	O problema foi solucionado.	Ir para a etapa 2.
<p>Etapa 2</p> <p>a Certifique-se de que a impressora esteja ligada.</p> <p>b Resolva as mensagens de erro que aparecem no visor.</p> <p>c Imprima o documento.</p> <p>O documento foi impresso?</p>	O problema foi solucionado.	Ir para a etapa 3.
<p>Etapa 3</p> <p>a Verifique se as portas estão funcionando e se os cabos estão bem conectados no computador e na impressora.</p> <p>Para obter mais informações, consulte a documentação de configuração fornecida com a impressora.</p> <p>b Imprima o documento.</p> <p>O documento foi impresso?</p>	O problema foi solucionado.	Ir para a etapa 4.
<p>Etapa 4</p> <p>a Desligue a impressora, aguarde por cerca de 10 segundos e ligue-a novamente.</p> <p>b Imprima o documento.</p> <p>O documento foi impresso?</p>	O problema foi solucionado.	Ir para a etapa 5.
<p>Etapa 5</p> <p>a Remova e reinstale o driver da impressora.</p> <p>b Imprima o documento.</p> <p>O documento foi impresso?</p>	O problema foi solucionado.	Contate suporte ao cliente .

A impressora não está respondendo

Ação	Sim	Não
<p>Etapa 1 Verifique se o cabo de energia está conectado à tomada elétrica.</p> <p> ATENÇÃO—RISCO DE FERIMENTO: Para evitar risco de incêndio ou choque elétrico, conecte o cabo de energia em uma tomada elétrica adequadamente aterrada que esteja perto do produto e possa ser facilmente acessada.</p> <p>A impressora está respondendo?</p>	O problema foi solucionado.	Ir para a etapa 2.
<p>Etapa 2 Verifique se a tomada elétrica está desligada por uma chave ou um disjuntor.</p> <p>A tomada elétrica está desligada por uma chave ou um disjuntor?</p>	Ligue a chave ou reinicie o disjuntor.	Ir para a etapa 3.
<p>Etapa 3 Certifique-se de que a impressora esteja ligada.</p> <p>A impressora está ligada?</p>	Ir para a etapa 4.	Ligue a impressora.
<p>Etapa 4 Verifique se a impressora está no modo de suspensão ou no de hibernação.</p> <p>A impressora está no modo de suspensão ou no de hibernação?</p>	Pressione o botão liga/desliga para ativar a impressora.	Ir para a etapa 5.
<p>Etapa 5 Verifique se os cabos que conectam a impressora e o computador estão inseridos nas portas corretas.</p> <p>Os cabos estão inseridos nas portas corretas?</p>	Ir para a etapa 6.	Insira os cabos nas portas corretas.
<p>Etapa 6 Desligue a impressora, reinstale as opções de hardware e ligue a impressora.</p> <p>Para obter mais informações, consulte a documentação fornecida com a impressora.</p> <p>A impressora está respondendo?</p>	O problema foi solucionado.	Ir para a etapa 7.
<p>Etapa 7 Instale o driver de impressão correto.</p> <p>A impressora está respondendo?</p>	O problema foi solucionado.	Ir para a etapa 8.
<p>Etapa 8 Desligue a impressora, aguarde por cerca de 10 segundos e ligue-a novamente.</p> <p>A impressora está respondendo?</p>	O problema foi solucionado.	Contate suporte ao cliente .

O trabalho é impresso a partir da bandeja errada ou no papel errado

Ação	Sim	Não
<p>Etapa 1</p> <p>a Verifique se você está imprimindo em papel correto.</p> <p>b Imprima o documento.</p> <p>O documento está impresso no papel correto?</p>	Ir para a etapa 2.	Carregue o tamanho e o tipo de papel corretos.
<p>Etapa 2</p> <p>a Dependendo do seu sistema operacional, especifique o tipo e o tamanho do papel nas Preferências de impressão ou na caixa de diálogo de impressão.</p> <p>Nota: Você também pode alterar as configurações no painel de controle da impressora. Navegue para:</p> <p>Configurações > Bandeja de > papel Configuração > Tamanho/tipo do papel</p> <p>b Verifique se as definições correspondem ao papel carregado.</p> <p>c Imprima o documento.</p> <p>O documento está impresso no papel correto?</p>	O problema foi solucionado.	Ir para a etapa 3.
<p>Etapa 3</p> <p>a Verifique se as bandejas estão vinculadas.</p> <p>Para obter mais informações, consulte "Vinculação de bandejas" na página 30.</p> <p>b Imprima o documento.</p> <p>O documento foi impresso a partir da bandeja correta?</p>	O problema foi solucionado.	Contate suporte ao cliente .

Baixa qualidade de impressão

Páginas em branco ou brancas

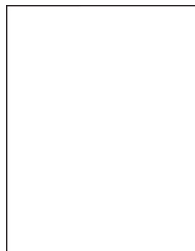

Nota: Antes de resolver o problema, imprima as páginas de amostra de qualidade para determinar qual cor está faltando. Na tela inicial, toque em **Configurações > Solução de problemas > Páginas de teste de qualidade de impressão**.

Ação	Sim	Não
<p>Etapa 1</p> <p>a Remova e, em seguida, reinstale a unidade de imagem.</p> <p>Aviso — Danos potenciais: Não exponha a unidade de imagem à luz direta por mais de dez minutos. A longa exposição à luz pode causar problemas na qualidade de impressão.</p> <p>Aviso — Danos potenciais: Não toque no cilindro fotocondutor sobre a unidade de imagem. Fazer isso poderá afetar a qualidade dos trabalhos de impressão futuros.</p> <p>b Imprima o documento.</p> <p>A impressora imprime páginas em branco ou brancas?</p>	Ir para a etapa 2.	O problema foi solucionado.
<p>Etapa 2</p> <p>Substitua a unidade de imagem e, em seguida, imprima o documento.</p> <p>A impressora imprime páginas em branco ou brancas?</p>	Entre em contato com o suporte ao cliente .	O problema foi solucionado.

Impressão escura



Nota: Antes de resolver o problema, imprima as páginas de amostra de qualidade para determinar qual cor está faltando. Na tela inicial, toque em **Configurações > Solução de problemas > Páginas de teste de qualidade de impressão**.

Ação	Sim	Não
<p>Etapa 1</p> <p>a Executar Ajuste de cores.</p> <p>Na tela inicial, toque em Configurações > Impressão > Qualidade > Criação de imagem avançada > Ajuste de cores.</p> <p>b Imprima o documento.</p> <p>A impressão está muito escura?</p>	Ir para a etapa 2.	O problema foi solucionado.

Ação	Sim	Não
<p>Etapa 2</p> <p>a Dependendo de seu sistema operacional, reduza a tonalidade do toner em Preferências de impressão ou na caixa de diálogo de Impressão.</p> <p>Nota: Você também pode alterar as configurações no painel de controle da impressora. Na tela inicial, toque em Configurações > Qualidade de > Impressão > Intensidade do toner.</p> <p>b Imprima o documento.</p> <p>A impressão está muito escura?</p>	Ir para a etapa 3.	O problema foi solucionado.
<p>Etapa 3</p> <p>a Dependendo de seu sistema operacional, especifique o tipo de papel em Preferências de impressão ou na caixa de diálogo de Impressão.</p> <p>Notas:</p> <ul style="list-style-type: none"> • Verifique se as definições correspondem ao papel carregado na bandeja. • Você também pode alterar as configurações no painel de controle da impressora. Na tela bem-vindo, toque em Configurações > Papel > Configuração de bandeja > Tamanho/Tipo de papel. <p>b Imprima o documento.</p> <p>A impressão está muito escura?</p>	Ir para a etapa 4.	O problema foi solucionado.
<p>Etapa 4</p> <p>Verifique se a textura ou o acabamento do papel são ásperos.</p> <p>Você está imprimindo em papel áspero ou texturizado?</p>	Ir para a etapa 5.	Vá para a etapa 6.
<p>Etapa 5</p> <p>a Substitua o papel texturizado ou áspero por papel comum.</p> <p>b Imprima o documento.</p> <p>A impressão está muito escura?</p>	Ir para a etapa 6.	O problema foi solucionado.
<p>Etapa 6</p> <p>a Carregue papel de um pacote novo.</p> <p>Nota: O papel absorve umidade se essa estiver alta. Armazene o papel em sua embalagem original até utilizá-lo.</p> <p>b Imprima o documento.</p> <p>A impressão está muito escura?</p>	Ir para a etapa 7.	O problema foi solucionado.
<p>Etapa 7</p> <p>Substitua a unidade de imagem e, em seguida, imprima o documento.</p> <p>A impressão está muito escura?</p>	Entre em contato com o suporte ao cliente .	O problema foi solucionado.

Imagens duplas

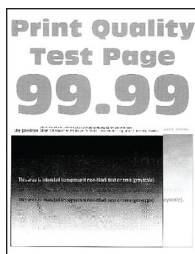

Nota: Antes de solucionar o problema, imprima as páginas de teste de qualidade de impressão. Na tela inicial, toque em **Configurações > Solucionar problemas > Imprimir as páginas de teste de qualidade.**

Ação	Sim	Não
<p>Etapa 1</p> <p>a Carregue a bandeja com a gramatura e o tipo corretos de papel.</p> <p>b Imprima o documento.</p> <p>Imagens duplas aparecem nas impressões?</p>	<p>Ir para a etapa 2.</p>	<p>O problema foi solucionado.</p>
<p>Etapa 2</p> <p>a Dependendo de seu sistema operacional, especifique o tipo de papel em Preferências de impressão ou na caixa de diálogo de Impressão.</p> <p>Notas:</p> <ul style="list-style-type: none"> • Verifique se as definições correspondem ao papel carregado na bandeja. • Você também pode alterar as configurações no painel de controle da impressora. Na tela bem-vindo, toque em Configurações > Papel > Configuração de bandeja > Tamanho/Tipo de papel. <p>b Imprima o documento.</p> <p>Imagens duplas aparecem nas impressões?</p>	<p>Ir para a etapa 3.</p>	<p>O problema foi solucionado.</p>
<p>Etapa 3</p> <p>a Executar Ajuste de cores.</p> <p>Na tela inicial, toque em Configurações > Impressão > Qualidade > Criação de imagem avançada > Ajuste de cores.</p> <p>b Imprima o documento.</p> <p>Imagens duplas aparecem nas impressões?</p>	<p>Entre em contato com o suporte ao cliente.</p>	<p>O problema foi solucionado.</p>

Fundo cinza ou colorido

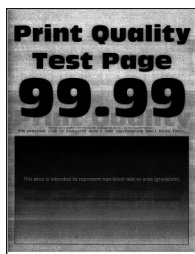

Nota: Antes de solucionar o problema, imprima as páginas de teste de qualidade de impressão. Na tela inicial, toque em **Configurações > Solucionar problemas > Imprimir as páginas de teste de qualidade**.

Ação	Sim	Não
<p>Etapa 1</p> <p>a Dependendo de seu sistema operacional, aumente a tonalidade do toner em Preferências de impressão ou na caixa de diálogo de Impressão.</p> <p>Nota: Você também pode alterar as configurações no painel de controle da impressora. Na tela inicial, toque em Configurações > Qualidade de > Impressão > Intensidade do toner.</p> <p>b Imprima o documento.</p> <p>O fundo cinza ou colorido aparece nas impressões?</p>	Ir para a etapa 2.	O problema foi solucionado.
<p>Etapa 2</p> <p>a Faça o Ajuste de cores.</p> <p>Na tela inicial, toque em Configurações > Impressão > Qualidade > Criação de imagem avançada > Ajuste de cores.</p> <p>b Imprima o documento.</p> <p>O fundo cinza ou colorido aparece nas impressões?</p>	Ir para a etapa 3.	O problema foi solucionado.
<p>Etapa 3</p> <p>a Remova e, em seguida, reinstale a unidade de imagem.</p> <p>Aviso — Danos potenciais: Não exponha a unidade de imagem à luz direta por mais de dez minutos. A longa exposição à luz pode causar problemas na qualidade de impressão.</p> <p>Aviso — Danos potenciais: Não toque no cilindro fotocondutor sobre a unidade de imagem. Fazer isso pode afetar a qualidade dos trabalhos de impressão futuros.</p> <p>b Imprima o documento.</p> <p>O fundo cinza ou colorido aparece nas impressões?</p>	Contate o suporte ao cliente .	O problema foi solucionado.

Margens incorretas



Ação	Sim	Não
<p>Etapa 1</p> <p>a Ajuste as guias de papel para as posições corretas de acordo com o tamanho de papel carregado.</p> <p>b Imprima o documento.</p> <p>As margens estão corretas?</p>	O problema foi solucionado.	Ir para a etapa 2.
<p>Etapa 2</p> <p>a Definir um tamanho de papel.</p> <p>No painel de controle, navegue até: Configurações > Bandeja de > papel Configuração > Tamanho/tipo do papel</p> <p>b Imprima o documento.</p> <p>As margens estão corretas?</p>	O problema foi solucionado.	Ir para a etapa 3.
<p>Etapa 3</p> <p>a Dependendo de seu sistema operacional, especifique o tamanho do papel em Preferências de impressão ou na caixa de diálogo de Impressão.</p> <p>Nota: Verifique se as definições correspondem ao papel carregado.</p> <p>b Imprima o documento.</p> <p>As margens estão corretas?</p>	O problema foi solucionado.	Contate o suporte ao cliente .

Impressão clara

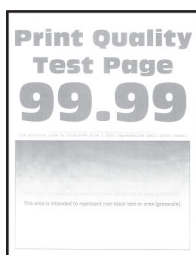

Nota: Antes de solucionar o problema, imprima as páginas de teste de qualidade de impressão. No painel de controle, toque em **Configurações > Solução de problemas > Páginas de teste de qualidade de impressão**.

Ação	Sim	Não
<p>Etapa 1</p> <p>a Executar Ajuste de cores. No painel de controle, navegue até: Configurações > Qualidade de impressão > Imagem avançada > Ajuste de cor</p> <p>b Imprima o documento.</p> <p>A impressão está clara?</p>	Ir para a etapa 2.	O problema foi solucionado.
<p>Etapa 2</p> <p>a Dependendo de seu sistema operacional, aumente a tonalidade do toner em Preferências de impressão ou na caixa de diálogo de Impressão. Nota: Você também pode alterar as configurações no painel de controle da impressora. Navegue até Configurações > Impressão > Qualidade > Tonalidade do Toner.</p> <p>b Imprima o documento.</p> <p>A impressão está clara?</p>	Ir para a etapa 3.	O problema foi solucionado.
<p>Etapa 3</p> <p>a Desligue o Economizador de cor. No painel de controle, navegue até: Configurações > Qualidade > de impressão > Economizador de cores</p> <p>b Imprima o documento.</p> <p>A impressão está clara?</p>	Ir para a etapa 4.	O problema foi solucionado.
<p>Etapa 4</p> <p>a Dependendo de seu sistema operacional, especifique o tipo de papel em Preferências de impressão ou na caixa de diálogo de Impressão. Notas:</p> <ul style="list-style-type: none"> • Verifique se as definições correspondem ao papel carregado. • Você também pode alterar as configurações no painel de controle da impressora. Vá até Configurações > Papel > Configuração da bandeja > Tamanho/tipo do papel. <p>b Imprima o documento.</p> <p>A impressão está clara?</p>	Ir para a etapa 5.	O problema foi solucionado.
<p>Etapa 5</p> <p>Verifique se a textura ou o acabamento do papel são ásperos.</p> <p>Você está imprimindo em papel áspero ou texturizado?</p>	Ir para a etapa 6.	Vá para a etapa 7.

Ação	Sim	Não
<p>Etapa 6</p> <p>a Substitua o papel texturizado ou áspero por papel comum.</p> <p>b Imprima o documento.</p> <p>A impressão está clara?</p>	Ir para a etapa 7.	O problema foi solucionado.
<p>Etapa 7</p> <p>a Carregue papel de um pacote novo.</p> <p>Nota: O papel absorve umidade se essa estiver alta. Armazene o papel em sua embalagem original até utilizá-lo.</p> <p>b Imprima o documento.</p> <p>A impressão está clara?</p>	Ir para a etapa 8.	O problema foi solucionado.
<p>Etapa 8</p> <p>Substitua a unidade de imagem e, em seguida, imprima o documento.</p> <p>A impressão está muito clara?</p>	Entre em contato com o suporte ao cliente .	O problema foi solucionado.

Impressão manchada e com pontos

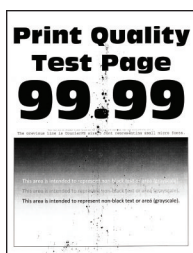

Nota: Antes de solucionar o problema, imprima as páginas de teste de qualidade de impressão. No painel de controle, toque em **Configurações > Solução de problemas > Páginas de teste de qualidade de impressão**.

Ação	Sim	Não
<p>Etapa 1</p> <p>Verifique se o toner com vazamento na impressora está contaminado.</p> <p>O toner da impressora está com vazamento?</p>	Ir para a etapa 2.	Entre em contato com o suporte ao cliente .
<p>Etapa 2</p> <p>a No painel de controle, navegue até: Configurações > Papel > Configuração da bandeja > Tamanho/tipo de papel</p> <p>b Verifique se as configurações de tamanho e tipo de papel correspondem ao papel carregado.</p> <p>Nota: Certifique-se que textura ou o acabamento do papel não são ásperos.</p> <p>As definições estão correspondendo?</p>	Vá para a etapa 4.	Ir para a etapa 3.

Ação	Sim	Não
<p>Etapa 3</p> <p>a Dependendo do seu sistema operacional, especifique o tipo e o tamanho do papel nas Preferências de impressão ou na caixa de diálogo de impressão.</p> <p>Nota: Verifique se as definições correspondem ao papel carregado.</p> <p>b Imprima o documento.</p> <p>A impressão está manchada?</p>	Ir para a etapa 4.	O problema foi solucionado.
<p>Etapa 4</p> <p>a Carregue papel de um pacote novo.</p> <p>Nota: O papel absorve umidade se essa estiver alta. Armazene o papel em sua embalagem original até utilizá-lo.</p> <p>b Imprima o documento.</p> <p>A impressão está manchada?</p>	Ir para a etapa 5.	O problema foi solucionado.
<p>Etapa 5</p> <p>Substitua a unidade de imagem e, em seguida, imprima o documento.</p> <p>A impressão está manchada?</p>	Entre em contato com o suporte ao cliente .	O problema foi solucionado.

Impressão torta ou distorcida



Nota: Antes de solucionar o problema, imprima as páginas de teste de qualidade de impressão. Na tela inicial, toque em **Configurações > Solucionar problemas > Imprimir as páginas de teste de qualidade**.

Ação	Sim	Não
<p>Etapa 1</p> <p>a Puxe a bandeja para fora.</p> <p>b Remova o papel e, em seguida, carregue o papel de um pacote novo.</p> <p>Nota: O papel absorve umidade se essa estiver alta. Armazene o papel em sua embalagem original até utilizá-lo.</p> <p>c Pressione e deslize as guias do papel para a posição correta em relação ao tamanho do papel carregado.</p> <p>d Insira a bandeja.</p> <p>e Imprima o documento.</p> <p>A impressão está torta ou distorcida?</p>	Ir para a etapa 2.	O problema foi solucionado.
<p>Etapa 2</p> <p>a Verifique se você está imprimindo em um papel suportado.</p> <p>b Imprima o documento.</p> <p>A impressão está torta ou distorcida?</p>	Entre em contato com o suporte ao cliente .	O problema foi solucionado.

Imagens em preto ou com cores sólidas

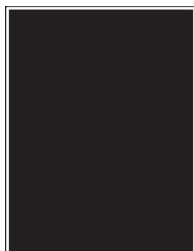

Nota: Antes de solucionar o problema, imprima as páginas de teste de qualidade de impressão. No painel de controle, navegue até **Configurações > Solução de problemas > Páginas de teste de qualidade de impressão**.

Ação	Sim	Não
<p>Etapa 1</p> <p>a Remova e, em seguida, reinstale a unidade de imagem.</p> <p>Aviso — Danos potenciais: Não exponha a unidade de imagem à luz direta por mais de dez minutos. A longa exposição à luz pode causar problemas na qualidade de impressão.</p> <p>Aviso — Danos potenciais: Não toque no cilindro fotocondutor sobre a unidade de imagem. Fazer isso pode afetar a qualidade dos trabalhos de impressão futuros.</p> <p>b Imprima o documento.</p> <p>A impressora está imprimindo imagens em preto ou com cores sólidas?</p>	Ir para a etapa 2.	O problema foi solucionado.

Ação	Sim	Não
<p>Etapa 2 Substitua a unidade de imagem e, em seguida, imprima o documento.</p> <p>A impressora está imprimindo imagens em preto ou com cores sólidas?</p>	Entre em contato com o suporte ao cliente .	O problema foi solucionado.

Textos ou imagens cortadas



Nota: Antes de solucionar o problema, imprima as páginas de teste de qualidade de impressão. Na tela inicial, toque em **Configurações > Solucionar problemas > Imprimir as páginas de teste de qualidade**.

Ação	Sim	Não
<p>Etapa 1</p> <p>a Mova as guias de papel na bandeja para a posição correta de acordo com o papel carregado.</p> <p>b Imprima o documento.</p> <p>A página ou a imagem está cortada?</p>	Ir para a etapa 2.	O problema foi solucionado.
<p>Etapa 2</p> <p>a Dependendo de seu sistema operacional, especifique o tamanho do papel em Preferências de impressão ou na caixa de diálogo de Impressão.</p> <p>Notas:</p> <ul style="list-style-type: none"> • Verifique se as definições correspondem ao papel carregado na bandeja. • Você também pode alterar as configurações no painel de controle da impressora. Na tela bem-vindo, toque em Configurações > Papel > Configuração de bandeja > Tamanho/Tipo de papel. <p>b Imprima o documento.</p> <p>A página ou a imagem está cortada?</p>	Ir para a etapa 3.	O problema foi solucionado.

Ação	Sim	Não
<p>Etapa 3</p> <p>a Remova e, em seguida, reinstale a unidade de imagem.</p> <p>Aviso — Danos potenciais: Não exponha a unidade de imagem à luz direta por mais de dez minutos. A longa exposição à luz pode causar problemas na qualidade de impressão.</p> <p>Aviso — Danos potenciais: Não toque no cilindro fotocondutor sobre a unidade de imagem. Fazer isso pode afetar a qualidade dos trabalhos de impressão futuros.</p> <p>b Imprima o documento.</p> <p>A página ou a imagem está cortada?</p>	<p>Entre em contato com o suporte ao cliente.</p>	<p>O problema foi solucionado.</p>

O toner sai facilmente do papel

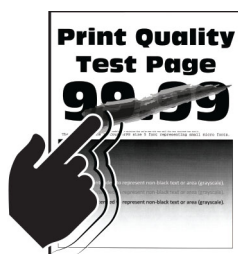

Nota: Antes de solucionar o problema, imprima as páginas de teste de qualidade de impressão. Na tela inicial, toque em **Configurações > Solucionar problemas > Imprimir as páginas de teste de qualidade**.

Ação	Sim	Não
<p>1 Dependendo de seu sistema operacional, especifique o tipo de papel em Preferências de impressão ou na caixa de diálogo de Impressão.</p> <p>Notas:</p> <ul style="list-style-type: none"> • Verifique se as definições correspondem ao papel carregado. • Você também pode alterar as configurações no painel de controle da impressora. Na tela bem-vindo, toque em Configurações > Papel > Configuração de bandeja > Tamanho/Tipo de papel. <p>2 Imprima o documento.</p> <p>O toner foi associado?</p>	<p>Entre em contato com o suporte ao cliente.</p>	<p>O problema foi solucionado.</p>

Densidade de impressão irregular



Nota: Antes de solucionar o problema, imprima as páginas de teste de qualidade de impressão. No painel de controle, navegue até **Configurações > Solução de problemas > Páginas de teste de qualidade de impressão**.

Ação	Sim	Não
Substitua a unidade de imagem e, em seguida, imprima o documento. A densidade da impressão não está uniforme?	Entre em contato com o suporte ao cliente .	O problema foi solucionado.

Linhas escuras horizontais



Notas:

- Antes de solucionar o problema, imprima as páginas de teste de qualidade de impressão. Na tela inicial, toque em **Configurações > Solucionar problemas > Imprimir as páginas de teste de qualidade**.
- Se linhas escuras horizontais continuam aparecendo nas impressões, consulte o tópico "Defeitos repetidos".

Ação	Sim	Não
<p>Etapa 1</p> <p>a Dependendo de seu sistema operacional, especifique a origem do papel em Preferências de impressão ou na caixa de diálogo Impressão.</p> <p>b Imprima o documento.</p> <p>As impressões aparecem com listras horizontais?</p>	Ir para a etapa 2.	O problema foi solucionado.
<p>Etapa 2</p> <p>a Dependendo de seu sistema operacional, especifique o tipo de papel em Preferências de impressão ou na caixa de diálogo Impressão.</p> <p>Notas:</p> <ul style="list-style-type: none"> • Verifique se as definições correspondem ao papel carregado na bandeja. • Você também pode alterar as configurações no painel de controle da impressora. Na tela bem-vindo, toque em Configurações > Papel > Configuração de bandeja > Tamanho/Tipo de papel. <p>b Imprima o documento.</p> <p>As impressões aparecem com listras horizontais?</p>	Ir para a etapa 3.	O problema foi solucionado.

Ação	Sim	Não
<p>Etapa 3</p> <p>a Carregue papel de um pacote novo.</p> <p>Nota: O papel absorve umidade se essa estiver alta. Guarde papel em sua embalagem original até usá-lo.</p> <p>b Imprima o documento.</p> <p>As impressões aparecem com listras horizontais?</p>	Ir para a etapa 4.	O problema foi solucionado.
<p>Etapa 4</p> <p>a Remova e, em seguida, reinstale a unidade de imagem.</p> <p>Aviso — Danos potenciais: Não exponha a unidade de imagem à luz direta por mais de dez minutos. A longa exposição à luz pode causar problemas na qualidade de impressão.</p> <p>Aviso — Danos potenciais: Não toque no cilindro fotocondutor sobre a unidade de imagem. Fazer isso pode afetar a qualidade dos trabalhos de impressão futuros.</p> <p>b Imprima o documento.</p> <p>As impressões aparecem com listras horizontais?</p>	Ir para a etapa 5.	O problema foi solucionado.
<p>Etapa 5</p> <p>Substitua a unidade de imagem e, em seguida, imprima o documento.</p> <p>As impressões aparecem com listras horizontais?</p>	Entre em contato com o suporte ao cliente .	O problema foi solucionado.

Linhas verticais escuras



Nota: Antes de solucionar o problema, imprima as páginas de teste de qualidade de impressão. Na tela inicial, toque em **Configurações > Solucionar problemas > Imprimir as páginas de teste de qualidade**.

Ação	Sim	Não
<p>Etapa 1</p> <p>a Dependendo de seu sistema operacional, especifique o tipo de papel em Preferências de impressão ou na caixa de diálogo de Impressão.</p> <p>Notas:</p> <ul style="list-style-type: none"> • Verifique se as definições correspondem ao papel carregado na bandeja. • Você também pode alterar as configurações no painel de controle da impressora. Na tela bem-vindo, toque em Configurações > Papel > Configuração de bandeja > Tamanho/Tipo de papel. <p>b Imprima o documento.</p> <p>Linhas escuras verticais aparecem nas impressões?</p>	Ir para a etapa 2.	O problema foi solucionado.
<p>Etapa 2</p> <p>a Carregue papel de um pacote novo.</p> <p>Nota: O papel absorve umidade se essa estiver alta. Guarde papel em sua embalagem original até usá-lo.</p> <p>b Imprima o documento.</p> <p>Linhas escuras verticais aparecem nas impressões?</p>	Ir para a etapa 3.	O problema foi solucionado.
<p>Etapa 3</p> <p>a Remova e, em seguida, reinstale a unidade de imagem.</p> <p>Aviso — Danos potenciais: Não exponha a unidade de imagem à luz direta por mais de dez minutos. A longa exposição à luz pode causar problemas na qualidade de impressão.</p> <p>Aviso — Danos potenciais: Não toque no cilindro fotocondutor sobre a unidade de imagem. Fazer isso pode afetar a qualidade dos trabalhos de impressão futuros.</p> <p>b Imprima o documento.</p> <p>Linhas escuras verticais aparecem nas impressões?</p>	Ir para a etapa 4.	O problema foi solucionado.
<p>Etapa 4</p> <p>Substitua a unidade de imagem e, em seguida, imprima o documento.</p> <p>Linhas escuras verticais aparecem nas impressões?</p>	Contate o suporte ao cliente .	O problema foi solucionado.

Linhas brancas horizontais



Notas:

- Antes de solucionar o problema, imprima as páginas de teste de qualidade de impressão. Na tela inicial, toque em **Configurações > Solucionar problemas > Imprimir as páginas de teste de qualidade**.
- Se linhas brancas horizontais continuarem aparecendo nas impressões, consulte o tópico "Defeitos repetidos".

Ação	Sim	Não
<p>Etapa 1</p> <p>a Dependendo de seu sistema operacional, especifique o tipo de papel em Preferências de impressão ou na caixa de diálogo de Impressão.</p> <p>Notas:</p> <ul style="list-style-type: none"> • Verifique se as definições correspondem ao papel carregado na bandeja. • Você também pode alterar as configurações no painel de controle da impressora. Na tela bem-vindo, toque em Configurações > Papel > Configuração de bandeja > Tamanho/Tipo de papel. <p>b Imprima o documento.</p> <p>Linhas brancas horizontais aparecem nas impressões?</p>	<p>Ir para a etapa 2.</p>	<p>O problema foi solucionado.</p>
<p>Etapa 2</p> <p>a Carregue o tipo de papel recomendado na origem de papel especificada.</p> <p>b Imprima o documento.</p> <p>Linhas brancas horizontais aparecem nas impressões?</p>	<p>Ir para a etapa 3.</p>	<p>O problema foi solucionado.</p>
<p>Etapa 3</p> <p>a Remova e, em seguida, reinstale a unidade de imagem.</p> <p>Aviso — Danos potenciais: Não exponha a unidade de imagem à luz direta por mais de dez minutos. A longa exposição à luz pode causar problemas na qualidade de impressão.</p> <p>Aviso — Danos potenciais: Não toque no cilindro fotocondutor sobre a unidade de imagem. Fazer isso pode afetar a qualidade dos trabalhos de impressão futuros.</p> <p>b Imprima o documento.</p> <p>Linhas brancas horizontais aparecem nas impressões?</p>	<p>Ir para a etapa 4.</p>	<p>O problema foi solucionado.</p>
<p>Etapa 4</p> <p>Substitua a unidade de imagem e, em seguida, imprima o documento.</p> <p>Linhas brancas horizontais aparecem nas impressões?</p>	<p>Entre em contato com o suporte ao cliente.</p>	<p>O problema foi solucionado.</p>

Linhas brancas verticais



Nota: Antes de solucionar o problema, imprima as páginas de teste de qualidade de impressão. Na tela inicial, toque em **Configurações > Solucionar problemas > Imprimir as páginas de teste de qualidade.**

Ação	Sim	Não
<p>Etapa 1</p> <p>a Dependendo de seu sistema operacional, especifique o tipo de papel em Preferências de impressão ou na caixa de diálogo de Impressão.</p> <p>Notas:</p> <ul style="list-style-type: none"> • Verifique se as definições correspondem ao papel carregado na bandeja. • Você também pode alterar as configurações no painel de controle da impressora. Na tela bem-vindo, toque em Configurações > Papel > Configuração de bandeja > Tamanho/Tipo de papel. <p>b Imprima o documento.</p> <p>Linhas brancas verticais aparecem nas impressões?</p>	<p>Ir para a etapa 2.</p>	<p>O problema foi solucionado.</p>
<p>Etapa 2</p> <p>Verifique se você está usando o tipo de papel recomendado.</p> <p>a Carregue o tipo de papel recomendado na origem de papel especificada.</p> <p>b Imprima o documento.</p> <p>Linhas brancas verticais ainda aparecem nas impressões?</p>	<p>Ir para a etapa 3.</p>	<p>O problema foi solucionado.</p>
<p>Etapa 3</p> <p>a Remova e, em seguida, reinstale a unidade de imagem.</p> <p>Aviso — Danos potenciais: Não exponha a unidade de imagem à luz direta por mais de dez minutos. A longa exposição à luz pode causar problemas na qualidade de impressão.</p> <p>Aviso — Danos potenciais: Não toque no cilindro fotocondutor sobre a unidade de imagem. Fazer isso pode afetar a qualidade dos trabalhos de impressão futuros.</p> <p>b Imprima o documento.</p> <p>Linhas brancas verticais ainda aparecem nas impressões?</p>	<p>Ir para a etapa 4.</p>	<p>O problema foi solucionado.</p>

Ação	Sim	Não
<p>Etapa 4</p> <p>Substitua a unidade de imagem e, em seguida, imprima o documento.</p> <p>Linhas brancas verticais ainda aparecem nas impressões?</p>	Entre em contato com o suporte ao cliente .	O problema foi solucionado.

Defeitos repetitivos

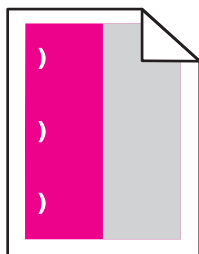

Nota: Antes de solucionar o problema, imprima as páginas de teste de qualidade de impressão. Na tela inicial, toque em **Configurações > Solucionar problemas > Imprimir as páginas de teste de qualidade**.

Ação	Sim	Não
<p>Etapa 1</p> <p>a Usando a página Régua de defeito de manutenção, meça a distância entre os defeitos repetidos na página colorida afetada.</p> <p>b Substitua o item de suprimento que corresponde à medição na página colorida afetada.</p> <p>Unidade fotocondutora</p> <ul style="list-style-type: none"> • 125,70 mm (4,95 pol.) • 35,40 mm (1,39 pol.) <p>Unidade do fotorrevelador</p> <p>42 mm (1,65 pol.)</p> <p>c Imprimir páginas de amostra de qualidade.</p> <p>Os defeitos aparecem?</p>	Anote a distância e contate o suporte ao cliente ou o seu representante de atendimento ao cliente.	O problema foi solucionado.

Ação	Sim	Não
<p>Etapa 2</p> <p>a Usando a página Régua de defeito de manutenção, meça a distância entre os defeitos repetidos na página colorida afetada.</p> <p>b Substitua o item de suprimento que corresponde à medição na página colorida afetada.</p> <p>Rolo de transferência 78,50 mm (3,09 pol.)</p> <p>Módulo de transferência</p> <ul style="list-style-type: none"> • 47,10 mm (1,86 pol.) • 90 mm (3,54 pol.) <p>Fusor</p> <ul style="list-style-type: none"> • 96,60 mm (3,80 pol.) • 127,60 mm (5,02 pol.) <p>c Imprimir páginas de amostra de qualidade.</p> <p>Os defeitos aparecem?</p>	<p>Anote a distância e contate o suporte ao cliente ou o seu representante de atendimento ao cliente.</p>	<p>O problema foi solucionado.</p>

Problemas de qualidade da cor

Ajustando a tonalidade do toner

- 1 Na tela inicial, toque em **Configurações > Qualidade de > Impressão**.
- 2 Ajuste a tonalidade do toner.
- 3 Aplique as alterações.

Modificando as cores da impressão

- 1 Na tela inicial, toque em **Configurações > Impressão > Qualidade > Criação de imagens avançada > Correção de cores**.
- 2 No menu Correção de cores, selecione **Manual > Conteúdo de correção de cores**.
- 3 Escolha a configuração de conversão de cores apropriada.

Tipo de objeto	Tabelas de conversão de cores
<p>Imagem RGB</p> <p>Texto RGB</p> <p>Gráfico RGB</p>	<ul style="list-style-type: none"> • Cores vivas — Produz cores mais brilhantes e saturadas e pode ser aplicada a todos os formatos de cores recebidos. • Exibir sRGB — Produz uma saída que se aproxima das cores mostradas em um monitor de computador. O uso do toner preto é otimizado para a impressão de fotos. • Exibir - preto real — Produz uma saída que se aproxima das cores mostradas em um monitor de computador. Essa configuração usa apenas o toner preto para criar todos os níveis de cinza neutro. • Cores vivas sRGB — Fornece uma saturação de cores maior para a correção de cores em Exibir sRGB. A utilização do toner preto é otimizada para a impressão de gráficos comerciais. • Desativado

Tipo de objeto	Tabelas de conversão de cores
Imagem CMYK	<ul style="list-style-type: none"> • US CMYK — Aplica a correção de cores para se aproximar da saída de cores SWOP (Specifications for Web Offset Publishing).
Texto CMYK	
Gráfico CMYK	<ul style="list-style-type: none"> • Euro CMYK—Aplica a correção de cores para se aproximar da saída de cores EuroScale. • Cores vivas CMYK — Aumenta a saturação das cores da configuração de correção de cores US CMYK. • Desativado

Perguntas frequentes sobre impressão em cores

O que são cores RGB?

A cor RGB é um método de descrever as cores indicando a quantidade de vermelho, verde ou azul usada para produzir uma cor em particular. As cores vermelho, verde e azul podem ser adicionadas em diversas quantidades para produzir uma grande gama de cores observadas na natureza. Telas de computadores, leitores e câmeras digitais usam esse método para exibir cores.

O que são cores CMYK?

A cor CMYK é um método de descrever as cores indicando a quantidade de ciano, magenta, amarelo e preto usada para reproduzir uma cor em particular. Tintas ou toners nas cores ciano, magenta, amarelo e preto podem ser impressos em diversas quantidades para produzir uma grande gama de cores observadas na natureza. As prensas de impressão, impressoras a jato de tinta e impressoras a laser coloridas criam as cores dessa maneira.

Como a cor é especificada em um documento para impressão?

Os programas de software são usados para especificar e modificar as cores dos documentos usando combinações de cores RGB ou CMYK. Para obter mais informações, consulte os tópicos da Ajuda do programa.

Como a impressora sabe qual cor deve imprimir?

Durante a impressão de um documento, informações descrevendo o tipo e a cor de cada objeto são enviadas à impressora e passadas por tabelas de conversão de cores. A cor é traduzida para as quantidades apropriadas de toner ciano, magenta, amarelo e preto usadas para produzir a cor desejada. As informações sobre o objeto determinam a aplicação das tabelas de conversão de cores. Por exemplo, é possível aplicar um tipo de tabela de conversão de cores ao texto e, ao mesmo tempo, outra tabela para as imagens fotográficas.

O que é a correção de cores manual?

Quando a correção de cores manual está ativada, a impressora emprega tabelas de conversão de cores selecionadas pelo usuário para processar os objetos. As configurações manuais de correção de cores são específicas do tipo de objeto impresso (texto, gráficos ou imagens). Também é algo específico de como a cor do objeto é especificada no programa (combinações RGB ou CMYK). Para aplicar uma tabela de conversão de cores diferente manualmente, consulte "[Modificando as cores da impressão](#)" na página 251.

Se o programa não especifica as cores com as combinações RGB ou CMYK, a correção de cores manual não é útil. Ela também não será eficaz se o programa ou o sistema operacional do computador controlar o ajuste de cores. Na maioria das situações, configurar a correção de cores para Automático gera as cores preferenciais para os documentos.

Como posso chegar a uma cor em particular (como a cor de um logotipo)?

No Menu qualidade da impressora, estão disponíveis nove tipos de conjuntos de Amostras de cores. Eles também podem ser encontrados na página de Amostras de cores do Servidor da Web incorporado. A seleção de qualquer conjunto de amostras gera impressões de várias páginas com centenas de caixas coloridas. Cada caixa contém uma combinação CMYK ou RGB, dependendo da tabela selecionada. A cor observada em cada caixa é obtida passando-se a combinação CMYK ou RGB indicada na caixa pela tabela de conversão de cores selecionada.

Ao examinar os conjuntos de Amostras de cores, você pode identificar a caixa com a cor mais próxima da cor que está sendo correspondida. A combinação de cores indicada na caixa pode, então, ser utilizada para modificar a cor do objeto em um programa. Para obter mais informações, consulte os tópicos da Ajuda do programa. A correção de cores manual pode ser necessária para o uso da tabela de conversão de cores selecionada para um determinado objeto.

A seleção do conjunto de Amostras de cores a ser usado para um determinado problema de correspondência de cores depende do seguinte:

- Da configuração de Correção de cores que está sendo utilizada (Automática, Desat. ou Manual)
- Do tipo de objeto que está sendo impresso (texto, gráficos ou imagens)
- De como a cor do objeto foi especificada no programa de software (combinações RGB ou CMYK)

Se o programa de software não especificar as cores com as combinações RGB ou CMYK, as páginas de Amostras de cores não são úteis. Além disso, alguns programas de software ajustam as combinações RGB ou CMYK especificadas no programa por meio do gerenciamento de cores. Nessas situações, a cor impressa pode não corresponder exatamente à das páginas de Amostras de cores.

A impressão é exibida com cores muito fortes

Ação	Sim	Não
<p>Etapa 1 Executar Ajuste de cores.</p> <p>a Na tela inicial, toque em Configurações > Impressão > Qualidade > Criação de imagem avançada > Ajuste de cores.</p> <p>b Imprima o documento.</p> <p>A impressão é exibida com cores muito fortes?</p>	<p>Ir para a etapa 2.</p>	<p>O problema foi solucionado.</p>
<p>Etapa 2 Crie um Equilíbrio de cores.</p> <p>a Na tela inicial, toque em Configurações > Qualidade da Impressão > Criação de imagens avançada > Equilíbrio de cores.</p> <p>b Ajuste as configurações.</p> <p>c Imprima o documento.</p> <p>A impressão é exibida com cores muito fortes?</p>	<p>Contate o suporte ao cliente.</p>	<p>O problema foi solucionado.</p>

Problemas de envio de fax

O ID do chamador não é exibido

O ID do chamador não é exibido

Ação	Sim	Não
<p>Ativar ID do chamador</p> <p>Na tela inicial, toque em Configurações > Fax > Configuração de fax > Configurações de recebimento de fax > Controles de administrador > Ativar ID do chamador.</p> <p>O ID do chamador é exibido?</p>	O problema foi solucionado.	Contate o suporte ao cliente .

Não é possível enviar ou receber faxes

Ação	Sim	Não
<p>Etapa 1</p> <p>Resolva as mensagens de erro que aparecem no visor.</p> <p>É possível enviar ou receber um fax?</p>	O problema foi solucionado.	Ir para a etapa 2.
<p>Etapa 2</p> <p>Verifique se as conexões de cabo dos seguintes equipamentos estão seguras:</p> <ul style="list-style-type: none"> • Telefone • Fone • Secretária eletrônica <p>É possível enviar ou receber um fax?</p>	O problema foi solucionado.	Ir para a etapa 3.
<p>Etapa 3</p> <p>Verifique se há tom de discagem.</p> <ul style="list-style-type: none"> • Ligue para o número de fax para verificar se está funcionando adequadamente. • Se você estiver usando o recurso de discagem no gancho, aumente o volume para verificar se há um tom de discagem. <p>É possível escutar o tom de discagem?</p>	Vá para a etapa 5.	Ir para a etapa 4.
<p>Etapa 4</p> <p>Verifique a tomada do telefone.</p> <ol style="list-style-type: none"> Conecte o telefone analógico diretamente à tomada. Verifique se há tom de discagem. Se não houver um tom de discagem, use um cabo telefônico diferente. Se ainda não ouvir um tom de discagem, conecte o telefone analógico em uma tomada diferente. Se ouvir um tom de discagem, conecte a impressora a essa tomada. <p>É possível enviar ou receber um fax?</p>	O problema foi solucionado.	Ir para a etapa 5.

Ação	Sim	Não
<p>Etapa 5</p> <p>Verifique se a impressora está conectada a um serviço de telefone analógico ou com o conector digital correto.</p> <ul style="list-style-type: none"> • Se você estiver usando um serviço telefônico do tipo Serviços Integrados de Rede Digital (ISDN, Integrated Services Digital Network), conecte a uma porta telefônica analógica de um adaptador de terminal ISDN. Para obter mais informações, contate seu fornecedor de ISDN. • Se estiver usando DSL, conecte a impressora a um filtro ou roteador DSL que ofereça suporte ao uso analógico. Para obter mais informações, contate seu fornecedor de DSL. • Se estiver usando um serviço de telefonia de Central Privada de Comutação Telefônica (PBX), certifique-se de estar usando uma conexão analógica no PBX. Se não houver uma conexão, considere a instalação de uma linha telefônica analógica para a máquina de fax. <p>É possível enviar ou receber um fax?</p>	O problema foi solucionado.	Ir para a etapa 6.
<p>Etapa 6</p> <p>Desligue temporariamente outros equipamentos e desative outros serviços telefônicos.</p> <p>a Desligue outros equipamentos (como secretárias eletrônicas, computadores, modems ou separadores de linha telefônica) entre a impressora e a linha telefônica.</p> <p>b Desative chamada em espera e correio de voz. Para obter mais informações, entre em contato com a companhia telefônica.</p> <p>É possível enviar ou receber um fax?</p>	O problema foi solucionado.	Ir para a etapa 7.
<p>Etapa 7</p> <p>Digitalize uma página por vez do documento original.</p> <p>a Disque o número do fax.</p> <p>b Digitalize o documento.</p> <p>É possível enviar ou receber um fax?</p>	O problema foi solucionado.	Contate suporte ao cliente .

É possível receber, mas não enviar fax

Ação	Sim	Não
<p>Etapa 1 Coloque o documento original adequadamente na bandeja do ADF ou no vidro do scanner.</p> <p>Você consegue enviar faxes?</p>	O problema foi solucionado.	Ir para a etapa 2.
<p>Etapa 2 Configure apropriadamente o número do atalho.</p> <ul style="list-style-type: none"> • Certifique-se de que o número do atalho está programado com o número de telefone para o qual você deseja discar. • Disque manualmente o número de telefone. <p>Você consegue enviar faxes?</p>	O problema foi solucionado.	Contate suporte ao cliente .

É possível enviar, mas não receber fax

Ação	Sim	Não
<p>Etapa 1 Verifique se a origem do papel não está vazia.</p> <p>Você consegue receber faxes?</p>	O problema foi solucionado.	Ir para a etapa 2.
<p>Etapa 2 Verifique as configurações de atraso de contagem de toques.</p> <p>No painel de controle, toque em Configurações > Fax > Configurações de fax > Configurações de recebimento de fax > Toques para atender.</p> <p>Você consegue receber faxes?</p>	O problema foi solucionado.	Ir para a etapa 3.
<p>Etapa 3 Se a impressora estiver entregando páginas em branco, consulte "Páginas em branco ou brancas" na página 233.</p> <p>Você consegue receber faxes?</p>	O problema foi solucionado.	Contate o suporte ao cliente .

Qualidade de impressão de fax ruim

Ação	Sim	Não
<p>Etapa 1 Verifique se não há problemas com a qualidade de impressão.</p> <p>a No painel de controle, toque em Configurações > Solução de problemas > Páginas de teste de qualidade de impressão.</p> <p>b Corrija os problemas com a qualidade da impressão. Para obter mais informações, consulte "Baixa qualidade de impressão" na página 233.</p> <p>A qualidade da impressão do fax está satisfatória?</p>	O problema foi solucionado.	Ir para a etapa 2.
<p>Etapa 2 Diminua a velocidade de transmissão de fax recebidos.</p> <p>a No painel de controle, toque em Configurações > Fax > Configurações de fax > Configurações de recebimento de fax > Controles administrativos.</p> <p>b No menu Velocidade máxima, selecione uma velocidade de transmissão mais baixa.</p> <p>A qualidade da impressão do fax está satisfatória?</p>	O problema foi solucionado.	Contate o suporte ao cliente .

Problemas de digitalização

Não é possível digitalizar a partir de um computador

Ação	Sim	Não
<p>Etapa 1</p> <p>a Desligue a impressora, aguarde cerca de 10 segundos e ligue-a novamente.</p> <p>b Reenvie o trabalho de digitalização.</p> <p>É possível enviar o trabalho de digitalização?</p>	O problema foi solucionado.	Ir para a etapa 2.
<p>Etapa 2</p> <p>a Certifique-se de que os cabos entre a impressora e o servidor de impressão estão seguros. Para obter mais informações, consulte a documentação de configuração fornecida com a impressora.</p> <p>b Reenvie o trabalho de digitalização.</p> <p>É possível enviar o trabalho de digitalização?</p>	O problema foi solucionado.	Contate suporte ao cliente .

Cópias parciais do documento ou fotografia

Ação	Sim	Não
<p>Etapa 1</p> <p>a Coloque o documento ou a foto voltada para baixo no canto superior esquerdo do vidro do scanner.</p> <p>b Copiar o documento ou foto.</p> <p>O documento ou a fotografia foi copiado corretamente?</p>	O problema foi solucionado.	Ir para a etapa 2.
<p>Etapa 2</p> <p>a A definição de tamanho do papel deve corresponder ao papel carregado na bandeja.</p> <p>b Copiar o documento ou foto.</p> <p>O documento ou a fotografia foi copiado corretamente?</p>	O problema foi solucionado.	Contate suporte ao cliente .

A qualidade da cópia não é boa

Ação	Sim	Não
<p>Etapa 1</p> <p>a Limpe o vidro do scanner e o vidro do ADF com um pano úmido, macio e sem fiapos. Se a sua impressora tiver um segundo vidro do ADF dentro do ADF, limpe também esse vidro.</p> <p>Para obter mais informações, consulte "Como limpar o scanner" na página 157.</p> <p>b Coloque o documento ou a foto voltada para baixo no canto superior esquerdo do vidro do scanner.</p> <p>c Copiar o documento ou foto.</p> <p>A qualidade da cópia está satisfatória?</p>	O problema foi solucionado.	Ir para a etapa 2.
<p>Etapa 2</p> <p>a Verifique a qualidade do documento ou fotografia original.</p> <p>b Ajuste as definições de qualidade de digitalização.</p> <p>c Copiar o documento ou foto.</p> <p>A qualidade da cópia está satisfatória?</p>	O problema foi solucionado.	Contate suporte ao cliente .

A digitalização não foi concluída com êxito

Ação	Sim	Não
<p>Etapa 1</p> <p>Verifique as conexões dos cabos.</p> <p>a Certifique-se de que o cabo Ethernet ou USB esteja conectado corretamente ao computador e à impressora.</p> <p>b Reenvie o trabalho de digitalização.</p> <p>O trabalho de digitalização foi bem-sucedido?</p>	O problema foi solucionado.	Ir para a etapa 2.

Ação	Sim	Não
<p>Etapa 2</p> <p>Verifique o arquivo que deseja digitalizar.</p> <p>a Certifique-se de que o nome do arquivo não está sendo utilizado na pasta de destino.</p> <p>b Certifique-se de que o documento ou fotografia que deseja digitalizar não esteja aberto em outro aplicativo.</p> <p>c Reenvie o trabalho de digitalização.</p> <p>O trabalho de digitalização foi bem-sucedido?</p>	O problema foi solucionado.	Ir para a etapa 3.
<p>Etapa 3</p> <p>a Verifique se a caixa de seleção Anexar marca de hora ou Sobrescrever o arquivo existente está marcada nas definições da configuração de destino.</p> <p>b Reenvie o trabalho de digitalização.</p> <p>O trabalho de digitalização foi bem-sucedido?</p>	O problema foi solucionado.	Contate suporte ao cliente .

O scanner não fecha

Ação	Sim	Não
<p>Remova obstruções que estejam mantendo a tampa do scanner aberta.</p> <p>A tampa do scanner fecha corretamente?</p>	O problema foi solucionado.	Contate o suporte ao cliente .

A digitalização é muito demorada ou congela o computador

Ação	Sim	Não
<p>Feche todos os aplicativos interferindo com a digitalização.</p> <p>A digitalização leva tempo demais ou trava o computador?</p>	Contate suporte ao cliente .	O problema foi solucionado.

O scanner não responde

Ação	Sim	Não
<p>Etapa 1</p> <p>a Verifique se o cabo de energia está conectado adequadamente na impressora e na tomada elétrica.</p> <p> ATENÇÃO—RISCO DE FERIMENTO: Para evitar risco de incêndio ou choque elétrico, conecte o cabo de energia em uma tomada elétrica adequadamente aterrada que esteja perto do produto e possa ser facilmente acessada.</p> <p>b Copiar ou digitalizar o documento.</p> <p>O scanner está respondendo?</p>	O problema foi solucionado.	Ir para a etapa 2.

Ação	Sim	Não
<p>Etapa 2</p> <p>a Certifique-se de que a impressora esteja ligada.</p> <p>b Resolva as mensagens de erro que aparecem no visor.</p> <p>c Copiar ou digitalizar o documento.</p> <p>O scanner está respondendo?</p>	O problema foi solucionado.	Ir para a etapa 3.
<p>Etapa 3</p> <p>a Desligar a impressora, aguardar cerca de 10 segundos e ligá-la novamente.</p> <p>b Copiar ou digitalizar o documento.</p> <p>O scanner está respondendo?</p>	O problema foi solucionado.	Contate suporte ao cliente .

Ajustando o registro do scanner

- 1 Na tela inicial, toque em **Configurações > Dispositivo > Manutenção > Menu de configuração > Scanner Configuração do scanner > Registro manual do scanner**.
- 2 No menu de Teste de impressão rápido, toque em **Iniciar**.
- 3 Coloque a página do Teste de impressão rápido no vidro do scanner e, em seguida, toque em **Registro da base de cópia**.
- 4 No menu de Teste de cópia rápida, toque em **Iniciar**.
- 5 Compare a página do Teste de cópia rápida com o documento original.

Nota: Caso as margens da página de teste estejam diferentes do documento original, configure a Margem esquerda e a Margem superior.

- 6 Repita [etapa 4](#) e [etapa 5](#) até que as margens da página de Teste de cópia rápido se aproxime o máximo do documento original.

Ajustando o registro do ADF

- 1 Na tela inicial, toque em **Configurações > Dispositivo > Manutenção > Menu de configuração > Scanner Configuração do scanner > Registro manual do scanner**.
- 2 No menu de Teste de impressão rápido, toque em **Iniciar**.
- 3 Coloque a página do Teste de impressão rápido na bandeja do ADF.
- 4 Toque em **Registro do ADF dianteiro** ou **Registro do ADF traseiro**.

Notas:

- Para alinhar o Registro do ADF dianteiro, coloque a página do teste voltada para cima, com a margem curta entrando primeiro no ADF.
- Para alinhar o Registro do ADF traseiro, coloque a página do teste voltada para baixo, com a margem curta entrando primeiro no ADF.

- 5 No menu de Teste de cópia rápida, toque em **Iniciar**.

6 Compare a página do Teste de cópia rápido com o documento original.

Nota: Caso as margens da página de teste estejam diferentes do documento original, configure o Ajuste horizontal e a Margem superior.

7 Repita [etapa 5](#) e [etapa 6](#) até que as margens da página de Teste de cópia rápido se aproxime o máximo do documento original.

Entrando em contato com o suporte ao cliente

Antes de entrar em contato com Suporte ao cliente, certifique-se de ter as seguintes informações:

- Problemas com a impressora
- Mensagem de erro
- Modelo e o número de série da impressora

Acesse <http://support.lexmark.com> para receber e-mail ou suporte via bate-papo, ou navegar pela biblioteca de manuais, documentação de suporte, drivers e outros downloads.

Suporte técnico via telefone também está disponível. Nos Estados Unidos ou no Canadá, ligue para 1- 800-539-6275. Em outros países ou regiões, acesse <http://support.lexmark.com>.

Atualizando e migrando

Hardware

Opções internas disponíveis

- Cartão de memória
 - DDR3 DIMM
 - Memória Flash
 - Fontes
 - Placas de aplicativo
 - Formulários e código de barras
 - PRESCRIBE
 - IPDS
- Lexmark Porta de soluções internas (ISP)
 - MarkNet N8370 (Servidor de impressão sem fio 802.11 a/b/g/n/ac)
 - Placa Paralela IEEE 1284-B
 - Placa serial RS- 232C

Instalação de um cartão de memória

⚠ ATENÇÃO—RISCO DE CHOQUE: Para evitar o risco de choque elétrico, se você for acessar a placa do controlador ou instalar hardware opcional ou dispositivos de memória algum tempo após configurar a impressora, desligue a impressora e desconecte o cabo de energia da tomada elétrica antes de continuar. Se houver outros dispositivos conectados à impressora, desligue-os também e desconecte os cabos que vão para a impressora.

- 1 Desligue a impressora e desconecte o cabo de energia da tomada elétrica.
- 2 Usando uma chave de fenda, retire a tampa de acesso à placa do controlador.

Aviso — Danos potenciais: Os componentes eletrônicos da placa do controlador são facilmente danificados pela eletricidade estática. Toque em uma superfície metálica da impressora antes de tocar em qualquer conector ou componente da placa do controlador.

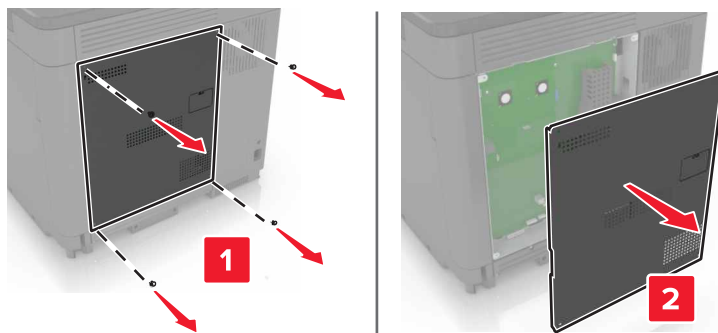

3 Desembale o cartão de memória.

Aviso — Danos potenciais: Evite tocar nos pontos de conexão nas extremidades da placa.

4 Insira o cartão de memória até que ele se *encaixe* no lugar.

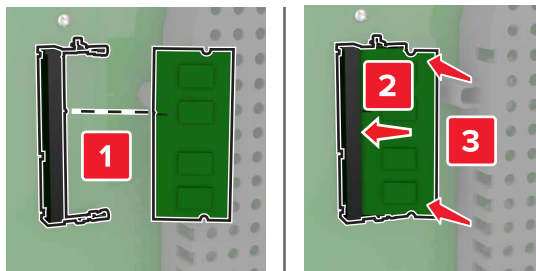

5 Recoloque a tampa de acesso.

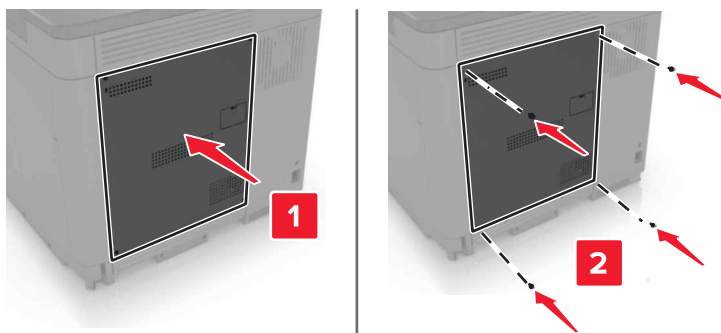

6 Conecte o cabo de energia à tomada elétrica e ligue a impressora.

⚠ ATENÇÃO—RISCO DE FERIMENTO: Para evitar riscos de incêndio ou choque elétrico, conecte o cabo de energia a uma saída elétrica com classificação e adequadamente aterrada que esteja próxima do produto e facilmente acessível.

Instalação de uma porta de soluções interna

⚠ ATENÇÃO—RISCO DE CHOQUE: Para evitar o risco de choque elétrico, se você for acessar a placa do controlador ou instalar hardware opcional ou dispositivos de memória algum tempo após configurar a impressora, desligue a impressora e desconecte o cabo de energia da tomada elétrica antes de continuar. Se houver outros dispositivos conectados à impressora, desligue-os também e desconecte os cabos que vão para a impressora.

1 Desligue a impressora e desconecte o cabo de energia da tomada elétrica.

2 Usando uma chave de fenda, retire a tampa de acesso à placa do controlador.

Aviso — Danos potenciais: Os componentes eletrônicos da placa do controlador são facilmente danificados pela eletricidade estática. Toque em uma superfície metálica da impressora antes de tocar em qualquer conector ou componente da placa do controlador.

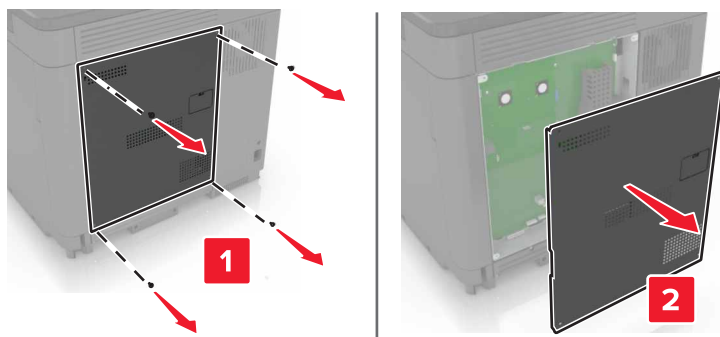

3 Desembale o kit da porta de soluções internas (ISP).

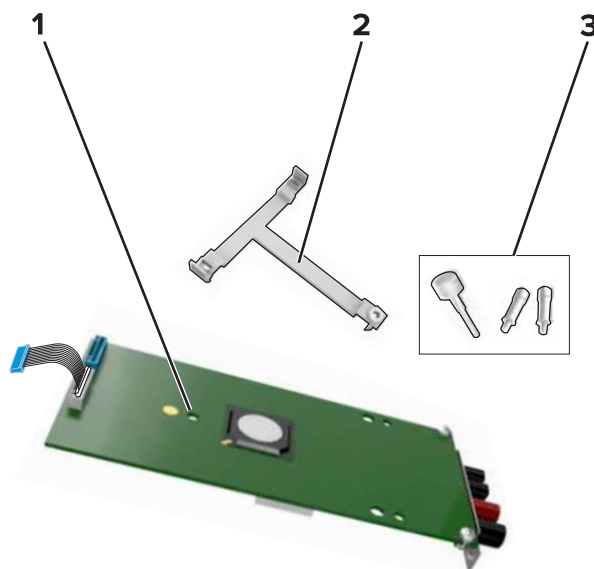

1	ISP
2	Suporte de montagem
3	Parafuso de aperto manual

4 Se necessário, remova o disco rígido da impressora.

5 Insira o suporte na placa até que ele se *encaixe* no lugar.

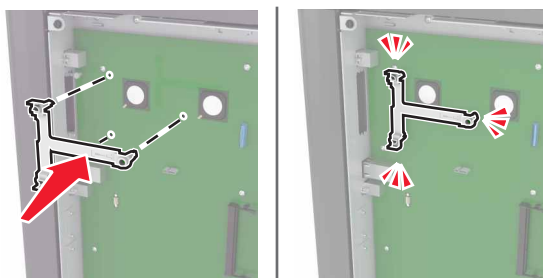

6 Fixar o ISP no suporte.

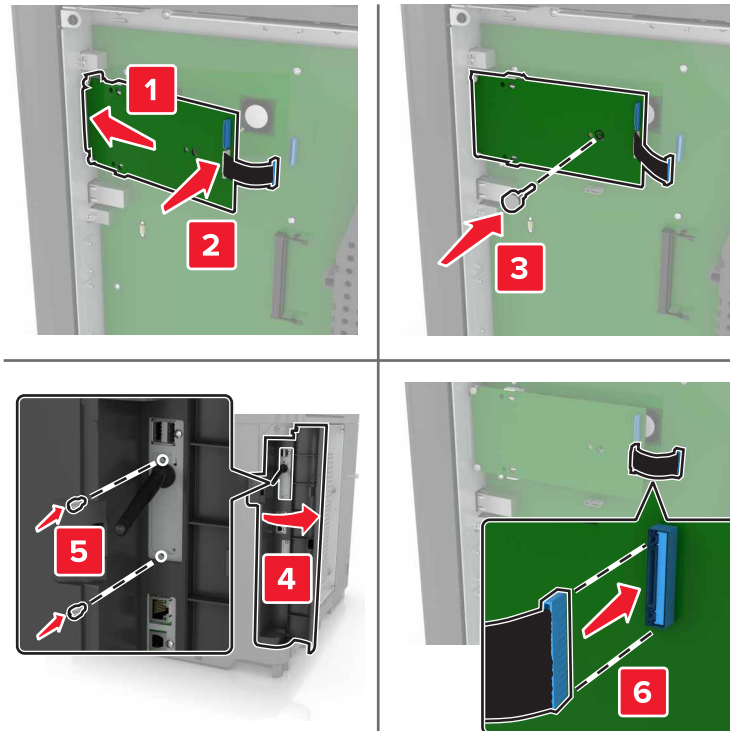

7 Se necessário, fixe o disco rígido no ISP.

a Remova o suporte do disco rígido.

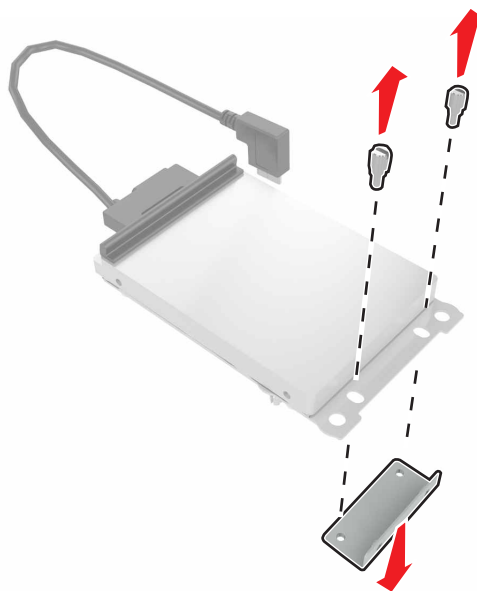

b Conecte o disco rígido no ISP.

Aviso — Danos potenciais: Não toque nem pressione o centro do disco rígido.

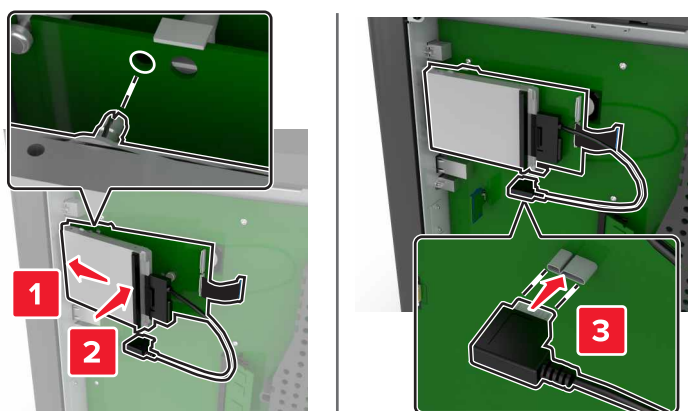

8 Recoloque a tampa de acesso.

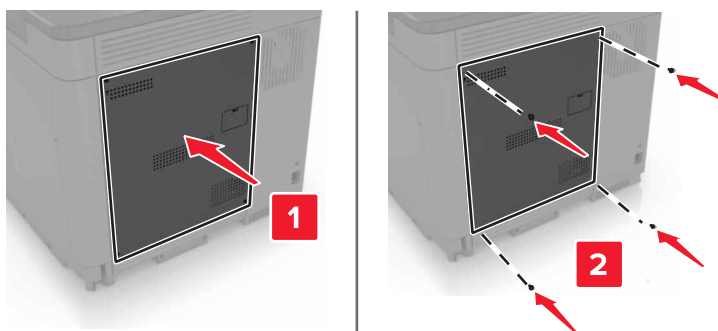

9 Conecte o cabo de energia à tomada elétrica e ligue a impressora.

⚠ ATENÇÃO—RISCO DE FERIMENTO: Para evitar o risco de incêndio ou choque elétrico, conecte o cabo de energia em uma tomada elétrica adequadamente aterrada que esteja perto do produto e possa ser facilmente acessada.

Instalação de uma placa opcional

⚠ ATENÇÃO—RISCO DE CHOQUE: Para evitar o risco de choque elétrico, se você for acessar a placa do controlador ou instalar hardware opcional ou dispositivos de memória algum tempo após configurar a impressora, desligue a impressora e desconecte o cabo de energia da tomada elétrica antes de continuar. Se houver outros dispositivos conectados à impressora, desligue-os também e desconecte os cabos que vão para a impressora.

- 1 Desligue a impressora e desconecte o cabo de energia da tomada elétrica.
- 2 Usando uma chave de fenda, retire a tampa de acesso à placa do controlador.

Aviso — Danos potenciais: Os componentes eletrônicos da placa do controlador são facilmente danificados pela eletricidade estática. Toque em uma superfície metálica da impressora antes de tocar em qualquer conector ou componente.

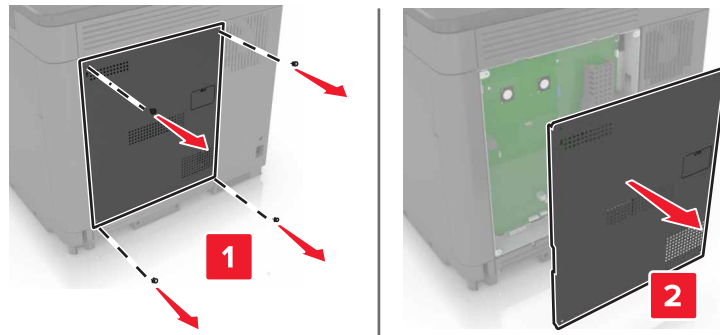

3 Abra a embalagem da placa opcional.

Aviso — Danos potenciais: Evite tocar nos pontos de conexão nas extremidades da placa.

4 Pressione a placa firmemente no lugar.

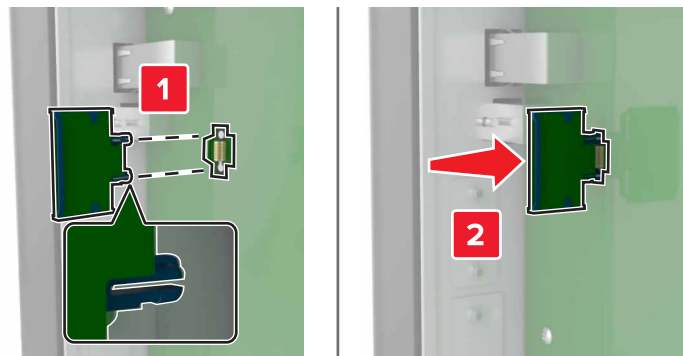

Nota: Todo o comprimento do conector na placa deve tocar e ficar encostado no painel do controlador.

Aviso — Danos potenciais: A instalação incorreta da placa pode causar danos à placa e à placa do controlador.

5 Recoloque a tampa de acesso.

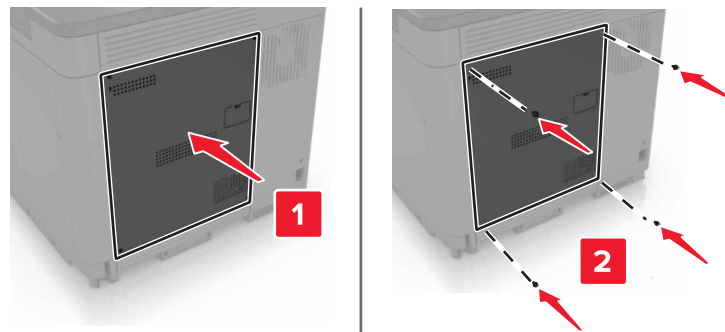

6 Conecte o cabo de energia à tomada elétrica e ligue a impressora.

⚠ ATENÇÃO—RISCO DE FERIMENTO: Para evitar riscos de incêndio ou choque elétrico, conecte o cabo de energia a uma saída elétrica com classificação e adequadamente aterrada que esteja próxima do produto e facilmente acessível.

Instalação de um disco rígido na impressora

⚠ ATENÇÃO—RISCO DE CHOQUE: Para evitar o risco de choque elétrico, se você for acessar a placa do controlador ou instalar hardware opcional ou dispositivos de memória algum tempo após configurar a impressora, desligue a impressora e desconecte o cabo de energia da tomada elétrica antes de continuar. Se houver outros dispositivos conectados à impressora, desligue-os também e desconecte os cabos que vão para a impressora.

- 1 Desligue a impressora e desconecte o cabo de energia da tomada elétrica.
- 2 Usando uma chave de fenda, retire a tampa de acesso à placa do controlador.

Aviso — Danos potenciais: Os componentes eletrônicos da placa do controlador são facilmente danificados pela eletricidade estática. Toque em uma superfície metálica da impressora antes de tocar em qualquer conector ou componente da placa do controlador.

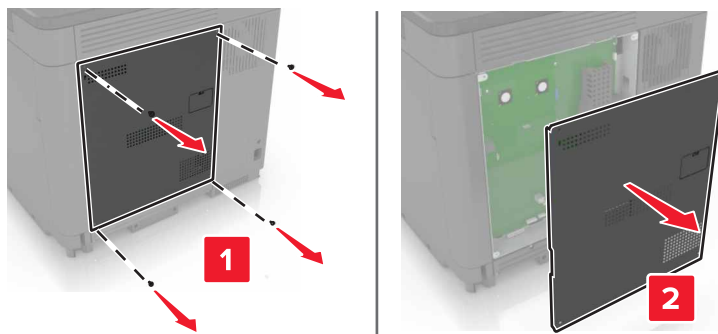

- 3 Desembale o disco rígido.
- 4 Fixe o disco rígido na placa do controlador.

Aviso — Danos potenciais: Não toque nem pressione o centro do disco rígido.

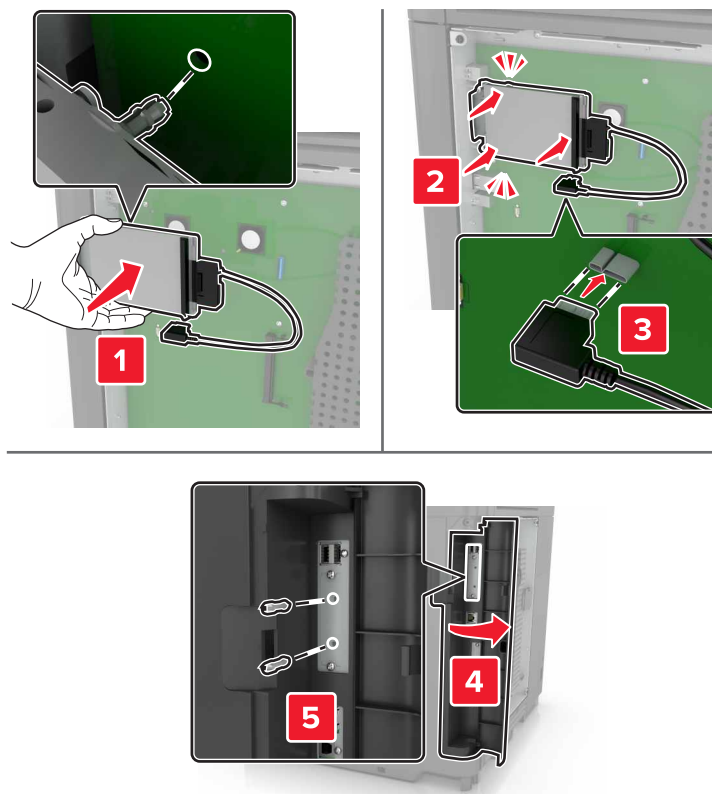

Se uma porta de soluções internas (ISP) estiver instalada, faça o seguinte:

- a** Remova o suporte do disco rígido.

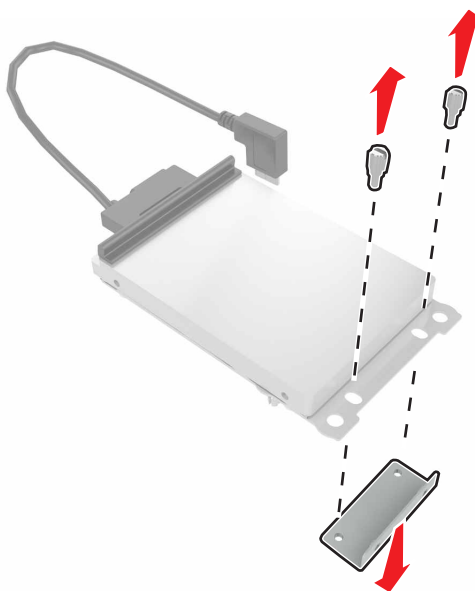

b Fixe o disco rígido no ISP.

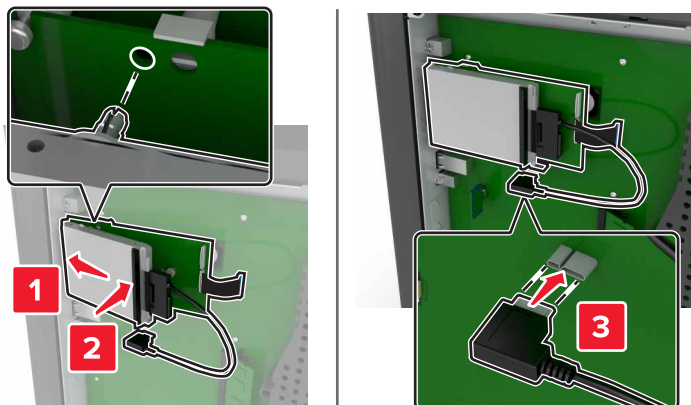

5 Recoloque a tampa de acesso.

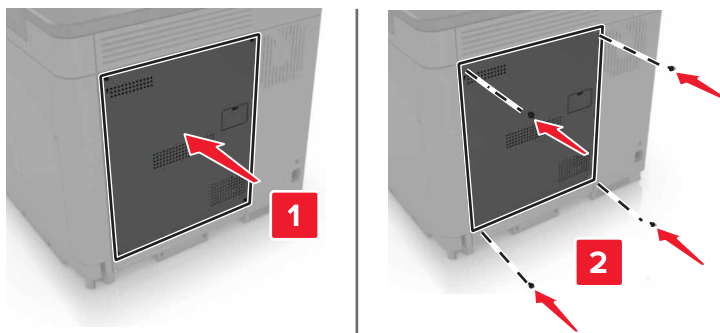

6 Conecte o cabo de energia à tomada elétrica e ligue a impressora.

⚠ ATENÇÃO—RISCO DE FERIMENTO: Para evitar riscos de incêndio ou choque elétrico, conecte o cabo de energia a uma saída elétrica com classificação e adequadamente aterrada que esteja próxima do produto e facilmente acessível.

Instalação de bandejas opcionais

⚠ ATENÇÃO—RISCO DE CHOQUE: Para evitar o risco de choque elétrico, se você for acessar a placa do controlador ou instalar hardware opcional ou dispositivos de memória algum tempo após configurar a impressora, desligue a impressora e desconecte o cabo de energia da tomada elétrica antes de continuar. Se houver outros dispositivos conectados à impressora, desligue-os também e desconecte os cabos que entram na impressora.

⚠ ATENÇÃO—RISCO DE TOMBAMENTO: A instalação de uma ou mais opções em sua impressora ou MFP pode exigir uma base com rodinhas, mobília ou outro recurso para evitar instabilidades que causem possíveis lesões. Para obter mais informações sobre configurações compatíveis, visite o site www.lexmark.com/multifunctionprinters.

- 1** Desligue a impressora.
- 2** Desconecte o cabo de energia da tomada elétrica e da impressora.
- 3** Desembale a bandeja opcional e remova todo o material de embalagem.

4 Levante a impressora usando as alças laterais e traseiras.

⚠ ATENÇÃO—RISCO DE FERIMENTO: Se o peso da impressora for superior a 20 kg (44 lb), podem ser necessárias duas ou mais pessoas para levantá-la com segurança.

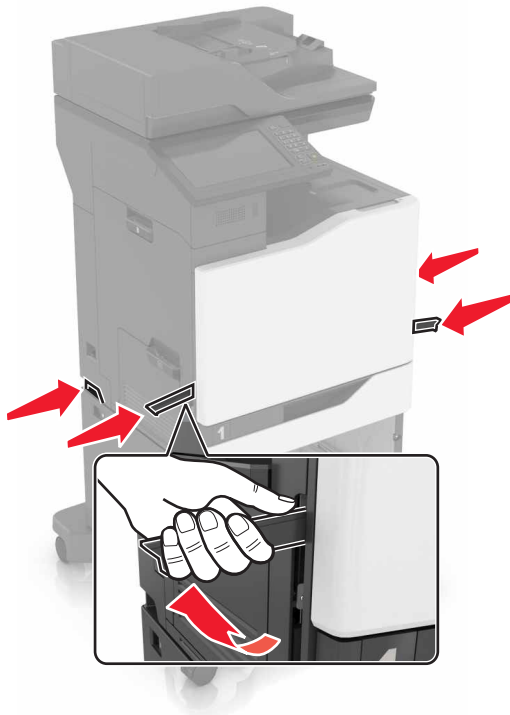

Nota: Se bandejas opcionais já estiverem instaladas, destrave-as antes de levantar a impressora. Não tente levantar a impressora e as bandejas ao mesmo tempo.

5 Alinhe a impressora à bandeja opcional e baixe a impressora até que ela se *encaixe* no lugar.

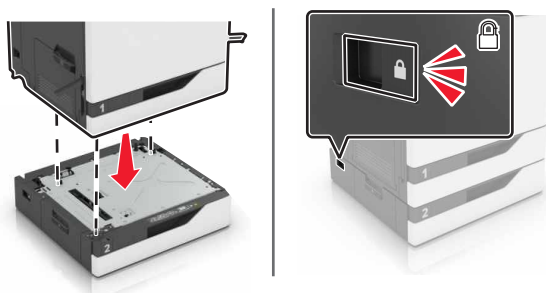

6 Conecte o cabo de energia à impressora e à tomada elétrica.

⚠ ATENÇÃO—RISCO DE FERIMENTO: Para evitar riscos de incêndio ou choque elétrico, conecte o cabo de energia a uma tomada elétrica adequadamente classificada e aterrada que seja de fácil acesso e esteja próxima ao produto.

7 Ligue a impressora.

Se necessário, adicione manualmente a bandeja no driver de impressão para que ela fique disponível para os trabalhos de impressão. Para mais informações, consulte "[Adicionar opções disponíveis ao driver de impressão](#)" na página 277.

Ao instalar mais de uma opção de hardware, siga esta ordem de instalação.

- Base com rodízios
- Bandeja opcional para 2200 folhas
- Bandeja opcional para 550 folhas ou bandeja de envelopes
- Impressora
- Encadernador

Instalar o encadernador

- 1 Desligue a impressora.
- 2 Abra a porta C.

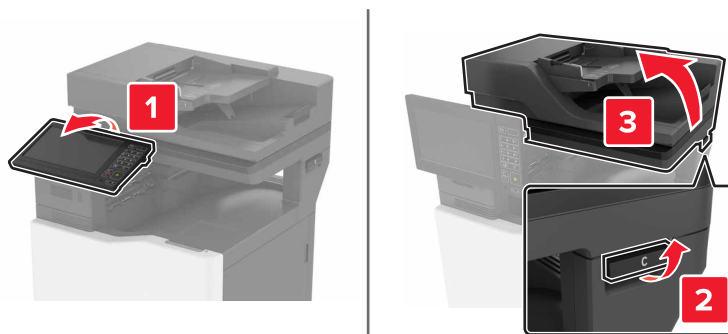

- 3 Abra a porta A.

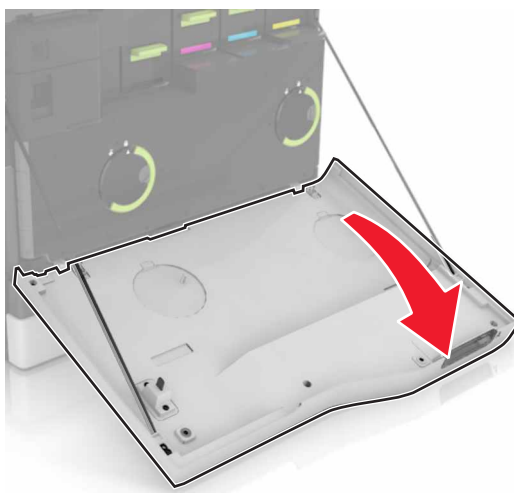

4 Remova o depósito de papel.

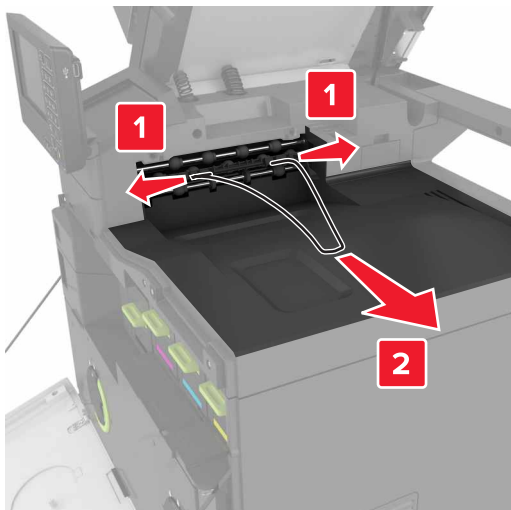

5 Remova o inserto de bandeja padrão.

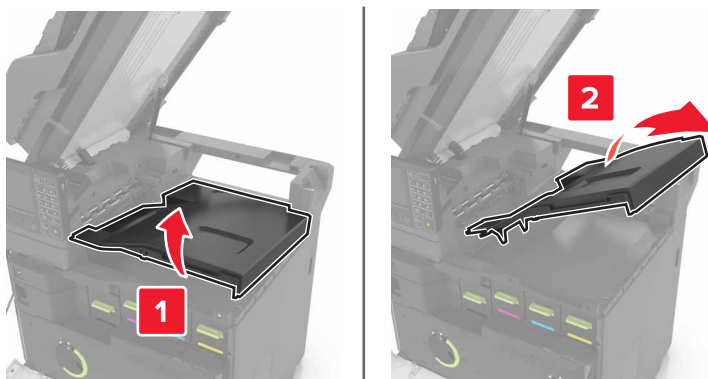

6 Remova a tampa do conector do encadernador.

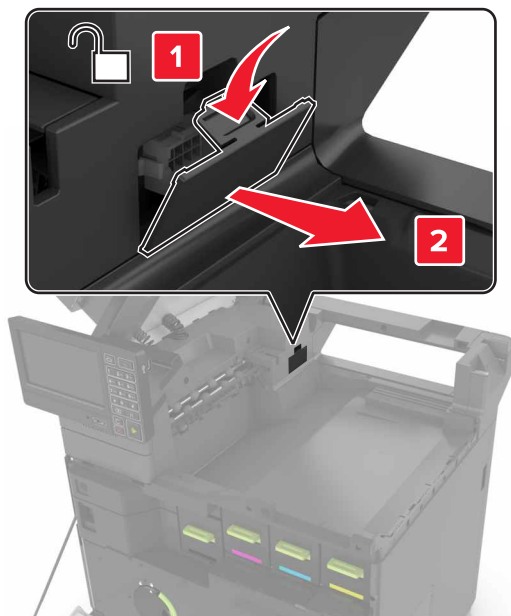

7 Desembale o encadernador e, então, remova o material de embalagem.

8 Insira o encadernador até ele *encaixar* no lugar.

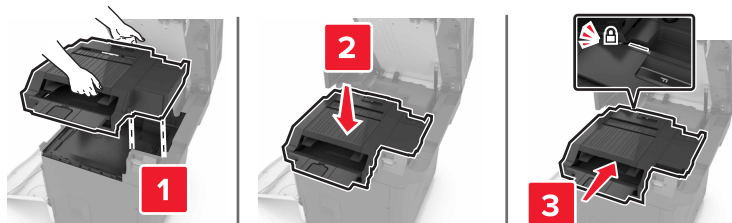

9 Feche as portas A e C.

⚠ ATENÇÃO—PERIGO DE ESMAGAMENTO: Para evitar o risco de lesão por esmagamento, mantenha as mãos longe da área identificada ao fechar a porta C.

10 Ligue a impressora.

Instalação de uma bandeja de teclado

- 1 Desligue a impressora.
- 2 Abra a porta A.

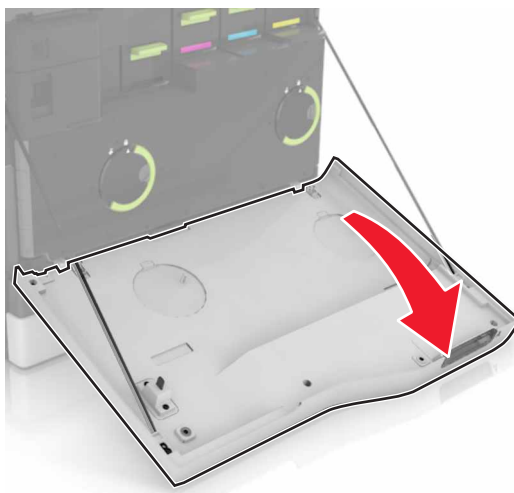

- 3 Remova a tampa de conexão do teclado.

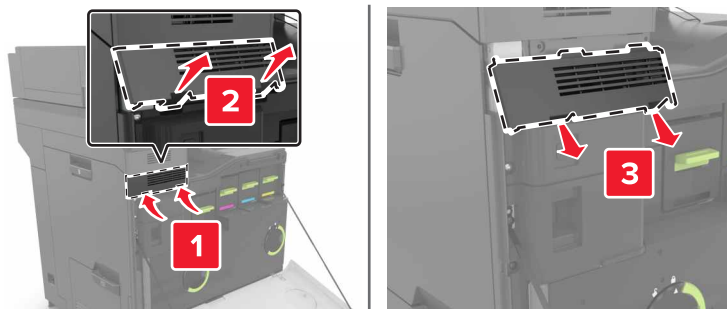

- 4 Desembale a bandeja de teclado.

5 Conecte o teclado na base.

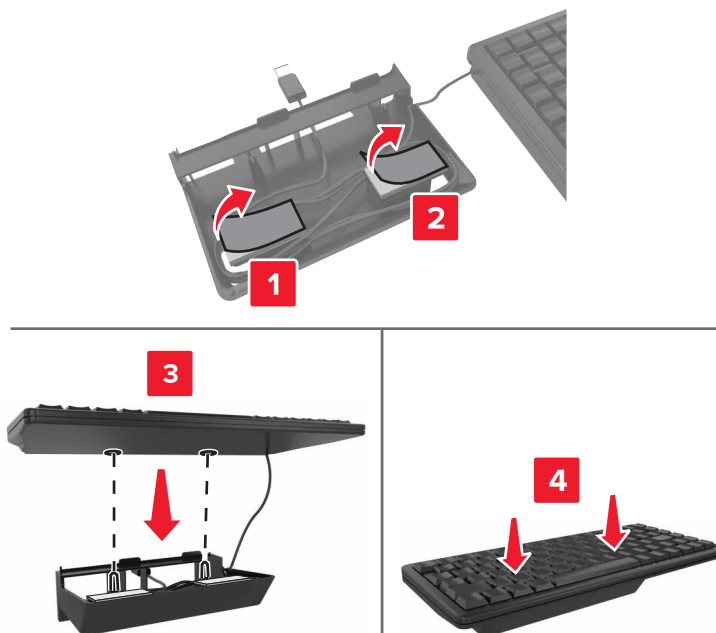

6 Insira a bandeja de teclado.

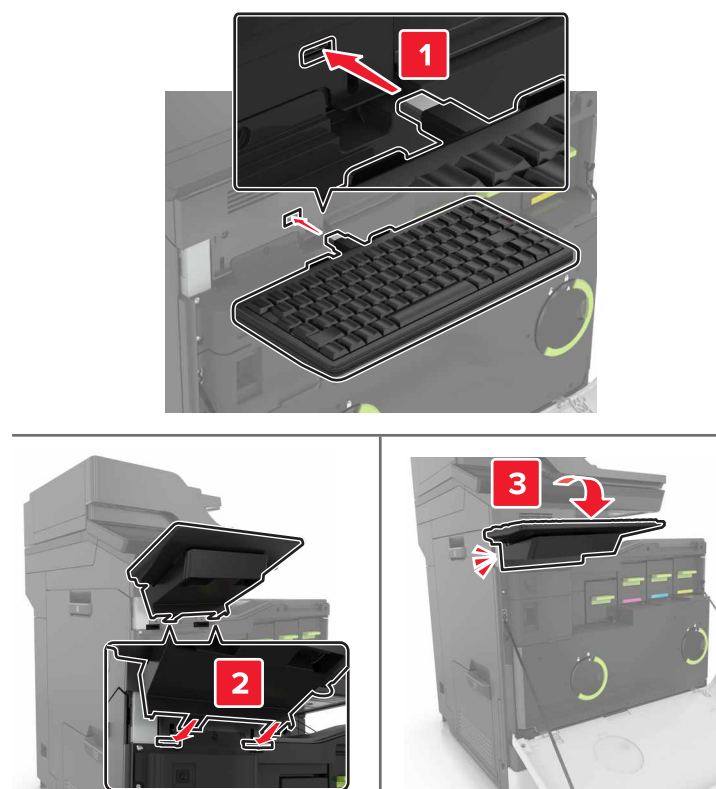

7 Feche a porta A.

8 Ligue a impressora.

Software

Instalando o software da impressora

Notas:

- O driver de impressão está incluído no pacote instalador do software.
 - Para computadores Macintosh com o MacOS versão 10.7 ou posterior, não é necessário instalar o driver para imprimir em uma impressora certificada pelo AirPrint.
- 1 Obtenha uma cópia do pacote instalador do software.
 - No CD do software fornecido com a impressora
 - Acesse <http://support.lexmark.com> e, em seguida, selecione sua impressora e o sistema operacional.
 - 2 Execute a instalação e siga as instruções exibidas na tela do computador.

Adicionar opções disponíveis ao driver de impressão

Para usuários do Windows

- 1 Abra a pasta de impressoras.
- 2 Selecione a impressora que você deseja atualizar e execute os seguintes procedimentos:
 - No Windows 7 ou posterior, selecione **Propriedades da impressora**.
 - Em versões anteriores, selecione **Propriedades**.
- 3 Navegue até a guia Configuração e selecione **Atualizar agora - Perguntar à impressora**.
- 4 Aplique as alterações.

Para usuários do Macintosh

- 1 Em Preferências do sistema no menu da Apple, navegue até a impressora e selecione **Opções e suprimentos**.
- 2 Navegue até a lista de opções de hardware e, em seguida, adicione qualquer uma das opções instaladas.
- 3 Aplique as alterações.

Firmware

Exportando ou importando um arquivo de configuração

Você pode exportar as definições de configuração da impressora para um arquivo de texto e importar esse arquivo a fim de aplicar as definições em outras impressoras.

- 1 Abra o navegador da Internet e digite o endereço IP da impressora no campo de endereço.

Notas:

- Veja o endereço IP da impressora na tela inicial da impressora. O endereço IP é exibido como quatro conjuntos de números separados por pontos, por exemplo, 123.123.123.123.
- Se você estiver usando um servidor proxy, desative-o temporariamente para carregar a página da web corretamente.

2 No Servidor da Web incorporado, clique em **Exportar configurações** ou **Importar configurações**.

3 Siga as instruções exibidas na tela.

4 Se a impressora for compatível com aplicativos, faça o seguinte:

- a Clique em **Aplicativos** > selecione o aplicativo > **Configurar**.
- b Clique em **Exportar** ou **Importar**.

Atualizando o firmware

Alguns aplicativos requerem um nível mínimo de firmware do dispositivo para operar corretamente.

Para obter mais informações sobre como atualizar o firmware do dispositivo, entre em contato com o seu representante Lexmark.

1 Abra o navegador da Internet e digite o endereço IP da impressora no campo de endereço.

Notas:

- Veja o endereço IP da impressora na tela inicial da impressora. O endereço IP é exibido como quatro conjuntos de números separados por pontos, por exemplo, 123.123.123.123.
- Se você estiver usando um servidor proxy, desative-o temporariamente para carregar a página da Web corretamente.

2 Clique em **Configurações** > **Dispositivo** > **Atualizar firmware**.

3 Navegue até o arquivo flash.

4 Clique em **Upload**.

Avisos

Informações sobre o produto

Nome do produto:

MFPs Lexmark CX820de, CX820dtfe, CX827de, XC6152de, XC6152dtfe, XC6153, XC6153de

Tipo de máquina:

7563

Modelo(s):

136, 137

Aviso de edição

Julho de 2024

O parágrafo a seguir não se aplica a países onde as cláusulas descritas não são compatíveis com a lei local:

A LEXMARK INTERNATIONAL, INC. FORNECE ESTA PUBLICAÇÃO “NO ESTADO EM QUE SE ENCONTRA”, SEM QUALQUER TIPO DE GARANTIA, EXPRESSA OU TÁCITA, INCLUINDO, ENTRE OUTRAS, GARANTIAS IMPLÍCITAS DE COMERCIALIZABILIDADE OU ADEQUAÇÃO A UM DETERMINADO PROPÓSITO. Alguns estados não permitem a contestação de garantias expressas ou implícitas em certas transações. Conseqüentemente, é possível que esta declaração não se aplique ao seu caso.

É possível que esta publicação contenha imprecisões técnicas ou erros tipográficos. Serão feitas alterações periódicas às informações aqui contidas; essas alterações serão incorporadas em edições futuras. Alguns aperfeiçoamentos ou alterações nos produtos ou programas descritos poderão ser feitos a qualquer momento.

As referências feitas nesta publicação a produtos, programas ou serviços não implicam que o fabricante pretenda torná-los disponíveis em todos os países nos quais opera. Qualquer referência a um produto, programa ou serviço não tem a intenção de afirmar ou sugerir que apenas aquele produto, programa ou serviço possa ser usado. Qualquer produto, programa ou serviço funcionalmente equivalente que não infrinja qualquer direito de propriedade intelectual existente poderá ser usado no seu lugar. A avaliação e verificação da operação em conjunto com outros produtos, programas ou serviços, exceto aqueles expressamente designados pelo fabricante, são de responsabilidade do usuário.

Para suporte técnico da Lexmark, vá até <http://support.lexmark.com>.

Para informações sobre a política de privacidade da Lexmark que rege o uso deste produto, vá até www.lexmark.com/privacy.

Para informações sobre suprimentos e downloads, vá até www.lexmark.com.

© 2016 Lexmark International, Inc.

Todos os direitos reservados.

Marcas comerciais

Lexmark e o logotipo da Lexmark são marcas comerciais da Lexmark International, Inc. registradas nos Estados Unidos e/ou em outros países.

Google Cloud Print, Google Chrome, Android e Google Play são marcas comerciais da Google LLC.

Macintosh, App Store, Safari, and AirPrint are trademarks of Apple Inc., registered in the U.S. and other countries. Use of the Works with Apple badge means that an accessory has been designed to work specifically with the technology identified in the badge and has been certified by the developer to meet Apple performance standards.

O nome Mopria® é uma marca registrada e/ou não registrada da Mopria Alliance, Inc. nos Estados Unidos e em outros países. O uso não autorizado é estritamente proibido.

PCL® é uma marca registrada da Hewlett-Packard Company. PCL é a designação da Hewlett-Packard Company para um conjunto de comandos (idioma) e funções de impressora incluído em seus produtos de impressora. Esta impressora foi projetada para ser compatível com a linguagem PCL. Isso significa que a impressora reconhece comandos PCL utilizados em vários aplicativos e que ela emula as funções correspondentes aos comandos.

PostScript é uma marca registrada da Adobe Systems Incorporated nos Estados Unidos e/ou em outros países.

Wi-Fi® e Wi-Fi Direct® são marcas comerciais registradas da Wi-Fi Alliance®.

Todas as outras marcas comerciais pertencem a seus respectivos proprietários.

Avisos de licenciamento

Todos os avisos de licenciamento associados a este produto podem ser encontrados no diretório CD:\NOTICES do CD do software de instalação.

Níveis de emissão de ruído

As medições a seguir foram realizadas em conformidade com a ISO 7779 e reportadas de acordo com a ISO 9296.

Nota: alguns modos podem não ser aplicáveis ao seu produto.

Pressão sonora média em 1 metro, dBA	
Imprimindo	Simples: 54 (monocromático), 55 (colorido); frente e verso: 56 (monocromático), 56 (colorido)
digitalização	54 (monocromático); 55 (colorido)
Cópia	57 (monocromático); 58 (colorido)
Pronto	15

Os valores estão sujeitos a alterações. Consulte www.lexmark.com para obter os valores atuais.

Diretiva de resíduos de equipamentos elétricos e eletrônicos (WEEE, Waste from Electrical and Electronic Equipment)

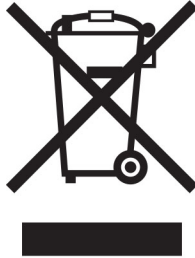



O logotipo WEEE representa programas e procedimentos específicos da reciclagem de produtos eletrônicos nos países da União Europeia. Estimulamos a reciclagem de nossos produtos.

Se você tiver outras dúvidas sobre as opções de reciclagem, visite o site da Lexmark em www.lexmark.com para obter o telefone do escritório de vendas local.

Environmental labeling for packaging

Per Commission Regulation Decision 97/129/EC Legislative Decree 152/2006, the product packaging may contain one or more of the following symbols.

 <p>20 PAP</p>	<p>This symbol indicates that the packaging may contain corrugated fiberboard.</p>
 <p>21 PAP</p>	<p>This symbol indicates that the packaging may contain non-corrugated fiberboard.</p>
 <p>22 PAP</p>	<p>This symbol indicates that the packaging may contain paper.</p>

For more information, go to www.lexmark.com/recycle, and then choose your country or region. Information on available packaging recycling programs is included with the information on product recycling.

Descarte do produto

Não descarte a impressora ou os suprimentos da mesma forma que o lixo doméstico regular. Consulte as autoridades locais quanto ao descarte e às opções de reciclagem.

Bateria recarregável de íons de lítio

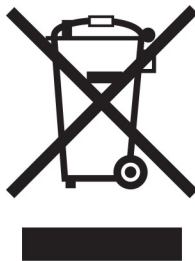

Este produto pode conter uma bateria recarregável de íons de lítio do tipo botão, que só deve ser removida por um profissional treinado. O símbolo com a lixeira riscada indica que o produto não deve ser descartado como lixo comum e deve ser enviado para pontos de coleta seletiva para recuperação e reciclagem. Caso a bateria seja removida, não a descarte no lixo doméstico. Pode haver sistemas de coleta seletiva para baterias em sua comunidade local, como um local destinado à reciclagem de baterias. A coleta seletiva de baterias usadas garante o tratamento adequado dos resíduos, incluindo a reutilização e a reciclagem, e evita possíveis efeitos negativos sobre a saúde humana e o meio ambiente. Descarte as baterias com responsabilidade.

Norma (UE) 2023/1542

Norma (UE) 2023/1542

Este produto pode conter uma bateria de lítio recarregável tipo moeda. Essa bateria atende à Norma (UE) 2023/1542. A conformidade é indicada pela marca CE:



Este produto pode conter uma das seguintes baterias de célula tipo moeda:

- Identificação da bateria: Número do modelo Seiko MS621FE
Fabricante: Seiko Instruments Inc.
Endereço do fabricante: 8, Nakase 1-chome, Mihama-ku, Chiba-shi, Chiba 261-8507, Japão
- Identificação da bateria: Número do modelo Panasonic ML621
Fabricante: Panasonic Energy Co., Ltd.
Endereço do fabricante: 1-1 Matsushita-cho, Moriguchi City, Osaka 570-8511, Japão
- Identificação da bateria: Número do modelo FDK ML621
Fabricante: Corporação FDK
Endereço do fabricante: Shibaura Crystal Shinagawa, 1-6-41 Konan, Minato-ku, Tóquio 108-8212, Japão

A devolução de cartuchos Lexmark para reutilização ou reciclagem

O Programa de coleta de cartuchos da Lexmark permite que você retorne gratuitamente os cartuchos usados para a Lexmark para fins de reutilização ou reciclagem. 100% dos cartuchos retornados para a Lexmark são

reutilizados ou desmontados para reciclagem. As embalagens usadas para retornar os cartuchos também são recicladas.

Para devolver cartuchos Lexmark para reutilização ou reciclagem, faça o seguinte:

- 1 Acesse www.lexmark.com/recycle.
- 2 Selecione seu país ou sua região.
- 3 Selecione **Programa de coleta de cartuchos da Lexmark**.
- 4 Siga as instruções exibidas na tela.

Aviso de sensibilidade à estática

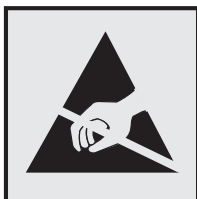

Este símbolo identifica peças sensíveis à estática. Não toque nas áreas próximas a este símbolo sem antes tocar uma superfície de metal em uma área longe do símbolo.

Para evitar danos de descarga eletrostática ao realizar tarefas de manutenção, como limpeza de atolamentos de papel ou troca de suprimentos, toque em qualquer estrutura metálica exposta da impressora antes de acessar ou tocar em áreas interiores, mesmo que o símbolo não esteja presente.

ENERGY STAR

Qualquer produto da Lexmark com o emblema ENERGY STAR® em seu corpo ou em uma tela de inicialização está certificado e em conformidade com os requisitos da Environmental Protection Agency (EPA) ENERGY STAR desde a data da fabricação.



Informações sobre temperatura

Temperatura de operação e umidade relativa	10 a 32,2 °C (50 a 90 °F) e 15 a 80% de umidade relativa
Impressora / cartucho / armazenamento a longo prazo da unidade de imagem ¹	15,3 a 32,2 °C (60 a 90 °F) e 8 a 15% de UR Temperatura máxima de bulbo úmido: 22,8 °C (73 °F)
Impressora / cartucho / envio a curto prazo da unidade de imagem	-10 a 40 °C (de 14 a 104 °F)

¹ A vida útil dos suprimentos é de aproximadamente 2 anos. Ela é baseada no armazenamento em um ambiente comercial padrão a 22 °C (72 °F) e com 45% de umidade.

² A temperatura de bulbo úmido é determinada pela temperatura e umidade relativa do ar.

Aviso sobre laser

Esta impressora foi certificada nos EUA por estar em conformidade com os requisitos do DHHS 21 CFR capítulo I, subcapítulo J, para produtos a laser de Classe I (1) e, nos demais países, foi certificada como um produto a laser de Classe I em conformidade com os requisitos da IEC 60825-1: 2014.

Os produtos a laser de Classe I não são considerados prejudiciais. O sistema do laser e a impressora foram projetados para que jamais haja acesso humano à radiação do laser acima do nível da Classe I durante a operação normal ou a manutenção pelo usuário ou sob as condições de manutenção prescritas. A impressora tem um conjunto do cabeçote de impressão sem possibilidade de manutenção que contém um laser com as seguintes especificações:

Classe: IIIb (3b) AlGaAs

Potência nominal de saída (miliwatts): 20

Comprimento de onda (nanômetros): 755 a 800

Consumo de energia

Consumo de energia do produto

A tabela a seguir documenta as características de consumo de energia do produto.

Nota: alguns modos podem não ser aplicáveis ao seu produto.

modo	Descrição	Consumo de energia (Watts)
Imprimindo	O produto está gerando uma cópia impressa tendo como origem impulsos eletrônicos.	760 (lado único); 740 (frente e verso)
Copiar	O produto está gerando uma cópia impressa tendo como origem documentos impressos originais.	870
Digitalizar	O produto está digitalizando documentos impressos.	115
Pronto	O produto está aguardando um trabalho de impressão.	80 (maior consumo de energia); 70 (menor consumo de energia)
Modo de suspensão	O produto está no modo de economia de energia de nível superior.	1,46
Hibernação	O produto está no modo de economia de energia de nível inferior.	0,3
Desligado	O produto está conectado a uma tomada, mas o interruptor está desligado.	0,2

Os níveis de consumo de energia relacionados na tabela anterior representam médias registradas ao longo do tempo. Picos de energia instantâneos podem ser significativamente mais altos que a média.

Os valores estão sujeitos a alterações. Consulte www.lexmark.com para obter os valores atuais.

Modo de suspensão

Este produto foi desenvolvido com um modo de economia de energia chamado *Modo de suspensão*. O Modo de suspensão economiza energia diminuindo o consumo durante longos períodos de inatividade. O modo de suspensão é automaticamente ativado quando o produto não é usado durante um período especificado, chamado de *Tempo limite do modo de suspensão*.

Tempo limite do modo de suspensão padrão de fábrica para este produto (em minutos):	1
---	---

Pelo uso dos menus de configuração, o Tempo limite do modo de suspensão pode ficar entre 1 e 120 minutos. Se a velocidade de impressão for menor ou igual a 30 páginas por minuto, então é possível definir o tempo limite para no máximo até 60 minutos. A definição do Tempo limite do modo de suspensão reduz o consumo de energia, mas pode aumentar o tempo de resposta do produto. Definir o Tempo limite do modo de suspensão para um valor alto mantém resposta rápida, mas consome mais energia.

Modo de hibernação

Este produto foi desenvolvido com modo de operação com energia extremamente baixa chamado *Modo Hibernação*. Ao operar no modo Hibernação, todos os outros sistemas e dispositivos são desligados com segurança.

O modo Hibernação pode ser inserido usando um dos métodos a seguir:

- Usando o Tempo limite de hibernação
- Usando os modos de Programação de energia

O padrão de fábrica Tempo até hibernação desse produto em todos os países e regiões	3 dias
---	--------

A quantidade de tempo que a impressora aguarda depois que um trabalho é impresso antes que ele entre no modo de Hibernação pode ser modificada entre uma hora e um mês.

Modo de inatividade

Caso este produto possua o modo desligado, que ainda consome uma pequena quantidade de energia, é necessário que o cabo de alimentação seja desconectado da tomada a fim de interromper completamente o consumo de energia do produto.

Uso total de energia

Em algumas situações, é útil estimar o uso total de energia do produto. Como as indicações de consumo de energia são representadas em unidades de energia Watts, deve-se multiplicar o consumo de energia pelo tempo que o produto permanece em cada modo, para calcular o uso de energia. O uso total de energia do produto corresponde à soma do uso de energia de cada modo.

Aviso aos usuários de produtos no Brasil

Este equipamento não tem direito à proteção contra interferência prejudicial e não pode causar interferência em sistemas devidamente autorizados.

Avisos regulamentares para equipamentos de terminal de telecomunicação

Esta seção contém informações regulamentares relacionadas aos produtos com placa de fax analógico:

Tipo/modelo regulamentar da Lexmark:

LEX-M03-002

Avisos regulamentares para produtos sem fio

Esta seção contém informações regulamentares que se aplicam somente a modelos sem fio.

Caso não tenha certeza se seu modelo é sem fio ou não, acesse <http://support.lexmark.com>.

Aviso de componente modular

Os modelos equipados com wireless contêm os seguintes componentes modulares:

Tipo regulamentar da Lexmark LEX-M01-005; ID da FCC: IYLLEXM01005; Indústria do Canadá (IC): 2376A-M01005

Exposição à radiação de radiofrequência

A energia de saída de radiação deste dispositivo é muito mais baixa do que os limites de exposição à radiofrequência da FCC e outros órgãos de regulamentação. Uma separação mínima de 20 cm (8 pol) deve ser mantida entre a antena e qualquer pessoa para que esse dispositivo atenda aos requisitos da FCC e outros órgãos de regulamentação de exposição à radiofrequência.

Conformidade com as diretivas da Comunidade Europeia (CE)

Este produto está em conformidade com os requisitos de proteção das diretivas do Conselho da CE 2014/53/UE no que se refere à aproximação e à harmonização das leis dos estados membros, em relação a equipamentos de rádio.

O fabricante deste produto é: Lexmark International, Inc., 740 West New Circle Road, Lexington, KY, 40550 USA. O representante autorizado é: Lexmark International Technology Hungária Kft., 8 Lechner Ödön fasor, Millennium Tower III, 1095 Budapest HUNGARY. Uma declaração de conformidade com os requisitos das diretivas pode ser obtida com o Representante autorizado ou em www.lexmark.com/en_us/about/regulatory-compliance/european-union-declaration-of-conformity.html.

A conformidade é indicada pela marca CE:



Restrições

O uso deste equipamento de rádio é restrito ao uso em ambientes fechados. O uso externo é proibido. Essa restrição se aplica a todos os países listados na tabela abaixo:

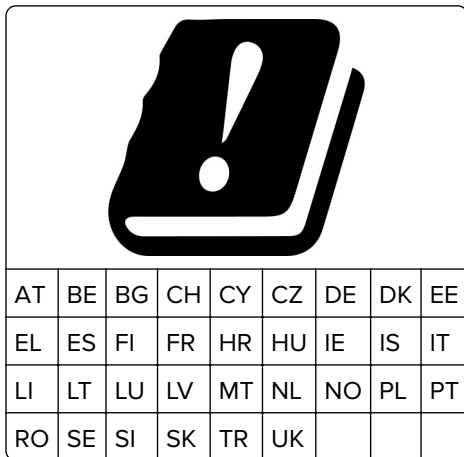

Declaração da União Europeia e de outros países sobre as bandas de frequência operacional e a potência máxima de RF de transmissores de rádio

Este rádio transmite nas bandas de 2,4 GHz (de 2,412 a 2,472 GHz na UE) ou de 5 GHz (de 5,15 a 5,35 e de 5,47 a 5,725 GHz na UE). A saída de potência máxima EIRP dos transmissores, inclusive ganho de antena, é de ≤ 20 dBm para ambas as mãos.

Aviso aos usuários de produtos de Classe A no Brasil

Este produto não é apropriado para uso em ambientes domésticos, pois poderá causar interferências eletromagnéticas que obrigam o usuário a tomar medidas necessárias para minimizar estas interferências.

Conformidade com as diretivas da Comunidade Europeia (CE)

Este produto está em conformidade com os requisitos de proteção das diretivas do Conselho da CE 2014/30/UE, 2014/35/UE e 2011/65/UE de acordo com as alterações da diretiva (UE) 2015/863 sobre a aproximação e a harmonização das leis dos estados-membros em relação à compatibilidade eletromagnética, à segurança de equipamentos elétricos projetados para uso dentro de determinados limites de tensão e à restrição do uso de determinadas substâncias perigosas em equipamentos elétricos e eletrônicos.

O fabricante deste produto é: Lexmark International, Inc., 740 West New Circle Road, Lexington, KY, 40550 USA. O representante autorizado é: Lexmark International Technology Hungária Kft., 8 Lechner Ödön fasor, Millennium Tower III, 1095 Budapest HUNGARY. Uma declaração de conformidade com os requisitos das diretivas pode ser obtida com o Representante autorizado ou em www.lexmark.com/en_us/about/regulatory-compliance/european-union-declaration-of-conformity.html.

Este produto está de acordo com os limites de Classe A do EN 55022 e do EN55032, e com os requisitos de segurança do EN 60950-1 ou EN 62368-1.

Aviso de radiointerferência

Aviso

Este é um produto que está em conformidade com os requisitos de emissão dos limites de produto de Classe A da EN55022 e da EN55032 e os requisitos de imunidade da EN55024. Este produto não foi projetado para uso em ambientes residenciais/domésticos.

Este é um produto de Classe A. Em um ambiente doméstico, ele pode causar radiointerferência, e, nesse caso, o usuário deverá adotar as medidas adequadas.

Índice

A

acesso ao Embedded Web Server não é possível 218
adaptador RJ11 56
adição de opções de hardware
 driver de impressão 277
adição de opções internas
 driver de impressão 277
adicionando contatos 23
adicionando grupos 23
adicionar atalhos
 destino de fax 60
 e-mail 49
 endereço FTP 63
adicionar um atalho
 cópia 47
agendando o envio de um fax 60
agrupando cópias 46
a impressão é exibida com cores muito fortes 253
AirPrint
 usando 39
ajustando a tonalidade
 fax 61
ajustando a velocidade de fala
 Voice Guidance 25
ajustando o brilho
 monitor da impressora 199
ajustando o brilho do visor da impressora 199
ajustando o registro do ADF 260
ajustando o volume padrão
 alto-falante 152
ajustando o volume padrão dos fones de ouvido 153
ajuste
 registro do scanner 260
ajuste da tonalidade do toner 251
alertas de e-mail
 configuração 152
alimentador automático de documentos (ADF)
 usando 45, 48, 59, 63
alimentador multiúso
 carregamento 29
almofada separadora
 substituição 180
alteração da resolução
 fax 61
alterando as configurações de porta da após instalar a ISP 155
alto-falante do fax
 definição das configurações 153
ampliando as cópias 46
aplicativos suportados 18
aprender sobre o status do botão liga/desliga e da luz indicadora 16
armazenamento
 suprimentos 197
armazenando trabalhos de impressão 42
atalho, criando
 destino de fax 60
 e-mail 49
 endereço FTP 63
atalho, criando um
 cópia 47
atalho de destino do fax
 criação 60
atalho de e-mail
 criação 49
ativação do Wi-Fi Direct 154
ativando a porta USB 219
ativando modo de ampliação 25
ativando números de identificação pessoal 25
ativando o Voice Guidance 25
ativando senhas faladas 25
atolamento, liberação
 alim automático
 documento 205
 alimentador multiúso 204
 bandeja do encadernador 212
 bandeja padrão 207
 bandejas 203
 cartuchos de grampos 214
 fusor 208
 unidade duplex 208
atolamento de grampo na porta G 214

atolamento de grampos, limpar porta G 214
atolamento de papel, limpando
 alim automático
 documento 205
 alimentador multiúso 204
 bandeja do encadernador 212
 bandeja padrão 207
 bandejas 203
 fusor 208
 unidade duplex 208
atolamento de papel na bandeja do encadernador 212
atolamento de papel na bandeja padrão 207
atolamento de papel na porta B 208
atolamento de papel nas bandejas 203
atolamento de papel no alimentador automático de documentos 205
atolamento de papel no alimentador multiúso 204
atolamentos
 prevenção 201
atolamentos de papel
 local 202
 prevenção 201
atribuir um padrão de toque à impressora 59
atualização de firmware 278
avisos 280, 281, 284, 285, 286
avisos da FCC 286
avisos de emissão 280, 286

B

bandeja de teclado
 instalação 275
bandejas
 carregamento 27
 desvinculação 30
 vinculação 30
bandejas opcionais
 instalação 270
bloqueando faxes indesejados 61

C

cancelamento de trabalhos de impressão
a partir do computador 44
a partir do painel de controle da impressora 44

Card Copy
configuração 19

carregamento
bandejas 27
envelopes 27
papel-cartão 29
transparências 29

carregamento de envelopes
alimentador multiúso 29

carregamento de papel
alimentador multiúso 29

cartão de memória 262
instalação 262

cartucho de toner
substituição 174

cartuchos de grampos
solicitação 164
substituição 192

Cartuchos de toner
solicitação 161

Códigos de QR
adição 20

como substituir uma unidade fotocondutora 169

conectando a impressora ao serviço de toque distinto 59

conexão à rede sem fio
usando o método de botão de controle 153
usando o método de PIN 153

conexão de um dispositivo móvel
à rede sem fio da impressora 154

conexão dos cabos 13

configuração das notificações de suprimentos 164

configuração de fax
conexão de linha telefônica padrão 51
específica de país ou região 56

configuração do Gestão de cotas 20

configuração dos alertas de e-mail 152

configuração do servidor SMTP 48

configuração do servidor SMTP para fax 50

configuração do tamanho do papel 27

configuração do tipo de papel 27

configurações ambientais 198

configurações da impressora 12
restauração dos padrão de fábrica 150

Configurações econômicas
configuração 21

configurações padrão de fábrica
restauração 150

configurando a impressão serial 155

configurando fax
conexão de linha telefônica padrão 51
específica de país ou região 56

configurando o horário de verão 59

contadores de uso de suprimentos
reconfiguração 223

contato com o suporte ao cliente 261

contatos
adição 23
editar 23
excluir 24

cópia de fotos para bandeja selecionada 45

cópia de tamanhos de papel diferentes 45

cópia em frente e verso 46

copiar
em papel timbrado 46
fotos 45

Impressão nos dois lados do papel 46
usando o alimentador automático de documentos (ADF) 45
usando o vidro do scanner 45

copiar várias páginas em uma única folha 47

cópias 45

correção de cores 251
correção de cores manual 251

Correia de transferência
substituição 182

correio de voz
configuração 51

Cotas do dispositivo
configuração 20

criação de marcadores 22

criação de pastas
para marcadores 22

criação de um perfil do Cloud Connector 21

criando atalho
destino de fax 60
e-mail 49
endereço FTP 63

criando um atalho
cópia 47
pasta de rede 63

criptografando
disco rígido da impressora 150

D

data e hora
definições de fax 59

declaração de volatilidade 150

defeitos de impressão
recorrentes 250

definição das configurações
alto-falante do fax 153

definições de porta da impressora
alteração 155

definindo o tamanho de papel Universal 27

desativação da rede Wi-Fi 155

desvinculação de bandejas 30

digitalização
para um perfil do Cloud Connector 65
para um servidor FTP 63
usando o alimentador automático de documentos (ADF) 63
usando o vidro do scanner 63

digitalização para uma unidade flash 64

digitalização para um computador 65

digitalização para um servidor de fax 65

digitalização para um servidor FTP
 uso do painel de controle 63

Digitalizar para o computador
 configuração 65

disco rígido da impressora
 criptografando 150

dispositivo Android
 impressão a partir de 38

dispositivo móvel
 impressão a partir de 38, 39, 40

documentos
 digitalização para um servidor de fax 65

documentos, impressão
 a partir de um computador 38
 a partir de um dispositivo móvel 38

documentos confidenciais não são impressos 227

documentos suspensos não são impressos 227

driver de impressão
 instalação 277
 opções de hardware, adição 277

E

economia de papel 47

economia de suprimentos 199

economia de toner 47

editando contatos 23

editando grupos 23

embalagem de combinação com fotorrevelador e unidade FC
 solicitação 163

endereço FTP
 criando atalho 63

envelopes
 carregamento 29

enviando um fax
 com o computador 60
 uso do painel de controle 60

envio de e-mail 49
 usando o alimentador automático de documentos (ADF) 48
 usando o vidro do scanner 48
 usando um número de atalho 49
 uso da impressora 49

 uso do catálogo de endereços 49

é possível enviar, mas não receber faxes 256

exclusão dos contatos 24

exclusão dos grupos 24

exibição de relatórios 152

exibição de um log de fax 61

exportação de um arquivo de configuração
 usando o Embedded Web Server 277

F

fax
 configuração de data e hora 59
 configuração do servidor SMTP 50
 configurando a programação para enviar 60
 encaminhando 61
 reter 61
 usando o alimentador automático de documentos (ADF) 59
 usando o vidro do scanner 59

faxes indesejados
 bloqueando 61

faxes recebidos
 reter 61

fax recebido
 encaminhando 61

firmware, atualização 278

Flash danificado detectado 222

Flash não formatada detectada 222

Folhas separadoras entre as cópias
 copiar 46

fofones de ouvido
 volume padrão 153

formulários
 imprimindo 38

Formulários e favoritos
 configuração 18

fotos, copiar 45

fundo cinza ou colorido 237

fusor
 substituição 167

G

Google Cloud Print
 usando 38

gramaturas de papel compatíveis 36

grupos
 adição 23
 editar 23
 excluir 24

H

horário de verão
 configuração 59

I

ícones da tela inicial
 exibição 18
 mostrando 18
 usando 16

imagens duplas aparecem nas impressões 236

importação de um arquivo de configuração
 usando o Embedded Web Server 277

impressão agrupada não funciona 224

impressão a partir de um computador 38

impressão de formulários 38

impressão de trabalhos confidenciais e de outros trabalhos suspensos
 a partir de um computador Macintosh 42
 a partir do Windows 42

impressão de uma lista de amostra de fontes 44

impressão de uma lista de diretórios 44

impressão de uma página de configuração de rede 219

impressão distorcida 241

impressão escura 234

impressão lenta 229

impressão serial
 configuração 155

impressão torta 241

impressora
 distâncias mínimas 11
 mover 11

- seleção do local 11
- totalmente configurada 12
- transporte 198
- impressora não responde 232
- imprimindo
 - a partir de um computador 38
 - a partir de um dispositivo móvel 38, 39, 40
 - a partir de um perfil do Cloud Connector 43
 - de uma unidade flash 40
 - de um dispositivo Android 38
 - lista de amostra de fontes 44
 - lista de diretórios 44
 - página de configurações de menu 148
 - usando o Google Cloud Print 38
 - usando o serviço de impressão Mopria 39
 - usando o Wi-Fi Direct 40
- imprimindo de uma unidade flash 40
- informações da impressora
 - localização 10
- informações sobre segurança 8, 9
- instalação das bandejas opcionais 270
- instalação de opções
 - disco rígido da impressora 268
 - porta de soluções internas 263
- instalação de uma bandeja de teclado 275
- instalação de uma placa opcional 266
- instalação de uma porta de soluções interna 263
- instalação de um cartão de memória 262
- instalação de um disco rígido na impressora 268
- instalação do driver de impressão 277
- instalação do software da impressora 277
- instalando o encadernador 272

L

- Lexmark Mobile Print
 - usando 38

- limpando a memória do disco rígido 149
- Limpando o scanner 148
- limpeza
 - memória da impressora 149
 - parte externa da impressora 156
 - parte interna da impressora 156
 - scanner 157
- limpeza da impressora 156
- limpeza da memória da impressora 150
- linhas horizontais brancas 247
- linhas horizontais escuras 245
- linhas verticais brancas 249
- linhas verticais escuras nas impressões 246
- lista de amostra de fontes
 - imprimindo 44
- lista de diretórios
 - imprimindo 44
- locais do atolamento
 - identificando 202
- localização de áreas de atolamento 202
- localização do slot de segurança 149
- luz do botão liga/desliga
 - status da impressora 16
- luz indicadora
 - status da impressora 16

M

- mais informações sobre a impressora 10
- Manutenção no scanner necessária, use o Kit do ADF 223
- mapa de menus 67
- marcadores
 - criação 22
 - criação de pastas para 22
- margens incorretas 238
- memória da impressora
 - limpeza 149
- memória do disco rígido
 - limpeza 149
- memória do disco rígido da impressora 150
- memória não volátil 150
 - limpeza 149

- memória volátil 150
 - limpeza 149
- mensagens da impressora
 - Flash danificado detectado 222
 - Flash não formatada detectada 222
 - Manutenção no scanner necessária, use o Kit do ADF 223
 - Sem espaço livre suficiente na memória flash para recurso 222
 - substituição do cartucho, incompatibilidade de região da impressora 222
 - suprimento não Lexmark 223
- menu
 - 802.1x 135
 - Acabamento 84
 - Acessibilidade 76
 - Ajuda 148
 - Apagamento fora de serviço 82
 - Apagar arquivos de dados temporários 145
 - Atalhos 147
 - Configuração das bandejas 95
 - Configuração de bandeja 93
 - Configuração de e-mail 113
 - Configuração de fax 100
 - Configuração de impressão confidencial 144
 - Configuração de link da Web 119
 - Configuração de servidor de fax 110
 - Configuração LPD 135
 - Configuração universal 94
 - Configurações de HTTP/FTP 136
 - Configurações de Soluções LDAP 145
 - Configurar 85
 - Cont. de trabalhos 88
 - Contas locais 141
 - Copiar padrões 96
 - Criptografia de disco 145
 - Digitalização para a unidade flash 123
 - Dispositivo 146
 - Diversos 146
 - Ethernet 130
 - Fax 147

- Gerenciamento de energia 75
- Gerenciar permissões 140
- Google Cloud Print 138
- HTML 92
- Ícones visíveis da tela inicial 82
- Imagem 92
- Impressão 147
- Impressão da unidade flash 126
- Informações enviadas à
 - Lexmark 75
- IPSec 134
- Layout 83
- Log de auditoria de segurança 141
- Menu de Configuração 77
- Modo de fax 100
- Modo Ecológico 69
- Notificações 71
- Padrões de e-mail 114
- Padrões de FTP 119
- página de configurações de menu 146
- Painel operador remoto 70
- PCL 90
- PDF 89
- PostScript 89
- Preferências 68
- Programar dispositivos USB 141
- Qualidade 86
- Rede 148
- Restaurar padrões de fábrica 76
- Restrições de login 143
- Restringir acesso à rede externa 138
- Sem fio 129
- SNMP 133
- Sobre esta impressora 82
- Solução de problemas 148
- Tamanhos personalizados de digitalização 94
- TCP/IP 132
- ThinPrint 137
- Tipos de mídia 95
- USB 137
- Visão geral da rede 128
- Wi-Fi Direct 138
- XPS 89
- menus da impressora 67
- método de botão de controle 153

- método de número de identificação pessoal 153
- modificar saída colorida 251
- Modo de ampliação
 - ativação 25
- modo de hibernação
 - configuração 198
- modo de suspensão
 - configuração 198
- modos de economia de energia
 - configuração 198
- monitor da impressora
 - ajustando o brilho 199

N

- não é possível receber fax 256
- não foi possível ler unidade flash
 - solução de problemas, impressão 219
- navegando pela tela
 - usando gestos 26
- navegando pela tela usando gestos 26
- níveis de emissão de ruído 280
- notificações de suprimento
 - configuração 164
- números de identificação pessoal
 - ativação 25

O

- opção interna não foi detectada 220
- opção sem fio 262
- opcionais
 - cartão de memória 262
 - placas de firmware 262
 - sem fio 262
- opções de hardware
 - instalação 270
- opções de hardware, adição
 - driver de impressão 277
- opções internas 262
 - cartão de memória 262
 - instalação 266
- opções internas, adição
 - driver de impressão 277
- opções internas disponíveis 262
- ordenando várias cópias 46
- o scanner não fecha 259

P

- página de configurações de menu
 - imprimindo 148
- Páginas de teste de qualidade de impressão 148
- painel de controle
 - usando 15
- papel
 - Definição de tamanho Universal 27
- papel-cartão
 - carregamento 29
- papel timbrado
 - cópia em 46
- pasta de rede
 - criando um atalho 63
- perfil do Cloud Connector
 - criação 21
 - digitalizando para 65
 - impressão a partir de 43
- perguntas frequentes sobre impressão colorida 252
- placa de firmware 262
- placa de interface paralela
 - solução de problemas 221
- placa de interface serial
 - solução de problemas 221
- placa opcional
 - instalação 266
- plugue adaptador 56
- porta de soluções internas
 - instalação 263
 - solução de problemas 221
- porta Ethernet 13
- Porta EXT 13
- Porta LINE 13
- portas da impressora 13
- Porta USB
 - ativação 219
- porta USB da impressora 13
- prevenção de atolamentos de papel 201
- protegendo a memória da impressora 150

Q

- qualidade de cor, solução de problemas
 - a impressão é exibida com cores muito fortes 253

qualidade de impressão
limpeza do scanner 157
qualidade de impressão de fax
ruim 257

R

reciclagem
embalagem da Lexmark 199
produtos da Lexmark 199
recipiente de resíduo de toner
solicitação 164
substituição 181
reconfiguração
contadores de uso de
suprimentos 223
reconfiguração dos contadores
de uso de suprimentos 223
rede sem fio
Wi-Fi Protected Setup 153
rede sem fio da impressora
conexão de um dispositivo
móvel à 154
rede Wi-Fi
desativação 155
redução de cópias 46
registro de fax
visualizando 61
Registro do ADF
ajuste 260
relatórios
status da impressora 152
utilização da impressora 152
repetição de trabalhos de
impressão 42
impressão a partir de um
computador Macintosh 42
impressão a partir do
Windows 42
reserva de trabalhos de
impressão
impressão a partir de um
computador Macintosh 42
impressão a partir do
Windows 42
resolução de fax
alteração 61
retenção de fax 61
Rolo de alimentação do ADF
substituição 189
rolo de transferência
substituição 185

Rolo de transporte do ADF
substituição 187
rolo separador do ADF
substituição 191
rolo transportador
substituição 175

S

Scan Center
configuração 19
scanner
limpeza 157
secretária eletrônica
configuração 51
seleção de um local para a
impressora 11
Sem espaço livre suficiente na
memória flash para recurso 222
senhas faladas
ativação 25
serviço de impressão Mopria 39
serviço de toque distinto, fax
ativação 59
servidor de e-mail
configuração 48
Servidor FTP, digitalizando para
uso do painel de controle 63
servidor SMTP para e-mail
configuração 48
Servidor SMTP para fax
configuração 50
Shortcut Center
usando 19
slot de segurança
localização 149
software da impressora
instalação 277
solicitação
embalagem de combinação
com fotorrevelador e unidade
FC 163
unidade de revelação 163
unidade fotocondutora 163
solicitação de cartuchos de
toner 161
solicitação de suprimentos
cartuchos de grampos 164
recipiente de resíduo de
toner 164
solução de problemas
acesso ao Embedded Web
Server não é possível 218
impressora não responde 232
perguntas frequentes sobre
impressão colorida 252
solução de problemas, cópia
a qualidade da cópia não é
boa 258
cópias parciais do documento
ou fotografia 258
o scanner não fecha 259
o scanner não responde 259
solução de problemas,
digitalização
a digitalização não foi concluída
com êxito 258
a qualidade da cópia não é
boa 258
cópias parciais do documento
ou fotografia 258
não é possível digitalizar a partir
de um computador 257
o scanner não fecha 259
o scanner não responde 259
solução de problemas, fax
baixa qualidade de
impressão 257
não é possível enviar fax 256
não é possível enviar ou
receber faxes 254
o Identificador de chamadas
não é exibido 253
solução de problemas,
impressão
atolamento frequente de
papéis 226
envelope se fecha durante a
impressão 224
impressão agrupada não
funciona 224
impressão lenta 229
margens incorretas 238
páginas atoladas não são
impressas novamente 227
trabalho impresso da bandeja
errada 233
trabalho impresso no papel
errado 233
trabalhos confidenciais e outros
documentos suspensos não
são impressos 227
trabalhos de impressão não são
impressos 231

- vinculação de bandejas não funciona 226
- solução de problemas, opções da impressora
 - não foi possível detectar a opção interna 220
 - porta de soluções internas 221
- solução de problemas, qualidade de cor
 - a impressão é exibida com cores muito fortes 253
- solução de problemas, qualidade de impressão
 - cor sólida ou imagens pretas 242
 - defeitos de impressão recorrentes 250
 - densidade de impressão irregular 244
 - fundo cinza ou colorido 237
 - imagens duplas aparecem nas impressões 236
 - impressão clara 238
 - impressão distorcida 241
 - impressão escura 234
 - impressão manchada e com pontos 240
 - impressão torta 241
 - linhas horizontais brancas 247
 - linhas horizontais escuras 245
 - linhas verticais brancas 249
 - linhas verticais escuras aparecem nas impressões 246
 - páginas em branco ou brancas 233
 - papel enrolado 225
 - textos ou imagens cortados 243
 - toner sai facilmente do papel 244
- solução de problemas de cópia
 - a qualidade da cópia não é boa 258
 - cópias parciais do documento ou fotografia 258
 - o scanner não responde 259
- solução de problemas de digitalização
 - a digitalização leva um longo tempo 259
 - a digitalização não foi concluída com êxito 258
 - a digitalização trava o computador 259
 - a qualidade da cópia não é boa 258
 - cópias parciais do documento ou fotografia 258
 - não é possível digitalizar a partir de um computador 257
 - o scanner não responde 259
- solução de problemas de fax
 - baixa qualidade de impressão 257
 - não é possível enviar fax 256
 - não é possível enviar ou receber faxes 254
 - não é possível receber fax 256
 - o Identificador de chamadas não é exibido 253
- solução de problemas de impressão
 - atolamento frequente de papéis 226
 - envelope se fecha durante a impressão 224
 - impressão agrupada não funciona 224
 - impressão lenta 229
 - margens incorretas 238
 - não foi possível ler unidade flash 219
 - páginas atoladas não são impressas novamente 227
 - trabalho impresso da bandeja errada 233
 - trabalho impresso no papel errado 233
 - trabalhos confidenciais e outros documentos suspensos não são impressos 227
 - trabalhos de impressão não são impressos 231
 - vinculação de bandejas não funciona 226
- solução de problemas de opções da impressora
 - não foi possível detectar a opção interna 220
 - placa de interface paralela 221
 - placa de interface serial 221
 - porta de soluções internas 221
- solução de problemas de qualidade de impressão
 - cor sólida ou imagens pretas 242
 - defeitos de impressão recorrentes 250
 - densidade de impressão irregular 244
 - fundo cinza ou colorido 237
 - imagens duplas aparecem nas impressões 236
 - impressão clara 238
 - impressão distorcida 241
 - impressão escura 234
 - impressão manchada e com pontos 240
 - impressão torta 241
 - linhas horizontais brancas 247
 - linhas horizontais escuras 245
 - linhas verticais brancas 249
 - linhas verticais escuras aparecem nas impressões 246
 - páginas em branco ou brancas 233
 - papel enrolado 225
 - textos ou imagens cortados 243
 - toner sai facilmente do papel 244
- soquete do cabo de energia 13
- status das peças
 - verificação 161
- status dos suprimentos
 - verificação 161
- substituição
 - Correia de transferência 182
 - substituição da almofada separadora 180
 - substituição da correia de transferência 182
 - substituição da unidade do fotorrevelador 165
 - substituição de peças
 - almofada separadora 180
 - Rolo de alimentação do ADF 189
 - Rolo de transporte do ADF 187
 - rolo separador do ADF 191
 - rolo transportador 175
 - substituição de suprimentos
 - cartuchos de grampos 192

- recipiente de resíduo de toner 181
- suporte do cartucho de grampos 194
- substituição do cartucho, incompatibilidade de região da impressora 222
- substituição do cartucho de grampos no encadernador 192
- substituição do rolo de alimentação do ADF 189
- substituição do rolo de transferência 185
- substituição do rolo de transporte 175
- substituição do rolo de transporte do ADF 187
- substituição do rolo separador do ADF 191
- substituição do suporte do cartucho de grampos no encadernador 194
- substituindo o fusor 167
- substituindo uma unidade de criação de imagens 172
- substituindo um cartucho de toner 174
- suporte ao cliente
 - contato com o 261
- Suporte ao cliente
 - usando 21
- suporte do cartucho de grampos
 - substituição 194
- suprimento não Lexmark 223
- suprimentos
 - armazenamento 197
 - economia 199
- suprimentos, pedido
 - cartuchos de grampos 164
 - Cartuchos de toner 161
 - recipiente de resíduo de toner 164
 - unidade de revelação 163
 - unidade fotocondutora 163

T

- Tamanho de papel universal
 - definição 27
- tamanho do papel
 - definição 27
- tamanhos de papel
 - compatíveis 31

- tamanhos de papel
 - compatíveis 31
 - tamanhos de papel diferentes, copiando 45
- teclado no visor
 - usando 26
- teclado virtual
 - usando 26
- tela inicial
 - personalização 18
- temperatura ao redor da impressora 283
- textos ou imagens cortados 243
- tipo de papel
 - definição 27
- tipos de arquivo suportados 41
- tipos de papel
 - compatíveis 34
- tipos de papel compatíveis 34
- tonalidade do fax
 - ajuste 61
- tonalidade do toner
 - ajuste 251
- toner sai facilmente do papel 244
- trabalho de impressão
 - cancelamento a partir do computador 44
 - cancelamento a partir do painel de controle da impressora 44
- trabalhos de impressão confidenciais 42
 - impressão a partir de um computador Macintosh 42
 - impressão a partir do Windows 42
- trabalhos de impressão não impressos 231
- trabalhos suspensos 42
 - impressão a partir de um computador Macintosh 42
 - impressão a partir do Windows 42
- transparências
 - carregamento 29
- transporte da impressora 11, 197, 198
- troca do recipiente coletor de toner 181

U

- umidade ao redor da impressora 283
- unidade de imagem
 - substituição 172
- unidade de revelação
 - solicitação 163
 - substituição 165
- unidade flash
 - digitalizando para 64
 - impressão a partir de 40
- unidade fotocondutora
 - solicitação 163
 - substituição 169
- unidades de flash suportadas 41
- usando
 - peças originais da Lexmark 161
 - suprimentos originais da Lexmark 161
- usando a tela inicial 16
- usando o alimentador automático de documentos (ADF) 45, 48, 59, 63
- usando o vidro do scanner 45, 48, 59, 63
 - copiar 45
- uso do ADF
 - copiar 45
- uso do Gerador de códigos QR 20
- uso do painel de controle 15
- uso do Suporte ao cliente 21

V

- Velocidade de fala no Voice Guidance
 - ajuste 25
- verificação da conectividade da impressora 219
- verificação de trabalhos de impressão 42
 - impressão a partir de um computador Macintosh 42
 - impressão a partir do Windows 42
- verificação do status das peças e dos suprimentos 161
- vidro do scanner
 - usando 45, 48, 59, 63
- vinculação de bandejas 30

Voice Guidance
ativando 25
velocidade de fala 25
volume do alto-falante padrão
ajuste 152
volume padrão dos fones de
ouvido
ajuste 153

W

Wi-Fi Direct 154
impressão a partir de um
dispositivo móvel 40
Wi-Fi Protected Setup
rede sem fio 153