



Imprimante multifuncționale CX820, CX827, XC6152, XC6153

Ghidul utilizatorului

Iulie 2024

www.lexmark.com

Tipuri echipamente:

7563

Model(e):

136, 137

Cuprins

Informații de siguranță.....	7
Convenții.....	7
Declarații privind produsul.....	7
Informații despre imprimantă.....	10
Găsirea informațiilor despre imprimantă.....	10
Alegerea unui loc pentru imprimantă.....	11
Configurațiile imprimantei.....	12
Atașarea cablurilor.....	13
Utilizare panou de comandă.....	15
Înțelegerea stării butonului de alimentare și a indicatorului luminos.....	16
Utilizarea ecranului de început.....	16
Configurarea și utilizarea aplicațiilor din ecranul de pornire.....	18
Particularizarea ecranului de început.....	18
Aplicații acceptate.....	18
Configurare Formulare și preferințe.....	18
Setare Card Copy.....	19
Utilizarea Centrului de comenzi rapide.....	19
Configurarea Centru de scanare.....	19
Configurarea aplicației Cote dispozitiv.....	20
Cum se utilizează Generatorul de coduri QR.....	20
Configurarea Setărilor economice și ecologice.....	21
Cum se utilizează Asistența pentru clienți.....	21
Crearea unui profil Cloud Connector.....	21
Gestionarea marcajelor.....	22
Gestionarea contactelor.....	23
Configurarea și utilizarea caracteristicilor de accesibilitate.....	25
Activarea modului Mărire.....	25
Activarea ghidării vocale.....	25
Reglarea ratei de vorbire pentru ghidarea vocală.....	25
Activarea parolelor vocale sau a numerelor personale de identificare.....	25
Navigarea pe ecran cu ajutorul gesturilor.....	26
Utilizarea tastaturii de pe afișaj.....	26

Încărcarea hârtiei și a suporturilor speciale.....	27
Setarea dimensiunii și a tipului suporturilor speciale.....	27
Configurarea setărilor pentru formatul universal de hârtie.....	27
Încărcarea tăvilor.....	27
Încărcarea alimentatorului multifuncțional.....	29
Legarea tăvilor.....	30
Suport pentru hârtie.....	31
Dimensiuni acceptate pentru hârtie.....	31
Tipuri de hârtie acceptate.....	34
Greutăți acceptate pentru hârtie.....	36
Hârtie neacceptată.....	37
Utilizarea hârtiei reciclate.....	37
Imprimare.....	38
Imprimarea de pe un computer.....	38
Imprimarea formularelor.....	38
Imprimarea de pe un dispozitiv mobil.....	38
Imprimarea de pe o unitate flash.....	40
Unități flash și tipuri de fișiere acceptate.....	41
Configurarea lucrărilor de imprimare confidențiale.....	42
Imprimarea lucrărilor confidențiale și a altor lucrări în așteptare.....	42
Imprimarea dintr-un profil Cloud Connector.....	43
Tipărirea unei liste de eșantioane de fonturi.....	44
Tipărirea unei liste de directoare.....	44
Anularea unei operații de tipărire.....	44
Copierea.....	45
Utilizarea alimentatorului automat de documente și a geamului scannerului.....	45
Realizarea de copii.....	45
Copierea fotografiilor.....	45
Copierea pe hârtie cu antet.....	46
Copierea pe ambele fețe ale hârtiei.....	46
Micșorarea sau mărirea copiilor.....	46
Asamblarea copiilor.....	46
Inserarea colilor de separare între copii.....	46

Copierea mai multor pagini pe o singură foaie.....	47
Crearea unei comenzi rapide pentru copiere.....	47
Poșta electronică.....	48
Utilizarea alimentatorului automat de documente și a geamului scannerului.....	48
Configurarea serverului SMTP pentru e-mail.....	48
Trimiterea unui e-mail.....	49
Crearea unei comenzi rapide pentru poșta electronică.....	49
Utilizarea faxului.....	50
Configurarea imprimantei pentru fax.....	50
Utilizarea alimentatorului automat de documente și a geamului scannerului.....	59
Trimiterea unui fax.....	60
Programarea unui fax.....	60
Crearea unei comenzi rapide pentru o destinație de fax.....	60
Schimbarea rezoluției faxului.....	61
Ajustarea întunecimii faxului.....	61
Imprimarea unui jurnal de fax.....	61
Blocarea faxurilor nesolicitate.....	61
Păstrarea faxurilor.....	61
Redirecționarea unui fax.....	61
Scanarea.....	63
Utilizarea alimentatorului automat de documente și a geamului scannerului.....	63
Scanarea pe un server FTP.....	63
Crearea unei comenzi rapide pentru FTP.....	63
Crearea unei comenzi rapide pentru un folder din rețea.....	63
Scanarea către o unitate flash.....	64
Scanarea către un server de fax.....	65
Trimiterea documentelor scanate către computer.....	65
Scanarea într-un profil Cloud Connector.....	65
Despre meniurile imprimantei.....	67
Hartă meniuri.....	67
Dispozitiv.....	68
Imprimare.....	83
Hârtie.....	93

Copiere.....	96
Fax.....	100
E-mail.....	113
FTP.....	119
Unitate USB.....	123
Rețea/Porturi.....	128
Securitate.....	140
Rapoarte.....	146
Asistență.....	148
Rezolvarea problemelor.....	148
Imprimarea paginii de setări meniuri.....	148
Securizarea imprimantei.....	149
Localizarea slotului de securitate.....	149
Ștergerea memoriei imprimantei.....	149
Golirea memoriei din hard diskul imprimantei.....	149
Criptarea hard discului imprimantei.....	150
Revenirea la setările prestabilite din fabrică.....	150
Declarație privind volatilitatea.....	150
Întreținerea imprimantei.....	152
Setarea avertizărilor prin e-mail.....	152
Vizualizarea rapoartelor.....	152
Reglarea volumului difuzorului.....	152
Acces la rețea.....	153
Configurarea imprimării seriale (numai Windows).....	155
Curățarea componentelor imprimantei.....	156
Comandarea pieselor și consumabilelor.....	161
Înlocuirea pieselor și consumabilelor.....	164
Depozitarea pieselor de schimb.....	198
Mutarea imprimantei.....	198
Economisirea de energie și hârtie.....	199
Reciclarea.....	200
Eliminarea blocajelor.....	201
Evitarea blocajelor.....	201
Identificarea locațiilor blocajelor.....	202

Blocaj hârtie în tăvi.....	203
Blocaj de hârtie în alimentatorul multifuncțional.....	204
Blocaj de hârtie în alimentatorul automat de documente.....	205
Blocaj de hârtie în recipientul standard.....	207
Blocaj hârtie în ușa B.....	208
Paper jam in the finisher bin (Blocaj de hârtie în recipientul finisorului).....	212
Blocaj de capse la ușa G.....	214
Rezolvarea problemelor.....	218
Probleme de conectare la rețea.....	218
Probleme legate de opțiunile hardware.....	220
Probleme cu consumabilele.....	222
Probleme cu alimentarea de hârtie.....	224
Probleme de imprimare.....	227
Probleme legate de calitatea culorilor.....	250
Probleme la expedierea faxurilor.....	252
Probleme de scanare.....	256
Contactarea serviciului de asistență pentru clienți.....	260
Actualizarea și migrarea.....	261
Hardware.....	261
Software.....	276
Firmware.....	276
Note.....	278
Index.....	287

Informații de siguranță





Convenții

Notă: O *notă* identifică informații care v-ar putea ajuta.







Avertisment: Un *avertisment* identifică informații despre acțiuni care ar putea avaria echipamentul hardware sau aplicațiile software ale dispozitivului.









ATENȚIE: O *atenționare* indică o situație potențial periculoasă care v-ar putea vătăma.

Diferitele tipuri de declarații de atenționare includ:

-  **ATENȚIE - PERICOL DE ACCIDENTARE:** Indică un pericol de vătămare.
-  **ATENȚIE - PERICOL DE ELECTROCUTARE:** Indică un pericol de electrocutare.
-  **ATENȚIE - SUPRAFAȚĂ FIERBINTE:** Indică un pericol de arsuri prin atingere.
-  **ATENȚIE - PERICOL DE RĂSTURNARE:** Indică un pericol de strivire.
-  **ATENȚIE—PERICOL DE PRINDERE A DEGETELOR:** Indică riscul de prindere a degetelor între piesele mobile.

Declarații privind produsul

-  **ATENȚIE - PERICOL DE ACCIDENTARE:** Pentru a evita pericolul de incendiu sau de electrocutare, conectați cablul de tensiune direct la o priză electrică legată corespunzător la masă și cu parametri nominali corespunzători, aflată în apropierea produsului și ușor accesibilă.
-  **ATENȚIE - PERICOL DE ACCIDENTARE:** Pentru a evita riscul de incendiu sau electrocutare, utilizați doar cablul de alimentare oferite împreună cu acest produs sau piese de schimb autorizate de producător.
-  **ATENȚIE - PERICOL DE ACCIDENTARE:** Nu utilizați acest produs cu cabluri de extensie, prize multiple, prelungitoare cu prize multiple sau cu dispozitive UPS. Puterea nominală a acestor tipuri de accesorii poate fi depășită cu ușurință de o imprimantă laser și poate avea ca rezultat incendii, daune materiale sau performanțe slabe ale imprimantei.
-  **ATENȚIE - PERICOL DE ACCIDENTARE:** Cu acest produs, poate fi utilizat doar un dispozitiv Lexmark de protecție la supratensiune, corect conectat între imprimantă și cablul de tensiune. Utilizarea dispozitivelor de protecție la supratensiune care nu sunt produse de Lexmark poate avea ca rezultat incendii, daune materiale sau performanțe slabe ale imprimantei.
-  **ATENȚIE - PERICOL DE ACCIDENTARE:** Pentru a reduce riscul de incendiu, când conectați acest produs la rețeaua telefonică publică cu comutare de circuite, utilizați numai un cablu de telecomunicații (RJ-11) 26 AWG sau superior. Pentru utilizatorii din Australia, cablul trebuie să fie aprobat de Autoritatea de comunicații și media din Australia.
-  **ATENȚIE - PERICOL DE ELECTROCUTARE:** Pentru a evita pericolul de electrocutare, nu plasați și nu utilizați acest produs în apropierea apei sau în locuri umede.

-  **ATENȚIE - PERICOL DE ELECTROCUTARE:** Pentru a evita pericolul de electrocutare, nu instalați acest produs și nu realizați conexiuni electrice sau de cablu, cum ar fi la cablul de tensiune, la fax sau la telefon, în timpul unei furtuni cu fulgere.
-  **ATENȚIE - PERICOL DE ACCIDENTARE:** Nu tăiați, răsuciți, legați sau striviți cablul de tensiune și nu plasați obiecte grele pe acesta. Nu amplasați cablul de tensiune în locuri în care poate fi întins excesiv sau ros. Nu strângeți cablul între obiecte cum ar fi mobila și pereții. Dacă se întâmplă așa ceva, există pericol de incendiu sau de electrocutare. Cercetați regulat cablul de tensiune pentru a verifica dacă există semne ale unor astfel de probleme. Înainte de a-l inspecta, scoateți cablul de tensiune din priza electrică.
-  **ATENȚIE - PERICOL DE ELECTROCUTARE:** Pentru a evita pericolul de electrocutare, asigurați-vă că toate conexiunile externe (cum ar fi conexiunile Ethernet și cele pentru telefonie) sunt instalate corespunzător în porturile de conectare marcate.
-  **ATENȚIE - PERICOL DE ELECTROCUTARE:** Pentru a evita pericolul de electrocutare, dacă accesați placa de control sau instalați dispozitive hardware sau de memorie opționale la un anumit timp după configurarea imprimantei, înainte de a continua opriți imprimanta și deconectați cablul de tensiune de la priza electrică. Dacă aveți alte aparate atașate la imprimantă, închideți-le și pe acestea și deconectați cablurile care conduc la imprimantă.
-  **ATENȚIE - PERICOL DE ELECTROCUTARE:** Pentru a evita pericolul de electrocutare, nu utilizați caracteristica fax în timpul unei furtuni cu fulgere.
-  **ATENȚIE - PERICOL DE ELECTROCUTARE:** Pentru a evita riscul electrocutării în timpul curățării exterioare a imprimantei, deconectați cablul de alimentare de la priza de perete și deconectați toate celelalte cabluri de la imprimantă înainte de a continua.
-  **ATENȚIE - PERICOL DE ACCIDENTARE:** Dacă imprimanta cântărește mai mult de 20 kg (44 livre), poate fi nevoie de două sau mai multe persoane pentru a o ridica în siguranță.
-  **ATENȚIE - PERICOL DE ACCIDENTARE:** Când mutați imprimanta, pentru a evita vătămarea corporală sau deteriorarea imprimantei, urmați aceste indicații:
- Asigurați-vă că toate ușile și tăvile sunt închise.
 - Opriți imprimanta, apoi deconectați cablul de alimentare de la priza electrică.
 - Deconectați toate cablurile de la imprimantă.
 - Dacă imprimanta are tăvi opționale verticale de podea separate sau opțiuni de ieșire atașate de aceasta, deconectați-le înainte de a muta imprimanta.
 - Dacă imprimanta are o platformă cu roțile, rulați-o cu atenție către noua locație. Fiți precauți când treceți peste praguri și denivelările din podea.
 - Dacă imprimanta nu are o platformă cu roțile, dar are în configurație tăvi opționale sau opțiuni de ieșire, scoateți opțiunile de ieșire și ridicați imprimanta de pe tăvi. Nu încercați să ridicați imprimanta și orice opțiuni simultan.
 - Utilizați întotdeauna mânerul imprimantei pentru a o ridica.
 - Cărucioarele utilizate pentru a muta imprimanta trebuie să aibă o suprafață care să poată susține integral baza imprimantei.
 - Cărucioarele utilizate pentru a muta echipamentele hardware trebuie să aibă o suprafață care să poată susține dimensiunile opțiunilor acestora.
 - Mențineți imprimanta în poziție verticală.
 - Evitați mutarea imprimantei prin mișcări de împingere bruște.

- Asigurați-vă că nu vă prindeți degetele dedesubt când așezați imprimanta jos.
- Asigurați-vă că în jurul imprimantei este spațiu suficient.

 **ATENȚIE - PERICOL DE RĂSTURNARE:** Atunci când instalați una sau mai multe opțiuni pe imprimantă sau pe dispozitivul multifuncțional, poate fi necesar să utilizați o platformă cu roțile, o piesă de mobilier sau alt obiect pentru a preveni vătămarea din cauza instabilității. Pentru informații suplimentare despre configurațiile acceptate, consultați www.lexmark.com/multifunctionprinters.

 **ATENȚIE - PERICOL DE RĂSTURNARE:** Pentru a reduce riscul de instabilitate a echipamentului, încărcăți separat fiecare tavă. Păstrați închise toate celelalte tăvi, până când este necesar să le deschideți.

 **ATENȚIE - SUPRAFAȚĂ FIERBINTE:** Interiorul imprimantei poate să fie fierbinte. Pentru a reduce riscul de vătămare datorat componentei fierbinți, lăsați suprafața să se răcească înainte de a o atinge.

 **ATENȚIE—PERICOL DE PRINDERE A DEGETELOR:** Pentru a evita riscul de prindere a degetelor, fiți atenți la zonele marcate cu această etichetă. Accidentele de prindere a degetelor pot surveni în preajma pieselor mobile cum ar fi angrenajele, ușile, tăvile și capacele.

 **ATENȚIE - PERICOL DE ACCIDENTARE:** Acest produs folosește laser. Utilizarea controalelor, reglajele sau executarea de proceduri, altele decât cele specificate în *Ghidul de utilizare* pot avea ca rezultat expunerea la radiații periculoase.

 **ATENȚIE - PERICOL DE ACCIDENTARE:** Bateria cu litiu existentă în acest produs nu este destinată a fi înlocuită. Există pericol de explozie dacă o baterie cu litiu este înlocuită incorect. Nu reîncărcați, nu dezamblați și nu incinerăți o baterie cu Litiu. Aruncați bateriile cu litiu uzate în conformitate cu instrucțiunile producătorului și cu reglementările locale.

Acest produs este proiectat, testat și aprobat pentru a îndeplini standarde stricte de securitate globală, dacă utilizează componente specifice ale producătorului. Caracteristicile de siguranță ale unor componente nu sunt întotdeauna evidente. Producătorul nu răspunde în cazul utilizării altor componente înlocuitoare.

Pentru service sau reparații, altele decât cele descrise în documentația utilizatorului, apelați la un reprezentant de service.

Acest produs utilizează un proces care încălzește suportul de tipărire și căldura poate provoca emisii. Trebuie să înțelegeți secțiunea din instrucțiunile de utilizare care tratează îndrumările pentru selectarea suportului de tipărire, pentru a evita posibilitatea emisiilor periculoase.

Acest produs poate genera mici cantități de ozon în cursul funcționării normale și poate fi prevăzut cu un filtru proiectat pentru limitarea concentrațiilor de ozon la niveluri mult sub limitele de expunere recomandate. Pentru a evita niveluri ridicate ale concentrației de ozon în timpul utilizării excesive, instalați acest produs în zone bine aerisite și înlocuiți filtrele de ozon și de evacuare dacă acest lucru este specificat în instrucțiunile de întreținere ale produsului. Dacă în instrucțiunile de întreținere ale produsului nu se face referire la filtre, înseamnă că acest produs nu include filtre care necesită înlocuire.

PĂSTRAȚI ACESTE INSTRUCȚIUNI.

Informații despre imprimantă

Găsirea informațiilor despre imprimantă

Ce anume căutați?	Găsiți tot ce vă trebuie aici
Instrucțiuni pentru prima instalare: <ul style="list-style-type: none"> • Conectarea imprimantei • Instalarea software-ului pentru imprimantă 	Consultați documentația furnizată împreună cu imprimanta sau accesați http://support.lexmark.com .
Mai multe configurări și instrucțiuni pentru utilizarea imprimantei: <ul style="list-style-type: none"> • Selectarea și depozitarea hârtiei și a suporturilor de imprimare speciale • Încărcarea hârtiei • Configurarea setărilor imprimantei • Vizualizarea și imprimarea documentelor și a fotografiilor • Configurarea și utilizarea software-ului imprimantei • Configurarea imprimantei într-o rețea • Îngrijirea și întreținerea imprimantei • Depanarea și rezolvarea problemelor 	<i>Centrul de informații</i> —Accesați http://infoserve.lexmark.com . <i>Pagini Meniu asistență</i> —Accesați ghidajele de la firmware-ul imprimantei sau vizitați http://support.lexmark.com . <i>Ghid ecran tactil</i> —Accesați http://support.lexmark.com . Clipuri video produs—Accesați http://infoserve.lexmark.com/idv/ .
Informații despre setarea și configurarea caracteristicilor de accesibilitate ale imprimantei dvs.	<i>Ghidul de accesibilitate Lexmark</i> —Accesați http://support.lexmark.com .
Ajutor pentru utilizarea software-ului de imprimantă	Asistență pentru sistemele de operare Microsoft Windows sau Macintosh – Deschideți un program software sau o aplicație a imprimantei și faceți clic pe Ajutor . Faceți clic pe  pentru a vedea informații sensibile la context. Note: <ul style="list-style-type: none"> • Fișierul Help (Ajutor) se instalează automat împreună cu software-ul imprimantei. • În funcție de sistemul de operare, software-ul pentru imprimantă se află în folderul de programe al imprimantei sau pe desktop.

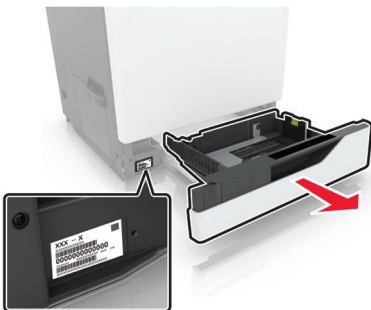
Ce anume căutați?	Găsiți tot ce vă trebuie aici
<p>Cele mai recente informații suplimentare, actualizări și asistență tehnică:</p> <ul style="list-style-type: none"> • Documentație • Descărcare drivere • Asistență prin chat • Asistență prin poștă electronică • Suport pentru voce 	<p>Accesați http://support.lexmark.com.</p> <p>Notă: Selectați țara sau regiunea dvs., apoi selectați produsul pentru a vedea site-ul de asistență corespunzător.</p> <p>Informațiile de contact pentru asistență specifică țării sau regiunii dvs. pot fi găsite pe site-ul web sau pe garanția imprimată furnizată împreună cu imprimanta.</p> <p>Păstrați la îndemână următoarele informații când contactați asistența pentru clienți:</p> <ul style="list-style-type: none"> • Locul și data achiziționării • Tipul produsului și numărul de serie 
<ul style="list-style-type: none"> • Informații de siguranță • Informații de conformitate • Informații despre garanție • Informații despre mediu 	<p>Informațiile referitoare la garanție diferă în funcție de țară sau de regiune:</p> <ul style="list-style-type: none"> • Pentru S.U.A. – Consultați Declarația de garanție limitată furnizată împreună cu imprimanta sau accesați http://support.lexmark.com. • Pentru celelalte țări și regiuni – consultați certificatul de garanție imprimat, livrat împreună cu imprimanta. <p><i>Ghidul informațiilor despre produs</i>—Consultați documentația furnizată împreună cu imprimanta sau accesați http://support.lexmark.com.</p>

Alegerea unui loc pentru imprimantă

Când alegeți un loc pentru imprimantă, lăsați suficient loc pentru a deschide tăvile, capacele și ușile și pentru instalarea opțiunilor de hardware.

- Poziționați imprimanta în apropierea unei prize electrice.

⚠ ATENȚIE - PERICOL DE ACCIDENTARE: Pentru a evita pericolul de incendiu sau de electrocutare, conectați cablul de tensiune direct la o priză electrică legată corespunzător la masă și cu parametri nominali corespunzători, aflată în apropierea produsului și ușor accesibilă.

⚠ ATENȚIE - PERICOL DE ELECTROCUTARE: Pentru a evita pericolul de electrocutare, nu plasați și nu utilizați acest produs în apropierea apei sau în locuri umede.

- Asigurați-vă că fluxul de aer din încăpere respectă cea mai recentă revizuire a standardului ASHRAE 62 sau a standardului 156 al Comitetului Tehnic CEN.
- Puneți la dispoziție o suprafață dreaptă, masivă și stabilă.
- Imprimanta trebuie menținută:
 - Uscată, curată și curățată de praf.
 - Departe de capse și agrafe pentru hârtie împrăștiate.

- Ferită de fluxul de aer direct al aparatelor de aer condiționat, al sistemelor de încălzire sau al ventilatoarelor.
- Ferită de lumina solară directă și de condițiile extreme de umiditate.

- Respectați temperaturile recomandate și evitați fluctuațiile:

Informații cu privire la ambient	Între 10 și 32,2 °C (între 50 și 90 °F)
Temperatură în timpul stocării	Între -40 și 43,3 °C (între -40 și 110 °F)

- În jurul imprimantei trebuie să existe următoarele spații, pentru ventilare corespunzătoare:

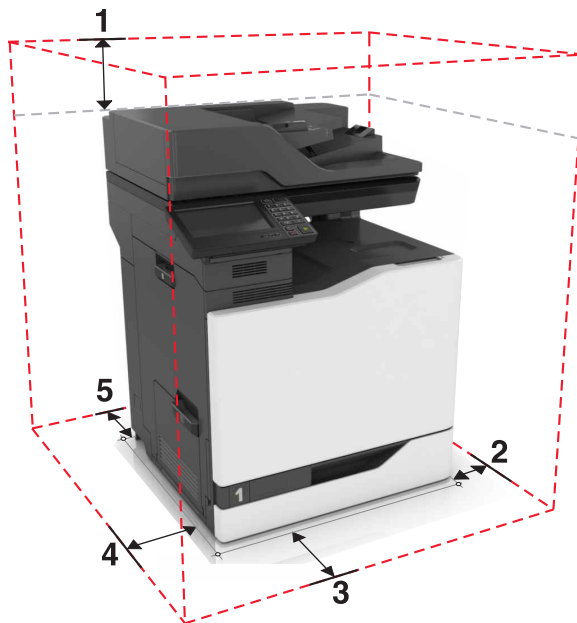

1	Sus	330 mm (13 in.)
2	Partea dreaptă	152 mm (6 in.)
3	Față	381 mm (15 inchi)
4	Partea stângă	457 mm (18 inchi)
5	Spate	203 mm (8 in.)

Configurațiile imprimantei

⚠ ATENȚIE - PERICOL DE RĂSTURNARE: Atunci când instalați una sau mai multe opțiuni pe imprimantă sau pe MFP, poate fi necesară utilizarea unei platforme cu roțile, a unei piese de mobilier sau a altui obiect pentru a preveni vătămările corporale din cauza instabilității. Pentru informații suplimentare despre configurațiile acceptate, consultați www.lexmark.com/multifunctionprinters.

Vă puteți configura imprimanta prin adăugarea unei tăvi opționale de 2200 sau unei combinații de până la trei tăvi opționale de 550 de coli sau tăvi pentru plicuri.

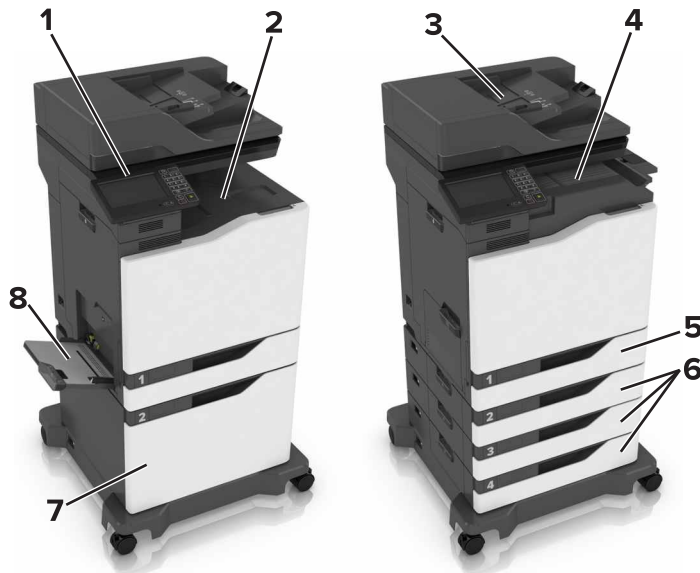

1	Panou de control
2	Recipient standard
3	Alimentator automat de documente (ADF)
4	Finisor cu capse
5	Tavă standard de 550 de coli
6	Tăvi opționale de 550 de coli sau tăvi opționale pentru plicuri
7	Tavă opțională cu 2200 de coli
8	Alimentator multifuncțional

Atașarea cablurilor

- ⚠ ATENȚIE - PERICOL DE ELECTROCUTARE:** Pentru a evita riscul de electrocutare, nu configurați acest produs și nu realizați nicio conexiune electrică sau cablare, de exemplu la cablul de alimentare, funcția de fax sau telefon, în timpul unei furtuni cu descărcări electrice.
- ⚠ ATENȚIE - PERICOL DE ACCIDENTARE:** Pentru a evita riscul de incendiu sau electrocutare, conectați cablul de alimentare la o priză electrică cu tensiune nominală corespunzătoare sau împământată, care se află în apropierea produsului și este ușor accesibilă.
- ⚠ ATENȚIE - PERICOL DE ACCIDENTARE:** Pentru a evita riscul de incendiu sau electrocutare, utilizați doar cablul de alimentare oferit împreună cu acest produs sau un cablu de schimb autorizat de producător.
- ⚠ ATENȚIE - PERICOL DE ACCIDENTARE:** Pentru a reduce riscul de incendiu, când conectați acest produs la rețeaua telefonică publică cu comutare de circuite, utilizați numai un cablu de telecomunicații (RJ-11) 26 AWG sau superior. Pentru utilizatorii din Australia, cablul de alimentare trebuie să fie aprobat de Autoritatea de Comunicații și Media din Australia.

Avertisment - Pericol de deteriorare: Pentru a evita pierderea de date sau o defecțiune la imprimantă, nu atingeți cablul USB, orice adaptor de rețea fără fir sau imprimanta în zonele indicate în timpul imprimării.

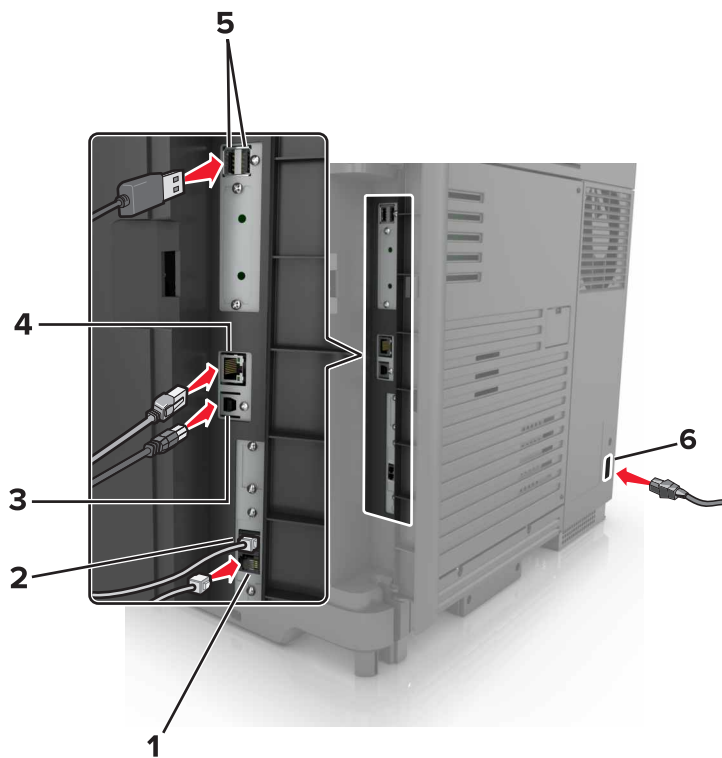

	Port imprimantă	Funcție
1	Port EXT	Conectați mai multe dispozitive (telefon sau un robot telefonic) la imprimantă și la linia telefonică. Utilizați acest port dacă nu aveți o linie de fax dedicată imprimantei și dacă această metodă de conectare este acceptată în țara sau regiunea dvs. Notă: Scoateți mufa pentru a accesa portul.
2	Port LINE	Conectați imprimanta la o linie telefonică activă utilizând o priză telefonică de perete standard (RJ-11), un filtru DSL sau un adaptor VoIP sau orice alt adaptor care vă permite să accesați linia telefonică pentru a trimite și a primi faxuri.
3	portul USB al imprimantei	Conectați imprimanta la un computer.
4	Portul Ethernet	Conectați imprimanta la o rețea.
5	Porturi USB	Atașați o tastatură sau orice opțiune compatibilă.
6	Priză pentru cablul de alimentare	Conectați imprimanta la o priză electrică împământată corespunzător.

Utilizare panou de comandă

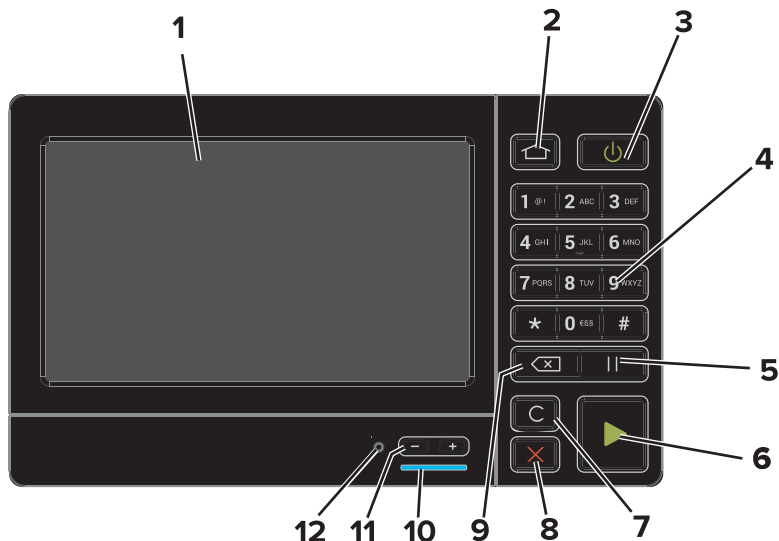

	Utilizați	Pentru
1	Afișaj	<ul style="list-style-type: none"> • Vizualizați mesajele imprimantei și starea alimentării. • Configurați și utilizați imprimanta.
2	Buton Pagină de pornire	Revine la ecranul de pornire.
3	Buton Pornire	<ul style="list-style-type: none"> • Porniți sau opriți imprimanta. <p>Notă: Pentru a dezactiva imprimanta, mențineți apăsat butonul de alimentare timp de 5 secunde.</p> <ul style="list-style-type: none"> • Setează imprimanta în modul Repaus sau Hibernare. • Activați imprimanta din modul Oprire sau Hibernare.
4	Tastatură	Introduceți numerele sau simbolurile într-un câmp de intrare.
5	Buton Pauză	Lansați o pauză de apel pentru un număr de fax.
6	Butonul Start	Începerea unei lucrări în funcție de modul selectat.
7	Buton Ștergere completă sau Resetare	Resetați la setările implicite ale funcției, precum copierea, trimiterea prin fax sau scanarea.
8	Butoanele Oprire sau Revocare	Opriti lucrarea curentă.
9	Buton deplasare înapoi	Deplasați cursorul înapoi și ștergeți caracterele într-un câmp de intrare.
10	LED indicator	Vizualizarea stării imprimantei.
11	Butoane de volum	Reglați volumul căștilor sau al difuzorului.
12	Port pentru căști sau difuzor	Atașați o pereche de căști sau un difuzor.

Înțelegerea stării butonului de alimentare și a indicatorului luminos

LED indicator	Starea imprimantei
Dezactivat	Imprimanta este oprită sau în modul Hibernare.
Albastru	Imprimanta este pregătită sau procesează date.
Roșu	Imprimanta necesită intervenția utilizatorului.

Culoarea butonului de alimentare	Starea imprimantei
Dezactivat	Imprimanta este oprită, pregătită sau procesează date.
Galben închis continuu	Imprimanta este în modul repaus.
Galben închis intermitent	Imprimanta este în modul hibernare.

Utilizarea ecranului de început

Notă: Ecranul de început poate varia în funcție de setările de particularizare, configurația administrativă și soluțiile încorporate ale acestuia.



Atingeți	Pentru
1	Copiere Realizați copii.
2	E-mail Trimiteti e-mailuri.
3	Schimbare limbă Modificați limba afișajului imprimantei.
4	Fax Trimitere fax.
5	Setări Accesați meniurile imprimantei.
6	Faxuri în așt. Afișează toate operații curente prin fax în așteptare. Notă: Dacă opțiunea Faxuri în așteptare este ascunsă, apare opțiunea Deblocare faxuri în așteptare.
7	Centru comenzi rapide Organizați toate comenzile rapide.

Atingeți	Pentru
8 Stare/Consumabile	<ul style="list-style-type: none"> Afișați un avertisment sau un mesaj de eroare al imprimantei de fiecare dată când imprimanta necesită o intervenție pentru a continua procesarea. Vizualizați informații suplimentare despre avertismentul sau mesajul imprimantei și despre modalitatea de a-l elimina. <p>Notă: Puteți accesa, de asemenea, această setare atingând secțiunea superioară a ecranului de început.</p>
9 Address Book (Agendă)	Accesați, creați și organizați contacte.
10 Profiluri de scanare	Scanați și salvați documentele direct pe computer.
11 FTP	Scanați și salvați documentele direct pe un server FTP.
12 Marcaje în document	Organizați toate marcajele.
13 Lucrări în așteptare	Afișați toate operațiile curente de imprimare în așteptare
14 Unitate USB	Vizualizați, selectați sau imprimați fotografiile și documente de pe o unitate flash.
15 Listă de așteptare lucrări	<p>Afișați toate operații de imprimare curente.</p> <p>Notă: Puteți accesa, de asemenea, această setare atingând secțiunea superioară a ecranului de început.</p>

Aceste setări pot apărea și pe ecranul de pornire

Atingeți	Pentru
Profiluri de aplicații	Accesați profilurile de aplicații.
Lock Device (Blocare dispozitiv)	Previne accesarea funcțiilor imprimantei de către utilizatori din ecranul de început.

Configurarea și utilizarea aplicațiilor din ecranul de pornire

Particularizarea ecranului de început

- 1 De pe panoul de control, atingeți **Setări > Dispozitiv > Pictograme vizibile pe ecranul de pornire**.
- 2 Selectați pictogramele care doriți să apară pe ecranul de pornire.
- 3 Aplicați modificările.

Aplicații acceptate

Aplicație	Modele de imprimante
Centru de scanare	CX820, CX827, XC6152, XC6153
Centru comenzi rapide	CX820, CX827, XC6152, XC6153
Copiere carte de identitate	CX820, CX827, XC6152, XC6153
Particularizarea afișării	CX820, CX827, XC6152, XC6153
Formulare și preferințe	CX820, CX827, XC6152, XC6153
Asistență pentru clienți	XC6152, XC6153
Cote dispozitiv	XC6152, XC6153
Cod QR	XC6152, XC6153
Setări economice și ecologice	XC6152, XC6153
Cloud Connector	XC6152, XC6153

Configurare Formulare și preferințe

- 1 Deschideți un browser Web, apoi tastați adresa IP a imprimantei în câmpul de adrese.

Note:

- Vizualizați adresa IP a imprimantei pe ecranul de început al acesteia. Adresa IP apare ca patru seturi de numere separate prin puncte, cum ar fi 123.123.123.123.
- Dacă utilizați un server proxy, dezactivați-l temporar pentru a încărca corect pagina Web.

- 2 Clic pe **Aplicații > Formulare și preferințe > Configurare**.

- 3 Faceți clic pe **Adăugare**, apoi personalizați setările.

Note:

- Pentru a vă asigura că setările de locație ale marcajului sunt corecte, tastați adresa IP a calculatorului gazdă unde este localizat marcajul.
- Asigurați-vă că imprimanta are drepturi de acces la folderul unde este localizat marcajul.

- 4 Aplicați modificările.

Setare Card Copy

1 Deschideți un browser Web, apoi tastați adresa IP a imprimantei în câmpul de adrese.

Note:

- Vizualizați adresa IP a imprimantei pe ecranul de început al acesteia. Adresa IP apare ca patru seturi de numere separate prin puncte, cum ar fi 123.123.123.123.
- Dacă utilizați un server proxy, dezactivați-l temporar pentru a încărca corect pagina Web.

2 Faceți clic pe **Aplicații > Copie card > Configurare**.

3 Configurați opțiunile de ieșire și setările de scanare.

Note:

- La scanarea unui card, asigurați-vă că rezoluția de scanare nu este mai mare de 200 dpi pentru color și 400 dpi pentru alb-negru.
- La scanarea mai multor carduri, asigurați-vă că rezoluția de scanare nu este mai mare de 150 dpi pentru color și 300 dpi pentru alb-negru.
- Aveți nevoie de un hard disc de imprimantă pentru a scana mai multe carduri.
- Asigurați-vă că rețeaua de imprimantă și setările de e-mail sunt configurate.

4 Aplicați modificările.

Utilizarea Centrului de comenzi rapide

1 Din ecranul de pornire, atingeți **Centru de comenzi rapide**, apoi selectați o funcție de imprimantă.

2 Atingeți **Creare comandă rapidă**, apoi configurați setările.

3 Atingeți **Salvare**, apoi introduceți un nume unic de comandă rapidă.

4 Aplicați modificările.

Configurarea Centru de scanare

1 Din ecranul de pornire, atingeți **Centru de scanare**.

2 Selectați și creați o destinație și apoi configurați setările.

Note:

- La crearea unei destinații de rețea, asigurați-vă că validați și reglați setările până când nu mai apar erori.
- Sunt salvate numai destinațiile create de la Embedded Web Server. Pentru informații suplimentare, consultați documentația furnizată împreună cu dispozitivul.

3 Aplicați modificările.

Configurarea aplicației Cote dispozitiv

Note:

- Această aplicație este acceptată numai pe anumite modele de imprimantă. Pentru informații suplimentare, consultați [“Aplicații acceptate” la pagina 18](#).
- Este nevoie să aveți drepturi administrative pentru a accesa această aplicație.

1 Deschideți un browser web, apoi tastați adresa IP a imprimantei în câmpul de adrese.

Note:

- Vizualizați adresa IP a imprimantei pe ecranul de pornire al acesteia. Adresa IP apare ca patru seturi de numere separate prin puncte, cum ar fi 123.123.123.123.
- Dacă utilizați un server proxy, dezactivați-l temporar pentru a încărca corect pagina web.

2 Faceți clic pe **Aplicații > Cote dispozitiv > Configurare**.

3 Din secțiunea Conturi utilizator, adăugați sau editați un utilizator, apoi setați cota de utilizator.

4 Aplicați modificările.

Notă: Pentru informații despre cum să configurați aplicația și setările acesteia de securitate, consultați *Ghidul administratorului pentru cote de dispozitiv*.

Cum se utilizează Generatorul de coduri QR

Note:

- Această aplicație este acceptată numai pe anumite modele de imprimantă. Pentru informații suplimentare, consultați [“Aplicații acceptate” la pagina 18](#).
- Este nevoie să aveți drepturi administrative pentru a accesa această aplicație.

1 Deschideți un browser web, apoi tastați adresa IP a imprimantei în câmpul de adrese.

Note:

- Vizualizați adresa IP a imprimantei pe ecranul de pornire al acesteia. Adresa IP apare ca patru seturi de numere separate prin puncte, cum ar fi 123.123.123.123.
- Dacă utilizați un server proxy, dezactivați-l temporar pentru a încărca corect pagina web.

2 Faceți clic pe **Aplicații > Generator cod QR > Configurare**.

3 Efectuați oricare dintre următoarele operații:

- Selectați o valoare implicită a codului QR.
- Introduceți o valoare a codului QR.

4 Aplicați modificările.

Configurarea Setărilor economice și ecologice

Notă: Această aplicație este acceptată numai pe anumite modele de imprimantă. Pentru informații suplimentare, consultați [“Aplicații acceptate” la pagina 18](#).

- 1 Din ecranul de pornire, atingeți **Setări economice și ecologice**.
- 2 Configurați setările Eco Mode sau programați un mod cu consum redus de energie.

Cum se utilizează Asistența pentru clienți

Notă: Această aplicație este acceptată numai pe anumite modele de imprimantă. Pentru informații suplimentare, consultați [“Aplicații acceptate” la pagina 18](#).

- 1 Din ecranul de pornire, atingeți **Asistență pentru clienți**.
- 2 Imprimați sau trimiteți informațiile prin e-mail.

Notă: Pentru informații despre cum să configurați setările aplicației, consultați *Ghidul administratorului referitor la asistență pentru clienți*.

Crearea unui profil Cloud Connector

Notă: Această aplicație este disponibilă numai în anumite țări sau regiuni. Pentru informații suplimentare, contactați reprezentantul Lexmark.

- 1 Din ecranul de pornire, atingeți **Cloud Connector**.
- 2 Selectați un furnizor de servicii cloud.
- 3 Atingeți **Creare** sau .
- 4 Introduceți un nume unic de profil.
Notă: Vă recomandăm să creați un cod PIN pentru a proteja profilul.
- 5 Atingeți **OK**, apoi notați codul de autorizare.
Notă: Codul de autorizare este valabil doar 24 de ore.
- 6 Deschideți un browser web, apoi accesați <https://lexmark.cloud-connect.co>.
- 7 Faceți clic pe **Următorul**, apoi acceptați Condițiile de utilizare.
- 8 Introduceți codul de autorizare, apoi faceți clic pe **Conectare**.
- 9 Conectați-vă la contul furnizorului de servicii cloud.
- 10 Acordați permisiunile.

Notă: Pentru a finaliza procesul de autorizare, deschideți profilul în termen de 72 de ore.

Gestionarea marcajelor

Crearea marcajelor

Utilizați marcaje pentru a imprima documente accesate frecvent care sunt stocate pe servere sau pe web.

1 Deschideți un browser web, apoi tastați adresa IP a imprimantei în câmpul de adrese.

Note:

- Vizualizați adresa IP a imprimantei pe ecranul de început al acesteia. Adresa IP apare ca patru seturi de numere separate prin puncte, cum ar fi 123.123.123.123.
- Dacă utilizați un server proxy, dezactivați-l temporar pentru a încărca corect pagina web.

2 Faceți clic pe **Marcaje > Adăugare marcaj** și apoi introduceți un nume de marcaj.

3 Selectați un tip de protocol pentru adresă, apoi efectuați una din următoarele:

- Pentru HTTP și HTTPS, introduceți URL-ul pe care doriți să îl marcați.
- Pentru HTTPS, utilizați numele gazdă în locul adresei IP. De exemplu, introduceți **myWebsite.com/sample.pdf** în loc să tastați **123.123.123.123/sample.pdf**. Asigurați-vă că numele gazdă corespunde și valorii Nume comun (CN) din certificatul de server. Pentru mai multe informații despre obținerea valorii CN din certificatul de server, consultați informațiile de asistență pentru browserul dvs. Web.
- Pentru FTP, introduceți adresa FTP. De exemplu, **myServer/myDirectory**. Introduceți portul FTP. Portul 21 este portul implicit pentru trimiterea comenzilor.
- Pentru SMB, introduceți adresa folderului de rețea. De exemplu, **myServer/myShare/myFile.pdf**. Introduceți numele de domeniu pentru rețea.
- Dacă este necesar, selectați tipul de autentificare pentru FTP și SMB.

Pentru a limita accesul la marcaj, introduceți un PIN.

Notă: Aplicația acceptă următoarele tipuri de fișiere: PDF, JPEG, TIFF și paginile web bazate pe HTML. Alte tipuri de fișiere, precum DOCX și XLXS, sunt acceptate de unele modele de imprimantă.

4 Faceți clic pe **Salvare**.

Crearea folderelor

1 Deschideți un browser web, apoi tastați adresa IP a imprimantei în câmpul de adrese.

Note:

- Vizualizați adresa IP a imprimantei pe ecranul de început al acesteia. Adresa IP apare ca patru seturi de numere separate prin puncte, cum ar fi 123.123.123.123.
- Dacă utilizați un server proxy, dezactivați-l temporar pentru a încărca corect pagina web.

2 Faceți clic pe **Marcaje > Adăugare folder**, apoi introduceți un nume de folder.

Notă: Pentru a limita accesul la folder, introduceți un PIN.

3 Faceți clic pe **Salvare**.

Notă: Puteți crea foldere sau marcaje într-un folder. Pentru a crea un marcaj, consultați [“Crearea marcajelor” la pagina 22](#).

Gestionarea contactelor

Adăugarea contactelor

1 Deschideți un browser web, apoi tastați adresa IP a imprimantei în câmpul de adrese.

Note:

- Vizualizați adresa IP a imprimantei pe ecranul de început al acesteia. Adresa IP apare ca patru seturi de numere separate prin puncte, cum ar fi 123.123.123.123.
- Dacă utilizați un server proxy, dezactivați-l temporar pentru a încărca corect pagina web.

2 Faceți clic pe **Agendă**.

3 Din secțiunea Contacte, adăugați un contact.

Notă: Puteți atribui contactul unuia sau mai multor grupuri.

4 Dacă este necesar, specificați o metodă de conectare pentru a permite accesul la aplicație.

5 Aplicați modificările.

Adăugarea grupurilor

1 Deschideți un browser web, apoi tastați adresa IP a imprimantei în câmpul de adrese.

Note:

- Vizualizați adresa IP a imprimantei pe ecranul de început al acesteia. Adresa IP apare ca patru seturi de numere separate prin puncte, cum ar fi 123.123.123.123.
- Dacă utilizați un server proxy, dezactivați-l temporar pentru a încărca corect pagina web.

2 Faceți clic pe **Agendă**.

3 Din secțiunea Grupuri de contacte, adăugați un nume de grup.

Notă: Puteți atribui unul sau mai multe contacte grupului.

4 Aplicați modificările.

Editarea contactelor sau a grupurilor

1 Deschideți un browser web, apoi tastați adresa IP a imprimantei în câmpul de adrese.

Note:

- Vizualizați adresa IP a imprimantei pe ecranul de început al acesteia. Adresa IP apare ca patru seturi de numere separate prin puncte, cum ar fi 123.123.123.123.
- Dacă utilizați un server proxy, dezactivați-l temporar pentru a încărca corect pagina web.

2 Faceți clic pe **Agendă**.

3 Efectuați oricare dintre următoarele operații:

- Din secțiunea Contacte, faceți clic pe un nume de contact și apoi editați informația.
- Din secțiunea Grupuri de contacte, faceți clic pe un nume de grup și apoi editați informația.

4 Aplicați modificările.**Ștergerea contactelor sau a grupurilor****1** Deschideți un browser web, apoi tastați adresa IP a imprimantei în câmpul de adrese.**Note:**

- Vizualizați adresa IP a imprimantei pe ecranul de început al acesteia. Adresa IP apare ca patru seturi de numere separate prin puncte, cum ar fi 123.123.123.123.
- Dacă utilizați un server proxy, dezactivați-l temporar pentru a încărca corect pagina web.

2 Faceți clic pe **Agendă**.**3** Efectuați oricare dintre următoarele operații:

- Din secțiunea Contacte, selectați contactul pe care doriți să-l ștergeți.
- Din secțiunea Grupuri de contacte, selectați numele grupului pe care doriți să îl ștergeți.

Configurarea și utilizarea caracteristicilor de accesibilitate

Activarea modului Mărire

- 1 De la panoul de control, apăsați și mențineți apăsată tasta **5** până când se aude un mesaj vocal.
- 2 Selectați **Modul Mărire**.
- 3 Selectați **OK**.

Pentru mai multe informații despre navigarea într-un ecran mărit, consultați [“Navigarea pe ecran cu ajutorul gesturilor” la pagina 26](#).

Activarea ghidării vocale

De la panoul de comandă

- 1 Apăsați și mențineți apăsată tasta **5** până când auziți un mesaj vocal.
- 2 Selectați **OK**.

De la tastatură

- 1 Apăsați și mențineți apăsată tasta **5** până când auziți un mesaj vocal.
- 2 Apăsați **Tab** pentru a deplasa cursorul pentru focalizare la butonul OK și apăsați pe butonul **Enter**.

Note:

- Ghidarea vocală se activează și la introducerea căștilor în mufa pentru căști.
- Pentru reglarea volumului, utilizați butoanele de volum din partea de jos a panoului de control.

Reglarea ratei de vorbire pentru ghidarea vocală

- 1 Din ecranul de pornire, selectați **Setări > Dispozitiv > Accesibilitate > Rată de vorbire**.
- 2 Selectați rata de vorbire.

Activarea parolelor vocale sau a numerelor personale de identificare

- 1 Din ecranul de pornire, selectați **Setări > Dispozitiv > Accesibilitate > Parole vocale/Coduri PIN**.
- 2 Activați setarea.

Navigarea pe ecran cu ajutorul gesturilor

Note:

- Gesturile pot fi utilizate numai atunci când ghidarea vocală este activată.
- Activați Mărirea pentru a utiliza gesturile de mărire/micșorare și de panoramare.
- Utilizați o tastatură fizică pentru a introduce caractere și a ajusta anumite setări.

Gest	Funcție
Atingere dublă	Selectați o opțiune sau un element de pe ecran.
Atingere triplă	Măriți sau micșorați text și imagini.
Glisați la dreapta sau în jos	Treceți la elementul următor de pe ecran.
Glisați la stânga sau glisați în sus	Treceți la elementul anterior de pe ecran.
Panoramare	Accesați părți din imaginea mărită care depășesc limitele ecranului. Notă: Acest gest necesită utilizarea a două degete, pentru a glisa de-a latul unei imagini mărite.
Glisați în sus, apoi la stânga	Ieșiți dintr-o aplicație și reveniți la ecranul de pornire.
Glisați în jos, apoi la stânga	<ul style="list-style-type: none"> • Revocați o lucrare. • Reveniți la setarea anterioară. • Închideți ecranul care apare, fără modificarea oricărei setări sau valori.
Glisați în sus, apoi în jos	Repețiți o invitație rostită.

Utilizarea tastaturii de pe afișaj

Alegeți una sau mai multe dintre următoarele opțiuni:

- Glisați un deget peste tastă pentru a anunța caracterul.
- Ridicați degetul pentru a introduce sau a tasta caracterul în câmp.
- Selectați **Backspace** pentru a șterge caractere.
- Pentru a asculta conținutul din câmpul de introducere, selectați **Tab**, apoi selectați **Shift + Tab**.

Încărcarea hârtiei și a suporturilor speciale

Setarea dimensiunii și a tipului suporturilor speciale

Tăvile detectează automat dimensiunea hârtiei simple. Pentru suporturile speciale, cum ar fi etichetele, cartonul sau plicurile, efectuați următoarele:

- 1 Din ecranul de început, navigați la:
Setări > Hârtie > Configurarea tăvii > Dimensiune/Tip hârtie > selectați o sursă de hârtie
- 2 Setări dimensiunea și tipul suporturilor speciale.

Configurarea setărilor pentru formatul universal de hârtie

- 1 Din ecranul de pornire, atingeți **Setări > Hârtie > Configurație media > Configurare universală**.
- 2 Configurați setările.

Încărcarea tăvilor

⚠ ATENȚIE - PERICOL DE RĂSTURNARE: Pentru a reduce riscul de instabilitate a echipamentului, încărcați separat fiecare tavă. Păstrați închise toate celelalte tăvi, până când este necesar să le deschideți.

- 1 Trageți tava afară.

Notă: Pentru a evita blocajele de hârtie, nu scoateți tăvile în timp ce imprimanta este ocupată.

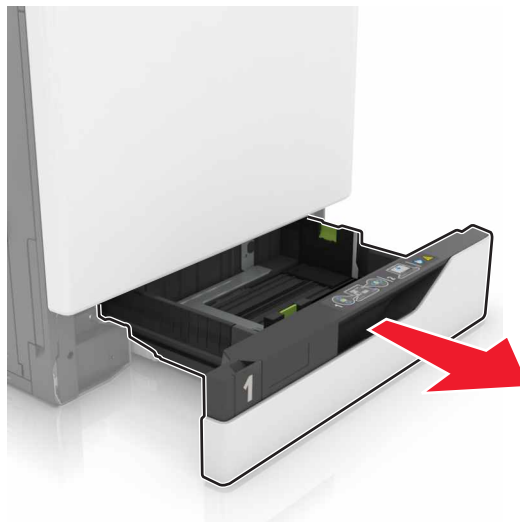

- 2 Reglați ghidajele pentru a se potrivi cu dimensiunea hârtiei pe care o încărcați.

Notă: Utilizați indicatorii din partea de jos a tăvii pentru a poziționa ghidajele.

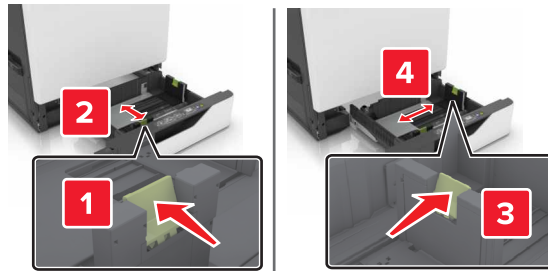

3 Flexați, răsfirați și aliniați marginile hârtiei înainte de a o încărca.

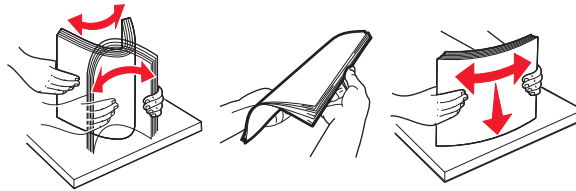

4 Încărcați hârtia cu fața imprimabilă îndreptată în sus.

Notă: Încărcați plicuri numai în tava de plicuri opțională.

Avertisment - Pericol de deteriorare: Nu utilizați plicuri cu timbre, cleme, clapete, ferestre, învelitori sau adezivi autocolanți în tava de plicuri opțională.

Note:

- Pentru imprimarea pe o singură față, încărcați hârtia cu antet cu fața în sus, cu antetul orientat către partea stângă a tăvii.
- Pentru imprimarea față-verso, încărcați hârtia cu antet cu fața în jos, cu antetul orientat către partea dreaptă a tăvii.
- Pentru lucrările de imprimare pe o singură față care necesită finisare, încărcați hârtia cu antet cu fața în sus, cu antetul orientat către partea dreaptă a tăvii.
- Pentru lucrările de imprimare față-verso care necesită finisare, încărcați hârtia cu antet cu fața în jos, cu antetul orientat către partea stângă a tăvii.
- Încărcați hârtia pre-perforată cu găurile îndreptate spre partea frontală sau stângă a tăvii.
- Încărcați plicuri cu clapa orientată în jos și în partea din spate a tăvii. Încărcați plicuri europene cu clapa orientată în jos și în partea stângă a tăvii.
- Nu glisați hârtia în tavă.
- Asigurați-vă că nivelul teancului este inferior indicatorului de umplere maximă. Umplerea excesivă poate genera blocaje de hârtie.

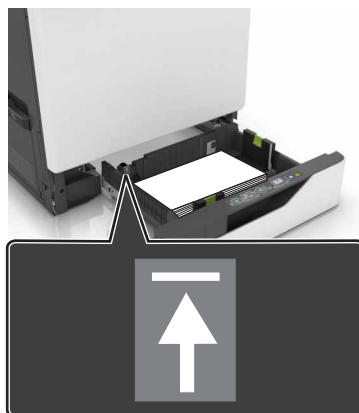

5 Introduceți tava.

Dacă încărcați alt tip de hârtie decât hârtie simplă, setați dimensiunea și tipul hârtiei în meniul Hârtie în funcție de hârtia încărcată în tavă.

Încărcarea alimentatorului multifuncțional

1 Deschideți alimentatorul multifuncțional.

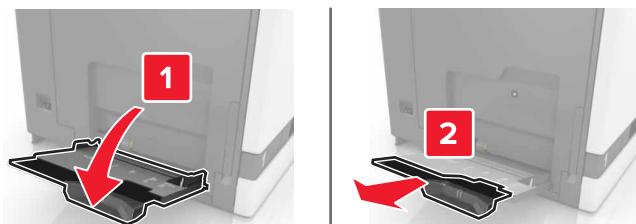

2 Reglați ghidajul pentru a se potrivi cu dimensiunea hârtii pe care o încărcați.

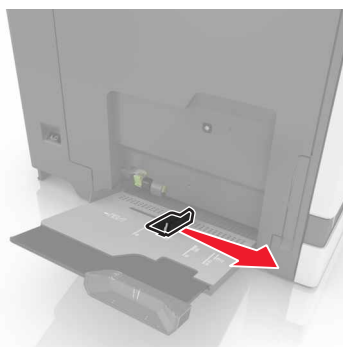

3 Îndoți, răsfirați și aliniați marginile hârtiei înainte de a o încărca.

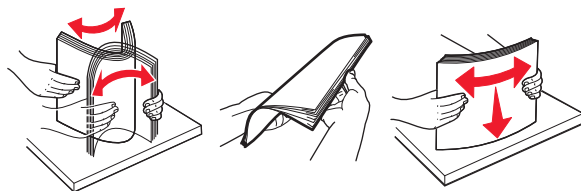

4 Încărcați hârtia.

- Încărcați hârtie, carton și folii transparente cu fața pentru imprimare în jos și marginea superioară orientată spre intrarea în imprimantă.

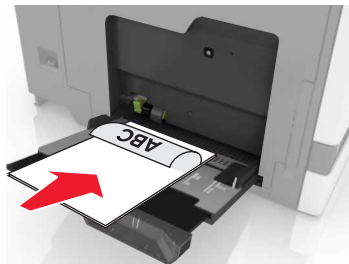

- Încărcați plicuri cu clapa orientată în sus și în partea stângă a ghidajului pentru hârtie. Încărcați plicuri europene cu clapa orientată în sus și spre intrarea în imprimantă.

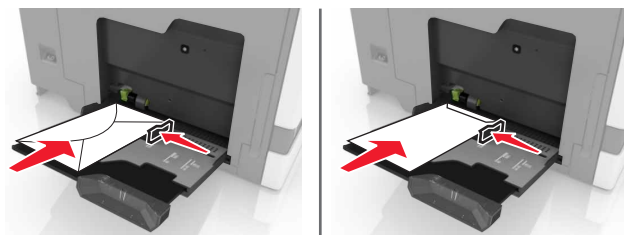

Avertisment - Pericol de deteriorare: Nu utilizați plicuri cu timbre, cleme, clapete, ferestre, învelitori sau adezivi autocolanți.

- 5 Din panoul de control, setați dimensiunea și tipul hârtiei pentru a corespunde cu hârtia încărcată în tavă.

Legarea tăvilor

- 1 Din ecranul de pornire, atingeți **Setări > Hârtie > Configurație tavă** > selectați o sursă de hârtie.
- 2 Setează aceeași dimensiune a hârtiei și același tip de hârtie pe tăvile la care vă conectați.
- 3 Din ecranul de pornire, atingeți **Setări > Dispozitiv > Întreținere > Meniu Configurare > Configurație tavă > Unirea tăvilor**.
- 4 Atingeți **Automat**.

Pentru a anula legarea tăvilor, asigurați-vă că niciuna dintre tăvi nu conține aceeași dimensiune sau aceleași setări pentru tip de hârtie.

Avertisment - Pericol de deteriorare: Temperatura unității de fuziune diferă în funcție de tipul de hârtie specificat. Pentru a evita problemele de imprimare, reglați setarea tipului de hârtie din imprimantă în funcție de hârtia din tavă.

Suport pentru hârtie

Dimensiuni acceptate pentru hârtie

Dimensiuni acceptate pentru intrare

Dimensiune hârtie	Dimensiuni	Tava de 550 de coli	Tava de 2200 de coli	Tava pentru plicuri	Alimentator multifuncțional ¹	Imprimare față-verso	ADF
3 x 5	76,2 x 127 mm (3 x 5 in.)	X	X	X	✓	X	X
4 x 6	101,6 x 152,4 mm (4 x 6 in.)	X	X	X	✓	X	X
A4	210 x 297 mm (8,3 x 11,7 in.)	✓	✓	X	✓	✓	✓
A5 vedere	210 x 148 mm (8,3 x 5,8 in.)	✓	✓	X	✓	✓	X
A5 portret²	148 x 210 mm (5,8 x 8,3 in.)	✓	X	X	✓	✓	✓
A6	105 x 148 mm (4,1 x 5,8 in.)	X	X	X	✓	✓	✓
Banner	Lățime max.: 215,9 mm (8,5 in.) Lungime max.: 1320,8 mm (52 in.)	X	X	X	✓	X	X
Executive	184,2 x 266,7 mm (7,3 x 10,5 in.)	✓	X	X	✓	✓	✓
Folio	215,9 x 330,2 mm (8,5 x 13 in.)	✓	✓	X	✓	✓	✓
JIS B5	182 x 257 mm (7,2 x 10,1 in.)	✓	X	X	✓	✓	✓
Legal	215,9 x 355,6 mm (8,5 x 14 in.)	✓	✓	X	✓	✓	✓
Letter	215,9 x 279,4 mm (8,5 x 11 in.)	✓	✓	X	✓	✓	✓
Oficio	216 x 340 mm (8,5 x 13,4 in.)	✓	✓	X	✓	✓	✓
Statement	139,7 x 215,9 mm (5,5 x 8,5 in.)	✓	X	X	✓	✓	✓

¹ Aceasta sursă de hârtie nu acceptă detectarea automată a dimensiunii.

² Dimensiunea A5 portret este considerată ca universală în tăvile standard și opționale de 550 de coli.

Dimensiune hârtie	Dimensiuni	Tava de 550 de coli	Tava de 2200 de coli	Tava pentru plicuri	Alimentator multifuncțional ¹	Imprimare față-verso	ADF
Universal	139,7 x 148 mm până la 215,9 x 355,6 mm (5,5 x 5,8 in. până la 8,5 x 14 in.)	X	X	X	✓	X	X
Universal	76,2 x 127 mm până la 229 x 359,9 mm (3 x 5 in. până la 9 x 14,2 in.)	✓	X	X	✓	✓	X
Universal	98,4 x 162 mm până la 176 x 250 mm (3,9 x 6,4 in. până la 6,9 x 9,8 in.)	X	X	✓	X	X	X
Universal	210 x 215,9 mm până la 210 x 1321 mm (8,27 x 8,5 in. până la 8,27 x 52 in.)	X	X	X	✓	X	X
Plic 7 3/4	98 x 190,5 mm (3,9 x 7,5 in.)	X	X	✓	✓	X	X
Plic 9	98,4 x 225,4 mm (3,86 x 8,9 in.)	X	X	✓	✓	X	X
Plic 10	104,8 x 241,3 mm (4,1 x 9,5 in.)	X	X	✓	✓	X	X
Plic B5	176 x 250 mm (6,9 x 9,8 in.)	X	X	✓	✓	X	X
Plic C4	229 x 324 mm (9 x 13 in.)	X	X	X	✓	X	X
Plic C5	162 x 229 mm (6,4 x 9 in.)	X	X	✓	✓	X	X
Plic DL	110 x 220 mm (4,3 x 8,7 in.)	X	X	✓	✓	X	X
Altă dimensiune de plic	98,4 x 162 mm până la 229 x 359,9 mm (3,9 x 6,4 in. până la 9 x 14,2 in.)	X	X	X	✓	X	X

¹ Aceasta sursă de hârtie nu acceptă detectarea automată a dimensiunii.

² Dimensiunea A5 portret este considerată ca universală în tăvile standard și opționale de 550 de coli.

Dimensiuni acceptate pentru ieșire

Dimensiune hârtie	Dimensiuni	Recipient standard	Finisor cu capse		Finisor cu perforare și capse cu poziții multiple			
			Offset	Capsare	Offset	Capsare	Perforare găuri	Bloc încasat cu 2 recipiente
3 x 5	76,2 x 127 mm (3 x 5 in.)	✓	X	X	✓	X	X	✓
4 x 6	101,6 x 152,4 mm (4 x 6 in.)	✓	X	X	✓	X	X	✓
A4	210 x 297 mm (8,3 x 11,7 in.)	✓	✓	✓	✓	✓	✓	✓
A5 vedere	210 x 148 mm (8,3 x 5,8 in.)	✓	✓	X	✓	✓	X	✓
A5 portret*	148 x 210 mm (5,8 x 8,3 in.)	✓	X	X	✓	X	✓	✓
A6	105 x 148 mm (4,1 x 5,8 in.)	✓	X	X	✓	X	X	X
Executive	184,2 x 266,7 mm (7,3 x 10,5 in.)	✓	✓	X	✓	✓	✓	✓
Folio	215,9 x 330,2 mm (8,5 x 13 in.)	✓	✓	✓	✓	✓	✓	✓
JIS B5	182 x 257 mm (7,2 x 10,1 in.)	✓	✓	X	✓	✓	✓	✓
Legal	215,9 x 355,6 mm (8,5 x 14 in.)	✓	✓	✓	✓	✓	X	✓
Letter	215,9 x 279,4 mm (8,5 x 11 in.)	✓	✓	✓	✓	✓	✓	✓
Oficio	216 x 340 mm (8,5 x 13,4 in.)	✓	✓	✓	✓	✓	✓	✓
Statement	139,7 x 215,9 mm (5,5 x 8,5 in.)	✓	X	X	✓	X	✓	✓
Universal	139,7 x 148 mm până la 215,9 x 359,9 mm (5,5 x 5,8 in. până la 8,5 x 14,2 in.)	✓	X	X	✓	X	X	X
Universal	76,2 x 127 mm până la 229 x 359,9 mm (3 x 5 in. până la 9 x 14,2 in.)	✓	X	✓	✓	X	X	X

* Dimensiunea A5 portret este considerată ca universală în tăvile standard și tăvile opționale de 550 de coli.

Dimensiune hârtie	Dimensiuni	Recipient standard	Finisor cu capse		Finisor cu perforare și capse cu poziții multiple			
			Offset	Capsare	Offset	Capsare	Perforare găuri	Bloc încasetat cu 2 recipiente
Universal	98,4 x 162 mm până la 176 x 250 mm (3,9 x 6,4 in. până la 6,9 x 9,8 in.)	✓	X	X	X	X	X	X
Universal	210 x 215,9 mm până la 210 x 1321 mm (8,27 x 8,5 in. până la 8,27 x 52 in.)	✓	X	X	X	X	X	X
Plic 7 3/4	98 x 190,5 mm (3,9 x 7,5 in.)	✓	X	X	X	X	X	X
Plic 9	98,4 x 225,4 mm (3,86 x 8,9 in.)	✓	X	X	X	X	X	X
Plic 10	104,8 x 241,3 mm (4,1 x 9,5 in.)	✓	X	X	X	X	X	X
Plic B5	176 x 250 mm (6,9 x 9,8 in.)	✓	X	X	X	X	X	X
Plic C4	229 x 324 mm (9 x 13 in.)	✓	X	X	X	X	X	X
Plic C5	162 x 229 mm (6,4 x 9 in.)	✓	X	X	X	X	X	X
Plic DL	110 x 220 mm (4,3 x 8,7 in.)	✓	X	X	X	X	X	X
Altă dimensiune de plic	98,4 x 162 mm până la 229 x 359,9 mm (3,9 x 6,4 in. până la 9 x 14,2 in.)	✓	X	X	X	X	X	X

* Dimensiunea A5 portret este considerată ca universală în tăvile standard și tăvile opționale de 550 de coli.

Tipuri de hârtie acceptate

Tipuri de suporturi ce pot fi alimentate

Notă: Etichetele, plicurile și cartonul se imprimă întotdeauna cu o viteză redusă.

Tip de hârtie	Tava de 550 de coli	Tava de 2.200 de coli	Tava pentru plicuri	Alimentatorul multifuncțional	Imprimare față-verso	ADF
Hârtie simplă	✓	✓	X	✓	✓	✓
Carton ²	✓ ¹	X	X	✓ ¹	✓	X
Reciclată	✓	✓	X	✓	✓	✓
Lucioasă	✓	✓	X	✓	✓	X
Hârtie grea lucioasă	✓	✓	X	✓	✓	X
Etichete	✓	X	X	✓	X	X
Etichete de vinil	✓	X	X	✓	X	X
Hârtie de corespondență	✓	✓	X	✓	✓	✓
Plicuri	X	X	✓	✓	X	X
Plic aspru	X	X	✓	✓	X	X
Folie transparentă	X	X	X	✓	X	X
Hârtie cu antet	✓	✓	X	✓	✓	✓
Preimprimată	✓	✓	X	✓	✓	✓
Hârtie colorată	✓	✓	X	✓	✓	✓
Hârtie ușoară	✓	✓	X	✓	✓	✓
Hârtie grea	✓	✓	X	✓	✓	✓
Hârtie aspră de bumbac	✓	✓	X	✓	✓	✓

¹ Acceptă o greutate a cartonului de până la 176 g/m².

² Cartonul care cântărește mai mult de 176 g/m² este acceptat numai la imprimarea pe o singură față, cu utilizarea tăvii standard de 550 de coli.

Tipuri de ieșire acceptate

Tip de hârtie	Finisor cu capse			Finisor cu perforare și capse cu poziții multiple		
	Fără finisare	Offset	Capsare	Recipient standard (stivuire normală și offset)	Bloc încasat cu 2 recipiente	Capsare și perforare
Hârtie simplă	✓	✓	✓	✓	✓	✓
Carton	✓	✓	X	✓	X	X
Folie transparentă	✓	X	X	✓	X	X

Tip de hârtie	Finisor cu capse			Finisor cu perforare și capse cu poziții multiple		
	Fără finisare	Offset	Capsare	Recipient standard (stivuire normală și offset)	Bloc încasetat cu 2 recipiente	Capsare și perforare
Reciclată	✓	✓	✓	✓	✓	✓
Lucioasă	✓	✓	X	✓	✓	X
Hârtie grea lucioasă	✓	✓	X	✓	✓	X
Etichete	✓	X	X	✓	X	X
Etichete de vinil	✓	X	X	✓	X	X
Hârtie de corespondență	✓	✓	✓	✓	✓	✓
Plicuri	✓	✓	X	✓	X	X
Plic aspru	✓	✓	X	✓	X	X
Hârtie cu antet	✓	✓	✓	✓	✓	✓
Preimprimată	✓	✓	✓	✓	✓	✓
Hârtie colorată	✓	✓	✓	✓	✓	✓
Hârtie ușoară	✓	✓	✓	✓	✓	✓
Hârtie grea	✓	✓	✓	✓	✓	✓
Hârtie aspră de bumbac	✓	✓	✓	✓	✓	✓

Greutăți acceptate pentru hârtie

Tip de hârtie	Tavă standard de 550 de coli	Tavă de 2200 de coli	Tavă pentru plicuri	Alimentator multifuncțional
Hârtie simplă ^{1,2}	60–176 g/m ² (16–47 lb) ³	60–120 g/m ² (16–32 lb)	---	60–176 g/m ² (16–47 lb)
Hârtie pentru banner	---	---	---	90–105 g/m ² (24–28 lb)
Lucioasă	88–176 g/m ² (60–120 lb)	---	---	88–176 g/m ² (60–120 lb)
Carton	88–300 g/m ² (60–192 lb)	---	---	163–176 g/m ² (90–120 lb)
Etichete	88–300 g/m ² (60–192 lb)	---	---	199–220 g/m ² (53–59 lb)

¹ Hârtia cu fibră scurtă care cântărește cel puțin 90 g/m² (24 lb) este acceptată la imprimarea față-verso.

² Hârtia reciclată care cântărește 75–120 g/m² (20–32 lb) este acceptată la imprimarea față-verso.

³ Greutatea hârtiei este de asemenea acceptată la imprimarea față-verso.

⁴ Pentru un conținut de bumbac de 100 %, greutatea maximă pentru hârtie de corespondență este de 24 lb.

⁵ Plicurile de 28 lb pentru corespondență sunt limitate la un conținut de bumbac de 25 %.

Tip de hârtie	Tavă standard de 550 de coli	Tavă de 2200 de coli	Tavă pentru plicuri	Alimentator multifuncțional
Plicuri	---	---	60–105 g/m ² (16–28 lb) ^{4, 5}	60-105 g/m ² (16-28 lb)

¹ Hârtia cu fibră scurtă care cântărește cel puțin 90 g/m² (24 lb) este acceptată la imprimarea față-verso.
² Hârtia reciclată care cântărește 75–120 g/m² (20–32 lb) este acceptată la imprimarea față-verso.
³ Greutatea hârtiei este de asemenea acceptată la imprimarea față-verso.
⁴ Pentru un conținut de bumbac de 100 %, greutatea maximă pentru hârtie de corespondență este de 24 lb.
⁵ Plicurile de 28 lb pentru corespondență sunt limitate la un conținut de bumbac de 25 %.

Hârtie neacceptată

Nu se recomandă utilizarea următoarelor tipuri de hârtie cu imprimanta:

- Hârtia tratată chimic utilizată pentru efectuarea copiilor fără indigo. Aceasta este cunoscută și ca hârtie fără carbon, hârtie de copiere fără carbon (CCP) sau hârtie care nu necesită carbon (NCR).
- Hârtia preimprimată cu substanțe chimice care pot contamina imprimanta.
- Hârtia preimprimată care poate fi afectată de temperatura din cuptorul imprimantei.
- Hârtia preimprimată care necesită o registrație (locația precisă de imprimare pe pagină) mai mare de ±2,3 mm (±0,09 inch). De exemplu, formularele cu recunoaștere optică a caracterelor (OCR).

În unele cazuri, registrația poate fi reglată cu o aplicație software pentru imprimarea reușită pe aceste formulare.

- Hârtia cretată (care poate fi ștearsă), hârtia sintetică sau hârtia termică.
- Hârtia cu margini rugoase, cu textură aspră sau foarte pronunțată sau hârtia ondulată.
- Hârtie care nu respectă standardul EN12281:2002 (european).
- Hârtia cu greutate mai mică de 60 g/m² (16 lb).
- Formulare sau documente compuse din mai multe părți.

Utilizarea hârtiei reciclate

Lexmark acționează pentru a reduce impactul hârtiei asupra mediului, oferind clienților variante atunci când vine vorba de imprimare. O modalitate prin care obținem acest obiectiv este testarea produselor pentru a ne asigura că poate fi utilizată hârtie reciclată – în special, hârtie produsă cu 30%, 50% și 100% conținut reciclat post consum. Așteptarea noastră este ca hârtia reciclată să performeze la fel de bine ca hârtia nouă pe imprimantele noastre. Deși nu există niciun standard oficial pentru utilizarea hârtiei în echipamente de birou, Lexmark utilizează standardul european EN 12281 ca standard de proprietăți minime. Pentru a asigura o testare exhaustivă, hârtia de test include 100% hârtie reciclată din America de Nord, Europa și Asia, iar testele sunt efectuate la o umiditate relativă de 8–80%. Testarea include imprimarea față-verso. Se poate utiliza hârtie de birou care utilizează conținut regenerabil, reciclat sau fără clor.

Imprimare

 **ATENȚIE—PERICOL DE PRINDERE A DEGETELOR:** Pentru a evita riscul de prindere a degetelor, fiți atenți la zonele marcate cu această etichetă. Accidentele de prindere a degetelor pot surveni în preajma pieselor mobile cum ar fi angrenajele, ușile, tăvile și capacele.

Imprimarea de pe un computer

Notă: Pentru etichete, hârtie cartonată și plicuri, setați dimensiunea hârtiei și selectați imprimanta înainte de imprimarea documentului.

- 1 Din documentul pe care încercați să-l imprimați, deschideți dialogul Imprimare.
- 2 Dacă este necesar, reglați setările.
- 3 Imprimați documentul.

Imprimarea formularelor

- 1 Din ecranul de început, navigați la:
Formulare și preferințe > selectați formularul > **Imprimare**
- 2 Dacă este necesar, configurați setările de imprimare.
- 3 Trimiteți lucrarea de imprimare.

Imprimarea de pe un dispozitiv mobil

Imprimarea de pe un dispozitiv mobil utilizând Lexmark Mobile Print

Imprimarea de pe un dispozitiv mobil utilizând Lexmark Mobile Print

Lexmark™ Mobile Print vă permite să trimiteți documente și imagini direct către o imprimantă Lexmark acceptată.

- 1 Deschideți documentul, apoi trimiteți-l sau partajați-l cu Lexmark Mobile Print.
Notă: Unele aplicații terțe ar putea să nu accepte funcția de trimitere sau partajare. Pentru mai multe informații, consultați documentația livrată împreună cu aplicația.
- 2 Selectați o imprimantă.
- 3 Imprimați documentul.

Imprimarea de pe un dispozitiv mobil utilizând Google Cloud Print

Google Cloud Print™ este un serviciu care vă permite să imprimați la orice imprimantă compatibilă cu Google Cloud Print.

Înainte de a începe, asigurați-vă că:

- Imprimanta este înregistrată pe serverul Google Cloud Print.
- Pluginul Cloud Print este descărcat din Magazinul Google Play™ și este activat pe dispozitiv mobil.

1 De pe dispozitivul mobil Android™, deschideți un document sau selectați un document din managerul de fișiere.

2 Atingeți  > **Imprimare**.

3 Selectați o imprimantă, apoi atingeți .

Imprimarea de pe un dispozitiv mobil utilizând serviciul de imprimare Mopria

Serviciul de imprimare Mopria® este o soluție de Mobile Printing pentru dispozitivele mobile care rulează versiunea Android 5.0 sau o versiune ulterioară. Acesta vă permite să imprimați direct pe orice imprimantă certificată Mopria.

Notă: Descărcați aplicația Mopria Print Service din Google Play și activați-o pe dispozitivul mobil.

1 De pe dispozitivul mobil Android, lansați o aplicație compatibilă sau selectați un document din managerul de fișiere.

2 Atingeți  > **Imprimare**.

3 Selectați o imprimantă și apoi reglați setările, dacă este necesar.

4 Apăsăți .

Imprimarea de pe un dispozitiv mobil utilizând AirPrint

Caracteristica software AirPrint este o soluție de Mobile Printing care vă permite să imprimați direct de pe dispozitivele Apple la o imprimantă certificată AirPrint.

Note:

- Asigurați-vă că dispozitivul Apple și imprimanta sunt conectate la aceeași rețea. Dacă rețeaua are mai multe huburi wireless, asigurați-vă că ambele dispozitive sunt conectate la aceeași subrețea.
- Această aplicație este acceptată numai pe anumite dispozitive Apple.

1 De pe dispozitivul mobil, selectați un document din managerul de fișiere sau lansați o aplicație compatibilă.

2 Atingeți  > **Imprimare**.



3 Selectați o imprimantă și apoi reglați setările, dacă este necesar.

4 Imprimați documentul.

Imprimarea de pe un dispozitiv mobil utilizând Wi-Fi Direct®

Wi-Fi Direct® este un serviciu care vă permite să imprimați la orice imprimantă compatibilă cu Wi-Fi Direct.

Notă: Asigurați-vă că dispozitivul mobil este conectat la rețeaua fără fir a imprimantei. Pentru informații suplimentare, consultați [“Conectarea unui dispozitiv mobil la imprimantă” la pagina 154](#).

- 1 De pe dispozitivul mobil, lansați o aplicație compatibilă sau selectați un document din managerul de fișiere.
- 2 În funcție de dispozitivul mobil, efectuați una dintre următoarele operații:
 - Atingeți  > **Imprimare**.
 - Atingeți  > **Imprimare**.
 - Atingeți  > **Imprimare**.
- 3 Selectați o imprimantă și apoi reglați setările, dacă este necesar.
- 4 Imprimați documentul.

Imprimarea de pe o unitate flash

- 1 Introduceți o unitate flash.

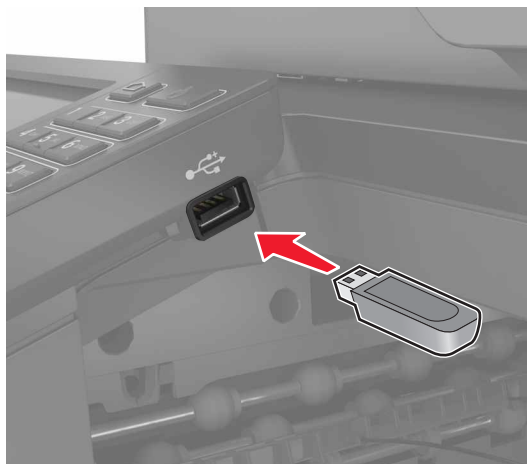

Note:

- Dacă introduceți unitatea flash atunci când este afișat un mesaj de eroare, imprimanta va ignora unitatea flash.
 - Dacă introduceți unitatea flash în timp ce imprimanta procesează alte lucrări de imprimare, pe ecran va apărea mesajul **Ocupat**.
- 2 De pe ecran, atingeți documentul pe care doriți să îl imprimați.
Dacă este necesar, configurați alte setări de imprimare.
 - 3 Trimiteți lucrarea de imprimare.
Pentru a imprima un alt document, atingeți **Unitate USB**.

Avertisment - Pericol de deteriorare: Pentru a evita pierderea de date sau defectarea imprimantei, nu atingeți unitatea flash sau imprimanta în zonele indicate în timp ce un dispozitiv de memorie este utilizat activ pentru imprimare, citire sau scriere.



Unități flash și tipuri de fișiere acceptate

Unități flash

- Lexar JumpDrive S70 (16 GB și 32 GB)
- SanDisk Cruzer (16 GB și 32 GB)
- PNY Attache (16 GB și 32 GB)

Note:

- Imprimanta acceptă unități flash USB de mare viteză cu standard full-speed (viteză integrală).
- Unitățile flash USB trebuie să accepte sistemul File Allocation Tables (FAT).

Tipuri de fișiere

Documente

- PDF (versiunea 1.7 sau versiuni anterioare)
- HTML
- XPS
- Formate de fișiere Microsoft (.doc, .docx, .xls, .xlsx, .ppt, .pptx)

Imagini

- .dcx
- .gif
- .JPEG sau .jpg
- .bmp
- .pcx

- .TIFF sau .tif
- .png

Configurarea lucrărilor de imprimare confidențiale

1 De la panoul de control, navigați până la:

Setări > Securitate > Configurare imprimare confidențială

2 Configurați setările.

Utilizați	Pentru
Număr maxim de introduceri nevalide PIN	Setați numărul de introduceri nevalide ale codului PIN. Notă: Când este atinsă limita, lucrările de imprimare pentru numele de utilizator respectiv sunt șterse.
Expirare lucrare confidențială	Setați perioada de expirare pentru lucrările de imprimare confidențială. Notă: Lucrările confidențiale în așteptare sunt memorate în imprimantă până când sunt autorizate sau șterse manual.
Expirare lucrare repetată	Setați perioada de expirare pentru o lucrare de imprimare repetată. Notă: Lucrările în așteptare repetate sunt stocate în memoria imprimantei pentru reimprimare.
Expirare lucrare de verificare	Setați perioada de expirare în care imprimanta imprimă o copie înainte de imprimarea copiilor rămase. Notă: Lucrările de verificare imprimă o copie în scopul verificării calității înainte de a imprima restul copiilor.
Rezervare Expirare lucrare	Setați perioada de expirare în care imprimanta stochează lucrări de imprimare. Notă: Lucrările de imprimare rezervate în așteptare sunt șterse automat după imprimare.
Necesită punerea în așteptare a tuturor lucrărilor	Setați imprimanta să pună în așteptare toate lucrările de imprimare.
Păstrare documente duplicate	Setați imprimanta să imprime toate documentele cu același nume de fișier.

Imprimarea lucrărilor confidențiale și a altor lucrări în așteptare

Pentru utilizatorii de Windows

- 1 Având documentul deschis, faceți clic pe **Fișier > Imprimare**.
- 2 Faceți clic pe **Proprietăți, Preferințe, Opțiuni sau Configurare**.
- 3 Faceți clic pe **Imprimare și păstrare**.
- 4 Selectați **Utilizare Imprimare și păstrare**, apoi atribuiți un nume de utilizator.

- 5 Selectați tipul de lucrare de imprimare (confidențială, repetată, rezervată sau de verificare).
Dacă lucrarea de imprimare este confidențială, introduceți apoi un cod PIN din patru cifre.
- 6 Faceți clic pe **OK** sau pe **Imprimare**.
- 7 Din ecranul de pornire al imprimantei, inițiați lucrarea de imprimare.
 - Pentru lucrări de imprimare confidențiale, navigați la:
Lucrări în așteptare > selectați numele de utilizator > **Confidențial** > introduceți codul PIN > selectați lucrarea de imprimare > configurați setările > **Imprimare**
 - Pentru alte lucrări de imprimare, navigați la:
Lucrări în așteptare > selectați numele de utilizator > selectați lucrarea de imprimare > configurați setările > **Imprimare**

Pentru utilizatorii de Macintosh

- 1 Având documentul deschis, selectați **Fișier** > **Tipărire**.
Dacă este necesar, faceți clic pe triunghiul de informare pentru a vedea mai multe opțiuni.
- 2 Din opțiunile de imprimare sau din meniul Copii și pagini, selectați **Direcționare lucrare**.
- 3 Selectați tipul de lucrare de imprimare (confidențială, repetată, rezervată sau de verificare).
Dacă lucrarea de imprimare este confidențială, atribuiți apoi un nume de utilizator și un cod PIN din patru cifre.
- 4 Faceți clic pe **OK** sau pe **Imprimare**.
- 5 Din ecranul de pornire al imprimantei, inițiați lucrarea de imprimare.
 - Pentru lucrări de imprimare confidențiale, navigați la:
Lucrări în așteptare > selectați numele de utilizator > **Confidențial** > introduceți codul PIN > selectați lucrarea de imprimare > configurați setările > **Imprimare**
 - Pentru alte lucrări de imprimare, navigați la:
Lucrări în așteptare > selectați numele de utilizator > selectați lucrarea de imprimare > configurați setările > **Imprimare**

Imprimarea dintr-un profil Cloud Connector

Notă: Această aplicație este disponibilă numai în anumite țări sau regiuni. Pentru informații suplimentare, contactați reprezentantul Lexmark.

- 1 Din ecranul de pornire, atingeți **Cloud Connector**.
- 2 Selectați un furnizor de servicii cloud, apoi selectați un profil.
Notă: Pentru mai multe informații privind crearea unui profil Cloud Connector, consultați [“Crearea unui profil Cloud Connector” la pagina 21](#).
- 3 Atingeți **Imprimare**, apoi selectați un fișier.
Dacă este nevoie, modificați setările.
Notă: Selectați un fișier acceptat.
- 4 Imprimați documentul.

Tipărirea unei liste de eșantioane de fonturi

- 1 Din ecranul de pornire, atingeți **Setări > Rapoarte > Imprimare > Fonturi imprimare**.
- 2 Atingeți **Fonturi PCL** sau **Fonturi PS**.

Tipărirea unei liste de directoare

Din ecranul de pornire, atingeți **Setări > Rapoarte > Imprimare > Director imprimare**.

Anularea unei operații de tipărire

De la panoul de control al imprimantei

- 1 Din ecranul de pornire, atingeți **Listă de așteptare lucrări**.
Notă: Puteți accesa, de asemenea, această setare atingând secțiunea superioară a ecranului de început.
- 2 Selectați operația de anulat.

De la computer

- 1 În funcție de sistemul de operare, efectuați una dintre următoarele operații:
 - Deschideți folderul cu imprimante, după care selectați imprimanta dorită.
 - Din Preferințe sistem din meniul Apple, navigați la imprimanta dvs.
- 2 Selectați operația de anulat.

Copierea

Utilizarea alimentatorului automat de documente și a geamului scannerului

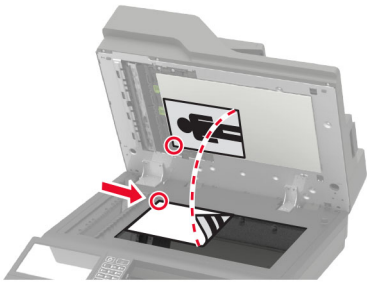
Alimentator automat de documente (ADF)	Geamul scannerului
 <ul style="list-style-type: none"> • Utilizați ADF pentru documentele cu pagini-multiple sau două fețe. • Încărcați un document original cu fața în sus. Pentru documentele cu pagini multiple, asigurați-vă că ați aliniat marginea frontală înainte de încărcare. • Asigurați-vă că ați reglat ghidajele ADF pentru a se potrivi cu lățimea hârtiei pe care o încărcați. 	 <ul style="list-style-type: none"> • Utilizați geamul scannerului pentru documentele cu o singură pagină, pentru paginile cărților, elementele mici (cum ar fi cărțile poștale și fotografiile), foliile transparente, hârtia fotografică sau suporturile subțiri (cum ar fi decupaje din reviste). • Amplasați documentul cu fața în jos, în colțul cu săgeata.

Realizarea de copii

1 Încărcați un document original în tava ADF sau pe geamul scannerului.

Notă: Pentru a evita trunchierea imaginii, asigurați-vă că documentul original și hârtia de ieșire au aceeași dimensiune.

2 Din ecranul principal, atingeți **Copiere**, apoi specificați numărul de copii.

Dacă este necesar, reglați setările pentru copiere.

3 Copiați documentul.

Notă: Pentru a realiza o copie rapidă, din panoul de comandă, apăsați .

Copierea fotografiilor

1 Amplasați o fotografie pe geamul scannerului.

2 De pe ecranul de pornire, atingeți **Copiere > Conținut > Tip conținut > Foto**.

3 Atingeți **Sursă conținut**, apoi selectați setarea care corespunde cel mai bine fotografiei originale.

4 Copiați fotografia.

Copierea pe hârtie cu antet

- 1 Încărcați un document original în tava ADF sau pe geamul scannerului.
- 2 Din ecranul principal, atingeți **Copiere > Copiere din** > selectați dimensiunea documentului original.
- 3 Atingeți **Copiere în**, apoi selectați sursa de hârtie care conține hârtia cu antet.
Dacă ați încărcat hârtia cu antet în alimentatorul multifuncțional, navigați apoi la:
Copiere în > Alimentator multifuncțional > selectați o dimensiune de hârtie > **Hârtie cu antet**
- 4 Copiați documentul.

Copierea pe ambele fețe ale hârtiei

- 1 Încărcați un document original în tava ADF sau pe geamul scannerului.
- 2 Din ecranul de început, atingeți **Copiere > Configurare hârtie**.
- 3 Reglați setările.
- 4 Copiați documentul.

Micșorarea sau mărirea copiilor

- 1 Încărcați un document original în tava ADF sau pe geamul scannerului.
- 2 Din ecranul de început, navigați la:
Copiere > Scalare > specificați o valoare de scalare
Notă: Modificarea dimensiunii documentului original sau a celui imprimat după setarea opțiunii Scalare restabilește valoarea de scalare la Automat.
- 3 Copiați documentul.

Asamblarea copiilor

- 1 Încărcați un document original în tava ADF sau pe geamul scannerului.
- 2 Din ecranul de pornire, atingeți **Copiere > Asamblare > Activat [1,2,1,2,1,2]**.
- 3 Copiați documentul.

Inserarea colilor de separare între copii

- 1 Încărcați un document original în tava ADF sau pe geamul scannerului.
- 2 Din ecranul de pornire, atingeți **Copiere > Coli separatoare**.
- 3 Reglați setările.
- 4 Trimiteți lucrarea de copiere.

Copierea mai multor pagini pe o singură foaie

- 1 Încărcați un document original în tava ADF sau pe geamul scannerului.
- 2 De la ecranul de pornire, atingeți **Copiere > Pagini pe o față**.
- 3 Reglați setările.
- 4 Copiați documentul.

Crearea unei comenzi rapide pentru copiere

- 1 Din ecranul de început, atingeți **Copiere**.
- 2 Configurați setările și atingeți .
- 3 Creați o comandă rapidă.

Poșta electronică

Utilizarea alimentatorului automat de documente și a geamului scannerului

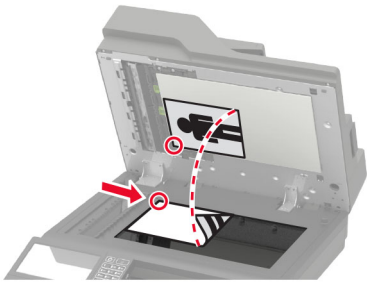
Alimentator automat de documente (ADF)	Geamul scannerului
 <ul style="list-style-type: none"> • Utilizați ADF pentru documentele cu pagini-multiple sau două fețe. • Încărcați un document original cu fața în sus. Pentru documentele cu pagini multiple, asigurați-vă că ați aliniat marginea frontală înainte de încărcare. • Asigurați-vă că ați reglat ghidajele ADF pentru a se potrivi cu lățimea hârtiei pe care o încărcați. 	 <ul style="list-style-type: none"> • Utilizați geamul scannerului pentru documentele cu o singură pagină, pentru paginile cărților, elementele mici (cum ar fi cărțile poștale și fotografiile), foliile transparente, hârtia fotografică sau suporturile subțiri (cum ar fi decupaje din reviste). • Amplasați documentul cu fața în jos, în colțul cu săgeata.

Configurarea serverului SMTP pentru e-mail

De la panoul de comandă

- 1 De pe panoul de control, atingeți **Setări > E-mail > Configurare e-mail**.
- 2 Configurați setările.

Din Embedded Web Server

- 1 Deschideți un browser web, apoi tastați adresa IP a imprimantei în câmpul de adrese.

Note:

- Vizualizați adresa IP a imprimantei pe ecranul de început al acesteia. Adresa IP apare ca patru seturi de numere separate prin puncte, cum ar fi 123.123.123.123.
- Dacă utilizați un server proxy, dezactivați-l temporar pentru a încărca corect pagina web.

- 2 Faceți clic pe **Setări > E-mail**.
- 3 Configurați setările în secțiunea Configurare E-mail.
- 4 Faceți clic pe **Salvare**.

Trimiterea unui e-mail

Utilizare panou de comandă

- 1 Încărcați un document original în tava ADF sau pe geamul scannerului.
- 2 Din ecranul de început, atingeți **E-mail**, apoi introduceți informațiile necesare.
Notă: Puteți introduce destinatarul din agendă sau utilizând un număr pentru comandă rapidă.
- 3 Dacă este necesar, configurați setările pentru tipul de fișier trimis.
- 4 Trimiteți e-mailul.

Utilizarea numărului pentru comandă rapidă

- 1 Din panoul de comandă al imprimantei, apăsați pe **#**, apoi introduceți numărul comenzii rapide de la tastatură.
- 2 Trimiteți e-mailul.

Crearea unei comenzi rapide pentru poșta electronică

- 1 Din ecranul de pornire, atingeți **E-mail**.
- 2 Configurați setările și atingeți .
- 3 Creați o comandă rapidă.

Utilizarea faxului

Configurarea imprimantei pentru fax

Note:

- Următoarele metode de conectare sunt aplicabile numai în anumite țări sau regiuni.
- În timpul configurării inițiale a imprimantei, debifați caseta de validare pentru funcția de fax și orice altă opțiune pe care intenționați s-o configurați ulterior, apoi atingeți **Continuare**.
- Lumina roșie a indicatorului se poate aprinde intermitent, în culoare roșie, dacă funcția de fax activată și nu este configurată complet.

Avertisment - Pericol de deteriorare: Nu atingeți cablurile și nu atingeți imprimanta în zona prezentată în timp ce o utilizați activ pentru trimiterea sau primirea unui fax.



Configurarea serverului SMTP pentru fax

De la panoul de comandă

- 1 De pe panoul de control, atingeți **Setări > Fax > Configurare server fax > Setări poștă electr. pt. serverul de fax**.
- 2 Configurați setările.

Notă: Pentru a utiliza setarea serverului SMTP pentru e-mail, activați **Utilizare server de e-mail SMTP**.

Din Embedded Web Server

- 1 Deschideți un browser web, apoi tastați adresa IP a imprimantei în câmpul de adrese.

Note:

- Vizualizați adresa IP a imprimantei pe ecranul de început al acesteia. Adresa IP apare ca patru seturi de numere separate prin puncte, cum ar fi 123.123.123.123.
- Dacă utilizați un server proxy, dezactivați-l temporar pentru a încărca corect pagina web.

2 Faceți clic pe **Setări > Fax > Configurare server fax**.

3 Configurați setările în secțiunea Setări poștă electr. pt. serverul de fax.

Notă: Pentru a utiliza setarea serverului SMTP pentru e-mail, activați **Utilizare server de e-mail SMTP**.

4 Faceți clic pe **Salvare**.

Alegerea unei conexiuni pentru fax

Configurarea faxului folosind o linie telefonică standard

 **ATENȚIE - PERICOL DE ELECTROCUTARE:** Pentru a evita riscul de electrocutare, nu configurați acest produs și nu realizați nicio o conexiune electrică sau cablare, de exemplu la cablul de alimentare, funcția de fax sau telefon, în timpul unei furtuni cu descărcări electrice.

 **ATENȚIE - PERICOL DE ELECTROCUTARE:** Pentru a evita pericolul de electrocutare, nu utilizați caracteristica fax în timpul unei furtuni cu fulgere.

 **ATENȚIE - PERICOL DE ACCIDENTARE:** Pentru a reduce riscul de incendiu, când conectați acest produs la rețeaua telefonică publică cu comutare de circuite, utilizați numai un cablu de telecomunicații (RJ-11) 26 AWG sau superior. Pentru utilizatorii din Australia, cablul de alimentare trebuie să fie aprobat de Autoritatea de Comunicații și Media din Australia.

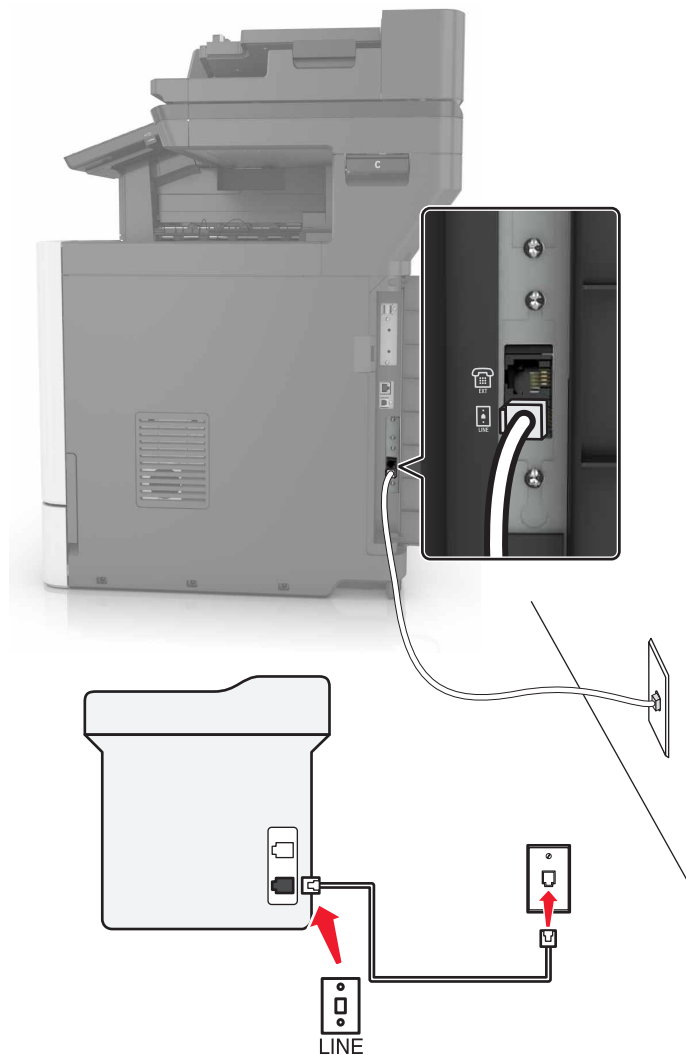
Configurare 1: Imprimanta este conectată la o linie de fax dedicată

- 1 Conectați un capăt al cablului telefonic în portul line (linie) al imprimantei.
- 2 Conectați celălalt capăt al cablului la o priză analogică de perete activă.

Note:

- Puteți seta imprimanta să primească faxurile automat (Răspuns automat activat) sau manual (Răspuns automat dezactivat).
- Dacă doriți să primiți faxuri în mod automat, setați imprimanta să preia apelurile după un număr stabilit de semnale de apel.

Configurare 2: Imprimanta partajează linia împreună cu un robot telefonic

Notă: Dacă vă abonați la un serviciu de sonerie distinctă, asigurați-vă că setați modelul de sonerie corect pentru imprimantă. În caz contrar, imprimanta nu va primi faxuri, chiar dacă ați setat-o să primească faxuri automat.

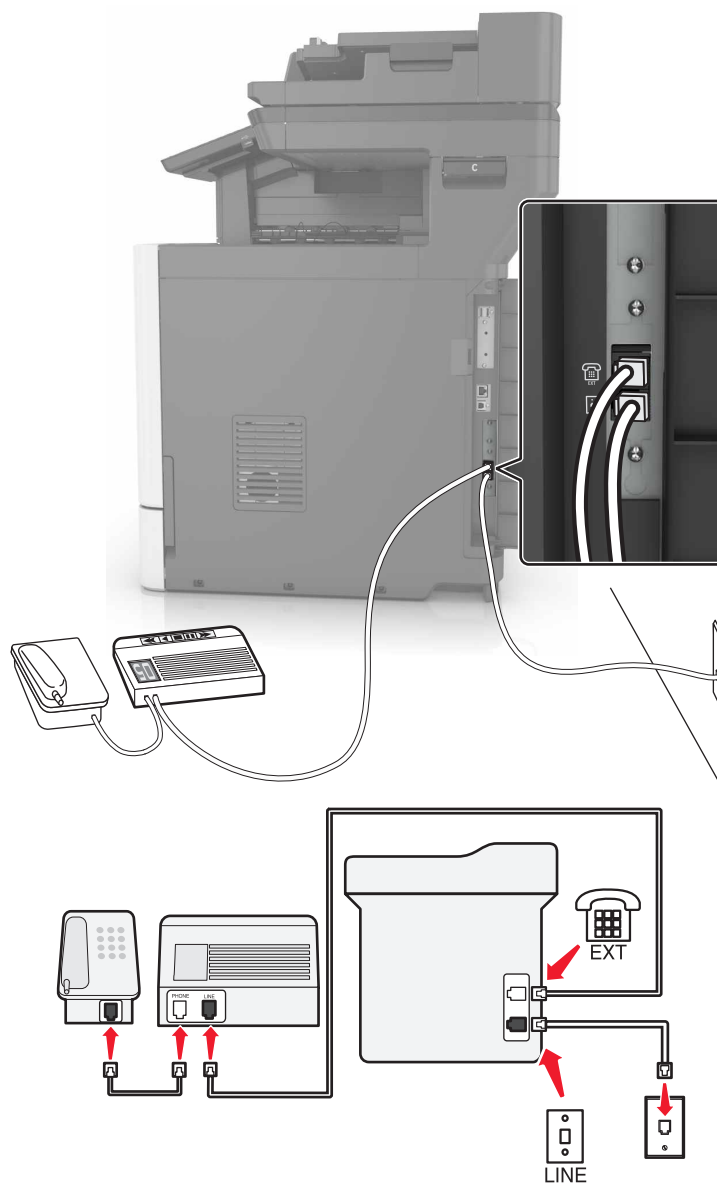
Conectate la aceeași priză telefonică de perete

- 1** Conectați un capăt al cablului telefonic în portul line (linie) al imprimantei.
- 2** Conectați celălalt capăt al cablului la o priză analogică de perete activă.
- 3** Conectați robotul dvs. telefonic la portul de telefon al imprimantei.

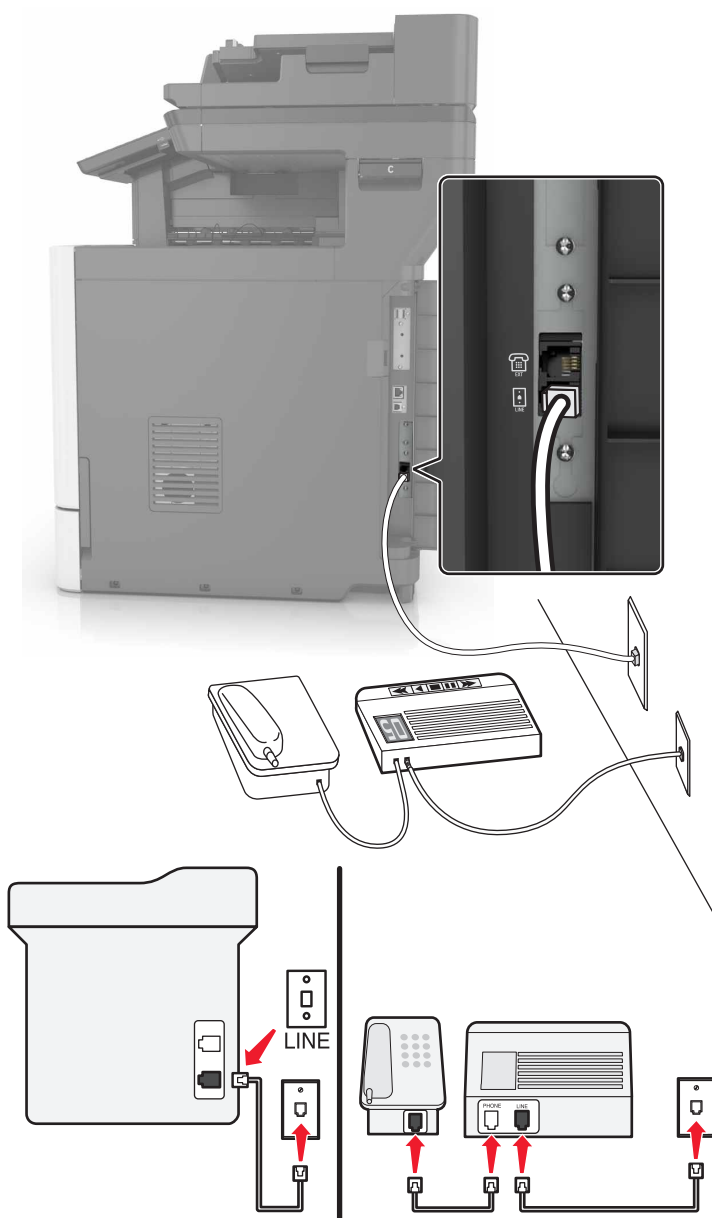
Conectate la prize de perete diferite

1 Conectați un capăt al cablului telefonic în portul line (linie) al imprimantei.

2 Conectați celălalt capăt al cablului la o priză analogică de perete activă.

Note:

- Dacă aveți un singur număr de telefon pe linia dvs., configurați imprimanta să primească faxuri în mod automat.
- Setări imprimanta să preia apelurile la două semnale de apel după robotul telefonic. De exemplu, dacă robotul telefonic preia apelurile după patru semnale de apel, configurați setarea „Nr. de semnale de apel până la răspuns” a imprimantei la șase semnale de apel.

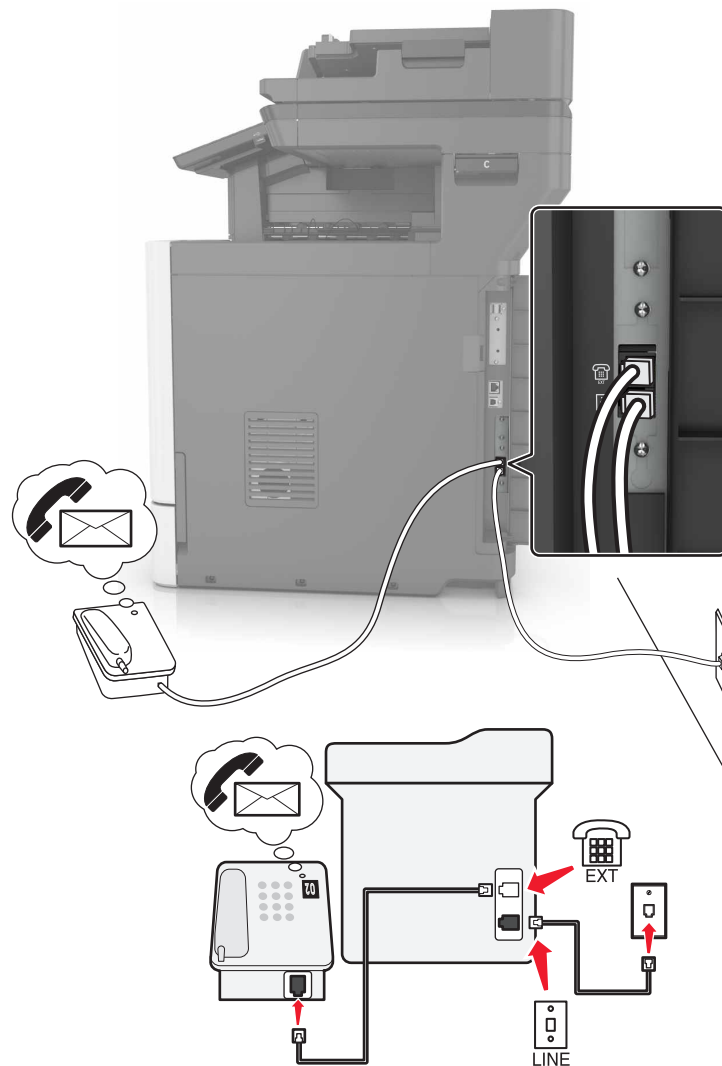
Configurare 3: Imprimanta partajează aceeași linie cu un telefon abonat la un serviciu de poștă vocală

- 1 Conectați un capăt al cablului telefonic în portul line (linie) al imprimantei.
- 2 Conectați celălalt capăt al cablului la o priză analogică de perete activă.
- 3 Conectați telefonul dvs. la portul de telefon al imprimantei.

Note:

- Această configurație funcționează cel mai bine dacă utilizați mesageria vocală mai des decât faxul, și dacă vă abonați la un serviciu de sonerii distincte.
- Atunci când răspundeți la telefon și auziți ton de fax, apăsați ***9*** sau codul de răspuns manual de pe telefon pentru a primi faxul.
- De asemenea, puteți să setați imprimanta să primească faxuri automat, dar să dezactiveze serviciul de poștă vocală atunci când așteptați un fax.

Configurarea faxului în țări cu prize telefonice de perete și conectori diferiți

- ⚠ ATENȚIE - PERICOL DE ELECTROCUTARE:** Pentru a evita riscul de electrocutare, nu configurați acest produs și nu realizați nicio conexiune electrică sau cablare, de exemplu la cablul de alimentare, funcția de fax sau telefon, în timpul unei furtuni cu descărcări electrice.
- ⚠ ATENȚIE - PERICOL DE ELECTROCUTARE:** Pentru a evita pericolul de electrocutare, nu utilizați caracteristica fax în timpul unei furtuni cu fulgere.
- ⚠ ATENȚIE - PERICOL DE ACCIDENTARE:** Pentru a reduce riscul de incendiu, când conectați acest produs la rețeaua telefonică publică cu comutare de circuite, utilizați numai un cablu de telecomunicații (RJ-11) 26 AWG sau superior. Pentru utilizatorii din Australia, cablul de alimentare trebuie să fie aprobat de Autoritatea de Comunicații și Media din Australia.

Priza de perete standard în majoritatea țărilor sau regiunilor este RJ11. Dacă priza de perete sau echipamentul de la locația dvs. nu este compatibil cu acest tip de legătură, atunci trebuie să utilizați un adaptor de telefon. Este posibil ca un adaptor pentru țara sau regiunea dvs. să nu fie furnizat împreună cu imprimanta și trebuie să-l achiziționați separat.

Este posibil să fie o mufă de adaptor instalată în portul de telefon al imprimantei. Nu îndepărtați mufa de adaptor din portul de telefon al imprimantei dacă vă conectați la un sistem telefonic în serie sau în cascadă.

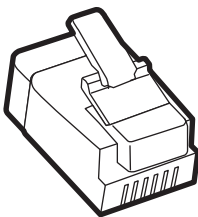

Nume componentă	Număr componentă
Mufă de adaptor Lexmark	40X8519

Conectarea imprimantei la o priză de perete non RJ11

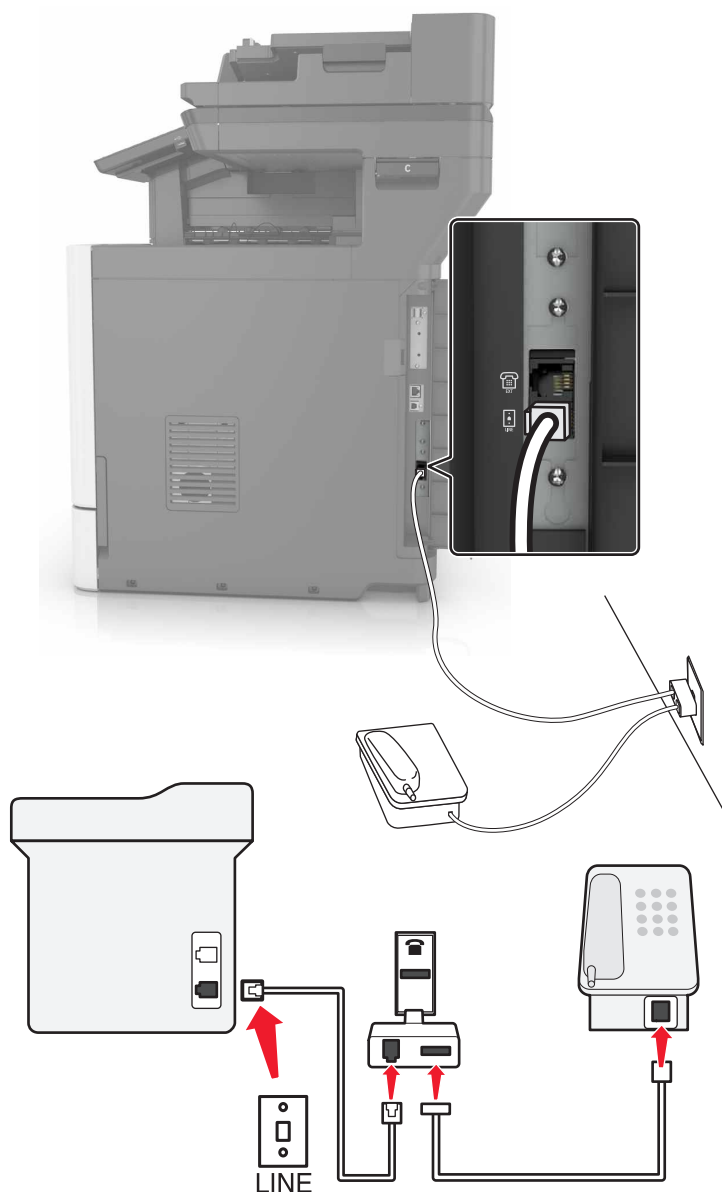

- 1 Conectați un capăt al cablului telefonic în portul line (linie) al imprimantei.
- 2 Conectați celălalt capăt al cablului la adaptorul RJ11, apoi conectați adaptorul la priză telefonică de perete.
- 3 Dacă doriți să conectați un alt dispozitiv ce dispune de un conector non-RJ11 la aceeași priză de perete, conectați-l direct la adaptorul de telefon.

Conectarea imprimantei la o priză de perete în Germania

Priza de perete din Germania are două tipuri de porturi. Porturile N sunt pentru aparatele de fax, modeme și roboții telefonici. Portul F este pentru telefoane. Conectați imprimanta la oricare dintre porturile N.

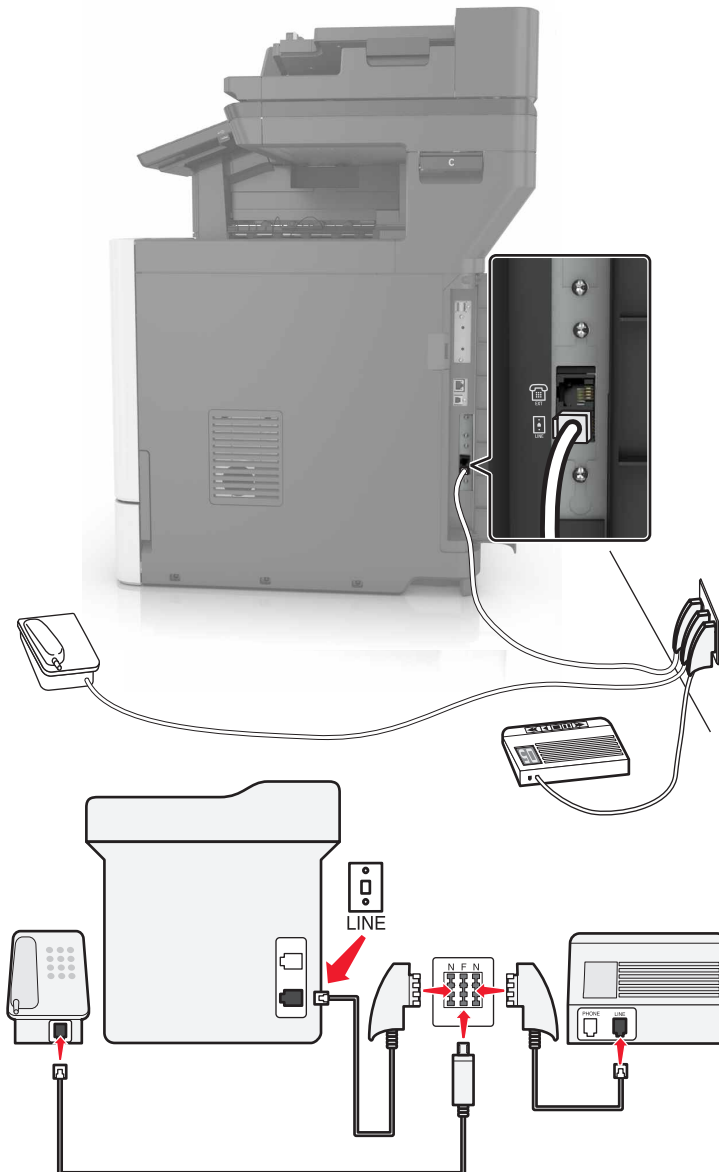

- 1 Conectați un capăt al cablului telefonic în portul line (linie) al imprimantei.
- 2 Conectați celălalt capăt al cablului la adaptorul RJ11, apoi conectați adaptorul la un port N.
- 3 Dacă doriți să conectați un telefon și un robot telefonic la aceeași priză de perete, conectați dispozitivele după cum este indicat.

Conectarea la un serviciu de sonerie distinctă

Un serviciu de sonerie distinct permitte comasarea mai multor numere de telefon pe o singură linie telefonică. La fiecare număr de telefon este asociat un model de sonerie diferit.

- 1 Din ecranul de pornire, atingeți **Setări > Fax > Configurare fax > Setări primire faxuri > Comenzi administrator > Răspuns după**.
- 2 Selectați un model de sonerie.

Setarea datei și orei de fax

- 1 Din ecranul de pornire, atingeți **Setări > Dispozitiv > Preferințe > Dată și oră > Configurare**.
- 2 Configurați setările.

Configurarea orei de vară

- 1 Din ecranul de pornire, atingeți **Setări > Dispozitiv > Preferințe > Dată și oră > Configurare**.
- 2 Din meniul Fus orar, selectați **Particularizat (UTC+utilizator)**.
- 3 Configurați setările.

Utilizarea alimentatorului automat de documente și a geamului scannerului

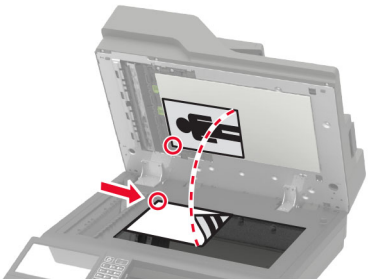
Alimentator automat de documente (ADF)	Geamul scannerului
 <ul style="list-style-type: none"> • Utilizați ADF pentru documentele cu pagini-multiple sau două fețe. • Încărcați un document original cu fața în sus. Pentru documentele cu pagini multiple, asigurați-vă că ați aliniat marginea frontală înainte de încărcare. • Asigurați-vă că ați reglat ghidajele ADF pentru a se potrivi cu lățimea hârtiei pe care o încărcați. 	 <ul style="list-style-type: none"> • Utilizați geamul scannerului pentru documentele cu o singură pagină, pentru paginile cărților, elementele mici (cum ar fi cărțile poștale și fotografiile), foliile transparente, hârtia fotografică sau suporturile subțiri (cum ar fi decupaje din reviste). • Amplasați documentul cu fața în jos, în colțul cu săgeata.

Trimiterea unui fax

Utilizând panoul de control

- 1 Încărcați documentul original în tava ADF sau pe geamul scannerului.
- 2 Din ecranul de început, atingeți **Fax**, apoi introduceți informațiile necesare.
- 3 Dacă este necesar, configurați alte setări pentru fax.
- 4 Trimiteți lucrarea de fax.

Utilizând computerul

Notă: Asigurați-vă că driverul de fax universal este instalat.

Pentru utilizatorii de Windows

- 1 Având documentul deschis, faceți clic pe **Fișier > Tipărire**.
- 2 Selectați imprimanta și apoi faceți clic pe **Proprietăți, Preferințe, Opțiuni sau Configurare**.
- 3 Faceți clic pe **Fax > Activare fax**, apoi introduceți numărul destinatarului.
- 4 Dacă este necesar, configurați alte setări pentru fax.
- 5 Trimiteți lucrarea de fax.

Pentru utilizatorii de Macintosh

- 1 Având documentul deschis, selectați **File (Fișier) > Print (Tipărire)**.
- 2 Selectați imprimanta și introduceți numărul destinatarului.
- 3 Dacă este necesar, configurați alte setări pentru fax.
- 4 Trimiteți lucrarea de fax.

Programarea unui fax

- 1 Încărcați documentul original în tava ADF sau pe geamul scannerului.
- 2 Din ecranul de pornire, navigați la:
Fax > Către > introduceți numărul de fax > **Efectuat**
- 3 Atingeți **Oră trimitere**, configurați setările, apoi atingeți **Efectuat**.
- 4 Trimiteți faxul.

Crearea unei comenzi rapide pentru o destinație de fax

- 1 Din ecranul de pornire, atingeți **Fax > Către**.
- 2 Introduceți numărul destinatarului, apoi atingeți **Finalizare**.

- 3 Apăsați .
- 4 Creați o comandă rapidă.

Schimbarea rezoluției faxului

- 1 Încărcați un document original în tava ADF sau pe geamul scannerului.
- 2 Din ecranul de început, atingeți **Fax**, apoi introduceți informațiile necesare.
- 3 Atingeți **Rezoluție** și apoi reglați setarea.
- 4 Trimiteți faxul.

Ajustarea întunecimii faxului

- 1 Încărcați un document original în tava ADF sau pe geamul scannerului.
- 2 Din ecranul de început, atingeți **Fax**, apoi introduceți informațiile necesare.
- 3 Atingeți **Luminozitate** și apoi reglați setarea.
- 4 Trimiteți faxul.

Imprimarea unui jurnal de fax

- 1 Din ecranul de pornire, atingeți **Setări > Rapoarte > Fax**.
- 2 Atingeți **Jurnal lucrări fax** sau **Jurnal apeluri fax**.

Blocarea faxurilor nesolicitate

- 1 Din ecranul de pornire, atingeți **Setări > Fax > Configurare fax > Setări primire faxuri > Comenzi administrator**.
- 2 Setări opțiunea Blocare faxuri fără nume la **Activat**.

Păstrarea faxurilor

- 1 Din ecranul de pornire, atingeți **Setări > Fax > Configurare fax > Setări primire faxuri > Punerea în așteptare a faxurilor**.
- 2 Selectați un mod.

Redirecționarea unui fax

- 1 Din ecranul de pornire, atingeți **Setări > Fax > Configurare fax > Setări primire faxuri > Comenzi administrator**.
- 2 Atingeți **Redirecționare fax > Redirecționare**.

3 Configurați setările Redirecționare către și E-mail de confirmare.

Scanarea

Utilizarea alimentatorului automat de documente și a geamului scannerului

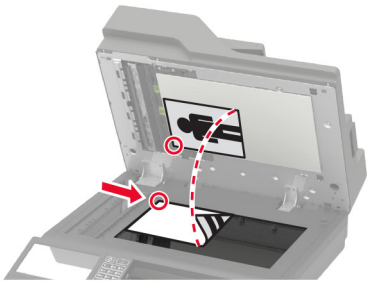
Alimentator automat de documente (ADF)	Geamul scannerului
 <ul style="list-style-type: none"> • Utilizați ADF pentru documentele cu pagini-multiple sau două fețe. • Încărcați un document original cu fața în sus. Pentru documentele cu pagini multiple, asigurați-vă că ați aliniat marginea frontală înainte de încărcare. • Asigurați-vă că ați reglat ghidajele ADF pentru a se potrivi cu lățimea hârtiei pe care o încărcați. 	 <ul style="list-style-type: none"> • Utilizați geamul scannerului pentru documentele cu o singură pagină, pentru paginile cărților, elementele mici (cum ar fi cărțile poștale și fotografiile), foliile transparente, hârtia fotografică sau suporturile subțiri (cum ar fi decupaje din reviste). • Amplasați documentul cu fața în jos, în colțul cu săgeata.

Scanarea pe un server FTP

Scanarea pe un server FTP

- 1 Încărcați documentul original în tava ADF sau pe geamul scannerului.
- 2 Din ecranul principal, atingeți **FTP**, apoi introduceți informațiile necesare.
- 3 Dacă este necesar, configurați alte setări FTP.
- 4 Trimiteți operația FTP.

Crearea unei comenzi rapide pentru FTP

- 1 Din ecranul de pornire, atingeți **FTP**.
- 2 Introduceți adresa serverului FTP, apoi atingeți ★.
- 3 Creați o comandă rapidă.

Crearea unei comenzi rapide pentru un folder din rețea

- 1 Deschideți un browser web, apoi tastați adresa IP a imprimantei în câmpul de adrese.

Note:

- Vizualizați adresa IP a imprimantei pe ecranul de pornire al acesteia. Adresa IP apare ca patru seturi de numere separate prin puncte, cum ar fi 123.123.123.123.
- Dacă utilizați un server proxy, dezactivați-l temporar pentru a încărca corect pagina web.

2 Faceți clic pe **Comenzi rapide** > **Adăugare comandă rapidă**.

3 Din meniul Tip comandă rapidă, selectați **Folder de rețea**, apoi configurați setările.

4 Aplicați modificările.

Scanarea către o unitate flash

1 Încărcați un document original în tava ADF sau pe geamul scannerului.

2 Introduceți o unitate flash.

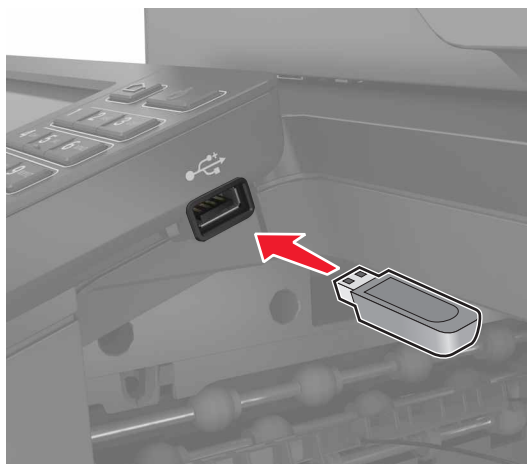

3 Atingeți **Scanare către USB** și reglați setările, dacă este necesar.

Notă: Dacă ecranul Unitate USB nu apare, atunci atingeți **Unitate USB** pe ecranul de pornire.

4 Scanați documentul.

Avertisment - Pericol de deteriorare: Pentru a evita pierderea de date sau defectarea imprimantei, nu atingeți unitatea flash sau imprimanta în zonele indicate în timp ce un dispozitiv de memorie este utilizat activ pentru imprimare, citire sau scriere.



Scanarea către un server de fax

- 1 Încărcați un document original în tava ADF sau pe geamul scannerului.
- 2 Din ecranul de pornire, atingeți **Centru de scanare**, apoi din lista de destinații selectați **Fax**.
- 3 Selectați o destinație de fax.
Notă: Pentru a crea o destinație de fax, atingeți **Creare Fax**.
- 4 Scanați documentul.

Trimiterea documentelor scanate către computer

- 1 Încărcați un document original în tava ADF sau pe geamul scannerului.
- 2 Din ecranul de pornire, atingeți **Profiluri de scanare > Scanare către computer**.
- 3 Selectați profilul de scanare unde doriți să salvați documentul.

Scanarea într-un profil Cloud Connector

Notă: Această aplicație este disponibilă numai în anumite țări sau regiuni. Pentru informații suplimentare, contactați reprezentantul Lexmark.

- 1 Încărcați un document original în tava ADF sau pe geamul scannerului.
- 2 Din ecranul de pornire, atingeți **Cloud Connector**.
- 3 Selectați un furnizor de servicii cloud, apoi selectați un profil.
Notă: Pentru mai multe informații privind crearea unui profil Cloud Connector, consultați [“Crearea unui profil Cloud Connector” la pagina 21](#).
- 4 Atingeți **Scanare**, apoi atribuiți un nume de fișier și un folder de destinație.

5 Atingeți **Scanare aici**.

Dacă este nevoie, modificați setările SharePoint.

6 Scanați documentul.

Despre meniurile imprimantei

Hartă meniuri

Dispozitiv	<ul style="list-style-type: none"> • Preferințe • Eco Mode • Panou de operare de la distanță • Notificări • Gestionarea energiei • Informații trimise la Lexmark 	<ul style="list-style-type: none"> • Accesibilitate • Revenire la setările prestabilite din fabrică • Întreținere • Pictograme vizibile pe ecranul de pornire • Despre această imprimantă
Imprimare	<ul style="list-style-type: none"> • Aspect • Finisare* • Configurare • Calitate • Evidență lucrări • XPS 	<ul style="list-style-type: none"> • PDF • PostScript • PCL • HTML • Imagine
Hârtie	<ul style="list-style-type: none"> • Configurație tavă • Configurare suporturi 	<ul style="list-style-type: none"> • Configurație recipient*
Copiere	Setări prestabilite copiere	
Fax	Setări prestabilite fax	
E-mail	<ul style="list-style-type: none"> • Configurare poștă electronică • Setări implicite poștă electronică 	<ul style="list-style-type: none"> • Configurare link Web
FTP	Setări implicite FTP	
Unitate USB	<ul style="list-style-type: none"> • Scanare unitate flash 	<ul style="list-style-type: none"> • Imprimare unitate flash
Rețea/Porturi	<ul style="list-style-type: none"> • Prezentare generală rețea • Fără fir • Ethernet • TCP/IP • SNMP • IPSec • 802.1x 	<ul style="list-style-type: none"> • Configurație LPD • Setări HTTP/FTP • ThinPrint • USB • Restricționați accesul la rețeaua externă • Google Cloud Print • Wi-Fi Direct
Securitate	<ul style="list-style-type: none"> • Metode de conectare • Programare dispozitive USB • Jurnalul auditului de securitate • Restricții de conectare • Configurare imprimare confidențială 	<ul style="list-style-type: none"> • Criptare disc • Ștergere fișiere de date temporare • Setări soluții LDAP • Diverse
Rapoarte	<ul style="list-style-type: none"> • Pagină setări meniu • Dispozitiv • Imprimare 	<ul style="list-style-type: none"> • Comenzi rapide • Fax • Rețea

* Acest element de meniu este afișat numai când este instalat un finisor.

Ajutor	<ul style="list-style-type: none"> • Imprimarea tuturor ghidurilor • Ghid pentru calitatea culorilor • Ghid de conectare • Ghid de copiere • Ghid pentru e-mail • Ghid pentru fax 	<ul style="list-style-type: none"> • Ghid informativ • Ghid media • Ghid pentru mutare • Ghid pentru calitatea imprimării • Ghid de scanare • Ghid pentru consumabile
Rezolvarea problemelor	Pagini de testare a calității imprimării	Curățarea scannerului
* Acest element de meniu este afișat numai când este instalat un finisor.		

Dispozitiv

Preferințe

Element de meniu	Descriere
Limbă afișaj	Setați limba textului care apare pe afișaj.
Țară/Regiune	Identificați țara sau regiunea pentru care imprimanta este configurată să funcționeze.
Executare configurare inițială Dezactivat* Activat	Execută expertul de configurare.
Tastatură Tip tastatură	Selectarea unei limbi ca tip de tastatură. Notă: Este posibil să nu apară toate valorile Tip tastatură sau să necesite instalarea de dispozitive speciale pentru a apărea.
Informații afișate Afișare text 1 (Adresă IP*) Afișare text 2 (Dată/oră*) Text particularizat 1 Text particularizat 2	Specificați ce informații doriți să apară pe ecranul de pornire.
Data și ora Configurare Data și ora curente Setare manuală dată și oră Format dată (LL-ZZ-AAAA*) Format oră (ceas 24 ore*) Fus orar (UTC-5:00*) Protocol oră rețea Activare NTP (Activat*) Server NTP Activare autentificare	Configurați data și ora imprimantei și protocolul oră rețea.
Notă: Un asterisc (*) în dreptul unei valori indică setarea implicită din fabrică.	

Element de meniu	Descriere
Dimensiuni hârtie S.U.A.* Sistem metric	Specifică unitatea de măsură pentru dimensiunile hârtiei. Notă: Țara sau regiunea selectată în expertul de configurare inițială stabilește setarea inițială pentru dimensiunea hârtiei.
Luminozitate ecran 20-100% (100*)	Reglarea luminozității ecranului.
Acces unitate flash Activat* Dezactivat	Permite accesul la unitatea flash.
Permite eliminare fundal Dezactivat Activat*	Specifică dacă este permisă eliminarea fundalului.
Permit. operații de scanare part. Dezactivat Activat*	Specificați dacă setarea Scanare lucrare particularizată apare pentru copiere, scanare și fax. Notă: Acest element de meniu apare numai atunci când este instalat un hard disk.
Scanare suport plat pentru o pagină Dezactivat* Activat	Setați imprimanta pentru a scana drept pagină unică orice tip de lucrare ce implică geamul scannerului. Notă: Imprimanta revine la ecranul de pornire după o singură scanare de la ADF, în loc să afișeze mesaje.
Iluminare ieșire Dezactivat* Activat	Activați iluminarea de ieșire integrată sau indicatorul luminos al unui recipient de ieșire opțional.
Feedback audio Feedback buton (Activat*) Volum (5*)	<ul style="list-style-type: none"> Activează feedbackul audio pentru apăsarea butoanelor, interacțiunile cu panoul, solicitările de încărcare a hârtiei și notificările de eroare. Ajustarea volumului de feedback.
Expirare ecran 5-300 secunde (60*)	Setați durata de inactivitate până când va fi afișat ecranul de pornire sau până când imprimanta va deconecta automat un cont de utilizator.
Notă: Un asterisc (*) în dreptul unei valori indică setarea implicită din fabrică.	

Eco Mode

Element de meniu	Descriere
Imprimare Fețe 1 față* 2 fețe	Specificați dacă se imprimă pe o singură față sau pe ambele fețe ale paginii.
Notă: Un asterisc (*) în dreptul unei valori indică setarea implicită din fabrică.	

Element de meniu	Descriere
Imprimare Pagini pe față Dezactivat* 2 pagini pe față 3 pagini pe față 4 pagini pe față 6 pagini pe față 9 pagini pe față 12 pagini pe față 16 pagini pe față	Imprimă mai multe imagini pe o singură față a hârtiei.
Imprimare Luminozitate toner 1-5 (4*)	Determină nivelul de luminozitate sau de întunecare al imaginilor textului.
Imprimare Color economic Dezactivat* Activat	Reduce cantitatea de toner utilizată pentru imprimarea elementelor grafice și a imaginilor.
Copiere Fețe 1 față la 1 față* 1 față pe 2 fețe 2 fețe pe 1 față 2 fețe pe 2 fețe	Setați comportamentul de scanare pe baza documentului original.
Copiere Pagini pe față Dezactivat* 2 pagini în format Portret 4 pagini în format Portret 2 pagini în format Vedere 4 pagini în format Vedere	Setați comportamentul de scanare pe baza documentului original.
Copiere Luminozitate 1-9 (5*)	Stabiliți luminozitatea imaginilor din textul scanat.
Notă: Un asterisc (*) în dreptul unei valori indică setarea implicită din fabrică.	

Panou de operare de la distanță

Element de meniu	Descriere
Conexiune VNC externă Nu se permite* Se permite	Conectează un client extern Virtual Network Computing (VNC) la panoul de control de la distanță.
Notă: Un asterisc (*) în dreptul unei valori indică setarea implicită din fabrică.	

Element de meniu	Descriere
Tip de autentificare Fără* Autentificare standard	Setați tipul autentificării la accesarea serverului clientului VNC.
Parolă VNC	Specificați parola de conectare la serverul clientului VNC. Notă: Acest element de meniu apare numai dacă Tip de autentificare este setat la Autentificare standard.
Notă: Un asterisc (*) în dreptul unei valori indică setarea implicită din fabrică.	

Notificări

Element de meniu	Descriere
Led de erori Dezactivat Activat*	Setarea aprinderii indicatorului luminos la apariția unei erori la imprimantă.
Semnal sonor ADF încărcat Dezactivat Activat*	Activați un semnal sonor la încărcarea hârtiei în ADF.
Control alarmă Dezactivat Unic* Continuu	Setați de câte ori va suna alarma atunci când imprimanta va necesita intervenție din partea utilizatorului.
Consumabile Afișare estimări consumabile Afișare estimări* Nu mai afișa estimări	Afișează starea estimată a consumabilelor.
Consumabile Afișați estimările Pagini* Procent	Identificați unitate pe care imprimantă o utilizează pentru a estima utilizarea consumabilelor și pentru a declanșa notificări atunci când este necesară intervenția utilizatorului. Notă: Acest element de meniu apare numai la Embedded Web Server.
Consumabile Alarmă cartuș Dezactivat Unic* Continuu	Setați de câte ori va suna alarma atunci când cartușul are un nivel scăzut.
Consumabile Estimări consumabile particularizate Afișare estimări Nu mai afișa estimări*	Configurați setările privind notificările atunci când imprimanta necesită intervenția utilizatorului. Notă: Acest element de meniu apare numai la Embedded Web Server.
Configurare alerte prin e-mail Configurare poșta electronică Gateway SMTP principal	Introducerea adresei IP sau numele gazdă al serverului SMTP principal utilizat pentru trimiterea poștei electronice.
Notă: Un asterisc (*) în dreptul unei valori indică setarea implicită din fabrică.	

Element de meniu	Descriere
Configurare alerte prin e-mail Configurare poștă electronică Port gateway SMTP principal 1-65535 (25*)	Introducerea numărului de port al serverului SMTP principal.
Configurare alerte prin e-mail Configurare poștă electronică Gateway SMTP secundar	Introducerea adresei IP sau numele gazdă al serverului SMTP secundar sau de rezervă.
Configurare alerte prin e-mail Configurare poștă electronică Port gateway SMTP secundar 1-65535 (25*)	Introducerea numărului de port al serverului SMTP secundar sau de rezervă.
Configurare alerte prin e-mail Configurare poștă electronică Expirare SMTP 5-30 secunde (30*)	Specificați perioada de expirare a imprimantei dacă serverul SMTP nu răspunde.
Configurare alerte prin e-mail Configurare poștă electronică Adresă de răspuns	Specificați o adresă de răspuns în e-mail.
Configurare alerte prin e-mail Configurare poștă electronică Se utilizează întotdeauna adresa de răspuns SMTP implicită Dezactivat* Activat	Utilizați întotdeauna Adresa de răspuns SMTP implicită.
Configurare alerte prin e-mail Configurare poștă electronică Utilizare SSL/TLS Dezactivat* Negociere Obligatoriu	Trimiteți un mesaj de poștă electronică utilizând o legătură criptată.
Configurare alerte prin e-mail Configurare poștă electronică Solicită Certificat de încredere Activat* Dezactivat	Solicitați un certificat de încredere la accesarea serverului SMTP.
Configurare alerte prin e-mail Configurare poștă electronică Autentificare server SMTP Fără autentificare* Conectare / Simplă NTLM CRAM-MD5 Digest-MD5 Kerberos 5	Setați tipul de autentificare pentru serverul SMTP.
Notă: Un asterisc (*) în dreptul unei valori indică setarea implicită din fabrică.	

Element de meniu	Descriere
Configurare alerte prin e-mail Configurare poștă electronică E-mail inițiat de dispozitiv Fără* Se utilizează acreditările SMTP ale dispozitivului	Setați dacă sunt necesare acreditări pentru poșta electronică inițiată de dispozitiv.
Configurare alerte prin e-mail Configurare poștă electronică E-mail inițiat de utilizator Fără Se utilizează acreditările SMTP ale dispozitivului Se utilizează ID-ul utilizatorului și parola de sesiune Se utilizează adresa de poștă electronică și parola de sesiune* Solicitare utilizator	Setați dacă sunt necesare acreditări pentru poșta electronică inițiată de utilizator.
Configurare alerte prin e-mail Configurare poștă electronică Utilizare acreditări dispozitiv Active Directory Dezactivat Activat*	Activați acreditările utilizatorului și denumirile de grup pentru conectare la serverul SMTP.
Configurare alerte prin e-mail Configurare poștă electronică ID de utilizator dispozitiv	Specificați ID-ul de utilizator pentru conectare la serverul SMTP.
Configurare alerte prin e-mail Configurare poștă electronică Parolă dispozitiv	Specificați parola de conectare la serverul SMTP.
Configurare alerte prin e-mail Configurare poștă electronică Domeniu Kerberos 5	Specificați domeniul pentru protocolul de autentificare Kerberos 5.
Configurare alerte prin e-mail Configurare poștă electronică Domeniu NTLM	Specificați numele domeniului pentru protocolul de securitate NTLM.
Prevenire erori Senzor alimentare multiplă ADF Dezactivat Activat*	Detectați când alimentatorul ADF preia mai multe coli de hârtie simultan.
Prevenire erori Asistență blocaje Dezactivat Activat*	Setați imprimanta să depisteze automat blocajele de hârtie.
Prevenire erori Continuare automată Dezactivat Activat* (5 secunde)	Permiterea imprimantei să continue procesarea sau imprimarea automată a unei lucrări după rezolvarea anumitor situații care necesită intervenția utilizatorului.
Notă: Un asterisc (*) în dreptul unei valori indică setarea implicită din fabrică.	

Element de meniu	Descriere
Prevenire erori Repornire automată Repornire automată Repornește la inactivitate Repornește întotdeauna* Nu repornește niciodată	Setați imprimanta să repornească atunci când apare o eroare.
Prevenire erori Repornire automată Nr. maxim reporniri automate 1-20 (2*)	Setați numărul de reporniri automate pe care le poate efectua imprimanta.
Prevenire erori Repornire automată Fereastra Repornire automată 1–525600 secunde (720*)	Setați durata în secunde până când imprimanta va efectua o repornire automată.
Prevenire erori Repornire automată Contor de repornire automată	Afișează informații numai-citire despre contorul de reporniri.
Prevenire erori Repornire automată Resetare contor de repornire automată Revocare Continuare	Resetați Contorul de repornire automată.
Prevenire erori Afișare eroare hârtie scurtă Activat Ștergere automată*	Setați imprimanta să afișeze un mesaj când survine o eroare de hârtie scurtă. Notă: Hârtia scurtă se referă la dimensiunea hârtiei încărcate.
Prevenire erori Protejare pagină Dezactivat* Activat	Setați imprimanta să proceseze toată pagina în memorie înainte de a o imprima.
Recuperare conținut blocaj Recuperare pagini blocate Dezactivat Activat Auto*	Setați imprimanta să reimprime paginile blocate.
Recuperare conținut blocaj Recuperare blocaj la scanner Nivel lucrare Nivel pagină*	Specificați modul de repornire a lucrării de scanare după rezolvarea unui blocaj de hârtie.
Notă: Un asterisc (*) în dreptul unei valori indică setarea implicită din fabrică.	

Gestionarea energiei

Element de meniu	Descriere
Profil Mod Repaus Imprimare din modul Repaus Imprimanta rămâne activă după imprimare Accesare mod Repaus după imprimare*	Setați imprimanta pentru a rămâne în modul Pregătit sau pentru a reveni în modul Repaus după imprimare.
Expirări Modul Repaus 1-120 minute (15*)	Setați durata de inactivitate dinainte ca imprimanta să înceapă să funcționeze în modul Repaus.
Expirări Expirare hibernare Dezactivat 1 oră 2 ore 3 ore 6 ore 1 zi 2 zile 3 zile* 1 săptămână 2 săptămâni 1 lună	Setați timpul înainte ca imprimanta să se oprească.
Expirări Expirare hibernare la conectare Hibernare Fără hibernare*	Setați Expirare hibernare pentru a dezactiva imprimanta în timp ce există o conexiune Ethernet activă.
Notă: Un asterisc (*) în dreptul unei valori indică setarea implicită din fabrică.	

Informații trimise la Lexmark

Element de meniu	Descriere
Informații trimise la Lexmark Consumabile și utilizare pagini Performanța dispozitivului Niciuna din opțiunile de mai sus*	Trimite informații către Lexmark despre utilizarea și performanțele imprimantei. Notă: Opțiunea Oră trimitere informații este afișată numai dacă selectați una din setările Informații trimise la Lexmark, mai puțin Fără.
Oră trimitere informații Oră de început Oră de sfârșit	
Notă: Un asterisc (*) în dreptul unei valori indică setarea implicită din fabrică.	

Accesibilitate

Element de meniu	Descriere
Interval acționare repetată tastă 0-5 (0*)	Setează intervalul de timp, în secunde, în care imprimanta ignoră apăsarea repetată pe tastele de la o tastatură atașată.
Amânare inițială repetare taste 0,25-5 (1*)	Setează durata de întârziere inițială, în secunde, înainte de repetarea unei taste apăsate în mod repetat.
Rată de repetare taste 0,5-30 (30*)	Setează numărul de apăsări pe secundă pentru o tastă care se repetă.
Prelung. expirare ecran Dezactivat* Activat	Permite utilizatorului să rămână în aceeași locație și resetează temporizatorul Expirare ecran atunci când expiră, în loc de a reveni la ecranul de pornire.
Volum căști 1-10 (5*)	Ajustarea volumului căștilor.
Activare ghidare vocală când sunt atașate căștile Dezactivat* Activat	Activare Ghidare vocală când sunt atașate căști la imprimantă.
Rostire parole/PIN Dezactivat* Activat	Setarea imprimantei să citească cu voce tare parolele sau numerele de identificare personală.
Rată de vorbire Foarte lentă Lent Normal* Rapid Mai rapidă Foarte rapidă Accelerată Foarte accelerată Cea mai rapidă	Setarea ratei de vorbire pentru ghidarea vocală.
Notă: Un asterisc (*) în dreptul unei valori indică setarea implicită din fabrică.	

Revenire la setările prestabilite din fabrică

Element de meniu	Descriere
Restabilire setări Restabilire toate setările Restabilire setări imprimantă Restabilire setări rețea Restabilire setări fax Restabilire setări aplicație	Restabiliți setările implicite din fabrică ale imprimantei.

Întreținere

Meniul Configurare

Element de meniu	Descriere
Configurare USB USB PnP 1* 2	Schimbă modul de funcționare al driverului USB de imprimantă pentru a mări compatibilitatea cu un computer personal.
Configurare USB Scanare USB pe comp. local Activat* Dezactivat	Setarea enumerării driverului de dispozitiv USB ca dispozitiv USB simplu (interfață singulară) sau ca dispozitiv USB compus (interfețe multiple).
Configurare USB Viteză USB Maximă Auto*	Setează portul USB să ruleze la viteză maximă și dezactivează capacitățile sale de rulare la viteză ridicată.
Configurație tavă Detectare dimensiune Detectare tavă [x] Dezactivat Activat*	Setați tava pentru a detecta automat dimensiunea hârtiei încărcate în aceasta.
Configurație tavă Unirea tăvilor Automat* Dezactivat	Setează imprimanta să conecteze tăvile cu același tip de hârtie și cu aceleași setări pentru dimensiunea hârtiei.
Configurație tavă Afișare mesaj suport pentru hârtie Dezactivat Numai pentru dimensiuni necunoscute* Întotdeauna	Afișați un mesaj care permite utilizatorului să modifice setările pentru dimensiunea și tipul de hârtie după introducerea tăvii.
Configurație tavă Încărcare A5 Muchie scurtă Muchia lungă*	Stabiliți orientarea de încărcare implicită pentru dimensiunea de hârtie A5 pentru toate sursele de hârtie.
Configurație tavă Solicitări hârtie Auto* Alimentator multifuncțional Hârtie alimentată manual	Stabilește sursa de hârtie pe care utilizatorul o va umple atunci când apare o solicitare de a încărca hârtie. Notă: Pentru a se afișa Alimentatorul multifuncțional, din meniul Hârtie, setați Configurare MP la Casetă.
Notă: Un asterisc (*) în dreptul unei valori indică setarea implicită din fabrică.	

Element de meniu	Descriere
Configurație tavă Solicitări plicuri Auto* Alimentator multifuncțional Plic alimentat manual	Stabilește sursa de hârtie pe care utilizatorul o va umple atunci când apare o solicitare de a încărca plicuri. Notă: Pentru a se afișa Alimentatorul multifuncțional, din meniul Hârtie, setați Configurare MP la Casetă.
Configurație tavă Acț. pt. solicitări Solicitare utilizator* Continuare Utilizare curent	Setează imprimanta pentru rezolvarea solicitărilor de schimbare a hârtiei sau a plicurilor.
Rapoarte Pagină setări meniu Jurnal evenimente Sumar jurnal de evenimente Statistici bilanț de funcționare	Imprimați rapoarte despre setările meniului imprimantei, starea imprimantei și jurnale de evenimente ale imprimantei.
Utilizare consumabile și contoare Ștergere istoric utilizare consumabile	Resetează istoricul de utilizare a consumabilelor, precum numărul de pagini și zilele rămase, la nivelul de expediție din fabrică.
Utilizare consumabile și contoare Resetare unitate de fuziune Resetare contor unitate de dezvoltare alb-negru	Resetați contorul după instalarea unei componente sau unui consumabil nou.
Acoperire intervale pe niveluri Acoperire intervale pe niveluri Afișare* Ascundere Acoperire intervale pe niveluri Interval pagini cu utilizare redusă a tonerului Interval pagini cu utilizare medie a tonerului Interval pagini cu utilizare ridicată a tonerului	Ajustați acoperirea culorilor pentru fiecare interval de imprimare.
Emulări imprimantă Emulare PPDS Dezactivat* Activat	Setează imprimanta să recunoască și să utilizeze fluxul de date PPDS.
Emulări imprimantă Emulare PS Dezactivat Activat*	Setează imprimanta să recunoască și să utilizeze fluxul de date PS.
Emulări imprimantă Securitate emulator Expirare pagină 0-60 (60*)	Setează timpul de expirare a paginii în timpul emulării.
Notă: Un asterisc (*) în dreptul unei valori indică setarea implicită din fabrică.	

Element de meniu	Descriere
Emulări imprimantă Securitate emulator Resetare Emulator după lucrare Dezactivat* Activat	Resetați emulatorul după o lucrare de imprimare.
Emulări imprimantă Securitate emulator Dezactivare acces la mesajele imprimantei Dezactivat Activat*	Dezactivați accesul la mesajele imprimantei în timpul emulării.
Configurare fax Asistență energie redusă fax Dezactivare Repaus Activare Hibernare Auto*	Setarea faxului să intre în modul Repaus ori de câte ori imprimanta consideră că acest lucru este necesar.
Configurare fax Loc. depoz. fax NAND Disc*	Setarea locației de stocare pentru toate faxurile. Notă: Acest element de meniu apare numai atunci când este instalat un hard disk.
Configurație de imprimare Mod Numai negru Dezactivat* Activat	Imprimați lucrările fără copiere în tonuri de gri.
Configurație de imprimare Captare culoare Dezactivat 1 2* 3 4 5	Îmbunătățește materialul imprimat pentru compensarea înregistrării eronate din imprimantă.
Configurație de imprimare Conturare font 0-150 (24*)	Setează o valoare a dimensiunii punctului pentru text sub cea la care ecranele de înaltă frecvență sunt utilizate când se imprimă datele fontului. De exemplu, dacă valoarea este 24, atunci toate fonturile cu dimensiunea de 24 de puncte sau mai mică utilizează ecranele de înaltă frecvență.
Operații dispozitiv Mod silențios Dezactivat* Activat	Setați imprimanta să funcționeze în Modul Silențios. Notă: Activarea acestei setări încetinește performanța globală a imprimantei.
Notă: Un asterisc (*) în dreptul unei valori indică setarea implicită din fabrică.	

Element de meniu	Descriere
Operații dispozitiv Meniuri panou Activare* Dezactivare	Activarea accesului la meniurile din panoul de control.
Operații dispozitiv Mod siguranță Dezactivat* Activat	Setează imprimanta să funcționeze într-un mod special în care aceasta încearcă să ofere în continuare cât mai multă funcționalitate, în pofida problemelor cunoscute. De exemplu, atunci când modul este setat la Activat, iar motorul unității duplex este nefuncțional, imprimanta va imprima documentele pe o singură față chiar dacă lucrarea este de tip față-verso.
Operații dispozitiv Memorie minimă de copiere 80 MB* 100 MB	Setarea alocării de memorie minimă pentru stocarea lucrărilor de copiere.
Operații dispozitiv Ștergere stare particularizată	Șterge toate textele definite de utilizator ce apar în mesajele personalizate Implicite sau Alternative.
Operații dispozitiv Șterge toate mesajele instalate la distanță	Șterge mesajele instalate de la distanță.
Operații dispozitiv Afișare automată ecrane de erori Dezactivat Activat*	Afișează pe ecranul de pornire mesajele de eroare existente după ce imprimanta rămâne inactivă o durată de timp egală cu cea stabilită pentru setarea Expirare ecran.
Operații dispozitiv Orientare corectă la copierea căii rapide Dezactivat* Activat	Activați imprimanta să utilizeze setarea de orientare din meniul Copiere când trimiteți lucrări de copiere rapidă.
Operații dispozitiv Curăță dispozitivele optice de detectare și laser	Setați imprimanta să-și activeze elementele de ștergere și să curețe dispozitivele optice de detectare și laser.
Configurare senzor corecție toner Preferință frecvență de calibrare Dezactivat Cele mai puține reglaje de culoare Mai puține reglaje de culoare Normal* Precizie mai bună a culorilor Cea mai bună precizie a culorilor	Setați imprimanta să aplice cantitatea corectă de toner pentru menținerea uniformității culorilor.
Configurare senzor corecție toner Calibrare completă	Rulați calibrarea completă a culorilor.
Configurare senzor corecție toner Imprimare pagină de informații TPS	Imprimarea unei pagini de diagnosticare care conține informații despre calibrarea senzorului de corecție a tonerului.

Notă: Un asterisc (*) în dreptul unei valori indică setarea implicită din fabrică.

Element de meniu	Descriere
Configurare aplicație Aplicații LES Dezactivat Activat*	Activați aplicațiile Lexmark Embedded Solutions (LES).
Configurație scanner Înregistrare manuală scanner Test rapid imprimare	Imprimarea unei pagini țintă de test rapid. Notă: Asigurați-vă că spațiarea marginii de pe pagina țintă este uniformă de jur împrejurul țintei. Dacă nu este uniformă, marginile imprimantei trebuie resetate.
Configurație scanner Înregistrare manuală scanner Înregistrare ADF față Înregistrare ADF spate Înregistrare suport plat	Înregistrarea manuală a suportului plat și ADF după înlocuirea ADF, a geamului scannerului sau a plăcii controlului.
Configurație scanner Resetare contor întreținere	Resetați contorul după înlocuirea kitului de întreținere ADF.
Configurație scanner Ștergere muchie Ștergere muchie geam scanner (3*) Ștergere muchie ADF (3*)	Setarea dimensiunii, în milimetri, a zonei neimprimabile din jurul unei lucrări de scanare de la ADF sau de pe suportul plat.
Configurație scanner Corectare aliniere ADF necorespunzătoare Corectare aliniere electronică ADF necorespunzătoare (Activat*)	Reduceți înclinarea documentelor scanate din ADF.
Configurație scanner Dezactivare scanner Activat* Dezactivat ADF dezactivat	Dezactivarea scannerului când acesta nu funcționează corect.
Configurație scanner Ordine byți TIFF Ordine de octeți CPU* Little Endian Big Endian	Setați ordinea octeților dintr-o scanare în format TIFF.
Configurație scanner Linii TIFF exacte per bandă Activat* Dezactivat	Setați valoarea etichetei RowsPerStrip pentru o scanare în format TIFF.
Notă: Un asterisc (*) în dreptul unei valori indică setarea implicită din fabrică.	

Ștergere pentru scoaterea din uz

Element de meniu	Descriere
Memorie curățată ultima dată Hard disk curățat ultima dată	Afișează informații despre ultima curățare a memoriei sau a hard diskului imprimantei. Notă: Hard disk curățat ultima dată apare numai atunci când este instalat un hard disk.
Curățați toate informațiile din memoria nevolatilă Ștergeți toate setările imprimantei și setările de rețea Șterge toate aplicațiile și setările acestora Ștergeți toate comenzile rapide și setările pentru comenzi rapide Curățare toate informațiile de pe hard disk Ștergere descărcări (Ștergere toate macrocomenzile, fonturile, PFO-urile etc.) Ștergere lucrări din buffer Ștergere lucrări în așteptare	Ștergeți toate informațiile din memoria nevolatilă și informațiile de pe hard disk. Notă: Curățați toate inform. de pe hard disk apare numai când este instalat un hard disk.

Pictograme vizibile pe ecranul de pornire

Meniu	Descriere
Copiere E-mail Fax Stare/Consumabile Listă de așteptare lucrări Schimbare limbă Centru comenzi rapide Agendă Marcaje în document Lucrări în așteptare USB FTP Profiluri de scanare Profiluri de aplicații Particularizarea afișării Formulare și preferințe Centru de scanare Copiere carte de identitate	Specificați ce pictograme doriți să apară pe ecranul de pornire.

Despre această imprimantă

Element de meniu	Descriere
Eticheta obiectului	Describe imprimanta. Lungimea maximă a textului este de 32 de caractere.
Locație imprimantă	Identifică locația imprimantei. Lungimea maximă a textului este de 63 de caractere.
* Acest element de meniu este afișat numai pe anumite modele de imprimantă.	

Element de meniu	Descriere
Contactați	Personalizează numele imprimantei. Lungimea maximă a textului este de 63 de caractere.
Export fișier de configurare pe USB*	Export fișiere de configurare pe o unitate flash.
Export jurnale comprimate pe USB*	Exportă fișierele jurnale comprimate pe o unitate flash.
Jurnale trimitere Revocare Trimitere	Trimitere informații de diagnosticare la Lexmark.

* Acest element de meniu este afișat numai pe anumite modele de imprimantă.

Imprimare

Aspect

Element de meniu	Descriere
Fețe 1 față* 2 fețe	Specificați dacă se imprimă pe o singură față sau pe ambele fețe ale paginii.
Stil răsturnare pagină Muchia lungă* Muchie scurtă	Stabiliți care latură a hârtiei este legată de imprimarea față-verso.
Pagini goale Imprimare Nu se imprimă*	Imprimarea paginilor goale incluse într-o lucrare de imprimare.
Colaționare Off (Dezactivat) (1,1,1,2,2,2) Activat (1,2,1,2,1,2)*	În special când se imprimă mai multe copii ale unei lucrări, paginile fiecărei lucrări de imprimare sunt așezate în ordine.
Coli de separare Fără* Între exemplare Între lucrări Între pagini	Inserarea colilor de separare goale la imprimare.
Sursă coală de separare Tava [x] (1*) Alimentator multifuncțional	Specificați sursa hârtiei pentru coala de separare.

Notă: Un asterisc (*) în dreptul unei valori indică setarea implicită din fabrică.

Element de meniu	Descriere
Pagini pe față Dezactivat* 2 pagini pe față 3 pagini pe față 4 pagini pe față 6 pagini pe față 9 pagini pe față 12 pagini pe față 16 pagini pe față	Imprimă mai multe imagini pe o singură față a hârtiei.
Ordonare pagini per față Orizontal* Rotire pe orizontală Vertical Rotire pe verticală	Specificați poziționarea imaginilor pe mai multe pagini când se utilizează meniul Pagini per față.
Orientare pagini per față Auto* Vedere Portret	Specificați orientarea imaginilor pe mai multe pagini când se utilizează meniul Pagini per față.
Chenar Pagini per față Fără* Compact	Imprimați un chenar în jurul fiecărei imagini a unei pagini când se utilizează meniul Pagini per față.
Copii 1-9999 (1*)	Specificați numărul de copii pentru fiecare lucrare de imprimare.
Zonă de imprimare Normal* Încadrare în pagină Întreaga pagină	Setați suprafața imprimabilă pe o coală de hârtie.
Notă: Un asterisc (*) în dreptul unei valori indică setarea implicită din fabrică.	

Finisare

Element de meniu	Descriere
Lucrare de capsare Dezactivat* 1 capsă, colțul din stânga sus 2 capse, stânga 1 capsă, colțul din dreapta sus 2 capse, sus 1 capsă, colțul din stânga jos 2 capse, jos 1 capsă, colțul din dreapta jos 2 capse, dreapta	Specifică poziția capselor pentru toate lucrările de imprimare. Notă: Acest element de meniu apare numai când este instalat un finisor.
Notă: Un asterisc (*) în dreptul unei valori indică setarea implicită din fabrică.	

Element de meniu	Descriere
Test capsator Start	Determinați dacă finisorul cu capse funcționează în mod corespunzător. Notă: Acest element de meniu apare numai când este instalat un finisor.
Perforare Dezactivat* Activat	Perforează găuri pe marginea materialului imprimat. Notă: Acest element de meniu apare numai când este instalat un finisor cu perforare și capse cu poziții multiple.
Mod Perforare 2 găuri 3 găuri 4 găuri	Setează modul de perforare pentru materialul imprimat. Note: <ul style="list-style-type: none"> • 3 găuri este setarea implicită din fabrică pentru S.U.A. Setarea internațională implicită din fabrică este 4 găuri. • Acest element de meniu apare numai când este instalat un finisor cu perforare și capse cu poziții multiple.
Offset pagini Fără* Între copii Între lucrări	Decalează rezultatul fiecărei lucrări de imprimare sau al fiecărei copii a unei lucrări de imprimare. Note: <ul style="list-style-type: none"> • Opțiunea Între copii decalează fiecare copie a unei lucrări de imprimare dacă opțiunea Asamblare este setată la Activat [1,2,1,2,1,2]. Dacă opțiunea Asamblare este setată la Dezactivat [1,1,1,2,2,2], fiecare set de pagini imprimate este decalat, adică toate paginile numărul 1 și toate paginile numărul 2. • Opțiunea Între lucrări setează aceeași poziție de decalare pentru întreaga lucrare de imprimare, indiferent de numărul de copii imprimate. • Acest element de meniu apare numai când este instalat un finisor cu perforare și capse cu poziții multiple.
Notă: Un asterisc (*) în dreptul unei valori indică setarea implicită din fabrică.	

Configurare

Element de meniu	Descriere
Limbaj imprimantă Emulare PCL Emulare PS*	Setați limbajul imprimantei. Notă: Setarea unui limbaj pentru imprimantă ca prestabilit nu împiedică aplicația software să trimită lucrări de imprimare care folosesc un alt limbaj.
Lucrare în așteptare Dezactivat* Activat	Păstrează lucrările de imprimare care necesită consumabile, astfel încât lucrările care nu necesită consumabilele lipsă să se poată imprima. Notă: Acest element de meniu apare numai când este instalat un hard disk.
Expirare lucrare în așteptare 0–255 (30*)	Setează durata, în secunde, în care imprimanta așteaptă intervenția utilizatorului înainte de a pune în așteptare lucrări care necesită resurse indisponibile și înainte de a continua să imprime alte lucrări din coada de imprimare. Notă: Acest element de meniu apare numai când este instalat un hard disk.
Notă: Un asterisc (*) în dreptul unei valori indică setarea implicită din fabrică.	

Element de meniu	Descriere
Utilizare imprimantă Viteză maximă Randament maxim*	Determină modul de funcționare a kitului de imagistică color în timpul imprimării. Note: <ul style="list-style-type: none"> • Când este setat la Randament maxim, kitul de imagistică color încetinește sau se oprește în timpul imprimării de grupuri de pagini alb-negru. • Când este setat la Viteză maximă, kitul de imagistică color funcționează întotdeauna în timpul imprimării, indiferent dacă se imprimă pagini color sau alb-negru.
Locație de descărcare RAM* Disc	Specifică locația de salvare a tuturor resurselor permanente, precum fonturi și macrocomenzi care au fost descărcate în imprimantă. Notă: Acest element de meniu apare numai când este instalat un hard disk.
Salvare resurse Dezactivat* Activat	Stabilește modul în care imprimanta gestionează resursele descărcate, precum fonturile și macrocomenzile, atunci când primește o lucrare care necesită mai mult spațiu decât memoria disponibilă. Note: <ul style="list-style-type: none"> • Când este setat la Dezactivat, imprimanta păstrează resursele descărcate numai dacă nu este necesară memorie. Resursele asociate cu limbajul de imprimantă inactiv sunt șterse. • Când este setat la Activat, imprimanta păstrează toate resursele permanente descărcate pe durata tuturor comutărilor între limbaje. Când este necesar, imprimanta afișează mesaje de memorie plină în loc să șteargă resursele permanente.
Ordine imprimare tot Alfabetică* Cea mai nouă prima Cea mai veche prima	Specificați ordinea când alegeți să imprimați toate lucrările în așteptare și confidențiale. Notă: Acest element de meniu apare numai când este instalat un hard disk.
Notă: Un asterisc (*) în dreptul unei valori indică setarea implicită din fabrică.	

Calitate

Element de meniu	Descriere
Mod de imprimare Alb-negru Color*	Setăți modul în care imprimanta generează conținutul color.
Rezoluție de imprimare 4800 CQ* 1200 dpi	Setăți rezoluția pentru materialul imprimat. Notă: 4800 CQ oferă materiale de înaltă calitate la viteză maximă.
Luminozitate toner De la 1 la 5 (4*)	Determină nivelul de luminozitate sau de întunecare al imaginilor textului.
Semiton Normal* Detalii	Îmbunătățește materialele imprimate, cu linii mai netede și margini mai clare.
Color economic Dezactivat* Activat	Reduce cantitatea de toner utilizată pentru imprimarea elementelor grafice și a imaginilor. Notă: Când este setată la Activat, această setare suprascrie valoarea setării Luminozitate toner.
Notă: Un asterisc (*) în dreptul unei valori indică setarea implicită din fabrică.	

Element de meniu	Descriere
Luminozitate RGB De la -6 la 6 (0*)	Reglați luminozitatea, contrastul și saturația materialelor imprimate color. Notă: Această setare nu afectează fișierele în care se folosesc specificațiile pentru culori CMYK (cyan-magenta-galben-negru).
Contrast RGB De la 0 la 5 (0*)	
Saturație RGB De la 0 la 5 (0*)	
Notă: Un asterisc (*) în dreptul unei valori indică setarea implicită din fabrică.	

Imagini complexe

Element de meniu	Descriere
Balans culori Cyan De la -5 la 5 (0*) Magenta De la -5 la 5 (0*) Galben De la -5 la 5 (0*) Negru De la -5 la 5 (0*) Resetare la valorile implicite	Reglați cantitatea de toner care este utilizată pentru fiecare culoare.
Corecție culori Dezactivat Auto* Manual	Modificați setările de culoare utilizate pentru imprimarea documentelor. Note: <ul style="list-style-type: none"> Opțiunea Oprit setează imprimanta să primească o corecție a culorilor de la programul software. Opțiunea Auto setează imprimanta să aplice profiluri de culoare diferite pentru fiecare obiect de pe pagina imprimată. Opțiunea Manual vă permite să personalizați conversiile de culori RGB sau CMYK aplicate fiecărui obiect de pe pagina imprimată.
Mostre culori Imprimare mostre culori	Imprimă pagini mostră pentru fiecare dintre tabelele de conversie RGB și CMYK utilizate de imprimantă.
Reglare culori	Calibrați imprimanta pentru a regla variațiile de culori pe materialele imprimate.
Înlocuire culori rezultate la o singură trecere Setare CMYK personalizat	Atribuiți anumite valori CMYK pentru douăzeci de culori rezultate la o singură trecere.
Notă: Un asterisc (*) în dreptul unei valori indică setarea implicită din fabrică.	

Evidență lucrări

Element de meniu	Descriere
Evidență lucrări Dezactivat* Activat	Setează imprimanta să creeze un jurnal al lucrărilor de imprimare primite. Notă: Acest element de meniu este afișat numai dacă este instalată o memorie flash sau un hard disk.
Frecvență evidență lucrări Zilnic Săptămânal Lunar*	Stabiliți frecvența cu care doriți ca imprimanta să creeze un fișier jurnal.
Acțiune jurnal la finalul frecvenței Fără* Se trimite jurnalul curent prin poșta electronică Se trimite jurnalul curent prin poșta electronică, apoi se șterge Se postează jurnalul curent Se postează jurnalul curent, apoi se șterge	Specificați modul în care reacționează imprimanta la expirarea limitei de frecvență. Notă: Valoarea definită de setarea Frecvență jurnal de evidență determină momentul de declanșare a acestei acțiuni.
Jurn. mem. aproape plină Dezactivat Activat (5)*	Specificați dimensiunea maximă a fișierului jurnal înainte ca imprimanta să execute funcția Acțiune jurnal memorie aproape plină.
Acț. jurn. mem. aproape plină Fără* Se trimite jurnalul curent prin poșta electronică Se trimite jurnalul curent prin poșta electronică, apoi se șterge Se trimite jurnalul cel mai vechi prin poșta electronică, apoi se șterge Se postează jurnalul curent Se postează jurnalul curent, apoi se șterge Se postează jurnalul cel mai vechi, apoi se șterge Se șterge jurnalul curent Se șterge jurnalul cel mai vechi Se șterg toate, cu excepția celui curent Se șterg toate jurnalele	Specificați modul în care reacționează imprimanta când hard diskul este aproape plin. Notă: Valoarea definită la Jurnal memorie aproape plină determină momentul de declanșare a acestei acțiuni.
Acț. jurn. plină Fără* Se trimite jurnalul curent prin poșta electronică, apoi se șterge Se trimite jurnalul cel mai vechi prin poșta electronică, apoi se șterge Se postează jurnalul curent, apoi se șterge Se postează jurnalul cel mai vechi, apoi se șterge Se șterge jurnalul curent Se șterge jurnalul cel mai vechi Se șterg toate, cu excepția celui curent Se șterg toate jurnalele	Specificați modul în care reacționează imprimanta când utilizarea hard diskului atinge limita maximă (100 MB).
Notă: Un asterisc (*) în dreptul unei valori indică setarea implicită din fabrică.	

Element de meniu	Descriere
Adresă URL pentru postarea jurnalelor	Specificați locația în care imprimanta postează jurnalele de evidență a lucrărilor.
Adresă de poștă electronică pentru trimiterea jurnalelor	Specifică adresa de poștă electronică la care trimite imprimanta jurnalele de evidență a lucrărilor.
Prefix fișier jurnal	Specificați prefixul pentru fișierele jurnal. Notă: Numele de gazdă curent definit în meniul TCP/IP este utilizat ca prefix implicit pentru fișierul jurnal.
Notă: Un asterisc (*) în dreptul unei valori indică setarea implicită din fabrică.	

XPS

Element de meniu	Descriere
Impr. pag. eroare Dezactivat* Activat	Imprimați paginile cu eroare pe care le-a întâmpinat imprimanta la procesarea fișierului XPS.
Lățime minimă a liniei 1-30 (2*)	Setarea lățimii minime a cursei. Note: <ul style="list-style-type: none"> • Lucrările imprimate la 1200 dpi utilizează direct valoarea. • Lucrările imprimate în 4800 CQ utilizează jumătate din valoare.
Notă: Un asterisc (*) în dreptul unei valori indică setarea implicită din fabrică.	

PDF

Element de meniu	Descriere
Redimensionare pentru încadrare Dezactivat* Activat	Redimensionați conținutul paginii pentru a se încadra în dimensiunea hârtiei selectate.
Adnotări Imprimare Nu se imprimă*	Specificați dacă doriți să imprimați adnotările din PDF.
Imprimare eroare PDF Dezactivat Activat*	Permiteți imprimarea erorii PDF.
Notă: Un asterisc (*) în dreptul unei valori indică setarea implicită din fabrică.	

PostScript

Element de meniu	Descriere
Imprimare eroare PS Dezactivat* Activat	Imprimă o pagină care descrie eroarea PostScript®. Notă: La apariția unei erori, procesarea lucrării se va opri, imprimanta va imprima un mesaj de eroare iar restul lucrării va fi abandonat.
Lățime minimă a liniei 1-30 (2*)	Setarea lățimii minime a cursei. Note: <ul style="list-style-type: none"> • Lucrările imprimate la 1200 dpi utilizează direct valoarea. • Lucrările imprimate în 4800 CQ utilizează jumătate din valoare.
Blocare mod pornire PS Dezactivat Activat*	Dezactivați fișierul SysStart.
Netezire imagine Dezactivat* Activat	Îmbunătățiți contrastul și claritatea imaginilor de rezoluție scăzută. Notă: Această setare nu are efect asupra imaginilor cu o rezoluție de 300 dpi sau mai mare.
Prioritate font Rezident* Flash/Disc	Stabiliți ordinea de căutare a fonturilor. Note: <ul style="list-style-type: none"> • Opțiunea Rezident setează imprimanta să caute în memorie fontul solicitat, înainte de a căuta în memoria flash sau pe hard diskul imprimantei. • Opțiunea Flash/Disc setează imprimanta să caute fontul solicitat în memoria flash sau pe hard diskul imprimantei înainte de a căuta în memoria imprimantei. • Acest element de meniu este afișat numai dacă este instalată o memorie flash sau un hard disk.
Expirare așteptare Dezactivat Activat* (40 de secunde)	Permiteți imprimantei să aștepte date suplimentare înainte de anularea unei lucrări de imprimare.
Notă: Un asterisc (*) în dreptul unei valori indică setarea implicită din fabrică.	

PCL

Element de meniu	Descriere
Sursă font Rezident* Disc Flash Toate	Alege sursa care conține selecția de fonturi implicită. Note: <ul style="list-style-type: none"> • Opțiunile Flash și Disc apar numai dacă este instalată o memorie flash sau un hard disk. • Pentru ca opțiunile Flash și Disc să fie afișate, asigurați-vă că nu sunt doar în citire sau protejate împotriva scrierii.
Nume font Courier*	Selectați un font din sursa de fonturi specificată.
Notă: Un asterisc (*) în dreptul unei valori indică setarea implicită din fabrică.	

Element de meniu	Descriere
Set de simboluri 12U PC-850*	Specificați setul de simboluri pentru fiecare nume de font. Notă: Un set de simboluri este un set de caractere alfabetice și numerice, semne de punctuație și simboluri speciale. Seturile de simboluri acceptă diverse limbi sau programe specifice cum sunt simbolurile matematice pentru text științific.
Pas 0,08-100 (10*)	Specificați pasul pentru fonturile fixe sau monospațiu. Notă: Pasul reprezintă numărul de caractere cu lățime fixă dintr-un inch pe orizontală al tipului.
Orientare Portret* Vedere	Specifică orientarea textului și a elementelor grafice de pe pagină.
Rânduri pe pagină 1–255	Specificați numărul de rânduri de text pentru fiecare pagină imprimată prin intermediul fluxului de date PCL® . Note: <ul style="list-style-type: none"> Acest element de meniu activează distanțierea verticală, care determină ca numărul selectat de rânduri solicitate să fie imprimate între marginile implicite ale paginii. 60 este setarea implicită din fabrică pentru S.U.A. Setarea internațională prestabilă din fabrică este 64.
Lățime minimă a liniei PCL5 1-30 (2*)	Setează lățimea minimă a cursei inițiale. Note:
Lățimea minimă a liniei PCLXL 1-30 (2*)	<ul style="list-style-type: none"> Lucrările imprimate la 1200 dpi utilizează direct valoarea. Lucrările imprimate în 4800 CQ utilizează jumătate din valoare.
Lățime A4 198 mm* 203 mm	Specifică lățimea paginii logice pe hârtia de dimensiuni A4. Notă: Pagina logică este spațiul de pe pagina fizică unde sunt imprimate datele.
CR automat după LF Dezactivat* Activat	Setați imprimanta să efectueze un retur de car după comanda de control salt la rând nou. Notă: Returul de care este un mecanism care comandă imprimanta să mute poziția cursorului la prima valoare de pe aceeași linie.
LF automat după CR Dezactivat* Activat	Setați imprimanta să efectueze un salt la rând nou după o comandă de control retur car.
Renumerotare tăvi Atribuire alimentator multi-funcțional Atribuire tavă [x] Atribuire hârtie alimentată manual Atribuire plic alimentat manual	Configurați imprimanta să funcționeze cu alt driver de imprimare sau aplicație personalizată, care utilizează un set diferit de atribuiri ale sursei pentru a solicita o anumită sursă de hârtie. Alegeți una dintre următoarele opțiuni: Dezactivat* – Imprimanta utilizează atribuiri surselor de hârtie implicite din fabrică. Fără – Sursa de hârtie ignoră comanda Selectare alimentare cu hârtie. 0 – 199 – Selectați o valoare numerică pentru a atribui o valoare personalizată unei surse de hârtie.
Notă: Un asterisc (*) în dreptul unei valori indică setarea implicită din fabrică.	

Element de meniu	Descriere
Renumerotare tăvi Vizualizare valori prestabilite din fabrică	Afișează valoarea implicită din fabrică atribuită fiecărei surse de hârtie.
Renumerotare tăvi Restabilire valori implicite	Restabiliți valorile de renumerotare a tăvii la valorile implicite din fabrică.
Expirare imprimare Dezactivat Activat* (90 secunde)	Setați imprimanta să finalizeze o lucrare de imprimare după ce a fost inactivă pe durata unui interval de timp specificat.
Notă: Un asterisc (*) în dreptul unei valori indică setarea implicită din fabrică.	

HTML

Element de meniu	Descriere
Nume font Times*	Setați fontul de utilizat pentru imprimarea documentelor HTML.
Dimensiune font 1-255 (12*)	Setați dimensiunea fontului de utilizat pentru imprimarea documentelor HTML.
Redimensionare 1-400% (100*)	Redimensionați documentele HTML pentru imprimare.
Orientare Portret* Vedere	Setați orientarea paginii pentru documentele HTML.
Dimensiune margini 8-255 mm (19*)	Setați marginile paginilor pentru documentele HTML.
Fundaluri Nu se imprimă Imprimare*	Imprimați informațiile sau grafica de fundal din documentele HTML.
Notă: Un asterisc (*) în dreptul unei valori indică setarea implicită din fabrică.	

Imagine

Element de meniu	Descriere
Încadrare automată Activat Dezactivat*	<p>Selectați cea mai bună setare disponibilă pentru dimensiunea și orientarea hârtiei în cazul unei imagini.</p> <p>Notă: Dacă este setat la Activat, acest element de meniu înlocuiește setările de scalare și orientare pentru imagine.</p>
Inversare Dezactivat* Activat	<p>Inversați imaginile monocromatice în două tonuri.</p> <p>Notă: Acest element de meniu nu este valabil pentru imaginile în format GIF sau JPEG.</p>
Notă: Un asterisc (*) în dreptul unei valori indică setarea implicită din fabrică.	

Element de meniu	Descriere
Redimensionare Ancorare stânga sus Încadrare optimă* Ancorare în centru Încadrare pe înălțime/lățime Încadrare pe înălțime Încadrare pe lățime	Potrivii imaginea pe suprafața imprimabilă. Notă: Când opțiunea Încadrare automată este setată la Activat, Scalarea este setată automat la Încadrare optimă.
Orientare Portret* Vedere Inversare portret Inversare vedere	Specifică orientarea textului și a elementelor grafice de pe pagină.
Notă: Un asterisc (*) în dreptul unei valori indică setarea implicită din fabrică.	

Hârtie

Configurație tavă

Element de meniu	Descriere
Sursă prestabilă Tava [x] (1*) Alimentator multifuncțional Hârtie alimentată manual Plic alimentat manual	Setează sursa hârtiei pentru toate lucrările de imprimare.
Dimensiune/Tip hârtie Tava [x] Alimentator multifuncțional Hârtie alimentată manual Plic alimentat manual	Specificați dimensiunea sau tipul hârtiei încărcate în fiecare sursă de hârtie.
Dimensiune înlocuitoare Dezactivat Letter/A4 Toate valorile listate*	Setează imprimanta să înlocuiască o dimensiune specificată a hârtiei dacă dimensiunea solicitată nu este încărcată în nicio sursă de hârtie. Note: <ul style="list-style-type: none"> Opțiunea Dezactivat solicită utilizatorului să încarce dimensiunea de hârtie necesară. Toate valorile listate permite toate înlocuirile disponibile.
Notă: Un asterisc (*) în dreptul unei valori indică setarea implicită din fabrică.	

Element de meniu	Descriere
Configurare MP Casetă* Manual Prima	Stabiliți comportamentul alimentatorului multifuncțional. Note: <ul style="list-style-type: none"> • Setarea Casetă determină configurarea alimentatorului multifuncțional drept sursă de hârtie automată. • Setarea Manual determină configurarea alimentatorului multifuncțional doar pentru lucrări de imprimare cu alimentare manuală. • Setarea Prima determină configurarea alimentatorului multifuncțional drept sursă de hârtie principală.
Notă: Un asterisc (*) în dreptul unei valori indică setarea implicită din fabrică.	

Configurare suporturi

Configurație universală

Element de meniu	Descriere
Unități de măsură Inchi Milimetri	Specificați unitatea de măsură pentru formatul universal de hârtie. Notă: Inchi este setarea implicită din fabrică pentru S.U.A. Milimetri este setarea implicită din fabrică internațională.
Lățime portret 3-52 inchi (8,5*) 76-1321 mm (216*)	Setați lățimea portret a hârtiei format universal.
Înălțime portret 3-52 inchi (14*) 76,2-1321 mm (356*)	Setați înălțimea portret a hârtiei format universal.
Direcție alimentare Muchia scurtă* Muchie lungă	Setați imprimanta să preia hârtie din marginea scurtă sau cea lungă. Notă: Opțiunea Muchia lungă este afișată numai dacă marginea cea mai lungă este mai scurtă decât lățimea maximă acceptată.
Notă: Un asterisc (*) în dreptul unei valori indică setarea implicită din fabrică.	

Dimensiuni de scanare particularizate

Element de meniu	Descriere
Dimensiune particularizată de scanare [x] Nume dimensiune de scanare Lățime 1-8,5 inchi (8,5*) 25,4-215,9 mm (215,9*) Înălțime 1-25 inchi (14*) 25,4-635 mm (355,6*) Orientare Portret* Vedere 2 scanări pe față Dezactivat* Activat	Atribuiți un nume dimensiunii de scanare și configurați setările de scanare.

Tipuri suport

Element de meniu	Descriere
Obişnuită Carton Reciclată Folie transparentă Lucioasă Hârtie grea lucioasă Etichete Etichete de vinil Hârtie de corespondență Plicuri Plic aspru Hârtie cu antet Preimprimată Hârtie colorată Ușoară Grea Hârtie aspră/de bumbac Tip personalizat [x]	Specificați textura, greutatea și orientarea hârtiei.

Configurație recipient

Element de meniu	Descriere
Recipient de ieșire Recipient standard* Recipient [x]	Specifică recipientul de ieșire.
Notă: Un asterisc (*) în dreptul unei valori indică setarea implicită din fabrică.	

Element de meniu	Descriere
Configurare recipiente Cutie poștală* Legare Legare opționale Atribuire tip	Configurați modul de operare pentru recipientele de ieșire. Note: <ul style="list-style-type: none"> • Cutia poștală permite selectarea individuală a recipientului standard și a oricărui recipient opțional. • Legarea permite ca toate recipientele de ieșire să fie legate împreună ca și cum ar fi un singur recipient mare. • Setarea Legare opțională tratează toate recipientele opționale ca un singur recipient mare de ieșire. • Setarea Atribuire tip asociază fiecărui tip de hârtie un recipient sau un set de recipiente legate.
Nume pentru recipiente particulare Recipient standard Recipient [x]	Atribuiți un nume pentru recipient.
Notă: Un asterisc (*) în dreptul unei valori indică setarea implicită din fabrică.	

Copiere

Setări prestabilite copiere

Element de meniu	Descriere
Tip conținut Text Text/Foto* Foto Grafică	Îmbunătățiți rezultatul de ieșire pe baza conținutului documentului original.
Sursă conținut Laser alb-negru Imprimante laser color* Jet de cerneală Foto/Film Revistă Ziar Presă Altele	Îmbunătățește rezultatul de ieșire pe baza sursei documentului original.
Fețe 1 față la 1 față* 1 față pe 2 fețe 2 fețe pe 1 față 2 fețe pe 2 fețe	Setați comportamentul de scanare pe baza documentului original.
Notă: Un asterisc (*) în dreptul unei valori indică setarea implicită din fabrică.	

Element de meniu	Descriere
Coli de separare Fără* Între copii Între lucrări Între pagini	Specificați dacă să inserați coli de separare goale la imprimare.
Sursă coală separatoare Tava [x] (1*) Alimentator multifuncțional	Specificați sursa hârtiei pentru coala de separare.
Color Dezactivat Activat* Automat	Setați imprimanta pentru a genera rezultate color la o lucrare de scanare.
Pagini pe față Dezactivat* 2 pagini în format Portret 4 pagini în format Portret 2 pagini în format Vedere 4 pagini în format Vedere	Specificați numărul de imagini de pagini de imprimat pe o singură față a unei coli de hârtie.
Imprimare cu margini Dezactivat* Activat	Plasați un chenar în jurul fiecărei imagini la imprimarea mai multor pagini pe o singură pagină.
Asamblare Dezactivat [1,1,1,2,2,2] Activat [1,2,1,2,1,2]*	Imprimați mai multe copii în mod secvențial.
Offset pagini Fără* Între copii Între lucrări	Decalează rezultatul fiecărei lucrări de imprimare sau al fiecărei copii a unei lucrări de imprimare. Note: <ul style="list-style-type: none"> Opțiunea Între copii decalează fiecare copie a unei lucrări de imprimare dacă opțiunea Asamblare este setată la Activat [1,2,1,2,1,2]. Dacă opțiunea Asamblare este setată la Dezactivat [1,1,1,2,2,2], fiecare set de pagini imprimate este decalat, adică toate paginile numărul 1 și toate paginile numărul 2. Opțiunea Între lucrări setează aceeași poziție de decalare pentru întreaga lucrare de imprimare, indiferent de numărul de copii imprimate. Acest element de meniu apare numai când este instalat un finisor cu perforare și capse cu poziții multiple.
Notă: Un asterisc (*) în dreptul unei valori indică setarea implicită din fabrică.	

Element de meniu	Descriere
Capsare Dezactivat* 1 capsă, colțul din stânga sus 2 capse, stânga 1 capsă, colțul din dreapta sus 2 capse, sus 1 capsă, colțul din stânga jos 2 capse, jos 1 capsă, colțul din dreapta jos 2 capse, dreapta	Specifică poziția capselor pentru toate lucrările de imprimare. Notă: Acest element de meniu apare numai când este instalat un finisor.
Perforare Dezactivat* 2 găuri 3 găuri 4 găuri	Perforați documentul imprimat. Notă: Acest element de meniu apare numai când este instalat un finisor cu perforare și capse cu poziții multiple.
Dimensiune „Copiere de pe” [Lista dimensiunilor hârtiei]	Setează dimensiunea hârtiei documentului original. Notă: Letter este setarea implicită din fabrică pentru S.U.A. A4 este setarea implicită internațională.
Sursă copiere Tava [x] (1*) Alimentator multifuncțional Potrivire automată a dimensiunii	Specificați sursa hârtiei pentru lucrarea de copiere.
Temperatură -4 la 4 (0*)	Specifică dacă se generează o ieșire mai rece sau mai caldă.
Luminozitate De la 1 la 9 (5*)	Ajustează luminozitatea imaginii scanate.
Număr de copii 1-9999 (1*)	Specificați numărul de copii.
Antet/Subsol Antet stânga Antet mijloc Antet dreapta Subsol stânga Subsol mijloc Subsol dreapta	Specificați informațiile din antet sau subsol de pe imaginea scanată.
Acoperire Confidențial Copiere Schiță Urgent Particularizat Dezactivat*	Specificați textul suprapus de imprimat pe fiecare exemplar.
Acoperire particularizată	Introduceți textul pentru opțiunea Particularizat în meniul Acoperire.
Notă: Un asterisc (*) în dreptul unei valori indică setarea implicită din fabrică.	

Imagini complexe

Element de meniu	Descriere
Balans culori Cyan - roșu De la -4 la 4 (0*) Magenta - verde De la -4 la 4 (0*) Galben - albastru De la -4 la 4 (0*)	Reglați intensitatea culorilor pentru cian, magenta și galben.
Abandonare culori Abandonare culoare (Fără*) Prag prestabilit roșu (128*) Prag prestabilit verde (128*) Prag prestabilit albastru (128*)	Specificați culoarea pe care să o eliminați în timpul scanării și ajustați setarea pentru eliminarea culorii respective.
Detectare automată culori Sensibilitate la culori 1-9 (5*) Sensibilitate la zonă 1-9 (5*)	Configurați setarea de detectare automată a culorilor.
Contrast Optim pentru conținut* 0-5	Specificați contrastul pentru imaginea scanată.
Eliminare fundal Detectarea fundalului Pe bază de conținut* Fix Nivel -4 la 4 (0*)	Eliminați culoarea de fundal sau zgomotul de imagine din documentul original. Note: <ul style="list-style-type: none"> • Opțiunea Pe bază de conținut elimină culoarea de fundal din documentul original. • Opțiunea Fix elimină zgomotul de imagine dintr-o fotografie.
Centrare automată Dezactivat* Activat	Aliniați conținutul la centrul paginii.
Imagine în oglindă Dezactivat* Activat	Creează o imagine în oglindă a documentului original.
Imagine negativă Dezactivat* Activat	Creează o imagine negativă a documentului original.
Detaliu umbră -4 la 4 (0*)	Reglați detaliile umbrelor în documentul original.
Scanare de la muchie la muchie Dezactivat* Activat	Scanați documentul original de la o margine la alta.
Claritate 1-5 (3*)	Ajustați claritatea imaginii scanate.
Notă: Un asterisc (*) în dreptul unei valori indică setarea implicită din fabrică.	

Comenzi administrator

Element de meniu	Descriere
Se permit copii color Dezactivat Activat*	Imprimați copiile în culori.
Separatori folii transparente Dezactivat Activat*	Introduceți câte o pagină goală între folii transparente.
Recipient de ieșire Recipient standard* Recipient [x]	Specifică recipientul de ieșire.
Se permite copierea cu prioritate Dezactivat Activat*	Întrerupeți o lucrare de imprimare pentru a realiza copii.
Scanare lucrare particularizată Dezactivat* Activat	Setări imprimanta să scaneze primul set de documente originale folosind setările specificate, apoi scanați următorul set cu aceleași setări sau cu setări diferite. Notă: Acest element de meniu apare numai atunci când este instalat un hard disk.
Se permite salvarea drept comandă rapidă Dezactivat Activat*	Salvați setările de copiere drept comandă rapidă.
Reglare poziționare ADF Dezactivat* Activat	Setați imprimanta pentru a ajusta imaginile înclinate din documentele scanate din ADF.
Exemplu de copie Dezactivat* Activat	Imprimați un exemplu de copie pentru verificarea calității înainte de a imprima exemplarele rămase. Notă: Acest element de meniu apare numai atunci când este instalat un hard disk.
Notă: Un asterisc (*) în dreptul unei valori indică setarea implicită din fabrică.	

Fax

Setări prestabilite fax

Mod Fax

Element de meniu	Descriere
Mod Fax Fax* Server fax Dezactivat	Selectați un mod de fax.
Notă: Un asterisc (*) în dreptul unei valori indică setarea implicită din fabrică.	

Configurare fax

Setări generale de fax

Element de meniu	Descriere
Nume fax	Identifică aparatul dvs. de fax.
Număr fax	Identifică numărul dvs. de fax.
ID fax Nume fax Număr fax*	Notifică destinatarul faxului în legătură cu numele sau numărul dvs. de fax.
Activare fax manual Dezactivat* Activat	Configurați manual imprimanta pentru fax. Note: <ul style="list-style-type: none"> • Acest element de meniu necesită un divizor de rânduri și un receptor de telefon. • Utilizați o linie telefonică obișnuită pentru a răspunde la o lucrare de fax în așteptare și pentru a forma un număr de fax. • Pentru a naviga direct la funcția Fax manual, atingeți # și 0 pe tastatură.
Utilizare memorie Toate primite În special pentru primire Egal* Majoritatea trimise Toate trimise	Setați nivelul memoriei interne din imprimantă, alocată pentru operații de fax. Notă: Acest element de meniu previne depășirea bufferului de memorie și eșuarea faxului.
Revocare faxuri Se permite* Nu se permite	Anulați faxurile de ieșire înainte de a fi transmise sau anulați faxurile de intrare înainte de finalizarea imprimării acestora.
Ascundere număr fax Dezactivat* De la stânga De la dreapta	Specificați formatul pentru ascunderea unui număr de fax de ieșire.
Nr. cifre ascunse 0-58 (0*)	Specifică numărul de cifre ascunse într-un număr de fax de ieșire.
Activare detectare linie conectată Dezactivat Activat*	Stabiliți dacă o linie telefonică este conectată la imprimantă. Notă: Detectția are loc la pornirea imprimantei și înaintea fiecărui apel.
Activare detectare mufă greșită linie Dezactivat Activat*	Stabiliți dacă o linie telefonică este conectată la portul corespunzător al imprimantei. Notă: Detectția are loc la pornirea imprimantei și înaintea fiecărui apel.
Activare suport derivație în uz Dezactivat Activat*	Stabiliți dacă o linie telefonică este utilizată de un alt dispozitiv în același timp, de exemplu de un alt telefon. Notă: Detectția are loc la pornirea imprimantei și înaintea fiecărui apel.
Optimizare compatib. fax	Configurați funcționalitatea de fax a imprimantei pentru compatibilitate optimă cu alte mașini de fax.
Notă: Un asterisc (*) în dreptul unei valori indică setarea implicită din fabrică.	

Element de meniu	Descriere
Transport fax Analogic* etherFAX Fără	Setați metoda de transport al faxului.
Notă: Un asterisc (*) în dreptul unei valori indică setarea implicită din fabrică.	

Setări trimitere faxuri

Element de meniu	Descriere
Rezoluție Standard* Fin Foarte fin Ultrafin	Setează rezoluția imaginii scanate. Notă: O rezoluție mai mare mărește timpul de transmitere a faxului și necesită mai multă memorie.
Dimensiune original [Lista dimensiunilor hârtiei]	Precizarea dimensiunii documentului original. Notă: Letter este setarea implicită din fabrică pentru S.U.A. A4 este setarea implicită internațională.
Orientare Portret* Vedere	Precizarea orientării documentului original. Notă: Acest element de meniu apare numai pe anumite modele de imprimantă.
Fețe Dezactivat* Muchie scurtă Muchie lungă	Specificați orientarea a documentului original la scanarea pe ambele fețe ale documentului. Notă: Acest element de meniu apare numai pe anumite modele de imprimantă.
Tip conținut Text* Text/Foto Foto Grafică	Îmbunătățiți rezultatul de ieșire pe baza conținutului documentului original.
Sursă conținut Laser alb-negru Imprimante laser color* Jet de cerneală Foto/Film Revistă Ziar Presă Altele	Îmbunătățește rezultatul de ieșire pe baza sursei documentului original.
Luminozitate 1-9 (5*)	Ajustează luminozitatea imaginii scanate.
În spatele unui PABX Activat Dezactivat*	Setează imprimanta să formeze un număr de fax fără a aștepta să recunoască tonul. Notă: Private Automated Branch Exchange (PABX) este o rețea de telefonie care permite ca un număr cu acces unic să ofere mai multe linii apelanților din exterior.
Notă: Un asterisc (*) în dreptul unei valori indică setarea implicită din fabrică.	

Element de meniu	Descriere
Mod apelare Ton* Impulsuri	Specificați modul de apelare pentru faxurile de intrare sau ieșire.
Notă: Un asterisc (*) în dreptul unei valori indică setarea implicită din fabrică.	

Imagini complexe

Element de meniu	Descriere
Balans culori Cyan – Roșu De la -4 la 4 (0*) Magenta – Verde De la -4 la 4 (0*) Galben – Albastru De la -4 la 4 (0*)	Reglați intensitatea culorilor în timpul scanării.
Abandonare culori Abandonare culoare (Fără*) Prag prestabilit roșu (128*) Prag prestabilit verde (128*) Prag prestabilit albastru (128*)	Specificați culoarea pe care să o eliminați în timpul scanării și ajustați setarea pentru eliminarea culorii respective.
Contrast Optim pentru conținut* 0 1 2 3 4 5	Setați contrastul rezultatului.
Eliminare fundal Detectarea fundalului Pe bază de conținut* Fix Nivel -4 la 4 (0*)	Modifică proporția de fundal vizibil într-o imagine scanată. Notă: Dacă doriți să eliminați culoarea de fundal din documentul original, setați funcția Detectarea fundalului la Pe bază de conținut. Dacă doriți să eliminați zgomotul de imagine dintr-o fotografie, setați Detectarea fundalului la Fix.
Imagine în oglindă Dezactivat* Activat	Creează o imagine în oglindă a documentului original.
Imagine negativă Dezactivat* Activat	Creează o imagine negativă a documentului original.
Detaliu umbră -4 la 4 (0*)	Modifică proporția de detaliu al umbrei vizibilă pe o imagine scanată.
Notă: Un asterisc (*) în dreptul unei valori indică setarea implicită din fabrică.	

Element de meniu	Descriere
Scanare de la muchie la muchie Activat Dezactivat*	Permite scanarea de la o margine la alta a documentului original.
Claritate 1-5 (3*)	Ajustați claritatea imaginii scanate.
Temperatură -4 la 4 (0*)	Specifică dacă se generează o ieșire mai rece sau mai caldă.
Notă: Un asterisc (*) în dreptul unei valori indică setarea implicită din fabrică.	

Comenzi administrator

Element de meniu	Descriere
Reapelare automată 0-9 (5*)	Ajustați numărul încercărilor de reapelare pe baza nivelurilor de activitate ale mașinilor de fax ale destinatarilor.
Frecvență reapelare 1-200 minute (3*)	Măriți durata dintre încercările de reapelare pentru a mări șansa de expediere cu succes a faxului.
Enable ECM (Activare NTP) Activat* Dezactivat	Activați modul Corectare erori (ECM) pentru lucrările de fax. Notă: Modul ECM detectează și corectează erorile din procesul de transmitere a faxului cauzate de zgomotul de pe linia telefonică și de intensitatea slabă a semnalului.
Activare scanare faxuri Activat* Dezactivat	Trimiteti prin fax documente scanate la imprimantă.
De la driver la fax Activat* Dezactivat	Permiteți driverului de imprimantă să trimită faxuri.
Se permite salvarea drept comandă rapidă Activat* Dezactivat	Salvează în imprimantă numerele de fax drept comenzi rapide.
Viteză maximă 33600* 14400 9600 4800 2400	Setați viteza maximă de trimitere a faxului.
Scanare lucrare particularizată Dezactivat* Activat	Se activează în mod implicit scanarea lucrărilor particularizate. Notă: Acest element de meniu apare numai atunci când este instalat un hard disk.
Examinare scanare Dezactivat* Activat	Arată o previzualizare a scanării pe afișaj. Notă: Acest element de meniu apare numai atunci când este instalat un hard disk.
Notă: Un asterisc (*) în dreptul unei valori indică setarea implicită din fabrică.	

Element de meniu	Descriere
Reglare poziționare ADF Dezactivat* Activat	Corecțiți ușoara poziționare greșită a imaginii scanate.
Activare scanare color faxuri Dezactivat în mod prestabilit* Implicit activat Nu se utilizează niciodată Se utilizează întotdeauna	Activați scanarea color pentru faxuri.
Convertire automată faxuri color în faxuri alb-negru Activat* Dezactivat	Converțiți automat toate faxurile de ieșire color în alb-negru.
Confirmare număr fax Dezactivat* Activat	Solicitați utilizatorului să confirme numărul de fax.
Prefix apelare	Setați un prefix de apelare.
Reguli prefix apelare	Stabilește o regulă pentru prefixul de apelare.
Notă: Un asterisc (*) în dreptul unei valori indică setarea implicită din fabrică.	

Setări primire faxuri

Element de meniu	Descriere
Lucrări de fax în așteptare Fără* Toner Toner și consumabile	Elimină din coada de imprimare lucrările de fax care solicită resurse specifice indisponibile.
Nr. de semnale de apel până la răspuns 1-25 (3*)	Setați numărul de apeluri pentru faxurile primite.
Micșorare automată Activat* Dezactivat	Redimensionați faxurile primite pentru a se încadra în pagină.
Sursă hârtie Tava [X] Auto*	Specificați sursa hârtiei pentru imprimarea faxurilor primite.
Fețe Activat Dezactivat*	Imprimați pe ambele fețe ale hârtiei.
Coli de separare Fără* Înainte de lucrării După lucrare	Specificați dacă să inserați coli de separare goale la imprimare.
Notă: Un asterisc (*) în dreptul unei valori indică setarea implicită din fabrică.	

Element de meniu	Descriere
Sursă coală separatoare Tava [X] (1*)	Specificați sursa hârtiei pentru coala de separare.
Recipient de ieșire Recipient standard	Specificați recipientul de ieșire pentru faxurile primite.
Subsol fax Activat Dezactivat*	Imprimă informațiile de transmitere în subsolul fiecărei pagini de la un fax recepționat.
Marcaj de oră subsol fax Primire* Imprimare	Imprimă ora în subsolul fiecărei pagini de la un fax recepționat.
Perforare Dezactivat* 2 găuri 3 găuri 4 găuri	Perforați găuri pe marginea documentului de fax imprimat. Notă: Acest element de meniu apare numai când este instalat un finisor cu perforare și capse cu poziții multiple.
Capsare Dezactivat* 1 capsă 2 capse	Capsați documentul de fax imprimat. Notă: Acest element de meniu apare numai când este instalat un finisor.
Punerea în așteptare a faxurilor Punere în așteptare fax Dezactivat* Mereu activat Manual Programat	Amână imprimarea faxurilor primite până la eliberarea acestora.
Notă: Un asterisc (*) în dreptul unei valori indică setarea implicită din fabrică.	

Comenzi administrator

Element de meniu	Descriere
Activare primire faxuri Activat* Dezactivat	Setați imprimanta să primească faxuri.
Activare primire faxuri color Activat* Dezactivat	Setați imprimanta să primească faxuri color.
Activare ID apelant Activat* Dezactivat	Afișați numărul de la care este expediat faxul primit.
Blocare faxuri fără nume Activat Dezactivat*	Blocați faxurile de intrare trimise de la dispozitive care nu specifică ID-ul stației sau ID-ul faxului.
Notă: Un asterisc (*) în dreptul unei valori indică setarea implicită din fabrică.	

Element de meniu	Descriere
Listă faxuri respinse Adăugare fax respins	Specificați numerele de telefon pe care doriți să le blocați.
Răspuns activat Toate soneriile* Numai sonerie simplă Numai sonerie dublă Numai sonerie triplă Numai la unul sau două semnale de apel Numai la unul sau trei semnale de apel Numai sonerii duble sau triple	Setați un model de sonerie distinct pentru faxurile primite.
Răspuns automat Activat* Dezactivat	Setați imprimanta să primească automat faxuri.
Redirecționare fax Imprimare* Imprimare și redirecționare Redirecționare	Specificați dacă să redirecționați faxul primit.
Redirecționare către Destinația 1 Destinația 2	Specificați adresa de redirecționare a faxului primit. Notă: Acest element de meniu este afișat numai când opțiunea Redirecționare fax este setată la Imprimare și redirecționare sau Redirecționare.
E-mail de confirmare	Trimite un e-mail de confirmare când redirecționarea faxului a fost efectuată cu succes. Notă: Mesajul de e-mail este trimis numai la redirecționarea către destinațiile FTP sau de tip partajare de rețea.
Viteză maximă 33600* 14400 9600 4800 2400	Setați viteza maximă de trimitere a faxului.
Notă: Un asterisc (*) în dreptul unei valori indică setarea implicită din fabrică.	

Pagină de însoțire a faxului

Element de meniu	Descriere
Pagină de însoțire a faxului Dezactivat în mod prestabilit* Implicit activat Nu se utilizează niciodată Se utilizează întotdeauna	Configurați setările pentru pagina de însoțire a faxului.
Includere câmp Către Dezactivat* Activat	
Includere câmp De la Dezactivat* Activat	
De la	
Includere câmp Mesaj Dezactivat* Activat	
Mesaj:	
Includere siglă Dezactivat* Activat	
Includere subsol [x] Dezactivat* Activat	
Subsol [x]	
Notă: Un asterisc (*) în dreptul unei valori indică setarea implicită din fabrică.	

Setări jurnal faxuri

Element de meniu	Descriere
Frecvență de creare jurnale de trimitere Întotdeauna* Niciodată Numai în caz de eroare	Stabiliți frecvența cu care doriți ca imprimanta să creeze un jurnal de trimitere.
Ațiuni privind jurnalele de trimitere Imprimare Dezactivat Activat* E-mail Dezactivat* Activat	Imprimați sau trimiteți prin e-mail un jurnal pentru trimiterea cu succes a faxului sau pentru erorile de trimitere.
Notă: Un asterisc (*) în dreptul unei valori indică setarea implicită din fabrică.	

Element de meniu	Descriere
Jurnal erori de primire Nu se imprimă niciodată* Se imprimă la eroare	Imprimați un jurnal pentru erori de primire a faxurilor.
Imprimare automată jurnale Activat* Dezactivat	Imprimați toată activitatea legată de fax.
Sursă hârtie jurnal Tava [x] (1*)	Specificați sursa hârtiei utilizate pentru imprimarea jurnalelor.
Afișare jurnale Nume fax la distanță* Număr format	Identifică expeditorul după numele faxului la distanță sau numărul de fax la distanță.
Activare jurnal lucrări Activat* Dezactivat	Vizualizați un sumar al tuturor lucrărilor de fax.
Activare jurnal apeluri Activat* Dezactivat	Vizualizați un sumar al istoricului de apelare a numerelor de fax.
Recipient de ieșire pentru jurnal Recipient standard* Recipient [x]	Specifică recipientul de ieșire pentru jurnalele imprimate.
Notă: Un asterisc (*) în dreptul unei valori indică setarea implicită din fabrică.	

Setări difuzor

Element de meniu	Descriere
Mod difuzor Dezactivat permanent* Mereu activat Activat până la conectare	Setați modul difuzorului pentru fax.
Volum difuzor Redus* Ridicat	Reglați volumului difuzorului de fax.
Volum sonerie Dezactivat* Activat	Activați volumul soneriei.
Notă: Un asterisc (*) în dreptul unei valori indică setarea implicită din fabrică.	

Configurarea serverului de fax

Setări generale de fax

Element de meniu	Descriere
Format Către	Specificați un destinatar de fax. Notă: Dacă doriți să utilizați numărul de fax, introduceți simbolul (#) înaintea numărului.
Adresă de răspuns	Specifică o adresă de răspuns pentru expedierea faxului.
Subiect	Specificați subiectul și mesajul faxului.
Mesaj	
Activare primire analogică Dezactivat* Activat	Configurați imprimanta să primească faxuri analogice.
Notă: Un asterisc (*) în dreptul unei valori indică setarea implicită din fabrică.	

Setările poștei electronice pentru serverul de fax

Element de meniu	Descriere
Utilizare server de e-mail SMTP Activat* Dezactivat	Utilizați setările Simple Mail Transfer Protocol (SMTP) pentru e-mail la primirea și trimiterea faxurilor. Notă: Când este setat la Activat, nu sunt afișate celelalte setări din meniul Setările poștei electronice pentru serverul de fax.
Gateway SMTP principal	Introduceți adresa IP sau numele de gazdă al serverului SMTP principal.
Port gateway SMTP principal 1-65535 (25*)	Introducerea numărului de port al serverului SMTP principal.
Gateway SMTP secundar	Introducerea adresei IP sau numele gazdă al serverului SMTP secundar sau de rezervă.
Port gateway SMTP secundar 1-65535 (25*)	Introducerea numărului de port al serverului SMTP secundar sau de rezervă.
Expirare SMTP 5-30 (30*)	Setați care este perioada de expirare a imprimantei dacă serverul SMTP nu răspunde.
Adresă de răspuns	Specifică o adresă de răspuns pentru expedierea faxului.
Utilizare SSL/TLS Dezactivat* Negociere Obligatoriu	Specificați dacă se trimite fax utilizând o legătură criptată.
Solicită Certificat de încredere Dezactivat Activat*	Specificați un certificat de încredere la accesarea serverului SMTP.
Notă: Un asterisc (*) în dreptul unei valori indică setarea implicită din fabrică.	

Element de meniu	Descriere
Autentificare server SMTP Fără autentificare* Conectare/Simplă NTLM CRAM-MD5 Digest-MD5 Kerberos 5	Setați tipul de autentificare pentru serverul SMTP.
E-mail inițiat de dispozitiv Fără* Se utilizează acreditările SMTP ale dispozitivului	Specifică dacă sunt necesare acreditări pentru e-mailul inițiat de dispozitiv.
E-mail inițiat de utilizator Fără* Se utilizează acreditările SMTP ale dispozitivului Se utilizează ID-ul utilizatorului și parola de sesiune Se utilizează adresa de poștă electronică și parola de sesiune Solicitare utilizator	Specifică dacă sunt necesare acreditări pentru e-mailul inițiat de utilizator.
Utilizare acreditări dispozitiv Active Directory Dezactivat* Activat	Activați acreditările utilizatorului și denumirile de grup pentru conectare la serverul SMTP.
ID de utilizator dispozitiv	Specifică ID-ul de utilizator și parola pentru conectare la serverul SMTP.
Parolă dispozitiv	
Domeniu Kerberos 5	Specificați domeniul pentru protocolul de autentificare Kerberos 5.
Domeniu NTLM	Specificați numele domeniului pentru protocolul de securitate NTLM.
Dezactivare eroare „Serverul SMTP nu este configurat” Dezactivat* Activat	Ascundeți mesajul de eroare Serverul SMTP nu este configurat .
Notă: Un asterisc (*) în dreptul unei valori indică setarea implicită din fabrică.	

Setările de scanare pentru serverul de fax

Element de meniu	Descriere
Format imagine TIFF (.tif) PDF (.pdf)* XPS (.xps) TXT (.txt) RTF (.rtf) DOCX (.docx) CSV (.csv)	Specificați formatul fișierului imaginii scanate.
Notă: Un asterisc (*) în dreptul unei valori indică setarea implicită din fabrică.	

Element de meniu	Descriere
Tip conținut Text* Text/Foto Foto Grafică	Îmbunătățește rezultatul de ieșire pe baza conținutului documentului original.
Sursă conținut Laser alb-negru Imprimante laser color* Jet de cerneală Foto/Film Revistă Ziar Presă Altele	Îmbunătățește rezultatul de ieșire pe baza sursei documentului original.
Rezoluție fax Standard* Fin Foarte fin Ultrafin	Setați rezoluția faxului.
Fețe Dezactivat* Muchie scurtă Muchie lungă	Specificați orientarea a documentului original la scanarea pe ambele fețe ale documentului.
Luminozitate 1-9 (5*)	Setați întunecarea documentului de ieșire.
Orientare Portret* Vedere	Specifică orientarea textului și a elementelor grafice de pe pagină.
Dimensiune original [Lista dimensiunilor hârtiei]	Setează dimensiunea hârtiei documentului original. Note: <ul style="list-style-type: none"> • Dimensiuni amestecate este setarea implicită din fabrică pentru S.U.A. A4 este setarea implicită internațională. • Această setare poate să difere în funcție de modelul imprimantei dvs.
Utilizare TIFF cu mai multe pagini Dezactivat Activat*	Alegeți între fișiere TIFF formate dintr-o singură pagină și fișiere TIFF formate din mai multe pagini.
Notă: Un asterisc (*) în dreptul unei valori indică setarea implicită din fabrică.	

E-mail

Configurare poștă electronică

Element de meniu	Descriere
Gateway SMTP principal	Introducerea adresei IP sau numele gazdă al serverului SMTP principal utilizat pentru trimiterea poștei electronice.
Port gateway SMTP principal 1-65535 (25*)	Introducerea numărului de port al serverului SMTP principal.
Gateway SMTP secundar	Introducerea adresei IP sau numele gazdă al serverului SMTP secundar sau de rezervă.
Port gateway SMTP secundar 1-65535 (25*)	Introducerea numărului de port al serverului SMTP secundar sau de rezervă.
Expirare SMTP 5-30 secunde (30*)	Setați care este perioada de expirare a imprimantei dacă serverul SMTP nu răspunde.
Adresă de răspuns	Specificați o adresă de răspuns în e-mail.
Se utilizează întotdeauna adresa de răspuns SMTP implicită Activat Dezactivat*	Utilizarea permanentă a adresei de răspuns implicite pentru serverul SMTP.
Utilizare SSL/TLS Dezactivat* Negociere Obligativ	Specificați dacă se trimite e-mail utilizând o legătură criptată.
Solicită Certificat de încredere Dezactivat Activat*	Solicitați un certificat de încredere la accesarea serverului SMTP.
Autentificare server SMTP Fără autentificare* Conectare/Simplă NTLM CRAM-MD5 Digest-MD5 Kerberos 5	Setați tipul de autentificare pentru serverul SMTP.
E-mail inițiat de dispozitiv Fără* Se utilizează acreditările SMTP ale dispozitivului	Specifică dacă sunt necesare acreditări pentru e-mailul inițiat de dispozitiv.
Notă: Un asterisc (*) în dreptul unei valori indică setarea implicită din fabrică.	

Element de meniu	Descriere
E-mail inițiat de utilizator Fără* Se utilizează acreditările SMTP ale dispozitivului Se utilizează ID-ul utilizatorului și parola de sesiune Se utilizează adresa de poștă electronică și parola de sesiune Solicitare utilizator	Specifică dacă sunt necesare acreditări pentru e-mailul inițiat de utilizator.
Utilizare acreditări dispozitiv Active Directory Dezactivat* Activat	Specifică dacă sunt necesare acreditări pentru e-mailul inițiat de utilizator.
ID-ul de utilizator al dispozitivului	Specifică ID-ul de utilizator și parola pentru conectare la serverul SMTP.
Parola dispozitivului	
DOMENIU Kerberos 5	Specificați domeniul pentru protocolul de autentificare Kerberos 5.
Domeniu NTLM	Specificați numele domeniului pentru protocolul de securitate NTLM.
Notă: Un asterisc (*) în dreptul unei valori indică setarea implicită din fabrică.	

Setări implicite poștă electronică

Element de meniu	Descriere
Subiect:	Specificați subiectul și mesajul e-mailului.
Mesaj:	
Nume fișier	Precizați numele fișierului pentru documentul scanat.
Format JPEG (.jpg) PDF (.pdf)* TIFF (.tif) XPS (.xps) TXT (.txt) RTF (.rtf) DOCX (.docx) CSV (.csv)	Specificați formatul de fișier pentru documentul scanat.
Setări OCR globale Limbi recunoscute Rotație automată Estompăre puncte Îmbunătățire contrast automat	Configurarea setărilor pentru recunoașterea optică a caracterelor (OCR). Notă: Acest element de meniu apare numai dacă ați achiziționat și instalat o soluție OCR.
Notă: Un asterisc (*) în dreptul unei valori indică setarea implicită din fabrică.	

Element de meniu	Descriere
Setări PDF Versiune PDF (1.5*) Versiune arhivare (A-1a*) Foarte comprimat (Dezactivat*) Securizat (Dezactivat*) Arhivare (PDF/A) (Dezactivat*)	Configurați setările PDF ale documentului scanat. Note: <ul style="list-style-type: none"> • Opțiunile Versiune arhivare și Arhivare (PDF/A) sunt acceptate numai dacă Versiunea PDF este setată la 1.4. • Opțiunea Foarte comprimat apare numai când este instalat un hard disk.
Tip conținut Text Text/Foto* Foto Grafică	Îmbunătățiți rezultatul pe baza tipului de conținut al documentului original.
Sursă conținut Laser alb-negru Imprimante laser color* Jet de cerneală Foto/Film Revistă Ziar Presă Altele	Îmbunătățiți rezultatul pe baza sursei conținutului documentului original.
Color Alb-negru Gri Color* Automat	Setați imprimanta pentru a captura conținutul fișierului color sau alb-negru.
Rezoluție 75 dpi 150 dpi* 200 dpi 300 dpi 400 dpi 600 dpi	Setează rezoluția imaginii scanate.
Luminozitate 1-9 (5*)	Ajustează luminozitatea imaginii scanate.
Orientare Portret* Vedere	Precizarea orientării documentului original.
Dimensiune original Dimensiuni amestecate*	Setează dimensiunea hârtiei documentului original.
Fețe Dezactivat* Muchie scurtă Muchie lungă	Specificați orientarea a documentului original la scanarea pe ambele fețe ale documentului.
Notă: Un asterisc (*) în dreptul unei valori indică setarea implicită din fabrică.	

Imagini complexe

Element de meniu	Descriere
Balans culori Cyan (0*) Magenta (0*) Galben (0*)	Reglați intensitatea culorilor pentru cyan, magenta și galben.
Abandonare culori Abandonare culoare (Fără*) Prag prestabilit roșu (128*) Prag prestabilit verde (128*) Prag prestabilit albastru (128*)	Specificați culoarea pe care să o eliminați în timpul scanării și ajustați setarea pentru eliminarea culorii respective.
Detectare automată culori Sensib. la culori (5*) Sensib. la zonă (5*) Nr. de biți pt. poșta electronică (1 bit*)	Configurați setarea de detectare automată a culorilor.
Rezoluție minimă de scanare 75 dpi 150 dpi 200 dpi 300 dpi*	Precizați rezoluția minimă pentru imaginea scanată.
Calitate JPEG Optim pentru conținut* 5–95	Setați calitatea JPEG a imaginii scanate.
Contrast Optim pentru conținut* 0–5	Specificați contrastul pentru imaginea scanată.
Eliminare fundal Detectarea fundalului (Pe bază de conținut*) Nivel (0*)	Eliminați culoarea de fundal sau zgomotul de imagine din documentul original. Note: <ul style="list-style-type: none"> • Pe bază de conținut elimină culoarea de fundal din documentul original. • Opțiunea Fix elimină zgomotul de imagine dintr-o fotografie.
Imagine în oglindă Dezactivat* Activat	Creează o imagine în oglindă a documentului original.
Imagine negativă Dezactivat* Activat	Creează o imagine negativă a documentului original.
Detaliu umbră -4 la 4 (0*)	Ajustați detaliul umbrei din imaginea scanată.
Scanare de la muchie la muchie Dezactivat* Activat	Scanați documentul original de la o margine la alta.
Notă: Un asterisc (*) în dreptul unei valori indică setarea implicită din fabrică.	

Element de meniu	Descriere
Claritate 1-5 (3*)	Ajustați claritatea imaginii scanate.
Temperatură -4 la 4 (0*)	Generați un rezultat mai albastru sau mai roșu față de documentul original.
Pagini goale Eliminare pagină goală (Nu scoateți*) Sensibilitate pagină goală (5*)	Setați sensibilitatea scanărilor în raport cu paginile goale din documentul original.
Notă: Un asterisc (*) în dreptul unei valori indică setarea implicită din fabrică.	

Comenzi administrator

Element de meniu	Descriere
Dimensiune maximă e-mail 0-65535 (0*)	Setați dimensiunea permisă a fișierului pentru fiecare e-mail.
Mesaj eroare de dimensiune	Specificați un mesaj de eroare pe care-l trimite imprimanta când un e-mail depășește dimensiunea permisă a fișierului. Notă: Puteți introduce până la 1.024 de caractere.
Limitare destinații	Limitați trimiterea e-mailului doar la lista specificată de nume de domenii. Notă: Utilizați o virgulă pentru a separa domeniile.
Trimiteți-mi o copie Nu apare niciodată* Implicit activat Implicit dezactivat Mereu activat	Trimiteți o copie a mesajului de e-mail la dvs.
Permitere e-mailuri doar la adresa utilizatorului conectat Dezactivat* Activat	Setați imprimanta să trimită e-mailuri numai către dvs.
Utilizare cc:/bcc: Dezactivat* Activat	Activați funcțiile de copiere către și copiere ascunsă către, pentru e-mailul respectiv.
Utilizare TIFF cu mai multe pagini Dezactivat Activat*	Permiteți scanarea mai multor imagini TIFF într-un fișier TIFF.
Compresie TIFF JPEG LZW*	Stabiliți tipul de compresie pentru fișiere TIFF.
Implicit text 5-95 (75*)	Setați calitatea textului din conținutul scanat.
Prestabilit text/foto 5-95 (75*)	Setați calitatea textului și a imaginii din conținutul scanat.
Notă: Un asterisc (*) în dreptul unei valori indică setarea implicită din fabrică.	

Element de meniu	Descriere
Implicit foto 5-95 (50*)	Setați calitatea imaginii din conținutul scanat.
Reglare poziționare ADF Dezactivat* Activat	Setați imprimanta pentru a ajusta imaginile înclinare din documentele scanate din ADF.
Jurnal trimitere Se imprimă jurnalul* Nu se imprimă jurnalul Se imprimă numai în caz de eroare	Imprimați un jurnal de trimitere pentru scanările trimise prin e-mail.
Sursă hârtie jurnal Tava [x] (1*) Alimentator multifuncțional	Specificați sursa de hârtie pentru imprimarea jurnalelor de e-mail.
Recipient de ieșire pentru jurnal Recipient standard* Recipient [x]	Specifică recipientul de ieșire pentru jurnalele imprimate.
Scanare lucrare particularizată Dezactivat* Activat	Setați imprimanta să scaneze primul set de documente originale folosind setările specificate, apoi scanați următorul set cu aceleași setări sau cu setări diferite. Notă: Acest element de meniu apare numai atunci când este instalat un hard disk.
Examinare scanare Dezactivat* Activat	Afișați examinarea scanării documentului original. Notă: Acest element de meniu apare numai atunci când este instalat un hard disk.
Se permite salvarea drept comandă rapidă Dezactivat Activat*	Salvați o adresă de e-mail drept comandă rapidă.
Trimitere imagini prin e-mail ca Atașare* Link Web	Specificați modul de trimitere a imaginilor care sunt incluse în e-mail.
Resetați informațiile despre poșta electronică după trimitere Dezactivat Activat*	Resetați câmpurile Către, Subiect, Mesaj și Nume fișier la valorile implicite după trimiterea unui e-mail.
Notă: Un asterisc (*) în dreptul unei valori indică setarea implicită din fabrică.	

Configurare link Web

Element de meniu	Descriere
Server	Specificați acreditările serverului care găzduiește imaginile incluse în e-mail.
Conectare	
Parolă	
Cale	
Nume fișier	
Link Web	

FTP

Setări implicite FTP

Element de meniu	Descriere
Format JPEG (.jpg) PDF (.pdf)* TIFF (.tif) XPS (.xps) TXT (.txt) RTF (.rtf) DOCX (.docx) CSV (.csv)	Specificați formatul fișierului imaginii scanate.
Setări OCR globale Limbi recunoscute Rotație automată Estompăre puncte Îmbunătățire contrast automat	Configurarea setărilor pentru recunoașterea optică a caracterelor (OCR). Notă: Acest element de meniu apare numai dacă ați achiziționat și instalat o soluție OCR.
Setări PDF Versiune PDF (1.5*) Versiune arhivare (A-1a*) Foarte comprimat (Dezactivat*) Securizat (Dezactivat*) Arhivare (PDF/A) (Dezactivat*)	Configurați setările PDF pentru imaginea scanată. Notă: Opțiunea Foarte comprimat apare numai când este instalat un hard disk.
Tip conținut Text Text/Foto* Grafică Foto	Îmbunătățiți rezultatul pe baza tipului de conținut al documentului original.
Notă: Un asterisc (*) în dreptul unei valori indică setarea implicită din fabrică.	

Element de meniu	Descriere
Sursă conținut Laser alb-negru Imprimante laser color* Jet de cerneală Foto/Film Revistă Ziar Presă Altele	Îmbunătățiți rezultatul pe baza sursei conținutului documentului original.
Color Alb-negru Gri Color* Automat	Setați imprimanta pentru a captura conținutul fișierului color sau alb-negru.
Rezoluție 75 dpi 150 dpi* 200 dpi 300 dpi 400 dpi 600 dpi	Setează rezoluția imaginii scanate.
Luminozitate 1-9 (5*)	Ajustează luminozitatea imaginii scanate.
Orientare Portret* Vedere	Precizarea orientării documentului original.
Dimensiune original Dimensiuni amestecate*	Setează dimensiunea hârtiei documentului original.
Fețe Dezactivat* Muchie lungă Muchie scurtă	Specificați orientarea la scanarea documentului pe ambele părți.
Nume fișier	Specificați numele fișierului imaginii scanate.
Notă: Un asterisc (*) în dreptul unei valori indică setarea implicită din fabrică.	

Imagini complexe

Element de meniu	Descriere
Balans culori Cyan (0*) Magenta (0*) Galben (0*)	Reglați intensitatea culorilor pentru cyan, magenta și galben.
Notă: Un asterisc (*) în dreptul unei valori indică setarea implicită din fabrică.	

Element de meniu	Descriere
Abandonare culori Abandonare culoare (Fără*) Prag prestabilit roșu (128*) Prag prestabilit verde (128*) Prag prestabilit albastru (128*)	Specificați culoarea pe care să o eliminați în timpul scanării și ajustați setarea pentru eliminarea culorii respective.
Detectare automată culori Sensib. la culori (5*) Sensib. la zonă (5*) Număr de biți pentru FTP (1 bit*)	Configurați setarea de detectare automată a culorilor.
Calitate JPEG Optim pentru conținut* 5–95	Setări calitatea JPEG a imaginii scanate.
Contrast Optim pentru conținut* 0 1 2 3 4 5	Specificați contrastul pentru imaginea scanată.
Eliminare fundal Detectarea fundalului (Pe bază de conținut*) Nivel (0*)	Eliminați culoarea de fundal sau zgomotul de imagine din documentul original. Note: <ul style="list-style-type: none"> • Opțiunea Pe bază de conținut elimină culoarea de fundal din documentul original. • Opțiunea Fix elimină zgomotul de imagine dintr-o fotografie.
Imagine în oglindă Dezactivat* Activat	Creează o imagine în oglindă a documentului original.
Imagine negativă Dezactivat* Activat	Creează o imagine negativă a documentului original.
Detaliu umbră -4 la 4 (0*)	Ajustați detaliul umbrei din imaginea scanată.
Scanare de la muchie la muchie Dezactivat* Activat	Permite scanarea de la o margine la alta a documentului original.
Claritate 1-5 (3*)	Ajustați claritatea imaginii scanate.
Temperatură -4 la 4 (0*)	Generați un rezultat mai albastru sau mai roșu față de documentul original.
Notă: Un asterisc (*) în dreptul unei valori indică setarea implicită din fabrică.	

Element de meniu	Descriere
Pagini goale Eliminare pagină goală (Nu scoateți*) Sensibilitate pagină goală (5*)	Setați sensibilitatea scanărilor în raport cu paginile goale din documentul original.
Notă: Un asterisc (*) în dreptul unei valori indică setarea implicită din fabrică.	

Comenzi administrator

Element de meniu	Descriere
Implicit text 5-95 (75*)	Setați calitatea textului pe imaginea scanată.
Prestabilit text/foto 5-95 (75*)	Setați calitatea textului și imaginii pe imaginea scanată.
Implicit foto 5-95 (50*)	Setați calitatea unei imagini pe imaginea scanată.
Utilizare TIFF cu mai multe pagini Activat* Dezactivat	Permiteți scanarea mai multor imagini TIFF într-un fișier TIFF.
Compresie TIFF LZW* JPEG	Stabiliți tipul de compresie pentru fișiere TIFF.
Jurnal trimitere Se imprimă jurnalul* Nu se imprimă jurnalul Se imprimă numai în caz de eroare	Imprimați un jurnal de trimitere pentru scanările FTP.
Sursă hârtie jurnal Tava [x] (1*) Alimentator multifuncțional	Specificați sursa hârtiei pentru imprimarea jurnalelor FTP.
Scanare lucrare particularizată Dezactivat* Activat	Setați imprimanta să scaneze primul set de documente originale folosind setările specificate, apoi scanați următorul set cu aceleași setări sau cu setări diferite. Notă: Acest element de meniu apare numai atunci când este instalat un hard disk.
Examinare scanare Dezactivat* Activat	Afișați o previzualizare a documentului original. Notă: Acest element de meniu apare numai atunci când este instalat un hard disk.
Se permite salvarea drept comandă rapidă Dezactivat Activat*	Salvați o adresă FTP drept comandă rapidă.
Reglare poziționare ADF Dezactivat* Activat	Setați imprimanta pentru a ajusta imaginile înclinate din documentele scanate din ADF.
Notă: Un asterisc (*) în dreptul unei valori indică setarea implicită din fabrică.	

Unitate USB

Scanare unitate flash

Element de meniu	Descriere
Format JPEG (.jpg) PDF (.pdf)* TIFF (.tif) XPS (.xps) TXT (.txt) RTF (.rtf) DOCX (.docx) CSV (.csv)	Specificați formatul fișierului imaginii scanate.
Setări OCR globale Limbi recunoscute Rotație automată Estompăre puncte Îmbunătățire contrast automat	Configurarea setărilor pentru recunoașterea optică a caracterelor (OCR). Notă: Acest element de meniu apare numai dacă ați achiziționat și instalat o soluție OCR.
Setări PDF Versiune PDF (1.5*) Versiune arhivare (A-1a*) Foarte comprimat (Dezactivat*) Securizat (Dezactivat*) Arhivare (PDF/A) (Dezactivat*)	Configurați setările PDF ale imaginii scanate. Note: <ul style="list-style-type: none"> Opțiunile Versiune arhivare și Arhivare (PDF/A) sunt acceptate numai dacă Versiunea PDF este setată la 1.4. Opțiunea Foarte comprimat apare numai când este instalat un hard disk.
Tip conținut Text Text/Foto* Grafică Foto	Îmbunătățiți rezultatul pe baza tipului de conținut al documentului original.
Sursă conținut Laser alb-negru Imprimante laser color* Jet de cerneală Foto/Film Revistă Ziar Presă Altele	Îmbunătățiți rezultatul pe baza sursei conținutului documentului original.
Color Alb-negru Gri Color* Automat	Setați imprimanta pentru a captura conținutul fișierului color sau alb-negru.
Notă: Un asterisc (*) în dreptul unei valori indică setarea implicită din fabrică.	

Element de meniu	Descriere
Rezoluție 75 dpi 150 dpi* 200 dpi 300 dpi 400 dpi 600 dpi	Setează rezoluția imaginii scanate.
Luminozitate 1-9 (5*)	Ajustează luminozitatea imaginii scanate.
Orientare Portret* Vedere	Precizarea orientării documentului original.
Dimensiune original Dimensiuni amestecate*	Setează dimensiunea hârtiei documentului original.
Fețe Dezactivat* Muchie lungă Muchie scurtă	Specificați orientarea a documentului original la scanarea pe ambele fețe ale documentului.
Nume fișier	Specificați numele fișierului imaginii scanate.
Notă: Un asterisc (*) în dreptul unei valori indică setarea implicită din fabrică.	

Imagini complexe

Element de meniu	Descriere
Balans culori Cyan (0*) Magenta (0*) Galben (0*)	Reglați intensitatea culorilor pentru cyan, magenta și galben.
Abandonare culori Abandonare culoare (Fără*) Prag prestabilit roșu (128*) Prag prestabilit verde (128*) Prag prestabilit albastru (128*)	Specificați culoarea pe care să o eliminați în timpul scanării și ajustați setarea pentru eliminarea culorii respective.
Detectare automată culori Sensib. la culori (5*) Sensib. la zonă (5*) Număr de biți la scanare (1 bit*)	Configurați setarea de detectare automată a culorilor.
Calitate JPEG Optim pentru conținut* 5-95	Setați calitatea JPEG a imaginii scanate.
Contrast Optim pentru conținut* 0-5	Specificați contrastul pentru imaginea scanată.
Notă: Un asterisc (*) în dreptul unei valori indică setarea implicită din fabrică.	

Element de meniu	Descriere
Eliminare fundal Detectarea fundalului (Pe bază de conținut*) Nivel (0*)	Eliminați culoarea de fundal sau zgomotul de imagine din documentul original. Note: <ul style="list-style-type: none"> Pe bază de conținut elimină culoarea de fundal din documentul original. Opțiunea Fix elimină zgomotul de imagine dintr-o fotografie.
Imagine în oglindă Dezactivat* Activat	Creează o imagine în oglindă a documentului original.
Imagine negativă Dezactivat* Activat	Creează o imagine negativă a documentului original.
Detaliu umbră -4 la 4 (0*)	Ajustați detaliul umbrei din imaginea scanată.
Scanare de la muchie la muchie Dezactivat* Activat	Scanați documentul original de la o margine la alta.
Claritate 1-5 (3*)	Ajustați claritatea imaginii scanate.
Temperatură -4 la 4 (0*)	Generați un rezultat mai albastru sau mai roșu față de documentul original.
Pagini goale Eliminare pagină goală (Nu scoateți*) Sensibilitate pagină goală (5*)	Setați sensibilitatea scanărilor în raport cu paginile goale din documentul original.
Notă: Un asterisc (*) în dreptul unei valori indică setarea implicită din fabrică.	

Comenzi administrator

Element de meniu	Descriere
Implicit text 5-95 (75*)	Setați calitatea textului pe imaginea scanată.
Prestabilit text/foto 5-95 (75*)	Setați calitatea textului și imaginii pe imaginea scanată.
Implicit foto 5-95 (50*)	Setați calitatea unei imagini pe imaginea scanată.
Utilizare TIFF cu mai multe pagini Dezactivat Activat*	Permiteți scanarea mai multor imagini TIFF într-un fișier TIFF.
Compresie TIFF LZW* JPEG	Stabiliți tipul de compresie pentru fișiere TIFF.
Notă: Un asterisc (*) în dreptul unei valori indică setarea implicită din fabrică.	

Element de meniu	Descriere
Scanare lucrare particularizată Dezactivat* Activat	Setați imprimanta să scaneze primul set de documente originale folosind setările specificate, apoi scanați următorul set cu aceleași setări sau cu setări diferite. Notă: Acest element de meniu apare numai atunci când este instalat un hard disk.
Examinare scanare Dezactivat* Activat	Afișați examinarea scanării documentului original. Notă: Acest element de meniu apare numai atunci când este instalat un hard disk.
Reglare poziționare ADF Dezactivat* Activat	Setați imprimanta pentru a ajusta imaginile înclinate din documentele scanate din ADF.
Notă: Un asterisc (*) în dreptul unei valori indică setarea implicită din fabrică.	

Imprimare unitate flash

Element de meniu	Descriere
Număr de copii 1-9999 (1*)	Setați numărul de copii.
Sursă hârtie Tava [x] (1*) Alimentator multifuncțional Hârtie alimentată manual Plic alimentat manual	Setează sursa hârtiei pentru lucrarea de imprimare.
Color Dezactivat Activat*	Imprimați color un fișier de pe unitatea flash.
Asamblare (1,1,1) (2,2,2) (1,2,3) (1,2,3)*	În special când se imprimă mai multe copii ale unei lucrări, paginile fiecărei lucrări de imprimare sunt așezate în ordine.
Fețe 1 față* 2 fețe	Specificați dacă se imprimă pe o singură față sau pe ambele fețe ale paginii.
Capsare Dezactivat* 1 capsă, colțul din stânga sus 2 capse, stânga 1 capsă, colțul din dreapta sus 2 capse, sus 1 capsă, colțul din stânga jos 2 capse, jos 1 capsă, colțul din dreapta jos 2 capse, dreapta	Specifică poziția capselor pentru toate lucrările de imprimare. Notă: Acest element de meniu apare numai când este instalat un finisor.
Notă: Un asterisc (*) în dreptul unei valori indică setarea implicită din fabrică.	

Element de meniu	Descriere
Perforare Dezactivat* Activat	Perforează găuri pe marginea materialului imprimat. Notă: Acest element de meniu apare numai când este instalat un finisor cu perforare și capse cu poziții multiple.
Mod Perforare 2 găuri 3 găuri 4 găuri	Setează modul de perforare pentru materialul imprimat. Note: <ul style="list-style-type: none"> • 3 găuri este setarea implicită din fabrică pentru S.U.A. Setarea internațională implicită din fabrică este 4 găuri. • Acest element de meniu apare numai când este instalat un finisor cu perforare și capse cu poziții multiple.
Offset pagini Fără* Între copii Între lucrări	Decalează rezultatul fiecărei lucrări de imprimare sau al fiecărei copii a unei lucrări de imprimare. Note: <ul style="list-style-type: none"> • Opțiunea Între copii decalează fiecare copie a unei lucrări de imprimare dacă opțiunea Asamblare este setată la (1,2,3)(1,2,3). Dacă opțiunea Asamblare este setată la (1,1,1)(2,2,2), fiecare set de pagini imprimate este decalat, cum ar fi toate paginile numărul 1 și toate paginile numărul 2. • Opțiunea Între lucrări setează aceeași poziție de decalare pentru întreaga lucrare de imprimare, indiferent de numărul de copii imprimate. • Acest element de meniu apare numai când este instalat un finisor cu perforare și capse cu poziții multiple.
Stil răsturnare pagină Muchia lungă* Muchie scurtă	Stabiliți care latură a hârtiei este legată de imprimarea față-verso.
Pagini pe față Dezactivat* 2 pagini pe față 3 pagini pe față 4 pagini pe față 6 pagini pe față 9 pagini pe față 12 pagini pe față 16 pagini pe față	Imprimă mai multe imagini pe o singură față a hârtiei.
Ordonare pagini per față Orizontal* Rotire pe orizontală Rotire pe verticală Vertical	Specificați poziționarea imaginilor pe mai multe pagini atunci când se utilizează meniul Pagini per față.
Orientare pagini per față Auto* Vedere Portret	Specificați orientarea imaginilor pe mai multe pagini atunci când se utilizează meniul Pagini per față.
Notă: Un asterisc (*) în dreptul unei valori indică setarea implicită din fabrică.	

Element de meniu	Descriere
Chenar Pagini per față Fără* Compact	Imprimați un chenar în jurul fiecărei imagini a unei pagini când utilizați meniul Pagini per față.
Coli de separare Dezactivat* Între copii Între lucrări Între pagini	Inserarea colilor de separare goale la imprimare.
Sursă coală separatoare Tava [x] (1*) Alimentator multifuncțional	Specificați sursa hârtiei pentru coala de separare.
Pagini goale Nu se imprimă* Imprimare	Imprimați pagini goale într-o lucrare de imprimare.
Notă: Un asterisc (*) în dreptul unei valori indică setarea implicită din fabrică.	

Rețea/Porturi

Prezentare generală rețea

Element de meniu	Descriere
Adaptor activ Auto* Rețea standard Fără fir	Specificați tipul de conexiune în rețea. Notă: Meniul Fără fir este disponibil numai la imprimantele conectate la o rețea fără fir.
Stare rețea	Afișați starea conexiunii în rețea a imprimantei.
Afișare stare rețea pe imprimantă Dezactivat Activat*	Afișare stare rețea pe ecran.
Viteză, Duplex	Afișați viteza adaptorului de rețea activ.
IPv4	Afișare adresă IPv4.
Toate adresele IPv6	Afișează toate adresele IPv6.
Reinițializare server de imprimare	Resetați toate conexiunile la imprimantă ale rețelei active. Notă: Această setare elimină toate setările de configurare a rețelei.
Expirare lucrare în rețea Dezactivat Activat* (90 secunde)	Setarea duratei de timp înainte ca imprimanta să revoce o lucrare de imprimare în rețea.
Pagină banner Dezactivat* Activat	Imprimați o pagină banner.
Notă: Un asterisc (*) în dreptul unei valori indică setarea implicită din fabrică.	

Element de meniu	Descriere
Scanare către interval de porturi PC	Specificați un interval valid de porturi pentru imprimantele din spatele unui paravan de protecție care blochează porturi.
Activare conexiuni la rețea Dezactivat Activat*	Activați conectarea imprimantei la o rețea.
Activați LLDP Dezactivat* Activat	Activați Link Layer Discovery Protocol (LLDP) pe imprimantă.
Notă: Un asterisc (*) în dreptul unei valori indică setarea implicită din fabrică.	

Fără fir

Notă: Acest meniu este disponibil numai pentru imprimantele conectate la o rețea Wi-Fi sau pentru imprimantele prevăzute cu adaptor de rețea fără fir.

Element de meniu	Descriere
Configurare utilizând aplicația mobilă	Configurați conexiunea fără fir folosind Asistentul mobil Lexmark.
Configurare de la panoul imprimantei Alegere rețea Adăugare rețea Wi-Fi Nume rețea Mod Rețea (Infrastructură*) Mod securitate fără fir (Dezactivat*)	Configurează conexiunea fără fir utilizând panoul de control.
Wi-Fi Protected Setup Pornire metodă prin apăsare pe buton Pornire metodă PIN	Configurați o rețea Wi-Fi și activați securitatea rețelei.
Activare Wi-Fi Direct Activat Dezactivat*	Permiteți dispozitivelor cu funcție Wi-Fi Direct să se conecteze la imprimantă.
Compatibilitate 802.11b/g/n (2,4 GHz) 802.11a/b/g/n/ac (2,4 GHz/5 GHz)* 802.11a/n/ac (5 GHz)	Specificați standardul pentru rețeaua Wi-Fi.
Mod de securitate fără fir Dezactivat* WEP WPA2/WPA-Personal WPA2-Personal 802.1x - RADIUS	Setați modul de securitate pentru conectarea imprimantei la dispozitive Wi-Fi.
IPv4 Activare DHCP (Activat*) Setare adresă IP statică	Configurați setările IPv4.

Element de meniu	Descriere
IPv6 Activare IPv6 (Activat*) Activare DHCPv6 (Dezactivat) Configurare automată adresă fără stare (Activat*) Adresă server DNS Adresă IPv6 alocată manual Router IPv6 alocat manual Prefix adresă (64*) Toate adresele IPv6 Toate adresele de router IPv6	Configurați setările IPv6.
Adresă de rețea	Specificați adresa de rețea.
PCL SmartSwitch Dezactivat Activat*	Setează imprimanta să comute automat la emularea PCL, dacă aceasta este necesară pentru o lucrare de imprimare, indiferent de limbajul implicit al imprimantei. Notă: Atunci când această setare este dezactivată, imprimanta nu analizează datele primite și utilizează limbajul implicit al imprimantei specificat în meniul Configurare.
PS SmartSwitch Dezactivat Activat*	Setează imprimanta să comute automat la emularea PostScript dacă aceasta este necesară pentru o lucrare de imprimare, indiferent de limbajul implicit al imprimantei. Notă: Atunci când această setare este dezactivată, imprimanta nu analizează datele primite și utilizează limbajul implicit al imprimantei specificat în meniul Configurare.
Utilizare buffer pentru operații Dezactivat* Activat	Stocați temporar lucrările de imprimare pe hard disk înainte de imprimare. Notă: Acest element de meniu apare numai atunci când este instalat un hard disk.
PS binar Mac Auto* Activat Dezactivat	Setează imprimanta pentru a procesa lucrări de imprimare PostScript binare Macintosh. Note: <ul style="list-style-type: none"> • Setarea Activat procesează lucrările de imprimare PostScript binare în modul brut. • Setarea Dezactivat filtrează lucrările de imprimare folosind protocolul standard.

Ethernet

Element de meniu	Descriere
Viteză rețea	Afișați viteza adaptorului de rețea activ.
IPv4 Activare DHCP (Activat*) Setare adresă IP statică	Configurați setările IPv4.
Notă: Un asterisc (*) în dreptul unei valori indică setarea implicită din fabrică.	

Element de meniu	Descriere
IPv6 Activare IPv6 (Activat*) Activare DHCPv6 (Dezactivat) Configurare automată adresă fără stare (Activat*) Adresă server DNS Adresă IPv6 alocată manual Router IPv6 alocat manual Prefix adresă (64*) Toate adresele IPv6 Toate adresele de router IPv6	Configurați setările IPv6.
Adresă de rețea UAA LAA	Specificați adresa de rețea.
PCL SmartSwitch Dezactivat Activat*	Setează imprimanta să comute automat la emularea PCL, dacă aceasta este necesară pentru o lucrare de imprimare, indiferent de limbajul implicit al imprimantei. Notă: Atunci când această setare este dezactivată, imprimanta nu analizează datele primite și utilizează limbajul implicit al imprimantei specificat în meniul Configurare.
PS SmartSwitch Dezactivat Activat*	Setează imprimanta să comute automat la emularea PostScript dacă aceasta este necesară pentru o lucrare de imprimare, indiferent de limbajul implicit al imprimantei. Notă: Atunci când această setare este dezactivată, imprimanta nu analizează datele primite și utilizează limbajul implicit al imprimantei specificat în meniul Configurare.
Utilizare buffer pentru operații Dezactivat* Activat	Stocați temporar lucrările pe hard disk înainte de imprimare. Notă: Acest element de meniu apare numai atunci când este instalat un hard disk.
PS binar Mac Auto* Activat Dezactivat	Setează imprimanta pentru a procesa lucrări de imprimare PostScript binare Macintosh. Note: <ul style="list-style-type: none"> • Cu Auto, imprimanta procesează lucrări de imprimare de la computere care utilizează sisteme de operare Windows sau Macintosh. • Setarea Dezactivat filtrează lucrările de imprimare PostScript folosind protocolul standard.
Ethernet eficient energetic Activat Dezactivat Auto*	Reducerea consumului de energie când imprimanta nu primește date din rețeaua Ethernet.
Notă: Un asterisc (*) în dreptul unei valori indică setarea implicită din fabrică.	

TCP/IP

Notă: Acest meniu apare numai la imprimantele de rețea sau la imprimantele conectate la servere de imprimare.

Element de meniu	Descriere
Setare nume gazdă	Setați numele gazdei TCP/IP curente.
Nume domeniu	Setați numele domeniului.
Permite DHCP/BOOTP să actualizeze serverul NTP Activat* Dezactivat	Permiteți clienților DHCP și BOOTP să actualizeze setările NTP ale imprimantei.
Nume configurație zero	Specificați un nume de serviciu pentru rețeaua cu configurație zero.
Activare AutoIP Dezactivat* Activat	Atribuiți o adresă IP în mod automat.
Adresă server DNS	Specificați adresa serverului curent Domain Name System (DNS) (Sistem de nume de domenii).
Adresă DNS de rezervă	Specificați adresele serverului DNS de rezervă.
Adresă DNS de rezervă 2	
Adresă DNS de rezervă 3	
Ordine de căutare domeniu	Specificați o listă a numelor de domenii pentru localizarea imprimantei și resurselor sale care se află în domenii diferite ale rețelei.
Activare DDNS Dezactivat* Activat	Actualizarea setărilor DNS dinamic.
DDNS TTL	Specificați setările DDNS curente.
TTL implicit	
Durată de reîmprospătare DDNS	
Activare mDNS Dezactivat Activat*	Actualizați setările DNS multicast.
Adresă server WINS	Specificați o adresă de server pentru Windows Internet Name Service (WINS) (Serviciul de alocare a numelui de domeniu pentru Windows).
Activare BOOTP Dezactivat* Activat	Permiteți BOOTP să atribuie o adresă IP de imprimantă.
Listă server restricționată	Specificați adresele IP permise pentru comunicarea cu imprimanta prin TCP/IP. Note: <ul style="list-style-type: none"> • Utilizați o virgulă pentru a separa fiecare adresă IP. • Aveți posibilitatea de a adăuga până la 50 de adrese IP.
Opțiuni pentru Listă servere restricționată Se blochează toate porturile* Blocați numai imprimarea Blocați numai imprimarea și HTTP	Specificați opțiunea de acces pentru adresele IP care nu sunt în listă.
Notă: Un asterisc (*) în dreptul unei valori indică setarea implicită din fabrică.	

Element de meniu	Descriere
MTU 256–1500 Ethernet (1500*)	Specificați un parametru al unității de transmisie maxime (MTU) pentru conexiunile TCP.
Port de imprimare RAW 1-65535 (9100*)	Specificați un număr de port RAW pentru imprimantele conectate la o rețea.
Viteză maximă trafic ieșire Dezactivat* Activat	Setați viteza maximă de transfer a imprimantei. Notă: Când este activată, opțiunea pentru această setare este 100–1.000.000 de kilobiți/secundă.
Activare TLSv1.0 Dezactivat Activat*	Permiteți protocolul TLSv1.0.
Activare TLSv1.1 Dezactivat Activat*	Permiteți protocolul TLSv1.1.
Suită de cifruri SSL	Specificați algoritmi de codificare de utilizat pentru conexiunile SSL sau TLS.
Notă: Un asterisc (*) în dreptul unei valori indică setarea implicită din fabrică.	

SNMP

Notă: Acest meniu apare numai pentru modelele de imprimante de rețea sau pentru imprimantele conectate la servere de imprimare.

Element de meniu	Descriere
SNMP Versiunile 1 și 2c Activat Dezactivat Activat* Acceptare setare SNMP Dezactivat Activat* Activare PPM MIB Dezactivat Activat* Comunitate SNMP	Configurați Simple Network Management Protocol (SNMP) (Protocol simplu de administrare a rețelei) versiunile 1 și 2c pentru instalarea driverelor și aplicațiilor de imprimare.
Notă: Un asterisc (*) în dreptul unei valori indică setarea implicită din fabrică.	

Element de meniu	Descriere
SNMP versiunea 3 Activat Dezactivat Activat* Nume context Setări acreditări de citire/scriere Nume de utilizator Parolă de autentificare Parolă de confidențialitate Setări acreditări numai-citire Nume de utilizator Parolă de autentificare Parolă de confidențialitate Cheie de autentificare MD5 SHA1* Nivel minim de autentificare Fără autentificare, Fără confidențialitate Autentificare, Fără confidențialitate Autentificare, Confidențialitate* Algoritm de confidențialitate DES AES-128*	Configurați SNMP versiunea 3 pentru instalarea și actualizarea securității imprimantei.
Notă: Un asterisc (*) în dreptul unei valori indică setarea implicită din fabrică.	

IPSec

Notă: Acest meniu apare numai pentru modelele de imprimante de rețea sau pentru imprimantele conectate la servere de imprimare.

Element de meniu	Descriere
Activare IPSec Dezactivat* Activat	Activați Internet Protocol Security (IPSec) (Securizarea protocoalelor de Internet).
Configurație de bază Implicit* Compatibilitate Securizat	Setări configurația de bază a IPSec. Notă: Acest element de meniu apare numai atunci când opțiunea Activare IPSec este setată la Activat.
Propunere grup DH (Diffie-Hellman) modp2048 (14)* modp3072 (15) modp4096 (16) modp6144 (17)	Setări configurația de bază a IPSec. Notă: Acest element de meniu apare numai când opțiunea Configurație de bază este setată la Compatibilitate.
Notă: Un asterisc (*) în dreptul unei valori indică setarea implicită din fabrică.	

Element de meniu	Descriere
Metodă de criptare propusă 3DES AES*	Setează metoda de criptare. Notă: Acest element de meniu apare numai când opțiunea Configurație de bază este setată la Compatibilitate.
Metodă de autentificare propusă SHA1 SHA256* SHA512	Setează metoda de autentificare. Notă: Acest element de meniu apare numai când opțiunea Configurație de bază este setată la Compatibilitate.
Durată de viață IKE SA (Ore) 1 2 4 8 24*	Specificați perioada de expirare pentru IKE SA. Notă: Acest element de meniu este afișat numai când opțiunea Configurație de bază este setată la Compatibilitate.
Durată de viață IPsec SA (Ore) 1 2 4 8* 24	Specificați perioada de expirare pentru IPsec SA. Notă: Acest element de meniu este afișat numai când opțiunea Configurație de bază este setată la Compatibilitate.
Certificat dispozitiv IPsec	Precizați un certificat IPsec. Notă: Acest element de meniu apare numai atunci când opțiunea Activare IPsec este setată la Activat.
Conexiuni autentificate cheie predistribuită Gazda [x]	Configurați conexiunile autentificate ale imprimantei. Notă: Aceste elemente de meniu apar numai când opțiunea Activare IPsec este setată la Activat.
Conexiuni autentificate prin certificat Gazda [x] Adresă[/surețea]	
Notă: Un asterisc (*) în dreptul unei valori indică setarea implicită din fabrică.	

802.1x

Notă: Acest meniu apare numai pentru modelele de imprimante de rețea sau pentru imprimantele conectate la servere de imprimare.

Element de meniu	Descriere
Activ Dezactivat* Activat	Permite imprimantei să se conecteze la rețele care necesită autentificare înainte de a permite accesul.
Notă: Un asterisc (*) în dreptul unei valori indică setarea implicită din fabrică.	

Configurație LPD

Notă: Acest meniu apare numai pentru modelele de imprimante de rețea sau pentru imprimantele conectate la servere de imprimare.

Element de meniu	Descriere
Expirare LPD 0-65535 secunde (90*)	Setați valoarea duratei de expirare pentru a opri serverul Line Printer Daemon (LPD) să aștepte pe termen nedefinit lucrările de imprimare blocate sau nevalide.
Pagină baner LPD Dezactivat* Activat	Imprimați o pagină banner pentru toate lucrările de imprimare LPD. Notă: O pagină banner este prima pagină a unei lucrări de imprimare, utilizată ca separator al lucrărilor de imprimare și pentru a identifica inițiatorul solicitării lucrării de imprimare.
Pagină trailer LPD Dezactivat* Activat	Imprimați o pagină trailer pentru toate lucrările de imprimare LPD. Notă: O pagină trailer este ultima pagină a unei lucrări de imprimare.
Conversie retur de car LPD Dezactivat* Activat	Activați conversia returului de car. Notă: Returul de care este un mecanism care comandă imprimanta să mute poziția cursorului la prima valoare de pe aceeași linie.
Notă: Un asterisc (*) în dreptul unei valori indică setarea implicită din fabrică.	

Setări HTTP/FTP

Element de meniu	Descriere
Activare server HTTP Dezactivat Activat*	Accesați serverul Embedded Web Server pentru monitorizarea și gestionarea imprimantei.
Activare HTTPS Dezactivat Activat*	Permiteți Hypertext Transfer Protocol Secure (HTTPS) pentru a cripta transferul de date către și de la serverul de imprimare.
Forțare conexiuni HTTPS Activat Dezactivat*	Forțați imprimanta să utilizeze conexiunile HTTPS.
Activare FTP/TFTP Dezactivat Activat*	Trimiteți fișiere prin FTP/TFTP.
Domenii locale	Precizați numele de domeniu pentru serverele HTTP și FTP.
Adresă IP proxy HTTP	Configurați setările serverelor HTTP și FTP.
Adresă IP proxy FTP	
Port IP implicit HTTP	
Certificat dispozitiv HTTPS	
Port IP implicit FTP	
Expirare pentru solicitări HTTP/FTP 1-299 (30*)	Precizați timpul până la închiderea conexiunii la server.
Reîncercări pentru solicitări HTTP/FTP 1-299 (3*)	Setați numărul încercărilor de conectare la serverul HTTP/FTP.
Notă: Un asterisc (*) în dreptul unei valori indică setarea implicită din fabrică.	

ThinPrint

Element de meniu	Descriere
Activare ThinPrint Dezactivat* Activat	Imprimați cu ajutorul ThinPrint.
Număr port 4000-4999 (4000*)	Setați numărul portului pentru serverul ThinPrint.
Lățime de bandă (biți/sec) 100-1000000 (0*)	Setați viteza de transmitere a datelor într-un mediu ThinPrint.
Dimensiune pachet (kB) 0-64000 (0*)	Setați dimensiunea pachetelor pentru transmiterea datelor.
Notă: Un asterisc (*) în dreptul unei valori indică setarea implicită din fabrică.	

USB

Element de meniu	Descriere
PCL SmartSwitch Dezactivat Activat*	Setați imprimanta să comute la emularea PCL când acest lucru este solicitat de o lucrare de imprimare primită printr-un port USB, indiferent de limbajul implicit al imprimantei. Notă: Atunci când această setare este dezactivată, imprimanta nu analizează datele primite și utilizează limbajul implicit al imprimantei specificat în meniul Configurare.
PS SmartSwitch Dezactivat Activat*	Setați imprimanta să comute la emularea PostScript când acest lucru este solicitat de o lucrare de imprimare primită printr-un port USB, indiferent de limbajul implicit al imprimantei. Notă: Atunci când această setare este dezactivată, imprimanta nu analizează datele primite și utilizează limbajul implicit al imprimantei specificat în meniul Configurare.
Utilizare buffer pentru operații Dezactivat* Activat	Stocați temporar lucrările pe hard disk înainte de imprimare. Notă: Acest element de meniu apare numai atunci când este instalat un hard disk.
PS binar Mac Auto* Activat Dezactivat	Setați imprimanta pentru a procesa lucrări de imprimare PostScript binare Macintosh. Note: <ul style="list-style-type: none"> • Cu Auto, imprimanta procesează lucrări de imprimare de la computere care utilizează sisteme de operare Windows sau Macintosh. • Setarea Dezactivat filtrează lucrările de imprimare PostScript folosind protocolul standard.
Activare port USB Dezactivat Activat*	Activați portul unității USB față.
Notă: Un asterisc (*) în dreptul unei valori indică setarea implicită din fabrică.	

Restricționați accesul la rețeaua externă

Element de meniu	Descriere
Restricționați accesul la rețeaua externă Dezactivat* Activat	Restricționați accesul la site-uri de rețea.
Adresă rețea externă	Specificați adresele de rețea cu acces restricționat.
Adresă de e-mail pentru notificări	Specificați o adresă de e-mail la care să se trimită o notificare privind evenimentele înregistrate în jurnal.
Frecvență ping 1-300 (10*)	Specificați intervalul de interogare a rețelei în secunde.
Subiect	Specificați obiectul și mesajul notificării prin e-mail.
Mesaj	
Notă: Un asterisc (*) în dreptul unei valori indică setarea implicită din fabrică.	

Google Cloud Print

Element de meniu	Descriere
Înregistrare Înregistrare	Înregistrați imprimanta pe serverul Google Cloud Print.
Opțiuni Activare Google Cloud Print Dezactivat Activat*	Imprimați direct din contul dvs. Google.
Opțiuni Activare descoperire locală Dezactivat Activat*	Permiteți utilizatorului înregistrat și altor utilizatori din aceeași subrețea să trimită local lucrări la imprimantă.
Opțiuni Activare verificare SSL Peer Dezactivat Activat*	Verifică autenticitatea certificatului peer pentru conectare la contul dvs. Google.
Opțiuni Imprimare întotdeauna ca imagine Dezactivat* Activat	Setați imprimanta să proceseze fișiere PDF ca imagine pentru imprimare mai rapidă.
Notă: Un asterisc (*) în dreptul unei valori indică setarea implicită din fabrică.	

Wi-Fi Direct

Notă: Acest meniu apare numai când o rețea Wi-Fi Direct este rețeaua activă.

Element de meniu	Descriere
SSID	Specifică identificatorul setului de servicii (Service Set Identifier - SSID) al rețelei Wi-Fi.
Număr canal preferat Automat 1-11 (6*)	Afișează PSK pe pagina de configurare a rețelei.
Setați PSK	Setează cheia predistribuită (PSK) pentru autentificarea și validarea utilizatorilor la o conexiune Wi-Fi.
Afișare PSK pe pagina de configurare Dezactivat Activat*	Afișează PSK pe pagina de configurare a rețelei.
Adresă IP proprietar grup	Specifică adresa IP a proprietarului grupului.
Acceptare automată solicitări prin butonul de comandă Dezactivat* Activat	Acceptă automat solicitări de conectare la rețea. Notă: Acceptarea automată a clienților nu este sigură.
Notă: Un asterisc (*) în dreptul unei valori indică setarea implicită din fabrică.	

Securitate

Metode de conectare

Gestionare permisiuni

Element de meniu	Descriere
<p>Acces funcții</p> <ul style="list-style-type: none"> Accesare agendă în Aplicații Modificare agendă Gestionare comenzi rapide Creare profiluri Gestionare marcaje Imprimare unitate flash Imprimare color unitate flash Scanare unitate flash Funcție copiere Imprimare exemplare color Abandonare culori Funcția de e-mail Funcția de fax Funcția FTP Reluare faxuri puse în așteptare Acces la lucrările în așteptare Utilizare profiluri Revocare operații la dispozitiv Schimbare limbă Protocolul de imprimare prin Internet (IPP) Inițiere scanări de la distanță Imprimare alb-negru Imprimare color Folder de rețea - Imprimare Folder de rețea - Imprimare color Folder de rețea - Scanare Hard disk - Imprimare Hard disk - Imprimare color Hard disk - Scanare 	<p>Controlați accesul la funcțiile imprimantei.</p> <p>Notă: Anumite elemente ale meniului apar numai dacă este instalat un hard disk.</p>
<p>Meniuri de administrare</p> <ul style="list-style-type: none"> Meniul Securitate Meniul Rețea/Porturi Meniul Hârtie Meniul Rapoarte Meniuri de configurare a funcțiilor Meniul Consumabile Meniul Cartelă opțională Meniul de service Meniul Dispozitiv 	<p>Controlați accesul la setările de meniu ale imprimantei.</p>

Element de meniu	Descriere
Administrare dispozitiv Administrare la distanță Actualizări firmware Configurație aplicații Blocare panou de operare Importare/Exportare toate setările Acces la Embedded Web Server Ștergere pentru scoaterea din uz	Controlați accesul la opțiunile de administrare a imprimantei.
Aplicații Aplicații noi Expunere diapozitive Schimbare fundal Economizor de ecran Copiere carte de identitate Centru de scanare Personalizare Scan Center [x] Formulare și preferințe	Controlați accesul la aplicațiile imprimantei.

Conturi locale

Element de meniu	Descriere
Administrare grupuri/permisiuni	Afișați o listă a tuturor grupurilor salvate în imprimantă.
Adăugare utilizator Nume de utilizator/Parolă Nume de utilizator Parolă PIN	Creați conturi locale și specificați accesul acestora la funcțiile imprimantei, meniurile de administrare, opțiunile de administrare a imprimantei și aplicații.

Programare dispozitive USB

Element de meniu	Descriere
Programări Adăugare programare nouă	Programați accesul la portul USB din față.

Jurnalul auditului de securitate

Element de meniu	Descriere
Activare audit Dezactivat* Activat	Înregistrați evenimente în jurnalul auditului de securitate și jurnalul sistemului la distanță.
Activare jurnal de sistem la distanță Dezactivat* Activat	Trimiteți jurnale de audit la un server la distanță.
Notă: Un asterisc (*) în dreptul unei valori indică setarea implicită din fabrică.	

Element de meniu	Descriere
Server jurnal de sistem la distanță	Specificați serverul pentru jurnalul sistemului la distanță.
Port jurnal de sistem la distanță 1-65535 (514*)	Specificați portul la distanță syslog.
Metodă jurnal de sistem la distanță UDP normal* Stunnel	Specificați o metodă pentru transmiterea evenimentelor înregistrate ale jurnalului de sistem la un server la distanță.
Locație jurnal de sistem la distanță 0 – Mesaje nucleu 1 – Mesaje de nivel utilizator 2 – Sistem de poștă 3 – Daemoni de sistem 4 – Mesaje de securitate/autorizare* 5 – Mesaje generate intern de jurnalele de sistem 6 – Subsistem imprimantă linie 7 – Subsistem informații de rețea 8 – Subsistem UUCP 9 – Daemon ceas 10 – Mesaje de securitate/autorizare 11 – Daemon FTP 12 – Subsistem NTP 13 – Jurnal de audit 14 – Alertă jurnal 15 – Daemon ceas 16 – Uz local 0 (local0) 17 – Uz local 1 (local1) 18 – Uz local 2 (local2) 19 – Uz local 3 (local3) 20 – Uz local 4 (local4) 21 – Uz local 5 (local5) 22 – Uz local 6 (local6) 23 – Uz local 7 (local7)	Specificați un cod de unitate pe care imprimanta îl utilizează pentru trimiterea evenimentelor de jurnal la un server la distanță.
Severitatea evenimentelor de înregistrat 0 – Urgență 1 – Alertă 2 – Critic 3 – Eroare 4 – Avertisment* 5 – Notificare 6 – Informativ 7 – Depanare	Specificați limita nivelului de prioritate pentru jurnalizarea mesajelor și evenimentelor.
Jurnal sistem la distanță pentru evenimente neînregistrate Dezactivat* Activat	Trimiteți toate evenimentele, indiferent de nivelul de severitate, la serverul la distanță.
Notă: Un asterisc (*) în dreptul unei valori indică setarea implicită din fabrică.	

Element de meniu	Descriere
Adresă de e-mail administrator	Trimite administratorului, prin e-mail, o notificare privind evenimentele jurnalizate.
Alertă jurnal de poștă electronică șters Dezactivat* Activat	Trimiteți administratorului o notificare prin e-mail când o înregistrare de jurnal este ștersă.
Alertă jurnal de poștă electronică arhivat Dezactivat* Activat	Trimiteți administratorului o notificare prin e-mail când jurnalul se umple și începe să suprascrie înregistrările mai vechi.
Comportament jurnal plin Se suprascriu înregistrările mai vechi * Trimitere jurnal prin poștă electronică, șterge toate înregistrările	Rezolvă problemele de stocare a jurnalului când acesta umple memoria alocată.
Alertă % de poștă electronică plină Dezactivat* Activat	Trimite administratorului o notificare prin e-mail când jurnalul umple memoria alocată acestuia.
Nivel de alertă memorie % plină 1-99 (90*)	
Alertă jurnal de poștă electronică exportat Dezactivat* Activat	Trimite administratorului o notificare prin e-mail când un jurnal este exportat.
Alertă setări jurnal de poștă electronică modificate Dezactivat* Activat	Trimiteți administratorului o notificare prin e-mail când este setată opțiunea Activare audit.
Capete de rând jurnal LF (\n)* CR (\r) CRLF (\r\n)	Specificați modul în care se termină capătul fiecărui rând din fișierul jurnal.
Semnare digitală export Dezactivat* Activat	Adăugați câte o semnătură digitală la fiecare fișier jurnal exportat.
Ștergere jurnale	Ștergeți toate jurnalele de audit.
Export jurnal Jurnal sistem (RFC 5424) Jurnal sistem (RFC 3164) CSV	Exportați un jurnal de securitate pe o unitate flash.
Notă: Un asterisc (*) în dreptul unei valori indică setarea implicită din fabrică.	

Restricții de conectare

Element de meniu	Descriere
Conectări nereușite 1-10 (3*)	Specificați numărul de conectări nereușite permise înainte de blocarea utilizatorului.
Notă: Un asterisc (*) în dreptul unei valori indică setarea implicită din fabrică.	

Element de meniu	Descriere
Interval de timp pentru nereușită 1-60 minute (5*)	Specificați intervalul de timp dintre conectările nereușite înainte de blocarea utilizatorului.
Interval de timp de blocare 1-60 minute (5*)	Specificați durata blocării.
Expirare conectare prin web 1-120 minute (10*)	Specificați întârzierea pentru o conectare la distanță înainte ca utilizatorul să fie deconectat automat.
Notă: Un asterisc (*) în dreptul unei valori indică setarea implicită din fabrică.	

Configurare imprimare confidențială

Element de meniu	Descriere
Număr maxim de introduceri nevalide PIN 2-10	Setați numărul de introduceri nevalide ale codului PIN. Note: <ul style="list-style-type: none"> • Valoarea zero dezactivează această setare. • Când este atinsă limita, lucrările de imprimare pentru numele de utilizator și codul PIN respectiv sunt șterse.
Expirare lucrare confidențială Dezactivat* 1 oră 4 ore 24 ore 1 săptămână	Setați perioada de expirare pentru lucrările de imprimare confidențială. Note: <ul style="list-style-type: none"> • Dacă acest element de meniu este modificat în timp ce există lucrări de imprimare confidențială în memoria sau pe hard diskul imprimantei, perioada de expirare pentru lucrările respective nu se modifică la noua valoare implicită. • Dacă imprimanta este oprită, atunci toate lucrările confidențiale care se află în așteptare în memoria imprimantei sunt șterse.
Expirare lucrare repetată Dezactivat* 1 oră 4 ore 24 ore 1 săptămână	Setați perioada de expirare pentru o lucrare de imprimare pe care doriți să o repetați.
Expirare lucrare de verificare Dezactivat* 1 oră 4 ore 24 ore 1 săptămână	Setați perioada de expirare în care imprimanta imprimă o copie a cărei calitate trebuie examinată de utilizator înainte de imprimarea copiilor rămase.
Rezervare Expirare lucrare Dezactivat* 1 oră 4 ore 24 ore 1 săptămână	Setați perioada de expirare în care imprimanta stochează lucrări de imprimare pentru a fi imprimate ulterior.
Notă: Un asterisc (*) în dreptul unei valori indică setarea implicită din fabrică.	

Element de meniu	Descriere
Necesită punerea în așteptare a tuturor lucrărilor Dezactivat* Activat	Setați imprimanta să pună în așteptare toate lucrările de imprimare.
Se rețin copii ale documentelor Dezactivat* Activat	Setați imprimanta pentru a imprima alte documente cu același nume de fișier fără a suprascrive oricare din lucrările de imprimare.
Notă: Un asterisc (*) în dreptul unei valori indică setarea implicită din fabrică.	

Criptare disc

Notă: Acest meniu apare numai atunci când este instalat un hard disc.

Element de meniu	Descriere
Stare Activat Dezactivat	Activați criptarea discului.
Inițializare criptare	

Ștergere fișiere de date temporare

Element de meniu	Descriere
Stocat în memoria integrată Dezactivat* Activat	Ștergeți toate fișierele stocate în memoria imprimantei.
Stocat pe hard disk Ștergere 1 trecere* Ștergere 3 treceri Ștergere 7 treceri	Ștergeți toate fișierele stocate pe hard diskul imprimantei. Notă: Acest element de meniu apare numai când este instalat un hard disk.
Notă: Un asterisc (*) în dreptul unei valori indică setarea implicită din fabrică.	

Setări soluții LDAP

Element de meniu	Descriere
Urmărire recomandări LDAP Dezactivat* Activat	Căutarea contului de utilizator conectat în diferitele servere ale domeniului.
LDAP Certificate Verification (Verificare certificat LDAP) Da Nu*	Activarea verificării certificatelor LDAP.

Diverse

Element de meniu	Descriere
Funcții protejate Afișare* Ascundere	Afișarea tuturor funcțiilor pe care Control acces la funcții (FAC) le protejează, indiferent de permisiunea de securitate a utilizatorului. Notă: Opțiunea Ascundere afișează numai funcțiile protejate FAC la care are acces utilizatorul.
Permișiune imprimare Dezactivat* Activat	Permite utilizatorului să se autentifice înainte de imprimare.
Conectare permisiune de imprimare implicită Nume de utilizator/Parolă* Nume de utilizator	Setați datele de autentificare implicite pentru Permișiune de imprimare.
Jumper de resetare securitate Activare acces „Vizitator”* Fără efect	Specificați accesul utilizatorilor la imprimantă. Note: <ul style="list-style-type: none"> Jumperul este amplasat alături de o pictogramă de blocare de pe placa controlerului. Opțiunea Activare acces „Vizitator” oferă acces tuturor la toate funcțiile imprimantei. Opțiunea Fără efect poate împiedica accesul la imprimantă atunci când informațiile de securitate necesare nu sunt disponibile.
Lungime minimă parolă 0-32	Specificați lungimea parolei.
Notă: Un asterisc (*) în dreptul unei valori indică setarea implicită din fabrică.	

Rapoarte

Pagină setări meniu

Element de meniu	Descriere
Pagină setări meniu	Imprimați un raport care conține meniurile imprimantei.

Dispozitiv

Element de meniu	Descriere
Informații dispozitiv	Imprimați un raport care conține informații despre imprimantă.
Statistici dispozitiv	Imprimați un raport despre utilizarea imprimantei și starea alimentării.
Listă de profiluri	Imprimați o listă cu profilurile stocate în imprimantă.
Raport despre produs	Imprimați un raport care conține numărul de serie al imprimantei și numele modelului.

Imprimare

Element de meniu	Descriere
Fonturi imprimare Fonturi PCL Fonturi PS	Imprimarea mostrelor și a informațiilor despre fonturile disponibile în fiecare limbaj de imprimantă.
Demonstrație imprimare Pagină demo	Imprimați o pagină care arată capacitățile imprimantei și soluțiile acceptate.
Imprimare director	Imprimarea resurselor stocate în unitatea flash sau pe hard diskul imprimantei. Notă: Acest element de meniu apare numai dacă s-a instalat o unitate flash sau un hard disk de imprimantă.

Comenzi rapide

Element de meniu	Descriere
Toate comenzile rapide	Imprimați un raport care listează comenzile rapide stocate în imprimantă.
Comenzi rapide pentru fax	
Comenzi rapide pentru copiere	
Comenzi rapide pentru poșta electronică	
Comenzi rapide pentru FTP	
Comenzi rapide pentru folderul de rețea	

Fax

Element de meniu	Descriere
Jurnal lucrări fax	Imprimați un raport despre ultimele 200 de lucrări fax finalizate. Notă: Acest element de meniu este afișat numai când opțiunea Activare jurnal de lucrări este setată la Activat.
Jurnal apeluri fax	Imprimați un raport despre ultimele 100 de apeluri încercate, primite și blocate. Notă: Acest element de meniu este afișat numai când opțiunea Activare jurnal de lucrări este setată la Activat.

Rețea

Element de meniu	Descriere
Pagină configurare rețea	Imprimați o pagină care prezintă setările configurate pe imprimantă pentru comunicarea în rețea și comunicarea fără fir. Notă: Acest element de meniu apare numai în imprimantele de rețea sau în imprimantele conectate la servere de imprimare.
Clienți conectați la Wi-Fi Direct	Imprimați o pagină care arată lista de dispozitive care sunt conectate la imprimantă utilizând Wi-Fi Direct. Notă: Acest element de meniu este afișat numai când opțiunea Activare Wi-Fi Direct este setată la Activat.

Asistență

Element de meniu	Descriere
Imprimarea tuturor ghidurilor	Imprimă toate ghidurile
Ghid pentru calitatea culorilor	Conține informații despre soluționarea problemelor de calitate a culorii
Ghid de conectare	Conține informații despre conectarea imprimantei local (USB) sau la o rețea
Ghid de copiere	Oferă informații despre realizarea unei copii și configurarea setărilor
Ghid pentru e-mail	Oferă informații despre trimiterea unui e-mail și configurarea setărilor
Ghid pentru fax	Oferă informații despre trimiterea unui fax și configurarea setărilor
Ghid informativ	Furnizează informații despre imprimantă
Ghid media	Furnizează informații despre încărcarea hârtiei și a suporturilor speciale
Ghid pentru mutare	Furnizează informații despre mutarea, amplasarea sau transportul imprimantei
Ghid pentru calitatea imprimării	Conține informații despre soluționarea problemelor calitative
Ghid de scanare	Oferă informații despre scanarea unui document și configurarea setărilor
Ghid pentru consumabile	Oferă informații despre comandarea consumabilelor

Rezolvarea problemelor

Element de meniu	Descriere
Pagini de testare a calității imprimării	Imprimați pagini de testare pentru a identifica și corecta defectele de calitate a imprimării.
Curățarea scannerului	Imprimați instrucțiuni privind modalitatea de curățare a scannerului.

Imprimarea paginii de setări meniuri

Din ecranul de pornire, atingeți **Setări > Rapoarte > Pagină setări meniuri**.

Securizarea imprimantei

Localizarea slotului de securitate

Această imprimantă este echipată cu o caracteristică de securitate prin blocare. Atașați un dispozitiv de blocare a securității compatibil cu majoritatea computerelor laptop în locația afișată pentru a asigura imprimanta.



Ștergerea memoriei imprimantei

Pentru a șterge memoria volatilă sau datele de buffer ale imprimantei, opriți imprimanta.

Pentru a șterge memoria nevolatilă sau setările individuale, setările dispozitivului și de rețea, setările de securitate și soluțiile integrate, urmați pașii de mai jos:

- 1 Din ecranul de pornire, atingeți **Setări** > **Dispozitiv** > **Întreținere** > **Ștergere în stare de repaus**.
- 2 Selectați caseta **Șterge toate informațiile memoriei nevolatile** și apoi atingeți **ȘTERGERE**.
- 3 Selectați **Lansare expert configurare inițială** sau **Lăsați imprimanta offline**, apoi atingeți **Următorul**.
- 4 Începeți operația.

Golirea memoriei din hard diskul imprimantei

- 1 Din ecranul de pornire, atingeți **Setări** > **Dispozitiv** > **Întreținere** > **Ștergere în stare de repaus**.
- 2 Selectați caseta **Șterge toate informațiile de pe hard disk**, apoi atingeți **ȘTERGERE**.
- 3 Selectați o metodă de a șterge datele.
- 4 Începeți operația.

Notă: Acest proces poate dura de la câteva minute la peste o oră, imprimanta nefiind disponibilă în acest interval pentru alte activități.

Criptarea hard discului imprimantei

Acest proces șterge întregul conținut de pe hard disk. Dacă este necesar, faceți copii de rezervă ale informațiilor importante de pe imprimantă înainte de a iniția criptarea.

- 1 Din ecranul de pornire, atingeți **Setări > Securitate > Criptare disc > Inițializare criptare**.
- 2 Urmați instrucțiunile de pe afișaj.

Note:

- Pentru a evita pierderea datelor, nu opriți imprimanta în timpul procesului de criptare.
- Acest proces poate dura de la câteva minute la peste o oră, imprimanta nefiind disponibilă în acest interval pentru alte activități.
- După criptare, imprimanta repornește automat.

Revenirea la setările prestabilite din fabrică

- 1 Din ecranul de pornire, atingeți **Setări > Dispozitiv > Revenire la setările prestabilite din fabrică**.
- 2 Atingeți **Restabilire setări > selectați setările pe care doriți să le restabiliți > RESTABILIRE**.
- 3 Începeți operația.

Declarație privind volatilitatea

Tip de memorie	Descriere
Memoria volatilă	Imprimanta utilizează o memorie cu acces aleator (Random Access Memory, RAM) standard pentru a stoca temporar în buffer datele de utilizator în timpul lucrărilor simple de imprimare și de copiere.
Memoria nevolatilă	Imprimanta poate să utilizeze două forme de memorie nevolatilă: EEPROM și NAND (memorie flash). Ambele tipuri sunt utilizate pentru a stoca datele de sistem de operare, setări de imprimantă, informații de rețea, setări pentru scanner și marcaje și soluții încorporate.
Memoria hard diskului	Unele imprimante pot avea instalat un hard disk. Hard diskul imprimantei este proiectat pentru funcționalitate specifică imprimantei. Hard diskul permite imprimantei să rețină datele de utilizator stocate în buffer din lucrările complexe de imprimare, datele asociate cu formularele și cu fonturile.

Ștergeți conținutul oricărei memorii instalate în imprimantă, în următoarele situații:

- Imprimanta este dezafectată.
- Hard diskul imprimantei este înlocuit.
- Imprimanta este mutată într-un alt departament sau într-o altă locație.
- Operațiile de service asupra imprimantei sunt efectuate de o persoană din afara organizației.
- Imprimanta este ridicată de la sediul dvs. pentru service.
- Imprimanta este vândută unei alte organizații.

Dezafectarea hard diskului imprimantei

- **Demagnetizare**—Hard diskul imprimantei este supus unui câmp magnetic care șterge datele stocate
- **Concasare**—Comprimă fizic hard diskul pentru a deteriora părțile componente, astfel încât datele să fie indescifrabile
- **Așchiere**—Sfâșie fizic hard diskul în bucăți mici de metal

Notă: Pentru a garanta ștergerea completă a tuturor datelor, distrugeți fizic toate hard diskurile pe care sunt stocate date.

Întreținerea imprimantei

Avertisment - Pericol de deteriorare: Nemenținerea imprimantei într-o stare de funcționare optimă sau neînlocuirea pieselor și a consumabilelor poate duce la deteriorarea imprimantei.

Setarea avertizărilor prin e-mail

Configurați imprimanta astfel încât să trimită alerte prin e-mail când consumabilele au un nivel scăzut, când trebuie schimbată hârtia sau adăugată hârtie sau în cazul unui blocaj de hârtie.

1 Deschideți un browser web, apoi tastați adresa IP a imprimantei în câmpul de adrese.

Note:

- Vizualizați adresa IP a imprimantei pe ecranul de început al acesteia. Adresa IP apare ca patru seturi de numere separate prin puncte, cum ar fi 123.123.123.123.
- Dacă utilizați un server proxy, dezactivați-l temporar pentru a încărca corect pagina web.

2 Faceți clic pe **Setări > Dispozitiv > Notificări > Configurare alerte e-mail**, apoi configurați setările.

3 Faceți clic pe **Configurație alerte și liste de poștă electronică**, apoi configurați setările.

4 Aplicați modificările.

Vizualizarea rapoartelor

1 Din ecranul de pornire, atingeți **Setări > Rapoarte**.

2 Selectați raportul pe care doriți să îl vizualizați.

Reglarea volumului difuzorului

Reglarea volumului implicit al difuzorului intern

1 De la panoul de control, navigați până la:

Setări > Dispozitiv > Preferințe > Feedback audio

2 Reglați volumul.

Note:

- Dacă este activat modul silențios, alertele sonore sunt dezactivate. De asemenea, această setare încetinește performanța imprimantei.
- Volumul se resetează la valoarea implicită după deconectarea sesiunii sau când imprimanta revine din modul Repaus sau din modul Hibernare.

Reglarea volumului implicit al căștilor

Volumul căștilor va fi resetat la valoarea implicită după deconectarea sesiunii, când imprimanta revine din modul Repaus sau modul Hibernare sau după o resetare a alimentării.

- 1 Din panoul de control, selectați **Setări > Dispozitiv > Accesibilitate > Volum căști**.
- 2 Selectați volumul.

Configurarea setărilor difuzorului de fax

- 1 Din ecranul de pornire, atingeți **Setări > Fax > Configurare fax > Setări difuzor**.
- 2 Efectuați următoarele:
 - Setări Mod Difuzor la **Mereu activat**.
 - Setări Volum difuzor la **Înalt**.
 - Activați Volum sonerie.

Acces la rețea

Notă: Achiziționați un adaptor de rețea fără fir N8370 MarkNet™ înainte de a configura imprimanta într-o rețea fără fir. Pentru informații despre instalarea unui adaptor de rețea fără fir consultați fișa de configurare livrată împreună cu adaptorul.

Conectarea imprimantei la o rețea fără fir utilizând Wi-Fi Protected Setup (WPS)

Înainte de a începe, asigurați-vă că:

- Punctul de acces (routerul fără fir) are certificare WPS sau este compatibil cu WPS. Pentru mai multe informații, consultați documentația livrată împreună cu punctul de acces.
- Pe imprimantă este instalat un adaptor de rețea fără fir. Pentru informații suplimentare, consultați instrucțiunile livrate cu adaptorul.
- Opțiunea Adaptor activ este setată la Automat. Din ecranul de pornire, atingeți **Setări > Rețea/Porturi > Prezentare generală rețea > Adaptor activ**.

Utilizarea metodei cu apăsare pe buton

- 1 Din ecranul de pornire, atingeți **Setări > Rețea/Porturi > Fără fir > Wi-Fi Protected Setup > Pornire metodă cu apăsare pe buton**.
- 2 Urmăriți instrucțiunile de pe afișaj.

Utilizarea metodei numărului personal de identificare (PIN)

- 1 Din ecranul de pornire, atingeți **Setări > Rețea/Porturi > Fără fir > Wi-Fi Protected Setup > Pornire metodă PIN**.
- 2 Copiați numărul personal de identificare WPS format din opt cifre.
- 3 Deschideți un browser web, apoi introduceți adresa IP a punctului de acces în câmpul pentru adresă.

Note:

- Pentru a afla adresa IP, consultați documentația inclusă cu punctul de acces.
- Dacă utilizați un server proxy, dezactivați-l temporar pentru a încărca corect pagina web.

4 Accesați setările WPS. Pentru mai multe informații, consultați documentația livrată împreună cu punctul de acces.

5 Introduceți PIN-ul din opt cifre, apoi salvați modificările.

Conectarea unui dispozitiv mobil la imprimantă

Înainte de a conecta dispozitivul mobil, executați următorii pași:

- Activați Wi-Fi Direct pe imprimantă. De la panoul de control, navigați până la: **Setări > Rețea/Porturi > Fără fir > Activare Wi-Fi Direct**.
- Afișați cheia prepartajată (PSK) pe Pagina configurare rețea. De la panoul de control, navigați până la: **Setări > Rețea/Porturi > Wi-Fi Direct > Afișare PSK pe pagina de configurare**.
- Imprimați Pagina configurare rețea. De la panoul de control, navigați până la: **Setări > Rapoarte > Rețea > Pagină configurare rețea**.

Conectarea utilizând Wi-Fi Direct

- 1** De pe dispozitivul mobil, accesați meniul de setări.
- 2** Activați Wi-Fi, apoi atingeți **Wi-Fi Direct**.
- 3** Selectați SSID-ul imprimantei.
- 4** Confirmați conexiunea pe panoul de control al imprimantei.

Conectarea utilizând Wi-Fi

- 1** De pe dispozitivul mobil, accesați meniul de setări.
- 2** Atingeți **Wi-Fi**, apoi selectați SSID-ul imprimantei.

Notă: Șirul **DIRECT-xy** (unde **x** și **y** sunt două caractere aleatorii) este adăugat înaintea SSID-ului.

- 3** Introduceți PSK.

Notă: PSK este parola.

Note:

- Puteți schimba SSID-ul de la panoul de control al imprimantei. Navigați la: **Setări > Rețea/Porturi > Wi-Fi Direct > SSID**.
- Puteți schimba cheia PSK și de la panoul de control al imprimantei. Navigați la: **Setări > Rețea/Porturi > Wi-Fi Direct > Setări PSK**.

Modificarea setărilor portului imprimantei după instalarea unui port de soluții intern

Note:

- Dacă imprimanta are o adresă IP statică, atunci nu modificați configurația.
- În cazul în care computerele sunt configurate să utilizeze numele rețelei în locul adresei IP, atunci nu modificați configurația.
- Dacă adăugați un port Internal Solutions (ISP) la o imprimantă configurată anterior pentru o conexiune Ethernet, asigurați-vă că imprimanta este deconectată de la rețeaua Ethernet.

Pentru utilizatorii de Windows

- 1 Deschideți folderul de imprimante.
- 2 Din meniul de comenzi rapide al imprimantei cu ISP nou, deschideți proprietățile imprimantei.
- 3 Configurați portul din listă.
- 4 Actualizați adresa IP.
- 5 Aplicați modificările.

Pentru utilizatorii de Macintosh

- 1 Din System Preferences, din meniul Apple, navigați la lista de imprimante și apoi selectați **+ > IP**.
- 2 Introduceți adresa IP în câmpul de adrese.
- 3 Aplicați modificările.

Dezactivarea rețelei Wi-Fi

- 1 Din ecranul de pornire, atingeți **Setări > Rețea/Porturi > Prezentare generală a rețelei > Adaptor activ > Rețea standard**.
- 2 Urmați instrucțiunile de pe afișaj.

Configurarea imprimării seriale (numai Windows)

- 1 Setează parametrii din imprimantă.
 - a Din panoul de control, navigați la meniul cu setările portului.
 - b Localizați meniul pentru setările portului serial și apoi ajustați setările, dacă este necesar.
 - c Aplicați modificările.
- 2 Din computer, deschideți folderul de imprimante și apoi selectați imprimanta.
- 3 Deschideți proprietățile imprimantei și apoi selectați portul COM din listă.
- 4 Configurați parametrii portului COM în Managerul de dispozitive.

Note:

- Imprimarea prin cablu serial reduce viteza de imprimare.

- Asigurați-vă că cablul serial este conectat la portul serial de pe imprimanta dvs.

Curățarea componentelor imprimantei

Curățarea imprimantei

⚠ ATENȚIE - PERICOL DE ELECTROCUTARE: Pentru a evita riscul electrocutării în timpul curățării exterioare a imprimantei, deconectați cablul de alimentare de la priza de perete și deconectați toate celelalte cabluri de la imprimantă înainte de a continua.

Note:

- Efectuați această sarcină odată la câteva luni.
- Deteriorarea imprimantei din cauza manipulării necorespunzătoare nu este acoperită de garanție.

- 1 Opriiți imprimanta, apoi deconectați cablul de alimentare de la priza electrică.
- 2 Îndepărtați hârtia din recipientul standard și din alimentatorul multifuncțional.
- 3 Îndepărtați praful, scamele și bucățile de hârtie din jurul și din interiorul imprimantei utilizând o perie moale sau un aspirator.
- 4 Ștergeți exteriorul imprimantei cu o lavetă umedă, moale și fără scame.

Note:

- Nu utilizați produse comerciale de curățare și nici detergenți, deoarece aceștia pot să deterioreze finisajul imprimantei.
- Asigurați-vă că imprimanta este uscată pe deplin după curățare.

- 5 Conectați cablul de alimentare din priza electrică, apoi porniți imprimanta.

⚠ ATENȚIE - PERICOL DE ACCIDENTARE: Pentru a evita pericolul de incendiu sau de electrocutare, conectați cablul de tensiune direct la o priză electrică legată corespunzător la masă și cu parametri nominali corespunzători, aflată în apropierea produsului și ușor accesibilă.

Curățarea scannerului

- 1 Deschideți capacul scannerului.



2 Utilizând o cârpă umedă, moale, fără scame, ștergeți următoarele zone:

- Geamul scannerului

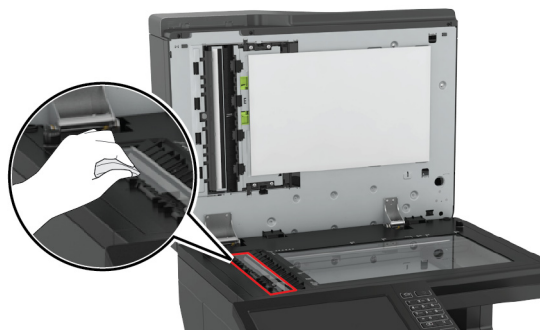

- Suportul geamului ADF

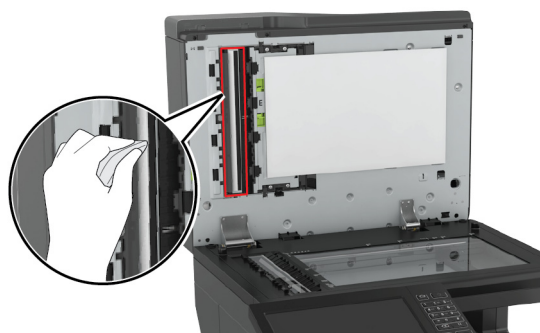

- Geam scanner

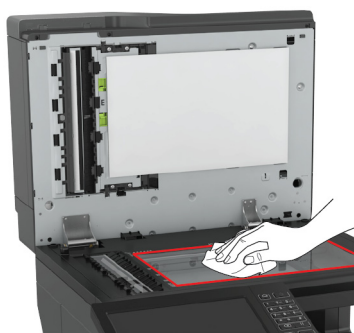

- Suportul geamului scannerului

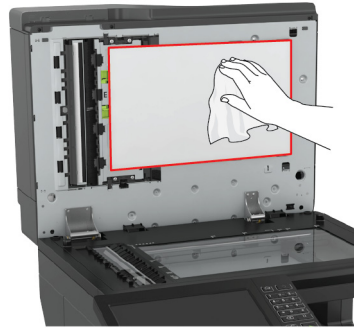

3 Deschideți ușa E.

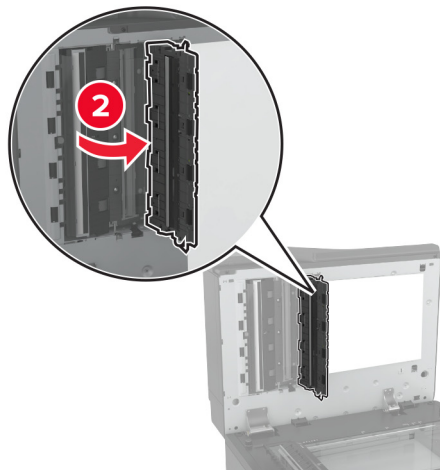
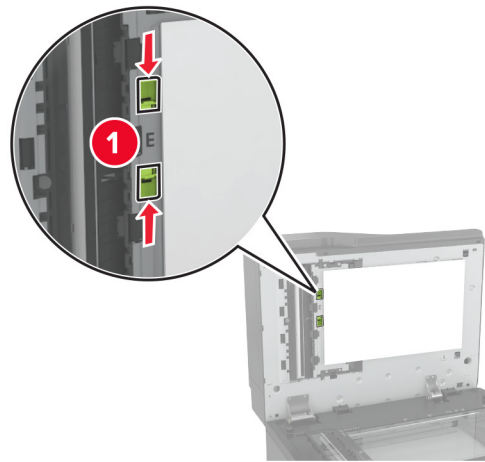

4 Ștergeți următoarele zone:

- Geamul ADF la ușa E

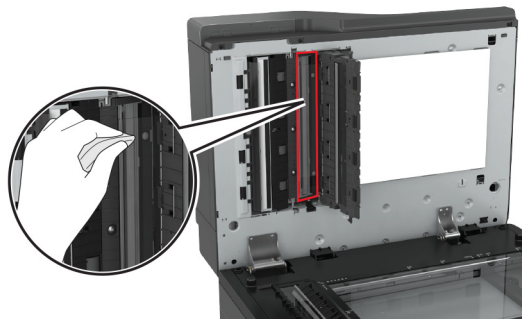

- Suportul geamului ADF la ușa E

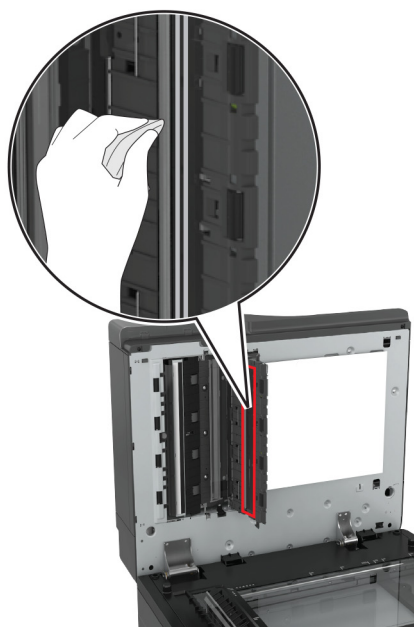
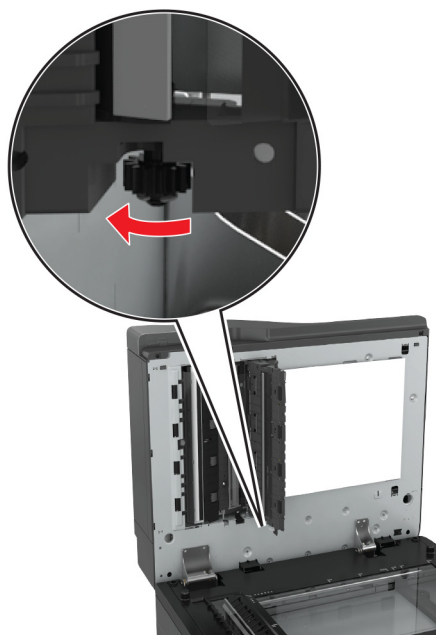

5 Închideți ușa, apoi capacul scannerului.

Comandarea pieselor și consumabilelor

Pentru a comanda piese de schimb și consumabile în SUA, apălați numărul 1-800-539-6275 pentru informații despre distribuitorii de piese de schimb autorizați Lexmark din zona dvs. În alte țări sau regiuni, accesați www.lexmark.com sau contactați magazinul de unde ați achiziționat imprimanta.

Notă: Toate duratele de viață estimate pentru consumabile presupun imprimarea pe hârtie simplă de dimensiunea Letter sau A4.

Verificarea stării pieselor și consumabilelor

- 1 Din ecranul de pornire, atingeți **Status/Supplies** (Stare/Consumabile).
- 2 Selectați componentele sau consumabilele pe care doriți să le verificați.

Notă: Puteți accesa, de asemenea, această setare atingând secțiunea superioară a ecranului de început.

Utilizarea pieselor de schimb și a consumabilelor originale Lexmark

Imprimanta dvs. Lexmark este concepută să funcționeze optim cu piese și consumabile Lexmark originale. Alte consumabile sau componente pot afecta performanța, fiabilitatea sau durata de viață a imprimantei și componentelor de imagine. De asemenea, poate afecta acoperirea oferită de garanție. Deteriorările cauzate de utilizarea de consumabile sau componente produse de terți nu sunt acoperite de garanție. Toate termenele de garanție prevăd funcționarea cu consumabile și componente Lexmark, iar în cazul utilizării altor consumabile și componente, rezultatele nu pot fi predictibile. Utilizarea componentelor de imagine după durata de viață prevăzută poate deteriora imprimanta Lexmark sau componentele asociate.

Comandarea cartușelor de toner

Note:

- Capacitatea estimată a cartușelor se bazează pe standardul ISO/IEC 19798.
- Imprimarea cu acoperiri extrem de mici în decursul unor perioade mari de timp poate să influențeze negativ randamentul efectiv și să determine probleme în funcționarea componentelor cartușelor, înainte de epuizarea tonerului.

Cartușe Lexmark CX820 cu program de returnare

Articol	Statele Unite și Canada	Spațiul Economic European	Restul Europei, Orientul Mijlociu și Africa	America Latină	Restul regiunii Asia Pacific	Australia și Noua Zeelandă
Cartușe de toner cu program de returnare						
Negru	72K10K0	72K20K0	72K50K0	72K40K0	72K30K0	72K60K0
Cyan	72K10C0	72K20C0	72K50C0	72K40C0	72K30C0	72K60C0
Magenta	72K10M0	72K20M0	72K50M0	72K40M0	72K30M0	72K60M0
Galben	72K10Y0	72K20Y0	72K50Y0	72K40Y0	72K30Y0	72K60Y0
Cartușe de toner de capacitate mare cu program de returnare						

Articol	Statele Unite și Canada	Spațiul Economic European	Restul Europei, Orientul Mijlociu și Africa	America Latină	Restul regiunii Asia Pacific	Australia și Noua Zeelandă
Cyan	82K1HC0	82K2HC0	82K5HC0	82K4HC0	82K3HC0	82K6HC0
Magenta	82K1HM0	82K2HM0	82K5HM0	82K4HM0	82K3HM0	82K6HM0
Galben	82K1HY0	82K2HY0	82K5HY0	82K4HY0	82K3HY0	82K6HY0
Cartuș de toner de foarte mare capacitate, cu program de returnare						
Negru	72K1XK0	72K2XK0	72K3XK0	72K4XK0	72K5XK0	72K6XK0

Cartușe obișnuite Lexmark CX820

Articol	Global
Cartușe de toner obișnuite de mare capacitate	
Cyan	82K0H20
Magenta	82K0H30
Galben	82K0H40
Cartuș de toner obișnuit cu capacitate foarte mare	
Negru	72K0X10

Cartușe Lexmark CX827 cu program de returnare

Articol	Statele Unite și Canada	Spațiul Economic European	Restul Europei, Orientul Mijlociu și Africa	America Latină	Restul regiunii Asia Pacific	Australia și Noua Zeelandă
Cartușe de toner cu program obișnuit						
Negru	73B10K0	73B20K0	73B50K0	73B40K0	73B30K0	73B60K0
Cyan	73B10C0	73B20C0	73B50C0	73B40C0	73B30C0	73B60C0
Magenta	73B10M0	73B20M0	73B50M0	73B40M0	73B30M0	73B60M0
Galben	73B10Y0	73B20Y0	73B50Y0	73B40Y0	73B30Y0	73B60Y0

Cartușe obișnuite Lexmark CX827

Articol	Global
Cartușe de toner obișnuite	
Negru	73B0010
Cyan	73B0020
Magenta	73B0030
Galben	73B0040

Cartușe Lexmark XC6152 și XC6153 cu program de returnare

Articol	Global	America Latină
Negru	24B6511	24B2454
Cyan	24B6508	24B2154
Magenta	24B6509	24B2155
Galben	24B6510	24B2421

Comandarea unei unități fotoconductor

Element	Număr componentă
Unitate fotoconductor (pachet cu 1 buc.)	72K0P00
Unitate fotoconductor (pachet cu 3 buc.)	72K0Q00

Comandarea unui pachet combinat unitate de dezvoltare și unitate PC

Element	Toate țările și regiunile
Pachet combinat unitate de dezvoltare și unitate PC cu program de returnare	
Negru	72K0FK0
Color (CMY)	72K0FV0
Pachet combinat unitate de dezvoltare și unitate PC obișnuite	
Negru	72K0F10
Color (CMY)	72K0F50

Comandarea unităților de dezvoltare

Element	Număr componentă
Program de returnare a unităților de dezvoltare	
Unitate de dezvoltare pentru negru	72K0DK0
Kit de dezvoltare color (CMY)	72K0DV0
Unitate de dezvoltare pentru cyan	72K0DC0
Unitate de dezvoltare pentru magenta	72K0DM0
Unitate de dezvoltare pentru galben	72K0DY0
Unități de dezvoltare obișnuite	
Unitate de dezvoltare pentru negru	72K0D10
Kit de dezvoltare color (CMY)	72K0D50
Unitate de dezvoltare pentru cyan	72K0D20
Unitate de dezvoltare pentru magenta	72K0D30
Unitate de dezvoltare pentru galben	72K0D40

Comandarea cartușelor de capse

Element	Număr componentă
Cartușe de capse	25A0013

Comandarea unui recipient pentru tonerul rezidual

Element	Număr componentă
Recipient pentru toner rezidual	72K0W00

Configurarea notificărilor de aprovizionare

1 Deschideți un browser web, apoi tastați adresa IP a imprimantei în câmpul de adrese.

Note:

- Vizualizați adresa IP a imprimantei pe ecranul de început al acesteia. Adresa IP apare ca patru seturi de numere separate prin puncte, cum ar fi 123.123.123.123.
- Dacă utilizați un server proxy, dezactivați-l temporar pentru a încărca corect pagina web.

2 Faceți clic pe **Setări > Dispozitiv > Notificări**.

3 Din meniul Consumabile, faceți clic pe **Notificări aprovizionare particularizate**.

4 Selectați o notificare pentru fiecare articol consumabil.

5 Aplicați modificările.

Înlocuirea pieselor și consumabilelor

Înlocuirea unei unități de dezvoltare

1 Deschideți ușa A.

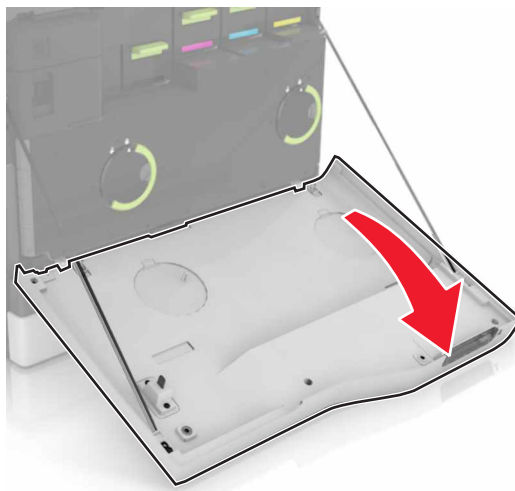

2 Îndepărtați recipientul pentru toner rezidual.

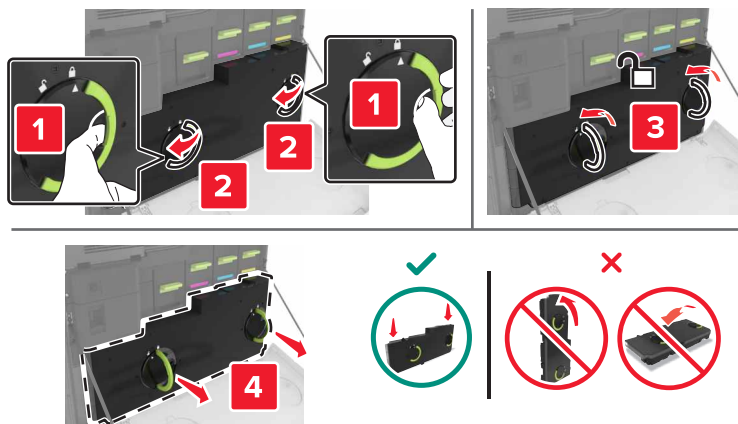

3 Scoateți unitatea imagistică.

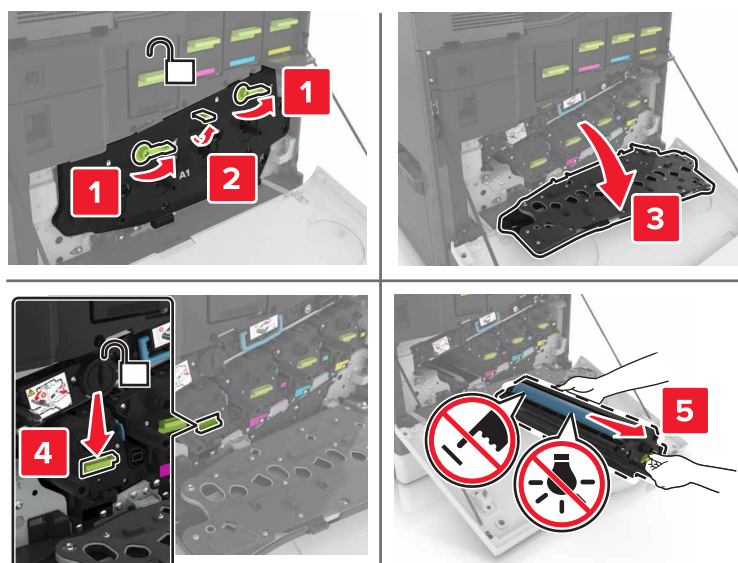

4 Scoateți unitatea de dezvoltare.

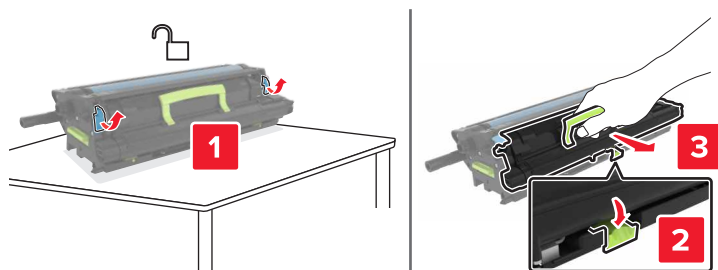

5 Despachetați noua unitate de dezvoltare și îndepărtați toate materialele ambalajului.

6 Introduceți noua unitate de dezvoltare.

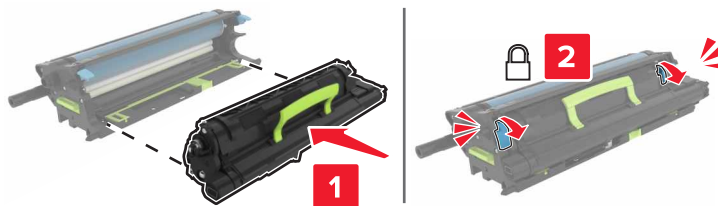

7 Introduceți unitatea imagistică.

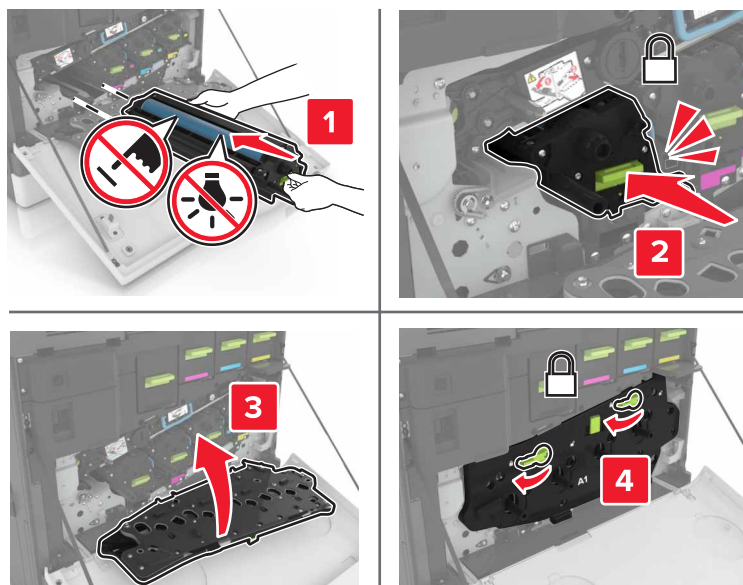

8 Introduceți recipientul pentru toner rezidual.

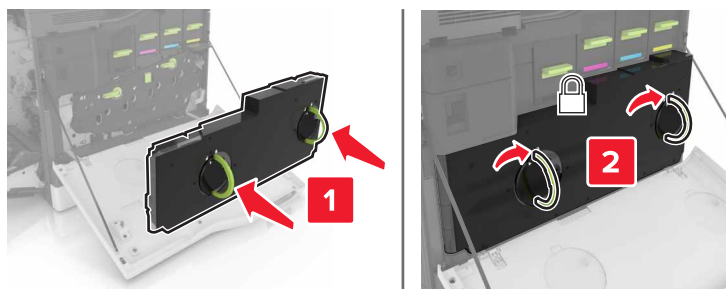

9 Închideți ușa A.

Înlocuirea unității de fuziune

1 Opreți imprimanta.

2 Deschideți ușa B.

 **ATENȚIE - SUPRAFAȚĂ FIERBINTE:** Interiorul imprimantei poate să fie fierbinte. Pentru a reduce riscul de vătămare datorat componentei fierbinți, lăsați suprafața să se răcească înainte de a o atinge.

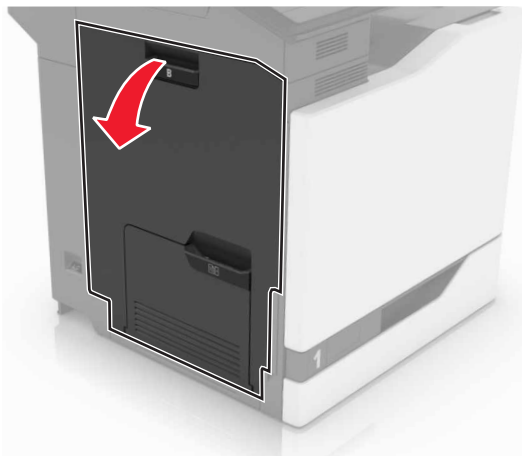

3 Scoateți unitatea de fuziune.

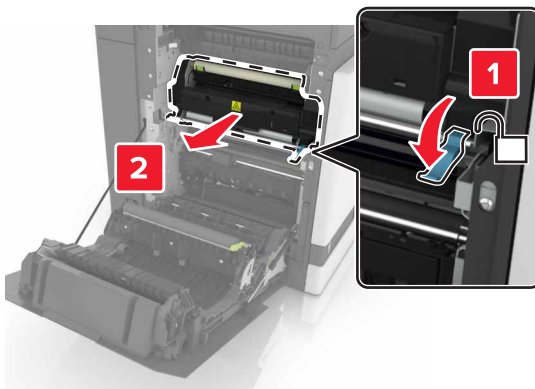

4 Despachetați noua unitate de fuziune.

5 Curățați lentila unității de fuziune cu ajutorul tamponului de bumbac furnizat.

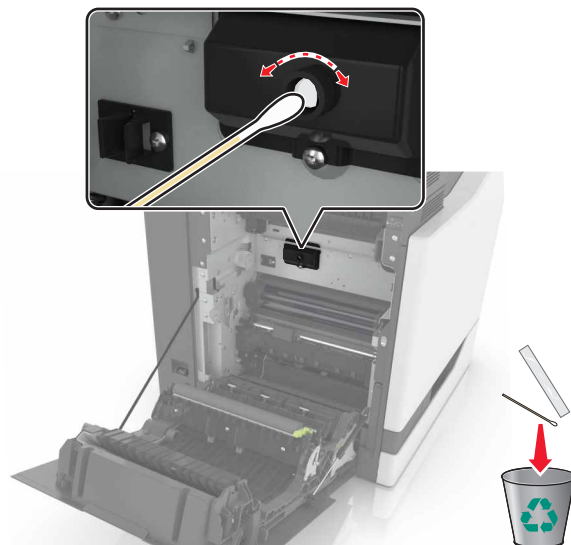

6 Introduceți noua unitate de fuziune până când aceasta se fixează cu un *clic* în poziție.

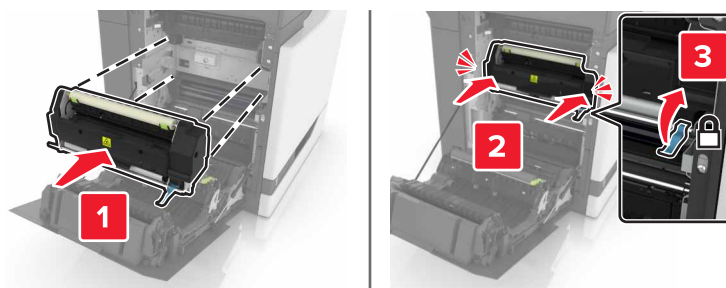

7 Închideți ușa B.

8 Porniți imprimanta.

Înlocuirea unei unități fotoconductoare

1 Deschideți ușa A.

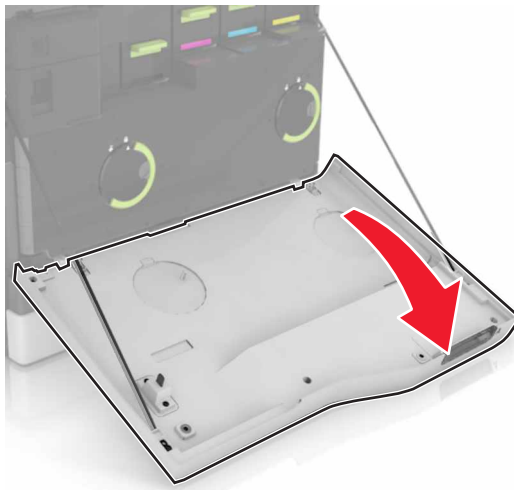

2 Îndepărtați recipientul pentru toner rezidual.

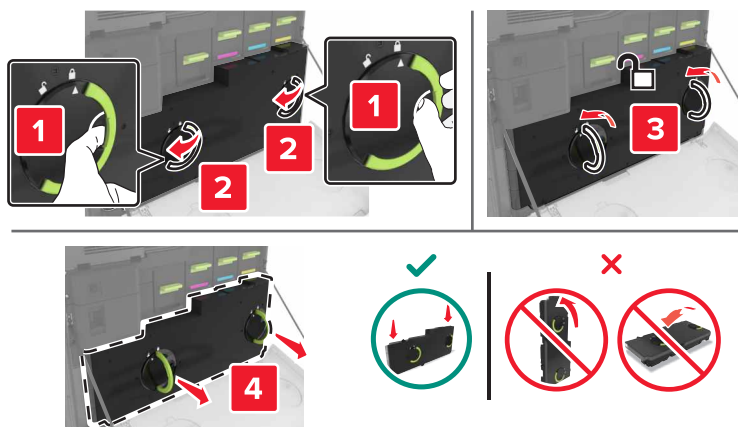

3 Scoateți unitatea imagistică.

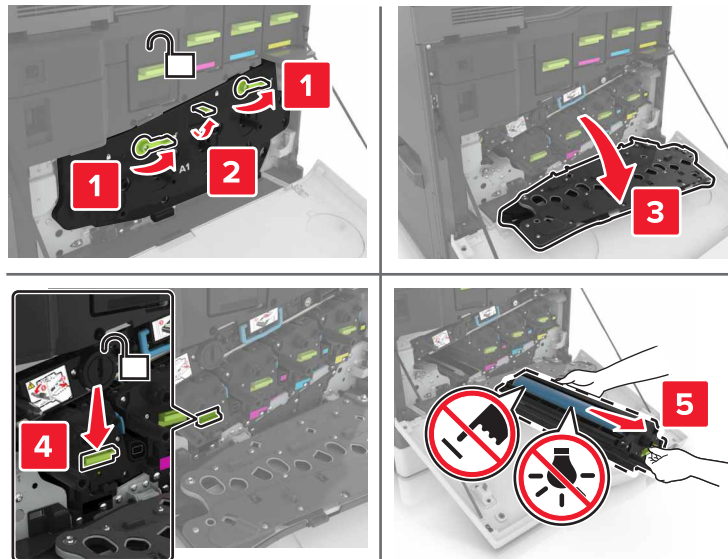

4 Îndepărtați unitatea fotoconductoare.

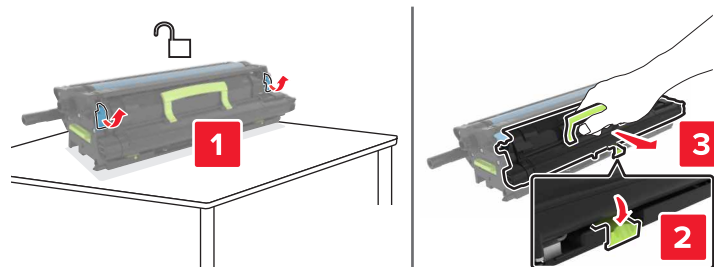

5 Despachetați noua unitate fotoconductoare și îndepărtați toate materialele ambalajului.

Avertisment - Pericol de deteriorare: Nu expuneți unitatea fotoconductoare la lumină directă mai mult de 10 minute. Expunerea prelungită la lumină poate cauza probleme de calitate a imprimării.

Avertisment - Pericol de deteriorare: Nu atingeți tamburul fotoconductorului. Dacă îi atingeți, calitatea viitoarelor imprimări poate fi afectată.

6 Introduceți unitatea fotoconductoare nouă.

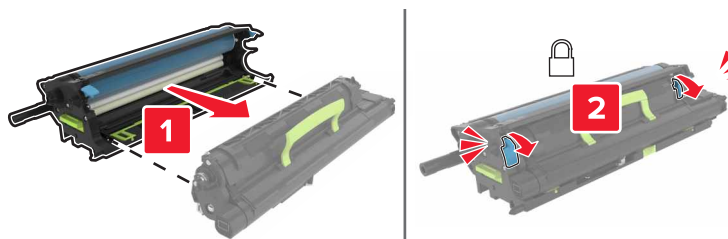

7 Introduceți unitatea imagistică.

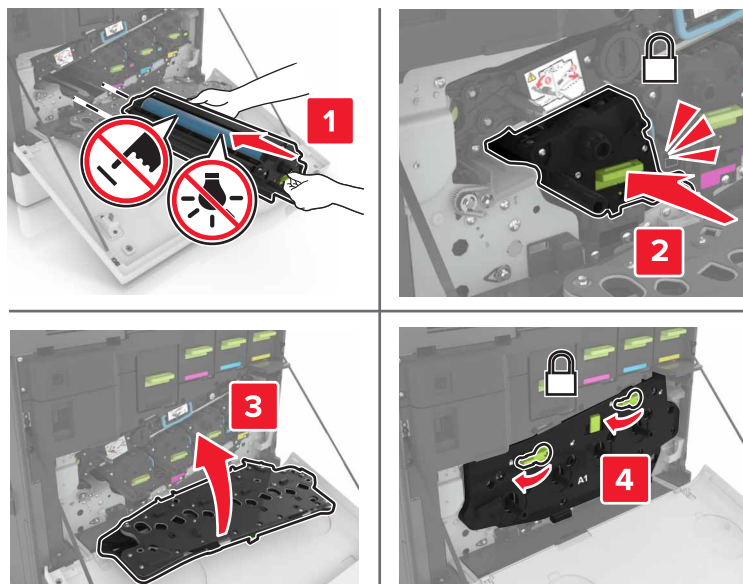

8 Introduceți recipientul pentru toner rezidual.

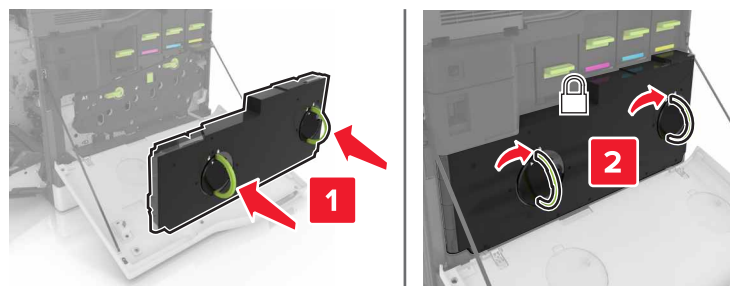

9 Închideți ușa A.

Înlocuirea unei unități imagistice

1 Deschideți ușa A.

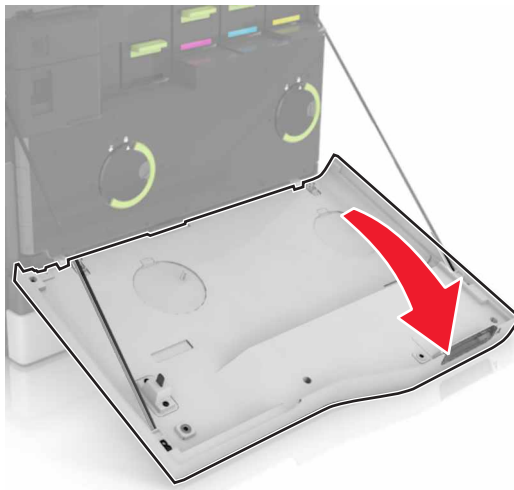

2 Îndepărtați recipientul pentru toner rezidual.

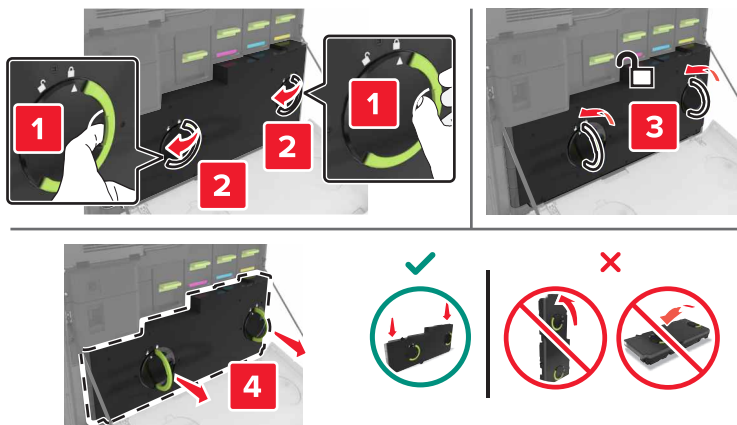

3 Scoateți unitatea imagistică.

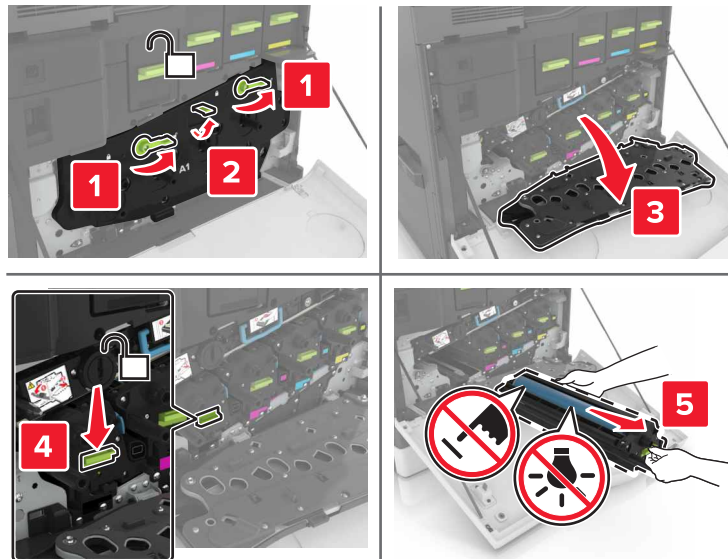

4 Despachetați unitatea de imagistică și îndepărtați toate materialele ambalajului.

Avertisment - Pericol de deteriorare: Nu expuneți unitatea fotoconductoare la lumină directă mai mult de 10 minute. Expunerea prelungită la lumină poate cauza probleme de calitate a imprimării.

Avertisment - Pericol de deteriorare: Nu atingeți tamburul fotoconductorului. Dacă îi atingeți, calitatea viitoarelor imprimări poate fi afectată.

5 Introduceți noua unitate imagistică.

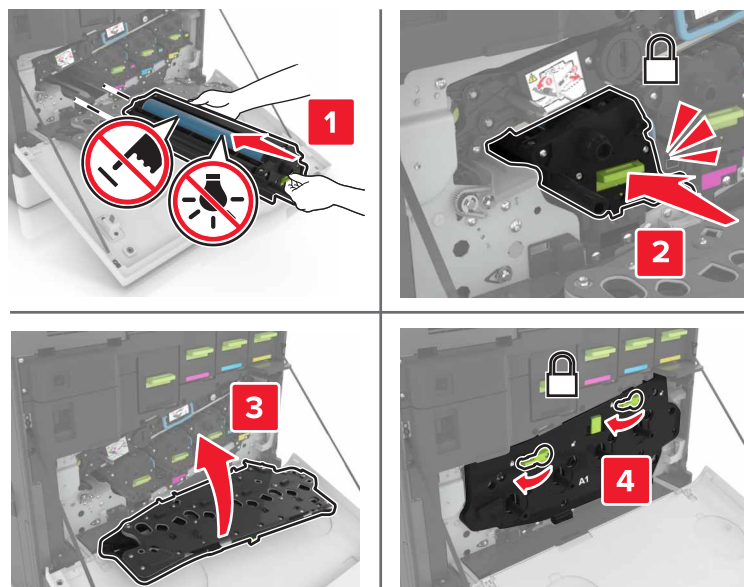

6 Introduceți recipientul pentru toner rezidual.

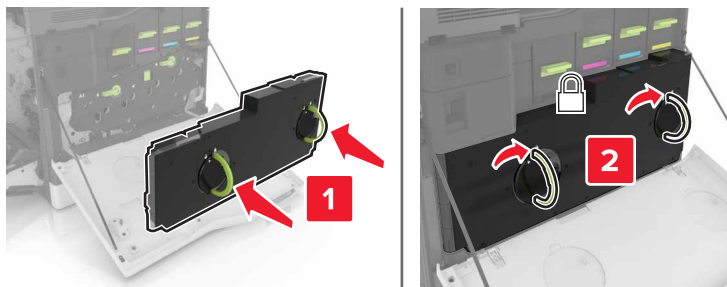

7 Închideți ușa A.

Înlocuirea unui cartuș de toner

1 Deschideți ușa A.

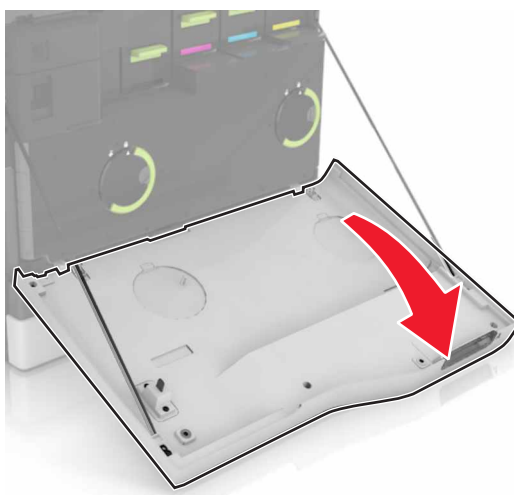

2 Scoateți cartușul de toner.



3 Scoateți cartușul nou din ambalaj.

4 Introduceți noul cartuș de toner până când acesta se fixează cu un *clic* în poziție.

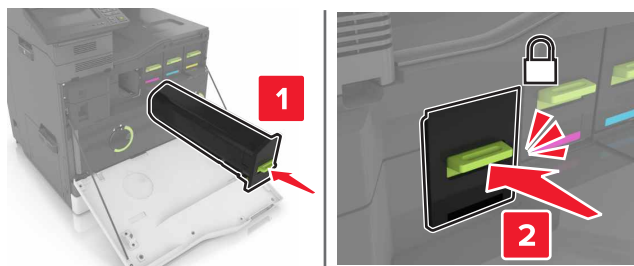

5 Închideți ușa A.

Înlocuirea rolei de tragere

Înlocuirea rolei de tragere din tava de 550 de coli sau tava pentru plicuri

1 Opriți imprimanta.

2 Scoateți tava.

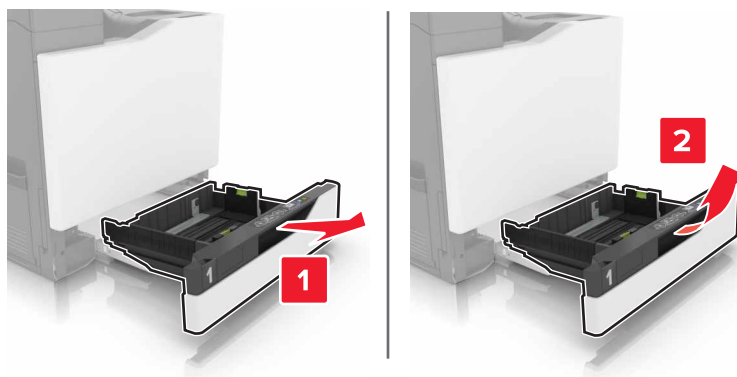

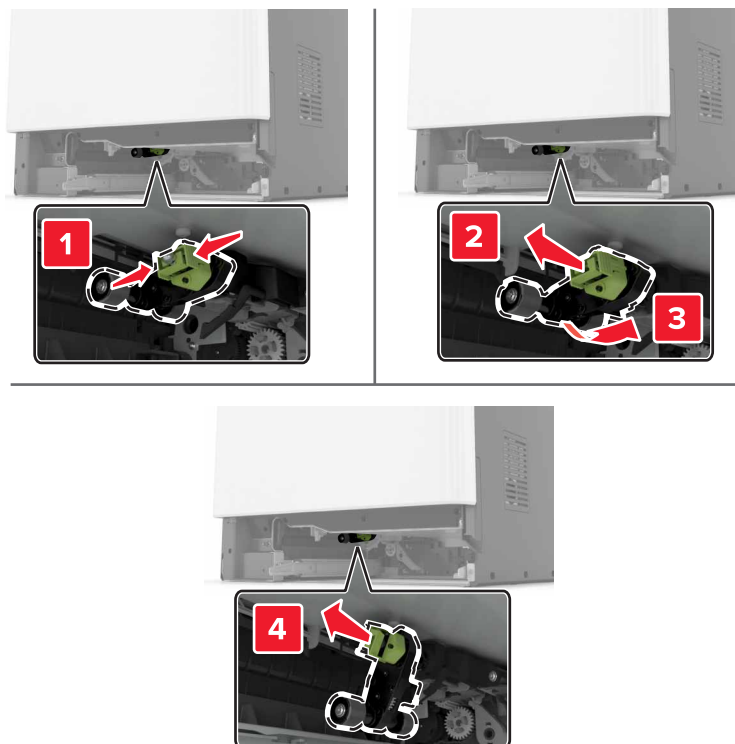
3 Îndepărtați rola de tragere.**4** Despachetați noua rolă de tragere.

5 Introduceți noua rolă de tragere până când aceasta se fixează cu un *clic* în poziție.

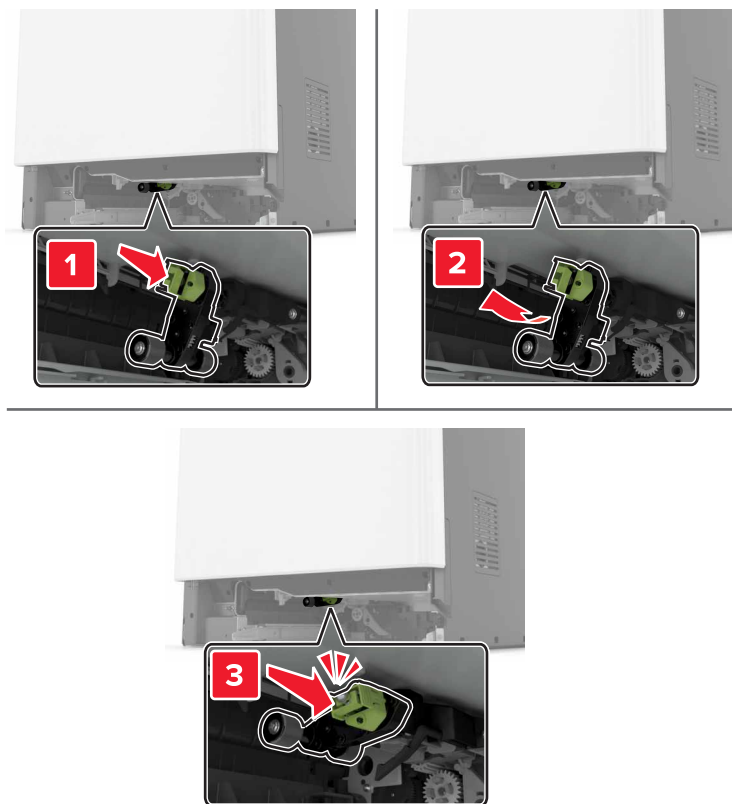

6 Introduceți tava.

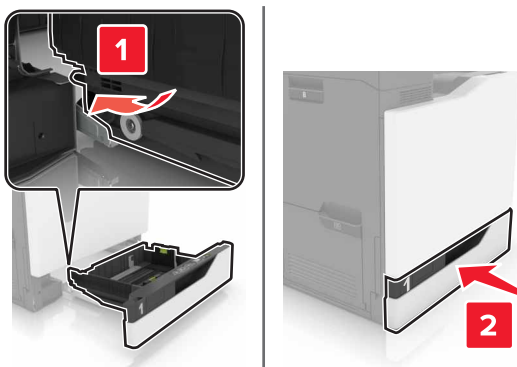

7 Porniți imprimanta.

Înlocuirea rolei de tragere în tava de 2200 de coli

- 1 Opriți imprimanta.
- 2 Scoateți tava și apoi deblocați-o.

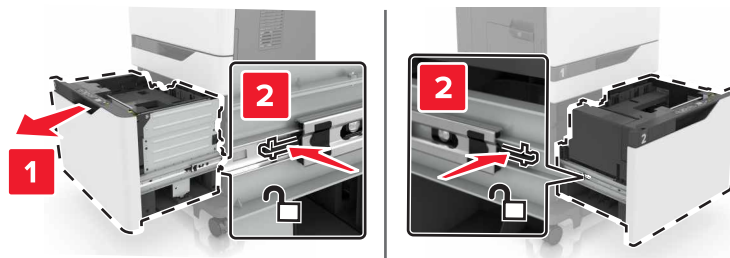

- 3 Scoateți tava.
- 4 Îndepărtați rola de tragere.

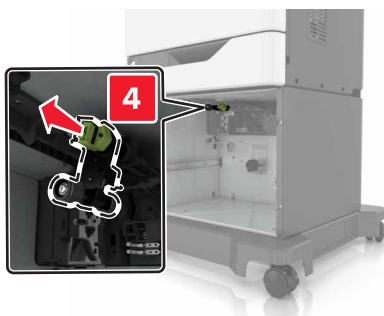
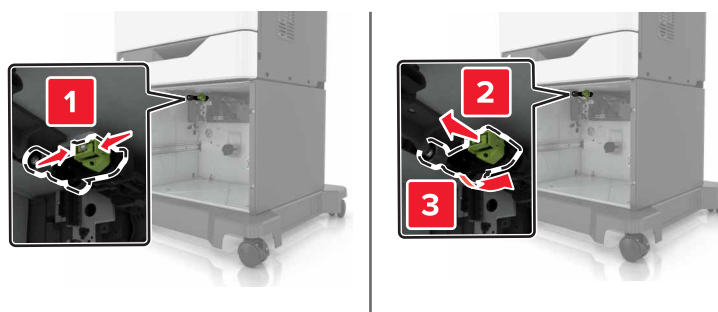

- 5 Despachetați noua rolă de tragere.

6 Introduceți noua rolă de tragere până când aceasta se fixează cu un *clic* în poziție.

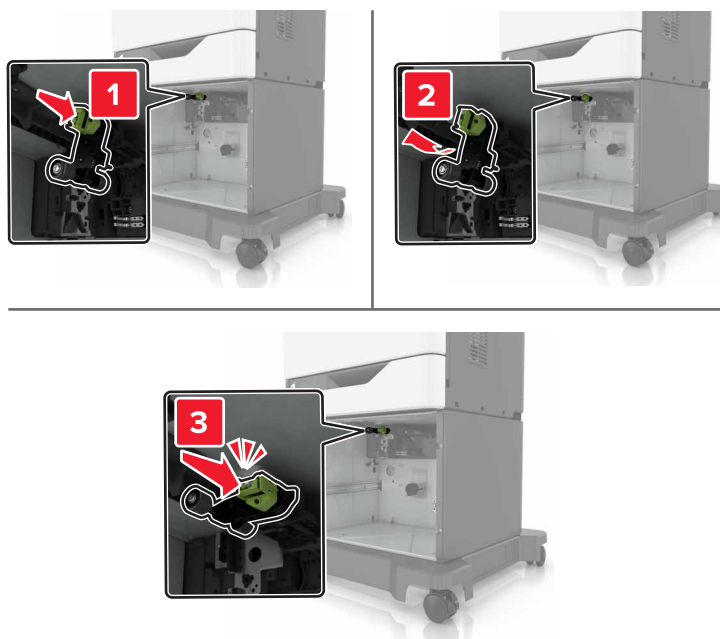

7 Introduceți tava.

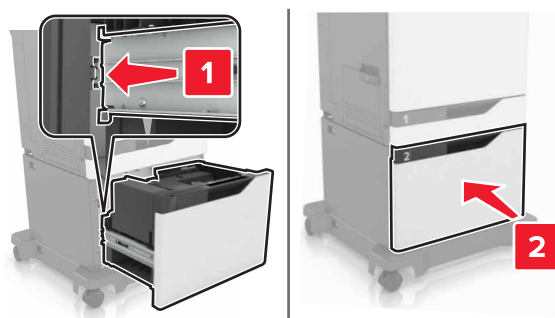

8 Porniți imprimanta.

Înlocuirea tamponului de separare

1 Trageți tava afară.

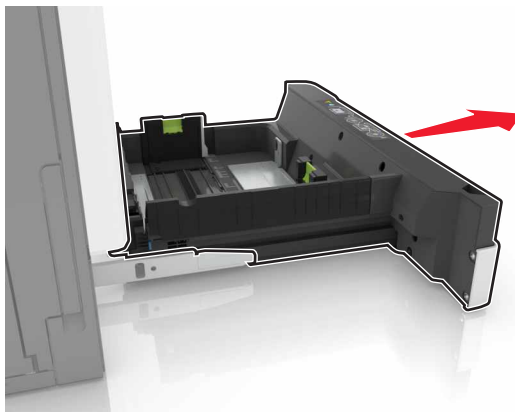

2 Scoateți tamponul de separare.

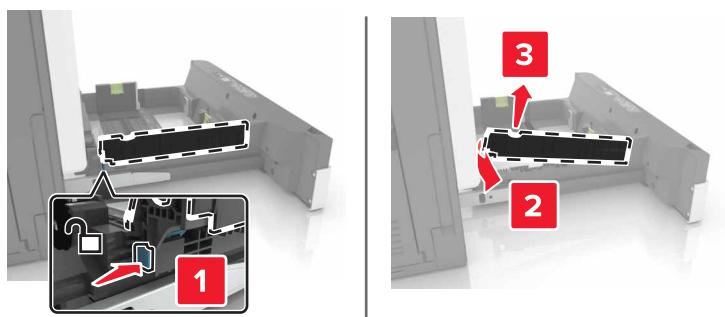

3 Despachetați noul tampon de separare.

4 Introduceți noul tampon de separare până când acesta se fixează cu un *clic* în poziție.

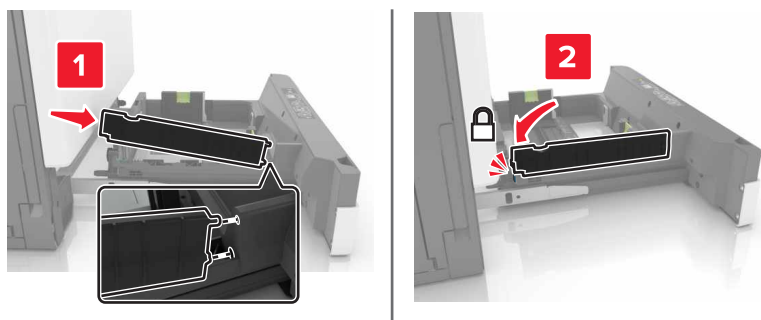

5 Introduceți tava.

Înlocuirea recipientului pentru toner rezidual

1 Deschideți ușa A.

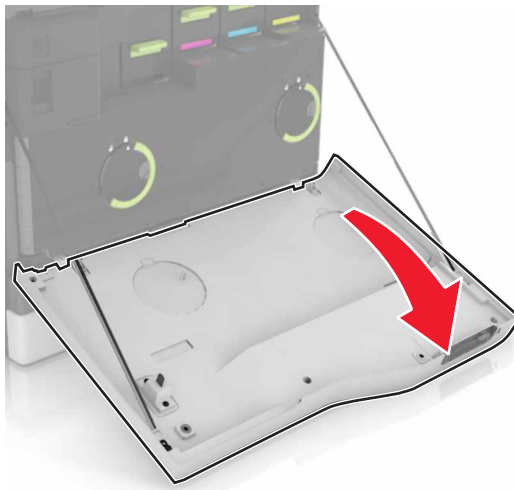

2 Îndepărtați recipientul pentru toner rezidual.

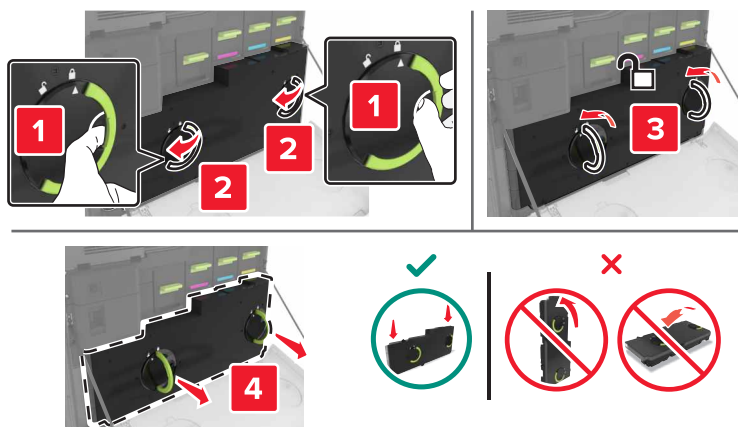

3 Despachetați recipientul pentru toner rezidual nou.

4 Introduceți noul recipient pentru toner rezidual.

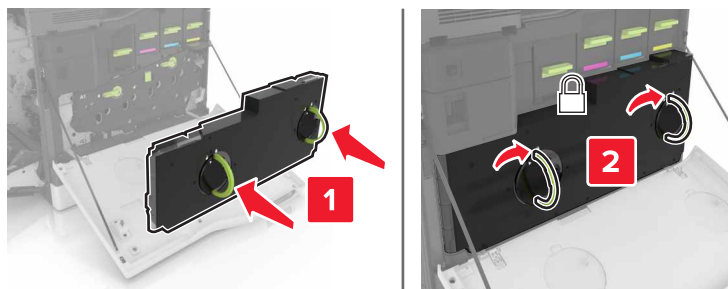

5 Închideți ușa A.

Înlocuirea curelei de transfer

- 1 Opriți imprimanta.
- 2 Deschideți ușa A.

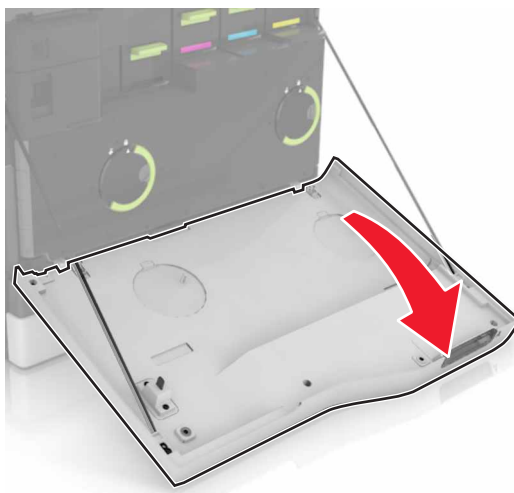

- 3 Îndepărtați recipientul pentru toner rezidual.

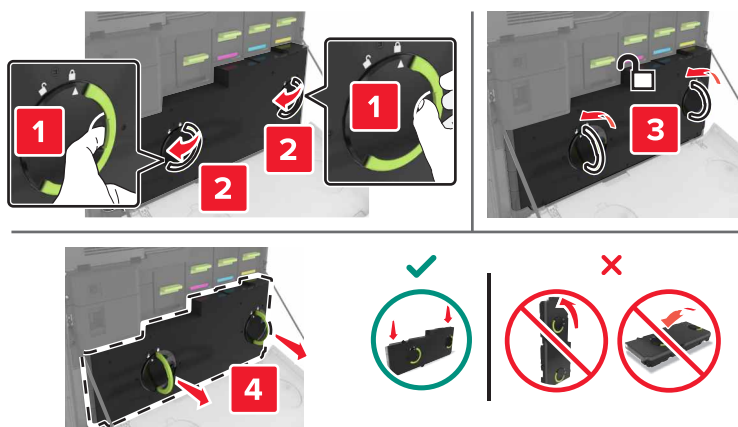

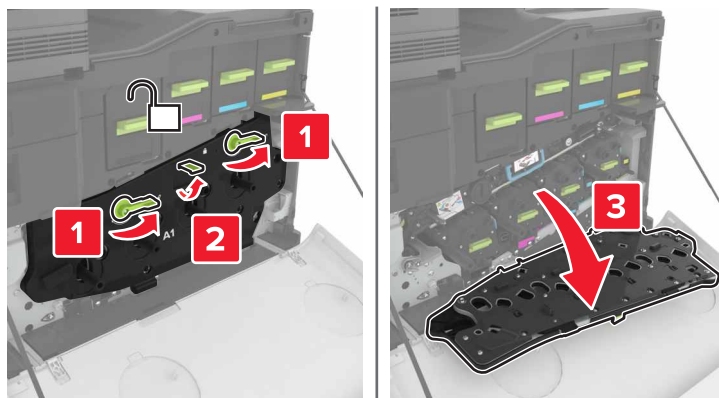
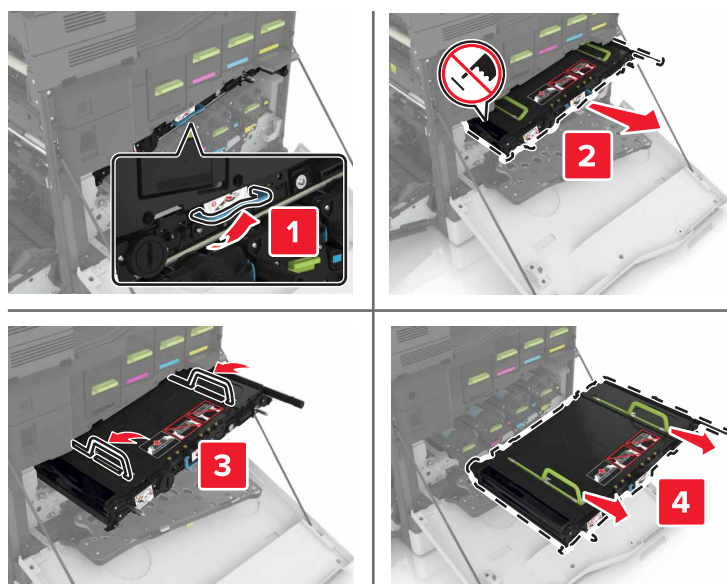
4 Deschideți ușa A1.**5** Îndepărtați cureaua de transfer.**6** Despachetați noua curea de transfer și îndepărtați toate materialele ambalajului.

Avertisment - Pericol de deteriorare: Nu expuneți cureaua de transmisie la lumină directă mai mult de 10 minute. Expunerea prelungită la lumină poate cauza probleme de calitate a imprimării.

Avertisment - Pericol de deteriorare: Nu atingeți cureaua de transfer. Dacă îi atingeți, calitatea viitoarelor imprimări poate fi afectată.



7 Introduceți noua curea de transfer până când aceasta se fixează cu un *clic* în poziție.

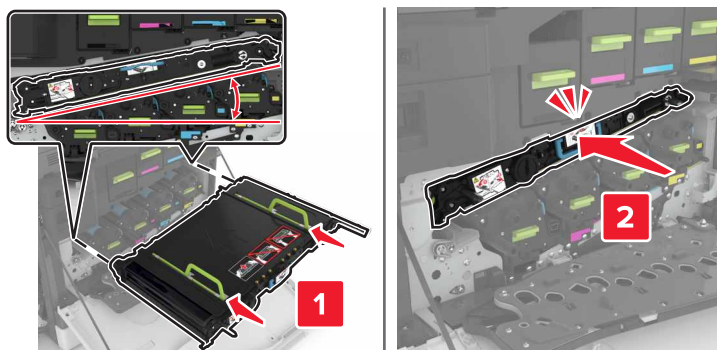

8 Închideți ușa A1.

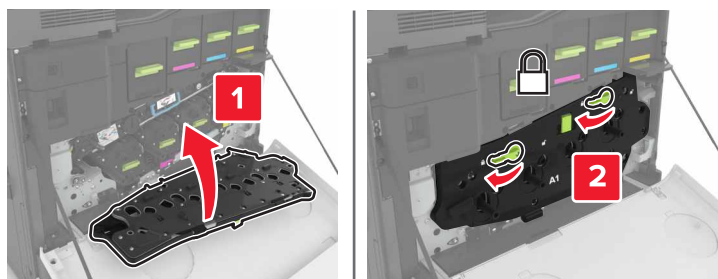

9 Introduceți recipientul pentru toner rezidual.

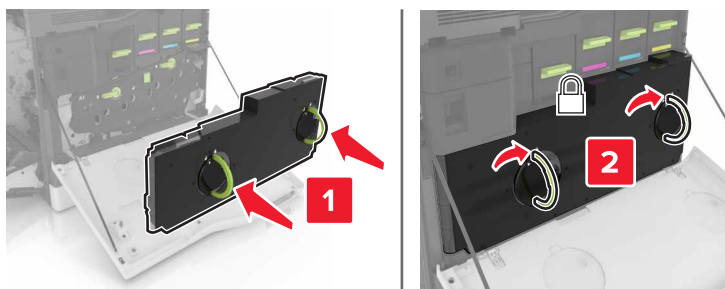

10 Închideți ușa A.

11 Porniți imprimanta.

Înlocuirea rolei de transfer

1 Deschideți ușa B.

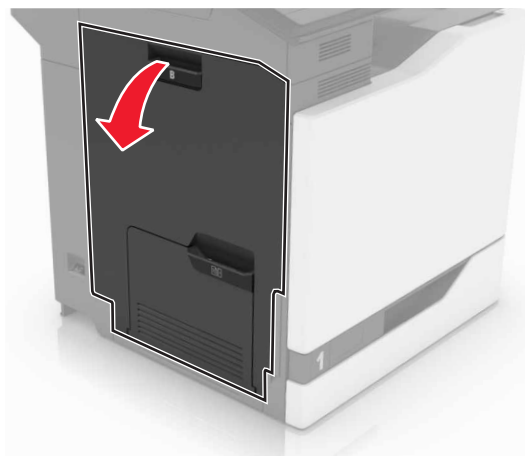

2 Îndepărtați rola de transfer.



3 Scoateți noua rolă de transfer din ambalaj.

Notă: Nu îndepărtați materialul de ambalare de culoare albă.

4 Introduceți noua rolă de transfer.

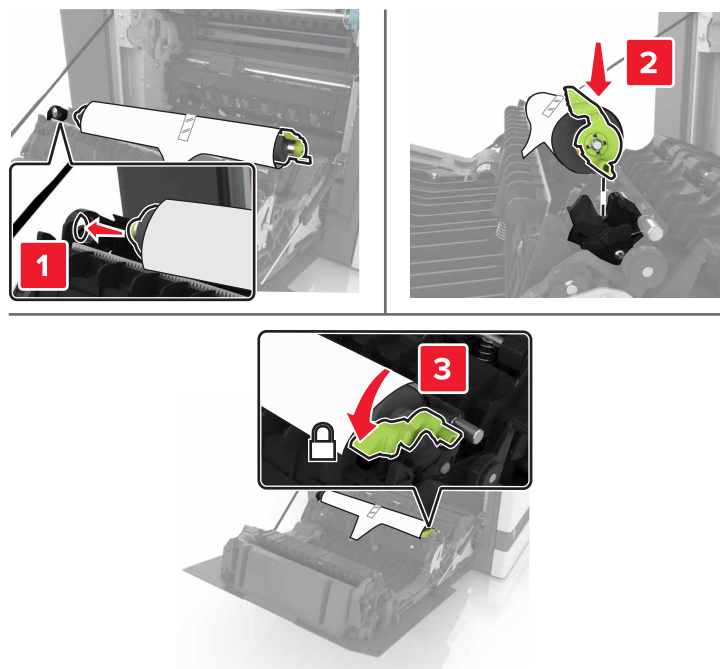

5 Îndepărtați materialul de ambalare de culoare albă.



6 Închideți ușa B.

Înlocuirea rolei de tragere ADF

- 1 Opriți imprimanta.
- 2 Deschideți ușa D.

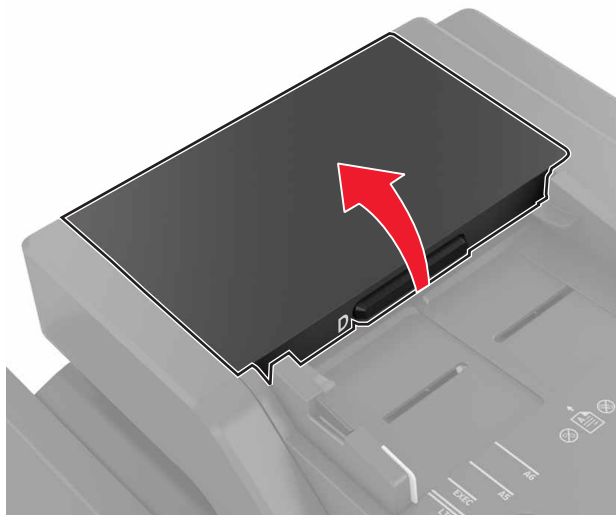

- 3 Scoateți capacul rolei de tragere ADF.

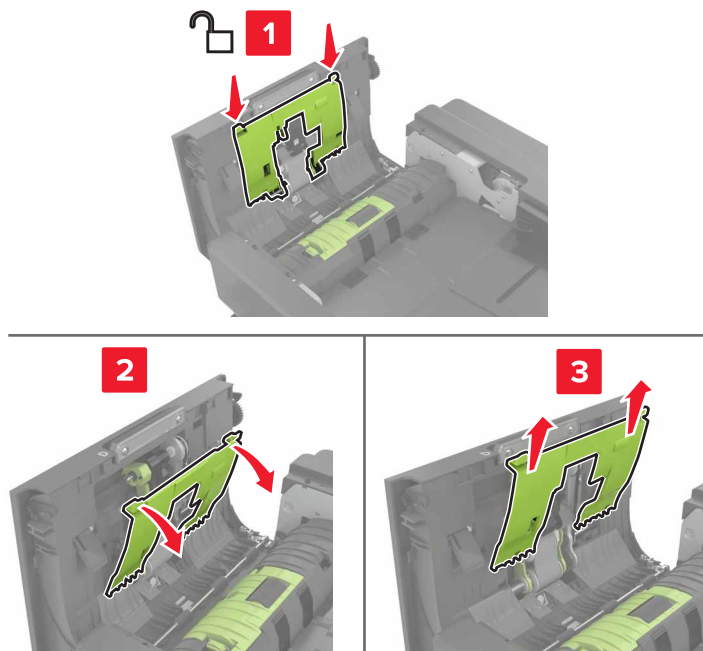

- 4 Scoateți rola de tragere ADF.

Avertisment - Pericol de deteriorare: Unele componente ale imprimantei pot fi deteriorate cu ușurință de electricitatea statică. Înainte de a atinge orice părți sau componente dintr-o regiune marcată cu simbolul de sensibilitate la electricitate statică, atingeți o suprafață metalică dintr-o zonă aflată la distanță de simbolul respectiv.

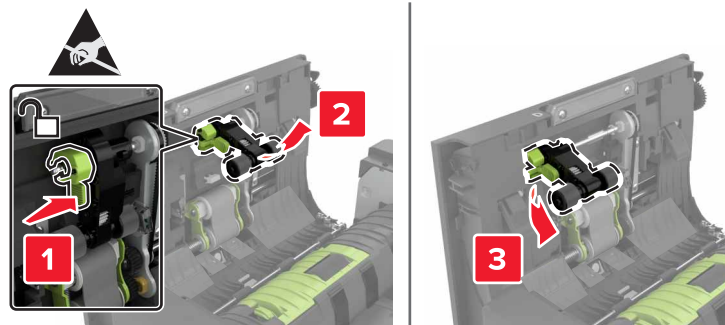

5 Despachetați noua rolă de tragere ADF.

6 Introduceți noua rolă de tragere ADF până când aceasta se fixează cu un *clic*.

Avertisment - Pericol de deteriorare: Unele componente ale imprimantei pot fi deteriorate cu ușurință de electricitatea statică. Înainte de a atinge orice părți sau componente dintr-o regiune marcată cu simbolul de sensibilitate la electricitate statică, atingeți o suprafață metalică dintr-o zonă aflată la distanță de simbolul respectiv.

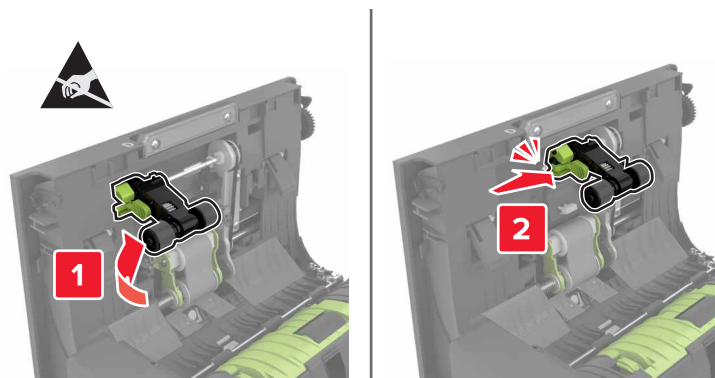

7 Introduceți capacul noii role de tragere ADF până când acesta se fixează cu un *clic*.

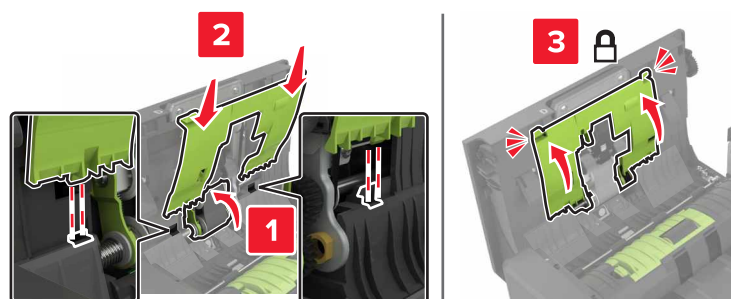

8 Închid. ușa D.

9 Porniți imprimanta.

Înlocuirea rolei de alimentare a unității ADF

1 Opriți imprimanta.

2 Deschideți ușa D.

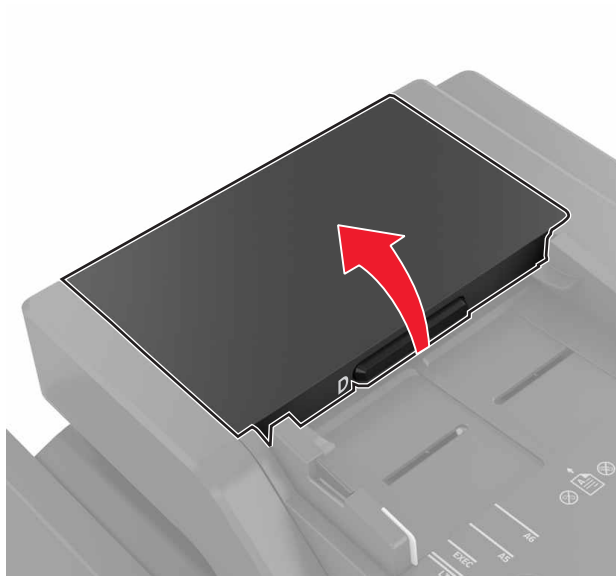

3 Scoateți capacul rolei de tragere ADF.

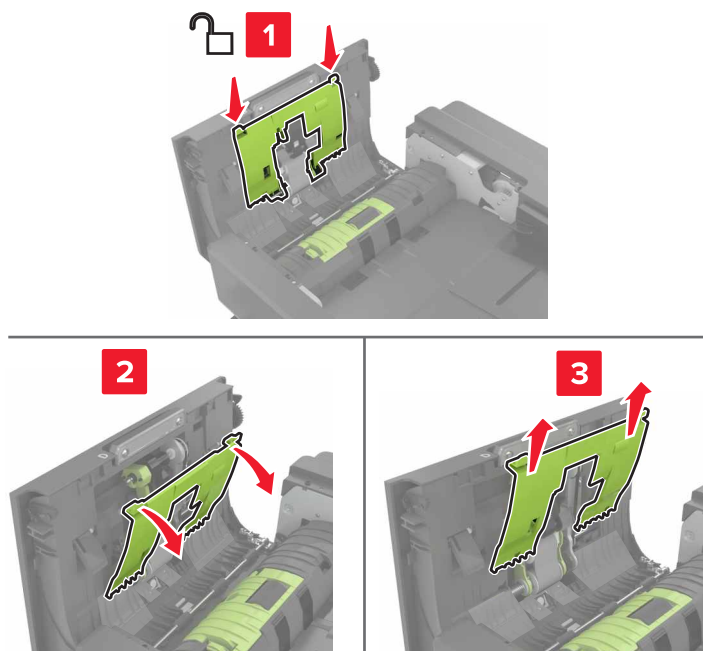

4 Scoateți rola de alimentare a unității ADF.

Avertisment - Pericol de deteriorare: Unele componente ale imprimantei pot fi deteriorate cu ușurință de electricitatea statică. Înainte de a atinge orice părți sau componente dintr-o regiune marcată cu simbolul de sensibilitate la electricitate statică, atingeți o suprafață metalică dintr-o zonă aflată la distanță de simbolul respectiv.

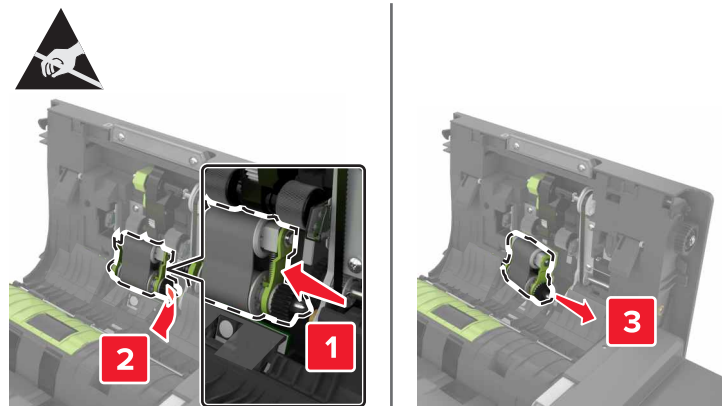
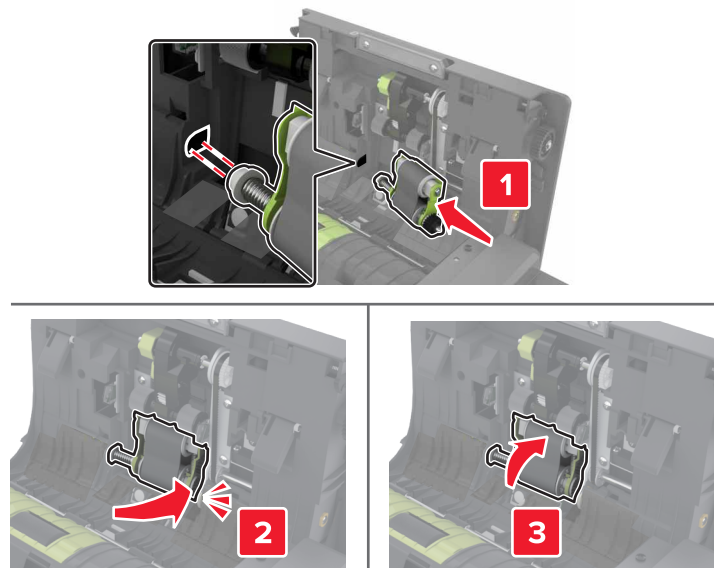
**5** Despachetați noua rolă de alimentare a unității ADF.**6** Introduceți noua rolă de alimentare a unității ADF până când aceasta se fixează cu un *clic*.

7 Introduceți capacul noii role de tragere ADF până când aceasta se fixează cu un *clic*.

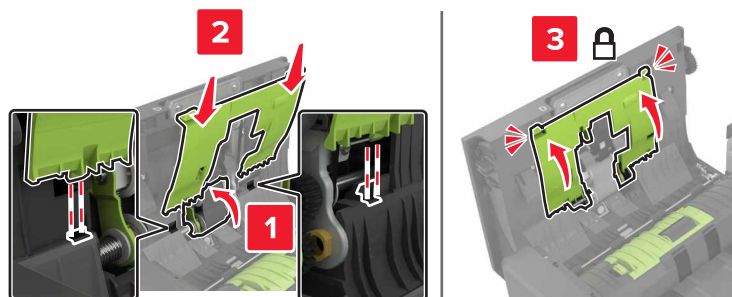

8 Închid. ușa D.

9 Porniți imprimanta.

Înlocuirea rolei de separare a unității ADF

1 Opriți imprimanta.

2 Deschideți ușa D.

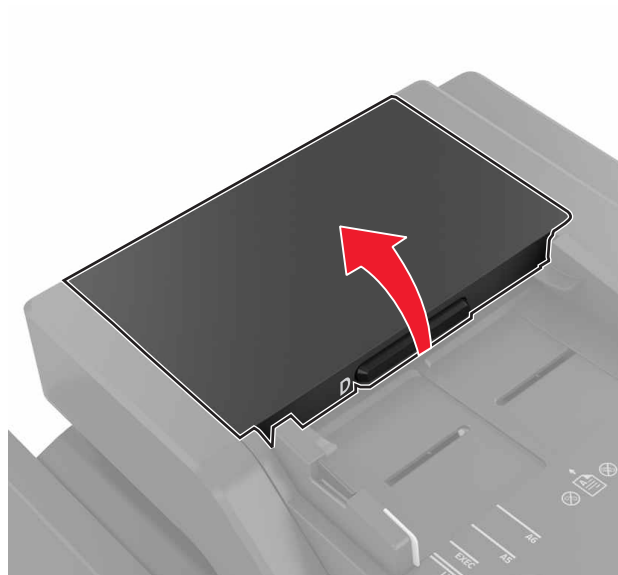

3 Demontați capacul rolei de separare a unității ADF.**4** Demontați rola de separare ADF.

Avertisment - Pericol de deteriorare: Unele componente ale imprimantei pot fi deteriorate cu ușurință de electricitatea statică. Înainte de a atinge orice părți sau componente dintr-o regiune marcată cu simbolul de sensibilitate la electricitate statică, atingeți o suprafață metalică dintr-o zonă aflată la distanță de simbolul respectiv.

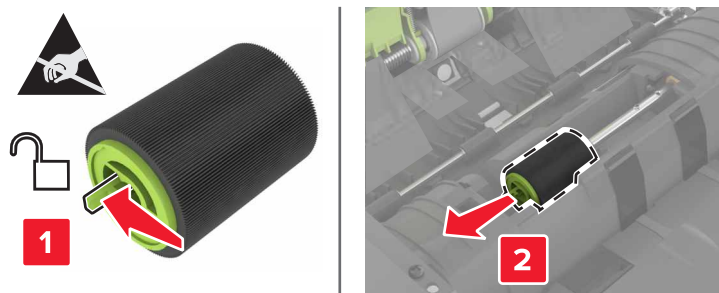
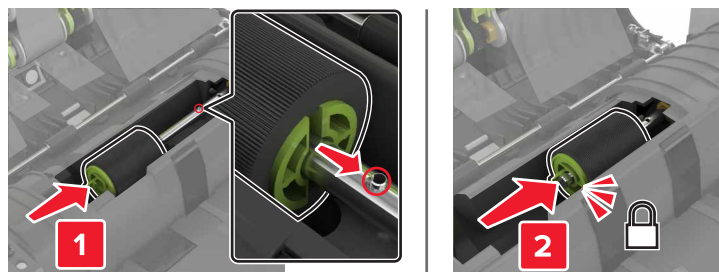
**5** Despachetați noua rolă de separare a unității ADF.**6** Introduceți noua rolă separare a unității ADF până când aceasta se fixează cu un *clic*.

7 Introduceți capacul rolei de separare a unității ADF până când aceasta se fixează cu un *clic* în poziție.

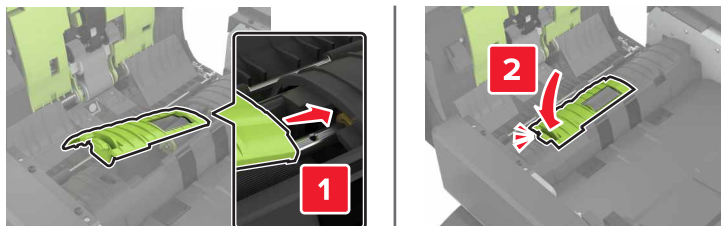

8 Închid. ușa D.

9 Porniți imprimanta.

Înlocuirea unității cartușului de capse

Înlocuirea cartușului de capse în finisorul cu capse

1 Deschideți ușa C.

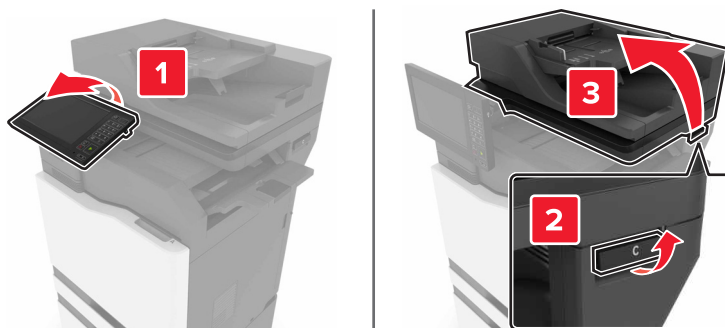

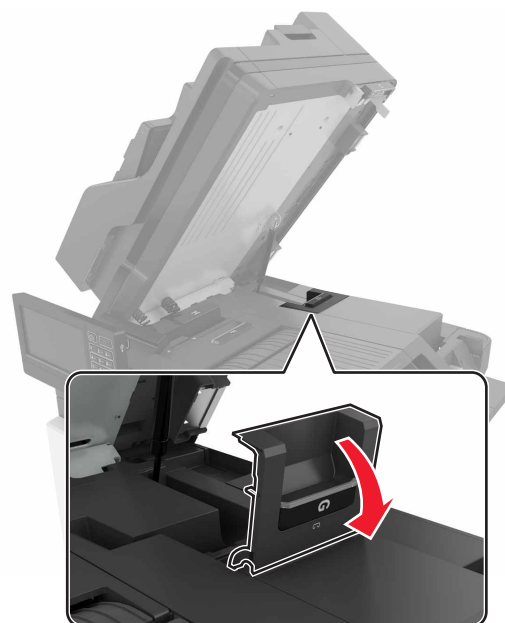
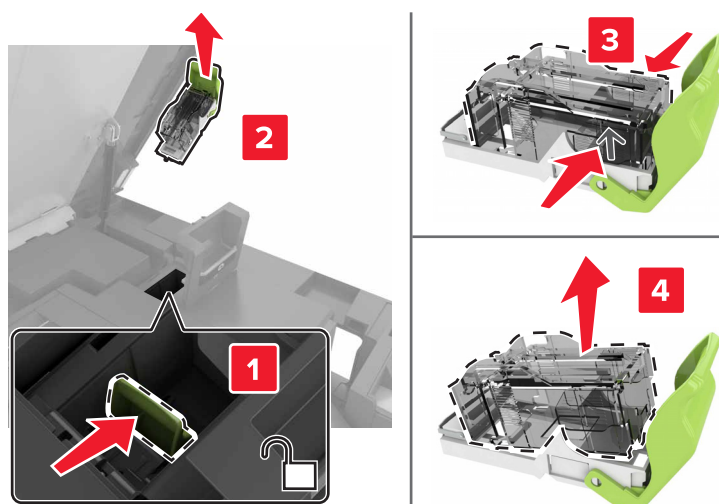
2 Deschideți ușa G.**3** Scoateți cartușul de capse.**4** Despachetați noul cartuș de capse.

5 Introduceți noul cartuș de capse până când acesta se fixează cu un *clic* în poziție.

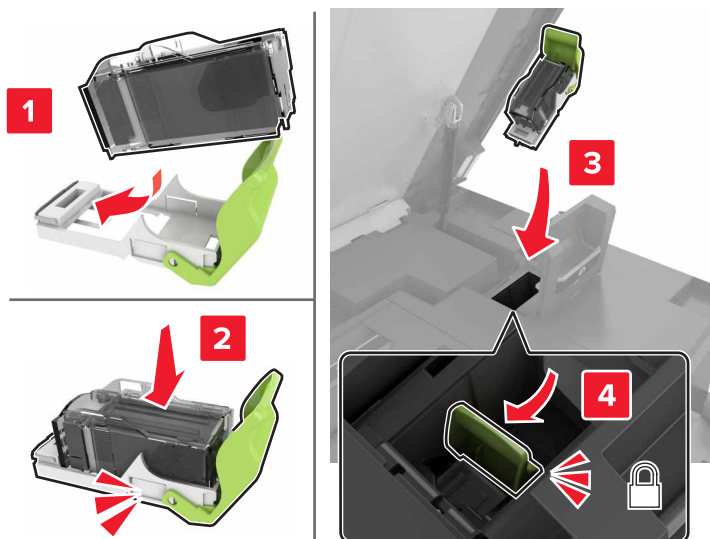

6 Închideți ușile G și C.

⚠ ATENȚIE—PERICOL DE PRINDERE A DEGETELOR: Pentru a evita riscul de prindere a degetelor, țineți mâinile departe de zona etichetată când închideți ușa C.

Înlocuirea suportului cartușului de capse în finisorul cu capse

1 Deschideți ușa C.

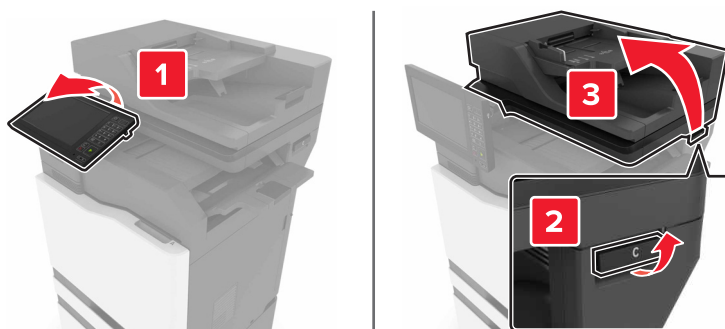

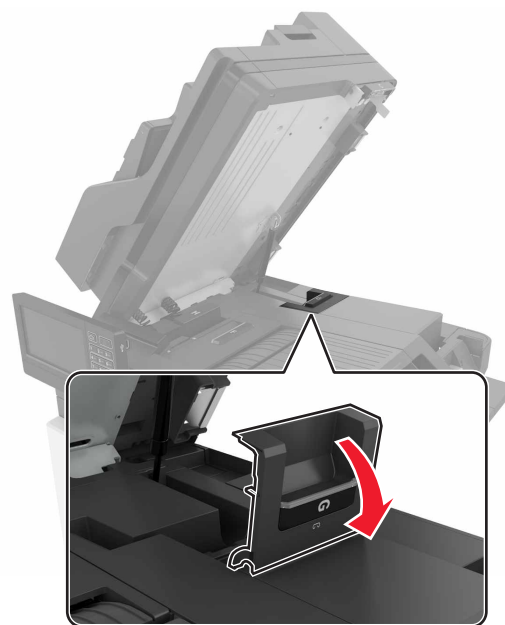
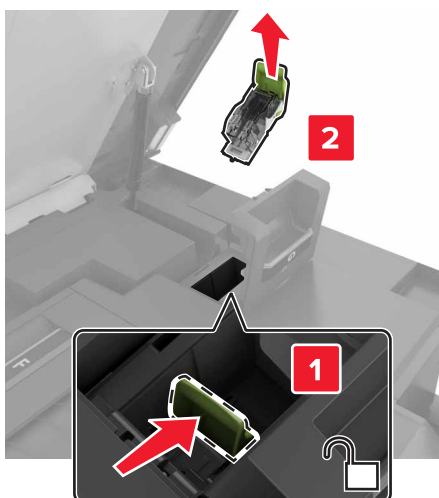
2 Deschideți ușa G.**3** Trageți afară suportul cartușului de capse.

4 Scoateți cartușul de capse.

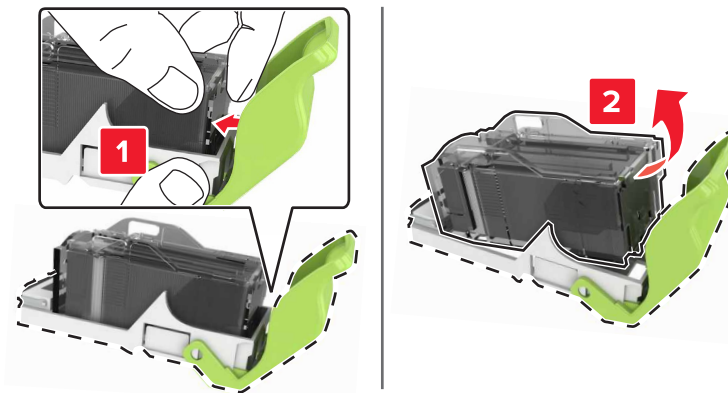

5 Despachetați noul cartuș de capse.

6 Introduceți cartușul de capse când se fixează cu un *clic* în poziție.

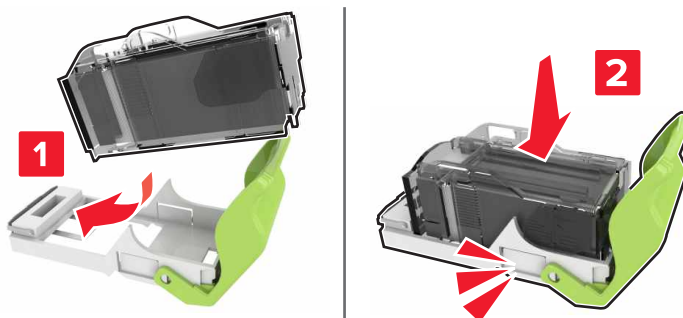

7 Introduceți suportul cartușului de capse până când se fixează cu un *clic* în poziție.

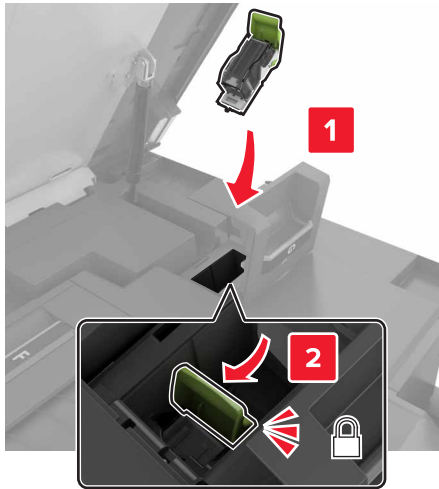

8 Închideți ușile G și C.

⚠ ATENȚIE—PERICOL DE PRINDERE A DEGETELOR: Pentru a evita riscul de prindere a degetelor, țineți mâinile departe de zona etichetată când închideți ușa C.

Depozitarea pieselor de schimb

Alegeți un loc de depozitare răcoros și curat pentru piesele de schimb ale imprimantei. Depozitați piesele de schimb în picioare, în ambalajul lor original până sunteți pregătiți să le utilizați.

Nu expuneți piese de schimb la:

- Lumină solară directă
- Temperaturi mai mari de 35°C (95°F)
- Umiditate mai mare de 80%
- Aer sărat
- Gaze corozive
- Praf

Mutarea imprimantei

Mutarea imprimantei în altă locație

Mutarea imprimantei în altă locație

⚠ ATENȚIE - PERICOL DE ACCIDENTARE: Dacă imprimanta cântărește mai mult de 20 kg (44 livre), poate fi nevoie de două sau mai multe persoane pentru a o ridica în siguranță.

⚠ ATENȚIE - PERICOL DE ACCIDENTARE: Pentru a evita riscul de incendiu sau electrocutare, utilizați doar cablul de alimentare oferite împreună cu acest produs sau un cablu de schimb autorizat de producător.

 **ATENȚIE - PERICOL DE ACCIDENTARE:** Când mutați imprimanta, pentru a evita vătămarea corporală sau deteriorarea imprimantei, urmați aceste indicații:

- Asigurați-vă că toate ușile și tăvile sunt închise.
- Opriți imprimanta, apoi deconectați cablul de alimentare de la priza electrică.
- Deconectați toate cablurile de la imprimantă.
- Dacă imprimanta are tăvi opționale separate instalate pe podea sau accesorii de ieșire atașate la aceasta, deconectați-le înainte de a muta imprimanta.
- Dacă imprimanta are o platformă cu roțile, deplasați-o cu atenție în noua locație. Aveți grijă când treceți peste praguri și denivelări din podea.
- Dacă imprimanta nu are o platformă cu roțile, dar are în configurație tăvi opționale sau accesorii de ieșire, scoateți accesoriile de ieșire și ridicați imprimanta de pe tăvi. Nu încercați să ridicați imprimanta și orice accesorii simultan.
- Utilizați întotdeauna mânerul imprimantei pentru a o ridica.
- Cărucioarele utilizate pentru a muta imprimanta trebuie să aibă o suprafață care să poată susține integral baza imprimantei.
- Cărucioarele utilizate pentru a muta echipamentele hardware trebuie să aibă o suprafață care să poată susține dimensiunile acestora.
- Mențineți imprimanta în poziție verticală.
- Evitați mutarea imprimantei prin mișcări de împingere bruște.
- Asigurați-vă că nu vă prindeți degetele dedesubt când așezați imprimanta jos.
- Asigurați-vă că în jurul imprimantei este spațiu suficient.

Notă: Deteriorarea imprimantei în urma mutării necorespunzătoare nu este acoperită de garanție.

Expedierea imprimantei

Pentru instrucțiuni de expediere, accesați <http://support.lexmark.com> sau contactați asistența pentru clienți.

Economisirea de energie și hârtie

Configurarea setărilor pentru modurile de economisire a energiei

Modul Repaus

- 1 Din ecranul de pornire, atingeți **Setări > Dispozitiv > Gestionare consum energie > Temporizări > Mod Repaus**.
- 2 Specificați durata de inactivitate înainte ca imprimanta să intre în Modul Repaus.

mod Hibernare

- 1 Din ecranul de început, atingeți **Setări > Dispozitiv > Gestionare consum energie > Temporizări > Temporizare mod Hibernare**.
- 2 Selectarea duratei de inactivitate înainte ca imprimanta să intre în modul Hibernare.

Note:

- Pentru ca funcția Expirare hibernare să funcționeze, setați Expirare hibernare la conectare la Hibernare.
- Embedded Web Server este dezactivat când imprimanta se află în modul Hibernare.

Reglarea luminozității ecranului imprimantei

- 1 Din ecranul de pornire, atingeți **Setări > Dispozitiv > Preferințe > Luminozitate ecran**.
- 2 Reglați setarea.

Economisirea consumabilelor

- Imprimați pe ambele fețe ale hârtiei.
Notă: Imprimarea pe două fețe este setarea implicită pentru driverul de imprimare.
- Imprimați mai multe pagini pe o singură coală de hârtie.
- Utilizați funcția de previzualizare pentru a vedea cum arată documentul înainte de a-l imprima.
- Imprimați o copie a documentului pentru a verifica corectitudinea conținutului și a formatului.

Reciclarea**Reciclarea produselor Lexmark**

Dacă doriți să returnați produsele Lexmark pentru reciclare:

- 1 Accesați www.lexmark.com/recycle.
- 2 Selectați produsul pe care doriți să-l reciclați.

Notă: Consumabilele și componentele hardware ale imprimantei, neincluse în programele de colectare și reciclare Lexmark, pot fi reciclate prin intermediul centrului dvs. local de reciclare.

Reciclarea ambalajelor Lexmark

Lexmark se străduiește mereu să reducă ambalajele la minimum. Un volum mai mic de ambalaje asigură faptul că imprimantele Lexmark sunt transportate în cel mai eficient și mai ecologic mod și că sunt mai puține ambalaje aruncate. Această eficiență ajută la generarea unui volum mai mic de emisii de gaze cu efect de seră, la sporirea economiei de energie și de resurse naturale. De asemenea, în anumite țări sau regiuni, Lexmark oferă posibilitatea de reciclare a componentelor de ambalaj. Pentru mai multe informații, accesați www.lexmark.com/recycle și alegeți țara sau regiunea. Informațiile despre programele disponibile de reciclare a ambalajelor sunt incluse împreună cu cele despre reciclarea produselor.

Cutiile Lexmark sunt 100% reciclabile în locurile în care există unități de reciclare a materialelor ondulate. Este posibil ca în zona dvs. să nu existe astfel de unități.

Spuma folosită în ambalajele Lexmark este reciclabilă în locurile în care există unități de reciclare a materialelor din spumă. Este posibil ca în zona dvs. să nu existe astfel de unități.

Când returnați un cartuș la Lexmark, puteți reutiliza cutia în care a fost livrat acesta. Lexmark reciclează cutia.

Eliminarea blocajelor

Evitarea blocajelor

Încărcați hârtia în mod corespunzător

- Asigurați-vă că hârtia stă dreaptă în tavă.

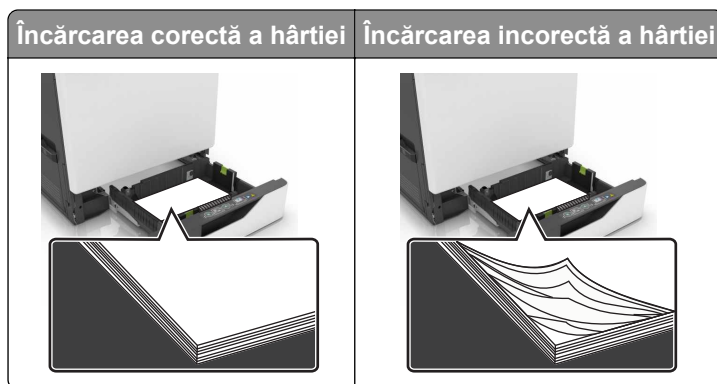

- Nu încărcați sau îndepărtați nicio tavă în timp ce echipamentul imprimă.
- Nu încărcați prea multă hârtie. Asigurați-vă că nivelul teancului este inferior indicatorului de umplere maximă.
- Nu glisați hârtia în tavă. Încărcați hârtia conform ilustrației.

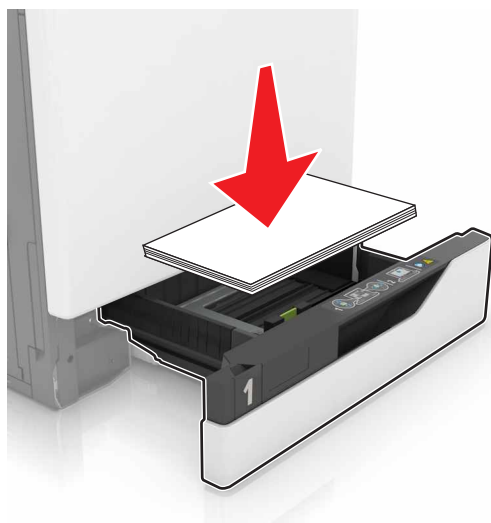

- Asigurați-vă că ghidajele pentru hârtie sunt poziționate corect și nu apăsați cu putere pe hârtie sau plicuri.
- După încărcarea hârtiei, împingeți ferm tava în imprimantă.

Utilizați hârtia recomandată

- Utilizați numai hârtie recomandată sau suporturi media de specialitate.
- Nu încărcați hârtie creponată, umedă, îndoită sau ondulată.

- Îndoțiți, răsfirați și aliniați marginile hârtiei înainte de a o încărca.

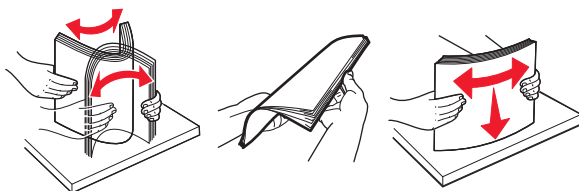

- Nu utilizați hârtie care a fost tăiată sau decupată manual.
- Nu amestecați coli de dimensiuni, greutate sau tipuri diferite în aceeași tavă.
- Asigurați-vă că ați setat corect dimensiunea și tipul hârtiei de la computer sau de la panoul de control al imprimantei.
- Depozitați hârtia conform recomandărilor producătorului.

Identificarea locațiilor blocajelor

Note:

- Dacă opțiunea Asistență blocaje este setată la Activat, imprimanta scoate pagini goale sau pagini imprimate parțial după îndepărtarea unei pagini blocate. Verificați materialele imprimate pentru identificarea paginilor goale.
- Atunci când opțiunea Recuperare pagini blocate este setată la Activat sau Automat, imprimanta reimprimă paginile blocate.

Locațiilor blocajelor în imprimantă

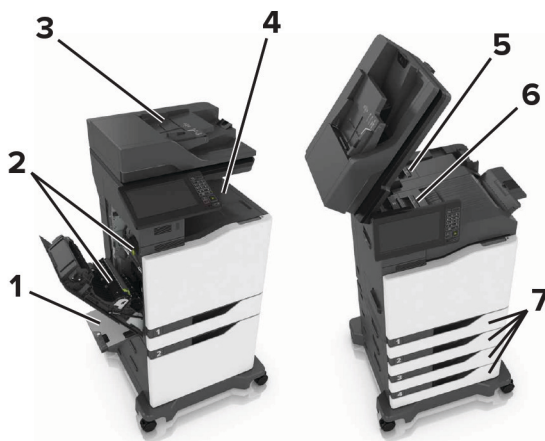

1	Alimentator multifuncțional
2	Ușa B
3	Alimentator automat de documente (ADF)
4	Recipient standard
5	Ușa G
6	Recipient finisor
7	Tăvi

Blocaj hârtie în tăvi

1 Trageți tava afară.



2 Scoateți hârtia blocată.

Notă: Asigurați-vă că toate fragmentele de hârtie sunt îndepărtate.



3 Introduceți tava.

4 Deschideți capacul tăvii.



5 Scoateți hârtia blocată.

Notă: Asigurați-vă că toate fragmentele de hârtie sunt îndepărtate.

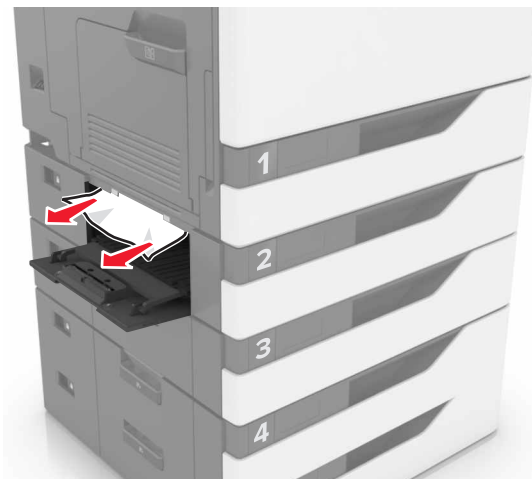
**6** Închideți capacul tăvii.

Blocaj de hârtie în alimentatorul multifuncțional

1 Îndepărtați colile din alimentatorul multifuncțional.**2** Scoateți hârtia blocată.

Notă: Asigurați-vă că toate fragmentele de hârtie sunt îndepărtate.

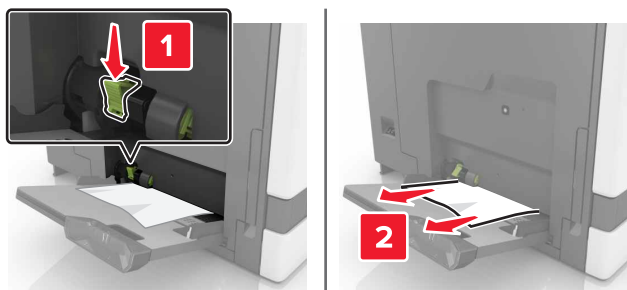
**3** Deschideți ușa B și apoi scoateți orice fragment de hârtie.

⚠ ATENȚIE - SUPRAFAȚĂ FIERBINTE: Interiorul imprimantei poate să fie fierbinte. Pentru a reduce riscul de vătămare datorat componentei fierbinți, lăsați suprafața să se răcească înainte de a o atinge.

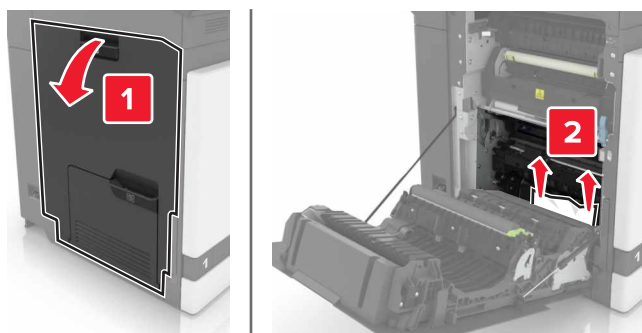

4 Închideți ușa B.

5 Îndoți, răsfirați și aliniați marginile hârtiei înainte de a o încărca.

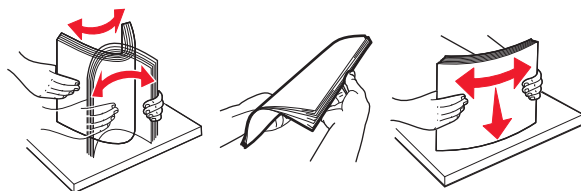

6 Reîncărcați hârtia.

Blocaj de hârtie în alimentatorul automat de documente

1 Scoateți toate docum. originale din tava ADF.

2 Deschideți ușa D.

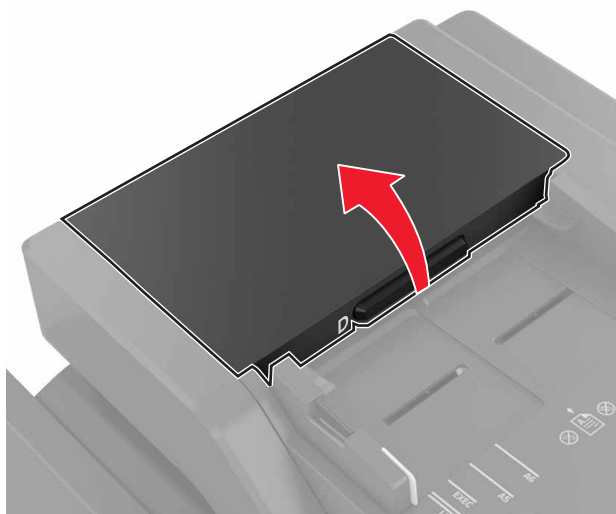

3 Scoateți hârtia blocată.

Notă: Asigurați-vă că toate fragmentele de hârtie sunt îndepărtate.

Avertisment - Pericol de deteriorare: Unele componente ale imprimantei pot fi deteriorate cu ușurință de electricitatea statică. Înainte de a atinge orice părți sau componente dintr-o regiune marcată cu simbolul de sensibilitate la electricitate statică, atingeți o suprafață metalică dintr-o zonă aflată la distanță de simbolul respectiv.

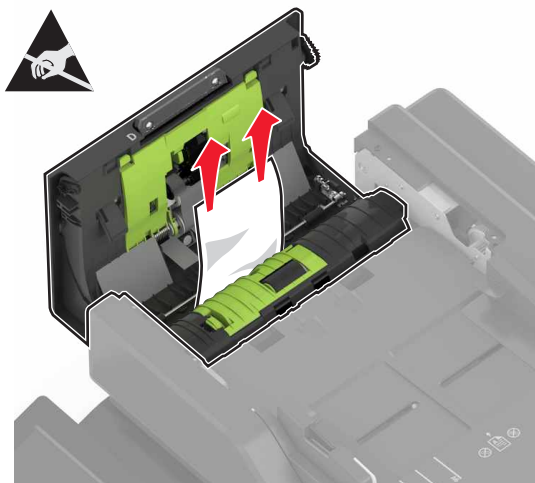

4 Închid. ușa D.

5 Deschideți capacul scannerului.

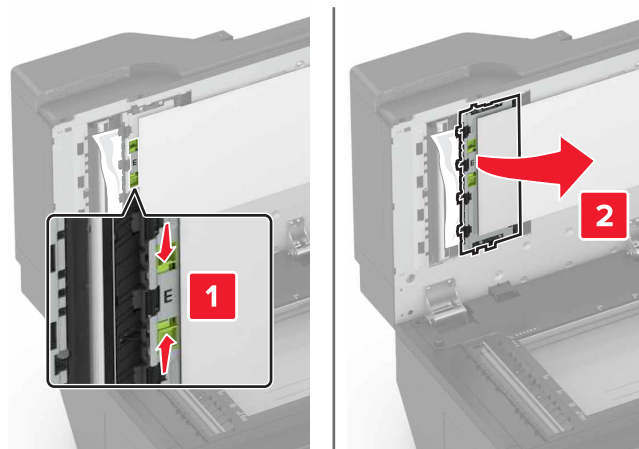

6 Deschideți ușa E.**7** Scoateți hârtia blocată.

Notă: Asigurați-vă că toate fragmentele de hârtie sunt îndepărtate.

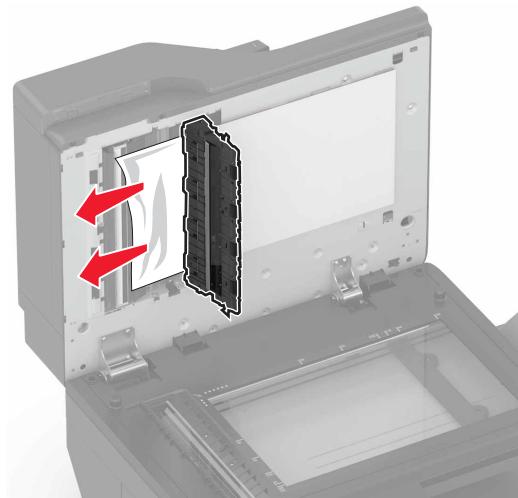
**8** Închideți ușa E și capacul scannerului.**Blocaj de hârtie în recipientul standard****1** Scoateți hârtia blocată.

Notă: Asigurați-vă că toate fragmentele de hârtie sunt îndepărtate.



2 Deschideți ușa B și apoi scoateți orice fragment de hârtie.

 **ATENȚIE - SUPRAFAȚĂ FIERBINTE:** Interiorul imprimantei poate să fie fierbinte. Pentru a reduce riscul de vătămare datorat componentei fierbinți, lăsați suprafața să se răcească înainte de a o atinge.

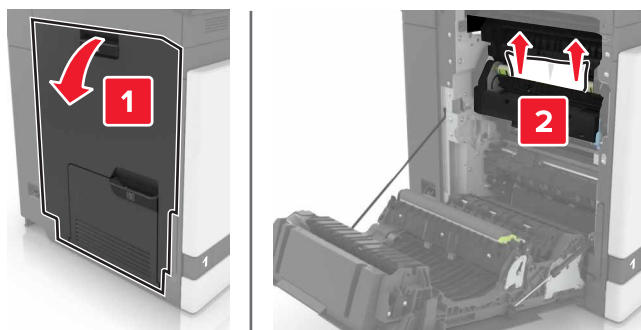

3 Închideți ușa B.

Blocaj hârtie în ușa B

Blocaj de hârtie în unitatea de fuziune

1 Deschideți ușa B.

 **ATENȚIE - SUPRAFAȚĂ FIERBINTE:** Interiorul imprimantei poate să fie fierbinte. Pentru a reduce riscul de vătămare datorat componentei fierbinți, lăsați suprafața să se răcească înainte de a o atinge.

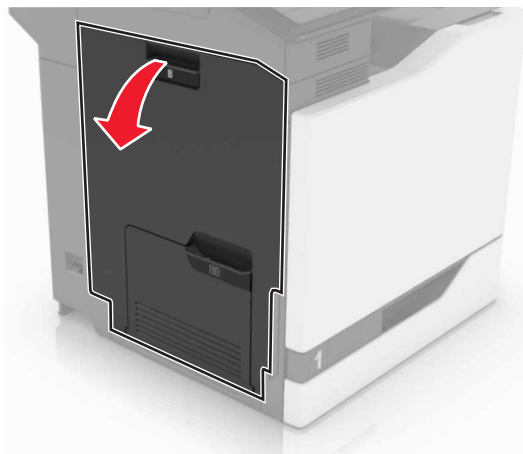

2 Scoateți hârtia blocată.

Notă: Asigurați-vă că toate fragmentele de hârtie sunt îndepărtate.

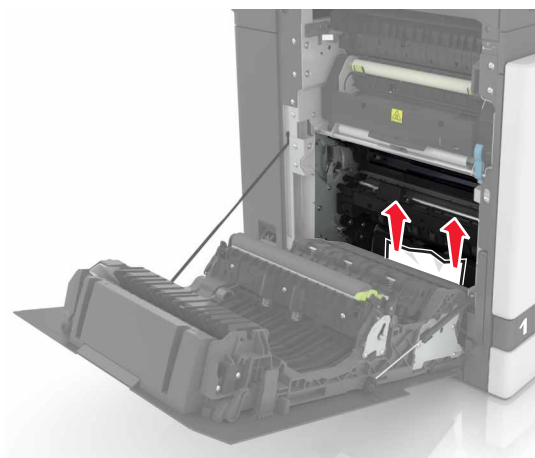

3 Deschideți ușa de acces a unității de fuziune.

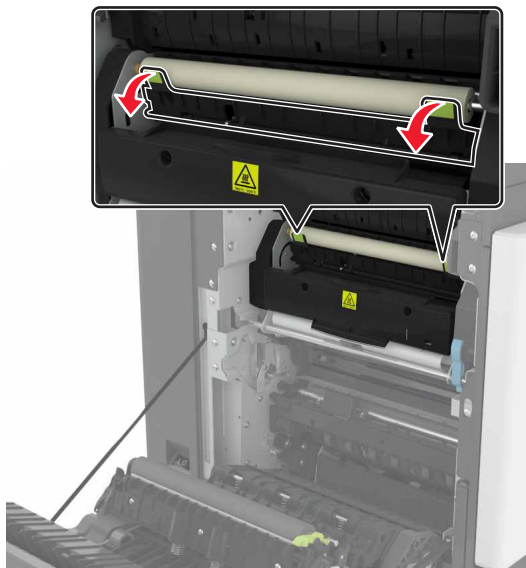

4 Scoateți hârtia blocată.

Notă: Asigurați-vă că toate fragmentele de hârtie sunt îndepărtate.

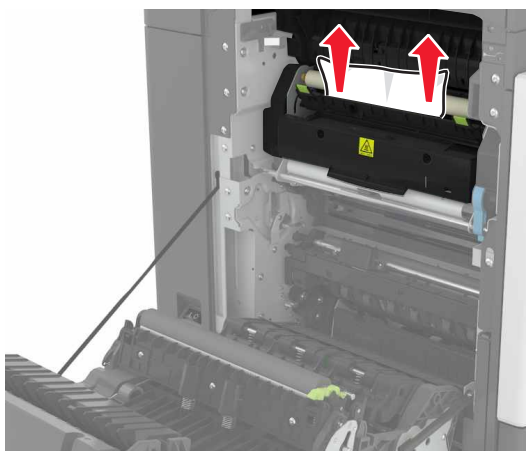

5 Închideți ușa B.

Blocaj de hârtie în unitatea duplex

1 Deschideți ușa B.

 **ATENȚIE - SUPRAFAȚĂ FIERBINTE:** Interiorul imprimantei poate să fie fierbinte. Pentru a reduce riscul de vătămare datorat componentei fierbinți, lăsați suprafața să se răcească înainte de a o atinge.

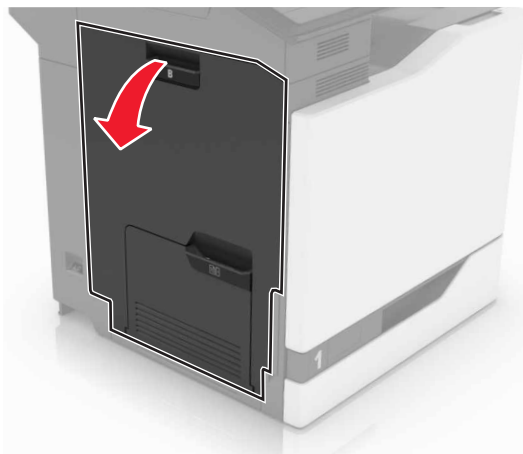

2 Scoateți hârtia blocată.

Notă: Asigurați-vă că toate fragmentele de hârtie sunt îndepărtate.

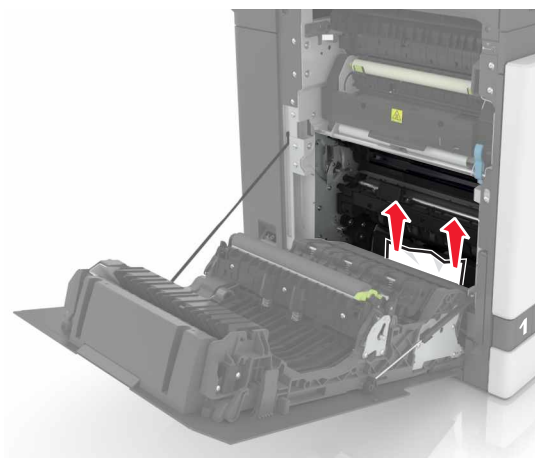

3 Deschideți capacul unității duplex.



4 Scoateți hârtia blocată.

Notă: Asigurați-vă că toate fragmentele de hârtie sunt îndepărtate.

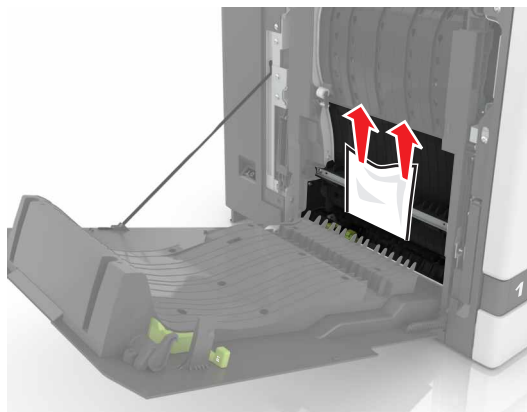

5 Închideți capacul unității duplex și ușa B.

Paper jam in the finisher bin (Blocaj de hârtie în recipientul finisorului)

1 Scoateți hârtia blocată.

Notă: Asigurați-vă că toate fragmentele de hârtie sunt îndepărtate.

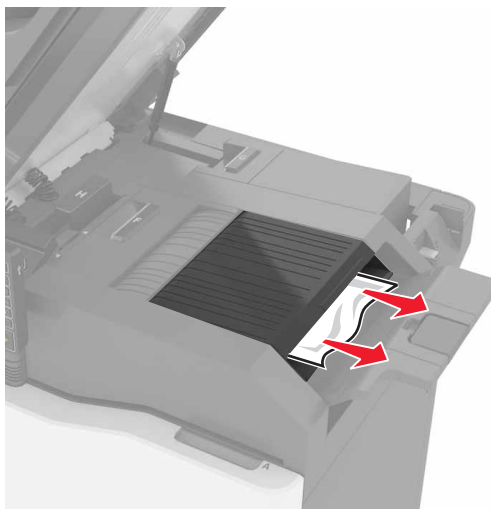

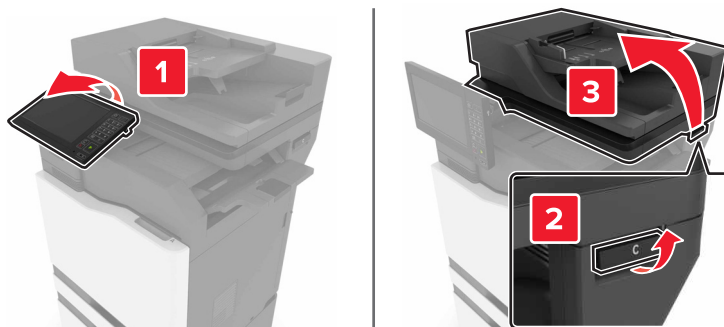
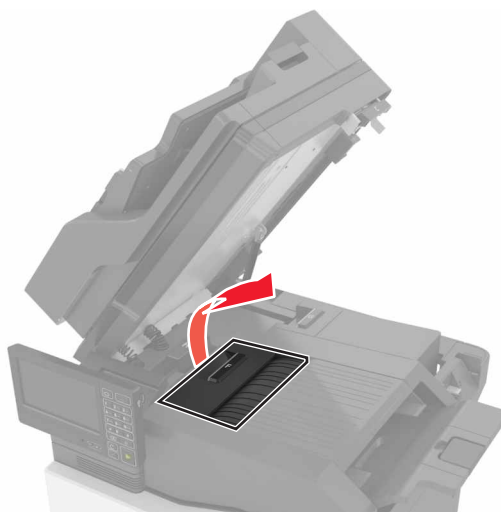
2 Deschideți ușa C.**3** Deschideți ușa F.**4** Scoateți hârtia blocată.

Notă: Asigurați-vă că toate fragmentele de hârtie sunt îndepărtate.

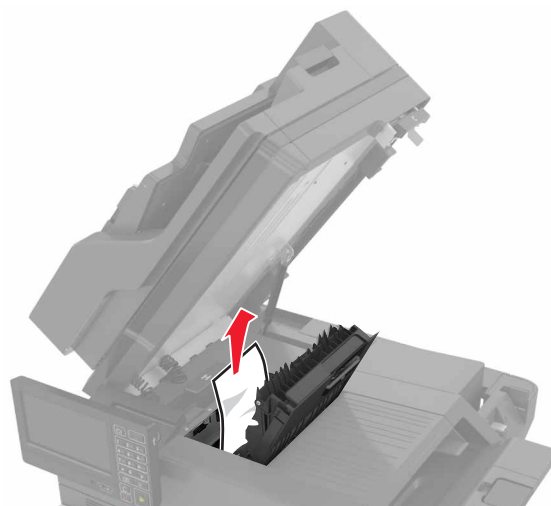

5 Închideți ușile F și C.

 **ATENȚIE—PERICOL DE PRINDERE A DEGETELOR:** Pentru a evita riscul de prindere a degetelor, țineți mâinile departe de zona etichetată când închideți ușa C.

Blocaj de capse la ușa G

1 Deschideți ușa C.

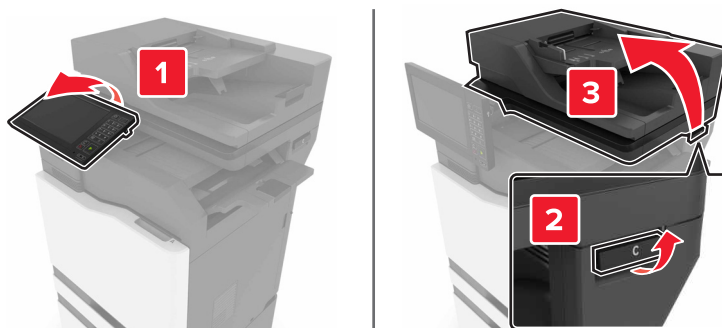

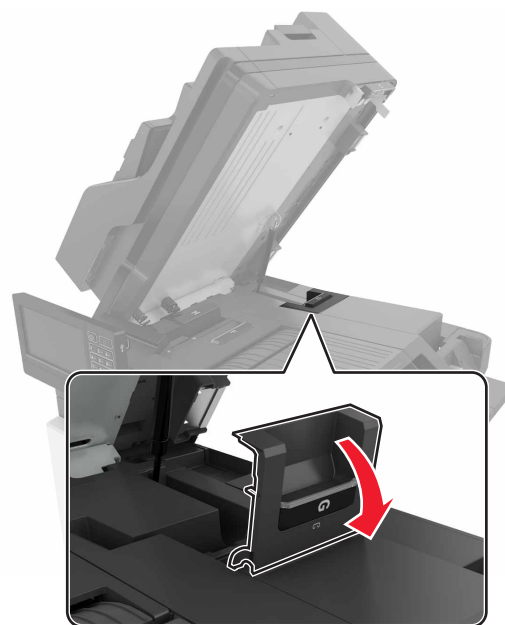
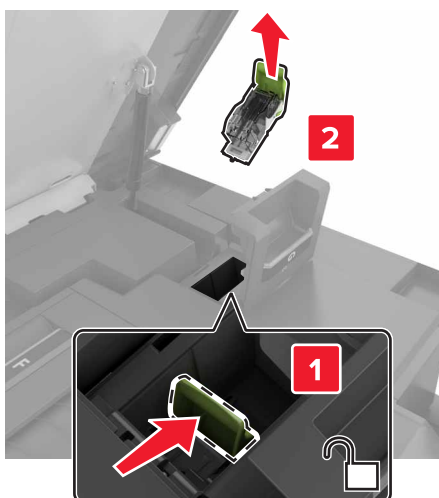
2 Deschideți ușa G.**3** Trageți afară suportul cartușului de capse.

4 Ridicați garda capsatorului și scoateți capsele slăbite.

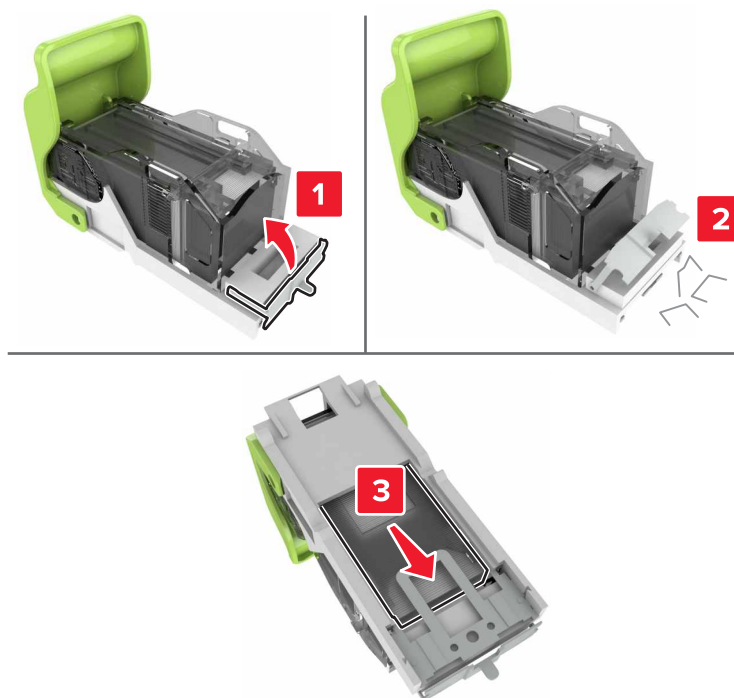

Notă: Nu introduceți capsele care ies din cartuș.

5 Închideți garda capsatorului.



6 Introduceți suportul cartușului de capse.

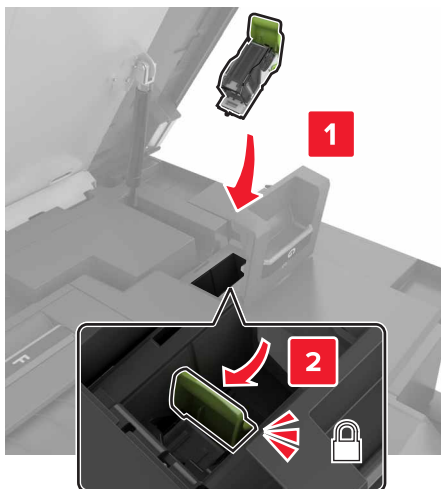

7 Închideți ușile G și C.

⚠ ATENȚIE—PERICOL DE PRINDERE A DEGETELOR: Pentru a evita riscul de prindere a degetelor, țineți mâinile departe de zona etichetată când închideți ușa C.

Rezolvarea problemelor

Probleme de conectare la rețea

Nu se poate deschide serverul Embedded Web Server

Acțiune	Da	Nu
<p>Pas 1 Verificați dacă imprimanta este pornită.</p> <p>Este imprimanta pornită?</p>	Treceți la pasul 2.	Porniți imprimanta.
<p>Pas 2 Asigurați-vă că adresa IP a imprimantei este corectă.</p> <p>Note:</p> <ul style="list-style-type: none"> • Vizualizați adresa IP în ecranul de început. • Adresa IP apare ca patru seturi de numere separate prin puncte, cum ar fi 123.123.123.123. <p>Este corectă adresa IP a imprimantei?</p>	Treceți la pasul 3.	Introduceți adresa IP corectă a imprimantei în câmpul de adrese.
<p>Pas 3 Asigurați-vă că utilizați un browser compatibil:</p> <ul style="list-style-type: none"> • Internet Explorer versiunea 11 sau ulterioară • Microsoft Edge • Safari versiunea 6 sau o versiune ulterioară • Google Chrome™ versiunea 32 sau o versiune ulterioară • Mozilla Firefox versiunea 24 sau o versiune ulterioară <p>Browserul dvs. este compatibil?</p>	Treceți la pasul 4.	Instalați un browser compatibil.
<p>Pas 4 Verificați dacă conexiunea în rețea funcționează.</p> <p>Funcționează conexiunea în rețea?</p>	Treceți la pasul 5.	Contactați administratorul.
<p>Pas 5 Asigurați-vă că sunt corecte conexiunile cablurilor la imprimantă și serverul de imprimare. Pentru informații suplimentare, consultați documentația furnizată împreună cu imprimanta.</p> <p>Sunt conexiunile cablurilor sigure?</p>	Treceți la pasul 6.	Securizați conexiunile prin cablu.
<p>Pas 6 Verificați dacă serverele proxy web sunt dezactivate.</p> <p>Sunt dezactivate serverele proxy web?</p>	Treceți la pasul 7.	Contactați administratorul.

Acțiune	Da	Nu
<p>Pas 7 Accesarea serverului Embedded Web Server.</p> <p>S-a deschis serverul EWS?</p>	Problema este rezolvată.	Contactați asistența pentru clienți .

Nu se poate citi unitatea flash

Acțiune	Da	Nu
<p>Pas 1 Verificați dacă imprimanta nu este ocupată cu procesarea altei lucrări de imprimare, copiere, scanare sau fax.</p> <p>Imprimanta este pregătită?</p>	Treceți la pasul 2.	Așteptați ca imprimanta să termine să proceseze cealaltă lucrare.
<p>Pas 2 Verificați dacă unitatea flash este acceptată. Pentru informații suplimentare, consultați "Unități flash și tipuri de fișiere acceptate" la pagina 41.</p> <p>Unitatea flash este acceptată?</p>	Treceți la pasul 3.	Introduceți o unitate flash acceptată.
<p>Pas 3 Scoateți, apoi introduceți unitatea flash.</p> <p>Imprimanta recunoaște unitatea flash?</p>	Problema este rezolvată.	Contactați asistența pentru clienți .

Activarea portului USB

Din ecranul de pornire, atingeți **Setări > Rețea/Porturi > USB > Activare port USB**.

Verificarea conectivității imprimantei

- 1 Din ecranul de pornire, atingeți **Setări > Rapoarte > Rețea > Pagină configurare rețea**.
- 2 Consultați prima secțiune a paginii de configurare pentru rețea și confirmați dacă starea este Connected (Conectat).

Dacă starea afișată este Neconectat, conexiunea la rețeaua LAN poate să fie inactivă sau este posibil să apară o deconectare sau o defecțiune a cablului de rețea. Contactați administratorul pentru asistență.

Probleme legate de opțiunile hardware

Opțiunea internă nu poate fi detectată

Acțiune	Da	Nu
<p>Pas 1 Oprii imprimanta, așteptați aproximativ 10 secunde, apoi reporniți-o.</p> <p>Funcționează corect opțiunea internă?</p>	Problema este rezolvată.	Treceți la pasul 2.
<p>Pas 2 Imprimați Pagina setări meniuri și verificați dacă opțiunea internă apare în lista Caracteristici instalate.</p> <p>Apare opțiunea internă pe pagina de setări de meniu?</p>	Treceți la pasul 4.	Treceți la pasul 3.
<p>Pas 3 Verificați dacă opțiunea internă este instalată corespunzător pe placa controlerului.</p> <p>a Oprii imprimanta, apoi deconectați cablul de alimentare de la priza electrică.</p> <p>b Asigurați-vă că opțiunea internă este instalată în conectorul corespunzător de pe placa de bază.</p> <p>c Conectați cablul de alimentare din priza electrică, apoi porniți imprimanta.</p> <p> ATENȚIE - PERICOL DE ACCIDENTARE: Pentru a evita riscul de incendiu sau electrocutare, conectați cablul de alimentare la o priză electrică cu tensiune nominală corespunzătoare sau împământată, care se află în apropierea produsului și este ușor accesibilă.</p> <p>Funcționează corect opțiunea internă?</p>	Problema este rezolvată.	Treceți la pasul 4.
<p>Pas 4 a Verificați dacă opțiunea internă este disponibilă în driverul de imprimare.</p> <p>Notă: Dacă este cazul, adăugați opțiunea internă manual în driverul de imprimare, pentru a o face disponibilă lucrărilor de imprimare. Pentru informații suplimentare, consultați “Adăugarea opțiunilor disponibile în driverul de imprimare” la pagina 276.</p> <p>b Retrimiteți lucrarea de imprimare.</p> <p>Funcționează corect opțiunea internă?</p>	Problema este rezolvată.	Contact asistență pentru clienți .

Portul de soluții intern nu funcționează corect

Acțiune	Da	Nu
<p>Pas 1 Imprimați o pagină de setări meniuri și verificați dacă portul ISP apare în lista Caracteristici instalate.</p> <p>Apare ISP-ul în lista de Caracteristici instalate?</p>	Treceți la pasul 3.	Treceți la pasul 2.
<p>Pas 2 Eliminați și apoi instalați portul ISP. Pentru informații suplimentare, consultați “Instalarea unui port Internal Solutions” la pagina 262.</p> <p>Notă: Utilizați un port ISP acceptat.</p> <p>Funcționează portul ISP corect?</p>	Problema este rezolvată.	Treceți la pasul 3.
<p>Pas 3 Verificați cablul și conexiunea ISP.</p> <p>a Utilizați cablul corespunzător și asigurați-vă că acesta este conectat în mod corespunzător la ISP.</p> <p>b Verificați dacă ați conectat corespunzător cablul de interfață al soluției ISP în priza de pe placa de sistem.</p> <p>Funcționează portul ISP corect?</p>	Problema este rezolvată.	Contactați asistența pentru clienți.

Cardul cu interfața paralelă sau serială nu funcționează corect

Acțiune	Da	Nu
<p>Pas 1 Imprimați o pagină cu setările meniului și verificați dacă în lista Caracteristici instalate apare cardul cu interfață paralelă sau serială.</p> <p>Apare cardul cu interfață paralelă sau serială în lista Caracteristici instalate?</p>	Treceți la pasul 3.	Treceți la pasul 2.
<p>Pas 2 Îndepărtați și apoi instalați cardul cu interfața paralelă sau serială. Pentru informații suplimentare, consultați “Instalarea unui port Internal Solutions” la pagina 262.</p> <p>Funcționează corect cardul cu interfață paralelă sau serială?</p>	Problema este rezolvată.	Treceți la pasul 3.
<p>Pas 3 Verificați conexiunea dintre cablu și cardul cu interfață paralelă sau serială.</p> <p>Funcționează corect cardul cu interfață paralelă sau serială?</p>	Problema este rezolvată.	Contactați asistența pentru clienți.

A fost detectată o memorie flash defectă

Încercați una sau mai multe dintre următoarele variante:

- Înlocuiți memoria flash defectă.
- Pe panoul de control al imprimantei, selectați **Cont.** pentru a șterge mesajul și a continua imprimarea.
- Anulați operația de tipărire curentă.

Spațiu liber insuficient în memoria flash pentru resurse

Încercați una sau mai multe dintre următoarele variante:

- Pe panoul de control al imprimantei, selectați **Cont.** pentru a șterge mesajul și a continua imprimarea.
- Ștergeți fonturi, macrocomenzi și alte date stocate în memoria flash.
- Instalați o memorie flash cu o capacitate mai mare.

Notă: Fonturile și macrocomenzile descărcate nestocate anterior în memoria flash sunt șterse.

A fost detectată o memorie flash neformatată

Încercați una sau mai multe dintre următoarele variante:

- Din panoul de control, selectați **Continuare** pentru a opri defragmentarea și a continua imprimarea.
- Formatați memoria flash.

Notă: Dacă mesajul de eroare persistă, este posibil ca memoria flash să fie defectă și să necesite înlocuirea.

Probleme cu consumabilele

Înlocuiți cartușul, nepotrivire cu regiunea imprimantei

Pentru a corecta această problemă, achiziționați un cartuș pentru regiunea corectă, care se potrivește cu regiunea imprimantei sau achiziționați un cartuș universal.

- Prima cifră din mesaj după 42 indică regiunea imprimantei.
- A doua cifră din mesaj după 42 indică regiunea cartușului.

Regiuni pentru imprimante și cartușe de toner

Regiune	Cod numeric
Universal sau regiune nedefinită	0
America de Nord (Statele Unite, Canada)	1
Spațiul Economic European, Europa de Vest, țările nordice, Elveția	2
Asia Pacific	3
America latină	4
Restul Europei, Orientul Mijlociu, Africa	5
Australia, Noua Zeelandă	6

Regiune	Cod numeric
Regiune nevalidă	9

Notă: Pentru a găsi setările privind regiunea imprimantei și a cartușului de toner, imprimați paginile de testare a calității imprimării. De la panoul de control, navigați până la: **Setări > Depanare > Pagini de testare a calității imprimării.**

Consumabil care nu provine de la Lexmark

Imprimanta a detectat un consumabil sau o componentă non-Lexmark instalate.

Imprimanta Lexmark este proiectată pt. a funcționa optim cu consumabile și componente originale Lexmark. Alte consumabile sau componente pot afecta performanța, fiabilitatea sau durata de viață a imprimantei și componentelor de imagine.

Toate termenele de garanție prevăd funcționarea cu consumabile și componente Lexmark; în cazul utilizării altor consumabile și componente rezultatele nu pot fi predictibile. Utilizarea componentelor de imagine după durata de viață prevăzută poate deteriora imprimanta Lexmark sau componentele asociate.

Avertisment - Pericol de deteriorare: Utilizarea de consumabile sau componente produse de terți poate afecta acoperirea garanției. Deteriorările cauzate de utilizarea de consumabile sau componente produse de terți pot să nu fie acoperite de garanție.

Pentru a accepta oricare și toate aceste riscuri și a continua, utilizând consumabile sau componente neoriginale în imprimantă, din panoul de control, apăsați și mențineți apăsat simultan **X** și **#** timp de 15 secunde.

Dacă nu doriți să acceptați aceste riscuri, scoateți consumabilul sau componenta produsă de terți din imprimantă și instalați un consumabil sau o componentă originală Lexmark. Pentru informații suplimentare, consultați "[Utilizarea pieselor de schimb și a consumabilelor originale Lexmark](#)" la pagina 161.

Dacă imprimanta nu imprimă după ce apăsați și mențineți apăsat simultan **X** și **#** timp de 15 secunde, resetați contorul privind utilizarea consumabilelor.

- 1 De la panoul de control, navigați până la:
Setări > Dispozitiv > Întreținere > Meniu de configurare > Contoare și utilizare consumabile
- 2 Selectați componenta sau consumabilul pe care doriți să-l resetați, apoi selectați **Pornire**.
- 3 Citiți mesajul de avertizare și apoi selectați **Continuare**.
- 4 Apăsați și mențineți apăsat simultan **X** și **#** timp de 15 secunde pentru a șterge mesajul.

Notă: Dacă nu puteți să resetați contoarele privind utilizarea consumabilelor, returnați consumabilul la magazinul de unde l-ați achiziționat.

Întreținere scanner necesară, utilizați kitul ADF

Imprimanta este programată pentru întreținere. Pentru mai multe informații, accesați <http://support.lexmark.com> sau contactați reprezentantul de service, apoi raportați mesajul.

Probleme cu alimentarea de hârtie

Plicurile se lipesc la imprimare

Acțiune	Da	Nu
<p>Pas 1</p> <p>a Utilizați un plic care a fost depozitat într-un mediu uscat.</p> <p>Notă: Imprimarea pe plicuri cu conținut ridicat de umiditate poate cauza lipirea marginilor.</p> <p>b Trimiteți lucrarea de imprimare.</p> <p>Se lipește plicul la imprimare?</p>	Treceți la pasul 2.	Problema este rezolvată.
<p>Pas 2</p> <p>a Asigurați-vă că tipul de hârtie este setat la Plic. De la panoul de control, navigați până la: Setări > Hârtie > Configurarea tăvii > Dimensiune/Tip hârtie</p> <p>b Trimiteți lucrarea de imprimare.</p> <p>Se lipește plicul la imprimare?</p>	Contact asistența pentru clienți .	Problema este rezolvată.

Imprimarea de documente colaționate nu funcționează

Acțiune	Da	Nu
<p>Pas 1</p> <p>a De la panoul de control, navigați până la: Setări > Imprimare > Aspect > Asamblare</p> <p>b Atingeți Activat [1,2,1,2,1,2].</p> <p>c Imprimați documentul.</p> <p>Documentul este asamblat corect?</p>	Problema este rezolvată.	Treceți la pasul 2.
<p>Pas 2</p> <p>a Din documentul pe care încercați să-l imprimați, deschideți dialogul Imprimare și apoi selectați Asamblare.</p> <p>b Imprimați documentul.</p> <p>Documentul este asamblat corect?</p>	Problema este rezolvată.	Treceți la pasul 3.
<p>Pas 3</p> <p>a Reduceți numărul de pagini de imprimat.</p> <p>b Imprimați documentul.</p> <p>Sunt paginile asamblate corect?</p>	Problema este rezolvată.	Contactați asistența pentru clienți .

Încetire hârtie



Acțiune	Da	Nu
<p>Pas 1</p> <p>a Reglați ghidajele din tavă în poziția corectă pentru hârtia încărcată.</p> <p>b Imprimați documentul.</p> <p>Hârtia este încetită?</p>	Treceți la pasul 2.	Problema este rezolvată.
<p>Pas 2</p> <p>a În funcție de sistemul de operare, specificați tipul hârtiei din dialogul Preferințe imprimare sau Imprimare.</p> <p>Note:</p> <ul style="list-style-type: none"> • Asigurați-vă că setarea corespunde hârtiei încărcate. • De asemenea, puteți schimba setarea din panoul de control al imprimantei. Navigați la: <p>Setări > Hârtie > Configurarea tăvii > Dimensiune/Tip hârtie</p> <p>b Imprimați documentul.</p> <p>Hârtia este încetită?</p>	Treceți la pasul 3.	Problema este rezolvată.
<p>Pas 3</p> <p>Imprimați pe cealaltă față a hârtiei.</p> <p>a Scoateți hârtia, întoarceți-o, apoi reîncărcați-o.</p> <p>b Imprimați documentul.</p> <p>Hârtia este încetită?</p>	Treceți la pasul 4.	Problema este rezolvată.
<p>Pas 4</p> <p>a Încărcați hârtie dintr-un pachet nou.</p> <p>Notă: Hârtia absoarbe umezeală din cauza umidității ridicate. Păstrați hârtia în ambalajul original până când sunteți gata să o încărcați.</p> <p>b Imprimați documentul.</p> <p>Hârtia este încetită?</p>	Contact asistență pentru clienți .	Problema este rezolvată.

Legarea tăvilor nu funcționează

Acțiune	Da	Nu
<p>Pas 1</p> <p>a Verificați dacă tăvile conțin aceeași dimensiune și același tip de hârtie.</p> <p>b Verificați dacă ghidajele hârtiei sunt poziționate corect.</p> <p>c Imprimați documentul.</p> <p>Se leagă corect tăvile de hârtie?</p>	Problema este rezolvată.	Treceți la pasul 2.
<p>Pas 2</p> <p>a De la panoul de control, atingeți Setări > Hârtie > Configurație tavă > Dimensiune/Tip hârtie</p> <p>b Setati dimensiunea și tipul hârtiei pentru a corespunde cu hârtia încărcată în tăvile conectate.</p> <p>c Imprimați documentul.</p> <p>Se leagă corect tăvile de hârtie?</p>	Problema este rezolvată.	Treceți la pasul 3.
<p>Pas 3</p> <p>a Asigurați-vă că opțiunea Unirea tăvilor este setată la Automat. Pentru informații suplimentare, consultați "Legarea tăvilor" la pagina 30.</p> <p>b Imprimați documentul.</p> <p>Se leagă corect tăvile de hârtie?</p>	Problema este rezolvată.	Contactați asistența pentru clienți .

Hârtia se blochează frecvent

Acțiune	Da	Nu
<p>Pas 1</p> <p>a Scoateți tava.</p> <p>b Verificați dacă hârtia este încărcată corect.</p> <p>Note:</p> <ul style="list-style-type: none"> • Asigurați-vă că ghidajele pentru hârtie sunt poziționate corect. • Asigurați-vă că nivelul teancului este inferior indicatorului de umplere maximă. • Asigurați-vă că imprimați pe tipul și dimensiunea de hârtie recomandate. <p>c Introduceți tava.</p> <p>d Imprimați documentul.</p> <p>Apar frecvent blocaje de hârtie?</p>	Treceți la pasul 2.	Problema este rezolvată.

Acțiune	Da	Nu
<p>Pas 2</p> <p>a De la panoul de control, navigați până la: Setări > Hârtie > Configurarea tăvii > Dimensiune/Tip hârtie</p> <p>b Setează dimensiunea și tipul de hârtie corecte.</p> <p>c Imprimați documentul.</p> <p>Apar frecvent blocaje de hârtie?</p>	Treceți la pasul 3.	Problema este rezolvată.
<p>Pas 3</p> <p>a Încărcați hârtie dintr-un pachet nou.</p> <p>Notă: Hârtia absoarbe umezeală din cauza umidității ridicate. Păstrați hârtia în ambalajul original până când sunteți gata să o încărcați.</p> <p>b Imprimați documentul.</p> <p>Apar frecvent blocaje de hârtie?</p>	Contactați asistența pentru clienți .	Problema este rezolvată.

Paginile blocate nu sunt reimprimare

Acțiune	Da	Nu
<p>a De la panoul de control, navigați până la: Setări > Dispozitiv > Notificări > Recuperare pagini blocate</p> <p>b În meniul Recuperare pagini blocate, selectați Activare sau Auto.</p> <p>c Imprimați documentul.</p> <p>Au fost reimprimare paginile blocate?</p>	Problema este rezolvată.	Contactați asistența pentru clienți .

Probleme de imprimare

Operațiile confidențiale și alte operații memorate nu se tipăresc

Acțiune	Da	Nu
<p>Pas 1</p> <p>a Din panoul de control, verificați dacă documentele apar în lista Lucrări în așteptare.</p> <p>Notă: Dacă documentele nu sunt listate, imprimați-le folosind opțiunile Imprimare și așteptare.</p> <p>b Imprimați documentele.</p> <p>S-au imprimat documentele?</p>	Problema este rezolvată.	Treceți la pasul 2.

Acțiune	Da	Nu
<p>Pas 2 Lucrarea de imprimare poate conține o eroare de formatare sau date nevalide. Ștergeți lucrarea de imprimare, apoi retrimiteți-o.</p> <p>S-au imprimat documentele?</p>	<p>Problema este rezolvată.</p>	<p>Treceți la pasul 3.</p>
<p>Pas 3 Dacă imprimați de pe internet, atunci este posibil ca imprimanta să interpreteze titlurile multiple ale lucrărilor drept duplicate.</p> <p>Pentru utilizatorii de Windows</p> <ul style="list-style-type: none"> a Deschideți dialogul Preferințe imprimare. b Din fila Imprimare și păstrare, faceți clic pe Se utilizează Imprimare și reținere, apoi faceți clic pe Se rețin copii ale documentelor. c Introduceți un cod PIN, apoi salvați modificările. d Trimiteți lucrarea de imprimare. <p>Pentru utilizatorii de Macintosh</p> <ul style="list-style-type: none"> a Salvați și denumiți fiecare lucrare în mod diferit. b Trimiteți lucrarea individual. <p>S-au imprimat documentele?</p>	<p>Problema este rezolvată.</p>	<p>Treceți la pasul 4.</p>
<p>Pas 4</p> <ul style="list-style-type: none"> a Ștergeți alte lucrări în așteptare pt. a elibera memoria imprimantei. b Imprimați documentele. <p>S-au imprimat documentele?</p>	<p>Problema este rezolvată.</p>	<p>Treceți la pasul 5.</p>
<p>Pas 5</p> <ul style="list-style-type: none"> a Adăugare memorie imprimantei. b Imprimați documentele. <p>S-au imprimat documentele?</p>	<p>Problema este rezolvată.</p>	<p>Contactați asistența pentru clienți.</p>

Imprimare lentă

Acțiune	Da	Nu
<p>Pas 1 Verificați conectarea corectă a cablului imprimantei la imprimantă și la computer, la serverul de imprimare, la echipamentul opțional sau la alt dispozitiv de rețea.</p> <p>Imprimanta imprimă lent?</p>	Treceți la pasul 2.	Problema este rezolvată.
<p>Pas 2 a Asigurați-vă că imprimanta nu este în Modul silențios. Din ecranul de pornire, atingeți Setări > Dispozitiv > Întreținere > Meniu Configurare > Operații dispozitiv > Modul Silențios. b Imprimați documentul.</p> <p>Imprimanta imprimă lent?</p>	Treceți la pasul 3.	Problema este rezolvată.
<p>Pas 3 a În funcție de sistemul de operare, specificați rezoluția de imprimare din caseta de dialog Preferințe imprimare sau Imprimare. b Setează rezoluția la 4800 CQ. c Imprimați documentul.</p> <p>Imprimanta imprimă lent?</p>	Treceți la pasul 4.	Problema este rezolvată.
<p>Pas 4 a Din ecranul de pornire, atingeți Setări > Imprimare > Calitate > Rezoluție de imprimare. b Setează rezoluția la 4800 CQ. c Imprimați documentul.</p> <p>Imprimanta imprimă lent?</p>	Treceți la pasul 5.	Problema este rezolvată.
<p>Pas 5 a În funcție de sistemul de operare, specificați tipul hârtiei din dialogul Preferințe imprimare sau Imprimare.</p> <p>Note:</p> <ul style="list-style-type: none"> • Asigurați-vă că setarea corespunde hârtiei încărcate. • De asemenea, puteți schimba setarea din panoul de control al imprimantei. Din ecranul de pornire, atingeți Setări > Hârtie > Configurație tavă > Dimensiune/Tip hârtie. • Hârtia mai grea se imprimă mai lent. • Hârtia mai îngustă decât formatele Letter, A4 și Legal se poate imprima mai lent. <p>b Imprimați documentul.</p> <p>Imprimanta imprimă lent?</p>	Treceți la pasul 6.	Problema este rezolvată.

Acțiune	Da	Nu
<p>Pas 6</p> <p>a Asigurați-vă că setările imprimantei pentru textură și greutate corespund cu hârtia încărcată.</p> <p>Din ecranul de pornire, atingeți Setări > Hârtie > Configurare suporturi > Tipuri suport.</p> <p>Notă: Hârtia cu textură mai rugoasă și hârtia grea se poate imprima mai lent.</p> <p>b Imprimați documentul.</p> <p>Imprimanta imprimă lent?</p>	Treceți la pasul 7.	Problema este rezolvată.
<p>Pas 7</p> <p>Eliminați lucrările în așteptare.</p> <p>Imprimanta imprimă lent?</p>	Treceți la pasul 8.	Problema este rezolvată.
<p>Pas 8</p> <p>a Asigurați-vă că imprimanta nu se supraîncălzește.</p> <p>Note:</p> <ul style="list-style-type: none"> • Permiteți imprimantei să se răcească după o lucrare de imprimare cu durată lungă. • Observați temperatura ambiantă recomandată pentru imprimantă. Pentru informații suplimentare, consultați “Alegerea unui loc pentru imprimantă” la pagina 11. <p>b Imprimați documentul.</p> <p>Imprimanta imprimă lent?</p>	Contactați asistența pentru clienți .	Problema este rezolvată.

Lucrările de imprimare nu sunt imprimate

Acțiune	Da	Nu
<p>Pas 1</p> <p>a Din documentul pe care încercați să-l imprimați, deschideți caseta de dialog Imprimare și verificați dacă ați selectat imprimanta corespunzătoare.</p> <p>b Imprimați documentul.</p> <p>S-a imprimat documentul?</p>	Problema este rezolvată.	Treceți la pasul 2.
<p>Pas 2</p> <p>a Verificați dacă imprimanta este pornită.</p> <p>b Eliminați toate mesajele de eroare care apar pe afișaj.</p> <p>c Imprimați documentul.</p> <p>S-a imprimat documentul?</p>	Problema este rezolvată.	Treceți la pasul 3.

Acțiune	Da	Nu
<p>Pas 3</p> <p>a Verificați dacă porturile sunt funcționale și dacă ați conectat cablurile în mod corespunzător la computer și la imprimantă. Pentru informații suplimentare, consultați documentația de configurare furnizată împreună cu imprimanta.</p> <p>b Imprimați documentul.</p> <p>S-a imprimat documentul?</p>	Problema este rezolvată.	Treceți la pasul 4.
<p>Pas 4</p> <p>a Opriti imprimanta, așteptați aproximativ 10 secunde, apoi reporniți-o.</p> <p>b Imprimați documentul.</p> <p>S-a imprimat documentul?</p>	Problema este rezolvată.	Treceți la pasul 5.
<p>Pas 5</p> <p>a Dezinstalați și apoi reinstalați driverul de imprimare.</p> <p>b Imprimați documentul.</p> <p>S-a imprimat documentul?</p>	Problema este rezolvată.	Contact asistență pentru clienți .

Imprimanta nu răspunde

Acțiune	Da	Nu
<p>Pas 1</p> <p>Verificați conectarea cablului de tensiune la priza electrică.</p> <p> ATENȚIE - PERICOL DE ACCIDENTARE: Pentru a evita pericolul de incendiu sau de electrocutare, conectați cablul de tensiune direct la o priză electrică legată corespunzător la masă și cu parametri nominali corespunzători, aflată în apropierea produsului și ușor accesibilă.</p> <p>Răspunde imprimanta?</p>	Problema este rezolvată.	Treceți la pasul 2.
<p>Pas 2</p> <p>Verificați dacă priza electrică este oprită de la un comutator sau releu de protecție.</p> <p>Este priza electrică oprită de la un comutator sau releu de protecție?</p>	Aduceți comutatorul în poziția „pornit” sau resetați releul.	Treceți la pasul 3.
<p>Pas 3</p> <p>Verificați dacă imprimanta este pornită.</p> <p>Este imprimanta pornită?</p>	Treceți la pasul 4.	Porniți imprimanta.
<p>Pas 4</p> <p>Verificați dacă imprimanta este în modul Repaus sau Hibernare.</p> <p>Este imprimanta în modul Repaus sau Hibernare?</p>	Apăsați butonul de alimentare pentru a activa imprimanta.	Treceți la pasul 5.

Acțiune	Da	Nu
<p>Pas 5 Verificați dacă cablurile care fac legătura între imprimantă și calculator sunt introduse în mufele corespunzătoare.</p> <p>Sunt cablurile introduse în mufele corespunzătoare?</p>	Treceți la pasul 6.	Introduceți cablurile în mufele corespunzătoare.
<p>Pas 6 Opriti imprimanta, instalați opțiunile de hardware și apoi reporniți-o. Pentru informații suplimentare, consultați documentația furnizată împreună cu opțiunea.</p> <p>Răspunde imprimanta?</p>	Problema este rezolvată.	Treceți la pasul 7.
<p>Pas 7 Instalați driverul corect de imprimare.</p> <p>Răspunde imprimanta?</p>	Problema este rezolvată.	Treceți la pasul 8.
<p>Pas 8 Opriti imprimanta, așteptați aproximativ 10 secunde, apoi reporniți-o.</p> <p>Răspunde imprimanta?</p>	Problema este rezolvată.	Contact asistența pentru clienți .

Lucrările de imprimare sunt executate din tava incorectă sau pe hârtie incorectă

Acțiune	Da	Nu
<p>Pas 1 a Verificați dacă imprimați pe o hârtie adecvată. b Imprimați documentul.</p> <p>Documentul este imprimat pe o hârtie adecvată?</p>	Treceți la pasul 2.	Încărcați dimensiunea corectă și tipul corect de hârtie.
<p>Pas 2 a În funcție de sistemul de operare, specificați dimensiunea și tipul hârtiei din dialogul Preferințe imprimare sau Imprimare. Notă: De asemenea, puteți schimba setările din panoul de control al imprimantei. Navigați la: Setări > Hârtie > Configurarea tăvii > Dimensiune/Tip hârtie b Asigurați-vă că setările corespund hârtiei încărcate. c Imprimați documentul.</p> <p>Documentul este imprimat pe o hârtie adecvată?</p>	Problema este rezolvată.	Treceți la pasul 3.

Acțiune	Da	Nu
<p>Pas 3</p> <p>a Verificați dacă tăvile sunt conectate. Pentru informații suplimentare, consultați "Legarea tăvilor" la pagina 30.</p> <p>b Imprimați documentul.</p> <p>Documentul este imprimat din tava corectă?</p>	Problema este rezolvată.	Contact asistență pentru clienți .

Calitate slabă la imprimare

Pagini albe sau goale

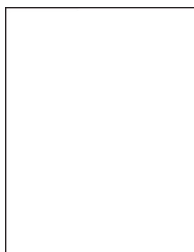

Notă: Înainte de rezolvarea problemei, imprimați paginile mostră de calitate, pentru a identifica culoarea care lipsește. Din ecranul de pornire, atingeți **Setări > Rezolvarea problemelor > Pagini de testare a calității imprimării**.

Acțiune	Da	Nu
<p>Pas 1</p> <p>a Scoateți și apoi introduceți unitatea imagistică. Avertisment - Pericol de deteriorare: Nu expuneți unitatea imagistică la lumină directă mai mult de 10 minute. Expunerea prelungită la lumină poate cauza probleme de calitate a imprimării. Avertisment - Pericol de deteriorare: Nu atingeți tamburul fotoconductor de sub unitatea imagistică. Dacă îl atingeți, calitatea viitoarelor lucrări de imprimare poate fi afectată.</p> <p>b Imprimați documentul.</p> <p>Imprimanta imprimă pagini goale sau albe?</p>	Treceți la pasul 2.	Problema este rezolvată.
<p>Pas 2</p> <p>Înlocuiți unitatea imagistică, apoi imprimați documentul.</p> <p>Imprimanta imprimă pagini goale sau albe?</p>	Contactați asistență pentru clienți .	Problema este rezolvată.

Materiale imprimate întunecate



Notă: Înainte de rezolvarea problemei, imprimați paginile mostră de calitate, pentru a identifica culoarea care lipsește. Din ecranul de pornire, atingeți **Setări > Rezolvarea problemelor > Pagini de testare a calității imprimării**.

Acțiune	Da	Nu
<p>Pas 1</p> <p>a Realizați Reglare culori. Din ecranul de pornire, atingeți Setări > Imprimare > Calitate > Imagistică avansată > Reglare culori.</p> <p>b Imprimați documentul.</p> <p>Materialele imprimate sunt prea întunecate?</p>	Treceți la pasul 2.	Problema este rezolvată.
<p>Pas 2</p> <p>a În funcție de sistemul de operare, măriți luminozitatea tonerului din dialogul Preferințe imprimare sau Imprimare. Notă: De asemenea, puteți schimba setarea din panoul de control al imprimantei. Din ecranul de pornire, atingeți Setări > Imprimare > Calitate > Luminozitate toner.</p> <p>b Imprimați documentul.</p> <p>Materialele imprimate sunt prea întunecate?</p>	Treceți la pasul 3.	Problema este rezolvată.
<p>Pas 3</p> <p>a În funcție de sistemul de operare, specificați tipul hârtiei din dialogul Preferințe imprimare sau Imprimare. Note:</p> <ul style="list-style-type: none"> • Asigurați-vă că setarea corespunde hârtiei încărcate în tavă. • De asemenea, puteți schimba setarea din panoul de control al imprimantei. Din ecranul de pornire, atingeți Setări > Hârtie > Configurație tavă > Dimensiune/Tip hârtie. <p>b Imprimați documentul.</p> <p>Materialele imprimate sunt prea întunecate?</p>	Treceți la pasul 4.	Problema este rezolvată.
<p>Pas 4</p> <p>Asigurați-vă că hârtia nu are textura pronunțată sau suprafața aspră.</p> <p>Imprimați pe hârtie cu textură pronunțată sau aspră?</p>	Treceți la pasul 5.	Treceți la pasul 6.

Acțiune	Da	Nu
<p>Pas 5</p> <p>a Înlocuiți hârtia cu textură pronunțată sau aspră cu hârtie simplă.</p> <p>b Imprimați documentul.</p> <p>Materialele imprimate sunt prea întunecate?</p>	Treceți la pasul 6.	Problema este rezolvată.
<p>Pas 6</p> <p>a Încărcați hârtie dintr-un pachet nou.</p> <p>Notă: Hârtia absoarbe umezeală din cauza umidității ridicate. Păstrați hârtia în ambalajul original până când sunteți gata să o încărcați.</p> <p>b Imprimați documentul.</p> <p>Materialele imprimate sunt prea întunecate?</p>	Treceți la pasul 7.	Problema este rezolvată.
<p>Pas 7</p> <p>Înlocuiți unitatea imagistică, apoi imprimați documentul.</p> <p>Materialele imprimate sunt prea întunecate?</p>	Contactați asistența pentru clienți .	Problema este rezolvată.

Imagini fantomă



Notă: Înainte de soluționarea problemei, imprimați paginile de testare a calității imprimării. Din ecranul de pornire, atingeți **Setări > Depanare > Pagini de testare a calității imprimării**.

Acțiune	Da	Nu
<p>Pas 1</p> <p>a Încărcați tava cu hârtie de tipul și greutatea corecte.</p> <p>b Imprimați documentul.</p> <p>Pe materialele imprimate apar imagini fantomă?</p>	Treceți la pasul 2.	Problema este rezolvată.

Acțiune	Da	Nu
<p>Pas 2</p> <p>a În funcție de sistemul de operare, specificați tipul hârtiei din dialogul Preferințe imprimare sau Imprimare.</p> <p>Note:</p> <ul style="list-style-type: none"> • Asigurați-vă că setarea corespunde hârtiei încărcate în tavă. • De asemenea, puteți schimba setarea din panoul de control al imprimantei. Din ecranul de pornire, atingeți Setări > Hârtie > Configurație tavă > Dimensiune/Tip hârtie. <p>b Imprimați documentul.</p> <p>Pe materialele imprimate apar imagini fantomă?</p>	Treceți la pasul 3.	Problema este rezolvată.
<p>Pas 3</p> <p>a Realizați Reglare culori. Din ecranul de pornire, atingeți Setări > Imprimare > Calitate > Imagistică avansată > Reglare culori.</p> <p>b Imprimați documentul.</p> <p>Pe materialele imprimate apar imagini fantomă?</p>	Contactați asistența pentru clienți .	Problema este rezolvată.

Fundal gri sau colorat

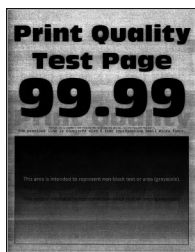

Notă: Înainte de soluționarea problemei, imprimați paginile de testare a calității imprimării. Din ecranul de pornire, atingeți **Setări > Depanare > Pagini de testare a calității imprimării**.

Acțiune	Da	Nu
<p>Pas 1</p> <p>a În funcție de sistemul de operare, reduceți luminozitatea tonerului din dialogul Preferințe imprimare sau Imprimare.</p> <p>Notă: De asemenea, puteți schimba setarea din panoul de control al imprimantei. Din ecranul de pornire, atingeți Setări > Imprimare > Calitate > Luminozitate toner.</p> <p>b Imprimați documentul.</p> <p>Pe materialele imprimate apare un fundal gri sau colorat?</p>	Treceți la pasul 2.	Problema este rezolvată.

Acțiune	Da	Nu
<p>Pas 2</p> <p>a Realizați Reglare culori. Din ecranul de pornire, atingeți Setări > Imprimare > Calitate > Imagistică avansată > Reglare culori.</p> <p>b Imprimați documentul.</p> <p>Pe materialele imprimate apare un fundal gri sau colorat?</p>	Treceți la pasul 3.	Problema este rezolvată.
<p>Pas 3</p> <p>a Scoateți și apoi introduceți unitatea imagistică.</p> <p>Avertisment - Pericol de deteriorare: Nu expuneți unitatea imagistică la lumină directă mai mult de 10 minute. Expunerea prelungită la lumină poate cauza probleme de calitate a imprimării.</p> <p>Avertisment - Pericol de deteriorare: Nu atingeți tamburul fotoconductorului de sub unitatea imagistică. Dacă îl atingeți, calitatea viitoarelor lucrări de imprimare poate fi afectată.</p> <p>b Imprimați documentul.</p> <p>Pe materialele imprimate apare un fundal gri sau colorat?</p>	Contactați asistența pentru clienți .	Problema este rezolvată.

Margini incorecte



Acțiune	Da	Nu
<p>Pas 1</p> <p>a Reglați ghidajele pentru hârtie în poziția corectă pentru hârtia încărcată.</p> <p>b Imprimați documentul.</p> <p>Marginile sunt corecte?</p>	Problema este rezolvată.	Treceți la pasul 2.
<p>Pas 2</p> <p>a Setați dimensiunea hârtiei. De la panoul de control, navigați până la: Setări > Hârtie > Configurarea tăvii > Dimensiune/Tip hârtie</p> <p>b Imprimați documentul.</p> <p>Marginile sunt corecte?</p>	Problema este rezolvată.	Treceți la pasul 3.

Acțiune	Da	Nu
<p>Pas 3</p> <p>a În funcție de sistemul de operare, specificați dimensiunea de hârtie din dialogul Preferințe imprimare sau Imprimare.</p> <p>Notă: Asigurați-vă că setarea corespunde hârtiei încărcate.</p> <p>b Imprimați documentul.</p> <p>Marginile sunt corecte?</p>	Problema este rezolvată.	Contactați asistența pentru clienți .

Materiale imprimate luminoase

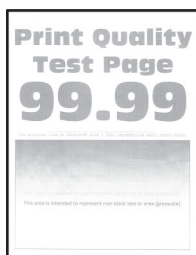

Notă: Înainte de soluționarea problemei, imprimați paginile de testare a calității imprimării. De pe panoul de control, atingeți **Setări > Rezolvarea problemelor > Pagini de testare a calității imprimării**.

Acțiune	Da	Nu
<p>Pas 1</p> <p>a Realizați Reglare culori. De la panoul de control, navigați până la: Setări > Imprimare > Calitate > Imagini complexe > Reglare culori</p> <p>b Imprimați documentul.</p> <p>Materialele imprimate sunt deschise la culoare?</p>	Treceți la pasul 2.	Problema este rezolvată.
<p>Pas 2</p> <p>a În funcție de sistemul de operare, reduceți luminozitatea tonerului din dialogul Preferințe imprimare sau Imprimare.</p> <p>Notă: De asemenea, puteți schimba setarea din panoul de control al imprimantei. Navigați la Setări > Imprimare > Calitate > Luminozitate toner.</p> <p>b Imprimați documentul.</p> <p>Materialele imprimate sunt deschise la culoare?</p>	Treceți la pasul 3.	Problema este rezolvată.
<p>Pas 3</p> <p>a Dezactivați opțiunea Color economic. De la panoul de control, navigați până la: Setări > Imprimare > Calitate > Economizor culoare</p> <p>b Imprimați documentul.</p> <p>Materialele imprimate sunt deschise la culoare?</p>	Treceți la pasul 4.	Problema este rezolvată.

Acțiuni	Da	Nu
<p>Pas 4</p> <p>a În funcție de sistemul de operare, specificați tipul hârtiei din dialogul Preferințe imprimare sau Imprimare.</p> <p>Note:</p> <ul style="list-style-type: none"> • Asigurați-vă că setarea corespunde hârtiei încărcate. • De asemenea, puteți schimba setarea din panoul de control al imprimantei. Navigați la Setări > Hârtie > Configurație tavă > Dimensiune/Tip hârtie. <p>b Imprimați documentul.</p> <p>Materialele imprimate sunt deschise la culoare?</p>	Treceți la pasul 5.	Problema este rezolvată.
<p>Pas 5</p> <p>Verificați dacă hârtia are textura pronunțată sau suprafața aspră.</p> <p>Imprimați pe hârtie cu textură pronunțată sau aspră?</p>	Treceți la pasul 6.	Treceți la pasul 7.
<p>Pas 6</p> <p>a Înlocuiți hârtia cu textură pronunțată sau aspră cu hârtie simplă.</p> <p>b Imprimați documentul.</p> <p>Materialele imprimate sunt deschise la culoare?</p>	Treceți la pasul 7.	Problema este rezolvată.
<p>Pas 7</p> <p>a Încărcați hârtie dintr-un pachet nou.</p> <p>Notă: Hârtia absoarbe umezeală din cauza umidității ridicate. Păstrați hârtia în ambalajul original până când sunteți gata să o încărcați.</p> <p>b Imprimați documentul.</p> <p>Materialele imprimate sunt deschise la culoare?</p>	Treceți la pasul 8.	Problema este rezolvată.
<p>Pas 8</p> <p>Înlocuiți unitatea imagistică, apoi imprimați documentul.</p> <p>Materialele imprimate sunt prea deschise la culoare?</p>	Contactați asistența pentru clienți .	Problema este rezolvată.

Documente cu puncte și modele



Notă: Înainte de soluționarea problemei, imprimați paginile de testare a calității imprimării. De pe panoul de control, atingeți **Setări > Rezolvarea problemelor > Pagini de testare a calității imprimării**.

Acțiune	Da	Nu
<p>Pas 1 Verificați dacă imprimanta prezintă contaminare cauzată de scurgerea tonerului.</p> <p>Este imprimanta ferită de scurgerea tonerului?</p>	Treceți la pasul 2.	Contactați asistența pentru clienți .
<p>Pas 2 a De la panoul de control, navigați până la: Setări > Hârtie > Configurarea tăvii > Dimensiune/Tip hârtie b Verificați dacă setările pentru dimensiunea și tipul de hârtie corespund hârtiei încărcate. Notă: Asigurați-vă că hârtia nu are textura pronunțată sau suprafața aspră.</p> <p>Setările se potrivesc?</p>	Treceți la pasul 4.	Treceți la pasul 3.
<p>Pas 3 a În funcție de sistemul de operare, specificați dimensiunea și tipul hârtiei din dialogul Preferințe imprimare sau Imprimare. Notă: Asigurați-vă că setările corespund hârtiei încărcate. b Imprimați documentul.</p> <p>Se imprimă cu pete?</p>	Treceți la pasul 4.	Problema este rezolvată.
<p>Pas 4 a Încărcați hârtie dintr-un pachet nou. Notă: Hârtia absoarbe umezeală din cauza umidității ridicate. Păstrați hârtia în ambalajul original până când sunteți gata să o încărcați. b Imprimați documentul.</p> <p>Se imprimă cu pete?</p>	Treceți la pasul 5.	Problema este rezolvată.
<p>Pas 5 Înlocuiți unitatea imagistică, apoi imprimați documentul.</p> <p>Se imprimă cu pete?</p>	Contactați asistența pentru clienți .	Problema este rezolvată.

Imprimare strâmbă sau în poziție înclinată



Notă: Înainte de soluționarea problemei, imprimați paginile de testare a calității imprimării. Din ecranul de pornire, atingeți **Setări > Depanare > Pagini de testare a calității imprimării**.

Acțiune	Da	Nu
<p>Pas 1</p> <p>a Trageți tava afară.</p> <p>b Scoateți hârtia, apoi încărcați hârtie dintr-un pachet nou.</p> <p>Notă: Hârtia absoarbe umezeală din cauza umidității ridicate. Păstrați hârtia în ambalajul original până când sunteți gata să o încărcați.</p> <p>c Strângeți și deplasați ghidajele hârtiei în poziția corectă pentru dimensiunea de hârtie încărcată.</p> <p>d Introduceți tava.</p> <p>e Imprimați documentul.</p> <p>Imprimarea este strâmbă sau în poziție înclinată?</p>	Treceți la pasul 2.	Problema este rezolvată.
<p>Pas 2</p> <p>a Verificați dacă imprimați pe o hârtie acceptată.</p> <p>b Imprimați documentul.</p> <p>Imprimarea este strâmbă sau în poziție înclinată?</p>	Contactați asistența pentru clienți .	Problema este rezolvată.

Imagini complet colorate sau negre

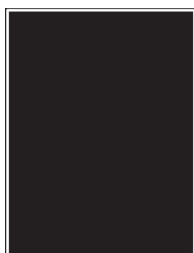

Notă: Înainte de soluționarea problemei, imprimați paginile de testare a calității imprimării. Din panoul de control, accesați **Setări > Rezolvarea problemelor > Pagini de testare a calității imprimării**.

Acțiune	Da	Nu
<p>Pas 1</p> <p>a Scoateți și apoi introduceți unitatea imagistică.</p> <p>Avertisment - Pericol de deteriorare: Nu expuneți unitatea imagistică la lumină directă mai mult de 10 minute. Expunerea prelungită la lumină poate cauza probleme de calitate a imprimării.</p> <p>Avertisment - Pericol de deteriorare: Nu atingeți tamburul fotoconductor de sub unitatea imagistică. Dacă îl atingeți, calitatea viitoarelor lucrări de imprimare poate fi afectată.</p> <p>b Imprimați documentul.</p> <p>Imprimanta imprimă imagini complet colorate sau negre?</p>	Treceți la pasul 2.	Problema este rezolvată.

Acțiune	Da	Nu
<p>Pas 2 Înlocuiți unitatea imagistică, apoi imprimați documentul.</p> <p>Imprimanta imprimă imagini complet colorate sau negre?</p>	Contactați asistența pentru clienți .	Problema este rezolvată.

Text sau imagini trunchiate



Notă: Înainte de soluționarea problemei, imprimați paginile de testare a calității imprimării. Din ecranul de pornire, atingeți **Setări > Depanare > Pagini de testare a calității imprimării**.

Acțiune	Da	Nu
<p>Pas 1</p> <p>a Deplasați ghidajele pentru hârtie din tavă în poziția corectă pentru hârtia încărcată.</p> <p>b Imprimați documentul.</p> <p>Pagina sau imaginea este trunchiată?</p>	Treceți la pasul 2.	Problema este rezolvată.
<p>Pas 2</p> <p>a În funcție de sistemul de operare, specificați dimensiunea de hârtie din dialogul Preferințe imprimare sau Imprimare.</p> <p>Note:</p> <ul style="list-style-type: none"> Asigurați-vă că setarea corespunde hârtiei încărcate în tavă. De asemenea, puteți schimba setarea din panoul de control al imprimantei. Din ecranul de pornire, atingeți Setări > Hârtie > Configurație tavă > Dimensiune/Tip hârtie. <p>b Imprimați documentul.</p> <p>Pagina sau imaginea este trunchiată?</p>	Treceți la pasul 3.	Problema este rezolvată.

Acțiune	Da	Nu
<p>Pas 3</p> <p>a Scoateți și apoi introduceți unitatea imagistică.</p> <p>Avertisment - Pericol de deteriorare: Nu expuneți unitatea imagistică la lumină directă mai mult de 10 minute. Expunerea prelungită la lumină poate cauza probleme de calitate a imprimării.</p> <p>Avertisment - Pericol de deteriorare: Nu atingeți tamburul fotoconductorului de sub unitatea imagistică. Dacă îl atingeți, calitatea viitoarelor lucrări de imprimare poate fi afectată.</p> <p>b Imprimați documentul.</p> <p>Pagina sau imaginea este trunchiată?</p>	<p>Contactați asistența pentru clienți.</p>	<p>Problema este rezolvată.</p>

Tonerul se desprinde ușor

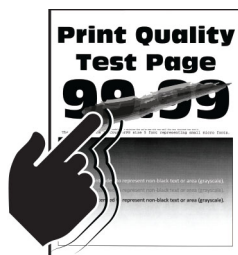

Notă: Înainte de soluționarea problemei, imprimați paginile de testare a calității imprimării. Din ecranul de pornire, atingeți **Setări > Depanare > Pagini de testare a calității imprimării**.

Acțiune	Da	Nu
<p>1 În funcție de sistemul de operare, specificați tipul hârtiei din dialogul Preferințe imprimare sau Imprimare.</p> <p>Note:</p> <ul style="list-style-type: none"> Asigurați-vă că setarea corespunde hârtiei încărcate. De asemenea, puteți schimba setarea din panoul de control al imprimantei. Din ecranul de pornire, atingeți Setări > Hârtie > Configurație tavă > Dimensiune/Tip hârtie. <p>2 Imprimați documentul.</p> <p>Tonerul se freacă?</p>	<p>Contactați asistența pentru clienți.</p>	<p>Problema este rezolvată.</p>

Densitate de imprimare neuniformă

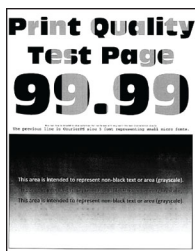

Notă: Înainte de soluționarea problemei, imprimați paginile de testare a calității imprimării. Din panoul de control, accesați **Setări > Rezolvarea problemelor > Pagini de testare a calității imprimării**.

Acțiune	Da	Nu
Înlocuiți unitatea imagistică, apoi imprimați documentul. Densitatea de imprimare este neuniformă?	Contactați asistența pentru clienți .	Problema este rezolvată.

Linii orizontale închise la culoare



Note:

- Înainte de soluționarea problemei, imprimați paginile de testare a calității imprimării. Din ecranul de pornire, atingeți **Setări > Depanare > Pagini de testare a calității imprimării**.
- În cazul în care liniile orizontale închise la culoare continuă să apară pe materialele imprimate, consultați secțiunea „Defecte repetitive”.

Acțiune	Da	Nu
<p>Pas 1</p> <p>a În funcție de sistemul de operare, specificați sursa de hârtie din dialogul Preferințe imprimare sau Imprimare.</p> <p>b Imprimați documentul.</p> <p>Pe materialele imprimate apar linii orizontale închise la culoare?</p>	Treceți la pasul 2.	Problema este rezolvată.
<p>Pas 2</p> <p>a În funcție de sistemul de operare, specificați tipul de hârtie din dialogul Preferințe imprimare sau Imprimare.</p> <p>Note:</p> <ul style="list-style-type: none"> • Asigurați-vă că setarea corespunde hârtiei încărcate în tavă. • De asemenea, puteți schimba setarea din panoul de control al imprimantei. Din ecranul de pornire, atingeți Setări > Hârtie > Configurație tavă > Dimensiune/Tip hârtie. <p>b Imprimați documentul.</p> <p>Pe materialele imprimate apar linii orizontale închise la culoare?</p>	Treceți la pasul 3.	Problema este rezolvată.

Acțiune	Da	Nu
<p>Pas 3</p> <p>a Încărcați hârtie dintr-un pachet nou.</p> <p>Notă: Hârtia absoarbe umezeală din cauza umidității ridicate. Păstrați hârtia în ambalajul original până când o încărcați.</p> <p>b Imprimați documentul.</p> <p>Pe materialele imprimate apar linii orizontale închise la culoare?</p>	Treceți la pasul 4.	Problema este rezolvată.
<p>Pas 4</p> <p>a Scoateți și apoi introduceți unitatea imagistică.</p> <p>Avertisment - Pericol de deteriorare: Nu expuneți unitatea imagistică la lumină directă mai mult de 10 minute. Expunerea prelungită la lumină poate cauza probleme de calitate a imprimării.</p> <p>Avertisment - Pericol de deteriorare: Nu atingeți tamburul fotoconductorului de sub unitatea imagistică. Dacă îl atingeți, calitatea viitoarelor lucrări de imprimare poate fi afectată.</p> <p>b Imprimați documentul.</p> <p>Pe materialele imprimate apar linii orizontale închise la culoare?</p>	Treceți la pasul 5.	Problema este rezolvată.
<p>Pas 5</p> <p>Înlocuiți unitatea imagistică, apoi imprimați documentul.</p> <p>Pe materialele imprimate apar linii orizontale închise la culoare?</p>	Contactați asistența pentru clienți .	Problema este rezolvată.

Linii verticale închise la culoare

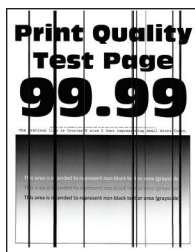

Notă: Înainte de soluționarea problemei, imprimați paginile de testare a calității imprimării. Din ecranul de pornire, atingeți **Setări > Depanare > Pagini de testare a calității imprimării**.

Acțiune	Da	Nu
<p>Pas 1</p> <p>a În funcție de sistemul de operare, specificați tipul hârtiei din dialogul Preferințe imprimare sau Imprimare.</p> <p>Note:</p> <ul style="list-style-type: none"> • Asigurați-vă că setarea corespunde hârtiei încărcate în tavă. • De asemenea, puteți schimba setarea din panoul de control al imprimantei. Din ecranul de pornire, atingeți Setări > Hârtie > Configurație tavă > Dimensiune/Tip hârtie. <p>b Imprimați documentul.</p> <p>Pe materialele imprimate apar linii verticale închise la culoare?</p>	Treceți la pasul 2.	Problema este rezolvată.
<p>Pas 2</p> <p>a Încărcați hârtie dintr-un pachet nou.</p> <p>Notă: Hârtia absoarbe umezeală din cauza umidității ridicate. Păstrați hârtia în ambalajul original până când o încărcați.</p> <p>b Imprimați documentul.</p> <p>Pe materialele imprimate apar linii verticale închise la culoare?</p>	Treceți la pasul 3.	Problema este rezolvată.
<p>Pas 3</p> <p>a Scoateți și apoi introduceți unitatea imagistică.</p> <p>Avertisment - Pericol de deteriorare: Nu expuneți unitatea imagistică la lumină directă mai mult de 10 minute. Expunerea prelungită la lumină poate cauza probleme de calitate a imprimării.</p> <p>Avertisment - Pericol de deteriorare: Nu atingeți tamburul fotoconductorului de sub unitatea imagistică. Dacă îl atingeți, calitatea viitoarelor lucrări de imprimare poate fi afectată.</p> <p>b Imprimați documentul.</p> <p>Pe materialele imprimate apar linii verticale închise la culoare?</p>	Treceți la pasul 4.	Problema este rezolvată.
<p>Pas 4</p> <p>Înlocuiți unitatea imagistică, apoi imprimați documentul.</p> <p>Pe materialele imprimate apar linii verticale închise la culoare?</p>	Contactați asistența pentru clienți .	Problema este rezolvată.

Linii orizontale albe



Note:

- Înainte de soluționarea problemei, imprimați paginile de testare a calității imprimării. Din ecranul de pornire, atingeți **Setări > Depanare > Pagini de testare a calității imprimării**.
- În cazul în care pe materialele imprimate continuă să apară linii orizontale albe, consultați secțiunea „Defecte repetitive”.

Acțiune	Da	Nu
<p>Pas 1</p> <p>a În funcție de sistemul de operare, specificați tipul hârtiei din dialogul Preferințe imprimare sau Imprimare.</p> <p>Note:</p> <ul style="list-style-type: none"> • Asigurați-vă că setarea corespunde hârtiei încărcate în tavă. • De asemenea, puteți schimba setarea din panoul de control al imprimantei. Din ecranul de pornire, atingeți Setări > Hârtie > Configurație tavă > Dimensiune/Tip hârtie. <p>b Imprimați documentul.</p> <p>Pe materialele imprimate apar linii orizontale albe?</p>	Treceți la pasul 2.	Problema este rezolvată.
<p>Pas 2</p> <p>a Încărcați sursa de hârtie specificată cu tipul de hârtie recomandat.</p> <p>b Imprimați documentul.</p> <p>Pe materialele imprimate apar linii orizontale albe?</p>	Treceți la pasul 3.	Problema este rezolvată.
<p>Pas 3</p> <p>a Scoateți și apoi introduceți unitatea imagistică.</p> <p>Avertisment - Pericol de deteriorare: Nu expuneți unitatea imagistică la lumină directă mai mult de 10 minute. Expunerea prelungită la lumină poate cauza probleme de calitate a imprimării.</p> <p>Avertisment - Pericol de deteriorare: Nu atingeți tamburul fotoconductorului de sub unitatea imagistică. Dacă îl atingeți, calitatea viitoarelor lucrări de imprimare poate fi afectată.</p> <p>b Imprimați documentul.</p> <p>Pe materialele imprimate apar linii orizontale albe?</p>	Treceți la pasul 4.	Problema este rezolvată.
<p>Pas 4</p> <p>Înlocuiți unitatea imagistică, apoi imprimați documentul.</p> <p>Pe materialele imprimate apar linii orizontale albe?</p>	Contactați asistența pentru clienți .	Problema este rezolvată.

Linii verticale albe



Notă: Înainte de soluționarea problemei, imprimați paginile de testare a calității imprimării. Din ecranul de pornire, atingeți **Setări > Depanare > Pagini de testare a calității imprimării**.

Acțiune	Da	Nu
<p>Pas 1</p> <p>a În funcție de sistemul de operare, specificați tipul hârtiei din dialogul Preferințe imprimare sau Imprimare.</p> <p>Note:</p> <ul style="list-style-type: none"> • Asigurați-vă că setarea corespunde hârtiei încărcate în tavă. • De asemenea, puteți schimba setarea din panoul de control al imprimantei. Din ecranul de pornire, atingeți Setări > Hârtie > Configurație tavă > Dimensiune/Tip hârtie. <p>b Imprimați documentul.</p> <p>Pe materialele imprimate apar linii verticale albe?</p>	Treceți la pasul 2.	Problema este rezolvată.
<p>Pas 2</p> <p>Verificați dacă utilizați tipul recomandat de hârtie.</p> <p>a Încărcați sursa de hârtie specificată cu tipul de hârtie recomandat.</p> <p>b Imprimați documentul.</p> <p>Pe materialele imprimate apar în continuare linii verticale albe?</p>	Treceți la pasul 3.	Problema este rezolvată.
<p>Pas 3</p> <p>a Scoateți și apoi introduceți unitatea imagistică.</p> <p>Avertisment - Pericol de deteriorare: Nu expuneți unitatea imagistică la lumină directă mai mult de 10 minute. Expunerea prelungită la lumină poate cauza probleme de calitate a imprimării.</p> <p>Avertisment - Pericol de deteriorare: Nu atingeți tamburul fotoconductorului de sub unitatea imagistică. Dacă îl atingeți, calitatea viitoarelor lucrări de imprimare poate fi afectată.</p> <p>b Imprimați documentul.</p> <p>Pe materialele imprimate apar în continuare linii verticale albe?</p>	Treceți la pasul 4.	Problema este rezolvată.
<p>Pas 4</p> <p>Înlocuiți unitatea imagistică, apoi imprimați documentul.</p> <p>Pe materialele imprimate apar în continuare linii verticale albe?</p>	Contactați asistența pentru clienți .	Problema este rezolvată.

Defecte repetitive

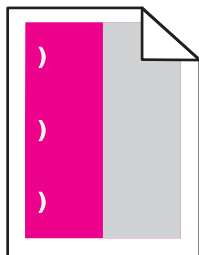

Notă: Înainte de soluționarea problemei, imprimați paginile de testare a calității imprimării. Din ecranul de pornire, atingeți **Setări > Depanare > Pagini de testare a calității imprimării**.

Acțiune	Da	Nu
<p>Pas 1</p> <p>a Utilizând pagina Riglă pentru defecte de întreținere, măsurați distanța dintre defectele repetate care apar pe pagina color afectată.</p> <p>b Înlocuiți elementul consumabil care corespunde cu măsurarea de pe pagina color afectată.</p> <p>Unitate fotoconductor</p> <ul style="list-style-type: none"> • 125,70 mm (4,95 inchi) • 35,40 mm (1,39 inchi) <p>Unitate de dezvoltare 42 mm (1,65 inchi)</p> <p>c Imprimați paginile mostră de calitate.</p> <p>Apar defecte?</p>	<p>Observați distanța, apoi contactați asistența pentru clienți sau reprezentantul de service.</p>	<p>Problema este rezolvată.</p>
<p>Pas 2</p> <p>a Utilizând pagina Riglă pentru defecte de întreținere, măsurați distanța dintre defectele repetate care apar pe pagina color afectată.</p> <p>b Înlocuiți elementul consumabil care corespunde cu măsurarea de pe pagina color afectată.</p> <p>Rolă de transfer 78,50 mm (3,09 in.)</p> <p>Modul de transfer</p> <ul style="list-style-type: none"> • 47,10 mm (1,86 inchi) • 90 mm (3,54 inchi) <p>Unitate de fuziune</p> <ul style="list-style-type: none"> • 96,60 mm (3,80 inchi) • 127,60 mm (5,02 inchi) <p>c Imprimați paginile mostră de calitate.</p> <p>Apar defecte?</p>	<p>Observați distanța, apoi contactați asistența pentru clienți sau reprezentantul de service.</p>	<p>Problema este rezolvată.</p>

Probleme legate de calitatea culorilor

Reglarea luminozității tonerului

- 1 Din ecranul de pornire, atingeți **Setări > Imprimare > Calitate**.
- 2 Reglați luminozitatea tonerului.
- 3 Aplicați modificările.

Modificarea culorilor din materialele imprimate

- 1 Din ecranul de pornire, atingeți **Setări > Imprimare > Calitate > Imagini complexe > Corecție culori**.
- 2 Din meniul Corecție culori, atingeți **Manual > Conținut corecție culori**.
- 3 Alegeți setarea corectă pentru conversia culorii.

Tip obiect	Tabele pentru conversia culorilor
Imagine RGB Text RGB Grafică RGB	<ul style="list-style-type: none"> • Aprins - Produce culori mai luminoase, mai saturate și poate fi aplicată tuturor formatelor de culoare de intrare. • Afișaj sRGB – Produce un rezultat care aproximează culorile afișate pe un monitor de computer. Utilizarea tonerului negru este optimizată pentru imprimarea fotografiilor. • Afișaj – Negru intens – Produce un rezultat care aproximează culorile afișate pe un monitor de computer. Această setare utilizează numai toner negru pentru a crea toate nivelurile de gri neutre. • sRGB aprins – Oferă o saturație sporită a culorilor pentru corecția culorilor Afișaj sRGB. Utilizarea tonerului negru este optimizată pentru imprimarea graficii de afaceri. • Oprit
Imagine CMYK Text CMYK Grafică CMYK	<ul style="list-style-type: none"> • CMYK SUA – Aplică corecția culorilor pentru a aproxima producția color SWOP (Specifications for Web Offset Publishing). • CMYK Europa – Aplică corecția culorilor pentru aproximarea producției color EuroScale. • CMYK aprins – Crește saturația culorilor pentru setarea de corecție a culorilor CMYK SUA. • Oprit

Întrebări frecvente despre tipărirea color

Ce este culoarea RGB?

Culoarea RGB este o modalitate de descriere a culorilor prin indicarea cantității de roșu, verde sau albastru necesară pentru a produce o anumită culoare. Luminile roșie, verde și albastră pot fi combinate în diverse proporții pentru a crea o gamă largă de culori pe care le putem observa în natură. Ecranele computerelor, scanerile și camerele digitale utilizează această metodă pentru a afișa culori.

Ce este culoarea CMYK?

Culoarea CMYK este o modalitate de descriere a culorilor cyan, magenta, galben și negru necesare pentru reproducerea unei anumite culori. Cernelurile sau tonerele cyan, magenta, galbene și negre pot fi tipărite în diverse cantități, pentru a produce o gamă largă de culori observate în natură. Mașinile de tipărit, imprimantele cu jet de cerneală și imprimantele laser color creează culorile în acest mod.

Cum sunt specificate culorile într-un document care trebuie tipărit?

Programele software sunt utilizate pentru a specifica și modifica culoarea documentului utilizând combinațiile de culori RGB sau CMYK. Pentru informații suplimentare, consultați subiectele secțiunii de asistență din programul software.

Cum știe imprimanta ce culori trebuie tipărite?

La imprimarea unui document, informațiile care descriu tipul și culoarea fiecărui obiect sunt trimise către imprimantă și sunt prelucrate prin tabelele de conversie a culorilor. Culoarea este prelucrată în cantitățile corespunzătoare de cyan, magenta, galben și negru utilizate pentru a produce culoarea pe care o doriți. Informațiile despre obiect determină aplicarea tabelelor pentru conversia culorilor. De exemplu, este posibilă aplicarea unui anumit tip de tabel pentru conversia culorilor pentru text și a altui tabel pentru conversia culorilor pentru fotografii.

Ce este corectarea manuală a culorilor?

Dacă opțiunea de corectare manuală a culorilor este activată, imprimanta folosește tabelele pentru conversia culorilor selectate de utilizator pentru a procesa obiectele. Setările de corectare manuală a culorii sunt specifice tipului de obiect care este imprimat (text, grafică sau imagini). De asemenea, acest lucru este specific modului în care culoarea obiectului este specificată în programul software (combinații RGB sau CMYK). Pentru a aplica manual un tabel diferit de conversie a culorii, consultați "[Modificarea culorilor din materialele imprimate](#)" la pagina 250.

Dacă programul software nu specifică culori cu combinații RGB sau CMYK, atunci corectarea manuală a culorii nu este utilă. De asemenea, nu este eficientă în situațiile în care programul software sau sistemul de operare a calculatorului controlează reglajele pentru culori. În majoritatea situațiilor, setarea Corecție culoare la Automat, generează culorile preferate pentru documente.

Cum pot corela o anumită culoare (cum ar fi culoarea siglei unei companii)?

Din meniul Quality (Calitate) al imprimantei, sunt disponibile nouă tipuri de seturi de mostre de culori. De asemenea, aceste seturi sunt disponibile din pagina Mostre culori a serverului Embedded Web Server. Selectarea oricărui set de mostre generează imprimări pe mai multe pagini, care constau în sute de casete colorate. Fiecare casetă conține o combinație de CMYK sau RGB, în funcție de tabelul selectat. Culoarea pe care o puteți observa în fiecare casetă se obține prin trecerea combinației CMYK sau RGB marcate pe casetă prin tabelul de conversie pentru culoarea selectată.

Prin examinarea seturilor de Mostre culori, puteți identifica caseta de culori cea mai apropiată de culoarea corespunzătoare. Combinația de culori indicată pe casetă poate fi ulterior utilizată pentru modificarea culorii obiectului dintr-un program software. Pentru informații suplimentare, consultați subiectele secțiunii de asistență din programul software. Corectarea manuală a culorilor poate fi necesară pentru utilizarea tabelului pentru conversia culorilor selectat pentru un anumit obiect.

Selectarea setului de Mostre culori pentru utilizarea pentru o problemă de potrivire a culorilor, se realizează în funcție de:

- Setarea Corectare culori care este utilizată (Auto, Oprit sau Manual)
- Tipul de obiect imprimat (text, grafică sau imagini)
- Modul în care culoarea obiectului este specificată în programul software (combinații de RGB sau CMYK)

Dacă programul software nu specifică culori cu combinații RGB sau CMYK, atunci paginile cu Mostre culori nu sunt utile. În plus, anumite programe software reglează combinațiile RGB sau CMYK specificate în program prin gestionarea culorilor. În aceste situații, culoarea rezultată la tipărire poate să nu corespundă exact celor din paginile cu Mostre culori.

Materialul imprimat are o anumită tentă

Acțiune	Da	Nu
<p>Pas 1 Realizați Reglare culori. a Din ecranul de pornire, atingeți Setări > Imprimare > Calitate > Imagistică avansată > Reglare culori. b Imprimați documentul.</p> <p>Materialul imprimat are o anumită tentă?</p>	Treceți la pasul 2.	Problema este rezolvată.
<p>Pas 2 Realizați Balans culori. a Din ecranul de pornire, atingeți Setări > Imprimare > Calitate > Imagistică avansată > Balans culori. b Reglați setările. c Imprimați documentul.</p> <p>Materialul imprimat are o anumită tentă?</p>	Contactați asistența pentru clienți .	Problema este rezolvată.

Probleme la expedierea faxurilor

ID-ul apelantului nu este afișat

ID-ul apelantului nu este afișat

Acțiune	Da	Nu
<p>Activați ID-ul apelantului. Din ecranul de pornire, atingeți Setări > Fax > Configurare fax > Setări primire faxuri > Comenzi administrator > Activare ID apelant.</p> <p>Este afișat ID-ul apelantului?</p>	Problema este rezolvată.	Contactați asistența pentru clienți .

Nu se pot trimite sau primi faxuri

Acțiune	Da	Nu
<p>Pas 1 Rezolvați orice mesaje de eroare ce sunt afișate pe ecran.</p> <p>Puteți trimite sau primi un fax?</p>	Problema este rezolvată.	Treceți la pasul 2.
<p>Pas 2 Asigurați-vă că sunt corecte conexiunile cablurilor ale următoarelor echipamente:</p> <ul style="list-style-type: none"> • Telefon • Căști • Robot telefonic <p>Puteți trimite sau primi un fax?</p>	Problema este rezolvată.	Treceți la pasul 3.
<p>Pas 3 Verificați dacă se aude tonul.</p> <ul style="list-style-type: none"> • Apelați numărul de fax pentru a verifica dacă funcționează corect. • Dacă utilizați opțiunea Apelare cu receptorul în furcă, creșteți volumul pentru a verifica dacă există ton. <p>Se aude tonul de apel?</p>	Treceți la pasul 5.	Treceți la pasul 4.
<p>Pas 4 Verificați priza de perete a telefonului.</p> <p>a Conectați telefonul analogic direct la priza de perete.</p> <p>b Așteptați tonul de apel.</p> <p>c Dacă nu auziți un ton de apel, atunci folosiți un alt cablu de telefon.</p> <p>d Dacă tot nu auziți tonul de apel, atunci conectați telefonul analogic la o altă priză de perete.</p> <p>e Dacă auziți un ton de apel, conectați imprimanta la priza de perete respectivă.</p> <p>Puteți trimite sau primi un fax?</p>	Problema este rezolvată.	Treceți la pasul 5.

Acțiune	Da	Nu
<p>Pas 5 Verificați conexiunea imprimantei la un serviciu de telefonie analogic sau la un conector digital corect.</p> <ul style="list-style-type: none"> • Dacă utilizați un serviciu telefonic de tip Servicii Integrate pentru Rețea Digitală (Integrated Services for Digital Network - ISDN), atunci conectați-vă la un port de telefon analogic al unui adaptor de terminal ISDN. Pentru informații suplimentare, contactați furnizorul ISDN. • Dacă utilizați DSL, conectați-vă la un filtru DSL sau la un router care acceptă utilizare analogică. Pentru informații suplimentare, contactați furnizorul DSL. • Dacă utilizați un serviciu de telefonie de tip centrală telefonică privată (private branch exchange - PBX), asigurați-vă că vă conectați la o conexiune analogică în PBX. Dacă nu există niciuna, atunci luați în considerare instalarea unei linii telefonice analogice pentru fax. <p>Puteți trimite sau primi un fax?</p>	Problema este rezolvată.	Treceți la pasul 6.
<p>Pas 6 Deconectați temporar alte echipamente și dezactivați alte servicii de telefonie.</p> <p>a Deconectați alte echipamente (de ex. roboți telefonici, computere, modemuri sau splitere de linii telefonice) dintre imprimantă și linia telefonică.</p> <p>b Dezactivați funcția de apel în așteptare și mesagerie vocală. Pentru informații suplimentare, contactați compania de telefonie.</p> <p>Puteți trimite sau primi un fax?</p>	Problema este rezolvată.	Treceți la pasul 7.
<p>Pas 7 Scanați documentul original, pagină cu pagină.</p> <p>a Formați numărul de fax.</p> <p>b Scanați documentul.</p> <p>Puteți trimite sau primi un fax?</p>	Problema este rezolvată.	Contactați asistența pentru clienți .

Se pot primi, dar nu se pot trimite faxuri

Acțiune	Da	Nu
<p>Pas 1 Încărcați documentul original, în mod corespunzător, în ADF sau pe geamul scannerului.</p> <p>Puteți trimite faxuri?</p>	Problema este rezolvată.	Treceți la pasul 2.
<p>Pas 2 Configurați corespunzător numărul de comandă rapidă.</p> <ul style="list-style-type: none"> • Verificați dacă numărul de comandă rapidă a fost configurat pentru numărul de telefon pe care doriți să îl formați. • Formați numărul de telefon manual. <p>Puteți trimite faxuri?</p>	Problema este rezolvată.	Contactați asistența pentru clienți .

Se pot trimite, dar nu se pot primi faxuri

Acțiune	Da	Nu
<p>Pas 1 Asigurați-vă că sursa hârtiei nu este goală.</p> <p>Puteți primi faxuri?</p>	Problema este rezolvată.	Treceți la pasul 2.
<p>Pas 2 Verificați setările intervalului dintre numărul de apeluri.</p> <p>De la panoul de control, atingeți Setări > Fax > Configurare fax > Setări primire faxuri > Nr. de semnale de apel până la răspuns.</p> <p>Puteți primi faxuri?</p>	Problema este rezolvată.	Treceți la pasul 3.
<p>Pas 3 Dacă imprimanta imprimă pagini goale, consultați "Pagini albe sau goale" la pagina 233.</p> <p>Puteți primi faxuri?</p>	Problema este rezolvată.	Contactați asistența pentru clienți .

Calitate deficitară a imprimării faxului

Acțiune	Da	Nu
<p>Pas 1 Asigurați-vă că nu există defecte de calitate de imprimare.</p> <p>a De pe panoul de control, atingeți Setări > Rezolvarea problemelor > Pagini de testare a calității imprimării.</p> <p>b Corectăți orice defecte de calitate de imprimare. Pentru informații suplimentare, consultați "Calitate slabă la imprimare" la pagina 233.</p> <p>Calitatea de imprimare a faxului este satisfăcătoare?</p>	Problema este rezolvată.	Treceți la pasul 2.
<p>Pas 2 Scădeți viteza de transmitere a faxului de intrare.</p> <p>a De pe panoul de control, atingeți Setări > Fax > Configurare fax > Setări primire faxuri > Comenzi administrator.</p> <p>b În meniul Viteză maximă, selectați o viteză de trimitere mai redusă.</p> <p>Calitatea de imprimare a faxului este satisfăcătoare?</p>	Problema este rezolvată.	Contactați asistența pentru clienți .

Probleme de scanare

Nu se poate scana de la un computer

Acțiune	Da	Nu
<p>Pas 1</p> <p>a Opriți imprimanta, așteptați aproximativ 10 secunde, apoi reporniți-o.</p> <p>b Retrimiteți lucrarea de scanare.</p> <p>Puteți trimite operația de scanare?</p>	Problema este rezolvată.	Treceți la pasul 2.
<p>Pas 2</p> <p>a Asigurați-vă că sunt corecte conexiunile cablurilor dintre imprimantă și serverul de tipărire. Pentru informații suplimentare, consultați documentația de configurare furnizată împreună cu imprimanta.</p> <p>b Retrimiteți lucrarea de scanare.</p> <p>Puteți trimite operația de scanare?</p>	Problema este rezolvată.	Contactați asistența pentru clienți .

Copii de documente sau foto parțiale

Acțiune	Da	Nu
<p>Pas 1</p> <p>a Asigurați-vă că documentul sau fotografia sunt așezate cu fața în jos în colțul din stânga sus al geamului scannerului.</p> <p>b Copiați documentul sau fotografia.</p> <p>Documentul sau fotografia se copiază corect?</p>	Problema este rezolvată.	Treceți la pasul 2.
<p>Pas 2</p> <p>a Setati dimensiunea hârtiei corespunzător cu hârtia încărcată în tavă.</p> <p>b Copiați documentul sau fotografia.</p> <p>Documentul sau fotografia se copiază corect?</p>	Problema este rezolvată.	Contactați asistența pentru clienți .

Calitate slabă a copierii

Acțiune	Da	Nu
<p>Pas 1</p> <p>a Curățați geamul scannerului și geamul ADF cu o lavetă umedă, moale și fără scame. Dacă imprimanta are un al doilea geam ADF în interiorul unității ADF, curățați și acest geam. Pentru informații suplimentare, consultați "Curățarea scannerului" la pagina 156.</p> <p>b Asigurați-vă că documentul sau fotografia sunt așezate cu fața în jos în colțul din stânga sus al geamului scannerului.</p> <p>c Copiați documentul sau fotografia.</p> <p>Calitatea copiei este satisfăcătoare?</p>	Problema este rezolvată.	Treceți la pasul 2.
<p>Pas 2</p> <p>a Verificați calitatea documentului sau fotografiei originale.</p> <p>b Ajustați setările de calitate a scanării.</p> <p>c Copiați documentul sau fotografia.</p> <p>Calitatea copiei este satisfăcătoare?</p>	Problema este rezolvată.	Contact asistență pentru clienți .

Operația de scanare nu a reușit

Acțiune	Da	Nu
<p>Pas 1</p> <p>Verificați conexiunile prin cablu.</p> <p>a Asigurați-vă că este conectat bine cablul de Ethernet sau USB la calculator și la imprimantă.</p> <p>b Retrimiteți lucrarea de scanare.</p> <p>A reușit operația de scanare?</p>	Problema este rezolvată.	Treceți la pasul 2.

Acțiune	Da	Nu
<p>Pas 2</p> <p>Verificați fișierul pe care doriți să îl scanați.</p> <p>a Asigurați-vă că numele fișierului nu este deja în uz în folderul de destinație.</p> <p>b Asigurați-vă că documentul sau fotografia pe care doriți să o scanați nu este deschisă în altă aplicație.</p> <p>c Retrimiteți lucrarea de scanare.</p> <p>A reușit operația de scanare?</p>	Problema este rezolvată.	Treceți la pasul 3.
<p>Pas 3</p> <p>a Verificați dacă caseta de dialog Adăugare marcaj de oră sau Suprascriere fișier existent este selectată în setările de configurare ale destinației.</p> <p>b Retrimiteți lucrarea de scanare.</p> <p>A reușit operația de scanare?</p>	Problema este rezolvată.	Contactați asistența pentru clienți .

Scannerul nu se închide

Acțiune	Da	Nu
<p>Îndepărtați elementele ce împiedică închiderea capacului scannerului.</p> <p>Capacul scannerului s-a închis corect?</p>	Problema este rezolvată.	Contactați asistența pentru clienți .

Scanarea durează prea mult sau îngheață computerul

Acțiune	Da	Nu
<p>Închideți toate aplicațiile care afectează scanarea.</p> <p>Scanarea durează prea mult sau blochează calculatorul?</p>	Contact asistență pentru clienți .	Problema este rezolvată.

Scannerul nu răspunde

Acțiune	Da	Nu
<p>Pas 1</p> <p>a Verificați conectarea corespunzătoare a cablului de alimentare la imprimantă și la priză electrică.</p> <p> ATENȚIE - PERICOL DE ACCIDENTARE: Pentru a evita pericolul de incendiu sau de electrocutare, conectați cablul de tensiune direct la o priză electrică legată corespunzător la masă și cu parametri nominali corespunzători, aflată în apropierea produsului și ușor accesibilă.</p> <p>b Copiați sau scanați documentul.</p> <p>Scannerul reacționează?</p>	Problema este rezolvată.	Treceți la pasul 2.

Acțiune	Da	Nu
Pas 2 a Verificați dacă imprimanta este pornită. b Eliminați toate mesajele de eroare care apar pe afișaj. c Copiați sau scanați documentul. Scanerul reacționează?	Problema este rezolvată.	Treceți la pasul 3.
Pas 3 a Opriți imprimanta, așteptați aprox. 10 secunde, apoi reporniți-o. b Copiați sau scanați documentul. Scanerul reacționează?	Problema este rezolvată.	Contact asistență pentru clienți .

Ajustarea înregistrării scannerului

- Din ecranul de pornire, atingeți **Setări > Dispozitiv > Întreținere > Meniu de configurare > Configurare scanner > Înregistrare manuală scanner**.
- În meniul Test rapid de imprimare, atingeți **Pornire**.
- Amplasați pagina pentru testul rapid de imprimare pe geamul scannerului, apoi atingeți **Înregistrare suport plat**.
- În meniul Test rapid de copiere, atingeți **Pornire**.
- Comparați pagina pentru testul rapid de copiere cu documentul original.

Notă: Dacă marginile paginii de test sunt diferite față de documentul original, atunci ajustați marginea din stânga și marginea de sus.

- Repețiți [pas 4](#) și [pas 5](#) până când marginile paginii pentru testul rapid de copiere corespund îndeaproape cu documentul original.

Ajustarea înregistrării ADF

- Din ecranul de pornire, atingeți **Setări > Dispozitiv > Întreținere > Meniu de configurare > Configurare scanner > Înregistrare manuală scanner**.
- În meniul Test rapid de imprimare, atingeți **Pornire**.
- Amplasați pagina pentru testul rapid de imprimare în tava ADF.
- Atingeți **Înregistrare ADF față** sau **Înregistrare ADF spate**.

Note:

- Pentru a alinia înregistrarea ADF față, amplasați pagina de test cu fața în sus, astfel încât latura scurtă să intre prima în ADF.
- Pentru a alinia înregistrarea ADF spate, amplasați pagina de test cu fața în jos, astfel încât latura scurtă să intre prima în ADF.

- În meniul Test rapid de copiere, atingeți **Pornire**.

6 Comparați pagina pentru testul rapid de copiere cu documentul original.

Notă: Dacă marginile paginii de test sunt diferite față de documentul original, atunci ajustați marginea orizontală și marginea de sus.

7 Repetați [pas 5](#) și [pas 6](#) până când marginile paginii pentru testul rapid de copiere corespund îndeaproape cu documentul original.

Contactarea serviciului de asistență pentru clienți

Înainte de a contacta serviciul de asistență pentru clienți, asigurați-vă că dețineți următoarele informații:

- Problema imprimantei
- Mesajul de eroare
- Tipul-modelul imprimantei și numărul de serie

Accesați <http://support.lexmark.com> pentru a primi asistență prin e-mail sau chat sau pentru a naviga prin biblioteca de manuale, documentația de asistență, drivere și alte descărcări.

Este disponibilă de asemenea asistența tehnică prin telefon. În S.U.A. sau în Canada, apelați 1-800-539-6275. Pentru alte țări sau regiuni, accesați <http://support.lexmark.com>.

Actualizarea și migrarea

Hardware

Opțiuni interne disponibile

- Card de memorie
 - DDR3 DIMM
 - Memorie flash
 - Fonturi
 - Carduri de aplicație
 - Formulare și coduri de bare
 - PRESCRIERE
 - IPDS
- Lexmark Port Internal Solutions (ISP)
 - MarkNet N8370 (server de imprimare fără fir 802.11 a/b/g/n/ac)
 - Placă cu port paralel IEEE 1284-B
 - Placă cu port serial RS-232C

Instalarea unui card de memorie

⚠ ATENȚIE - PERICOL DE ELECTROCUTARE: Pentru a evita pericolul de electrocutare, dacă accesați placa de control sau instalați dispozitive hardware sau de memorie opționale la un anumit timp după configurarea imprimantei, înainte de a continua opriți imprimanta și deconectați cablul de tensiune de la priza electrică. Dacă aveți alte aparate atașate la imprimantă, închideți-le și pe acestea și deconectați cablurile care conduc la imprimantă.

- 1 Opriți imprimanta, apoi deconectați cablul de alimentare de la priza electrică.
- 2 Cu ajutorul unei șurubelnițe drepte, îndepărtați capacul de acces al plăcii controllerului.

Avertisment - Pericol de deteriorare: Componentele electrice ale plăcii de sistem pot fi deteriorate cu ușurință de electricitatea statică. Atingeți o suprafață metalică a imprimantei înainte de a atinge componentele sau conectorii de pe placa controllerului.

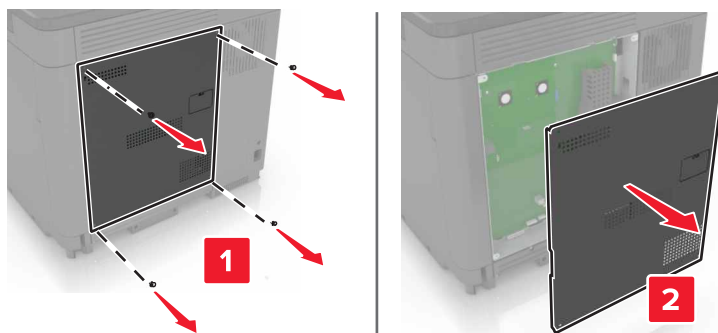

3 Despachetați cardul de memorie.

Avertisment - Pericol de deteriorare: Nu atingeți punctele de conectare de pe marginea cardului.

4 Introduceți cardul de memorie până când se fixează cu un *clic* în poziție.

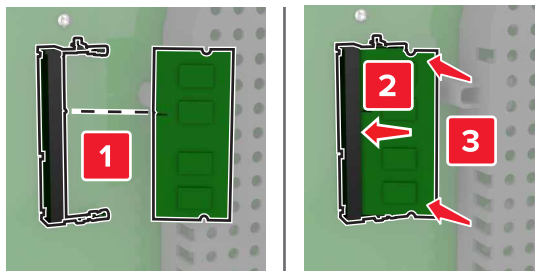

5 Reatașați capacul de acces.

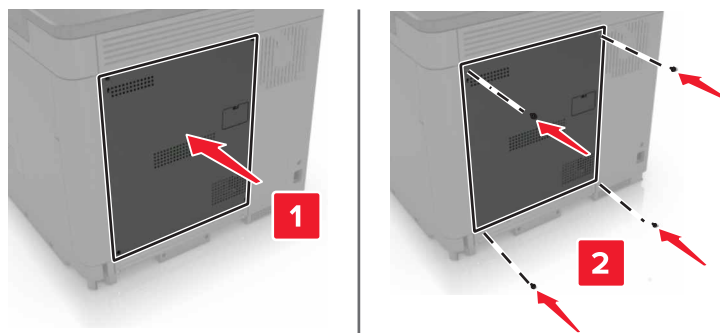

6 Conectați cablul de alimentare la priza electrică, apoi porniți imprimanta.

ATENȚIE - PERICOL DE ACCIDENTARE: Pentru a evita riscul de incendiu sau electrocutare, conectați cablul de alimentare la o priză electrică cu tensiune nominală corespunzătoare sau împământată, care se află în apropierea produsului și este ușor accesibilă.

Instalarea unui port Internal Solutions

ATENȚIE - PERICOL DE ELECTROCUTARE: Pentru a evita pericolul de electrocutare, dacă accesați placa de control sau instalați dispozitive hardware sau de memorie opționale la un anumit timp după configurarea imprimantei, înaintea de a continua opriți imprimanta și deconectați cablul de tensiune de la priza electrică. Dacă aveți alte aparate atașate la imprimantă, închideți-le și pe acestea și deconectați cablurile care conduc la imprimantă.

1 Opriți imprimanta, apoi deconectați cablul de alimentare de la priza electrică.

2 Cu ajutorul unei șurubelnițe drepte, îndepărtați capacul de acces al plăcii de control.

Avertisment - Pericol de deteriorare: Componentele electrice ale plăcii de sistem pot fi deteriorate cu ușurință de electricitatea statică. Atingeți o suprafață metalică a imprimantei înainte de a atinge componentele sau conectorii de pe placa de sistem.

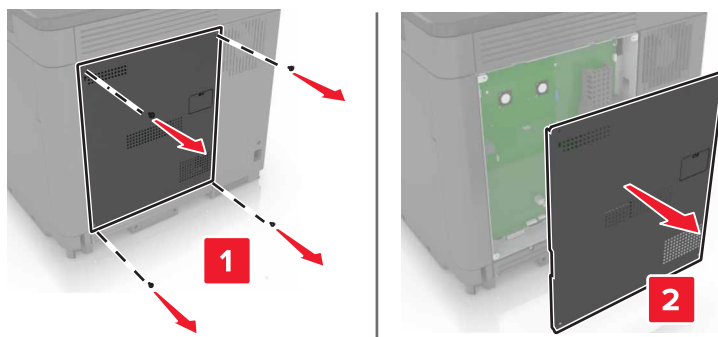

3 Despachetați kitul portului Internal Solutions (ISP).

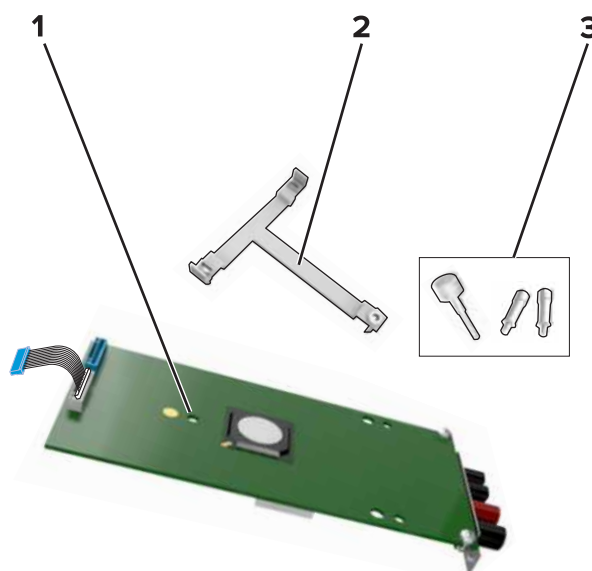

1	ISP
2	Suport de montare
3	Șuruburi cu piuliță fluture

4 Dacă este cazul, îndepărtați hard diskul imprimantei.

5 Introduceți suportul în placă până când acesta se fixează cu un *clic* în poziție.

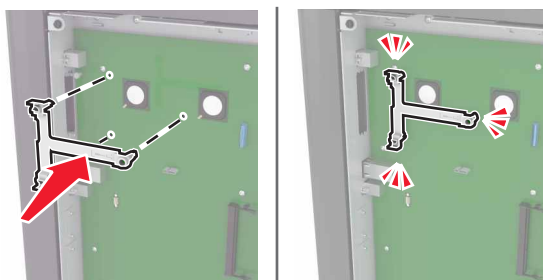

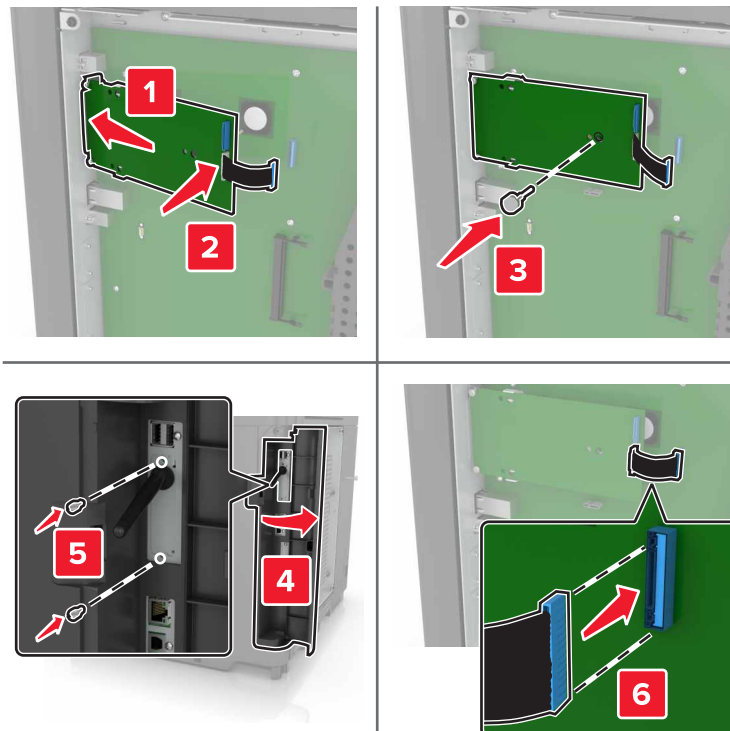
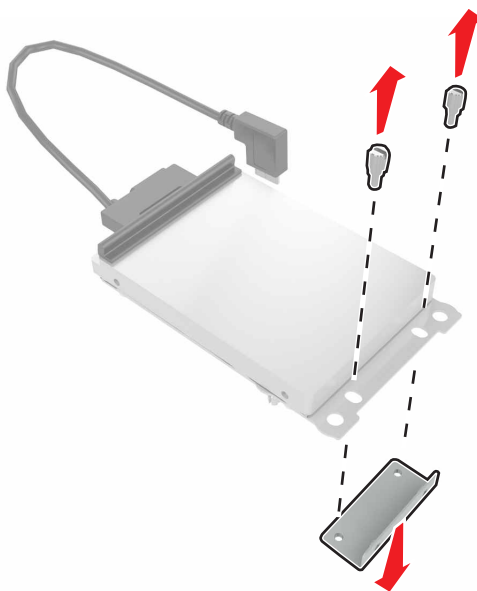
6 Fixați portul ISP pe suport.**7** Dacă este cazul, atașați hard diskul pe ISP.**a** Demontați suportul hard diskului.**b** Conectați hard diskul la ISP.

Avertisment - Pericol de deteriorare: Nu atingeți sau apăsați pe centrul hard diskului.

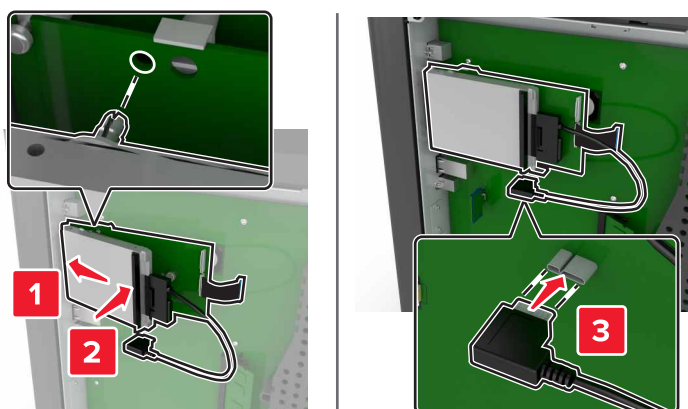

8 Reatașați capacul de acces.

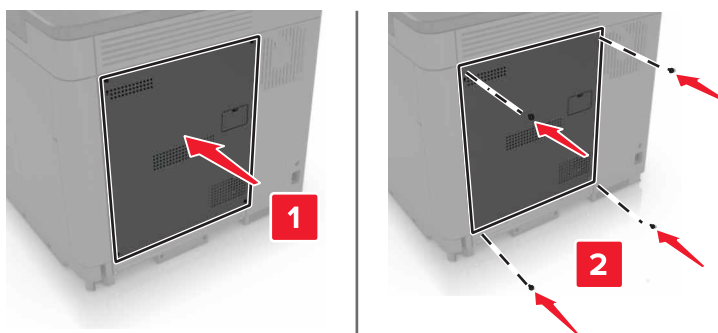

9 Conectați cablul de alimentare la priza electrică, apoi porniți imprimanta.

⚠ ATENȚIE - PERICOL DE ACCIDENTARE: Pentru a evita pericolul de incendiu sau de electrocutare, conectați cablul de tensiune direct la o priză electrică legată corespunzător la masă și cu parametri nominali corespunzători, aflată în apropierea produsului și ușor accesibilă.

Instalarea unei cartele opționale

⚠ ATENȚIE - PERICOL DE ELECTROCUTARE: Pentru a evita pericolul de electrocutare, dacă acesați placa de control sau instalați dispozitive hardware sau de memorie opționale la un anumit timp după configurarea imprimantei, înainte de a continua opriți imprimanta și deconectați cablul de tensiune de la priza electrică. Dacă aveți alte aparate atașate la imprimantă, închideți-le și pe acestea și deconectați cablurile care conduc la imprimantă.

1 Opriți imprimanta, apoi deconectați cablul de alimentare de la priza electrică.

2 Cu ajutorul unei șurubelnițe drepte, îndepărtați capacul de acces al plăcii de sistem.

Avertisment - Pericol de deteriorare: Componentele electrice ale plăcii de sistem pot fi deteriorate cu ușurință de electricitatea statică. Atingeți o suprafață metalică a imprimantei înainte de a atinge orice componente sau conectori.

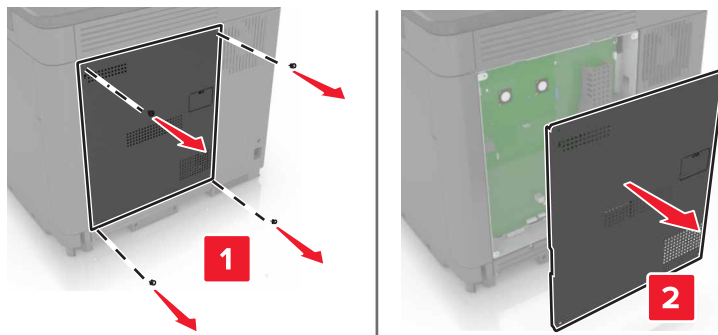

3 Despachetați cartela opțională.

Avertisment - Pericol de deteriorare: Nu atingeți punctele de conectare de pe marginea cardului.

4 Împingeți placa ferm.

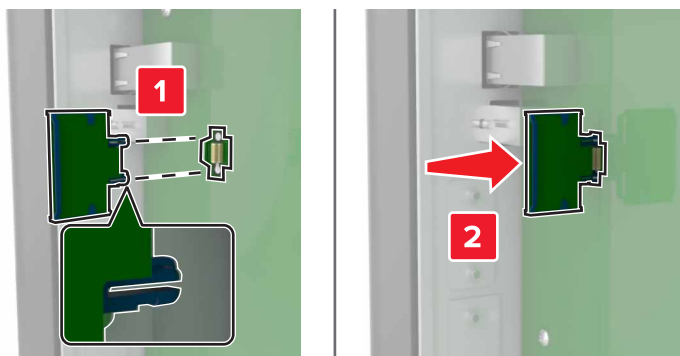

Notă: Întreaga lungime a conectorului cardului trebuie să atingă și să fie la același nivel cu placa de sistem.

Avertisment - Pericol de deteriorare: Instalarea necorespunzătoare a cartelei poate deteriora cartela și placa controllerului.

5 Reatașați capacul de acces.

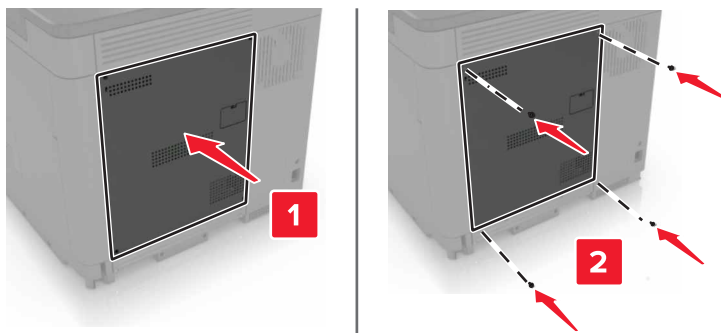

6 Conectați cablul de alimentare la priza electrică, apoi porniți imprimanta.

⚠ ATENȚIE - PERICOL DE ACCIDENTARE: Pentru a evita riscul de incendiu sau electrocutare, conectați cablul de alimentare la o priză electrică cu tensiune nominală corespunzătoare sau împământată, care se află în apropierea produsului și este ușor accesibilă.

Instalarea unui hard disc pentru imprimantă

⚠ ATENȚIE - PERICOL DE ELECTROCUTARE: Pentru a evita pericolul de electrocutare, dacă acesați placa de control sau instalați dispozitive hardware sau de memorie opționale la un anumit timp după configurarea imprimantei, înaintea de a continua opriți imprimanta și deconectați cablul de tensiune de la priza electrică. Dacă aveți alte aparate atașate la imprimantă, închideți-le și pe acestea și deconectați cablurile care conduc la imprimantă.

- 1 Opriți imprimanta, apoi deconectați cablul de alimentare de la priza electrică.
- 2 Cu ajutorul unei șurubelnițe drepte, îndepărtați capacul de acces al plăcii de sistem.

Avertisment - Pericol de deteriorare: Componentele electrice ale plăcii de sistem pot fi deteriorate cu ușurință de electricitatea statică. Atingeți o suprafață metalică a imprimantei înainte de a atinge componentele sau conectorii de pe placa de sistem.

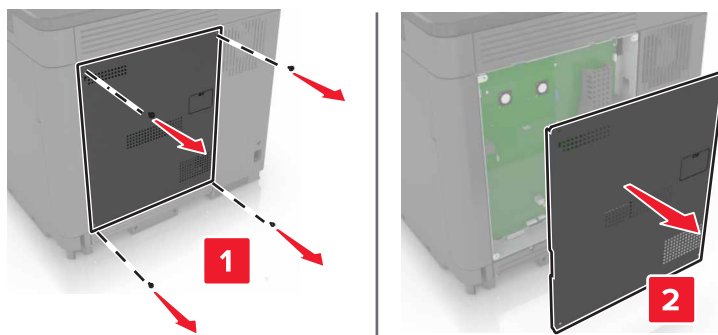

- 3 Despachetați hard diskul.
- 4 Fixați hard diskul pe placa de sistem.

Avertisment - Pericol de deteriorare: Nu atingeți sau apăsați centrul hard diskului.

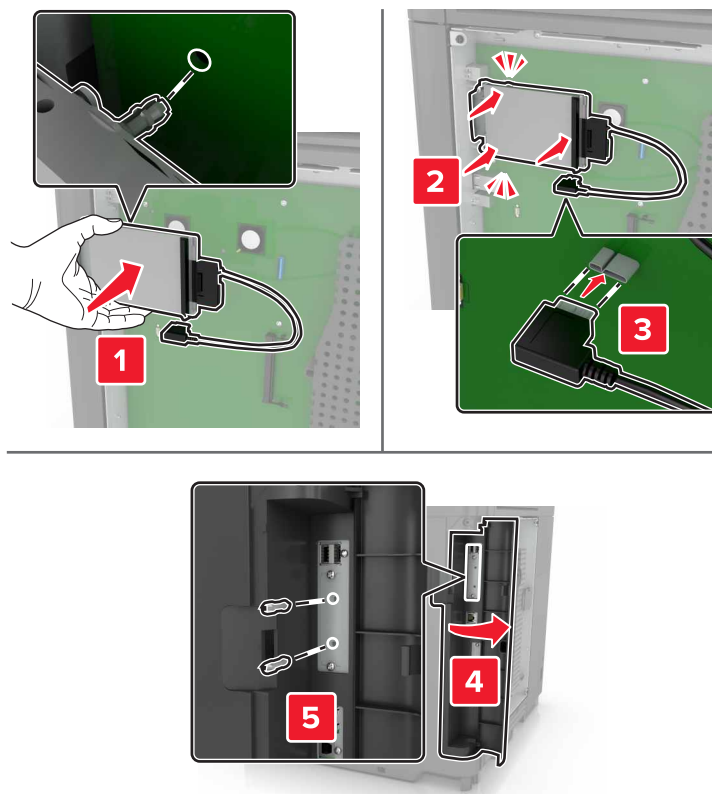

Dacă este instalat un port ISP, urmați pașii de mai jos:

- a** Demontați suportul hard diskului.

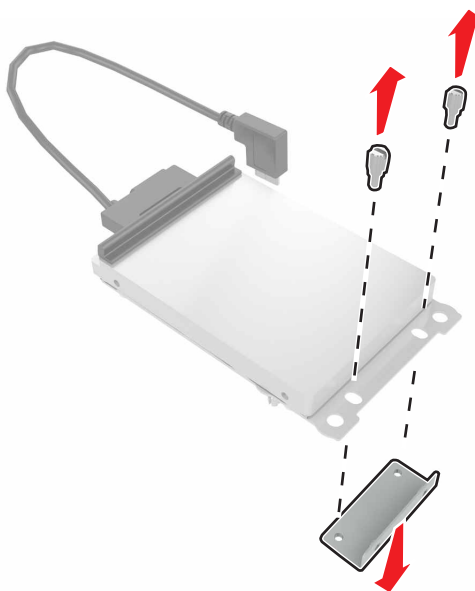

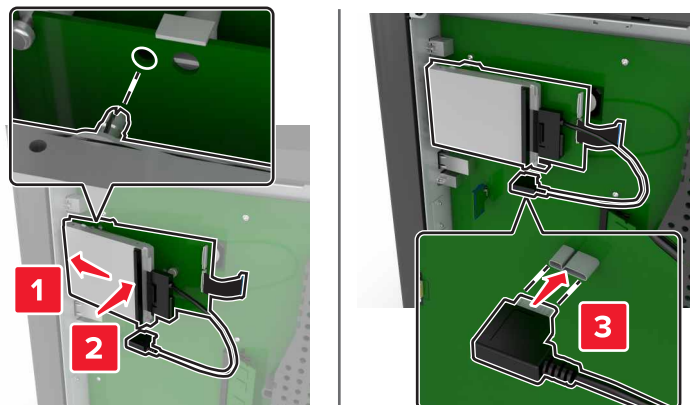
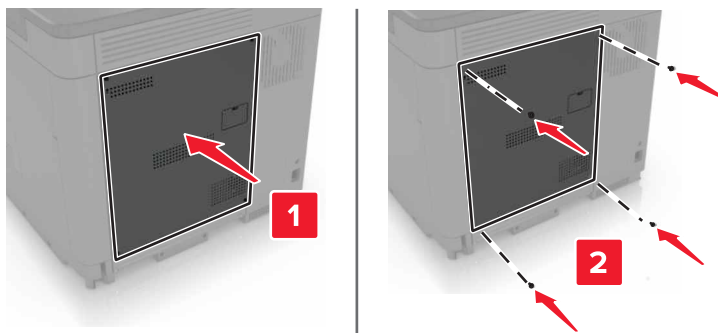
b Montați hard diskul pe ISP.**5** Reatașați capacul de acces.**6** Conectați cablul de alimentare la priza electrică, apoi porniți imprimanta.

⚠ ATENȚIE - PERICOL DE ACCIDENTARE: Pentru a evita riscul de incendiu sau electrocutare, conectați cablul de alimentare la o priză electrică cu tensiune nominală corespunzătoare sau împământată, care se află în apropierea produsului și este ușor accesibilă.

Instalarea tăvilor opționale

⚠ ATENȚIE - PERICOL DE ELECTROCUTARE: Pentru a evita pericolul de electrocutare, dacă acesați placa controlerului sau instalați dispozitive hardware sau de memorie opționale la un anumit timp după configurarea imprimantei, înainte de a continua, opriți imprimanta și deconectați cablul de alimentare de la priza electrică. Dacă aveți alte dispozitive atașate la imprimantă, închideți-le și pe acestea și deconectați orice cabluri conectate la imprimantă.

⚠ ATENȚIE - PERICOL DE RĂSTURNARE: Atunci când instalați una sau mai multe opțiuni pe imprimantă sau pe MFP, poate fi necesară utilizarea unei platforme cu roțile, a unei piese de mobilier sau a altui obiect pentru a preveni vătămările corporale din cauza instabilității. Pentru informații suplimentare despre configurațiile acceptate, consultați www.lexmark.com/multifunctionprinters.

- 1 Opriți imprimanta.
- 2 Deconectați cablul de alimentare din priza electrică, apoi de la imprimantă.
- 3 Despachetați tava opțională, apoi îndepărtați toate materialele de ambalare.

4 Ridicați imprimanta folosindu-vă de mânerele laterale și dorsale.

⚠ ATENȚIE - PERICOL DE ACCIDENTARE: Dacă imprimanta cântărește mai mult de 20 kg (44 livre), poate fi nevoie de două sau mai multe persoane pentru a o ridica în siguranță.

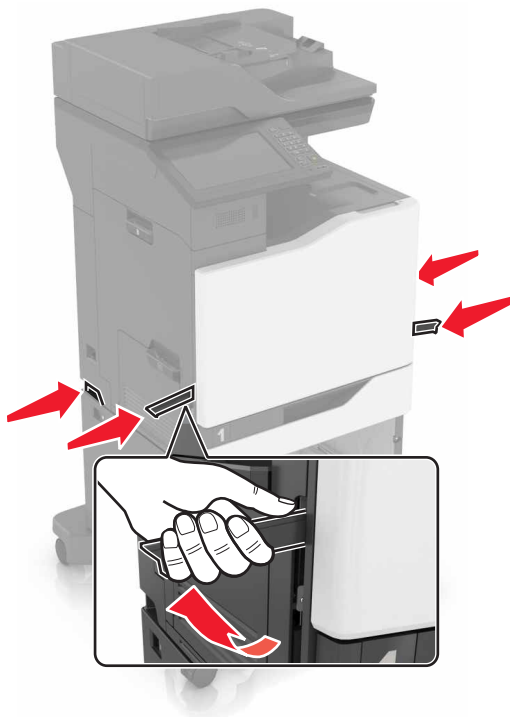

Notă: Dacă sunt deja instalate tăvi opționale, deblocați-le din imprimantă înainte de a ridica imprimanta. Nu încercați să ridicați imprimanta și tăvile simultan.

5 Aliniați imprimanta cu tava opțională, apoi coborâți imprimanta până când se fixează cu un *clic* în poziție.

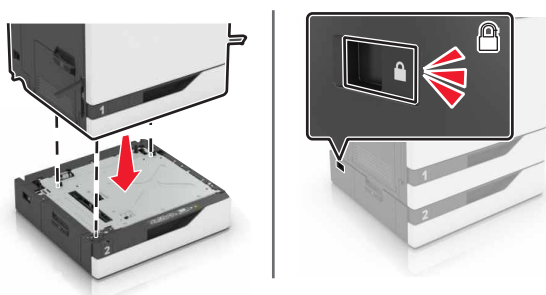

6 Conectați cablul de alimentare la imprimantă și apoi la priza electrică.

⚠ ATENȚIE - PERICOL DE ACCIDENTARE: Pentru a evita riscul de incendiu sau electrocutare, conectați cablul de alimentare la o priză electrică cu tensiune nominală corespunzătoare sau împământată, care se află în apropierea produsului și este ușor accesibilă.

7 Porniți imprimanta.

Dacă este cazul, adăugați tava manual în driverul de imprimare, pentru a o face disponibilă lucrărilor de imprimare. Pentru informații suplimentare, consultați [“Adăugarea opțiunilor disponibile în driverul de imprimare” la pagina 276.](#)

Atunci când instalați mai mult de o opțiune de hardware, respectați această ordine de instalare.

- Platformă cu roțile
- Tavă opțională cu 2200 de coli
- Tavă opțională de 550 de coli sau tavă opțională pentru plicuri
- Imprimantă
- Finisor cu capse

Instalarea finisorului cu capse

1 Opriți imprimanta.

2 Deschideți ușa C.

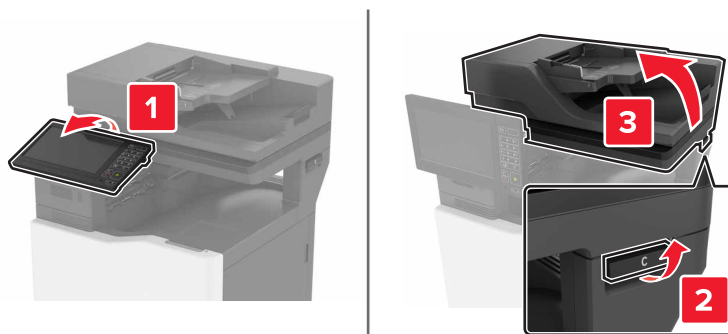

3 Deschideți ușa A.

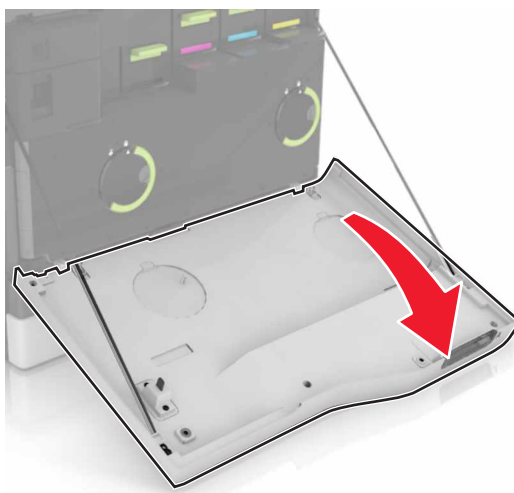

4 Îndepărtați dispozitivul de ghidare a hârtiei.

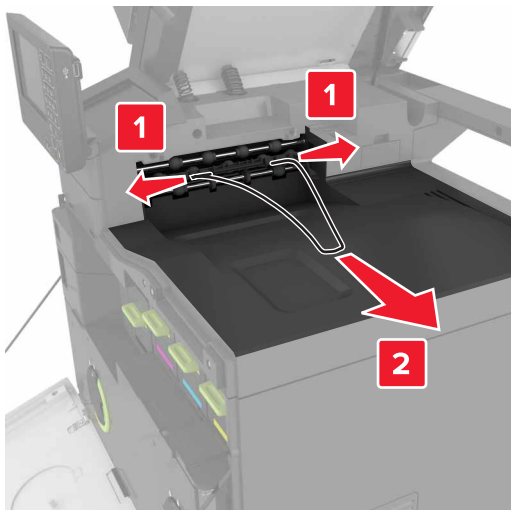

5 Îndepărtați inserția recipientului standard.

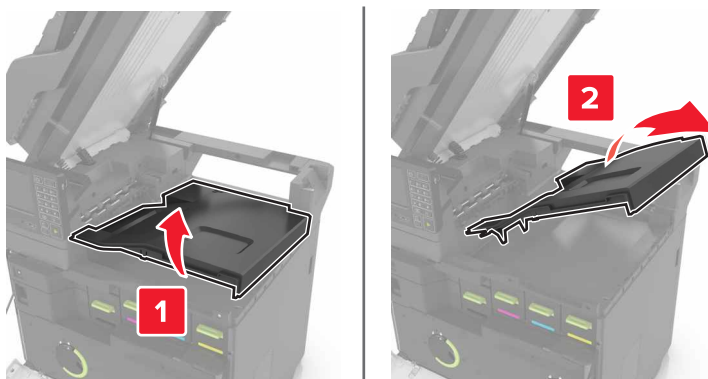

6 Scoateți capacul conectorului finisorului cu capse.

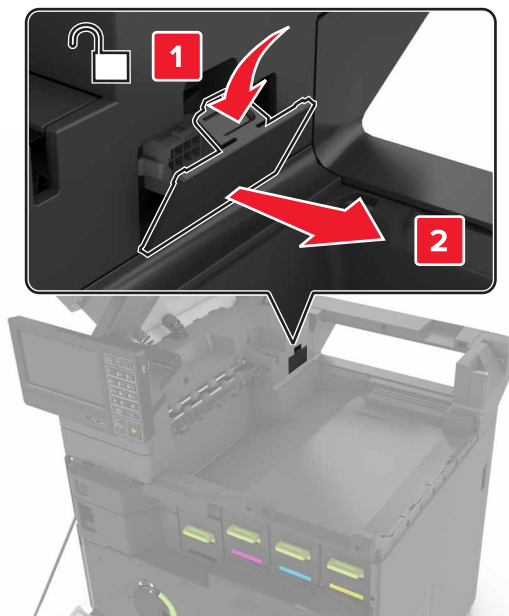

7 Despachetați finisorul cu capse, apoi scoateți materialul de ambalare.

8 Introduceți finisorul cu capse până când se fixează cu un *clic* în poziție.

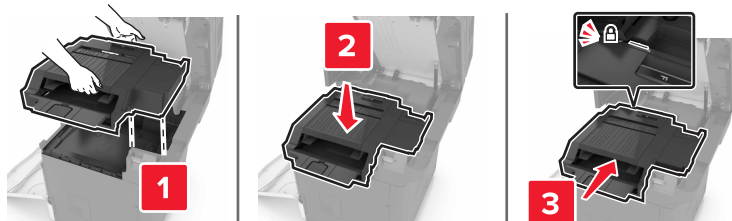

9 Închideți ușile A și C.

⚠ ATENȚIE—PERICOL DE PRINDERE A DEGETELOR: Pentru a evita riscul de prindere a degetelor, țineți mâinile departe de zona etichetată când închideți ușa C.

10 Porniți imprimanta.

Instalarea panoului pentru tastatură

- 1 Opriți imprimanta.
- 2 Deschideți ușa A.

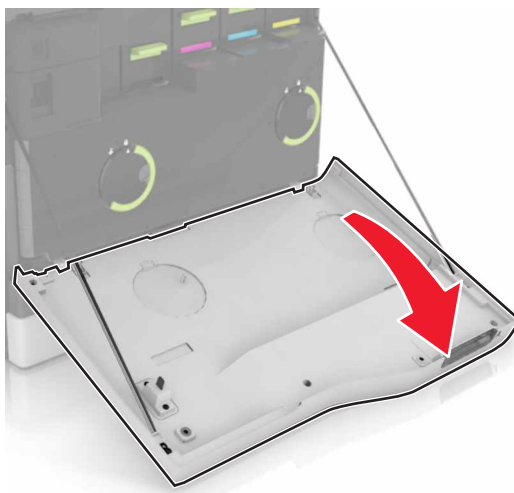

- 3 Scoateți capacul de montare a tastaturii.

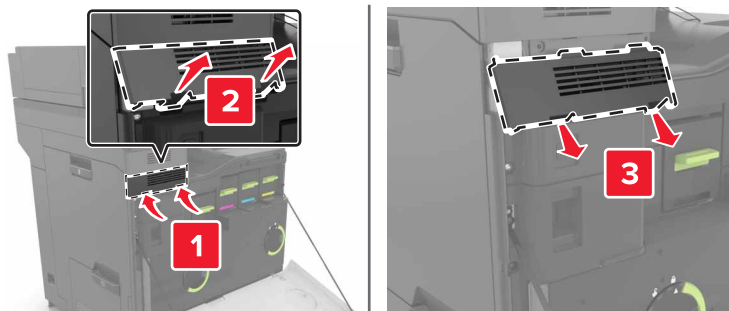

- 4 Despachetați panoul pentru tastatură.

5 Montați tastatura pe bază.

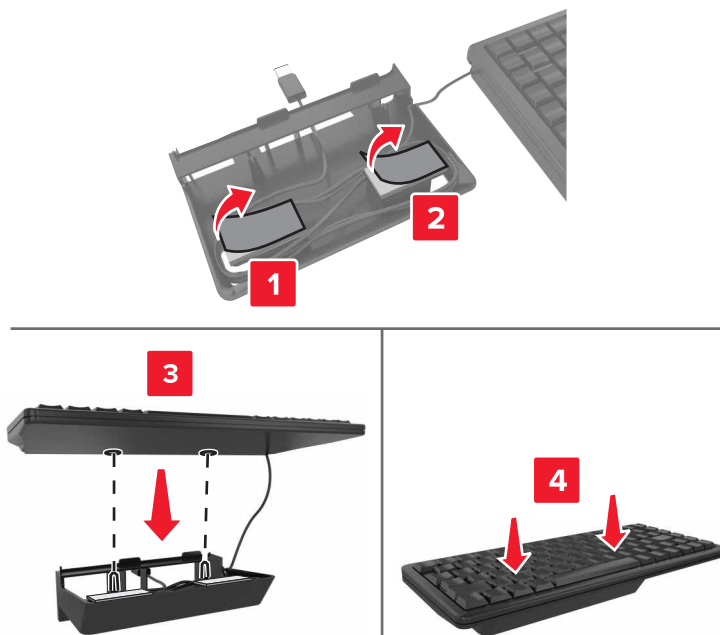

6 Introduceți panoul pentru tastatură.

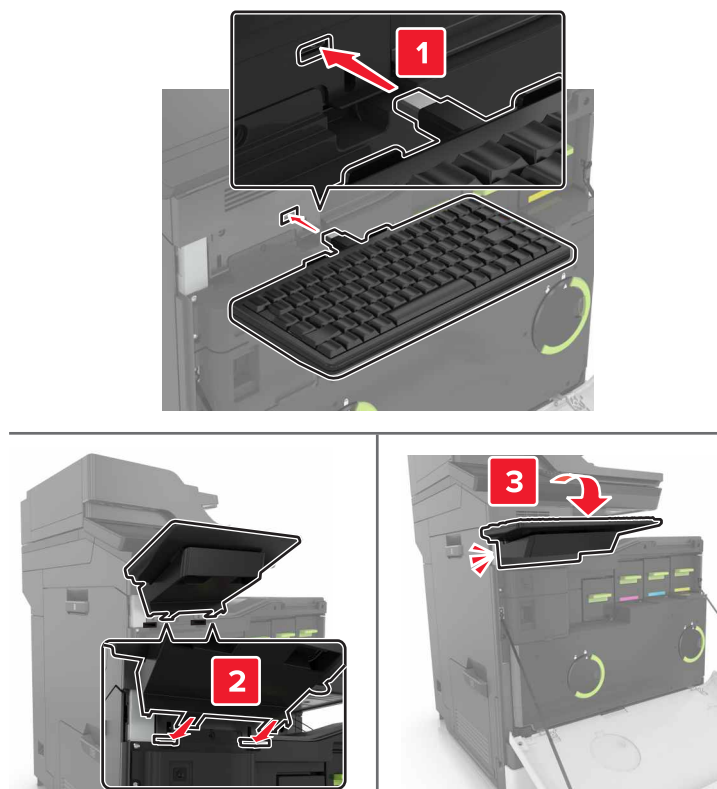

7 Închideți ușa A.

8 Porniți imprimanta.

Software

Instalarea software-ului pentru imprimantă

Note:

- Driverul de imprimare este inclus în pachetul de instalare a software-ului.
 - Pentru computere Macintosh cu versiunea MacOS 10.7 sau ulterioară, nu trebuie să instalați driverul pentru a imprima pe o imprimantă certificată AirPrint.
- 1 Obțineți o copie a pachetului de instalare a software-ului.
 - De pe CD-ul cu software livrat împreună cu imprimanta dvs.
 - Accesați <http://support.lexmark.com> și apoi selectați imprimanta și sistemul de operare.
 - 2 Executați scriptul de instalare a software-ului, apoi urmați instrucțiunile de pe ecranul computerului.

Adăugarea opțiunilor disponibile în driverul de imprimare

Pentru utilizatorii de Windows

- 1 Deschideți folderul de imprimante.
- 2 Selectați imprimanta pe care doriți să o actualizați și apoi alegeți oricare dintre următoarele variante:
 - Pentru Windows 7 sau variante ulterioare, selectați **Proprietăți imprimantă**.
 - Pentru versiuni anterioare, selectați **Proprietăți**.
- 3 Navigați la fila Configurație, apoi selectați **Actualizare imediată - Interogare imprimantă**.
- 4 Aplicați modificările.

Pentru utilizatorii de Macintosh

- 1 Din System Preferences (Preferințe sistem) din meniul Apple, navigați la imprimantă, apoi selectați **Options & Supplies** (Opțiuni și consumabile).
- 2 Navigați în lista opțiunilor hardware și adăugați toate opțiunile instalate.
- 3 Aplicați modificările.

Firmware

Exportarea sau importarea unui fișier de configurare

Puteți exporta setările de configurare ale imprimantei dvs. într-un fișier text și apoi îl puteți importa pentru a aplica setările altor imprimante.

- 1 Deschideți un browser web, apoi tastați adresa IP a imprimantei în câmpul de adrese.

Note:

- Vizualizați adresa IP a imprimantei pe ecranul de început al acesteia. Adresa IP apare ca patru seturi de numere separate prin puncte, cum ar fi 123.123.123.123.
- Dacă utilizați un server proxy, dezactivați-l temporar pentru a încărca corect pagina web.

2 Din Embedded Web Server, faceți clic pe **Exportare configurare** sau **Importare configurare**.

3 Urmați instrucțiunile de pe ecran.

4 Dacă imprimanta acceptă aplicații, faceți următoarele:

- a** Faceți clic pe **Aplicații** > selectați aplicația > **Configurare**.
- b** Faceți clic pe **Exportare** sau **Importare**.

Actualizare firmware

Unele aplicații necesită un nivel minim de firmware pe dispozitiv pentru a funcționa corect.

Pentru mai multe informații privind actualizarea firmware-ului de pe dispozitiv, contactați reprezentantul dvs. Lexmark.

1 Deschideți un browser web, apoi tastați adresa IP a imprimantei în câmpul de adrese.

Note:

- Vizualizați adresa IP a imprimantei pe ecranul de pornire al acesteia. Adresa IP apare ca patru seturi de numere separate prin puncte, cum ar fi 123.123.123.123.
- Dacă utilizați un server proxy, dezactivați-l temporar pentru a încărca corect pagina web.

2 Faceți clic pe **Setări** > **Dispozitiv** > **Actualizare firmware**.

3 Navigați la fișierul flash.

4 Faceți clic pe **Încărcare**.

Note

Informații despre produs

Denumire produs:

Imprimante multifuncționale Lexmark CX820de, CX820dtfe, CX827de, XC6152de, XC6152dtfe, XC6153, XC6153de

Tip echipament:

7563

Modele:

136, 137

Note referitoare la ediție

Iulie 2024

Următorul paragraf nu se aplică în cazul țărilor în care astfel de prevederi nu sunt compatibile cu legile locale: LEXMARK INTERNATIONAL, INC., FURNIZEAZĂ ACEASTĂ PUBLICAȚIE "CA ATARE", FĂRĂ NICI UN FEL DE GARANȚIE, FIE EA EXPRESĂ SAU IMPLICITĂ, INCLUZÂND DAR FĂRĂ A SE LIMITA LA ACESTE, GARANȚIILE IMPLICITE CU PRIVIRE LA VANDABILITATE SAU POTRIVIRE PENTRU UN ANUMIT SCOP. Unele state nu permit respingerea garanțiilor exprese sau implicite în anumite tranzacții; prin urmare, este posibil ca această declarație să nu se aplice în cazul dumneavoastră.

Această publicație poate conține inadvertențe tehnice sau erori tipografice. Informațiile conținute în această publicație se modifică periodic; aceste modificări se vor include în edițiile viitoare. Îmbunătățirile sau modificările produselor sau programelor descrise pot fi făcute în orice moment.

Referințele din această publicație cu privire la diverse produse, programe sau servicii nu implică faptul că producătorul intenționează să le facă disponibile în toate țările în care operează. Orice referință la un produs, program sau serviciu nu se face cu intenția de a declara sau sugera că numai acel produs, program sau serviciu pot fi utilizate. Orice produs, program sau serviciu, echivalent din punct de vedere funcțional, care nu încalcă nici un drept existent de proprietate intelectuală, poate fi utilizat în locul celor referite. Utilizatorul este singurul responsabil în legătură cu evaluarea și verificarea interoperabilității cu alte produse, programe sau servicii, cu excepția celor desemnate în mod expres de producător.

Pentru asistență tehnică Lexmark, vizitați <http://support.lexmark.com>.

Pentru informații despre politica de confidențialitate Lexmark care reglementează utilizarea acestui produs, accesați www.lexmark.com/privacy.

Pentru informații despre consumabile și descărcări, vizitați www.lexmark.com.

© 2016 Lexmark International, Inc.

Toate drepturile rezervate.

Mărci comerciale

Lexmark și sigla Lexmark sunt mărci comerciale sau mărci comerciale înregistrate ale Lexmark International, Inc., înregistrate în Statele Unite ale Americii și/sau în alte țări.

Google Cloud Print, Google Chrome, Android și Google Play sunt mărci comerciale ale Google LLC.

Macintosh, App Store, Safari, and AirPrint are trademarks of Apple Inc., registered in the U.S. and other countries. Use of the Works with Apple badge means that an accessory has been designed to work specifically with the technology identified in the badge and has been certified by the developer to meet Apple performance standards.

Marca verbală Mopria® este marcă comercială înregistrată și/sau neînregistrată a Mopria Alliance, Inc. în Statele Unite și alte țări. Utilizarea neautorizată este strict interzisă.

PCL® este marcă comercială înregistrată a Hewlett-Packard Company. PCL este denumirea dată de Hewlett-Packard Company unui set de comenzi (un limbaj) și funcții ale imprimantei incluse în produsele sale de tip imprimantă. Această imprimantă este proiectată pentru a fi compatibilă cu limbajul PCL. Aceasta înseamnă că imprimanta recunoaște comenzile PCL utilizate în diverse aplicații și simulează funcțiile corespunzătoare comenzilor.

PostScript este o marcă comercială înregistrată a Adobe Systems Incorporated în Statele Unite și/sau în alte țări.

Wi-Fi® și Wi-Fi Direct® sunt mărci comerciale înregistrate ale Wi-Fi Alliance®.

Toate celelalte mărci comerciale sunt proprietatea deținătorilor.

Note de licență

Toate notele de licență asociate cu acest produs pot fi vizualizate de pe CD:directorul \NOTICES de pe CD-ul de instalare.

Niveluri de poluare fonică

Măsurătorile următoare au fost realizate în conformitate cu standardul ISO 7779 și raportate în conformitate cu standardul ISO 9296.

Notă: Unele moduri pot să nu fie valabile pentru produsul dvs.

Presiune medie a sunetului pe metru, dBA	
Tipărirea	Pe o față: 54 (mono), 55 (color); Imprimare pe două fețe: 56 (mono), 56 (color)
Scanarea	54 (mono); 55 (color)
Copierea	57 (mono); 58 (color)
Pregătit	15

Valorile se pot modifica. Pentru valorile actuale, consultați www.lexmark.com.

Directiva WEEE (Waste from Electrical and Electronic Equipment - Deșeuri din echipamente electrice și electronice)

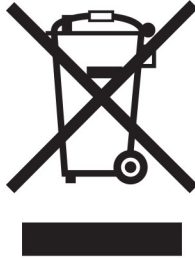



Sigla WEEE indică programe și proceduri de reciclare specifice pentru produsele electronice din țările Uniunii Europene. Noi încurajăm utilizatorii să recicleze produsele.

Dacă aveți alte întrebări cu privire la opțiunile de reciclare, vizitați site-ul Web Lexmark, la adresa www.lexmark.com pentru a afla numărul de telefon al biroului de vânzări local.

Environmental labeling for packaging

Per Commission Regulation Decision 97/129/EC Legislative Decree 152/2006, the product packaging may contain one or more of the following symbols.

	This symbol indicates that the packaging may contain corrugated fiberboard.
	This symbol indicates that the packaging may contain non-corrugated fiberboard.
	This symbol indicates that the packaging may contain paper.

For more information, go to www.lexmark.com/recycle, and then choose your country or region. Information on available packaging recycling programs is included with the information on product recycling.

Dezafectarea produsului

Normele de dezafectare a imprimantei sau accesoriilor diferă de cele pentru manipularea gunoierului menajer. Consultați autoritățile locale pentru informații despre opțiunile de dezafectare și reciclare.

Baterie reîncărcabilă litiu-ion

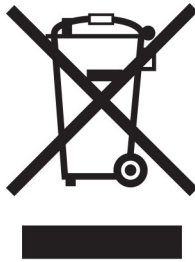

Acest produs poate conține o baterie reîncărcabilă litiu-ion de tip monedă, care trebuie înlăturată numai de către un tehnician instruit. Coș de gunoi pe roți bară înseamnă că produsul nu trebuie eliminat drept deșeu nesortat, ci trebuie trimis la facilități de colectare separate pentru recuperare și reciclare. În cazul în care bateria este înlăturată, nu aruncați bateria în gunoiul menajer. Este posibil să existe sisteme de colectare separate pentru baterii în comunitatea locală, cum ar fi o locație de colectare pentru reciclarea bateriilor. Colectarea separată a bateriilor uzate asigură tratarea corespunzătoare a deșeurilor, inclusiv reutilizarea și reciclarea, și previne orice potențiale efecte negative asupra sănătății umane și a mediului. Aruncați bateriile în mod responsabil.

Regulamentul (UE) 2023/1542

Regulamentul (UE) 2023/1542

Acest produs poate conține o baterie reîncărcabilă cu litiu, de tip monedă. Această baterie respectă Regulamentul (UE) 2023/1542. Conformitatea este indicată prin marcajul CE:



Acest produs poate conține una dintre următoarele baterii rotunde:

- Identificare baterie: Număr model Seiko MS621F
Producător: Seiko Instruments Inc.
Adresa producătorului: 8, Nakase 1-chome, Mihama-ku, Chiba-shi, Chiba 261-8507, Japonia
- Identificare baterie: Număr model Panasonic ML621
Producător: Panasonic Energy Co., Ltd.
Adresa producătorului: 1-1 Matsushita-cho, Moriguchi City, Osaka 570-8511, Japonia
- Identificare baterie: Număr de model FDK ML621
Producător: FDK Corporation
Adresa producătorului: Shibaura Crystal Shinagawa, 1-6-41 Konan, Minato-ku, Tokyo 108-8212, Japonia

Returnarea cartușelor Lexmark pentru reutilizare sau reciclare

Programul de colectare a deșeurilor Lexmark vă permite să returnați gratuit companiei Lexmark cartușele utilizate, pentru a fi reutilizate sau reciclate. Cartușele goale returnate companiei Lexmark sunt, în proporție

de 100%, fie reutilizate, fie dezmembrate pentru reciclare. Cutiile utilizate pentru returnarea cartușelor sunt, de asemenea, reciclate.

Pentru a returna cartușe Lexmark pentru reutilizare sau reciclare, efectuați următoarele:

- 1 Accesați www.lexmark.com/recycle.
- 2 Selectați țara sau regiunea.
- 3 Selectați **Programul de colectare a cartușelor Lexmark**.
- 4 Urmați instrucțiunile de pe ecran.

Notificare de sensibilitate statică



Acest simbol identifică componentele cu sensibilitate statică. Nu atingeți zonele din apropierea acestor simboluri fără a atinge în prealabil o suprafață metalică dintr-o zonă aflată în afara simbolului.

Pentru a preveni deteriorarea prin descărcare electrostatică la efectuarea de lucrări de întreținere, cum ar fi eliminarea blocajelor de hârtie sau înlocuirea consumabilelor, atingeți orice cadru metalic expus al imprimantei înainte de accesarea sau atingerea zonelor interioare ale imprimantei, chiar dacă simbolul nu este prezent.

ENERGY STAR

Orice produs Lexmark care poartă emblema ENERGY STAR® pe produs sau pe un ecran de pornire este certificat ca respectând cerințele ENERGY STAR ale Agenției americane pentru Protecția Mediului (EPA) începând cu data fabricației.



Informații cu privire la temperatură

Temperatura în timpul operării și umiditatea relativă	Între 10 și 32,2 °C (între 50 și 90 °F) și între 15 și 80 % RH
Depozitare pe termen lung Imprimantă/cartuș/unitate imagistică ¹	Între 15,3 și 32,2 °C (între 60 și 90 °F) și între 8 și 15 % RH Temperatură maximă termometru umed: 22,8 °C (73 °F)
Expediere pe termen scurt imprimantă/cartuș/unitate imagistică	Între -10 și 40 °C (între 14 și 104 °F)

¹ Termenul de valabilitate al consumabilelor este de aproximativ 2 ani. Această valoare presupune depozitarea într-un mediu de birou standard la 22 °C (72 °F) și la o umiditate de 45 %.

² Temperatura termometrului umed este determinată de temperatura aerului și de umiditatea relativă.

Notă cu privire la laser

Imprimanta este certificată în Statele Unite ale Americii pentru a respecta cerințele DHHS 21 CFR, capitolul I, subcapitolul J pentru produse laser din clasa I (1) și în alte țări este certificată ca produs laser din clasa I care respectă cerințele IEC 60825-1: 2014.

Produsele laser din clasa I nu sunt considerate periculoase. Sistemul laser și imprimanta sunt concepute pentru a nu permite accesul uman la radiația laser superioară Clasei I în timpul funcționării normale, a întreținerii sau a condițiilor de service stabilite. Imprimanta are un ansamblu al capului de imprimare pentru care nu se poate oferi service și care conține un laser cu următoarele specificații:

Clasă: IIIb (3b) AlGaAs

Putere de ieșire nominală (miliwați): 20

Lungime de undă (nanometri): 755-800

Consumul de energie

Consumul de energie al produsului

În tabelul următor sunt documentate caracteristicile de consum energetic ale produsului.

Notă: Unele moduri pot să nu fie valabile pentru produsul dvs.

Mod	Descriere	Consum de energie (Wați)
Tipărirea	Produsul generează lucrări imprimate din intrări electronice.	760 (imprimare pe 1 față); 740 (imprimare pe două fețe)
Copiere	Produsul generează o lucrare imprimată din documente originale cu suport fizic.	870
Scanare	Produsul scanează documente de pe suport fizic.	115
Pregătit	Produsul așteaptă o lucrare de imprimare.	80 (utilizare putere superioară); 70 (utilizare putere inferioară)
Sleep Mode (Modul Repaus)	Produsul se află într-un mod de economisire a energiei de nivel înalt.	1,46
Hibernate (Hibernare)	Produsul se află într-un mod de economisire a energiei de nivel redus.	0,3
Dezactivat	Produsul este conectat la o priză electrică, dar este oprit de la comutatorul de alimentare.	0,2

Nivelurile de consum energetic listate în tabelul anterior reprezintă măsurători medii efectuate în timp. Valorile energetice instantanee pot fi semnificativ mai ridicate decât media.

Valorile se pot modifica. Pentru valorile actuale, consultați www.lexmark.com.

Modul Repaus

Acest produs este prevăzut cu un mod de economisire a energiei denumit *Mod Repaus*. Modul Repaus economisește energie prin reducerea consumului energetic în perioadele extinse de inactivitate. Modul

Repaus este activat automat după ce produsul nu este utilizat o anumită perioadă de timp, perioadă denumită *Expirare mod Repaus*.

Valoarea implicită din fabrică pentru expirarea modului Repaus pentru acest produs (în minute): 1

Utilizând meniurile de configurare, timpul de expirare a modului Repaus poate fi modificat între 1 minut și 120 de minute. Dacă viteza de imprimare este mai mică sau egală cu 30 de pagini pe minut, puteți seta un timp de expirare de maximum 60 de minute. Setarea timpului de expirare pentru modul Repaus la o valoare mai mică reduce consumul de energie, dar poate mări timpul de răspuns al produsului. Setarea timpului de expirare pentru modul Repaus la o valoare mai mare menține un răspuns rapid, dar utilizează mai multă energie.

modul Hibernare

Acest produs este prevăzut cu un mod de funcționare la un consum extrem redus de energie, denumit *modul Hibernare (Hibernare)*. La funcționarea în modul Hibernare (Hibernare), toate celelalte sisteme și dispozitive sunt oprite în siguranță.

Pentru a intra în modul Hibernare (Hibernare), alegeți oricare dintre următoarele metode:

- Utilizarea opțiunii Expirare hibernare
- Utilizarea opțiunii Programare moduri alimentare

Opțiunea implicită din fabrică Expirare hibernare pentru acest produs în toate țările sau regiunile 3 zile

Intervalul de timp în care imprimanta așteaptă după imprimarea unei lucrări înainte de a intra în modul Hibernare poate fi modificat cu valori între o oră și o lună.

Modul Oprit

Dacă acest produs are un mod Oprit care încă mai consumă o cantitate mică de energie, atunci pentru a opri complet consumul de energie al produsului, deconectați cablul sursei de alimentare de la priza electrică.

Consumul total de energie

Uneori este util să se estimeze consumul total de energie al produsului. Deoarece datele privind consumul de energie sunt furnizate în Wați, pentru a calcula consumul energetic trebuie să înmulțiți consumul de energie cu timpul petrecut de produs în fiecare mod. Consumul total de energie al produsului este suma consumurilor de energie în fiecare mod.

Notificări în legătură cu reglementările privind echipamentele terminale de telecomunicații

Această secțiune conține informații privind reglementările aferente produselor ce conțin un card de fax analog:

Număr tip/model Lexmark reglementat:

LEX-M03-002

Notificări în legătură cu reglementările privind produsele care utilizează comunicațiile fără fir

Această secțiune cuprinde informații de conformitate care se aplică numai modelelor care utilizează comunicațiile fără fir.

În caz de îndoială dacă modelul dvs. este un model care utilizează comunicațiile fără fir, accesați <http://support.lexmark.com>.

Notificare cu privire la componentele modulare

Modelele echipate pentru rețele fără fir conțin următoarele componente modulare:

Tip/model Lexmark LEX-M01-005 reglementat; ID FCC: IYLLEXM01005; Industry Canada IC: 2376A-M01005

Expunerea la radiații de radio-frecvență

Puterea de ieșire radiată de acest dispozitiv este mult mai mică decât limitele de expunere la radio-frecvență stabilite de FCC și alte agenții de reglementare. Pentru a respecta cerințele de expunere la RF prevăzute de FCC și alte agenții de reglementare, trebuie păstrată o distanță minimă de 20 cm (8 inchi) între antenă și orice persoană.

Conformitate cu directivele Comunității Europene (CE)

Acest produs este în conformitate cu cerințele de protecție ale Directivei Consiliului CE 2014/53/UE privind aproximarea și armonizarea legislației statelor membre referitoare la echipamentele radio.

Fabricantul acestui produs este: Lexmark International, Inc., 740 West New Circle Road, Lexington, KY, 40550 S.U.A. Reprezentantul autorizat este: Lexmark International Technology Hungária Kft., 8 Lechner Ödön fasor, Millennium Tower III, 1095 Budapesta, UNGARIA. O declarație de conformitate cu cerințele Directivelor este disponibilă la cerere de la reprezentantul autorizat sau poate fi obținută de pe

www.lexmark.com/en_us/about/regulatory-compliance/european-union-declaration-of-conformity.html

Conformitatea este indicată prin marcajul CE:



Restricții

Utilizarea acestui echipament radio este restricționată numai pentru interior. Utilizarea în exterior este interzisă. Această restricție se aplică tuturor țărilor enumerate în tabelul de mai jos:

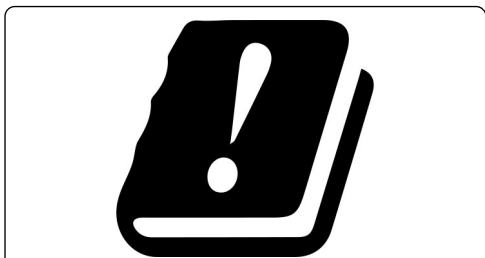

AT	BE	BG	CH	CY	CZ	DE	DK	EE
EL	ES	FI	FR	HR	HU	IE	IS	IT
LI	LT	LU	LV	MT	NL	NU	PL	PT
RO	SE	SI	SK	TR	UK			

Declarația UE și a altor țări cu privire la benzile de frecvență operaționale ale emițătoarelor radio și puterea RF maximă

Acest produs radio transmite în benzi de 2,4 GHz (2,412–2,472 GHz în UE) sau de 5 GHz (5,15–5,35, 5,47–5,725 în UE). Puterea de ieșire EIRP maximă a transmițătorului, inclusiv câștigul antenei, este ≤ 20 dBm pentru ambele benzi.

Conformitate cu directivele Comunității Europene (CE)

Acest produs este în conformitate cu cerințele de protecție ale directivelor Consiliului CE 2014/30/UE, 2014/35/UE și 2011/65/UE, modificată prin (UE) 2015/863 privind aproximarea și armonizarea legislației din statele membre în legătură cu compatibilitatea electromagnetică, siguranța echipamentelor electrice proiectate pentru a fi utilizate cu anumite limite ale tensiunii și restricțiile de utilizare ale anumitor substanțe periculoase la echipamentele electrice și electronice.

Fabricantul acestui produs este: Lexmark International, Inc., 740 West New Circle Road, Lexington, KY, 40550 S.U.A. Reprezentantul autorizat este: Lexmark International Technology Hungária Kft., 8 Lechner Ödön fasor, Millennium Tower III, 1095 Budapesta, UNGARIA. O declarație de conformitate cu cerințele Directivelor este disponibilă la cerere de la reprezentantul autorizat sau poate fi obținută de pe

www.lexmark.com/en_us/about/regulatory-compliance/european-union-declaration-of-conformity.html

Acest produs respectă limitele pentru Clasa A ale EN 55022 și EN55032 și cerințele de siguranță ale EN 60950-1 sau EN 62368-1.

Notă cu privire la interferențele radio

Avertisment

Acest produs este în conformitate cu cerințele privind limitele pentru Clasa A EN55022 și EN55032 și cerințele privind imunitatea EN55024. Acest produs nu este destinat utilizării în medii rezidențiale/domestice.

Acesta este un produs de clasă A. Într-un mediu domestic, acest produs poate provoca interferențe radio, caz în care este posibil ca utilizatorul să fie obligat să ia măsurile necesare.

Index

A

A fost detectată o memorie flash defectă 222
A fost detectată o memorie flash neformatată 222
activare numere personale de identificare 25
activare parole vocale 25
activarea ghidării vocale 25
activarea modului Mărire 25
activarea portului USB 219
activarea Wi-Fi Direct 154
actualizarea firmware-ului 277
adaptor RJ11 56
adăugarea contactelor 23
adăugarea grupurilor 23
adăugarea opțiunilor hardware driver de imprimare 276
adăugarea opțiunilor interne driver de imprimare 276
adăugarea unei comenzi rapide adresă FTP 63
copiere 47
destinație fax 60
e-mail 49
adresă FTP
crearea unei comenzi rapide 63
afișajul imprimantei
reglarea luminozității 200
AirPrint
utilizare 39
alerte de poștă electronică
configurare 152
alimentator automat de documente (ADF)
utilizare 45, 48, 59, 63
alimentator multifuncțional
încărcare 29
anularea legării tăvilor 30
anularea unei lucrări de imprimare
de la computer 44
de la panoul de control al imprimantei 44
aplicații acceptate 18
aplicații, acceptate 18

asistența pentru clienți
contactare 260
Asistență pentru clienți
utilizare 21
așezarea de coli de separare între copii
copiere 46
atașarea cablurilor 13
atribuirea imprimantei la un model pentru sonerie 59

B

blocaj capsator, eliminare ușă G 214
blocaj de hârtie în alimentatorul automat de documente 205
blocaj de hârtie în alimentatorul multifuncțional 204
blocaj de hârtie în recipientul finisorului 212
blocaj de hârtie în recipientul standard 207
blocaj hârtie în panouri 203
blocaj hârtie la ușa B 208
blocaj hârtie la ușa G 214
blocaj hârtie, eliminare alimentator automat de documente 205
alimentator multifuncțional 204
recipient finisor 212
recipient standard 207
tăvi 203
unitate de fuziune 208
unitatea duplex 208
blocaje
evitare 201
blocaje de hârtie
evitare 201
locație 202
blocaje, eliminare alimentator automat de documente 205
alimentator multifuncțional 204
cartuș de capse 214
recipient finisor 212
recipient standard 207
tăvi 203
unitate de fuziune 208

unitatea duplex 208
blocarea faxurilor nesolicitate 61

C

calitate culoare, depanare materialul imprimat are o anumită tentă 252
calitate slabă a imprimării faxului 256
calitatea imprimării
curățarea scannerului 156
card cu interfață paralelă
rezolvarea problemelor 221
card cu interfață serială
rezolvarea problemelor 221
cartelă de memorie 261
instalare 261
cartelă firmware 261
cartelă opțională
instalare 265
carton
încărcare 29
cartuș de capse
înlocuire 193
cartuș de toner
înlocuire 174
cartușe de capse
comandă 164
cartușe de toner
comandă 161
căști
volum implicit 153
Centru comenzi rapide
utilizare 19
Centru de scanare
configurare 19
coduri QR
adăugare 20
colaționarea copiilor 46
comandarea cartușelor de toner 161
comandarea consumabilelor
cartușe de capse 164
recipient pentru toner rezidual 164
comandă
pachet combinat unitate de dezvoltare și unitate PC 163

- unitate de dezvoltare 163
 - unitate fotoconductoare 163
 - comandă rapidă pentru e-mail
 - creare 49
 - comandă rapidă pentru o destinație de fax
 - creare 60
 - comandă rapidă, creare
 - adresă FTP 63
 - copiere 47
 - destinație fax 60
 - e-mail 49
 - conectare la rețeaua fără fir
 - utilizarea metodei cu apăsare pe buton 153
 - utilizarea metodei PIN 153
 - conectarea imprimantei la un serviciu de sonerie distinctă 59
 - conectarea unui dispozitiv mobil la rețeaua fără fir a imprimantei 154
 - configurare fax
 - conexiune linie telefonică standard 51
 - în funcție de țară sau regiune 56
 - configurarea alertelor de poștă electronică 152
 - configurarea aplicației Cote dispozitiv 20
 - configurarea imprimării prin cablu serial 155
 - configurarea notificărilor pentru consumabile 164
 - configurarea orei de vară 59
 - configurarea serverului SMTP 48
 - configurarea serverului SMTP pentru fax 50
 - configurarea setărilor difuzor de fax 153
 - configurațiile de imprimantă 12
 - conservarea consumabilelor 200
 - consumabil care nu provine de la Lexmark 223
 - consumabile
 - conservare 200
 - depozitare 198
 - consumabile, comandare
 - cartușe de capse 164
 - cartușe de toner 161
 - recipient pentru toner rezidual 164
 - unitate de dezvoltare 163
 - unitate fotoconductoare 163
 - contactarea serviciului de asistență pentru clienți 260
 - contacte
 - adăugare 23
 - editare 23
 - ștergere 24
 - contoare de utilizare a consumabilelor
 - resetare 223
 - copiere
 - fotografii 45
 - pe ambele fețe ale hârtiei 46
 - pe hârtie cu antet 46
 - utilizarea alimentatorului automat de documente (ADF) 45
 - utilizarea geamului scannerului 45
 - Copiere carte de identitate
 - configurare 19
 - copiere față-verso 46
 - copiere, depanare
 - calitate slabă copiere 257
 - copii parțiale ale documentelor sau fotografiilor 257
 - scannerul nu răspunde 258
 - copierea de la tava selectată 45
 - copierea mai multor pagini pe o singură coală 47
 - copierea pe diferite dimensiuni de hârtie 45
 - corectare culori 250
 - corectare manuală culoare 250
 - Cote dispozitiv
 - configurare 20
 - crearea folderelor pentru marcaje 22
 - crearea marcajelor 22
 - crearea unei comenzi rapide
 - adresă FTP 63
 - copiere 47
 - destinație fax 60
 - e-mail 49
 - folder de rețea 63
 - crearea unui profil Cloud Connector 21
 - criptare
 - hard disk de imprimantă 150
 - culoarea butonului de alimentare
 - starea imprimantei 16
 - cum se utilizează Asistența pentru clienți 21
 - cum se utilizează Generatorul de coduri QR 20
 - curățare
 - exteriorul imprimantei 156
 - interiorul imprimantei 156
 - scanner 156
 - curățarea imprimantei 156
 - Curățarea scannerului 148
 - curea de transmisie înlocuire 182
- D**
- dată și oră
 - setări fax 59
 - declarație de volatilitate 150
 - defecte de imprimare repetitive 249
 - depanare copiere
 - calitate slabă copiere 257
 - copii parțiale ale documentelor sau fotografiilor 257
 - scannerul nu răspunde 258
 - scannerul nu se închide 258
 - depanare fax
 - calitate slabă a imprimării 256
 - identificatorul de apelant nu este afișat 252
 - nu se pot primi faxuri 255
 - nu se pot trimite faxuri 255
 - nu se pot trimite sau primi faxuri 253
 - depanare scanare
 - calitate slabă copiere 257
 - copii parțiale ale documentelor sau fotografiilor 257
 - lucrarea de scanare nu a reușit 257
 - nu se poate scana de la un computer 256
 - scannerul nu răspunde 258
 - scannerul nu se închide 258
 - depanare, calitate culoare materialul imprimat are o anumită tentă 252

depanare, fax
 calitate slabă a imprimării 256
 identificatorul de apelant nu
 este afișat 252
 nu se pot trimite faxuri 255
 nu se pot trimite sau primi
 faxuri 253

depozitare
 consumabile 198

dezactivarea rețelei Wi-Fi 155

diferite dimensiuni de hârtie,
 copierea pe 45

difuzor de fax
 configurarea setărilor 153

dimensiune hârtie
 setare 27

dimensiune universală hârtie
 setare 27

dimensiuni de hârtie
 acceptate 31

dimensiuni hârtie
 acceptate 31

dispozitiv Android
 imprimare de pe 38

dispozitiv mobil
 imprimare de pe 38, 39, 40

documente
 scanarea către un server de
 fax 65

documente, imprimare
 de pe computer 38
 de pe un dispozitiv mobil 38

documentele confidențiale nu se
 imprimă 227

documentele în așteptare nu se
 imprimă 227

driver de imprimare
 instalare 276
 opțiuni hardware,
 adăugare 276

E

economia de hârtie 47

economia de toner 47

ecran de pornire
 particularizare 18

editarea contactelor 23

editarea grupurilor 23

evitarea blocajelor de hârtie 201

expedierea imprimantei 199

exportul unui fișier de
 configurare
 utilizarea Embedded Web
 Server 276

F

fax
 configurarea serverului
 SMTP 50
 păstrare 61
 redirectionare 61
 setarea programului de
 trimitere 60

fax primit
 redirectionare 61

faxuri nesolicitate
 blocare 61

faxuri primite
 păstrare 61

firmware, actualizare 277

folder de rețea
 crearea unei comenzi
 rapide 63

folii transparente
 încărcare 29

formulare
 imprimare 38

Formulare și preferințe
 configurare 18

fotografii, copiere 45

fundal gri sau colorat 236

G

găsirea informațiilor
 suplimentare despre
 imprimantă 10

geam scanner
 utilizare 45, 48, 59, 63

Ghidare vocală
 activare 25
 rată de vorbire 25

Google Cloud Print
 utilizare 38

greutăți acceptate pentru
 hârtie 36

grupuri
 adăugare 23
 editare 23
 ștergere 24

H

hard disk de imprimantă
 criptare 150

hartă meniuri 67

hârtie
 Setare dimensiune
 universală 27

hârtie cu antet
 copiere pe 46

I

identificarea zonelor de
 blocaj 202

importul unui fișier de
 configurare
 utilizarea Embedded Web
 Server 276

imposibil de deschis serverul
 Embedded Web Server 218

imprimanta nu răspunde 231

imprimantă
 alegerea unui loc 11
 complet configurată 12
 expediere 199
 mutare 11
 spații libere minime 11

imprimantă, mesaje
 A fost detectată o memorie
 flash defectă 222
 A fost detectată o memorie
 flash neformatată 222
 consumabil care nu provine de
 la Lexmark 223
 Înlocuiți cartușul, nepotrivire
 regiune imprimantă 222
 Întreținere scanner necesară,
 utilizați kitul ADF 223
 Spațiu liber insuficient în
 memoria flash pentru
 resurse 222

imprimare
 de la o unitate flash 40
 de pe computer 38
 de pe un dispozitiv Android 38
 de pe un dispozitiv
 mobil 38, 39, 40
 dintr-un profil Cloud
 Connector 43
 listă de directoare 44
 listă de eșantioane de
 fonturi 44

- Pagină setări meniu 148
 utilizarea serviciului de
 imprimare Mopria 39
 utilizând Google Cloud Print 38
 utilizând Wi-Fi Direct 40
 imprimare de pe un
 computer 38
 imprimare lentă 229
 imprimare oblică 240
 imprimare prin cablu serial
 configurare 155
 imprimare strâmbă 240
 imprimarea de documente
 asamblate nu funcționează 224
 imprimarea de pe o unitate
 flash 40
 imprimarea formularelor 38
 imprimarea lucrărilor
 confidențiale și a altor lucrări în
 așteptare
 de pe un computer
 Macintosh 42
 din Windows 42
 imprimarea unei liste de
 directoare 44
 imprimarea unei liste de
 eșantioane de fonturi 44
 imprimarea unei pagini de
 configurare pentru rețea 219
 indicator luminos
 starea imprimantei 16
 informații de siguranță 8, 9
 informații despre imprimantă
 găsire 10
 instalarea driverului de
 Imprimare 276
 instalarea echipamentelor
 opționale
 hard disk de imprimantă 267
 port Internal Solutions 262
 instalarea finisorului cu
 capse 271
 instalarea panoului pentru
 tastatură 274
 instalarea software-ului
 imprimantei 276
 instalarea tăvilor opționale 269
 instalarea unei cartele de
 memorie 261
 Instalarea unei cartele
 opționale 265
- instalarea unui hard disc pentru
 imprimantă 267
 instalarea unui port Internal
 Solutions 262
- Î**
- încărcare
 carton 29
 folii transparente 29
 plicuri 27
 tăvi 27
 încărcare plicuri
 alimentator multifuncțional 29
 încărcarea hârtiei
 alimentator multifuncțional 29
 înlocuire
 curea de transmisie 182
 înlocuirea cartușului de capse în
 finisorul cu capse 193
 înlocuirea consumabilelor
 cartuș de capse 193
 recipient pentru toner
 rezidual 181
 suport cartuș de capse 195
 înlocuirea curelei de
 transfer 182
 înlocuirea pieselor
 rolă de alimentare unitate
 ADF 189
 rolă de separare unitate
 ADF 191
 rolă de tragere 175
 rolă de tragere unitate
 ADF 187
 tampon de separare 180
 înlocuirea recipientului pentru
 toner rezidual 181
 înlocuirea rolei de alimentare
 ADF 189
 înlocuirea rolei de separare
 ADF 191
 înlocuirea rolei de tragere 175
 înlocuirea rolei de tragere
 ADF 187
 înlocuirea rolei de transfer 185
 înlocuirea suportului cartușului
 de capse în finisorul cu
 capse 195
 înlocuirea tamponului de
 separare 180
 înlocuirea unei unități de
 dezvoltare 164
- înlocuirea unei unități
 fotoconductoare 169
 înlocuirea unei unități
 imagistice 172
 înlocuirea unității de fuziune 166
 înlocuirea unui cartuș de
 toner 174
 Înlocuiți cartușul, nepotrivire
 regiune imprimantă 222
 înregistrare ADF
 reglări 259
 Întrebări frecvente despre
 imprimarea color 250
 Întreținere scanner necesară,
 utilizați kitul ADF 223
 înțelegerea stării butonului de
 alimentare și a indicatorului
 luminos 16
- J**
- jurnal fax
 vizualizare 61
- L**
- legarea tăvilor 30
 Lexmark Mobile Print
 utilizare 38
 linii orizontale albe 246
 linii orizontale închise la
 culoare 244
 linii verticale albe 248
 linii verticale închise la culoare
 pe materialele imprimate 245
 listă de directoare
 imprimare 44
 listă de eșantioane de fonturi
 imprimare 44
 localizarea slotului de
 securitate 149
 locații blocaje
 identificare 202
 lucrare de imprimare
 anulare de la panoul de control
 al imprimantei 44
 anulare de pe computer 44
 lucrări de imprimare
 confidențiale 42
 imprimare de pe un computer
 Macintosh 42
 imprimare din Windows 42

lucrări de imprimare
neimprimare 230
lucrări de imprimare repetate 42
 imprimare de pe un computer
 Macintosh 42
 imprimare din Windows 42
lucrări în așteptare 42
 imprimare de pe un computer
 Macintosh 42
 imprimare din Windows 42
luminozitate fax
 reglare 61
luminozitatea tonerului
 reglare 250

M

marcaje
 creare 22
 crearea folderelor pentru 22
margini incorecte 237
materiale imprimate
 întunecate 234
materialul imprimat are o
 anumită tentă 252
mărirea copiilor 46
memoria hard diskului
 ștergere 149
memoria imprimantei
 ștergere 149
memorie din hard diskul
 imprimantei 150
memorie nevolatilă 150
 ștergere 149
memorie volatilă 150
 ștergere 149
meniu
 802.1x 135
 Accesibilitate 76
 Ajutor 148
 Aspect 83
 Calitate 86
 Comenzi rapide 147
 Configurare 85
 Configurare fax 101
 Configurare imprimare
 confidențială 144
 Configurare link Web 119
 Configurare poștă
 electronică 113
 Configurarea serverului de
 fax 110
 Configurație LPD 135

Configurație recipient 95
Configurație tavă 93
Configurație universală 94
Conturi locale 141
Criptare disc 145
Despre această imprimantă 82
Dimensiuni de scanare
 particularizate 95
Dispozitiv 146
Diverse 146
Eco Mode 69
Ethernet 130
Evidență lucrări 88
Fax 147
Fără fir 129
Finisare 84
Gestionare permisiuni 140
Gestionarea energiei 75
Google Cloud Print 138
HTML 92
Imagine 92
Imprimare 147
Imprimare unitate flash 126
Informații trimise la
 Lexmark 75
IPSec 134
Jurnalul auditului de
 securitate 141
Meniul Configurare 77
Mod Fax 100
Notificări 71
Pagină setări meniu 146
Panou de operare de la
 distanță 70
PCL 90
PDF 89
Pictograme vizibile pe ecranul
 de pornire 82
PostScript 90
Preferințe 68
Prezentare generală rețea 128
Programare dispozitive
 USB 141
Restricții de conectare 143
Restricționați accesul la
 rețeaua externă 138
Rețea 147
Revenire la setările prestabilite
 din fabrică 76
Rezolvarea problemelor 148
Scanare unitate flash 123
Setări HTTP/FTP 136

Setări implicite FTP 119
Setări implicite poștă
 electronică 114
Setări prestabilite copiere 96
Setări soluții LDAP 145
SNMP 133
Ștergere fișiere de date
 temporare 145
Ștergere pentru scoaterea din
 uz 82
TCP/IP 131
ThinPrint 137
Tipuri suport 95
USB 137
Wi-Fi Direct 138
XPS 89
meniurile imprimantei 67
metoda cu apăsare pe
 buton 153
metoda numărului personal de
 identificare 153
micșorarea copiilor 46
mod Hibernare
 configurare 199
mod Mărire
 activare 25
Mod Repaus
 configurare 199
modificarea rezultatelor
 color 250
moduri de economisire de
 energie
 configurare 199
mufă adaptoare 56
mutarea imprimantei 11, 198

N

navigare pe ecran
 cu ajutorul gesturilor 26
navigarea pe ecran cu ajutorul
 gesturilor 26
niveluri de poluare fonică 279
note 279, 280, 283, 284, 285
note FCC 285
note privitoare la emisii 279, 285
notificări pentru consumabile
 configurare 164
nu se poate citi unitatea flash
 rezolvarea problemelor,
 imprimare 219
nu se pot primi faxuri 255

numere personale de
identificare
activare 25

O

opțiune fără fir 261
opțiunea internă nu este
detectată 220
opțiuni
carduri firmware 261
cartelă de memorie 261
fără fir 261
opțiuni hardware
instalare 269
opțiuni hardware, adăugare
driver de imprimare 276
opțiuni imprimantă, depanare
card cu interfață paralelă 221
card cu interfață serială 221
opțiunea internă nu poate fi
detectată 220
port Internal Solutions 221
opțiuni interne 261
cartelă de memorie 261
instalare 265
opțiuni interne disponibile 261
opțiuni interne, adăugare
driver de imprimare 276
oră de vară
configurare 59

P

pachet combinat unitate de
developare și unitate PC
comandă 163
Pagină setări meniu
imprimare 148
Pagini de testare a calității
imprimării 148
panou de control
utilizare 15
panou pentru tastatură
instalare 274
parole vocale
activare 25
păstrarea faxurilor 61
pe materialele imprimate apar
imagini fantomă 235
pictograme pe ecranul de
pornire
afișare 18

utilizare 16
plicuri
încărcare 29
Port EXT 13
port Internal Solutions
instalare 262
rezolvarea problemelor 221
Port LINE 13
Port USB
activare 219
Portul Ethernet 13
portul USB al imprimantei 13
porturile imprimantei 13
poștă vocală
configurare 51
priză pentru cablul de
alimentare 13
profil Cloud Connector
creare 21
imprimare de pe 43
scanarea către 65
programarea unui fax 60

R

rapoarte
starea imprimantei 152
utilizarea imprimantei 152
rată de vorbire pentru ghidare
vocală
reglare 25
realizare de copii 45
reciclare
ambalaj Lexmark 200
produse Lexmark 200
recipient pentru toner rezidual
comandă 164
înlocuire 181
reglare
înregistrare scanner 259
reglarea înregistrării ADF 259
reglarea luminozității
afișajul imprimantei 200
fax 61
reglarea luminozității afișajului
imprimantei 200
reglarea luminozității
tonerului 250
reglarea ratei de vorbire
Ghidare vocală 25
reglarea volumului implicit
difuzor 152

reglarea volumului implicit în
căști 153
resetare
contoare de utilizare a
consumabilelor 223
resetarea contoarelor de utilizare
a consumabilelor 223
rețea fără fir
Wi-Fi Protected Setup 153
rețea Wi-Fi
dezactivare 155
rețeaua fără fir a imprimantei
conectarea unui dispozitiv
mobil la 154
rezervarea lucrărilor de
imprimare
imprimare de pe un computer
Macintosh 42
imprimare din Windows 42
rezoluție fax
modificare 61
rezolvarea problemelor
imposibil de deschis serverul
Embedded Web Server 218
imprimanta nu răspunde 231
Întrebări frecvente despre
imprimarea color 250
rezolvarea problemelor de
calitate a imprimării
defecte de imprimare
repetitive 249
densitate de imprimare
neuniformă 243
fundal gri sau colorat 236
imagini complet colorate sau
negre 241
imprimare cu pete și
puncte 239
imprimare oblică 240
imprimare strâmbă 240
încrêțirea hârtiei 225
linii orizontale albe 246
linii orizontale închise la
culoare 244
linii verticale albe 248
materiale imprimate
întunecate 234
materiale imprimate
luminoase 238
pagini goale sau albe 233
pe materialele imprimate apar
imagini fantomă 235

- pe materialele imprimate apar linii verticale închise la culoare 245
 - text sau imagini trunchiate 242
 - tonerul se desprinde ușor de pe hârtie 243
 - rezolvarea problemelor de imprimare
 - documentele confidențiale și alte documente în așteptare nu se imprimă 227
 - hârtia se blochează frecvent 226
 - imprimare lentă 229
 - imprimarea de documente asamblate nu funcționează 224
 - legarea tăvilor nu funcționează 226
 - lucrarea este imprimată din tava incorectă 232
 - lucrarea este imprimată pe hârtie incorectă 232
 - lucrările de imprimare nu sunt imprimate 230
 - margini incorecte 237
 - nu se poate citi unitatea flash 219
 - paginile blocate nu sunt reimprimare 227
 - plicurile se lipesc la imprimare 224
 - rezolvarea problemelor, calitatea imprimării
 - defecte de imprimare repetitive 249
 - densitate de imprimare neuniformă 243
 - fundal gri sau colorat 236
 - imagini complet colorate sau negre 241
 - imprimare cu pete și puncte 239
 - imprimare oblică 240
 - imprimare strâmbă 240
 - încrețirea hârtiei 225
 - linii orizontale albe 246
 - linii orizontale închise la culoare 244
 - linii verticale albe 248
 - materiale imprimate întunecate 234
 - materiale imprimate luminoase 238
 - pagini goale sau albe 233
 - pe materialele imprimate apar imagini fantomă 235
 - pe materialele imprimate apar linii verticale închise la culoare 245
 - text sau imagini trunchiate 242
 - tonerul se desprinde ușor de pe hârtie 243
 - rezolvarea problemelor, imprimare
 - documentele confidențiale și alte documente în așteptare nu se imprimă 227
 - hârtia se blochează frecvent 226
 - imprimare lentă 229
 - imprimarea de documente asamblate nu funcționează 224
 - legarea tăvilor nu funcționează 226
 - lucrarea este imprimată din tava incorectă 232
 - lucrarea este imprimată pe hârtie incorectă 232
 - lucrările de imprimare nu sunt imprimate 230
 - margini incorecte 237
 - paginile blocate nu sunt reimprimare 227
 - plicurile se lipesc la imprimare 224
 - robot telefonic configurare 51
 - rolă de alimentare unitate ADF înlocuire 189
 - rolă de separare unitate ADF înlocuire 191
 - rolă de tragere înlocuire 175
 - rolă de tragere unitate ADF înlocuire 187
 - rolă de transfer înlocuire 185
- S**
- scanare
 - într-un profil Cloud Connector 65
 - pe un server FTP 63
 - utilizarea alimentatorului automat de documente (ADF) 63
 - utilizarea geamului scannerului 63
 - Scanare către computer configurare 65
 - scanare către o unitate flash 64
 - scanare la un computer 65
 - scanare, depanare
 - calitate slabă copiere 257
 - copii parțiale ale documentelor sau fotografiilor 257
 - lucrarea de scanare nu a reușit 257
 - nu se poate scana de la un computer 256
 - scanarea durează prea mult 258
 - scanarea îngheață computerul 258
 - scannerul nu răspunde 258
 - scanarea către un server de fax 65
 - scanarea pe un server FTP
 - utilizarea panoului de control 63
 - scanner
 - curățare 156
 - scannerul nu se închide 258
 - schimbarea rezoluției fax 61
 - schimbarea setărilor portului imprimantei după instalarea ISP 155
 - se pot trimite, dar nu se pot primi faxuri 255
 - securizarea memoriei imprimantei 150
 - selectarea unei locații pentru imprimantă 11
 - server de e-mail configurare 48
 - server FTP, scanare la
 - utilizarea panoului de control 63
 - server SMTP pentru e-mail configurare 48
 - server SMTP pentru fax configurare 50
 - Serviciu de imprimare Mopria 39

serviciu de sonerie distinctă, fax
 activare 59
 setarea dimensiunii hârtiei 27
 setarea tipului de hârtie 27
 setarea tipului de hârtie
 universal 27
 setări de protecție a
 mediului 199
 Setări economice și ecologice
 configurare 21
 setări implicite din fabrică
 restabilire 150
 setări port imprimantă
 modificare 155
 setările imprimantei
 revenire la setările prestabilite
 din fabrică 150
 slot de securitate
 localizare 149
 software pentru imprimantă
 instalare 276
 sortarea mai multor copii 46
 Spațiu liber insuficient în
 memoria flash pentru
 resurse 222
 stare consumabile
 verificare 161
 stare piese
 verificare 161
 stocarea lucrărilor de
 imprimare 42
 suport cartuș de capse
 înlocuire 195

Ș

ștergere
 memoria imprimantei 149
 ștergerea contactelor 24
 ștergerea grupurilor 24
 ștergerea memoriei hard
 diskului 149
 ștergerea memoriei
 imprimantei 150

T

tampon de separare
 înlocuire 180
 tastatură pe afișaj
 utilizare 26
 tastatură virtuală
 utilizare 26

tăvi
 anularea legării 30
 încărcare 27
 legare 30
 tăvi opționale
 instalare 269
 temperatură în jurul
 imprimantei 282
 text sau imagini trunchiate 242
 tip hârtie
 setare 27
 tipuri de fișiere acceptate 41
 tipuri de hârtie
 acceptate 34
 tipuri de hârtie acceptate 34
 tonerul se desprinde ușor de pe
 hârtie 243
 trimitere fax
 setarea datei și orei 59
 utilizarea alimentatorului
 automat de documente
 (ADF) 59
 utilizarea geamului
 scannerului 59
 trimitere prin e-mail
 utilizarea agendei 49
 utilizarea alimentatorului
 automat de documente
 (ADF) 48
 utilizarea geamului
 scannerului 48
 utilizarea imprimantei 49
 utilizarea unui număr pentru
 comandă rapidă 49
 trimiterea unui e-mail 49
 trimiterea unui fax
 utilizare computer 60
 utilizarea panoului de
 control 60

U

umiditate în jurul
 imprimantei 282
 unitate de dezvoltare
 comandă 163
 înlocuire 164
 unitate de fuziune
 înlocuire 166
 unitate flash
 imprimare de pe 40
 scanarea către 64

unitate fotoconductoare
 comandă 163
 înlocuire 169
 unitate imagistică
 înlocuire 172
 unități flash acceptate 41
 utilizare
 componente originale
 Lexmark 161
 consumabile originale
 Lexmark 161
 utilizarea ADF
 copiere 45
 utilizarea alimentatorului automat
 de documente
 (ADF) 45, 48, 59, 63
 utilizarea ecranului de
 pornire 16
 utilizarea geamului
 scannerului 45, 48, 59, 63
 copiere 45
 utilizarea panoului de control 15

V

verificarea conectivității
 imprimantei 219
 verificarea lucrărilor de
 imprimare 42
 imprimare de pe un computer
 Macintosh 42
 imprimare din Windows 42
 verificarea stării pieselor și a
 consumabilelor 161
 vizualizarea rapoartelor 152
 vizualizarea unui jurnal de
 fax 61
 volum implicit difuzor
 reglare 152
 volum implicit în căști
 reglare 153

W

Wi-Fi Direct 154
 imprimare de pe un dispozitiv
 mobil 40
 Wi-Fi Protected Setup
 rețea fără fir 153