



# **CX825, CX860, XC8155, XC8160 és XC8163 multifunkciós készülék**

---

## **Használati útmutató**

**2024. július**

**[www.lexmark.com](http://www.lexmark.com)**

---

Géptípus(ok):

7564

Modell(ek):

336, 337, 536, 537

# Tartalom

<b>Biztonsági információ.....</b>	<b>8</b>
Konvenciók.....	8
Terméknyilatkozatok.....	8
<b>Információk a nyomtatóról.....</b>	<b>11</b>
További információk a nyomtatóról.....	11
A nyomtató helyének kiválasztása.....	12
Nyomtatóbeállítások.....	13
Kábelek csatlakoztatása.....	15
A kezelőpanel használata.....	17
A bekapcsológomb és jelzőfény állapotának jelentései.....	18
A kezdőképernyő használata.....	18
<b>A kezdőképernyő-alkalmazások beállítása és használata.....</b>	<b>20</b>
A kezdőképernyő testreszabása.....	20
Támogatott alkalmazások.....	20
Az Űrlapok és Kedvencek beállítása.....	20
Kártya másolása funkció beállítása.....	21
A Parancsikon központ használata.....	21
A Scan Center beállítása.....	21
Eszközkvóták beállítása.....	22
QR-kód-készítő használata.....	22
Energiatakarékos beállítások konfigurálása.....	23
Ügyféltámogatás használata.....	23
Cloud Connector-profil létrehozása.....	23
Könyvjelzők kezelése.....	24
Könyvjelzők létrehozása.....	24
Mappák létrehozása.....	24
Partnerek kezelése.....	25
Partnerek hozzáadása.....	25
Csoportok hozzáadása.....	25
Partnerek és csoportok szerkesztése.....	25
Partnerek és csoportok törlése.....	26
<b>A kiegészítő funkciók telepítése és használata.....</b>	<b>27</b>
Nagyítás üzemmód engedélyezése.....	27

A hangutasítások aktiválása.....	27
A hangutasítások beszédsebességének beállítása.....	27
Hangos jelszavak vagy személyes azonosítószámok engedélyezése.....	27
Navigáció a képernyőn kézmozdulatok segítségével.....	28
Billentyűzet használata a kijelzőn.....	28
<b>Papír és speciális hordozó betöltése.....</b>	<b>29</b>
Speciális hordozó méretének és típusának megadása.....	29
Az Univerzális papírbeállítások konfigurálása.....	29
Tálcák betöltése.....	29
A többfunkciós adagoló betöltése.....	31
Tálcák összekapcsolása.....	33
<b>Papírtartó.....</b>	<b>34</b>
Támogatott papírméretetek.....	34
Támogatott papírtípusok.....	37
Támogatott papírsúlyok.....	39
Nem támogatott papír.....	39
Újrahasznosított papír használata.....	40
<b>Nyomtatás.....</b>	<b>41</b>
Nyomtatás a számítógépről.....	41
Úrlapok nyomtatása.....	41
Nyomtatás mobileszközről.....	41
Nyomtatás flash-meghajtóról.....	43
Támogatott flash-meghajtók és fájltypusok.....	44
Titkosított feladatok konfigurálása.....	45
Titkosított és más felfüggesztett feladatok nyomtatása.....	45
Nyomtatás Cloud Connector-profilból.....	46
Betűtípusminták listájának nyomtatása.....	47
Könyvtárlista nyomtatása.....	47
Nyomtatási feladat megszakítása.....	47
<b>Másolás.....</b>	<b>48</b>
Az automatikus lapadagoló és a lapolvasó üveglapjának használata.....	48
Másolatok készítése.....	48
Fényképmásolás.....	48

Másolás fejléces papírra.....	49
Másolás a papír mindkét oldalára.....	49
A másolatok kicsinyítése és nagyítása.....	49
Példányok leválogatása.....	49
Elválasztólapok másolatok közé helyezése.....	49
Több oldal másolása egyetlen lapra.....	50
Másolási parancsikon létrehozása.....	50
<b>E-mail küldése.....</b>	<b>51</b>
Az automatikus lapadagoló és a lapolvasó üveglapjának használata.....	51
Az SMTP-kiszolgáló beállítása e-mailhez.....	51
E-mail küldése.....	52
E-mail parancsikon létrehozása.....	52
<b>Faxolás.....</b>	<b>53</b>
Nyomtató beállítása faxolásra.....	53
Az automatikus lapadagoló és a lapolvasó üveglapjának használata.....	62
Faxküldés.....	63
Fax beütemezése.....	63
Faxelérési útvonal parancsikon létrehozása.....	63
A fax felbontásának módosítása.....	64
Fax sötéttségének módosítása.....	64
Faxnapló nyomtatása.....	64
Kéretlen faxok blokkolása.....	64
Faxok tartása.....	64
Fax továbbítása.....	64
<b>Beolvasás.....</b>	<b>66</b>
Az automatikus lapadagoló és a lapolvasó üveglapjának használata.....	66
Beolvasás FTP-kiszolgálóra.....	66
FTP-parancsikon létrehozása.....	66
Hálózati mappa hivatkozásának hozzáadása.....	66
Beolvasás flash-meghajtóra.....	67
Beolvasás faxkiszolgálóra.....	68
Beolvasott dokumentumok küldése számítógépre.....	68
Beolvasás Cloud Connector-profilba.....	68



<b>A nyomtató menüinek ismertetése.....</b>	<b>70</b>
Menüterkép.....	70
Eszköz.....	71
Nyomtatás.....	85
Papír.....	95
Másolás.....	97
Fax.....	101
E-mail.....	114
FTP.....	120
USB-meghajtó.....	123
Hálózat/portok.....	129
Biztonság.....	141
Jelentések.....	147
Súgó.....	149
Hibaelhárítás.....	149
Menübeállítások oldal nyomtatása.....	149
<b>A nyomtató biztonsága.....</b>	<b>150</b>
Biztonsági nyílás pozíciója.....	150
Nyomtatómemória törlése.....	150
A nyomtató merevlemez-memóriájának törlése.....	150
A nyomtató merevlemezének titkosítása.....	151
Gyári alapbeállítások visszaállítása.....	151
Törölhetőségi nyilatkozat.....	151
<b>A nyomtató karbantartása.....</b>	<b>153</b>
E-mail riasztások beállítása.....	153
Jelentések megtekintése.....	153
A hangszóró hangerejének módosítása.....	153
Hálózat.....	154
Soros porton keresztüli nyomtatás beállítása (csak Windows rendszeren).....	156
Nyomtatóalkatrészek tisztítása.....	157
Alkatrészek és kellékanyagok rendelése.....	161
Alkatrészek és kellékanyagok cseréje.....	165
A kellékanyagok tárolása.....	210
Nyomtató áthelyezése.....	210

Energia- és papírtakarékosság.....	211
Újrahasznosítás.....	212

## **Elakadások megszüntetése.....214**

Papírelakadások elkerülése.....	214
Elakadás helyének azonosítása.....	215
Papírelakadás a tálcákban.....	216
Papírelakadás a többcélú adagolóban.....	218
Papírelakadás az automatikus lapadagolóban.....	220
Papírelakadás a normál tárolóban.....	222
Papírelakadás a B ajtónál.....	222
Papírelakadás a szétválogató tárolójában.....	227
Kapocselakadás a G ajtónál.....	230
Papírelakadás a K ajtónál.....	233
Papírelakadás a J ajtónál.....	234
Papírelakadás az N ajtónál.....	236
Papírelakadás az L ajtónál.....	237
Papírelakadás a kapcsoló kiadóegység tárolójában.....	238
Kapocselakadás a J ajtónál.....	238

## **Hibaelhárítás.....241**

Hálózatikapcsolat-hibák.....	241
Hardverkiegészítőkkal kapcsolatos problémák.....	243
Kellékanyagokkal kapcsolatos problémák.....	245
Papíradagolási problémák.....	247
Nyomtatási problémák.....	250
A színminőséggel kapcsolatos problémák.....	273
Faxolási problémák.....	276
Beolvasási problémák.....	279
Kapcsolatba lépés az ügyfélszolgálattal.....	283

## **Fejlesztés és áthelyezés.....284**

Hardver.....	284
Szoftver.....	306
Firmware.....	307

**Figyelmeztetések..... 309**

**Index..... 318**

# Biztonsági információ

## Konvenciók

**Megjegyzés:** A *megjegyzés* jelölés olyan információra utal, amely segítséget nyújthat.

**Figyelem:** A *Vigyázat!* jelölésű részek olyan dolgokra hívják fel a figyelmet, amelyek kárt okozhatnak a készülék hardverében vagy szoftverében.

**FIGYELEM:** A *figyelem* jelölés olyan veszélyes helyzetre hívja fel a figyelmet, amelyek sérülést okozhatnak Önnek.

A különböző figyelmeztetések között megtalálhatók a következők:

 **VIGYÁZAT – SÉRÜLÉSVESZÉLY:** Személyes sérülés veszélyére hívja fel a figyelmet.

 **VIGYÁZAT – ÁRAMÜTÉS VESZÉLYE:** Áramütés veszélyére hívja fel a figyelmet.

 **VIGYÁZAT – FORRÓ FELÜLET:** Égési sérülés veszélyére hívja fel a figyelmet érintés esetén.

 **VIGYÁZAT – LELÖKÉS VESZÉLYE:** Az összenyomás veszélyére hívja fel a figyelmet.

 **VIGYÁZAT – A RÁZÓEGYSÉG BIZTONSÁGI KOCKÁZATOT JELENT:** A mozgó alkatrészek közé való beszorulásra hívja fel a figyelmet.

## Terméknyilatkozatok

 **VIGYÁZAT – SÉRÜLÉSVESZÉLY:** A tűz és áramütés kockázatának elkerülése érdekében csatlakoztassa a tápkábelt közvetlenül egy megfelelő teljesítményt biztosító, gondosan földelt, a készülék közelében levő és könnyen hozzáférhető csatlakozóaljzathoz.









 **VIGYÁZAT – SÉRÜLÉSVESZÉLY:** A tűzveszély és az áramütés elkerülése érdekében csak a termékhez kapott vagy a gyártó által hitelesített tápkábelt használja.







 **VIGYÁZAT – SÉRÜLÉSVESZÉLY:** Ne használjon a készülék csatlakoztatásánál hosszabbító kábelt, elosztót, hosszabbító elosztót, illetve szünetmentes tápegységet. Az ilyen készülékek kapacitását könnyen túlterhelheti egy lézernyomtató, aminek következménye lehet a tűzveszély, az anyagi kár, illetve a nyomtató hibás működése.

 **VIGYÁZAT – SÉRÜLÉSVESZÉLY:** A készülékkel csak olyan Lexmark túlfeszültségvédő használható, amelyik megfelelően van csatlakoztatva a nyomtató és a nyomtatóhoz kapott tápkábel között. A nem a Lexmark által biztosított túlfeszültségvédő eszközök használatának következménye lehet a tűzveszély, az anyagi kár, illetve a nyomtató hibás működése.

 **VIGYÁZAT – SÉRÜLÉSVESZÉLY:** Ha a terméket a nyilvános telefonhálózathoz csatlakoztatja, a tűzveszély csökkentése érdekében csak 26 AWG vagy nagyobb keresztmetszetű telekommunikációs (RJ-11) kábelt használjon. Ausztráliai felhasználás esetén a kábelnek az ausztrál kommunikációs és médiahatóság által jóváhagyottnak kell lennie.

 **VIGYÁZAT – ÁRAMÜTÉS VESZÉLYE:** Az áramütés kockázatának elkerülése érdekében ne helyezze a terméket víz közelébe vagy nedves helyekre.

-  **VIGYÁZAT – ÁRAMÜTÉS VESZÉLYE:** Az áramütés kockázatának elkerülése érdekében zivataros időben ne végezze a készülék üzembe helyezését, illetve elektromos vagy kábelezési csatlakozásokat, például a fax, a tápkábel vagy a telefon csatlakoztatását.
-  **VIGYÁZAT – SÉRÜLÉSVESZÉLY:** Ne vágja meg, ne csavarja meg és ne nyomja össze a tápkábelt, és ne helyezzen rá nehéz tárgyakat. Ne tegye ki a tápkábelt dörzsölődésnek és nyomásnak. Ne engedje, hogy a tápkábel becsípődjön tárgyak, például bútorok vagy falak közé. A fentiek bármelyikének előfordulása tüzet vagy áramütést okozhat. Rendszeresen ellenőrizze, hogy vannak-e a tápkábelen ilyen problémákra utaló jelek. A vizsgálat előtt távolítsa el a tápkábelt az elektromos aljzatból.
-  **VIGYÁZAT – ÁRAMÜTÉS VESZÉLYE:** Az áramütés kockázatának elkerülése érdekében győződjön meg arról, hogy minden külső csatlakozást (például az Ethernet- és a telefonkapcsolatokat) megfelelően létesítettek a számukra kijelölt aljzatoknál.
-  **VIGYÁZAT – ÁRAMÜTÉS VESZÉLYE:** Ha a vezérlőkártyával dolgozik, vagy kiegészítő hardvert vagy memóriát helyez a nyomtatóba a beállítást követően, akkor az áramütés kockázatának elkerülése érdekében kapcsolja ki a nyomtatót, és húzza ki a tápkábelt a konnektorból. Ha bármilyen más eszköz is csatlakozik a nyomtatóhoz, akkor azt is kapcsolja ki, és húzza ki a nyomtatóval összekötő kábelt.
-  **VIGYÁZAT – ÁRAMÜTÉS VESZÉLYE:** Az áramütés kockázatának elkerülése érdekében ne használja a faxot olyankor, amikor villámlik.
-  **VIGYÁZAT – ÁRAMÜTÉS VESZÉLYE:** A nyomtató külsejének tisztításakor az áramütés veszélyének elkerülése érdekében először húzza ki a tápkábelt a fali aljzatból, majd húzzon ki minden kábelt a nyomtatóból.
-  **VIGYÁZAT – SÉRÜLÉSVESZÉLY:** Ha a nyomtató nehezebb mint 20 kg (44 font), a biztonságos megemeléséhez legalább két ember szükséges.
-  **VIGYÁZAT – SÉRÜLÉSVESZÉLY:** A nyomtató mozgatásakor tartsa be az alábbi útmutatásokat a személyi sérülések és a nyomtató károsodásának elkerülése érdekében:
- Ellenőrizze, hogy az összes ajtó és tálca zárva legyen.
  - Kapcsolja ki a nyomtatót, és húzza ki a tápkábelt a konnektorból.
  - Húzzon ki a nyomtatóból minden vezetékét és kábelt.
  - Ha a nyomtatóhoz padlón álló, külön megvásárolható tálcák vagy kimeneti egységek csatlakoznak, a nyomtató mozgatása előtt csatlakoztassa le azokat.
  - Ha a nyomtatóhoz görgős talp tartozik, tolja át a készüléket óvatosan az új helyére. Legyen óvatos, amikor küszöbökön vagy padlórepedéseken halad keresztül!
  - Ha a nyomtató nem rendelkezik görgős talppal, de külön megvásárolható tálcák vagy kimeneti egységek csatlakoznak hozzá, vegye le a kimeneti egységeket, majd emelje le a nyomtatót a tálcákról. Ne próbálja egyszerre megemelni a nyomtatót és a többi egységet.
  - A nyomtatót mindig a rajta található fogantyú használatával emelje fel.
  - A nyomtató mozgatására használt kocsinak elegendő rakfelülettel kell rendelkeznie a nyomtató teljes alapterületéhez.
  - A hardveres kiegészítők mozgatására használt kocsinak elegendő rakfelülettel kell rendelkeznie a kiegészítők teljes méretéhez.
  - Tartsa a nyomtatót függőlegesen.
  - Óvakodjon az rázkódással járó mozgástól.
  - Ügyeljen rá, hogy az ujjá ne kerüljön a nyomtató alá, amikor lerakja.
  - Ügyeljen rá, hogy elég szabad hely maradjon a nyomtató körül.

-  **VIGYÁZAT – LELÖKÉS VESZÉLYE:** Amennyiben egy vagy több kiegészítő egységet helyez nyomtatójára vagy többfunkciós eszközére, akkor görgős talpra, bútordarabra vagy más tárgyra lehet szükség annak érdekében, hogy elkerülje az instabilitásból adódó esetleges sérüléseket. A támogatott konfigurációkra vonatkozó további információért látogasson el a [www.lexmark.com/multifunctionprinters](http://www.lexmark.com/multifunctionprinters) webhelyre.
-  **VIGYÁZAT – LELÖKÉS VESZÉLYE:** A berendezés stabilitásvesztésének elkerülése érdekében minden egyes tálcába külön-külön tölts be a papírt. A többi tálcát tartsa csukva, amíg szüksége nincs rájuk.
-  **VIGYÁZAT – FORRÓ FELÜLET:** Előfordulhat, hogy a nyomtató belseje forró. Az égési sérülések elkerülése érdekében várja meg, amíg a forró felületek kihűlnek.
-  **VIGYÁZAT – A RÁZÓEGYSÉG BIZTONSÁGI KOCKÁZATOT JELENT:** A becsípődés veszélyének elkerülése érdekében legyen óvatos az erre figyelmeztető címkével ellátott területeknél. A mozgó alkatrészek – pl. fogaskerekek, ajtók, tálcák és fedelek – becsípődést okozhatnak.
-  **VIGYÁZAT – SÉRÜLÉSVESZÉLY:** A termék lézert használ. A *Használati útmutatóban* leírtaktól különböző eljárások és beállítások veszélyes sugárzást eredményezhetnek.
-  **VIGYÁZAT – SÉRÜLÉSVESZÉLY:** A termékben található lítium akkumulátor nem cserélhető. Ha nem megfelelően cserélik ki a lítium akkumulátort, az azzal a veszéllyel jár, hogy felrobban az akkumulátor. A lítium akkumulátort ne töltsse újra, ne szedje szét és ne égesse el. A használt lítium akkumulátorokat a gyártó utasításai és a helyi előírások szerint dobja el.

A készülékben speciális gyártói alkatrészeket használtunk, hogy a készülék megfeleljen a szigorú, globális biztonsági előírásoknak. Előfordulhat, hogy egyes alkatrészek biztonsági jellemzői nem maguktól értetődőek. A gyártó nem vállal felelősséget a cserealkatrészekért.

A használati útmutatóban nem szereplő szervizelési és javítási teendőket bízza szakemberre.

Ez a termék olyan nyomtatási folyamatot használ, amely felmelegíti a nyomathordozót, és a hő a nyomathordozót anyagkibocsátásra készítheti. A káros anyagok kibocsátásának elkerülése érdekében tanulmányozza át a nyomathordozó kiválasztását leíró szakaszt.

A készülék normál üzemi körülmények közt kisebb mennyiségű ózont termel, és rendelkezhet olyan szűrővel, amelynek használatával az ózonkoncentráció szintje jóval az ajánlott expozíciós határérték alatt marad. Ha hosszú távú használat mellett is alacsony szinten kívánja tartani az ózonkoncentrációt, a készüléket jól szellőző térben helyezze el, és a készülék karbantartási utasításai szerint cserélje az ózonszűrőt, valamint a kifúvott levegő szűrőjét. Ha nincs a szűrőkre vonatkozó utalás a készülék karbantartási utasításaiban, akkor ebben a termékben nincs olyan szűrő, amelyet le kellene cserélni.

**ŐRIZZE MEG EZEKET AZ UTASÍTÁSOKAT.**

# Információk a nyomtatóról

## További információk a nyomtatóról

Mit keres?	Itt található
Kezdeti beállítási utasítások: <ul style="list-style-type: none"> <li>• A nyomtató csatlakoztatása</li> <li>• nyomtatószoftver telepítése</li> </ul>	Lásd a nyomtatóhoz mellékelt üzembe helyezési útmutatóban vagy a következő weboldalon: <a href="http://support.lexmark.com">http://support.lexmark.com</a> .
További beállítások és utasítások a nyomtató használatához: <ul style="list-style-type: none"> <li>• Papír és speciális hordozók kiválasztása és tárolása</li> <li>• Papír betöltése</li> <li>• Nyomtatóbeállítások konfigurálása</li> <li>• Dokumentumok és fotók megtekintése, nyomtatása</li> <li>• A nyomtatószoftver telepítése és használata</li> <li>• A nyomtató konfigurálása a hálózaton</li> <li>• A nyomtató ápolása és karbantartása</li> <li>• Hibaelhárítás és problémamegoldás</li> </ul>	<i>Információs Központ</i> – A következő címen: <a href="http://infoserve.lexmark.com">http://infoserve.lexmark.com</a> . <i>A súgómenü oldalai</i> – Nyissa meg a nyomtató firmware-re vonatkozó útmutatókat, vagy menjen a következő címre: <a href="http://support.lexmark.com">http://support.lexmark.com</a> . <i>Az érintőképernyő útmutatója</i> – A következő címen: <a href="http://support.lexmark.com">http://support.lexmark.com</a> . <i>Termékvideók</i> – A következő címen: <a href="http://infoserve.lexmark.com/idv/">http://infoserve.lexmark.com/idv/</a> .
A nyomtató kiegészítő lehetőségeinek beállítása és konfigurálása	<i>Lexmark kiegészítő megoldások útmutató</i> – A következő címen: <a href="http://support.lexmark.com">http://support.lexmark.com</a> .
Segítség a nyomtatószoftver használatához	Súgó Microsoft Windows vagy Macintosh operációs rendszerhez – Nyissa meg a nyomtatószoftver programját vagy alkalmazását, majd kattintson a <b>Súgó</b> lehetőségre.  Környezetérzékeny segítséget a  ikonra kattintva kaphat.  <b>Megjegyzések:</b> <ul style="list-style-type: none"> <li>• A súgó automatikusan települ a nyomtatószoftverrel.</li> <li>• Az operációs rendszertől függően a nyomtatószoftver a nyomtatóprogram mappájában vagy az asztalon található.</li> </ul>

Mit keres?	Itt található
<p>A legújabb kiegészítő információk, frissítések és ügyfélszolgálat:</p> <ul style="list-style-type: none"> <li>• Dokumentáció</li> <li>• Illesztőprogramok letöltése</li> <li>• Élő chat támogatás</li> <li>• E-mail támogatás</li> <li>• Telefonos támogatás</li> </ul>	<p>Látogasson el a következő címre: <a href="http://support.lexmark.com">http://support.lexmark.com</a>.</p> <p><b>Megj.:</b> A megfelelő támogatási webhely megjelenítéséhez válassza ki az országot vagy régiót, majd a terméket.</p> <p>Az adott országban vagy régióban érvényes támogatási elérhetőségeket a támogatási webhelyen vagy a nyomtatóhoz kapott garancialapon találja.</p> <p>Az ügyfélszolgálattal való kapcsolatfelvétel előtt készítse elő a következő adatokat:</p> <ul style="list-style-type: none"> <li>• Vásárlás helye és ideje</li> <li>• A készülék típusa és sorozatszáma</li> </ul> 
<ul style="list-style-type: none"> <li>• Biztonsági információk</li> <li>• Jogszabályi információk</li> <li>• Jótállási információk</li> <li>• Környezetvédelmi információ</li> </ul>	<p>A jótállási feltételek országonként, területenként változhatnak:</p> <ul style="list-style-type: none"> <li>• <b>Az Egyesült Államokban</b> – lásd a nyomtatóhoz mellékelt Korlátozott szavatosságról szóló nyilatkozatot vagy látogasson el a következő weblapra: <a href="http://support.lexmark.com">http://support.lexmark.com</a>.</li> <li>• <b>Más országokban, illetve régiókban</b> – lásd a készülékhez mellékelt nyomtatott jótállási jegyet.</li> </ul> <p><i>Termékismertető</i> – lásd a készülékhez mellékelt dokumentációt, vagy látogasson el a következő weboldalra: <a href="http://support.lexmark.com">http://support.lexmark.com</a>.</p>

## A nyomtató helyének kiválasztása

A nyomtató helyének kiválasztásakor hagyjon elég helyet a tálcák, fedelek és ajtók kinyitásához, illetve a hardverkiegészítők felszereléséhez.

- Elektromos aljzat közelébe helyezze a nyomtatót.

**⚠ VIGYÁZAT – SÉRÜLÉSVESZÉLY:** A tűzveszély és az áramütés elkerülése érdekében a tápkábelt közvetlenül egy, a készülékhez közeli és könnyen hozzáférhető, megfelelő besorolású és megfelelően földelt csatlakozóaljzatba csatlakoztassa.

**⚡ VIGYÁZAT – ÁRAMÜTÉS VESZÉLYE:** Az áramütés kockázatának elkerülése érdekében ne helyezze a terméket víz közelébe vagy nedves helyekre.

- Győződjön meg róla, hogy a helyiségben a légmozgás megfelel az ASHRAE 62 szabvány vagy a CEN Technical Committee 156 szabvány legutolsó verziójának.
- A készüléket egy sima, szilárd és stabil felületre helyezze.
- A nyomtatót:
  - Tartsa tisztán, szárazon és pormentesen.
  - Tartsa távol tűzőkapcsoktól és gemkapcsoktól.



- Tartsa távol a légkondicionálók, fűtőtestek vagy ventilátorok közvetlen légmozgásától.
- Ne tegye ki közvetlen napfénynek vagy túlzott nedvességnek.
- Tartsa be az ajánlott hőmérsékleti értékeket, és kerülje az ingadozásokat:

Környezeti hőmérséklet	10–32,2 °C (50–90 °F)
Tárolási hőmérséklet	-40–43,3 °C (-40–110 °F)

- A megfelelő szellőzés érdekében tartsa be a következő javasolt távolságokat:

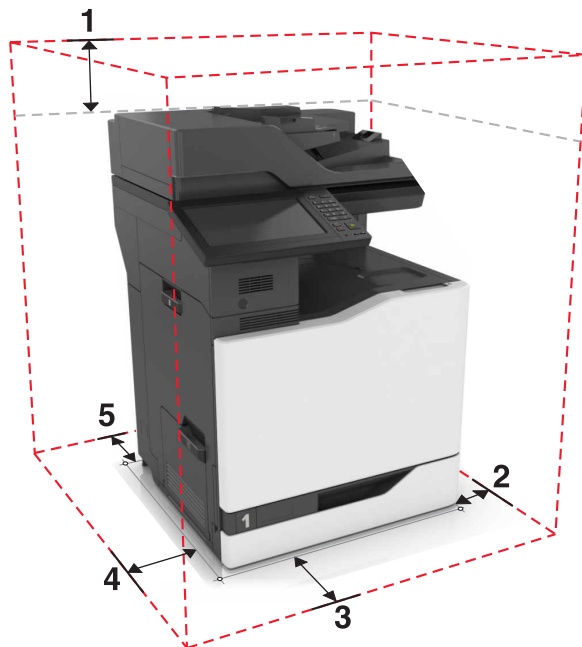

1	Felül	330 mm (13 hüvelyk)
2	Jobb oldalon	152 mm (6 hüvelyk)
3	Elöl	381 mm (15 hüvelyk)
4	Bal oldalon	457 mm (18 hüvelyk)
5	Hátul	203 mm (8 hüvelyk)

## Nyomtatóbeállítások

**Megj.:** Fontos, hogy a nyomtatót sík, szilárd és stabil felületen állítsa be.

## Alapmodell

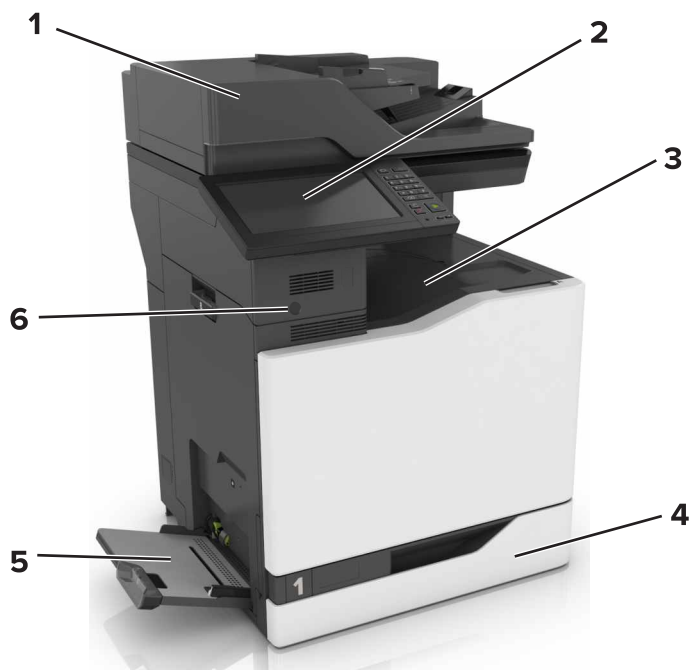

1	Automatikus lapadagoló
2	Kezelőpanel
3	Normál rekesz
4	Normál, 550 lapos tálca
5	Többcélú adagoló
6	Közelségérzékelő
	<b>Megj.:</b> Ez a funkció csak pár nyomtatonál áll rendelkezésre.

## Konfigurált modell

**⚠ VIGYÁZAT – LELÖKÉS VESZÉLYE:** Amennyiben egy vagy több kiegészítő egységet telepít nyomtatójára vagy többfunkciós eszközére, akkor görgős talpra, bútordarabra vagy más berendezésre lehet szükség annak érdekében, hogy elkerülje az instabilitásból adódó esetleges sérüléseket. A támogatott konfigurációkra vonatkozó további információért látogasson el a [www.lexmark.com/multifunctionprinters](http://www.lexmark.com/multifunctionprinters) webhelyre.

A nyomtatóhoz felszerelhet egy külön megvásárolható 2200 lapos tálcat, vagy egy három 550 lapos normál/borítéktálcából álló kombinációt.

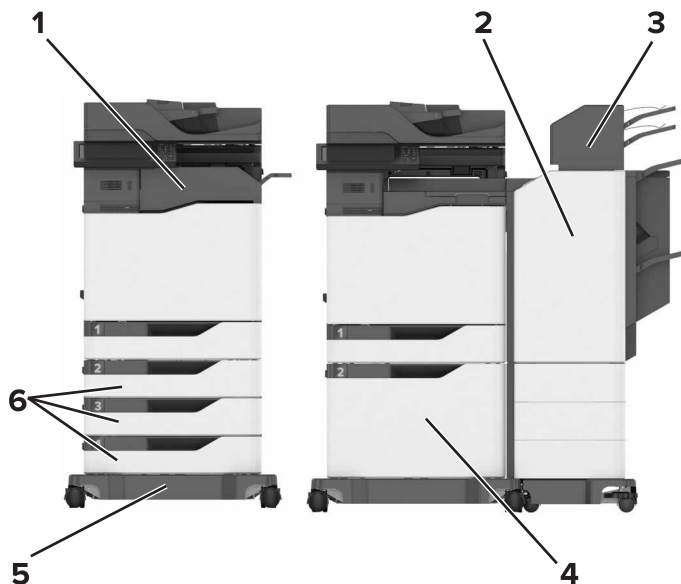

1	Kapcsoló kiadóegység <b>Megj.:</b> Ha már van másik kiadóegység a nyomtatóban, ez a lehetőség nem használható.
2	Többpozíciós kapcsoló-lyukasztó kiadóegység <b>Megj.:</b> Ha már van másik kiadóegység a nyomtatóban, ez a lehetőség nem használható.
3	Elosztó
4	Külön megvásárolható, 2200 lapos tálca
5	Görgős talp
6	Külön megvásárolható 550 lapos tálcák vagy borítéktálcák

## Kábelek csatlakoztatása

**⚡ VIGYÁZAT – ÁRAMÜTÉS VESZÉLYE:** Az áramütés elkerülése érdekében zivataros időben ne helyezze üzembe a készüléket, illetve ne csatlakoztasson hozzá kábeleket, vagy elektromos berendezéseket, például a tápkábelt, a faxfunkciót vagy a telefont.

**⚠ VIGYÁZAT – SÉRÜLÉSVESZÉLY:** A tűzveszély és az áramütés elkerülése érdekében a tápkábelt közvetlenül egy, a készülékhez közeli, könnyen hozzáférhető, megfelelő besorolású és megfelelően földelt konnektorba csatlakoztassa.

**⚠ VIGYÁZAT – SÉRÜLÉSVESZÉLY:** A tűzveszély és az áramütés elkerülése érdekében csak a termékhez kapott vagy a gyártó által hitelesített tápkábelt használja.

**⚠ VIGYÁZAT – SÉRÜLÉSVESZÉLY:** Ha a terméket a nyilvános telefonhálózathoz csatlakoztatja, a tűzveszély csökkentése érdekében csak 26 AWG, vagy nagyobb keresztmetszetű telekommunikációs (RJ-11) kábelt használjon. Ausztráliai felhasználás esetén a kábelnek az ausztrál kommunikációs és médiahatóság által jóváhagyottnak kell lennie.

**Figyelem – sérülésveszély:** Az adatvesztés és a nyomtató hibás működésének elkerülése érdekében nyomtatás közben ne érjen az USB-kábelhez, a vezeték nélküli hálózati adapterhez, valamint a nyomtató ábrán jelzett részeihez.

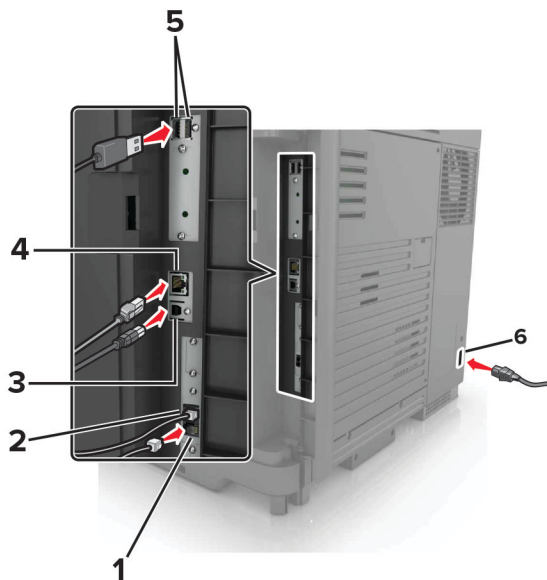

	Nyomtatóport	Funkció
1	EXT-port	További eszközök (telefon vagy üzenetrögzítő) csatlakoztatása a nyomtatóhoz és a telefonvonalhoz. Akkor használja ezt a portot, ha a nyomtatóhoz nem tartozik dedikált faxvonal, és az országa, illetve régiója támogatja ezt a kapcsolati módot. <b>Mejj.:</b> A port eléréséhez távolítsa el a dugót.
2	LINE-port	A nyomtató csatlakoztatása aktív telefonvonalhoz, normál fali csatlakozóval (RJ-11), DSL-szűrővel, VoIP-adapterrel vagy egyéb olyan adapterrel, amely lehetővé teszi a telefonvonalhoz való hozzáférést faxküldés és -fogadás céljából.
3	USB-nyomtatóport	A nyomtató számítógéphez csatlakoztatása.
4	Ethernet-port	A nyomtató hálózathoz csatlakoztatása.
5	USB-portok	Billentyűzetet vagy bármely más, kompatibilis kiegészítő csatlakoztatása.
6	Tápkábel-csatlakozó	Csatlakoztassa a nyomtatót egy megfelelően földelt konnektorhoz.

## A kezelőpanel használata

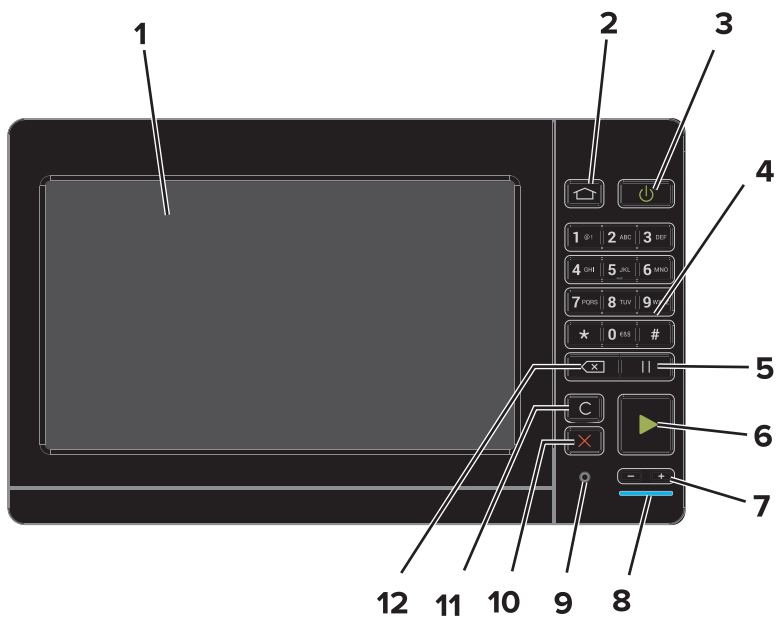

Elem	Funkció
<b>1</b> Megjelenítés	<ul style="list-style-type: none"> <li>A nyomtató üzeneteinek és a kiegészítők állapotának megtekintése.</li> <li>A nyomtató beállítása és kezelése.</li> </ul>
<b>2</b> Kezdőlap gomb	Visszatérés a kezdőképernyőre.
<b>3</b> Be-/kikapcsolás gomb	<ul style="list-style-type: none"> <li>A nyomtató be- és kikapcsolása.</li> <li><b>Megj.:</b> A nyomtató kikapcsolásához tartsa nyomva öt másodpercig a bekapcsológombot.</li> <li>A nyomtató beállítása Alvó vagy Hibernált üzemmódba.</li> <li>Felébreszti a nyomtatót Alvó vagy Hibernált üzemmódból.</li> </ul>
<b>4</b> Billentyűzet	Számok és szimbólumok megadása a beviteli mezőkben.
<b>5</b> Szünet gomb	Tárcsázási szünet megadása a faxszámoknál.
<b>6</b> Start gomb	A kiválasztott módtól függő feladat elindítása.
<b>7</b> Hangerőszabályzó gombok	A fejhallgató vagy a hangszóró hangerejét állítja.
<b>8</b> Jelzőfény	A nyomtató állapotának ellenőrzése.
<b>9</b> Fejhallgató vagy hangszóró port	Csatlakoztassa a fejhallgatót vagy a hangszórót.
<b>10</b> Leállítás vagy Mégse gomb	Aktuális feladat leállítása.
<b>11</b> Minden törlése vagy Visszaállítás gomb	Visszaállítja az adott funkciót (például másolás, faxolás vagy beolvasás) alapértelmezett értékét.
<b>12</b> Backspace gomb	Visszafelé lépteti a kurzort és törli az ott lévő karaktert a beviteli mezőben.

## A bekapcsológomb és jelzőfény állapotának jelentései

Jelzőfény	A nyomtató állapota
Kikapcsolt	A nyomtató kikapcsolt vagy Hibernált üzemmódban van.
Kék	A nyomtató készenléti állapotban van vagy adatokat dolgoz fel.
Vörös	A nyomtató felhasználói beavatkozást igényel.

Tápkapcsoló fénye	A nyomtató állapota
Kikapcsolt	A nyomtató ki van kapcsolva, készenléti állapotban van, vagy adatokat dolgoz fel.
Folyamatos aransárga fény	A nyomtató alvó üzemmódban van.
Villogó aransárga	A nyomtató Hibernált üzemmódban van.

## A kezdőképernyő használata

**Megj.:** A kezdőképernyő a kezdőképernyő testre szabási beállításaitól, a rendszergazdai beállítástól és az aktív beágyazott megoldásoktól függően változhat.

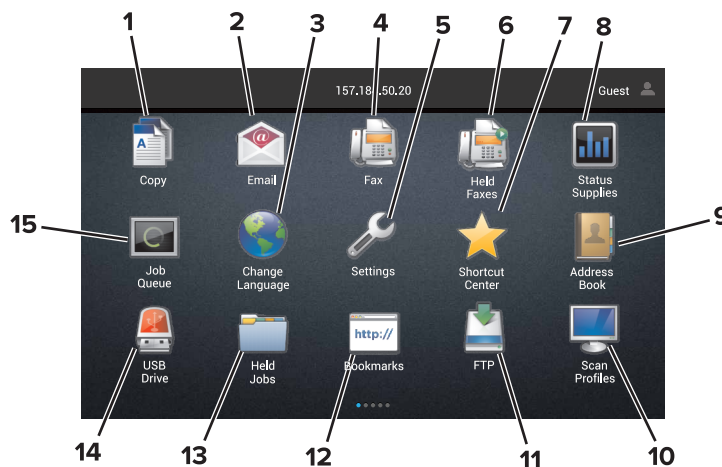

Gomb	Funkció
1	Másolás Másolatok készítése.
2	E-mail E-mail küldése.
3	Nyelv módosítása Nyelv kiválasztása a nyomtató kijelzőjén.
4	Fax Faxküldés.
5	beállítások A nyomtató menüinek elérése.
6	Függő faxok Az összes aktuális függő faxolási feladat megjelenítése. <b>Megj.:</b> Ha a Függő faxok el van rejtve, akkor a Felfüggesztett faxok kiadása jelenik meg.
7	Parancsikon központ Parancsikonok rendezése.

Gomb		Funkció
8	Állapot/Kellékek	<ul style="list-style-type: none"> <li>Figyelmeztető vagy hibaiüzenet megjelenítése, amikor a feldolgozás folytatásához beavatkozás szükséges.</li> <li>További információkat tekinthet meg a nyomtató figyelmeztetéséről vagy üzenetéről, illetve azok törléséről.</li> </ul> <p><b>Megj.:</b> A kezdőképernyő felső részének megérintése ehhez a beállításhoz is hozzáférést biztosít.</p>
9	Címjegyzék	Névjegyek elérése, létrehozása és rendezése.
10	Profilok beolvasása	Dokumentumok beolvasása és mentése közvetlenül a számítógépre.
11	FTP	Dokumentumok beolvasása és mentése közvetlenül FTP-kiszolgálóra.
12	Könyvjelzők	Az összes könyvjelző rendezése.
13	Függő feladatok	Az összes aktuális függő nyomtatási feladat megjelenítése.
14	USB-meghajtó	Fényképek és dokumentumok megtekintése, kiválasztása vagy nyomtatása flash meghajtóról.
15	Feladatsor	<p>Az összes aktuális nyomtatási feladat megjelenítése.</p> <p><b>Megj.:</b> A kezdőképernyő felső részének megérintése ehhez a beállításhoz is hozzáférést biztosít.</p>

#### Az alábbi beállítások szintén megjelenhetnek a kezdőképernyőn:

Gomb	Funkció
Alkalmazásprofilok	Alkalmazásprofilok elérése.
Készülék zárolása	Megakadályozza, hogy a felhasználók bármelyik nyomtatási funkcióhoz hozzáférjenek a kezdőképernyőről.

# A kezdőképernyő-alkalmazások beállítása és használata

## A kezdőképernyő testreszabása

- 1 A kezelőpanel érintse meg a **Beállítások > Eszköz > A kezdőképernyő látható ikonjai** elemet.
- 2 Válassza ki a kezdőképernyőn megjeleníteni kívánt ikonokat.
- 3 Alkalmazza a módosításokat.

## Támogatott alkalmazások

Alkalmazás	Nyomtatómodellek
Beolvasási központ	CX825, CX860, XC8155, XC8160, XC8163
Hivatkozásközpont	CX825, CX860, XC8155, XC8160, XC8163
Kártya másolása	CX825, CX860, XC8155, XC8160, XC8163
Megjelenés testreszabása	CX825, CX860, XC8155, XC8160, XC8163
Űrlapok és kedvencek	CX825, CX860, XC8155, XC8160, XC8163
Ügyféltámogatás	XC8155, XC8160, XC8163
Eszközkvóták	XC8155, XC8160, XC8163
QR-kód	XC8155, XC8160, XC8163
Energiatakarékos beállítások	XC8155, XC8160, XC8163
Cloud Connector	XC8155, XC8160, XC8163

## Az Űrlapok és Kedvencek beállítása

- 1 Nyisson meg egy webböngészőt, és írja be a nyomtató IP-címét a címmezőbe.

### Megjegyzések:

- Tekintse meg a nyomtató IP-címét a nyomtató főképernyőjén. Az IP-cím számok négyelemű, pontokkal elválasztott halmaza, például 123.123.123.123.
- Ha használ proxykiszolgálót, átmenetileg tiltsa le a weboldal megfelelő betöltése érdekében.

- 2 Kattintson az **Alkalmazások > Űrlapok és kedvencek > Konfigurálás** elemre.

- 3 Kattintson a **Hozzáadás** gombra, majd adja meg az egyéni beállításokat.

### Megjegyzések:

- Ha meg szeretne bizonyosodni a könyvjelző helybeállításainak helyességéről, írja be a gazdagép helyes IP-címét, ahol a könyvjelző található.
- Győződjön meg arról, hogy a nyomtató jogosult-e a könyvjelzőt tartalmazó mappa hozzáférésére.

- 4 Alkalmazza a módosításokat.



## Kártya másolása funkció beállítása

1 Nyisson meg egy webböngészőt, és írja be a nyomtató IP-címét a címmezőbe.

### Megjegyzések:

- Tekintse meg a nyomtató IP-címét a nyomtató főképernyőjén. Az IP-cím számok négyelemű, pontokkal elválasztott halmaza, például 123.123.123.123.
- Ha használ proxykiszolgálót, átmenetileg tiltsa le a weboldal megfelelő betöltése érdekében.

2 Kattintson az **Alkalmazások > Kártya másolása > Konfigurálás** lehetőségre.

3 Konfigurálja a kimeneti és a beolvasási beállításokat.

### Megjegyzések:

- Kártya beolvasásakor a beolvasási felbontás értéke színes dokumentum esetében ne legyen nagyobb 200 dpi, fekete-fehér dokumentum esetében pedig 400 dpi értéknél.
- Több kártya beolvasásakor a beolvasási felbontás értéke színes dokumentum esetében ne legyen nagyobb 150 dpi, fekete-fehér dokumentum esetében pedig 300 dpi értéknél.
- Több kártya beolvasásához nyomtató-merevlemez szükséges.
- Ügyeljen, hogy a nyomtató hálózata és az e-mail beállítások konfigurálva legyenek.

4 Alkalmazza a módosításokat.

## A Parancsikon központ használata

1 A kezdőképernyőn érintse meg a **Parancsikon központ** lehetőséget, majd válasszon ki egy nyomtatófunkciót.

2 Érintse meg a **Parancsikon létrehozása** lehetőséget, majd konfigurálja a beállításokat.

3 Érintse meg a **Mentés** lehetőséget, majd adjon meg egy egyedi parancsikonnevet.

4 Alkalmazza a módosításokat.

## A Scan Center beállítása

1 Érintse meg a kezdőképernyőn a **Scan Center** parancsot.

2 Válasszon ki és hozzon létre egy célhelyet, majd végezze el a beállítások konfigurálását.

### Megjegyzések:

- Hálózati célhely létrehozásakor addig érvényesítse és módosítsa a beállításokat, amíg már nem történnek hibák.
- Csak a beágyazott webkiszolgáló segítségével létrehozott célhelyek kerülnek mentésre. További tudnivalók a megoldás dokumentációjában találhatóak.

3 Alkalmazza a módosításokat.

## Eszközkvóták beállítása

### Megjegyzések:

- Ezt az alkalmazást nem minden nyomtatómodell támogatja. További információkért lásd: [“Támogatott alkalmazások” itt: 20. oldal.](#)
- Előfordulhat, hogy az alkalmazás elindításához rendszergazdai jogokra van szüksége.

**1** Nyisson meg egy webböngészőt, és írja be a nyomtató IP-címét a címmezőbe.

### Megjegyzések:

- Tekintse meg a nyomtató IP-címét a nyomtató kezdőképernyőjén. Az IP-cím számok négyelemű, pontokkal elválasztott halmaza, például 123.123.123.123.
- Ha proxykiszolgálót használ, átmenetileg tiltsa le azt a weboldal megfelelő betöltése érdekében.

**2** Válassza a következő lehetőséget: **Alkalmazások > Eszközkvóták > Konfigurálás.**

**3** A Felhasználói fiókok részben adjon meg egy új felhasználót vagy nyisson meg egy már meglévőt szerkesztésre, majd állítsa be a felhasználó kvótáját.

**4** Alkalmazza a módosításokat.

**Megj.:** További információt az alkalmazás és az alkalmazás biztonsági beállításainak konfigurálásáról a következő helyen talál: *Eszközkvóták rendszergazdai kézikönyve.*

## QR-kód-készítő használata

### Megjegyzések:

- Ezt az alkalmazást nem minden nyomtatómodell támogatja. További információkért lásd: [“Támogatott alkalmazások” itt: 20. oldal.](#)
- Előfordulhat, hogy az alkalmazás elindításához rendszergazdai jogokra van szüksége.

**1** Nyisson meg egy webböngészőt, és írja be a nyomtató IP-címét a címmezőbe.

### Megjegyzések:

- Tekintse meg a nyomtató IP-címét a nyomtató kezdőképernyőjén. Az IP-cím számok négyelemű, pontokkal elválasztott halmaza, például 123.123.123.123.
- Ha proxykiszolgálót használ, átmenetileg tiltsa le azt a weboldal megfelelő betöltése érdekében.

**2** Válassza a következő lehetőséget: **Alkalmazások > QR-kód-készítő > Konfigurálás.**

**3** Tegye a következők egyikét:

- Válasszon egy alapértelmezett QR-kód értéket.
- Írjon be egy QR-kód értéket.

**4** Alkalmazza a módosításokat.

## Energiatakarékos beállítások konfigurálása

**Megj.:** Ezt az alkalmazást nem minden nyomtatómodell támogatja. További információkért lásd: [“Támogatott alkalmazások” itt: 20. oldal.](#)

- 1 A kezdőképernyőn érintse meg az **Energiatakarékos beállítások** elemet.
- 2 Konfigurálja a Gazdaságos üzemmód beállításait, vagy időzítsen energiatakarékos módot.

## Ügyféltámogatás használata

**Megj.:** Ezt az alkalmazást nem minden nyomtatómodell támogatja. További információkért lásd: [“Támogatott alkalmazások” itt: 20. oldal.](#)

- 1 A kezdőképernyőn érintse meg az **Ügyféltámogatás** elemet.
- 2 Nyomtassa ki vagy küldje el e-mailben az információkat.

**Megj.:** Az alkalmazásbeállítások konfigurálásával kapcsolatos információkért illetően lásd: *Ügyféltámogatás rendszergazdai kézikönyve.*

## Cloud Connector-profil létrehozása

**Megj.:** Ez az alkalmazás csak bizonyos országokban vagy régiókban érhető el. További információért forduljon Lexmark képviselőjéhez.

- 1 A kezdőképernyőn érintse meg a **Cloud Connector** elemet.
- 2 Válasszon egy felhőszolgáltatót.
- 3 Érintse meg a **Létrehozás** vagy  elemet.
- 4 Gépeljen be egy egyedi profilnevet.  
**Megj.:** A profil védelme érdekében javasoljuk PIN-kód létrehozását.
- 5 Érintse meg az **OK** elemet, majd jegyezze le a megerősítő kódot.  
**Megj.:** A megerősítő kód csak 24 órán keresztül érvényes.
- 6 Nyisson meg egy böngészőt, majd lépjen a következő oldalra: <https://lexmark.cloud-connect.co>.
- 7 Kattintson a **Következő**, gombra, majd fogadja el a Felhasználási feltételeket.
- 8 Adja meg a megerősítő kódot, majd kattintson a **Csatlakozás** lehetőségre.
- 9 Lépjen be a felhőszolgáltatói fiókjába.
- 10 Adjon meg engedélyeket.

**Megj.:** A hitelesítési folyamat befejezéséhez 72 órán belül meg kell nyitnia a profilját.

# Könyvjelzők kezelése

## Könyvjelzők létrehozása

Használjon könyvjelzőket a kiszolgálókon vagy az interneten tárolt, gyakran felkeresett dokumentumok nyomtatásához.

**1** Nyisson meg egy webböngészőt, és írja be a nyomtató IP-címét a címezőbe.

### Megjegyzések:

- Tekintse meg a nyomtató IP-címét a nyomtató kezdőképernyőjén. Az IP-cím számok négyelemű, pontokkal elválasztott halmaza, például 123.123.123.123.
- Ha proxykiszolgálót használ, átmenetileg tiltsa le azt a weboldal megfelelő betöltése érdekében.

**2** Kattintson a **Könyvjelzők > Könyvjelző hozzáadása** elemre, majd írjon be egy könyvjelzőnevet.

**3** Válasszon ki egy címprotokolltípust, majd tegye a következők egyikét:

- HTTP és HTTPS esetén írja be a könyvjelzőzni kívánt URL-címet.
- HTTPS esetében az állomásnevet használja az IP-cím helyett. Például gépelje be a **myWebsite.com/sample.pdf** szöveget a **123.123.123.123/sample.pdf** helyett. Győződjön meg arról, hogy az állomásnév megegyezik a kiszolgálótanúsítvány CN (Common Name) értékével. Ha további információra van szüksége azzal kapcsolatban, hogyan juthat hozzá a kiszolgálótanúsítványban található CN-értékhez, tekintse meg böngészőjének súgóját.
- FTP esetén írja be az FTP-címet. Például **myServer/myDirectory**. Írja be az FTP-portot. A 21. port az alapértelmezett port a parancsküldéshez.
- Az SMB mezőbe írja be a hálózati mappa címét. Például **myServer/myShare/myFile.pdf**. Írja be a hálózati tartomány nevét.
- Szükség esetén válassza ki a hitelesítés típusát az FTP-hez és az SMB-hez.

A könyvjelzőhöz való hozzáférés korlátozása érdekében adjon meg egy PIN-kódot.

**Megj.:** Az alkalmazás a következő fájltypusokat támogatja: PDF, JPEG, TIFF és HTML-alapú weboldalak. A DOCX-hez és az XLXS-hez hasonló egyéb fájltypusok támogatottak egyes nyomtatómodelleken.

**4** Kattintson a **Mentés** gombra.

## Mappák létrehozása

**1** Nyisson meg egy webböngészőt, és írja be a nyomtató IP-címét a címezőbe.

### Megjegyzések:

- Tekintse meg a nyomtató IP-címét a nyomtató kezdőképernyőjén. Az IP-cím számok négyelemű, pontokkal elválasztott halmaza, például 123.123.123.123.
- Ha proxykiszolgálót használ, átmenetileg tiltsa le azt a weboldal megfelelő betöltése érdekében.

**2** Kattintson a **Könyvjelzők > Mappa hozzáadása** elemre, majd írjon be egy mappanevet.

**Megj.:** A mappához való hozzáférés korlátozása érdekében adjon meg egy PIN-kódot.

**3** Kattintson a **Mentés** gombra.

**Megj.:** Mappákat vagy könyvjelzőket hozhat létre egy mappán belül. A könyvjelző létrehozását lásd: ["Könyvjelzők létrehozása" itt: 24. oldal.](#)

## Partnerek kezelése

### Partnerek hozzáadása

1 Nyisson meg egy webböngészőt, és írja be a nyomtató IP-címét a címezőbe.

**Megjegyzések:**

- Tekintse meg a nyomtató IP-címét a nyomtató főképernyőjén. Az IP-cím számok négyelemű, pontokkal elválasztott halmaza, például 123.123.123.123.
- Ha proxykiszolgálót használ, átmenetileg tiltsa le azt a weboldal megfelelő betöltése érdekében.

2 Kattintson a **Címjegyzékre**.

3 A Partnerek szakaszban adjon hozzá egy partnert.

**Megj.:** A partnert hozzárendelheti egy vagy több csoporthoz.

4 Ha szükséges, adja meg a bejelentkezés módját, hogy lehetővé tegye az alkalmazások számára a hozzáférést.

5 Alkalmazza a módosításokat.

### Csoportok hozzáadása

1 Nyisson meg egy webböngészőt, és írja be a nyomtató IP-címét a címezőbe.

**Megjegyzések:**

- Tekintse meg a nyomtató IP-címét a nyomtató főképernyőjén. Az IP-cím számok négyelemű, pontokkal elválasztott halmaza, például 123.123.123.123.
- Ha proxykiszolgálót használ, átmenetileg tiltsa le azt a weboldal megfelelő betöltése érdekében.

2 Kattintson a **Címjegyzékre**.

3 A Partnercsoportok szakaszban adjon hozzá egy csoportnevet.

**Megj.:** Egy vagy több partnert rendelhet hozzá a csoporthoz.

4 Alkalmazza a módosításokat.

### Partnerek és csoportok szerkesztése

1 Nyisson meg egy webböngészőt, és írja be a nyomtató IP-címét a címezőbe.

**Megjegyzések:**

- Tekintse meg a nyomtató IP-címét a nyomtató főképernyőjén. Az IP-cím számok négyelemű, pontokkal elválasztott halmaza, például 123.123.123.123.
- Ha proxykiszolgálót használ, átmenetileg tiltsa le azt a weboldal megfelelő betöltése érdekében.

2 Kattintson a **Címjegyzékre**.

**3** Tegye az alábbiak valamelyikét:

- A Partnerek szakaszban kattintson egy partner nevére, majd szerkessze az adatait.
- A Partnercsoportok szakaszban kattintson egy csoport nevére, majd szerkessze az adatait.

**4** Alkalmazza a módosításokat.

## Partnerek és csoportok törlése

**1** Nyisson meg egy webböngészőt, és írja be a nyomtató IP-címét a címmezőbe.

### **Megjegyzések:**

- Tekintse meg a nyomtató IP-címét a nyomtató főképernyőjén. Az IP-cím számok négyelemű, pontokkal elválasztott halmaza, például 123.123.123.123.
- Ha proxykiszolgálót használ, átmenetileg tiltsa le azt a weboldal megfelelő betöltése érdekében.

**2** Kattintson a **Címjegyzékre**.

**3** Tegye az alábbiak valamelyikét:

- A Partnerek szakaszban válassza ki a törölni kívánt partnert.
- A Partnercsoportok szakaszban válassza ki a törölni kívánt csoport nevét.

# A kisegítő funkciók telepítése és használata

## Nagyítás üzemmód engedélyezése

- 1 A kezelőpanelen tartsa nyomva az **5**-ös billentyűt, amíg egy hangüzenetet nem hall.
- 2 Válassza a **Nagyítás üzemmód** lehetőséget.
- 3 Nyomja meg az **OK** gombot.

A nagyított képernyőn történő navigálással kapcsolatos további információért lásd: [“Navigáció a képernyőn kézmozdulatok segítségével” itt: 28. oldal.](#)

## A hangutasítások aktiválása

### A kezelőpanelről

- 1 Tartsa nyomva az **5**-ös billentyűt, amíg egy hangüzenetet nem hall.
- 2 Nyomja meg az **OK** gombot.

### A billentyűzetről

- 1 Tartsa nyomva az **5**-ös billentyűt, amíg egy hangüzenetet nem hall.
- 2 Nyomja meg a **Tab** billentyűt, hogy az OK gombhoz navigálja a fókuszkurzort, majd nyomja meg az **Enter** billentyűt.

### Megjegyzések:

- A hangutasításokat az is aktiválja, ha egy fejhallgatót illeszt a fejhallgató-csatlakozóba.
- A hangerő beállításához használja a kezelőpanel alsó részén lévő hangerő-szabályozó gombokat.

## A hangutasítások beszédsebességének beállítása

- 1 A kezdőképernyőn válassza ki a **Beállítások > Eszköz > Kisegítő lehetőségek > Beszédsebesség** elemeket.
- 2 Válassza ki a beszédsebességet.

## Hangos jelszavak vagy személyes azonosítószámok engedélyezése

- 1 A kezdőképernyőn válassza ki a **Beállítások > Eszköz > Kisegítő lehetőségek > Hangos jelszavak/PIN-ek** elemeket.
- 2 Engedélyezze a beállítást.

## Navigáció a képernyőn kézmozdulatok segítségével

### Megjegyzések:

- A kézmozdulatokat csak akkor lehet használni, ha a hangutasítások aktiválva vannak.
- A nagyítás és a széthúzó ujjmozdulatok használatához engedélyezze a Nagyítás opciót.
- Karakterek begépeléséhez és bizonyos beállítások módosításához használjon fizikai billentyűzetet.

Kézmozdulat	Funkció
Dupla koppintás	Egy beállítás vagy elem kiválasztása a képernyőn.
Tripla koppintás	Szövegek és képek nagyítása vagy kicsinyítése.
Húzás jobbra vagy lefelé	Lépés a képernyő következő elemére.
Húzás balra vagy felfelé	Lépés a képernyő előző elemére.
Pásztázás	A nagyított kép olyan részeihez férhet hozzá, melyek a képernyő keretén kívülre esnek. <b>Megj.:</b> Ehhez a kézmozdulathoz két ujját húzza keresztül a kinagyított képen.
Húzás felfelé, majd balra	Kilépés az alkalmazásból, majd visszatérés a kezdőképernyőre.
Húzás lefelé, majd balra	<ul style="list-style-type: none"> <li>• Feladat törlése.</li> <li>• Visszalépés az előző beállításra.</li> <li>• Kilépés a megjelenő képernyőből beállítások vagy értékek módosítása nélkül.</li> </ul>
Húzás felfelé, majd lefelé	Hangos utasítás megismétlése.

## Billentyűzet használata a kijelzőn

Próbálkozzon az alábbiakkal:

- Húzza az ujját a billentyű fölé a karakter bemondásához.
- Emelje fel az ujját a karakter mezőben történő megadásához vagy begépeléséhez.
- Válassza ki a **Törlés** billentyűt a karakterek törléséhez.
- Egy beviteli mező tartalmának meghallgatásához válassza a **Tab**, majd a **Shift + Tab** billentyűt.



# Papír és speciális hordozó betöltése

## Speciális hordozó méretének és típusának megadása

A tálcák automatikusan érzékelik a normál papír méretét. Speciális hordozó, például címke, kártya vagy boríték alkalmazása esetén tegye a következőket:

- 1 Lépjen a kezdőképernyőről a következő elemhez:  
**Beállítások > Papír > Tálcakonfiguráció > Papírméret/-típus** > válasszon ki egy papírforrást
- 2 Állítsa be a speciális hordozó méretét és típusát.

## Az Univerzális papírbeállítások konfigurálása

- 1 A kezdőképernyőn érintse meg a **Beállítások > Papír > Média konfigurációja > Univerzális beállítás** elemet.
- 2 Konfigurálja a beállításokat.

## Tálcák betöltése

**⚠ VIGYÁZAT – LELÖKÉS VESZÉLYE:** A berendezés stabilitásvesztésének elkerülése érdekében minden egyes tálcába külön-külön töltse be a papírt. A többi tálcát tartsa csukva, amíg szüksége nincs rájuk.

- 1 Húzza ki a tálcát.

**Megj.:** A papírelakadás elkerülése érdekében ne távolítsa el a tálcákat nyomtatás közben.



- 2 Igazítsa úgy a papírvezetőt, hogy az megegyezzen a betöltött papír méretével.

**Megj.:** Használja a tálca alján lévő mutatókat a vezető beállításához.

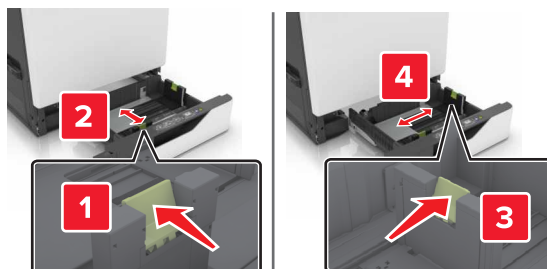

**3** Mielőtt behelyezné a papírt, hajlítsa meg, pörgesse át, és igazítsa össze a köteget.

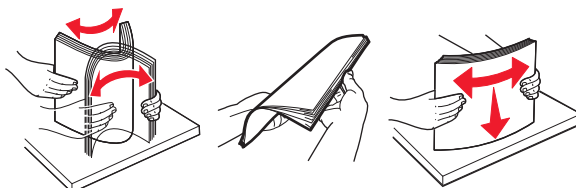

**4** A nyomtatandó oldallal felfelé fordítva töltsse be a papírt a nyomtatóba.

**Megj.:** A borítékokat csak a külön megvásárolható borítéktálcába töltsse be.

**Figyelem – sérülésveszély:** Ne használjon bélyegekkel, kapcsokkal, tűzőkkel, ablakokkal, bevonatos betéttel vagy öntapadós ragasztóval ellátott borítékokat a külön megvásárolható borítéktálcában.

**Megjegyzések:**

- Egyoldalas nyomtatás esetén a fejléces papírt a nyomtatott oldalával felfelé, a fejléccel a tálca bal oldalán töltsse be.
- Kétoldalas nyomtatás esetén a fejléces papírt a nyomtatott oldalával lefelé, a fejléccel a tálca jobb oldalán töltsse be.
- A befejezési opciókat igénylő egyoldalas nyomtatási feladatok esetén a fejléces papírt a nyomtatott oldalával felfelé, a fejléccel a tálca jobb oldalán töltsse be.
- A befejezési opciókat igénylő kétoldalas nyomtatási feladatok esetén a fejléces papírt a nyomtatott oldalával lefelé, a fejléccel a tálca bal oldalán töltsse be.
- Az előlyukasztott papírt a lyukakkal a tálca eleje vagy bal oldala felé nézve töltsse be.
- A borítékokat a hajtókával lefelé töltsse be, a tálca hátsó széléhez igazítva. Az európai típusú borítékokat a hajtókával lefelé töltsse be, a tálca bal széléhez igazítva.
- Ne csúsztasson papírt a tálcába.
- Ügyeljen arra, a köteg magassága ne haladja meg a maximális papírmennyiséget mutató jelet. A tálca túltöltése papírelakadást okozhat.

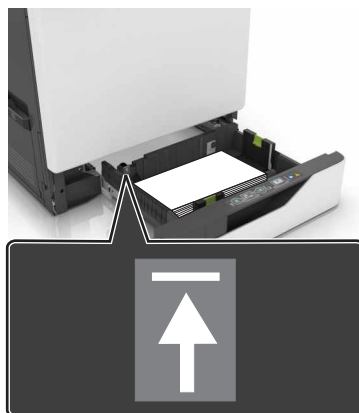

**5** Helyezze be a tálcát.

A normáltól eltérő papírtípus betöltése esetén a „Papír” menüben állítsa be a papírméretet és -típust, a betöltött papírnak megfelelően.

## A többfunkciós adagoló betöltése

**1** Nyissa ki a többfunkciós adagolót.

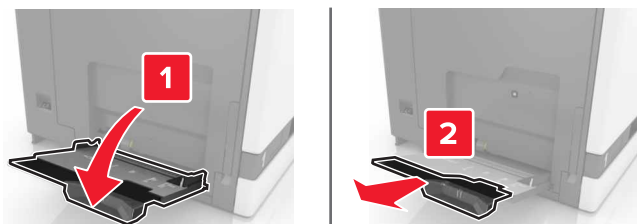

**2** Állítsa a vezetőt a betöltendő papír méretének megfelelő helyzetbe.

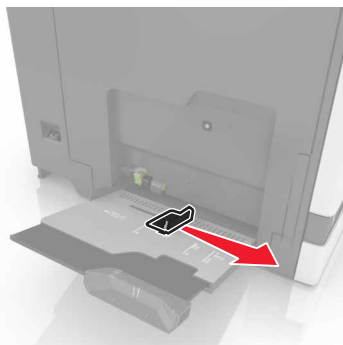

**3** Mielőtt behelyezné a papírt, hajlítsa meg, pörgesse át, és igazítsa össze a köteget.

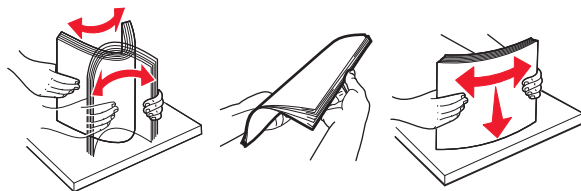

#### 4 Töltse be a papírt.

- A papírt, írásvetítő-fóliákat és kártyacsomagot a nyomtatható oldalal lefelé és a felső éllel előre töltsen be a nyomtatóba.

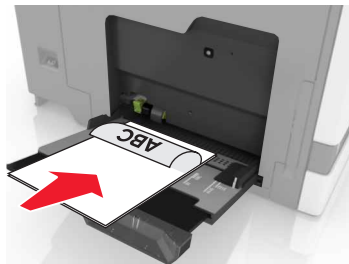

- A borítékokat a hajtókával felfelé töltsen be, a papírvezető bal széléhez igazítva. Úgy tegye be az európai borítékokat, hogy a hajtóka felőli oldaluk felfelé nézzen, és először az érkezen be a nyomtatóba.

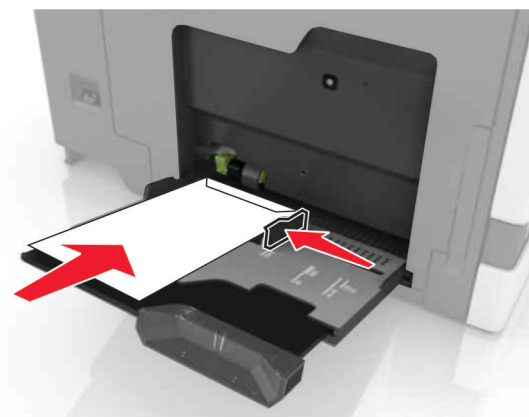
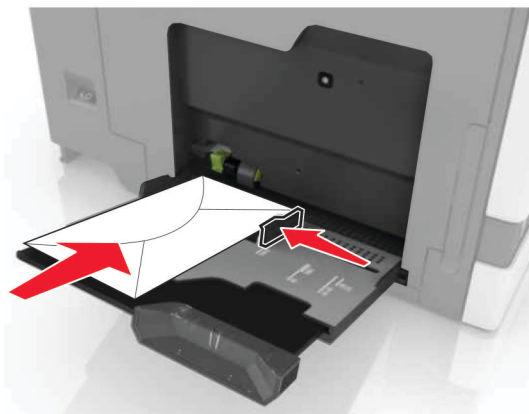

**Figyelem – sérülésveszély:** Ne használjon bélyegekkel, kapcsokkal, tűzőkkel, ablakokkal, bevonatos betéttel vagy öntapadós ragasztóval ellátott borítékokat.

#### 5 A kezelőpanelen állítsa be a tálcába helyezett papírnak megfelelő papírtípust és -méretet.

## Tálcák összekapcsolása

- 1 A kezdőképernyőn érintse meg a **Beállítások > Papír > Tálcakonfiguráció > Papírforrás kiválasztása** elemet.
- 2 Állítsa be ugyanazt a papírméretet és -típust az összekapcsolni kívánt tálcákhoz.
- 3 A kezdőképernyőn érintse meg a **Beállítások > Eszköz > Karbantartás > Konfigurációs menü > Tálcakonfiguráció > Tálca-összekapcsolás** elemet.
- 4 Érintse meg az **Automatikus** lehetőséget.

A tálcák szétkapcsolásánál ügyeljen arra, hogy egyik tálcának se legyenek ugyanazok a papírméret- és papírtípus-beállításai.

**Figyelem – sérülésveszély:** A beégető egység hőmérséklete a beállított papírtípustól függ. A nyomtatási problémák elkerülése érdekében egyeztesse össze a nyomtató papírtípus-beállításait a tálcába betöltött papírral.

# Papírtartó

## Támogatott papírméreték

### Támogatott bemeneti méretek

Papírméret	Méretek	550 lapos tálca	2200 lapos tálca	Boríték tálca	Többcélú adagoló <sup>1</sup>	Kétoldalas nyomtatás	ADF
<b>3 x 5</b>	76,2 x 127 mm (3 x 5 hüvelyk)	X	X	X	✓	X	X
<b>4 x 6</b>	101,6 x 152,4 mm (4 x 6 hüvelyk)	X	X	X	✓	X	X
<b>A4</b>	210 x 297 mm (8,3 x 11,7 hüvelyk)	✓	✓	X	✓	✓	✓
<b>A5 fekvő</b>	210 x 148 mm (8,3 x 5,8 hüvelyk)	✓	✓	X	✓	✓	X
<b>A5 álló<sup>2</sup></b>	148 x 210 mm (5,8 x 8,3 hüvelyk)	✓	X	X	✓	✓	✓
<b>A6</b>	105 x 148 mm (4,1 x 5,8 hüvelyk)	X	X	X	✓	✓	✓
<b>Szalagcímlap</b>	Maximális szélesség: 215,9 mm (8,5 hüvelyk) Maximális hossz: 1320,8 mm (52 hüvelyk)	X	X	X	✓	X	X
<b>Executive</b>	184,2 x 266,7 mm (7,3 x 10,5 hüvelyk)	✓	X	X	✓	✓	✓
<b>Folio</b>	215,9 x 330,2 mm (8,5 x 13 hüvelyk)	✓	✓	X	✓	✓	✓
<b>JIS B5</b>	182 x 257 mm (7,2 x 10,1 hüvelyk)	✓	X	X	✓	✓	✓
<b>Legal</b>	215,9 x 355,6 mm (8,5 x 14 hüvelyk)	✓	✓	X	✓	✓	✓
<b>Letter</b>	215,9 x 279,4 mm (8,5 x 11 hüvelyk)	✓	✓	X	✓	✓	✓
<b>Oficio</b>	216 x 340 mm (8,5 x 13,4 hüvelyk)	✓	✓	X	✓	✓	✓
<b>Statement</b>	139,7 x 215,9 mm (5,5 x 8,5 hüvelyk)	✓	X	X	✓	✓	✓

<sup>1</sup> Ez a papírforrás nem támogatja az automatikus méretérzékelő funkciót.

<sup>2</sup> Az A5 álló tájolást a rendszer Univerzális méretként jelenti a normál és külön megvásárolható 550 oldalas tálcákban.

Papírméret	Méreték	550 lapos tálca	2200 lapos tálca	Boríték tálca	Többcélú adagoló <sup>1</sup>	Kétoldalas nyomtatás	ADF
<b>Universal</b>	139,7 x 148 mm–215,9 x 355,6 mm (5,5 x 5,8 hüvelyk és 8,5 x 14 hüvelyk) között	X	X	X	✓	X	X
<b>Universal</b>	76,2 x 127 mm–229 x 359,9 mm (3 x 5 hüvelyk és 9 x 14,2 hüvelyk) között	✓	X	X	✓	✓	X
<b>Universal</b>	98,4 x 162 mm–176 x 250 mm (3,9 x 6,4 hüvelyk és 6,9 x 9,8 hüvelyk) között	X	X	✓	X	X	X
<b>Universal</b>	210 x 215,9 mm és 210 x 1321 mm között (8,27 x 8,5 hüvelyk és 8,27 x 52 hüvelyk) között	X	X	X	✓	X	X
<b>7 3/4 boríték</b>	98 x 190,5 mm (3,9 x 7,5 hüvelyk)	X	X	✓	✓	X	X
<b>9 boríték</b>	98,4 x 225,4 mm (3,86 x 8,9 hüvelyk)	X	X	✓	✓	X	X
<b>10 boríték</b>	104,8 x 241,3 mm (4,1 x 9,5 hüvelyk)	X	X	✓	✓	X	X
<b>B5 boríték</b>	176 x 250 mm (6,9 x 9,8 hüvelyk)	X	X	✓	✓	X	X
<b>C4 boríték</b>	229 x 324 mm (9 x 13 hüvelyk)	X	X	X	✓	X	X
<b>C5 boríték</b>	162 x 229 mm (6,4 x 9 hüvelyk)	X	X	✓	✓	X	X
<b>DL boríték</b>	110 x 220 mm (4,3 x 8,7 hüvelyk)	X	X	✓	✓	X	X
<b>Egyéb boríték</b>	98,4 x 162 mm–229 x 359,9 mm (3,9 x 6,4 hüvelyk és 9 x 14,2 hüvelyk) között	X	X	X	✓	X	X

<sup>1</sup> Ez a papírforrás nem támogatja az automatikus méretérzékelő funkciót.

<sup>2</sup> Az A5 álló tájolást a rendszer Univerzális méretként jelenti a normál és külön megvásárolható 550 oldalas tálcákban.

## Támogatott kimeneti méretek

Papírméret	Méreték	Normál rekesz	Kapcsoló kiadó		Többpozíciós kapcsoló-lyukasztó kiadóegység			
			Eltolás	Tűzés	Eltolás	Tűzés	Lyuk lyuk.-	2 rekeszes elosztó
<b>3 x 5</b>	76,2 x 127 mm (3 x 5 hüvelyk)	✓	X	X	✓	X	X	✓

\* Az A5 álló tájolást a rendszer Univerzális méretként jelenti meg a normál és külön megvásárolható 550 lapos tálcákban.

Papírméret	Méretek	Normál rekesz	Kapcsoló kiadó		Többpozíciós kapcsoló-lyukasztó kiadóegység			
			Eltolás	Tűzés	Eltolás	Tűzés	Lyuk lyuk.-	2 rekeszes elosztó
<b>4 x 6</b>	101,6 x 152,4 mm (4 x 6 hüvelyk)	✓	X	X	✓	X	X	✓
<b>A4</b>	210 x 297 mm (8,3 x 11,7 hüvelyk)	✓	✓	✓	✓	✓	✓	✓
<b>A5 fekvő</b>	210 x 148 mm (8,3 x 5,8 hüvelyk)	✓	✓	X	✓	✓	X	✓
<b>A5 álló*</b>	148 x 210 mm (5,8 x 8,3 hüvelyk)	✓	X	X	✓	X	✓	✓
<b>A6</b>	105 x 148 mm (4,1 x 5,8 hüvelyk)	✓	X	X	✓	X	X	X
<b>Executive</b>	184,2 x 266,7 mm (7,3 x 10,5 hüvelyk)	✓	✓	X	✓	✓	✓	✓
<b>Folio</b>	215,9 x 330,2 mm (8,5 x 13 hüvelyk)	✓	✓	✓	✓	✓	✓	✓
<b>JIS B5</b>	182 x 257 mm (7,2 x 10,1 hüvelyk)	✓	✓	X	✓	✓	✓	✓
<b>Legal</b>	215,9 x 355,6 mm (8,5 x 14 hüvelyk)	✓	✓	✓	✓	✓	X	✓
<b>Letter</b>	215,9 x 279,4 mm (8,5 x 11 hüvelyk)	✓	✓	✓	✓	✓	✓	✓
<b>Oficio</b>	216 x 340 mm (8,5 x 13,4 hüvelyk)	✓	✓	✓	✓	✓	✓	✓
<b>Statement</b>	139,7 x 215,9 mm (5,5 x 8,5 hüvelyk)	✓	X	X	✓	X	✓	✓
<b>Universal</b>	139,7 x 148 mm– 215,9 x 359,9 mm (5,5 x 5,8 hüvelyk és 8,5 x 14,2 hüvelyk) között	✓	X	X	✓	X	X	X
<b>Universal</b>	76,2 x 127 mm– 229 x 359,9 mm (3 x 5 hüvelyk és 9 x 14,2 hüvelyk) között	✓	X	✓	✓	X	X	X
<b>Universal</b>	98,4 x 162 mm– 176 x 250 mm (3,9 x 6,4 hüvelyk és 6,9 x 9,8 hüvelyk) között	✓	X	X	X	X	X	X

\* Az A5 álló tájolást a rendszer Univerzális méretként jelenti meg a normál és külön megvásárolható 550 lapos tálcákban.



Papírméret	Méretek	Normál rekesz	Kapcsoló kiadó		Többpozíciós kapcsoló-lyukasztó kiadóegység			
			Eltolás	Tűzés	Eltolás	Tűzés	Lyuk lyuk.-	2 rekeszes elosztó
<b>Universal</b>	210 x 215,9 mm és 210 x 1321 mm között (8,27 x 8,5 hüvelyk és (8,27 x 52 hüvelyk) között)	✓	X	X	X	X	X	X
<b>7 3/4 boríték</b>	98 x 190,5 mm (3,9 x 7,5 hüvelyk)	✓	X	X	X	X	X	X
<b>9 boríték</b>	98,4 x 225,4 mm (3,86 x 8,9 hüvelyk)	✓	X	X	X	X	X	X
<b>10 boríték</b>	104,8 x 241,3 mm (4,1 x 9,5 hüvelyk)	✓	X	X	X	X	X	X
<b>B5 boríték</b>	176 x 250 mm (6,9 x 9,8 hüvelyk)	✓	X	X	X	X	X	X
<b>C4 boríték</b>	229 x 324 mm (9 x 13 hüvelyk)	✓	X	X	X	X	X	X
<b>C5 boríték</b>	162 x 229 mm (6,4 x 9 hüvelyk)	✓	X	X	X	X	X	X
<b>DL boríték</b>	110 x 220 mm (4,3 x 8,7 hüvelyk)	✓	X	X	X	X	X	X
<b>Egyéb boríték</b>	98,4 x 162 mm– 229 x 359,9 mm (3,9 x 6,4 hüvelyk és (9 x 14,2 hüvelyk) között)	✓	X	X	X	X	X	X

\* Az A5 álló tájolást a rendszer Univerzális méretként jelenti meg a normál és külön megvásárolható 550 lapos tálcákban.

## Támogatott papírtípusok

### Támogatott bemeneti típusok

**Megj.:** A címkék, borítékok és kártyák nyomtatása mindig csökkentett sebességgel történik.

Papírtípus	550 lap tálca	2200 lapos tálca	Boríték tálca	Többcélú adagoló	Kétoldalas nyomtatás	ADF
<b>Normál papír</b>	✓	✓	X	✓	✓	✓
<b>Kártya <sup>2</sup></b>	✓ <sub>1</sub>	X	X	✓ <sub>1</sub>	✓	X
<b>Újrahasznosított</b>	✓	✓	X	✓	✓	✓

<sup>1</sup> A legfeljebb 176 g/m<sup>2</sup> súlyú kártyát támogatja.

<sup>2</sup> A 176 g/m<sup>2</sup>-nél nehezebb kártyát csak az 550 oldalas normál tálca használatával történő egyoldalas nyomtatás támogatja.

Papírtípus	550 lap tálca	2200 lapos tálca	Boríték tálca	Többcélú adagoló	Kétoldalas nyomtatás	ADF
Fényes	✓	✓	X	✓	✓	X
Nehéz fényes	✓	✓	X	✓	✓	X
Címkék	✓	X	X	✓	X	X
Vinil címkék	✓	X	X	✓	X	X
Bankpostapapír	✓	✓	X	✓	✓	✓
Boríték	X	X	✓	✓	X	X
Durva boríték	X	X	✓	✓	X	X
Átlátszóság	X	X	X	✓	X	X
Fejléces papír	✓	✓	X	✓	✓	✓
Előnyomott	✓	✓	X	✓	✓	✓
Színes papír	✓	✓	X	✓	✓	✓
Könnyű papír	✓	✓	X	✓	✓	✓
Nehéz papír	✓	✓	X	✓	✓	✓
Durva karton	✓	✓	X	✓	✓	✓

<sup>1</sup> A legfeljebb 176 g/m<sup>2</sup> súlyú kártyát támogatja.

<sup>2</sup> A 176 g/m<sup>2</sup>-nél nehezebb kártyát csak az 550 oldalas normál tálca használatával történő egyoldalas nyomtatás támogatja.

## Támogatott kimeneti típusok

Papírtípus	Kapcsoló kiadó			Többpozíciós kapcsoló-lyukasztó kiadóegység		
	Nem lezáró	Eltolás	Tűzés	Normál rekesz (Normál eltolt kötegelés)	2 rekeszes elosztó	Tűzés és lyuk lyuk.-
Normál papír	✓	✓	✓	✓	✓	✓
Kártya	✓	✓	X	✓	X	X
Átlátszóság	✓	X	X	✓	X	X
Újrahasznosított	✓	✓	✓	✓	✓	✓
Fényes	✓	✓	X	✓	✓	X
Nehéz fényes	✓	✓	X	✓	✓	X
Címkék	✓	X	X	✓	X	X
Vinil címkék	✓	X	X	✓	X	X

Papírtípus	Kapcsoló kiadó			Többpozíciós kapcsoló-lyukasztó kiadóegység		
	Nem lezáró	Eltolás	Tűzés	Normál rekesz (Normál eltolt kötegelés)	2 rekeszes elosztó	Tűzés és lyuk lyuk.-
Bankpostapapír	✓	✓	✓	✓	✓	✓
Boríték	✓	✓	X	✓	X	X
Durva boríték	✓	✓	X	✓	X	X
Fejléces papír	✓	✓	✓	✓	✓	✓
Előnyomott	✓	✓	✓	✓	✓	✓
Színes papír	✓	✓	✓	✓	✓	✓
Könnyű papír	✓	✓	✓	✓	✓	✓
Nehéz papír	✓	✓	✓	✓	✓	✓
Durva karton	✓	✓	✓	✓	✓	✓

## Támogatott papírsúlyok

Papírtípus	Normál 550 lapos tálca	2200 lapos tálca	Borítéktálca	Többcélú adagoló
Normál papír <sup>1,2</sup>	60–176 g/m <sup>2</sup> (16–47 font) <sup>3</sup>	60-120 g/m <sup>2</sup> (16-32 font)	N/A	60-176 g/m <sup>2</sup> (16-47 font)
Szalagpapír	N/A	N/A	N/A	90-105 g/m <sup>2</sup> (24-28 font)
Fényes	88-176 g/m <sup>2</sup> (60-120 font)	N/A	N/A	88-176 g/m <sup>2</sup> (60-120 font)
Kártya	88-300 g/m <sup>2</sup> (60-192 font)	N/A	N/A	163-176 g/m <sup>2</sup> (90-120 font)
Címkék	88-300 g/m <sup>2</sup> (60-192 font)	N/A	N/A	199-220 g/m <sup>2</sup> (53-59 font)
Borítékok	N/A	N/A	60–105 g/m <sup>2</sup> (16–28 font) <sup>4, 5</sup>	60-105 g/m <sup>2</sup> (16-28 font)

<sup>1</sup> A legalább 90 g/m<sup>2</sup> (24 font) súlyú keresztzsalirányú papírt támogatott kétoldalas nyomtatáskor.

<sup>2</sup> A 75–120 g/m<sup>2</sup> (20–32 font) súlyú papírt támogatott a kétoldalas nyomtatáskor.

<sup>3</sup> A papírsúly kétoldalas nyomtatáskor is támogatott.

<sup>4</sup> 100%-os pamuttartalom maximális tömege 24 fontos levél.

<sup>5</sup> A 28 fontos levélborítékok 25%-os gyapottartalomra vannak korlátozva.

## Nem támogatott papír

Az alábbi papírtípusok használata nem ajánlott a nyomtatóhoz:

- Karbonpapírok nélküli fénymásoláshoz használt, kémiaileg kezelt papírok. Karbonmentes papíroknak, karbonmentes fénymásolópapíroknak (CCP) vagy karbon nélküli (NCR) papíroknak is nevezik őket.
- Olyan vegyi anyagokat tartalmazó előnyomott papírok, amelyek szennyeződést okozhatnak a nyomtatóban.
- Olyan előnyomott papírok, amelyekre hatással lehet a nyomtató bégető egységének belső hőmérséklete.

- Előnyomtatott papírok (a nyomtatás helyéhez a papíron), ahol a szükséges pozicionálás  $\pm 2,3$  mm ( $\pm 0,09$  hüvelyk). Például az optikai karakterfelismerő (OCR) űrlapok.

Egyes esetekben a regisztráció egy szoftveralkalmazással állítható be, hogy ezekre az űrlapokra is lehessen nyomtatni.

- Bevonatos (törölhető, finom) papírok, szintetikus papírok, hőpapírok.
- Durva szélű, durva vagy nehéz felületű papírok vagy hullámos papírok.
- Az EN12281:2002 (európai) szabványnak nem megfelelő papírok.
- $60 \text{ g/m}^2$ -nél (16 fontnál) kisebb tömegű papírok.
- Több részből álló űrlapok vagy dokumentumok.

## Újrahasznosított papír használata

A Lexmark a papír környezeti hatásának csökkentésén dolgozik azáltal, hogy választási lehetőséget biztosít az ügyfeleknek a nyomtatás során. Ezt többek között úgy érjük el, hogy teszteljük a termékeket annak érdekében, hogy újrahasznosított papírokat használhassunk – pontosabban olyan papírokat, amelyek 30%-ban, 50%-ban és 100%-ban újrahasznosított anyagból készültek. Elvárásunk, hogy az újrahasznosított papírok ugyanolyan jól teljesítsenek, mint a szűz papír a nyomtatóinkban. Bár az irodai berendezések papírfelhasználására nincs hivatalos szabvány, a Lexmark az EN 12281 európai szabványt használja a minimális jellemzőkre vonatkozó szabványként. A tesztelés széleskörűségének biztosítása érdekében a tesztpapírok között Észak-Amerikából, Európából és Ázsiából származó, 100%-ban újrahasznosított papírok is szerepelnek, és a teszteket 8–80%-os relatív páratartalom mellett végzik. A tesztelés magában foglalja a kétoldalas nyomtatást. Megújuló, újrahasznosított vagy klórmentes irodai papír is használható.

# Nyomtatás



**VIGYÁZAT – A RÁZÓEGYSÉG BIZTONSÁGI KOCKÁZATOT JELENT:** A becsípődés veszélyének elkerülése érdekében legyen óvatos az erre figyelmeztető címkével ellátott területeknél. A mozgó alkatrészek – pl. fogaskerekek, ajtók, tálcák és fedelek – becsípődést okozhatnak.

## Nyomtatás a számítógépről

**Megj.:** Címkék, kártyák és borítékok esetén a dokumentum kinyomtatása előtt állítsa be a nyomtatón a papír méretét és típusát.

- 1 Nyissa meg a Nyomtatás párbeszédablakot úgy, hogy közben meg van nyitva a nyomtatandó dokumentum.
- 2 Szükség esetén módosítson a beállításokon.
- 3 Nyomtassa ki a dokumentumot.

## Űrlapok nyomtatása

- 1 Lépjen a kezdőképernyőről a következő elemhez:  
**Űrlapok és kedvezmények** > válassza ki az űrlapot > **Nyomtatás**
- 2 Szükség szerint konfigurálja a nyomtatási beállításokat.
- 3 Küldje el a nyomtatási munkát a nyomtatóra.

## Nyomtatás mobileszközről

Nyomtatás mobileszközről a Lexmark Mobile Print szolgáltatás használatával

### Nyomtatás mobileszközről a Lexmark Mobile Print szolgáltatás használatával



Lexmark™ A Mobile Print segítségével dokumentumok és képek közvetlenül a támogatott Lexmark nyomtatóra küldhetők.

- 1 Nyissa meg a dokumentumot, majd küldje el a Lexmark Mobile Printre vagy ossza meg.  
**Megj.:** Néhány, harmadik fél által nyújtott alkalmazás nem támogatja a küldés vagy a megosztás funkciót. További tudnivalók az alkalmazás dokumentációjában találhatóak.
- 2 Itt kiválaszthatja a kívánt nyomtatót.
- 3 Nyomtassa ki a dokumentumot.

## Nyomtatás mobileszközről a Google Cloud Print szolgáltatás használatával

Google Cloud Print™ A Google Cloud Print egy nyomtatási szolgáltatás, amely lehetővé teszi, hogy bármilyen Google Cloud Print-képes nyomtatóval nyomtathasson.



Mielőtt elkezdené a műveleteket, ellenőrizze a következőket:

- A nyomtatót regisztrálták a Google Cloud Print kiszolgálón.
  - Letöltötték a Cloud Print bővítményt a Google Play™ áruházból, és engedélyezték a mobileszközön.
- 1 Nyisson meg egy dokumentumot az Android™ alapú mobileszközön, vagy válasszon ki egy dokumentumot a fájlkezelőben.
  - 2 Koppintson a  > **Nyomtatás** gombra.
  - 3 Jelöljön ki egy nyomtatót, majd koppintson .

## Nyomtatás mobileszközről a Mopria nyomtatószolgáltatás használatával

A Mopria® nyomtatási szolgáltatás egy mobilnyomtatási megoldást kínál az Android 5.0 vagy újabb rendszerű mobileszközök számára. Lehetőséget biztosít, hogy közvetlenül nyomtasson bármilyen Mopria-tanúsítvánnyal rendelkező nyomtató használatával.

**Megj.:** Töltse le a Mopria nyomtatási szolgáltatás alkalmazást a Google Play áruházból, és engedélyezze mobileszközén.

- 1 Indítson el egy kompatibilis alkalmazást az Android alapú mobileszközön, vagy válasszon ki egy dokumentumot a fájlkezelőben.
- 2 Koppintson a  > **Nyomtatás** gombra.
- 3 Válasszon ki egy nyomtatót, majd szükség esetén állítsa be a beállításokat.
- 4 Koppintson .

## Nyomtatás mobileszközről az AirPrint szolgáltatás használatával

Az AirPrint szoftver egy mobilnyomtatási megoldás, amely lehetővé teszi az Apple eszközökről közvetlenül egy AirPrint-tanúsítvánnyal rendelkező nyomtatóval történő nyomtatást.



### Megjegyzések:

- Győződjön meg róla, hogy az Apple eszköz és a nyomtató ugyanahhoz a hálózathoz csatlakozik. Ha a hálózat több vezeték nélküli hubbal rendelkezik, akkor győződjön meg róla, hogy mindkét eszköz ugyanahhoz az alhálózathoz csatlakozik.
  - Az alkalmazást csak néhány Apple készülék támogatja.
- 1 A mobilkészülékről válasszon ki egy dokumentumot a fájlkezelőben, vagy indítson el egy kompatibilis alkalmazást.
  - 2 Koppintson a  > **Nyomtatás** gombra.
  - 3 Válasszon ki egy nyomtatót, majd szükség esetén állítsa be a beállításokat.
  - 4 Nyomtassa ki a dokumentumot.

## Nyomtatás mobilszeközről a Wi-Fi Direct® szolgáltatás használatával

A Wi-Fi Direct® egy nyomtatási szolgáltatás, amely lehetővé teszi, hogy bármilyen Wi-Fi Direct szolgáltatást támogató nyomtatóval nyomtathasson.

**Megj.:** Bizonyosodjon meg arról, hogy a mobilszeköz csatlakozik a nyomtató vezeték nélküli hálózatához. További információkért lásd: [“Mobilszeköz csatlakoztatása a nyomtatóhoz” itt: 155. oldal.](#)

- 1 Indítson el egy kompatibilis alkalmazást a mobilszeközön, vagy válasszon ki egy dokumentumot a fájlkezelőben.
- 2 Tegye a következők egyikét a mobilszeköztől függően:
  - Koppintson a  > **Nyomtatás** gombra.
  - Koppintson a  > **Nyomtatás** gombra.
  - Koppintson a  > **Nyomtatás** gombra.
- 3 Válasszon ki egy nyomtatót, majd szükség esetén állítsa be a beállításokat.
- 4 Nyomtassa ki a dokumentumot.

## Nyomtatás flash-meghajtóról

- 1 Helyezze be a flash-meghajtót.

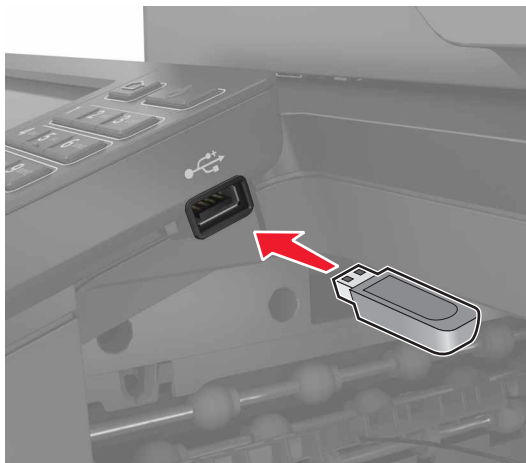

### Megjegyzések:

- Ha a flash-meghajtót olyankor helyezi be, amikor a kijelzőn hibaüzenet látható, a nyomtató figyelmen kívül hagyja a flash-meghajtót.
  - Ha a flash-meghajtót olyankor helyezi be, amikor a nyomtató más nyomtatási feladatokat dolgoz fel, a kijelzőn a **Foglalt** üzenet jelenik meg.
- 2 A kijelzőn érintse meg a nyomtatni kívánt dokumentumot.  
Ha szükséges, konfigurálja az egyéb nyomtatási beállításokat.
  - 3 Küldje el a nyomtatási munkát a nyomtatóra.  
Másik dokumentum nyomtatásához érintse meg az **USB-meghajtó** elemet.

**Figyelem – sérülésveszély:** Az adatvesztés és a nyomtatóhibák elkerülése érdekében memóriaeszközzől való nyomtatás, olvasás vagy írás közben ne érjen hozzá a flash-meghajtóhoz vagy a nyomtatóhoz az ábrán jelzett részen.



## Támogatott flash-meghajtók és fájltypusok

### Flash meghajtók

- Lexar JumpDrive S70 (16 GB és 32 GB méretben)
- SanDisk Cruzer (16 GB és 32 GB méretben)
- PNY Attache (16 GB és 32 GB méretben)

### Megjegyzések:

- A nyomtató támogatja a teljes sebességű szabvány alapján készült nagy sebességű USB flash-meghajtókat.
- Az USB flash-meghajtóknak támogatniuk kell a FAT (File Allocation Table) rendszert.

### Fájltypusok

#### Dokumentumok

- PDF (1.7-es vagy korábbi verziószámú)
- HTML
- XPS
- Microsoft-fájlformátumok (.doc, .docx, .xls, .xlsx, .ppt, .pptx)

#### Képek

- .dcx
- .gif
- .JPEG vagy .jpg
- .bmp
- .pcx



- .TIFF vagy .tif
- .png

## Titkosított feladatok konfigurálása

1 Lépjen a következő elemhez a kezelőpanelen:

**Beállítások > Biztonság > Titkosított nyomtatás beállítása**

2 Konfigurálja a beállításokat.

Használat	Rendeltetés
Érvénytelen PIN-kód maximális száma	Azt határozza meg, hogy hányszor adható meg rossz PIN-kód. <b>Megj.:</b> A korlát elérésekor a nyomtató törli az adott felhasználónévhez tartozó nyomtatási feladatokat.
Titkosított feladatok lejáratára	Lejárati idő beállítása a titkosított nyomtatási feladatokhoz. <b>Megj.:</b> A felfüggesztett titkosított feladatokat addig tárolja a nyomtató, amíg fel nem oldja vagy törli őket manuálisan.
Feladatismétlés lejáratára	Lejárati idő beállítása az ismételni kívánt nyomtatási feladatokhoz. <b>Megj.:</b> Az ismételni kívánt felfüggesztett feladatok a nyomtató memóriájában tárolódnak.
Feladat-ellenőrzés lejáratára	Azt a lejáratási időt határozza meg, amelynek eltelte után az ellenőrző nyomatot követően a nyomtató a maradékot kinyomtatja. <b>Megj.:</b> Az ellenőrzőfeladatok arra szolgálnak, hogy a fennmaradó példányok nyomtatása előtt a felhasználó egyetlen másolat kinyomtatásával ellenőrizhesse annak megfelelőségét.
Feladatmegőrzés lejáratára	Azt a lejáratási időt határozza meg, ameddig a nyomtató tárolhatja a nyomtatási feladatokat. <b>Megj.:</b> A felfüggesztett megőrzött feladatokat a kinyomtatásuk után automatikusan törli a rendszer.
Minden feladat várakozzon	Ezzel a funkcióval beállíthatja, hogy a nyomtató várakoztassa a nyomtatási feladatokat.
Másolat megőrzése a dokumentumokról	Beállítja, hogy a nyomtató az össze azonos fájlnevű dokumentumot kinyomtassa.

## Titkosított és más felfüggesztett feladatok nyomtatása

### Útmutatás Windows-felhasználók számára

- 1 Miközben a dokumentum meg van nyitva, kattintson a **Fájl > Nyomtatás** parancsra.
- 2 Kattintson a **Tulajdonságok, Nyomtatási beállítások, Beállítások** vagy a **Beállítás** lehetőségre.
- 3 Kattintson a **Nyomtatás és várakozás** lehetőségre.
- 4 Válassza a **Nyomtatás és várakoztatás használata** lehetőséget, majd rendeljen hozzá felhasználónevet.
- 5 Válassza ki a nyomtatási feladat típusát (titkos, ismétlés, megőrzés vagy ellenőrzés).  
Amennyiben a nyomtatási feladat titkos, adjon meg egy négy számjegyből álló PIN-kódot.
- 6 Kattintson az **OK** vagy a **Nyomtatás** gombra.

**7** A nyomtató kezdőképernyőjén szüntesse meg a nyomtatási feladat visszatartását.

- Titkosított nyomtatási feladat esetében lépjen a következő elemekre:

**Felfüggesztett feladatok** > válassza ki a felhasználónevét > **Titkosított** > adja meg a PIN-kódot > válassza ki a nyomtatási feladatot > adja meg a példányszámot > **Nyomtatás**

- Egyéb nyomtatási feladatok esetében lépjen a következő elemekre:

**Felfüggesztett feladatok** > válassza ki a felhasználónevét > válassza ki a nyomtatási feladatot > módosítsa a beállításokat > **Nyomtatás**

## Útmutatás Macintosh-felhasználók számára

**1** Miközben a dokumentum meg van nyitva, válassza a **Fájl** > **Nyomtatás** menüpontot.

Ha szükséges, kattintson a bővítésháromszögre, hogy több lehetőséget lásson.

**2** A nyomtatóbeállítások közül vagy a Példányok és oldalak menüben válassza a **Feladat útválasztása** lehetőséget.

**3** Válassza ki a nyomtatási feladat típusát (titkos, ismétlés, megőrzés vagy ellenőrzés).

Amennyiben a nyomtatási feladat titkos, rendeljen hozzá egy felhasználónevet és egy négy számjegyből álló PIN-kódot.

**4** Kattintson az **OK** vagy a **Nyomtatás** gombra.

**5** A nyomtató kezdőképernyőjén szüntesse meg a nyomtatási feladat visszatartását.

- Titkosított nyomtatási feladat esetében lépjen a következő elemekre:

**Felfüggesztett feladatok** > válassza ki a felhasználónevét > **Titkosított** > adja meg a PIN-kódot > válassza ki a nyomtatási feladatot > módosítsa a beállításokat > **Nyomtatás**

- Egyéb nyomtatási feladatok esetében lépjen a következő elemekre:

**Felfüggesztett feladatok** > válassza ki a felhasználónevét > válassza ki a nyomtatási feladatot > módosítsa a beállításokat > **Nyomtatás**

## Nyomtatás Cloud Connector-profilból

**Megj.:** Ez az alkalmazás csak bizonyos országokban vagy régiókban érhető el. További információért forduljon Lexmark képviselőjéhez.

**1** A kezdőképernyőn érintse meg a **Cloud Connector** elemet.

**2** Válasszon egy felhőszolgáltatót és egy profilt.

**Megj.:** A Cloud Connector-profil létrehozásával kapcsolatos további információért lásd: [“Cloud Connector-profil létrehozása” itt: 23. oldal.](#)

**3** Érintse meg a **Nyomtatás** elemet, majd válasszon egy fájlt.

Szükség esetén módosítsa a beállításokat.

**Megj.:** Válasszon ki egy támogatott fájlt.

**4** Nyomtassa ki a dokumentumot.

## Betűtípusminták listájának nyomtatása

- 1 A kezdőképernyőn érintse meg a **Beállítások > Jelentések > Nyomtatás > Betűtípusok nyomtatása** elemet.
- 2 Érintse meg a **PCL betűtípusok** vagy a **PS betűtípusok** elemet.

## Könyvtárlista nyomtatása

A kezdőképernyőn érintse meg a **Beállítások > Jelentések > Nyomtatás > Könyvtár nyomtatása** elemet.

## Nyomtatási feladat megszakítása

### A nyomtató kezelőpaneljén

- 1 A kezdőképernyőn érintse meg a **Feladatsor** elemet.  
**Megj.:** A kezdőképernyő felső részének megérintése ehhez a beállításhoz is hozzáférést biztosít.
- 2 Válassza ki a törölni kívánt munkát.

### Számítógépről

- 1 Az operációs rendszer verziójától függően tegye az alábbiak valamelyikét:
  - Nyissa meg a nyomtatók mappát, majd válassza ki a nyomtatót.
  - Az Apple menü Rendszerbeállítások eleménél keresse meg a nyomtatóját.
- 2 Válassza ki a törölni kívánt munkát.

# Másolás

## Az automatikus lapadagoló és a lapolvasó üveglapjának használata

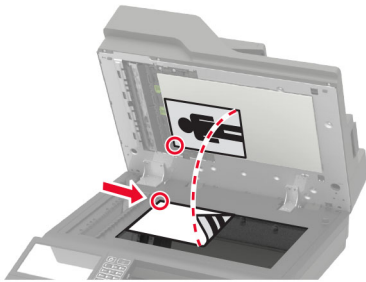
Automatikus lapadagoló	Lapolvasó üveglapja
 <ul style="list-style-type: none"> <li>• Az automatikus lapadagolót egy- és többoldalas dokumentumok esetén használja.</li> <li>• Töltse be az eredeti, felfelé néző dokumentumot. Többoldalas dokumentumok betöltésekor ellenőrizze, hogy a vezetőik széle a lapokhoz vannak-e igazítva.</li> <li>• Igazítsa úgy az ADF-papírvezetőket, hogy azok megegyezzenek a betöltött papír szélességével.</li> </ul>	 <ul style="list-style-type: none"> <li>• Egyetlen oldalból álló dokumentumok, könyvoldalak, kisméretű anyagok (például képeslapok vagy fényképek), valamint fólia, fotópapír vagy vékony papír (például újságkivágások) beolvasásához használja a lapolvasó üveglapját.</li> <li>• Tegye a dokumentumok nyomtatott oldalával lefelé a nyíllal jelölt sarokba.</li> </ul>

## Másolatok készítése

1 Tegye az eredeti dokumentumot az automatikus lapadagoló tálcájába vagy a lapolvasó üveglapjára.

**Megj.:** A kép levágásának elkerülése érdekében győződjön meg arról, hogy az eredeti dokumentum és a kimeneti papír mérete megegyezik.

2 Érintse meg a kezdőképernyőn a **Másolás** elemet, majd adja meg a másolatok számát.  
Szükség szerint állítsa be a másolási beállításokat.

3 Indítsa el a másolási műveletet.

**Megj.:** A kezelőpanelről történő gyorsmásoláshoz nyomja meg a következő gombot: .

## Fényképmásolás

1 Tegye a fényképet a lapolvasó üveglapjára.

2 Érintse meg a kezdőképernyőn a **Másolás** > **Tartalom** > **Tartalom típusa** > **Fénykép** elemeket.

3 Érintse meg a **Tartalom forrása** elemet, majd válassza ki az eredeti fényképnek leginkább megfelelő beállítást.

4 Másolja át a fényképet.

## Másolás fejléces papírra

- 1 Tegye az eredeti dokumentumot az automatikus lapadagoló tálcájába vagy a lapolvasó üveglapjára.
- 2 A kezdőképernyőn érintse meg a **Másolás > Másolás innen** > elemet, majd válassza ki az eredeti dokumentum méretét.
- 3 Érintse meg a **Másolás ide** elemet, majd válassza ki a papírforrást, amely a fejléces papírt tartalmazza. Ha a fejléces papírt a többcélú adagolóba töltötte be, navigáljon a következőhöz:  
**Másolás ide > Többcélú adagoló > papírtípus kiválasztása > Fejléces**
- 4 Indítsa el a másolási műveletet.

## Másolás a papír mindkét oldalára

- 1 Tegye az eredeti dokumentumot az automatikus lapadagoló tálcájába vagy a lapolvasó üveglapjára.
- 2 Érintse meg a kezdőképernyőn a **Másolás > Papírbeállítás** elemeket.
- 3 Adja meg a beállításokat.
- 4 Indítsa el a másolási műveletet.

## A másolatok kicsinyítése és nagyítása

- 1 Tegye az eredeti dokumentumot az automatikus lapadagoló tálcájába vagy a lapolvasó üveglapjára.
- 2 Lépjen a kezdőképernyőről a következő elemhez:  
**Másolás > Arány** > és adja meg a nagyítás mértékét  
**Megj.:** Az eredeti vagy a kimenő dokumentum méretének a Méretezés beállítása utáni változtatásakor a méretezés visszaáll Automatikus értékre.
- 3 Indítsa el a másolási műveletet.

## Példányok leválogatása

- 1 Tegye az eredeti dokumentumot az automatikus lapadagoló tálcájába vagy a lapolvasó üveglapjára.
- 2 A kezdőképernyőn érintse meg a **Másolás > Leválogatás > Be [1,2,1,2,1,2]** lehetőséget.
- 3 Indítsa el a másolási műveletet.

## Elválasztólapok másolatok közé helyezése

- 1 Tegye az eredeti dokumentumot az automatikus lapadagoló tálcájába vagy a lapolvasó üveglapjára.
- 2 Érintse meg a kezdőképernyőn a **Másolás > Elválasztólapok** elemeket.
- 3 Adja meg a beállításokat.
- 4 Indítsa el a másolást.

## Több oldal másolása egyetlen lapra

- 1 Tegye az eredeti dokumentumot az automatikus lapadagoló tálcájába vagy a lapolvasó üveglapjára.
- 2 Érintse meg a főképernyőn a **Másolás > Oldal/lap** elemeket.
- 3 Adja meg a beállításokat.
- 4 Indítsa el a másolási műveletet.

## Másolási parancsikon létrehozása

- 1 Érintse meg a kezdőképernyőn a **Másolás** parancsot.
- 2 Konfigurálja a beállításokat, majd érintse meg a  lehetőséget.
- 3 Hozzon létre egy parancsikont.

## E-mail küldése

### Az automatikus lapadagoló és a lapolvasó üveglapjának használata

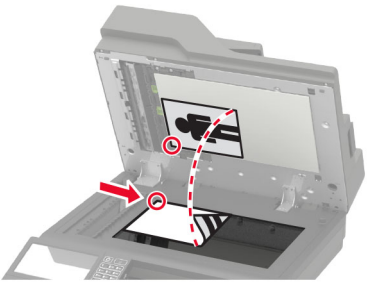
Automatikus lapadagoló	Lapolvasó üveglapja
 <ul style="list-style-type: none"> <li>• Az automatikus lapadagolót egy- és többoldalas dokumentumok esetén használja.</li> <li>• Töltse be az eredeti, felfelé néző dokumentumot. Többoldalas dokumentumok betöltésekor ellenőrizze, hogy a vezetőik széle a lapokhoz vannak-e igazítva.</li> <li>• Igazítsa úgy az ADF-papírvezetőket, hogy azok megegyezzenek a betöltött papír szélességével.</li> </ul>	 <ul style="list-style-type: none"> <li>• Egyetlen oldalból álló dokumentumok, könyvoldalak, kisméretű anyagok (például képeslapok vagy fényképek), valamint fólia, fotópapír vagy vékony papír (például újságkivágások) beolvasásához használja a lapolvasó üveglapját.</li> <li>• Tegye a dokumentumok nyomtatott oldalával lefelé a nyíllal jelölt sarokba.</li> </ul>

## Az SMTP-kiszolgáló beállítása e-mailhez

### A kezelőpanelről

- 1 A kezelőpanelen érintse meg a következő elemeket: **Beállítások** > **E-mail** > **E-mail beállítása**.
- 2 Konfigurálja a beállításokat.

### A beágyazott webkiszolgálóról

- 1 Nyisson meg egy webböngészőt, és írja be a nyomtató IP-címét a címmezőbe.

#### Megjegyzések:

- Tekintse meg a nyomtató IP-címét a nyomtató kezdőképernyőjén. Az IP-cím számok négyelemű, pontokkal elválasztott halmaza, például 123.123.123.123.
- Ha proxykiszolgálót használ, átmenetileg tiltsa le azt a weboldal megfelelő betöltése érdekében.

- 2 Kattintson a **Beállítások** > **E-mail** elemre.
- 3 Az E-mail beállítása részből konfigurálja a beállításokat.
- 4 Kattintson a **Mentés** gombra.

## E-mail küldése

### A kezelőpanel használata

- 1 Tegye az eredeti dokumentumot az automatikus lapadagoló tálcájába vagy a lapolvasó üveglapjára.
- 2 A kezdőképernyőn érintse meg az **E-mail** elemet, majd adja meg a kért adatokat.  
**Megj.:** Lehetősége van a címzett megadására a címjegyzék vagy programozott számbillentyűk használatával is.
- 3 Szükség szerint konfigurálja a kimenő fájltypus beállításait.
- 4 Küldje el az e-mailt.

### Programozott számbillentyű használata

- 1 A kezelőpanelen nyomja meg a # gombot, majd adja meg a parancsikon-számot a billentyűzet segítségével.
- 2 Küldje el az e-mailt.

## E-mail parancsikon létrehozása

- 1 A kezdőképernyőn érintse meg az **E-mail** elemet.
- 2 Konfigurálja a beállításokat, majd érintse meg a  lehetőséget.
- 3 Hozzon létre egy parancsikont.



# Faxolás

## Nyomtató beállítása faxolásra

### Megjegyzések:

- A következő csatlakozási módszerek csak bizonyos országokban vagy régiókban használhatók.
- A nyomtató első beállítása során törölje a fax és az egyéb olyan funkciók kijelölését, amelyeket később szeretne beállítani, majd érintse meg a **Folytatás** lehetőséget.
- A jelzőfény pirosan villoghat, ha a faxolási funkció engedélyezve van, de nincs teljesen beállítva.

**Figyelem – sérülésveszély:** Fax küldése és fogadása közben ne érjen hozzá a kábelekhez és a nyomtató ábrán jelzett részéhez.



## Az SMTP-kiszolgáló konfigurálása faxhoz

### A kezelőpanelről

- 1 A kezelőpanelen érintse meg a következő elemeket: **Beállítások > Fax > Faxkiszolgáló beállítása > Faxkiszolgáló e-mail beállításai**.
- 2 Konfigurálja a beállításokat.

**Megj.:** Az SMTP-kiszolgáló beállítás e-mailhez történő felhasználásához engedélyezze az **E-mail SMTP-kiszolgáló használata** lehetőséget.

### A beágyazott webkiszolgálóról

- 1 Nyisson meg egy webböngészőt, és írja be a nyomtató IP-címét a címmezőbe.

**Megjegyzések:**

- Tekintse meg a nyomtató IP-címét a nyomtató kezdőképernyőjén. Az IP-cím számok négyelemű, pontokkal elválasztott halmaza, például 123.123.123.123.
- Ha proxykiszolgálót használ, átmenetileg tiltsa le azt a weboldal megfelelő betöltése érdekében.

**2** Kattintson a **Beállítások > Fax > Faxkiszolgáló beállítása** elemre.

**3** A Faxkiszolgáló e-mail beállítások részben konfigurálja a beállításokat.

**Megj.:** Az SMTP-kiszolgáló beállítás e-mailhez történő felhasználásához engedélyezze az **E-mail SMTP-kiszolgáló használata** lehetőséget.

**4** Kattintson a **Mentés** gombra.

## Faxkapcsolat kiválasztása

### Fax beállítása normál telefonvonal használatával

 **VIGYÁZAT – ÁRAMÜTÉS VESZÉLYE:** Az áramütés elkerülése érdekében zivataros időben ne helyezze üzembe a készüléket, illetve ne végezzen elektromos vagy kábelezési csatlakoztatásokat, például a tápkábel, a fax vagy a telefon csatlakoztatását.

 **VIGYÁZAT – ÁRAMÜTÉS VESZÉLYE:** Az áramütés kockázatának elkerülése érdekében ne használja a faxot villámlással járó vihar idején.

 **VIGYÁZAT – SÉRÜLÉSVESZÉLY:** Ha a terméket a nyilvános telefonhálózathoz csatlakoztatja, a tűzveszély csökkentése érdekében csak 26 AWG vagy nagyobb keresztmetszetű telekommunikációs (RJ-11) kábelt használjon. Ausztráliai felhasználás esetén a kábelnek az ausztrál kommunikációs és médiahatóság által jóváhagyottnak kell lennie.

## 1. konfiguráció: A nyomtató dedikált faxvonalhoz csatlakozik

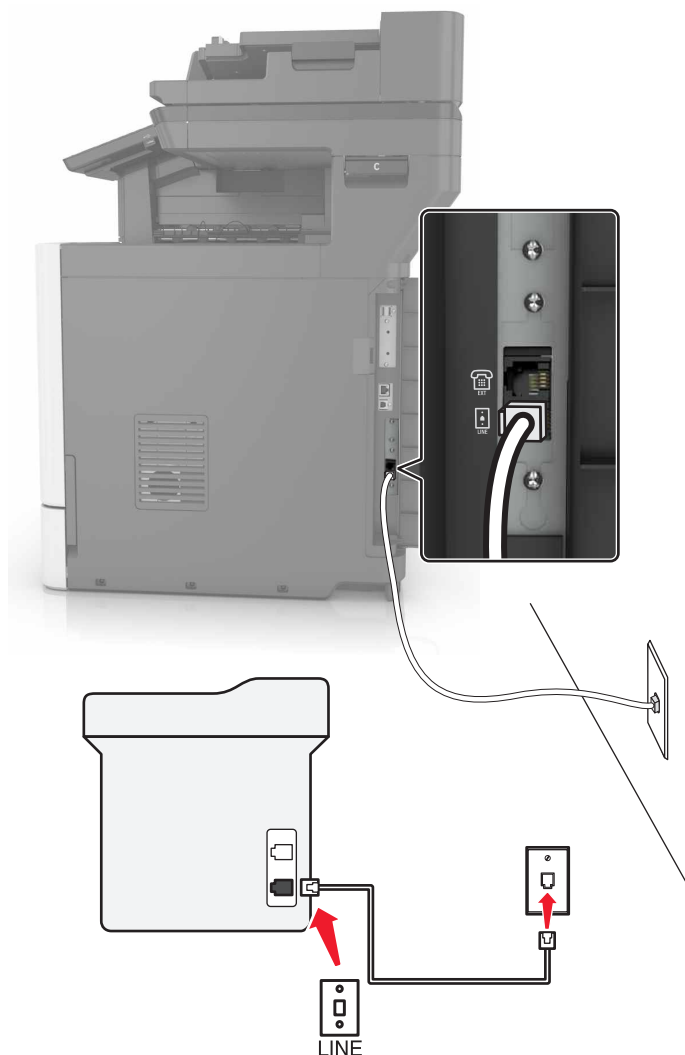

**1** Csatlakoztassa a telefonkábel egyik végét a nyomtató telefonvonal-portjához.

**2** A kábel másik végét csatlakoztassa egy aktív analóg fali telefonaljzathoz.

### Megjegyzések:

- Beállíthatja, hogy a nyomtató automatikusan (Automatikus válasz Be) vagy manuálisan (Automatikus válasz Ki) fogadja a faxokat.
- Ha azt szeretné, hogy a nyomtató automatikusan fogadja a faxokat, állítsa be a kívánt csengésszámot, amely után a nyomtató válaszol.

## 2. konfiguráció: A nyomtató egy üzenetrögzítővel közösen használja a telefonvonalat

**Megj.:** Ha előfizet a megkülönböztető csengetési minta szolgáltatásra, akkor győződjön meg róla, hogy a megfelelő csengetési mintát rendeli a nyomtatóhoz. Ellenkező esetben a nyomtató még akkor sem fogadja a faxokat, ha Ön az automatikus fogadást állította be.

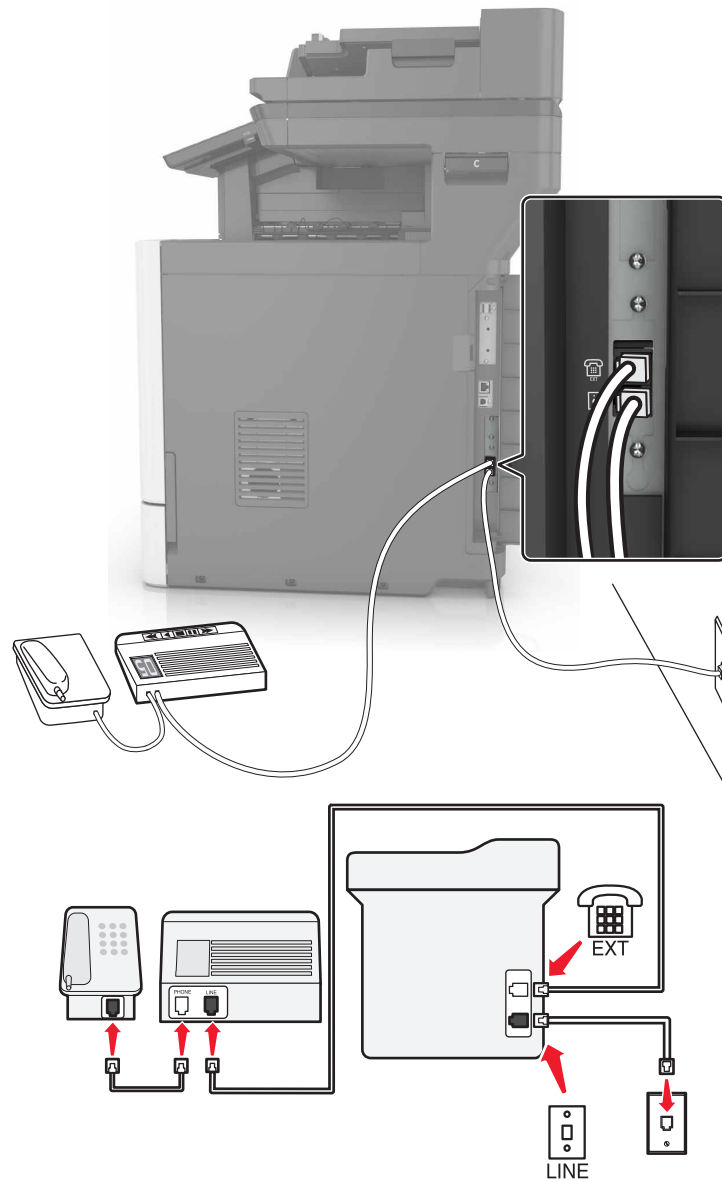
**Ugyanahhoz a fali telefonaljzathoz csatlakoztatva**

- 1** Csatlakoztassa a telefonkábel egyik végét a nyomtató telefonvonal-portjához.
- 2** A kábel másik végét csatlakoztassa egy aktív analóg fali telefonaljzathoz.
- 3** Csatlakoztassa az üzenetrögzítőt a nyomtató telefonportjához.

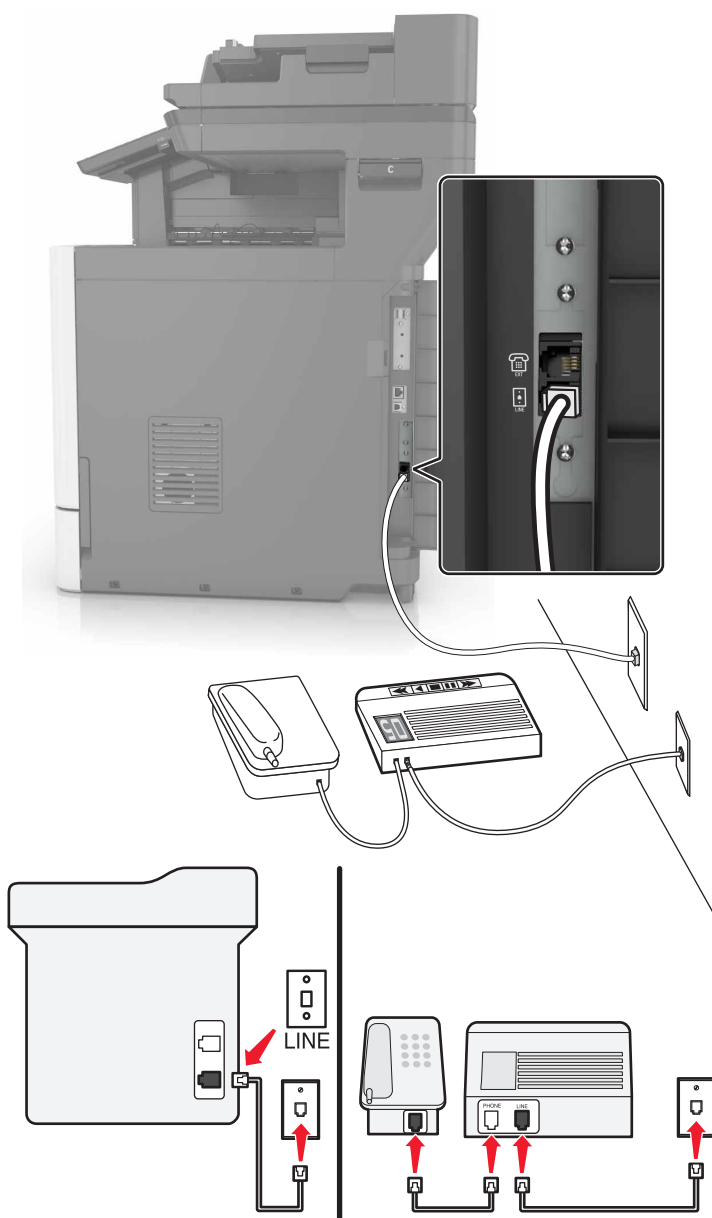
**Külön fali aljzathoz csatlakoztatva**

**1** Csatlakoztassa a telefonkábel egyik végét a nyomtató telefonvonal-portjához.

**2** A kábel másik végét csatlakoztassa egy aktív analóg fali telefonaljzathoz.

**Megjegyzések:**

- Ha csak egy telefonszám tartozik a telefonfonalhoz, akkor állítsa automatikus faxfogadásra a nyomtatót.
- Állítsa be, hogy a nyomtató az üzenetrögzítő után két csengéssel válaszoljon a hívásra. Ha például az üzenetrögzítő négy csengés után veszi fel a hívást, állítsa a nyomtató Csengések a válaszig beállítását hat csengésre.

### 3. konfiguráció: A nyomtató egy hangposta-szolgáltatásra előfizetett telefontal közösen használja a telefonvonalat

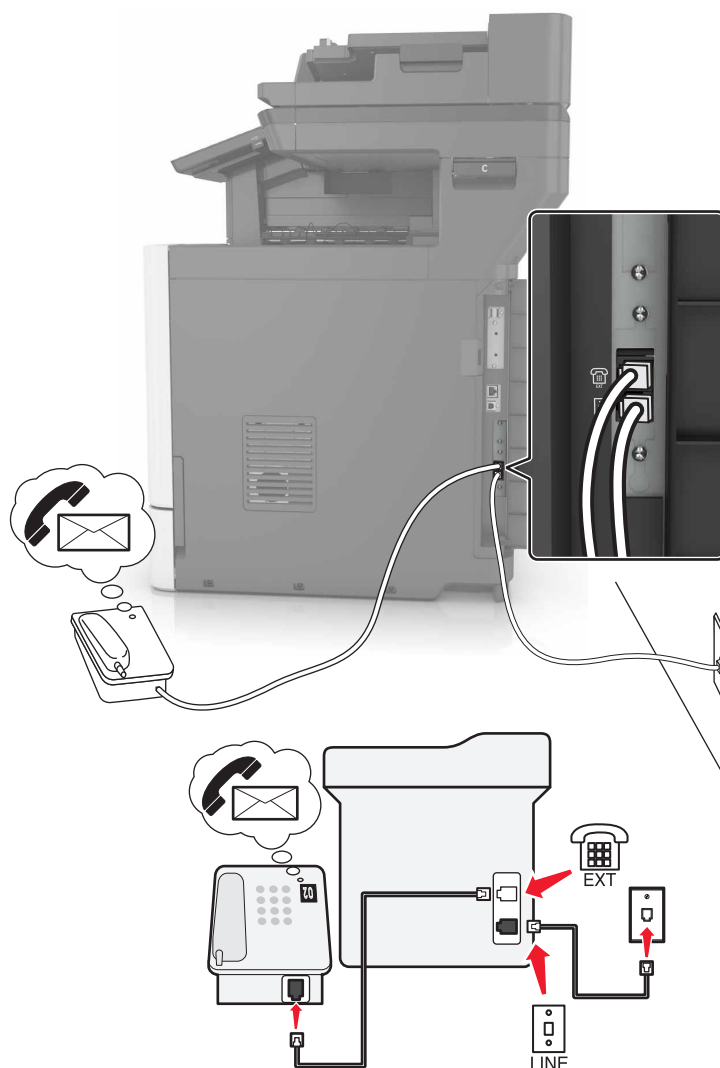

- 1 Csatlakoztassa a telefonkábel egyik végét a nyomtató telefonvonal-portjához.
- 2 A kábel másik végét csatlakoztassa egy aktív analóg fali telefonaljzathoz.
- 3 Csatlakoztassa a telefont a nyomtató telefonportjához.

#### Megjegyzések:

- Ez a konfiguráció akkor a legjobb, ha a hangpostát gyakrabban használja, mint a faxot, és előfizet megkülönböztető csengést biztosító szolgáltatásra.
- Ha a telefon felvétele után faxhangot hall, a fax fogadásához nyomja meg a \*9\* billentyűsorozatot, vagy adja meg a kézi válaszkódot.
- Automatikus faxfogadásra is beállíthatja a nyomtatót, ez esetben azonban kapcsolja ki a hangposta-szolgáltatást, amikor faxot vár.

## Fax beállítása olyan országokban vagy régiókban, amelyekben különböző fali telefonaljzat van használatban

- VIGYÁZAT – ÁRAMÜTÉS VESZÉLYE:** Az áramütés elkerülése érdekében zivataros időben ne helyezze üzembe a készüléket, illetve ne végezzen elektromos vagy kábelezési csatlakoztatásokat, például a tápkábel, a fax vagy a telefon csatlakoztatását.
- VIGYÁZAT – ÁRAMÜTÉS VESZÉLYE:** Az áramütés kockázatának elkerülése érdekében ne használja a faxot villámlással járó vihar idején.
- VIGYÁZAT – SÉRÜLÉSVESZÉLY:** Ha a terméket a nyilvános telefonhálózathoz csatlakoztatja, a tűzveszély csökkentése érdekében csak 26 AWG vagy nagyobb keresztmetszetű telekommunikációs (RJ-11) kábelt használjon. Ausztráliai felhasználás esetén a kábelnek az ausztrál kommunikációs és médiahatóság által jóváhagyottnak kell lennie.

A szabványos fali csatlakozó a legtöbb országban és régióban az RJ11. Ha a fali telefonaljzat vagy az adott készülék nem használható ilyen típusú csatlakozással, akkor telefonadapterre lesz szüksége. Az adaptert általában nem mellékelik a nyomtatóhoz, hanem külön kell megvásárolnia.

Előfordulhat, hogy a nyomtató telefonportjában egy adaptercsatlakozó is található. Ne húzza ki az adaptercsatlakozót a nyomtató telefonportjából, ha a készüléket soros vagy kaszkád telefonrendszerhez csatlakoztatja.

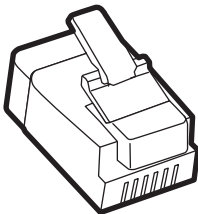

Az alkatrész neve	Cikkszám
Lexmark adaptercsatlakozó	40X8519

## A nyomtató csatlakoztatása nem RJ11 típusú fali aljzathoz



- 1** Csatlakoztassa a telefonkábel egyik végét a nyomtató telefonvonal-portjához.
- 2** Csatlakoztassa a kábel másik végét az RJ11 adapterhez, majd dugja az adaptert a fali aljzatba.
- 3** Ha egy másik, nem RJ11 típusú csatlakozóval ellátott készüléket is szeretne ugyanahhoz a fali aljzathoz csatlakoztatni, csatlakoztassa közvetlenül a telefonadapterhez.



## A nyomtató csatlakoztatása fali aljzathoz Németországban

A németországi fali aljzatokon kétféle port található. Az N port faxberendezések, modemek és üzenetrögzítők csatlakoztatására szolgál. Az F port telefon csatlakoztatására használható. Csatlakoztassa a nyomtatót az egyik N porthoz.

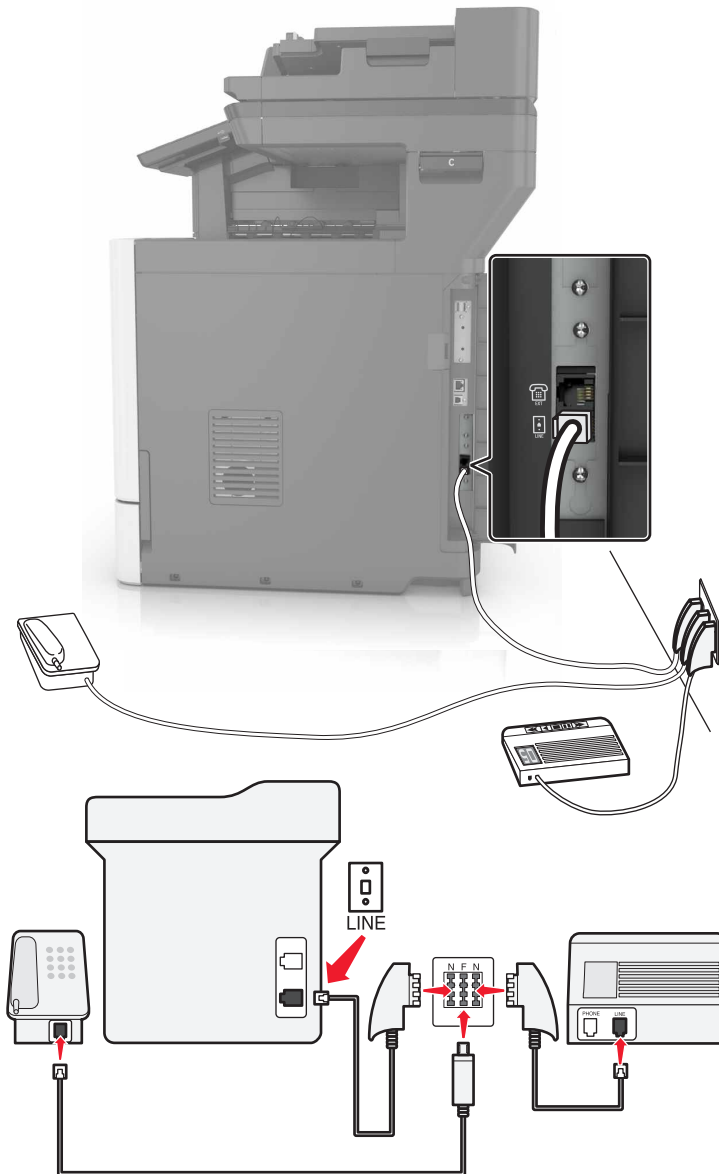

- 1 Csatlakoztassa a telefonkábel egyik végét a nyomtató telefonvonal-portjához.
- 2 Csatlakoztassa a kábel másik végét az RJ11 adapterhez, majd dugja az adaptert egy N portba.
- 3 Ha csatlakoztatni szeretne egy telefont és üzenetrögzítőt ugyanehhez a fali aljzathoz, csatlakoztassa őket az ábrán látható módon.

## Csatlakozás megkülönböztető csengetési szolgáltatáshoz

A megkülönböztető csengési szolgáltatással több telefonszámmal rendelkezhet ugyanazon a telefonvonalon. Mindegyik telefonszámhoz különböző csengési minta van hozzárendelve.

- 1 Érintse meg a kezdőképernyőn a **Beállítások > Fax > Fax beállítása > Faxfogadási beállítások > Rendszergazdai beállítások > Válassz be** lehetőséget.
- 2 Válasszon ki egy csengési mintát.

## Faxdátum és idő beállítása

- 1 Érintse meg a kezdőképernyőn a **Beállítások > Készülék > Beállítások > Dátum és idő > Konfigurálás** lehetőséget.
- 2 Konfigurálja a beállításokat.

## Nyári időszámítás konfigurálása

- 1 Érintse meg a kezdőképernyőn a **Beállítások > Készülék > Beállítások > Dátum és idő > Konfigurálás** lehetőséget.
- 2 Az Időzóna menüben válassza ki az **(UTC+felhasználó) Egyéni** elemet.
- 3 Konfigurálja a beállításokat.

## Az automatikus lapadagoló és a lapolvasó üveglapjának használata

Automatikus lapadagoló	Lapolvasó üveglapja
<div data-bbox="305 1276 669 1428" data-label="Image"> </div> <ul style="list-style-type: none"> <li>• Az automatikus lapadagolót egy- és többoldalas dokumentumok esetén használja.</li> <li>• Töltse be az eredeti, felfelé néző dokumentumot. Többoldalas dokumentumok betöltésekor ellenőrizze, hogy a vezetőik széle a lapokhoz vannak-e igazítva.</li> <li>• Igazítsa úgy az ADF-papírvezetőket, hogy azok megegyezzenek a betöltött papír szélességével.</li> </ul>	<div data-bbox="971 1276 1334 1558" data-label="Image"> </div> <ul style="list-style-type: none"> <li>• Egyetlen oldalból álló dokumentumok, könyvoldalak, kisméretű anyagok (például képeslapok vagy fényképek), valamint fólia, fotópapír vagy vékony papír (például újságkivágások) beolvasásához használja a lapolvasó üveglapját.</li> <li>• Tegye a dokumentumok nyomtatott oldalával lefelé a nyílal jelölt sarokba.</li> </ul>

## Faxküldés

### kezelőpanel segítségével

- 1 Tegye az eredeti dokumentumot az automatikus lapadagoló tálcájára vagy a lapolvasó üveglapjára.
- 2 A kezdőképernyőn érintse meg a **Fax** lehetőséget, majd adja meg a szükséges adatokat.
- 3 Ha szükséges, konfigurálja a fax egyéb beállításait.
- 4 Küldje el a faxolási feladatot.

### Számítógép segítségével

**Megj.:** Gondoskodjon arról, hogy az univerzális faxillesztőprogram telepítve legyen.

#### Útmutatás Windows-felhasználók számára

- 1 Miközben a dokumentum meg van nyitva, kattintson a **Fájl > Nyomtatás** parancsra.
- 2 Válassza ki a nyomtatót, majd kattintson a **Tulajdonságok, Jellemzők, Beállítások** vagy **Beállítás** gombra.
- 3 Kattintson a **Fax > Fax engedélyezése** lehetőségre, majd adja meg a címzett számát.
- 4 Ha szükséges, konfigurálja a fax egyéb beállításait.
- 5 Küldje el a faxolási feladatot.

#### Útmutatás Macintosh-felhasználók számára

- 1 Miközben a dokumentum meg van nyitva, válassza a **Fájl > Nyomtatás** menüpontot.
- 2 Válassza ki a nyomtatót, majd adja meg a címzett számát.
- 3 Ha szükséges, konfigurálja a fax egyéb beállításait.
- 4 Küldje el a faxolási feladatot.

## Fax beütemezése

- 1 Tegye az eredeti dokumentumot az automatikus lapadagoló tálcájára vagy a lapolvasó üveglapjára.
- 2 Lépjen a kezdőképernyőről a következő elemhez:  
**Faxolás > a következő faxszámra:** > adja meg a faxszámot > **Kész**
- 3 Érintse meg a **Küldés időpontja** elemet, konfigurálja a beállításokat, majd érintse meg a **Kész** gombot.
- 4 Küldje el a faxot.

## Faxelérési útvonal parancsikon létrehozása

- 1 Érintse meg a kezdőképernyőn a **Fax > Cél** elemet.
- 2 Adja meg a címzett faxszámát, majd érintse meg a **Kész** elemet.

- 3 Érintse meg a következőt: ★.
- 4 Hozzon létre egy parancsikont.

## A fax felbontásának módosítása

- 1 Tegye az eredeti dokumentumot az automatikus lapadagoló tálcájába vagy a lapolvasó üveglapjára.
- 2 A kezdőképernyőn érintse meg a **Fax** lehetőséget, majd adja meg a szükséges adatokat.
- 3 Érintse meg a **Felbontás** elemet, majd végezze el a beállítást.
- 4 Küldje el a faxot.

## Fax sötétségének módosítása

- 1 Tegye az eredeti dokumentumot az automatikus lapadagoló tálcájába vagy a lapolvasó üveglapjára.
- 2 A kezdőképernyőn érintse meg a **Fax** lehetőséget, majd adja meg a szükséges adatokat.
- 3 Érintse meg a **Sötétség** elemet, majd végezze el a beállítást.
- 4 Küldje el a faxot.

## Faxnapló nyomtatása

- 1 A kezdőképernyőn érintse meg a **Beállítások > Jelentések > Fax** elemet.
- 2 Érintse meg a **Faxolási feladat naplója** vagy a **Faxhívási napló** elemet.

## Kéretlen faxok blokkolása

- 1 A kezdőképernyőn érintse meg a következőket: **Beállítások > Fax > Fax beállítása > Faxfogadási beállítások > Rendszergazdai beállítások**.
- 2 Állítsa a Névtelen fax tiltása lehetőséget **Be** értékre.

## Faxok tartása

- 1 A kezdőképernyőn érintse meg a következőket: **Beállítások > Fax > Fax beállítása > Faxfogadási beállítások > Faxok tartása**.
- 2 Válasszon egy üzemmódot.

## Fax továbbítása

- 1 A kezdőképernyőn érintse meg a következőket: **Beállítások > Fax > Fax beállítása > Faxfogadási beállítások > Rendszergazdai beállítások**.
- 2 Érintse meg a **Fax továbbítása > Továbbítás** elemet.

**3** Adja meg a Továbbítás címzettje és a Megerősítő e-mail beállításokat.

## Beolvasás

### Az automatikus lapadagoló és a lapolvasó üveglapjának használata

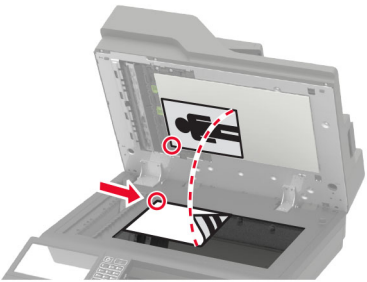
Automatikus lapadagoló	Lapolvasó üveglapja
 <ul style="list-style-type: none"> <li>• Az automatikus lapadagolót egy- és többoldalas dokumentumok esetén használja.</li> <li>• Töltse be az eredeti, felfelé néző dokumentumot. Többoldalas dokumentumok betöltésekor ellenőrizze, hogy a vezetőik széle a lapokhoz vannak-e igazítva.</li> <li>• Igazítsa úgy az ADF-papírvezetőket, hogy azok megegyezzenek a betöltött papír szélességével.</li> </ul>	 <ul style="list-style-type: none"> <li>• Egyetlen oldalból álló dokumentumok, könyvoldalak, kisméretű anyagok (például képeslapok vagy fényképek), valamint fólia, fotópapír vagy vékony papír (például újságkivágások) beolvasásához használja a lapolvasó üveglapját.</li> <li>• Tegye a dokumentumok nyomtatott oldalával lefelé a nyíllal jelölt sarokba.</li> </ul>

Beolvasás FTP-kiszolgálóra

### Beolvasás FTP-kiszolgálóra

- 1 Tegye az eredeti dokumentumot az automatikus lapadagoló tálcájára vagy a lapolvasó üveglapjára.
- 2 Érintse meg a főképernyőn az **FTP** elemet, majd adja meg a kért adatokat.
- 3 Ha szükséges, konfigurálja az egyéb FTP-beállításokat.
- 4 Indítsa el az FTP-beolvasást.

### FTP-parancsikon létrehozása

- 1 Érintse meg a kezdőképernyőn az **FTP** lehetőséget.
- 2 Adja meg az FTP-kiszolgáló címét, majd érintse meg a ★ lehetőséget.
- 3 Hozzon létre egy parancsikont.

### Hálózati mappa hivatkozásának hozzáadása

- 1 Nyisson meg egy webböngészőt, és írja be a nyomtató IP-címét a címmezőbe.

**Megjegyzések:**

- Tekintse meg a nyomtató IP-címét a nyomtató kezdőképernyőjén. Az IP-cím számok négyelemű, pontokkal elválasztott halmaza, például 123.123.123.123.
- Ha proxykiszolgálót használ, átmenetileg tiltsa le azt a weboldal megfelelő betöltése érdekében.

**2** Kattintson a **Parancsikonok > Parancsikon hozzáadása** gombra.

**3** A parancsikon típus-menüből válassza a **Hálózati mappa** lehetőséget, majd módosítsa a beállításokat.

**4** Alkalmazza a módosításokat.

## Beolvasás flash-meghajtóra

**1** Tegye az eredeti dokumentumot az automatikus lapadagoló tálcájába vagy a lapolvasó üveglapjára.

**2** Helyezze be a flash-meghajtót.

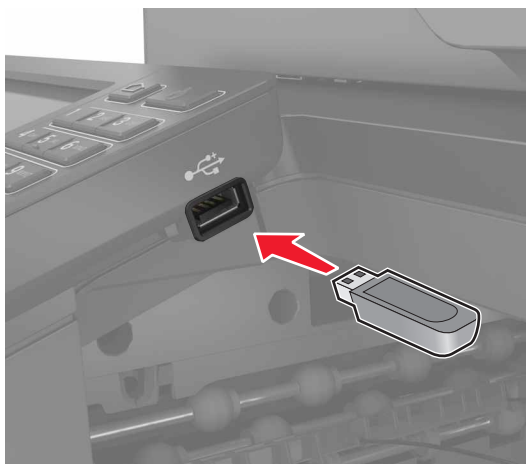

**3** Érintse meg a **Beolvasás USB-re** lehetőséget, majd módosítsa a beállításokat, ha szükséges.

**Megj.:** Ha nem jelenik meg az USB-meghajtó képernyője, érintse meg az **USB-meghajtó** elemet a kezdőképernyőn.

**4** Olvassa be a dokumentumot.

**Figyelem – sérülésveszély:** Az adatvesztés és a nyomtatóhibák elkerülése érdekében memóriaeszköztől való nyomtatás, olvasás vagy írás közben ne érjen hozzá a flash-meghajtóhoz vagy a nyomtatóhoz az ábrán jelzett részen.



## Beolvasás faxkiszolgálóra

- 1 Tegye az eredeti dokumentumot az automatikus lapadagoló tálcájába vagy a lapolvasó üveglapjára.
- 2 A kezdőképernyőn érintse meg a **Scan Center** elemet, majd válassza ki a listából a **Fax** elemet.
- 3 Fax célhelyének kiválasztása.  
**Megj.:** A fax célhelyének létrehozásához érintse meg a **Fax létrehozása** elemet.
- 4 Olvassa be a dokumentumot.

## Beolvasott dokumentumok küldése számítógépre

- 1 Tegye az eredeti dokumentumot az automatikus lapadagoló tálcájába vagy a lapolvasó üveglapjára.
- 2 Érintse meg a főképernyőn a **Beolvasási profilok > Beolvasás számítógépre** elemeket.
- 3 Válassza ki azt a beolvasási profilt, ahová menteni szeretné a dokumentumot.

## Beolvasás Cloud Connector-profilba

**Megj.:** Ez az alkalmazás csak bizonyos országokban vagy régiókban érhető el. További információért forduljon Lexmark képviselőjéhez.

- 1 Tegye az eredeti dokumentumot az automatikus lapadagoló tálcájába vagy a lapolvasó üveglapjára.
- 2 A kezdőképernyőn érintse meg a **Cloud Connector** elemet.
- 3 Válasszon egy felhőszolgáltatót és egy profilt.  
**Megj.:** A Cloud Connector-profil létrehozásával kapcsolatos további információért lásd: [“Cloud Connector-profil létrehozása” itt: 23. oldal.](#)
- 4 Érintse meg a **Beolvasás** elemet, majd társítson hozzá egy fájlnevet és rendeltetési mappát.



- 5** Érintse meg a **Beolvasás ide** gombot.  
Szükség szerint módosítsa a beolvasási beállításokat.
- 6** Olvassa be a dokumentumot.

# A nyomtató menüinek ismertetése

## Menüterkép

Eszköz	<ul style="list-style-type: none"> <li>• <a href="#">Beállítások</a></li> <li>• <a href="#">Gazdaságos üzemmód</a></li> <li>• <a href="#">Távoli kezelőpanel</a></li> <li>• <a href="#">Értesítések</a></li> <li>• <a href="#">Energiagazdálkodás</a></li> <li>• <a href="#">Lexmarknak küldött információ</a></li> </ul>	<ul style="list-style-type: none"> <li>• <a href="#">Kisegítő lehetőségek</a></li> <li>• <a href="#">Gyári alapbeállítások visszaállítása</a></li> <li>• <a href="#">Karbantartás</a></li> <li>• <a href="#">A kezdőképernyő látható ikonjai</a></li> <li>• <a href="#">Nyomtató névjegye</a></li> </ul>
Nyomtatás	<ul style="list-style-type: none"> <li>• <a href="#">Elrendezés</a></li> <li>• <a href="#">Utófeldolgozás*</a></li> <li>• <a href="#">Beállítás</a></li> <li>• <a href="#">Minőség</a></li> <li>• <a href="#">Feladat-nyilvántartás</a></li> <li>• <a href="#">XPS</a></li> </ul>	<ul style="list-style-type: none"> <li>• <a href="#">PDF</a></li> <li>• <a href="#">PostScript</a></li> <li>• <a href="#">PCL</a></li> <li>• <a href="#">HTML</a></li> <li>• <a href="#">Kép</a></li> </ul>
Papír	<ul style="list-style-type: none"> <li>• <a href="#">Tálcakonfiguráció</a></li> <li>• <a href="#">Hordozókonfiguráció</a></li> </ul>	<ul style="list-style-type: none"> <li>• <a href="#">Rekesz konfigurációja</a></li> </ul>
Másolás	<a href="#">Másolási alapbeállítások</a>	
Fax	<a href="#">Fax alapbeállítások</a>	
E-mail	<ul style="list-style-type: none"> <li>• <a href="#">E-mail beállítása</a></li> <li>• <a href="#">E-mail alapbeállítások</a></li> </ul>	<ul style="list-style-type: none"> <li>• <a href="#">Webes kapcsolat beállítása</a></li> </ul>
FTP	<a href="#">FTP alapbeállítások</a>	
USB-meghajtó	<ul style="list-style-type: none"> <li>• <a href="#">Flash-meghajtó vizsgálata</a></li> </ul>	<ul style="list-style-type: none"> <li>• <a href="#">Nyomtatás flash meghajtóról</a></li> </ul>
Hálózat/portok	<ul style="list-style-type: none"> <li>• <a href="#">Hálózati áttekintés</a></li> <li>• <a href="#">Vezeték nélküli</a></li> <li>• <a href="#">Ethernet</a></li> <li>• <a href="#">TCP/IP</a></li> <li>• <a href="#">SNMP</a></li> <li>• <a href="#">IPSec</a></li> <li>• <a href="#">802.1x</a></li> </ul>	<ul style="list-style-type: none"> <li>• <a href="#">LPD-konfiguráció</a></li> <li>• <a href="#">HTTP-/FTP-beállítások</a></li> <li>• <a href="#">ThinPrint</a></li> <li>• <a href="#">USB</a></li> <li>• <a href="#">Külső hálózati hozzáférés korlátozása</a></li> <li>• <a href="#">Google Cloud Print</a></li> <li>• <a href="#">Wi-Fi Direct</a></li> </ul>
Biztonság	<ul style="list-style-type: none"> <li>• <a href="#">Bejelentkezési módok</a></li> <li>• <a href="#">USB-eszközök ütemezése</a></li> <li>• <a href="#">Biztonsági ellenőrzési napló</a></li> <li>• <a href="#">Bejelentkezési korlátozások</a></li> <li>• <a href="#">Titkosított nyomtatás beállításai</a></li> </ul>	<ul style="list-style-type: none"> <li>• <a href="#">Lemeztitkosítás</a></li> <li>• <a href="#">Ideiglenes adatfájlok törlése</a></li> <li>• <a href="#">Megoldások LDAP-beállításai</a></li> <li>• <a href="#">Egyéb</a></li> </ul>
Jelentések	<ul style="list-style-type: none"> <li>• <a href="#">Menübeállítási oldal</a></li> <li>• <a href="#">Eszköz</a></li> <li>• <a href="#">Nyomtatás</a></li> </ul>	<ul style="list-style-type: none"> <li>• <a href="#">Parancsikonok</a></li> <li>• <a href="#">Fax</a></li> <li>• <a href="#">Hálózat</a></li> </ul>
* Ez a menüelem csak telepített kiadóegység esetén jelenik meg.		

<b>Súgó</b>	<ul style="list-style-type: none"> <li>• Összes útmutató nyomtatása</li> <li>• Színminőség-útmutató</li> <li>• Csatlakoztatási útmutató</li> <li>• Másolási útmutató</li> <li>• E-mail küldési útmutató</li> <li>• Faxolási útmutató</li> </ul>	<ul style="list-style-type: none"> <li>• Információs útmutató</li> <li>• Hordozók útmutató</li> <li>• Szállítási útmutató</li> <li>• Nyomtatási minőség útmutató</li> <li>• Beolvasási útmutató</li> <li>• Kellékanyagok útmutató</li> </ul>
<b>Hibaelhárítás</b>	Tesztoldal nyomtatása	Lapolvasó tisztítása
* Ez a menüelem csak telepített kiadóegység esetén jelenik meg.		

## Eszköz

### Beállítások

Menüelem	Leírás
<b>Kijelző nyelve</b>	Beállíthatja a kijelzőn megjelenő szöveg nyelvét.
<b>Ország/terület</b>	Adja meg a nyomtató üzemeltetéséhez beállított országot vagy régiót.
<b>Kezdeti beállítások futtatása</b> Ki* Be	A beállítási varázslót futtatása.
<b>Billentyűzet</b> Billentyűzettípus	Válasszon nyelvet a billentyűzettípushoz. <b>Megj.:</b> Előfordulhat, hogy a Billentyűzettípus nem minden értéke jelenik meg, vagy megjelenítésükhöz speciális hardver telepítésére lehet szükség.
<b>Megjelenített adatok</b> 1. szöveg megjelenítése (IP-cím*) 2. szöveg megjelenítése (Dátum/Idő*) 1. egyéni szöveg 2. egyéni szöveg	A kezdőképernyőn megjelenítendő információk beállítása.
<b>Dátum és idő</b> Konfigurálás Aktuális dátum és idő Dátum és idő kézi beállítása Dátumformátum (ÉÉÉÉ-HH-NN*) Időformátum (12 órás de./du.*) Időzóna (UTC-5:00*) Hálózati időprotokoll Hálózati időprotokoll (NTP) engedélyezése (Be*) NTP-kiszolgáló Hitelesítés engedélyezése	A nyomtató dátumának és óraidejének, valamint a hálózati időprotokoll megadása.
<b>Megj.:</b> Az érték melletti csillag (*) az alapértelmezett gyári beállításokat jelöli.	

Menüelem	Leírás
<b>Papírméret</b> U.S.* Metrikus	A papírméret mértékegységeinek meghatározása. <b>Megj.:</b> A papírméret kezdeti beállítását a kezdeti beállításvarázslóban kiválasztott ország és régió határozza meg.
<b>Kijelző fényereje</b> 20–100% (100*)	A kijelző fényerejének beállítása.
<b>Hozzáférés a flash-meghajtóhoz</b> Engedélyezve* Letiltva	Hozzáférés engedélyezése vagy letiltása a flash-meghajtóhoz.
<b>Háttér eltávolításának engedélyezése</b> Ki Be*	Meghatározza, hogy engedélyezve van-e a háttér eltávolítása.
<b>Egyéni beolvasási feladat engedélyezése</b> Ki Be*	Meghatározhatja, hogy az Egyéni feladat beolvasása beállítás megjelenjen-e másoláshoz, beolvasáshoz és faxoláshoz. <b>Megj.:</b> Ez a menüelem csak telepített merevlemez esetén jelenik meg.
<b>Egyoldalas síkagybeolvasás</b> Ki* Be	Úgy állítja be a nyomtatót, hogy a lapolvasó üveglapját igénybe vevő bármilyen feladatot egyetlen oldalként olvasson be. <b>Megj.:</b> Rákérdezés helyett a nyomtató visszatér a kezdőképernyőre egyoldalas síkagybeolvasás után.
<b>Kimenet megvilágítása</b> Ki* Be	A külön megvásárolható kimeneti rekesz beépített kimeneti fényének vagy jelzőlámpájának engedélyezése.
<b>Hangos visszajelzés</b> Gombos visszajelzés (Be*) Hangerő (5*)	<ul style="list-style-type: none"> <li>Gombnyomások, panelvezérlés, papírbetöltés-figyelmeztetések és hibaértesítések hangos visszajelzésének engedélyezése.</li> <li>A visszajelzés hangerejének módosítása.</li> </ul>
<b>Kijelző időtűllépése</b> 5–300 másodperc (60*)	Adja meg, hogy a kijelzőn hány másodperc téltlenség után jelenjen meg a kezdőképernyő, illetve a nyomtató mennyi idő után jelentkeztesse ki automatikusan a felhasználói fiókot.
<b>Megj.:</b> Az érték melletti csillag (*) az alapértelmezett gyári beállításokat jelöli.	

## Gazdaságos üzemmód

Menüelem	Leírás
<b>Nyomtatás</b> Oldalak Egyoldalas* Kétoldalas	Meghatározhatja, hogy a nyomtatás a papír egyik vagy mindkét oldalára készüljön.
<b>Megj.:</b> Az érték melletti csillag (*) az alapértelmezett gyári beállításokat jelöli.	

Menüelem	Leírás
<b>Nyomtatás</b> Oldal/lap Ki* 2 oldal/lap 3 oldal/lap 4 oldal/lap 6 oldal/lap 9 oldal/lap 12 oldal/lap 16 oldal/lap	Több egy oldalon lévő kép nyomtatása a papír egyik oldalára.
<b>Nyomtatás</b> Festék sötétsége 1-10 (8)*	A szövegbeli képek fényességének vagy sötétségének a beállítása.
<b>Nyomtatás</b> Színmegetakarító Ki* Be	Az ábrák és képek nyomtatásához felhasznált festék mennyiségének csökkentésére használható.
<b>Másolás</b> Oldalak Egyoldalal egyoldalassá* Egyoldalal kétoldalassá Kétold. egyoldalassá Kétold. kétoldalassá	A beolvasás módjának beállítása az eredeti dokumentum alapján.
<b>Másolás</b> Oldal/lap Ki* 2 álló oldal 4 álló oldal 2 fekvő oldal 4 fekvő oldal	A beolvasás módjának beállítása az eredeti dokumentum alapján.
<b>Másolás</b> Sötétség 1-9 (5)*	Meghatározza a beolvasott szövegbeli képek sötétségét.
<b>Megj.:</b> Az érték melletti csillag (*) az alapértelmezett gyári beállításokat jelöli.	

## Távoli kezelőpanel

Menüelem	Leírás
<b>Külső VNC csatlakozás</b> Nem engedélyez* Engedélyezés	Egy külső Virtual Network Computing (VNC) ügyfél csatlakoztatása a távoli kezelőpanelhez.
<b>Megj.:</b> Az érték melletti csillag (*) az alapértelmezett gyári beállításokat jelöli.	

Menüelem	Leírás
<b>Hitelesítés típusa</b> Nincs* Standard hitelesítés	A VNC-ügyfélszolgálat eléréskor használandó hitelesítési típus beállítása.
<b>VNC Jelszó</b>	A VNC-ügyfélszolgálathoz való csatlakozáskor használandó jelszó beállítása. <b>Megj.:</b> Ez a menüpont csak akkor jelenik meg, ha a Hitelesítés típusa beállítás értéke Standard hitelesítés.
<b>Megj.:</b> Az érték melletti csillag (*) az alapértelmezett gyári beállításokat jelöli.	

## Értesítések

Menüelem	Leírás
<b>Hibajelző világítás</b> Ki Be*	Jelzőfény világításának beállítása nyomtatóhiba esetén.
<b>ADF betöltve hangjelzés</b> Ki Be*	A papír automatikus lapadagolóba (ADF) való betöltését jelző hang engedélyezése.
<b>Riasztásvezérlés</b> Ki Egyszeri* Folyamatos	Állítsa be hányszor szólaljon meg a riasztó, amikor a nyomtató felhasználói beavatkozást igényel.
<b>Kellékanyagok</b> Kellékanyagbecslés megjelenítése Becslések megjelenítése* Becslések elrejtése	A kellékanyagok becsült állapotának megjelenítése.
<b>Kellékanyagok</b> Becslések megjelenítése Oldal* Százalék	Meghatározza a mértékegységet, amelyet a nyomtató használ a kellékanyag-használat becsléséhez, és egyéni értesítéseket aktivál a felhasználói beavatkozás szükségessége esetén. <b>Megj.:</b> Ezt a menüelemet csak a beágyazott webki-szolgáló használatával lehet elérni.
<b>Kellékanyagok</b> Kazettariasztás Ki Egyszeri* Folyamatos	Állítsa be hányszor szólaljon meg a riasztó a kifogyóban lévő tonerkazetta miatt.
<b>Kellékanyagok</b> Egyéni kellékanyagbecslés Becslések megjelenítése Becslések elrejtése*	Értesítési beállítások konfigurálása arra az esetre vonatkozóan, ha a nyomtató felhasználói beavatkozást igényel. <b>Megj.:</b> Ezt a menüelemet csak a beágyazott webki-szolgáló használatával lehet elérni.
<b>Megj.:</b> Az érték melletti csillag (*) az alapértelmezett gyári beállításokat jelöli.	

Menüelem	Leírás
<p><b>E-mail-riasztások beállítása</b></p> <p>E-mail beállítása</p> <ul style="list-style-type: none"> <li>Elsődleges SMTP-átjáró</li> <li>Elsődleges SMTP-átjáró port (25*)</li> <li>Másodlagos SMTP-átjáró</li> <li>Másodlagos SMTP-átjáró port (25*)</li> <li>SMTP időtűllépés (30 másodperc*)</li> <li>Válaszcím</li> <li>Alapértelmezett SMTP-válaszcím használata mindig(Ki*)</li> <li>SSL/TLS használata(Letiltva*)</li> <li>Megbízható tanúsítvány kérése(Be*)</li> <li>SMTP-kiszolgáló hitelesítése (Nem szükséges hitelesítés*)</li> <li>Eszköz által kezdeményezett e-mail(Nincs*)</li> <li>Felhasználó által kezdeményezett e-mail(Nincs*)</li> <li>Aktív könyvtáreszköz hitelesítési adatok használata(Ki*)</li> <li>Eszköz felhasználói azonosítója</li> <li>Eszköz jelszava</li> <li>Kerberos 5 TARTOMÁNY</li> <li>NTLM-tartomány</li> <li>„Az SMTP-kiszolgáló nincs beállítva.” hiba letiltása(Ki*)</li> </ul>	<p>A nyomtató e-mail beállításainak megadása.</p>
<p><b>E-mail-riasztások beállítása</b></p> <p>E-mail listák és értesítések beállítása</p> <ol style="list-style-type: none"> <li>1. e-mail-cím lista</li> <li>2. e-mail-cím lista</li> </ol> <p>Események küldése e-mailben</p>	<p>Adja meg az e-mail-címeket, és engedélyezze az e-mail riasztási eseményeket.</p> <p><b>Megj.:</b> Ezt a menüelemet csak a beágyazott webkiszolgáló használatával lehet elérni.</p>
<p><b>Hibamegelőzés</b></p> <p>ADF többszörös adagolás érzékelő</p> <p>Ki</p> <p>Be*</p>	<p>Érzékeli, ha az ADF egyszerre több hordozólapot vesz fel.</p>
<p><b>Hibamegelőzés</b></p> <p>Elakadássegéd</p> <p>Ki</p> <p>Be*</p>	<p>Beállítja, hogy a nyomtató egy elakadt oldalt eltávolítását követően automatikusan továbbítsa az üres vagy részleges nyomatot tartalmazó oldalakat.</p>
<p><b>Hibamegelőzés</b></p> <p>Automatikus folytatás</p> <p>Ki</p> <p>Be* (5 másodperc)</p>	<p>Beállíthatja, hogy a nyomtató bizonyos felhasználói beavatkozást igénylő feltételek törlése után automatikusan folytassa a feldolgozást vagy a nyomtatást.</p>
<p><b>Hibamegelőzés</b></p> <p>Automatikus újraindítás</p> <ul style="list-style-type: none"> <li>Automatikus újraindítás <ul style="list-style-type: none"> <li>Újraindítás, ha tétlen</li> <li>Újraindítás mindig*</li> <li>Újraindítás soha</li> </ul> </li> </ul>	<p>A nyomtató újraindítása, ha valamilyen hiba történt.</p>
<p><b>Megj.:</b> Az érték melletti csillag (*) az alapértelmezett gyári beállításokat jelöli.</p>	

Menüelem	Leírás
<b>Hibamegelőzés</b> Automatikus újraindítás Automatikus újraindítások maximális száma 1-20 (2*)	Meghatározza a nyomtató által végrehajtható automatikus újraindítások számát.
<b>Hibamegelőzés</b> Automatikus újraindítás Automatikus újraindítási időtartam 1-525600 másodperc (720*)	Beállíthatja, hogy a nyomtató mennyi idő után induljon újra automatikusan.
<b>Hibamegelőzés</b> Automatikus újraindítás automatikus újraindítások számlálóját	Az újraindítás-számláló információinak csak olvasható formátumban való megjelenítése.
<b>Hibamegelőzés</b> Automatikus újraindítás Automatikus újraindítások számlálójának nullázása Mégse Folytatás	Az Automatikus újraindítások számlálója elem nullázása.
<b>Hibamegelőzés</b> Hibamegjelenítés rövid papír esetén Be Automatikus törlés*	A nyomtató beállítása a papír rövidege esetén küldött hibaüzenet megjelenítésére. <b>Megj.:</b> A rövid papír a betöltött papír méretére vonatkozik.
<b>Hibamegelőzés</b> Oldalvédelem Ki* Be	Ezzel a funkcióval azt állíthatja be, hogy a nyomtató a nyomtatási művelet elindítása előtt az egész oldalt beolvassa a memóriába.
<b>Elakadáselhárítás</b> Elakadás utáni helyreállítás Ki Be Auto*	Úgy állítja be a nyomtatót, hogy újból kinyomtassa az elakadt oldalakat.
<b>Elakadáselhárítás</b> Lapolvasó elakadásának elhárítása Feladatszint Oldalszint*	Azt határozza meg, hogy a rendszer hogyan indítsa újra a beolvasási feladatokat a papírelakadás elhárítása után.
<b>Megj.:</b> Az érték melletti csillag (*) az alapértelmezett gyári beállításokat jelöli.	

## Energiagazdálkodás

Menüelem	Leírás
<b>Alvó üzemmód profilja</b> Nyomtatás alvó üzemmódból Aktív állapot nyomtatás után Nyomtatás után belépés alvó üzemmódba*	Beállítja a nyomtatót, hogy nyomtatás után maradjon készenléti üzemmódban, vagy térjen vissza alvó üzemmódba.
<b>Megj.:</b> Az érték melletti csillag (*) az alapértelmezett gyári beállításokat jelöli.	



Menüelem	Leírás
<b>Időtűllépések</b> Közelségérzékelő Letiltva Rövid tartomány Hosszú tartomány*	Meghatározza az objektum hozzávetőleges távolságát a nyomtató számára, hogy észlelje.
<b>Időtűllépések</b> Alvó üzemmód 1–120 perc (15*)	Beállítja azt az időt, mielőtt a nyomtató Alvó üzemmódba lép.
<b>Időtűllépések</b> Hibernálási idő Letiltva 1 óra 2 óra 3 óra 6 óra 1 nap 2 nap 3 nap* 1 hét 2 hét 1 hónap	Beállítja azt az időt, mielőtt a nyomtató kikapcsol.
<b>Időtűllépések</b> Hibernálási idő kapcsolat esetén Hibernálás Ne hibernáljon*	Beállítja a Hibernálási időt, hogy kikapcsolja a nyomtatót, amíg van aktív Ethernet kapcsolat.

**Megj.:** Az érték melletti csillag (\*) az alapértelmezett gyári beállításokat jelöli.

## Lexmarknak küldött információ

Menüelem	Leírás
<b>Lexmarknak küldött információ</b> Felhasznált kellékanyagok és oldalak Eszközteljesítmény Nincs*	Nyomtatóhasználati és teljesítményinformációk küldése a Lexmarknak. <b>Megj.:</b> Az Információk küldési ideje csak akkor jelenik meg, ha kiválasztja a Lexmarknak küldött információ menüpont valamelyik elemét, az Egyik sem elemet kivéve.
<b>Információk küldési ideje</b> Kezdési idő Befejezési idő	

**Megj.:** Az érték melletti csillag (\*) az alapértelmezett gyári beállításokat jelöli.

## Kisegítő lehetőségek

Menüelem	Leírás
<b>Duplabillentyű-leütési intervallum</b> 0-5 (0*)	Beállítja azt a másodpercenkénti időközt, amely során a nyomtató figyelmen kívül hagyja a dupla billentyűleütést a csatlakoztatott billentyűzet esetén.
<b>Gombismétlési kezdeti késleltetés</b> 0,25-5 (1*)	Beállítja a kezdeti késleltetés hosszát (másodpercben), mielőtt az ismétlődő gomb megismétlődne. <b>Megj.:</b> Ez a menüelem csak akkor jelenik meg, ha billentyűzetet csatlakoztatnak a nyomtatóhoz.
<b>Gombismétlési arány</b> 0,5–30 (30*)	Beállítja egy ismétlődő gomb másodpercenkénti megnyomásának számát. <b>Megj.:</b> Ez a menüelem csak akkor jelenik meg, ha billentyűzetet csatlakoztatnak a nyomtatóhoz.
<b>Kijelző időtúllépésének hosszabbítása</b> Ki* Be	Lehetővé teszi, hogy a felhasználó ugyanazon a helyen maradjon, és alaphelyzetbe állítsa a Kijelző időtúllépése időzítő értékét, amikor az lejárna, ahelyett, hogy visszatérne a kezdőképernyőre.
<b>Fejhallgató-hangerő</b> 1–10 (5*)	A fejhallgató hangerejének módosítása. <b>Megj.:</b> Ez a menüelem csak akkor jelenik meg, ha fejhallgatót csatlakoztatnak a nyomtatóhoz.
<b>Hangutasítások engedélyezése, amikor a fejhallgató csatlakoztatva van</b> Ki* Be	Hangutasítások engedélyezése, amikor a fejhallgató csatlakoztatva van a nyomtatóhoz.
<b>Jelszavak/PIN-kódok felolvasása</b> Ki* Be	Nyomtató beállítása a jelszavak és személyes azonosító kódok felolvasására. <b>Megj.:</b> Ez a menüelem csak akkor jelenik meg, ha fejhallgatót vagy hangszórót csatlakoztatnak a nyomtatóhoz.
<b>Beszédsebesség</b> Nagyon lassú Lassú Normál* Gyors Gyorsabb Nagyon gyors Sebes Nagyon sebes Leggyorsabb	A hangutasítások beszédsebességének beállítása. <b>Megj.:</b> Ez a menüelem csak akkor jelenik meg, ha fejhallgatót vagy hangszórót csatlakoztatnak a nyomtatóhoz.
<b>Megj.:</b> Az érték melletti csillag (*) az alapértelmezett gyári beállításokat jelöli.	

## Gyári alapbeállítások visszaállítása

Menüelem	Leírás
<b>Beállítások visszaállítása</b> Összes beállítás visszaállítása Nyomtatóbeállítások visszaállítása Hálózati beállítások visszaállítása Faxbeállítások visszaállítása Alkalmazásbeállítások visszaállítása	A nyomtató gyári alapbeállításainak visszaállítása.

## Karbantartás

### Konfiguráció menü

Menüelem	Leírás
<b>USB-konfiguráció</b> USB PnP 1* 2	A nyomtató és a számítógép kompatibilitásának javításához változtassa meg a nyomtató USB-illesztőjének üzemmódját.
<b>USB-konfiguráció</b> USB-beolvasás helyire Be* Ki	Beállíthatja, hogy az USB-eszközillesztő egyszerű USB-eszközként (egyetlen kezelőfelület) vagy összetett USB-eszközként (több kezelőfelület) szerepeljen.
<b>USB-konfiguráció</b> USB-sebesség Teljes Auto*	Állítsa be az USB-port futtatását teljes sebességre, és kapcsolja ki a nagy sebességű üzemmódot.
<b>Tálcakonfiguráció</b> Méretérzékelés [x]. tálca érzékelője Ki Be*	Beállítja a tálcát a beletöltött papír méretének automatikus érzékelésére.
<b>Tálcakonfiguráció</b> Tálca-összekapcsolás Automatikus* Ki	Meghatározza, hogy a nyomtató összekapcsolja-e az azonos papírtípusra és -méretre beállított tálcákat.
<b>Tálcakonfiguráció</b> Tálcabehelyezés üzenet megjelenítése Ki Csak az ismeretlen méretek esetében* Mindig	A tálca beillesztése után üzenetet jelenít meg, melynek segítségével a felhasználó módosíthatja a papírméret- és papírtípus-beállításokat.
<b>Megj.:</b> Az érték melletti csillag (*) az alapértelmezett gyári beállításokat jelöli.	

Menüelem	Leírás
<b>Tálcakonfiguráció</b> A5-ös méret betöltése Rövid oldal Hosszú oldal*	Az A5-ös méretű papír alapértelmezett betöltési tájolásának meghatározása minden papírforrásban.
<b>Tálcakonfiguráció</b> Papír megadása Auto* Többcélú adagoló Kézi papíradagolás	Amikor a rendszer papír behelyezését kéri, határozza meg a használni kívánt papírforrást.  <b>Megj.:</b> A Többcélú adagoló megjelenítéséhez állítsa a Papír menü MP konfigurálása beállítását Kazetta értékre.
<b>Tálcakonfiguráció</b> Boríték megadása Auto* Többcélú adagoló Kézi borítékadagolás	Amikor a rendszer boríték behelyezését kéri, határozza meg a használni kívánt papírforrást.  <b>Megj.:</b> A Többcélú adagoló megjelenítéséhez állítsa a Papír menü MP konfigurálása beállítását Kazetta értékre.
<b>Tálcakonfiguráció</b> Kérdésekhez tartozó műveletek Azonosító adatok bekérése* Folytatás Aktuális használata	Azt határozza meg, hogy a nyomtató automatikusan váltson-e papír vagy boríték nyomtatására.
<b>Jelentések</b> Menübeállítási oldal Eseménynapló Eseménynapló összegzése Állapotfelmérési statisztika	Jelentések nyomtatása a nyomtató menüinek beállításairól és állapotáról, illetve eseménynaplók nyomtatása.
<b>Kellékanyag-használat és számlálók</b> Kellékanyag-használat előzményeinek törlése	Visszaállítja a gyári beállításokra a kellékhasználat előzményeit, például az oldalak és a hátralévő napok számát.
<b>Kellékanyag-használat és számlálók</b> Szűrőszámláló visszaállítása Beégető visszaállítása ITM visszaállítása	Visszaállítja a számlálót új alkatrész vagy kellékanyag behelyezését követően.
<b>Differenciált szolgáltatás-tartományok</b> Differenciált szolgáltatás mérőszámai Megjelenítés* Elrejtés Differenciált szolgáltatás-tartományok Alacsony tartomány Közepes tartomány Magas tartomány	Az egyes nyomtatási tartományokhoz tartozó színlefedettség mértékének beállítása.
<b>Nyomtatóemulációk</b> PPDS-emuláció Ki* Be	A nyomtató beállítása a PPDS-adatfolyam felismerésére és használatára.
<b>Megj.:</b> Az érték melletti csillag (*) az alapértelmezett gyári beállításokat jelöli.	

Menüelem	Leírás
<b>Nyomtatóemulációk</b> PS-emuláció Ki Be*	A nyomtató beállítása a PS-adatfolyam felismerésére és használatára.
<b>Nyomtatóemulációk</b> Emulátorbiztonság Oldal időtúllépés 0-60 (60)*	Az oldal időtúllépésének beállítása emuláció alatt.
<b>Nyomtatóemulációk</b> Emulátorbiztonság Emulátor visszaállítása a feladat után Ki* Be	Az emulátor visszaállítása nyomtatási feladat után.
<b>Nyomtatóemulációk</b> Emulátorbiztonság Nyomtatóüzenet hozzáférés letiltása Ki Be*	Hozzáférés letiltása a nyomtatóüzenethez emuláció alatt.
<b>Fax beállítása</b> Fax alacsony telj. támogat. Alvó üzemmód letiltása Alvó üzemmód engedélyezése Auto*	A fax Alvó üzemmódjának beállítása a nyomtató megítélése szerint.
<b>Fax beállítása</b> Faxtárolási hely NAND Lemez*	Meghatározza az összes fax tárolási helyét. <b>Megj.:</b> Ez a menüelem csak telepített merevlemez esetén jelenik meg.
<b>Nyomtatás konfigurálása</b> Csak fekete mód Ki* Be	Nem másolási feladatok szürkeárnyaltos nyomtatása.
<b>Nyomtatás konfigurálása</b> Szín-alátöltés Ki 1 2* 3 4 5	A nyomatok minőségének javítása a nyomtató nem megfelelő regisztrációjának korrigálása érdekében.
<b>Nyomtatás konfigurálása</b> Betűélesítés 0-150 (24)*	Állítsa be azt a betűtípusméretet, amely alatt a rendszer a nagy frissítési gyakoriságú képernyőket használja a betűtípusadatok nyomtatásához. Ha ez az érték például 24, akkor az összes 24-es vagy annál kisebb betűméret a nagy frissítési gyakoriságú képernyőt használja.
<b>Megj.:</b> Az érték melletti csillag (*) az alapértelmezett gyári beállításokat jelöli.	

Menüelem	Leírás
<b>Eszközműveletek</b> Csendes üzemmód Ki* Be	A nyomtató beállítása Csendes üzemmód funkcióra. <b>Megj.:</b> Ennek a beállításnak az engedélyezése lelassítja a nyomtató általános teljesítményét.
<b>Eszközműveletek</b> Panelmenük Engedélyezés* Kikapcsolás	Hozzáférés engedélyezése a kezelőpanel menüihez.
<b>Eszközműveletek</b> Biztonságos mód Ki* Be	A nyomtató speciális üzemmódjának beállítása, amelyben az ismert problémák ellenére is számos funkciót képes nyújtani. Ha például a funkció be van kapcsolva, és a kétoldalas egység motorja nem működik, a nyomtató a kétoldalas nyomtatási feladat ellenére csak az egyik oldalra nyomtat.
<b>Eszközműveletek</b> Minimális másolási memória 80 MB* 100 MB	A másolási feladatok tárolásához használható minimális memória mennyiségének beállítása.
<b>Eszközműveletek</b> Egyéni állapot törlése	Törölje az alapértelmezett vagy módosított egyéni üzenetek felhasználó által beállított karaktersorait.
<b>Eszközműveletek</b> A távolról telepített üzenetek törlése	Töröljön minden távolról telepített üzenetet.
<b>Eszközműveletek</b> Hibaképernyők automatikus megjelenítése Ki Be*	A fennálló hibaüzenetek megjelenítése a kijelzőn, ha a nyomtató kezdőképernyője a Képernyő időtúllépés beállításának megfelelő időtartamig inaktív marad.
<b>Eszközműveletek</b> Tájéltás megtartása gyors fénymásolás esetén Ki* Be	Engedélyezi, hogy a nyomtató gyors másolási feladatok küldése esetén a Másolás menüben megadott tájéltási beállítást használja.
<b>Eszközműveletek</b> Adathordozó típusának automatikus felismerése Ki Be*	Állítsa be, ha szeretné, hogy a nyomtató felismerje a betöltött papír-típust.
<b>Eszközműveletek</b> Engedélyezze az opcionális párhuzamos portot Ki* Be	A külön megvásárolható párhuzamos port engedélyezése.
<b>Megj.:</b> Az érték melletti csillag (*) az alapértelmezett gyári beállításokat jelöli.	

Menüelem	Leírás
<b>Festékfolt-érzékelő beállítása</b> Kalibrálási gyakoriság tulajdonságai Letiltva Legkevesebb színállítás Kevesebb színállítás Normál* Jobb színhelyesség Legjobb színhelyesség	A nyomtatáshoz használt festékmennyiség beállítása a színton-zisztencia megőrzéséhez.
<b>Festékfolt-érzékelő beállítása</b> Teljes kalibrálás	A teljes színkalibrálás futtatása.
<b>Festékfolt-érzékelő beállítása</b> TPS információs oldal nyomtatása	A festékfolt-érzékelő kalibrálására vonatkozó diagnosztikai lap nyomtatása.
<b>Lapolvasó beállítása</b> Lapolvasó kézi regisztrálása Nyomtatási gyorsteszt	Gyorsteszt oldal nyomtatása. <b>Megj.:</b> Győződjön meg arról, hogy a margó térköze mindenhol egységes az oldalon. Ellenkező esetben a nyomtatómargókat vissza kell állítani.
<b>Lapolvasó beállítása</b> Lapolvasó kézi regisztrálása Elülső ADF regisztrálása Hátsó ADF regisztrálása Síkágy regisztrálása	A síkágy és az ADF manuális regisztrálása az ADF, a lapolvasó üveglapjának vagy a vezérlőkártya cseréjét követően.
<b>Lapolvasó beállítása</b> Karbantartási számláló nullázása	Az ADF karbantartó készletének cseréje után nullázza a számlálót.
<b>Lapolvasó beállítása</b> Szegélytörlés Síkágy szél törlése (3*) ADF szél törlése (3*)	Adja meg milliméterben az ADF vagy síkágyas beolvasási feladat nem nyomtatandó területének méretét.
<b>Lapolvasó beállítása</b> ADF ferdeség korrigálása ADF-ferdeség mechanikus korrigálása (Be*) ADF-ferdeség elektronikus korrigálása (Be*)	Az ADF-ből beolvasott dokumentumok ferdeségének csökkentése.
<b>Lapolvasó beállítása</b> Lapolvasó letiltása Engedélyezve* Letiltva ADF letiltva	Tiltsa le a lapolvasót, ha az nem működik megfelelően.
<b>Lapolvasó beállítása</b> Tiff-bájtrend CPU-bájtrend* Kis bájtrend Nagy bájtrend	TIFF-formázott beolvasott fájl bájtrendjének beállítása.
<b>Megj.:</b> Az érték melletti csillag (*) az alapértelmezett gyári beállításokat jelöli.	

Menüelem	Leírás
<b>Lapolvasó beállítása</b> Pontos Tiff-sorok csíkonként Be* Ki	A TIFF-formázott beolvasás-kimeneteli fájl RowsPerStrip címkéjének értékének beállítása.
<b>Megj.:</b> Az érték melletti csillag (*) az alapértelmezett gyári beállításokat jelöli.	

## Üzemen kívüli törlés

Menüelem	Leírás
<b>Memória utolsó tisztítása</b> <b>Merevlemez utolsó tisztítása</b>	Információ megjelenítése azzal kapcsolatban, hogy a nyomtató memóriáját vagy merevlemezét mikor tisztították meg utoljára. <b>Megj.:</b> A Merevlemez utolsó tisztítása csak telepített merevlemez esetén jelenik meg.
<b>A nem felejtő memórián található összes adat törlése</b> Az összes nyomtató- és hálózati beállítás törlése Az összes alkalmazás és alkalmazásbeállítás törlése Összes parancsikon és parancsikon-beállítás törlése <b>Minden információ törlése a merevlemezezről</b> Letöltések törlése (minden makró, betűtípus, PPO stb. törlése) Pufferelt feladatok törlése Felfüggesztett feladatok törlése	Minden információ törlése a nem felejtő memóriáról és a merevlemezezről. <b>Megj.:</b> A Minden információ törlése a merevlemezezről lehetőség csak telepített merevlemez esetén jelenik meg.

## A kezdőképernyő látható ikonjai

Menü	Leírás
Másolás E-mail Fax Állapot/Kellékanyagok Feladatsor Nyelv módosítása Hivatkozásközpont Címjegyzék Könyvjelzők Felfüggesztett feladatok USB FTP Profilok beolvasása Alkalmazásprofilok Űrlapok és kedvencek Beolvasási központ Kártya másolása	A kezdőképernyőn megjelenített ikonok beállítása.



## Nyomtató névjegye

Menüelem	Leírás
<b>Leltári címke</b>	A nyomtató leírása. A maximális hossz 32 karakter.
<b>Nyomtató helye</b>	A nyomtató helyének megadása. A maximális hossz 63 karakter.
<b>Kapcsolatfelvétel</b>	A nyomtató nevének személyre szabása. A maximális hossz 63 karakter.
<b>Konfigurációs fájl exportálása USB-re*</b>	Konfigurációs fájlok exportálása pendrive-ra.
<b>Tömörített naplófájl exportálása USB-re*</b>	Tömörített naplófájlok exportálása pendrive-ra.
<b>Naplók küldése</b> Mégse Küldés	Diagnosztikai információk küldése a Lexmarknak.

\* Ez a menüelem csak bizonyos nyomtatómodelleknél látható.

## Nyomtatás

### Elrendezés

Menüelem	Leírás
<b>Oldalak</b> Egyoldalas* Kétoldalas	Meghatározhatja, hogy a nyomtatás a papír egyik vagy mindkét oldalára készüljön.
<b>Lapozási stílus</b> Hosszú oldal* Rövid oldal	Meghatározza, hogy a lap melyik oldala lesz kötve kétoldalas nyomtatáskor.
<b>Üres oldalak</b> Nyomtatás Nincs nyomtatás*	A nyomtatási feladathoz tartozó üres oldalak nyomtatása.
<b>Leválogatás</b> Ki (1,1,1,2,2,2) Be (1,2,1,2,1,2)*	Ha ugyanarról az eredetiről több másolatot is nyomtat, akkor a nyomtató az egyes példányokat összerendezi.
<b>Elválasztólapok</b> Nincs* Példányok között Feladatok között Oldalak között	Üres elválasztólapok beillesztése a nyomtatás során.
<b>Elválasztólap forrása</b> [x]. tálca (1*) Többcélú adagoló	Papírforrás beállítása elválasztólapokhoz.

**Megj.:** Az érték melletti csillag (\*) az alapértelmezett gyári beállításokat jelöli.

Menüelem	Leírás
<b>Oldal/lap</b> Ki* 2 oldal/lap 3 oldal/lap 4 oldal/lap 6 oldal/lap 9 oldal/lap 12 oldal/lap 16 oldal/lap	Több egy oldalon lévő kép nyomtatása a papír egyik oldalára.
<b>Oldal/lap rendelése</b> Vízszintes* Fordított vízszintes Függőleges Fordított függőleges	Több, az oldalon lévő kép elrendezésének beállítása az Oldal/lap menü használata esetén.
<b>Oldal/lap tájolása</b> Auto* Fekvő Álló	Több, az oldalon lévő kép tájolásának beállítása az Oldal/lap menü használata esetén.
<b>Oldal/lap szegélye</b> Nincs* Folytonos	Oldalszegély nyomtatása az oldalon lévő képek köré az Oldal/lap menü használata esetén.
<b>Példányok</b> 1–9999 (1*)	Itt adhatja meg a példányszámot az egyes nyomtatási feladatokhoz.
<b>Nyomtatási terület</b> Normál* Az oldalnak megfelelő Teljes oldal	Nyomtatási terület beállítása a papíron.
<b>Megj.:</b> Az érték melletti csillag (*) az alapértelmezett gyári beállításokat jelöli.	

## Utófeldolgozás

Menüelem	Leírás
<b>Tűzési feladat</b> Ki* 1 kapocs, bal felső sarok 2 kapocs, balra 1 kapocs, jobb felső sarok 2 kapocs, fent 1 kapocs, bal alsó sarok 2 kapocs, alul 1 kapocs, jobb alsó sarok 2 kapocs, jobb oldalt	A kapcsok helyzetének beállítása az összes nyomtatási feladathoz. <b>Megj.:</b> Ez a menü csak telepített kiadóegység esetén jelenik meg.
<b>Megj.:</b> Az érték melletti csillag (*) az alapértelmezett gyári beállításokat jelöli.	

Menüelem	Leírás
<b>Tűzőteszt</b> Indítás	A kapcsoló kiadóegység megfelelő működésének ellenőrzése. <b>Megj.:</b> Ez a menü csak telepített kiadóegység esetén jelenik meg.
<b>Lyukasztó</b> Ki* Be	A kinyomtatott oldalak széleinek kilyukasztása. <b>Megj.:</b> Ez a menü csak akkor jelenik meg, ha van telepítve többpozíciós kapcsoló-lyukasztó kiadóegység.
<b>Lyukasztó mód</b> 2 lyuk 3 lyuk 4 lyuk	A lyukasztási mód beállítása a kinyomtatott oldalhoz. <b>Megjegyzések:</b> <ul style="list-style-type: none"> <li>A 3 lyuk az amerikai egyesült államokbeli gyári alapértelmezett érték. A nemzetközi gyári alapértelmezett érték a 4 lyuk.</li> <li>Ez a menü csak akkor jelenik meg, ha van telepítve többpozíciós kapcsoló-lyukasztó kiadóegység.</li> </ul>
<b>Oldalak eltolása</b> Nincs* Példányok között Feladatok között	Az egyes nyomtatási feladatok, vagy az azokból származó egyes példányok kimenetének eltolása. <b>Megjegyzések:</b> <ul style="list-style-type: none"> <li>Ha a Példányok között beállítást választja, a rendszer a nyomtatási feladat minden példányát eltolja, ha a Leválogatás beállításnál a Be [1, 2, 1, 2, 1, 2] értéket választotta. Ha a Leválogatás beállításnál a Ki [1, 1, 1, 2, 2, 2] értéket választotta, akkor a rendszer készletenként tolja el az oldalakat (azaz az összes első oldalt, az összes második oldalt stb.).</li> <li>A Feladatok között lehetőség ugyanazt az eltolási helyzetet állítja be a teljes nyomtatási feladatra, függetlenül a kinyomtatott példányszámtól.</li> <li>Ez a menü csak akkor jelenik meg, ha van telepítve többpozíciós kapcsoló-lyukasztó kiadóegység.</li> </ul>
<b>Megj.:</b> Az érték melletti csillag (*) az alapértelmezett gyári beállításokat jelöli.	

## Beállítás

Menüelem	Leírás
<b>Nyomtató nyelve</b> PCL-emuláció PS-emuláció*	Beállítja a nyomtató nyelvét. <b>Megj.:</b> A nyomtatónyelv alapértelmezettként való beállítása nem akadályozza meg a szoftvert abban, hogy más nyomtatónyelvet használó nyomtatási feladatokat küldjön.
<b>Feladatvárákoztatás</b> Ki* Be	Az anyagra váró nyomtatási feladatokat úgy őrzi meg, hogy az anyagra nem váró nyomtatási feladatokat kinyomtatja. <b>Megj.:</b> Ez a menüelem csak akkor jelenik meg, ha a nyomtató merevlemeze telepítve van.
<b>Feladattartási időtúllépés</b> 0–255 (30*)	Beállítja azt az időtartamot (másodpercben), amennyit a nyomtató vár a felhasználó beavatkozására, mielőtt felfüggeszti a nem létező erőforrásokat igénylő feladatokat, és folytatja a nyomtatási várákoztatási sorban lévő egyéb nyomtatási feladatok feldolgozását. <b>Megj.:</b> Ez a menüelem csak akkor jelenik meg, ha a nyomtató merevlemeze telepítve van.
<b>Megj.:</b> Az érték melletti csillag (*) az alapértelmezett gyári beállításokat jelöli.	

Menüelem	Leírás
<b>Nyomtatóhasználat</b> Max. sebesség Max. hozam*	Meghatározza, hogyan működik a színes képalkotó egység nyomtatás közben. <b>Megjegyzések:</b> <ul style="list-style-type: none"> <li>• Max. hozam beállítással a színes képalkotó egység lelassul vagy leáll, amikor csak fekete oldalak csoportját nyomtatja.</li> <li>• Max. sebesség beállítással a színes képalkotó egység mindig fut, akár színes, akár fekete oldalakat nyomtat.</li> </ul>
<b>Célfájl letöltése</b> RAM* Lemez	Adja meg a nyomtatóra letöltött állandó erőforrások (például betűtípusok, makrók) mentési helyét. <b>Megj.:</b> Ez a menüelem csak akkor jelenik meg, ha a nyomtató merevlemeze telepítve van.
<b>Erőforrás-takarékos</b> Ki* Be	Megállapítja, hogy a nyomtató hogyan kezelje a letöltött erőforrásokat (például betűtípusokat és makrókat) azoknál a feladatoknál, amelyek az elérhető memóriánál többet igényelnek. <b>Megjegyzések:</b> <ul style="list-style-type: none"> <li>• Kikapcsolás esetén a nyomtató csak addig őrzi meg a letöltött erőforrásokat, amíg memóriára van szükség. Az inaktív nyomtatónyelvvel kapcsolatos erőforrások törlésre kerülnek.</li> <li>• Bekapcsolás esetén a nyomtató minden nyelvváltoztatáskor megőrzi az összes letöltött állandó erőforrást. Szükség esetén a nyomtató a memória megteltére vonatkozó üzeneteket jelenít meg az állandó erőforrások törlése helyett.</li> </ul>
<b>Az összes kinyomtatása</b> Betűrendben* A legújabbat előre A legrégebbit előre	Meghatározza a sorrendet, ha az összes felfüggesztett és titkosított feladat kinyomtatását választja. <b>Megj.:</b> Ez a menüelem csak akkor jelenik meg, ha a nyomtató merevlemeze telepítve van.
<b>PJL fájlhozzáférés szabályozása</b> Ki* Be	A Nyomtatási feladatok nyelvi fájljai (PJL-fájlok) elérésének megadása.
<b>Megj.:</b> Az érték melletti csillag (*) az alapértelmezett gyári beállításokat jelöli.	

## Minőség

Menüelem	Leírás
<b>Nyomtatási mód</b> Fekete-fehér Színes*	Azt állítja be, hogyan hozza létre a nyomtató a színes tartalmat.
<b>Nyomtatási felbontás</b> 4800 CQ* 1200 dpi	A kinyomtatott oldal felbontásának beállítása. <b>Megj.:</b> A 4800 CQ kiváló minőségű nyomtatást biztosít maximális sebességgel.
<b>Festék sötétsége</b> 1–5 (4*)	A szövegbeli képek fényességének vagy sötétségének a beállítása.
<b>Megj.:</b> Az érték melletti csillag (*) az alapértelmezett gyári beállításokat jelöli.	

Menüelem	Leírás
<b>Féltónus</b> Normál* Részlet	Javítja a kinyomtatott anyag minőségét azáltal, hogy simább vonalakat hoz létre élesebb szélekkel.
<b>Színmegetakarító</b> Ki* Be	Az ábrák és képek nyomtatásához felhasznált festék mennyiségének csökkentésére használható. <b>Megj.:</b> Ez a beállítás Be értékre állítva felülírja a Festék sötétsége beállítást.
<b>RGB fényerő</b> -6–6 (0*)	A kinyomtatott anyag fényerejének, kontrasztjának és színtelítettségének beállítása. <b>Megj.:</b> Ez nincs hatással a CMYK-színspecifikációt használó fájlokra.
<b>RGB kontraszt</b> 0–5 (0*)	
<b>RGB telítettség</b> 0–5 (0*)	
<b>Megj.:</b> Az érték melletti csillag (*) az alapértelmezett gyári beállításokat jelöli.	

### Haladó képfeldolgozás

Menüelem	Leírás
<b>Színegyensúly</b> Cián -5–5 (0*) Bíbor -5–5 (0*) Sárga -5–5 (0*) Fekete -5–5 (0*) Alapért. visszaáll.	Az egyes színekhez használt festék mennyiségének beállítása.
<b>Színkorrekció</b> Ki Auto* Kézi	A kinyomtatott dokumentumok színbeállításainak módosítása. <b>Megjegyzések:</b> <ul style="list-style-type: none"> <li>• Ha a Ki beállítást választja, a rendszer a szoftver által küldött színkorrekciót használja.</li> <li>• Ha az Automatikus beállítást választja, a rendszer a nyomtatott oldal minden objektumához különböző színprofilot fog alkalmazni.</li> <li>• A Manuális színkorrekció segítségével testre szabhatja a nyomtatott oldal objektumaira alkalmazott RGB- és CMYK-színkonverziót.</li> </ul>
<b>Színminták</b> Színminták nyomtatása	Mintaoldalakat nyomtat a nyomtató által használt RGB- és CMYK-színátalakítási táblázatokból.
<b>Színbeállítás</b>	A nyomtató kalibrálása a nyomat színeinek beállítása érdekében.
<b>Direkt színek cseréje</b> Egyedi CMYK beállítása	Ezzel a funkcióval konkrét CMYK-értékeket rendelhet húsz elnevezhető direkt színhez.
<b>Megj.:</b> Az érték melletti csillag (*) az alapértelmezett gyári beállításokat jelöli.	

## Feladat-nyilvántartás

Menüelem	Leírás
<b>Feladat-nyilvántartás</b> Ki* Be	Meghatározza, hogy a nyomtató készítsen-e naplót a kapott nyomtatási feladatokról. <b>Megj.:</b> Ez a menüpont csak telepített flash memória vagy merevlemez esetén látható.
<b>Nyilvántartási napló készítésének gyakorisága</b> Naponta Hetente Havonta*	A naplófájl-létrehozás gyakoriságának beállítása.
<b>Naplózási művelet az időköz végén</b> Nincs* Aktuális napló küldése e-mailben Aktuális napló küldése e-mailben, majd törlése Aktuális napló küldése Aktuális napló küldése, majd törlése	Beállítja, hogyan reagáljon a nyomtató, amikor a gyakorisági küszöbérték lejár. <b>Megj.:</b> A Nyilvántartási napló készítésének gyakorisága pontban megadott érték határozza meg, hogy a művelet mikor induljon el.
<b>Napló majdnem megtelt szint</b> Ki Be (5)*	Meghatározza a naplófájl maximális méretét, mielőtt a nyomtató végrehajtaná a Naplóművelet majdnem megtelt szintnél műveletet.
<b>Naplóművelet majdnem megtelt szintnél</b> Nincs* Aktuális napló küldése e-mailben Aktuális napló küldése e-mailben, majd törlése Legrégebbi napló küldése e-mailben, majd törlése Aktuális napló küldése Aktuális napló küldése, majd törlése Legrégebbi napló küldése, majd törlése Aktuális napló törlése A legrégebbi napló törlése Minden napló törlése, az aktuális kivételével Minden napló törlése	Beállítja, hogy hogyan reagáljon a nyomtató, amikor a merevlemez kezd megtelni. <b>Megj.:</b> A Napló majdnem megtelt szintnél megadott érték meghatározza, hogy a művelet mikor induljon el.
<b>Naplózási művelet tele szintnél</b> Nincs* Aktuális napló küldése e-mailben, majd törlése Legrégebbi napló küldése e-mailben, majd törlése Aktuális napló küldése, majd törlése Legrégebbi napló küldése, majd törlése Aktuális napló törlése A legrégebbi napló törlése Minden napló törlése, az aktuális kivételével Minden napló törlése	Beállítja, hogy hogyan reagáljon a nyomtató, amikor a merevlemez foglaltsága eléri a maximális határértéket (100 MB).
<b>URL-cím a napló küldéséhez</b>	A nyomtató által készített feladat-nyilvántartási naplók küldési helyének beállítása.
<b>E-mail-cím a naplók küldéséhez</b>	Meghatározza azt az e-mail címet, amelyre a nyomtató a feladat-nyilvántartási naplókat küldi.
<b>Megj.:</b> Az érték melletti csillag (*) az alapértelmezett gyári beállításokat jelöli.	

Menüelem	Leírás
<b>Naplófájl-előtag</b>	A naplófájlok nevéhez használt előtag megadása. <b>Megj.:</b> A TCP/IP menüben meghatározott állomásnevet használják alapértelmezett naplófájl-előtagként.
<b>Megj.:</b> Az érték melletti csillag (*) az alapértelmezett gyári beállításokat jelöli.	

## XPS

Menüelem	Leírás
<b>Hibaoldalak nyomtatása</b> Ki* Be	Azoknak a hibaoldalnak a kinyomtatása, amelyekkel a nyomtató XPS-fájlok feldolgozása közben találkozott.
<b>Minimális vonalvastagság</b> 1–30 (2*)	Minimális leütési szélesség beállítása. <b>Megjegyzések:</b> <ul style="list-style-type: none"> <li>Az 1200 dpi felbontásban nyomtatott feladatok a teljes értéket használják.</li> <li>A 4800 CQ értékben nyomtatott feladatok az érték felét használják.</li> </ul>
<b>Megj.:</b> Az érték melletti csillag (*) az alapértelmezett gyári beállításokat jelöli.	

## PDF

Menüelem	Leírás
<b>Lapmérethez igazítás</b> Ki* Be	Úgy méretezi az oldal tartalmát, hogy elférjen a kiválasztott méretű papíron.
<b>Megjegyzések</b> Nyomtatás Nincs nyomtatás*	Azt határozza meg, hogy az eszköz kinyomtassa-e a PDF-ben szereplő megjegyzéseket.
<b>PDF-hiba nyomtatása</b> Ki Be*	PDF-hiba nyomtatásának engedélyezése.
<b>Megj.:</b> Az érték melletti csillag (*) az alapértelmezett gyári beállításokat jelöli.	

## PostScript

Menüelem	Leírás
<b>PS-hiba nyomtatása</b> Ki* Be	PostScript® hibát tartalmazó tesztoldal kinyomtatása. <b>Megj.:</b> Hiba esetén a nyomtatási feladat feldolgozása szünetel, a nyomtató hibaüzenetet nyomtat és a nyomtatási feladat többi részét továbbítja.
<b>Megj.:</b> Az érték melletti csillag (*) az alapértelmezett gyári beállításokat jelöli.	

Menüelem	Leírás
<b>Minimális vonalvastagság</b> 1–30 (2*)	Minimális leütési szélesség beállítása. <b>Megjegyzések:</b> <ul style="list-style-type: none"> <li>Az 1200 dpi felbontásban nyomtatott feladatok a teljes értéket használják.</li> <li>A 4800 CQ értékben nyomtatott feladatok az érték felét használják.</li> </ul>
<b>PS-indítási mód zárolása</b> Ki Be*	A SysStart fájl letiltása.
<b>Képsimítás</b> Ki* Be	Az alacsony felbontású képek kontrasztjának és élességének javítása. <b>Megj.:</b> Ez a beállítás nincs hatással a legalább 300 dpi felbontású képekre.
<b>Betűkészlet prioritása</b> Beépített* Flash/lemez	Megadja a betűtípusok keresési sorrendjét. <b>Megjegyzések:</b> <ul style="list-style-type: none"> <li>Ha a Beépített beállítást választja, a nyomtató először a saját memóriájában próbálja megkeresni a kért betűtípust, és csak utána a flash memóriában vagy a nyomtató-merevlemezen.</li> <li>Ha a Flash/lemez beállítást választja, a nyomtató először a flash memóriában vagy a nyomtató-merevlemezen próbálja megkeresni a kért betűtípust, és csak utána a saját memóriájában.</li> <li>Ez a menüpont csak telepített flash memória vagy merevlemez esetén látható.</li> </ul>
<b>Várakozási időtúllépés</b> Ki Be* (40 másodperc)	Engedélyezi, hogy a nyomtató további adatokra várjon, mielőtt törölné a nyomtatási feladatot.
<b>Megj.:</b> Az érték melletti csillag (*) az alapértelmezett gyári beállításokat jelöli.	

## PCL

Menüelem	Leírás
<b>Forrás betűtípus</b> Beépített* Lemez Flash Mind	Kiválasztja azt a forrást, amely az alapértelmezett betűkészletet tartalmazza. <b>Megjegyzések:</b> <ul style="list-style-type: none"> <li>A Flash és a Lemez menüelem csak telepített flash memória vagy merevlemez esetén látható.</li> <li>A Flash és a Lemez megjelenítéséhez ellenőrizze, hogy azok nem olvasás- vagy írásvédettek.</li> </ul>
<b>Betűtípus</b> Courier*	Betűtípus kiválasztása a megadott betűtípusforrásból.
<b>Szimbólumtábla</b> 10U PC-8*	Megadja az egyes betűtípusnevekhez tartozó jelkészletet. <b>Megj.:</b> A jelkészlet egy betűkből és számokból, írásjelekből és különleges szimbólumokból álló készlet. A jelkészletek támogatják az egyes nyelveket, illetve a különleges alkalmazásokat, pl. a matematikai szimbólumokat tudományos szövegekben.
<b>Megj.:</b> Az érték melletti csillag (*) az alapértelmezett gyári beállításokat jelöli.	



Menüelem	Leírás
<b>Betűtávolság</b> 0,08-100 (10*)	Megadja a rögzített vagy az egy szélességű betűtípusok betűtávolságát. <b>Megj.:</b> A Betűtávolság a rögzített szélességű betűtípusok számát jelöli hüvelykenként.
<b>Tájolás</b> Álló* Fekvő	Megadja a szöveg és grafika tájolását az oldalon.
<b>Sorok/lap</b> 1–255	Megadja a PCL® adatfolyamon keresztül nyomtatott oldalon megjelenő sorok számát. <b>Megjegyzések:</b> <ul style="list-style-type: none"> <li>Ez a menüelem függőleges térközöt aktivál, amely a megadott számú nyomtatandó sorokat az oldal alapértelmezett margói közé nyomtatja.</li> <li>Az Egyesült Államokban 60 a gyári alapértelmezett érték. A gyári alapértelmezett érték világszerte 64.</li> </ul>
<b>PCL5 minimális vonalvastagság</b> 1–30 (2*)	Kezdeti minimális leütési szélesség beállítása. <b>Megjegyzések:</b> <ul style="list-style-type: none"> <li>Az 1200 dpi felbontásban nyomtatott feladatok a teljes értéket használják.</li> <li>A 4800 CQ értékben nyomtatott feladatok az érték felét használják.</li> </ul>
<b>PCLXL minimális vonalvastagság</b> 1–30 (2*)	
<b>A4-es szélesség</b> 198 mm* 203 mm	Az A4-es papírméretben való nyomtatás esetén használandó logikai oldalszélesség beállítása. <b>Megj.:</b> A logikai oldal a fizikai lap azon területe, amelyre az adat nyomtatásra kerül.
<b>CR automatikusan LF után</b> Ki* Be	Azt állítja be, hogy a nyomtató automatikusan hajtson-e végre egy „kocsi vissza” műveletet a soremelés vezérlőparancs után. <b>Megj.:</b> A „kocsi vissza” művelet parancsot ad a nyomtatónak arra, hogy a kurzort az aktuális sor első pozíciójába állítsa.
<b>LF automatikusan CR után</b> Ki* Be	Azt állítja be, hogy a nyomtató automatikusan szűrjön-e be egy soremelést minden „kocsi vissza” vezérlőparancs után.
<b>Tálcák átszámozása</b> MP-adagoló hozzárendelése [x]. tálca hozzárendelése Kézi papíradagoló hozzárendelése Kézi borítékadagoló hozzárendelése	Azt állítja be, hogy a nyomtató olyan más nyomtató-illesztőprogrammal vagy egyedi alkalmazásokkal is működjön-e együtt, amelyek különböző forráshozzárendelés-készleteket használnak egy adott papírforráshoz. Válasszon az alábbi beállítások közül: Ki* – A nyomtató a gyári alapértelmezett papírforrás-hozzárendelést használja. Nincs – A papírforrás figyelmen kívül hagyja a Papíradagolás választása parancsot. 0–199 – Számérték megadása egyéni papírforrás-érték hozzárendeléséhez.
<b>Tálcák átszámozása</b> Gyári beállítások megtekintése	Az egyes papírforrásokhoz hozzárendelt gyári alapértelmezett érték megjelenítése.
<b>Tálcák átszámozása</b> Alapért. visszaállítása	A tálcá visszaállításával az értékek visszaállnak a gyári alapértelmezettre.
<b>Nyomatási időtűllépés</b> Ki Be* (90 másodperc)	Beállíthatja, hogy a nyomtató fejezze be a nyomtatási feladatot, ha az megadott ideig készenlétben volt.
<b>Megj.:</b> Az érték melletti csillag (*) az alapértelmezett gyári beállításokat jelöli.	

## HTML

Menüelem	Leírás
<b>Betűtípus</b> Times*	A HTML-dokumentumok nyomtatásához használandó betűtípus beállítása.
<b>Betűméret</b> 1–255 (12*)	A HTML-dokumentumok nyomtatásához használandó betűméret beállítása.
<b>Arány</b> 1–400% (100*)	A HTML-dokumentumok arányosítása nyomtatáshoz.
<b>Tájolás</b> Álló* Fekvő	A HTML-dokumentumok tájolásának beállítása.
<b>Margóméret</b> 8–255 mm (19*)	A HTML-dokumentumok margójának beállítása.
<b>Háttér</b> Nincs nyomtatás Nyomtatás*	A HTML-dokumentumokban található háttéradatok vagy grafikus elemek nyomtatása.
<b>Megj.:</b> Az érték melletti csillag (*) az alapértelmezett gyári beállításokat jelöli.	

## Kép

Menüelem	Leírás
<b>Auto. igazítás</b> Be Ki*	A képhez legjobban illő papírméret és tájolás kiválasztása az elérhető lehetőségek közül. <b>Megj.:</b> Ha a Be beállítást választotta, ez felülírja a képre vonatkozó nagyítási és tájolási beállításokat.
<b>Megfordítás</b> Ki* Be	Felcseréli a feketét és a fehéret a fekete-fehér képeken. <b>Megj.:</b> Ez a menüpont a GIF és a JPEG formátumú képekre nem lesz érvényes.
<b>Nagyítás</b> Bal f. sarok rögz. Legjobb illesztés* Középpont rögz. Mag./szél. ig. Magasság igazítása Szélesség igazítása	A kép igazítása úgy, hogy illeszkedjen a nyomtatási területhez. <b>Megj.:</b> Ha az Automatikus kitöltés Be van kapcsolva, a Méretezés értéke automatikusan Legjobb kitöltésre vált.
<b>Tájolás</b> Álló* Fekvő Fordított álló Fordított fekvő	Megadja a szöveg és grafika tájolását az oldalon.
<b>Megj.:</b> Az érték melletti csillag (*) az alapértelmezett gyári beállításokat jelöli.	

# Papír

## Tálcakonfiguráció

Menüelem	Leírás
<b>Alapértelmezett forrás</b> [x]. tálca (*) Többcélú adagoló Kézi papíradagolás Kézi borítékadagolás	A papírforrás beállítása az összes nyomtatási feladathoz.
<b>Papírméret/-típus</b> [x]. tálca Többcélú adagoló Kézi papíradagolás Kézi borítékadagolás	Az egyes papírforrásokba töltött papír méretének vagy típusának beállítása.
<b>Csereméret</b> Ki Letter/A4 Mindegyik*	Ezzel a funkcióval beállíthat egy papírméretet, amelyet a nyomtató akkor fog használni, ha a papírforrásban nincs a kért méretű papírból.  <b>Megjegyzések:</b> <ul style="list-style-type: none"> <li>• Ha a Ki beállítást választja, a rendszer felszólítja a felhasználót, hogy töltsse be a megfelelő méretű papírt.</li> <li>• Az Összes felsorolt az összes elérhető cserét lehetővé teszi.</li> </ul>
<b>MP konfigurálása</b> Kazetta* Kézi Első	A többcélú adagoló viselkedésének meghatározása.  <b>Megjegyzések:</b> <ul style="list-style-type: none"> <li>• A Kazetta a többcélú adagolót állítja be automatikus papírforrásként.</li> <li>• A Kézi csak a kézi adagolású nyomtatási feladatoknál állítja be a többcélú adagolót.</li> <li>• Az Első a többcélú adagolót állítja be elsődleges papírforrásként.</li> </ul>
<b>Megj.:</b> Az érték melletti csillag (*) az alapértelmezett gyári beállításokat jelöli.	

## Hordozókonfiguráció

### Univerzális beállítás

Menüelem	Leírás
<b>Mértékegységek</b> Hüvelyk Milliméter	Az univerzális papírmérethez használt mértékegység meghatározása.  <b>Megj.:</b> A hüvelyk az USA-beli gyári alapértelmezett érték. A gyári alapértelmezett érték világszerte a milliméter.
<b>Lapszélesség</b> 3–52 hüvelyk (8,5*) 76–1321 mm (216*)	Az univerzális papírméret szélességének beállítása álló tájolás esetén.
<b>Lapmagasság</b> 3–52 hüvelyk (14*) 76,2–1321 mm (356*)	Az univerzális papírméret magasságának beállítása álló tájolás esetén.
<b>Megj.:</b> Az érték melletti csillag (*) az alapértelmezett gyári beállításokat jelöli.	

Menüelem	Leírás
<b>Adagolási irány</b> Rövid oldal* Hosszú oldal	Azt határozza meg, hogy a nyomtató a hosszú vagy a rövid oldal irányából kezdje el felvenni a lapokat. <b>Megj.:</b> A Hosszú oldal lehetőség csak akkor látható, ha a leghosszabb oldal rövidebb, mint a támogatott maximális lapszélesség.
<b>Megj.:</b> Az érték melletti csillag (*) az alapértelmezett gyári beállításokat jelöli.	

## Egyéni beolvasási méretek

Menüelem	Leírás
<input checked="" type="checkbox"/> <b>egyéni beolvasási méret</b> A beolvasási méret neve Szélesség 1–8,5 hüvelyk (8,5*) 25,4-215,9 mm (215,9*) Magasság 1-25 hüvelyk (14*) 25,4-635 mm (355,6*) Tájolás Álló* Fekvő 2 beolvasás oldalanként Ki* Be	A beolvasási méret nevének megadása, valamint a beolvasási beállítások konfigurálása.

## Hordozótípusok

Menüelem	Leírás
Normál papír Kártya Újrahasznosított Átlátszóság Fényes Nehéz fényes Címkék Vinil címkék Bankpostapapír Boríték Durva boríték Fejléces papír Előnyomott Színes papír Könnyű Nehéz Durva/vatta <input checked="" type="checkbox"/> egyéni típus	A papír anyagát, súlyát és tájolását határozza meg.

## Rekesz konfigurációja

Menüelem	Leírás
<b>Kimeneti rekesz</b> Normál rekesz* [X]. rekesz	Az alapértelmezett rekesz megadása.
<b>Rekeszek konfigurálása</b> Elosztó* Összekapcsolás Kiegészítő tárolókapcsolás Típus-hozzárendelés	A kimeneti rekeszek működési módjának konfigurálása. <b>Megjegyzések:</b> <ul style="list-style-type: none"> <li>• Ha az Elosztó beállítást választja, engedélyezi a normál rekesz, valamint az esetlegesen használt kiegészítő rekeszek külön-külön történő kiválasztását.</li> <li>• Ha az Összekapcsolás beállítást választja, a rendszer az összes rekeszt összekapcsolja, és egyetlen nagy rekeszként kezeli.</li> <li>• Ha a Kiegészítő tárolókapcsolás beállítást választja, a rendszer az összes kiegészítő rekeszt egyetlen nagy kimeneti rekeszként kezeli.</li> <li>• A Típus-hozzárendelés funkció adott rekeszhez vagy összekapcsolt rekeszkészlethez rendeli az egyes papírtípusokat.</li> </ul>
<b>Egyéni tálcanevek</b> Normál rekesz [X]. rekesz	A rekesz elnevezése.
<b>Megj.:</b> Az érték melletti csillag (*) az alapértelmezett gyári beállításokat jelöli.	

## Másolás

### Másolási alapbeállítások

Menüelem	Leírás
<b>Tartalom típusa</b> Szöveg Szöveg/fénykép* Fénykép Grafikák	A kimeneteli fájl minőségének javítása az eredeti dokumentum tartalmának használatával.
<b>Tartalom forrása</b> Fekete-fehér lézer Színes lézer* Tintasugaras Fénykép/Film Magazin Újság Sajtótermék Egyéb	A kimeneteli fájl minőségének javítása az eredeti dokumentum forrásának használatával.
<b>Megj.:</b> Az érték melletti csillag (*) az alapértelmezett gyári beállításokat jelöli.	

Menüelem	Leírás
<b>Oldalak</b> Egyoldalas egyoldalassá* Egyoldalas kétoldalassá Kétold. egyoldalassá Kétold. kétoldalassá	A beolvasás módjának beállítása az eredeti dokumentum alapján.
<b>Elválasztólapok</b> Nincs* Példányok között Feladatok között Oldalak között	Azt határozza meg, hogy a rendszer illesszen-e be üres elválasztólapokat a nyomtatás során.
<b>Elválasztólap forrása</b> [x]. tálca (1*) Többcélú adagoló	Papírforrás beállítása elválasztólapokhoz.
<b>Színes</b> Ki Be* Automatikus	Úgy állítja be a nyomtatót, hogy színes kimenetet hozzon létre a beolvasási feladatból.
<b>Oldal/lap</b> Ki* 2 álló oldal 4 álló oldal 2 fekvő oldal 4 fekvő oldal	Azt adja meg, hogy az eszköz hány oldalképet nyomtasson a papír egyik oldalára.
<b>Oldalkeretek nyomtatása</b> Ki* Be	Oldalszegély elhelyezése az egyes képek köré, ha egy oldalra több oldalt nyomtat.
<b>Leválogatás</b> Ki [1, 1, 1, 2, 2, 2] Be [1, 2, 1, 2, 1, 2]*	Több példány nyomtatása egymás után.
<b>Oldalak eltolása</b> Nincs* Példányok között Feladatok között	Az egyes nyomtatási feladatok, vagy az azokból származó egyes példányok kimenetének eltolása.  <b>Megjegyzések:</b> <ul style="list-style-type: none"> <li>• Ha a Példányok között beállítást választja, a rendszer a nyomtatási feladat minden példányát eltolja, ha a Leválogatás beállításnál a Be [1, 2, 1, 2, 1, 2] értéket választotta. Ha a Leválogatás beállításnál a Ki [1, 1, 1, 2, 2, 2] értéket választotta, akkor a rendszer készletenként tolja el az oldalakat (azaz az összes első oldalt, az összes második oldalt stb.).</li> <li>• A Feladatok között lehetőség ugyanazt az eltolási helyzetet állítja be a teljes nyomtatási feladatra, függetlenül a kinyomtatott példányszámtól.</li> <li>• Ez a menü csak akkor jelenik meg, ha van telepítve többpozíciós kapcsolólyukasztó kiadóegység.</li> </ul>
<b>Megj.:</b> Az érték melletti csillag (*) az alapértelmezett gyári beállításokat jelöli.	

Menüelem	Leírás
<b>Tűzés</b> Ki* 1 kapocs, bal felső sarok 2 kapocs, balra 1 kapocs, jobb felső sarok 2 kapocs, fent 1 kapocs, bal alsó sarok 2 kapocs, alul 1 kapocs, jobb alsó sarok 2 kapocs, jobb oldalt	A kapcsok helyzetének beállítása az összes nyomtatási feladathoz. <b>Megj.:</b> Ez a menü csak telepített kiadóegység esetén jelenik meg.
<b>Lyukasztás</b> Ki* 2 lyuk 3 lyuk 4 lyuk	Lyukassza ki a nyomtatott anyagot. <b>Megj.:</b> Ez a menü csak akkor jelenik meg, ha van telepítve többpozíciós kapcsosó-lyukasztó kiadóegység.
<b>„Másolás innen” mérete</b> [Papírméreték listája]	Az eredeti dokumentum papírméretének beállítása. <b>Megj.:</b> A Letter az egyesült államokbeli a gyári alapértelmezett érték. A gyári alapértelmezett érték világszerte az A4.
<b>„Másolás ide” forrása</b> [x]. tálca (1*) Többcélú adagoló Automatikus méretigazítás	A másolási feladatokhoz tartozó papírforrás megadása.
<b>Hőmérséklet</b> -4 – 4 (0*)	Meghatározza, hogy hűvösebb vagy melegebb színű legyen az eredmény.
<b>Sötétség</b> 1 – 9 (5*)	A beolvasott kép sötétségének beállítása.
<b>Példányszám</b> 1–9999 (1*)	Azt határozza meg, hogy hány fénymásolt példány készüljön.
<b>Fejléc/Lábléc</b> Bal fejléc Középső fejléc Jobb fejléc Bal lábléc Középső lábléc Jobb lábléc	A fejléc és lábléc adatokat határozza meg a beolvasott képen.
<b>Átfedés</b> Bizalmas Másolás Vázlat Sürgős Egyéni Ki*	Háttérnyomat szöveg meghatározása az egyes másolatokon.
<b>Egyéni háttérnyomat</b>	Szöveget adhat meg az Átfedés menü Egyéni lehetőségénél.
<b>Megj.:</b> Az érték melletti csillag (*) az alapértelmezett gyári beállításokat jelöli.	

## Haladó képfeldolgozás

Menüelem	Leírás
<b>Színegyensúly</b> Cián – vörös -4-4 (0*) Bíbor – zöld -4-4 (0*) Sárga – kék -4-4 (0*)	A ciánkék, bíbor és sárga színintenzitásának beállítása.
<b>Színkihagyás</b> Színkihagyás (Nincs*) Alapértelmezett vörös szín küszöbérték (128*) Alapértelmezett zöld szín küszöbérték (128*) Alapértelmezett kék szín küszöbérték (128*)	Azt határozza meg, hogy a beolvasás során melyik színt kell elhagyni, illetve lehetőséget kínál a színre vonatkozó elhagyási beállítások módosítására.
<b>Au. színérzékelés</b> Színérzékenység 1-9 (5)* Ter. érzékenység 1-9 (5)*	Az automatikus színérzékelés beállításának megadása.
<b>Kontraszt</b> A tartalomhoz legjobb* 0-5	A beolvasott kép kontrasztjának beállítása.
<b>Háttér-eltávolítás</b> Háttér érzékelése Tartalomalapú* Fix Szint -4 – 4 (0*)	Eltávolítja a háttérszínt vagy képzajt az eredeti dokumentumból. <b>Megjegyzések:</b> <ul style="list-style-type: none"> <li>A Tartalomalapú lehetőség eltávolítja a háttérszínt az eredeti dokumentumból.</li> <li>A Fix lehetőség eltávolítja a képzajt a fényképről.</li> </ul>
<b>Automatikus középre igazítás</b> Ki* Be	A tartalom középre igazítása az oldalon.
<b>Kép tükrözése</b> Ki* Be	Tükröképet készít az eredeti dokumentumról.
<b>Inverz kép</b> Ki* Be	Negatív képet készít az eredeti dokumentumról.
<b>Árnyék részletei</b> -4 – 4 (0*)	Az árnyék részleteinek beállítása az eredeti dokumentumban.
<b>Beolvasás széltől szélig</b> Ki* Be	Az eredeti dokumentum beolvasása széltől szélig.
<b>Élesség</b> 1-5 (3)*	A beolvasott kép élességének beállítása.

**Megj.:** Az érték melletti csillag (\*) az alapértelmezett gyári beállításokat jelöli.



## Rendszergazdai beállítások

Menüelem	Leírás
<b>Színes másolás engedélyezése</b> Ki Be*	Színes másolatok létrehozása.
<b>Átlátszósági elválasztók</b> Ki Be*	Üres oldalak beillesztése a fotópapírok közé.
<b>Kimeneti rekesz</b> Normál rekesz* [X]. rekesz	Az alapértelmezett rekesz megadása.
<b>Prioritási másolatok engedélyezése</b> Ki Be*	Nyomtatási feladat félbeszakítása másolatok készítéséhez.
<b>Egyéni feladat beolvasása</b> Ki* Be	Úgy állítja be a nyomtatót, hogy az eredeti dokumentumok első készletét a megadott beállításokkal olvassa be, majd a következő készletet ugyanazokkal vagy más beállításokkal olvassa be. <b>Megj.:</b> Ez a menüelem csak telepített merevlemez esetén jelenik meg.
<b>Mentés engedélyezése parancsikonként</b> Ki Be*	A másolási beállítások mentése parancsikonként.
<b>Automatikus lapadagoló ferdeségének igazítása</b> Ki* Be	Úgy állítja be a nyomtatót, hogy kiigazítsa az automatikus lapadagolóból beolvasott dokumentumok képeinek ferdeségét.
<b>Próbamásolat</b> Ki* Be	Egy mintapéldány kinyomtatásával ellenőrzi a minőséget, és csak ezután nyomtatja ki a többi példányt. <b>Megj.:</b> Ez a menüelem csak telepített merevlemez esetén jelenik meg.
<b>Megj.:</b> Az érték melletti csillag (*) az alapértelmezett gyári beállításokat jelöli.	

## Fax

### Fax alapbeállítások

#### Fax mód

Menüelem	Leírás
<b>Fax mód</b> Fax* Faxkiszolgáló Letiltva	A faxolási üzemmód kiválasztása.
<b>Megj.:</b> Az érték melletti csillag (*) az alapértelmezett gyári beállításokat jelöli.	

## Fax beállítása

### Általános faxbeállítások

Menüelem	Leírás
<b>Faxnév</b>	A faxkészülék azonosítására szolgál.
<b>Faxszám</b>	A fax számát határozza meg.
<b>Faxazonosító</b> Faxnév Faxszám*	A fax címzettjeinek értesítése az Ön faxának nevééről és számáról.
<b>Kézi faxolás engedélyezve</b> Ki* Be	A nyomtató beállítása kézi faxküldésre. <b>Megjegyzések:</b> <ul style="list-style-type: none"> <li>• Ez a menüelem nem jelenik meg, ha a Faxküldés T.38 értékre van állítva.</li> <li>• A menüelem használatához vonalmegosztó, illetve kézibeszélős telefon szükséges.</li> <li>• A beérkező faxok fogadásához és a faxszámok tárcsázásához használjon hagyományos telefonvonalat.</li> <li>• A manuális faxfunkció közvetlen használatához érintse meg a billentyűzet <b>#</b> és <b>0</b> elemeit.</li> </ul>
<b>Memóriahasználat</b> Összes fogadott Legtöbbet fogadott Egyenlő* Majdnem elküldött Összes elküldött	A belső nyomtatómemória mennyiségének beállítása a faxküldéshez. <b>Megj.:</b> Ez a menüelem megakadályozza a memóriapufferelést, valamint a sikertelen faxküldést.
<b>Faxok törlése</b> Engedélyezett* Nem engedélyezett	A kimenő faxok küldés előtti, illetve a beérkező faxok nyomtatás előtti törlésére szolgál.
<b>Faxszám maszkolása</b> Ki* Balról Jobbról	A kimenő faxszám maszkolásának formátuma.
<b>Maszkolandó számjegyek</b> 0-58 (0*)	Megadja egy kimenő faxszám maszkolandó számjegyeinek a darabszámát.
<b>Vonal csatlakoztatva érzékelés engedélyezése</b> Ki Be*	A telefonvonal és a nyomtató közötti kapcsolat ellenőrzése. <b>Megjegyzések:</b> <ul style="list-style-type: none"> <li>• Az ellenőrzést a nyomtató bekapcsolása, és a hívások indítása előtt kell elvégezni.</li> <li>• Ez a menüelem nem jelenik meg, ha a Faxküldés T.38 értékre van állítva.</li> </ul>
<b>Megj.:</b> Az érték melletti csillag (*) az alapértelmezett gyári beállításokat jelöli.	

Menüelem	Leírás
<b>Vonal a rossz aljzatban érzékelés engedélyezése</b> Ki Be*	A telefonvonal és a megfelelő nyomtatóport közötti kapcsolat ellenőrzése. <b>Megjegyzések:</b> <ul style="list-style-type: none"> <li>Az ellenőrzést a nyomtató bekapcsolása, és a hívások indítása előtt kell elvégezni.</li> <li>Ez a menüelem nem jelenik meg, ha a Faxküldés T.38 értékre van állítva.</li> </ul>
<b>Mellék használatának megállapítása</b> Ki Be*	Annak megállapítása, hogy a telefonvonalat nem használja-e valamilyen másik eszköz, például egy másik telefon. <b>Megjegyzések:</b> <ul style="list-style-type: none"> <li>A nyomtató bekapcsolását követően a menüelem folyamatosan ellenőrzi.</li> <li>Ez a menüelem nem jelenik meg, ha a Faxküldés T.38 értékre van állítva.</li> </ul>
<b>Faxkompatibilitás optimalizálása</b>	A nyomtató faxolási funkciójának optimalizálása a más faxokkal való együttműködés érdekében.
<b>Faxtovábbítás</b> Analóg* etherFAX Nincs T.38	Állítsa be a faxküldés módját.
<b>Megj.:</b> Az érték melletti csillag (*) az alapértelmezett gyári beállításokat jelöli.	

## Faxküldési beállítások

Menüelem	Leírás
<b>Felbontás</b> Normál* Finomítás Szuperfinom Ultrafinom	A beolvasott kép felbontásának beállítása. <b>Megj.:</b> A magasabb felbontás megnöveli a faxátvitel idejét és nagyobb memória szükséges hozzá.
<b>Eredeti méret</b> [Papírméretek listája]	Az eredeti dokumentum méretének megadása. <b>Megj.:</b> A Letter az egyesült államokbeli gyári alapértelmezett érték. A gyári alapértelmezett érték világszerte az A4.
<b>Tájolás</b> Álló* Fekvő	Az eredeti dokumentum tájolásának megadása. <b>Megj.:</b> Ez a menüelem csak bizonyos nyomtatómodelleknél látható.
<b>Oldalak</b> Ki* Rövid oldal Hosszú oldal	Az eredeti dokumentum tájolásának meghatározása a dokumentum mindkét oldalának beolvasása esetén. <b>Megj.:</b> Ez a menüelem csak bizonyos nyomtatómodelleknél látható.
<b>Tartalom típusa</b> Szöveg* Szöveg/fénykép Fénykép Grafikák	A kimeneteli fájl minőségének javítása az eredeti dokumentum tartalmának használatával.
<b>Megj.:</b> Az érték melletti csillag (*) az alapértelmezett gyári beállításokat jelöli.	

Menüelem	Leírás
<b>Tartalom forrása</b> Fekete-fehér lézer Színes lézer* Tintasugaras Fénykép/Film Magazin Újság Sajtótermék Egyéb	A kimeneteli fájl minőségének javítása az eredeti dokumentum forrásának használatával.
<b>Sötétség</b> 1–9 (5*)	A beolvasott kép sötétségének beállítása.
<b>PABX mögött</b> Be Ki*	Állítson be egy faxszámot a nyomtatón, hogy ne kelljen a tárcsahangra várnia a faxszám tárcsázásához. <b>Megj.:</b> A Private Automated Branch Exchange (PABX) egy olyan telefonhálózat, amely egy egyedi hozzáférési kóddal lehetővé teszi a vonal biztosítását kívülről jövő hívások esetén.
<b>Hívás módja</b> Hangfrekvencia* Impulzus	A ki- és bejövő faxok tárcsázási módjának megadása.
<b>Megj.:</b> Az érték melletti csillag (*) az alapértelmezett gyári beállításokat jelöli.	

### Haladó képfeldolgozás

Menüelem	Leírás
<b>Színegyensúly</b> Cián - vörös -4–4 (0*) Bíbor - zöld -4–4 (0*) Sárga - kék -4–4 (0*)	Színintenzitás beállítása beolvasás közben.
<b>Színkihagyás</b> Színkihagyás (Nincs*) Alapértelmezett vörös szín küszöbérték (128*) Alapértelmezett zöld szín küszöbérték (128*) Alapértelmezett kék szín küszöbérték (128*)	Meghatározza, hogy a beolvasás során melyik színt kell elhagyni, illetve lehetőséget kínál a színre vonatkozó elhagyási beállítások módosítására.
<b>Kontraszt</b> A tartalomhoz legjobb* 0 1 2 3 4 5	A kimenet kontrasztjának beállítása.
<b>Megj.:</b> Az érték melletti csillag (*) az alapértelmezett gyári beállításokat jelöli.	

Menüelem	Leírás
<b>Háttér-eltávolítás</b> Háttér érzékelése Tartalomalapú* Fix Szint -4 – 4 (0*)	Megadja, hogy a háttér mennyire látszódjék a beolvasott képen. <b>Megj.:</b> Ha el szeretné távolítani az eredeti dokumentum háttérszínét, állítsa a Háttér érzékelését Tartalomalapúra. Ha zajt szeretne eltávolítani egy fényképről, állítsa a Háttér érzékelését Fixre.
<b>Kép tükrözése</b> Ki* Be	Tükörképet készít az eredeti dokumentumról.
<b>Inverz kép</b> Ki* Be	Negatív képet készít az eredeti dokumentumról.
<b>Árnyék részletei</b> -4 – 4 (0*)	Megadja, hogy az árnyékok mennyire részletesen jelenjenek meg a beolvasott képen.
<b>Beolvasás szélőtől szélíg</b> Be Ki*	Lehetővé teszi az eredeti dokumentum szélőtől szélíg tartó beolvasását.
<b>Élesség</b> 1–5 (3*)	A beolvasott kép élességének beállítása
<b>Hőmérséklet</b> -4 – 4 (0*)	Azt határozza meg, hogy hűvösebb vagy melegebb színű legyen az eredmény.
<b>Megj.:</b> Az érték melletti csillag (*) az alapértelmezett gyári beállításokat jelöli.	

## Rendszergazdai beállítások

Menüelem	Leírás
<b>Automatikus újrahívás</b> 0–9 (5*)	Az újrahívások számának beállítása a fogadó faxkészülékek aktivitási szintje alapján.
<b>Újrahívás gyakorisága</b> 1-200 perc (3*)	Az újrahívások között eltelt idő növelésével a sikeres faxküldés esélye is nő.
<b>ECM bekapcsolása</b> Be* Ki	Engedélyezze a hibajavító üzemmódot (ECM) faxműveletek esetén. <b>Megj.:</b> Az ECM felismeri és kijavítja a vonalzaj és gyenge jelerősség okozta hibákat a faxátviteli folyamat során.
<b>Faxszkenelés engedélyezése</b> Be* Ki	A nyomtatón beolvasott dokumentumok faxolása.
<b>Faxoláshoz használt illesztőprogram</b> Be* Ki	Engedélyezze, hogy a nyomtató illesztőprogramja faxolási feladatokat küldjön.
<b>Mentés engedélyezése parancsikonként</b> Be* Ki	Faxszámok gyorsíró számokként történő mentése a nyomtatóban.
<b>Megj.:</b> Az érték melletti csillag (*) az alapértelmezett gyári beállításokat jelöli.	

Menüelem	Leírás
<b>Max. sebesség</b> 33600* 14400 9600 4800 2400	A faxküldés maximális sebességének beállítása.
<b>Egyéni feladat beolvasása</b> Ki* Be	Egyéni feladat beolvasásának bekapcsolása alapértelmezésben. <b>Megj.:</b> Ez a menüelem csak telepített merevlemez esetén jelenik meg.
<b>Beolvasási előnézet</b> Ki* Be	Beolvasási előnézetet jelenít meg a kijelzőn. <b>Megj.:</b> Ez a menüelem csak telepített merevlemez esetén jelenik meg.
<b>Automatikus lapadagoló ferdeségének igazítása</b> Ki* Be	Kijavítja a beolvasott kép kisebb mértékű ferdeségét.
<b>Színes faxszkenelés engedélyezése</b> Kikapcs. alapértelmezésben* Alapértelmezés szerint bekapcsolva Soha ne használja Mindig használja	Színes faxbeolvasás engedélyezése
<b>Színes faxok auto. átalakítása fekete-fehérré</b> Be* Ki	A kimenő faxokat fekete-fehérré alakítja.
<b>Erősítse meg a faxszámot</b> Ki* Be	Azt határozza meg, hogy a rendszer kérje-e meg a felhasználót a faxszám megerősítésére.
<b>Tárcsázási előtag</b>	Tárcsázási előtag beállítása
<b>Előtagtárcsázási szabályok</b>	Létrehoz egy előtagtárcsázási szabályt.
<b>Megj.:</b> Az érték melletti csillag (*) az alapértelmezett gyári beállításokat jelöli.	

### Faxfogadási beállítások

Menüelem	Leírás
<b>Várakozó faxfeladat</b> Nincs* Festék Festékkazetta és kellékek	Eltávolítja azokat a faxfeladatokat, amelyek külön, rendelkezésre nem álló erőforrásokat igényelnek a nyomtatási sorból.
<b>Csengések a válaszig</b> 1-25 (3*)	Azt határozza meg, hogy hányat csörögjön az eszköz, ha fax érkezik be.
<b>Aut. kicsinyítés</b> Be* Ki	Beérkező faxok méretének igazítása az oldalhoz.
<b>Megj.:</b> Az érték melletti csillag (*) az alapértelmezett gyári beállításokat jelöli.	

Menüelem	Leírás
<b>Papírforrás</b> [X]. tálca Auto*	A beérkező faxok nyomtatásához használt papírforrás beállítása.
<b>Oldalak</b> Be Ki*	Nyomtatás a papír mindkét oldalára.
<b>Elválasztólapok</b> Nincs* Feladat előtt Feladat után	Azt határozza meg, hogy a rendszer illesszen-e be üres elválasztólapokat a nyomtatás során.
<b>Elválasztólap forrása</b> [X]. tálca (1*)	Papírforrás beállítása elválasztólapokhoz.
<b>Kimeneti rekesz</b> Normál rekesz	Kimeneti rekesz beállítása a fogadott faxokhoz.
<b>Fax lábléce</b> Be Ki*	Az átviteli adatokat a beérkező fax oldalainak aljára nyomtatja.
<b>Faxlábléc időbélyegző</b> Fogadás* Nyomtatás	Az időbélyegzőket a beérkező fax oldalainak aljára nyomtatja.
<b>Lyukasztás</b> Ki* 2 lyuk 3 lyuk 4 lyuk	A kinyomtatott faxdokumentum széleinek kilyukasztása. <b>Megj.:</b> Ez a menü csak akkor jelenik meg, ha van telepítve többpozíciós kapcsosó-lyukasztó kiadóegység.
<b>Tűzés</b> Ki* 1 kapocs 2 kapocs	A kinyomtatott faxdokumentum összetűzése. <b>Megj.:</b> Ez a menü csak telepített kiadóegység esetén jelenik meg.
<b>Faxok tartása</b> Függő faxok üzemmód Ki* Mindig bekapcsolva Kézi Ütemezett	Lehetővé teszi a nyomtató számára, hogy visszatartsa a beérkezett faxok nyomtatását, amíg azok tartása megszűnik.
<b>Megj.:</b> Az érték melletti csillag (*) az alapértelmezett gyári beállításokat jelöli.	

### Rendszergazdai beállítások

Menüelem	Leírás
<b>Faxfogadás engedélyezése</b> Be* Ki	A nyomtató beállítása a faxok fogadására.
<b>Megj.:</b> Az érték melletti csillag (*) az alapértelmezett gyári beállításokat jelöli.	

Menüelem	Leírás
<b>Színes faxok fogadásának engedélyezése</b> Be* Ki	A nyomtató beállítása a színes faxok fogadására.
<b>Hívófél-azonosító engedélyezése</b> Be* Ki	A beérkező fax feladójához tartozó telefonszám megjelenítése.
<b>Névtelen fax tiltása</b> Be Ki*	Az állomásazonosítót vagy faxazonosítót nem tartalmazó eszközökről érkező faxok letiltása.
<b>Tiltott faxszámok listája</b> Tiltott faxszám hozzáadása	A letiltani kívánt telefonszámok beállítása.
<b>Válasz bekapcsolva</b> Minden csengés* Csak az egycsengéses Csak a kétcsengéses Csak a háromcsengéses Csak az egy- vagy kétcsengéses Csak az egy- vagy háromcsengéses Csak a két- vagy háromcsengéses	Egyedi csengőhang beállítása a beérkező faxokhoz.
<b>Automatikus válasz</b> Be* Ki	A nyomtató beállítása a faxok automatikus fogadására.
<b>Fax továbbítása</b> Nyomtatás* Nyomtatás és továbbítás Tovább	Beállítja, hogy továbbítsa-e a beérkező faxokat.
<b>Továbbítás ide</b> 1. célhely 2. célhely	A beérkező faxok továbbítási célhelyének beállítása. <b>Megj.:</b> Ez a menüelem csak akkor jelenik meg, ha a Fax továbbítása Nyomtatás és továbbítás vagy Továbbítás értékre van állítva.
<b>Max. sebesség</b> 33600* 14400 9600 4800 2400	A faxátvitel maximális sebességének beállítása.
<b>Megj.:</b> Az érték melletti csillag (*) az alapértelmezett gyári beállításokat jelöli.	



**Fax fedőlap**

Menüelem	Leírás
<b>Fax fedőlap</b> Kikapcs. alapértelmezésben* Alapértelmezés szerint bekapcsolva Soha ne használja Mindig használja	A fax fedőlapjára vonatkozó beállítások megadása.
<b>Címzett megjelenítése</b> Ki* Be	
<b>Feladó megjelenítése</b> Ki* Be	
<b>Feladó</b>	
<b>Befoglalás üzenetmezőbe</b> Ki* Be	
<b>Üzenet:</b>	
<b>Logó beillesztése</b> Ki* Be	
<b>[x]. lábléc beillesztése</b> Ki* Be	
<b>Lábléc [x]</b>	
<b>Megj.:</b> Az érték melletti csillag (*) az alapértelmezett gyári beállításokat jelöli.	

**Faxnaplózási beállítások**

Menüelem	Leírás
<b>Átviteli napló gyakorisága</b> Mindig* Soha Csak hiba esetén	Az átviteli napló létrehozási gyakoriságának beállítása.
<b>Átviteli napló tevékenység</b> Nyomtatás Ki Be* E-mail Ki* Be	Napló nyomtatása vagy küldése e-mailben a sikeresen elküldött faxok és az átviteli hibák esetén.
<b>Megj.:</b> Az érték melletti csillag (*) az alapértelmezett gyári beállításokat jelöli.	

Menüelem	Leírás
<b>Fogadási hiba naplója</b> Soha nincs nyomtatás* Nyomtatás hiba esetén	Napló nyomtatása faxfogadási hiba esetén.
<b>Naplók automatikus nyomtatása</b> Be* Ki	Napló nyomtatása minden faxos tevékenység esetén.
<b>Naplópapír forrása</b> [x]. tálca (1*)	Megadja a naplók nyomtatásához használt papír forrását.
<b>Naplók megjelenítése</b> Távoli fax neve* Tárcsázott szám	A feladó azonosítása a távoli fax neve vagy a faxszám alapján.
<b>Feladatnapló engedélyezése</b> Be* Ki	Az összes faxfeladat összegzésének megtekintése.
<b>Hívásnapló engedélyezése</b> Be* Ki	A fax tárcsázási előzményeinek megtekintése.
<b>Napló kimeneti rekesze</b> Normál rekesz* [x]. rekesz	Megadja, hogy a nyomtatott naplók melyik kimeneti rekeszbe kerüljenek.
<b>Megj.:</b> Az érték melletti csillag (*) az alapértelmezett gyári beállításokat jelöli.	

## Hangszóró-beállítások

Menüelem	Leírás
<b>Hangszórómód</b> Mindig ki* Mindig bekapcsolva Kapcsolódásig	A faxhangszóró üzemmódjának beállítása.
<b>Kihangosító hangereje</b> Alacsony* Magas	A faxhangszóró hangerejének módosítása.
<b>Csengetési hangerő</b> Ki* Be	A csengetési hangerő beállításának engedélyezése.
<b>Megj.:</b> Az érték melletti csillag (*) az alapértelmezett gyári beállításokat jelöli.	

## Faxkiszolgáló beállítása

### Általános faxbeállítások

Menüelem	Leírás
<b>Címjegyzék formátuma</b>	A fax címzettjének megadása. <b>Megj.:</b> Ha faxszámot szeretne használni, írja be a kettőskereszt (#) karaktert, és írja utána a számot.
<b>Válaszcím</b>	A faxoláshoz használatos válaszadási cím megadása.
<b>Tárgy</b>	A fax tárgyának megadása, és az üzenet megkomponálása.
<b>Üzenet</b>	
<b>Analóg fogadás engedélyezése</b> Ki* Be	A nyomtató beállítása analóg faxok fogadására.
<b>Megj.:</b> Az érték melletti csillag (*) az alapértelmezett gyári beállításokat jelöli.	

### Faxkiszolgáló e-mail-beállításai

Menüelem	Leírás
<b>E-mail SMTP-kiszolgáló használata.</b> Be* Ki	Faxok küldéséhez és fogadásához használja az e-mailekre vonatkozó Simple Mail Transfer Protocol (SMTP) beállításokat. <b>Megj.:</b> Ha a Be érték van beállítva, a Faxkiszolgáló e-mail-beállításai menü egyéb beállításai nem jelennek meg.
<b>Elsődleges SMTP-átjáró</b>	Adja meg az elsődleges SMTP-kiszolgáló IP-címét vagy állomásnevét.
<b>Elsődleges SMTP-átjáró port</b> 1-65535 (25*)	Adja meg az elsődleges SMTP-kiszolgáló portszámát.
<b>Másodlagos SMTP-átjáró</b>	Adja meg a másodlagos vagy tartalék SMTP-kiszolgáló kiszolgálói IP-címét vagy állomásnevét.
<b>Másodlagos SMTP-átjáró port</b> 1-65535 (25*)	Adja meg a másodlagos vagy tartalék SMTP-kiszolgáló kiszolgálói portszámát.
<b>SMTP időtúllépés</b> 5-30 (30*)	Azt az időtartamot adja meg, amelynek elteltével a nyomtató megszakítja a kapcsolatot, ha az SMTP-kiszolgáló nem válaszol.
<b>Válaszcím</b>	A faxoláshoz használatos válaszadási cím megadása.
<b>SSL/TLS használata</b> Letiltva* Egyeztetés Szükséges	Azt határozza meg, hogy a rendszer titkosított kapcsolat segítségével küldje-e el a faxokat.
<b>Megbízható tanúsítvány kérése</b> Ki Be*	Azt határozza meg, hogy a rendszer kérjen-e megbízható tanúsítványt az SMTP-kiszolgálóhoz való hozzáféréshez.
<b>Megj.:</b> Az érték melletti csillag (*) az alapértelmezett gyári beállításokat jelöli.	

Menüelem	Leírás
<b>SMTP-kiszolgáló hitelesítése</b> Nem szükséges hitelesítés* Bejelentkezés / normál NTLM CRAM-MD5 Digest-MD5 Kerberos 5	Az SMTP-kiszolgáló hitelesítési típusának beállítása.
<b>Eszköz által kezdeményezett e-mail</b> Nincs* Az eszköz SMTP-belépési adatainak használata	Azt határozza meg, hogy kérjen-e a rendszer hitelesítő adatokat az eszköz által kezdeményezett e-mailek esetében.
<b>Felhasználó által kezdeményezett e-mail</b> Nincs* Az eszköz SMTP-belépési adatainak használata Munkamenet felhasználói azonosítójának és jelszavának használata Munkafolyam e-mail cím és jelszó haszn. Azonosító adatok bekérése	Azt határozza meg, hogy kérjen-e a rendszer hitelesítő adatokat a felhasználók által kezdeményezett e-mailek esetében.
<b>Active Directory eszköz hitelesítő használata</b> Ki* Be	Ezzel a funkcióval engedélyezheti a felhasználói hitelesítő adatok és a csoportcélok használatát az SMTP-kiszolgálóhoz való csatlakozáshoz.
<b>Eszköz felhasználói azonosítója</b>	Az SMTP-kiszolgálóhoz való csatlakozáshoz használandó felhasználói azonosítót és jelszót határozza meg.
<b>Eszköz jelszava</b>	
<b>Kerberos 5 TARTOMÁNY</b>	A Kerberos 5 hitelesítési protokoll tartományának meghatározására szolgál.
<b>NTLM-tartomány</b>	Az NTLM biztonsági protokoll tartománynevének meghatározására szolgál.
<b>„Az SMTP-kiszolgáló nincs beállítva.” hiba letiltása</b> Ki* Be	„Az SMTP-kiszolgáló nincs beállítva” hiba elrejtése.
<b>Megj.:</b> Az érték melletti csillag (*) az alapértelmezett gyári beállításokat jelöli.	

### Faxkiszolgáló beolvasási beállításai

Menüelem	Leírás
<b>Képformátum</b> TIFF (.tif) PDF (.pdf)* XPS (.xps)	A beolvasott kép fájlformátumának kiválasztása.
<b>Megj.:</b> Az érték melletti csillag (*) az alapértelmezett gyári beállításokat jelöli.	

Menüelem	Leírás
<b>Tartalom típusa</b> Szöveg* Szöveg/fénykép Fénykép Grafikák	A kimeneteli fájl minőségének javítása az eredeti dokumentum tartalmának használatával.
<b>Tartalom forrása</b> Fekete-fehér lézer Színes lézer* Tintasugaras Fénykép/Film Magazin Újság Sajtótermék Egyéb	A kimeneteli fájl minőségének javítása az eredeti dokumentum forrásának használatával.
<b>Faxfelbontás</b> Normál* Finomítás Szuperfinom Ultrafinom	A faxok felbontásának beállítása.
<b>Oldalak</b> Ki* Rövid oldal Hosszú oldal	Az eredeti dokumentum tájolásának meghatározása a dokumentum mindkét oldalának beolvasása esetén.
<b>Sötétség</b> 1–9 (5*)	A nyomtatott anyag sötétségének beállítása.
<b>Tájolás</b> Álló* Fekvő	Megadja a szöveg és grafika tájolását az oldalon.
<b>Eredeti méret</b> [Papírméreték listája]	Az eredeti dokumentum papírméretének beállítása. <b>Megjegyzések:</b> <ul style="list-style-type: none"> <li>• A Vegyes méretek az egyesült államokbeli gyári alapértelmezett érték. A gyári alapértelmezett érték világszerte az A4.</li> <li>• Ez a beállítás a nyomtató típusától függően változhat.</li> </ul>
<b>Többoldalas TIFF használata</b> Ki Be*	Lehetővé teszi a választást az egyoldalas és a többoldalas TIFF-fájlok között.
<b>Megj.:</b> Az érték melletti csillag (*) az alapértelmezett gyári beállításokat jelöli.	

# E-mail

## E-mail beállítása

Menüelem	Leírás
<b>Elsődleges SMTP-átjáró</b>	Adja meg az e-mail küldéshez használt elsődleges SMTP-kiszolgáló IP-címét vagy állomásnevét.
<b>Elsődleges SMTP-átjáró port</b> 1–65535 (25*)	Adja meg az elsődleges SMTP-kiszolgáló portszámát.
<b>Másodlagos SMTP-átjáró</b>	Adja meg a másodlagos vagy tartalék SMTP-kiszolgáló kiszolgálói IP-címét vagy állomásnevét.
<b>Másodlagos SMTP-átjáró port</b> 1–65535 (25*)	Adja meg a másodlagos vagy tartalék SMTP-kiszolgáló kiszolgálói portszámát.
<b>SMTP időtűllépés</b> 5–30 másodperc (30*)	Azt az időtartamot adja meg, amelynek elteltével a nyomtató megszakítja a kapcsolatot, ha az SMTP-kiszolgáló nem válaszol.
<b>Válaszcím</b>	Válaszcím megadása az e-mailben.
<b>Alapértelmezett SMTP-válaszcím használata mindig</b> Be Ki*	Mindig használja az alapértelmezett válaszadási címet az SMTP-kiszolgálóban.
<b>SSL/TLS használata</b> Letiltva* Egyeztetés Szükséges	Azt határozza meg, hogy a rendszer titkosított kapcsolat segítségével küldje-e el az e-maileket.
<b>Megbízható tanúsítvány kérése</b> Ki Be*	Azt határozza meg, hogy a rendszer kérjen-e megbízható tanúsítványt az SMTP-kiszolgálóhoz való hozzáféréshez.
<b>SMTP-kiszolgáló hitelesítése</b> Nem szükséges hitelesítés* Bejelentkezés / normál NTLM CRAM-MD5 Digest-MD5 Kerberos 5	Az SMTP-kiszolgáló hitelesítési típusának beállítása.
<b>Eszköz által kezdeményezett e-mail</b> Nincs* Az eszköz SMTP-belépési adatainak használata	Azt határozza meg, hogy kérjen-e a rendszer hitelesítő adatokat az eszköz által kezdeményezett e-mailek esetében.
<b>Megj.:</b> Az érték melletti csillag (*) az alapértelmezett gyári beállításokat jelöli.	

Menüelem	Leírás
<b>Felhasználó által kezdeményezett e-mail</b> Nincs* Az eszköz SMTP-belépési adatainak használata Munkamenet felhasználói azonosítójának és jelszavának használata Munkafolyam e-mail cím és jelszó haszn. Azonosító adatok bekérése	Azt határozza meg, hogy kérjen-e a rendszer hitelesítő adatokat a felhasználók által kezdeményezett e-mailek esetében.
<b>Active Directory eszköz hitelesítő használata</b> Ki* Be	Azt határozza meg, hogy kérjen-e a rendszer hitelesítő adatokat a felhasználók által kezdeményezett e-mailek esetében.
<b>Eszköz felhasználói azonosítója</b>	Az SMTP-kiszolgálóhoz való csatlakozáshoz használandó felhasználói azonosítót és jelszót határozza meg.
<b>Eszköz jelszava</b>	
<b>Kerberos 5 TARTOMÁNY</b>	A Kerberos 5 hitelesítési protokoll tartományának meghatározására szolgál.
<b>NTLM-tartomány</b>	Az NTLM biztonsági protokoll tartománynevének meghatározására szolgál.
<b>Megj.:</b> Az érték melletti csillag (*) az alapértelmezett gyári beállításokat jelöli.	

## E-mail alapbeállítások

Menüelem	Leírás
<b>Tárgy:</b>	Az e-mail tárgyának megadása, és az üzenet megkomponálása.
<b>Üzenet:</b>	
<b>Fájlnév</b>	A beolvasott dokumentum fájlnevének megadása.
<b>Formátum</b> JPEG (.jpg) PDF (.pdf)* TIFF (.tif) XPS (.xps)	A beolvasott dokumentum fájlformátumának meghatározása.
<b>PDF-beállítások</b> PDF-verzió (1.5*) Archív változat (A-1a*) Nagymértékben tömörített (Ki*) Biztonságos (Ki*) Archiválás (PDF/A) (Ki*)	A beolvasott dokumentum PDF-beállításainak konfigurálása.  <b>Megjegyzések:</b> <ul style="list-style-type: none"> <li>Az Archív változat és az Archiválás (PDF/A) csak akkor támogatott, ha a PDF-verzió 1.4-re van beállítva.</li> <li>A Nagymértékben tömörített menüelem csak telepített merevlemez esetén jelenik meg.</li> </ul>
<b>Tartalom típusa</b> Szöveg Szöveg/fénykép* Fénykép Grafikák	A kimeneti eredmény javítása az eredeti dokumentum tartalomtípusa alapján.
<b>Megj.:</b> Az érték melletti csillag (*) az alapértelmezett gyári beállításokat jelöli.	

Menüelem	Leírás
<b>Tartalom forrása</b> Fekete-fehér lézer Színes lézer* Tintasugaras Fénykép/Film Magazin Újság Sajtótermék Egyéb	A kimeneteli eredmény javítása az eredeti dokumentum tartalomforrása alapján.
<b>Színes</b> Fekete-fehér Szürkeárnyalatos Színes* Automatikus	A nyomtató beállítása, hogy színesben vagy fekete-fehérben rögzítse a fájl tartalmát.
<b>Felbontás</b> 75 dpi 150 dpi* 200 dpi 300 dpi 400 dpi 600 dpi	A beolvasott kép felbontásának beállítása.
<b>Sötétség</b> 1-9 (5)*	A beolvasott kép sötétségének beállítása.
<b>Tájolás</b> Álló* Fekvő	Az eredeti dokumentum tájolásának megadása.
<b>Eredeti méret</b> Vegyes méretek*	Az eredeti dokumentum papírméretének beállítása.
<b>Oldalak</b> Ki* Rövid oldal Hosszú oldal	Az eredeti dokumentum tájolásának meghatározása a dokumentum mindkét oldalának beolvasása esetén.
<b>Megj.:</b> Az érték melletti csillag (*) az alapértelmezett gyári beállításokat jelöli.	

### Haladó képfeldolgozás

Menüelem	Leírás
<b>Színegyensúly</b> Ciánkék (0*) Bíbor (0*) Sárga (0*)	A ciánkék, bíbor és sárga színintenzitásának beállítása.
<b>Megj.:</b> Az érték melletti csillag (*) az alapértelmezett gyári beállításokat jelöli.	



Menüelem	Leírás
<b>Színkihagyás</b> Színkihagyás (Nincs*) Alapértelmezett vörös szín küszöbérték (128*) Alapértelmezett zöld szín küszöbérték (128*) Alapértelmezett kék szín küszöbérték (128*)	Azt határozza meg, hogy a beolvasás során melyik színt kell elhagyni, illetve lehetőséget kínál a színre vonatkozó elhagyási beállítások módosítására.
<b>Au. színérzékelés</b> Színérzékenység (5*) Ter. érzékenység (5*) E-mail bitmélysége (1 bit*)	Az automatikus színérzékelés beállításának megadása.
<b>Minimális beolvasási felbontás</b> 75 dpi 150 dpi 200 dpi 300 dpi*	A beolvasott kép minimális felbontásának beállítása.
<b>JPEG minőség</b> A tartalomhoz legjobb* 5-95	A beolvasott kép JPEG-minőségének beállítása.
<b>Kontraszt</b> A tartalomhoz legjobb* 0-5	A beolvasott kép kontrasztjának beállítása.
<b>Háttér-eltávolítás</b> Háttérérzékelés (Tartalomalapú*) Szint (0*)	Eltávolítja a háttérszínt vagy képzajt az eredeti dokumentumból. <b>Megjegyzések:</b> <ul style="list-style-type: none"> <li>• A Tartalomalapú lehetőség eltávolítja a háttérszínt az eredeti dokumentumból.</li> <li>• A Fix lehetőség eltávolítja a képzajt a fényképről.</li> </ul>
<b>Kép tükrözése</b> Ki* Be	Tükröképet készít az eredeti dokumentumról.
<b>Inverz kép</b> Ki* Be	Negatív képet készít az eredeti dokumentumról.
<b>Árnyék részletei</b> -4 – 4 (0*)	Az árnyék részleteinek beállítása a beolvasott képen.
<b>Beolvasás széltől szélig</b> Ki* Be	Az eredeti dokumentum beolvasása széltől szélig.
<b>Élesség</b> 1-5 (3)*	A beolvasott kép élességének beállítása.
<b>Hőmérséklet</b> -4 – 4 (0*)	Az eredeti dokumentum kékebb vagy vörösebb kimenetét hozza létre.
<b>Megj.:</b> Az érték melletti csillag (*) az alapértelmezett gyári beállításokat jelöli.	

Menüelem	Leírás
<b>Üres oldalak</b> Üres oldal eltávolítása (Ne távolítsa el*) Üres oldal érzékelése (5*)	A beolvasások érzékenységet állítja be az üres oldalakhoz viszonyítva az eredeti dokumentumban.
<b>Megj.:</b> Az érték melletti csillag (*) az alapértelmezett gyári beállításokat jelöli.	

## Rendszergazdai beállítások

Menüelem	Leírás
<b>E-mailek maximális mérete</b> 0-65535 (0)*	Az egyes e-mailek esetében megengedett maximális fájl méret beállítása.
<b>Méret-hibaüzenet</b>	Itt azt választhatja ki, hogy milyen hibaüzenetet küldjön a nyomtató, ha az e-mail meghaladja a megengedett fájl méretet. <b>Megj.:</b> Legfeljebb 1024 karaktert írhat be.
<b>Célok korlátozása</b>	Ezzel beállíthat egy tartománynévlístát, és megadhatja, hogy a rendszer csak ezekre engedélyezze az e-mailek küldését. <b>Megj.:</b> Az egyes tartományneveket vesszővel elválasztva adja meg.
<b>Más. küld. nekem</b> Soha ne jelenjen meg!* Alapértelmezés szerint bekapcsolva Kikapcs. alapértelmezésben Mindig bekapcsolva	Elküldi az e-mail másolatát Önnek is.
<b>Csak saját e-mailek engedélyezése</b> Ki* Be	Ezzel a funkcióval beállíthatja, hogy a nyomtató csak Önnek küldjön e-maileket.
<b>A Másolatot kap: (cc:)/Titkos másolat: (bcc) használata</b> Ki* Be	A „másolatot kap” és a „titkos másolat” funkciók engedélyezése az e-mailekben.
<b>Többoldalas TIFF használata</b> Ki Be*	Egyetlen TIFF-fájlban több TIFF-kép beolvasásának engedélyezése.
<b>TIFF-tömörítés</b> JPEG LZW*	A TIFF-fájlok tömörítési típusának meghatározása.
<b>Szöveg mód alapértelmezett értéke</b> 5-95 (75)*	A beolvasás alatt lévő tartalomban található szöveg minőségének beállítása.
<b>Szöveg/fénykép mód alapértelmezett értéke</b> 5-95 (75)*	A beolvasás alatt lévő tartalomban található szöveg és fénykép minőségének beállítása.
<b>Fénykép mód alapértelmezett értéke</b> 5-95 (50)*	A beolvasás alatt lévő fényképben található szöveg minőségének beállítása.
<b>Megj.:</b> Az érték melletti csillag (*) az alapértelmezett gyári beállításokat jelöli.	

Menüelem	Leírás
<b>Automatikus lapadagoló ferdeségének igazítása</b> Ki* Be	Úgy állítja be a nyomtatót, hogy kiigazítsa az automatikus lapadagolóból beolvasott dokumentumok képeinek ferdeségét.
<b>Átviteli napló</b> Napló nyomtatása* Ne nyomtasson naplót Csak a hibák ny.	Átviteli napló nyomtatása e-mail beolvasásokhoz.
<b>Naplópapír forrása</b> [x]. tálca (1*) Többcélú adagoló	Az e-mail naplók nyomtatásához használt papír forrásának megadása.
<b>Napló kimeneti rekesze</b> Normál rekesz* [X]. rekesz	Megadja, hogy a nyomtatott naplók melyik kimeneti rekeszbe kerüljenek.
<b>Egyéni feladat beolvasása</b> Ki* Be	Úgy állítja be a nyomtatót, hogy az eredeti dokumentumok első készletét a megadott beállításokkal olvassa be, majd a következő készletet ugyanazokkal vagy más beállításokkal olvassa be. <b>Megj.:</b> Ez a menüelem csak telepített merevlemez esetén jelenik meg.
<b>Beolvasási előnézet</b> Ki* Be	Az eredeti dokumentum beolvasási előnézetének megjelenítése. <b>Megj.:</b> Ez a menüelem csak telepített merevlemez esetén jelenik meg.
<b>Mentés engedélyezése parancsikonként</b> Ki Be*	E-mail cím mentése parancsikonként.
<b>A következő formában küldött e-mail képek</b> Melléklet* Webes kapcsolat	Az e-mailben szereplő képek küldési módjának meghatározása.
<b>E-mail adatok visszaállítása a küldés után</b> Ki Be*	A Címzett, Tárgy, Üzenet és Fájlnev mezők visszaállítása az alapértelmezett értékekre e-mail küldés után.
<b>Megj.:</b> Az érték melletti csillag (*) az alapértelmezett gyári beállításokat jelöli.	

## Webes kapcsolat beállítása

Menüelem	Leírás
<b>Kiszolgáló</b>	Az e-mailbe beillesztett képeket tároló kiszolgáló hitelesítési adatainak meghatározása.
<b>Bejelentkezés</b>	
<b>Jelszó</b>	
<b>Útvonal</b>	
<b>Fájlnev</b>	
<b>Webes kapcsolat</b>	

# FTP

## FTP alapbeállítások

Menüelem	Leírás
<b>Formátum</b> JPEG (.jpg) PDF (.pdf)* TIFF (.tif) XPS (.xps)	A beolvasott kép fájlformátumának kiválasztása.
<b>PDF-beállítások</b> PDF-verzió (1.5*) Archív változat (A-1a*) Nagymértékben tömörített (Ki*) Biztonságos (Ki*) Archiválás (PDF/A) (Ki*)	A beolvasott kép PDF-beállításainak konfigurálása. <b>Megj.:</b> A Nagymértékben tömörített menüelem csak telepített merevlemez esetén jelenik meg.
<b>Tartalom típusa</b> Szöveg Szöveg/fénykép* Grafikák Fénykép	A kimeneti eredmény javítása az eredeti dokumentum tartalomtípusa alapján.
<b>Tartalom forrása</b> Fekete-fehér lézer Színes lézer* Tintasugaras Fénykép/Film Magazin Újság Sajtótermék Egyéb	A kimeneteli eredmény javítása az eredeti dokumentum tartalomforrása alapján.
<b>Színes</b> Fekete-fehér Szürkeárnyalatos Színes* Automatikus	A nyomtató beállítása, hogy színesben vagy fekete-fehérben rögzítse a fájl tartalmát.
<b>Felbontás</b> 75 dpi 150 dpi* 200 dpi 300 dpi 400 dpi 600 dpi	A beolvasott kép felbontásának beállítása.
<b>Sötétség</b> 1-9 (5)*	A beolvasott kép sötétségének beállítása.
<b>Megj.:</b> Az érték melletti csillag (*) az alapértelmezett gyári beállításokat jelöli.	

Menüelem	Leírás
<b>Tájolás</b> Álló* Fekvő	Az eredeti dokumentum tájolásának megadása.
<b>Eredeti méret</b> Vegyes méretek*	Az eredeti dokumentum papírméretének beállítása.
<b>Oldalak</b> Ki* Hosszú oldal Rövid oldal	A tájolás meghatározása a dokumentum mindkét oldalának beolvasása esetén.
<b>Fájlnév</b>	A beolvasott kép fájlnevének beállítása.
<b>Megj.:</b> Az érték melletti csillag (*) az alapértelmezett gyári beállításokat jelöli.	

### Haladó képfeldolgozás

Menüelem	Leírás
<b>Színegyensúly</b> Ciánkék (0*) Bíbor (0*) Sárga (0*)	A ciánkék, bíbor és sárga színintenzitásának beállítása.
<b>Színkihagyás</b> Színkihagyás (Nincs*) Alapértelmezett vörös szín küszöbérték (128*) Alapértelmezett zöld szín küszöbérték (128*) Alapértelmezett kék szín küszöbérték (128*)	Azt határozza meg, hogy a beolvasás során melyik színt kell elhagyni, illetve lehetőséget kínál a színre vonatkozó elhagyási beállítások módosítására.
<b>Au. színérzékelés</b> Színérzékenység (5*) Ter. érzékenység (5*) FTP bitmélysége (1 bit*)	Az automatikus színérzékelés beállításának megadása.
<b>JPEG minőség</b> A tartalomhoz legjobb* 5-95	A beolvasott kép JPEG-minőségének beállítása.
<b>Kontraszt</b> A tartalomhoz legjobb* 0 1 2 3 4 5	A beolvasott kép kontrasztjának beállítása.
<b>Megj.:</b> Az érték melletti csillag (*) az alapértelmezett gyári beállításokat jelöli.	

Menüelem	Leírás
<b>Háttér-eltávolítás</b> Háttérérzékelés (Tartalomalapú*) Szint (0*)	Eltávolítja a háttérszintet vagy képzajt az eredeti dokumentumból. <b>Megjegyzések:</b> <ul style="list-style-type: none"> <li>• A Tartalomalapú lehetőség eltávolítja a háttérszintet az eredeti dokumentumból.</li> <li>• A Fix lehetőség eltávolítja a képzajt a fényképről.</li> </ul>
<b>Kép tükrözése</b> Ki* Be	Tükröképet készít az eredeti dokumentumról.
<b>Inverz kép</b> Ki* Be	Negatív képet készít az eredeti dokumentumról.
<b>Árnyék részletei</b> -4 – 4 (0*)	Az árnyék részleteinek beállítása a beolvasott képen.
<b>Beolvasás széltől szelig</b> Ki* Be	Engedélyezze az eredeti dokumentum széltől szelig tartó beolvasását.
<b>Élesség</b> 1-5 (3)*	A beolvasott kép élességének beállítása.
<b>Hőmérséklet</b> -4 – 4 (0*)	Az eredeti dokumentum kékebb vagy vörösebb kimenetét hozza létre.
<b>Üres oldalak</b> Üres oldal eltávolítása (Ne távolítsa el*) Üres oldal érzékelése (5*)	A beolvasások érzékenységet állítja be az üres oldalakhoz viszonyítva az eredeti dokumentumban.
<b>Megj.:</b> Az érték melletti csillag (*) az alapértelmezett gyári beállításokat jelöli.	

## Rendszergazdai beállítások

Menüelem	Leírás
<b>Szöveg mód alapértelmezett értéke</b> 5-95 (75)*	A beolvasott képeken szereplő szöveg minőségének beállítása.
<b>Szöveg/fénykép mód alapértelmezett értéke</b> 5-95 (75)*	A beolvasott képeken szereplő szöveg és fénykép minőségének beállítása.
<b>Fénykép mód alapértelmezett értéke</b> 5-95 (50)*	A beolvasott képeken szereplő fénykép minőségének beállítása.
<b>Többoldalas TIFF használata</b> Be* Ki	Egyetlen TIFF-fájlban több TIFF-kép beolvasásának engedélyezése.
<b>TIFF-tömörítés</b> LZW* JPEG	A TIFF-fájlok tömörítési típusának meghatározása.
<b>Megj.:</b> Az érték melletti csillag (*) az alapértelmezett gyári beállításokat jelöli.	

Menüelem	Leírás
<b>Átviteli napló</b> Napló nyomtatása* Ne nyomtasson naplót Csak a hibák ny.	Átviteli napló nyomtatása FTP-beolvasásokhoz.
<b>Naplópapír forrása</b> [x]. tálca (1*) Többcélú adagoló	Az FTP-naplók nyomtatásához használt papír forrásának megadása.
<b>Egyéni feladat beolvasása</b> Ki* Be	Úgy állítja be a nyomtatót, hogy az eredeti dokumentumok első készletét a megadott beállításokkal olvassa be, majd a következő készletet ugyanazokkal vagy más beállításokkal olvassa be. <b>Megj.:</b> Ez a menüelem csak telepített merevlemez esetén jelenik meg.
<b>Beolvasási előnézet</b> Ki* Be	Az eredeti dokumentum előnézetének megjelenítése. <b>Megj.:</b> Ez a menüelem csak telepített merevlemez esetén jelenik meg.
<b>Mentés engedélyezése parancsikonként</b> Ki Be*	FTP-cím mentése parancsikonként.
<b>Automatikus lapadagoló ferdeségének igazítása</b> Ki* Be	Úgy állítja be a nyomtatót, hogy kiigazítsa az automatikus lapadagolóból beolvasott dokumentumok képeinek ferdeségét.
<b>Megj.:</b> Az érték melletti csillag (*) az alapértelmezett gyári beállításokat jelöli.	

## USB-meghajtó

### Flash-meghajtó vizsgálata

Menüelem	Leírás
<b>Formátum</b> JPEG (.jpg) PDF (.pdf)* TIFF (.tif) XPS (.xps)	A beolvasott kép fájlformátumának kiválasztása.
<b>PDF-beállítások</b> PDF-verzió (1.5*) Archív változat (A-1a*) Nagymértékben tömörített (Ki*) Biztonságos (Ki*) Archiválás (PDF/A) (Ki*)	A beolvasott kép PDF-beállításainak konfigurálása. <b>Megjegyzések:</b> <ul style="list-style-type: none"> <li>Az Archív változat és az Archiválás (PDF/A) csak akkor támogatott, ha a PDF-verzió 1.4-re van beállítva.</li> <li>A Nagymértékben tömörített menüelem csak telepített merevlemez esetén jelenik meg.</li> </ul>
<b>Megj.:</b> Az érték melletti csillag (*) az alapértelmezett gyári beállításokat jelöli.	

Menüelem	Leírás
<b>Tartalom típusa</b> Szöveg Szöveg/fénykép* Grafikák Fénykép	A kimeneti eredmény javítása az eredeti dokumentum tartalomtípusa alapján.
<b>Tartalom forrása</b> Fekete-fehér lézer Színes lézer* Tintasugaras Fénykép/Film Magazin Újság Sajtótermék Egyéb	A kimeneteli eredmény javítása az eredeti dokumentum tartalomforrása alapján.
<b>Színes</b> Fekete-fehér Szürkeárnyalatos Színes* Automatikus	A nyomtató beállítása, hogy színesben vagy fekete-fehérben rögzítse a fájl tartalmát.
<b>Felbontás</b> 75 dpi 150 dpi* 200 dpi 300 dpi 400 dpi 600 dpi	A beolvasott kép felbontásának beállítása.
<b>Sötétség</b> 1-9 (5)*	A beolvasott kép sötétségének beállítása.
<b>Tájolás</b> Álló* Fekvő	Az eredeti dokumentum tájolásának megadása.
<b>Eredeti méret</b> Vegyes méretek*	Az eredeti dokumentum papírméretének beállítása.
<b>Oldalak</b> Ki* Hosszú oldal Rövid oldal	Az eredeti dokumentum tájolásának meghatározása a dokumentum mindkét oldalának beolvasása esetén.
<b>Fájlnév</b>	A beolvasott kép fájlnevének beállítása.
<b>Megj.:</b> Az érték melletti csillag (*) az alapértelmezett gyári beállításokat jelöli.	



## Haladó képfeldolgozás

Menüelem	Leírás
<b>Színegyensúly</b> Ciánkék (0*) Bíbor (0*) Sárga (0*)	A ciánkék, bíbor és sárga színintenzitásának beállítása.
<b>Színkihagyás</b> Színkihagyás (Nincs*) Alapértelmezett vörös szín küszöbérték (128*) Alapértelmezett zöld szín küszöbérték (128*) Alapértelmezett kék szín küszöbérték (128*)	Azt határozza meg, hogy a beolvasás során melyik színt kell elhagyni, illetve lehetőséget kínál a színre vonatkozó elhagyási beállítások módosítására.
<b>Au. színérzékelés</b> Színérzékenység (5*) Ter. érzékenység (5*) A beolvasás bitmélysége (1 bit*)	Az automatikus színérzékelés beállításának megadása.
<b>JPEG minőség</b> A tartalomhoz legjobb* 5-95	A beolvasott kép JPEG-minőségének beállítása.
<b>Kontraszt</b> A tartalomhoz legjobb* 0-5	A beolvasott kép kontrasztjának beállítása.
<b>Háttér-eltávolítás</b> Háttérérzékelés (Tartalomalapú*) Szint (0*)	Eltávolítja a háttérszínt vagy képzajt az eredeti dokumentumból. <b>Megjegyzések:</b> <ul style="list-style-type: none"> <li>• A Tartalomalapú lehetőség eltávolítja a háttérszínt az eredeti dokumentumból.</li> <li>• A Fix lehetőség eltávolítja a képzajt a fényképről.</li> </ul>
<b>Kép tükrözése</b> Ki* Be	Tükröképet készít az eredeti dokumentumról.
<b>Inverz kép</b> Ki* Be	Negatív képet készít az eredeti dokumentumról.
<b>Árnyék részletei</b> -4 – 4 (0*)	Az árnyék részleteinek beállítása a beolvasott képen.
<b>Beolvasás széltől szelig</b> Ki* Be	Az eredeti dokumentum beolvasása széltől szelig.
<b>Élesség</b> 1-5 (3)*	A beolvasott kép élességének beállítása.
<b>Hőmérséklet</b> -4 – 4 (0*)	Az eredeti dokumentum kékebb vagy vörösebb kimenetét hozza létre.
<b>Megj.:</b> Az érték melletti csillag (*) az alapértelmezett gyári beállításokat jelöli.	

Menüelem	Leírás
<b>Üres oldalak</b> Üres oldal eltávolítása (Ne távolítsa el*) Üres oldal érzékelése (5*)	A beolvasások érzékenységet állítja be az üres oldalakhoz viszonyítva az eredeti dokumentumban.
<b>Megj.:</b> Az érték melletti csillag (*) az alapértelmezett gyári beállításokat jelöli.	

## Rendszergazdai beállítások

Menüelem	Leírás
<b>Szöveg mód alapértelmezett értéke</b> 5-95 (75)*	A beolvasott képeken szereplő szöveg minőségének beállítása.
<b>Szöveg/fénykép mód alapértelmezett értéke</b> 5-95 (75)*	A beolvasott képeken szereplő szöveg és fénykép minőségének beállítása.
<b>Fénykép mód alapértelmezett értéke</b> 5-95 (50)*	A beolvasott képen szereplő fénykép minőségének beállítása.
<b>Többoldalas TIFF használata</b> Ki Be*	Egyetlen TIFF-fájlban több TIFF-kép beolvasásának engedélyezése.
<b>TIFF-tömörítés</b> LZW* JPEG	A TIFF-fájlok tömörítési típusának meghatározása.
<b>Egyéni feladat beolvasása</b> Ki* Be	Úgy állítja be a nyomtatót, hogy az eredeti dokumentumok első készletét a megadott beállításokkal olvassa be, majd a következő készletet ugyanazokkal vagy más beállításokkal olvassa be. <b>Megj.:</b> Ez a menüelem csak telepített merevlemez esetén jelenik meg.
<b>Beolvasási előnézet</b> Ki* Be	Az eredeti dokumentum beolvasási előnézetének megjelenítése. <b>Megj.:</b> Ez a menüelem csak telepített merevlemez esetén jelenik meg.
<b>Automatikus lapadagoló ferdeségének igazítása</b> Ki* Be	Úgy állítja be a nyomtatót, hogy kiigazítsa az automatikus lapadagolóból beolvasott dokumentumok képeinek ferdeségét.
<b>Megj.:</b> Az érték melletti csillag (*) az alapértelmezett gyári beállításokat jelöli.	

## Nyomtatás flash meghajtóról

Menüelem	Leírás
<b>Példányszám</b> 1–9999 (1*)	A példányszám megadása.
<b>Megj.:</b> Az érték melletti csillag (*) az alapértelmezett gyári beállításokat jelöli.	

Menüelem	Leírás
<b>Papírforrás</b> [x]. tálca (1*) Többcélú adagoló Kézi papíradagolás Kézi borítékadagolás	Papírforrás beállítása a nyomtatási feladathoz.
<b>Színes</b> Ki Be*	Egy fájl színes nyomtatása flash meghajtóról.
<b>Leválogatás</b> (1,1) (2,2) (1,2,3) (1,2,3)*	Ha ugyanarról az eredetiről több másolatot is nyomtat, akkor a nyomtató az egyes példányokat összerendezi.
<b>Oldalak</b> Egyoldalas* Kétoldalas	Meghatározhatja, hogy a nyomtatás a papír egyik vagy mindkét oldalára készüljön.
<b>Tűzés</b> Ki* 1 kapocs, bal felső sarok 2 kapocs, balra 1 kapocs, jobb felső sarok 2 kapocs, fent 1 kapocs, bal alsó sarok 2 kapocs, alul 1 kapocs, jobb alsó sarok 2 kapocs, jobb oldalt	A kapcsok helyzetének beállítása az összes nyomtatási feladathoz. <b>Megj.:</b> Ez a menü csak telepített kiadóegység esetén jelenik meg.
<b>Lyukasztó</b> Ki* Be	A kinyomtatott oldalak széleinek kilyukasztása. <b>Megj.:</b> Ez a menü csak akkor jelenik meg, ha van telepítve többpozíciós kapcsosó-lyukasztó kiadóegység.
<b>Lyukasztó mód</b> 2 lyuk 3 lyuk 4 lyuk	A lyukasztási mód beállítása a kinyomtatott oldalhoz. <b>Megjegyzések:</b> <ul style="list-style-type: none"> <li>• A 3 lyuk az amerikai egyesült államokbeli a gyári alapértelmezett érték. A nemzetközi gyári alapértelmezett érték a 4 lyuk.</li> <li>• Ez a menü csak akkor jelenik meg, ha van telepítve többpozíciós kapcsosó-lyukasztó kiadóegység.</li> </ul>
<b>Megj.:</b> Az érték melletti csillag (*) az alapértelmezett gyári beállításokat jelöli.	

Menüelem	Leírás
<b>Oldalak eltolása</b> Nincs* Példányok között Feladatok között	Az egyes nyomtatási feladatok, vagy az azokból származó egyes példányok kimenetének eltolása. <b>Megjegyzések:</b> <ul style="list-style-type: none"> <li>A Példányok között lehetőség a nyomtatási feladat minden példányát eltolja, ha a Leválogatás beállítása (1,2,3)(1,2,3). Ha a Leválogatás beállítása (1,1,1)(2,2,2), akkor a rendszer készletenként tolja el az oldalakat (azaz az összes első oldalt, az összes második oldalt stb.).</li> <li>A Feladatok között lehetőség ugyanazt az eltolási helyzetet állítja be a teljes nyomtatási feladatra, függetlenül a kinyomtatott példányszámtól.</li> <li>Ez a menü csak akkor jelenik meg, ha van telepítve többpozíciós kapcsoló-lyukasztó kiadóegység.</li> </ul>
<b>Lapozási stílus</b> Hosszú oldal* Rövid oldal	Meghatározza, hogy a lap melyik oldala lesz kötve kétoldalas nyomtatáskor.
<b>Oldal/lap</b> Ki* 2 oldal/lap 3 oldal/lap 4 oldal/lap 6 oldal/lap 9 oldal/lap 12 oldal/lap 16 oldal/lap	Több egy oldalon lévő kép nyomtatása a papír egyik oldalára.
<b>Oldal/lap rendelése</b> Vízszintes* Fordított vízszintes Fordított függőleges Függőleges	Több egy oldalon lévő kép elrendezésének beállítása az Oldal/lap menü használata esetén.
<b>Oldal/lap tájolása</b> Auto* Fekvő Álló	Több egy oldalon lévő kép tájolásának beállítása az Oldal/lap menü használata esetén.
<b>Oldal/lap szegélye</b> Nincs* Folytonos	Oldalszegély nyomtatása az oldalon lévő képek köré az Oldal/lap menü használata esetén.
<b>Elválasztólapok</b> Ki* Példányok között Feladatok között Oldalak között	Üres elválasztólapok beillesztése a nyomtatás során.
<b>Elválasztólap forrása</b> [x]. tálca (1*) Többcélú adagoló	Papírforrás beállítása elválasztólapokhoz.
<b>Megj.:</b> Az érték melletti csillag (*) az alapértelmezett gyári beállításokat jelöli.	

Menüelem	Leírás
<b>Üres oldalak</b> Nincs nyomtatás* Nyomtatás	Üres oldalak nyomtatása egy nyomtatási feladatban.
<b>Megj.:</b> Az érték melletti csillag (*) az alapértelmezett gyári beállításokat jelöli.	

## Hálózat/portok

### Hálózati áttekintés

Menüelem	Leírás
<b>Aktív adapter</b> Auto* Szabványos hálózat Vezeték nélküli	A hálózati kapcsolat típusát határozza meg. <b>Megj.:</b> A Vezeték nélküli opció kizárólag vezeték nélküli hálózathoz csatlakoztatott nyomtatóknál áll rendelkezésre.
<b>Hálózat állapota</b>	A nyomtatóhálózat kapcsolódási állapotának megjelenítése.
<b>A hálózati állapot megjelenítése a nyomtatón</b> Ki Be*	A hálózat állapotának megjelenítése a kijelzőn.
<b>Sebesség, kétoldalas</b>	Az éppen aktív hálózati kártya sebességét jeleníti meg.
<b>IPv4</b>	IPv4-cím megjelenítése.
<b>Összes IPv6-cím</b>	Összes IPv6-cím megjelenítése.
<b>Nyomtatókiszolgáló visszaállítása</b>	A nyomtatóra irányuló aktív hálózati kapcsolatok visszaállítása. <b>Megj.:</b> Ez a beállítás törli a hálózati konfiguráció összes beállítását.
<b>Hálózati feladat időtúllépése</b> Ki Be* (90 másodperc)	Beállíthatja azt az időt, ameddig a nyomtató várakozik, mielőtt törölné a hálózati nyomtatási feladatokat.
<b>Szalagcímlap</b> Ki* Be	Szalagcímlap nyomtatása.
<b>PC-re szkennelés porttartománya</b>	Megadja a portokat letiltó tűzfal mögötti nyomtatók érvényes porttartományát.
<b>Hálózati kapcsolatok engedélyezése</b> Ki Be*	Engedélyezi a nyomtató hálózathoz való kapcsolódását.
<b>LLDP engedélyezése</b> Ki* Be	A kapcsolati réteg felderítő protokollt (LLDP) engedélyezi a nyomtatóban.
<b>Megj.:</b> Az érték melletti csillag (*) az alapértelmezett gyári beállításokat jelöli.	

## Vezeték nélküli

**Megj.:** Ez a menü csak vezeték nélküli hálózathoz csatlakoztatott nyomtatókon vagy vezeték nélküli hálózati adapterrel rendelkező nyomtatómodelleken érhető el.

Menüelem	Leírás
<b>Beállítás mobilalkalmazás segítségével</b>	A vezeték nélküli kapcsolat beállítása Lexmark Mobile Assistant alkalmazás segítségével.
<b>Beállítás a nyomtató kezelőpaneljén</b> Hálózat kiválasztása Wi-Fi hálózat hozzáadása Hálózat neve Hálózati mód (Infrastruktúra*) Vezeték nélküli biztonságos mód (Letiltva*)	A vezeték nélküli kapcsolat beállítása a kezelőpanelen keresztül.
<b>Wi-Fi Protected Setup</b> Gombnyomós módszer indítása PIN-kódos módszer indítása	Hozzon létre egy vezeték nélküli hálózatot, és aktiválja a hálózati biztonság beállítását.
<b>Wi-Fi Direct engedélyezése</b> Be Ki*	A Wi-Fi Direct kapcsolódásra képes eszközök csatlakozásának engedélyezése a nyomtatóhoz.
<b>Kompatibilitás</b> 802.11b/g/n (2,4 GHz) 802.11a/b/g/n/ac (2,4 GHz/5 GHz)* 802.11a/n/ac (5GHz)	Adja meg a Wi-Fi hálózat vezeték nélküli szabványát.
<b>Vezeték nélküli biztonságos mód</b> Letiltva* WEP WPA2/WPA-személyes WPA2-személyes 802.1x– HATÓKÖR	A nyomtató Wi-Fi eszközökre történő csatlakoztatásához állítsa be a biztonságos módot.
<b>IPv4</b> DHCP engedélyezése (Be*) Statikus IP-cím beállítása	Az IPv4 beállítások konfigurálása.
<b>IPv6</b> IPv6 engedélyezése (Be*) DHCPv6 engedélyezése (Ki*) Állapotmentes automatikus címbeállítás (Be*) DNS-kiszolgáló címe Manuálisan kirendelt IPv6-cím Manuálisan kirendelt IPv6-útválasztó Cím előtagja (64*) Összes IPv6-cím Összes IPv6-útválasztócím	Az IPv6 beállítások konfigurálása.
<b>Hálózati cím</b>	A hálózati cím meghatározása.

Menüelem	Leírás
<b>PCL SmartSwitch</b> Ki Be*	<p>Beállíthatja, hogy a nyomtató az alapértelmezett nyomtatónyelvtől függetlenül átváltson-e PCL-emulációra, amikor egy nyomtatási feladathoz arra van szükség.</p> <p><b>Megj.:</b> Ha ez a beállítás le van tiltva, akkor a nyomtató nem vizsgálja meg a bejövő adatokat, és a Beállítás menüben megadott alapértelmezett nyomtatónyelvet használja.</p>
<b>PS SmartSwitch</b> Ki Be*	<p>Beállíthatja, hogy a nyomtató az alapértelmezett nyomtatónyelvtől függetlenül átváltson-e automatikusan a PostScript emulációra, amikor egy nyomtatási feladathoz arra van szükség.</p> <p><b>Megj.:</b> Ha ez a beállítás le van tiltva, akkor a nyomtató nem vizsgálja meg a bejövő adatokat, és a Beállítás menüben megadott alapértelmezett nyomtatónyelvet használja.</p>
<b>Feladat pufferelése</b> Ki* Be	<p>A nyomtatás előtt ideiglenesen tárolja a nyomtatási feladatokat a merevlemezen.</p> <p><b>Megj.:</b> Ez a menüelem csak telepített merevlemez esetén jelenik meg.</p>
<b>Mac bináris PS</b> Auto* Be Ki	<p>Beállítja, hogy a nyomtató Macintosh rendszerbeli bináris PostScript nyomtatási feladatokat dolgozzon fel.</p> <p><b>Megjegyzések:</b></p> <ul style="list-style-type: none"> <li>• A Be beállítással a nyomtató nyers bináris PostScript nyomtatási feladatokat dolgoz fel.</li> <li>• A Ki beállítás normál protokollt használva szűri a nyomtatási feladatokat.</li> </ul>

## Ethernet

Menüelem	Leírás
<b>Hálózati sebesség</b>	Az aktív hálózati adapter sebességét jeleníti meg.
<b>IPv4</b> DHCP engedélyezése (Be*) Statikus IP-cím beállítása	Az IPv4 beállítások konfigurálása.
<b>IPv6</b> IPv6 engedélyezése (Be*) DHCPv6 engedélyezése (Ki*) Állapotmentes automatikus címbeállítás (Be*) DNS-kiszolgáló címe Manuálisan kirendelt IPv6-cím Manuálisan kirendelt IPv6-útválasztó Cím előtagja (64*) Összes IPv6-cím Összes IPv6-útválasztócím	Az IPv6 beállítások konfigurálása.
<p><b>Megj.:</b> Az érték melletti csillag (*) az alapértelmezett gyári beállításokat jelöli.</p>	

Menüelem	Leírás
<b>Hálózati cím</b> UAA LAA	A hálózati cím meghatározása.
<b>PCL SmartSwitch</b> Ki Be*	Beállíthatja, hogy a nyomtató az alapértelmezett nyomtatónyelvtől függetlenül átváltson-e PCL-emulációra, amikor egy nyomtatási feladathoz arra van szükség. <b>Megj.:</b> Ha ez a beállítás le van tiltva, akkor a nyomtató nem vizsgálja meg a bejövő adatokat, és a Beállítás menüben megadott alapértelmezett nyomtatónyelvet használja.
<b>PS SmartSwitch</b> Ki Be*	Beállíthatja, hogy a nyomtató az alapértelmezett nyomtatónyelvtől függetlenül átváltson-e automatikusan a PostScript emulációra, amikor egy nyomtatási feladathoz arra van szükség. <b>Megj.:</b> Ha ez a beállítás le van tiltva, akkor a nyomtató nem vizsgálja meg a bejövő adatokat, és a Beállítás menüben megadott alapértelmezett nyomtatónyelvet használja.
<b>Feladat pufferelése</b> Ki* Be	A nyomtatás előtt ideiglenesen tárolja a feladatokat a merevlemezen. <b>Megj.:</b> Ez a menüelem csak telepített merevlemez esetén jelenik meg.
<b>Mac bináris PS</b> Auto* Be Ki	Beállítja, hogy a nyomtató Macintosh rendszerbeli bináris PostScript nyomtatási feladatokat dolgozzon fel. <b>Megjegyzések:</b> <ul style="list-style-type: none"> <li>• Az Automatikus beállítással a nyomtató Windows vagy Macintosh operációs rendszert futtató számítógépekről származó nyomtatási feladatokat dolgoz fel.</li> <li>• A Ki beállítás normál protokollt használva szűri a PostScript nyomtatási feladatokat.</li> </ul>
<b>Energiahatékony Ethernet</b> Be Ki Auto*	Csökkenti az energiafelhasználást, amikor a nyomtató nem kap adatokat az Ethernet-hálózatból.
<b>Megj.:</b> Az érték melletti csillag (*) az alapértelmezett gyári beállításokat jelöli.	

## TCP/IP

**Megj.:** Ez a menü csak a hálózati nyomtatók, illetve a nyomtatókiszolgálókhöz csatlakoztatott nyomtatók esetében jelenik meg.

Menüelem	Leírás
<b>Állomásnév beállítása</b>	Itt állíthatja be az aktuális TCP/IP-állomásnevet.
<b>Tartománynév</b>	Állítsa be a tartománynevet.
<b>DHCP/BOOTP engedélyezése az NTP-kiszolgáló frissítéséhez</b> Be* Ki	Ezzel engedélyezi, hogy a DHCP- és a BOOTP-ügyfelek frissítsék a nyomtató NTP-beállításait.
<b>Megj.:</b> Az érték melletti csillag (*) az alapértelmezett gyári beállításokat jelöli.	



Menüelem	Leírás
<b>Konfigurációmentes név</b>	Szolgáltatásnév megadása a konfigurációmentes hálózathoz.
<b>Auto IP engedélyezése</b> Ki* Be	IP-cím automatikus hozzárendelése.
<b>DNS-kiszolgáló címe</b>	Az aktuális Domain Name System (DNS) kiszolgáló címének beállítása.
<b>Biztonsági DNS-cím</b>	A másodlagos DNS-kiszolgáló címének beállítása.
<b>2. biztonsági DNS-cím</b>	
<b>3. biztonsági DNS-címe</b>	
<b>Tartománykeresési sorrend</b>	Egy tartománynévlista beállítása, amely leegyszerűsíti a keresést, ha a nyomtató és erőforrásai a hálózat különböző tartományaiban helyezkednek el.
<b>DDNS engedélyezése</b> Ki* Be	A Dynamic DNS beállításainak frissítése.
<b>DDNS TTL</b>	A DDNS-beállítások megadása.
<b>Alapértelmezett TTL</b>	
<b>DDNS frissítési ideje</b>	
<b>mDNS engedélyezése</b> Ki Be*	A multicast DNS beállításainak frissítése.
<b>WINS-kiszolgálócím</b>	Kiszolgáló címének beállítása a Windows Internet Name Service (WINS) szolgáltatáshoz.
<b>BOOTP engedélyezése</b> Ki* Be	A BOOTP engedélyezése a nyomtató IP-címének kiosztásához.
<b>Korlátozott kiszolgálólista</b>	Azoknak az IP-címeknek a megadása, amelyek engedélyt kapnak a nyomtatóval folytatott kommunikációra TCP/IP-n keresztül. <b>Megjegyzések:</b> <ul style="list-style-type: none"> <li>• Tegyen vesszőt az egyes IP-címek közé.</li> <li>• Legfeljebb 50 IP-címet adhat meg.</li> </ul>
<b>Korlátozott kiszolgálólista beállításai</b> Összes port blokkolása* Csak a nyomtatás blokkolása Csak a nyomtatás és a HTTP blokkolása	Az IP-címek a listában nem szereplő hozzáférési lehetőségeinek megadása.
<b>MTU</b> 256–1500 Ethernet (1500*)	A maximális átviteli egység (MTU) paraméter beállítása a TCP-kapcsolatokhoz.
<b>Nyomtató nyers portja</b> 1-65535 (9100*)	A hálózathoz csatlakoztatott nyomtatók nyers portszámának beállítása.
<b>Megj.:</b> Az érték melletti csillag (*) az alapértelmezett gyári beállításokat jelöli.	

Menüelem	Leírás
<b>Kimenő forgalom maximális sebessége</b> Ki* Be	A nyomtató maximális átviteli sebességének beállítása. <b>Megj.:</b> Bekapcsolása esetén ehhez a beállításhoz a 100–1 000 000 kilobit/másodperc lehetőség tartozik.
<b>TLSv1.0 engedélyezése</b> Ki Be*	TLSv1.0 protokoll engedélyezése.
<b>TLSv1.1 engedélyezése</b> Ki Be*	TLSv1.1 protokoll engedélyezése.
<b>SSL titkosítási lista</b>	Adja meg az SSL vagy a TLS csatlakozókon használatos titkosítási algoritmusokat.
<b>Megj.:</b> Az érték melletti csillag (*) az alapértelmezett gyári beállításokat jelöli.	

## SNMP

**Megj.:** Ez a menü kizárólag hálózati nyomtatókon, illetve nyomtatókiszolgálóra csatlakoztatott nyomtatókon érhető el.

Menüelem	Leírás
<b>SNMP 1 és 2c verziók</b> Engedélyezve Ki Be* SNMP-beállítás engedélyezése Ki Be* Enable PPM MIB Ki Be* SNMP-közösség	Azt határozza meg, hogy a Simple Network Management Protocol (SNMP) 1 és 2c verziója telepítse-e a nyomtató illesztőprogramjait és alkalmazásait.
<b>Megj.:</b> Az érték melletti csillag (*) az alapértelmezett gyári beállításokat jelöli.	

Menüelem	Leírás
<b>SNMP 3 verzió</b> Engedélyezve Ki Be* Kontextus neve Írási/olvasási hitelesítő adatok beállítása Felhasználónév Hitelesítési jelszó: Adatvédelmi jelszó: Csak olvasási hitelesítő adatok beállítása Felhasználónév Hitelesítési jelszó: Adatvédelmi jelszó: Hitelesítési kivonat MD5 SHA1* Minimális hitelesítési szint Nincs hitelesítés, nincs adatvédelem Hitelesítés, nincs adatvédelem Hitelesítés, adatvédelem* Adatvédelmi algoritmus DES AES-128*	Azt határozza meg, hogy az SNMP 3 verzió konfigurálja és frissítse-e a nyomtató biztonsági beállításait.
<b>Megj.:</b> Az érték melletti csillag (*) az alapértelmezett gyári beállításokat jelöli.	

## IPSec

**Megj.:** Ez a menü kizárólag hálózati nyomtatókon, illetve nyomtatókiszolgálóra csatlakoztatott nyomtatókon érhető el.

Menüelem	Leírás
<b>IPSec engedélyezése</b> Ki* Be	Az Internet Protocol Security (IPSec) protokoll engedélyezése.
<b>Alapkonfiguráció</b> Alapértelmezett* Kompatibilitás Biztonságos	Az IPSec alapkonfigurációjának beállítása. <b>Megj.:</b> Ez a menüelem csak akkor jelenik meg, ha az IPSec engedélyezése lehetőség a Be értékre van állítva.
<b>DH (Diffie-Hellman) csoportos javaslat</b> modp2048 (14)* modp3072 (15) modp4096 (16) modp6144 (17)	Az IPSec alapkonfigurációjának beállítása. <b>Megj.:</b> Ez a menüelem csak akkor használható, ha az Alapkonfiguráció beállítás értéke Kompatibilitás.
<b>Megj.:</b> Az érték melletti csillag (*) az alapértelmezett gyári beállításokat jelöli.	

Menüelem	Leírás
<b>Javasolt titkosítási módszer</b> 3DES AES*	Titkosítási módszer beállítása. <b>Megj.:</b> Ez a menüelem csak akkor használható, ha az Alapkonfiguráció beállítás értéke Kompatibilitás.
<b>Javasolt hitelesítési módszer</b> SHA1 SHA256* SHA512	Hitelesítési módszer beállítása. <b>Megj.:</b> Ez a menüelem csak akkor használható, ha az Alapkonfiguráció beállítás értéke Kompatibilitás.
<b>IKE SA élettartam (órában)</b> 1 2 4 8 24*	Adja meg az IKE SA lejáratí idõtartamát. <b>Megj.:</b> Ez a menüelem csak akkor jelenik meg, ha az Alapkonfiguráció beállítás értéke Biztonságos.
<b>IPSec SA élettartam (órában)</b> 1 2 4 8* 24	Adja meg az IPSec SA lejáratí idõtartamát. <b>Megj.:</b> Ez a menüelem csak akkor jelenik meg, ha az Alapkonfiguráció beállítás értéke Biztonságos.
<b>IPSec-eszköztanúsítvány</b>	Az IPSec-tanúsítvány beállítása. <b>Megj.:</b> Ez a menüelem csak akkor jelenik meg, ha az IPSec engedélyezése lehetőség a Be értékre van állítva.
<b>Elõmegosztott kulcs hitelesített kapcsolatai</b> <input type="checkbox"/> gazdagép	A nyomtató hitelesített kapcsolatainak konfigurálása. <b>Megj.:</b> Ezek a menüelemek csak akkor jelennek meg, ha az IPSec engedélyezése lehetőség a Be értékre van állítva.
<b>Tanúsítvány hitelesített kapcsolatai</b> <input checked="" type="checkbox"/> [X] gazdagép címe[/alhálózat]	
<b>Megj.:</b> Az érték melletti csillag (*) az alapértelmezett gyári beállításokat jelöli.	

## 802.1x

**Megj.:** Ez a menü kizárólag hálózati nyomtatókon, illetve nyomtatókiszolgálóra csatlakoztatott nyomtatókon érhető el.

Menüelem	Leírás
<b>Aktív</b> <input checked="" type="checkbox"/> K* <input type="checkbox"/> Be	Engedélyezi, hogy a nyomtató olyan hálózatokhoz csatlakozzon, amelyek a hozzáférés engedélyezése előtt hitelesítést kérnek.
<b>Megj.:</b> Az érték melletti csillag (*) az alapértelmezett gyári beállításokat jelöli.	

## LPD-konfiguráció

**Megj.:** Ez a menü kizárólag hálózati nyomtatókon, illetve nyomtatókiszolgálóra csatlakoztatott nyomtatókon érhető el.

Menüelem	Leírás
<b>LPD időtúllépés</b> 0–65535 másodperc (90*)	Ezzel a beállítással megadhat egy időtúllépési értéket, így megakadályozhatja, hogy a Line Printer Daemon (LPD) kiszolgáló határozatlan ideig várjon a megakadt vagy hibás nyomtatási feladatokra.
<b>LPD szalagcím-lap</b> Ki* Be	Szalagcím-lap nyomtatása az összes LPD-s nyomtatási feladat esetében. <b>Megj.:</b> A szalagcím-lap a nyomtatási feladat első oldala, amely a nyomtatási feladatok elválasztására, valamint a nyomtatási kérések küldőjének azonosítására szolgál.
<b>LPD lezárólap</b> Ki* Be	Lezárólap nyomtatása az összes LPD-s nyomtatási feladat esetében. <b>Megj.:</b> A lezárólap a nyomtatási feladatok utolsó oldala.
<b>LPD kocsni vissza konverzió</b> Ki* Be	A kocsivissza-konverzió engedélyezése. <b>Megj.:</b> A „kocsni vissza” művelet parancsot ad a nyomtatónak arra, hogy a kurzort az aktuális sor első pozíciójába állítsa.
<b>Megj.:</b> Az érték melletti csillag (*) az alapértelmezett gyári beállításokat jelöli.	

## HTTP-/FTP-beállítások

Menüelem	Leírás
<b>HTTP-kiszolgáló engedélyezése</b> Ki Be*	A nyomtató figyelésére és felügyeletére használható beágyazott webkiszolgáló elérése.
<b>HTTPS engedélyezése</b> Ki Be*	A biztonságos hiperszöveg-átviteli protokoll (HTTPS) engedélyezése a nyomtatókiszolgáló felé irányuló és onnan származó adatátvitel titkosításához.
<b>HTTPS-kapcsolatok kényszerítése</b> Be Ki*	A nyomtató kényszerítése a HTTPS-kapcsolatok használatára.
<b>FTP/TFTP engedélyezése</b> Ki Be*	Fájlok küldése FTP/TFTP használatával.
<b>Helyi tartományok</b>	A HTTP- és az FTP-kiszolgálók tartománynevének megadása.
<b>HTTP Proxy IP-cím</b>	A HTTP- és az FTP-kiszolgálók beállításainak konfigurálása.
<b>FTP Proxy IP-cím</b>	
<b>HTTP alapértelmezett IP-port</b>	
<b>HTTPS-eszköztanúsítvány</b>	
<b>FTP alapértelmezett IP-port</b>	
<b>HTTP/FTP kérések időtúllépése</b> 1–299 (30*)	Azt az időtartamot határozza meg, amelynek elteltével a rendszer megszakítja a kapcsolódást a kiszolgálóhoz.
<b>HTTP/FTP kérések ismétlései</b> 1–299 (3*)	Azt határozza meg, hogy a rendszer hányszor próbáljon meg csatlakozni a HTTP-/FTP-kiszolgálóhoz.
<b>Megj.:</b> Az érték melletti csillag (*) az alapértelmezett gyári beállításokat jelöli.	

## ThinPrint

Menüelem	Leírás
<b>ThinPrint engedélyezése</b> Ki* Be	Nyomtatás ThinPrint használatával.
<b>Portszám</b> 4000–4999 (4000*)	A ThinPrint-kiszolgáló portszámának beállítása.
<b>Sávszélesség (bit/másodperc)</b> 100–1 000 000 (0*)	A ThinPrint-környezetben használandó adatátviteli sebesség beállítása.
<b>Csomagméret (kbyte)</b> 0–64 000 (0*)	Az adatátviteli csomagok méretének beállítása.
<b>Megj.:</b> Az érték melletti csillag (*) az alapértelmezett gyári beállításokat jelöli.	

## USB

Menüelem	Leírás
<b>PCL SmartSwitch</b> Ki Be*	Beállítja, hogy a nyomtató átváltson-e PCL-emulációra, amikor egy USB-porton érkező nyomtatási feladatnak arra van szüksége, az alapértelmezett nyomtatónyelvtől függetlenül. <b>Megj.:</b> Ha ez a beállítás le van tiltva, akkor a nyomtató nem vizsgálja meg a bejövő adatokat, és a Beállítás menüben megadott alapértelmezett nyomtatónyelvet használja.
<b>PS SmartSwitch</b> Ki Be*	Beállítja, hogy a nyomtató az alapértelmezett nyomtatónyelvtől függetlenül átváltson-e PostScript emulációra, amikor egy USB-porton érkező nyomtatási feladathoz arra van szükség. <b>Megj.:</b> Ha ez a beállítás le van tiltva, akkor a nyomtató nem vizsgálja meg a bejövő adatokat, és a Beállítás menüben megadott alapértelmezett nyomtatónyelvet használja.
<b>Feladat pufferelése</b> Ki* Be	A nyomtatás előtt ideiglenesen tárolja a feladatokat a merevlemezen. <b>Megj.:</b> Ez a menüelem csak telepített merevlemez esetén jelenik meg.
<b>Mac bináris PS</b> Auto* Be Ki	Beállítja, hogy a nyomtató Macintosh rendszerbeli bináris PostScript nyomtatási feladatokat dolgozzon fel. <b>Megjegyzések:</b> <ul style="list-style-type: none"> <li>Az Automatikus beállítással a nyomtató Windows vagy Macintosh operációs rendszert futtató számítógépekről származó nyomtatási feladatokat dolgoz fel.</li> <li>A Ki beállítás normál protokollt használva szűri a PostScript nyomtatási feladatokat.</li> </ul>
<b>USB-port engedélyezése</b> Ki Be*	Az első USB-port engedélyezése.
<b>Megj.:</b> Az érték melletti csillag (*) az alapértelmezett gyári beállításokat jelöli.	

## Külső hálózati hozzáférés korlátozása

Menüelem	Leírás
<b>Külső hálózati hozzáférés korlátozása</b> Ki* Be	Korlátozza a hozzáférést a hálózati oldalakhoz.
<b>Külső hálózati cím</b>	Meghatározza a korlátozott hozzáférésű hálózati címeket.
<b>Értesítési e-mail cím</b>	Meghatároz egy e-mail címet, amelyre a naplózott eseményekről értesítést küld.
<b>Pingelés gyakorisága</b> 1–300 (10*)	Meghatározza a hálózati lekérés időközzeit másodpercben.
<b>Tárgy</b>	Meghatározza az értesítő e-mail tárgyát és tartalmát.
<b>Üzenet</b>	
<b>Megj.:</b> Az érték melletti csillag (*) az alapértelmezett gyári beállításokat jelöli.	

## Google Cloud Print

Menüelem	Leírás
<b>Regisztráció</b> Regisztrálás	A nyomtató regisztrálása a Google Cloud Print-kiszolgálóban.
<b>Beállítások</b> Google Cloud Print engedélyezése Ki Be*	Ez a funkció lehetővé teszi, hogy közvetlenül Google-fiókjából nyomtathasson.
<b>Beállítások</b> Helyi felfedezés engedélyezése Ki Be*	Engedélyezze a regisztrált felhasználónak és az ugyanazon az alhálózaton lévő többi felhasználónak a feladatok helyi nyomtatóra küldését.
<b>Beállítások</b> SSL-társak ellenőrzésének engedélyezése Ki Be*	Ezzel a funkcióval hitelesítheti a Google-fiókhoz való kapcsolódáshoz használt társtanúsítvány ellenőrzését.
<b>Beállítások</b> Mindig képként nyomtatás Ki* Be	A gyorsabb nyomtatás érdekében állítsa be, hogy a nyomtató képként kezelje a PDF-fájlokat.
<b>Megj.:</b> Az érték melletti csillag (*) az alapértelmezett gyári beállításokat jelöli.	

## Wi-Fi Direct

**Megj.:** Ez a menü csak akkor jelenik meg, amikor az aktuális hálózat Wi-Fi Direct hálózat.

Menüelem	Leírás
<b>SSID</b>	A Wi-Fi hálózat szolgáltatásikészlet-azonosítójának (SSID) megadása.
<b>Preferred Channel Number (Preferált csatornaszám)</b> Automatikus 1–11 (6*)	A PSK megjelenítése a Hálózati beállítások oldalon.
<b>PSK beállítása</b>	A Wi-Fi kapcsolat felhasználóinak hitelesítésére és ellenőrzésére szolgáló előre megadott kulcs (Preshared Key, PSK) megadása.
<b>PSK megjelenítése a Beállítások oldalon</b> Ki Be*	A PSK megjelenítése a Hálózati beállítások oldalon.
<b>Csoporttulajdonos IP-címe</b>	A csoporttulajdonos IP-címének megadása.
<b>A nyomógombkérések automatikus elfogadása</b> Ki* Be	A hálózati csatlakozási kérések automatikus elfogadása. <b>Megj.:</b> Az ügyfelek automatikus elfogadása nem biztonságos.
<b>Megj.:</b> Az érték melletti csillag (*) az alapértelmezett gyári beállításokat jelöli.	



# Biztonság

## Bejelentkezési módok

### Engedélyek kezelése

Menüelem	Leírás
<p><b>Funkció elérése</b></p> <ul style="list-style-type: none"> <li>Címjegyzék elérése az alkalmazásokban</li> <li>Címjegyzék módosítása</li> <li>Parancsikonok kezelése</li> <li>Profilok létrehozása</li> <li>Könyvjelzők kezelése</li> <li>Nyomtatás flash meghajtóról</li> <li>Flash-meghajtó színes nyomtatása</li> <li>Flash-meghajtó vizsgálata</li> <li>Másolás funkció</li> <li>Színes nyomtatás másolása</li> <li>Színkihagyás</li> <li>E-mail-funkció</li> <li>Fax funkció</li> <li>FTP funkció</li> <li>Felfüggesztett faxüzenetek feloldása</li> <li>Felfüggesztett feladatok elérése</li> <li>Profilok használata</li> <li>Feladatok megszakítása az eszközön</li> <li>Nyelv módosítása</li> <li>Internetes Nyomt. Prot. (IPP)</li> <li>Beolvasás indítása távolról</li> <li>B/W nyomtatás</li> <li>Színes nyomtatás</li> <li>Hálózati mappa – Nyomtatás</li> <li>Hálózati mappa – Színes nyomtatás</li> <li>Hálózati mappa – Beolvasás</li> <li>Merevlemez – Nyomtatás</li> <li>Merevlemez – Színes nyomtatás</li> <li>Merevlemez – Beolvasás</li> </ul>	<p>A nyomtatófunkciókhoz való hozzáférés szabályozása.</p> <p><b>Megj.:</b> Egyes menüelemek csak telepített merevlemez esetén jelennek meg.</p>
<p><b>Adminisztrációs menük</b></p> <ul style="list-style-type: none"> <li>Biztonság menü</li> <li>Hálózat/portok menü</li> <li>Papír menü</li> <li>Jelentések menü</li> <li>Funkciókonfigurációs menü</li> <li>Kellékanyagok menü</li> <li>Kiegészítő kártya menü</li> <li>SE menü</li> <li>Eszközmenü</li> </ul>	<p>A nyomtató menübeállításaihoz való hozzáférés szabályozása.</p>

Menüelem	Leírás
<b>Eszközkezelés</b> Távoli kezelés Firmware-frissítések Alkalmazások konfigurálása Kezelőpanelzár Minden beállítás importálása/exportálása Embedded Web Server kiszolgáló hozzáférés Üzemen kívüli törlés	A nyomtató felügyeleti beállításaihoz való hozzáférés szabályozása.
<b>Alkalmazások</b> Új alkalmazások Kártya másolása Beolvasási központ [x]. egyéni beolvasási központ Űrlapok és kedvencek	A nyomtatóalkalmazásokhoz való hozzáférés szabályozása.

## Helyi fiókok

Menüelem	Leírás
<b>Csoportok/engedélyek kezelése</b>	A nyomtatón elmentett összes csoport listájának megjelenítése.
<b>Felhasználó hozzáadása</b> Felhasználónév/jelszó Felhasználónév Jelszó PIN-kód	Helyi fiókok létrehozása, valamint e fiókok hozzáféréseinek beállítása a nyomtató funkcióihoz, a rendszergazdai menükhöz, a nyomtatáskezelési lehetőségekhez és az alkalmazásokhoz.

## USB-eszközök ütemezése

Menüelem	Leírás
<b>Ütemezések</b> Új ütemezés hozzáadása	Az első USB-porthoz való hozzáférés ütemezése.

## Biztonsági ellenőrzési napló

Menüelem	Leírás
<b>Ellenőrzés engedélyezése</b> Ki* Be	Események rögzítése a biztonsági ellenőrzési naplóban és a távoli rendszernaplóban.
<b>Távoli rendszernapló engedélyezése</b> Ki* Be	Ellenőrzési naplók küldése egy távoli kiszolgálóra.
<b>Távoli rendszernapló-kiszolgáló</b>	Adja meg a távoli rendszernapló-kiszolgálót.
<b>Megj.:</b> Az érték melletti csillag (*) az alapértelmezett gyári beállításokat jelöli.	

Menüelem	Leírás
<b>Távoli rendszernaplóport</b> 1–65535 (514*)	Adja meg a távoli rendszernaplóportot.
<b>Távoli rendszernaplózási módszer</b> Normál UDP* Stunnel	Rendszernaplózási módszer beállítása a naplózott események távoli kiszolgálóra történő továbbításához.
<b>Távoli rendszernaplózási szolgáltatás</b> 0 – Kernelüzenetek 1 – Felhasználószintű üzenetek 2 – Levelezőrendszer 3 – Rendszerdémonok 4 – Biztonsági/hitelesítési üzenetek* 5 – A rendszernaplók által belsőleg generált üzenetek 6 – Soros nyomtató alrendszere 7 – Hálózati hírek alrendszere 8 – UUCP-alrendszer 9 – Óradémon 10 – Biztonsági/hitelesítési üzenetek 11 – FTP-démon 12 – NTP-alrendszer 13 – Megfigyelési napló 14 – Riasztási napló 15 – Óradémon 16 – Helyi használat 0 (helyi0) 17 – Helyi használat 1 (helyi1) 18 – Helyi használat 2 (helyi2) 19 – Helyi használat 3 (helyi3) 20 – Helyi használat 4 (helyi4) 21 – Helyi használat 5 (helyi5) 22 – Helyi használat 6 (helyi6) 23 – Helyi használat 7 (helyi7)	A nyomtató által a naplóesemények távoli kiszolgálóra történő küldésekor használt létesítménykód beállítása.
<b>Naplózandó események súlyossága</b> 0 – Vészhelyzet 1 – Riasztás 2 – Kritikus 3 – Hiba 4 – Figyelmeztetés* 5 – Értesítés 6 – Tájékoztató jellegű 7 – Hibakeresés	A naplózandó üzenetekre és az eseményekre vonatkozó prioritási szint beállítása.
<b>Távoli rendszernapló által nem naplózott események</b> Ki* Be	Súlyossági szinttől függetlenül minden esemény küldése távoli kiszolgálóra.
<b>Rendszergazda e-mail-címe</b>	Értesítő e-mail küldése a rendszergazdának a naplózott eseményekről.
<b>Megj.:</b> Az érték melletti csillag (*) az alapértelmezett gyári beállításokat jelöli.	

Menüelem	Leírás
<b>Naplóból való törlésre vonatkozó e-mail-riasztás</b> Ki* Be	Értesítő e-mail küldése a rendszergazdának, ha egy naplóbejegyzést törölnek.
<b>Napló megtelésére vonatkozó e-mail-riasztás</b> Ki* Be	Értesítő e-mail küldése a rendszergazdának abban az esetben, ha a napló megtelik, és a rendszer elkezd felülírni a legrégebbi bejegyzéseket.
<b>Művelet napló megtelése esetén</b> Legréggebbi bejegyzések felülírása* Napló küldése e-mailben, majd az összes bejegyzés törlése	Naplótárolási problémák megoldása abban az esetben, ha a naplóktól megtelik a rendelkezésre álló memória.
<b>E-mail % teljes riasztása</b> Ki* Be	Értesítő e-mail küldése a rendszergazdának abban az esetben, ha a naplóktól megtelik a rendelkezésre álló memória.
<b>Százalékos telítettségi riasztás szintje</b> 1–99 (90*)	
<b>Napló exportálására figyelmeztető riasztás</b> Ki* Be	Értesítő e-mail küldése a rendszergazdának, ha a naplót valaki exportálja.
<b>Naplóbeállítások módosítására figyelmeztető riasztás</b> Ki* Be	Értesítő e-mail küldése a rendszergazdának, ha az Ellenőrzés engedélyezése funkciót bekapcsolják.
<b>Naplózási sor vége</b> LF (\n)* CR (\r) CRLF (\r\n)	Azt határozza meg, hogy a naplófájl hogyan jelezze az egyes sorok végét.
<b>Exportált fájlok digitális aláírása</b> Ki* Be	Digitális aláírás hozzáadása minden exportált napló-fájlhoz.
<b>Napló törlése</b>	Az összes ellenőrzési napló törlése.
<b>Napló exportálása</b> Rendszernapló (RFC 5424) Rendszernapló (RFC 3164) CSV	A biztonsági napló exportálása egy flash-meghajtóra.
<b>Megj.:</b> Az érték melletti csillag (*) az alapértelmezett gyári beállításokat jelöli.	

## Bejelentkezési korlátozások

Menüelem	Leírás
<b>Sikertelen bejelentkezések</b> 1-10 (3*)	A felhasználók felfüggesztése előtt tehető sikertelen bejelentkezési kísérletek számát adja meg.
<b>Sikertelenség időkerete</b> 1–60 perc (5*)	A felhasználók felfüggesztése előtt tehető sikertelen bejelentkezési kísérletek közötti időtartamot adja meg.
<b>Megj.:</b> Az érték melletti csillag (*) az alapértelmezett gyári beállításokat jelöli.	

Menüelem	Leírás
<b>Felfüggesztés időtartama</b> 1–60 perc (5*)	A felfüggesztés időtartamát határozza meg.
<b>Webes bejelentkezés időkorlátja</b> 1-120 perc (10*)	Azt határozza meg, hogy mennyi idő után jelentkeztessen ki a rendszer automatikusan a távolról bejelentkező felhasználókat.
<b>Megj.:</b> Az érték melletti csillag (*) az alapértelmezett gyári beállításokat jelöli.	

## Titkosított nyomtatás beállításai

Menüelem	Leírás
<b>Érvénytelen PIN-kód maximális száma</b> 2–10	Azt határozza meg, hogy hányszor adható meg rossz PIN-kód. <b>Megjegyzések:</b> <ul style="list-style-type: none"> <li>• A 0 érték beállításával kikapcsolhatja ezt a funkciót.</li> <li>• A korlát elérésekor a nyomtató törli az adott felhasználónévhez és PIN-kódhoz tartozó nyomtatási feladatokat.</li> </ul>
<b>Titkosított feladatok lejárata</b> Ki* 1 óra 4 óra 24 óra 1 hét	Lejárati idő beállítása a titkosított nyomtatási feladatokhoz. <b>Megjegyzések:</b> <ul style="list-style-type: none"> <li>• Ha ezt a beállítást úgy módosítják, hogy még titkosított nyomtatási feladatok találhatók a nyomtató memóriájában vagy merevlemezén, akkor ezeknek a nyomtatási feladatoknak a lejárati ideje nem módosul az új alapértelmezett értékre.</li> <li>• Ha a nyomtatót kikapcsolják, akkor a nyomtató memóriájában lévő összes titkosított feladat törlődik.</li> </ul>
<b>Feladatismétlés lejárata</b> Ki* 1 óra 4 óra 24 óra 1 hét	Ismételni kívánt nyomtatási feladatok lejárati idejének beállítása.
<b>Feladat-ellenőrzés lejárata</b> Ki* 1 óra 4 óra 24 óra 1 hét	A mintapéldány lejárati idejének beállítása, amelyet a nyomtató készít felhasználó számára, hogy a további példányok nyomtatása előtt ellenőrizhesse a minőséget.
<b>Feladatmegőrzés lejárata</b> Ki* 1 óra 4 óra 24 óra 1 hét	Azt a lejárati időt határozza meg, ameddig a nyomtató tárolhatja a nyomtatási feladatokat későbbi nyomtatáshoz.
<b>Megj.:</b> Az érték melletti csillag (*) az alapértelmezett gyári beállításokat jelöli.	

Menüelem	Leírás
<b>Minden feladat várakozzon</b> Ki* Be	Ezzel a funkcióval beállíthatja, hogy a nyomtató várakoztassa a nyomtatási feladatokat.
<b>Másolat megőrzése a dokumentumokról</b> Ki* Be	Beállítja, hogy a nyomtató az azonos fájlnevű dokumentumokat nyomtassa ki, anélkül, hogy felülírná a nyomtatási feladatot.
<b>Megj.:</b> Az érték melletti csillag (*) az alapértelmezett gyári beállításokat jelöli.	

## Lemeztitkosítás

**Megj.:** Ez a menü csak telepített merevlemez esetén jelenik meg.

Menüelem	Leírás
<b>Állapot</b> Engedélyezve Letiltva	A lemeztitkosítás engedélyezése.
<b>Titkosítás indítása</b>	

## Ideiglenes adatfájlok törlése

Menüelem	Leírás
<b>Beépített memóriában tárolt elemek</b> Ki* Be	A nyomtató memóriájában tárolt összes fájl törlése.
<b>Merevlemezen tárolt elemek</b> Egysz. törl.* Háromsz. törl. Hétsz. törl.	A nyomtató merevlemezén tárolt összes fájl törlése. <b>Megj.:</b> Ez a menüelem csak akkor jelenik meg, ha a nyomtató merevlemeze telepítve van.
<b>Megj.:</b> Az érték melletti csillag (*) az alapértelmezett gyári beállításokat jelöli.	

## Megoldások LDAP-beállításai

Menüelem	Leírás
<b>LDAP-hivatkozások követése</b> Ki* Be	Bejelentkezett felhasználói fiók keresése a tartományban lévő különböző kiszolgálókban.
<b>LDAP-tanúsítvány ellenőrzése</b> Igen Nem*	LDAP-tanúsítványok ellenőrzésének engedélyezése.

## Egyéb

Menüelem	Leírás
<b>Védett funkciók</b> Megjelenítés* Elrejtés	Megmutatja azokat a funkciókat, amelyeket a funkció-hozzáférési vezérlés (FAC) a felhasználó biztonsági engedélyétől függetlenül véd. <b>Megj.:</b> Az Elrejtés csak azokat a FAC-védett funkciókat jeleníti meg, amelyekhez a felhasználó hozzáfér.
<b>Nyomtatási engedély</b> Ki* Be	Lehetővé teszi a felhasználó bejelentkezését nyomtatás előtt.
<b>Alapértelmezett nyomtatási engedély bejelentkezési adatai</b> Felhasználónév/jelszó* Felhasználónév	Beállítja a Nyomtatási engedély alapértelmezett bejelentkezési adatait.
<b>Biztonsági visszaállító összekötő</b> Vendég hozzáférés engedélyezése* Nincs hatása	A felhasználói hozzáférést határozza meg a nyomtatóhoz. <b>Megjegyzések:</b> <ul style="list-style-type: none"> <li>• Az összekötő a vezérlőkártyán, egy zár ikon mellett található.</li> <li>• A Vendég hozzáférés engedélyezése mindenkinek hozzáférést biztosít a nyomtató összes funkciójához.</li> <li>• A Nincs hatása letilthatja a hozzáférést a nyomtatóhoz abban az esetben, ha a szükséges biztonsági információk nem állnak rendelkezésre.</li> </ul>
<b>Jelszó minimális hossza</b> 0–32	A jelszó hosszúságának meghatározása.
<b>Megj.:</b> Az érték melletti csillag (*) az alapértelmezett gyári beállításokat jelöli.	

## Jelentések

### Menübeállítási oldal

Menüelem	Leírás
<b>Menübeállítási oldal</b>	A nyomtató menüit felsoroló jelentés nyomtatása.

### Eszköz

Menüelem	Leírás
<b>Készülékadatok</b>	A nyomtatóval kapcsolatos információkat tartalmazó jelentés nyomtatása.
<b>Készülékstatisztika</b>	A nyomtatóhasználatra, illetve a kellékanyagok állapotára vonatkozó jelentés nyomtatása.
<b>Profilok listája</b>	A nyomtatóban tárolt profilok listájának nyomtatása.
<b>Készletjelentés</b>	A nyomtató sorozatszámát, illetve a nyomtató típusának nevét tartalmazó jelentés nyomtatása.

## Nyomtatás

Menüelem	Leírás
<b>Betűtípusok nyomtatása</b> PCL karakterkészletek PS betűtípusok	Minták nyomtatása és információk az egyes nyomtatónyelvekhez elérhető betűtípusokról.
<b>Könyvtár nyomtatása</b>	A flash meghajtón vagy merevlemezen tárolt források nyomtatása. <b>Megj.:</b> Ez a menüelem csak telepített flash meghajtó vagy merevlemez esetén jelenik meg.

## Parancsikonok

Menüelem	Leírás
<b>Összes parancsikon</b>	A nyomtatóban tárolt összes parancsikont tartalmazó lista nyomtatása.
<b>Faxolási parancsikonok</b>	
<b>Másolási parancsikonok</b>	
<b>E-mail parancsikonok</b>	
<b>FTP-parancsikonok</b>	
<b>Hálózati mappa parancsikonok</b>	

## Fax

Menüelem	Leírás
<b>Faxfeladatok naplója</b>	A legutóbb végrehajtott 200 faxolási feladatra vonatkozó jelentés nyomtatása. <b>Megj.:</b> Ez a menüpont csak akkor jelenik meg, ha a Feladatnapló engedélyezése lehetőség Be értékre van állítva.
<b>Faxhívási napló</b>	Kinyomtat egy, a legutóbbi 100 megkísérelt, fogadott vagy letiltott hívásra vonatkozó jelentést. <b>Megj.:</b> Ez a menüpont csak akkor jelenik meg, ha a Feladatnapló engedélyezése lehetőség Be értékre van állítva.

## Hálózat

Menüelem	Leírás
<b>Hálózati beállítások oldala</b>	A konfigurált hálózatot, valamint a nyomtató vezeték nélküli beállításait tartalmazó oldal nyomtatása. <b>Megj.:</b> Ez a menüelem csak a hálózati nyomtatók, illetve a nyomtatókiszolgálókhöz csatlakoztatott nyomtatók esetében jelenik meg.
<b>Wi-Fi Direct segítségével csatlakozott ügyfelek</b>	A nyomtatóhoz WiFi Direct segítségével csatlakozott eszközöket tartalmazó oldal nyomtatása. <b>Megj.:</b> Ez a menüelem csak akkor jelenik meg, ha a Wi-Fi Direct engedélyezése lehetőség a Be értékre van állítva.



## Súgó

Menüelem	Leírás
Összes útmutató nyomtatása	Kinyomatja az összes útmutatót
Színminőség-útmutató	Színminőséggel kapcsolatos problémák megoldásához nyújt információkat
Csatlakoztatási útmutató	A nyomtató helyi (USB) vagy hálózathoz történő csatlakoztatásával kapcsolatban nyújt információkat
Másolási útmutató	Másolat készítésével és beállítások konfigurálásával kapcsolatban nyújt információkat
E-mail küldési útmutató	E-mail küldésével és beállítások konfigurálásával kapcsolatban nyújt információkat
Faxolási útmutató	Fax küldésével és beállítások konfigurálásával kapcsolatban nyújt információkat
Információs útmutató	A nyomtatóval kapcsolatban nyújt információkat
Hordozók útmutató	Papírok és speciális hordozók betöltéséhez nyújt információkat
Szállítási útmutató	A nyomtató szállításával, elhelyezésével és csomagként feladásával kapcsolatban nyújt információkat
Nyomtatási minőség útmutató	Nyomtatási minőséggel kapcsolatos problémák megoldásához nyújt információkat
Beolvasási útmutató	Dokumentum beolvasásával és beállítások konfigurálásával kapcsolatban nyújt információkat
Kellékanyagok útmutató	Információt biztosít a kellékanyagok rendeléséről

## Hibaelhárítás

Menüelem	Leírás
<b>Tesztoldal nyomtatása</b>	A nyomtatási minőséggel kapcsolatos hibák azonosítására és kijavítására nyomtasson tesztoldalakat.
<b>Lapolvasó tisztítása</b>	Nyomtassa ki a lapolvasó tisztításával kapcsolatos utasításokat.

## Menübeállítások oldal nyomtatása

A kezdőképernyőn érintse meg a **Beállítások > Jelentések > Menübeállítási oldal** elemet.

## A nyomtató biztonsága

### Biztonsági nyílás pozíciója

A nyomtató biztonsági zár funkcióval van ellátva. A nyomtató védelme érdekében szereljen be egy a legtöbb laptop számítógéppel kompatibilis biztonsági zárat a nyomtatón jelölt helyre.



### Nyomtatómemória törlése

A nyomtató felejtő memóriájának vagy pufferelt adatainak törléséhez kapcsolja ki a nyomtatót.

A nem felejtő memória vagy egyéni beállítások, eszköz- és hálózati beállítások, biztonsági beállítások és beépített megoldások törléséhez az alábbiak szerint járjon el:

- 1 A kezdőképernyőn érintse meg a **Beállítások > Eszköz > Karbantartás > Szolgált. törlése** lehetőséget.
- 2 Jelölje be az **A nem felejtő memóriában lévő összes adat törlése** jelölőnégyzetet, majd érintse meg a **TÖRLÉS** gombot.
- 3 Válassza az **Első beállítás varázsló indítása** vagy a **Nyomtató offline üzemmódban marad** lehetőséget, majd érintse meg a **Következő** elemet.
- 4 Indítsa el a műveletet.

### A nyomtató merevlemez-memóriájának törlése

- 1 A kezdőképernyőn érintse meg a **Beállítások > Eszköz > Karbantartás > Szolgált. törlése** lehetőséget.
- 2 Jelölje be az **A merevlemezen lévő összes adat törlése** jelölőnégyzetet, majd érintse meg a **TÖRLÉS** gombot.

**3** Válasszon ki egy adattörlési módszert.

**4** Indítsa el a műveletet.

**Megj.:** Ez a folyamat néhány perctől akár több mint egy óráig is eltarthat, ezalatt a nyomtató nem vehető igénybe más feladatokra.

## A nyomtató merevlemezének titkosítása

Ez a folyamat törli a merevlemez összes tartalmát. Ha szükséges, a titkosítás elindítása előtt készítsen biztonsági másolatot a nyomtatón lévő fontos adatokról.

- 1** A kezdőképernyőn érintse meg a **Beállítások > Biztonság > Lemeztitkosítás > Titkosítás indítása** lehetőséget.
- 2** Kövesse a kijelzőn megjelenő utasításokat.

### Megjegyzések:

- Az adatvesztés elkerülése érdekében a titkosítási folyamat közben ne kapcsolja ki a nyomtatót.
- Ez a folyamat néhány perctől akár több mint egy óráig is eltarthat, ezalatt a nyomtató nem vehető igénybe más feladatokra.
- A titkosítás után a nyomtató automatikusan újraindul.

## Gyári alapbeállítások visszaállítása

- 1** A kezdőképernyőn érintse meg a **Beállítások > Eszköz > Gyári alapértelmezett értékek visszaállítása** elemet.
- 2** A **Beállítások visszaállítása** menüben válassza ki a visszaállítani kívánt beállításokat, és kattintson a **> VISSZAÁLLÍTÁS** lehetőségre.
- 3** Indítsa el a műveletet.

## Törölhetőségi nyilatkozat

Memóriatípus	Leírás
Felejtő memória	A nyomtató szabványos közvetlen elérésű memóriát (RAM) használ az ideiglenes felhasználói adatok puffereléséhez az egyszerű nyomtatási és másolási feladatok végrehajtása során.
Nem felejtő memória	A nyomtató a következő két típusú nem felejtő memóriát használhatja: EEPROM és NAND (flash-memória). Mindkét típus használható az operációs rendszerek, nyomtatóbeállítások, hálózati információk, lapolvasó- és címjegyzék-beállítások, valamint a beépített megoldások tárolására.
Merevlemez-memória	Egyes nyomtatókban merevlemez is található. A nyomtató-merevlemez nyomtatóspecifikus feladatokhoz van kialakítva. A merevlemez segítségével a nyomtatón összetett nyomtatási feladatok pufferelt felhasználói adatai, űrlapadatok és betűtípusadatok tárolhatók.

A következő körülmények esetén törölje a telepített nyomtatómemóriák tartalmát:

- A nyomtatót szétszerelik.
- Lecserélik a nyomtató-merevlemez.
- A nyomtatót másik részlegbe vagy helyre szállítják.

- A nyomtatót egy külső szolgáltató javítja.
- A nyomtatót javítás céljából elszállítják a vállalat telephelyéről.
- A nyomtatót eladják egy másik szervezetnek.

### **Nyomtató-merevlemez kidobása**

- **Lemágnesezés** – Mágneses mezővel töltik fel a merevlemez, ami törli a tárolt adatokat.
- **Összetörés**—Fizikailag összenyomja a merevlemez, ami összetöri és olvashatatlanná teszi az összetevő részeket
- **Órlés**—Fizikailag apró fémdarabokra vágja a merevlemez

**Megj.:** Ha szeretné, hogy az adatok garantáltan megsemmisüljenek, pusztítsa el az adatok tárolására szolgáló összes merevlemez.

# A nyomtató karbantartása

**Figyelem – sérülésveszély:** Ha nem gondoskodik a nyomtató optimális teljesítményének megőrzéséről, vagy nem cseréli az alkatrészeket és kellékanyagokat, azzal kárt tehet a nyomtatóban.

## E-mail riasztások beállítása

A nyomtató beállítása úgy, hogy az e-mailen riasztást küldjön, ha a kellékanyagok fogynak, illetve ha papírt kell cserélni vagy pótolni, illetve papírelakadás esetén.

**1** Nyisson meg egy webböngészőt, és írja be a nyomtató IP-címét a címmezőbe.

### Megjegyzések:

- Tekintse meg a nyomtató IP-címét a nyomtató kezdőképernyőjén. Az IP-cím számok négyelemű, pontokkal elválasztott halmaza, például 123.123.123.123.
- Ha proxykiszolgálót használ, átmenetileg tiltsa le azt a weboldal megfelelő betöltése érdekében.

**2** Kattintson a **Beállítások > Eszköz > Értesítések > E-mail riasztás beállítása** elemre, és módosítsa a beállításokat.

**3** Kattintson az **E-mail listák és riasztások beállítása** elemre, és módosítsa a beállításokat.

**4** Alkalmazza a módosításokat.

## Jelentések megtekintése

**1** A kezdőképernyőn érintse meg a **Beállítások > Jelentések** elemet.

**2** Válassza ki a megtekinteni kívánt jelentést.

## A hangszóró hangerejének módosítása

### Az alapértelmezett belső hangszóróhangerő módosítása

**1** Lépjen a következő elemhez a kezelőpanelen:

**Beállítások > Eszköz > Beállítások > Hangos visszajelzés**

**2** Állítsa be a hangerőt.

### Megjegyzések:

- Ha a csendes üzemmód engedélyezve van, akkor ki vannak kapcsolva a hallható riasztások. Ez a beállítás lassítja a nyomtató működését.
- A hangerő az alapértelmezett értékre áll vissza a munkamenetből való kijelentkezést követően, amikor a nyomtató alvó vagy hibernált üzemmódból felébred.

## Az alapértelmezett fejhallgató-hangerő módosítása

A fejhallgató-hangerő az alapértelmezett értékre áll vissza a munkamenetből való kijelentkezést követően, amikor a nyomtató alvó vagy hibernált üzemmódból felébred vagy bekapcsolási visszaállítás után.

- 1 A kezelőpanelen válassza ki a **Beállítások > Eszköz > Kisegítő lehetőségek > Fejhallgató-hangerő** elemet.
- 2 Válassza ki a hangerőt.

## Faxhangszóró beállításainak konfigurálása

- 1 A kezdőképernyőn érintse meg a következőket: **Beállítások > Fax > Fax beállítása > Hangszóró-beállítások**.
- 2 Tegye a következőt:
  - Állítsa a Hangszóró üzemmódot **Mindig be** értékre.
  - Állítsa a Hangszóró hangerejét **Nagy** értékre.
  - Aktiválja a Csengetés hangerejét.

## Hálózat

**Megj.:** Mielőtt beállítja a nyomtatót vezeték nélküli hálózaton, vásároljon egy MarkNet™ N8370 vezeték nélküli hálózati adaptert. A vezeték nélküli hálózati adapter beszerelésével kapcsolatban az adapterhez mellékelt üzembe helyezési útmutatóban található információ.

## A nyomtató csatlakoztatása vezeték nélküli hálózathoz Wi-Fi Protected Setup (WPS) használatával

Mielőtt elkezdené a műveleteket, ellenőrizze a következőket:

- A hozzáférési pont (vezeték nélküli útválasztó) rendelkezik WPS-tanúsítvánnyal, illetve kompatibilis a WPS technológiával. További információ a hozzáférési ponthoz mellékelt dokumentációban található.
- A vezeték nélküli hálózati adapter csatlakoztatva van a nyomtatójához. További információ az adapterhez mellékelt útmutatóban található.
- Az Aktív adapter Automatikus értékre van állítva. A kezdőképernyőn érintse meg a **Beállítások > Hálózat/Portok > Hálózati áttekintés > Aktív adapter** elemet.

### A gombnyomós módszer használata

- 1 A kezdőképernyőn érintse meg a **Beállítások > Hálózat/portok > Vezeték nélküli > Wi-Fi védett beállítás > Gombnyomós módszer indítása** elemet.
- 2 Kövesse a kijelzőn megjelenő utasításokat.

### A személyes azonosító kód (PIN-kód) használata

- 1 A kezdőképernyőn érintse meg a **Beállítások > Hálózat/portok > Vezeték nélküli > Wi-Fi védett beállítás > PIN-kódos módszer indítása** elemet.
- 2 Másolja ki a nyolc karakteres WPS PIN-kódot.
- 3 Nyisson meg egy webböngészőt, és írja be a hozzáférési pont IP-címét a címmezőbe.

**Megjegyzések:**

- Az IP-cím megismeréséhez szükséges információ a hozzáférési ponthoz mellékelt dokumentációban található.
  - Ha proxykiszolgálót használ, átmenetileg tiltsa le azt a weboldal megfelelő betöltése érdekében.
- 4** Hozzáférés a WPS-beállításokhoz: További információ a hozzáférési ponthoz mellékelt dokumentációban található.
- 5** Adja meg a nyolc számjegyű PIN-kódot, majd mentse a módosításokat.

## Mobileszköz csatlakoztatása a nyomtatóhoz

A mobileszköz csatlakoztatása előtt mindenképpen végezze el a következőket:

- Engedélyezze a Wi-Fi Direct® lehetőséget a nyomtatón. Lépjen a következő elemhez a kezelőpanelen: **Beállítások > Hálózat/portok > Vezeték nélküli > Wi-Fi Direct engedélyezése.**
- Az előre megadott kulcs (PSK) megjelenítése a Hálózati beállítások oldalon. Lépjen a következő elemhez a kezelőpanelen: **Beállítások > Hálózat/portok > Wi-Fi Direct > PSK megjelenítése a Beállítások oldalon.**
- Hálózati beállítások oldal nyomtatása. Lépjen a következő elemhez a kezelőpanelen: **Beállítások > Jelentések > Hálózat > Hálózati beállítások oldala.**

### Csatlakozás Wi-Fi Direct használatával

- 1** A mobileszközön lépjen a beállítások menüre.
- 2** Engedélyezze a Wi-Fi funkciót, majd érintse meg a **Wi-Fi Direct** elemet.
- 3** Válassza ki a nyomtató SSID-jét.
- 4** Erősítse meg a csatlakozást a nyomtató kezelőpaneljén.

### Csatlakozás Wi-Fi használatával

- 1** A mobileszközön lépjen a beállítások menüre.
- 2** Érintse meg a **Wi-Fi** elemet, majd válassza ki a nyomtató SSID-jét.  
**Megj.:** Az SSID elé a **DIRECT-xy** (ahol **x** és **y** két véletlenszerű karakter) karakterlánc kerül.
- 3** Adja meg a PSK-t.  
**Megj.:** A PSK a jelszó.

**Megjegyzések:**

- Az SSID a kezelőpanelen módosítható. Lépjen a következő ponthoz: **Beállítások > Hálózat/portok > Wi-Fi Direct > SSID.**
- A PSK szintén módosítható a kezelőpanelen. Lépjen a következő ponthoz: **Beállítások > Hálózat/portok > Wi-Fi Direct > PSK beállítása.**

## A nyomtatóport-beállítások módosítása belső megoldások port telepítése után

### Megjegyzések:

- Ha a nyomtatónak statikus IP-címe van, akkor nem kell módosításokat végeznie a konfiguráción.
- Ha a számítógépek úgy vannak konfigurálva, hogy IP-cím helyett hálózati nevet használjanak, akkor ne végezzen módosítást.
- Ha egy korábban Ethernet kapcsolatra konfigurált nyomtatóra vezeték nélküli belső megoldások portot (ISP) telepít, akkor a nyomtatót mindenképpen csatlakoztassa le az Ethernet hálózatról.

### Útmutatás Windows-felhasználók számára

- 1 Nyissa meg a nyomtatók mappáját.
- 2 Az új ISP-vel rendelkező nyomtató menüjének parancsikonjával nyissa meg a Nyomtató tulajdonságai párbeszédpanelt.
- 3 Konfigurálja a port elemet a listából.
- 4 Frissítse az IP-címet.
- 5 Alkalmazza a módosításokat.

### Útmutatás Macintosh-felhasználók számára

- 1 Az Apple menü System Preferences (Rendszerbeállítások) részében lépjen a nyomtatók listájához, majd válassza a + > IP elemet.
- 2 Írja be az IP-címet a címezőbe.
- 3 Alkalmazza a módosításokat.

## Wi-Fi hálózat kikapcsolása

- 1 A kezdőképernyőn érintse meg a **Beállítások > Hálózat/Portok > Hálózati áttekintés > Aktív adapter > Szabványos hálózat** elemet.
- 2 Kövesse a kijelzőn megjelenő utasításokat.

## Soros porton keresztüli nyomtatás beállítása (csak Windows rendszeren)

- 1 Állítsa be a paramétereket a nyomtatón.
  - a A kezelőpanelről navigáljon a portbeállításokat tartalmazó menühöz.
  - b Keresse meg a soros portbeállítások menüjét, majd szükség esetén módosítsa a beállításokat.
  - c Alkalmazza a módosításokat.
- 2 A számítógépen nyissa meg a Nyomtatók mappát, majd válassza ki a nyomtatót.
- 3 Nyissa meg a Nyomtató tulajdonságai párbeszédpanelt, majd válassza a COM port lehetőséget a listából.
- 4 Adja meg a COM port paramétereit az Eszközkezelőben.



**Megjegyzések:**

- A soros nyomtatás csökkenti a nyomtatási sebességet.
- Ügyeljen rá, hogy a soros kábel a nyomtató soros portjához legyen csatlakoztatva.

## Nyomtatóalkatrészek tisztítása

### A nyomtató tisztítása

**⚠ VIGYÁZAT – ÁRAMÜTÉS VESZÉLYE:** A nyomtató külsejének tisztításakor az áramütés veszélyének elkerülése érdekében először húzza ki a tápkábelt a fali aljzatból, majd húzzon ki minden kábelt a nyomtatóból.

**Megjegyzések:**

- Néhány havonta végezze el ezt a feladatot.
- A helytelen kezelésből adódó károokra a nyomtató jótállása nem terjed ki.

- 1 Kapcsolja ki a nyomtatót, és húzza ki a tápkábelt a konnektorból.
- 2 Vegye ki a papírt a normál rekeszből és a többcélú adagolóból.
- 3 Távolítsa el puha kefével vagy porszívóval a port, a szalagfoszlányokat és a papírdarabokat a nyomtatóról.
- 4 Törölje le a nyomtató külsejét nedves, puha, szőszmentes ronggyal.

**Megjegyzések:**

- Ne használjon háztartási tisztítószereket vagy mosószereket, mert azok kárt tehetnek a nyomtató külsejében.
- Ügyeljen, hogy a tisztítás után a nyomtató összes része száraz legyen.

- 5 Csatlakoztassa a tápkábelt a fali konnektorhoz, majd kapcsolja be a nyomtatót.

**⚠ VIGYÁZAT – SÉRÜLÉSVESZÉLY:** A tűzveszély és az áramütés elkerülése érdekében a tápkábelt közvetlenül egy, a készülékhez közeli és könnyen hozzáférhető, megfelelő besorolású és megfelelően földelt csatlakozóaljzatba csatlakoztassa.

### A lapolvasó tisztítása

- 1 Nyissa fel a lapolvasó fedelét.



**2** Egy puha, nedves, szőszmentes ruhaanyaggal törölje le a következő területeket:

- Az automatikus lapadagoló üvege

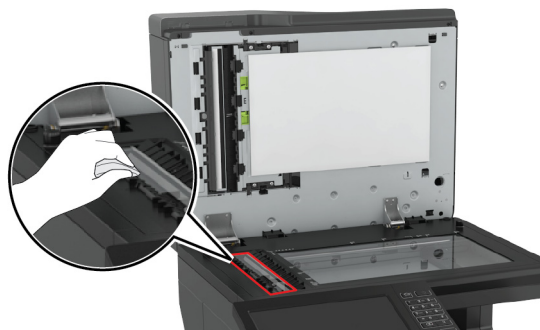

- ADF üveg beolvasólapja

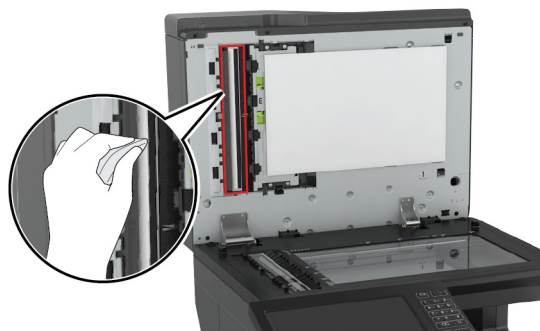

- Lapolvasó üveglapja

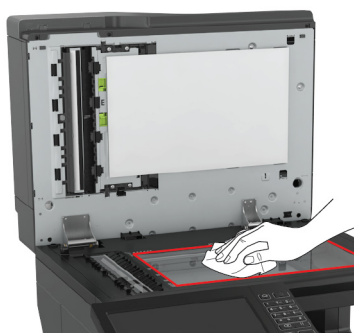

- Lapolvasó üveg beolvasólapja

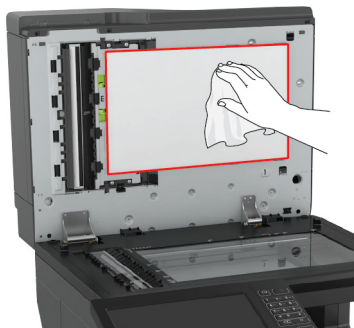

- 3 Zárja le a lapolvasó fedelét.

## A lyukasztódoboz kiürítése

- 1 Nyissa ki a J ajtót.

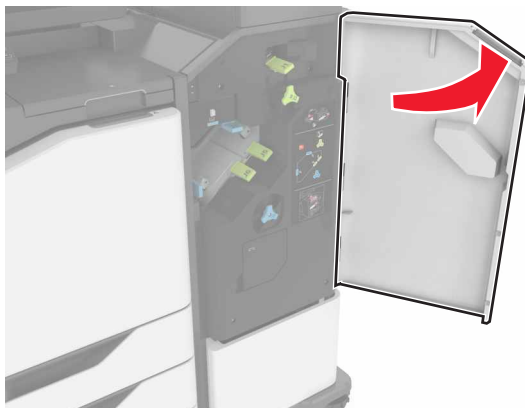

**2** Vegye ki és ürítse ki a lyukasztódobozt.

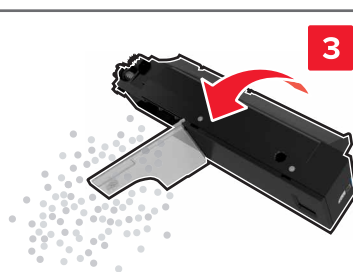
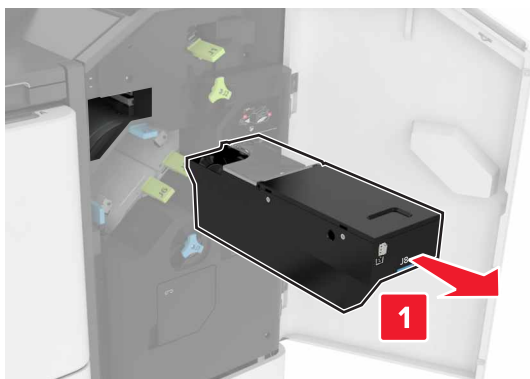

**3** Helyezze be a lyukasztódobozt.

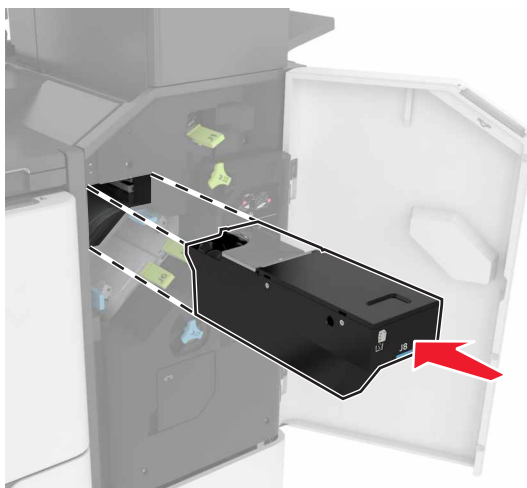

**4** Csukja be a J ajtót.

## Alkatrészek és kellékanyagok rendelése

Alkatrészek és kellékanyagok rendeléséhez az Egyesült Államokban hívja az 1-800-539-6275 számot, ahol információkat kaphat az Önhez közeli hivatalos Lexmark viszonteladókról. Más országokban/térségekben keresse fel a [www.lexmark.com](http://www.lexmark.com) oldalt, vagy lépjen kapcsolatba a nyomtatót értékesítő kereskedővel.

**Megj.:** A nyomtató kellékanyagainak élettartambecslése levél-, vagy A4-es méretű, normál papírra való nyomtatást tételez fel.

## Az alkatrészek és kellékek állapotának ellenőrzése

- 1 A kezdőképernyőn érintse meg az **Állapot/Kiegészítők** elemet.
- 2 Válassza ki az ellenőrizni kívánt alkatrészeket vagy kiegészítőket.

**Megj.:** A kezdőképernyő felső részének megérintése ehhez a beállításhoz is hozzáférést biztosít.

## Eredeti Lexmark alkatrészek és kellékanyagok használata

A Lexmark nyomtatót úgy tervezték, hogy a legjobban eredeti Lexmark alkatrészekkel és kellékanyagokkal működjön. Egyéb márkájú kellék vagy alkatrész használata befolyásolhatja a nyomtató teljesítményét, megbízhatóságát vagy élettartamát, valamint képalkotó-összetevőit. Emellett a garancia érvényességét is befolyásolhatja. Nem vállalunk garanciát az egyéb márkájú alkatrészek és kellékanyagok használata által okozott kárra. A termék élettartama eredeti Lexmark alkatrészek és kellékanyagok használatához van megtervezve; ha egyéb márkájú alkatrészeket vagy kellékanyagokat használ, az váratlan eredményhez vezethet. A tervezett élettartama után használt képalkotó-összetevő károsíthatja a Lexmark nyomtatót vagy a hozzá kapcsolt alkatrészeket.

## Tonerkazetták rendelése

### Megjegyzések:

- A becsült oldalkapacitás meghatározása az ISO/IEC 19798 szabványon alapul.
- Ha hosszabb ideig nagyon alacsony a nyomtatási fedettség, az negatívan befolyásolhatja a tényleges oldalkapacitást, és előfordulhat, hogy a patron a festék kifogyása előtt tönkremegy.

### A visszajuttatási programban részt vevő nyomtatópatronok

Elem	Egyesült Államok és Kanada	Európai Gazdasági Térség	Európa egyéb részei, Közel-Kelet és Afrika	Latin-Amerika	Ázsiai és csendes-óceáni térség egyéb részei	Ausztrália és Új-Zéland
<b>A visszajuttatási programban részt vevő tonerkazetták</b>						
Fekete	72K10K0	72K20K0	72K50K0	72K40K0	72K30K0	72K60K0
Cián	72K10C0	72K20C0	72K50C0	72K40C0	72K30C0	72K60C0
Bíbor	72K10M0	72K20M0	72K50M0	72K40M0	72K30M0	72K60M0
Sárga	72K10Y0	72K20Y0	72K50Y0	72K40Y0	72K30Y0	72K60Y0

\* Csak a CX860 típusnál állnak rendelkezésre.

Elem	Egyesült Államok és Kanada	Európai Gazdasági Térség	Európa egyéb részei, Közel-Kelet és Afrika	Latin-Amerika	Ázsiai és csendes-óceáni térség egyéb részei	Ausztrália és Új-Zéland
<b>A visszajuttatási programban részt vevő nagy kapacitású tonerkazetták</b>						
Cián	82K1HC0	82K2HC0	82K5HC0	82K4HC0	82K3HC0	82K6HC0
Bíbor	82K1HM0	82K2HM0	82K5HM0	82K4HM0	82K3HM0	82K6HM0
Sárga	82K1HY0	82K2HY0	82K5HY0	82K4HY0	82K3HY0	82K6HY0
<b>A visszajuttatási programban részt vevő különlegesen nagy kapacitású tonerkazetták</b>						
Fekete	72K1XK0	72K2XK0	72K5XK0	72K4XK0	72K3XK0	72K6XK0
Cián	82K1XC0	82K2XC0	82K5XC0	82K4XC0	82K3XC0	82K6XC0
Bíbor	82K1XM0	82K2XM0	82K5XM0	82K4XM0	82K3XM0	82K6XM0
Sárga	82K1XY0	82K2XY0	82K5XY0	82K4XY0	82K3XY0	82K6XY0
<b>A visszajuttatási programban részt vevő ultranagy kapacitású tonerkazetták*</b>						
Fekete	82K1UK0	82K2UK0	82K5UK0	82K4UK0	82K3UK0	82K6UK0
Cián	82K1UC0	82K2UC0	82K5UC0	82K4UC0	82K3UC0	82K6UC0
Bíbor	82K1UM0	82K2UM0	82K5UM0	82K4UM0	82K3UM0	82K6UM0
Sárga	82K1UY0	82K2UY0	82K5UY0	82K4UY0	82K3UY0	82K6UY0
* Csak a CX860 típusnál állnak rendelkezésre.						

## Hagyományos patronok

Elem	Világszerte
<b>Különlegesen nagy kapacitású hagyományos tonerkazetták<sup>1</sup></b>	
Fekete	72K0X10
Cián	82K0X20
Bíbor	82K0X30
Sárga	82K0X40
<b>Ultranagy kapacitású hagyományos tonerkazetták<sup>2</sup></b>	
Fekete	82K0U10
Cián	82K0U20
Bíbor	82K0U30
Sárga	82K0U40
<sup>1</sup> Csak a CX825 típusnál állnak rendelkezésre.	
<sup>2</sup> Csak a CX860 típusnál állnak rendelkezésre.	

**Visszajuttatási programban részt vevő Lexmark XC8155 tonerkazetták**

Elem	Világszerte	Latin-Amerika
Fekete	24B6511	24B2454
Cián	24B6508	24B2154
Bíbor	24B6509	24B2155
Sárga	24B6510	24B2421

**A visszajuttatási programban részt vevő Lexmark XC8160 és XC8163 tonerkazetták**

Elem	Világszerte	Latin-Amerika
Fekete	24B6515	24B4803
Cián	24B6512	24B2455
Bíbor	24B6513	24B3581
Sárga	24B6514	24B3587

**Fotokonduktor egység rendelése**

Elem	Cikkszám
Fotokonduktor egység (1 csomag)	72K0P00
Fotokonduktor egység (3 csomag)	72K0Q00

**Előhívóegységek rendelése**

Elem	Cikkszám
<b>Visszajuttatási program – előhívóegység</b>	
Fekete előhívóegység	72K0DK0
Színes (CMY) előhívóegység	72K0DV0
Cián előhívóegység	72K0DC0
Bíbor előhívóegység	72K0DM0
Sárga előhívóegység	72K0DY0
<b>Hagyományos előhívóegység</b>	
Fekete előhívóegység	72K0D10
Színes (CMY) előhívóegység	72K0D50
Cián előhívóegység	72K0D20
Bíbor előhívóegység	72K0D30
Sárga előhívóegység	72K0D40

## Képalkotó egységek rendelése

Elem	Minden ország és terület
<b>Visszajuttatási program - képalkotó egység</b>	
Fekete képalkotó egység	21K3401
Cián képalkotó egység	21K3403
Bíbor képalkotó egység	21K3402
Sárga képalkotó egység	21K3404

## Tűzőkazetták rendelése

Elem	Cikkszám
Tűzőkazetták	25A0013

## Hulladékfesték-tartály rendelése

Elem	Cikkszám
Hulladékfesték-tartály	72K0W00

## Kellékanyagok értesítéseinek konfigurálása

**1** Nyisson meg egy webböngészőt, és írja be a nyomtató IP-címét a címmezőbe.

### Megjegyzések:

- Tekintse meg a nyomtató IP-címét a nyomtató főképernyőjén. Az IP-cím számok négyelemű, pontokkal elválasztott halmaza, például 123.123.123.123.
- Ha proxykiszolgálót használ, átmenetileg tiltsa le azt a weboldal megfelelő betöltése érdekében.

**2** Kattintson a **Beállítások > Eszköz > Értesítések** elemre.

**3** A Kellékek menüben kattintson az **Egyéni értesítések kellékanyagokhoz** elemre.

**4** Válasszon ki értesítést az egyes kellékekhez.

**5** Alkalmazza a módosításokat.



## Alkatrészek és kellékanyagok cseréje

### Az előhívó egység cseréje

- 1 Nyissa ki az A ajtót.

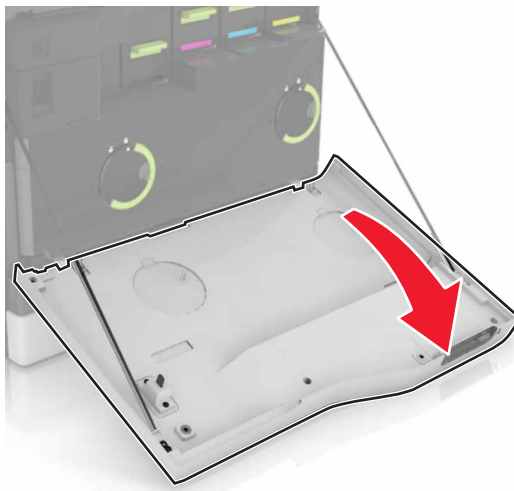

**2** Vegye ki a hulladékfesték-tartályt.

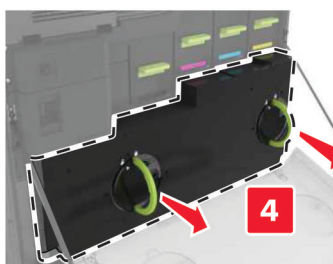
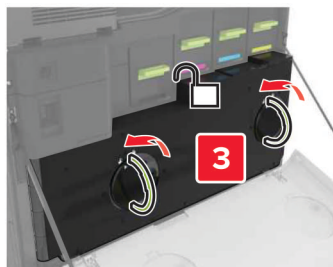

**3** Távolítsa el a képkalkotó egységet.

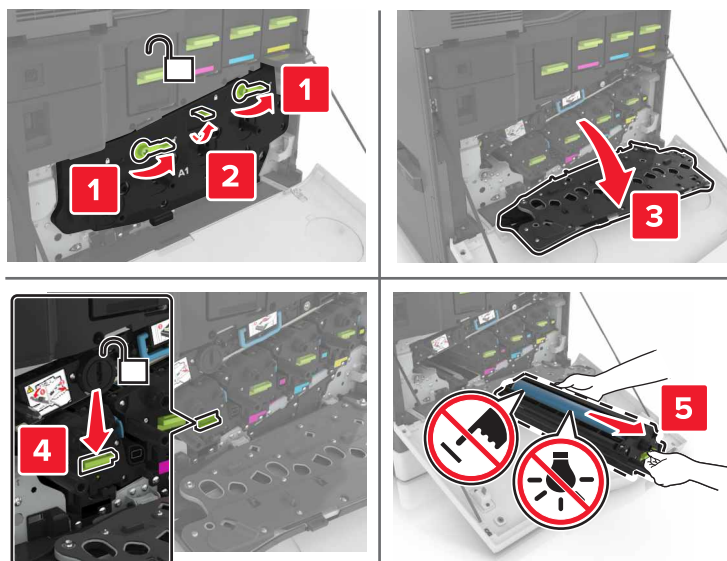

**4** Távolítsa el az előhívó egységet.

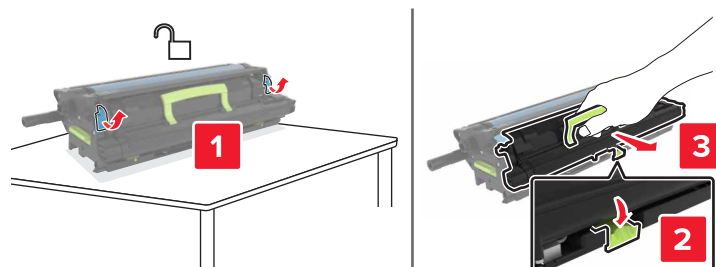

**5** Csomagolja ki az új előhívó egységet, majd távolítsa el róla a csomagolóanyagot.

**6** Helyezze be az új előhívó egységet.

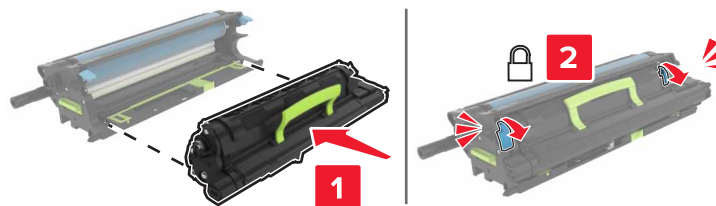

**7** Helyezze be a képkalkító egységet.

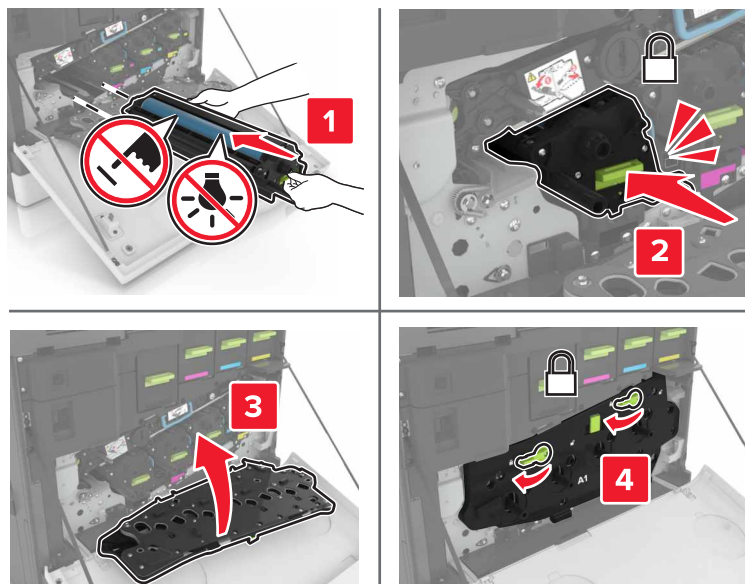

**8** Helyezze be a hulladékfesték-tartályt.

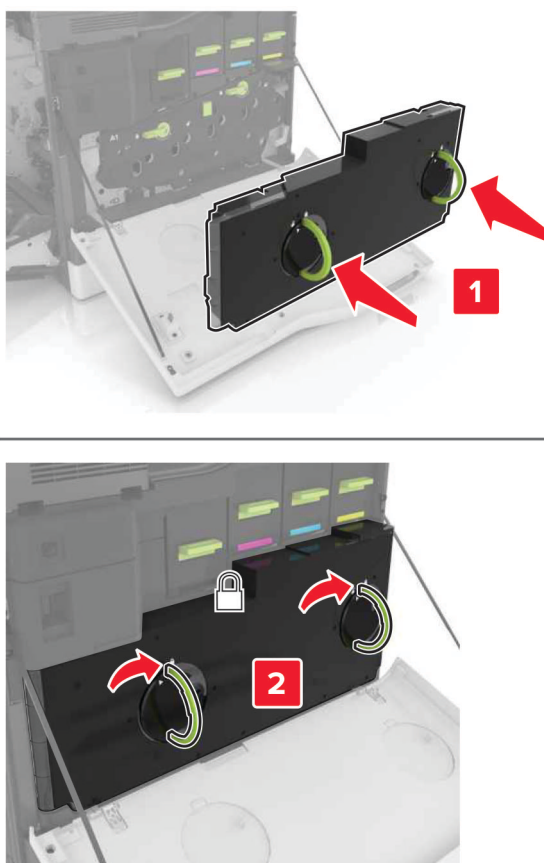

**9** Csukja be az A ajtót.

## Beégető cseréje

1 Kapcsolja ki a nyomtatót.

2 Nyissa ki a B ajtót.

 **VIGYÁZAT – FORRÓ FELÜLET:** Előfordulhat, hogy a nyomtató belseje forró. Az égési sérülések elkerülése érdekében várja meg, amíg a forró felületek kihűlnek.

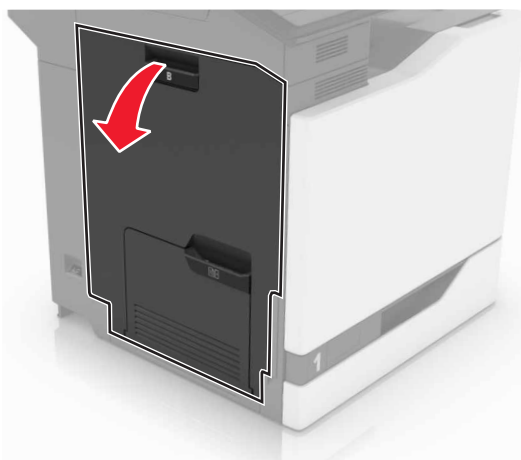

3 Szerelje ki a beégetőt.

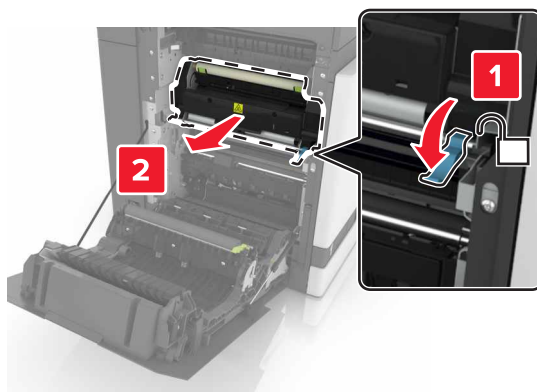

4 Csomagolja ki az új beégetőt.

**5** Tisztítsa meg a beégető lencsét a csomagban található pamutanyaggal.

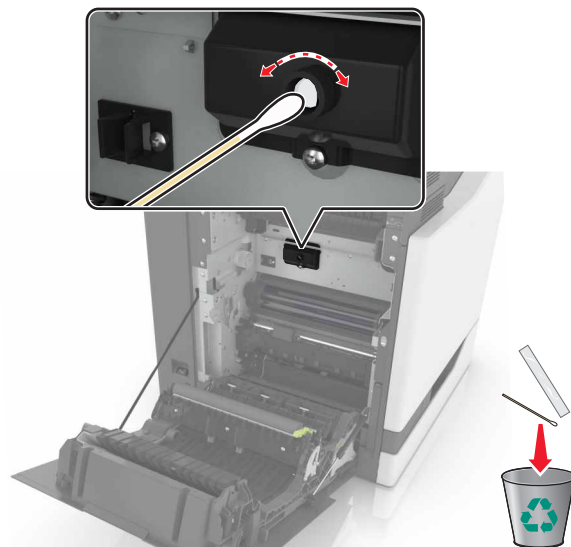

**6** Tegye be az új beégetőt úgy, hogy *bepattanjon* a helyére.

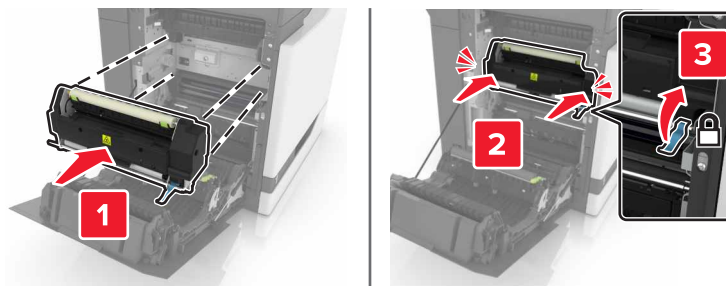

**7** Csukja be a B ajtót.

**8** Kapcsolja be a nyomtatót.

## A fényvezető egység cseréje

- 1 Nyissa ki az A ajtót.

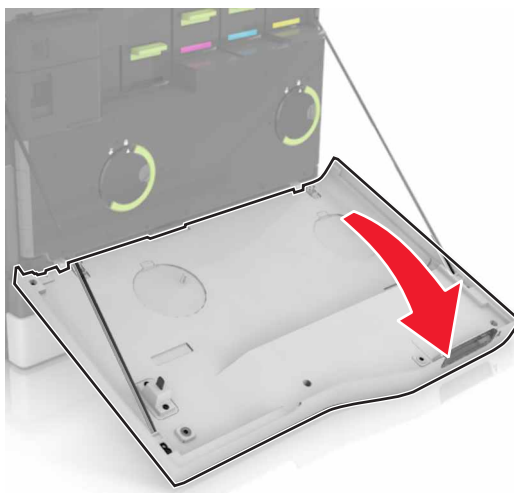

2 Vegye ki a hulladékfesték-tartályt.

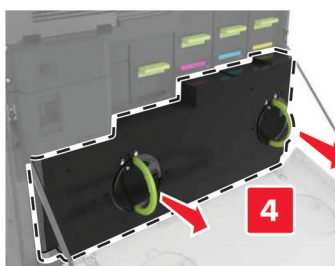
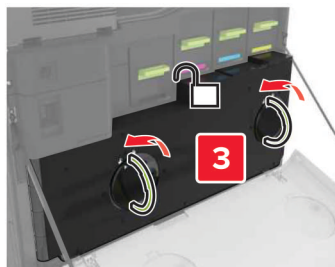
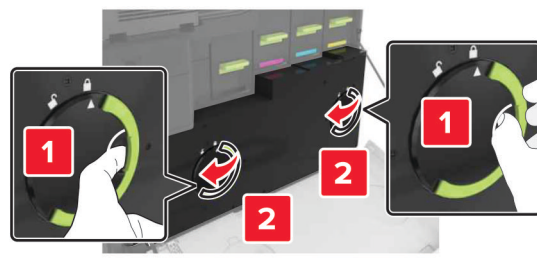



**3** Távolítsa el a képkalkotó egységet.

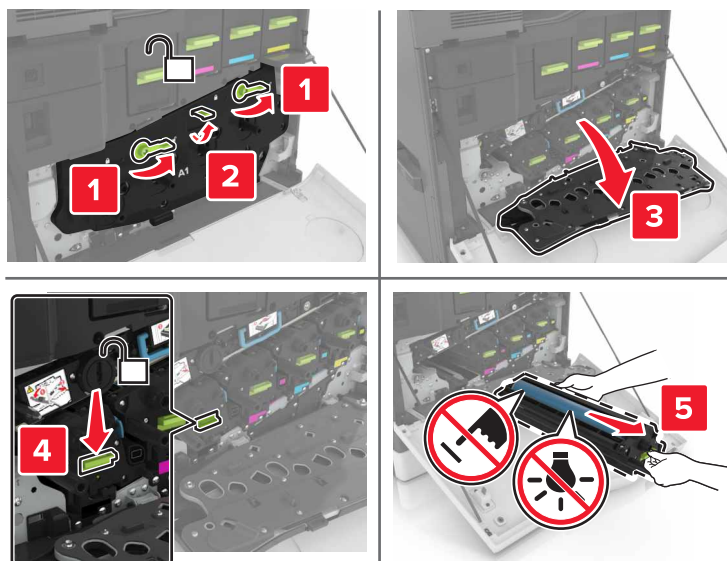

**4** Vegye ki a fényvezető egységet.

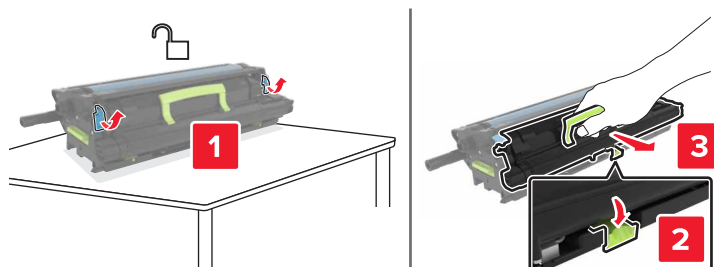

**5** Csomagolja ki az új fényvezető egységet, majd távolítsa el róla a csomagolóanyagot.

**Figyelem – sérülésveszély:** Ne tegye ki közvetlen fény hatásának a fényvezető egységet 10 percnél hosszabb ideig. A hosszabb ideig tartó közvetlen napsugárzás nyomtatási minőségbeli problémákat okozhat.

**Figyelem – sérülésveszély:** Ne érjen a fényvezetődobhoz. Ha hozzáér, azzal romolhat a nyomtatás minősége.

**6** Helyezze be az új fényvezető egységet.

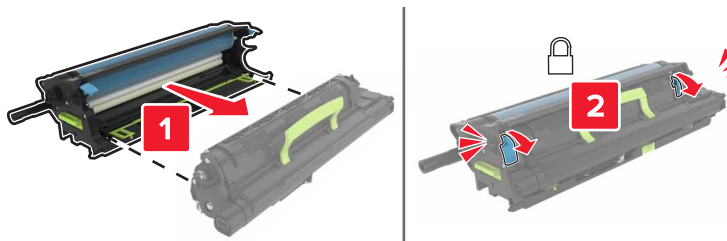

**7** Helyezze be a képkalkító egységet.

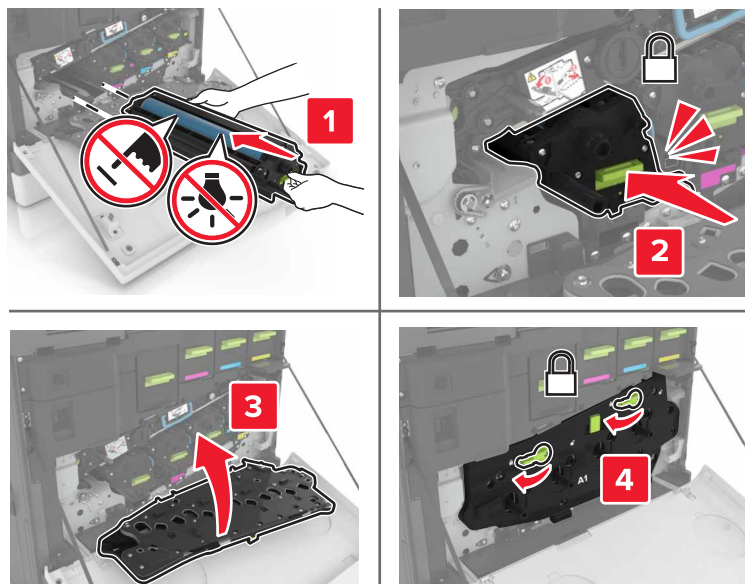

**8** Helyezze be a hulladékfesték-tartályt.

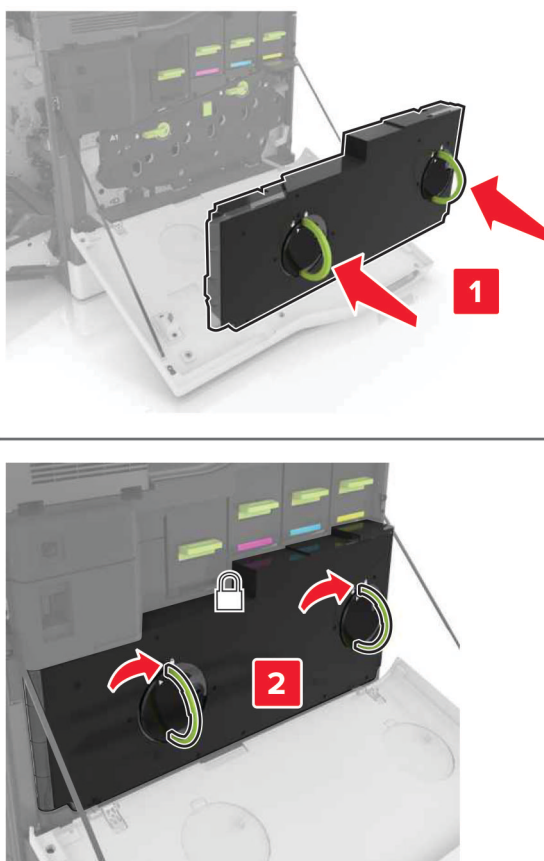

**9** Csukja be az A ajtót.

## Képkötő egység cseréje

- 1 Nyissa ki az A ajtót.

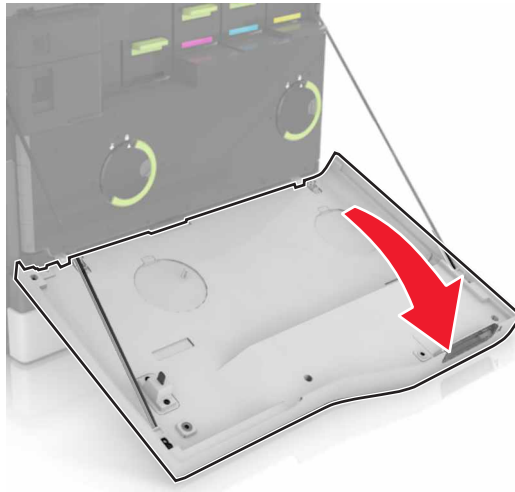

2 Vegye ki a hulladékfesték-tartályt.

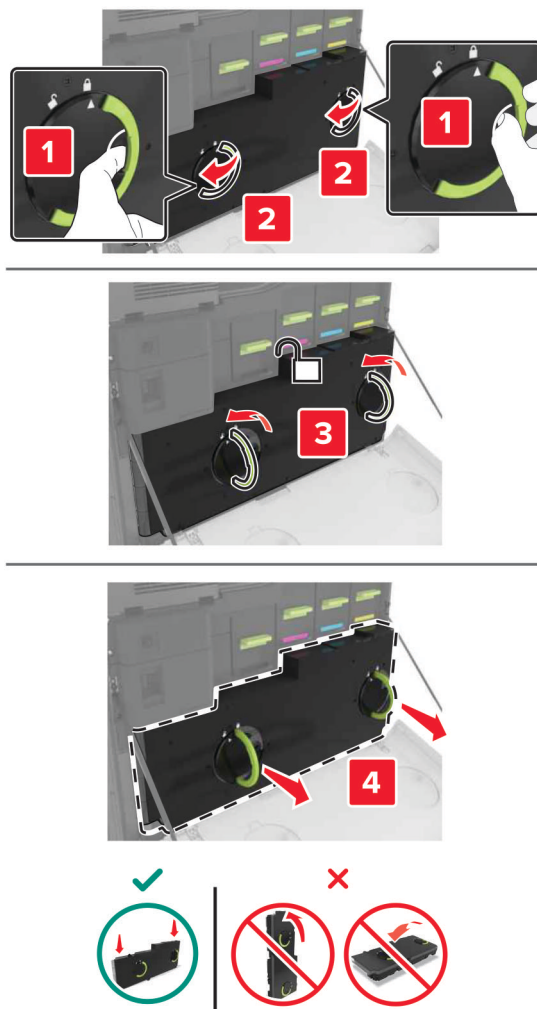

3 Távolítsa el a képkalkító egységet.

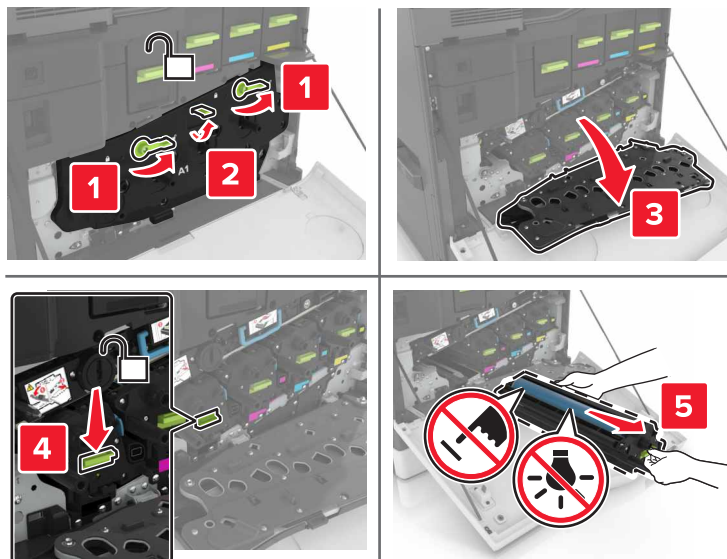

4 Csomagolja ki az új képkalkító egységet, majd távolítsa el róla a csomagolóanyagot.

**Figyelem – sérülésveszély:** Ne tegye ki közvetlen fény hatásának a fényvezető egységet 10 percnél hosszabb ideig. A hosszabb ideig tartó közvetlen napsugárzás nyomtatási minőségbeli problémákat okozhat.

**Figyelem – sérülésveszély:** Ne érjen a fényvezetődobhoz. Ha hozzáér, azzal romolhat a nyomtatás minősége.

5 Helyezze be az új képkalkító egységet.

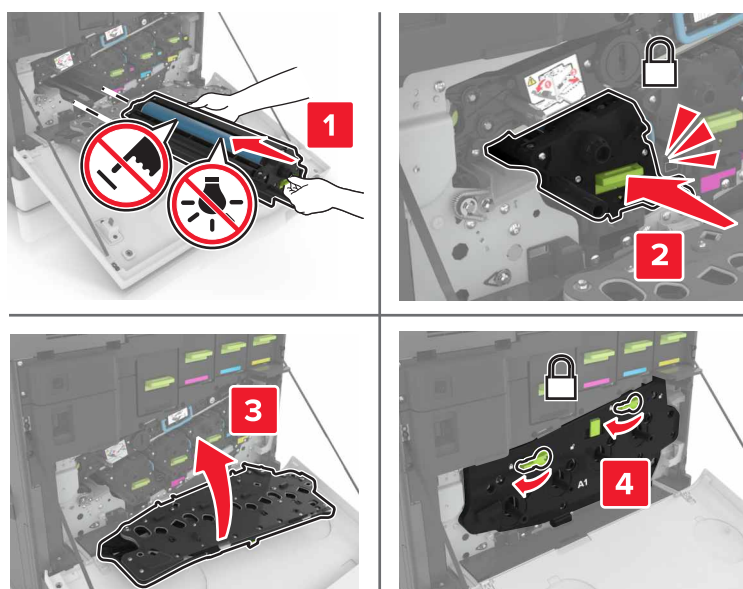

**6** Helyezze be a hulladékfesték-tartályt.

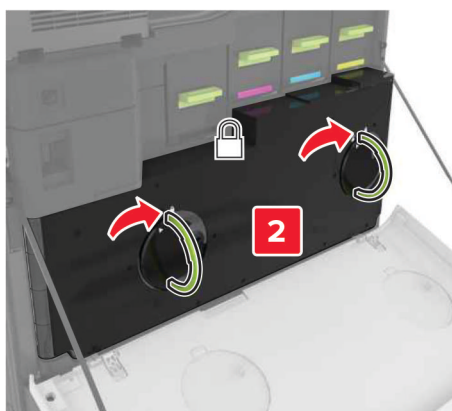
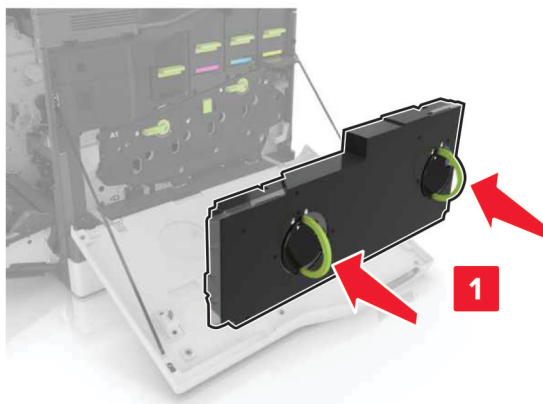

**7** Csukja be az A ajtót.

## Festékkazetta kicserélése

**1** Nyissa ki az A ajtót.

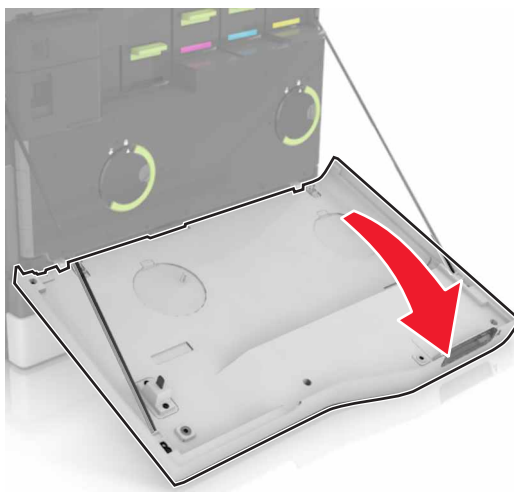

2 Vegye ki a festékkazettát.



3 Csomagolja ki az új festékkazettát.

4 Tegye be az új festékkazettát úgy, hogy *bepattanjon* a helyére.

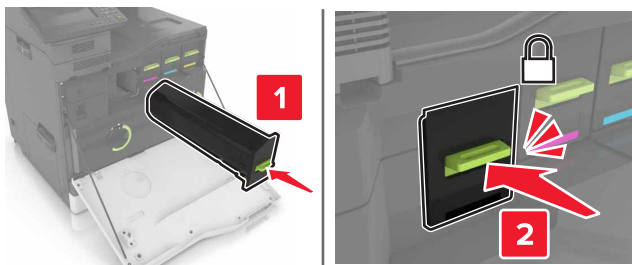

5 Csukja be az A ajtót.

## Behúzógörgő cseréje

Behúzógörgő cseréje a 550 lapos tálcában vagy a borítéktálcában

1 Kapcsolja ki a nyomtatót.

2 Vegye ki a tálcát.

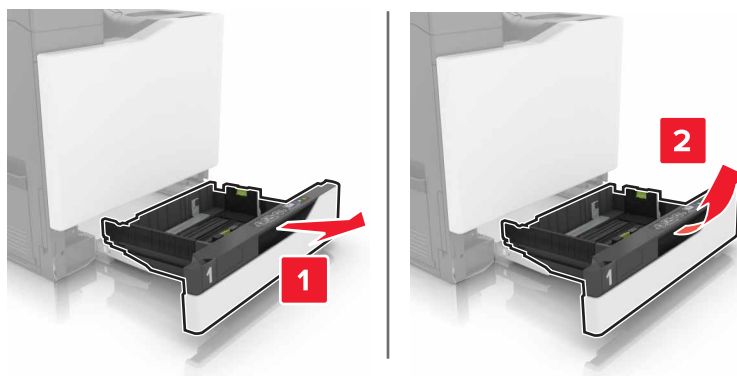

**3** Távolítsa el a behúzóörgőt.

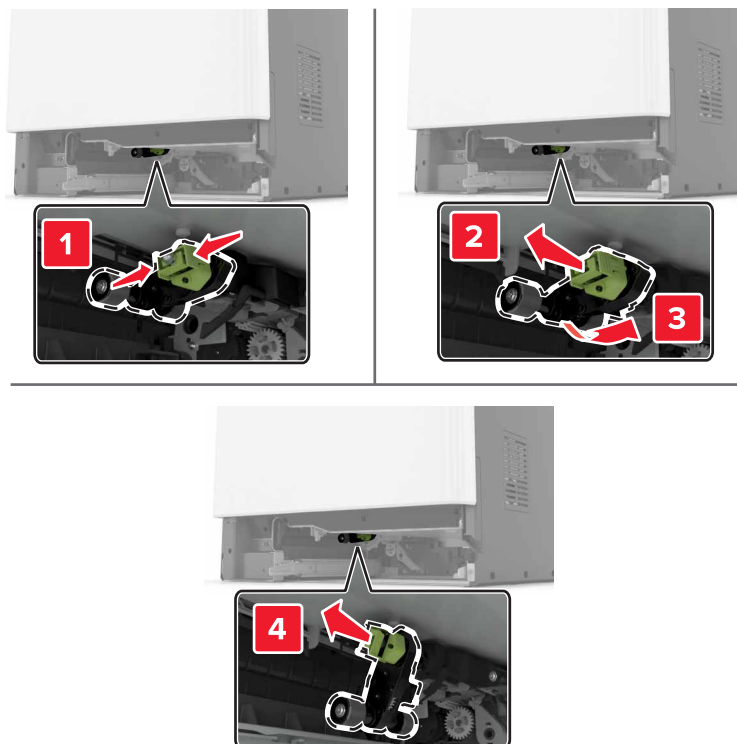

**4** Csomagolja ki az új továbbítógörgőt.



**5** Tolja be az új behúzóörgőt, amíg a helyére nem *kattan*.

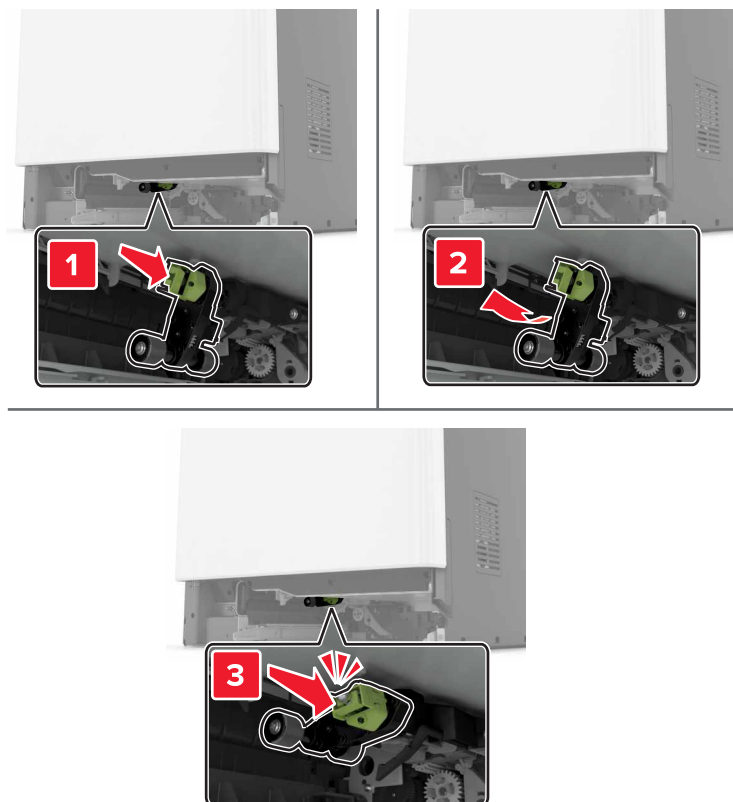

**6** Helyezze be a tálcát.

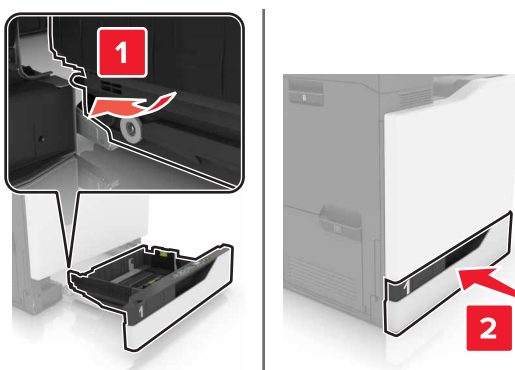

**7** Kapcsolja be a nyomtatót.

**Behúzógörgő cseréje a 2200 lapos tálcában**

- 1 Kapcsolja ki a nyomtatót.
- 2 Húzza ki, majd oldja ki a tálcát.

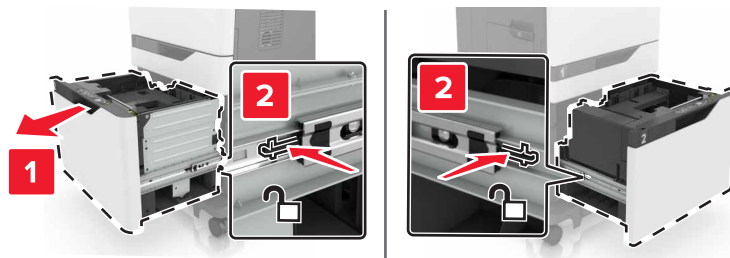

- 3 Vegye ki a tálcát.
- 4 Távolítsa el a behúzógörgőt.

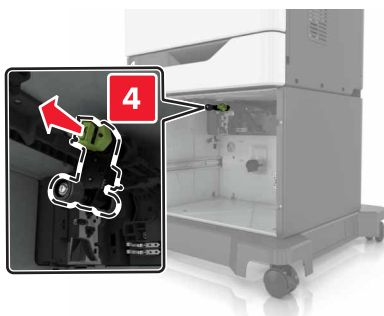
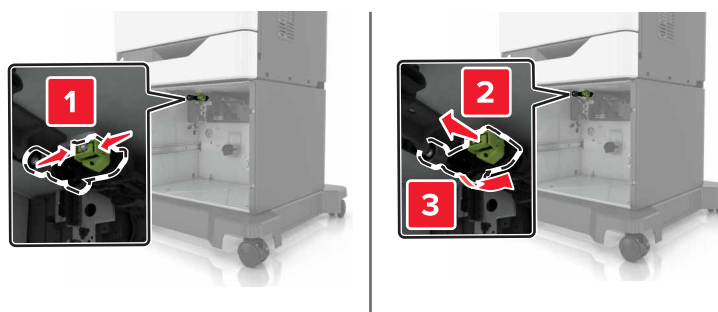

- 5 Csomagolja ki az új továbbítógörgőt.

**6** Tolja be az új behúzóörgőt, amíg a helyére nem kattan.

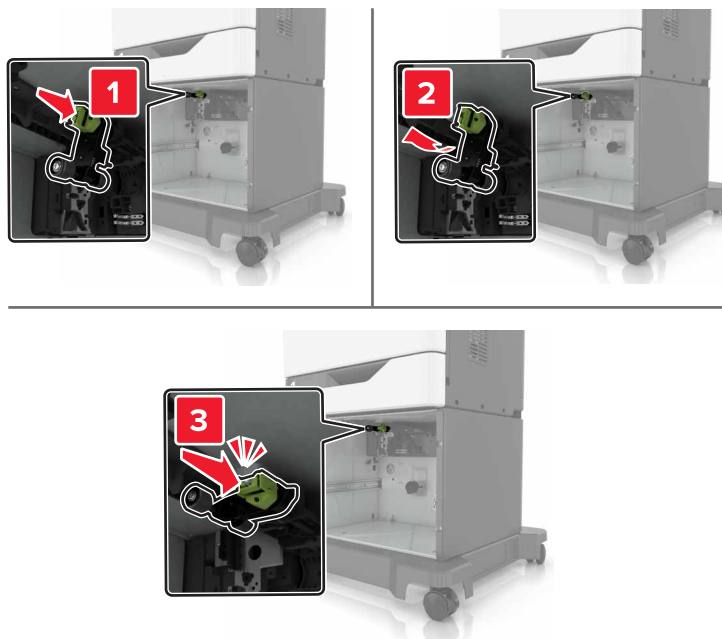

**7** Helyezze be a tálcát.

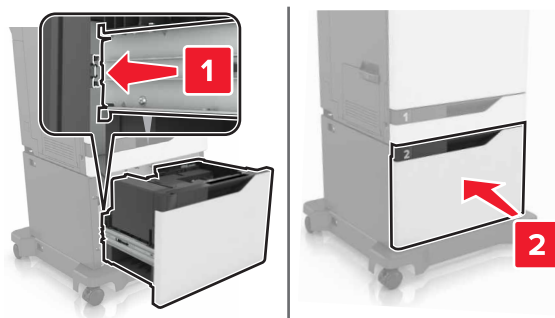

**8** Kapcsolja be a nyomtatót.

## Az elválasztólap cseréje

1 Húzza ki a tálcát.

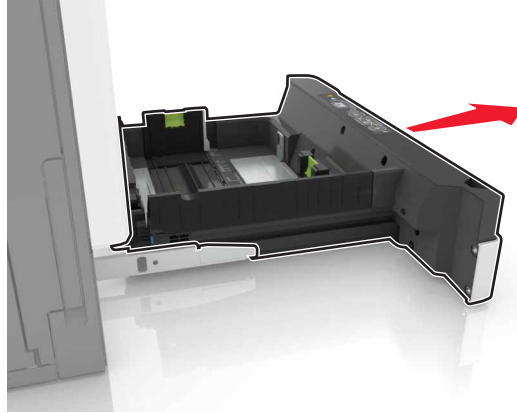

2 Vegye ki az elválasztólapot.

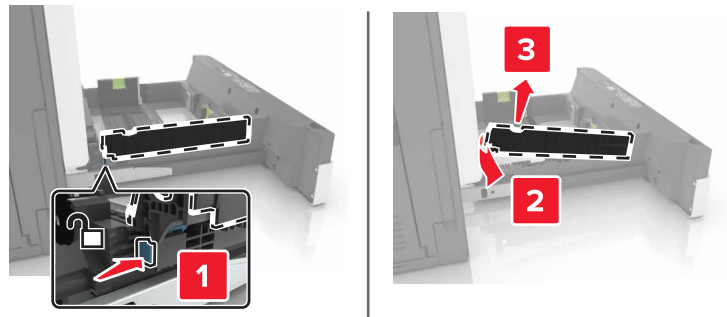

3 Csomagolja ki az új elválasztólapot.

4 Tegye be az új elválasztólapot úgy, hogy az *bepattanjon* a helyére.

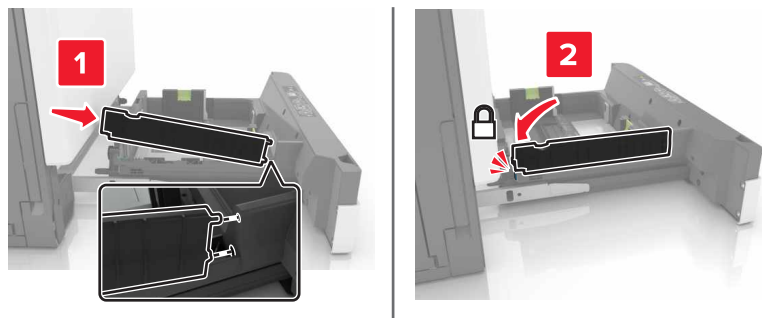

5 Helyezze vissza a tálcát.

## A hulladékfesték-tartály cseréje

- 1 Nyissa ki az A ajtót.

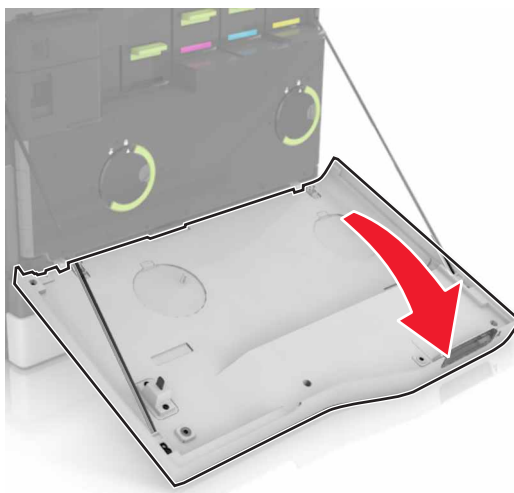

**2** Vegye ki a hulladékfesték-tartályt.

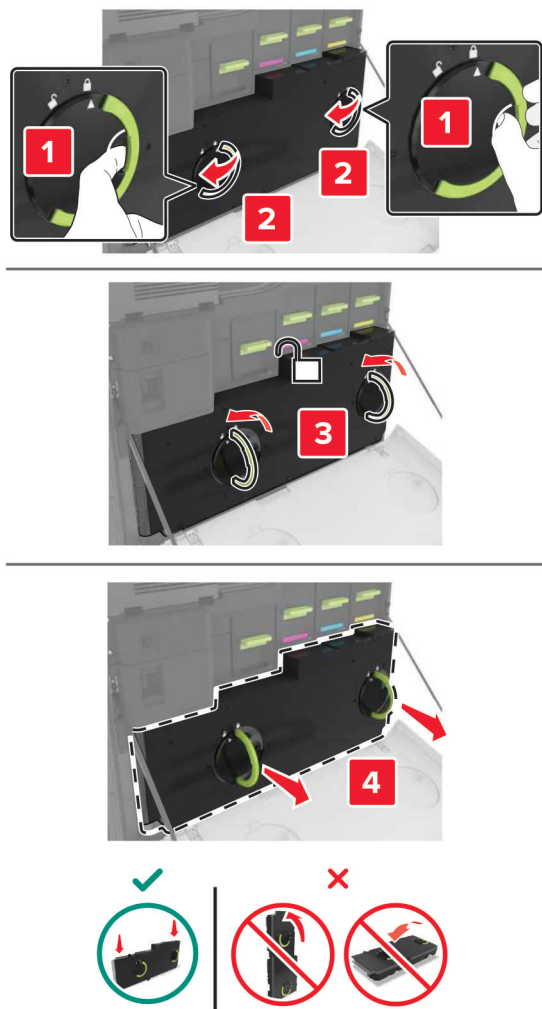

**3** Csomagolja ki az új hulladékfesték-tartályt.

**4** Helyezze be az új hulladékfesték-tartályt.

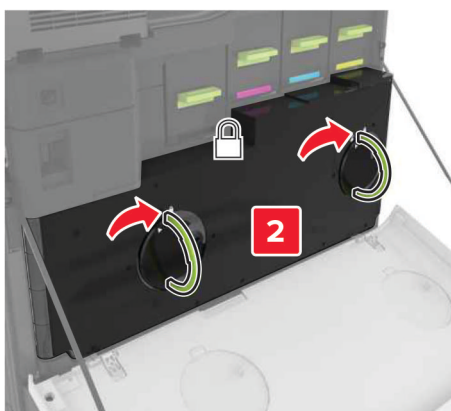
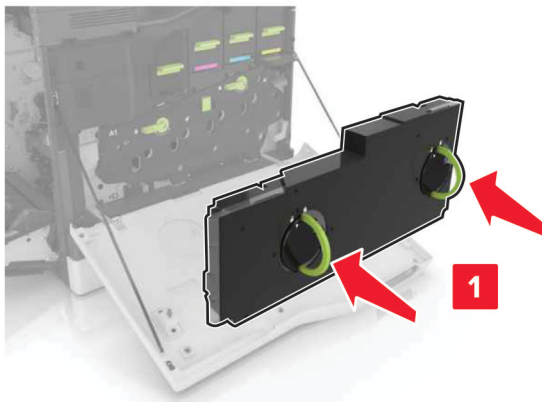

**5** Csukja be az A ajtót.

## Továbbítósíj cseréje

- 1 Kapcsolja ki a nyomtatót.
- 2 Nyissa ki az A ajtót.

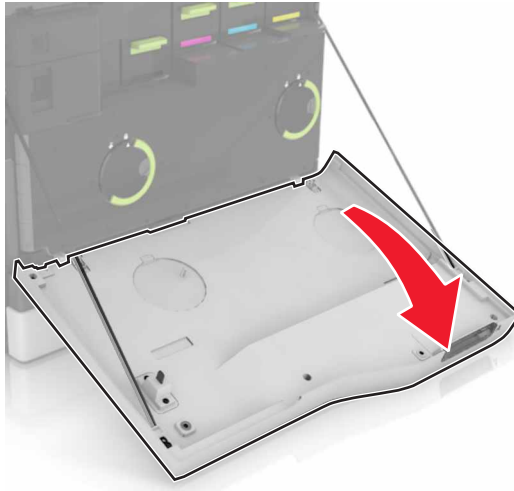



**3** Vegye ki a hulladékfesték-tartályt.

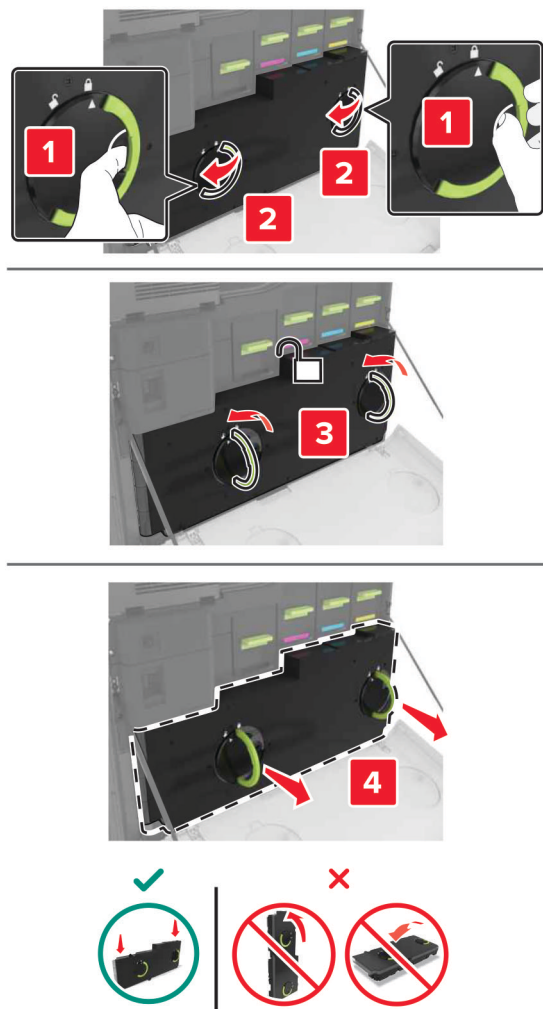

**4** Nyissa ki az A1 ajtót.

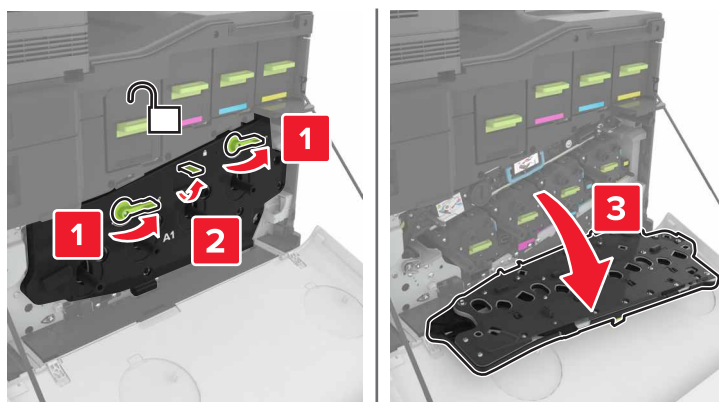

5 Távolítsa el a továbbítósíjat.

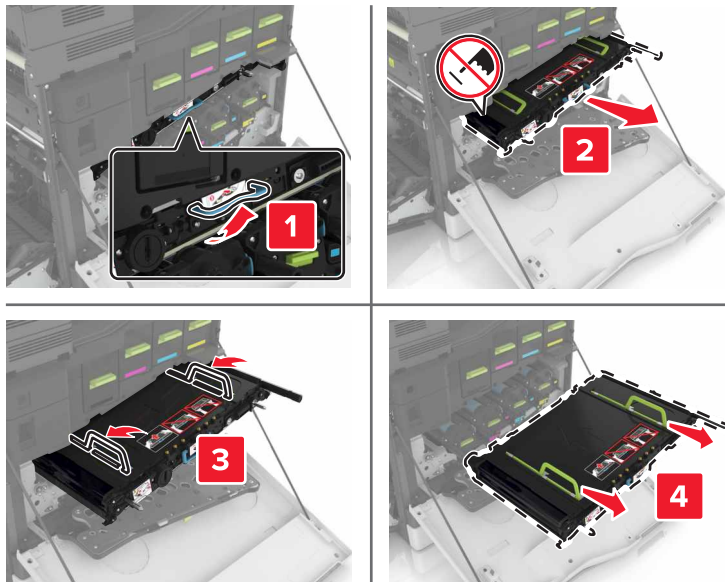

6 Csomagolja ki az új továbbítósíjat, majd távolítsa el róla a csomagolóanyagot.

**Figyelem – sérülésveszély:** Ne tegye ki közvetlen fény hatásának a továbbítósíjat 10 percnél hosszabb ideig. A hosszabb ideig tartó közvetlen napsugárzás nyomtatási minőségbeli problémákat okozhat.

**Figyelem – sérülésveszély:** Ne érjen hozzá a továbbítósíjhoz. Ha hozzáér, azzal romolhat a nyomtatás minősége.



7 Tolja be az új továbbítósíjat, amíg a helyére nem kattann.

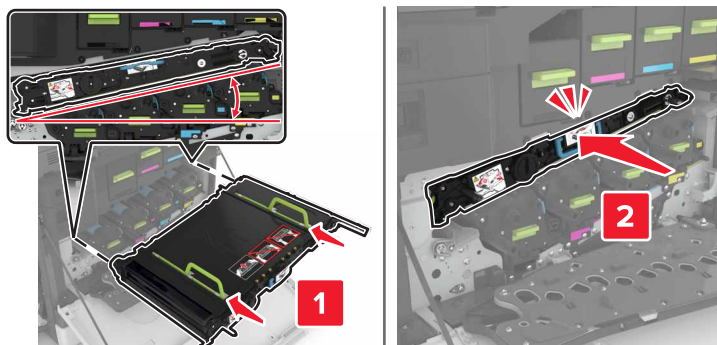

**8** Zárja be az A1 ajtót.

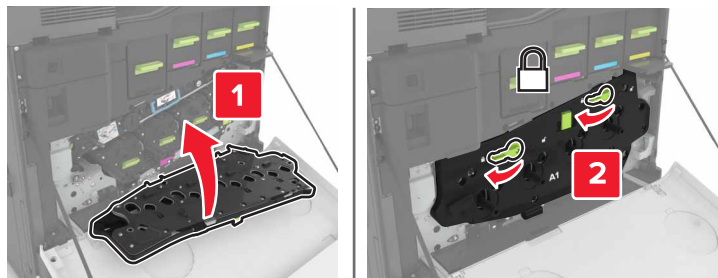

**9** Helyezze be a hulladékfesték-tartályt.

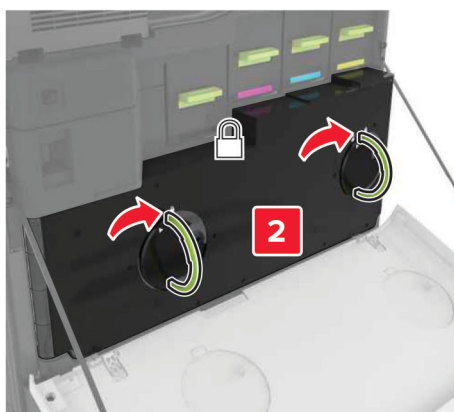
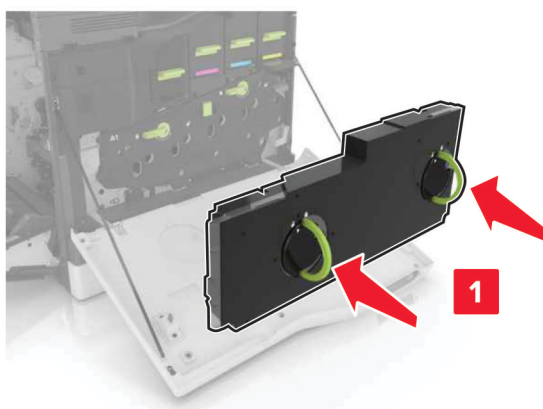

**10** Csukja be az A ajtót.

**11** Kapcsolja be a nyomtatót.

## A továbbítógörgő cseréje

1 Nyissa ki a B ajtót.

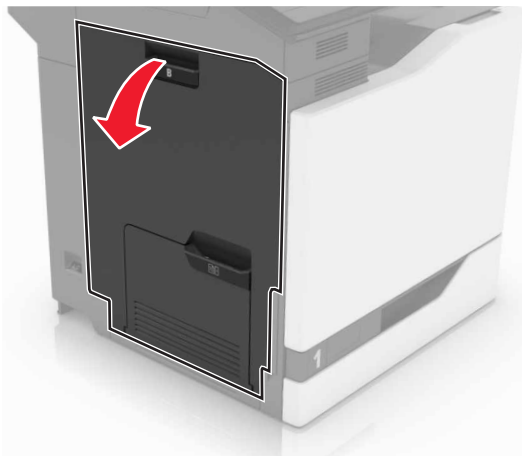

2 Távolítsa el a továbbítógörgőt.



3 Csomagolja ki az új továbbítógörgőt.

**Megj.:** Ne távolítsa el a fehér csomagolóanyagot.

**4** Helyezze be az új továbbítógörgőt.

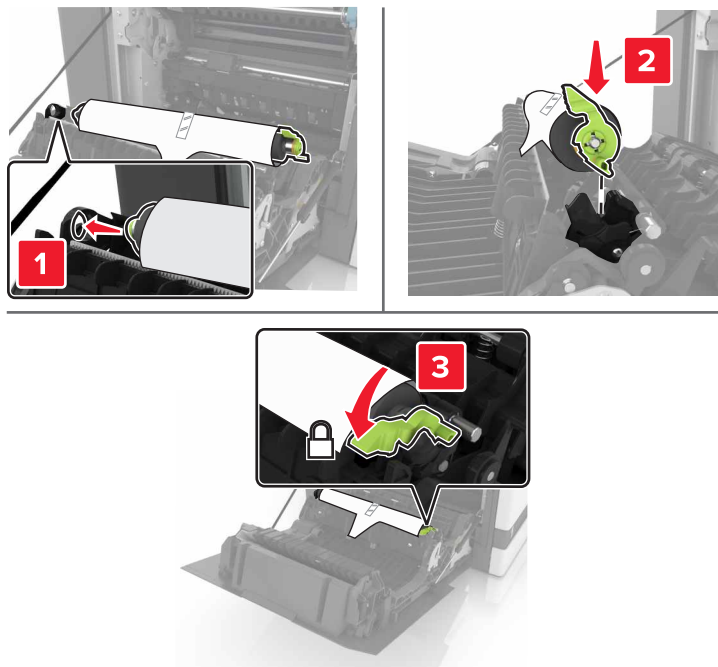

**5** Távolítsa el a fehér csomagolóanyagot.



**6** Csukja be a B ajtót.

## Automatikus lapadagoló felvevőgörgőjének cseréje

- 1 Kapcsolja ki a nyomtatót.
- 2 Nyissa ki a D ajtót.

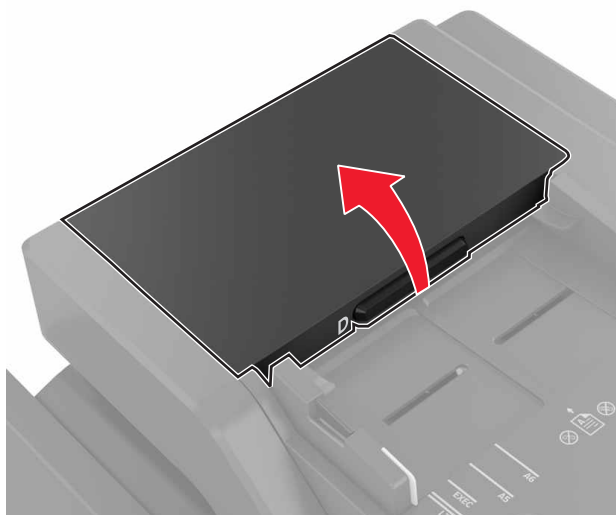

- 3 Távolítsa el az automatikus lapadagoló felvevőgörgőjének fedelét.

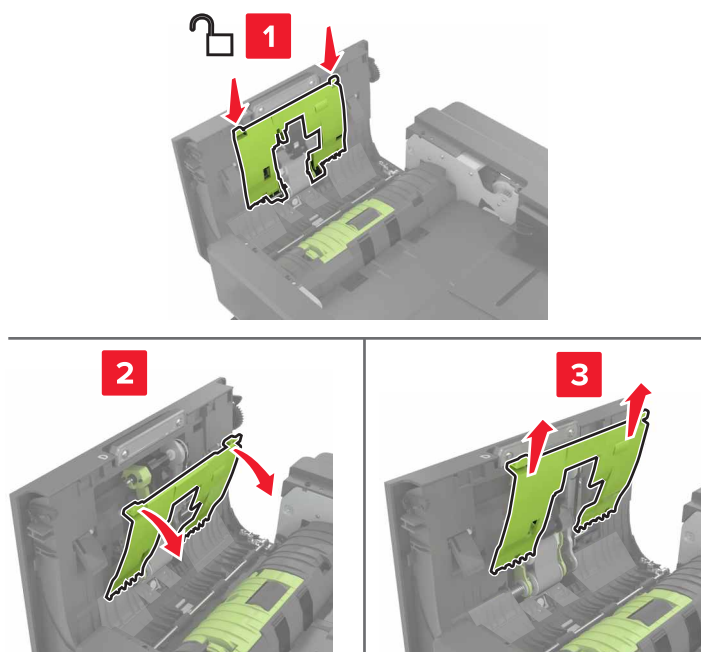

- 4 Távolítsa el az automatikus lapadagoló felvevőgörgőjét.

**Figyelem – sérülésveszély:** A nyomtató bizonyos alkatrészeiben könnyen kárt tehet a statikus elektromosság. Mielőtt hozzáérne bármelyik olyan alkatrészhez vagy összetevőhöz, amelyen a statikus elektromosságra való érzékenység szimbóluma látható, érintsen meg egy olyan fémfelületet, amely távol esik a szimbólumtól.

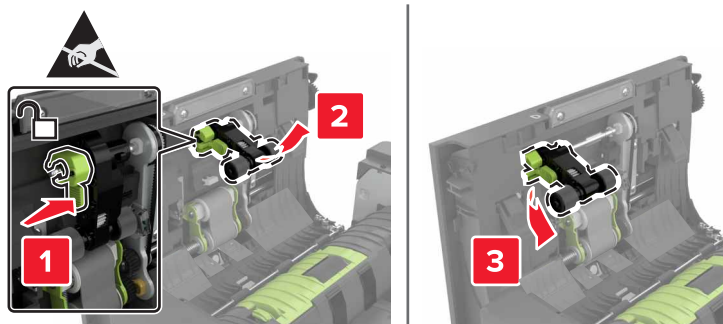

**5** Csomagolja ki az automatikus lapadagoló új felvevőgörgőjét.

**6** Tolja be az új felvevőgörgőt, amíg a helyére nem *kattan*.

**Figyelem – sérülésveszély:** A nyomtató bizonyos alkatrészeiben könnyen kárt tehet a statikus elektromosság. Mielőtt hozzáérne bármelyik olyan alkatrészhez vagy összetevőhöz, amelyen a statikus elektromosságra való érzékenység szimbóluma látható, érintsen meg egy olyan fémfelületet, amely távol esik a szimbólumtól.

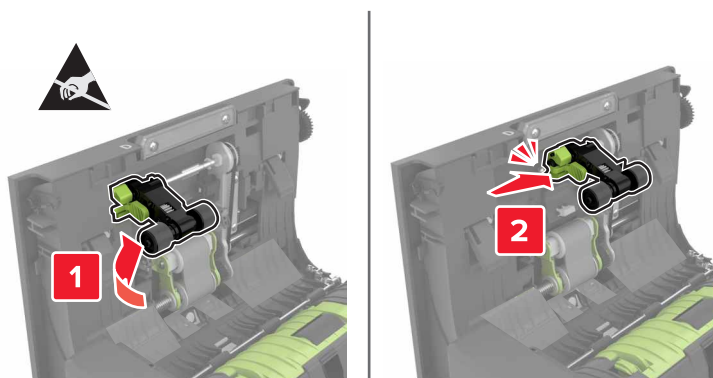

**7** Tolja be az automatikus lapadagoló felvevőgörgőjének fedelét, amíg a helyére nem *kattan*.

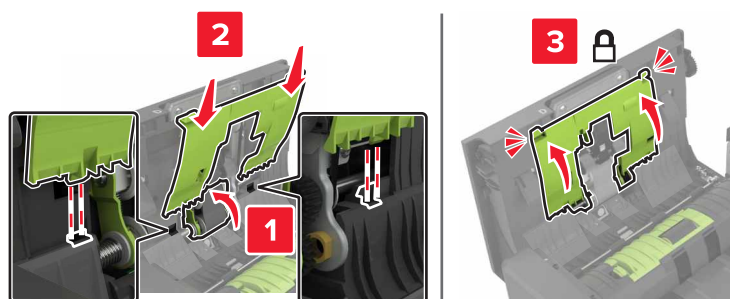



- 8 Csukja be a D ajtót.
- 9 Kapcsolja be a nyomtatót.

## Az automatikus lapadagoló görgőjének cseréje

- 1 Kapcsolja ki a nyomtatót.
- 2 Nyissa ki a D ajtót.

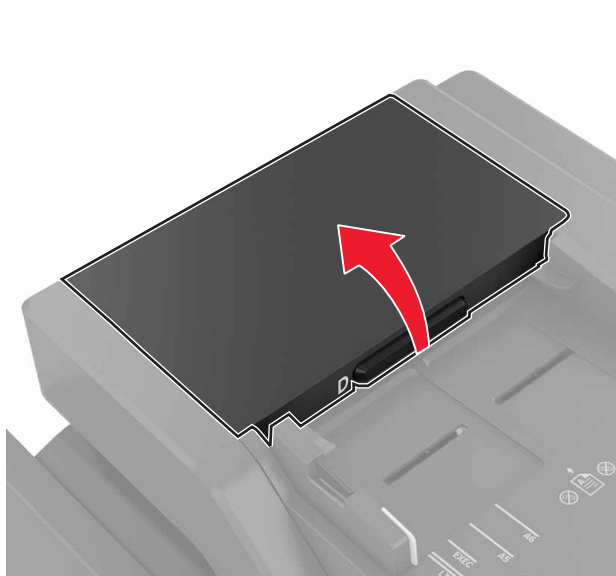

- 3 Távolítsa el az automatikus lapadagoló felvevögörgőjének fedelét.

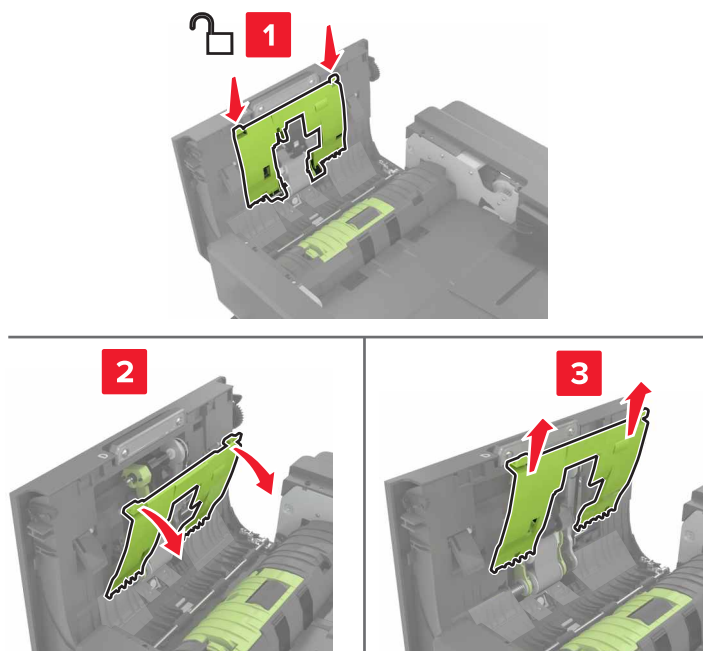



**4** Távolítsa el az automatikus lapadagoló görgőjét.

**Figyelem – sérülésveszély:** A nyomtató bizonyos alkatrészeiben könnyen kárt tehet a statikus elektromosság. Mielőtt hozzáérne bármelyik olyan alkatrészhez vagy összetevőhöz, amelyen a statikus elektromosságra való érzékenységi szimbóluma látható, érintsen meg egy olyan fémfelületet, amely távol esik a szimbólumtól.

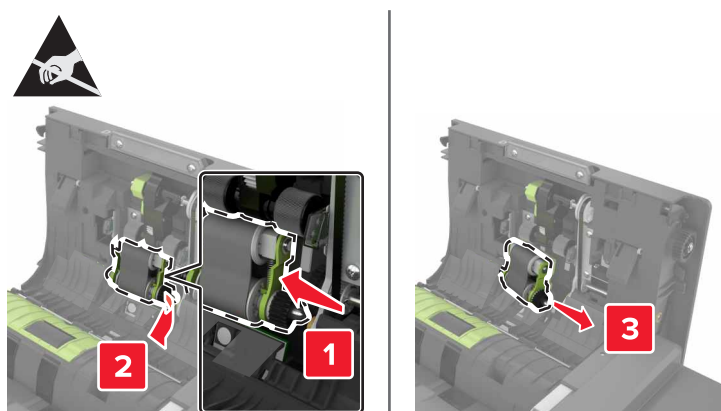
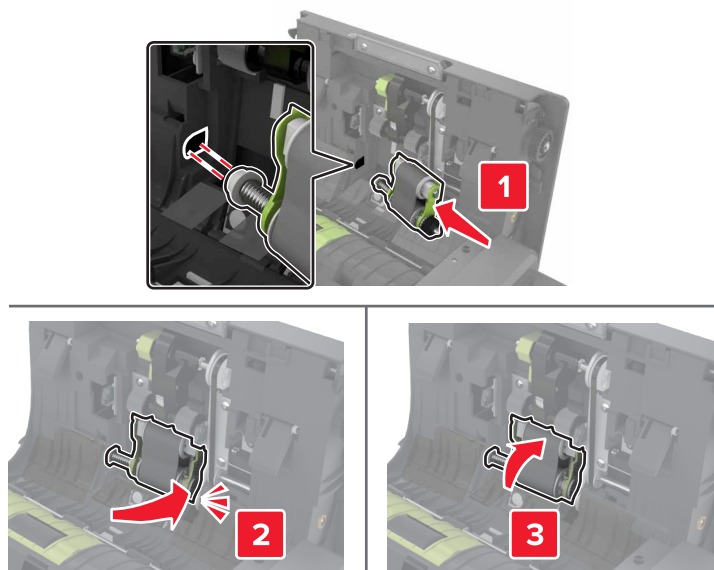
**5** Csomagolja ki az automatikus lapadagoló új görgőjét.**6** Tolja be az új görgőt, amíg a helyére nem *kattan*.

**7** Tolja be az automatikus lapadagoló felvevőgörgőjének fedelét, amíg a helyére nem *kattan*.

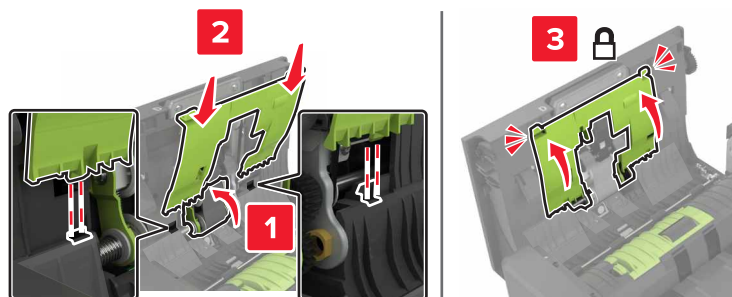

**8** Csukja be a D ajtót.

**9** Kapcsolja be a nyomtatót.

## Az automatikus lapadagoló elválasztógörgőjének cseréje

**1** Kapcsolja ki a nyomtatót.

**2** Nyissa ki a D ajtót.

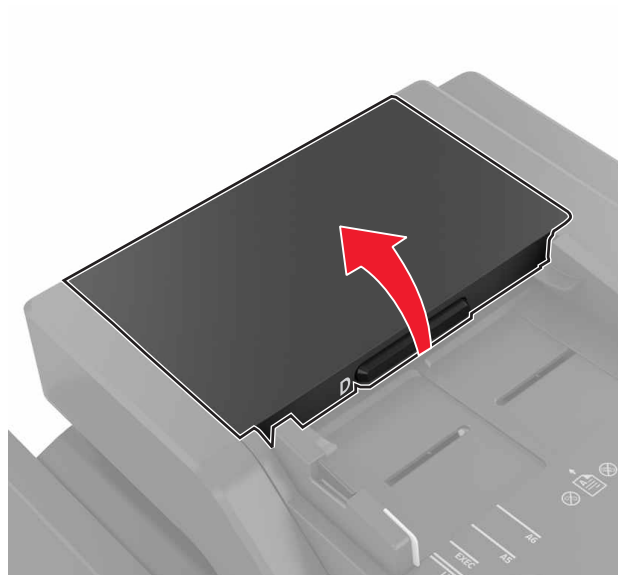

3 Távolítsa el az automatikus lapadagoló elválasztógörgőjének fedelét.



4 Távolítsa el az automatikus lapadagoló elválasztógörgőjét.

**Figyelem – sérülésveszély:** A nyomtató bizonyos alkatrészeiben könnyen kárt tehet a statikus elektromosság. Mielőtt hozzáérne bármelyik olyan alkatrészhez vagy összetevőhöz, amelyen a statikus elektromosságra való érzékenységi szimbóluma látható, érintsen meg egy olyan fémfelületet, amely távol esik a szimbólumtól.

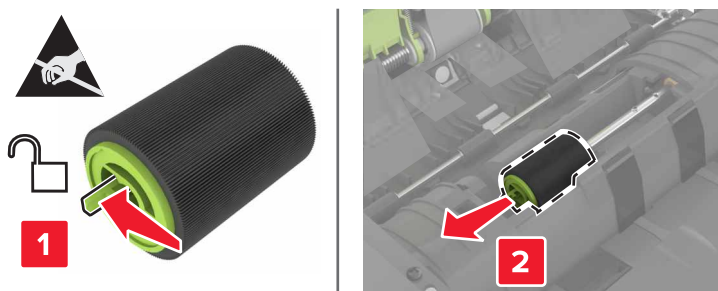

5 Csomagolja ki az automatikus lapadagoló elválasztógörgőjét.

6 Tolja be az automatikus lapadagoló új elválasztógörgőjét, amíg a helyére nem *kattan*.

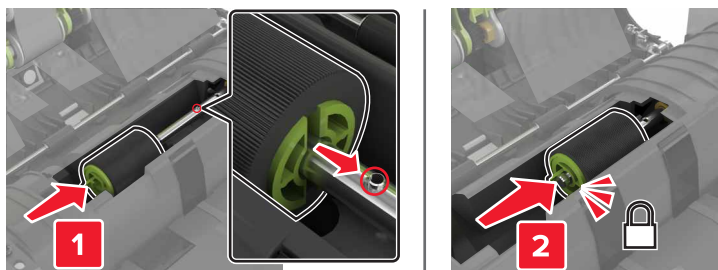

**7** Tolja be az automatikus lapadagoló elválasztógörgőjének fedelét, amíg a helyére nem *kattan*.

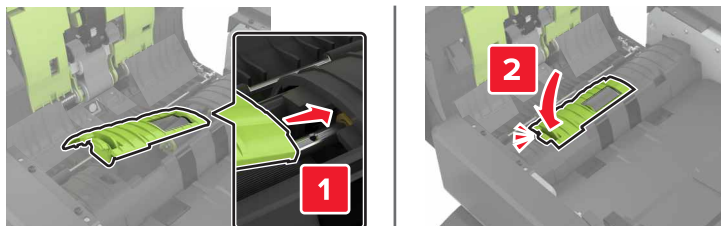

**8** Csukja be a D ajtót.

**9** Kapcsolja be a nyomtatót.

## Tűzőkazetta-egység cseréje

### A tűzőkazetta cseréje a kapcsoló kiadóegységben

- 1 Csukja be a C ajtót.

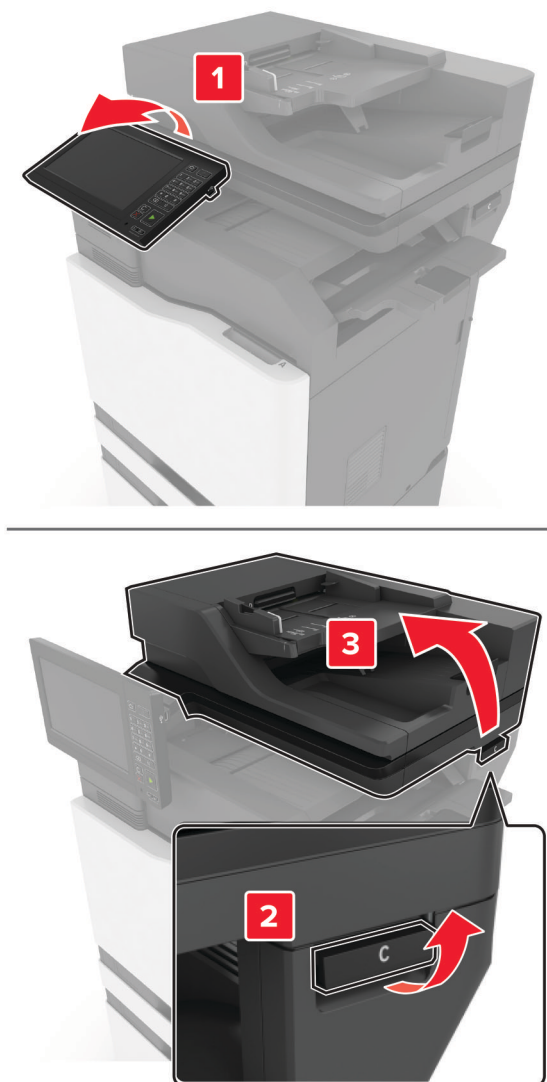

**2** Nyissa ki a G ajtót.

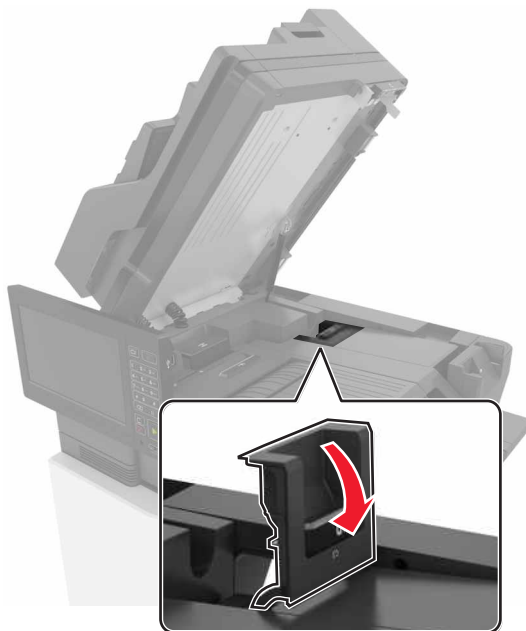

**3** Vegye ki a tűzőkazettát.

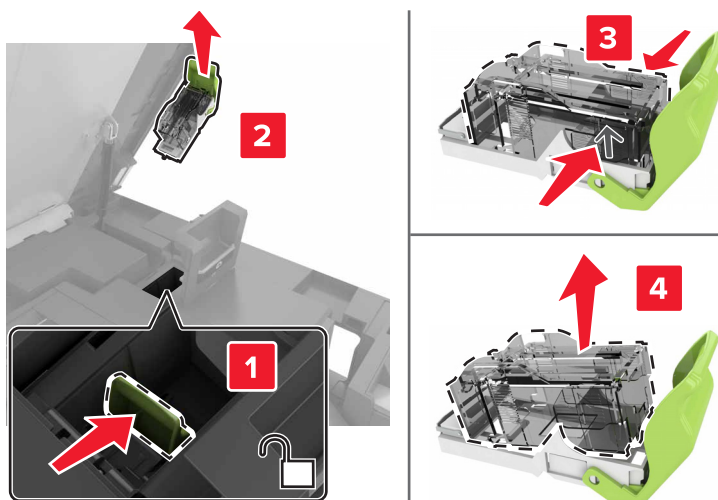

**4** Csomagolja ki az új tűzőkazettát.

5 Tolja befelé az új tűzőkazettát, amíg a helyére nem *kattan*.

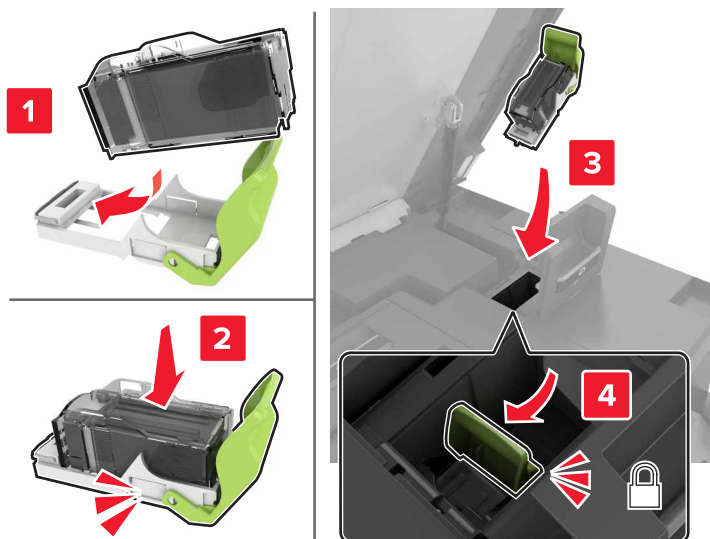

6 Csukja be a G és a C ajtót.



**VIGYÁZAT – A RÁZÓEGYSÉG BIZTONSÁGI KOCKÁZATOT JELENT:** A becsípődési sérülés kockázatának elkerülése érdekében tartsa távol a kezét a címkézett területtől a C ajtó becsukásakor.

## Kapcsoló egység tűzőkazetta-tartójának cseréje

- 1 Csukja be a C ajtót.

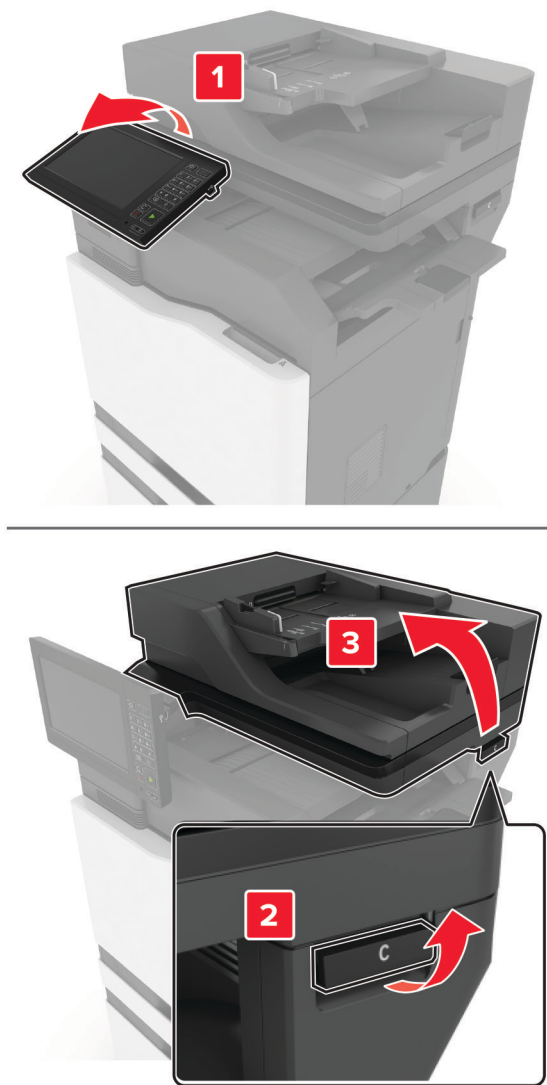



**2** Nyissa ki a G ajtót.

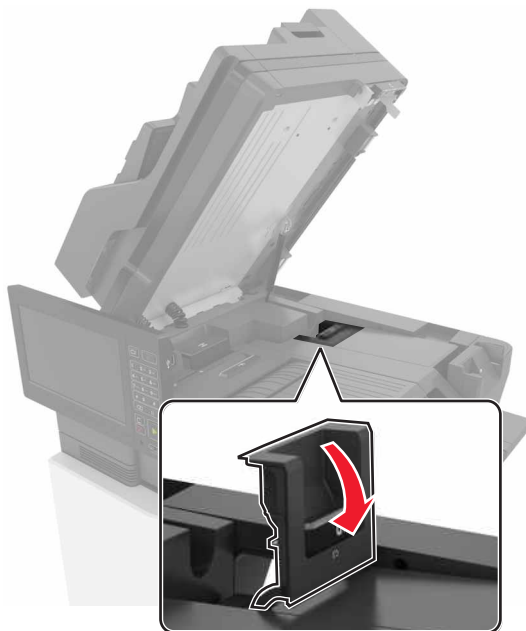

**3** Húzza ki a tűzőkazetta tartóját.

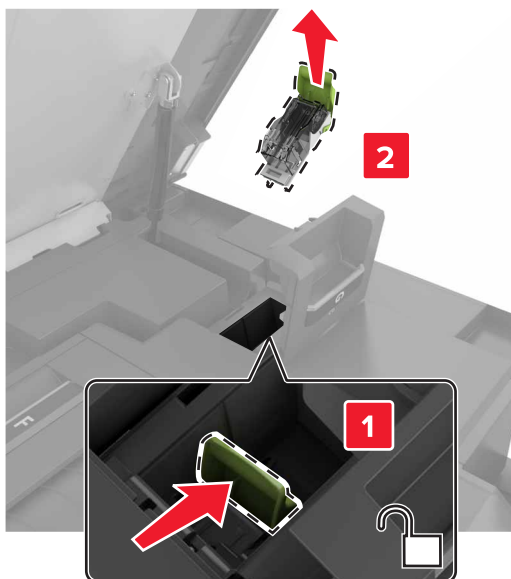

**4** Vegye ki a tűzőkazettát.

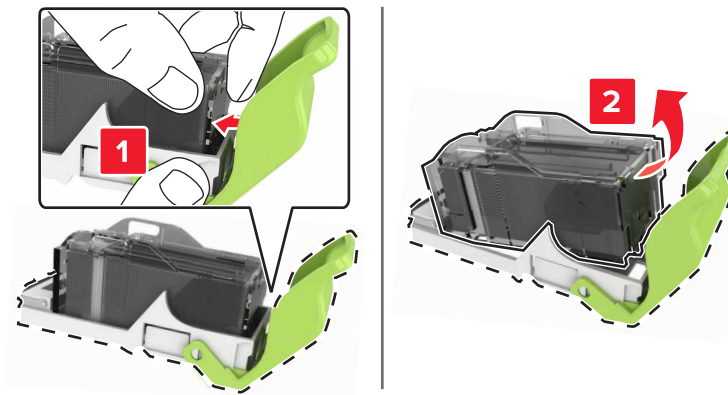

**5** Csomagolja ki az új tűzőkazetta-tartót.

**6** Tolja befelé a tűzőkazettát, amíg a helyére nem *kattan*.

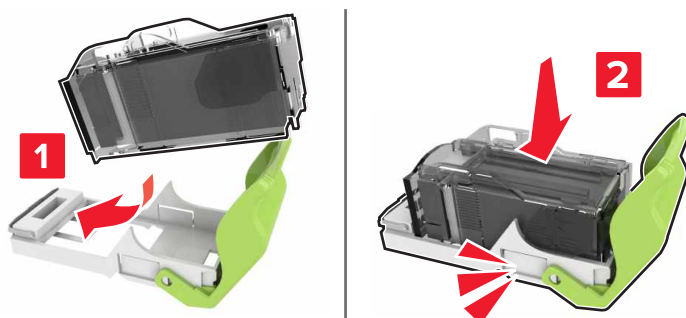

7 Tolja befelé a tűzőkazetta-tartót, amíg a helyére nem *kattan*.

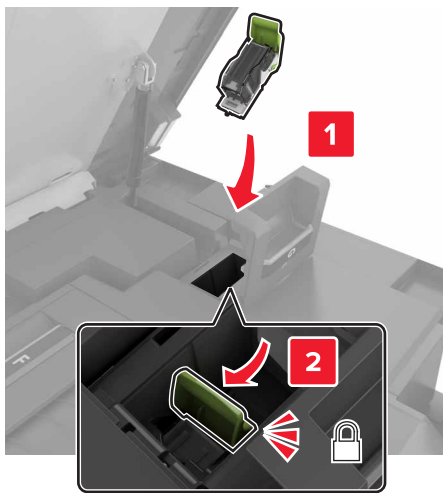

8 Csukja be a G és a C ajtót.

 **VIGYÁZAT – A RÁZÓEGYSÉG BIZTONSÁGI KOCKÁZATOT JELENT:** A becsípődési sérülés kockázatának elkerülése érdekében tartsa távol a kezét a címkézett területtől a C ajtó becsukásakor.

## A többpozíciós kapcsosó–lyukasztó kiadóegység tűzőkazettájának cseréje

1 Nyissa ki a J ajtót.



2 Vegye ki a tűzőkazettát.

**Megj.:** Szükség esetén távolítsa el a szalagot a tűzőkazetta-tartóból.

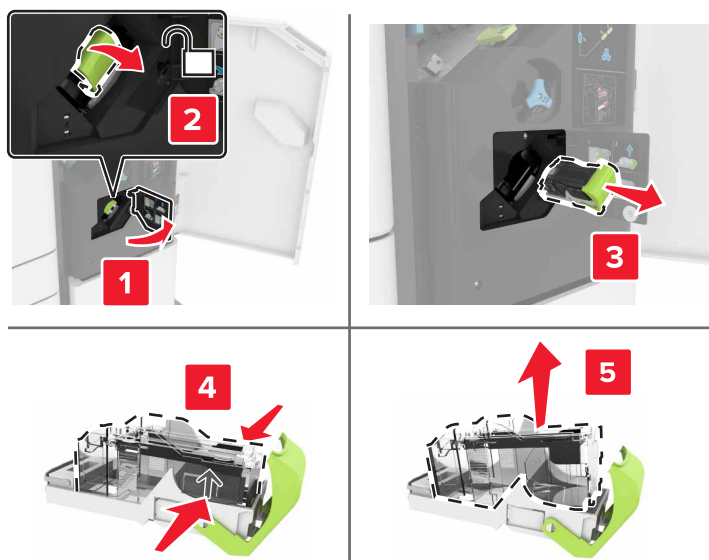

**3** Bontsa ki az új tűzőkazettát.

**4** Tegye be az új tűzőkazettát úgy, hogy *bepattanjon* a helyére.

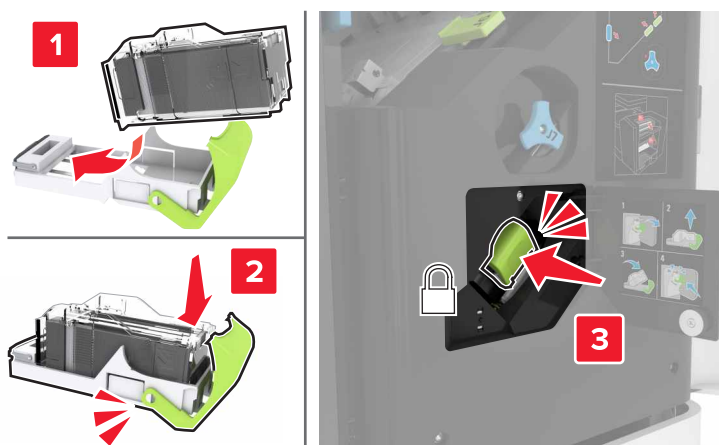

**5** Csukja be a J ajtót.

**Többpozíciós kapcsoló-lyukasztó kiadóegység tűzőkazetta-tartójának cseréje**

**1** Nyissa ki a J ajtót.

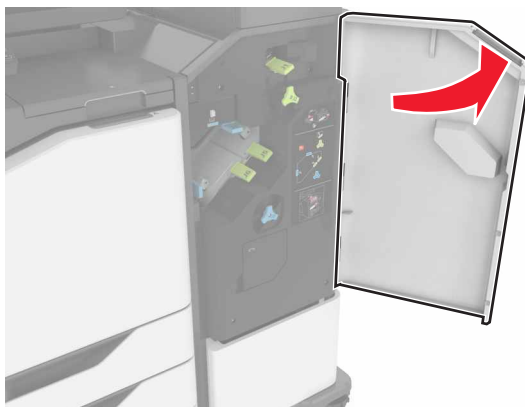

**2** Vegye ki a tűzőkazetta tartóját.



**3** Vegye ki a tűzőkazettát.

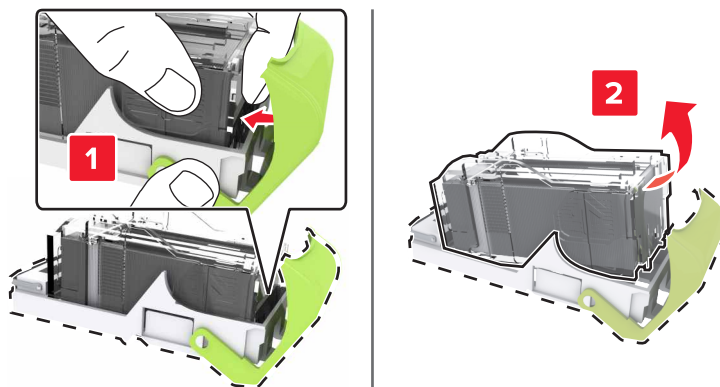

**4** Bontsa ki az új tűzőkazetta-tartót.

5 Tegye be a tűzőkazettát úgy, hogy *bepattanjon* a helyére.

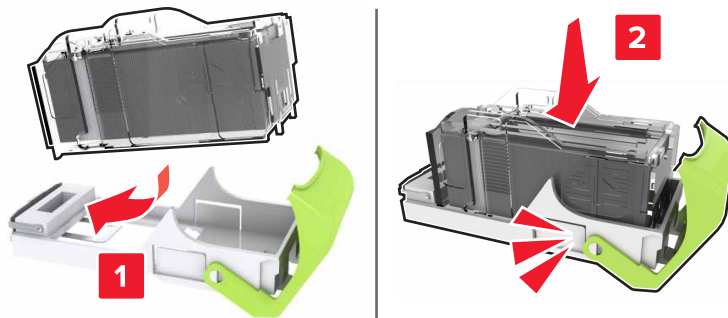

6 Nyomással *pattintsa be* a helyére a tűzőkazetta tartóját.

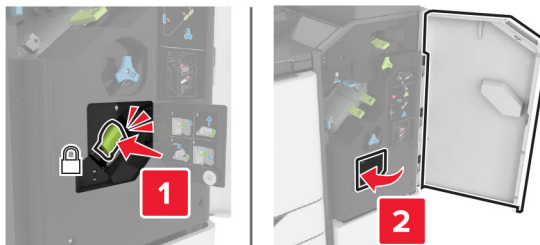

7 Csukja be a J ajtót.

## A kellékanyagok tárolása

A nyomtató kellékanyagait hűvös, tiszta helyen tárolja. A kellékanyagokat a felhasználásukig állítva, az eredeti csomagolásukban tárolja.

A kellékanyagokat óvja az alábbiaktól:

- Közvetlen napsugárzás
- 35 °C (95 °F) feletti hőmérséklet
- 95% feletti páratartalom
- Sós levegő
- Korrozív hatású gázok
- Nagy por

## Nyomtató áthelyezése

A nyomtató áthelyezése más helyre

### A nyomtató áthelyezése más helyre

**⚠ VIGYÁZAT – SÉRÜLÉSVESZÉLY:** Ha a nyomtató nehezebb mint 20 kg (44 font), a biztonságos megemeléséhez legalább két ember szükséges.

 **VIGYÁZAT – SÉRÜLÉSVESZÉLY:** A tűzveszély és az áramütés elkerülése érdekében csak a termékhez kapott vagy a gyártó által hitelesített tápkábelt használja.

 **VIGYÁZAT – SÉRÜLÉSVESZÉLY:** A nyomtató mozgatasakor tartsa be az alábbi útmutatásokat a személyi sérülések és a nyomtató károsodásának elkerülése érdekében:

- Ellenőrizze, hogy az összes ajtó és tálca zárva legyen.
- Kapcsolja ki a nyomtatót, és húzza ki a tápkábelt a konnektorból.
- Húzzon ki a nyomtatóból minden vezetékét és kábelt.
- Ha a nyomtatóhoz padlón álló, külön megvásárolható tálcák vagy kimeneti egységek csatlakoznak, a nyomtató mozgatása előtt csatlakoztassa le azokat.
- Ha a nyomtatóhoz görgős talp tartozik, tolja át a készüléket óvatosan az új helyére. Legyen óvatos, amikor küszöbökön vagy padlórepedéseken halad keresztül!
- Ha a nyomtató nem rendelkezik görgős talppal, de külön megvásárolható tálcák vagy kimeneti egységek csatlakoznak hozzá, vegye le a kimeneti egységeket, majd emelje le a nyomtatót a tálcákról. Ne próbálja egyszerre megemelni a nyomtatót és a többi egységet.
- A nyomtatót mindig a rajta található fogantyúk használatával emelje fel.
- A nyomtató mozgatására használt kocsinak elegendő rakfelülettel kell rendelkeznie a nyomtató teljes alapterületéhez.
- A hardveres kiegészítők mozgatására használt kocsinak elegendő rakfelülettel kell rendelkeznie a kiegészítők teljes méretéhez.
- Tartsa a nyomtatót függőlegesen.
- Óvakodjon az rázkódással járó mozgástól.
- Ügyeljen rá, hogy az ujjá ne kerüljön a nyomtató alá, amikor lerakja.
- Ügyeljen rá, hogy elég szabad hely maradjon a nyomtató körül.

**Megj.:** A helytelen áthelyezésből adódó károokra a nyomtató jótállása nem terjed ki.

## A nyomtató szállítása

A szállítással kapcsolatos információkért látogasson el a <http://support.lexmark.com> webhelyre, vagy lépjen kapcsolatba az ügyfélszolgálattal.

## Energia- és papírtakarékosság

### Energiatakarékos üzemmód beállításainak módosítása

#### Alvó üzemmód

- 1 A kezdőképernyőről érintse meg a **Beállítások > Eszköz > Energiagazdálkodás > Időtűlések > Alvó üzemmód** elemeket.
- 2 Állítsa be, hogy a nyomtató mennyi ideig maradjon készenléti állapotban, mielőtt Alvó üzemmódra váltana.

## Hibernált üzemmód

- 1 A kezdőképernyőről érintse meg a **Beállítások > Eszköz > Energiagazdálkodás > Időtűlések > Hibernálás csatlakozáskor** elemeket.
- 2 Állítsa be, hogy a nyomtató mennyi ideig maradjon készenléti állapotban, mielőtt Hibernált üzemmódra váltana.

### Megjegyzések:

- A Hibernálási idő működtetéséhez állítsa be a Hibernálási idő kapcsolat esetén elemet Hibernált értékre.
- A beágyazott webkiszolgáló le van tiltva, amikor a nyomtató Hibernált üzemmódban van.

## A nyomtatókijelző fényerejének beállítása

- 1 A kezdőképernyőn válassza ki a **Beállítások > Eszköz > Tulajdonságok > Kijelző fényereje** lehetőséget.
- 2 Adja meg a beállítást.

## Kellékanyagok megőrzése

- Nyomtatás a papír mindkét oldalára.  
**Megj.:** A kétoldalas nyomtatás az alapértelmezett beállítás a nyomtató-illesztőprogram.
- Több oldal nyomtatása egyetlen lapra.
- A nyomtatás előtt az előnézet funkció használatával tekintheti meg, hogyan fog mutatni a kész nyomtatás.
- Nyomtasson egy példányt a dokumentumból és ellenőrizze tartalmának és formátumának helyességét.

## Közelségérzékelő kikapcsolása

**Megj.:** Ez a funkció csak pár nyomtatónál áll rendelkezésre.

A kezdőképernyőn érintse meg a **Beállítások > Energiagazdálkodás > Időtűlések > Kikapcsolva** elemet.

Az érzékelő működéséhez végezze el a következő lépéseket:

- Távolítsa el minden akadályt 1,5 m-es távolságban.
- Távolítsa el a közelből minden, az érzékelőt zavaró készüléket.

## Újrahasznosítás

### Lexmark termékek újrahasznosítása

Ha vissza szeretné küldeni a Lexmark termékeket újrafelhasználás céljából, tegye a következőket:

- 1 Keresse fel a [www.lexmark.com/recycle](http://www.lexmark.com/recycle) weboldalt.
- 2 Válassza ki az újrahasznosítani kívánt terméket.

**Megj.:** A Lexmark begyűjtési és újrahasznosítási programjában nem szereplő nyomtatókellékek és hardverek újrafelhasználása a helyi újrahasznosítási központon keresztül történhet.



## A Lexmark csomagolások újrahasznosítása

A Lexmark folyamatosan arra törekszik, hogy minél kevesebb csomagolóanyagot használjon. A kevesebb csomagolóanyag azt jelenti, hogy a Lexmark nyomtatókat a lehető leghatékonyabb és legkörnyezetbarátabb módon szállítjuk, és gondoskodunk arról, ahogy minél kevesebb legyen a kidobott csomagolóanyag. Az ilyen hatékonyságnövelő törekvések révén kevesebb üvegházgáz kerül a légkörbe, miközben mérsékeltebb az energia- és természeteserőforrás-felhasználás. A Lexmark emellett egyes országokban és régiókban a csomagolóanyagok összetevőinek újrahasznosítását is kínálja. További információkért látogasson el a [www.lexmark.com/recycle](http://www.lexmark.com/recycle) webhelyre, majd válassza ki az országát vagy régióját. A rendelkezésre álló csomagolóanyag-újrahasznosítási programokról a termék-újrahasznosítási tájékoztatóban olvashat.

A Lexmark kartonpapírai 100%-ban újrahasznosíthatók ott, ahol található hullámpapír-újrahasznosító létesítmények. Előfordulhat, hogy ilyen létesítmények nincsenek az Ön területén.

A Lexmark csomagolásaiban használt puha anyagok újrahasznosíthatók ott, ahol található ilyen jellegű újrahasznosító létesítmények. Előfordulhat, hogy ilyen létesítmények nincsenek az Ön területén.

Amikor visszaküld egy patron a Lexmarknak, újrahasználhatja a patron eredeti dobozát. A Lexmark ezt követően újrahasznosítja a dobozt.

# Elakadások megszüntetése

## Papírelakadások elkerülése

### Töltse be a papírt megfelelően

- Ügyeljen, hogy a papír egyenletesen feküdjön a tálcában.

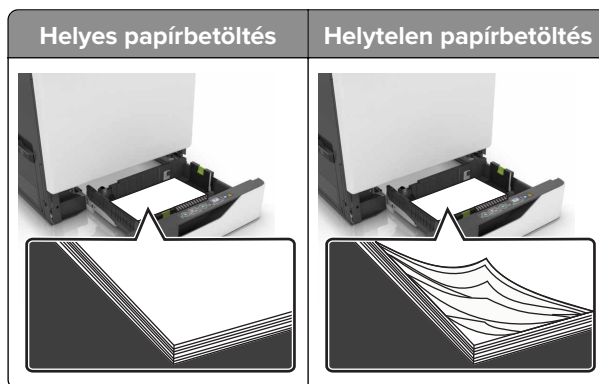

- Ne töltse fel és ne távolítsa el a tálcákat nyomtatás közben.
- Ne töltsön be túl sok papírt. Ügyeljen, hogy a köteg magassága ne haladja meg a papírtöltés maximum jelzését.
- Ne csúsztasson papírt a tálcába. A papírt az ábrán látható módon töltse be.

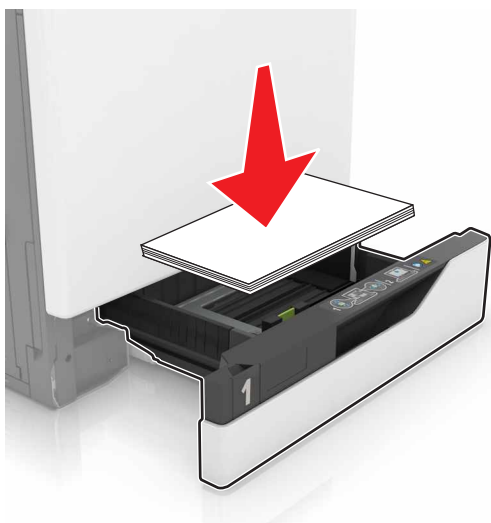

- Ügyeljen arra, hogy a papírvezetők helyesen helyezkedjenek el, és ne nyomódjanak neki szorosan a papírnak vagy borítékoknak.
- A papír behelyezése után határozott mozdulattal helyezze vissza a tálcát a nyomtatóba.

### Használjon javasolt papírfajtát

- Csak ajánlott papírtípusokat és nyomathordozókat használjon.
- Ne töltsön be gyűrött, számfűles, nedves, behajtott vagy hullámos papírt.

- Mielőtt behelyezné a papírt, hajlítsa meg, pörgesse át, és igazítsa össze a köteget.

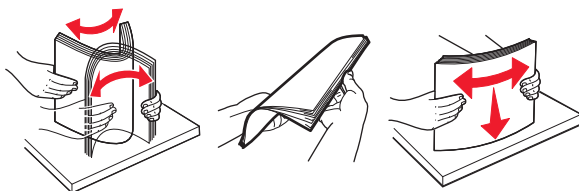

- Ne használjon vágott vagy kézzel tépett papírt.
- Ne tegyen különböző papírméreteket, -súlyokat és -típusokat egy tálcába.
- Ügyeljen, hogy helyesen legyen megadva a papír mérete és típusa a nyomtató kezelőpanelén.
- A papírt tárolja a gyártó előírásai szerint.

## Elakadás helyének azonosítása

### Megjegyzések:

- Ha az Elakadássegéd funkció beállítása Be, akkor a nyomtató egy elakadt oldal eltávolítását követően az üres vagy részleges nyomatot tartalmazó oldalakat a normál tárolóba továbbítja. Ellenőrizze, hogy a kinyomtatott oldalak között nincsenek-e üres oldalak.
- Ha az Elakadás-elhárítás beállítása Be vagy Auto, akkor a nyomtató újból kinyomtatja az elakadt oldalakat.

### Nyomtató elakadási helye

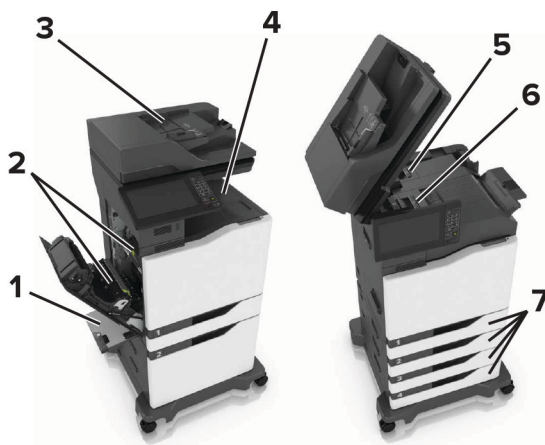

1	Többcélú adagoló
2	B ajtó
3	Automatikus lapadagoló (ADF)
4	Normál rekesz
5	G ajtó
6	Szétválogató tároló
7	Tálcák

## Befejezőegység elakadási helye

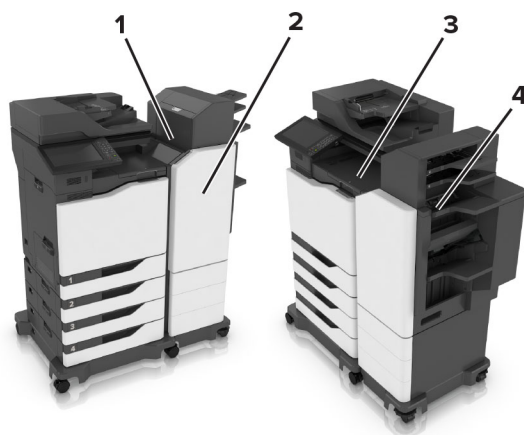

1	L ajtó
2	J ajtó
3	K ajtó
4	N ajtó

## Papírelakadás a tálcákban

1 Húzza ki a tálcát.



2 Távolítsa el az elakadt papírlapot.

**Megj.:** Ügyeljen arra, hogy minden papírdarabot eltávolítson.



- 3 Helyezze vissza a tálcát.
- 4 Nyissa fel a tálca fedelét.



- 5 Távolítsa el az elakadt papírlapot.
- Megj.:** Ügyeljen arra, hogy minden papírdarabot eltávolítson.



6 Zárja le a tálca fedelét.

## Papírelakadás a többcélú adagolóban

- 1 Távolítsa el a papírt a többcélú adagolóból.
- 2 Távolítsa el az elakadt papírlapot.

**Megj.:** Ügyeljen arra, hogy minden papírdarabot eltávolítson.

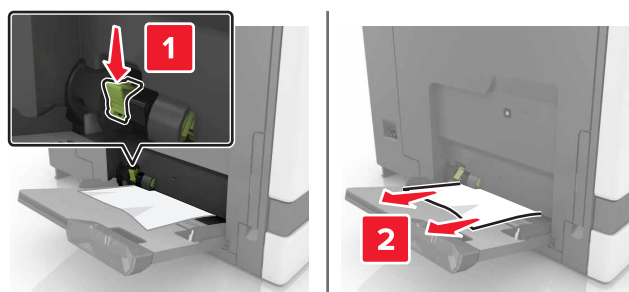

3 Nyissa ki a B ajtót, és távolítsa el a papírdarabokat.



**VIGYÁZAT – FORRÓ FELÜLET:** Előfordulhat, hogy a nyomtató belseje forró. Az égési sérülések elkerülése érdekében várja meg, amíg a forró felületek kihűlnek.

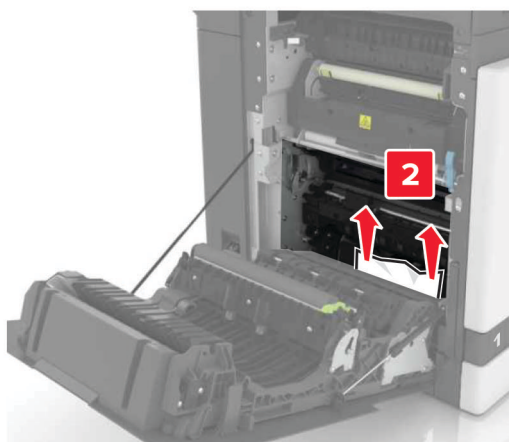
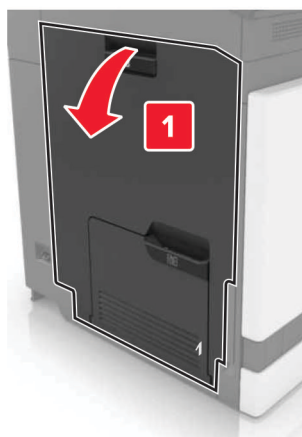

**4** Csukja be a B ajtót.

**5** Mielőtt behelyezné a papírt, hajlítsa meg, pörgesse át, és igazítsa össze a köteget.

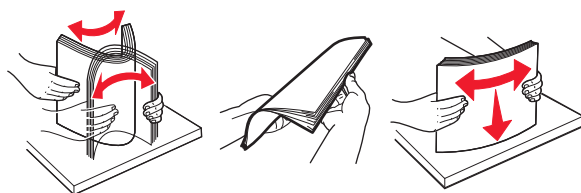

**6** Töltsön be újból papírt.

## Papírelakadás az automatikus lapadagolóban

- 1 Vegye ki az eredeti dokumentumokat az automatikus lapadagoló tálcájáról.
- 2 Nyissa ki a D ajtót.

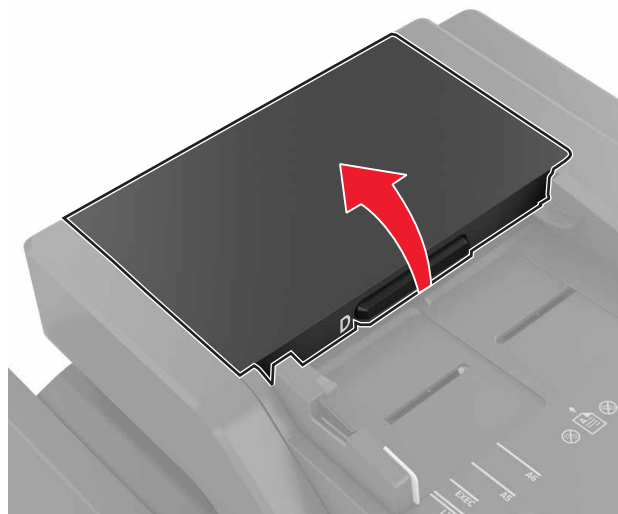

- 3 Távolítsa el az elakadt papírlapot.

**Megj.:** Ügyeljen arra, hogy minden papírdarabot eltávolítson.

**Figyelem – sérülésveszély:** A nyomtató bizonyos alkatrészeiben könnyen kárt tehet a statikus elektromosság. Mielőtt hozzáérne bármelyik olyan alkatrészhez vagy összetevőhöz, amelyen a statikus elektromosságra való érzékenység szimbóluma látható, érintsen meg egy olyan fémfelületet, amely távol esik a szimbólumtól.

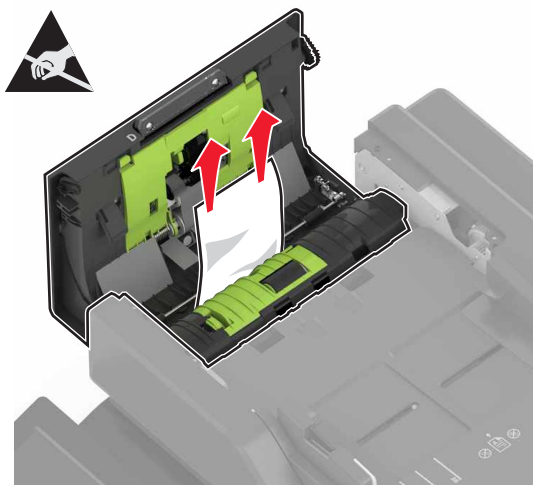

- 4 Csukja be a D ajtót.



**5** Nyissa fel a lapolvasó fedelét.



**6** Nyissa ki az E ajtót.

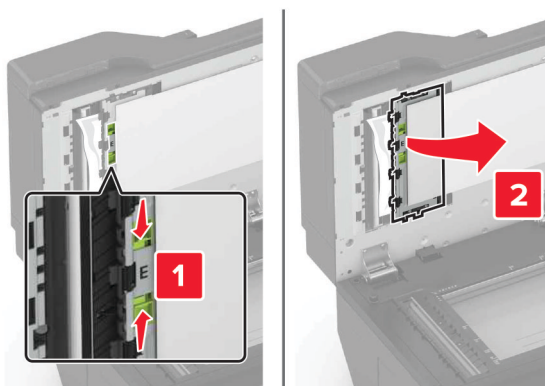

**7** Távolítsa el az elakadt papírlapot.

**Megj.:** Ügyeljen arra, hogy minden papírdarabot eltávolítson.

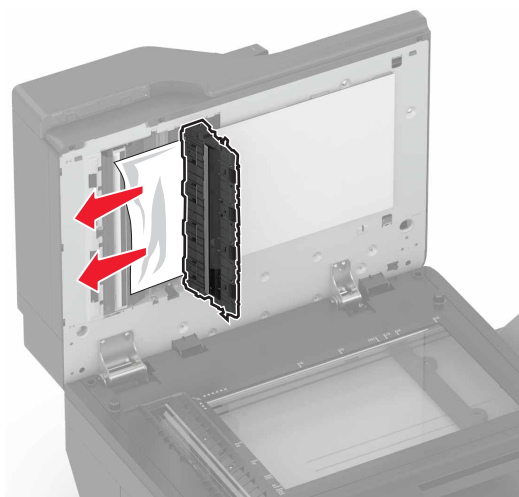

**8** Csatolja be az E ajtót és a lapolvasó fedelét.

## Papírelakadás a normál tárolóban

- 1 Távolítsa el az elakadt papírlapot.

**Megj.:** Ügyeljen arra, hogy minden papírdarabot eltávolítson.

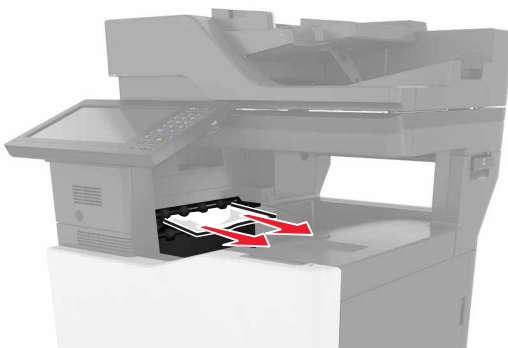

- 2 Nyissa ki a B ajtót, és távolítsa el a papírdarabokat.

 **VIGYÁZAT – FORRÓ FELÜLET:** Előfordulhat, hogy a nyomtató belseje forró. Az égési sérülések elkerülése érdekében várja meg, amíg a forró felületek kihűlnek.

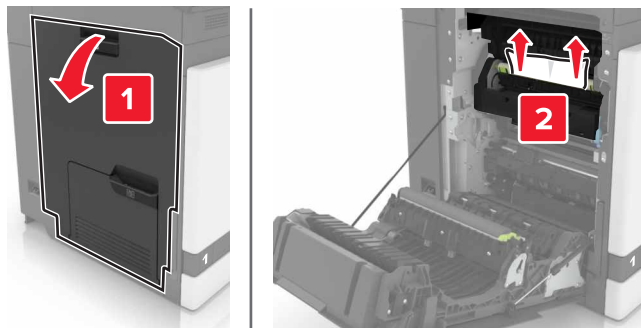

- 3 Csukja be a B ajtót.

## Papírelakadás a B ajtónál

### Papírelakadás a beégetőben

- 1 Nyissa ki a B ajtót.

 **VIGYÁZAT – FORRÓ FELÜLET:** Előfordulhat, hogy a nyomtató belseje forró. Az égési sérülések elkerülése érdekében várja meg, amíg a forró felületek kihűlnek.

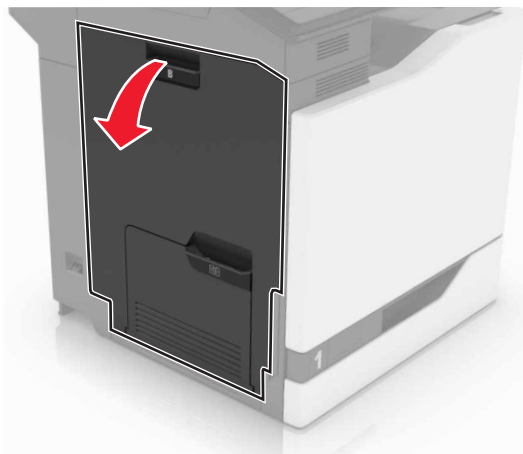

**2** Távolítsa el az elakadt papírlapot.

**Megj.:** Ügyeljen arra, hogy minden papírdarabot eltávolítson.

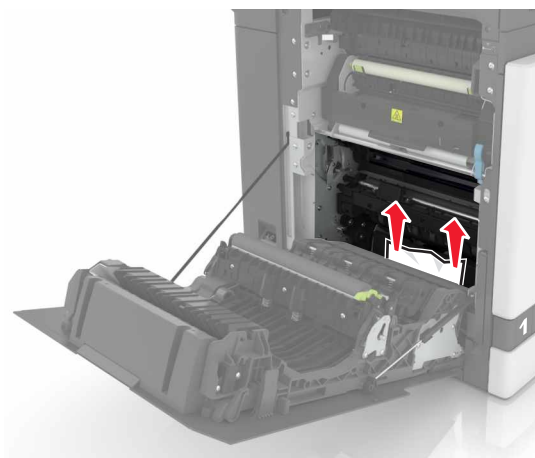

**3** Nyissa fel a beégető ajtaját.

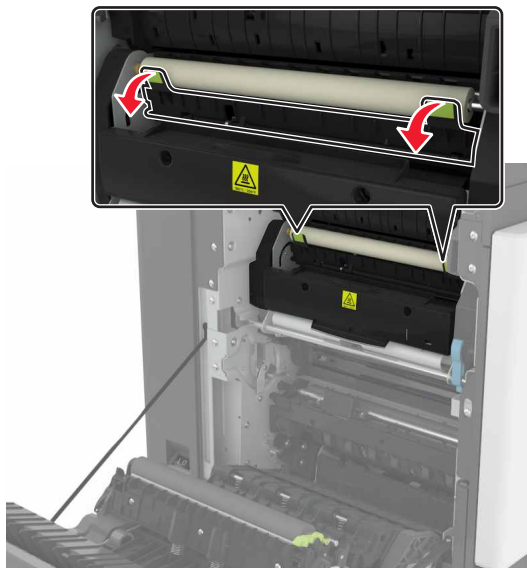

**4** Távolítsa el az elakadt papírlapot.

**Megj.:** Ügyeljen arra, hogy minden papírdarabot eltávolítson.

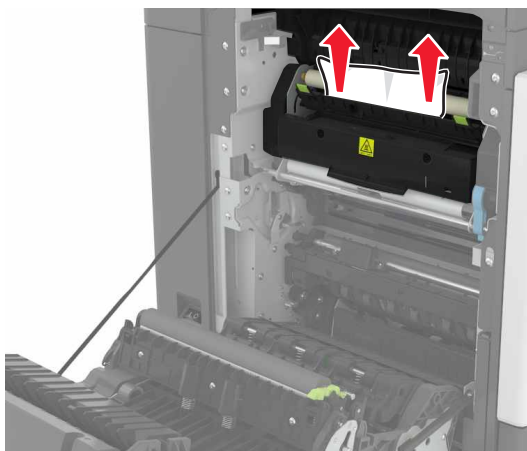

**5** Csukja be a B ajtót.

## Papírelakadás a duplex egységben

**1** Nyissa ki a B ajtót.



**VIGYÁZAT – FORRÓ FELÜLET:** Előfordulhat, hogy a nyomtató belseje forró. Az égési sérülések elkerülése érdekében várja meg, amíg a forró felületek kihűlnek.

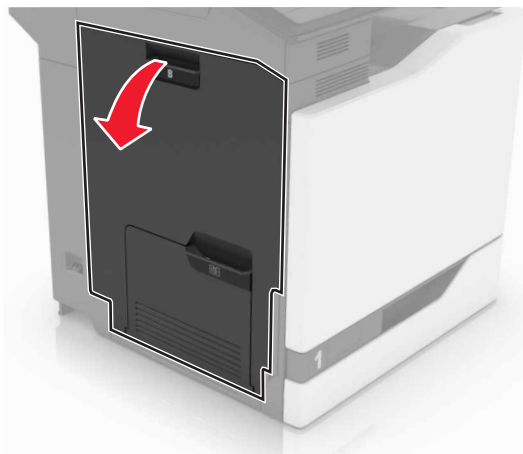

**2** Távolítsa el az elakadt papírlapot.

**Megj.:** Ügyeljen arra, hogy minden papírdarabot eltávolítson.

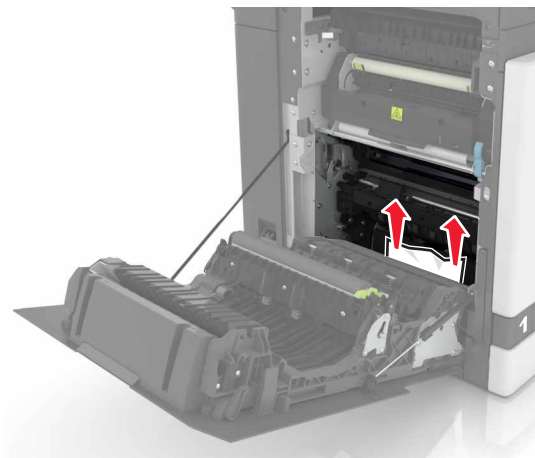

**3** Nyissa fel a duplex fedelét.

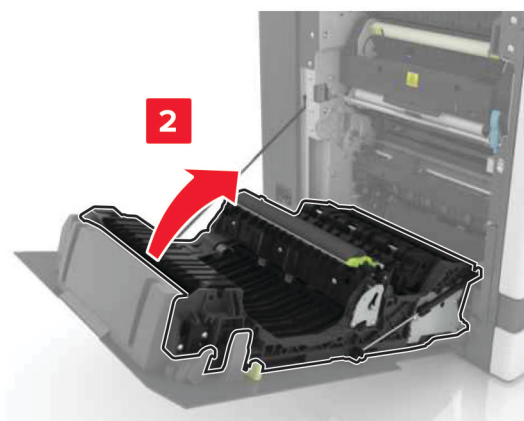
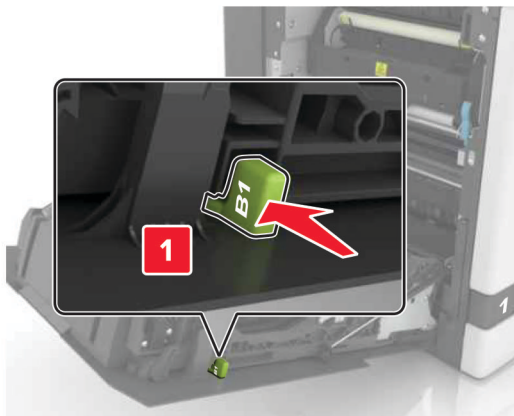

**4** Távolítsa el az elakadt papírlapot.

**Megj.:** Ügyeljen arra, hogy minden papírdarabot eltávolítson.

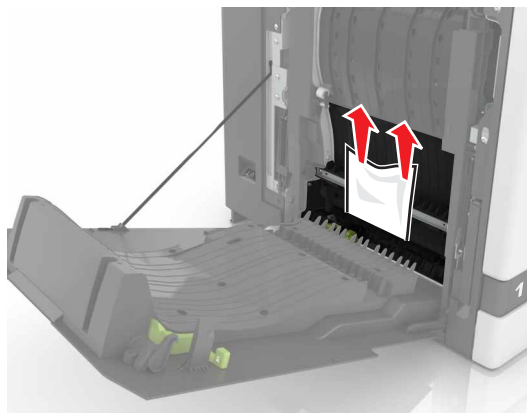

**5** Csukja be a duplex fedelét és a B ajtót.

## Papírelakadás a szétválogató tárolójában

1 Távolítsa el az elakadt papírlapot.

**Megj.:** Ügyeljen arra, hogy minden papírdarabot eltávolítson.

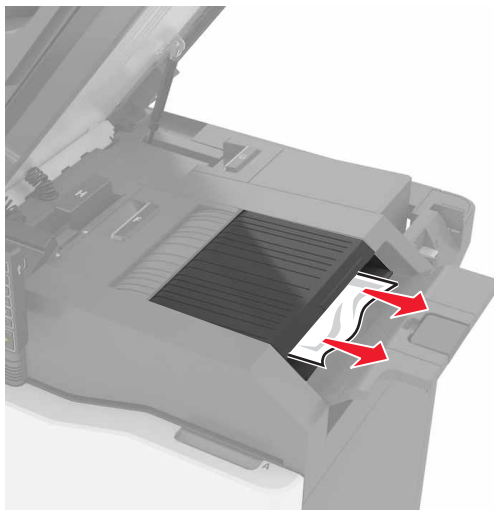

**2** Csukja be a C ajtót.

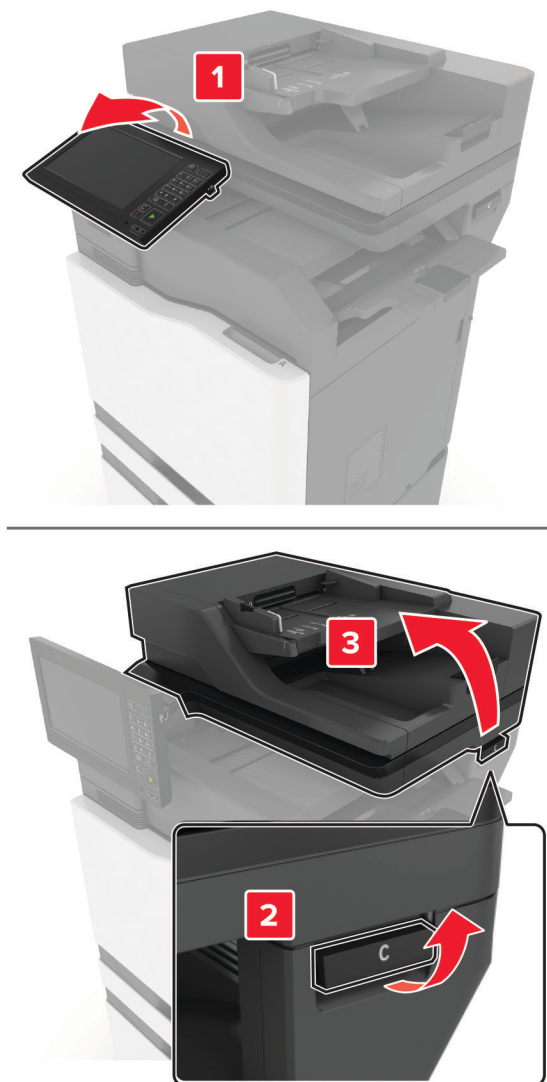

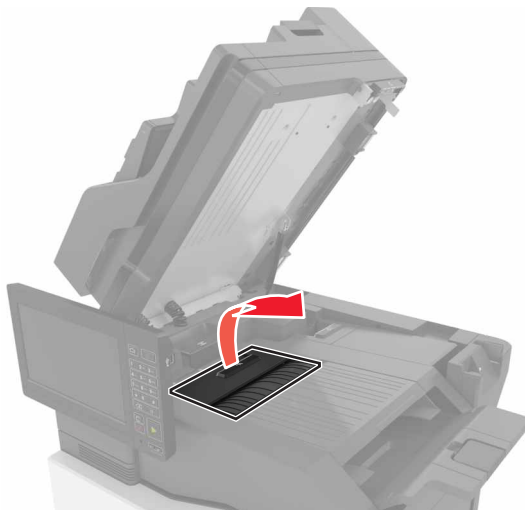

**3** Nyissa ki az F ajtót**4** Távolítsa el az elakadt papírlapot.

**Megj.:** Ügyeljen arra, hogy minden papírdarabot eltávolítson.

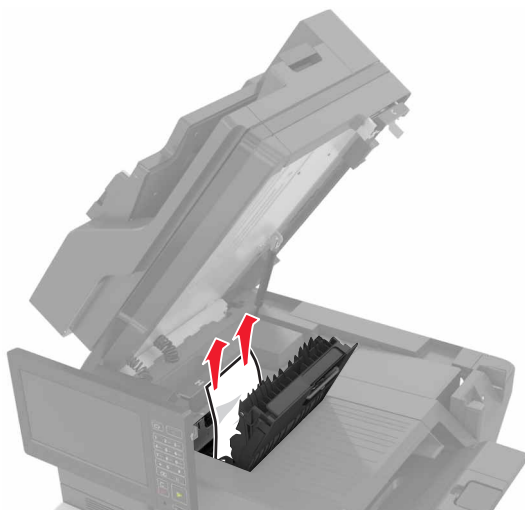
**5** Csukja be az F és a C ajtót.

**VIGYÁZAT – A RÁZÓEGYSÉG BIZTONSÁGI KOCKÁZATOT JELENT:** A becsípődési sérülés kockázatának elkerülése érdekében tartsa távol a kezét a címkézett területtől a C ajtó becsukásakor.

## Kapocselakadás a G ajtónál

- 1 Csukja be a C ajtót.

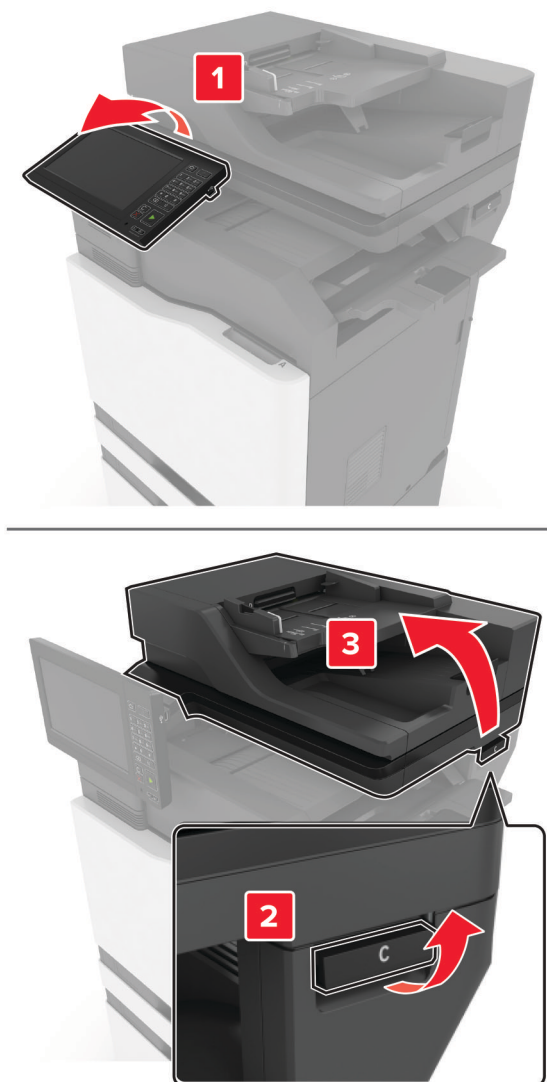

**2** Nyissa ki a G ajtót.

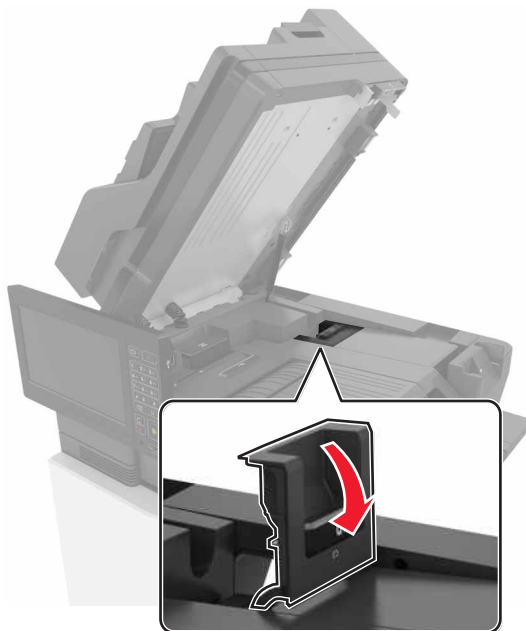

**3** Húzza ki a tűzőkazetta tartóját.

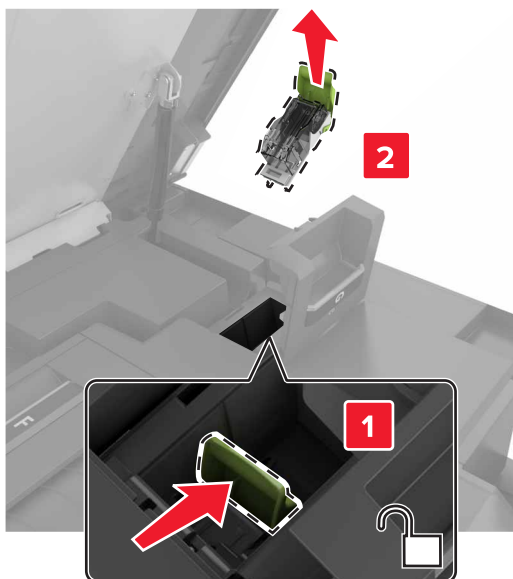

4 Emelje fel a kapocsvezetőt, majd távolítsa el a kilazult kapcsokat.

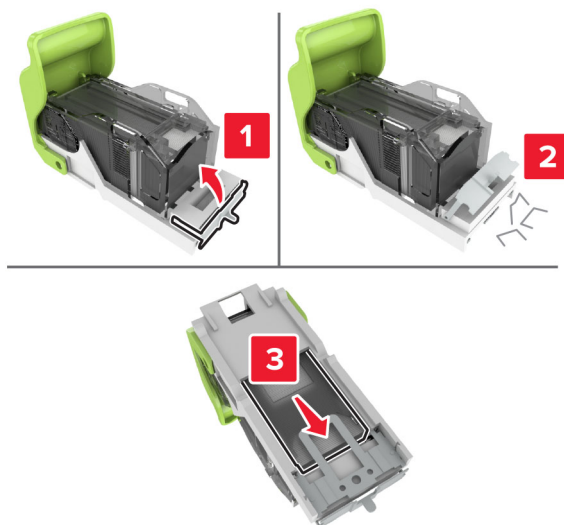

**Megj.:** Ne helyezze be azokat a kapcsokat, amelyek kijöttek a tűzőkazettából.

5 Csukja be a tűzőajtót.



6 Helyezze be a tűzőkazetta tartóját.

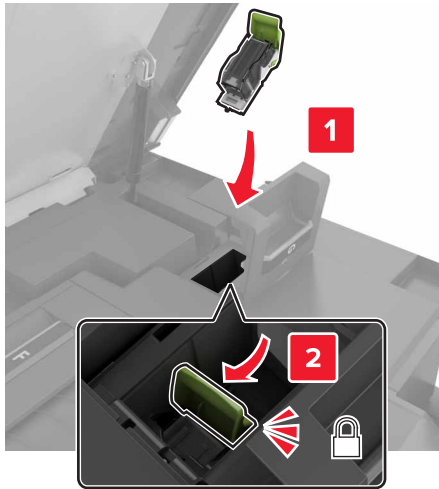

7 Csukja be a G és a C ajtót.

**⚠ VIGYÁZAT – A RÁZÓEGYSÉG BIZTONSÁGI KOCKÁZATOT JELENT:** A becsípődési sérülés kockázatának elkerülése érdekében tartsa távol a kezét a címkézett területtől a C ajtó becsukásakor.

## Papírelakadás a K ajtónál

1 Nyissa ki a C és K ajtókat.

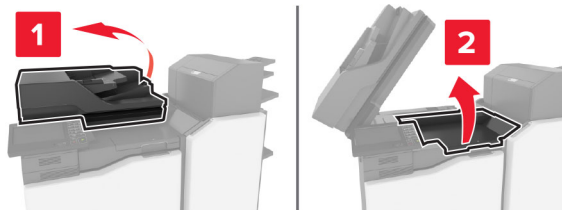

2 Távolítsa el az elakadt papírlapot.

**Megj.:** Ügyeljen arra, hogy minden papírdarabot eltávolítson.

- A K1 gomb használata

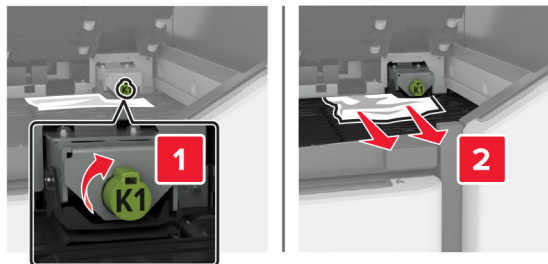

- A J2 gomb használata

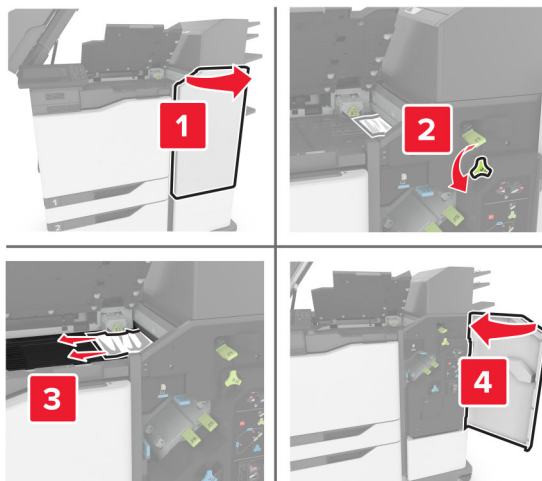

- 3** Csukja be a K és C ajtókat.

 **VIGYÁZAT – A RÁZÓEGYSÉG BIZTONSÁGI KOCKÁZATOT JELENT:** A kézsérülések elkerülése érdekében a C ajtó becsukásakor tartsa távol kezét a címkével jelzett területtől.

## Papírelakadás a J ajtónál

- 1** Nyissa ki a J ajtót.



- 2** Távolítsa el az elakadt papírlapot.

**Megj.:** Ügyeljen arra, hogy minden papírdarabot eltávolítson.

- J1 terület

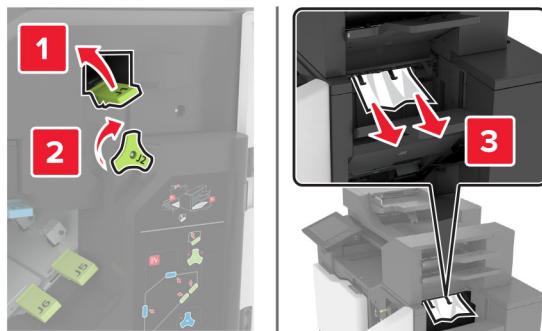

- J3 és J4 terület

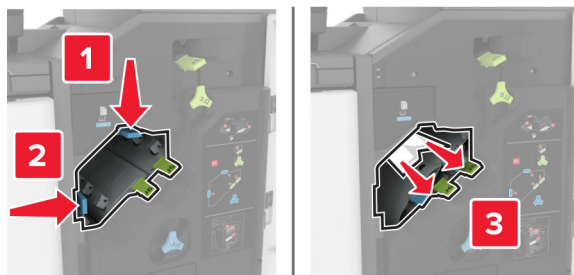

- J5 és J6 terület



**3** Csukja be a J ajtót.

## Papírelakadás az N ajtónál

- 1 Nyissa ki az N ajtót.

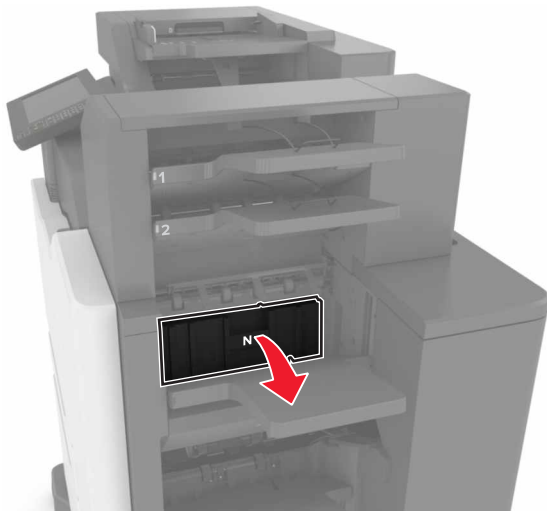

- 2 Távolítsa el az elakadt papírlapot.

**Megj.:** Ügyeljen arra, hogy minden papírdarabot eltávolítson.

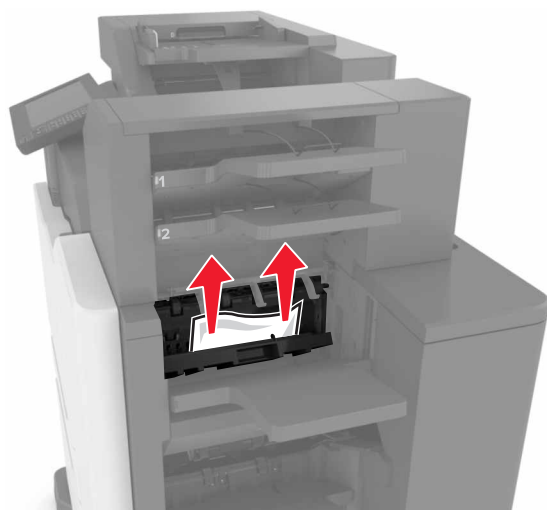

- 3 Zárja be az N ajtót.



## Papírelakadás az L ajtónál

1 Nyissa ki az L ajtót.

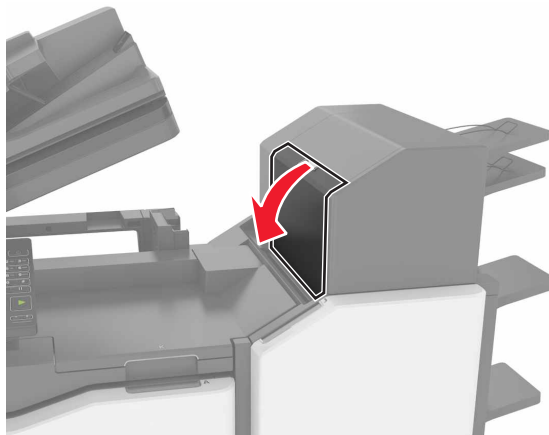

2 Távolítsa el az elakadt papírlapot.

**Megj.:** Ügyeljen arra, hogy minden papírdarabot eltávolítson.

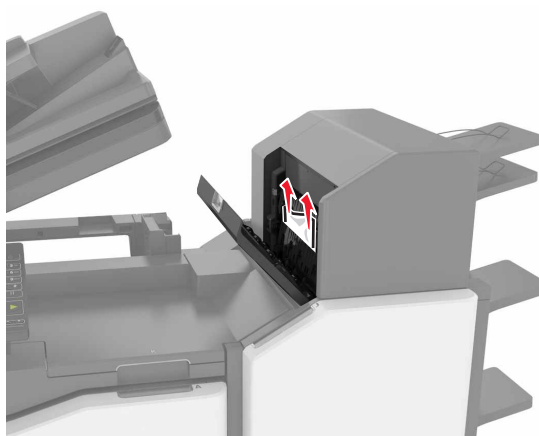

3 Zárja be az L ajtót.

## Papírelakadás a kapcsoló kiadóegység tárolójában

1 Nyissa ki a J ajtót.

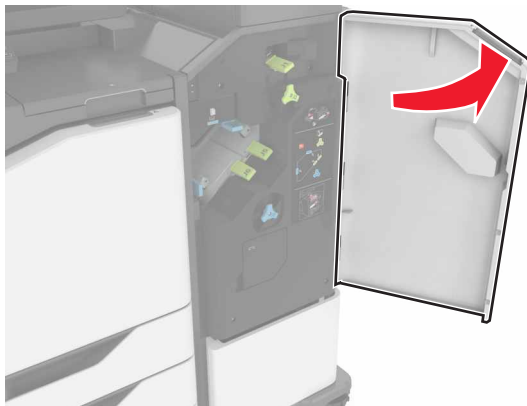

2 Távolítsa el az elakadt papírlapot.

**Megj.:** Ügyeljen arra, hogy minden papírdarabot eltávolítson.

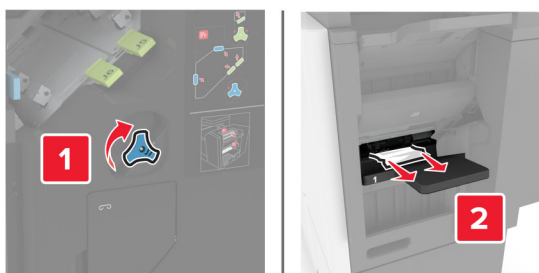

3 Csukja be a J ajtót.

## Kapocselakadás a J ajtónál

1 Nyissa ki a J ajtót.



2 Vegye ki a tűzőkazetta tartóját.



3 Nyissa fel a kapocsvezetőt, majd távolítsa el a laza kapcsokat.

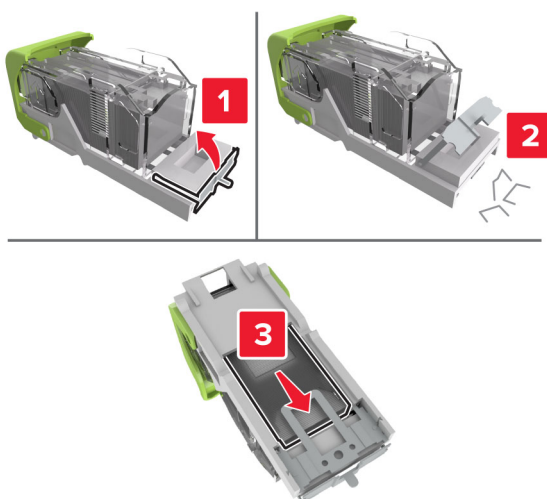

**Megj.:** A kazettából kijött kapcsokat ne helyezze vissza.

4 Csukja be a kapocsvezetőt.

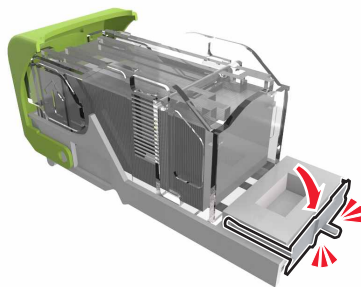

**5** Helyezze vissza a tűzőkazetta tartóját.



**6** Csukja be a J ajtót.

# Hibaelhárítás

## Hálózati kapcsolat-hibák

### A beágyazott webkiszolgálót nem lehet megnyitni

Művelet	Igen	Nem
<p><b>1. lépés</b> Ellenőrizze, hogy be van-e kapcsolva a nyomtató.</p> <p>A nyomtató be van kapcsolva?</p>	Ugorjon a(z) 2. lépéshez.	Kapcsolja be a nyomtatót.
<p><b>2. lépés</b> Ügyeljen, hogy helyes legyen a nyomtató IP-címe.</p> <p><b>Megjegyzések:</b></p> <ul style="list-style-type: none"> <li>• Tekintse meg az IP-címet a főképernyőn.</li> <li>• Az IP-cím számok négyelemű, pontokkal elválasztott halmaza, például 123.123.123.123.</li> </ul> <p>Helyes a nyomtató IP-címe?</p>	Ugorjon a(z) 3. lépéshez.	Írja be a nyomtató helyes IP-címét a címmezőbe.
<p><b>3. lépés</b> Ellenőrizze, hogy támogatott böngészőt használ-e:</p> <ul style="list-style-type: none"> <li>• 11-es verziójú vagy újabb Internet Explorer</li> <li>• Microsoft Edge</li> <li>• 6-os verziójú vagy újabb Safari</li> <li>• Google Chrome™ 32-es verziójú vagy újabb</li> <li>• 24-es verziójú vagy újabb Mozilla Firefox</li> </ul> <p>Támogatott a böngészője?</p>	Ugorjon a(z) 4. lépéshez.	Telepítsen egy támogatott böngészőt.
<p><b>4. lépés</b> Ellenőrizze, hogy működik-e a hálózati kapcsolat.</p> <p>Működik a hálózati kapcsolat?</p>	Ugorjon a(z) 5. lépéshez.	Forduljon a rendszergazdához.
<p><b>5. lépés</b> Ügyeljen, hogy megfelelőek legyenek a nyomtató és a nyomtatókiszolgáló kábelcsatlakozásai. További tudnivalók a nyomtató dokumentációjában találhatóak.</p> <p>Megfelelően vannak csatlakoztatva a kábelek?</p>	Ugorjon a(z) 6. lépéshez.	Biztosítsa a kábelcsatlakozásokat.
<p><b>6. lépés</b> Ellenőrizze, hogy le vannak-e tiltva a webes proxykiszolgálók.</p> <p>Le vannak tiltva a webes proxykiszolgálók?</p>	Ugorjon a(z) 7. lépéshez.	Forduljon a rendszergazdához.

Művelet	Igen	Nem
<p><b>7. lépés</b> Nyissa meg a beágyazott webkiszolgálót.</p> <p>Megnyílt a beágyazott webkiszolgáló?</p>	Probléma megoldva.	Kapcsolatfelvétel <a href="#">ügyféltámogatás</a> .

## Nem lehet olvasni a flash meghajtót

Művelet	Igen	Nem
<p><b>1. lépés</b> Ellenőrizze, hogy a nyomtató nem végez-e másik nyomtatási, másolási, beolvasási vagy faxolási feladatot.</p> <p>A nyomtató készen áll?</p>	Ugorjon a(z) 2. lépéshez.	Várja meg, amíg a nyomtató feldolgozza a másik munkát.
<p><b>2. lépés</b> Ellenőrizze, hogy a rendszer támogatja-e a flash meghajtót. További információkért lásd: <a href="#">"Támogatott flash-meghajtók és fájlípusok" itt: 44. oldal.</a></p> <p>Támogatja a nyomtató a flash meghajtót?</p>	Ugorjon a(z) 3. lépéshez.	Helyezzen be egy támogatott flash meghajtót.
<p><b>3. lépés</b> Távolítsa el, majd helyezze vissza a flash meghajtót.</p> <p>Felismeri a nyomtató a flash meghajtót?</p>	Probléma megoldva.	Kapcsolatfelvétel <a href="#">ügyfélszolgálat</a> .

## Az USB port engedélyezése

A kezdőképernyőn érintse meg a **Beállítások > Hálózat/Portok > USB > USB-port engedélyezése** elemet.

## A nyomtató csatlakozásának ellenőrzése

- 1 A kezdőképernyőn érintse meg a **Beállítások > Jelentések > Hálózat > Hálózatbeállítási oldal** elemet.
- 2 Ellenőrizze a hálózatbeállítási oldal első szakaszát, és győződjön meg arról, hogy az állapot értéke a csatlakoztatva.

Ha az állapot értéke a nincs csatlakoztatva, akkor előfordulhat, hogy a hálózati csatlakozó inaktív, vagy a hálózati kábel ki van húzva, vagy hibásan működik. Kérjen segítséget a rendszergazdától.

## Hardverkiegészítővel kapcsolatos problémák

### Nem található belső kiegészítő

Művelet	Igen	Nem
<p><b>1. lépés</b></p> <p>Kapcsolja ki a nyomtatót, várjon körülbelül 10 másodpercet, majd kapcsolja vissza.</p> <p>Megfelelően működik a belső kiegészítő?</p>	Probléma megoldva.	Ugorjon a(z) 2. lépéshez.
<p><b>2. lépés</b></p> <p>Nyomtassa ki a menübeállítási oldalt, és ellenőrizze, hogy a belső kiegészítő megjelenik-e a Telepített funkciók listában.</p> <p>Megjelenik a belső kiegészítő a menübeállítási oldalon?</p>	Folytassa a 4. lépéssel.	Ugorjon a(z) 3. lépéshez.
<p><b>3. lépés</b></p> <p>Ellenőrizze, hogy a belső kiegészítő megfelelően van-e a vezérlőkártyára szerelve.</p> <p><b>a</b> Kapcsolja ki a nyomtatót, és húzza ki a tápkábelt a konnektorból.</p> <p><b>b</b> Győződjön meg arról, hogy a belső kiegészítő a vezérlőkártya megfelelő csatlakozójába van helyezve.</p> <p><b>c</b> Csatlakoztassa a tápkábelt a fali konnektorhoz, majd kapcsolja be a nyomtatót.</p> <p> <b>VIGYÁZAT – SÉRÜLÉSVESZÉLY:</b> A tűzveszély és az áramütés elkerülése érdekében a tápkábelt közvetlenül egy, a készülékhez közeli és könnyen hozzáférhető, megfelelő besorolású és megfelelően földelt konnektorba csatlakoztassa.</p> <p>Megfelelően működik a belső kiegészítő?</p>	Probléma megoldva.	Ugorjon a(z) 4. lépéshez.
<p><b>4. lépés</b></p> <p><b>a</b> Ellenőrizze, hogy a belső kiegészítő elérhető-e a nyomtató-illesztőprogramban.</p> <p><b>Megj.:</b> Szükség esetén kézzel adja hozzá a belső kiegészítőt a nyomtató-illesztőprogramban, hogy az elérhető legyen a nyomtatási feladatokhoz. További információkért lásd: <a href="#">“Választható lehetőségek hozzáadása a nyomtató-illesztőprogramban” itt: 307. oldal.</a></p> <p><b>b</b> Küldje el újra a nyomtatási feladatot.</p> <p>Megfelelően működik a belső kiegészítő?</p>	Probléma megoldva.	Kapcsolatfelvétel <a href="#">ügyféltámogatás</a> .

## A belső megoldások portjának működése nem megfelelő

Művelet	Igen	Nem
<p><b>1. lépés</b> Nyomtasson menübeállítási oldalt, és ellenőrizze, hogy a belső megoldások portja (ISP) megjelenik-e a Telepített funkciók listában.</p> <p>Szerepel az ISP a Telepített funkciók listában?</p>	Ugorjon az 3. lépéshez.	Ugorjon a(z) 2. lépéshez.
<p><b>2. lépés</b> Vegye ki, majd szerelje vissza az ISP-t. További információkért lásd: <a href="#">“Belső megoldások port telepítése” itt: 285. oldal.</a></p> <p><b>Megj.:</b> Támogatott ISP-t használjon.</p> <p>Megfelelően működik az ISP?</p>	Probléma megoldva.	Ugorjon a(z) 3. lépéshez.
<p><b>3. lépés</b> Ellenőrizze a kábelt és az ISP csatlakozását.</p> <p><b>a</b> Használja a megfelelő kábelt, majd ellenőrizze, hogy megfelelően csatlakozik-e az ISP-hez.</p> <p><b>b</b> Ellenőrizze, hogy az ISP-megoldás csatlakozókábele megfelelően van-e csatlakoztatva a vezérlő alaplapjának a csatlakozójába.</p> <p>Megfelelően működik az ISP?</p>	Probléma megoldva.	Forduljon <a href="#">az ügyfélszolgálathoz.</a>

## A párhuzamos vagy soros illesztőkártya működése nem megfelelő

Művelet	Igen	Nem
<p><b>1. lépés</b> Nyomtasson menübeállítási oldalt, és ellenőrizze, hogy a párhuzamos vagy soros illesztőkártya megjelenik-e a Telepített funkciók listában.</p> <p>Szerepel a párhuzamos vagy soros illesztőkártya a Telepített funkciók listában?</p>	Ugorjon az 3. lépéshez.	Ugorjon a(z) 2. lépéshez.
<p><b>2. lépés</b> Szerelje ki, majd szerelje vissza a párhuzamos vagy soros illesztőkártyát.</p> <p>További információkért lásd: <a href="#">“Belső megoldások port telepítése” itt: 285. oldal.</a></p> <p>Megfelelően működik a párhuzamos vagy soros illesztőkártya?</p>	Probléma megoldva.	Ugorjon a(z) 3. lépéshez.
<p><b>3. lépés</b> Ellenőrizze a kábel és a párhuzamos vagy soros illesztőkártya közötti kapcsolatot.</p> <p>Megfelelően működik a párhuzamos vagy soros illesztőkártya?</p>	Probléma megoldva.	Forduljon <a href="#">az ügyfélszolgálathoz.</a>



## Hibás flash észlelve

Próbálkozzon az alábbiak valamelyikével:

- Cserélje ki a hibás flash memóriát.
- A nyomtató kezelőpaneljén érintse meg a **Folytatás** elemet az üzenet figyelmen kívül hagyásához és a nyomtatás folytatásához.
- Szakítsa meg az aktuális nyomtatási feladatot.

## Nincs elég szabad hely a flash memóriában az erőforrások számára

Próbálkozzon az alábbiak valamelyikével:

- A nyomtató kezelőpaneljén érintse meg a **Folytatás** elemet az üzenet törléséhez és a nyomtatás folytatásához.
- Törölje a flash memórián tárolt betűtípusokat, makrókat és egyéb adatokat.
- Telepítsen nagyobb kapacitású flash memóriát.

**Megj.:** A flash memórián előzőleg nem tárolt, letöltött betűtípusok és makrók törölve lesznek.

## Nem formázott flash észlelve

Próbálkozzon az alábbiak valamelyikével:

- A nyomtató kezelőpaneljén válassza a **Folytatás** elemet a töredezettség-mentesítés befejezéséhez és a nyomtatás folytatásához.
- Formázza a flash memóriát.

**Megj.:** Ha a hibaüzenet nem szűnik meg, lehet, hogy a flash memória hibás, és ki kell cserélni.

## Kellékanyagokkal kapcsolatos problémák

### Cserélje ki a festékkazettát – nem megfelelő régió

A probléma kijavításához vásároljon megfelelő festékkazettát, amelynek régiója megegyezik a nyomtató régiójával, vagy válasszon nemzetközi festékkazettát.

- A hibaüzenetben a 42-es szám után látható első számjegy jelzi a nyomtató régióját.
- A hibaüzenetben a 42-es szám után látható második számjegy jelzi a festékkazetta régióját.

### Nyomtató- és tonerkazetta-régiók

Régió	Szám kód
Nemzetközi, vagy nem értelmezhető régió	0
Észak-Amerika (Egyesült Államok, Kanada)	1
Európai Gazdasági Térség, Nyugat-Európa, Észak-Európa, Svájc	2
Ázsia csendes-óceáni területei	3
Latin-Amerika	4

Régió	Szám kód
Európa egyéb részei, Közel-Kelet, Afrika	5
Ausztrália, Új-Zéland	6
Érvénytelen régió	9

**Megj.:** A nyomtató és a tonerkazetta régiójának megállapításához nyomtassa ki a tesztoldalt. Lépjen a következő elemhez a kezelőpanelen: **Beállítások > Hibaelhárítás > Tesztoldal nyomtatása.**

## Nem Lexmark márkájú kellékanyagok

A nyomtató nem a Lexmark által gyártott kellékanyag vagy alkatrész beszerelését észlelte.

A Lexmark nyomtatót úgy tervezték, hogy legjobban eredeti Lexmark-kellékanyagokkal és kiegészítőkkel működjön. Egyéb márkájú kellékanyag vagy alkatrész használata befolyásolhatja a nyomtató teljesítményét, megbízhatóságát vagy élettartamát, valamint képkalkotó-alkatrészeit.

A termék élettartamának becslése eredeti Lexmark-kellékanyagok és kiegészítők használatán alapul. Egyéb márkájú kellékanyagok vagy alkatrészek használata váratlan eredményhez vezethet. A képkalkotó alkatrész tervezett élettartamot meghaladó használata károsíthatja a Lexmark nyomtatót vagy a kapcsolódó alkatrészeket.

**Figyelem – sérülésveszély:** Egyéb márkájú kellékanyag vagy alkatrész használata befolyásolhatja a garancia érvényességét. Az egyéb márkájú kellékanyagok vagy kiegészítők használata által okozott kárra nem vállalunk garanciát.

Ezen kockázatok részben és egészben való elfogadásához és a nyomtatóhoz nem eredeti kellékanyag vagy alkatrész használatának folytatásához érintse meg és tartsa lenyomva 15 másodpercig a nyomtató kezelőpaneljén egyszerre a **X** és a **#** gombot.

Ha nem szeretné felvállalni ezeket a kockázatokat, akkor távolítsa el a nyomtatóból az egyéb márkájú kellékanyagot vagy kiegészítőt, majd szereljen be egy eredeti, Lexmark által gyártottat. További információkért lásd: ["Eredeti Lexmark alkatrészek és kellékanyagok használata" itt: 161. oldal.](#)

Ha a nyomtató nem nyomtat a **X** és **#** gombok egyidejű, 15 másodpercen át történő nyomva tartása után, akkor állítsa vissza a kellékhasználat-számlálókat.

- Lépjen a következő elemhez a kezelőpanelen:  
**Beállítások > Eszköz > Karbantartás > Konfigurációs menü > Kellékhasználat és számlálók**
- Jelölje ki a visszaállítani kívánt alkatrészeket és kellékanyagokat, majd válassza a **Start** elemet.
- Olvassa el a „Vigyázat!” üzenetet, majd válassza a **Folytatás** elemet.
- Tartsa egyszerre lenyomva 15 másodpercig a **X** és a **#** gombokat az üzenet törléséhez.

**Megj.:** Ha nem tudja visszaállítani a kellékanyag-használat számlálóit, vigye vissza a készüléket a vásárlás helyére.

## Lapolvasó-karbantartás szükséges, használja az ADF készletet

A nyomtató karbantartása be van ütemezve. További információért lásd: <http://support.lexmark.com>, vagy lépjen kapcsolatba szervizszakemberével, majd továbbítsa az üzenetet.

## Papíradagolási problémák

### Boríték összetapad nyomtatás közben

Művelet	Igen	Nem
<p><b>1. lépés</b></p> <p><b>a</b> Használjon száraz helyen tárolt borítékot.</p> <p><b>Megj.:</b> Ha nagy nedvességtartalmú borítékokra nyomtat, a ragasztós fülek összetapadhatnak.</p> <p><b>b</b> Küldje el a nyomtatási munkát a nyomtatóra.</p> <p>Összetapad a boríték nyomtatás közben?</p>	Ugorjon a(z) 2. lépéshez.	Probléma megoldva.
<p><b>2. lépés</b></p> <p><b>a</b> Ügyeljen rá, hogy a papírtípus Boríték legyen. Lépjen a következő elemhez a kezelőpanelen:</p> <p><b>Beállítások &gt; Papír &gt; Tálcakonfiguráció &gt; Papírméret/-típus</b></p> <p><b>b</b> Küldje el a nyomtatási munkát a nyomtatóra.</p> <p>Összetapad a boríték nyomtatás közben?</p>	Kapcsolatfelvétel <a href="#">ügyféltámogatás</a> .	Probléma megoldva.

### Nem működik a leválogatás

Művelet	Igen	Nem
<p><b>1. lépés</b></p> <p><b>a</b> Lépjen a következő elemhez a kezelőpanelen:</p> <p><b>Beállítások &gt; Nyomtatás &gt; Elrendezés &gt; Leválogatás</b></p> <p><b>b</b> Érintse meg az <b>1,2,1,2,1,2]</b> elemet.</p> <p><b>c</b> Nyomtassa ki a dokumentumot.</p> <p>Megfelelően van leválogatva a dokumentum?</p>	Probléma megoldva.	Ugorjon a(z) 2. lépéshez.
<p><b>2. lépés</b></p> <p><b>a</b> A nyomtatandó dokumentumból nyissa meg a Nyomtatás párbeszédablakot, majd válassza a <b>Leválogatás</b> lehetőséget.</p> <p><b>b</b> Nyomtassa ki a dokumentumot.</p> <p>Megfelelően van leválogatva a dokumentum?</p>	Probléma megoldva.	Ugorjon a(z) 3. lépéshez.
<p><b>3. lépés</b></p> <p><b>a</b> Csökkentse a kinyomtatandó oldalak számát.</p> <p><b>b</b> Nyomtassa ki a dokumentumot.</p> <p>Megfelelően vannak leválogatva az oldalak?</p>	Probléma megoldva.	Vegye fel a kapcsolatot <a href="#">az ügyfélszolgálat</a> tal.

## Papírmeghajlás



Művelet	Igen	Nem
<p><b>1. lépés</b></p> <p><b>a</b> Állítsa a tálcában lévő vezetőket a betöltött papírnak megfelelő pozícióba.</p> <p><b>b</b> Nyomtassa ki a dokumentumot.</p> <p>Meghajlik papír?</p>	Ugorjon a(z) 2. lépéshez.	Probléma megoldva.
<p><b>2. lépés</b></p> <p><b>a</b> A papír típusát az operációs rendszertől függően a Nyomtatási beállítások vagy a Nyomtatás párbeszédpanelen adhatja meg.</p> <p><b>Megjegyzések:</b></p> <ul style="list-style-type: none"> <li>• Ügyeljen arra, hogy a beállítás megfeleljen a betöltött papírnak.</li> <li>• A beállítások a nyomtató kezelőpaneljéről is módosíthatók. Lépjen a következő ponthoz:</li> </ul> <p><b>Beállítások &gt; Papír &gt; Tálcakonfiguráció &gt; Papírméret/-típus</b></p> <p><b>b</b> Nyomtassa ki a dokumentumot.</p> <p>Meghajlik papír?</p>	Ugorjon a(z) 3. lépéshez.	Probléma megoldva.
<p><b>3. lépés</b></p> <p>Nyomtasson a papír másik oldalára.</p> <p><b>a</b> Vegye ki a papírt, fordítsa meg, majd töltsse be újra.</p> <p><b>b</b> Nyomtassa ki a dokumentumot.</p> <p>Meghajlik papír?</p>	Ugorjon a(z) 4. lépéshez.	Probléma megoldva.
<p><b>4. lépés</b></p> <p><b>a</b> Töltsön be papírt egy bontatlan csomagból.</p> <p><b>Megj.:</b> A papír magas páratartalom esetén megszívja magát nedvességgel. Tárolja a papírt az eredeti csomagolásban, amíg nem használja fel.</p> <p><b>b</b> Nyomtassa ki a dokumentumot.</p> <p>Meghajlik papír?</p>	Kapcsolatfelvétel <a href="#">ügyféltámogatás</a> .	Probléma megoldva.

## Tálca-összekapcsolás nem működik

Művelet	Igen	Nem
<p><b>1. lépés</b></p> <p><b>a</b> Ellenőrizze, hogy a tálcáknál azonos papírméret és -típus van-e megadva.</p> <p><b>b</b> Ellenőrizze, hogy a papírvezetők megfelelően vannak-e beállítva.</p> <p><b>c</b> Nyomtassa ki a dokumentumot.</p> <p>Megfelelően össze vannak kapcsolva a tálcák?</p>	Probléma megoldva.	Ugorjon a(z) 2. lépéshez.
<p><b>2. lépés</b></p> <p><b>a</b> A kezelőpanelen érintse meg a <b>Beállítások &gt; Papír &gt; Tálcakonfiguráció &gt; Papírméret/-típus</b> elemet.</p> <p><b>b</b> Az összekapcsolt tálcákba betöltött papír paramétereivel megegyező papírméretet és -típust állítson be.</p> <p><b>c</b> Nyomtassa ki a dokumentumot.</p> <p>Megfelelően össze vannak kapcsolva a tálcák?</p>	Probléma megoldva.	Ugorjon a(z) 3. lépéshez.
<p><b>3. lépés</b></p> <p><b>a</b> Ügyeljen rá, hogy a Tálca-összekapcsolás Automatikus beállításra legyen állítva. További információkért lásd: <a href="#">"Tálcák összekapcsolása" itt: 33. oldal.</a></p> <p><b>b</b> Nyomtassa ki a dokumentumot.</p> <p>Megfelelően össze vannak kapcsolva a tálcák?</p>	Probléma megoldva.	Vegye fel a kapcsolatot <a href="#">az ügyfélszolgálat</a> tal.

## Gyakori papírelakadás

Művelet	Igen	Nem
<p><b>1. lépés</b></p> <p><b>a</b> Vegye ki a tálcát.</p> <p><b>b</b> Ellenőrizze, hogy megfelelő módon van-e betöltve a papír.</p> <p><b>Megjegyzések:</b></p> <ul style="list-style-type: none"> <li>• Ügyeljen arra, hogy a papírvezetők megfelelően legyenek beállítva.</li> <li>• Ügyeljen arra, a köteg magassága ne haladja meg a maximális papírmennyiséget mutató jelet.</li> <li>• Ügyeljen arra, hogy az ajánlott méretű és típusú papírra nyomtasson.</li> </ul> <p><b>c</b> Helyezze be a tálcát.</p> <p><b>d</b> Nyomtassa ki a dokumentumot.</p> <p>Még mindig gyakran előfordul papírelakadás?</p>	Ugorjon a(z) 2. lépéshez.	Probléma megoldva.

Művelet	Igen	Nem
<p><b>2. lépés</b></p> <p><b>a</b> Lépjen a következő elemhez a kezelőpanelen:  <b>Beállítások &gt; Papír &gt; Tálcakonfiguráció &gt; Papírméret/típus</b></p> <p><b>b</b> Állítsa be a papírméretet és a papírtípust.</p> <p><b>c</b> Nyomtassa ki a dokumentumot.</p> <p>Még mindig gyakran előfordul papírelakadás?</p>	Ugorjon a(z) 3. lépéshez.	Probléma megoldva.
<p><b>3. lépés</b></p> <p><b>a</b> Töltsön be papírt egy bontatlan csomagból.  <b>Megj.:</b> A papír magas páratartalom esetén megszívja magát nedvességgel. Tárolja a papírt az eredeti csomagolásban, amíg nem használja fel.</p> <p><b>b</b> Nyomtassa ki a dokumentumot.</p> <p>Még mindig gyakran előfordul papírelakadás?</p>	Vegye fel a kapcsolatot <a href="#">az ügyféltámogatással</a> .	Probléma megoldva.

## Az elakadt lapokat a nyomtató nem nyomtatja ki újra

Művelet	Igen	Nem
<p><b>a</b> Lépjen a következő elemhez a kezelőpanelen:  <b>Beállítások &gt; Eszköz &gt; Értesítések &gt; Elakadás elhárítása</b></p> <p><b>b</b> Az Elakadás elhárítása menüben válassza a <b>Be</b> vagy az <b>Automatikus</b> lehetőséget.</p> <p><b>c</b> Nyomtassa ki a dokumentumot.</p> <p>A nyomtató újranyomtatta az elakadt lapokat?</p>	Probléma megoldva.	Vegye fel a kapcsolatot <a href="#">az ügyféltámogatással</a> .

## Nyomtatási problémák

### Titkosított és felfüggesztett dokumentumok nem nyomtatódnak ki

Művelet	Igen	Nem
<p><b>1. lépés</b></p> <p><b>a</b> Ellenőrizze a kezelőpanelen, hogy a dokumentumok megjelennek-e a Felfüggesztett feladatok listájában.  <b>Megj.:</b> Ha a dokumentumok nem szerepelnek a listában, nyomtassa ki őket a Nyomtatás és várakozás lehetőség használatával.</p> <p><b>b</b> Nyomtassa ki a dokumentumokat.</p> <p>Kinyomtatódtak a dokumentumok?</p>	Probléma megoldva.	Ugorjon a(z) 2. lépéshez.

Művelet	Igen	Nem
<p><b>2. lépés</b></p> <p>A nyomtatási feladat formázási hibát vagy érvénytelen adatot tartalmaz. Törölje a nyomtatási feladatot, majd küldje el újra.</p> <p>Kinyomtatódtak a dokumentumok?</p>	Probléma megoldva.	Ugorjon a(z) 3. lépéshez.
<p><b>3. lépés</b></p> <p>Internetről történő nyomtatás esetén a nyomtató a több feladalcímet másolatként olvashatja be.</p> <p><b>Útmutatás Windows-felhasználók számára</b></p> <p><b>a</b> Nyissa meg a Nyomtatási beállítások párbeszédpanelét.</p> <p><b>b</b> A Nyomtatás és várakozás lapon kattintson a <b>Nyomtatás és várakozás használata</b> lehetőségre, majd a <b>Dokumentummásolatok megőrzése</b> lehetőségre.</p> <p><b>c</b> Adja meg a PIN-kódot, majd mentse a módosításokat.</p> <p><b>d</b> Küldje el a nyomtatási feladatot.</p> <p><b>Útmutatás Macintosh-felhasználók számára</b></p> <p><b>a</b> Minden nyomtatási feladatot különböző néven mentsen.</p> <p><b>b</b> Egyenként küldje el a feladatokat.</p> <p>Kinyomtatódtak a dokumentumok?</p>	Probléma megoldva.	Ugorjon a(z) 4. lépéshez.
<p><b>4. lépés</b></p> <p><b>a</b> Nyomtatómemória felszabadításához töröljön néhány felfüggesztett feladatot.</p> <p><b>b</b> Nyomtassa ki a dokumentumokat.</p> <p>Kinyomtatódtak a dokumentumok?</p>	Probléma megoldva.	Ugorjon a(z) 5. lépéshez.
<p><b>5. lépés</b></p> <p><b>a</b> Telepítsen nyomtatómemóriát.</p> <p><b>b</b> Nyomtassa ki a dokumentumokat.</p> <p>Kinyomtatódtak a dokumentumok?</p>	Probléma megoldva.	Vegye fel a kapcsolatot <a href="#">az ügyféltámogatással</a> .

## Lassú nyomtatás

Művelet	Igen	Nem
<p><b>1. lépés</b></p> <p>Ellenőrizze, hogy a nyomtatókábel biztonságosan csatlakozik-e a nyomtatóhoz, illetve a számítógéphez, a nyomtatókiszolgálóhoz, kiegészítőhöz vagy egyéb hálózati eszközhöz.</p> <p>A nyomtató lassan nyomtat?</p>	Ugorjon a(z) 2. lépéshez.	Probléma megoldva.
<p><b>2. lépés</b></p> <p><b>a</b> Győződjön meg arról, hogy a nyomtató nincs Csendes üzemmódban.</p> <p>A kezdőképernyőn érintse meg a <b>Beállítások &gt; Eszköz &gt; Karbantartás &gt; Konfigurációs menü &gt; Eszközműveletek &gt; Csendes üzemmód</b> elemet.</p> <p><b>b</b> Nyomtassa ki a dokumentumot.</p> <p>A nyomtató lassan nyomtat?</p>	Ugorjon a(z) 3. lépéshez.	Probléma megoldva.
<p><b>3. lépés</b></p> <p><b>a</b> A nyomtatási felbontást az operációs rendszertől függően a Nyomtatási beállítások vagy a Nyomtatás párbeszédpanelen adhatja meg.</p> <p><b>b</b> Állítsa a felbontást 4800 CQ értékre.</p> <p><b>c</b> Nyomtassa ki a dokumentumot.</p> <p>A nyomtató lassan nyomtat?</p>	Ugorjon a(z) 4. lépéshez.	Probléma megoldva.
<p><b>4. lépés</b></p> <p><b>a</b> A kezdőképernyőn érintse meg a <b>Beállítások &gt; Nyomtatás &gt; Minőség &gt; Nyomtatási felbontás</b> elemet.</p> <p><b>b</b> Állítsa a felbontást 4800 CQ értékre.</p> <p><b>c</b> Nyomtassa ki a dokumentumot.</p> <p>A nyomtató lassan nyomtat?</p>	Ugorjon a(z) 5. lépéshez.	Probléma megoldva.
<p><b>5. lépés</b></p> <p><b>a</b> A papír típusát az operációs rendszertől függően a Nyomtatási beállítások vagy a Nyomtatás párbeszédpanelen adhatja meg.</p> <p><b>Megjegyzések:</b></p> <ul style="list-style-type: none"> <li>• Ügyeljen arra, hogy a beállítás megfeleljen a betöltött papírnak.</li> <li>• A beállítások a nyomtató kezelőpaneljéről is módosíthatók. A kezdőképernyőn érintse meg a <b>Beállítások &gt; Papír &gt; Tálca konfigurációja &gt; Papírméret/-típus</b> elemet.</li> <li>• Nehezebb papírra lassabban történik a nyomtatás.</li> <li>• A levél, A4 és legal papíroknál keskenyebb papírokra sokkal lassabban történhet a nyomtatás.</li> </ul> <p><b>b</b> Nyomtassa ki a dokumentumot.</p> <p>A nyomtató lassan nyomtat?</p>	Ugorjon a(z) 6. lépéshez.	Probléma megoldva.



Művelet	Igen	Nem
<p><b>6. lépés</b></p> <p><b>a</b> Győződjön meg arról, hogy a nyomtató Textúra és Tömeg beállításai megegyeznek a betöltött papír adataival. A kezdőképernyőn érintse meg a <b>Beállítások &gt; Papír &gt; Adathordozó-konfiguráció &gt; Adathordozó-típusok</b> elemet. <b>Megj.:</b> A durva papírtextúrákra és a nehezebb papírokra lassabban történhet a nyomtatás.</p> <p><b>b</b> Nyomtassa ki a dokumentumot.</p> <p>A nyomtató lassan nyomtat?</p>	Ugorjon a(z) 7. lépéshez.	Probléma megoldva.
<p><b>7. lépés</b></p> <p>Törölje a felfüggesztett feladatokat.</p> <p>A nyomtató lassan nyomtat?</p>	Ugorjon a(z) 8. lépéshez.	Probléma megoldva.
<p><b>8. lépés</b></p> <p><b>a</b> Ellenőrizze, hogy a nyomtató nem melegedett-e túl.</p> <p><b>Megjegyzések:</b></p> <ul style="list-style-type: none"> <li>Hosszabb nyomtatási feladat után hagyja a nyomtatót hűlni.</li> <li>Vegye figyelembe a nyomtató számára ajánlott környezeti hőmérsékletet. További információkért lásd: <a href="#">"A nyomtató helyének kiválasztása" itt: 12. oldal.</a></li> </ul> <p><b>b</b> Nyomtassa ki a dokumentumot.</p> <p>A nyomtató lassan nyomtat?</p>	Vegye fel a kapcsolatot <a href="#">az ügyféltámogatással.</a>	Probléma megoldva.

## Nyomtatási feladatok nem nyomtatódnak ki

Művelet	Igen	Nem
<p><b>1. lépés</b></p> <p><b>a</b> Nyissa meg a Nyomtatás párbeszédpanelt a nyomtatni kívánt dokumentumból, majd ellenőrizze, hogy a helyes nyomtatót választotta-e ki.</p> <p><b>b</b> Nyomtassa ki a dokumentumot.</p> <p>Kinyomtatódott a dokumentum?</p>	Probléma megoldva.	Ugorjon a(z) 2. lépéshez.
<p><b>2. lépés</b></p> <p><b>a</b> Ellenőrizze, hogy be van-e kapcsolva a nyomtató.</p> <p><b>b</b> Hárítsa el a kijelzőn megjelenő esetleges hibaüzeneteket.</p> <p><b>c</b> Nyomtassa ki a dokumentumot.</p> <p>Kinyomtatódott a dokumentum?</p>	Probléma megoldva.	Ugorjon a(z) 3. lépéshez.

Művelet	Igen	Nem
<p><b>3. lépés</b></p> <p><b>a</b> Ellenőrizze, hogy a portok működnek-e, és a kábelek megfelelően csatlakoznak-e a számítógéphez és a nyomtatóhoz. További információ a nyomtatóhoz mellékelt beállítási útmutatóban található.</p> <p><b>b</b> Nyomtassa ki a dokumentumot.</p> <p>Kinyomtatódott a dokumentum?</p>	Probléma megoldva.	Ugorjon a(z) 4. lépéshez.
<p><b>4. lépés</b></p> <p><b>a</b> Kapcsolja ki a nyomtatót, várjon körülbelül 10 másodpercet, majd kapcsolja vissza.</p> <p><b>b</b> Nyomtassa ki a dokumentumot.</p> <p>Kinyomtatódott a dokumentum?</p>	Probléma megoldva.	Ugorjon a(z) 5. lépéshez.
<p><b>5. lépés</b></p> <p><b>a</b> Távolítsa el, majd telepítse újra a nyomtató-illesztőprogramot.</p> <p><b>b</b> Nyomtassa ki a dokumentumot.</p> <p>Kinyomtatódott a dokumentum?</p>	Probléma megoldva.	Forduljon <a href="#">az ügyféltámogatáshoz</a> .

## A feladat nyomtatása rossz tálcából vagy rossz papírra történik

Művelet	Igen	Nem
<p><b>1. lépés</b></p> <p><b>a</b> Ellenőrizze, hogy megfelelő papírra nyomtat-e.</p> <p><b>b</b> Nyomtassa ki a dokumentumot.</p> <p>A dokumentum nyomtatása a megfelelő papírra történt?</p>	Ugorjon a(z) 2. lépéshez.	Töltse be a megfelelő papírméretet és -típust.
<p><b>2. lépés</b></p> <p><b>a</b> A papírméretet és papírtípust az operációs rendszertől függően a Nyomtatási beállítások vagy a Nyomtatás párbeszédpanelen adhatja meg.</p> <p><b>Megj.:</b> A beállítások a nyomtató kezelőpaneljéről is módosíthatók. Lépjen a következő ponthoz:</p> <p><b>Beállítások &gt; Papír &gt; Tálcakonfiguráció &gt; Papírméret/-típus</b></p> <p><b>b</b> Ügyeljen arra, hogy a beállítások megfeleljenek a betöltött papírnak.</p> <p><b>c</b> Nyomtassa ki a dokumentumot.</p> <p>A dokumentum nyomtatása a megfelelő papírra történt?</p>	Probléma megoldva.	Ugorjon a(z) 3. lépéshez.

Művelet	Igen	Nem
<p><b>3. lépés</b></p> <p><b>a</b> Ellenőrizze, hogy a tálcák össze vannak-e kapcsolva. További információkért lásd: <a href="#">“Tálcák összekapcsolása” itt: 33. oldal.</a></p> <p><b>b</b> Nyomtassa ki a dokumentumot.</p> <p>A nyomtatás a megfelelő tálcából történt?</p>	Probléma megoldva.	Kapcsolatfelvétel <a href="#">ügyféltámogatás</a> .

## A nyomtató nem válaszol

Művelet	Igen	Nem
<p><b>1. lépés</b></p> <p>Ellenőrizze, hogy a tápkábel csatlakoztatva van-e a csatlakozóaljzathoz.</p> <p> <b>VIGYÁZAT – SÉRÜLÉSVESZÉLY:</b> A tűzveszély és az áramütés elkerülése érdekében a tápkábelt közvetlenül egy, a készülékhez közeli és könnyen hozzáférhető, megfelelő besorolású és megfelelően földelt csatlakozóaljzatba csatlakoztassa.</p> <p>Válaszol a nyomtató?</p>	Probléma megoldva.	Ugorjon a(z) 2. lépéshez.
<p><b>2. lépés</b></p> <p>Ellenőrizze, hogy a konnektor ki van-e kapcsolva kapcsolóval vagy megszakítóval.</p> <p>A konnektor ki van kapcsolva kapcsolóval vagy megszakítóval?</p>	Kapcsolja vissza a kapcsolót vagy élesítse újra a megszakítót.	Ugorjon a(z) 3. lépéshez.
<p><b>3. lépés</b></p> <p>Ellenőrizze, hogy be van-e kapcsolva a nyomtató.</p> <p>A nyomtató be van kapcsolva?</p>	Ugorjon a(z) 4. lépéshez.	Kapcsolja be a nyomtatót.
<p><b>4. lépés</b></p> <p>Ellenőrizze, hogy a nyomtató nincs-e alvó vagy hibernált üzemmódban.</p> <p>A nyomtató alvó vagy hibernált üzemmódban van?</p>	A nyomtató felébresztéséhez nyomja meg a bekapcsológombot.	Ugorjon a(z) 5. lépéshez.
<p><b>5. lépés</b></p> <p>Ellenőrizze, hogy a nyomtatót és a számítógépet csatlakoztató kábelek a megfelelő portokhoz csatlakoznak-e.</p> <p>A kábelek a megfelelő portokba csatlakoznak?</p>	Ugorjon a(z) 6. lépéshez.	Csatlakoztassa a kábeleket a megfelelő portokhoz.
<p><b>6. lépés</b></p> <p>Kapcsolja ki a nyomtatót, szerelje be a hardverkiegészítőket, majd kapcsolja be a nyomtatót.</p> <p>További tudnivalók az opció dokumentációjában találhatóak.</p> <p>Válaszol a nyomtató?</p>	Probléma megoldva.	Ugorjon a(z) 7. lépéshez.

Művelet	Igen	Nem
<b>7. lépés</b> Telepítse a megfelelő nyomtató-illesztőprogramot.  Válaszol a nyomtató?	Probléma megoldva.	Ugorjon a(z) 8. lépéshez.
<b>8. lépés</b> Kapcsolja ki a nyomtatót, várjon körülbelül 10 másodpercet, majd kapcsolja vissza.  Válaszol a nyomtató?	Probléma megoldva.	Forduljon <a href="#">az ügyfélszolgálathoz</a> .

## Gyenge a nyomtatási minőség

### Üres vagy fehér oldalak

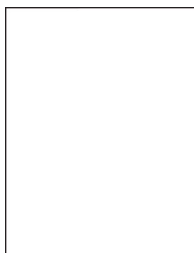

**Megj.:** A probléma megoldása előtt nyomtasson tesztoldalakat a hiányzó szín meghatározásához. A kezdőképernyőről navigáljon a következő lehetőségre: **Beállítások > Hibaelhárítás > Tesztoldal nyomtatása**.

Művelet	Igen	Nem
<b>1. lépés</b> <b>a</b> Vegye ki a képkötő egységet, majd helyezze be újra. <b>Figyelem – sérülésveszély:</b> Ne tegye ki közvetlen fény hatásának a képkötő egységet 10 percnél hosszabb ideig. A hosszabb ideig tartó, fényforrásnak való közvetlen kitétel nyomtatási minőségbeli problémákat okozhat. <b>Figyelem – sérülésveszély:</b> Ne érjen a képkötő egység alatt található fényvezetődobhoz. Ha hozzáér, azzal később romolhat a nyomtatási feladatok minősége. <b>b</b> Nyomtassa ki a dokumentumot.  A nyomtató üres vagy fehér lapokat ad ki a nyomtatásnál?	Ugorjon a(z) 2. lépéshez.	Probléma megoldva.
<b>2. lépés</b> Cserélje ki a képkötő egységet, majd nyomtassa ki a dokumentumot.  A nyomtató üres vagy fehér lapokat ad ki a nyomtatásnál?	Vegye fel a kapcsolatot <a href="#">az ügyféltámogatással</a> .	Probléma megoldva.

## Sötét nyomat



**Megj.:** A probléma megoldása előtt nyomtasson tesztoldalakat a hiányzó szín meghatározásához. A kezdőképernyőről navigáljon a következő lehetőségre: **Beállítások > Hibaelhárítás > Tesztoldal nyomtatása.**

Művelet	Igen	Nem
<p><b>1. lépés</b></p> <p><b>a</b> Végezze el a színbeállítást. A kezdőképernyőn érintse meg a <b>Beállítások &gt; Nyomtatás &gt; Minőség &gt; Speciális képalkotás &gt; Színbeállítás</b> elemet.</p> <p><b>b</b> Nyomtassa ki a dokumentumot.</p> <p>Túl sötét a nyomat?</p>	Ugorjon a(z) 2. lépéshez.	Probléma megoldva.
<p><b>2. lépés</b></p> <p><b>a</b> A festék sötétségét az operációs rendszertől függően a Nyomtatási beállítások vagy a Nyomtatás párbeszédpanelen csökkentheti.</p> <p><b>Megj.:</b> A beállítások a nyomtató kezelőpaneljéről is módosíthatók. A kezdőképernyőn érintse meg a <b>Beállítások &gt; Nyomtatás &gt; Minőség &gt; Festék sötétsége</b> elemet.</p> <p><b>b</b> Nyomtassa ki a dokumentumot.</p> <p>Túl sötét a nyomat?</p>	Ugorjon a(z) 3. lépéshez.	Probléma megoldva.
<p><b>3. lépés</b></p> <p><b>a</b> A papír típusát az operációs rendszertől függően a Nyomtatási beállítások vagy a Nyomtatás párbeszédpanelen adhatja meg.</p> <p><b>Megjegyzések:</b></p> <ul style="list-style-type: none"> <li>• Ügyeljen arra, hogy a beállítások megfeleljenek a tálcába töltött papírnak.</li> <li>• A beállítások a nyomtató kezelőpaneljéről is módosíthatók. A kezdőképernyőn érintse meg a <b>Beállítások &gt; Papír &gt; Tálca konfigurációja &gt; Papírméret/-típus</b> elemet.</li> </ul> <p><b>b</b> Nyomtassa ki a dokumentumot.</p> <p>Túl sötét a nyomat?</p>	Ugorjon a(z) 4. lépéshez.	Probléma megoldva.
<p><b>4. lépés</b></p> <p>Ellenőrizze, hogy a tálcába töltött papír felülete nem túl durva-e.</p> <p>Durva felületű papírra nyomtat?</p>	Ugorjon a(z) 5. lépéshez.	Folytassa a 6. lépéssel.

Művelet	Igen	Nem
<p><b>5. lépés</b></p> <p><b>a</b> Cserélje ki a texturált vagy durva papírt normál papírra.</p> <p><b>b</b> Nyomtassa ki a dokumentumot.</p> <p>Túl sötét a nyomat?</p>	Ugorjon a(z) 6. lépéshez.	Probléma megoldva.
<p><b>6. lépés</b></p> <p><b>a</b> Töltsön be papírt egy bontatlan csomagból.</p> <p><b>Megj.:</b> A papír magas páratartalom esetén megszívja magát nedvességgel. Tárolja a papírt az eredeti csomagolásban, amíg nem használja fel.</p> <p><b>b</b> Nyomtassa ki a dokumentumot.</p> <p>Túl sötét a nyomat?</p>	Ugorjon a(z) 7. lépéshez.	Probléma megoldva.
<p><b>7. lépés</b></p> <p>Cserélje ki a képalkotó egységet, majd nyomtassa ki a dokumentumot.</p> <p>Túl sötét a nyomat?</p>	Vegye fel a kapcsolatot <a href="#">az ügyféltámogatással</a> .	Probléma megoldva.

## Szellemképek



**Megj.:** A probléma megoldása előtt nyomtasson tesztoldalakat. A kezdőképernyőről navigáljon a következő lehetőségre: **Beállítások > Hibaelhárítás > Tesztoldal nyomtatása.**

Művelet	Igen	Nem
<p><b>1. lépés</b></p> <p><b>a</b> Töltse fel a tálcát a megfelelő típusú és súlyú papírral.</p> <p><b>b</b> Nyomtassa ki a dokumentumot.</p> <p>Szellemképek jelennek meg a nyomatokon?</p>	Ugorjon a(z) 2. lépéshez.	Probléma megoldva.

Művelet	Igen	Nem
<p><b>2. lépés</b></p> <p><b>a</b> A papír típusát az operációs rendszertől függően a Nyomtatási beállítások vagy a Nyomtatás párbeszédpanelen adhatja meg.</p> <p><b>Megjegyzések:</b></p> <ul style="list-style-type: none"> <li>• Ügyeljen arra, hogy a beállítások megfeleljenek a tálcába töltött papírnak.</li> <li>• A beállítások a nyomtató kezelőpaneljéről is módosíthatók. A kezdőképernyőn érintse meg a <b>Beállítások &gt; Papír &gt; Tálca konfigurációja &gt; Papírméret/-típus</b> elemet.</li> </ul> <p><b>b</b> Nyomtassa ki a dokumentumot.</p> <p>Szellemképek jelennek meg a nyomatokon?</p>	Ugorjon a(z) 3. lépéshez.	Probléma megoldva.
<p><b>3. lépés</b></p> <p><b>a</b> Végezze el a színbeállítást. A kezdőképernyőn érintse meg a <b>Beállítások &gt; Nyomtatás &gt; Minőség &gt; Speciális képalkotás &gt; Színbeállítás</b> elemet.</p> <p><b>b</b> Nyomtassa ki a dokumentumot.</p> <p>Szellemképek jelennek meg a nyomatokon?</p>	Vegye fel a kapcsolatot <a href="#">az ügyféltámogatással</a> .	Probléma megoldva.

## Szürke vagy színes háttér

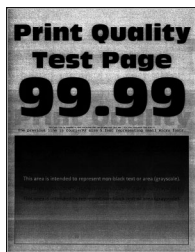

**Megj.:** A probléma megoldása előtt nyomtasson tesztoldalakat. A kezdőképernyőről navigáljon a következő lehetőségre: **Beállítások > Hibaelhárítás > Tesztoldal nyomtatása**.

Művelet	Igen	Nem
<p><b>1. lépés</b></p> <p><b>a</b> A festék sötéttségét az operációs rendszertől függően a Nyomtatási beállítások vagy a Nyomtatás párbeszédpanelen növelheti.</p> <p><b>Megj.:</b> A beállítások a nyomtató kezelőpaneljéről is módosíthatók. A kezdőképernyőn érintse meg a <b>Beállítások &gt; Nyomtatás &gt; Minőség &gt; Festék sötéttsége</b> elemet.</p> <p><b>b</b> Nyomtassa ki a dokumentumot.</p> <p>Szürke vagy színes háttér látható a nyomatokon?</p>	Ugorjon a(z) 2. lépéshez.	Probléma megoldva.

Művelet	Igen	Nem
<p><b>2. lépés</b></p> <p><b>a</b> Végezze el a Színbeállítás műveletet. A kezdőképernyőn érintse meg a <b>Beállítások &gt; Nyomtatás &gt; Minőség &gt; Speciális képalkotás &gt; Színbeállítás</b> elemet.</p> <p><b>b</b> Nyomtassa ki a dokumentumot.</p> <p>Szürke vagy színes háttér látható a nyomatokon?</p>	Ugorjon a(z) 3. lépéshez.	Probléma megoldva.
<p><b>3. lépés</b></p> <p><b>a</b> Vegye ki a képalkotó egységet, majd helyezze be újra.</p> <p><b>Figyelem – sérülésveszély:</b> Ne tegye ki közvetlen fény hatásának a képalkotó egységet 10 percnél hosszabb ideig. A hosszabb ideig tartó, fényforrásnak való közvetlen kitétel nyomtatási minőségbeli problémákat okozhat.</p> <p><b>Figyelem – sérülésveszély:</b> Ne érjen a képalkotó egység alatt található fényvezetődobhoz. Ha hozzáér, azzal később romolhat a nyomtatási feladatok minősége.</p> <p><b>b</b> Nyomtassa ki a dokumentumot.</p> <p>Szürke vagy színes háttér látható a nyomatokon?</p>	Vegye fel a kapcsolatot <a href="#">az ügyféltámogatással</a> .	Probléma megoldva.

## Helytelen margók



Művelet	Igen	Nem
<p><b>1. lépés</b></p> <p><b>a</b> Állítsa a papírvezetőket a betöltött papírnak megfelelő pozícióba.</p> <p><b>b</b> Nyomtassa ki a dokumentumot.</p> <p>Helyesek a margók?</p>	Probléma megoldva.	Ugorjon a(z) 2. lépéshez.
<p><b>2. lépés</b></p> <p><b>a</b> Állítsa be a papír méretét. Lépjen a következő elemhez a kezelőpanelen: <b>Beállítások &gt; Papír &gt; Tálcakonfiguráció &gt; Papírméret/típus</b></p> <p><b>b</b> Nyomtassa ki a dokumentumot.</p> <p>Helyesek a margók?</p>	Probléma megoldva.	Ugorjon a(z) 3. lépéshez.



Művelet	Igen	Nem
<p><b>3. lépés</b></p> <p><b>a</b> A papír méretét az operációs rendszertől függően a Nyomtatási beállítások vagy a Nyomtatás párbeszédpanelen adhatja meg.</p> <p><b>Megj.:</b> Ügyeljen arra, hogy a beállítás megfeleljen a betöltött papírnak.</p> <p><b>b</b> Nyomtassa ki a dokumentumot.</p> <p>Helyesek a margók?</p>	Probléma megoldva.	Kapcsolatfelvétel <a href="#">ügyféltámogatás</a> .

## Túl világos nyomat



**Megj.:** A probléma megoldása előtt nyomtasson tesztoldalakat. A kezelőpanelen érintse meg a következő elemeket: **Beállítások > Hibaelhárítás > Tesztoldal nyomtatása.**

Művelet	Igen	Nem
<p><b>1. lépés</b></p> <p><b>a</b> Végezze el a színbeállítást.</p> <p>Lépjen a következő elemhez a kezelőpanelen:</p> <p><b>Beállítások &gt; Nyomtatás &gt; Minőség &gt; Speciális képalkotás &gt; Színbeállítás</b></p> <p><b>b</b> Nyomtassa ki a dokumentumot.</p> <p>Túl világos a nyomat?</p>	Ugorjon a(z) 2. lépéshez.	Probléma megoldva.
<p><b>2. lépés</b></p> <p><b>a</b> A festék sötétségét az operációs rendszertől függően a Nyomtatási beállítások vagy a Nyomtatás párbeszédpanelen növelheti.</p> <p><b>Megj.:</b> A beállítások a nyomtató kezelőpaneljéről is módosíthatók. Lépjen a <b>Beállítások &gt; Nyomtatás &gt; Minőség &gt; Festék sötétsége</b> menüponthoz.</p> <p><b>b</b> Nyomtassa ki a dokumentumot.</p> <p>Túl világos a nyomat?</p>	Ugorjon a(z) 3. lépéshez.	Probléma megoldva.

Művelet	Igen	Nem
<p><b>3. lépés</b></p> <p><b>a</b> Kapcsolja ki a színmegtakarítót. Lépjen a következő elemhez a kezelőpanelen: <b>Beállítások &gt; Nyomtatás &gt; Minőség &gt; Színmegtakarító</b></p> <p><b>b</b> Nyomtassa ki a dokumentumot.</p> <p>Túl világos a nyomat?</p>	Ugorjon a(z) 4. lépéshez.	Probléma megoldva.
<p><b>4. lépés</b></p> <p><b>a</b> A papír típusát az operációs rendszertől függően a Nyomtatási beállítások vagy a Nyomtatás párbeszédpanelen adhatja meg.</p> <p><b>Megjegyzések:</b></p> <ul style="list-style-type: none"> <li>• Ügyeljen arra, hogy a beállítás megfeleljen a betöltött papírnak.</li> <li>• A beállítások a nyomtató kezelőpaneljéről is módosíthatók. Lépjen a <b>Beállítások &gt; Papír &gt; Tálcakonfiguráció &gt; Papírméret/-típus</b> menüponthoz.</li> </ul> <p><b>b</b> Nyomtassa ki a dokumentumot.</p> <p>Túl világos a nyomat?</p>	Ugorjon a(z) 5. lépéshez.	Probléma megoldva.
<p><b>5. lépés</b></p> <p>Ellenőrizze, hogy a tálcába töltött papír felülete texturált vagy durva-e.</p> <p>Durva felületű papírra nyomtat?</p>	Ugorjon a(z) 6. lépéshez.	Folytassa a 7. lépéssel.
<p><b>6. lépés</b></p> <p><b>a</b> Cserélje ki a texturált vagy durva papírt normál papírra.</p> <p><b>b</b> Nyomtassa ki a dokumentumot.</p> <p>Túl világos a nyomat?</p>	Ugorjon a(z) 7. lépéshez.	Probléma megoldva.
<p><b>7. lépés</b></p> <p><b>a</b> Töltsön be papírt egy bontatlan csomagból.</p> <p><b>Megj.:</b> A papír magas páratartalom esetén megszívja magát nedvességgel. Tárolja a papírt az eredeti csomagolásban, amíg nem használja fel.</p> <p><b>b</b> Nyomtassa ki a dokumentumot.</p> <p>Túl világos a nyomat?</p>	Ugorjon a(z) 8. lépéshez.	Probléma megoldva.
<p><b>8. lépés</b></p> <p>Cserélje ki a képpalkotó egységet, majd nyomtassa ki a dokumentumot.</p> <p>Túl világos a nyomat?</p>	Vegye fel a kapcsolatot <a href="#">az ügyféltámogatással</a> .	Probléma megoldva.

## Tarka és pöttyös nyomat



**Megj.:** A probléma megoldása előtt nyomtasson tesztoldalakat. A kezelőpanelen érintse meg a következő elemeket: **Beállítások > Hibaelhárítás > Tesztoldal nyomtatása.**

Művelet	Igen	Nem
<p><b>1. lépés</b> Ellenőrizze, nem szennyezte-e be a nyomtatót a kiszivárgott festék.</p> <p>A nyomtató kiszivárgott festéktől mentes?</p>	Ugorjon a(z) 2. lépéshez.	Vegye fel a kapcsolatot <a href="#">az ügyféltámogatással.</a>
<p><b>2. lépés</b> <b>a</b> Lépjen a következő elemhez a kezelőpanelen: <b>Beállítások &gt; Papír &gt; Tálcakonfiguráció &gt; Papírméret/-típus</b> <b>b</b> Ellenőrizze, hogy a papírméret és a papírtípus beállításai megfelelnek-e a betöltött papírnak. <b>Megj.:</b> Ellenőrizze, hogy a tálcába töltött papír felülete nem túl durva-e.</p> <p>Megfelelőek a beállítások?</p>	Folytassa a 4. lépéssel.	Ugorjon a(z) 3. lépéshez.
<p><b>3. lépés</b> <b>a</b> A papírméretet és papírtípust az operációs rendszertől függően a Nyomtatási beállítások vagy a Nyomtatás párbeszédpanelen adhatja meg. <b>Megj.:</b> Ügyeljen arra, hogy a beállítások megfeleljenek a betöltött papírnak. <b>b</b> Nyomtassa ki a dokumentumot.</p> <p>Tarka a nyomat?</p>	Ugorjon a(z) 4. lépéshez.	Probléma megoldva.
<p><b>4. lépés</b> <b>a</b> Töltsön be papírt egy bontatlan csomagból. <b>Megj.:</b> A papír magas páratartalom esetén megszívja magát nedvességgel. Tárolja a papírt az eredeti csomagolásban, amíg nem használja fel. <b>b</b> Nyomtassa ki a dokumentumot.</p> <p>Tarka a nyomat?</p>	Ugorjon a(z) 5. lépéshez.	Probléma megoldva.
<p><b>5. lépés</b> Cserélje ki a képalkotó egységet, majd nyomtassa ki a dokumentumot.</p> <p>Tarka a nyomat?</p>	Vegye fel a kapcsolatot <a href="#">az ügyféltámogatással.</a>	Probléma megoldva.

## Görbe vagy ferde nyomat



**Megj.:** A probléma megoldása előtt nyomtasson tesztoldalakat. A kezdőképernyőről navigáljon a következő lehetőségre: **Beállítások > Hibaelhárítás > Tesztoldal nyomtatása.**

Művelet	Igen	Nem
<p><b>1. lépés</b></p> <p><b>a</b> Húzza ki a tálcát.</p> <p><b>b</b> Távolítsa el a papírt, majd töltsön be papírt egy bontatlan csomagból.</p> <p><b>Megj.:</b> A papír magas páratartalom esetén megszívja magát nedvességgel. Tárolja a papírt az eredeti csomagolásban, amíg nem használja fel.</p> <p><b>c</b> Nyomja össze a papírvezetőket, majd csúsztassa a megfelelő pozícióba a betöltendő papírmérethez.</p> <p><b>d</b> Helyezze be a tálcát.</p> <p><b>e</b> Nyomtassa ki a dokumentumot.</p> <p>A nyomat görbe vagy ferde?</p>	Ugorjon a(z) 2. lépéshez.	Probléma megoldva.
<p><b>2. lépés</b></p> <p><b>a</b> Ellenőrizze, hogy támogatott papírra nyomtat-e.</p> <p><b>b</b> Nyomtassa ki a dokumentumot.</p> <p>A nyomat görbe vagy ferde?</p>	Vegye fel a kapcsolatot <a href="#">az ügyféltámogatással</a> .	Probléma megoldva.

## Egyszínű vagy fekete képek



**Megj.:** A probléma megoldása előtt nyomtasson tesztoldalakat. A kezelőpanelen navigáljon a következő lehetőségre: **Beállítások > Hibaelhárítás > Tesztoldal nyomtatása.**

Művelet	Igen	Nem
<p><b>1. lépés</b></p> <p><b>a</b> Vegye ki a képkötő egységet, majd helyezze be újra.</p> <p><b>Figyelem – sérülésveszély:</b> Ne tegye ki közvetlen fény hatásának a képkötő egységet 10 percnél hosszabb ideig. A hosszabb ideig tartó, fényforrásnak való közvetlen kitétel nyomtatási minőségbeli problémákat okozhat.</p> <p><b>Figyelem – sérülésveszély:</b> Ne érjen a képkötő egység alatt található fényvezetődobhoz. Ha hozzáér, azzal később romolhat a nyomtatási feladatok minősége.</p> <p><b>b</b> Nyomtassa ki a dokumentumot.</p> <p>A nyomtató egyszínű vagy fekete képeket nyomtat?</p>	Ugorjon a(z) 2. lépéshez.	Probléma megoldva.
<p><b>2. lépés</b></p> <p>Cserélje ki a képkötő egységet, majd nyomtassa ki a dokumentumot.</p> <p>A nyomtató egyszínű vagy fekete képeket nyomtat?</p>	Vegye fel a kapcsolatot <a href="#">az ügyféltámogatással</a> .	Probléma megoldva.

## Levágott szöveg vagy kép



**Megj.:** A probléma megoldása előtt nyomtasson tesztoldalakat. A kezdőképernyőről navigáljon a következő lehetőségre: **Beállítások > Hibaelhárítás > Tesztoldal nyomtatása.**

Művelet	Igen	Nem
<p><b>1. lépés</b></p> <p><b>a</b> Állítsa a tálcában lévő papírvetetőket a betöltött papírnak megfelelő pozícióba.</p> <p><b>b</b> Nyomtassa ki a dokumentumot.</p> <p>Le van vágva az oldal vagy kép?</p>	Ugorjon a(z) 2. lépéshez.	Probléma megoldva.

Művelet	Igen	Nem
<p><b>2. lépés</b></p> <p><b>a</b> A papír méretét az operációs rendszertől függően a Nyomatási beállítások vagy a Nyomatás párbeszédpanelen adhatja meg.</p> <p><b>Megjegyzések:</b></p> <ul style="list-style-type: none"> <li>• Ügyeljen arra, hogy a beállítások megfeleljenek a tálcába töltött papírnak.</li> <li>• A beállítások a nyomtató kezelőpaneljéről is módosíthatók. A kezdőképernyőn érintse meg a <b>Beállítások &gt; Papír &gt; Tálca konfigurációja &gt; Papírméret/-típus</b> elemet.</li> </ul> <p><b>b</b> Nyomtassa ki a dokumentumot.</p> <p>Le van vágva az oldal vagy kép?</p>	Ugorjon a(z) 3. lépéshez.	Probléma megoldva.
<p><b>3. lépés</b></p> <p><b>a</b> Vegye ki a képkötő egységet, majd helyezze be újra.</p> <p><b>Figyelem – sérülésveszély:</b> Ne tegye ki közvetlen fény hatásának a képkötő egységet 10 percnél hosszabb ideig. A hosszabb ideig tartó, fényforrásnak való közvetlen kitétel nyomtatási minőségbeli problémákat okozhat.</p> <p><b>Figyelem – sérülésveszély:</b> Ne érjen a képkötő egység alatt található fényvezetődobhoz. Ha hozzáér, azzal később romolhat a nyomtatási feladatok minősége.</p> <p><b>b</b> Nyomtassa ki a dokumentumot.</p> <p>Le van vágva az oldal vagy kép?</p>	Vegye fel a kapcsolatot <a href="#">az ügyféltámogatással</a> .	Probléma megoldva.

## Könnyen ledörzsölődik a toner

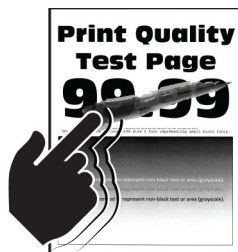

**Megj.:** A probléma megoldása előtt nyomtasson tesztoldalakat. A kezdőképernyőről navigáljon a következő lehetőségre: **Beállítások > Hibaelhárítás > Tesztoldal nyomtatása**.

Művelet	Igen	Nem
<p><b>1</b> A papír típusát az operációs rendszertől függően a Nyomatási beállítások vagy a Nyomatás párbeszédpanelen adhatja meg.</p> <p><b>Megjegyzések:</b></p> <ul style="list-style-type: none"> <li>• Ügyeljen arra, hogy a beállítás megfeleljen a betöltött papírnak.</li> <li>• A beállítások a nyomtató kezelőpaneljéről is módosíthatók. A kezdőképernyőn érintse meg a <b>Beállítások &gt; Papír &gt; Tálca konfigurációja &gt; Papírméret/-típus</b> elemet.</li> </ul> <p><b>2</b> Nyomtassa ki a dokumentumot. Ledörzsölődik a festék a papírról?</p>	Vegye fel a kapcsolatot <a href="#">az ügyféltámogatóval</a> .	Probléma megoldva.

## Egyenetlen nyomtatási eloszlás

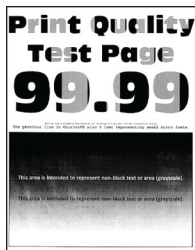

**Megj.:** A probléma megoldása előtt nyomtasson tesztoldalakat. A kezelőpanelen navigáljon a következő lehetőségre: **Beállítások > Hibaelhárítás > Tesztoldal nyomtatása**.

Művelet	Igen	Nem
<p>Cserélje ki a képkalkotó egységet, majd nyomtassa ki a dokumentumot. Egyenetlen a nyomtatási eloszlás?</p>	Vegye fel a kapcsolatot <a href="#">az ügyféltámogatóval</a> .	Probléma megoldva.

## Vízszintes sötét vonalak



### Megjegyzések:

- A probléma megoldása előtt nyomtasson tesztoldalakat. A kezdőképernyőről navigáljon a következő lehetőségre: **Beállítások > Hibaelhárítás > Tesztoldal nyomtatása**.
- Ha továbbra is vízszintes sötét vonalak jelennek meg a nyomtatokon, olvassa el az „Ismétlődő hibák” című fejezetet.

Művelet	Igen	Nem
<p><b>1. lépés</b></p> <p><b>a</b> A papírforrást az operációs rendszertől függően a Nyomatási beállítások vagy a Nyomatás párbeszédpanelen adhatja meg.</p> <p><b>b</b> Nyomtassa ki a dokumentumot.</p> <p>Megjelennek vízszintes sötét vonalak a nyomatokon?</p>	Ugorjon a(z) 2. lépéshez.	Probléma megoldva.
<p><b>2. lépés</b></p> <p><b>a</b> A papír típusát az operációs rendszertől függően a Nyomatási beállítások vagy a Nyomatás párbeszédpanelen adhatja meg.</p> <p><b>Megjegyzések:</b></p> <ul style="list-style-type: none"> <li>• Ügyeljen arra, hogy a beállítások megfeleljenek a tálcába töltött papírnak.</li> <li>• A beállítások a nyomtató kezelőpaneljéről is módosíthatók. A kezdőképernyőn érintse meg a <b>Beállítások &gt; Papír &gt; Tálca konfigurációja &gt; Papírméret/-típus</b> elemet.</li> </ul> <p><b>b</b> Nyomtassa ki a dokumentumot.</p> <p>Megjelennek vízszintes sötét vonalak a nyomatokon?</p>	Ugorjon a(z) 3. lépéshez.	Probléma megoldva.
<p><b>3. lépés</b></p> <p><b>a</b> Töltsön be papírt egy bontatlan csomagból.</p> <p><b>Megj.:</b> A papír magas páratartalom esetén megszívja magát nedvességgel. Tárolja a papírt az eredeti csomagolásban, amíg nem használja fel.</p> <p><b>b</b> Nyomtassa ki a dokumentumot.</p> <p>Megjelennek vízszintes sötét vonalak a nyomatokon?</p>	Ugorjon a(z) 4. lépéshez.	Probléma megoldva.
<p><b>4. lépés</b></p> <p><b>a</b> Vegye ki a képkötő egységet, majd helyezze be újra.</p> <p><b>Figyelem – sérülésveszély:</b> Ne tegye ki közvetlen fény hatásának a képkötő egységet 10 percnél hosszabb ideig. A hosszabb ideig tartó, fényforrásnak való közvetlen kitétel nyomtatási minőségbeli problémákat okozhat.</p> <p><b>Figyelem – sérülésveszély:</b> Ne érjen a képkötő egység alatt található fényvezetődobhoz. Ha hozzáér, azzal később romolhat a nyomtatási feladatok minősége.</p> <p><b>b</b> Nyomtassa ki a dokumentumot.</p> <p>Megjelennek vízszintes sötét vonalak a nyomatokon?</p>	Ugorjon a(z) 5. lépéshez.	Probléma megoldva.
<p><b>5. lépés</b></p> <p>Cserélje ki a képkötő egységet, majd nyomtassa ki a dokumentumot.</p> <p>Megjelennek vízszintes sötét vonalak a nyomatokon?</p>	Vegye fel a kapcsolatot <a href="#">az ügyféltámogatással</a> .	Probléma megoldva.



## Függőleges sötét vonalak



**Megj.:** A probléma megoldása előtt nyomtasson tesztoldalakat. A kezdőképernyőről navigáljon a következő lehetőségre: **Beállítások > Hibaelhárítás > Tesztoldal nyomtatása.**

Művelet	Igen	Nem
<p><b>1. lépés</b></p> <p><b>a</b> A papír típusát az operációs rendszertől függően a Nyomtatási beállítások vagy a Nyomtatás párbeszédpanelen adhatja meg.</p> <p><b>Megjegyzések:</b></p> <ul style="list-style-type: none"> <li>• Ügyeljen, hogy a beállítások megfeleljenek a tálcába töltött papírnak.</li> <li>• A beállítások a nyomtató kezelőpaneljéről is módosíthatók. A kezdőképernyőn érintse meg a <b>Beállítások &gt; Papír &gt; Tálca konfigurációja &gt; Papírméret/-típus</b> elemet.</li> </ul> <p><b>b</b> Nyomtassa ki a dokumentumot.</p> <p>Megjelennek függőleges sötét vonalak a nyomatokon?</p>	Ugorjon a(z) 2. lépéshez.	Probléma megoldva.
<p><b>2. lépés</b></p> <p><b>a</b> Töltsön be papírt egy bontatlan csomagból.</p> <p><b>Megj.:</b> A papír magas páratartalom esetén megszívja magát nedvességgel. Tárolja a papírt az eredeti csomagolásban, amíg nem használja fel.</p> <p><b>b</b> Nyomtassa ki a dokumentumot.</p> <p>Megjelennek függőleges sötét vonalak a nyomatokon?</p>	Ugorjon a(z) 3. lépéshez.	Probléma megoldva.
<p><b>3. lépés</b></p> <p><b>a</b> Vegye ki a képkalkotó egységet, majd helyezze be újra.</p> <p><b>Figyelem – sérülésveszély:</b> Ne tegye ki közvetlen fény hatásának a képkalkotó egységet 10 percnél hosszabb ideig. A hosszabb ideig tartó, fényforrásnak való közvetlen kitétel nyomtatási minőségbeli problémákat okozhat.</p> <p><b>Figyelem – sérülésveszély:</b> Ne érjen a képkalkotó egység alatt található fényvezetődobhoz. Ha hozzáér, azzal később romolhat a nyomtatási feladatok minősége.</p> <p><b>b</b> Nyomtassa ki a dokumentumot.</p> <p>Megjelennek függőleges sötét vonalak a nyomatokon?</p>	Ugorjon a(z) 4. lépéshez.	Probléma megoldva.

Művelet	Igen	Nem
<p><b>4. lépés</b></p> <p>Cserélje ki a képalkotó egységet, majd nyomtassa ki a dokumentumot.</p> <p>Megjelennek függőleges sötét vonalak a nyomatokon?</p>	Vegye fel a kapcsolatot <a href="#">az ügyféltámogatással</a> .	Probléma megoldva.

## Vízszintes fehér vonalak



### Megjegyzések:

- A probléma megoldása előtt nyomtasson tesztoldalakat. A kezdőképernyőről navigáljon a következő lehetőségre: **Beállítások > Hibaelhárítás > Tesztoldal nyomtatása**.
- Ha továbbra is vízszintes fehér vonalak jelennek meg a nyomatokon, olvassa el az „Ismétlődő hibák” című témakört.

Művelet	Igen	Nem
<p><b>1. lépés</b></p> <p><b>a</b> A papír típusát az operációs rendszertől függően a Nyomtatási beállítások vagy a Nyomtatás párbeszédpanelen adhatja meg.</p> <p><b>Megjegyzések:</b></p> <ul style="list-style-type: none"> <li>Ügyeljen arra, hogy a beállítások megfeleljenek a tálcába töltött papírnak.</li> <li>A beállítások a nyomtató kezelőpaneljéről is módosíthatók. A kezdőképernyőn érintse meg a <b>Beállítások &gt; Papír &gt; Tálca konfigurációja &gt; Papírméret/-típus</b> elemet.</li> </ul> <p><b>b</b> Nyomtassa ki a dokumentumot.</p> <p>Vízszintes fehér vonalak jelennek meg a nyomatokon?</p>	Ugorjon a(z) 2. lépéshez.	Probléma megoldva.
<p><b>2. lépés</b></p> <p><b>a</b> Töltse be a megadott papírforrásba az ajánlott típusú papírt.</p> <p><b>b</b> Nyomtassa ki a dokumentumot.</p> <p>Vízszintes fehér vonalak jelennek meg a nyomatokon?</p>	Ugorjon a(z) 3. lépéshez.	Probléma megoldva.

Művelet	Igen	Nem
<p><b>3. lépés</b></p> <p><b>a</b> Vegye ki a képkötő egységet, majd helyezze be újra.</p> <p><b>Figyelem – sérülésveszély:</b> Ne tegye ki közvetlen fény hatásának a képkötő egységet 10 percnél hosszabb ideig. A hosszabb ideig tartó, fényforrásnak való közvetlen kitétel nyomtatási minőségbeli problémákat okozhat.</p> <p><b>Figyelem – sérülésveszély:</b> Ne érjen a képkötő egység alatt található fényvezetődobhoz. Ha hozzáér, azzal később romolhat a nyomtatási feladatok minősége.</p> <p><b>b</b> Nyomtassa ki a dokumentumot.</p> <p>Vízszintes fehér vonalak jelennek meg a nyomatokon?</p>	Ugorjon a(z) 4. lépéshez.	Probléma megoldva.
<p><b>4. lépés</b></p> <p>Cserélje ki a képkötő egységet, majd nyomtassa ki a dokumentumot.</p> <p>Vízszintes fehér vonalak jelennek meg a nyomatokon?</p>	Vegye fel a kapcsolatot <a href="#">az ügyféltámogatással</a> .	Probléma megoldva.

## Függőleges fehér vonalak



**Megj.:** A probléma megoldása előtt nyomtasson tesztoldalakat. A kezdőképernyőről navigáljon a következő lehetőségre: **Beállítások > Hibaelhárítás > Tesztoldal nyomtatása.**

Művelet	Igen	Nem
<p><b>1. lépés</b></p> <p><b>a</b> A papír típusát az operációs rendszertől függően a Nyomtatási beállítások vagy a Nyomtatás párbeszédpanelen adhatja meg.</p> <p><b>Megjegyzések:</b></p> <ul style="list-style-type: none"> <li>• Ügyeljen arra, hogy a beállítások megfeleljenek a tálcába töltött papírnak.</li> <li>• A beállítások a nyomtató kezelőpaneljéről is módosíthatók. A kezdőképernyőn érintse meg a <b>Beállítások &gt; Papír &gt; Tálca konfigurációja &gt; Papírméret/-típus</b> elemet.</li> </ul> <p><b>b</b> Nyomtassa ki a dokumentumot.</p> <p>Függőleges fehér vonalak jelennek meg a nyomatokon?</p>	Ugorjon a(z) 2. lépéshez.	Probléma megoldva.

Művelet	Igen	Nem
<p><b>2. lépés</b></p> <p>Ellenőrizze, hogy az ajánlott típusú papírt használja-e.</p> <p><b>a</b> Töltse be a megadott papírforrásba az ajánlott típusú papírt.</p> <p><b>b</b> Nyomtassa ki a dokumentumot.</p> <p>Továbbra is megjelennek függőleges fehér vonalak a nyomatokon?</p>	Ugorjon a(z) 3. lépéshez.	Probléma megoldva.
<p><b>3. lépés</b></p> <p><b>a</b> Vegye ki a képkötő egységet, majd helyezze be újra.</p> <p><b>Figyelem – sérülésveszély:</b> Ne tegye ki közvetlen fény hatásának a képkötő egységet 10 percnél hosszabb ideig. A hosszabb ideig tartó, fényforrásnak való közvetlen kitétel nyomtatási minőségbeli problémákat okozhat.</p> <p><b>Figyelem – sérülésveszély:</b> Ne érjen a képkötő egység alatt található fényvezetődobhoz. Ha hozzáér, azzal később romolhat a nyomtatási feladatok minősége.</p> <p><b>b</b> Nyomtassa ki a dokumentumot.</p> <p>Továbbra is megjelennek függőleges fehér vonalak a nyomatokon?</p>	Ugorjon a(z) 4. lépéshez.	Probléma megoldva.
<p><b>4. lépés</b></p> <p>Cserélje ki a képkötő egységet, majd nyomtassa ki a dokumentumot.</p> <p>Továbbra is megjelennek függőleges fehér vonalak a nyomatokon?</p>	Vegye fel a kapcsolatot <a href="#">az ügyféltámogatással</a> .	Probléma megoldva.

## Ismétlődő hibák

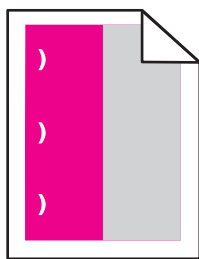

**Megj.:** A probléma megoldása előtt nyomtasson tesztoldalakat. A kezdőképernyőről navigáljon a következő lehetőségre: **Beállítások > Hibaelhárítás > Tesztoldal nyomtatása.**

Művelet	Igen	Nem
<p><b>1. lépés</b></p> <p><b>a</b> A Karbantartási hibavonalzó oldal segítségével mérje meg az ismétlődő hibák közötti távolságot az érintett színes oldalon.</p> <p><b>b</b> Cserélje ki azt az egységet, amely megfelel az érintett szín oldalán mért értékeknek.</p> <p><b>Fényvezető egység</b></p> <ul style="list-style-type: none"> <li>• 125,70 mm (4,95 hüvelyk)</li> <li>• 35,40 mm (1,39 hüvelyk)</li> </ul> <p><b>Előhívó egység</b></p> <p>42 mm (1,65 hüvelyk)</p> <p><b>c</b> Nyomtassa ki a tesztoldalakat.</p> <p>Megjelennek a hibák?</p>	<p>Jegyezze le a távolságot, és vegye fel a kapcsolatot a következővel: <a href="#">az ügyféltámogatással</a> vagy a termék szervizszakemberével.</p>	<p>Probléma megoldva.</p>
<p><b>2. lépés</b></p> <p><b>a</b> A Karbantartási hibavonalzó oldal segítségével mérje meg az ismétlődő hibák közötti távolságot az érintett színes oldalon.</p> <p><b>b</b> Cserélje ki azt az egységet, amely megfelel az érintett szín oldalán mért értékeknek.</p> <p><b>Továbbítógörgő</b></p> <p>78,50 mm (3,09 hüvelyk)</p> <p><b>Továbbító modul</b></p> <ul style="list-style-type: none"> <li>• 47,10 mm (1,86 hüvelyk)</li> <li>• 90 mm (3,54 hüvelyk)</li> </ul> <p><b>Beégető egység</b></p> <ul style="list-style-type: none"> <li>• 96,60 mm (3,80 hüvelyk)</li> <li>• 127,60 mm (5,02 hüvelyk)</li> </ul> <p><b>c</b> Nyomtassa ki a tesztoldalakat.</p> <p>Megjelennek a hibák?</p>	<p>Jegyezze le a távolságot, és vegye fel a kapcsolatot a következővel: <a href="#">az ügyféltámogatással</a> vagy a termék szervizszakemberével.</p>	<p>Probléma megoldva.</p>

## A színminőséggel kapcsolatos problémák

### A festék sötétségének beállítása

- 1 A kezdőképernyőn érintse meg a **Beállítások > Nyomtatás > Minőség** elemet.
- 2 Állítsa be a festék sötétségét.
- 3 Alkalmazza a módosításokat.

## A kinyomtatott anyagon látható színek módosítása

- 1 A kezdőképernyőn érintse meg a **Beállítások > Nyomtatás > Minőség > Speciális képalkotás > Színkorrekció** elemet.
- 2 A Színkorrekció menüben érintse meg a **Manuális > Színkorrekció – tartalom** elemet.
- 3 Válassza ki a megfelelő színkorrekciós beállítást.

Objektumtípus	Színátalakító táblázatok
RGB kép RGB szöveg RGB grafika	<ul style="list-style-type: none"> <li>• Élénk: világosabb, telítettebb színeket eredményez. Minden beérkező színformátumhoz használható.</li> <li>• sRGB-kijelző: a számítógép-monitoron megjelenített színekhez hasonló kimenetet eredményez. A fekete festék használata fényképek nyomtatására van optimalizálva.</li> <li>• Kijelző – valódi fekete: a számítógép-monitoron megjelenített színekhez hasonló kimenetet eredményez. Ez a beállítás csak fekete festéket használ a semleges szürke minden árnyalatának megjelenítéséhez.</li> <li>• Élénk sRGB: megnövelt színtelítettséget eredményez az sRGB-kijelző színjavításához. A fekete festék használata reklámgrafikák nyomtatására van optimalizálva.</li> <li>• Ki</li> </ul>
CMYK kép CMYK szöveg CMYK grafika	<ul style="list-style-type: none"> <li>• USA CMYK: az SWOP-színskála megközelítésére alkalmaz színjavítást.</li> <li>• Európai CMYK: az Euroscale-színskála megközelítésére alkalmaz színjavítást.</li> <li>• Élénk CMYK: megnöveli az USA CMYK színjavító beállítás színtelítettséget.</li> <li>• Ki</li> </ul>

## GYIK a színes nyomtatásról

### Mit jelent az „alapszín” (RGB)?

Az alapszín az egyes színeket a létrehozásukhoz szükséges piros, zöld és kék szín mennyiségének megadásával határozza meg. A piros (red), a zöld (green) és a kék (blue) színt többféle mennyiségben lehet adagolni, ami így széles, a természetben megfigyelhető színekből álló színskálát eredményez. A számítógép-képernyők, a lapolvasók és a digitális fényképezőgépek ezzel a módszerrel jelenítik meg a színeket.

### Mit jelent a „kevert szín” (CMYK)?

A kevert szín az egyes színeket a létrehozásukhoz szükséges ciánkék, bíbor, sárga és fekete szín mennyiségének megadásával határozza meg. A ciánkék (cyan), a bíbor (magenta), a sárga (yellow) és a fekete (black) tintát vagy festéket többféle mennyiségben lehet kinyomtatni, ami így széles, a természetben megfigyelhető színekből álló színskálát eredményez. A nyomdagépek, tintasugaras nyomtatók és színes lézernyomtatók így keverik ki a színeket.

### Hogyan adja meg a rendszer a nyomtatni kívánt dokumentum színeit?

A szoftverek a dokumentumok színét RGB- vagy CMYK-színskálák kombinációjának használatával adják meg és módosítják. További információt a szoftverhez tartozó súgótemakörökben olvashat.

### Honnan ismeri fel a nyomtató, hogy milyen színt kell kinyomtatnia?

Egy dokumentum nyomtatásakor a nyomtató megkapja az egyes objektumok típus- és színadatainak leírását, és az adatok a színátalakító táblázatokba kerülnek. A színeket a kívánt szín létrehozásához szükséges mennyiségű ciánkék, bíbor, sárga és fekete festékre „váltják át”. Az objektumadatok a színátalakító táblázatok alkalmazásának módját határozzák meg. Például lehetséges, hogy a szövegekhez egyféle színátalakító táblázatot használjon, a fényképek nyomtatásához pedig egy másikat.

### Mit jelent a kézi színjavítás?

Ha a kézi színjavítás funkció be van kapcsolva, a nyomtató a felhasználó által kiválasztott színátalakító táblázatokat használja az objektumok feldolgozása során. A Kézi színjavítás beállításainak értéke a nyomtatandó objektum típusától (szöveg, grafika, kép) függ. Attól is függ, hogy az objektum színei hogyan vannak megadva a szoftverben (RGB- vagy CMYK-színkombináció). Más színátalakító táblázat kézi alkalmazásához lásd: [“A kinyomtatott anyagon látható színek módosítása” itt: 274. oldal.](#)

Ha a szoftver a színeket nem RGB- vagy CMYK-színkombinációként határozza meg, a kézi színjavításnak nincs értelme. Akkor sem hatékony megoldás, ha a színbeállítást a szoftveralkalmazás vagy a számítógép operációs rendszere vezérli. A legtöbb helyzetben, ha a színekorrekciót automatikusra állítja, a dokumentumoknál előáll a kívánt szín.

### Hogyan lehet egy adott színt (pl. egy vállalati emblémát) harmonizálni?

A nyomtató Minőség menüjében kilenc színmintakészlet található. Ezek a készletek a beágyazott webkiszolgáló Színminták oldaláról is elérhetők. Bármelyik színmintakészletet választja is ki, a nyomtató színes mezők százeit tartalmazó oldalak nyomtatásába kezd. A kiválasztott színtáblázattól függően az egyes mezőkben CMYK- vagy RGB-színkombinációk találhatóak. Az egyes mezőkben látható szín a mezőn feltüntetett CMYK- vagy RGB-színek kombinációjának a kiválasztott színátalakító táblázaton való áthaladásával jön létre.

A színmintakészletek megvizsgálásával meghatározhatja, hogy melyik mező színe hasonlít leginkább a kívánt színre. A mezőn feltüntetett színkombináció az objektum színének módosítására használható a szoftverben. További információt a szoftverhez tartozó súgótémakörökben olvashat. Az adott objektum kiválasztott színátalakító táblázatának alkalmazásához kézi színjavításra lehet szükség.

Egy adott színeltéréssel kapcsolatos probléma megoldásához szükséges színmintakészlet kiválasztása az alábbiaktól függ:

- A Színekorrekció aktuális beállítása (Automatikus, Kikapcsolva, Kézi)
- A nyomtatandó objektum típusa (szöveg, grafika, kép)
- Az objektum színei hogyan vannak megadva a szoftverben (RGB- vagy CMYK-színekként-e)

Ha a szoftver a színeket nem RGB- vagy CMYK-színekként határozza meg, akkor a Színminták oldalak használatának nincs értelme. Ezenfelül előfordulhat, hogy az RGB- vagy a CMYK-színeknek a szoftverben megadott kombinációját egyes szoftverek állítják be a színkezelőn keresztül. Ezekben az esetekben a kinyomtatott szín nem feltétlenül egyezik meg tökéletesen a Színminták oldalakon láthatóval.

## A nyomat színesnek látszik

Művelet	Igen	Nem
<p><b>1. lépés</b> Végezze el a színbeállítást.</p> <p><b>a</b> A kezdőképernyőn érintse meg a <b>Beállítások &gt; Nyomtatás &gt; Minőség &gt; Speciális képalkotás &gt; Színbeállítás</b> elemet.</p> <p><b>b</b> Nyomtassa ki a dokumentumot.</p> <p>Még mindig elszíneződöttnek látszik a nyomat?</p>	Ugorjon a(z) 2. lépéshez.	Probléma megoldva.

Művelet	Igen	Nem
<p><b>2. lépés</b> Végezze el a színegyensúlyozást.</p> <p><b>a</b> A kezdőképernyőn érintse meg a <b>Beállítások &gt; Nyomtatás &gt; Minőség &gt; Speciális képképzés &gt; Színegyensúly</b> elemet.</p> <p><b>b</b> Adja meg a beállításokat.</p> <p><b>c</b> Nyomtassa ki a dokumentumot.</p> <p>Még mindig elszíneződöttnek látszik a nyomtatás?</p>	Kapcsolatfelvétel <a href="#">ügyféltámogatás</a> .	Probléma megoldva.

## Faxolási problémák

Nem jelenik meg a hívófél-azonosító

### Nem jelenik meg a hívófél-azonosító

Művelet	Igen	Nem
<p>Hívófél-azonosító engedélyezése.</p> <p>Érintse meg a kezdőképernyőn a <b>Beállítások &gt; Fax &gt; Fax beállítása &gt; Faxfogadási beállítások &gt; Rendszergazdai beállítások &gt; Hívófél-azonosító engedélyezése</b> lehetőséget.</p> <p>Megjelenik a hívófél-azonosító?</p>	Probléma megoldva.	Vegye fel a kapcsolatot <a href="#">az ügyfélszolgálat</a> tal.

### Nem lehet faxot küldeni vagy fogadni

Művelet	Igen	Nem
<p><b>1. lépés</b> Hárítsa el a kijelzőn megjelenő esetleges hibaüzeneteket.</p> <p>Tud faxot küldeni vagy fogadni?</p>	Probléma megoldva.	Ugorjon a(z) 2. lépéshez.
<p><b>2. lépés</b> Ügyeljen, hogy a következő berendezések kábelcsatlakozásai megfelelőek legyenek:</p> <ul style="list-style-type: none"> <li>• Telefon</li> <li>• Kézibeszélő</li> <li>• Üzenetrögzítő</li> </ul> <p>Tud faxot küldeni vagy fogadni?</p>	Probléma megoldva.	Ugorjon a(z) 3. lépéshez.



Művelet	Igen	Nem
<p><b>3. lépés</b></p> <p>Ellenőrizze a tárcsahangot.</p> <ul style="list-style-type: none"> <li>• Hívja fel a faxszámot a helyes működése ellenőrzéséhez.</li> <li>• Ha az On Hook Dial alkalmazást használja, akkor csavarja fel a hangerőt a tárcsahang ellenőrzéséhez.</li> </ul> <p>Hallható a tárcsahang?</p>	Ugorjon az 5-ös lépéshez.	Ugorjon a(z) 4. lépéshez.
<p><b>4. lépés</b></p> <p>Ellenőrizze a fali telefonaljzatot.</p> <p><b>a</b> Csatlakoztassa az analóg telefont közvetlenül a fali aljzathoz.</p> <p><b>b</b> Várja meg, hogy hallható legyen a tárcsahang.</p> <p><b>c</b> Ha nem hall tárcsahangot, használjon másik telefonkábel.</p> <p><b>d</b> Ha ezután sem hall tárcsahangot, csatlakoztassa az analóg telefont egy másik fali aljzathoz.</p> <p><b>e</b> Ha hall tárcsahangot, akkor csatlakoztassa a nyomtatót abba a fali aljzatba.</p> <p>Tud faxot küldeni vagy fogadni?</p>	Probléma megoldva.	Ugorjon a(z) 5. lépéshez.
<p><b>5. lépés</b></p> <p>Ellenőrizze, hogy a nyomtató csatlakozik-e analóg telefonszolgáltatáshoz vagy megfelelő digitális csatlakozóhoz.</p> <ul style="list-style-type: none"> <li>• Ha integrált szolgáltatású digitális hálózati (Integrated Services Digital Network, ISDN) telefonszolgáltatást használ, csatlakoztassa a készüléket egy ISDN termináladapter analóg telefonportjához. További információért forduljon az ISDN szolgáltatóhoz.</li> <li>• Ha DSL telefont használ, csatlakozzon olyan DSL szűrőhöz vagy forgalomirányítóhoz, amely lehetővé teszi az analóg használatot. További információért forduljon a DSL szolgáltatóhoz.</li> <li>• Ha alközpontos (private branch exchange, PBX) telefonszolgáltatást használ, ügyeljen arra, hogy az alközponton analóg porthoz csatlakoztassa a készüléket. Ha az alközpont nem rendelkezik analóg aljzattal, javasoljuk, hogy a faxkészülékhez helyezzen üzembe egy analóg telefonvonalat.</li> </ul> <p>Tud faxot küldeni vagy fogadni?</p>	Probléma megoldva.	Ugorjon a(z) 6. lépéshez.
<p><b>6. lépés</b></p> <p>Ideiglenesen válassza le az egyéb berendezéseket, és kapcsolja ki az egyéb telefonszolgáltatásokat.</p> <p><b>a</b> Válassza le a nyomtató és a telefonvonal közötti egyéb berendezéseket (például üzenetrögzítőket, számítógépeket, modemeket vagy telefonvonal frekvenciaosztókat).</p> <p><b>b</b> Tiltsa le a hívásvárakoztatást és a hangpostát. További információért forduljon a telefonszolgáltatóhoz.</p> <p>Tud faxot küldeni vagy fogadni?</p>	Probléma megoldva.	Ugorjon a(z) 7. lépéshez.

Művelet	Igen	Nem
<p><b>7. lépés</b> Olvassa be az eredeti dokumentumot oldalanként.</p> <p><b>a</b> Tárcsázza a faxszámot. <b>b</b> Olvassa be a dokumentumot.</p> <p>Tud faxot küldeni vagy fogadni?</p>	Probléma megoldva.	Forduljon <a href="#">az ügyfélszolgálathoz</a> .

## Faxok fogadhatók, de nem küldhetők

Művelet	Igen	Nem
<p><b>1. lépés</b> Tegye az eredetit az automatikus lapadagolóba vagy a lapolvasó üveglapjára.</p> <p>Tud faxot küldeni?</p>	Probléma megoldva.	Ugorjon a(z) 2. lépéshez.
<p><b>2. lépés</b> Állítsa be helyesen a parancsikonnevet.</p> <ul style="list-style-type: none"> <li>Ellenőrizze, hogy korábban beállított-e gyorstárcsázó számot a tárcsázni kívánt számhoz.</li> <li>Manuálisan tárcsázza a kívánt számot.</li> </ul> <p>Tud faxot küldeni?</p>	Probléma megoldva.	Forduljon <a href="#">az ügyfélszolgálathoz</a> .

## Faxot küldeni lehet, de fogadni nem

Művelet	Igen	Nem
<p><b>1. lépés</b> Ellenőrizze, hogy a papírforrás nem üres-e.</p> <p>Tud faxot fogadni?</p>	Probléma megoldva.	Ugorjon a(z) 2. lépéshez.
<p><b>2. lépés</b> Ellenőrizze a kicsengések számához tartozó beállítást. A kezelőpanelen érintse meg a <b>Beállítások &gt; Fax &gt; Fax beállítása &gt; Faxfogadási beállítások &gt; Csengések a válaszig</b> lehetőséget.</p> <p>Tud faxot fogadni?</p>	Probléma megoldva.	Ugorjon a(z) 3. lépéshez.
<p><b>3. lépés</b> Ha a nyomtató üres oldalakat nyomtat, lásd a következőt: <a href="#">"Üres vagy fehér oldalak" itt: 256. oldal</a>.</p> <p>Tud faxot fogadni?</p>	Probléma megoldva.	Vegye fel a kapcsolatot <a href="#">az ügyfélszolgálattal</a> .

## Gyenge faxnyomtatási minőség

Művelet	Igen	Nem
<p><b>1. lépés</b> Győződjön meg arról, hogy a nyomtatási minőség hibátlan.</p> <p><b>a</b> A kezelőpanelen érintse meg a következő elemeket: <b>Beállítások &gt; Hibaelhárítás &gt; Tesztoldal nyomtatása.</b></p> <p><b>b</b> Javítsa ki a nyomtatási minőséggel kapcsolatos hibákat. További információkért lásd: <a href="#">"Gyenge a nyomtatási minőség" itt: 256. oldal.</a></p> <p>Megfelelő a faxnyomtatási minőség?</p>	Probléma megoldva.	Ugorjon a(z) 2. lépéshez.
<p><b>2. lépés</b> Csökkentse a beérkező fax átviteli sebességét.</p> <p><b>a</b> A kezelőpanelen érintse meg a következőket: <b>Beállítások &gt; Fax &gt; Fax beállítása &gt; Faxfogadási beállítások &gt; Rendszergazdai beállítások.</b></p> <p><b>b</b> A Max. sebesség menüben válasszon ki egy alacsonyabb átviteli sebességet.</p> <p>Megfelelő a faxnyomtatási minőség?</p>	Probléma megoldva.	Vegye fel a kapcsolatot <a href="#">az ügyfélszolgálat</a> tal.

## Beolvasási problémák

### Nem lehet beolvasni a számítógépről

Művelet	Igen	Nem
<p><b>1. lépés</b></p> <p><b>a</b> Kapcsolja ki a nyomtatót, várjon körülbelül 10 másodpercet, majd kapcsolja vissza.</p> <p><b>b</b> Küldje el újra a beolvasási feladatot.</p> <p>El tudja küldeni a beolvasási feladatot?</p>	Probléma megoldva.	Ugorjon a(z) 2. lépéshez.
<p><b>2. lépés</b></p> <p><b>a</b> Ügyeljen, hogy biztonságosan csatlakozzanak a nyomtató és a nyomtatókiszolgáló közötti kábelek. További információ a nyomtatóhoz mellékelt telepítési útmutatóban található.</p> <p><b>b</b> Küldje el újra a beolvasási feladatot.</p> <p>El tudja küldeni a beolvasási feladatot?</p>	Probléma megoldva.	Forduljon <a href="#">az ügyfélszolgálat</a> hoz.

## A dokumentum vagy fénykép részleges másolása

Művelet	Igen	Nem
<p><b>1. lépés</b></p> <p><b>a</b> Ügyeljen arra, hogy a dokumentum vagy fénykép a színével lefelé legyen betöltve, a lapolvasó üveglapjának bal felső sarkához.</p> <p><b>b</b> Másolja le a dokumentumot vagy fényképet.</p> <p>Megfelelően került lemásolásra a dokumentum vagy fénykép?</p>	Probléma megoldva.	Ugorjon a(z) 2. lépéshez.
<p><b>2. lépés</b></p> <p><b>a</b> Állítsa be a papírméretet a tálcába betöltött papírnak megfelelően.</p> <p><b>b</b> Másolja le a dokumentumot vagy fényképet.</p> <p>Megfelelően került lemásolásra a dokumentum vagy fénykép?</p>	Probléma megoldva.	Forduljon <a href="#">az ügyfélszolgálat</a> hoz.

## Gyenge másolási minőség

Művelet	Igen	Nem
<p><b>1. lépés</b></p> <p><b>a</b> Tisztítsa meg a lapolvasó üveglapját és az automatikus lapadagoló üvegét nedves, puha, szőszmentes ronggyal. Ha a nyomtatója második automatikus lapadagoló üveggel is rendelkezik az automatikus lapadagolón belül, azt az üveget is tisztítsa meg.</p> <p>További információkért lásd: <a href="#">"A lapolvasó tisztítása" itt: 157. oldal.</a></p> <p><b>b</b> Ügyeljen arra, hogy a dokumentum vagy fénykép a színével lefelé legyen betöltve, a lapolvasó üveglapjának bal felső sarkához.</p> <p><b>c</b> Másolja le a dokumentumot vagy fényképet.</p> <p>Megfelelő a nyomtatási minőség?</p>	Probléma megoldva.	Ugorjon a(z) 2. lépéshez.
<p><b>2. lépés</b></p> <p><b>a</b> Ellenőrizze az eredeti dokumentum vagy fénykép minőségét.</p> <p><b>b</b> Módosítsa a beolvasási minőség beállításait.</p> <p><b>c</b> Másolja le a dokumentumot vagy fényképet.</p> <p>Megfelelő a nyomtatási minőség?</p>	Probléma megoldva.	Forduljon <a href="#">ügyféltámogatás</a> hoz.

## A beolvasási feladat nem sikerült

Művelet	Igen	Nem
<p><b>1. lépés</b></p> <p>Ellenőrizze a kábeles összeköttetéseket.</p> <p><b>a</b> Ügyeljen, hogy az Ethernet- vagy az USB-kábel biztonságosan csatlakozzon a számítógéphez és a nyomtatóhoz.</p> <p><b>b</b> Küldje el újra a beolvasási feladatot.</p> <p>Sikeres a beolvasási feladat?</p>	Probléma megoldva.	Ugorjon a(z) 2. lépéshez.

Művelet	Igen	Nem
<p><b>2. lépés</b></p> <p>Ellenőrizze a beolvasni kívánt fájlt.</p> <p><b>a</b> Ügyeljen, hogy a fájlnev mg ne legyen használatban a célmap-pában.</p> <p><b>b</b> Ügyeljen, hogy a beolvasni kívánt dokumentum vagy fénykép ne legyen nyitva egy másik alkalmazásban.</p> <p><b>c</b> Küldje el újra a beolvasási feladatot.</p> <p>Sikeres a beolvasási feladat?</p>	Probléma megoldva.	Ugorjon a(z) 3. lépéshez.
<p><b>3. lépés</b></p> <p><b>a</b> Ügyeljen, hogy az <b>Időbélyeg hozzáfűzése</b> vagy a <b>Meglévő fájl felülírása</b> négyzet be legyen jelölve a célhely konfigurációs beállításai között.</p> <p><b>b</b> Küldje el újra a beolvasási feladatot.</p> <p>Sikeres a beolvasási feladat?</p>	Probléma megoldva.	Forduljon <a href="#">az ügyfélszolgálathoz</a> .

## Nem lehet lecsukni a lapolvasót

Művelet	Igen	Nem
<p>Távolítsa el a lapolvasó fedelét nyitva tartó akadályokat.</p> <p>Megfelelően le lehetett csukni a lapolvasót?</p>	Probléma megoldva.	Kapcsolatfelvétel <a href="#">ügyféltámogatás</a> .

## A beolvasás sokáig tart, vagy lefagy tőle a számítógép

Művelet	Igen	Nem
<p>Zárja be a beolvasást zavaró összes alkalmazást.</p> <p>Sokáig tart a beolvasás, vagy lefagy tőle a számítógép?</p>	Forduljon <a href="#">ügyfélszolgálat</a> .	Probléma megoldva.

## lapolvasó nem válaszol

Művelet	Igen	Nem
<p><b>1. lépés</b></p> <p><b>a</b> Ellenőrizze, hogy a tápkábel megfelelően csatlakoztatva van-e a nyomtatóhoz és a csatlakozóaljzathoz.</p> <p> <b>VIGYÁZAT – SÉRÜLÉSVESZÉLY:</b> A tűzveszély és az áramütés elkerülése érdekében a tápkábelt közvetlenül egy, a készülékhez közeli, és könnyen hozzáférhető, megfelelő besorolású és megfelelően földelt konnektorba csatlakoztassa.</p> <p><b>b</b> Másolja le vagy olvassa be a dokumentumot.</p> <p>Válaszol a lapolvasó?</p>	Probléma megoldva.	Ugorjon a(z) 2. lépéshez.

Művelet	Igen	Nem
<p><b>2. lépés</b></p> <p><b>a</b> Ellenőrizze, hogy a nyomtató be van-e kapcsolva.</p> <p><b>b</b> Hárítsa el a kijelzőn megjelenő esetleges hibaüzeneteket.</p> <p><b>c</b> Másolja le vagy olvassa be a dokumentumot.</p> <p>Válaszol a lapolvasó?</p>	Probléma megoldva.	Ugorjon a(z) 3. lépéshez.
<p><b>3. lépés</b></p> <p><b>a</b> Kapcsolja ki a nyomtatót, várjon körülbelül 10 másodpercet, majd kapcsolja vissza.</p> <p><b>b</b> Másolja le vagy olvassa be a dokumentumot.</p> <p>Válaszol a lapolvasó?</p>	Probléma megoldva.	Forduljon <a href="#">ügyféltámogatás</a> .

## A lapolvasó-regisztráció módosítása

- 1 A kezdőképernyőn érintse meg a **Beállítások > Eszköz > Karbantartás > Konfiguráció menü > Lapolvasó beállítása > Lapolvasó kézi regisztrálása** elemet.
- 2 A Nyomatási gyorsteszt menüben érintse meg a **Start** elemet.
- 3 Helyezze a Nyomatási gyorsteszt oldalt a lapolvasó üveglapjára, majd érintse meg a **Síkágy regisztrálása** elemet.
- 4 A Másolási gyorsteszt menüben érintse meg a **Start** elemet.
- 5 Hasonlítsa össze a Másolási gyorsteszt oldalt az eredeti dokumentummal.  
**Megj.:** Ha a tesztoldal margói eltérnek az eredeti dokumentumétól, módosítsa a bal és a felső margót.
- 6 Ismételje a [4. lépés](#). és [5. lépés](#). lépéseket addig, amíg a Másolási gyorsteszt oldal margói meg nem egyeznek az eredeti dokumentum margóival.

## Az ADF-regisztráció módosítása

- 1 A kezdőképernyőn érintse meg a **Beállítások > Eszköz > Karbantartás > Konfiguráció menü > Lapolvasó beállítása > Lapolvasó kézi regisztrálása** elemet.
- 2 A Nyomatási gyorsteszt menüben érintse meg a **Start** elemet.
- 3 Helyezze a Nyomatási gyorsteszt oldalt az ADF tálcájára.
- 4 Érintse meg az **Elülső ADF regisztrálása** vagy a **Hátsó ADF regisztrálása** elemet.

### Megjegyzések:

- Az elülső ADF regisztrálásához a tesztoldalt színével felfelé, rövid oldalával előre helyezze az ADF-be.
- A hátsó ADF regisztrálásához a tesztoldalt színével lefelé, rövid oldalával előre helyezze az ADF-be.

- 5 A Másolási gyorsteszt menüben érintse meg a **Start** elemet.

**6** Hasonlítsa össze a Másolási gyorsteszt oldalt az eredeti dokumentummal.

**Megj.:** Ha a tesztoldal margói eltérnek az eredeti dokumentumétól, módosítsa a vízszintes beállítást és a felső margót.

**7** Ismétlje a [5. lépés](#), és [6. lépés](#). lépéseket addig, amíg a Másolási gyorsteszt oldal margói meg nem egyeznek az eredeti dokumentum margóival.

## Kapcsolatba lépés az ügyfélszolgálattal

Mielőtt felvenné a kapcsolatot az ügyfélszolgálattal, gyűjtse össze a következő információkat:

- A probléma
- A hibaüzenet
- A nyomtató típusa és sorozatszama

Látogasson el a következő címre: <http://support.lexmark.com> címre e-mailes vagy chat alapú támogatásért, illetve a kézikönyvek, dokumentációk, illesztőprogramok és más letöltések eléréséért.

Telefonos műszaki támogatás is elérhető. Az Egyesült Államokban vagy Kanadában hívja az 1-800-539-6275 számot. Más ország vagy régió esetén: <http://support.lexmark.com>.

# Fejlesztés és áthelyezés

## Hardver

### Rendelkezésre álló belső kiegészítők

- Memóriakártya
  - DDR3 DIMM
  - Flash memória
    - Betűkészletek
  - Alkalmazáskártyák
    - Űrlapok és vonalkód
    - PRESCRIBE
    - IPDS
- Lexmark Internal Solutions Port (ISP)
  - MarkNet N8370 (802.11 a/b/g/n/ac vezeték nélküli nyomtatókiszolgáló)
  - IEEE 1284-B párhuzamosport-kártya
  - RS-232C sorosport-kártya

### Memóriamodul beszerelése

**⚠ VIGYÁZAT – ÁRAMÜTÉS VESZÉLYE:** Ha a vezérlőkártyával dolgozik, vagy kiegészítő hardvert vagy memóriát helyez a nyomtatóba a beállítást követően, akkor az áramütés kockázatának elkerülése érdekében kapcsolja ki a nyomtatót, és húzza ki a tápkábelt a konnektorból. Ha bármilyen más eszköz is csatlakozik a nyomtatóhoz, akkor azt is kapcsolja ki, és húzza ki a nyomtatóval összekötő kábelt.

- 1 Kapcsolja ki a nyomtatót, és húzza ki a tápkábelt a konnektorból.
- 2 Egy laposfejű csavarhúzó segítségével távolítsa el a vezérlőkártya fedelét.

**Figyelem – sérülésveszély:** A vezérlő alaplajján található elektronikus alkatrészekben könnyen kárt tehet a statikus elektromosság. Érintse meg a nyomtató valamelyik fém alkatrészét, mielőtt a vezérlőkártya alkatrészeihez vagy csatlakozóihoz nyúlna.

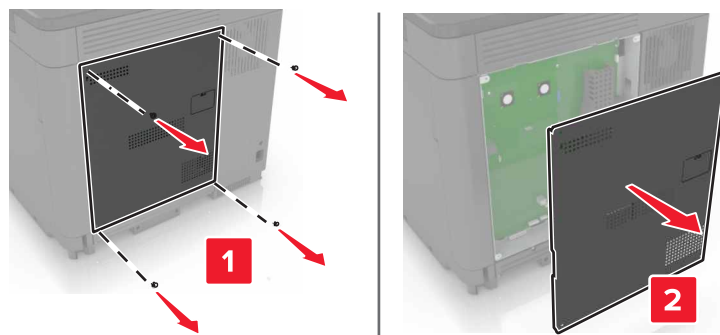



**3** Csomagolja ki a memóriamodult.

**Figyelem – sérülésveszély:** Ne érintse meg a modul élén található csatlakozópontokat.

**4** Helyezze be a memóriakártyát úgy, hogy az *bepattanjon* a helyére.

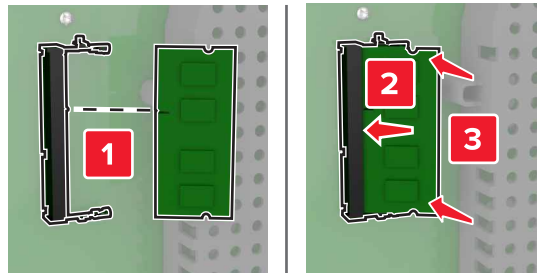

**5** Helyezze vissza a nyomtató ajtaját.

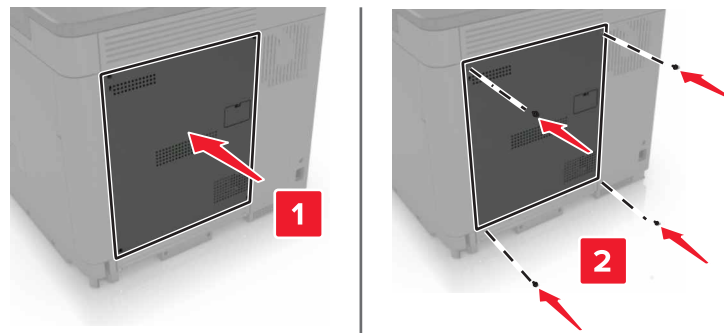

**6** Csatlakoztassa a tápkábelt a fali konnektorhoz, majd kapcsolja be a nyomtatót.

**⚠ VIGYÁZAT – SÉRÜLÉSVESZÉLY:** A tűzveszély és az áramütés elkerülése érdekében a tápkábelt közvetlenül egy, a készülékhez közeli és könnyen hozzáférhető, megfelelő besorolású és megfelelően földelt csatlakozóaljzatba csatlakoztassa.

## Belső megoldások port telepítése

**⚠ VIGYÁZAT – ÁRAMÜTÉS VESZÉLYE:** Ha a vezérlőkártyával dolgozik, vagy kiegészítő hardvert vagy memóriát helyez a nyomtatóba a beállítást követően, akkor az áramütés kockázatának elkerülése érdekében kapcsolja ki a nyomtatót, és húzza ki a tápkábelt a konnektorból. Ha bármilyen más eszköz is csatlakozik a nyomtatóhoz, akkor azt is kapcsolja ki, és húzza ki a nyomtatóval összekötő kábelt.

**1** Kapcsolja ki a nyomtatót, és húzza ki a tápkábelt a konnektorból.

**2** Egy laposfejű csavarhúzó segítségével távolítsa el a vezérlőkártya fedelét.

**Figyelem – sérülésveszély:** A vezérlő alaplapján található elektronikus alkatrészekben könnyen kárt tehet a statikus elektromosság. Érintse meg a nyomtató valamelyik fém alkatrészét, mielőtt a vezérlőkártya alkatrészeihez vagy csatlakozóihoz nyúlna.

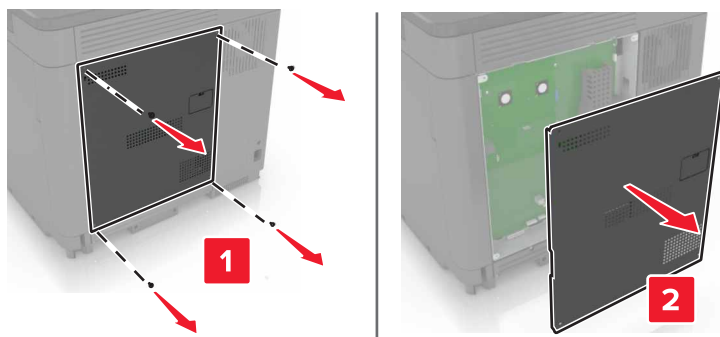

**3** Csomagolja ki a belső megoldások port (ISP) készletet.

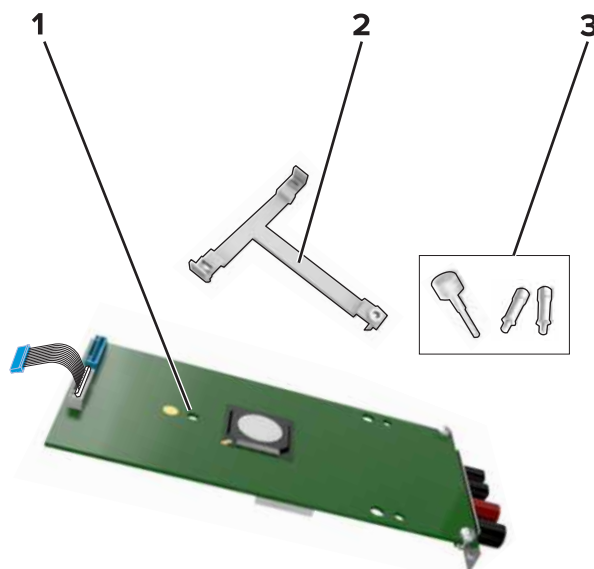

1	ISP
2	Tartópánt
3	Csavarok

**4** Szükség esetén vegye ki a nyomtató merevlemezét.

**5** Nyomja be a tartópántot a kártyába, amíg a helyére nem *pattan*.

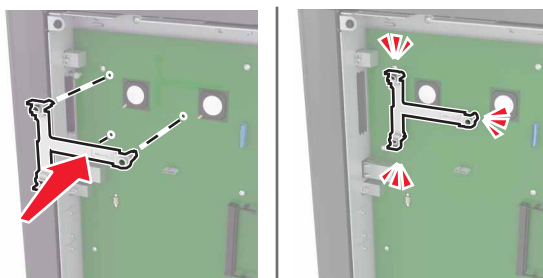

6 Rögzítse az ISP-t a tartópántra.

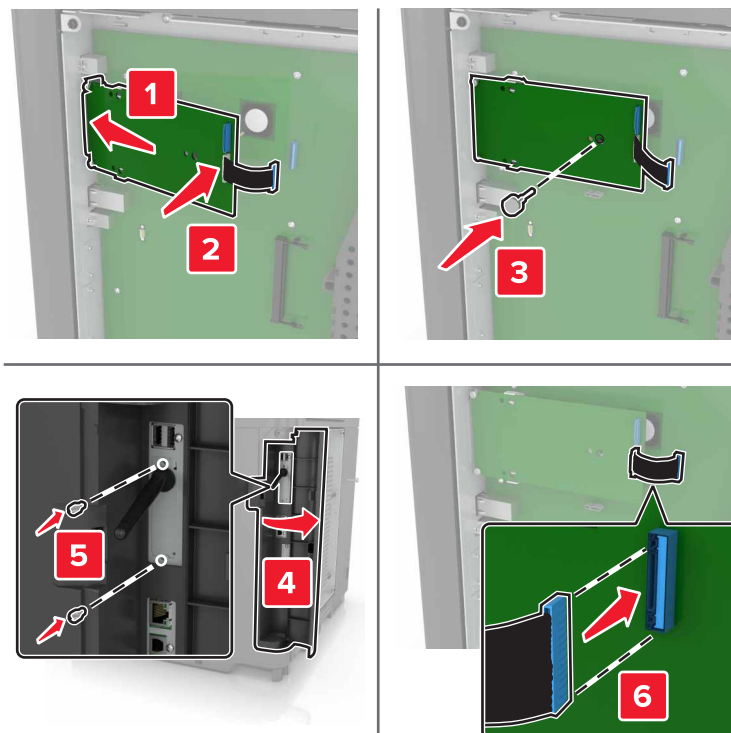

7 Szükség esetén rögzítse a merevlemez az ISP-hez.

a Vegye ki a merevlemez tartópántját.

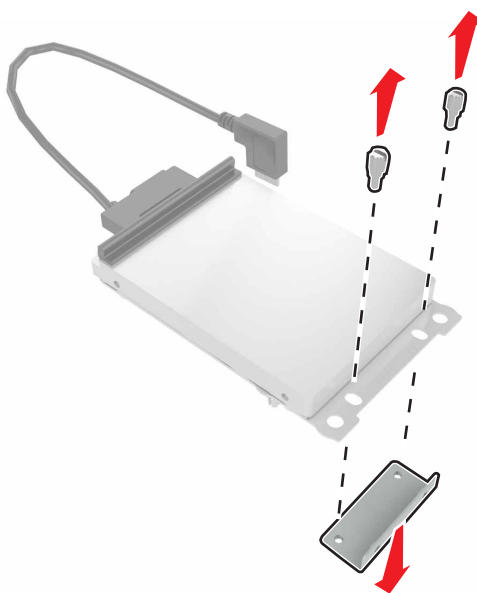

b Csatlakoztassa a merevlemez az ISP-hez.

**Figyelem – sérülésveszély:** Ne érintse vagy nyomja meg a merevlemez közepét.

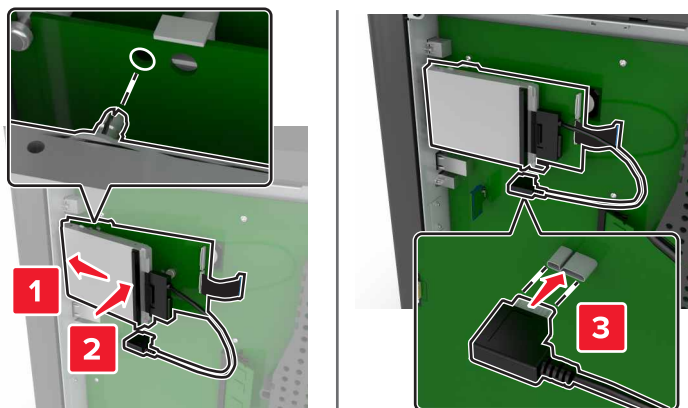

8 Helyezze vissza a nyomtató ajtaját.

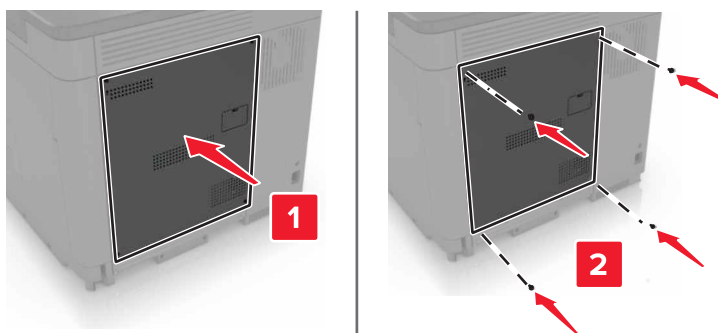

9 Csatlakoztassa a tápkábelt a fali konnektorhoz, majd kapcsolja be a nyomtatót.

**⚠ VIGYÁZAT – SÉRÜLÉSVESZÉLY:** A tűzveszély és az áramütés elkerülése érdekében a tápkábelt közvetlenül egy, a készülékhez közeli és könnyen hozzáférhető, megfelelő besorolású és megfelelően földelt csatlakozóaljzatba csatlakoztassa.

## Kiegészítő kártya beszerelése

**⚠ VIGYÁZAT – ÁRAMÜTÉS VESZÉLYE:** Ha a vezérlőkártyával dolgozik, vagy kiegészítő hardvert vagy memóriát helyez a nyomtatóba a beállítást követően, akkor az áramütés kockázatának elkerülése érdekében kapcsolja ki a nyomtatót, és húzza ki a tápkábelt a konnektorból. Ha bármilyen más eszköz is csatlakozik a nyomtatóhoz, akkor azt is kapcsolja ki, és húzza ki a nyomtatóval összekötő kábelt.

1 Kapcsolja ki a nyomtatót, és húzza ki a tápkábelt a konnektorból.

2 Egy laposfejű csavarhúzó segítségével távolítsa el a vezérlőkártya fedelét.

**Figyelem – sérülésveszély:** A vezérlő alaplapján található elektronikus alkatrészekben könnyen kárt tehet a statikus elektromosság. Érintse meg a nyomtató valamelyik fém alkatrészét, mielőtt az alkatrészekhez vagy csatlakozókhoz nyúlna.

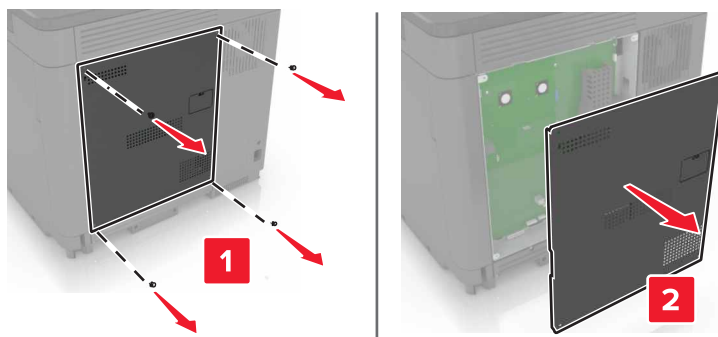

**3** Vegye ki a kiegészítő kártyát a védőcsomagolásból.

**Figyelem – sérülésveszély:** Ne érintse meg a modul élén található csatlakozópontokat.

**4** Nyomja a kártyát határozottan a helyére.

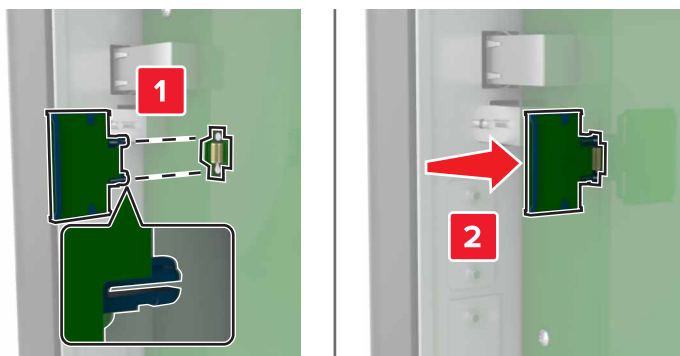

**Megj.:** A kártya csatlakozójának teljes hosszában fel kell feküdnie a vezérlő alaplapjára.

**Figyelem – sérülésveszély:** A kártya helytelen behelyezése a kártya és a vezérlő alaplapjának sérüléséhez vezethet.

**5** Helyezze vissza a nyomtató ajtaját.

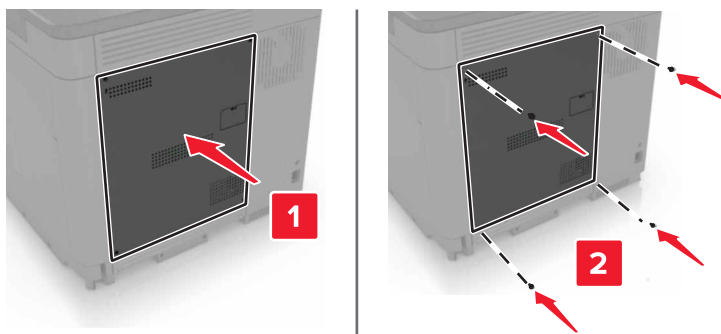

**6** Csatlakoztassa a tápkábelt a fali konnektorhoz, majd kapcsolja be a nyomtatót.

**⚠ VIGYÁZAT – SÉRÜLÉSVESZÉLY:** A tűzveszély és az áramütés elkerülése érdekében a tápkábelt közvetlenül egy, a készülékhez közeli és könnyen hozzáférhető, megfelelő besorolású és megfelelően földelt csatlakozóaljzatba csatlakoztassa.

## A nyomtató merevlemezének beszerelése

**⚠ VIGYÁZAT – ÁRAMÜTÉS VESZÉLYE:** Ha a vezérlőkártyával dolgozik, vagy kiegészítő hardvert vagy memóriát helyez a nyomtatóba a beállítást követően, akkor az áramütés kockázatának elkerülése érdekében kapcsolja ki a nyomtatót, és húzza ki a tápkábelt a konnektorból. Ha bármilyen más eszköz is csatlakozik a nyomtatóhoz, akkor azt is kapcsolja ki, és húzza ki a nyomtatóval összekötő kábelt.

- 1 Kapcsolja ki a nyomtatót, és húzza ki a tápkábelt a konnektorból.
- 2 Egy laposfejű csavarhúzó segítségével távolítsa el a vezérlőkártya fedelét.

**Figyelem – sérülésveszély:** A vezérlő alaplapján található elektronikus alkatrészekben könnyen kárt tehet a statikus elektromosság. Érintse meg a nyomtató valamelyik fém alkatrészét, mielőtt a vezérlőkártya alkatrészeihez vagy csatlakozóihoz nyúlna.

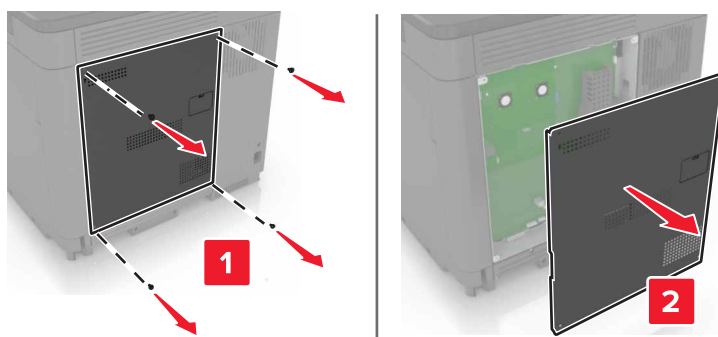

- 3 Csomagolja ki a merevlemez.
- 4 Rögzítse a merevlemez a vezérlőkártyához.

**Figyelem – sérülésveszély:** Ne érintse vagy nyomja meg a merevlemez közepét.

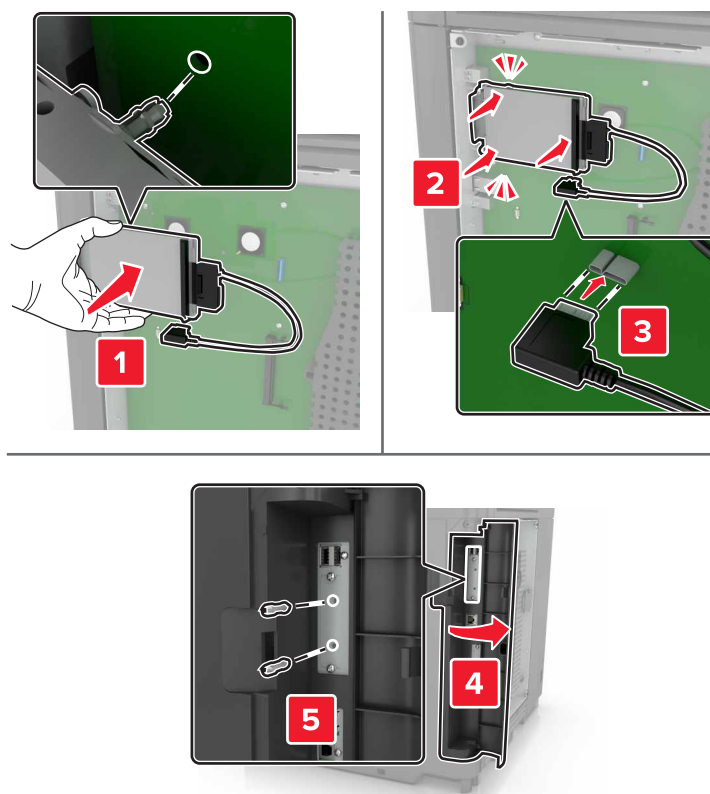

Ha a nyomtatót belső megoldások portjával (ISP) szerelt, a következőképpen járjon el:

- a** Vegye ki a merevlemez tartópántját.

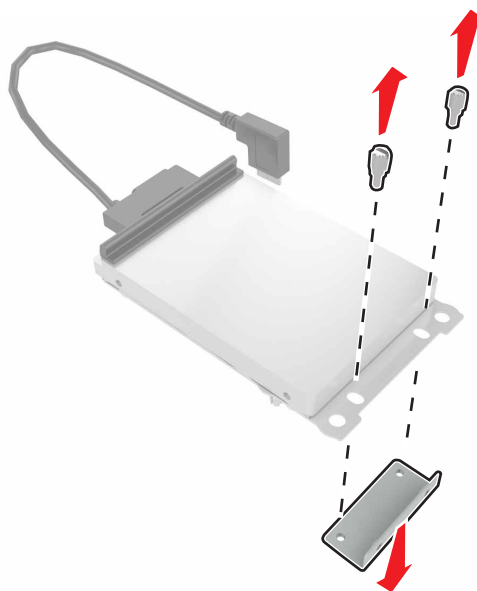

**b** Rögzítse a merevlemezt az ISP-hez.

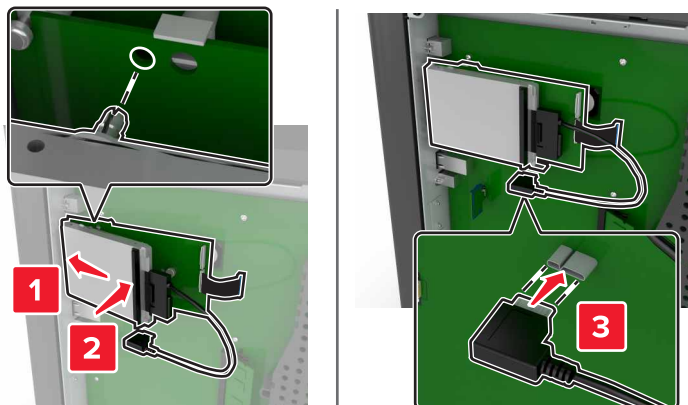

**5** Helyezze vissza a nyomtató ajtaját.

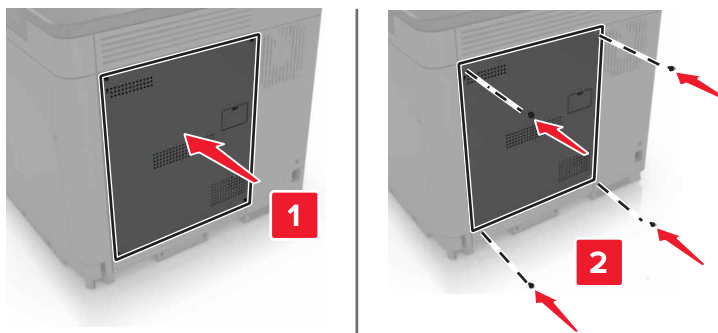

**6** Csatlakoztassa a tápkábelt a fali konnektorhoz, majd kapcsolja be a nyomtatót.

**⚠ VIGYÁZAT – SÉRÜLÉSVESZÉLY:** A tűzveszély és az áramütés elkerülése érdekében a tápkábelt közvetlenül egy, a készülékhez közeli és könnyen hozzáférhető, megfelelő besorolású és megfelelően földelt csatlakozóaljzatba csatlakoztassa.

## Külön megvásárolható tálcák beszerelése

**⚠ VIGYÁZAT – ÁRAMÜTÉS VESZÉLYE:** Ha a vezérlőkártyával dolgozik, illetve külön megvásárolható hardvert vagy memóriaeszközöket helyez a nyomtatóba a beállítást követően, akkor az áramütés kockázatának elkerülése érdekében kapcsolja ki a nyomtatót, és húzza ki a tápkábelt a konnektorból. Ha bármilyen más eszköz is csatlakozik a nyomtatóhoz, akkor azt is kapcsolja ki, és húzza ki a nyomtatóval összekötő kábelt.

**⚠ VIGYÁZAT – LELÖKÉS VESZÉLYE:** Amennyiben egy vagy több kiegészítő egységet telepít nyomtatójára vagy többfunkciós eszközére, akkor görgős talpra, bútordarabra vagy más berendezésre lehet szükség annak érdekében, hogy elkerülje az instabilitásból adódó esetleges sérüléseket. A támogatott konfigurációkra vonatkozó további információért látogasson el a [www.lexmark.com/multifunctionprinters](http://www.lexmark.com/multifunctionprinters) webhelyre.

**1** Kapcsolja ki a nyomtatót.

**2** Húzza ki a tápkábelt a konnektorból, majd a nyomtatóból.



- 3 Csomagolja ki a külön megvásárolható tálcát, majd távolítsa el róla az összes csomagolóanyagot.
- 4 Az oldalsó és a hátsó fogantyúknál fogva emelje meg a nyomtatót.

**⚠ VIGYÁZAT – SÉRÜLÉSVESZÉLY:** Ha a nyomtató nehezebb mint 20 kg (44 font), előfordulhat, hogy a biztonságos megemeléséhez legalább két ember szükséges.

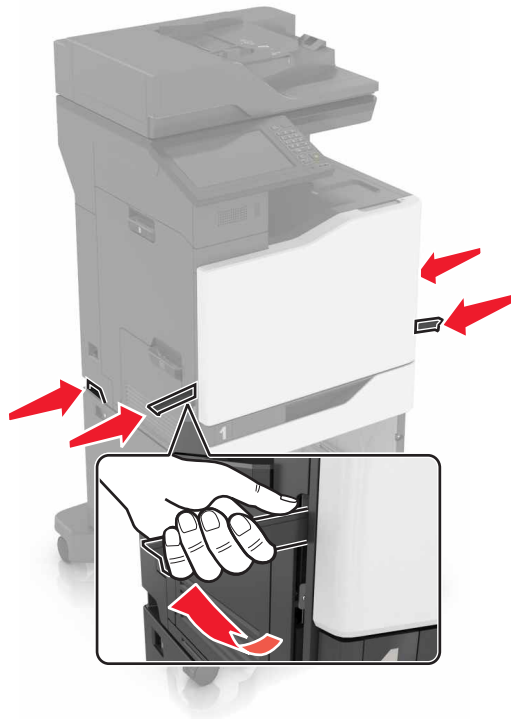

**Megj.:** Ha már vannak külön megvásárolható tálcák felszerelve, a nyomtató felemelése előtt oldja ki azokat. Ne próbálja egyszerre megemelni a nyomtatót és a tálcákat.

- 5 Igazítsa egymáshoz a nyomtatót és a külön megvásárolható tálcát, majd eressze le a nyomtatót, amíg a helyére nem *pattan*.

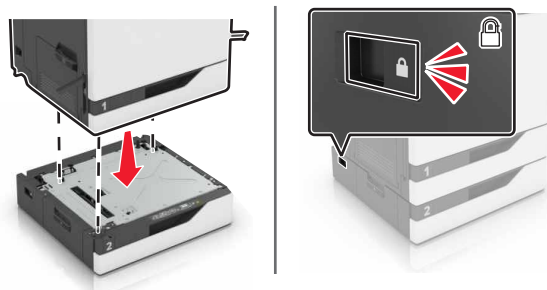

- 6 Csatlakoztassa a tápkábelt a nyomtatóhoz, majd ezután a konnektorhoz.

**⚠ VIGYÁZAT – SÉRÜLÉSVESZÉLY:** A tűzveszély és az áramütés elkerülése érdekében a tápkábelt közvetlenül egy, a készülékhez közeli, könnyen hozzáférhető, megfelelő besorolású és megfelelően földelt konnektorba csatlakoztassa.

- 7 Kapcsolja be a nyomtatót.

Szükség esetén adja hozzá manuálisan a tálcát a nyomtató-illesztőprogramban, hogy az elérhető legyen a nyomtatási feladatokhoz. További információkért lásd: [“Választható lehetőségek hozzáadása a nyomtató-illesztőprogramban” itt: 307. oldal.](#)

Több hardverkiegészítő felszerelése esetén az alábbi felszerelési sorrendet kövesse.

- Görgős talp
- Külön megvásárolható, 2200 lapos tálca
- Külön megvásárolható 550 lapos tálca vagy borítéktálca
- Nyomtató
- Kapcsoló kiadó

## Billentyűzettálca beszerelése

- 1 Kapcsolja ki a nyomtatót.
- 2 Nyissa ki az A ajtót.

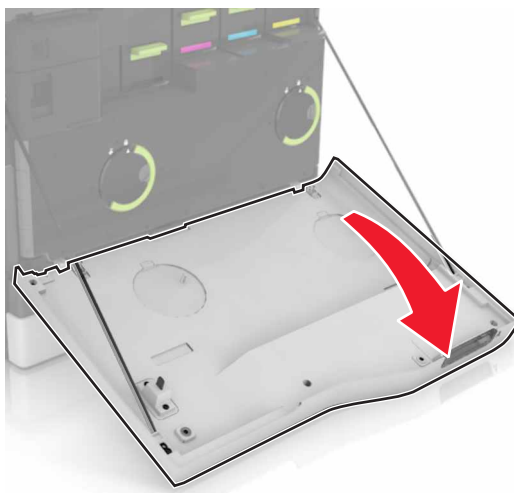

- 3 Távolítsa el a billentyűzet csatlakoztatási helyének fedelét.

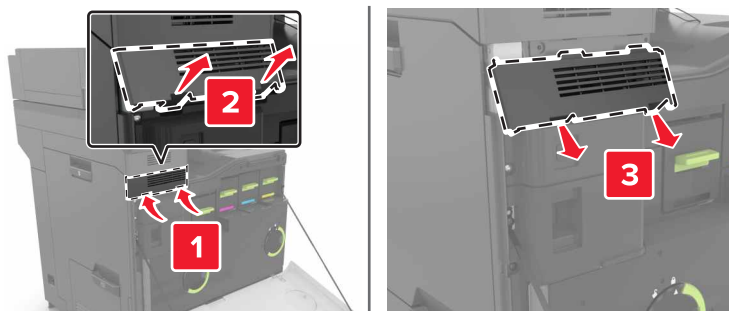

- 4 Csomagolja ki a billentyűzettálcát.

**5** Billentyűzet csatlakoztatása a talphoz.

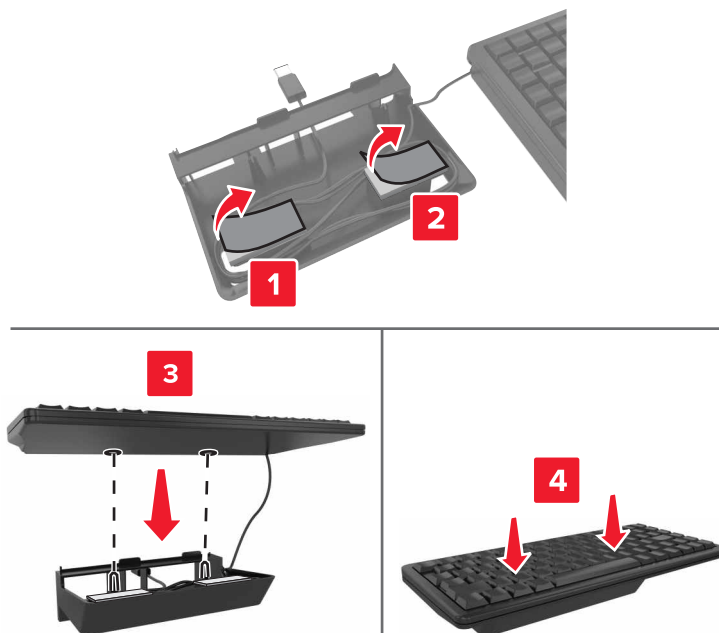

**6** Helyezze be a billentyűzettálcát.

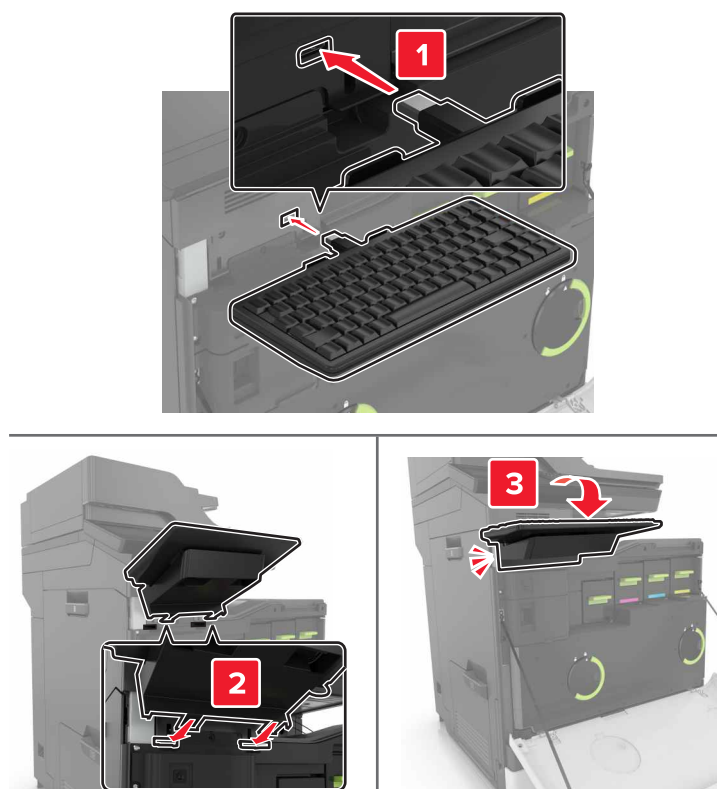

**7** Csukja be az A ajtót.

**8** Kapcsolja be a nyomtatót.

## A kapcsoló kiadóegység beszerelése

- 1 Kapcsolja ki a nyomtatót.
- 2 Csatolja be a C ajtót.

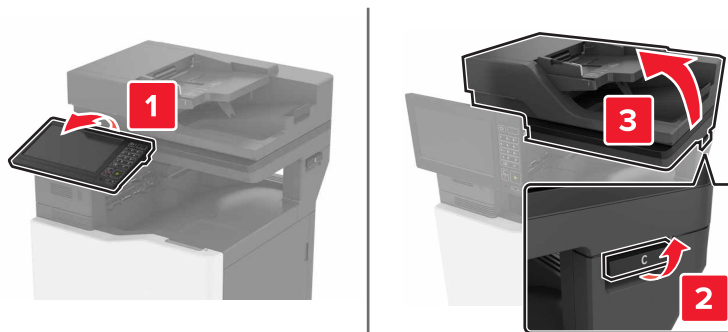

- 3 Távolítsa el a papírszorítót.

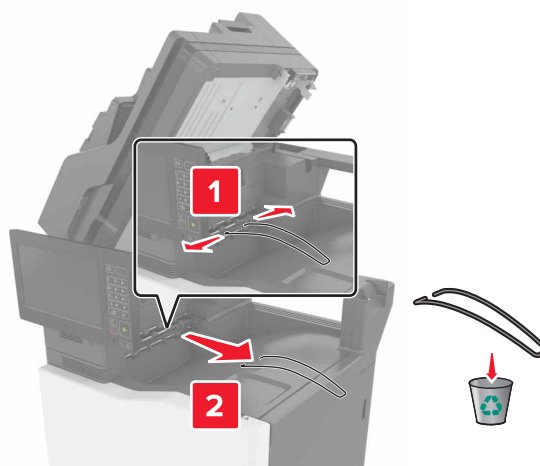

4 Távolítsa el a papírszállító és a kapcsoló kiadóegység csatlakozóinak fedeleit.

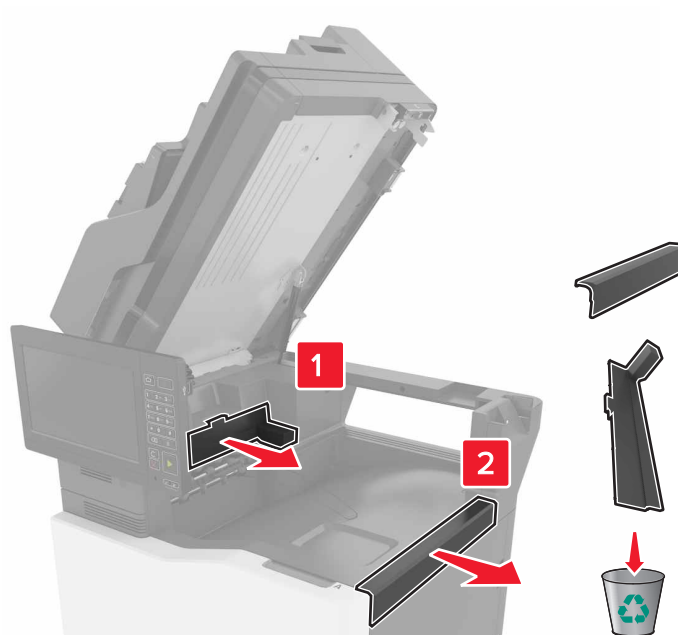

5 Bontsa ki a kapcsoló kiadóegységet.

6 Tegye be a kapcsoló kiadóegységet úgy, hogy *bepattanjon* a helyére.

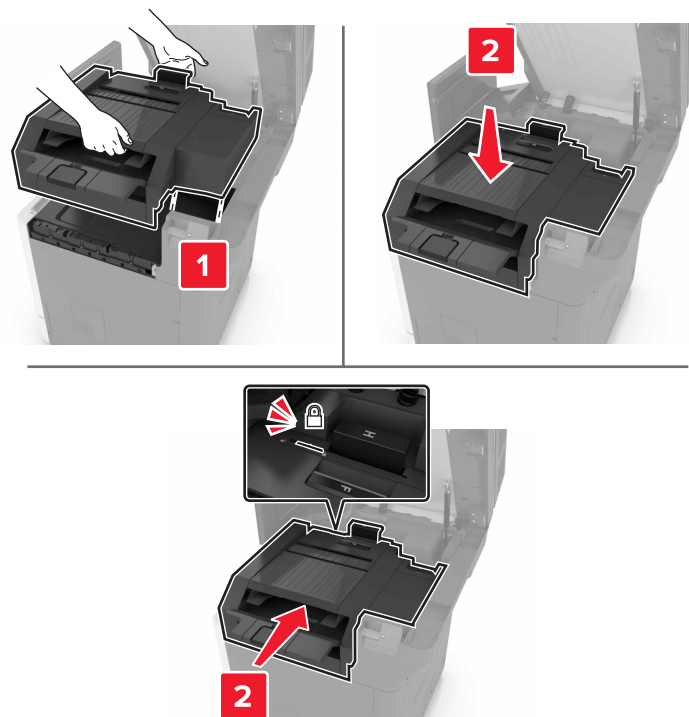

**7** C ajtót bezárni

 **VIGYÁZAT – A RÁZÓEGYSÉG BIZTONSÁGI KOCKÁZATOT JELENT:** A kézsérülések elkerülése érdekében a C ajtó becsukásakor tartsa távol kezét a címkével jelzett területtől.

**8** Kapcsolja be a nyomtatót.**A többpozíciós kapcsozó–lyukasztó kiadóegység beszerelése**

 **VIGYÁZAT – LELÖKÉS VESZÉLYE:** Amennyiben egy vagy több kiegészítő egységet telepít nyomtatójára vagy többfunkciós eszközére, akkor görgős talpra, bútordarabra vagy más berendezésre lehet szükség annak érdekében, hogy elkerülje az instabilitásból adódó esetleges sérüléseket. A támogatott konfigurációkra vonatkozó további információért látogasson el a [www.lexmark.com/multifunctionprinters](http://www.lexmark.com/multifunctionprinters) webhelyre.

- 1** A nyomtató kikapcsolásához tartsa lenyomva a bekapcsológombot a kezelőpanelen öt másodpercig.
- 2** Húzza ki a tápkábelt a fali aljzatból, majd a nyomtatóból.
- 3** Rögzítse a görgős talpazat kerekeit, hogy megakadályozza a nyomtató elmozdulását.



**4** Nyissa fel a görgős talapzat oldalánál a fedeleket.

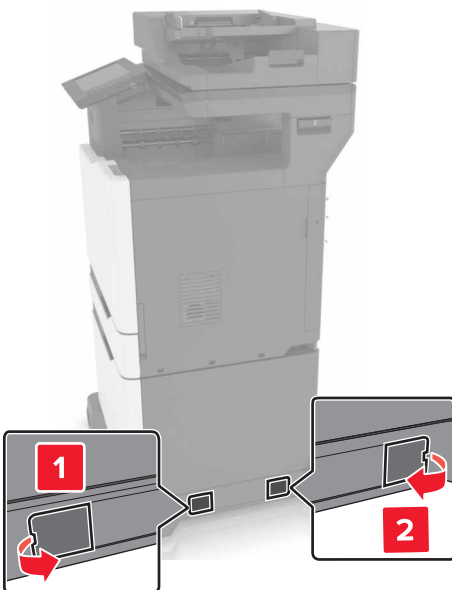

**5** Nyissa ki a C ajtót.

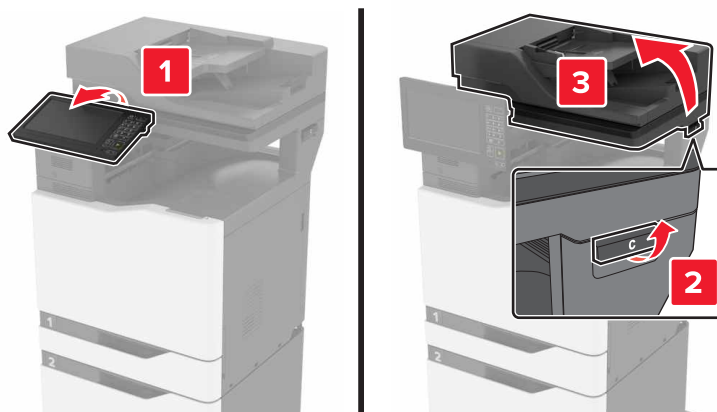

**6** Távolítsa el a papírleszorítót.

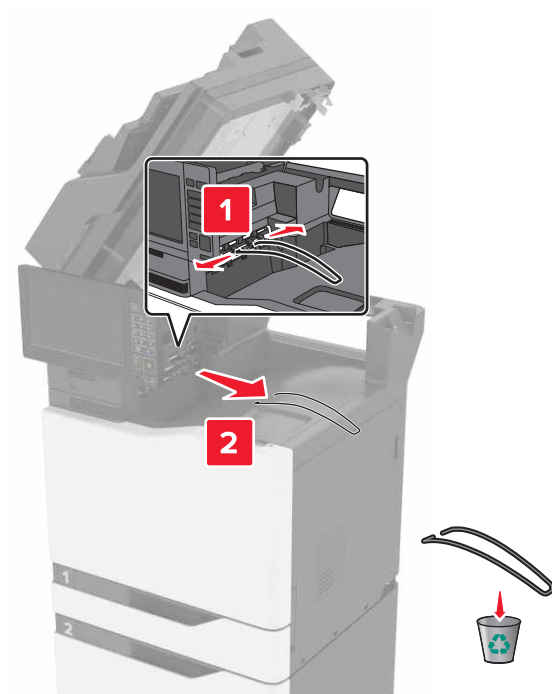

**7** Távolítsa el a fedeleket.

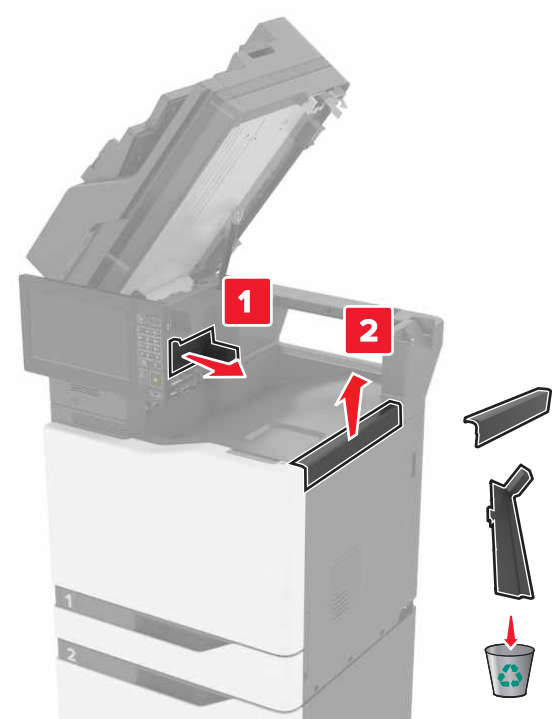

**8** Csomagolja ki a papírszállító egységet, majd távolítsa el a ragasztószalag-darabokat.



9 Emelje fel és igazítsa a papírszállító egységet a nyomtatóhoz.

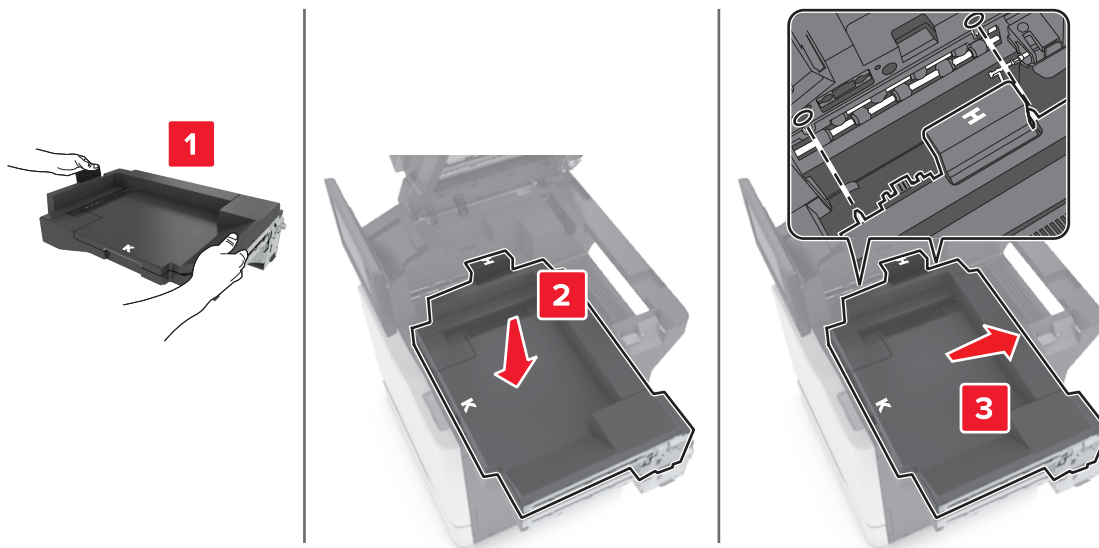

10 Nyomja be a papírszállító egységet, amíg a helyére nem pattan.

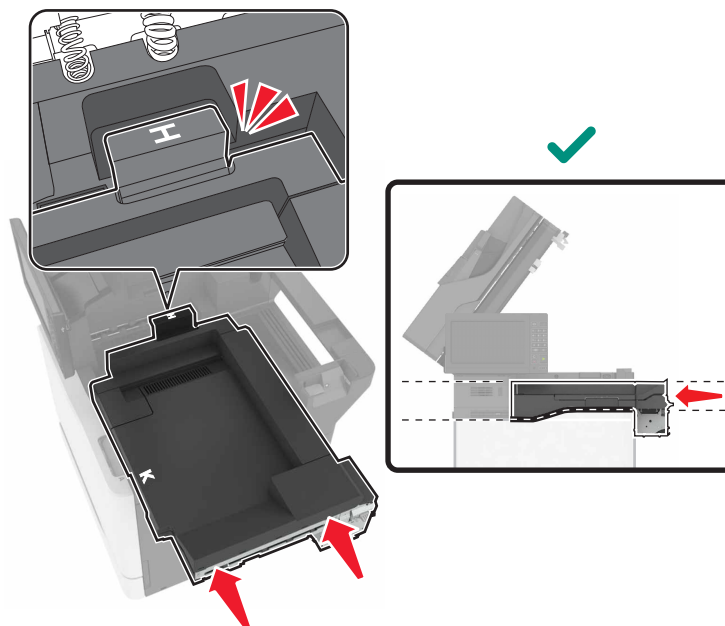

11 Csukja be a C ajtót.



**VIGYÁZAT – A RÁZÓEGYSÉG BIZTONSÁGI KOCKÁZATOT JELENT:** A kézsérülések elkerülése érdekében a C ajtó becsukásakor tartsa távol kezét a címkével jelzett területtől.

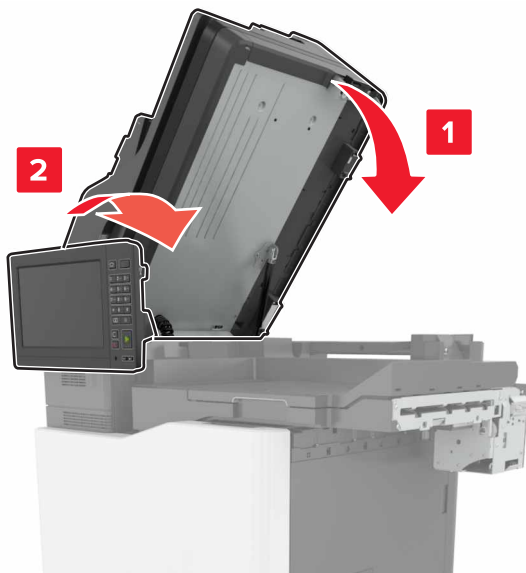

- 12** Csomagolja ki a többpozíciós kapcsoló–lyukasztó kiadóegységet, majd távolítsa el a ragasztószalagdarabokat.
- 13** Egy sima, szilárd és stabil felületen igazítsa a kiadóegységet a nyomtatóhoz.
- Megj.:** Ne szőnyegen végezze a kiadóegység beszerelését.



- 14** Nyomja a kiadóegységet a nyomtatóba úgy, hogy addig nyomja a kiadóegység alsó részét, amíg a helyére nem *pattan*.



Győződjön meg róla, hogy a kiadóegység és a nyomtató megfelelően rögzítve vannak: próbálja meg elhúzni a kiadóegységet a nyomtatótól. Ha a kiadóegység leválik a nyomtatóról, ismételje meg a [13. lépés](#)–[14. lépés](#) lépéseket, amíg megfelelő nem lesz a rögzítés.



**15** Ha a kiadóegység rögzült, tegye az alábbi:

**a** Nyissa ki a kiadóegység alsó elülső ajtaját.



**b** Fordítsa a kiadóegység karjait az óramutató járásával ellentétes irányba, amíg a karok meglazulnak.

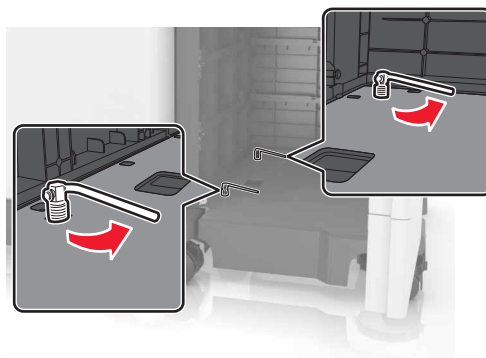

**c** Csukja be az ajtót.

**16** Ellenőrizze a nyomtató és a kiadóegység közti hézagot.

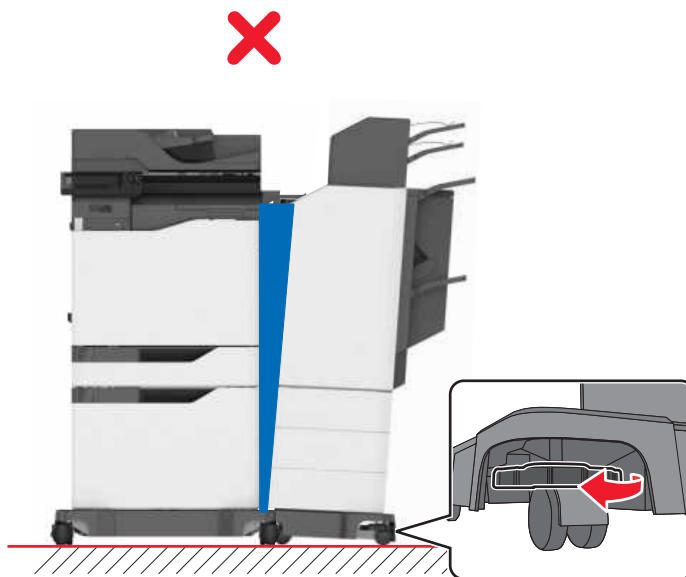

Ha a hézag egyenetlen, tegye az alábbiak egyikét:

- a A felső hézag igazításához forgassa a kiadóegység oldalán lévő kerekeket az óramutató járásával megegyező irányba.
- b Az alsó hézag igazításához forgassa a kiadóegység oldalán lévő kerekeket az óramutató járásával ellentétes irányba.

**17** Dugja a tápkábeleket a kiadóegységbe és a nyomtatóba, majd egy megfelelően földelt konnektorba.

 **VIGYÁZAT – SÉRÜLÉSVESZÉLY:** A tűzveszély és az áramütés elkerülése érdekében a tápkábelt közvetlenül egy, a készülékhez közeli és könnyen hozzáférhető, megfelelő besorolású és megfelelően földelt csatlakozóaljzatba csatlakoztassa.

 **VIGYÁZAT – SÉRÜLÉSVESZÉLY:** Ne használjon a készülék csatlakoztatásánál hosszabbítókábelt, elosztót, hosszabbító elosztót, illetve szünetmentes tápegységet. Az ilyen készülékek kapacitását könnyen túlterhelheti egy lézernyomtató, aminek következménye lehet a tűzveszély, az anyagi kár, illetve a nyomtató hibás működése.

**18** Kapcsolja be a nyomtatót.

Szükség esetén kézzel adja hozzá a kiadóegységet a nyomtató-illesztőprogramban, hogy az elérhető legyen a nyomtatási feladatokhoz.

 **VIGYÁZAT – A RÁZÓEGYSÉG BIZTONSÁGI KOCKÁZATOT JELENT:** A kézsérülések elkerülése érdekében tartsa távol kezét a címkével jelölt területtől olyan nyomtatási műveletek során, amelyek a kapcszó–lyukasztó kiadóegység kapcszó funkcióját is használják.

## Szoftver

### nyomtatószoftver telepítése

#### Megjegyzések:

- A nyomtató illesztőprogramja a szoftvertelepítő csomagban található.
- A macOS 10.7 vagy újabb verziójú operációs rendszert használó Macintosh számítógépek esetén nem kell illesztőprogramot telepítenie az AirPrint-nyomtatókra történő nyomtatáshoz.

**1** Szerezze be a szoftvertelepítő csomag egy példányát.

- A nyomtatóhoz kapott szoftvereket tartalmazó CD lemezről.
- Látogasson el a következő címre: <http://support.lexmark.com> címre, majd válassza ki nyomtatóját és operációs rendszerét.

**2** Indítsa el a telepítőt, és kövesse a képernyőn megjelenő utasításokat.

## Választható lehetőségek hozzáadása a nyomtató-illesztőprogramban

### Útmutatás Windows-felhasználók számára

- 1 Nyissa meg a nyomtatók mappáját.
- 2 Válassza ki a frissíteni kívánt nyomtatót, majd tegye az alábbiak egyikét:
  - Windows 7 vagy újabb rendszeren válassza a **Nyomtató tulajdonságai** elemet.
  - Korábbi verziójú rendszeren válassza a **Tulajdonságok** elemet.
- 3 Lépjen a Konfiguráció lapra, majd válassza a **Frissítés most - Nyomtató megkérdezése** elemet.
- 4 Alkalmazza a módosításokat.

### Macintosh-felhasználók számára

- 1 Az Apple menüben a System Preferences (Rendszerbeállítások) lehetőségnél lépjen a nyomtatóhoz, majd válassza az **Options & Supplies** (Kiegészítők és kellékanyagok) lehetőséget.
- 2 Lépjen a hardverkiegészítők listájára, majd adja hozzá a telepített hardverkiegészítőket.
- 3 Alkalmazza a módosításokat.

## Firmware

### Konfigurációs fájl exportálása vagy importálása

Lehetőség van a nyomtató konfigurációs beállításainak exportálására egy szöveges fájlba, majd a fájl importálására a beállítások másik nyomtatóra történő alkalmazásához.

- 1 Nyisson meg egy webböngészőt, és írja be a nyomtató IP-címét a címmezőbe.

#### Megjegyzések:

- Tekintse meg a nyomtató IP-címét a nyomtató kezdőképernyőjén. Az IP-cím számok négyelemű, pontokkal elválasztott halmaza, például 123.123.123.123.
- Ha proxykiszolgálót használ, átmenetileg tiltsa le azt a weboldal megfelelő betöltése érdekében.

- 2 Kattintson a beágyazott webkiszolgálóban alkalmazásban a **Konfiguráció exportálás** vagy a **Konfiguráció importálása** elemre.
- 3 Kövesse a kijelzőn megjelenő utasításokat.
- 4 Ha a nyomtató támogat alkalmazásokat, tegye a következőt:
  - a Kattintson a következőre: **Alkalmazások** > válassza ki az alkalmazást > **Konfigurálás**.
  - b Kattintson az **Exportálás** vagy **Importálás** lehetőségre.

### Firmware frissítése

Bizonyos alkalmazások esetében a készülék minimális firmware-szintjére van szükség a helyes működéshez.

Ha további tájékoztatást szeretne kapni a készülék firmware-ének frissítésével kapcsolatban, forduljon a Dell képviselőjéhez.

**1** Nyisson meg egy webböngészőt, és írja be a nyomtató IP-címét a címmezőbe.

**Megjegyzések:**

- Tekintse meg a nyomtató IP-címét a nyomtató kezdőképernyőjén. Az IP-cím számok négyelemű, pontokkal elválasztott halmaz, például 123.123.123.123.
- Ha proxykiszolgálót használ, átmenetileg tiltsa le azt a weboldal megfelelő betöltése érdekében.

**2** Kattintson a **Beállítások** > **Eszköz** > **Firmware frissítése** elemre.

**3** Tallózással keresse meg a Flash fájlt.

**4** Kattintson a **Feltöltés** elemre.



# Figyelmeztetések

## Termékismertető

A termék neve:

Lexmark CX825de, CX825dte, CX825dtpe, CX825dtfe, CX860de, CX860dte, CX860dtfe, CX860dtpe, XC8155de, XC8155dte, XC8160de, XC8160dte, XC8163 MFP-k

Gép típusa:

7564

Modell(ek):

336, 337, 536, 537

## Megjegyzés a kiadáshoz

2024. július

**A következő bekezdés nem vonatkozik azokra az országokra, ahol ütközne a helyi törvényekkel:** A LEXMARK INTERNATIONAL, INC. ERRE A DOKUMENTUMRA NEM VÁLLAL SEMMILYEN – SEM KIFEJEZETT, SEM JÁRULÉKOS – GARANCIÁT, BELEÉRTVE TÖBBEK KÖZÖTT AZ ÉRTÉKESÍTHETŐSÉGRE VAGY EGY ADOTT CÉLRA VALÓ FELHASZNÁLÁSRA VONATKOZÓ JÁRULÉKOS GARANCIÁKAT IS. Egyes államok bizonyos tranzakciók esetén nem teszik lehetővé a kifejezett vagy a járulékos garanciákról való lemondást, így lehet, hogy önre ez a bekezdés nem vonatkozik.

Előfordulhat, hogy a dokumentum technikai pontatlanságokat és gépelési hibákat tartalmaz. A dokumentum tartalmát folyamatosan módosítjuk; ezek a változtatások a későbbi kiadásokban fognak megjelenni. A leírt termékek vagy programok bármikor megváltozhatnak vagy továbbfejlesztett verziójuk jelenhet meg.

A kiadványban a termékekre, programokra vagy szolgáltatásokra való hivatkozások nem jelentik azt, hogy a gyártó azokat minden olyan országban elérhetővé kívánja tenni, ahol üzleti tevékenységet folytat. A termékekre, programokra vagy szolgáltatásokra való hivatkozás nem jelenti azt, hogy csak az a termék, program vagy szolgáltatás használható. Használható helyettük bármilyen, működésében egyenértékű termék, program vagy szolgáltatás, amely nem sért létező szellemi tulajdonjogot. Azon termékek, programok vagy szolgáltatások működésének kiértékelése és ellenőrzése, amelyeket nem a gyártó ajánlott, a felhasználó feladata.

A Lexmark terméktámogatáshoz látogasson el a következő címre: <http://support.lexmark.com>.

A Lexmark termékhasználatot érintő adatvédelmi szabályzatát a következő oldalon olvashatja el: [www.lexmark.com/privacy](http://www.lexmark.com/privacy).

Információ a kellékanyagokkal és a letöltésekkel kapcsolatban: [www.lexmark.com](http://www.lexmark.com).

© 2016 Lexmark International, Inc.

**Minden jog fenntartva.**

## Védjegyek

A Lexmark és a Lexmark logó a Lexmark International, Inc. védjegye vagy bejegyzett védjegye az Egyesült Államokban és/vagy más országokban.

A Google Cloud Print, a Google Chrome, az Android és a Google Play a Google LLC védjegye.

Macintosh, App Store, Safari, and AirPrint are trademarks of Apple Inc., registered in the U.S. and other countries. Use of the Works with Apple badge means that an accessory has been designed to work specifically with the technology identified in the badge and has been certified by the developer to meet Apple performance standards.

A Mopria® szövédjegy a Mopria Alliance, Inc. társaságnak az Egyesült Államokban és más országokban bejegyzett és/vagy nem bejegyzett védjegye. A jogosulatlan felhasználás szigorúan tilos.

A PCL® a Hewlett-Packard Company bejegyzett védjegye. A PCL jelölést a Hewlett-Packard Company a nyomtatóiban használt nyomtatóparancsok (nyelv) és funkciók megjelölésére használja. A tervek szerint ez a nyomtató kompatibilis a PCL nyelvvel. Ez azt jelenti, hogy a nyomtató felismeri a különböző alkalmazásokban használt PCL parancsokat, és a nyomtató képes emulálni a parancsoknak megfelelő funkciókat.

A PostScript az Adobe Systems Incorporated bejegyzett védjegye az Egyesült Államokban és/vagy más országokban.

A Wi-Fi® és a Wi-Fi Direct® a Wi-Fi Alliance® bejegyzett védjegye.

A többi védjegy a megfelelő tulajdonosok védjegye.

## Licencnyilatkozat

A termékhez kapcsolódó összes licencnyilatkozat megtekinthető a CD-ről:\NOTICES (nyilatkozatok) könyvtár a telepítő szoftver CD-n.

## Zajkibocsátási szintek

A következő méréseket végeztük el az ISO 7779 előírással kapcsolatban, és azokat az ISO 9296 szerint tettük közzé.

**Megj.:** Egyes üzemmódok nem vonatkoznak az Ön által vásárolt termékre.

Átlagos hangnyomás 1 m távolságban (dBA)	
Nyomatás	Egyoldalas: 55 (mono), 56 (színes); kétoldalas: 57 (mono), 57 (színes)
Beolvasás	56 (CX825, XC8155); 55 (CX860, XC8160, XC8163)
Másolás	58 (mono); 59 (színes)
Kész	16 (CX825, XC8155); 14 (CX860, XC8160, XC8163)

Az értékek megváltozhatnak. Az aktuális értékeket lásd a [www.lexmark.com](http://www.lexmark.com) webhelyen.

## Az elektromos és elektronikus termékekből keletkező hulladékokra vonatkozó (WEEE) direktíva

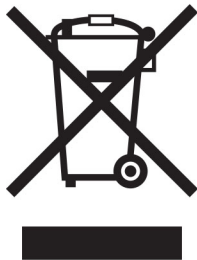



A WEEE logó az Európai Unió országaiban az elektronikai készülékek újrafelhasználására bevezetett programokat és eljárásokat jelöl. Vásárlóinkat bátorítjuk készülékeink újrafelhasználására.

Ha az újrahasznosítási opciókkal kapcsolatban további kérdései lennének, keresse fel a Lexmark webhelyét a [www.lexmark.com](http://www.lexmark.com) címen, ahol megtalálható a helyi képviselők telefonszáma.

## Environmental labeling for packaging

Per Commission Regulation Decision 97/129/EC Legislative Decree 152/2006, the product packaging may contain one or more of the following symbols.

	This symbol indicates that the packaging may contain corrugated fiberboard.
	This symbol indicates that the packaging may contain non-corrugated fiberboard.
	This symbol indicates that the packaging may contain paper.

For more information, go to [www.lexmark.com/recycle](http://www.lexmark.com/recycle), and then choose your country or region. Information on available packaging recycling programs is included with the information on product recycling.

## A termék kidobása

A nyomtatót és kellékanyagokat ne dobja a háztartási hulladékba. Az elhelyezéssel és újrahasznosítással kapcsolatban forduljon a helyi hatóságokhoz.

## Újratölthető lítium-ion elem

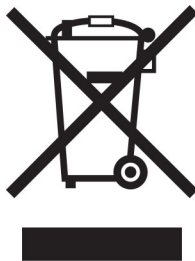

Ez a termék újratölthető lítium-ion gombelemet tartalmazhat, amelyet csak képzett szakember távolíthat el. Az áthúzott kerekese kuka szimbólum azt jelenti, hogy a termék nem helyezhető el nem szelektív hulladékgyűjtőkben, hanem külön begyűjtőhelyekre kell eljuttatni újrafeldolgozás és újrahasznosítás céljából. Az elem eltávolításakor ne dobja azt a háztartási hulladékgyűjtőbe. A helyi közösségben működhetnek erre szolgáló külön rendszerek, például az újrahasznosítható elemek gyűjtésére kialakított helyszín. A hulladékelemek külön történő gyűjtésével gondoskodhatunk a hulladék megfelelő kezeléséről, ideértve az újrafelhasználást és az újrahasznosítást, és megelőzhetjük az emberi egészségre és a környezetre esetlegesen gyakorolt káros hatásokat. Kérjük, járjon el felelősséggel az elemek ártalmatlanításakor.

(EU) 2023/1542 rendelet

### (EU) 2023/1542 rendelet

A készülék újratölthető lítium gombelemet tartalmazhat. Ez az akkumulátor megfelel az (EU) 2023/1542 rendeletnek. A megfelelőséget a CE felirat jelzi:



Ez a termék a következő gombelemek egyikét tartalmazhatja:

- Akkumulátorazonosító: Seiko modellszám: MS621FE  
Gyártó: Seiko Instruments Inc.  
Gyártó címe: 8, Nakase 1-chome, Mihama-ku, Chiba-shi, Chiba 261-8507, Japán
- Akkumulátor azonosítás: Panasonic modellszám ML621  
Gyártó: Panasonic Energy Co., Ltd.  
Gyártó címe: 1-1 Matsushita-cho, Moriguchi City, Osaka 570-8511, Japán
- Akkumulátor azonosító: FDK modellszám ML621  
Gyártó: FDK Corporation  
Gyártó címe: Shibaura Crystal Shinagawa, 1-6-41 Konan, Minato-ku, Tokió 108-8212, Japán

## A Lexmark festékkazetták visszajuttatása újbóli felhasználásra vagy újrahasznosításra

A Lexmark Kellékvisszaggyűjtési Program lehetővé teszi a festékkazetták ingyenes visszaküldését ismételt használat vagy újrahasznosítás céljából. A Lexmarkhoz visszajuttatott üres festékkazetták 100%-át ismételten felhasználjuk vagy újrahasznosítjuk. A festékkazetták visszajuttatásához használt dobozokat is újrahasznosítjuk.

A Lexmark festékkazetták ismételt felhasználásához vagy újrahasznosításához tegye a következőket:

- 1 Keresse fel a [www.lexmark.com/recycle](http://www.lexmark.com/recycle) weboldalt.
- 2 Válassza ki az országot vagy a régiót.
- 3 Válassza ki a **Lexmark Kellékvisszaggyűjtési Program** lehetőséget.
- 4 Kövesse a kijelzőn megjelenő utasításokat.

## Statikus érzékenységgel kapcsolatos figyelmeztetés



Ez a jel statikus elektromosságra érzékeny alkatrészeket jelöl. Az ezen szimbólumokkal jelölt területek megérintése előtt mindig érintsen meg egy, a szimbólumtól távol lévő fém felületet.

Az elektrosztatikus kisülés miatti sérülés megelőzése érdekében a karbantartási feladatok (például: papírelakadás megszüntetése vagy kellékanyagok cseréje) végzésekor a nyomtató kinyitása vagy belső területeinek megérintése előtt érintse meg a nyomtató bármely külső fém keretét még akkor is, ha erre külön szimbólum nem hívja fel a figyelmet.

## ENERGY STAR

Valamennyi Lexmark-termék, melynek esetében az ENERGY STAR® embléma magán a terméken vagy a kezdőképernyőn látható, a gyártás időpontjában megfelelt az Environmental Protection Agency (EPA) ENERGY STAR követelményeinek.



## Hőmérsékletadatok

Üzemi hőmérséklet és relatív páratartalom	10–32,2 °C (50–90 °F) és 15–80% RH
Nyomatató/tonerkazetta/képalkotó egység hosszútávú tárolása <sup>1</sup>	15,3–32,2 °C (60–90 °F) és 8–15% RH Nedves izzó max. hőmérséklete: 22,8 °C (73 °F)
Nyomatató/tonerkazetta/képalkotó egység rövidtávú szállítása	-40–43,3 °C (-40–110 °F)
<sup>1</sup> A kellékanyagok szavatossági ideje kb. 2 év. Ez normál irodai környezetben, 22 °C (72 °F) és 45%-os páratartalom mellett érvényes. <sup>2</sup> A nedves léghőmérséklet meghatározása a levegő hőmérséklete és relatív páratartalma alapján történik.	

## Megjegyzés a lézerrel kapcsolatban

A készülék az Egyesült Államokban megfelel a Class I (1) besorolású lézertermékekre vonatkozó DHHS 21 CFR előírás I fejezete J alfejezetének, máshol pedig IEC 60825-1 előírás követelményeinek megfelelő Class I besorolású lézerterméknek számít. 2014.

Megállapítást nyert, hogy a Class I lézerek veszélytelenek. A lézerrendszer és a nyomtató úgy lett megtervezve, hogy senki se kerüljön kapcsolatba Class I feletti lézersugárással a normál működés, felhasználói karbantartás vagy előírt javítások során. A nyomtató nem javítható nyomtatófej egységgel van felszerelve, amely a következő műszaki jellemzőkkel rendelkező lézert tartalmazza:

Kategória: IIIb (3b) AlGaAs

Névleges kimeneti teljesítmény (milliwatt): 20

Hullámhossz (nanométer): 755-800

## Tápfelvétel

### A termék áramfogyasztása

A következő táblázat a készülék áramfogyasztási adatait tartalmazza.

**Megj.:** Egyes üzemmódok nem vonatkoznak az Ön által vásárolt termékre.

Mód	Leírás	Teljesítményfelvétel (W)
Nyomatás	A készülék elektronikus formátumú eredetiről nyomtat.	Egyoldalas: 825 (CX825, XC8155), 870 (CX860, XC8160, XC8163); kétoldalas: 775 (CX825, XC8155), 820 (CX860, XC8160, XC8163)
Másolás	A készülék papíron lévő eredetiről nyomtat.	650
Beolvasás	A készülék papírról olvas be.	110 (CX825, XC8155); 115 (CX860, XC8160, XC8163)
Kész	A készülék nyomtatásra vár.	Nagyobb energiafelhasználás: 125; alacsonyabb energiafelhasználás: 85 (CX825, XC8155), 81 (CX860, XC8160, XC8163)
Alvó üzemmód	A készülék magas szintű energiatakarékos módban van.	1,43 (CX825, XC8155); 1,46 (CX860, XC8160, XC8163)

Mód	Leírás	Teljesítményfelvétel (W)
Hibernált mód	A készülék alacsony szintű energiatakarékos módban van.	0,3
Ki	A készülék be van dugva a konnektorba, de ki van kapcsolva.	0,2

A táblázatban szereplő energiafelhasználási szintek átlagértékek. A pillanatnyi teljesítményfelvétel lényegesen meghaladhatja az átlagot.

Az értékek megváltozhatnak. Az aktuális értékeket lásd a [www.lexmark.com](http://www.lexmark.com) webhelyen.

### Alvó üzemmód

A termék energiatakarékos módban is tud működni, amelynek neve *alvó üzemmód*. Az alvó üzemmódban a készülék csökkenti a teljesítményfelvételt a hosszabb inaktív időszakokban. Ha a készüléket az *alvó üzemmód időhatárát* meghaladó ideig nem használják, a készülék automatikusan alvó üzemmódba vált.

Az alvó üzemmód alapértelmezett gyári időhatára ennél a termékénél (perc):	1
--	---

Az alvó üzemmód időhatára 1 és 120 perc között módosítható a beállítási menük használatával. Ha a nyomtatási sebesség percenként legfeljebb 30 oldal, az időtúllépést maximum 60 percre állíthatja be. Ha alacsony értékre állítja az alvó üzemmód időhatárát, kisebb lesz az energiafelhasználás, nagyobb lehet viszont a termék válaszüzeje. Ha magas értékre állítja az alvó üzemmód időhatárát, megmarad a rövid reakcióidő, viszont a készülék több energiát fog felhasználni.

### Hibernálás üzemmód

A termék ultraalacsony energiafelhasználású módban is tud működni, amelynek neve *Hibernált mód*. Hibernált üzemmódban történő működéskor minden más rendszer és eszköz tápellátása biztonságosan ki van kapcsolva.

Hibernált módba az alábbi módszerek valamelyikével lehet belépni:

- A Hibernálási idő beállításával
- A Teljesítmény-üzemmódok ütemezése funkció használatával

Gyári alapértelmezett Hibernálási idő erre a termékre vonatkozóan minden országban vagy régióban	3 nap
--	-------

Az az időmennyiség, amely meghatározza, hogy a nyomtató egy feladat kinyomtatása után mennyi idő múlva váltson át hibernált üzemmódra, egy óra és egy hónap közötti értékre állítható be.

### Kikapcsolva

Ha a készülék rendelkezik olyan kikapcsolt üzemmóddal, amelyben vesz fel némi áramot, akkor ha teljesen meg szeretné akadályozni az áramfelvételt, húzza ki a készüléket a konnektorból.

### Teljes energiafelhasználás

Esetenként hasznos lehet megbecsülni a készülék teljes energiafelhasználását. Mivel az energiafelhasználást wattban adják meg, a teljes energiafelhasználás kiszámításához a fogyasztást meg kell szorozni azzal az idővel, amit a készülék az egyes üzemmódokban eltölt. A készülék teljes energiafelhasználását az egyes üzemmódokban kiszámított energiafelhasználás összege adja meg.

## A telekommunikációs végberendezésekre vonatkozó szabályok

Ez a szakasz tájékoztatást tartalmaz azokról a szabályokról, amelyek analóg faxkártyát tartalmazó termékekre vonatkoznak:

Lexmark hatósági típus-/modellmegjelölés:

LEX-M03-002

## A vezeték nélküli termékekre vonatkozó szabályok

Ez a rész olyan szabályokat tartalmaz, amelyek csak a vezeték nélküli modellekre vonatkoznak.

Ha nem tudja biztosan, hogy készüléke vezeték nélküli modell-e, látogasson el a következő webhelyre: <http://support.lexmark.com>.

## Megjegyzés a moduláris alkatrészekhez

A vezetékmentes modellek a következő moduláris alkatrész(ek)e)t tartalmazzák:

Lexmark-szabályozási típus/ LEX-M01-005; FCC ID: IYLLEXM01005; Industry Canada IC: 2376A-M01005

## A rádiófrekvenciás sugárzás hatása

A készülék kisugárzott teljesítménye lényegesen alatta van az FCC és más szabályozó hatóságok által meghatározott rádiófrekvenciás sugárzási határértékeknek. Az FCC és más hatóságok rádiófrekvenciás sugárzási előírásainak betartásához a készülék antennája és a személyek között legalább 20 cm-t kell biztosítani.

## Az Európai Közösség (EK) előírásainak való megfelelés

Ez a termék megfelel az Európai Tanács 2014/53/EU irányelvében lefektetett védelmi követelményeknek, melyek a tagállamok rádióberendezésekre vonatkozó jogszabályainak közelítéséről és harmonizációjáról szólnak.

E termék gyártója: Lexmark International, Inc., 740 West New Circle Road, Lexington, KY, 40550 USA. A gyártó hivatalos képviselője: Lexmark International Technology Hungária Kft., Lechner Ödön fasor 8., Millennium Tower III, 1095 Budapest MAGYARORSZÁG. Az előírásoknak való megfelelést igazoló tanúsítvány a hivatalos képviselőtől, illetve a következő weboldalon szerezhető be:

[www.lexmark.com/en\\_us/about/regulatory-compliance/european-union-declaration-of-conformity.html](http://www.lexmark.com/en_us/about/regulatory-compliance/european-union-declaration-of-conformity.html).

A megfelelést a CE felirat jelzi:





## Korlátozások

Ez a rádióberendezés csak beltéri használatra alkalmas. Kültéri használata tilos. Ez a korlátozás az alábbi táblázatban felsorolt minden országra érvényes:



AT	BE	BG	CH	CY	CZ	DE	DK	EE
EL	ES	FI	FR	HR	HU	IE	IS	IT
LI	LT	LU	LV	MT	NL	NO	PL	PT
RO	SE	SI	SK	TR	UK			

### Az EU és egyéb országok nyilatkozata a rádióadók működési frekvenciatartományairól és maximális rádiófrekvenciás teljesítményéről

Ez a rádiótermék a 2,4 GHz-es (2,412–2,472 GHz az EU területén) vagy az 5 GHz-es (5,15–5,35, 5,47–5,725 az EU területén) tartományban sugároz. Az adó maximális kimeneti EIRP teljesítménye az antennaerősítési tényezővel együtt  $\leq 20$  dBm mindkét sáv szélességen.

### Az Európai Közösség (EK) előírásainak való megfelelés

Ez a termék megfelel az Európai Közösség Tanácsának 2014/30/EU, 2014/35/EU és az (EU) 2015/863 irányelvvel módosított 2011/65/EU irányelvében lefektetett védelmi követelményeknek, melyek a tagállamok elektromágneses kompatibilitásra, a meghatározott feszültséghatáron belüli használatra tervezett elektromos berendezések biztonságára, valamint egyes veszélyes anyagok elektromos és elektronikus berendezésekben való alkalmazásának korlátozására vonatkozó jogszabályainak közelítéséről és harmonizációjáról szólnak.

E termék gyártója: Lexmark International, Inc., 740 West New Circle Road, Lexington, KY, 40550 USA. A gyártó hivatalos képviselője: Lexmark International Technology Hungária Kft., Lechner Ödön fasor 8., Millennium Tower III, 1095 Budapest MAGYARORSZÁG. Az előírásoknak való megfelelést igazoló tanúsítvány a hivatalos képviselőtől, illetve a következő weboldalról szerezhető be:

[www.lexmark.com/en\\_us/about/regulatory-compliance/european-union-declaration-of-conformity.html](http://www.lexmark.com/en_us/about/regulatory-compliance/european-union-declaration-of-conformity.html).

Ez a termék megfelel az EN 55022 és az EN 55032 A osztályú előírásoknak, valamint az EN 60950-1 vagy az EN 62368-1 biztonsági követelményeknek.

### Rádióinterferenciával kapcsolatos tudnivalók

#### Vigyázat!

Ez a termék megfelel az EN55022 és az EN550032 Class A előírásoknak és az EN55024 zavartűrési követelményeinek. Ezt a terméket nem lakossági környezetben való felhasználásra szánták.

Ez egy Class A termék. Lakossági felhasználás esetén a készülék rádióinterferenciát okozhat. Ebben az esetben megfelelő lépéseket kell tenni az interferencia megszüntetése érdekében.

# Index

## A

a beágyazott webkiszolgálót nem lehet megnyitni 241  
a kezelőpanel használatával 17  
a lapolvasó üveglapjának segítségével 48, 51, 62, 66  
  másolása 48  
a lyukaszdoboz ürítése 159  
a nyomtat elszíneződöttnek látszik 275  
a nyomtató állapota 18  
a nyomtató csatlakoztatása megkülönböztető csengési szolgáltatáshoz 62  
a nyomtató portbeállításainak módosítása az ISP-port telepítését követően 156  
adaptercsatlakozó 59  
ADF felvevőgörgője cseréje 194  
ADF regisztrálása beállítása 282  
ADF-elválasztógörgő cseréje 198  
ADF-regisztráció módosítása 282  
AirPrint használata 42  
alapértelmezett fejhallgató-hangerő beállítása 154  
alapértelmezett fejhallgató-hangerő módosítása 154  
alapértelmezett hangerő módosítása  
  hangszóró 153  
alapértelmezett hangszóróhangerő beállítása 153  
alaphelyzetbe állítása kellékanyag-használati számlálók 246  
alkatrészek állapota ellenőrzése 161  
alkatrészek cseréje  
  ADF felvevőgörgője 194  
  ADF-elválasztógörgő 198

Automatikus lapadagoló görgője 196  
behúzógörgő 179  
elválasztólap 184  
alkatrészek és kellékanyagok állapotának ellenőrzése 161  
Alvó üzemmód konfigurálása 211  
Android alapú eszköz nyomtatás innen 42  
automatikus lapadagoló használata 48, 51, 62, 66  
automatikus lapadagoló elválasztógörgőjének cseréje 198  
automatikus lapadagoló felvevőgörgőjének cseréje 194  
Automatikus lapadagoló görgője cseréje 196  
automatikus lapadagoló görgőjének cseréje 196  
automatikus lapadagoló segítségével másolása 48  
az automatikus lapadagoló (ADF) használatával 48, 51, 62, 66  
az előhívó egység cseréje 165  
az SMTP-kiszolgáló konfigurálása 51  
az SMTP-kiszolgáló konfigurálása faxhoz 53  
az Ügyféltámogatás segítségével 23

## B

beállítása  
  lapolvasó regisztrálása 282  
beállítások konfigurálása  
  faxhangszóró 154  
beégető cseréje 169  
beégető egység cseréje 169  
beérkező fax továbbítása 64  
beérkező faxok tartása 64  
behúzógörgő cseréje 179

behúzógörgő cseréje 179  
belső kiegészítő nem érzékelhető 243  
belső kiegészítők 284  
  memóriakártya 284  
  telepítése 288  
belső kiegészítők hozzáadása nyomtató-illesztőprogram 307  
belső kiegészítők, hozzáadása nyomtató-illesztőprogram 307  
beolvasás faxkiszolgálóra 68  
beolvasás flash-meghajtóra 67  
beolvasás FTP-kiszolgálóra a kezelőpanel használatával 66  
Beolvasás számítógépre beállítása 68  
beolvasás számítógépre 68  
beolvasása  
  a lapolvasó üveglapjának segítségével 66  
  az automatikus lapadagoló (ADF) használatával 66  
  Cloud Connector-profilba 68  
  FTP-kiszolgálóra 66  
Beolvasási központ beállítása 21  
beolvasással kapcsolatos hibaelhárítás  
  a beolvasás lefagyasztja a számítógépet 281  
  a beolvasás túl sokáig tart 281  
  a lapolvasó nem válaszol 281  
  beolvasási feladat nem sikerült 280  
  dokumentum vagy fénykép részleges másolása 280  
  gyenge másolási minőség 280  
  nem lehet beolvasni számítógépről 279  
beszédsebesség beállítása Hangutasítások 27  
betöltés, papír többcélú adagoló 31  
betöltése  
  borítékok 29  
  fóliák 31  
  kártya 31  
  tálcák 29

- betűtípusminták listája  
nyomtatása 47
- betűtípusminták listájának  
nyomtatása 47
- billentyűzet a kijelzőn  
használata 28
- billentyűzettálca  
telepítése 294
- billentyűzettálca  
beszerelése 294
- biztonsági információk 9, 10
- biztonsági nyílás  
keresés 150
- biztonsági nyílás pozíciója 150
- boríték betöltése  
többcélú adagoló 31
- borítékok  
betöltése 31
- C**
- Cloud Connector-profil  
beolvasás a következőre 68  
létrehozása 23  
nyomtatás innen 46
- Cloud Connector-profil  
létrehozása 23
- Cs**
- csatlakozás vezeték nélküli  
hálózathoz  
gombnyomásos módszer  
használata 154  
PIN-módszer használata 154
- cseréje  
továbbítószíj 188
- Cserélje ki a kazettát – nem  
megfelelő régió 245
- csoportok  
hozzáadása 25  
szerkesztése 25  
törlése 26
- csoportok hozzáadása 25
- csoportok szerkesztése 25
- csoportok törlése 26
- D**
- dátum és idő  
faxbeállítások 62
- dokumentumok  
beolvasás faxkiszolgálóra 68
- dokumentumok, nyomtatás  
mobileszközről 41  
számítógépről 41
- E**
- e-mail küldése 52  
a lapolvasó üveglapjának  
segítségével 51  
a nyomtató segítségével 52  
az automatikus lapadagoló  
(ADF) használatával 51  
címjegyzék segítségével 52  
gyorstárcsázó szám  
használata 52
- e-mail parancsikon  
létrehozása 52
- elakadás helye  
azonosítás 215
- elakadások  
elkerülése 214
- elválasztólap  
cseréje 184
- elválasztólap cseréje 184
- elválasztólapok másolatok közé  
helyezése  
másolása 49
- előhívó egység  
cseréje 165  
rendelése 163
- Energiatakarékos beállítások  
konfigurálása 23
- energiatakarékos üzemmódok  
konfigurálása 211
- Eszközkvóták  
beállítása 22
- Eszközkvóták beállítása 22
- Ethernet-port 15
- EXT-port 15
- e-mail kiszolgáló  
beállítása 51
- e-mail riasztások  
beállítása 153
- e-mail riasztások beállítása 153
- F**
- fax  
az SMTP-kiszolgáló  
konfigurálása 53  
küldés ütemezésének  
beállítása 63  
tartása 64
- továbbítása 64
- fax beállítása  
normál telefonvonalas  
kapcsolat 54  
ország-, illetve  
régióspecifikus 59
- fax beütemezése 63
- fax küldése  
a kezelőpanel használatával 63  
számítógép segítségével 63
- fax sötétsége  
beállítása 64
- faxbeállítás  
normál telefonvonalas  
kapcsolat 54  
ország-, illetve  
régióspecifikus 59
- faxelérési útvonal parancsikon  
létrehozása 63
- faxfelbontás  
módosítása 64
- faxhangszóró  
beállítások konfigurálása 154
- faxnapló  
megtekintése 64
- faxnapló megtekintése 64
- faxok tartása 64
- faxolás  
a lapolvasó üveglapjának  
segítségével 62  
az automatikus lapadagoló  
(ADF) használatával 62  
dátum és idő beállítása 62
- faxolással kapcsolatos  
hibaelhárítás  
gyenge nyomtatási  
minőség 279  
nem jelenik meg a hívófél-  
azonosító 276  
nem lehet faxot fogadni 278  
nem lehet faxot küldeni 278  
nem lehet faxot küldeni vagy  
fogadni 276
- faxot küldeni lehet, de fogadni  
nem 278
- FCC-figyelmeztetések 316
- fejhallgató  
alapértelmezett hangerő 154
- fejléces papír  
másolás 49
- felbontás módosítása  
fax 64

felejtő memória 151  
 törlése 150  
 felfüggesztett dokumentumok  
 nem nyomtatódnak ki 250  
 felfüggesztett feladatok 45  
 nyomtatás Macintosh  
 számítógépről 45  
 nyomtatás Windows  
 rendszerből 45  
 fényerő módosítása  
 nyomtató kijelzője 212  
 fényképek, másolása 48  
 fényvezető egység  
 cseréje 171  
 rendelése 163  
 fényvezető egység cseréje 171  
 ferde nyomat 264  
 festék sötétsége  
 beállítása 273  
 figyelmeztetések 310, 311, 314,  
 315, 316  
 firmware frissítése 307  
 firmware, frissítése 307  
 firmware-kártya 284  
 flash meghajtó  
 beolvasás a következőre 67  
 nyomtatás innen 43  
 fóliák  
 betöltése 31  
 FTP-cím  
 parancsikon létrehozása 66  
 FTP-kiszolgáló, beolvasás ide  
 a kezelőpanel használatával 66  
 függőleges fehér vonalak 271  
 függőleges sötét vonalak a  
 nyomatokon 269

## G

Gombnyomásos módszer 154  
 Google Cloud Print  
 használata 42  
 görbe nyomat 264

## GY

GYIK a színes nyomtatásról 274

## Gy

gyári alapértelmezések  
 visszaállítása 151  
 gyenge faxnyomtatási  
 minőség 279

gyorstárcsázó elem, létrehozás  
 e-mail 52  
 fax címzettje 63  
 FTP-cím 66  
 másolás 50

## H

hálózati beállítások oldalának  
 nyomtatása 242  
 hálózati mappa  
 parancsikon létrehozása 66  
 hangos jelszavak  
 engedélyezése 27  
 hangos jelszavak  
 engedélyezése 27  
 hangposta  
 beállítása 54  
 Hangutasítások  
 aktiválása 27  
 beszédsebesség 27  
 hangutasítások aktiválása 27  
 Hangutasítások  
 beszédsebessége  
 beállítása 27  
 hardverkiegészítők hozzáadása  
 nyomtató-illesztőprogram 307  
 hardverkiegészítők, hozzáadása  
 nyomtató-illesztőprogram 307  
 hardveropciók  
 telepítése 292  
 használata  
 eredeti Lexmark-alkatrészek 161  
 eredeti Lexmark-  
 kellékanyagok 161  
 helytelen margók 260  
 hibaelhárítás  
 a beágyazott webkiszolgálót  
 nem lehet megnyitni 241  
 GYIK a színes nyomtatásról 274  
 nyomtató nem válaszol 255  
 hibaelhárítás, beolvasással  
 kapcsolatos  
 a lapolvasó nem válaszol 281  
 beolvasási feladat nem  
 sikerült 280  
 dokumentum vagy fénykép  
 részleges másolása 280  
 gyenge másolási minőség 280  
 nem lehet beolvasni  
 számítógépről 279  
 nem lehet lecsukni a  
 lapolvasót 281

hibaelhárítás, faxolással  
 kapcsolatos  
 gyenge nyomtatási  
 minőség 279  
 nem jelenik meg a hívófél-  
 azonosító 276  
 nem lehet faxot küldeni 278  
 nem lehet faxot küldeni vagy  
 fogadni 276  
 hibaelhárítás, másolással  
 kapcsolatos  
 a lapolvasó nem válaszol 281  
 dokumentum vagy fénykép  
 részleges másolása 280  
 gyenge másolási minőség 280  
 nem lehet lecsukni a  
 lapolvasót 281  
 hibaelhárítás, nyomtatási  
 minőséggel kapcsolatos  
 egyetlen nyomtatási  
 eloszlás 267  
 egyszínű vagy fekete  
 képek 264  
 ferde nyomat 264  
 függőleges fehér vonalak 271  
 függőleges sötét vonalak  
 jelennek meg a  
 nyomatokon 269  
 görbe nyomat 264  
 ismétlődő nyomtatási  
 hibák 272  
 könnyen ledörzsölődik a  
 toner 266  
 levágott szöveg vagy kép 265  
 papírmeghajlás 248  
 sötét nyomtatás 257  
 szellemképek jelennek meg a  
 nyomatokon 258  
 szürke vagy színes háttér 259  
 tarka és pöttyös nyomat 263  
 túl világos nyomat 261  
 üres vagy fehér oldalak 256  
 vízszintes fehér vonalak 270  
 vízszintes sötét vonalak 267  
 hibaelhárítás, nyomtatással  
 kapcsolatos  
 az elakadt lapokat a nyomtató  
 nem nyomtatja ki újra 250  
 boríték összetapad nyomtatás  
 közben 247  
 gyakori papírelakadás 249  
 helytelen margók 260

- lassú nyomtatás 252  
nem megfelelő papírra történő feladatnyomtatás 254  
nem működik a leválogatás 247  
nyomtatási feladatok nem nyomtatódnak ki 253  
rossz tálcából történő nyomtatás 254  
tálca-összekapcsolás nem működik 249  
titkosított és felfüggesztett dokumentumok nem nyomtatódnak ki 250
- hibaelhárítás,  
nyomtatókiegészítőkkel kapcsolatos  
internal solutions port 244  
nem található belső kiegészítő 243
- hibaelhárítás, színminőséggel kapcsolatos  
a nyomat elszíneződöttnek látszik 275
- Hibás flash észlelve 245
- Hibernált üzemmód konfigurálása 211
- Hivatkozásközpont használata 21
- hulladékfesték-tartály cseréje 185  
rendelése 164
- hulladékfesték-tartály cseréje 185
- I**
- ikonok a kezdőképernyőn megjelenítése 20
- információk a nyomtatóról keresése 11
- internal solutions port  
hibaelhárítás 244  
telepítése 285
- internal solutions port telepítése 285
- ismétlődő nyomtatási hibák 272
- J**
- jelentések  
a nyomtató állapota 153  
nyomtatóhasználat 153  
jelentések megtekintése 153
- jelzőfény  
állapot értelmezése 18
- K**
- kábelek csatlakoztatása 15
- kapcsolatba lépés az ügyféltámogatással 283
- kapcsoló egység tűzőkazettájának cseréje 201
- kapcsoló kiadó beszerelése 296
- kapcsoló kiadóegység tűzőkazetta-tartójának cseréje 204
- kapcsolókiadó-telepítése 296
- kapocselakadás a G ajtónál 230
- kapocselakadás a J ajtónál 238
- kapocselakadás, elhárítása  
G ajtó 230  
J ajtó 238
- kártya  
betöltése 31
- Kártya másolása beállítása 21
- kellékanyag-értesítések konfigurálása 164
- kellékanyag-használati számlálók  
alaphelyzetbe állítása 246
- kellékanyag-használati számlálók visszaállítása 246
- kellékanyagok  
megőrzése 212  
tárolás 210
- kellékanyagok állapota ellenőrzése 161
- kellékanyagok cseréje  
hulladékfesték-tartály 185  
tűzőkazetta 201, 207  
tűzőkazetta-tartó 204, 209
- kellékanyagok értesítéseinek konfigurálása 164
- kellékanyagok megőrzése 212
- kellékanyagok rendelése  
hulladékfesték-tartály 164  
tűzőkazetták 164
- kellékanyagok, rendelése  
előhívó egység 163  
fényvezető egység 163  
hulladékfesték-tartály 164  
képalkotó egységek 164
- tonerkazetták 161  
tűzőkazetták 164
- képalkotó egység cseréje 175
- képalkotó egység cseréje 175
- képalkotó egységek rendelése 164
- kéretlen faxok  
blokkolása 64
- kéretlen faxok blokkolása 64
- kétoldalas másolás 49
- kezdőképernyő  
testreszabása 20
- kezdőképernyő ikonjai  
használata 18  
megjelenítése 20
- kezdőképernyő segítségével 18
- kezelőpanel  
használata 17
- kibocsátással kapcsolatos figyelmeztetések 310, 316
- kiegészítő tálcák  
telepítése 292
- kiegészítő tálcák beszerelése 292
- kiegészítők beszerelése  
internal solutions port 285  
nyomtató-merevlemez 290
- konfigurációs fájl exportálása  
Embedded Web Server  
kiszolgáló segítségével 307
- konfigurációs fájl importálása  
Embedded Web Server  
kiszolgáló segítségével 307
- könnyen ledörzsölődik a toner 266
- könyvjelzők  
létrehozása 24
- mappák létrehozása 24
- könyvjelzők létrehozása 24
- könyvtárlista  
nyomtatása 47
- könyvtárlista nyomtatása 47
- környezeti beállítások 211
- közelségérzékelő  
kikapcsolása 212
- külön megvásárolható kártya  
telepítése 288
- külön megvásárolható kártya  
beszerelése 288
- különböző papírméretet, másolás 48

különböző papírméretű oldalak másolása 48

## L

lapolvasó

tisztítása 157

Lapolvasó tisztítása 149

lapolvasó tisztítása 157

lapolvasó üveglapja

használata 48, 51, 62, 66

Lapolvasó-karbantartás

szükséges, használja az ADF-készletet 246

lassú nyomtatás 252

levágott szöveg vagy kép 265

Lexmark Mobile Print

használata 41

LINE-port 15

## Ly

lyukasztódoboz

űrités 159

## M

manuális színkorrekció 274

mappák létrehozása

könyvjelzőkhöz 24

másolás innen

kiválasztott tálca 48

másolása

a lapolvasó üveglapjának

segítségével 48

a papír mindkét oldalán 49

az automatikus lapadagoló

(ADF) használatával 48

fejléces papírra 49

fényképek 48

másolással kapcsolatos

hibaelhárítás

a lapolvasó nem válaszol 281

dokumentum vagy fénykép

részleges másolása 280

gyenge másolási minőség 280

másolatok készítése 48

másolatok kicsinyítése 49

másolatok nagyítása 49

megkülönböztető csengési

szolgáltatás, fax

engedélyezése 62

memóriakártya 284

telepítése 284

memóriakártya beszerelése 284

menü

802.1x 136

A kezdőképernyő látható

ikonjai 84

Beállítás 87

Beállítások 71

Bejelentkezési

korlátozások 144

Biztonsági ellenőrzési

napló 142

E-mail beállítása 114

Egyéb 147

Egyéni beolvasási méretek 96

Elrendezés 85

Energiagazdálkodás 76

Engedélyek kezelése 141

Értesítések 74

Eszköz 147

Ethernet 131

E-mail alapbeállítások 115

Fax 148

Fax beállítása 102

Fax mód 101

Faxkiszolgáló beállítása 111

Feladat-nyilvántartás 90

Flash-meghajtó vizsgálata 123

FTP alapbeállítások 120

Gazdaságos üzemmód 72

Google Cloud Print 139

Gyári alapbeállítások

visszaállítása 79

Hálózat 148

Hálózati áttekintés 129

Helyi fiókok 142

Hibaelhárítás 149

Hordozótípusok 96

HTML 94

HTTP-/FTP-beállítások 137

Ideiglenes adatfájlok

törlése 146

IPSec 135

Kép 94

Kisegítő lehetőségek 78

Konfiguráció menü 79

Külső hálózati hozzáférés

korlátozása 139

Lemeztitkosítás 146

Lexmarknak küldött

információ 77

LPD-konfiguráció 136

Másolási alapbeállítások 97

Megoldások LDAP-

beállításai 146

Menübeállítási oldal 147

Minőség 88

Nyomtatás 148

Nyomtatás flash

meghajtóról 126

Nyomtató névjegye 85

Parancsikonok 148

PCL 92

PDF 91

PostScript 91

Rekesz konfigurációja 97

SNMP 134

Súgó 149

Tálcakonfiguráció 95

Távoli kezelőpanel 73

TCP/IP 132

ThinPrint 138

Titkosított nyomtatás

beállításai 145

Univerzális beállítás 95

USB 138

USB-eszközök ütemezése 142

Utófeldolgozás 86

Üzemen kívüli törlés 84

Vezeték nélküli 130

Webes kapcsolat beállítása 119

Wi-Fi Direct 139

XPS 91

Menübeállítási oldal

nyomtatása 149

menüterkép 70

merevlemez-memória

törlése 150

merevlemez-memória

törlése 150

mobileszköz

nyomtatás innen 41, 42, 43

mobileszköz csatlakoztatása

a nyomtató vezeték nélküli

hálózatához 155

Mopria nyomtatási

szolgáltatás 42

## N

Nagyítás üzemmód

engedélyezése 27

nagyítás üzemmód

engedélyezése 27

navigáció a képernyőn  
   kézmozdulatok  
   segítségével 28  
 navigáció a képernyőn  
 kézmozdulatok segítségével 28  
 nem felejtő memória 151  
   törlése 150  
 Nem formázott flash  
   észlelve 245  
 nem lehet faxot fogadni 278  
 nem lehet lecsukni a  
   lapolvasót 281  
 nem lehet olvasni a flash  
   meghajtót  
   hibaelhárítás, nyomtatással  
   kapcsolatos 242  
 Nem Lexmark kellékanyag 246  
 nem működik a leválogatás 247  
 Nincs elég szabad hely a flash  
   memóriában az erőforrások  
   számára 245

## Ny

nyári időszámítás  
   konfigurálása 62  
 nyári időszámítás  
   konfigurálása 62  
 nyomtatás flash-meghajtóról 43  
 nyomtatás számítógépről 41  
 nyomtatása  
   Android alapú eszközről 42  
   betűtípusminták listája 47  
   Cloud Connector-profilból 46  
   flash-meghajtóról 43  
   Google Cloud Print  
   használata 42  
   könyvtárlista 47  
   Menübeállítási oldal 149  
   mobileszközről 42, 43  
   Mopria nyomtatási szolgáltatás  
   használata 42  
   számítógépről 41  
   Wi-Fi Direct használata 43  
 nyomtatási feladat  
   megszakítás a nyomtató  
   kezelőpaneljéről 47  
   megszakítás a  
   számítógépről 47  
 nyomtatási feladat törlése  
   a nyomtató kezelőpaneljén 47  
   számítógépről 47  
 nyomtatási feladatok  
   ellenőrzése 45  
   nyomtatás Macintosh  
   számítógépről 45  
   nyomtatás Windows  
   rendszerből 45  
 nyomtatási feladatok  
   ismétlése 45  
   nyomtatás Macintosh  
   számítógépről 45  
   nyomtatás Windows  
   rendszerből 45  
 nyomtatási feladatok megőrzése  
   nyomtatás Macintosh  
   számítógépről 45  
   nyomtatás Windows  
   rendszerből 45  
 nyomtatási feladatok nem  
   nyomtatódnak ki 253  
 nyomtatási feladatok tárolása 45  
 nyomtatási minőséggel  
   kapcsolatos hibaelhárítás  
   egyenetlen nyomtatási  
   eloszlás 267  
   egyszínű vagy fekete  
   képek 264  
   ferde nyomat 264  
   függőleges fehér vonalak 271  
   függőleges sötét vonalak  
   jelennek meg a  
   nyomatokon 269  
   görbe nyomat 264  
   ismétlődő nyomtatási  
   hibák 272  
   könnyen ledörzsölődik a  
   toner 266  
   levágott szöveg vagy kép 265  
   papírmeghajlás 248  
   sötét nyomtatás 257  
   szellemképek jelennek meg a  
   nyomatokon 258  
   szürke vagy színes háttér 259  
   tarka és pöttyös nyomat 263  
   túl világos nyomat 261  
   üres vagy fehér oldalak 256  
   vízszintes fehér vonalak 270  
   vízszintes sötét vonalak 267  
 nyomtatással kapcsolatos  
   hibaelhárítás  
   az elakadt lapokat a nyomtató  
   nem nyomtatja ki újra 250  
 boríték összetapad nyomtatás  
   közben 247  
 gyakori papírelakadás 249  
 helytelen margók 260  
 lassú nyomtatás 252  
 nem lehet olvasni a flash  
   meghajtót 242  
 nem megfelelő papírra történő  
   feladatnyomtatás 254  
 nem működik a leválogatás 247  
 nyomtatási feladatok nem  
   nyomtatódnak ki 253  
 rossz tálcából történő  
   nyomtatás 254  
 tálcá-összekapcsolás nem  
   működik 249  
 titkosított és felfüggesztett  
   dokumentumok nem  
   nyomtatódnak ki 250  
 nyomtató  
   alapmodell 13  
   hely kiválasztása 12  
   minimális nyomtató körüli  
   szabad hely 12  
   mozgatása 12  
   szállítása 211  
   teljesen konfigurált 13  
 nyomtató áthelyezése 12, 210  
 nyomtató csatlakozásának  
   ellenőrzése 242  
 nyomtató helyének  
   kiválasztása 12  
 nyomtató hozzárendelése  
   csengőhanghoz 62  
 nyomtató kijelzője  
   fényerő módosítása 212  
 nyomtató körüli hőmérséklet 314  
 nyomtató körüli nedvesség 314  
 nyomtató merevlemezének  
   beszerelése 290  
 nyomtató merevlemezének  
   memóriája 151  
 nyomtató nem válaszol 255  
 nyomtató szállítása 211  
 nyomtató tisztítása 157  
 nyomtató vezeték nélküli  
   hálózata  
   mobileszköz  
   csatlakoztatása 155  
 nyomtató-illesztőprogram  
   hardverkiegészítők,  
   hozzáadása 307

telepítése 306  
 nyomtató-illesztőprogram  
 telepítése 306  
 nyomtató-merevlemez  
 titkosítása 151  
 nyomtató-portbeállítások  
 módosítása 156  
 nyomtatóbeállítások 13  
 gyári alapértékek  
 visszaállítása 151  
 nyomtatókiegészítők  
 hibaelhárítása  
 internal solutions port 244  
 nem található belső  
 kiegészítő 243  
 párhuzamos  
 interfészkártya 244  
 soros interfészkártya 244  
 nyomtatókijelző fényerejének  
 beállítása 212  
 nyomtatómemória  
 törlése 150  
 nyomtatómemória biztosítása 151  
 nyomtatómemória törlése 151  
 nyomtatómenük 70  
 nyomtatóportok 15  
 nyomtatószoftver  
 telepítése 306  
 nyomtatószoftver telepítése 306  
 nyomtatóüzenetek  
 Cserélje ki a kazettát – nem  
 megfelelő régió 245  
 Hibás flash észlelve 245  
 Lapolvasó-karbantartás  
 szükséges, használja az ADF-  
 készletet 246  
 Nem formázott flash  
 észlelve 245  
 Nem Lexmark kellékanyag 246  
 Nincs elég szabad hely a flash  
 memóriában az erőforrások  
 számára 245

## O

opciók  
 firmware-kártyák 284  
 memóriakártya 284  
 vezeték nélküli 284

## P

papír  
 Univerzális méret beállítása 29  
 papírelakadás a B ajtónál 222  
 papírelakadás a J ajtónál 234  
 papírelakadás a K ajtónál 233  
 papírelakadás a kapcsoló kiadó  
 tárolójában 238  
 papírelakadás a normál  
 rekeszben 222  
 papírelakadás a  
 szétválogatóban 227  
 papírelakadás a tálcákban 216  
 papírelakadás a többcélú  
 adagolóban 218  
 papírelakadás az automatikus  
 lapadagolóban 220  
 papírelakadás az L ajtónál 237  
 papírelakadás az N ajtó  
 mögött 236  
 papírelakadás helyének  
 azonosítása 215  
 papírelakadás, elhárítása  
 automatikus lapadagoló 220  
 beégető egység 222  
 duplex egység 222  
 J ajtó 234  
 K ajtó 233  
 kapcsoló kiadóegység  
 tárolója 238  
 L ajtó 237  
 N ajtó 236  
 normál rekesz 222  
 szétválogató tárolója 227  
 tálcák 216  
 többcélú adagoló 218  
 tűzőkazetta 230, 238  
 papírelakadások  
 elkerülése 214  
 helye 215  
 papírelakadások elkerülése 214  
 papírméret  
 beállítása 29  
 papírméret beállítása 29  
 papírméret  
 támogatott 34  
 papírtakarékosság 50  
 papírtípus  
 beállítása 29  
 papírtípus beállítása 29

papírtípusok  
 támogatott 37  
 parancsikon hozzáadása  
 e-mail 52  
 fax címzettje 63  
 FTP-cím 66  
 másolás 50  
 parancsikon létrehozása  
 e-mail 52  
 fax címzettje 63  
 FTP-cím 66  
 hálózati mappa 66  
 másolás 50  
 párhuzamos interfészkártya  
 hibaelhárítás 244  
 partnerek  
 hozzáadása 25  
 szerkesztése 25  
 törlése 26  
 partnerek hozzáadása 25  
 partnerek szerkesztése 25  
 partnerek törlése 26  
 példányok leválogatása 49

## Q

QR-kód-készítő használatával 22  
 QR-kódok  
 hozzáadása 22

## R

rendelése  
 előhívó egység 163  
 fényvezető egység 163  
 képpalkotó egységek 164  
 tonerkazetták 161  
 rendelkezésre álló belső  
 kiegészítők 284  
 RJ11-adapter 59

## S

SMTP-kiszolgáló e-mailhez  
 konfigurálása 51  
 SMTP-kiszolgáló faxhoz  
 konfigurálása 53  
 soros interfészkártya  
 hibaelhárítás 244  
 sorozatnyomtatás  
 beállítása 156  
 sorozatnyomtatás beállítása 156  
 sötét nyomtatás 257



sötétség módosítása  
fax 64

## Sz

szellemképek jelennek meg a  
nyomatokon 258  
személyes azonosítószámok  
engedélyezése 27  
személyes azonosítószámok  
engedélyezése 27  
személyes azonosítószámok  
módszer 154  
színkimenet módosítása 274  
színkorrekció 274  
színminőség, hibaelhárítás  
a nyomat elszíneződöttnek  
látszik 275  
szürke vagy színes háttér 259

## T

tálca-összekapcsolás bontása 33  
tálcák  
betöltése 29  
összekapcsolás bontása 33  
összekapcsolása 33  
tálcák összekapcsolása 33  
támogatott alkalmazások 20  
támogatott fájltypusok 44  
támogatott flash-meghajtók 44  
támogatott papírméreték 34  
támogatott papírsúlyok 39  
támogatott papírtípusok 37  
tápkábel-csatlakozó 15  
tápkapcsoló jelzőfénye  
állapot értelmezése 18  
tárolás  
kellékanyagok 210  
Tesztoldal nyomtatása 149  
tisztítása  
nyomtató belseje 157  
nyomtató külseje 157  
titkosítása  
nyomtató-merevlemez 151  
titkosított dokumentumok nem  
nyomtatódnak ki 250  
titkosított és más felfüggesztett  
feladatok nyomtatása  
Macintosh számítógépről 45  
Windows rendszeren 45

titkosított nyomtatási  
feladatok 45  
nyomtatás Macintosh  
számítógépről 45  
nyomtatás Windows  
rendszerből 45  
több oldal másolása  
egyetlen lapra 50  
több példány rendezése 49  
többcélú adagoló  
betöltése 31  
többpozíciós kapcsoló-  
lyukasztó kiadóegység  
telepítése 298  
többpozíciós kapcsoló-  
lyukasztó kiadóegység  
beszerelése 298  
többpozíciós kapcsoló-  
lyukasztó kiadóegység  
tűzőkazetta-tartójának  
cseréje 209  
többpozíciós kapcsoló-  
lyukasztó kiadóegység  
tűzőkazettájának cseréje 207  
toner sötétségének  
beállítása 273  
tonerkazetta  
cseréje 178  
tonerkazetta cseréje 178  
tonerkazetták  
rendelése 161  
tonertakarékosság 50  
törlése  
nyomtatómemória 150  
törölhetőségi nyilatkozat 151  
további információ a  
nyomtatóról 11  
továbbítógörgő  
cseréje 192  
továbbítógörgő cseréje 192  
továbbítószíj  
cseréje 188  
továbbítószíj cseréje 188  
tűzőkazetta  
cseréje 201, 207  
tűzőkazetta-tartó  
cseréje 204, 209  
tűzőkazetták  
rendelése 164

## U

Univerzális papírméret  
beállítása 29  
univerzális papírméret  
beállítása 29  
USB-nyomtatóport 15  
USB-port  
engedélyezése 242  
USB-port engedélyezése 242

## Ú

újrahasznosítása  
Lexmark termékek 212  
Lexmark-csomagolás 213

## Ü

Ügyféltámogatás  
használata 23  
ügyféltámogatás  
kapcsolatfelvétel 283  
üzenetrögzítő  
beállítása 54

## V

vezeték nélküli hálózat  
Wi-Fi Protected Setup 154  
vezeték nélküli opció 284  
virtuális billentyűzet  
használata 28  
vízszintes fehér vonalak 270  
vízszintes sötét vonalak 267

## W

Wi-Fi hálózat  
kikapcsolása 156  
Wi-Fi Direct 155  
nyomtatás mobil eszközről 43  
Wi-Fi Direct engedélyezése 155  
Wi-Fi hálózat kikapcsolása 156  
Wi-Fi Protected Setup  
vezeték nélküli hálózat 154

## Z

zajkibocsátási szintek 310

## Ű

űrlapok  
nyomtatása 41

---

Űrlapok és kedvencek beállítása	20
űrlapok nyomtatása	41