



# MFP CX825, CX860, XC8155, XC8160, XC8163

---

## Guida per l'utente

**Luglio 2024**

[www.lexmark.com](http://www.lexmark.com)

---

Tipo di macchina:

7564

Modello:

336, 337, 536, 537

# Sommaro

<b>Informazioni sulla sicurezza.....</b>	<b>8</b>
Convenzioni.....	8
Dichiarazioni del prodotto.....	8
<b>Informazioni sulla stampante.....</b>	<b>11</b>
Individuazione delle informazioni sulla stampante.....	11
Scelta della posizione della stampante.....	12
Configurazioni della stampante.....	13
Collegamento dei cavi.....	15
Uso del pannello di controllo.....	17
Informazioni sullo stato del pulsante di accensione e della spia luminosa.....	18
Uso della schermata iniziale.....	18
<b>Impostazione e uso delle applicazioni della schermata iniziale.....</b>	<b>20</b>
Personalizzazione della schermata iniziale.....	20
Applicazioni supportate.....	20
Configurazione di Moduli e preferiti.....	20
Impostazione di Copia Carta d'Identità.....	21
Uso del Centro scelta rapida.....	21
Configurazione del Centro acquisizione.....	21
Configurazione di Quote periferica.....	22
Utilizzo di Generatore codice QR.....	22
Configurazione delle impostazioni eco.....	23
Utilizzo di Assistenza clienti.....	23
Creazione di un profilo Connettore cloud.....	23
Gestione dei segnalibri.....	24
Creazione di segnalibri.....	24
Creazione di cartelle.....	24
Gestione dei contatti.....	25
Aggiunta di contatti.....	25
Aggiunta di gruppi.....	25
Modifica di contatti o gruppi.....	25
Eliminazione di contatti o gruppi.....	26
<b>Configurazione e utilizzo delle funzioni di accessibilità.....</b>	<b>27</b>
Abilitazione della modalit� di ingrandimento.....	27

---

Attivazione della Guida vocale.....	27
Regolazione della velocità del parlato della Guida vocale.....	27
Attivazione PIN o password vocale.....	27
Navigazione su schermo mediante gesti.....	28
Uso della tastiera sul display.....	28
<b>Caricamento della carta e dei supporti speciali.....</b>	<b>29</b>
Impostazione del formato e del tipo dei supporti speciali.....	29
Configurazione delle impostazioni di dimensione carta Universale.....	29
Caricamento dei vassoi.....	29
Caricamento dell'alimentatore multiuso.....	31
Collegamento dei vassoi.....	33
<b>Supporto carta.....</b>	<b>34</b>
Formati carta supportati.....	34
Tipi di carta supportati.....	37
Pesi carta supportati.....	39
Carta non adatta.....	40
Uso di carta riciclata.....	40
<b>Stampa.....</b>	<b>41</b>
Stampa da un computer.....	41
Stampa di moduli.....	41
Stampa usando un dispositivo cellulare.....	41
Stampa da unità flash.....	43
Unità flash e tipi di file supportati.....	44
Configurazione di processi riservati.....	45
Stampa dei processi riservati e in attesa.....	45
Stampa da un profilo Connettore cloud.....	46
Stampa di un elenco di esempi di font.....	46
Stampa di un elenco di directory.....	47
Annullamento di un processo di stampa.....	47
<b>Copia.....</b>	<b>48</b>
Uso dell'alimentatore automatico documenti e del vetro dello scanner.....	48
Esecuzione di copie.....	48
Copia di fotografie.....	48

---

Copia su carta intestata.....	49
Copia su entrambi i lati del foglio.....	49
Riduzione o ingrandimento di copie.....	49
Fascicolazione delle copie.....	49
Inserimento di fogli separatori tra copie.....	49
Copia di più pagine su un unico foglio.....	50
Creazione di una scelta rapida di copia.....	50
<b>e-mail.....</b>	<b>51</b>
Usò dell'alimentatore automatico documenti e del vetro dello scanner.....	51
Configurazione del server SMTP per l'uso della funzione di e-mail.....	51
Invio di un'e-mail.....	52
Creazione di una scelta rapida e-mail.....	52
<b>Funzione fax.....</b>	<b>53</b>
Impostazione della stampante in modalità fax.....	53
Usò dell'alimentatore automatico documenti e del vetro dello scanner.....	62
Invio di un fax.....	63
Programmazione di un fax.....	63
Creazione di una scelta rapida di destinazione fax.....	63
Modifica della risoluzione del fax.....	64
Regolazione dell'intensità del fax.....	64
Stampa di un registro fax.....	64
Blocco dei fax indesiderati.....	64
Fax in attesa.....	64
Inoltro di un fax.....	64
<b>Scansione.....</b>	<b>66</b>
Usò dell'alimentatore automatico documenti e del vetro dello scanner.....	66
Scansione su un server FTP.....	66
Creazione di una scelta rapida FTP.....	66
Creazione di una scelta rapida per una cartella di rete.....	66
Scansione su unità flash.....	67
Acquisizione su un server fax.....	68
Invio di documenti acquisiti a un computer.....	68
Acquisizione su un profilo Connettore cloud.....	68

**Informazioni sui menu della stampante..... 70**

Mappa dei menu.....	70
Periferica.....	71
Stampa.....	85
Carta.....	95
Copia.....	98
Fax.....	102
E-mail.....	114
FTP.....	120
Unità USB.....	124
Rete/Porte.....	129
Protezione.....	141
Report.....	147
Guida.....	149
Risoluzione dei problemi.....	149
Stampa della pagina impostazioni menu.....	149

**Protezione della stampante.....150**

Individuazione dello slot di sicurezza.....	150
Cancellazione della memoria della stampante.....	150
Cancellazione della memoria del disco fisso della stampante.....	150
Codifica del disco fisso della stampante.....	151
Ripristino delle impostazioni predefinite di fabbrica.....	151
Dichiarazione di volatilità.....	151

**Manutenzione della stampante..... 153**

Impostazione degli avvisi e-mail.....	153
Visualizzazione dei rapporti.....	153
Regolazione del volume dell'altoparlante.....	153
Collegamento in rete.....	154
Impostazione della stampa seriale (solo Windows).....	156
Pulizia delle parti della stampante.....	157
Ordinazione di materiali di consumo e componenti.....	161
Sostituzione di materiali di consumo e componenti della stampante.....	165
Conservazione dei materiali di consumo.....	209
Spostamento della stampante.....	209

Risparmio energetico e della carta.....	210
Riciclo.....	211

## **Rimozione degli inceppamenti.....213**

Come evitare gli inceppamenti.....	213
Individuazione delle aree di inceppamento.....	214
Inceppamento della carta nei vassoi.....	215
Inceppamento della carta nell'alimentatore multiuso.....	217
Inceppamento della carta nell'alimentatore automatico documenti.....	219
Inceppamento della carta nel raccoglitore standard.....	221
Inceppamento della carta nello sportello B.....	221
Inceppamento della carta nel raccoglitore del fascicolatore.....	226
Inceppamento graffette nello sportello G.....	229
Inceppamento carta nello sportello K.....	232
Inceppamento carta nello sportello J.....	233
Inceppamento carta nello sportello N.....	235
Inceppamento carta nello sportello L.....	236
Inceppamento della carta nel raccoglitore del fascicolatore della cucitrice.....	237
Inceppamento graffette nello sportello J.....	238

## **Risoluzione dei problemi.....240**

Problemi di connessione di rete.....	240
Problemi delle opzioni hardware.....	242
Problemi con i materiali di consumo.....	244
Problemi di alimentazione della carta.....	246
Problemi di stampa.....	250
Problemi di qualità dei colori.....	272
Problemi di invio dei fax.....	275
Problemi di scansione.....	278
Come contattare l'assistenza clienti.....	282

## **Aggiornamento e migrazione.....283**

Hardware.....	283
Software.....	305
Firmware.....	306

**Avvertenze..... 308**

**Indice.....317**

# Informazioni sulla sicurezza





## Convenzioni

**Nota:** una *nota* identifica le informazioni utili.







**Avvertenza:** un'*avvertenza* identifica la possibilità che l'hardware o il software del prodotto vengano danneggiati.

**ATTENZIONE:** un messaggio di *attenzione* indica una situazione di potenziale pericolo che può causare lesioni.









Tipi diversi di messaggi di attenzione includono:







-  **ATTENZIONE - PERICOLO DI LESIONI:** Indica il rischio di ferirsi.
-  **ATTENZIONE - PERICOLO DI SCOSSE ELETTRICHE:** Indica il rischio di scosse elettriche.
-  **ATTENZIONE - SUPERFICIE CALDA:** Indica il rischio di bruciarsi al contatto.
-  **ATTENZIONE - PERICOLO DI RIBALTAMENTO:** Indica il pericolo di essere schiacciati.
-  **ATTENZIONE - PERICOLO DI SCHIACCIAMENTO:** Indica il rischio di intrappolamento tra parti in movimento.

## Dichiarazioni del prodotto

-  **ATTENZIONE - PERICOLO DI LESIONI:** Per evitare il rischio di incendio o scosse elettriche, collegare il cavo di alimentazione direttamente a una presa elettrica dotata di messa a terra e con le specifiche adeguate, situata in prossimità dell'apparecchio e facilmente accessibile.
-  **ATTENZIONE - PERICOLO DI LESIONI:** Per evitare il rischio di incendi o scosse elettriche, utilizzare solo il cavo di alimentazione fornito con il prodotto o componenti sostitutivi autorizzati dal produttore.
-  **ATTENZIONE - PERICOLO DI LESIONI:** Non utilizzare il prodotto con cavi di prolunga, prese multiple, prolunghie multipresa o gruppi di continuità. La capacità della potenza di questi tipi di accessori può essere facilmente sovraccaricata da una stampante laser e può comportare incendi, danni o scarse prestazioni della stampante.
-  **ATTENZIONE - PERICOLO DI LESIONI:** Con questo prodotto può essere utilizzato solo un protettore di sovratensione in linea Lexmark fornito con la stampante correttamente collegato alla stampante e al cavo di alimentazione. L'utilizzo di protettori di sovratensione non Lexmark può comportare il rischio di incendi, danni o scarse prestazioni della stampante.
-  **ATTENZIONE - PERICOLO DI LESIONI:** Per ridurre il rischio di incendio, utilizzare solo un cavo AWG 26 o un cavo per telecomunicazioni di sezione superiore (RJ-11) quando si collega il prodotto alla rete pubblica telefonica commutata. Per gli utenti in Australia, il cavo deve essere approvato dall'autorità australiana per i media e le comunicazioni (ACMA).
-  **ATTENZIONE - PERICOLO DI SCOSSE ELETTRICHE:** Per evitare il rischio di scosse elettriche, non posizionare o utilizzare questo prodotto in prossimità di acqua o superfici bagnate.



-  **ATTENZIONE - PERICOLO DI SCOSSE ELETTRICHE:** Per evitare il rischio di scosse elettriche, non installare questo prodotto né effettuare i collegamenti elettrici o dei cavi, ad esempio del cavo di alimentazione, della funzione fax o del telefono, durante un temporale.
-  **ATTENZIONE - PERICOLO DI LESIONI:** Non attorcigliare, legare, schiacciare o posizionare oggetti pesanti sul cavo di alimentazione. Evitare abrasioni o tensioni. Non stringere il cavo di alimentazione tra oggetti quali mobili o pareti. Se si verifica una qualunque di queste cose, si può incorrere in rischi di incendi o elettrocuzione. Ispezionare regolarmente il cavo di alimentazione per individuare segni di problemi. Rimuovere il cavo di alimentazione dalla presa elettrica prima di ispezionarlo.
-  **ATTENZIONE - PERICOLO DI SCOSSE ELETTRICHE:** Per evitare il rischio di scosse elettriche, accertarsi che tutte le connessioni esterne (quali connessioni Ethernet e a sistemi telefonici) siano installate in modo corretto nelle relative porte contrassegnate.
-  **ATTENZIONE - PERICOLO DI SCOSSE ELETTRICHE:** Per evitare il rischio di scosse elettriche, se si accede alla scheda del controller o si installano periferiche di memoria o componenti hardware opzionali dopo aver configurato la stampante, prima di continuare, spegnere la stampante e scollegare il cavo di alimentazione dalla presa elettrica. Spegnere gli eventuali dispositivi collegati alla stampante e scollegare tutti i cavi della stampante.
-  **ATTENZIONE - PERICOLO DI SCOSSE ELETTRICHE:** Per evitare il rischio di scosse elettriche, non utilizzare la funzione fax in caso di temporali.
-  **ATTENZIONE - PERICOLO DI SCOSSE ELETTRICHE:** Per evitare il rischio di scosse elettriche quando si pulisce la parte esterna della stampante, scollegare il cavo di alimentazione dalla presa a muro e scollegare tutti i cavi della stampante prima di procedere.
-  **ATTENZIONE - PERICOLO DI LESIONI:** Se la stampante pesa più di 20 kg (44 libbre), potrebbe richiedere due o più persone per essere sollevata in modo sicuro.
-  **ATTENZIONE - PERICOLO DI LESIONI:** Per evitare di ferirsi o di danneggiare la stampante, quando si sposta la stampante, seguire le istruzioni riportate di seguito:
- Assicurarsi che tutti gli sportelli e i vassoi siano chiusi.
  - Spegnere la stampante e scollegare il cavo di alimentazione dalla presa elettrica.
  - Scollegare tutti i cavi della stampante.
  - Se la stampante è dotata di vassoi opzionali separati che poggiano sul pavimento o di opzioni di output collegate, scollegarli prima di spostare la stampante.
  - Se la stampante è dotata di una base a rotelle, spostarla con cautela nella nuova posizione. Prestare attenzione quando si passa sopra le soglie e le incrinature del pavimento.
  - Se la stampante non è dotata di una base a rotelle ma è configurata con vassoi opzionali o opzioni di output, rimuovere le opzioni di output e sollevare la stampante per rimuovere i vassoi. Non tentare di sollevare la stampante e le opzioni di output contemporaneamente.
  - Utilizzare sempre le maniglie della stampante per sollevarla.
  - Il carrello utilizzato per trasportare la stampante deve essere in grado di sostenere l'intera base.
  - Il carrello utilizzato per trasportare i componenti hardware opzionali deve avere dimensioni adeguate a sostenerli.
  - Mantenere la stampante in posizione verticale.
  - Evitare movimenti bruschi.
  - Assicurarsi che le dita non siano sotto la stampante mentre viene posizionata.
  - Assicurarsi di lasciare spazio sufficiente intorno alla stampante.

-  **ATTENZIONE - PERICOLO DI RIBALTAMENTO:** Per installare uno o più componenti hardware opzionali sulla stampante o sul prodotto multifunzione, può essere necessario disporre di una base a rotelle, di un mobile o di altri elementi per evitare che il prodotto possa cadere e di conseguenza provocare lesioni. Per ulteriori informazioni sulle configurazioni supportate, visitare il sito Web [www.lexmark.com/multifunctionprinters](http://www.lexmark.com/multifunctionprinters).
-  **ATTENZIONE - PERICOLO DI RIBALTAMENTO:** per ridurre il rischio di instabilità dell'apparecchiatura, caricare ogni vassoio separatamente. Tenere tutti i vassoi chiusi per quando necessario.
-  **ATTENZIONE - SUPERFICIE CALDA:** L'area interna della stampante potrebbe surriscaldarsi. Per evitare infortuni, lasciare raffreddare la superficie prima di toccarla.
-  **ATTENZIONE - PERICOLO DI SCHIACCIAMENTO:** Per evitare il rischio di lesioni, prestare la massima cautela quando si accede alle aree contrassegnate con questa etichetta. Potrebbero infatti verificarsi lesioni da schiacciamento in prossimità di parti in movimento, quali ad esempio ingranaggi, porte, vassoi e coperchi.
-  **ATTENZIONE - PERICOLO DI LESIONI:** Questo prodotto utilizza un laser. L'uso di regolazioni, procedure o controlli diversi da quelli specificati nella *Guida per l'utente* può causare l'esposizione a radiazioni pericolose.
-  **ATTENZIONE - PERICOLO DI LESIONI:** La batteria al litio presente nel prodotto non deve essere sostituita. In caso di sostituzione errata della batteria al litio, potrebbe verificarsi un'esplosione. Non ricaricare, smontare o bruciare batterie al litio. Smaltire le batterie al litio usate seguendo le istruzioni del produttore e le norme locali.

Questo prodotto è stato progettato, testato e approvato per essere utilizzato con componenti di uno specifico produttore, conformemente ai rigidi standard globali per la sicurezza. Le caratteristiche legate alla sicurezza di alcune parti potrebbero non essere ovvie. Il produttore non è da ritenere responsabile in caso di uso di altre parti di ricambio.

Per riparazioni di tipo diverso dagli interventi descritti nella documentazione per l'utente, rivolgersi al rappresentante dell'assistenza.

Questo prodotto utilizza un processo che sottopone a riscaldamento i supporti di stampa; il calore generato può causare l'emissione di sostanze nocive da parte dei supporti. Leggere attentamente la sezione delle istruzioni operative riguardante la scelta dei supporti di stampa in modo da evitare il rischio di emissioni nocive.

Questo prodotto può produrre quantità ridotte di ozono durante il normale funzionamento e può essere dotato di un filtro progettato per limitare le concentrazioni di ozono a livelli ampiamente inferiori rispetto ai limiti massimi di esposizione consigliati. Per evitare un'elevata concentrazione di ozono durante l'uso intensivo, installare il prodotto in un'area ben ventilata e sostituire i filtri dell'ozono e di scarico se richiesto nelle istruzioni di manutenzione del prodotto. Se in queste istruzioni non viene fatto alcun riferimento ai filtri, questo significa che per questo prodotto i filtri non vanno sostituiti.

**CONSERVARE QUESTE ISTRUZIONI.**

# Informazioni sulla stampante

## Individuazione delle informazioni sulla stampante

Argomento di ricerca	Disponibile in
Istruzioni di installazione iniziale: <ul style="list-style-type: none"> <li>• Collegamento della stampante</li> <li>• Installazione del software della stampante</li> </ul>	Consultare la documentazione relativa all'installazione fornita con la stampante oppure accedere all'indirizzo <a href="http://support.lexmark.com">http://support.lexmark.com</a> .
Configurazione e istruzioni ulteriori per l'uso della stampante: <ul style="list-style-type: none"> <li>• Selezione e conservazione della carta e dei supporti speciali</li> <li>• Caricamento della carta</li> <li>• Configurazione delle impostazioni della stampante</li> <li>• Visualizzazione e stampa di documenti e foto</li> <li>• Installazione e utilizzo del software della stampante</li> <li>• Configurazione della stampante su una rete</li> <li>• Gestione e manutenzione della stampante</li> <li>• Risoluzione dei problemi</li> </ul>	<i>Centro informazioni:</i> visitare il sito Web <a href="http://infoserve.lexmark.com">http://infoserve.lexmark.com</a> . <i>Pagine del menu Guida:</i> accedere alle guide sul firmware della stampante o visitare il sito Web <a href="http://support.lexmark.com">http://support.lexmark.com</a> . <i>Guida sullo schermo a sfioramento:</i> visitare il sito Web <a href="http://support.lexmark.com">http://support.lexmark.com</a> . <i>Video di prodotto:</i> visitare il sito Web <a href="http://Infoserve.lexmark.com/idv/">http://Infoserve.lexmark.com/idv/</a> .
Informazioni sull'impostazione e configurazione delle funzioni di accesso facilitato della stampante	<i>Guida all'accessibilità Lexmark:</i> visitare il sito Web <a href="http://support.lexmark.com">http://support.lexmark.com</a> .
Guida per l'uso del software della stampante	Guida in linea per sistemi operativi Microsoft Windows o Macintosh: aprire un'applicazione o un programma software della stampante e fare clic su <b>Guida</b> .  Fare clic su  per visualizzare le informazioni sensibili al contesto.  <b>Note:</b> <ul style="list-style-type: none"> <li>• La Guida viene installata automaticamente con il software della stampante.</li> <li>• A seconda del sistema operativo in uso, il software della stampante si trova nella cartella di programma della stampante o sul desktop.</li> </ul>

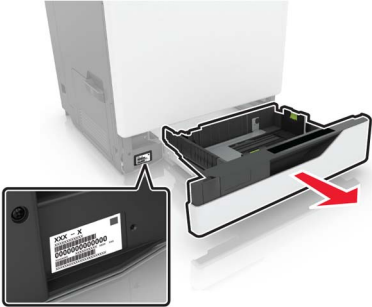
Argomento di ricerca	Disponibile in
<p>Aggiornamenti, supporto tecnico e informazioni supplementari più recenti:</p> <ul style="list-style-type: none"> <li>• Documentazione</li> <li>• Download dei driver</li> <li>• Supporto chat in diretta</li> <li>• Supporto e-mail</li> <li>• Supporto telefonico</li> </ul>	<p>Andare all'indirizzo <a href="http://support.lexmark.com">http://support.lexmark.com</a>.</p> <p><b>Nota:</b> Selezionare il paese o la regione, quindi il prodotto per visualizzare il sito del supporto appropriato.</p> <p>Per le informazioni di contatto del supporto nel proprio paese o regione, consultare il sito Web o fare riferimento alla garanzia stampata fornita insieme alla stampante.</p> <p>Tenere a portata di mano le seguenti informazioni quando si contatta il Supporto clienti:</p> <ul style="list-style-type: none"> <li>• Luogo e data di acquisto</li> <li>• Tipo di macchina e numero di serie</li> </ul> 
<ul style="list-style-type: none"> <li>• Informazioni sulla sicurezza</li> <li>• Informazioni normative</li> <li>• Garanzia</li> <li>• Informazioni ambientali</li> </ul>	<p>Le informazioni sulla garanzia variano in base al paese o alla regione:</p> <ul style="list-style-type: none"> <li>• <b>Negli Stati Uniti:</b> vedere la Dichiarazione di Garanzia limitata fornita con la stampante o disponibile all'indirizzo <a href="http://support.lexmark.com">http://support.lexmark.com</a>.</li> <li>• <b>In altri paesi e regioni:</b> consultare la garanzia stampata fornita insieme alla stampante.</li> </ul> <p><i>Guida informativa sul prodotto:</i> consultare la documentazione fornita con la stampante o visitare il sito Web <a href="http://support.lexmark.com">http://support.lexmark.com</a>.</p>

## Scelta della posizione della stampante

Quando si sceglie una posizione per la stampante, lasciare spazio sufficiente per aprire vassoi, coperchi e sportelli e per installare opzioni hardware.

- Installare la stampante vicino a una presa elettrica.

 **ATTENZIONE - PERICOLO DI LESIONI:** Per evitare il rischio di incendio o scosse elettriche, collegare il cavo di alimentazione a una presa elettrica dotata di messa a terra e con le specifiche adeguate, situata in prossimità dell'apparecchio e facilmente accessibile.

 **ATTENZIONE - PERICOLO DI SCOSSE ELETTRICHE:** Per evitare il rischio di scosse elettriche, non posizionare o utilizzare questo prodotto in prossimità di acqua o superfici bagnate.

- Accertarsi che il flusso d'aria nella stanza sia conforme all'ultima revisione delle norme standard ASHRAE 62 o CEN TC 156.
- Scegliere una superficie piana, solida e stabile.
- Posizionare la stampante:
  - Al riparo da polvere e sporcizia.
  - Al riparo da punti di cucitrice sfusi e graffette.

- Lontano dal flusso diretto di eventuali condizionatori d'aria, riscaldatori o ventilatori.
- Al riparo dalla luce solare diretta e da livelli estremi di umidità.
- Rispettare le temperature consigliate ed evitare fluttuazioni:

Temperatura dell'ambiente	Da 10 a 32,2 °C (da 50 a 90 °F)
Temperatura di conservazione	Da -40 a 43,3 °C (da -40 a 110 °F)

- Consentire la seguente quantità di spazio consigliata intorno alla stampante per una corretta ventilazione:

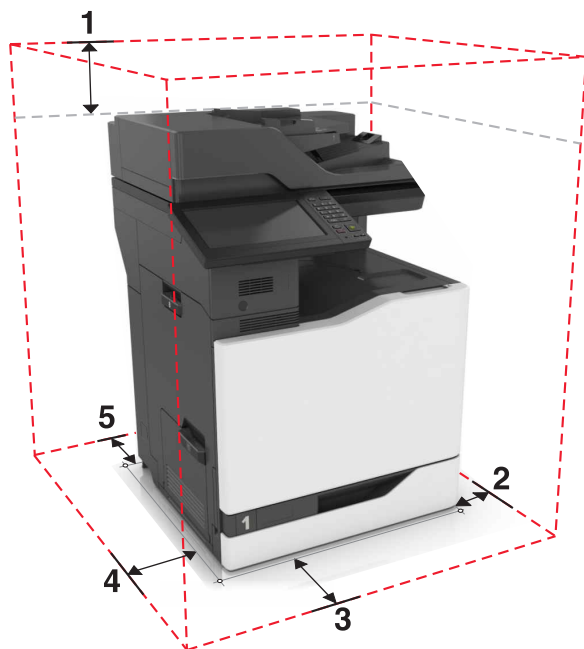

1	In alto	330 mm (13 poll.)
2	Lato destro	152 mm (6 poll.)
3	Anteriore	381 mm (15 poll.)
4	Lato sinistro	457 mm (18 poll.)
5	Lato posteriore	203 mm (8 poll.)

## Configurazioni della stampante

**Nota:** Accertarsi di configurare la stampante su una superficie piana, solida e stabile.

## Modello di base

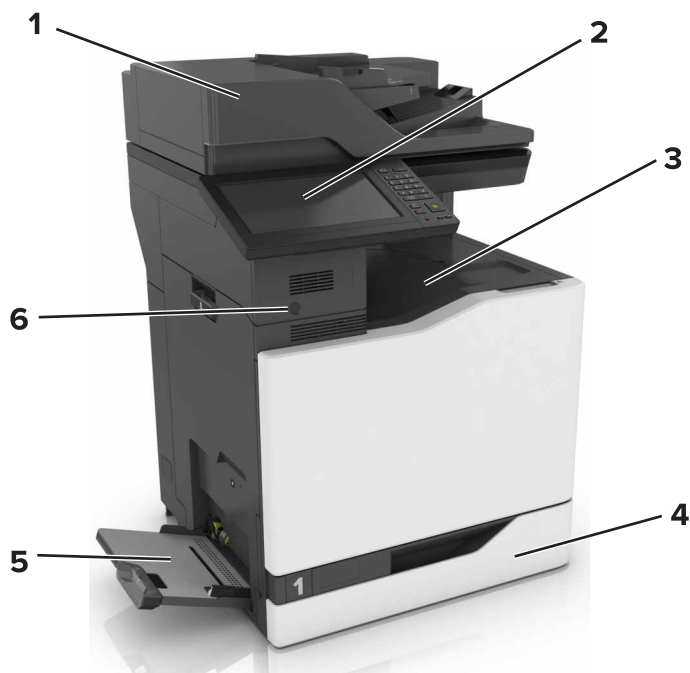

1	Alimentatore automatico documenti (ADF)
2	Pannello di controllo
3	Raccoglitore standard
4	Vassoio da 550 fogli standard
5	Alimentatore multiuso
6	Sensore di prossimità <b>Nota:</b> Questa funzione è disponibile solo per alcuni modelli di stampante.

## Modello configurato

**⚠ ATTENZIONE - PERICOLO DI RIBALTAMENTO:** Per installare una o più opzioni sulla stampante o sull'MFP, può essere necessario disporre di una base a rotelle, di un mobile o di altri elementi per evitare che il prodotto possa cadere e di conseguenza provocare lesioni. Per ulteriori informazioni sulle configurazioni supportate, visitare il sito Web [www.lexmark.com/multifunctionprinters](http://www.lexmark.com/multifunctionprinters).

È possibile configurare la stampante aggiungendo un vassoio opzionale da 2200 fogli o una combinazione di un massimo di tre vassoi opzionali da 550 fogli o vassoi buste

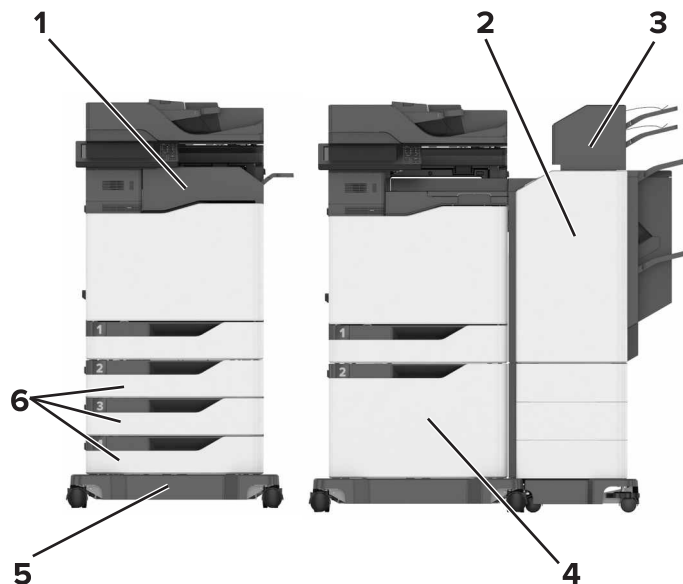

1	Fascicolatore della cucitrice <b>Nota:</b> Questa opzione non è supportata nel caso in cui sia installata un'altra unità.
2	Fascicolatore della cucitrice con perforazione multiposizione <b>Nota:</b> Questa opzione non è supportata nel caso in cui sia installata un'altra unità.
3	Mailbox
4	Vassoio opzionale da 2200 fogli
5	Base a rotelle
6	Vassoi opzionali da 550 fogli o vassoi buste

## Collegamento dei cavi

- ⚠ ATTENZIONE - PERICOLO DI SCOSSE ELETTRICHE:** per evitare il rischio di scosse elettriche, non installare questo prodotto né effettuare i collegamenti elettrici o dei cavi, ad esempio del cavo di alimentazione, della funzione fax o del telefono, durante un temporale.
- ⚠ ATTENZIONE - PERICOLO DI LESIONI:** per evitare il rischio di incendio o scosse elettriche, collegare il cavo di alimentazione a una presa elettrica dotata di messa a terra e con le specifiche adeguate, situata in prossimità dell'apparecchio e facilmente accessibile.
- ⚠ ATTENZIONE - PERICOLO DI LESIONI:** per evitare il rischio di incendi o scosse elettriche, utilizzare solo il cavo di alimentazione fornito con il prodotto o i componenti sostitutivi autorizzati dal produttore.
- ⚠ ATTENZIONE - PERICOLO DI LESIONI:** per ridurre il rischio di incendio, utilizzare solo un cavo AWG 26 o un cavo per telecomunicazioni di sezione superiore (RJ-11) quando si collega il prodotto alla rete telefonica commutata pubblica. Per gli utenti in Australia, il cavo deve essere approvato dall'autorità australiana per i media e le comunicazioni (ACMA).

**Attenzione - Possibili danni:** per evitare la perdita di dati o il malfunzionamento della stampante, non toccare il cavo USB, eventuali adattatori di rete wireless o la stampante nelle aree mostrate mentre è in corso la stampa.

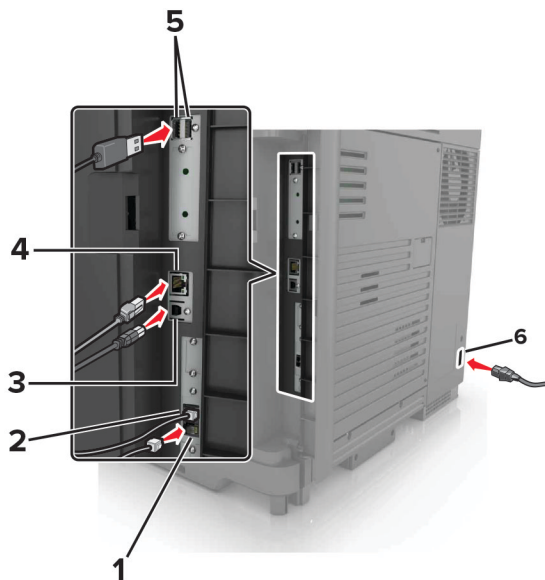

	Porta della stampante	Funzione
1	Porta EXT	Collegare altre periferiche (telefono o segreteria telefonica) alla stampante e alla linea telefonica. Utilizzare questa porta se non si dispone di una linea fax dedicata per la stampante e se questo metodo di connessione è supportato nel paese o nella regione in cui si opera. <b>Nota:</b> Rimuovere il sigillo per accedere alla porta.
2	porta LINE	Collegare la stampante a una linea telefonica attiva tramite una presa a muro standard (RJ-11), un filtro DSL o un adattatore VoIP o qualsiasi altro adattatore che consente di accedere alla linea telefonica per inviare e ricevere fax.
3	porta USB della stampante	Collegare la stampante a un computer.
4	porta Ethernet	Collegare la stampante a una rete.
5	porte USB	Collegare una tastiera o una qualsiasi opzione compatibile.
6	Preso del cavo di alimentazione	Collegare la stampante a una presa elettrica dotata di messa a terra.



## Uso del pannello di controllo

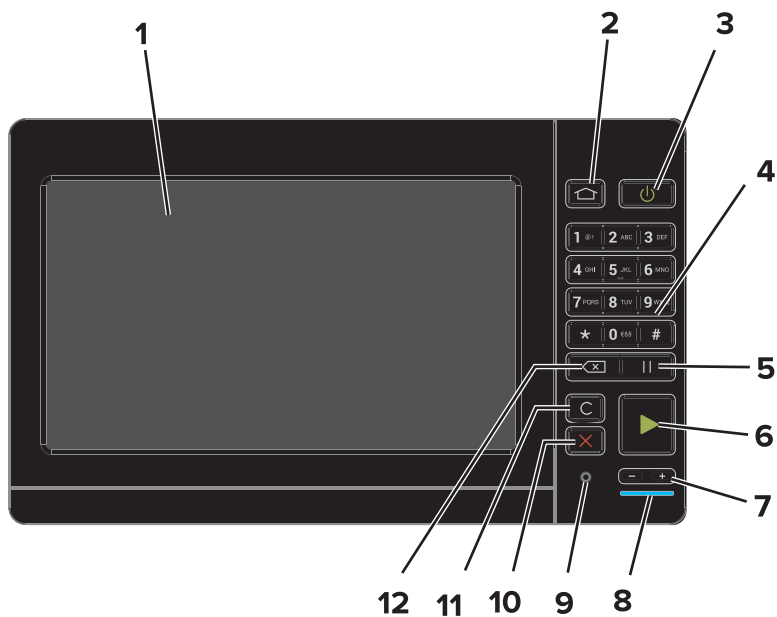

	Usare	Per
1	Visualizza	<ul style="list-style-type: none"> <li>Visualizzare i messaggi della stampante e lo stato dei materiali di consumo.</li> <li>Installare e utilizzare la stampante.</li> </ul>
2	Pulsante di pagina iniziale	Tornare alla schermata iniziale.
3	Pulsante di accensione	<ul style="list-style-type: none"> <li>Accendere o spegnere la stampante.</li> </ul> <p><b>Nota:</b> Per spegnere la stampante, tenere premuto il pulsante di accensione per cinque secondi.</p> <ul style="list-style-type: none"> <li>Impostare la stampante in modalità di sospensione o ibernazione.</li> <li>Attivare la stampante dalla modalità di sospensione o ibernazione.</li> </ul>
4	Tastierino	Immettere numeri o simboli in un campo di input.
5	Pulsante Pausa	Inserire una pausa di selezione in un numero di fax.
6	Pulsante Avvio	Avviare un processo, in base alla modalità selezionata.
7	Pulsanti del volume	Regolare il volume dell'auricolare o dell'altoparlante.
8	Spia luminosa	Verificare lo stato della stampante.
9	Porta dell'auricolare o dell'altoparlante	Collegare un auricolare o l'altoparlante.
10	Pulsante Stop o Annulla	Interrompere il lavoro corrente.
11	Pulsante Cancella tutto o Ripristina	Ripristinare le impostazioni predefinite di una funzione, ad esempio copia, invio di fax o scansione.
12	Pulsante Backspace	Spostare il cursore all'indietro ed eliminare un carattere in un campo di input.

## Informazioni sullo stato del pulsante di accensione e della spia luminosa

Spia luminosa	Stato della stampante
Disattivato	La stampante è spenta o in modalità ibernazione.
Blu	La stampante è pronta o in fase di elaborazione dei dati.
Rosso	La stampante richiede l'intervento dell'utente.

Spia del pulsante di accensione	Stato della stampante
Disattivato	La stampante è spenta, pronta o in fase di elaborazione dei dati.
Ambra fisso	La stampante è in modalità di sospensione.
Ambra lampeggiante	La stampante è in modalità ibernazione.

## Uso della schermata iniziale

**Nota:** La schermata iniziale può variare a seconda delle relative opzioni di personalizzazione, dell'installazione di amministrazione e delle soluzioni integrate attive.



Toccare	Per
1	Copia Eeguire le copie.
2	E-mail Inviare e-mail.
3	Modifica lingua Modificare la lingua sul display della stampante.
4	Invia tramite fax Inviare fax.
5	Impostazioni Accedere ai menu della stampante.
6	Fax in attesa Mostrare tutti i processi fax in attesa correnti. <b>Nota:</b> se l'opzione Fax in attesa è nascosta, viene visualizzato Rilascia fax in attesa.
7	Centro scelta rapida Organizzare tutte le scelte rapide.

Toccare		Per
<b>8</b>	Stato/Materiali di consumo	<ul style="list-style-type: none"> <li>• Visualizzare un avviso o un messaggio di errore della stampante ogni volta che è necessario un intervento per il proseguimento dell'elaborazione.</li> <li>• Visualizzare ulteriori informazioni sull'avviso o sul messaggio della stampante e su come eliminarlo.</li> </ul> <p><b>Nota:</b> È inoltre possibile accedere a questa impostazione toccando la sezione superiore della schermata iniziale.</p>
<b>9</b>	Rubrica	Accedere, creare e organizzare i contatti.
<b>10</b>	Profili di scansione	Eseguire la scansione di documenti e salvarli direttamente sul computer.
<b>11</b>	FTP	Eseguire la scansione di documenti e salvarli direttamente su un server FTP.
<b>12</b>	Segnalibri	Organizzare tutti i segnalibri.
<b>13</b>	Processi in attesa	Mostrare tutti i processi di stampa in attesa correnti.
<b>14</b>	Unità USB	Visualizzare, selezionare o stampare foto e documenti da un'unità flash.
<b>15</b>	Coda di stampa	Mostrare tutti i processi di stampa correnti. <b>Nota:</b> È inoltre possibile accedere a questa impostazione toccando la sezione superiore della schermata iniziale.

**Queste impostazioni potrebbero anche essere visualizzate nella schermata iniziale**

Toccare	Per
Profili applicazioni	Accedere ai profili applicazioni.
Blocca periferica	Impedire agli utenti di accedere a qualsiasi funzione della stampante dalla schermata iniziale.

# Impostazione e uso delle applicazioni della schermata iniziale

## Personalizzazione della schermata iniziale

- 1 Dal pannello di controllo, toccare **Impostazioni > Periferica > Icone della schermata iniziale visibili**.
- 2 Selezionare le icone che si desidera visualizzare nella schermata iniziale.
- 3 Applicare le modifiche.

## Applicazioni supportate

Applicazione	Modelli di stampante
Centro acquisizione	CX825, CX860, XC8155, XC8160, XC8163
Centro scelta rapida	CX825, CX860, XC8155, XC8160, XC8163
Copia Carta d'Identità	CX825, CX860, XC8155, XC8160, XC8163
Personalizzazione schermo	CX825, CX860, XC8155, XC8160, XC8163
Moduli e preferiti	CX825, CX860, XC8155, XC8160, XC8163
Supporto clienti	XC8155, XC8160, XC8163
Quote periferica	XC8155, XC8160, XC8163
Codice QR	XC8155, XC8160, XC8163
Impostazioni Risparmio	XC8155, XC8160, XC8163
Connettore cloud	XC8155, XC8160, XC8163

## Configurazione di Moduli e preferiti

- 1 Aprire un browser Web e immettere l'indirizzo IP della stampante nel relativo campo.

### Note:

- Visualizzare l'indirizzo IP della stampante nella schermata iniziale della stampante. L'indirizzo IP è composto da quattro serie di numeri separati da punti, ad esempio 123.123.123.123.
- Se si utilizza un server proxy, disattivarlo temporaneamente per caricare correttamente la pagina Web.

- 2 Fare clic su **Applicazioni > Moduli e preferiti > Configura**.

- 3 Fare clic su **Aggiungi**, quindi personalizzare le impostazioni.

### Note:

- Per accertarsi che le impostazioni relative alla posizione del segnalibro siano corrette, digitare l'indirizzo IP del computer host in cui si trova il segnalibro.

- Accertarsi che la stampante disponga dei diritti di accesso alla cartella in cui si trova il segnalibro.

4 Applicare le modifiche.

## Impostazione di Copia Carta d'Identità

1 Aprire un browser Web e immettere l'indirizzo IP della stampante nel relativo campo.

**Note:**

- Visualizzare l'indirizzo IP della stampante nella schermata iniziale della stampante. L'indirizzo IP è composto da quattro serie di numeri separati da punti, ad esempio 123.123.123.123.
- Se si utilizza un server proxy, disattivarlo temporaneamente per caricare correttamente la pagina Web.

2 Fare clic su **Applicazioni > Copia Carta d'Identità > Configura**.

3 Configurare le opzioni di output e le impostazioni di scansione.

**Note:**

- Quando si acquisisce una carta d'identità, assicurarsi che la risoluzione di acquisizione non sia superiore a 200 dpi a colori e 400 dpi in bianco e nero.
- Quando si acquisiscono più carte d'identità, assicurarsi che la risoluzione di acquisizione non sia superiore a 150 dpi a colori e 300 dpi in bianco e nero.
- È necessario disporre di un disco rigido della stampante per eseguire la scansione di più carte d'identità.
- Accertarsi che la stampante di rete e le impostazioni e-mail siano configurate.

4 Applicare le modifiche.

## Uso del Centro scelta rapida

1 Nella schermata iniziale, toccare **Centro scelta rapida**, quindi selezionare una funzione della stampante.

2 Toccare **Crea scelta rapida** e configurare le impostazioni.

3 Toccare **Salva**, quindi digitare un nome univoco per la scelta rapida.

4 Applicare le modifiche.

## Configurazione del Centro acquisizione

1 Nella schermata iniziale, toccare **Centro acquisizione**.

2 Selezionare e creare una destinazione, quindi configurare le impostazioni.

**Note:**

- Quando si crea una destinazione di rete, assicurarsi di convalidare e regolare le impostazioni fino a quando non si verificano più errori.
- Solo le destinazioni create da Embedded Web Server vengono salvate. Per ulteriori informazioni, consultare la documentazione fornita con la soluzione.

**3** Applicare le modifiche.

## Configurazione di Quote periferica

### Note:

- Questa applicazione è supportata solo su alcuni modelli di stampante. Per ulteriori informazioni, vedere ["Applicazioni supportate" a pagina 20](#).
- È necessario disporre dei diritti di amministrazione per accedere all'applicazione.

**1** Aprire un browser Web e immettere l'indirizzo IP della stampante nel relativo campo.

### Note:

- Visualizzare l'indirizzo IP della stampante nella schermata iniziale della periferica. L'indirizzo IP è composto da quattro serie di numeri separati da punti, ad esempio 123.123.123.123.
- Se si utilizza un proxy, disabilitarlo temporaneamente per caricare correttamente la pagina Web.

**2** Fare clic su **Applicazioni > Quote periferica > Configura**.

**3** Nella sezione Account utente, aggiungere o modificare un utente, quindi impostare la quota utente.

**4** Applicare le modifiche.

**Nota:** Per informazioni su come configurare l'applicazione e le relative impostazioni di protezione, vedere la *Guida dell'amministratore per Quote periferica*.

## Utilizzo di Generatore codice QR

### Note:

- Questa applicazione è supportata solo su alcuni modelli di stampante. Per ulteriori informazioni, vedere ["Applicazioni supportate" a pagina 20](#).
- È necessario disporre dei diritti di amministrazione per accedere all'applicazione.

**1** Aprire un browser Web e immettere l'indirizzo IP della stampante nel relativo campo.

### Note:

- Visualizzare l'indirizzo IP della stampante nella schermata iniziale della periferica. L'indirizzo IP è composto da quattro serie di numeri separati da punti, ad esempio 123.123.123.123.
- Se si utilizza un proxy, disabilitarlo temporaneamente per caricare correttamente la pagina Web.

**2** Fare clic su **Applicazioni > Generatore codice QR > Configura**.

**3** Effettuare una delle seguenti operazioni:

- Selezionare un valore predefinito per il codice QR.
- Digitare un valore per il codice QR.

**4** Applicare le modifiche.

## Configurazione delle impostazioni eco

**Nota:** Questa applicazione è supportata solo su alcuni modelli di stampante. Per ulteriori informazioni, vedere ["Applicazioni supportate" a pagina 20](#).

- 1 Nella schermata iniziale, toccare **Impostazioni eco**.
- 2 Configurare le impostazioni Eco Mode o programmare una modalità di risparmio energetico.

## Utilizzo di Assistenza clienti

**Nota:** Questa applicazione è supportata solo su alcuni modelli di stampante. Per ulteriori informazioni, vedere ["Applicazioni supportate" a pagina 20](#).

- 1 Nella schermata iniziale, toccare **Assistenza clienti**.
- 2 Stampare o inviare via e-mail le informazioni.

**Nota:** Per informazioni sulla configurazione delle impostazioni dell'applicazione, vedere la *Guida dell'amministratore per Assistenza clienti*.

## Creazione di un profilo Connettore cloud

**Nota:** questa applicazione è disponibile solo in determinati Paesi o regioni. Per ulteriori informazioni, rivolgersi al rappresentante Lexmark.

- 1 Nella schermata iniziale, toccare **Connettore cloud**.
- 2 Selezionare un provider di servizi cloud.
- 3 Toccare **Crea** o .
- 4 Digitare un nome di profilo univoco.

**Nota:** si consiglia di creare un PIN per proteggere il profilo.

- 5 Toccare **OK**, quindi prendere nota del codice di autorizzazione.

**Nota:** il codice di autorizzazione è valido solo per 24 ore.

- 6 Aprire un browser Web, quindi andare a <https://lexmark.cloud-connect.co>.
- 7 Fare clic su **Avanti**, quindi accettare i Termini d'uso.
- 8 Immettere il codice di autorizzazione, quindi fare clic su **Connetti**.
- 9 Accedere al proprio provider di servizi cloud.
- 10 Concedere le autorizzazioni.

**Nota:** per completare il processo di autorizzazione, aprire il profilo entro 72 ore.

## Gestione dei segnalibri

### Creazione di segnalibri

Utilizzare i segnalibri per stampare documenti usati di frequente che sono memorizzati nei server o sul Web.

- 1 Aprire un browser Web e immettere l'indirizzo IP della stampante nel relativo campo.

**Note:**

- Visualizzare l'indirizzo IP della stampante nella schermata iniziale della stampante. L'indirizzo IP è composto da quattro serie di numeri separati da punti, ad esempio 123.123.123.123.
- Se si utilizza un server proxy, disattivarlo temporaneamente per caricare correttamente la pagina Web.

- 2 Fare clic su **Segnalibri > Aggiungi segnalibro**, quindi digitare un nome per il segnalibro.

- 3 Selezionare un tipo di protocollo di indirizzi ed eseguire una delle seguenti operazioni:

- Per HTTP e HTTPS, digitare l'URL che si desidera aggiungere ai segnalibri.
- Per HTTPS, assicurarsi di utilizzare il nome host e non l'indirizzo IP. Ad esempio, digitare **myWebsite.com/sample.pdf** anziché **123.123.123.123/sample.pdf**. Accertarsi che il nome host corrisponda anche al valore del nome comune (CN) nel certificato del server. Per ulteriori informazioni su come ottenere il valore CN nel certificato del server, consultare la guida del browser web.
- Per FTP, digitare l'indirizzo FTP. Ad esempio, **myServer/myDirectory**. Immettere la porta FTP. La Porta 21 è quella predefinita per l'invio dei comandi.
- Per SMB, digitare l'indirizzo della cartella di rete. Ad esempio, **myServer/myShare/myFile.pdf**. Digitare il nome del dominio di rete.
- Se necessario, selezionare il tipo di autenticazione per FTP e SMB.

Per limitare l'accesso al segnalibro, inserire un PIN.

**Nota:** L'applicazione supporta i seguenti tipi di file: PDF, JPEG, TIFF e pagine Web basate su HTML. Altri tipi di file, quali DOCX e XLSX, sono supportati su alcuni modelli di stampante.

- 4 Fare clic su **Salva**.

### Creazione di cartelle

- 1 Aprire un browser Web e immettere l'indirizzo IP della stampante nel relativo campo.

**Note:**

- Visualizzare l'indirizzo IP della stampante nella schermata iniziale della stampante. L'indirizzo IP è composto da quattro serie di numeri separati da punti, ad esempio 123.123.123.123.
- Se si utilizza un server proxy, disattivarlo temporaneamente per caricare correttamente la pagina Web.

- 2 Fare clic su **Segnalibri > Aggiungi cartella**, quindi digitare un nome per la cartella.

**Nota:** Per limitare l'accesso alla cartella, inserire un PIN.

- 3 Fare clic su **Salva**.



**Nota:** È possibile creare cartelle o segnalibri all'interno di una cartella. Per creare un segnalibro, vedere ["Creazione di segnalibri" a pagina 24](#).

## Gestione dei contatti

### Aggiunta di contatti

- 1 Aprire un browser Web e immettere l'indirizzo IP della stampante nel relativo campo.

**Note:**

- Visualizzare l'indirizzo IP della stampante nella schermata iniziale della stampante. L'indirizzo IP è composto da quattro serie di numeri separati da punti, ad esempio 123.123.123.123.
- Se si utilizza un server proxy, disattivarlo temporaneamente per caricare correttamente la pagina Web.

- 2 Fare clic su **Rubrica**.

- 3 Dalla sezione Contatti, aggiungere un contatto.

**Nota:** è possibile assegnare il contatto a uno o più gruppi.

- 4 Se necessario, specificare un metodo di accesso per consentire l'accesso alle applicazioni.

- 5 Applicare le modifiche.

### Aggiunta di gruppi

- 1 Aprire un browser Web e immettere l'indirizzo IP della stampante nel relativo campo.

**Note:**

- Visualizzare l'indirizzo IP della stampante nella schermata iniziale della stampante. L'indirizzo IP è composto da quattro serie di numeri separati da punti, ad esempio 123.123.123.123.
- Se si utilizza un server proxy, disattivarlo temporaneamente per caricare correttamente la pagina Web.

- 2 Fare clic su **Rubrica**.

- 3 Dalla sezione Gruppi di contatti, aggiungere il nome di un gruppo.

**Nota:** è possibile assegnare uno o più contatti al gruppo.

- 4 Applicare le modifiche.

### Modifica di contatti o gruppi

- 1 Aprire un browser Web e immettere l'indirizzo IP della stampante nel relativo campo.

**Note:**

- Visualizzare l'indirizzo IP della stampante nella schermata iniziale della stampante. L'indirizzo IP è composto da quattro serie di numeri separati da punti, ad esempio 123.123.123.123.

- Se si utilizza un server proxy, disattivarlo temporaneamente per caricare correttamente la pagina Web.

**2** Fare clic su **Rubrica**.

**3** Effettuare una delle seguenti operazioni:

- Dalla sezione Contatti, fare clic su un nome del contatto, quindi modificare le informazioni.
- Dalla sezione Gruppi di contatti, fare clic sul nome di un gruppo, quindi modificare le informazioni.

**4** Applicare le modifiche.

## Eliminazione di contatti o gruppi

**1** Aprire un browser Web e immettere l'indirizzo IP della stampante nel relativo campo.

### Note:

- Visualizzare l'indirizzo IP della stampante nella schermata iniziale della stampante. L'indirizzo IP è composto da quattro serie di numeri separati da punti, ad esempio 123.123.123.123.
- Se si utilizza un server proxy, disattivarlo temporaneamente per caricare correttamente la pagina Web.

**2** Fare clic su **Rubrica**.

**3** Effettuare una delle seguenti operazioni:

- Dalla sezione Contatti, selezionare il contatto che si desidera eliminare.
- Dalla sezione Gruppi di contatti, selezionare il nome del gruppo che si desidera eliminare.

# Configurazione e utilizzo delle funzioni di accessibilità

## Abilitazione della modalità di ingrandimento

- 1 Dal pannello di controllo, tenere premuto il tasto **5** finché non viene prodotto un messaggio vocale.
- 2 Selezionare **Modalità di ingrandimento**.
- 3 Selezionare **OK**.

Per ulteriori informazioni sulla navigazione dello schermo ingrandito, vedere ["Navigazione su schermo mediante gesti" a pagina 28](#).

## Attivazione della Guida vocale

### Dal pannello di controllo

- 1 Tenere premuto il tasto **5** finché non viene prodotto un messaggio vocale.
- 2 Selezionare **OK**.

### Dalla tastiera

- 1 Tenere premuto il tasto **5** finché non viene prodotto un messaggio vocale.
- 2 Premere **Tab** per spostare il cursore di selezione sul pulsante OK, quindi premere **Invio**.

### Note:

- La Guida vocale viene attivata anche inserendo le cuffie nell'apposito jack.
- Per regolare il volume, utilizzare gli appositi pulsanti nella parte inferiore del pannello di controllo.

## Regolazione della velocità del parlato della Guida vocale

- 1 Nella schermata iniziale, selezionare **Impostazioni > Periferica > Accessibilità > Velocità del parlato**.
- 2 Selezionare la velocità del parlato.

## Attivazione PIN o password vocale

- 1 Nella schermata iniziale, selezionare **Impostazioni > Periferica > Accessibilità > Pronuncia password/PIN**.
- 2 Attivare l'impostazione.

## Navigazione su schermo mediante gesti

### Note:

- I gesti sono applicabili solo con la Guida vocale attivata.
- Abilitare Ingrandimento per utilizzare i gesti di zoom e panoramica.
- Utilizzare una tastiera fisica per digitare i caratteri e regolare determinate impostazioni.

Gesto	Funzione
Doppio tocco	Selezionare un'opzione o un elemento sullo schermo.
Triplo tocco	Ingrandire o ridurre testi e immagini.
Scorrimento verso destra o verso il basso	Passare all'elemento successivo sullo schermo.
Scorrimento verso sinistra o verso l'alto	Passare all'elemento precedente sullo schermo.
Riquadro	Accedere alle parti dell'immagine ingrandita che superano i limiti della schermata. <b>Nota:</b> Questo gesto richiede l'uso di due dita per trascinare il cursore su un'immagine ingrandita.
Scorrimento verso l'alto, quindi a sinistra	Uscire da un'applicazione e tornare alla schermata iniziale.
Scorrimento verso il basso, quindi a sinistra	<ul style="list-style-type: none"> <li>• Annullare un processo.</li> <li>• Tornare all'impostazione precedente.</li> <li>• Uscire dalla schermata visualizzata senza modificare alcun valore o impostazione.</li> </ul>
Scorrimento verso l'alto, quindi in basso	Ripetere un prompt vocale.

## Uso della tastiera sul display

Provare una o più delle soluzioni seguenti:

- Trascinare un dito sul tasto per pronunciare il carattere.
- Sollevare il dito per immettere o digitare il carattere nel campo.
- Selezionare **Backspace** per eliminare i caratteri.
- Per ascoltare il contenuto nel campo di input, selezionare **Tab**, quindi selezionare **Maiusc + Tab**.

# Caricamento della carta e dei supporti speciali

## Impostazione del formato e del tipo dei supporti speciali

I vassoi rilevano automaticamente il formato della carta normale. Per i supporti speciali come le etichette, i cartoncini o le buste, procedere come segue:

- 1 Dalla schermata iniziale, selezionare:  
**Impostazioni > Carta > Configurazione vassoi > Dimensioni/tipo carta** > selezionare un'origine carta
- 2 Impostare il formato e il tipo dei supporti speciali.

## Configurazione delle impostazioni di dimensione carta Universale

- 1 Nella schermata iniziale, toccare **Impostazioni > Carta > Configurazione supporti > Impostazione Universale**.
- 2 Configurare le impostazioni.

## Caricamento dei vassoi

**⚠ ATTENZIONE - PERICOLO DI RIBALTAMENTO:** per ridurre il rischio di instabilità dell'apparecchiatura, caricare ogni vassoio separatamente. Tenere tutti i vassoi chiusi per quando necessario.

- 1 Estrarre il vassoio.

**Nota:** Per evitare inceppamenti, non rimuovere i vassoi quando la stampante è occupata.



- 2 Regolare le guide in modo che corrispondano al formato della carta caricato.

**Nota:** utilizzare gli indicatori nella parte inferiore del vassoio per posizionare le guide.

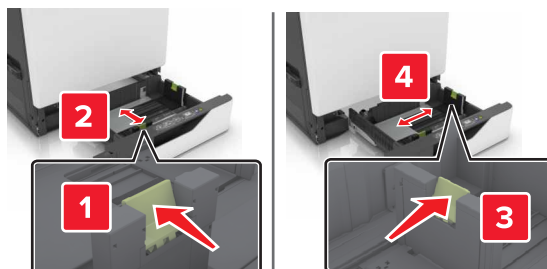

**3** Flettere, aprire a ventaglio e allineare i bordi della carta prima di caricarla.

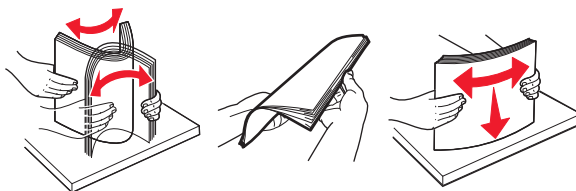

**4** Caricare la carta con il lato di stampa rivolto verso l'alto.

**Nota:** Caricare le buste solo nel vassoio buste opzionale.

**Attenzione - Possibili danni:** Non utilizzare buste preaffrancate e con graffette, ganci, finestre, rivestimenti patinati o autoadesivi nel vassoio buste opzionale.

**Note:**

- Caricare la carta intestata con il lato di stampa rivolto verso l'alto e l'intestazione sul lato sinistro del vassoio per la stampa su una facciata.
- Caricare la carta intestata con il lato di stampa rivolto verso il basso e l'intestazione sul lato destro del vassoio per la stampa fronte/retro.
- Caricare la carta intestata con il lato di stampa rivolto verso l'alto e l'intestazione sul lato destro del vassoio per la stampa su una facciata con finitura.
- Caricare la carta intestata con il lato di stampa rivolto verso il basso e l'intestazione sul lato sinistro del vassoio per la stampa fronte/retro con finitura.
- Caricare la carta perforata con i fori rivolti verso il lato anteriore o il lato sinistro del vassoio.
- Caricare le buste con l'aletta rivolta verso il basso e contro il lato posteriore del vassoio. Caricare le buste European con l'aletta rivolta verso il basso e contro il lato sinistro del vassoio.
- Non far scivolare la carta nel vassoio.
- Accertarsi che l'altezza della risma non superi l'indicatore di livello massimo della carta. Il caricamento eccessivo del vassoio può causare inceppamenti.

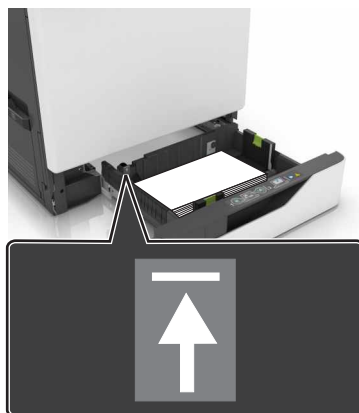
**5** Inserire il vassoio.

Se si carica un tipo di carta diverso dalla carta normale, impostare il tipo e il formato nel menu Carta in base al tipo di carta caricata.

## Caricamento dell'alimentatore multiuso

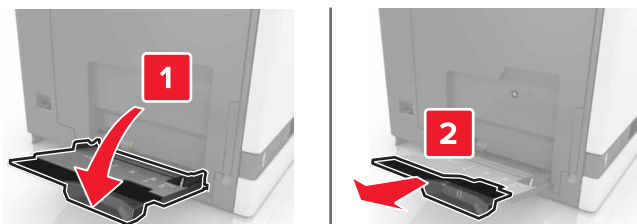
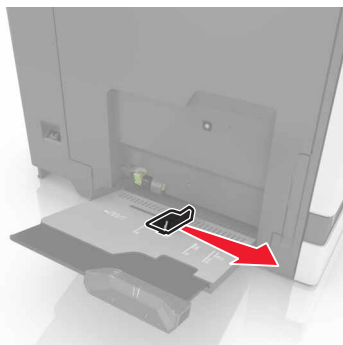
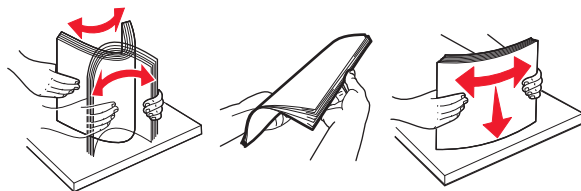
**1** Aprire l'alimentatore multiuso.**2** Regolare la guida in modo che corrisponda al formato della carta da caricare.**3** Flettere, aprire a ventaglio e allineare i bordi della carta prima di caricarla.

#### 4 Caricare la carta.

- Caricare la carta, il cartoncino e i lucidi con il lato di stampa rivolto verso il basso e inserendo nella stampante il bordo superiore per primo.

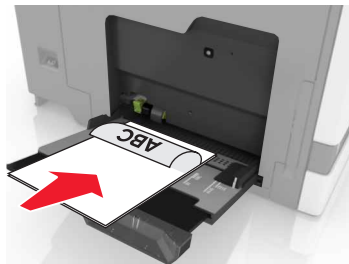

- Caricare le buste con l'aletta rivolta verso l'alto e contro il lato sinistro della guida della carta. Caricare le buste European con l'aletta rivolta verso l'alto, inserendo quel lato per primo nella stampante.

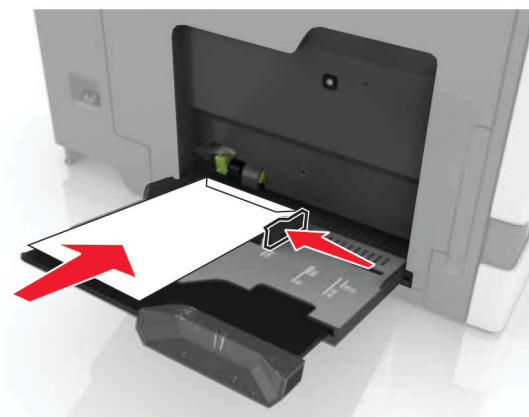
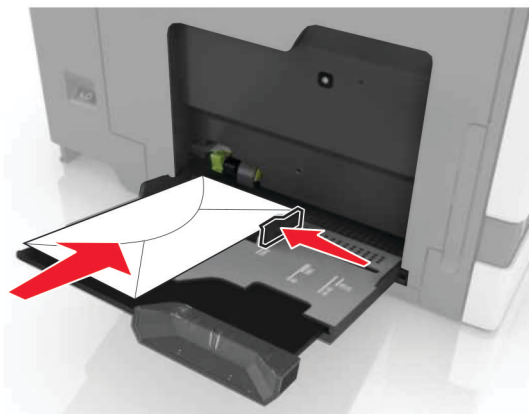

**Attenzione - Possibili danni:** Non utilizzare buste preaffrancate e con graffette, ganci, finestre, rivestimenti patinati o autoadesivi.

- 5 Nel pannello di controllo della stampante, impostare il formato e il tipo di carta in modo che corrispondano alla carta caricata nel vassoio.



## Collegamento dei vassoi

- 1 Nella schermata iniziale, toccare **Impostazioni** > **Carta** > **Configurazione vassoi** > e selezionare l'origine della carta.
- 2 Impostare lo stesso formato e tipo di carta per i vassoi da collegare.
- 3 Nella schermata iniziale, toccare **Impostazioni** > **Periferica** > **Manutenzione** > **Menu Configurazione** > **Configurazione vassoi** > **Collegamento vassoi**.
- 4 Toccare **Automatico**.

Per scollegare i vassoi, assicurarsi che i vassoi non abbiano le stesse impostazioni di formato e tipo di carta.

**Attenzione - Possibili danni:** La temperatura del fusore varia in base al tipo di carta specificato. Per evitare problemi di stampa, far corrispondere l'impostazione del tipo di carta nella stampante con quella della carta caricata nel vassoio.

# Supporto carta

## Formati carta supportati

### Formati in ingresso supportati

Formato carta	Dimensioni	Vassoio da 550 fogli	Vassoio da 2200 fogli	Vassoio buste	Alimentatore multiuso <sup>1</sup>	Stampa su due lati	ADF
<b>3 x 5</b>	76,2 x 127 mm (3 x 5 pollici)	X	X	X	✓	X	X
<b>4 x 6</b>	101,6 x 152,4 mm (4 x 6 pollici)	X	X	X	✓	X	X
<b>A4</b>	210 x 297 mm (8,3 x 11,7 pollici)	✓	✓	X	✓	✓	✓
<b>A5 orizzontale</b>	210 x 148 mm (8,3 x 5,8 pollici)	✓	✓	X	✓	✓	X
<b>A5 verticale<sup>2</sup></b>	148 x 210 mm (5,8 x 8,3 pollici)	✓	X	X	✓	✓	✓
<b>A6</b>	105 x 148 mm (4,1 x 5,8 pollici)	X	X	X	✓	✓	✓
<b>Striscione</b>	Larghezza massima: 215,9 mm (8,5 pollici) Lunghezza massima: 1320,8 mm (52 pollici)	X	X	X	✓	X	X
<b>Executive</b>	184,2 x 266,7 mm (7,3 x 10,5 pollici)	✓	X	X	✓	✓	✓
<b>Folio</b>	215,9 x 330,2 mm (8,5 x 13 pollici)	✓	✓	X	✓	✓	✓
<b>JIS B5</b>	182 x 257 mm (7,2 x 10,1 pollici)	✓	X	X	✓	✓	✓
<b>Legal</b>	215,9 x 355,6 mm (8,5 x 14 pollici)	✓	✓	X	✓	✓	✓
<b>Letter</b>	215,9 x 279,4 mm (8,5 x 11 pollici)	✓	✓	X	✓	✓	✓
<b>Oficio</b>	216 x 340 mm (8,5 x 13,4 pollici)	✓	✓	X	✓	✓	✓
<b>Statement</b>	139,7 x 215,9 mm (5,5 x 8,5 pollici)	✓	X	X	✓	✓	✓

<sup>1</sup> Questa origine carta non supporta il rilevamento dimensioni automatico.

<sup>2</sup> Report A5 verticale come Universal nei vassoi standard e opzionali da 550 fogli.

Formato carta	Dimensioni	Vassoio da 550 fogli	Vassoio da 2200 fogli	Vassoio buste	Alimentatore multiuso <sup>1</sup>	Stampa su due lati	ADF
<b>Universal</b>	da 139,7 x 148 mm a 215,9 x 355,6 mm (da 5,5 x 5,8 pollici a 8,5 x 14 pollici)	X	X	X	✓	X	X
<b>Universal</b>	da 76,2 x 127 mm a 229 x 359,9 mm (da 3 x 5 pollici a 9 x 14,2 pollici)	✓	X	X	✓	✓	X
<b>Universal</b>	da 98,4 x 162 mm a 176 x 250 mm (da 3,9 x 6,4 pollici a 6,9 x 9,8 pollici)	X	X	✓	X	X	X
<b>Universal</b>	da 210 x 215,9 mm a 210 x 1321 mm (da 8,27 x 8,5 pollici a 8,27 x 52 pollici)	X	X	X	✓	X	X
<b>Busta 7 3/4</b>	98 x 190,5 mm (3,9 x 7,5 pollici)	X	X	✓	✓	X	X
<b>Busta 9</b>	98,4 x 225,4 mm (3,86 x 8,9 pollici)	X	X	✓	✓	X	X
<b>Busta 10</b>	104,8 x 241,3 mm (4,1 x 9,5 pollici)	X	X	✓	✓	X	X
<b>Busta B5</b>	176 x 250 mm (6,9 x 9,8 pollici)	X	X	✓	✓	X	X
<b>Busta C4</b>	229 x 324 mm (9 x 13 pollici)	X	X	X	✓	X	X
<b>Busta C5</b>	162 x 229 mm (6,4 x 9 pollici)	X	X	✓	✓	X	X
<b>Busta DL</b>	110 x 220 mm (4,3 x 8,7 pollici)	X	X	✓	✓	X	X
<b>Altre buste</b>	da 98,4 x 162 mm a 229 x 359,9 mm (da 3,9 x 6,4 pollici a 9 x 14,2 pollici)	X	X	X	✓	X	X

<sup>1</sup> Questa origine carta non supporta il rilevamento dimensioni automatico.

<sup>2</sup> Report A5 verticale come Universal nei vassoi standard e opzionali da 550 fogli.

## Formati in uscita supportati

Formato carta	Dimensioni	Raccogli- tore standard	Fascicolatore della cucitrice		Fascicolatore con spillatrice e perforatrice multiposizione			
			Sfalsa- mento	Cucitura	Sfalsa- mento	Cucitura	Perfora- zione	Mailbox a 2 scomparti
<b>3 x 5</b>	76,2 x 127 mm (3 x 5 pollici)	✓	X	X	✓	X	X	✓
<b>4 x 6</b>	101,6 x 152,4 mm (4 x 6 pollici)	✓	X	X	✓	X	X	✓
<b>A4</b>	210 x 297 mm (8,3 x 11,7 pollici)	✓	✓	✓	✓	✓	✓	✓
<b>A5 orizzontale</b>	210 x 148 mm (8,3 x 5,8 pollici)	✓	✓	X	✓	✓	X	✓
<b>A5 verticale*</b>	148 x 210 mm (5,8 x 8,3 pollici)	✓	X	X	✓	X	✓	✓
<b>A6</b>	105 x 148 mm (4,1 x 5,8 pollici)	✓	X	X	✓	X	X	X
<b>Executive</b>	184,2 x 266,7 mm (7,3 x 10,5 pollici)	✓	✓	X	✓	✓	✓	✓
<b>Folio</b>	215,9 x 330,2 mm (8,5 x 13 pollici)	✓	✓	✓	✓	✓	✓	✓
<b>JIS B5</b>	182 x 257 mm (7,2 x 10,1 pollici)	✓	✓	X	✓	✓	✓	✓
<b>Legal</b>	215,9 x 355,6 mm (8,5 x 14 pollici)	✓	✓	✓	✓	✓	X	✓
<b>Letter</b>	215,9 x 279,4 mm (8,5 x 11 pollici)	✓	✓	✓	✓	✓	✓	✓
<b>Oficio</b>	216 x 340 mm (8,5 x 13,4 pollici)	✓	✓	✓	✓	✓	✓	✓
<b>Statement</b>	139,7 x 215,9 mm (5,5 x 8,5 pollici)	✓	X	X	✓	X	✓	✓
<b>Universal</b>	da 139,7 x 148 mm a 215,9 x 359,9 mm (da 5,5 x 5,8 pollici a 8,5 x 14,2 pollici)	✓	X	X	✓	X	X	X
<b>Universal</b>	da 76,2 x 127 mm a 229 x 359,9 mm (da 3 x 5 pollici a 9 x 14,2 pollici)	✓	X	✓	✓	X	X	X

\* Report A5 verticale come Universal nei vassoi standard e opzionali da 550 fogli.

Formato carta	Dimensioni	Raccogli- tore standard	Fascicolatore della cucitrice		Fascicolatore con spillatrice e perforatrice multiposizione			
			Sfalsa- mento	Cucitura	Sfalsa- mento	Cucitura	Perfora- zione	Mailbox a 2 scomparti
<b>Universal</b>	da 98,4 x 162 mm a 176 x 250 mm (da 3,9 x 6,4 pollici a 6,9 x 9,8 pollici)	✓	X	X	X	X	X	X
<b>Universal</b>	da 210 x 215,9 mm a 210 x 1321 mm (da 8,27 x 8,5 pollici a 8,27 x 52 pollici)	✓	X	X	X	X	X	X
<b>Busta 7 3/4</b>	98 x 190,5 mm (3,9 x 7,5 pollici)	✓	X	X	X	X	X	X
<b>Busta 9</b>	98,4 x 225,4 mm (3,86 x 8,9 pollici)	✓	X	X	X	X	X	X
<b>Busta 10</b>	104,8 x 241,3 mm (4,1 x 9,5 pollici)	✓	X	X	X	X	X	X
<b>Busta B5</b>	176 x 250 mm (6,9 x 9,8 pollici)	✓	X	X	X	X	X	X
<b>Busta C4</b>	229 x 324 mm (9 x 13 pollici)	✓	X	X	X	X	X	X
<b>Busta C5</b>	162 x 229 mm (6,4 x 9 pollici)	✓	X	X	X	X	X	X
<b>Busta DL</b>	110 x 220 mm (4,3 x 8,7 pollici)	✓	X	X	X	X	X	X
<b>Altre buste</b>	da 98,4 x 162 mm a 229 x 359,9 mm (da 3,9 x 6,4 pollici a 9 x 14,2 pollici)	✓	X	X	X	X	X	X

\* Report A5 verticale come Universal nei vassoi standard e opzionali da 550 fogli.

## Tipi di carta supportati

### Tipi in ingresso supportati

**Nota:** le etichette, le buste e i biglietti d'auguri vengono sempre stampati a velocità ridotta.

Tipo di carta	Vassoio da 500 fogli	Vassoio da 2200 fogli	Vassoio buste	Alimentatore multiuso	Stampa su due lati	ADF
Carta normale	✓	✓	X	✓	✓	✓
Cartoncino <sup>2</sup>	✓ <sub>1</sub>	X	X	✓ <sub>1</sub>	✓	X
Riciclata	✓	✓	X	✓	✓	✓
Lucida	✓	✓	X	✓	✓	X
Lucida spessa	✓	✓	X	✓	✓	X
Etichette	✓	X	X	✓	X	X
Etichette viniliche	✓	X	X	✓	X	X
Carta di qualità	✓	✓	X	✓	✓	✓
Vassoio	X	X	✓	✓	X	X
Busta ruvida	X	X	✓	✓	X	X
Lucido	X	X	X	✓	X	X
Intestata	✓	✓	X	✓	✓	✓
Prestampata	✓	✓	X	✓	✓	✓
Carta colorata	✓	✓	X	✓	✓	✓
Carta leggera	✓	✓	X	✓	✓	✓
Carta spessa	✓	✓	X	✓	✓	✓
Ruvida/cotone	✓	✓	X	✓	✓	✓

<sup>1</sup> Supporta cartoncino con peso fino a 176 g/m<sup>2</sup>.

<sup>2</sup> Il cartoncino con peso superiore a 176 g/m<sup>2</sup> è supportato solo in una stampa su un lato con il vassoio standard da 550 fogli.

## Tipi in uscita supportati

Tipo di carta	Fascicolatore della cucitrice			Fascicolatore con spillatrice e perforatrice multiposizione		
	Senza finitura	Sfalsamento	Cucitura	Raccogliatore standard (Normale e impilatura offset)	Mailbox a 2 scomparti	Cucitura e Perforazione
Carta normale	✓	✓	✓	✓	✓	✓
Cartoncino	✓	✓	X	✓	X	X
Lucido	✓	X	X	✓	X	X
Riciclata	✓	✓	✓	✓	✓	✓

Tipo di carta	Fascicolatore della cucitrice			Fascicolatore con spillatrice e perforatrice multiposizione		
	Senza finitura	Sfalsamento	Cucitura	Raccoglitore standard (Normale e impilatura offset)	Mailbox a 2 scomparti	Cucitura e Perforazione
Lucida	✓	✓	X	✓	✓	X
Lucida spessa	✓	✓	X	✓	✓	X
Etichette	✓	X	X	✓	X	X
Etichette viniliche	✓	X	X	✓	X	X
Carta di qualità	✓	✓	✓	✓	✓	✓
Vassoio	✓	✓	X	✓	X	X
Busta ruvida	✓	✓	X	✓	X	X
Intestata	✓	✓	✓	✓	✓	✓
Prestampata	✓	✓	✓	✓	✓	✓
Carta colorata	✓	✓	✓	✓	✓	✓
Carta leggera	✓	✓	✓	✓	✓	✓
Carta spessa	✓	✓	✓	✓	✓	✓
Ruvida/cotone	✓	✓	✓	✓	✓	✓

## Pesi carta supportati

Tipo di carta	Vassoio da 550 fogli (standard oppure opzionale)	Vassoio da 2200 fogli	Vassoio buste	Alimentatore multiuso
Carta normale <sup>1,2</sup>	60-176 g/m <sup>2</sup> (16-47 libbre) <sup>3</sup>	60-120 g/m <sup>2</sup> (16-32 libbre)	N/D	60-176 g/m <sup>2</sup> (16-47 libbre)
Carta per striscioni	N/D	N/D	N/D	90-105 g/m <sup>2</sup> (24-28 libbre)
Lucida	88-176 g/m <sup>2</sup> (60-120 libbre)	N/D	N/D	88-176 g/m <sup>2</sup> (60-120 libbre)
Cartoncino	88-300 g/m <sup>2</sup> (60-192 libbre)	N/D	N/D	163-176 g/m <sup>2</sup> (90-120 libbre)

<sup>1</sup> La carta a grana corta con peso di almeno 90 g /m<sup>2</sup> (24 libbre) è supportata nella stampa su due lati.

<sup>2</sup> La carta riciclata con peso di almeno 75-120g /m<sup>2</sup> (20-32 libbre) è supportata nella stampa su due lati.

<sup>3</sup> Il peso della carta è supportato anche nella stampa su due lati.

<sup>4</sup> Il peso massimo del cotone al 100% è 24 libbre.

<sup>5</sup> Le buste con un peso pari a 105 g/m<sup>2</sup> (28 libbre) possono contenere al massimo il 25% di cotone.

Tipo di carta	Vassoio da 550 fogli (standard oppure opzionale)	Vassoio da 2200 fogli	Vassoio buste	Alimentatore multiuso
<b>Etichette</b>	88-300 g/m <sup>2</sup> (60-192 libbre)	N/D	N/D	199-220 g/m <sup>2</sup> (53-59 libbre)
<b>Buste</b>	N/D	N/D	60-105 g/m <sup>2</sup> (16-28 libbre) <sup>4, 5</sup>	60-105 g/m <sup>2</sup> (16-28 libbre)

<sup>1</sup> La carta a grana corta con peso di almeno 90 g /m<sup>2</sup> (24 libbre) è supportata nella stampa su due lati.  
<sup>2</sup> La carta riciclata con peso di almeno 75-120g /m<sup>2</sup> (20-32 libbre) è supportata nella stampa su due lati.  
<sup>3</sup> Il peso della carta è supportato anche nella stampa su due lati.  
<sup>4</sup> Il peso massimo del cotone al 100% è 24 libbre.  
<sup>5</sup> Le buste con un peso pari a 105 g/m<sup>2</sup> (28 libbre) possono contenere al massimo il 25% di cotone.

## Carta non adatta

Si consiglia di non utilizzare i seguenti tipi di carta con la stampante:

- Carta sottoposta a trattamenti chimici utilizzati per eseguire copie senza carta carbone, detta anche carta autocopiante, carta da copia senza copia carbone (CCP, Carbonless Copy Paper) o carta che non richiede copia carbone (NCR, No Carbon Required).
- Carta prestampata con sostanze chimiche che potrebbero contaminare la stampante.
- Carta prestampata che può alterarsi a causa della temperatura nell'unità di fusione della stampante.
- Carta prestampata che richiede una registrazione (l'esatta indicazione dell'area di stampa sulla pagina) maggiore o inferiore a  $\pm 2,3$  mm ( $\pm 0,09$  poll.), ad esempio moduli OCR (Optical Character Recognition).

In alcuni casi, per stampare correttamente su questi moduli, è possibile regolare la registrazione mediante un'applicazione software.

- Carta patinata (di qualità cancellabile), carta sintetica o carta termica.
- Carta con bordi irregolari, ruvida, arricciata o con superficie lavorata.
- Carta non conforme allo standard EN12281:2002 (europeo).
- Carta di grammatura inferiore a 60 g/m<sup>2</sup> (16 libbre).
- Moduli o documenti composti da più parti.

## Uso di carta riciclata

Lexmark si lavora per ridurre l'impatto ambientale della carta offrendo ai clienti la possibilità di scegliere quando si tratta di stampare. Per conseguire questo obiettivo, è possibile testare i prodotti per garantire l'utilizzo della carta riciclata, in particolare carta riciclata al 30%, 50% e 100% di contenuto riciclato post-consumo. La nostra aspettativa è che nelle nostre stampanti le carte riciclate funzionino come anche quella vergine. Sebbene non vi sia uno standard ufficiale per l'uso della carta da parte delle apparecchiature d'ufficio, Lexmark utilizza lo Standard europeo EN 12281 come standard di proprietà minimo. Per garantire un'ampiezza dei test, la carta di prova include il 100% di carta riciclata da Nord America, Europa e Asia e i test sono condotti all'8-80% di umidità relativa. I test includono la stampa fronte/retro. La carta da ufficio che utilizza contenuti rinnovabili, riciclati o senza cloro può essere utilizzata.



# Stampa

 **ATTENZIONE - PERICOLO DI SCHIACCIAMENTO:** Per evitare il rischio di lesioni, prestare la massima cautela quando si accede alle aree contrassegnate con questa etichetta. Potrebbero infatti verificarsi lesioni da schiacciamento in prossimità di parti in movimento, quali ad esempio ingranaggi, porte, vassoi e coperchi.

## Stampa da un computer

**Nota:** Per etichette, cartoncini e buste, impostare il tipo e il formato della carta nella stampante prima di stampare il documento.

- 1 Dal documento che si sta tentando di stampare, aprire la finestra di dialogo Stampa.
- 2 Se necessario, regolare le impostazioni.
- 3 Stampare il documento.

## Stampa di moduli

- 1 Dalla schermata iniziale, selezionare:  
**Moduli e preferiti** > selezionare il modulo > **Stampa**
- 2 Se necessario, configurare le impostazioni di stampa.
- 3 Inviare il processo di stampa.

## Stampa usando un dispositivo cellulare

Stampa da un dispositivo mobile con Lexmark Mobile Print

### Stampa da un dispositivo mobile con Lexmark Mobile Print

Lexmark™ Mobile Print consente di inviare documenti e immagini direttamente a una stampante Lexmark supportata.

- 1 Aprire il documento, quindi inviare il documento o condividerlo su Lexmark Mobile Print.



**Nota:** Alcune applicazioni di terze parti potrebbero non supportare le funzioni di invio o condivisione. Per ulteriori informazioni, vedere la documentazione fornita con l'applicazione.

- 2 Selezionare una stampante.
- 3 Stampare il documento.

### Stampa da un dispositivo mobile con Google Cloud Print

Google Cloud Print™ è un servizio di stampa che consente di stampare su qualsiasi stampante abilitata per Google Cloud Print.



Prima di iniziare, accertarsi delle seguenti condizioni:

- La stampante è registrata sul server Google Cloud Print.
  - Il plug-in Cloud Print è stato scaricato da Google Play™ Store e abilitato sul dispositivo mobile.
- 1** Dal dispositivo mobile Android™, aprire un documento oppure selezionarne uno da File Manager.
  - 2** Toccare  > **Stampa**.
  - 3** Selezionare una stampante, quindi toccare .

## Stampa da un dispositivo mobile con Mopria Print Service

Mopria® Print Service è una soluzione di mobile printing per dispositivi mobili con Android 5.0 o versioni successive. Consente di stampare direttamente su qualsiasi stampante certificata Mopria.

**Nota:** Scaricare l'applicazione Mopria Print Service da Google Play Store e abilitare l'opzione sul dispositivo mobile.

- 1** Dal dispositivo cellulare Android, aprire un documento oppure selezionarne uno da Gestione file.
- 2** Toccare  > **Stampa**.
- 3** Selezionare una stampante, quindi, se necessario, modificare le impostazioni.
- 4** Toccare .

## Stampa da un dispositivo mobile con AirPrint

La funzione software AirPrint è una soluzione di stampa mobile che consente di stampare direttamente dai dispositivi su una stampante certificata AirPrint.



**Note:**

- Assicurarsi che il dispositivo Apple e la stampante siano collegati alla stessa rete. Se la rete è dotata di più hub wireless, accertarsi che entrambi i dispositivi siano connessi alla stessa subnet.
  - Questa applicazione è supportata solo in alcuni dispositivi Apple.
- 1** Da un dispositivo mobile, selezionare un documento da File Manager o avviare un'applicazione compatibile.
  - 2** Toccare  > **Stampa**.
  - 3** Selezionare una stampante, quindi, se necessario, modificare le impostazioni.
  - 4** Stampare il documento.

## Stampa da un dispositivo cellulare con Wi-Fi Direct®

Wi-Fi Direct® è un servizio di stampa che consente di stampare su qualsiasi stampante abilitata per Wi-Fi Direct.

**Nota:** Accertarsi che il dispositivo cellulare sia connesso alla rete wireless della stampante. Per ulteriori informazioni, vedere "[Connessione di un dispositivo mobile alla stampante](#)" a pagina 155.

- 1 Dal dispositivo cellulare, aprire un documento oppure selezionarne uno da Gestione file.
- 2 A seconda del dispositivo mobile in uso, effettuare una delle seguenti operazioni:
  - Toccare  > **Stampa**.
  - Toccare  > **Stampa**.
  - Toccare  > **Stampa**.
- 3 Selezionare una stampante, quindi, se necessario, modificare le impostazioni.
- 4 Stampare il documento.

## Stampa da unità flash

- 1 Inserire l'unità flash.

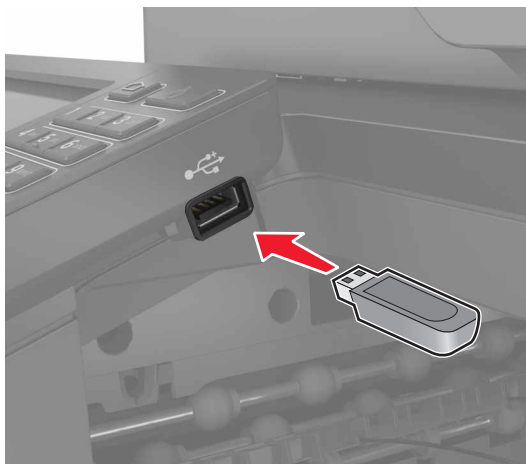

### Note:

- Se si inserisce l'unità flash quando è visualizzato un messaggio di errore, la stampante la ignora.
  - Se si inserisce l'unità flash quando la stampante elabora altri processi di stampa, sul display viene visualizzato il messaggio **Occupata**.
- 2 Sul display toccare il documento che si desidera stampare.  
Se necessario, configurare altre impostazioni di stampa.
  - 3 Inviare il processo di stampa.  
Per stampare un altro documento, toccare **Unità USB**.

**Attenzione - Possibili danni:** per evitare la perdita di dati o il malfunzionamento della stampante, non toccare l'unità flash o la stampante nell'area mostrata mentre è in corso la stampa, la lettura o la scrittura da un dispositivo di memoria.



## Unità flash e tipi di file supportati

### Unità flash

- Lexar JumpDrive S70 (16 GB e 32 GB)
- SanDisk Cruzer (16 GB e 32 GB)
- PNY Attache (16 GB e 32 GB)

### Note:

- La stampante supporta le unità flash USB ad alta velocità con standard Full-Speed.
- È necessario che le unità flash USB supportino il file system FAT (File Allocation Table).

### Tipi di file

#### Documenti

- PDF (versione 1.7 o precedente)
- HTML
- XPS
- Formati di file Microsoft (.doc, .docx, .xls, .xlsx, .ppt, .pptx)

#### Immagini

- .dcx
- .gif
- .JPEG o .jpg
- .bmp
- .pcx

- .TIFF o .tif
- .png

## Configurazione di processi riservati

1 Dal pannello di controllo, scorrere fino a:

**Impostazioni > Protezione > Impostazione stampa riservata**

2 Configurare le impostazioni.

Utilizzare	Per
PIN max non valido	Impostare il numero di tentativi consentiti per l'immissione del codice PIN. <b>Nota:</b> Una volta raggiunto il limite specificato, i processi di stampa associati al nome utente vengono eliminati.
Scadenza processo riservato	Impostare la scadenza per i processi di stampa riservati. <b>Nota:</b> i processi riservati in attesa vengono conservati nella memoria della stampante finché non vengono rilasciati o eliminati manualmente.
Scadenza processo ripetuto	Impostare la scadenza per un processo di stampa ripetuto. <b>Nota:</b> i processi ripetuti in attesa vengono conservati nella memoria della stampante per una successiva ristampa.
Scadenza processo di verifica	Impostare la scadenza in base alla quale la stampante deve stampare una copia prima di stampare le copie restanti. <b>Nota:</b> I processi di verifica stampano una copia per controllare se è soddisfacente prima di stampare le copie restanti.
Posponi scadenza processo	Impostare la scadenza per la memorizzazione dei processi di stampa da parte della stampante. <b>Nota:</b> I processi posposti in attesa vengono eliminati automaticamente dopo la stampa.
Richiedi che tutti i proc. siano messi in attesa	Impostare la stampante in modo da sospendere tutti i processi di stampa.
Conserva documenti duplicati	Impostare la stampante per stampare tutti i documenti con lo stesso nome file.

## Stampa dei processi riservati e in attesa

### Per gli utenti Windows

- 1 Con un documento aperto, fare clic su **File > Stampa**.
- 2 Fare clic su **Proprietà, Preferenze, Opzioni o Imposta**.
- 3 Fare clic su **Stampa e mantieni**.
- 4 Selezionare **Usa Stampa e mantieni**, quindi assegnare un nome utente.
- 5 Selezionare il tipo di processo di stampa (Riservato, Ripeti stampa, Posponi stampa o Verifica stampa).  
Se il processo di stampa è riservato, immettere un PIN a quattro cifre.
- 6 Fare clic su **OK** o su **Stampa**.

- 7 Dalla schermata iniziale della stampante, sbloccare il processo di stampa.
  - In caso di processi di stampa riservati, selezionare:  
**Processi in attesa** > selezionare il nome utente > **Riservato** > immettere il PIN > selezionare il processo di stampa > configurare le impostazioni > **Stampa**
  - In caso di altri processi di stampa, selezionare:  
**Processi in attesa** > selezionare il nome utente > selezionare il processo di stampa > configurare le impostazioni > **Stampa**

## Per gli utenti Macintosh

- 1 Con un documento aperto, selezionare **File** > **Stampa**.  
Se necessario, fare clic sul triangolo di apertura per visualizzare altre opzioni.
- 2 Dalle opzioni di stampa o dal menu Copie e Pagine, selezionare **Indirizzamento processo**.
- 3 Selezionare il tipo di processo di stampa (Riservato, Ripeti stampa, Posponi stampa o Verifica stampa).  
Se il processo di stampa è riservato, assegnare un nome utente e un PIN a quattro cifre.
- 4 Fare clic su **OK** o su **Stampa**.
- 5 Dalla schermata iniziale della stampante, sbloccare il processo di stampa.
  - In caso di processi di stampa riservati, selezionare:  
**Processi in attesa** > selezionare il nome utente > **Riservato** > immettere il PIN > selezionare il processo di stampa > configurare le impostazioni > **Stampa**
  - In caso di altri processi di stampa, selezionare:  
**Processi in attesa** > selezionare il nome utente > selezionare il processo di stampa > configurare le impostazioni > **Stampa**

## Stampa da un profilo Connettore cloud

**Nota:** questa applicazione è disponibile solo in determinati Paesi o regioni. Per ulteriori informazioni, rivolgersi al rappresentante Lexmark.

- 1 Nella schermata iniziale, toccare **Connettore cloud**.
- 2 Selezionare un provider di servizi cloud, quindi selezionare un profilo.  
**Nota:** Per ulteriori informazioni sulla creazione di un profilo Connettore cloud, consultare ["Creazione di un profilo Connettore cloud" a pagina 23](#).
- 3 Toccare **Stampa**, quindi selezionare un file.  
Se necessario, modificare le impostazioni.  
**Nota:** assicurarsi di selezionare un file supportato.
- 4 Stampare il documento.

## Stampa di un elenco di esempi di font

- 1 Nella schermata iniziale toccare **Impostazioni** > **Report** > **Stampa** > **Stampa font**.
- 2 Selezionare **Caratteri PCL** o **Caratteri PS**.

## Stampa di un elenco di directory

Nella schermata iniziale toccare **Impostazioni** > **Rapporti** > **Stampa** > **Stampa directory**.

## Annullamento di un processo di stampa

### Dal pannello di controllo della stampante

- 1 Nella schermata iniziale, toccare **Coda processi**.

**Nota:** È inoltre possibile accedere a questa impostazione toccando la sezione superiore della schermata iniziale.

- 2 Selezionare il processo che si desidera annullare.

### Dal computer

- 1 In base al sistema operativo, eseguire una delle operazioni seguenti:
  - Aprire la cartella Stampanti, quindi selezionare quella in uso.
  - Da Preferenze di sistema nel menu Apple, andare sulla stampante in uso.
- 2 Selezionare il processo che si desidera annullare.

# Copia

## Uso dell'alimentatore automatico documenti e del vetro dello scanner

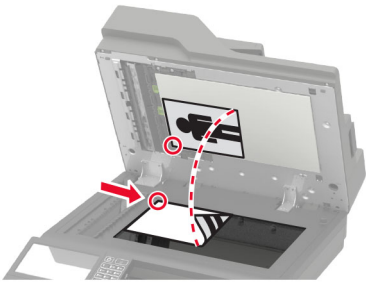
Alimentatore automatico documenti (ADF)	Vetro dello scanner
 <ul style="list-style-type: none"> <li>• Usare l'ADF per documenti con più pagine o documenti a due facciate.</li> <li>• Caricare il documento originale rivolto verso l'alto. Per i documenti di più pagine, accertarsi di allineare il bordo di ingresso prima del caricamento.</li> <li>• Regolare le guide dell'ADF in base alla larghezza della carta che si sta caricando.</li> </ul>	 <ul style="list-style-type: none"> <li>• Utilizzare il vetro dello scanner per documenti a una sola pagina, pagine di libri, piccoli elementi (come cartoline o foto), lucidi, carta fotografica o supporti sottili (come ritagli di riviste).</li> <li>• Posizionare il documento rivolto verso il basso nell'angolo con la freccia.</li> </ul>

## Esecuzione di copie

- 1 Caricare un documento originale nel vassoio dell'ADF o sul vetro dello scanner.

**Nota:** Per evitare che l'immagine risulti ritagliata, assicurarsi che il documento originale e l'output abbiano lo stesso formato carta.

- 2 Nella schermata iniziale, toccare **Copia**, quindi specificare il numero di copie.

Se necessario, regolare le impostazioni di copia.

- 3 Copiare il documento.

**Nota:** Per effettuare una copia rapida dal pannello di controllo, premere .

## Copia di fotografie

- 1 Posizionare la foto sul vetro dello scanner.
- 2 Nella schermata iniziale, toccare **Copia** > **Contenuto** > **Tipo di contenuto** > **Foto**.
- 3 Toccare **Origine contenuto** e selezionare l'impostazione che corrisponde meglio alla foto originale.
- 4 Copiare la foto.



## Copia su carta intestata

- 1 Caricare un documento originale nel vassoio dell'ADF o sul vetro dello scanner.
- 2 Nella schermata iniziale, toccare **Copia** > **Copia da** > selezionare il formato del documento originale.
- 3 Toccare **Copia a**, quindi selezionare l'origine carta che contiene la carta intestata.  
Se è stata caricata la carta intestata nell'alimentatore multiuso, selezionare:  
**Copia a** > **Alimentatore multiuso** > selezionare un formato carta > **Carta intestata**
- 4 Copiare il documento.

## Copia su entrambi i lati del foglio

- 1 Caricare un documento originale nel vassoio dell'ADF o sul vetro dello scanner.
- 2 Nella schermata iniziale, toccare **Copia** > **Impostazione pagina**.
- 3 Regolare le impostazioni.
- 4 Copiare il documento.

## Riduzione o ingrandimento di copie

- 1 Caricare un documento originale nel vassoio dell'ADF o sul vetro dello scanner.
- 2 Dalla schermata iniziale, selezionare:  
**Copia** > **Scala** > specificare un valore per la scala  
**Nota:** Se si modifica il formato del documento originale o dell'output dopo aver impostato il valore della scala, quest'ultimo viene ripristinato su Automatico.
- 3 Copiare il documento.

## Fascicolazione delle copie

- 1 Caricare un documento originale nel vassoio dell'ADF o sul vetro dello scanner.
- 2 Nella schermata iniziale, toccare **Copia** > **Fascicola** > su [1,2,1,2,1,2].
- 3 Copiare il documento.

## Inserimento di fogli separatori tra copie

- 1 Caricare un documento originale nel vassoio dell'ADF o sul vetro dello scanner.
- 2 Nella schermata iniziale, toccare **Copia** > **Fogli separatori**.
- 3 Regolare le impostazioni.
- 4 Inviare il processo di copia.

## Copia di più pagine su un unico foglio

- 1 Caricare un documento originale nel vassoio dell'ADF o sul vetro dello scanner.
- 2 Nella schermata iniziale, toccare **Copia** > **Pagine per lato**.
- 3 Regolare le impostazioni.
- 4 Copiare il documento.

## Creazione di una scelta rapida di copia

- 1 Dalla schermata iniziale, toccare **Copia**.
- 2 Configurare le impostazioni e toccare .
- 3 Creare una scelta rapida.

## e-mail

### Uso dell'alimentatore automatico documenti e del vetro dello scanner

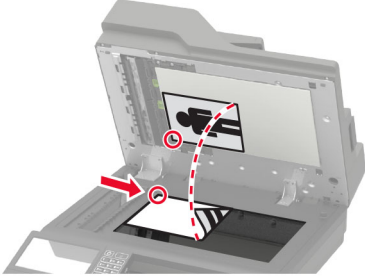
Alimentatore automatico documenti (ADF)	Vetro dello scanner
 <ul style="list-style-type: none"> <li>• Usare l'ADF per documenti con più pagine o documenti a due facciate.</li> <li>• Caricare il documento originale rivolto verso l'alto. Per i documenti di più pagine, accertarsi di allineare il bordo di ingresso prima del caricamento.</li> <li>• Regolare le guide dell'ADF in base alla larghezza della carta che si sta caricando.</li> </ul>	 <ul style="list-style-type: none"> <li>• Utilizzare il vetro dello scanner per documenti a una sola pagina, pagine di libri, piccoli elementi (come cartoline o foto), lucidi, carta fotografica o supporti sottili (come ritagli di riviste).</li> <li>• Posizionare il documento rivolto verso il basso nell'angolo con la freccia.</li> </ul>

## Configurazione del server SMTP per l'uso della funzione di e-mail

### Dal pannello di controllo

- 1 Dal pannello di controllo, toccare **Impostazioni** > **E-mail** > **Configurazione e-mail**.
- 2 Configurare le impostazioni.

### Da Embedded Web Server

- 1 Aprire un browser Web e immettere l'indirizzo IP della stampante nel relativo campo.

**Note:**

- Visualizzare l'indirizzo IP della stampante nella schermata iniziale della stampante. L'indirizzo IP è composto da quattro serie di numeri separati da punti, ad esempio 123.123.123.123.
- Se si utilizza un server proxy, disattivarlo temporaneamente per caricare correttamente la pagina Web.

- 2 Fare clic su **Impostazioni** > **E-mail**.
- 3 Nella sezione Configurazione e-mail, configurare le impostazioni.
- 4 Fare clic su **Salva**.

## Invio di un'e-mail

### Tramite il pannello di controllo

- 1 Caricare un documento originale nel vassoio dell'ADF o sul vetro dello scanner.
- 2 Nella schermata iniziale, toccare **E-mail**, quindi immettere le informazioni necessarie.  
**Nota:** È possibile immettere il destinatario anche utilizzando la rubrica o il numero di scelta rapida.
- 3 Se necessario, configurare le impostazioni per il tipo di file di output.
- 4 Inviare l'e-mail.

### Tramite il numero di scelta rapida

- 1 Dal pannello di controllo, premere #, quindi immettere il numero della scelta rapida utilizzando il tastierino.
- 2 Inviare l'e-mail.

## Creazione di una scelta rapida e-mail

- 1 Nella schermata iniziale, toccare **E-mail**.
- 2 Configurare le impostazioni e toccare .
- 3 Creare una scelta rapida.

## Funzione fax

### Impostazione della stampante in modalità fax

#### Note:

- I seguenti metodi di collegamento sono applicabili solo in alcuni paesi o regioni.
- Durante l'installazione iniziale della stampante, deselezionare la casella di controllo della funzione Fax e di qualsiasi altra funzione che si intende impostare in un secondo momento, quindi toccare **Continua**.
- La spia luminosa potrebbe lampeggiare ed emettere una luce rossa se la funzione fax non è completamente impostata.

**Attenzione - Possibili danni:** Non toccare i cavi o la stampante nell'area mostrata mentre è in corso l'invio o la ricezione di un fax.



### Configurazione del server SMTP per l'invio di fax

#### Dal pannello di controllo

- 1 Dal pannello di controllo, toccare **Impostazioni** > **Fax** > **Impostazione server fax** > **Impostazioni e-mail del server fax**.
- 2 Configurare le impostazioni.

**Nota:** per utilizzare l'impostazione del server SMTP per le e-mail, attivare **Usa server SMTP e-mail**.

#### Da Embedded Web Server

- 1 Aprire un browser Web e immettere l'indirizzo IP della stampante nel relativo campo.

**Note:**

- Visualizzare l'indirizzo IP della stampante nella schermata iniziale della stampante. L'indirizzo IP è composto da quattro serie di numeri separati da punti, ad esempio 123.123.123.123.
- Se si utilizza un server proxy, disattivarlo temporaneamente per caricare correttamente la pagina Web.

**2** Fare clic su **Impostazioni > Fax > Impostazione server fax**.

**3** Nella sezione Impostazioni e-mail del server fax, configurare le impostazioni.

**Nota:** per utilizzare l'impostazione del server SMTP per le e-mail, attivare **Usa server SMTP e-mail**.

**4** Fare clic su **Salva**.

## Scelta di una connessione fax

### Impostazione del fax tramite una linea telefonica standard

 **ATTENZIONE - PERICOLO DI SCOSSE ELETTRICHE:** Per evitare il rischio di scosse elettriche, non installare questo prodotto né effettuare i collegamenti elettrici o dei cavi, ad esempio del cavo di alimentazione, della funzione fax o del telefono, durante un temporale.

 **ATTENZIONE - PERICOLO DI SCOSSE ELETTRICHE:** Per evitare il rischio di scosse elettriche, non utilizzare la funzione fax in caso di temporali.

 **ATTENZIONE - PERICOLO DI LESIONI:** Per ridurre il rischio di incendio, utilizzare solo un cavo AWG 26 o un cavo per telecomunicazioni di sezione superiore (RJ-11) quando si collega il prodotto alla rete pubblica telefonica commutata. Per gli utenti in Australia, il cavo deve essere approvato dall'autorità australiana per i media e le comunicazioni (ACMA).

## Impostazione 1: La stampante è collegata a una linea fax dedicata

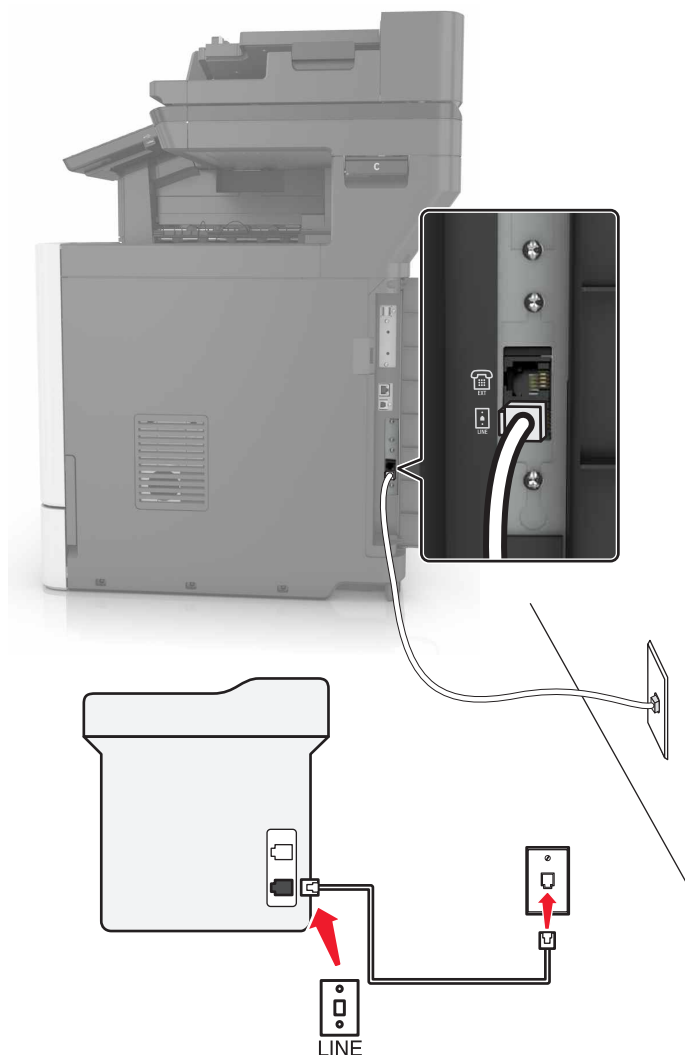

- 1 Collegare un'estremità del cavo telefonico alla porta LINE della stampante.
- 2 Collegare l'altra estremità del cavo a una presa a muro analogica attiva.

### Note:

- È possibile impostare la stampante per la ricezione di fax automatica (Risposta automatica attivata) o manuale (Risposta automatica disattivata).
- Se si desidera che i fax vengano ricevuti automaticamente, impostare la stampante in modo che risponda dopo un numero di squilli specificato.

## Impostazione 2: La stampante condivide la linea con una segreteria telefonica

**Nota:** Se ci si abbona a un servizio di suoneria differenziata, accertarsi di impostare la sequenza di squilli corretta per la stampante. In caso contrario, la stampante non riceve i fax neppure se è stata impostata la ricezione automatica.

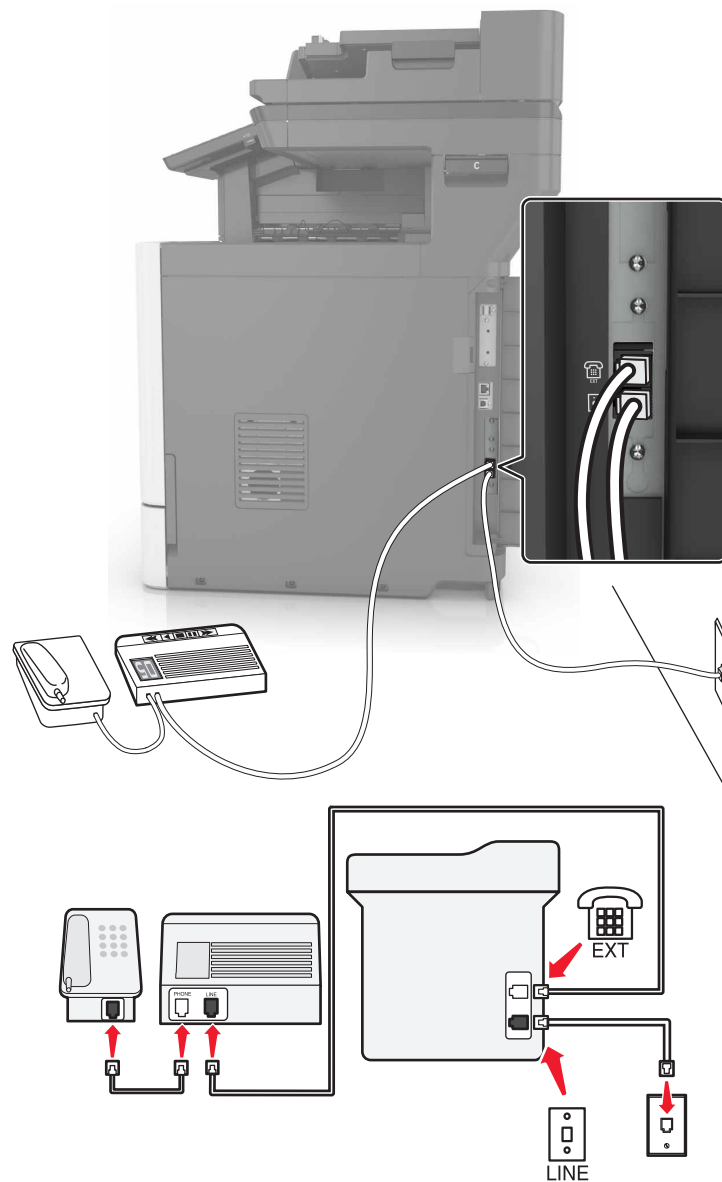
**Collegata alla stessa presa telefonica a muro**

- 1** Collegare un'estremità del cavo telefonico alla porta LINE della stampante.
- 2** Collegare l'altra estremità del cavo a una presa a muro analogica attiva.
- 3** Collegare la segreteria telefonica alla porta telefono della stampante.

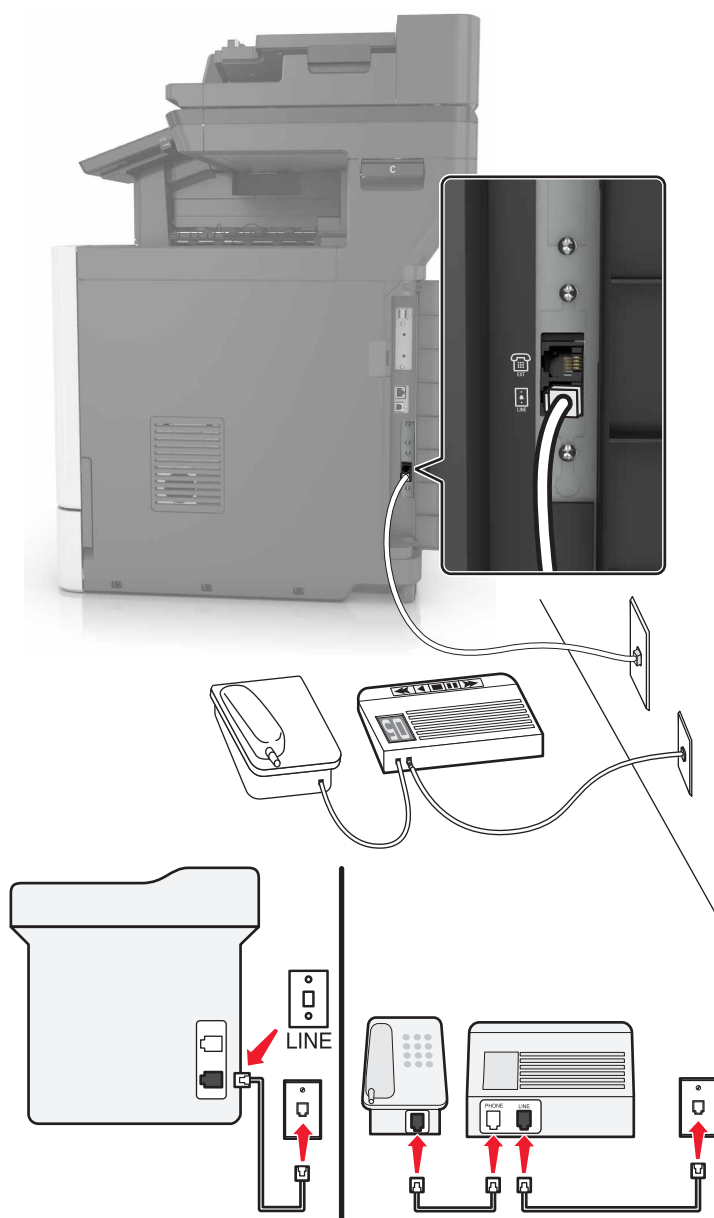

**Collegata a una diversa presa a muro**

**1** Collegare un'estremità del cavo telefonico alla porta LINE della stampante.

**2** Collegare l'altra estremità del cavo a una presa a muro analogica attiva.

**Note:**

- Se si dispone di un unico numero telefonico sulla linea, impostare la stampante per la ricezione automatica dei fax.
- Impostare la stampante per rispondere alle chiamate due squilli dopo la segreteria telefonica. Se, ad esempio, la segreteria telefonica risponde alle chiamate dopo quattro squilli, impostare la stampante in modo che risponda dopo sei squilli.

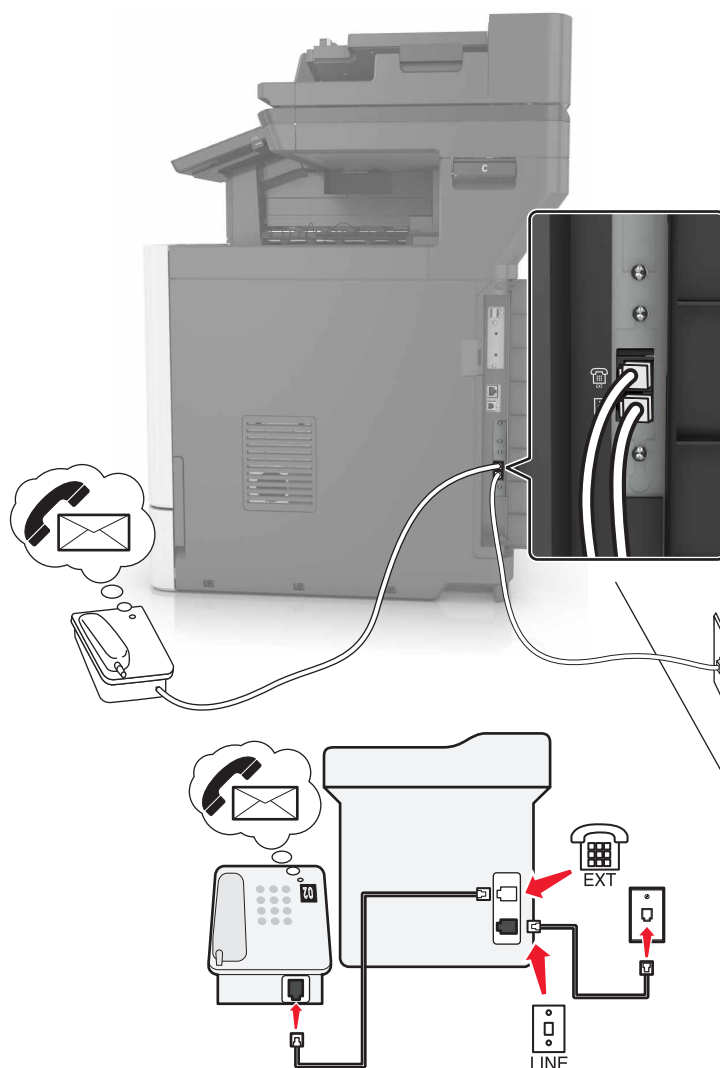

**Impostazione 3: La stampante condivide la linea con un telefono per il quale è stato sottoscritto un abbonamento al servizio di posta vocale**

- 1 Collegare un'estremità del cavo telefonico alla porta LINE della stampante.
- 2 Collegare l'altra estremità del cavo a una presa a muro analogica attiva.
- 3 Collegare il telefono alla porta telefono della stampante.

**Note:**

- Questa impostazione funziona meglio nelle situazioni in cui la posta vocale viene utilizzata più spesso del fax e se si è abbonati a un servizio di suoneria differenziata.
- Quando si risponde al telefono e si sentono i toni del fax, premere \*9\* o digitare il codice di risposta manuale sul telefono per ricevere il fax.
- È anche possibile impostare la stampante per la ricezione automatica dei fax, ma in questo caso è necessario disattivare il servizio di posta vocale quando è in arrivo un fax.

## Impostazione del fax in paesi o regioni con diverse prese telefoniche a muro e spine

-  **ATTENZIONE - PERICOLO DI SCOSSE ELETTRICHE:** Per evitare il rischio di scosse elettriche, non installare questo prodotto né effettuare i collegamenti elettrici o dei cavi, ad esempio del cavo di alimentazione, della funzione fax o del telefono, durante un temporale.
-  **ATTENZIONE - PERICOLO DI SCOSSE ELETTRICHE:** Per evitare il rischio di scosse elettriche, non utilizzare la funzione fax in caso di temporali.
-  **ATTENZIONE - PERICOLO DI LESIONI:** Per ridurre il rischio di incendio, utilizzare solo un cavo AWG 26 o un cavo per telecomunicazioni di sezione superiore (RJ-11) quando si collega il prodotto alla rete pubblica telefonica commutata. Per gli utenti in Australia, il cavo deve essere approvato dall'autorità australiana per i media e le comunicazioni (ACMA).

La presa a muro standard adottata dalla maggior parte dei paesi e delle regioni è RJ11. Se la presa a muro o l'apparecchiatura presente nell'edificio non è compatibile con questo tipo di connessione è necessario utilizzare un adattatore telefonico. È possibile che non venga fornito un adattatore insieme alla stampante per il paese o la regione di residenza, pertanto potrebbe essere necessario acquistarlo.

Potrebbe essere disponibile una spina dell'adattatore installata nella porta telefono della stampante. Non rimuovere la spina dell'adattatore dalla porta telefono della stampante se ci si collega a un sistema telefonico seriale o a cascata.

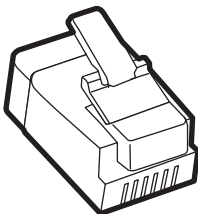

Componente	Codice
Spina dell'adattatore Lexmark	40X8519

## Collegamento della stampante a una presa a muro non RJ11



- 1** Collegare un'estremità del cavo telefonico alla porta LINE della stampante.
- 2** Collegare l'altra estremità del cavo telefonico all'adattatore RJ11, quindi collegare l'adattatore a una presa a muro telefonica attiva.
- 3** Se si desidera collegare un altro dispositivo con un connettore non RJ11 alla stessa presa a muro, collegarlo direttamente all'adattatore del telefono.

## Collegamento della stampante a una presa a muro in Germania

Le prese a muro tedesche presentano due tipi di porte. Le porte N sono destinate al collegamento di apparecchi fax, modem e segreterie telefoniche. La porta F è per i telefoni. Collegare la stampante a una qualsiasi porta N.

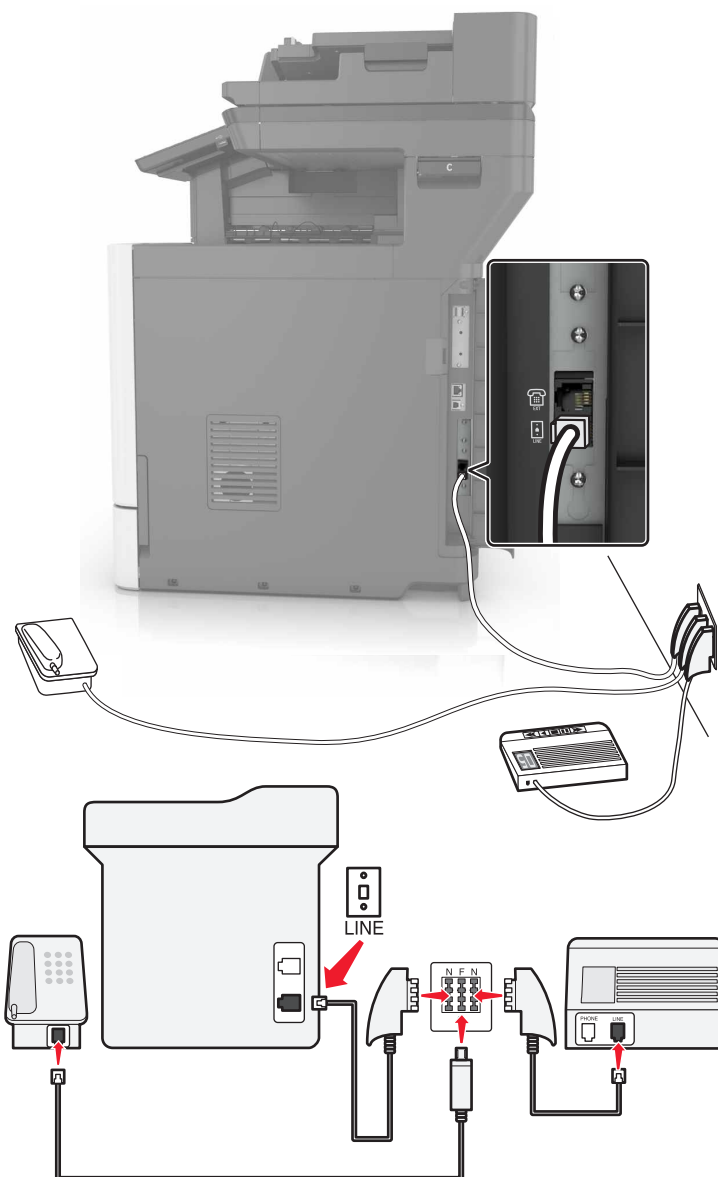

- 1 Collegare un'estremità del cavo telefonico alla porta LINE della stampante.
- 2 Collegare l'altra estremità del cavo all'adattatore RJ11, quindi collegare l'adattatore a una porta N.
- 3 Per collegare un telefono e una segreteria telefonica alla stessa presa a muro, collegare i dispositivi come indicato.

## Connessione a un servizio di suoneria differenziata

Con il servizio di suoneria differenziata è possibile disporre di più numeri di telefono su una singola linea telefonica, a ciascuno dei quali è assegnata un diversa sequenza di squilli.

- 1 Nella schermata iniziale, toccare **Impostazioni** > **Fax** > **Impostazione fax** > **Impostazioni ricezione fax** > **Controlli amministrativi** > **Risposta a.**
- 2 Selezionare una sequenza di squilli.

## Impostazione della data e dell'ora del fax

- 1 Nella schermata iniziale, toccare **Impostazioni** > **Periferica** > **Preferenze** > **Data e ora** > **Configura.**
- 2 Configurare le impostazioni.

## Configurazione dell'ora legale

- 1 Nella schermata iniziale, toccare **Impostazioni** > **Periferica** > **Preferenze** > **Data e ora** > **Configura.**
- 2 Nel menu Fuso Orario selezionare **(UTC+utente) Personalizzato.**
- 3 Configurare le impostazioni.

## Uso dell'alimentatore automatico documenti e del vetro dello scanner

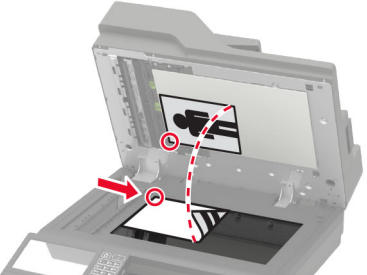
Alimentatore automatico documenti (ADF)	Vetro dello scanner
 <ul style="list-style-type: none"> <li>• Usare l'ADF per documenti con più pagine o documenti a due facciate.</li> <li>• Caricare il documento originale rivolto verso l'alto. Per i documenti di più pagine, accertarsi di allineare il bordo di ingresso prima del caricamento.</li> <li>• Regolare le guide dell'ADF in base alla larghezza della carta che si sta caricando.</li> </ul>	 <ul style="list-style-type: none"> <li>• Utilizzare il vetro dello scanner per documenti a una sola pagina, pagine di libri, piccoli elementi (come cartoline o foto), lucidi, carta fotografica o supporti sottili (come ritagli di riviste).</li> <li>• Posizionare il documento rivolto verso il basso nell'angolo con la freccia.</li> </ul>

## Invio di un fax

### Tramite il pannello di controllo

- 1 Caricare il documento originale nel vassoio ADF o sul vetro dello scanner.
- 2 Nella schermata iniziale, toccare **Fax**, quindi immettere le informazioni necessarie.
- 3 Se necessario, configurare altre impostazioni del fax.
- 4 Inviare il processo fax.

### Tramite il computer

**Nota:** accertarsi che il driver per fax universale sia installato.

#### Per gli utenti Windows

- 1 Con un documento aperto, fare clic su **File > Stampa**.
- 2 Selezionare la stampante, quindi fare clic su **Proprietà, Preferenze, Opzioni, o Imposta**.
- 3 Fare clic su **Fax > Attiva fax**, quindi immettere il numero del destinatario.
- 4 Se necessario, configurare altre impostazioni del fax.
- 5 Inviare il processo fax.

#### Per gli utenti Macintosh

- 1 Con un documento aperto, selezionare **File > Stampa**.
- 2 Selezionare la stampante e immettere il numero del destinatario.
- 3 Se necessario, configurare altre impostazioni del fax.
- 4 Inviare il processo fax.

## Programmazione di un fax

- 1 Caricare il documento originale nel vassoio ADF o sul vetro dello scanner.
- 2 Dalla schermata iniziale, selezionare:  
**Fax > A >** immettere il numero di fax **> Fine**
- 3 Toccare **Ora di invio**, configurare le impostazioni, quindi toccare **Fine**.
- 4 Inviare il fax.

## Creazione di una scelta rapida di destinazione fax

- 1 Nella schermata iniziale, toccare **Fax > A**.
- 2 Immettere il numero del destinatario, quindi toccare **Fine**.

- 3 Toccare .
- 4 Creare una scelta rapida.

## Modifica della risoluzione del fax

- 1 Caricare un documento originale nel vassoio dell'ADF o sul vetro dello scanner.
- 2 Nella schermata iniziale, toccare **Fax**, quindi immettere le informazioni necessarie.
- 3 Toccare **Risoluzione** e regolare le impostazioni.
- 4 Inviare il fax.

## Regolazione dell'intensità del fax

- 1 Caricare un documento originale nel vassoio dell'ADF o sul vetro dello scanner.
- 2 Nella schermata iniziale, toccare **Fax**, quindi immettere le informazioni necessarie.
- 3 Toccare **Intensità** e regolare le impostazioni.
- 4 Inviare il fax.

## Stampa di un registro fax

- 1 Nella schermata iniziale, toccare **Impostazioni** > **Report** > **Fax**.
- 2 Toccare **Registro processi fax** o **Registro chiamate fax**.

## Blocco dei fax indesiderati

- 1 Nella schermata iniziale, toccare **Impostazioni** > **Fax** > **Impostazione fax** > **Impostazioni ricezione fax** > **Controlli amministrativi**.
- 2 Impostare Blocca fax privo di nome su **Attivato**.

## Fax in attesa

- 1 Nella schermata iniziale, toccare **Impostazioni** > **Fax** > **Impostazione fax** > **Impostazioni ricezione fax** > **Fax in attesa**.
- 2 Selezionare una modalità.

## Inoltro di un fax

- 1 Nella schermata iniziale, toccare **Impostazioni** > **Fax** > **Impostazione fax** > **Impostazioni ricezione fax** > **Controlli amministrativi**.
- 2 Toccare **Inoltro fax** > **Inoltra**.



- 3** Configurare le impostazioni Inoltra a ed E-mail di conferma.

## Scansione

### Uso dell'alimentatore automatico documenti e del vetro dello scanner

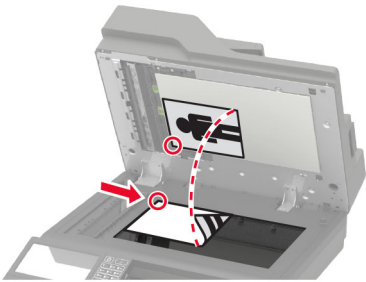
Alimentatore automatico documenti (ADF)	Vetro dello scanner
 <ul style="list-style-type: none"> <li>• Usare l'ADF per documenti con più pagine o documenti a due facciate.</li> <li>• Caricare il documento originale rivolto verso l'alto. Per i documenti di più pagine, accertarsi di allineare il bordo di ingresso prima del caricamento.</li> <li>• Regolare le guide dell'ADF in base alla larghezza della carta che si sta caricando.</li> </ul>	 <ul style="list-style-type: none"> <li>• Utilizzare il vetro dello scanner per documenti a una sola pagina, pagine di libri, piccoli elementi (come cartoline o foto), lucidi, carta fotografica o supporti sottili (come ritagli di riviste).</li> <li>• Posizionare il documento rivolto verso il basso nell'angolo con la freccia.</li> </ul>

Scansione su un server FTP

### Scansione su un server FTP

- 1 Caricare il documento originale nel vassoio ADF o sul vetro dello scanner.
- 2 Nella schermata iniziale, toccare **FTP**, quindi immettere le informazioni necessarie.
- 3 Se necessario, configurare altre impostazioni dell'FTP.
- 4 Inviare il processo FTP.

### Creazione di una scelta rapida FTP

- 1 Nella schermata iniziale, toccare **FTP**.
- 2 Immettere l'indirizzo del server FTP, quindi toccare ★.
- 3 Creare una scelta rapida.

### Creazione di una scelta rapida per una cartella di rete

- 1 Aprire un browser Web e immettere l'indirizzo IP della stampante nel relativo campo.

**Note:**

- Visualizzare l'indirizzo IP della stampante nella schermata iniziale della stampante. L'indirizzo IP è composto da quattro serie di numeri separati da punti, ad esempio 123.123.123.123.
- Se si utilizza un server proxy, disattivarlo temporaneamente per caricare correttamente la pagina Web.

**2** Fare clic su **Scelte rapide > Agg. scelta rapida**.

**3** Nel menu Tipo di scelta rapida, selezionare **Cartella di rete**, quindi configurare le impostazioni.

**4** Applicare le modifiche.

## Scansione su unità flash

**1** Caricare un documento originale nel vassoio dell'ADF o sul vetro dello scanner.

**2** Inserire l'unità flash.

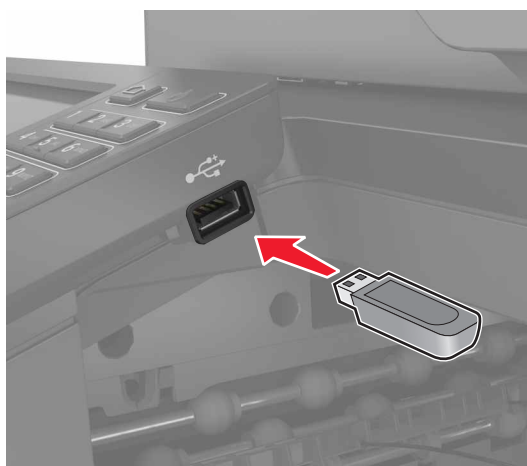

**3** Toccare **Scansione su USB** e regolare le impostazioni, se necessario.

**Nota:** se la schermata dell'unità USB non viene visualizzata, toccare **Unità USB** nella schermata iniziale.

**4** Eseguire la scansione del documento.

**Attenzione - Possibili danni:** per evitare la perdita di dati o il malfunzionamento della stampante, non toccare l'unità flash o la stampante nell'area mostrata mentre è in corso la stampa, la lettura o la scrittura da un dispositivo di memoria.



## Acquisizione su un server fax

- 1 Caricare un documento originale nel vassoio dell'ADF o sul vetro dello scanner.
- 2 Nella schermata principale, toccare **Centro acquisizione**, quindi dall'elenco delle destinazioni selezionare **Fax**.
- 3 Selezionare una destinazione fax.  
**Nota:** Per creare una destinazione fax, toccare **Crea fax**.
- 4 Eseguire la scansione del documento.

## Invio di documenti acquisiti a un computer

- 1 Caricare un documento originale nel vassoio dell'ADF o sul vetro dello scanner.
- 2 Nella schermata principale, toccare **Profili di acquisizione** > **Acquisisci su computer**.
- 3 Selezionare il profilo di scansione in cui si desidera salvare il documento.

## Acquisizione su un profilo Connettore cloud

**Nota:** questa applicazione è disponibile solo in determinati Paesi o regioni. Per ulteriori informazioni, rivolgersi al rappresentante Lexmark.

- 1 Caricare un documento originale nel vassoio dell'ADF o sul vetro dello scanner.
- 2 Nella schermata iniziale, toccare **Connettore cloud**.
- 3 Selezionare un provider di servizi cloud, quindi selezionare un profilo.

**Nota:** Per ulteriori informazioni sulla creazione di un profilo Connettore cloud, consultare ["Creazione di un profilo Connettore cloud" a pagina 23](#).

- 4 Toccare **Acquisisci**, quindi assegnare un nome file e la cartella di destinazione.

**5** Toccare **Acquisisci qui**.

Se necessario, modificare le impostazioni di acquisizione.

**6** Eseguire l'acquisizione del documento.

# Informazioni sui menu della stampante

## Mappa dei menu

Periferica	<ul style="list-style-type: none"> <li>• <a href="#">Preferenze</a></li> <li>• <a href="#">Eco Mode</a></li> <li>• <a href="#">Pannello operatore remoto</a></li> <li>• <a href="#">Notifiche</a></li> <li>• <a href="#">Gestione alimentazione</a></li> <li>• <a href="#">Informazioni inviate a Lexmark</a></li> </ul>	<ul style="list-style-type: none"> <li>• <a href="#">Accessibilità</a></li> <li>• <a href="#">Ripristina valori predefiniti di fabbrica</a></li> <li>• <a href="#">Manutenzione</a></li> <li>• <a href="#">Icone della schermata iniziale visibili</a></li> <li>• <a href="#">Info su stampante</a></li> </ul>
Stampa	<ul style="list-style-type: none"> <li>• <a href="#">Layout</a></li> <li>• <a href="#">Finitura*</a></li> <li>• <a href="#">Impostazioni</a></li> <li>• <a href="#">Qualità</a></li> <li>• <a href="#">Account processi</a></li> <li>• <a href="#">XPS</a></li> </ul>	<ul style="list-style-type: none"> <li>• <a href="#">PDF</a></li> <li>• <a href="#">PostScript</a></li> <li>• <a href="#">PCL</a></li> <li>• <a href="#">HTML</a></li> <li>• <a href="#">Immagine</a></li> </ul>
Carta	<ul style="list-style-type: none"> <li>• <a href="#">Configurazione vassoi</a></li> <li>• <a href="#">Configurazione dei supporti</a></li> </ul>	<ul style="list-style-type: none"> <li>• <a href="#">Configurazione del raccogliatore</a></li> </ul>
Copia	<a href="#">Valori predefiniti copia</a>	
Fax	<a href="#">Impostazioni predefinite fax</a>	
E-mail	<ul style="list-style-type: none"> <li>• <a href="#">Configurazione e-mail</a></li> <li>• <a href="#">Valori predefiniti e-mail</a></li> </ul>	<ul style="list-style-type: none"> <li>• <a href="#">Impostazione collegamento Web</a></li> </ul>
FTP	<a href="#">Valori predefiniti FTP</a>	
Unità USB	<ul style="list-style-type: none"> <li>• <a href="#">Acquisizione unità flash</a></li> </ul>	<ul style="list-style-type: none"> <li>• <a href="#">Stampa unità flash</a></li> </ul>
Rete/Porte	<ul style="list-style-type: none"> <li>• <a href="#">Panoramica sulla rete</a></li> <li>• <a href="#">Wireless</a></li> <li>• <a href="#">Ethernet</a></li> <li>• <a href="#">TCP/IP</a></li> <li>• <a href="#">SNMP</a></li> <li>• <a href="#">IPSec</a></li> <li>• <a href="#">802.1x</a></li> </ul>	<ul style="list-style-type: none"> <li>• <a href="#">Configurazione LPD</a></li> <li>• <a href="#">Impostazioni HTTP/FTP</a></li> <li>• <a href="#">ThinPrint</a></li> <li>• <a href="#">USB</a></li> <li>• <a href="#">Limita accesso alla rete esterna</a></li> <li>• <a href="#">Google Cloud Print</a></li> <li>• <a href="#">Wi-Fi Direct</a></li> </ul>
Protezione	<ul style="list-style-type: none"> <li>• <a href="#">Metodi di accesso</a></li> <li>• <a href="#">Programma periferiche USB</a></li> <li>• <a href="#">Registro controllo protezione</a></li> <li>• <a href="#">Restrizioni di accesso</a></li> <li>• <a href="#">Impostazione stampa riservata</a></li> </ul>	<ul style="list-style-type: none"> <li>• <a href="#">Crittografia disco</a></li> <li>• <a href="#">Cancella file dati temporanei</a></li> <li>• <a href="#">Impostazioni LDAP soluzioni</a></li> <li>• <a href="#">Varie</a></li> </ul>
Report	<ul style="list-style-type: none"> <li>• <a href="#">Pagina impostazioni menu</a></li> <li>• <a href="#">Periferica</a></li> <li>• <a href="#">Stampa</a></li> </ul>	<ul style="list-style-type: none"> <li>• <a href="#">Scelte rapide</a></li> <li>• <a href="#">Fax</a></li> <li>• <a href="#">Rete</a></li> </ul>
* Questa voce di menu viene visualizzata solo se è installato un fascicolatore.		

<a href="#">Guida</a>	<ul style="list-style-type: none"> <li>• Stampa tutte le guide</li> <li>• Guida alla qualità del colore</li> <li>• Collegamenti</li> <li>• Guida funzione Copia</li> <li>• Guida funzione E-mail</li> <li>• Guida funzione Fax</li> </ul>	<ul style="list-style-type: none"> <li>• Guida informativa</li> <li>• Guida supporti</li> <li>• Guida allo spostamento</li> <li>• Guida alla qualità di stampa</li> <li>• Guida all'acquisizione</li> <li>• Guida ai materiali di consumo</li> </ul>
<a href="#">Risoluzione dei problemi</a>	Stampa pagine prova qualità	Pulizia dello scanner
* Questa voce di menu viene visualizzata solo se è installato un fascicolatore.		

## Periferica

### Preferenze

Voce di menu	Descrizione
<b>Lingua display</b>	Impostare la lingua del testo visualizzato sul display.
<b>Paese/Regione</b>	Identificare il Paese o la regione per cui è configurata la stampante.
<b>Esegui impostazione iniziale</b> Disattivato* Attivato	Eseguire la procedura guidata di impostazione.
<b>Tastiera</b> Tipo di tastiera	Selezionare una lingua come tipo di tastiera. <b>Nota:</b> è possibile che non vengano visualizzati tutti i valori di Tipo di tastiera o che sia necessario installare hardware specifico affinché vengano visualizzati.
<b>Informazioni visualizzate</b> Testo visualizzato 1 (Indirizzo IP*) Testo visualizzato 2 (Data/Ora*) Testo personalizzato 1 Testo personalizzato 2	Specificare le informazioni da visualizzare sulla schermata iniziale.
<b>Data e ora</b> Configura Data e ora correnti Imposta data e ora manualmente Formato data (MM-GG-AAAA*) Formato ora (12 ore AM/PM*) Fuso orario (UTC-5:00*) Protocollo orario rete Abilita NTP (Attivato*) Server NTP Abilita autenticazione	Configurare la data e l'ora della stampante e il protocollo orario rete.
<b>Formati carta</b> U.S.* Metrico	Specificare l'unità di misura per i formati carta. <b>Nota:</b> la selezione del Paese o della regione nell'installazione guidata iniziale determina l'impostazione iniziale del formato della carta.
<b>Nota:</b> un asterisco (*) accanto al valore indica l'impostazione predefinita di fabbrica.	

Voce di menu	Descrizione
<b>Luminosità schermo</b> 20-100% (100*)	Regolare la luminosità del display.
<b>Accesso unità flash</b> Abilitato* Disabilitato	Abilitare l'accesso all'unità flash.
<b>Consenti rimozione sfondo</b> Disattivato Attivato*	Specificare se è consentita la rimozione dello sfondo.
<b>Consenti acquisizioni processi personalizzati</b> Disattivato Attivato*	Specificare se l'impostazione Acquisizione processo personalizzato deve essere visualizzata per i processi di copia, acquisizione e fax. <b>Nota:</b> questa voce di menu viene visualizzata solo se è installato un disco fisso.
<b>Acquisizione superficie piana 1 pagina</b> Disattivata* Attivata	Impostare la stampante per l'acquisizione di qualsiasi tipo di processo relativo al vetro dello scanner come una singola pagina. <b>Nota:</b> la stampante torna alla schermata iniziale dopo aver eseguito una singola acquisizione della superficie piana invece di visualizzare istruzioni o richieste.
<b>Illuminazione uscita</b> Disattivata* Attivata	Abilitare l'illuminazione di uscita o la spia luminosa di un raccoglitore di uscita opzionale.
<b>Feedback audio</b> Feedback pulsante (Attivato)* Volume (5*)	<ul style="list-style-type: none"> <li>• Attivare il feedback audio per pressioni di pulsanti, interazioni con il pannello di controllo, richieste di carta caricata e notifiche di errori.</li> <li>• Regolare il volume del feedback.</li> </ul>
<b>Timeout schermo</b> 5-300 secondi (60*)	Impostare il tempo di inattività prima che sul display venga visualizzata la schermata iniziale o prima che la stampante disconnetta automaticamente un account utente.
<b>Nota:</b> un asterisco (*) accanto al valore indica l'impostazione predefinita di fabbrica.	

## Eco Mode

Voce di menu	Descrizione
<b>Stampa</b> Lati Su 1 lato* Su 2 lati	Specificare se stampare su un solo lato del foglio o su entrambi i lati.
<b>Nota:</b> un asterisco (*) accanto al valore indica l'impostazione predefinita di fabbrica.	



Voce di menu	Descrizione
<b>Stampa</b> Pagine per lato Disattivato* 2 pagine per lato 3 pagine per lato 4 pagine per lato 6 pagine per lato 9 pagine per lato 12 pagine per lato 16 pagine per lato	Stampare le immagini di più pagine su un unico lato del foglio di carta.
<b>Stampa</b> Intensità toner 1-10 (8*)	Determinare la luminosità delle immagini di testo.
<b>Stampa</b> Risparmio colore Disattivato* Attivato	Ridurre la quantità di toner utilizzata per stampare elementi grafici e immagini.
<b>Copia</b> Lati 1 lato su 1 lato* 1 lato su 2 lati 2 lati su 1 lato 2 lati su 2 lati	Specificare il comportamento di acquisizione in base al documento originale.
<b>Copia</b> Pagine per lato Disattivato* 2 pagine con orientamento verticale 4 pagine con orientamento verticale 2 pagine con orientamento orizzontale 4 pagine con orientamento orizzontale	Specificare il comportamento di acquisizione in base al documento originale.
<b>Copia</b> Intensità 1-9 (5*)	Determinare l'intensità delle immagini di testo acquisite.
<b>Nota:</b> un asterisco (*) accanto al valore indica l'impostazione predefinita di fabbrica.	

## Pannello operatore remoto

Voce di menu	Descrizione
<b>Connessione VNC esterna</b> Non consentire* Consenti	Consentire agli utenti di collegare un client esterno VNC (Virtual Network Computing) per l'esecuzione del pannello di controllo remoto.
<b>Nota:</b> un asterisco (*) accanto al valore indica l'impostazione predefinita di fabbrica.	

Voce di menu	Descrizione
<b>Tipo di autenticazione</b> Nessuno* Autenticazione standard	Impostare il tipo di autenticazione quando si accede al server client VNC.
<b>Password VNC</b>	Specificare la password per la connessione al server del client VNC. <b>Nota:</b> Questa voce di menu viene visualizzata solo se Tipo di autenticazione è impostato su Autenticazione standard.
<b>Nota:</b> un asterisco (*) accanto al valore indica l'impostazione predefinita di fabbrica.	

## Notifiche

Voce di menu	Descrizione
<b>Spie di errore</b> Disattivato Attivato*	Impostare l'accensione della spia luminosa quando si verifica un errore della stampante.
<b>Segnale ADF caricato</b> Disattivato Attivato*	Attivare un suono durante il caricamento della carta nell'ADF.
<b>Controllo allarme</b> Disattivato Singolo* Continuo	Impostare il numero di volte per cui viene emesso il segnale di allarme quando la stampante richiede l'intervento dell'utente.
<b>Materiali di consumo</b> Mostra stime materiali di consumo Mostra stime* Non mostrare stime	Visualizzare lo stato stimato dei materiali di consumo.
<b>Materiali di consumo</b> Visualizza stime Pagine* Percentuale	Determinare l'unità utilizzata dalla stampante per calcolare una stima dell'utilizzo dei materiali di consumo e attivare notifiche personalizzate quando è necessario l'intervento dell'utente. <b>Nota:</b> questa voce di menu è disponibile solo sull'Embedded Web Server.
<b>Materiali di consumo</b> Allarme cartuccia Disattivato Singolo* Continuo	Impostare il numero di volte in cui il segnale di allarme viene emesso quando la cartuccia di toner è quasi esaurita.
<b>Materiali di consumo</b> Stime materiali di consumo personalizzate Mostra stime Non mostrare stime*	Configurare le impostazioni di notifica quando è richiesto l'intervento dell'utente sulla stampante. <b>Nota:</b> questa voce di menu è disponibile solo sull'Embedded Web Server.
<b>Nota:</b> un asterisco (*) accanto al valore indica l'impostazione predefinita di fabbrica.	

Voce di menu	Descrizione
<p><b>Impostazione avvisi e-mail</b></p> <ul style="list-style-type: none"> <li>Configurazione e-mail               <ul style="list-style-type: none"> <li>Gateway SMTP primario</li> <li>Porta del gateway SMTP primario (25*)</li> <li>Gateway SMTP secondario</li> <li>Porta del gateway SMTP secondario (25*)</li> <li>Timeout SMTP (30 secondi*)</li> <li>Indirizzo di risposta</li> <li>Usa sempre indirizzo di risposta SMTP predefinito (Disattivato*)</li> <li>Usa SSL/TLS (Disabilitato*)</li> <li>Richiedi certificato attendibile (Attivato*)</li> <li>Autenticazione server SMTP (Autenticazione non richiesta*)</li> <li>E-mail avviata da periferica (Nessuna*)</li> <li>E-mail avviata dall'utente (Nessuna*)</li> <li>Utilizza credenziali periferica Active Directory (Disattivato*)</li> <li>ID utente della periferica</li> <li>Password periferica</li> <li>Area di autenticazione Kerberos 5</li> <li>Dominio NTLM</li> <li>Disabilita errore "Server SMTP non impostato" (Disattivato*)</li> </ul> </li> </ul>	<p>Configurare le impostazioni e-mail della stampante.</p>
<p><b>Impostazione avvisi e-mail</b></p> <ul style="list-style-type: none"> <li>Imposta elenchi e allarmi e-mail               <ul style="list-style-type: none"> <li>Elenco e-mail 1</li> <li>Elenco e-mail 2</li> <li>Eventi e-mail</li> </ul> </li> </ul>	<p>Specificare gli indirizzi e-mail e abilitare gli eventi di notifica e-mail.</p> <p><b>Nota:</b> questa voce di menu è disponibile solo sull'Embedded Web Server.</p>
<p><b>Prevenzione errori</b></p> <ul style="list-style-type: none"> <li>Sensore di alimentazione multipla dell'ADF               <ul style="list-style-type: none"> <li>Disattivato</li> <li>Attivato*</li> </ul> </li> </ul>	<p>Rileva quando l'ADF preleva più di un foglio alla volta.</p>
<p><b>Prevenzione errori</b></p> <ul style="list-style-type: none"> <li>Assistenza inceppamento               <ul style="list-style-type: none"> <li>Disattivata</li> <li>Attivata*</li> </ul> </li> </ul>	<p>Impostare la stampante per l'espulsione automatica di pagine vuote o di pagine parzialmente stampate dopo la rimozione di una pagina inceppata.</p>
<p><b>Prevenzione errori</b></p> <ul style="list-style-type: none"> <li>Proseguimento automatico               <ul style="list-style-type: none"> <li>Disattivato</li> <li>Attivato* (5 secondi)</li> </ul> </li> </ul>	<p>Consentire alla stampante di continuare automaticamente l'elaborazione o la stampa di un processo dopo l'eliminazione di alcune condizioni della stampante che richiedono l'intervento dell'utente.</p>
<p><b>Nota:</b> un asterisco (*) accanto al valore indica l'impostazione predefinita di fabbrica.</p>	

Voce di menu	Descrizione
<b>Prevenzione errori</b> Riavvio auto Riavvio auto Riavvia quando inattivo Riavvia sempre* Non riavviare mai	Impostare la stampante per il riavvio in caso di errore.
<b>Prevenzione errori</b> Riavvio auto N. massimo riavvii automatici 1-20 (2*)	Impostare il numero di riavvii automatici che la stampante può eseguire.
<b>Prevenzione errori</b> Riavvio auto Finestra Riavvio automatico 1-525600 secondi (720*)	Impostare il tempo che deve trascorrere prima che la stampante esegua un riavvio automatico.
<b>Prevenzione errori</b> Riavvio auto Contatore riavvii automatici	Mostrare informazioni di sola lettura del contatore di riavvii.
<b>Prevenzione errori</b> Riavvio auto Azzera contatore riavvii automatici Annulla Continua	Azzerare il contatore riavvii automatici.
<b>Prevenzione errori</b> Mostra errore carta corta Attivato Cancellazione automatica*	Impostare la stampante in modo da visualizzare un messaggio quando si verifica un errore di carta corta. <b>Nota:</b> carta corta si riferisce al formato della carta caricata.
<b>Prevenzione errori</b> Protezione pagina Disattivata* Attivata	Impostare la stampante per elaborare l'intera pagina nella memoria prima di rilasciare il processo per la stampa.
<b>Ripristino contenuto inceppato</b> Rimozione inceppamento Disattivata Attivata Automatica*	Impostare sulla stampante la ristampa delle pagine inceppate.
<b>Ripristino contenuto inceppato</b> Rimozione inceppamento scanner Livello processo Livello pagina*	Specificare come riavviare il processo di acquisizione dopo la risoluzione di un inceppamento della carta.
<b>Nota:</b> un asterisco (*) accanto al valore indica l'impostazione predefinita di fabbrica.	

## Gestione alimentazione

Voce di menu	Descrizione
<b>Profilo modalità sospensione</b> Stampa da modalità sospensione Rimani attiva dopo la stampa Attiva modalità sospensione dopo la stampa*	Impostare la stampante in modo che resti in modalità pronta o torni alla modalità sospensione dopo la stampa.
<b>Timeout</b> Sensore di prossimità Disabilitato A corto raggio A lungo raggio*	Determina la distanza approssimativa di un oggetto per consentirne il rilevamento da parte della stampante.
<b>Timeout</b> Modalità sospensione 1-120 minuti (15*)	Impostare il tempo di inattività prima che la stampante passi alla modalità sospensione.
<b>Timeout</b> Timeout ibernazione Disabilitato 1 ora 2 ore 3 ore 6 ore 1 giorno 2 giorni 3 giorni* 1 settimana 2 settimane 1 mese	Impostare il tempo che deve trascorrere prima che la stampante si spenga.
<b>Timeout</b> Timeout ibernazione alla connessione Iberna Non attivare ibernazione*	Impostare il Timeout ibernazione per spegnere la stampante mentre esiste una connessione Ethernet attiva.
<b>Nota:</b> un asterisco (*) accanto al valore indica l'impostazione predefinita di fabbrica.	

## Informazioni inviate a Lexmark

Voce di menu	Descrizione
<b>Informazioni inviate a Lexmark</b> Materiali di consumo e pagine stampate Prestazioni del dispositivo Nessuno*	Inviare informazioni sulle prestazioni e l'utilizzo della stampante a Lexmark. <b>Nota:</b> Il campo Ora di invio informazioni viene visualizzato solo quando si seleziona una delle impostazioni in Informazioni inviate a Lexmark, eccetto Nessuno.
<b>Ora di invio informazioni</b> Ora di inizio Ora di arresto	
<b>Nota:</b> un asterisco (*) accanto al valore indica l'impostazione predefinita di fabbrica.	

## Accessibilità

Voce di menu	Descrizione
<b>Intervallo pressione ripetuta dei tasti</b> 0-5 (0*)	Impostare l'intervallo di tempo in cui la stampante ignora le pressioni ripetute dei tasti su una tastiera collegata.
<b>Ritardo iniziale ripetizione tasti</b> 0,25-5 (1*)	Impostare la lunghezza iniziale del ritardo in secondi prima che un tasto ripetuto inizi la ripetizione. <b>Nota:</b> Questa voce di menu è disponibile solo quando una tastiera è collegata alla stampante.
<b>Ripetizione tasti automatica</b> 0,5-30 (30*)	Impostare il numero di pressioni al secondo per un tasto ripetuto. <b>Nota:</b> Questa voce di menu è disponibile solo quando una tastiera è collegata alla stampante.
<b>Estendi timeout schermo</b> Disattivato* Attivato	Consente di lasciare che l'utente rimanga nella stessa posizione e reimpostare il timer Timeout schermo alla scadenza anziché tornare alla schermata iniziale.
<b>Volume cuffie</b> 1-10 (5*)	Regolare il volume della cuffia. <b>Nota:</b> Questa voce di menu è disponibile solo quando una cuffia è collegata alla stampante.
<b>Abilita guida vocale quando sono collegate le cuffie</b> Disattivato* Attivato	Abilitare la guida vocale quando una cuffia è collegata alla stampante.
<b>Pronuncia password/PIN</b> Disattivato* Attivato	Impostare la stampante per la lettura ad alta voce delle password o dei PIN (Personal Identification Number). <b>Nota:</b> Questa voce di menu è disponibile solo quando una cuffia o un altoparlante sono collegati alla stampante.
<b>Velocità del parlato</b> Molto lenta Lenta Normale* Veloce Più veloce Molto veloce Rapida Molto rapida Massima	Impostare la velocità del parlato della Guida vocale. <b>Nota:</b> Questa voce di menu è disponibile solo quando una cuffia o un altoparlante sono collegati alla stampante.
<b>Nota:</b> Un asterisco (*) accanto al valore indica l'impostazione predefinita di fabbrica.	

## Ripristina valori predefiniti di fabbrica

Voce di menu	Descrizione
<b>Ripristina impostazioni</b> Ripristina tutte le impostazioni Ripristina impostazioni stampante Ripristina impostazioni di rete Ripristina impostazioni fax Ripristina impostazioni app	Ripristinare i valori predefiniti della stampante.

## Manutenzione

### Menu Configurazione

Voce di menu	Descrizione
<b>Configurazione USB</b> PnP USB 1* 2	Modificare la modalità driver USB della stampante per migliorarne la compatibilità con un personal computer.
<b>Configurazione USB</b> Acquisizione USB su locale Attivato* Disattivato	Specificare se il driver di periferica USB viene considerato come una periferica USB semplice (interfaccia singola) o come una periferica USB composta (interfacce multiple).
<b>Configurazione USB</b> Velocità USB Massima Automatica*	Impostare la porta USB alla velocità massima e disabilitare le funzioni ad alta velocità.
<b>Configurazione vassoi</b> Rilevamento dimensioni Rilevamento vassoio [x] Disattivato Attivato*	Impostare il vassoio per il rilevamento automatico del formato carta caricato.
<b>Configurazione vassoi</b> Collegamento vassoi Automatico* Disattivato	Impostare la stampante in modo da collegare i vassoi che hanno le stesse impostazioni relative al tipo e al formato della carta.
<b>Configurazione vassoi</b> Mostra messaggio: cassetto del vassoio Disattivato Solo per formati sconosciuti* Sempre	Visualizzare un messaggio che consente all'utente di modificare le impostazioni relative al formato e al tipo di carta dopo l'inserimento del vassoio.
<b>Nota:</b> un asterisco (*) accanto al valore indica l'impostazione predefinita di fabbrica.	

Voce di menu	Descrizione
<b>Configurazione vassoi</b> Caricamento A5 Lato corto Lato lungo*	Determinare l'orientamento predefinito del caricamento per la carta in formato A5 in tutte le origini carta.
<b>Configurazione vassoi</b> Messaggi carta Automatica* Alimentatore multiuso Carta manuale	Impostare l'origine carta che l'utente dovrà riempire quando viene visualizzato il messaggio per il caricamento della carta.  <b>Nota:</b> perché venga visualizzato Alimentatore multiuso, nel menu Carta impostare Configura alimentatore multiuso su Cassetto.
<b>Configurazione vassoi</b> Messaggi busta Automatica* Alimentatore multiuso Busta manuale	Impostare l'origine carta che l'utente dovrà riempire quando viene visualizzato il messaggio per il caricamento delle buste.  <b>Nota:</b> perché venga visualizzato Alimentatore multiuso, nel menu Carta impostare Configura alimentatore multiuso su Cassetto.
<b>Configurazione vassoi</b> Azione per richieste Richiedi conferma* Continua Usa corrente	Impostare la stampante in modo da risolvere i messaggi di modifica relativi alla carta o alle buste.
<b>Report</b> Pagina impostazioni menu Registro eventi Riepilogo Registro eventi Statistiche controllo integrità	Stampare report sulle impostazioni dei menu della stampante, sullo stato e sui registri eventi.
<b>Utilizzo e contatori materiali di consumo</b> Cancella cronologia uso materiali di consumo	Ripristinare la cronologia dell'uso dei materiali, quali il numero di pagine e i giorni rimanenti, sul livello di fabbrica.
<b>Utilizzo e contatori materiali di consumo</b> Azzerare contatore del filtro Ripristino fusore Ripristino MTI	Azzerare il contatore dopo l'installazione di nuovo componente o materiale di consumo.
<b>Intervalli copertura a livelli</b> Metriche di copertura livelli Mostra* Nascondi Intervalli copertura a livelli Intervallo uso toner limitato Intervallo uso toner medio Intervallo uso toner elevato	Regolare la quantità di copertura del colore per ciascun intervallo di stampa.
<b>Emulazioni stampante</b> Emulazione PPDS Disattivato* Attivato	Impostare la stampante in modo da riconoscere e utilizzare il flusso di dati PPDS.
<b>Nota:</b> un asterisco (*) accanto al valore indica l'impostazione predefinita di fabbrica.	



Voce di menu	Descrizione
<b>Emulazioni stampante</b> Emulazione PS Disattivato Attivato*	Impostare la stampante in modo da riconoscere e utilizzare il flusso di dati PS.
<b>Emulazioni stampante</b> Protezione emulatore Timeout pagina 0 - 60 (60*)	Impostare il timeout della pagina durante l'emulazione.
<b>Emulazioni stampante</b> Protezione emulatore Ripristina emulatore dopo il processo Disattivato* Attivato	Reimpostare l'emulatore dopo un processo di stampa.
<b>Emulazioni stampante</b> Protezione emulatore Disabilita accesso ai messaggi della stampante Disattivato Attivato*	Disabilitare l'accesso ai messaggi della stampante durante l'emulazione.
<b>Configurazione fax</b> Supporto consumo ridotto fax Disabilita sospensione Consenti sospensione Automatica*	Impostare il fax in modo che entri in modalità sospensione ogni volta che la stampante lo ritiene necessario.
<b>Configurazione fax</b> Posizione memoria fax NAND Disco*	Impostare la posizione di memorizzazione di tutti i fax. <b>Nota:</b> questa voce di menu viene visualizzata solo se è installato un disco fisso.
<b>Configurazione stampa</b> Modalità Solo nero Disattivato* Attivato	Stampare i processi non di copia in scala di grigi.
<b>Configurazione stampa</b> Trapping colori Disattivato 1 2* 3 4 5	Ottimizzare l'output stampato per compensare i difetti di registrazione della stampante.
<b>Configurazione stampa</b> Aumento contrasto font 0-150 (24*)	Impostare la dimensione in punti del testo su un valore al di sotto del quale vengono utilizzate le schermate ad alta frequenza per la stampa dei dati dei font. Ad esempio, se il valore è 24, tutti i font con dimensione di 24 punti o meno utilizzano i retini ad alta frequenza.
<b>Nota:</b> un asterisco (*) accanto al valore indica l'impostazione predefinita di fabbrica.	

Voce di menu	Descrizione
<b>Operazioni periferica</b> Modalità silenziosa Disattivato* Attivato	Impostare la stampante per il funzionamento in Modalità silenziosa. <b>Nota:</b> l'attivazione di questa impostazione rallenta le prestazioni complessive della stampante.
<b>Operazioni periferica</b> Menu pannello Abilita* Disabilita	Consentire l'accesso ai menu del pannello di controllo.
<b>Operazioni periferica</b> Modalità provvisoria Disattivato* Attivato	Impostare la stampante in modo da funzionare in una speciale modalità per continuare a offrire la maggiore quantità di funzionalità possibile nonostante i problemi noti. Ad esempio, quando questa opzione è attivata e il motore stampa fronte/retro non è in funzione, la stampante esegue la stampa su un lato anche se il processo è una stampa su due lati.
<b>Operazioni periferica</b> Memoria copia minima 80 MB* 100 MB	Impostare l'allocazione minima della memoria per memorizzare i processi di copia.
<b>Operazioni periferica</b> Cancella stato personalizzato	Cancellare le stringhe definite dall'utente per i messaggi personalizzati Predefinito o Alternativo.
<b>Operazioni periferica</b> Cancella tutti i messaggi installati in remoto	Cancellare i messaggi che sono stati installati in remoto.
<b>Operazioni periferica</b> Visualizzazione automatica errore Disattivato Attivato*	Mostrare i messaggi di errore esistenti sul display dopo che la stampante è rimasta inattiva sulla schermata iniziale per un periodo di tempo corrispondente all'impostazione Timeout schermo.
<b>Operazioni periferica</b> Accetta orientamento per la copia percorso rapido Disattivato* Attivato	Abilitare la stampante per l'uso dell'impostazione Orientamento del menu Copia quando si inviano processi di copia veloce.
<b>Operazioni periferica</b> Rilevamento automatico del tipo di supporto Disattivato Attivato*	Impostare la stampante per rilevare il tipo di carta caricato.
<b>Operazioni periferica</b> Abilita porta parallela opzionale Disattivato* Attivato	Abilitare la porta parallela opzionale.

**Nota:** un asterisco (\*) accanto al valore indica l'impostazione predefinita di fabbrica.

Voce di menu	Descrizione
<b>Impostazione sensore patch toner</b> Preferenza frequenza calibrazione Disabilitato Regolazioni colore minime Regolazioni colore ridotte Normale* Migliore accuratezza colore Accuratezza colore ottimale	Impostare la stampante in modo da erogare la corretta quantità di toner necessaria per mantenere l'uniformità del colore.
<b>Impostazione sensore patch toner</b> Calibrazione completa	Eseguire la calibrazione completa del colore.
<b>Impostazione sensore patch toner</b> Stampa pagina informazioni TPS	Stampare una pagina di diagnostica contenente informazioni sulla calibrazione del sensore patch del toner.
<b>Configurazione scanner</b> Registrazione manuale scanner Prova rapida di stampa	Stampare una pagina di destinazione di prova rapida. <b>Nota:</b> accertarsi che lo spazio fra i margini della pagina di destinazione sia uniforme su tutta l'area di destinazione. In caso contrario, è necessario ripristinare i margini della stampante.
<b>Configurazione scanner</b> Registrazione manuale scanner Registrazione ADF anteriore Registrazione ADF posteriore Registrazione superficie piana	Impostare manualmente la registrazione della superficie piana e dell'ADF dopo aver sostituito l'ADF, il vetro dello scanner o la scheda del controller.
<b>Configurazione scanner</b> Azzerà contatore manutenzione	Azzerare il contatore dopo la sostituzione del kit di manutenzione dell'ADF.
<b>Configurazione scanner</b> Eliminazione bordi Eliminazione bordo superficie piana (3*) Eliminazione bordo ADF (3*)	Impostare le dimensioni, in millimetri, dell'area non stampabile di un processo di acquisizione dall'ADF o dalla superficie piana.
<b>Configurazione scanner</b> Correzione allineamento ADF Allineamento meccanico ADF (Attivato*) Allineamento elettronico ADF (Attivato*)	Ridurre l'inclinazione dei documenti acquisiti dall'ADF.
<b>Configurazione scanner</b> Disabilita scanner Abilitato* Disabilitato ADF disabilitato	Disabilitare lo scanner quando non funziona correttamente.
<b>Configurazione scanner</b> Ordine byte Tiff Endianness CPU* Little Endian Big Endian	Impostare l'ordine dei byte dell'output di acquisizione TIFF.
<b>Nota:</b> un asterisco (*) accanto al valore indica l'impostazione predefinita di fabbrica.	

Voce di menu	Descrizione
<b>Configurazione scanner</b> Numero esatto righe per striscia TIFF Attivato* Disattivato	Impostare il valore del tag RowsPerStrip dell'output di acquisizione in formato TIFF.
<b>Nota:</b> un asterisco (*) accanto al valore indica l'impostazione predefinita di fabbrica.	

### Cancellazione fuori servizio

Voce di menu	Descrizione
<b>Ultima cancellazione memoria</b> <b>Ultima cancellazione disco fisso:</b>	Visualizzare informazioni su quando la memoria o il disco fisso della stampante è stato formattato o cancellato l'ultima volta. <b>Nota:</b> l'opzione Ultima cancellazione disco fisso viene visualizzata solo quando è installato un disco fisso.
<b>Cancella tutte le informazioni sulla memoria non volatile</b> Cancella tutte le impostazioni della stampante e di rete Cancella tutte le applicazioni e relative impostazioni Cancella tutte le scelte rapide e relative impostazioni <b>Cancella tutte le info su disco fisso</b> Cancella download (cancella tutte le macro, i font, i PFO, ecc.) Cancella processi nel buffer Cancella processi in attesa	Consente di cancellare tutte le informazioni sulla memoria non volatile e le informazioni sul disco fisso. <b>Nota:</b> l'opzione Cancella tutte le info su disco fisso è visualizzata solo quando è installato un disco fisso.

### Icone della schermata iniziale visibili

Menu	Descrizione
Copia E-mail Fax Stato/Materiali di consumo Coda processi Modifica lingua Centro scelte rapide Rubrica Segnalibri Processi in attesa USB FTP Profili di acquisizione Profili app Moduli e preferiti Centro acquisizione Copia Carta d'Identità	Specificare le icone che verranno visualizzate sulla schermata principale.

## Info su stampante

Voce di menu	Descrizione
<b>Etichetta risorse</b>	Descrivere la stampante. La lunghezza massima è 32 caratteri.
<b>Posizione stampante</b>	Identificare la posizione della stampante. La lunghezza massima è 63 caratteri.
<b>Contatto</b>	Personalizzare il nome della stampante. La lunghezza massima è 63 caratteri.
<b>Esporta file di configurazione su USB*</b>	Esportare i file di configurazione su unità flash.
<b>Esporta registri compressi su USB*</b>	Esportare i file di registro compressi su un'unità flash.
<b>Invia registri</b> Annulla Invia	Inviare le informazioni diagnostiche a Lexmark.
* Questa voce di menu viene visualizzata solo in alcuni modelli di stampante.	

## Stampa

### Layout

Voce di menu	Descrizione
<b>Lati</b> Su 1 lato* Su 2 lati	Consente di specificare se stampare su un solo lato del foglio di carta o su entrambi i lati.
<b>Stile rotazione</b> Lato lungo* Lato corto	Consente di determinare il lato del foglio rilegato durante la stampa fronte/retro.
<b>Pagine vuote</b> Stampa Non stampare*	Stampare le pagine vuote incluse in un processo di stampa.
<b>Fascicola</b> Disattivato (1,1,1,2,2,2) Attivato (1,2,1,2,1,2)*	Mantenere l'ordine delle pagine di un processo di stampa, in particolare quando si stampano più copie del processo.
<b>Fogli separatori</b> Nessuno* Tra copie Tra processi Tra pagine	Inserire fogli separatori vuoti durante la stampa.
<b>Origine foglio separatore</b> Vassoio [x] (1*) Alimentatore multiuso	Specificare l'origine carta del foglio separatore.
<b>Nota:</b> un asterisco (*) accanto al valore indica l'impostazione predefinita di fabbrica.	

Voce di menu	Descrizione
<b>Pagine per lato</b> Disattivato* 2 pagine per lato 3 pagine per lato 4 pagine per lato 6 pagine per lato 9 pagine per lato 12 pagine per lato 16 pagine per lato	Stampare le immagini su più pagine su un unico lato del foglio di carta.
<b>Ordinamento pagine per lato</b> Orizzontale* Orizzontale inverso Verticale Verticale inverso	Consente di specificare la disposizione delle immagini su più pagine quando si utilizza il menu Pagine per lato.
<b>Orientamento pagine per lato</b> Automatico* Orizzontale Verticale	Consente di specificare l'orientamento delle immagini su più pagine quando si utilizza il menu Pagine per lato.
<b>Bordo pagine per lato</b> Nessuno* Continuo	Consente di stampare un bordo attorno all'immagine di ciascuna pagina quando si utilizza il menu Pagine per lato.
<b>Copie</b> 1-9999 (1*)	Specificare il numero di copie per ogni processo di stampa.
<b>Area di stampa</b> Normale* Adatta a pagina Pagina intera	Impostare l'area di stampa su un foglio di carta.
<b>Nota:</b> un asterisco (*) accanto al valore indica l'impostazione predefinita di fabbrica.	

## Finitura

Voce di menu	Descrizione
<b>Processo cucitura</b> Disattivato* 1 graffetta, angolo superiore sinistro 2 graffette, a sinistra 1 graffetta, angolo superiore destro 2 graffette, in alto 1 graffetta, angolo inferiore sinistro 2 graffette, in basso 1 graffetta, angolo inferiore destro 2 graffette, a destra	Specificare la posizione di cucitura per tutti i processi di stampa. <b>Nota:</b> questa voce di menu viene visualizzata solo se è installato un fascicolatore.
<b>Test cucitrice</b> Avvia	Determinare se il fascicolatore della cucitrice funziona correttamente. <b>Nota:</b> questa voce di menu viene visualizzata solo se è installato un fascicolatore.
<b>Perforazione</b> Disattivato* Attivato	Eseguire perforazioni lungo il bordo della pagina di stampa. <b>Nota:</b> Questa voce di menu viene visualizzata solo se è installato un fascicolatore della cucitrice con perforazione multiposizione.
<b>Modalità Perforazione</b> 2 fori 3 fori 4 fori	Impostare la modalità perforazione per la pagina stampata. <b>Note:</b> <ul style="list-style-type: none"> <li>• 3 fori è l'impostazione predefinita di fabbrica per gli Stati Uniti. 4 fori è l'impostazione predefinita di fabbrica internazionale.</li> <li>• Questa voce di menu viene visualizzata solo se è installato un fascicolatore della cucitrice con perforazione multiposizione.</li> </ul>
<b>Separazione pagine</b> Nessuno* Tra copie Tra processi	Sfalsare l'output di ogni processo di stampa o ogni copia di un processo di stampa. <b>Note:</b> <ul style="list-style-type: none"> <li>• Tra copie separa ciascuna copia di un processo di stampa se l'opzione Fascicola è impostata su Attivato [1,2,1,2,1,2]. Se l'opzione Fascicola è impostata su Disattivato [1,1,1,2,2,2], viene creata una separazione tra ciascun gruppo di pagine stampate, ad esempio dopo tutte le pagine 1 e dopo tutte le pagine 2.</li> <li>• Tra processi imposta la stessa posizione di separazione per l'intero processo di stampa, indipendentemente dal numero di copie stampate.</li> <li>• Questa voce di menu viene visualizzata solo se è installato un fascicolatore della cucitrice con perforazione multiposizione.</li> </ul>
<b>Nota:</b> un asterisco (*) accanto al valore indica l'impostazione predefinita di fabbrica.	

## Impostazioni

Voce di menu	Descrizione
<b>Linguaggio stampante</b> Emulazione PCL Emulazione PS*	Impostare il linguaggio della stampante. <b>Nota:</b> la selezione di un linguaggio predefinito non impedisce a un programma di inviare in stampa processi che utilizzano un altro linguaggio.
<b>Processo in attesa</b> Disattivato* Attivato	Conservare i processi che richiedono materiali di consumo mancanti per stampare quelli che non li richiedono. <b>Nota:</b> Questa voce di menu viene visualizzata solo se è installato il disco fisso della stampante.
<b>Timeout di attesa del processo</b> 0–255 (30*)	Impostare l'intervallo di tempo di attesa in secondi prima di sospendere i processi che richiedono risorse non disponibili e prima di continuare a stampare gli altri processi in coda. <b>Nota:</b> Questa voce di menu viene visualizzata solo se è installato il disco fisso della stampante.
<b>Utilizzo stampante</b> Velocità massima Resa massima*	Determinare la modalità di funzionamento dell'unità immagini a colori durante la stampa. <b>Note:</b> <ul style="list-style-type: none"> <li>Quando è impostata su Massima resa, il funzionamento dell'unità immagini a colori rallenta o viene arrestato durante la stampa di gruppi di pagine in bianco e nero.</li> <li>Quando è impostata su Velocità massima, l'unità immagini a colori è sempre in funzione, sia che vengano stampate pagine a colori o in bianco e nero.</li> </ul>
<b>Destinazione di download</b> RAM* Disco	Specificare il percorso in cui salvare tutte le risorse permanenti, ad esempio font e macro, che sono state trasferite sulla stampante. <b>Nota:</b> Questa voce di menu viene visualizzata solo se è installato il disco fisso della stampante.
<b>Salvataggio risorse</b> Disattivato* Attivato	Determinare in che modo la stampante utilizza le risorse trasferite, ad esempio font e macro, quando riceve un processo che richiede una quantità di memoria superiore a quella disponibile. <b>Note:</b> <ul style="list-style-type: none"> <li>Se questa opzione è impostata su Disattivato, la stampante conserva le risorse trasferite solo finché la memoria lo consente. Le risorse associate al linguaggio della stampante non attivo vengono eliminate.</li> <li>Se questa opzione è impostata su Attivato, la stampante conserva tutte le risorse permanenti trasferite per tutti i linguaggi. Quando necessario, la stampante visualizza messaggi di memoria piena anziché eliminare le risorse permanenti.</li> </ul>
<b>Ordine Stampa tutto</b> Alfabetico* Dal più recente Dal meno recente	Specificare l'ordine che verrà seguito quando si sceglie di stampare tutti i processi in attesa e riservati. <b>Nota:</b> Questa voce di menu viene visualizzata solo se è installato il disco fisso della stampante.
<b>Controllo accesso file PJI</b> Disattivato* Attivato	Determinare l'accesso ai file PJI (Printer Job Language).
<b>Nota:</b> un asterisco (*) accanto al valore indica l'impostazione predefinita di fabbrica.	



## Qualità

Voce di menu	Descrizione
<b>Modalità stampa</b> Bianco e nero A colori*	Consente di impostare la modalità in cui la stampante genera contenuti a colori.
<b>Risoluzione di stampa</b> 4800 CQ* 1200 dpi	Impostare la risoluzione per la pagina stampata. <b>Nota:</b> l'opzione 4800 CQ offre un'alta qualità di output alla massima velocità.
<b>Intensità toner</b> Da 1 a 5 (4*)	Determinare la luminosità delle immagini di testo.
<b>Mezzitoni</b> Normale* Dettagli	Ottimizzare l'output stampato per ottenere linee più uniformi con bordi più nitidi.
<b>Risparmio colore</b> Disattivato* Attivato	Ridurre la quantità di toner utilizzata per stampare elementi grafici e immagini. <b>Nota:</b> quando è impostata su Attivato, questa impostazione sostituisce il valore dell'impostazione Intensità toner.
<b>Luminosità RGB</b> Da -6 a 6 (0*)	Regolare la luminosità, il contrasto e la saturazione della stampa a colori. <b>Nota:</b> Questa impostazione non ha effetto sui file in cui vengono utilizzate le specifiche del colore CMYK.
<b>Contrasto RGB</b> Da 0 a 5 (0*)	
<b>Saturazione RGB</b> Da 0 a 5 (0*)	
<b>Nota:</b> un asterisco (*) accanto al valore indica l'impostazione predefinita di fabbrica.	

## Immagine avanzata

Voce di menu	Descrizione
<b>Bilanciamento colori</b> Ciano Da -5 a 5 (0*) Magenta Da -5 a 5 (0*) Giallo Da -5 a 5 (0*) Nero Da -5 a 5 (0*) Ripristina valori predefiniti	Regolare la quantità di toner utilizzata per ogni colore.
<b>Nota:</b> un asterisco (*) accanto al valore indica l'impostazione predefinita di fabbrica.	

Voce di menu	Descrizione
<b>Correzione colore</b> Disattivato Automatico* Manuale	Modificare le impostazioni del colore utilizzate per stampare i documenti. <b>Note:</b> <ul style="list-style-type: none"> <li>• L'opzione Disattivato consente alla stampante di ricevere la correzione del colore dal software.</li> <li>• L'opzione Automatico consente alla stampante di applicare diversi profili colore a ciascun oggetto della pagina stampata.</li> <li>• L'opzione Manuale consente di personalizzare le conversioni del colore RGB o CMYK applicate a ciascun oggetto sulla pagina stampata.</li> </ul>
<b>Campioni colore</b> Stampa campioni colore	Stampare pagine campione per ciascuna tabella di conversione del colore RGB e CMYK utilizzata nella stampante.
<b>Regolazione colore</b>	Calibrare la stampante per regolare le variazioni di colore della pagina stampata.
<b>Sostituzione colore tinta piatta</b> Imposta CMYK personalizzato	Assegnare valori CMYK specifici a venti aree di colore denominate.
<b>Nota:</b> un asterisco (*) accanto al valore indica l'impostazione predefinita di fabbrica.	

## Account processi

Voce di menu	Descrizione
<b>Account processi</b> Disattivato* Attivato	Impostare la stampante per la creazione di un registro dei processi di stampa ricevuti. <b>Nota:</b> questa voce di menu viene visualizzata solo quando è installato un disco fisso o una memoria flash.
<b>Frequenza registro account</b> Giornaliera Settimanale Mensile*	Specificare la frequenza con cui la stampante crea un file di registro.
<b>Azione registro a fine frequenza</b> Nessuna* Invia registro corrente per e-mail Invia tramite e-mail ed elimina registro corrente Pubblica registro corrente Pubblica registro corrente ed eliminalo	Determinare la risposta della stampante al momento della scadenza della soglia di frequenza. <b>Nota:</b> il valore definito in Frequenza registro account determina quando deve essere attivata questa azione.
<b>Livello registro quasi pieno</b> Disattivato Attivato (5) *	Specificare la dimensione massima del file di registro prima che la stampante esegua l'azione di Livello azione registro quasi pieno.
<b>Nota:</b> un asterisco (*) accanto al valore indica l'impostazione predefinita di fabbrica.	

Voce di menu	Descrizione
<b>Livello azione registro quasi pieno</b> Nessuna* Invia registro corrente per e-mail Invia tramite e-mail ed elimina registro corrente Invia tramite e-mail ed elimina registro meno recente Pubblica registro corrente Pubblica registro corrente ed eliminalo Pubblica registro meno recente ed eliminalo Elimina registro corrente Elimina registro meno recente Elimina tutti tranne corrente Elimina tutti i registri	Determinare la risposta della stampante quando la memoria del disco fisso è quasi piena. <b>Nota:</b> Il valore definito in Livello disco quasi pieno determina quando deve essere attivata questa azione.
<b>Livello azione registro pieno</b> Nessuna* Invia tramite e-mail ed elimina registro corrente Invia tramite e-mail ed elimina registro meno recente Pubblica registro corrente ed eliminalo Pubblica registro meno recente ed eliminalo Elimina registro corrente Elimina registro meno recente Elimina tutti tranne corrente Elimina tutti i registri	Determinare la risposta della stampante quando l'utilizzo del disco fisso raggiunge il limite massimo (100 MB).
<b>URL pubblicazione registri</b>	Specificare la posizione a cui la stampante invia i registri account processi.
<b>Indirizzo e-mail per invio registri</b>	Specificare l'indirizzo e-mail a cui la stampante invia i registri account processi.
<b>Prefisso file di registro</b>	Specificare il prefisso per i file di registro. <b>Nota:</b> come prefisso file di registro predefinito viene utilizzato il nome host corrente definito nel menu TCP/IP.
<b>Nota:</b> un asterisco (*) accanto al valore indica l'impostazione predefinita di fabbrica.	

## XPS

Voce di menu	Descrizione
<b>Stampa pagine errori</b> Disattivato* Attivato	Consente di stampare le pagine degli errori rilevati dalla stampante durante l'elaborazione di un file XPS.
<b>Spessore linea minimo</b> 1-30 (2*)	Impostare la larghezza minima del tratto. <b>Note:</b> <ul style="list-style-type: none"> <li>• I processi stampati con una risoluzione di 1200 dpi utilizzano il valore direttamente.</li> <li>• I processi stampati con una risoluzione di 4800 CQ utilizzano la metà del valore.</li> </ul>
<b>Nota:</b> un asterisco (*) accanto al valore indica l'impostazione predefinita di fabbrica.	

## PDF

Voce di menu	Descrizione
<b>Adatta a pagina</b> Disattivato* Attivato	Adattare il contenuto della pagina al formato carta selezionato.
<b>Annotazioni</b> Stampa Non stampare*	Specificare se stampare le annotazioni nel PDF.
<b>Stampa errore PDF</b> Disattivato Attivato*	Consente di attivare la stampa dell'errore PDF.
<b>Nota:</b> un asterisco (*) accanto al valore indica l'impostazione predefinita di fabbrica.	

## PostScript

Voce di menu	Descrizione
<b>Stampa errore PS</b> Disattivato* Attivato	Stampare una pagina con una descrizione dell'errore PostScript®. <b>Nota:</b> Quando si verifica un errore, l'elaborazione del processo si arresta, la stampante stampa un messaggio di errore e il resto del processo di stampa viene rimosso.
<b>Spessore linea minimo</b> 1-30 (2*)	Impostare la larghezza minima del tratto. <b>Note:</b> <ul style="list-style-type: none"> <li>• I processi stampati con una risoluzione di 1200 dpi utilizzano il valore direttamente.</li> <li>• I processi stampati con una risoluzione di 4800 CQ utilizzano la metà del valore.</li> </ul>
<b>Blocca modalità avvio PS</b> Disattivato Attivato*	Disattivare il file SysStart.
<b>Anti-aliasing immagine</b> Disattivato* Attivato	Migliorare il contrasto e la nitidezza delle immagini a bassa risoluzione. <b>Nota:</b> Questa impostazione non ha alcun effetto sulle immagini con una risoluzione di 300 dpi o superiore.
<b>Priorità font</b> Residente* Flash/Disco	Consente di specificare l'ordine di ricerca dei font. <b>Note:</b> <ul style="list-style-type: none"> <li>• Residente imposta la stampante per cercare il font desiderato nella memoria della stampante prima che nella memoria flash o sul disco fisso della stampante.</li> <li>• Flash/Disco imposta la stampante per cercare il font desiderato nella memoria flash o sul disco fisso della stampante prima che nella memoria della stampante.</li> <li>• questa voce di menu viene visualizzata solo quando è installato un disco fisso o una memoria flash.</li> </ul>
<b>Timeout attesa</b> Disattivato Attivato* (40 secondi)	Impostare la stampante affinché attenda la ricezione di ulteriori dati prima che un processo di stampa venga annullato.
<b>Nota:</b> un asterisco (*) accanto al valore indica l'impostazione predefinita di fabbrica.	

## PCL

Voce di menu	Descrizione
<b>Origine font</b> Residente* Disco Flash Tutto	Scegliere l'origine che contiene la selezione font predefinita. <b>Note:</b> <ul style="list-style-type: none"> <li>Le opzioni Flash e Disco sono visualizzate solo quando sono installati un disco fisso o una memoria flash.</li> <li>Perché Flash e Disco vengano visualizzati, assicurarsi che non siano protetti da lettura o scrittura.</li> </ul>
<b>Nome font</b> Courier*	Selezionare un font dall'origine dei font specificata.
<b>Set di simboli</b> 10U PC-8*	Specificare il set di simboli per ogni nome font. <b>Nota:</b> per set di simboli si intende una serie di caratteri alfanumerici, segni di punteggiatura e simboli speciali. I set di simboli supportano lingue diverse o programmi specifici, ad esempio i simboli matematici per testi scientifici.
<b>Passo</b> 0,08-100 (10*)	Consente di specificare il passo per font fissi o a spaziatura fissa. <b>Nota:</b> per Passo si intende il numero di caratteri a spaziatura fissa per pollice in orizzontale.
<b>Orientamento</b> Verticale* Orizzontale	Specificare l'orientamento del testo e degli elementi grafici presenti sulla pagina.
<b>Righe per pagina</b> 1-255	Specificare il numero di righe di testo per ogni pagina stampata attraverso il flusso di dati PCL®. <b>Note:</b> <ul style="list-style-type: none"> <li>Questa voce di menu attiva il meccanismo che spazia le righe in verticale e che determina la stampa del numero di righe selezionate tra i margini predefiniti della pagina.</li> <li>60 è l'impostazione predefinita di fabbrica per gli Stati Uniti. 64 è l'impostazione predefinita di fabbrica internazionale.</li> </ul>
<b>Spessore linea minimo PCL5</b> 1-30 (2*)	Impostare la larghezza minima del tratto iniziale. <b>Note:</b> <ul style="list-style-type: none"> <li>I processi stampati con una risoluzione di 1200 dpi utilizzano il valore direttamente.</li> <li>I processi stampati con una risoluzione di 4800 CQ utilizzano la metà del valore.</li> </ul>
<b>Spessore linea minimo PCLXL</b> 1-30 (2*)	
<b>Larghezza A4</b> 198 mm* 203 mm	Impostare la larghezza della pagina logica su carta di formato A4. <b>Nota:</b> la pagina logica è lo spazio sulla pagina fisica in cui vengono stampati i dati.
<b>CR automatico dopo LF</b> Disattivato* Attivato	Impostare la stampante per eseguire un ritorno a capo dopo un comando di avanzamento riga. <b>Nota:</b> il ritorno a capo è un meccanismo che ordina alla stampante di spostare la posizione del cursore alla prima posizione sulla stessa riga.
<b>LF automatico dopo CR</b> Disattivato* Attivato	Impostare la stampante per eseguire un avanzamento riga dopo un comando di ritorno a capo.
<b>Nota:</b> un asterisco (*) accanto al valore indica l'impostazione predefinita di fabbrica.	

Voce di menu	Descrizione
<b>Rinumerazione vassoio</b> Assegna alimentatore multiuso Assegna vassoio [x] Assegna carta manuale Assegna busta manuale	Configurare la stampante in modo che possa funzionare con un driver di stampa o un'applicazione personalizzata differente che utilizza un set diverso di assegnazioni di origini per richiedere una determinata origine carta. Selezionare una delle opzioni indicate di seguito: Disattivato* - La stampante utilizza le assegnazioni predefinite per le origini carta. Nessuno - Il comando per la selezione dell'alimentazione carta viene ignorato dall'origine carta. 0-199 - Selezionare un valore numerico per assegnare un valore personalizzato a un'origine carta.
<b>Rinumerazione vassoio</b> Visualizza impostazioni di fabbrica	Mostrare il valore predefinito di fabbrica assegnato per ogni origine carta.
<b>Rinumerazione vassoio</b> Ripristina valori predefiniti	Ripristinare i valori predefiniti della numerazione dei vassoi.
<b>Timeout stampa</b> Disattivato Attivato* (90 secondi)	Impostare la stampante per terminare un processo di stampa dopo che è stata inattiva per il periodo di tempo specificato.
<b>Nota:</b> un asterisco (*) accanto al valore indica l'impostazione predefinita di fabbrica.	

## HTML

Voce di menu	Descrizione
<b>Nome font</b> Times*	Consente di impostare il font da utilizzare per stampare i documenti HTML.
<b>Dimensioni font</b> 1-255 (12*)	Consente di impostare la dimensione del font da utilizzare per stampare i documenti HTML.
<b>Scala</b> 1-400% (100*)	Consente di ridimensionare i documenti HTML per la stampa.
<b>Orientamento</b> Verticale* Orizzontale	Impostare l'orientamento della pagina per i documenti HTML.
<b>Dimensioni margini</b> 8-255 mm (19*)	Impostare i margini della pagina per i documenti HTML.
<b>Sfondi</b> Non stampare Stampa*	Consente di stampare le informazioni in background o la grafica per i documenti HTML.
<b>Nota:</b> un asterisco (*) accanto al valore indica l'impostazione predefinita di fabbrica.	

## Immagine

Voce di menu	Per
<b>Adatta automaticam.</b> Attivato Disattivato*	Selezionare la migliore impostazione possibile per il formato e l'orientamento della carta per un'immagine. <b>Nota:</b> Se è selezionata l'opzione Attivato, questa voce di menu sovrascrive le impostazioni di proporzioni e orientamento per l'immagine.
<b>Inverti</b> Disattivato* Attivato	Consente di invertire le immagini monocromatiche bitonali. <b>Nota:</b> Questa voce di menu non è applicabile ai formati immagine GIF o JPEG.
<b>Proporzioni</b> Ancoraggio sup. sin. Migliore adattamento* Ancoraggio centrale Adatta altezza/largh. Adatta altezza Adatta larghezza	Consente di regolare l'immagine per adattarla all'area di stampa. <b>Nota:</b> Quando l'opzione Adatta automaticam. è attivata, Proporzioni viene impostato automaticamente su Migliore adattamento.
<b>Orientamento</b> Verticale* Orizzontale Verticale inverso Orizzontale inverso	Consente di specificare l'orientamento del testo e degli elementi grafici presenti sulla pagina.
<b>Nota:</b> Un asterisco (*) accanto al valore indica l'impostazione predefinita di fabbrica.	

## Carta

### Configurazione vassoi

Voce di menu	Descrizione
<b>Origine predefinita</b> Vassoio [x] (1*) Alimentatore multiuso Carta manuale Busta manuale	Consente di impostare l'origine carta per tutti i processi di stampa.
<b>Formato/tipo carta</b> Vassoio [x] Alimentatore multiuso Carta manuale Busta manuale	Specificare il formato della carta o il tipo di carta caricato in ciascuna origine.
<b>Nota:</b> un asterisco (*) accanto al valore indica l'impostazione predefinita di fabbrica.	

Voce di menu	Descrizione
<b>Sostituisci formato</b> Disattivato Letter/A4 Intero elenco*	Impostare la stampante in modo da sostituire un formato carta specificato qualora il formato richiesto non sia caricato nell'origine carta. <b>Note:</b> <ul style="list-style-type: none"> <li>• L'impostazione Disattivato richiede all'utente di caricare il formato carta richiesto.</li> <li>• L'opzione Intero elenco consente di utilizzare tutte le sostituzioni disponibili.</li> </ul>
<b>Configura alimentatore multiuso</b> Cassetto* Manuale Primo	Consente di determinare il funzionamento dell'alimentatore multiuso. <b>Note:</b> <ul style="list-style-type: none"> <li>• L'impostazione Cassetto consente di configurare l'alimentatore multiuso come origine carta automatica.</li> <li>• Manuale imposta l'alimentatore multiuso solo per processi di stampa ad alimentazione manuale.</li> <li>• Primo configura l'alimentatore multiuso come origine carta principale.</li> </ul>
<b>Nota:</b> un asterisco (*) accanto al valore indica l'impostazione predefinita di fabbrica.	

## Configurazione dei supporti

### Impostazione universale

Voce di menu	Descrizione
<b>Unità di misura</b> Pollici Millimetri	Specificare l'unità di misura per la carta universale. <b>Nota:</b> l'opzione Pollici è l'impostazione predefinita di fabbrica per gli Stati Uniti. Millimetri è l'impostazione predefinita di fabbrica internazionale.
<b>Larghezza verticale</b> 3-52 pollici (8,5*) 76-1321 mm (216*)	Impostare la larghezza verticale della carta universale.
<b>Altezza verticale</b> 3-52 pollici (14*) 76,2-1321 mm (356*)	Impostare l'altezza verticale della carta universale.
<b>Direzione alimentazione</b> Lato corto* Lato lungo	Impostare la stampante in modo che la carta venga prelevata dal bordo corto o dal bordo lungo. <b>Nota:</b> l'opzione Lato lungo viene visualizzata solo se il lato più lungo è inferiore alla larghezza massima supportata.
<b>Nota:</b> un asterisco (*) accanto al valore indica l'impostazione predefinita di fabbrica.	



## Formati acquisizione personalizzati

Voce di menu	Descrizione
<b>Formato acquisizione personalizzato [x]</b>	Assegnare un nome per il formato dell'acquisizione e configurare le impostazioni di acquisizione.
Nome formato acquisizione	
Larghezza	
1-8,5 pollici (8,5*)	
25,4-215,9 mm (215,9*)	
Altezza	
1-25 pollici (14*)	
25,4-635 mm (355,6*)	
Orientamento	
Verticale*	
Orizzontale	
2 acquisizioni per lato	
Disattivato*	
Attivato	

## Tipi di supporto

Voce di menu	Descrizione
Normale	Consente di specificare la grana, il peso e l'orientamento della carta.
Cartoncino	
Riciclata	
Lucido	
Lucida	
Lucida spessa	
Etichette	
Etichette viniliche	
Carta di qualità	
Busta	
Busta ruvida	
Intestata	
Prestampata	
Carta colorata	
Leggera	
Spessa	
Ruvida/cotone	
Tipo personalizzato [x]	

## Configurazione del raccoglitore

Voce di menu	Descrizione
<b>Racc. di uscita</b>	Specificare il raccoglitore di uscita.
Raccoglitore standard*	
Raccoglitore [x]	
<b>Nota:</b> un asterisco (*) accanto al valore indica l'impostazione predefinita di fabbrica.	

Voce di menu	Descrizione
<b>Configura raccoglitore</b> Mailbox* Collegamento Collegam. opzionale Assegnamento tipo	Configurare la modalità di funzionamento per i raccoglitori di uscita. <b>Note:</b> <ul style="list-style-type: none"> <li>• Mailbox consente di selezionare singolarmente il raccoglitore standard ed eventuali raccoglitori opzionali.</li> <li>• Collegamento consente di collegare tutti i raccoglitori di uscita come un unico grande raccoglitore.</li> <li>• Collegamento opzionale considera tutti i raccoglitori opzionali come un unico grande raccoglitore di uscita.</li> <li>• Assegnazione tipo assegna ciascun tipo di carta a un raccoglitore di uscita o a un insieme di raccoglitori collegati.</li> </ul>
<b>Nomi raccoglitori personalizzati</b> Raccoglitore standard Raccoglitore [x]	Assegnare un nome al raccoglitore.
<b>Nota:</b> un asterisco (*) accanto al valore indica l'impostazione predefinita di fabbrica.	

## Copia

### Valori predefiniti copia

Voce di menu	Descrizione
<b>Tipo di contenuto</b> Testo Testo/Foto* Foto Grafica	Migliorare il risultato in uscita in base al contenuto del documento originale.
<b>Origine contenuto</b> Laser in bianco e nero Stampante laser a colori* Getto d'inchiostro Foto/Film Rivista Giornale Sala stampa Altro	Migliorare il risultato in uscita in base all'origine del documento originale.
<b>Lati</b> 1 lato su 1 lato* 1 lato su 2 lati 2 lati su 1 lato 2 lati su 2 lati	Specificare il comportamento di acquisizione in base al documento originale.
<b>Nota:</b> un asterisco (*) accanto al valore indica l'impostazione predefinita di fabbrica.	

Voce di menu	Descrizione
<b>Fogli separatori</b> Nessuno* Tra copie Tra processi Tra pagine	Specificare se inserire fogli separatori vuoti durante la stampa.
<b>Origine foglio separatore</b> Vassoio [x] (1*) Alimentatore multiuso	Specificare l'origine carta del foglio separatore.
<b>A colori</b> Disattivato Attivato* Automatica	Impostare la stampante in modo da generare output a colori da un processo di acquisizione.
<b>Pagine per lato</b> Disattivato* 2 pagine con orientamento verticale 4 pagine con orientamento verticale 2 pagine con orientamento orizzontale 4 pagine con orientamento orizzontale	Specificare il numero di pagine da stampare su un unico lato del foglio.
<b>Stampa bordi pagina</b> Disattivato* Attivato	Aggiungere un bordo intorno a ogni immagine durante la stampa di più pagine su un'unica pagina.
<b>Fascicola</b> Disattivato [1,1,1,2,2,2] Attivato [1,2,1,2,1,2]*	Stampare più copie in sequenza.
<b>Separazione pagine</b> Nessuno* Tra copie Tra processi	Sfalsare l'output di ogni processo di stampa o ogni copia di un processo di stampa. <b>Note:</b> <ul style="list-style-type: none"> <li>• Tra copie separa ciascuna copia di un processo di stampa se l'opzione Fascicola è impostata su Attivato [1,2,1,2,1,2]. Se l'opzione Fascicola è impostata su Disattivato [1,1,1,2,2,2], viene creata una separazione tra ciascun gruppo di pagine stampate, ad esempio dopo tutte le pagine 1 e dopo tutte le pagine 2.</li> <li>• Tra processi imposta la stessa posizione di separazione per l'intero processo di stampa, indipendentemente dal numero di copie stampate.</li> <li>• Questa voce di menu viene visualizzata solo se è installato un fascicolatore della cucitrice con perforazione multiposizione.</li> </ul>
<b>Nota:</b> un asterisco (*) accanto al valore indica l'impostazione predefinita di fabbrica.	

Voce di menu	Descrizione
<b>Cucitura</b> Disattivato* 1 graffetta, angolo superiore sinistro 2 graffette, a sinistra 1 graffetta, angolo superiore destro 2 graffette, in alto 1 graffetta, angolo inferiore sinistro 2 graffette, in basso 1 graffetta, angolo inferiore destro 2 graffette, a destra	Specificare la posizione di cucitura per tutti i processi di stampa. <b>Nota:</b> questa voce di menu viene visualizzata solo se è installato un fascicolatore.
<b>Perforazione</b> Disattivato* 2 fori 3 fori 4 fori	Praticare dei fori sull'output stampato. <b>Nota:</b> Questa voce di menu viene visualizzata solo se è installato un fascicolatore della cucitrice con perforazione multiposizione.
<b>Formato "Copia da"</b> [Elenco dei formati carta]	Impostare il formato carta del documento originale. <b>Nota:</b> Letter è l'impostazione predefinita di fabbrica per gli Stati Uniti. A4 è l'impostazione predefinita di fabbrica internazionale.
<b>Origine "Copia su"</b> Vassoio [x] (1*) Alimentatore multiuso Corrispondenza automatica dimensioni	Specificare l'origine carta per il processo di copia.
<b>Temperatura</b> Da -4 a 4 (0*)	Specificare se generare un output più caldo o più freddo.
<b>Intensità</b> Da 1 a 9 (5*)	Regolare l'intensità dell'immagine acquisita.
<b>Numero di copie</b> 1-9999 (1*)	Specificare il numero di copie.
<b>Intestazione/piè di pagina</b> Intestazione sinistra Intestazione centrale Intestazione destra Piè di pagina sinistro Piè di pagina centrale Piè di pagina destro	Specificare le informazioni relative all'intestazione o al piè di pagina sull'immagine acquisita.
<b>Sovrapposizione</b> Riservata Copia Bozza Urgente Personalizza Disattivato*	Specificare il testo sovrapposto da stampare su ciascuna copia.
<b>Sovrapposizione personalizzata</b>	Digitare il testo per l'opzione Personalizzata nel menu Sovrapposizione.
<b>Nota:</b> un asterisco (*) accanto al valore indica l'impostazione predefinita di fabbrica.	

**Immagine avanzata**

Voce di menu	Descrizione
<b>Bilanciamento colori</b> Da ciano a rosso Da -4 a 4 (0*) Da magenta a verde Da -4 a 4 (0*) Da giallo a blu Da -4 a 4 (0*)	Regolare l'intensità del colore per ciano, magenta e giallo.
<b>Esclusione colore</b> Esclusione colore (Nessuno*) Soglia rosso predefinita (128*) Soglia verde predefinita (128*) Soglia blu predefinita (128*)	Specificare quale colore escludere durante l'acquisizione e regolare l'impostazione di esclusione per il colore specificato.
<b>Rilevamento automatico colore</b> Sensibilità colore 1-9 (5*) Sensibilità area 1-9 (5*)	Configurare l'impostazione di rilevamento automatico del colore.
<b>Contrasto</b> Adatta al contenuto* 0-5	Specificare il contrasto per l'immagine acquisita.
<b>Rimozione sfondo</b> Rilevamento sfondo Basato su contenuto* Fisso Livello Da -4 a 4 (0*)	Rimuovere il colore di sfondo o il rumore dell'immagine dal documento originale. <b>Note:</b> <ul style="list-style-type: none"> <li>• L'opzione Basato su contenuto rimuove il colore di sfondo dal documento originale.</li> <li>• L'opzione Fisso riduce il rumore dell'immagine di una foto.</li> </ul>
<b>Centrata automatica</b> Disattivato* Attivato	Allineare il contenuto al centro della pagina.
<b>Immagine speculare</b> Disattivato* Attivato	Creare un'immagine speculare del documento originale.
<b>Immagine in negativo</b> Disattivato* Attivato	Creare un'immagine in negativo del documento originale.
<b>Dettagli ombreggiatura</b> Da -4 a 4 (0*)	Regolare i dettagli di ombreggiatura nel documento originale.
<b>Acquisisci da bordo a bordo</b> Disattivato* Attivato	Acquisire il documento originale da bordo a bordo.
<b>Nitidezza</b> 1-5 (3*)	Regolare la nitidezza dell'immagine acquisita.
<b>Nota:</b> un asterisco (*) accanto al valore indica l'impostazione predefinita di fabbrica.	

## Controlli amministrativi

Voce di menu	Descrizione
<b>Consenti copie a colori</b> Disattivato Attivato*	Stampare copie a colori.
<b>Separatori lucidi</b> Disattivato Attivato*	Inserire un foglio vuoto tra lucidi.
<b>Racc. di uscita</b> Raccoglitore standard* Raccoglitore [x]	Specificare il raccoglitore di uscita.
<b>Consenti copie prioritarie</b> Disattivato Attivato*	Interrompere un processo di stampa per effettuare copie.
<b>Acquisizione processo personalizzato</b> Disattivato* Attivato	Impostare la stampante in modo da acquisire la prima serie di documenti originali usando le impostazioni specificate, quindi acquisire la serie successiva con impostazioni identiche o diverse.  <b>Nota:</b> questa voce di menu viene visualizzata solo se è installato un disco fisso.
<b>Consenti Salva come scelta rapida</b> Disattivato Attivato*	Salvare le impostazioni di copia come scelta rapida.
<b>Regola inclinazione ADF</b> Disattivato* Attivato	Impostare la stampante in modo da regolare le immagini inclinate nei documenti acquisiti dall'ADF.
<b>Copia campione</b> Disattivato* Attivato	Stampare una copia campione per controllare la qualità prima di stampare le copie restanti.  <b>Nota:</b> questa voce di menu viene visualizzata solo se è installato un disco fisso.
<b>Nota:</b> un asterisco (*) accanto al valore indica l'impostazione predefinita di fabbrica.	

## Fax

### Impostazioni predefinite fax

#### Modalità fax

Voce di menu	Descrizione
<b>Modalità fax</b> Fax* Server fax Disabilitato	Selezionare una modalità fax.
<b>Nota:</b> un asterisco (*) accanto al valore indica l'impostazione predefinita di fabbrica.	

## Impostazione fax

### Impostazioni fax generali

Voce di menu	Descrizione
<b>Nome fax</b>	Identificare l'apparecchio fax.
<b>Numero fax</b>	Identificare il numero di fax.
<b>ID Fax</b> Nome fax Numero fax*	Inviare ai destinatari dei fax il nome o il numero di fax.
<b>Abilita fax manuale</b> Disattivato* Attivato	<p>Impostare la stampante in modalità fax manuale.</p> <p><b>Note:</b></p> <ul style="list-style-type: none"> <li>• Questa voce di menu non viene visualizzata se l'opzione Trasporto fax è impostata su T.38.</li> <li>• Questa voce di menu richiede uno sdoppiatore di linea e un apparecchio telefonico.</li> <li>• utilizzare una normale linea telefonica per rispondere a un processo di fax in entrata e per comporre un numero di fax.</li> <li>• Per visualizzare direttamente la funzione Fax manuale, toccare # e 0 sul tastierino.</li> </ul>
<b>Uso memoria</b> Solo ricezione Principalmente ricezione Uguale* Principalmente invio Solo invio	<p>Impostare la quantità di memoria interna della stampante assegnata per l'invio di fax.</p> <p><b>Nota:</b> questa voce di menu impedisce il verificarsi di condizioni buffer di memoria e fax non inviati.</p>
<b>Annulla fax</b> Consenti* Non consentire	Annullare i fax in uscita prima che vengano trasmessi o annullare i fax in entrata prima che finiscano di essere stampati.
<b>Mascheramento numero fax</b> Disattivato* Da sinistra Da destra	Specificare il formato per il mascheramento del numero di fax in uscita.
<b>Cifre da mascherare</b> 0-58 (0*)	Specificare il numero di cifre da mascherare nel numero di fax in uscita.
<b>Abilita rilevamento linea collegata</b> Disattivato Attivato*	<p>Determinare se la linea telefonica è collegata alla stampante.</p> <p><b>Note:</b></p> <ul style="list-style-type: none"> <li>• il rilevamento viene effettuato all'accensione della stampante e prima di ogni chiamata.</li> <li>• Questa voce di menu non viene visualizzata se l'opzione Trasporto fax è impostata su T.38.</li> </ul>
<b>Nota:</b> un asterisco (*) accanto al valore indica l'impostazione predefinita di fabbrica.	

Voce di menu	Descrizione
<b>Abilita rilevamento linea nel jack errato</b> Disattivato Attivato*	Determinare se la linea del telefono è collegata alla porta corretta sulla stampante. <b>Note:</b> <ul style="list-style-type: none"> <li>il rilevamento viene effettuato all'accensione della stampante e prima di ogni chiamata.</li> <li>Questa voce di menu non viene visualizzata se l'opzione Trasporto fax è impostata su T.38.</li> </ul>
<b>Abilita supporto estensione in uso</b> Disattivato Attivato*	Determinare se la linea telefonica è utilizzata da un altro dispositivo, ad esempio un altro telefono sulla stessa linea. <b>Note:</b> <ul style="list-style-type: none"> <li>questa voce di menu viene monitorata continuamente dopo l'accensione della stampante.</li> <li>Questa voce di menu non viene visualizzata se l'opzione Trasporto fax è impostata su T.38.</li> </ul>
<b>Ottimizza compatibilità fax</b>	Configurare la funzionalità fax della stampante per garantire una compatibilità ottimale con altri apparecchi fax.
<b>Trasporto fax</b> Analogico* etherFAX Nessuna T.38	Impostare il metodo di trasporto fax.
<b>Nota:</b> un asterisco (*) accanto al valore indica l'impostazione predefinita di fabbrica.	

### Impostazioni invio fax

Voce di menu	Descrizione
<b>Risoluzione</b> Standard* Alta Super Fine Ultra Fine	Impostare la risoluzione dell'immagine acquisita. <b>Nota:</b> una risoluzione maggiore aumenta il tempo di trasmissione del fax e richiede una maggiore quantità di memoria.
<b>Formato originale</b> [Elenco dei formati carta]	Specificare il formato del documento originale. <b>Nota:</b> Letter è l'impostazione predefinita di fabbrica per gli Stati Uniti. A4 è l'impostazione predefinita di fabbrica internazionale.
<b>Orientamento</b> Verticale* Orizzontale	Specificare l'orientamento del documento originale. <b>Nota:</b> questa voce di menu viene visualizzata solo in alcuni modelli di stampante.
<b>Lati</b> Disattivato* Lato corto Lato lungo	Specificare l'orientamento del documento originale quando si esegue l'acquisizione su entrambi i lati del documento. <b>Nota:</b> questa voce di menu viene visualizzata solo in alcuni modelli di stampante.
<b>Nota:</b> un asterisco (*) accanto al valore indica l'impostazione predefinita di fabbrica.	



Voce di menu	Descrizione
<b>Tipo di contenuto</b> Testo* Testo/Foto Foto Grafica	Migliorare il risultato in uscita in base al contenuto del documento originale.
<b>Origine contenuto</b> Laser in bianco e nero Stampante laser a colori* Getto d'inchiostro Foto/Film Rivista Giornale Sala stampa Altro	Migliorare il risultato in uscita in base all'origine del documento originale.
<b>Intensità</b> 1-9 (5*)	Regolare l'intensità dell'immagine acquisita.
<b>Tramite PABX</b> Attivato Disattivato*	Impostare la stampante affinché componga il numero di fax senza dover attendere di riconoscere il segnale di linea. <b>Nota:</b> PABX (Private Automated Branch Exchange) è una rete telefonica che consente a un singolo numero di accesso di offrire più linee ai chiamanti esterni.
<b>Modalità composizione</b> Tono* Impulsi	Specificare la modalità di composizione per i fax in entrata o in uscita.
<b>Nota:</b> un asterisco (*) accanto al valore indica l'impostazione predefinita di fabbrica.	

### Immagine avanzata

Voce di menu	Descrizione
<b>Bilanciamento colori</b> Ciano - Rosso Da -4 a 4 (0*) Magenta - Verde Da -4 a 4 (0*) Giallo - Blu Da -4 a 4 (0*)	Regolare l'intensità del colore durante l'acquisizione.
<b>Esclusione colore</b> Esclusione colore (Nessuno*) Soglia rosso predefinita (128*) Soglia verde predefinita (128*) Soglia blu predefinita (128*)	Specificare quale colore escludere durante l'acquisizione e regolare l'impostazione di esclusione per il colore specificato.
<b>Nota:</b> un asterisco (*) accanto al valore indica l'impostazione predefinita di fabbrica.	

Voce di menu	Descrizione
<b>Contrasto</b> Adatta al contenuto* 0 1 2 3 4 5	Impostare il contrasto della stampa.
<b>Rimozione sfondo</b> Rilevamento sfondo Basato su contenuto* Fisso Livello Da -4 a 4 (0*)	Regolare la quantità di sfondo visibile in un'immagine acquisita.  <b>Nota:</b> se si desidera rimuovere il colore di sfondo del documento originale, impostare Rilevamento sfondo su Basato su contenuto. Se si desidera rimuovere il rumore dell'immagine da una foto, impostare Rilevamento sfondo su Fisso.
<b>Immagine speculare</b> Disattivato* Attivato	Creare un'immagine speculare del documento originale.
<b>Immagine in negativo</b> Disattivato* Attivato	Creare un'immagine in negativo del documento originale.
<b>Dettagli ombreggiatura</b> Da -4 a 4 (0*)	Regolare la quantità di dettagli di ombreggiatura visibili in un'immagine acquisita.
<b>Acquisisci da bordo a bordo</b> Attivato Disattivato*	Consentire l'acquisizione da bordo a bordo del documento originale.
<b>Nitidezza</b> 1-5 (3*)	Regolare la nitidezza dell'immagine acquisita.
<b>Temperatura</b> Da -4 a 4 (0*)	Specificare se generare un output più caldo o più freddo.
<b>Nota:</b> un asterisco (*) accanto al valore indica l'impostazione predefinita di fabbrica.	

### Controlli amministrativi

Voce di menu	Descrizione
<b>Ricomposizione automatica</b> 0-9 (5*)	Regolare il numero di tentativi di ricomposizione in base ai livelli di attività degli apparecchi fax del destinatario.
<b>Frequenza di ricomposizione</b> 1-200 minuti (3*)	Aumentare l'intervallo di tempo tra i tentativi di ricomposizione per aumentare la possibilità che il fax venga inviato correttamente.
<b>Abilita ECM</b> Attivato* Disattivato	Attivare ECM (Error Correction Mode) per i processi fax.  <b>Nota:</b> ECM rileva e corregge gli errori nel processo di trasmissione per i fax che sono causati dal rumore della linea telefonica e dalla scarsa intensità del segnale.
<b>Nota:</b> un asterisco (*) accanto al valore indica l'impostazione predefinita di fabbrica.	

Voce di menu	Descrizione
<b>Abilita acquisizioni fax</b> Attivato* Disattivato	Inviare tramite fax i documenti acquisiti dalla stampante.
<b>Driver per fax</b> Attivato* Disattivato	Consentire al driver della stampante di inviare fax.
<b>Consenti Salva come scelta rapida</b> Attivato* Disattivato	Salvare i numeri di fax come scelte rapide nella stampante.
<b>Velocità massima</b> 33600* 14400 9600 4800 2400	Impostare la velocità massima per l'invio di fax.
<b>Acquisizione processo personalizzato</b> Disattivato* Attivato	Attivare la scansione dei processi personalizzati per impostazione predefinita. <b>Nota:</b> questa voce di menu viene visualizzata solo se è installato un disco fisso.
<b>Anteprima acquisizione</b> Disattivato* Attivato	Mostrare un'anteprima della scansione sul display. <b>Nota:</b> questa voce di menu viene visualizzata solo se è installato un disco fisso.
<b>Regola inclinazione ADF</b> Disattivato* Attivato	Correggere lievi inclinazioni nell'immagine acquisita.
<b>Abilita acquisizioni fax a colori</b> Disattivato per impostazione predefinita* Attivato per impostazione predefinita Non usare mai Usa sempre	Consentire le acquisizioni a colori per il fax.
<b>Conversione automatica fax da colori in monocromatico</b> Attivato* Disattivato	Convertire tutti i fax a colori in uscita in bianco e nero.
<b>Conferma numero fax</b> Disattivato* Attivato	Chiedere all'utente di confermare il numero di fax.
<b>Prefisso di composizione</b>	Impostare un prefisso di composizione.
<b>Regole prefisso di composizione</b>	Stabilire una regola del prefisso di composizione.
<b>Nota:</b> un asterisco (*) accanto al valore indica l'impostazione predefinita di fabbrica.	

## Impostazioni ricezione fax

Voce di menu	Descrizione
<b>Processo FAX in attesa</b> Nessuno* Toner Toner e materiali di consumo	Rimuovere dalla coda di stampa i processi fax che richiedono determinate risorse non disponibili.
<b>Squilli prima della risposta</b> 1-25 (3*)	Impostare il numero di squilli per i fax in entrata.
<b>Riduzione automatica</b> Attivato* Disattivato	Adattare i fax in entrata alla pagina.
<b>Origine carta</b> Vassoio [X] Automatica*	Impostare l'origine carta per stampare i fax in entrata.
<b>Lati</b> Attivato Disattivato*	Stampare su entrambi i lati della carta.
<b>Fogli separatori</b> Nessuno* Prima del processo Dopo il processo	Specificare se inserire fogli separatori vuoti durante la stampa.
<b>Origine foglio separatore</b> Vassoio [X] (1*)	Specificare l'origine carta del foglio separatore.
<b>Racc. di uscita</b> Raccogliatore standard	Specificare un raccogliatore di uscita per i fax ricevuti.
<b>Piè di pagina fax</b> Attivato Disattivato*	Stampare le informazioni di trasmissione nella parte inferiore di ogni pagina di un fax ricevuto.
<b>Indicazione data/ora piè pagina fax</b> Ricevi* Stampa	Stampare le informazioni di data e ora in fondo a ogni pagina di un fax ricevuto.
<b>Perforazione</b> Disattivato* 2 fori 3 fori 4 fori	Eseguire perforazioni lungo il bordo del fax stampato. <b>Nota:</b> Questa voce di menu viene visualizzata solo se è installato un fascicolatore della cucitrice con perforazione multiposizione.
<b>Cucitura</b> Disattivato* 1 graffetta 2 graffette	Eseguire la cucitura del fax stampato. <b>Nota:</b> questa voce di menu viene visualizzata solo se è installato un fascicolatore.
<b>Nota:</b> un asterisco (*) accanto al valore indica l'impostazione predefinita di fabbrica.	

Voce di menu	Descrizione
<b>Fax in attesa</b> Modalità fax in attesa Disattivato* Sempre attivato Manuale Programmato	Mettere in attesa i fax ricevuti prima di stamparli.
<b>Nota:</b> un asterisco (*) accanto al valore indica l'impostazione predefinita di fabbrica.	

### Controlli amministrativi

Voce di menu	Descrizione
<b>Abilita ricezione fax</b> Attivato* Disattivato	Impostare la stampante per ricevere i fax.
<b>Abilita ricezione fax a colori</b> Attivato* Disattivato	Impostare la stampante per ricevere fax a colori.
<b>Abilita ID chiamante</b> Attivato* Disattivato	Mostrare il numero che sta inviando il fax in entrata.
<b>Blocca fax privo di nome</b> Attivato Disattivato*	Bloccare i fax in entrata inviati da periferiche senza ID stazione o ID fax specificato.
<b>Elenco fax vietati</b> Agg. fax da bloccare	Specificare i numeri di telefono da bloccare.
<b>Risposta a</b> Tutti gli squilli* Solo squillo singolo Solo squilli doppi Solo squilli tripli Solo squilli singoli o doppi Solo squilli singoli o tripli Solo squilli doppi o tripli	Impostare una sequenza di squilli differenziata per i fax in entrata.
<b>Risposta automatica</b> Attivato* Disattivato	Impostare la stampante per ricevere i fax automaticamente.
<b>Inoltra fax</b> Stampa* Stampa e inoltra Inoltra	Specificare se il fax ricevuto deve essere inoltrato.
<b>Inoltra a</b> Destinazione 1 Destinazione 2	Specificare la destinazione di inoltra del fax ricevuto. <b>Nota:</b> questa voce di menu viene visualizzata solo quando l'opzione Inoltra fax è impostata su Stampa e inoltra o Inoltra.
<b>Nota:</b> un asterisco (*) accanto al valore indica l'impostazione predefinita di fabbrica.	

Voce di menu	Descrizione
<b>Velocità massima</b> 33600* 14400 9600 4800 2400	Impostare la velocità massima per la trasmissione di fax.
<b>Nota:</b> un asterisco (*) accanto al valore indica l'impostazione predefinita di fabbrica.	

### Frontespizio fax

Voce di menu	Descrizione
<b>Frontespizio fax</b> Disattivato per impostazione predefinita* Attivato per impostazione predefinita Non usare mai Usa sempre	Configurare le impostazioni per la copertina del fax.
<b>Includi campo A</b> Disattivato* Attivato	
<b>Includi campo Da</b> Disattivato* Attivato	
<b>Da</b>	
<b>Campo Includi messaggio</b> Disattivato* Attivato	
<b>Messaggio:</b>	
<b>Includi logo</b> Disattivato* Attivato	
<b>Includi piè di pagina [x]</b> Disattivato* Attivato	
<b>Piè di pagina [x]</b>	
<b>Nota:</b> un asterisco (*) accanto al valore indica l'impostazione predefinita di fabbrica.	

### Impostazioni registro fax

Voce di menu	Descrizione
<b>Frequenza registro di trasmissione</b> Sempre* Mai Solo in caso di errore	Specificare la frequenza con cui la stampante crea un registro di trasmissione.
<b>Nota:</b> un asterisco (*) accanto al valore indica l'impostazione predefinita di fabbrica.	

Voce di menu	Descrizione
<b>Azione registro di trasmissione</b> Stampa Disattivato Attivato* E-mail Disattivato* Attivato	Stampare o inviare tramite e-mail un registro per la corretta trasmissione dei fax o l'errore di trasmissione.
<b>Registro errori di ricezione</b> Non stampare mai* Stampa in caso di errore	Stampare un registro per ricezioni di fax non riuscite.
<b>Stampa automatica dei registri</b> Attivato* Disattivato	Stampare tutte le attività fax.
<b>Origine carta registro</b> Vassoio [x] (1*)	Specificare l'origine carta per la stampa dei registri.
<b>Visualizzazione registri</b> Nome fax remoto* Numero composto	Identificare il mittente tramite il nome fax remoto o il numero di fax.
<b>Attiva registro processo</b> Attivato* Disattivato	Visualizzare un riepilogo di tutti i processi fax.
<b>Abilita registro chiamate</b> Attivato* Disattivato	Visualizzare un riepilogo della cronologia di composizione fax.
<b>Raccoglitore di uscita del registro</b> Raccoglitore standard* Raccoglitore [x]	Specificare il raccoglitore di uscita per i registri stampati.
<b>Nota:</b> un asterisco (*) accanto al valore indica l'impostazione predefinita di fabbrica.	

## Impostazioni altoparlante

Voce di menu	Descrizione
<b>Modalità Altoparlante</b> Sempre disattivato* Sempre attivato Attivato finché connesso	Impostare la modalità altoparlante del fax.
<b>Volume altoparlante</b> Basso* Elevato	Regolare il volume dell'altoparlante del fax.
<b>Volume suoneria</b> Disattivato* Attivato	Attivare il volume della suoneria.
<b>Nota:</b> un asterisco (*) accanto al valore indica l'impostazione predefinita di fabbrica.	

## Impostazione server fax

### Impostazioni fax generali

Voce di menu	Descrizione
<b>Formato A</b>	Specificare un destinatario per il fax. <b>Nota:</b> Se si desidera utilizzare il numero di fax, digitare il simbolo (#) prima del un numero.
<b>Indirizzo di risposta</b>	Specificare un indirizzo di risposta per inviare i fax.
<b>Oggetto</b>	Specificare l'oggetto e il messaggio del fax.
<b>Messaggio</b>	
<b>Abilita ricezione analogica</b> Disattivato* Attivato	Impostare la stampante per ricevere fax analogici.
<b>Nota:</b> un asterisco (*) accanto al valore indica l'impostazione predefinita di fabbrica.	

### Impostazioni e-mail del server fax

Voce di menu	Descrizione
<b>Usa server SMTP e-mail</b> Attivato* Disattivato	Utilizzare le impostazioni SMTP (Simple Mail Transfer Protocol) per l'invio e la ricezione di fax tramite e-mail. <b>Nota:</b> Se l'opzione è impostata su Attivato, tutte le altre impostazioni del menu Impostazioni e-mail del server fax non vengono visualizzate.
<b>Gateway SMTP primario</b>	Digitare l'indirizzo IP o il nome host del server SMTP principale.
<b>Porta del gateway SMTP primario</b> 1-65535 (25*)	Immettere il numero di porta del server SMTP principale.
<b>Gateway SMTP secondario</b>	Digitare l'indirizzo IP del server o il nome host del server SMTP secondario o di backup.
<b>Porta del gateway SMTP secondario</b> 1-65535 (25*)	Immettere il numero di porta del server SMTP secondario o di backup.
<b>Timeout SMTP</b> 5-30 (30*)	Impostare l'ora prima del timeout della stampante se il server SMTP non risponde.
<b>Indirizzo di risposta</b>	Specificare un indirizzo di risposta per inviare i fax.
<b>Usa SSL/TLS</b> Disabilitato* Negoziazione Obbligatorio	Specificare se si desidera inviare i fax tramite un collegamento crittografato.
<b>Richiedi certificato attendibile</b> Disattivato Attivato*	Specificare un certificato attendibile quando si accede al server SMTP.
<b>Nota:</b> un asterisco (*) accanto al valore indica l'impostazione predefinita di fabbrica.	



Voce di menu	Descrizione
<b>Autenticazione server SMTP</b> Autenticazione non richiesta* Accesso/Semplice NTLM CRAM-MD5 Digest-MD5 Kerberos 5	Impostare il tipo di autenticazione per il server SMTP.
<b>E-mail avviata da periferica</b> Nessuno* Usa credenziali SMPT periferica	Specificare se sono necessarie le credenziali per l'e-mail avviata da periferica.
<b>E-mail avviata dall'utente</b> Nessuno* Usa credenziali SMPT periferica Usa ID utente e password sessione Usa indirizzo e-mail e password sessione Richiedi utente	Specificare se sono necessarie le credenziali per l'e-mail avviata dall'utente.
<b>Utilizza credenziali periferica Active Directory</b> Disattivato* Attivato	Abilitare le credenziali dell'utente e le destinazioni del gruppo per connettersi al server SMTP.
<b>ID utente della periferica</b>	Specificare l'ID utente e la password per connettersi al server SMTP.
<b>Password periferica</b>	
<b>Area di autenticazione Kerberos 5</b>	Specificare l'area di autenticazione per il protocollo di autenticazione Kerberos 5.
<b>Dominio NTLM</b>	Specificare il nome di dominio per il protocollo di sicurezza NTLM.
<b>Disabilita errore "Server SMTP non impostato"</b> Disattivato* Attivato	Nascondere il messaggio di errore "Server SMTP non impostato".

**Nota:** un asterisco (\*) accanto al valore indica l'impostazione predefinita di fabbrica.

### Impostazioni di acquisizione del server fax

Voce di menu	Descrizione
<b>Formato immagine</b> TIFF (.tif) PDF (.pdf)* XPS (.xps)	Specificare il formato del file per l'immagine acquisita.
<b>Tipo di contenuto</b> Testo* Testo/Foto Foto Grafica	Migliorare il risultato in uscita in base al contenuto del documento originale.

**Nota:** un asterisco (\*) accanto al valore indica l'impostazione predefinita di fabbrica.

Voce di menu	Descrizione
<b>Origine contenuto</b> Laser in bianco e nero Stampante laser a colori* Getto d'inchiostro Foto/Film Rivista Giornale Sala stampa Altro	Migliorare il risultato in uscita in base all'origine del documento originale.
<b>Risoluzione fax</b> Standard* Alta Super Fine Ultra Fine	Impostare la risoluzione del fax.
<b>Lati</b> Disattivato* Lato corto Lato lungo	Specificare l'orientamento del documento originale quando si esegue l'acquisizione su entrambi i lati del documento.
<b>Intensità</b> 1-9 (5*)	Impostare l'intensità della stampa.
<b>Orientamento</b> Verticale* Orizzontale	Specificare l'orientamento del testo e degli elementi grafici presenti sulla pagina.
<b>Formato originale</b> [Elenco dei formati carta]	Impostare il formato carta del documento originale. <b>Note:</b> <ul style="list-style-type: none"> <li>• Formati misti è l'impostazione predefinita di fabbrica per gli Stati Uniti. A4 è l'impostazione predefinita di fabbrica internazionale.</li> <li>• Questa impostazione può variare a seconda del modello della stampante.</li> </ul>
<b>Usa TIFF multipagina</b> Disattivato Attivato*	Scegliere tra file TIFF a pagina singola e multipagina.
<b>Nota:</b> un asterisco (*) accanto al valore indica l'impostazione predefinita di fabbrica.	

## E-mail

### Configurazione e-mail

Voce di menu	Descrizione
<b>Gateway SMTP primario</b>	Digitare l'indirizzo IP o il nome host del server SMTP principale per l'invio dei messaggi e-mail.
<b>Nota:</b> un asterisco (*) accanto al valore indica l'impostazione predefinita di fabbrica.	

Voce di menu	Descrizione
<b>Porta del gateway SMTP primario</b> 1-65535 (25*)	Immettere il numero di porta del server SMTP principale.
<b>Gateway SMTP secondario</b>	Digitare l'indirizzo IP del server o il nome host del server SMTP secondario o di backup.
<b>Porta del gateway SMTP secondario</b> 1-65535 (25*)	Immettere il numero di porta del server SMTP secondario o di backup.
<b>Timeout SMTP</b> 5-30 secondi (30*)	Impostare l'ora prima del timeout della stampante se il server SMTP non risponde.
<b>Indirizzo di risposta</b>	Specificare un indirizzo di risposta nell'e-mail.
<b>Usa sempre indirizzo di risposta SMTP predefinito</b> Attivato Disattivato*	Utilizzare sempre l'indirizzo di risposta predefinito nel server SMTP.
<b>Usa SSL/TLS</b> Disabilitato* Negoziazione Obbligatorio	Specificare se si desidera inviare le e-mail tramite un collegamento crittografato.
<b>Richiedi certificato attendibile</b> Disattivato Attivato*	Richiedere un certificato attendibile quando si accede al server SMTP.
<b>Autenticazione server SMTP</b> Autenticazione non richiesta* Accesso/Semplice NTLM CRAM-MD5 Digest-MD5 Kerberos 5	Impostare il tipo di autenticazione per il server SMTP.
<b>E-mail avviata da periferica</b> Nessuna* Usa credenziali SMPT periferica	Specificare se sono necessarie le credenziali per l'e-mail avviata da periferica.
<b>E-mail avviata dall'utente</b> Nessuna* Usa credenziali SMPT periferica Usa ID utente e password sessione Usa indirizzo e-mail e password sessione Richiedi conferma	Specificare se sono necessarie le credenziali per l'e-mail avviata dall'utente.
<b>Utilizza credenziali periferica Active Directory</b> Disattivato* Attivato	Specificare se sono necessarie le credenziali per l'e-mail avviata dall'utente.
<b>ID utente della periferica</b>	Specificare l'ID utente e la password per connettersi al server SMTP.
<b>Password periferica</b>	
<b>Area di autenticazione Kerberos 5</b>	Specificare l'area di autenticazione per il protocollo di autenticazione Kerberos 5.
<b>Nota:</b> un asterisco (*) accanto al valore indica l'impostazione predefinita di fabbrica.	

Voce di menu	Descrizione
<b>Dominio NTLM</b>	Specificare il nome di dominio per il protocollo di sicurezza NTLM.
<b>Nota:</b> un asterisco (*) accanto al valore indica l'impostazione predefinita di fabbrica.	

## Valori predefiniti e-mail

Voce di menu	Descrizione
<b>Oggetto:</b>	Specificare l'oggetto e il messaggio dell'e-mail.
<b>Messaggio:</b>	
<b>Nome file</b>	Specificare il nome del file per il documento acquisito.
<b>Formato</b> JPEG (.jpg) PDF (.pdf)* TIFF (.tif) XPS (.xps)	Specificare il formato del file per il documento acquisito.
<b>Impostazioni PDF</b> Versione PDF (1.5*) Versione archiviazione (A-1a*) Altamente compresso (Disattivato*) Protetto (Disattivato*) Per archiviazione (PDF/A) (Disattivato*)	Configurare le impostazioni PDF del documento acquisito. <b>Note:</b> <ul style="list-style-type: none"> <li>Le impostazioni Versione archiviazione e Per archiviazione (PDF/A) sono supportate solo se l'opzione Versione PDF è impostata su 1.4.</li> <li>L'opzione Altamente compresso viene visualizzata solo se è installato il disco fisso.</li> </ul>
<b>Tipo di contenuto</b> Testo Testo/Foto* Foto Grafica	Migliorare il risultato in uscita in base al tipo di contenuto del documento originale.
<b>Origine contenuto</b> Laser in bianco e nero Stampante laser a colori* Getto d'inchiostro Foto/Film Rivista Giornale Sala stampa Altro	Migliorare il risultato in uscita in base all'origine del contenuto del documento originale.
<b>A colori</b> Bianco e nero Grigio A colori* Automatica	Impostare la stampante in modo da acquisire il contenuto del file a colori o in bianco e nero.
<b>Nota:</b> un asterisco (*) accanto al valore indica l'impostazione predefinita di fabbrica.	

Voce di menu	Descrizione
<b>Risoluzione</b> 75 dpi 150 dpi* 200 dpi 300 dpi 400 dpi 600 dpi	Impostare la risoluzione dell'immagine acquisita.
<b>Intensità</b> 1-9 (5*)	Regolare l'intensità dell'immagine acquisita.
<b>Orientamento</b> Verticale* Orizzontale	Specificare l'orientamento del documento originale.
<b>Formato originale</b> Formati misti*	Impostare il formato carta del documento originale.
<b>Lati</b> Disattivato* Lato corto Lato lungo	Specificare l'orientamento del documento originale quando si esegue l'acquisizione su entrambi i lati del documento.
<b>Nota:</b> un asterisco (*) accanto al valore indica l'impostazione predefinita di fabbrica.	

### Immagine avanzata

Voce di menu	Descrizione
<b>Bilanciamento colori</b> Ciano (0*) Magenta (0*) Giallo (0*)	Regolare l'intensità del colore per ciano, magenta e giallo.
<b>Esclusione colore</b> Esclusione colore (Nessuno*) Soglia rosso predefinita (128*) Soglia verde predefinita (128*) Soglia blu predefinita (128*)	Specificare quale colore escludere durante l'acquisizione e regolare l'impostazione di esclusione per il colore specificato.
<b>Rilevamento automatico colore</b> Sensibilità colore (5*) Sensibilità area (5*) Profondità bit e-mail (1 bit*)	Configurare l'impostazione di rilevamento automatico del colore.
<b>Risoluzione minima di acquisizione</b> 75 dpi 150 dpi 200 dpi 300 dpi*	Specificare la risoluzione minima per l'immagine acquisita.
<b>Nota:</b> un asterisco (*) accanto al valore indica l'impostazione predefinita di fabbrica.	

Voce di menu	Descrizione
<b>Qualità JPEG</b> Adatta al contenuto* 5-95	Impostare la qualità JPEG dell'immagine acquisita.
<b>Contrasto</b> Adatta al contenuto* 0-5	Specificare il contrasto per l'immagine acquisita.
<b>Rimozione sfondo</b> Rilevamento sfondo (Basato su contenuto*) Livello (0*)	Rimuovere il colore di sfondo o il rumore dell'immagine dal documento originale. <b>Note:</b> <ul style="list-style-type: none"> <li>• L'opzione Basato su contenuto consente di rimuovere il colore di sfondo dal documento originale.</li> <li>• L'opzione Fisso riduce il rumore dell'immagine di una foto.</li> </ul>
<b>Immagine speculare</b> Disattivato* Attivato	Creare un'immagine speculare del documento originale.
<b>Immagine in negativo</b> Disattivato* Attivato	Creare un'immagine in negativo del documento originale.
<b>Dettagli ombreggiatura</b> Da -4 a 4 (0*)	Regolare i dettagli di ombreggiatura nell'immagine acquisita.
<b>Acquisisci da bordo a bordo</b> Disattivato* Attivato	Acquisire il documento originale da bordo a bordo.
<b>Nitidezza</b> 1-5 (3*)	Regolare la nitidezza dell'immagine acquisita.
<b>Temperatura</b> Da -4 a 4 (0*)	Generare una dominante blu o rossa del documento originale.
<b>Pagine vuote</b> Rimozione pagine vuote (Non rimuovere*) Sensibilità pagina vuota (5*)	Impostare la sensibilità delle acquisizioni in relazione alle pagine vuote del documento originale.
<b>Nota:</b> un asterisco (*) accanto al valore indica l'impostazione predefinita di fabbrica.	

### Controlli amministrativi

Voce di menu	Descrizione
<b>Dimensioni massime e-mail</b> 0-65535 (0*)	Impostare le dimensioni file consentite per ciascun messaggio e-mail.
<b>Messaggio di errore dimensioni</b>	Specificare un messaggio di errore che la stampante invia quando un'e-mail supera le dimensioni file consentite. <b>Nota:</b> è possibile digitare fino a 1024 caratteri.
<b>Limita destinazioni</b>	Limitare l'invio di e-mail solo all'elenco di nomi dominio specificato. <b>Nota:</b> utilizzare virgole per separare i domini.
<b>Nota:</b> un asterisco (*) accanto al valore indica l'impostazione predefinita di fabbrica.	

Voce di menu	Descrizione
<b>Inviarmi una copia</b> Non viene mai visualizzato* Attivato per impostazione predefinita Disattivato per impostazione predefinita Sempre attivato	Inviare una copia dell'e-mail a se stessi.
<b>Consenti solo e-mail autoinviate</b> Disattivato* Attivato	Impostare la stampante per l'invio di e-mail solo a se stessi.
<b>Utilizza cc:/ccn:</b> Disattivato* Attivato	Abilitare la copia per conoscenza e la copia nascosta nelle e-mail.
<b>Usa TIFF multipagina</b> Disattivato Attivato*	Abilitare l'acquisizione di più immagini TIFF in un unico file TIFF.
<b>Compressione TIFF</b> JPEG LZW*	Specificare il tipo di compressione per i file TIFF.
<b>Impostazione predefinita testo</b> 5-95 (75*)	Impostare la qualità del testo nel contenuto da acquisire.
<b>Impostazione predefinita testo/foto</b> 5-95 (75*)	Impostare la qualità del testo e delle foto nel contenuto da acquisire.
<b>Impostazione predefinita foto</b> 5-95 (50*)	Impostare la qualità della foto del contenuto da acquisire.
<b>Regola inclinazione ADF</b> Disattivato* Attivato	Impostare la stampante in modo da regolare le immagini inclinate nei documenti acquisiti dall'ADF.
<b>Registro di trasmissione</b> Stampa registro* Non stampare registro Stampa solo in caso di errori	Stampare un registro di trasmissione per le acquisizioni e-mail.
<b>Origine carta registro</b> Vassoio [x] (1*) Alimentatore multiuso	Specificare un'origine carta per la stampa dei registri e-mail.
<b>Raccoglitore di uscita del registro</b> Raccoglitore standard* Raccoglitore [x]	Specificare il raccoglitore di uscita per i registri stampati.
<b>Acquisizione processo personalizzato</b> Disattivato* Attivato	Impostare la stampante in modo da acquisire la prima serie di documenti originali usando le impostazioni specificate, quindi acquisire la serie successiva con impostazioni identiche o diverse.  <b>Nota:</b> questa voce di menu viene visualizzata solo se è installato un disco fisso.
<b>Nota:</b> un asterisco (*) accanto al valore indica l'impostazione predefinita di fabbrica.	

Voce di menu	Descrizione
<b>Anteprima acquisizione</b> Disattivato* Attivato	Mostrare un'anteprima di acquisizione del documento originale. <b>Nota:</b> questa voce di menu viene visualizzata solo se è installato un disco fisso.
<b>Consenti Salva come scelta rapida</b> Disattivato Attivato*	Salvare un indirizzo e-mail come scelta rapida.
<b>E-mail: Immagini inviate come</b> Allegato* Collegamento Web	Specificare la modalità per inviare le immagini incluse nell'e-mail.
<b>Ripristina informazioni e-mail dopo l'invio</b> Disattivato Attivato*	Ripristinare i valori predefiniti dei campi A, Oggetto, Messaggio e Nome file dopo l'invio di un'e-mail.
<b>Nota:</b> un asterisco (*) accanto al valore indica l'impostazione predefinita di fabbrica.	

## Impostazione collegamento Web

Voce di menu	Descrizione
<b>Server</b>	Consente di specificare le credenziali del server che ospita le immagini incluse nell'e-mail.
<b>Accedi</b>	
<b>Password</b>	
<b>Percorso</b>	
<b>Nome file</b>	
<b>Collegamento Web</b>	

## FTP

### Valori predefiniti FTP

Voce di menu	Descrizione
<b>Formato</b> JPEG (.jpg) PDF (.pdf)* TIFF (.tif) XPS (.xps)	Specificare il formato del file per l'immagine acquisita.
<b>Impostazioni PDF</b> Versione PDF (1.5*) Versione archiviazione (A-1a*) Altamente compresso (Disattivato*) Protetto (Disattivato*) Per archiviazione (PDF/A) (Disattivato*)	Configurare le impostazioni PDF per l'immagine acquisita. <b>Nota:</b> L'opzione Altamente compresso viene visualizzata solo se è installato il disco fisso.
<b>Nota:</b> un asterisco (*) accanto al valore indica l'impostazione predefinita di fabbrica.	



Voce di menu	Descrizione
<b>Tipo di contenuto</b> Testo Testo/Foto* Grafica Foto	Migliorare il risultato in uscita in base al tipo di contenuto del documento originale.
<b>Origine contenuto</b> Laser in bianco e nero Stampante laser a colori* Getto d'inchiostro Foto/Film Rivista Giornale Sala stampa Altro	Migliorare il risultato in uscita in base all'origine del contenuto del documento originale.
<b>A colori</b> Bianco e nero Grigio A colori* Automatica	Impostare la stampante in modo da acquisire il contenuto del file a colori o in bianco e nero.
<b>Risoluzione</b> 75 dpi 150 dpi* 200 dpi 300 dpi 400 dpi 600 dpi	Impostare la risoluzione dell'immagine acquisita.
<b>Intensità</b> 1-9 (5*)	Regolare l'intensità dell'immagine acquisita.
<b>Orientamento</b> Verticale* Orizzontale	Specificare l'orientamento del documento originale.
<b>Formato originale</b> Formati misti*	Impostare il formato carta del documento originale.
<b>Lati</b> Disattivato* Lato lungo Lato corto	Specificare l'orientamento quando si esegue l'acquisizione su entrambi i lati del documento.
<b>Nome file</b>	Specificare il nome del file per l'immagine acquisita.
<b>Nota:</b> un asterisco (*) accanto al valore indica l'impostazione predefinita di fabbrica.	

**Immagine avanzata**

Voce di menu	Descrizione
<b>Bilanciamento colori</b> Ciano (0*) Magenta (0*) Giallo (0*)	Regolare l'intensità del colore per ciano, magenta e giallo.
<b>Esclusione colore</b> Esclusione colore (Nessuno*) Soglia rosso predefinita (128*) Soglia verde predefinita (128*) Soglia blu predefinita (128*)	Specificare quale colore escludere durante l'acquisizione e regolare l'impostazione di esclusione per il colore specificato.
<b>Rilevamento automatico colore</b> Sensibilità colore (5*) Sensibilità area (5*) Profondità bit FTP (1 bit*)	Configurare l'impostazione di rilevamento automatico del colore.
<b>Qualità JPEG</b> Adatta al contenuto* 5-95	Impostare la qualità JPEG dell'immagine acquisita.
<b>Contrasto</b> Adatta al contenuto* 0 1 2 3 4 5	Specificare il contrasto per l'immagine acquisita.
<b>Rimozione sfondo</b> Rilevamento sfondo (Basato su contenuto*) Livello (0*)	Rimuovere il colore di sfondo o il rumore dell'immagine dal documento originale. <b>Note:</b> <ul style="list-style-type: none"> <li>• L'opzione Basato su contenuto rimuove il colore di sfondo dal documento originale.</li> <li>• L'opzione Fisso riduce il rumore dell'immagine di una foto.</li> </ul>
<b>Immagine speculare</b> Disattivato* Attivato	Creare un'immagine speculare del documento originale.
<b>Immagine in negativo</b> Disattivato* Attivato	Creare un'immagine in negativo del documento originale.
<b>Dettagli ombreggiatura</b> Da -4 a 4 (0*)	Regolare i dettagli di ombreggiatura nell'immagine acquisita.
<b>Acquisisci da bordo a bordo</b> Disattivato* Attivato	Consentire l'acquisizione da bordo a bordo del documento originale.
<b>Nota:</b> un asterisco (*) accanto al valore indica l'impostazione predefinita di fabbrica.	

Voce di menu	Descrizione
<b>Nitidezza</b> 1-5 (3*)	Regolare la nitidezza dell'immagine acquisita.
<b>Temperatura</b> Da -4 a 4 (0*)	Generare una dominante blu o rossa del documento originale.
<b>Pagine vuote</b> Rimozione pagine vuote (Non rimuovere*) Sensibilità pagina vuota (5*)	Impostare la sensibilità delle acquisizioni in relazione alle pagine vuote del documento originale.
<b>Nota:</b> un asterisco (*) accanto al valore indica l'impostazione predefinita di fabbrica.	

### Controlli amministrativi

Voce di menu	Descrizione
<b>Impostazione predefinita testo</b> 5-95 (75*)	Impostare la qualità del testo nell'immagine acquisita.
<b>Impostazione predefinita testo/foto</b> 5-95 (75*)	Impostare la qualità del testo o delle foto nell'immagine acquisita.
<b>Impostazione predefinita foto</b> 5-95 (50*)	Impostare la qualità delle foto nell'immagine acquisita.
<b>Usa TIFF multipagina</b> Attivato* Disattivato	Abilitare l'acquisizione di più immagini TIFF in un unico file TIFF.
<b>Compressione TIFF</b> LZW* JPEG	Specificare il tipo di compressione per i file TIFF.
<b>Registro di trasmissione</b> Stampa registro* Non stampare registro Stampa solo in caso di errori	Stampare il registro di trasmissione per le acquisizioni FTP.
<b>Origine carta registro</b> Vassoio [x] (1*) Alimentatore multiuso	Specificare l'origine carta per la stampa dei registri FTP.
<b>Acquisizione processo personalizzato</b> Disattivato* Attivato	Impostare la stampante in modo da acquisire la prima serie di documenti originali usando le impostazioni specificate, quindi acquisire la serie successiva con impostazioni identiche o diverse. <b>Nota:</b> questa voce di menu viene visualizzata solo se è installato un disco fisso.
<b>Anteprima acquisizione</b> Disattivato* Attivato	Visualizzare un'anteprima del documento originale. <b>Nota:</b> questa voce di menu viene visualizzata solo se è installato un disco fisso.
<b>Consenti Salva come scelta rapida</b> Disattivato Attivato*	Salvare un indirizzo FTP come scelta rapida.
<b>Nota:</b> un asterisco (*) accanto al valore indica l'impostazione predefinita di fabbrica.	

Voce di menu	Descrizione
<b>Regola inclinazione ADF</b> Disattivato* Attivato	Impostare la stampante in modo da regolare le immagini inclinate nei documenti acquisiti dall'ADF.
<b>Nota:</b> un asterisco (*) accanto al valore indica l'impostazione predefinita di fabbrica.	

## Unità USB

### Acquisizione unità flash

Voce di menu	Descrizione
<b>Formato</b> JPEG (.jpg) PDF (.pdf)* TIFF (.tif) XPS (.xps)	Specificare il formato del file per l'immagine acquisita.
<b>Impostazioni PDF</b> Versione PDF (1.5*) Versione archiviazione (A-1a*) Altamente compresso (Disattivato*) Protetto (Disattivato*) Per archiviazione (PDF/A) (Disattivato*)	Configurare le impostazioni PDF dell'immagine acquisita. <b>Note:</b> <ul style="list-style-type: none"> <li>Le impostazioni Versione archiviazione e Per archiviazione (PDF/A) sono supportate solo se l'opzione Versione PDF è impostata su 1.4.</li> <li>L'opzione Altamente compresso viene visualizzata solo se è installato il disco fisso.</li> </ul>
<b>Tipo di contenuto</b> Testo Testo/Foto* Grafica Foto	Migliorare il risultato in uscita in base al tipo di contenuto del documento originale.
<b>Origine contenuto</b> Laser in bianco e nero Stampante laser a colori* Getto d'inchiostro Foto/Film Rivista Giornale Sala stampa Altro	Migliorare il risultato in uscita in base all'origine del contenuto del documento originale.
<b>A colori</b> Bianco e nero Grigio A colori* Automatica	Impostare la stampante in modo da acquisire il contenuto del file a colori o in bianco e nero.
<b>Nota:</b> un asterisco (*) accanto al valore indica l'impostazione predefinita di fabbrica.	

Voce di menu	Descrizione
<b>Risoluzione</b> 75 dpi 150 dpi* 200 dpi 300 dpi 400 dpi 600 dpi	Impostare la risoluzione dell'immagine acquisita.
<b>Intensità</b> 1-9 (5*)	Regolare l'intensità dell'immagine acquisita.
<b>Orientamento</b> Verticale* Orizzontale	Specificare l'orientamento del documento originale.
<b>Formato originale</b> Formati misti*	Impostare il formato carta del documento originale.
<b>Lati</b> Disattivato* Lato lungo Lato corto	Specificare l'orientamento del documento originale quando si esegue l'acquisizione su entrambi i lati del documento.
<b>Nome file</b>	Specificare il nome del file per l'immagine acquisita.
<b>Nota:</b> un asterisco (*) accanto al valore indica l'impostazione predefinita di fabbrica.	

### Immagine avanzata

Voce di menu	Descrizione
<b>Bilanciamento colori</b> Ciano (0*) Magenta (0*) Giallo (0*)	Regolare l'intensità del colore per ciano, magenta e giallo.
<b>Esclusione colore</b> Esclusione colore (Nessuno*) Soglia rosso predefinita (128*) Soglia verde predefinita (128*) Soglia blu predefinita (128*)	Specificare quale colore escludere durante l'acquisizione e regolare l'impostazione di esclusione per il colore specificato.
<b>Rilevamento automatico colore</b> Sensibilità colore (5*) Sensibilità area (5*) Profondità bit di acquisizione (1 bit*)	Configurare l'impostazione di rilevamento automatico del colore.
<b>Qualità JPEG</b> Adatta al contenuto* 5-95	Impostare la qualità JPEG dell'immagine acquisita.
<b>Contrasto</b> Adatta al contenuto* 0-5	Specificare il contrasto per l'immagine acquisita.
<b>Nota:</b> un asterisco (*) accanto al valore indica l'impostazione predefinita di fabbrica.	

Voce di menu	Descrizione
<b>Rimozione sfondo</b> Rilevamento sfondo (Basato su contenuto*) Livello (0*)	Rimuovere il colore di sfondo o il rumore dell'immagine dal documento originale. <b>Note:</b> <ul style="list-style-type: none"> <li>• L'opzione Basato su contenuto consente di rimuovere il colore di sfondo dal documento originale.</li> <li>• L'opzione Fisso riduce il rumore dell'immagine di una foto.</li> </ul>
<b>Immagine speculare</b> Disattivato* Attivato	Creare un'immagine speculare del documento originale.
<b>Immagine in negativo</b> Disattivato* Attivato	Creare un'immagine in negativo del documento originale.
<b>Dettagli ombreggiatura</b> Da -4 a 4 (0*)	Regolare i dettagli di ombreggiatura nell'immagine acquisita.
<b>Acquisisci da bordo a bordo</b> Disattivato* Attivato	Acquisire il documento originale da bordo a bordo.
<b>Nitidezza</b> 1-5 (3*)	Regolare la nitidezza dell'immagine acquisita.
<b>Temperatura</b> Da -4 a 4 (0*)	Generare una dominante blu o rossa del documento originale.
<b>Pagine vuote</b> Rimozione pagine vuote (Non rimuovere*) Sensibilità pagina vuota (5*)	Impostare la sensibilità delle acquisizioni in relazione alle pagine vuote del documento originale.
<b>Nota:</b> un asterisco (*) accanto al valore indica l'impostazione predefinita di fabbrica.	

### Controlli amministrativi

Voce di menu	Descrizione
<b>Impostazione predefinita testo</b> 5-95 (75*)	Impostare la qualità del testo nell'immagine acquisita.
<b>Impostazione predefinita testo/foto</b> 5-95 (75*)	Impostare la qualità del testo o delle foto nell'immagine acquisita.
<b>Impostazione predefinita foto</b> 5-95 (50*)	Impostare la qualità di una foto nell'immagine acquisita.
<b>Usa TIFF multipagina</b> Disattivato Attivato*	Abilitare l'acquisizione di più immagini TIFF in un unico file TIFF.
<b>Compressione TIFF</b> LZW* JPEG	Specificare il tipo di compressione per i file TIFF.
<b>Nota:</b> un asterisco (*) accanto al valore indica l'impostazione predefinita di fabbrica.	

Voce di menu	Descrizione
<b>Acquisizione processo personalizzato</b> Disattivato* Attivato	Impostare la stampante in modo da acquisire la prima serie di documenti originali usando le impostazioni specificate, quindi acquisire la serie successiva con impostazioni identiche o diverse.  <b>Nota:</b> questa voce di menu viene visualizzata solo se è installato un disco fisso.
<b>Anteprima acquisizione</b> Disattivato* Attivato	Mostrare un'anteprima di acquisizione del documento originale.  <b>Nota:</b> questa voce di menu viene visualizzata solo se è installato un disco fisso.
<b>Regola inclinazione ADF</b> Disattivato* Attivato	Impostare la stampante in modo da regolare le immagini inclinate nei documenti acquisiti dall'ADF.
<b>Nota:</b> un asterisco (*) accanto al valore indica l'impostazione predefinita di fabbrica.	

## Stampa unità flash

Voce di menu	Descrizione
<b>Numero di copie</b> 1-9999 (1*)	Impostare il numero di copie.
<b>Origine carta</b> Vassoio [x] (1*) Alimentatore multiuso Carta manuale Busta manuale	Impostare l'origine carta per il processo di stampa.
<b>A colori</b> Disattivato Attivato*	Consente di stampare un file dell'unità flash a colori.
<b>Fascicola</b> (1,1) (2,2,2) (1,2,3) (1,2,3)*	Mantenere l'ordine delle pagine di un processo di stampa, in particolare quando si stampano più copie del processo.
<b>Lati</b> Su 1 lato* Su 2 lati	Specificare se stampare su un solo lato del foglio o su entrambi i lati.
<b>Cucitura</b> Disattivato* 1 graffetta, angolo superiore sinistro 2 graffette, a sinistra 1 graffetta, angolo superiore destro 2 graffette, in alto 1 graffetta, angolo inferiore sinistro 2 graffette, in basso 1 graffetta, angolo inferiore destro 2 graffette, a destra	Specificare la posizione di cucitura per tutti i processi di stampa.  <b>Nota:</b> questa voce di menu viene visualizzata solo se è installato un fascicolatore.
<b>Nota:</b> un asterisco (*) accanto al valore indica l'impostazione predefinita di fabbrica.	

Voce di menu	Descrizione
<b>Perforazione</b> Disattivato* Attivato	Eseguire perforazioni lungo il bordo della pagina di stampa. <b>Nota:</b> Questa voce di menu viene visualizzata solo se è installato un fascicolatore della cucitrice con perforazione multiposizione.
<b>Modalità Perforazione</b> 2 fori 3 fori 4 fori	Impostare la modalità perforazione per la pagina stampata. <b>Note:</b> <ul style="list-style-type: none"> <li>• 3 fori è l'impostazione predefinita di fabbrica per gli Stati Uniti. 4 fori è l'impostazione predefinita di fabbrica internazionale.</li> <li>• Questa voce di menu viene visualizzata solo se è installato un fascicolatore della cucitrice con perforazione multiposizione.</li> </ul>
<b>Separazione pagine</b> Nessuno* Tra copie Tra processi	Sfalsare l'output di ogni processo di stampa o ogni copia di un processo di stampa. <b>Note:</b> <ul style="list-style-type: none"> <li>• Tra copie separa ciascuna copia di un processo di stampa se l'opzione Fascicola è impostata su (1,2,3)(1,2,3). Se l'opzione Fascicola è impostata su (1,1,1)(2,2,2), viene creata una separazione tra ciascun gruppo di pagine stampate, ad esempio dopo tutte le pagine 1 e dopo tutte le pagine 2.</li> <li>• Tra processi imposta la stessa posizione di separazione per l'intero processo di stampa, indipendentemente dal numero di copie stampate.</li> <li>• Questa voce di menu viene visualizzata solo se è installato un fascicolatore della cucitrice con perforazione multiposizione.</li> </ul>
<b>Stile rotazione</b> Lato lungo* Lato corto	Determinare il lato del foglio rilegato durante la stampa su due lati.
<b>Pagine per lato</b> Disattivato* 2 pagine per lato 3 pagine per lato 4 pagine per lato 6 pagine per lato 9 pagine per lato 12 pagine per lato 16 pagine per lato	Stampare le immagini di più pagine su un unico lato del foglio di carta.
<b>Ordinamento pagine per lato</b> Orizzontale* Orizzontale inverso Verticale inverso Verticale	Specificare la disposizione delle immagini di più pagine quando si utilizza il menu Pagine per lato.
<b>Orientamento pagine per lato</b> Automatica* Orizzontale Verticale	Specificare l'orientamento delle immagini su più pagine quando si utilizza il menu Pagine per lato.
<b>Nota:</b> un asterisco (*) accanto al valore indica l'impostazione predefinita di fabbrica.	



Voce di menu	Descrizione
<b>Bordo pagine per lato</b> Nessuno* Continuo	Stampare un bordo attorno all'immagine di ciascuna pagina quando si utilizza il menu Pagine per lato.
<b>Fogli separatori</b> Disattivato* Tra copie Tra processi Tra pagine	Inserire fogli separatori vuoti durante la stampa.
<b>Origine foglio separatore</b> Vassoio [x] (1*) Alimentatore multiuso	Specificare l'origine carta del foglio separatore.
<b>Pagine vuote</b> Non stampare* Stampa	Stampare le pagine vuote in un processo di stampa.
<b>Nota:</b> un asterisco (*) accanto al valore indica l'impostazione predefinita di fabbrica.	

## Rete/Porte

### Panoramica sulla rete

Voce di menu	Descrizione
<b>Adattatore attivo</b> Automatico* Rete standard Wireless	Consente di specificare il tipo di connessione di rete. <b>Nota:</b> l'opzione Wireless è disponibile solo per le stampanti connesse a una rete wireless.
<b>Stato rete</b>	Consente di visualizzare lo stato di connessione della rete della stampante.
<b>Visualizza stato di rete sulla stampante</b> Disattivato Attivato*	Mostrare lo stato di rete sul display.
<b>Velocità, Fronte/Retro</b>	Mostrare la velocità di una scheda di rete attiva.
<b>IPv4</b>	Mostra l'indirizzo IPv4.
<b>Tutti gli indirizzi IPv6</b>	Mostrare tutti gli indirizzi IPv6.
<b>Reimposta server di stampa</b>	Ripristinare tutte le connessioni di rete attive sulla stampante. <b>Nota:</b> Questa impostazione rimuove tutte le impostazioni di configurazione di rete.
<b>Timeout processo di rete</b> Disattivato Attivato* (90 secondi)	Impostare l'intervallo di tempo prima che la stampante annulli un processo di stampa in rete.
<b>Nota:</b> un asterisco (*) accanto al valore indica l'impostazione predefinita di fabbrica.	

Voce di menu	Descrizione
<b>Pagina di intestazione</b> Disattivato* Attivato	Stampare una pagina di intestazione.
<b>Intervallo porte acquisizione su PC</b>	Specificare un intervallo di porte valido per le stampanti protette da un firewall di blocco porte.
<b>Abilita connessioni di rete</b> Disattivato Attivato*	Consente di collegare la stampante a una rete.
<b>Abilita LLDP</b> Disattivato* Attivato	Consente di abilitare il protocollo LLDP (Link Layer Discovery Protocol) sulla stampante.
<b>Nota:</b> un asterisco (*) accanto al valore indica l'impostazione predefinita di fabbrica.	

## Wireless

**Nota:** questo menu è disponibile solo sulle stampanti connesse a una rete Wi-Fi o sui modelli di stampante dotati di una scheda di rete wireless.

Voce di menu	Descrizione
<b>Configurazione tramite app per dispositivi mobili</b>	Consente di configurare la connessione wireless tramite Lexmark Mobile Assistant.
<b>Configura su pannello stampante</b> Scegli rete Aggiungi rete Wi-Fi Nome di rete Modalità di rete (Infrastruttura*) Modalità di protezione wireless (Disabilitata*)	Configurare la connessione wireless utilizzando il pannello di controllo.
<b>Wi-Fi Protected Setup</b> Avvia metodo a pulsante Avvia metodo PIN	Stabilire una rete Wi-Fi e abilitare la protezione di rete.
<b>Abilita Wi-Fi Direct</b> Attivato Disattivato*	Consente di abilitare la connessione alla stampante da parte delle periferiche compatibili con Wi-Fi Direct.
<b>Compatibilità</b> 802.11b/g/n (2,4 GHz) 802.11a/b/g/n/ac (2,4 GHz/5 GHz)* 802.11a/n/ac (5 GHz)	Specificare lo standard wireless per la rete Wi-Fi.
<b>Modalità di protezione wireless</b> Disabilitato* WEP WPA2/WPA-Personale WPA2 - Personale 802.1x - RADIUS	Impostare la modalità di protezione per connettere la stampante ai dispositivi Wi-Fi.

Voce di menu	Descrizione
<b>IPv4</b> Abilita DHCP (Attivato*) Imposta indirizzo IP statico	Consente di configurare le impostazioni IPv4.
<b>IPv6</b> Abilita IPv6 (Attivato*) Abilita DHCPv6 (Disattivato*) Configurazione automatica indirizzo senza stato (Attivato*) Indirizzo server DNS Indirizzo IPv6 assegnato manualmente Router IPv6 assegnato manualmente Prefisso dell'indirizzo (64*) Tutti gli indirizzi IPv6 Tutti gli indirizzi router IPv6	Consente di configurare le impostazioni IPv6.
<b>Indirizzo di rete</b>	Consente di specificare l'indirizzo di rete.
<b>PCL SmartSwitch</b> Disattivato Attivato*	Impostare il passaggio della stampante all'emulazione PCL quando un processo di stampa lo richiede, indipendentemente dal linguaggio predefinito della stampante.  <b>Nota:</b> quando questa impostazione è disattivata, la stampante non esamina i dati in arrivo e utilizza la lingua predefinita della stampante, specificata nel menu Impostazioni.
<b>PS SmartSwitch</b> Disattivato Attivato*	Consente di impostare il passaggio della stampante all'emulazione PostScript quando un processo di stampa lo richiede, indipendentemente dal linguaggio predefinito della stampante.  <b>Nota:</b> quando questa impostazione è disattivata, la stampante non esamina i dati in arrivo e utilizza la lingua predefinita della stampante, specificata nel menu Impostazioni.
<b>Buffer processo</b> Disattivato* Attivato	Consente di memorizzare temporaneamente i processi di stampa sul disco fisso prima di avviare la stampa.  <b>Nota:</b> Questa voce di menu viene visualizzata solo se è installato un disco fisso.
<b>PS binario MAC</b> Automatico* Attivato Disattivato	Consente di impostare la stampante per elaborare processi di stampa di tipo PostScript binario Macintosh.  <b>Note:</b> <ul style="list-style-type: none"> <li>• Se si seleziona Attivato, la stampante elabora i processi di stampa di tipo PostScript binario in formato raw.</li> <li>• Se si seleziona Disattivato, i processi di stampa vengono filtrati attraverso il protocollo standard.</li> </ul>

## Ethernet

Voce di menu	Descrizione
<b>Velocità di rete</b>	Consente di visualizzare la velocità di un adattatore di rete attivo.
<b>Nota:</b> un asterisco (*) accanto al valore indica l'impostazione predefinita di fabbrica.	

Voce di menu	Descrizione
<b>IPv4</b> Abilita DHCP (Attivato*) Imposta indirizzo IP statico	Consente di configurare le impostazioni IPv4.
<b>IPv6</b> Abilita IPv6 (Attivato*) Abilita DHCPv6 (Disattivato*) Configurazione automatica indirizzo senza stato (Attivato*) Indirizzo server DNS Indirizzo IPv6 assegnato manualmente Router IPv6 assegnato manualmente Prefisso dell'indirizzo (64*) Tutti gli indirizzi IPv6 Tutti gli indirizzi router IPv6	Consente di configurare le impostazioni IPv6.
<b>Indirizzo di rete</b> UAA LAA	Consente di specificare l'indirizzo di rete.
<b>PCL SmartSwitch</b> Disattivato Attivato*	Impostare il passaggio della stampante all'emulazione PCL quando un processo di stampa lo richiede, indipendentemente dal linguaggio predefinito della stampante.  <b>Nota:</b> quando questa impostazione è disattivata, la stampante non esamina i dati in arrivo e utilizza la lingua predefinita della stampante, specificata nel menu Impostazioni.
<b>PS SmartSwitch</b> Disattivato Attivato*	Consente di impostare il passaggio della stampante all'emulazione PostScript quando un processo di stampa lo richiede, indipendentemente dal linguaggio predefinito della stampante.  <b>Nota:</b> quando questa impostazione è disattivata, la stampante non esamina i dati in arrivo e utilizza la lingua predefinita della stampante, specificata nel menu Impostazioni.
<b>Buffer processo</b> Disattivato* Attivato	Consente di memorizzare temporaneamente i processi sul disco fisso prima di avviare la stampa.  <b>Nota:</b> Questa voce di menu viene visualizzata solo se è installato un disco fisso.
<b>PS binario MAC</b> Automatico* Attivato Disattivato	Consente di impostare la stampante per elaborare processi di stampa di tipo PostScript binario Macintosh.  <b>Note:</b> <ul style="list-style-type: none"> <li>• Se impostato su Automatico la stampante elabora i processi di stampa inviati sia dai computer con sistema operativo Windows che Macintosh.</li> <li>• Se impostato su Disattivato, i processi di stampa PostScript vengono filtrati attraverso il protocollo standard.</li> </ul>
<b>Ethernet a risparmio energetico</b> Attivato Disattivato Automatico*	Ridurre il consumo di energia quando la stampante non riceve i dati dalla rete Ethernet.
<b>Nota:</b> un asterisco (*) accanto al valore indica l'impostazione predefinita di fabbrica.	

## TCP/IP

**Nota:** Questo menu viene visualizzato solo per le stampanti di rete o collegate a server di stampa.

Voce di menu	Descrizione
<b>Imposta nome host</b>	Impostare il nome host TCP/IP corrente.
<b>Nome dominio</b>	Impostare il nome di dominio.
<b>Consenti a DHCP/BOOTP di aggiornare il server NTP</b> Attivato* Disattivato	Consentire ai client DHCP e BOOTP di aggiornare le impostazioni NTP della stampante.
<b>Nome configurazione Zero</b>	Specificare un nome di servizio per la rete a configurazione zero.
<b>Abilita IP automatico</b> Disattivato* Attivato	Assegnare un indirizzo IP automaticamente.
<b>Indirizzo server DNS</b>	Specificare l'attuale indirizzo del server DNS (Domain Name System).
<b>Indirizzo DNS di backup</b>	Specificare gli indirizzi del server DNS di backup.
<b>Indirizzo DNS di backup 2</b>	
<b>Indirizzo DNS di backup 3</b>	
<b>Ordine di ricerca dominio</b>	Specificare un elenco di nomi di dominio per individuare la stampante e le risorse che risiedono in domini diversi sulla rete.
<b>Abilita DDNS</b> Disattivato* Attivato	Aggiornare le impostazioni Dynamic DNS.
<b>DDNS TTL</b>	Specificare le impostazioni DDNS correnti.
<b>TTL predefinito</b>	
<b>Durata aggiornamento DDNS</b>	
<b>Abilita mDNS</b> Disattivato Attivato*	Consente di aggiornare le impostazioni DNS multicast.
<b>Indirizzo server WINS</b>	Specificare un indirizzo server per WINS (Windows Internet Naming Service).
<b>Abilita BOOTP</b> Disattivato* Attivato	Consentire a BOOTP di assegnare un indirizzo IP stampante.
<b>Elenco server con limitazioni</b>	Specificare gli indirizzi IP a cui è consentito comunicare con la stampante mediante TCP/IP.  <b>Note:</b> <ul style="list-style-type: none"> <li>• Utilizzare una virgola per separare ciascun indirizzo IP.</li> <li>• È possibile aggiungere fino a 50 indirizzi IP.</li> </ul>
<b>Nota:</b> un asterisco (*) accanto al valore indica l'impostazione predefinita di fabbrica.	

Voce di menu	Descrizione
<b>Opzioni elenco server protetti</b> Blocca tutte le porte* Blocca solo stampa Blocca solo stampa e HTTP	Consente di specificare l'opzione di accesso per gli indirizzi IP che non sono nell'elenco.
<b>MTU</b> 256-1500 Ethernet (1500*)	Specificare un parametro MTU (Maximum Transmission Unit) per le connessioni TCP.
<b>Porta di stampa raw</b> 1-65535 (9100*)	Specificare un numero di porta raw per le stampanti collegate in rete.
<b>Velocità massima traffico in uscita</b> Disattivato* Attivato	Consente di impostare la velocità massima di trasferimento della stampante. <b>Nota:</b> quando è abilitata, l'opzione per questa impostazione è 100-1000000 kb/secondo.
<b>Abilita TLSv1.0</b> Disattivato Attivato*	Abilitare il protocollo TLSv1.0.
<b>Abilita TLSv1.1</b> Disattivato Attivato*	Abilitare il protocollo TLSv1.1.
<b>Elenco crittografie SSL</b>	Specificare gli algoritmi di crittografia da utilizzare per le connessioni SSL o TLS.
<b>Nota:</b> un asterisco (*) accanto al valore indica l'impostazione predefinita di fabbrica.	

## SNMP

**Nota:** Questo menu viene visualizzato solo nelle stampanti di rete o nelle stampanti collegate a server di stampa.

Voce di menu	Descrizione
<b>SNMP versioni 1 e 2c</b> Abilitato Disattivato Attivato* Consenti impostazione SNMP Disattivato Attivato* Abilita MIB PPM Disattivato Attivato* Comunità SNMP	Configurare le versioni 1 e 2c di SNMP (Simple Network Management Protocol) per installare i driver di stampa e le applicazioni.
<b>Nota:</b> un asterisco (*) accanto al valore indica l'impostazione predefinita di fabbrica.	

Voce di menu	Descrizione
<b>SNMP versione 3</b> Abilitato Disattivato Attivato* Nome contesto Imposta credenziali lettura/scrittura Nome utente Password di autenticazione Password di privacy Imposta credenziali di sola lettura Nome utente Password di autenticazione Password di privacy Hash di autenticazione SNMPv3 MD5 SHA1* Livello minimo di autenticazione SNMPv3 No autenticazione, no privacy Autenticazione, no privacy Autenticazione, privacy* Algoritmo di privacy SNMPv3 DES AES-128*	Configurare SNMP versione 3 per installare e aggiornare la protezione della stampante.
<b>Nota:</b> un asterisco (*) accanto al valore indica l'impostazione predefinita di fabbrica.	

## IPSec

**Nota:** Questo menu viene visualizzato solo nelle stampanti di rete o nelle stampanti collegate a server di stampa.

Voce di menu	Descrizione
<b>Abilita IPSec</b> Disattivato* Attivato	Attivare IPSec (Internet Protocol Security).
<b>Configurazione base</b> Predefinita* Compatibilità Protetto	Impostare la configurazione base IPSec. <b>Nota:</b> Questa voce di menu viene visualizzata solo quando l'opzione Abilita IPSec è Attivata.
<b>Proposta gruppo DH (Diffie-Hellman)</b> modp2048 (14)* modp3072 (15) modp4096 (16) modp6144 (17)	Impostare la configurazione base IPSec. <b>Nota:</b> questa voce di menu viene visualizzata solo quando Configurazione base è impostata su Compatibilità.
<b>Nota:</b> un asterisco (*) accanto al valore indica l'impostazione predefinita di fabbrica.	

Voce di menu	Descrizione
<b>Metodo di crittografia proposto</b> 3DES AES*	Consente di impostare il metodo di crittografia. <b>Nota:</b> questa voce di menu viene visualizzata solo quando Configurazione base è impostata su Compatibilità.
<b>Metodo di autenticazione proposto</b> SHA1 SHA256* SHA512	Impostare il metodo di autenticazione. <b>Nota:</b> questa voce di menu viene visualizzata solo quando Configurazione base è impostata su Compatibilità.
<b>Ciclo di vita IKE SA (ore)</b> 1 2 4 8 24*	Specificare il periodo della scadenza IKE SA. <b>Nota:</b> questa voce di menu viene visualizzata solo quando Configurazione base è impostata su Protetta.
<b>Ciclo di vita IPSec SA (ore)</b> 1 2 4 8* 24	Specificare il periodo della scadenza IPSec SA. <b>Nota:</b> questa voce di menu viene visualizzata solo quando Configurazione base è impostata su Protetta.
<b>Certificato periferica IPSec</b>	Specificare un certificato IPSec. <b>Nota:</b> Questa voce di menu viene visualizzata solo quando l'opzione Abilita IPSec è Attivata.
<b>Connessioni autenticate con chiave precondivisa</b> Host [x]	Configurare le connessioni autenticate della stampante. <b>Nota:</b> Queste voci di menu vengono visualizzate solo quando l'opzione Abilita IPSec è Attivata.
<b>Connessioni autenticate con certificato</b> Host [x] Indirizzo[/subnet]	
<b>Nota:</b> un asterisco (*) accanto al valore indica l'impostazione predefinita di fabbrica.	

## 802.1x

**Nota:** Questo menu viene visualizzato solo nelle stampanti di rete o nelle stampanti collegate a server di stampa.

Voce di menu	Per
<b>Attivo</b> Disattivato* Attivato	Consentire alla stampante di collegarsi alle reti che richiedono l'autenticazione prima di accedere.
<b>Nota:</b> Un asterisco (*) accanto al valore indica l'impostazione predefinita di fabbrica.	

## Configurazione LPD

**Nota:** Questo menu viene visualizzato solo nelle stampanti di rete o nelle stampanti collegate a server di stampa.



Voce di menu	Per
<b>Timeout LPD</b> 0-65535 secondi (90*)	Impostare il valore di timeout per interrompere l'attesa indefinita del server LPD (Line Printer Daemon) in presenza di processi di stampa non validi o bloccati.
<b>Pagina intestazione LPD</b> Disattivato* Attivato	Stampare una pagina di intestazione LPD per tutti i processi di stampa. <b>Nota:</b> Una pagina di intestazione è la prima pagina di un processo di stampa utilizzata come separatore dei processi di stampa e per identificare l'autore della richiesta del processo di stampa.
<b>Pagina trailer LPD</b> Disattivato* Attivato	Stampare una pagina trailer per tutti i processi di stampa LPD. <b>Nota:</b> La pagina trailer è l'ultima pagina di un processo di stampa.
<b>Conversione ritorno a capo LPD</b> Disattivato* Attivato	Abilita conversione ritorno a capo. <b>Nota:</b> Il ritorno a capo è un meccanismo che ordina alla stampante di spostare la posizione del cursore alla prima posizione sulla stessa riga.
<b>Nota:</b> Un asterisco (*) accanto al valore indica l'impostazione predefinita di fabbrica.	

## Impostazioni HTTP/FTP

Voce di menu	Descrizione
<b>Abilita server HTTP</b> Disattivato Attivato*	Accedere a Embedded Web Server per monitorare e gestire la stampante.
<b>Abilita HTTPS</b> Disattivato Attivato*	Consente di abilitare il protocollo HTTPS (Hypertext Transfer Protocol Secure) per crittografare i dati in trasferimento da e verso il server di stampa.
<b>Forza connessioni HTTPS</b> Attivato Disattivato*	Consente di forzare l'uso da parte della stampante delle connessioni HTTPS.
<b>Abilita FTP/TFTP</b> Disattivato Attivato*	Consente di inviare file tramite FTP/TFTP.
<b>Domini locali</b>	Specificare i nomi di dominio per i server HTTP e FTP.
<b>Indirizzo IP proxy HTTP</b>	Configurare le impostazioni del server HTTP e FTP.
<b>Indirizzo IP proxy FTP</b>	
<b>Porta IP predefinita HTTP</b>	
<b>Certificato periferica HTTP</b>	
<b>Porta IP predefinita FTP</b>	
<b>Timeout per richieste HTTP/FTP</b> 1-299 (30*)	Specificare l'intervallo di tempo prima che la connessione al server si arresti.
<b>Tentativi per richieste HTTP/FTP</b> 1-299 (3*)	Impostare il numero di tentativi per la connessione al server HTTP/FTP.
<b>Nota:</b> un asterisco (*) accanto al valore indica l'impostazione predefinita di fabbrica.	

## ThinPrint

Voce di menu	Descrizione
<b>Abilita ThinPrint</b> Disattivato* Attivato	Stampare mediante ThinPrint.
<b>Numero porta</b> 4000-4999 (4000*)	Impostare il numero della porta del server ThinPrint.
<b>Larghezza di banda (bit/sec)</b> 100-1000000 (0*)	Impostare la velocità di trasmissione dati in un ambiente ThinPrint.
<b>Dimensioni pacchetti (kbyte)</b> 0-64000 (0*)	Impostare la dimensione del pacchetto per la trasmissione dei dati.
<b>Nota:</b> un asterisco (*) accanto al valore indica l'impostazione predefinita di fabbrica.	

## USB

Voce di menu	Descrizione
<b>PCL SmartSwitch</b> Disattivato Attivato*	Impostare il passaggio della stampante all'emulazione PCL, se richiesto dal processo di stampa ricevuto tramite una porta USB, indipendentemente dal linguaggio predefinito della stampante. <b>Nota:</b> quando questa impostazione è disattivata, la stampante non esamina i dati in arrivo e utilizza la lingua predefinita della stampante, specificata nel menu Impostazioni.
<b>PS SmartSwitch</b> Disattivato Attivato*	Consente di impostare il passaggio della stampante all'emulazione PostScript, se richiesto dal processo di stampa ricevuto tramite una porta USB, indipendentemente dal linguaggio predefinito della stampante. <b>Nota:</b> quando questa impostazione è disattivata, la stampante non esamina i dati in arrivo e utilizza la lingua predefinita della stampante, specificata nel menu Impostazioni.
<b>Buffer processo</b> Disattivato* Attivato	Consente di memorizzare temporaneamente i processi sul disco fisso prima di avviare la stampa. <b>Nota:</b> Questa voce di menu viene visualizzata solo se è installato un disco fisso.
<b>PS binario MAC</b> Automatico* Attivato Disattivato	Consente di impostare la stampante per elaborare processi di stampa di tipo PostScript binario Macintosh. <b>Note:</b> <ul style="list-style-type: none"> <li>• Se impostato su Automatico la stampante elabora i processi di stampa inviati sia dai computer con sistema operativo Windows che Macintosh.</li> <li>• Se impostato su Disattivato, i processi di stampa PostScript vengono filtrati attraverso il protocollo standard.</li> </ul>
<b>Attiva porta USB</b> Disattivato Attivato*	Consente di abilitare la porta dell'unità USB anteriore.
<b>Nota:</b> un asterisco (*) accanto al valore indica l'impostazione predefinita di fabbrica.	

## Limita accesso alla rete esterna

Voce di menu	Descrizione
<b>Limita accesso alla rete esterna</b> Disattivato* Attivato	Limitare l'accesso ai siti della rete.
<b>Indirizzo della rete esterna</b>	Specificare gli indirizzi di rete con accesso limitato.
<b>Indirizzo e-mail di notifica</b>	Specificare un indirizzo e-mail per l'invio di una notifica degli eventi registrati.
<b>Frequenza ping</b> 1-300 (10*)	Specificare l'intervallo per le query di rete in secondi.
<b>Oggetto</b>	Specificare l'oggetto e il testo del messaggio e-mail di notifica.
<b>Messaggio</b>	
<b>Nota:</b> un asterisco (*) accanto al valore indica l'impostazione predefinita di fabbrica.	

## Google Cloud Print

Voce di menu	Per
<b>Registrazione</b> Registra	Registrare la stampante sul server Google Cloud Print.
<b>Opzioni</b> Abilita Google Cloud Print Disattivato Attivato*	Stampare direttamente dal proprio account Google.
<b>Opzioni</b> Abilita individuazione sulla rete locale Disattivato Attivato*	Consentire all'utente registrato e ad altri utenti della stessa subnet di inviare processi alla stampante in locale.
<b>Opzioni</b> Abilita verifica peer SSL Disattivato Attivato*	Verificare l'autenticità del certificato peer per la connessione al proprio account Google.
<b>Opzioni</b> Stampa sempre come immagine Disattivato* Attivato	Impostare la stampante per elaborare i file PDF come un'immagine per una stampa più rapida.
<b>Nota:</b> Un asterisco (*) accanto al valore indica l'impostazione predefinita di fabbrica.	

## Wi-Fi Direct

**Nota:** Il menu appare solo quando una rete Wi-Fi Direct è la rete attiva.

Voce di menu	Descrizione
<b>SSID</b>	Specifica il SSID (Service Set ID) della rete Wi-Fi.
<b>Numero di canale preferito</b> Automatico 1-11 (6*)	Mostra PSK nella pagina delle impostazioni di rete.
<b>Imposta PSK</b>	Imposta la chiave precondivisa (PSK) per autenticare e convalidare gli utenti su una connessione Wi-Fi.
<b>Mostra PSK nella pagina Impostazioni</b> Disattivato Attivato*	Mostra PSK nella pagina delle impostazioni di rete.
<b>Indirizzo IP proprietario gruppo</b>	Specifica l'indirizzo IP del proprietario gruppo.
<b>Accetta automaticamente le richieste pulsante di comando</b> Disattivato* Attivato	Accetta automaticamente le richieste di connessione alla rete. <b>Nota:</b> non è sicuro accettare automaticamente i client.
<b>Nota:</b> un asterisco (*) accanto al valore indica l'impostazione predefinita di fabbrica.	

# Protezione

## Metodi di accesso

### Gestisci autorizzazioni

Voce di menu	Descrizione
<p><b>Accesso alle funzioni</b></p> <ul style="list-style-type: none"> <li>Accesso alla rubrica nelle app</li> <li>Modifica rubrica</li> <li>Gestisci scelte rapide</li> <li>Crea profili</li> <li>Gestisci segnalibri</li> <li>Stampa unità flash</li> <li>Stampa a colori unità flash</li> <li>Acquisizione unità flash</li> <li>Funzione Copia</li> <li>Copia stampa a colori</li> <li>Esclusione colore</li> <li>Funzione E-mail</li> <li>Funzione Fax</li> <li>Funzione FTP</li> <li>Rilascia fax in attesa</li> <li>Accesso ai processi in attesa</li> <li>Usa profili</li> <li>Annulla processi nella periferica</li> <li>Modifica lingua</li> <li>IPP (Internet Printing Protocol)</li> <li>Avvia acquisizioni da remoto</li> <li>Stampa in B/N</li> <li>Stampa a colori</li> <li>Cartella di rete - Stampa</li> <li>Cartella di rete - Stampa a colori</li> <li>Cartella di rete - Acquisizione</li> <li>Disco fisso - Stampa</li> <li>Disco fisso - Stampa a colori</li> <li>Disco fisso - Acquisizione</li> </ul>	<p>Controllare l'accesso alle funzioni della stampante.</p> <p><b>Nota:</b> alcune voci di menu vengono visualizzate solo se è installato un disco fisso.</p>
<p><b>Menu amministrativi</b></p> <ul style="list-style-type: none"> <li>Menu Protezione</li> <li>Menu Rete/Porte</li> <li>Menu Carta</li> <li>Menu Report</li> <li>Menu di configurazione delle funzioni</li> <li>Menu Materiali di consumo</li> <li>Menu Scheda opzionale</li> <li>Menu SE</li> <li>Menu Periferica</li> </ul>	<p>Controllare l'accesso alle impostazioni del menu della stampante.</p>

Voce di menu	Descrizione
<b>Gestione periferiche</b> Gestione remota Aggiornamenti firmware Configurazione applicazioni Blocco pannello operatore Importa/Esporta tutte le impostazioni Accesso a Embedded Web Server Cancellazione fuori servizio	Controllare l'accesso alle opzioni di gestione della stampante.
<b>App</b> Nuove app Copia Carta d'Identità Centro acquisizione Centro acquisizione personalizzato [x] Moduli e preferiti	Controllare l'accesso alle applicazioni della stampante.

## Account locali

Voce di menu	Descrizione
<b>Gestisci gruppi/autorizzazioni</b>	Consente di visualizzare un elenco di tutti i gruppi salvati nella stampante.
<b>Aggiungi utente</b> Nome utente/Password Nome utente Password PIN	Consente di creare account locali e specificare il relativo accesso alle funzioni della stampante, ai menu amministrativi, alle opzioni di gestione della stampante e alle applicazioni.

## Programma periferiche USB

Voce di menu	Descrizione
<b>Programmazioni</b> Aggiungi nuova pianificazione	Consente di porta USB anteriore.

## Registro controllo protezione

Voce di menu	Descrizione
<b>Consenti controllo</b> Disattivato* Attivato	Registrare gli eventi nel registro di controllo protetto e nel syslog remoto.
<b>Abilita syslog remoto</b> Disattivato* Attivato	Inviare i registri di controllo a un server remoto.
<b>Server Syslog remoto</b>	Specificare il server syslog remoto.
<b>Nota:</b> un asterisco (*) accanto al valore indica l'impostazione predefinita di fabbrica.	

Voce di menu	Descrizione
<b>Porta Syslog remoto</b> 1-65535 (514*)	Specificare la porta syslog remoto.
<b>Metodo Syslog remoto</b> UDP normale* Stunnel	Specificare un metodo syslog per trasmettere gli eventi registrati a un server remoto.
<b>Struttura Syslog remoto</b> 0 - Messaggi kernel 1 - Livello-utente 2 - Sistema di posta 3 - Daemon sistema 4 - Messaggi di sicurezza/autorizzazione* 5 - Syslogd 6 - Stampante linea 7 - Informazioni di rete 8 - UUCP 9 - Daemon clock 10 - Protezione 11 - Daemon FTP 12 - Sottosistema NTP 13 - Verifica log 14 - Avviso log 15 - Daemon clock 16 - Uso locale 0 17 - Uso locale 1 18 - Uso locale 2 19 - Uso locale 3 20 - Uso locale 4 21 - Uso locale 5 22 - Uso locale 6 23 - Uso locale 7	Specificare un codice che la stampante utilizza durante l'invio degli eventi di registro a un server remoto.
<b>Gravità degli eventi da registrare</b> 0 - Emergenza 1 - Avviso 2 - Eventi critici 3 - Errore 4 - Avvertenza* 5 - Nota 6 - Informativa 7 - Debug	Specificare il livello di priorità limite per la registrazione di messaggi ed eventi.
<b>Eventi non registrati nel syslog remoto</b> Disattivato* Attivato	Inviare tutti gli eventi, indipendentemente dal livello di gravità, al server remoto.
<b>Indirizzo e-mail amministratore</b>	Inviare e-mail di notifica degli eventi registrati all'amministratore.
<b>Nota:</b> un asterisco (*) accanto al valore indica l'impostazione predefinita di fabbrica.	

Voce di menu	Descrizione
<b>Invia tramite e-mail avviso registro cancellato</b> Disattivato* Attivato	Inviare un'e-mail di notifica all'amministratore quando una voce del registro viene eliminata.
<b>Invia tramite e-mail avviso registro con ritorno a capo</b> Disattivato* Attivato	Inviare un'e-mail di notifica all'amministratore quando il registro è pieno e inizia a sovrascrivere le voci meno recenti.
<b>Comportamento registro pieno</b> Sovrascrivi voci meno recenti* Invia log ed elimina tutte le voci	Risolvere problemi di archiviazione del registro quando il registro riempie la memoria assegnata.
<b>Invia tramite e-mail avviso completamento %</b> Disattivato* Attivato	Inviare un'e-mail di notifica all'amministratore quando il registro occupa tutta la memoria assegnata.
<b>% livello avviso pieno</b> 1-99 (90*)	
<b>Invia tramite e-mail avviso registro esportato</b> Disattivato* Attivato	Inviare un'e-mail di notifica all'amministratore quando un registro viene esportato.
<b>Invia tramite e-mail avviso impostazioni registro modificate</b> Disattivato* Attivato	Consente di inviare un'e-mail di notifica all'amministratore quando viene attivata l'opzione Abilita controllo.
<b>Terminazioni riga registro</b> LF (\n)* CR (\r) CRLF (\r\n)	Specificare il modo in cui il file di registro termina alla fine di ogni riga.
<b>Esportazione con firma digitale</b> Disattivato* Attivato	Aggiungere una firma digitale per ogni file di log esportato.
<b>Cancella registro</b>	Eliminare tutti i registri di controllo.
<b>Esporta registro</b> Syslog (RFC 5424) Syslog (RFC 3164) CSV	Esportare un registro protezione su un'unità flash.
<b>Nota:</b> un asterisco (*) accanto al valore indica l'impostazione predefinita di fabbrica.	

## Restrizioni di accesso

Voce di menu	Descrizione
<b>Errori di accesso</b> 1-10 (3*)	Specificare il numero dei tentativi di accesso non riusciti prima del blocco dell'utente.
<b>Intervallo di tempo errore</b> 1-60 minuti (5*)	Specificare l'intervallo di tempo tra i tentativi di accesso non riusciti e il blocco dell'utente.
<b>Nota:</b> un asterisco (*) accanto al valore indica l'impostazione predefinita di fabbrica.	



Voce di menu	Descrizione
<b>Periodo di blocco</b> 1-60 minuti (5*)	Specificare la durata del blocco.
<b>Timeout di accesso al Web</b> 1-120 minuti (10*)	Specificare il ritardo per un accesso remoto prima della disconnessione automatica dell'utente.
<b>Nota:</b> un asterisco (*) accanto al valore indica l'impostazione predefinita di fabbrica.	

## Impostazione stampa riservata

Voce di menu	Descrizione
<b>N. max tentativi PIN errati</b> Da 2 a 10	Impostare il numero di tentativi consentiti per l'immissione del codice PIN. <b>Note:</b> <ul style="list-style-type: none"> <li>• Un valore pari a zero disattiva questa impostazione.</li> <li>• Una volta raggiunto il limite specificato, i processi di stampa associati al nome utente e al PIN vengono eliminati.</li> </ul>
<b>Scadenza processo riservato</b> Disattivata* 1 ora 4 ore 24 ore 1 settimana	Impostare la scadenza per i processi di stampa riservati. <b>Note:</b> <ul style="list-style-type: none"> <li>• Se la voce di menu viene modificata quando nella memoria o nel disco fisso della stampante sono presenti processi riservati, il periodo di scadenza per tali processi di stampa non viene modificato in base al nuovo valore predefinito.</li> <li>• Se la stampante viene spenta, tutti i processi riservati nella memoria della stampante vengono eliminati.</li> </ul>
<b>Scadenza processi da ripetere</b> Disattivato* 1 ora 4 ore 24 ore 1 settimana	Impostare la scadenza di un processo di stampa che si desidera ripetere.
<b>Scadenza processo di verifica</b> Disattivato* 1 ora 4 ore 24 ore 1 settimana	Impostare la frequenza con cui la stampante deve stampare una copia affinché l'utente ne esamini la qualità prima di stampare le copie restanti.
<b>Scadenza processo prenotato</b> Disattivata* 1 ora 4 ore 24 ore 1 settimana	Impostare la scadenza per la memorizzazione dei processi che devono essere stampati in un secondo momento.
<b>Nota:</b> un asterisco (*) accanto al valore indica l'impostazione predefinita di fabbrica.	

Voce di menu	Descrizione
<b>Richiedi che tutti i processi siano messi in attesa</b> Disattivato* Attivato	Impostare la stampante in modo da sospendere tutti i processi di stampa.
<b>Conserva documenti duplicati</b> Disattivato* Attivato	Imposta la stampante per stampare altri documenti con lo stesso nome file senza sovrascrivere alcun processo di stampa.
<b>Nota:</b> un asterisco (*) accanto al valore indica l'impostazione predefinita di fabbrica.	

## Crittografia disco

**Nota:** Questo menu viene visualizzato solo se è installato un disco fisso.

Voce di menu	Descrizione
<b>Stato</b> Abilitato Disabilitato	Consente di attivare la crittografia del disco.
<b>Avvia crittografia</b>	

## Cancella file dati temporanei

Voce di menu	Descrizione
<b>Salvato nella memoria interna</b> Disattivato* Attivato	Eliminare tutti i file memorizzati nella memoria della stampante.
<b>Salvati sul disco rigido</b> Cancellazione a 1 passo* Cancellazione a 3 passi Cancellazione a 7 passi	Eliminare tutti i file memorizzati sul disco fisso della stampante. <b>Nota:</b> Questa voce di menu viene visualizzata solo se è installato il disco fisso della stampante.
<b>Nota:</b> un asterisco (*) accanto al valore indica l'impostazione predefinita di fabbrica.	

## Impostazioni LDAP soluzioni

Voce di menu	Descrizione
<b>Segui riferimenti LDAP</b> Disattivato* Attivato	Cercare i diversi server nel dominio per l'account utente collegato.
<b>Verifica certificato LDAP</b> Sì No*	Abilitare la verifica dei certificati LDAP.

## Varie

Voce di menu	Descrizione
<b>Funzioni protette</b> Mostra* Nascondi	Mostrare tutte le funzioni protette dal controllo di accesso alla funzione (FAC, Function Access Control) indipendentemente dall'autorizzazione di protezione dell'utente.  <b>Nota:</b> l'opzione Nascondi visualizza solo le funzioni protette da FAC cui l'utente ha accesso.
<b>Autorizzazione di stampa</b> Disattivato* Attivato	Consentire l'accesso dell'utente prima della stampa.
<b>Accesso autorizzato stampa predefinito</b> Nome utente/Password* Nome utente	Consente di impostare l'accesso predefinito per l'Autorizzazione di stampa.
<b>Ponticello di ripristino protezione</b> Abilita accesso "Guest"* Nessun effetto	Consente di specificare l'accesso utente alla stampante.  <b>Note:</b> <ul style="list-style-type: none"> <li>• Il jumper si trova accanto a un'icona a forma di lucchetto sulla scheda del controller.</li> <li>• L'opzione Abilita accesso "guest" fornisce l'accesso a chiunque a tutti gli aspetti della stampante.</li> <li>• L'opzione Nessun effetto può rendere l'accesso alla stampante impossibile quando le informazioni di protezione richieste non sono disponibili.</li> </ul>
<b>Lunghezza minima password</b> 0-32	Consente di specificare la lunghezza della password.
<b>Nota:</b> un asterisco (*) accanto al valore indica l'impostazione predefinita di fabbrica.	

## Report

### Pagina delle impostazioni dei menu

Voce di menu	Per
<b>Pagina delle impostazioni dei menu</b>	Stampare un report contenente i menu della stampante.

### Periferica

Voce di menu	Per
<b>Informazioni sulla periferica</b>	Stampare un report contenente informazioni sulla stampante.
<b>Statistiche periferica</b>	Stampare un report sull'uso della stampante e sullo stato dei materiali di consumo.
<b>Elenco profili</b>	Stampare un elenco dei profili memorizzati sulla stampante.
<b>Report risorse</b>	Stampare un report contenente il nome del modello e il numero di serie della stampante.

## Stampa

Voce di menu	Descrizione
<b>Stampa font</b> Caratteri PCL Font PS	Campioni di stampa e informazioni sui font disponibili in ogni linguaggio della stampante.
<b>Stampa directory</b>	Consente di stampare le risorse memorizzate nell'unità flash o nel disco fisso. <b>Nota:</b> questa voce di menu viene visualizzata solo quando è installato un disco fisso o un'unità flash.

## Scelte rapide

Voce di menu	Per
<b>Tutte le sce. rap.</b>	Stampare un report che elenca le scelte rapide memorizzate nella stampante.
<b>Scelte rapide fax</b>	
<b>Scelte rapide copia</b>	
<b>Scelte rapide e-mail</b>	
<b>Scelte rapide FTP</b>	
<b>Collegamenti cartella di rete</b>	

## Fax

Voce di menu	Per
<b>Registro processi fax</b>	Stampare un report sugli ultimi 200 processi fax completati. <b>Nota:</b> Questa voce di menu viene visualizzata solo quando Attiva registro processi è impostato su Attivato.
<b>Registro chiamate fax</b>	Stampare un report sulle ultime 100 chiamate effettuate, ricevute e bloccate. <b>Nota:</b> Questa voce di menu viene visualizzata solo quando Attiva registro processi è impostato su Attivato.

## Rete

Voce di menu	Per
<b>Pagina impostazioni rete</b>	Stampare una pagina con le impostazioni wireless e di rete configurate sulla stampante. <b>Nota:</b> Questa voce di menu viene visualizzata solo per le stampanti di rete o collegate a server di stampa.
<b>Client connessi con Wi-Fi Direct</b>	Stampare una pagina con l'elenco dei dispositivi connessi alla stampante mediante Wi-Fi Direct. <b>Nota:</b> Questa voce di menu viene visualizzata solo quando l'opzione Abilita Wi-Fi Direct è attivata.

## Guida

Voce di menu	Descrizione
Stampa tutte le guide	Stampa tutte le guide
Guida alla qualità del colore	Fornisce informazioni relative alla soluzione dei problemi di qualità del colore
Collegamenti	Fornisce informazioni sul collegamento della stampante come stampante locale (USB) o di rete
Guida funzione Copia	Fornisce informazioni relative alla creazione di una copia e alla configurazione delle impostazioni
Guida funzione E-mail	Fornisce informazioni relative all'invio di un'e-mail e alla configurazione delle impostazioni
Guida funzione Fax	Fornisce informazioni relative all'invio di un fax e alla configurazione delle impostazioni
Guida informativa	Fornisce informazioni sulla stampante
Guida supporti	Fornisce informazioni relative al caricamento della carta e dei supporti speciali
Guida allo spostamento	Fornisce informazioni sullo spostamento, il posizionamento o la spedizione della stampante
Guida alla qualità di stampa	Fornisce informazioni relative alla soluzione dei problemi di qualità di stampa
Guida all'acquisizione	Fornisce informazioni relative alla scansione di un documento e alla configurazione delle impostazioni
Guida ai materiali di consumo	Fornisce informazioni sulla richiesta di materiali di consumo

## Risoluzione dei problemi

Voce di menu	Per
<b>Pagine di prova della qualità di stampa</b>	Stampare pagine di prova per identificare e risolvere i problemi relativi alla qualità di stampa.
<b>Pulizia dello scanner</b>	Stampare le istruzioni su come pulire lo scanner.

## Stampa della pagina impostazioni menu

Nella schermata iniziale toccare **Impostazioni** > **Report** > **Pagina impostazioni menu**.

## Protezione della stampante

### Individuazione dello slot di sicurezza

La stampante è dotata di un'opzione di blocco di sicurezza. Connettere un blocco di sicurezza compatibile con la maggior parte dei computer portatili nella posizione mostrata per proteggere la stampante.



### Cancellazione della memoria della stampante

Per cancellare i dati memorizzati nella memoria volatile o nella stampante, spegnere la stampante.

Per cancellare memoria non volatile o singole impostazioni, impostazioni della periferica e di rete, impostazioni di protezione ed embedded solutions, effettuare le seguenti operazioni:

- 1 Nella schermata iniziale, toccare **Impostazioni > Periferica > Manutenzione > Cancellazione fuori servizio**.
- 2 Selezionare la casella di controllo **Cancella tutte le informazioni sulla memoria non volatile** e toccare **CANCELLA**.
- 3 Selezionare **Avvia configurazione iniziale** o **Lascia stampante non in linea**, quindi toccare **Avanti**.
- 4 Avviare l'operazione.

### Cancellazione della memoria del disco fisso della stampante

- 1 Nella schermata iniziale, toccare **Impostazioni > Periferica > Manutenzione > Cancellazione fuori servizio**.
- 2 Selezionare la casella di controllo **Cancella tutte le info su disco fisso** e toccare **CANCELLA**.

**3** Selezionare un metodo per cancellare i dati.

**4** Avviare l'operazione.

**Nota:** Questo processo può richiedere da alcuni minuti fino a più di un'ora. In questo intervallo di tempo la stampante non sarà disponibile per altre attività.

## Codifica del disco fisso della stampante

Questo processo cancella tutti i contenuti presenti nel disco fisso. Se necessario, eseguire un backup dei dati importanti della stampante prima di iniziare la codifica.

**1** Nella schermata iniziale, toccare **Impostazioni** > **Protezione** > **Codifica disco** > **Inizia codifica**.

**2** Seguire le istruzioni visualizzate sul display.

### Note:

- Per evitare la perdita di dati, non spegnere la stampante durante il processo di codifica.
- Questo processo può richiedere da alcuni minuti fino a più di un'ora. In questo intervallo di tempo la stampante non sarà disponibile per altre attività.
- Al termine della codifica, la stampante viene riavviata automaticamente.

## Ripristino delle impostazioni predefinite di fabbrica

**1** Nella schermata iniziale, toccare **Impostazioni** > **Periferica** > **Ripristina valori predefiniti di fabbrica**.

**2** Toccare **Ripristina impostazioni** > selezionare le impostazioni che si desidera ripristinare e toccare > **RIPRISTINA**.

**3** Avviare l'operazione.

## Dichiarazione di volatilità

Tipo di memoria	Descrizione
Memoria volatile	La stampante usa RAM (Random Access Memory) standard come buffer temporaneo dei dati utente durante semplici processi di stampa e copia.
Memoria non volatile	La stampante può usare due tipi di memoria non volatile: EEPROM e NAND (memoria flash). Entrambi sono utilizzati per memorizzare le informazioni relative al sistema operativo, alle impostazioni della stampante e alla rete, nonché le impostazioni di scanner e segnalibri e le embedded solutions.
Memoria disco fisso	Alcune stampanti sono dotate di un'unità disco fisso installata. Il disco fisso della stampante è progettato per funzionalità specifiche della stampante. Il disco fisso consente alla stampante di mantenere in memoria i dati utente di processi di stampa complessi, dati di moduli e di font.

Cancellare il contenuto di qualsiasi memoria della stampante installata nelle seguenti circostanze:

- La stampante viene dismessa.
- Il disco fisso della stampante viene sostituito.
- La stampante viene spostata in un altro reparto o in un'altra ubicazione.
- La stampante viene riparata da un operatore esterno all'organizzazione.

- La stampante viene rimossa dal perimetro aziendale per la riparazione.
- La stampante viene venduta a un'altra organizzazione.

### **Smaltimento del disco rigido della stampante**

- **Smagnetizzazione:** consente di cancellare i dati archiviati investendo il disco rigido con un campo magnetico
- **Frantumazione:** consente di rendere illeggibile il disco fisso comprimendolo fisicamente fino a romperne i componenti
- **Macinatura:** riduce il disco fisso in frammenti metallici

**Nota:** per garantire che tutti i dati vengano completamente cancellati, distruggere fisicamente ogni disco fisso sul quale sono memorizzati i dati.



# Manutenzione della stampante

**Attenzione - Possibili danni:** La mancata manutenzione ottimale della stampante o sostituzione di componenti e materiali di consumo, può causare danni alla stampante.

## Impostazione degli avvisi e-mail

È possibile configurare la stampante per l'invio di avvisi e-mail quando i materiali di consumo sono in esaurimento, quando la carta deve essere cambiata o aggiunta oppure quando si verifica un inceppamento della carta.

**1** Aprire un browser Web e immettere l'indirizzo IP della stampante nel relativo campo.

**Note:**

- Visualizzare l'indirizzo IP della stampante nella schermata iniziale della stampante. L'indirizzo IP è composto da quattro serie di numeri separati da punti, ad esempio 123.123.123.123.
- Se si utilizza un server proxy, disattivarlo temporaneamente per caricare correttamente la pagina Web.

**2** Fare clic su **Impostazioni > Periferica > Notifiche > Impostazione avviso e-mail**, quindi configurare le impostazioni.

**3** Fare clic su **Imposta elenchi e allarmi e-mail**, quindi configurare le impostazioni.

**4** Applicare le modifiche.

## Visualizzazione dei rapporti

**1** Nella schermata iniziale, toccare **Impostazioni > Report**.

**2** Selezionare il report che si desidera visualizzare.

## Regolazione del volume dell'altoparlante

### Regolazione del volume predefinito dell'altoparlante interno

**1** Dal pannello di controllo, scorrere fino a:

**Impostazioni > Periferica > Preferenze > Feedback audio**

**2** Regolare il volume.

**Note:**

- Se è attiva la Modalità silenziosa, gli avvisi acustici sono disattivati. Questa impostazione potrebbe anche rallentare le prestazioni della stampante.
- Il volume viene ripristinato al valore predefinito dopo la disconnessione della sessione o quando la stampante esce dalla modalità di sospensione o ibernazione.

## Regolazione del volume predefinito delle cuffie

Il volume delle cuffie viene riportato al valore predefinito dopo la disconnessione della sessione, quando la stampante esce dalla modalità di sospensione o ibernazione oppure dopo un ripristino all'accensione.

- 1 Dal pannello di controllo, selezionare **Impostazioni > Periferica > Accessibilità > Volume cuffie**.
- 2 Selezionare il volume.

## Configurazione delle impostazioni dell'altoparlante del fax

- 1 Nella schermata iniziale, toccare **Impostazioni > Fax > Impostazione fax > Impostazioni altoparlante**.
- 2 Eseguire la seguente procedura:
  - Impostare Modalità Altoparlante su **Sempre attivo**.
  - Impostare Volume altoparlante su **Alto**.
  - Attivare Volume suoneria.

## Collegamento in rete

**Nota:** acquistare una scheda di rete wireless N8370 MarkNet™ prima di configurare la stampante su una rete wireless. Per informazioni sull'installazione della scheda di rete wireless, vedere il foglio di configurazione fornito con la scheda.

## Connessione della stampante a una rete wireless tramite Wi-Fi Protected Setup (WPS)

Prima di iniziare, accertarsi delle seguenti condizioni:

- Il punto di accesso (router wireless) è certificato o compatibile con WPS. Per ulteriori informazioni, consultare la documentazione fornita con il punto di accesso.
- Nella stampante è installato un adattatore di rete wireless. Per ulteriori informazioni, vedere le istruzioni fornite con l'adattatore.
- Adattatore attivo è impostato su Automatico. Nella schermata iniziale, toccare **Impostazioni > Rete/Porte > Panoramica sulla rete > Adattatore attivo**.

### Uso del metodo a pulsante

- 1 Nella schermata Iniziale, toccare **Impostazioni > Rete/Porte > Wireless > Wi-Fi Protected Setup > Avvia metodo a pulsante**.
- 2 Seguire le istruzioni visualizzate sul display.

### Uso del metodo PIN (Personal Identification Number)

- 1 Nella schermata Iniziale, toccare **Impostazioni > Rete/Porte > Wireless > Wi-Fi Protected Setup > Avvia metodo PIN**.
- 2 Copiare il PIN WPS a otto cifre.
- 3 Aprire un browser Web e immettere l'indirizzo IP del punto di accesso nel campo dell'indirizzo.

**Note:**

- Per conoscere l'indirizzo IP, consultare la documentazione fornita con il punto di accesso.
- Se si utilizza un server proxy, disabilitarlo temporaneamente per caricare correttamente la pagina Web.

**4** Accedere alle impostazioni WPS. Per ulteriori informazioni, consultare la documentazione fornita con il punto di accesso.

**5** Immettere il PIN a otto cifre, quindi salvare le modifiche.

## Connessione di un dispositivo mobile alla stampante

Prima di collegare il dispositivo mobile, assicurarsi di effettuare le seguenti operazioni:

- Abilitare Wi-Fi Direct nella stampante. Dal pannello di controllo, accedere a: **Impostazioni > Rete/Porte > Wireless > Abilita Wi-Fi Direct**.
- Mostrare la chiave precondivisa (PSK) sulla pagina delle impostazioni di rete. Dal pannello di controllo, accedere a: **Impostazioni > Rete/Porte > Wi-Fi Direct > Mostra PSK nella pagina Impostazioni**.
- Stampare la pagina delle impostazioni di rete. Dal pannello di controllo, accedere a: **Impostazioni > Report > Rete > Pagina delle impostazioni di rete**

### Connessione mediante Wi-Fi Direct

- 1** Dal dispositivo mobile, andare al menu delle impostazioni.
- 2** Abilitare il Wi-Fi, quindi toccare **Wi-Fi Direct**.
- 3** Selezionare l'SSID della stampante.
- 4** Confermare la connessione sul pannello di controllo della stampante.

### Connessione tramite Wi-Fi

- 1** Dal dispositivo mobile, andare al menu delle impostazioni.
- 2** Toccare **Wi-Fi** e selezionare l'SSID della stampante.

**Nota:** La stringa **DIRECT-xy** (dove **x** e **y** sono due caratteri casuali) precede l'SSID.

- 3** Immettere la PSK.

**Nota:** La PSK è la password.

**Note:**

- È anche possibile modificare l'SSID dal pannello di controllo. Accedere a: **Impostazioni > Rete/Porte > Wi-Fi Direct > SSID**.
- È anche possibile modificare la PSK dal pannello di controllo. Accedere a: **Impostazioni > Rete/Porte > Wi-Fi Direct > Imposta PSK**.

## Modifica delle impostazioni della porta stampante dopo l'installazione di una porta ISP (Internal Solutions Port)

### Note:

- Se la stampante dispone di un indirizzo IP statico, non modificare la configurazione.
- Se i computer sono configurati in modo da utilizzare il nome di rete al posto di un indirizzo IP, non modificare la configurazione.
- Se si sta aggiungendo una porta ISP wireless a una stampante precedentemente configurata per una connessione Ethernet, disconnettere la stampante dalla rete Ethernet.

### Per gli utenti Windows

- 1 Aprire la cartella delle stampanti.
- 2 Dal menu di scelta rapida della stampante con il nuovo ISP, aprire le proprietà della stampante.
- 3 Configurare la porta dall'elenco.
- 4 Aggiornare l'indirizzo IP.
- 5 Applicare le modifiche.

### Per gli utenti Macintosh

- 1 Da Preferenze di sistema nel menu Apple, sfogliare fino all'elenco di stampanti, quindi selezionare **+ > IP**.
- 2 Digitare l'indirizzo IP nel relativo campo.
- 3 Applicare le modifiche.

## Disattivazione della rete Wi-Fi

- 1 Nella schermata iniziale, toccare **Impostazioni > Rete/Porte > Panoramica di rete > Rete attiva > Rete standard**.
- 2 Seguire le istruzioni visualizzate sul display.

## Impostazione della stampa seriale (solo Windows)

- 1 Impostare i parametri nella stampante.
  - a Dal pannello di controllo della stampante, spostarsi nel menu delle impostazioni della porta.
  - b Individuare il menu relativo alle impostazioni della porta seriale e modificare le impostazioni, se necessario.
  - c Applicare le modifiche.
- 2 Dal computer, aprire la cartella Stampanti, quindi selezionare quella in uso.
- 3 Aprire le proprietà della stampante, quindi selezionare dall'elenco la porta COM.
- 4 Impostare i parametri della porta COM in Gestione periferiche.

**Note:**

- La stampa seriale riduce la velocità di stampa.
- Assicurarsi che il cavo seriale sia collegato alla porta seriale della stampante.

## Pulizia delle parti della stampante

### Pulizia della stampante



**ATTENZIONE - PERICOLO DI SCOSSE ELETTRICHE:** Per evitare il rischio di scosse elettriche quando si pulisce la parte esterna della stampante, scollegare il cavo di alimentazione dalla presa a muro e scollegare tutti i cavi della stampante prima di procedere.

**Note:**

- Eseguire questa operazione a intervalli regolari di pochi mesi.
  - I danni provocati da un errata gestione della stampante non sono coperti dalla garanzia.
- 1** Spegner la stampante e scollegare il cavo di alimentazione dalla presa elettrica.
  - 2** Rimuovere la carta dal raccoglitore standard e dall'alimentatore multiuso.
  - 3** Utilizzare un pennello morbido o un aspirapolvere per rimuovere polvere, residui e frammenti di carta intorno e all'interno della stampante.
  - 4** Pulire la parte esterna della stampante con un panno morbido, umido e privo di lanugine.

**Note:**

- Non utilizzare detersivi e detergenti comuni, poiché potrebbero danneggiare la finitura della stampante.
  - Assicurarsi che tutte le aree della stampante siano asciutte dopo la pulizia.
- 5** Collegare il cavo di alimentazione alla presa elettrica e accendere la stampante.



**ATTENZIONE - PERICOLO DI LESIONI:** Per evitare il rischio di incendio o scosse elettriche, collegare il cavo di alimentazione a una presa elettrica dotata di messa a terra e con le specifiche adeguate, situata in prossimità dell'apparecchio e facilmente accessibile.

## Pulizia dello scanner

1 Aprire il coperchio dello scanner.



2 Utilizzando un panno morbido, umido e privo di lanugine, pulire le seguenti aree:

- Vetro dell'ADF

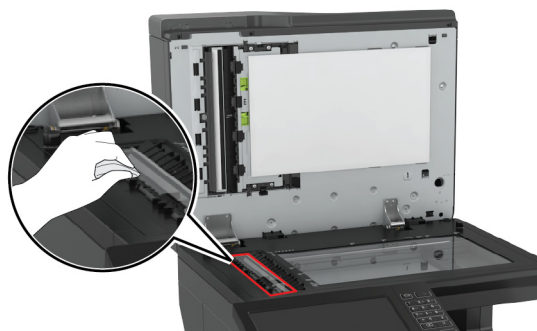

- Pannello dell'ADF

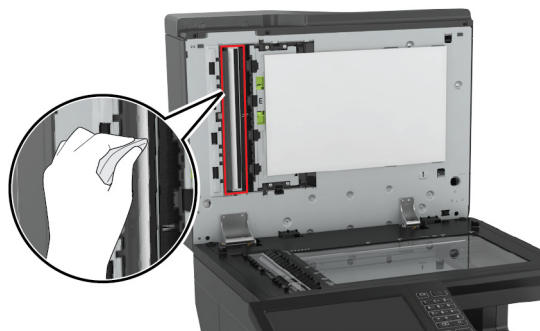

- Vetro dello scanner

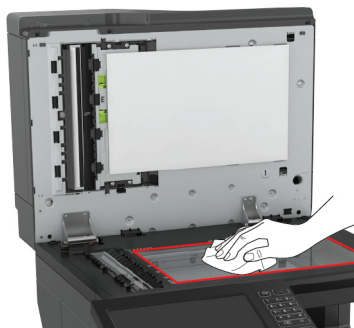

- Pannello dello scanner

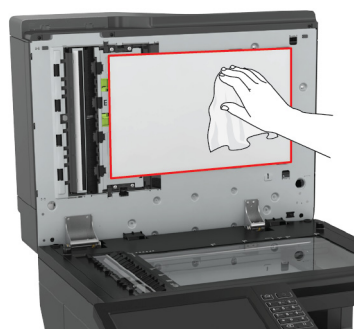

**3** Chiudere il coperchio dello scanner.

## Svuotamento del contenitore perforazione

- 1 Aprire sportello J.



**2** Rimuovere e svuotare il contenitore perforazione.

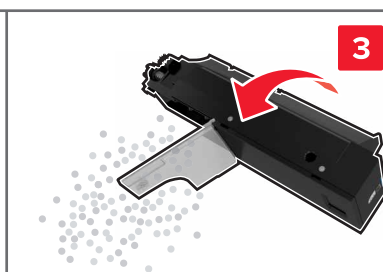
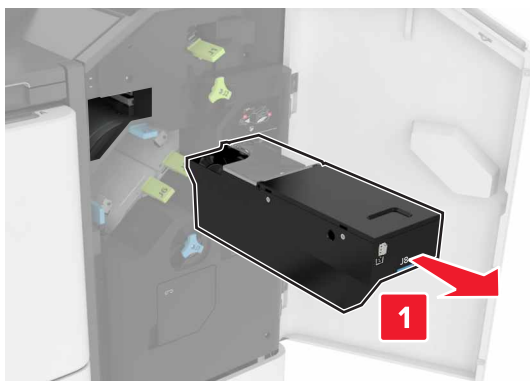

**3** Inserire il contenitore perforazione.

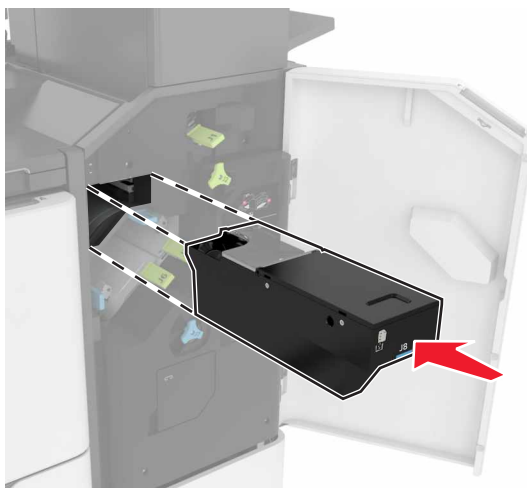

**4** Chiudere lo sportello J.



## Ordinazione di materiali di consumo e componenti

Per ordinare componenti e materiali di consumo della stampante negli Stati Uniti, contattare il numero 1-800-539-6275 per informazioni sui fornitori Lexmark autorizzati di zona. In altri paesi o regioni, andare sul sito Web [www.lexmark.com](http://www.lexmark.com) o contattare il rivenditore presso il quale è stata acquistata la stampante.

**Nota:** La durata stimata dei materiali di consumo della stampante si riferisce alla stampa su carta normale di formato Letter o A4.

## Verifica dello stato dei componenti e dei materiali di consumo della stampante

- 1 Nella schermata iniziale, toccare **Stato/Mat. cons.**.
- 2 Selezionare i componenti o materiali di consumo che si desidera controllare.

**Nota:** È inoltre possibile accedere a questa impostazione toccando la sezione superiore della schermata iniziale.

## Uso di componenti e materiali di consumo Lexmark originali

La stampante Lexmark è progettata per funzionare al meglio con componenti e materiali di consumo Lexmark originali. L'utilizzo di materiali o componenti di terze parti può influire su prestazioni, affidabilità o durata della stampante e dei relativi componenti di acquisizione immagini. Inoltre, può influire sulla copertura della garanzia. Eventuali danni causati dall'utilizzo di componenti e materiali di consumo di terze parti non sono coperti dalla garanzia. Tutti gli indicatori di durata sono progettati per funzionare con componenti e materiali di consumo Lexmark e potrebbero produrre risultati imprevisti in caso di utilizzo di componenti e materiali di consumo di terze parti. L'utilizzo di componenti di acquisizione immagini oltre la durata prevista può causare danni alla stampante Lexmark o a componenti associati.

## Ordinazione delle cartucce di toner

### Note:

- La resa stimata della cartuccia si basa sullo standard ISO/IEC 19798.
- Una copertura di stampa estremamente bassa per un periodo di tempo prolungato può influire negativamente sulla resa effettiva e compromettere alcune parti della cartuccia prima dell'esaurimento del toner.

### Cartucce restituibili

Articolo	Stati Uniti e Canada	Area Economica Europea	Resto d'Europa, Medio Oriente e Africa	America Latina	Resto dell'Asia Pacifico	Australia e Nuova Zelanda
<b>Cartucce di toner Return Program</b>						
Nero	72K10K0	72K20K0	72K50K0	72K40K0	72K30K0	72K60K0
Ciano	72K10C0	72K20C0	72K50C0	72K40C0	72K30C0	72K60C0
Magenta	72K10M0	72K20M0	72K50M0	72K40M0	72K30M0	72K60M0
* Disponibili solo per CX860.						

Articolo	Stati Uniti e Canada	Area Economica Europea	Resto d'Europa, Medio Oriente e Africa	America Latina	Resto dell'Asia Pacifico	Australia e Nuova Zelanda
Giallo	72K10Y0	72K20Y0	72K50Y0	72K40Y0	72K30Y0	72K60Y0
<b>Cartucce di toner Return Program ad alta resa</b>						
Ciano	82K1HC0	82K2HC0	82K5HC0	82K4HC0	82K3HC0	82K6HC0
Magenta	82K1HM0	82K2HM0	82K5HM0	82K4HM0	82K3HM0	82K6HM0
Giallo	82K1HY0	82K2HY0	82K5HY0	82K4HY0	82K3HY0	82K6HY0
<b>Cartucce di toner restituibili ad altissima resa</b>						
Nero	72K1XK0	72K2XK0	72K5XK0	72K4XK0	72K3XK0	72K6XK0
Ciano	82K1XC0	82K2XC0	82K5XC0	82K4XC0	82K3XC0	82K6XC0
Magenta	82K1XM0	82K2XM0	82K5XM0	82K4XM0	82K3XM0	82K6XM0
Giallo	82K1XY0	82K2XY0	82K5XY0	82K4XY0	82K3XY0	82K6XY0
<b>Cartucce di toner Return Program a massima resa*</b>						
Nero	82K1UK0	82K2UK0	82K5UK0	82K4UK0	82K3UK0	82K6UK0
Ciano	82K1UC0	82K2UC0	82K5UC0	82K4UC0	82K3UC0	82K6UC0
Magenta	82K1UM0	82K2UM0	82K5UM0	82K4UM0	82K3UM0	82K6UM0
Giallo	82K1UY0	82K2UY0	82K5UY0	82K4UY0	82K3UY0	82K6UY0
* Disponibili solo per CX860.						

### Cartucce normali

Articolo	Universale
<b>Cartucce di toner normali ad altissima resa<sup>1</sup></b>	
Nero	72K0X10
Ciano	82K0X20
Magenta	82K0X30
Giallo	82K0X40
<b>Cartucce di toner normali a massima resa<sup>2</sup></b>	
Nero	82K0U10
Ciano	82K0U20
Magenta	82K0U30
Giallo	82K0U40
<sup>1</sup> Disponibili solo per CX825.	
<sup>2</sup> Disponibili solo per CX860.	

**Cartucce Return Program per Lexmark XC8155**

Articolo	Universale	America Latina
Nero	24B6511	24B2454
Ciano	24B6508	24B2154
Magenta	24B6509	24B2155
Giallo	24B6510	24B2421

**Cartucce Return Program per Lexmark XC8160 e XC8163**

Articolo	Universale	America Latina
Nero	24B6515	24B4803
Ciano	24B6512	24B2455
Magenta	24B6513	24B3581
Giallo	24B6514	24B3587

**Ordinazione di un'unità fotoconduttore**

Voce	Codice
Unità fotoconduttore (confezione da 1)	72K0P00
Unità fotoconduttore (confezione da 3)	72K0Q00

**Ordinazione di unità sviluppatore**

Voce	Codice
<b>Unità sviluppatore restituibili</b>	
Unità sviluppatore nero	72K0DK0
Kit sviluppatore a colori (CMY)	72K0DV0
Unità sviluppatore ciano	72K0DC0
Unità sviluppatore magenta	72K0DM0
Unità sviluppatore giallo	72K0DY0
<b>Unità sviluppatore normali</b>	
Unità sviluppatore nero	72K0D10
Kit sviluppatore a colori (CMY)	72K0D50
Unità sviluppatore ciano	72K0D20
Unità sviluppatore magenta	72K0D30
Unità sviluppatore giallo	72K0D40

## Ordinazione delle unità di imaging

Voce	Tutti i paesi e le regioni
<b>Unità di imaging restituibili</b>	
Unità di imaging nero	21K3401
Unità di imaging ciano	21K3403
Unità di imaging magenta	21K3402
Unità di imaging giallo	21K3404

## Richiesta di cartucce graffette

Voce	Codice
Cartucce graffette	25A0013

## Richiesta di un contenitore toner di scarto

Voce	Codice
Contenitore toner di scarto	72K0W00

## Configurazione delle notifiche dei materiali di consumo

**1** Aprire un browser Web e immettere l'indirizzo IP della stampante nel relativo campo.

**Note:**

- Visualizzare l'indirizzo IP della stampante nella schermata iniziale della stampante. L'indirizzo IP è composto da quattro serie di numeri separati da punti, ad esempio 123.123.123.123.
- Se si utilizza un server proxy, disattivarlo temporaneamente per caricare correttamente la pagina Web.

**2** Fare clic su **Impostazioni > Periferica > Notifiche**.

**3** Dal menu Materiali di consumo, fare clic su **Notifiche pers. materiali cons.**

**4** Selezionare una notifica per ogni materiale di consumo.

**5** Applicare le modifiche.

## Sostituzione di materiali di consumo e componenti della stampante

### Sostituzione di un'unità sviluppatore

- 1 Aprire lo sportello A.

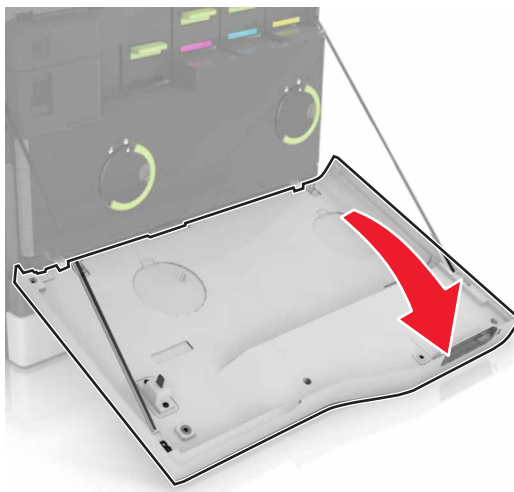

**2** Rimuovere il contenitore del toner di scarto.

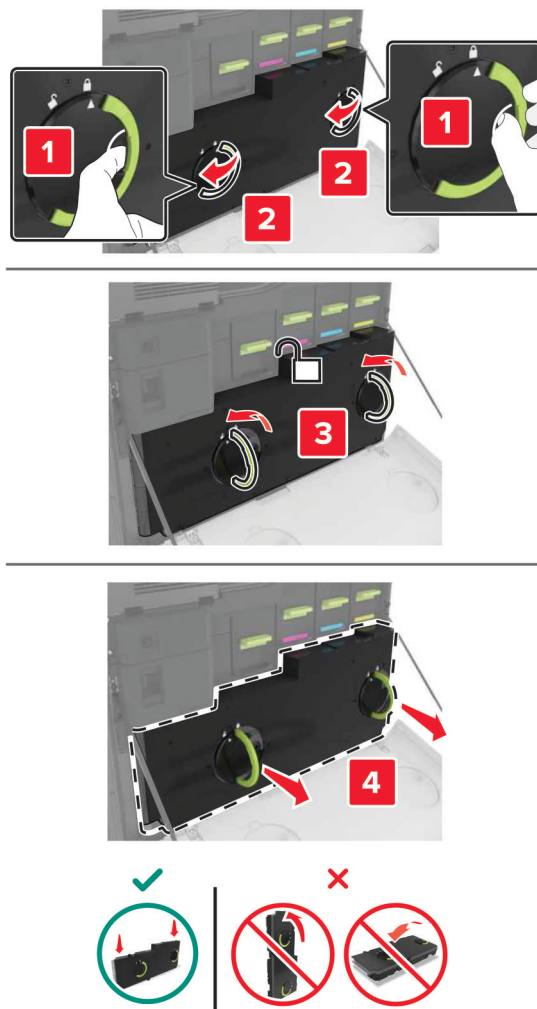

**3** Rimuovere l'unità di imaging.

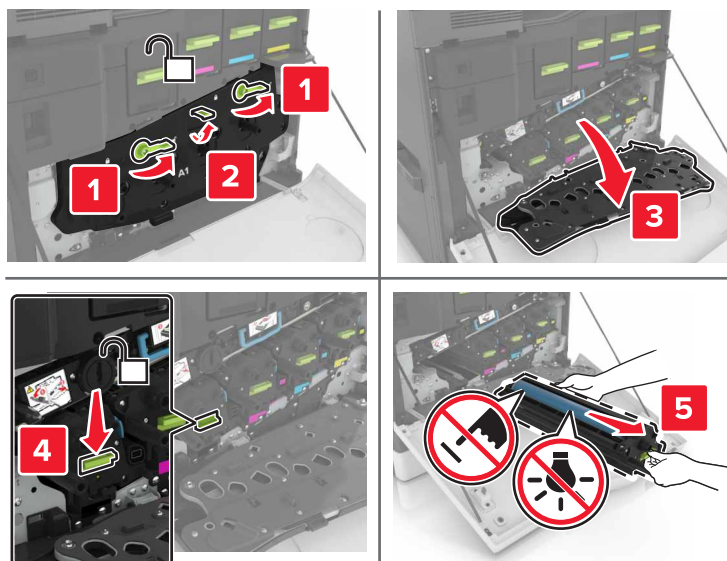

**4** Rimuovere l'unità sviluppatore.

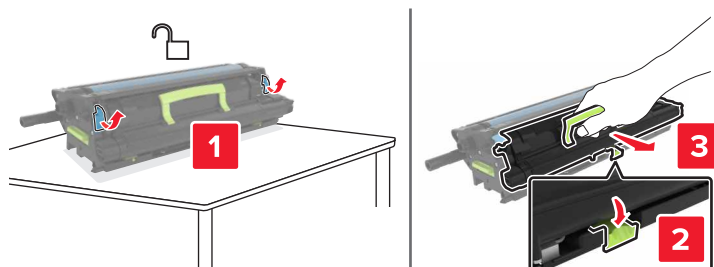

**5** Estrarre la nuova unità sviluppatore dalla confezione e rimuovere il materiale di imballaggio.

**6** Inserire la nuova unità sviluppatore.

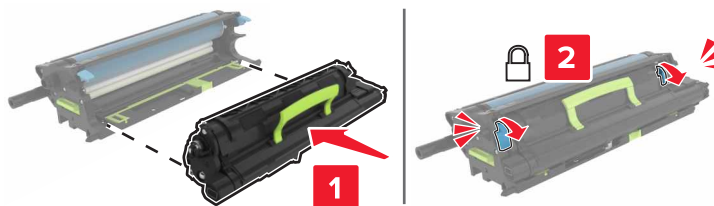

**7** Inserire l'unità di imaging.

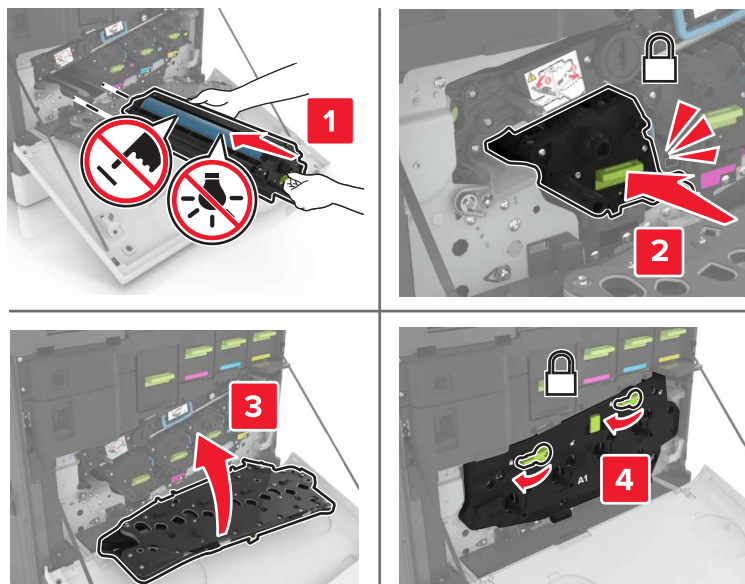

**8** Inserire il contenitore del toner di scarto.

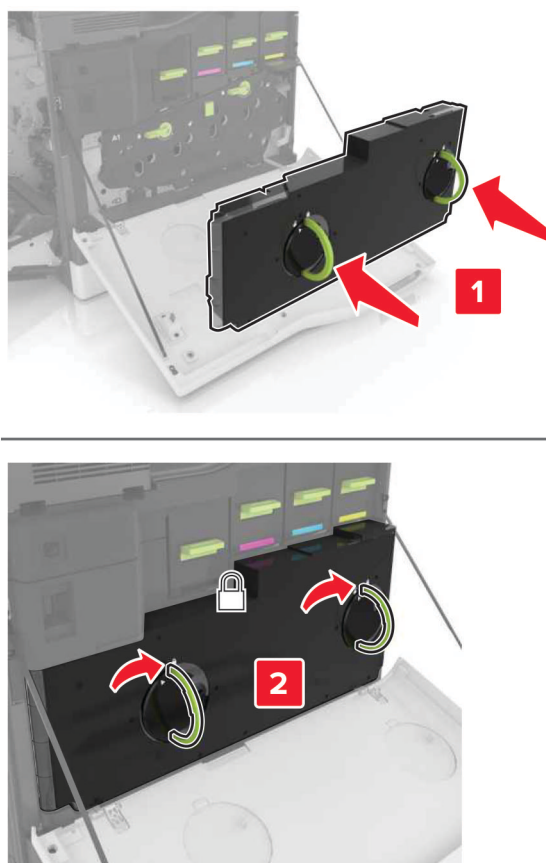

**9** Chiudere lo sportello A.



## Sostituzione del fusore

1 Spegnere la stampante.

2 Aprire lo sportello B.

 **ATTENZIONE - SUPERFICIE CALDA:** L'area interna della stampante potrebbe surriscaldarsi. Per evitare infortuni, lasciare raffreddare la superficie prima di toccarla.

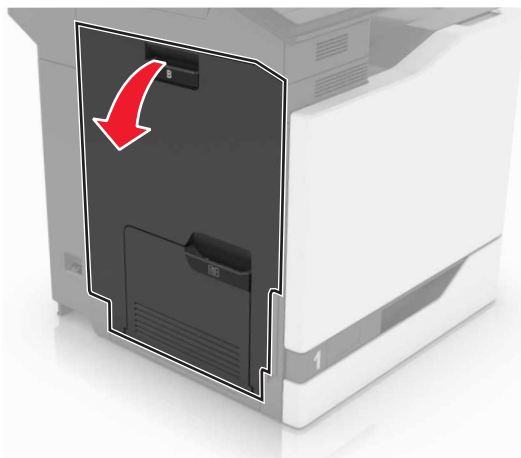

3 Rimuovere il fusore.

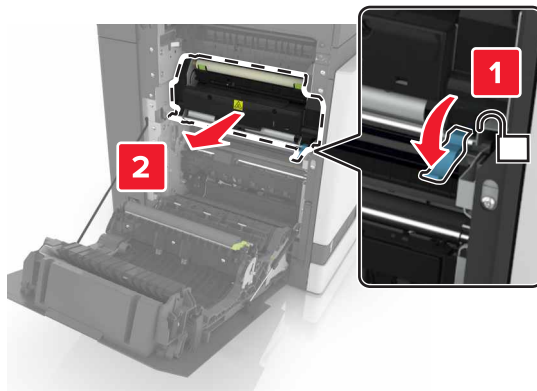

4 Estrarre il nuovo fusore dalla confezione.

**5** Pulire le lenti del fusore con un bastoncino di cotone in dotazione con la confezione.

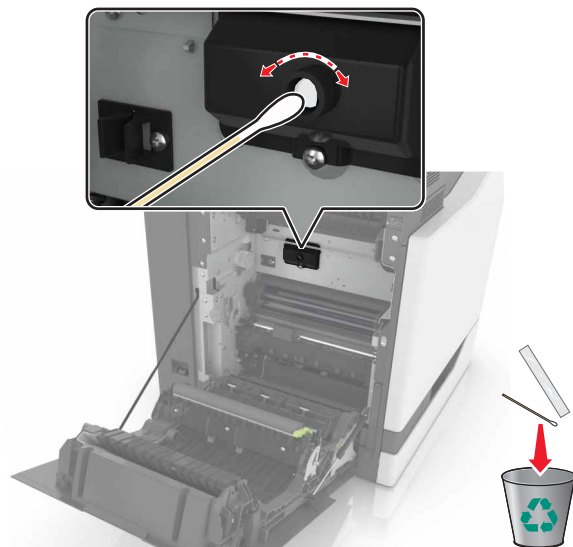

**6** Inserire il nuovo fusore finché non *scatta* in posizione.

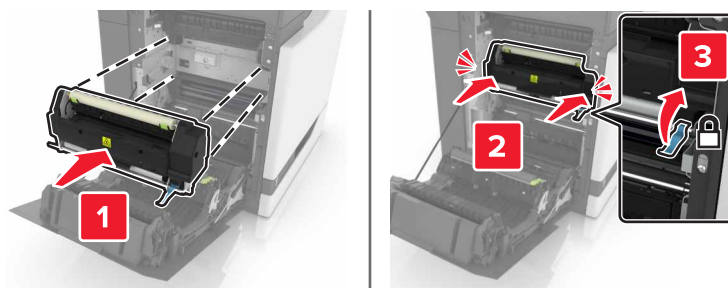

**7** Chiudere lo sportello B.

**8** Accendere la stampante.

## Sostituzione di un'unità fotoconduttore

- 1 Aprire lo sportello A.

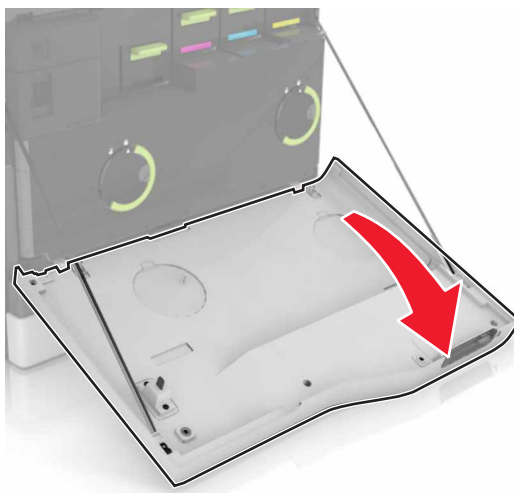

**2** Rimuovere il contenitore del toner di scarto.

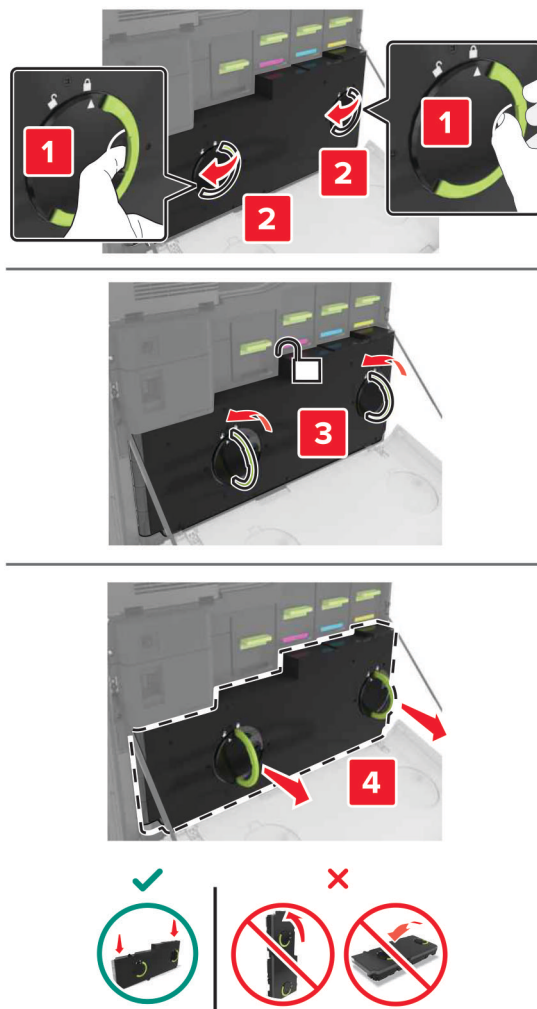

**3** Rimuovere l'unità di imaging.

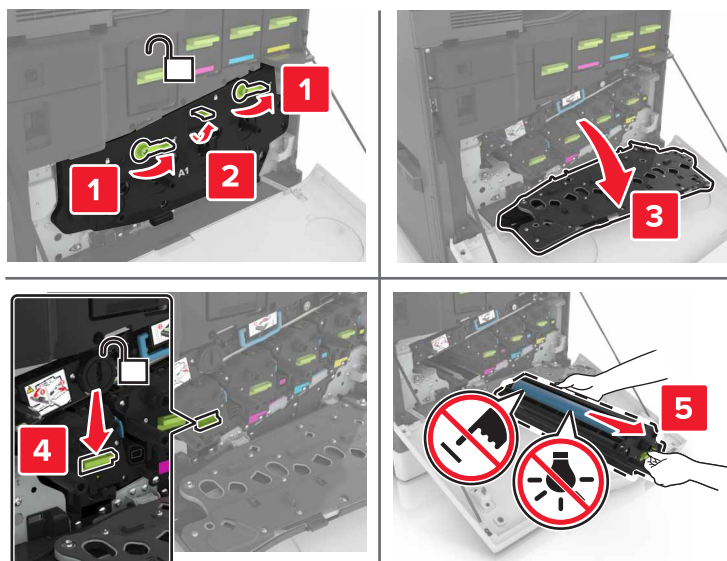

**4** Rimuovere l'unità fotoconduttore.

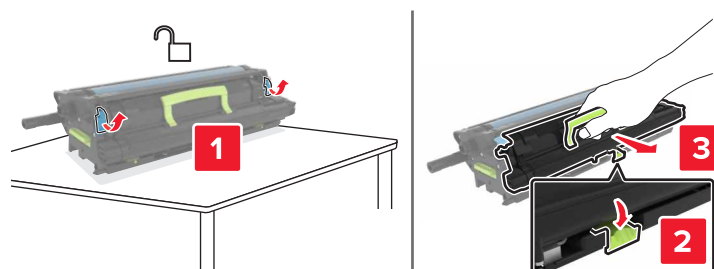

**5** Estrarre dalla confezione la nuova unità fotoconduttore e rimuovere tutto il materiale di imballaggio.

**Attenzione - Possibili danni:** Non esporre l'unità fotoconduttore alla luce diretta per più di 10 minuti. L'eccessiva esposizione alla luce può compromettere la qualità di stampa.

**Attenzione - Possibili danni:** non toccare il tamburo del fotoconduttore. Ciò potrebbe influire sulla qualità di stampa dei processi di stampa futuri.

**6** Inserire la nuova unità fotoconduttore.

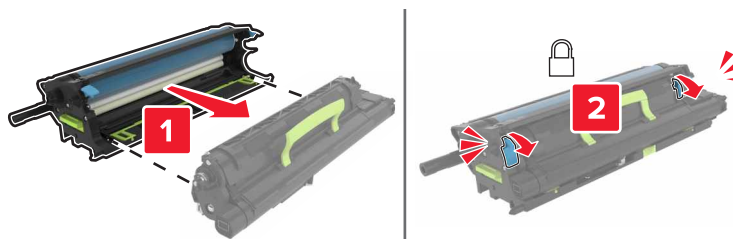

**7** Inserire l'unità di imaging.

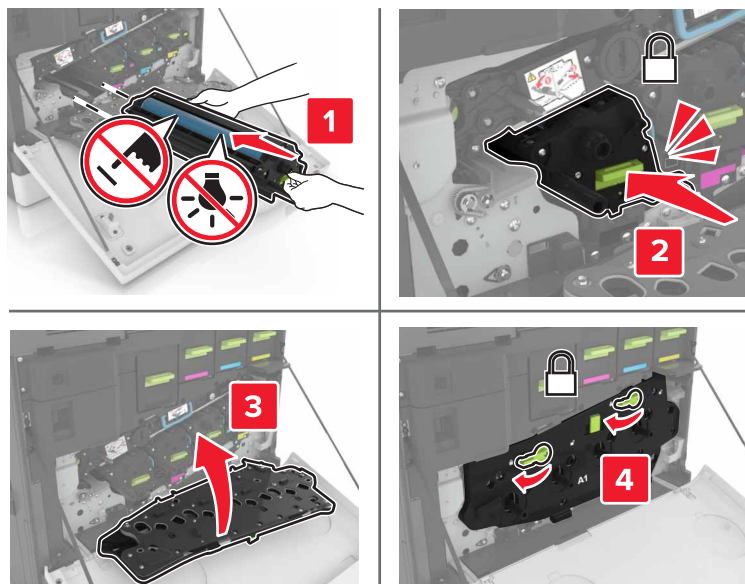

**8** Inserire il contenitore del toner di scarto.

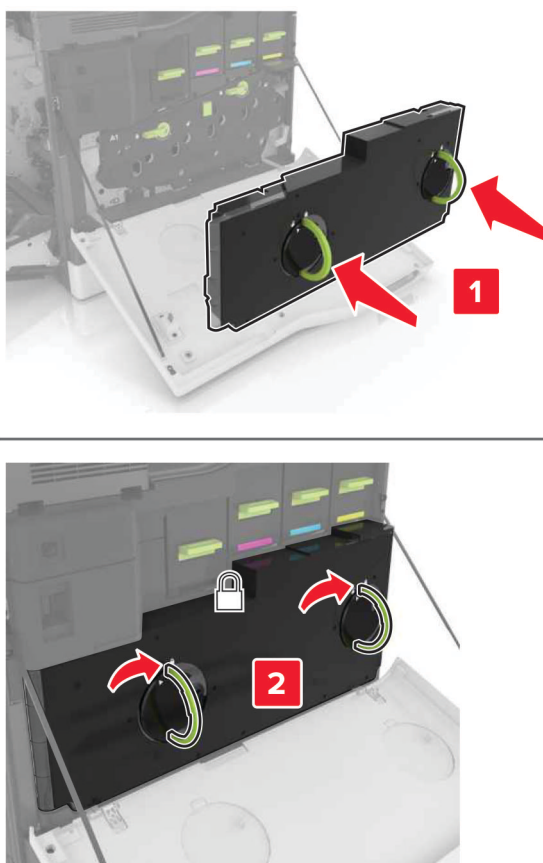

**9** Chiudere lo sportello A.

## Sostituzione di un'unità di imaging

- 1 Aprire lo sportello A.

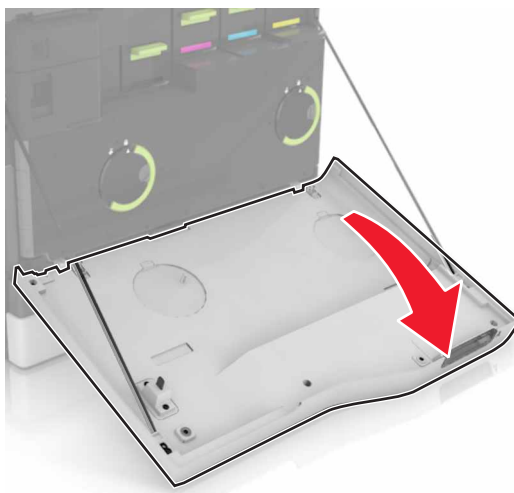

**2** Rimuovere il contenitore del toner di scarto.

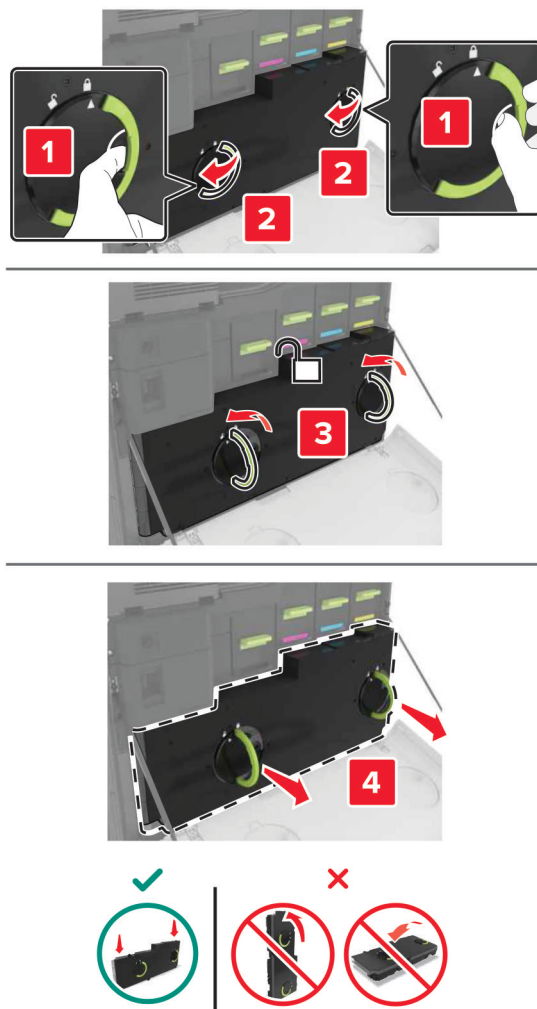



**3** Rimuovere l'unità di imaging.

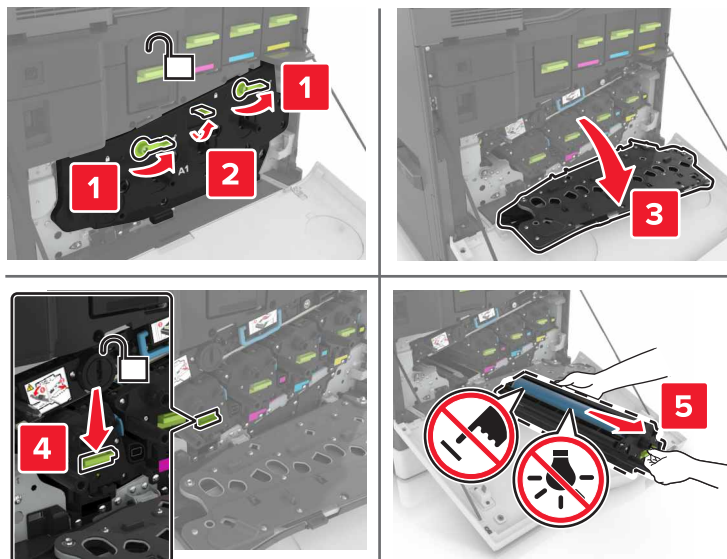

**4** Estrarre la nuova unità di imaging dalla confezione e rimuovere il materiale di imballaggio.

**Attenzione - Possibili danni:** Non esporre l'unità fotoconduttore alla luce diretta per più di 10 minuti. L'eccessiva esposizione alla luce può compromettere la qualità di stampa.

**Attenzione - Possibili danni:** non toccare il tamburo del fotoconduttore. Ciò potrebbe influire sulla qualità di stampa dei processi di stampa futuri.

**5** Inserire la nuova unità di imaging.

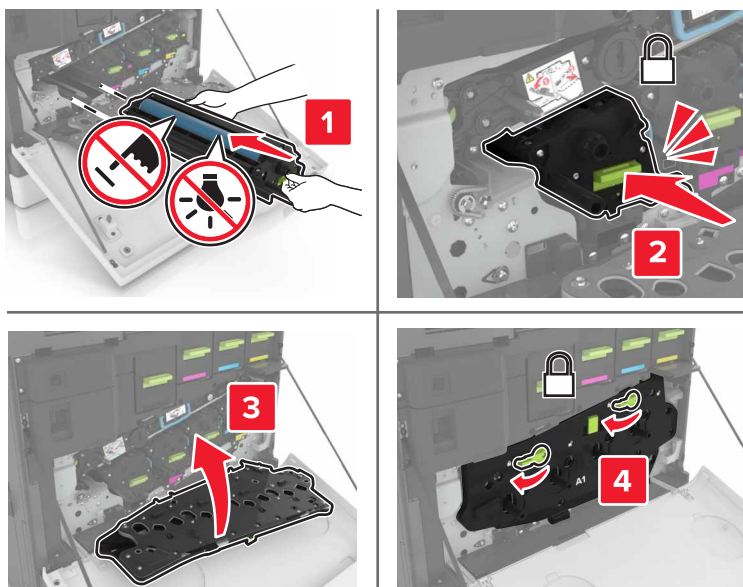

**6** Inserire il contenitore del toner di scarto.

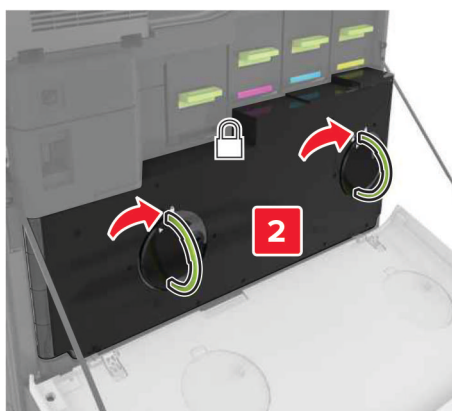
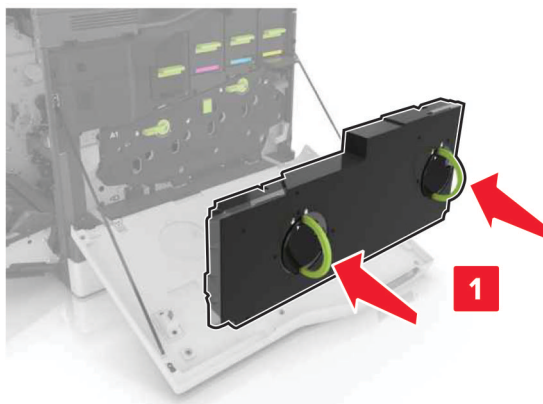

**7** Chiudere lo sportello A.

## Sostituzione della cartuccia di toner

**1** Aprire lo sportello A.

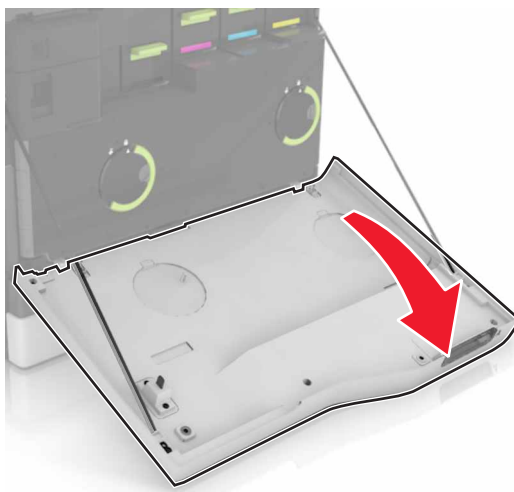

**2** Rimuovere la cartuccia di toner.



**3** Estrarre la nuova cartuccia di toner dalla confezione.

**4** Inserire la nuova cartuccia di toner finché non *scatta* in posizione.

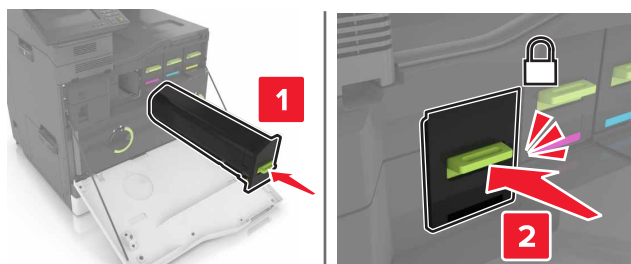

**5** Chiudere lo sportello A.

## Sostituzione del rullo di prelievo

**Sostituzione del rullo di prelievo nel vassoio da 550 fogli o nel vassoio buste**

**1** Spegner la stampante.

**2** Rimuovere il vassoio.

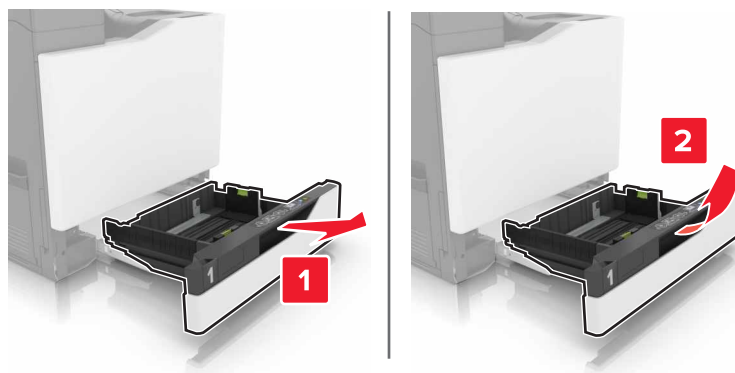

**3** Rimuovere il rullo di prelievo.

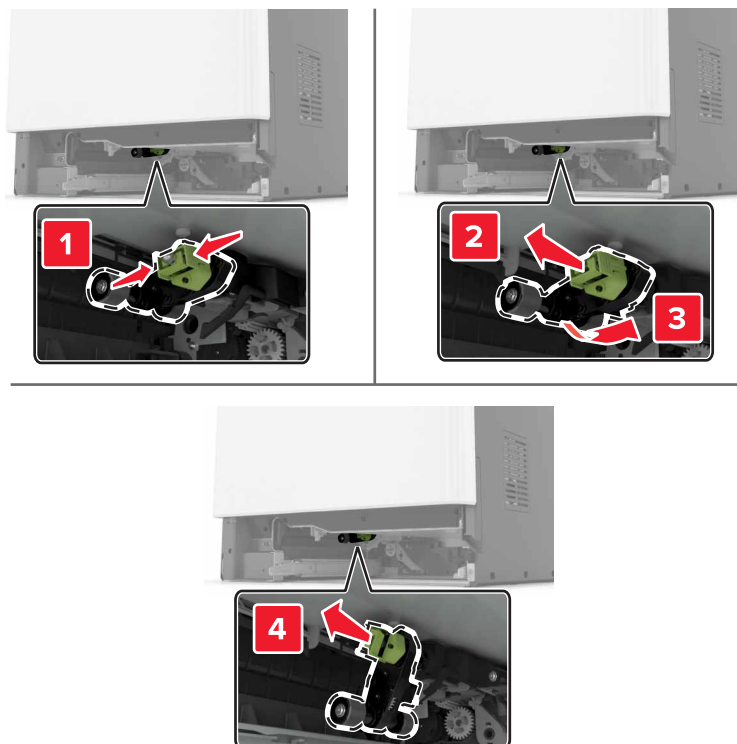

**4** Estrarre dalla confezione il nuovo rullo di prelievo.

**5** Inserire il nuovo rullo di prelievo finché non *scatta* in posizione.

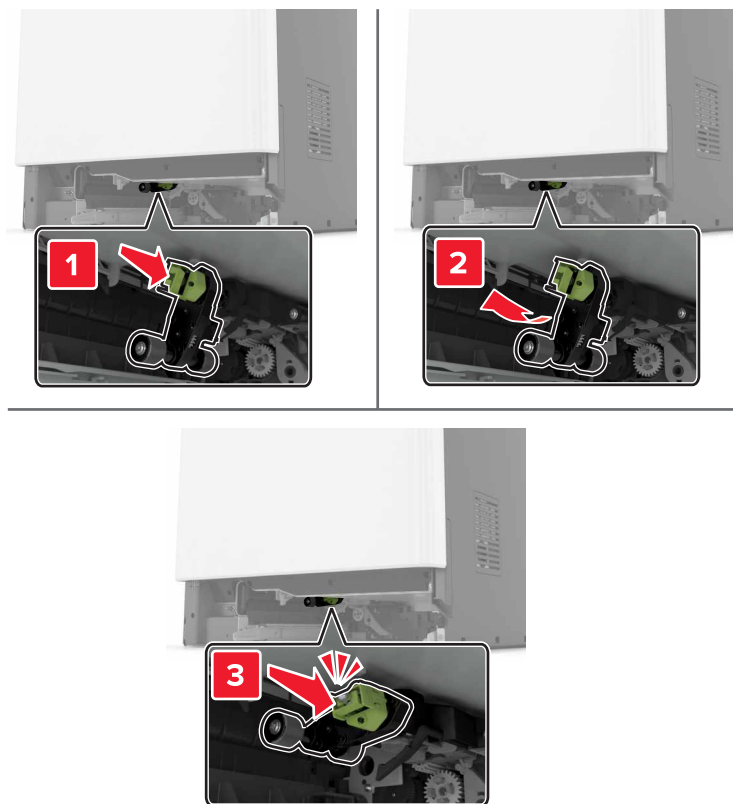

**6** Inserire il vassoio.

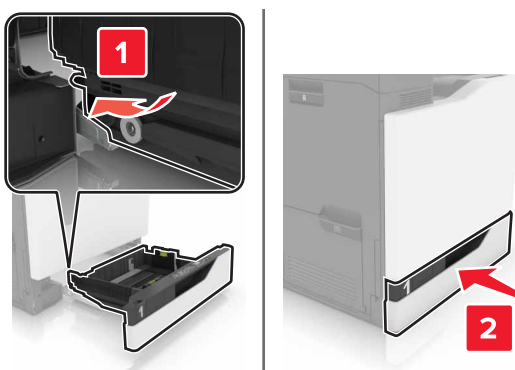

**7** Accendere la stampante.

**Sostituzione del rullo di prelievo nel vassoio da 2200 fogli**

- 1 Spegnere la stampante.
- 2 Tirare verso l'esterno e sbloccare il vassoio.

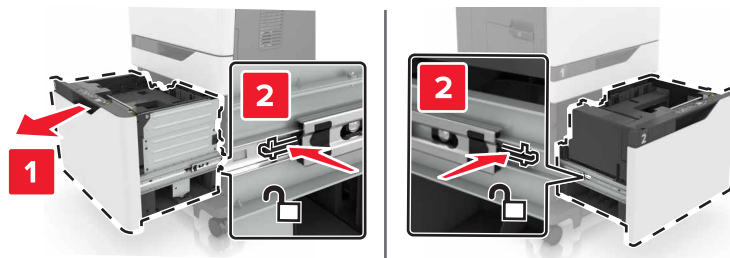

- 3 Rimuovere il vassoio.
- 4 Rimuovere il rullo di prelievo.

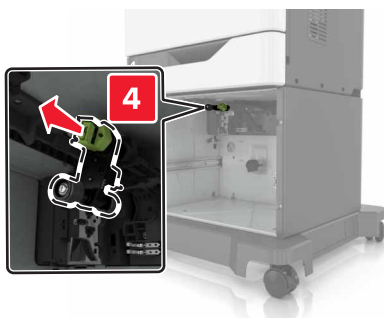
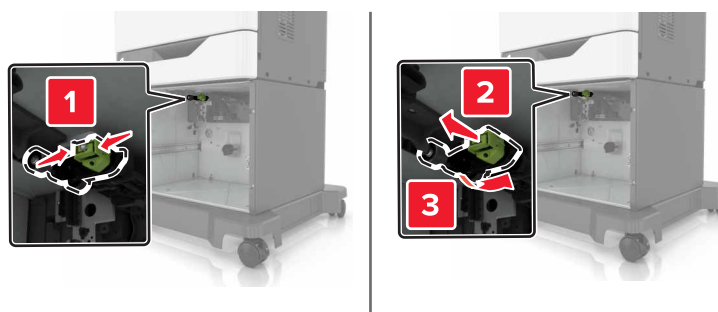

- 5 Estrarre dalla confezione il nuovo rullo di prelievo.

**6** Inserire il nuovo rullo di prelievo finché non *scatta* in posizione.

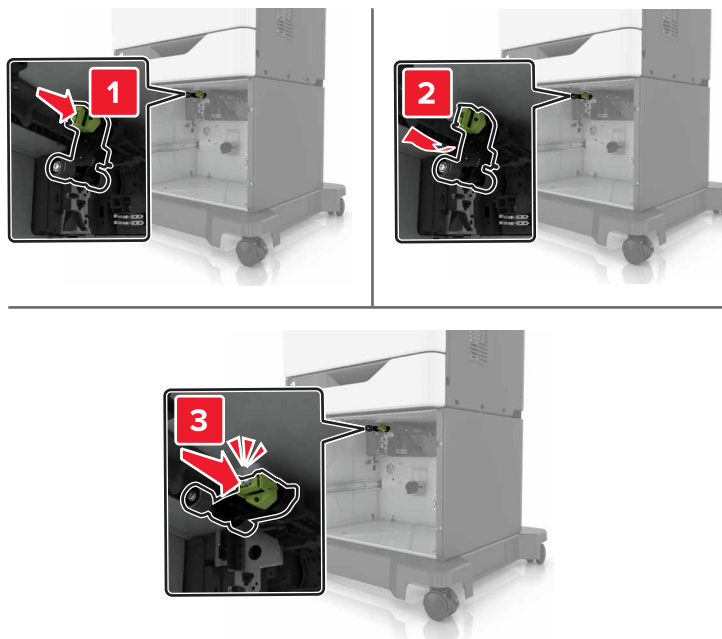

**7** Inserire il vassoio.

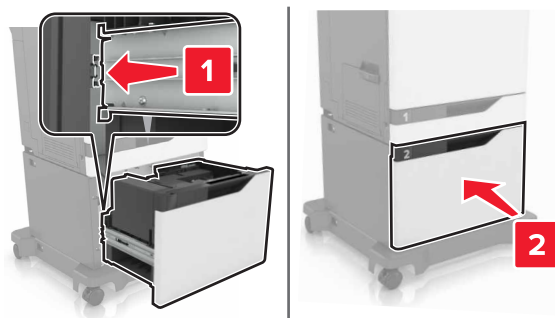

**8** Accendere la stampante.

## Sostituzione del tampone separatore

1 Estrarre il vassoio.

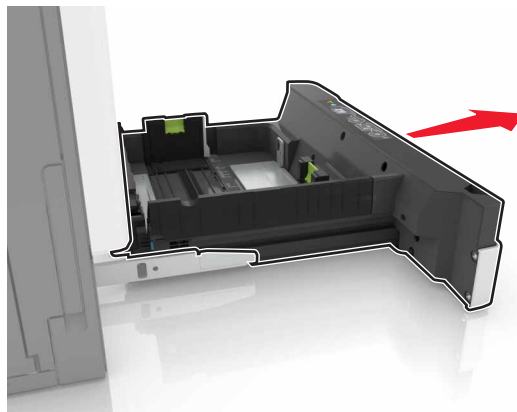

2 Rimuovere il tampone separatore.

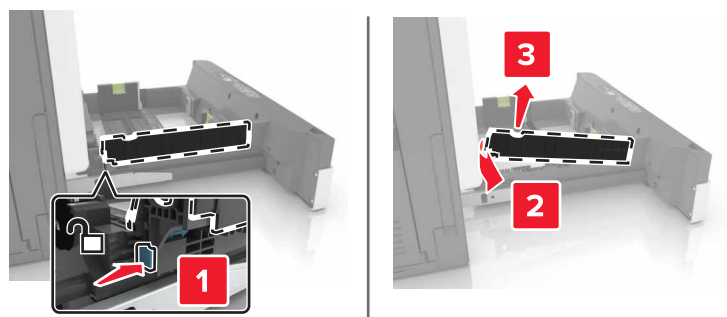

3 Estrarre dalla confezione il nuovo tampone di separazione.

4 Inserire il nuovo tampone di separazione finché non *scatta* in posizione.

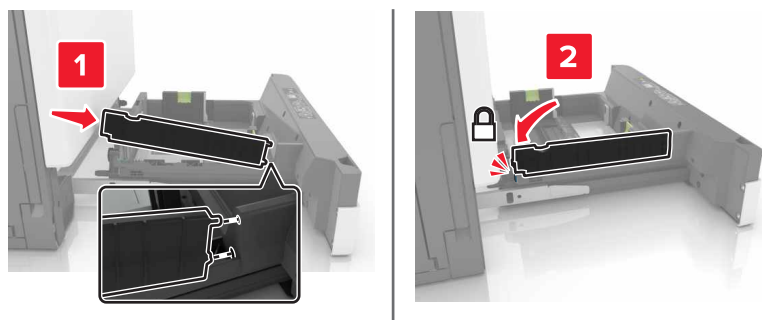

5 Inserire il vassoio.



## Sostituzione del contenitore del toner di scarto

- 1 Aprire lo sportello A.

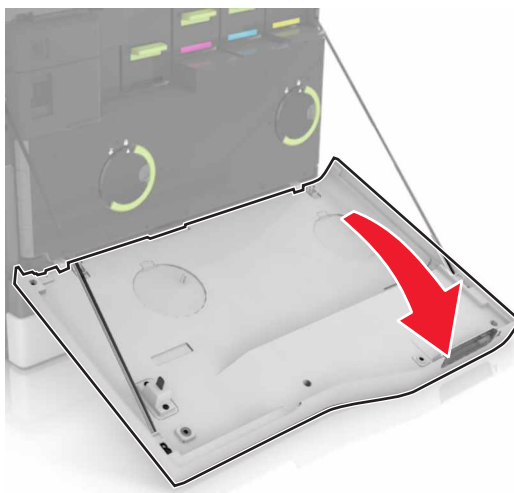

**2** Rimuovere il contenitore del toner di scarto.

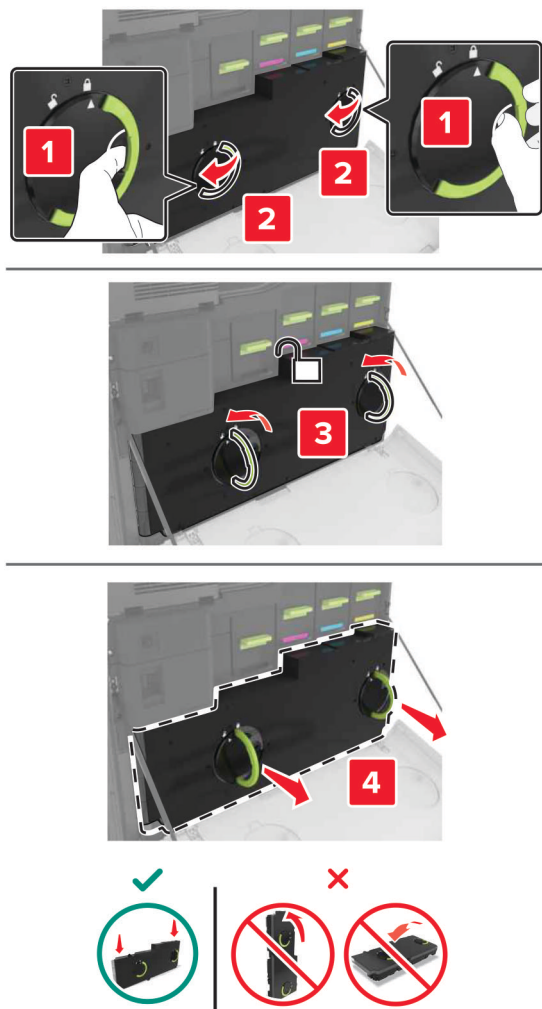

**3** Estrarre dalla confezione il nuovo contenitore del toner di scarto.

**4** Inserire un nuovo contenitore del toner di scarto.

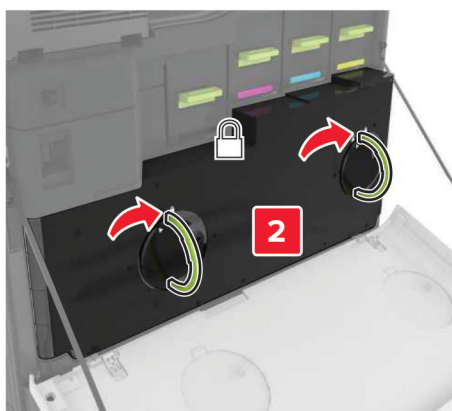
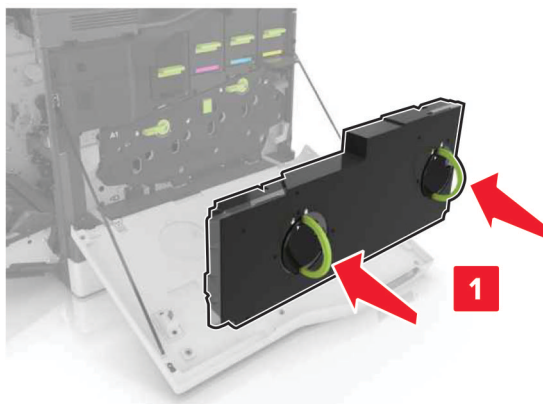

**5** Chiudere lo sportello A.

## Sostituzione del nastro di trasferimento

- 1 Spegnere la stampante.
- 2 Aprire lo sportello A.

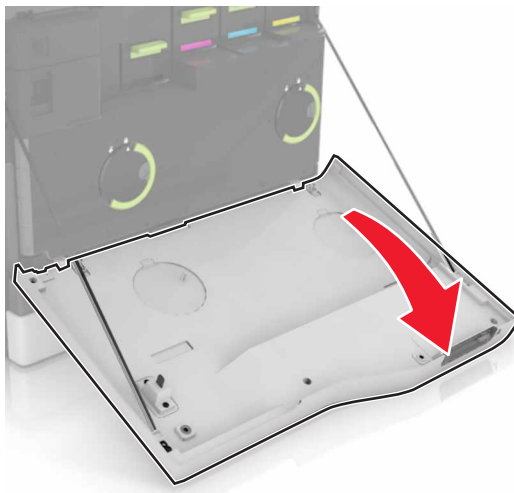

**3** Rimuovere il contenitore del toner di scarto.

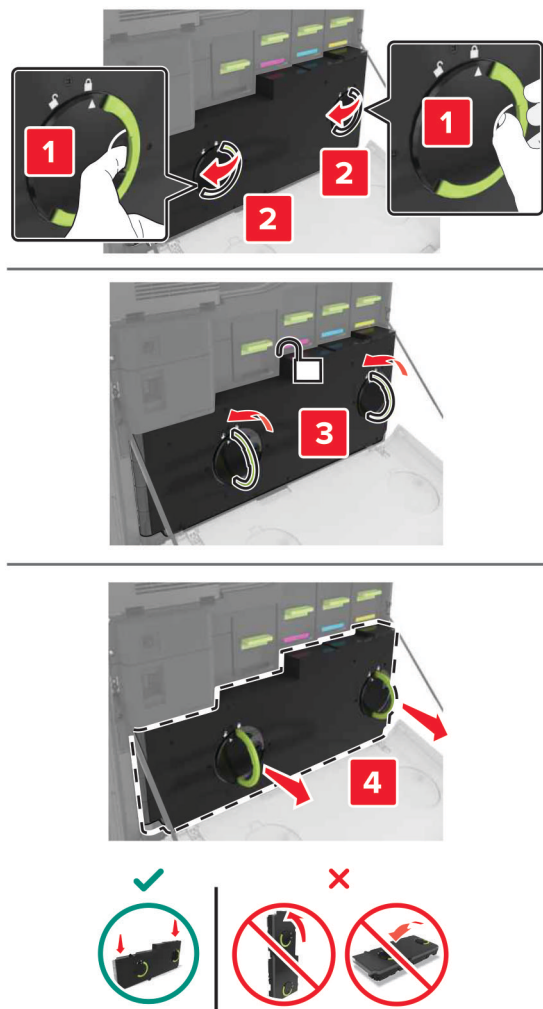

**4** Aprire lo sportello A1.

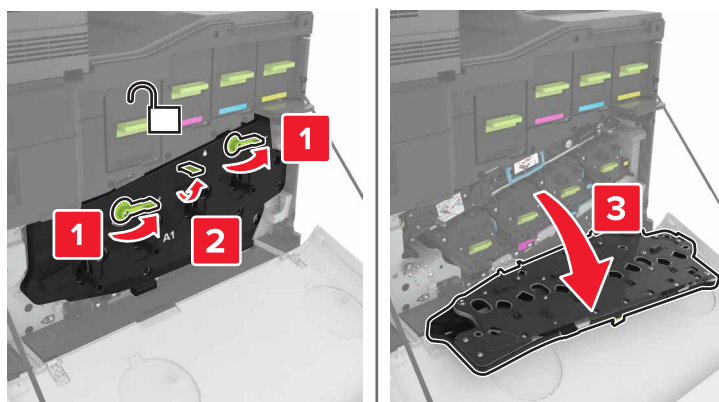

**5** Rimuovere il nastro di trasferimento.

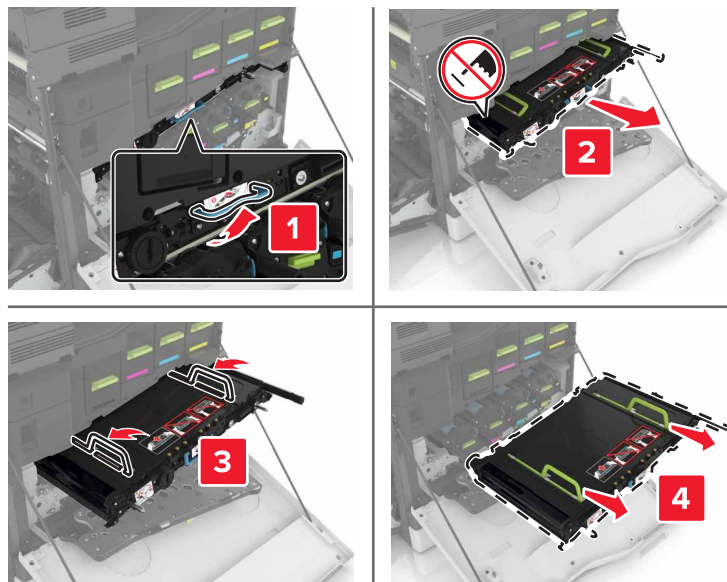

**6** Estrarre il nuovo nastro di trasferimento dalla confezione e rimuovere il materiale di imballaggio.

**Attenzione - Possibili danni:** Non esporre il nastro di trasferimento alla luce diretta per più di 10 minuti. L'eccessiva esposizione alla luce può compromettere la qualità di stampa.

**Attenzione - Possibili danni:** Non toccare il nastro di trasferimento. Ciò potrebbe influire sulla qualità di stampa dei processi di stampa futuri.



**7** Inserire il nuovo nastro di trasferimento finché non *scatta* in posizione.

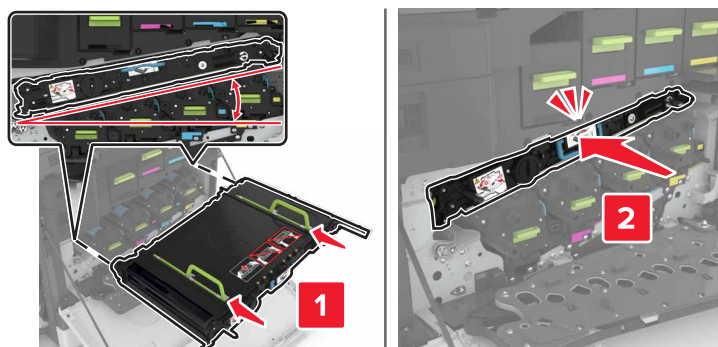

**8** Chiudere lo sportello A1.

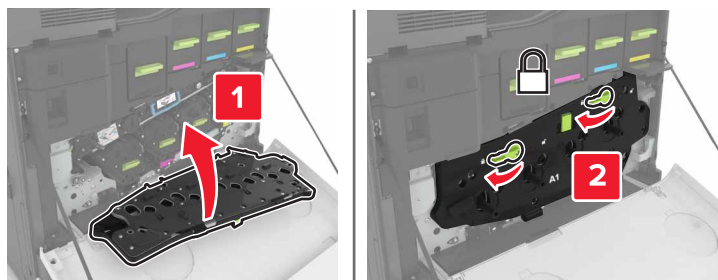

**9** Inserire il contenitore del toner di scarto.

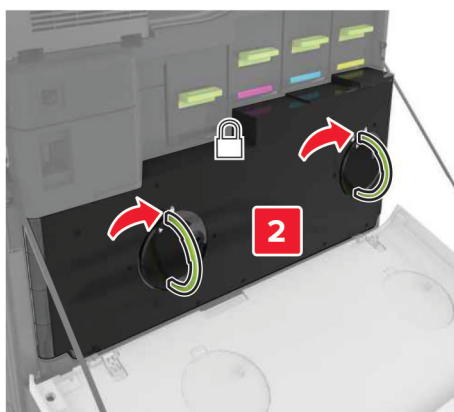
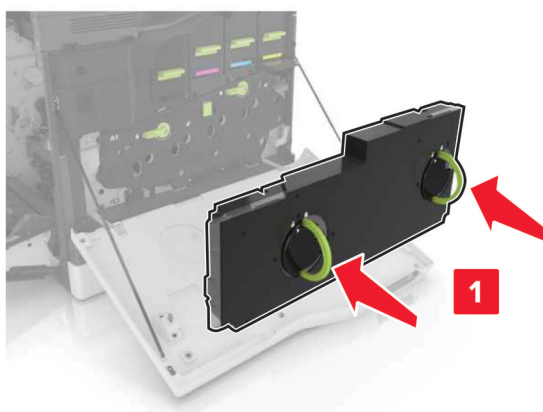

**10** Chiudere lo sportello A.

**11** Accendere la stampante.

## Sostituzione del rullo di trasferimento

1 Aprire lo sportello B.

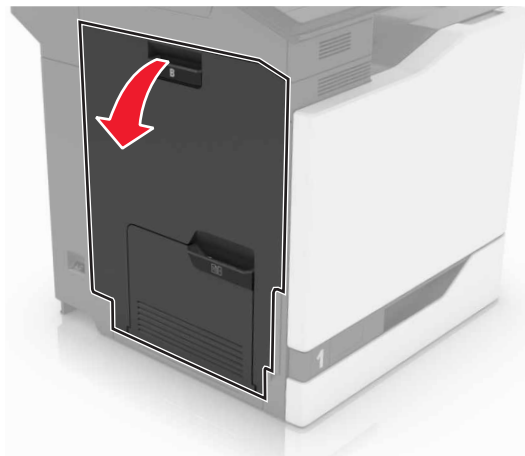

2 Rimuovere il rullo di trasferimento.



3 Estrarre dalla confezione il nuovo rullo di trasferimento.

**Nota:** Non rimuovere il materiale di imballaggio bianco.



**4** Inserire il nuovo rullo di trasferimento.

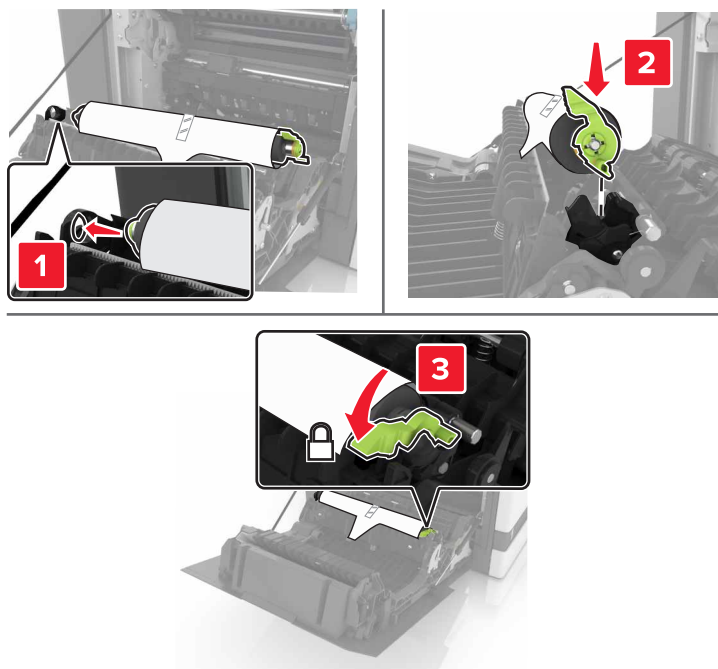

**5** Rimuovere il materiale di imballaggio bianco.



**6** Chiudere lo sportello B.

## Sostituzione del rullo di prelievo ADF

- 1 Spegnere la stampante.
- 2 Aprire lo sportello D.

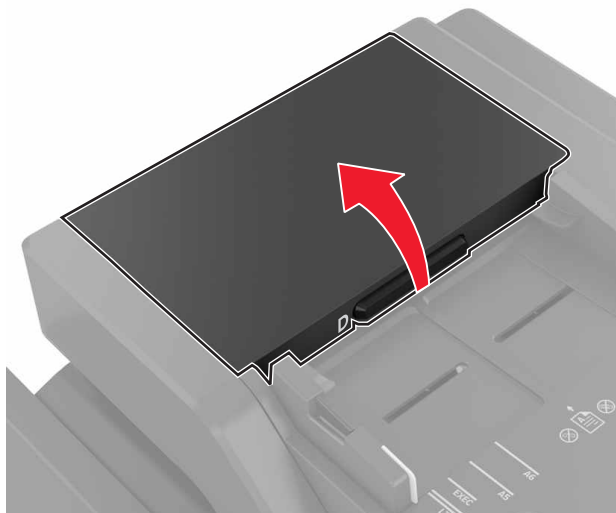

- 3 Rimuovere il coperchio del rullo di prelievo ADF.

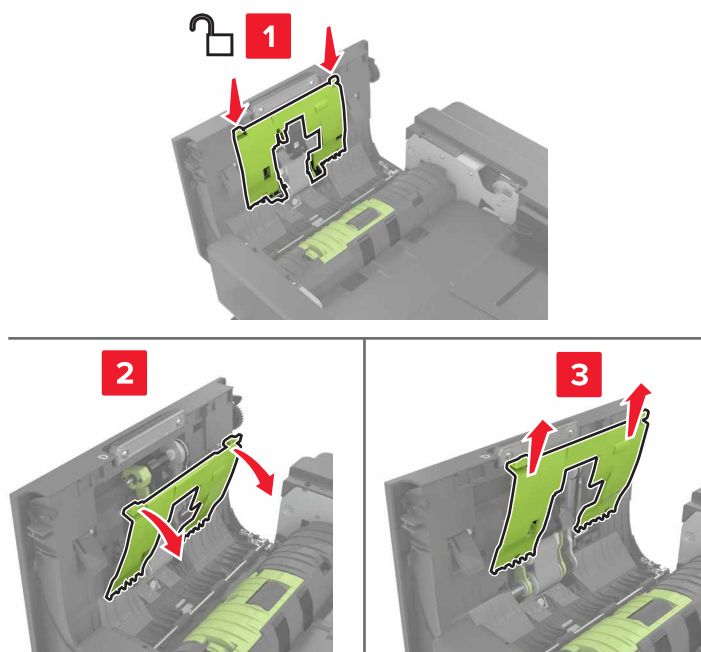

- 4 Rimuovere il rullo di prelievo ADF.

**Attenzione - Possibili danni:** Alcune parti della stampante possono essere facilmente danneggiate dall'elettricità statica. Prima di toccare le parti o i componenti in un'area contrassegnata con il simbolo di sensibilità all'elettricità statica, toccare una superficie metallica in un'area lontana dal simbolo.

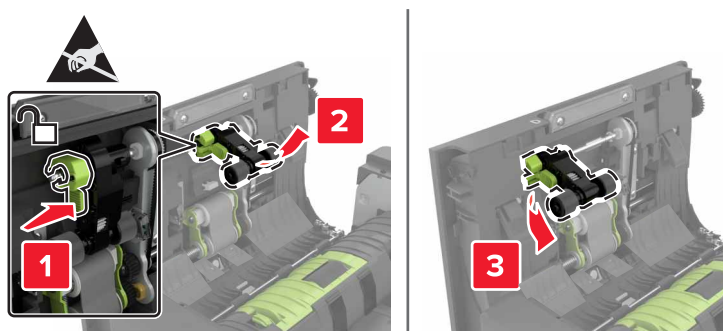

5 Estrarre dalla confezione il nuovo rullo di prelievo ADF.

6 Inserire il nuovo rullo di prelievo ADF finché non *scatta* in posizione.

**Attenzione - Possibili danni:** Alcune parti della stampante possono essere facilmente danneggiate dall'elettricità statica. Prima di toccare le parti o i componenti in un'area contrassegnata con il simbolo di sensibilità all'elettricità statica, toccare una superficie metallica in un'area lontana dal simbolo.

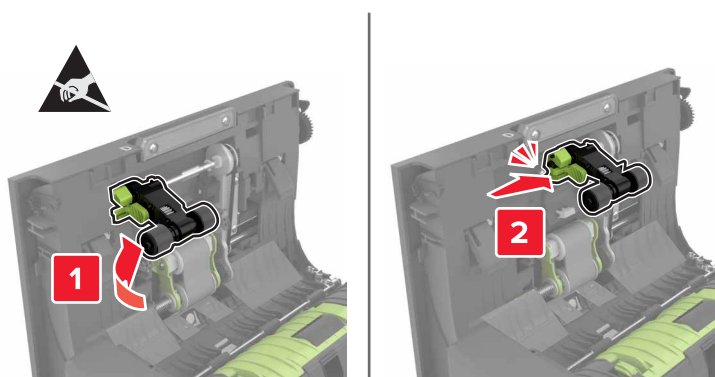

7 Inserire il coperchio del rullo di prelievo ADF finché non *scatta* in posizione.

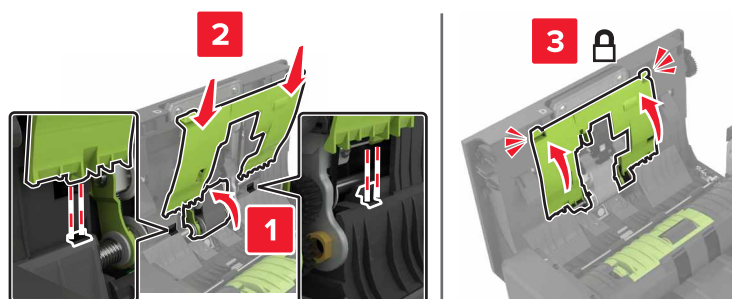

8 Chiudere lo sportello D.

9 Accendere la stampante.

## Sostituzione del rullo di alimentazione ADF

- 1 Spegnere la stampante.
- 2 Aprire lo sportello D.

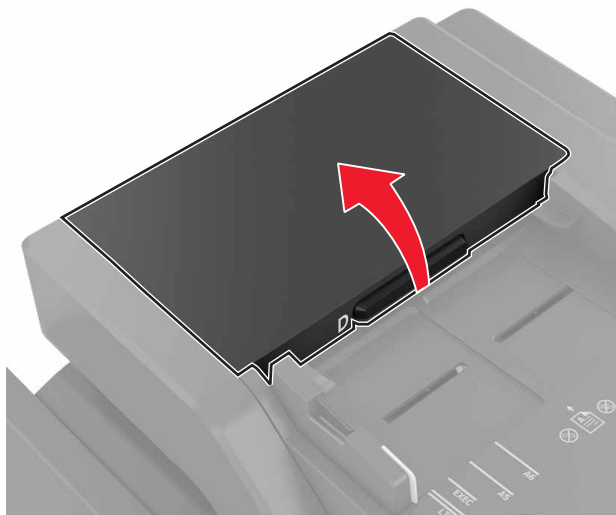

- 3 Rimuovere il coperchio del rullo di prelievo ADF.

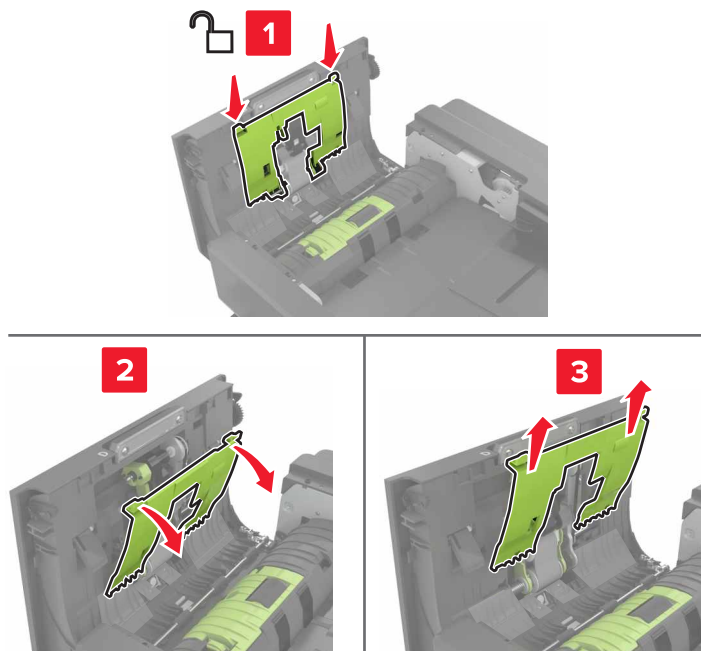

- 4 Rimuovere il rullo di alimentazione ADF.

**Attenzione - Possibili danni:** Alcune parti della stampante possono essere facilmente danneggiate dall'elettricità statica. Prima di toccare le parti o i componenti in un'area contrassegnata con il simbolo di sensibilità all'elettricità statica, toccare una superficie metallica in un'area lontana dal simbolo.

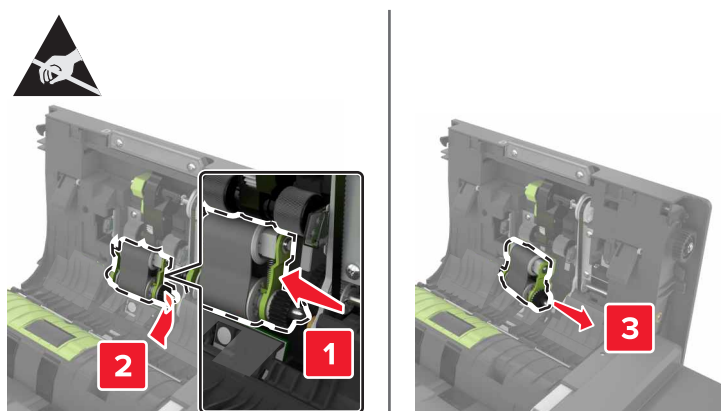

**5** Estrarre dalla confezione il nuovo rullo di alimentazione ADF.

**6** Inserire il nuovo rullo di alimentazione ADF finché non *scatta* in posizione.

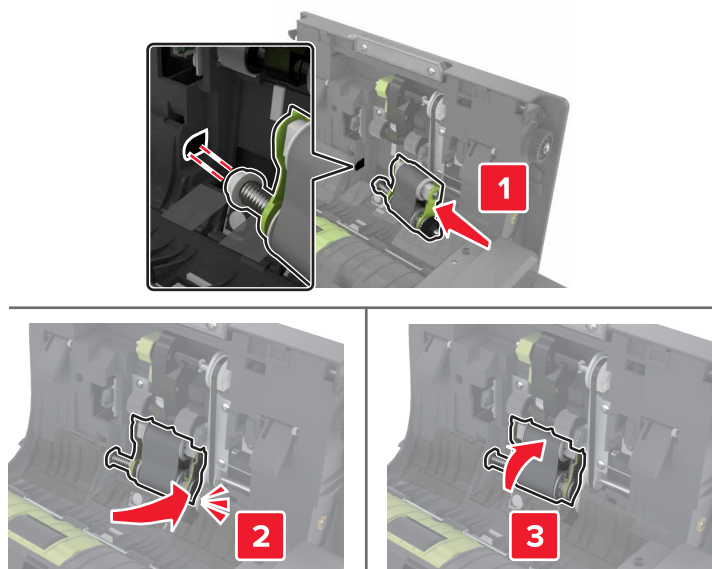

**7** Inserire il coperchio del rullo di prelievo ADF finché non *scatta* in posizione.

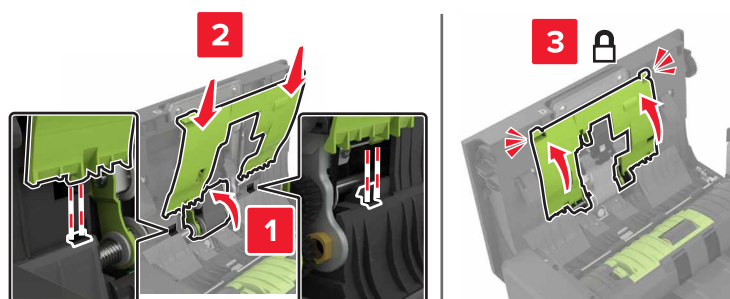

**8** Chiudere lo sportello D.

**9** Accendere la stampante.

## Sostituzione del rullo separatore dell'ADF

- 1 Spegnere la stampante.
- 2 Aprire lo sportello D.

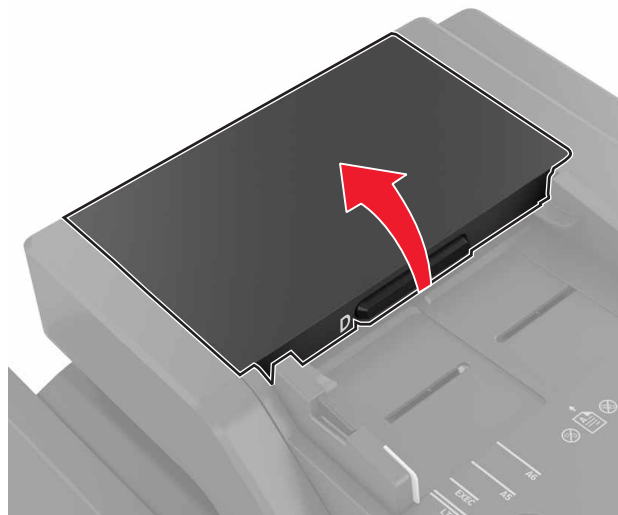

- 3 Rimuovere il coperchio del rullo separatore dell'ADF.



- 4 Rimuovere il rullo separatore dell'ADF.

**Attenzione - Possibili danni:** Alcune parti della stampante possono essere facilmente danneggiate dall'elettricità statica. Prima di toccare le parti o i componenti in un'area contrassegnata con il simbolo di sensibilità all'elettricità statica, toccare una superficie metallica in un'area lontana dal simbolo.

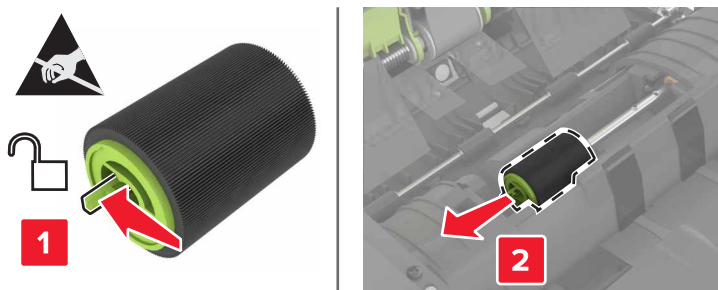

**5** Estrarre dalla confezione il nuovo rullo separatore ADF.

**6** Inserire il nuovo rullo separatore ADF fino a quando non *scatta* in posizione.

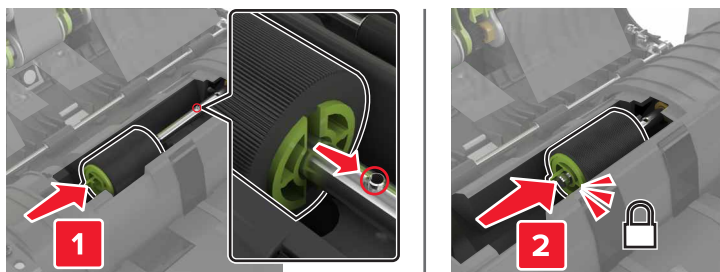

**7** Inserire il coperchio del rullo separatore ADF fino a quando non *scatta* in posizione.

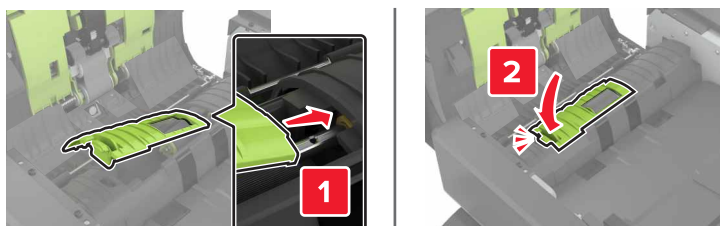

**8** Chiudere lo sportello D.

**9** Accendere la stampante.

## Sostituzione della cartuccia graffette

### Sostituzione della cartuccia graffette nel fascicolatore della cucitrice

- 1 Aprire lo sportello C.

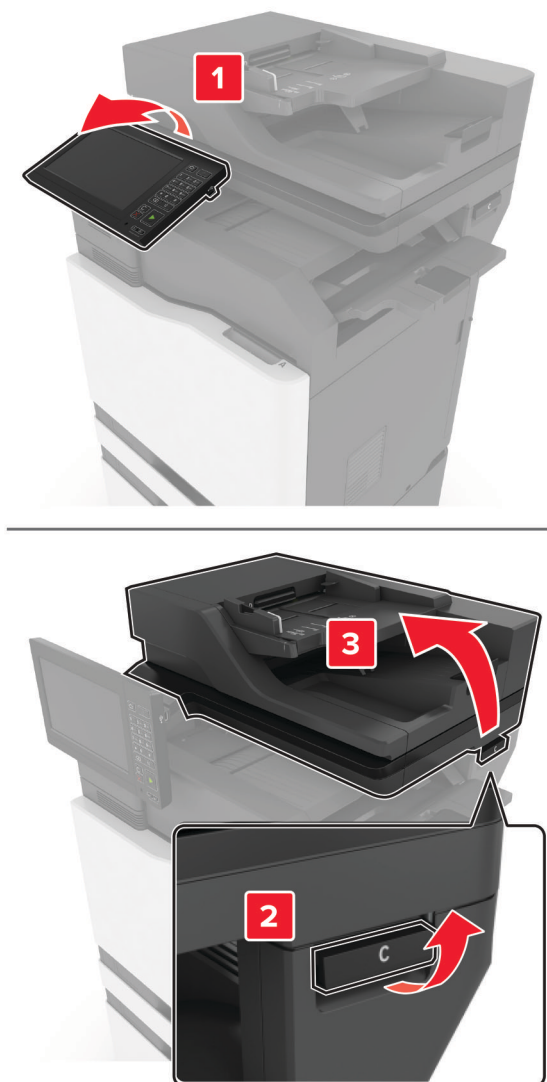



**2** Aprire lo sportello G.

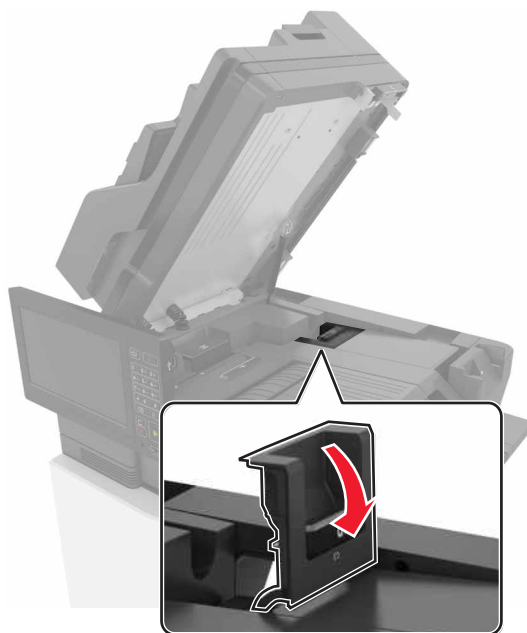

**3** Rimuovere la cartuccia graffette.

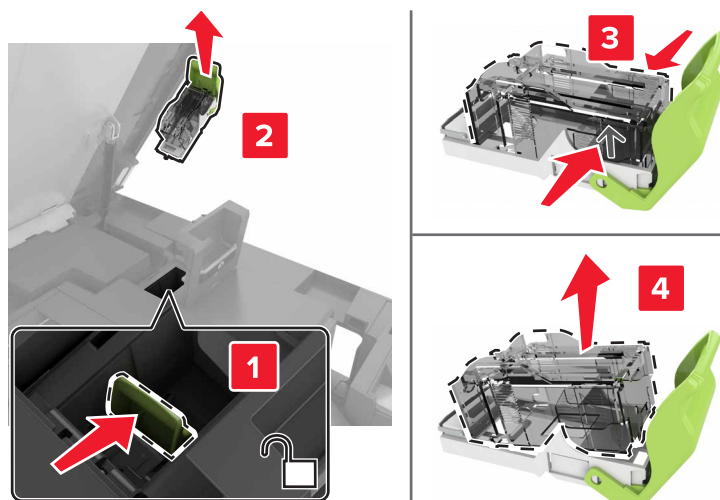

**4** Estrarre dalla confezione la nuova cartuccia graffette.

5 Inserire la nuova cartuccia graffette finché non *scatta* in posizione.

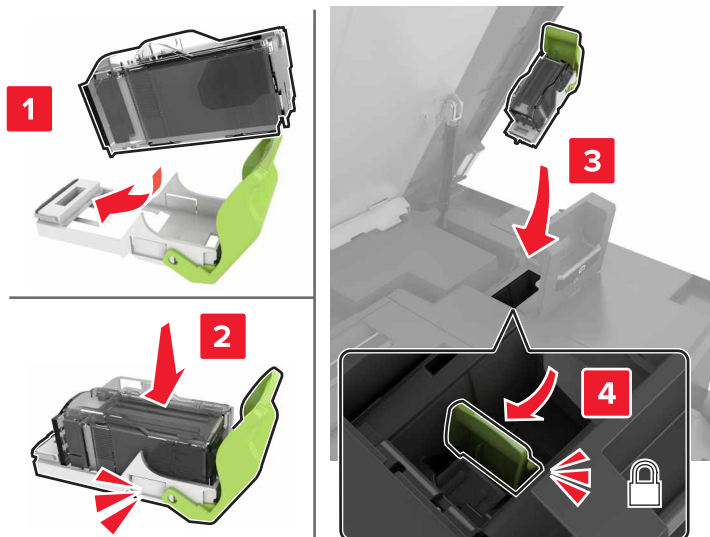

6 Chiudere gli sportelli G e C.

**⚠ ATTENZIONE - PERICOLO DI SCHIACCIAMENTO:** Quando si chiude lo sportello C, tenere le mani lontane dalle aree contrassegnate dalle etichette per evitare di ferirsi rimanendo intrappolati.

## Sostituzione del supporto della cartuccia graffette nel fascicolatore della cucitrice

- 1 Aprire lo sportello C.

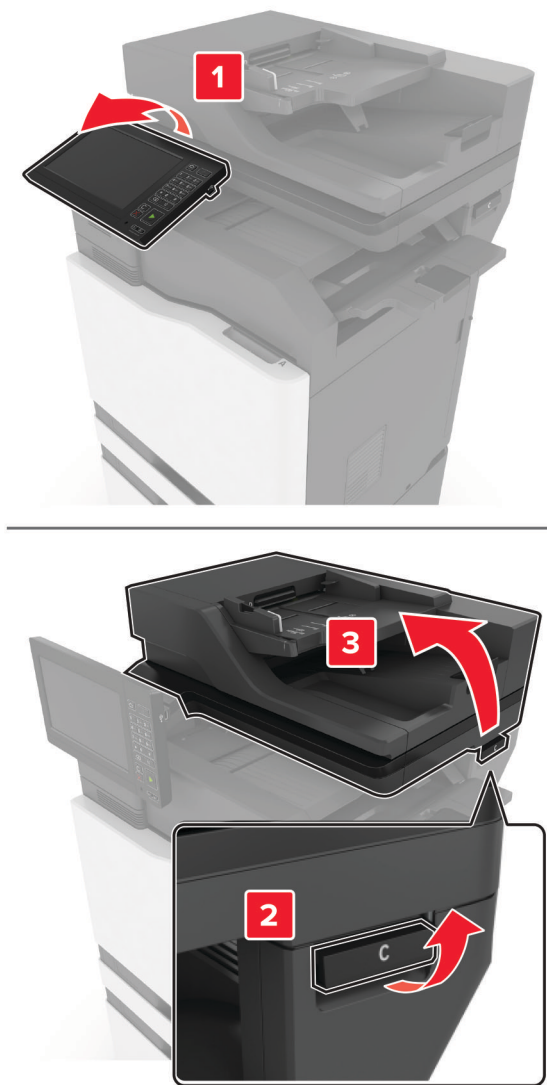

**2** Aprire lo sportello G.

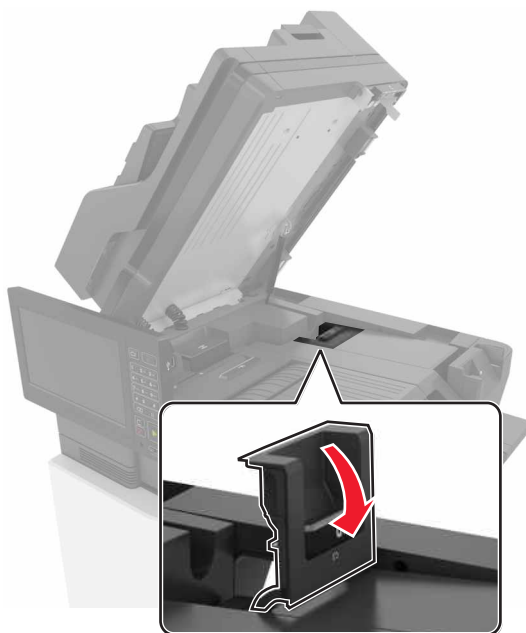

**3** Rimuovere il supporto della cartuccia graffette.

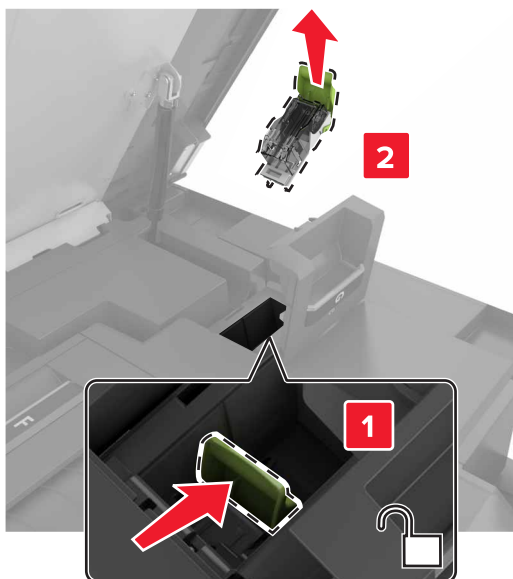

**4** Rimuovere la cartuccia graffette.

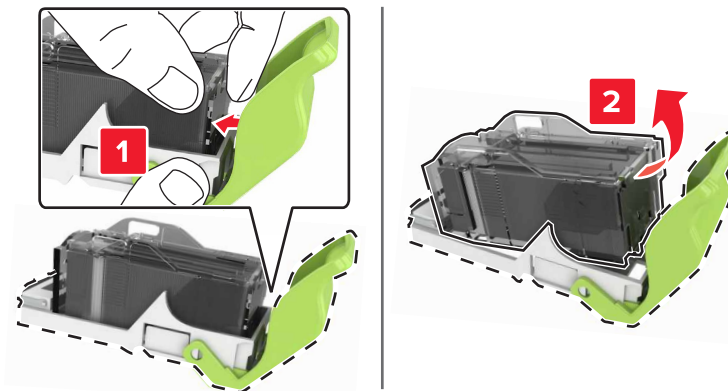

**5** Estrarre dalla confezione il nuovo supporto della cartuccia graffette.

**6** Inserire la cartuccia graffette finché *non scatta* in posizione.

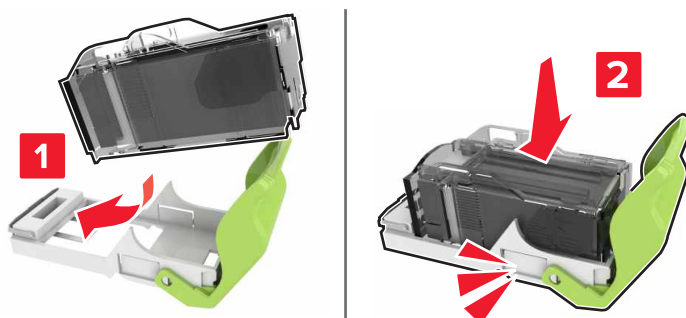

7 Inserire il supporto della cartuccia graffette finché *non scatta* in posizione.

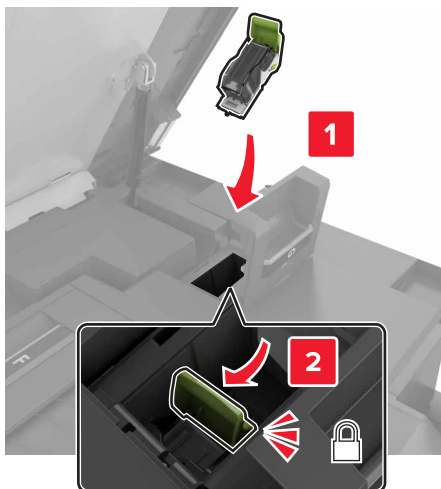

8 Chiudere gli sportelli G e C.

 **ATTENZIONE - PERICOLO DI SCHIACCIAMENTO:** Quando si chiude lo sportello C, tenere le mani lontane dalle aree contrassegnate dalle etichette per evitare di ferirsi rimanendo intrappolati.

## Sostituzione della cartuccia graffette nel fascicolatore della cucitrice con perforazione multiposizione

1 Aprire lo sportello J.

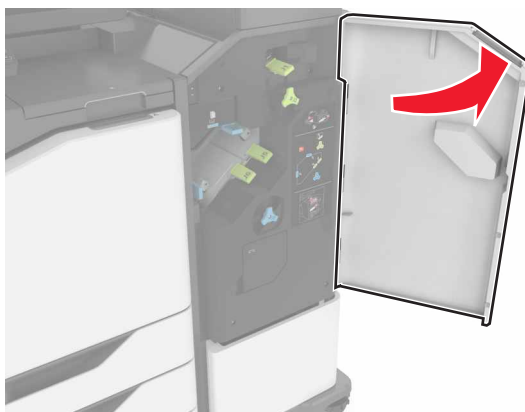

2 Rimuovere la cartuccia graffette.

**Nota:** Se necessario, rimuovere il nastro dal supporto della cartuccia graffette.

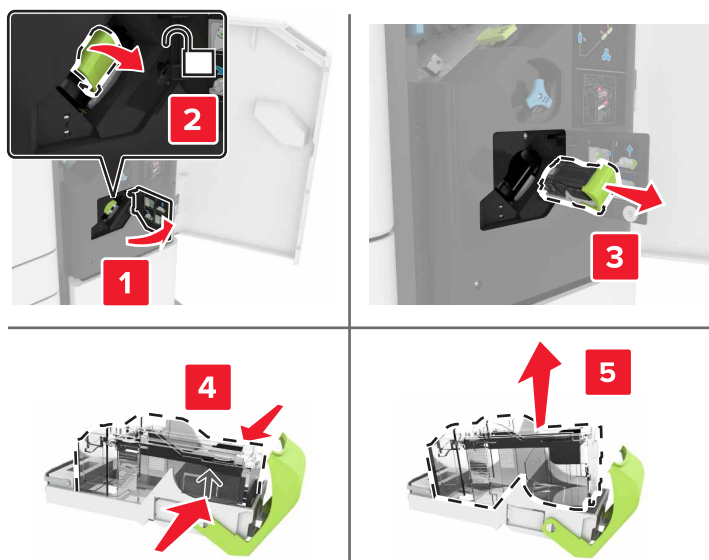

- 3** Estrarre dalla confezione la nuova cartuccia graffette.
- 4** Inserire la nuova cartuccia graffette finché non *scatta* in posizione.

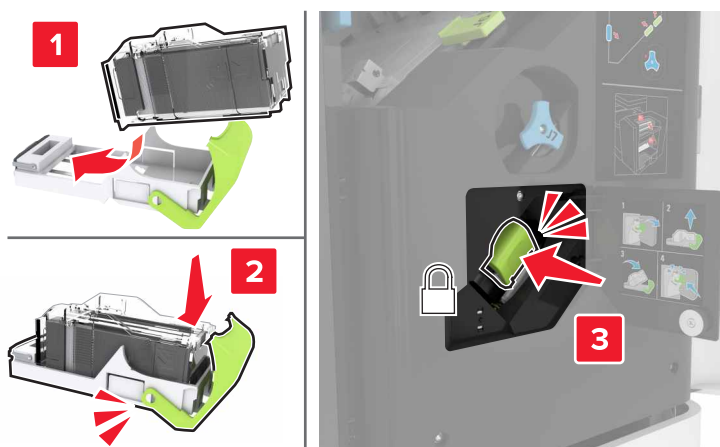

- 5** Chiudere lo sportello J.

## Sostituzione del supporto della cartuccia graffette nel fascicolatore della cucitrice con perforazione multiposizione

1 Aprire lo sportello J.



2 Rimuovere il supporto della cartuccia graffette.

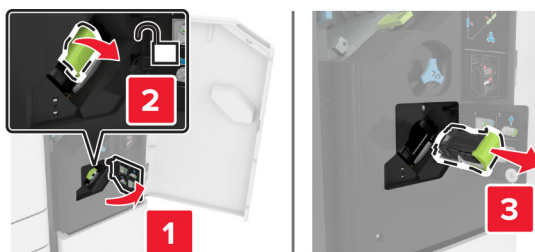

3 Rimuovere la cartuccia graffette.

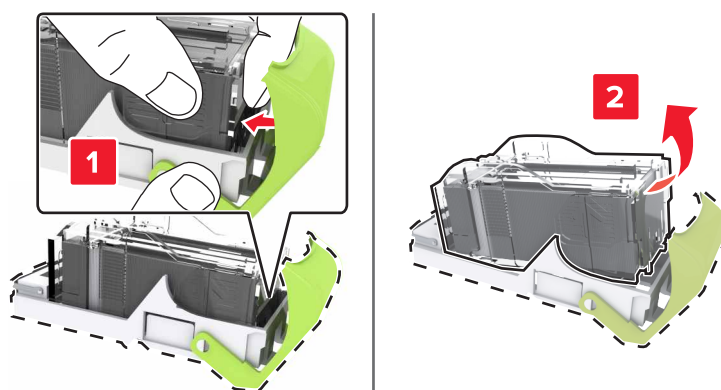

4 Estrarre dalla confezione il nuovo supporto della cartuccia graffette.



**5** Inserire la cartuccia graffette finché *non scatta* in posizione.

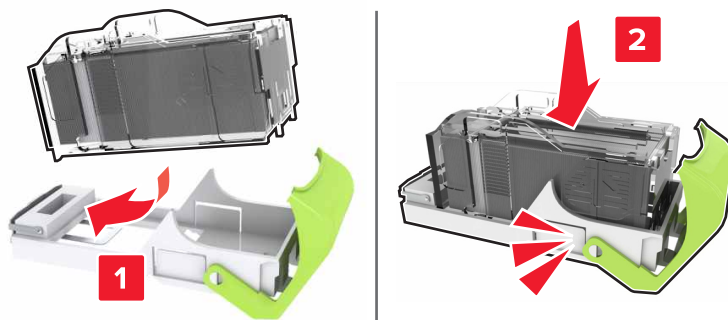

**6** Inserire il supporto della cartuccia graffette finché *non scatta* in posizione.



**7** Chiudere lo sportello J.

## Conservazione dei materiali di consumo

I materiali di consumo devono essere conservati in un ambiente fresco e pulito. Non capovolgere i materiali di consumo e conservarli nella confezione originale prima di utilizzarli.

Non esporre i materiali di consumo a:

- luce solare diretta
- temperature superiori ai 35° C (95° F);
- tasso di umidità superiore all'80%
- aria salmastra
- gas corrosivi
- ambienti polverosi

## Spostamento della stampante

Spostamento della stampante in un'altra posizione

### Spostamento della stampante in un'altra posizione

**⚠ ATTENZIONE - PERICOLO DI LESIONI:** Se la stampante pesa più di 20 kg (44 libbre), potrebbe richiedere due o più persone per essere sollevata in modo sicuro.

 **ATTENZIONE - PERICOLO DI LESIONI:** Per evitare il rischio di incendi o scosse elettriche, utilizzare solo il cavo di alimentazione fornito con il prodotto o componenti sostitutivi autorizzati dal produttore.

 **ATTENZIONE - PERICOLO DI LESIONI:** Per evitare di ferirsi o di danneggiare la stampante, quando si sposta la stampante, seguire le istruzioni riportate di seguito:

- Assicurarsi che tutti gli sportelli e i vassoi siano chiusi.
- Spegnere la stampante e scollegare il cavo di alimentazione dalla presa elettrica.
- Scollegare tutti i cavi della stampante.
- Se la stampante è dotata di vassoi opzionali separati che poggiano sul pavimento o di opzioni di output collegate, scollegarli prima di spostare la stampante.
- Se la stampante è dotata di una base con ruote, spostarla con cautela nella nuova posizione. Prestare attenzione quando si passa sopra le soglie e le incrinature del pavimento.
- Se la stampante non è dotata di una base con ruote ma è configurata con vassoi opzionali o opzioni di output, rimuovere le opzioni di output e sollevare la stampante per rimuovere i vassoi. Non tentare di sollevare la stampante e le opzioni di output contemporaneamente.
- Utilizzare sempre le maniglie della stampante per sollevarla.
- Il carrello utilizzato per trasportare la stampante deve essere in grado di sostenere l'intera base.
- Il carrello utilizzato per trasportare i componenti hardware opzionali deve avere dimensioni adeguate a sostenerli.
- Mantenere la stampante in posizione verticale.
- Evitare movimenti bruschi.
- Assicurarsi che le dita non siano sotto la stampante mentre viene posizionata.
- Assicurarsi di lasciare spazio sufficiente intorno alla stampante.

**Nota:** I danni provocati da un errato spostamento della stampante non sono coperti dalla garanzia.

## Trasporto della stampante

Per le istruzioni relative alla spedizione, visitare <http://support.lexmark.com> o contattare l'assistenza clienti.

# Risparmio energetico e della carta

## Configurazione delle impostazioni della modalità risparmio energetico

### Modalità sospensione

- 1 Nella schermata iniziale, toccare **Impostazioni > Periferica > Gestione alimentazione > Timeout > Modalità sospensione**.
- 2 Consente di specificare l'intervallo di tempo durante il quale la stampante rimane inattiva prima di entrare in modalità sospensione.

## Modalità ibernazione

- 1 Nella schermata iniziale, toccare **Impostazioni > Periferica > Gestione alimentazione > Timeout > Timeout ibernazione**.
- 2 Selezionare l'intervallo di tempo durante il quale la stampante rimane inattiva prima di entrare in modalità di sospensione.

### Note:

- Affinché Timeout ibernazione possa funzionare, impostare Timeout ibernazione alla connessione su Iberna.
- L'Embedded Web Server resta disattivato quando la stampante è in modalità ibernazione.

## Regolazione della luminosità del display della stampante

- 1 Nella schermata iniziale, toccare **Impostazioni > Periferica > Preferenze > Luminosità schermo**.
- 2 Regolare l'impostazione.

## Conservazione dei materiali di consumo

- Stampare su entrambi i lati della carta.  
**Nota:** La stampa fronte/retro è l'impostazione predefinita nel driver di stampa.
- Stampare più pagine su un singolo foglio di carta.
- Utilizzare la funzione di anteprima per visualizzare come appare il documento prima di stamparlo.
- Stampare una copia del documento per controllare che il relativo contenuto e il formato siano corretti.

## Disattivazione del sensore di prossimità

**Nota:** Questa funzione è disponibile solo per alcuni modelli di stampante.

Nella schermata iniziale, toccare **Impostazioni > Gestione dell'alimentazione > Timeout > Disattivata**.

Per mantenere il sensore in esecuzione, eseguire le operazioni indicate di seguito:

- Rimuovere eventuali ostacoli nel raggio di 1,5 m.
- Rimuovere altri dispositivi che interferiscono con il sensore.

## Riciclo

### Riciclaggio dei prodotti Lexmark

Per restituire i prodotti Lexmark per il riciclaggio:

- 1 Visitare il sito [www.lexmark.com/recycle](http://www.lexmark.com/recycle).
- 2 Selezionare il prodotto che si desidera riciclare.

**Nota:** è possibile riciclare i materiali di consumo e i componenti hardware della stampante non inclusi nel Programma di raccolta e riciclaggio di Lexmark mediante il centro di riciclo di zona.

## Riciclo del materiale di imballaggio Lexmark

Lexmark è costantemente impegnata a minimizzare gli imballaggi. Un imballaggio ridotto aiuta a garantire che le stampanti Lexmark vengano trasportate nel modo più efficiente e più sostenibile possibile e che ci sia meno materiale da smaltire. Questo tipo di risparmio comporta meno emissioni di gas serra, risparmio energetico e un consumo ridotto di risorse naturali. In alcuni paesi o aree geografiche, Lexmark offre anche la possibilità di riciclare i componenti dell'imballaggio. Per maggiori informazioni, visitare [www.lexmark.com/recycle](http://www.lexmark.com/recycle) e scegliere il paese o l'area geografica. Le informazioni sui programmi di riciclo degli imballaggi sono fornite con le informazioni sul riciclaggio dei prodotti.

I cartoni Lexmark sono interamente riciclabili nei luoghi in cui sono disponibili strutture di riciclaggio di materiale corrugato. È possibile che tali strutture non esistano nella propria zona.

La schiuma utilizzata negli imballaggi Lexmark è riciclabile nei luoghi in cui sono disponibili strutture di riciclaggio della schiuma. È possibile che tali strutture non esistano nella propria zona.

Per restituire le cartucce a Lexmark, è possibile riutilizzare la scatola originale della cartuccia. Lexmark ricicla la scatola.

# Rimozione degli inceppamenti

## Come evitare gli inceppamenti

### Caricare la carta correttamente

- Accertarsi che la carta sia ben distesa nel vassoio.

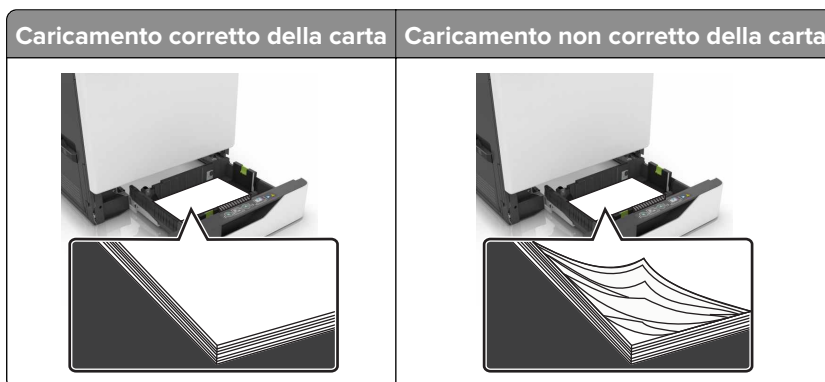

- Non caricare o rimuovere un vassoio durante la stampa.
- Non caricare una quantità eccessiva di carta. Accertarsi che l'altezza della risma non superi l'indicatore di livello massimo della carta.
- Non far scivolare la carta nel vassoio. Caricare la carta come mostrato in figura.

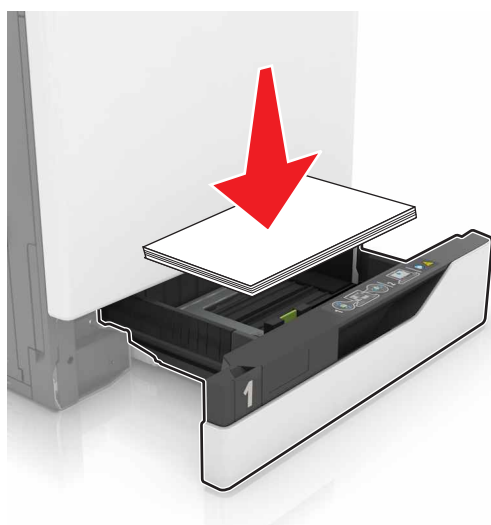

- Assicurarsi che le guide della carta siano posizionate correttamente e che non aderiscano eccessivamente alla carta o alle buste.
- Dopo aver caricato carta, inserire con decisione il vassoio nella stampante.

### Utilizzare la carta consigliata

- Utilizzare solo carta consigliata o supporti speciali.
- Non caricare carta che sia piegata, sgualcita, umida, ripiegata o arricciata.

- Flettere, aprire a ventaglio e allineare i bordi della carta prima di caricarla.

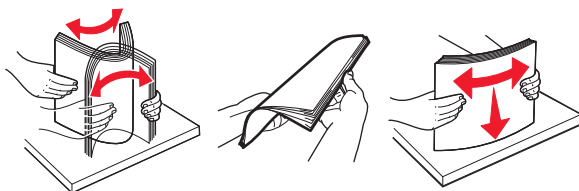

- Non utilizzare carta tagliata o rifilata a mano.
- Non mischiare tipi, pesi o dimensioni di supporti diversi nello stesso vassoio.
- Accertarsi che il tipo e il formato della carta siano impostati correttamente sul computer o sul pannello di controllo della stampante.
- Conservare la carta come consigliato dal produttore.

## Individuazione delle aree di inceppamento

### Note:

- Quando l'opzione Assistenza inceppamento è Attivata, una volta rimossa la pagina inceppata, la stampante espelle automaticamente le pagine bianche o parzialmente stampate. Verificare se nel risultato di stampa sono presenti pagine vuote.
- Se l'opzione Rimozione inceppamento è Attivata o impostata su Automatica, le pagine inceppate vengono ristampate.

## Individuazione delle aree di inceppamento della stampante

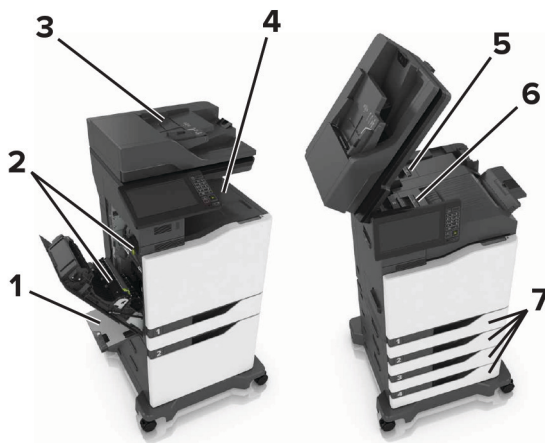

1	Alimentatore multiuso
2	Sportello B
3	Alimentatore automatico documenti (ADF)
4	Raccoglitore standard
5	Sportello G
6	Raccoglitore del fascicolatore
7	Vassoi

## Aree di inceppamento del fascicolatore

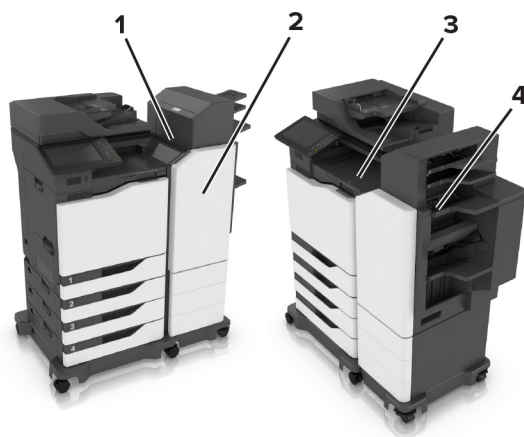

1	Sportello L
2	Sportello J
3	Sportello K
4	Sportello N

## Inceppamento della carta nei vassoi

1 Estrarre il vassoio.



2 Rimuovere la carta inceppata.

**Nota:** Accertarsi che siano stati rimossi tutti i frammenti di carta.



**3** Inserire il vassoio.

**4** Aprire il coperchio del vassoio.



**5** Rimuovere la carta inceppata.

**Nota:** Accertarsi che siano stati rimossi tutti i frammenti di carta.





6 Chiudere lo sportello del vassoio.

## Inceppamento della carta nell'alimentatore multiuso

1 Rimuovere la carta dall'alimentatore multiuso.

2 Rimuovere la carta inceppata.

**Nota:** Accertarsi che siano stati rimossi tutti i frammenti di carta.

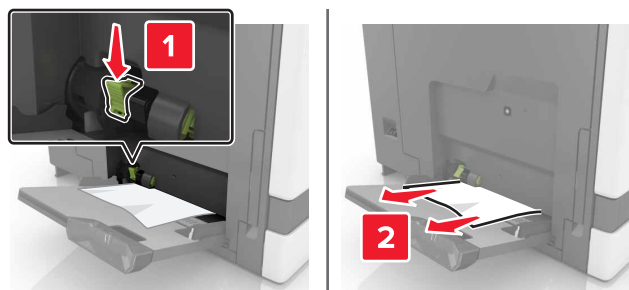

3 Aprire lo sportello B e rimuovere eventuali frammenti di carta.



**ATTENZIONE - SUPERFICIE CALDA:** L'area interna della stampante potrebbe surriscaldarsi. Per evitare infortuni, lasciare raffreddare la superficie prima di toccarla.

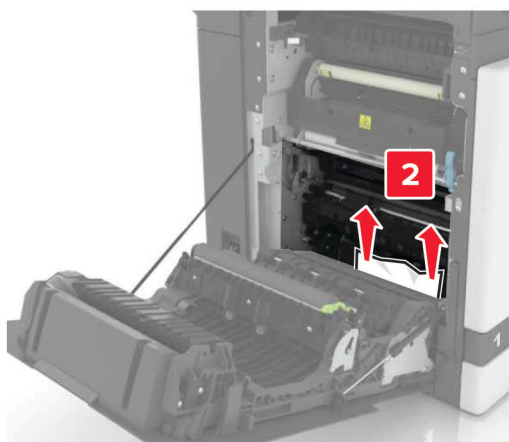
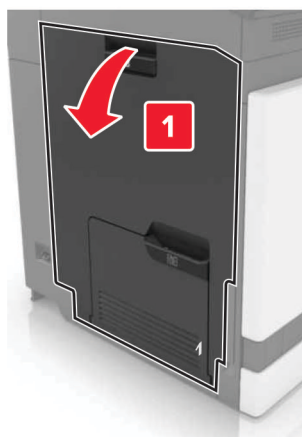

**4** Chiudere lo sportello B.

**5** Flettere, aprire a ventaglio e allineare i bordi della carta prima di caricarla.

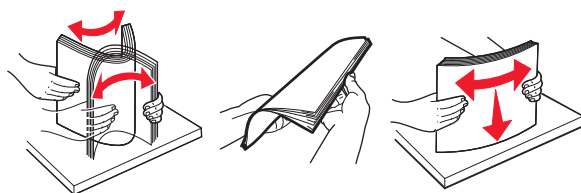

**6** Caricare nuovamente la carta.

## Inceppamento della carta nell'alimentatore automatico documenti

- 1 Rimuovere dal vassoio ADF tutti i documenti originali.
- 2 Aprire lo sportello D.

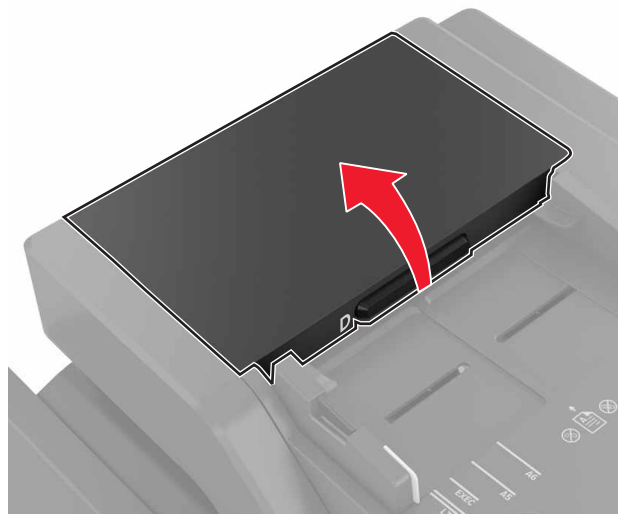

- 3 Rimuovere la carta inceppata.

**Nota:** Accertarsi che siano stati rimossi tutti i frammenti di carta.

**Attenzione - Possibili danni:** Alcune parti della stampante possono essere facilmente danneggiate dall'elettricità statica. Prima di toccare le parti o i componenti in un'area contrassegnata con il simbolo di sensibilità all'elettricità statica, toccare una superficie metallica in un'area lontana dal simbolo.

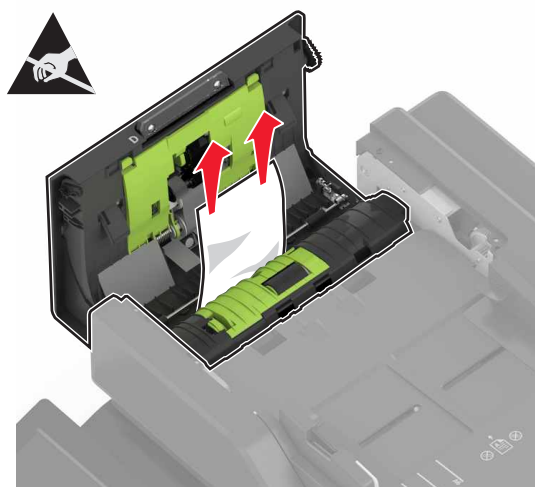

- 4 Chiudere lo sportello D.

5 Aprire il coperchio dello scanner.



6 Aprire lo sportello E.

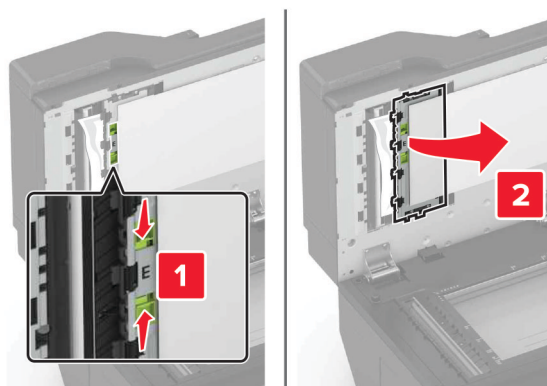

7 Rimuovere la carta inceppata.

**Nota:** Accertarsi che siano stati rimossi tutti i frammenti di carta.

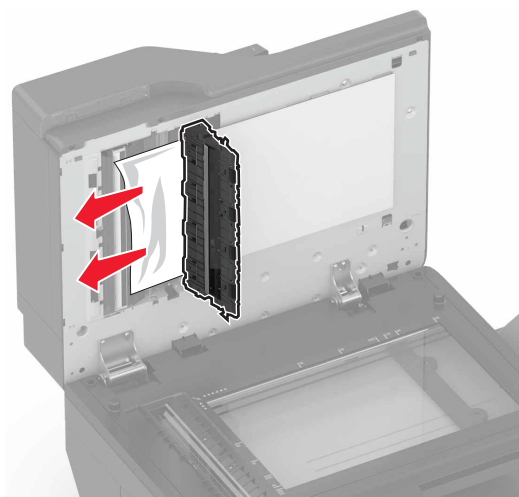

8 Chiudere lo sportello E e il coperchio dello scanner.

## Inceppamento della carta nel raccogliitore standard

- 1 Rimuovere la carta inceppata.

**Nota:** Accertarsi che siano stati rimossi tutti i frammenti di carta.

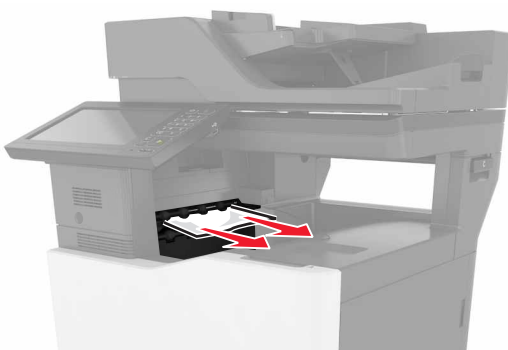

- 2 Aprire lo sportello B e rimuovere la carta inceppata.

 **ATTENZIONE - SUPERFICIE CALDA:** L'area interna della stampante potrebbe surriscaldarsi. Per evitare infortuni, lasciare raffreddare la superficie prima di toccarla.

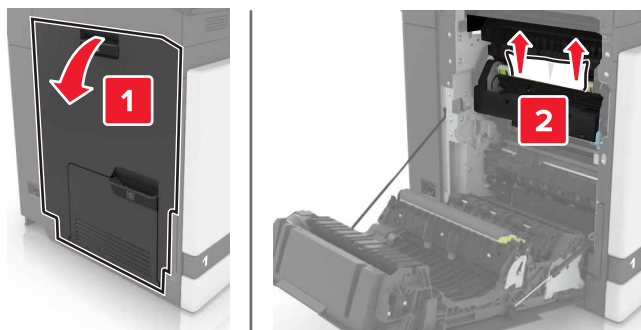

- 3 Chiudere lo sportello B.

## Inceppamento della carta nello sportello B

### Inceppamento carta nel fusore

- 1 Aprire lo sportello B.

 **ATTENZIONE - SUPERFICIE CALDA:** L'area interna della stampante potrebbe surriscaldarsi. Per evitare infortuni, lasciare raffreddare la superficie prima di toccarla.

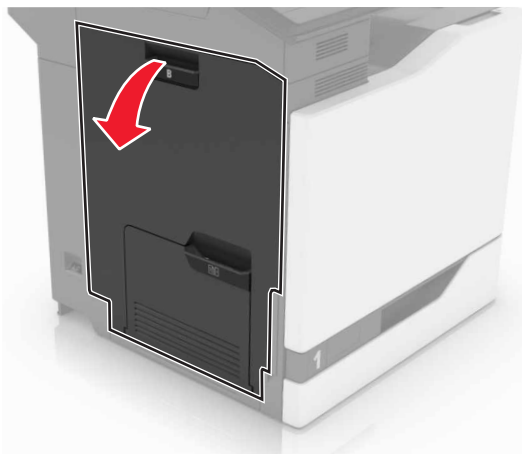

**2** Rimuovere la carta inceppata.

**Nota:** Accertarsi che siano stati rimossi tutti i frammenti di carta.

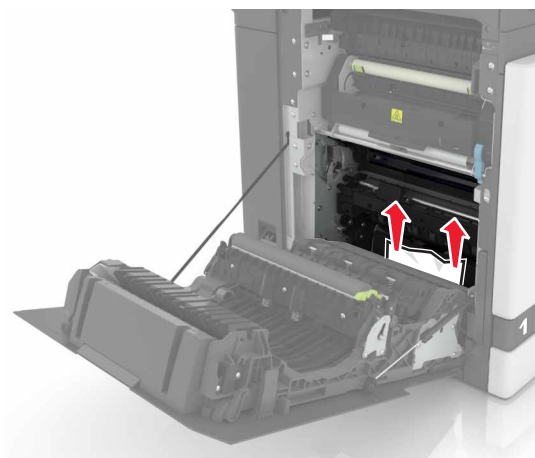

- 3 Aprire lo sportello di accesso al fusore.

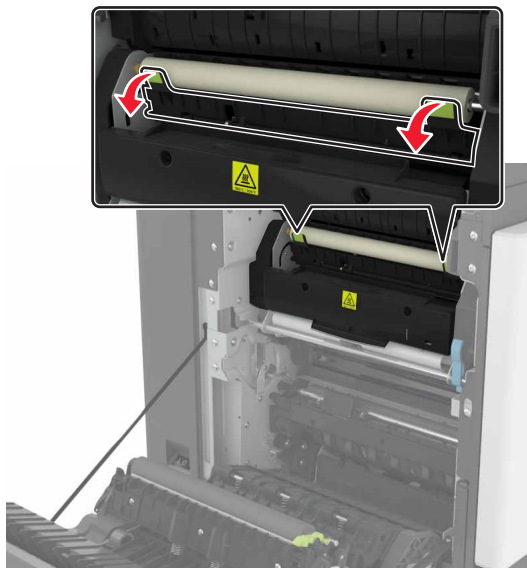

- 4 Rimuovere la carta inceppata.

**Nota:** Accertarsi che siano stati rimossi tutti i frammenti di carta.

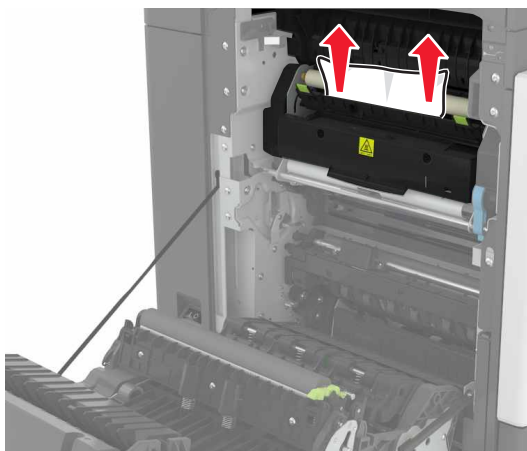

- 5 Chiudere lo sportello B.

### Inceppamento della carta nell'unità fronte/retro

- 1 Aprire lo sportello B.

 **ATTENZIONE - SUPERFICIE CALDA:** L'area interna della stampante potrebbe surriscaldarsi. Per evitare infortuni, lasciare raffreddare la superficie prima di toccarla.

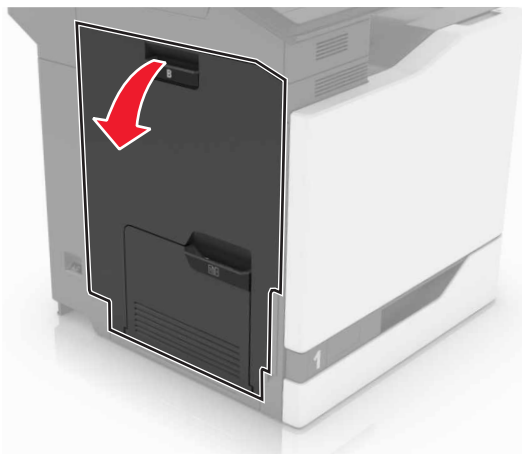

**2** Rimuovere la carta inceppata.

**Nota:** Accertarsi che siano stati rimossi tutti i frammenti di carta.

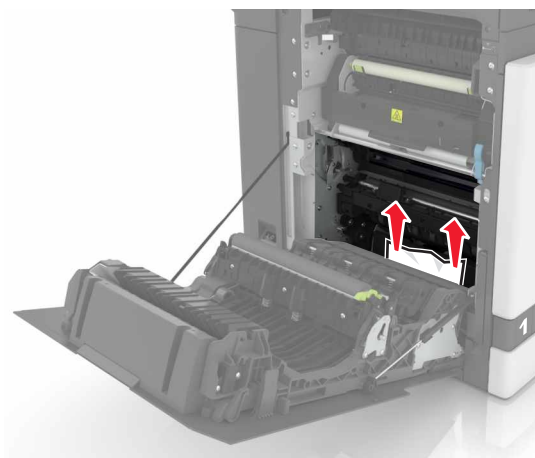



**3** Aprire il coperchio dell'unità fronte/retro.

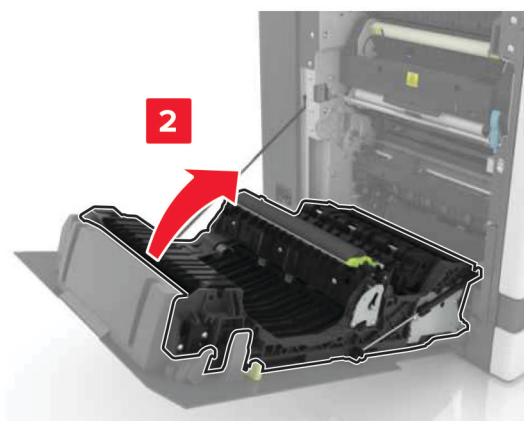
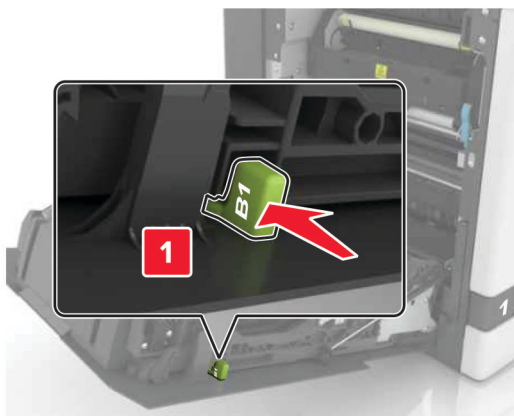

**4** Rimuovere la carta inceppata.

**Nota:** Accertarsi che siano stati rimossi tutti i frammenti di carta.

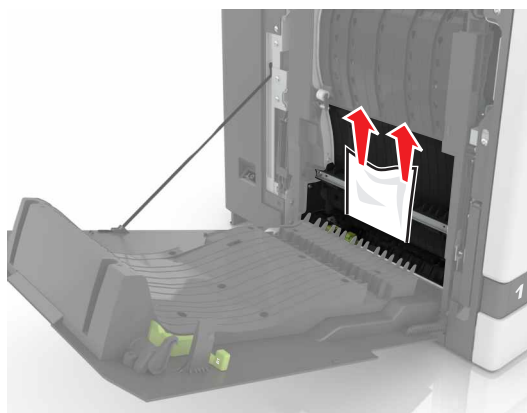

**5** Chiudere il coperchio dell'unità fronte/retro e lo sportello B.

## Inceppamento della carta nel raccogliitore del fascicolatore

- 1 Rimuovere la carta inceppata.

**Nota:** Accertarsi che siano stati rimossi tutti i frammenti di carta.

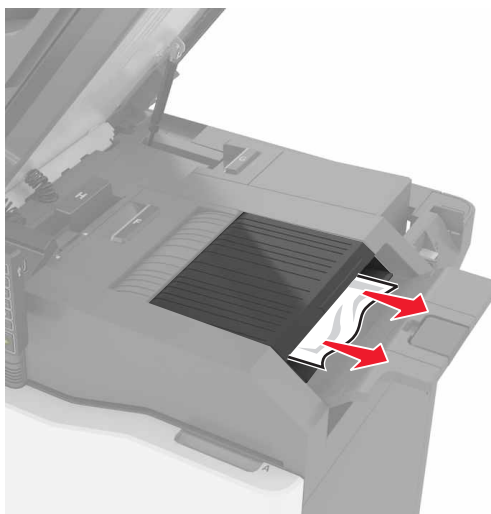

**2** Aprire lo sportello C.

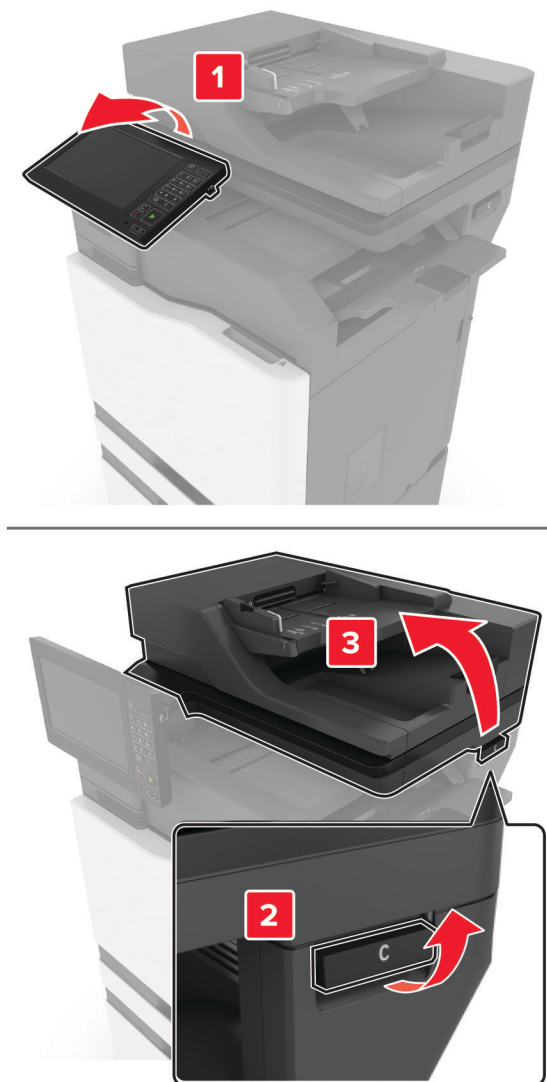

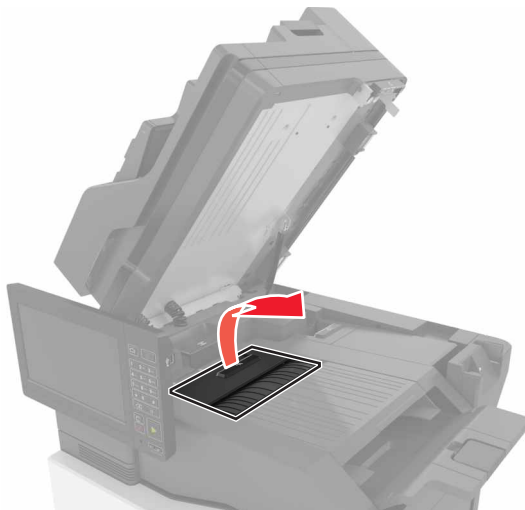
**3** Aprire lo sportello F.**4** Rimuovere la carta inceppata.

**Nota:** Accertarsi che siano stati rimossi tutti i frammenti di carta.

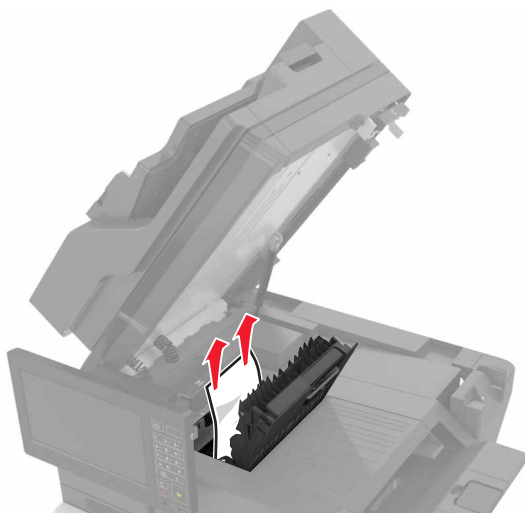
**5** Chiudere gli sportelli F e C.

 **ATTENZIONE - PERICOLO DI SCHIACCIAMENTO:** Quando si chiude lo sportello C, tenere le mani lontane dalle aree contrassegnate dalle etichette per evitare di ferirsi rimanendo intrappolati.

## Inceppamento graffette nello sportello G

1 Aprire lo sportello C.

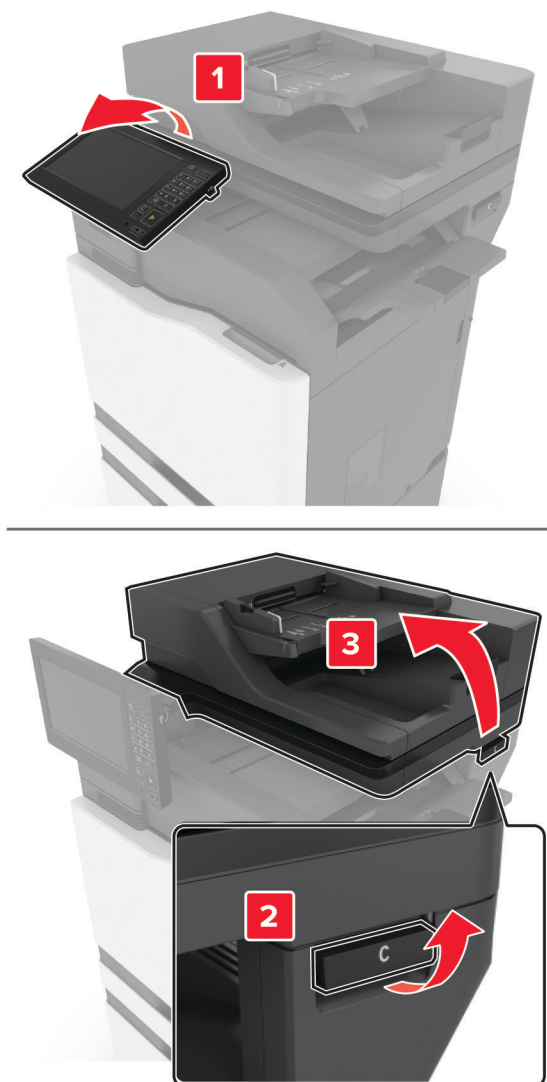

**2** Aprire lo sportello G.

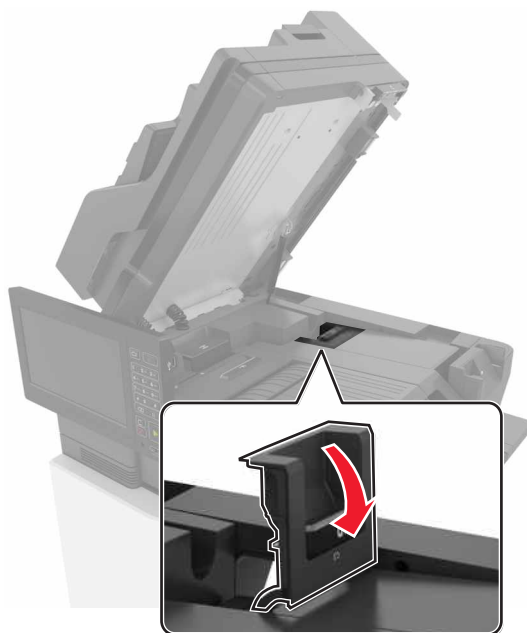

**3** Rimuovere il supporto della cartuccia graffette.

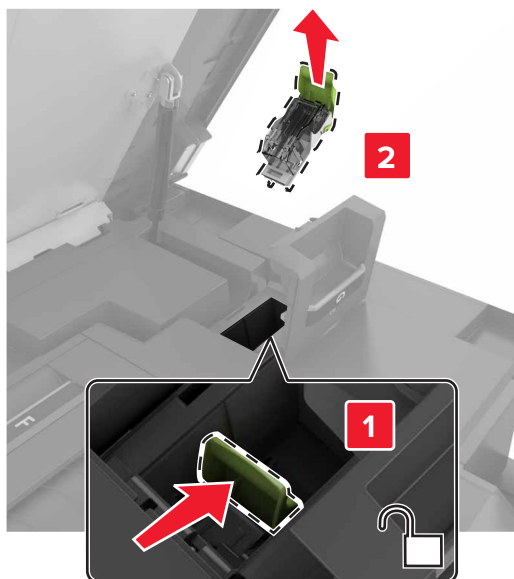

**4** Sollevare la guida delle graffette, quindi rimuovere le graffette.

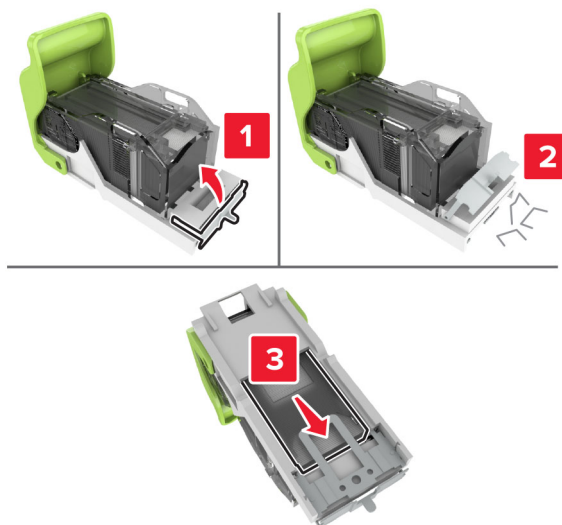

**Nota:** Non inserire le graffette che fuoriescono dalla cartuccia.

**5** Chiudere la guida delle graffette.



6 Inserire il supporto della cartuccia graffette.

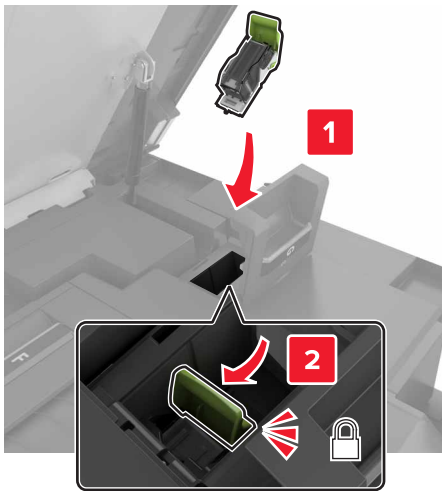

7 Chiudere gli sportelli G e C.

**⚠ ATTENZIONE - PERICOLO DI SCHIACCIAMENTO:** Quando si chiude lo sportello C, tenere le mani lontane dalle aree contrassegnate dalle etichette per evitare di ferirsi rimanendo intrappolati.

## Inceppamento carta nello sportello K

1 Aprire gli sportelli C e K.

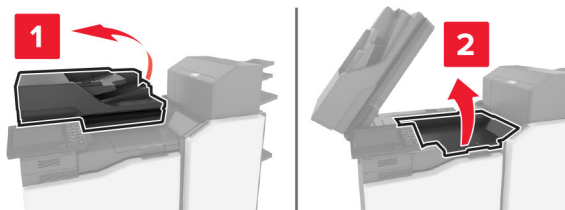

2 Rimuovere la carta inceppata.

**Nota:** Accertarsi che siano stati rimossi tutti i frammenti di carta.

- Utilizzando la manopola K1

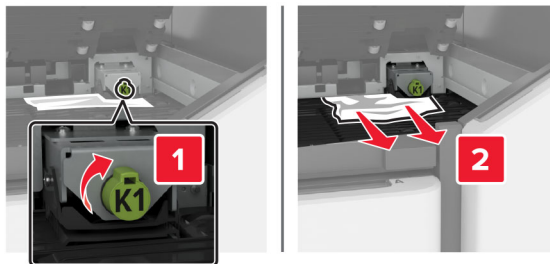



- Utilizzando la manopola J2

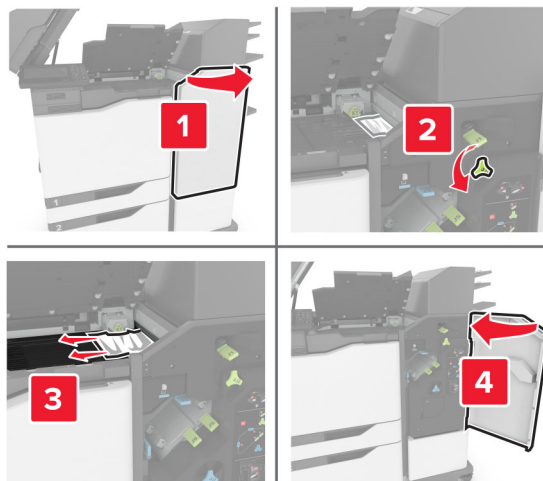

- 3** Chiudere gli sportelli K e C.

 **ATTENZIONE - PERICOLO DI SCHIACCIAMENTO:** Quando si chiude lo sportello C, tenere le mani lontane dalle aree contrassegnate dalle etichette per evitare di ferirsi rimanendo intrappolati.

## Inceppamento carta nello sportello J

- 1** Aprire lo sportello J.



- 2** Rimuovere la carta inceppata.

**Nota:** Accertarsi che siano stati rimossi tutti i frammenti di carta.

- Area J1

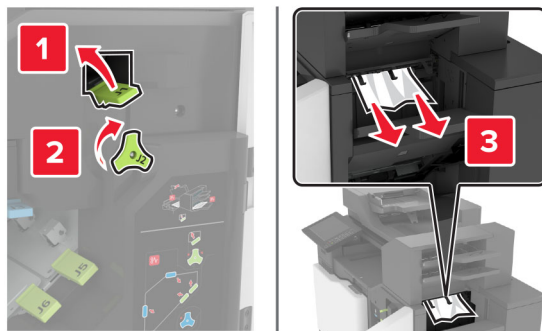

- Aree J3 e J4

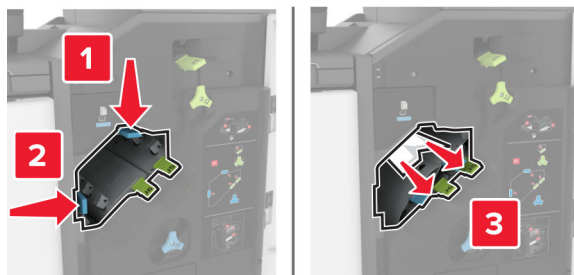

- Aree J5 e J6

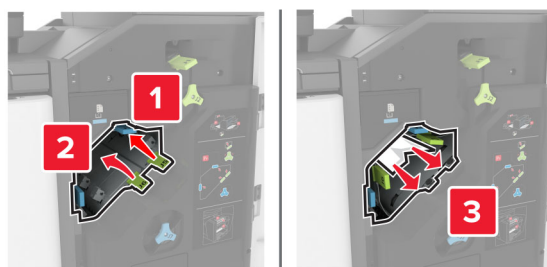

**3** Chiudere lo sportello J.

## Inceppamento carta nello sportello N

1 Aprire lo sportello N.

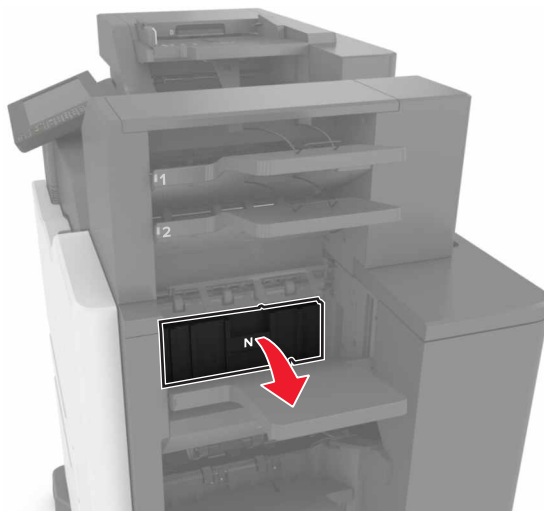

2 Rimuovere la carta inceppata.

**Nota:** Accertarsi che siano stati rimossi tutti i frammenti di carta.

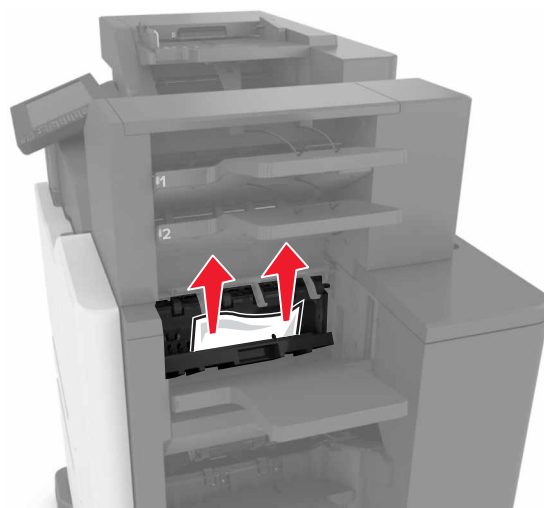

3 Chiudere lo sportello N.

## Inceppamento carta nello sportello L

1 Aprire lo sportello L.

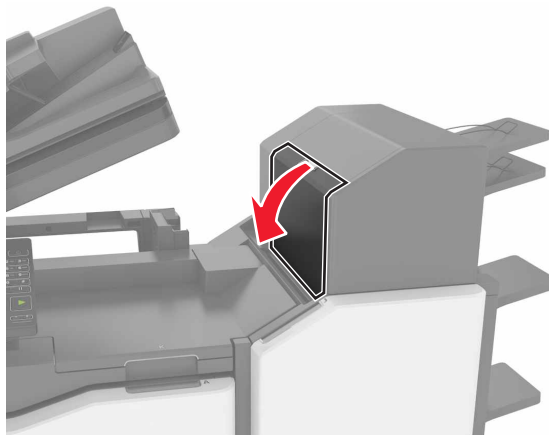

2 Rimuovere la carta inceppata.

**Nota:** Accertarsi che siano stati rimossi tutti i frammenti di carta.



3 Chiudere lo sportello L.

## Inceppamento della carta nel raccogliitore del fascicolatore della cucitrice

- 1 Aprire lo sportello J.

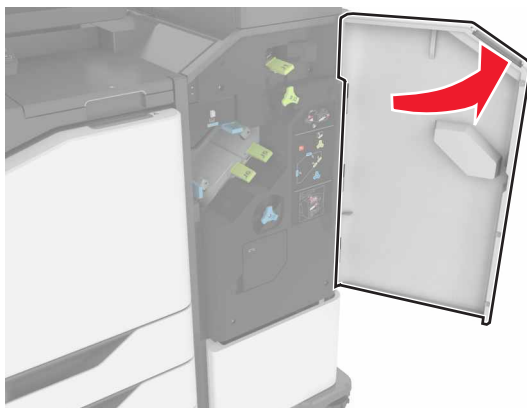

- 2 Rimuovere la carta inceppata.

**Nota:** Accertarsi che siano stati rimossi tutti i frammenti di carta.

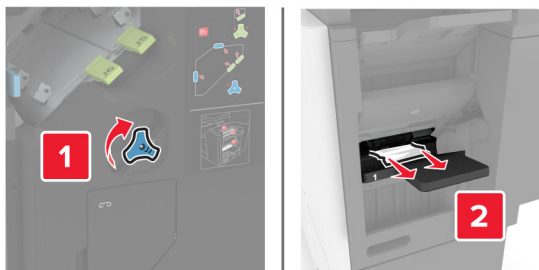

- 3 Chiudere lo sportello J.

## Inceppamento graffette nello sportello J

1 Aprire lo sportello J.

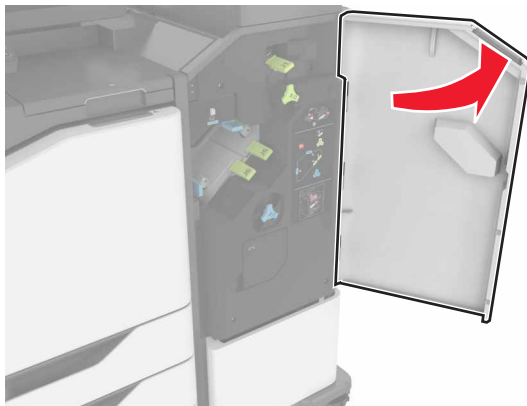

2 Rimuovere il supporto della cartuccia graffette.

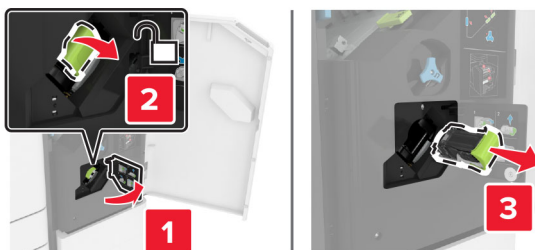

3 Aprire la guida delle graffette, quindi rimuovere le graffette.

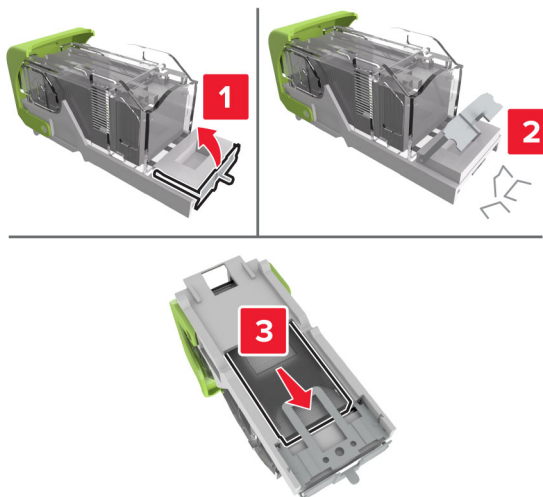

**Nota:** Non inserire le graffette che fuoriescono dalla cartuccia.

**4** Chiudere la guida delle graffette.

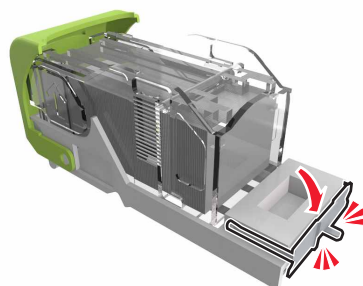

**5** Inserire il supporto della cartuccia graffette.



**6** Chiudere lo sportello J.

# Risoluzione dei problemi

## Problemi di connessione di rete

### Impossibile aprire Embedded Web Server

Azione	Sì	No
<p><b>Passaggio 1</b> Verificare se la stampante è accesa.</p> <p>La stampante è accesa?</p>	Andare al passaggio 2.	Accendere la stampante.
<p><b>Passaggio 2</b> Accertarsi che l'indirizzo IP della stampante sia corretto.</p> <p><b>Note:</b></p> <ul style="list-style-type: none"> <li>• Visualizzare l'indirizzo IP sulla schermata iniziale.</li> <li>• l'indirizzo IP è composto da quattro serie di numeri separati da punti, ad esempio 123.123.123.123.</li> </ul> <p>L'indirizzo IP della stampante è corretto?</p>	Andare al passaggio 3.	Digitare l'indirizzo IP corretto della stampante nel campo degli indirizzi.
<p><b>Passaggio 3</b> Accertarsi di utilizzare un browser supportato:</p> <ul style="list-style-type: none"> <li>• Internet Explorer versione 11 o successive</li> <li>• Microsoft Edge</li> <li>• Safari versione 6 o successive</li> <li>• Google Chrome™ versione 32 o successive</li> <li>• Mozilla Firefox versione 24 o successive</li> </ul> <p>Il browser è supportato?</p>	Andare al passaggio 4.	Installare un browser supportato.
<p><b>Passaggio 4</b> Verificare che la connessione di rete funzioni.</p> <p>La connessione di rete funziona?</p>	Andare al passaggio 5.	Contattare l'amministratore.
<p><b>Passaggio 5</b> Verificare che i collegamenti dei cavi alla stampante e al server di stampa siano stati effettuati correttamente. Per ulteriori informazioni, consultare la documentazione fornita con la stampante.</p> <p>I collegamenti dei cavi sono installati in modo corretto?</p>	Andare al passaggio 6.	Verificare i collegamenti dei cavi.
<p><b>Passaggio 6</b> Verificare se i server proxy Web sono disattivati.</p> <p>I server proxy Web sono disattivati?</p>	Andare al passaggio 7.	Contattare l'amministratore.



Azione	Sì	No
<b>Passaggio 7</b> Accedere a Embedded Web Server.  Embedded Web Server si è aperto?	Il problema è stato risolto.	Contattare <a href="#">l'assistenza clienti</a> .

## Impossibile leggere l'unità flash

Azione	Sì	No
<b>Passaggio 1</b> Controllare se la stampante non è occupata a elaborare un altro processo di stampa, copia, scansione o fax.  La stampante è pronta?	Andare al passaggio 2.	Attendere che la stampante completi l'elaborazione dell'altro processo.
<b>Passaggio 2</b> Controllare se l'unità flash è supportata. Per ulteriori informazioni, vedere <a href="#">"Unità flash e tipi di file supportati" a pagina 44</a> .  L'unità flash è supportata?	Andare al passaggio 3.	Inserire un'unità flash supportata.
<b>Passaggio 3</b> Rimuovere, quindi inserire l'unità flash.  La stampante riconosce l'unità flash?	Il problema è stato risolto.	Contatto <a href="#">il supporto clienti</a> .

## Attivazione della porta USB

Nella schermata iniziale, toccare **Impostazioni > Rete/Porte > USB > Attiva porta USB**.

## Verifica della connettività della stampante

- 1 Nella schermata iniziale, toccare **Impostazioni > Report > Rete > Pagina impostazioni rete**.
- 2 Nella prima sezione della pagina delle impostazioni di rete verificare che lo stato indichi che la stampante è connessa.

Se la stampante non risulta connessa, è possibile che il connettore LAN non sia attivo o che il cavo di rete sia scollegato o non funzioni correttamente. Contattare l'amministratore per assistenza.

## Problemi delle opzioni hardware

### Impossibile rilevare l'opzione interna

Azione	Sì	No
<p><b>Passaggio 1</b> Spegnerne la stampante, attendere 10 secondi circa e riaccenderla.</p> <p>L'opzione interna funziona correttamente?</p>	Il problema è stato risolto.	Andare al passaggio 2.
<p><b>Passaggio 2</b> Stampare la pagina impostazioni menu e controllare se l'opzione interna è presente nell'elenco delle caratteristiche installate.</p> <p>L'opzione interna è presente nell'elenco della pagina impostazioni menu?</p>	Andare al passaggio 4.	Andare al passaggio 3.
<p><b>Passaggio 3</b> Verificare se l'opzione interna è installata correttamente nella scheda del controller.</p> <p><b>a</b> Spegnerne la stampante e scollegare il cavo di alimentazione dalla presa elettrica.</p> <p><b>b</b> Accertarsi che l'opzione interna sia installata nel connettore appropriato della scheda del controller.</p> <p><b>c</b> Collegare il cavo di alimentazione alla presa elettrica e accendere la stampante.</p> <p> <b>ATTENZIONE - PERICOLO DI LESIONI:</b> Per evitare il rischio di incendio o scosse elettriche, collegare il cavo di alimentazione a una presa elettrica dotata di messa a terra e con le specifiche adeguate, situata in prossimità del prodotto e facilmente accessibile.</p> <p>L'opzione interna funziona correttamente?</p>	Il problema è stato risolto.	Andare al passaggio 4.
<p><b>Passaggio 4</b> <b>a</b> Controllare se l'opzione interna è disponibile nel driver della stampante.</p> <p><b>Nota:</b> Se necessario, aggiungere manualmente l'opzione interna nel driver della stampante per renderla disponibile per i processi di stampa. Per ulteriori informazioni, vedere "<a href="#">Aggiunta delle opzioni disponibili nel driver di stampa</a>" a pagina 305.</p> <p><b>b</b> Inviare nuovamente il processo di stampa.</p> <p>L'opzione interna funziona correttamente?</p>	Il problema è stato risolto.	Contattare <a href="#">l'assistenza clienti</a> .

## La porta ISP (Internal Solutions Port) non funziona correttamente

Azione	Sì	No
<p><b>Passaggio 1</b></p> <p>Stampare una pagina delle impostazioni dei menu e verificare se la ISP è presente nell'elenco delle caratteristiche installate.</p> <p>L'ISP è presente nell'elenco delle caratteristiche installate?</p>	Andare al passaggio 3.	Andare al passaggio 2.
<p><b>Passaggio 2</b></p> <p>Rimuovere e reinstallare la ISP. Per ulteriori informazioni, vedere <a href="#">"Installazione di una porta ISP (Internal Solutions Port)" a pagina 284</a>.</p> <p><b>Nota:</b> Utilizzare una ISP supportata.</p> <p>L'ISP funziona correttamente?</p>	Il problema è stato risolto.	Andare al passaggio 3.
<p><b>Passaggio 3</b></p> <p>Controllare i collegamenti dei cavi e della porta ISP.</p> <p><b>a</b> Utilizzare il cavo appropriato e assicurarsi che sia collegato correttamente alla porta ISP.</p> <p><b>b</b> Verificare se il cavo di interfaccia della soluzione ISP è collegato correttamente alla presa della scheda del controller.</p> <p>L'ISP funziona correttamente?</p>	Il problema è stato risolto.	Contattare <a href="#">l'assistenza clienti</a> .

## Funzionamento non corretto della scheda di interfaccia parallela o seriale

Azione	Sì	No
<p><b>Passaggio 1</b></p> <p>Stampare una pagina delle impostazioni dei menu e verificare se la scheda di interfaccia parallela o seriale è presente nell'elenco delle caratteristiche installate.</p> <p>La scheda di interfaccia parallela o seriale è presente nell'elenco delle caratteristiche installate?</p>	Andare al passaggio 3.	Andare al passaggio 2.
<p><b>Passaggio 2</b></p> <p>Rimuovere e reinstallare la scheda di interfaccia parallela o seriale. Per ulteriori informazioni, vedere <a href="#">"Installazione di una porta ISP (Internal Solutions Port)" a pagina 284</a>.</p> <p>La scheda di interfaccia parallela o seriale funziona correttamente?</p>	Il problema è stato risolto.	Andare al passaggio 3.
<p><b>Passaggio 3</b></p> <p>Verificare il collegamento tra il cavo e la scheda di interfaccia parallela o seriale.</p> <p>La scheda di interfaccia parallela o seriale funziona correttamente?</p>	Il problema è stato risolto.	Contattare <a href="#">l'assistenza clienti</a> .

## Rilevata Flash difettosa

Provare una o più delle seguenti soluzioni:

- Sostituire la memoria flash difettosa.
- Dal pannello di controllo della stampante, selezionare **Continua** per ignorare il messaggio e continuare la stampa.
- Annullare il processo di stampa corrente.

## Spazio libero insufficiente nella memoria flash per le risorse

Provare una o più delle seguenti soluzioni:

- Dal pannello di controllo della stampante, selezionare **Continua** per annullare il messaggio e continuare la stampa.
- Eliminare i font, le macro e gli altri dati contenuti nella memoria flash.
- Installare una memoria flash con capacità maggiore.

**Nota:** Le macro e i font scaricati e non precedentemente memorizzati nella memoria flash vengono eliminati.

## Rilevata Flash non formattata

Provare una o più delle seguenti soluzioni:

- Dal pannello di controllo, selezionare **Continua** per interrompere la deframmentazione e continuare la stampa.
- Formattare la memoria Flash.

**Nota:** se il messaggio di errore persiste, è possibile che la memoria flash sia difettosa e che debba essere sostituita.

# Problemi con i materiali di consumo

## Sostituire cartuccia, regione stampante non corrispondente

Per risolvere il problema, acquistare una cartuccia con la regione corretta corrispondente a quella della stampante oppure acquistare una cartuccia per tutto il mondo.

- Il primo numero nel messaggio dopo il 42 indica la regione della stampante.
- Il secondo numero nel messaggio dopo il 42 indica la regione della cartuccia.

### Regioni per stampante e cartuccia di toner

Regione	Codice numerico
Tutto il mondo o regione non definita	0
Nord America (Stati Uniti, Canada)	1
Area Economica Europea, Europa occidentale, Paesi nordici, Svizzera	2
Asia Pacifico	3

Regione	Codice numerico
America Latina	4
Resto d'Europa, Medio Oriente e Africa	5
Australia, Nuova Zelanda	6
Regione non valida	9

**Nota:** per trovare le impostazioni della regione della stampante e la cartuccia di toner, stampare le pagine di prova della qualità di stampa. Dal pannello di controllo, scorrere fino a: **Impostazioni > Risoluzione dei problemi > Stampa pagine prova qualità.**

## Materiale di consumo non Lexmark

La stampante ha rilevato un materiale o una parte non-Lexmark installata nella stampante.

La stampante Lexmark è progettata per funzionare al meglio con materiali e parti Lexmark originali. L'utilizzo di materiali o componenti di terze parti può influire su prestazioni, affidabilità o durata della stampante e dei relativi componenti di acquisizione immagini.

Tutti gli indicatori di durata sono progettati per funzionare con materiali e parti Lexmark e potrebbero produrre risultati imprevisti in caso di utilizzo di materiali e parti di terze parti. L'utilizzo di componenti di acquisizione immagini oltre la durata prevista può causare danni alla stampante Lexmark o a componenti associati.

**Attenzione - Possibili danni:** L'utilizzo di materiali o parti di terze parti può influire sulla copertura della garanzia. Eventuali danni causati dall'utilizzo di materiali o componenti di terze parti potrebbero non essere coperti dalla garanzia.

Per accettare parte di questi rischi o tutti questi rischi e continuare a utilizzare materiali di consumo o componenti non originali nella stampante, dal pannello di controllo, tenere premuti contemporaneamente **X** e **#** per 15 secondi.

Se non si desidera accettare questi rischi, rimuovere il materiale o il componente di terze parti dalla stampante, quindi installare un materiale o un componente Lexmark originale. Per ulteriori informazioni, vedere ["Uso di componenti e materiali di consumo Lexmark originali" a pagina 161.](#)

Se la stampante non stampa dopo aver tenuto premuti contemporaneamente **X** e **#** per 15 secondi, azzerare il contatore di utilizzo dei materiali di consumo.

**1** Dal pannello di controllo, scorrere fino a:

**Impostazioni > Periferica > Manutenzione > Menu Configurazione > Utilizzo e contatori materiali di consumo**

**2** Selezionare il componente o il materiale di consumo per cui si desidera azzerare il contatore, quindi selezionare **Avvia**.

**3** Leggere il messaggio di avviso, quindi selezionare **Continua**.

**4** Tenere premuti contemporaneamente **X** e **#** per 15 secondi per annullare il messaggio.

**Nota:** se non è possibile azzerare i contatori di utilizzo dei materiali di consumo, riportare l'articolo al luogo di acquisto.

## Richiesta manutenzione scanner, usare kit ADF

La stampante è programmata per la manutenzione. Per ulteriori informazioni, visitare il sito <http://support.lexmark.com> o contattare il rappresentante del servizio clienti e riportare il messaggio.

## Problemi di alimentazione della carta

### Le buste si incollano durante la stampa

Azione	Sì	No
<p><b>Passaggio 1</b></p> <p><b>a</b> Utilizzare buste conservate in un ambiente asciutto.</p> <p><b>Nota:</b> La stampa su buste con un alto tasso di umidità può sigillare le buste.</p> <p><b>b</b> Inviare il processo di stampa.</p> <p>Le buste si incollano durante la stampa?</p>	Andare al passaggio 2.	Il problema è stato risolto.
<p><b>Passaggio 2</b></p> <p><b>a</b> Accertarsi che il tipo di carta sia impostato su Busta. Dal pannello di controllo, scorrere fino a: <b>Impostazioni &gt; Carta &gt; Configurazione vassoi &gt; Formato/tipo carta</b></p> <p><b>b</b> Inviare il processo di stampa.</p> <p>Le buste si incollano durante la stampa?</p>	Contattare <a href="#">l'assistenza clienti</a> .	Il problema è stato risolto.

### Fascicolazione non funzionante

Azione	Sì	No
<p><b>Passaggio 1</b></p> <p><b>a</b> Dal pannello di controllo, accedere a: <b>Impostazioni &gt; Stampa &gt; Layout &gt; Fascicola</b></p> <p><b>b</b> Toccare <b>Attivato [1,2,1,2,1,2]</b>.</p> <p><b>c</b> Stampare il documento.</p> <p>Il documento è fascicolato correttamente?</p>	Il problema è stato risolto.	Andare al passaggio 2.
<p><b>Passaggio 2</b></p> <p><b>a</b> Dal documento che si sta tentando di stampare, aprire la finestra di dialogo Stampa, quindi selezionare <b>Fascicola</b>.</p> <p><b>b</b> Stampare il documento.</p> <p>Il documento è fascicolato correttamente?</p>	Il problema è stato risolto.	Andare al passaggio 3.

Azione	Sì	No
<p><b>Passaggio 3</b></p> <p><b>a</b> Ridurre il numero di pagine da stampare.</p> <p><b>b</b> Stampare il documento.</p> <p>Le pagine sono fascicolate correttamente?</p>	<p>Il problema è stato risolto.</p>	<p>Contattare <a href="#">l'assistenza clienti</a>.</p>

## Arricciamento della carta



Azione	Sì	No
<p><b>Passaggio 1</b></p> <p><b>a</b> Regolare le guide nel vassoio adattandole alle dimensioni della carta caricata.</p> <p><b>b</b> Stampare il documento.</p> <p>La carta è arricciata?</p>	<p>Andare al passaggio 2.</p>	<p>Il problema è stato risolto.</p>
<p><b>Passaggio 2</b></p> <p><b>a</b> A seconda del sistema operativo in uso, specificare il tipo di carta nella finestra Preferenze di stampa o Stampa.</p> <p><b>Note:</b></p> <ul style="list-style-type: none"> <li>• Accertarsi che l'impostazione corrisponda al tipo di carta caricato.</li> <li>• È anche possibile modificare l'impostazione dal pannello di controllo della stampante. Selezionare:</li> </ul> <p><b>Impostazioni &gt; Carta &gt; Configurazione vassoi &gt; Formato/tipo carta</b></p> <p><b>b</b> Stampare il documento.</p> <p>La carta è arricciata?</p>	<p>Andare al passaggio 3.</p>	<p>Il problema è stato risolto.</p>
<p><b>Passaggio 3</b></p> <p>Stampare sull'altro lato della carta.</p> <p><b>a</b> Rimuovere la carta, rovesciarla, e ricaricarla.</p> <p><b>b</b> Stampare il documento.</p> <p>La carta è arricciata?</p>	<p>Andare al passaggio 4.</p>	<p>Il problema è stato risolto.</p>

Azione	Sì	No
<p><b>Passaggio 4</b></p> <p><b>a</b> Caricare una risma di carta nuova.</p> <p><b>Nota:</b> La carta assorbe molta umidità. Conservare la carta nella confezione originale finché non viene utilizzata.</p> <p><b>b</b> Stampare il documento.</p> <p>La carta è arricciata?</p>	<p>Contattare <a href="#">supporto clienti</a>.</p>	<p>Il problema è stato risolto.</p>

## Collegamento dei vassoi non funzionante

Azione	Sì	No
<p><b>Passaggio 1</b></p> <p><b>a</b> Controllare se i vassoi contengono lo stesso formato carta e tipo di carta.</p> <p><b>b</b> Controllare se le guide della carta sono posizionate correttamente.</p> <p><b>c</b> Stampare il documento.</p> <p>Il collegamento dei vassoi viene eseguito in modo corretto?</p>	<p>Il problema è stato risolto.</p>	<p>Andare al passaggio 2.</p>
<p><b>Passaggio 2</b></p> <p><b>a</b> Nel pannello di controllo, toccare <b>Impostazioni &gt; Carta &gt; Configurazione vassoi &gt; Formato/tipo carta</b>.</p> <p><b>b</b> Impostare il formato carta e il tipo di carta in base alla carta caricata nei vassoi collegati.</p> <p><b>c</b> Stampare il documento.</p> <p>Il collegamento dei vassoi viene eseguito in modo corretto?</p>	<p>Il problema è stato risolto.</p>	<p>Andare al passaggio 3.</p>
<p><b>Passaggio 3</b></p> <p><b>a</b> Accertarsi che Collegamento vassoi sia impostato su Automatico. Per ulteriori informazioni, vedere "<a href="#">Collegamento dei vassoi</a>" a <a href="#">pagina 33</a>.</p> <p><b>b</b> Stampare il documento.</p> <p>Il collegamento dei vassoi viene eseguito in modo corretto?</p>	<p>Il problema è stato risolto.</p>	<p>Contatto <a href="#">assistenza clienti</a>.</p>



## Si verificano numerosi inceppamenti carta

Azione	Sì	No
<p><b>Passaggio 1</b></p> <p><b>a</b> Rimuovere il vassoio.</p> <p><b>b</b> Controllare se la carta è stata caricata correttamente.</p> <p><b>Note:</b></p> <ul style="list-style-type: none"> <li>• Assicurarsi che le guide della carta siano posizionate correttamente.</li> <li>• Accertarsi che l'altezza della risma non superi l'indicatore di livello massimo della carta.</li> <li>• Assicurarsi di stampare sul formato e tipo di carta consigliato.</li> </ul> <p><b>c</b> Inserire il vassoio.</p> <p><b>d</b> Stampare il documento.</p> <p>Gli inceppamenti della carta si verificano di frequente?</p>	Andare al passaggio 2.	Il problema è stato risolto.
<p><b>Passaggio 2</b></p> <p><b>a</b> Dal pannello di controllo, scorrere fino a: <b>Impostazioni &gt; Carta &gt; Configurazione vassoi &gt; Formato/tipo carta</b></p> <p><b>b</b> Impostare il formato e il tipo di carta corretti.</p> <p><b>c</b> Stampare il documento.</p> <p>Gli inceppamenti della carta si verificano di frequente?</p>	Andare al passaggio 3.	Il problema è stato risolto.
<p><b>Passaggio 3</b></p> <p><b>a</b> Caricare una risma di carta nuova.</p> <p><b>Nota:</b> La carta assorbe molta umidità. Conservare la carta nella confezione originale finché non viene utilizzata.</p> <p><b>b</b> Stampare il documento.</p> <p>Gli inceppamenti della carta si verificano di frequente?</p>	Contattare <a href="#">l'assistenza clienti</a> .	Il problema è stato risolto.

## Pagine inceppate non ristampate

Azione	Sì	No
<p><b>a</b> Dal pannello di controllo, scorrere fino a: <b>Impostazioni &gt; Periferica &gt; Notifiche &gt; Ripristino contenuto incepp.</b></p> <p><b>b</b> Nel menu Rimozione inceppamento, selezionare <b>Attivato</b> o <b>Automatico</b>.</p> <p><b>c</b> Stampare il documento.</p> <p>Le pagine inceppate sono state ristampate?</p>	Il problema è stato risolto.	Contattare <a href="#">l'assistenza clienti</a> .

## Problemi di stampa

### Stampa di documenti riservati e altri documenti in attesa non eseguita

Azione	Sì	No
<p><b>Passaggio 1</b></p> <p><b>a</b> Dal pannello di controllo, verificare se i documenti vengono visualizzati nell'elenco Processi in attesa.</p> <p><b>Nota:</b> se i documenti non sono presenti nell'elenco, stampare i documenti utilizzando le opzioni Stampa e mantieni.</p> <p><b>b</b> Stampare i documenti.</p> <p>I documenti vengono stampati?</p>	Il problema è stato risolto.	Andare al passaggio 2.
<p><b>Passaggio 2</b></p> <p>Il processo di stampa potrebbe contenere un errore di formattazione o dati non validi. Eliminare il processo di stampa, quindi inviarlo di nuovo.</p> <p>I documenti vengono stampati?</p>	Il problema è stato risolto.	Andare al passaggio 3.
<p><b>Passaggio 3</b></p> <p>Se si sta stampando da Internet, è possibile che la stampante legga i diversi titoli dei processi come duplicati.</p> <p><b>Per gli utenti Windows</b></p> <p><b>a</b> Aprire la finestra di dialogo Preferenze stampa.</p> <p><b>b</b> Nella scheda Stampa e mantieni, fare clic su <b>Usa Stampa e mantieni</b>, quindi fare clic su <b>Conserva documenti duplicati</b>.</p> <p><b>c</b> Immettere un PIN, quindi salvare le modifiche.</p> <p><b>d</b> Inviare il processo di stampa.</p> <p><b>Per gli utenti Macintosh</b></p> <p><b>a</b> Salvare e assegnare un nome diverso a ogni processo.</p> <p><b>b</b> Inviare ogni processo singolarmente.</p> <p>I documenti vengono stampati?</p>	Il problema è stato risolto.	Andare al passaggio 4.
<p><b>Passaggio 4</b></p> <p><b>a</b> Eliminare alcuni processi in attesa per liberare memoria nella stampante.</p> <p><b>b</b> Stampare i documenti.</p> <p>I documenti vengono stampati?</p>	Il problema è stato risolto.	Andare al passaggio 5.
<p><b>Passaggio 5</b></p> <p><b>a</b> Aggiungere memoria alla stampante.</p> <p><b>b</b> Stampare i documenti.</p> <p>I documenti vengono stampati?</p>	Il problema è stato risolto.	Contattare <a href="#">assistenza clienti</a> .

## Stampa lenta

Azione	Sì	No
<p><b>Passaggio 1</b></p> <p>Verificare che il cavo della stampante sia collegato correttamente alla stampante e al computer, al server di stampa, alle opzioni o ad altre periferiche di rete.</p> <p>La stampante è lenta?</p>	Andare al passaggio 2.	Il problema è stato risolto.
<p><b>Passaggio 2</b></p> <p><b>a</b> Accertarsi che la stampante non sia in Modalità silenziosa. Nella schermata iniziale, toccare <b>Impostazioni &gt; Periferica &gt; Manutenzione &gt; Menu Configurazione &gt; Operazioni periferica &gt; Modalità silenziosa.</b></p> <p><b>b</b> Stampare il documento.</p> <p>La stampante è lenta?</p>	Andare al passaggio 3.	Il problema è stato risolto.
<p><b>Passaggio 3</b></p> <p><b>a</b> A seconda del sistema operativo in uso, specificare la risoluzione di stampa nella finestra di dialogo Preferenze stampa o Stampa.</p> <p><b>b</b> Impostare la risoluzione su 4800 CQ.</p> <p><b>c</b> Stampare il documento.</p> <p>La stampante è lenta?</p>	Andare al passaggio 4.	Il problema è stato risolto.
<p><b>Passaggio 4</b></p> <p><b>a</b> Nella schermata iniziale, toccare <b>Impostazioni &gt; Stampa &gt; Qualità &gt; Risoluzione di stampa.</b></p> <p><b>b</b> Impostare la risoluzione su 4800 CQ.</p> <p><b>c</b> Stampare il documento.</p> <p>La stampante è lenta?</p>	Andare al passaggio 5.	Il problema è stato risolto.
<p><b>Passaggio 5</b></p> <p><b>a</b> A seconda del sistema operativo in uso, specificare il tipo di carta nella finestra di dialogo Preferenze stampa o Stampa.</p> <p><b>Note:</b></p> <ul style="list-style-type: none"> <li>• Accertarsi che l'impostazione corrisponda al tipo di carta caricato.</li> <li>• È anche possibile modificare l'impostazione dal pannello di controllo della stampante. Nella schermata iniziale, toccare <b>Impostazioni &gt; Carta &gt; Configurazione vassoi &gt; Formato/tipo carta.</b></li> <li>• Con tipi di carta con un peso superiore la velocità di stampa diminuisce.</li> <li>• Con tipi di carta con una larghezza inferiore ai formati Letter, A4 e Legal, la velocità di stampa potrebbe diminuire.</li> </ul> <p><b>b</b> Stampare il documento.</p> <p>La stampante è lenta?</p>	Andare al passaggio 6.	Il problema è stato risolto.

Azione	Sì	No
<p><b>Passaggio 6</b></p> <p><b>a</b> Verificare che le impostazioni della stampante relative alla grana e al peso corrispondano alle caratteristiche della carta caricata. Nella schermata iniziale, toccare <b>Impostazioni &gt; Carta &gt; Configurazione dei supporti &gt; Tipi di supporto</b>.</p> <p><b>Nota:</b> Per i tipi di carta pesante o a grana ruvida, la velocità di stampa potrebbe diminuire.</p> <p><b>b</b> Stampare il documento.</p> <p>La stampante è lenta?</p>	Andare al passaggio 7.	Il problema è stato risolto.
<p><b>Passaggio 7</b></p> <p>Rimuovere i processi in attesa.</p> <p>La stampante è lenta?</p>	Andare al passaggio 8.	Il problema è stato risolto.
<p><b>Passaggio 8</b></p> <p><b>a</b> Accertarsi che la stampante non si stia surriscaldando.</p> <p><b>Note:</b></p> <ul style="list-style-type: none"> <li>• Attendere il raffreddamento della stampante dopo un processo di stampa lungo.</li> <li>• Osservare la temperatura ambientale consigliata per la stampante. Per ulteriori informazioni, vedere "<a href="#">Scelta della posizione della stampante</a>" a pagina 12.</li> </ul> <p><b>b</b> Stampare il documento.</p> <p>La stampante è lenta?</p>	Contattare <a href="#">assistenza clienti</a> .	Il problema è stato risolto.

## I processi di stampa non vengono eseguiti

Azione	Sì	No
<p><b>Passaggio 1</b></p> <p><b>a</b> Dal documento che si sta tentando di stampare, aprire la finestra di dialogo Stampa e verificare che sia selezionata la stampante corretta.</p> <p><b>b</b> Stampare il documento.</p> <p>Il documento viene stampato?</p>	Il problema è stato risolto.	Andare al passaggio 2.
<p><b>Passaggio 2</b></p> <p><b>a</b> Verificare se la stampante è accesa.</p> <p><b>b</b> Risolvere i messaggi di errore che vengono visualizzati sul display.</p> <p><b>c</b> Stampare il documento.</p> <p>Il documento viene stampato?</p>	Il problema è stato risolto.	Andare al passaggio 3.

Azione	Sì	No
<p><b>Passaggio 3</b></p> <p><b>a</b> Verificare se le porte funzionano e se i cavi sono collegati correttamente al computer e alla stampante. Per ulteriori informazioni, consultare la documentazione relativa all'installazione fornita con la stampante.</p> <p><b>b</b> Stampare il documento.</p> <p>Il documento viene stampato?</p>	Il problema è stato risolto.	Andare al passaggio 4.
<p><b>Passaggio 4</b></p> <p><b>a</b> Spegnerne la stampante, attendere 10 secondi circa e riaccenderla.</p> <p><b>b</b> Stampare il documento.</p> <p>Il documento viene stampato?</p>	Il problema è stato risolto.	Andare al passaggio 5.
<p><b>Passaggio 5</b></p> <p><b>a</b> Rimuovere e poi reinstallare il driver di stampa.</p> <p><b>b</b> Stampare il documento.</p> <p>Il documento viene stampato?</p>	Il problema è stato risolto.	Contattare <a href="#">l'assistenza clienti</a> .

### La carta o il vassoio utilizzato per la stampa del processo non è corretto

Azione	Sì	No
<p><b>Passaggio 1</b></p> <p><b>a</b> Verificare che la carta utilizzata sia di tipo corretto.</p> <p><b>b</b> Stampare il documento.</p> <p>Per la stampa del documento si sta utilizzando il tipo corretto di carta?</p>	Andare al passaggio 2.	Caricare carta di formato e tipo corretti.
<p><b>Passaggio 2</b></p> <p><b>a</b> A seconda del sistema operativo in uso, specificare il formato e il tipo di carta nella finestra di dialogo Preferenze di stampa o Stampa. <b>Nota:</b> È anche possibile modificare queste impostazioni dal pannello di controllo della stampante. Selezionare: <b>Impostazioni &gt; Carta &gt; Configurazione vassoi &gt; Formato/tipo carta</b></p> <p><b>b</b> Accertarsi che tutte le impostazioni corrispondano al tipo di carta caricato.</p> <p><b>c</b> Stampare il documento.</p> <p>Per la stampa del documento si sta utilizzando il tipo corretto di carta?</p>	Il problema è stato risolto.	Andare al passaggio 3.

Azione	Sì	No
<p><b>Passaggio 3</b></p> <p><b>a</b> Verificare se i vassoi sono collegati. Per ulteriori informazioni, vedere "<a href="#">Collegamento dei vassoi</a>" a <a href="#">pagina 33</a>.</p> <p><b>b</b> Stampare il documento.</p> <p>Il documento viene stampato dal vassoio corretto?</p>	<p>Il problema è stato risolto.</p>	<p>Contattare <a href="#">supporto clienti</a>.</p>

## La stampante non risponde

Azione	Sì	No
<p><b>Passaggio 1</b></p> <p>Verificare che il cavo di alimentazione della stampante sia collegato alla presa elettrica.</p> <p> <b>ATTENZIONE - PERICOLO DI LESIONI:</b> Per evitare il rischio di incendio o scosse elettriche, collegare il cavo di alimentazione a una presa elettrica dotata di messa a terra e con le specifiche adeguate, situata in prossimità dell'apparecchio e facilmente accessibile.</p> <p>La stampante risponde?</p>	<p>Il problema è stato risolto.</p>	<p>Andare al passaggio 2.</p>
<p><b>Passaggio 2</b></p> <p>Assicurarsi che la presa elettrica sia disattivata tramite un interruttore o un commutatore.</p> <p>La presa elettrica è disattivata tramite un interruttore o un commutatore?</p>	<p>Attivare l'interruttore o reimpostare il commutatore.</p>	<p>Andare al passaggio 3.</p>
<p><b>Passaggio 3</b></p> <p>Verificare se la stampante è accesa.</p> <p>La stampante è accesa?</p>	<p>Andare al passaggio 4.</p>	<p>Accendere la stampante.</p>
<p><b>Passaggio 4</b></p> <p>Controllare se la stampante è in modalità di sospensione o ibernazione.</p> <p>La stampante è in modalità di sospensione o ibernazione?</p>	<p>Premere il pulsante di accensione per attivare la stampante.</p>	<p>Andare al passaggio 5.</p>
<p><b>Passaggio 5</b></p> <p>Verificare se i cavi che collegano la stampante e il computer siano inseriti nelle porte corrette.</p> <p>I cavi sono inseriti nelle porte corrette?</p>	<p>Andare al passaggio 6.</p>	<p>Inserire i cavi nelle porte corrette.</p>

Azione	Sì	No
<p><b>Passaggio 6</b>                      Spegnere la stampante, installare le opzioni hardware e accenderla di nuovo.                      Per ulteriori informazioni, consultare la documentazione fornita con l'opzione.                      La stampante risponde?</p>	<p>Il problema è stato risolto.</p>	<p>Andare al passaggio 7.</p>
<p><b>Passaggio 7</b>                      Installare il driver di stampa corretto.                      La stampante risponde?</p>	<p>Il problema è stato risolto.</p>	<p>Andare al passaggio 8.</p>
<p><b>Passaggio 8</b>                      Spegnere la stampante, attendere 10 secondi circa e riaccenderla.                      La stampante risponde?</p>	<p>Il problema è stato risolto.</p>	<p>Contattare <a href="#">l'assistenza clienti</a>.</p>

## Qualità di stampa scarsa

### Pagine vuote o bianche



**Nota:** prima di risolvere il problema, stampare le pagine campione della qualità per determinare il colore mancante. Nella schermata iniziale, toccare **Impostazioni > Risoluzione dei problemi > Stampa pagine prova qualità**.

Azione	Sì	No
<p><b>Passaggio 1</b>  <b>a</b> Rimuovere e reinserire l'unità immagini.  <b>Attenzione - Possibili danni:</b> non esporre l'unità immagini alla luce diretta per più di 10 minuti. L'eccessiva esposizione alla luce può compromettere la qualità di stampa.  <b>Attenzione - Possibili danni:</b> non toccare il tamburo sul fotoconduttore sotto l'unità immagini. Ciò potrebbe influire sulla qualità dei processi di stampa futuri.  <b>b</b> Stampare il documento.                      La stampante sta stampando pagine vuote o bianche?</p>	<p>Andare al passaggio 2.</p>	<p>Il problema è stato risolto.</p>

Azione	Sì	No
<p><b>Passaggio 2</b> Sostituire l'unità immagini e stampare il documento.</p> <p>La stampante sta stampando pagine vuote o bianche?</p>	<p>Contattare <a href="#">assistenza clienti</a>.</p>	<p>Il problema è stato risolto.</p>

### Stampa scura

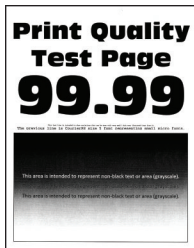

**Nota:** prima di risolvere il problema, stampare le pagine campione della qualità per determinare il colore mancante. Nella schermata iniziale, toccare **Impostazioni > Risoluzione dei problemi > Stampa pagine prova qualità**.

Azione	Sì	No
<p><b>Passaggio 1</b></p> <p><b>a</b> Eseguire la Regolazione colore. Nella schermata iniziale, toccare <b>Impostazioni &gt; Stampa &gt; Qualità &gt; Immagine avanzata &gt; Regolazione colore</b>.</p> <p><b>b</b> Stampare il documento.</p> <p>La stampa è troppo scura?</p>	<p>Andare al passaggio 2.</p>	<p>Il problema è stato risolto.</p>
<p><b>Passaggio 2</b></p> <p><b>a</b> A seconda del sistema operativo in uso, ridurre l'intensità del toner nella finestra Preferenze di stampa o Stampa. <b>Nota:</b> È anche possibile modificare l'impostazione dal pannello di controllo della stampante. Nella schermata iniziale, toccare <b>Impostazioni &gt; Stampa &gt; Qualità &gt; Intensità toner</b>.</p> <p><b>b</b> Stampare il documento.</p> <p>La stampa è troppo scura?</p>	<p>Andare al passaggio 3.</p>	<p>Il problema è stato risolto.</p>



Azione	Sì	No
<p><b>Passaggio 3</b></p> <p><b>a</b> A seconda del sistema operativo in uso, specificare il tipo di carta nella finestra di dialogo Preferenze stampa o Stampa.</p> <p><b>Note:</b></p> <ul style="list-style-type: none"> <li>• Accertarsi che l'impostazione corrisponda al tipo di carta caricato nel vassoio.</li> <li>• È anche possibile modificare l'impostazione dal pannello di controllo della stampante. Nella schermata iniziale, toccare <b>Impostazioni &gt; Carta &gt; Configurazione vassoi &gt; Formato/tipo carta.</b></li> </ul> <p><b>b</b> Stampare il documento.</p> <p>La stampa è troppo scura?</p>	Andare al passaggio 4.	Il problema è stato risolto.
<p><b>Passaggio 4</b></p> <p>Verificare che la carta non abbia grana o finiture ruvide.</p> <p>Si sta stampando su carta con grana o ruvida?</p>	Andare al passaggio 5.	Andare al passaggio 6.
<p><b>Passaggio 5</b></p> <p><b>a</b> Sostituire la carta con grana o ruvida con carta normale.</p> <p><b>b</b> Stampare il documento.</p> <p>La stampa è troppo scura?</p>	Andare al passaggio 6.	Il problema è stato risolto.
<p><b>Passaggio 6</b></p> <p><b>a</b> Caricare una risma di carta nuova.</p> <p><b>Nota:</b> la carta assorbe molta umidità. Conservare la carta nella confezione originale finché non viene utilizzata.</p> <p><b>b</b> Stampare il documento.</p> <p>La stampa è troppo scura?</p>	Andare al passaggio 7.	Il problema è stato risolto.
<p><b>Passaggio 7</b></p> <p>Sostituire l'unità immagini e stampare il documento.</p> <p>La stampa è troppo scura?</p>	Contattare <a href="#">assistenza clienti</a> .	Il problema è stato risolto.

### Immagine sfocate

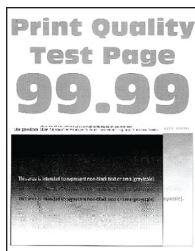

**Nota:** prima di risolvere il problema, stampare le pagine di prova della qualità di stampa. Nella schermata iniziale, toccare **Impostazioni > Risoluzione dei problemi > Stampa pagine prova qualità.**

Azione	Sì	No
<p><b>Passaggio 1</b></p> <p><b>a</b> Caricare il vassoio con la carta del tipo e del peso corretti.</p> <p><b>b</b> Stampare il documento.</p> <p>Sulle stampe sono presenti immagini sfocate?</p>	Andare al passaggio 2.	Il problema è stato risolto.
<p><b>Passaggio 2</b></p> <p><b>a</b> A seconda del sistema operativo in uso, specificare il tipo di carta nella finestra di dialogo Preferenze stampa o Stampa.</p> <p><b>Note:</b></p> <ul style="list-style-type: none"> <li>• Accertarsi che l'impostazione corrisponda al tipo di carta caricato nel vassoio.</li> <li>• È anche possibile modificare l'impostazione dal pannello di controllo della stampante. Nella schermata iniziale, toccare <b>Impostazioni &gt; Carta &gt; Configurazione vassoi &gt; Formato/tipo carta.</b></li> </ul> <p><b>b</b> Stampare il documento.</p> <p>Sulle stampe sono presenti immagini sfocate?</p>	Andare al passaggio 3.	Il problema è stato risolto.
<p><b>Passaggio 3</b></p> <p><b>a</b> Eseguire la Regolazione colore.</p> <p>Nella schermata iniziale, toccare <b>Impostazioni &gt; Stampa &gt; Qualità &gt; Immagine avanzata &gt; Regolazione colore.</b></p> <p><b>b</b> Stampare il documento.</p> <p>Sulle stampe sono presenti immagini sfocate?</p>	Contattare <a href="#">assistenza clienti</a> .	Il problema è stato risolto.

### Sfondo grigio o a colori

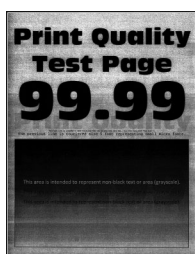

**Nota:** prima di risolvere il problema, stampare le pagine di prova della qualità di stampa. Nella schermata iniziale, toccare **Impostazioni > Risoluzione dei problemi > Stampa pagine prova qualità.**

Azione	Sì	No
<p><b>Passaggio 1</b></p> <p><b>a</b> A seconda del sistema operativo in uso, aumentare l'intensità del toner nella finestra Preferenze di stampa o Stampa.</p> <p><b>Nota:</b> È anche possibile modificare l'impostazione dal pannello di controllo della stampante. Nella schermata iniziale, toccare <b>Impostazioni &gt; Stampa &gt; Qualità &gt; Intensità toner.</b></p> <p><b>b</b> Stampare il documento.</p> <p>Sulle stampe è visibile uno sfondo grigio o a colori?</p>	Andare al passaggio 2.	Il problema è stato risolto.
<p><b>Passaggio 2</b></p> <p><b>a</b> Eseguire la Regolazione colore.</p> <p>Nella schermata iniziale, toccare <b>Impostazioni &gt; Stampa &gt; Qualità &gt; Immagine avanzata &gt; Regolazione colore.</b></p> <p><b>b</b> Stampare il documento.</p> <p>Sulle stampe è visibile uno sfondo grigio o a colori?</p>	Andare al passaggio 3.	Il problema è stato risolto.
<p><b>Passaggio 3</b></p> <p><b>a</b> Rimuovere e reinserire l'unità immagini.</p> <p><b>Attenzione - Possibili danni:</b> non esporre l'unità immagini alla luce diretta per più di 10 minuti. L'eccessiva esposizione alla luce può compromettere la qualità di stampa.</p> <p><b>Attenzione - Possibili danni:</b> non toccare il tamburo sul fotoconduttore sotto l'unità immagini. Ciò potrebbe influire sulla qualità dei processi di stampa futuri.</p> <p><b>b</b> Stampare il documento.</p> <p>Sulle stampe è visibile uno sfondo grigio o a colori?</p>	Contattare <a href="#">l'assistenza clienti</a> .	Il problema è stato risolto.

### Margini errati



Azione	Sì	No
<p><b>Passaggio 1</b></p> <p><b>a</b> Regolare le guide della carta nella posizione appropriata per la carta caricata.</p> <p><b>b</b> Stampare il documento.</p> <p>I margini sono corretti?</p>	Il problema è stato risolto.	Andare al passaggio 2.

Azione	Sì	No
<p><b>Passaggio 2</b></p> <p><b>a</b> Impostare le dimensioni della carta. Dal pannello di controllo, scorrere fino a: <b>Impostazioni &gt; Carta &gt; Configurazione vassoi &gt; Formato/tipo carta</b></p> <p><b>b</b> Stampare il documento.</p> <p>I margini sono corretti?</p>	<p>Il problema è stato risolto.</p>	<p>Andare al passaggio 3.</p>
<p><b>Passaggio 3</b></p> <p><b>a</b> A seconda del sistema operativo in uso, specificare il formato carta nella finestra Preferenze di stampa o Stampa. <b>Nota:</b> Accertarsi che l'impostazione corrisponda al tipo di carta caricato.</p> <p><b>b</b> Stampare il documento.</p> <p>I margini sono corretti?</p>	<p>Il problema è stato risolto.</p>	<p>Contattare <a href="#">l'assistenza clienti</a>.</p>

### Stampa chiara

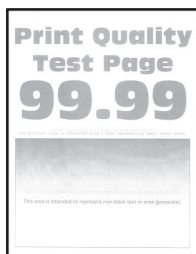

**Nota:** prima di risolvere il problema, stampare le pagine di prova della qualità di stampa. Dal pannello di controllo, toccare **Impostazioni > Risoluzione dei problemi > Stampa pagine prova qualità**.

Azione	Sì	No
<p><b>Passaggio 1</b></p> <p><b>a</b> Eseguire la Regolazione colore. Dal pannello di controllo, accedere a: <b>Impostazioni &gt; Stampa &gt; Qualità &gt; Immagine avanzata &gt; Regolazione colore</b></p> <p><b>b</b> Stampare il documento.</p> <p>La stampa è chiara?</p>	<p>Andare al passaggio 2.</p>	<p>Il problema è stato risolto.</p>

Azione	Sì	No
<p><b>Passaggio 2</b></p> <p><b>a</b> A seconda del sistema operativo in uso, aumentare l'intensità del toner nella finestra Preferenze di stampa o Stampa.</p> <p><b>Nota:</b> È anche possibile modificare l'impostazione dal pannello di controllo della stampante. Selezionare <b>Impostazioni &gt; Stampa &gt; Qualità &gt; Intensità toner.</b></p> <p><b>b</b> Stampare il documento.</p> <p>La stampa è chiara?</p>	Andare al passaggio 3.	Il problema è stato risolto.
<p><b>Passaggio 3</b></p> <p><b>a</b> Disattivare l'opzione Risparmio colore.</p> <p>Dal pannello di controllo, accedere a:</p> <p><b>Impostazioni &gt; Qualità &gt; stampa &gt; Risparmio colore</b></p> <p><b>b</b> Stampare il documento.</p> <p>La stampa è chiara?</p>	Andare al passaggio 4.	Il problema è stato risolto.
<p><b>Passaggio 4</b></p> <p><b>a</b> A seconda del sistema operativo in uso, specificare il tipo di carta nella finestra di dialogo Preferenze stampa o Stampa.</p> <p><b>Note:</b></p> <ul style="list-style-type: none"> <li>• Accertarsi che l'impostazione corrisponda al tipo di carta caricato.</li> <li>• È anche possibile modificare l'impostazione dal pannello di controllo della stampante. Selezionare <b>Impostazioni &gt; Carta &gt; Configurazione vassoi &gt; Formato/tipo carta.</b></li> </ul> <p><b>b</b> Stampare il documento.</p> <p>La stampa è chiara?</p>	Andare al passaggio 5.	Il problema è stato risolto.
<p><b>Passaggio 5</b></p> <p>Verificare se la carta ha grana o finiture grezze.</p> <p>Si sta stampando su carta con grana o ruvida?</p>	Andare al passaggio 6.	Andare al passaggio 7.
<p><b>Passaggio 6</b></p> <p><b>a</b> Sostituire la carta con grana o ruvida con carta normale.</p> <p><b>b</b> Stampare il documento.</p> <p>La stampa è chiara?</p>	Andare al passaggio 7.	Il problema è stato risolto.
<p><b>Passaggio 7</b></p> <p><b>a</b> Caricare una risma di carta nuova.</p> <p><b>Nota:</b> la carta assorbe molta umidità. Conservare la carta nella confezione originale finché non viene utilizzata.</p> <p><b>b</b> Stampare il documento.</p> <p>La stampa è chiara?</p>	Andare al passaggio 8.	Il problema è stato risolto.

Azione	Sì	No
<b>Passaggio 8</b> Sostituire l'unità immagini e stampare il documento.  La stampa è troppo chiara?	Contattare <a href="#">assistenza clienti</a> .	Il problema è stato risolto.

## Stampa con macchie e punti



**Nota:** prima di risolvere il problema, stampare le pagine di prova della qualità di stampa. Dal pannello di controllo, toccare **Impostazioni > Risoluzione dei problemi > Stampa pagine prova qualità**.

Azione	Sì	No
<b>Passaggio 1</b> Verificare che la stampante non sia contaminata dalla perdita di toner.  Sono presenti perdite di toner nella stampante?	Andare al passaggio 2.	Contattare <a href="#">assistenza clienti</a> .
<b>Passaggio 2</b> <b>a</b> Dal pannello di controllo, accedere a: <b>Impostazioni &gt; Carta &gt; Configurazione vassoi &gt; Formato/tipo carta</b> <b>b</b> Verificare se le impostazioni relative al formato e al tipo di carta corrispondono alla carta caricata. <b>Nota:</b> verificare che la carta non abbia una superficie ruvida o poco levigata.  Le impostazioni corrispondono?	Andare al passaggio 4.	Andare al passaggio 3.
<b>Passaggio 3</b> <b>a</b> A seconda del sistema operativo in uso, specificare il formato e il tipo di carta nella finestra di dialogo Preferenze stampa o Stampa. <b>Nota:</b> Accertarsi che tutte le impostazioni corrispondano al tipo di carta caricato. <b>b</b> Stampare il documento.  La stampa contiene macchie?	Andare al passaggio 4.	Il problema è stato risolto.

Azione	Sì	No
<p><b>Passaggio 4</b></p> <p><b>a</b> Caricare una risma di carta nuova.</p> <p><b>Nota:</b> la carta assorbe molta umidità. Conservare la carta nella confezione originale finché non viene utilizzata.</p> <p><b>b</b> Stampare il documento.</p> <p>La stampa contiene macchie?</p>	Andare al passaggio 5.	Il problema è stato risolto.
<p><b>Passaggio 5</b></p> <p>Sostituire l'unità immagini e stampare il documento.</p> <p>La stampa contiene macchie?</p>	Contattare <a href="#">assistenza clienti</a> .	Il problema è stato risolto.

### Stampa storta o inclinata



**Nota:** prima di risolvere il problema, stampare le pagine di prova della qualità di stampa. Nella schermata iniziale, toccare **Impostazioni > Risoluzione dei problemi > Stampa pagine prova qualità**.

Azione	Sì	No
<p><b>Passaggio 1</b></p> <p><b>a</b> Estrarre il vassoio.</p> <p><b>b</b> Rimuovere la carta, quindi caricare carta da una risma nuova.</p> <p><b>Nota:</b> la carta assorbe molta umidità. Conservare la carta nella confezione originale finché non viene utilizzata.</p> <p><b>c</b> Premere e far scorrere le guide della carta nella posizione corretta per il formato di carta caricato.</p> <p><b>d</b> Inserire il vassoio.</p> <p><b>e</b> Stampare il documento.</p> <p>La stampa è storta o inclinata?</p>	Andare al passaggio 2.	Il problema è stato risolto.
<p><b>Passaggio 2</b></p> <p><b>a</b> Verificare di stampare su una carta supportata.</p> <p><b>b</b> Stampare il documento.</p> <p>La stampa è storta o inclinata?</p>	Contattare <a href="#">assistenza clienti</a> .	Il problema è stato risolto.

## Immagini nere o a tinta unita

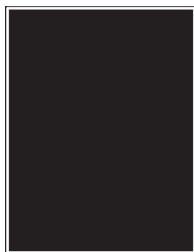

**Nota:** prima di risolvere il problema, stampare le pagine di prova della qualità di stampa. Dal pannello di controllo, accedere a **Impostazioni > Risoluzione dei problemi > Stampa pagine prova qualità**.

Azione	Sì	No
<p><b>Passaggio 1</b></p> <p><b>a</b> Rimuovere e reinserire l'unità immagini.</p> <p><b>Attenzione - Possibili danni:</b> non esporre l'unità immagini alla luce diretta per più di 10 minuti. L'eccessiva esposizione alla luce può compromettere la qualità di stampa.</p> <p><b>Attenzione - Possibili danni:</b> non toccare il tamburo sul fotoconduttore sotto l'unità immagini. Ciò potrebbe influire sulla qualità dei processi di stampa futuri.</p> <p><b>b</b> Stampare il documento.</p> <p>La stampante produce immagini a colori o in nero a tinta unita?</p>	Andare al passaggio 2.	Il problema è stato risolto.
<p><b>Passaggio 2</b></p> <p>Sostituire l'unità immagini e stampare il documento.</p> <p>La stampante produce immagini a colori o in nero a tinta unita?</p>	Contattare <a href="#">assistenza clienti</a> .	Il problema è stato risolto.

## Testo o immagini tagliate



**Nota:** prima di risolvere il problema, stampare le pagine di prova della qualità di stampa. Nella schermata iniziale, toccare **Impostazioni > Risoluzione dei problemi > Stampa pagine prova qualità**.



Azione	Sì	No
<p><b>Passaggio 1</b></p> <p><b>a</b> Spostare le guide della carta nel vassoio nella posizione appropriata per la carta caricata.</p> <p><b>b</b> Stampare il documento.</p> <p>La pagina o l'immagine è tagliata?</p>	Andare al passaggio 2.	Il problema è stato risolto.
<p><b>Passaggio 2</b></p> <p><b>a</b> A seconda del sistema operativo in uso, specificare il formato della carta nella finestra Preferenze di stampa o Stampa.</p> <p><b>Note:</b></p> <ul style="list-style-type: none"> <li>• Accertarsi che l'impostazione corrisponda al tipo di carta caricato nel vassoio.</li> <li>• È anche possibile modificare l'impostazione dal pannello di controllo della stampante. Nella schermata iniziale, toccare <b>Impostazioni &gt; Carta &gt; Configurazione vassoi &gt; Formato/tipo carta.</b></li> </ul> <p><b>b</b> Stampare il documento.</p> <p>La pagina o l'immagine è tagliata?</p>	Andare al passaggio 3.	Il problema è stato risolto.
<p><b>Passaggio 3</b></p> <p><b>a</b> Rimuovere e reinserire l'unità immagini.</p> <p><b>Attenzione - Possibili danni:</b> non esporre l'unità immagini alla luce diretta per più di 10 minuti. L'eccessiva esposizione alla luce può compromettere la qualità di stampa.</p> <p><b>Attenzione - Possibili danni:</b> non toccare il tamburo sul fotoconduttore sotto l'unità immagini. Ciò potrebbe influire sulla qualità dei processi di stampa futuri.</p> <p><b>b</b> Stampare il documento.</p> <p>La pagina o l'immagine è tagliata?</p>	Contattare <a href="#">assistenza clienti</a> .	Il problema è stato risolto.

### Problemi di aderenza del toner

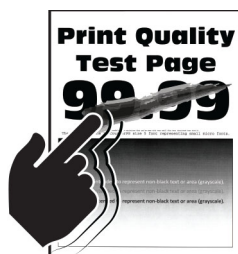

**Nota:** prima di risolvere il problema, stampare le pagine di prova della qualità di stampa. Nella schermata iniziale, toccare **Impostazioni > Risoluzione dei problemi > Stampa pagine prova qualità.**

Azione	Sì	No
<p><b>1</b> A seconda del sistema operativo in uso, specificare il tipo di carta nella finestra di dialogo Preferenze stampa o Stampa.</p> <p><b>Note:</b></p> <ul style="list-style-type: none"> <li>• Accertarsi che l'impostazione corrisponda al tipo di carta caricato.</li> <li>• È anche possibile modificare l'impostazione dal pannello di controllo della stampante. Nella schermata iniziale, toccare <b>Impostazioni &gt; Carta &gt; Configurazione vassoi &gt; Formato/tipo carta.</b></li> </ul> <p><b>2</b> Stampare il documento.</p> <p>Il toner aderisce in modo difettoso?</p>	<p>Contattare <a href="#">assistenza clienti</a>.</p>	<p>Il problema è stato risolto.</p>

### Densità di stampa non uniforme



**Nota:** prima di risolvere il problema, stampare le pagine di prova della qualità di stampa. Dal pannello di controllo, accedere a **Impostazioni > Risoluzione dei problemi > Stampa pagine prova qualità.**

Azione	Sì	No
<p>Sostituire l'unità immagini e stampare il documento.</p> <p>La densità di stampa non è uniforme?</p>	<p>Contattare <a href="#">assistenza clienti</a>.</p>	<p>Il problema è stato risolto.</p>

### Linee scure orizzontali



**Note:**

- prima di risolvere il problema, stampare le pagine di prova della qualità di stampa. Nella schermata iniziale, toccare **Impostazioni > Risoluzione dei problemi > Stampa pagine prova qualità.**
- Se sulle stampe continuano a essere presenti linee scure orizzontali, vedere l'argomento "Difetti ricorrenti".

Azione	Sì	No
<p><b>Passaggio 1</b></p> <p><b>a</b> A seconda del sistema operativo in uso, specificare l'origine della carta nella finestra Preferenze di stampa o Stampa.</p> <p><b>b</b> Stampare il documento.</p> <p>Sono presenti righe scure orizzontali sulle stampe?</p>	Andare al passaggio 2.	Il problema è stato risolto.
<p><b>Passaggio 2</b></p> <p><b>a</b> A seconda del sistema operativo in uso, specificare il tipo di carta nella finestra Preferenze di stampa o Stampa.</p> <p><b>Note:</b></p> <ul style="list-style-type: none"> <li>• Accertarsi che l'impostazione corrisponda al tipo di carta caricato nel vassoio.</li> <li>• È anche possibile modificare l'impostazione dal pannello di controllo della stampante. Nella schermata iniziale, toccare <b>Impostazioni &gt; Carta &gt; Configurazione vassoi &gt; Formato/tipo carta.</b></li> </ul> <p><b>b</b> Stampare il documento.</p> <p>Sono presenti righe scure orizzontali sulle stampe?</p>	Andare al passaggio 3.	Il problema è stato risolto.
<p><b>Passaggio 3</b></p> <p><b>a</b> Caricare una risma di carta nuova.</p> <p><b>Nota:</b> la carta assorbe molta umidità. Conservare la carta nella confezione originale finché non viene usata.</p> <p><b>b</b> Stampare il documento.</p> <p>Sono presenti righe scure orizzontali sulle stampe?</p>	Andare al passaggio 4.	Il problema è stato risolto.
<p><b>Passaggio 4</b></p> <p><b>a</b> Rimuovere e reinserire l'unità immagini.</p> <p><b>Attenzione - Possibili danni:</b> non esporre l'unità immagini alla luce diretta per più di 10 minuti. L'eccessiva esposizione alla luce può compromettere la qualità di stampa.</p> <p><b>Attenzione - Possibili danni:</b> non toccare il tamburo sul fotoconduttore sotto l'unità immagini. Ciò potrebbe influire sulla qualità dei processi di stampa futuri.</p> <p><b>b</b> Stampare il documento.</p> <p>Sono presenti righe scure orizzontali sulle stampe?</p>	Andare al passaggio 5.	Il problema è stato risolto.
<p><b>Passaggio 5</b></p> <p>Sostituire l'unità immagini e stampare il documento.</p> <p>Sono presenti righe scure orizzontali sulle stampe?</p>	Contattare <a href="#">assistenza clienti</a> .	Il problema è stato risolto.

## Linee scure verticali



**Nota:** prima di risolvere il problema, stampare le pagine di prova della qualità di stampa. Nella schermata iniziale, toccare **Impostazioni > Risoluzione dei problemi > Stampa pagine prova qualità**.

Azione	Sì	No
<p><b>Passaggio 1</b></p> <p><b>a</b> A seconda del sistema operativo in uso, specificare il tipo di carta nella finestra di dialogo Preferenze stampa o Stampa.</p> <p><b>Note:</b></p> <ul style="list-style-type: none"> <li>• Accertarsi che l'impostazione corrisponda al tipo di carta caricato nel vassoio.</li> <li>• È anche possibile modificare l'impostazione dal pannello di controllo della stampante. Nella schermata iniziale, toccare <b>Impostazioni &gt; Carta &gt; Configurazione vassoi &gt; Formato/tipo carta</b>.</li> </ul> <p><b>b</b> Stampare il documento.</p> <p>Sono presenti righe scure verticali sulle stampe?</p>	<p>Andare al passaggio 2.</p>	<p>Il problema è stato risolto.</p>
<p><b>Passaggio 2</b></p> <p><b>a</b> Caricare una risma di carta nuova.</p> <p><b>Nota:</b> la carta assorbe molta umidità. Conservare la carta nella confezione originale finché non viene usata.</p> <p><b>b</b> Stampare il documento.</p> <p>Sono presenti righe scure verticali sulle stampe?</p>	<p>Andare al passaggio 3.</p>	<p>Il problema è stato risolto.</p>
<p><b>Passaggio 3</b></p> <p><b>a</b> Rimuovere e reinserire l'unità immagini.</p> <p><b>Attenzione - Possibili danni:</b> non esporre l'unità immagini alla luce diretta per più di 10 minuti. L'eccessiva esposizione alla luce può compromettere la qualità di stampa.</p> <p><b>Attenzione - Possibili danni:</b> non toccare il tamburo sul fotoconduttore sotto l'unità immagini. Ciò potrebbe influire sulla qualità dei processi di stampa futuri.</p> <p><b>b</b> Stampare il documento.</p> <p>Sono presenti righe scure verticali sulle stampe?</p>	<p>Andare al passaggio 4.</p>	<p>Il problema è stato risolto.</p>

Azione	Sì	No
<p><b>Passaggio 4</b> Sostituire l'unità immagini e stampare il documento.</p> <p>Sono presenti righe scure verticali sulle stampe?</p>	<p>Contattare <a href="#">l'assistenza clienti</a>.</p>	<p>Il problema è stato risolto.</p>

### Linee bianche orizzontali



**Note:**

- prima di risolvere il problema, stampare le pagine di prova della qualità di stampa. Nella schermata iniziale, toccare **Impostazioni > Risoluzione dei problemi > Stampa pagine prova qualità**.
- Se sulle stampe continuano a essere presenti linee bianche orizzontali, vedere l'argomento "Difetti ricorrenti".

Azione	Sì	No
<p><b>Passaggio 1</b></p> <p><b>a</b> A seconda del sistema operativo in uso, specificare il tipo di carta nella finestra di dialogo Preferenze stampa o Stampa.</p> <p><b>Note:</b></p> <ul style="list-style-type: none"> <li>• Accertarsi che l'impostazione corrisponda al tipo di carta caricato nel vassoio.</li> <li>• È anche possibile modificare l'impostazione dal pannello di controllo della stampante. Nella schermata iniziale, toccare <b>Impostazioni &gt; Carta &gt; Configurazione vassoi &gt; Formato/tipo carta</b>.</li> </ul> <p><b>b</b> Stampare il documento.</p> <p>Sulle stampe sono presenti linee bianche orizzontali?</p>	<p>Andare al passaggio 2.</p>	<p>Il problema è stato risolto.</p>
<p><b>Passaggio 2</b></p> <p><b>a</b> Caricare l'origine carta specificata con il tipo di carta consigliato.</p> <p><b>b</b> Stampare il documento.</p> <p>Sulle stampe sono presenti linee bianche orizzontali?</p>	<p>Andare al passaggio 3.</p>	<p>Il problema è stato risolto.</p>

Azione	Sì	No
<p><b>Passaggio 3</b></p> <p><b>a</b> Rimuovere e reinsertire l'unità immagini.</p> <p><b>Attenzione - Possibili danni:</b> non esporre l'unità immagini alla luce diretta per più di 10 minuti. L'eccessiva esposizione alla luce può compromettere la qualità di stampa.</p> <p><b>Attenzione - Possibili danni:</b> non toccare il tamburo sul fotoconduttore sotto l'unità immagini. Ciò potrebbe influire sulla qualità dei processi di stampa futuri.</p> <p><b>b</b> Stampare il documento.</p> <p>Sulle stampe sono presenti linee bianche orizzontali?</p>	Andare al passaggio 4.	Il problema è stato risolto.
<p><b>Passaggio 4</b></p> <p>Sostituire l'unità immagini e stampare il documento.</p> <p>Sulle stampe sono presenti linee bianche orizzontali?</p>	Contattare <a href="#">assistenza clienti</a> .	Il problema è stato risolto.

### Linee bianche verticali



**Nota:** prima di risolvere il problema, stampare le pagine di prova della qualità di stampa. Nella schermata iniziale, toccare **Impostazioni > Risoluzione dei problemi > Stampa pagine prova qualità**.

Azione	Sì	No
<p><b>Passaggio 1</b></p> <p><b>a</b> A seconda del sistema operativo in uso, specificare il tipo di carta nella finestra di dialogo Preferenze stampa o Stampa.</p> <p><b>Note:</b></p> <ul style="list-style-type: none"> <li>• Accertarsi che l'impostazione corrisponda al tipo di carta caricato nel vassoio.</li> <li>• È anche possibile modificare l'impostazione dal pannello di controllo della stampante. Nella schermata iniziale, toccare <b>Impostazioni &gt; Carta &gt; Configurazione vassoio &gt; Formato/tipo carta</b>.</li> </ul> <p><b>b</b> Stampare il documento.</p> <p>Sulle stampe sono presenti linee bianche verticali?</p>	Andare al passaggio 2.	Il problema è stato risolto.

Azione	Sì	No
<p><b>Passaggio 2</b></p> <p>Controllare che il tipo di carta utilizzato sia corretto.</p> <p><b>a</b> Caricare l'origine carta specificata con il tipo di carta consigliato.</p> <p><b>b</b> Stampare il documento.</p> <p>Sulle stampe sono ancora presenti linee bianche verticali?</p>	Andare al passaggio 3.	Il problema è stato risolto.
<p><b>Passaggio 3</b></p> <p><b>a</b> Rimuovere e reinserire l'unità immagini.</p> <p><b>Attenzione - Possibili danni:</b> non esporre l'unità immagini alla luce diretta per più di 10 minuti. L'eccessiva esposizione alla luce può compromettere la qualità di stampa.</p> <p><b>Attenzione - Possibili danni:</b> non toccare il tamburo sul fotoconduttore sotto l'unità immagini. Ciò potrebbe influire sulla qualità dei processi di stampa futuri.</p> <p><b>b</b> Stampare il documento.</p> <p>Sulle stampe sono ancora presenti linee bianche verticali?</p>	Andare al passaggio 4.	Il problema è stato risolto.
<p><b>Passaggio 4</b></p> <p>Sostituire l'unità immagini e stampare il documento.</p> <p>Sulle stampe sono ancora presenti linee bianche verticali?</p>	Contattare <a href="#">assistenza clienti</a> .	Il problema è stato risolto.

## Difetti ricorrenti

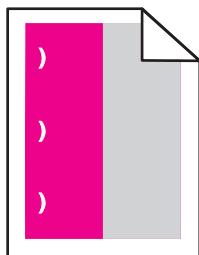

**Nota:** prima di risolvere il problema, stampare le pagine di prova della qualità di stampa. Nella schermata iniziale, toccare **Impostazioni > Risoluzione dei problemi > Stampa pagine prova qualità**.

Azione	Sì	No
<p><b>Passaggio 1</b></p> <p><b>a</b> Utilizzando la pagina Righello dei difetti di manutenzione, misurare la distanza tra i difetti ricorrenti sulla pagina del colore interessato.</p> <p><b>b</b> Sostituire il materiale di consumo corrispondente alla misurazione sulla pagina del colore interessato.</p> <p><b>Unità fotoconduttore</b></p> <ul style="list-style-type: none"> <li>• 125,70 mm (4,95 pollici)</li> <li>• 35,40 mm (1,39 pollici)</li> </ul> <p><b>Unità sviluppatore</b></p> <p>42 mm (1,65 pollici)</p> <p><b>c</b> Stampare le pagine campione della qualità.</p> <p>Compaiono difetti?</p>	<p>Annotare la distanza, quindi contattare <a href="#">assistenza clienti</a> o il rappresentante del servizio clienti.</p>	<p>Il problema è stato risolto.</p>
<p><b>Passaggio 2</b></p> <p><b>a</b> Utilizzando la pagina Righello dei difetti di manutenzione, misurare la distanza tra i difetti ricorrenti sulla pagina del colore interessato.</p> <p><b>b</b> Sostituire il materiale di consumo corrispondente alla misurazione sulla pagina del colore interessato.</p> <p><b>Rullo di trasferimento</b></p> <p>78,50 mm (3,09 poll.)</p> <p><b>Modulo di trasferimento</b></p> <ul style="list-style-type: none"> <li>• 47,10 mm (1,86 pollici)</li> <li>• 90 mm (3,54 pollici)</li> </ul> <p><b>Unità di fusione</b></p> <ul style="list-style-type: none"> <li>• 96,60 mm (3,80 pollici)</li> <li>• 127,60 mm (5,02 pollici)</li> </ul> <p><b>c</b> Stampare le pagine campione della qualità.</p> <p>Compaiono difetti?</p>	<p>Annotare la distanza, quindi contattare <a href="#">assistenza clienti</a> o il rappresentante del servizio clienti.</p>	<p>Il problema è stato risolto.</p>

## Problemi di qualità dei colori

### Regolazione dell'intensità del toner

- 1** Nella schermata iniziale toccare **Impostazioni > Stampa > Qualità**.
- 2** Regolare l'intensità del toner.
- 3** Applicare le modifiche.



## Modifica dei colori della pagina stampata

- 1 Nella schermata iniziale, toccare **Impostazioni > Stampa > Qualità > Immagine avanzata > Correzione colore**.
- 2 Dal menu **Correzione colore** toccare **Manuale > Contenuto correzione colore**.
- 3 Scegliere l'impostazione di conversione del colore appropriata.

Tipo di oggetto	Tabella di conversione del colore
Immagine RGB Testo RGB Grafica RGB	<ul style="list-style-type: none"> <li>• Brillante: produce colori più luminosi e saturi e può essere applicata a tutti i formati colore in entrata.</li> <li>• Display sRGB: produce stampe i cui colori si avvicinano a quelli visualizzati sul monitor del computer. L'utilizzo di toner nero è ottimizzato per la stampa di fotografie.</li> <li>• Display - Nero effettivo: produce stampe i cui colori si avvicinano a quelli visualizzati sul monitor del computer. Questa impostazione utilizza solo il toner nero per creare tutte le scale di grigio neutrale.</li> <li>• sRGB brillante: produce una maggiore saturazione dei colori per la correzione del colore Display sRGB. L'utilizzo del toner nero è ottimizzato per la stampa di grafica aziendale.</li> <li>• Disattivato</li> </ul>
Immagine CMYK Testo CMYK Grafica CMYK	<ul style="list-style-type: none"> <li>• US CMYK: applica la correzione del colore per avvicinare i colori agli standard SWOP (Specifications for Web Offset Publishing).</li> <li>• Euro CMYK: applica la correzione del colore per avvicinare i colori agli standard Euroscale.</li> <li>• Vivid CMYK: aumenta la saturazione dei colori dell'impostazione di correzione US CMYK.</li> <li>• Disattivato</li> </ul>

## Domande frequenti sulla stampa a colori

### Che cos'è il colore RGB?

"Colore RGB" è un metodo di descrizione dei colori che indica la quantità di rosso, verde o blu utilizzata per riprodurre un colore. Il rosso, il verde e il blu chiaro possono essere aggiunti in varie quantità per produrre una vasta gamma di colori dall'aspetto naturale. Gli schermi dei computer, gli scanner e le fotocamere digitali utilizzano questo metodo per visualizzare i colori.

### Che cos'è il colore CMYK?

"Colore CMYK" è un metodo di descrizione dei colori indicante la quantità di ciano, magenta, giallo e nero utilizzata per riprodurre un particolare colore. Gli inchiostri o i toner ciano, magenta, giallo e nero possono essere stampati in varie quantità per produrre una vasta gamma di colori dall'aspetto naturale. Macchine da stampa, stampanti a getto d'inchiostro e stampanti laser a colori creano i colori in questo modo.

### Come viene specificato il colore in un documento da stampare?

I programmi software vengono utilizzati per specificare e modificare il colore del documento che utilizza le combinazioni di colori RGB o CMYK. Per ulteriori informazioni, vedere la Guida in linea del programma software.

### Quale metodo utilizza la stampante per riconoscere il colore da stampare?

Durante la stampa di un documento, le informazioni relative al tipo e al colore di ciascun oggetto vengono inviate alla stampante e alle tabelle di conversione del colore. Il colore viene convertito nelle giuste quantità di toner ciano, magenta, giallo e nero utilizzate per riprodurre il colore desiderato. L'applicazione delle tabelle di conversione del colore si basa sulle informazioni relative all'oggetto. È possibile, ad esempio, applicare un tipo di tabella di conversione del colore al testo e un altro alle immagini fotografiche.

### Cosa si intende per correzione manuale del colore?

Quando è abilitata la correzione manuale del colore, la stampante utilizza le tabelle di conversione del colore selezionate dall'utente per elaborare gli oggetti. Le impostazioni di correzione del colore manuale sono specifiche per il tipo di oggetto da stampare (testo, grafica o immagini). Sono specifiche anche per la modalità in cui il colore dell'oggetto viene indicato nel programma software (combinazioni RGB o CMYK). Per applicare una tabella di conversione del colore diversa manualmente, vedere ["Modifica dei colori della pagina stampata" a pagina 273](#).

La correzione del colore manuale è inutile se il programma software non specifica i colori con le combinazioni RGB o CMYK, oppure se il programma software o il sistema operativo del computer verifica la regolazione dei colori. Nella maggior parte dei casi, se si imposta Correzione del colore su Automatica, vengono generati i colori preferiti per i documenti.

### Com'è possibile riprodurre esattamente un colore, ad esempio in un logo aziendale?

Nel menu Qualità della stampante sono disponibili nove tipi di set di campioni di colore. I set sono disponibili anche nella pagina Campioni colore di Embedded Web Server. Se si seleziona un set di campioni, vengono stampate più pagine contenenti centinaia di caselle colorate. Ciascuna casella contiene una combinazione CMYK o RGB, a seconda della tabella selezionata. Il colore di ciascuna casella è il risultato ottenuto facendo passare la combinazione CMYK o RGB attraverso la tabella di conversione del colore selezionata.

Osservando i set di campioni di colore, è possibile individuare la casella con il colore più appropriata per il colore che viene abbinato. La combinazione di colori della casella può quindi essere utilizzata per modificare il colore dell'oggetto in un programma software. Per ulteriori informazioni, vedere la Guida in linea del programma software. È possibile che sia necessaria la correzione manuale del colore per utilizzare la tabella di conversione del colore selezionata per un oggetto particolare.

La scelta del set di campioni di colore da utilizzare per un determinato problema di corrispondenza dei colori dipende da:

- L'impostazione di Correzione colore selezionata (Automatica, Disattivata o Manuale)
- Il tipo di oggetto da stampare (testo, grafica o immagini)
- La modalità in cui il colore dell'oggetto viene specificato nel programma software (combinazioni RGB o CMYK)

Le pagine dei campioni di colore sono inutili se il programma software non specifica i colori con le combinazioni RGB o CMYK. Inoltre, alcuni programmi software regolano le combinazioni RGB o CMYK specificate tramite la gestione dei colori. In queste situazioni, il colore stampato potrebbe non corrispondere esattamente al colore delle pagine dei campioni colore.

## Presenza di una dominante sulla stampa

Azione	Sì	No
<p><b>Passaggio 1</b> Eseguire la Regolazione colore.</p> <p><b>a</b> Nella schermata iniziale, toccare <b>Impostazioni &gt; Stampa &gt; Qualità &gt; Immagine avanzata &gt; Regolazione colore</b>.</p> <p><b>b</b> Stampare il documento.</p> <p>La dominante è presente nella stampa?</p>	Andare al passaggio 2.	Il problema è stato risolto.

Azione	Sì	No
<p><b>Passaggio 2</b> Eseguire il Bilanciamento colori.</p> <p><b>a</b> Nella schermata iniziale toccare <b>Impostazioni &gt; Stampa &gt; Qualità &gt; Immagine avanzata &gt; Bilanciamento colori.</b></p> <p><b>b</b> Regolare le impostazioni.</p> <p><b>c</b> Stampare il documento.</p> <p>La dominante è presente nella stampa?</p>	Contattare il <a href="#">supporto clienti</a> .	Il problema è stato risolto.

## Problemi di invio dei fax

Mancata visualizzazione dell'ID chiamante

### Mancata visualizzazione dell'ID chiamante

Azione	Sì	No
<p>Abilitare l'ID chiamante.</p> <p>Nella schermata iniziale, toccare <b>Impostazioni &gt; Fax &gt; Impostazione fax &gt; Impostazioni ricezione fax &gt; Controlli amministrativi &gt; Abilita ID chiamante.</b></p> <p>L'ID chiamante compare?</p>	Il problema è stato risolto.	Contatto <a href="#">assistenza clienti</a> .

### Impossibile inviare o ricevere fax

Azione	Sì	No
<p><b>Passaggio 1</b> Risolvere i messaggi di errore che vengono visualizzati sul display.</p> <p>È possibile inviare o ricevere fax?</p>	Il problema è stato risolto.	Andare al passaggio 2.
<p><b>Passaggio 2</b> Verificare che siano stati effettuati correttamente i collegamenti ai seguenti apparecchi:</p> <ul style="list-style-type: none"> <li>• Telefono</li> <li>• Ricevitore</li> <li>• Segreteria telefonica</li> </ul> <p>È possibile inviare o ricevere fax?</p>	Il problema è stato risolto.	Andare al passaggio 3.

Azione	Sì	No
<p><b>Passaggio 3</b></p> <p>Verificare se è presente il segnale di linea.</p> <ul style="list-style-type: none"> <li>• Chiamare il numero di fax per verificare se funziona correttamente.</li> <li>• Se si utilizza la funzione di selezione immediata, aumentare il volume per verificare la presenza del segnale di linea.</li> </ul> <p>È presente il segnale di linea?</p>	<p>Andare al passaggio 5.</p>	<p>Andare al passaggio 4.</p>
<p><b>Passaggio 4</b></p> <p>Controllare la presa telefonica a muro.</p> <ol style="list-style-type: none"> <li>Collegare il telefono analogico direttamente alla presa a muro.</li> <li>Attendere il segnale di linea.</li> <li>Se è presente il segnale di linea, usare un cavo telefonico differente.</li> <li>Se il segnale di linea è ancora assente, collegare il telefono analogico a un'altra presa a muro.</li> <li>Una volta individuato il segnale di linea, collegare la stampante alla stessa presa a muro.</li> </ol> <p>È possibile inviare o ricevere fax?</p>	<p>Il problema è stato risolto.</p>	<p>Andare al passaggio 5.</p>
<p><b>Passaggio 5</b></p> <p>Verificare se la stampante è collegata a un servizio telefonico analogico o al connettore digitale appropriato.</p> <ul style="list-style-type: none"> <li>• Se si utilizza un servizio telefonico ISDN (Integrated Services Digital Network), effettuare il collegamento a una porta di un telefono analogico di un adattatore di terminale ISDN. Per ulteriori informazioni, rivolgersi al provider ISDN.</li> <li>• Se si utilizza un servizio telefonico DSL, effettuare il collegamento a un filtro DSL o a un router che supporti l'uso analogico. Per ulteriori informazioni, contattare il provider DSL.</li> <li>• Se si utilizza un servizio telefonico PBX (Private Branch Exchange), assicurarsi di effettuare il collegamento a una connessione analogica sul PBX. Se non si dispone di tali servizi, è necessaria l'installazione di una linea telefonica analogica per l'apparecchio fax.</li> </ul> <p>È possibile inviare o ricevere fax?</p>	<p>Il problema è stato risolto.</p>	<p>Andare al passaggio 6.</p>
<p><b>Passaggio 6</b></p> <p>Scollegare temporaneamente gli altri apparecchi e disabilitare gli altri servizi telefonici.</p> <ol style="list-style-type: none"> <li>Scollegare gli altri apparecchi (ad esempio segreterie telefoniche, computer, modem o gli splitter della linea telefonica) tra la stampante e la linea telefonica.</li> <li>Disattivare la funzione di messa in attesa delle chiamate e la posta vocale. Per ulteriori informazioni, rivolgersi alla propria compagnia telefonica.</li> </ol> <p>È possibile inviare o ricevere fax?</p>	<p>Il problema è stato risolto.</p>	<p>Andare al passaggio 7.</p>

Azione	Sì	No
<p><b>Passaggio 7</b>                      Eseguire la scansione del documento originale una pagina alla volta.</p> <ul style="list-style-type: none"> <li><b>a</b> Digitare il numero di fax.</li> <li><b>b</b> Eseguire la scansione del documento.</li> </ul> <p>È possibile inviare o ricevere fax?</p>	<p>Il problema è stato risolto.</p>	<p>Contattare <a href="#">l'assistenza clienti</a>.</p>

### È possibile effettuare l'invio ma non la ricezione di fax

Azione	Sì	No
<p><b>Passaggio 1</b>                      Caricare correttamente il documento originale nel vassoio ADF o sul vetro dello scanner.</p> <p>È possibile inviare i fax?</p>	<p>Il problema è stato risolto.</p>	<p>Andare al passaggio 2.</p>
<p><b>Passaggio 2</b>                      Impostare correttamente il numero della scelta rapida.</p> <ul style="list-style-type: none"> <li>• Controllare se il numero della scelta rapida è stato impostato per il numero di telefono da chiamare.</li> <li>• Comporre manualmente il numero di telefono.</li> </ul> <p>È possibile inviare i fax?</p>	<p>Il problema è stato risolto.</p>	<p>Contattare <a href="#">l'assistenza clienti</a>.</p>

### È possibile effettuare l'invio ma non la ricezione di fax

Azione	Sì	No
<p><b>Passaggio 1</b>                      Accertarsi che l'origine carta non sia vuota.</p> <p>Si ricevono i fax?</p>	<p>Il problema è stato risolto.</p>	<p>Andare al passaggio 2.</p>
<p><b>Passaggio 2</b>                      Verificare il ritardo nel numero degli squilli.</p> <p>Nel pannello di controllo, toccare <b>Impostazioni &gt; Fax &gt; Impostazione fax &gt; Impostazioni ricezione fax &gt; Squilli prima della risposta</b>.</p> <p>Si ricevono i fax?</p>	<p>Il problema è stato risolto.</p>	<p>Andare al passaggio 3.</p>
<p><b>Passaggio 3</b>                      Se la stampante stampa pagine vuote, vedere <a href="#">"Pagine vuote o bianche" a pagina 255</a>.</p> <p>Si ricevono i fax?</p>	<p>Il problema è stato risolto.</p>	<p>Contatto <a href="#">assistenza clienti</a>.</p>

## Scarsa qualità di stampa del fax

Azione	Sì	No
<p><b>Passaggio 1</b> Assicurarsi che non vi siano difetti di qualità di stampa.</p> <p><b>a</b> Dal pannello di controllo, toccare <b>Impostazioni &gt; Risoluzione dei problemi &gt; Stampa pagine prova qualità</b>.</p> <p><b>b</b> Correggere eventuali difetti di qualità di stampa. Per ulteriori informazioni, vedere "<a href="#">Qualità di stampa scarsa</a>" a pagina 255.</p> <p>La qualità di stampa del fax è soddisfacente?</p>	Il problema è stato risolto.	Andare al passaggio 2.
<p><b>Passaggio 2</b> Diminuire la velocità di trasmissione dei fax in arrivo.</p> <p><b>a</b> Nel pannello di controllo, toccare <b>Impostazioni &gt; Fax &gt; Impostazione fax &gt; Impostazioni ricezione fax &gt; Controlli amministrativi</b>.</p> <p><b>b</b> Nel menu Velocità massima, selezionare una velocità di trasmissione inferiore.</p> <p>La qualità di stampa del fax è soddisfacente?</p>	Il problema è stato risolto.	Contatto <a href="#">assistenza clienti</a> .

## Problemi di scansione

### Impossibile eseguire la scansione da un computer

Azione	Sì	No
<p><b>Passaggio 1</b></p> <p><b>a</b> Spegnerne la stampante, attendere circa 10 secondi e riaccenderla.</p> <p><b>b</b> Inviare nuovamente il processo di acquisizione.</p> <p>È possibile inviare il processo di acquisizione?</p>	Il problema è stato risolto.	Andare al passaggio 2.
<p><b>Passaggio 2</b></p> <p><b>a</b> Verificare che i collegamenti dei cavi tra la stampante e il server di stampa siano stati effettuati correttamente.</p> <p>Per ulteriori informazioni, consultare la documentazione relativa all'installazione fornita con la stampante.</p> <p><b>b</b> Inviare nuovamente il processo di acquisizione.</p> <p>È possibile inviare il processo di acquisizione?</p>	Il problema è stato risolto.	Contattare <a href="#">l'assistenza clienti</a> .

## Copie parziali di documenti o foto

Azione	Sì	No
<p><b>Passaggio 1</b></p> <p><b>a</b> Accertarsi che la foto o il documento siano caricati rivolti verso il basso sul vetro dello scanner e posizionati nell'angolo superiore sinistro.</p> <p><b>b</b> Copiare la foto o il documento.</p> <p>Il documento o la foto sono stati copiati correttamente?</p>	Il problema è stato risolto.	Andare al passaggio 2.
<p><b>Passaggio 2</b></p> <p><b>a</b> Far corrispondere l'impostazione del formato carta ai fogli caricati nel vassoio.</p> <p><b>b</b> Copiare la foto o il documento.</p> <p>Il documento o la foto sono stati copiati correttamente?</p>	Il problema è stato risolto.	Contattare <a href="#">l'assistenza clienti</a> .

## Scarsa qualità di copia

Azione	Sì	No
<p><b>Passaggio 1</b></p> <p><b>a</b> Pulire il vetro dello scanner e il vetro dell'ADF con un panno morbido, umido e privo di lanugine. Se la stampante dispone di un secondo vetro ADF all'interno dell'ADF, pulire anche tale vetro. Per ulteriori informazioni, vedere <a href="#">"Pulizia dello scanner" a pagina 158</a>.</p> <p><b>b</b> Accertarsi che la foto o il documento siano caricati rivolti verso il basso sul vetro dello scanner e posizionati nell'angolo superiore sinistro.</p> <p><b>c</b> Copiare la foto o il documento.</p> <p>La qualità di copia è stata soddisfacente?</p>	Il problema è stato risolto.	Andare al passaggio 2.
<p><b>Passaggio 2</b></p> <p><b>a</b> Verificare la qualità del documento o della foto originale.</p> <p><b>b</b> Regolare le impostazioni della qualità di scansione.</p> <p><b>c</b> Copiare la foto o il documento.</p> <p>La qualità di copia è stata soddisfacente?</p>	Il problema è stato risolto.	Contattare <a href="#">l'assistenza clienti</a> .

## Processo di acquisizione non riuscito

Azione	Sì	No
<p><b>Passaggio 1</b> Verificare i collegamenti dei cavi.</p> <p><b>a</b> Assicurarsi che il cavo Ethernet o USB sia collegato correttamente al computer e alla stampante.</p> <p><b>b</b> Inviare nuovamente il processo di acquisizione.</p> <p>Il processo di acquisizione è stato eseguito correttamente?</p>	Il problema è stato risolto.	Andare al passaggio 2.
<p><b>Passaggio 2</b> Controllare il file che si desidera sottoporre a scansione.</p> <p><b>a</b> Accertarsi che il nome del file non sia già utilizzato nella cartella di destinazione.</p> <p><b>b</b> Accertarsi che il documento o la foto che si desidera sottoporre a scansione non siano aperti in un'altra applicazione.</p> <p><b>c</b> Inviare nuovamente il processo di acquisizione.</p> <p>Il processo di acquisizione è stato eseguito correttamente?</p>	Il problema è stato risolto.	Andare al passaggio 3.
<p><b>Passaggio 3</b> <b>a</b> Assicurarsi che la casella di controllo <b>Associa indicatore ora o Sovrascrivi file esistente</b> sia selezionata nelle impostazioni di configurazione della destinazione.</p> <p><b>b</b> Inviare nuovamente il processo di acquisizione.</p> <p>Il processo di acquisizione è stato eseguito correttamente?</p>	Il problema è stato risolto.	Contattare <a href="#">l'assistenza clienti</a> .

## L'unità scanner non si chiude

Azione	Sì	No
<p>Rimuovere gli ostacoli che tengono aperto il coperchio dello scanner.</p> <p>Il coperchio dello scanner si è chiuso correttamente?</p>	Il problema è stato risolto.	Contattare <a href="#">il supporto clienti</a> .

## La scansione richiede troppo tempo o causa il blocco del computer

Azione	Sì	No
<p>Chiudere tutte le applicazioni che interferiscono con la scansione.</p> <p>L'acquisizione richiede troppo tempo o causa il blocco del computer?</p>	Contattare <a href="#">l'assistenza clienti</a> .	Il problema è stato risolto.



## Lo scanner non risponde

Azione	Sì	No
<p><b>Passaggio 1</b></p> <p><b>a</b> Accertarsi che il cavo di alimentazione sia collegato correttamente alla stampante e alla presa elettrica.</p> <p> <b>ATTENZIONE - PERICOLO DI LESIONI:</b> Per evitare il rischio di incendio o scosse elettriche, collegare il cavo di alimentazione a una presa elettrica dotata di messa a terra e con le specifiche adeguate, situata in prossimità dell'apparecchio e facilmente accessibile.</p> <p><b>b</b> Eseguire la copia o la scansione del documento.</p> <p>Lo scanner risponde?</p>	<p>Il problema è stato risolto.</p>	<p>Andare al passaggio 2.</p>
<p><b>Passaggio 2</b></p> <p><b>a</b> Verificare che la stampante sia accesa.</p> <p><b>b</b> Risolvere i messaggi di errore che vengono visualizzati sul display.</p> <p><b>c</b> Eseguire la copia o la scansione del documento.</p> <p>Lo scanner risponde?</p>	<p>Il problema è stato risolto.</p>	<p>Andare al passaggio 3.</p>
<p><b>Passaggio 3</b></p> <p><b>a</b> Spegnerla stampante, attendere 10 secondi e riaccenderla.</p> <p><b>b</b> Eseguire la copia o la scansione del documento.</p> <p>Lo scanner risponde?</p>	<p>Il problema è stato risolto.</p>	<p>Contattare <a href="#">l'assistenza clienti</a>.</p>

## Regolazione della registrazione dello scanner

- 1** Nella schermata iniziale, toccare **Impostazioni > Periferica > Manutenzione > Menu Configurazione > Configurazione scanner > Registrazione manuale scanner**.
- 2** Nel menu Prova rapida di stampa, toccare **Avvia**.
- 3** Posizionare la pagina di prova rapida di stampa sul vetro dello scanner, quindi toccare **Registrazione superficie piana**.
- 4** Nel menu Prova rapida di copia, toccare **Avvia**.
- 5** Confrontare la pagina di prova rapida di copia con il documento originale.

**Nota:** se i margini della pagina di prova sono diversi da quelli del documento originale, regolare Margine sinistro e Margine superiore.

- 6** Ripetere [passaggio 4](#) e [passaggio 5](#) finché i margini della pagina di prova rapida di copia corrispondono perfettamente a quelli del documento originale.

## Regolazione della registrazione dell'ADF

- 1 Nella schermata iniziale, toccare **Impostazioni > Periferica > Manutenzione > Menu Configurazione > Configurazione scanner > Registrazione manuale scanner.**
- 2 Nel menu Prova rapida di stampa, toccare **Avvia.**
- 3 Posizionare la pagina di prova rapida di stampa sul vassoio dell'ADF.
- 4 Toccare **Registrazione ADF anteriore** o **Registrazione ADF posteriore.**

### Note:

- Per allineare Registrazione ADF anteriore, posizionare la pagina di prova rivolta verso l'alto, inserendo per primo il bordo corto nell'ADF.
- Per allineare Registrazione ADF posteriore, posizionare la pagina di prova rivolta verso il basso, inserendo per primo il bordo corto nell'ADF.

- 5 Nel menu Prova rapida di copia, toccare **Avvia.**
- 6 Confrontare la pagina di prova rapida di copia con il documento originale.  
**Nota:** se i margini della pagina di prova sono diversi da quelli del documento originale, regolare Regolazione orizzontale e Margine superiore.
- 7 Ripetere [passaggio 5](#) e [passaggio 6](#) finché i margini della pagina di prova rapida di copia corrispondono perfettamente a quelli del documento originale.

## Come contattare l'assistenza clienti

Prima di contattare il centro di assistenza clienti, assicurarsi di disporre delle seguenti informazioni:

- Problema della stampante
- Messaggio di errore
- Modello e numero di serie della stampante

Andare all'indirizzo <http://support.lexmark.com> per ricevere assistenza tramite e-mail o chat oppure sfogliare la libreria dei manuali, la documentazione di supporto, i driver e altri download.

È disponibile anche l'assistenza tecnica telefonica. Negli Stati Uniti o in Canada, chiamare il numero 1- 800- 539-6275. Per gli altri paesi o regioni, visitare il sito all'indirizzo <http://support.lexmark.com>.

# Aggiornamento e migrazione

## Hardware

### Opzioni interne disponibili

- Scheda di memoria
  - DIMM DDR3
  - Memoria Flash
    - Caratteri
  - Schede applicazioni
    - Moduli e codici a barre
    - PRESCRIVI
    - IPDS
- Lexmark ISP (Internal Solutions Port)
  - MarkNetN8370 (server di stampa wireless 802.11 a/b/g/n/ac)
  - Scheda parallela IEEE 1284-B
  - Scheda seriale RS-232C

### Installazione di una scheda di memoria

**⚠ ATTENZIONE - PERICOLO DI SCOSSE ELETTRICHE:** Per evitare il rischio di scosse elettriche, se si accede alla scheda del controller o si installano dispositivi di memoria o hardware opzionali dopo aver configurato la stampante, prima di continuare, spegnere la stampante e scollegare il cavo di alimentazione dalla presa elettrica. Spegnerne gli eventuali dispositivi collegati alla stampante e scollegare tutti i cavi della stampante.

**1** Spegnerne la stampante e scollegare il cavo di alimentazione dalla presa elettrica.

**2** Utilizzando un cacciavite a testa piatta, rimuovere il coperchio di accesso alla scheda del controller.

**Attenzione - Possibili danni:** I componenti elettronici della scheda del controller vengono facilmente danneggiati dall'elettricità statica. Prima di toccare componenti o connettori della scheda del controller, toccare una superficie metallica della stampante.

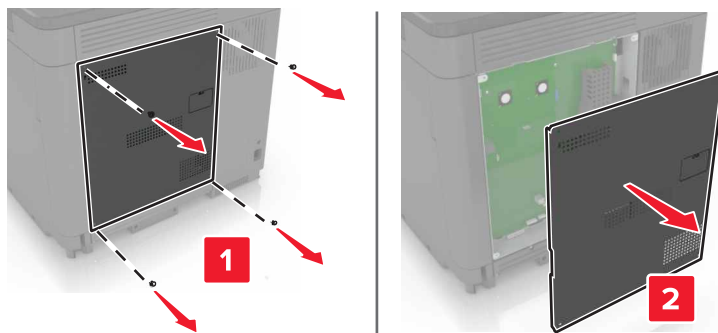

**3** Estrarre la scheda di memoria dalla confezione.

**Attenzione - Possibili danni:** non toccare i punti di connessione lungo il bordo della scheda.

**4** Inserire la scheda di memoria finché non *scatta* in posizione.

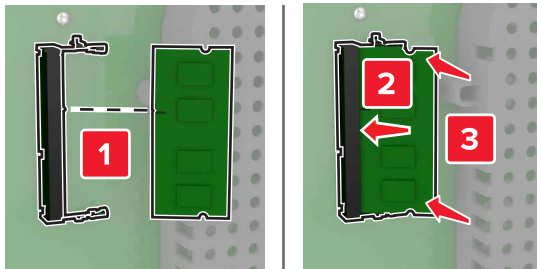

**5** Ricollegare il coperchio di accesso.

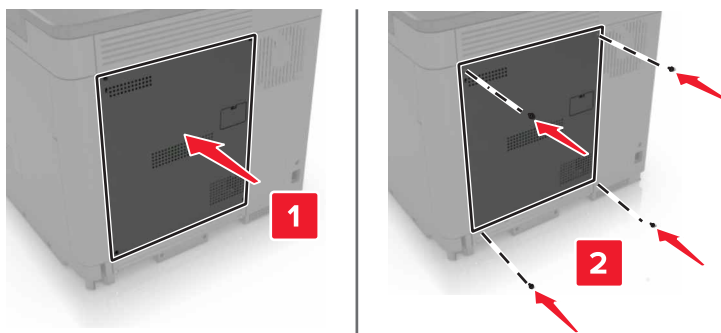

**6** Collegare il cavo di alimentazione alla presa elettrica e accendere la stampante.

**⚠ ATTENZIONE - PERICOLO DI LESIONI:** Per evitare il rischio di incendio o scosse elettriche, collegare il cavo di alimentazione a una presa elettrica dotata di messa a terra e con le specifiche adeguate, situata in prossimità del prodotto e facilmente accessibile.

## Installazione di una porta ISP (Internal Solutions Port)

**⚠ ATTENZIONE - PERICOLO DI SCOSSE ELETTRICHE:** Per evitare il rischio di scosse elettriche, se si accede alla scheda del controller o si installano dispositivi di memoria o hardware opzionali dopo aver configurato la stampante, prima di continuare, spegnere la stampante e scollegare il cavo di alimentazione dalla presa elettrica. Spegnere gli eventuali dispositivi collegati alla stampante e scollegare tutti i cavi della stampante.

**1** Spegnere la stampante e scollegare il cavo di alimentazione dalla presa elettrica.

**2** Utilizzando un cacciavite a testa piatta, rimuovere il coperchio di accesso alla scheda del controller.

**Attenzione - Possibili danni:** I componenti elettronici della scheda del controller vengono facilmente danneggiati dall'elettricità statica. Prima di toccare componenti o connettori della scheda del controller, toccare una superficie metallica della stampante.

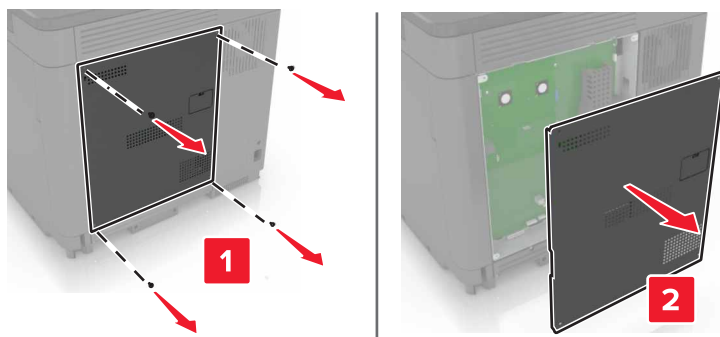

**3** Estrarre dalla confezione il kit ISP.

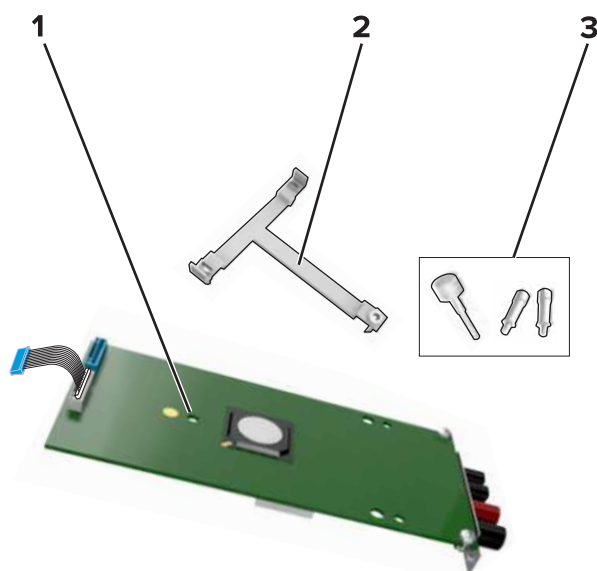

<b>1</b>	ISP
<b>2</b>	Staffa di montaggio
<b>3</b>	Viti a testa piatta

**4** Se necessario, rimuovere il disco rigido della stampante.

**5** Inserire la staffa nella scheda finché non *scatta* in posizione.

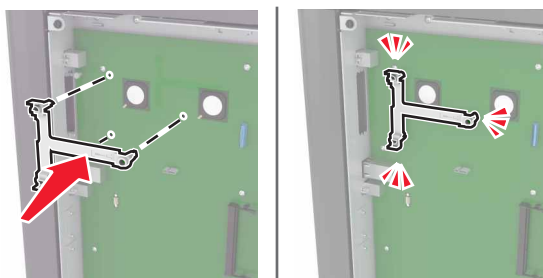

**6** Collegare l'ISP alla staffa.

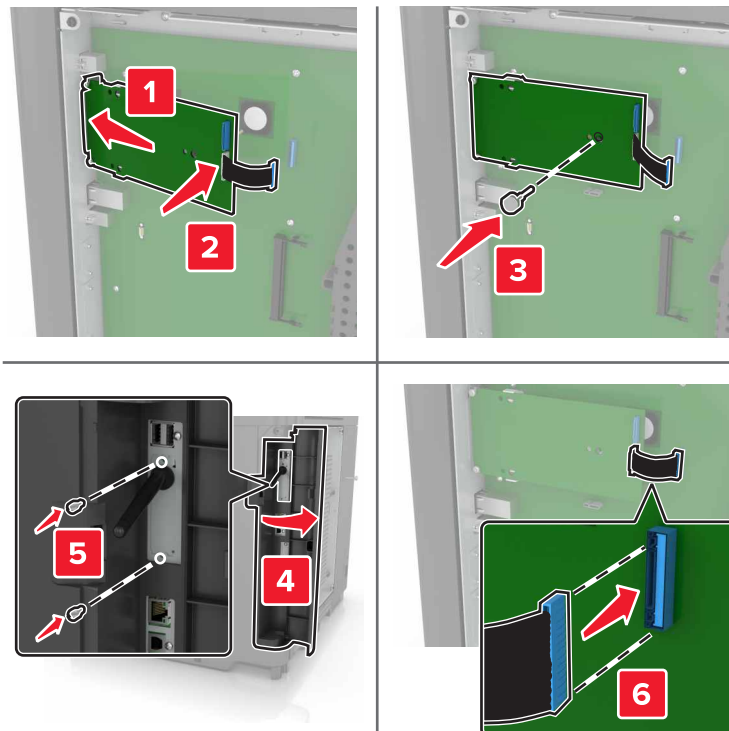

**7** Se necessario, collegare il disco rigido all'ISP.

**a** Rimuovere la staffa del disco rigido.

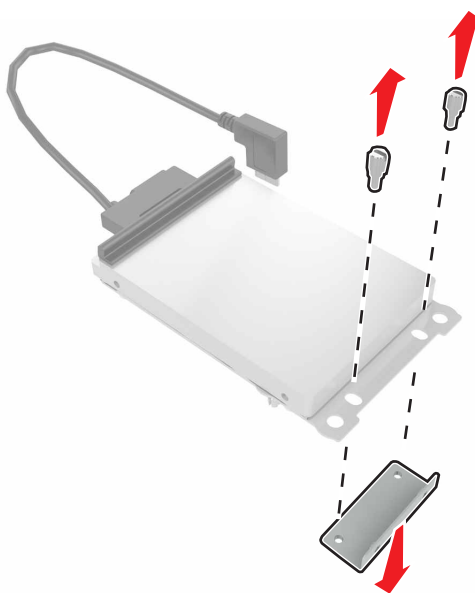

**b** Collegare il disco rigido all'ISP.

**Attenzione - Possibili danni:** Non toccare o premere sul centro del disco rigido.

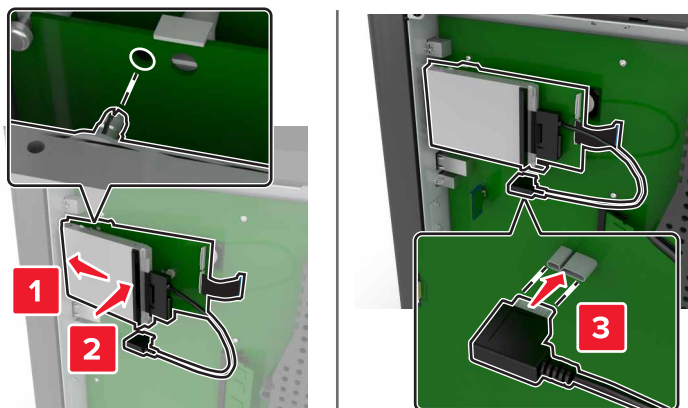

8 Ricollegare il coperchio di accesso.

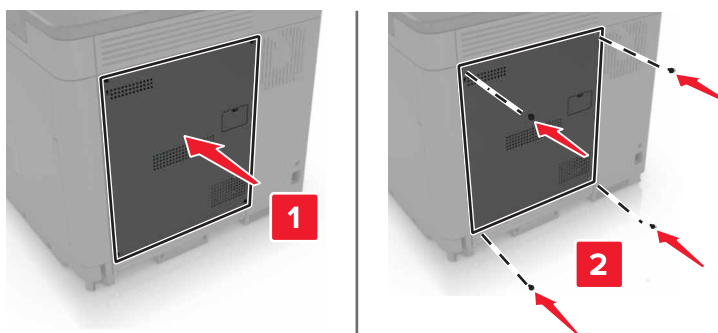

9 Collegare il cavo di alimentazione alla presa elettrica e accendere la stampante.

**⚠ ATTENZIONE - PERICOLO DI LESIONI:** Per evitare il rischio di incendio o scosse elettriche, collegare il cavo di alimentazione a una presa elettrica dotata di messa a terra e con le specifiche adeguate, situata in prossimità dell'apparecchio e facilmente accessibile.

## Installazione di una scheda opzionale

**⚠ ATTENZIONE - PERICOLO DI SCOSSE ELETTRICHE:** Per evitare il rischio di scosse elettriche, se si accede alla scheda del controller o si installano dispositivi di memoria o hardware opzionali dopo aver configurato la stampante, prima di continuare, spegnere la stampante e scollegare il cavo di alimentazione dalla presa elettrica. Spegnerne gli eventuali dispositivi collegati alla stampante e scollegare tutti i cavi della stampante.

- 1 Spegnere la stampante e scollegare il cavo di alimentazione dalla presa elettrica.
- 2 Utilizzando un cacciavite a testa piatta, rimuovere il coperchio di accesso alla scheda del controller.

**Attenzione - Possibili danni:** I componenti elettronici della scheda del controller vengono facilmente danneggiati dall'elettricità statica. Prima di toccare componenti o connettori, toccare una superficie metallica della stampante.

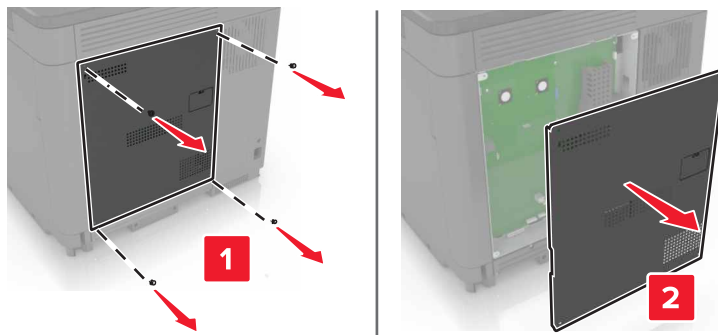

3 Estrarre la scheda opzionale dalla confezione.

**Attenzione - Possibili danni:** non toccare i punti di connessione lungo il bordo della scheda.

4 Inserire la scheda con decisione fino a bloccarla in posizione.

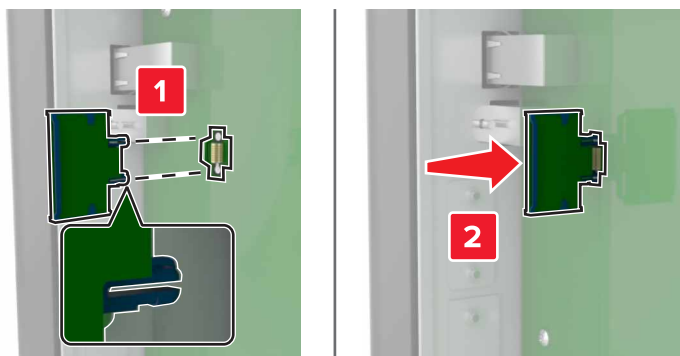

**Nota:** Il connettore sulla scheda deve aderire per tutta la sua lunghezza alla scheda del controller.

**Attenzione - Possibili danni:** L'installazione errata della scheda può danneggiare la scheda stessa e il controller.

5 Ricollegare il coperchio di accesso.

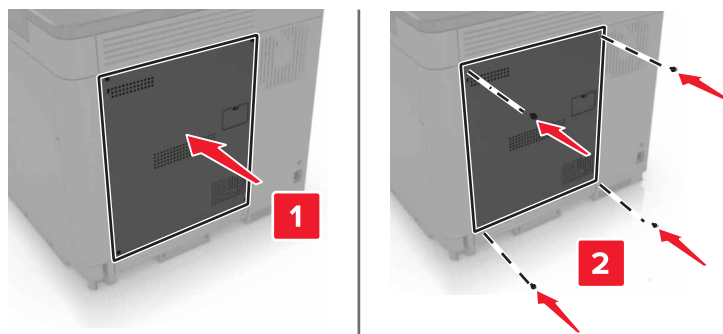

6 Collegare il cavo di alimentazione alla presa elettrica e accendere la stampante.

**⚠ ATTENZIONE - PERICOLO DI LESIONI:** Per evitare il rischio di incendio o scosse elettriche, collegare il cavo di alimentazione a una presa elettrica dotata di messa a terra e con le specifiche adeguate, situata in prossimità del prodotto e facilmente accessibile.



## Installazione del disco rigido della stampante

**⚠ ATTENZIONE - PERICOLO DI SCOSSE ELETTRICHE:** Per evitare il rischio di scosse elettriche, se si accede alla scheda del controller o si installano dispositivi di memoria o hardware opzionali dopo aver configurato la stampante, prima di continuare, spegnere la stampante e scollegare il cavo di alimentazione dalla presa elettrica. Spegnerne gli eventuali dispositivi collegati alla stampante e scollegare tutti i cavi della stampante.

- 1 Spegnere la stampante e scollegare il cavo di alimentazione dalla presa elettrica.
- 2 Utilizzando un cacciavite a testa piatta, rimuovere il coperchio di accesso alla scheda del controller.

**Attenzione - Possibili danni:** I componenti elettronici della scheda del controller vengono facilmente danneggiati dall'elettricità statica. Prima di toccare componenti o connettori della scheda del controller, toccare una superficie metallica della stampante.

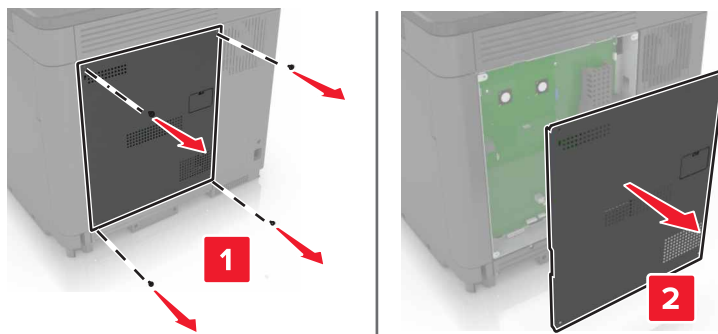

- 3 Estrarre dalla confezione il disco rigido.
- 4 Collegare il disco rigido alla scheda del controller.

**Attenzione - Possibili danni:** Non toccare o premere sul centro del disco rigido.

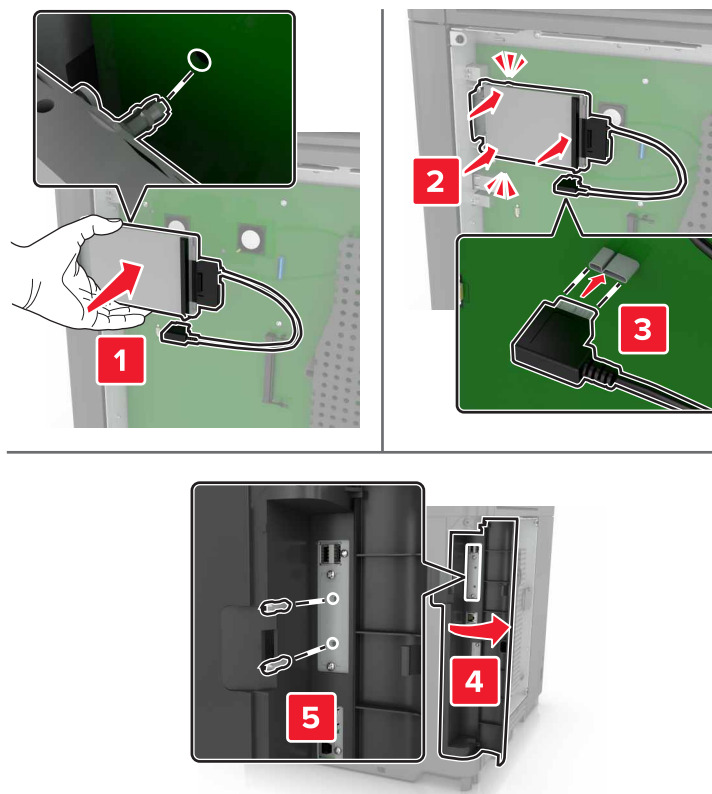

Se è installata una ISP (Internal Solutions Port), attenersi alla seguente procedura:

- a** Rimuovere la staffa del disco rigido.

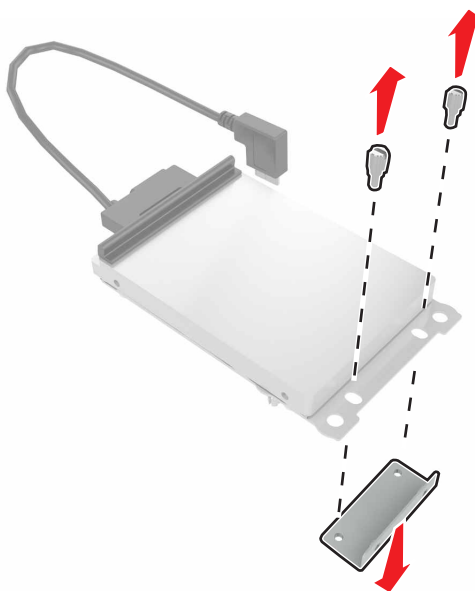

**b** Collegare il disco rigido alla ISP.

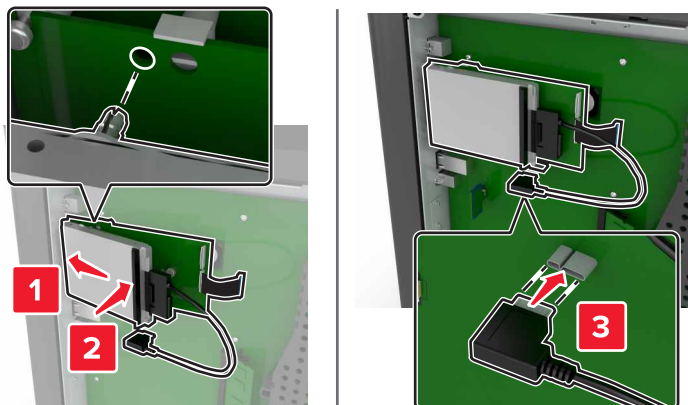

**5** Ricollegare il coperchio di accesso.

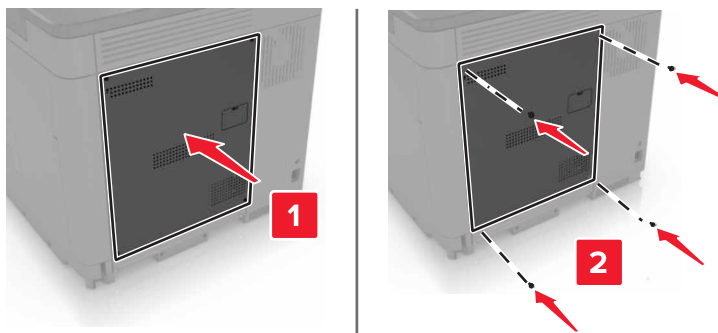

**6** Collegare il cavo di alimentazione alla presa elettrica e accendere la stampante.

**⚠ ATTENZIONE - PERICOLO DI LESIONI:** Per evitare il rischio di incendio o scosse elettriche, collegare il cavo di alimentazione a una presa elettrica dotata di messa a terra e con le specifiche adeguate, situata in prossimità del prodotto e facilmente accessibile.

## Installazione dei vassoi opzionali

**⚠ ATTENZIONE - PERICOLO DI SCOSSE ELETTRICHE:** Per evitare il rischio di scosse elettriche, se si accede alla scheda del controller o si installano periferiche di memoria o hardware opzionali dopo aver configurato la stampante, prima di continuare, spegnere la stampante e scollegare il cavo di alimentazione dalla presa elettrica. Spegnere le eventuali periferiche collegate alla stampante e scollegare tutti i cavi della stampante.

**⚠ ATTENZIONE - PERICOLO DI RIBALTAMENTO:** per installare una o più opzioni sulla stampante o sull'MFP, può essere necessario disporre di una base con ruote, di un mobile o di altri elementi per evitare che il prodotto possa cadere e di conseguenza provocare lesioni. Per ulteriori informazioni sulle configurazioni supportate, visitare il sito Web [www.lexmark.com/multifunctionprinters](http://www.lexmark.com/multifunctionprinters).

- 1** Spegnere la stampante.
- 2** Scollegare il cavo di alimentazione dalla presa elettrica e poi dalla stampante.
- 3** Estrarre il vassoio opzionale dalla confezione e rimuovere tutto il materiale di imballaggio.

4 Sollevare la stampante utilizzando il maniglie laterali e posteriori.

**⚠ ATTENZIONE - PERICOLO DI LESIONI:** se la stampante pesa più di 20 kg (44 libbre), potrebbero essere necessarie due o più persone per sollevarla in modo sicuro.

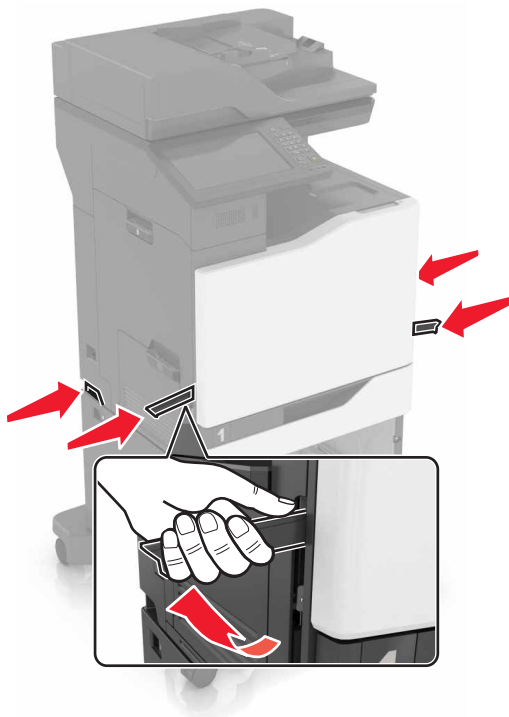

**Nota:** Se i vassoi opzionali sono già installati, sganciarli dalla stampante prima di sollevarla. Non tentare di sollevare la stampante e i vassoi contemporaneamente.

5 Allineare la stampante al vassoio opzionale e abbassarla finché non *scatta* in posizione.

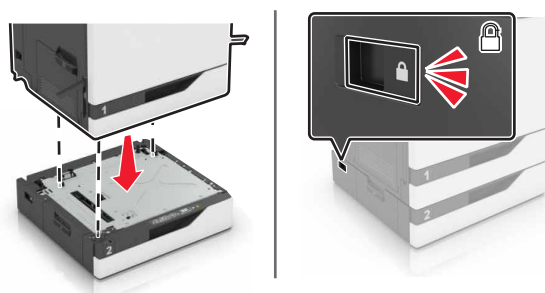

6 Collegare il cavo di alimentazione alla stampante e alla presa elettrica.

**⚠ ATTENZIONE - PERICOLO DI LESIONI:** per evitare il rischio di incendi o scosse elettriche, collegare il cavo di alimentazione a una presa elettrica dotata di messa a terra e con le specifiche adeguate, situata in prossimità del prodotto e facilmente accessibile.

7 Accendere la stampante.

Se necessario, aggiungere manualmente il vassoio nel driver della stampante per renderlo disponibile per i processi di stampa. Per ulteriori informazioni, vedere ["Aggiunta delle opzioni disponibili nel driver di stampa" a pagina 305](#).

Quando si installano più opzioni hardware, attenersi alla seguente procedura di installazione.

- Base con ruote
- Vassoio opzionale da 2200 fogli
- Vassoio opzionale da 500 fogli o vassoio buste
- Stampante
- Fascicolatore della cucitrice

## Installazione del vassoio della tastiera

- 1 Spegnere la stampante.
- 2 Aprire lo sportello A.

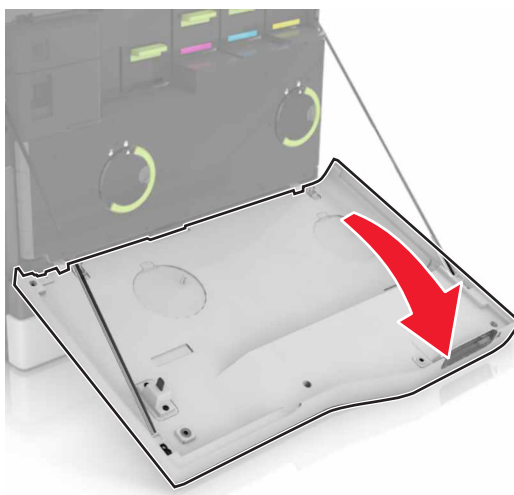

- 3 Rimuovere il coperchio collegato alla tastiera.

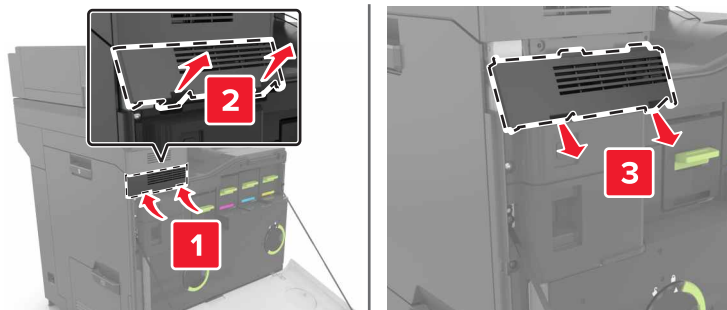

- 4 Estrarre il vassoio della tastiera.

**5** Collegare la tastiera alla base.

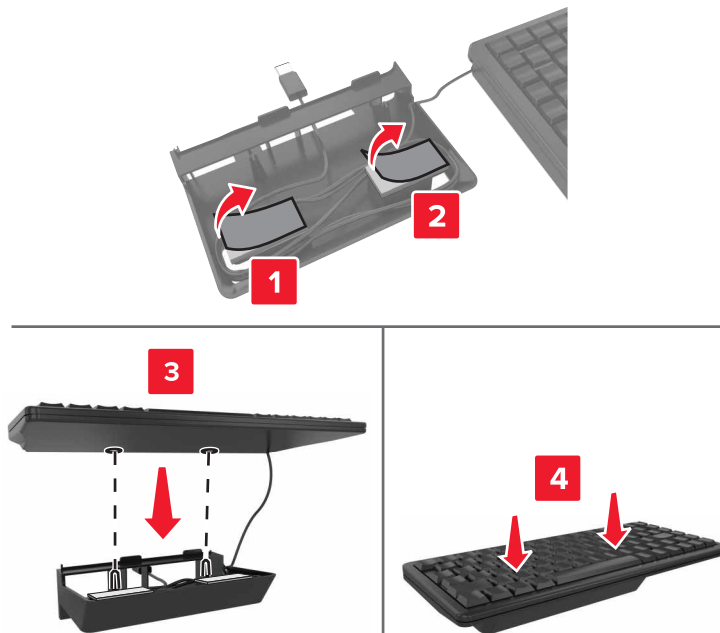

**6** Inserire il vassoio della tastiera.

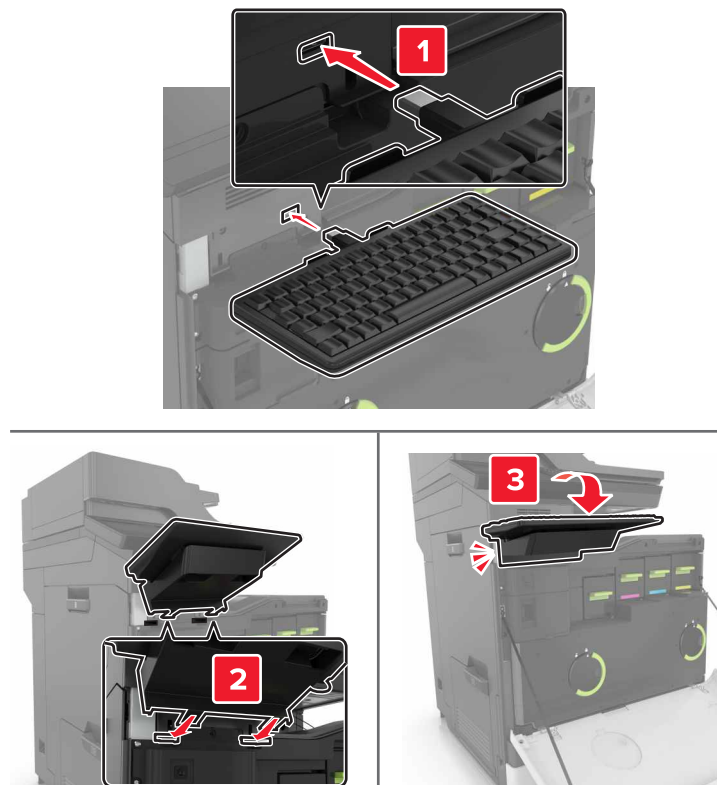

**7** Chiudere lo sportello A.

**8** Accendere la stampante.

## Installazione del fascicolatore della cucitrice

- 1 Spegnere la stampante.
- 2 Aprire lo sportello C.

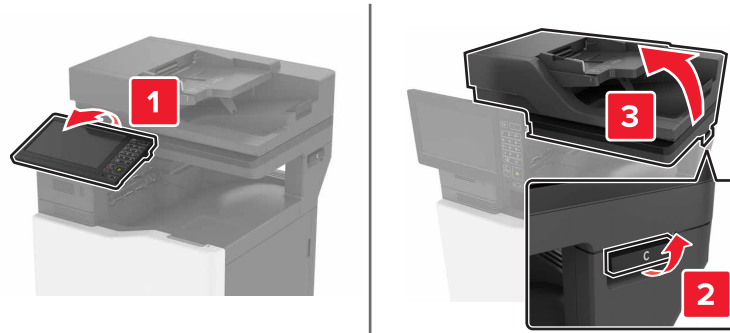

- 3 Rimuovere la barra fermacarta.

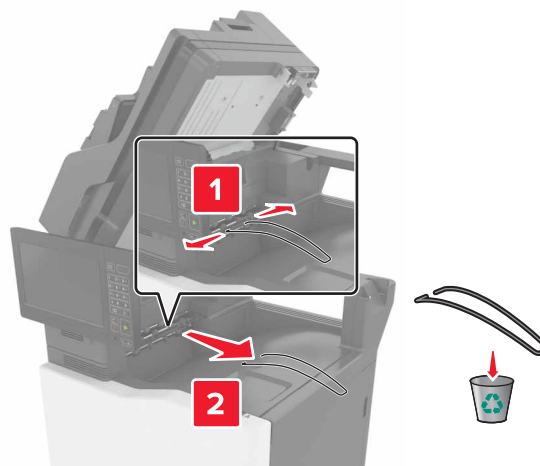

**4** Rimuovere il coperchio del connettore del trasporto carta e del fascicolatore della cucitrice.

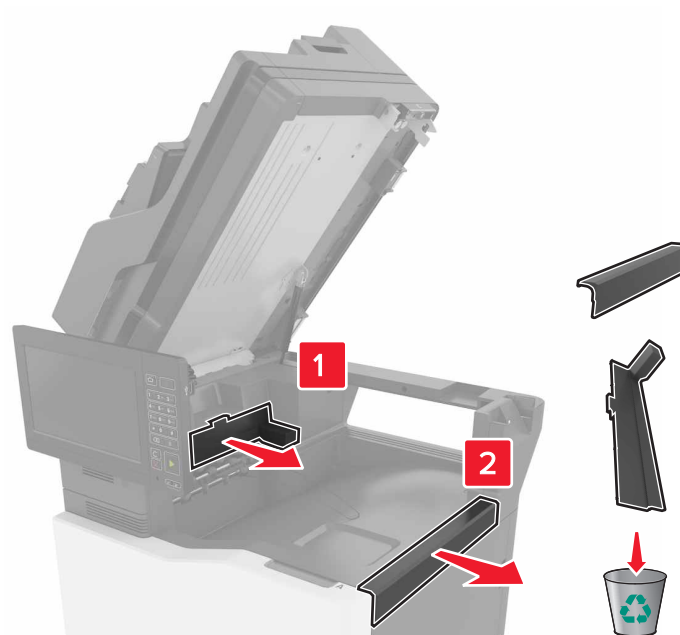

**5** Estrarre il fascicolatore della cucitrice dalla confezione.

**6** Inserire il fascicolatore finché *non scatta* in posizione.

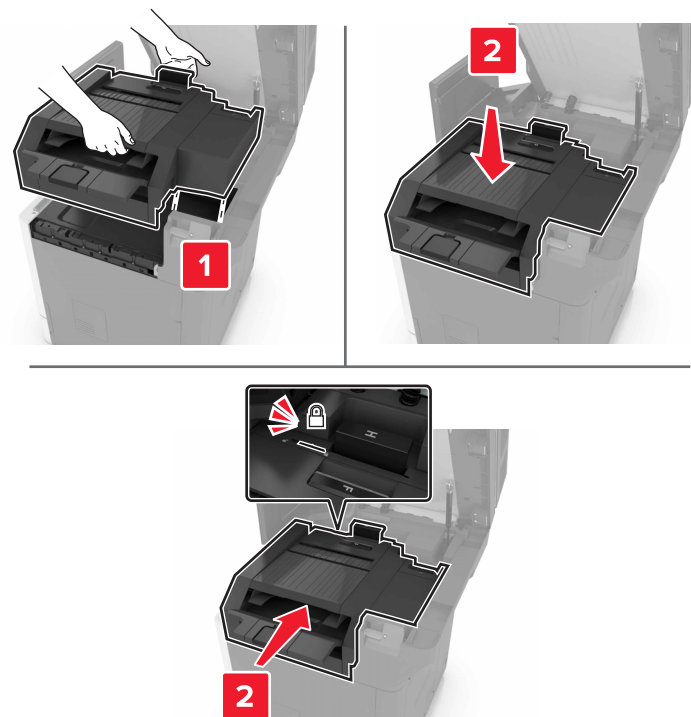



7 Chiudere lo sportello C.

 **ATTENZIONE - PERICOLO DI SCHIACCIAMENTO:** Quando si chiude lo sportello C, tenere le mani lontane dalle aree contrassegnate dalle etichette per evitare di ferirsi rimanendo intrappolati.

8 Accendere la stampante.

## Installazione del fascicolatore della cucitrice con perforazione multiposizione

 **ATTENZIONE - PERICOLO DI RIBALTAMENTO:** Per installare una o più opzioni sulla stampante o sull'MFP, può essere necessario disporre di una base a rotelle, di un mobile o di altri elementi per evitare che il prodotto possa cadere e di conseguenza provocare lesioni. Per ulteriori informazioni sulle configurazioni supportate, visitare il sito Web [www.lexmark.com/multifunctionprinters](http://www.lexmark.com/multifunctionprinters).

- 1 Dal pannello di controllo, spegnere la stampante tenendo premuto il pulsante di accensione per 5 secondi.
- 2 Scollegare il cavo di alimentazione dalla presa elettrica e dalla stampante.
- 3 Bloccare la base con ruote anteriori per impedire che la stampante si muova.



**4** Aprire i coperchi sul lato della base con ruote.

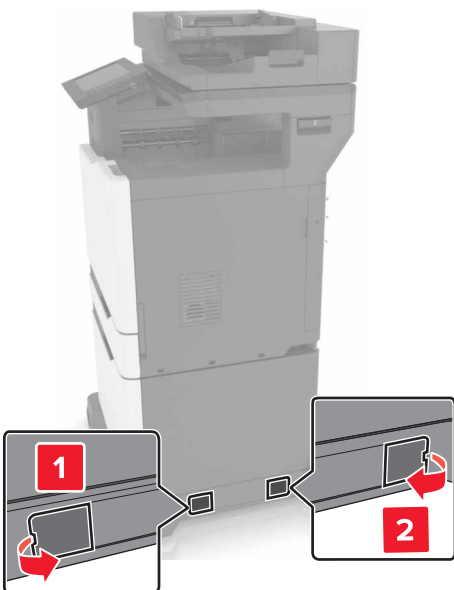

**5** Aprire lo sportello C.

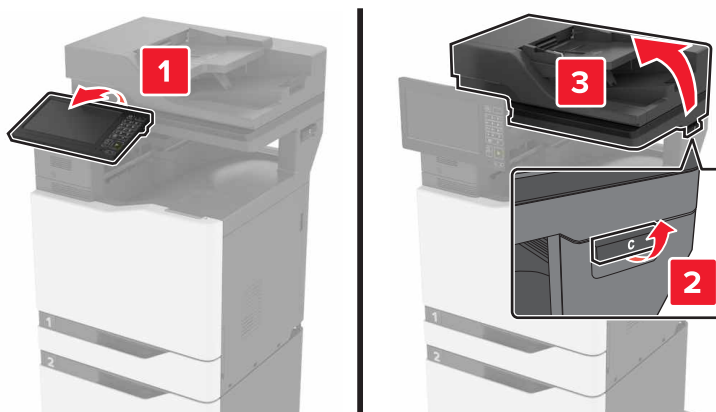

**6** Rimuovere la barra fermacarta.

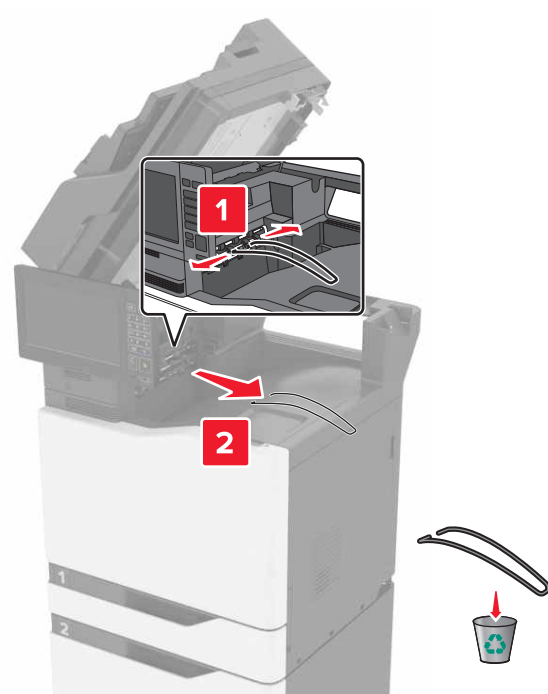

**7** Rimuovere i coperchi.

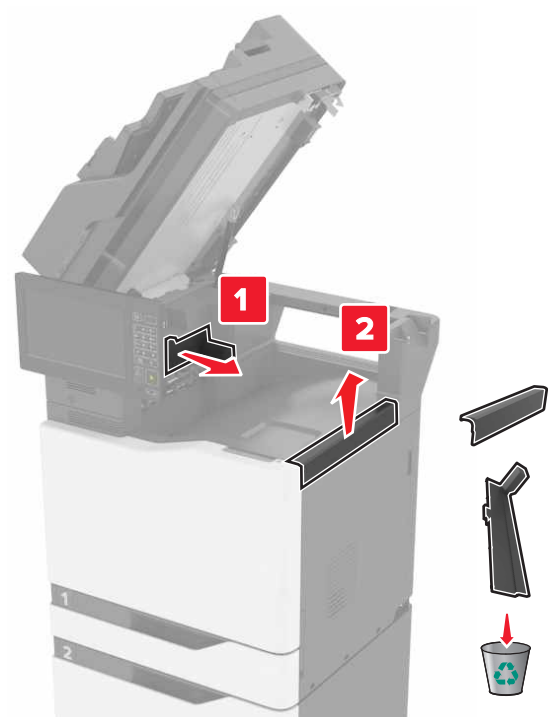

**8** Estrarre il trasporto carta dalla confezione, quindi rimuovere le strisce di nastro.

**9** Sollevare e allineare il trasporto carta alla stampante.

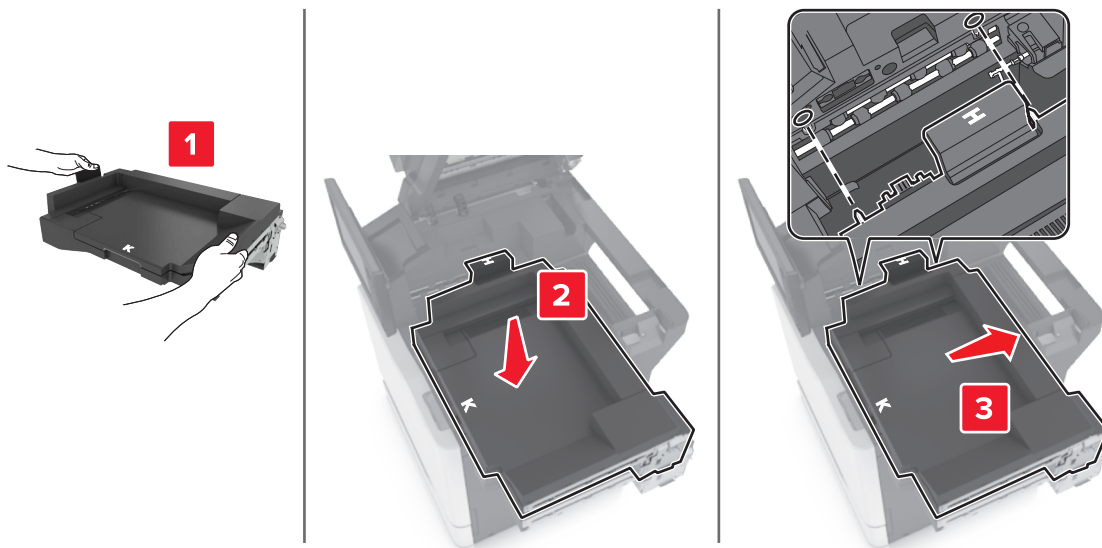

**10** Spingere con decisione il trasporto carta finché non *scatta* in posizione.

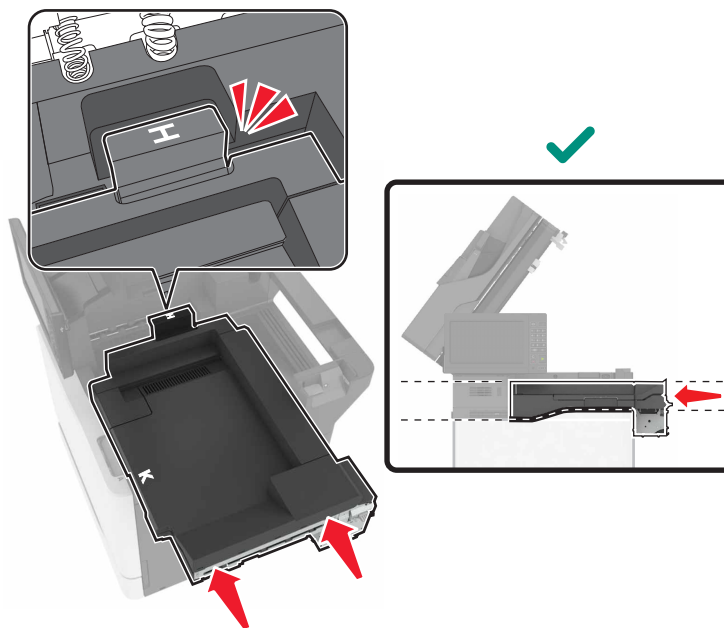

**11** Chiudere sportello C.

**⚠ ATTENZIONE - PERICOLO DI SCHIACCIAMENTO:** Quando si chiude lo sportello C, tenere le mani lontane dalle aree contrassegnate dalle etichette per evitare di ferirsi rimanendo intrappolati.

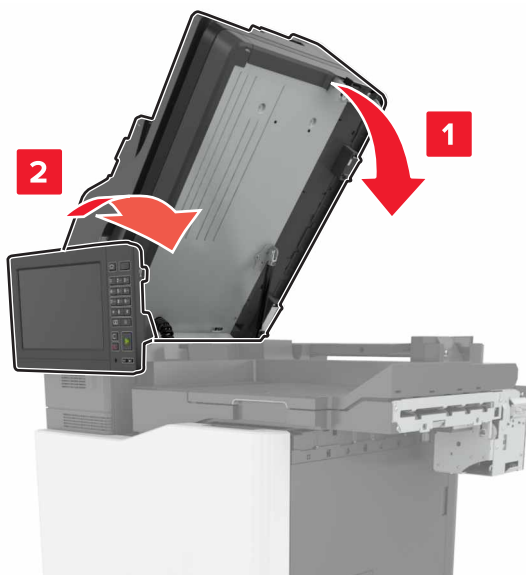

**12** Estrarre il fascicolatore della cucitrice con perforazione multiposizione dalla confezione, quindi rimuovere le strisce di nastro.

**13** Allineare il fascicolatore alla stampante su una superficie piana, solida e stabile.

**Nota:** Evitare di installare il fascicolatore su una superficie ricoperta da un tappeto.



- 14** Spingere il fascicolatore nella stampante esercitando la pressione nella parte inferiore finché non *scatta* in posizione.



Verificare che il fascicolatore e la stampante siano bloccati correttamente tirando con decisione il fascicolatore dalla stampante. Se il fascicolatore si scollega dalla stampante, ripetere [passaggio 13](#) e [passaggio 14](#) fino a bloccarli correttamente.



**15** Quando il fascicolatore è bloccato, attenersi alla seguente procedura:

- a** Aprire lo sportello frontale inferiore del fascicolatore.



- b** Girare le leve del fascicolatore in senso antiorario fino ad allentarle.

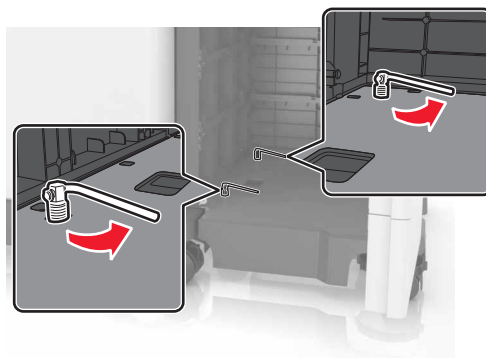

- c** Chiudere lo sportello.

**16** Verificare la distanza tra la stampante e il fascicolatore.

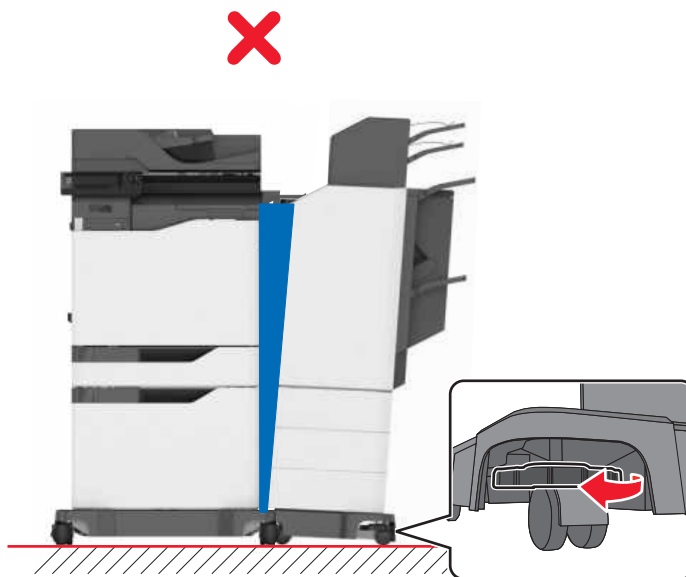





Se la distanza è irregolare, effettuare una delle seguenti operazioni:

- a** Per fissare la distanza in alto, girare le ruote laterali del fascicolatore in senso orario.
- b** Per fissare la distanza in basso, girare le ruote laterali del fascicolatore in senso antiorario.

- 17** Collegare i cavi di alimentazione al fascicolatore e alla stampante, quindi collegarli a una presa elettrica dotata di messa a terra.

 **ATTENZIONE - PERICOLO DI LESIONI:** Per evitare il rischio di incendio o scosse elettriche, collegare il cavo di alimentazione a una presa elettrica dotata di messa a terra e con le specifiche adeguate, situata in prossimità dell'apparecchio e facilmente accessibile.

 **ATTENZIONE - PERICOLO DI LESIONI:** Non utilizzare il prodotto con cavi di prolunga, prese multiple, prolunghe multipresa o gruppi di continuità. La capacità della potenza di questi tipi di accessori può essere facilmente sovraccaricata da una stampante laser e può comportare incendi, danni o scarse prestazioni della stampante.

- 18** Accendere la stampante.

Se necessario, aggiungere manualmente il fascicolatore nel driver della stampante per renderlo disponibile per i processi di stampa.

 **ATTENZIONE - PERICOLO DI SCHIACCIAMENTO:** Durante la stampa dei processi che utilizzano il fascicolatore della cucitrice con perforazione multiposizione, tenere le mani lontano dall'area contrassegnata per evitare di ferirsi rimanendo intrappolati.

## Software

### Installazione del software della stampante

#### Note:

- Il driver di stampa è incluso nel pacchetto del programma di installazione del software.
- Per i computer Macintosh con macOS 10.7 o versione successiva, non è necessario installare il driver per stampare su una stampante certificata AirPrint.

- 1** Ottenere una copia del pacchetto del programma di installazione del software.

- Dal CD software fornito con la stampante.
- Andare all'indirizzo <http://support.lexmark.com>, quindi selezionare la stampante e il sistema operativo in uso.

- 2** Eseguire il programma di installazione, quindi seguire le istruzioni visualizzate sullo schermo del computer.

### Aggiunta delle opzioni disponibili nel driver di stampa

#### Per gli utenti Windows

- 1** Aprire la cartella delle stampanti.

- 2** Selezionare la stampante che si desidera aggiornare, quindi effettuare una delle seguenti operazioni:

- Per Windows 7 o versioni successive, selezionare **Proprietà stampante**.
- Per le versioni precedenti, selezionare **Proprietà**.

- 3 Selezionare la scheda Configurazione, quindi selezionare **Aggiorna ora - Richiedi stampante**.
- 4 Applicare le modifiche.

### Per gli utenti Macintosh

- 1 Da Preferenze di sistema nel menu Apple, trovare la stampante, quindi selezionare **Opzioni e materiali di consumo**.
- 2 Accedere all'elenco delle opzioni hardware, quindi aggiungere le opzioni installate.
- 3 Applicare le modifiche.

## Firmware

### Esportazione o importazione di un file di configurazione

È possibile esportare le impostazioni di configurazione della stampante in un file di testo e importare tale file per applicare le impostazioni ad altre stampanti.

- 1 Aprire un browser Web e immettere l'indirizzo IP della stampante nel relativo campo.

**Note:**

- Visualizzare l'indirizzo IP della stampante nella schermata iniziale della stampante. L'indirizzo IP è composto da quattro serie di numeri separati da punti, ad esempio 123.123.123.123.
- Se si utilizza un server proxy, disattivarlo temporaneamente per caricare correttamente la pagina Web.

- 2 In Embedded Web Server, fare clic su **Esporta configurazione** o **Importa configurazione**.
- 3 Seguire le istruzioni visualizzate sullo schermo.
- 4 Se la stampante supporta le applicazioni, effettuare le seguenti operazioni:
  - a Fare clic su **App** > selezionare l'applicazione > **Configura**.
  - b Fare clic su **Esporta** o **Importa**.

### Aggiornamento del firmware

Alcune applicazioni richiedono un livello minimo di firmware della periferica per funzionare correttamente.

Per ulteriori informazioni sull'aggiornamento del firmware della periferica, contattare il rappresentante Lexmark.

- 1 Aprire un browser Web e immettere l'indirizzo IP della stampante nel relativo campo.

**Note:**

- Visualizzare l'indirizzo IP della stampante nella schermata iniziale della stampante. L'indirizzo IP è composto da quattro serie di numeri separati da punti, ad esempio 123.123.123.123.
- Se si utilizza un server proxy, disattivarlo temporaneamente per caricare correttamente la pagina Web.

- 2 Fare clic su **Impostazioni** > **Periferica** > **Aggiorna firmware**.

**3** Individuare il file flash.

**4** Fare clic su **Carica**.

# Avvertenze

## Informazioni sul prodotto

Nome del prodotto:

MFP Lexmark CX825de, CX825dte, CX825dtpe, CX825dtfe, CX860de, CX860dte, CX860dtfe, CX860dtpe, XC8155de, XC8155dte, XC8160de, XC8160dte, XC8163

Tipo di macchina:

7564

Modelli:

336, 337, 536, 537

## Nota all'edizione

Luglio 2024

**Le informazioni incluse nel seguente paragrafo non si applicano a tutti quei Paesi in cui tali disposizioni non risultano conformi alle leggi locali:** LA PRESENTE DOCUMENTAZIONE VIENE FORNITA DA LEXMARK INTERNATIONAL, INC. COSÌ COM'È, SENZA ALCUNA GARANZIA IMPLICITA O ESPLICITA, INCLUSE LE GARANZIE IMPLICITE DI COMMERCIALIZZABILITÀ O IDONEITÀ A SCOPI SPECIFICI. In alcuni paesi non è consentita la rinuncia di responsabilità esplicita o implicita in determinate transazioni, pertanto la presente dichiarazione potrebbe non essere valida.

La presente pubblicazione potrebbe includere inesattezze di carattere tecnico o errori tipografici. Le presenti informazioni sono soggette a modifiche periodiche che vengono incluse nelle edizioni successive.

Miglioramenti o modifiche ai prodotti o ai programmi descritti nel presente documento possono essere apportati in qualsiasi momento.

I riferimenti a prodotti, programmi o servizi contenuti in questa pubblicazione non sottintendono alcuna intenzione del produttore di renderli disponibili in tutti i Paesi in cui opera. Qualsiasi riferimento a un prodotto, programma o servizio non implica alcun uso esclusivo di tale prodotto, programma o servizio. Ogni prodotto, programma o servizio funzionalmente equivalente che non violi diritti di proprietà intellettuale può essere utilizzato in sostituzione. La valutazione e la verifica del funzionamento insieme ad altri prodotti, programmi o servizi, tranne quelli espressamente progettati dal produttore, sono di responsabilità dell'utente.

Per il supporto tecnico Lexmark, visitare il sito Web <http://support.lexmark.com>.

Per informazioni sui criteri relativi alla privacy di Lexmark che regolano l'uso di questo prodotto, visitare il sito Web [www.lexmark.com/privacy](http://www.lexmark.com/privacy).

Per informazioni sui materiali di consumo e sui download, visitare il sito Web [www.lexmark.com](http://www.lexmark.com).

© 2016 Lexmark International, Inc.

**Tutti i diritti riservati.**

## Marchi

Lexmark e il logo Lexmark sono marchi o marchi registrati di Lexmark International, Inc. negli Stati Uniti e/o in altri Paesi.

Google Cloud Print, Google Chrome, Android e Google Play sono marchi di Google LLC.

Macintosh, App Store, Safari, and AirPrint are trademarks of Apple Inc., registered in the U.S. and other countries. Use of the Works with Apple badge means that an accessory has been designed to work specifically with the technology identified in the badge and has been certified by the developer to meet Apple performance standards.

Il marchio Mopria® è un marchio registrato e/o non registrato di Mopria Alliance, Inc. negli Stati Uniti e in altri Paesi. L'uso non autorizzato è severamente vietato.

PCL® è un marchio registrato di Hewlett-Packard Company. PCL è la denominazione Hewlett-Packard di una serie di comandi (linguaggio) e funzioni inclusi nelle stampanti. Questa stampante è compatibile con il linguaggio PCL. Ciò significa che la stampante riconosce i comandi del linguaggio PCL utilizzati nelle diverse applicazioni e ne emula le funzioni corrispondenti.

PostScript è un marchio di Adobe Systems Incorporated registrato negli Stati Uniti e/o in altri Paesi.

Wi-Fi® e Wi-Fi Direct® sono marchi registrati di Wi-Fi Alliance®.

Tutti gli altri marchi appartengono ai rispettivi proprietari.

## Informazioni sulla licenza

È possibile visualizzare tutti gli avvisi sulla licenza relativi a questo prodotto nel CD del software di installazione: \Directory NOTICES del CD del software di installazione.

## Livelli di emissione dei rumori

Le seguenti misurazioni sono state effettuate in conformità con ISO 7779 e riportate in base a ISO 9296.

**Nota:** alcune modalità potrebbero non essere applicabili al prodotto acquistato.

Pressione sonora media a un metro, dBA	
Stampa	Su un lato:55 (monocromatica), 56 (a colori); Su due lati:57 (monocromatica), 57 (a colori)
Scansione	56 (CX825, XC8155); 55 (CX860, XC8160, XC8163)
Copia	58 (monocromatica); 59 (a colori)
Pronta	16 (CX825, XC8155); 14 (CX860, XC8160, XC8163)

I valori sono soggetti a modifiche. Vedere il sito [www.lexmark.com](http://www.lexmark.com) per i valori correnti.

## Direttiva WEEE (Rifiuti di apparecchiature elettriche ed elettroniche)





Il logo WEEE indica programmi e procedure per prodotti elettronici specifici per il riciclo nei Paesi dell'Unione Europea. Si raccomanda il riciclaggio dei prodotti.

Per ulteriori informazioni sulle opzioni di riciclaggio, è possibile trovare il numero telefonico dei punti vendita più vicini sul sito Web Lexmark all'indirizzo [www.lexmark.com](http://www.lexmark.com).

### Environmental labeling for packaging

Per Commission Regulation Decision 97/129/EC Legislative Decree 152/2006, the product packaging may contain one or more of the following symbols.

	<p>This symbol indicates that the packaging may contain corrugated fiberboard.</p>
	<p>This symbol indicates that the packaging may contain non-corrugated fiberboard.</p>
	<p>This symbol indicates that the packaging may contain paper.</p>

For more information, go to [www.lexmark.com/recycle](http://www.lexmark.com/recycle), and then choose your country or region. Information on available packaging recycling programs is included with the information on product recycling.

### Smaltimento dei prodotti

Lo smaltimento della stampante o dei materiali di consumo non può essere eseguito come per i normali rifiuti domestici. Per le possibilità di smaltimento e riciclaggio, consultare le autorità locali.

### Batteria ricaricabile agli ioni di litio

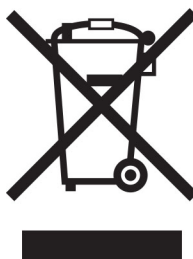

Questo prodotto può contenere una batteria a bottone agli ioni di litio ricaricabile, che deve essere rimossa solo da un tecnico qualificato. Il bidone dei rifiuti barrato indica che il prodotto non deve essere smaltito come rifiuti indifferenziati, ma deve essere inviato a strutture di raccolta separate per il recupero e il riciclo. Se la batteria viene rimossa, non smaltirla nei rifiuti domestici. Nella comunità locale potrebbero essere presenti sistemi di raccolta separati per le batterie, ad esempio un punto di raccolta per il riciclo delle batterie. La raccolta separata delle batterie garantisce il trattamento appropriato dei rifiuti, incluso il riutilizzo e il riciclo, ed evita potenziali effetti negativi sulla salute e sull'ambiente. Smaltire le batterie in modo responsabile.

Normativa (UE) 2023/1542

## Normativa (UE) 2023/1542

Questo prodotto può contenere una batteria a bottone al litio ricaricabile. Questa batteria è conforme alla normativa (UE) 2023/1542. La conformità è indicata dalla presenza della marcatura CE:



Questo prodotto può contenere una delle seguenti batterie a bottone:

- Identificazione della batteria: numero di modello Seiko MS621FE  
Produttore: Seiko Instruments Inc.  
Indirizzo del produttore: 8, Nakase 1-chome, Mihama-ku, Chiba-shi, Chiba 261-8507, Giappone
- Identificazione della batteria: numero modello Panasonic ML621  
Produttore: Panasonic Energy Co., Ltd.  
Indirizzo del produttore: 1-1 Matsushita-cho, Moriguchi City, Osaka 570-8511, Giappone
- Identificazione della batteria: numero modello FDK ML621  
Produttore: FDK Corporation  
Indirizzo del produttore: Shibaura Crystal Shinagawa, 1-6-41 Konan, Minato-ku, Tokyo 108-8212, Giappone

## Restituzione delle cartucce Lexmark per il riuso o il riciclo

Il Cartridge Collection Program di Lexmark consente di restituire gratuitamente a Lexmark le cartucce consumate per consentirne il riuso o il riciclo. Il 100% delle cartucce vuote restituite a Lexmark sono riutilizzate o disassemblate per il riciclo. Vengono riciclate anche le confezioni utilizzate per restituire le cartucce.

Per restituire le cartucce Lexmark per il riuso o il riciclo, effettuare le seguenti operazioni:

- 1 Visitare il sito [www.lexmark.com/recycle](http://www.lexmark.com/recycle).
- 2 Selezionare il proprio paese o la propria regione.
- 3 Selezionare **Cartridge Collection Program di Lexmark**
- 4 Seguire le istruzioni visualizzate sullo schermo.

## Avviso sensibilità ad elettricità statica

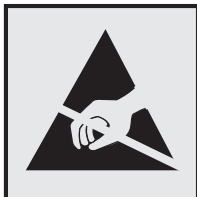

Questo simbolo identifica componenti sensibili all'elettricità statica. Non toccare le aree in prossimità di questi simboli senza prima toccare una superficie di metallo in un'area distante dal simbolo.

Per evitare danni da scariche elettrostatiche durante l'esecuzione delle operazioni di manutenzione, ad esempio l'eliminazione degli inceppamenti della carta o la sostituzione dei materiali di consumo, toccare una parte esposta del telaio metallico della stampante prima di accedere o di toccare le aree interne anche se non è presente il simbolo.

## ENERGY STAR

La presenza del simbolo ENERGY STAR® sui prodotti Lexmark o sulla schermata di avvio ne certifica la conformità della configurazione con i requisiti EPA (Environmental Protection Agency) ENERGY STAR alla data di fabbricazione del prodotto.



## Informazioni sulle temperature

Temperatura operativa e umidità relativa	Da 10 a 32,2 °C (da 50 a 90 °F) e dal 15 all'80% di umidità relativa
Stoccaggio a lungo termine di una stampante / cartuccia / unità immagini <sup>1</sup>	Da 15,3 a 32,2 °C (da 60 a 90 °F) e dall'8 al 15% di umidità relativa Temperatura di bulbo umido massima: 22,8 °C (73 °F)
Spedizione a breve termine di una stampante / cartuccia / unità immagini	Da -40 a 43,3 °C (da -40 a 110 °F)
<sup>1</sup> La durata a magazzino dei materiali è di circa 2 anni. Le stime si riferiscono alla conservazione in un ambiente d'ufficio standard a una temperatura di 22 °C (72 °F) e con un'umidità del 45%. <sup>2</sup> La temperatura di bulbo umido viene determinata in base alla temperatura dell'aria e all'umidità relativa.	

## Avvertenze sui prodotti laser

La stampante è certificata negli Stati Uniti come prodotto conforme ai requisiti DHHS 21 CFR Capitolo I, Sottocapitolo J per i prodotti laser di Classe I (1), mentre in altri paesi è certificata come prodotto laser di Classe I conforme ai requisiti IEC 60825-1: 2014.

I prodotti laser di Classe I non sono considerati pericolosi. Il sistema laser e la stampante sono stati progettati in modo da impedire l'esposizione a radiazioni laser superiori al livello previsto dalla Classe I durante le normali



operazioni di stampa, manutenzione o assistenza. La stampante è dotata di un gruppo testina di stampa non riparabile che contiene un laser con le seguenti specifiche:

Classe:IIIb (3b) AlGaAs

Potenza di uscita nominale (milliwatt):20

Lunghezza d'onda (nanometri):755-800

## Consumo di energia

### Consumo elettrico del prodotto

Nella tabella seguente sono riportate le caratteristiche di consumo energetico del prodotto.

**Nota:** alcune modalità potrebbero non essere applicabili al prodotto acquistato.

Modalità	Descrizione	Consumo elettrico (Watt)
Stampa...	Il prodotto sta generando output stampato da input elettronici.	Su un lato:825 (CX825, XC8155), 870 (CX860, XC8160, XC8163); su due lati:775 (CX825, XC8155), 820 (CX860, XC8160, XC8163)
Copia	Il prodotto sta generando output stampato da originali stampati.	650
Acquisizione	Il prodotto sta acquisendo documenti stampati.	110 (CX825, XC8155); 115 (CX860, XC8160, XC8163)
Pronta	Il prodotto è in attesa di un processo di stampa.	Maggiore consumo energetico:125; Consumo di energia inferiore:85 (CX825, XC8155), 81 (CX860, XC8160, XC8163)
Modalità risparmio energetico	Il prodotto è in modalità di consumo ridotto di livello elevato.	1,43 (CX825, XC8155); 1,46 (CX860, XC8160, XC8163)
Sospendi	Il prodotto è in modalità di consumo ridotto di livello ridotto.	0,3
Disattivato	Il prodotto è collegato a una presa elettrica, ma l'interruttore di alimentazione è spento.	0,2

I livelli di consumo energetico elencati nella precedente tabella rappresentano misurazioni medie. Le misurazioni istantanee di consumo energetico potrebbero risultare notevolmente più elevate della media.

I valori sono soggetti a modifiche. Vedere il sito [www.lexmark.com](http://www.lexmark.com) per i valori correnti.

### Modalità sospensione

Questo prodotto è progettato con una modalità di risparmio energetico definita *Modalità sospensione*. Questa modalità consente di risparmiare energia riducendo il consumo elettrico nei periodi di inattività prolungati. Questa modalità viene attivata automaticamente dopo un periodo di inattività del prodotto specificato, denominato *Timeout modalità sospensione*.

Impostazioni predefinite del timeout della modalità sospensione per questo prodotto (in minuti):	1
--	---

Utilizzando i menu di configurazione, è possibile modificare il periodo di timeout della modalità sospensione da 1 a 120 minuti. Se la velocità di stampa è inferiore o pari a 30 pagine al minuto, è possibile impostare il timeout solo fino a 60 minuti. Impostando un valore basso, viene ridotto il consumo energetico, ma aumenta il tempo di risposta del prodotto. Impostando un valore alto, si mantiene una risposta rapida, ma aumenta il consumo energetico.

### Modalità sospensione

Questo prodotto dispone di una modalità per il risparmio energetico definita *modalità sospensione*. Quando è attiva la modalità sospensione, gli altri sistemi e le altre periferiche vengono spenti in modo sicuro.

La modalità sospensione può essere attivata con uno dei seguenti metodi:

- Utilizzando l'impostazione Timeout sospensione
- Utilizzando le modalità Pianificazione modalità alimentazione

Timeout sospensione predefinito in fabbrica per questo prodotto in tutti i paesi/regioni	3 giorni
--	----------

La durata di attesa della stampante prima di entrare in modalità sospensione dopo la stampa di un processo può essere impostata su un periodo compreso tra un'ora e un mese.

### Modalità di spegnimento

Se questo prodotto dispone di una modalità di spegnimento che consuma comunque una minima quantità di corrente, per interrompere completamente il consumo elettrico del prodotto, scollegare l'alimentazione dalla presa elettrica.

### Utilizzo totale di energia

A volte può risultare utile calcolare l'utilizzo totale di energia del prodotto. Poiché le dichiarazioni sui consumi elettrici sono fornite in Watt, per calcolare l'utilizzo di energia il consumo va moltiplicato per il tempo speso dal prodotto in ciascuna modalità. L'utilizzo totale di energia del prodotto è la somma dell'utilizzo di ciascuna modalità.

## Avviso sulle normative per le apparecchiature terminali per le telecomunicazioni

Questa sezione contiene informazioni sulle normative relative ai prodotti che contengono la scheda analogica facsimile:

Tipo/modello Lexmark conforme alle normative numero:

LEX-M03-002

## Avvisi sulle normative per i prodotti wireless

Questa sezione contiene informazioni sulle normative che si applicano solo ai modelli wireless.

Se non si sa con certezza se il modello in uso è un modello wireless, visitare il sito <http://support.lexmark.com>.

## Avvertenza sui componenti modulari

I modelli wireless contengono i seguenti componenti modulari:

Tipo normativo Lexmark LEX-M01-005; ID FCC:IYLLLEXM01005; Industry Canada IC:2376A-M01005

## Esposizione alle radiazioni di radiofrequenza

La potenza delle radiazioni emesse da questo apparecchio è sensibilmente al di sotto dei limiti di esposizione alle frequenze radio FCC e di altre agenzie normative. Una distanza minima di 20 cm (8 pollici) deve essere mantenuta tra l'antenna e le persone in conformità con i requisiti di esposizione RF dell'FCC e di altre agenzie normative.

## Conformità alle direttive dell'Unione Europea (UE)

Questo prodotto è conforme ai requisiti di protezione stabiliti dalla direttiva del Consiglio dell'Unione Europea 2014/53/UE in merito al ravvicinamento e all'armonizzazione delle leggi degli Stati membri in relazione alle apparecchiature radio.

Il produttore di questo prodotto è: Lexmark International, Inc., 740 West New Circle Road, Lexington, KY, 40550 USA. Il rappresentante autorizzato è: Lexmark International Technology Hungária Kft., 8 Lechner Ödön fasor, Millennium Tower III, 1095 Budapest UNGHERIA. È possibile richiedere una copia della dichiarazione di conformità ai requisiti delle direttive contattando il rappresentante autorizzato o all'indirizzo [www.lexmark.com/en\\_us/about/regulatory-compliance/european-union-declaration-of-conformity.html](http://www.lexmark.com/en_us/about/regulatory-compliance/european-union-declaration-of-conformity.html).

La conformità è indicata dalla presenza della marcatura CE:



## Restrizioni

Questa apparecchiatura radio può essere utilizzata solo in ambienti interni. L'uso all'esterno è vietato. Questa restrizione si applica a tutti i Paesi elencati nella tabella seguente:

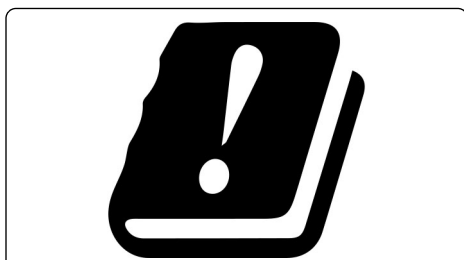

AT	BE	BG	CH	CY	CZ	DE	DK	EE
EL	ES	FI	FR	HR	HU	IE	IS	IT
LI	LT	LU	LV	MT	NL	NO	PL	PT
RO	SE	SI	SK	TR	UK			

## **Dichiarazione UE e di altri Paesi relativa alle bande di frequenza di funzionamento del radiotrasmettitore e alla potenza RF massima**

Questo prodotto radio trasmette nelle bande a 2,4 GHz (2,412-2,472 GHz nell'UE) o a 5 GHz (5,15-5,35, 5,47-5,725 nell'UE). L'uscita di potenza EIRP massima del trasmettitore, incluso il guadagno di antenna, è  $\leq 20$  dBm per entrambe le bande.

## **Conformità alle direttive dell'Unione Europea (UE)**

Questo prodotto è conforme ai requisiti di protezione stabiliti dalle direttive del Consiglio della Comunità Europea 2014/30/UE, 2014/35/UE e 2011/65/UE e 2011/65/UE nella versione modificata dalla (UE) 2015/863 in merito al ravvicinamento e all'armonizzazione delle leggi degli Stati membri in relazione alla compatibilità elettromagnetica, alla sicurezza delle apparecchiature elettriche destinate all'uso entro determinati limiti di tensione e in merito alla limitazione di utilizzo di alcune sostanze pericolose in apparecchiature elettriche ed elettroniche.

Il produttore di questo prodotto è: Lexmark International, Inc., 740 West New Circle Road, Lexington, KY, 40550 USA. Il rappresentante autorizzato è: Lexmark International Technology Hungária Kft., 8 Lechner Ödön fasor, Millennium Tower III, 1095 Budapest UNGHERIA. È possibile richiedere una copia della dichiarazione di conformità ai requisiti delle direttive contattando il rappresentante autorizzato o all'indirizzo [www.lexmark.com/en\\_us/about/regulatory-compliance/european-union-declaration-of-conformity.html](http://www.lexmark.com/en_us/about/regulatory-compliance/european-union-declaration-of-conformity.html).

Questo prodotto è conforme alle limitazioni previste per i prodotti di Classe A dalle direttive EN 55022 e EN55032 e ai requisiti di sicurezza della direttiva EN 60950-1 o EN 62368-1.

## **Informazioni sulle interferenze radio**

### **Avvertenza**

Questo prodotto è conforme ai requisiti per le emissioni dei limiti di Classe A EN55022 e EN55032 e ai requisiti di immunità EN55024. Questo prodotto non è destinato all'uso in ambienti residenziali/domestici.

Questa stampante è un prodotto di Classe A e, in ambiente domestico, può provocare interferenze radio. In tal caso, spetterà all'utente adottare le misure adeguate per ovviare al problema.

# Indice

## A

abilitazione della modalità di ingrandimento 27  
abilitazione di Wi-Fi Direct 155  
Acquisisci su computer  
  impostazione 68  
acquisizione su un server fax 68  
adattatore RJ11 59  
aggiornamento del firmware 306  
aggiunta dei contatti 25  
aggiunta di gruppi 25  
aggiunta di opzioni hardware  
  driver di stampa 305  
aggiunta di opzioni interne  
  driver di stampa 305  
aggiunta di scelte rapide  
  destinazione fax 63  
  e-mail 52  
  indirizzo FTP 66  
aggiunta di una scelta rapida  
  copia 50  
AirPrint  
  utilizzo 42  
alimentatore automatico documenti (ADF)  
  utilizzo 48, 51, 62, 66  
alimentatore multiuso  
  caricamento 31  
altoparlante del fax  
  configurazione delle impostazioni 154  
annullamento di un processo di stampa  
  dal computer 47  
  dal pannello di controllo della stampante 47  
applicazioni, supportate 20  
applicazioni supportate 20  
aree di inceppamento  
  identificazione 214  
assegnazione della stampante a una sequenza di squilli 62  
assistenza clienti  
  come contattare 282  
attivazione della Guida vocale 27  
attivazione della porta USB 241  
attivazione delle password vocali 27

attivazione PIN 27  
avvertenze 309, 310, 313, 314, 315  
avvertenze sulle emissioni 309, 315  
avvertenze sulle norme FCC 315  
avvisi e-mail  
  impostazione 153  
azzeramento  
  contatori di utilizzo dei materiali di consumo 245  
azzeramento dei contatori di utilizzo dei materiali di consumo 245

## B

blocco di fax indesiderati 64  
buste  
  caricamento 31

## C

cancellazione  
  memoria della stampante 150  
cancellazione della memoria del disco fisso 150  
cancellazione della memoria della stampante 151  
caricamento  
  buste 29  
  cartoncino 31  
  lucidi 31  
  vassoi 29  
caricamento della carta  
  alimentatore multiuso 31  
caricamento delle buste  
  alimentatore multiuso 31  
carta  
  impostazione del formato carta Universale 29  
carta intestata  
  copia su 49  
cartella di rete  
  creazione di una scelta rapida 66  
cartoncino  
  caricamento 31  
cartucce di toner  
  ordinazione 161

cartucce graffette  
  ordinazione 164  
cartuccia di toner  
  sostituzione 178  
cartuccia graffette  
  sostituzione 200, 206  
Centro acquisizione  
  impostazione 21  
Centro scelta rapida  
  utilizzo 21  
codici QR  
  aggiunta 22  
collegamento dei cavi 15  
collegamento dei vassoi 33  
come contattare l'assistenza clienti 282  
configurazione dell'ora legale 62  
configurazione delle impostazioni  
  altoparlante del fax 154  
configurazione delle notifiche sui materiali di consumo 164  
configurazione del server SMTP 51  
configurazione del server SMTP per le funzioni fax 53  
configurazione di Quote periferica 22  
configurazioni della stampante 13  
connessione a una rete wireless  
  con il metodo a pulsante 154  
  con il metodo PIN 154  
connessione della stampante a un servizio di suoneria differenziata 62  
connessione di un dispositivo mobile  
  alla rete wireless della stampante 155  
conservazione  
  materiali di consumo 209  
contatori di utilizzo dei materiali di consumo  
  azzeramento 245  
contatti  
  aggiunta 25  
  eliminazione 26

modifica 25  
 contenitore del toner di scarto  
   ordinazione 164  
   sostituzione 185  
 contenitore perforazione  
   svuotamento 159  
 copia  
   foto 48  
   su carta intestata 49  
   su entrambi i lati del foglio 49  
   uso dell'alimentatore  
     automatico documenti  
     (ADF) 48  
   uso del vetro dello scanner 48  
 Copia Carta d'Identità  
   impostazione 21  
 copia da  
   vassoio selezionato 48  
 copia di formati carta  
   differenti 48  
 copia di più pagine  
   su un singolo foglio 50  
 copia fronte/retro 49  
 correzione colore manuale 273  
 correzione del colore 273  
 creazione di cartelle  
   per segnalibri 24  
 creazione di scelte rapide  
   destinazione fax 63  
   e-mail 52  
   indirizzo FTP 66  
 creazione di segnalibri 24  
 creazione di una scelta rapida  
   cartella di rete 66  
   copia 50  
 creazione di un profilo  
 Connettore cloud 23  
 crittografia  
   disco rigido della stampante 151  
 cuffie  
   volume predefinito 154

## D

data e ora  
   impostazioni fax 62  
 dichiarazione di volatilità 151  
 difetti di stampa ricorrenti 271  
 disattivazione della rete Wi-Fi 156  
 disattivazione del sensore di  
 prossimità 211

disco rigido della stampante  
   crittografia 151  
 display della stampante  
   regolazione della luminosità 211  
 dispositivo Android  
   stampa da 41  
 dispositivo mobile  
   stampa da 41, 42, 43  
 documenti  
   acquisizione su un server  
     fax 68  
 documenti, stampa  
   da un computer 41  
   da un dispositivo mobile 41  
 domande frequenti sulla stampa  
   a colori 273  
 driver di stampa  
   installazione 305  
   opzioni hardware,  
   aggiunta 305

## E

elenco di directory  
   stampa 47  
 elenco esempi di font  
   stampa 46  
 eliminazione dei contatti 26  
 eliminazione di gruppi 26  
 e-mail  
   tramite la stampante 52  
   tramite un numero di scelta  
   rapida 52  
   uso dell'alimentatore  
   automatico documenti  
   (ADF) 51  
   uso della rubrica 52  
   uso del vetro dello scanner 51  
 esecuzione di copie 48  
 esportazione di un file di  
 configurazione  
   tramite Embedded Web  
   Server 306  
 evitare inceppamenti della  
 carta 213

## È

è possibile inviare fax ma non  
 riceverli 277

## F

fascicolatore della cucitrice  
   installazione 295  
 fascicolatore della cucitrice con  
 perforazione multiposizione  
   installazione 297  
 fascicolazione delle copie 49  
 fascicolazione non  
 funzionante 246  
 fax  
   configurazione del server  
     SMTP 53  
   impostazione della  
     programmazione di invio 63  
   in attesa 64  
   inoltro 64  
 fax in attesa 64  
 fax indesiderati  
   blocco 64  
 fax ricevuti  
   in attesa 64  
 fax ricevuto  
   inoltro 64  
 firmware, aggiornamento 306  
 formati carta  
   supportati 34  
 formati carta differenti, copia 48  
 formati carta supportati 34  
 formato carta  
   impostazione 29  
 formato carta Universale  
   impostazione 29  
 foto, copia 48  
 funzione fax  
   impostazione della data e  
   dell'ora 62  
   uso dell'alimentatore  
   automatico documenti  
   (ADF) 62  
   uso del vetro dello scanner 62  
 fusore  
   sostituzione 169

## G

Google Cloud Print  
   utilizzo 41  
 gruppi  
   aggiunta 25  
   eliminazione 26  
   modifica 25

Guida vocale  
attivazione 27  
velocità del parlato 27

## I

icone della schermata iniziale  
utilizzo 18  
visualizzazione 20  
icone nella schermata iniziale  
visualizzazione 20  
importazione di un file di  
configurazione  
tramite Embedded Web  
Server 306  
impossibile aprire Embedded  
Web Server 240  
impossibile leggere l'unità flash  
risoluzione dei problemi,  
stampa 241  
impossibile ricevere fax 277  
impostazione degli avvisi e-  
mail 153  
impostazione del fax  
connessione alla linea  
telefonica standard 54  
specificata per il paese 59  
impostazione del formato  
carta 29  
impostazione del formato carta  
Universale 29  
impostazione della stampa  
seriale 156  
impostazione del tipo di carta 29  
impostazioni ambientali 210  
impostazioni della stampante  
ripristino dei valori predefiniti di  
fabbrica 151  
impostazioni delle porte della  
stampante  
modifica 156  
impostazioni predefinite di  
fabbrica  
ripristino 151  
Impostazioni Risparmio  
configurazione 23  
inceppamenti  
prevenzione 213  
inceppamenti della carta  
posizione 214  
prevenzione 213

inceppamento, rimozione  
alimentatore automatico  
documenti 219  
alimentatore multiuso 217  
cartuccia graffette 229, 238  
fusore 221  
raccogliatore del  
fascicolatore 226  
raccogliatore standard 221  
sportello J 233  
sportello K 232  
sportello L 236  
sportello N 235  
unità fronte/retro 221  
vassoi 215  
vassoio fascicolatore della  
cucitrice 237  
inceppamento carta, rimozione  
alimentatore automatico  
documenti 219  
alimentatore multiuso 217  
fusore 221  
raccogliatore del  
fascicolatore 226  
raccogliatore standard 221  
sportello J 233  
sportello K 232  
sportello L 236  
sportello N 235  
unità fronte/retro 221  
vassoi 215  
vassoio fascicolatore della  
cucitrice 237  
inceppamento carta  
nell'alimentatore automatico  
documenti 219  
inceppamento della carta dietro  
lo sportello N 235  
inceppamento della carta nei  
vassoi 215  
inceppamento della carta  
nell'alimentatore multiuso 217  
inceppamento della carta nello  
sportello B 221  
inceppamento della carta nello  
sportello J 233  
inceppamento della carta nello  
sportello K 232  
Inceppamento della carta nello  
sportello L 236

Inceppamento della carta nel  
raccogliatore del  
fascicolatore 226  
inceppamento della carta nel  
raccogliatore del fascicolatore  
della cucitrice 237  
inceppamento della carta nel  
raccogliatore standard 221  
inceppamento graffette,  
rimozione  
sportello G 229  
sportello J 238  
inceppamento graffette nello  
sportello G 229  
inceppamento graffette nello  
sportello J 238  
indirizzo FTP  
creazione di scelte rapide 66  
individuazione delle aree di  
inceppamento 214  
individuazione dello slot di  
sicurezza 150  
informazioni sulla  
sicurezza 9, 10  
informazioni sulla stampante  
ricerca 11  
ingrandimento di copie 49  
inserimento di fogli separatori tra  
copie  
copia 49  
installazione dei vassoi  
opzionali 291  
installazione del disco rigido  
della stampante 289  
installazione del driver di  
stampa 305  
installazione del fascicolatore  
della cucitrice 295  
installazione del fascicolatore  
della cucitrice con perforazione  
multiposizione 297  
installazione delle opzioni  
disco rigido della  
stampante 289  
porta ISP (Internal Solutions  
Port) 284  
installazione del software della  
stampante 305  
installazione del vassoio della  
tastiera 293  
installazione di una porta ISP  
(Internal Solutions Port) 284

installazione di una scheda di memoria 283  
installazione di una scheda opzionale 287  
intensità del fax  
  regolazione 64  
intensità toner  
  regolazione 272  
invio di un'e-mail 52  
invio di un fax  
  tramite il computer 63  
  utilizzo del pannello di controllo 63

## L

l'unità scanner non si chiude 280  
la stampante non risponde 254  
Lexmark Mobile Print  
  utilizzo 41  
linee bianche orizzontali 269  
linee bianche verticali 270  
linee scure orizzontali 266  
linee scure verticali sulle stampe 268  
livelli di rumorosità 309  
lucidi  
  caricamento 31

## M

mappa dei menu 70  
margini errati 259  
Materiale di consumo non Lexmark 245  
materiali di consumo  
  conservazione 209  
  risparmio 211  
materiali di consumo, richiesta  
  cartucce di toner 161  
  cartucce graffette 164  
  contenitore del toner di scarto 164  
  unità di acquisizione immagini 164  
  unità fotoconduttore 163  
  unità sviluppatore 163  
memoria del disco fisso  
  cancellazione 150  
memoria del disco rigido della stampante 151  
memoria della stampante  
  cancellazione 150

memoria non volatile 151  
  cancellazione 150  
memoria volatile 151  
  cancellazione 150  
memorizzazione dei processi di stampa 45  
menu  
  802.1x 136  
  Accessibilità 78  
  Account locali 142  
  Account processi 90  
  Acquisizione unità flash 124  
  Cancella file dati temporanei 146  
  Cancellazione fuori servizio 84  
  Configurazione del raccogliitore 97  
  Configurazione e-mail 114  
  Configurazione LPD 136  
  Configurazione vassoi 95  
  Crittografia disco 146  
  Eco Mode 72  
  Ethernet 131  
  Fax 148  
  Finitura 87  
  Formati acquisizione personalizzati 97  
  Gestione alimentazione 77  
  Gestisci autorizzazioni 141  
  Google Cloud Print 139  
  Guida 149  
  HTML 94  
  Icone della schermata iniziale visibili 84  
  Immagine 95  
  Impostazione collegamento Web 120  
  Impostazione fax 103  
  Impostazione server fax 112  
  Impostazione stampa riservata 145  
  Impostazione universale 96  
  Impostazioni 88  
  Impostazioni HTTP/FTP 137  
  Impostazioni LDAP soluzioni 146  
  Informazioni inviate a Lexmark 77  
  Info su stampante 85  
  IPSec 135  
  Layout 85

Limita accesso alla rete  
  esterna 139  
Menu Configurazione 79  
Modalità fax 102  
Notifiche 74  
Pagina impostazioni menu 147  
Pannello operatore remoto 73  
Panoramica sulla rete 129  
PCL 93  
PDF 92  
Periferica 147  
PostScript 92  
Preferenze 71  
Programma periferiche USB 142  
Qualità 89  
Registro controllo  
  protezione 142  
Restrizioni di accesso 144  
Rete 148  
Ripristina valori predefiniti di fabbrica 79  
Risoluzione dei problemi 149  
Scelte rapide 148  
SNMP 134  
Stampa 148  
Stampa unità flash 127  
TCP/IP 133  
ThinPrint 138  
Tipi di supporto 97  
USB 138  
Valori predefiniti copia 98  
Valori predefiniti e-mail 116  
Valori predefiniti FTP 120  
Varie 147  
Wi-Fi Direct 139  
Wireless 130  
XPS 91  
menu della stampante 70  
messaggi della stampante  
Materiale di consumo non Lexmark 245  
Richiesta manutenzione scanner, usare kit ADF 246  
Rilevata Flash difettosa 244  
Rilevata Flash non formattata 244  
Sostituire cartuccia, regione stampante non corrispondente 244



Spazio libero insufficiente nella memoria flash per le risorse 244  
 metodo a pulsante 154  
 metodo PIN 154  
 modalità di ibernazione configurazione 210  
 Modalità di ingrandimento abilitazione 27  
 modalità risparmio energetico configurazione 210  
 modalità sospensione configurazione 210  
 modifica della risoluzione fax 64  
 modifica della stampa a colori 273  
 modifica delle impostazioni della porta della stampante dopo aver installato l'ISP 156  
 modifica di contatti 25  
 modifica di gruppi 25  
 moduli stampa 41  
 Moduli e preferiti impostazione 20  
 Mopria Print Service 42

## N

nastro di trasferimento sostituzione 188  
 navigazione su schermo mediante gesti 28  
 navigazione su schermo mediante gesti 28  
 notifiche sui materiali di consumo configurazione 164

## O

opzione interna non rilevata 242  
 opzione Wireless 283  
 opzioni scheda di memoria 283  
 schede firmware 283  
 wireless 283  
 opzioni hardware installazione 291  
 opzioni hardware, aggiunta driver di stampa 305

opzioni interne 283  
 installazione 287  
 scheda di memoria 283  
 opzioni interne, aggiunta driver di stampa 305  
 opzioni interne disponibili 283  
 ora legale configurazione 62  
 ordinamento di più copie 49  
 ordinazione cartucce di toner 161  
 unità di acquisizione immagini 164  
 unità fotoconduttore 163  
 unità sviluppatore 163  
 ordinazione dei materiali di consumo cartucce graffette 164  
 contenitore del toner di scarto 164

## P

Pagina impostazioni menu stampa 149  
 pannello di controllo utilizzo 17  
 password vocali abilitazione 27  
 pesi della carta supportati 39  
 PIN abilitazione 27  
 porta Ethernet 15  
 Porta EXT 15  
 porta ISP (Internal Solutions Port) installazione 284  
 risoluzione dei problemi 243  
 porta LINE 15  
 porta USB abilitazione 241  
 porta USB della stampante 15  
 porte della stampante 15  
 posta vocale impostazione 54  
 prenotazione processi di stampa stampa da un computer Macintosh 45  
 stampa da Windows 45  
 presenza di immagini sfocate sulle stampe 257  
 presenza di una dominante sulla stampa 274

problemi di aderenza del toner 265  
 processi di stampa non stampati 252  
 processi di stampa riservata 45  
 stampa da un computer Macintosh 45  
 stampa da Windows 45  
 processi in attesa 45  
 stampa da un computer Macintosh 45  
 stampa da Windows 45  
 processo di stampa annullamento dal computer 47  
 annullamento dal pannello di controllo della stampante 47  
 profilo Connettore cloud creazione 23  
 scansione su 68  
 stampa da 46  
 programmazione di un fax 63  
 protezione della memoria della stampante 151  
 pulizia parte esterna della stampante 157  
 parte interna della stampante 157  
 pulizia della stampante 157  
 pulizia dello scanner 158  
 Pulizia dello scanner 149

## Q

qualità del colore, risoluzione dei problemi presenza di una dominante sulla stampa 274  
 Quote periferica impostazione 22

## R

rapporti stato della stampante 153  
 utilizzo della stampante 153  
 registrazione ADF regolazione 282  
 registro fax visualizzazione 64  
 regolazione registrazione dello scanner 281

- regolazione dell'intensità
  - fax 64
- regolazione dell'intensità del toner 272
- regolazione della luminosità
  - display della stampante 211
- regolazione della luminosità del display della stampante 211
- regolazione della registrazione dell'ADF 282
- regolazione della velocità del parlato
  - Guida vocale 27
- regolazione del volume
  - predefinito
    - altoparlante 153
  - regolazione del volume predefinito delle cuffie 154
- rete Wi-Fi
  - disattivazione 156
- rete wireless
  - Wi-Fi Protected Setup 154
- rete wireless della stampante
  - connessione di un dispositivo mobile a 155
- ricerca di informazioni aggiuntive sulla stampante 11
- Richiesta manutenzione scanner, usare kit ADF 246
- riciclo
  - materiali di imballaggio
    - Lexmark 212
    - prodotti Lexmark 211
  - riduzione di copie 49
- Rilevata Flash difettosa 244
- Rilevata Flash non formattata 244
- ripetizione processi di stampa 45
  - stampa da un computer
    - Macintosh 45
    - stampa da Windows 45
- risoluzione dei problemi
  - domande frequenti sulla stampa a colori 273
  - impossibile aprire Embedded Web Server 240
  - la stampante non risponde 254
- risoluzione dei problemi, opzioni della stampante
  - impossibile rilevare l'opzione interna 242
  - porta ISP (Internal Solutions Port) 243
- risoluzione dei problemi, qualità del colore
  - presenza di una dominante sulla stampa 274
- risoluzione dei problemi, qualità di stampa
  - arricciamento della carta 247
  - densità di stampa non uniforme 266
  - difetti di stampa ricorrenti 271
  - immagini nere o a tinta unita 264
  - linee bianche orizzontali 269
  - linee bianche verticali 270
  - linee scure orizzontali 266
  - pagine vuote o bianche 255
  - presenza di immagini sfocate sulle stampe 257
  - problemi di aderenza del toner 265
  - sfondo grigio o a colori 258
  - sono presenti righe scure verticali sulle stampe 268
  - stampa a chiazze e punti 262
  - stampa chiara 260
  - stampa inclinata 263
  - stampa scura 256
  - stampa storta 263
  - testo o immagini tagliati 264
- risoluzione dei problemi, stampa
  - collegamento dei vassoi non funzionante 248
  - fascicolazione non funzionante 246
  - le buste si incollano durante la stampa 246
  - margini errati 259
  - pagine inceppate non ristampate 249
  - processi di stampa non eseguiti 252
  - processo stampato dal vassoio non corretto 253
  - processo stampato su carta non corretta 253
  - si verificano numerosi inceppamenti della carta 249
  - stampa di documenti riservati e altri documenti in attesa non eseguita 250
  - stampa lenta 251
- risoluzione dei problemi della qualità di stampa
  - arricciamento della carta 247
  - densità di stampa non uniforme 266
  - difetti di stampa ricorrenti 271
  - immagini nere o a tinta unita 264
  - linee bianche orizzontali 269
  - linee bianche verticali 270
  - linee scure orizzontali 266
  - pagine vuote o bianche 255
  - presenza di immagini sfocate sulle stampe 257
  - problemi di aderenza del toner 265
  - sfondo grigio o a colori 258
  - sono presenti righe scure verticali sulle stampe 268
  - stampa a chiazze e punti 262
  - stampa chiara 260
  - stampa inclinata 263
  - stampa scura 256
  - stampa storta 263
  - testo o immagini tagliati 264
- risoluzione dei problemi delle opzioni della stampante
  - impossibile rilevare l'opzione interna 242
  - porta ISP (Internal Solutions Port) 243
  - scheda di interfaccia parallela 243
  - scheda di interfaccia seriale 243
- risoluzione dei problemi di stampa
  - collegamento dei vassoi non funzionante 248
  - fascicolazione non funzionante 246
  - impossibile leggere l'unità flash 241
  - le buste si incollano durante la stampa 246
  - margini errati 259
  - pagine inceppate non ristampate 249
  - processi di stampa non eseguiti 252

- processo stampato dal vassoio non corretto 253
- processo stampato su carta non corretta 253
- si verificano numerosi inceppamenti della carta 249
- stampa di documenti riservati e altri documenti in attesa non eseguita 250
- stampa lenta 251
- risoluzione di problemi, copia
  - copie parziali di documenti o foto 279
  - l'unità scanner non si chiude 280
  - lo scanner non risponde 281
  - scarsa qualità di copia 279
- risoluzione di problemi, fax
  - ID chiamante non visualizzato 275
  - impossibile inviare fax 277
  - qualità di stampa scarsa 278
  - stampante non in grado di inviare o ricevere fax 275
- risoluzione di problemi, scansione
  - copie parziali di documenti o foto 279
  - impossibile eseguire la scansione da un computer 278
  - l'unità scanner non si chiude 280
  - lo scanner non risponde 281
  - processo di acquisizione non riuscito 280
  - scarsa qualità di copia 279
- risoluzione di problemi legati alla scansione
  - copie parziali di documenti o foto 279
  - impossibile eseguire la scansione da un computer 278
  - la scansione causa il blocco del computer 280
  - la scansione richiede troppo tempo 280
  - lo scanner non risponde 281
  - processo di acquisizione non riuscito 280
  - scarsa qualità di copia 279
- risoluzione di problemi nella copia
  - copie parziali di documenti o foto 279
  - lo scanner non risponde 281
  - scarsa qualità di copia 279
- risoluzione di problemi per il fax
  - ID chiamante non visualizzato 275
  - impossibile inviare fax 277
  - impossibile ricevere fax 277
  - qualità di stampa scarsa 278
  - stampante non in grado di inviare o ricevere fax 275
- risoluzione fax
  - modifica 64
- risparmio dei materiali di consumo 211
- risparmio di carta 50
- risparmio di toner 50
- rullo di alimentazione ADF
  - sostituzione 196
- rullo di prelievo
  - sostituzione 179
- rullo di prelievo ADF
  - sostituzione 194
- rullo di trasferimento
  - sostituzione 192
- rullo separatore ADF
  - sostituzione 198
- S**
- scanner
  - pulizia 158
- scansione
  - su un profilo Connettore cloud 68
  - su un server FTP 66
  - uso dell'alimentatore automatico documenti (ADF) 66
  - uso del vetro dello scanner 66
- scansione su un computer 68
- scansione su unità Flash 67
- scansione su un server FTP
  - utilizzo del pannello di controllo 66
- scarsa qualità di stampa del fax 278
- scelta della posizione della stampante 12
- scelta rapida, creazione
  - destinazione fax 63
  - e-mail 52
  - indirizzo FTP 66
- scelta rapida, creazione di una copia 50
- scelta rapida di destinazione fax
  - creazione 63
- scelta rapida e-mail
  - creazione 52
- scheda di interfaccia parallela
  - risoluzione dei problemi 243
- scheda di interfaccia seriale
  - risoluzione dei problemi 243
- scheda di memoria 283
  - installazione 283
- scheda firmware 283
- scheda opzionale
  - installazione 287
- schermata iniziale
  - personalizzazione 20
- scollegamento dei vassoi 33
- segnalibri
  - creazione 24
  - creazione di cartelle per 24
- segreteria telefonica
  - impostazione 54
- server e-mail
  - impostazione 51
- Server FTP, scansione
  - utilizzo del pannello di controllo 66
- server SMTP per l'invio tramite e-mail
  - configurazione 51
- server SMTP per l'invio tramite fax
  - configurazione 53
- servizio di suoneria differenziata, fax
  - abilitazione 62
- sfondo grigio o a colori 258
- slot di sicurezza
  - individuazione 150
- socket del cavo di alimentazione 15
- software della stampante
  - installazione 305
- Sostituire cartuccia, regione stampante non corrispondente 244

- sostituzione
    - nastro di trasferimento 188
  - sostituzione dei componenti
    - rullo di alimentazione ADF 196
    - rullo di prelievo 179
    - rullo di prelievo ADF 194
    - rullo separatore ADF 198
    - tampone separatore 184
  - sostituzione dei materiali di consumo
    - cartuccia graffette 200, 206
    - contenitore del toner di scarto 185
    - supporto della cartuccia graffette 203, 208
  - sostituzione del contenitore del toner di scarto 185
  - sostituzione del fusore 169
  - sostituzione della cartuccia di toner 178
  - sostituzione della cartuccia graffette nel fascicolatore con spillatrice e perforatrice
    - multiposizione 206
  - sostituzione della cartuccia graffette nel fascicolatore della cucitrice 200
  - sostituzione del nastro di trasferimento 188
  - sostituzione del rullo di alimentazione ADF 196
  - sostituzione del rullo di prelievo 179
  - sostituzione del rullo di prelievo ADF 194
  - sostituzione del rullo di trasferimento 192
  - sostituzione del rullo separatore dell'ADF 198
  - sostituzione del supporto della cartuccia graffette nel fascicolatore con spillatrice e perforatrice
    - multiposizione 208
  - sostituzione del supporto della cartuccia graffette nel fascicolatore della cucitrice 203
  - sostituzione del tampone separatore 184
  - sostituzione di un'unità di imaging 175
  - sostituzione di un'unità fotoconduttore 171
- Sostituzione di un'unità sviluppatore 165
  - Spazio libero insufficiente nella memoria flash per le risorse 244
  - spedizione della stampante 210
  - spia del pulsante di accensione
    - informazioni sullo stato 18
  - spia luminosa
    - informazioni sullo stato 18
  - spina dell'adattatore 59
  - spostamento della stampante 12, 209
  - stampa
    - da un'unità flash 43
    - da un computer 41
    - da un dispositivo Android 41
    - da un dispositivo mobile 41, 42, 43
    - da un profilo Connettore cloud 46
    - elenco di directory 47
    - elenco esempi di font 46
    - mediante Google Cloud Print 41
    - mediante Mopria Print Service 42
    - mediante Wi-Fi Direct 43
    - Pagina impostazioni menu 149
  - stampa da un'unità Flash 43
  - stampa da un computer 41
  - stampa di documenti riservati non eseguita 250
  - stampa di moduli 41
  - stampa di processi in attesa non eseguita 250
  - stampa di processi riservati e in attesa
    - da un computer Macintosh 45
    - da Windows 45
  - stampa di una pagina di configurazione di rete 241
  - stampa di un elenco di directory 47
  - stampa di un elenco di esempi di font 46
  - stampa inclinata 263
  - stampa lenta 251
  - stampante
    - configurazione completa 13
    - modello base 13
    - scelta della posizione 12
    - spazio minimo 12
    - spedizione 210
    - spostamento 12
  - Stampa pagine prova qualità 149
  - stampa scura 256
  - stampa seriale
    - impostazione 156
  - stampa storta 263
  - stato dei componenti
    - verifica 161
  - stato dei materiali di consumo
    - verifica 161
  - stato della stampante 18
  - Supporto clienti
    - utilizzo 23
  - supporto della cartuccia graffette
    - sostituzione 203, 208
  - svuotamento del contenitore perforazione 159
- ## T
- tampone separatore
    - sostituzione 184
  - tastiera sul display
    - utilizzo 28
  - tastiera virtuale
    - utilizzo 28
  - temperatura attorno alla stampante 312
  - testo o immagini tagliati 264
  - tipi di carta
    - supportati 37
  - tipi di carta supportati 37
  - tipi di file supportati 44
  - tipo di carta
    - impostazione 29
  - tramite ADF
    - copia 48
- ## U
- umidità attorno alla stampante 312
  - unità di acquisizione immagini
    - ordinazione 164
  - unità Flash
    - scansione su 67
    - stampa da 43
  - unità flash supportate 44
  - unità fotoconduttore
    - ordinazione 163
    - sostituzione 171

- unità immagini
  - sostituzione 175
- unità sviluppatore
  - ordinazione 163
  - sostituzione 165
- uso dell'alimentatore automatico documenti (ADF) 48, 51, 62, 66
- uso della schermata iniziale 18
- uso del vetro dello scanner 48, 51, 62, 66
  - copia 48
- utilizzo
  - componenti originali
    - Lexmark 161
  - materiali di consumo originali
    - Lexmark 161
- utilizzo del pannello di controllo 17
- utilizzo di Generatore codice QR 22
- utilizzo di Supporto clienti 23

## V

- vassoi
  - caricamento 29
  - collegamento 33
  - scollegamento 33
- vassoio della tastiera
  - installazione 293
- vassoi opzionali
  - installazione 291
- velocità parlato Guida vocale
  - regolazione 27
- verifica dei processi di stampa 45
  - stampa da un computer
    - Macintosh 45
  - stampa da Windows 45
- verifica della connettività della stampante 241
- verifica dello stato dei componenti e dei materiali di consumo 161
- vetro dello scanner
  - utilizzo 48, 51, 62, 66
- visualizzazione dei report 153
- visualizzazione di un registro fax 64
- volume predefinito dell'altoparlante
  - regolazione 153

- volume predefinito delle cuffie
  - regolazione 154

## W

- Wi-Fi Direct 155
  - stampa da un dispositivo mobile 43
- Wi-Fi Protected Setup
  - rete wireless 154