



Lexmark™

MB2236 MFP

Használati útmutató

2024. július

www.lexmark.com

Készülék típusa:

3400

Modellek:

481, 485

Tartalom

Biztonsági információk.....	6
Konvenciók.....	6
Terméknyilatkozatok.....	6
Információk a nyomtatóról.....	9
További információk a nyomtatóról.....	9
A nyomtató sorozatszámának megtalálása.....	10
Nyomtatókonfiguráció.....	11
A kezelőpanel használata.....	12
A kezdőképernyő testreszabása.....	13
A kijelzőn megjelenő billentyűzet nyelvének módosítása.....	13
A be/kikapcsolás gomb és jelzőfény állapotának jelentései.....	14
Papír kiválasztása.....	14
Beállítás, telepítés és konfigurálás.....	20
A nyomtató helyének kiválasztása.....	20
Kábelek csatlakoztatása.....	21
Nyomtató beállítása faxolásra.....	22
E-mail SMTP-beállítások konfigurálása.....	32
Papír és speciális hordozó betöltése.....	40
Szoftver, illesztőprogramok és firmware telepítése, illetve frissítése.....	44
Hálózatok.....	47
Cloud Connector-profil létrehozása.....	51
Menübeállítási oldal oldal nyomtatása.....	52
A nyomtató biztonsága.....	53
Nyomtatómemória törlése.....	53
Gyári alapértelmezett értékek visszaállítása.....	53
Törölhetőségi nyilatkozat.....	53
Nyomtatás.....	54
Nyomtatás a számítógépről.....	54
Nyomtatás mobileszközről.....	54
Nyomtatás flash-meghajtóról.....	56
Támogatott flash-meghajtók és fájltypusok.....	57

Titkosított feladatok konfigurálása.....	57
Titkosított és más felfüggesztett feladatok nyomtatása.....	58
Nyomtatás Cloud Connector-profilból.....	59
Betűtípusminták listájának nyomtatása.....	59
Elválasztólapok másolatok közé helyezése.....	60
Nyomtatási feladat törlése.....	60
A festék sötétségének beállítása.....	60
Másolás.....	61
Az automatikus lapadagoló és a lapolvasó üveglapjának használata.....	61
Másolatok készítése.....	61
Fényképmásolás.....	62
Másolás fejléces papírra.....	62
Másolás a papír mindkét oldalára.....	62
A másolatok kicsinyítése és nagyítása.....	62
Több oldal másolása egyetlen lapra.....	63
Példányok leválogatása.....	63
Kártyák másolása.....	63
Másolási parancsikon létrehozása.....	63
E-mail.....	65
Az automatikus lapadagoló és a lapolvasó üveglapjának használata.....	65
E-mail küldése.....	65
Fax.....	67
Az automatikus lapadagoló és a lapolvasó üveglapjának használata.....	67
Faxküldés.....	67
Fax ütemezése.....	68
Faxelérési útvonal parancsikon létrehozása.....	68
A fax felbontásának módosítása.....	69
Fax sötétségének módosítása.....	69
Faxnapló nyomtatása.....	69
Kéretlen faxok blokkolása.....	70
Faxok tartása.....	70
Fax továbbítása.....	70

Beolvasás.....	71
Az automatikus lapadagoló és a lapolvasó üveglapjának használata.....	71
Beolvasás számítógépre.....	71
Beolvasás flash-meghajtóra.....	73
Beolvasás FTP-kiszolgálóra.....	73
Beolvasás hálózati mappába.....	74
Beolvasás Cloud Connector-profilba.....	74
A nyomtató menüi.....	76
Menüterkép.....	76
Eszköz.....	77
Nyomtatás.....	86
Papír.....	91
Másolás.....	93
Fax.....	94
E-mail.....	104
FTP.....	108
USB-meghajtó.....	111
Hálózat/portok.....	115
Biztonság.....	128
Felhő csatlakozó.....	132
Jelentések.....	132
Hibaelhárítás.....	133
A nyomtató karbantartása.....	134
Alkatrészek és kellékanyagok állapotának ellenőrzése.....	134
Kellékanyagok értesítéseinek konfigurálása.....	134
E-mail riasztások beállítása.....	134
Jelentések megtekintése.....	135
Alkatrészek és kellékanyagok rendelése.....	135
Alkatrészek és kellékanyagok cseréje.....	136
Nyomtatóalkatrészek tisztítása.....	141
Energia- és papírtakarékosság.....	144
A nyomtató áthelyezése más helyre.....	145
A nyomtató szállítása.....	145

Problémák elhárítása.....	146
Nyomtatási minőséggel kapcsolatos problémák.....	146
Nyomtatási problémák.....	147
A nyomtató nem válaszol.....	173
Nem lehet olvasni a flash meghajtót.....	174
USB port engedélyezése.....	174
Hálózati kapcsolat-hibák.....	175
Kellékanyagokkal kapcsolatos problémák.....	177
Elakadások megszüntetése.....	178
Papíradagolási problémák.....	186
E-mail-küldési problémák.....	188
Faxolási problémák.....	189
Beolvasási problémák.....	195
Kapcsolatba lépés az ügyfélszolgálattal.....	201
Újrahasznosítás és hulladékkezelés.....	202
Lexmark termékek újrahasznosítása.....	202
A Lexmark csomagolások újrahasznosítása.....	202
Értesítések.....	203
Index.....	212

Biztonsági információk

Konvenciók

Megjegyzés: A *megjegyzés* jelölés olyan információra utal, amely segítséget nyújthat.

Figyelem: A *figyelem* jelölésű részek olyan dolgokra hívják fel a figyelmet, amelyek kárt okozhatnak a készülék hardverében vagy szoftverében.

VIGYÁZAT: A *vigyázat* jelölés olyan veszélyes helyzetre hívja fel a figyelmet, amelyek sérülést okozhatnak Önnek.

A következő figyelmeztetéstípusok fordulhatnak elő:

-  **VIGYÁZAT – SÉRÜLÉSVESZÉLY:** Személyi sérülés veszélyére hívja fel a figyelmet.
-  **VIGYÁZAT – ÁRAMÜTÉS VESZÉLYE:** Áramütés veszélyére hívja fel a figyelmet.
-  **VIGYÁZAT – FORRÓ FELÜLET:** Égési sérülés veszélyére hívja fel a figyelmet érintés esetén.
-  **VIGYÁZAT – A RÁZÓEGYSÉG BIZTONSÁGI KOCKÁZATOT JELENT:** A mozgó alkatrészek közé szorulás veszélyére hívja fel a figyelmet.
-  **VIGYÁZAT! MOZGÓ ALKATRÉSZEK.** A forgó alkatrészek miatt bekövetkező zúzódásos vagy horzsolásos sérülés kockázatára hívja fel a figyelmet.

Terméknyilatkozatok

-  **VIGYÁZAT – SÉRÜLÉSVESZÉLY:** A tűz és áramütés kockázatának elkerülése érdekében csatlakoztassa a tápkábelt közvetlenül egy megfelelő teljesítményt biztosító, gondosan földelt, a készülék közelében levő és könnyen hozzáférhető csatlakozóaljzathoz.
-  **VIGYÁZAT – SÉRÜLÉSVESZÉLY:** A tűzveszély és az áramütés elkerülése érdekében csak a termékhez kapott vagy a gyártó által hitelesített tápkábelt használja.
-  **VIGYÁZAT – SÉRÜLÉSVESZÉLY:** Ne használjon a készülék csatlakoztatásánál hosszabbító kábelt, elosztót, hosszabbító elosztót, illetve szünetmentes tápegységet. Az ilyen készülékek kapacitását könnyen túlterhelheti egy lézernyomtató, aminek következménye lehet a tűzveszély, az anyagi kár, illetve a nyomtató hibás működése.
-  **VIGYÁZAT – SÉRÜLÉSVESZÉLY:** A készülékkel csak olyan Lexmark túlfeszültségvédő használható, amelyik megfelelően van csatlakoztatva a nyomtató és a nyomtatóhoz kapott tápkábel között. A nem a Lexmark által biztosított túlfeszültségvédő eszközök használatának következménye lehet a tűzveszély, az anyagi kár, illetve a nyomtató hibás működése.
-  **VIGYÁZAT – SÉRÜLÉSVESZÉLY:** Ha a terméket a nyilvános telefonhálózathoz csatlakoztatja, a tűzveszély csökkentése érdekében csak 26 AWG vagy nagyobb keresztmetszetű telekommunikációs (RJ-11) kábelt használjon. Ausztráliai felhasználás esetén a kábelnek az ausztrál kommunikációs és médiahatóság által jóváhagyottnak kell lennie.
-  **VIGYÁZAT – ÁRAMÜTÉS VESZÉLYE:** Az áramütés kockázatának elkerülése érdekében ne helyezze a terméket víz közelébe vagy nedves helyekre.

-  **VIGYÁZAT – ÁRAMÜTÉS VESZÉLYE:** Az áramütés kockázatának elkerülése érdekében zivataros időben ne végezze a készülék üzembe helyezését, illetve elektromos vagy kábelezési csatlakozásokat, például a fax, a tápkábel vagy a telefon csatlakoztatását.
-  **VIGYÁZAT – SÉRÜLÉSVESZÉLY:** Ne vágja meg, ne csavarja meg és ne nyomja össze a tápkábelt, és ne helyezzen rá nehéz tárgyakat. Ne tegye ki a tápkábelt dörzsölődésnek és nyomásnak. Ne engedje, hogy a tápkábel becsípődjön tárgyak, például bútorok vagy falak közé. A fentiek bármelyikének előfordulása tüzet vagy áramütést okozhat. Rendszeresen ellenőrizze, hogy vannak-e a tápkábelen ilyen problémákra utaló jelek. A vizsgálat előtt távolítsa el a tápkábelt az elektromos aljzatból.
-  **VIGYÁZAT – ÁRAMÜTÉS VESZÉLYE:** Az áramütés kockázatának elkerülése érdekében győződjön meg arról, hogy minden külső csatlakozást (például az Ethernet- és a telefonkapcsolatokat) megfelelően létesítettek a számukra kijelölt aljzatoknál.
-  **VIGYÁZAT – ÁRAMÜTÉS VESZÉLYE:** Ha a vezérlőkártyával dolgozik, vagy kiegészítő hardvert vagy memóriát helyez a nyomtatóba a beállítást követően, akkor az áramütés kockázatának elkerülése érdekében kapcsolja ki a nyomtatót, és húzza ki a tápkábelt a konnektorból. Ha bármilyen más eszköz is csatlakozik a nyomtatóhoz, akkor azt is kapcsolja ki, és húzza ki a nyomtatóval összekötő kábelt.
-  **VIGYÁZAT – ÁRAMÜTÉS VESZÉLYE:** Az áramütés kockázatának elkerülése érdekében ne használja a faxot olyankor, amikor villámlik.
-  **VIGYÁZAT – ÁRAMÜTÉS VESZÉLYE:** A nyomtató külsejének tisztításakor az áramütés veszélyének elkerülése érdekében először húzza ki a tápkábelt a fali aljzatból, majd húzzon ki minden kábelt a nyomtatóból.
-  **VIGYÁZAT – SÉRÜLÉSVESZÉLY:** Ha a nyomtató nehezebb mint 20 kg (44 font), a biztonságos megemeléséhez legalább két ember szükséges.
-  **VIGYÁZAT – SÉRÜLÉSVESZÉLY:** A nyomtató mozgatásakor tartsa be az alábbi útmutatásokat a személyi sérülések és a nyomtató károsodásának elkerülése érdekében:
- Ellenőrizze, hogy az összes ajtó és tálca zárva legyen.
 - Kapcsolja ki a nyomtatót, és húzza ki a tápkábelt a konnektorból.
 - Húzzon ki a nyomtatóból minden vezetékét és kábelt.
 - Ha a nyomtatóhoz padlón álló, külön megvásárolható tálcák vagy kimeneti egységek csatlakoznak, a nyomtató mozgatása előtt csatlakoztassa le azokat.
 - Ha a nyomtatóhoz görgős talp tartozik, tolja át a készüléket óvatosan az új helyére. Legyen óvatos, amikor küszöbökön vagy padlórepedéseken halad keresztül!
 - Ha a nyomtató nem rendelkezik görgős talppal, de külön megvásárolható tálcák vagy kimeneti egységek csatlakoznak hozzá, vegye le a kimeneti egységeket, majd emelje le a nyomtatót a tálcákról. Ne próbálja egyszerre megemelni a nyomtatót és a többi egységet.
 - A nyomtatót mindig a rajta található fogantyúk használatával emelje fel.
 - A nyomtató mozgatására használt kocsinak elegendő rakfelülettel kell rendelkeznie a nyomtató teljes alapterületéhez.
 - A hardveres kiegészítők mozgatására használt kocsinak elegendő rakfelülettel kell rendelkeznie a kiegészítők teljes méretéhez.
 - Tartsa a nyomtatót függőlegesen.
 - Óvakodjon az rázkódással járó mozgástól.
 - Ügyeljen rá, hogy az ujjá ne kerüljön a nyomtató alá, amikor lerakja.
 - Ügyeljen rá, hogy elég szabad hely maradjon a nyomtató körül.

-  **VIGYÁZAT – FORRÓ FELÜLET:** Előfordulhat, hogy a nyomtató belseje forró. Az égési sérülések elkerülése érdekében várja meg, amíg a forró felületek kihűlnek.
-  **VIGYÁZAT – A RÁZÓEGYSÉG BIZTONSÁGI KOCKÁZATOT JELENT:** A becsípődés veszélyének elkerülése érdekében legyen óvatos az erre figyelmeztető címkével ellátott területeknél. A mozgó alkatrészek – pl. fogaskerekek, ajtók, tálcák és fedelek – becsípődést okozhatnak.
-  **VIGYÁZAT! MOZGÓ ALKATRÉSZEK.** A zúzódásos és horzsolásos sérülések kockázatának elkerülése érdekében tartsa távol kezét az ilyen matricával ellátott helyeken lévő mozgó alkatrészekről. A mozgó alkatrészek, például a fogaskerekek és a gép forgó alkatrészei személyi sérülést okozhatnak.
-  **VIGYÁZAT – SÉRÜLÉSVESZÉLY:** A termék lézert használ. A *Használati útmutatóban* leírtaktól különböző eljárások és beállítások veszélyes sugárzást eredményezhetnek.
-  **VIGYÁZAT – SÉRÜLÉSVESZÉLY:** A termékben található lítium akkumulátor nem cserélhető. Ha nem megfelelően cserélik ki a lítium akkumulátort, az azzal a veszéllyel jár, hogy felrobban az akkumulátor. A lítium akkumulátort ne töltsse újra, ne szedje szét és ne égesse el. A használt lítium akkumulátorokat a gyártó utasításai és a helyi előírások szerint dobja el.

A készülékben speciális gyártói alkatrészeket használtunk, hogy a készülék megfeleljen a szigorú, globális biztonsági előírásoknak. Előfordulhat, hogy egyes alkatrészek biztonsági jellemzői nem maguktól értetődőek. A gyártó nem vállal felelősséget a cserealkatrészekért.

A használati útmutatóban nem szereplő szervizelési és javítási teendőket bízza szakemberre.

ŐRIZZE MEG EZEKET AZ UTASÍTÁSOKAT.

Információk a nyomtatóról

További információk a nyomtatóról

Mit keres?	Itt található
Kezdeti beállítási utasítások	Lásd a nyomtatóhoz mellékelt üzembe helyezési útmutatóban.
<ul style="list-style-type: none"> Nyomtatószoftver Nyomtató- vagy faxillesztő-program Nyomtatófirmware Segédprogram 	Látogasson el a www.lexmark.com/downloads weboldalra, keresse ki a nyomtatómodelljét, majd a Típus menüben válassza ki a szükséges illesztőprogramot, firmware-t vagy segédprogramot.
<ul style="list-style-type: none"> Papír és speciális hordozók kiválasztása és tárolása Papír betöltése Nyomtatóbeállítások konfigurálása Dokumentumok és fotók megtekintése, nyomtatása A nyomtató konfigurálása a hálózaton A nyomtató ápolása és karbantartása Hibaelhárítás és problémamegoldás 	Információs Központ – A következő címen: https://infoserve.lexmark.com . Útmutató videók – A következő címen: https://infoserve.lexmark.com/idv/ .
Súgó a nyomtatószoftver használatához.	Súgó Microsoft Windows vagy Macintosh operációs rendszerhez – Nyissa meg a nyomtatószoftver programját vagy alkalmazását, majd kattintson a Súgó lehetőségre. Környezetérzékeny segítséget a  ikonra kattintva kaphat. Megjegyzések: <ul style="list-style-type: none"> A súgó automatikusan települ a nyomtatószoftverrel. Az operációs rendszertől függően a nyomtatószoftver a nyomtatóprogram mappájában vagy az asztalon található.
<ul style="list-style-type: none"> Dokumentáció Élő chat támogatás E-mail támogatás Telefonos támogatás 	Látogasson el a következő címre: http://support.lexmark.com . Megj.: A megfelelő támogatási webhely megjelenítéséhez válassza ki az országot vagy régiót, majd a terméket. Az adott országban vagy régióban érvényes támogatási elérhetőségeket a támogatási webhelyen vagy a nyomtatóhoz kapott garancialapon találja. Az ügyfélszolgálattal való kapcsolatfelvétel előtt készítse elő a következő adatokat: <ul style="list-style-type: none"> Vásárlás helye és ideje A készülék típusa és sorozatszáma További információkért, lásd: “A nyomtató sorozatszámának megtalálása” itt: 10. oldal.

Mit keres?	Itt található
<ul style="list-style-type: none"> • Biztonsági információk • Jogszabályi információk • Jótállási információk • Környezetvédelmi információ 	<p>A jótállási feltételek országonként, területenként változhatnak:</p> <ul style="list-style-type: none"> • Az Egyesült Államokban – lásd a nyomtatóhoz mellékelt Korlátozott szavatosságról szóló nyilatkozatot vagy látogasson el a következő weblapra: http://support.lexmark.com. • Más országokban, illetve régiókban – lásd a készülékhez mellékelt nyomtatott jótállási jegyet. <p><i>Termékismertető</i> – lásd a készülékhez mellékelt dokumentációt, vagy látogasson el a következő weboldalra: http://support.lexmark.com.</p>
<p>Információk a Lexmark digitális útlevelel kapcsolatban</p>	<p>Látogasson el a következő oldalra: https://csr.lexmark.com/digital-passport.php.</p>

A nyomtató sorozatszámának megtalálása

- 1 Húzza ki a tálcát.
- 2 Keresse meg a sorozatszámot a kézi adagoló alatt.

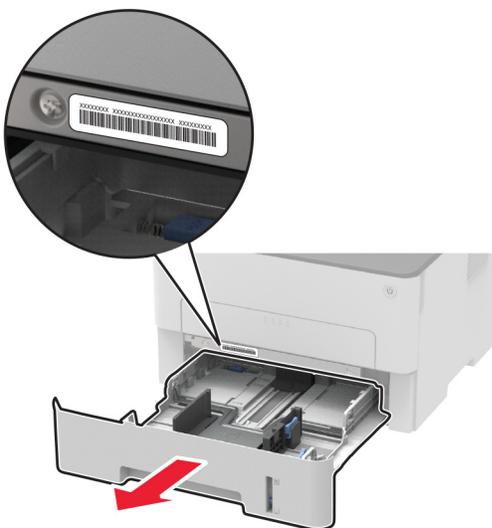

Nyomtatókonfiguráció



1	Automatikus lapadagoló (ADF)
2	Automatikus lapadagoló (ADF) tálcája
3	ADF-tároló
4	Normál rekesz
5	Tápkapcsoló
6	Manuális adagoló
7	250 lapos tálca
8	Kezelőpanel

Megj.: A megjelenés a nyomtató típusától függően változhatnak.

A kezelőpanel használata

Lexmark MB2236adw MFP

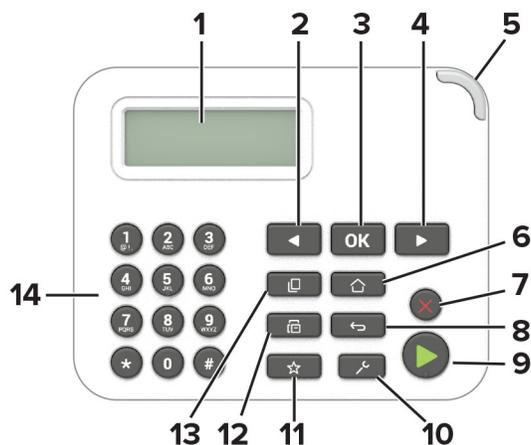

	A kezelőpanel részei	Funkció
1	Kijelző	<ul style="list-style-type: none"> A nyomtató üzeneteinek és a készletek állapotának megtekintése. A nyomtató beállítása és kezelése.
2	Balra nyíl gomb	<ul style="list-style-type: none"> Lépegetés a menük, képernyők és menübeállítások között. Csökkenti a beállítás számértékét.
3	Kiválasztás gomb	<ul style="list-style-type: none"> Válasszon menüpontot. Mentse el a beállításban a változásokat.
4	Jobbra nyíl gomb	<ul style="list-style-type: none"> Lépegetés a menük, képernyők és menübeállítások között. Növeli a beállítás számértékét.
5	Jelzőfény	A nyomtató állapotának ellenőrzése.
6	Kezdőlap gomb	Visszatérés a kezdőképernyőre.
7	Leállítás vagy Mégse gomb	Aktuális feladat leállítása.
8	Vissza gomb	Visszatérés az előző képernyőhöz.
9	Start gomb	A kiválasztott módtól függő feladat elindítása.
10	Menü gomb	A nyomtató menüinek elérése.
11	Parancsikonok gomb	A parancsikonok a gyakran használt, korábban elmentett beállításokhoz teszik lehetővé a hozzáférést.
12	Fax gomb	Lépjen be a Fax módba.
13	Másolás gomb	Lépjen be a Másolás módba.
14	Számbillentyűzet	Számok és szimbólumok megadása a beviteli mezőkben.

Lexmark Mb2236adwe és Lexmark MB2236i multifunkciós készülék



	A kezelőpanel részei	Funkció
1	Kezdőlap gomb	Visszatérés a kezdőképernyőre.
2	Vissza gomb	Visszatérés az előző képernyőhöz.
3	Start gomb	A kiválasztott módtól függő feladat elindítása.
4	Jelzőfény	A nyomtató állapotának ellenőrzése.
5	Kijelző	<ul style="list-style-type: none"> A nyomtató üzeneteinek és a készletek állapotának megtekintése. A nyomtató beállítása és kezelése.

A kezdőképernyő testreszabása

- 1 A kezelőpanel érintse meg a **Beállítások > Eszköz > A kezdőképernyő látható ikonjai** elemet.
- 2 Válassza ki a kezdőképernyőn megjeleníteni kívánt ikonokat.
- 3 Alkalmazza a módosításokat.

A kijelzőn megjelenő billentyűzet nyelvének módosítása

Megj.: Csak olyan nyomtatási feladatokban módosíthatja a billentyűzet nyelvét, amelyekhez alfanumerikus beviteli adatok, például e-mail cím vagy beolvasás szükséges.

- 1 Érintse meg a beviteli mezőt.
- 2 A billentyűzeten érintse meg hosszan a nyelv billentyűt.
- 3 Válasszon egy nyelvet.

A be/kikapcsolás gomb és jelzőfény állapotának jelentései

Tápkapcsoló jelzőfénye	A nyomtató állapota
Ki	A nyomtató ki van kapcsolva, készenléti állapotban van, vagy adatokat dolgoz fel.
Fehér	A nyomtató alvó üzemmódban van.

Lexmark MB2236adw MFP

Jelzőfény	A nyomtató állapota
Ki	A nyomtató kikapcsolt vagy alvó üzemmódban van.
Zöld	A nyomtató be van kapcsolva, vagy készenléti állapotban van.
Villogó zöld	A nyomtató adatfeldolgozást végez.
Villogó vörös	A nyomtató felhasználói beavatkozást igényel.

Lexmark Mb2236adwe és Lexmark MB2236i multifunkciós készülék

Jelzőfény	A nyomtató állapota
Ki	A nyomtató kikapcsolt vagy alvó üzemmódban van.
Kék	A nyomtató be van kapcsolva, vagy készenléti állapotban van.
Villogó kék	A nyomtató adatfeldolgozást végez.
Villogó vörös	A nyomtató felhasználói beavatkozást igényel.

Papír kiválasztása

Útmutató a papírokhoz

A megfelelő papír használata megakadályozza az elakadást, és segít a problémamentes nyomtatásban.

- Mindig új, sértetlen papírt használjon.
- A papír betöltése előtt legyen tisztában vele, melyik a papír javasolt nyomtatási oldala. Ez az információ általában fel van tüntetve a papír csomagolásán.
- Ne használjon vágott vagy kézzel tépett papírt.
- Ne keverje a papírméreteket, -típusokat és -súlyokat ugyanabban a tálcában; a keverés elakadást okoz.
- Ne használjon bevonatos papírt, hacsak azt nem kifejezetten elektro-fotografikus nyomtatáshoz tervezték.

Papírjellemzők

A következő papírjellemzők hatással vannak a nyomtatás minőségére és megbízhatóságára. Vegye figyelembe ezeket a tényezőket, mielőtt nyomtatna.

Súly

A nyomtatótálca 60–105 g/m² (16–28 font) közötti súlyú, hosszanti szálirányú másolópapírt képes adagolni. Előfordulhat, hogy a 60 g/m²-nél (16 fontnál) könnyebb papírok nem elég merevek a megfelelő adagoláshoz, így elakadást okozhatnak.

Meghajlás

A meghajlás a papír szélein jelentkező elhajlást jelenti. Az intenzív meghajlás problémákat okozhat a papíradagolásban. Meghajlás akkor is történhet, amikor a papír végighalad a nyomtatón, ahol magas hőmérsékletnek van kitéve. Ha a papírt csomagolás nélkül forró, nedves, hideg vagy száraz környezetben tárolják, akkor ez a papír nyomtatás előtti meghajlásához vezethet, és adagolási problémákat okozhat.

Simaság

A papír simasága közvetlen hatással van a nyomtatás minőségére. Ha a papír durva, akkor a festék nem képes megfelelően beégni. Ha a papír túl sima, akkor az papíradagolási vagy nyomtatásminőségi problémákhoz vezethet. 50 Sheffield pontos papír használatát javasoljuk.

Nedvességtartalom

A papír nedvességtartalma hatással van a nyomtatás minőségére és a nyomtató adagolási képességére is. Tárolja a papírt az eredeti csomagolásban, amíg nem használja fel. A papír nedvességváltozásnak való kitettsége csökkentheti a teljesítményét.

Nyomtatás előtt 24–48 óráig tárolja a papírt a nyomtatóval azonos környezetben, hogy a papír alkalmazkodjon az adott környezethez. Nyújtsa meg az időszakot több nappal, ha a tárolási vagy szállítási környezet jelentősen eltér a nyomtató környezetétől. A vastag papírnak szintén hosszabb időre van szüksége az alkalmazkodáshoz.

Szálirány

A szálirány a papírlap rostjainak elrendeződését jelenti. A szálirány lehet *hosszanti*, amely a papír hosszúságával párhuzamosan fut, vagy *keresztirányú*, amely a papír szélességével párhuzamosan fut.

A 60–105 g/m²-es (16–28 fontos) papírok esetében hosszanti szálirányú papír használata ajánlott.

Rosttartalom

A legtöbb jó minőségű másolópapír 100% kémiailag kezelt farostból áll. Ez a tartalom nagyfokú stabilitást biztosít a papírnak, amely kevesebb papíradagolási problémát és jobb nyomtatási minőséget okoz. A szálakat, például pamutot tartalmazó papír negatívan befolyásolhatja a papírkezelést.

Nem támogatott papír

Az alábbi papírtípusok használata nem ajánlott a nyomtatóhoz:

- Karbonpapírok nélküli fénymásoláshoz használt, kémiailag kezelt papírok. Karbonmentes papíroknak, karbonmentes fénymásolópapíroknak (CCP) vagy karbon nélküli (NCR) papíroknak is nevezik őket.
- Olyan vegyi anyagokat tartalmazó előnyomott papírok, amelyek szennyeződést okozhatnak a nyomtatóban.
- Olyan előnyomott papírok, amelyekre hatással lehet a nyomtató bégető egységének belső hőmérséklete.
- Előnyomtatott papírok (a nyomtatás helyéhez a papíron), ahol a szükséges pozicionálás $\pm 2,3$ mm ($\pm 0,09$ hüvelyk). Például az optikai karakterfelismerő (OCR) űrlapok.

Egyes esetekben a regisztráció egy szoftveralkalmazással állítható be, hogy ezekre az űrlapokra is lehessen nyomtatni.

- Bevonatos (törölhető, finom) papírok, szintetikus papírok, hópapírok.
- Durva szélű, durva vagy nehéz felületű papírok vagy hullámos papírok.
- Az EN12281:2002 (európai) szabványnak nem megfelelő papírok.

- 60 g/m²-nél (16 fontnál) kisebb tömegű papírok.
- Több részből álló űrlapok vagy dokumentumok.

Újrahasznosított papír használata

A Lexmark a papír környezeti hatásának csökkentésén dolgozik azért, hogy választási lehetőséget biztosít az ügyfeleknek a nyomtatás során. Ezt többek között úgy érjük el, hogy teszteljük a termékeket annak érdekében, hogy újrahasznosított papírokat használhassunk – pontosabban olyan papírokat, amelyek 30%-ban, 50%-ban és 100%-ban újrahasznosított anyagból készültek. Elvárásunk, hogy az újrahasznosított papírok ugyanolyan jól teljesítsenek, mint a szűz papír a nyomtatóinkban. Bár az irodai berendezések papírfelhasználására nincs hivatalos szabvány, a Lexmark az EN 12281 európai szabványt használja a minimális jellemzőkre vonatkozó szabványként. A tesztelés széleskörűségének biztosítása érdekében a tesztpapírok között Észak-Amerikából, Európából és Ázsiából származó, 100%-ban újrahasznosított papírok is szerepelnek, és a teszteket 8–80%-os relatív páratartalom mellett végzik. A tesztelés magában foglalja a kétoldalas nyomtatást. Megújuló, újrahasznosított vagy klórmentes irodai papír is használható.

Előnyomott űrlapok és fejlécek kiválasztása

- Hosszanti szálirányú papírt használjon.
- Csak ofszetnyomtatással vagy mélynyomtatással készült űrlapokat és fejléceket használjon.
- Ne használjon durva vagy érdes felületű papírokat.
- Használjon olyan festéket, amelyet nem befolyásol a festékkazettában található gyanta. Az oxidálódó vagy olaj alapú festékek általában megfelelőek; a latex festékek nem feltétlenül.
- A használandó nyomtatóról nyomtasson mintát az előnyomott űrlapokra és fejléces papírokra, mielőtt nagyobb mennyiséget vásárolna. Ez meghatározza, hogy az előnyomott űrlapokon és fejléces papírokon levő tinta befolyásolja-e a nyomtatás minőségét.
- Ha kétségei vannak, forduljon a papír szállítójához.
- Fejléces papír nyomtatásakor a megfelelő tájolással helyezze a papírt a nyomtatóba. További információért lásd a *Papír és speciális hordozó útmutatót*.

A papír tárolása

A papírelakadás és a nem egyenletes nyomtatási minőség elkerüléséhez kövesse a következő papírtárolási ajánlásokat:

- Nyomtatás előtt 24–48 óráig tárolja a papírt a nyomtatóval azonos környezetben, hogy a papír alkalmazkodjon az adott környezethez.
- Nyújtsa meg az időszakot több nappal, ha a tárolási vagy szállítási környezet jelentősen eltér a nyomtató környezetétől. A vastag papírnak szintén hosszabb időre van szüksége az alkalmazkodáshoz.
- A legjobb eredmény érdekében a papírt 21 °C (70 °F) hőmérsékleten, 40%-os relatív páratartalom mellett tárolja.
- A legtöbb címkegyártó 18–24 °C (65–75 °F) közötti hőmérsékleten és 40–60%-os relatív páratartalom mellett ajánlja a nyomtatást.
- A papírt inkább kartonban, raklapon vagy polcon tárolja, és ne a földön.
- Az önálló csomagokat sima felületen tárolja.

- Ne helyezzen semmit az önálló papírcsomagok tetejére.
- A papírt csak akkor vegye ki a kartonból vagy a csomagolásból, amikor a nyomtatóba tölti. A karton és a csomagolás segít, hogy a papír tiszta, száraz és sima maradjon.

Támogatott papírméreték

Megjegyzések:

- A 210 mm (8,3 hüvelyk) méretűnél keskenyebb papír nyomtatása mindig lassabb.
- Ha 105 mm (4,1 in.) méretűnél keskenyebb papírra nyomtat, a kézi adagolót használja.
- Kétoldalas nyomtatás legalább 210 x 279,4 mm (8,3 x 11 hüvelyk) méretű papírra lehetséges.
- A lapolvasó üveglapjára legfeljebb 297 mm (11,7 in.) hosszúságú papír helyezhető.
- A Letter, Legal, Oficio és Folio méretű papírra készített kétoldalas nyomtatáshoz a duplex egységben a papírméret Letter értékre legyen állítva.

Papírméret	250 lapos tálcá	Kézi adagoló	Kétoldalas nyomtatás	Lapolvasó üveglapja	Automatikus lapadagoló
A4 210 x 297 mm (8,27 x 11,7 hüvelyk)	✓	✓	✓	✓	✓
A5 (rövid él mentén behelyezve) 148 x 210 mm (5,83 x 8,27 hüvelyk)	✓	✓	x	✓	✓
A5 (hosszú él mentén behelyezve) 210 x 148 mm (8,27 x 5,83 hüvelyk)	✓	✓	x	✓	✓
A6 105 x 148 mm (4,13 x 5,83 hüvelyk)	✓	✓	x	✓	✓
JIS B5 182 x 257 mm (7,17 x 10,1 hüvelyk)	✓	✓	x	✓	✓
Oficio (Mexico) 215,9 x 340,4 mm (8,5 x 13,4 hüvelyk)	✓	✓	✓	x	✓
Hagaki 100 x 148 mm (3,94 x 5,83 hüvelyk)	x	✓	x	✓	x
Statement 139,7 x 215,9 mm (5,5 x 8,5 hüvelyk)	✓	✓	x	✓	✓
Executive 184,2 x 266,7 mm (7,25 x 10,5 hüvelyk)	✓	✓	x	✓	✓
Letter 215,9 x 279,4 mm (8,5 x 11 hüvelyk)	✓	✓	✓	✓	✓
Legal 215,9 x 355,6 mm (8,5 x 14 hüvelyk)	✓	✓	✓	x	✓
Folio 215,9 x 330,2 mm (8,5 x 13 hüvelyk)	✓	✓	✓	x	✓

Papírméret	250 lapos tálca	Kézi adagoló	Kétoldalas nyomtatás	Lapolvasó üveglapja	Automatikus lapadagoló
Universal 98 x 148 mm (3,9 x 5,8 hüvelyk) – 216 x 356 mm (8,5 x 14 hüvelyk)	X	✓	X	✓	✓
Universal 105 x 148 mm (4,1 x 5,8 hüvelyk) – 216 x 356 mm (8,5 x 14 hüvelyk)	✓	✓	X	✓	✓
7 3/4 boríték (Monarch) 98,4 x 190,5 mm (3,875 x 7,5 hüvelyk)	X	✓	X	✓	X
9 Boríték 98,4 x 225,4 mm (3,875 x 8,9 hüvelyk)	X	✓	X	✓	X
10 Boríték 104,8 x 241,3 mm (4,12 x 9,5 hüvelyk)	X	✓	X	✓	X
DL boríték 110 x 220 mm (4,33 x 8,66 hüvelyk)	X	✓	X	✓	X
C5 boríték 162 x 229 mm (6,38 x 9,01 hüvelyk)	X	✓	X	✓	X
B5 boríték 176 x 250 mm (6,93 x 9,84 hüvelyk)	X	✓	X	✓	X
Általános boríték 98,4 x 162 mm (3,87 x 6,38 hüvelyk) – 176 x 250 mm (6,93 x 9,84 hüvelyk)	X	✓	X	✓	X

Támogatott papírtípusok

Megj.: A címkék, borítékok és kártyák nyomtatása mindig csökkentett sebességgel történik.

Papírtípus	250 lapos tálca	Kézi adagoló	Kétoldalas nyomtatás	Automatikus lapadagoló
Normál papír	✓	✓	✓	✓
Kártya	X	✓	X	X
Címkék	X	✓	X	X
Bankpostapapír	✓	✓	✓	✓
Boríték	X	✓	X	X
Fejléces papír	✓	✓	✓	✓
Előnyomott	✓	✓	✓	✓
Színes papír	✓	✓	✓	✓

Papírtípus	250 lapos tálca	Kézi adagoló	Kétoldalas nyomtatás	Automatikus lapadagoló
Könnyű	✓	✓	✓	✓
Nehéz	✓	✓	✓	✓
Újrahasznosított	✓	✓	✓	✓

Támogatott papírsúlyok

250 lapos tálca	Kézi adagoló	Kétoldalas nyomtatás	Automatikus lapadagoló
60-105 g/m ² (16-28 fontos levél)	60–200 g/m ² (16-54 fontos levél)	60-105 g/m ² (16-28 fontos levél)	60-105 g/m ² (16-28 fontos levél)

Beállítás, telepítés és konfigurálás

A nyomtató helyének kiválasztása

- Hagyjon elég helyet a tálcák, fedelek és ajtók kinyitásához, illetve hardveropciók telepítéséhez.
- Elektromos aljzat közelébe helyezze a nyomtatót.

⚠ VIGYÁZAT – SÉRÜLÉSVESZÉLY: A tűzveszély és az áramütés elkerülése érdekében a tápkábelt közvetlenül egy, a készülékhez közeli és könnyen hozzáférhető, megfelelő besorolású és megfelelően földelt csatlakozóaljzatba csatlakoztassa.

⚡ VIGYÁZAT – ÁRAMÜTÉS VESZÉLYE: Az áramütés kockázatának elkerülése érdekében ne helyezze a terméket víz közelébe vagy nedves helyekre.

- Győződjön meg róla, hogy a helyiségben a légmozgás megfelel az ASHRAE 62 szabvány vagy a CEN Technical Committee 156 szabvány legutolsó verziójának.
- A készüléket egy sima, szilárd és stabil felületre helyezze.
- A nyomtatót:
 - Tartsa tisztán, szárazon és pormentesen.
 - Tartsa távol tűzőkapcsoktól és gemkapcsoktól.
 - Tartsa távol a légkondicionálók, fűtőtestek vagy ventilátorok közvetlen légmozgásától.
 - Ne tegye ki közvetlen napfénynek vagy túlzott nedvességnek.
- Tartsa be az ajánlott hőmérsékleti értékeket, és kerülje az ingadozásokat.

Környezeti hőmérséklet	10–32,2 °C (50–90 °F)
Tárolási hőmérséklet	-40–43,3 °C (-40–110 °F)

- A megfelelő szellőzés érdekében tartsa be a következő javasolt távolságokat:

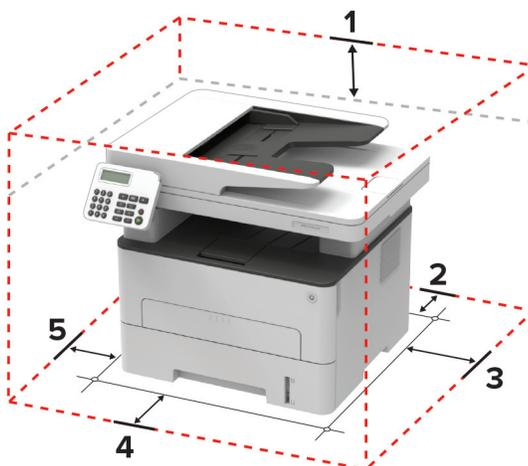

1	Felül	360 mm (14 hüvelyk)
2	Hátul	260 mm (10 hüvelyk)
3	Jobb oldalon	200 mm (8 hüvelyk)

4	Elöl	550 mm (22 hüvelyk) Megj.: A nyomtató előtt legalább 76 mm (3 hüvelyk) helyet kell hagyni.
5	Bal oldalon	200 mm (8 hüvelyk)

Kábelek csatlakoztatása

⚠ VIGYÁZAT – ÁRAMÜTÉS VESZÉLYE: Az áramütés elkerülése érdekében zivataros időben ne helyezze üzembe a készüléket, illetve ne csatlakoztasson hozzá kábeleket, vagy elektromos berendezéseket, például a tápkábelt, a faxfunkciót vagy a telefont.

⚠ VIGYÁZAT – SÉRÜLÉSVESZÉLY: A tűzveszély és az áramütés elkerülése érdekében a tápkábelt közvetlenül egy, a készülékhez közeli, könnyen hozzáférhető, megfelelő besorolású és megfelelően földelt konnektorba csatlakoztassa.

⚠ VIGYÁZAT – SÉRÜLÉSVESZÉLY: A tűzveszély és az áramütés elkerülése érdekében csak a termékhez kapott vagy a gyártó által hitelesített tápkábelt használja.

⚠ VIGYÁZAT – SÉRÜLÉSVESZÉLY: Ha a terméket a nyilvános telefonhálózathoz csatlakoztatja, a tűzveszély csökkentése érdekében csak 26 AWG, vagy nagyobb keresztmetszetű telekommunikációs (RJ-11) kábelt használjon. Ausztráliai felhasználás esetén a kábelnek az ausztrál kommunikációs és médiahatóság által jóváhagyottnak kell lennie.

Figyelem – sérülésveszély: Az adatvesztés és a nyomtató hibás működésének elkerülése érdekében nyomtatás közben ne érjen az USB-kábelhez, a vezeték nélküli hálózati adapterhez, valamint a nyomtató ábrán jelzett részeihez.

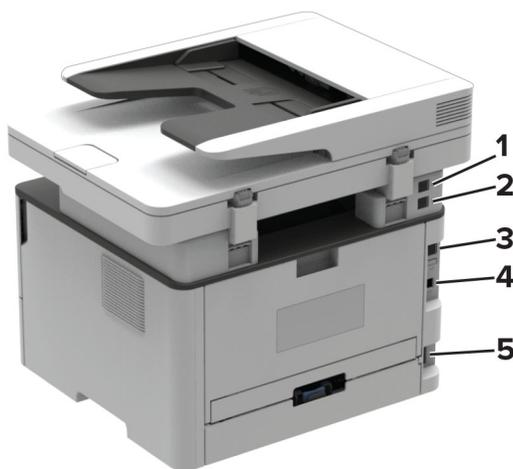

	Nyomtatóport	Funkció
1	EXT-port Megj.: Csak bizonyos nyomtatómodelleknél elérhető.	További eszközök (telefon vagy üzenetrögzítő) csatlakoztatása a nyomtatóhoz és a telefonvonalhoz. Akkor használja ezt a portot, ha a nyomtatóhoz nem tartozik dedikált faxvonal, és az országa, illetve régiója támogatja ezt a kapcsolati módot.
2	LINE-port Megj.: Csak bizonyos nyomtatómodelleknél elérhető.	A nyomtató csatlakoztatása aktív telefonvonalhoz, normál fali csatlakozóval (RJ-11), DSL-szűrővel, VoIP-adapterrel vagy egyéb olyan adapterrel, amely lehetővé teszi a telefonvonalhoz való hozzáférést faxküldés és -fogadás céljából.
3	Ethernet-port	A nyomtató hálózathoz csatlakoztatása.

	Nyomtatóport	Funkció
4	USB-nyomtatóport	A nyomtató számítógéphez csatlakoztatása.
5	Tápkábel-csatlakozó	Csatlakoztassa a nyomtatót egy megfelelően földelt konnektorhoz.

Nyomtató beállítása faxolásra

Támogatott fax

Nyomtatómodell	Analóg fax	etherFAX ¹	Faxkiszolgáló	Fax over IP (FoIP) ²
MB2236adw	✓	✓	x	✓
MB2236adwe	✓	✓	✓	✓
MB2236i	x	✓	✓	✓

¹ előfizetést igényel. További információért lásd: <https://www.etherfax.net/lexmark>, vagy lépjen kapcsolatba azzal a kereskedővel, akitől a nyomtatót vásárolta.

² Telepített licenccsomagot igényel. További információért vegye fel a kapcsolatot az üzlettel, ahol a nyomtatót vásárolta.

Az analóg faxot használó faxfunkció beállítása

Megjegyzések:

- Ez a funkció csak néhány nyomtatómodellen érhető el.
- Néhány csatlakozási módszer csak bizonyos országokban vagy régiókban használható.
- Ha a faxolás funkció engedélyezve van, de nincs teljesen beállítva, a jelzőfény pirosan villoghat.
- Ha nem rendelkezik TCP/IP környezettel, a fax beállítási adatainak megadásához a nyomtató kezelőpanelét kell használnia.

Figyelem – sérülésveszély: Az adatvesztés és a nyomtatóhibák elkerülése érdekében fax küldése vagy fogadása közben ne érjen hozzá a kábelekhez és a nyomtató ábrán jelzett részéhez.



A nyomtató faxbeállítási varázslójának használata

Megjegyzések:

- A beállítási varázsló csak akkor érhető el, ha nincs konfigurálva eszközalapú fax, mint analóg, etherFAX, vagy Fax over IP (FoIP).
- Ezek az utasítások csak az érintőkijelzős panellel rendelkező nyomtatókra vonatkoznak.
- A varázsló használata előtt győződjön meg arról, hogy a nyomtató firmware-ét frissítette. További információkért lásd: [“Firmware frissítése” itt: 46. oldal.](#)

- 1 Érintse meg a kezdőképernyőn a **Fax** elemet.
- 2 Érintse meg a **Beállítás most** elemet.
- 3 Adja meg a fax nevét, majd érintse meg a **Következő** gombot.
- 4 Adja meg a faxeszámot, majd érintse meg a **Kész** elemet.

A nyomtató Beállítások menüjének használata

- 1 Lépjen a következő elemhez a kezelőpanelen:

Beállítások > Fax > Fax beállítása > Általános faxbeállítások

Nem érintőkijelzős nyomtatómodelleknél a **OK** megnyomásával navigálhat a beállítások között.

- 2 Konfigurálja a beállításokat.

Az Embedded Web Server használata

- 1 Nyisson meg egy webböngészőt, és írja be a nyomtató IP-címét a címmezőbe.

Megjegyzések:

- Tekintse meg a nyomtató IP-címét a kezdőképernyőn. Az IP-cím számok négyelemű, pontokkal elválasztott halmaza, például 123.123.123.123.
- Ha proxykiszolgálót használ, átmenetileg tiltsa le azt a weboldal megfelelő betöltése érdekében.

- 2 Kattintson a következőre: **Beállítások > Fax > Fax beállítása > Általános faxbeállítások.**
- 3 Konfigurálja a beállításokat.
- 4 Alkalmazza a módosításokat.

Az etherFAX-ot használó faxfunkció beállítása

Megjegyzések:

- A nyomtató-firmware-t frissíteni kell a legújabb verzióra. További információkért lásd: [“Firmware frissítése” itt: 46. oldal.](#)
- A nyomtatóra megfelelő licenccsomagot kell telepíteni. További információkért vegye fel a kapcsolatot az etherFAX-szal.
- Győződjön meg arról, hogy nyomtatóját regisztrálta az etherFAX portálon. További információért lásd: <https://www.etherfax.net/lexmark>.
- A regisztrációkor szükség van a nyomtató sorozatszámára. A sorozatszám helyének azonosításához lásd: [“A nyomtató sorozatszámának megtalálása” itt: 10. oldal.](#)

1 Nyisson meg egy webböngészőt, és írja be a nyomtató IP-címét a címmezőbe.

Megjegyzések:

- Tekintse meg a nyomtató IP-címét a kezdőképernyőn. Az IP-cím számok négyelemű, pontokkal elválasztott halmaza, például 123.123.123.123.
- Ha proxykiszolgálót használ, átmenetileg tiltsa le azt a weboldal megfelelő betöltése érdekében.

2 Kattintson a következőre: **Beállítások > Fax > Fax beállítása > Általános faxbeállítások.**

Megj.: A Fax beállítása csak akkor jelenik meg, ha a Fax mód Fax értékre van állítva.

3 A Faxnév mezőben adjon meg egy egyedi nevet.

4 A Faxszám mezőben adja meg az etherFAX által megadott faxszámot.

5 A Faxtovábbítás menüben válassza az **etherFAX** lehetőséget.

6 Alkalmazza a módosításokat.

A faxfunkció beállítása a faxkiszolgáló használatával

Megjegyzések:

- Ezzel a funkcióval faxüzeneteket küldhet olyan faxszolgáltatóknak, amelyek támogatják az e-mail-fogadást.
- Ez a funkció csak a kimenő faxüzeneteket támogatja. A faxfogadáshoz bizonyosodjon meg róla, hogy a nyomtatójához konfigurálva van egy eszközalapú faxmegoldás. Ilyen például az analóg fax, az etherFAX, vagy a Fax over IP (FoIP).

1 Nyisson meg egy webböngészőt, és írja be a nyomtató IP-címét a címmezőbe.

Megjegyzések:

- Tekintse meg a nyomtató IP-címét a főképernyőn. Az IP-cím számok négyelemű, pontokkal elválasztott halmaza, például 123.123.123.123.
- Ha proxykiszolgálót használ, átmenetileg tiltsa le azt a weboldal megfelelő betöltése érdekében.

2 Kattintson a **Beállítások > Fax** elemre.

3 A Fax mód menüből válassza ki **Faxkiszolgáló** opciót, majd kattintson a **Mentés** gombra.

4 Kattintson a **Faxkiszolgáló beállítása** opcióra

5 A Címjegyzék formátuma mezőbe írja be, hogy „[#]@myfax.com”, amelyben [#] a faxszám és myfax.com a faxszolgáltató tartománya.

Megjegyzések:

- Ha szükséges, konfigurálja a Válaszcím, a Címzett, vagy az Üzenet mezőket.
- Ha szeretné, hogy a nyomtató faxüzeneteket fogadjon, engedélyezze az eszközalapú faxfogadás beállítását. Bizonyosodjon meg róla, hogy az eszközalapú fax be van állítva.

6 Kattintson a **Mentés** gombra.

7 Kattintson a **Faxkiszolgáló e-mail beállításai** elemre, és tegye a következők egyikét:

- Engedélyezze az **E-mail SMTP-kiszolgáló használata** lehetőséget

Megj.: Ha az e-mail SMTP beállítások nincsenek konfigurálva, lásd: [“E-mail SMTP-beállítások konfigurálása” itt: 32. oldal.](#)

- Az SMTP-beállítások konfigurálása. További információért forduljon a e-mail-szolgáltatójához.

8 Alkalmazza a módosításokat.

Fax beállítása normál telefonvonal használatával

Megj.: Ezek az utasítások csak az analóg faxot támogató nyomtatókra vonatkoznak. További információért lásd: [“Támogatott fax” itt: 22. oldal.](#)



VIGYÁZAT – ÁRAMÜTÉS VESZÉLYE: Az áramütés elkerülése érdekében zivataros időben ne helyezze üzembe a készüléket, illetve ne csatlakoztasson hozzá kábeleket, vagy elektromos berendezéseket, például a tápkábelt, a faxfunkciót vagy a telefont.



VIGYÁZAT – ÁRAMÜTÉS VESZÉLYE: Az áramütés kockázatának elkerülése érdekében ne használja a faxot villámlással járó vihar idején.



VIGYÁZAT – SÉRÜLÉSVESZÉLY: Ha a terméket a nyilvános telefonhálózathoz csatlakoztatja, a tűzveszély csökkentése érdekében csak 26 AWG, vagy nagyobb keresztmetszetű telekommunikációs (RJ-11) kábelt használjon. Ausztráliai felhasználás esetén a kábelnek az ausztrál kommunikációs és médiahatóság által jóváhagyottnak kell lennie.

1. konfiguráció: A nyomtató dedikált faxvonalhoz csatlakozik

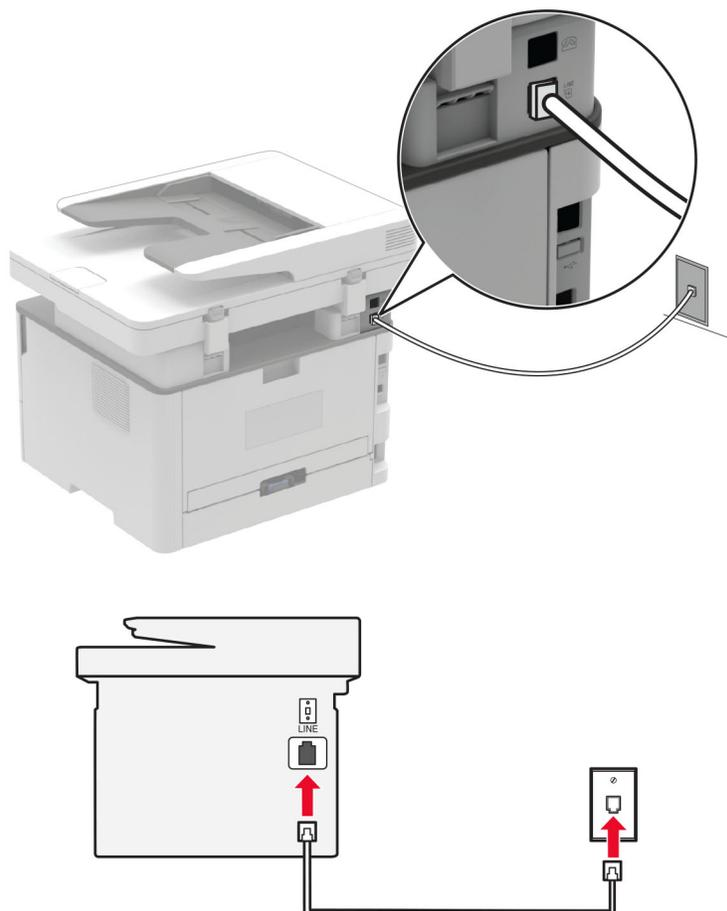

1 Csatlakoztassa a telefonkábel egyik végét a nyomtató telefonvonal-portjához.

2 A kábel másik végét csatlakoztassa egy aktív analóg fali aljzathoz.

Megjegyzések:

- Beállíthatja, hogy a nyomtató automatikusan (Automatikus válasz **Be**) vagy manuálisan (Automatikus válasz **Ki**) fogadja a faxokat.
- Ha azt szeretné, hogy a nyomtató automatikusan fogadja a faxokat, állítsa be a kívánt csengésszámot, amely után a nyomtató válaszol.

2. konfiguráció: A nyomtató egy üzenetrögzítővel közösen használja a telefonvonalat

Megj.: Ha előfizet a megkülönböztető csengetési minta szolgáltatásra, akkor győződjön meg róla, hogy a megfelelő csengetési mintát rendeli a nyomtatóhoz. Ellenkező esetben a nyomtató még akkor sem fogadja a faxokat, ha Ön az automatikus fogadást állította be.

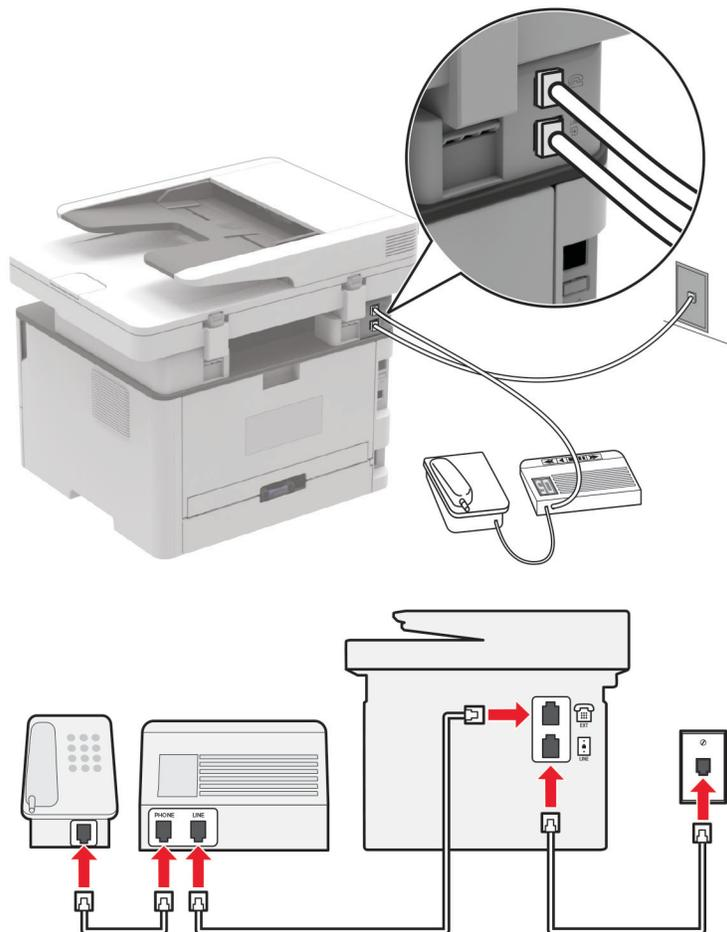
Ugyanahhoz a fali telefonaljzathoz csatlakoztatva

Megj.: Ezek az utasítások csak az EXT-vel és telefonvonalporttal rendelkező nyomtatókra vonatkoznak.

- Csatlakoztassa a telefonkábel egyik végét a nyomtató telefonvonal-portjához.
- A kábel másik végét csatlakoztassa egy aktív analóg fali telefonaljzathoz.
- Csatlakoztassa az üzenetrögzítőt a nyomtató telefonportjához.

Külön fali aljzathoz csatlakoztatva

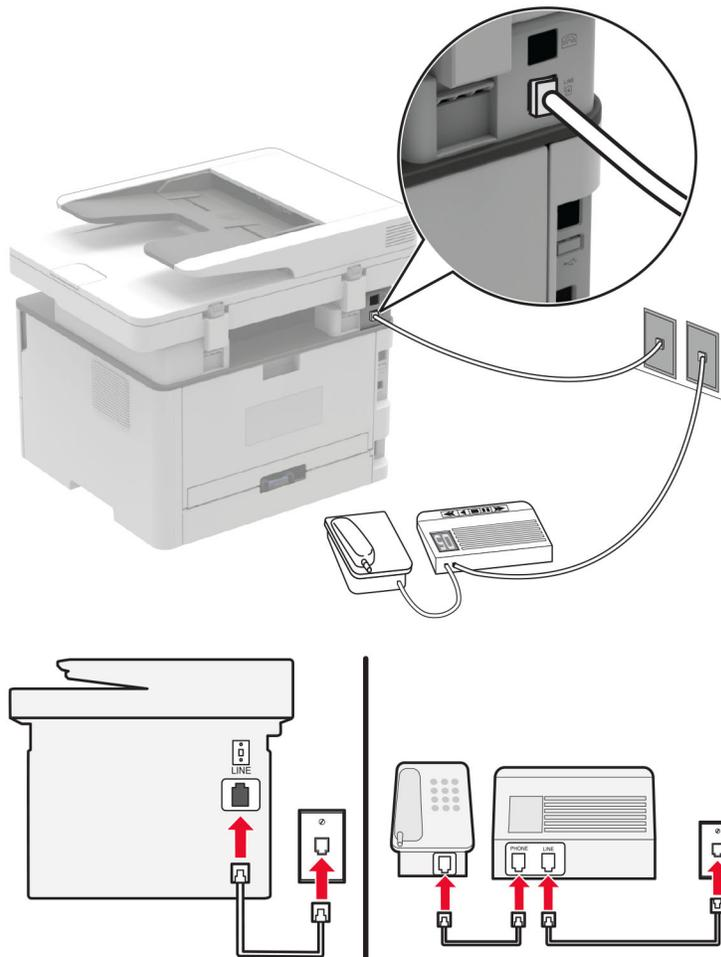

1 Csatlakoztassa a telefonkábel egyik végét a nyomtató telefonvonal-portjához.

2 A kábel másik végét csatlakoztassa egy aktív analóg fali telefonaljzathoz.

Megjegyzések:

- Ha csak egy telefonszám tartozik a telefonfonalhoz, akkor állítsa automatikus faxfogadásra a nyomtatót.
- Állítsa be, hogy a nyomtató az üzenetrögzítő után két csengéssel válaszoljon a hívásra. Ha például az üzenetrögzítő négy csengés után veszi fel a hívást, állítsa a nyomtató Csengések a válaszig beállítását **6** csengésre.

Fax beállítása olyan országokban vagy régiókban, amelyekben különböző fali telefonaljzat van használatban

Megj.: Ezek az utasítások csak az analóg faxot támogató nyomtatókra vonatkoznak. További információért lásd: [“Támogatott fax” itt: 22. oldal.](#)

⚡ VIGYÁZAT – ÁRAMÜTÉS VESZÉLYE: Az áramütés elkerülése érdekében zivataros időben ne helyezze üzembe a készüléket, illetve ne csatlakoztasson hozzá kábeleket, vagy elektromos berendezéseket, például a tápkábelt, a faxfunkciót vagy a telefont.

VIGYÁZAT – ÁRAMÜTÉS VESZÉLYE: Az áramütés kockázatának elkerülése érdekében ne használja a faxot villámlással járó vihar idején.

VIGYÁZAT – SÉRÜLÉSVESZÉLY: Ha a terméket a nyilvános telefonhálózathoz csatlakoztatja, a tűzveszély csökkentése érdekében csak 26 AWG, vagy nagyobb keresztmetszetű telekommunikációs (RJ-11) kábelt használjon. Ausztráliai felhasználás esetén a kábelnek az ausztrál kommunikációs és médiahatóság által jóváhagyottnak kell lennie.

A szabványos fali csatlakozó az RJ-11 a legtöbb országban, illetve régióban. Ha a fali telefonaljzat vagy az adott készülék nem használható ilyen típusú csatlakozással, akkor telefonadapterre lesz szüksége. Az adaptert általában nem mellékelik a nyomtatóhoz, hanem külön kell megvásárolnia.

Előfordulhat, hogy a nyomtató telefonportjában egy adaptercsatlakozó is található. Ne húzza ki az adaptercsatlakozót a nyomtató telefonportjából, ha a készüléket soros vagy kaszkád telefonrendszerhez csatlakoztatja.

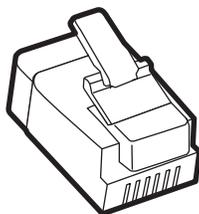

Az alkatrész neve	Cikkszám
Lexmark adaptercsatlakozó	40X8519

A nyomtató csatlakoztatása nem RJ-11 típusú fali aljzathoz

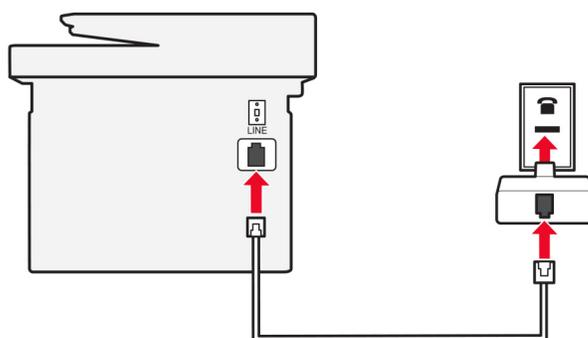
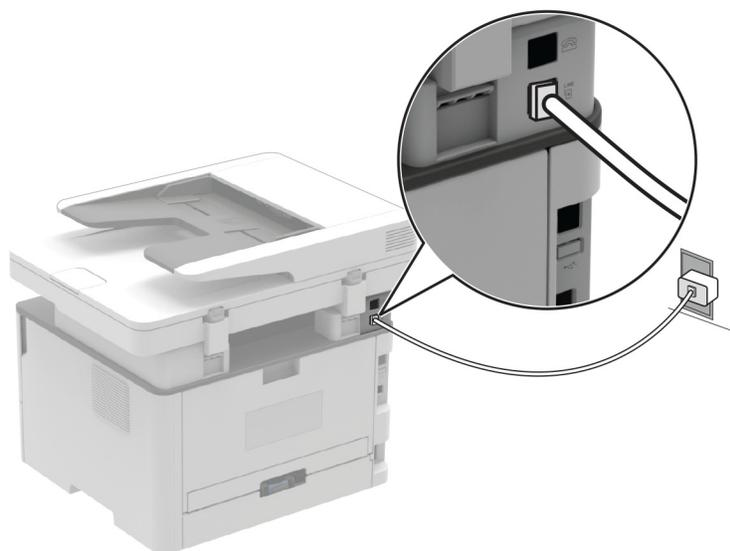

- 1 Csatlakoztassa a telefonkábel egyik végét a nyomtató telefonvonal-portjához.
- 2 Csatlakoztassa a kábel másik végét az RJ-11 adapterhez, majd dugja az adaptert a fali aljzatba.
- 3 Ha egy másik, nem RJ-11 típusú csatlakozóval ellátott készüléket is szeretne ugyanahhoz a fali aljzathoz csatlakoztatni, csatlakoztassa közvetlenül a telefonadapterhez.

Csatlakozás megkülönböztető csengetési szolgáltatáshoz

A megkülönböztető csengési szolgáltatással több telefonszámmal rendelkezhetsz ugyanazon a telefonvonalon. Mindegyik telefonszámhoz különböző csengési minta van hozzárendelve.

Megj.: Ezek az utasítások csak az analóg faxot támogató nyomtatókra vonatkoznak. További információkért lásd: [“Támogatott fax” itt: 22. oldal.](#)

1 Lépjen a következő elemhez a kezelőpanelen:

Beállítások > Fax > Fax beállítása > Faxfogadási beállítások > Rendszergazdai beállítások > Válasz be

Nem érintőkijelzős nyomtatómodelleknél a **OK** megnyomásával navigálhat a beállítások között.

2 Válasszon ki egy csengési mintát.

Faxdátum és -idő beállítása

Megj.: Győződjön meg arról, hogy a fax konfigurálva van. További információkért lásd: [“Nyomtató beállítása faxolásra” itt: 22. oldal.](#)

1 Lépjen a következő elemhez a kezelőpanelen:

Beállítások > Eszköz > Tulajdonságok > Dátum és idő > Konfigurálás.

Nem érintőkijelzős nyomtatómodelleknél a **OK** megnyomásával navigálhat a beállítások között.

2 Konfigurálja a beállításokat.

Nyári időszámítás konfigurálása

Megj.: Győződjön meg arról, hogy a fax konfigurálva van. További információkért lásd: [“Nyomtató beállítása faxolásra” itt: 22. oldal.](#)

1 Lépjen a következő elemhez a kezelőpanelen:

Beállítások > Eszköz > Tulajdonságok > Dátum és idő > Konfigurálás.

Nem érintőkijelzős nyomtatómodelleknél a **OK** megnyomásával navigálhat a beállítások között.

2 Az Időzóna menüben válassza ki az **(UTC+felhasználó) Egyéni** elemet.

3 Konfigurálja a beállításokat.

Faxhangszóró beállításainak konfigurálása

Megj.: Győződjön meg arról, hogy a fax konfigurálva van. További információkért lásd: [“Nyomtató beállítása faxolásra” itt: 22. oldal.](#)

1 Lépjen a következő elemhez a kezelőpanelen:

Beállítások > Fax > Fax beállítása > Hangszóró-beállítások

Nem érintőkijelzős nyomtatómodelleknél a **OK** megnyomásával navigálhat a beállítások között.

2 Tegye a következőt:

- Állítsa a hangszóró üzemmódot **Mindig be** értékre.
- Állítsa a hangszóró hangerejét **Nagy** értékre.
- A csengetési hangerő beállításának engedélyezése.

E-mail SMTP-beállítások konfigurálása

Konfigurálja a Simple Mail Transfer Protocol (SMTP) beállításokat, hogy beolvasott dokumentumot küldhessen e-mailben. A beállítások a szolgáltatótól függően változhatnak. További információ: [e-mail-szolgáltatók](#).

Mielőtt elkezdené a műveleteket, ellenőrizze, hogy a nyomtató csatlakozik-e egy hálózathoz, és hogy a hálózat csatlakozik-e az internethez.

Az Embedded Web Server használata

1 Nyisson meg egy webböngészőt, és írja be a nyomtató IP-címét a címmezőbe.

Megjegyzések:

- Tekintse meg a nyomtató IP-címét a nyomtató kezdőképernyőjén. Az IP-cím számok négyelemű, pontokkal elválasztott halmaza, például 123.123.123.123.
- Ha proxykiszolgálót használ, átmenetileg tiltsa le azt a weboldal megfelelő betöltése érdekében.

2 Kattintson a **Beállítások** > **E-mail** elemre.

3 Az E-mail beállítása részből konfigurálja a beállításokat.

4 Kattintson a **Mentés** gombra.

Megjegyzések:

- A jelszóval kapcsolatos további információkat lásd itt: [e-mail-szolgáltatók](#).
- Ha az e-mail-szolgáltatója nem szerepel a listán, lépjen kapcsolatba a szolgáltatójával, és kérdezze őket a beállításokról.

A nyomtató e-mail-beállítási varázslójának használata

Megjegyzések:

- A varázsló használata előtt győződjön meg arról, hogy a nyomtató firmware-ét frissítette. További információkért, lásd: ["Firmware frissítése" itt: 46. oldal](#).
- Ezek az utasítások csak bizonyos nyomtatómodellekre vonatkoznak.

1 A kezdőképernyőn érintse meg az **E-mail** elemet.

2 Érintse meg a **Beállítás most** gombot, majd adja meg az e-mail-címét.

3 Adja meg a jelszót.

Megjegyzések:

- E-mail-szolgáltatójától függően használja a fiók jelszavát, az alkalmazás jelszavát vagy a hitelesítési jelszót. A jelszóval kapcsolatos további információkat lásd itt: [e-mail-szolgáltatók](#), majd keresse meg az Eszköz jelszavát.
- Ha a szolgáltatója nincs a listán, vegye fel vele a kapcsolatot, és kérje el az Elsődleges SMTP-átjáró, az Elsődleges SMTP-átjáró port, az SSL/TLS használata és az SMTP-kiszolgáló hitelesítése beállításokat. Miután megkapta a beállításokat, folytassa a beállítás elvégzését.

4 Érintse meg az **OK** gombot.

A nyomtató Beállítások menüjének használata

1 Lépjen a következő elemhez a kezelőpanelen:

Beállítások > E-mail > E-mail beállítása.

Nem érintőkijelzős nyomtatómodelleknél a **OK** megnyomásával navigálhat a beállítások között.

2 Konfigurálja a beállításokat.

Megjegyzések:

- A jelszóval kapcsolatos további információkat lásd itt: [e-mail-szolgáltatók](#).
- Ha az e-mail-szolgáltatója nem szerepel a listán, lépjen kapcsolatba a szolgáltatójával, és kérdezze őket a beállításokról.

E-mail-szolgáltatók

- [AOL Mail](#)
- [Comcast Mail](#)
- [Gmail](#)
- [iCloud Mail](#)
- [Mail.com](#)
- [NetEase Mail \(mail.126.com\)](#)
- [NetEase Mail \(mail.163.com\)](#)
- [NetEase Mail \(mail.yeah.net\)](#)
- [Outlook Live vagy Microsoft 365](#)
- [QQ Mail](#)
- [Sina Mail](#)
- [Sohu Mail](#)
- [Yahoo! Mail](#)
- [Zoho Mail](#)

Megjegyzések:

- Ha hibába ütközik a megadott beállítások használata közben, lépjen kapcsolatba az e-mail-szolgáltatójával.
- Ha az e-mail-szolgáltatója nem szerepel a listán, lépjen kapcsolatba a szolgáltatójával.

AOL Mail

Beállítás	Érték
Elsődleges SMTP-átjáró	smtp.aol.com
Elsődleges SMTP-átjáró port	587
SSL/TLS használata	Szükséges
Megbízható tanúsítvány kérése	Letiltva
Válaszcím	Az Ön e-mail-címe
SMTP-kiszolgáló hitelesítése	Bejelentkezés/normál
Eszköz által kezdeményezett e-mail	Az eszköz SMTP-belépési adatainak használata

Beállítás	Érték
Eszköz felhasználói azonosítója	Az Ön e-mail-címe
Eszköz jelszava	Alkalmazás jelszava Megj.: Az alkalmazás jelszavának létrehozásához menjen az AOL Account Security (AOL Fiókbiztonság) oldalra, jelentkezzen be a fiókjába, majd kattintson a Generate app password (Alkalmazásjelszó létrehozása) lehetőségre.

Comcast Mail

Beállítás	Érték
Elsődleges SMTP-átjáró	smtp.comcast.net
Elsődleges SMTP-átjáró port	587
SSL/TLS használata	Szükséges
Megbízható tanúsítvány kérése	Letiltva
Válaszcím	Az Ön e-mail-címe
SMTP-kiszolgáló hitelesítése	Bejelentkezés/normál
Eszköz által kezdeményezett e-mail	Az eszköz SMTP-belépési adatainak használata
Eszköz felhasználói azonosítója	Az Ön e-mail-címe
Eszköz jelszava	Fiók jelszava

Gmail™

Megj.: Győződjön meg arról, hogy a kétlépcsős azonosítás engedélyezve van a Google-fiókjában. A kétlépcsős azonosítás bekapcsolásához menjen a [Google-fiók Biztonság](#) oldalra, jelentkezzen be a fiókjába, majd a „Bejelentkezés a Google-ba” szakaszban kattintson a **Kétlépcsős azonosítás** opcióra.

Beállítás	Érték
Elsődleges SMTP-átjáró	smtp.gmail.com
Elsődleges SMTP-átjáró port	587
SSL/TLS használata	Szükséges
Megbízható tanúsítvány kérése	Letiltva
Válaszcím	Az Ön e-mail-címe
SMTP-kiszolgáló hitelesítése	Bejelentkezés/normál
Eszköz által kezdeményezett e-mail	Az eszköz SMTP-belépési adatainak használata
Eszköz felhasználói azonosítója	Az Ön e-mail-címe

Beállítás	Érték
Eszköz jelszava	Alkalmazás jelszava Megjegyzések: <ul style="list-style-type: none"> Alkalmazásjelszó létrehozásához menjen a Google-fiók Biztonság oldalra, jelentkezzen be a fiókjába, majd a „Bejelentkezés a Google-ba” szakaszban kattintson az Alkalmazásjelszavak opcióra. Az „Alkalmazásjelszó” csak akkor jelenik meg, ha a kétlépcsős azonosítás engedélyezve van.

iCloud Mail

Megj.: Győződjön meg arról, hogy a kétlépcsős azonosítás engedélyezve van a fiókjában.

Beállítás	Érték
Elsődleges SMTP-átjáró	smtp.mail.me.com
Elsődleges SMTP-átjáró port	587
SSL/TLS használata	Szükséges
Megbízható tanúsítvány kérése	Letiltva
Válaszcím	Az Ön e-mail-címe
SMTP-kiszolgáló hitelesítése	Bejelentkezés/normál
Eszköz által kezdeményezett e-mail	Az eszköz SMTP-belépési adatainak használata
Eszköz felhasználói azonosítója	Az Ön e-mail-címe
Eszköz jelszava	Alkalmazás jelszava Megj.: Alkalmazásjelszó létrehozásához menjen az iCloud Fiókkezelés oldalra, jelentkezzen be a fiókjába, majd a Biztonság szakaszban kattintson a Jelszó létrehozása opcióra.

Mail.com

Beállítás	Érték
Elsődleges SMTP-átjáró	smtp.mail.com
Elsődleges SMTP-átjáró port	587
SSL/TLS használata	Szükséges
Megbízható tanúsítvány kérése	Letiltva
Válaszcím	Az Ön e-mail-címe
SMTP-kiszolgáló hitelesítése	Bejelentkezés/normál
Eszköz által kezdeményezett e-mail	Az eszköz SMTP-belépési adatainak használata
Eszköz felhasználói azonosítója	Az Ön e-mail-címe
Eszköz jelszava	Fiók jelszava

NetEase Mail (mail.126.com)

Megj.: Győződjön meg arról, hogy az SMTP-szolgáltatás engedélyezve van a fiókjában. A szolgáltatás engedélyezéséhez a NetEase Mail kezdőlapján kattintson a **Settings (Beállítások) > POP3/SMTP/IMAP** elemre, majd engedélyezze az **IMAP/SMTP szolgáltatást** vagy a **POP3/SMTP szolgáltatást**.

Beállítás	Érték
Elsődleges SMTP-átjáró	smtp.126.com
Elsődleges SMTP-átjáró port	465
SSL/TLS használata	Szükséges
Megbízható tanúsítvány kérése	Letiltva
Válaszcím	Az Ön e-mail-címe
SMTP-kiszolgáló hitelesítése	Bejelentkezés/normál
Eszköz által kezdeményezett e-mail	Az eszköz SMTP-belépési adatainak használata
Eszköz felhasználói azonosítója	Az Ön e-mail-címe
Eszköz jelszava	Hitelesítő jelszó Megj.: Akkor kapja meg a hitelesítő jelszót, ha az IMAP/SMTP szolgáltatás vagy POP3/SMTP szolgáltatás engedélyezve van.

NetEase Mail (mail.163.com)

Megj.: Győződjön meg arról, hogy az SMTP-szolgáltatás engedélyezve van a fiókjában. A szolgáltatás engedélyezéséhez a NetEase Mail kezdőlapján kattintson a **Settings (Beállítások) > POP3/SMTP/IMAP** elemre, majd engedélyezze az **IMAP/SMTP szolgáltatást** vagy a **POP3/SMTP szolgáltatást**.

Beállítás	Érték
Elsődleges SMTP-átjáró	smtp.163.com
Elsődleges SMTP-átjáró port	465
SSL/TLS használata	Szükséges
Megbízható tanúsítvány kérése	Letiltva
Válaszcím	Az Ön e-mail-címe
SMTP-kiszolgáló hitelesítése	Bejelentkezés/normál
Eszköz által kezdeményezett e-mail	Az eszköz SMTP-belépési adatainak használata
Eszköz felhasználói azonosítója	Az Ön e-mail-címe
Eszköz jelszava	Hitelesítő jelszó Megj.: Akkor kapja meg a hitelesítő jelszót, ha az IMAP/SMTP szolgáltatás vagy POP3/SMTP szolgáltatás engedélyezve van.

NetEase Mail (mail.yeah.net)

Megj.: Győződjön meg arról, hogy az SMTP-szolgáltatás engedélyezve van a fiókjában. A szolgáltatás engedélyezéséhez a NetEase Mail kezdőlapján kattintson a **Settings (Beállítások) > POP3/SMTP/IMAP** elemre, majd engedélyezze az **IMAP/SMTP szolgáltatást** vagy a **POP3/SMTP szolgáltatást**.

Beállítás	Érték
Elsődleges SMTP-átjáró	smtp.yeah.net
Elsődleges SMTP-átjáró port	465
SSL/TLS használata	Szükséges
Megbízható tanúsítvány kérése	Letiltva
Válaszcím	Az Ön e-mail-címe
SMTP-kiszolgáló hitelesítése	Bejelentkezés/normál
Eszköz által kezdeményezett e-mail	Az eszköz SMTP-belépési adatainak használata
Eszköz felhasználói azonosítója	Az Ön e-mail-címe
Eszköz jelszava	Hitelesítő jelszó Megj.: Akkor kapja meg a hitelesítő jelszót, ha az IMAP/SMTP szolgáltatás vagy POP3/SMTP szolgáltatás engedélyezve van.

Outlook Live vagy Microsoft 365

Ezek a beállítások érvényesek az outlook.com és a hotmail.com e-mail tartományokra, valamint a Microsoft 365 fiókokra.

Beállítás	Érték
Elsődleges SMTP-átjáró	smtp.office365.com
Elsődleges SMTP-átjáró port	587
SSL/TLS használata	Szükséges
Megbízható tanúsítvány kérése	Letiltva
Válaszcím	Az Ön e-mail-címe
SMTP-kiszolgáló hitelesítése	Bejelentkezés/normál
Eszköz által kezdeményezett e-mail	Az eszköz SMTP-belépési adatainak használata
Eszköz felhasználói azonosítója	Az Ön e-mail-címe
Eszköz jelszava	Fiók jelszava vagy az alkalmazás jelszava Megjegyzések: <ul style="list-style-type: none"> Azoknál a fiókoknál, amelyeknél a kétlépcsős azonosítás ki van kapcsolva, használja a fiók jelszavát. Azoknál az outlook.com vagy hotmail.com fiókoknál, amelyeknél a kétlépcsős azonosítás be van kapcsolva, használja az alkalmazás jelszavát. Alkalmazásjelszó létrehozásához menjen az Outlook Live Fiókkezelés oldalra, majd jelentkezzen be a fiókába.

Megj.: A Microsoft 365 szolgáltatást használó üzleti vállalkozások rendelkezésére álló további beállítási lehetőségeket a [Microsoft 365 Súgó oldalán](#) találja.

QQ Mail

Megj.: Győződjön meg arról, hogy az SMTP-szolgáltatás engedélyezve van a fiókjában. A szolgáltatás engedélyezéséhez a QQ Mail kezdőoldalán kattintson a **Settings (Beállítások) > Account (Fiók)** lehetőségre, majd a POP3/IMAP/SMTP/Exchange/CardDAV/CalDAV Service részben engedélyezze a **POP3/SMTP szolgáltatást** vagy az **IMAP/SMTP szolgáltatást**.

Beállítás	Érték
Elsődleges SMTP-átjáró	smtp.qq.com
Elsődleges SMTP-átjáró port	587
SSL/TLS használata	Szükséges
Megbízható tanúsítvány kérése	Letiltva
Válaszcím	Az Ön e-mail-címe
SMTP-kiszolgáló hitelesítése	Bejelentkezés/normál
Eszköz által kezdeményezett e-mail	Az eszköz SMTP-belépési adatainak használata
Eszköz felhasználói azonosítója	Az Ön e-mail-címe
Eszköz jelszava	Engedélyezési kód Megj.: Engedélyezési kód létrehozásához a QQ Mail kezdőoldaláról kiindulva kattintson a Settings (Beállítások) > Account (Fiók) elemre. A POP3/IMAP/SMTP/Exchange/CardDAV/CalDAV Service részből kattintson az Engedélyezési kód létrehozása lehetőségre.

Sina Mail

Megj.: Győződjön meg arról, hogy az POP3/SMTP-szolgáltatás engedélyezve van a fiókjában. A szolgáltatás engedélyezéséhez a Sina Mail kezdőlapján kattintson a **Settings (Beállítások) > More settings (További beállítások) > User-end POP/IMAP/SMTP (Felhasználóoldali POP/IMAP/SMTP)** opcióra, majd engedélyezze a **POP3/SMTP szolgáltatást**.

Beállítás	Érték
Elsődleges SMTP-átjáró	smtp.sina.com
Elsődleges SMTP-átjáró port	587
SSL/TLS használata	Szükséges
Megbízható tanúsítvány kérése	Letiltva
Válaszcím	Az Ön e-mail-címe
SMTP-kiszolgáló hitelesítése	Bejelentkezés/normál
Eszköz által kezdeményezett e-mail	Az eszköz SMTP-belépési adatainak használata
Eszköz felhasználói azonosítója	Az Ön e-mail-címe

Beállítás	Érték
Eszköz jelszava	Engedélyezési kód Megj.: Engedélyezési kód létrehozásához az e-mail kezdőlapján kattintson a Settings (Beállítások) > More settings (További beállítások) > User-end POP/IMAP/SMTP (Felhasználóoldali POP/IMAP/SMTP) opcióra, majd engedélyezze a következőt: Authorization code status (Engedélyezési kód státusza) .

Sohu Mail

Megj.: Győződjön meg arról, hogy az SMTP-szolgáltatás engedélyezve van a fiókjában. A szolgáltatás engedélyezéséhez a Sohu Mail kezdőlapján kattintson az **Options (Opciók) > Settings (Beállítások) > POP3/SMTP/IMAP** opcióra, majd engedélyezze az **IMAP/SMTP szolgáltatást** vagy a **POP3/SMTP szolgáltatást**.

Beállítás	Érték
Elsődleges SMTP-átjáró	smtp.sohu.com
Elsődleges SMTP-átjáró port	465
SSL/TLS használata	Szükséges
Megbízható tanúsítvány kérése	Letiltva
Válaszcím	Az Ön e-mail-címe
SMTP-kiszolgáló hitelesítése	Bejelentkezés/normál
Eszköz által kezdeményezett e-mail	Az eszköz SMTP-belépési adatainak használata
Eszköz felhasználói azonosítója	Az Ön e-mail-címe
Eszköz jelszava	Független jelszó Megj.: Akkor kap független jelszót, amikor engedélyezi az IMAP/SMTP szolgáltatást vagy a POP3/SMTP szolgáltatást.

Yahoo! Mail

Beállítás	Érték
Elsődleges SMTP-átjáró	smtp.mail.yahoo.com
Elsődleges SMTP-átjáró port	587
SSL/TLS használata	Szükséges
Megbízható tanúsítvány kérése	Letiltva
Válaszcím	Az Ön e-mail-címe
SMTP-kiszolgáló hitelesítése	Bejelentkezés/normál
Eszköz által kezdeményezett e-mail	Az eszköz SMTP-belépési adatainak használata
Eszköz felhasználói azonosítója	Az Ön e-mail-címe
Eszköz jelszava	Alkalmazás jelszava Megj.: Az alkalmazás jelszavának létrehozásához menjen a Yahoo Account Security (Fiókbiztonság) oldalra, jelentkezzen be a fiókjába, majd kattintson a Generate app password (Alkalmazásjelszó létrehozása) opcióra.

Zoho Mail

Beállítás	Érték
Elsődleges SMTP-átjáró	smtp.zoho.com
Elsődleges SMTP-átjáró port	587
SSL/TLS használata	Szükséges
Megbízható tanúsítvány kérése	Letiltva
Válaszcím	Az Ön e-mail-címe
SMTP-kiszolgáló hitelesítése	Bejelentkezés/normál
Eszköz által kezdeményezett e-mail	Az eszköz SMTP-belépési adatainak használata
Eszköz felhasználói azonosítója	Az Ön e-mail-címe
Eszköz jelszava	<p>Fiók jelszava vagy az alkalmazás jelszava</p> <p>Megjegyzések:</p> <ul style="list-style-type: none"> Azoknál a fiókoknál, amelyeknél a kétlépcsős azonosítás ki van kapcsolva, használja a fiók jelszavát. Azoknál a fiókoknál, amelyeknél a kétlépcsős azonosítás be van kapcsolva, használja az alkalmazás jelszavát. Alkalmazásjelszó létrehozásához menjen a Zoho Mail Account Security (Fiókbiztonság) oldalra, jelentkezzen be a fiókjába, majd az Application-Specific Passwords (Alkalmazásspecifikus jelszavak) szakaszban kattintson a Generate New Password (Új jelszó létrehozása) opcióra.

Papír és speciális hordozó betöltése

A papírméret és papírtípus beállítása

1 Lépjen a következő elemhez a kezelőpanelen:

Beállítások > Papír > Tálcakonfiguráció > Papírméret/-típus > válasszon ki egy papírforrást

Nem érintőkijelzős nyomtatómodelleknél a **OK** gomb megnyomásával navigálhat a beállítások között.

2 Állítsa be a papírméretet és a papírtípust.

Megjegyzések:

- Az A4-es papírra készített kétoldalas nyomtatáshoz a duplex egységben a papírméret A4-re legyen állítva.
- A Letter, Legal, Oficio és Folio méretű papírra készített kétoldalas nyomtatáshoz a duplex egységben a papírméret Letter értékre legyen állítva.

Az Univerzális papírbeállítások konfigurálása

1 Lépjen a következő elemhez a kezelőpanelen:

Beállítás > Papír > Adathordozók konfigurációja > Univerzális beállítás

Nem érintőkijelzős nyomtatómodelleknél a **OK** gomb megnyomásával navigálhat a beállítások között.

2 Konfigurálja a beállításokat.

A tálca betöltése

1 Vegye ki a tálcát.

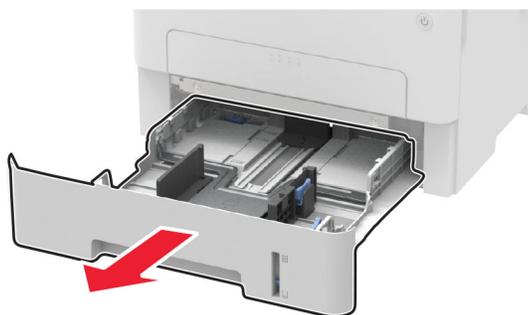

2 Igazítsa úgy a papírvetetőket, hogy azok megegyezzenek a betöltött papír méretével.

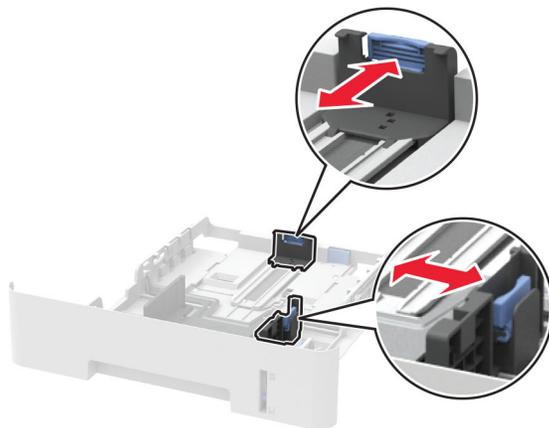
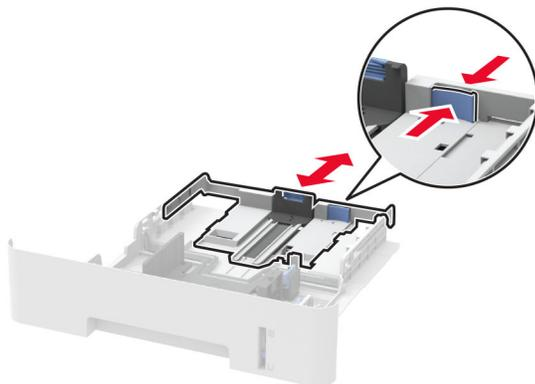

3 Mielőtt behelyezné a papírt, hajlítsa meg, pörgesse át, és igazítsa össze a köteget.

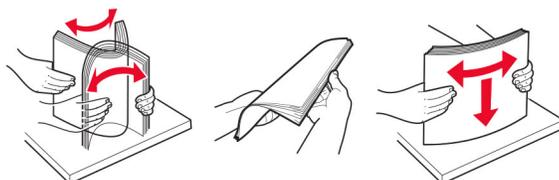

- 4** Töltse be a papírköteget a nyomtatandó oldalával lefelé, majd győződjön meg róla, hogy az oldalsó papírvezetők pontosan illeszkednek a papírhoz.

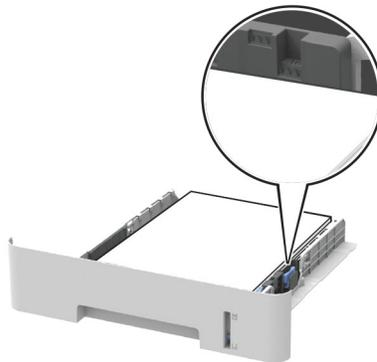

Megjegyzések:

- Az egyoldalas nyomtatáshoz a fejléces papírt helyezze a nyomtatott felével lefelé úgy, hogy annak felső éle a tálca eleje felé essen.
- Kétoldalas nyomtatáshoz a fejléces papírt a nyomtatott felületével felfelé töltse be a tálca elülső feléhez.
- Ne csúsztasson papírt a tálcába.
- A papírelakadás elkerülése érdekében ügyeljen arra, a köteg magassága ne haladja meg a maximális papírmennyiséget mutató jeleket.

- 5** Helyezze be a tálcat.

Amennyiben szükséges, állítsa be a papír méretét és típusát a kezelőpanelen, hogy az megfeleljen a betöltött papírnak.

A kézi adagoló betöltése

- 1** Nyissa ki a kézi adagolót.

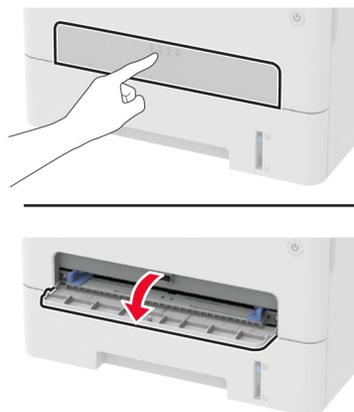

2 Igazítsa úgy a papírvezetőt, hogy az megegyezzen a betöltött papír méretével.



3 A papírt a nyomtatandó oldalával felfelé töltsse be.

- Egyoldalas nyomtatás esetén a fejléces papírt a nyomtatott felületével felfelé töltsse be, úgy, hogy a felső éle kerüljön először a nyomtatóba.
- Kétoldalas nyomtatás esetén a fejléces papírt a nyomtatott felületével lefelé töltsse be, úgy, hogy a felső éle kerüljön utoljára a nyomtatóba.
- A borítékokat a hajtókával lefelé töltsse be, a papírvezető bal széléhez igazítva.

Figyelem – sérülésveszély: A papírelakadás elkerülése érdekében a papírt nem szabad erőltetve a kézi adagolóba nyomni.

Szoftver, illesztőprogramok és firmware telepítése, illetve frissítése

Nyomtatószoftver telepítése

Megjegyzések:

- A nyomtató illesztőprogramja a szoftvertelepítő csomagban található.
- A macOS 10.7 vagy újabb verziójú operációs rendszert használó Macintosh számítógépek esetén nem kell illesztőprogramot telepítenie az AirPrint-nyomtatókra történő nyomtatáshoz. Ha egyéni nyomtatási funkciókat szeretne, töltsse le a nyomtató-illesztőprogramot.

1 Szerezze be a szoftvertelepítő csomag egy példányát.

- A nyomtatóhoz kapott szoftvereket tartalmazó CD lemezről.
- Látogasson el a www.lexmark.com/downloads webhelyre.

2 Indítsa el a telepítőt, és kövesse a képernyőn megjelenő utasításokat.

Nyomtatók hozzáadása a számítógéphez

Mielőtt elkezdené, tegye a következők egyikét:

- Csatlakoztassa a nyomtatót és a számítógépet ugyanahhoz a hálózathoz. A nyomtató hálózathoz való csatlakoztatásával kapcsolatos további információkat lásd: [“Nyomtató csatlakoztatása Wi-Fi hálózathoz” itt: 47. oldal.](#)
- A számítógép csatlakoztatása a nyomtatóhoz. További információkért lásd: [“A számítógép csatlakoztatása a nyomtatóhoz” itt: 50. oldal.](#)

- A nyomtató csatlakoztatása a számítógéphez USB-kábel használatával. További információkért lásd: [“Kábelek csatlakoztatása” itt: 21. oldal.](#)

Megj.: Az USB-kábel külön vásárolható meg.

Útmutatás Windows-felhasználók számára

- 1 Számítógépről telepítse a nyomtató-illesztőprogramot.

Megj.: További információkért lásd: [“Nyomtatószoftver telepítése” itt: 44. oldal.](#)

- 2 Nyissa meg a következőt: **Nyomtatók és lapolvasók**, majd kattintson a **Nyomtató vagy lapolvasó hozzáadása** elemre.

- 3 A nyomtató csatlakozásától függően tegye a következők egyikét:

- Válasszon ki egy nyomtatót a listából, majd kattintson az **Eszköz hozzáadása** lehetőségre.
- Kattintson a **Wi-Fi Direct nyomtatók megjelenítése** elemre, válasszon ki egy nyomtatót, majd kattintson az **Eszköz hozzáadása** lehetőségre.
- Kattintson **A kívánt nyomtató nem szerepel a listán** elemre, majd a Nyomtató hozzáadása ablakban tegye a következőket:
 - a Válassza ki a **Nyomtató hozzáadása TCP/IP-cím vagy állomásnév használatával** lehetőséget, majd kattintson a **Tovább** gombra.
 - b Az „Állomásnév vagy IP-cím” mezőben adja meg a nyomtató IP-címét, majd kattintson a **Tovább** gombra.

Megjegyzések:

- Tekintse meg a nyomtató IP-címét a nyomtató kezdőképernyőjén. Az IP-cím számok négyelemű, pontokkal elválasztott halmaza, például 123.123.123.123.
- Ha proxykiszolgálót használ, átmenetileg tiltsa le azt a weboldal megfelelő betöltése érdekében.
- c Válasszon ki egy nyomtató-illesztőprogramot, majd kattintson a **Tovább** gombra.
- d Válassza ki a **Jelenleg telepített nyomtató-illesztőprogram használata (ajánlott)** lehetőséget, majd kattintson a **Tovább** gombra.
- e Gépelje be a nyomtató nevét, majd kattintson a **Tovább** gombra.
- f Válasszon ki egy nyomtatómegosztási beállítást, majd kattintson a **Tovább** gombra.
- g Kattintson a **Befejezés** gombra.

Útmutatás Macintosh-felhasználók számára

- 1 Számítógépről nyissa meg a **Nyomtatók és lapolvasók** elemet.
- 2 Kattintson a(z) **+** elemre, majd válasszon ki egy nyomtatót.
- 3 Válasszon ki egy nyomtató-illesztőprogramot a Használat menüből.

Megjegyzések:

- Macintosh nyomtató-illesztőprogram használatához válassza az **AirPrint** vagy a **Biztonságos AirPrint** lehetőséget.
- Ha egyéni nyomtatási funkciókat szeretne, válassza a Lexmark nyomtató-illesztőprogramot. Az illesztőprogram telepítésével kapcsolatban lásd: [“Nyomtatószoftver telepítése” itt: 44. oldal.](#)

- 4 Végezze el a nyomtató hozzáadását.

Faxoláshoz használt illesztőprogram telepítése

- 1 Lépjen a www.lexmark.com/downloads oldalra, keresse meg a nyomtatómodellt, majd töltsse le a megfelelő telepítőcsomagot.
- 2 A számítógépén kattintson a **Nyomtató tulajdonságai** elemre, majd lépjen a **Konfiguráció** lapra.
- 3 Válassza ki a **Fax** elemet, majd kattintson az **Alkalmaz** gombra.

Firmware frissítése

Bizonyos alkalmazások esetében a készülék minimális firmware-szintjére van szükség a helyes működéshez.

Ha további tájékoztatást szeretne kapni a készülék firmware-ének frissítésével kapcsolatban, forduljon a Dell képviselőjéhez.

- 1 Nyisson meg egy webböngészőt, és írja be a nyomtató IP-címét a címmezőbe.

Megjegyzések:

- Tekintse meg a nyomtató IP-címét a nyomtató kezdőképernyőjén. Az IP-cím számok négyelemű, pontokkal elválasztott halmaza, például 123.123.123.123.
- Ha proxykiszolgálót használ, átmenetileg tiltsa le azt a weboldal megfelelő betöltése érdekében.

- 2 Kattintson a **Beállítások > Eszköz > Firmware frissítése** elemre.

- 3 Tegye a következők egyikét:

- Kattintson a **Frissítések keresése > Elfogadom, elindítom a frissítést** lehetőségre.
- Töltse fel a frissítésfájlt.

Megj.: A legújabb firmware letöltéséhez látogasson el a www.lexmark.com/downloads weboldalra, majd keresse ki a nyomtatómodellt.

- a Tallózással keresse meg a frissítésfájlt.

Megj.: Ellenőrizze, hogy kicsomagolta-e a firmware zip fájlját.

- b Kattintson a **Feltöltés > Indítás** gombra.

Konfigurációs fájl exportálása vagy importálása

Lehetőség van a nyomtató konfigurációs beállításainak exportálására egy szöveges fájlba, majd a fájl importálására a beállítások másik nyomtatóra történő alkalmazásához.

- 1 Nyisson meg egy webböngészőt, és írja be a nyomtató IP-címét a címmezőbe.

Megjegyzések:

- Tekintse meg a nyomtató IP-címét a nyomtató kezdőképernyőjén. Az IP-cím számok négyelemű, pontokkal elválasztott halmaza, például 123.123.123.123.
- Ha proxykiszolgálót használ, átmenetileg tiltsa le azt a weboldal megfelelő betöltése érdekében.

- 2 Kattintson a beágyazott webkiszolgálóban alkalmazásban a **Konfiguráció exportálás** vagy a **Konfiguráció importálása** elemre.

- 3 Kövesse a kijelzőn megjelenő utasításokat.

4 Ha a nyomtató támogat alkalmazásokat, tegye a következőt:

- a** Kattintson a következőre: **Alkalmazások** > válassza ki az alkalmazást > **Konfigurálás**.
- b** Kattintson az **Exportálás** vagy **Importálás** lehetőségre.

Hálózatok

Nyomtató csatlakoztatása Wi-Fi hálózathoz

Mielőtt elkezdené a műveleteket, ellenőrizze a következőket:

- Az Aktív adapter Automatikus értékre van állítva. A kezelőpanelen válassza a **Beállítások** > **Hálózat/portok** > **Hálózati áttekintés** > **Aktív adapter** lehetőséget.

Nem érintőkijelzős nyomtatómodelleknél a **OK** megnyomásával navigálhat a beállítások között.

- Győződjön meg róla, hogy az Ethernet-kábel nincs-e bedugva a nyomtatóba.

A nyomtató vezeték nélküli beállítási varázslójának használata

Megjegyzések:

- Ezek az utasítások csak bizonyos nyomtatómodellekre vonatkoznak.
- A varázsló használata előtt győződjön meg arról, hogy a nyomtató firmware-ét frissítette. További információkért lásd: ["Firmware frissítése" itt: 46. oldal.](#)

1 Érintse meg a következő lehetőséget a kezdőképernyőn:  > **Beállítás most.**

2 Válasszon ki egy Wi-Fi hálózatot, majd írja be a hálózati jelszót.

3 Érintse meg a **Kész** mezőt.

A Beállítások menü használata a nyomtatóban

1 Lépjen a következő elemhez a kezelőpanelen:

Beállítások > **Hálózat/portok** > **Vezeték nélküli** > **Beállítás a nyomtató kezelőpaneljén**

Nem érintőkijelzős nyomtatómodelleknél a **OK** megnyomásával navigálhat a beállítások között.

2 Válasszon ki egy Wi-Fi hálózatot, majd írja be a hálózati jelszót.

Megj.: A Wi-Fi hálózatra csatlakoztatható nyomtatómodellek esetén a kezdeti beállításoknál megjelenik a Wi-Fi hálózati beállítások ablaka.

A Lexmark Mobile Assistant használata

- 1 Mobileszközétől függően letöltheti a Lexmark Mobile Assistant alkalmazást a Google Play™ vagy az App Store online áruházból.
 - 2 Tegye a következők egyikét a nyomtatómodellről függően:
 - Érintse meg a kezdőképernyőn a **Beállítások > Hálózat/portok > Vezeték nélküli > Beállítás mobil alkalmazással > Nyomtatóazonosító** elemet.
 - Lépjen a következő elemhez a kezelőpanelen:
Beállítások > Hálózat/portok > Vezeték nélküli > Beállítás mobil alkalmazással
Nem érintőkijelzős nyomtatómodelleknél a **OK** megnyomásával navigálhat a beállítások között.
A nyomtatóazonosító megtekintéséhez kövesse a kijelzőn megjelenő utasításokat.
- Megj.:** A nyomtatóazonosító a nyomtató vezeték nélküli hálózatának SSID-je.
- 3 Indítsa el az alkalmazást mobileszközén, és fogadja el a felhasználási feltételeket.
Megj.: Adjon jogosultságot, ha szükséges.
 - 4 Koppintson a **Csatlakozás nyomtatóra > Ugrás a Wi-Fi-beállításokra** elemre.
 - 5 Csatlakoztassa mobileszközét a nyomtató vezeték nélküli hálózatához.
 - 6 Lépjen vissza az alkalmazásra, majd koppintson a **Wi-Fi-kapcsolat beállítása** elemre.
 - 7 Válasszon ki egy Wi-Fi hálózatot, majd írja be a hálózati jelszót.
 - 8 Koppintson a **Kész** elemre.

A nyomtató csatlakoztatása vezeték nélküli hálózathoz Wi-Fi Protected Setup (WPS) használatával

Mielőtt elkezdené a műveleteket, ellenőrizze a következőket:

- A hozzáférési pont (vezeték nélküli útválasztó) rendelkezik WPS-tanúsítvánnyal, illetve kompatibilis a WPS technológiával. További információ a hozzáférési ponthoz mellékelt dokumentációban található.
- A vezeték nélküli hálózati adapter csatlakoztatva van a nyomtatójához. További információ az adapterhez mellékelt útmutatóban található.
- Az Aktív adapter Automatikus értékre van állítva. Lépjen a következő elemhez a kezelőpanelen:

Beállítások > Hálózat/portok > Hálózati áttekintés > Aktív adapter

Nem érintőképernyős nyomtatómodelleknél a **OK** megnyomásával navigálhat a beállítások között.

A gombnyomós módszer használata

- 1 Lépjen a következő elemhez a kezelőpanelen:
Beállítások > Hálózat/portok > Vezeték nélküli > Wi-Fi Protected Setup > Gombnyomós módszer indítása
Nem érintőképernyős nyomtatómodelleknél a **OK** megnyomásával navigálhat a beállítások között.
- 2 Kövesse a kijelzőn megjelenő utasításokat.

A személyes azonosító kód (PIN-kód) használata

1 Lépjen a következő elemhez a kezelőpanelen:

Beállítások > Hálózat/portok > Vezeték nélküli > Wi-Fi Protected Setup > PIN-módszer indítása

Nem érintőképernyős nyomtatómodelleknél a **OK** megnyomásával navigálhat a beállítások között.

2 Másolja ki a nyolc karakteres WPS PIN-kódot.

3 Nyisson meg egy webböngészőt, és írja be a hozzáférési pont IP-címét a címmezőbe.

Megjegyzések:

- Az IP-cím megismeréséhez szükséges információ a hozzáférési ponthoz mellékelt dokumentációban található.
- Ha proxykiszolgálót használ, átmenetileg tiltsa le azt a weboldal megfelelő betöltése érdekében.

4 Hozzáférés a WPS-beállításokhoz: További információ a hozzáférési ponthoz mellékelt dokumentációban található.

5 Adja meg a nyolc számjegyű PIN-kódot, majd mentse a módosításokat.

Wi-Fi Direct konfigurálása

A Wi-Fi Direct® egy Wi-Fi-alapú peer-to-peer technológia, amely segítségével a vezeték nélküli eszközök közvetlenül, hozzáférési pont (vezeték nélküli útválasztó) nélkül csatlakozhatnak egy Wi-Fi Direct nyomtatóhoz.

1 Lépjen a következő elemhez a kezelőpanelen:

Beállítások > Hálózat/portok > Wi-Fi Direct

Nem érintőképernyős nyomtatómodelleknél a **OK** megnyomásával navigálhat a beállítások között.

2 Konfigurálja a beállításokat.

- **Wi-Fi Direct engedélyezése** – Engedélyezi, hogy a nyomtató a saját Wi-Fi Direct hálózatát szórja.
- **Wi-Fi Direct neve** – Nevet rendel a Wi-Fi Direct hálózathoz.
- **Wi-Fi Direct jelszava** – Jelszót rendel az eszközhöz, aminek segítségével az engedi egy peer-to-peer eszköz kapcsolódását a vezeték nélküli hálózathoz.
- **Mutassa a jelszót a Beállítások oldalon** – Megjeleníti a jelszót a Hálózati beállítások oldalán.
- **A nyomógombkérések automatikus elfogadása** – Engedélyezi, hogy a nyomtató automatikusan elfogadja a kapcsolódási kéréseket.

Megj.: A nyomógombkérések automatikus elfogadása nem biztonságos.

Megjegyzések:

- Alapbeállítás szerint a Wi-Fi Direct hálózati jelszó nem látható a nyomtató kijelzőjén. A jelszó megjelenítéséhez engedélyezze a jelszóbetekintő ikont. A kezelőpanelről kiindulva lépjen a **Beállítások > Biztonság > Egyéb > Jelszó/PIN-kód mutatásának engedélyezése** elemre.
- Ha úgy szeretné megismerni a Wi-Fi Direct hálózat jelszavát, hogy nem jeleníti meg a nyomtató kijelzőjén, a kezelőpanelről kiindulva lépjen a **Beállítások > Jelentések > Hálózat > Hálózati beállítások oldala** elemre.

Mobileszköz csatlakoztatása a nyomtatóhoz

A mobileszköz csatlakoztatása előtt győződjön meg róla, hogy a Wi-Fi Direct konfigurálva van. További információkért lásd: [“Wi-Fi Direct konfigurálása” itt: 49. oldal.](#)

Csatlakozás Wi-Fi Direct használatával

Megj.: Ezek az utasítások csak Android mobileszközökre vonatkoznak.

- 1 A mobileszközön lépjen a beállítások menüre.
- 2 Engedélyezze a **Wi-Fi** funkciót, majd érintse meg a **Wi-Fi Direct** elemet.
- 3 Válassza ki a nyomtató Wi-Fi Direct nevét.
- 4 Erősítse meg a csatlakozást a nyomtató kezelőpaneljén.

Csatlakozás Wi-Fi használatával

- 1 A mobileszközön lépjen a beállítások menüre.
- 2 Érintse meg a **Wi-Fi** elemet, majd válassza ki a nyomtató Wi-Fi Direct nevét.

Megj.: A Wi-Fi Direct név elé a DIRECT-xy karakterlánc kerül (ahol x és y két véletlenszerű karakter).

- 3 Írja be a Wi-Fi Direct jelszót.

A számítógép csatlakoztatása a nyomtatóhoz

A számítógép csatlakoztatása előtt mindenképpen végezze el a következőket:

- Engedélyezze a Wi-Fi Direct® lehetőséget a nyomtatón. Lépjen a következő elemhez a kezelőpanelen:
Beállítások > Hálózat/portok > Wi-Fi Direct > Wi-Fi Direct engedélyezése > Be
- Jegyezze meg a Wi-Fi Direct nevét. Lépjen a következő elemhez a kezelőpanelen:
Beállítások > Hálózat/portok > Wi-Fi Direct > Wi-Fi Direct neve
- Jegyezze meg a Wi-Fi Direct jelszavát. Lépjen a következő elemhez a kezelőpanelen:
Beállítások > Hálózat/portok > Wi-Fi Direct > Wi-Fi Direct jelszava

Megj.: A Wi-Fi Direct jelszavát és nevét konfigurálhatja is.

Nem érintőképernyős nyomtatómodelleknél a **OK** megnyomásával navigálhat a beállítások között.

Útmutatás Windows-felhasználók számára

- 1 Nyissa meg a következőt: **Nyomtatók és lapolvasók**, majd kattintson a **Nyomtató vagy lapolvasó hozzáadása** elemre.
- 2 Kattintson a **Wi-Fi Direct nyomtatók megjelenítése** elemre, majd válassza ki a nyomtató Wi-Fi Direct nevét.
- 3 Jegyezze meg a nyomtató nyolcjegyű PIN-kódját, amely a nyomtató kijelzőjén jelenik meg.
- 4 Adja meg a PIN-kódot a számítógépen.

Megj.: Ha a nyomtató illesztőprogramja még nincs telepítve, a Windows letölti a megfelelő illesztőprogramot.

Útmutatás Macintosh-felhasználók számára

1 Kattintson a vezeték nélküli ikonra, majd válassza ki a nyomtató Wi-Fi Direct nevét.

Megj.: A Wi-Fi Direct név elé a DIRECT-xy karakterlánc kerül (ahol x és y két véletlenszerű karakter).

2 Írja be a Wi-Fi Direct jelszavát.

Megj.: Miután lecsatlakozott a Wi-Fi Direct kapcsolatról, váltson vissza a számítógépén az előző hálózatra.

Wi-Fi hálózat kikapcsolása

1 Lépjen a következő elemhez a nyomtató kezelőpaneljén:

Beállítások > Hálózat/Portok > Hálózati áttekintés > Aktív adapter > Általános hálózat

Nem érintőképernyős nyomtatómodelleknél a **OK** megnyomásával navigálhat a beállítások között.

2 Kövesse a kijelzőn megjelenő utasításokat.

Nyomtató csatlakozásának ellenőrzése

1 Hálózati beállítások oldal nyomtatása

Lépjen a következő elemhez a kezelőpanelen:

Beállítások > Jelentések > Hálózat > Hálózatbeállítási oldal

Nem érintőkijelzős nyomtatómodelleknél a **OK** gomb megnyomásával navigálhat a beállítások között.

2 Ellenőrizze az oldal első szakaszát, és győződjön meg arról, hogy az állapot értéke a csatlakoztatva.

Ha az állapot értéke a nincs csatlakoztatva, akkor előfordulhat, hogy a hálózati csatlakozó inaktív, vagy a hálózati kábel ki van húzva, vagy hibásan működik. Kérjen segítséget a rendszergazdától.

Cloud Connector-profil létrehozása

Profil létrehozása előtt javasoljuk a nyomtatóba történő bejelentkezést. Bejelentkezési mód engedélyezéséhez lásd: *Embedded Web Server kiszolgáló – Biztonsági rendszergazdai útmutató*.

1 A kezdőképernyőn érintse meg a **Cloud Connector** elemet.

2 Válasszon egy felhőszolgáltatót.

3 Érintse meg a **Létrehozás** vagy  elemet.

4 Gépeljen be egy egyedi profilnevet.

5 Szükség esetén adjon meg PIN-kódot.

Megj.: Ha vendégként használja a nyomtatót, a profilt PIN-kóddal védheti meg.

6 Érintse meg az **OK** elemet, majd jegyezze le a megerősítő kódot.

Megj.: A megerősítő kód csak 24 órán keresztül érvényes.

7 Nyisson meg egy böngészőt, majd lépjen a következő oldalra: <https://lexmark.cloud-connect.co>.

8 Kattintson a **Következő**, gombra, majd fogadja el a Felhasználási feltételeket.

9 Adja meg a megerősítő kódot, majd kattintson a **Csatlakozás** lehetőségre.

10 Lépjen be a felhőszolgáltatói fiókjába.

11 Adjon meg engedélyeket.

Megj.: A hitelesítési folyamat befejezéséhez 72 órán belül meg kell nyitnia a profilját.

Menübeállítási oldal oldal nyomtatása

Lépjen a következő elemhez a kezelőpanelen:

Beállítások > Jelentések > Menübeállítási oldal

Nem érintőkijelzős nyomtatómodelleknél a **OK** gomb megnyomásával navigálhat a beállítások között.

A nyomtató biztonsága

Nyomtatómemória törlése

A nyomtató felejtő memóriájának vagy puffertelt adatainak törléséhez kapcsolja ki a nyomtatót.

A nem felejtő memória vagy egyéni beállítások, eszköz- és hálózati beállítások, biztonsági beállítások és beágyazott megoldások törléséhez az alábbiak szerint járjon el:

1 Lépjen a következő elemhez a kezelőpanelen:

Beállítások > Eszköz > Karbantartás > Üzemen kívüli törlés > Minden információ tisztítása a nem felejtő memóriáról

Nem érintőképernyős nyomtatómodelleknél a **OK** megnyomásával navigálhat a beállítások között.

2 Válassza az **Első beállítás indítása** vagy a **Nyomtató offline üzemmódban marad** lehetőséget.

Gyári alapértelmezett értékek visszaállítása

1 Lépjen a következő elemhez a kezelőpanelen:

Beállítások > Eszköz > Gyári alapértelmezett értékek visszaállítása

Nem érintőkijelzős nyomtatómodelleknél a **OK** gomb megnyomásával navigálhat a beállítások között.

2 Válassza a **Minden beállítás visszaállítása** elemet.

Törölhetőségi nyilatkozat

A nyomtató többféle memóriát tartalmaz, melyek képesek eszköz- és hálózatbeállítások, valamint felhasználói adatok tárolására.

Memória típusa	Leírás
Felejtő memória	A nyomtató szabványos <i>közvetlen elérésű memóriát</i> (RAM) használ az adatok puffereléséhez egyszerű nyomtatási feladatok végrehajtása során.
Nem felejtő memória	A nyomtató a következő kétféle nem felejtő memóriát használhatja: EEPROM és NAND (flash-memória). Mindkét típus használható az operációs rendszerek, eszközbeállítások és hálózati információk tárolására.

A következő körülmények esetén törölje a telepített nyomtatómemóriák tartalmát:

- A nyomtató szétszerelés alatt áll.
- Átszállítják a nyomtatót egy másik részlegbe vagy helyre.
- A nyomtatót egy külső szolgáltató javítja.
- Elszállítják a nyomtatót a helyszínről javítás céljából.
- Értékesítik a nyomtatót egy másik szervezet számára.

Nyomtatás

Nyomtatás a számítógépről

Megj.: Címkek, kártyák és borítékok esetén a dokumentum kinyomtatása előtt állítsa be a nyomtatón a papír méretét és típusát.

- 1 Nyissa meg a Nyomtatás párbeszédablakot úgy, hogy közben meg van nyitva a nyomtatandó dokumentum.
- 2 Szükség esetén módosítson a beállításokon.
- 3 Nyomtassa ki a dokumentumot.

Nyomtatás mobileszközről

Nyomtatás mobileszközről a Lexmark Mobile Print szolgáltatás használatával

Nyomtatás mobileszközről a Lexmark Mobile Print szolgáltatás használatával

Lexmark™ A Mobile Print segítségével dokumentumok és képek közvetlenül a támogatott Lexmark nyomtatóra küldhetők.

- 1 Nyissa meg a dokumentumot, majd küldje el a Lexmark Mobile Printre vagy ossza meg.
Megj.: Néhány, harmadik fél által nyújtott alkalmazás nem támogatja a küldés vagy a megosztás funkciót. További tudnivalók az alkalmazás dokumentációjában találhatóak.
- 2 Itt kiválaszthatja a kívánt nyomtatót.
- 3 Nyomtassa ki a dokumentumot.

Nyomtatás mobileszközről a Lexmark Print szolgáltatás használatával

Lexmark A Nyomtatás egy mobilnyomtatási megoldást kínál az Android™ 6.0 vagy újabb rendszerű mobileszközök számára. Segítségével dokumentumokat és képeket küldhet hálózati nyomtatókra és nyomtatáskezelő kiszolgálókra.

Megjegyzések:

- Töltse le a Lexmark Nyomtatási alkalmazást a Google Play™ áruházból, és engedélyezze mobileszközén.
- Győződjön meg arról, hogy a nyomtató és a mobileszköz ugyanahhoz a hálózathoz csatlakozik.

- 1 A mobileszközén válasszon ki egy dokumentumot a fájlkezelőben.
- 2 Küldje el vagy ossza meg a dokumentumot a Lexmark Print alkalmazással.

Megj.: Néhány, harmadik fél által nyújtott alkalmazás nem támogatja a küldés vagy a megosztás funkciót. További tudnivalók az alkalmazás dokumentációjában találhatóak.

- 3 Válasszon ki egy nyomtatót, majd szükség esetén állítsa be a beállításokat.
- 4 Nyomtassa ki a dokumentumot.

Nyomtatás mobil eszközről a Mopria nyomtatószolgáltatás használatával

A Mopria® nyomtatási szolgáltatás egy mobilnyomtatási megoldást kínál az Android 5.0 vagy újabb rendszerű mobil eszközök számára. Lehetőséget biztosít, hogy közvetlenül nyomtasson bármilyen Mopria-tanúsítvánnyal rendelkező nyomtató használatával.

Megj.: Töltse le a Mopria nyomtatási szolgáltatás alkalmazást a Google Play áruházból, és engedélyezze mobil eszközén.

- 1 Indítson el egy kompatibilis alkalmazást az Android alapú mobil eszközön, vagy válasszon ki egy dokumentumot a fájlkezelőben.
- 2 Koppintson a  > **Nyomtatás** gombra.
- 3 Válasszon ki egy nyomtatót, majd szükség esetén állítsa be a beállításokat.
- 4 Koppintson .

Nyomtatás mobil eszközről az AirPrint szolgáltatás használatával

Az AirPrint szoftver egy mobilnyomtatási megoldás, amely lehetővé teszi az Apple eszközökről közvetlenül egy AirPrint-tanúsítvánnyal rendelkező nyomtatóval történő nyomtatást.

Megjegyzések:

- Győződjön meg róla, hogy az Apple eszköz és a nyomtató ugyanahhoz a hálózathoz csatlakozik. Ha a hálózat több vezeték nélküli hubbal rendelkezik, akkor győződjön meg róla, hogy mindkét eszköz ugyanahhoz az alhálózathoz csatlakozik.
 - Az alkalmazást csak néhány Apple készülék támogatja.
- 1 A mobilkészülekről válasszon ki egy dokumentumot a fájlkezelőben, vagy indítson el egy kompatibilis alkalmazást.
 - 2 Koppintson a  > **Nyomtatás** gombra.
 - 3 Válasszon ki egy nyomtatót, majd szükség esetén állítsa be a beállításokat.
 - 4 Nyomtassa ki a dokumentumot.

Nyomtatás mobilszeközről a Wi-Fi Direct® szolgáltatás használatával

A Wi-Fi Direct® egy nyomtatási szolgáltatás, amely lehetővé teszi, hogy bármilyen Wi-Fi Direct szolgáltatást támogató nyomtatóval nyomtathasson.

Megj.: Bizonyosodjon meg arról, hogy a mobilszeköz csatlakozik a nyomtató vezeték nélküli hálózatához. További információkért lásd: [“Mobilszeköz csatlakoztatása a nyomtatóhoz” itt: 50. oldal.](#)

- 1 Indítson el egy kompatibilis alkalmazást a mobilszeközön, vagy válasszon ki egy dokumentumot a fájlkezelőben.
- 2 Tegye a következők egyikét a mobilszeköztől függően:
 - Koppintson a  > **Nyomtatás** gombra.
 - Koppintson a  > **Nyomtatás** gombra.
 - Koppintson a  > **Nyomtatás** gombra.
- 3 Válasszon ki egy nyomtatót, majd szükség esetén állítsa be a beállításokat.
- 4 Nyomtassa ki a dokumentumot.

Nyomtatás flash-meghajtóról

Ez a funkció csak néhány nyomtatómodellen érhető el.

- 1 Helyezze be a flash-meghajtót.

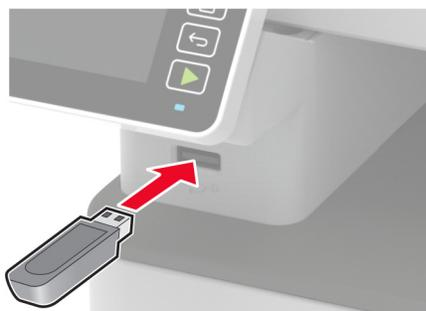

Megjegyzések:

- Ha a flash-meghajtót olyankor helyezi be, amikor a kijelzőn hibaüzenet látható, a nyomtató figyelmen kívül hagyja a flash-meghajtót.
 - Ha a flash-meghajtót olyankor helyezi be, amikor a nyomtató más nyomtatási feladatokat dolgoz fel, a kijelzőn a **Busy** (Foglalt) üzenet jelenik meg.
- 2 Válassza ki a nyomtatni kívánt dokumentumot.
Ha szükséges, módosítsa a többi nyomtatási beállítást.
 - 3 Nyomtassa ki a dokumentumot.
Másik dokumentum nyomtatásához válassza ki az **USB Drive** (USB-meghajtó) elemet.

Figyelem – sérülésveszély: Az adatvesztés és a nyomtatóhibák elkerülése érdekében memóriaeszközről való nyomtatás, olvasás vagy írás közben ne érjen hozzá a flash-meghajtóhoz vagy a nyomtatóhoz az ábrán jelzett részen.



Támogatott flash-meghajtók és fájlformátumok

Flash meghajtók

- Lexar JumpDrive S70 (16 GB és 32 GB méretben)
- SanDisk Cruzer (16 GB és 32 GB méretben)
- PNY Attache (16 GB és 32 GB méretben)

Megjegyzések:

- A nyomtató támogatja a teljes sebességű szabvány alapján készült nagy sebességű flash meghajtókat.
- A flash meghajtóknak támogatniuk kell a Fájlallokációs tábla (FAT) rendszert.

Fájlformátumok

Dokumentumok

PDF (1.7-es vagy korábbi verziószámú)

Képek

- .dcx
- .gif
- .JPEG vagy .jpg
- .bmp
- .pcx
- .TIFF vagy .tif
- .png

Titkosított feladatok konfigurálása

A kezelőpanel használata

- 1 Érintse meg a kezdőképernyőn a következőt:
Beállítások > Biztonság > Titkosított nyomtatás beállítása
- 2 Konfigurálja a beállításokat.

Embedded Web Server kiszolgáló segítségével

1 Nyisson meg egy webböngészőt, és írja be a nyomtató IP-címét a címmezőbe.

Megjegyzések:

- Tekintse meg a nyomtató IP-címét a főképernyőn. Az IP-cím számok négyelemű, pontokkal elválasztott halmaza, például 123.123.123.123.
- Ha proxykiszolgálót használ, átmenetileg tiltsa le azt a weboldal megfelelő betöltése érdekében.

2 Kattintson a **Beállítások > Biztonság > Titkosított nyomtatás beállítása** lehetőségre.

3 Konfigurálja a beállításokat.

Titkosított és más felfüggesztett feladatok nyomtatása

Útmutatás Windows-felhasználók számára

1 Miközben a dokumentum meg van nyitva, kattintson a **Fájl > Nyomtatás** parancsra.

2 Válasszon ki egy nyomtatót, majd kattintson a **Tulajdonságok, Jellemzők, Beállítások** vagy **Beállítás** gombra.

3 Kattintson a **Nyomtatás és várakozás** lehetőségre.

4 Válassza a **Nyomtatás és várakoztatás használata** lehetőséget, majd rendeljen hozzá felhasználónevet.

5 Válassza ki a nyomtatási feladat típusát (titkosított, ismétlés, tartalék vagy ellenőrzés).

Ha a **Titkosított** opciót választja, biztosítsa a nyomtatási feladatot egy személyes azonosítószámmal (PIN-kód).

6 Kattintson az **OK** vagy a **Nyomtatás** gombra.

7 A nyomtató kezelőpaneljéről indítsa el a nyomtatási feladatot.

- Titkosított nyomtatási feladat esetében lépjen a következő elemekre:

Felfüggesztett feladatok > válassza ki a felhasználónevet > **Titkosított** > adja meg a PIN-kódot > válassza ki a nyomtatási feladatot > konfigurálja a beállításokat > **Nyomtatás**

- Egyéb nyomtatási feladatok esetében lépjen a következő elemekre:

Felfüggesztett feladatok > válassza ki a felhasználónevet > válassza ki a nyomtatási feladatot > konfigurálja a beállításokat > **Nyomtatás**

Megj.: Nem érintőképernyős nyomtatómodelleknél a **OK** megnyomásával navigálhat a beállítások között.

Útmutatás Macintosh-felhasználók számára

AirPrint használata

1 Miközben a dokumentum meg van nyitva, válassza a **Fájl > Nyomtatás** menüpontot.

2 Válasszon ki egy nyomtatót, majd a Tájéltás után megjelenő legördülő menüből válassza ki a **PIN nyomtatás** opciót.

3 Engedélyezze a **Nyomtatás PIN-kóddal** opciót, majd adja meg a négy számjegyből álló PIN-kódot.

- 4 Kattintson a **Nyomtatás** gombra.
- 5 A nyomtató kezelőpaneljéről indítsa el a nyomtatási feladatot. Lépjen a következő elemhez:
Felfüggesztett feladatok > válassza ki a számítógépe nevét > **Titkosított** > adja meg a PIN-kódot > válassza ki a nyomtatási feladatot > **Nyomtatás**
Nem érintőképernyős nyomtatómodelleknél a **OK** megnyomásával navigálhat a beállítások között.

A nyomtató-illesztőprogram használata

- 1 Miközben a dokumentum meg van nyitva, válassza a **Fájl** > **Nyomtatás** menüpontot.
- 2 Válasszon ki egy nyomtatót, majd a Tájéltás után megjelenő legördülő menüből válassza ki a **Nyomtatás és várakozás** opciót.
- 3 Válassza a **Titkosított nyomtatás** opciót, majd adja meg a négyjegyű PIN-kódot.
- 4 Kattintson a **Nyomtatás** gombra.
- 5 A nyomtató kezelőpaneljéről indítsa el a nyomtatási feladatot. Lépjen a következő elemhez:
Felfüggesztett feladatok > válassza ki a számítógépe nevét > **Titkosított** > válassza ki a nyomtatási feladatot > adja meg a PIN-kódot > **Nyomtatás**
Nem érintőképernyős nyomtatómodelleknél a **OK** megnyomásával navigálhat a beállítások között.

Nyomtatás Cloud Connector-profilból

Nyomtatás Cloud Connector-profilból

Ez a funkció csak néhány nyomtatómodellen érhető el.

- 1 A kezdőképernyőn érintse meg a **Cloud Connector** elemet.
- 2 Válasszon egy felhőszolgáltatót és egy profilt.
Megj.: A Cloud Connector-profil létrehozásával kapcsolatos további információkért lásd: ["Cloud Connector-profil létrehozása" itt: 51. oldal.](#)
- 3 Érintse meg a **Nyomtatás** elemet, majd válasszon egy fájlt.
Szükség esetén módosítsa a beállításokat.
Megj.: Válasszon ki egy támogatott fájlt.
- 4 Nyomtassa ki a dokumentumot.

Betűtípusminták listájának nyomtatása

- 1 Lépjen a következő elemhez a kezelőpanelen:
Beállítások > **Jelentések** > **Nyomtatás** > **Betűtípusok nyomtatása**
Nem érintőkijelzős nyomtatómodelleknél a **OK** megnyomásával navigálhat a beállítások között.
- 2 Válassza ki a **PCL karakterkészleteket**.

Elválasztólapok másolatok közé helyezése

1 Lépjen a kezdőképernyőről a következő elemhez:

Beállítások > Nyomtatás > Elrendezés > Elválasztólapok > Másolatok közé

Nem érintőkijelzős nyomtatómodelleknél a **OK** megnyomva navigálhat a beállítások között.

2 Nyomtassa ki a dokumentumot.

Nyomtatási feladat törlése

A nyomtató kezelőpaneljén

1 Tegye a következők egyikét a nyomtatómodelltől függően:

- Kétszer nyomja meg a  gombot, majd nyomja meg a  gombot.
- Érintse meg a **Feladat törlése** elemet.

2 Válassza ki a megszakítani kívánt nyomtatási feladatot.

Számítógépről

1 Az operációs rendszer verziójától függően tegye az alábbiak valamelyikét:

- Nyissa meg a nyomtatók mappát, majd válassza ki a nyomtatót.
- Az Apple menü Rendszerbeállítások eleménél keresse meg a nyomtatóját.

2 Válassza ki a törölni kívánt munkát.

A festék sötétségének beállítása

1 Lépjen a következő elemhez a kezelőpanelen:

Beállítások > Nyomtatás > Minőség > Festék sötétsége

Nem érintőkijelzős nyomtatómodelleknél a **OK** gomb megnyomásával navigálhat a beállítások között.

2 Adja meg a beállítást.

3 Alkalmazza a módosításokat.

Másolás

Az automatikus lapadagoló és a lapolvasó üveglapjának használata

Automatikus lapadagoló	Lapolvasó üveglapja
 <ul style="list-style-type: none"> • Az automatikus lapadagolót egy- és többoldalas dokumentumok esetén használja. • Töltse be az eredeti, felfelé néző dokumentumot. Többoldalas dokumentumok betöltésekor ellenőrizze, hogy a vezetőik széle a lapokhoz vannak-e igazítva. • Igazítsa úgy az ADF-papírvezetőket, hogy azok megegyezzenek a betöltött papír szélességével. 	 <ul style="list-style-type: none"> • Egyetlen oldalból álló dokumentumok, könyvoldalak, kisméretű anyagok (például képeslapok vagy fényképek), valamint fólia, fotópapír vagy vékony papír (például újságkivágások) beolvasásához használja a lapolvasó üveglapját. • Tegye a dokumentumok nyomtatott oldalával lefelé a nyíllal jelölt sarokba.

Másolatok készítése

1 Tegye az eredeti dokumentumot az automatikus lapadagoló tálcájába vagy a lapolvasó üveglapjára.

Megj.: A kép levágásának elkerülése érdekében győződjön meg arról, hogy az eredeti dokumentum és a kimeneti papír mérete megegyezik.

2 Lépjen a következő elemhez a kezelőpanelen:

 > **Példányszám** > adja meg a példányszámot

Nem érintőképernyős nyomtatómodelleknél a **OK** megnyomásával navigálhat a beállítások között. Szükség esetén módosítson a beállításokon.

3 Indítsa el a másolási műveletet.

Megj.: A kezelőpanelről történő gyorsmásoláshoz nyomja meg a következő gombot: .

Fényképmásolás

- 1 Tegye a fényképet a lapolvasó üveglapjára.
- 2 Lépjen a következő elemhez a kezelőpanelen:

 > **Másolás** > **Tartalom típusa** > **Fénykép**

Nem érintőképernyős nyomtatómodelleknél a **OK** megnyomásával navigálhat a beállítások között.

- 3 Indítsa el a másolási műveletet.

Másolás fejléces papírra

- 1 Tegye az eredeti dokumentumot az automatikus lapadagoló tálcájába vagy a lapolvasó üveglapjára.
- 2 Lépjen a következő elemhez a kezelőpanelen:

 > **Másolás** > **Másolás innen** > , majd válassza ki az eredeti dokumentum méretét

Nem érintőképernyős nyomtatómodelleknél a **OK** megnyomásával navigálhat a beállítások között.

- 3 Válassza a **Másolás ide** elemet, majd válassza ki a papírforrást, amely a fejléces papírt tartalmazza. Ha a fejléces papírt a kézi lapadagolóba töltötte be, navigáljon a következőhöz:

Másolás ide > **Kézi lapadagoló** > papírméret kiválasztása > **Fejléces**

- 4 Indítsa el a másolási műveletet.

Másolás a papír mindkét oldalára

- 1 Tegye az eredeti dokumentumot az automatikus lapadagoló tálcájába vagy a lapolvasó üveglapjára.
- 2 Lépjen a következő elemhez a kezelőpanelen:

 > **Másolás** > **Oldalak**

Nem érintőkijelzős nyomtatómodelleknél a **OK** gomb megnyomásával navigálhat a beállítások között.

- 3 Adja meg a beállítást.
- 4 Indítsa el a másolási műveletet.

A másolatok kicsinyítése és nagyítása

- 1 Tegye az eredeti dokumentumot az automatikus lapadagoló tálcájába vagy a lapolvasó üveglapjára.
- 2 Lépjen a következő elemhez a kezelőpanelen:

 > **Másolás** > **Arány** > és adja meg a nagyítás mértékét

Nem érintőkijelzős nyomtatómodelleknél a **OK** gomb megnyomásával navigálhat a beállítások között.

Megj.: Az eredeti vagy a kimeneti dokumentum méretének a Méretezés beállítása utáni változtatásakor a méretezés visszaáll Automatikus értékre.

- 3 Indítsa el a másolási műveletet.

Több oldal másolása egyetlen lapra

- 1 Tegye az eredeti dokumentumot az automatikus lapadagoló tálcájába vagy a lapolvasó üveglapjára.
- 2 Lépjen a következő elemhez a kezelőpanelen:
 > **Másolás** > **Oldal/lap**
Nem érintőkijelzős nyomtatómodelleknél a **OK** gomb megnyomásával navigálhat a beállítások között.
- 3 Adja meg a beállításokat.
- 4 Indítsa el a másolási műveletet.

Példányok leválogatása

- 1 Tegye az eredeti dokumentumot az automatikus lapadagoló tálcájába vagy a lapolvasó üveglapjára.
- 2 Lépjen a következő elemhez a kezelőpanelen:
 > **Példányszám** > **Leválogatás** > **Be [1,2,1,2,1,2]**
Nem érintőképernyős nyomtatómodelleknél a **OK** megnyomásával navigálhat a beállítások között.
- 3 Indítsa el a másolási műveletet.

Kártyák másolása

- 1 Helyezzen egy kártyát a lapolvasó üveglapjára.
- 2 Tegye a következők egyikét a nyomtatómodelltől függően:
 - Érintse meg a kezdőképernyőn a **Másolás** > **Igazolvány másolat** elemet.
 - Lépjen a következő elemhez a kezelőpanelen:
Azonosítókártya másolása > **OK**
- 3 Szükség esetén módosítson a beállításokon.
- 4 Indítsa el a másolási műveletet.

Másolási parancsikon létrehozása

Megj.: Parancsikon létrehozásához rendszergazdai jogosultságokra lehet szüksége.

- 1 Nyisson meg egy webböngészőt, és írja be a nyomtató IP-címét a címmezőbe.

Megjegyzések:

- Tekintse meg a nyomtató IP-címét a főképernyőn. Az IP-cím számok négyelemű, pontokkal elválasztott halmaza, például 123.123.123.123.
- Ha proxykiszolgálót használ, átmenetileg tiltsa le azt a weboldal megfelelő betöltése érdekében.

- 2 Kattintson a **Parancsikonok** > **Parancsikon hozzáadása** gombra.

- 3** A Parancsikontípus menüben válassza a **Másolás** lehetőséget, majd módosítsa a beállításokat.
- 4** Alkalmazza a módosításokat.

E-mail

Az automatikus lapadagoló és a lapolvasó üveglapjának használata

Automatikus lapadagoló	Lapolvasó üveglapja
 <ul style="list-style-type: none"> • Az automatikus lapadagolót egy- és többoldalas dokumentumok esetén használja. • Töltse be az eredeti, felfelé néző dokumentumot. Többoldalas dokumentumok betöltésekor ellenőrizze, hogy a vezetőik széle a lapokhoz vannak-e igazítva. • Igazítsa úgy az ADF-papírvezetőket, hogy azok megegyezzenek a betöltött papír szélességével. 	 <ul style="list-style-type: none"> • Egyetlen oldalból álló dokumentumok, könyvoldalak, kisméretű anyagok (például képeslapok vagy fényképek), valamint fólia, fotópapír vagy vékony papír (például újságkivágások) beolvasásához használja a lapolvasó üveglapját. • Tegye a dokumentumok nyomtatott oldalával lefelé a nyíllal jelölt sarokba.

E-mail küldése

Mielőtt elkezdené a műveletet, győződjön meg róla, hogy az SMTP-beállítások konfigurálva vannak-e. További információkért lásd: [“E-mail SMTP-beállítások konfigurálása” itt: 32. oldal.](#)

A kezelőpanel használata

- 1 Tegye az eredeti dokumentumot az automatikus lapadagoló tálcájába vagy a lapolvasó üveglapjára.
- 2 A kezdőképernyőn érintse meg az **E-mail** elemet, majd adja meg a kért adatokat.
Szükség szerint konfigurálja a kimenő fájl típus beállításait.
- 3 Küldje el az e-mailt.

Hivatkozási szám használata

- 1 E-mail parancsikon létrehozása.
 - a Nyisson meg egy webböngészőt, és írja be a nyomtató IP-címét a címezőbe.

Megjegyzések:

- Tekintse meg a nyomtató IP-címét a kezdőképernyőn. Az IP-cím számok négyelemű, pontokkal elválasztott halmaza, például 123.123.123.123.

- Ha proxykiszolgálót használ, átmenetileg tiltsa le azt a weboldal megfelelő betöltése érdekében.

b Kattintson a **Parancsikonok > Parancsikon hozzáadása** gombra.

c A Parancsikon típus menüben válassza az **E-mail** lehetőséget, majd módosítsa a beállításokat.

d Alkalmazza a módosításokat.

2 Tegye az eredeti dokumentumot az automatikus lapadagoló tálcájába vagy a lapolvasó üveglapjára.

3 Lépjen a következő elemhez a kezelőpanelen:

Parancsikonok > E-mail

Nem érintőkijelzős nyomtatómodelleknél a **OK** megnyomásával navigálhat a beállítások között.

4 Válassza ki a parancsikont.

5 Küldje el az e-mailt.

Fax

Az automatikus lapadagoló és a lapolvasó üveglapjának használata

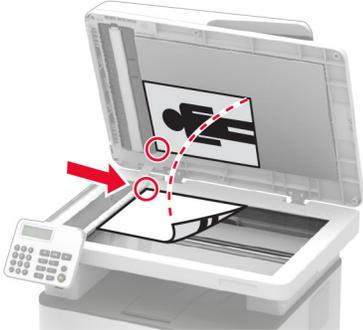
Automatikus lapadagoló	Lapolvasó üveglapja
 <ul style="list-style-type: none"> • Az automatikus lapadagolót egy- és többoldalas dokumentumok esetén használja. • Töltse be az eredeti, felfelé néző dokumentumot. Többoldalas dokumentumok betöltésekor ellenőrizze, hogy a vezetőik széle a lapokhoz vannak-e igazítva. • Igazítsa úgy az ADF-papírvezetőket, hogy azok megegyezzenek a betöltött papír szélességével. 	 <ul style="list-style-type: none"> • Egyetlen oldalból álló dokumentumok, könyvoldalak, kisméretű anyagok (például képeslapok vagy fényképek), valamint fólia, fotópapír vagy vékony papír (például újságkivágások) beolvasásához használja a lapolvasó üveglapját. • Tegye a dokumentumok nyomtatott oldalával lefelé a nyíllal jelölt sarokba.

Faxküldés

Megj.: Győződjön meg arról, hogy a fax konfigurálva van. További információkért lásd: [“Nyomtató beállítása faxolásra” itt: 22. oldal.](#)

A kezelőpanel használata

- 1 Tegye az eredeti dokumentumot az automatikus lapadagoló tálcájába vagy a lapolvasó üveglapjára.
- 2 Válassza ki a kezelőpanelen a **Fax** elemet, majd adja meg a kért adatokat.
Szükség esetén módosítson a beállításokon.
- 3 Küldje el a faxot.

Számítógép segítségével

Mielőtt elkezdené a műveleteket, ellenőrizze, hogy a fax illesztőprogramja telepítve van-e. További információkért lásd: [“Faxoláshoz használt illesztőprogram telepítése” itt: 46. oldal.](#)

Útmutatás Windows-felhasználók számára

- 1 Nyissa meg a Nyomatás párbeszédpanelt úgy, hogy közben meg van nyitva a faxolni kívánt dokumentum.
- 2 Válassza ki a nyomtatót, majd kattintson a **Tulajdonságok**, **Jellemzők**, **Beállítások** vagy **Beállítás** gombra.

3 Kattintson a következőkre: **Fax > Fax engedélyezése > Mindig mutassa a beállításokat a fax elküldése előtt**, majd adja meg a címzett faxszámát.

Ha szükséges, konfigurálja a fax egyéb beállításait.

4 Küldje el a faxot.

Útmutatás Macintosh-felhasználók számára

1 Miközben a dokumentum meg van nyitva, válassza a **Fájl > Nyomtatás** menüpontot.

2 Válassza ki azt a nyomtatót, amelynek a neve után a - **Fax** szöveg szerepel.

3 A Címzett mezőben adja meg a címzett számát.

Ha szükséges, konfigurálja a fax egyéb beállításait.

4 Küldje el a faxot.

Fax ütemezése

Megjegyzések:

- Ezek az utasítások csak bizonyos nyomtatómodellekre vonatkoznak.
- Győződjön meg arról, hogy a fax konfigurálva van. További információkért lásd: [“Nyomtató beállítása faxolásra” itt: 22. oldal.](#)

1 Tegye az eredeti dokumentumot az automatikus lapadagoló tálcájába vagy a lapolvasó üveglapjára.

2 Érintse meg a kezdőképernyőn a **Fax > Címzett > faxszám megadása > Kész** elemet.

3 Válassza ki a **Küldés ideje** lehetőséget a dátum és az idő beállításához, majd válassza ki a **Kész** elemet.

Ha szükséges, konfigurálja a fax egyéb beállításait.

4 Küldje el a faxot.

Faxelérési útvonal parancsikon létrehozása

Megjegyzések:

- Parancsikon létrehozásához rendszergazdai jogosultságokra lehet szüksége.
- Győződjön meg arról, hogy a fax konfigurálva van. További információkért lásd: [“Nyomtató beállítása faxolásra” itt: 22. oldal.](#)

1 Nyisson meg egy webböngészőt, és írja be a nyomtató IP-címét a címmezőbe.

Megjegyzések:

- Tekintse meg a nyomtató IP-címét a kezdőképernyőn. Az IP-cím számok négyelemű, pontokkal elválasztott halmaz, például 123.123.123.123.
- Ha proxykiszolgálót használ, átmenetileg tiltsa le azt a weboldal megfelelő betöltése érdekében.

2 Kattintson a **Parancsikonok > Parancsikon hozzáadása** gombra.

3 A Parancsikontípus menüből válassza a **Fax** lehetőséget, majd módosítsa a beállításokat.

4 Alkalmazza a módosításokat.

A fax felbontásának módosítása

Megj.: Győződjön meg arról, hogy a fax konfigurálva van. További információkért lásd: [“Nyomtató beállítása faxolásra” itt: 22. oldal.](#)

- 1 Tegye az eredeti dokumentumot az automatikus lapadagoló tálcájába vagy a lapolvasó üveglapjára.
- 2 Lépjen a következő elemhez a kezelőpanelen:
Fax > Felbontás
Nem érintőkijelzős nyomtatómodelleknél a **OK** megnyomásával navigálhat a beállítások között.
- 3 Válasszon egy beállítást.
- 4 Küldje el a faxot.

Fax sötétségének módosítása

Megj.: Győződjön meg arról, hogy a fax konfigurálva van. További információkért lásd: [“Nyomtató beállítása faxolásra” itt: 22. oldal.](#)

- 1 Tegye az eredeti dokumentumot az automatikus lapadagoló tálcájába vagy a lapolvasó üveglapjára.
- 2 Lépjen a következő elemhez a kezelőpanelen:
Fax > Sötétség
Nem érintőkijelzős nyomtatómodelleknél a **OK** megnyomásával navigálhat a beállítások között.
- 3 Válasszon egy beállítást.
- 4 Küldje el a faxot.

Faxnapló nyomtatása

Megj.: Győződjön meg arról, hogy a fax konfigurálva van. További információkért lásd: [“Nyomtató beállítása faxolásra” itt: 22. oldal.](#)

- 1 Lépjen a következő elemhez a kezelőpanelen:
Beállítások > Jelentések > Fax
Nem érintőkijelzős nyomtatómodelleknél a **OK** megnyomásával navigálhat a beállítások között.
- 2 Válassza a **Faxolási feladat naplója** vagy a **Faxhívási napló** elemet.

Kéretlen faxok blokkolása

Megj.: Győződjön meg arról, hogy a fax konfigurálva van. További információkért lásd: [“Nyomtató beállítása faxolásra” itt: 22. oldal.](#)

1 Lépjen a kezdőképernyőről a következő elemhez:

Beállítások > Fax > Fax beállítása > Faxfogadási beállítások > Rendszergazdai beállítások

Nem érintőkijelzős nyomtatómodelleknél a **OK** megnyomásával navigálhat a beállítások között.

2 Állítsa a Névtelen fax tiltása lehetőséget **Be** értékre.

Faxok tartása

Megj.: Győződjön meg arról, hogy a fax konfigurálva van. További információ: [“Nyomtató beállítása faxolásra” itt: 22. oldal.](#)

1 Lépjen a következő elemhez a kezelőpanelen:

Beállítások > Fax > Fax beállítása > Faxfogadási beállítások > Faxok tartása

Nem érintőkijelzős nyomtatómodelleknél a **OK** megnyomásával navigálhat a beállítások között.

2 Válasszon egy üzemmódot.

Fax továbbítása

Megj.: Győződjön meg arról, hogy a fax konfigurálva van. További információkért lásd: [“Nyomtató beállítása faxolásra” itt: 22. oldal.](#)

1 Célhely parancsikon létrehozása.

a Nyisson meg egy webböngészőt, és írja be a nyomtató IP-címét a címmezőbe.

Megjegyzések:

- Tekintse meg a nyomtató IP-címét a kezdőképernyőn. Az IP-cím számok négyelemű, pontokkal elválasztott halmaz, például 123.123.123.123.
- Ha proxykiszolgálót használ, átmenetileg tiltsa le azt a weboldal megfelelő betöltése érdekében.

b Kattintson a **Parancsikonok > Parancsikon hozzáadása** gombra.

c Válasszon ki egy parancsikontípust, majd végezze el a beállítások konfigurálását.

Megj.: Jegyezze fel a hivatkozás számát.

d Alkalmazza a módosításokat.

2 Kattintson a következőkre: **Beállítások > Fax > Fax beállítása > Faxfogadási beállítások > Rendszergazdai beállítások.**

3 A Fax továbbítása menüben válassza a **Továbbítás** vagy a **Nyomatás és továbbítás** lehetőséget.

4 A Továbbítás ide menüben válassza ki a célhely típusát, majd írja be a hivatkozás számát.

5 Alkalmazza a módosításokat.

Beolvasás

Az automatikus lapadagoló és a lapolvasó üveglapjának használata

Automatikus lapadagoló	Lapolvasó üveglapja
 <ul style="list-style-type: none"> • Az automatikus lapadagolót egy- és többoldalas dokumentumok esetén használja. • Töltse be az eredeti, felfelé néző dokumentumot. Többoldalas dokumentumok betöltésekor ellenőrizze, hogy a vezetőik széle a lapokhoz vannak-e igazítva. • Igazítsa úgy az ADF-papírvezetőket, hogy azok megegyezzenek a betöltött papír szélességével. 	 <ul style="list-style-type: none"> • Egyetlen oldalból álló dokumentumok, könyvoldalak, kisméretű anyagok (például képeslapok vagy fényképek), valamint fólia, fotópapír vagy vékony papír (például újságkivágások) beolvasásához használja a lapolvasó üveglapját. • Tegye a dokumentumok nyomtatott oldalával lefelé a nyíllal jelölt sarokba.

Beolvasás számítógépre

Mielőtt elkezdené a műveleteket, ellenőrizze a következőket:

- A nyomtató firmware-ét frissítette. További információért lásd: [“Firmware frissítése” itt: 46. oldal.](#)
- A számítógép és a nyomtató ugyanahhoz a hálózathoz csatlakozik.

Útmutatás Windows-felhasználók számára

A Lexmark ScanBack Utility segédprogram használata

1 A számítógépről futtassa a Lexmark ScanBack Utility segédprogramot, majd kattintson a **Tovább** gombra.

Megj.: A segédprogram letöltéséhez látogasson el ide: www.lexmark.com/downloads.

2 Kattintson a **Beállítás** lehetőségre, majd adja meg a nyomtató IP-címét.

Megj.: Tekintse meg a nyomtató IP-címét a nyomtató kezdőképernyőjén. Az IP-cím számok négyelemű, pontokkal elválasztott halmaza, például 123.123.123.123.

3 Kattintson a **Bezárás** > **Tovább** lehetőségre.

4 Válassza ki az eredeti dokumentum méretét, majd kattintson a **Tovább** gombra.

5 Válasszon ki egy fájlformátumot és egy beolvasási felbontást, majd kattintson a **Tovább** gombra.

6 Gépeljen be egy egyedi beolvasási profilnevet, majd kattintson a **Tovább** gombra.

7 Tallózással keresse meg, ahová el akarja menteni a beolvasott dokumentumot, adjon meg egy fájlnévet, majd kattintson a **Tovább** gombra.

Megj.: A beolvasási profil újbóli használatához engedélyezze a **Parancsikon létrehozása** lehetőséget, majd gépelje be a parancsikon egyedi nevét.

8 Kattintson a **Befejezés** gombra.

9 Tegyen egy eredeti dokumentumot az automatikus lapadagolóba, vagy a lapolvasó üveglapjára.

10 A nyomtatómodellől függően a kezelőpanelről kiindulva tegye az alábbiak valamelyikét:

- Érintse meg a **Beolvasás számítógépre** elemet, majd válasszon ki egy beolvasási profilt.

Megj.: Győződjön meg róla, hogy a Beolvasás számítógépre funkció engedélyezve van. A kezdőképernyőről kiindulva érintse meg a **Beállítások > Eszköz > A kezdőképernyő látható ikonjai** elemet.

- Lépjen a **Parancsikonok > OK > Beolvasás számítógépre > OK** elemre, majd válasszon ki egy beolvasási profilt.

Windows Fax és Beolvasás

Megj.: Győződjön meg róla, hogy a nyomtató hozzá van adva a számítógéphez. További információkért lásd: [“Nyomtatók hozzáadása a számítógéphez” itt: 44. oldal.](#)

1 Tegyen egy eredeti dokumentumot az automatikus lapadagolóba, vagy a lapolvasó üveglapjára.

2 A számítógépről nyissa meg a **Windows fax és lapolvasó** elemet.

3 Válasszon ki egy lapolvasó forrást a Forrás menüből.

Szükség szerint módosítsa a beolvasási beállításokat.

4 Olvassa be a dokumentumot.

Útmutatás Macintosh-felhasználók számára

Megj.: Győződjön meg róla, hogy a nyomtató hozzá van adva a számítógéphez. További információkért lásd: [“Nyomtatók hozzáadása a számítógéphez” itt: 44. oldal.](#)

1 Tegyen egy eredeti dokumentumot az automatikus lapadagolóba, vagy a lapolvasó üveglapjára.

2 A számítógépről végezze el a következő lépések valamelyikét:

- Nyissa meg az **Image Capture** programot.
- Nyissa meg a következőt: **Nyomtatók és lapolvasók**, majd válasszon ki egy nyomtatót. Kattintson a **Beolvasás > Lapolvasó megnyitása** lehetőségre.

3 A Lapolvasó ablakból próbálkozzon az alábbiakkal:

- Válassza ki azt a helyet, ahová menteni szeretné a beolvasott dokumentumot.
- Válassza ki az eredeti dokumentum méretét.
- Az ADF-ből való beolvasáshoz válassza ki a **Lapadagoló** opciót a Beolvasási menüből, vagy engedélyezze a **Lapadagoló használata** opciót.
- Ha szükséges, konfigurálja a beolvasási beállításokat.

4 Kattintson a **Beolvasás** gombra.

Beolvasás flash-meghajtóra

Ez a funkció csak néhány nyomtatómodellen érhető el.

- 1 Tegye az eredeti dokumentumot az automatikus lapadagoló tálcájába vagy a lapolvasó üveglapjára.
- 2 Helyezze be a flash-meghajtót.

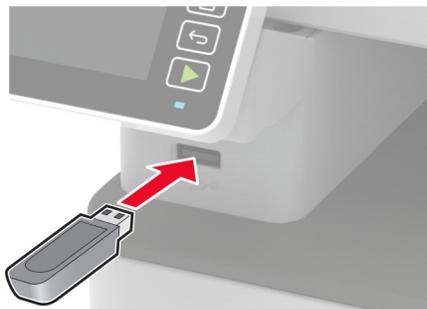

- 3 Érintse meg a **Beolvasás USB-re** lehetőséget, majd módosítsa a beállításokat, ha szükséges.

Megjegyzések:

- A beolvasott dokumentum mappába történő elmentéséhez érintse meg a **Beolvasási célhely** lehetőséget, válassza ki a kívánt mappát, majd érintse meg a **Beolvasás ide** elemet.
- Ha nem jelenik meg az USB-meghajtó képernyője, érintse meg az **USB-meghajtó** elemet a kezelőpanelen.

- 4 Olvassa be a dokumentumot.

Figyelem – sérülésveszély: Az adatvesztés és a nyomtatóhibák elkerülése érdekében memóriaeszköztől való nyomtatás, olvasás vagy írás közben ne érjen hozzá a flash-meghajtóhoz vagy a nyomtatóhoz az ábrán jelzett részen.



Beolvasás FTP-kiszolgálóra

- 1 FTP-parancsikon létrehozása.
 - a Nyisson meg egy webböngészőt, és írja be a nyomtató IP-címét a címmezőbe.

Megjegyzések:

- Tekintse meg a nyomtató IP-címét a nyomtató kezdőképernyőjén. Az IP-cím számok négyelemű, pontokkal elválasztott halmaza, például 123.123.123.123.
- Ha proxykiszolgálót használ, átmenetileg tiltsa le azt a weboldal megfelelő betöltése érdekében.

b Kattintson a **Parancsikonok > Parancsikon hozzáadása** gombra.

c A Parancsikon típus menüben válassza az **FTP** lehetőséget, majd módosítsa a beállításokat.

d Alkalmazza a módosításokat.

2 Tegye az eredeti dokumentumot az automatikus lapadagoló tálcájába vagy a lapolvasó üveglapjára.

3 Lépjen a következő elemhez a kezelőpanelen:

Parancsikonok > FTP

Nem érintőkijelzős nyomtatómodelleknél a **OK** megnyomásával navigálhat a beállítások között.

4 Válassza ki a parancsikont.

5 Olvassa be a dokumentumot.

Beolvasás hálózati mappába

1 Hálózati mappa parancsikonjának létrehozása.

a Nyisson meg egy webböngészőt, és írja be a nyomtató IP-címét a címmezőbe.

Megjegyzések:

- Tekintse meg a nyomtató IP-címét a nyomtató kezdőképernyőjén. Az IP-cím számok négyelemű, pontokkal elválasztott halmaza, például 123.123.123.123.
- Ha proxykiszolgálót használ, átmenetileg tiltsa le azt a weboldal megfelelő betöltése érdekében.

b Kattintson a **Parancsikonok > Parancsikon hozzáadása** gombra.

c A parancsikon típus-menüből válassza a **Hálózati mappa** lehetőséget, majd módosítsa a beállításokat.

d Alkalmazza a módosításokat.

2 Tegye az eredeti dokumentumot az automatikus lapadagoló tálcájába vagy a lapolvasó üveglapjára.

3 Lépjen a kezdőképernyőről a következő elemhez:

Parancsikonok > Hálózati mappa

Nem érintőkijelzős nyomtatómodelleknél a **OK** megnyomásával navigálhat a beállítások között.

4 Válassza ki a parancsikont.

Beolvasás Cloud Connector-profilba

Ez a funkció csak néhány nyomtatómodellel érhető el.

1 Tegye az eredeti dokumentumot az automatikus lapadagoló tálcájába vagy a lapolvasó üveglapjára.

2 A kezdőképernyőn érintse meg a **Cloud Connector** elemet.

3 Válasszon egy felhőszolgáltatót és egy profilt.

Megj.: A Cloud Connector-profil létrehozásával kapcsolatos további információkért lásd: [“Cloud Connector-profil létrehozása” itt: 51. oldal.](#)

4 Érintse meg a **Beolvasás** elemet, majd társítson hozzá egy fájlnevet és rendeltetési mappát.

5 Érintse meg a **Beolvasás ide** gombot.

Szükség szerint módosítsa a beolvasási beállításokat.

6 Olvassa be a dokumentumot.

A nyomtató menüi

Menüterkép

Eszköz	<ul style="list-style-type: none"> • Beállítások • Gazdaságos üzemmód • Távoli kezelőpanel¹ • Értesítések • Energiagazdálkodás 	<ul style="list-style-type: none"> • Névtelen adatgyűjtés • Gyári alapbeállítások visszaállítása • Karbantartás • A kezdőképernyő látható ikonjai² • Nyomtató névjegye
Nyomtatás	<ul style="list-style-type: none"> • Elrendezés • Beállítás • Minőség • PDF² 	<ul style="list-style-type: none"> • PostScript² • PCL • Kép
Papír	<ul style="list-style-type: none"> • Tálcakonfiguráció 	<ul style="list-style-type: none"> • Hordozókonfiguráció
Másolás	Másolási alapbeállítások	
Fax	Fax alapbeállítások	
E-mail¹	<ul style="list-style-type: none"> • E-mail beállítása 	<ul style="list-style-type: none"> • E-mail alapbeállítások
FTP¹	FTP alapbeállítások	
USB-meghajtó²	<ul style="list-style-type: none"> • Flash-meghajtó vizsgálata 	<ul style="list-style-type: none"> • Nyomtatás flash-meghajtóról
Hálózat/portok	<ul style="list-style-type: none"> • Hálózati áttekintés • Vezeték nélküli • Wi-Fi Direct • Ethernet • TCP/IP • SNMP 	<ul style="list-style-type: none"> • IPSec • 802.1x • LPD-konfiguráció • HTTP-/FTP-beállítások • USB • Külső hálózati hozzáférés korlátozása
Biztonság¹	<ul style="list-style-type: none"> • Bejelentkezési módok • Tanúsítványkezelés • USB-eszközök ütemezése² • Bejelentkezési korlátozások 	<ul style="list-style-type: none"> • Titkosított nyomtatás beállításai • Ideiglenes adatfájlok törlése • Egyéb
Cloud Connector²	Csatlakozók engedélyezése/letiltása	
Jelentések	<ul style="list-style-type: none"> • Menübeállítási oldal • Eszköz • Nyomtatás 	<ul style="list-style-type: none"> • Parancsikonok • Fax • Hálózat
Hibaelhárítás	<ul style="list-style-type: none"> • Tesztoldal nyomtatása 	<ul style="list-style-type: none"> • Lapolvasó tisztítása

¹ Bizonyos nyomtatómodelleknél ez a menü csak az Embedded Web Server kiszolgálóról állítható be.

² Csak bizonyos nyomtatómodelleknél elérhető.

Eszköz

Beállítások

Menüelem	Leírás
Kijelző nyelve [Nyelvlista]	Beállíthatja a kijelzőn megjelenő szöveg nyelvét.
Ország/térség [Országok vagy területek listája]	Adja meg a nyomtató működéséhez beállított országot vagy területet.
Kezdeti beállítások futtatása Nem* Igen	A beállítási varázslót futtatása.
Billentyűzet Billentyűzettípus [Nyelvlista]	Válasszon nyelvet a billentyűzettípushoz. Megj.: Előfordulhat, hogy a Billentyűzettípus nem minden értéke jelenik meg, vagy ahhoz speciális hardverre lehet szükség.
Megjelenített adatok 1. szöveg megjelenítése (IP-cím*) 2. szöveg megjelenítése (Dátum/Idő*) 1. egyéni szöveg 2. egyéni szöveg	A kezdőképernyőn megjelenítendő információk beállítása.
Dátum és idő Konfigurálás Aktuális dátum és idő Dátum és idő kézi beállítása Dátumformátum (ÉÉÉÉ-HH-NN*) Időformátum (12 órás de./du.*) Időzóna	Dátum és idő beállítása.
Dátum és idő Hálózati időprotokoll Hálózati időprotokoll (NTP) engedélyezése (Be*) NTP-kiszolgáló Hitelesítés engedélyezése (Nincs*)	Hálózati időprotokoll (NTP) beállításainak megadása. Megj.: Ha a Hitelesítés engedélyezése beállítás az MD5 kulcs lehetőségre van állítva, megjelenik a Kulcsazonosító és a Jelszó lehetőség.
Papírméret U.S.* Metrikus	A papírméret mértékegységeinek meghatározása. Megj.: A papírméret kezdeti beállítását a kezdeti beállításvarázslóban kiválasztott ország és régió határozza meg.
Kijelző fényereje 20-100% (100*)	A kijelző fényerejének beállítása. Megj.: Ez a funkció csak néhány nyomtatómodellen érhető el.
Hozzáférés a flash-meghajtóhoz Letiltva Engedélyezve*	Hozzáférés engedélyezése vagy letiltása a flash-meghajtóhoz.
Megj.: Az érték melletti csillag (*) az alapértelmezett gyári beállításokat jelöli.	

Menüelem	Leírás
Egyoldalas síkagybeolvasás Be Ki*	Beállítja egyidejűleg csak egy oldal másolását a lapolvasó üveglapjáról.
Kijelző időtúllépése 5-300 (60*)	Adja meg, hogy a kijelzőn hány másodperc tétlenség után jelenjen meg a kezdőképernyő, illetve a nyomtató mennyi idő után jelentkeztesse ki automatikusan a felhasználót.
Megj.: Az érték melletti csillag (*) az alapértelmezett gyári beállításokat jelöli.	

Gazdaságos üzemmód

Menüelem	Leírás
Nyomtatás Oldalak Egyoldalas* Kétoldalas	Megadhatja, hogy a nyomtatás egyoldalasan vagy kétoldalasan történjen-e.
Nyomtatás Oldal/lap Ki* 2 oldal/lap 3 oldal/lap 4 oldal/lap 6 oldal/lap 9 oldal/lap 12 oldal/lap 16 oldal/lap	Több egy oldalon lévő kép nyomtatása a papír egyik oldalára.
Nyomtatás Festék sötétsége Világos Normál* Sötét	A szöveg vagy képek fényességének vagy sötétségének a beállítása.
Másolás Oldalak Egyoldalas egyoldalassá* Egyold. kétoldalassá	Meghatározhatja, hogy a nyomtatás a papír egyik vagy mindkét oldalára készüljön.
Másolás Oldal/lap Ki* 2 álló oldal 4 álló oldal 2 fekvő oldal 4 fekvő oldal	Azt adja meg, hogy az eszköz hány oldalképet nyomtasson a papír egyik oldalára.
Megj.: Az érték melletti csillag (*) az alapértelmezett gyári beállításokat jelöli.	

Menüelem	Leírás
Másolás Sötétség 1–9 (5*)	A beolvasott kép sötétségének beállítása.
Megj.: Az érték melletti csillag (*) az alapértelmezett gyári beállításokat jelöli.	

Távoli kezelőpanel

Menüelem	Leírás
Külső VNC csatlakozás Nem engedélyez* Engedélyezés	Egy külső Virtual Network Computing (VNC) ügyfél csatlakoztatása a távoli kezelőpanelhez.
Hitelesítés típusa Nincs* Standard hitelesítés	A VNC-ügyfélszolgáltató elérésekor használandó hitelesítési típus beállítása.
VNC Jelszó	A VNC-ügyfélszolgáltatóhoz való csatlakozáskor használandó jelszó beállítása. Megj.: Ez a menüpont csak akkor jelenik meg, ha a Hitelesítés típusa beállítás értéke Standard hitelesítés.
Megj.: Az érték melletti csillag (*) az alapértelmezett gyári beállításokat jelöli.	

Értesítések

Menüelem	Leírás
ADF betöltve hangjelzés Ki Be*	A papír automatikus lapadagolóba (ADF) való betöltését jelző hang engedélyezése.
Riasztásvezérlés Ki Egyszeri* Folyamatos	Állítsa be, hányszor szólaljon meg a riasztó, amikor a nyomtató felhasználói beavatkozást igényel.
Kellékanyagok Kellékanyagbecslés megjelenítése Becslések megjelenítése* Becslések elrejtése	A kellékanyagok becsült állapotának megjelenítése.
Kellékanyagok Kazettariasztás Ki* Szimpla Folyamatos	Állítsa be, hányszor szólaljon meg a riasztó a kifogyóban lévő kazetta miatt.
Megj.: Az érték melletti csillag (*) az alapértelmezett gyári beállításokat jelöli.	

Menüelem	Leírás
Kellékanyagok Egyéni kellékanyag-értesítések	Értesítési beállítások konfigurálása arra az esetre vonatkozóan, ha a nyomtató felhasználói beavatkozást igényel. Megj.: Ezt a menüelemet csak az Embedded Web Server kiszolgáló használatával lehet elérni.
E-mail-riasztások beállítása E-mail beállítása Elsődleges SMTP-átjáró Elsődleges SMTP-átjáró port (25*) Másodlagos SMTP-átjáró Másodlagos SMTP-átjáró port (25*) SMTP időtűllépés (30 másodperc*) Válaszcím Alapértelmezett SMTP-válaszcím használata mindig (Ki*) SSL/TLS használata (Letiltva*) Megbízható tanúsítvány kérése (Be*) SMTP-kiszolgáló hitelesítése (Nem szükséges hitelesítés*) Eszköz által kezdeményezett e-mail (Nincs*) Eszköz felhasználói azonosítója Eszköz jelszava NTLM-tartomány	A nyomtató e-mail beállításainak megadása.
Hibamegelőzés Elakadássegéd Ki Be*	A nyomtató beállítása az elakadt papír automatikus ellenőrzésére.
Hibamegelőzés Automatikus folytatás Letiltva Engedélyezve* (5 másodperc) Automatikus folytatás ideje	Bizonyos jelenlévő feltételek automatikus törlésének engedélyezésével beállíthatja, hogy a nyomtató folytassa egy feladat feldolgozását vagy nyomtatását.
Hibamegelőzés Automatikus újraindítás Automatikus újraindítás (Újraindítás mindig*)	A nyomtató újraindítása, ha valamilyen hiba történt.
Hibamegelőzés Automatikus újraindítás Automatikus újraindítások maximális száma (2*)	Meghatározza a nyomtató által végrehajtható automatikus újraindítások számát.
Hibamegelőzés Automatikus újraindítás Automatikus újraindítási ablak (720*)	Beállíthatja, hogy a nyomtató hány másodperc után induljon újra automatikusan.
Hibamegelőzés Automatikus újraindítás Automatikus újraindítások számlálója	Az újraindítás-számláló információinak csak olvasható formátumban való megjelenítése.
Megj.: Az érték melletti csillag (*) az alapértelmezett gyári beállításokat jelöli.	

Menüelem	Leírás
Hibamegelőzés Hibamegjelenítés rövid papír esetén Be Automatikus törlés*	A nyomtató beállítása a papír rövidegése esetén küldött hibaüzenet megjelenítésére. Megj.: A rövid papír a betöltött papír méretére vonatkozik.
Hibamegelőzés Oldalvédelem Ki* Be	Ezzel a funkcióval azt állíthatja be, hogy a nyomtató a nyomtatási művelet elindítása előtt az egész oldalt beolvassa a memóriába.
Elakadáselhárítás Elakadás utáni helyreállítás Ki Be Auto*	Úgy állítja be a nyomtatót, hogy újból kinyomtassa az elakadt oldalakat.
Elakadáselhárítás Lapolvasó elakadásának elhárítása Feladatszint Oldalszint*	Meghatározza, hogy a rendszer hogyan indítsa újra a beolvasási feladatokat a papírelakadás elhárítása után.
Megj.: Az érték melletti csillag (*) az alapértelmezett gyári beállításokat jelöli.	

Energiagazdálkodás

Menüelem	Leírás
Alvó üzemmód profilja Nyomtatás alvó üzemmódból Aktív állapot nyomtatás után Nyomtatás után belépés alvó üzemmódba*	Beállítja a nyomtatót, hogy nyomtatás után maradjon készenléti üzemmódban, vagy térjen vissza alvó üzemmódba.
Időtúllépések Alvó üzemmód 1–120 perc (15*)	Beállítja azt az időt, mielőtt a nyomtató Alvó üzemmódba lép.
Időtúllépések Hibernálási idő Letiltva 1 óra 2 óra 3 óra 6 óra 1 nap 2 nap 3 nap* 1 hét 2 hét 1 hónap	Beállítja azt az időt, mielőtt a nyomtató kikapcsol.
Megj.: Az érték melletti csillag (*) az alapértelmezett gyári beállításokat jelöli.	

Menüelem	Leírás
Időtűllépések Hibernálási idő kapcsolat esetén Hibernálás Ne hibernáljon*	Beállítja a Hibernálási időt, hogy kikapcsolja a nyomtatót, amíg van aktív Ethernet kapcsolat.
Megj.: Az érték melletti csillag (*) az alapértelmezett gyári beállításokat jelöli.	

Névtelen adatgyűjtés

Menüelem	Leírás
Névtelen adatgyűjtés Eszk. haszn. és telj. adatok Nincs*	Nyomtatóhasználati és teljesítményinformációk küldése a Lexmarknak. Megj.: A Névtelen adatküldés időpontja csak akkor jelenik meg, ha a Névtelen adatgyűjtés az Eszk. haszn. és telj. adatok lehetőségére van állítva.
Névtelen adatküldés időpontja Kezdési idő Befejezési idő	
Megj.: Az érték melletti csillag (*) az alapértelmezett gyári beállításokat jelöli.	

Gyári alapértelmezett értékek visszaállítása

Menüelem	Leírás
Beállítások visszaállítása Összes beállítás visszaállítása Nyomtatóbeállítások visszaállítása Hálózati beállítások visszaállítása Faxbeállítások visszaállítása	A nyomtató gyári alapbeállításainak visszaállítása.

Karbantartás

Konfigurációs menü

Menüelem	Leírás
USB-konfiguráció USB PnP 1* 2	A nyomtató és a számítógép kompatibilitásának javításához változtassa meg a nyomtató USB-illesztőjének üzemmódját.
USB-konfiguráció USB-beolvasás helyire Be* Ki	Beállíthatja, hogy az USB-eszközillesztő egyszerű USB-eszközként (egyetlen kezelőfelület) vagy összetett USB-eszközként (több kezelőfelület) szerepeljen.
Megj.: Az érték melletti csillag (*) az alapértelmezett gyári beállításokat jelöli.	

Menüelem	Leírás
USB-konfiguráció USB-sebesség Teljes Auto*	Állítsa be az USB-port futtatását teljes sebességre, és kapcsolja ki a nagy sebességű üzemmódot.
Tálcakonfiguráció Tálcabehelyezés üzenet megjelenítése Ki Csak az ismeretlen méretek esetében* Mindig	Tálcaállapottal kapcsolatos üzenet megjelenítése.
Tálcakonfiguráció A5-ös méret betöltése Rövid oldal Hosszú oldal*	Azt határozza meg, hogy a rendszer milyen oldaltájolást használjon A5 méretű papír behelyezése esetén.
Tálcakonfiguráció Papír megadása Auto* Kézi papíradagolás	Amikor a rendszer papír behelyezését kéri, határozza meg a használni kívánt papírforrást.
Tálcakonfiguráció Boríték megadása Auto* Manuális borítékadagolás	Amikor a rendszer boríték behelyezését kéri, határozza meg a használni kívánt papírforrást.
Tálcakonfiguráció Kérdésekhez tartozó műveletek Azonosító adatok bekérése* Folytatás Aktuális használata	Azt határozza meg, hogy a nyomtató automatikusan váltson-e papír vagy boríték nyomtatására.
Jelentések Menübeállítási oldal Eseménynapló Eseménynapló összegzése	Jelentések nyomtatása a nyomtató menüinek beállításairól és állapotról, illetve eseménynaplók nyomtatása.
Kellékanyag-használat és számlálók Kellékanyag-használat előzményeinek törlése	Kellék oldalszámlálójának nullázása, vagy az összesen nyomtatott oldalak számának megtekintése.
Nyomtatóemulációk PS-emuláció Ki* Be	A nyomtató beállítása a PS-adatfolyam felismerésére és használatára. Megj.: Ez a menüelem csak bizonyos nyomtatómodelleknél látható.
Nyomtatóemulációk Emulátorbiztonság Oldal időtűllépés (60*)	Az oldal időtűllépésének beállítása emuláció alatt.
Nyomtatóemulációk Emulátorbiztonság Emulátor visszaállítása a feladat után (Ki*)	Az emulátor visszaállítása nyomtatási feladat után.
Megj.: Az érték melletti csillag (*) az alapértelmezett gyári beállításokat jelöli.	

Menüelem	Leírás
Nyomtatóemulációk Emulátorbiztonság Nyomtatóüzenet-hozzáférés letiltása (Be*)	Hozzáférés letiltása a nyomtatóüzenethez emuláció alatt.
Fax beállítása Fax alacsony telj. támogat. Alvó üzemmód letiltása Alvó üzemmód engedélyezése Auto*	A fax üzemmódban használt nyomtató tápellátási beállításainak megadása.
Nyomtatás konfigurálása Betűélesztés 0–150 (24)*	Állítsa be azt a betűtípusméretet, amely alatt a rendszer a nagy frissítési gyakoriságú képernyőket használja a betűtípusadatok nyomtatásához.
Nyomtatás konfigurálása Nyomtatási sűrűség Letiltva 1-5 (3)* Másolási sűrűség Letiltva 1-5 (3)*	Állítsa be a dokumentumok nyomtatásához és fénymásolásához szükséges tonersűrűséget.
Eszközműveletek Csendes üzemmód Be Ki*	Beállítja a nyomtató által kiadott zaj mértékét. Megj.: Ennek a beállításnak az engedélyezése lelassítja a nyomtató általános teljesítményét.
Eszközműveletek Panelmenük Engedélyezés* Kikapcsolás	A nyomtató beállítása a kezelőpanel menüihez való hozzáférés engedélyezésére. Megj.: Ezt a menüelemet csak az Embedded Web Server kiszolgáló használatával lehet elérni.
Eszközműveletek Egyéni állapot törlése	Egyéni üzenetek törlése
Eszközműveletek A távolról telepített üzenetek törlése	Töröljön minden távolról telepített üzenetet.
Eszközműveletek Hibaképernyők automatikus megjelenítése Be* Ki	A fennálló hibaüzenetek megjelenítése a kijelzőn, ha a nyomtató kezdőképernyője a Képernyő időtúllépés beállításának megfelelő időtartamig inaktív marad. Megj.: Ez a menüelem csak bizonyos nyomtatómodelleknél látható.
Lapolvasó beállítása Lapolvasó kézi regisztrálása Nyomtatási gyorsesztt	Gyorsesztt oldal nyomtatása. Megj.: Győződjön meg arról, hogy a margó térköze mindenhol egységes az oldalon. Ellenkező esetben lehet, hogy a nyomtatómargókat vissza kell állítani.
Lapolvasó beállítása Lapolvasó kézi regisztrálása Elülső ADF regisztrálása Síkágypapír regisztrálása	A síkágypapír és az ADF manuális regisztrálása az ADF, a lapolvasó üveglapjának vagy a vezérlőkártya cseréjét követően.
Megj.: Az érték melletti csillag (*) az alapértelmezett gyári beállításokat jelöli.	

Menüelem	Leírás
Lapolvasó beállítás Szegélytörlés ADF szél törlése 0–6 (3)* Síkágy szél törlése 0–6 (3)*	Adja meg milliméterben az ADF vagy síkágyas beolvasási feladat nem nyomtatandó területének méretét.
Lapolvasó beállítás Lapolvasó letiltása Engedélyezve* Letiltva ADF letiltva	Tiltsa le a lapolvasót, ha az nem működik megfelelően.
Lapolvasó beállítás Tiff-bájtissorrend CPU-bájtissorrend* Kis bájtissorrend Nagy bájtissorrend	TIFF-formázott beolvasott fájl bájtissorrendjének beállítása.
Lapolvasó beállítás Pontos Tiff-sorok csíkként Be* Ki	A TIFF-formázott beolvasás-kimeneteli fájl RowsPerStrip címkéjének értékének beállítása.
Megj.: Az érték melletti csillag (*) az alapértelmezett gyári beállításokat jelöli.	

Üzemen kívüli törlés

Menüelem	Leírás
Nyomtatómemória utolsó tisztítása A nem felejtő memórián található összes adat törlése Az összes nyomtató- és hálózati beállítás törlése Összes parancsikon és parancsikon-beállítás törlése	A nyomtatóban tárolt összes beállítás és parancsikon törlése. Megj.: Az Összes parancsikon és parancsikon-beállítás törlése lehetőség csak bizonyos nyomtatómodelleknél áll rendelkezésre.

A kezdőképernyő látható ikonjai

Menü	Leírás
Másolás E-mail Fax Állapot/Kellékanyagok Feladatsor Nyelv módosítása Felfüggesztett feladatok USB Beolvasás számítógépre	A kezdőképernyőn megjelenített ikonok beállítása.

Nyomtató névjegye

Menüelem	Leírás
Leltári címke	A nyomtató leírása. A maximális hossz 32 karakter.
Nyomtató helye	A nyomtató helyének megadása. A maximális hossz 63 karakter.
Kapcsolatfelvétel	A nyomtató nevének személyre szabása. A maximális hossz 63 karakter.
Konfigurációs fájl exportálása USB-re*	Konfigurációs fájlok exportálása pendrive-ra.
Tömörített naplófájl exportálása USB-re*	Tömörített naplófájlok exportálása pendrive-ra.
Naplók küldése Mégse Küldés	Diagnosztikai információk küldése a Lexmarknak.

* Ez a menüelem csak bizonyos nyomtatómodelleknél látható.

Nyomtatás

Elrendezés

Menüelem	Leírás
Oldalak Egyoldalas* Kétoldalas	Megadhatja, hogy a nyomtatás egyoldalasan vagy kétoldalasan történjen-e.
Lapozási stílus Hosszú oldal* Rövid oldal	Megállapítja, hogy a lap melyik oldala (hosszú vagy rövid) lesz kötve kétoldalas nyomtatáskor. Megj.: A kiválasztott opciótól függően a nyomtató automatikusan eltolja mindegyik nyomtatott oldal tartalmát a megfelelő kötéshez.
Üres oldalak Nyomtatás Nincs nyomtatás*	A nyomtatási feladathoz tartozó üres oldalak nyomtatása.
Leválogatás Ki [1, 1, 1, 2, 2, 2] Be [1, 2, 1, 2, 1, 2]*	Ha ugyanarról az eredetiről több másolatot is nyomtat, akkor a nyomtató az egyes példányokat összerendezi.
Elválasztólapok Nincs* Példányok között Feladatok között Oldalak között	Üres elválasztólapok beillesztése a nyomtatás során.
Elválasztólap forrása [X] tálca (1*)	Papírforrás beállítása elválasztólapokhoz.

Megj.: Az érték melletti csillag (*) az alapértelmezett gyári beállításokat jelöli.

Menüelem	Leírás
Oldal/lap Ki* 2 oldal/lap 3 oldal/lap 4 oldal/lap 6 oldal/lap 9 oldal/lap 12 oldal/lap 16 oldal/lap	Több egy oldalon lévő kép nyomtatása a papír egyik oldalára.
Oldal/lap rendelése Vízszintes* Fordított vízszintes Függőleges Fordított függőleges	Több, az oldalon lévő kép elrendezésének beállítása az Oldal/lap funkció használata esetén. Megj.: Az elhelyezés az egy oldalon lévő képek számától és tájolásától függ.
Oldal/lap tájolása Auto* Fekvő Álló	Többoldalas dokumentumok tájolásának a beállítása az Oldal/lap funkció használata esetén.
Oldal/lap szegélye Nincs* Folytonos	Oldalszegély nyomtatása az oldalon lévő képek köré az Oldal/lap funkció használata esetén.
Példányok 1-9999 (1*)	Itt adhatja meg a példányszámot az egyes nyomtatási feladatokhoz.
Print Area (Nyomtatási terület) Normál* Whole Page (Teljes oldal)	Nyomtatási terület beállítása a papíron.
Megj.: Az érték melletti csillag (*) az alapértelmezett gyári beállításokat jelöli.	

Beállítás

Beállítás

Menüelem	Leírás
Nyomtató nyelve PCL-emuláció PS Emulation (PS-emuláció)	Beállítja a nyomtató nyelvét. Megj.: A nyomtatónyelv alapértelmezettként való beállítása nem akadályozza meg a szoftvert abban, hogy más nyomtatónyelvet használó nyomtatási feladatokat küldjön.
Megj.: Az érték melletti csillag (*) az alapértelmezett gyári beállításokat jelöli.	

Menüelem	Leírás
Erőforrás-takarékos Be Ki*	Megállapítja, hogy a nyomtató hogyan kezelje a letöltött erőforrásokat (például betűtípusokat és makrókat) azoknál a feladatoknál, amelyek az elérhető memóriánál többet igényelnek. Megjegyzések: <ul style="list-style-type: none"> • Kikapcsolás esetén a nyomtató csak addig őrzi meg a letöltött erőforrásokat, amíg memóriára van szükség. Az inaktív nyomtatónyelvvel kapcsolatos erőforrások törlésre kerülnek. • Bekapcsolás esetén a nyomtató minden nyelvváltoztatáskor megőrzi az összes letöltött állandó erőforrást. Szükség esetén a nyomtató a memória megteltére vonatkozó üzeneteket jelenít meg az állandó erőforrások törlése helyett.
Az összes kinyomtatása Betűrendben* A legújabbat előre A legrégebbit előre	Meghatározza a sorrendet, ha az összes felfüggesztett és titkosított feladat kinyomtatását választja.
Megj.: Az érték melletti csillag (*) az alapértelmezett gyári beállításokat jelöli.	

Minőség

Menüelem	Leírás
Nyomtatási felbontás 300 dpi 600 dpi* 1200 Image Q 2400 Image Q	Állítsa be a kinyomtatott oldalak szövegeinek és ábráinak felbontását. Megj.: A felbontás értékét pont/hüvelykben vagy képminőségben adhatja meg.
Festék sötétsége Könnyű Normál* Sötét	A szövegbeli képek fényességének vagy sötétségének a beállítása.
Féltónus Normál* Részlet	Javítja a kinyomtatott anyag minőségét azáltal, hogy simább vonalakat hoz létre élesebb szélekkel.
Megj.: Az érték melletti csillag (*) az alapértelmezett gyári beállításokat jelöli.	

PDF

Menüelem	Leírás
Lapmérethez igazítás Igen Nem*	Úgy méretezi az oldal tartalmát, hogy elférjen a kiválasztott méretű papíron.
Megjegyzések Nyomtatás Nincs nyomtatás*	Azt határozza meg, hogy az eszköz kinyomtassa-e a PDF-ben szereplő megjegyzéseket.
Megj.: Az érték melletti csillag (*) az alapértelmezett gyári beállításokat jelöli.	

Menüelem	Leírás
PDF-hiba nyomtatása Ki Be*	PDF-hiba nyomtatásának engedélyezése.
Megj.: Az érték melletti csillag (*) az alapértelmezett gyári beállításokat jelöli.	

PostScript

Menüelem	Leírás
PS-hiba nyomtatása Ki* Be	PostScript® hibát tartalmazó tesztoldal kinyomtatása. Megj.: Hiba esetén a nyomtatási feladat feldolgozása szünetel, a nyomtató hibaüzenetet nyomtat és a nyomtatási feladat többi részét továbbítja.
Minimális vonalvastagság 1–30 (2*)	Az 1200 dpi felbontásban nyomtatott feladatok során használt minimális leütési szélesség beállítása.
PS-indítási mód zárolása Ki Be*	A SysStart fájl letiltása.
Várakozási időtűllépés Letiltva Engedélyezve*	Engedélyezi, hogy a nyomtató további adatokra várjon, mielőtt törölné a nyomtatási feladatot.
Várakozási időtűllépés ideje 15–65535 (40*)	Beállíthatja azt az időt másodpercekben megadva, ameddig a nyomtató további adatokra vár, mielőtt törölné a nyomtatási feladatot. Megj.: Ez a menüelem csak akkor jelenik meg, ha engedélyezve van a Várakozási időtűllépés ideje.
Megj.: Az érték melletti csillag (*) az alapértelmezett gyári beállításokat jelöli.	

PCL

Menüelem	Leírás
Betűtípus [Elérhető betűtípusok listája] (Courier*)	Betűtípus kiválasztása a megadott betűtípusforrásból.
Szimbólumtábla [Elérhető betűtípusok listája] (10U PC-8*)	Megadja az egyes betűtípusnevekhez tartozó jelkészletet. Megj.: A jelkészlet egy betűkből és számokból, írásjelekből és különleges szimbólumokból álló készlet. A jelkészletek támogatják az egyes nyelveket, illetve a különleges alkalmazásokat, pl. a matematikai szimbólumokat tudományos szövegekben.
Betűtávolság 0,08-100 (10*)	Megadja a rögzített vagy az egy szélességű betűtípusok betűtávolságát. Megj.: A Betűtávolság a rögzített szélességű betűtípusok számát jelöli hüvelykenként.
Tájolás Álló* Fekvő Fordított álló Fordított fekvő	Megadja a szöveg és grafika tájolását az oldalon.
Megj.: Az érték melletti csillag (*) az alapértelmezett gyári beállításokat jelöli.	

Menüelem	Leírás
Sorok/lap 1-255	Megadja a PCL® adatfolyamon keresztül nyomtatott oldalon megjelenő sorok számát. Megjegyzések: <ul style="list-style-type: none"> Ez a menüelem függőleges térközt aktivál, amely a megadott számú nyomtatandó sorokat az oldal alapértelmezett margói közé nyomtatja. Az Egyesült Államokban 60 a gyári alapértelmezett érték. A nemzetközi gyári alapértelmezett érték 64.
PCL5 minimális vonalvastagság 1-30 (2*)	Az 1200 dpi felbontásban nyomtatott feladatok során használt kezdeti minimális leütési szélesség beállítása.
PCLXL minimális vonalvastagság 1-30 (2*)	
A4-es szélesség 198 mm* 203 mm	Az A4-es papírméretben való nyomtatás esetén használandó logikai oldalszélesség beállítása. Megj.: A logikai oldal a fizikai lap azon területe, amelyre az adat nyomtatásra kerül.
CR automatikusan LF után Ki* Be	Azt állítja be, hogy a nyomtató automatikusan hajtson-e végre egy „kocsi vissza” műveletet a soremelés vezérlőparancs után. Megj.: A „kocsi vissza” művelet parancsot ad a nyomtatónak arra, hogy a kurzort az aktuális sor első pozíciójába állítsa.
LF automatikusan CR után Ki* Be	Azt állítja be, hogy a nyomtató automatikusan szűrjön-e be egy soremelést minden „kocsi vissza” vezérlőparancs után.
Nyomtatási időtúllépés Letiltva Engedélyezve*	Engedélyezi, hogy a nyomtató fejezze be a nyomtatási feladatot, ha az megadott ideig (másodpercben) készenlétben volt.
Nyomtatás időtúllépésének ideje 1-255 (90*)	Beállítja az időt (másodpercben), amíg a nyomtató befejezhet egy nyomtatási feladatot, miután készenlétben volt. Megj.: Ez a menüelem csak akkor jelenik meg, ha engedélyezve van a Nyomtatás időtúllépésének ideje.
Megj.: Az érték melletti csillag (*) az alapértelmezett gyári beállításokat jelöli.	

Kép

Menüelem	Leírás
Auto. igazítás Be Ki*	A képhez legjobban illő papírméret és tájolás kiválasztása az elérhető lehetőségek közül. Megj.: Ha a Be beállítást választotta, ez felülírja a képre vonatkozó nagyítási és tájolási beállításokat.
Megfordítás Ki* Be	Felcseréli a feketét és a fehéret a fekete-fehér képeken. Megj.: Ez a menüpont a GIF és a JPEG formátumú képekre nem lesz érvényes.
Megj.: Az érték melletti csillag (*) az alapértelmezett gyári beállításokat jelöli.	

Menüelem	Leírás
Nagyítás Bal f. sarok rögz. Legjobb illesztés* Közeppontr rögz. Mag./szél. ig. Magasság igazítása Szélesség igazítása	A kép igazítása úgy, hogy illeszkedjen a nyomtatási területhez. Megj.: Ha az Automatikus kitöltés Be van kapcsolva, a Méretezés értéke automatikusan Legjobb kitöltésre vált.
Tájolás Álló* Fekvő Fordított álló Fordított fekvő	Megadja a szöveg és grafika tájolását az oldalon.
Megj.: Az érték melletti csillag (*) az alapértelmezett gyári beállításokat jelöli.	

Papír

Tálcakonfiguráció

Menüelem	Leírás
Alapértelmezett forrás <input checked="" type="checkbox"/> tálca (*) Kézi papíradagolás Kézi borítékadagolás	A papírforrás beállítása az összes nyomtatási feladathoz.
Papírméret/-típus <input checked="" type="checkbox"/> tálca (*) Kézi papíradagolás Kézi borítékadagolás	Az egyes papírforrásokba töltött papír méretének vagy típusának beállítása.
Csereméret Ki Letter/A4 Mindegyik*	Ezzel a funkcióval beállíthat egy papírméretet, amelyet a nyomtató akkor fog használni, ha a papírforrásban nincs a kért méretű papírból. Megjegyzések: <ul style="list-style-type: none"> • Ha a Ki beállítást választja, a rendszer felszólítja a felhasználót, hogy töltsse be a megfelelő méretű papírt. • Ha a Letter/A4 beállítást választja, és letter típusú papírt tölt be, a rendszer letter méretű papírra, A4-es méretben fog nyomtatni, ha pedig A4-es méretű papírt tölt be, a letter méretű feladatokat is A4-es méretben fogja nyomtatni. • Ha a Mindegyik beállítást választja, a rendszer a Letter/A4 beállítást fogja használni.
Megj.: Az érték melletti csillag (*) az alapértelmezett gyári beállításokat jelöli.	

Hordozókonfiguráció

Univerzális beállítás

Menüelem	Leírás
Mértékegységek Hüvelyk Milliméter	Az univerzális papírmérethez használt mértékegység meghatározása. Megj.: A hüvelyk az USA-beli gyári alapértelmezett érték. A gyári alapértelmezett érték világszerte a milliméter.
Lapszélesség 3,00–14,17 hüvelyk (8,50*) 76–360 mm (216*)	Az univerzális papírméret szélességének beállítása álló tájolás esetén.
Lapmagasság 3,00–14,17 hüvelyk (14*) 76–360 mm (356*)	Az univerzális papírméret magasságának beállítása álló tájolás esetén.
Adagolási irány Rövid oldal* Hosszú oldal	Azt határozza meg, hogy a nyomtató a hosszú vagy a rövid oldal irányából kezdje el felvenni a lapokat. Megj.: A Hosszú oldal lehetőség csak akkor látható, ha a leghosszabb oldal rövidebb, mint a támogatott maximális lapszélesség.
Megj.: Az érték melletti csillag (*) az alapértelmezett gyári beállításokat jelöli.	

Egyéni beolvasási méretek

Menüelem	Leírás
<input checked="" type="checkbox"/> egyéni beolvasási méret A beolvasási méret neve Szélesség 1-8,50 hüvelyk (8,50*) 25-216 mm (216*) Magasság 1–14 hüvelyk (11*) 25–356 mm (279*) Tájolás Álló* Fekvő 2 beolvasás oldalanként Ki* Be	A beolvasási méret nevének megadása, valamint a beolvasási beállítások konfigurálása.
Megj.: Az érték melletti csillag (*) az alapértelmezett gyári beállításokat jelöli.	

Hordozótípusok

Menüelem	Leírás
Normál papír Kártya Újrahasznosított Címkék Bankpostapapír Boríték Fejléces papír Előnyomott Színes papír Könnyű Nehéz	Adja meg a betöltött papír anyagát, súlyát és tájolását.

Másolás

Másolási alapbeállítások

Menüelem	Leírás
Tartalom típusa Szöveg Szöveg/fénykép* Fotó Grafika	A kimeneteli fájl minőségének javítása az eredeti dokumentum tartalmának használatával.
Oldalak Egyoldalas egyoldalassá* Egyold. – kétold.	A beolvasás módjának beállítása az eredeti dokumentum alapján.
Oldal/lap Ki* 2 álló oldal 4 álló oldal 2 fekvő oldal 4 fekvő oldal	Azt adja meg, hogy az eszköz hány oldalképet nyomtasson a papír egyik oldalára.
Oldalszegélyek nyomtatása Ki* Be	Oldalszegély elhelyezése az egyes képek köré, ha egy oldalra több oldalt nyomtat.
Leválogatás Ki [1, 1, 1, 2, 2, 2] Be [1, 2, 1, 2, 1, 2]*	Több példány nyomtatása egymás után.
„Másolás innen” mérete [Papírméreték listája]	Az eredeti dokumentum papírméretének beállítása. Megj.: A Letter az egyesült államokbeli gyári alapértelmezett érték. A gyári alapértelmezett érték világszerte az A4.
Megj.: Az érték melletti csillag (*) az alapértelmezett gyári beállításokat jelöli.	

Menüelem	Leírás
„Másolás ide” forrása [x]. tálca (1*) Manuális adagoló Automatikus méretegyeztetés	A másolási feladatokhoz tartozó papírforrás megadása.
Sötétség 1 – 9 (5*)	A beolvasott kép sötétségének beállítása.
Példányszám 1–9999 (1*)	Azt határozza meg, hogy hány fénymásolt példány készüljön.
Megj.: Az érték melletti csillag (*) az alapértelmezett gyári beállításokat jelöli.	

Speciális képalkotás

Menüelem	Leírás
Kontraszt A tartalomhoz legjobb* -0 -1 -2 -3 -4 -5	A kimenet kontrasztjának megadása.
Háttér-eltávolítás Szint -4–4 (0*)	Megadja, hogy a háttér mennyire látszódjék a beolvasott képen.
Beolvasás széltől szélig Ki* Be	Engedélyezze az eredeti dokumentum széltől szélig tartó beolvasását.
Megj.: Az érték melletti csillag (*) az alapértelmezett gyári beállításokat jelöli.	

Fax

Fax alapbeállítások

Fax mód

Menüelem	Leírás
Fax mód Fax Faxkiszolgáló Letiltva	Válasszon ki egy faxolási üzemmódot. Megjegyzések: <ul style="list-style-type: none"> • A nyomtatómodelltől függően változhatnak a gyári alapértelmezett beállítások. • A Faxkiszolgáló csak bizonyos nyomtatómodelleknél áll rendelkezésre.

Faxbeállítás

Általános faxbeállítások

Menüelem	Leírás
Fax neve	A faxkészülék azonosítására szolgál.
Faxszám	A faxszám azonosítására szolgál.
Faxazonosító Fax neve Faxszám*	A fax címzettjeinek értesítése az Ön faxának nevééről és számáról.
Memóriahasználat Az összes fogadás Legtöbbet fogadott Egyenlő* Nagyrészt küldés Az összes küldés	A belső nyomtatómemória mennyiségének beállítása a faxküldéshez. Megj.: Ez a menüelem megakadályozza a memóriapufferelést, valamint a sikertelen faxküldést.
Faxok törlése Engedélyezett* Nem engedélyezett	A kimenő faxok küldés előtti, illetve a beérkező faxok nyomtatás előtti törlésére szolgál.
Faxszám maszkolása Ki* Balról Jobbról	A kimenő faxszám maszkolásának formátuma.
Maszkolandó számjegyek 0–58 (0)*	Megadja egy kimenő faxszám maszkolandó számjegyeinek a darabszámát.
Vonal csatlakoztatva érzékelés engedélyezése Be* Ki	A telefonvonal és a nyomtató közötti kapcsolat ellenőrzése. Megj.: Az ellenőrzést a nyomtató bekapcsolása, és a hívások indítása előtt kell elvégezni.
Faxkompatibilitás optimalizálása	A nyomtató faxolási funkciójának optimalizálása a más faxokkal való együttműködés érdekében.
Faxtovábbítás T.38 Analóg G.711 etherFAX	Állítsa be a faxküldés módját. Megjegyzések: <ul style="list-style-type: none"> Ez a menüelem csak akkor jelenik meg, ha telepítve van egy etherFAX vagy Fax over IP (FoIP) licenccsomag a nyomtatón. A nyomtatómodelltől függően változhatnak a gyári alapértelmezett beállítások.
Megj.: Az érték melletti csillag (*) az alapértelmezett gyári beállításokat jelöli.	

HTTPS fax beállításai

Megj.: Ez a menü csak akkor jelenik meg, ha a Faxtovábbítás etherFAX értékre van állítva.

Menüelem	Leírás
HTTPS szolgáltatás URL-címe	Határozza meg az etherFAX-szolgáltatás URL-címét.
HTTPS proxy	Határozza meg egy proxy kiszolgáló URL-címét.
HTTPS proxy felhasználója	Határozza meg a proxy kiszolgáló felhasználónevét és jelszavát.
HTTPS proxy jelszava	
Faxküldés titkosítása Letiltva Engedélyezve* Szükséges	Engedélyezze a kimenő faxüzenetek titkosítását.
Faxfogadás titkosítása Letiltva Engedélyezve* Szükséges	Engedélyezze a bejövő faxüzenetek titkosítását.
HTTPS fax állapota	Az etherFAX kommunikációs állapotának megjelenítése.
Megj.: Az érték melletti csillag (*) az alapértelmezett gyári beállításokat jelöli.	

Faxküldési beállítások

Menüelem	Leírás
Felbontás Normál* Finom Szuperfinom Ultrafinom	A beolvasott kép felbontásának beállítása. Megj.: A magasabb felbontás megnöveli a faxátvitel idejét és több memória szükséges hozzá.
Eredeti méret [Papírméreték listája] (Vegyes méretek*)	Az eredeti dokumentum méretének megadása.
Tájolás Álló* Fekvő	Az eredeti dokumentum tájolásának megadása. Megj.: Ez a menüelem csak bizonyos nyomtatómodelleknél látható.
Oldalak Ki* Rövid oldal Hosszú oldal	Az eredeti dokumentum tájolásának meghatározása a dokumentum mindkét oldalának beolvasása esetén. Megj.: Ez a menüelem csak bizonyos nyomtatómodelleknél látható.
Tartalom típusa Szöveg* Szöveg/fénykép Fotó Grafika	A kimeneteli fájl minőségének javítása az eredeti dokumentum tartalmának használatával.
Sötétség 1-9 (5)*	A beolvasott kép sötétségének beállítása.
Megj.: Az érték melletti csillag (*) az alapértelmezett gyári beállításokat jelöli.	

Menüelem	Leírás
PABX mögött Be Ki*	Beállíthatja, hogy a nyomtató a tárcsahangra való várakozás nélkül tárcsázza a faxszámot. Megj.: A Private Automated Branch Exchange (PABX) egy olyan telefonhálózat, amely egy egyedi hozzáférési kóddal lehetővé teszi a vonal biztosítását kívülről jövő hívások esetén.
Hívás módja Hangfrekvencia* Impulzusos	A ki- és bejövő faxok tárcsázási módjának megadása.
Megj.: Az érték melletti csillag (*) az alapértelmezett gyári beállításokat jelöli.	

Speciális képkötés

Menüelem	Leírás
Színegyensúly Cián - vörös -4-4 (0*) Bíbor - zöld -4-4 (0*) Sárga - kék -4-4 (0*)	Színintenzitás beállítása beolvasás közben.
Kontraszt A tartalomhoz legjobb* 0 1 2 3 4 5	A kimenet kontrasztjának beállítása.
Háttér-eltávolítás Szint -4 - 4 (0*)	Megadja, hogy a háttér mennyire látszódjék a beolvasott képen.
Beolvasás széltől szélig Be Ki*	Engedélyezze az eredeti dokumentum széltől szélig tartó beolvasását.
Megj.: Az érték melletti csillag (*) az alapértelmezett gyári beállításokat jelöli.	

Rendszergazdai beállítások

Menüelem	Leírás
Automatikus újrAhívás 0-9 (5)*	Az újrAhívások számának beállítása a fogadó faxkészülékek aktivitási szintje alapján.
ÚjrAhívás gyakorisága 1-200 perc (3*)	Az újrAhívások között eltelt idő növelésével a sikeres faxküldés esélye is nő.
Megj.: Az érték melletti csillag (*) az alapértelmezett gyári beállításokat jelöli.	

Menüelem	Leírás
ECM bekapcsolása Be* Ki	Engedélyezze a hibajavító üzemmódot (ECM) faxműveletek esetén. Megj.: Az ECM felismeri és kijavítja a vonalzaj és gyenge jelerősség okozta hibákat a faxátviteli folyamat során.
Faxbeolvasás engedélyezése Be* Ki	A nyomtatón beolvasott dokumentumok faxolása.
Faxoláshoz használt illesztőprogram Be* Ki	Engedélyezze, hogy a nyomtató illesztőprogramja faxolási feladatokat küldjön.
Mentés engedélyezése parancsikonként Be* Ki	Faxszámok gyorsíró számokként történő mentése a nyomtatóban.
Max. sebesség 33600* 14400 9600 4800 2400	A faxküldés maximális sebességének beállítása.
Színes faxbeolvasás engedélyezése Kikapcs. alapértelmezésben* Alapértelmezés szerint bekapcsolva Soha ne használja Mindig használja	Színes faxbeolvasás engedélyezése.
Színes faxok auto. átalakítása fekete-fehérré Be* Ki	A kimenő faxok fekete-fehérré alakítása.
Erősítse meg a faxszámot Ki* Be	Azt határozza meg, hogy a rendszer kérje-e meg a felhasználót a faxszám megerősítésére.
Előhívószám	Tárcsázási előtag beállítása.
Megj.: Az érték melletti csillag (*) az alapértelmezett gyári beállításokat jelöli.	

Faxfogadási beállítások

Menüelem	Leírás
Csengések a válaszig 1–25 (3)*	Azt határozza meg, hogy hányat csörögjön az eszköz, ha fax érkezik be.
Aut. kicsinyítés Be* Ki	Beérkező faxok méretének igazítása az oldalhoz.
Papírforrás [X]. tálca Auto*	A beérkező faxok nyomtatásához használt papírforrás beállítása.
Megj.: Az érték melletti csillag (*) az alapértelmezett gyári beállításokat jelöli.	

Menüelem	Leírás
Oldalak Be Ki*	Nyomtatás a papír mindkét oldalára.
Elválasztólapok Nincs* Feladat előtt Feladat után	Azt határozza meg, hogy a rendszer illesszen-e be üres elválasztólapokat a nyomtatás során.
Elválasztólap forrása [X]. tálca (1*)	Papírforrás beállítása elválasztólapokhoz.
Fax lábléce Be Ki*	Az átviteli adatokat a beérkező fax oldalainak aljára nyomtatja.
Faxlábléc időbélyegző Fogadás* Nyomtatás	Az időbélyegzőket a beérkező fax oldalainak aljára nyomtatja.
Megj.: Az érték melletti csillag (*) az alapértelmezett gyári beállításokat jelöli.	

Rendszergazdai beállítások

Menüelem	Leírás
Faxfogadás engedélyezése Be* Ki	A nyomtató beállítása a faxok fogadására.
Színes faxok fogadásának engedélyezése Be* Ki	A nyomtató beállítása a színes faxok fogadására.
Hívófél-azonosító engedélyezése Be Ki*	A beérkező fax feladójaához tartozó telefonszám megjelenítése.
Névtelen fax tiltása Be Ki*	Az állomásazonosítót vagy faxazonosítót nem tartalmazó eszközökről érkező faxok letiltása.
Válasz bekapcsolva Minden csengés* Csak az egycsengéses Csak a kétszengéses Csak a háromcsengéses Csak szimpla vagy dupla csengés Csak szimpla vagy tripla csengés Csak a két- vagy háromcsengéses	Egyedi csengőhang beállítása a beérkező faxokhoz.
Automatikus válasz Be* Ki	A nyomtató beállítása a faxok automatikus fogadására.
Megj.: Az érték melletti csillag (*) az alapértelmezett gyári beállításokat jelöli.	

Menüelem	Leírás
Fax továbbítása Nyomtatás* Nyomtatás és továbbítás Tovább	Beállítja, hogy továbbítsa-e a beérkező faxokat.
Továbbítás ide 1. célhely 2. célhely	A beérkező faxok továbbítási célhelyének beállítása. Megj.: Ez a menüelem csak akkor jelenik meg, ha a Fax továbbítása Nyomtatás és továbbítás vagy Továbbítás értékre van állítva.
Max. sebesség 33600* 14400 9600 4800 2400	A faxátvitel maximális sebességének beállítása.
Megj.: Az érték melletti csillag (*) az alapértelmezett gyári beállításokat jelöli.	

Faxnaplózási beállítások

Menüelem	Leírás
Átviteli napló gyakorisága Mindig* Soha Csak hiba esetén	Az átviteli napló létrehozási gyakoriságának beállítása.
Átviteli napló tevékenység Nyomtatás Ki Be* E-mail Ki* Be	Napló nyomtatása vagy küldése e-mailben a sikeresen elküldött faxok és az átviteli hibák esetén.
Fogadási hiba naplója Soha nincs nyomtatás* Nyomtatás hiba esetén	Napló nyomtatása faxfogadási hiba esetén.
Naplók automatikus nyomtatása Be* Ki	Napló nyomtatása minden faxos tevékenység esetén.
Naplópapír forrása [x]. tálca (1*)	Megadja a naplók nyomtatásához használt papír forrását.
Naplók megjelenítése Távoli fax neve* Tárcsázott szám	A feladó azonosítása a távoli fax neve vagy a faxszám alapján.
Feladatnapló engedélyezése Be* Ki	Az összes faxfeladat összegzésének megtekintése.
Megj.: Az érték melletti csillag (*) az alapértelmezett gyári beállításokat jelöli.	

Menüelem	Leírás
Hívásnapló engedélyezése Be* Ki	A fax tárcsázási előzményeinek megtekintése.
Megj.: Az érték melletti csillag (*) az alapértelmezett gyári beállításokat jelöli.	

Hangszóró-beállítások

Menüelem	Leírás
Hangszórómód Mindig ki* Mindig be Kapcsolódásig	A faxhangszóró üzemmódjának beállítása.
Kihangosító hangereje Alacsony* Magas	A faxhangszóró hangerejének módosítása.
Csengési hangerő Ki* Be	A csengetési hangerő beállításának engedélyezése.
Megj.: Az érték melletti csillag (*) az alapértelmezett gyári beállításokat jelöli.	

Faxkiszolgáló beállítása

Megj.: Ez a menü csak bizonyos nyomtatómodelleken áll rendelkezésre.

Általános faxbeállítások

Menüelem	Leírás
Címjegyzék formátuma	A fax címzettjének megadása. Megj.: Ha faxszámot szeretne használni, írja be a kettős kereszt (#) karaktert, és írja utána a számot.
Válaszcím	A faxoláshoz használatos válaszadási cím megadása.
Tárgy	A fax tárgyának megadása, és az üzenet megkomponálása.
Üzenet	
Analóg fogadás engedélyezése Ki* Be	A nyomtató beállítása analóg faxok fogadására.
Megj.: Az érték melletti csillag (*) az alapértelmezett gyári beállításokat jelöli.	

Faxkiszolgáló e-mail-beállításai

Menüelem	Leírás
E-mail SMTP-kiszolgáló használata Be* Ki	Faxok küldéséhez és fogadásához használja az e-mailekre vonatkozó Simple Mail Transfer Protocol (SMTP) beállításokat. Megj.: Ha a Be érték van beállítva, a Faxkiszolgáló e-mail-beállításai menü egyéb beállításai nem jelennek meg.
Elsődleges SMTP-átjáró	Adja meg az elsődleges SMTP-kiszolgáló IP-címét vagy állomásnevét.
Elsődleges SMTP-átjáró port 1–65535 (25*)	Adja meg az elsődleges SMTP-kiszolgáló portszámát.
Másodlagos SMTP-átjáró	Adja meg a másodlagos vagy tartalék SMTP-kiszolgáló kiszolgálói IP-címét vagy állomásnevét.
Másodlagos SMTP-átjáró port 1–65535 (25*)	Adja meg a másodlagos vagy tartalék SMTP-kiszolgáló kiszolgálói portszámát.
SMTP időtűllépés 5–30 (30*)	Azt az időtartamot adja meg, amelynek elteltével a nyomtató megszakítja a kapcsolatot, ha az SMTP-kiszolgáló nem válaszol.
Válaszcím	A faxoláshoz használatos válaszadási cím megadása.
SSL/TLS használata Letiltva* Egyeztetés Szükséges	Azt határozza meg, hogy a rendszer titkosított kapcsolat segítségével küldje-e el a faxokat.
Megbízható tanúsítvány kérése Ki Be*	Azt határozza meg, hogy a rendszer kérjen-e megbízható tanúsítványt az SMTP-kiszolgálóhoz való hozzáféréshez.
SMTP-kiszolgáló hitelesítése Nem szükséges hitelesítés* Bejelentkezés / normál NTLM CRAM-MD5 Digest-MD5 Kerberos 5	Az SMTP-kiszolgáló hitelesítési típusának beállítása.
Eszköz által kezdeményezett e-mail Nincs* Az eszköz SMTP-belépési adatainak használata	Azt határozza meg, hogy kérjen-e a rendszer hitelesítő adatokat az eszköz által kezdeményezett e-mailek esetében.
Felhasználó által kezdeményezett e-mail Nincs* Az eszköz SMTP-belépési adatainak használata Munkamenet felhasználói azonosítójának és jelszavának használata Munkafolyamat e-mail cím és jelszó haszn. Azonosító adatok bekérése	Azt határozza meg, hogy kérjen-e a rendszer hitelesítő adatokat a felhasználók által kezdeményezett e-mailek esetében.
Megj.: Az érték melletti csillag (*) az alapértelmezett gyári beállításokat jelöli.	

Menüelem	Leírás
Active Directory eszköz hitelesítő használata Ki* Be	Ezzel a funkcióval engedélyezheti a felhasználói hitelesítő adatok és a csoportcélok használatát az SMTP-kiszolgálóhoz való csatlakozáshoz.
Eszköz felhasználói azonosítója	Az SMTP-kiszolgálóhoz való csatlakozáshoz használandó felhasználói azonosítót és jelszót határozza meg.
Eszköz jelszava	
Kerberos 5 TARTOMÁNY	A Kerberos 5 hitelesítési protokoll tartományának meghatározására szolgál.
NTLM-tartomány	Az NTLM biztonsági protokoll tartománynevének meghatározására szolgál.
„Az SMTP-kiszolgáló nincs beállítva” hiba letiltása Ki* Be	„Az SMTP-kiszolgáló nincs beállítva” hiba elrejtése.
Megj.: Az érték melletti csillag (*) az alapértelmezett gyári beállításokat jelöli.	

Faxkiszolgáló beolvasási beállításai

Menüelem	Leírás
Képformátum TIFF (.tif) PDF (.pdf)* XPS (.xps)	A beolvasott kép fájlformátumának kiválasztása.
Tartalom típusa Szöveg* Szöveg/fénykép Fotó Grafika	A kimeneteli fájl minőségének javítása az eredeti dokumentum tartalmának használatával.
Tartalom forrása Fekete-fehér lézer Színes lézer* Tintasugaras Fénykép/Film Magazin Újság Sajtótermék Egyéb	A kimeneteli fájl minőségének javítása az eredeti dokumentum forrásának használatával.
Faxfelbontás Normál* Kiváló Szuperfinom Ultrafinom	A faxok felbontásának beállítása.
Megj.: Az érték melletti csillag (*) az alapértelmezett gyári beállításokat jelöli.	

Menüelem	Leírás
Oldalak Ki* Rövid oldal Hosszú oldal	Az eredeti dokumentum tájolásának meghatározása a dokumentum mindkét oldalának beolvasása esetén.
Sötétség 1–9 (5)*	A nyomtatott anyag sötétségének beállítása.
Tájolás Álló* Fekvő	Megadja a szöveg és grafika tájolását az oldalon.
Eredeti méret [Papírméreték listája]	Az eredeti dokumentum papírméretének beállítása. Megjegyzések: <ul style="list-style-type: none"> • A Vegyes méretek az egyesült államokbeli gyári alapértelmezett érték. A gyári alapértelmezett érték világszerte az A4. • Ez a beállítás a nyomtató típusától függően változhat.
Többoldalas TIFF használata Ki Be*	Lehetővé teszi a választást az egyoldalas és a többoldalas TIFF-fájlok között.
Megj.: Az érték melletti csillag (*) az alapértelmezett gyári beállításokat jelöli.	

E-mail

E-mail beállítása

Menüelem	Leírás
Elsődleges SMTP-átjáró	Adja meg az e-mail küldéshez használt elsődleges SMTP-kiszolgáló IP-címét vagy állomásnevét.
Elsődleges SMTP-átjáró port 1–65535 (25*)	Adja meg az elsődleges SMTP-kiszolgáló portszámát.
Másodlagos SMTP-átjáró	Adja meg a másodlagos vagy tartalék SMTP-kiszolgáló kiszolgálói IP-címét vagy állomásnevét.
Másodlagos SMTP-átjáró port 1–65535 (25*)	Adja meg a másodlagos vagy tartalék SMTP-kiszolgáló kiszolgálói portszámát.
SMTP időtúllépés 5-30 másodperc (30*)	Azt az időtartamot adja meg, amelynek elteltével a nyomtató megszakítja a kapcsolatot, ha az SMTP-kiszolgáló nem válaszol.
Válaszcím	Válaszcím megadása az e-mailben.
Alapértelmezett SMTP-válaszcím használata mindig Be Ki*	Mindig használja az alapértelmezett válaszadási címet az SMTP-kiszolgálóban.
Megj.: Az érték melletti csillag (*) az alapértelmezett gyári beállításokat jelöli.	

Menüelem	Leírás
SSL/TLS használata Letiltva* Egyeztetés Szükséges	Azt határozza meg, hogy a rendszer titkosított kapcsolat segítségével küldje-e el az e-maileket.
Megbízható tanúsítvány kérése Ki Be*	Kérjen megbízható tanúsítványt az SMTP-kiszolgálóhoz való hozzáféréshez.
SMTP-kiszolgáló hitelesítése Nem szükséges hitelesítés* Bejelentkezés / normál NTLM CRAM-MD5 Digest-MD5	Az SMTP-kiszolgáló hitelesítési típusának beállítása.
Eszköz által kezdeményezett e-mail Nincs* Az eszköz SMTP-belépési adatainak használata	Azt határozza meg, hogy kérjen-e a rendszer hitelesítő adatokat az eszköz által kezdeményezett e-mailek esetében.
Eszköz felhasználói azonosítója	Az SMTP-kiszolgálóhoz való csatlakozáshoz használandó felhasználói azonosítót és jelszót határozza meg.
Eszköz jelszava	
NTLM-tartomány	Az NTLM biztonsági protokoll tartománynevének meghatározására szolgál.
Megj.: Az érték melletti csillag (*) az alapértelmezett gyári beállításokat jelöli.	

E-mail alapbeállítások

Menüelem	Leírás
Tárgy	Az e-mail tárgyának megadása, és az üzenet megkomponálása.
Üzenet	
Fájlnév	A beolvasott kép fájlnevének beállítása.
Formátum PDF (.pdf)* TIFF (.tif) JPEG (.jpg)	A beolvasott kép fájlformátumának kiválasztása.
Megj.: Az érték melletti csillag (*) az alapértelmezett gyári beállításokat jelöli.	

Menüelem	Leírás
PDF-beállítások PDF-verzió 1.3 1.4 1.5* 1.6 1.7 Archív változat A-1a* A-1b Biztonságos Ki* Be Archiválás (PDF/A) Ki* Be	A beolvasott kép PDF-formátumának beállítása. Megj.: Az Archív változat és az Archiválás (PDF/A) csak akkor jelenik meg, ha a PDF-verzió 1.4-re van beállítva.
Tartalom típusa Szöveg Szöveg/fénykép* Fotó Grafika	A kimeneteli fájl minőségének javítása az eredeti dokumentum tartalmának használatával.
Színes Fekete-fehér Szürkeárnyalatos Színes* Automatikus	A képbeolvasás során használandó szín kiválasztása.
Felbontás 75 dpi 150 dpi* 200 dpi 300 dpi 400 dpi 600 dpi	A beolvasott kép felbontásának beállítása.
Sötétség 1–9 (5)*	A beolvasott kép sötétségének beállítása.
Tájolás Álló* Fekvő	Az eredeti dokumentum tájolásának megadása. Megj.: Ez a menüelem csak bizonyos nyomtatómodelleknél látható.
Eredeti méret [Papírméreték listája]	Az eredeti dokumentum papírméretének beállítása. Megj.: Gyári alapbeállítás: Vegyes méret.
Oldalak Ki* Rövid oldal Hosszú oldal	Az eredeti dokumentum tájolásának meghatározása a dokumentum mindkét oldalának beolvasása esetén. Megj.: Ez a menüelem csak bizonyos nyomtatómodelleknél látható.
Megj.: Az érték melletti csillag (*) az alapértelmezett gyári beállításokat jelöli.	

Speciális képalkotás

Menüelem	Leírás
Színegyensúly Cián - vörös -4-4 (0*) Bíbor - zöld -4-4 (0*) Sárga - kék -4-4 (0*)	Színintenzitás beállítása beolvasás közben.
Au. színérzékelés Színérzékenység 1-9 (5)* Ter. érzékenység 1-9 (5)* E-mail bitmélysége 1 bites* 8 bites Minimális beolvasási felbontás 75 dpi 150 dpi 200 dpi 300 dpi*	A nyomtató által az eredeti dokumentumból felismerhető színek mennyiségének megadása.
Kontraszt A tartalomhoz legjobb* 0 1 2 3 4 5	A kimenet kontrasztjának megadása.
Háttér-eltávolítás Szint -4-4 (0*)	Megadja, hogy a háttér mennyire látszódjék a beolvasott képen.
Beolvasás széltől szélig Be Ki*	Engedélyezze az eredeti dokumentum széltől szélig tartó beolvasását.
Megj.: Az érték melletti csillag (*) az alapértelmezett gyári beállításokat jelöli.	

Rendszergazdai beállítások

Menüelem	Leírás
E-mailek maximális mérete 0-65535 (0)*	Az egyes e-mailek esetében megengedett maximális fájl méret beállítása.
Megj.: Az érték melletti csillag (*) az alapértelmezett gyári beállításokat jelöli.	

Menüelem	Leírás
Méret-hibaüzenet	Itt azt választhatja ki, hogy milyen hibaüzenetet küldjön a nyomtató, ha az e-mail meghaladja a megengedett fájl méretet. Megj.: Legfeljebb 1024 karaktert írhat be.
Más. küld. nekem Soha ne jelenjen meg!*	Elküldi az e-mail másolatát Önnek is.
Alapértelmezés szerint bekapcsolva Kikapcs. alapértelmezésben Mindig be	
Szöveg mód alapértelmezett értéke 5–95 (75)*	A beolvasott képeken szereplő szöveg minőségének beállítása.
Szöveg/fénykép mód alapértelmezett értéke 5–95 (75)*	A beolvasott képeken szereplő szöveg vagy fénykép minőségének beállítása.
Fénykép mód alapértelmezett értéke 5–95 (50)*	A beolvasott képeken szereplő fénykép minőségének beállítása.
Átviteli napló Napló nyomtatása* Ne nyomtasson naplót Csak a hibák ny.	Napló nyomtatása minden sikeresen elküldött e-mail után.
Naplópapír forrása [x]. tálca (1*)	Megadja a naplók nyomtatásához használt papír forrását.
Mentés engedélyezése parancsikonként Be* Ki	E-mail címek parancsikonként történő mentése. Megj.: Ha a Kikapcsolva érték van beállítva, a Mentés parancsikonként gomb nem jelenik meg az e-mail Célhely képernyőjén.
E-mail adatok visszaállítása a küldés után Be* Ki	Az alapértelmezett e-mail információ visszaállítása e-mail küldése után.
Megj.: Az érték melletti csillag (*) az alapértelmezett gyári beállításokat jelöli.	

FTP

FTP alapbeállítások

Menüelem	Leírás
Formátum PDF (.pdf)* TIFF (.tif) JPEG (.jpg)	A beolvasott kép fájlformátumának kiválasztása.
Megj.: Az érték melletti csillag (*) az alapértelmezett gyári beállításokat jelöli.	

Menüelem	Leírás
PDF-beállítások PDF-verzió 1.3 1.4 1.5* 1.6 1.7 Archív változat A-1a* A-1b Biztonságos Ki* Be Archiválás (PDF/A) Ki* Be	A beolvasott kép PDF-formátumának beállítása. Megj.: Az Archív változat és az Archiválás (PDF/A) csak akkor jelenik meg, ha a PDF-verzió 1.4-re van beállítva.
Tartalom típusa Szöveg Szöveg/fénykép* Grafika Fotó	A kimeneteli fájl minőségének javítása az eredeti dokumentum tartalmának használatával.
Színes Fekete-fehér Szürkeárnyalatos Színes* Automatikus	A képbeolvasás során használandó szín kiválasztása.
Felbontás 75 dpi 150 dpi* 200 dpi 300 dpi 400 dpi 600 dpi	A beolvasott kép felbontásának beállítása.
Sötétség 1–9 (5)*	A beolvasott kép sötétségének beállítása.
Tájolás Álló* Fekvő	Az eredeti dokumentum tájolásának megadása. Megj.: Ez a menüelem csak bizonyos nyomtatómodelleknél látható.
Eredeti méret [Papírméreték listája] (Vegyes méretek*)	Az eredeti dokumentum papírméretének beállítása.
Oldalak Ki* Rövid oldal Hosszú oldal	Az eredeti dokumentum tájolásának meghatározása a dokumentum mindkét oldalának beolvasása esetén. Megj.: Ez a menüelem csak bizonyos nyomtatómodelleknél látható.
Megj.: Az érték melletti csillag (*) az alapértelmezett gyári beállításokat jelöli.	

Menüelem	Leírás
Fájlnev	A beolvasott kép fájlnevének beállítása.
Megj.: Az érték melletti csillag (*) az alapértelmezett gyári beállításokat jelöli.	

Speciális képalkotás

Menüelem	Leírás
Színegyensúly Cián - vörös -4-4 (0*) Bíbor - zöld -4-4 (0*) Sárga - kék -4-4 (0*)	Színintenzitás beállítása beolvasás közben.
Au. színérzékelés Színérzékenység 1-9 (5)* Ter. érzékenység 1-9 (5)* FTP bitmélysége 1 bites* 8 bites Minimális beolvasási felbontás 75 dpi 150 dpi 200 dpi 300 dpi*	A nyomtató által az eredeti dokumentumból felismerhető színek mennyiségének megadása.
Kontraszt A tartalomhoz legjobb* 0 1 2 3 4 5	A kimenet kontrasztjának megadása.
Háttér-eltávolítás Szint -4-4 (0*)	Megadja, hogy a háttér mennyire látszódjék a beolvasott képen.
Beolvasás széltől szélig Be Ki*	Engedélyezze az eredeti dokumentum széltől szélig tartó beolvasását.
Megj.: Az érték melletti csillag (*) az alapértelmezett gyári beállításokat jelöli.	

Rendszergazdai beállítások

Menüelem	Leírás
Szöveg mód alapértelmezett értéke 5–95 (75)*	A beolvasott képeken szereplő szöveg minőségének beállítása.
Szöveg/fénykép mód alapértelmezett értéke 5–95 (75)*	A beolvasott képeken szereplő szöveg vagy fénykép minőségének beállítása.
Fénykép mód alapértelmezett értéke 5–95 (50)*	A beolvasott képeken szereplő fénykép minőségének beállítása.
Átviteli napló Napló nyomtatása* Ne nyomtasson naplót Csak a hibák ny.	Napló nyomtatása minden sikeres FTP-átvitelt alkalmazó beolvasás után.
Naplópapír forrása [x]. tálca (1*)	Az FTP-naplók nyomtatásához használt papír forrásának megadása.
Megj.: Az érték melletti csillag (*) az alapértelmezett gyári beállításokat jelöli.	

USB-meghajtó

Flash-meghajtó vizsgálata

Menüelem	Leírás
Formátum PDF (.pdf)* TIFF (.tif) JPEG (.jpg)	A beolvasott kép fájlformátumának kiválasztása.
PDF-beállítások PDF-verzió 1.3 1.4 1.5* 1.6 1.7 Archív változat A-1a* A-1b Biztonságos Ki* Be Archiválás (PDF/A) Ki* Be	A beolvasott kép PDF-formátumának beállítása. Megj.: Az Archív változat és az Archiválás (PDF/A) csak akkor jelenik meg, ha a PDF-verzió 1.4-re van beállítva.
Megj.: Az érték melletti csillag (*) az alapértelmezett gyári beállításokat jelöli.	

Menüelem	Leírás
Tartalom típusa Szöveg Szöveg/fénykép* Grafika Fotó	A kimeneteli fájl minőségének javítása az eredeti dokumentum tartalmának használatával.
Színes Fekete-fehér Szürkeárnyalatos Színes* Automatikus	A képbeolvasás során használandó szín kiválasztása.
Felbontás 75 dpi 150 dpi* 200 dpi 300 dpi 400 dpi 600 dpi	A beolvasott kép felbontásának beállítása.
Sötétség 1–9 (5)*	A beolvasott kép sötétségének beállítása.
Tájolás Álló* Fekvő	Az eredeti dokumentum tájolásának megadása. Megj.: Ez a menüelem csak bizonyos nyomtatómodelleknél látható.
Eredeti méret [Papírméreték listája] (Vegyes méretek*)	Az eredeti dokumentum papírméretének beállítása.
Oldalak Ki* Rövid oldal Hosszú oldal	Az eredeti dokumentum tájolásának meghatározása a dokumentum mindkét oldalának beolvasása esetén. Megj.: Ez a menüelem csak bizonyos nyomtatómodelleknél látható.
Fájlnév	A beolvasott kép fájlnevének beállítása.
Megj.: Az érték melletti csillag (*) az alapértelmezett gyári beállításokat jelöli.	

Speciális képképzés

Menüelem	Leírás
Színegyensúly Cián – vörös -4–4 (0*) Bíbor – zöld -4–4 (0*) Sárga – kék -4–4 (0*)	Színintenzitás beállítása beolvasás közben.
Megj.: Az érték melletti csillag (*) az alapértelmezett gyári beállításokat jelöli.	

Menüelem	Leírás
Au. színérzékelés Színérzékenység 1–9 (5)* Ter. érzékenység 1–9 (5)* A beolvasás bitmélysége 1 bites* 8 bites Minimális beolvasási felbontás 75 dpi 150 dpi 200 dpi 300 dpi*	A nyomtató által az eredeti dokumentumból felismerhető színek mennyiségének megadása.
Kontraszt A tartalomhoz legjobb* 0 1 2 3 4 5	A kimenet kontrasztjának megadása.
Háttér-eltávolítás Szint -4–4 (0*)	Megadja, hogy a háttér mennyire látszódjék a beolvasott képen.
Beolvasás széltől szélig Be Ki*	Engedélyezze az eredeti dokumentum széltől szélig tartó beolvasását.
Megj.: Az érték melletti csillag (*) az alapértelmezett gyári beállításokat jelöli.	

Rendszergazdai beállítások

Menüelem	Leírás
Szöveg mód alapértelmezett értéke 5–95 (75)*	A beolvasott képeken szereplő szöveg minőségének beállítása.
Szöveg/fénykép mód alapértelmezett értéke 5–95 (75)*	A beolvasott képeken szereplő szöveg vagy fénykép minőségének beállítása.
Fénykép mód alapértelmezett értéke 5–95 (50)*	A beolvasott képeken szereplő fénykép minőségének beállítása.
Megj.: Az érték melletti csillag (*) az alapértelmezett gyári beállításokat jelöli.	

Nyomtatás flash meghajtóról

Menüelem	Leírás
Példányszám 1-9999 (1*)	A példányszám megadása.
Papírforrás [X] tálca (1*) Kézi papíradagolás Kézi borítékadagolás	Papírforrás beállítása a nyomtatási feladathoz.
Leválogatás (1,1,1) (2,2,2) (1,2,3) (1,2,3)*	Több példány nyomtatása egymás után.
Oldalak Egyoldalas* Kétoldalas	Megadhatja, hogy a nyomtatás egyoldalasan vagy kétoldalasan történjen-e.
Lapozási stílus Hosszú oldal* Rövid oldal	Megállapítja, hogy a lap melyik oldala (hosszú vagy rövid) lesz kötve kétoldalas nyomtatáskor. Megj.: A kiválasztott opciótól függően a nyomtató automatikusan eltolja mindegyik nyomtatott oldal tartalmát a megfelelő kötéshez.
Oldal/lap Ki* 2 oldal/lap 3 oldal/lap 4 oldal/lap 6 oldal/lap 9 oldal/lap 12 oldal/lap 16 oldal/lap	Több egy oldalon lévő kép nyomtatása a papír egyik oldalára.
Oldal/lap rendelése Vízszintes* Fordított vízszintes Fordított függőleges Függőleges	Több, az oldalon lévő kép elrendezésének beállítása az Oldal/lap funkció használata esetén. Megj.: Az elhelyezés az egy oldalon lévő képek számától és tájolásától függ.
Oldal/lap tájolása Auto* Fekvő Álló	Többoldalas dokumentumok tájolásának a beállítása az Oldal/lap funkció használata esetén.
Oldal/lap szegélye Nincs* Folytonos	Oldalszegély nyomtatása az oldalon lévő képek köré az Oldal/lap funkció használata esetén.
Elválasztólapok Ki* Példányok között Feladatok között Oldalak között	Azt határozza meg, hogy a rendszer illesszen-e be üres elválasztólapokat a nyomtatás során.
Megj.: Az érték melletti csillag (*) az alapértelmezett gyári beállításokat jelöli.	

Menüelem	Leírás
Elválasztólap forrása 1. tálcá	Papírforrás beállítása elválasztólapokhoz.
Üres oldalak Nincs nyomtatás* Nyomtatás	Megadja, hogy a program az üres oldalakat is mellékelje-e a nyomtatási feladatban.
Megj.: Az érték melletti csillag (*) az alapértelmezett gyári beállításokat jelöli.	

Hálózat/portok

Hálózati áttekintés

Menüelem	Leírás
Aktív adapter Auto* Szabványos hálózat Vezeték nélküli	A hálózati kapcsolat típusát határozza meg.
Hálózat állapota	A nyomtatóhálózat kapcsolódási állapotának megjelenítése.
A hálózati állapot megjelenítése a nyomtatón Ki Be*	A hálózat állapotának megjelenítése a kijelzőn.
Sebesség, kétoldalas	Az éppen aktív hálózati kártya sebességét jeleníti meg.
IPv4	IPv4-cím megjelenítése.
Összes IPv6-cím	Összes IPv6-cím megjelenítése.
Nyomtatókiszolgáló visszaállítása Indítás	A nyomtatóra irányuló aktív hálózati kapcsolatok visszaállítása. Megj.: Ez a beállítás törli a hálózati konfiguráció összes beállítását.
Hálózati feladat időtúllépése Letiltva Engedélyezve*	Beállíthatja azt az időt, ameddig a nyomtató várakozik, mielőtt törölné a hálózati nyomtatási feladatokat.
Hálózati feladat időtúllépésének ideje	Adja meg (másodpercben) az időtúllépés értékét, amikor a Hálózati feladat időtúllépése beállítás engedélyezve van. Megj.: Ez a funkció csak néhány nyomtatómodellen érhető el.
Szalagcímlap Ki* Be	Szalagcímlap nyomtatása.
PC-re szkennelés porttartománya	Megadja a portokat letiltó tűzfal mögötti nyomtatók érvényes porttartományát.
Hálózati kapcsolatok engedélyezése Engedélyezés* Kikapcsolás	Az összes hálózati kapcsolat engedélyezése vagy tiltása.
Megj.: Az érték melletti csillag (*) az alapértelmezett gyári beállításokat jelöli.	

Menüelem	Leírás
LLDP engedélyezése Ki* Be	A kapcsolati réteg felderítő protokollt (LLDP) engedélyezi a nyomtatóban.
Megj.: Az érték melletti csillag (*) az alapértelmezett gyári beállításokat jelöli.	

Vezeték nélküli

Megj.: Ez a menü csak vezeték nélküli hálózathoz csatlakoztatott nyomtatókon vagy vezeték nélküli modullal rendelkező nyomtatómodelleken érhető el.

Menüelem	Leírás
Beállítás mobilalkalmazás segítségével	Vezeték nélküli kapcsolat beállítása Lexmark Mobile Assistant alkalmazás segítségével.
Beállítás a nyomtató kezelőpaneljén Hálózat kiválasztása Wi-Fi hálózat hozzáadása Hálózat neve Hálózati mód Vezeték nélküli biztonságos mód Letiltva* WPA2/WPA – Személyes WPA2 – Személyes WPA2/WPA3 – Személyes WPA3 – Személyes 802.1x– HATÓKÖR	Adja meg a vezeték nélküli hálózatot, amihez a nyomtató csatlakozhat. Megj.: Ez a menüelem <i>Vezeték nélküli kapcsolat beállítása</i> néven jelenik meg az Embedded Web Server kiszolgálóban.
Wi-Fi védett beállítás Gombnyomásos módszer indítása PIN-módszer indítása	Hozzon létre egy vezeték nélküli hálózatot, és aktiválja a hálózati biztonság beállítását. Megjegyzések: <ul style="list-style-type: none"> A Gombnyomásos módszer indítása lehetővé teszi a nyomtató csatlakoztatását a vezeték nélküli hálózathoz, ha a nyomtatón és a hozzáférési ponton (vezeték nélküli útválasztón) lévő gombokat a megadott időn belül nyomja meg. A PIN-módszer indítása lehetővé teszi a nyomtató csatlakozását a vezeték nélküli hálózathoz, ha a nyomtató PIN-kódját megadja a hozzáférési pont vezeték nélküli beállításainál.
Kompatibilitás 802.11b/g/n (2,4 GHz)* 802.11a/b/g/n/ac (2.4GHz/5GHz) 802.11a/n/ac (5GHz)	Adja meg a vezeték nélküli hálózat vezeték nélküli szabványát. Megj.: A 802.11a/b/g/n/ac (2,4 GHz/5 GHz) és 802.11a/n/ac (5 GHz) csak a vezeték nélküli modul telepítése után jelenik meg.

Menüelem	Leírás
Vezeték nélküli biztonságos mód Letiltva* WPA2/WPA-személyes WPA2-személyes WPA2/WPA3 – Személyes WPA3 – Személyes 802.1x– HATÓKÖR	Adja meg a nyomtató vezeték nélküli eszközökhöz történő csatlakoztatásakor alkalmazandó biztonság típusát.
WPA2/WPA – Személyes AES*	Vezeték nélküli biztonság engedélyezése WPA2/WPA szabvánnyal. Megj.: Ez a menüelem csak akkor jelenik meg, ha a Vezeték nélküli biztonságos mód WPA2/WPA-személyes módra van állítva.
PSK beállítása	Jelszó beállítása a biztonságos vezeték nélküli kapcsolódáshoz. Megj.: Ez a menüelem csak akkor jelenik meg, ha a Vezeték nélküli biztonságos mód WPA2/WPA-személyes vagy WPA2-személyes módra van állítva.
WPA2-személyes AES*	Vezeték nélküli biztonság engedélyezése WPA2 beállítással. Megj.: Ez a menüelem csak akkor jelenik meg, ha a Vezeték nélküli biztonságos mód beállítás a WPA2-személyes lehetőségre van állítva.
802.1x titkosítási mód WPA+ WPA2* WPA2 + PMF*	Vezeték nélküli biztonság engedélyezése 802.1x szabvánnyal. Megj.: Ez a menüelem csak akkor jelenik meg, ha a Vezeték nélküli biztonságos mód beállítás a 802.1x - RADIUS (802.1x – Hatókör) lehetőségre van állítva.
IPv4 DHCP engedélyezése Be* Ki	A Dynamic Host Configuration Protocol (DHCP) engedélyezése. Megj.: A DHCP olyan normál protokoll, amely lehetővé teszi, hogy a kiszolgáló dinamikusan rendeljen IP-címet és más hálózati konfigurációs paramétereket a hálózaton található egyes eszközökhöz annak érdekében, hogy azok más IP-hálózatokkal kommunikálni tudjanak.
IPv4 Statikus IP-cím beállítása IP-cím Hálózati maszk Átjáró	A nyomtató statikus IP-címének beállítása.
IPv6 IPv6 engedélyezése Be* Ki	Engedélyezi a IPv6 protokollt a nyomtatón.
IPv6 DHCPv6 engedélyezése Be Ki*	Engedélyezi a DHCPv6 protokollt a nyomtatón.
IPv6 Állapotmentes automatikus címbeállítás Be* Ki	Azt határozza meg, hogy a hálózati adapter fogadja-e az útválasztótól az automatikus IPv6-címkonfigurációra vonatkozó adatokat.
IPv6 DNS-kiszolgáló címe	A DNS-kiszolgáló címének beállítása.

Menüelem	Leírás
IPv6 Manuálisan kirendelt IPv6-cím	Az IPv6-cím hozzárendelése. Megj.: Ez a menüelem csak bizonyos nyomtatótípusokon támogatott.
IPv6 Manuálisan kirendelt IPv6-útválasztó	Az IPv6-útválasztó címének hozzárendelése. Megj.: Ez a menüelem csak bizonyos nyomtatótípusokon támogatott.
IPv6 Cím előtagja 0-128 (64*)	Meghatározza a cím előtagját.
IPv6 Összes IPv6-cím	Összes IPv6-cím megjelenítése.
IPv6 Összes IPv6-útválasztócím	Összes IPv6-útválasztócím megjelenítése.
Hálózati cím UAA LAA	A hálózati címek megtekintése.
PCL SmartSwitch Be* Ki	Beállíthatja, hogy a nyomtató az alapértelmezett nyomtatónyelvtől függetlenül átváltson-e PCL-emulációra, amikor egy nyomtatási feladathoz arra van szükség. Megj.: Ha a PCL SmartSwitch ki van kapcsolva, a nyomtató nem vizsgálja meg a bejövő adatokat, és a Beállítás menüben megadott alapértelmezett nyomtatónyelvet használja.
PS SmartSwitch Be* Ki	Beállíthatja, hogy a nyomtató az alapértelmezett nyomtatónyelvtől függetlenül átváltson-e PS-emulációra, amikor egy nyomtatási feladathoz arra van szükség. Megjegyzések: <ul style="list-style-type: none"> Ez a menüelem csak bizonyos nyomtatótípusokon támogatott. Ha a PS SmartSwitch ki van kapcsolva, a nyomtató nem vizsgálja meg a bejövő adatokat, és a Beállítás menüben megadott alapértelmezett nyomtatónyelvet használja.
Feladat pufferelése Be Ki*	A nyomtatási feladatok ideiglenes eltárolása a merevlemezen vagy intelligens tárolómeghajtón (ISD) a nyomtatás előtt. Megj.: Ez a menüelem csak telepített merevlemez vagy ISD esetén jelenik meg.
Mac bináris PS Auto* Be Ki	Beállítja, hogy a nyomtató Macintosh rendszerbeli bináris PostScript® nyomtatási feladatokat dolgozzon fel. Megjegyzések: <ul style="list-style-type: none"> Ez a menüelem csak bizonyos nyomtatótípusokon támogatott. A Be beállítással a nyomtató nyers bináris PostScript nyomtatási feladatokat dolgoz fel. A Ki beállítás normál protokollt használva szűri a nyomtatási feladatokat.

Wi-Fi Direct

Menüelem	Leírás
Wi-Fi Direct engedélyezése Be Ki*	Állítsa be a nyomtatót, hogy közvetlenül kapcsolódhasson a Wi-Fi-eszközökre.
Wi-Fi Direct név	Adja meg a Wi-Fi Direct hálózat nevét.
Wi-Fi Direct jelszó	A Wi-Fi-kapcsolat felhasználóinak hitelesítésére és ellenőrzésére szolgáló jelszó megadása.
Jelszó megjelenítése a Beállítások oldalon Ki Be*	A Wi-Fi Direct jelszó megjelenítése a Hálózati beállítások oldalán.
Preferált csatornaszám 1–11 Auto*	Állítsa be a Wi-Fi-hálózat kívánt csatornáját.
Csoporttulajdonos IP-címe	A csoporttulajdonos IP-címének megadása.
A nyomógombkérések automatikus elfogadása Ki* Be	A hálózati csatlakozási kérések automatikus elfogadása. Megj.: Az ügyfelek automatikus elfogadása nem biztonságos.
Megj.: Az érték melletti csillag (*) az alapértelmezett gyári beállításokat jelöli.	

Ethernet

Menüelem	Leírás
Hálózati sebesség	Az aktív hálózati adapter sebességét jeleníti meg.
IPv4 DHCP engedélyezése Be* Ki	A Dynamic Host Configuration Protocol (DHCP) engedélyezése. Megj.: A DHCP egy normál protokoll, amely lehetővé teszi a kiszolgáló számára, hogy dinamikusan terjessze az IP címzési és konfigurációs információkat az ügyfeleknek.
IPv4 Statikus IP-cím beállítása IP-cím Hálózati maszk Átjáró	A nyomtató statikus IP-címének beállítása.
IPv6 IPv6 engedélyezése Be* Ki	Engedélyezi a IPv6 protokollt a nyomtatón.
IPv6 DHCPv6 engedélyezése Ki* Be	Engedélyezi a DHCPv6 protokollt a nyomtatón.
Megj.: Az érték melletti csillag (*) az alapértelmezett gyári beállításokat jelöli.	

Menüelem	Leírás
IPv6 Állapotmentes automatikus címbeállítás Be* Ki	Azt határozza meg, hogy a hálózati adapter fogadja-e az útválasztótól az automatikus IPv6-címkonfigurációra vonatkozó adatokat.
IPv6 DNS-cím	A DNS-kiszolgáló címének beállítása.
IPv6 Manuálisan kirendelt IPv6-cím	Az IPv6 DNS-kiszolgáló IP-címének beállítása Megj.: Ez a menüelem csak bizonyos nyomtatómodellek esetében áll rendelkezésre.
IPv6 Manuálisan kirendelt IPv6-útválasztó	Útválasztó beállítása az IPv6 hálózathoz. Megj.: Ez a menüelem csak bizonyos nyomtatómodellek esetében áll rendelkezésre.
IPv6 Cím előtagja 0-128 (64*)	Meghatározza a cím előtagját.
IPv6 Összes IPv6-cím	Összes IPv6-cím megjelenítése.
IPv6 Összes IPv6-útválasztócím	Összes IPv6-útválasztócím megjelenítése.
Hálózati cím UAA LAA	A nyomtató közegelés-vezérlési (MAC) címének megjelenítése: Helyileg kezelt cím (LAA) és univerzálisan kezelt cím (UAA). Megj.: A nyomtató LAA címe manuálisan is módosítható.
PCL SmartSwitch Be* Ki	Beállíthatja, hogy a nyomtató az alapértelmezett nyomtatónyelvtől függetlenül átváltson-e PCL-emulációra, amikor egy nyomtatási feladathoz arra van szükség. Megjegyzések: <ul style="list-style-type: none"> • Ez a menüelem csak bizonyos nyomtatómodellek esetében áll rendelkezésre. • Ha a PCL SmartSwitch ki van kapcsolva, a nyomtató nem vizsgálja meg a bejövő adatokat, és a Beállítás menüben megadott alapértelmezett nyomtatónyelvet használja.
PS SmartSwitch Be* Ki	Beállíthatja, hogy a nyomtató az alapértelmezett nyomtatónyelvtől függetlenül átváltson-e PS-emulációra, amikor egy nyomtatási feladathoz arra van szükség. Megjegyzések: <ul style="list-style-type: none"> • Ez a menüelem csak bizonyos nyomtatómodellek esetében áll rendelkezésre. • Ha a PS SmartSwitch ki van kapcsolva, a nyomtató nem vizsgálja meg a bejövő adatokat, és a Beállítás menüben megadott alapértelmezett nyomtatónyelvet használja.
Megj.: Az érték melletti csillag (*) az alapértelmezett gyári beállításokat jelöli.	

Menüelem	Leírás
Mac bináris PS Auto* Be Ki	Beállítja, hogy a nyomtató Macintosh rendszerbeli bináris PostScript nyomtatási feladatokat dolgozzon fel. Megjegyzések: <ul style="list-style-type: none"> • A Be beállítással a nyomtató nyers bináris PostScript nyomtatási feladatokat dolgoz fel. • A Ki beállítás normál protokollt használva szűri a nyomtatási feladatokat.
Energiahatékony Ethernet Auto* Be Ki	Csökkenti az energiafelhasználást, amikor a nyomtató nem kap adatokat az Ethernet-hálózatból.
Megj.: Az érték melletti csillag (*) az alapértelmezett gyári beállításokat jelöli.	

TCP/IP

Megj.: Ez a menü csak a hálózati nyomtatók, illetve a nyomtatókiszolgálókhöz csatlakoztatott nyomtatók esetében jelenik meg.

Menüelem	Leírás
Állomásnév beállítása	Itt állíthatja be az aktuális TCP/IP-állomásnevet.
Tartománynév	Állítsa be a tartománynévet. Megj.: Ez a menüelem csak bizonyos nyomtatómodellek esetében áll rendelkezésre.
DHCP/BOOTP engedélyezése az NTP-kiszolgáló frissítéséhez Be* Ki	Ezzel engedélyezi, hogy a DHCP- és a BOOTP-ügyfelek frissítsék a nyomtató NTP-beállításait.
Zero Configuration-név	Szolgáltatásnév megadása a konfigurációmentes hálózathoz. Megj.: Ez a menüelem csak bizonyos nyomtatómodellek esetében áll rendelkezésre.
Auto IP engedélyezése Be* Ki	IP-cím automatikus hozzárendelése.
DNS-cím	Az aktuális Domain Name System (DNS) kiszolgáló címének beállítása.
Tartalék DNS-kiszolgáló	A másodlagos DNS-kiszolgáló címének beállítása.
2. tartalék DNS-kiszolgáló	
3. tartalék DNS-kiszolgáló	
Tartománykeresési sorrend	Egy tartománynévlista beállítása, amely leegyszerűsíti a keresést, ha a nyomtató és erőforrásai a hálózat különböző tartományaiban helyezkednek el. Megj.: Ez a menüelem csak bizonyos nyomtatómodellek esetében áll rendelkezésre.
Megj.: Az érték melletti csillag (*) az alapértelmezett gyári beállításokat jelöli.	

Menüelem	Leírás
DDNS engedélyezése Ki* Be	A Dynamic DNS beállításainak frissítése.
DDNS TTL	A DDNS-beállítások megadása.
Alapértelmezett TTL	
DDNS frissítési ideje	
mDNS engedélyezése Be* Ki	A Multicast DNS beállításainak frissítése.
WINS Address (WINS-cím)	Kiszolgáló címének beállítása a Windows Internet Name Service (WINS) szolgáltatáshoz.
BOOTP engedélyezése Ki* Be	A BOOTP engedélyezése a nyomtató IP-címének kiosztásához.
MTU	A maximális átviteli egység (MTU) paraméter beállítása a TCP-kapcsolatokhoz. Megj.: A maximális határérték 1500.
Korlátozott kiszolgálólista	IP-cím beállítása a TCP-kapcsolatokhoz. Megjegyzések: <ul style="list-style-type: none"> Ezt a menüelemet csak az Embedded Web Server kiszolgáló használatával lehet elérni. Tegyen vesszőt az egyes IP-címek közé. Legfeljebb 50 IP-címet adhat meg. Ez a menüelem csak bizonyos nyomtatómodellek esetében áll rendelkezésre.
Korlátozott kiszolgálólista beállításai Összes port blokkolása* Csak a nyomtatás blokkolása Csak a nyomtatás és a HTTP blokkolása	A listán lévő IP-címek nyomtatóhoz való hozzáféréseinek beállítása. Megjegyzések: <ul style="list-style-type: none"> Ezt a menüelemet csak az Embedded Web Server kiszolgáló használatával lehet elérni. Ez a menüelem csak bizonyos nyomtatómodellek esetében áll rendelkezésre.
Nyomtató nyers portja 1-65535 (9100*)	A hálózathoz csatlakoztatott nyomtatók nyers portszámának beállítása.
Kimenő forgalom maximális sebessége Letiltva* Engedélyezve	A nyomtató maximális átviteli sebességének engedélyezése.
TLSv1.0 engedélyezése Be* Ki	TLSv1.0 protokoll engedélyezése.
Megj.: Az érték melletti csillag (*) az alapértelmezett gyári beállításokat jelöli.	

Menüelem	Leírás
TLSv1.1 engedélyezése Be* Ki	TLSv1.1 protokoll engedélyezése.
SSL titkosítási lista	Adja meg az SSL vagy a TLS csatlakozókon használatos titkosítási algoritmusokat.
Megj.: Az érték melletti csillag (*) az alapértelmezett gyári beállításokat jelöli.	

SNMP

Megj.: Ez a menü kizárólag hálózati nyomtatókon, illetve nyomtatókiszolgálóra csatlakoztatott nyomtatókon érhető el.

Menüelem	Leírás
SNMP 1 és 2c verziók Engedélyezve Ki Be* SNMP-beállítás engedélyezése Ki Be* PPM MIB Engedélyezése Ki Be* SNMP-közösség	Azt határozza meg, hogy a Simple Network Management Protocol (SNMP) 1 és 2c verziója telepítse-e a nyomtató illesztőprogramjait és alkalmazásait.
Megj.: Az érték melletti csillag (*) az alapértelmezett gyári beállításokat jelöli.	

Menüelem	Leírás
SNMP 3 verzió Engedélyezve Ki Be* Kontextus neve Írási/olvasási hitelesítő adatok beállítása Felhasználónév Hitelesítési jelszó: Adatvédelmi jelszó: Csak olvasási hitelesítő adatok beállítása Felhasználónév Hitelesítési jelszó: Adatvédelmi jelszó: Hitelesítési kivonat MD5 SHA1* Minimális hitelesítési szint Nincs hitelesítés, nincs adatvédelem Hitelesítés, nincs adatvédelem Hitelesítés, adatvédelem* Adatvédelmi algoritmus DES AES-128*	Azt határozza meg, hogy az SNMP 3 verzió konfigurálja és frissítse-e a nyomtató biztonsági beállításait.
Megj.: Az érték melletti csillag (*) az alapértelmezett gyári beállításokat jelöli.	

IPSec

Megj.: Ez a menü kizárólag hálózati nyomtatókon, illetve nyomtatókiszolgálóra csatlakoztatott nyomtatókon érhető el.

Menüelem	Leírás
IPSec engedélyezése Ki* Be	Az Internet Protocol Security (IPSec) protokoll engedélyezése.
Alapkonfiguráció Alapértelmezett* Kompatibilitás Biztonságos	Az IPSec alapkonfigurációjának beállítása. Megj.: Ez a menüelem csak akkor jelenik meg, ha az IPSec engedélyezése lehetőség a Be értékre van állítva.
DH (Diffie-Hellman) csoportos javaslat modp2048 (14)* modp3072 (15) modp4096 (16) modp6144 (17)	Az IPSec-titkosítás beállítása. Megj.: Ez a menüelem csak akkor használható, ha az Alapkonfiguráció beállítás értéke Kompatibilitás.
Megj.: Az érték melletti csillag (*) az alapértelmezett gyári beállításokat jelöli.	

Menüelem	Leírás
Javasolt titkosítási módszer AES* 3DES	Adjon meg egy titkosítási módszert. Megj.: Ez a menüelem csak akkor használható, ha az Alapkonfiguráció beállítás értéke Kompatibilitás.
Javasolt hitelesítési módszer SHA256* SHA512 SHA1	Adjon meg egy hitelesítési módszert. Megj.: Ez a menüelem csak akkor használható, ha az Alapkonfiguráció beállítás értéke Kompatibilitás.
IKE SA élettartam (órában) -1 -2 -4 -8 -24	Adja meg az IKE SA lejáratí idõtartamát. Megj.: Ez a menüelem csak akkor jelenik meg, ha az Alapkonfiguráció beállítás értéke Biztonságos.
IPSec SA élettartam (órában) -1 -2 -4 -8 -24	Adja meg az IPSec SA lejáratí idõtartamát. Megj.: Ez a menüelem csak akkor jelenik meg, ha az Alapkonfiguráció beállítás értéke Biztonságos.
IPSec-eszköztanúsítvány alapértelmezett	Az IPSec-tanúsítvány beállítása. Megj.: Ez a menüelem csak akkor jelenik meg, ha az Alapkonfiguráció beállítás értéke Kompatibilitás vagy Biztonságos.
Elõmegosztott kulcs hitelesített kapcsolatai [x] gazdagép Cím Kulcs	A nyomtató hitelesített kapcsolatainak konfigurálása. Megj.: Ezek a menüelemek csak akkor jelennek meg, ha az IPSec engedélyezése lehetőség a Be értékre van állítva.
Tanúsítvány hitelesített kapcsolatai [X] gazdagép címe[/alhálózat] Cím[/alhálózat]	
Megj.: Az érték melletti csillag (*) az alapértelmezett gyári beállításokat jelöli.	

802.1x

Megj.: Ez a menü kizárólag hálózati nyomtatókon, illetve nyomtatókiszolgálóra csatlakoztatott nyomtatókon érhető el.

Menüelem	Leírás
Aktív Ki* Be	Engedélyezi, hogy a nyomtató olyan hálózatokhoz csatlakozzon, amelyek a hozzáférés engedélyezése előtt hitelesítést kérnek.
Megj.: Az érték melletti csillag (*) az alapértelmezett gyári beállításokat jelöli.	

LPD-konfiguráció

Megj.: Ez a menü kizárólag hálózati nyomtatókon, illetve nyomtatókiszolgálóra csatlakoztatott nyomtatókon érhető el.

Menüelem	Leírás
LPD időtúllépés 0–65535 másodperc (90*)	Ezzel a beállítással megadhat egy időtúllépési értéket, így megakadályozhatja, hogy a Line Printer Daemon (LPD) kiszolgáló határozatlan ideig várjon a megakadt vagy hibás nyomtatási feladatokra.
LPD szalagcím-lap Ki* Be	Szalagcím-lap nyomtatása az összes LPD-s nyomtatási feladat esetében. Megj.: A szalagcím-lap a nyomtatási feladat első oldala, amely a nyomtatási feladatok elválasztására, valamint a nyomtatási kérések küldőjének azonosítására szolgál.
LPD lezárólap Ki* Be	Lezárólap nyomtatása az összes LPD-s nyomtatási feladat esetében. Megj.: A lezárólap a nyomtatási feladatok utolsó oldala.
LPD kocsi vissza konverzió Ki* Be	A kocsi-vissza-konverzió engedélyezése. Megj.: A „kocsi vissza” művelet parancsot ad a nyomtatónak arra, hogy a kurzort az aktuális sor első pozíciójába állítsa.
Megj.: Az érték melletti csillag (*) az alapértelmezett gyári beállításokat jelöli.	

HTTP-/FTP-beállítások

Megj.: Ez a menü kizárólag hálózati nyomtatókon, illetve nyomtatókiszolgálóra csatlakoztatott nyomtatókon érhető el.

Menüelem	Leírás
HTTP-kiszolgáló engedélyezése Ki Be*	A nyomtató figyelésére és felügyeletére használható beágyazott webkiszolgáló elérése.
HTTPS engedélyezése Ki Be*	A Hypertext Transfer Protocol Secure (HTTPS) protokoll beállításainak konfigurálása.
HTTPS-kapcsolatok kényszerítése Ki* Be	A nyomtató kényszerítése a HTTPS-kapcsolatok használatára.
FTP/TFTP engedélyezése Ki Be*	Fájlok küldése FTP használatával.
Megj.: Az érték melletti csillag (*) az alapértelmezett gyári beállításokat jelöli.	

Menüelem	Leírás
HTTP Proxy IP-cím	A HTTP- és az FTP-kiszolgálók beállításainak konfigurálása. Megj.: Ez a funkció csak néhány nyomtatómodellen érhető el.
FTP Proxy IP-cím	
HTTP alapértelmezett IP-port 1–65535 (80)*	
HTTPS-eszköztanúsítvány	
FTP alapértelmezett IP-port 1–65535 (21)*	
HTTP/FTP kérések időtúllépése 1–299 (30*)	Azt az időtartamot határozza meg, amelynek elteltével a rendszer megszakítja a kapcsolódást a kiszolgálóhoz.
HTTP/FTP kérések ismétlései 1–299 (3*)	Azt határozza meg, hogy a rendszer hányszor próbáljon meg csatlakozni a HTTP-/FTP-kiszolgálóhoz.
Megj.: Az érték melletti csillag (*) az alapértelmezett gyári beállításokat jelöli.	

USB

Menüelem	Leírás
PCL SmartSwitch Ki Be*	Beállítja, hogy a nyomtató átváltson-e PCL-emulációra, amikor egy USB-porton érkező nyomtatási feladatnak arra van szüksége, az alapértelmezett nyomtatónyelvtől függetlenül. Megj.: Ha a PCL SmartSwitch ki van kapcsolva, a nyomtató nem vizsgálja meg a bejövő adatokat, és a Beállítás menüben megadott alapértelmezett nyomtatónyelvet használja.
PS SmartSwitch Ki Be*	Beállítja, hogy a nyomtató átváltson-e PS-emulációra, amikor egy USB-porton érkező nyomtatási feladatnak arra van szüksége, az alapértelmezett nyomtatónyelvtől függetlenül. Megj.: Ha a PS SmartSwitch ki van kapcsolva, a nyomtató nem vizsgálja meg a bejövő adatokat, és a Beállítás menüben megadott alapértelmezett nyomtatónyelvet használja.
USB-port engedélyezése Engedélyezés* Kikapcsolás	A standard USB-port engedélyezése.
MAC bináris PS Automatikus Be* Ki	Beállítja, hogy a nyomtató Macintosh rendszerbeli bináris PostScript nyomtatási feladatokat dolgozzon fel. Megjegyzések: <ul style="list-style-type: none"> • Ez a menüelem csak bizonyos nyomtatómodelleknél látható. • A Be beállítással a nyomtató nyers bináris PostScript nyomtatási feladatokat dolgoz fel. • A Ki beállítás normál protokollt használva szűri a nyomtatási feladatokat.
Megj.: Az érték melletti csillag (*) az alapértelmezett gyári beállításokat jelöli.	

Külső hálózati hozzáférés korlátozása

Menüelem	Leírás
Külső hálózati hozzáférés korlátozása Ki* Be	Korlátozza a hozzáférést a hálózati oldalakhoz.
Külső hálózati cím	Meghatározza a korlátozott hozzáférésű hálózati címeket.
Értesítési e-mail cím	Meghatároz egy e-mail címet, amelyre a naplózott eseményekről értesítést küld.
Pingelés gyakorisága 1–300 (10*)	Meghatározza a hálózati lekérés időközzeit másodpercben.
Tárgy	Meghatározza az értesítő e-mail tárgyát és tartalmát.
Üzenet	
Megj.: Az érték melletti csillag (*) az alapértelmezett gyári beállításokat jelöli.	

Biztonság

Bejelentkezési módok

Nyilvános

Megj.: Ezt a menüt csak az Embedded Web Server kiszolgálón keresztül lehet konfigurálni.

Menüelem	Leírás
Engedélyek kezelése Funkció elérése Parancsikonok kezelése Profilok létrehozása Nyomtatás flash-meghajtóról Flash-meghajtó vizsgálata Másolás funkció E-mail-funkció Fax funkció FTP funkció Felfüggesztett faxüzenetek feloldása Felfüggesztett feladatok elérése Felhasználói profilok Feladatok megszakítása az eszközön Nyelv módosítása Internetes Nyomt. Prot. (IPP) Beolvasás indítása távolról B/W nyomtatás Hálózati mappa – Beolvasás	A nyomtatófunkciókhoz való hozzáférés szabályozása. Megj.: A Nyomtatás flash meghajtóról és a Flash-meghajtó vizsgálata csak bizonyos nyomtatómodelleknél áll rendelkezésre.

Menüelem	Leírás
Engedélyek kezelése Adminisztrációs menük Biztonság menü Hálózat/portok menü Papír menü Jelentések menü Funkciókonfigurációs menü Kellékanyagok menü SE menü Eszközmenü	A nyomtatóménükhöz való hozzáférés szabályozása.
Engedélyek kezelése Eszközkezelés Távoli kezelés Firmware-frissítések Embedded Web Server kiszolgáló hozzáférés Minden beállítás importálása/exportálása Üzemen kívüli törlés	A nyomtató felügyeleti beállításaihoz való hozzáférés szabályozása.

Helyi fiókok

Menüelem	Leírás
Felhasználó hozzáadása Felhasználónév/jelszó Felhasználónév Jelszó PIN-kód	Helyi fiókok létrehozása a nyomtatófunkciók felügyeletéhez.
Csoportok/engedélyek kezelése Csoport hozzáadása Hozzáférés-vezérlők importálása Funkció elérése Adminisztrációs menük Eszközkezelés Minden felhasználó Hozzáférés-vezérlők importálása Funkció elérése Adminisztrációs menük Eszközkezelés Rendszergazda Funkció elérése Adminisztrációs menük Eszközkezelés	A csoportok és a felhasználók hozzáféréseinek szabályozása a nyomtatófunkciókhoz, az alkalmazásokhoz és a biztonsági beállításokhoz.

Tanúsítvány-kezelés

Menüelem	Menüelem
Tanúsítvány alapértékeinek beállítása Szokásos név Szervezet neve Egység neve Ország/terület Tartomány neve Város neve Tárgy alternatív neve	Állítsa be a létrehozott tanúsítványok alapértelmezett értékeit.
Eszköz tanúsítványai	Az eszköz tanúsítványainak létrehozása, törlése vagy megtekintése.
Tanúsító hatóság (CA) tanúsítványok kezelése	Hitelesítésszolgáltató (CA) tanúsítványok betöltése, törlése vagy megtekintése.

USB-eszközök ütemezése

Menüelem	Leírás
Ütemezések Új ütemezés hozzáadása	Az elülső USB-porthoz való hozzáférés ütemezése.

Bejelentkezési korlátozások

Menüelem	Leírás
Sikertelen bejelentkezések 1-10 (3*)	A felhasználók felfüggesztése előtt tehető sikertelen bejelentkezési kísérletek számát adja meg.
Sikertelenség időkerete 1–60 perc (5*)	A felhasználók felfüggesztése előtt tehető sikertelen bejelentkezési kísérletek közötti időtartamot adja meg.
Felfüggesztés időtartama 1–60 perc (5*)	A felfüggesztés időtartamát határozza meg.
Webes bejelentkezés időkorlátja 1-120 perc (10*)	Azt határozza meg, hogy mennyi idő után jelentkeztessen ki a rendszer automatikusan a távolról bejelentkező felhasználókat.
Megj.: Az érték melletti csillag (*) az alapértelmezett gyári beállításokat jelöli.	

Titkosított nyomtatás beállításai

Menüelem	Leírás
Érvénytelen PIN-kód maximális száma 2–10	Azt határozza meg, hogy hányszor adható meg rossz PIN-kód. Megjegyzések: <ul style="list-style-type: none"> A 0 érték beállításával kikapcsolhatja ezt a funkciót. A korlát elérésekor a nyomtató törli az adott felhasználónévhez és PIN-kódhoz tartozó nyomtatási feladatokat.
Megj.: Az érték melletti csillag (*) az alapértelmezett gyári beállításokat jelöli.	

Menüelem	Leírás
Titkosított feladatok lejárata Ki* 1 óra 4 óra 24 óra 1 hét	Lejárati idő beállítása a titkosított nyomtatási feladatokhoz. Megjegyzések: <ul style="list-style-type: none"> Ha ezt a beállítást úgy módosítják, hogy még titkosított nyomtatási feladatok találhatóak a nyomtató memóriájában vagy merevlemezén, akkor ezeknek a nyomtatási feladatoknak a lejárati ideje nem módosul az új alapértelmezett értékre. Ha a nyomtatót kikapcsolják, akkor a nyomtató memóriájában lévő összes titkosított feladat törlődik.
Feladatismétlés lejárata Ki* 1 óra 4 óra 24 óra 1 hét	Ismételni kívánt nyomtatási feladatok lejárati idejének beállítása.
Feladat-ellenőrzés lejárata Ki* 1 óra 4 óra 24 óra 1 hét	A mintapéldány lejárati idejének beállítása, amelyet a nyomtató készít felhasználó számára, hogy a további példányok nyomtatása előtt ellenőrizhesse a minőséget.
Feladatmegőrzés lejárata Ki* 1 óra 4 óra 24 óra 1 hét	Azt a lejárati időt határozza meg, ameddig a nyomtató tárolhatja a nyomtatási feladatokat későbbi nyomtatáshoz.
Minden feladat várakozzon Ki* Be	Ezzel a funkcióval beállíthatja, hogy a nyomtató várakoztassa a nyomtatási feladatokat.
Másolat megőrzése a dokumentumokról Ki* Be	Beállítja, hogy a nyomtató az azonos fájlnevű dokumentumokat nyomtassa ki, anélkül, hogy felülírná a nyomtatási feladatot.
Megj.: Az érték melletti csillag (*) az alapértelmezett gyári beállításokat jelöli.	

Ideiglenes adatfájlok törlése

Menüelem	Leírás
Beépített memóriában tárolt elemek Ki* Be	A nyomtató memóriájában tárolt összes fájl törlése.
Megj.: Az érték melletti csillag (*) az alapértelmezett gyári beállításokat jelöli.	

Egyéb

Menüelem	Leírás
Nyomtatási engedély Ki* Be	Engedélyezi, hogy a felhasználó nyomtasson.
Alapértelmezett nyomtatási engedély bejelentkezési adatai	Megjeleníti a felhasználó által a nyomtatáshoz használt alapértelmezett jogosultságot. Megj.: Ez a beállítás csak akkor jelenik meg, ha egy vagy több Bejelentkezési módot hoztak létre.
Biztonsági visszaállító összekötő Vendég hozzáférés engedélyezése* Nincs hatása	A felhasználói hozzáférést határozza meg a nyomtatóhoz. Megjegyzések: <ul style="list-style-type: none"> Az összekötő a vezérlőkártyán, egy zár ikon mellett található. A „Vendég” hozzáférés engedélyezése mindenkinek hozzáférést biztosít a nyomtató összes funkciójához. A Nincs hatása letilthatja a hozzáférést a nyomtatóhoz abban az esetben, ha a szükséges biztonsági információk nem állnak rendelkezésre.
Jelszó minimális hossza 0–32	A jelszó hosszúságának meghatározása.
Megj.: Az érték melletti csillag (*) az alapértelmezett gyári beállításokat jelöli.	

Felhő csatlakozó

Menüelem	Leírás
Csatlakozók engedélyezése/letiltása	Engedélyezzen egy felhőalapú tárhelyszolgáltatót.

Jelentések

Menübeállítási oldal

Menüelem	Leírás
Menübeállítási oldal	A nyomtató menüit felsoroló jelentés nyomtatása.

Eszköz

Menüelem	Leírás
Készülékadatok	A nyomtatóval kapcsolatos információkat tartalmazó jelentés nyomtatása.
Készülékstatisztika	A nyomtatóhasználatra, illetve a kellékanyagok állapotára vonatkozó jelentés nyomtatása.
Profilok listája	A nyomtatóban tárolt profilok listájának nyomtatása.
Készletjelentés	A nyomtató sorozatszámát, illetve a nyomtató típusának nevét tartalmazó jelentés nyomtatása.

Nyomtatás

Menüelem	Leírás
Betűtípusok nyomtatása PCL karakterkészletek	Minták nyomtatása és információk az egyes nyomtatónyelvekhez elérhető betűtípusokról.

Parancsikonok

Menüelem	Leírás
Összes parancsikon	A nyomtatóban tárolt összes parancsikont tartalmazó lista nyomtatása.
Faxolási parancsikonok	
Másolási parancsikonok	
E-mail parancsikonok	
FTP-parancsikonok	
Hálózati mappa parancsikonok	

Fax

Megj.: Ez a menü csak akkor jelenik meg, ha a fax konfigurálva van, és a Feladatnapló engedélyezése értéke Be.

Menüelem	Leírás
Faxfeladatok naplója	A legutóbb végrehajtott 200 faxolási feladatra vonatkozó jelentés nyomtatása.
Faxhívási napló	Kinyomtat egy, a legutóbbi 100 megkísérelt, fogadott vagy letiltott hívásra vonatkozó jelentést.

Hálózat

Menüelem	Leírás
Hálózati beállítások oldala	A konfigurált hálózatot, valamint a nyomtató vezeték nélküli beállításait tartalmazó oldal nyomtatása. Megj.: Ez a menüelem csak a hálózati nyomtatók, illetve a nyomtatókiszolgálókhoz csatlakoztatott nyomtatók esetében jelenik meg.
Wi-Fi Direct segítségével csatlakozott ügyfelek	A nyomtatóhoz WiFi Direct segítségével csatlakozott eszközöket tartalmazó oldal nyomtatása. Megj.: Ez a menüelem csak akkor jelenik meg, ha a Wi-Fi Direct engedélyezése lehetőség a Be értékre van állítva.

Hibaelhárítás

Menüelem	Leírás
Tesztoldal nyomtatása	A nyomtatási minőséggel kapcsolatos hibák azonosítására és kijavítására nyomtasson tesztoldalakat.
Lapolvasó tisztítása	Nyomtassa ki a lapolvasó tisztításával kapcsolatos utasításokat.

A nyomtató karbantartása

Alkatrészek és kellékanyagok állapotának ellenőrzése

1 Lépjen a következő elemhez a kezelőpanelen:

Beállítások > Jelentések > Eszköz > Eszközstatisztikák

Nem érintőkijelzős nyomtatómodelleknél a **OK** gomb megnyomásával navigálhat a beállítások között.

2 A kinyomtatott lapok kellékanyag-információs részén ellenőrizze az alkatrészek és kellékanyagok állapotát.

Kellékanyagok értesítéseinek konfigurálása

1 Nyisson meg egy webböngészőt, és írja be a nyomtató IP-címét a címmezőbe.

Megjegyzések:

- Tekintse meg a nyomtató IP-címét a nyomtató főképernyőjén. Az IP-cím számok négyelemű, pontokkal elválasztott halmaza, például 123.123.123.123.
- Ha proxykiszolgálót használ, átmenetileg tiltsa le azt a weboldal megfelelő betöltése érdekében.

2 Kattintson a **Beállítások > Eszköz > Értesítések** elemre.

3 A Kellékek menüben kattintson az **Egyéni értesítések kellékanyagokhoz** elemre.

4 Válasszon ki értesítést az egyes kellékekhez.

5 Alkalmazza a módosításokat.

E-mail riasztások beállítása

A nyomtató beállítása úgy, hogy az e-mailen riasztást küldjön, ha a kellékanyagok fogynak, illetve ha papírt kell cserélni vagy pótolni, illetve papírelakadás esetén.

1 Nyisson meg egy webböngészőt, és írja be a nyomtató IP-címét a címmezőbe.

Megjegyzések:

- Tekintse meg a nyomtató IP-címét a nyomtató kezdőképernyőjén. Az IP-cím számok négyelemű, pontokkal elválasztott halmaza, például 123.123.123.123.
- Ha proxykiszolgálót használ, átmenetileg tiltsa le azt a weboldal megfelelő betöltése érdekében.

2 Kattintson a **Beállítások > Eszköz > Értesítések > E-mail riasztás beállítása** elemre, és módosítsa a beállításokat.

Megj.: Az SMTP-beállításokra vonatkozó bővebb információkért vegye fel a kapcsolatot az e-mail szolgáltatóval.

3 Kattintson az **E-mail listák és riasztások beállítása** elemre, és módosítsa a beállításokat.

4 Alkalmazza a módosításokat.

Jelentések megtekintése

1 Lépjen a következő elemhez a kezelőpanelen:

Beállítások > Jelentések

Nem érintőképernyős nyomtatómodelleknél a **OK** megnyomásával navigálhat a beállítások között.

2 Válassza ki a megtekinteni kívánt jelentést.

Alkatrészek és kellékanyagok rendelése

Kellékanyagok rendeléséhez az Egyesült Államokban lépjen kapcsolatba a Lexmarkkal a 1-800-539-6275 számon, ahol információkat kaphat az Önhöz közeli hivatalos Lexmark-vizonteladókról. Más országokban/térségekben keresse fel a www.lexmark.com oldalt, vagy lépjen kapcsolatba a nyomtatót értékesítő kereskedővel.

Megj.: A nyomtató kellékanyagainak élettartambecslése A4-es, sima papírra való nyomtatást tételez fel.

Figyelem – sérülésveszély: Ha nem gondoskodik a nyomtató optimális teljesítményének megőrzéséről, vagy nem cseréli az alkatrészeket és kellékanyagokat, azzal kárt tehet a nyomtatóban.

Eredeti Lexmark-alkatrészek és -kellékanyagok használata

A Lexmark nyomtatót úgy tervezték, hogy a legjobban eredeti Lexmark alkatrészekkel és kellékanyagokkal működjön. Egyéb márkájú kellékanyag vagy alkatrész használata befolyásolhatja a nyomtató teljesítményét, megbízhatóságát vagy élettartamát, valamint képalkotó-alkatrészeit. Emellett a garancia érvényességét is befolyásolhatja. Nem vállalunk garanciát az egyéb márkájú alkatrészek és kellékanyagok használata által okozott kárra. A termék élettartama eredeti Lexmark alkatrészek és kellékanyagok használatához van megtervezve; ha egyéb márkájú alkatrészeket vagy kellékanyagokat használ, az váratlan eredményhez vezethet. A tervezett élettartama után használt képalkotó-összetevő károsíthatja a Lexmark nyomtatót vagy a hozzá kapcsolt alkatrészeket.

Figyelem – sérülésveszély: A visszajuttatási program szerződési feltételekkel nem rendelkező kellékanyagok és alkatrészek visszaállíthatók és utángyárthatók. A gyártói garancia azonban nem vonatkozik a nem eredeti kellékanyagok vagy alkatrészek által okozott károkra. Ha megfelelő utángyártás nélküli kellékanyagra vagy alkatrészsre állítja vissza a számlálót, az kárt okozhat a nyomtatóban. A kellékanyag- vagy alkatrészszámláló visszaállítása után előfordulhat, hogy a nyomtató a visszaállított elem hiányára utaló hibát jelez.

Tonerkazetta rendelése

Megjegyzések:

- A becsült oldalkapacitás meghatározása az ISO/IEC 19752 szabványon alapul.
- Ha hosszabb ideig nagyon alacsony a nyomtatás lefedettsége, az negatívan befolyásolhatja a tényleges kapacitást.

A visszajuttatási programban részt vevő tonerkazetták

Elem	Egyesült Államok és Kanada	Európai Gazdasági Térség	Ázsia csendes-óceáni területei	Latin-Amerika	Európa egyéb részei, Közel-Kelet és Afrika	Ausztrália és Új-Zéland
Visszajuttatási programban részt vevő tonerkazetta	B221000	B222000	B223000	B224000	B225000	B226000
A visszajuttatási programban részt vevő nagy kapacitású tonerkazetta	B221H00	B222H00	B223H00	B224H00	B225H00	B226H00
Visszajuttatási programban részt vevő különlegesen nagy kapacitású tonerkazetta	B221X00	B222X00	B223X00	B224X00	B225X00	B226X00

Hagyományos tonerkazetta

Elem	Világszerte
Különlegesen nagy kapacitású tonerkazetta	B220XA0

Képkalkotó egység rendelése

Ha hosszabb ideig nagyon alacsony a nyomtatási fedettség, előfordulhat, hogy a képkalkotó egység a toner kifogyása előtt tönkremegy.

Elem	Cikkszám
Képkalkotó egység	B220Z00

Alkatrészek és kellékanyagok cseréje

A tonerkazetta kicserélése

- 1 Nyissa ki az elülső ajtót.

Figyelem – sérülésveszély: Mielőtt a nyomtató belső részébe nyúlna, érintse meg a nyomtató valamelyik fém alkatrészét, így elkerülhetők az elektrosztatikus kisülések okozta károk.



2 Távolítsa el a képkalkító egységet.



3 Távolítsa el a használt tonerkazettát a képkalkító egységből.

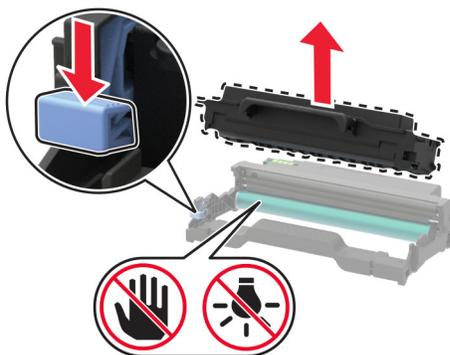

4 Csomagolja ki az új tonerkazettát.

5 Oszlassa el a festéket a tonerkazetta megrázásával.

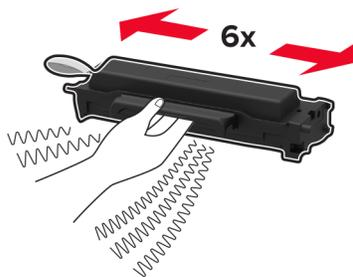

6 Távolítsa el a tömítést, majd a fedelet.

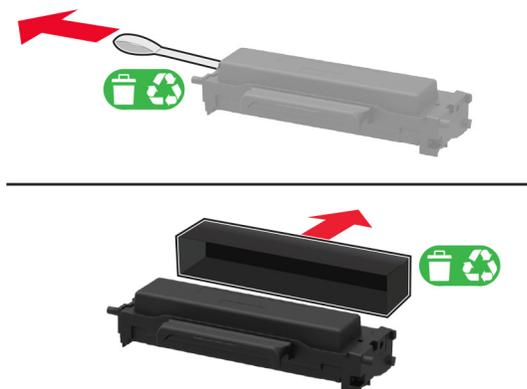

7 Helyezze az új tonerkazettát a képalkotó egységbe.

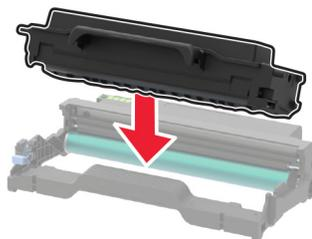

8 Helyezze be a képalkotó egységet.



9 Csukja be az ajtót.

A képalkotó egység cseréje

1 Nyissa ki az elülső ajtót.

Figyelem – sérülésveszély: Mielőtt a nyomtató belső részébe nyúlna, érintse meg a nyomtató valamelyik fém alkatrészét, így elkerülhetők az elektrosztatikus kisülések okozta károk.



2 Távolítsa el a használt képalkotó egységet.



3 Távolítsa el a tonerkazettát a használt képalkotó egységből.

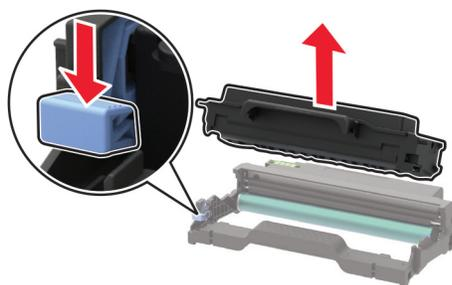

4 Csomagolja ki az új képalkotó egységet, majd helyezze be a tonerkazettát.

Figyelem – sérülésveszély: Ne tegye ki közvetlen fény hatásának a képalkotó egységet 10 percnél hosszabb ideig. A hosszabb ideig tartó, fényforrásnak való közvetlen kitétel nyomtatási minőségbeli problémákat okozhat.

Figyelem – sérülésveszély: Ne érjen a fényvezetődobhoz. Ha hozzáér, azzal később romolhat a nyomtatási feladatok minősége.

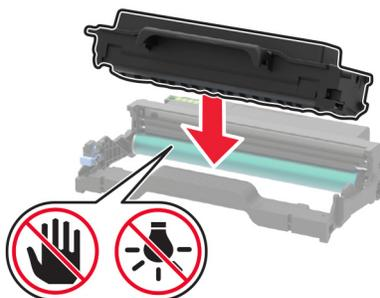

5 Helyezze be az új képalkotó egységet.



6 Csukja be az ajtót.

A duplex egység cseréje

1 Távolítsa el a használt duplex egységet.

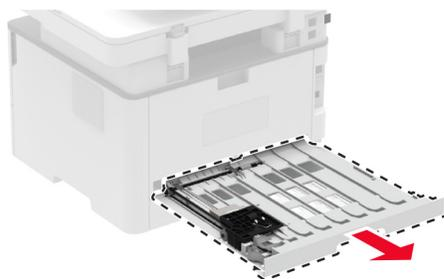

2 Csomagolja ki az új duplex egységet.

3 Helyezze be az új duplex egységet.



A tálca cseréje

1 Távolítsa el a használt tálcát.

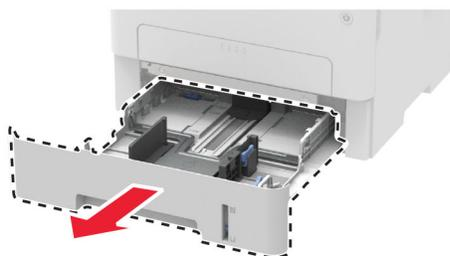

- 2 Csomagolja ki az új tálcát.
- 3 Helyezze be az új tálcát.



Kellékanyag-használati számlálók visszaállítása

- 1 Lépjen a következő elemhez a kezelőpanelen:

Beállítások > Eszköz > Karbantartás > Konfigurációs menü > Kellékanyag-használat és -számlálók

Nem érintőkijelzős nyomtatómodelleknél a **OK** gomb megnyomásával navigálhat a beállítások között.

- 2 Válassza ki a visszaállítani kívánt kellékanyag-számlálót.

Figyelem – sérülésveszély: A visszajuttatási program szerződési feltételekkel nem rendelkező kellékanyagok és alkatrészek visszaállíthatók és utángyárthatók. A gyártói garancia azonban nem vonatkozik a nem eredeti kellékanyagok vagy alkatrészek által okozott károkra. Ha megfelelő utángyártás nélküli kellékanyagra vagy alkatrészezt állítja vissza a számlálót, az kárt okozhat a nyomtatóban. A kellékanyag- vagy alkatrészszámláló visszaállítása után előfordulhat, hogy a nyomtató a visszaállított elem hiányára utaló hibát jelez.

Nyomtatóalkatrészek tisztítása

Nyomtató tisztítása

⚠ VIGYÁZAT – ÁRAMÜTÉS VESZÉLYE: A nyomtató külsejének tisztításakor az áramütés veszélyének elkerülése érdekében először húzza ki a tápkábelt a fali aljzatból, majd húzza ki minden kábelt a nyomtatóból.

Megjegyzések:

- Néhány havonta végezze el ezt a feladatot.
 - A helytelen kezelésből adódó károkra a nyomtató jótállása nem terjed ki.
- 1 Kapcsolja ki a nyomtatót, és húzza ki a tápkábelt a konnektorból.
 - 2 Távolítsa el a papírt a normál tárolóból.
 - 3 Távolítsa el puha kefével vagy porszívóval a port, a szalagfoszlányokat és a papírdarabokat a nyomtatóról.
 - 4 Törölje le a nyomtató külsejét nedves, puha, szőszmentes ronggyal.

Megjegyzések:

- Ne használjon háztartási tisztítószeret vagy mosószert, mert azok kárt tehetnek a nyomtató külsejében.
- Ügyeljen, hogy a tisztítás után a nyomtató összes része száraz legyen.

5 Csatlakoztassa a tápkábelt a fali konnektorhoz, majd kapcsolja be a nyomtatót.

⚠ VIGYÁZAT – SÉRÜLÉSVESZÉLY: A tűzveszély és az áramütés elkerülése érdekében a tápkábelt közvetlenül egy, a készülékhez közeli és könnyen hozzáférhető, megfelelő besorolású és megfelelően földelt konnektorba csatlakoztassa.

A lapolvasó tisztítása

1 Nyissa fel a lapolvasó fedelét.

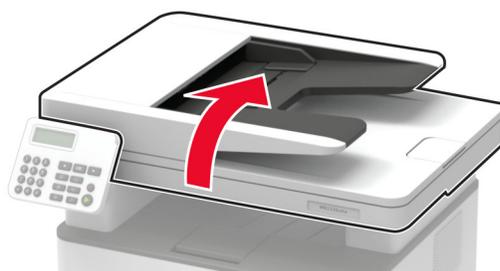

2 Egy puha, nedves, szőszmentes ruhaanyaggal törölje le a következő területeket:

- Az automatikus lapadagoló üvege



- ADF üveg beolvasólapja



- Lapolvasó üveglapja



- Lapolvasó üveg beolvasólapja



3 Zárja le a lapolvasó fedelét.

Az érintőkijelző tisztítása

⚠ VIGYÁZAT – ÁRAMÜTÉS VESZÉLYE: A nyomtató külsejének tisztításakor az áramütés veszélyének elkerülése érdekében először húzza ki a tápkábelt a csatlakozóaljzatból, majd húzzon ki minden kábelt a nyomtatóból.

1 Kapcsolja ki a nyomtatót, majd húzza ki a tápkábelt a csatlakozóaljzatból.

2 Egy puha, nedves, szőszmentes ruhaanyaggal törölje le az érintőkijelzőt.

Megjegyzések:

- Ne használjon háztartási tisztítószeret vagy mosószert, mert ezek kárt tehetnek az érintőkijelzőben.
- Tisztítás után ellenőrizze, hogy az érintőkijelző száraz-e.

3 Csatlakoztassa a tápkábelt a fali konnektorhoz, majd kapcsolja be a nyomtatót.



VIGYÁZAT – SÉRÜLÉSVESZÉLY: A tűzveszély és az áramütés elkerülése érdekében a tápkábelt közvetlenül egy, a készülékhez közeli, könnyen hozzáférhető, megfelelő besorolású és megfelelően földelt konnektorba csatlakoztassa.

Energia- és papírtakarékosság

Energiatakarékos üzemmód beállításainak módosítása

Alvó üzemmód

1 Lépjen a következő elemhez a kezelőpanelen:

Beállítások > Eszköz > Energiagazdálkodás > Időtűlések > Alvó üzemmód

Nem érintőképernyős nyomtatómodelleknél a **OK** megnyomásával navigálhat a beállítások között.

2 Állítsa be, hogy a nyomtató mennyi ideig maradjon készenléti állapotban, mielőtt Alvó üzemmódra váltana.

Hibernált üzemmód

1 Lépjen a következő elemhez a kezelőpanelen:

Beállítások > Eszköz > Energiagazdálkodás > Időtűlések > Hibernálási idő

Nem érintőképernyős nyomtatómodelleknél a **OK** megnyomásával navigálhat a beállítások között.

2 Válassza ki, mennyi idő teljen el a nyomtató hibernált üzemmódba lépése előtt.

Megjegyzések:

- Ellenőrizze, hogy a nyomtató felébredt-e a hibernált üzemmódból, mielőtt nyomtatási feladatot küldene.
- A nyomtató hibernált üzemmódból való aktiválásához nyomja meg a tápkapcsoló gombot.
- Az Embedded Web Server kiszolgáló le van tiltva, amikor a nyomtató hibernált üzemmódban van.

A kijelző fényerejének beállítása

Megj.: Ez a beállítás nem érhető el az összes nyomtatótípuson.

1 A kezdőképernyőn válassza ki a **Beállítások > Eszköz > Tulajdonságok** lehetőséget.

2 A Kijelző fényereje menüben módosítsa a beállítást.

Kellékanyagok megőrzése

- Nyomtatás a papír mindkét oldalára.

Megj.: A kétoldalas nyomtatás az alapértelmezett beállítás a nyomtató-illesztőprogram.

- Több oldal nyomtatása egyetlen lapra.
- A nyomtatás előtt az előnézet funkció használatával tekintheti meg, hogyan fog mutatni a kész nyomtatás.
- Nyomtasson egy példányt a dokumentumból és ellenőrizze tartalmának és formátumának helyességét.

A nyomtató áthelyezése más helyre

A nyomtató áthelyezése más helyre

 **VIGYÁZAT – SÉRÜLÉSVESZÉLY:** Ha a nyomtató nehezebb mint 20 kg (44 font), a biztonságos megemeléséhez legalább két ember szükséges.

 **VIGYÁZAT – SÉRÜLÉSVESZÉLY:** A tűzveszély és az áramütés elkerülése érdekében csak a termékhez kapott vagy a gyártó által hitelesített tápkábelt használja.

 **VIGYÁZAT – SÉRÜLÉSVESZÉLY:** A nyomtató mozgatásakor tartsa be az alábbi útmutatásokat a személyi sérülések és a nyomtató károsodásának elkerülése érdekében:

- Ellenőrizze, hogy az összes ajtó és tálca zárva legyen.
- Kapcsolja ki a nyomtatót, és húzza ki a tápkábelt a konnektorból.
- Húzzon ki a nyomtatóból minden vezetékét és kábelt.
- Ha a nyomtatóhoz padlón álló, külön megvásárolható tálcák vagy kimeneti egységek csatlakoznak, a nyomtató mozgatása előtt csatlakoztassa le azokat.
- Ha a nyomtatóhoz görgős talp tartozik, tolja át a készüléket óvatosan az új helyére. Legyen óvatos, amikor küszöbökön vagy padlórepedéseken halad keresztül!
- Ha a nyomtató nem rendelkezik görgős talppal, de külön megvásárolható tálcák vagy kimeneti egységek csatlakoznak hozzá, vegye le a kimeneti egységeket, majd emelje le a nyomtatót a tálcákról. Ne próbálja egyszerre megemelni a nyomtatót és a többi egységet.
- A nyomtatót mindig a rajta található fogantyúk használatával emelje fel.
- A nyomtató mozgatására használt kocsinak elegendő rakfelülettel kell rendelkeznie a nyomtató teljes alapterületéhez.
- A hardveres kiegészítők mozgatására használt kocsinak elegendő rakfelülettel kell rendelkeznie a kiegészítők teljes méretéhez.
- Tartsa a nyomtatót függőlegesen.
- Óvakodjon az rázkódással járó mozgástól.
- Ügyeljen rá, hogy az ujjá ne kerüljön a nyomtató alá, amikor lerakja.
- Ügyeljen rá, hogy elég szabad hely maradjon a nyomtató körül.

Megj.: A helytelen áthelyezésből adódó károokra a nyomtató jótállása nem terjed ki.

A nyomtató szállítása

A szállítással kapcsolatos információkért látogasson el a <http://support.lexmark.com> webhelyre, vagy lépjen kapcsolatba az ügyfélszolgálatl.

Problémák elhárítása

Nyomtatási minőséggel kapcsolatos problémák

Keresse meg az Ön által tapasztalt nyomtatási hibát illusztráló képet, majd kattintson az alatta lévő hivatkozásra a megoldás megtekintéséhez.



[“Üres vagy fehér oldalak” itt: 147. oldal](#)



[“Sötét nyomtatás” itt: 148. oldal](#)



[“Vékony vonalak nyomtatása nem megfelelő” itt: 150. oldal](#)



[“Hajlott vagy gyűrött papír” itt: 151. oldal](#)



[“Szürke háttér” itt: 152. oldal](#)



[“Vízszintes világos sávok” itt: 162. oldal](#)



[“Helytelen margók” itt: 154. oldal](#)



[“Túl világos nyomat” itt: 154. oldal](#)



[“Tarka és pöttyös nyomat” itt: 156. oldal](#)



[“Papírmeghajlás” itt: 157. oldal](#)



[“Görbe vagy ferde nyomat” itt: 159. oldal](#)



[“Ismétlődő hibák” itt: 168. oldal](#)



“Egyszínű fekete oldalak”
itt: 160. oldal



“Levágott szöveg vagy kép”
itt: 161. oldal



“Könnyen ledörzsölődik a toner”
itt: 162. oldal



“Függőleges sötét sávok”
itt: 165. oldal



“Függőleges sötét
vonalak vagy csíkok”
itt: 166. oldal

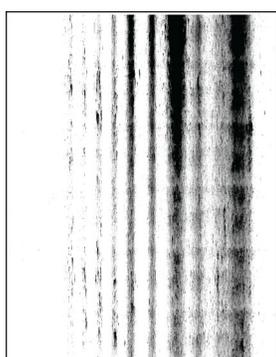

“Függőleges sötét csíkok és
hiányos nyomat” itt: 167. oldal



“Függőleges világos sávok”
itt: 163. oldal



“Függőleges fehér
vonalak” itt: 164. oldal

Nyomtatási problémák

Gyenge a nyomtatási minőség

Üres vagy fehér oldalak



Megj.: A probléma megoldása előtt nyomtasson tesztoldalakat. A kezelőpanelen navigáljon a következő lehetőségre: **Beállítások** > **Hibaelhárítás** > **Tesztoldal nyomtatása**. Nem érintőképernyős nyomtatómodelleknél a **OK** megnyomásával navigálhat a beállítások között.

Művelet	Igen	Nem
<p>1. lépés</p> <p>a Ellenőrizze, hogy a nyomtató eredeti, támogatott Lexmark-tonerkazettát használ-e.</p> <p>Megj.: Ha a kazetta nem támogatott, helyezzen be egy támogatott kazettát.</p> <p>b Nyomtassa ki a dokumentumot.</p> <p>A nyomtató üres vagy fehér lapokat ad ki a nyomtatásnál?</p>	Ugorjon a(z) 2. lépéshez.	Probléma megoldva.
<p>2. lépés</p> <p>a Távolítsa el a képkötő egységet.</p> <p>Figyelem – sérülésveszély: Ne tegye ki közvetlen fény hatásának a képkötő egységet 10 percnél hosszabb ideig. A hosszabb ideig tartó, fényforrásnak való közvetlen kitétel nyomtatási minőségbeli problémákat okozhat.</p> <p>Figyelem – sérülésveszély: Ne érjen a képkötő egység alatt található fényvezetődobhoz. Ha hozzáér, azzal később romolhat a nyomtatási feladatok minősége.</p> <p>b Ellenőrizze, hogy a képkötő egység nem sérült-e meg.</p> <p>Megj.: Győződjön meg arról, hogy a fényvezető dob érintkezője nem hajlott meg és nem mozdult el.</p> <p>c Erősen rázza meg a képkötő egységet a toner elosztatásához.</p> <p>d Helyezze be a képkötő egységet.</p> <p>e Nyomtassa ki a dokumentumot.</p> <p>A nyomtató üres vagy fehér lapokat ad ki a nyomtatásnál?</p>	Ugorjon a(z) 3. lépéshez.	Probléma megoldva.
<p>3. lépés</p> <p>Cserélje ki a tonerkazettát.</p> <p>A nyomtató üres vagy fehér lapokat ad ki a nyomtatásnál?</p>	Ugorjon a(z) 4. lépéshez.	Probléma megoldva.
<p>4. lépés</p> <p>Cserélje ki a képkötő egységet.</p> <p>A nyomtató üres vagy fehér lapokat ad ki a nyomtatásnál?</p>	Kapcsolatfelvétel ügyféltámogatás .	Probléma megoldva.

Sötét nyomtatás



Megj.: A probléma megoldása előtt nyomtasson tesztoldalakat. A kezelőpanelen navigáljon a következő lehetőségre: **Beállítások > Hibaelhárítás > Tesztoldal nyomtatása**. Nem érintőképernyős nyomtatómodelleknél a **OK** gomb megnyomásával navigálhat a beállítások között.

Művelet	Igen	Nem
<p>1. lépés</p> <p>a Ellenőrizze, hogy a nyomtató eredeti, támogatott Lexmark-toner-kazettát használ-e.</p> <p>Megj.: Ha a kazetta nem támogatott, helyezzen be egy támogatott kazettát.</p> <p>b Nyomtassa ki a dokumentumot.</p> <p>Sötét a nyomat?</p>	Ugorjon a(z) 2. lépéshez.	Probléma megoldva.
<p>2. lépés</p> <p>a Kapcsolja ki a nyomtatót, várjon körülbelül 10 másodpercet, majd kapcsolja vissza.</p> <p>b Csökkentse a festéksötétséget. Lépjen a következő elemhez a kezelőpanelen: Beállítások > Nyomtatás > Minőség > Festék sötétsége</p> <p>c Nyomtassa ki a dokumentumot.</p> <p>Sötét a nyomat?</p>	Ugorjon a(z) 3. lépéshez.	Probléma megoldva.
<p>3. lépés</p> <p>a A papír típusát az operációs rendszertől függően a Nyomtatási beállítások vagy a Nyomtatás párbeszédpanelen adhatja meg.</p> <p>Megjegyzések:</p> <ul style="list-style-type: none"> • Ügyeljen arra, hogy a beállítás megfeleljen a betöltött papírnak. • A beállítások a nyomtató kezelőpaneljéről is módosíthatók. Lépjen a Beállítások > Papír > Tálcakonfiguráció > Papírméret/-típus menüponthoz. <p>b Nyomtassa ki a dokumentumot.</p> <p>Sötét a nyomat?</p>	Ugorjon a(z) 4. lépéshez.	Probléma megoldva.
<p>4. lépés</p> <p>Ellenőrizze, hogy a tálcába töltött papír felülete texturált vagy durva-e.</p> <p>Durva felületű papírra nyomtat?</p>	Ugorjon a(z) 5. lépéshez.	Folytassa a 6. lépéssel.
<p>5. lépés</p> <p>a Cserélje ki a texturált papírt normál papírra.</p> <p>b Nyomtassa ki a dokumentumot.</p> <p>Sötét a nyomat?</p>	Ugorjon a(z) 6. lépéshez.	Probléma megoldva.

Művelet	Igen	Nem
<p>6. lépés</p> <p>a Töltsön be papírt egy bontatlan csomagból.</p> <p>Megj.: A papír magas páratartalom esetén megszívja magát nedvességgel. Tárolja a papírt az eredeti csomagolásban, amíg nem használja fel.</p> <p>b Nyomtassa ki a dokumentumot.</p> <p>Sötét a nyomat?</p>	Ugorjon a(z) 7. lépéshez.	Probléma megoldva.
<p>7. lépés</p> <p>a Vegye ki a képalkotó egységet, majd helyezze be újra.</p> <p>Figyelem – sérülésveszély: Ne tegye ki közvetlen fény hatásának a képalkotó egységet 10 percnél hosszabb ideig. A hosszabb ideig tartó, fényforrásnak való közvetlen kitétel nyomtatási minőségbeli problémákat okozhat.</p> <p>Figyelem – sérülésveszély: Ne érjen a képalkotó egység alatt található fényvezetődobhoz. Ha hozzáér, azzal később romolhat a nyomtatási feladatok minősége.</p> <p>b Nyomtassa ki a dokumentumot.</p> <p>Sötét a nyomat?</p>	Ugorjon a(z) 8. lépéshez.	Probléma megoldva.
<p>8. lépés</p> <p>a Cserélje ki a képalkotó egységet.</p> <p>b Nyomtassa ki a dokumentumot.</p> <p>Sötét a nyomat?</p>	Kapcsolatfelvétel ügyféltámogatás .	Probléma megoldva.

Vékony vonalak nyomtatása nem megfelelő



Megj.: A probléma megoldása előtt nyomtasson tesztoldalakat. A kezelőpanelen navigáljon a következő lehetőségre: **Beállítások > Hibaelhárítás > Tesztoldal nyomtatása**. Nem érintőképernyős nyomtatómodelleknél a **OK** gomb megnyomásával navigálhat a beállítások között.

Művelet	Igen	Nem
<p>1. lépés</p> <p>a Ellenőrizze, hogy a nyomtató eredeti, támogatott Lexmark-toner-kazettát használ-e.</p> <p>Megj.: Ha a kazetta nem támogatott, helyezzen be egy támogatott kazettát.</p> <p>b Nyomtassa ki a dokumentumot.</p> <p>A vékony vonalak nyomtatása nem megfelelő?</p>	Ugorjon a(z) 2. lépéshez.	Probléma megoldva.
<p>2. lépés</p> <p>a A festék sötéttségének növelése. Lépjen a következő elemhez a kezelőpanelen: Beállítások > Nyomtatás > Minőség > Festék sötéttsége</p> <p>b Nyomtassa ki a dokumentumot.</p> <p>A vékony vonalak nyomtatása nem megfelelő?</p>	Kapcsolatfelvétel ügyféltámogatás .	Probléma megoldva.

Hajlott vagy gyűrött papír



Megj.: A probléma megoldása előtt nyomtasson tesztoldalakat. A kezelőpanelen navigáljon a következő lehetőségre: **Beállítások > Hibaelhárítás > Tesztoldal nyomtatása**. Nem érintőképernyős nyomtatómodelleknél a **OK** gomb megnyomásával navigálhat a beállítások között.

Művelet	Igen	Nem
<p>1. lépés</p> <p>a Ellenőrizze, hogy a nyomtató eredeti, támogatott Lexmark-toner-kazettát használ-e.</p> <p>Megj.: Ha a kazetta nem támogatott, helyezzen be egy támogatott kazettát.</p> <p>b Nyomtassa ki a dokumentumot.</p> <p>A papír hajlott vagy gyűrött?</p>	Ugorjon a(z) 2. lépéshez.	Probléma megoldva.

Művelet	Igen	Nem
<p>2. lépés</p> <p>a Töltsön be papírt egy bontatlan csomagból.</p> <p>Megj.: A papír magas páratartalom esetén megszívja magát nedvességgel. Tárolja a papírt az eredeti csomagolásban, amíg nem használja fel.</p> <p>b Nyomtassa ki a dokumentumot.</p> <p>A papír hajlott vagy gyűrött?</p>	<p>Ugorjon a(z) 3. lépéshez.</p>	<p>Probléma megoldva.</p>
<p>3. lépés</p> <p>a A papír típusát az operációs rendszertől függően a Nyomtatási beállítások vagy a Nyomtatás párbeszédpanelen adhatja meg.</p> <p>Megjegyzések:</p> <ul style="list-style-type: none"> • Ügyeljen arra, hogy a beállítás megfeleljen a betöltött papírnak. • A beállítás a nyomtató kezelőpaneljéről is módosítható. Lépjen a Beállítások > Papír > Tálcakonfiguráció > Papírméret/-típus menüponthoz. <p>b Nyomtassa ki a dokumentumot.</p> <p>A papír hajlott vagy gyűrött?</p>	<p>Kapcsolatfelvétel ügyféltámogatás.</p>	<p>Probléma megoldva.</p>

Szürke háttér



Megj.: A probléma megoldása előtt nyomtasson tesztoldalakat. A kezelőpanelen navigáljon a következő lehetőségre: **Beállítások > Hibaelhárítás > Tesztoldal nyomtatása**. Nem érintőképernyős nyomtatómodelleknél a **OK** megnyomásával navigálhat a beállítások között.

Művelet	Igen	Nem
<p>1. lépés</p> <p>a Kapcsolja ki a nyomtatót, várjon 10 másodpercet, majd kapcsolja vissza.</p> <p>b Festéksötétség csökkentése. Lépjen a következő elemhez a kezelőpanelen: Beállítások > Nyomtatás > Minőség > Festék sötétsége</p> <p>c Nyomtassa ki a dokumentumot.</p> <p>Szürke háttér látható a nyomatokon?</p>	<p>Ugorjon a(z) 2. lépéshez.</p>	<p>Probléma megoldva.</p>

Művelet	Igen	Nem
<p>2. lépés</p> <p>a Ellenőrizze, hogy a nyomtató eredeti, támogatott Lexmark-tonerkazettát használ-e.</p> <p>Megj.: Ha a tonerkazetta nem támogatott, helyezzen be egy támogatott kazettát.</p> <p>b Nyomtassa ki a dokumentumot.</p> <p>Szürke háttér látható a nyomatokon?</p>	Ugorjon a(z) 3. lépéshez.	Probléma megoldva.
<p>3. lépés</p> <p>a A papír típusát az operációs rendszertől függően a Nyomatási beállítások vagy a Nyomatás párbeszédpanelen adhatja meg.</p> <p>Megjegyzések:</p> <ul style="list-style-type: none"> • Ügyeljen arra, hogy a beállítás megfeleljen a betöltött papírnak. • A beállítás a nyomtató kezelőpaneljéről is módosítható. Lépjen a Beállítások > Papír > Tálcakonfiguráció > Papírméret/-típus menüponthoz. <p>b Nyomtassa ki a dokumentumot.</p> <p>Szürke háttér látható a nyomatokon?</p>	Ugorjon a(z) 4. lépéshez.	Probléma megoldva.
<p>4. lépés</p> <p>a Vegye ki a képkalkotó egységet, majd helyezze be újra.</p> <p>Figyelem – sérülésveszély: Ne tegye ki közvetlen fény hatásának a képkalkotó egységet 10 percnél hosszabb ideig. A hosszabb ideig tartó, fényforrásnak való közvetlen kitétel nyomtatási minőségbeli problémákat okozhat.</p> <p>Figyelem – sérülésveszély: Ne érjen a képkalkotó egység alatt található fényvezetődobhoz. Ha hozzáér, azzal később romolhat a nyomtatási feladatok minősége.</p> <p>b Nyomtassa ki a dokumentumot.</p> <p>Szürke háttér látható a nyomatokon?</p>	Ugorjon a(z) 5. lépéshez.	Probléma megoldva.
<p>5. lépés</p> <p>a Frissítse a nyomtató-firmware-t. További információkért lásd: “Firmware frissítése” itt: 46. oldal.</p> <p>b Nyomtassa ki a dokumentumot.</p> <p>Szürke háttér látható a nyomatokon?</p>	Ugorjon a(z) 6. lépéshez.	Probléma megoldva.
<p>6. lépés</p> <p>a Cserélje ki a képkalkotó egységet.</p> <p>b Nyomtassa ki a dokumentumot.</p> <p>Szürke háttér látható a nyomatokon?</p>	Kapcsolatfelvétel ügyféltámogatás.	Probléma megoldva.

Helytelen margók



Művelet	Igen	Nem
<p>1. lépés</p> <p>a Állítsa a papírvetetőket a betöltött papírnak megfelelő pozícióba. b Nyomtassa ki a dokumentumot.</p> <p>Helyesek a margók?</p>	Probléma megoldva.	Ugorjon a(z) 2. lépéshez.
<p>2. lépés</p> <p>a Állítsa be a papír méretét. Lépjen a következő elemhez a kezelőpanelen: Beállítások > Papír > Tálcakonfiguráció > Papírméret/-típus b Nyomtassa ki a dokumentumot.</p> <p>Helyesek a margók?</p>	Probléma megoldva.	Ugorjon a(z) 3. lépéshez.
<p>3. lépés</p> <p>a A papír méretét az operációs rendszertől függően a Nyomatási beállítások vagy a Nyomatás párbeszédpanelen adhatja meg. Megj.: Ügyeljen arra, hogy a beállítás megfeleljen a betöltött papírnak. b Nyomtassa ki a dokumentumot.</p> <p>Helyesek a margók?</p>	Probléma megoldva.	Kapcsolatfelvétel ügyféltámogatás .

Túl világos nyomat



Megj.: A probléma megoldása előtt nyomtasson tesztoldalakat. A kezelőpanelen navigáljon a következő lehetőségre: **Beállítások > Hibaelhárítás > Tesztoldal nyomtatása**. Nem érintőképernyős nyomtatómodelleknél a **OK** megnyomásával navigálhat a beállítások között.

Művelet	Igen	Nem
<p>1. lépés</p> <p>a Ellenőrizze, hogy a nyomtató eredeti, támogatott Lexmark-toner-kazettát használ-e.</p> <p>Megj.: Ha a kazetta nem támogatott, helyezzen be egy támogatott kazettát.</p> <p>b Nyomtassa ki a dokumentumot.</p> <p>Világos a nyomat?</p>	Ugorjon a(z) 2. lépéshez.	Probléma megoldva.
<p>2. lépés</p> <p>a Kapcsolja ki a nyomtatót, várjon körülbelül 10 másodpercet, majd kapcsolja vissza.</p> <p>b A festék sötétségének növelése.</p> <p>Lépjön a következő elemhez a kezelőpanelen:</p> <p>Beállítások > Nyomtatás > Minőség > Festék sötétsége</p> <p>c Nyomtassa ki a dokumentumot.</p> <p>Világos a nyomat?</p>	Ugorjon a(z) 3. lépéshez.	Probléma megoldva.
<p>3. lépés</p> <p>a A papír típusát az operációs rendszertől függően a Nyomtatási beállítások vagy a Nyomtatás párbeszédpanelen adhatja meg.</p> <p>Megjegyzések:</p> <ul style="list-style-type: none"> • Ügyeljen arra, hogy a beállítás megfeleljen a betöltött papírnak. • A beállítások a nyomtató kezelőpaneljéről is módosíthatók. Lépjön a Beállítások > Papír > Tálcakonfiguráció > Papírméret/típus menüponthoz. <p>b Nyomtassa ki a dokumentumot.</p> <p>Világos a nyomat?</p>	Ugorjon a(z) 4. lépéshez.	Probléma megoldva.
<p>4. lépés</p> <p>a A nyomtatási felbontást az operációs rendszertől függően a Nyomtatási beállítások vagy a Nyomtatás párbeszédpanelen adhatja meg.</p> <p>b Állítsa a felbontást 600 dpi értékre.</p> <p>c Nyomtassa ki a dokumentumot.</p> <p>Világos a nyomat?</p>	Ugorjon a(z) 5. lépéshez.	Probléma megoldva.

Művelet	Igen	Nem
<p>5. lépés</p> <p>a Távolítsa el a képpalkotó egységet.</p> <p>Figyelem – sérülésveszély: Ne tegye ki közvetlen fény hatásának a képpalkotó egységet 10 percnél hosszabb ideig. A hosszabb ideig tartó közvetlen napsugárzás nyomtatási minőségbeli problémákat okozhat.</p> <p>Figyelem – sérülésveszély: Ne érjen a képpalkotó egység alatt található fényvezetődobhoz. Ha hozzáér, azzal később romolhat a nyomtatási feladatok minősége.</p> <p>b Erősen rázza meg a képpalkotó egységet a toner elosztatásához.</p> <p>c Helyezze be a képpalkotó egységet.</p> <p>d Kapcsolja ki a nyomtatót, várjon 10 másodpercet, majd kapcsolja vissza.</p> <p>e Nyomtassa ki a dokumentumot.</p> <p>Világos a nyomat?</p>	<p>Ugorjon a(z) 6. lépéshez.</p>	<p>Probléma megoldva.</p>
<p>6. lépés</p> <p>a Ellenőrizze a tonerkazetta állapotát. Lépjen a következő elemhez a kezelőpanelen: Beállítások > Jelentések > Eszköz > Eszközstatisztikák</p> <p>b A kinyomtatott lapok kellékanyag-információs részén ellenőrizze a tonerkazetta állapotát.</p> <p>A tonerkazetta élettartama hamarosan lejár?</p>	<p>Ugorjon a(z) 7. lépéshez.</p>	<p>Kapcsolatfelvétel ügyféltámogatás.</p>
<p>7. lépés</p> <p>a Cserélje ki a tonerkazettát.</p> <p>b Nyomtassa ki a dokumentumot.</p> <p>Világos a nyomat?</p>	<p>Kapcsolatfelvétel ügyféltámogatás.</p>	<p>Probléma megoldva.</p>

Tarka és pöttyös nyomat



Megj.: A probléma megoldása előtt nyomtasson tesztoldalakat. A kezelőpanelen navigáljon a következő lehetőségekre: **Beállítások > Hibaelhárítás > Tesztoldal nyomtatása**. Nem érintőképernyős nyomtatómodelleknél a **OK** gomb megnyomásával navigálhat a beállítások között.

Művelet	Igen	Nem
<p>1. lépés</p> <p>a Ellenőrizze, hogy a nyomtató eredeti, támogatott Lexmark-toner-kazettát használ-e.</p> <p>Megj.: Ha a kazetta nem támogatott, helyezzen be egy támogatott kazettát.</p> <p>b Nyomtassa ki a dokumentumot.</p> <p>Tarka a nyomat?</p>	Ugorjon a(z) 2. lépéshez.	Probléma megoldva.
<p>2. lépés</p> <p>Ellenőrizze, nem szennyezte-e be a nyomtatót a kiszivárgott festék.</p> <p>A nyomtató kiszivárgott festéktől mentes?</p>	Ugorjon a(z) 3. lépéshez.	Kapcsolatfelvétel ügyféltámogatás .
<p>3. lépés</p> <p>a Ellenőrizze a képalkotó egység állapotát.</p> <p>Lépjen a következő elemhez a kezelőpanelen:</p> <p>Beállítások > Jelentések > Eszköz > Eszközstatisztikák</p> <p>b A kinyomtatott lapok Kellékanyag-információs részén ellenőrizze a képalkotó egység állapotát.</p> <p>A képalkotó egység élettartama végéhez közeledik?</p>	Ugorjon a(z) 4. lépéshez.	Kapcsolatfelvétel ügyféltámogatás .
<p>4. lépés</p> <p>a Cserélje ki a képalkotó egységet.</p> <p>b Nyomtassa ki a dokumentumot.</p> <p>Tarka a nyomat?</p>	Kapcsolatfelvétel ügyféltámogatás .	Probléma megoldva.

Papírmeghajlás



Művelet	Igen	Nem
<p>1. lépés</p> <p>a Ellenőrizze, hogy a rendszer támogatja-e a betöltött papírt.</p> <p>Megj.: Ha a rendszer nem támogatja a papírt, töltsön be olyat, amelyet támogat.</p> <p>b Nyomtassa ki a dokumentumot.</p> <p>Meghajlik papír?</p>	Ugorjon a(z) 2. lépéshez.	Probléma megoldva.

Művelet	Igen	Nem
<p>2. lépés</p> <p>a Ellenőrizze, hogy a nyomtató eredeti, támogatott Lexmark-toner-kazettát használ-e.</p> <p>Megj.: Ha a kazetta nem támogatott, helyezzen be egy támogatott kazettát.</p> <p>b Nyomtassa ki a dokumentumot.</p> <p>Meghajlik papír?</p>	Ugorjon a(z) 3. lépéshez.	Probléma megoldva.
<p>3. lépés</p> <p>a Állítsa a tálcában lévő vezetőket a betöltött papírnak megfelelő pozícióba.</p> <p>b Nyomtassa ki a dokumentumot.</p> <p>Meghajlik papír?</p>	Ugorjon a(z) 4. lépéshez.	Probléma megoldva.
<p>4. lépés</p> <p>a A papírméretet és papírtípust az operációs rendszertől függően a Nyomtatási beállítások vagy a Nyomtatás párbeszédpanelen adhatja meg.</p> <p>Megjegyzések:</p> <ul style="list-style-type: none"> • Ügyeljen arra, hogy a beállítások megfeleljenek a betöltött papírnak. • A beállítások a nyomtató kezelőpaneljéről is módosíthatók. Lépjen a Beállítások > Papír > Tálcakonfiguráció > Papírméret/-típus menüponthoz. Nem érintőképernyős nyomtatómodelleknél a OK megnyomásával navigálhat a beállítások között. <p>b Nyomtassa ki a dokumentumot.</p> <p>Meghajlik papír?</p>	Ugorjon a(z) 5. lépéshez.	Probléma megoldva.
<p>5. lépés</p> <p>a Vegye ki a papírt, fordítsa meg, majd töltsse be újra.</p> <p>b Nyomtassa ki a dokumentumot.</p> <p>Meghajlik papír?</p>	Ugorjon a(z) 6. lépéshez.	Probléma megoldva.
<p>6. lépés</p> <p>a Töltsön be papírt egy bontatlan csomagból.</p> <p>Megj.: A papír magas páratartalom esetén megszívja magát nedvességgel. Tárolja a papírt az eredeti csomagolásban, amíg nem használja fel.</p> <p>b Nyomtassa ki a dokumentumot.</p> <p>Meghajlik papír?</p>	Vegye fel a kapcsolatot az ügyféltámogatással .	Probléma megoldva.

Görbe vagy ferde nyomat



Megj.: A probléma megoldása előtt nyomtasson tesztoldalakat. A kezelőpanelen navigáljon a következő lehetőségekre: **Beállítások > Hibaelhárítás > Tesztoldal nyomtatása**. Nem érintőkijelzéses nyomtatómodelleknél a **OK** megnyomva navigálhat a beállítások között.

Művelet	Igen	Nem
<p>1. lépés</p> <p>a Állítsa a tálcában lévő vezetőket a betöltött papírnak megfelelő pozícióba.</p> <p>b Nyomtassa ki a dokumentumot.</p> <p>A nyomat görbe vagy ferde?</p>	Ugorjon a(z) 2. lépéshez.	Probléma megoldva.
<p>2. lépés</p> <p>a Töltsön be papírt egy bontatlan csomagból.</p> <p>Megj.: A papír magas páratartalom esetén megszívja magát nedvességgel. Tárolja a papírt az eredeti csomagolásban, amíg nem használja fel.</p> <p>b Nyomtassa ki a dokumentumot.</p> <p>A nyomat görbe vagy ferde?</p>	Ugorjon a(z) 3. lépéshez.	Probléma megoldva.
<p>3. lépés</p> <p>a Ellenőrizze, hogy a rendszer támogatja-e a betöltött papírt.</p> <p>Megj.: Ha a rendszer nem támogatja a papírt, töltsön be olyat, amelyet támogat.</p> <p>b Nyomtassa ki a dokumentumot.</p> <p>A nyomat görbe vagy ferde?</p>	Kapcsolatfelvétel ügyféltámogatás .	Probléma megoldva.
<p>4. lépés</p> <p>a Kétoldalas nyomtatáshoz ellenőrizze, hogy a duplex egységben a papírméret megfelelően van-e beállítva.</p> <p>Megj.: A Letter, legal, Oficio, vagy folio méretű papírokhoz a Letter beállítást kell alkalmazni.</p> <p>b Nyomtassa ki a dokumentumot.</p> <p>A nyomat görbe vagy ferde?</p>	Kapcsolatfelvétel ügyféltámogatás .	Probléma megoldva.

Egyszínű fekete oldalak



Megj.: A probléma megoldása előtt nyomtasson tesztoldalakat. A kezelőpanelen navigáljon a következő lehetőségre: **Beállítások > Hibaelhárítás > Tesztoldal nyomtatása**. Nem érintőképernyős nyomtatómodelleknél a **OK** gomb megnyomásával navigálhat a beállítások között.

Művelet	Igen	Nem
<p>1. lépés</p> <p>a Ellenőrizze, hogy a nyomtató eredeti, támogatott Lexmark-tonerkazettát használ-e.</p> <p>Megj.: Ha a tonerkazetta nem támogatott, helyezzen be egy támogatott kazettát.</p> <p>b Nyomtassa ki a dokumentumot.</p> <p>A nyomtató egyszínű fekete lapokat ad ki a nyomtatásnál?</p>	Ugorjon a(z) 2. lépéshez.	Probléma megoldva.
<p>2. lépés</p> <p>a Vegye ki a képpalkotó egységet, majd helyezze be újra.</p> <p>Figyelem – sérülésveszély: Ne tegye ki közvetlen fény hatásának a képpalkotó egységet 10 percnél hosszabb ideig. A hosszabb ideig tartó, fényforrásnak való közvetlen kitétel nyomtatási minőségbeli problémákat okozhat.</p> <p>Figyelem – sérülésveszély: Ne érjen a képpalkotó egység alatt található fényvezetődobhoz. Ha hozzáér, azzal később romolhat a nyomtatási feladatok minősége.</p> <p>b Nyomtassa ki a dokumentumot.</p> <p>A nyomtató egyszínű fekete lapokat ad ki a nyomtatásnál?</p>	Ugorjon a(z) 3. lépéshez.	Probléma megoldva.
<p>3. lépés</p> <p>Ellenőrizze, hogy a képpalkotó egység nem sérült-e meg.</p> <p>Megj.: Győződjön meg arról, hogy a fényvezető dob érintkezője nem hajlott meg és nem mozdult el.</p> <p>A képpalkotó egység sérülésektől mentes?</p>	Kapcsolatfelvétel ügyféltámogatás .	Ugorjon a(z) 4. lépéshez.
<p>4. lépés</p> <p>a Cserélje ki a képpalkotó egységet.</p> <p>b Nyomtassa ki a dokumentumot.</p> <p>A nyomtató egyszínű fekete lapokat ad ki a nyomtatásnál?</p>	Kapcsolatfelvétel ügyféltámogatás .	Probléma megoldva.

Levágott szöveg vagy kép



Megj.: A probléma megoldása előtt nyomtasson tesztoldalakat. A kezelőpanelen navigáljon a következő lehetőségekre: **Beállítások > Hibaelhárítás > Tesztoldal nyomtatása**. Nem érintőképernyős nyomtatómodelleknél a **OK** gomb megnyomásával navigálhat a beállítások között.

Művelet	Igen	Nem
<p>1. lépés</p> <p>a Ellenőrizze, hogy a nyomtató eredeti, támogatott Lexmark-tonerkazettát használ-e.</p> <p>Megj.: Ha a tonerkazetta nem támogatott, helyezzen be egy támogatott kazettát.</p> <p>b Nyomtassa ki a dokumentumot.</p> <p>A nyomtató levágja a szöveg vagy a képek egy részét?</p>	Ugorjon a(z) 2. lépéshez.	Probléma megoldva.
<p>2. lépés</p> <p>a Vegye ki a képkötő egységet, majd helyezze be újra.</p> <p>Figyelem – sérülésveszély: Ne tegye ki közvetlen fény hatásának a képkötő egységet 10 percnél hosszabb ideig. A hosszabb ideig tartó, fényforrásnak való közvetlen kitétel nyomtatási minőségbeli problémákat okozhat.</p> <p>Figyelem – sérülésveszély: Ne érjen a képkötő egység alatt található fényvezetődobhoz. Ha hozzáér, azzal később romolhat a nyomtatási feladatok minősége.</p> <p>b Nyomtassa ki a dokumentumot.</p> <p>A nyomtató levágja a szöveg vagy a képek egy részét?</p>	Ugorjon a(z) 3. lépéshez.	Probléma megoldva.
<p>3. lépés</p> <p>a Cserélje ki a képkötő egységet.</p> <p>b Nyomtassa ki a dokumentumot.</p> <p>A nyomtató levágja a szöveg vagy a képek egy részét?</p>	Kapcsolatfelvétel ügyféltámogatás .	Probléma megoldva.

Könnyen ledörzsölődik a toner



Megj.: A probléma megoldása előtt nyomtasson tesztoldalakat. A kezelőpanelen navigáljon a következő lehetőségekre: **Beállítások > Hibaelhárítás > Tesztoldal nyomtatása**. Nem érintőképernyős nyomtatómodelleknél a **OK** gomb megnyomásával navigálhat a beállítások között.

Művelet	Igen	Nem
<p>1. lépés</p> <p>a Ellenőrizze, hogy a nyomtató eredeti, támogatott Lexmark-tonerkazettát használ-e.</p> <p>Megj.: Ha a tonerkazetta nem támogatott, helyezzen be egy támogatott kazettát.</p> <p>b Nyomtassa ki a dokumentumot.</p> <p>Könnyen ledörzsölődik a toner?</p>	<p>Ugorjon a(z) 2. lépéshez.</p>	<p>Probléma megoldva.</p>
<p>2. lépés</p> <p>a A papír típusát az operációs rendszertől függően a Nyomatási beállítások vagy a Nyomatás párbeszédpanelen adhatja meg.</p> <p>Megjegyzések:</p> <ul style="list-style-type: none"> • Ügyeljen arra, hogy a beállítás megfeleljen a betöltött papírnak. • A beállítások a nyomtató kezelőpaneljéről is módosíthatók. Lépjen a Beállítások > Papír > Tálcakonfiguráció > Papírméret/-típus menüponthoz. <p>b Nyomtassa ki a dokumentumot.</p> <p>Könnyen ledörzsölődik a toner?</p>	<p>Kapcsolatfelvétel ügyféltámogatás.</p>	<p>Probléma megoldva.</p>

Vízszintes világos sávok



Megj.: A probléma megoldása előtt nyomtasson tesztoldalakat. A kezelőpanelen navigáljon a következő lehetőségre: **Beállítások > Hibaelhárítás > Tesztoldal nyomtatása**. Nem érintőképernyős nyomtatómodelleknél a **OK** megnyomásával navigálhat a beállítások között.

Művelet	Igen	Nem
<p>1. lépés</p> <p>a Ellenőrizze, hogy a nyomtató eredeti, támogatott Lexmark-toner-kazettát használ-e.</p> <p>Megj.: Ha a kazetta nem támogatott, helyezzen be egy támogatott kazettát.</p> <p>b Nyomtassa ki a dokumentumot.</p> <p>Megjelennek vízszintes világos sávok a nyomatokon?</p>	Ugorjon a(z) 2. lépéshez.	Probléma megoldva.
<p>2. lépés</p> <p>a Vegye ki a képkötő egységet, majd helyezze be újra.</p> <p>Figyelem – sérülésveszély: Ne tegye ki közvetlen fény hatásának a képkötő egységet 10 percnél hosszabb ideig. A hosszabb ideig tartó, fényforrásnak való közvetlen kitétel nyomtatási minőségbeli problémákat okozhat.</p> <p>Figyelem – sérülésveszély: Ne érjen a képkötő egység alatt található fényvezetődobhoz. Ha hozzáér, azzal később romolhat a nyomtatási feladatok minősége.</p> <p>b Nyomtassa ki a dokumentumot.</p> <p>Megjelennek vízszintes világos sávok a nyomatokon?</p>	Ugorjon a(z) 3. lépéshez.	Probléma megoldva.
<p>3. lépés</p> <p>a Cserélje ki a képkötő egységet.</p> <p>b Nyomtassa ki a dokumentumot.</p> <p>Megjelennek vízszintes világos sávok a nyomatokon?</p>	Kapcsolatfelvétel ügyféltámogatás .	Probléma megoldva.

Függőleges világos sávok



Megj.: A probléma megoldása előtt nyomtasson tesztoldalakat. A kezelőpanelen navigáljon a következő lehetőségre: **Beállítások > Hibaelhárítás > Tesztoldal nyomtatása**. Nem érintőképernyős nyomtatómodelleknél a **OK** megnyomásával navigálhat a beállítások között.

Művelet	Igen	Nem
<p>1. lépés</p> <p>a Ellenőrizze, hogy a nyomtató eredeti, támogatott Lexmark-tonerkazettát használ-e.</p> <p>Megj.: Ha a kazetta nem támogatott, helyezzen be egy támogatott kazettát.</p> <p>b Nyomtassa ki a dokumentumot.</p> <p>Megjelennek függőleges világos sávok a nyomatokon?</p>	Ugorjon a(z) 2. lépéshez.	Probléma megoldva.
<p>2. lépés</p> <p>a Ellenőrizze a tonerkazetta állapotát. Lépjen a következő elemhez a kezelőpanelen: Beállítások > Jelentések > Eszköz > Eszközstatisztikák</p> <p>b A kinyomtatott lapok kellékanyag-információs részén ellenőrizze a tonerkazetta állapotát.</p> <p>Megjelennek függőleges világos sávok a nyomatokon?</p>	Ugorjon a(z) 3. lépéshez.	Probléma megoldva.
<p>3. lépés</p> <p>a Cserélje ki a tonerkazettát.</p> <p>b Nyomtassa ki a dokumentumot.</p> <p>Megjelennek függőleges világos sávok a nyomatokon?</p>	Kapcsolatfelvétel ügyféltámogatás .	Probléma megoldva.

Függőleges fehér vonalak



Megj.: A probléma megoldása előtt nyomtasson tesztoldalakat. A kezelőpanelen navigáljon a következő lehetőségre: **Beállítások > Hibaelhárítás > Tesztoldal nyomtatása**. Nem érintőképernyős nyomtatómodelleknél a **OK** gomb megnyomásával navigálhat a beállítások között.

Művelet	Igen	Nem
<p>1. lépés</p> <p>a Ellenőrizze, hogy a nyomtató eredeti, támogatott Lexmark-tonerkazettát használ-e.</p> <p>Megj.: Ha a kazetta nem támogatott, helyezzen be egy támogatott kazettát.</p> <p>b Nyomtassa ki a dokumentumot.</p> <p>Függőleges fehér vonalak jelennek meg a nyomatokon?</p>	Ugorjon a(z) 2. lépéshez.	Probléma megoldva.

Művelet	Igen	Nem
<p>2. lépés</p> <p>a A papír típusát az operációs rendszertől függően a Nyomatási beállítások vagy a Nyomatás párbeszédpanelen adhatja meg.</p> <p>Megjegyzések:</p> <ul style="list-style-type: none"> • Ügyeljen arra, hogy a beállítás megfeleljen a betöltött papírnak. • A beállítások a nyomtató kezelőpaneljéről is módosíthatók. Lépjen a Beállítások > Papír > Tálcakonfiguráció > Papírméret/típus menüponthoz. <p>b Nyomtassa ki a dokumentumot.</p> <p>Függőleges fehér vonalak jelennek meg a nyomatokon?</p>	<p>Kapcsolatfelvétel ügyféltámogatás.</p>	<p>Probléma megoldva.</p>

Függőleges sötét sávok



Megj.: A probléma megoldása előtt nyomtasson tesztoldalakat. A kezelőpanelen navigáljon a következő lehetőségre: **Beállítások > Hibaelhárítás > Tesztoldal nyomtatása**. Nem érintőképernyős nyomtatómodelleknél a **OK** gomb megnyomásával navigálhat a beállítások között.

Művelet	Igen	Nem
<p>1. lépés</p> <p>a Ellenőrizze, hogy a nyomtató eredeti, támogatott Lexmark-tonerkazettát használ-e.</p> <p>Megj.: Ha a tonerkazetta nem támogatott, helyezzen be egy támogatott kazettát.</p> <p>b Nyomtassa ki a dokumentumot.</p> <p>Megjelennek függőleges sötét sávok a nyomatokon?</p>	<p>Ugorjon a(z) 2. lépéshez.</p>	<p>Probléma megoldva.</p>

Művelet	Igen	Nem
<p>2. lépés</p> <p>a Vegye ki a képkötő egységet, majd helyezze be újra.</p> <p>Figyelem – sérülésveszély: Ne tegye ki közvetlen fény hatásának a képkötő egységet 10 percnél hosszabb ideig. A hosszabb ideig tartó, fényforrásnak való közvetlen kitétel nyomtatási minőségbeli problémákat okozhat.</p> <p>Figyelem – sérülésveszély: Ne érjen a képkötő egység alatt található fényvezetődobhoz. Ha hozzáér, azzal később romolhat a nyomtatási feladatok minősége.</p> <p>b Nyomtassa ki a dokumentumot.</p> <p>Megjelennek függőleges sötét sávok a nyomatokon?</p>	<p>Ugorjon a(z) 3. lépéshez.</p>	<p>Probléma megoldva.</p>
<p>3. lépés</p> <p>a Ellenőrizze, hogy nem éri-e erős fény a nyomtató jobb oldalát, és helyezze át a nyomtatót, ha szükséges.</p> <p>b Nyomtassa ki a dokumentumot.</p> <p>Megjelennek függőleges sötét sávok a nyomatokon?</p>	<p>Kapcsolatfelvétel ügyféltámogatás.</p>	<p>Probléma megoldva.</p>

Függőleges sötét vonalak vagy csíkok



Megj.: A probléma megoldása előtt nyomtasson tesztoldalakat. A kezelőpanelen navigáljon a következő lehetőségre: **Beállítások > Hibaelhárítás > Tesztoldal nyomtatása**. Nem érintőképernyős nyomtatómodelleknél a **OK** gomb megnyomásával navigálhat a beállítások között.

Művelet	Igen	Nem
<p>1. lépés</p> <p>a Ellenőrizze, hogy a nyomtató eredeti, támogatott Lexmark toner-kazettát használ-e.</p> <p>Megj.: Ha a tonerkazetta nem támogatott, helyezzen be egy támogatott kazettát.</p> <p>b Nyomtassa ki a dokumentumot.</p> <p>Függőleges sötét vonalak vagy csíkok láthatók a nyomatokon?</p>	<p>Ugorjon a(z) 2. lépéshez.</p>	<p>Probléma megoldva.</p>

Művelet	Igen	Nem
<p>2. lépés</p> <p>a Vegye ki a képkötő egységet, majd helyezze be újra.</p> <p>Figyelem – sérülésveszély: Ne tegye ki közvetlen fény hatásának a képkötő egységet 10 percnél hosszabb ideig. A hosszabb ideig tartó közvetlen napsugárzás nyomtatási minőségbeli problémákat okozhat.</p> <p>Figyelem – sérülésveszély: Ne érjen a képkötő egység alatt található fényvezetődobhoz. Ha hozzáér, azzal romolhat a nyomtatás minősége.</p> <p>b Nyomtassa ki a dokumentumot.</p> <p>Függőleges sötét vonalak vagy csíkok láthatók a nyomatokon?</p>	<p>Ugorjon a(z) 3. lépéshez.</p>	<p>Probléma megoldva.</p>
<p>3. lépés</p> <p>a Cserélje ki a képkötő egységet.</p> <p>b Nyomtassa ki a dokumentumot.</p> <p>Függőleges sötét vonalak vagy csíkok láthatók a nyomatokon?</p>	<p>Forduljon az ügyfélszolgálathoz.</p>	<p>Probléma megoldva.</p>

Függőleges sötét csíkok és hiányos nyomat

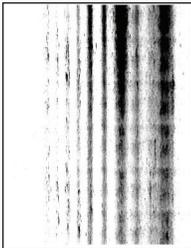

Megj.: A probléma megoldása előtt nyomtasson tesztoldalakat. A kezelőpanelen navigáljon a következő lehetőségre: **Beállítások > Hibaelhárítás > Tesztoldal nyomtatása**. Nem érintőképernyős nyomtatómodelleknél a **OK** gomb megnyomásával navigálhat a beállítások között.

Művelet	Igen	Nem
<p>1. lépés</p> <p>a Vegye ki a képkötő egységet, majd helyezze be újra.</p> <p>Figyelem – sérülésveszély: Ne tegye ki közvetlen fény hatásának a képkötő egységet 10 percnél hosszabb ideig. A hosszabb ideig tartó fényforrásnak való közvetlen kitétel nyomtatási minőségbeli problémákat okozhat.</p> <p>Figyelem – sérülésveszély: Ne érjen a képkötő egység alatt található fényvezetődobhoz. Ha hozzáér, azzal később romolhat a nyomtatási feladatok minősége.</p> <p>b Nyomtassa ki a dokumentumot.</p> <p>Függőleges sötét csíkok jelennek meg a nyomatokon, és képek hiányoznak róluk?</p>	<p>Ugorjon a(z) 2. lépéshez.</p>	<p>Probléma megoldva.</p>

Művelet	Igen	Nem
<p>2. lépés</p> <p>a Ellenőrizze, hogy a nyomtató eredeti, támogatott Lexmark-tonerkazettát használ-e.</p> <p>Megj.: Ha a tonerkazetta nem támogatott, helyezzen be egy támogatott kazettát.</p> <p>b Nyomtassa ki a dokumentumot.</p> <p>Függőleges sötét csíkok jelennek meg a nyomatokon, és képek hiányoznak róluk?</p>	<p>Kapcsolatfelvétel ügyféltámogatás.</p>	<p>Probléma megoldva.</p>

Ismétlődő hibák



Megj.: A probléma megoldása előtt nyomtasson tesztoldalakat. A kezelőpanelen navigáljon a következő lehetőségre: **Beállítások > Hibaelhárítás > Tesztoldal nyomtatása**. Nem érintőképernyős nyomtatómodelleknél a **OK** megnyomásával navigálhat a beállítások között.

Művelet	Igen	Nem
<p>1. lépés</p> <p>A Tesztoldal nyomtatása funkció segítségével ellenőrizze, hogy az ismétlődő hibák közötti távolság megegyezik-e a következők egyikével:</p> <p>Képalkotó egység</p> <ul style="list-style-type: none"> • 75,40 mm (2,97 hüvelyk) • 34,70 mm (1,37 hüvelyk) • 23,9 mm (0,94 hüvelyk) <p>Tonerkazetta</p> <ul style="list-style-type: none"> • 35,70 mm (1,41 hüvelyk) • 36,80 mm (1,45 hüvelyk) <p>Továbbítógörgő</p> <ul style="list-style-type: none"> • 44 mm (1,73 hüvelyk) <p>Beégető egység</p> <ul style="list-style-type: none"> • 78,1 mm (3,07 hüvelyk) • 75,4 mm (2,97 hüvelyk) <p>Megegyezik az ismétlődő hibák közötti távolság a méretek egyikével?</p>	<p>Ugorjon a(z) 2. lépéshez.</p>	<p>Jegyezze le a távolságot, és forduljon ide: ügyféltámogatás.</p>

Művelet	Igen	Nem
<p>2. lépés</p> <p>a Cserélje ki az ismétlődő hibák közötti távolsággal megegyező kelléket.</p> <p>Megj.: Ha ez a kellék továbbítógörgő vagy beégetőegység, vegye fel a kapcsolatot a következővel: ügyféltámogatás.</p> <p>b Nyomtassa ki a dokumentumot.</p> <p>Megjelennek az ismétlődő hibák?</p>	<p>Kapcsolatfelvétel ügyféltámogatás.</p>	<p>Probléma megoldva.</p>

Nyomatási feladatok nem nyomtatódnak ki

Művelet	Igen	Nem
<p>1. lépés</p> <p>a Nyissa meg a Nyomatás párbeszédpanelt a nyomtatni kívánt dokumentumból, majd ellenőrizze, hogy a helyes nyomtatót választotta-e ki.</p> <p>b Nyomtassa ki a dokumentumot.</p> <p>Kinyomatódott a dokumentum?</p>	<p>Probléma megoldva.</p>	<p>Ugorjon a(z) 2. lépéshez.</p>
<p>2. lépés</p> <p>a Ellenőrizze, hogy be van-e kapcsolva a nyomtató.</p> <p>b Hárítsa el a kijelzőn megjelenő esetleges hibaüzeneteket.</p> <p>c Nyomtassa ki a dokumentumot.</p> <p>Kinyomatódott a dokumentum?</p>	<p>Probléma megoldva.</p>	<p>Ugorjon a(z) 3. lépéshez.</p>
<p>3. lépés</p> <p>a Ellenőrizze, hogy a portok működnek-e, és a kábelek megfelelően csatlakoznak-e a számítógéphez és a nyomtatóhoz.</p> <p>További információ a nyomtatóhoz mellékelt beállítási útmutatóban található.</p> <p>b Nyomtassa ki a dokumentumot.</p> <p>Kinyomatódott a dokumentum?</p>	<p>Probléma megoldva.</p>	<p>Ugorjon a(z) 4. lépéshez.</p>
<p>4. lépés</p> <p>a Kapcsolja ki a nyomtatót, várjon körülbelül 10 másodpercet, majd kapcsolja vissza.</p> <p>b Nyomtassa ki a dokumentumot.</p> <p>Kinyomatódott a dokumentum?</p>	<p>Probléma megoldva.</p>	<p>Ugorjon a(z) 5. lépéshez.</p>
<p>5. lépés</p> <p>a Távolítsa el, majd telepítse újra a nyomtató-illesztőprogramot.</p> <p>b Nyomtassa ki a dokumentumot.</p> <p>Kinyomatódott a dokumentum?</p>	<p>Probléma megoldva.</p>	<p>Forduljon az ügyféltámogatáshoz.</p>

Titkosított és felfüggesztett dokumentumok nem nyomtatódnak ki

Művelet	Igen	Nem
<p>1. lépés</p> <p>a Ellenőrizze a kezelőpanelen, hogy a dokumentumok megjelennek-e a Felfüggesztett feladatok listájában.</p> <p>Megj.: Ha a dokumentumok nem szerepelnek a listában, nyomtassa ki őket a Nyomtatás és várakozás lehetőség használatával.</p> <p>b Nyomtassa ki a dokumentumokat.</p> <p>Kinyomtatódtak a dokumentumok?</p>	Probléma megoldva.	Ugorjon a(z) 2. lépéshez.
<p>2. lépés</p> <p>A nyomtatási feladat formázási hibát vagy érvénytelen adatot tartalmaz. Törölje a nyomtatási feladatot, majd küldje el újra.</p> <p>Kinyomtatódtak a dokumentumok?</p>	Probléma megoldva.	Ugorjon a(z) 3. lépéshez.
<p>3. lépés</p> <p>Internetről történő nyomtatás esetén a nyomtató a több feladalcímét másolatként olvashatja be.</p> <p>Útmutatás Windows-felhasználók számára</p> <p>a Nyissa meg a Nyomtatási beállítások párbeszédpanelét.</p> <p>b A Nyomtatás és várakozás lapon kattintson a Nyomtatás és várakozás használata lehetőségre, majd a Dokumentummásolatok megőrzése lehetőségre.</p> <p>c Adja meg a PIN-kódot, majd mentse a módosításokat.</p> <p>d Küldje el a nyomtatási feladatot.</p> <p>Útmutatás Macintosh-felhasználók számára</p> <p>a Minden nyomtatási feladatot különböző néven mentsen.</p> <p>b Egyenként küldje el a feladatokat.</p> <p>Kinyomtatódtak a dokumentumok?</p>	Probléma megoldva.	Ugorjon a(z) 4. lépéshez.
<p>4. lépés</p> <p>a Nyomtatómemória felszabadításához töröljön néhány felfüggesztett feladatot.</p> <p>b Nyomtassa ki a dokumentumokat.</p> <p>Kinyomtatódtak a dokumentumok?</p>	Probléma megoldva.	Kapcsolatfelvétel ügyfélszolgálat .

A feladat nyomtatása rossz tálcából vagy rossz papírra történik

Művelet	Igen	Nem
<p>1. lépés</p> <p>a Ellenőrizze, hogy megfelelő papírra nyomtat-e.</p> <p>b Nyomtassa ki a dokumentumot.</p> <p>A dokumentum nyomtatása a megfelelő papírra történt?</p>	Ugorjon a(z) 2. lépéshez.	Töltse be a megfelelő papírméretet és -típust.

Művelet	Igen	Nem
<p>2. lépés</p> <p>a A papírméretet és papírtípust az operációs rendszertől függően a Nyomatási beállítások vagy a Nyomatás párbeszédpanelen adhatja meg.</p> <p>Megj.: A beállítások a nyomtató kezelőpaneljéről is módosíthatók. Lépjen a következő ponthoz:</p> <p>Beállítások > Papír > Tálcakonfiguráció > Papírméret/-típus</p> <p>Nem érintőképernyős nyomtatómodelleknél a OK megnyomásával navigálhat a beállítások között.</p> <p>b Ügyeljen arra, hogy a beállítások megfeleljenek a betöltött papírnak.</p> <p>c Nyomtassa ki a dokumentumot.</p> <p>A dokumentum nyomtatása a megfelelő papírra történt?</p>	<p>Probléma megoldva.</p>	<p>Kapcsolatfelvétel ügyféltámogatás.</p>

Lassú nyomtatás

Művelet	Igen	Nem
<p>1. lépés</p> <p>Ellenőrizze, hogy a nyomtatókábel biztonságosan csatlakozik-e a nyomtatóhoz, illetve a számítógéphez, a nyomtatókiszolgálóhoz vagy egyéb hálózati eszközhöz.</p> <p>A nyomtató lassan nyomtat?</p>	<p>Ugorjon a(z) 2. lépéshez.</p>	<p>Probléma megoldva.</p>
<p>2. lépés</p> <p>a Győződjön meg arról, hogy a nyomtató nincs Csendes üzemmódban.</p> <p>Lépjen a következő elemhez a kezelőpanelen:</p> <p>Beállítások > Eszköz > Karbantartás > Konfigurációs menü > Eszközműveletek > Csendes üzemmód</p> <p>Nem érintőképernyős nyomtatómodelleknél a OK megnyomásával navigálhat a beállítások között.</p> <p>b Nyomtassa ki a dokumentumot.</p> <p>A nyomtató lassan nyomtat?</p>	<p>Ugorjon a(z) 3. lépéshez.</p>	<p>Probléma megoldva.</p>
<p>3. lépés</p> <p>a A nyomtatási felbontást az operációs rendszertől függően a Nyomatási beállítások vagy a Nyomatás párbeszédpanelen adhatja meg.</p> <p>b Állítsa a felbontást 600 dpi értékre.</p> <p>c Nyomtassa ki a dokumentumot.</p> <p>A nyomtató lassan nyomtat?</p>	<p>Ugorjon a(z) 4. lépéshez.</p>	<p>Probléma megoldva.</p>

Művelet	Igen	Nem
<p>4. lépés</p> <p>a Lépjen a következő elemhez a kezelőpanelen: Beállítások > Nyomtatás > Minőség > Nyomtatási felbontás</p> <p>Nem érintőképernyős nyomtatómodelleknél a OK megnyomásával navigálhat a beállítások között.</p> <p>b Állítsa a felbontást 600 dpi értékre.</p> <p>c Nyomtassa ki a dokumentumot.</p> <p>A nyomtató lassan nyomtat?</p>	<p>Ugorjon a(z) 5. lépéshez.</p>	<p>Probléma megoldva.</p>
<p>5. lépés</p> <p>a A papír típusának beállítását az operációs rendszertől függően a Nyomtatási beállítások vagy a Nyomtatás párbeszédpanelen adhatja meg.</p> <p>Megjegyzések:</p> <ul style="list-style-type: none"> • Ügyeljen arra, hogy a beállítás megfeleljen a betöltött papírnak. • A beállítások a nyomtató kezelőpaneljéről is módosíthatók. Lépjen a Beállítások > Papír > Tálcakonfiguráció > Papírméret/-típus menüponthoz. Nem érintőképernyős nyomtatómodelleknél a OK megnyomásával navigálhat a beállítások között. • A nehezebb papírra lassabban történik a nyomtatás. • A levél, A4 és legal papíroknál keskenyebb papírokra sokkal lassabban történhet a nyomtatás. <p>b Nyomtassa ki a dokumentumot.</p> <p>A nyomtató lassan nyomtat?</p>	<p>Ugorjon a(z) 6. lépéshez.</p>	<p>Probléma megoldva.</p>
<p>6. lépés</p> <p>a Győződjön meg arról, hogy a nyomtató Textúra és Tömeg beállításai megegyeznek a betöltött papír adataival.</p> <p>Lépjen a következő elemhez a kezelőpanelen: Beállítás > Papír > Adathordozók konfigurációja > Adathordozótípusok</p> <p>Nem érintőképernyős nyomtatómodelleknél a OK megnyomásával navigálhat a beállítások között.</p> <p>Megj.: A durva papírtextúrákra és a nehezebb papírokra lassabban történhet a nyomtatás.</p> <p>b Nyomtassa ki a dokumentumot.</p> <p>A nyomtató lassan nyomtat?</p>	<p>Ugorjon a(z) 7. lépéshez.</p>	<p>Probléma megoldva.</p>
<p>7. lépés</p> <p>Törölje a felfüggesztett feladatokat.</p> <p>A nyomtató lassan nyomtat?</p>	<p>Ugorjon a(z) 8. lépéshez.</p>	<p>Probléma megoldva.</p>

Művelet	Igen	Nem
<p>8. lépés</p> <p>a Ellenőrizze, hogy a nyomtató nem melegedett-e túl.</p> <p>Megjegyzések:</p> <ul style="list-style-type: none"> • Hosszabb nyomtatási feladat után hagyja a nyomtatót hűlni. • Vegye figyelembe a nyomtató számára ajánlott környezeti hőmérsékletet. További információkért lásd: “A nyomtató helyének kiválasztása” itt: 20. oldal. <p>b Nyomtassa ki a dokumentumot.</p> <p>A nyomtató lassan nyomtat?</p>	<p>Kapcsolatfelvétel ügyfélszolgálat.</p>	<p>Probléma megoldva.</p>

A nyomtató nem válaszol

Művelet	Igen	Nem
<p>1. lépés</p> <p>Ellenőrizze, hogy a tápkábel csatlakoztatva van-e a csatlakozóaljzathoz.</p> <p> VIGYÁZAT – SÉRÜLÉSVESZÉLY: A tűzveszély és az áramütés elkerülése érdekében a tápkábelt közvetlenül egy, a készülékhez közeli és könnyen hozzáférhető, megfelelő besorolású és megfelelően földelt konnektorba csatlakoztassa.</p> <p>Válaszol a nyomtató?</p>	<p>Probléma megoldva.</p>	<p>Ugorjon a(z) 2. lépéshez.</p>
<p>2. lépés</p> <p>Ellenőrizze, hogy a konnektor ki van-e kapcsolva kapcsolóval vagy megszakítóval.</p> <p>A konnektor ki van kapcsolva kapcsolóval vagy megszakítóval?</p>	<p>Kapcsolja vissza a kapcsolót vagy élesítse újra a megszakítót.</p>	<p>Ugorjon a(z) 3. lépéshez.</p>
<p>3. lépés</p> <p>Ellenőrizze, hogy be van-e kapcsolva a nyomtató.</p> <p>A nyomtató be van kapcsolva?</p>	<p>Ugorjon a(z) 4. lépéshez.</p>	<p>Kapcsolja be a nyomtatót.</p>
<p>4. lépés</p> <p>Ellenőrizze, hogy a nyomtató nincs-e alvó vagy hibernált üzemmódban.</p> <p>A nyomtató alvó vagy hibernált üzemmódban van?</p>	<p>A nyomtató felébresztéséhez nyomja meg a bekapcsológombot.</p>	<p>Ugorjon a(z) 5. lépéshez.</p>
<p>5. lépés</p> <p>Ellenőrizze, hogy a nyomtatót és a számítógépet csatlakoztató kábelek a megfelelő portokhoz csatlakoznak-e.</p> <p>A kábelek a megfelelő portokba csatlakoznak?</p>	<p>Ugorjon a(z) 6. lépéshez.</p>	<p>Csatlakoztassa a kábeleket a megfelelő portokhoz.</p>

Művelet	Igen	Nem
<p>6. lépés Telepítse a megfelelő nyomtató-illesztőprogramot.</p> <p>Válaszol a nyomtató?</p>	Probléma megoldva.	Ugorjon a(z) 7. lépéshez.
<p>7. lépés Kapcsolja ki a nyomtatót, várjon körülbelül 10 másodpercet, majd kapcsolja vissza.</p> <p>Válaszol a nyomtató?</p>	Probléma megoldva.	Kapcsolatfelvétel ügyféltámogatás .

Nem lehet olvasni a flash meghajtót

Művelet	Igen	Nem
<p>1. lépés Ellenőrizze, hogy a nyomtató nem végez-e másik nyomtatási, másolási, beolvasási vagy faxolási feladatot.</p> <p>A nyomtató készen áll?</p>	Ugorjon a(z) 2. lépéshez.	Várja meg, amíg a nyomtató feldolgozza a másik munkát.
<p>2. lépés Ellenőrizze, hogy a rendszer támogatja-e a flash meghajtót. További információkért lásd: "Támogatott flash-meghajtók és fájl típusok" itt: 57. oldal.</p> <p>Támogatja a nyomtató a flash meghajtót?</p>	Ugorjon a(z) 3. lépéshez.	Helyezzen be egy támogatott flash meghajtót.
<p>3. lépés Távolítsa el, majd helyezze vissza a flash meghajtót.</p> <p>Felismeri a nyomtató a flash meghajtót?</p>	Probléma megoldva.	Kapcsolatfelvétel ügyfélszolgálat .

USB port engedélyezése

Lépjön a következő elemhez a kezelőpanelen:

Beállítások > Hálózat/Portok > USB > USB-port engedélyezése

Nem érintőkijelzős nyomtatómodelleknél a **OK** gomb megnyomásával navigálhat a beállítások között.

Hálózati kapcsolat-hibák

A beágyazott webkiszolgálót nem lehet megnyitni

Művelet	Igen	Nem
<p>1. lépés</p> <p>Ellenőrizze, hogy be van-e kapcsolva a nyomtató.</p> <p>A nyomtató be van kapcsolva?</p>	Ugorjon a(z) 2. lépéshez.	Kapcsolja be a nyomtatót.
<p>2. lépés</p> <p>Ügyeljen, hogy helyes legyen a nyomtató IP-címe.</p> <p>Megjegyzések:</p> <ul style="list-style-type: none"> • Tekintse meg az IP-címet a főképernyőn. • Az IP-cím számok négyelemű, pontokkal elválasztott halmaza, például 123.123.123.123. <p>Helyes a nyomtató IP-címe?</p>	Ugorjon a(z) 3. lépéshez.	Írja be a nyomtató helyes IP-címét a címmezőbe.
<p>3. lépés</p> <p>Ellenőrizze, hogy támogatott böngészőt használ-e:</p> <ul style="list-style-type: none"> • 11-es verziójú vagy újabb Internet Explorer • Microsoft Edge • 6-os verziójú vagy újabb Safari • Google Chrome™ 32-es verziójú vagy újabb • 24-es verziójú vagy újabb Mozilla Firefox <p>Támogatott a böngészője?</p>	Ugorjon a(z) 4. lépéshez.	Telepítsen egy támogatott böngészőt.
<p>4. lépés</p> <p>Ellenőrizze, hogy működik-e a hálózati kapcsolat.</p> <p>Működik a hálózati kapcsolat?</p>	Ugorjon a(z) 5. lépéshez.	Forduljon a rendszergazdához.
<p>5. lépés</p> <p>Ügyeljen, hogy megfelelőek legyenek a nyomtató és a nyomtatókiszolgáló kábelcsatlakozásai. További tudnivalók a nyomtató dokumentációjában találhatóak.</p> <p>Megfelelően vannak csatlakoztatva a kábelek?</p>	Ugorjon a(z) 6. lépéshez.	Biztosítsa a kábelcsatlakozásokat.
<p>6. lépés</p> <p>Ellenőrizze, hogy le vannak-e tiltva a webes proxykiszolgálók.</p> <p>Le vannak tiltva a webes proxykiszolgálók?</p>	Ugorjon a(z) 7. lépéshez.	Forduljon a rendszergazdához.
<p>7. lépés</p> <p>Nyissa meg a beágyazott webkiszolgálót.</p> <p>Megnyílt a beágyazott webkiszolgáló?</p>	Probléma megoldva.	Kapcsolatfelvétel ügyféltámogatás .

A nyomtató nem csatlakoztatható a Wi-Fi hálózathoz

Művelet	Igen	Nem
<p>1. lépés Ügyeljen rá, hogy az Aktív adapterAutomatikus beállításra legyen állítva. Lépjen a következő elemhez a kezelőpanelen: Beállítások > Hálózat/portok > Hálózati áttekintés > Aktív adapter > Automatikus Nem érintőkijelzős nyomtatómodelleknél a OK megnyomásával navigálhat a beállítások között.</p> <p>Csatlakoztatható a nyomtató a Wi-Fi hálózathoz?</p>	<p>Probléma megoldva.</p>	<p>Ugorjon a(z) 2. lépéshez.</p>
<p>2. lépés Ellenőrizze, hogy a megfelelő Wi-Fi hálózat van-e kiválasztva. Megj.: Előfordulhat, hogy egyes útválasztók osztoznak az alapértelmezett SSID-n.</p> <p>A megfelelő Wi-Fi hálózathoz csatlakozik?</p>	<p>Folytassa a 4. lépéssel.</p>	<p>Ugorjon a(z) 3. lépéshez.</p>
<p>3. lépés Csatlakozzon a megfelelő Wi-Fi hálózathoz. További információkért lásd: "Nyomtató csatlakoztatása Wi-Fi hálózathoz" itt: 47. oldal.</p> <p>Csatlakoztatható a nyomtató a Wi-Fi hálózathoz?</p>	<p>Probléma megoldva.</p>	<p>Ugorjon a(z) 4. lépéshez.</p>
<p>4. lépés Ellenőrizze a vezeték nélküli biztonságos módot. Lépjen a következő elemhez a kezelőpanelen: Beállítások > Hálózat/portok > Vezeték nélküli > Vezeték nélküli biztonságos mód Nem érintőkijelzős nyomtatómodelleknél a OK megnyomásával navigálhat a beállítások között.</p> <p>A megfelelő vezeték nélküli biztonságos mód van kiválasztva?</p>	<p>Folytassa a 6. lépéssel.</p>	<p>Ugorjon a(z) 5. lépéshez.</p>
<p>5. lépés Válassza ki a megfelelő vezeték nélküli biztonságos módot.</p> <p>Csatlakoztatható a nyomtató a Wi-Fi hálózathoz?</p>	<p>Probléma megoldva.</p>	<p>Ugorjon a(z) 6. lépéshez.</p>
<p>6. lépés Ellenőrizze, hogy a megfelelő hálózati jelszót adta-e meg. Megj.: Ellenőrizze a jelszóban használt szóközoeket, számokat és nagybetűket.</p> <p>Csatlakoztatható a nyomtató a Wi-Fi hálózathoz?</p>	<p>Probléma megoldva.</p>	<p>Vegye fel a kapcsolatot ügyféltámogatás.</p>

Kellékanyagokkal kapcsolatos problémák

Cserélje ki a festékkazettát – nem megfelelő régió

A probléma kijavításához vásároljon megfelelő festékkazettát, amelynek régiója megegyezik a nyomtató régiójával, vagy válasszon nemzetközi festékkazettát.

- A hibaüzenetben a 42-es szám után látható első számjegy jelzi a nyomtató régióját.
- A hibaüzenetben a 42-es szám után látható második számjegy jelzi a festékkazetta régióját.

Nyomtató- és tonerkazetta-régiók

Régió	Szám kód
Nemzetközi, vagy nem értelmezhető régió	0
Észak-Amerika (Egyesült Államok, Kanada)	1
Európai Gazdasági Térség, Nyugat-Európa, Észak-Európa, Svájc	2
Ázsia csendes-óceáni területei	3
Latin-Amerika	4
Európa egyéb részei, Közel-Kelet, Afrika	5
Ausztrália, Új-Zéland	6
Érvénytelen régió	9

Megj.: A nyomtató és a tonerkazetta régiójának megállapításához nyomtassa ki a tesztoldalt. Lépjen a következő elemhez a kezelőpanelen: **Beállítások > Hibaelhárítás > Tesztoldal nyomtatása.**

Nem Lexmark márkájú kellékanyagok

A nyomtató nem a Lexmark által gyártott kellékanyag vagy alkatrész beszerelését észlelte.

A Lexmark nyomtatót úgy tervezték, hogy legjobban eredeti Lexmark-kellékanyagokkal és kiegészítőkkel működjön. Egyéb márkájú kellékanyag vagy alkatrész használata befolyásolhatja a nyomtató teljesítményét, megbízhatóságát vagy élettartamát, valamint képalkotó-alkatrészeit.

A termék élettartamának becslése eredeti Lexmark-kellékanyagok és kiegészítők használatán alapul. Egyéb márkájú kellékanyagok vagy alkatrészek használata váratlan eredményhez vezethet. A képalkotó alkatrész tervezett élettartamot meghaladó használata károsíthatja a Lexmark nyomtatót vagy a kapcsolódó alkatrészeket.

Figyelem – sérülésveszély: Egyéb márkájú kellékanyag vagy alkatrész használata befolyásolhatja a garancia érvényességét. Az egyéb márkájú kellékanyagok vagy kiegészítők használata által okozott kárra nem vállalunk garanciát.

Ha elfogadja az összes felsorolt kockázatot, és folytatja a nyomtató használatát nem eredeti kellékanyagokkal vagy alkatrészekkel, tegye a következők valamelyikét:

Érintőkijelzős nyomtatómodellek esetében nyomja meg kétszer az  gombot, majd nyomja meg kétszer a  gombot.

A nem érintőkijelzős nyomtatómodellek esetében nyomja meg az **X** gombot, nyomja meg a  gombot, majd tartsa lenyomva mindkét gombot 15 másodpercig.

Ha nem szeretné felvállalni ezeket a kockázatokat, akkor távolítsa el a nyomtatóból az egyéb márkájú kellékanyagot vagy kiegészítőt, majd szereljen be egy eredeti, Lexmark által gyártottat. További információkért lásd: [“Eredeti Lexmark-alkatrészek és -kellékanyagok használata” itt: 135. oldal.](#)

Érintőkijelzős nyomtatómodellek esetében ha a nyomtató azután se nyomtat, hogy kétszer megnyomta az , majd a  gombot, állítsa vissza a kellékanyag-használati számlálót.

A nem érintőkijelzős nyomtatómodellek esetében ha a nyomtató nem nyomtat az **X**, majd a **OK** gomb lenyomása, majd egyidejű, 15 másodpercen át történő nyomva tartása után, akkor állítsa vissza a kellékanyag-használati számlálót.

1 Lépjen a következő elemhez a kezelőpanelen:

Beállítások > Eszköz > Karbantartás > Konfig. menü > Kellékanyag-használat és -számlálók

Nem érintőkijelzős nyomtatómodelleknél a **OK** megnyomásával navigálhat a beállítások között.

2 Válassza ki a visszaállítani kívánt alkatrészt vagy kellékanyagot.

3 Az üzenet törléséhez tegye a következők egyikét:

- Érintőkijelzős nyomtatómodellek esetében nyomja meg kétszer az  gombot, majd nyomja meg kétszer a  gombot.
- A nem érintőkijelzős nyomtatómodellek esetében nyomja meg az **X** gombot, nyomja meg a **OK** gombot, majd tartsa lenyomva mindkét gombot 15 másodpercig.

Megj.: Ha nem tudja visszaállítani a kellékanyag-használat számlálóját, vigye vissza a készüléket a vásárlás helyére.

Elakadások megszüntetése

Papírelakadások elkerülése

Töltse be a papírt megfelelően

- Ügyeljen, hogy a papír egyenletesen feküdjön a tálcában.

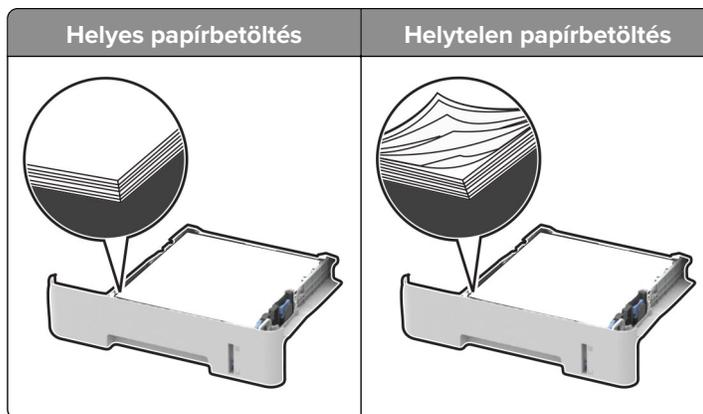

- Ne töltse fel és ne távolítsa el a tálcát nyomtatás közben.
- Ne töltse be túl sok papírt. Ügyeljen arra, a köteg magassága ne haladja meg a maximális papírmennyiséget mutató jelet.

- Ne csúsztasson papírt a tálcába. A papírt az ábrán látható módon töltsse be.

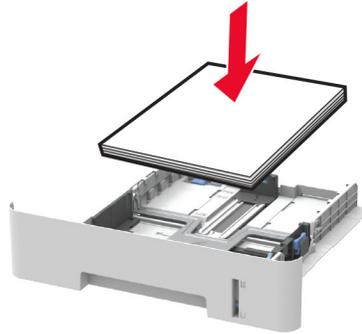

- Ügyeljen arra, hogy a papírvezetők helyesen helyezkedjenek el, és ne nyomódjanak neki szorosan a papírnak vagy borítékoknak.
- Az A4-es papírra készített kétoldalas nyomtatáshoz a duplex egységben a papírméret A4-re legyen állítva.
- A Letter, Legal, Oficio és Folio méretű papírra készített kétoldalas nyomtatáshoz a duplex egységben a papírméret Letter értékre legyen állítva.
- A papír behelyezése után határozott mozdulattal helyezze vissza a tálcát a nyomtatóba.

Használjon javasolt papírfajtát

- Csak ajánlott papírtípusokat és nyomathordozókat használjon.
- Ne töltsön be gyűrött, számfűles, nedves, behajtott vagy hullámos papírt.
- Mielőtt behelyezné a papírt, hajlítsa meg, pörgesse át, és igazítsa össze a köteget.

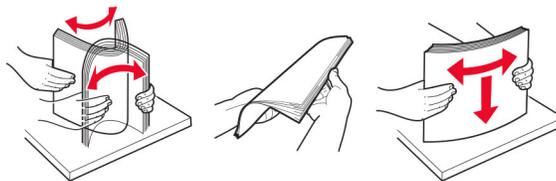

- Ne használjon vágott vagy kézzel tépett papírt.
- Ne tegyen különböző papírméreteket, -súlyokat és -típusokat egy tálcába.
- Ügyeljen, hogy helyesen legyen megadva a papír mérete és típusa a nyomtató kezelőpanelén.
- A papírt tárolja a gyártó előírásai szerint.

Elakadás helyének azonosítása

Megjegyzések:

- Ha az Elakadássegéd beállítása Bea nyomtató az elakadt oldal eltávolítását követően továbbítja az üres vagy részleges nyomatot tartalmazó oldalakat. Ellenőrizze, hogy a kinyomtatott oldalak között nincsenek-e üres oldalak.
- Ha az Elakadás utáni helyreállítás beállítása Be vagy Automatikus nyomtató ismét kinyomtatja az elakadt oldalakat.



	Elakadás helye
1	Automatikus lapadagoló
2	Normál rekesz
3	Elülső ajtó
4	Kézi adagoló
5	Tálca
6	Hátsó ajtó
7	Duplex egység

Papírelakadás a tálcában

1 Vegye ki a tálcát.

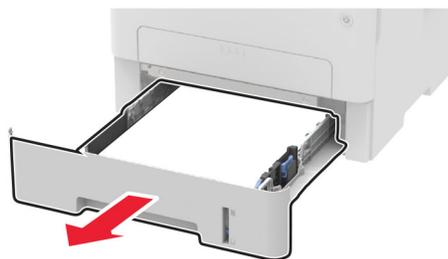

2 Távolítsa el az elakadt papírlapot.

Megj.: Ügyeljen arra, hogy minden papírdarabot eltávolítson.



3 Helyezze be a tálcát.

Papírelakadás az elülső ajtónál

1 Nyissa ki az elülső ajtót.

Figyelem – sérülésveszély: Mielőtt a nyomtató belső részébe nyúlna, érintse meg a nyomtató valamelyik fém alkatrészét, így elkerülhetők az elektrosztatikus kisülések okozta károk.



2 Távolítsa el a képalkotó egységet.

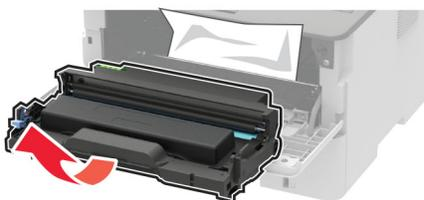

Figyelem – sérülésveszély: Ne tegye ki közvetlen fény hatásának a képalkotó egységet 10 percnél hosszabb ideig. A hosszabb ideig tartó, fényforrásnak való közvetlen kitétel nyomtatási minőségbeli problémákat okozhat.

Figyelem – sérülésveszély: Ne érjen a fényvezetődobhoz. Ha hozzáér, azzal később romolhat a nyomtatási feladatok minősége.



3 Távolítsa el az elakadt papírlapot.

⚠ VIGYÁZAT – FORRÓ FELÜLET: Előfordulhat, hogy a nyomtató belseje forró. Az égési sérülések elkerülése érdekében várja meg, amíg a forró felületek kihűlnek.

Megj.: Ügyeljen arra, hogy minden papírdarabot eltávolítson.



4 Helyezze be a képpalkotó egységet.



5 Csukja be az ajtót.

Papírelakadás a hátsó ajtónál

1 Nyissa fel a hátsó ajtót.

⚠ VIGYÁZAT – FORRÓ FELÜLET: Előfordulhat, hogy a nyomtató belseje forró. Az égési sérülések elkerülése érdekében várja meg, amíg a forró felületek kihűlnek.



2 Nyissa fel a beégető ajtaját.

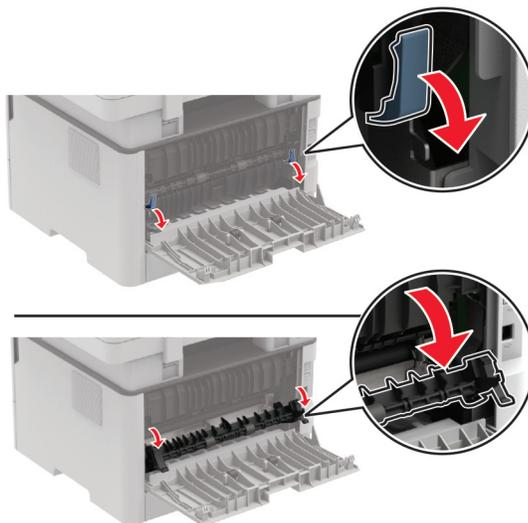

3 Távolítsa el az elakadt papírlapot.

Megj.: Ügyeljen arra, hogy minden papírdarabot eltávolítson.

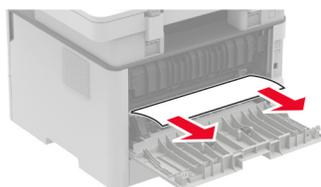

4 Zárja le a beégető egység ajtaját.

5 Zárja be a hátsó ajtót.

Papírelakadás a duplex egységben

1 Húzza ki a duplex egységet, majd távolítsa el az elakadt papírt.

Figyelem – sérülésveszély: Mielőtt a nyomtató belső részébe nyúlna, érintse meg a nyomtató valamelyik fém alkatrészét, így elkerülhetők az elektrosztatikus kisülések okozta károk.

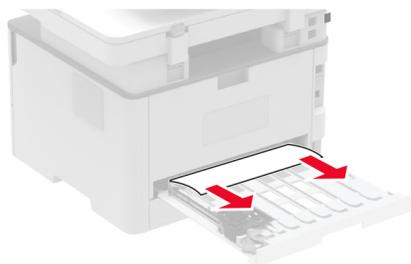

Megj.: Ügyeljen arra, hogy minden papírdarabot eltávolítson.

2 Helyezze be a duplex egységet.

Papírelakadás a normál rekeszben

1 Emelje meg a lapolvasót, majd távolítsa el a beragadt papírt.

Megj.: Ügyeljen arra, hogy minden papírdarabot eltávolítson.



2 Engedje le a lapolvasót.

Papírelakadás a kézi lapadagolóban

Távolítsa el az elakadt papírlapot.

Megj.: Ügyeljen arra, hogy minden papírdarabot eltávolítson.

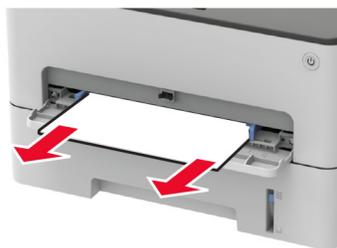

Papírelakadás az automatikus lapadagolóban

- 1 Vegye ki az eredeti dokumentumokat az automatikus lapadagoló tálcájáról.
- 2 Nyissa ki az automatikus lapadagoló fedelét.

Figyelem – sérülésveszély: Mielőtt a nyomtató belső részébe nyúlna, érintse meg a nyomtató valamelyik fém alkatrészét, így elkerülhetők az elektrosztatikus kisülések okozta károk.

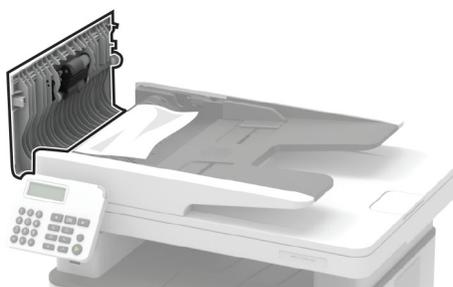

- 3 Távolítsa el az elakadt papírlapot.

Megj.: Ügyeljen arra, hogy minden papírdarabot eltávolítson.

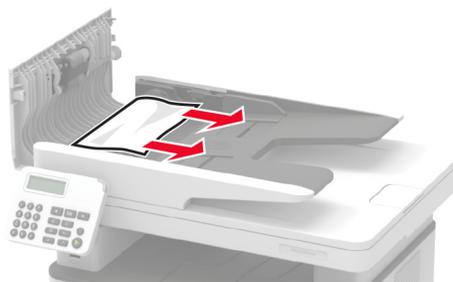

- 4 Csukja le az automatikus lapadagoló fedelét.

5 Nyissa fel a lapolvasó fedelét.

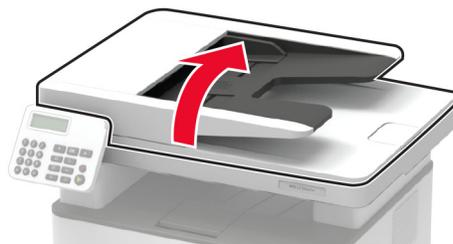

6 Távolítsa el az elakadt papírlapot.

Megj.: Ügyeljen arra, hogy minden papírdarabot eltávolítson.

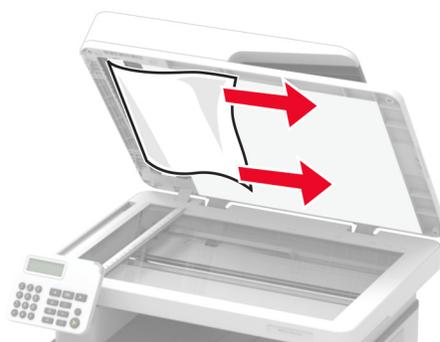

7 Zárja le a lapolvasó fedelét.

Papíradagolási problémák

Boríték összetapad nyomtatás közben

Művelet	Igen	Nem
<p>1. lépés</p> <p>a Használjon száraz helyen tárolt borítékot. Megj.: Ha nagy nedvességtartalmú borítékokra nyomtat, a ragasztós fülek összetapadhatnak.</p> <p>b Küldje el a nyomtatási feladatot. Összetapad a boríték nyomtatás közben?</p>	Ugorjon a(z) 2. lépéshez.	Probléma megoldva.
<p>2. lépés</p> <p>a Ügyeljen rá, hogy a papírtípus Boríték legyen. Lépjen a következő elemhez a kezelőpanelen: Beállítások > Papír > Tálcakonfiguráció > Papírméret/-típus</p> <p>Nem érintőképernyős nyomtatómodelleknél a OK megnyomásával navigálhat a beállítások között.</p> <p>b Küldje el a nyomtatási feladatot. Összetapad a boríték nyomtatás közben?</p>	Kapcsolatfelvétel ügyféltámogatás .	Probléma megoldva.

Nem működik a leválogatás

Művelet	Igen	Nem
<p>1. lépés</p> <p>a Lépjen a következő elemhez a kezelőpanelen: Beállítások > Nyomtatás > Elrendezés > Leválogatás</p> <p>Nem érintőképernyős nyomtatómodelleknél a OK megnyomásával navigálhat a beállítások között.</p> <p>b Válassza a Be [1,2,1,2,1,2] lehetőséget.</p> <p>c Nyomtassa ki a dokumentumot.</p> <p>Megfelelően van leválogatva a dokumentum?</p>	<p>Probléma megoldva.</p>	<p>Ugorjon a(z) 2. lépéshez.</p>
<p>2. lépés</p> <p>a A nyomtatandó dokumentumból nyissa meg a Nyomtatás párbeszédablakot, majd válassza a Leválogatás lehetőséget.</p> <p>b Nyomtassa ki a dokumentumot.</p> <p>Megfelelően van leválogatva a dokumentum?</p>	<p>Probléma megoldva.</p>	<p>Ugorjon a(z) 3. lépéshez.</p>
<p>3. lépés</p> <p>a Csökkentse a kinyomtatandó oldalak számát.</p> <p>b Nyomtassa ki a dokumentumot.</p> <p>Megfelelően vannak leválogatva az oldalak?</p>	<p>Probléma megoldva.</p>	<p>Kapcsolatfelvétel ügyféltámogatás.</p>

Gyakori papírelakadás

Művelet	Igen	Nem
<p>1. lépés</p> <p>a Vegye ki a tálcát.</p> <p>b Ellenőrizze, hogy megfelelő módon van-e betöltve a papír.</p> <p>Megjegyzések:</p> <ul style="list-style-type: none"> • Ügyeljen arra, hogy a papírvezetők megfelelően legyenek beállítva. • Ügyeljen arra, a köteg magassága ne haladja meg a maximális papírmennyiséget mutató jelet. • Ügyeljen arra, hogy az ajánlott méretű és típusú papírra nyomtasson. <p>c Helyezze be a tálcát.</p> <p>d Nyomtassa ki a dokumentumot.</p> <p>Még mindig gyakran előfordul papírelakadás?</p>	<p>Ugorjon a(z) 2. lépéshez.</p>	<p>Probléma megoldva.</p>

Művelet	Igen	Nem
<p>2. lépés</p> <p>a Lépjen a következő elemhez a kezelőpanelen: Beállítások > Papír > Tálcakonfiguráció > Papírméret/típus</p> <p>Nem érintőkijelzős nyomtatómodelleknél a OK gomb megnyomásával navigálhat a beállítások között.</p> <p>b Állítsa be a papírméretet és a papírtípust.</p> <p>c Nyomtassa ki a dokumentumot.</p> <p>Még mindig gyakran előfordul papírelakadás?</p>	<p>Ugorjon a(z) 3. lépéshez.</p>	<p>Probléma megoldva.</p>
<p>3. lépés</p> <p>a Töltsön be papírt egy bontatlan csomagból.</p> <p>Megj.: A papír magas páratartalom esetén megszívja magát nedvességgel. Tárolja a papírt az eredeti csomagolásban, amíg nem használja fel.</p> <p>b Nyomtassa ki a dokumentumot.</p> <p>Még mindig gyakran előfordul papírelakadás?</p>	<p>Forduljon az ügyféltámogatáshoz.</p>	<p>Probléma megoldva.</p>

Az elakadt lapokat a nyomtató nem nyomtatja ki újra

Művelet	Igen	Nem
<p>a Lépjen a következő elemhez a kezelőpanelen: Beállítások > Eszköz > Értesítések > Elakadás elhárítása</p> <p>Nem érintőképernyős nyomtatómodelleknél a OK megnyomásával navigálhat a beállítások között.</p> <p>b Az Elakadás elhárítása menüben válassza a Be vagy az Automatikus lehetőséget.</p> <p>c Nyomtassa ki a dokumentumot.</p> <p>A nyomtató újranyomtatta az elakadt lapokat?</p>	<p>Probléma megoldva.</p>	<p>Kapcsolatfelvétel ügyféltámogatás.</p>

E-mail-küldési problémák

„Az SMTP-kiszolgáló nincs beállítva” hiba letiltása

A nyomtatómodelltől függően a kezelőpanelről kiindulva tegye az alábbiak valamelyikét:

- Érintse meg a  > **Beállítások > E-mail > E-mail beállítása > „Az SMTP-kiszolgáló nincs beállítva” hiba letiltása > Be** elemet.
- Lépjen a következő elemhez:  > **E-mail > OK > E-mail beállítása > OK > „Az SMTP-kiszolgáló nincs beállítva” hiba letiltása > OK > Be > OK**.

A hiba ismételt előfordulásának elkerülése érdekében végezze el a következő feladatok egyikét:

- Frissítse a firmware-t. További információkért lásd: [“Firmware frissítése” itt: 46. oldal.](#)
- Konfigurálja az e-mail SMTP-beállításokat. További információkért lásd: [“E-mail SMTP-beállítások konfigurálása” itt: 32. oldal.](#)

Nem lehet e-mailt küldeni

Művelet	Igen	Nem
<p>1. lépés</p> <p>Ellenőrizze, hogy az e-mail SMTP-beállításai megfelelően vannak-e konfigurálva. További információkért lásd: “E-mail SMTP-beállítások konfigurálása” itt: 32. oldal.</p> <p>Tud e-mailt küldeni?</p>	Probléma megoldva.	Ugorjon a(z) 2. lépéshez.
<p>2. lépés</p> <p>Győződjön meg róla, hogy a megfelelő jelszót használja. E-mail szolgáltatójától függően használja a fiók jelszavát, az alkalmazás jelszavát vagy a hitelesítési jelszót. További információkért lásd: “E-mail SMTP-beállítások konfigurálása” itt: 32. oldal.</p> <p>Tud e-mailt küldeni?</p>	Probléma megoldva.	Ugorjon a(z) 3. lépéshez.
<p>3. lépés</p> <p>Ellenőrizze, hogy a nyomtató csatlakozik-e egy hálózathoz, és hogy a hálózat csatlakozik-e az internethez.</p> <p>Tud e-mailt küldeni?</p>	Probléma megoldva.	Vegye fel a kapcsolatot az Ügyféltámogatással.

Faxolási problémák

Nem jelenik meg a hívófél-azonosító

Megj.: Ezek az utasítások csak az analóg faxot támogató nyomtatókra vonatkoznak. További információkért lásd: [“Nyomtató beállítása faxolásra” itt: 22. oldal.](#)

Művelet	Igen	Nem
<p>Hívófél-azonosító engedélyezése.</p> <p>Lépjen a következő elemhez a kezelőpanelen: Beállítások > Fax > Fax beállítása > Faxfogadási beállítások > Rendszergazdai beállítások > Hívófél-azonosító engedélyezése</p> <p>Nem érintőkijelzős nyomtatómodelleknél a OK megnyomásával navigálhat a beállítások között.</p> <p>Megjelenik a hívófél-azonosító?</p>	Probléma megoldva.	Vegye fel a kapcsolatot ügyféltámogatás.

Sikertelen etherFAX-beállítás

Művelet	Igen	Nem
<p>1. lépés Ellenőrizze a nyomtató csatlakozását.</p> <p>a Nyomtassa ki a Hálózati beállítások oldalát. Lépjen a következő elemhez a kezelőpanelen: Beállítások > Jelentések > Hálózat > Hálózatbeállítási oldal</p> <p>Nem érintőkijelzős nyomtatómodelleknél a OK megnyomásával navigálhat a beállítások között.</p> <p>b Ellenőrizze a hálózat állapotát.</p> <p>Csatlakozik a nyomtató a hálózathoz?</p>	Folytassa a 3. lépéssel.	Ugorjon a(z) 2. lépéshez.
<p>2. lépés Ellenőrizze, hogy a nyomtató csatlakozik-e egy hálózathoz, és hogy a hálózat csatlakozik-e az internethez.</p> <p>Be tudja állítani az etherFAX-ot?</p>	Probléma megoldva.	Ugorjon a(z) 3. lépéshez.
<p>3. lépés Győződjön meg arról, hogy az etherFAX megfelelően van beállítva. További információkért lásd: “Az etherFAX-ot használó faxfunkció beállítása” itt: 24. oldal.</p> <p>Be tudja állítani az etherFAX-ot?</p>	Probléma megoldva.	Látogasson el a következő oldalra: https://www.etherfax.net/lexmark .

Nem lehet faxot küldeni vagy fogadni az etherFAX használatával

Művelet	Igen	Nem
<p>1. lépés Ellenőrizze, hogy a nyomtató csatlakozik-e egy hálózathoz, és hogy a hálózat csatlakozik-e az internethez.</p> <p>Tud faxot küldeni vagy fogadni az etherFAX használatával?</p>	Probléma megoldva.	Ugorjon a(z) 2. lépéshez.
<p>2. lépés a Lépjen a következő elemhez a kezelőpanelen: Beállítások > Fax > Fax beállítása > Általános faxbeállítások.</p> <p>Nem érintőkijelzős nyomtatómodelleknél a OK megnyomásával navigálhat a beállítások között.</p> <p>b Ellenőrizze, hogy a megfelelő faxszámot adta-e meg. c Ellenőrizze, hogy a Faxtovábbítás beállítása etherFAX értékre legyen állítva.</p> <p>Tud faxot küldeni vagy fogadni az etherFAX használatával?</p>	Probléma megoldva.	Ugorjon a(z) 3. lépéshez.
<p>3. lépés Ossza fel a nagy dokumentumokat kisebb méretű fájlokra.</p> <p>Tud faxot küldeni vagy fogadni az etherFAX használatával?</p>	Probléma megoldva.	Látogasson el a következő oldalra: https://www.etherfax.net/lexmark .

Nem lehet faxot küldeni vagy fogadni analóg fax használatakor

Művelet	Igen	Nem
<p>1. lépés Hárítsa el a kijelzőn megjelenő esetleges hibaüzeneteket.</p> <p>Tud faxot küldeni vagy fogadni?</p>	Probléma megoldva.	Ugorjon a(z) 2. lépéshez.
<p>2. lépés Ügyeljen, hogy a következő berendezések kábelcsatlakozásai megfelelőek legyenek:</p> <ul style="list-style-type: none"> • Telefon • Kézibeszélő • Üzenetrögzítő <p>Tud faxot küldeni vagy fogadni?</p>	Probléma megoldva.	Ugorjon a(z) 3. lépéshez.
<p>3. lépés Ellenőrizze a tárcsahangot.</p> <ul style="list-style-type: none"> • Hívja fel a faxszámot a helyes működése ellenőrzéséhez. • Ha az On Hook Dial alkalmazást használja, akkor csavarja fel a hangerőt a tárcsahang ellenőrzéséhez. <p>Hallható a tárcsahang?</p>	Ugorjon az 5-ös lépéshez.	Ugorjon a(z) 4. lépéshez.
<p>4. lépés Ellenőrizze a fali telefonaljzatot.</p> <p>a Csatlakoztassa az analóg telefont közvetlenül a fali aljzathoz.</p> <p>b Várja meg, hogy hallható legyen a tárcsahang.</p> <p>c Ha nem hall tárcsahangot, használjon másik telefonkábelt.</p> <p>d Ha ezután sem hall tárcsahangot, csatlakoztassa az analóg telefont egy másik fali aljzathoz.</p> <p>e Ha hall tárcsahangot, akkor csatlakoztassa a nyomtatót abba a fali aljzatba.</p> <p>Tud faxot küldeni vagy fogadni?</p>	Probléma megoldva.	Ugorjon a(z) 5. lépéshez.

Művelet	Igen	Nem
<p>5. lépés</p> <p>Ellenőrizze, hogy a nyomtató csatlakozik-e analóg telefonszolgáltatáshoz vagy megfelelő digitális csatlakozóhoz.</p> <ul style="list-style-type: none"> • Ha integrált szolgáltatású digitális hálózati (Integrated Services Digital Network, ISDN) telefonszolgáltatást használ, csatlakoztassa a készüléket egy ISDN termináladapter analóg telefonportjához. További információért forduljon az ISDN szolgáltatóhoz. • Ha DSL telefont használ, csatlakozzon olyan DSL szűrőhöz vagy forgalomirányítóhoz, amely lehetővé teszi az analóg használatot. További információért forduljon az DSL szolgáltatóhoz. • Ha alközpontos (private branch exchange, PBX) telefonszolgáltatást használ, ügyeljen arra, hogy az alközponton analóg porthoz csatlakoztassa a készüléket. Ha az alközpont nem rendelkezik analóg aljzattal, javasoljuk, hogy a faxkészülékhez helyezzen üzembe egy analóg telefonvonalat. <p>Tud faxot küldeni vagy fogadni?</p>	<p>Probléma megoldva.</p>	<p>Ugorjon a(z) 6. lépéshez.</p>
<p>6. lépés</p> <p>Ideiglenesen válassza le az egyéb berendezéseket, és kapcsolja ki az egyéb telefonszolgáltatásokat.</p> <p>a Válassza le a nyomtató és a telefonvonal közötti egyéb berendezéseket (például üzenetrögzítőket, számítógépeket, modemeket vagy telefonvonal frekvenciaosztókat).</p> <p>b Tiltsa le a hívásvárakoztatást és a hangpostát. További információért forduljon a telefonszolgáltatóhoz.</p> <p>Tud faxot küldeni vagy fogadni?</p>	<p>Probléma megoldva.</p>	<p>Ugorjon a(z) 7. lépéshez.</p>
<p>7. lépés</p> <p>Olvassa be az eredeti dokumentumot oldalanként.</p> <p>a Tárcsázza a faxszámot.</p> <p>b Olvassa be a dokumentumot.</p> <p>Tud faxot küldeni vagy fogadni?</p>	<p>Probléma megoldva.</p>	<p>Vegye fel a kapcsolatot az ügyfélszolgálattal.</p>

Faxot küldeni lehet, de fogadni nem analóg fax használatakor

Művelet	Igen	Nem
<p>1. lépés Tegyen egy eredeti dokumentumot az automatikus lapadagolóba vagy a lapolvasó üveglapjára.</p> <p>Tud faxot küldeni?</p>	Probléma megoldva.	Ugorjon a(z) 2. lépéshez.
<p>2. lépés Állítsa be helyesen a parancsikonnevet.</p> <ul style="list-style-type: none"> Ellenőrizze, hogy korábban beállított-e gyorstárcsázó számot a tárcsázni kívánt számhoz. Manuálisan tárcsázza a kívánt számot. <p>Tud faxot küldeni?</p>	Probléma megoldva.	Vegye fel a kapcsolatot az ügyfélszolgálat tal.

Faxot küldeni lehet, de fogadni nem analóg fax használatakor

Művelet	Igen	Nem
<p>1. lépés Ellenőrizze, hogy a papírforrás nem üres-e.</p> <p>Tud faxot fogadni?</p>	Probléma megoldva.	Ugorjon a(z) 2. lépéshez.
<p>2. lépés Ellenőrizze a kicsengések számához tartozó beállítást. Lépjen a következő elemhez a kezelőpanelen: Beállítások > Fax > Fax beállítása > Faxfogadási beállítások > Csengések a válaszig</p> <p>Nem érintőkijelzős nyomtatómodelleknél a OK megnyomásával navigálhat a beállítások között.</p> <p>Tud faxot fogadni?</p>	Probléma megoldva.	Ugorjon a(z) 3. lépéshez.
<p>3. lépés Ha a nyomtató üres oldalakat nyomtat, lásd a következőt: “Üres vagy fehér oldalak” itt: 147. oldal.</p> <p>Tud faxot fogadni?</p>	Probléma megoldva.	Vegye fel a kapcsolatot ügyféltámogatás .

Gyenge faxnyomtatási minőség

Művelet	Igen	Nem
<p>1. lépés Győződjön meg arról, hogy a nyomtatási minőség hibátlan.</p> <p>a Lépjen a következő elemhez a kezelőpanelen: Beállítások > Hibaelhárítás > Tesztoldal nyomtatása</p> <p>Nem érintőképernyős nyomtatómodelleknél a OK megnyomásával navigálhat a beállítások között.</p> <p>b Javítsa ki a nyomtatási minőséggel kapcsolatos hibákat. További információkért lásd: "Gyenge a nyomtatási minőség" itt: 147. oldal.</p> <p>Megfelelő a faxnyomtatási minőség?</p>	<p>Probléma megoldva.</p>	<p>Ugorjon a(z) 2. lépéshez.</p>
<p>2. lépés Csökkentse a beérkező fax átviteli sebességét.</p> <p>a Lépjen a következő elemhez a kezelőpanelen: Beállítások > Fax > Fax beállítása > Faxfogadási beállítások > Rendszergazdai beállítások > Max. sebesség</p> <p>Nem érintőképernyős nyomtatómodelleknél a OK megnyomásával navigálhat a beállítások között.</p> <p>b Válasszon ki egy alacsonyabb átviteli sebességet.</p> <p>Megfelelő a faxnyomtatási minőség?</p>	<p>Probléma megoldva.</p>	<p>Kapcsolatfelvétel ügyfélszolgálat.</p>

Hiányzó információk a fax fedőlapján

Művelet	Nem	Igen
<p>a Kapcsolja ki a nyomtatót, várjon körülbelül 10 másodpercet, majd kapcsolja vissza.</p> <p>b Küldje el vagy kérje le a faxot.</p> <p>Hiányoznak információk a fax fedőlapjáról?</p>	<p>Probléma megoldva.</p>	<p>Vegye fel a kapcsolatot az ügyfélszolgálattal.</p>

Nem lehet elküldeni a fax fedőlapját a számítógépről

Művelet	Igen	Nem
<p>1. lépés</p> <p>a Győződjön meg róla, hogy a nyomtató-illesztőprogram frissítve van. További információkért lásd: "Nyomtatószoftver telepítése" itt: 44. oldal.</p> <p>b Küldje el a faxot.</p> <p>El tudja küldeni a fax fedőlapját?</p>	<p>Probléma megoldva.</p>	<p>Ugorjon a(z) 2. lépéshez.</p>

Művelet	Igen	Nem
<p>2. lépés</p> <p>a Nyissa meg a Nyomatás párbeszédpanelt úgy, hogy közben megvan nyitva a faxolni kívánt dokumentum.</p> <p>b Válassza ki a nyomtatót, majd kattintson a Tulajdonságok, Jellemzők, Beállítások vagy Beállítás gombra.</p> <p>c Kattintson a Fax elemre, majd törölje a Mindig mutassa a beállításokat a fax elküldése előtt beállítást.</p> <p>d Küldje el a faxot.</p> <p>El tudja küldeni a fax fedőlapját?</p>	<p>Probléma megoldva.</p>	<p>Vegye fel a kapcsolatot az ügyfélszolgálattal.</p>

Beolvasási problémák

Nem lehetséges a beolvasás számítógépre

Művelet	Igen	Nem
<p>1. lépés</p> <p>Hajtson végre egy másolási feladatot.</p> <p>Sikeres a másolási feladat?</p>	<p>Folytassa a 3. lépéssel.</p>	<p>Ugorjon a(z) 2. lépéshez.</p>
<p>2. lépés</p> <p>a Kapcsolja ki a nyomtatót, várjon körülbelül 10 másodpercet, majd kapcsolja vissza.</p> <p>b Olvassa be a dokumentumot.</p> <p>Be tudja olvasni a dokumentumot a számítógépre?</p>	<p>Probléma megoldva.</p>	<p>Ugorjon a(z) 3. lépéshez.</p>
<p>3. lépés</p> <p>Ellenőrizze a nyomtató csatlakozását.</p> <p>a Nyomtassa ki a Hálózati beállítások oldalát. Lépjen a következő elemhez a kezelőpanelen: Beállítások > Jelentések > Hálózat > Hálózati beállítások oldala.</p> <p>b Ellenőrizze a hálózat állapotát.</p> <p>Csatlakozik a nyomtató a hálózathoz?</p>	<p>Ugorjon az 5-ös lépéshez.</p>	<p>Ugorjon a(z) 4. lépéshez.</p>
<p>4. lépés</p> <p>a Csatlakoztassa a nyomtatót a hálózathoz.</p> <p>b Olvassa be a dokumentumot.</p> <p>Be tudja olvasni a dokumentumot a számítógépre?</p>	<p>Probléma megoldva.</p>	<p>Ugorjon a(z) 5. lépéshez.</p>

Művelet	Igen	Nem
<p>5. lépés</p> <p>a Győződjön meg róla, hogy a nyomtató és a számítógép ugyanahhoz a hálózathoz csatlakozik.</p> <p>b Olvassa be a dokumentumot.</p> <p>Be tudja olvasni a dokumentumot a számítógépre?</p>	Probléma megoldva.	Vegye fel a kapcsolatot az Ügyféltámogatással .

Nem lehetséges a beolvasás hálózati mappába

Művelet	Igen	Nem
<p>1. lépés</p> <p>a Hálózati mappa parancsikonzjának létrehozása.</p> <p>b Dokumentum beolvasása a parancsikonz használatával. További információkért lásd: "Beolvasás hálózati mappába" itt: 74. oldal.</p> <p>Be tud olvasni egy dokumentumot és el tudja menteni egy hálózati mappába?</p>	Probléma megoldva.	Ugorjon a(z) 2. lépéshez.
<p>2. lépés</p> <p>Ellenőrizze, hogy a hálózati mappa elérési útvonala és formátuma megfelelő-e. Például : <code>//server_hostname/foldername/path</code>, ahol a server_hostname teljes tartománynév (FQDN) vagy IP-cím.</p> <p>Megfelelő a hálózati mappa elérési útvonala és formátuma?</p>	Ugorjon a(z) 3. lépéshez.	Folytassa a 4. lépéssel.
<p>3. lépés</p> <p>Ellenőrizze, hogy rendelkezik-e írási jogosultsággal a hálózati mappához.</p> <p>Be tud olvasni egy dokumentumot és el tudja menteni egy hálózati mappába?</p>	Probléma megoldva.	Ugorjon a(z) 4. lépéshez.

Művelet	Igen	Nem
<p>4. lépés</p> <p>Frissítse a hálózati mappa parancsikóját.</p> <p>a Nyisson meg egy webböngészőt, és írja be a nyomtató IP-címét a címmezőbe.</p> <p>Megjegyzések:</p> <ul style="list-style-type: none"> • Tekintse meg a nyomtató IP-címét a kezdőképernyőn. Az IP-cím számok négyelemű, pontokkal elválasztott halmaza, például 123.123.123.123. • Ha proxykiszolgálót használ, átmenetileg tiltsa le azt a weboldal megfelelő betöltése érdekében. <p>b Kattintson a Parancsikonok elemre, majd válasszon ki egy parancsikont.</p> <p>Megj.: Több parancsikontípus esetén válassza a Hálózati mappa lehetőséget.</p> <p>c Írja be a hálózati mappa elérési útvonalát az Elérési útvonal megosztása mezőbe.</p> <p>Megjegyzések:</p> <ul style="list-style-type: none"> • Ha az elérési útvonal <code>\\server_hostname\foldername\path</code> formátumú, akkor írja be a <code>//server_hostname/foldername/path</code> adatokat. • A megosztandó elérési útvonal beírásakor előre dőlt perjelket használjon. <p>d A Hitelesítés menüben válassza ki a hitelesítés típusát.</p> <p>Megj.: Ha a Hitelesítés beállítása „Hozzárendelt felhasználónév és jelszó használata”, akkor a Felhasználónév és a Jelszó mezőkben adja meg hitelesítési adatait.</p> <p>e Kattintson a Mentés gombra.</p> <p>Be tud olvasni egy dokumentumot és el tudja menteni egy hálózati mappába?</p>	<p>Probléma megoldva.</p>	<p>Ugorjon a(z) 5. lépéshez.</p>
<p>5. lépés</p> <p>Győződjön meg róla, hogy a nyomtató és a hálózati mappa ugyanahhoz a hálózathoz csatlakozik.</p> <p>Be tud olvasni egy dokumentumot és el tudja menteni egy hálózati mappába?</p>	<p>Probléma megoldva.</p>	<p>Vegye fel a kapcsolatot az Ügyféltámogatással.</p>

A dokumentum vagy fénykép részleges másolása

Művelet	Igen	Nem
<p>1. lépés</p> <p>a Ügyeljen arra, hogy a dokumentum vagy fénykép a színével lefelé legyen betöltve, a lapolvasó üveglapjának bal felső sarkához.</p> <p>b Másolja le a dokumentumot vagy fényképet.</p> <p>Megfelelően került lemásolásra a dokumentum vagy fénykép?</p>	<p>Probléma megoldva.</p>	<p>Ugorjon a(z) 2. lépéshez.</p>

Művelet	Igen	Nem
<p>2. lépés</p> <p>a Állítsa be a papírméretet a tálcába betöltött papírnak megfelelően.</p> <p>b Másolja le a dokumentumot vagy fényképet.</p> <p>Megfelelően került lemásolásra a dokumentum vagy fénykép?</p>	Probléma megoldva.	Forduljon az ügyfélszolgálat hoz.

A beolvasási feladat nem sikerült

Művelet	Igen	Nem
<p>1. lépés</p> <p>Ellenőrizze a kábeles összeköttetéseket.</p> <p>a Ügyeljen, hogy az Ethernet- vagy az USB-kábel biztonságosan csatlakozzon a számítógéphez és a nyomtatóhoz.</p> <p>b Küldje el újra a beolvasási feladatot.</p> <p>Sikeres a beolvasási feladat?</p>	Probléma megoldva.	Ugorjon a(z) 2. lépéshez.
<p>2. lépés</p> <p>Ellenőrizze a beolvasni kívánt fájlt.</p> <p>a Ügyeljen, hogy a fájlnev mg ne legyen használatban a célmapában.</p> <p>b Ügyeljen, hogy a beolvasni kívánt dokumentum vagy fénykép ne legyen nyitva egy másik alkalmazásban.</p> <p>c Küldje el újra a beolvasási feladatot.</p> <p>Sikeres a beolvasási feladat?</p>	Probléma megoldva.	Ugorjon a(z) 3. lépéshez.
<p>3. lépés</p> <p>a Ügyeljen, hogy az Időbélyeg hozzáfűzése vagy a Meglévő fájl felülírása négyzet be legyen jelölve a célhely konfigurációs beállításai között.</p> <p>b Küldje el újra a beolvasási feladatot.</p> <p>Sikeres a beolvasási feladat?</p>	Probléma megoldva.	Forduljon az ügyfélszolgálat hoz.

Gyenge másolási minőség

Művelet	Igen	Nem
<p>1. lépés</p> <p>a Tisztítsa meg a lapolvasó üveglapját és az automatikus lapadagoló üvegét nedves, puha, szőszmentes ronggyal. Ha a nyomtatója második automatikus lapadagoló üveggel is rendelkezik az automatikus lapadagolón belül, azt az üveget is tisztítsa meg. További információkért lásd: “A lapolvasó tisztítása” itt: 142. oldal.</p> <p>b Ügyeljen arra, hogy a dokumentum vagy fénykép a színével lefelé legyen betöltve, a lapolvasó üveglapjának bal felső sarkához.</p> <p>c Másolja le a dokumentumot vagy fényképet.</p> <p>Megfelelő a nyomtatási minőség?</p>	<p>Probléma megoldva.</p>	<p>Ugorjon a(z) 2. lépéshez.</p>
<p>2. lépés</p> <p>a Ellenőrizze az eredeti dokumentum vagy fénykép minőségét.</p> <p>b Módosítsa a beolvasási minőség beállításait.</p> <p>c Másolja le a dokumentumot vagy fényképet.</p> <p>Megfelelő a nyomtatási minőség?</p>	<p>Probléma megoldva.</p>	<p>Forduljon ügyféltámogatás.</p>

Recés kép vagy szöveg az automatikus lapadagolóból való beolvasáskor

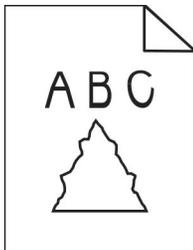

Művelet	Igen	Nem
<p>a Töltsön 50 tiszta, normál papírlapot az automatikus lapadagolóba. Megj.: A normál papír segít megtisztítani az automatikus lapadagoló adagológörgőit a portól és a rajtuk lévő egyéb anyagoktól.</p> <p>b Nyomja meg a kezelőpanel  gombját.</p> <p>c Tegyen be egy eredeti dokumentumot az automatikus lapadagolóba.</p> <p>d Olvassa be a dokumentumot.</p> <p>Recés kép vagy szöveg jelenik meg a nyomaton?</p>	<p>Vegye fel a kapcsolatot az ügyfélszolgálattal.</p>	<p>Probléma megoldva.</p>

Nem lehet lecsukni a lapolvasót

Művelet	Igen	Nem
Távolítsa el a lapolvasó fedelét nyitva tartó akadályokat. Megfelelően le lehetett csukni a lapolvasót?	Probléma megoldva.	Kapcsolatfelvétel ügyféltámogatás .

A beolvasás sokáig tart, vagy lefagy tőle a számítógép

Művelet	Igen	Nem
Zárja be a beolvasást zavaró összes alkalmazást. Sokáig tart a beolvasás, vagy lefagy tőle a számítógép?	Forduljon ügyfélszolgálat .	Probléma megoldva.

lapolvasó nem válaszol

Művelet	Igen	Nem
<p>1. lépés</p> <p>a Ellenőrizze, hogy a tápkábel megfelelően csatlakoztatva van-e a nyomtatóhoz és a csatlakozóaljzathoz.</p> <p> VIGYÁZAT – SÉRÜLÉSVESZÉLY: A tűzveszély és az áramütés elkerülése érdekében a tápkábelt közvetlenül egy, a készülékhez közeli, és könnyen hozzáférhető, megfelelő besorolású és megfelelően földelt konnektorba csatlakoztassa.</p> <p>b Másolja le vagy olvassa be a dokumentumot.</p> <p>Válaszol a lapolvasó?</p>	Probléma megoldva.	Ugorjon a(z) 2. lépéshez.
<p>2. lépés</p> <p>a Ellenőrizze, hogy a nyomtató be van-e kapcsolva.</p> <p>b Hárítsa el a kijelzőn megjelenő esetleges hibaüzeneteket.</p> <p>c Másolja le vagy olvassa be a dokumentumot.</p> <p>Válaszol a lapolvasó?</p>	Probléma megoldva.	Ugorjon a(z) 3. lépéshez.
<p>3. lépés</p> <p>a Kapcsolja ki a nyomtatót, várjon körülbelül 10 másodpercet, majd kapcsolja vissza.</p> <p>b Másolja le vagy olvassa be a dokumentumot.</p> <p>Válaszol a lapolvasó?</p>	Probléma megoldva.	Forduljon ügyféltámogatás .

A lapolvasó-regisztráció beállítása

1 Lépjen a következő elemhez a kezelőpanelen:

Beállítások > Eszköz > Karbantartás > Konfig. menü > Lapolvasó beállítása > Lapolvasó kézi regisztrálása > Gyorsteszt nyomtatása

Nem érintőképernyős nyomtatómodelleknél a **OK** megnyomásával navigálhat a beállítások között.

2 Helyezze a Nyomtatási gyorsteszt oldalt a lapolvasó üveglapjára, majd válassza a **Síkágy regisztrálása** elemet.

3 Válassza a **Másolási gyorsteszt** elemet.

4 Hasonlítsa össze a Másolási gyorsteszt oldalt az eredeti dokumentummal.

Megj.: Ha a tesztoldal margói eltérnek az eredeti dokumentumétól, módosítsa a Bal margó és Felső margó értékét.

5 Ismételje meg a [3. lépés.](#) és [4. lépés.](#) lépéseket addig, amíg a Másolási gyorsteszt oldal margói meg nem egyeznek az eredeti dokumentum margóival.

ADF-regisztráció módosítása

1 Lépjen a következő elemhez a kezelőpanelen:

Beállítások > Eszköz > Karbantartás > Konfig. menü > Lapolvasó beállítása > Lapolvasó kézi regisztrálása > Gyorsteszt nyomtatása

Nem érintőképernyős nyomtatómodelleknél a **OK** megnyomásával navigálhat a beállítások között.

2 Helyezze a Nyomtatási gyorsteszt oldalt az ADF tálcára, majd válassza az **Elülső ADF regisztrálása** elemet.

Megj.: Az elülső ADF regisztrálásának illesztéséhez helyezze a tesztoldalt színével felfelé, rövid oldalával előre helyezze az ADF-be.

3 Válassza a **Másolási gyorsteszt** elemet.

4 Hasonlítsa össze a Másolási gyorsteszt oldalt az eredeti dokumentummal.

Megj.: Ha a tesztoldal margói eltérnek az eredeti dokumentumétól, módosítsa a Vízszintes beállítás és Felső margó értékét.

5 Ismételje meg a [3. lépés.](#) és [4. lépés.](#) lépéseket addig, amíg a Másolási gyorsteszt oldal margói meg nem egyeznek az eredeti dokumentum margóival.

Kapcsolatba lépés az ügyfélszolgálatl

Mielőtt felvennie a kapcsolatot az ügyfélszolgálatl, gyűjtse össze a következő információkat:

- A probléma
- A hibaüzenet
- A nyomtató típusa és sorozatszám

Látogasson el a következő címre: <http://support.lexmark.com> címre e-mailes vagy chat alapú támogatásért, illetve a kézikönyvek, dokumentációk, illesztőprogramok és más letöltések eléréséért.

Telefonos műszaki támogatás is elérhető. Az Egyesült Államokban vagy Kanadában hívja az 1-800-539-6275 számot. Más ország vagy régió esetén: <http://support.lexmark.com>.

Újrahasznosítás és hulladékkezelés

Lexmark termékek újrahasznosítása

Ha vissza szeretné küldeni a Lexmark termékeket újrafelhasználás céljából, tegye a következőket:

- 1 Keresse fel a www.lexmark.com/recycle weboldalt.
- 2 Válassza ki az újrahasznosítani kívánt terméket.

Megj.: A Lexmark begyűjtési és újrahasznosítási programjában nem szereplő nyomtatókellékek és hardverek újrafelhasználása a helyi újrahasznosítási központon keresztül történhet.

A Lexmark csomagolások újrahasznosítása

A Lexmark folyamatosan arra törekszik, hogy minél kevesebb csomagolóanyagot használjon. A kevesebb csomagolóanyag azt jelenti, hogy a Lexmark nyomtatókat a lehető leghatékonyabb és legkörnyezetbarátabb módon szállítjuk, és gondoskodunk arról, ahogy minél kevesebb legyen a kidobott csomagolóanyag. Az ilyen hatékonyságnövelő törekvések révén kevesebb üvegházgáz kerül a légkörbe, miközben mérsékeltebb az energia- és természeteserőforrás-felhasználás. A Lexmark emellett egyes országokban és régiókban a csomagolóanyagok összetevőinek újrahasznosítását is kínálja. További információkért látogasson el a www.lexmark.com/recycle webhelyre, majd válassza ki az országát vagy régióját. A rendelkezésre álló csomagolóanyag-újrahasznosítási programokról a termék-újrahasznosítási tájékoztatóban olvashat.

A Lexmark kartonpapírok 100%-ban újrahasznosíthatók ott, ahol található hullámpapír-újrahasznosító létesítmények. Előfordulhat, hogy ilyen létesítmények nincsenek az Ön területén.

A Lexmark csomagolásaiban használt puha anyagok újrahasznosíthatók ott, ahol található ilyen jellegű újrahasznosító létesítmények. Előfordulhat, hogy ilyen létesítmények nincsenek az Ön területén.

Amikor visszaküld egy patron a Lexmarknak, újrahasználhatja a patron eredeti dobozát. A Lexmark ezt követően újrahasznosítja a dobozt.

Értesítések

Termékinformációk

A termék neve:

Lexmark MB2236adw, Lexmark MB2236adwe és Lexmark MB2236i multifunkciós készülék

Gép típusa:

3400

Modellek:

481, 485

Megjegyzés a kiadáshoz

2024. július

A következő bekezdés nem vonatkozik azokra az országokra, ahol ütközne a helyi törvényekkel: A LEXMARK INTERNATIONAL, INC. ERRE A DOKUMENTUMRA NEM VÁLLAL SEMMILYEN – SEM KIFEJEZETT, SEM JÁRULÉKOS – GARANCIÁT, BELEÉRTVE TÖBBEK KÖZÖTT AZ ÉRTÉKESÍTHETŐSÉGRE VAGY EGY ADOTT CÉLRA VALÓ FELHASZNÁLÁSRA VONATKOZÓ JÁRULÉKOS GARANCIÁKAT IS. Egyes államok bizonyos tranzakciók esetén nem teszik lehetővé a kifejezett vagy a járulékos garanciákról való lemondást, így lehet, hogy önre ez a bekezdés nem vonatkozik.

Előfordulhat, hogy a dokumentum technikai pontatlanságokat és gépelési hibákat tartalmaz. A dokumentum tartalmát folyamatosan módosítjuk; ezek a változtatások a későbbi kiadásokban fognak megjelenni. A leírt termékek vagy programok bármikor megváltozhatnak vagy továbbfejlesztett verziójuk jelenhet meg.

A kiadványban a termékekre, programokra vagy szolgáltatásokra való hivatkozások nem jelentik azt, hogy a gyártó azokat minden olyan országban elérhetővé kívánja tenni, ahol üzleti tevékenységet folytat. A termékekre, programokra vagy szolgáltatásokra való hivatkozás nem jelenti azt, hogy csak az a termék, program vagy szolgáltatás használható. Használható helyettük bármilyen, működésében egyenértékű termék, program vagy szolgáltatás, amely nem sért létező szellemi tulajdonjogot. Azon termékek, programok vagy szolgáltatások működésének kiértékelése és ellenőrzése, amelyeket nem a gyártó ajánlott, a felhasználó feladata.

A Lexmark terméktámogatáshoz látogasson el a következő címre: <http://support.lexmark.com>.

A Lexmark termékhasználatot érintő adatvédelmi szabályzatát a következő oldalon olvashatja el: www.lexmark.com/privacy.

Információ a kellékanyagokkal és a letöltésekkel kapcsolatban: www.lexmark.com.

© 2019 Lexmark International, Inc.

Minden jog fenntartva.

Védjegyek

A Lexmark és a Lexmark logó a Lexmark International, Inc. védjegye vagy bejegyzett védjegye az Egyesült Államokban és/vagy más országokban.

A Microsoft, Internet Explorer, Microsoft 365, Microsoft Edge, Outlook és Windows a Microsoft cégcsoport védjegyei.

A Gmail, az Android, a Google Play és a Google Chrome a Google LLC védjegye.

Macintosh, macOS, Safari, and AirPrint are trademarks of Apple Inc., registered in the U.S. and other countries. App Store and iCloud are service marks of Apple Inc., registered in the U.S. and other countries. Use of the Works with Apple badge means that an accessory has been designed to work specifically with the technology identified in the badge and has been certified by the developer to meet Apple performance standards.

A Mopria® szóvédjegy a Mopria Alliance, Inc. társaságnak az Egyesült Államokban és más országokban bejegyzett és/vagy nem bejegyzett védjegye. A jogosulatlan felhasználás szigorúan tilos.

A PCL® a Hewlett-Packard Company bejegyzett védjegye. A PCL jelölést a Hewlett-Packard Company a nyomtatóiban használt nyomtatóparancsok (nyelv) és funkciók megjelölésére használja. A tervek szerint ez a nyomtató kompatibilis a PCL nyelvvel. Ez azt jelenti, hogy a nyomtató felismeri a különböző alkalmazásokban használt PCL parancsokat, és a nyomtató képes emulálni a parancsoknak megfelelő funkciókat.

A PostScript az Adobe Systems Incorporated bejegyzett védjegye az Egyesült Államokban és/vagy más országokban.

A Wi-Fi® és a Wi-Fi Direct® a Wi-Fi Alliance® bejegyzett védjegye.

A többi védjegy a megfelelő tulajdonosok védjegye.

Licencnyilatkozat

A termékhez kapcsolódó összes licencnyilatkozat megtekinthető a CD-ről:\NOTICES (nyilatkozatok) könyvtár a telepítő szoftver CD-n.

Zajkibocsátási szintek

A következő méréseket végeztük el az ISO 7779 előírással kapcsolatban, és azokat az ISO 9296 szerint tettük közzé.

Megj.: Egyes üzemmódok nem vonatkoznak az Ön által vásárolt termékre.

Átlagos hangnyomás 1 m távolságban (dBA)	
Nyomtatás	Egyoldalas: 52 Kétoldalas: 50
Beolvasás	52
Másolás	55
Kész	14

Az értékek megváltozhatnak. Az aktuális értékeket lásd a www.lexmark.com webhelyen.

Az elektromos és elektronikus termékekből keletkező hulladékokra vonatkozó (WEEE) direktíva

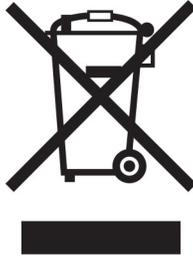

A WEEE logó az Európai Unió országaiban az elektronikai készülékek újrafelhasználására bevezetett programokat és eljárásokat jelöl. Vásárlóinkat bátorítjuk készülékeink újrafelhasználására.

Ha az újrahasznosítási opciókkal kapcsolatban további kérdései lennének, keresse fel a Lexmark webhelyét a www.lexmark.com címen, ahol megtalálható a helyi képviselők telefonszáma.

Újratölthető lítium-ion elem



Ez a termék újratölthető lítium-ion gombaelemet tartalmazhat, amelyet csak képzett szakember távolíthat el. Az áthúzott kerekes kuka szimbólum azt jelenti, hogy a termék nem helyezhető el nem szelektív hulladékgyűjtőkben, hanem külön begyűjtőhelyekre kell eljuttatni újrafeldolgozás és újrahasznosítás céljából. Az elem eltávolításakor ne dobja azt a háztartási hulladékgyűjtőbe. A helyi közösségben működhetnek erre szolgáló külön rendszerek, például az újrahasznosítható elemek gyűjtésére kialakított helyszín. A hulladékelemek külön történő gyűjtésével gondoskodhatunk a hulladék megfelelő kezeléséről, ideértve az újrafelhasználást és az újrahasznosítást, és megelőzhetjük az emberi egészségre és a környezetre esetlegesen gyakorolt káros hatásokat. Kérjük, járjon el felelősséggel az elemek ártalmatlanításakor.

(EU) 2023/1542 rendelet

(EU) 2023/1542 rendelet

A készülék újratölthető lítium gombelemet tartalmazhat. Ez az akkumulátor megfelel az (EU) 2023/1542 rendeletnek. A megfelelőséget a CE felirat jelzi:



Ez a termék a következő gombelemek egyikét tartalmazhatja:

- Akkumulátorazonosító: Seiko modellszám: MS621FE
Gyártó: Seiko Instruments Inc.
Gyártó címe: 8, Nakase 1-chome, Mihama-ku, Chiba-shi, Chiba 261-8507, Japán
- Akkumulátor azonosítás: Panasonic modellszám ML621
Gyártó: Panasonic Energy Co., Ltd.
Gyártó címe: 1-1 Matsushita-cho, Moriguchi City, Osaka 570-8511, Japán
- Akkumulátor azonosító: FDK modellszám ML621
Gyártó: FDK Corporation
Gyártó címe: Shibaura Crystal Shinagawa, 1-6-41 Konan, Minato-ku, Tokió 108-8212, Japán

Environmental labeling for packaging

Per Commission Regulation Decision 97/129/EC Legislative Decree 152/2006, the product packaging may contain one or more of the following symbols.

	This symbol indicates that the packaging may contain corrugated fiberboard.
	This symbol indicates that the packaging may contain non-corrugated fiberboard.
	This symbol indicates that the packaging may contain paper.

For more information, go to www.lexmark.com/recycle, and then choose your country or region. Information on available packaging recycling programs is included with the information on product recycling.

A termék kidobása

A nyomtatót és kellékanyagokat ne dobja a háztartási hulladékba. Az elhelyezéssel és újrahasznosítással kapcsolatban forduljon a helyi hatóságokhoz.

A Lexmark festékkazetták visszajuttatása újbóli felhasználásra vagy újrahasznosításra

A Lexmark Kellékvisszagyűjtési Program lehetővé teszi a festékkazetták ingyenes visszaküldését ismételt használat vagy újrahasznosítás céljából. A Lexmarkhoz visszajuttatott üres festékkazetták 100%-át ismételten felhasználjuk vagy újrahasznosítjuk. A festékkazetták visszajuttatásához használt dobozokat is újrahasznosítjuk.

A Lexmark festékkazetták ismételt felhasználásához vagy újrahasznosításához tegye a következőket:

- 1 Keresse fel a www.lexmark.com/recycle weboldalt.
- 2 Válassza ki az újrahasznosítani kívánt terméket.

Statikus érzékenységgel kapcsolatos figyelmeztetés

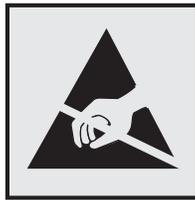

Ez a jel statikus elektromosságra érzékeny alkatrészeket jelöl. Az ezen szimbólumokkal jelölt területek megérintése előtt mindig érintsen meg egy, a szimbólumtól távol lévő fém felületet.

Az elektrosztatikus kisülés miatti sérülés megelőzése érdekében a karbantartási feladatok (például: papírelakadás megszüntetése vagy kellékanyagok cseréje) végzésekor a nyomtató kinyitása vagy belső területeinek megérintése előtt érintse meg a nyomtató bármely külső fém keretét még akkor is, ha erre külön szimbólum nem hívja fel a figyelmet.

ENERGY STAR

Valamennyi Lexmark-termék, melynek esetében az ENERGY STAR® embléma magán a terméken vagy a kezdőképernyőn látható, a gyártás időpontjában megfelelt az Environmental Protection Agency (EPA) ENERGY STAR követelményeinek.



Hőmérsékletadatok

Üzemi hőmérséklet és relatív páratartalom	10–32,2 °C (50–90 °F) és 15–80% RH 15,6–32,2 °C (60–90 °F) és 8–80% RH Nedves izzó max. hőmérséklete ² : 22,8 °C (73 °F) Nem kondenzáló környezet
Nyomatató/tonerkazetta/képalkotó egység hosszútávú tárolása ¹	15,6–32,2 °C (60–90 °F) és 8–80% RH Nedves izzó max. hőmérséklete ² : 22,8 °C (73 °F)
Nyomatató/tonerkazetta/képalkotó egység rövidtávú szállítása	-40–40 °C (-40–104 °F)
¹ A kellékanyagok szavatossági ideje kb. 2 év. Ez normál irodai környezetben, 22 °C (72 °F) és 45%-os páratartalom mellett érvényes. ² A nedves léghőmérséklet meghatározása a levegő hőmérséklete és relatív páratartalma alapján történik.	

Megjegyzés a lézerrel kapcsolatban

A készülék az Egyesült Államokban megfelel a Class I (1) besorolású lézertermékekre vonatkozó DHHS 21 CFR előírás I fejezete J alfejezetének, máshol pedig IEC 60825-1 előírás követelményeinek megfelelő Class I besorolású lézerterméknek számít. 2014.

Megállapítást nyert, hogy a Class I lézerek veszélytelenek. A lézerrendszer és a nyomtató úgy lett megtervezve, hogy senki se kerüljön kapcsolatba Class I feletti lézersugárással a normál működés, felhasználói karbantartás vagy előírt javítások során. A nyomtató nem javítható nyomtatófej egységgel van felszerelve, amely a következő műszaki jellemzőkkel rendelkező lézert tartalmazza:

Kategória: IIIb (3b) AlGaAs

Névleges kimeneti teljesítmény (milliwatt): 15

Hullámhossz (nanométer): 775–800

Tápfelvétel

A termék áramfogyasztása

A következő táblázat a készülék áramfogyasztási adatait tartalmazza.

Megj.: Egyes üzemmódok nem vonatkoznak az Ön által vásárolt termékre.

Mód	Leírás	Teljesítményfelvétel (W)
Nyomtatás	A készülék elektronikus formátumú eredetiről nyomtat.	Egyoldalas: 460 Kétoldalas: 325
Másolás	A készülék papíron lévő eredetiről nyomtat.	460
Beolvasás	A készülék papírról olvas be.	N/A (MB2236adw); 9,5 (MB2236adwe, MB2236i, flash meghajtó)
Kész	A készülék nyomtatásra vár.	5,5 (MB2236adw); 6,0 (MB2236adwe, MB2236i)

Mód	Leírás	Teljesítményfelvétel (W)
Alvó üzemmód	A készülék magas szintű energiatakarékos módban van.	1,2 (MB2236adw); 1,1 (MB2236adwe, MB2236i)
Hibernált mód	A készülék alacsony szintű energiatakarékos módban van.	N/A
Ki	A készülék be van dugva a konnektorba, de ki van kapcsolva.	0,1 (MB2236adw); 0,2 (MB2236adwe, MB2236i)

A táblázatban szereplő energiafelhasználási szintek átlagértékek. A pillanatnyi teljesítményfelvétel lényegesen meghaladhatja az átlagot.

Az értékek megváltozhatnak. Az aktuális értékeket lásd a www.lexmark.com webhelyen.

Alvó üzemmód

A termék energiatakarékos módban is tud működni, amelynek neve *alvó üzemmód*. Az alvó üzemmódban a készülék csökkenti a teljesítményfelvételt a hosszabb inaktív időszakokban. Ha a készüléket az *alvó üzemmód időhatárát* meghaladó ideig nem használják, a készülék automatikusan alvó üzemmódba vált.

Az alvó üzemmód alapértelmezett gyári időhatára ennél a termékénél (perc):	15
--	----

Az alvó üzemmód időhatára 1 és 120 perc között módosítható a beállítási menük használatával. Ha a nyomtatási sebesség percenként legfeljebb 30 oldal, az időtúllépést maximum 60 percre állíthatja be. Ha alacsony értékre állítja az alvó üzemmód időhatárát, kisebb lesz az energiafelhasználás, nagyobb lehet viszont a termék válaszideje. Ha magas értékre állítja az alvó üzemmód időhatárát, megmarad a rövid reakcióidő, viszont a készülék több energiát fog felhasználni.

Hibernált üzemmód

A termék ultraalacsony energiafelhasználású módban is tud működni, amelynek neve *Hibernált üzemmód*. Hibernált üzemmódban történő működéskor minden más rendszer és eszköz tápellátása biztonságosan ki van kapcsolva.

A Hibernált üzemmódba az alábbi módszerek valamelyikével lehet belépni:

- A hibernálási idő beállításával
- A Teljesítmény-üzemmódok ütemezése funkció használatával

Gyári alapértelmezett Hibernálási idő erre a termékre vonatkozóan minden országban vagy régióban	3 nap
--	-------

Az az időtartam, amennyit a nyomtató egy feladat kinyomtatása után a hibernált üzemmódra való váltás előtt vár, egy óra és egy hónap közötti értékre állítható be.

Megjegyzések az EPEAT-regisztrált képpalkotó-berendezésekhez:

- A készenléti energiaszint Hibernált vagy kikapcsolt üzemmódban lép életbe.
- Az eszköz automatikusan $\leq 1W$ -os készenléti energiaszintre kapcsol. Az automatikus készenléti funkció (Hibernált vagy kikapcsolt üzemmódban) a termék szállításakor engedélyezve van.

Kikapcsolva

Ha a készülék rendelkezik olyan kikapcsolt üzemmóddal, amelyben vesz fel némi áramot, akkor ha teljesen meg szeretné akadályozni az áramfelvételt, húzza ki a készüléket a konnektorból.

Teljes energiafelhasználás

Esetenként hasznos lehet megbecsülni a készülék teljes energiafelhasználását. Mivel az energiafelhasználást wattban adják meg, a teljes energiafelhasználás kiszámításához a fogyasztást meg kell szorozni azzal az idővel, amit a készülék az egyes üzemmódokban eltölt. A készülék teljes energiafelhasználását az egyes üzemmódokban kiszámított energiafelhasználás összege adja meg.

A telekommunikációs végberendezésekre vonatkozó szabályok

Ez a szakasz tájékoztatást tartalmaz azokról a szabályokról, amelyek analóg faxkártyát tartalmazó termékekre vonatkoznak:

Lexmark hatósági típus-/modellmegjelölés:

LEX-M15-001

A vezeték nélküli termékekre vonatkozó szabályok

Ez a rész olyan szabályokat tartalmaz, amelyek csak a vezeték nélküli modellekre vonatkoznak.

Ha nem tudja biztosan, hogy készüléke vezeték nélküli modell-e, látogasson el a következő webhelyre: <http://support.lexmark.com>.

Megjegyzés a moduláris összetevőkről

A vezeték nélküli modellek a következő moduláris alkatrészeket tartalmazzák:

Lexmark hatósági típus-/modellszám LEX-M08-001; FCC ID:IYLLLEXM08001; IC:2376A-LEXM08001

Annak megállapításához, hogy az Ön termékében mely moduláris alkatrészek találhatók meg, tekintse meg a termék címkéjét.

A rádiófrekvenciás sugárzás hatása

A készülék kisugárzott teljesítménye lényegesen alatta van az FCC és más szabályozó hatóságok által meghatározott rádiófrekvenciás sugárzási határértékeknek. Az FCC és más hatóságok rádiófrekvenciás sugárzási előírásainak betartásához a készülék antennája és a személyek között legalább 20 cm-t kell biztosítani.

Az Európai Közösség (EK) előírásainak való megfelelés

Ez a termék megfelel az Európai Tanács 2014/53/EU irányelvében lefektetett védelmi követelményeknek, melyek a tagállamok rádióberendezésekre vonatkozó jogszabályainak közelítéséről és harmonizációjáról szólnak.

E termék gyártója: Lexmark International, Inc., 740 West New Circle Road, Lexington, KY, 40550 USA. Az EGT/EU területén a hivatalos képviselő: Lexmark International Technology Hungária Kft., Lechner Ödön fasor 8., Millennium Tower III, 1095 Budapest MAGYARORSZÁG. Az EGT/EU importőr: Lexmark International Technology S.à.r.l. 20, Route de Pré-Bois, ICC Building, Bloc A, CH-1215 Genève, Svájc. Az előírásoknak való megfelelést igazoló tanúsítvány a hivatalos képviselőtől, illetve a következő weboldaltól szerezhető be:

www.lexmark.com/en_us/about/regulatory-compliance/european-union-declaration-of-conformity.html.

A megfelelést a CE felirat jelzi:



Az EU és egyéb országok nyilatkozata a rádióadók működési frekvenciatartományairól és maximális rádiófrekvenciás teljesítményéről

Jelen rádiótermék a 2,4 GHz-es (2,412–2,472 GHz) sáv tartományon sugároz az Európai Unió területén belül. Az adó maximális kimeneti EIRP-teljesítménye, az antennaerősítési tényezővel együtt, ≤ 20 dBm.

Az Európai Közösség (EK) előírásainak való megfelelés

Ez a termék megfelel az Európai Közösség Tanácsának 2014/30/EU, 2014/35/EU, 2009/125/EK és az (EU) 2015/863 irányelvvel módosított 2011/65/EU irányelveiben lefektetett védelmi követelményeknek, melyek a tagállamok elektromágneses kompatibilitásra, a meghatározott feszültség határon belüli használatra tervezett elektromos berendezések biztonságára, az energiával kapcsolatos termékek környezettudatos tervezésére, valamint egyes veszélyes anyagok elektromos és elektronikus berendezésekben való alkalmazásának korlátozására vonatkozó jogszabályainak közelítéséről és harmonizációjáról szólnak.

E termék gyártója: Lexmark International, Inc., 740 West New Circle Road, Lexington, KY, 40550 USA. Az EGT/EU területén a hivatalos képviselő: Lexmark International Technology Hungária Kft., Lechner Ödön fasor 8., Millennium Tower III, 1095 Budapest MAGYARORSZÁG. Az EGT/EU importőr: Lexmark International Technology S.à.r.l. 20, Route de Pré-Bois, ICC Building, Bloc A, CH-1215 Genève, Svájc. Az előírásoknak való megfelelést igazoló tanúsítvány a hivatalos képviselőtől, illetve a következő weboldarról szerezhető be:

www.lexmark.com/en_us/about/regulatory-compliance/european-union-declaration-of-conformity.html.

Ez a termék megfelel az EN 55032 Class B előírásoknak és az EN 62368-1 biztonsági követelményeknek.

Index

A

a faxfunkció beállítása
 faxkiszolgáló használatával 24
 a festék sötétségének beállítása 60
 a kezelőpanel használata
 Lexmark MB2236adw MFP 12
 Lexmark MB2236adwe MFP 13
 Lexmark MB2236i MFP 13
 a lapolvasó-regisztráció beállítása 201
 A nyomtató állapota 14
 a nyomtató áthelyezése 20, 145
 a nyomtató csatlakoztatása megkülönböztető csengési szolgáltatáshoz 30
 a nyomtató helyének kiválasztása 20
 a nyomtató nem csatlakoztatható a Wi-Fi-hez 176
 a nyomtató sorozatszámának megtalálása 10
 a papír kiválasztása 14
 a papírméret beállítása 40
 a papírtípus beállítása 40
 adaptercsatlakozó 28
 ADF regisztrálása beállítás 201
 ADF-regisztráció módosítása 201
 AirPrint használata 55
 alkatrészek állapota ellenőrzés 134
 alkatrészek cseréje duplex egység 140 tálca 140
 alvó üzemmód beállítás 144
 analóg fax nem lehet faxot fogadni 193
 automatikus lapadagoló használata 61, 65, 67, 71
 az alkatrészek és kellékek állapotának ellenőrzése 134
 az automatikus lapadagoló (ADF) használatával 61, 65, 67, 71
 az e-mail-kiszolgáló beállításainak konfigurálása 32

az elakadt lapokat a nyomtató nem nyomtatja ki újra 188
 az Embedded Web Servert nem lehet megnyitni 175
 az érintőkijelző tisztítása 143

Á

állapot értelmezése
 jelzőfény 14
 tápkapcsoló jelzőfénye 14

B

beállítás
 fax 22
 Befagyasztott üzemmód beállítás 144
 beolvasás
 az automatikus lapadagoló (ADF) használatával 71
 Cloud Connector-profilba 74
 e-mail-címre 65
 flash-meghajtóra 73
 FTP-kiszolgálóra 73
 hálózati mappába 74
 lapolvasó üveglapja segítségével 71
 számítógépre 71
 beolvasás automatikus lapadagolóból
 recés kép 199
 recés szöveg 199
 beolvasással kapcsolatos hibaelhárítás
 a beolvasás lefagyasztja a számítógépet 200
 a beolvasás túl sokáig tart 200
 a lapolvasó nem válaszol 200
 beolvasási feladat nem sikerült 198
 dokumentum vagy fénykép részleges másolása 197
 gyenge másolási minőség 199
 nem lehetséges a beolvasás hálózati mappába 196
 nem lehetséges a beolvasás számítógépre 195

recés a kép az automatikus lapadagolóból való beolvasáskor 199
 recés a szöveg az automatikus lapadagolóból való beolvasáskor 199
 betűtípusminták listája nyomtatás 59
 billentyűzet nyelve 13
 biztonsági információk 7, 8
 boríték összetapad nyomtatás közben 186
 borítékok betöltés 43

C

Cloud Connector-profil beolvasás a következőre 74 létrehozás 51 nyomtatás róla 59
 Cloud Connector-profil létrehozása 51

Cs

csatlakozás vezeték nélküli hálózathoz gombnyomásos módszer használata 48
 PIN-módszer használata 48
 Cserélje ki a festékkazettát – nem megfelelő régió 177

D

dátum és idő
 faxbeállítások 31
 dokumentumok másolása 61
 dokumentumok, nyomtatás mobil eszközről 54
 számítógépről 54
 duplex egység a papírméret beállítása 40 csere 140

E

e-mail küldés 65

- e-mail küldés
 az automatikus lapadagoló (ADF) használatával 65
 lapolvasó üveglapja segítségével 65
 e-mail küldése 65
 e-mail küldési lehetőség beállítása 32
 e-mail-szolgáltatók 32
 e-maillal kapcsolatos hibaelhárítás
 nem lehet e-mailt küldeni 189
 egyszínű fekete oldalak 160
 elakadás helyének azonosítása 179
 elakadás megszüntetése a kétoldalas egységben 183
 a kézi adagolóban 184
 a tálcában 180
 elülső ajtónál 181
 elakadások elkerülés 178
 elakadások megszüntetése normál rekeszben 184
 eltorzult nyomtatás 159
 elválasztólapok elhelyezés 60
 elválasztólapok elhelyezése 60
 előnyomott űrlapok kiválasztás 16
 energiatakarékos módok beállítása 144
 eredeti alkatrészek és kellékanyagok 135
 eredeti Lexmark alkatrészek és -kellékanyagok 135
 eredeti Lexmark-alkatrészek és -kellékanyagok használata 135
 etherFAX, használat faxfunkció beállítása 24
 Ethernet-port 21
 EXT-port 21
 e-mail kiszolgáló konfigurálás 32
 e-mail riasztások beállítása 134
 e-mail riasztások beállítása 134
- É**
 érintőkijelző tisztítás 143
- értesítések 204, 207, 208, 209, 210
- F**
 fax
 beállítás 22
 küldés 67
 támogatott 22
 tartása 70
 továbbítás 70
 fax beállítása normál telefonvonalas kapcsolat 25
 ország-, illetve régióspecifikus 28
 fax beütemezése 68
 fax címzettje parancsikon létrehozása 68
 fax felbontásának módosítása 69
 fax hangszóró-beállításai konfigurálás 31
 fax küldése ütemezett 68
 fax sötétsége beállítás 69
 fax sötétségének módosítása 69
 faxbeállítás normál telefonvonalas kapcsolat 25
 ország-, illetve régióspecifikus 28
 faxelérési célhely parancsikon létrehozása 68
 faxfelbontás módosítás 69
 faxfunkció beállítása etherFAX használatával 24
 faxhangszóró beállításainak konfigurálása 31
 faxkiszolgáló, használat a faxfunkció beállítása 24
 faxküldés 67
 faxnapló nyomtatás 69
 faxok tartása 70
 faxolás az automatikus lapadagoló (ADF) használatával 67
 dátum és idő beállítása 31
 lapolvasó üveglapja segítségével 67
- faxoláshoz használt illesztőprogram beszerelés 46
 faxoláshoz használt illesztőprogram telepítése 46
 faxolással kapcsolatos hibaelhárítás gyenge faxnyomtatási minőség 194
 hiányzó információk a fax fedőlapján 194
 hívó azonosítója nem jelenik meg 189
 nem lehet elküldeni a fax fedőlapját a számítógépről 194
 nem lehet faxot fogadni analóg fax használatkor 193
 nem lehet faxot küldeni analóg fax használatkor 193
 nem lehet faxot küldeni vagy fogadni analóg fax használatkor 191
 nem lehet faxot küldeni vagy fogadni az etherFAX használatával 190
 sikertelen etherFAX-beállítás 190
 faxtovábbítás 70
 FCC-nyilatkozat 210
 fehér lapok 147
 fehér vonalak 164
 fejléces papír betöltés 43
 kiválasztás 16
 másolás 62
 felejtő memória 53
 törlés 53
 felfüggesztett dokumentumok nem nyomtatódnak ki 170
 felfüggesztett feladatok 57
 fényerő módosítása a nyomtató kijelzője 144
 fénykép másolás 62
 fényképmásolás 62
 festék sötétsége beállítás 60
 firmware frissítése 46
 firmware, frissítés 46
 flash meghajtó beolvasás a következőre 73

nyomatás róla 56
 foltos nyomat 156
 FTP-kiszolgáló
 beolvasás a következőre 73
 függőleges csíkok a
 nyomatokon 166
 függőleges fehér vonalak 164
 függőleges sötét sávok 165
 függőleges sötét vonalak 167
 függőleges sötét vonalak a
 nyomatokon 166
 függőleges világos sávok 163

G

Gazdaságos mód
 beállítás 144
 Gombnyomásos módszer 48
 görbe nyomat 159

Gy

gyári alapértelmezett beállítások
 visszaállítás 53
 gyári alapértelmezett értékek
 visszaállítása 53
 gyenge faxnyomatási
 minőség 194
 gyűrt papír 151

H

hajlott papír 151
 hálózati mappa
 beolvasás a következőre 74
 helytelen margók 154
 hiányzó információk a fax
 fedőlapján 194
 hiányzó nyomat 167
 hibaelhárítás
 a nyomtató nem
 csatlakoztatható a Wi-Fi-
 hez 176
 az Embedded Web Servert nem
 lehet megnyitni 175
 nyomatási minőséggel
 kapcsolatos problémák 146
 nyomtató nem válaszol 173
 „Az SMTP-kiszolgáló nincs
 beállítva” hiba 188
 hibaelhárítás, beolvasás
 a lapolvasó nem válaszol 200
 beolvasási feladat nem
 sikerült 198

dokumentum vagy fénykép
 részleges másolása 197
 gyenge másolási minőség 199
 nem lehet lecsukni a
 lapolvasót 200
 nem lehetséges a beolvasás
 hálózati mappába 196
 nem lehetséges a beolvasás
 számítógépre 195
 recés a kép az automatikus
 lapadagolóból való
 beolvasáskor 199
 recés a szöveg az automatikus
 lapadagolóból való
 beolvasáskor 199
 hibaelhárítás, e-mail
 nem lehet e-mailt küldeni 189
 hibaelhárítás, faxolással
 kapcsolatos
 hiányzó információk a fax
 fedőlapján 194
 hívó azonosítója nem jelenik
 meg 189
 nem lehet elküldeni a fax
 fedőlapját a
 számítógépről 194
 nem lehet faxot küldeni analóg
 fax használatakor 193
 nem lehet faxot küldeni vagy
 fogadni analóg fax
 használatakor 191
 nem lehet faxot küldeni vagy
 fogadni az etherFAX
 használatával 190
 sikertelen etherFAX-
 beállítás 190
 hibaelhárítás, másolással
 kapcsolatos
 a lapolvasó nem válaszol 200
 dokumentum vagy fénykép
 részleges másolása 197
 gyenge másolási minőség 199
 nem lehet lecsukni a
 lapolvasót 200
 hibaelhárítás, nyomtatás
 az elakadt lapokat a nyomtató
 nem nyomtatja ki újra 188
 boríték összetapad nyomtatás
 közben 186
 helytelen margók 154
 lassú nyomtatás 171

nem megfelelő papírra történő
 feladatnyomatás 170
 nem működik a leválogatás 187
 nyomtatási feladatok nem
 nyomtatódnak ki 169
 papír gyakran elakad 187
 rossz tálcából történő
 nyomtatás 170
 titkosított és felfüggesztett
 dokumentumok nem
 nyomtatódnak ki 170
 hibaelhárítás, nyomtatási
 minőség
 egyszínű fekete oldalak 160
 eltorzult nyomtatás 159
 függőleges fehér vonalak 164
 függőleges sötét csíkok és
 hiányos nyomat 167
 függőleges sötét sávok 165
 függőleges sötét vonalak vagy
 csíkok 166
 függőleges világos sávok 163
 görbe nyomat 159
 hajlott vagy gyűrt papír 151
 ismétlődő hibák 168
 könnyen ledörzsölődik a
 festék 162
 levágott szöveg vagy kép 161
 papírmeghajlás 157
 sötét nyomtatás 148
 szürke háttér nyomatokon 152
 tarka és pöttyös nyomat 156
 túl világos nyomat 154
 üres vagy fehér oldalak 147
 vékony vonalak nyomtatása
 nem megfelelő 150
 vízszintes világos sávok 162

I

ikonok a kezdőképernyőn
 megjelenítés 13
 információk a nyomtatóról
 keresés 9
 ismétlődő hibák a nyomaton 168

J

jelentések megtekintése 135

K

kábelek csatlakoztatása 21

- kapcsolatba lépés az ügyfélszolgálattal 201
 - kártyák
 - másolás 63
 - kellékanyag-használati számlálók
 - visszaállítás 141, 177
 - kellékanyag-használati számlálók visszaállítása 141
 - kellékanyagok cseréje
 - képalkotó egység 138
 - tonerkazetta 136
 - kellékanyagok értesítése
 - konfigurálás 134
 - kellékanyagok értesítésének konfigurálása 134
 - kellékanyagok megőrzése 145
 - kellékanyagok rendelése
 - képalkotó egység 136
 - tonerkazetta 135
 - kellékek
 - takarékoskodás 145
 - kellékek állapota
 - ellenőrzés 134
 - képalkotó egység
 - cseré 138
 - rendelés 136
 - képek levágva 161
 - kéretlen faxok
 - blokkolása 70
 - kéretlen faxok blokkolása 70
 - kétoldalas másolás 62
 - kezdőképernyő
 - testreszabás 13
 - kezdőképernyő ikonjai
 - megjelenítés 13
 - kézi adagoló
 - betöltés 43
 - kézi adagoló betöltése 43
 - kibocsátással kapcsolatos nyilatkozatok 204, 210
 - kijelző fényereje
 - beállítás 144
 - kijelzőn megjelenő billentyűzet nyelv módosítása 13
 - konfigurációs fájl exportálása
 - Embedded Web Server használata 46
 - konfigurációs fájl importálása
 - Embedded Web Server használata 46
 - könnyen ledörzsölődik a festék 162
 - környezeti beállítások 144
- L**
- lapolvasó
 - tisztítás 142
 - lapolvasó regisztrálása
 - beállítás 201
 - Lapolvasó tisztítása 133
 - lapolvasó tisztítása 142
 - lapolvasó üveglapja
 - használata 61, 65, 67, 71
 - lapolvasó üveglapja segítségével 61, 65, 67, 71
 - lassú nyomtatás 171
 - levágott képek 161
 - levágott szöveg 161
 - Lexmark Mobile Print
 - használata 54
 - Lexmark Nyomtatás
 - használata 54
 - Lexmark Scanback Utility
 - használata 71
 - LINE-port 21
- M**
- másolás
 - a papír mindkét oldalán 62
 - automatikus lapadagoló segítségével 61
 - az automatikus lapadagoló (ADF) használatával 61
 - fejléces papírra 62
 - kártyák 63
 - lapolvasó üveglapja segítségével 61
 - parancsikon létrehozása 63
 - másolási parancsikon létrehozása 63
 - másolással kapcsolatos hibaelhárítás
 - a lapolvasó nem válaszol 200
 - dokumentum vagy fénykép részleges másolása 197
 - gyenge másolási minőség 199
 - másolat kicsinyítése 62
 - másolat nagyítása 62
 - megkülönböztető csengési szolgáltatás, fax engedélyezés 30
 - memória
 - a nyomtatóra telepített típusok 53
 - menü
 - 802.1x 125
 - A kezdőképernyő látható ikonjai 85
 - Beállítás 87
 - Beállítások 77
 - Bejelentkezési korlátozások 130
 - Cloud Connector 132
 - E-mail beállítása 104
 - Egyéb 132
 - Egyéni beolvasási méretek 92
 - Elrendezés 86
 - Energiagazdálkodás 81
 - Értesítések 79
 - Eszköz 132
 - Ethernet 119
 - E-mail alapbeállítások 105
 - Fax 133
 - Fax beállítása 95
 - Fax mód 94
 - Faxkiszolgáló beállítása 101
 - Flash-meghajtó beolvasása 111
 - FTP alapbeállítások 108
 - Gazdaságos mód 78
 - Gyári alapbeállítások visszaállítása 82
 - Hálózat 133
 - Hálózati áttekintés 115
 - Helyi fiókok 129
 - Hibaelhárítás 133
 - Hordozótípusok 93
 - HTTP-/FTP-beállítások 126
 - Ideiglenes adatfájlok törlése 131
 - IPSec 124
 - Kép 90
 - Konfigurációs menü 82
 - Külső hálózati hozzáférés korlátozása 128
 - LPD-konfiguráció 126
 - Másolási alapbeállítások 93
 - Menübeállítási oldal 132
 - Minőség 88
 - Névtelen adatgyűjtés 82
 - Nyilvános 128
 - Nyomtatás 133
 - Nyomtatás flash-meghajtóról 114
 - Nyomtató névjegye 86

Parancsikonok 133
 PCL 89
 PDF 88
 PostScript 89
 SNMP 123
 Tálcakonfiguráció 91
 Tanúsítványkezelés 130
 Távoli kezelőpanel 79
 TCP/IP 121
 Titkosított nyomtatás
 beállításai 130
 Univerzális beállítás 92
 USB 127
 USB-eszközök ütemezése 130
 Üzemen kívüli törlés 85
 Vezeték nélküli 116
 Wi-Fi Direct 119
 Menübeállítási oldal
 nyomtatás 52
 mobil eszköz
 a nyomtató csatlakoztatása 50
 nyomtatás róla 54, 55, 56
 mobil eszköz csatlakoztatása
 nyomtatóhoz 50
 Mopria nyomtatási
 szolgáltatás 55

N

nem felejtő memória 53
 törlés 53
 nem lehet e-mailt küldeni 189
 nem lehet elküldeni a fax
 fedőlapját a számítógépről 194
 nem lehet faxot fogadni analóg
 fax használatakor 193
 nem lehet faxot küldeni vagy
 fogadni analóg fax
 használatakor 191
 nem lehet faxot küldeni vagy
 fogadni az etherFAX
 használatával 190
 nem lehet lecsukni a
 lapolvasót 200
 nem lehet olvasni a flash-
 meghajtót
 hibaelhárítás, nyomtatás 174
 nem lehetséges a beolvasás
 hálózati mappába 196
 Nem Lexmark kellékanyag 177
 nem megfelelő papírra történő
 feladatnyomtatás 170
 nem működik a leválogatás 187

Ny

nyári időszámítás
 konfigurálás 31
 nyári időszámítás
 konfigurálása 31
 nyelv, módosítás
 kijelzőn megjelenő
 billentyűzet 13
 nyomtatás
 betűtípusminták listája 59
 Cloud Connector-profilból 59
 faxnapló 69
 felfüggesztett feladatok 58
 flash meghajtóról 56
 Menübeállítási oldal 52
 mobil eszközről 55, 56
 Mopria nyomtatási szolgáltatás
 használata 55
 nyomtatási feladatok
 ellenőrzése 58
 nyomtatási feladatok
 ismétlése 58
 nyomtatási feladatok
 megőrzése 58
 számítógépről 54
 titkosított nyomtatási
 feladatok 58
 Wi-Fi Direct használata 56
 nyomtatás flash-meghajtóról 56
 nyomtatás számítógépről 54
 nyomtatás, hibaelhárítás
 az elakadt lapokat a nyomtató
 nem nyomtatja ki újra 188
 boríték összetapad nyomtatás
 közben 186
 helytelen margók 154
 lassú nyomtatás 171
 nem lehet olvasni a flash-
 meghajtót 174
 nem megfelelő papírra történő
 feladatnyomtatás 170
 nem működik a leválogatás 187
 nyomtatási feladatok nem
 nyomtatódnak ki 169
 papír gyakran elakad 187
 rossz tálcából történő
 nyomtatás 170
 titkosított és felfüggesztett
 dokumentumok nem
 nyomtatódnak ki 170

nyomtatási feladat
 megszakítás a nyomtató
 vezérlőpaneljéről 60
 megszakítás a
 számítógépről 60
 nyomtatási feladat törlése
 a nyomtató kezelőpaneljén 60
 számítógépről 60
 nyomtatási feladatok
 tárolás 57
 nyomtatási feladatok
 ellenőrzése 57
 nyomtatási feladatok
 ismétlése 57
 nyomtatási feladatok nem
 nyomtatódnak ki 169
 nyomtatási minőség,
 hibaelhárítás
 egyszínű fekete oldalak 160
 eltorzult nyomtatás 159
 függőleges fehér vonalak 164
 függőleges sötét csíkok és
 hiányos nyomat 167
 függőleges sötét sávok 165
 függőleges sötét vonalak vagy
 csíkok 166
 függőleges világos sávok 163
 görbe nyomat 159
 hajlott vagy gyűrött papír 151
 ismétlődő hibák 168
 könnyen ledörzsölődik a
 festék 162
 levágott szöveg vagy kép 161
 nyomtatási minőséggel
 kapcsolatos problémák 146
 papírmeghajlás 157
 sötét nyomtatás 148
 szürke háttér nyomatokon 152
 tarka és pöttyös nyomat 156
 túl világos nyomat 154
 üres vagy fehér oldalak 147
 vékony vonalak nyomtatása
 nem megfelelő 150
 vízszintes világos sávok 162
 nyomtatási minőséggel
 kapcsolatos problémák 146
 nyomtató
 hely kiválasztása 20
 minimális elakadások 20
 szállítás 145
 nyomtató adatainak
 megkeresése 9

nyomtató csatlakozása
ellenőrzés 51
nyomtató csatlakozásának
ellenőrzése 51
nyomtató csatlakoztatása
vezeték nélküli hálózathoz 47
nyomtató hozzárendelése
csengőhanghoz 30
nyomtató körüli
hőmérséklet 208
nyomtató körüli nedvesség 208
nyomtató menük 76
nyomtató nem válaszol 173
nyomtató részei
tisztítás 141
nyomtató szállítása 145
nyomtató tisztítása 141
nyomtató-illesztőprogram
beszerelés 44
nyomtató-illesztőprogram
telepítése 44
nyomtatóbeállítások
gyári alapértékek
visszaállítása 53
nyomtatójelentések
megtekintés 135
nyomtatók hozzáadása a
számítógéphez 44
nyomtatókonfiguráció 11
nyomtatómemória
törlés 53
nyomtatómemória törlése 53
nyomtatóportok 21
nyomtatószoftver
beszerelés 44
nyomtatószoftver telepítése 44
nyomtatóüzenetek
Cserélje ki a festékkazettát –
nem megfelelő régió 177
Nem Lexmark kellékanyag 177

P

papír
előnyomott űrlapok 16
fejléces papír 16
kiválasztás 14
nem elfogadható 15
papír betöltése
a tálcában 41
papír tárolása 16
papírelakadás
a kézi adagolóban 184

elkerülés 178
helye 179
papírelakadás a hátsó
ajtónál 182
papírelakadás a kétoldalas
egységben 183
papírelakadás a normál
rekeszben 184
papírelakadás a tálcában 180
papírelakadás az automatikus
lapadagolóban 185
papírelakadás az elülső
ajtónál 181
papírelakadás
elhelyezkedésének
azonosítása 179
papírelakadás megszüntetése
a kétoldalas egységben 183
a kézi adagolóban 184
elülső ajtónál 181
papírelakadás, elhárítás
az automatikus
lapadagolóban 185
hátsó ajtónál 182
papírelakadás, elhárítása
a tálcában 180
az automatikus
lapadagolóban 185
hátsó ajtónál 182
normál rekeszben 184
papírelakadások elkerülése 178
papírjellemzők 14
papírmeghajlás 157
papírméret
beállítás 40
papírméret
támogatott 17
papírsúlyok
támogatott 19
papírtakarékosság 63
papírtípus
beállítás 40
papírtípusok
támogatott 18
parancsikon létrehozása
fax címzettje 68
másolás 63
példányok leválogatása
másolás 63
pöttyös nyomtatás 156

R

recés kép
beolvasás az automatikus
lapadagolóból 199
recés szöveg
beolvasás az automatikus
lapadagolóból 199
RJ-11 adapter 28
rossz tálcából történő
nyomtatás 170

S

SMTP-beállítások
konfigurálás 32
sorozatszám, nyomtató
keresés 10
sötét nyomtatás 148

Sz

számítógép
beolvasás a következőre 71
csatlakozás a nyomtatóhoz 50
számítógép csatlakoztatása a
nyomtatóhoz 50
személyes azonosítószám
módszer 48
szürke háttér nyomtatás 152

T

tálca
betöltés 41
tálcák
csere 140
támogatott fájlformátumok 57
támogatott fax 22
támogatott flash-meghajtók 57
támogatott papírméret 17
támogatott papírsúlyok 19
támogatott papírtípusok 18
tápkábel csatlakozója 21
Tesztoldal nyomtatása 133
titkosított dokumentumok nem
nyomtatódnak ki 170
titkosított nyomtatási feladatok
konfigurálás 57
több oldal másolása 63
több oldal másolása egyetlen
lapra 63
tonerkazetta
csere 136

rendelés 135
törölhetőség
nyilatkozat - 53
törölhetőségi nyilatkozat 53
túl világos nyomtatás 154

U

Univerzális papír
konfigurálás 41
univerzális papír konfigurálása 41
USB-nyomtatóport 21
USB-port
engedélyezés 174
USB-port engedélyezése 174

Ú

újrahasznosítás
Lexmark csomagolás 202
Lexmark termékek 202
útmutató a papírokhoz 14

Ü

ügyfélszolgálat
kapcsolatfelvétel 201
üres oldalak 147
üzenetrögzítő
beállítás 25

V

vékony vonalak nyomtatása nem
megfelelő 150
vezeték nélküli hálózat
nyomtató csatlakoztatása 47
Wi-Fi védett beállítás 48
vezeték nélküli hálózatok 47
visszaállítás
kellékanyag-használati
számlálók 177
vízszintes világos sávok 162

W

Wi-Fi hálózat
kikapcsolása 51
Wi-Fi Direct
engedélyezés 50
konfigurálás 49
nyomtatás mobileszközről 56
Wi-Fi Direct engedélyezése 50
Wi-Fi Direct konfigurálása 49
Wi-Fi hálózat kikapcsolása 51

Wi-Fi védett beállítás
vezeték nélküli hálózat 48

Z

zajkibocsátási szintek 204

”

„Az SMTP-kiszolgáló nincs
beállítva” hiba
letiltás 188
„Az SMTP-kiszolgáló nincs
beállítva” hiba letiltása 188