



Lexmark™

MFP MB2236

Guia do usuário

Julho de 2024

www.lexmark.com

Tipo de máquina:

3400

Modelos:

481 e 485

Conteúdo

Informações sobre segurança.....	6
Convenções.....	6
Declarações de produtos.....	6
Informações sobre a impressora.....	9
Localizando informações sobre a impressora.....	9
Localização do número de série da impressora.....	10
Configuração da impressora.....	11
Uso do painel de controle.....	12
Personalização da tela inicial.....	13
Alterar o idioma do teclado no monitor.....	13
Noções básicas sobre o status do botão liga/desliga e da luz indicadora.....	14
Como selecionar o papel.....	14
Instalação e configuração.....	20
Selecionando um local para a impressora.....	20
Conectando os cabos.....	21
Configurando a impressora para enviar fax.....	22
Como configurar o SMTP de e-mail.....	32
Carregamento de papel e mídia especial.....	40
Como instalar e atualizar software, drivers e firmware.....	43
Colocando em rede.....	46
Criando um perfil do Cloud Connector.....	50
Impressão da Página de configurações de menu.....	51
Proteção da impressora.....	52
Apagando a memória da impressora.....	52
Restaurando às configurações padrão de fábrica.....	52
Declaração de volatilidade.....	52
Print.....	53
Impressão de um computador.....	53
Impressão a partir de um dispositivo móvel.....	53
Impressão a partir de uma unidade flash.....	55
Unidades flash e tipos de arquivo suportados.....	56

Configurar trabalhos confidenciais.....56

Como imprimir trabalhos confidenciais e outros trabalhos suspensos..... 57

Imprimindo a partir de um perfil do Cloud Connector..... 58

Como imprimir uma lista de amostras de fontes..... 58

Folhas separadoras entre as cópias..... 58

Cancelamento de um trabalho de impressão..... 59

Ajustando a tonalidade do toner..... 59

Cópia..... 60

Usando o alimentador automático de documentos e o vidro do scanner..... 60

Cópias..... 60

Cópia de fotos.....61

Copiando em papel timbrado..... 61

Cópia nos dois lados do papel..... 61

Redução ou ampliação de cópias.....62

Para copiar várias páginas em uma única folha.....62

Agrupamento de cópias..... 62

Cópia de cartões..... 62

Criando um atalho de cópia..... 63

E-mail.....64

Usando o alimentador automático de documentos e o vidro do scanner..... 64

Como enviar e- mail.....64

Fax..... 66

Usando o alimentador automático de documentos e o vidro do scanner..... 66

Como enviar um fax.....66

Agendando o envio de um fax.....67

Criando um atalho de destino de fax..... 67

Como alterar a resolução do fax..... 68

Como ajustar a tonalidade do fax..... 68

Impressão de um log de fax..... 68

Como bloquear faxes indesejados.....69

Como reter fax..... 69

Como encaminhar fax..... 69

Digitalização.....	70
Usando o alimentador automático de documentos e o vidro do scanner.....	70
Como digitalizar para um computador.....	70
Como digitalizar para uma unidade flash.....	72
Como digitalizar para um servidor FTP.....	72
Como digitalizar para uma pasta de rede.....	73
Digitalização para um perfil do Cloud Connector.....	73
Uso dos menus da impressora.....	75
Mapa de menus.....	75
Dispositivo.....	76
Print.....	85
Papel.....	90
Cópia.....	92
Fax.....	93
E-mail.....	103
FTP.....	107
Unidade USB.....	110
Rede/portas.....	114
Segurança.....	127
Cloud Connector.....	131
Relatórios.....	131
Solução de problemas.....	132
Manutenção da impressora.....	133
Verificando o status de peças e suprimentos.....	133
Configuração de notificações de suprimento.....	133
Configurando os alertas de e-mail.....	133
Exibindo relatórios.....	134
Solicitação de peças e suprimentos.....	134
Troca de peças e suprimentos.....	135
Como limpar peças da impressora.....	140
Como economizar energia e papel.....	143
Para mover a impressora para outro local.....	144
Transporte da impressora.....	145

Solução de problemas.....	146
Problemas de qualidade de impressão.....	146
Problemas de impressão.....	147
A impressora não está respondendo.....	173
Não foi possível ler unidade flash.....	174
Ativando a porta USB.....	174
Problemas de conexão de rede.....	175
Problemas com suprimentos.....	177
Limpeza de atolamentos.....	178
Problemas na bandeja de papel.....	186
Problemas de envio de e-mail.....	189
Problemas de envio de fax.....	190
Problemas de digitalização.....	196
Entrando em contato com o suporte ao cliente.....	202
Reciclagem e descarte.....	204
Reciclagem de produtos da Lexmark.....	204
Reciclagem de embalagens da Lexmark.....	204
Avisos.....	205
Índice.....	214

Informações sobre segurança





Convenções

Nota: Uma *nota* identifica informações que podem ajudar você.







Aviso: Um *aviso* identifica algo que pode danificar o hardware ou o software do produto.









ATENÇÃO: Uma *atenção* indica uma situação potencialmente perigosa que pode ferir você.

Diferentes tipos de instruções de atenção incluem:

-  **ATENÇÃO—RISCO DE FERIMENTO:** Indica risco de lesão.
-  **ATENÇÃO—RISCO DE CHOQUE:** Indica risco de choque elétrico.
-  **ATENÇÃO—SUPERFÍCIE QUENTE:** Indica risco de queimadura se tocado.
-  **ATENÇÃO—PERIGO DE ESMAGAMENTO:** Indica risco de ficar preso entre as peças móveis.
-  **ATENÇÃO—PEÇAS MÓVEIS:** Indica risco de lesão por laceração ou abrasão das peças rotativas.

Declarações de produtos

-  **ATENÇÃO—RISCO DE FERIMENTO:** Para evitar o risco de incêndio ou choque elétrico, conecte o cabo de energia em uma tomada elétrica adequadamente aterrada que esteja perto do produto e possa ser facilmente acessada.
-  **ATENÇÃO—RISCO DE FERIMENTO:** Para evitar o risco de incêndio ou choque elétrico, utilize somente o cabo de energia fornecido com este produto ou um cabo de energia de substituição fornecido por um fabricante autorizado.
-  **ATENÇÃO—RISCO DE FERIMENTO:** Não use este produto com extensões, filtros de linha com várias tomadas, extensores com várias tomadas ou dispositivos UPS. A capacidade de potência desses tipos de acessórios pode facilmente ser sobrecarregada por uma impressora a laser e resultar em risco de incêndio, danos materiais ou baixo desempenho.
-  **ATENÇÃO—RISCO DE FERIMENTO:** Apenas um filtro de linha da Lexmark que está conectado corretamente entre a impressora e o cabo de energia fornecido com a impressora pode ser utilizado com este produto. O uso de dispositivos de proteção contra sobretensão que não sejam da Lexmark pode resultar em risco de incêndio, danos materiais ou baixo desempenho da impressora.
-  **ATENÇÃO—RISCO DE FERIMENTO:** Para reduzir o risco de incêndio, use apenas um cabo de 26 AWG ou um fio de telecomunicações (RJ-11) maior ao conectar o produto à rede de telefone pública conectada. Para os usuários na Austrália, o cabo deve ser aprovado pelo Australian Communications and Media Authority.
-  **ATENÇÃO—RISCO DE CHOQUE:** Para evitar o risco de choque elétrico, não coloque ou use este produto perto da água ou em locais molhados.

-  **ATENÇÃO—RISCO DE CHOQUE:** Para evitar o risco de choque elétrico, não instale este produto nem faça conexões elétricas ou a cabo, como recursos do fax, cabos de energia ou telefone, durante tempestades com relâmpago.
-  **ATENÇÃO—RISCO DE FERIMENTO:** Não recorte, torça, enrole, amasse ou coloque objetos pesados no cabo de alimentação. Não submeta o cabo de alimentação à abrasão ou estresse. Não coloque o cabo de alimentação entre objetos como móveis e paredes. Se qualquer um desses itens forem observados, poderá haver risco de incêndio ou choque elétrico. Inspeção o cabo de alimentação regularmente para verificar sinais desses problemas. Remova o cabo de alimentação da tomada elétrica antes de verificá-lo.
-  **ATENÇÃO—RISCO DE CHOQUE:** Para evitar risco de choque elétrico, verifique se todas as conexões externas (como conexões Ethernet e do sistema telefônico) estão corretamente instaladas em suas portas plug-in marcadas.
-  **ATENÇÃO—RISCO DE CHOQUE:** Para evitar o risco de choque elétrico, se você for acessar a placa do controlador ou instalar hardware opcional ou dispositivos de memória algum tempo após configurar a impressora, desligue a impressora e desconecte o cabo de energia da tomada elétrica antes de continuar. Se houver outros dispositivos conectados à impressora, desligue-os também e desconecte os cabos que vão para a impressora.
-  **ATENÇÃO—RISCO DE CHOQUE:** Para evitar o risco de choque elétrico, não use o recurso de fax durante tempestades com relâmpago.
-  **ATENÇÃO—RISCO DE CHOQUE:** Para evitar o risco de choque elétrico ao limpar a parte externa da impressora, desconecte o cabo de energia da tomada e todos os cabos da impressora antes de prosseguir.
-  **ATENÇÃO—RISCO DE FERIMENTO:** Se o peso da impressora for superior a 20 kg (44 lb), então podem ser necessárias duas ou mais pessoas para movê-la com segurança.
-  **ATENÇÃO—RISCO DE FERIMENTO:** Ao mover a impressora, siga estas diretrizes para evitar danos a você ou à impressora:
- Certifique-se de que todas as portas e bandejas estejam fechadas.
 - Desligue a impressora e desconecte o cabo de energia da tomada elétrica.
 - Desconecte todos os fios e cabos da impressora.
 - Se a impressora tiver bandejas opcionais de chão separadas ou opções de saída conectadas a ela, desconecte-as antes de mover a impressora.
 - Se a impressora tiver uma base com rodinhas, empurre-a com cuidado até o novo local. Cuidado ao passar por soleiras e falhas no piso.
 - Se a impressora não tiver uma base com rodinhas, mas estiver configurada com bandejas opcionais ou opções de saída, remova as opções de saída e retire a impressora das bandejas. Não tente levantar a impressora e as opções ao mesmo tempo.
 - Sempre use as alças da impressora para levantá-la.
 - Qualquer carrinho usado para mover a impressora deve possuir uma superfície capaz de suportar a base completa da impressora.
 - Qualquer carrinho usado para mover as opções de hardware deve ter uma superfície capaz de suportar as dimensões das opções.
 - Mantenha a impressora na posição vertical.
 - Evite movimentos bruscos.

- Tome cuidado para que seus dedos não fiquem embaixo da impressora ao abaixá-la.
- Verifique se há espaço suficiente ao redor da impressora.



ATENÇÃO—SUPERFÍCIE QUENTE: A parte interna da impressora pode estar quente. Para reduzir o risco de ferimentos em um componente quente, espere a superfície esfriar antes de tocá-la.



ATENÇÃO—PERIGO DE ESMAGAMENTO: Para evitar o risco de lesões por esmagamento, tenha cuidado em áreas marcadas com esta etiqueta. A lesão por esmagamento pode ocorrer ao redor peças móveis, como engrenagens, portas, bandejas e tampas.



ATENÇÃO—PEÇAS MÓVEIS: Para evitar o risco de lesões por laceração ou abrasão, mantenha as mãos afastadas das partes móveis em áreas marcadas com esta etiqueta. Lesões relacionadas às partes móveis podem ocorrer nas engrenagens e outras partes giratórias.



ATENÇÃO—RISCO DE FERIMENTO: Este produto utiliza um laser. O uso de controles ou ajustes ou a execução de procedimentos diferentes daqueles especificados no *Guia do usuário* pode resultar em exposição perigosa à radiação.



ATENÇÃO—RISCO DE FERIMENTO: A bateria de lítio neste produto não deve ser substituída. Existe o risco de explosão se uma bateria de lítio for substituída incorretamente. Não recarregue, desmonte ou incinere uma bateria de lítio. Descarte as baterias de lítio usadas de acordo com as instruções do fabricante e regulamentos locais.

Este produto foi projetado, testado e aprovado como um produto que atende aos mais rígidos padrões globais de segurança com o uso de componentes específicos do fabricante. Os recursos de segurança de algumas peças nem sempre são óbvios. O fabricante não se responsabiliza pelo uso de outras peças de substituição.

Para fazer manutenção e reparos não descritos na documentação do usuário, entre em contato com um representante de serviço.

GUARDE ESTAS INSTRUÇÕES.

Informações sobre a impressora

Localizando informações sobre a impressora

O que você está procurando?	Encontre aqui
Instruções de configuração inicial	Consulte a documentação de configuração fornecida com a impressora.
<ul style="list-style-type: none"> • Software da impressora • Driver de impressão ou de fax • Firmware da impressora • Utilitário 	Acesse www.lexmark.com/downloads , procure o modelo da impressora e, no menu Tipo, selecione o driver, o firmware ou o utilitário de que você precisa.
<ul style="list-style-type: none"> • Selecionando e armazenando papéis e mídias especiais • Carregamento de papel • Configuração das definições da impressora • Exibindo e imprimindo documentos e fotografias • Configurando a impressora na rede • Cuidados e manutenção da impressora • Solucionando problemas 	<p>Centro de Informações – acesse https://infoserve.lexmark.com.</p> <p>Vídeos instrucionais – acesse https://infoserve.lexmark.com/idv/.</p>
Informações de ajuda para uso do software da impressora.	<p>Ajuda para os sistemas operacionais Microsoft Windows ou Macintosh - Abra o aplicativo ou programa de software da impressora e clique em Ajuda.</p> <p>Clique em  para visualizar as informações contextuais.</p> <p>Notas:</p> <ul style="list-style-type: none"> • A ajuda é instalada automaticamente com o software da impressora. • Dependendo do sistema operacional, o software da impressora estará localizado na pasta de programas da impressora ou na área de trabalho.
<ul style="list-style-type: none"> • Documentação • Suporte via bate-papo em tempo real • Suporte via e-mail • Suporte a voz 	<p>Acesse http://support.lexmark.com.</p> <p>Nota: Selecione seu país ou sua região e depois seu produto para ver o site de suporte apropriado.</p> <p>Você pode encontrar informações de contato de suporte para sua região ou seu país no site ou na garantia impressa fornecida com a impressora.</p> <p>Tenha em mãos as seguintes informações ao entrar em contato com o suporte ao cliente:</p> <ul style="list-style-type: none"> • Local e a data da compra • Tipo de máquina e número de série <p>Para obter mais informações, consulte "Localização do número de série da impressora" na página 10.</p>

O que você está procurando?	Encontre aqui
<ul style="list-style-type: none"> • Informações sobre segurança • Informações regulamentares • Informações sobre garantia • Informações ambientais 	<p>As informações de garantia variam de acordo com o país ou região:</p> <ul style="list-style-type: none"> • Nos EUA – Consulte a Declaração de garantia limitada que acompanha a impressora ou acesse http://support.lexmark.com. • Em outros países e regiões – Consulte a garantia impressa que acompanha a impressora. <p><i>Guia de informações do produto</i>—Consulte a documentação fornecida com a impressora ou acesse http://support.lexmark.com.</p>
<p>Informações sobre o passaporte digital da Lexmark</p>	<p>Acesse https://csr.lexmark.com/digital-passport.php.</p>

Localização do número de série da impressora

- 1 Puxe a bandeja para fora.
- 2 Localize o número de série sob o alimentador manual.

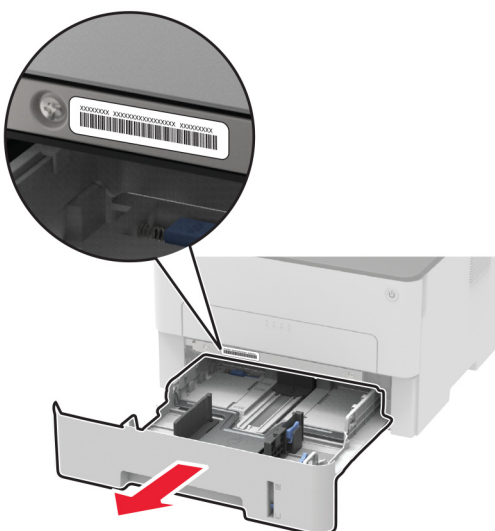

Configuração da impressora



1	Alimentador Automático de Documentos (ADF)
2	Bandeja do ADF
3	Bandeja do ADF
4	Bandeja padrão
5	Botão Liga/Desliga
6	Alimentador manual
7	Bandeja para 250 folhas
8	Painel de controle

Nota: A aparência pode variar dependendo do modelo de sua impressora.

Uso do painel de controle

Lexmark MB2236adw MFP

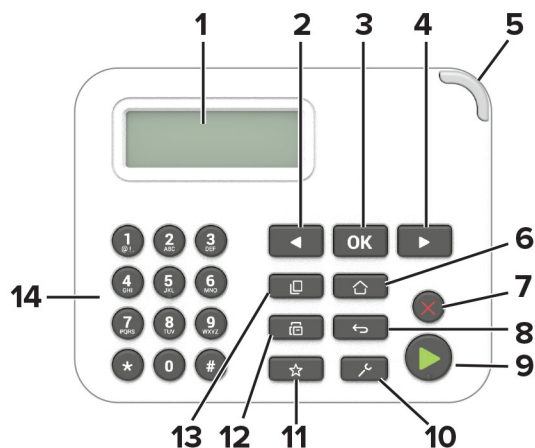

	Parte do painel de controle	Função
1	Exibir	<ul style="list-style-type: none"> Exibir as mensagens da impressora e o status dos suprimentos. Configurar e operar a impressora.
2	Botão de seta para a esquerda	<ul style="list-style-type: none"> Navegar por menus ou alternar entre telas e opções de menu. Reduzir o valor numérico de uma configuração.
3	Botão Selecionar	<ul style="list-style-type: none"> Selecionar uma opção do menu. Salvar as alterações de uma configuração.
4	Botão de seta para a direita	<ul style="list-style-type: none"> Navegar por menus ou alternar entre telas e opções de menu. Aumentar o valor numérico de uma configuração.
5	Luz indicadora	Verificar o status da impressora.
6	Botão Início	Ir para a tela inicial.
7	Botão Parar ou Cancelar	Interromper o trabalho atual.
8	Botão Voltar	Retornar à tela anterior.
9	Botão Iniciar	Inicie um trabalho, dependendo do modo selecionado.
10	Botão Menu	Acessar os menus da impressora.
11	Botão Atalhos	Acesse os atalhos para funções usadas com frequência com as configurações salvas anteriormente.
12	Botão Fax	Insira modo de Fax.
13	Botão Copiar	Ativar o modo Copiar.
14	Teclado numérico	Digitar números ou símbolos em um campo de entrada.

MFPs Lexmark MB2236adwe e Lexmark Mb2236i



	Parte do painel de controle	Função
1	Botão Início	Ir para a tela inicial.
2	Botão Voltar	Retornar à tela anterior.
3	Botão Iniciar	Inicie um trabalho, dependendo do modo selecionado.
4	Luz indicadora	Verificar o status da impressora.
5	Exibir	<ul style="list-style-type: none"> Exibir as mensagens da impressora e o status dos suprimentos. Configurar e operar a impressora.

Personalização da tela inicial

- 1 No painel de controle, clique em **Configurações > Dispositivo > Ícones visíveis da tela inicial**.
- 2 Selecione os ícones que você deseja exibir na tela inicial.
- 3 Aplique as alterações.

Alterar o idioma do teclado no monitor

Nota: Você só pode alterar o idioma do teclado em tarefas da impressora que requerem entrada alfanumérica, como e-mail ou digitalização.

- 1 Toque no campo de entrada.
- 2 No teclado, mantenha pressionada a tecla de idioma.
- 3 Selecione um idioma.

Noções básicas sobre o status do botão liga/desliga e da luz indicadora

Luz do botão liga/desliga	Status da Impressora
Desativado	A impressora está desligada, pronta ou processando dados.
Branco	A impressora está no modo de suspensão.

MFP Lexmark MB2236adw

Luz indicadora	Status da Impressora
Desativado	A impressora está desligada ou no modo de suspensão.
Verde	A impressora está ligada ou no estado Pronto.
Verde piscando	A impressora está processando dados.
Vermelho piscando	A impressora exigir intervenção do usuário.

MFPs Lexmark MB2236adwe e Lexmark MB2236i

Luz indicadora	Status da Impressora
Desativado	A impressora está desligada ou no modo de suspensão.
Azul	A impressora está ligada ou no estado Pronto.
Azul intermitente	A impressora está processando dados.
Vermelho piscando	A impressora exigir intervenção do usuário.

Como selecionar o papel

Diretrizes de papel

O uso do papel apropriado evita atolamentos e ajuda a garantir uma impressão livre de problemas.

- Sempre use mídia nova e que não esteja danificada.
- Antes de carregar o papel, saiba o lado de impressão recomendado. Essa informação está normalmente indicada no pacote da mídia.
- Não use papel que tenha sido cortado ou aparado à mão.
- Não misture tamanhos, pesos ou tipos de papel diferentes na mesma bandeja; a mistura causa atolamentos.
- Não use mídias revestidas, a menos que tenham sido projetadas especificamente para impressão eletrofotográfica.

Características do papel

As seguintes características do papel afetam a qualidade e a confiabilidade da impressão. Considere estes fatores antes de imprimir.

Peso

A bandeja é compatível com pesos de papel entre 60 a 105 g/m² (16 a 28 lb) de fibras longas. O papel com peso inferior a 60 g/m² (16 lb) pode não ser firme o suficiente para ser alimentado adequadamente, causando atolamentos.

Curva

Curva é a tendência do papel de se curvar nas bordas. Curvas excessivas podem causar problemas na alimentação de papel. As curvas podem ocorrer depois que o papel passa pela impressora, onde é exposto a altas temperaturas. O armazenamento do papel fora da embalagem em condições de calor, umidade, frio ou ar seco pode contribuir para a ocorrência de curvas antes da impressão, podendo causar problemas de alimentação.

Lisura

A lisura do papel afeta diretamente a qualidade da impressão. Se o papel for muito áspero, o toner não se fundirá no papel adequadamente. Se o papel for liso demais, poderá causar problemas de alimentação ou qualidade de impressão. Recomendamos o uso de papel com 50 pontos Sheffield.

Conteúdo de umidade

A quantidade de umidade do papel afeta a qualidade de impressão e a capacidade da impressora de alimentar o papel adequadamente. Mantenha o papel na embalagem original até usá-lo. A exposição do papel às variações de umidade pode degradar seu desempenho.

Condicione o papel antes da impressão armazenando-o em sua embalagem original no mesmo ambiente da impressora por 24 a 48 horas. Prolongue o tempo para vários dias se o ambiente de armazenamento ou transporte for muito diferente do ambiente da impressora. O papel espesso também pode exigir um período de condicionamento mais longo.

Direção das fibras

As fibras referem-se ao alinhamento das fibras do papel em uma folha. O papel pode ter *fibras longas*, estendendo-se ao longo do comprimento do papel, ou *fibras curtas*, estendendo-se ao longo da largura do papel.

Para papel de 60 a 105 g/m² (16 a 28 lb), recomendamos fibras longas.

Conteúdo de fibras

A maior parte do papel xerográfico de alta qualidade é feita de madeira em polpa processada 100% quimicamente. Esse conteúdo confere ao papel um alto grau de estabilidade, resultando em menos problemas de alimentação e melhor qualidade de impressão. O papel que contém fibras, como as de algodão, pode dificultar o manuseio.

Papel inaceitável

Os tipos de papel a seguir não são recomendados para uso na impressora:

- Papéis quimicamente tratados, usados para fazer cópias sem papel carbono. Eles também são chamados de papéis sem carbono, CCP (Carbonless Copy Paper) ou NCR (No Carbon Required).
- Papéis pré-impresos com elementos químicos que possam contaminar a impressora.
- Papéis pré-impresos que possam ser afetados pela temperatura no fusor da impressora.

- Papéis pré-impressos que exijam um registro (a exata localização da impressão na página) superior a $\pm 2,3$ mm ($\pm 0,09$ pol). Por exemplo, formulários de reconhecimento óptico de caracteres (OCR).

Às vezes o registro pode ser ajustado com um software para imprimir nesses formulários com êxito.

- Papéis revestidos (encorpados apagáveis), sintéticos e térmicos.
- Papéis com bordas ásperas, ásperos ou altamente texturizados ou papéis ondulados.
- Papéis em desacordo com a norma EN12281:2002 (europeia).
- Papéis com gramatura inferior a 60 g/m^2 (16 lb).
- Formulários ou documentos com várias vias.

Uso de papel reciclado

A Lexmark trabalha para reduzir o impacto ambiental do papel ao fornecer aos clientes opções quando se trata de impressão. Uma das formas de alcançarmos esse objetivo é por meio do testes de produtos, para garantir a utilização de papel reciclado – mais especificamente, papel produzido com 30%, 50% e 100% de conteúdo reciclado pós-consumo. A nossa expectativa é que os papéis reciclados tenham um desempenho tão bom quanto o papel virgem nas nossas impressoras. Embora não exista uma norma oficial para a utilização de papel em equipamentos de escritório, a Lexmark utiliza a Norma Europeia EN 12281 como padrão mínimo de propriedades. Para garantir a amplitude dos testes, o papel de teste inclui 100% de papel reciclado da América do Norte, Europa e Ásia, e os testes são realizados com uma umidade relativa entre 8% e 80%. Os testes incluem impressão em frente e verso. É possível utilizar papel de escritório com conteúdo renovável, reciclado ou livre de cloro.

Seleção de formulários pré-impressos e papel timbrado

- Use papel com fibras longas.
- Use somente formulários e papel timbrado impressos por meio de um processo offset litográfico ou gravado.
- Evite papéis com superfícies ásperas ou excessivamente texturizadas.
- Use tintas que não sejam afetadas pela resina contida no toner. As tintas definidas por oxidação ou à base de óleo geralmente atendem a esses requisitos; as tintas látex podem não atender.
- Imprima amostras nos papéis timbrados e formulários pré-impressos que pretende usar antes de comprar grandes quantidades. Essa ação determina se a tinta no formulário ou papel timbrado pré-impresso afetará a qualidade da impressão.
- Em caso de dúvida, entre em contato com o fornecedor do papel.
- Ao imprimir em papel timbrado, coloque o papel na orientação correta para a sua impressora. Para obter mais informações, consulte o *Guia de papel e mídia especial*.

Armazenamento do papel

Use estas diretrizes de armazenamento de papel para ajudar a evitar atolamentos e qualidade de impressão irregular:

- Condicione o papel antes da impressão armazenando-o em sua embalagem original no mesmo ambiente da impressora por 24 a 48 horas.
- Prolongue o tempo para vários dias se o ambiente de armazenamento ou transporte for muito diferente do ambiente da impressora. O papel espesso também pode exigir um período de condicionamento mais longo.

- Para obter os melhores resultados, armazene o papel em um local onde a temperatura seja de 21°C (70°F) e a umidade relativa do ar seja de 40%.
- A maioria dos fabricantes de etiquetas recomenda a impressão em um intervalo de temperatura de 18 a 24°C (65 a 75°F), com umidade relativa do ar de 40 a 60%.
- Armazene o papel em caixas e sobre um pallet ou uma prateleira, ao invés de no chão.
- Armazene os pacotes individuais sobre uma superfície plana.
- Não armazene nenhum objeto sobre os pacotes de papel individuais.
- Retire o papel da caixa ou da embalagem somente quando estiver pronto para carregá-lo na impressora. A caixa e a embalagem ajudam a manter o papel limpo, seco e plano.

Tamanhos de papel compatíveis

Notas:

- Papel com menos de 210 mm (8,3 pol.) de largura sempre é impresso com velocidade reduzida.
- Use o alimentador manual quando imprimir em papel com menos de 105 mm (4,1 pol.) de largura.
- A dimensão mínima compatível para impressão em frente e verso é 210 x 279,4 mm (8,3 x 11 pol.).
- O comprimento máximo de papel compatível com o vidro do scanner é 297 mm (11,7 pol.).
- Para impressão em frente e verso em papel de tamanho Carta, Ofício, Ofício (México) ou Fólio, certifique-se de que a configuração Tamanho do papel na unidade duplex está definida como Carta.

Tamanho do papel	bandeja para 250 folhas	Alimentador manual	Impressão em frente e verso	Vidro do scanner	Alimentador automático de documentos
A4 210 x 297 mm (8,27 x 11,7 pol.)	✓	✓	✓	✓	✓
A5 (alimentação de margem curta) 148 x 210 mm (5,83 x 8,27 pol.)	✓	✓	x	✓	✓
A5 (alimentação de margem longa) 210 x 148 mm (8,27 x 5,83 pol.)	✓	✓	x	✓	✓
A6 105 x 148 mm (4,13 x 5,83 pol.)	✓	✓	x	✓	✓
JIS B5 182 x 257 mm (7,17 x 10,1 pol.)	✓	✓	x	✓	✓
Ofício (México) 215,9 x 340,4 mm (8,5 x 13,4 pol.)	✓	✓	✓	x	✓
Hagaki 100 x 148 mm (3,94 x 5,83 pol.)	x	✓	x	✓	x
Statement 139,7 x 215,9 mm (5,5 x 8,5 pol.)	✓	✓	x	✓	✓
Executivo 184,2 x 266,7 mm (7,25 x 10,5 pol.)	✓	✓	x	✓	✓

Tamanho do papel	bandeja para 250 folhas	Alimentador manual	Impressão em frente e verso	Vidro do scanner	Alimentador automático de documentos
Carta 215,9 x 279,4 mm (8,5 x 11 pol.)	✓	✓	✓	✓	✓
Ofício 215,9 x 355,6 mm (8,5 x 14 pol.)	✓	✓	✓	x	✓
Fólio 215,9 x 330,2 mm (8,5 x 13 pol.)	✓	✓	✓	x	✓
Universal 98 x 148 mm (3,9 x 5,8 pol.) a 216 x 356 mm (8,5 x 14 pol.)	x	✓	x	✓	✓
Universal 105 x 148 mm (4,1 x 5,8 pol.) a 216 x 356 mm (8,5 x 14 pol.)	✓	✓	x	✓	✓
Envelope 7 3/4 (Monarch) 98,4 x 190,5 mm (3,875 x 7,5 pol.)	x	✓	x	✓	x
Envelope 9 98,4 x 225,4 mm (3,875 x 8,9 pol.)	x	✓	x	✓	x
Envelope 10 104,8 x 241,3 mm (4,12 x 9,5 pol.)	x	✓	x	✓	x
Envelope DL 110 x 220 mm (4,33 x 8,66 pol.)	x	✓	x	✓	x
Envelope C5 162 x 229 mm (6,38 x 9,01 pol.)	x	✓	x	✓	x
Envelope B5 176 x 250 mm (6,93 x 9,84 pol.)	x	✓	x	✓	x
Envelope universal 98,4 x 162 mm (3,87 x 6,38 pol.) a 176 x 250 mm (6,93 x 9,84 pol.)	x	✓	x	✓	x

Tipos de papel compatíveis

Nota: Etiquetas, envelopes e cartões são sempre impressos em velocidade reduzida.

Tipo de papel	bandeja para 250 folhas	Alimentador manual	Impressão em frente e verso	Alimentador automático de documentos
Papel comum	✓	✓	✓	✓
Cartões	x	✓	x	x
Etiquetas	x	✓	x	x

Tipo de papel	bandeja para 250 folhas	Alimentador manual	Impressão em frente e verso	Alimentador automático de documentos
Encorpado	✓	✓	✓	✓
Envelope	x	✓	x	x
Timbrado	✓	✓	✓	✓
Pré-impresso	✓	✓	✓	✓
Papel colorido	✓	✓	✓	✓
Gramatura menor	✓	✓	✓	✓
Gramatura maior	✓	✓	✓	✓
Reciclado	✓	✓	✓	✓

Gramaturas de papel compatíveis

Bandeja para 250 folhas	Alimentador manual	Impressão em frente e verso	Alimentador automático de documentos
60 a 105 g/m ² (16 a 28 lb, bond)	60 a 200 g/m ² (16 a 54 lb, encorpado)	60 a 105 g/m ² (16 a 28 lb, bond)	60 a 105 g/m ² (16 a 28 lb, bond)

Instalação e configuração

Selecionando um local para a impressora

- Deixe espaço suficiente para instalar opções de hardware e para abrir bandejas, tampas e portas.
- Instale a impressora perto de uma tomada elétrica.

⚠️ ATENÇÃO—RISCO DE FERIMENTO: Para evitar risco de incêndio ou choque elétrico, conecte o cabo de energia em uma tomada elétrica adequadamente aterrada que esteja perto do produto e possa ser facilmente acessada.

⚡ ATENÇÃO—RISCO DE CHOQUE: Para evitar risco de choque elétrico, não coloque ou use este produto perto da água ou em locais molhados.

- Verifique se o fluxo de ar no ambiente está de acordo com a última revisão da norma ASHRAE 62 ou da norma CEN/TC 156.
- Use uma superfície plana, firme e estável.
- Mantenha a impressora:
 - Limpa, seca e sem poeira
 - Longe de grampos e cliques de papel soltos
 - Longe da corrente de ar direta de aparelhos de ar condicionado, aquecedores ou ventiladores
 - Longe da luz direta do sol e de umidade excessiva
- Observe as temperaturas recomendadas e evite variações.

Temperatura ambiente	10 a 32,2 °C (50 a 90 °F)
Temperatura de armazenamento	-40 a 43,3°C (-40 a 110°F)

- Deixe a seguinte quantidade de espaço recomendado ao redor da impressora para obter a ventilação adequada:

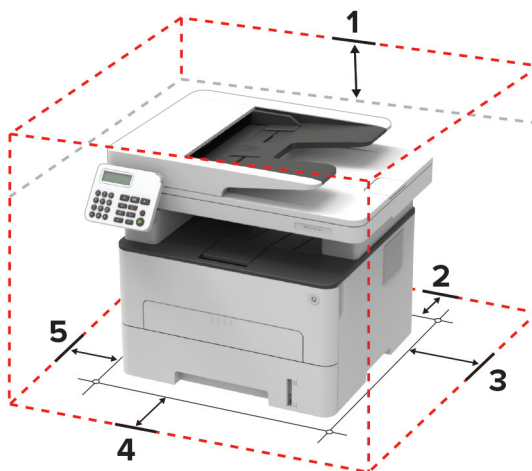

1	Superior	360 mm (14 pol.)
2	Traseira	260 mm (10 pol.)
3	Lado direito	200 mm (8 pol.)

4	Frente	550 mm (22 pol.) Nota: o espaço mínimo necessário na parte frontal da impressora é de 76 mm (3 pol.).
5	Lado esquerdo	200 mm (8 pol.)

Conectando os cabos

- ⚠ ATENÇÃO—RISCO DE CHOQUE:** Para evitar o risco de choque elétrico, não instale este produto nem faça conexões elétricas ou a cabo, como recursos do fax, cabos de energia ou telefone, durante tempestades com relâmpago.
- ⚠ ATENÇÃO—RISCO DE FERIMENTO:** Para evitar o risco de incêndio ou choque elétrico, conecte o cabo de energia em uma tomada elétrica adequadamente classificada e aterrada que seja de fácil acesso e esteja perto do produto.
- ⚠ ATENÇÃO—RISCO DE FERIMENTO:** Para evitar o risco de incêndio ou choque elétrico, utilize somente o cabo de energia fornecido com este produto ou um cabo de energia de substituição fornecido por um fabricante autorizado.
- ⚠ ATENÇÃO—RISCO DE FERIMENTO:** Para reduzir o risco de incêndio, use apenas um cabo de 26 AWG ou um fio de telecomunicações (RJ-11) maior ao conectar o produto à rede de telefone pública conectada. Para os usuários na Austrália, o cabo deve ser aprovado pelo Australian Communications and Media Authority.

Aviso — Danos potenciais: Para evitar avaria ou perda de dados da impressora, não toque no cabo USB, em qualquer adaptador de rede sem fio ou em qualquer área exposta da impressora enquanto estiver imprimindo.

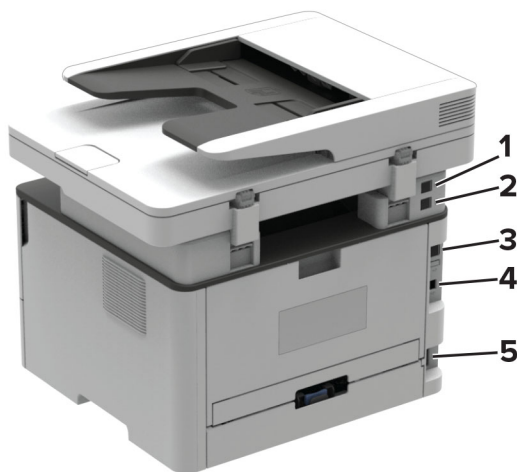

	Porta da impressora	Função
1	Porta EXT Nota: Disponível apenas em alguns modelos de impressora.	Conecte mais dispositivos, como telefone ou secretária eletrônica, à impressora e à linha do telefone. Use esta porta se você não tiver uma linha de fax dedicada à impressora e se este método de conexão for suportado em seu país ou região.
2	Porta LINE Nota: Disponível apenas em alguns modelos de impressora.	Conecta a impressora à linha telefônica ativa por uma tomada padrão (RJ-11), um filtro DSL, um adaptador VoIP ou qualquer outro adaptador que permita acessar a linha telefônica para enviar e receber fax.

	Porta da impressora	Função
3	porta Ethernet	Conectar a impressora à rede.
4	porta USB da impressora	Conecta a impressora ao computador.
5	Soquete do cabo de energia	Conecte a impressora a uma tomada elétrica devidamente aterrada.

Configurando a impressora para enviar fax

Fax compatível

Modelo da impressora	Fax analógico	etherFAX ¹	Servidor de fax	Fax sobre IP (FoIP) ²
MB2236adw	✓	✓	x	✓
MB2236adwe	✓	✓	✓	✓
MB2236i	x	✓	✓	✓

¹ Precisa de uma assinatura. Para mais informações, visite <https://www.etherfax.net/lexmark> ou entre em contato com o local onde você adquiriu a impressora.

² Precisa de um pacote de licenças instalado. Para obter mais informações, entre em contato com o local em que você adquiriu a impressora.

Como configurar a função de fax usando o fax analógico

Notas:

- Este recurso está disponível somente em alguns modelos de impressoras.
- Alguns métodos de conexão são aplicáveis apenas em alguns países ou regiões.
- Se a função de fax estiver ativada e não estiver completamente configurada, a luz indicadora poderá piscar em vermelho.
- Se você não tiver um ambiente de TCP/IP, use o painel de controle para configurar o fax.

Aviso — Danos potenciais: Para evitar perda de dados ou mal funcionamento da impressora, não toque nos cabos ou na área indicada da impressora enquanto estiver enviando ou recebendo um fax.



Como usar o assistente de configuração de fax na impressora

Notas:

- O assistente de configuração só estará disponível se nenhum recurso de fax, como analógico, etherFAX ou Fax sobre IP (FoIP) estiver configurado.
- Estas instruções são aplicáveis somente a impressoras com tela sensível ao toque.
- Antes de usar o assistente, verifique se o firmware da impressora está atualizado. Para mais informações, consulte "[Atualizando o firmware](#)" na página 45.

- 1 Na tela de boas-vindas, toque em **Fax**.
- 2 Toque em **Configurar agora**.
- 3 Digite o nome do fax e, em seguida, toque em **Avançar**.
- 4 Digite o número do fax e toque em **Concluído**.

Como usar o menu Configurações na impressora

- 1 No painel de controle, navegue até:

Configurações > Fax > Configuração de fax > Configurações gerais de fax

Para modelos de impressoras sem tela sensível ao toque, pressione **OK** para navegar pelas configurações.

- 2 Defina as configurações.

Como usar o Embedded Web Server

- 1 Abra o navegador da Web e digite o endereço IP da impressora no campo de endereço.

Notas:

- Veja o endereço IP da impressora na tela inicial. O endereço IP é exibido em quatro conjuntos de números separados por pontos, por exemplo: 123.123.123.123.
- Se você estiver usando um servidor proxy, desative-o temporariamente para que a página da Web seja carregada corretamente.

- 2 Clique em **Configurações > Fax > Configuração de fax > Configurações gerais de fax**.
- 3 Defina as configurações.
- 4 Aplique as alterações.

Como configurar a função de fax usando o etherFAX

Notas:

- É necessário que o firmware da impressora esteja atualizado. Para mais informações, consulte "[Atualizando o firmware](#)" na página 45.
- É necessário que haja um pacote de licenças apropriado instalado na impressora. Para mais informações, entre em contato com o etherFAX.
- Certifique-se de que a impressora esteja registrada no portal etherFAX. Para mais informações, visite <https://www.etherfax.net/lexmark>.
- O registro exige o número de série da impressora. Para localizar o número de série, consulte "[Localização do número de série da impressora](#)" na página 10.

1 Abra o navegador da Web e digite o endereço IP da impressora no campo de endereço.

Notas:

- Veja o endereço IP da impressora na tela inicial. O endereço IP é exibido em quatro conjuntos de números separados por pontos, por exemplo: 123.123.123.123.
- Se você estiver usando um servidor proxy, desative-o temporariamente para que a página da Web seja carregada corretamente.

2 Clique em **Configurações > Fax > Configuração de fax > Configurações gerais de fax**.

Nota: A opção Configuração de fax é exibida somente se a opção Modo fax estiver definida como Fax.

3 No campo Nome do fax, digite um nome exclusivo.

4 No campo Número do fax, digite o número do fax fornecido pelo etherFAX.

5 No menu Transporte de fax, selecione **etherFAX**.

6 Aplique as alterações.

Como configurar a função de fax usando o servidor de fax

Notas:

- Esse recurso permite o envio de mensagens de fax a um provedor de serviços de fax compatível com o recebimento de e-mail.
- Esse recurso é compatível apenas com mensagens de fax enviadas. Para aceitar o recebimento de fax, certifique-se de que tenha um recurso de fax, como fax analógico, etherFAX ou Fax sobre IP (FoIP), configurado na impressora.

1 Abra o navegador da Web e digite o endereço IP da impressora no campo de endereço.

Notas:

- Veja o endereço IP da impressora na tela inicial. O endereço IP é exibido em quatro conjuntos de números separados por pontos, por exemplo: 123.123.123.123.
- Se você estiver usando um servidor proxy, desative-o temporariamente para que a página da Web seja carregada corretamente.

2 Clique em **Configurações > Fax**.

3 No menu Modo Fax, selecione **Servidor de fax** e clique em **Salvar**.

4 Clique em **Configuração de servidor de fax**.

5 No campo Formato de destino, digite **[#]@myfax.com**, onde **[#]** é o número do fax e **myfax.com** é o domínio do provedor de fax.

Notas:

- Se necessário, configure os campos Endereço de resposta, Assunto ou Mensagem.
- Para permitir que a impressora receba mensagens de fax, ative as configurações de recebimento de fax no dispositivo. Certifique-se de que tenha um recurso de fax configurado no dispositivo.

6 Clique em **Salvar**.

7 Clique em **Configurações de e-mail do servidor de fax** e execute um dos seguintes procedimentos:

- Ative **Utilizar servidor SMTP de e-mail**.

Nota: Se as configurações de SMTP de e-mail não foram definidas, consulte "[Como configurar o SMTP de e-mail](#)" na página 32.

- Defina as configurações de SMTP. Para obter mais informações, entre em contato com o provedor de serviços de e-mail.

8 Aplique as alterações.

Configurando fax usando uma linha de telefone padrão

Nota: Estas instruções são aplicáveis somente a impressoras compatíveis com o fax analógico. Para mais informações, consulte "[Fax compatível](#)" na página 22.

 **ATENÇÃO—RISCO DE CHOQUE:** Para evitar o risco de choque elétrico, não instale este produto nem faça conexões elétricas ou a cabo, como recursos do fax, cabos de energia ou telefone, durante tempestades com relâmpago.

 **ATENÇÃO—RISCO DE CHOQUE:** Para evitar o risco de choque elétrico, não use o recurso de fax durante tempestades com relâmpago.

 **ATENÇÃO—RISCO DE FERIMENTO:** Para reduzir o risco de incêndio, use apenas um cabo de 26 AWG ou um fio de telecomunicações (RJ-11) maior ao conectar o produto à rede de telefone pública conectada. Para os usuários na Austrália, o cabo deve ser aprovado pelo Australian Communications and Media Authority.

Configuração 1: A impressora está conectada a uma linha de fax dedicada

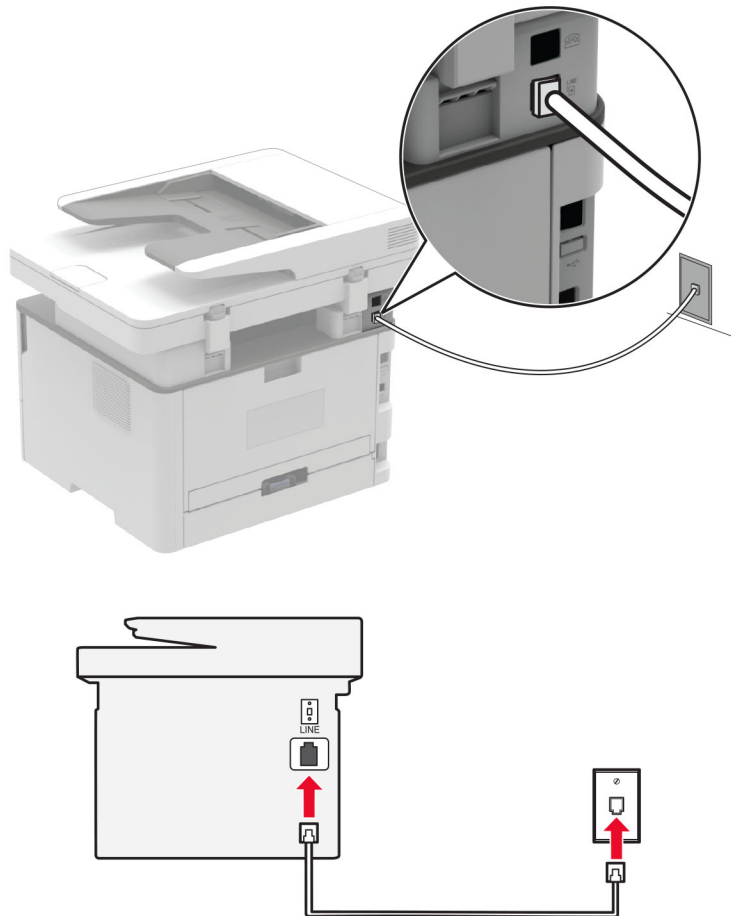

- 1 Conecte uma extremidade do cabo de telefone à porta line da impressora.
- 2 Conecte a outra extremidade do cabo a uma tomada de telefone analógica ativa.

Notas:

- Você pode definir a impressora para receber fax automaticamente (defina Atendimento automático como **Ativado**) ou manualmente (defina o Atendimento automático como **Desativado**).
- Para receber faxes automaticamente, configure a impressora para atender após um número específico de toques.

Configuração 2: A impressora compartilha a linha com uma secretária eletrônica

Nota: Se você assina um serviço de toque diferente, configure o padrão de toque correto para a impressora. Caso contrário, a impressora não receberá fax, mesmo que você a defina para receber automaticamente.

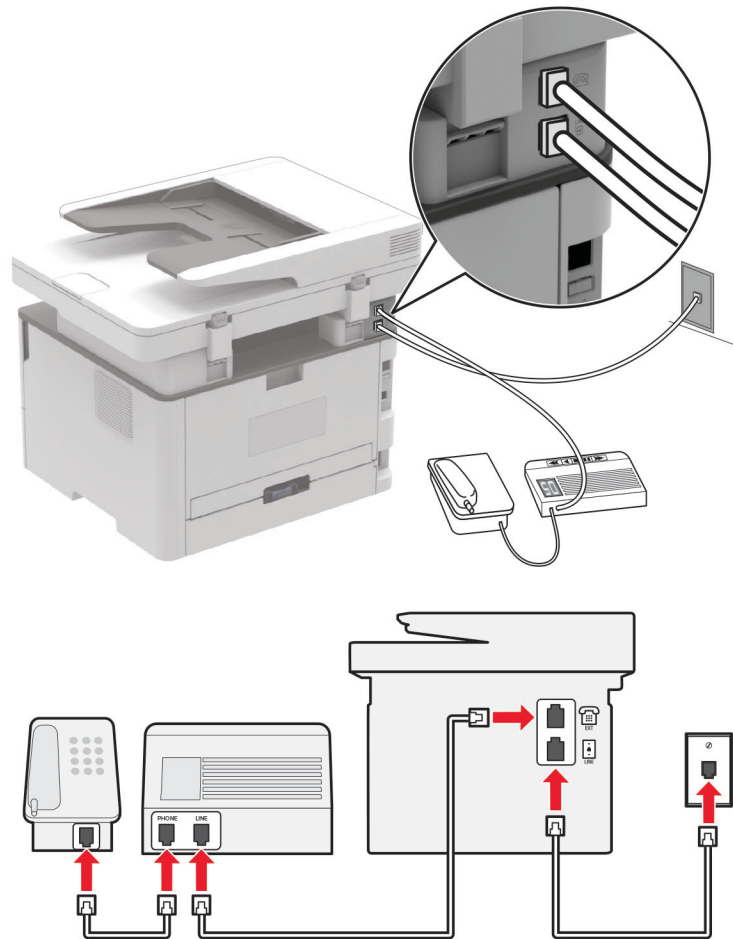
Conectada à mesma tomada telefônica

Nota: Estas instruções são aplicáveis somente a impressoras que têm portas EXT e line.

- Conecte uma extremidade do cabo de telefone à porta line da impressora.
- Conecte a outra extremidade do cabo a uma tomada de telefone analógica ativa.
- Conecte sua secretária eletrônica à porta telefônica da impressora.

Conectada a tomadas diferentes

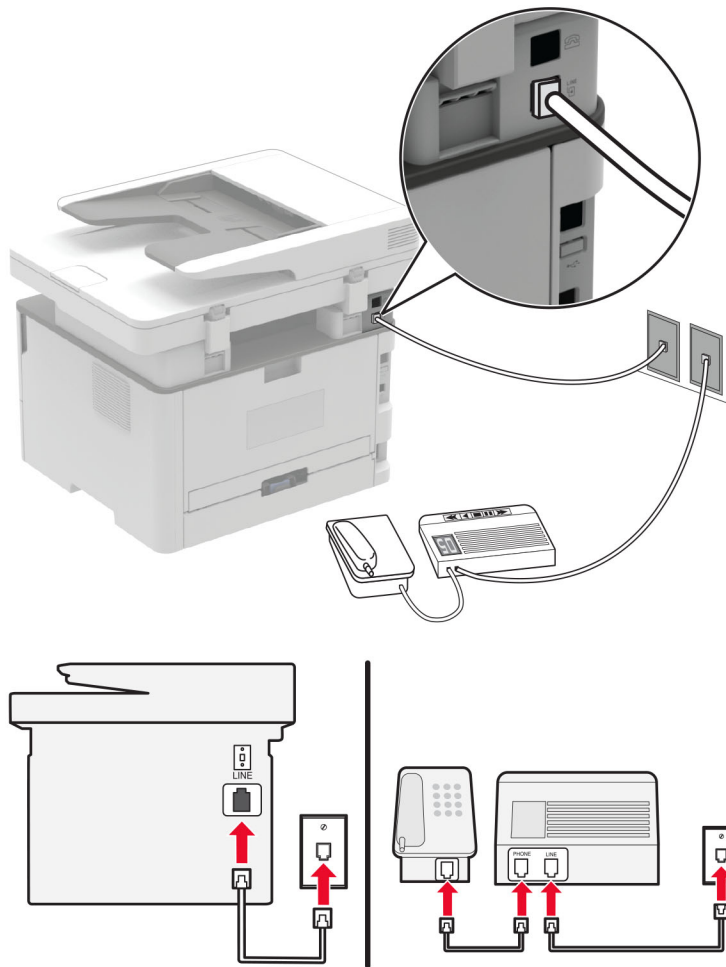

- 1 Conecte uma extremidade do cabo de telefone à porta line da impressora.
- 2 Conecte a outra extremidade do cabo a uma tomada de telefone analógica ativa.

Notas:

- Se houver apenas um número de telefone em sua linha, configure a impressora para receber faxes automaticamente.
- Configure a impressora para atender chamadas dois toques depois da secretária eletrônica. Por exemplo, se a secretária eletrônica atender as chamadas após quatro toques, ajuste a definição Toques para atender da impressora para seis.

Como configurar fax em países ou regiões com diferentes tomadas e plugues telefônicos

Nota: Estas instruções são aplicáveis somente a impressoras compatíveis com o fax analógico. Para mais informações, consulte "[Fax compatível](#)" na página 22.

⚠️ ATENÇÃO—RISCO DE CHOQUE: Para evitar o risco de choque elétrico, não instale este produto nem faça conexões elétricas ou a cabo, como recursos do fax, cabos de energia ou telefone, durante tempestades com relâmpago.

⚠️ ATENÇÃO—RISCO DE CHOQUE: Para evitar o risco de choque elétrico, não use o recurso de fax durante tempestades com relâmpago.

⚠️ ATENÇÃO—RISCO DE FERIMENTO: Para reduzir o risco de incêndio, use apenas um cabo de 26 AWG ou um fio de telecomunicações (RJ-11) maior ao conectar o produto à rede de telefone pública conectada. Para os usuários na Austrália, o cabo deve ser aprovado pelo Australian Communications and Media Authority.

A tomada padrão adotada pela maioria dos países ou regiões é a RJ-11. Se a tomada telefônica ou equipamento em seu local não for compatível com este tipo de conexão, então use um adaptador de telefone. Um adaptador para seu país ou região pode não vir com a impressora e você precisará comprá-lo separadamente.

Pode existir um plugue adaptador conectado à porta telefônica da impressora. Não remova o plugue adaptador da porta telefônica da impressora se você for conectar em um sistema telefônico em cascata ou serial.

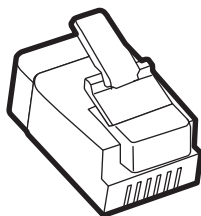

Nome da peça	Número de peça
Plugue adaptador Lexmark	40X8519

Como conectar a impressora a uma tomada diferente da RJ-11

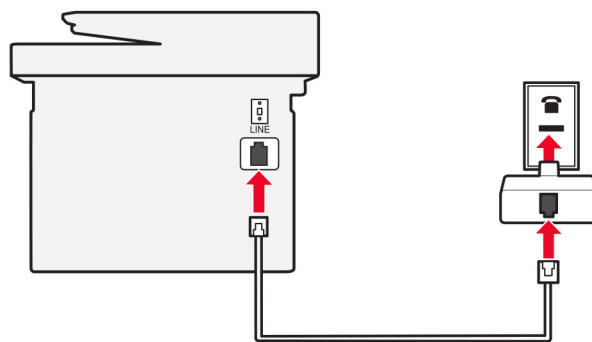
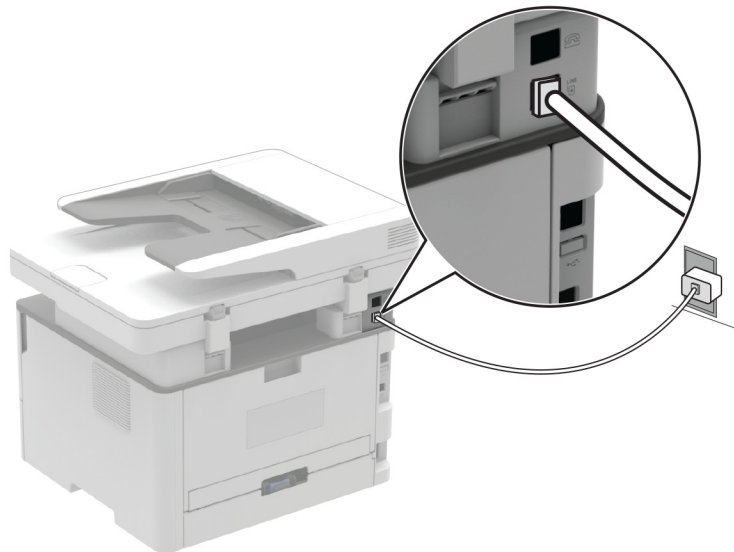

- 1** Conecte uma extremidade do cabo de telefone à porta line da impressora.
- 2** Conecte a outra extremidade do cabo ao adaptador RJ-11 e depois conecte o adaptador na tomada.
- 3** Se quiser conectar outro dispositivo com um conector diferente do RJ-11 à mesma tomada, conecte-o diretamente ao adaptador de telefone.

Conectando-se a um serviço de toques distintos

Um toque distinto permite que você tenha diversos números de telefone em uma única linha. Cada número de telefone é atribuído a um padrão de toque diferente.

Nota: Estas instruções são aplicáveis somente a impressoras compatíveis com o fax analógico. Para mais informações, consulte "[Fax compatível](#)" na página 22.

1 No painel de controle, navegue até:

Configurações > Fax > Configuração de fax > Configurações de recebimento de fax > Controles de administrador > Atendimento ativado

Para modelos de impressoras sem tela sensível ao toque, pressione **OK** para navegar pelas configurações.

2 Selecione um padrão de toque.

Configuração da data e hora do fax

Nota: Certifique-se de que o fax esteja configurado. Para mais informações, consulte "[Configurando a impressora para enviar fax](#)" na página 22.

1 No painel de controle, navegue até:

Configurações > Dispositivo > Preferências > Data e hora > Configurar.

Para modelos de impressoras sem tela sensível ao toque, pressione **OK** para navegar pelas configurações.

2 Defina as configurações.

Configurando o horário de verão

Nota: Certifique-se de que o fax esteja configurado. Para mais informações, consulte "[Configurando a impressora para enviar fax](#)" na página 22.

1 No painel de controle, navegue até:

Configurações > Dispositivo > Preferências > Data e hora > Configurar.

Para modelos de impressoras sem tela sensível ao toque, pressione **OK** para navegar pelas configurações.

2 No menu Fuso horário, selecione **Personalizar (UTC+usuário)**.

3 Defina as configurações.

Definição das configurações do alto-falante do fax

Nota: Certifique-se de que o fax esteja configurado. Para mais informações, consulte "[Configurando a impressora para enviar fax](#)" na página 22.

1 No painel de controle, navegue até:

Configurações > Fax > Configuração de fax > Configurações do alto-falante

Para modelos de impressoras sem tela sensível ao toque, pressione **OK** para navegar pelas configurações.

2 Faça o seguinte:

- Ajuste o Modo do alto-falante em **Sempre ligado**.
- Ajuste o Volume do alto-falante em **Alto**.
- Ative Volume do toque.

Como configurar o SMTP de e-mail

Defina as configurações do Simple Mail Transfer Protocol (SMTP) para enviar um documento digitalizado por e-mail. As configurações variam de acordo com cada provedor de serviços. Para obter mais informações, consulte [provedores de serviços de e-mail](#).

Antes de começar, certifique-se de que a impressora esteja conectada à rede, e de que a rede esteja conectada à Internet.

Uso do Embedded Web Server

1 Abra o navegador da Web e digite o endereço IP da impressora no campo de endereço.

Notas:

- Veja o endereço IP da impressora na tela inicial da impressora. O endereço IP é exibido como quatro conjuntos de números separados por pontos, por exemplo, 123.123.123.123.
- Se você estiver usando um servidor proxy, desative-o temporariamente para que a página da Web seja carregada corretamente.

2 Clique em **Configurações > E-mail**.

3 Na seção Configuração de e-mail, confirme as configurações.

4 Clique em **Salvar**.

Notas:

- Para mais informações sobre a senha, consulte os [provedores de serviços de e-mail](#).
- Para provedores de serviços de e-mail não mencionados na lista, entre em contato com seu provedor e solicite as configurações.

Como usar o assistente de configuração de e-mail na impressora

Notas:

- Antes de usar o assistente, verifique se o firmware da impressora está atualizado. Para obter mais informações, consulte "[Atualizando o firmware](#)" na página 45.
- Estas instruções se aplicam apenas a alguns modelos de impressora.

1 Na tela inicial, toque em **E-mail**.

2 Toque em **Configurar agora** e digite seu endereço de e-mail.

3 Insira a senha.

Notas:

- Dependendo do provedor de serviços de e-mail, digite a senha da conta, a senha do aplicativo ou a senha de autenticação. Para mais informações sobre a senha, consulte os [provedores de serviços de e-mail](#) procure Senha do dispositivo.
- Se o seu provedor não estiver listado, entre em contato com ele e solicite as configurações de Gateway SMTP primário, Porta do gateway SMTP primário, Usar SSL/TLS e Autenticação do servidor SMTP. Continue configurando depois de obter as configurações.

4 Toque em **OK**.

Como usar o menu Configurações na impressora

1 No painel de controle, navegue até:

Configurações > E-mail > Configuração de e-mail

Para modelos de impressoras sem tela sensível ao toque, pressione **OK** para navegar pelas configurações.

2 Defina as configurações.

Notas:

- Para mais informações sobre a senha, consulte os [provedores de serviços de e-mail](#).
- Para provedores de serviços de e-mail não mencionados na lista, entre em contato com seu provedor e solicite as configurações.

Provedores de serviços de e-mail

- [AOL Mail](#)
- [Comcast Mail](#)
- [Gmail](#)
- [iCloud Mail](#)
- [Mail.com](#)
- [NetEase Mail \(mail.126.com\)](#)
- [NetEase Mail \(mail.163.com\)](#)
- [NetEase Mail \(mail.yeah.net\)](#)
- [Outlook Live ou Microsoft 365](#)
- [QQ Mail](#)
- [Sina Mail](#)
- [Sohu Mail](#)
- [Yahoo! Correio](#)
- [Zoho Mail](#)

Notas:

- Se você encontrar erros usando as configurações fornecidas, entre em contato com o provedor de serviços de e-mail.
- Para provedores de serviços de e-mail não mencionados na lista, entre em contato com seu provedor.

AOL Mail

Configuração	Valor
Gateway SMTP primário	smtp.aol.com
Porta do gateway SMTP primário	587
Usar SSL/TLS	Obrigatório
Certificado de confiança obrigatório	Desativado
Endereço de resposta	Seu endereço de e-mail
Autenticação do servidor SMTP	Login/Comum
E-mail iniciado por dispositivo	Utilizar credenciais de dispositivo SMTP

Configuração	Valor
ID do usuário do dispositivo	Seu endereço de e-mail
Senha do dispositivo	Senha do aplicativo Nota: Para criar uma senha do aplicativo, acesse a página de Segurança da conta da AOL , faça login em sua conta e clique em Gerar senha do aplicativo .

Comcast Mail

Configuração	Valor
Gateway SMTP primário	smtp.comcast.net
Porta do gateway SMTP primário	587
Usar SSL/TLS	Obrigatório
Certificado de confiança obrigatório	Desativado
Endereço de resposta	Seu endereço de e-mail
Autenticação do servidor SMTP	Login/Comum
E-mail iniciado por dispositivo	Utilizar credenciais de dispositivo SMTP
ID do usuário do dispositivo	Seu endereço de e-mail
Senha do dispositivo	Senha da conta

Gmail™

Nota: Certifique-se de que a verificação de duas etapas esteja ativada na sua conta do Google. Para ativar a verificação de duas-etapas, acesse a página de [Segurança da Conta do Google](#), faça login na sua conta e, na seção "Entrar no Google", clique em **Verificação em duas etapas**.

Configuração	Valor
Gateway SMTP primário	smtp.gmail.com
Porta do gateway SMTP primário	587
Usar SSL/TLS	Obrigatório
Certificado de confiança obrigatório	Desativado
Endereço de resposta	Seu endereço de e-mail
Autenticação do servidor SMTP	Login/Comum
E-mail iniciado por dispositivo	Utilizar credenciais de dispositivo SMTP
ID do usuário do dispositivo	Seu endereço de e-mail
Senha do dispositivo	Senha do aplicativo Notas: <ul style="list-style-type: none"> Para criar uma senha do aplicativo, acesse a página de Segurança da conta do Google, faça login em sua conta e, na seção "Entrar no Google", clique em Senhas do aplicativo. A opção "Senhas do aplicativo" é exibida apenas se a verificação em duas etapas estiver ativada.

iCloud Mail

Nota: Certifique-se de que a verificação de duas etapas esteja ativada em sua conta.

Configuração	Valor
Gateway SMTP primário	smtp.mail.me.com
Porta do gateway SMTP primário	587
Usar SSL/TLS	Obrigatório
Certificado de confiança obrigatório	Desativado
Endereço de resposta	Seu endereço de e-mail
Autenticação do servidor SMTP	Login/Comum
E-mail iniciado por dispositivo	Utilizar credenciais de dispositivo SMTP
ID do usuário do dispositivo	Seu endereço de e-mail
Senha do dispositivo	Senha do aplicativo Nota: Para criar uma senha do aplicativo, acesse a página de Gerenciamento de conta do iCloud , faça login em sua conta e, na seção Segurança, clique em Gerar senha .

Mail.com

Configuração	Valor
Gateway SMTP primário	smtp.mail.com
Porta do gateway SMTP primário	587
Usar SSL/TLS	Obrigatório
Certificado de confiança obrigatório	Desativado
Endereço de resposta	Seu endereço de e-mail
Autenticação do servidor SMTP	Login/Comum
E-mail iniciado por dispositivo	Utilizar credenciais de dispositivo SMTP
ID do usuário do dispositivo	Seu endereço de e-mail
Senha do dispositivo	Senha da conta

NetEase Mail (mail.126.com)

Nota: Certifique-se de que o serviço SMTP esteja ativado na sua conta. Para ativar o serviço, na página inicial do NetEase Mail, clique em **Configurações > POP3/SMTP/IMAP** e ative a opção **Serviço IMAP/SMTP** ou **Serviço POP3/SMTP**.

Configuração	Valor
Gateway SMTP primário	smtp.126.com
Porta do gateway SMTP primário	465
Usar SSL/TLS	Obrigatório
Certificado de confiança obrigatório	Desativado
Endereço de resposta	Seu endereço de e-mail

Configuração	Valor
Autenticação do servidor SMTP	Login/Comum
E-mail iniciado por dispositivo	Utilizar credenciais de dispositivo SMTP
ID do usuário do dispositivo	Seu endereço de e-mail
Senha do dispositivo	Senha de autorização Nota: A senha de autorização é fornecida quando o Serviço IMAP/SMTP ou o Serviço POP3/SMTP está ativado.

NetEase Mail (mail.163.com)

Nota: Certifique-se de que o serviço SMTP esteja ativado na sua conta. Para ativar o serviço, na página inicial do NetEase Mail, clique em **Configurações > POP3/SMTP/IMAP** e ative a opção **Serviço IMAP/SMTP** ou **Serviço POP3/SMTP**.

Configuração	Valor
Gateway SMTP primário	smtp.163.com
Porta do gateway SMTP primário	465
Usar SSL/TLS	Obrigatório
Certificado de confiança obrigatório	Desativado
Endereço de resposta	Seu endereço de e-mail
Autenticação do servidor SMTP	Login/Comum
E-mail iniciado por dispositivo	Utilizar credenciais de dispositivo SMTP
ID do usuário do dispositivo	Seu endereço de e-mail
Senha do dispositivo	Senha de autorização Nota: A senha de autorização é fornecida quando o Serviço IMAP/SMTP ou o Serviço POP3/SMTP está ativado.

NetEase Mail (mail.yeah.net)

Nota: Certifique-se de que o serviço SMTP esteja ativado na sua conta. Para ativar o serviço, na página inicial do NetEase Mail, clique em **Configurações > POP3/SMTP/IMAP** e ative a opção **Serviço IMAP/SMTP** ou **Serviço POP3/SMTP**.

Configuração	Valor
Gateway SMTP primário	smtp.yeah.net
Porta do gateway SMTP primário	465
Usar SSL/TLS	Obrigatório
Certificado de confiança obrigatório	Desativado
Endereço de resposta	Seu endereço de e-mail
Autenticação do servidor SMTP	Login/Comum
E-mail iniciado por dispositivo	Utilizar credenciais de dispositivo SMTP
ID do usuário do dispositivo	Seu endereço de e-mail

Configuração	Valor
Senha do dispositivo	Senha de autorização Nota: A senha de autorização é fornecida quando o Serviço IMAP/SMTP ou o Serviço POP3/SMTP está ativado.

Outlook Live ou Microsoft 365

Essas configurações se aplicam aos domínios de e-mail outlook.com e hotmail.com, bem como às contas do Microsoft 365.

Configuração	Valor
Gateway SMTP primário	smtp.office365.com
Porta do gateway SMTP primário	587
Usar SSL/TLS	Obrigatório
Certificado de confiança obrigatório	Desativado
Endereço de resposta	Seu endereço de e-mail
Autenticação do servidor SMTP	Login/Comum
E-mail iniciado por dispositivo	Utilizar credenciais de dispositivo SMTP
ID do usuário do dispositivo	Seu endereço de e-mail
Senha do dispositivo	Senha da conta ou do aplicativo Notas: <ul style="list-style-type: none"> • Para contas em que a verificação de duas etapas está desativada, use a senha da conta. • Para contas outlook.com ou hotmail.com em que a verificação de duas etapas está ativada, use a senha do aplicativo. Para criar uma senha do aplicativo, acesse a página de Gerenciamento de conta do Outlook Live e faça login em sua conta.

Nota: Para obter opções de configuração adicionais para empresas que usam o Microsoft 365, acesse [a página de ajuda do Microsoft 365](#).

QQ Mail

Nota: Certifique-se de que o serviço SMTP esteja ativado na sua conta. Para ativar o serviço, na página inicial do QQ Mail, clique em **Configurações > Conta** e, na seção Serviço POP3/IMAP/SMTP/Exchange/CardDAV/CalDAV, ative a opção **Serviço POP3/SMTP** ou **Serviço IMAP/SMTP**.

Configuração	Valor
Gateway SMTP primário	smtp.qq.com
Porta do gateway SMTP primário	587
Usar SSL/TLS	Obrigatório
Certificado de confiança obrigatório	Desativado
Endereço de resposta	Seu endereço de e-mail
Autenticação do servidor SMTP	Login/Comum

Configuração	Valor
E-mail iniciado por dispositivo	Utilizar credenciais de dispositivo SMTP
ID do usuário do dispositivo	Seu endereço de e-mail
Senha do dispositivo	Código de autorização Nota: Para gerar um código de autorização, na página inicial do QQ Mail, clique em Configurações > Conta . Na seção Serviço POP3/IMAP/SMTP/Exchange/CardDAV/CalDAV, clique em Gerar código de autorização .

Sina Mail

Nota: Certifique-se de que o serviço POP3/SMTP esteja ativado na sua conta. Para ativar o serviço, na página inicial do Sina Mail, clique em **Configurações > Mais configurações > POP/IMAP/SMTP do usuário final** e ative o **Serviço POP3/SMTP**.

Configuração	Valor
Gateway SMTP primário	smtp.sina.com
Porta do gateway SMTP primário	587
Usar SSL/TLS	Obrigatório
Certificado de confiança obrigatório	Desativado
Endereço de resposta	Seu endereço de e-mail
Autenticação do servidor SMTP	Login/Comum
E-mail iniciado por dispositivo	Utilizar credenciais de dispositivo SMTP
ID do usuário do dispositivo	Seu endereço de e-mail
Senha do dispositivo	Código de autorização Nota: Para criar um código de autorização, na página inicial do e-mail, clique em Configurações > Mais configurações > POP/IMAP/SMTP do usuário final e ative o Status do código de autorização .

Sohu Mail

Nota: Certifique-se de que o serviço SMTP esteja ativado na sua conta. Para ativar o serviço, na página inicial do Sohu Mail, clique em **Opções > Configurações > POP3/SMTP/IMAP** e ative a opção **Serviço IMAP/SMTP** ou **Serviço POP3/SMTP**.

Configuração	Valor
Gateway SMTP primário	smtp.sohu.com
Porta do gateway SMTP primário	465
Usar SSL/TLS	Obrigatório
Certificado de confiança obrigatório	Desativado
Endereço de resposta	Seu endereço de e-mail
Autenticação do servidor SMTP	Login/Comum
E-mail iniciado por dispositivo	Utilizar credenciais de dispositivo SMTP
ID do usuário do dispositivo	Seu endereço de e-mail

Configuração	Valor
Senha do dispositivo	Senha independente Nota: A senha independente é fornecida quando o Serviço IMAP/SMTP ou o Serviço POP3/SMTP está ativado.

Yahoo! Correio

Configuração	Valor
Gateway SMTP primário	smtp.mail.yahoo.com
Porta do gateway SMTP primário	587
Usar SSL/TLS	Obrigatório
Certificado de confiança obrigatório	Desativado
Endereço de resposta	Seu endereço de e-mail
Autenticação do servidor SMTP	Login/Comum
E-mail iniciado por dispositivo	Utilizar credenciais de dispositivo SMTP
ID do usuário do dispositivo	Seu endereço de e-mail
Senha do dispositivo	Senha do aplicativo Nota: Para criar uma senha do aplicativo, acesse a página de Segurança da conta do Yahoo , faça login em sua conta e clique em Gerar senha do aplicativo .

Zoho Mail

Configuração	Valor
Gateway SMTP primário	smtp.zoho.com
Porta do gateway SMTP primário	587
Usar SSL/TLS	Obrigatório
Certificado de confiança obrigatório	Desativado
Endereço de resposta	Seu endereço de e-mail
Autenticação do servidor SMTP	Login/Comum
E-mail iniciado por dispositivo	Utilizar credenciais de dispositivo SMTP
ID do usuário do dispositivo	Seu endereço de e-mail
Senha do dispositivo	Senha da conta ou do aplicativo Notas: <ul style="list-style-type: none"> • Para contas em que a verificação de duas etapas está desativada, use a senha da conta. • Para contas em que a verificação de duas etapas está ativada, use a senha do aplicativo. Para criar uma senha do aplicativo, acesse a página de Segurança da conta do Zoho Mail, faça login em sua conta e, na seção Senhas específicas de aplicativos, clique em Gerar nova senha.

Carregamento de papel e mídia especial

Configuração do tamanho e do tipo do papel

1 No painel de controle, navegue até:

Configurações > Papel > Configuração de bandeja > Tamanho/tipo do papel > Seleccione uma fonte de papel

Para modelos de impressora que não sejam de tela sensível ao toque, pressione **OK** para navegar pelas configurações.

2 Definir o tamanho e o tipo de papel padrão.

Notas:

- Para impressão em frente e verso em papel de tamanho A4, certifique-se de que a configuração Tamanho do papel na unidade duplex está definida como A4.
- Para impressão em frente e verso em papel de tamanho Carta, Ofício, Ofício (México) ou Fólio, certifique-se de que a configuração Tamanho do papel na unidade duplex está definida como Carta.

definindo as definições do papel Universal

1 No painel de controle, navegue até:

Configurações > Papel > Configuração de Mídia > Configuração Universal

Para modelos de impressora que não sejam de tela sensível ao toque, pressione **OK** para navegar pelas configurações.

2 Configure as definições.

Carregando a bandeja

1 Remova a bandeja.

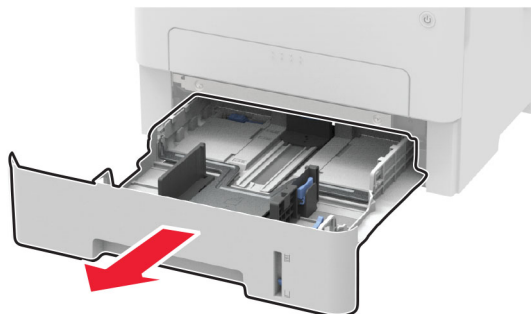

2 Ajuste as guias do papel para que correspondam ao tamanho do papel que está sendo carregado.

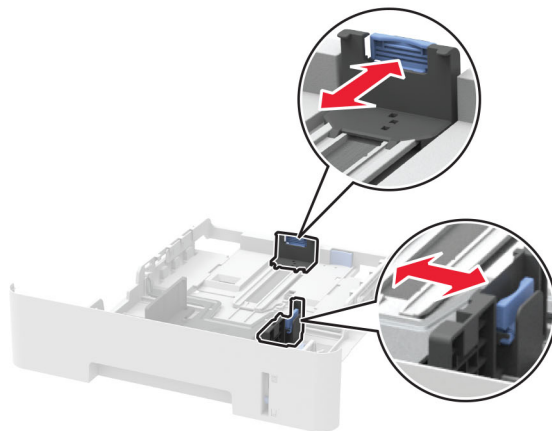
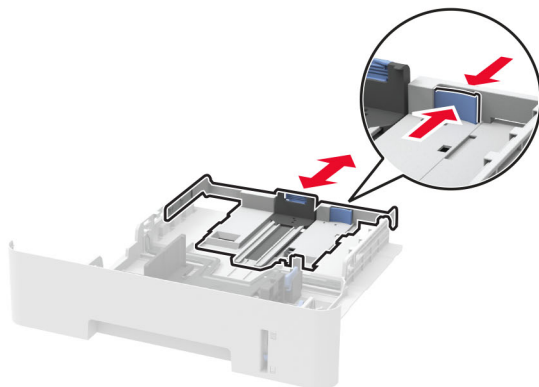

3 Flexione, ventile e alinhe as bordas do papel antes de carregá-lo.

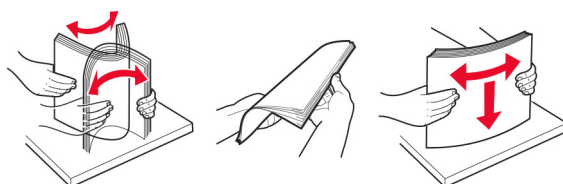

- 4** Coloque a pilha de papel com o lado a ser impresso voltado para baixo e, em seguida, certifique-se de que as guias laterais se ajustem com firmeza à pilha de papel.

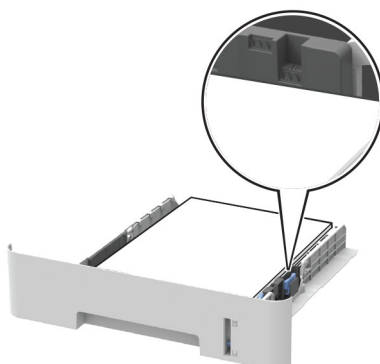

Notas:

- Para impressões de um único lado, carregue o papel timbrado voltado para baixo e a margem superior da folha voltada para a frente da bandeja.
- Para impressões frente e verso, carregue o papel timbrado voltado para cima e a margem inferior da folha voltada para a frente da bandeja.
- Não deslize o papel na bandeja.
- Para evitar atolamento de papel, certifique-se de que a altura da pilha de papel esteja abaixo dos indicadores de carregamento máximo de papel.

- 5** Insira a bandeja.

Se necessário, defina o tamanho e o tipo do papel no painel de controle para que corresponda ao papel carregado.

Carregamento do alimentador manual

- 1** Abra o alimentador manual.

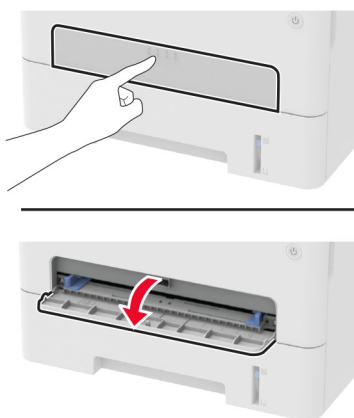

- 2 Ajuste a guia para que corresponda ao tamanho do papel que está sendo carregado.

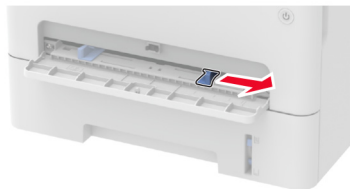

- 3 Carregue uma folha papel com o lado para impressão voltado para cima.
 - Carregue papel timbrado com o lado para impressão voltado para cima e a borda superior inserida primeiro na impressora para impressão em um lado.
 - Carregue papel timbrado com o lado para impressão voltado para baixo e a borda superior inserida por último na impressora para impressão em frente e verso.
 - Coloque o envelope com a aba voltada para baixo no lado esquerdo da guia de papel.

Aviso — Danos potenciais: Para evitar atolamentos de papel, não force o papel no alimentador manual.

Como instalar e atualizar software, drivers e firmware

Como instalar o software da impressora

Notas:

- O driver de impressão está incluído no pacote instalador do software.
- Para computadores Macintosh com o MacOS versão 10.7 ou posterior, não é necessário instalar o driver para imprimir em uma impressora certificada pelo AirPrint. Se você quiser recursos de impressão personalizados, faça download do driver de impressão.

- 1 Obtenha uma cópia do pacote instalador do software.
 - No CD do software fornecido com a impressora
 - Acesse www.lexmark.com/downloads.
- 2 Execute a instalação e siga as instruções exibidas na tela do computador.

Como adicionar impressoras a um computador

Antes de começar, execute um dos seguintes procedimentos:

- Conecte a impressora e o computador à mesma rede. Para obter mais informações sobre como conectar a impressora à rede, consulte "[Como conectar a impressora a uma rede sem fio](#)" na página 46.
- Conecte o computador à impressora. Para mais informações, consulte "[Como conectar um computador à impressora](#)" na página 49.
- Conecte a impressora ao computador utilizando um cabo USB. Para mais informações, consulte "[Conectando os cabos](#)" na página 21.

Nota: O cabo USB é vendido separadamente.

Para usuários do Windows

1 Instale o driver de impressão no computador.

Nota: Para mais informações, consulte "[Como instalar o software da impressora](#)" na página 43.

2 Abra **Impressoras e scanners** e clique em **Adicionar uma impressora ou scanner**.

3 Dependendo da conexão da sua impressora, execute um dos seguintes procedimentos:

- Selecione a impressora na lista e clique em **Adicionar dispositivo**.
- Clique em **Mostrar impressoras Wi-Fi Direct**, selecione uma impressora e clique em **Adicionar dispositivo**.
- Clique em **A impressora que desejo não está na lista** e, na janela Adicionar impressora, execute este procedimento:
 - a Selecione **Adicionar uma impressora usando um endereço TCP/IP ou nome de host** e clique em **Avançar**.
 - b No campo "Nome do host ou Endereço IP", digite o Endereço IP da impressora e clique em **Avançar**.

Notas:

- Veja o endereço IP da impressora na tela inicial da impressora. O endereço IP é exibido em quatro conjuntos de números separados por pontos, por exemplo: 123.123.123.123.
- Se você estiver usando um servidor proxy, desative-o temporariamente para que a página da Web seja carregada corretamente.

- c Selecione um driver de impressão e clique em **Avançar**.
- d Selecione **Usar o driver de impressão já instalado (recomendado)** e clique em **Avançar**.
- e Digite um nome para a impressora e clique em **Avançar**.
- f Selecione uma opção de compartilhamento de impressora e clique em **Avançar**.
- g Clique em **Concluir**.

Para usuários do Macintosh

1 Em um computador, abra **Impressoras e Scanners**.

2 Clique **+** e selecione uma impressora.

3 No menu Usar, selecione um driver de impressão.

Notas:

- Para usar o driver de impressão para Macintosh, selecione **AirPrint** ou **Secure AirPrint**.
- Se quiser recursos de impressão personalizados, selecione o driver de Lexmark Print. Para instalar o driver, consulte "[Como instalar o software da impressora](#)" na página 43.

4 Adicione a impressora.

Como instalar o driver de fax

1 Acesse www.lexmark.com/downloads, procure o modelo da sua impressora e faça o download do pacote de instalação apropriado.

2 No computador, clique em **Propriedades da impressora** e navegue até a guia **Configuração**.

3 Selecione **Fax** e clique em **Aplicar**.

Atualizando o firmware

Alguns aplicativos requerem um nível mínimo de firmware do dispositivo para operar corretamente.

Para obter mais informações sobre como atualizar o firmware do dispositivo, entre em contato com o seu representante Lexmark.

1 Abra o navegador da Web e digite o endereço IP da impressora no campo de endereço.

Notas:

- Veja o endereço IP da impressora na tela inicial da impressora. O endereço IP é exibido em quatro conjuntos de números separados por pontos, por exemplo: 123.123.123.123.
- Se você estiver usando um servidor proxy, desative-o temporariamente para que a página da Web seja carregada corretamente.

2 Clique em **Configurações > > Dispositivo > Atualizar firmware**.

3 Execute uma das seguintes opções:

- Clique em **Verificar se há atualizações > Eu concordo, iniciar atualização**.
- Carregue o arquivo flash.

Nota: Para obter o firmware mais recente, acesse www.lexmark.com/downloads e procure o modelo da impressora.

a Navegue até o arquivo flash.

Nota: Verifique se você extraiu o arquivo ZIP do firmware.

b Clique em **Carregar > Iniciar**.

Exportando ou importando um arquivo de configuração

Você pode exportar as definições de configuração da impressora para um arquivo de texto e importar esse arquivo a fim de aplicar as definições em outras impressoras.

1 Abra o navegador da Internet e digite o endereço IP da impressora no campo de endereço.

Notas:

- Veja o endereço IP da impressora na tela inicial da impressora. O endereço IP é exibido como quatro conjuntos de números separados por pontos, por exemplo, 123.123.123.123.
- Se você estiver usando um servidor proxy, desative-o temporariamente para carregar a página da web corretamente.

2 No Servidor da Web incorporado, clique em **Exportar configurações** ou **Importar configurações**.

3 Siga as instruções exibidas na tela.

4 Se a impressora for compatível com aplicativos, faça o seguinte:

a Clique em **Aplicativos > selecione o aplicativo > Configurar**.

b Clique em **Exportar** ou **Importar**.

Colocando em rede

Como conectar a impressora a uma rede sem fio

Antes de começar, verifique se:

- A opção Adaptador ativo está definida como Automático. No painel de controle, navegue até **Configurações > Rede/Portas > Visão geral da rede > Adaptador ativo**.

Para modelos de impressoras sem tela sensível ao toque, pressione **OK** para navegar pelas configurações.

- O cabo Ethernet não está conectado à impressora.

Como usar o assistente de configuração sem fio na impressora

Notas:

- Estas instruções se aplicam apenas a alguns modelos de impressora.
- Antes de usar o assistente, verifique se o firmware da impressora está atualizado. Para mais informações, consulte "[Atualizando o firmware](#)" na página 45.

- 1 Na tela inicial, toque em  > **Configurar agora**.
- 2 Selecione uma rede Wi-Fi e, em seguida, digite a senha da rede.
- 3 Toque em **Concluído**.

Como usar o menu Configurações na impressora

- 1 No painel de controle, navegue até:

Configurações > Rede/Portas > Sem fio > Configurar no painel da impressora

Para modelos de impressoras sem tela sensível ao toque, pressione **OK** para navegar pelas configurações.

- 2 Selecione uma rede Wi-Fi e, em seguida, digite a senha da rede.

Nota: Para modelos de impressoras prontos para a rede Wi-Fi, um aviso solicitando a configuração da rede Wi-Fi será exibido durante a configuração inicial.

Como usar o Lexmark Mobile Assistant

- 1 Dependendo do dispositivo móvel, baixe o aplicativo Lexmark Mobile Assistant no Google Play™ ou na App Store.
- 2 Dependendo do modelo da impressora, faça o seguinte:
 - Na tela inicial, toque em **Configurações > Rede/Portas > Sem fio > Configurar utilizando o aplicativo móvel > ID da impressora**.
 - No painel de controle, navegue até:
Configurações > Rede/Portas > Sem fio > Configurar utilizando o aplicativo móvel
Para modelos de impressoras sem tela sensível ao toque, pressione **OK** para navegar pelas configurações.
Siga as instruções no monitor para visualizar a ID da impressora.

Nota: a ID da impressora é o SSID da rede sem fio da impressora.

3 No dispositivo móvel, abra o aplicativo e aceite os Termos de Uso.

Nota: Se necessário, conceda permissões.

4 Toque em **Conectar à impressora > Ir para configurações de Wi-Fi**.

5 Conecte seu dispositivo móvel à rede sem fio da impressora.

6 Retorne para o aplicativo e, em seguida, toque em **Configurar conexão Wi-Fi**.

7 Selecione uma rede Wi-Fi e, em seguida, digite a senha da rede.

8 Toque em **Concluído**.

Conectando a impressora em uma rede sem fio usando o Wi-Fi Protected Setup (WPS)

Antes de começar, verifique se:

- O ponto de acesso (roteador sem fio) é certificado para WPS ou compatível com WPS. Para obter mais informações, consulte a documentação fornecida com o ponto de acesso.
- Um adaptador de rede sem fio está instalado na impressora. Para obter mais informações, consulte as instruções fornecidas com o adaptador.
- O Adaptador ativo está definido como Automático. No painel de controle, navegue até:

Configurações > Rede/Portas > Visão geral de rede > Adaptador ativo

Para modelos de impressora que não sejam de tela sensível ao toque, pressione **OK** para navegar pelas configurações.

Usando o método de botão de controle

1 No painel de controle, navegue até:

Configurações > Rede/portas > Sem fio > Wi-Fi Protected Setup > Iniciar método de botão de controle

Para modelos de impressora que não sejam de tela sensível ao toque, pressione **OK** para navegar pelas configurações.

2 Siga as instruções exibidas no visor.

Use o método de número de identificação pessoal (PIN)

1 No painel de controle, navegue até:

Configurações > Rede/portas > Sem fio > Wi-Fi Protected Setup > Iniciar método de PIN

Para modelos de impressora que não sejam de tela sensível ao toque, pressione **OK** para navegar pelas configurações.

2 Copiar WPS PIN de oito dígitos.

3 Abra um navegador da Web e digite o endereço IP do ponto de acesso no campo de endereços.

Notas:

- Para saber o endereço IP, consulte a documentação fornecida com o ponto de acesso.
- Se você estiver usando um servidor proxy, desative-o temporariamente para carregar a página da Web corretamente.

- 4 Acesse as definições WPS. Para obter mais informações, consulte a documentação fornecida com o ponto de acesso.
- 5 Digite o PIN de oito dígitos e salve as alterações.

Como configurar o Wi-Fi Direct

Wi-Fi Direct® é uma tecnologia ponto a ponto com base em Wi-Fi que permite que dispositivos sem fio se conectem diretamente a uma impressora habilitada para Wi-Fi Direct sem usar um ponto de acesso (roteador sem fio).

- 1 No painel de controle, navegue até:

Configurações > Rede/portas > Wi-Fi Direct

Para modelos de impressoras sem tela sensível ao toque, pressione **OK** para navegar pelas configurações.

- 2 Defina as configurações.

- **Ativar Wi-Fi Direct:** permite que a impressora transmita sua própria rede Wi-Fi Direct.
- **Nome do Wi-Fi Direct:** atribui um nome para a rede Wi-Fi Direct.
- **Senha do Wi-Fi Direct:** atribui a senha para negociar a segurança sem fio ao usar a conexão ponto a ponto.
- **Mostrar senha na página de configuração:** mostra a senha na Página de configuração de rede.
- **Aceitar automaticamente as solicitações do botão de controle:** permite que a impressora aceite solicitações de conexão automaticamente.

Nota: A opção para aceitar solicitações de botão de controle automaticamente não está protegida.

Notas:

- Por padrão, a senha de rede Wi-Fi Direct não fica visível no visor da impressora. Para visualizar a senha, ative o ícone exibir senha. No painel de controle, navegue até **Configurações > Segurança > Diversos > Ativar revelação de senha/PIN**.
- Para saber a senha da rede Wi-Fi Direct sem mostrá-la no visor da impressora, no painel de controle, navegue até **Configurações > Relatórios > Rede > Página de configuração de rede**.

Como conectar um dispositivo móvel à impressora

Antes de conectar seu dispositivo móvel, verifique se o Wi-Fi Direct foi configurado. Para mais informações, consulte "[Como configurar o Wi-Fi Direct](#)" na página 48.

Como conectar via Wi-Fi Direct

Nota: Estas instruções são aplicáveis somente aos dispositivos móveis Android.

- 1 No dispositivo móvel, acesse o menu de configurações.
- 2 Ative o **Wi-Fi** e toque em **Wi-Fi Direct**.
- 3 Selecione o nome Wi-Fi Direct da impressora.
- 4 Confirme a conexão no painel de controle da impressora.

Como conectar via Wi-Fi

- 1 No dispositivo móvel, acesse o menu de configurações.
- 2 Toque em **Wi-Fi** e, em seguida, selecione o nome do Wi-Fi Direct da impressora.

Nota: A cadeia de caracteres DIRECT-xy (em que x e y representam dois caracteres aleatórios) é adicionada antes do nome do Wi-Fi Direct.

- 3 Digite a senha do Wi-Fi Direct.

Como conectar um computador à impressora

Antes de conectar o computador, certifique-se de fazer o seguinte:

- Ativar Wi-Fi Direct na impressora. No painel de controle, navegue até:
Configurações > Rede/Portas > Sem fio > Ativar Wi-Fi Direct > Ativado
 - Anote o nome do Wi-Fi Direct. No painel de controle, navegue até:
Configurações > Rede/Portas > Wi-Fi Direct > Nome do Wi-Fi Direct
 - Anote a senha do Wi-Fi Direct. No painel de controle, navegue até:
Configurações > Rede/Portas > Wi-Fi Direct > Senha do Wi-Fi Direct
- Nota:** Também é possível configurar o nome e a senha do Wi-Fi Direct.

Para modelos de impressoras sem tela sensível ao toque, pressione **OK** para navegar pelas configurações.

Para usuários do Windows

- 1 Abra **Impressoras e scanners** e clique em **Adicionar uma impressora ou scanner**.
- 2 Clique em **Mostrar impressoras Wi-Fi Direct** e selecione o nome do Wi-Fi Direct da impressora.
- 3 Anote o PIN de oito dígitos exibido no visor da impressora.
- 4 Insira o PIN no computador.

Nota: Se o driver da impressora ainda não estiver instalado, o Windows fará o download do driver apropriado.

Para usuários do Macintosh

- 1 Clique no ícone da conexão sem fio e selecione o nome do Wi-Fi Direct da impressora.
Nota: A cadeia de caracteres DIRECT-xy (em que x e y representam dois caracteres aleatórios) é adicionada antes do nome do Wi-Fi Direct.
- 2 Digite a senha do Wi-Fi Direct.

Nota: Alterne o computador de volta para a rede anterior depois de desconectar-se do Wi-Fi Direct.

Desativando a rede Wi-Fi

- 1 No painel de controle da impressora, navegue até:

Configurações > Rede/Portas > Visão geral de rede > Adaptador ativo > Rede padrão

Para modelos de impressora que não sejam de tela sensível ao toque, pressione **OK** para navegar pelas configurações.

- 2 Siga as instruções exibidas no visor.

Verificando a conectividade da impressora

- 1 Imprimir a página de configuração de rede.

No painel de controle, navegue até:

Configurações > Relatórios > Rede > Página de configuração de rede

Para modelos de impressora que não sejam de tela sensível ao toque, pressione **OK** para navegar pelas configurações.

- 2 Consulte a primeira seção da página e confirme se o status está definido como conectado.

Se o status estiver definido como não conectado, talvez o ponto de rede esteja inativo ou o cabo de rede não esteja conectado ou funcionando corretamente. Entre em contato com o administrador para assistência.

Criando um perfil do Cloud Connector

Recomendamos conectar-se à impressora antes de você criar um perfil. Para ativar um método de login, consulte o *Servidor da Web incorporado - Guia do administrador de segurança*.

- 1 Na tela inicial, toque em **Cloud Connector**.
- 2 Selecione um provedor de serviços de nuvem.
- 3 Toque em **Criar** ou .
- 4 Digite um nome de perfil exclusivo.
- 5 Se necessário, insira um PIN.
Nota: Quando usar a impressora como convidado, proteja o perfil com um PIN.
- 6 Toque em **OK** e anote o código de autorização.
Nota: O código de autorização é válido somente por 24 horas.
- 7 Abra um navegador da Web e vá até <https://lexmark.cloud-connect.co>.
- 8 Clique em **Avançar** e aceite os Termos de uso.
- 9 Insira o código de autorização e clique em **Conectar**.
- 10 Faça login na sua conta do provedor de serviços de nuvem.
- 11 Conceda permissões.
Nota: Para concluir o processo de autorização, abra o perfil em 72 horas.

Impressão da Página de configurações de menu

No painel de controle, navegue até:

Configurações > Relatórios > Página de configurações de menu

Para modelos de impressora que não sejam de tela sensível ao toque, pressione **OK** para navegar pelas configurações.

Proteção da impressora

Apagando a memória da impressora

Para apagar a memória volátil ou dados armazenados em buffer na impressora, desligue a impressora.

Para apagar a memória não-volátil ou definições individuais, definições de dispositivo e de rede, definições de segurança e soluções incorporadas, faça o seguinte:

1 No painel de controle, navegue até:

Configurações > Dispositivo > Manutenção > Apagar Fora de Serviço > Higienizar todas as informações em memória não volátil

Para modelos de impressora que não sejam de tela sensível ao toque, pressione **OK** para navegar pelas configurações.

2 Selecione **Iniciar configuração inicial** ou **Deixar impressora desligada**.

Restaurando às configurações padrão de fábrica

1 No painel de controle, navegue até:

Configurações > Dispositivo > Restaurar padrões de fábrica

Para modelos de impressora que não sejam de tela sensível ao toque, pressione **OK** para navegar pelas configurações.

2 Selecione **Restaurar todas as definições**.

Declaração de volatilidade

A sua impressora contém vários tipos de memória que podem armazenar as definições de dispositivo e rede, além dos dados de usuário.

Tipo de memória	Descrição
Memória volátil	A sua impressora usa a <i>memória RAM</i> padrão para armazenar em buffer temporariamente os dados do usuário durante os trabalhos de impressão simples.
Memória não-volátil	A sua impressora pode usar duas formas de memória não volátil: EEPROM e NAND (memória flash). Os dois tipos são usados para armazenar o sistema operacional, configurações do dispositivo e informações de rede.

Apague o conteúdo de qualquer memória de impressora instalada nas seguintes circunstâncias:

- A impressora está sendo desativada.
- A impressora está sendo movida para um outro departamento ou local.
- A impressora está passando por manutenção por uma pessoa fora da sua organização.
- A impressora está sendo removida de seu local para passar por manutenção.
- A impressora está sendo vendida para outra organização.

Print

Impressão de um computador

Nota: Para etiquetas, cartões e envelopes, defina o tipo e o tamanho do papel na impressora antes de imprimir o documento.

- 1 No documento que deseja imprimir, abra a caixa de diálogo Imprimir.
- 2 Se necessário, ajuste as definições.
- 3 Imprima o documento.

Impressão a partir de um dispositivo móvel

Imprima de um dispositivo móvel utilizando o Lexmark Mobile Print

Imprima de um dispositivo móvel utilizando o Lexmark Mobile Print

Lexmark™ O Mobile Print permite enviar documentos e imagens diretamente para um dispositivo da Lexmark.

- 1 Abra o documento, e depois envie ou compartilhe o documento para o Mobile Print.

Nota: Alguns aplicativos de terceiros podem não suportar o recurso de envio ou compartilhamento. Para obter mais informações, consulte a documentação que acompanha o aplicativo.

- 2 Selecione uma impressora.
- 3 Imprima o documento.

Imprimir de um dispositivo móvel utilizando o Lexmark Print

Lexmark A impressão é uma solução de mobile printing para dispositivos móveis que operam com Android™ versão 6.0 ou posterior. Ele permite que você envie documentos e imagens para impressoras conectadas em rede e servidores de gerenciamento de impressão.

Notas:

- Faça o download do aplicativo Lexmark Print na loja Google Play™ e habilite-o no dispositivo móvel.
- Verifique se a impressora e o dispositivo móvel estão conectados à mesma rede.

- 1 No dispositivo móvel, selecione um documento no gerenciador de arquivos.
- 2 Enviar ou compartilhar o documento para Impressão da Lexmark.



Nota: Alguns aplicativos de terceiros podem não suportar o recurso de envio ou compartilhamento. Para obter mais informações, consulte a documentação que acompanha o aplicativo.

- 3 Selecione uma impressora e depois ajuste as configurações, se necessário.
- 4 Imprima o documento.

Imprimindo a partir de um dispositivo móvel utilizando o Serviço de impressão Mopria

Mopria® O serviço de impressão é uma solução de mobile printing para dispositivos móveis em execução no Android versão 5.0 ou posterior. Permite que você imprima diretamente em qualquer impressora certificada da Mopria.

Nota: Faça o download do aplicativo de Serviço de impressão Mopria na loja do Google Play e habilite-o no dispositivo móvel.

- 1 No seu dispositivo móvel Android, inicie um aplicativo compatível ou selecione um documento do gerenciador de arquivos.
- 2 Toque em  > **Imprimir**.
- 3 Selecione uma impressora e depois ajuste as as configurações, se necessário.
- 4 Toque no .

Impressão a partir de um dispositivo móvel com AirPrint

O recurso de software AirPrint é uma solução de mobile printing que permite imprimir diretamente de dispositivos da Apple em uma impressora certificada da AirPrint.



Notas:

- Certifique-se de que o dispositivo Apple e a impressora estejam conectados à mesma rede. Se a rede contém diversos hubs sem fio, certifique-se de que os dispositivos estejam conectados à mesma sub-rede.
 - Esse aplicativo está disponível apenas em alguns dispositivos da Apple.
- 1 Do dispositivo móvel, selecione um documento através do gerenciador de arquivos ou inicie um aplicativo compatível.
 - 2 Toque em  > **Imprimir**.
 - 3 Selecione uma impressora e depois ajuste as as configurações, se necessário.
 - 4 Imprima o documento.

Imprimindo a partir de um dispositivo móvel com o Wi-Fi Direct®

Wi-Fi Direct é um serviço de impressão que permite imprimir em qualquer impressora pronta para Wi-Fi Direct®.

Nota: Verifique se o dispositivo móvel está conectado à rede sem fio da impressora. Para obter mais informações, consulte "[Como conectar um dispositivo móvel à impressora](#)" na página 48.

- 1 No seu dispositivo móvel, inicie um aplicativo compatível ou selecione um documento do gerenciador de arquivos.
- 2 Dependendo do dispositivo móvel, faça o seguinte:
 - Toque em  > **Imprimir**.
 - Toque em  > **Imprimir**.

- Toque em **☰** > **Imprimir**.

3 Selecione uma impressora e depois ajuste as as configurações, se necessário.

4 Imprima o documento.

Impressão a partir de uma unidade flash

Este recurso está disponível apenas em alguns modelos de impressora.

1 Insira a unidade flash.

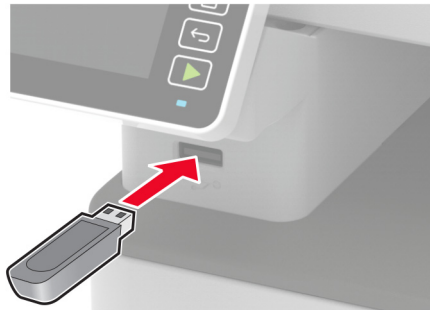

Notas:

- Se você inserir a unidade flash e uma mensagem de erro for exibida, a impressora está ignorando a unidade flash.
- Se você inserir a unidade flash enquanto a impressora estiver processando outros trabalhos de impressão, a mensagem **Ocupada** será exibida.

2 Selecione o documento a ser impresso.

Se necessário, configure outras definições de impressão.

3 Imprima o documento.

Para imprimir outro documento, selecione **Unidade USB**.

Aviso — Danos potenciais: Para evitar avaria ou perda de dados da impressora, não toque na unidade flash nem na impressora na área mostrada enquanto a impressora estiver imprimindo ativamente, lendo ou gravando no dispositivo de memória.



Unidades flash e tipos de arquivo suportados

Unidades flash

- Lexar JumpDrive S70 (16 GB e 32 GB)
- SanDisk Cruzer (16 GB e 32 GB)
- PNY Attaché (16 GB e 32 GB)

Notas:

- A impressora suporta unidades flash de alta velocidade com padrão de velocidade máxima.
- Unidades flash devem ser compatíveis com o sistema de arquivos FAT (File Allocation Tables).

Tipos de arquivo

Documentos

PDF (versão 1.7 ou anterior)

Imagens

- .dcx
- .gif
- .JPEG ou .jpg
- .bmp
- .pcx
- .TIFF ou .tif
- .png

Configurar trabalhos confidenciais

Usando o painel de controle

- 1 Na tela inicial, toque em:
Configurações > Segurança > Configuração de impressão confidencial
- 2 Configure as definições.

Usando o Embedded Web Server

- 1 Abra o navegador da Internet e digite o endereço IP da impressora no campo de endereço.

Notas:

- Veja o endereço IP da impressora na tela inicial. O endereço IP é exibido como quatro conjuntos de números separados por pontos, por exemplo, 123.123.123.123.
- Se você estiver usando um servidor proxy, desative-o temporariamente para carregar a página da Web corretamente.

- 2 Clique em **Configurações > Segurança > Configuração de impressão confidencial**.
- 3 Configure as definições.

Como imprimir trabalhos confidenciais e outros trabalhos suspensos

Para usuários do Windows

- 1 Com um documento aberto, clique em **Arquivo > Imprimir**.
- 2 Selecione um impressora e clique em **Propriedades, Preferências, Opções** ou **Configuração**.
- 3 Clique em **Imprimir e reter**.
- 4 Selecione **Usar imprimir e reter** e atribua um nome de usuário.
- 5 Selecione o tipo do trabalho de impressão (Confidencial, Repetir, Reservar ou Verificar).
Se você selecionar **Confidencial**, proteja o trabalho de impressão com um número de identificação pessoal (PIN).
- 6 Clique em **OK** ou em **Imprimir**.
- 7 No painel de controle da impressora, libere o trabalho de impressão.
 - Para trabalhos de impressão do tipo Confidencial, navegue até:
Trabalhos suspensos > selecione o seu nome de usuário > **Confidencial** > informe o PIN > selecione o trabalho de impressão > defina as configurações > **Imprimir**
 - Para outros trabalhos de impressão, navegue até:
Trabalhos suspensos > selecione o seu nome de usuário > selecione o trabalho de impressão > defina as configurações > **Imprimir**

Nota: Para modelos de impressoras sem tela sensível ao toque, pressione **OK** para navegar pelas configurações.

Para usuários do Macintosh

Como usar o AirPrint

- 1 Com um documento aberto, escolha **Arquivo > Imprimir**.
- 2 Selecione uma impressora e, no menu suspenso próximo ao menu Orientação, escolha **Impressão por PIN**.
- 3 Ative **Imprimir com PIN** e digite um PIN de quatro dígitos.
- 4 Clique em **Imprimir**.
- 5 No painel de controle da impressora, libere o trabalho de impressão. Navegue até:
Trabalhos suspensos > Selecione o nome do seu computador > **Confidencial** > Digite o PIN > Selecione o trabalho de impressão > **Imprimir**

Para modelos de impressoras sem tela sensível ao toque, pressione **OK** para navegar pelas configurações.

Como usar o driver de impressão

- 1 Com um documento aberto, escolha **Arquivo > Imprimir**.
- 2 Selecione uma impressora e, no menu suspenso próximo ao menu Orientação, escolha **Imprimir e reter**.
- 3 Escolha **Impressão confidencial** e insira um PIN de quatro dígitos.

4 Clique em **Imprimir**.

5 No painel de controle da impressora, libere o trabalho de impressão. Navegue até:

Trabalhos suspensos > Selecione o nome do seu computador > **Confidencial** > Selecione o trabalho de impressão > Digite o PIN > **Imprimir**

Para modelos de impressoras sem tela sensível ao toque, pressione **OK** para navegar pelas configurações.

Imprimindo a partir de um perfil do Cloud Connector

Imprimindo a partir de um perfil do Cloud Connector

Este recurso está disponível apenas em alguns modelos de impressora.

1 Na tela inicial, toque em **Cloud Connector**.

2 Selecione um provedor de serviços, e, em seguida, selecione um perfil.

Nota: Para mais informações sobre criação de um perfil do Cloud Connector, consulte "[Criando um perfil do Cloud Connector](#)" na página 50.

3 Toque em **Imprimir** e, em seguida, selecione um arquivo.

Se necessário, altere as configurações.

Nota: Certifique-se de selecionar um arquivo compatível.

4 Imprima o documento.

Como imprimir uma lista de amostras de fontes

1 No painel de controle, navegue até:

Configurações > **Relatórios** > **Imprimir** > **Imprimir fontes**

Para modelos de impressoras sem tela sensível ao toque, pressione **OK** para navegar pelas configurações.

2 Selecione **Fontes PCL**.

Folhas separadoras entre as cópias

1 Na tela inicial, navegue até:

Configurações > **Impressora** > **Layout** > **Folhas separadoras** > **Entre cópias**



Para modelos de impressora que não sejam de tela sensível ao toque, pressione **OK** para navegar pelas configurações.

2 Imprima o documento.

Cancelamento de um trabalho de impressão

Pelo painel de controle da impressora

1 Dependendo do modelo da sua impressora, faça o seguinte:

- Pressione  duas vezes e, em seguida, pressione .
- Toque em **Cancelar trabalho**.

2 Selecione o trabalho de impressão a ser cancelado.

Do computador

1 Dependendo do sistema operacional, faça o seguinte:

- Abra a pasta de impressoras e selecione sua impressora.
- Em Preferências do sistema, no menu Apple, navegue até a impressora.

2 Selecione o trabalho a ser cancelado.

Ajustando a tonalidade do toner

1 No painel de controle, navegue até:

Configurações > Impressão > Qualidade > Tonalidade do toner

Para modelos de impressora que não sejam de tela sensível ao toque, pressione  para navegar pelas configurações.

2 Ajuste as configurações.

3 Aplique as alterações.

Cópia

Usando o alimentador automático de documentos e o vidro do scanner

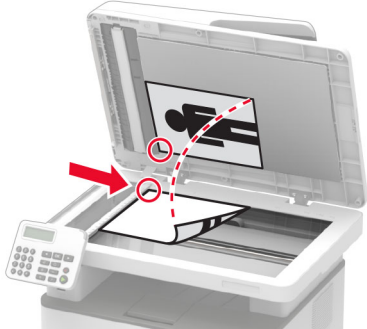
Alimentador Automático de Documentos (ADF)	Vidro do scanner
 <ul style="list-style-type: none"> • Use o ADF para várias páginas ou documentos frente e verso. • Coloque um documento original voltado para cima. Para documentos de várias páginas, certifique-se de alinhar a borda principal antes de carregar. • Ajuste as guias do ADF para que correspondam ao tamanho do papel que está sendo carregado. 	 <ul style="list-style-type: none"> • Use o vidro do scanner para páginas únicas de documentos, páginas de livros, itens pequenos (como cartões-postais ou fotografias), transparências, papel fotográfico ou mídia muito fina (como recortes de revistas). • Coloque o documento voltado para baixo no canto com a seta.

Cópias

- 1 Carregue um documento original na bandeja do ADF ou no vidro do scanner.

Nota: Para evitar imagens cortadas, confira se o documento original e a saída possuem o mesmo tamanho do papel.

- 2 No painel de controle, navegue até:

 > **Copiar** > especificar o número de cópias

Para modelos de impressora que não sejam de tela sensível ao toque, pressione **OK** para navegar pelas configurações.

Se necessário, ajuste as definições.

- 3 Copie o documento.

Nota: Para fazer uma cópia rápida, no painel de controle, pressione .

Cópia de fotos

1 Coloque uma foto no vidro do scanner.

2 No painel de controle, navegue até:

 > **Copiar** > **Tipo de conteúdo** > **Fotografia**

Para modelos de impressora que não sejam de tela sensível ao toque, pressione **OK** para navegar pelas configurações.

3 Copie o documento.

Copiando em papel timbrado

1 Carregue um documento original na bandeja do ADF ou no vidro do scanner.

2 No painel de controle, navegue até:

 > **Copiar** > **Copiar de** > Selecionar o tamanho do documento original

Para modelos de impressora que não sejam de tela sensível ao toque, pressione **OK** para navegar pelas configurações.

3 Selecione **Copiar para** e selecione a origem do papel que contém o papel timbrado.

Se você tiver carregado o papel timbrado dentro do alimentador manual, navegue até:

Copiar para > **Alimentador manual** > selecione um tamanho de papel > **Papel timbrado**

4 Copie o documento.

Cópia nos dois lados do papel

1 Carregue um documento original na bandeja do ADF ou no vidro do scanner.

2 No painel de controle, navegue até:

 > **Copiar** > **Lados**

Para modelos de impressora que não sejam de tela sensível ao toque, pressione **OK** para navegar pelas configurações.

3 Ajuste as configurações.

4 Copie o documento.

Redução ou ampliação de cópias

1 Carregue um documento original na bandeja do ADF ou no vidro do scanner.

2 No painel de controle, navegue até:

 > **Copiar** > **Ajustar** > especifique um valor de ajuste

Para modelos de impressora que não sejam de tela sensível ao toque, pressione **OK** para navegar pelas configurações.

Nota: A alteração do tamanho do documento original ou saída após definir a opção Ajustar restaura o valor para Automático.

3 Copie o documento.

Para copiar várias páginas em uma única folha

1 Carregue um documento original na bandeja do ADF ou no vidro do scanner.

2 No painel de controle, navegue até:

 > **Copiar** > **Páginas por lado**

Para modelos de impressora que não sejam de tela sensível ao toque, pressione **OK** para navegar pelas configurações.

3 Ajuste as configurações.

4 Copie o documento.

Agrupamento de cópias

1 Carregue um documento original na bandeja do ADF ou no vidro do scanner.

2 No painel de controle, navegue até:

 > **Copiar** > **Agrupar** > **Ativado [1,2,1,2,1,2]**

Para modelos de impressora que não sejam de tela sensível ao toque, pressione **OK** para navegar pelas configurações.

3 Copie o documento.

Cópia de cartões

1 Coloque um cartão no vidro do scanner.

2 Dependendo do modelo da sua impressora, faça o seguinte:

- Na tela inicial, toque em **Copiar** > **Cópia de ID**.
- No painel de controle, navegue até:

Cópia do documento de identidade > **OK**

- 3 Se necessário, ajuste as configurações.
- 4 Copie o documento.

Criando um atalho de cópia

Nota: Talvez sejam necessários direitos administrativos para criar um atalho.

- 1 Abra o navegador da Internet e digite o endereço IP da impressora no campo de endereço.



Notas:

- Veja o endereço IP da impressora na tela Bem-vindo. O endereço IP é exibido como quatro conjuntos de números separados por pontos, por exemplo, 123.123.123.123.
- Se você estiver usando um servidor proxy, desative-o temporariamente para carregar a página da web corretamente.

- 2 Clique em **Atalhos > Adicionar atalho**.
- 3 No menu Tipo de atalho, selecione **Copiar** e configure as definições.
- 4 Aplique as alterações.

E-mail

Usando o alimentador automático de documentos e o vidro do scanner

Alimentador Automático de Documentos (ADF)	Vidro do scanner
 <ul style="list-style-type: none"> • Use o ADF para várias páginas ou documentos frente e verso. • Coloque um documento original voltado para cima. Para documentos de várias páginas, certifique-se de alinhar a borda principal antes de carregar. • Ajuste as guias do ADF para que correspondam ao tamanho do papel que está sendo carregado. 	 <ul style="list-style-type: none"> • Use o vidro do scanner para páginas únicas de documentos, páginas de livros, itens pequenos (como cartões-postais ou fotografias), transparências, papel fotográfico ou mídia muito fina (como recortes de revistas). • Coloque o documento voltado para baixo no canto com a seta.

Como enviar e-mail

Antes de começar, certifique-se de que as configurações SMTP de e-mail estejam configuradas. Para mais informações, consulte "[Como configurar o SMTP de e-mail](#)" na página 32.

Como usar o painel de controle

- 1 Coloque o documento original na bandeja do ADF ou sobre o vidro do scanner.
- 2 Na tela inicial, toque em **E-mail** e, em seguida, insira as informações necessárias.
Se necessário, defina as configurações do tipo de arquivo de saída.
- 3 Envie o e-mail.

Como usar um número de atalho

- 1 Crie um atalho de e-mail.
 - a Abra o navegador da Web e digite o endereço IP da impressora no campo de endereço.

Notas:

- Veja o endereço IP da impressora na tela inicial. O endereço IP é exibido em quatro conjuntos de números separados por pontos, por exemplo: 123.123.123.123.

- Se você estiver usando um servidor proxy, desative-o temporariamente para que a página da Web seja carregada corretamente.

b Clique em **Atalhos > Adicionar atalho**.

c No menu Tipo do atalho, selecione **E-mail** e defina as configurações.

d Aplique as alterações.

2 Coloque o documento original na bandeja do ADF ou sobre o vidro do scanner.

3 No painel de controle, navegue até:

Atalhos > E-mail



Para modelos de impressoras sem tela sensível ao toque, pressione **OK** para navegar pelas configurações.

4 Selecione o atalho.

5 Envie o e-mail.

Fax

Usando o alimentador automático de documentos e o vidro do scanner

Alimentador Automático de Documentos (ADF)	Vidro do scanner
 <ul style="list-style-type: none"> • Use o ADF para várias páginas ou documentos frente e verso. • Coloque um documento original voltado para cima. Para documentos de várias páginas, certifique-se de alinhar a borda principal antes de carregar. • Ajuste as guias do ADF para que correspondam ao tamanho do papel que está sendo carregado. 	 <ul style="list-style-type: none"> • Use o vidro do scanner para páginas únicas de documentos, páginas de livros, itens pequenos (como cartões-postais ou fotografias), transparências, papel fotográfico ou mídia muito fina (como recortes de revistas). • Coloque o documento voltado para baixo no canto com a seta.

Como enviar um fax

Nota: Certifique-se de que o fax esteja configurado. Para mais informações, consulte "[Configurando a impressora para enviar fax](#)" na página 22.

Como usar o painel de controle

- 1 Coloque o documento original na bandeja do ADF ou sobre o vidro do scanner.
- 2 No painel de controle, selecione **Fax** e insira as informações necessárias.
Se necessário, ajuste as configurações.
- 3 Envie o fax.

Como usar o computador

Antes de começar, verifique se o driver do fax está instalado. Para mais informações, consulte "[Como instalar o driver de fax](#)" na página 44.

Para usuários do Windows

- 1 No documento que você está tentando enviar por fax, abra a caixa de diálogo Imprimir.
- 2 Selecione a impressora e clique em **Propriedades**, **Preferências**, **Opções** ou **Configurar**.

3 Clique em **Fax > Ativar fax > Sempre exibir configurações de fax antes de enviá-lo** e digite o número do destinatário.

Se necessário, defina outras configurações de fax.

4 Envie o fax.

Para usuários do Macintosh

1 Com um documento aberto, escolha **Arquivo > Imprimir**.

2 Selecione a impressora que possui – **Fax** adicionado após seu nome.

3 No campo Para, insira o número do destinatário.

Se necessário, defina outras configurações de fax.

4 Envie o fax.

Agendando o envio de um fax

Notas:

- Estas instruções se aplicam apenas a alguns modelos de impressora.
- Certifique-se de que o fax esteja configurado. Para mais informações, consulte "[Configurando a impressora para enviar fax](#)" na página 22.

1 Coloque o documento original na bandeja do ADF ou sobre o vidro do scanner.

2 Na tela inicial, toque em **Fax > Para** > insira o número do fax > **Concluído**.

3 Selecione **Tempo de envio** para configurar a data e a hora, e, em seguida, selecione **Concluído**.

Se necessário, defina outras configurações de fax.

4 Envie o fax.

Criando um atalho de destino de fax

Notas:

- Talvez sejam necessários direitos administrativos para criar um atalho.
- Certifique-se de que o fax esteja configurado. Para mais informações, consulte "[Configurando a impressora para enviar fax](#)" na página 22.

1 Abra o navegador da Web e digite o endereço IP da impressora no campo de endereço.

Notas:

- Veja o endereço IP da impressora na tela inicial. O endereço IP é exibido em quatro conjuntos de números separados por pontos, por exemplo: 123.123.123.123.
- Se você estiver usando um servidor proxy, desative-o temporariamente para que a página da Web seja carregada corretamente.

2 Clique em **Atalhos > Adicionar atalho**.

- 3 No menu Tipo de atalho, selecione **Fax** e configure as definições.
- 4 Aplique as alterações.

Como alterar a resolução do fax

Nota: Certifique-se de que o fax esteja configurado. Para mais informações, consulte "[Configurando a impressora para enviar fax](#)" na página 22.

- 1 Coloque o documento original na bandeja do ADF ou sobre o vidro do scanner.
- 2 No painel de controle, navegue até:
Resolução > Fax
Para modelos de impressoras sem tela sensível ao toque, pressione **OK** para navegar pelas configurações.
- 3 Selecione uma configuração.
- 4 Envie o fax.

Como ajustar a tonalidade do fax

Nota: Certifique-se de que o fax esteja configurado. Para mais informações, consulte "[Configurando a impressora para enviar fax](#)" na página 22.

- 1 Coloque o documento original na bandeja do ADF ou sobre o vidro do scanner.
- 2 No painel de controle, navegue até:
Fax > Tonalidade do fax
Para modelos de impressoras sem tela sensível ao toque, pressione **OK** para navegar pelas configurações.
- 3 Selecione uma configuração.
- 4 Envie o fax.

Impressão de um log de fax

Nota: Certifique-se de que o fax esteja configurado. Para mais informações, consulte "[Configurando a impressora para enviar fax](#)" na página 22.

- 1 No painel de controle, navegue até:
Configurações > Relatórios > Fax
Para modelos de impressoras sem tela sensível ao toque, pressione **OK** para navegar pelas configurações.
- 2 Selecione **Log de trabalhos de fax** ou **Log de chamadas de fax**.

Como bloquear faxes indesejados

Nota: Certifique-se de que o fax esteja configurado. Para mais informações, consulte "[Configurando a impressora para enviar fax](#)" na página 22.

1 Na tela inicial, navegue até:

Configurações > Fax > Configuração de fax > Configurações de recebimento de fax > Controles de administrador

Para modelos de impressoras sem tela sensível ao toque, pressione **OK** para navegar pelas configurações.

2 Defina Bloquear fax sem nome para **Ativado**.

Como reter fax

Nota: Certifique-se de que o fax esteja configurado. Para obter mais informações, consulte "[Configurando a impressora para enviar fax](#)" na página 22

1 No painel de controle, navegue até:

Configurações > Fax > Configuração de fax > Configurações de recebimento de fax > Reter fax

Para modelos de impressoras sem tela sensível ao toque, pressione **OK** para navegar pelas configurações.

2 Selecione um modo.

Como encaminhar fax

Nota: Certifique-se de que o fax esteja configurado. Para mais informações, consulte "[Configurando a impressora para enviar fax](#)" na página 22.

1 Crie um atalho de destino.

a Abra o navegador da Web e digite o endereço IP da impressora no campo de endereço.

Notas:

- Veja o endereço IP da impressora na tela inicial. O endereço IP é exibido em quatro conjuntos de números separados por pontos, por exemplo: 123.123.123.123.
- Se você estiver usando um servidor proxy, desative-o temporariamente para que a página da Web seja carregada corretamente.

b Clique em **Atalhos > Adicionar atalho**.

c Selecione um tipo de atalho e, em seguida, defina as configurações.

Nota: Anote o número do atalho.

d Aplique as alterações.

2 Clique em **Configurações > Fax > Configuração de fax > Configurações de recebimento de fax > Controles do administrador**.



3 No menu Encaminhamento de fax, selecione **Encaminhar** ou **Imprimir e encaminhar**.

4 No menu Encaminhar para, selecione o tipo de destino e digite o número do atalho.

5 Aplique as alterações.

Digitalização

Usando o alimentador automático de documentos e o vidro do scanner

Alimentador Automático de Documentos (ADF)	Vidro do scanner
 <ul style="list-style-type: none">• Use o ADF para várias páginas ou documentos frente e verso.• Coloque um documento original voltado para cima. Para documentos de várias páginas, certifique-se de alinhar a borda principal antes de carregar.• Ajuste as guias do ADF para que correspondam ao tamanho do papel que está sendo carregado.	 <ul style="list-style-type: none">• Use o vidro do scanner para páginas únicas de documentos, páginas de livros, itens pequenos (como cartões-postais ou fotografias), transparências, papel fotográfico ou mídia muito fina (como recortes de revistas).• Coloque o documento voltado para baixo no canto com a seta.

Como digitalizar para um computador

Antes de começar, verifique se:

- O firmware da impressora está atualizado. Para mais informações, consulte "[Atualizando o firmware](#)" na [página 45](#).
- O computador e a impressora estão conectados à mesma rede.

Para usuários do Windows

Como usar o Lexmark ScanBack Utility

- 1 No computador, execute o Lexmark ScanBack Utility e clique em **Avançar**.

Nota: Para baixar o utilitário, acesse www.lexmark.com/downloads.

- 2 Clique em **Configurar** e adicione o endereço IP da impressora.

Nota: Veja o endereço IP da impressora na tela inicial da impressora. O endereço IP é exibido em quatro conjuntos de números separados por pontos, por exemplo: 123.123.123.123.

- 3 Clique em **Fechar > Avançar**.

- 4 Selecione o tamanho do documento original e clique em **Avançar**.

- 5 Selecione um formato de arquivo e uma resolução de digitalização e clique em **Avançar**.

- 6 Digite um nome de perfil de digitalização exclusivo e clique em **Avançar**.
- 7 Navegue até o local onde deseja salvar o documento digitalizado, defina o nome do arquivo e clique em **Avançar**.
Nota: Para reutilizar o perfil de digitalização, habilite a opção **Criar atalho** e digite um nome de atalho exclusivo.
- 8 Clique em **Concluir**.
- 9 Carregue um documento original no alimentador automático de documentos ou no vidro do scanner.
- 10 Execute um dos seguintes procedimentos no painel de controle de acordo com o modelo da sua impressora:
 - Toque em **Digitalização para computador** e selecione um perfil de digitalização.
Nota: Certifique-se de que a opção Digitalização para computador esteja ativada. Na tela inicial, toque em **Configurações > Dispositivo > Ícones visíveis da tela inicial**.
 - Navegue até **Atalhos > OK > Digitalização para computador > OK** e selecione um perfil de digitalização.

Como usar o Fax e Scanner do Windows

Nota: Verifique se a impressora está adicionada ao computador. Para mais informações, consulte "[Como adicionar impressoras a um computador](#)" na página 43.

- 1 Carregue um documento original no alimentador automático de documentos ou no vidro do scanner.
- 2 No computador, abra o **Fax e Scanner do Windows**.
- 3 No menu Fonte, selecione a origem do scanner.
Se necessário, altere as configurações de digitalização.
- 4 Digitalize o documento.

Para usuários do Macintosh

Nota: Verifique se a impressora está adicionada ao computador. Para mais informações, consulte "[Como adicionar impressoras a um computador](#)" na página 43.

- 1 Carregue um documento original no alimentador automático de documentos ou no vidro do scanner.
- 2 Na computador, execute um dos seguintes procedimentos:
 - Abra **Captura de imagem**.
 - Abra **Impressoras e scanners** e selecione uma impressora. Clique em **Digitalizar > Abrir scanner**.
- 3 Na janela Scanner, execute um ou mais dos seguintes procedimentos:
 - Selecione onde deseja salvar o documento digitalizado.
 - Selecione o tamanho do documento original.
 - Para digitalizar do ADF, selecione **Alimentador de documentos** no Menu Digitalizar ou ative a opção **Usar alimentador de documentos**.
 - Se necessário, defina as configurações de digitalização.
- 4 Clique em **Digitalizar**.

Como digitalizar para uma unidade flash

este recurso está disponível somente em alguns modelos de impressoras.

- 1 Coloque o documento original na bandeja do ADF ou sobre o vidro do scanner.
- 2 Insira a unidade flash.

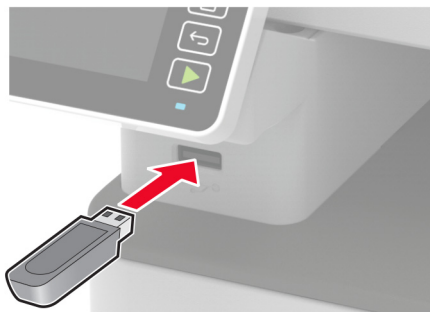

- 3 Toque em **Digitalizar para USB** e ajuste as configurações, se necessário.

Notas:

- Para salvar o documento digitalizado em uma pasta, toque em **Digitalizar para**, selecione uma pasta e toque em **Digitalizar aqui**.
- Se a tela da unidade USB não for exibida, toque em **Unidade USB** no painel de controle.

- 4 Digitalize o documento.

Aviso — Danos potenciais: Para evitar avaria ou perda de dados da impressora, não toque na unidade flash nem na impressora na área mostrada enquanto a impressora estiver imprimindo ativamente, lendo ou gravando no dispositivo de memória.



Como digitalizar para um servidor FTP

- 1 Crie um atalho de FTP.
 - a Abra o navegador da Web e digite o endereço IP da impressora no campo de endereço.

Notas:

- Veja o endereço IP da impressora na tela inicial da impressora. O endereço IP é exibido em quatro conjuntos de números separados por pontos, por exemplo: 123.123.123.123.

- Se você estiver usando um servidor proxy, desative-o temporariamente para que a página da Web seja carregada corretamente.

b Clique em **Atalhos > Adicionar atalho**.

c No menu Tipo do atalho, selecione **FTP** e defina as configurações.

d Aplique as alterações.

2 Coloque o documento original na bandeja do ADF ou sobre o vidro do scanner.

3 No painel de controle, navegue até:

Atalhos > FTP

Para modelos de impressoras sem tela sensível ao toque, pressione **OK** para navegar pelas configurações.

4 Selecione o atalho.

5 Digitalize o documento.

Como digitalizar para uma pasta de rede

1 Crie um atalho para a pasta da rede.

a Abra o navegador da Web e digite o endereço IP da impressora no campo de endereço.

Notas:

- Veja o endereço IP da impressora na tela inicial da impressora. O endereço IP é exibido em quatro conjuntos de números separados por pontos, por exemplo: 123.123.123.123.
- Se você estiver usando um servidor proxy, desative-o temporariamente para que a página da Web seja carregada corretamente.

b Clique em **Atalhos > Adicionar atalho**.

c No menu Tipo do atalho, selecione **Pasta da rede** e defina as configurações.

d Aplique as alterações.

2 Coloque o documento original na bandeja do ADF ou sobre o vidro do scanner.

3 Na tela inicial, navegue até:

Atalhos > Pasta de rede

Para modelos de impressoras sem tela sensível ao toque, pressione **OK** para navegar pelas configurações.

4 Selecione o atalho.

Digitalização para um perfil do Cloud Connector

Este recurso está disponível apenas em alguns modelos de impressora.

1 Carregue um documento original na bandeja do ADF ou no vidro do scanner.

2 Na tela inicial, toque em **Cloud Connector**.

3 Selecione um provedor de serviços, e, em seguida, selecione um perfil.

Nota: Para mais informações sobre criação de um perfil do Cloud Connector, consulte "[Criando um perfil do Cloud Connector](#)" na página 50.

- 4** Toque em **Digitalizar** e atribua um nome de arquivo e pasta de destino.
- 5** Toque em **Digitalizar aqui**.
Se necessário, altere as configurações de digitalização.
- 6** Digitalize o documento.

Uso dos menus da impressora

Mapa de menus

Dispositivo	<ul style="list-style-type: none"> • Preferências • Modo Ecológico • Painel operador remoto¹ • Notificações • Gerenciamento de energia 	<ul style="list-style-type: none"> • Coleta anônima de dados • Restaurar padrões de fábrica • Manutenção • Ícones visíveis da tela inicial² • Sobre esta impressora
Imprimir	<ul style="list-style-type: none"> • Layout • Configurar • Qualidade • PDF² 	<ul style="list-style-type: none"> • PostScript² • PCL • Imagem
Papel	<ul style="list-style-type: none"> • Configuração de bandeja 	<ul style="list-style-type: none"> • Configuração de mídia
Copiar	Padrões de cópia	
Fax	Padrões de fax	
E-mail ¹	<ul style="list-style-type: none"> • Configuração de e-mail 	<ul style="list-style-type: none"> • Padrões de e-mail
FTP ¹	Padrões de FTP	
Unidade USB ²	<ul style="list-style-type: none"> • Digitalização para a unidade flash 	<ul style="list-style-type: none"> • Impressão da unidade flash
Rede/Portas	<ul style="list-style-type: none"> • Visão geral da rede • Sem fio • Wi-Fi Direct • Ethernet • TCP/IP • SNMP 	<ul style="list-style-type: none"> • IPSec • 802.1x • Configuração LPD • Configurações de HTTP/FTP • USB • Restringir acesso à rede externa
Segurança ¹	<ul style="list-style-type: none"> • Métodos de login • Gerenciamento de certificados • Programar dispositivos USB² • Restrições de login 	<ul style="list-style-type: none"> • Configuração de impressão confidencial • Apagar arquivos de dados temporários • Diversos
Cloud Connector ²	Ativar/Desativar conectores	
Relatórios	<ul style="list-style-type: none"> • Página de configurações de menu • Dispositivo • Imprimir 	<ul style="list-style-type: none"> • Atalhos • Fax • Rede
Solução de problemas	<ul style="list-style-type: none"> • Páginas de teste de qualidade de impressão 	<ul style="list-style-type: none"> • Limpeza do scanner

¹ Em alguns modelos de impressora, este menu poderá ser configurado somente no Embedded Web Server.

² Disponível somente em alguns modelos de impressoras.

Dispositivo

Preferências

Item do menu	Descrição
Idioma de exibição [Lista de idiomas]	Define o idioma do texto exibido no visor.
País/região [Lista de países ou regiões]	Identificar o país ou região em que a impressora está configurada para operar.
Executar configuração inicial Não* Sim	Executar o assistente de configuração.
Teclado Tipo de teclado [Lista de idiomas]	Selecione um idioma como um tipo de teclado. Nota: Todos os valores do Tipo de teclado podem não ser exibidos ou podem exigir hardware especial para serem exibidos.
Informação exibida Texto de exibição 1 (endereço IP*) Texto de exibição 2 (Data/Hora*) Texto personalizado 1 Texto personalizado 2	Especificar as informações a serem exibidas na tela inicial.
Data e hora Configurar Data e hora atuais Definir data e hora manualmente Formato de data (MM-DD-AAAA*) Formato de hora (12 horas AM/PM*) Fuso horário	Configurar a data e a hora da impressora.
Data e hora Protocolo de tempo da rede Ativar NTP (Ativado*) Servidor NTP Ativar autenticação (Nenhuma*)	Defina as configurações de Network Time Protocol (NTP). Nota: Quando Ativar autenticação for definido como chave MD5, o ID de chave e a Senha serão exibidos.
Tamanhos de papel EUA* Métrica	Especificar a unidade de medida dos tamanhos de papel. Nota: O país ou a região selecionado no assistente de configuração inicial determina a configuração inicial do tamanho do papel.
Brilho da tela 20 - 100% (100*)	Ajusta o brilho do monitor. Nota: este recurso está disponível somente em alguns modelos de impressoras.
Acesso à unidade flash Desativado Ativado*	Ativa o acesso à unidade flash.
Nota: Um asterisco (*) próximo a um valor indica a configuração padrão de fábrica.	

Item do menu	Descrição
Digitalizando uma página do scanner de mesa Ativado Desativado*	Define as cópias do vidro do scanner para apenas uma página por vez.
Tempo limite da tela 5–300 (60*)	Define o tempo ocioso, em segundos, antes de o monitor exibir a tela inicial ou antes de a impressora desconectar uma conta de usuário automaticamente.
Nota: Um asterisco (*) próximo a um valor indica a configuração padrão de fábrica.	

Modo Ecológico

Item do menu	Descrição
Imprimir Lados Simples* Frente e verso	Especificar se a impressão será realizada em um ou em ambos os lados do papel.
Imprimir Páginas por lado Desativado* 2 páginas por lado 3 páginas por lado 4 páginas por lado 6 páginas por lado 9 páginas por lado 12 páginas por lado 16 páginas por lado	Imprimir imagens de várias páginas em um lado de uma folha de papel.
Imprimir Tonalidade do toner Leve Normal* Escuro	Determinar o nível de tonalidade de textos ou imagens.
Copiar Lados Simples para simples* Simples para frente e verso	Especifica se a impressão deve ser feita em apenas um lado do papel ou em ambos.
Copiar Páginas por lado Desativado* 2 páginas em orientação retrato 4 páginas em orientação retrato 2 páginas em orientação paisagem 4 páginas em orientação paisagem	Especificar o número de imagens da página a ser impresso em um lado de uma folha de papel.
Nota: Um asterisco (*) próximo a um valor indica a configuração padrão de fábrica.	

Item do menu	Descrição
Copiar Tonalidade 1–9 (5*)	Ajusta a tonalidade da imagem digitalizada.
Nota: Um asterisco (*) próximo a um valor indica a configuração padrão de fábrica.	

Painel Operador Remoto

Item de menu	Descrição
Conexão VNC externa Não permitir* Permitir	Conectar um cliente VNC (Virtual Network Computing) externo ao painel de controle remoto.
Tipo de autenticação Nenhum* Autenticação padrão	Configure o tipo de autenticação ao acessar o servidor do cliente VNC.
Senha do VNC	Especifique a senha para se conectar ao servidor do cliente VNC. Nota: Esse item de menu será exibido somente se o Tipo de autenticação estiver configurado como Autenticação-padrão.
Nota: Um asterisco (*) próximo a um valor indica a configuração-padrão de fábrica.	

Notificações

Item do menu	Descrição
Bipe de carregamento no ADF Desativado Ativado*	Ativar um alerta sonoro ao carregar papel no alimentador automático de documentos (ADF).
Controle de alarme Desativado Único* Contínuo	Define o número de vezes que o alarme é emitido quando a impressora exige intervenção pelo usuário.
Suprimentos Mostrar estimativas do suprimento Mostrar estimativas* Não mostrar estimativas	Mostra o status estimado dos suprimentos.
Suprimentos Alarme do cartucho Desativado* Uma vez Contínuo	Define o número de vezes que o alarme é emitido quando o cartucho está baixo.
Suprimentos Notificações personalizadas de suprimento	Define as configurações de notificação quando a impressora exigir intervenção do usuário. Nota: este item de menu é exibido somente no Embedded Web Server.
Nota: Um asterisco (*) próximo a um valor indica a configuração padrão de fábrica.	

Item do menu	Descrição
<p>Configuração de alertas de e-mail</p> <ul style="list-style-type: none"> Configuração de e-mail <ul style="list-style-type: none"> Gateway SMTP primário Porta do gateway SMTP primário (25*) Gateway SMTP secundário Porta do gateway SMTP secundário (25*) Tempo Limite SMTP (30 segundos*) Endereço de resposta Sempre utilizar o endereço de resposta padrão SMTP (Desativado*) Usar SSL/TLS (Desativado*) Certificado de confiança obrigatório (Ativado*) Autenticação do servidor SMTP (Nenhuma autenticação necessária*) E-mail iniciado por dispositivo (Nenhum*) ID do usuário do dispositivo Senha do dispositivo Domínio NTLM 	<p>Define as configurações de e-mail da impressora.</p>
<p>Prevenção de erro</p> <ul style="list-style-type: none"> Assistente de atolamento <ul style="list-style-type: none"> Desativado Ativado* 	<p>Define a verificação automática de papel atolado na impressora.</p>
<p>Prevenção de erro</p> <ul style="list-style-type: none"> Continuação automática <ul style="list-style-type: none"> Desativado Ativado* (5 segundos) Tempo para continuação automática 	<p>Permite que a impressora continue o processamento ou a impressão de um trabalho automaticamente após a remoção de determinadas condições de serviço.</p>
<p>Prevenção de erro</p> <ul style="list-style-type: none"> Reinicialização automática <ul style="list-style-type: none"> Reinicialização automática (Sempre reinicializar*) 	<p>Define a reinicialização da impressora quando um erro ocorrer.</p>
<p>Prevenção de erro</p> <ul style="list-style-type: none"> Reinicialização automática <ul style="list-style-type: none"> Máximo de reinicializações automáticas (2*) 	<p>Define o número máximo de reinicializações automáticas que a impressora poderá executar.</p>
<p>Prevenção de erro</p> <ul style="list-style-type: none"> Reinicialização automática <ul style="list-style-type: none"> Janela de reinicialização automática (720*) 	<p>Define o número de segundos antes da reinicialização automática da impressora.</p>
<p>Prevenção de erro</p> <ul style="list-style-type: none"> Reinicialização automática <ul style="list-style-type: none"> Contador de reinicialização automática 	<p>Mostra informações somente leitura do contador de reinicialização.</p>
<p>Prevenção de erro</p> <ul style="list-style-type: none"> Exibir erro de papel curto <ul style="list-style-type: none"> Ativado Limpeza automática* 	<p>Define a exibição de uma mensagem quando um erro de papel curto ocorrer na impressora.</p> <p>Nota: papel curto refere-se ao tamanho do papel carregado.</p>
<p>Nota: Um asterisco (*) próximo a um valor indica a configuração padrão de fábrica.</p>	

Item do menu	Descrição
Prevenção de erro Proteção de página Desativado* Ativado	Define o processamento da página inteira na memória da impressora antes da impressão.
Recuperação de conteúdo de atolamento Recuperação de atolamento Desativado Ativado Automático*	Define uma nova impressão das páginas atoladas na impressora.
Recuperação de conteúdo de atolamento Recuperação de atolamento do scanner Nível do trabalho Nível da página*	Especificar como reiniciar um trabalho de digitalização após resolver um atolamento de papel.
Nota: Um asterisco (*) próximo a um valor indica a configuração padrão de fábrica.	

Gerenciamento de energia

Item do menu	Descrição
Perfil Modo de suspensão Impressão no modo de Suspensão Permanecer ativa após impressão Entrar no modo de Suspensão após a impressão*	Definir a impressora para permanecer no modo ativo ou retornar para o modo de Suspensão após a impressão.
Tempos limite Modo de suspensão 1 a 120 minutos (15*)	Configurar o tempo ocioso antes que a impressora comece a funcionar no modo de Suspensão.
Tempos limite Tempo limite de hibernação Desativado 1 hora 2 horas 3 horas 6 horas 1 dia 2 dias 3 dias* 1 semana 2 semanas 1 mês	Definir o tempo até a impressora ser desligada.
Tempos limite Tempo limite de hibernação na conexão Hibernação Não hibernar*	Definir Tempo limite de hibernação para desligar a impressora se houver uma conexão Ethernet ativa.
Nota: Um asterisco (*) próximo a um valor indica a configuração padrão de fábrica.	

Coleta anônima de dados

Item do menu	Descrição
Coleta anônima de dados Informações de uso e desempenho do dispositivo Nenhum*	Enviar à Lexmark as informações de uso e de desempenho da impressora. Nota: A Hora de envio de dados anônimos é exibida somente quando você define Coleta anônima de dados como Uso e desempenho do dispositivo.
Hora de envio de dados anônimos Hora de início Hora de término	
Nota: Um asterisco (*) próximo a um valor indica a configuração padrão de fábrica.	

Restaurar padrões de fábrica

Item de menu	Descrição
Rest. definições Restaurar todas as definições Restaurar definições da impressora Restaurar definições de rede Restaurar definições do fax	Restaurar as configurações padrão de fábrica da impressora.

Manutenção

Menu de configuração

Item do menu	Descrição
Configuração USB PnP USB 1* 2	Altera o modo do driver USB da impressora para aprimorar sua compatibilidade com um computador pessoal.
Configuração USB Digitalizar USB para local Ativado* Desativado	Especifica se deseja que o driver do dispositivo USB enumere como um dispositivo USB simples (interface única) ou como um dispositivo USB composto (várias interfaces).
Configuração USB Velocidade USB Completo Automático*	Define a operação da porta USB na velocidade máxima e desativa seus recursos de alta velocidade.
Configuração de bandeja Exibir mensagem de encaixe da bandeja Desativado Somente para tamanhos desconhecidos* Sempre	Mostra mensagem sobre o status da bandeja.
Nota: Um asterisco (*) próximo a um valor indica a configuração padrão de fábrica.	

Item do menu	Descrição
Configuração de bandeja Carregamento A5 Margem curta Margem longa*	Especifica a orientação da página ao carregar papéis do tamanho A5.
Configuração de bandeja Avisos de papel Automático* Papel manual	Define a origem do papel que o usuário preencherá quando um aviso for exibido para carregar papel.
Configuração de bandeja Avisos de envelope Automático* Envelope manual	Define a origem do papel que o usuário preencherá quando um aviso for exibido para carregar envelope.
Configuração de bandeja Ação para avisos Avisar usuário* Continuar Usar atual	Configura a impressora para determinar avisos de alterações relacionados a papel ou envelope.
Relatórios Página de configurações de menu Log de eventos Resumo do log de eventos	Imprime relatórios sobre configurações do menu da impressora, status e logs de eventos.
Utilização e contadores de suprimento Limpar histórico de utilização de suprimentos	Redefine o contador de páginas de suprimento ou exibe o total de páginas impressas.
Emulações da impressora Emulação PS Desativado* Ativado	Define a impressora de maneira que ela reconheça e utilize o fluxo de dados de impressora pessoal (PS). Nota: esse item de menu é exibido apenas em alguns modelos de impressoras.
Emulações da impressora Segurança do emulador Tempo limite da página (60*)	Define o tempo limite da página durante a emulação.
Emulações da impressora Segurança do emulador Redefinir o emulador após o trabalho (Desativado*)	Redefine o emulador depois de um trabalho de impressão.
Emulações da impressora Segurança do emulador Desativar acesso à mensagem da impressora (Ativado*)	Desativa a mensagem de acesso à impressora durante a emulação.
Configuração de fax Suporte a fax de baixo consumo Desativar modo de suspensão Permitir modo de suspensão Automático*	Especifica a configuração de energia da impressora quando ela estiver no modo de fax.
Nota: Um asterisco (*) próximo a um valor indica a configuração padrão de fábrica.	

Item do menu	Descrição
<p>Configuração de impressão Ajuste de fonte 0–150 (24*)</p>	<p>Define um valor de tamanho de ponto de texto abaixo do qual as telas de alta frequência são utilizadas ao imprimir dados de fonte.</p>
<p>Configuração de impressão Densidade da impressão Desativado 1–5 (3*) Densidade da cópia Desativado 1–5 (3*)</p>	<p>Ajustar a densidade do toner ao imprimir ou fazer cópias de documentos.</p>
<p>Operações do dispositivo Modo silencioso Ativado Desativado*</p>	<p>Configura a impressora para que ela reduza o nível de ruído que produz ao imprimir. Nota: A ativação dessa configuração prejudica o desempenho geral da impressora.</p>
<p>Operações do dispositivo Menus do painel Ativar* Desativar</p>	<p>Configure a impressora para que ela conceda acesso aos menus do painel de controle. Nota: este item de menu é exibido somente no Embedded Web Server.</p>
<p>Operações do dispositivo Limpar status personalizado</p>	<p>Apaga todas as mensagens personalizadas.</p>
<p>Operações do dispositivo Limpar todas as mensagens instaladas remotamente</p>	<p>Apaga mensagens que foram instaladas remotamente.</p>
<p>Operações do dispositivo Exibir telas de erros automaticamente Ativado* Desativado</p>	<p>Mostra as mensagens de erro existentes no monitor após a impressora permanecer inativa na tela bem-vindo durante um período igual ao da configuração de Tempo limite da tela. Nota: esse item de menu é exibido apenas em alguns modelos de impressoras.</p>
<p>Configuração do scanner Registro manual do scanner Imprimir teste rápido</p>	<p>Imprime uma página de destino de teste rápido. Nota: Certifique-se de que o espaçamento da margem na página de destino esteja completamente uniforme. Se não estiver, será necessário redefinir as margens da impressora.</p>
<p>Configuração do scanner Registro manual do scanner Registro do ADF dianteiro Registro da base de cópia</p>	<p>Registra manualmente a base de cópia e o alimentador automático de documentos (ADF) após substituir o alimentador automático de documentos, o vidro do scanner ou a placa do controlador.</p>
<p>Configuração do scanner Apagar margem Apagar margem do ADF 0-6 (3*) Apagar margem da base de cópia 0-6 (3*)</p>	<p>Define o tamanho, em milímetros, da área de não impressão ao redor de um trabalho de digitalização pelo alimentador automático de documentos ou pela base de cópia.</p>

Nota: Um asterisco (*) próximo a um valor indica a configuração padrão de fábrica.

Item do menu	Descrição
Configuração do scanner Desativar scanner Ativado* Desativado ADF desativado	Desative o scanner caso ele não esteja funcionando corretamente.
Configuração do scanner Pedido de bytes Tiff Endianness da CPU* Little Endian Big Endian	Define o pedido de bytes de uma saída de digitalização em formato TIFF.
Configuração do scanner Linhas Tiff exatas por tira Ativado* Desativado	Define o valor da etiqueta RowsPerStrip de uma saída de digitalização de formato TIFF.
Nota: Um asterisco (*) próximo a um valor indica a configuração padrão de fábrica.	

Apagamento fora de serviço

Item do menu	Descrição
Última limpeza da memória da impressora Limpar todas as informações na memória não volátil Apagar todas as configurações de impressora e de rede Apagar todos os atalhos e configurações de atalho	Apague todas as configurações e atalhos armazenados na impressora. Nota: Apagar todos os atalhos e configurações de atalho está disponível somente em alguns modelos de impressora.

Ícones visíveis da tela inicial

Menu	Descrição
Copiar E-mail Fax Status/suprimentos Fila de trabalhos Alterar idioma Trabalhos suspensos USB Digitalização para computador	Especifique quais ícones são exibidos na tela inicial.

Sobre esta impressora

Item do menu	Descrição
Etiqueta de ativo	Descreve a impressora. O comprimento máximo é de 32 caracteres.
Localização da impressora	Identificar o local da impressora. O comprimento máximo é de 63 caracteres.
Contate o	Personalize o nome da impressora. O comprimento máximo é de 63 caracteres.
Exportar arquivo de configuração para USB*	Exportar arquivos de configuração para uma unidade flash.
Exportar registros compactados para USB*	Exportar arquivos de log compactados a uma unidade flash.
Enviar logs Cancelar Enviar	Enviar informações de diagnóstico para a Lexmark.

* Esse item de menu é exibido apenas em alguns modelos de impressora.

Print

Layout

Item de menu	Descrição
Laterais 1 lado* Frente e verso	Especifique se a impressão será realizada em um ou em ambos os lados do papel.
Estilo de inversão Margem longa* Margem curta	Determine qual lado do papel (margem longa ou margem curta) será encadernado ao realizar a impressão em frente e verso. Nota: Dependendo da opção selecionada, a impressora separa automaticamente cada informação de impressão da página para encadernar o trabalho corretamente.
Páginas em branco Imprimir Não imprimir*	Imprimir páginas em branco que estão incluídas em um trabalho de impressão.
Agrupar Desativado [1,1,1,2,2,2] Ativado [1,2,1,2,1,2]*	Manter as páginas de um trabalho de impressão empilhadas em sequência, especialmente ao imprimir diversas cópias do trabalho.
Folhas separadoras Nenhum* Entre cópias Entre trabalhos Entre páginas	Inserir folhas separadoras em branco ao imprimir.
Origem das folhas separadoras Bandeja [x] (1*)	Especifique a origem do papel para a folha separadora.

Nota: Um asterisco (*) próximo a um valor indica a configuração-padrão de fábrica.

Item de menu	Descrição
Páginas por lado Desativar* 2 páginas por lado 3 páginas por lado 4 páginas por lado 6 páginas por lado 9 páginas por lado 12 páginas por lado 16 páginas por lado	Imprima imagens de várias páginas em um lado de uma folha de papel.
Páginas organizadas por lado Horizontal* Horizontal inversa Vertical Vertical inversa	Especifique o posicionamento de várias imagens por página ao utilizar Páginas por lado. Nota: O posicionamento depende do número de imagens por páginas e de sua orientação.
Orientação de páginas por lado Automático* Paisagem Retrato	Especifique a orientação de um documento com várias páginas ao utilizar Páginas por lado.
Borda de páginas por lado Nenhum* Preenchidas	Imprima uma borda em cada imagem por página ao utilizar Páginas por lado.
Cópias 1-9999 (1*)	Especificar o número de cópias para cada trabalho de impressão.
Área de impressão Normal* Página completa	Configurar a área de impressão em uma folha de papel.
Nota: Um asterisco (*) próximo a um valor indica a configuração-padrão de fábrica.	

Configuração

Configuração

Item do menu	Descrição
Idioma da impressora Emulação PCL Emulação PS	Definir o idioma da impressora. Nota: A configuração de uma linguagem de impressora como padrão não impede que um programa envie trabalhos de impressão que usem outras linguagens.
Nota: Um asterisco (*) próximo a um valor indica a configuração padrão de fábrica.	

Item do menu	Descrição
Economia de recursos Ativado Desativado*	Determinar o que a impressora faz com os recursos baixados, como fontes e macros, ao receber um trabalho que requer mais memória do que a disponível. Notas: <ul style="list-style-type: none"> Quando configurado como Desativado, a impressora mantém os recursos baixados apenas até o momento em que mais memória seja necessária. Os recursos associados ao idioma da impressora inativa são excluídos. Quando configurado como Ativado, a impressora preserva todos os recursos permanentes baixados em todas as trocas de idioma. Quando necessário, a impressora exibe mensagens de memória cheia em vez de excluir recursos permanentes.
Ordem de Imprimir tudo Alfabético* Mais recentes primeiro Mais antigos primeiro	Especifique a ordem escolhida para imprimir todos os trabalhos retidos.
Nota: Um asterisco (*) próximo a um valor indica a configuração padrão de fábrica.	

Qualidade

Item de menu	Descrição
Resolução de impressão 300 dpi 600 dpi* Qualidade de imagem 1200 Qualidade de imagem 2400	Configurar a resolução de texto e imagens na saída impressa. Nota: A resolução é determinada em pontos por polegada ou por qualidade de imagem.
Tonalidade do toner Claro Normal* Escuro	Determinar o nível de tonalidade das imagens do texto.
Sombreado Normal* Detalhes	Melhorar a impressão para ter linhas mais suaves com bordas mais nítidas.
Nota: Um asterisco (*) próximo a um valor indica a configuração-padrão de fábrica.	

PDF

Item do menu	Descrição
Ajustar para caber Sim Não*	Ajustar o conteúdo da página de acordo com o tamanho do papel selecionado.
Anotações Imprimir Não imprimir*	Especificar se as anotações no PDF serão impressas.
Nota: Um asterisco (*) próximo a um valor indica a definição padrão de fábrica.	

Item do menu	Descrição
Imprimir erro de PDF Desativar Ativar*	Ativar a impressão de erro de PDF.
Nota: Um asterisco (*) próximo a um valor indica a definição padrão de fábrica.	

PostScript

Item do menu	Descrição
Imprimir Erro PS Desativado* Ativado	Imprimir uma página que descreva o erro PostScript®. Nota: No caso de um erro, o processamento do trabalho será interrompido, a impressora imprimirá uma mensagem de erro e o restante do trabalho de impressão será descarregado.
Espessura mínima das linhas 1-30 (2*)	Configure a largura da pincelada mínima de qualquer trabalho impresso em 1200 dpi.
Modo de inicialização com bloqueio de PS Desativado Ativado*	Desativar o arquivo SysStart.
Tempo limite de espera Desativado Ativado*	Configurar a impressora de maneira que ela aguarde mais dados antes de cancelar um trabalho de impressão.
Tempo limite de espera 15-65535 (40*)	Configurar o tempo em segundos que a impressora espera por mais dados antes de cancelar um trabalho de impressão. Nota: Este item de menu será exibido somente quando o Tempo limite de espera for ativado.
Nota: Um asterisco (*) próximo a um valor indica a configuração padrão de fábrica.	

PCL

Item do menu	Descrição
Nome da fonte [Lista de fontes disponíveis] (Courier*)	Seleciona uma fonte da origem de fonte especificada.
Conjunto de símbolos [Lista de conjunto de símbolos disponíveis] (10U PC-8*)	Especifica o conjunto de símbolos de cada nome de fonte. Nota: Um conjunto de símbolos é um conjunto de caracteres alfabéticos e numéricos, pontuação e símbolos especiais. Os conjuntos de símbolos suportam os diferentes idiomas ou programas específicos, como símbolos matemáticos para textos científicos.
Pitch 0,08-100 (10*)	Especifica o pitch para fontes fixas ou monoespaçadas. Nota: Pitch refere-se ao número de caracteres de espaço fixo em uma polegada horizontal de tipo.
Nota: Um asterisco (*) próximo a um valor indica a configuração padrão de fábrica.	

Item do menu	Descrição
Orientação Retrato* Paisagem Orientação retrato inversa Orientação paisagem inversa	Especifica a orientação do texto e dos gráficos na página.
Linhas por página 1–255	Especificar o número de linhas de texto para cada página impressa por meio do PCL® fluxo de dados. Notas: <ul style="list-style-type: none"> • Este item do menu ativa o deslocamento vertical que faz com que o número selecionado de linhas solicitadas sejam impressas entre as margens padrão da página. • 60 é a configuração padrão de fábrica nos EUA. 64 é a configuração padrão internacional de fábrica.
Largura mínima das linhas PCL5 1–30 (2*)	Configure a largura da pincelada inicial mínima de qualquer trabalho impresso em 1200 dpi.
Largura mínima das linhas PCLXL 1–30 (2*)	
Largura A4 198 mm* 203 mm	Determina a largura da página lógica em papel de tamanho A4. Nota: Página Lógica é o espaço na página física onde o conteúdo é impresso.
RC automático após AL Desativado* Ativado	Configura a impressora para que ela realize um retorno de carro após um comando de controle de alimentação de linha. Nota: Retorno de carro é um mecanismo que comanda a impressora para mover a posição do cursor para a primeira posição na mesma linha.
AL automático após RC Desativado* Ativado	Configurar a impressora para que ela realize uma alimentação de linha após um comando de controle de retorno de carro.
Tempo limite de impressão Desativado Ativado*	Ativar a impressora para que ela encerre um trabalho de impressão após ficar ociosa pelo tempo especificado em segundos.
Tempo limite de impressão 1-255 (90*)	Define o tempo em segundos para que a impressora termine um trabalho de impressão após ficar ociosa. Nota: Este item de menu será exibido somente quando o Tempo limite de impressão for ativado.
Nota: Um asterisco (*) próximo a um valor indica a configuração padrão de fábrica.	

Imagem

Item de menu	Descrição
Ajuste automático Ativar Desativar*	Selecione o melhor tamanho de papel disponível e configuração de orientação para uma imagem. Nota: Quando configurado em Ativado, esse item de menu substitui as configurações de ajuste e orientação da imagem.
Nota: Um asterisco (*) próximo a um valor indica a configuração-padrão de fábrica.	

Item de menu	Descrição
Inverter Desativar* Ativar	Inverter imagens monocromáticas com dois tons. Nota: Esse item de menu não se aplica a formatos de imagens GIF ou JPEG.
Dimensionamento Âncora sup. esquerda Mais aproximada* Âncora central Ajustar altura/largura Ajustar altura Ajustar largura	Ajuste a imagem de acordo com a área de impressão. Nota: Quando a configuração Ajuste automático está definida como Ativado, o Dimensionamento é definido automaticamente como Mais aproximada.
Orientação Retrato* Paisagem Retrato invertido Paisagem invertido	Definir a orientação do texto e dos gráficos na página.
Nota: Um asterisco (*) próximo a um valor indica a configuração-padrão de fábrica.	

Papel

Configuração de bandeja

Item de menu	Descrição
Origem padrão Bandeja [x] (1*) Papel manual Envelope manual	Configure a origem de papel para todos os trabalhos de impressão.
Tam./tipo de papel Bandeja [x] (1*) Papel manual Envelope manual	Especifique o tamanho ou tipo do papel carregado em cada origem de papel.
Trocar tamanho Desativar Carta/A4 Tudo listado*	Configure a impressora para substituir um tamanho de papel especificado caso o tamanho solicitado não esteja carregado em qualquer origem do papel. Notas: <ul style="list-style-type: none"> • Desativado solicita que o usuário carregue o tamanho de papel solicitado. • Carta/A4 imprime documentos de tamanho A4 em carta ao carregar trabalhos de carta e tamanho de carta em tamanho de papel A4 ao carregar A4. • Todos os itens listados substituem Carta/A4.
Nota: Um asterisco (*) próximo a um valor indica a configuração-padrão de fábrica.	

Configuração de mídia

Configuração universal

Item de menu	Descrição
Unidades de medida Polegadas Milímetros	Especifique a unidade de medida do papel universal. Nota: Polegadas é a configuração padrão norte-americana. de fábrica nos EUA. Milímetros é a configuração padrão internacional de fábrica.
Largura retrato De 3,00 a 14,17 polegadas (8,50*) 76 a 360 mm (216*)	Configure a largura retrato do papel universal.
Altura retrato De 3,00 a 14,17 polegadas (14*) 76 a 360 mm (356*)	Configure a altura retrato do papel universal.
Direção de alimentação Margem curta* Margem longa	Configure a impressora para pegar o papel na direção da borda curta ou da borda longa. Nota: Borda longa será exibida apenas se a borda mais longa for mais curta que a largura máxima compatível.
Nota: Um asterisco (*) próximo a um valor indica a configuração-padrão de fábrica.	

tamanhos de digitalizações personalizadas

Item do menu	Descrição
Tamanho personalizado de digitalização [x] Nome do tamanho de digitalização Largura 1 a 8,50 polegadas (8,50*) 25 a 216 mm (216*) Altura 1 a 11 polegadas (14*) 25 a 356 mm (279*) Orientação Retrato* Paisagem 2 digitalizações por lado Desativado* Ativar	Atribua um nome do tamanho de digitalização e configure as definições de digitalização.
Nota: Um asterisco (*) próximo a um valor indica a configuração padrão de fábrica.	

Tipos de mídia

Item de menu	Descrição
Papel comum Cartão Reciclado Etiquetas Bond Envelope Timbrado Pré-impresso Papel colorido Gramatura menor Gramatura maior	Especifique a textura, o peso, a orientação do papel carregado.

Cópia

Padrões de cópia

Item do menu	Descrição
Tipo de conteúdo Texto Texto/Fotografia* Fotográfico Gráficos	Melhora o resultado de saída com base no conteúdo do documento original.
Laterais Simples para simples* Simples para frente e verso	Especificar o comportamento de digitalização com base no documento original.
Páginas por lado Desativado* 2 páginas em orientação retrato 4 páginas em orientação retrato 2 páginas em orientação paisagem 4 páginas em orientação paisagem	Especificar o número de imagens da página a ser impresso em um lado de uma folha de papel.
Imp. bordas págs Desativado* Ativado	Colocar uma borda ao redor de cada imagem ao imprimir várias páginas em uma única página.
Agrupar Desativar [1,1,1,2,2,2] Ativar [1,2,1,2,1,2]*	Imprimir várias cópias em sequência.
Tamanho "Copiar de" [Lista de tamanhos de papel]	Define o tamanho do papel do documento original. Nota: Carta é a de fábrica nos EUA. A4 é a configuração padrão de fábrica internacional.
Nota: Um asterisco (*) próximo a um valor indica a configuração padrão de fábrica.	

Item do menu	Descrição
Origem "Copiar para" Bandeja [x] (1*) Alimentador manual Ajuste automático de tamanho	Especificar a origem do papel para o trabalho de cópia.
Tonalidade 1 a 9 (5*)	Ajusta a tonalidade da imagem digitalizada.
Número de cópias 1–9999 (1*)	Especificar o número de cópias.
Nota: Um asterisco (*) próximo a um valor indica a configuração padrão de fábrica.	

Criação de imagens avançada

Item do menu	Descrição
Contraste A melhor opção para o conteúdo* -0 -1 -2 -3 -4 -5	Especifica o contraste da saída.
Remoção de plano de fundo Nível -4 a 4 (0*)	Ajusta a quantidade de plano de fundo visível em uma imagem digitalizada.
Digitalizar de margem a margem Desativado* Ativado	Permite a digitalização de margem a margem do documento original.
Nota: Um asterisco (*) próximo a um valor indica a configuração padrão de fábrica.	

Fax

Padrões de fax

Modo Fax

Item do menu	Descrição
Modo Fax Fax Servidor de fax Desativado	Selecione um modo de fax. Notas: <ul style="list-style-type: none"> • Dependendo do modelo da impressora, as configurações padrão de fábrica poderão variar. • A opção Servidor de fax está disponível somente em alguns modelos de impressoras.

Configuração de fax

Configurações gerais de fax

Item do menu	Descrição
Nome do fax	Identifica a máquina de fax.
Número do fax	Identifica o número do fax.
ID do fax Nome do fax Número do fax*	Notifica os destinatários do fax sobre seu nome ou número de fax.
Uso de memória Todos recebidos Receber principalmente Igual* Os mais enviados Todos enviados	Define a quantidade de memória interna da impressora alocada para trabalhos de fax. Nota: Esse item de menu evita as condições de buffer de memória e fax perdidos.
Cancelar fax Permitir* Não permitir	Cancela os faxes enviados antes de serem transmitidos ou cancela os faxes recebidos antes da conclusão da impressão.
Mascaramento de números de fax Desativado* Da esquerda Da direita	Especifica o formato para mascarar um número de fax enviado.
Dígitos a mascarar 0-58 (0*)	Especifica o número de dígitos a mascarar em um número de fax enviado.
Ativar detecção de linha conectada Ativado* Desativado	Verifica se uma linha telefônica está conectada à impressora. Nota: A detecção ocorre ao ligar a impressora e antes de cada chamada.
Otimizar compatibilidade de fax	Configura a funcionalidade de fax da impressora para oferecer a compatibilidade ideal com outros aparelhos de fax.
Transporte de fax T.38 Analógico G.711 etherFAX	Definir o método de transporte de fax. Notas: <ul style="list-style-type: none"> • Esse item do menu será exibido somente se um pacote de licença de etherFAX ou Fax sobre IP (FoIP) estiver instalado na impressora. • Dependendo do modelo da impressora, as configurações padrão de fábrica poderão variar.
Nota: Um asterisco (*) próximo a um valor indica a configuração padrão de fábrica.	

Configurações HTTPS de fax

Nota: Esse menu é exibido somente se a opção Transporte de fax estiver definida como etherFAX.

Item do menu	Descrição
URL HTTPS do serviço	Especificar o URL do serviço etherFAX.
Nota: Um asterisco (*) próximo a um valor indica a configuração padrão de fábrica.	

Item do menu	Descrição
Proxy HTTPS	Especificar o URL do servidor proxy.
Usuário do proxy HTTPS	Especificar nome de usuário e senha do servidor proxy.
Senha do proxy HTTPS	
Criptografia de envio de fax Desativado Ativado* Obrigatório	Ativar a criptografia para mensagens de fax enviadas.
Criptografia de recebimento de fax Desativado Ativado* Obrigatório	Ativar a criptografia para mensagens de fax recebidas.
Status de fax HTTPS	Mostrar o status de comunicação etherFAX.
Nota: Um asterisco (*) próximo a um valor indica a configuração padrão de fábrica.	

Configurações de envio de fax

Item do menu	Descrição
Resolução Padrão* Alto Superalta Ultra-alta	Define a resolução da imagem digitalizada. Nota: Uma resolução mais alta aumenta o tempo de transmissão de fax e exige mais memória.
Tamanho original [Lista de tamanhos de papel] (Tamanhos mistos*)	Especifica o tamanho do documento original.
Orientação Retrato* Paisagem	Especifica a orientação do documento original. Nota: esse item de menu é exibido apenas em alguns modelos de impressoras.
Laterais Desativado* Margem curta Margem longa	Especifica a orientação do documento original ao digitalizar em ambos os lados do documento. Nota: esse item de menu é exibido apenas em alguns modelos de impressoras.
Tipo de conteúdo Texto* Texto/Foto Fotográfico Gráficos	Melhora o resultado de saída com base no conteúdo do documento original.
Tonalidade 1-9 (5*)	Ajusta a tonalidade da imagem digitalizada.
Nota: Um asterisco (*) próximo a um valor indica a configuração padrão de fábrica.	

Item do menu	Descrição
Por PABX Ativado Desativado*	Define que a impressora disque o número do fax sem aguardar o reconhecimento do tom de discagem. Nota: A PABX (Private Automated Branch Exchange, troca automática de ramais privados) é uma rede de telefonia que permite que um único número de acesso ofereça várias linhas para outros chamadores externos.
Modo de discagem Tom* Pulso	Especifica o modo de discagem para faxes recebidos ou enviados.
Nota: Um asterisco (*) próximo a um valor indica a configuração padrão de fábrica.	

Criação de imagens avançada

Item do menu	Descrição
Equilíbrio de cores Ciano - Vermelho -4 a 4 (0*) Magenta - Verde -4 a 4 (0*) Amarelo - Azul -4 a 4 (0*)	Ajusta a intensidade da cor durante a digitalização.
Contraste A melhor opção para o conteúdo* 0 1 2 3 4 5	Define o contraste da saída.
Remoção de plano de fundo Nível -4 a 4 (0*)	Ajusta a quantidade de plano de fundo visível em uma imagem digitalizada.
Digitalizar de margem a margem Ativado Desativado*	Permite a digitalização de margem a margem do documento original.
Nota: Um asterisco (*) próximo a um valor indica a configuração padrão de fábrica.	

Controles do administrador

Item do menu	Descrição
Rediscagem automática 0-9 (5*)	Ajusta o número de tentativas de rediscagem com base nos níveis de atividade das máquinas de fax do destinatário.
Frequência de rediscagem 1 a 200 minutos (3*)	Aumenta o tempo entre tentativas de rediscagem para aumentar as chances de enviar um fax com êxito.
Nota: Um asterisco (*) próximo a um valor indica a configuração padrão de fábrica.	

Item do menu	Descrição
Ativar ECM Ativado* Desativado	Ativa o ECM (Error Correction Mode, modo de correção de erros) para trabalhos de fax. Nota: O ECM detecta e corrige os erros no processo de transmissão de fax causados por ruídos na linha telefônica e fraca potência do sinal.
Ativar digitalização de fax Ativado* Desativado	Envia por fax documentos digitalizados na impressora.
Driver para fax Ativado* Desativado	Permite que o driver da impressora envie trabalhos de fax.
Permitir salvar como atalho Ativado* Desativado	Salva os números de fax como atalhos na impressora.
Velocidade máxima 33600* 14400 9600 4800 2400	Define a velocidade máxima de envio de fax.
Ativar digitalização de fax colorido Desativado por padrão* Ativado por padrão Nunca usar Sempre usar	Ativa as digitalizações coloridas para fax.
Converter automaticamente fax colorido em fax monocromático Ativado* Desativado	Converte todos os faxes coloridos enviados em preto-e-branco.
Confirmar o número do fax Desativado* Ativado	Solicita ao usuário a confirmação do número do fax.
Prefixo de discagem	Define um prefixo de discagem.
Nota: Um asterisco (*) próximo a um valor indica a configuração padrão de fábrica.	

Configurações de recebimento de fax

Item do menu	Descrição
Toques para responder 1-25 (3*)	Define o número de toques para faxes recebidos.
Redução automática Ativado* Desativado	Ajusta o tamanho do fax recebido para caber na página.
Nota: Um asterisco (*) próximo a um valor indica a configuração padrão de fábrica.	

Item do menu	Descrição
Origem do papel Bandeja [X] Automático*	Define a origem do papel para imprimir os faxes recebidos.
Laterais Ativado Desativado*	Imprime nos dois lados do papel.
Folhas separadoras Nenhum* Antes do trabalho Após o trabalho	Especifica se folhas separadoras em branco serão inseridas durante a impressão.
Origem das folhas separadoras Bandeja [X] (1*)	Especifica a origem do papel da folha separadora.
Rodapé do fax Ativado Desativado*	Imprime as informações de transmissão na parte inferior de cada página de um fax recebido.
Registro de data/hora do rodapé do fax Receber* Imprimir	Imprime o registro de hora na parte inferior de cada página de um fax recebido.
Nota: Um asterisco (*) próximo a um valor indica a configuração padrão de fábrica.	

Controles do administrador

Item do menu	Descrição
Ativar recebimento de fax Ativado* Desativado	Define a impressora para receber fax.
Ativar recebimento de fax colorido Ativado* Desativado	Define a impressora para receber fax colorido.
Ativar ID do chamador Ativado Desativado*	Exibe o número que está enviando o fax.
Bloquear fax sem nome Ativado Desativado*	Bloqueia faxes recebidos de dispositivos sem um ID de estação ou ID de fax especificado.
Atender com Todos os toques* Somente um toque Somente dois toques Somente três toques Somente um ou dois toques Somente um ou três toques Somente dois ou três toques	Define um padrão de toque distinto para faxes recebidos.
Nota: Um asterisco (*) próximo a um valor indica a configuração padrão de fábrica.	

Item do menu	Descrição
Atendimento automático Ativado* Desativado	Define a impressora para receber faxes automaticamente.
Encaminhamento de fax Imprimir* Imprimir e encaminhar Encaminhar	Especifica se um fax recebido deve ser encaminhado.
Encaminhar para Destino 1 Destino 2	Especifica o destino de encaminhamento de um fax recebido. Nota: Esse item de menu é exibido apenas quando Encaminhamento de fax estiver definido como Imprimir e encaminhar ou Encaminhar.
Velocidade máxima 33600* 14400 9600 4800 2400	Define a velocidade máxima de transmissão de um fax.
Nota: Um asterisco (*) próximo a um valor indica a configuração padrão de fábrica.	

Configurações de log de fax

Item do menu	Descrição
Frequência de log de transmissão Sempre* Nunca Apenas para erros	Especifica com que frequência a impressora cria um registro de transmissão.
Ação do log de transmissão Imprimir Desativado Ativado* E-mail Desativado* Ativado	Imprime ou envia por e-mail um registro para transmissão de fax bem-sucedida ou erro de transmissão.
Receber log de erros Nunca imprimir* Imprimir após erro	Imprime um registro de falhas de recebimentos de faxes.
Imprimir registros automaticamente Ativado* Desativado	Imprime todas as atividades de fax.
Origem do papel de registro Bandeja [x] (1*)	Especifica a origem do papel para imprimir registros.
Exibição de logs Nome do fax remoto* Número discado	Identifica o remetente por nome ou número do fax remoto.
Nota: Um asterisco (*) próximo a um valor indica a configuração padrão de fábrica.	

Item do menu	Descrição
Ativar registro de trabalho Ativado* Desativado	Exibe um resumo de todos os trabalhos de fax.
Ativar log de chamada Ativado* Desativado	Exibe um resumo do histórico de discagem de fax.
Nota: Um asterisco (*) próximo a um valor indica a configuração padrão de fábrica.	

Configurações do alto-falante

Item do menu	Descrição
Modo de alto-falante Sempre desativado* Sempre ativado Ativado até a conexão	Define o modo de alto-falante do fax.
Volume do alto-falante Baixo* Alto	Ajusta o volume do alto-falante do fax.
Volume do toque Desativado* Ativado	Ativa o volume do toque.
Nota: Um asterisco (*) próximo a um valor indica a configuração padrão de fábrica.	

Configuração de servidor de fax

Nota: Esse menu está disponível somente em alguns modelos de impressoras

Definições gerais do fax

Item do menu	Descrição
Formato de destino	Especifique um destinatário de fax. Nota: Caso deseje utilizar o número de fax, digite o sinal de número (#) antes de um número.
Endereço de resposta	Especificar um endereço de resposta para enviar o fax.
Assunto	Especifique o assunto e a mensagem do fax.
Mensagem	
Ativar recebimento analógico Desativado* Ativado	Configure a impressora para receber faxes analógicos.
Nota: Um asterisco (*) próximo a um valor indica a configuração padrão de fábrica.	

Configurações de e-mail do servidor de fax

Item do menu	Descrição
Utilizar servidor SMTP de e-mail Ativado* Desativado	Use as configurações SMTP (Simple Mail Transfer Protocol) para receber e-mails e enviar faxes. Nota: Quando definida como Ativar, nenhuma das outras configurações do menu Configurações de e-mail do servidor de fax é exibida.
Gateway SMTP primário	Digitar o endereço IP ou o nome do host do servidor SMTP primário.
Porta do gateway SMTP primário 1 – 65535 (25*)	Digitar o número da porta do servidor SMTP primário.
Gateway SMTP secundário	Digitar o endereço IP ou o nome do host do servidor SMTP secundário ou de backup.
Porta do gateway SMTP secundário 1 – 65535 (25*)	Digitar o número da porta do servidor SMTP secundário ou de backup.
Tempo limite SMTP 5 - 30 (30*)	Configure a hora antes que a impressora atinja o tempo limite se o servidor SMTP não responder.
Endereço de resposta	Especificar um endereço de resposta para enviar o fax.
Usar SSL/TLS Desativado* Negociar Obrigatório	Especificar se deseja enviar um fax utilizando um link criptografado.
Certificado de confiança obrigatório Desativado Ativado*	Especificar um certificado de confiança ao acessar o servidor SMTP.
Autenticação do servidor SMTP Não é necessária autenticação* Login/Comum NTLM CRAM-MD5 Digest-MD5 Kerberos 5	Configure o tipo de autenticação para o servidor SMTP.
E-mail iniciado por dispositivo Nenhum* Utilizar credenciais de dispositivo SMTP	Especificar se são necessárias credenciais para um e-mail iniciado por dispositivo.
E-mail iniciado por usuário Nenhum* Utilizar credenciais de dispositivo SMTP Utilizar senha e ID do usuário de sessão Utilizar endereço de e-mail e senha da sessão Avisar usuário	Especificar se são necessárias credenciais para um e-mail iniciado pelo usuário.
Usar Creden. Dispos. Active Directory Desativado* Ativado	Ativar as credenciais de usuário e os destinos do grupo para se conectar ao servidor SMTP.
Nota: Um asterisco (*) próximo a um valor indica a configuração padrão de fábrica.	

Item do menu	Descrição
ID do usuário do dispositivo	Especificar o ID do usuário e a senha para se conectar ao servidor SMTP.
Senha do dispositivo	
DOMÍNIO Kerberos 5	Especificar o domínio para o protocolo de autenticação Kerberos 5.
Domínio NTLM	Especificar o nome do domínio para o protocolo de segurança NTLM.
Desativar o erro "Servidor SMTP não está configurado" Desativado* Ativado	Ocultar a mensagem de erro "Servidor SMTP não está configurado".
Nota: Um asterisco (*) próximo a um valor indica a configuração padrão de fábrica.	

Configurações de digitalização do servidor de fax

Item do menu	Descrição
Formato da imagem TIFF (.tif) PDF (.pdf)* XPS (.xps)	Especifica o formato do arquivo da imagem digitalizada.
Tipo de conteúdo Texto* Texto/Foto Fotográfico Gráficos	Melhora o resultado de saída com base no conteúdo do documento original.
Origem do conteúdo Laser preto-e-branco Laser colorida* Jato de tinta Fotografia/Filme Revista Jornal Imprensa Outro	Melhorar o resultado da saída com base na fonte do documento original.
Resolução do fax Padrão* Alto Superalta Ultra-alta	Configure a resolução do fax.
Laterais Desativado* Margem curta Margem longa	Especifica a orientação do documento original ao digitalizar em ambos os lados do documento.
Tonalidade 1-9 (5*)	Configure a tonalidade da saída.
Nota: Um asterisco (*) próximo a um valor indica a configuração padrão de fábrica.	

Item do menu	Descrição
Orientação Retrato* Paisagem	Especifica a orientação do texto e dos gráficos na página.
Tamanho original [Lista de tamanhos de papel]	Define o tamanho do papel do documento original. Notas: <ul style="list-style-type: none"> Tamanhos mistos é a configuração padrão norte-americana. de fábrica nos EUA. A4 é a configuração padrão de fábrica internacional. Essa configuração pode variar dependendo do modelo de sua impressora.
Usar TIFF de várias páginas Desativado Ativado*	Escolha entre arquivos TIFF de uma ou várias páginas.
Nota: Um asterisco (*) próximo a um valor indica a configuração padrão de fábrica.	

E-mail

Configuração de e-mail

Item do menu	Descrição
Gateway SMTP primário	Digitar o endereço IP ou o nome de host do servidor SMTP primário para envio de e-mails.
Porta do gateway SMTP primário 1 – 65535 (25*)	Digitar o número da porta do servidor SMTP primário.
Gateway SMTP secundário	Digitar o endereço IP ou o nome do host do servidor SMTP secundário ou de backup.
Porta do gateway SMTP secundário 1 – 65535 (25*)	Digitar o número da porta do servidor SMTP secundário ou de backup.
Tempo limite SMTP 5 – 30 segundos (30*)	Configure a hora antes que a impressora atinja o tempo limite se o servidor SMTP não responder.
Endereço de resposta	Especificar um endereço de resposta no e-mail.
Sempre utilizar o endereço de resposta padrão SMTP Ativado Desativado*	Sempre utilize o endereço de resposta padrão no servidor SMTP.
Usar SSL/TLS Desativado* Negociar Obrigatório	Especificar se deseja enviar um e-mail utilizando um link criptografado.
Certificado de confiança obrigatório Desativado Ativado*	Exija um certificado de confiança ao acessar o servidor SMTP.
Nota: Um asterisco (*) próximo a um valor indica a configuração padrão de fábrica.	

Item do menu	Descrição
Autenticação do servidor SMTP Não é necessária autenticação* Login/Comum NTLM CRAM-MD5 Digest-MD5	Configure o tipo de autenticação para o servidor SMTP.
E-mail iniciado por dispositivo Nenhum* Utilizar credenciais de dispositivo SMTP	Especificar se são necessárias credenciais para um e-mail iniciado por dispositivo.
ID do usuário do dispositivo	Especificar o ID do usuário e a senha para se conectar ao servidor SMTP.
Senha do dispositivo	
Domínio NTLM	Especificar o nome do domínio para o protocolo de segurança NTLM.
Nota: Um asterisco (*) próximo a um valor indica a configuração padrão de fábrica.	

Padrões de e-mail

Item do menu	Descrição
Assunto	Especifica o assunto e a mensagem do e-mail.
Mensagem	
Nome do arquivo	Especifica o nome do arquivo da imagem digitalizada.
Formato PDF (.pdf)* TIFF (.tif) JPEG (.jpg)	Especifica o formato do arquivo da imagem digitalizada.
Configurações de PDF Versão do PDF 1,3 1,4 1,5* 1,6 1,7 Versão de arquivamento A-1a* A-1b Seguro Desativado* Ativado Arquivamento (PDF/A) Desativado* Ativado	Define o formato PDF da imagem digitalizada. Nota: Versão de arquivamento e Arquivamento (PDF/A) só serão exibidos se Versão do PDF estiver definido como 1,4.
Nota: Um asterisco (*) próximo a um valor indica a configuração padrão de fábrica.	

Item do menu	Descrição
Tipo de conteúdo Texto Texto/Fotografia* Fotografia Gráficos	Melhora o resultado de saída com base no conteúdo do documento original.
Colorida Preto-e-branco Cinza Colorida* Automático	Especifica a cor ao digitalizar uma imagem.
Resolução 75 dpi 150 dpi* 200 dpi 300 dpi 400 dpi 600 dpi	Define a resolução da imagem digitalizada.
Tonalidade 1-9 (5*)	Ajusta a tonalidade da imagem digitalizada.
Orientação Retrato* Paisagem	Especifica a orientação do documento original. Nota: Esse item de menu é exibido apenas em alguns modelos de impressoras.
Tamanho original [Lista de tamanhos de papel]	Define o tamanho do papel do documento original. Nota: Tamanhos mistos é a configuração padrão de fábrica.
Lados Desativado* Margem curta Margem longa	Especifica a orientação do documento original ao digitalizar em ambos os lados do documento. Nota: Esse item de menu é exibido apenas em alguns modelos de impressoras.
Nota: Um asterisco (*) próximo a um valor indica a configuração padrão de fábrica.	

Advanced Imaging

Item do menu	Descrição
Equilíbrio de cores Ciano - Vermelho -4 a 4 (0*) Magenta - Verde -4 a 4 (0*) Amarelo - Azul -4 a 4 (0*)	Ajusta a intensidade da cor durante a digitalização.
Nota: Um asterisco (*) próximo a um valor indica a configuração padrão de fábrica.	

Item do menu	Descrição
Detecção automática de cor Sensibilidade de cor 1-9 (5*) Sensibilidade de área 1-9 (5*) Profundidade de bits do e-mail 1 bit* 8 bits Resolução mínima de digitalização 75 dpi 150 dpi 200 dpi 300 dpi*	Define a quantidade de cor detectada pela impressora no documento original.
Contraste A melhor opção para o conteúdo* 0 1 2 3 4 5	Especifica o contraste da saída.
Remoção de plano de fundo Nível -4 a 4 (0*)	Ajusta a quantidade de plano de fundo visível em uma imagem digitalizada.
Digitalizar de margem a margem Ativado Desativado*	Permite a digitalização de margem a margem do documento original.
Nota: Um asterisco (*) próximo a um valor indica a configuração padrão de fábrica.	

Controles do administrador

Item do menu	Descrição
Tamanho máximo do e-mail 0-65535 (0*)	Define o tamanho de arquivo permitido para cada e-mail.
Mensagem de erro de tamanho	Especifica uma mensagem de erro enviada pela impressora quando um e-mail excede o tamanho de arquivo permitido. Nota: É possível inserir até 1.024 caracteres.
Enviar-me uma cópia Nunca aparece* Ativado por padrão Desativado por padrão Sempre ativado	Envia uma cópia do e-mail para si mesmo.
Padrão de texto 5-95 (75*)	Define a qualidade do texto da imagem digitalizada.
Nota: Um asterisco (*) próximo a um valor indica a configuração padrão de fábrica.	

Item do menu	Descrição
Padrão de texto/fotografia 5-95 (75*)	Define a qualidade do texto ou fotografia da imagem digitalizada.
Padrão de fotografia 5-95 (50*)	Define a qualidade de uma fotografia de uma imagem digitalizada.
Log de transmissão Imprimir log* Não imprimir registro Imprimir apenas erros	Imprime registro de uma transmissão de e-mail bem-sucedida.
Origem do papel de registro Bandeja [x] (1*)	Especifica a origem do papel para imprimir registros.
Permitir Salvar como atalho Ativado* Desativado	Salva endereços de e-mail como atalhos. Nota: Quando configurado como Desativado, o botão Salvar como atalho não é exibido na tela Destino de e-mail.
Redefinir as informações de e-mail após o envio Ativado* Desativado	Restaura as informações de e-mail padrão após enviar um e-mail.
Nota: Um asterisco (*) próximo a um valor indica a configuração padrão de fábrica.	

FTP

Padrões de FTP

Item do menu	Descrição
Formato PDF (.pdf)* TIFF (.tif) JPEG (.jpg)	Especifica o formato do arquivo da imagem digitalizada.
Nota: Um asterisco (*) próximo a um valor indica a configuração padrão de fábrica.	

Item do menu	Descrição
<p>Configurações de PDF</p> <p>Versão do PDF</p> <p>1,3</p> <p>1,4</p> <p>1,5*</p> <p>1,6</p> <p>1,7</p> <p>Versão de arquivamento</p> <p>A-1a*</p> <p>A-1b</p> <p>Seguro</p> <p>Desativado*</p> <p>Ativado</p> <p>Arquivamento (PDF/A)</p> <p>Desativado*</p> <p>Ativado</p>	<p>Define o formato PDF da imagem digitalizada.</p> <p>Nota: Versão de arquivamento e Arquivamento (PDF/A) só serão exibidos se Versão do PDF estiver definido como 1,4.</p>
<p>Tipo de conteúdo</p> <p>Texto</p> <p>Texto/Fotografia*</p> <p>Gráficos</p> <p>Fotografia</p>	<p>Melhora o resultado de saída com base no conteúdo do documento original.</p>
<p>Colorida</p> <p>Preto-e-branco</p> <p>Cinza</p> <p>Colorida*</p> <p>Automático</p>	<p>Especifica a cor ao digitalizar uma imagem.</p>
<p>Resolução</p> <p>75 dpi</p> <p>150 dpi*</p> <p>200 dpi</p> <p>300 dpi</p> <p>400 dpi</p> <p>600 dpi</p>	<p>Define a resolução da imagem digitalizada.</p>
<p>Tonalidade</p> <p>1-9 (5*)</p>	<p>Ajusta a tonalidade da imagem digitalizada.</p>
<p>Orientação</p> <p>Retrato*</p> <p>Paisagem</p>	<p>Especifica a orientação do documento original.</p> <p>Nota: Esse item de menu é exibido apenas em alguns modelos de impressoras.</p>
<p>Tamanho original</p> <p>[Lista de tamanhos de papel] (Tamanhos mistos*)</p>	<p>Define o tamanho do papel do documento original.</p>
<p>Lados</p> <p>Desativado*</p> <p>Margem curta</p> <p>Margem longa</p>	<p>Especifica a orientação do documento original ao digitalizar em ambos os lados do documento.</p> <p>Nota: Esse item de menu é exibido apenas em alguns modelos de impressoras.</p>
<p>Nota: Um asterisco (*) próximo a um valor indica a configuração padrão de fábrica.</p>	

Item do menu	Descrição
Nome do arquivo	Especifica o nome do arquivo da imagem digitalizada.
Nota: Um asterisco (*) próximo a um valor indica a configuração padrão de fábrica.	

Advanced Imaging

Item do menu	Descrição
Equilíbrio de cores Ciano - Vermelho -4 a 4 (0*) Magenta - Verde -4 a 4 (0*) Amarelo - Azul -4 a 4 (0*)	Ajusta a intensidade da cor durante a digitalização.
Detecção automática de cor Sensibilidade de cor 1-9 (5*) Sensibilidade de área 1-9 (5*) Profundidade de bits do FTP 1 bit* 8 bits Resolução mínima de digitalização 75 dpi 150 dpi 200 dpi 300 dpi*	Define a quantidade de cor detectada pela impressora no documento original.
Contraste A melhor opção para o conteúdo* 0 1 2 3 4 5	Especifica o contraste da saída.
Remoção de plano de fundo Nível -4 a 4 (0*)	Ajusta a quantidade de plano de fundo visível em uma imagem digitalizada.
Digitalizar de margem a margem Ativado Desativado*	Permite a digitalização de margem a margem do documento original.
Nota: Um asterisco (*) próximo a um valor indica a configuração padrão de fábrica.	

Controles do administrador

Item do menu	Descrição
Padrão de texto 5-95 (75*)	Define a qualidade do texto da imagem digitalizada.
Padrão de texto/fotografia 5-95 (75*)	Define a qualidade do texto ou da fotografia da imagem digitalizada.
Padrão de fotografia 5-95(50*)	Define a qualidade de uma fotografia da imagem digitalizada.
Log de transmissão Imprimir log* Não imprimir registro Imprimir apenas erros	Imprime registro de uma transmissão de digitalização de FTP bem-sucedida.
Origem do papel de registro Bandeja [x] (1*)	Especifica a origem do papel para imprimir registros de FTP.
Nota: Um asterisco (*) próximo a um valor indica a configuração padrão de fábrica.	

Unidade USB

Digitalização para a unidade flash

Item do menu	Descrição
Formato PDF (.pdf)* TIFF (.tif) JPEG (.jpg)	Especifica o formato do arquivo da imagem digitalizada.
Configurações de PDF Versão do PDF 1,3 1,4 1,5* 1,6 1,7 Versão de arquivamento A-1a* A-1b Seguro Desativado* Ativado Arquivamento (PDF/A) Desativado* Ativado	Define o formato PDF da imagem digitalizada. Nota: Versão de arquivamento e Arquivamento (PDF/A) só serão exibidos se Versão do PDF estiver definido como 1,4.
Nota: Um asterisco (*) próximo a um valor indica a configuração padrão de fábrica.	

Item do menu	Descrição
Tipo de conteúdo Texto Texto/Fotografia* Gráficos Fotografia	Melhora o resultado de saída com base no conteúdo do documento original.
Colorida Preto-e-branco Cinza Colorida* Automático	Especifica a cor ao digitalizar uma imagem.
Resolução 75 dpi 150 dpi* 200 dpi 300 dpi 400 dpi 600 dpi	Define a resolução da imagem digitalizada.
Tonalidade 1-9 (5*)	Ajusta a tonalidade da imagem digitalizada.
Orientação Retrato* Paisagem	Especifica a orientação do documento original. Nota: Esse item de menu é exibido apenas em alguns modelos de impressoras.
Tamanho original [Lista de tamanhos de papel] (Tamanhos mistos*)	Define o tamanho do papel do documento original.
Lados Desativado* Margem curta Margem longa	Especifica a orientação do documento original ao digitalizar em ambos os lados do documento. Nota: Esse item de menu é exibido apenas em alguns modelos de impressoras.
Nome do arquivo	Especifica o nome do arquivo da imagem digitalizada.
Nota: Um asterisco (*) próximo a um valor indica a configuração padrão de fábrica.	

Advanced Imaging

Item do menu	Descrição
Equilíbrio de cores Ciano a Vermelho -4 a 4 (0*) Magenta a Verde -4 a 4 (0*) Amarelo a Azul -4 a 4 (0*)	Ajusta a intensidade da cor durante a digitalização.
Nota: Um asterisco (*) próximo a um valor indica a configuração padrão de fábrica.	

Item do menu	Descrição
Detecção automática de cor Sensibilidade de cor 1-9 (5*) Sensibilidade de área 1-9 (5*) Profundidade de bits da digitalização 1 bit* 8 bits Resolução mínima de digitalização 75 dpi 150 dpi 200 dpi 300 dpi*	Define a quantidade de cor detectada pela impressora no documento original.
Contraste A melhor opção para o conteúdo* 0 1 2 3 4 5	Especifica o contraste da saída.
Remoção de plano de fundo Nível -4 a 4 (0*)	Ajusta a quantidade de plano de fundo visível em uma imagem digitalizada.
Digitalizar de margem a margem Ativado Desativado*	Permite a digitalização de margem a margem do documento original.
Nota: Um asterisco (*) próximo a um valor indica a configuração padrão de fábrica.	

Controles do administrador

Item do menu	Descrição
Padrão de texto 5-95 (75*)	Define a qualidade do texto da imagem digitalizada.
Padrão de texto/fotografia 5-95 (75*)	Define a qualidade do texto ou fotografia da imagem digitalizada.
Padrão de fotografia 5-95 (50*)	Define a qualidade de uma fotografia de uma imagem digitalizada.
Nota: Um asterisco (*) próximo a um valor indica a configuração padrão de fábrica.	

Impressão da unidade flash

Item do menu	Descrição
Número de cópias 1-9999 (1*)	Configure o número de cópias.
Origem do papel Bandeja [x] (1*) Papel manual Envelope manual	Configure a origem do papel para o trabalho de impressão.
Agrupar (1,1) (2,2,2) (1,2,3) (1,2,3)*	Imprimir várias cópias em sequência.
Laterais 1 lado* Frente e verso	Especifique se a impressão será realizada em um ou em ambos os lados do papel.
Estilo de inversão Margem longa* Margem curta	Determine qual lado do papel (margem longa ou margem curta) será encadernado ao realizar a impressão em frente e verso. Nota: Dependendo da opção selecionada, a impressora separa automaticamente cada informação de impressão da página para encadernar o trabalho corretamente.
Páginas por lado Desativado* 2 páginas por lado 3 páginas por lado 4 páginas por lado 6 páginas por lado 9 páginas por lado 12 páginas por lado 16 páginas por lado	Imprima imagens de várias páginas em um lado de uma folha de papel.
Páginas organizadas por lado Horizontal* Horizontal inversa Vertical inversa Vertical	Especifique o posicionamento de várias imagens por página ao utilizar Páginas por lado. Nota: O posicionamento depende do número de imagens por páginas e de sua orientação.
Orientação de páginas por lado Automático* Paisagem Retrato	Especifique a orientação de um documento com várias páginas ao utilizar Páginas por lado.
Borda de páginas por lado Nenhum* Preenchidas	Imprima uma borda em cada imagem por página ao utilizar Páginas por lado.
Folhas separadoras Desativado* Entre cópias Entre trabalhos Entre páginas	Especifique se folhas separadoras em branco serão inseridas ao imprimir.
Nota: Um asterisco (*) próximo a um valor indica a configuração padrão de fábrica.	

Item do menu	Descrição
Origem das folhas separadoras Bandeja 1	Especifique a origem do papel para a folha separadora.
Páginas em branco Não imprimir* Impressão	Especifique se serão impressas páginas em branco em um trabalho de impressão.
Nota: Um asterisco (*) próximo a um valor indica a configuração padrão de fábrica.	

Rede/portas

Visão geral da rede

Item do menu	Descrição
Adaptador ativo Automático* Rede padrão Sem fio	Especifica o tipo de conexão de rede.
Status da rede	Exibe o status de conexão da rede da impressora.
Exibir status da rede na impressora Desativado Ativado*	Mostra o status da rede no monitor.
Velocidade, frente e verso	Exibe a velocidade da placa de rede atualmente ativa.
IPv4	Mostra o endereço IPv4.
Todos os endereços IPv6	Mostra todos os endereços IPv6.
Redefinir servidor de impressão Iniciar	Redefine todas as conexões de rede ativas para a impressora. Nota: Essa configuração remove todas as definições de configuração de rede.
Tempo limite do trabalho na rede Desativado Ativado*	Define o tempo antes de a impressora cancelar um trabalho de impressão na rede.
Tempo limite do trabalho na rede	Especifique o valor do tempo limite (em segundos) quando a configuração Tempo limite do trabalho na rede estiver ativada. Nota: este recurso está disponível somente em alguns modelos de impressoras.
Página de identificação Desativado* Ativado	Imprime uma página de identificação.
Digitalizar para a faixa de portas do PC	Especifica a faixa de portas válida para impressoras que estão atrás de um firewall de bloqueio de porta.
Nota: Um asterisco (*) próximo a um valor indica a configuração padrão de fábrica.	

Item do menu	Descrição
Ativar conexões de rede Ativar* Desativar	Ativa ou desativa todas as conexões de rede.
Ativar LLDP Desativado* Ativado	Ativa o Link Layer Discovery Protocol (LLDP) na impressora.
Nota: Um asterisco (*) próximo a um valor indica a configuração padrão de fábrica.	

Sem fio

Nota: Este menu está disponível somente em impressoras conectadas a uma rede sem fio ou impressoras com um módulo sem fio.

Item de menu	Descrição
Configurar utilizando o aplicativo móvel	Configurar a conexão sem fio usando o aplicativo Lexmark Mobile Assistant.
Configurar no painel da impressora Escolher rede Adicionar rede Wi-Fi Nome da rede Modo de rede Modo de segurança sem fio Desativado* WPA2/WPA – Personal WPA2 – Personal WPA2/WPA3 – Personal WPA3 – Personal 802.1x – RADIUS	Determinar a rede sem fio à qual a impressora será conectada. Nota: Este item de menu é exibido como <i>Configuração de conexão sem fio</i> no Embedded Web Server.
Wi-Fi Protected Setup Iniciar método de botão de controle Iniciar Método PIN	Estabelecer uma rede sem fio e ativar a segurança de rede. Notas: <ul style="list-style-type: none"> • Iniciar método de botão de controle conecta a impressora a uma rede sem fio quando os botões da impressora e do ponto de acesso (roteador sem fio) são pressionados por um determinado período. • Iniciar método PIN conecta a impressora a uma rede sem fio quando o PIN da impressora é inserido nas configurações sem fio do ponto de acesso.
Compatibilidade 802.11b/g/n (2,4 GHz)* 802.11a/b/g/n/ac (2,4 GHz/5 GHz) 802.11a/n/ac (5 GHz)	Especificar o padrão sem fio para a rede sem fio. Nota: 802.11a/b/g/n/ac (2,4 GHz/5 GHz) e 802.11a/n/ac (5 GHz) são exibidos somente quando um módulo sem fio está instalado.

Item de menu	Descrição
Modo de segurança sem fio Desativado* WPA2/WPA – Personal WPA2 – Personal WPA2/WPA3 – Personal WPA3 – Personal 802.1x – RADIUS	Define o tipo de segurança para a conexão da impressora aos dispositivos sem fio.
WPA2/WPA – Personal AES*	Ativar a segurança sem fio por meio de WPA2/WPA. Nota: esse item de menu será exibido somente se o Modo de segurança sem fio estiver definido como WPA2/WPA – Personal.
Definir PSK	Define a senha para uma conexão sem fio segura. Nota: esse item de menu será exibido somente se o Modo de segurança sem fio estiver definido como WPA2/WPA – Personal ou WPA2 – Personal.
WPA2 – Personal AES*	Ativar a segurança sem fio por meio de WPA2. Nota: esse item de menu será exibido somente se o Modo de segurança sem fio estiver definido como WPA2 – Personal.
Modo de criptografia 802.1x WPA+ WPA2* WPA2 + PMF*	Ativar a segurança sem fio por meio do padrão 802.1x. Nota: Esse item de menu será exibido somente quando o Modo de segurança sem fio for definido como 802.1x - RADIUS.
IPv4 Ativar DHCP Ativado* Desativado	Ativa o DHCP (Dynamic Host Configuration Protocol). Nota: O DHCP é um protocolo padrão que permite que um servidor atribua dinamicamente um Endereço IP e outros parâmetros de configuração de rede a cada dispositivo na rede, para que eles possam se comunicar com outras redes IP.
IPv4 Definir endereço IP estático Endereço IP Máscara de rede Gateway	Define o endereço IP estático de sua impressora.
IPv6 Ativar IPv6 Ativado* Desativado	Ativa o IPv6 na impressora.
IPv6 Ativar DHCPv6 Ativado Desativado*	Ativa o DHCPv6 na impressora.
IPv6 Configuração automática de endereço sem monitoração de estado Ativado* Desativado	Define o aceite automático pelo adaptador de rede de entradas de configuração de endereço IPv6 automáticas fornecidas por um roteador.
IPv6 Endereço do servidor DNS	Especifica o endereço do servidor DNS.

Item de menu	Descrição
IPv6 Endereço IPv6 atribuído manualmente	Atribuir o endereço IPv6. Nota: Esse item de menu é suportado apenas em alguns modelos de impressora.
IPv6 Roteador IPv6 atribuído manualmente	Atribuir o endereço de roteador IPv6. Nota: Esse item de menu é suportado apenas em alguns modelos de impressora.
IPv6 Prefixo do endereço 0–128 (64*)	Especifica o prefixo do endereço.
IPv6 Todos os endereços IPv6	Mostra todos os endereços IPv6.
IPv6 Todos os endereços do roteador IPv6	Mostra todos os endereços do roteador IPv6.
Endereço de rede UAA LAA	Exibir os endereços da rede.
PCL SmartSwitch Ativado* Desativado	Define que a impressora alterne automaticamente para a emulação PCL quando um trabalho de impressão exigir isso, independentemente do idioma padrão da impressora. Nota: Se o PCL SmartSwitch estiver desligado, a impressora não examinará os dados recebidos e utilizará o idioma padrão da impressora no menu Configuração.
PS SmartSwitch Ativado* Desativado	Define que a impressora alterne automaticamente para a emulação PS quando um trabalho de impressão exigir isso, independentemente do idioma padrão da impressora. Notas: <ul style="list-style-type: none"> • Esse item de menu é suportado apenas em alguns modelos de impressora. • Se o PS SmartSwitch estiver desligado, a impressora não examinará os dados recebidos e utilizará o idioma padrão da impressora no menu Configuração.
Buffer de trabalhos Ativado Desativado*	Armazene temporariamente trabalhos de impressão no disco rígido ou na unidade de armazenamento inteligente (ISD) antes de imprimir. Nota: Este item de menu é exibido apenas quando há um disco rígido ou ISD instalado.
PS binário Mac Automático* Ativado Desativado	Definir a impressora para que processe PostScript® trabalhos de impressão binários do Macintosh. Notas: <ul style="list-style-type: none"> • Esse item de menu é suportado apenas em alguns modelos de impressora. • Se a opção estiver definida como Ativado, processa os trabalhos de impressão PostScript binários brutos. • Se a opção estiver definida como Desativado, filtra os trabalhos de impressão usando o protocolo padrão.

Wi-Fi Direct

Item do menu	Descrição
Ativar Wi-Fi Direct Ativado Desativado*	Configurar a conexão direta da impressora aos dispositivos Wi-Fi.
Nome do Wi-Fi Direct	Especifique o nome da rede do Wi-Fi Direct.
Senha do Wi-Fi Direct	Defina a senha para autenticar e validar usuários em uma conexão Wi-Fi.
Mostrar senha na página de configuração Desativado Ativado*	Visualize a Senha do Wi-Fi Direct na Página de configuração de rede.
Número do canal preferido 1-11 Automático*	Define o canal preferido da rede Wi-Fi.
Endereço IP do proprietário do grupo	Especifica o endereço IP do proprietário do grupo.
Aceitar automaticamente as solicitações do botão de controle Desativado* Ativado	Aceita solicitações para fazer a conexão com a rede automaticamente. Nota: Aceitar clientes automaticamente não é seguro.
Nota: Um asterisco (*) próximo a um valor indica a configuração padrão de fábrica.	

Ethernet

Item do menu	Descrição
Velocidade da rede	Exibir a velocidade de um adaptador de rede ativa.
IPv4 Ativar DHCP Ativado* Desativado	Ativar o DHCP (Dynamic Host Configuration Protocol). Nota: O DHCP é um protocolo padrão que permite que um servidor distribua endereços IP e informações de configuração aos clientes de maneira dinâmica.
IPv4 Definir endereço IP estático Endereço IP Máscara de rede Gateway	Define o endereço IP estático de sua impressora.
IPv6 Ativar IPv6 Ativado* Desativado	Ativar o IPv6 na impressora.
IPv6 Ativar DHCPv6 Desativado* Ativado	Ativar o DHCPv6 na impressora.
Nota: Um asterisco (*) próximo a um valor indica a configuração padrão de fábrica.	

Item do menu	Descrição
IPv6 Configuração automática de endereço sem monitoração de estado Ativado* Desativado	Configurar o aceite automático pelo adaptador de rede de entradas de configuração de endereço IPv6 automáticas fornecidas por um roteador.
IPv6 Endereço DNS	Especificar o endereço do servidor DNS.
IPv6 Endereço IPv6 atribuído manualmente	Especifique o Endereço IP do servidor DNS IPv6 Nota: Este item de menu está disponível apenas em alguns modelos de impressora.
IPv6 Roteador IPv6 atribuído manualmente	Especifique o roteador da rede IPv6. Nota: Este item de menu está disponível apenas em alguns modelos de impressora.
IPv6 Prefixo do endereço 0–128 (64*)	Especificar o prefixo do endereço.
IPv6 Todos os endereços IPv6	Mostra todos os endereços IPv6.
IPv6 Todos os endereços do roteador IPv6	Mostrar todos os endereços do roteador IPv6.
Endereço de rede UAA LAA	Exibir os endereços de Controle de Acesso à Mídia (MAC) da impressora: Endereço Administrado Localmente (LAA) e Endereço Administrado Universalmente (UAA). Nota: É possível alterar o LAA da impressora manualmente.
PCL SmartSwitch Ativado* Desativado	Define que a impressora alterne automaticamente para a emulação PCL quando um trabalho de impressão exigir isso, independentemente do idioma padrão da impressora. Notas: <ul style="list-style-type: none"> • Este item de menu está disponível apenas em alguns modelos de impressora. • Se o PCL SmartSwitch estiver desligado, a impressora não examinará os dados recebidos e utilizará o idioma padrão da impressora no menu Configuração.
PS SmartSwitch Ativado* Desativado	Define que a impressora alterne automaticamente para a emulação PS quando um trabalho de impressão exigir isso, independentemente do idioma padrão da impressora. Notas: <ul style="list-style-type: none"> • Este item de menu está disponível apenas em alguns modelos de impressora. • Se o PS SmartSwitch estiver desligado, a impressora não examinará os dados recebidos e utilizará o idioma padrão da impressora no menu Configuração.
Nota: Um asterisco (*) próximo a um valor indica a configuração padrão de fábrica.	

Item do menu	Descrição
PS binário Mac Automático* Ativado Desativado	Configurar o processamento de trabalhos de impressão PostScript binários do Macintosh na impressora. Notas: <ul style="list-style-type: none"> • Se a opção estiver definida como Ativado, processa os trabalhos de impressão PostScript binários brutos. • Se a opção estiver definida como Desativado, filtra os trabalhos de impressão usando o protocolo padrão.
Energy Efficient Ethernet Automático* Ativado Desativado	Reduzir o consumo de energia quando a impressora não receber dados da rede Ethernet.
Nota: Um asterisco (*) próximo a um valor indica a configuração padrão de fábrica.	

TCP/IP

Nota: Este item de menu será exibido apenas em impressoras de rede ou em impressoras que estejam conectadas a servidores de impressão.

Item do menu	Descrição
Definir nome de host	Define o nome do host TCP/IP atual.
Nome do domínio	Define nome do domínio. Nota: Este item de menu está disponível apenas em alguns modelos de impressora.
Permitir que o DHCP/BOOTP atualize o servidor NTP Ativado* Desativado	Permitir que os clientes de DHCP e BOOTP atualizem as configurações NTP da impressora.
Nome da configuração zero	Especificar um nome de serviço para a rede de configuração zero. Nota: Este item de menu está disponível apenas em alguns modelos de impressora.
Ativar IP automático Ativado* Desativado	Atribuir um endereço IP automaticamente.
Endereço DNS	Especificar o atual endereço do servidor DNS (Domain Name System).
DNS de backup	Especificar os endereços do servidor DNS de backup.
DNS de backup 2	
DNS de backup 3	
Ordem de pesquisa de domínio	Especificar uma lista de nomes de domínio para localizar a impressora e seus recursos que residem em domínios diferentes na rede. Nota: Este item de menu está disponível apenas em alguns modelos de impressora.
Nota: Um asterisco (*) próximo a um valor indica a configuração padrão de fábrica.	

Item do menu	Descrição
Ativar DDNS Desativado* Ativado	Atualizar as configurações do DNS dinâmico.
Vida útil do DDNS Vida útil padrão Tempo de atualização do DDNS	Especificar as atuais configurações do DDNS.
Ativar mDNS Ativado* Desativado	Atualizar as configurações do multicast DNS.
Endereço WINS	Especificar um endereço do servidor para o WINS (Windows Internet Name Service).
Ativar BOOTP Desativado* Ativado	Permitir que o BOOTP atribua um endereço IP da impressora.
MTU	Especificar um parâmetro da unidade máxima de transmissão (MTU) para as conexões TCP. Nota: O limite máximo é 1.500.
Lista de servidores restritos	Especificar um endereço IP para as conexões TCP. Notas: <ul style="list-style-type: none"> • Este item de menu é exibido somente no Embedded Web Server. • Utilize uma vírgula para separar cada endereço IP. • É possível adicionar até 50 endereços IP. • Este item de menu está disponível apenas em alguns modelos de impressora.
Opções da lista de servidores restritos Bloquear todas as portas* Bloquear apenas impressão Bloquear apenas impressão e HTTP	Especificar como os endereços IP na lista podem acessar a funcionalidade da impressora. Notas: <ul style="list-style-type: none"> • Este item de menu é exibido somente no Embedded Web Server. • Este item de menu está disponível apenas em alguns modelos de impressora.
Porta de impressão bruta 1–65535 (9100*)	Especificar um número de porta bruta para impressoras conectadas em uma rede.
Velocidade máxima do tráfego de saída Desativado* Ativado	Ativar a taxa máxima de transferência da impressora.
Ativar TLSv1.0 Ativado* Desativado	Ativar o protocolo TLSv1.0.
Nota: Um asterisco (*) próximo a um valor indica a configuração padrão de fábrica.	

Item do menu	Descrição
Ativar TLSv1.1 Ativado* Desativado	Ativar o protocolo TLSv1.1.
Lista de cifras SSL	Especificar os algoritmos de cifra a serem usados para as conexões SSL ou TLS.
Nota: Um asterisco (*) próximo a um valor indica a configuração padrão de fábrica.	

SNMP

Nota: Este menu é exibido somente em impressoras de rede ou impressoras conectadas a servidores de impressão.

Item do menu	Descrição
Versões 1 e 2c do SNMP Ativado Desativado Ativado* Permitir configuração do SNMP Desativado Ativado* Ativar PPM MIB Desativado Ativado* Comunidade SNMP	Configura as versões 1 e 2c do Protocolo Simples de Gerenciamento de Rede (SNMP) para instalar drivers e aplicativos de impressão.
Nota: Um asterisco (*) próximo a um valor indica a configuração padrão de fábrica.	

Item do menu	Descrição
Versão 3 do SNMP Ativado Desativado Ativado* Nome do contexto Configurar as credenciais de Leitura/Registro Nome de usuário Senha de autenticação Senha de privacidade Configurar somente as credenciais de Leitura Nome de usuário Senha de autenticação Senha de privacidade Autenticação de hash MD5 SHA1* Nível de autenticação mínimo Nenhuma autenticação, Nenhuma privacidade Autenticação, Nenhuma privacidade Autenticação, Privacidade* Algoritmo de privacidade DES AES-128*	Configura a versão 3 do SNMP para instalar e atualizar a segurança da impressora.
Nota: Um asterisco (*) próximo a um valor indica a configuração padrão de fábrica.	

IPSec

Nota: Este menu é exibido somente em impressoras de rede ou impressoras conectadas a servidores de impressão.

Item do menu	Descrição
Ativar IPSec (Internet Protocol Security) Desativado* Ativado	Ativar IPSec.
Configuração de base Padrão* Compatibilidade Seguro	Definir a configuração base do IPSec. Nota: Este item de menu será exibido somente quando Ativar IPSec for definido como Ativado.
Proposta do grupo DH (Diffie-Hellman) modp2048 (14)* modp3072 (15) modp4096 (16) modp6144 (17)	Configure a criptografia do IPSec. Nota: Este item de menu será exibido somente quando a opção Configuração de base estiver definida como Compatibilidade.
Nota: Um asterisco (*) próximo a um valor indica a configuração padrão de fábrica.	

Item do menu	Descrição
Método de criptografia proposto AES* 3DES	Especifique um método de criptografia. Nota: Este item de menu será exibido somente quando a opção Configuração de base estiver definida como Compatibilidade.
Método de autenticação proposto SHA256* SHA512 SHA1	Especifique um método de autenticação. Nota: Este item de menu será exibido somente quando a opção Configuração de base estiver definida como Compatibilidade.
Total de páginas impressas SA IKE (horas) -1 -2 -4 -8 -24	Especifique o período de validade do SA IKE. Nota: Este item de menu será exibido somente quando a opção Configuração de base estiver definida como Segura.
Total de páginas impressas IPsec SA (horas) -1 -2 -4 -8 -24	Especifique o período de validade do IPsec SA. Nota: Este item de menu será exibido somente quando a opção Configuração de base estiver definida como Segura.
Certificado de dispositivo IPsec default	Especificar um certificado de IPsec. Nota: Este item de menu será exibido somente quando a opção Configuração de base estiver definida como Compatibilidade ou Segura.
Principais conexões autenticadas pré-compartilhadas Host [x] Endereço Chave	Configurar as conexões autenticadas da impressora. Nota: Estes itens de menu serão exibidos somente quando Ativar IPsec for definido como Ativado.
Conexões autenticadas certificadas Host [x] Endereço[/sub-rede] Endereço[/sub-rede]	
Nota: Um asterisco (*) próximo a um valor indica a configuração padrão de fábrica.	

802.1x

Nota: Este menu é exibido somente em impressoras de rede ou impressoras conectadas a servidores de impressão.

Item de menu	Descrição
Ativo Desativar* Ativar	Permitir que a impressora ingresse em redes que exigem autenticação antes de permitir o acesso.
Nota: Um asterisco (*) próximo a um valor indica a configuração-padrão de fábrica.	

Configuração LPD

Nota: Este menu é exibido somente em impressoras de rede ou impressoras conectadas a servidores de impressão.

Item de menu	Descrição
Tempo limite LPD 0 a 65535 segundos (90*)	Configure o valor de tempo limite para interromper o servidor Daemon de Impressora de Linha (LPD) de esperar indefinidamente para trabalhos de impressão parados ou inválidos.
Página de faixa LPD Desativar* Ativar	Imprima uma página de banner para todos os trabalhos de impressão LPD. Nota: Uma página de banner é a primeira página de um trabalho de impressão utilizada como separador de trabalhos de impressão e para identificar a origem de sua solicitação.
Página marcadora LPD Desativar* Ativar	Imprima uma página marcadora para todos os trabalhos de impressão LPD. Nota: Uma página marcadora é a última página de um trabalho de impressão.
Conversão de retorno de carro LPD Desativar* Ativar	Permita a conversão de retorno de carro. Nota: Retorno de carro é um mecanismo que comanda a impressora para mover a posição do cursor para a primeira posição na mesma linha.
Nota: Um asterisco (*) próximo a um valor indica a configuração-padrão de fábrica.	

Configurações de HTTP/FTP

Nota: Este menu é exibido somente em impressoras de rede ou impressoras conectadas a servidores de impressão.

Item do menu	Descrição
Ativar servidor HTTP Desativado Ativado*	Acesse o Embedded Web Server para monitorar e gerenciar a impressora.
Ativar HTTPS Desativado Ativado*	Define as configurações do Hypertext Transfer Protocol Secure (HTTPS).
Forçar conexões HTTPS Desativado* Ativado	Forçar a impressora a utilizar conexões HTTPS.
Ativar FTP/TFTP Desativado Ativado*	Envie arquivos utilizando FTP.
Nota: Um asterisco (*) próximo a um valor indica a configuração padrão de fábrica.	

Item do menu	Descrição
Endereço IP de proxy HTTP	Defina as configurações dos servidores HTTP e FTP. Nota: Este recurso está disponível somente em alguns modelos de impressoras.
Endereço IP de proxy FTP	
Porta IP padrão HTTP 1-65535 (80*)	
Certificado de dispositivo HTTPS	
Porta IP padrão FTP 1-65535 (21*)	
Tempo limite para solicitações HTTP/FTP 1-299 (30*)	Especificar o período antes de a conexão do servidor parar.
Tentativas de solicitação HTTP/FTP 1-299 (3*)	Configure o número de novas tentativas de conexão ao servidor HTTP/FTP.
Nota: Um asterisco (*) próximo a um valor indica a configuração padrão de fábrica.	

USB

Item do menu	Descrição
PCL SmartSwitch Desativado Ativado*	Configurar a impressora para alternar para a emulação PCL quando um trabalho de impressão recebido por uma porta USB exigir-lo, independentemente do idioma da impressora padrão. Nota: Se o PCL SmartSwitch estiver desligado, a impressora não examinará os dados recebidos e utilizará o idioma padrão da impressora no menu Configuração.
PS SmartSwitch Desativado Ativado*	Configurar a impressora para alternar para a emulação PS quando um trabalho de impressão recebido por uma porta USB exigir-lo, independentemente do idioma da impressora padrão. Nota: Se o PS SmartSwitch estiver desligado, a impressora não examinará os dados recebidos e utilizará o idioma padrão da impressora no menu Configuração.
Ativar porta USB Ativar* Desativar	Ativar a porta USB padrão.
PS binário Mac Automático Ativado* Desativado	Configurar o processamento de trabalhos de impressão PostScript binários do Macintosh na impressora. Notas: <ul style="list-style-type: none"> • esse item de menu é exibido apenas em alguns modelos de impressoras. • Se a opção estiver definida como Ativado, processa os trabalhos de impressão PostScript binários brutos. • Se a opção estiver definida como Desativado, filtra os trabalhos de impressão usando o protocolo padrão.
Nota: Um asterisco (*) próximo a um valor indica a configuração padrão de fábrica.	

Restringir acesso externo à rede

Item do menu	Descrição
Restringir acesso externo à rede Desativado* Ativar	Acesso restrito aos locais de rede.
Endereço de rede externa	Especifique os endereços de rede com acesso restrito.
Endereço de e-mail para notificação	Especifique um endereço de e-mail para enviar uma notificação de eventos registrados.
Frequência de ping 1-300 (10*)	Especifique o intervalo da pesquisa de rede em segundos.
Assunto	Especifique o assunto e mensagem da notificação e-mail.
Mensagem	
Nota: Um asterisco (*) próximo a um valor indica a configuração padrão de fábrica.	

Segurança

Métodos de login

Público

Nota: Este menu pode ser configurado somente no Embedded Web Server.

Item do menu	Descrição
Gerenciar permissões Acesso a funções Gerenciar atalhos Criar perfis Impressão da unidade flash Digitalização para a unidade flash Função Copiar Função de e-mail Função de fax Função de FTP Liberar faxes retidos Acesso a trabalhos suspensos Perfis do usuário Cancelar trabalhos no dispositivo Alterar idioma Protocolo IPP (Internet Printing Protocol) Iniciar digitalizações remotamente Impressão P/B Pasta de rede – Digitalização	Controlar o acesso às funções da impressora. Nota: Impressão da unidade flash e Digitalização para a unidade flash estão disponíveis somente em alguns modelos de impressora.

Item do menu	Descrição
Gerenciar permissões Menus administrativos Menu de segurança Menu Rede/Portas Menu Papel Menu Relatórios Configuração das funções do menu Menu Suprimentos Menu SE Menu do dispositivo	Controlar o acesso aos menus da impressora.
Gerenciar permissões Gerenciamento de dispositivo Gerenciamento remoto Atualizações de firmware Acesso ao Embedded Web Server Importar/Exportar todas as configurações Apagamento fora de serviço	Controlar o acesso às opções de gerenciamento da impressora.

Contas locais

Item do menu	Descrição
Adicionar usuário Nome de usuário/Senha User Name (Nome do usuário) Senha PIN	Crie contas locais para gerenciar o acesso às funções da impressora.
Gerenciar Grupos/Permissões Adicionar grupo Importar acessos de controle Acesso a funções Menus administrativos Gerenc. de dispos. Todos os usuários Importar acessos de controle Acesso a funções Menus administrativos Gerenc. de dispos. Admin Acesso a funções Menus administrativos Gerenc. de dispos.	Grupo de controle ou o acesso dos usuários às funções, aos aplicativos e às configurações de segurança da impressora.

Gerenciamento de certificados

Item do menu	Item do menu
Configurar padrões de certificado Nome comum Nome da organização Nome da unidade País/região Nome da província Nome da cidade Nome alternativo da pessoa	Definir os valores padrão para os certificados gerados.
Certificados de dispositivo	Gerar, excluir ou exibir certificados de dispositivo.
Gerenciar certificados CA	Carregar, excluir ou exibir certificados de autoridade de certificação (CA).

Programar dispositivos USB

Item do menu	Descrição
Programações Adicionar nova programação	Programa acesso à porta USB frontal.

Restrições de login

Item de menu	Descrição
Falhas de login 1-10 (3*)	Especifique o número de tentativas falhas de login antes que os usuários sejam bloqueados.
Falha no tempo de execução 1 a 60 minutos (5*)	Especifique o intervalo de tempo entre tentativas falhas de login antes que os usuários sejam bloqueados.
Tempo de bloqueio 1 a 60 minutos (5*)	Especifique o tempo de bloqueio.
Tempo limite de login da Web 1 a 120 minutos (10*)	Especifique o atraso para um login remoto antes que o usuário seja desconectado automaticamente.
Nota: Um asterisco (*) próximo a um valor indica a configuração-padrão de fábrica.	

Configuração de impressão confidencial

Item de menu	Descrição
Máximo de PINs inválidos 2 a 10	Configure o número de vezes em que um PIN inválido pode ser digitado. Notas: <ul style="list-style-type: none"> Um valor de zero desliga essa configuração. Quando o limite é alcançado, os trabalhos de impressão desse nome de usuário e PIN são excluídos.
Nota: Um asterisco (*) próximo a um valor indica a configuração-padrão de fábrica.	

Item de menu	Descrição
Expiração de trabalho confidencial Desativado* 1 hora 4 horas 24 horas 1 semana	Configure o tempo de expiração para os trabalhos de impressão confidenciais. Notas: <ul style="list-style-type: none"> • Caso esse item de menu seja alterado enquanto os trabalhos de impressão confidenciais residam na memória da impressora ou no disco rígido, o tempo de expiração para esses trabalhos de impressão não será alterado para o novo valor-padrão. • Se a impressora for desligada, todos os trabalhos confidenciais mantidos na memória da impressora serão excluídos.
Expiração de trabalho para repetição Desativado* 1 hora 4 horas 24 horas 1 semana	Configure o tempo de expiração para um trabalho de impressão que talvez deseje repetir.
Expiração de trabalho para verificação Desativado* 1 hora 4 horas 24 horas 1 semana	Configure o tempo de expiração no qual a impressora imprimirá uma cópia para o usuário para examinar sua qualidade antes de imprimir as cópias restantes.
Expiração de trabalho para reserva Desativado* 1 hora 4 horas 24 horas 1 semana	Configure o tempo de expiração no qual a impressora armazena trabalhos para impressão posterior.
Exigir que todos os trabalhos sejam mantidos Desativado* Ativado	Configure a impressora para suportar todos os trabalhos de impressão.
Manter documentos duplicados Desativado* Ativado	Defina a impressora para imprimir outros documentos com o mesmo nome de arquivo, sem substituir nenhum trabalho de impressão.
Nota: Um asterisco (*) próximo a um valor indica a configuração-padrão de fábrica.	

Apagar arquivos de dados temporários

Item de menu	Descrição
Armazenado na memória de carregamento Desativado* Ativado	Exclua todos os arquivos armazenados na memória da impressora.
Nota: Um asterisco (*) próximo a um valor indica a configuração-padrão de fábrica.	

Diversos

Item do menu	Descrição
Permissão de impressão Desativado* Ativado	Permite que o usuário faça impressões.
Login padrão de permissão de impressão	Mostra a permissão padrão usada para o usuário imprimir. Nota: Esta configuração é exibida somente quando um ou mais Métodos de login são criados.
Jumper de redefinição de segurança Ativar acesso de "Convidado" Sem efeito	Especifica o acesso do usuário à impressora. Notas: <ul style="list-style-type: none"> • O jumper está localizado ao lado de um ícone de cadeado na placa do controlador. • Ativar acesso de "Convidado" oferece a qualquer pessoa acesso a todos os aspectos da impressora. • Sem efeito pode impossibilitar o acesso à impressora quando as informações de segurança necessárias estiverem indisponíveis.
Extensão mínima da senha 0–32	Especifica o comprimento da senha.
Nota: Um asterisco (*) próximo a um valor indica a configuração padrão de fábrica.	

Cloud Connector

Item do menu	Descrição
Ativar/Desativar conectores	Habilitar um provedor de armazenamento em nuvem.

Relatórios

Página de definições de menu

Item de menu	Descrição
Página de definições de menu	Imprima um relatório que contenha os menus da impressora.

Dispositivo

Item de menu	Descrição
Informações do dispositivo	Imprima um relatório que contenha informações sobre a impressora.
Estatísticas do dispositivo	Imprima um relatório sobre a utilização da impressora e o status dos suprimentos.
Lista de perfis	Imprima uma lista dos perfis armazenados na impressora.
Relatório de ativos	Imprima um relatório que contenha o número de série e o nome do modelo da impressora.

Imprimir

Item de menu	Descrição
Imprimir fontes Fontes PCL	Imprimir amostras e informações sobre as fontes que estão disponíveis em cada idioma de impressora.

Atalhos

Item de menu	Descrição
Todos os atalhos	Imprimir um relatório que lista os atalhos armazenados na impressora.
Atalhos de fax	
Atalhos de cópia	
Atalhos de e-mail	
Atalhos de FTP	
Atalhos para a pasta de rede	

Fax

Nota: Esse menu é exibido somente se o fax estiver configurado e a opção Ativar registro de trabalho estiver definida como Ativado.

Item do menu	Descrição
Log de trabalhos de fax	Imprima um relatório sobre os últimos 200 trabalhos de fax concluídos.
Log de chamadas de fax	Imprima um relatório sobre as últimas 100 tentativas de chamada, chamadas recebidas e chamadas bloqueadas.

Rede

Item de menu	Descrição
Pág. config. de rede	Imprima uma página que exiba a rede configurada e as configurações sem fio na impressora. Nota: este item de menu será exibido apenas em impressoras de rede ou em impressoras que estejam conectadas a servidores de impressão.
Clientes conectados ao Wi-Fi Direct	Imprima uma página que mostra a lista de dispositivos que estão conectados à impressora usando o Wi-Fi Direct. Nota: Este item de menu só será exibido quando Ativar Wi-Fi Direct for definido como Ativado.

Solução de problemas

Item de menu	Descrição
Imprimir páginas de teste de qualidade	Imprimir páginas de amostra para identificar e corrigir defeitos de qualidade de impressão.
Limpeza do scanner	Instruções impressas para limpar o scanner.

Manutenção da impressora

Verificando o status de peças e suprimentos

1 No painel de controle, navegue até:

Definições > Relatórios > Dispositivo > Estatísticas do dispositivo

Para modelos de impressora que não sejam de tela sensível ao toque, pressione **OK** para navegar pelas configurações.

2 Na seção de Informações sobre suprimentos das páginas impressas, verifique o status das peças e dos suprimentos.

Configuração de notificações de suprimento

1 Abra o navegador da Internet e digite o endereço IP da impressora no campo de endereço.

Notas:

- Veja o endereço IP da impressora na tela inicial da impressora. O endereço IP é exibido como quatro conjuntos de números separados por pontos, por exemplo, 123.123.123.123.
- Se você estiver usando um servidor proxy, desative-o temporariamente para carregar a página da web corretamente.

2 Clique em **Configurações > Dispositivo > Notificações**.

3 No menu Suprimentos, clique em **Notificações de suprimento personalizadas**.

4 Selecione uma notificação para cada item de suprimento.

5 Aplique as alterações.

Configurando os alertas de e-mail

Configure a impressora para enviar alertas por e-mail quando os suprimentos estiverem acabando, quando o papel precisar ser trocado ou adicionado, ou quando houver papel preso.

1 Abra o navegador da Web e digite o endereço IP da impressora no campo de endereço.

Notas:

- Veja o endereço IP da impressora na tela inicial da impressora. O endereço IP é exibido em quatro conjuntos de números separados por pontos, por exemplo: 123.123.123.123.
- Se você estiver usando um servidor proxy, desative-o temporariamente para que a página da Web seja carregada corretamente.

2 Clique em **Configurações > > Dispositivo > Notificações > > Configuração de alerta por e-mail** e defina as configurações.

Nota: Para obter mais informações sobre as configurações de SMTP, entre em contato com o provedor de e-mail.

3 Clique em **Configurar listas e alertas de e-mail** e defina as configurações.

4 Aplique as alterações.

Exibindo relatórios

1 No painel de controle, navegue até:

Configurações > Relatórios

Para modelos de impressora que não sejam de tela sensível ao toque, pressione **OK** para navegar pelas configurações.

2 Selecione o relatório que deseja exibir.

Solicitação de peças e suprimentos

Para fazer pedidos de suprimentos nos EUA, entre em contato com a Lexmark pelo telefone 1-800-539-6275 e obtenha informações sobre os revendedores autorizados de suprimentos Lexmark em sua área. Em outros países ou regiões, vá até www.lexmark.com ou entre em contato com o local em que você adquiriu a impressora.

Nota: Todas as estimativas de vida útil dos suprimentos da impressora consideram a impressão em papel comum tamanho Carta ou A4.

Aviso — Danos potenciais: Se o desempenho ideal da impressora não for mantido ou as peças e os suprimentos não forem substituídos quando necessário, a impressora poderá ser danificada.

Usando peças e suprimentos genuínos da Lexmark

A impressora Lexmark foi criada p/ melhor funcionar c/ suprimentos/peças Lexmark genuínos. O uso de suprimentos ou peças de terceiros afeta o desempenho, a confiabilidade ou a vida da impressora e de seus componentes de criação de imagens. Também pode afetar a cobertura de garantia. A garantia não cobre danos causados pelo uso de suprimento e peças de terceiros. Todos os indicadores de vida foram projetados para funcionar com suprimentos e peças Lexmark e podem apresentar resultados imprevisíveis se forem usados suprimentos e peças de terceiros. O uso de componentes de criação de imagens além da vida útil pretendida pode danificar a impressora Lexmark ou componentes associados.

Aviso — Danos potenciais: Suprimentos e peças sem termos de contrato do Programa de Devolução podem ser reconfigurados e remanufaturados. No entanto, a garantia do fabricante não cobre danos causados por suprimentos ou peças que não sejam originais. Redefinir o contador do suprimento ou peça sem a remanufatura adequada pode danificar sua impressora. Após redefinir o suprimento ou o contador de peças, sua impressora pode exibir um erro indicando a presença do item redefinido.

Pedido de cartucho de toner

Notas:

- O rendimento estimado do cartucho padrão é baseado no padrão ISO/IEC 19752.
- Uma cobertura de impressão extremamente baixa por longos períodos de tempo pode afetar negativamente o rendimento real.

Cartuchos de toner do Programa de devolução

Item	Estados Unidos e Canadá	Área Econômica Europeia	Pacífico Asiático	América Latina	Demais localidades da Europa, Oriente Médio e África	Austrália e Nova Zelândia
Programa de devolução do cartucho de toner	B221000	B222000	B223000	B224000	B225000	B226000
Cartucho de toner de alto rendimento do Programa de devolução	B221H00	B222H00	B223H00	B224H00	B225H00	B226H00
Cartucho de toner de extra-alto rendimento do Programa de devolução	B221X00	B222X00	B223X00	B224X00	B225X00	B226X00

Cartucho de toner regular

Item	Internacional
Cartucho de toner de rendimento extra alto	B220XA0

Fazer o pedido de unidade de criação de imagens

Uma cobertura de impressão extremamente baixa por períodos prolongados pode fazer com que as peças da unidade de criação de imagens falhem antes de o toner se esgotar.

Item	Número de peça
Unidade de criação de imagens	B220Z00

Troca de peças e suprimentos

Troca do cartucho de toner

- 1 Abra a porta frontal.

Aviso — Danos potenciais: Para evitar danos de descarga eletrostática, toque nas partes metálicas expostas da impressora antes de acessar ou tocar nas áreas interiores da impressora.



2 Remova a unidade de criação de imagens.



3 Remova o cartucho de toner usado da unidade de criação de imagens.

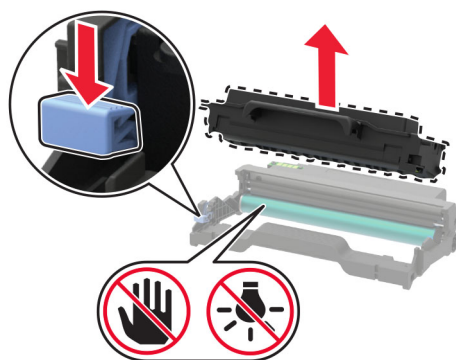

4 Desembale o novo cartucho de toner.

5 Agite o cartucho de toner para redistribuir o toner.

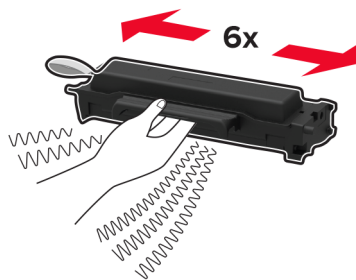

6 Remova o selo e, em seguida, remova a tampa.

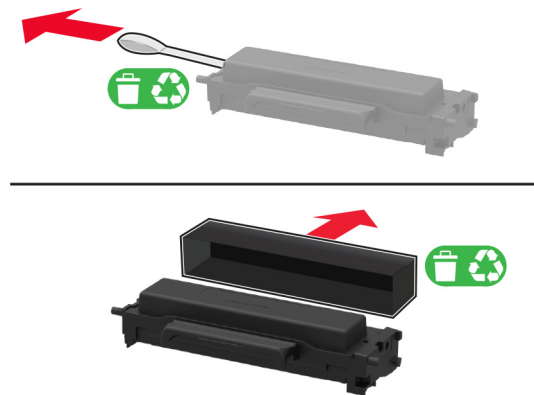

7 Insira o novo cartucho de toner na unidade de criação de imagens.

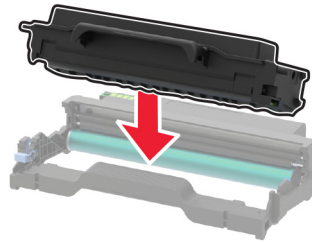

8 Insira a unidade de criação de imagens.



9 Feche a porta.

Como substituir a unidade de imagem

1 Abra a porta frontal.

Aviso — Danos potenciais: Para evitar danos de descarga eletrostática, toque nas partes metálicas expostas da impressora antes de acessar ou tocar nas áreas interiores da impressora.



2 Remova a unidade de imagem usada.



3 Remova o cartucho de toner da unidade de imagem usada.

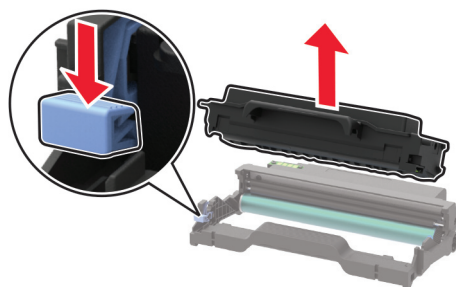

4 Abra a embalagem da nova unidade de criação de imagens e insira o cartucho de toner.

Aviso — Danos potenciais: Não exponha a unidade de imagem à luz por mais de dez minutos. A longa exposição à luz pode causar problemas na qualidade de impressão.

Aviso — Danos potenciais: Não toque no cilindro fotocondutor. Fazer isso pode afetar a qualidade dos trabalhos de impressão futuros.

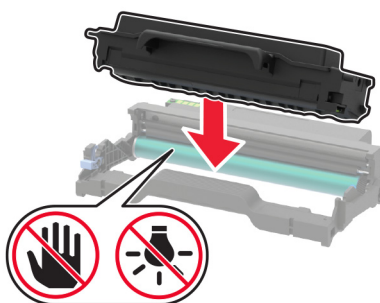

5 Insira a nova unidade de imagem.



6 Feche a porta.

Substituindo a unidade duplex

1 Remova a unidade duplex usada.

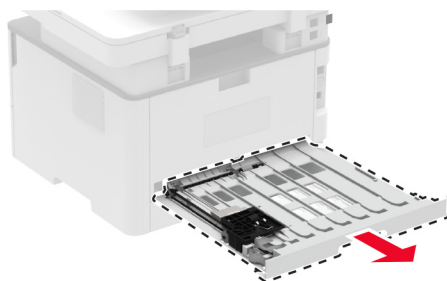

2 Abra a embalagem da nova unidade duplex.

3 Insira a nova unidade duplex.



Recolocando a bandeja.

1 Remova a bandeja usada.

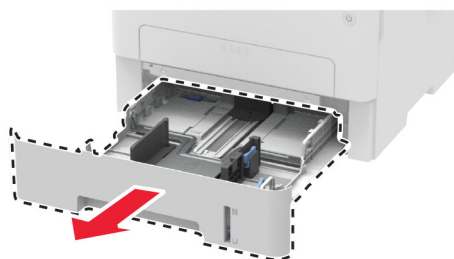

- 2 Desembale a nova bandeja.
- 3 Insira a nova bandeja.

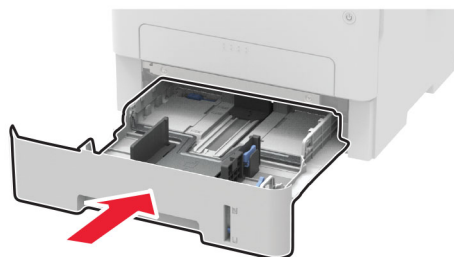

Redefinindo os contadores de uso de suprimento

- 1 No painel de controle, navegue até:

Configurações > Dispositivo > Manutenção > Menu config > Utilização e contadores de suprimentos

Para modelos de impressora que não sejam de tela sensível ao toque, pressione **OK** para navegar pelas configurações.

- 2 Selecione o contador de suprimentos que deseja redefinir.

Aviso — Danos potenciais: Suprimentos e peças sem termos de contrato do Programa de Devolução podem ser reconfigurados e remanufaturados. No entanto, a garantia do fabricante não cobre danos causados por suprimentos ou peças que não sejam originais. Redefinir o contador do suprimento ou peça sem a remanufatura adequada pode danificar sua impressora. Após redefinir o suprimento ou o contador de peças, sua impressora pode exibir um erro indicando a presença do item redefinido.

Como limpar peças da impressora

Limpeza da impressora

 **ATENÇÃO—RISCO DE CHOQUE:** Para evitar o risco de choque elétrico ao limpar a parte externa da impressora, desconecte o cabo de energia da tomada e todos os cabos da impressora antes de prosseguir.

Notas:

- Realize esta tarefa em intervalos de alguns meses.
- Os danos causados à impressora por manuseio incorreto não são cobertos pela garantia.

- 1 Desligue a impressora e desconecte o cabo de energia da tomada elétrica.
- 2 Remova o papel da bandeja padrão.
- 3 Remova toda poeira, fiapos e pedaços de papel ao redor da impressora usando uma escova macia ou aspirador de pó.
- 4 Limpe a parte externa da impressora com um pano úmido, macio e sem fiapos.

Notas:

- não use detergentes ou produtos de limpeza domésticos, pois eles podem danificar o acabamento da impressora.
- Certifique-se de que todas as áreas da impressora estão secas após a limpeza.

5 Conecte o cabo de energia à tomada elétrica e ligue a impressora.

⚠ ATENÇÃO—RISCO DE FERIMENTO: Para evitar riscos de incêndio ou choque elétrico, conecte o cabo de energia a uma saída elétrica com classificação e adequadamente aterrada que esteja próxima do produto e facilmente acessível.

Limpeza do scanner

1 Abra a tampa do scanner.

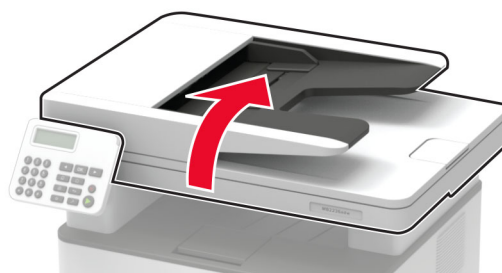

2 Usando um pano úmido, macio e sem fiapos, limpe as áreas a seguir:

- Vidro do ADF



- Vidro de digitalização do ADF



- Vidro do scanner



- Vidro de digitalização do scanner



3 Feche a tampa do scanner.

Como limpar a tela sensível ao toque

⚠ ATENÇÃO—RISCO DE CHOQUE: Para evitar o risco de choque elétrico ao limpar a parte externa da impressora, desconecte o cabo de energia da tomada e todos os cabos da impressora antes de prosseguir.

- 1** Desligue a impressora e desconecte o cabo de energia da tomada elétrica.
- 2** Usando um pano úmido, macio e sem fiapos, limpe a tela sensível ao toque.

Notas:

- Não use produtos de limpeza domésticos ou detergentes, pois eles podem danificar a tela sensível ao toque.
- Certifique-se de que a tela sensível ao toque esteja seca após a limpeza.

3 Conecte o cabo de energia à tomada elétrica e ligue a impressora.

 **ATENÇÃO—RISCO DE FERIMENTO:** Para evitar riscos de incêndio ou choque elétrico, conecte o cabo de energia a uma tomada elétrica adequadamente classificada e aterrada que seja de fácil acesso e esteja próxima ao produto.

Como economizar energia e papel

Definição das configurações do modo de economia de energia

Modo de suspensão

1 No painel de controle, navegue até:

Configurações > Dispositivo > Gerenciamento de energia > Tempo limite > Modo de suspensão

Para modelos de impressora que não sejam de tela sensível ao toque, pressione **OK** para navegar pelas configurações.

2 Insira o período durante o qual a impressora permanece no modo ocioso antes de entrar no modo de suspensão.

Modo de hibernação

1 No painel de controle, navegue até:

Configurações > Dispositivos > Gerenciamento de energia > Tempo limite > Tempo limite de hibernação

Para modelos de impressora que não sejam de tela sensível ao toque, pressione **OK** para navegar pelas configurações.

2 Selecione a quantidade de tempo antes que a impressora entre no modo de hibernação.

Notas:

- Certifique-se de reativar a impressora do modo de Hibernação antes de enviar um trabalho de impressão.
- Para tirar a impressora do modo de Hibernação, pressione o botão liga/desliga.
- O Embedded Web Server é desativado quando a impressora está no modo Hibernação.

Ajuste do brilho do visor

Nota: Essa configuração está disponível apenas em alguns modelos de impressora.

1 Na tela inicial, toque em **Configurações > Dispositivo > Preferências**.

2 No menu Brilho da tela, ajuste a configuração.

Economia de suprimentos

- Imprima em frente e verso.
Nota: A impressão frente e verso é a configuração padrão no driver de impressão.
- Imprimir várias páginas em um lado de uma folha de papel.
- Use o recurso de pré-visualização para ver a aparência do documento antes de imprimi-lo.
- Imprima uma cópia do documento para verificar seu conteúdo e formato para maior precisão.

Para mover a impressora para outro local

Para mover a impressora para outro local

 **ATENÇÃO—RISCO DE FERIMENTO:** Se o peso da impressora for superior a 20 kg (44 lb), então podem ser necessárias duas ou mais pessoas para movê-la com segurança.

 **ATENÇÃO—RISCO DE FERIMENTO:** Para evitar o risco de incêndio ou choque elétrico, utilize somente o cabo de energia fornecido com este produto ou um cabo de energia de substituição fornecido por um fabricante autorizado.

 **ATENÇÃO—RISCO DE FERIMENTO:** Ao mover a impressora, siga estas diretrizes para evitar danos a você ou à impressora:

- Certifique-se de que todas as portas e bandejas estejam fechadas.
- Desligue a impressora e desconecte o cabo de energia da tomada elétrica.
- Desconecte todos os fios e cabos da impressora.
- Se a impressora tiver bandejas opcionais de chão separadas ou opções de saída conectadas a ela, desconecte-as antes de mover a impressora.
- Se a impressora tiver uma base com rodinhas, empurre-a com cuidado até o novo local. Cuidado ao passar por soleiras e falhas no piso.
- Se a impressora não tiver uma base com rodinhas, mas estiver configurada com bandejas opcionais ou opções de saída, remova as opções de saída e retire a impressora das bandejas. Não tente levantar a impressora e as opções ao mesmo tempo.
- Sempre use as alças da impressora para levantá-la.
- Qualquer carrinho usado para mover a impressora deve possuir uma superfície capaz de suportar a base completa da impressora.
- Qualquer carrinho usado para mover as opções de hardware deve ter uma superfície capaz de suportar as dimensões das opções.
- Mantenha a impressora na posição vertical.
- Evite movimentos bruscos.
- Tome cuidado para que seus dedos não fiquem embaixo da impressora ao abaixá-la.
- Verifique se há espaço suficiente ao redor da impressora.

Nota: Os danos causados à impressora por movimentação incorreta não são cobertos pela garantia.

Transporte da impressora

Para obter instruções de transporte, visite o site <http://support.lexmark.com> ou entre em contato com o suporte ao cliente.

Solução de problemas

Problemas de qualidade de impressão

Localize a imagem que se assemelhe ao problema na qualidade de impressão e, em seguida, clique no link abaixo para ler as etapas de solução de problemas.

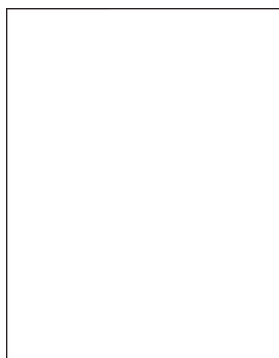

[" Páginas em branco ou brancas" na página 147](#)

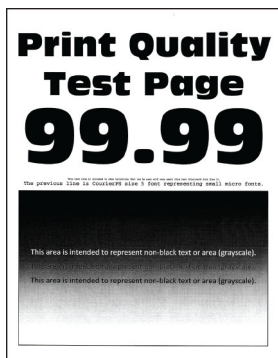

[" Impressão escura" na página 148](#)



[" As linhas finas não são impressas corretamente" na página 150](#)



[" Papel dobrado ou enrugado" na página 151](#)

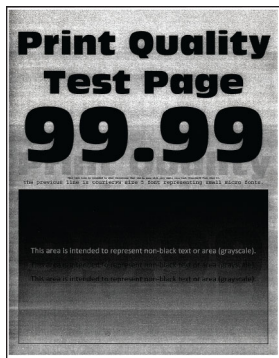

[" Plano de fundo cinza" na página 152](#)

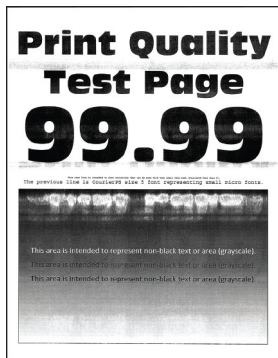

[" faixas horizontais claras" na página 162](#)



[" Margens incorretas" na página 154](#)

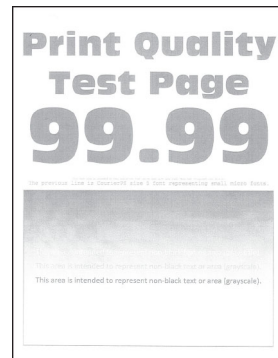

[" Impressão clara" na página 154](#)



[" Impressão manchada e com pontos" na página 156](#)



[" Papel ondulado" na página 157](#)



[" Impressão torta ou distorcida" na página 159](#)



[" Defeitos repetitivos" na página 168](#)

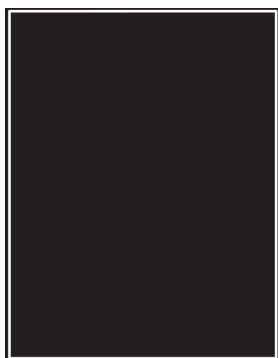

[" Páginas em preto" na página 160](#)

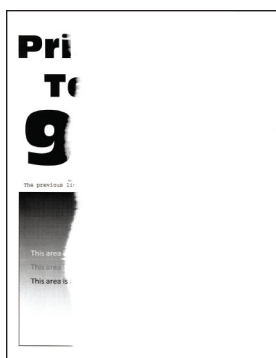

[" Textos ou imagens cortadas" na página 161](#)

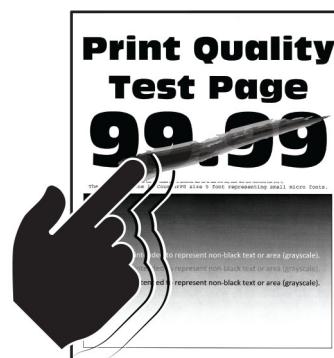

[" O toner sai facilmente do papel" na página 162](#)



[" Faixas verticais escuras" na página 165](#)



[" Listras ou linhas escuras verticais" na página 166](#)

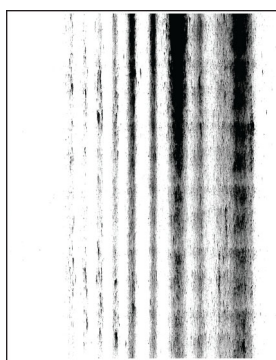

[" Listras escuras verticais com impressão faltante" na página 167](#)



[" Faixas verticais claras" na página 163](#)



[" Linhas brancas verticais" na página 164](#)

Problemas de impressão

Baixa qualidade de impressão

Páginas em branco ou brancas



Nota: Antes de solucionar o problema, imprima as páginas de teste de qualidade de impressão. No painel de controle, navegue até **Configurações > Solução de problemas > Páginas de teste de qualidade de impressão**. Para modelos de impressora que não sejam de tela sensível ao toque, pressione **OK** para navegar pelas configurações.

Ação	Sim	Não
<p>Etapa 1</p> <p>a Verifique se a impressora está usando um cartucho de toner Lexmark original e compatível.</p> <p>Nota: Se o cartucho não for compatível, instale um cartucho compatível.</p> <p>b Imprima o documento.</p> <p>A impressora imprime páginas em branco ou brancas?</p>	Ir para a etapa 2.	O problema foi solucionado.
<p>Etapa 2</p> <p>a Remova a unidade de imagem.</p> <p>Aviso — Danos potenciais: Não exponha a unidade de imagem à luz por mais de dez minutos. A longa exposição à luz pode causar problemas na qualidade de impressão.</p> <p>Aviso — Danos potenciais: Não toque no cilindro fotocondutor sobre a unidade de imagem. Fazer isso pode afetar a qualidade dos trabalhos de impressão futuros.</p> <p>b Verifique a unidade de imagem e observe a ocorrência de danos.</p> <p>Nota: Certifique-se de que o contato do cilindro fotocondutor não esteja torto ou fora de lugar.</p> <p>c Agite firmemente a unidade de imagem para redistribuir o toner.</p> <p>d Insira a unidade de imagem.</p> <p>e Imprima o documento.</p> <p>A impressora imprime páginas em branco ou brancas?</p>	Ir para a etapa 3.	O problema foi solucionado.
<p>Etapa 3</p> <p>Troque o cartucho de toner.</p> <p>A impressora imprime páginas em branco ou brancas?</p>	Ir para a etapa 4.	O problema foi solucionado.
<p>Etapa 4</p> <p>Substitua a unidade de imagem.</p> <p>A impressora imprime páginas em branco ou brancas?</p>	Contate o suporte ao cliente .	O problema foi solucionado.

Impressão escura



Nota: Antes de solucionar o problema, imprima as páginas de teste de qualidade de impressão. No painel de controle, navegue até **Configurações > Solução de problemas > Páginas de teste de qualidade de impressão**. Para modelos de impressora que não sejam de tela sensível ao toque, pressione **OK** para navegar pelas configurações.

Ação	Sim	Não
<p>Etapa 1</p> <p>a Verifique se a impressora está usando um cartucho de toner Lexmark original e compatível.</p> <p>Nota: Se o cartucho não for compatível, instale um cartucho compatível.</p> <p>b Imprima o documento.</p> <p>A impressão está escura?</p>	Ir para a etapa 2.	O problema foi solucionado.
<p>Etapa 2</p> <p>a Desligue a impressora, aguarde por cerca de 10 segundos e ligue-a novamente.</p> <p>b Reduza a intensidade do toner. No painel de controle, navegue até: Configurações > Impressão > Qualidade > Tonalidade do toner</p> <p>c Imprima o documento.</p> <p>A impressão está escura?</p>	Ir para a etapa 3.	O problema foi solucionado.
<p>Etapa 3</p> <p>a Dependendo de seu sistema operacional, especifique o tipo de papel em Preferências de impressão ou na caixa de diálogo de Impressão.</p> <p>Notas:</p> <ul style="list-style-type: none"> • Verifique se as definições correspondem ao papel carregado. • Você também pode alterar as configurações no painel de controle da impressora. Vá até Configurações > Papel > Configuração da bandeja > Tamanho/tipo do papel. <p>b Imprima o documento.</p> <p>A impressão está escura?</p>	Ir para a etapa 4.	O problema foi solucionado.
<p>Etapa 4</p> <p>Verifique se o papel tem textura ou acabamento áspero.</p> <p>Você está imprimindo em papel áspero ou texturizado?</p>	Ir para a etapa 5.	Vá para a etapa 6.
<p>Etapa 5</p> <p>a Substitua o papel texturizado por papel comum.</p> <p>b Imprima o documento.</p> <p>A impressão está escura?</p>	Ir para a etapa 6.	O problema foi solucionado.

Ação	Sim	Não
<p>Etapa 6</p> <p>a Carregue papel de um pacote novo.</p> <p>Nota: O papel absorve umidade se essa estiver alta. Armazene o papel em sua embalagem original até utilizá-lo.</p> <p>b Imprima o documento.</p> <p>A impressão está escura?</p>	Ir para a etapa 7.	O problema foi solucionado.
<p>Etapa 7</p> <p>a Remova e, em seguida, reinstale a unidade de imagem.</p> <p>Aviso — Danos potenciais: Não exponha a unidade de criação de imagens à luz por mais de dez minutos. A longa exposição à luz pode causar problemas na qualidade de impressão.</p> <p>Aviso — Danos potenciais: Não toque no cilindro fotocondutor sobre a unidade de criação de imagens. Fazer isso pode afetar a qualidade dos trabalhos de impressão futuros.</p> <p>b Imprima o documento.</p> <p>A impressão está escura?</p>	Ir para a etapa 8.	O problema foi solucionado.
<p>Etapa 8</p> <p>a Substitua a unidade de criação de imagens.</p> <p>b Imprima o documento.</p> <p>A impressão está escura?</p>	Contate o suporte ao cliente .	O problema foi solucionado.

As linhas finas não são impressas corretamente



Nota: Antes de solucionar o problema, imprima as páginas de teste de qualidade de impressão. No painel de controle, navegue até **Configurações > Solução de problemas > Páginas de teste de qualidade de impressão**. Para modelos de impressora que não sejam de tela sensível ao toque, pressione **OK** para navegar pelas configurações.

Ação	Sim	Não
<p>Etapa 1</p> <p>a Verifique se a impressora está usando um cartucho de toner Lexmark original e compatível.</p> <p>Nota: Se o cartucho não for compatível, instale um cartucho compatível.</p> <p>b Imprima o documento.</p> <p>As linhas finas não estão sendo impressas corretamente?</p>	Ir para a etapa 2.	O problema foi solucionado.
<p>Etapa 2</p> <p>a Aumente a intensidade do toner.</p> <p>No painel de controle, navegue até:</p> <p>Configurações > Impressão > Qualidade > Tonalidade do toner</p> <p>b Imprima o documento.</p> <p>As linhas finas não estão sendo impressas corretamente?</p>	Contate o suporte ao cliente .	O problema foi solucionado.

Papel dobrado ou enrugado



Nota: Antes de solucionar o problema, imprima as páginas de teste de qualidade de impressão. No painel de controle, navegue até **Configurações > Solução de problemas > Páginas de teste de qualidade de impressão**. Para modelos de impressora que não sejam de tela sensível ao toque, pressione **OK** para navegar pelas configurações.

Ação	Sim	Não
<p>Etapa 1</p> <p>a Verifique se a impressora está usando um cartucho de toner Lexmark original e compatível.</p> <p>Nota: Se o cartucho não for compatível, instale um cartucho compatível.</p> <p>b Imprima o documento.</p> <p>O papel está dobrado ou enrugado?</p>	Ir para a etapa 2.	O problema foi solucionado.

Ação	Sim	Não
<p>Etapa 2</p> <p>a Carregue papel de um pacote novo.</p> <p>Nota: O papel absorve umidade se essa estiver alta. Armazene o papel em sua embalagem original até utilizá-lo.</p> <p>b Imprima o documento.</p> <p>O papel está dobrado ou enrugado?</p>	Ir para a etapa 3.	O problema foi solucionado.
<p>Etapa 3</p> <p>a Dependendo de seu sistema operacional, especifique o tipo de papel em Preferências de impressão ou na caixa de diálogo de Impressão.</p> <p>Notas:</p> <ul style="list-style-type: none"> • Verifique se as definições correspondem ao papel carregado. • Você também pode alterar as configurações a partir do painel de controle da impressora. Vá até Configurações > Papel > Configuração da bandeja > Tamanho/tipo do papel. <p>b Imprima o documento.</p> <p>O papel está dobrado ou enrugado?</p>	Contate o suporte ao cliente .	O problema foi solucionado.

Plano de fundo cinza



Nota: Antes de solucionar o problema, imprima as páginas de teste de qualidade de impressão. No painel de controle, navegue até **Configurações > Solução de problemas > Páginas de teste de qualidade de impressão**. Para modelos de impressora que não sejam de tela sensível ao toque, pressione **OK** para navegar pelas configurações.

Ação	Sim	Não
<p>Etapa 1</p> <p>a Desligue a impressora, aguarde por cerca de 10 segundos e, em seguida, ligue-a novamente.</p> <p>b Diminui a intensidade do toner.</p> <p>No painel de controle, navegue até:</p> <p>Configurações > Impressão > Qualidade > Tonalidade do toner</p> <p>c Imprima o documento.</p> <p>Aparece um fundo cinza nas impressões?</p>	Ir para a etapa 2.	O problema foi solucionado.

Ação	Sim	Não
<p>Etapa 2</p> <p>a Verifique se a impressora está usando um cartucho de toner Lexmark original e compatível.</p> <p>Nota: Se o cartucho de toner não for compatível, instale um cartucho compatível.</p> <p>b Imprima o documento.</p> <p>Aparece um fundo cinza nas impressões?</p>	Ir para a etapa 3.	O problema foi solucionado.
<p>Etapa 3</p> <p>a Dependendo de seu sistema operacional, especifique o tipo de papel em Preferências de impressão ou na caixa de diálogo de Impressão.</p> <p>Notas:</p> <ul style="list-style-type: none"> • Verifique se as definições correspondem ao papel carregado. • Você também pode alterar as configurações a partir do painel de controle da impressora. Vá até Configurações > Papel > Configuração da bandeja > Tamanho/tipo do papel. <p>b Imprima o documento.</p> <p>Aparece um fundo cinza nas impressões?</p>	Ir para a etapa 4.	O problema foi solucionado.
<p>Etapa 4</p> <p>a Remova e, em seguida, reinstale a unidade de imagem.</p> <p>Aviso — Danos potenciais: Não exponha a unidade de imagem à luz por mais de dez minutos. A longa exposição à luz pode causar problemas na qualidade de impressão.</p> <p>Aviso — Danos potenciais: Não toque no cilindro fotocondutor sobre a unidade de imagem. Fazer isso pode afetar a qualidade dos trabalhos de impressão futuros.</p> <p>b Imprima o documento.</p> <p>Aparece um fundo cinza nas impressões?</p>	Ir para a etapa 5.	O problema foi solucionado.
<p>Etapa 5</p> <p>a Atualize o firmware da impressora. Para obter mais informações, consulte "Atualizando o firmware" na página 45.</p> <p>b Imprima o documento.</p> <p>Aparece um fundo cinza nas impressões?</p>	Ir para a etapa 6.	O problema foi solucionado.
<p>Etapa 6</p> <p>a Substitua a unidade de imagem.</p> <p>b Imprima o documento.</p> <p>Aparece um fundo cinza nas impressões?</p>	Contate o suporte ao cliente .	O problema foi solucionado.

Margens incorretas



Ação	Sim	Não
<p>Etapa 1</p> <p>a Ajuste as guias de papel para as posições corretas de acordo com o tamanho de papel carregado.</p> <p>b Imprima o documento.</p> <p>As margens estão corretas?</p>	O problema foi solucionado.	Ir para a etapa 2.
<p>Etapa 2</p> <p>a Definir um tamanho de papel.</p> <p>No painel de controle, navegue até: Configurações > Bandeja de > papel Configuração > Tamanho/tipo do papel</p> <p>b Imprima o documento.</p> <p>As margens estão corretas?</p>	O problema foi solucionado.	Ir para a etapa 3.
<p>Etapa 3</p> <p>a Dependendo de seu sistema operacional, especifique o tamanho do papel em Preferências de impressão ou na caixa de diálogo de Impressão.</p> <p>Nota: Verifique se as definições correspondem ao papel carregado.</p> <p>b Imprima o documento.</p> <p>As margens estão corretas?</p>	O problema foi solucionado.	Contate o suporte ao cliente .

Impressão clara

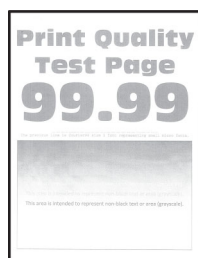

Nota: Antes de solucionar o problema, imprima as páginas de teste de qualidade de impressão. No painel de controle, navegue até **Configurações > Solução de problemas > Páginas de teste de qualidade de impressão**. Para modelos de impressora que não sejam de tela sensível ao toque, pressione **OK** para navegar pelas configurações.

Ação	Sim	Não
<p>Etapa 1</p> <p>a Verifique se a impressora está usando um cartucho de toner Lexmark original e compatível.</p> <p>Nota: Se o cartucho não for compatível, instale um cartucho compatível.</p> <p>b Imprima o documento.</p> <p>A impressão está clara?</p>	Ir para a etapa 2.	O problema foi solucionado.
<p>Etapa 2</p> <p>a Desligue a impressora, aguarde por cerca de 10 segundos e ligue-a novamente.</p> <p>b Aumente a intensidade do toner. No painel de controle, navegue até: Configurações > Impressão > Qualidade > Tonalidade do toner</p> <p>c Imprima o documento.</p> <p>A impressão está clara?</p>	Ir para a etapa 3.	O problema foi solucionado.
<p>Etapa 3</p> <p>a Dependendo de seu sistema operacional, especifique o tipo de papel em Preferências de impressão ou na caixa de diálogo de Impressão.</p> <p>Notas:</p> <ul style="list-style-type: none"> • Verifique se as definições correspondem ao papel carregado. • Você também pode alterar as configurações no painel de controle da impressora. Vá até Configurações > Papel > Configuração da bandeja > Tamanho/tipo do papel. <p>b Imprima o documento.</p> <p>A impressão está clara?</p>	Ir para a etapa 4.	O problema foi solucionado.
<p>Etapa 4</p> <p>a Dependendo de seu sistema operacional, especifique a resolução de impressão em Preferências de impressão ou na caixa de diálogo Imprimir.</p> <p>b Defina a resolução como 600 dpi.</p> <p>c Imprima o documento.</p> <p>A impressão está clara?</p>	Ir para a etapa 5.	O problema foi solucionado.

Ação	Sim	Não
<p>Etapa 5</p> <p>a Remova a unidade de imagem.</p> <p>Aviso — Danos potenciais: Não exponha a unidade de imagem à luz por mais de dez minutos. A exposição prolongada à luz pode causar problemas na qualidade da impressão.</p> <p>Aviso — Danos potenciais: Não toque no cilindro fotocondutor sobre a unidade de imagem. Fazer isso pode afetar a qualidade dos trabalhos de impressão futuros.</p> <p>b Agite firmemente a unidade de imagem para redistribuir o toner.</p> <p>c Insira a unidade de imagem.</p> <p>d Desligue a impressora, aguarde por cerca de 10 segundos e, em seguida, ligue-a novamente.</p> <p>e Imprima o documento.</p> <p>A impressão está clara?</p>	Ir para a etapa 6.	O problema foi solucionado.
<p>Etapa 6</p> <p>a Verifique o status do cartucho de toner.</p> <p>No painel de controle, navegue até:</p> <p>Definições > Relatórios > Dispositivo > Estatísticas do dispositivo</p> <p>b Na seção de Informações sobre suprimentos das páginas impressas, verifique o status do cartucho de toner.</p> <p>O cartucho de toner está quase no fim da vida útil?</p>	Ir para a etapa 7.	Contate o suporte ao cliente .
<p>Etapa 7</p> <p>a Troque o cartucho de toner.</p> <p>b Imprima o documento.</p> <p>A impressão está clara?</p>	Contate o suporte ao cliente .	O problema foi solucionado.

Impressão manchada e com pontos



Nota: Antes de solucionar o problema, imprima as páginas de teste de qualidade de impressão. No painel de controle, navegue até **Configurações > Solução de problemas > Páginas de teste de qualidade de impressão**. Para modelos de impressora que não sejam de tela sensível ao toque, pressione **OK** para navegar pelas configurações.

Ação	Sim	Não
<p>Etapa 1</p> <p>a Verifique se a impressora está usando um cartucho de toner Lexmark original e compatível.</p> <p>Nota: Se o cartucho não for compatível, instale um cartucho compatível.</p> <p>b Imprima o documento.</p> <p>A impressão está manchada?</p>	Ir para a etapa 2.	O problema foi solucionado.
<p>Etapa 2</p> <p>Verifique se o toner com vazamento na impressora está contaminado.</p> <p>O toner da impressora está com vazamento?</p>	Ir para a etapa 3.	Contate o suporte ao cliente .
<p>Etapa 3</p> <p>a Verifique o status da unidade de imagem.</p> <p>No painel de controle, navegue até: Definições > Relatórios > Dispositivo > Estatísticas do dispositivo</p> <p>b Na seção de Informações sobre suprimentos das páginas impressas, verifique o status da unidade de imagem.</p> <p>Unidade de imagem está quase no fim de sua vida útil?</p>	Ir para a etapa 4.	Contate o suporte ao cliente .
<p>Etapa 4</p> <p>a Substitua a unidade de criação de imagens.</p> <p>b Imprima o documento.</p> <p>A impressão está manchada?</p>	Contate o suporte ao cliente .	O problema foi solucionado.

Papel ondulado



Ação	Sim	Não
<p>Etapa 1</p> <p>a Verifique se o papel carregado é compatível.</p> <p>Nota: Se o papel não for compatível, então coloque papel compatível.</p> <p>b Imprima o documento.</p> <p>O papel ainda curvado?</p>	Ir para a etapa 2.	O problema foi solucionado.

Ação	Sim	Não
<p>Etapa 2</p> <p>a Verifique se a impressora está usando um cartucho de toner Lexmark original e compatível.</p> <p>Nota: Se o cartucho não for compatível, instale um cartucho compatível.</p> <p>b Imprima o documento.</p> <p>O papel ainda curvado?</p>	<p>Ir para a etapa 3.</p>	<p>O problema foi solucionado.</p>
<p>Etapa 3</p> <p>a Ajuste as guias da bandeja para as posições corretas de acordo com o tamanho de papel carregado.</p> <p>b Imprima o documento.</p> <p>O papel ainda curvado?</p>	<p>Ir para a etapa 4.</p>	<p>O problema foi solucionado.</p>
<p>Etapa 4</p> <p>a Dependendo do seu sistema operacional, especifique o tipo e o tamanho do papel nas Preferências de impressão ou na caixa de diálogo de impressão.</p> <p>Notas:</p> <ul style="list-style-type: none"> • Verifique se as definições correspondem ao papel carregado. • Você também pode alterar as configurações no painel de controle da impressora. Vá até Configurações > Papel > Configuração da bandeja > Tamanho/tipo do papel. Para modelos de impressoras sem tela sensível ao toque, pressione OK para navegar pelas configurações. <p>b Imprima o documento.</p> <p>O papel ainda curvado?</p>	<p>Ir para a etapa 5.</p>	<p>O problema foi solucionado.</p>
<p>Etapa 5</p> <p>a Retire o papel, vire-o e, em seguida, insira-o novamente.</p> <p>b Imprima o documento.</p> <p>O papel ainda curvado?</p>	<p>Ir para a etapa 6.</p>	<p>O problema foi solucionado.</p>
<p>Etapa 6</p> <p>a Carregue papel de um pacote novo.</p> <p>Nota: O papel absorve umidade se essa estiver alta. Armazene o papel em sua embalagem original até utilizá-lo.</p> <p>b Imprima o documento.</p> <p>O papel ainda curvado?</p>	<p>Entre em contato com o suporte ao cliente.</p>	<p>O problema foi solucionado.</p>

Impressão torta ou distorcida



Nota: Antes de solucionar o problema, imprima as páginas de teste de qualidade de impressão. No painel de controle, navegue até **Configurações > Solução de problemas > Páginas de teste de qualidade de impressão**. Para modelos de impressora que não sejam de tela sensível ao toque, pressione **OK** para navegar pelas configurações.

Ação	Sim	Não
<p>Etapa 1</p> <p>a Ajuste as guias da bandeja para as posições corretas de acordo com o tamanho de papel carregado.</p> <p>b Imprima o documento.</p> <p>A impressão está torta ou distorcida?</p>	Ir para a etapa 2.	O problema foi solucionado.
<p>Etapa 2</p> <p>a Carregue papel de um pacote novo.</p> <p>Nota: O papel absorve umidade se essa estiver alta. Armazene o papel em sua embalagem original até utilizá-lo.</p> <p>b Imprima o documento.</p> <p>A impressão está torta ou distorcida?</p>	Ir para a etapa 3.	O problema foi solucionado.
<p>Etapa 3</p> <p>a Verifique se o papel carregado é compatível.</p> <p>Nota: Se o papel não for compatível, então coloque papel compatível.</p> <p>b Imprima o documento.</p> <p>A impressão está torta ou distorcida?</p>	Contate o suporte ao cliente .	O problema foi solucionado.
<p>Etapa 4</p> <p>a Para a impressão frente e verso, verifique se as configurações de tamanho de papel na unidade duplex está devidamente ajustada.</p> <p>Nota: As opções Carta, Legal, Ofício, ou Fólio devem ser definidas como Carta.</p> <p>b Imprima o documento.</p> <p>A impressão está torta ou distorcida?</p>	Contate o suporte ao cliente .	O problema foi solucionado.

Páginas em preto

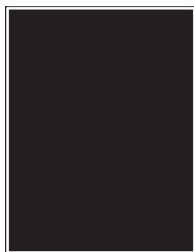

Nota: Antes de solucionar o problema, imprima as páginas de teste de qualidade de impressão. No painel de controle, navegue até **Configurações > Solução de problemas > Páginas de teste de qualidade de impressão**. Para modelos de impressora que não sejam de tela sensível ao toque, pressione **OK** para navegar pelas configurações.

Ação	Sim	Não
<p>Etapa 1</p> <p>a Verifique se a impressora está usando um cartucho de toner Lexmark original e compatível.</p> <p>Nota: Se o cartucho de toner não for compatível, instale um cartucho compatível.</p> <p>b Imprima o documento.</p> <p>A impressora está imprimindo páginas em preto sólido?</p>	Ir para a etapa 2.	O problema foi solucionado.
<p>Etapa 2</p> <p>a Remova e, em seguida, reinstale a unidade de imagem.</p> <p>Aviso — Danos potenciais: Não exponha a unidade de criação de imagens à luz por mais de dez minutos. A longa exposição à luz pode causar problemas na qualidade de impressão.</p> <p>Aviso — Danos potenciais: Não toque no cilindro fotocondutor sobre a unidade de criação de imagens. Fazer isso pode afetar a qualidade dos trabalhos de impressão futuros.</p> <p>b Imprima o documento.</p> <p>A impressora está imprimindo páginas em preto sólido?</p>	Ir para a etapa 3.	O problema foi solucionado.
<p>Etapa 3</p> <p>Verifique a unidade de imagem e observe a ocorrência de danos.</p> <p>Nota: Certifique-se de que o contato do cilindro fotocondutor não esteja torto ou fora de lugar.</p> <p>Existe algum dano na unidade de imagem?</p>	Contate o suporte ao cliente .	Ir para a etapa 4.
<p>Etapa 4</p> <p>a Substitua a unidade de criação de imagens.</p> <p>b Imprima o documento.</p> <p>A impressora está imprimindo páginas em preto sólido?</p>	Contate o suporte ao cliente .	O problema foi solucionado.

Textos ou imagens cortadas



Nota: Antes de solucionar o problema, imprima as páginas de teste de qualidade de impressão. No painel de controle, navegue até **Configurações > Solução de problemas > Páginas de teste de qualidade de impressão**. Para modelos de impressora que não sejam de tela sensível ao toque, pressione **OK** para navegar pelas configurações.

Ação	Sim	Não
<p>Etapa 1</p> <p>a Verifique se a impressora está usando um cartucho de toner Lexmark original e compatível.</p> <p>Nota: Se o cartucho de toner não for compatível, instale um cartucho compatível.</p> <p>b Imprima o documento.</p> <p>Existem textos ou imagens cortados?</p>	<p>Ir para a etapa 2.</p>	<p>O problema foi solucionado.</p>
<p>Etapa 2</p> <p>a Remova e, em seguida, reinstale a unidade de imagem.</p> <p>Aviso — Danos potenciais: Não exponha a unidade de criação de imagens à luz por mais de dez minutos. A longa exposição à luz pode causar problemas na qualidade de impressão.</p> <p>Aviso — Danos potenciais: Não toque no cilindro fotocondutor sobre a unidade de criação de imagens. Fazer isso pode afetar a qualidade dos trabalhos de impressão futuros.</p> <p>b Imprima o documento.</p> <p>Existem textos ou imagens cortados?</p>	<p>Ir para a etapa 3.</p>	<p>O problema foi solucionado.</p>
<p>Etapa 3</p> <p>a Substitua a unidade de criação de imagens.</p> <p>b Imprima o documento.</p> <p>Existem textos ou imagens cortados?</p>	<p>Contate o suporte ao cliente.</p>	<p>O problema foi solucionado.</p>

O toner sai facilmente do papel



Nota: Antes de solucionar o problema, imprima as páginas de teste de qualidade de impressão. No painel de controle, navegue até **Configurações > Solução de problemas > Páginas de teste de qualidade de impressão**. Para modelos de impressora que não sejam de tela sensível ao toque, pressione **OK** para navegar pelas configurações.

Ação	Sim	Não
<p>Etapa 1</p> <p>a Verifique se a impressora está usando um cartucho de toner Lexmark original e compatível.</p> <p>Nota: Se o cartucho de toner não for compatível, instale um cartucho compatível.</p> <p>b Imprima o documento.</p> <p>O toner sai facilmente do papel?</p>	<p>Ir para a etapa 2.</p>	<p>O problema foi solucionado.</p>
<p>Etapa 2</p> <p>a Dependendo de seu sistema operacional, especifique o tipo de papel em Preferências de impressão ou na caixa de diálogo de Impressão.</p> <p>Notas:</p> <ul style="list-style-type: none"> • Verifique se as definições correspondem ao papel carregado. • Você também pode alterar as configurações no painel de controle da impressora. Vá até Configurações > Papel > Configuração da bandeja > Tamanho/tipo do papel. <p>b Imprima o documento.</p> <p>O toner sai facilmente do papel?</p>	<p>Contate o suporte ao cliente.</p>	<p>O problema foi solucionado.</p>

faixas horizontais claras



Nota: Antes de solucionar o problema, imprima as páginas de teste de qualidade de impressão. No painel de controle, navegue até **Configurações > Solução de problemas > Páginas de teste de qualidade de impressão**. Para modelos de impressora que não sejam de tela sensível ao toque, pressione **OK** para navegar pelas configurações.

Ação	Sim	Não
<p>Etapa 1</p> <p>a Verifique se a impressora está usando um cartucho de toner Lexmark original e compatível.</p> <p>Nota: Se o cartucho não for compatível, instale um cartucho compatível.</p> <p>b Imprima o documento.</p> <p>Faixas brancas horizontais aparecem nas impressões?</p>	Ir para a etapa 2.	O problema foi solucionado.
<p>Etapa 2</p> <p>a Remova e, em seguida, reinstale a unidade de imagem.</p> <p>Aviso — Danos potenciais: Não exponha a unidade de imagem à luz por mais de dez minutos. A longa exposição à luz pode causar problemas na qualidade de impressão.</p> <p>Aviso — Danos potenciais: Não toque no cilindro fotocondutor sobre a unidade de imagem. Fazer isso pode afetar a qualidade dos trabalhos de impressão futuros.</p> <p>b Imprima o documento.</p> <p>Faixas brancas horizontais aparecem nas impressões?</p>	Ir para a etapa 3.	O problema foi solucionado.
<p>Etapa 3</p> <p>a Substitua a unidade de imagem.</p> <p>b Imprima o documento.</p> <p>Faixas brancas horizontais aparecem nas impressões?</p>	Contate o suporte ao cliente .	O problema foi solucionado.

Faixas verticais claras



Nota: Antes de solucionar o problema, imprima as páginas de teste de qualidade de impressão. No painel de controle, navegue até **Configurações > Solução de problemas > Páginas de teste de qualidade de impressão**. Para modelos de impressora que não sejam de tela sensível ao toque, pressione **OK** para navegar pelas configurações.

Ação	Sim	Não
<p>Etapa 1</p> <p>a Verifique se a impressora está usando um cartucho de toner Lexmark original e compatível.</p> <p>Nota: Se o cartucho não for compatível, instale um cartucho compatível.</p> <p>b Imprima o documento.</p> <p>Faixas brancas verticais aparecem nas impressões?</p>	Ir para a etapa 2.	O problema foi solucionado.
<p>Etapa 2</p> <p>a Verifique o status do cartucho de toner.</p> <p>No painel de controle, navegue até:</p> <p>Definições > Relatórios > Dispositivo > Estatísticas do dispositivo</p> <p>b Na seção de Informações sobre suprimentos das páginas impressas, verifique o status do cartucho de toner.</p> <p>Faixas brancas verticais aparecem nas impressões?</p>	Ir para a etapa 3.	O problema foi solucionado.
<p>Etapa 3</p> <p>a Troque o cartucho de toner.</p> <p>b Imprima o documento.</p> <p>Faixas brancas verticais aparecem nas impressões?</p>	Contate o suporte ao cliente .	O problema foi solucionado.

Linhas brancas verticais



Nota: Antes de solucionar o problema, imprima as páginas de teste de qualidade de impressão. No painel de controle, navegue até **Configurações > Solução de problemas > Páginas de teste de qualidade de impressão**. Para modelos de impressora que não sejam de tela sensível ao toque, pressione **OK** para navegar pelas configurações.

Ação	Sim	Não
<p>Etapa 1</p> <p>a Verifique se a impressora está usando um cartucho de toner Lexmark original e compatível.</p> <p>Nota: Se o cartucho não for compatível, instale um cartucho compatível.</p> <p>b Imprima o documento.</p> <p>Linhas brancas verticais aparecem nas impressões?</p>	Ir para a etapa 2.	O problema foi solucionado.

Ação	Sim	Não
<p>Etapa 2</p> <p>a Dependendo de seu sistema operacional, especifique o tipo de papel em Preferências de impressão ou na caixa de diálogo de Impressão.</p> <p>Notas:</p> <ul style="list-style-type: none"> • Verifique se as definições correspondem ao papel carregado. • Você também pode alterar as configurações no painel de controle da impressora. Vá até Configurações > Papel > Configuração da bandeja > Tamanho/tipo do papel. <p>b Imprima o documento.</p> <p>Linhas brancas verticais aparecem nas impressões?</p>	<p>Contate o suporte ao cliente.</p>	<p>O problema foi solucionado.</p>

Faixas verticais escuras

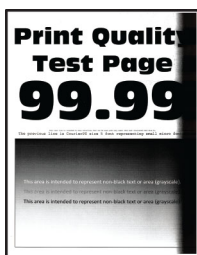

Nota: Antes de solucionar o problema, imprima as páginas de teste de qualidade de impressão. No painel de controle, navegue até **Configurações > Solução de problemas > Páginas de teste de qualidade de impressão**. Para modelos de impressora que não sejam de tela sensível ao toque, pressione **OK** para navegar pelas configurações.

Ação	Sim	Não
<p>Etapa 1</p> <p>a Verifique se a impressora está usando um cartucho de toner Lexmark original e compatível.</p> <p>Nota: Se o cartucho de toner não for compatível, instale um cartucho compatível.</p> <p>b Imprima o documento.</p> <p>Faixas escuras verticais aparecem nas impressões?</p>	<p>Ir para a etapa 2.</p>	<p>O problema foi solucionado.</p>

Ação	Sim	Não
<p>Etapa 2</p> <p>a Remova e, em seguida, reinstale a unidade de imagem.</p> <p>Aviso — Danos potenciais: Não exponha a unidade de criação de imagens à luz por mais de dez minutos. A longa exposição à luz pode causar problemas na qualidade de impressão.</p> <p>Aviso — Danos potenciais: Não toque no cilindro fotocondutor sobre a unidade de criação de imagens. Fazer isso pode afetar a qualidade dos trabalhos de impressão futuros.</p> <p>b Imprima o documento.</p> <p>Faixas escuras verticais aparecem nas impressões?</p>	<p>Ir para a etapa 3.</p>	<p>O problema foi solucionado.</p>
<p>Etapa 3</p> <p>a Verifique se uma luz clara reflete na lateral direita da impressora e, se necessário, mova a impressora.</p> <p>b Imprima o documento.</p> <p>Faixas escuras verticais aparecem nas impressões?</p>	<p>Contate o suporte ao cliente.</p>	<p>O problema foi solucionado.</p>

Listras ou linhas escuras verticais



Nota: Antes de solucionar o problema, imprima as páginas de teste de qualidade de impressão. No painel de controle, navegue até **Configurações > Solucionar problemas > Imprimir as páginas de teste de qualidade**. Para modelos de impressora que não sejam de tela sensível ao toque, pressione **OK** para navegar pelas configurações.

Ação	Sim	Não
<p>Etapa 1</p> <p>a Verifique se a impressora está usando um cartucho de toner Lexmark original e compatível.</p> <p>Nota: Se o cartucho e toner não for compatível, instale um cartucho compatível.</p> <p>b Imprima o documento.</p> <p>Listras ou linhas escuras verticais aparecem nas impressões?</p>	<p>Ir para a etapa 2.</p>	<p>O problema foi solucionado.</p>

Ação	Sim	Não
<p>Etapa 2</p> <p>a Remova e, em seguida, reinstale a unidade de criação de imagens.</p> <p>Aviso — Danos potenciais: Não exponha a unidade de criação de imagens à luz por mais de dez minutos. A exposição prolongada à luz pode causar problemas na qualidade da impressão.</p> <p>Aviso — Danos potenciais: Não toque no cilindro fotocondutor sobre a unidade de criação de imagens. Fazer isso pode afetar a qualidade dos trabalhos de impressão futuros.</p> <p>b Imprima o documento.</p> <p>Listras ou linhas escuras verticais aparecem nas impressões?</p>	Ir para a etapa 3.	O problema foi solucionado.
<p>Etapa 3</p> <p>a Substitua a unidade de criação de imagens.</p> <p>b Imprima o documento.</p> <p>Listras ou linhas escuras verticais aparecem nas impressões?</p>	Contate suporte ao cliente .	O problema foi solucionado.

Listras escuras verticais com impressão faltante

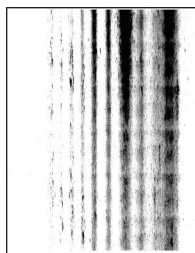

Nota: Antes de solucionar o problema, imprima as páginas de teste de qualidade de impressão. No painel de controle, navegue até **Configurações > Solução de problemas > Páginas de teste de qualidade de impressão**. Para modelos de impressora que não sejam de tela sensível ao toque, pressione **OK** para navegar pelas configurações.

Ação	Sim	Não
<p>Etapa 1</p> <p>a Remova e, em seguida, reinstale a unidade de imagem.</p> <p>Aviso — Danos potenciais: Não exponha a unidade de criação de imagens à luz por mais de dez minutos. A longa exposição à luz pode causar problemas na qualidade de impressão.</p> <p>Aviso — Danos potenciais: Não toque no cilindro fotocondutor sobre a unidade de criação de imagens. Fazer isso pode afetar a qualidade dos trabalhos de impressão futuros.</p> <p>b Imprima o documento.</p> <p>Aparecem listras escuras verticais com imagens faltantes nas impressões?</p>	Ir para a etapa 2.	O problema foi solucionado.

Ação	Sim	Não
<p>Etapa 2</p> <p>a Verifique se a impressora está usando um cartucho de toner Lexmark original e compatível.</p> <p>Nota: Se o cartucho de toner não for compatível, instale um cartucho compatível.</p> <p>b Imprima o documento.</p> <p>Aparecem listras escuras verticais com imagens faltantes nas impressões?</p>	Contate o suporte ao cliente .	O problema foi solucionado.

Defeitos repetitivos



Nota: Antes de solucionar o problema, imprima as páginas de teste de qualidade de impressão. No painel de controle, navegue até **Configurações > Solução de problemas > Páginas de teste de qualidade de impressão**. Para modelos de impressora que não sejam de tela sensível ao toque, pressione **OK** para navegar pelas configurações.

Ação	Sim	Não
<p>Etapa 1</p> <p>Usando as páginas de teste de qualidade de impressão, verifique se a distância entre as repetições dos defeitos é igual a qualquer uma das opções a seguir:</p> <p>Unidade de imagem</p> <ul style="list-style-type: none"> • 75,40 mm (2,97 pol.) • 34,70 mm (1,37 pol.) • 23,9 mm (0,94 pol.) <p>Cartucho de toner</p> <ul style="list-style-type: none"> • 35,70 mm (1,41 pol.) • 36,80 mm (1,45 pol.) <p>Rolo de transferência</p> <ul style="list-style-type: none"> • 44 mm (1,73 pol.) <p>Fusor</p> <ul style="list-style-type: none"> • 78,1 mm (3,07 pol.) • 75,4 mm (2,97 pol.) <p>A distância entre as repetições dos defeitos corresponde a alguma dessas medidas?</p>	Ir para a etapa 2.	Anote a distância e contate o suporte ao cliente .

Ação	Sim	Não
<p>Etapa 2</p> <p>a Substitua o item de suprimento que corresponde a defeitos repetitivos de distância.</p> <p>Nota: Se o item de suprimento for uma régua de transferência ou o fusor, entre em contato com o suporte ao cliente.</p> <p>b Imprima o documento.</p> <p>Os defeitos repetitivos aparecem?</p>	<p>Contate o suporte ao cliente.</p>	<p>O problema foi solucionado.</p>

Os trabalhos de impressão não são impressos

Ação	Sim	Não
<p>Etapa 1</p> <p>a A partir do documento que você está tentando imprimir, abra a caixa de diálogo Imprimir e verifique se você selecionou a impressora correta.</p> <p>b Imprima o documento.</p> <p>O documento foi impresso?</p>	<p>O problema foi solucionado.</p>	<p>Ir para a etapa 2.</p>
<p>Etapa 2</p> <p>a Certifique-se de que a impressora esteja ligada.</p> <p>b Resolva as mensagens de erro que aparecem no visor.</p> <p>c Imprima o documento.</p> <p>O documento foi impresso?</p>	<p>O problema foi solucionado.</p>	<p>Ir para a etapa 3.</p>
<p>Etapa 3</p> <p>a Verifique se as portas estão funcionando e se os cabos estão bem conectados no computador e na impressora.</p> <p>Para obter mais informações, consulte a documentação de configuração fornecida com a impressora.</p> <p>b Imprima o documento.</p> <p>O documento foi impresso?</p>	<p>O problema foi solucionado.</p>	<p>Ir para a etapa 4.</p>
<p>Etapa 4</p> <p>a Desligue a impressora, aguarde por cerca de 10 segundos e ligue-a novamente.</p> <p>b Imprima o documento.</p> <p>O documento foi impresso?</p>	<p>O problema foi solucionado.</p>	<p>Ir para a etapa 5.</p>
<p>Etapa 5</p> <p>a Remova e reinstale o driver da impressora.</p> <p>b Imprima o documento.</p> <p>O documento foi impresso?</p>	<p>O problema foi solucionado.</p>	<p>Contate suporte ao cliente.</p>

Os trabalhos confidenciais e outros documentos suspensos não são impressos

Ação	Sim	Não
<p>Etapa 1</p> <p>a No painel de controle, verifique se os documentos aparecem na lista de Trabalhos suspensos.</p> <p>Nota: Se os documentos não estiverem listados, imprima-os usando as opções de Imprimir e Suspende.</p> <p>b Imprima os documentos.</p> <p>Os documentos foram impressos?</p>	O problema foi solucionado.	Ir para a etapa 2.
<p>Etapa 2</p> <p>O trabalho de impressão pode conter um erro de formatação ou dados inválidos. Exclua o trabalho de impressão e o envie novamente.</p> <p>Os documentos foram impressos?</p>	O problema foi solucionado.	Ir para a etapa 3.
<p>Etapa 3</p> <p>Se você estiver imprimindo a partir de Internet, a impressora pode estar lendo os vários títulos de trabalho como duplicatas.</p> <p>Para usuários do Windows</p> <p>a Abra a caixa de diálogo Preferências de impressão.</p> <p>b Na guia Imprimir e Reter, clique em Usar Imprimir e Reter e, em seguida, clique em Manter documentos duplicados.</p> <p>c Digite um PIN e salve as alterações.</p> <p>d Envie o trabalho de impressão.</p> <p>Para usuários do Macintosh</p> <p>a Salve e nomeie cada trabalho de forma diferente.</p> <p>b Envie o trabalho individualmente.</p> <p>Os documentos foram impressos?</p>	O problema foi solucionado.	Ir para a etapa 4.
<p>Etapa 4</p> <p>a Exclua alguns trabalhos suspensos para liberar memória da impressora.</p> <p>b Imprima os documentos.</p> <p>Os documentos foram impressos?</p>	O problema foi solucionado.	Contate o suporte ao cliente .

O trabalho é impresso a partir da bandeja errada ou no papel errado

Ação	Sim	Não
<p>Etapa 1</p> <p>a Verifique se você está imprimindo em papel correto.</p> <p>b Imprima o documento.</p> <p>O documento está impresso no papel correto?</p>	Ir para a etapa 2.	Coloque o tamanho e o tipo correto do papel.

Ação	Sim	Não
<p>Etapa 2</p> <p>a Dependendo do seu sistema operacional, especifique o tipo e o tamanho do papel nas Preferências de impressão ou na caixa de diálogo de impressão.</p> <p>Nota: Você também pode alterar as configurações no painel de controle da impressora. Navegue para:</p> <p>Configurações > Papel > Configuração da bandeja > Tamanho/tipo de papel</p> <p>Para modelos de impressora que não sejam de tela sensível ao toque, pressione OK para navegar pelas configurações.</p> <p>b Verifique se as definições correspondem ao papel carregado.</p> <p>c Imprima o documento.</p> <p>O documento está impresso no papel correto?</p>	<p>O problema foi solucionado.</p>	<p>Contate o suporte ao cliente.</p>

Impressão lenta

Ação	Sim	Não
<p>Etapa 1</p> <p>Certifique-se de que o cabo da impressora está firmemente conectado nela e no computador, no servidor de impressão ou em outro dispositivo de rede.</p> <p>A impressora está imprimindo lentamente?</p>	<p>Ir para a etapa 2.</p>	<p>O problema foi solucionado.</p>
<p>Etapa 2</p> <p>a Certifique-se de que a impressora não esteja no Modo silencioso. No painel de controle, navegue até:</p> <p>Configurações > Dispositivo > Manutenção > Menu de configuração > Operações do dispositivo > Modo Silencioso</p> <p>Para modelos de impressora que não sejam de tela sensível ao toque, pressione OK para navegar pelas configurações.</p> <p>b Imprima o documento.</p> <p>A impressora está imprimindo lentamente?</p>	<p>Ir para a etapa 3.</p>	<p>O problema foi solucionado.</p>
<p>Etapa 3</p> <p>a Dependendo de seu sistema operacional, especifique a resolução de impressão em Preferências de impressão ou na caixa de diálogo Imprimir.</p> <p>b Defina a resolução como 600 dpi.</p> <p>c Imprima o documento.</p> <p>A impressora está imprimindo lentamente?</p>	<p>Ir para a etapa 4.</p>	<p>O problema foi solucionado.</p>

Ação	Sim	Não
<p>Etapa 4</p> <p>a No painel de controle, navegue até: Configurações > Impressão > Qualidade > Resolução de impressão</p> <p>Para modelos de impressora que não sejam de tela sensível ao toque, pressione OK para navegar pelas configurações.</p> <p>b Defina a resolução como 600 dpi.</p> <p>c Imprima o documento.</p> <p>A impressora está imprimindo lentamente?</p>	<p>Ir para a etapa 5.</p>	<p>O problema foi solucionado.</p>
<p>Etapa 5</p> <p>a Dependendo de seu sistema operacional, especifique a configuração do tipo de papel em Preferências de impressão ou na caixa de diálogo de Impressão.</p> <p>Notas:</p> <ul style="list-style-type: none"> • Verifique se as definições correspondem ao papel carregado. • Você também pode alterar as configurações no painel de controle da impressora. Vá até Configurações > Papel > Configuração da bandeja > Tamanho/tipo do papel. Para modelos de impressora que não sejam de tela sensível ao toque, pressione OK para navegar pelas configurações. • Papéis pesados são impressos mais lentamente. • Papéis mais finos que carta, A4 ou ofício podem imprimir mais lentamente. <p>b Imprima o documento.</p> <p>A impressora está imprimindo lentamente?</p>	<p>Ir para a etapa 6.</p>	<p>O problema foi solucionado.</p>
<p>Etapa 6</p> <p>a Certifique-se de que as configurações de textura e gramatura da impressora correspondem ao papel carregado.</p> <p>No painel de controle, navegue até: Configurações > Papel > Configuração de Mídia > Tipos de mídia</p> <p>Para modelos de impressora que não sejam de tela sensível ao toque, pressione OK para navegar pelas configurações.</p> <p>Nota: Papéis com texturas ásperas e pesados podem imprimir mais lentamente.</p> <p>b Imprima o documento.</p> <p>A impressora está imprimindo lentamente?</p>	<p>Ir para a etapa 7.</p>	<p>O problema foi solucionado.</p>
<p>Etapa 7</p> <p>Remova trabalhos suspensos.</p> <p>A impressora está imprimindo lentamente?</p>	<p>Ir para a etapa 8.</p>	<p>O problema foi solucionado.</p>

Ação	Sim	Não
<p>Etapa 8</p> <p>a Certifique-se de que a impressora não está superaquecida.</p> <p>Notas:</p> <ul style="list-style-type: none"> • Deixe-a esfriar após um trabalho de impressão muito longo. • Observe a temperatura ambiente recomendada para a impressora. Para obter mais informações, consulte "Selecione um local para a impressora" na página 20. <p>b Imprima o documento.</p> <p>A impressora está imprimindo lentamente?</p>	<p>Contate o suporte ao cliente.</p>	<p>O problema foi solucionado.</p>

A impressora não está respondendo

Ação	Sim	Não
<p>Etapa 1</p> <p>Verifique se o cabo de energia está conectado à tomada elétrica.</p> <p> ATENÇÃO—RISCO DE FERIMENTO: Para evitar risco de incêndio ou choque elétrico, conecte o cabo de energia em uma tomada elétrica adequadamente aterrada que esteja perto do produto e possa ser facilmente acessada.</p> <p>A impressora está respondendo?</p>	<p>O problema foi solucionado.</p>	<p>Ir para a etapa 2.</p>
<p>Etapa 2</p> <p>Verifique se a tomada elétrica está desligada por uma chave ou um disjuntor.</p> <p>A tomada elétrica está desligada por uma chave ou um disjuntor?</p>	<p>Ligue a chave ou reinicie o disjuntor.</p>	<p>Ir para a etapa 3.</p>
<p>Etapa 3</p> <p>Certifique-se de que a impressora esteja ligada.</p> <p>A impressora está ligada?</p>	<p>Ir para a etapa 4.</p>	<p>Ligue a impressora.</p>
<p>Etapa 4</p> <p>Verifique se a impressora está no modo de suspensão ou no de hibernação.</p> <p>A impressora está no modo de suspensão ou no de hibernação?</p>	<p>Pressione o botão liga/desliga para ativar a impressora.</p>	<p>Ir para a etapa 5.</p>
<p>Etapa 5</p> <p>Verifique se os cabos que conectam a impressora e o computador estão inseridos nas portas corretas.</p> <p>Os cabos estão inseridos nas portas corretas?</p>	<p>Ir para a etapa 6.</p>	<p>Insira os cabos nas portas corretas.</p>

Ação	Sim	Não
Etapa 6 Instale o driver de impressão correto. A impressora está respondendo?	O problema foi solucionado.	Ir para a etapa 7.
Etapa 7 Desligue a impressora, aguarde por cerca de 10 segundos e ligue-a novamente. A impressora está respondendo?	O problema foi solucionado.	Contate o suporte ao cliente .

Não foi possível ler unidade flash

Ação	Sim	Não
Etapa 1 Verifique se a impressora não está ocupada processando outro trabalho de impressão, cópia, digitalização ou fax. A impressora está pronta?	Ir para a etapa 2.	Aguarde até que a impressora termine de processar o outro trabalho.
Etapa 2 Verifique se a unidade flash é suportada. Para obter mais informações, consulte " Unidades flash e tipos de arquivo suportados " na página 56 . A unidade flash é suportada?	Ir para a etapa 3.	Insira uma unidade flash suportada.
Etapa 3 Remova e insira a unidade flash. A impressora reconhece a unidade flash?	O problema foi solucionado.	Contate o suporte ao cliente .

Ativando a porta USB

No painel de controle, navegue até:

Configurações > Rede/Portas > USB > Ativar porta USB

Para modelos de impressora que não sejam de tela sensível ao toque, pressione **OK** para navegar pelas configurações.

Problemas de conexão de rede

Não é possível abrir o Embedded Web Server

Ação	Sim	Não
<p>Etapa 1 Certifique-se de que a impressora esteja ligada.</p> <p>A impressora está ligada?</p>	Ir para a etapa 2.	Ligue a impressora.
<p>Etapa 2 Verifique se o Endereço IP da impressora está correto.</p> <p>Notas:</p> <ul style="list-style-type: none"> • Veja o endereço IP na tela inicial. • Um endereço IP é exibido como quatro conjuntos de números separados por pontos, por exemplo, 123.123.123.123. <p>O endereço IP da impressora está correto?</p>	Ir para a etapa 3.	Digite o endereço IP correto da impressora no campo de endereço.
<p>Etapa 3 Verifique se está usando um navegador suportado:</p> <ul style="list-style-type: none"> • Internet Explorer versão 11 ou posterior • Microsoft Edge • Safari versão 6 ou posterior • Google Chrome™ versão 32 ou posterior • Mozilla Firefox versão 24 ou posterior <p>O seu browser é suportado?</p>	Ir para a etapa 4.	Instale um navegador suportado.
<p>Etapa 4 Verifique se a conexão de rede está ativa.</p> <p>A conexão de rede está ativa?</p>	Ir para a etapa 5.	Entre em contato com o administrador.
<p>Etapa 5 Verifique os cabos conectados à impressora e ao servidor de impressão para garantir que estejam seguros. Para obter mais informações, consulte a documentação fornecida com a impressora.</p> <p>As conexões dos cabos estão firmes?</p>	Ir para a etapa 6.	Verifique as conexões dos cabos.
<p>Etapa 6 Verifique se os servidores proxy da Web estão desativados.</p> <p>Os servidores proxy da web estão desativados?</p>	Ir para a etapa 7.	Entre em contato com o administrador.
<p>Etapa 7 Acesse o Embedded Web Server.</p> <p>O Embedded Web Server abriu?</p>	O problema foi solucionado.	Contate o suporte ao cliente .

Não é possível conectar a impressora à rede Wi-Fi

Ação	Sim	Não
<p>Etapa 1 Certifique-se de que a opção Adaptador ativo esteja definida como Automático. No painel de controle, navegue até: Configurações > Rede/Portas > Visão geral da rede > Adaptador Ativo > Automático Para modelos de impressoras sem tela sensível ao toque, pressione OK para navegar pelas configurações.</p> <p>É possível conectar a impressora à rede Wi-Fi?</p>	O problema foi solucionado.	Ir para a etapa 2.
<p>Etapa 2 Verifique se a rede Wi-Fi correta está selecionada. Nota: alguns roteadores poderão compartilhar o SSID padrão.</p> <p>Você está se conectando à rede Wi-Fi correta?</p>	Vá para a etapa 4.	Ir para a etapa 3.
<p>Etapa 3 Conecte-se à rede Wi-Fi correta. Para mais informações, consulte "Como conectar a impressora a uma rede sem fio" na página 46.</p> <p>É possível conectar a impressora à rede Wi-Fi?</p>	O problema foi solucionado.	Ir para a etapa 4.
<p>Etapa 4 Verifique o modo de segurança sem fio. No painel de controle, navegue até: Configurações > Rede/Portas > Sem fio > Modo de segurança sem fio Para modelos de impressoras sem tela sensível ao toque, pressione OK para navegar pelas configurações.</p> <p>O modo de segurança sem fio correto está selecionado?</p>	Vá para a etapa 6.	Ir para a etapa 5.
<p>Etapa 5 Selecione o modo de segurança sem fio correto.</p> <p>É possível conectar a impressora à rede Wi-Fi?</p>	O problema foi solucionado.	Ir para a etapa 6.
<p>Etapa 6 Verifique se digitou a chave de rede correta. Nota: preste atenção aos espaços, números e letras maiúsculas da senha.</p> <p>É possível conectar a impressora à rede Wi-Fi?</p>	O problema foi solucionado.	Contato suporte ao cliente .

Problemas com suprimentos

Substituir cartucho, incompatibilidade de região da impressora

Para corrigir esse problema, será necessário adquirir um cartucho com a região correta que corresponde à região da impressora, ou adquira um cartucho mundial.

- O primeiro número da mensagem após 42 indica a região da impressora.
- O segundo número na mensagem após 42 indica a região do cartucho.

Regiões da impressora e do cartucho de toner

Região	Código numérico
Região mundial ou indefinida	0
América do Norte (Estados Unidos, Canadá)	1
Área Econômica Europeia, Europa Ocidental, Países nórdicos, Suíça	2
Pacífico Asiático	3
América Latina	4
Demais localidades da Europa, Oriente Médio e África	5
Austrália, Nova Zelândia	6
Região Inválida	9

Nota: Para encontrar as configurações regionais da impressora e o cartucho de toner, imprima as páginas de teste de qualidade de impressão. No painel de controle, navegue para: **Configurações > Solucionar problemas > Páginas de teste de qualidade de impressão.**

Suprimento não-Lexmark



A impressora detectou um suprimento ou peça não Lexmark instalado na impressora.

A impressora Lexmark apresenta melhor funcionamento com peças e suprimentos genuínos Lexmark. O uso de suprimentos ou peças de terceiros afeta o desempenho, a confiabilidade ou a vida da impressora e de seus componentes de criação de imagens.

Todos os indicadores de vida foram projetados para funcionar com suprimentos e peças Lexmark e podem apresentar resultados imprevisíveis se forem usados suprimentos ou peças de terceiros. O uso de componentes de criação de imagens além da vida útil pretendida pode danificar a impressora Lexmark ou componentes associados.



Aviso — Danos potenciais: O uso de suprimentos ou peças de terceiros pode afetar a cobertura de garantia. A garantia pode não cobrir danos causados pelo uso de suprimento ou peças de terceiros.

Para aceitar esses e todos os demais riscos e continuar com o uso de suprimentos ou peças não genuínos na impressora, siga uma das opções a seguir:

Nos modelos de impressora com tela sensível ao toque, pressione  duas vezes e, em seguida, pressione  duas vezes.

Para modelos de impressora que não são sensíveis ao toque, pressione **X**, pressione **OK** e mantenha-os pressionados por 15 segundos.

Se não quiser aceitar esses riscos, então remova o suprimento ou peça de terceiros da impressora e instale o suprimento ou uma peça original da Lexmark. Para obter mais informações, consulte "[Usando peças e suprimentos genuínos da Lexmark](#)" na página 134.

Nos modelos de impressora com tela sensível ao toque, caso a impressora não imprima depois de pressionar  duas vezes e, em seguida, pressionar  duas vezes, reinicie o contador de uso de suprimento.

No modelos de impressora que não são sensíveis ao toque, se a impressora não imprimir após você pressionar e manter pressionados **X** e **OK** simultaneamente por 15 segundos, reinicie o contador de uso de suprimento.



1 No painel de controle, navegue até:

Configurações > Dispositivo > Manutenção > Menu config > Utilização e contadores de suprimentos

Para modelos de impressoras sem tela sensível ao toque, pressione **OK** para navegar pelas configurações.

2 Selecione a peça ou suprimento que deseja redefinir.

3 Para limpar a mensagem, execute um dos seguintes procedimentos:

- Nos modelos de impressora com tela sensível ao toque, pressione  duas vezes e, em seguida, pressione  duas vezes.
- Para modelos de impressora que não são sensíveis ao toque, pressione **X**, pressione **OK** e mantenha-os pressionados por 15 segundos.

Nota: Caso não tenha certeza sobre como redefinir os contadores de uso de suprimento, devolva o item para o local de compra.

Limpeza de atolamentos

Para evitar atolamentos

Coloque o papel corretamente

- Verifique se o papel está plano na bandeja.

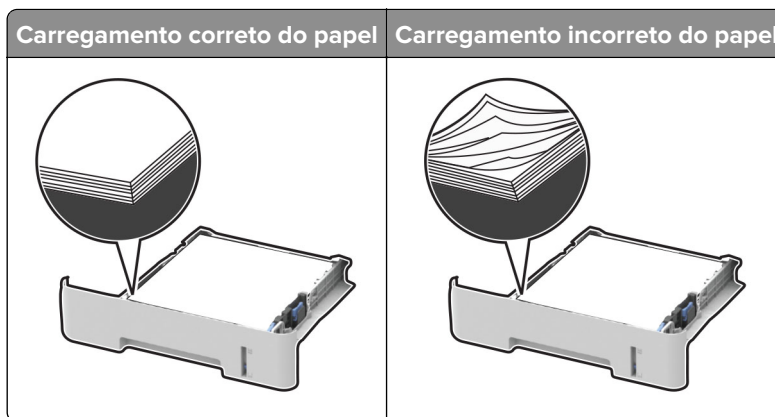

- Não coloque nem remova uma bandeja durante a impressão.

- Não carregue papel em excesso. Certifique-se de que a altura da pilha de papel esteja abaixo dos indicadores de carregamento máximo de papel.
- Não deslize o papel na bandeja. Carregue o papel de acordo com a ilustração.

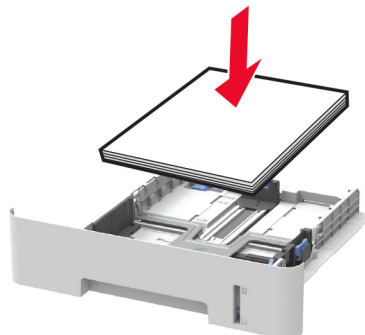

- Certifique-se de que as guias de papel estejam posicionadas corretamente e não estejam pressionando fortemente papéis ou envelopes.
- Para impressão em frente e verso em papel de tamanho A4, certifique-se de que a configuração Tamanho do papel na unidade duplex está definida como A4.
- Para impressão em frente e verso em papel de tamanho Carta, Ofício, Ofício (México) ou Fólio, certifique-se de que a configuração Tamanho do papel na unidade duplex está definida como Carta.
- Empurre a bandeja firmemente na impressora após colocar o papel.

Use os papéis recomendados

- Use apenas os papéis e a mídia especial recomendados.
- Não coloque papel enrugado, amassado, úmido, dobrado ou enrolado.
- Flexione, ventile e alinhe as bordas do papel antes de carregá-lo.

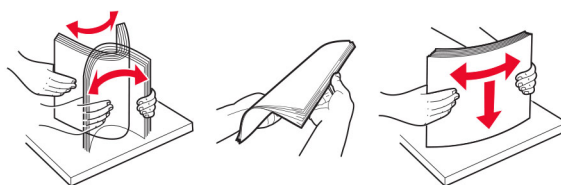

- Não use papel que tenha sido cortado ou aparado à mão.
- Não misture tamanhos, pesos ou tipos de papel na mesma bandeja.
- Assegure-se de que o tamanho e o tipo de papel estão definidos corretamente no computador ou painel de controle da impressora.
- Guarde o papel de acordo com as recomendações do fabricante.

Para identificar os locais dos atolamentos

Notas:

- Quando a mensagem Assis atol estiver definido como Ativar, a impressora descarrega as páginas em branco ou as páginas com impressão parcial após uma página atolada ser liberada. Verifique a sua impressão por páginas em branco.

- Quando a mensagem Recup. de atolamento estiver definido como Ativar ou Automático, a impressora imprime novamente as páginas atoladas.



	Locais do atolamento
1	Alimentador Automático de Documentos (ADF)
2	Bandeja padrão
3	Porta frontal
4	Alimentador manual
5	Bandeja
6	Porta traseira
7	Unidade duplex

Atolamento de papel na bandeja

- 1 Remova a bandeja.

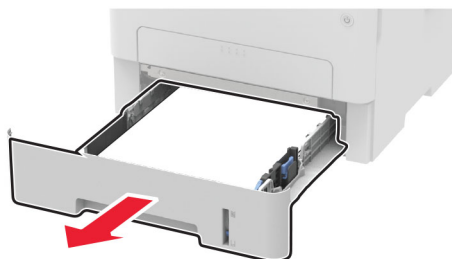

- 2 Remova o papel atolado.

Nota: Certifique-se de que todos os fragmentos de papel sejam removidos.



- 3 Insira a bandeja.

Atolamento de papel na porta frontal

- 1 Abra a porta frontal.

Aviso — Danos potenciais: Para evitar danos de descarga eletrostática, toque nas partes metálicas expostas da impressora antes de acessar ou tocar nas áreas interiores da impressora.



- 2 Remova a unidade de criação de imagens.

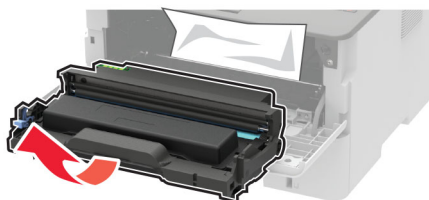

Aviso — Danos potenciais: Não exponha a unidade de criação de imagens à luz por mais de dez minutos. A longa exposição à luz pode causar problemas na qualidade de impressão.

Aviso — Danos potenciais: Não toque no cilindro fotocondutor. Fazer isso pode afetar a qualidade dos trabalhos de impressão futuros.



3 Remova o papel atolado.

 **ATENÇÃO—SUPERFÍCIE QUENTE:** A parte interna da impressora pode estar quente. Para reduzir o risco de ferimentos devido a um componente quente, espere a superfície esfriar antes de tocá-la.

Nota: Certifique-se de que todos os fragmentos de papel sejam removidos.



4 Insira a unidade de criação de imagens.



5 Feche a porta.

Atolamento de papel na porta traseira

1 Abra a porta traseira.

 **ATENÇÃO—SUPERFÍCIE QUENTE:** A parte interna da impressora pode estar quente. Para reduzir o risco de ferimentos devido a um componente quente, espere a superfície esfriar antes de tocá-la.

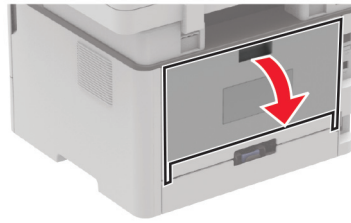

2 Abra a porta de acesso do fusor.

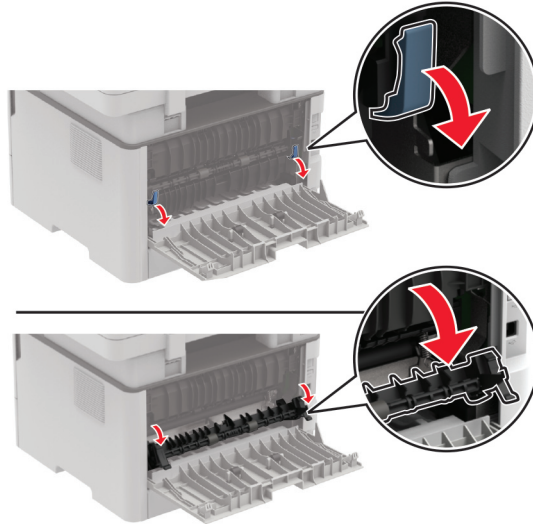

3 Remova o papel atolado.

Nota: Certifique-se de que todos os fragmentos de papel sejam removidos.

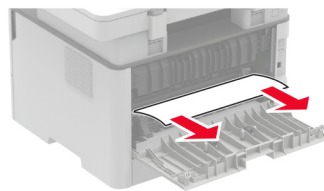

4 Feche a porta de acesso do fusor.

5 Feche a porta traseira.

Atolamento de papel na unidade duplex

1 Retire a unidade duplex e, em seguida, remova o papel atolado.

Aviso — Danos potenciais: Para evitar danos de descarga eletrostática, toque nas partes metálicas expostas da impressora antes de acessar ou tocar nas áreas interiores da impressora.

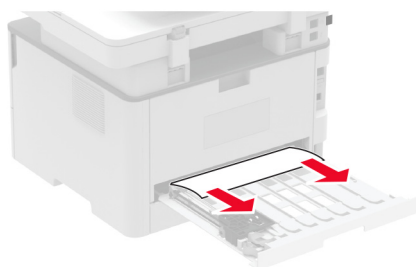

Nota: Certifique-se de que todos os fragmentos de papel sejam removidos.

2 Insira a unidade duplex.

Atolamento de papel na bandeja padrão

1 Levante o scanner e remova o papel atolado.

Nota: Certifique-se de que todos os fragmentos de papel sejam removidos.



2 Abaixar o scanner.

Atolamento de papel no alimentador manual

Remova o papel atolado.

Nota: Certifique-se de que todos os fragmentos de papel sejam removidos.

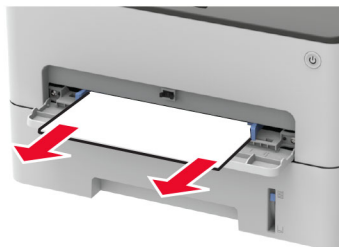

Atolamento de papel no alimentador automático de documentos

- 1 Remova todos os documentos originais da bandeja do ADF.
- 2 Abra a tampa do ADF.

Aviso — Danos potenciais: Para evitar danos de descarga eletrostática, toque nas partes metálicas expostas da impressora antes de acessar ou tocar nas áreas interiores da impressora.

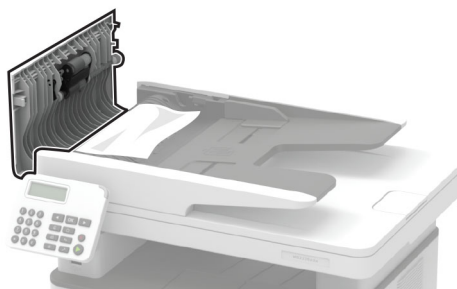

- 3 Remova o papel atolado.

Nota: Certifique-se de que todos os fragmentos de papel sejam removidos.

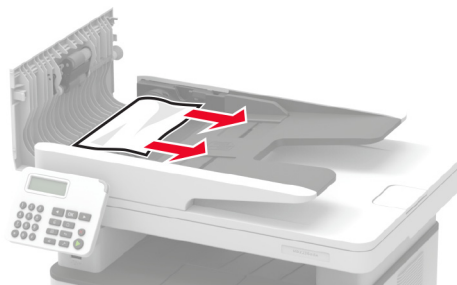

- 4 Feche a tampa do ADF.

5 Abra a tampa do scanner.

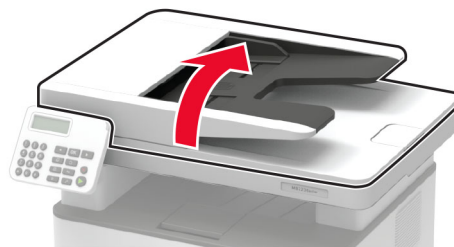

6 Remova o papel atolado.

Nota: Certifique-se de que todos os fragmentos de papel sejam removidos.

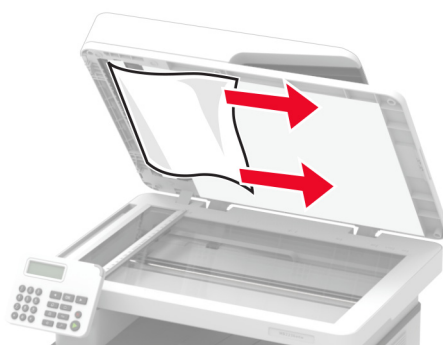

7 Feche a tampa do scanner.

Problemas na bandeja de papel

O envelope se fecha durante a impressão

Ação	Sim	Não
<p>Etapa 1</p> <p>a Use um envelope que tenha sido armazenado em um ambiente seco.</p> <p>Nota: A impressão em envelopes com conteúdo alto de umidade pode fechar as abas.</p> <p>b Envie o trabalho de impressão.</p> <p>O envelope fecha ao imprimir?</p>	<p>Ir para a etapa 2.</p>	<p>O problema foi solucionado.</p>

Ação	Sim	Não
<p>Etapa 2</p> <p>a Certifique-se de que o tipo de papel esteja definido como Envelope No painel de controle, navegue até: Configurações > Papel > Configuração da bandeja > Tamanho/tipo de papel Para modelos de impressora que não sejam de tela sensível ao toque, pressione OK para navegar pelas configurações.</p> <p>b Envie o trabalho de impressão. O envelope fecha ao imprimir?</p>	Contate o suporte ao cliente .	O problema foi solucionado.

A impressão Agrupada não funciona

Ação	Sim	Não
<p>Etapa 1</p> <p>a No painel de controle, navegue até: Configurações > Imprimir > Layout > Agrupar Para modelos de impressora que não sejam de tela sensível ao toque, pressione OK para navegar pelas configurações.</p> <p>b Selecione Ativado [1,2,1,2,1,2].</p> <p>c Imprima o documento. O documento foi agrupado corretamente?</p>	O problema foi solucionado.	Ir para a etapa 2.
<p>Etapa 2</p> <p>a No documento que deseja imprimir, abra a caixa de diálogo Imprimir e, em seguida, selecione Agrupar.</p> <p>b Imprima o documento. O documento foi agrupado corretamente?</p>	O problema foi solucionado.	Ir para a etapa 3.
<p>Etapa 3</p> <p>a Reduza o número de cópias a serem impressas.</p> <p>b Imprima o documento. As páginas estão agrupadas corretamente?</p>	O problema foi solucionado.	Contate o suporte ao cliente .

O papel atola com frequência

Ação	Sim	Não
<p>Etapa 1</p> <p>a Remova a bandeja.</p> <p>b Verifique se o papel foi colocado corretamente.</p> <p>Notas:</p> <ul style="list-style-type: none"> • Certifique-se de que as guias de papel estejam posicionadas corretamente. • Certifique-se de que a altura da pilha de papel esteja abaixo dos indicadores de carregamento máximo de papel. • Certifique-se de usar tamanho e tipo de papel recomendados. <p>c Insira a bandeja.</p> <p>d Imprima o documento.</p> <p>Os atolamentos de papel ocorrem com frequência?</p>	Ir para a etapa 2.	O problema foi solucionado.
<p>Etapa 2</p> <p>a No painel de controle, navegue até: Configurações > Bandeja de > papel Configuração > Tamanho/tipo do papel Para modelos de impressora que não sejam de tela sensível ao toque, pressione OK para navegar pelas configurações.</p> <p>b Defina o tamanho e o tipo de papel padrão.</p> <p>c Imprima o documento.</p> <p>Os atolamentos de papel ocorrem com frequência?</p>	Ir para a etapa 3.	O problema foi solucionado.
<p>Etapa 3</p> <p>a Carregue papel de um pacote novo.</p> <p>Nota: O papel absorve umidade se essa estiver alta. Armazene o papel em sua embalagem original até utilizá-lo.</p> <p>b Imprima o documento.</p> <p>Os atolamentos de papel ocorrem com frequência?</p>	Contate suporte ao cliente .	O problema foi solucionado.



As páginas atoladas não são impressas novamente

Ação	Sim	Não
<p>a No painel de controle, navegue até: Configurações > Dispositivo > Notificações > Recuperação de conteúdo atolado</p> <p>Para modelos de impressora que não sejam de tela sensível ao toque, pressione OK para navegar pelas configurações.</p> <p>b No menu Recuperação de atolamento, selecione Ativada ou Automática.</p> <p>c Imprima o documento.</p> <p>As páginas atoladas foram impressas novamente?</p>	O problema foi solucionado.	Contate o suporte ao cliente .

Problemas de envio de e-mail

Como desativar a mensagem de erro "Servidor SMTP não está configurado"

Execute um dos seguintes procedimentos no painel de controle de acordo com o modelo da sua impressora:

- Toque em  > **Configurações > E-mail > Configuração de e-mail > Desativar o erro "Servidor SMTP não está configurado" > Ativado.**
- Navegue até  > **E-mail > OK > Configuração de e-mail > OK > Desativar o erro "Servidor SMTP não está configurado" > OK > Ativado > OK.**

Para impedir que o erro ocorra novamente, faça o seguinte:

- Atualize o firmware. Para mais informações, consulte "[Atualizando o firmware](#)" na página 45.
- Defina as configurações de SMTP do e-mail. Para mais informações, consulte "[Como configurar o SMTP de e-mail](#)" na página 32.

Não é possível enviar e-mails

Ação	Sim	Não
<p>Etapa 1</p> <p>Certifique-se de que as configurações de SMTP do e-mail estejam configuradas corretamente. Para mais informações, consulte "Como configurar o SMTP de e-mail" na página 32.</p> <p>É possível enviar um e-mail?</p>	O problema foi solucionado.	Ir para a etapa 2.
<p>Etapa 2</p> <p>Certifique-se de que esteja usando a senha correta. Dependendo do provedor de serviços de e-mail, use a senha da conta, a senha do aplicativo ou a senha de autenticação. Para mais informações, consulte "Como configurar o SMTP de e-mail" na página 32.</p> <p>É possível enviar um e-mail?</p>	O problema foi solucionado.	Ir para a etapa 3.
<p>Etapa 3</p> <p>Certifique-se que a impressora esteja conectada a uma rede, e de que a rede esteja conectada à Internet.</p> <p>É possível enviar um e-mail?</p>	O problema foi solucionado.	Contato suporte ao cliente .

Problemas de envio de fax

O ID do chamador não é exibido

Nota: Estas instruções são aplicáveis somente a impressoras compatíveis com o fax analógico. Para mais informações, consulte "[Configurando a impressora para enviar fax](#)" na página 22.

Ação	Sim	Não
<p>Ativar ID do chamador.</p> <p>No painel de controle, navegue até:</p> <p>Configurações > Fax > Configuração de fax > Configurações de recebimento de fax > Controles do administrador > Ativar ID do chamador</p> <p>Para modelos de impressoras sem tela sensível ao toque, pressione OK para navegar pelas configurações.</p> <p>O ID do chamador é exibido?</p>	O problema foi solucionado.	Contato suporte ao cliente .

Não é possível configurar o etherFAX

Ação	Sim	Não
<p>Etapa 1 Verifique a conectividade da impressora.</p> <p>a Imprima a Página de configuração de rede. No painel de controle, navegue até: Configurações > Relatórios > Rede > Página de configuração de rede</p> <p>Para modelos de impressoras sem tela sensível ao toque, pressione OK para navegar pelas configurações.</p> <p>b Verifique o status da rede.</p> <p>A impressora está conectada à rede?</p>	Vá para a etapa 3.	Ir para a etapa 2.
<p>Etapa 2 Certifique-se que a impressora esteja conectada a uma rede, e de que a rede esteja conectada à Internet.</p> <p>Você consegue configurar o etherFAX?</p>	O problema foi solucionado.	Ir para a etapa 3.
<p>Etapa 3 Certifique-se de que o etherFAX esteja configurado corretamente. Para mais informações, consulte "Como configurar a função de fax usando o etherFAX" na página 24.</p> <p>Você consegue configurar o etherFAX?</p>	O problema foi solucionado.	Acesse https://www.etherfax.net/lexmark .

Não é possível enviar ou receber faxes usando o etherFAX

Ação	Sim	Não
<p>Etapa 1 Certifique-se que a impressora esteja conectada a uma rede, e de que a rede esteja conectada à Internet.</p> <p>Você consegue enviar ou receber faxes usando o etherFAX?</p>	O problema foi solucionado.	Ir para a etapa 2.
<p>Etapa 2 a No painel de controle, navegue até: Configurações > Fax > Configuração de fax > Configurações gerais de fax.</p> <p>Para modelos de impressoras sem tela sensível ao toque, pressione OK para navegar pelas configurações.</p> <p>b Certifique-se de que você tenha o número correto do fax.</p> <p>c Certifique-se de que a opção Transporte de fax esteja definida como etherFAX.</p> <p>Você consegue enviar ou receber faxes usando o etherFAX?</p>	O problema foi solucionado.	Ir para a etapa 3.

Ação	Sim	Não
<p>Etapa 3 Divida documentos grandes em arquivos menores.</p> <p>Você consegue enviar ou receber faxes usando o etherFAX?</p>	O problema foi solucionado.	Acesse https://www.etherfax.net/lexmark .

Não é possível enviar ou receber faxes usando o fax analógico

Ação	Sim	Não
<p>Etapa 1 Resolva as mensagens de erro que aparecem no visor.</p> <p>É possível enviar ou receber um fax?</p>	O problema foi solucionado.	Ir para a etapa 2.
<p>Etapa 2 Verifique se as conexões de cabo dos seguintes equipamentos estão seguras:</p> <ul style="list-style-type: none"> • Telefone • Fone • Secretária eletrônica <p>É possível enviar ou receber um fax?</p>	O problema foi solucionado.	Ir para a etapa 3.
<p>Etapa 3 Verifique se há tom de discagem.</p> <ul style="list-style-type: none"> • Ligue para o número de fax para verificar se está funcionando adequadamente. • Se você estiver usando o recurso de discagem no gancho, aumente o volume para verificar se há um tom de discagem. <p>É possível escutar o tom de discagem?</p>	Vá para a etapa 5.	Ir para a etapa 4.
<p>Etapa 4 Verifique a tomada do telefone.</p> <ol style="list-style-type: none"> Conecte o telefone analógico diretamente à tomada. Verifique se há tom de discagem. Se não houver um tom de discagem, use um cabo telefônico diferente. Se ainda não ouvir um tom de discagem, conecte o telefone analógico em uma tomada diferente. Se ouvir um tom de discagem, conecte a impressora a essa tomada. <p>É possível enviar ou receber um fax?</p>	O problema foi solucionado.	Ir para a etapa 5.

Ação	Sim	Não
<p>Etapa 5</p> <p>Verifique se a impressora está conectada a um serviço de telefone analógico ou com o conector digital correto.</p> <ul style="list-style-type: none"> • Se você estiver usando um serviço telefônico do tipo Serviços Integrados de Rede Digital (ISDN, Integrated Services Digital Network), conecte a uma porta telefônica analógica de um adaptador de terminal ISDN. Para obter mais informações, contate seu fornecedor de ISDN. • Se estiver usando DSL, conecte a impressora a um filtro ou roteador DSL que ofereça suporte ao uso analógico. Para obter mais informações, contate seu fornecedor de DSL. • Se estiver usando um serviço de telefonia de Central Privada de Comutação Telefônica (PBX), certifique-se de estar usando uma conexão analógica no PBX. Se não houver uma conexão, considere a instalação de uma linha telefônica analógica para a máquina de fax. <p>É possível enviar ou receber um fax?</p>	O problema foi solucionado.	Ir para a etapa 6.
<p>Etapa 6</p> <p>Desligue temporariamente outros equipamentos e desative outros serviços telefônicos.</p> <p>a Desligue outros equipamentos (como secretárias eletrônicas, computadores, modems ou separadores de linha telefônica) entre a impressora e a linha telefônica.</p> <p>b Desative chamada em espera e correio de voz. Para obter mais informações, entre em contato com a companhia telefônica.</p> <p>É possível enviar ou receber um fax?</p>	O problema foi solucionado.	Ir para a etapa 7.
<p>Etapa 7</p> <p>Digitalize uma página por vez do documento original.</p> <p>a Disque o número do fax.</p> <p>b Digitalize o documento.</p> <p>É possível enviar ou receber um fax?</p>	O problema foi solucionado.	Contato suporte ao cliente .

É possível receber, mas não é possível enviar faxes usando o fax analógico

Ação	Sim	Não
<p>Etapa 1 Coloque um documento original corretamente na bandeja do ADF ou no vidro do scanner.</p> <p>Você consegue enviar faxes?</p>	O problema foi solucionado.	Ir para a etapa 2.
<p>Etapa 2 Configure apropriadamente o número do atalho.</p> <ul style="list-style-type: none"> • Certifique-se de que o número do atalho está programado com o número de telefone para o qual você deseja discar. • Disque manualmente o número de telefone. <p>Você consegue enviar faxes?</p>	O problema foi solucionado.	Contato suporte ao cliente .

É possível enviar, mas não é possível receber faxes usando o fax analógico

Ação	Sim	Não
<p>Etapa 1 Verifique se a origem do papel não está vazia.</p> <p>Você consegue receber faxes?</p>	O problema foi solucionado.	Ir para a etapa 2.
<p>Etapa 2 Verifique as configurações de atraso de contagem de toques. No painel de controle, navegue até: Configurações > Fax > Configuração de fax > Configurações de recebimento de fax > Toques para atender Para modelos de impressoras sem tela sensível ao toque, pressione OK para navegar pelas configurações.</p> <p>Você consegue receber faxes?</p>	O problema foi solucionado.	Ir para a etapa 3.
<p>Etapa 3 Se a impressora estiver entregando páginas em branco, consulte "Páginas em branco ou brancas" na página 147.</p> <p>Você consegue receber faxes?</p>	O problema foi solucionado.	Contato suporte ao cliente .

Qualidade de impressão de fax ruim

Ação	Sim	Não
<p>Etapa 1 Verifique se não há problemas com a qualidade de impressão.</p> <p>a No painel de controle, navegue até: Configurações > Solucionar problemas > Páginas de teste de qualidade de impressão</p> <p>Para modelos de impressora que não sejam de tela sensível ao toque, pressione OK para navegar pelas configurações.</p> <p>b Corrija os problemas com a qualidade da impressão. Para obter mais informações, consulte "Baixa qualidade de impressão" na página 147.</p> <p>A qualidade da impressão do fax está satisfatória?</p>	O problema foi solucionado.	Ir para a etapa 2.
<p>Etapa 2 Diminua a velocidade de transmissão de fax recebidos.</p> <p>a No painel de controle, navegue até: Configurações > Fax > Configuração de fax > Configurações de recebimento de fax > Controles do administrador > Velocidade máxima</p> <p>Para modelos de impressora que não sejam de tela sensível ao toque, pressione OK para navegar pelas configurações.</p> <p>b Selecione uma velocidade de transmissão menor.</p> <p>A qualidade da impressão do fax está satisfatória?</p>	O problema foi solucionado.	Contate o suporte ao cliente .

Informações ausentes na folha de rosto do fax

Ação	Não	Sim
<p>a Desligue a impressora, aguarde por cerca de 10 segundos e ligue-a novamente.</p> <p>b Envie ou recupere o fax.</p> <p>Há informações ausentes na folha de rosto do fax?</p>	O problema foi solucionado.	Contato suporte ao cliente .

Não é possível enviar a folha de rosto do fax a partir do computador

Ação	Sim	Não
<p>Etapa 1</p> <p>a Certifique-se de que o driver da impressora esteja atualizado. Para mais informações, consulte "Como instalar o software da impressora" na página 43.</p> <p>b Envie o fax.</p> <p>Você consegue enviar a folha de rosto do fax?</p>	O problema foi solucionado.	Ir para a etapa 2.

Ação	Sim	Não
<p>Etapa 2</p> <p>a No documento que você está tentando enviar por fax, abra a caixa de diálogo Imprimir.</p> <p>b Selecione a impressora e clique em Propriedades, Preferências, Opções ou Configurar.</p> <p>c Clique em Fax e desmarque a configuração Sempre exibir configurações de fax antes de enviá-lo.</p> <p>d Envie o fax.</p> <p>Você consegue enviar a folha de rosto do fax?</p>	O problema foi solucionado.	Contato suporte ao cliente .

Problemas de digitalização

Não é possível digitalizar para um computador

Ação	Sim	Não
<p>Etapa 1</p> <p>Execute um trabalho de cópia.</p> <p>O trabalho de cópia foi bem-sucedido?</p>	Vá para a etapa 3.	Ir para a etapa 2.
<p>Etapa 2</p> <p>a Desligue a impressora, aguarde cerca de 10 segundos e ligue-a novamente.</p> <p>b Digitalize o documento.</p> <p>É possível digitalizar o documento para um computador?</p>	O problema foi solucionado.	Ir para a etapa 3.
<p>Etapa 3</p> <p>Verifique a conectividade da impressora.</p> <p>a Imprima a Página de configuração de rede. No painel de controle, navegue até: Configurações > Relatórios > Rede > Página de configuração de rede.</p> <p>b Verifique o status da rede.</p> <p>A impressora está conectada à rede?</p>	Vá para a etapa 5.	Ir para a etapa 4.
<p>Etapa 4</p> <p>a Conecte a impressora à rede.</p> <p>b Digitalize o documento.</p> <p>É possível digitalizar o documento para um computador?</p>	O problema foi solucionado.	Ir para a etapa 5.

Ação	Sim	Não
<p>Etapa 5</p> <p>a Verifique se a impressora e o computador e estão conectados à mesma rede.</p> <p>b Digitalize o documento.</p> <p>É possível digitalizar o documento para um computador?</p>	O problema foi solucionado.	Contato suporte ao cliente .

Não é possível digitalizar para uma pasta de rede

Ação	Sim	Não
<p>Etapa 1</p> <p>a Crie um atalho para a pasta de rede.</p> <p>b Digitalize um documento usando o atalho. Para mais informações, consulte "Como digitalizar para uma pasta de rede" na página 73.</p> <p>É possível digitalizar um documento e salvá-lo em uma pasta de rede?</p>	O problema foi solucionado.	Ir para a etapa 2.
<p>Etapa 2</p> <p>Certifique-se de que o caminho da pasta de rede e o formato estejam corretos. Por exemplo, <code>//server_hostname/foldername/path</code>, em que server_hostname é um domínio totalmente qualificado (FQDN) ou endereço IP.</p> <p>O caminho da pasta de rede e o formato estão corretos?</p>	Ir para a etapa 3.	Vá para a etapa 4.
<p>Etapa 3</p> <p>Certifique-se de que você tenha permissão de gravação na pasta de rede.</p> <p>É possível digitalizar um documento e salvá-lo em uma pasta de rede?</p>	O problema foi solucionado.	Ir para a etapa 4.

Ação	Sim	Não
<p>Etapa 4 Atualize o atalho para a pasta de rede.</p> <p>a Abra o navegador da Web e digite o endereço IP da impressora no campo de endereço.</p> <p>Notas:</p> <ul style="list-style-type: none"> • Veja o endereço IP da impressora na tela inicial. O endereço IP é exibido em quatro conjuntos de números separados por pontos, por exemplo: 123.123.123.123. • Se você estiver usando um servidor proxy, desative-o temporariamente para que a página da Web seja carregada corretamente. <p>b Clique em Atalhos e selecione um atalho.</p> <p>Nota: Se você tiver vários tipos de atalho, selecione Pasta de rede.</p> <p>c No campo Caminho do compartilhamento, digite o caminho da pasta de rede.</p> <p>Notas:</p> <ul style="list-style-type: none"> • Se o caminho do compartilhamento for <code>\server_hostname\foldername\path</code>, digite <code>//server_hostname/foldername/path</code>. • Certifique-se de que tenha usado barras "/" ao digitar o caminho do compartilhamento. <p>d No menu Autenticação, selecione o método de autenticação.</p> <p>Nota: Se a opção Autenticação estiver definida como "Usar nome de usuário e senha atribuídos", digite suas credenciais nos campos Nome de usuário e Senha.</p> <p>e Clique em Salvar.</p> <p>É possível digitalizar um documento e salvá-lo em uma pasta de rede?</p>	<p>O problema foi solucionado.</p>	<p>Ir para a etapa 5.</p>
<p>Etapa 5 Certifique-se de que a impressora e a pasta de rede estejam conectadas à mesma rede.</p> <p>É possível digitalizar um documento e salvá-lo em uma pasta de rede?</p>	<p>O problema foi solucionado.</p>	<p>Contato suporte ao cliente.</p>

Cópias parciais do documento ou fotografia

Ação	Sim	Não
<p>Etapa 1</p> <p>a Coloque o documento ou a foto voltada para baixo no canto superior esquerdo do vidro do scanner.</p> <p>b Copiar o documento ou foto.</p> <p>O documento ou a fotografia foi copiado corretamente?</p>	<p>O problema foi solucionado.</p>	<p>Ir para a etapa 2.</p>

Ação	Sim	Não
<p>Etapa 2</p> <p>a A definição de tamanho do papel deve corresponder ao papel carregado na bandeja.</p> <p>b Copiar o documento ou foto.</p> <p>O documento ou a fotografia foi copiado corretamente?</p>	O problema foi solucionado.	Contate suporte ao cliente .

A digitalização não foi concluída com êxito

Ação	Sim	Não
<p>Etapa 1</p> <p>Verifique as conexões dos cabos.</p> <p>a Certifique-se de que o cabo Ethernet ou USB esteja conectado corretamente ao computador e à impressora.</p> <p>b Reenvie o trabalho de digitalização.</p> <p>O trabalho de digitalização foi bem-sucedido?</p>	O problema foi solucionado.	Ir para a etapa 2.
<p>Etapa 2</p> <p>Verifique o arquivo que deseja digitalizar.</p> <p>a Certifique-se de que o nome do arquivo não está sendo utilizado na pasta de destino.</p> <p>b Certifique-se de que o documento ou fotografia que deseja digitalizar não esteja aberto em outro aplicativo.</p> <p>c Reenvie o trabalho de digitalização.</p> <p>O trabalho de digitalização foi bem-sucedido?</p>	O problema foi solucionado.	Ir para a etapa 3.
<p>Etapa 3</p> <p>a Verifique se a caixa de seleção Anexar marca de hora ou Sobrecrever o arquivo existente está marcada nas definições da configuração de destino.</p> <p>b Reenvie o trabalho de digitalização.</p> <p>O trabalho de digitalização foi bem-sucedido?</p>	O problema foi solucionado.	Contate suporte ao cliente .

A qualidade da cópia não é boa

Ação	Sim	Não
<p>Etapa 1</p> <p>a Limpe o vidro do scanner e o vidro do ADF com um pano úmido, macio e sem fiapos. Se a sua impressora tiver um segundo vidro do ADF dentro do ADF, limpe também esse vidro.</p> <p>Para obter mais informações, consulte "Limpeza do scanner" na página 141.</p> <p>b Coloque o documento ou a foto voltada para baixo no canto superior esquerdo do vidro do scanner.</p> <p>c Copiar o documento ou foto.</p> <p>A qualidade da cópia está satisfatória?</p>	<p>O problema foi solucionado.</p>	<p>Ir para a etapa 2.</p>
<p>Etapa 2</p> <p>a Verifique a qualidade do documento ou fotografia original.</p> <p>b Ajuste as definições de qualidade de digitalização.</p> <p>c Copiar o documento ou foto.</p> <p>A qualidade da cópia está satisfatória?</p>	<p>O problema foi solucionado.</p>	<p>Contate suporte ao cliente.</p>

Imagem ou texto irregular ao digitalizar pelo ADF

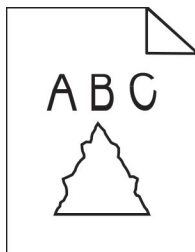

Ação	Sim	Não
<p>a Carregue 50 folhas de papel comum e limpo no ADF.</p> <p>Nota: O papel comum ajuda a limpar ou remover poeira e outros resíduos dos rolos de alimentação do ADF.</p> <p>b No painel de controle, pressione .</p> <p>c Coloque um documento original no ADF.</p> <p>d Digitalize o documento.</p> <p>Aparecem imagens ou textos irregulares na saída?</p>	<p>Contato suporte ao cliente.</p>	<p>O problema foi solucionado.</p>

O scanner não fecha

Ação	Sim	Não
<p>Remova obstruções que estejam mantendo a tampa do scanner aberta.</p> <p>A tampa do scanner fecha corretamente?</p>	O problema foi solucionado.	Contate o suporte ao cliente .

A digitalização é muito demorada ou congela o computador

Ação	Sim	Não
<p>Feche todos os aplicativos interferindo com a digitalização.</p> <p>A digitalização leva tempo demais ou trava o computador?</p>	Contate suporte ao cliente .	O problema foi solucionado.

O scanner não responde

Ação	Sim	Não
<p>Etapa 1</p> <p>a Verifique se o cabo de energia está conectado adequadamente na impressora e na tomada elétrica.</p> <p> ATENÇÃO—RISCO DE FERIMENTO: Para evitar risco de incêndio ou choque elétrico, conecte o cabo de energia em uma tomada elétrica adequadamente aterrada que esteja perto do produto e possa ser facilmente acessada.</p> <p>b Copiar ou digitalizar o documento.</p> <p>O scanner está respondendo?</p>	O problema foi solucionado.	Ir para a etapa 2.
<p>Etapa 2</p> <p>a Certifique-se de que a impressora esteja ligada.</p> <p>b Resolva as mensagens de erro que aparecem no visor.</p> <p>c Copiar ou digitalizar o documento.</p> <p>O scanner está respondendo?</p>	O problema foi solucionado.	Ir para a etapa 3.
<p>Etapa 3</p> <p>a Desligar a impressora, aguardar cerca de 10 segundos e ligá-la novamente.</p> <p>b Copiar ou digitalizar o documento.</p> <p>O scanner está respondendo?</p>	O problema foi solucionado.	Contate suporte ao cliente .

Ajustando o registro do scanner

1 No painel de controle, navegue até:

Configurações > Dispositivo > Manutenção > Menu de configuração > Configuração do scanner > Registro manual do scanner > Teste rápido de impressão

Para modelos de impressora que não sejam de tela sensível ao toque, pressione **OK** para navegar pelas configurações.

2 Coloque a página do Teste rápido de impressão no vidro do scanner e selecione **Registro da base de cópia**.

3 Selecione **Teste rápido de cópia**.

4 Compare a página do Teste rápido de cópia com o documento original.

Nota: Caso as margens da página de teste estejam diferentes do documento original, configure a Margem esquerda e a Margem superior.

5 Repita [etapa 3](#) e [etapa 4](#) até que as margens da página do Teste rápido de cópia se aproxime o máximo do documento original.

Ajustando o registro do ADF

1 No painel de controle, navegue até:

Configurações > Dispositivo > Manutenção > Menu de configuração > Configuração do scanner > Registro manual do scanner > Teste rápido de impressão

Para modelos de impressora que não sejam de tela sensível ao toque, pressione **OK** para navegar pelas configurações.

2 Coloque a página do Teste rápido de impressão na bandeja do ADF, e, em seguida, selecione **Registro do ADF dianteiro**.

Nota: Para alinhar o registro do ADF dianteiro, coloque a página do teste voltada para cima, com a margem curta entrando primeiro no ADF.

3 Selecione **Teste rápido de cópia**.

4 Compare a página do Teste rápido de cópia com o documento original.

Nota: Caso as margens da página de teste estejam diferentes do documento original, configure o Ajuste horizontal e a Margem superior.

5 Repita [etapa 3](#) e [etapa 4](#) até que as margens da página do Teste rápido de cópia se aproxime o máximo do documento original.

Entrando em contato com o suporte ao cliente

Antes de entrar em contato com Suporte ao cliente, certifique-se de ter as seguintes informações:

- Problemas com a impressora
- Mensagem de erro
- Modelo e o número de série da impressora

Acesse <http://support.lexmark.com> para receber e-mail ou suporte via bate-papo, ou navegar pela biblioteca de manuais, documentação de suporte, drivers e outros downloads.

Suporte técnico via telefone também está disponível. Nos Estados Unidos ou no Canadá, ligue para 1- 800-539-6275. Em outros países ou regiões, acesse <http://support.lexmark.com>.

Reciclagem e descarte

Reciclagem de produtos da Lexmark

Para enviar seus produtos da Lexmark para reciclagem:

- 1 Acesse www.lexmark.com/recycle.
- 2 Selecione o produto que deseja reciclar.

Nota: O hardware e os suprimentos da impressora não listados no Programa de Coleta e Reciclagem da Lexmark podem ser reciclados por outro centro de reciclagem local.

Reciclagem de embalagens da Lexmark

A Lexmark se esforça continuamente para minimizar as embalagens. Menos embalagens ajudam a garantir que as impressoras da Lexmark sejam transportadas da maneira mais eficiente e ecologicamente correta e que haja menos embalagens para descarte. Essas eficiências resultam em menos emissões de efeito estufa, economia de energia e economia de recursos naturais. A Lexmark também oferece reciclagem de componentes de embalagem em alguns países ou regiões. Para mais informações, visite www.lexmark.com/recycle e escolha o país ou a região. As informações sobre os programas de reciclagem de embalagem disponíveis estão incluídas nas informações sobre reciclagem dos produtos.

As caixas de papelão da Lexmark são 100% recicláveis quando existem instalações de reciclagem de papelão ondulado. Podem não existir instalações desse tipo na sua área.

A espuma usada nas embalagens da Lexmark é reciclável quando existem instalações de reciclagem de espuma. Podem não existir instalações desse tipo na sua área.

Quando você retorna um cartucho da Lexmark, pode reutilizar a caixa com a qual o cartucho veio. A Lexmark recicla a caixa.

Avisos

Informações sobre o produto

Nome do produto:

MFPs Lexmark MB2236adw, Lexmark MB2236adwe e Lexmark MB2236i

Tipo de máquina:

3400

Modelos:

481 e 485

Aviso de edição

Julho de 2024

O parágrafo a seguir não se aplica a países onde as cláusulas descritas não são compatíveis com a lei local:

A LEXMARK INTERNATIONAL, INC. FORNECE ESTA PUBLICAÇÃO “NO ESTADO EM QUE SE ENCONTRA”, SEM QUALQUER TIPO DE GARANTIA, EXPRESSA OU TÁCITA, INCLUINDO, ENTRE OUTRAS, GARANTIAS IMPLÍCITAS DE COMERCIALIZIDADE OU ADEQUAÇÃO A UM DETERMINADO PROPÓSITO. Alguns estados não permitem a contestação de garantias expressas ou implícitas em certas transações. Conseqüentemente, é possível que esta declaração não se aplique ao seu caso.

É possível que esta publicação contenha imprecisões técnicas ou erros tipográficos. Serão feitas alterações periódicas às informações aqui contidas; essas alterações serão incorporadas em edições futuras. Alguns aperfeiçoamentos ou alterações nos produtos ou programas descritos poderão ser feitos a qualquer momento.

As referências feitas nesta publicação a produtos, programas ou serviços não implicam que o fabricante pretenda torná-los disponíveis em todos os países nos quais opera. Qualquer referência a um produto, programa ou serviço não tem a intenção de afirmar ou sugerir que apenas aquele produto, programa ou serviço possa ser usado. Qualquer produto, programa ou serviço funcionalmente equivalente que não infrinja qualquer direito de propriedade intelectual existente poderá ser usado no seu lugar. A avaliação e verificação da operação em conjunto com outros produtos, programas ou serviços, exceto aqueles expressamente designados pelo fabricante, são de responsabilidade do usuário.

Para suporte técnico da Lexmark, vá até <http://support.lexmark.com>.

Para informações sobre a política de privacidade da Lexmark que rege o uso deste produto, vá até www.lexmark.com/privacy.

Para informações sobre suprimentos e downloads, vá até www.lexmark.com.

© 2019 Lexmark International, Inc.

Todos os direitos reservados.

Marcas comerciais

Lexmark e o logotipo da Lexmark são marcas comerciais da Lexmark International, Inc. registradas nos Estados Unidos e/ou em outros países.

Microsoft, Internet Explorer, Microsoft 365, Microsoft Edge, Outlook e Windows são marcas comerciais do grupo de empresas Microsoft.

Gmail, Android, Google Play e Google Chrome são marcas registradas da Google LLC.

Macintosh, macOS, Safari, and AirPrint are trademarks of Apple Inc., registered in the U.S. and other countries. App Store and iCloud are service marks of Apple Inc., registered in the U.S. and other countries. Use of the Works with Apple badge means that an accessory has been designed to work specifically with the technology identified in the badge and has been certified by the developer to meet Apple performance standards.

O nome Mopria® é uma marca registrada e/ou não registrada da Mopria Alliance, Inc. nos Estados Unidos e em outros países. O uso não autorizado é estritamente proibido.

PCL® é uma marca registrada da Hewlett-Packard Company. PCL é a designação da Hewlett-Packard Company para um conjunto de comandos (idioma) e funções de impressora incluído em seus produtos de impressora. Esta impressora foi projetada para ser compatível com a linguagem PCL. Isso significa que a impressora reconhece comandos PCL utilizados em vários aplicativos e que ela emula as funções correspondentes aos comandos.

PostScript é uma marca registrada da Adobe Systems Incorporated nos Estados Unidos e/ou em outros países.

Wi-Fi® e Wi-Fi Direct® são marcas comerciais registradas da Wi-Fi Alliance®.

Todas as outras marcas comerciais pertencem a seus respectivos proprietários.

Avisos de licenciamento

Todos os avisos de licenciamento associados a este produto podem ser encontrados no diretório CD:\NOTICES do CD do software de instalação.

Níveis de emissão de ruído

As medições a seguir foram realizadas em conformidade com a ISO 7779 e reportadas de acordo com a ISO 9296.

Nota: alguns modos podem não ser aplicáveis ao seu produto.

Pressão sonora média em 1 metro, dBA	
Imprimindo	Simplex: 52 Frente e verso: 50
digitalização	52
Cópia	55
Pronto	14

Os valores estão sujeitos a alterações. Consulte www.lexmark.com para obter os valores atuais.

Diretiva de resíduos de equipamentos elétricos e eletrônicos (WEEE, Waste from Electrical and Electronic Equipment)

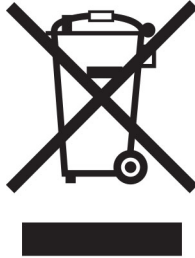

O logotipo WEEE representa programas e procedimentos específicos da reciclagem de produtos eletrônicos nos países da União Européia. Estimulamos a reciclagem de nossos produtos.

Se você tiver outras dúvidas sobre as opções de reciclagem, visite o site da Lexmark em www.lexmark.com para obter o telefone do escritório de vendas local.

Bateria recarregável de íons de lítio

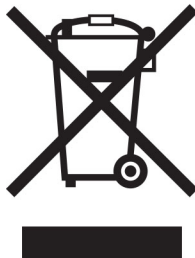

Este produto pode conter uma bateria recarregável de íons de lítio do tipo botão, que só deve ser removida por um profissional treinado. O símbolo com a lixeira riscada indica que o produto não deve ser descartado como lixo comum e deve ser enviado para pontos de coleta seletiva para recuperação e reciclagem. Caso a bateria seja removida, não a descarte no lixo doméstico. Pode haver sistemas de coleta seletiva para baterias em sua comunidade local, como um local destinado à reciclagem de baterias. A coleta seletiva de baterias usadas garante o tratamento adequado dos resíduos, incluindo a reutilização e a reciclagem, e evita possíveis efeitos negativos sobre a saúde humana e o meio ambiente. Descarte as baterias com responsabilidade.

Norma (UE) 2023/1542

Norma (UE) 2023/1542

Este produto pode conter uma bateria de lítio recarregável tipo moeda. Essa bateria atende à Norma (UE) 2023/1542. A conformidade é indicada pela marca CE:





Este produto pode conter uma das seguintes baterias de célula tipo moeda:

- Identificação da bateria: Número do modelo Seiko MS621FE
Fabricante: Seiko Instruments Inc.
Endereço do fabricante: 8, Nakase 1-chome, Mihama-ku, Chiba-shi, Chiba 261-8507, Japão
- Identificação da bateria: Número do modelo Panasonic ML621
Fabricante: Panasonic Energy Co., Ltd.
Endereço do fabricante: 1-1 Matsushita-cho, Moriguchi City, Osaka 570-8511, Japão
- Identificação da bateria: Número do modelo FDK ML621
Fabricante: Corporação FDK
Endereço do fabricante: Shibaura Crystal Shinagawa, 1-6-41 Konan, Minato-ku, Tóquio 108-8212, Japão

Environmental labeling for packaging

Per Commission Regulation Decision 97/129/EC Legislative Decree 152/2006, the product packaging may contain one or more of the following symbols.

	<p>This symbol indicates that the packaging may contain corrugated fiberboard.</p>
	<p>This symbol indicates that the packaging may contain non-corrugated fiberboard.</p>
	<p>This symbol indicates that the packaging may contain paper.</p>

For more information, go to www.lexmark.com/recycle, and then choose your country or region. Information on available packaging recycling programs is included with the information on product recycling.

Descarte do produto

Não descarte a impressora ou os suprimentos da mesma forma que o lixo doméstico regular. Consulte as autoridades locais quanto ao descarte e às opções de reciclagem.

A devolução de cartuchos Lexmark para reutilização ou reciclagem

O Programa de coleta de cartuchos da Lexmark permite que você retorne gratuitamente os cartuchos usados para a Lexmark para fins de reutilização ou reciclagem. 100% dos cartuchos retornados para a Lexmark são

reutilizados ou desmontados para reciclagem. As embalagens usadas para retornar os cartuchos também são recicladas.

Para devolver cartuchos Lexmark para reutilização ou reciclagem, faça o seguinte:

- 1 Acesse www.lexmark.com/recycle.
- 2 Selecione o produto que deseja reciclar.

Aviso de sensibilidade à estática

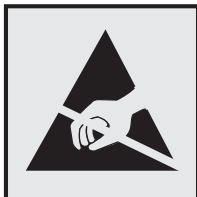

Este símbolo identifica peças sensíveis à estática. Não toque nas áreas próximas a este símbolo sem antes tocar uma superfície de metal em uma área longe do símbolo.

Para evitar danos de descarga eletrostática ao realizar tarefas de manutenção, como limpeza de atolamentos de papel ou troca de suprimentos, toque em qualquer estrutura metálica exposta da impressora antes de acessar ou tocar em áreas interiores, mesmo que o símbolo não esteja presente.

ENERGY STAR

Qualquer produto da Lexmark com o emblema ENERGY STAR® em seu corpo ou em uma tela de inicialização está certificado e em conformidade com os requisitos da Environmental Protection Agency (EPA) ENERGY STAR desde a data da fabricação.



Informações sobre temperatura

Temperatura de operação e umidade relativa	10 a 32,2 °C (50 a 90 °F) e 15 a 80% de umidade relativa 15,6 a 32,2 °C (60 a 90 °F) e 8 a 80% de umidade relativa Temperatura máxima de bulbo úmido ² : 22,8 °C (73 °F) Ambiente sem condensação
Impressora / cartucho / armazenamento a longo prazo da unidade de imagem ¹	15,6 a 32,2 °C (60 a 90 °F) e 8 a 80% de umidade relativa Temperatura máxima de bulbo úmido ² : 22,8 °C (73 °F)
<p>¹ A vida útil dos suprimentos é de aproximadamente 2 anos. Ela é baseada no armazenamento em um ambiente comercial padrão a 22 °C (72 °F) e com 45% de umidade.</p> <p>² A temperatura de bulbo úmido é determinada pela temperatura e umidade relativa do ar.</p>	

Impressora / cartucho / envio a curto prazo da unidade de imagem	-40 a 40°C (-40 a 104°F)
¹ A vida útil dos suprimentos é de aproximadamente 2 anos. Ela é baseada no armazenamento em um ambiente comercial padrão a 22 °C (72 °F) e com 45% de umidade. ² A temperatura de bulbo úmido é determinada pela temperatura e umidade relativa do ar.	

Aviso sobre laser

Esta impressora foi certificada nos EUA por estar em conformidade com os requisitos do DHHS 21 CFR capítulo I, subcapítulo J, para produtos a laser de Classe I (1) e, nos demais países, foi certificada como um produto a laser de Classe I em conformidade com os requisitos da IEC 60825-1: 2014.

Os produtos a laser de Classe I não são considerados prejudiciais. O sistema do laser e a impressora foram projetados para que jamais haja acesso humano à radiação do laser acima do nível da Classe I durante a operação normal ou a manutenção pelo usuário ou sob as condições de manutenção prescritas. A impressora tem um conjunto do cabeçote de impressão sem possibilidade de manutenção que contém um laser com as seguintes especificações:

Classe: IIIb (3b) AIGaAs

Potência nominal de saída (miliwatts): 15

Comprimento de onda (nanômetros): 775–800

Consumo de energia

Consumo de energia do produto

A tabela a seguir documenta as características de consumo de energia do produto.

Nota: alguns modos podem não ser aplicáveis ao seu produto.

modo	Descrição	Consumo de energia (Watts)
Imprimindo	O produto está gerando uma cópia impressa tendo como origem impulsos eletrônicos.	Simplex: 460 Frente e verso: 325
Copiar	O produto está gerando uma cópia impressa tendo como origem documentos impressos originais.	460
Digitalizar	O produto está digitalizando documentos impressos.	N/A (MB2236adw); 9,5 (MB2236adwe, MB2236i e unidade flash)
Pronto	O produto está aguardando um trabalho de impressão.	5,5 (MB2236adw); 6 (MB2236adwe e MB2236i)
Modo de suspensão	O produto está no modo de economia de energia de nível superior.	1,2 (MB2236adw); 1,1 (MB2236adwe e MB2236i)
Hibernação	O produto está no modo de economia de energia de nível inferior.	N/A
Desligado	O produto está conectado a uma tomada, mas o interruptor está desligado.	0,1 (MB2236adw); 0,2 (MB2236adwe e MB2236i)

Os níveis de consumo de energia relacionados na tabela anterior representam médias registradas ao longo do tempo. Picos de energia instantâneos podem ser significativamente mais altos que a média.

Os valores estão sujeitos a alterações. Consulte www.lexmark.com para obter os valores atuais.

Modo de suspensão

Este produto foi desenvolvido com um modo de economia de energia chamado *Modo de suspensão*. O Modo de suspensão economiza energia diminuindo o consumo durante longos períodos de inatividade. O modo de suspensão é automaticamente ativado quando o produto não é usado durante um período especificado, chamado de *Tempo limite do modo de suspensão*.

Tempo limite do modo de suspensão padrão de fábrica para este produto (em minutos):	15
---	----

Pelo uso dos menus de configuração, o Tempo limite do modo de suspensão pode ficar entre 1 e 120 minutos. Se a velocidade de impressão for menor ou igual a 30 páginas por minuto, então é possível definir o tempo limite para no máximo até 60 minutos. A definição do Tempo limite do modo de suspensão reduz o consumo de energia, mas pode aumentar o tempo de resposta do produto. Definir o Tempo limite do modo de suspensão para um valor alto mantém resposta rápida, mas consome mais energia.

Modo de hibernação

Este produto foi desenvolvido com modo de operação com energia extremamente baixa chamado *Modo Hibernação*. Ao operar no modo Hibernação, todos os outros sistemas e dispositivos são desligados com segurança.

O modo Hibernação pode ser inserido usando um dos métodos a seguir:

- Usando o Tempo limite de hibernação
- Usando os modos de Programação de energia

O padrão de fábrica Tempo até hibernação desse produto em todos os países e regiões	3 dias
---	--------

A quantidade de tempo que a impressora aguarda depois que um trabalho é impresso antes que ele entre no modo Hibernação pode ser modificada entre uma hora e um mês.

Notas sobre os produtos de equipamentos de imagem com certificações EPEAT:

- O nível de energia em espera ocorre no modo Hibernação ou Desativado.
- O produto será desligado automaticamente a um nível de energia em espera de ≤ 1 W. A função de espera automática (Hibernação ou Desativado) deve ser ativada na remessa do produto.

Modo de inatividade

Caso este produto possua o modo desligado, que ainda consome uma pequena quantidade de energia, é necessário que o cabo de alimentação seja desconectado da tomada a fim de interromper completamente o consumo de energia do produto.

Uso total de energia

Em algumas situações, é útil estimar o uso total de energia do produto. Como as indicações de consumo de energia são representadas em unidades de energia Watts, deve-se multiplicar o consumo de energia pelo

tempo que o produto permanece em cada modo, para calcular o uso de energia. O uso total de energia do produto corresponde à soma do uso de energia de cada modo.

Aviso aos usuários de produtos no Brasil

Este equipamento não tem direito à proteção contra interferência prejudicial e não pode causar interferência em sistemas devidamente autorizados.

Avisos regulamentares para equipamentos de terminal de telecomunicação

Esta seção contém informações regulamentares relacionadas aos produtos com placa de fax analógico:

Tipo/modelo regulamentar da Lexmark:

LEX-M15-001

Avisos regulamentares para produtos sem fio

Esta seção contém informações regulamentares que se aplicam somente a modelos sem fio.

Caso não tenha certeza se seu modelo é sem fio ou não, acesse <http://support.lexmark.com>.

Aviso de componente modular

Os modelos sem fio contêm o seguinte componente modular:

Tipo/Número do modelo regulamentar da Lexmark LEX-M08-001; FCC ID:IYLLEXM08001; IC:2376A-LEXM08001

Para determinar quais componentes modulares estão instalados no seu produto específico, consulte a identificação no próprio produto.

Exposição à radiação de radiofrequência

A energia de saída de radiação deste dispositivo é muito mais baixa do que os limites de exposição à radiofrequência da FCC e outros órgãos de regulamentação. Uma separação mínima de 20 cm (8 pol) deve ser mantida entre a antena e qualquer pessoa para que esse dispositivo atenda aos requisitos da FCC e outros órgãos de regulamentação de exposição à radiofrequência.

Conformidade com as diretivas da Comunidade Europeia (CE)

Este produto está em conformidade com os requisitos de proteção das diretivas do Conselho da CE 2014/53/UE no que se refere à aproximação e à harmonização das leis dos estados membros, em relação a equipamentos de rádio.

O fabricante deste produto é: Lexmark International, Inc., 740 West New Circle Road, Lexington, KY, 40550 USA. O representante autorizado do EEE e da UE é: Lexmark International Technology Hungária Kft., 8 Lechner Ödön fasor, Millennium Tower III, 1095 Budapest HUNGARY. O importador do EEE e da UE é: Lexmark

International Technology S.à.r.l. 20, Route de Pré-Bois, ICC Building, Bloc A, CH-1215 Genève, Switzerland. Uma declaração de conformidade com os requisitos das diretivas pode ser obtida com o Representante autorizado ou em

www.lexmark.com/en_us/about/regulatory-compliance/european-union-declaration-of-conformity.html.

A conformidade é indicada pela marca CE:



Declaração da União Europeia e de outros países sobre as bandas de frequência operacional e a potência máxima de RF de transmissores de rádio

Este produto de rádio transmite na banda de 2,4 GHz (2,412-2,472 GHz) na UE. A saída de potência máxima EIRP do transmissor, inclusive ganho de antena, é de ≤ 20 dBm.

Conformidade com as diretivas da Comunidade Europeia (CE)

Este produto está em conformidade com os requisitos de proteção das diretivas do Conselho da CE 2014/30/UE, 2014/35/UE, 2009/125/UE e 2011/65/UE de acordo com as alterações da diretiva (UE) 2015/863 sobre a aproximação e a harmonização das leis dos estados-membros em relação à compatibilidade eletromagnética, à segurança de equipamentos elétricos projetados para uso dentro de determinados limites de tensão, ao ecodesign de produtos que usam energia e à restrição do uso de determinadas substâncias perigosas em equipamentos elétricos e eletrônicos.

O fabricante deste produto é: Lexmark International, Inc., 740 West New Circle Road, Lexington, KY, 40550 USA. O representante autorizado do EEE e da UE é: Lexmark International Technology Hungária Kft., 8 Lechner Ödön fasor, Millennium Tower III, 1095 Budapest HUNGARY. O importador do EEE e da UE é: Lexmark International Technology S.à.r.l. 20, Route de Pré-Bois, ICC Building, Bloc A, CH-1215 Genève, Switzerland. Uma declaração de conformidade com os requisitos das diretivas pode ser obtida com o Representante autorizado ou em

www.lexmark.com/en_us/about/regulatory-compliance/european-union-declaration-of-conformity.html.

Este produto está de acordo com os limites da Classe B do padrão EN 55032 e com os requisitos de segurança do padrão EN 62368-1.

Índice

A

adaptador RJ-11 28
agrupamento de cópias
 cópia 62
AirPrint
 uso 54
ajustando a tonalidade do toner 59
ajuste de brilho
 visor da impressora 143
alertas de e-mail
 configuração 133
alimentador automático de documentos (ADF)
 uso 60, 64, 66, 70
Alimentador manual
 carregamento 42
alterando resolução do fax 68
ampliação de uma cópia 62
as páginas atoladas não são impressas novamente 189
atolamento, liberação
 da bandeja 181
atolamento de papel
 no alimentador manual 185
atolamento de papel, limpando
 na bandeja padrão 184
 na porta traseira 182
 Usando o alimentador automático de documentos 185
atolamento de papel na bandeja 181
atolamento de papel na bandeja padrão 184
atolamento de papel na porta frontal 181
Atolamento de papel na porta traseira 182
atolamento de papel na unidade frente e verso 183
atolamento de papel no alimentador automático de documentos 185
atolamentos
 para evitar 178
atolamentos, limpeza
 na porta traseira 182

Usando o alimentador automático de documentos 185
atolamentos de papel
 local 179
 para evitar 178
avisos 206, 208, 210, 211, 212
avisos da FCC 212
avisos de emissão 206, 212

B

bandeja
 carregamento 40
bandejas
 substituição 139
bloqueio de faxes indesejados 69
brilho do monitor
 ajustando 143

C

características do papel 14
carregamento de papel da bandeja 40
cartões
 cópia 62
cartucho de toner
 pedido 134
 substituição 135
como adicionar impressoras a um computador 43
como ajustar a tonalidade do fax 68
como ajustar o registro do ADF 202
como ajustar o registro do scanner 202
como armazenar papel 16
como ativar a porta USB 174
como ativar o Wi-Fi Direct 48
como atribuir um padrão de toque à impressora 30
como atualizar firmware 45
como cancelar trabalhos de impressão
 a partir do painel de controle da impressora 59
 do computador 59

como carregar o alimentador manual 42
como conectar a impressora a uma rede sem fio 46
como conectar o dispositivo móvel
 à impressora 48
como conectar um computador à impressora 49
como configurar a função de fax usando o etherFAX 24
como configurar a função de fax usando o servidor de fax 24
como configurar o alto-falante do fax 31
como configurar o fax
 conexão de linha telefônica padrão 25
 específica de país ou região 28
como configurar o horário de verão 31
como configurar o papel universal 40
como configurar o servidor de e-mail 32
como configurar o Wi-Fi Direct 48
como copiar documentos 60
como copiar várias páginas 62
como copiar várias páginas em uma única folha 62
como criar um atalho
 cópia 63
 destino de fax 67
como criar um atalho de cópia 63
como desativar a rede Wi-Fi 50
como digitalizar pelo ADF
 imagem irregular 200
 texto irregular 200
como encaminhar fax 69
como enviar e-mail 64
como exibir relatórios 134
como identificar locais de atolamento 179
como imprimir a partir de um computador 53

- como inserir folhas separadoras 58
- como instalar o driver de fax 44
- como instalar o driver de impressão 43
- como limpar a memória da impressora 52
- como limpar a tela sensível ao toque 142
- como limpar o scanner 141
- como programar o envio de um fax 67
- como reconfigurar contadores de uso de suprimentos 140
- como remover atolamentos da bandeja 181
 - na bandeja padrão 184
 - na porta frontal 181
 - na unidade frente e verso 183
- como remover papel atolado na porta frontal 181
 - na unidade frente e verso 183
 - no alimentador manual 185
- como substituir peças
 - bandeja 139
 - unidade frente e verso 139
- como usar o alimentador automático de documentos (ADF) 60, 64, 66, 70
- como usar peças e suprimentos originais da Lexmark 134
- como verificar a conectividade da impressora 50
- computador
 - como digitalizar para 70
 - como se conectar à impressora 49
- conectando a impressora ao serviço de toque distinto 30
- conectando a rede sem fio
 - como usar o método de botão de controle 47
 - como usar o método de PIN 47
- conectividade da impressora verificação 50
- conexão de cabos 21
- configuração
 - fax 22
- configuração da impressora 11
- configuração de alertas de e-mail 133

- configuração de fax
 - conexão de linha telefônica padrão 25
 - específica de país ou região 28
- configuração de notificação de suprimentos 133
- configurações ambientais 143
- configurações do alto-falante do fax
 - configuração 31
- configurações padrão de fábrica restauração 52
- Configurações SMTP
 - configuração 32
- contadores de uso de suprimentos reconfiguração 140, 177
- cópia
 - cartões 62
 - como criar um atalho 63
 - como usar o alimentador automático de documentos (ADF) 60
 - em papel timbrado 61
 - Impressão nos dois lados do papel 61
 - usando o vidro do scanner 60
 - uso do ADF 60
- cópia de fotos 61
- cópia em frente e verso 61
- corte de texto 161
- criação de um perfil do Cloud Connector 50
- criando um atalho de destino de fax 67

D

- data e hora
 - configurações de fax 31
- declaração de volatilidade 52
- defeitos repetitivos na impressão 168
- definições da impressora
 - como restaurar o padrão de fábrica 52
- definindo o tamanho do papel 40
- definindo o tipo de papel 40
- desativar o erro de servidor SMTP não configurado 189
- destino de fax
 - como criar um atalho 67

- digitalização
 - como usar o alimentador automático de documentos (ADF) 70
 - para o envio por e-mail 64
 - para uma pasta da rede 73
 - para uma unidade flash 72
 - para um computador 70
 - para um perfil do Cloud Connector 73
 - para um servidor FTP 72
 - usando o vidro do scanner 70
- dispositivo móvel
 - como conectar com a impressora 48
 - impressão a partir de 53, 54
- documentos, impressão
 - de um computador 53
 - de um dispositivo móvel 53
- documentos confidenciais não são impressos 170
- documentos suspensos não são impressos 170
- driver de fax
 - instalação 44
- driver de impressão
 - instalação 43

E

- economia de papel 62
- economia de suprimentos 144
- e-mail
 - envio 64
- entrando em contato com o suporte ao cliente 202
- envelopes
 - carregamento 42
- envelope se fecha durante a impressão 186
- enviando fax
 - como usar o alimentador automático de documentos (ADF) 66
 - configuração de data e hora 31
 - usando o vidro do scanner 66
- enviando um fax
 - agendado 67
- envio de e-mail
 - como usar o alimentador automático de documentos (ADF) 64
 - usando o vidro do scanner 64

envio de fax 66
erro de servidor SMTP não configurado
 desativando 189
etherFAX, uso
 como configurar a função de fax 24
evitando atolamentos de papel 178
exportação de um arquivo de configuração
 usando o Embedded Web Server 45

F

faixas horizontais claras 162
faixas verticais claras 163
faixas verticais escuras 165
fax
 compatíveis 22
 configuração 22
 encaminhando 69
 envio 66
 reter 69
fax analógico
 não é possível receber fax 194
fax compatível 22
faxes indesejados
 bloqueando 69
firmware, atualização 45
Folhas separadoras
 inserção 58
formulários pré-impressos
 seleção 16
fotos
 cópia 61
função de e-mail
 configuração 32

H

horário de verão
 configuração 31

I

ícones da tela inicial
 exibição 13
ícones na tela inicial
 mostrar 13
idioma, como alterar o teclado na tela 13
idioma do teclado 13

imagem irregular
 como digitalizar pelo ADF 200
imagens cortadas 161
importação de um arquivo de configuração
 usando o Embedded Web Server 45
impressão
 a partir de um perfil do Cloud Connector 58
 como usar o serviço de impressão Mopria 54
 como usar o Wi-Fi Direct 54
 de uma unidade flash 55
 de um computador 53
 de um dispositivo móvel 54
 lista de amostra de fontes 58
 manter trabalhos de impressão 57
 Página de definições de menu 51
 registro de fax 68
 repetir trabalhos de impressão 57
 trabalhos de impressão
 confidenciais 57
 trabalhos suspensos 57
 verificar trabalhos de impressão 57
impressão agrupada não funciona 187
impressão ausente 167
impressão clara 154
impressão com pontos 156
impressão enviesada 159
impressão escura 148
impressão lenta 171
Impressão Lexmark
 uso 53
impressão manchada 156
impressão torta 159
impressora
 espaços livres mínimos 20
 seleção do local 20
 transporte 145
impressora não responde 173
imprimindo de uma unidade flash 55
informações ausentes na folha de rosto do fax 195
informações da impressora
 localização 9

informações sobre segurança 7, 8
instalação do software da impressora 43
instruções sobre papel 14

L

Lexmark Mobile Print
 uso 53
Lexmark Scanback Utility
 uso 70
limpeza da impressora 140
Limpeza do scanner 132
linhas brancas 164
linhas finas não são impressas corretamente 150
linhas verticais brancas 164
linhas verticais escuras nas impressões 166
lista de amostra de fontes
 impressão 58
listras verticais escuras 167
listras verticais nas impressões 166
localização de informações sobre a impressora 9
localização do número de série da impressora 10
localizando áreas de atolamento 179

M

margens incorretas 154
memória
 tipos instalados na impressora 52
memória da impressora
 limpando 52
memória não volátil 52
 limpando 52
memória volátil 52
 limpando 52
mensagens da impressora
 substituição do cartucho, incompatibilidade de região da impressora 177
 suprimento não Lexmark 177
menu
 802.1x 124
 Apagamento fora de serviço 84

- Apagar arquivos de dados temporários 130
 - Atalhos 132
 - Cloud Connector 131
 - Coleta anônima de dados 81
 - Configuração 86
 - Configuração de bandeja 90
 - Configuração de e-mail 103
 - Configuração de fax 94
 - Configuração de impressão confidencial 129
 - Configuração de servidor de fax 100
 - Configuração LPD 125
 - Configuração universal 91
 - Configurações de HTTP/FTP 125
 - Contas locais 128
 - Digitalização para a unidade flash 110
 - Dispositivo 131
 - Diversos 131
 - Ethernet 118
 - Fax 132
 - Gerenciamento de certificados 129
 - Gerenciamento de energia 80
 - Ícones visíveis da tela inicial 84
 - Imagem 89
 - Impressão da unidade flash 113
 - IPSec 123
 - Layout 85
 - Menu de configuração 81
 - Modo econômico 77
 - Modo Fax 93
 - Notificações 78
 - Padrões de cópia 92
 - Padrões de e-mail 104
 - Padrões de FTP 107
 - Página de definições de menu 131
 - Painel Operador Remoto 78
 - PCL 88
 - PDF 87
 - PostScript 88
 - Preferências 76
 - Print 132
 - Programar dispositivos USB 129
 - Público 127
 - Qualidade 87
 - Rede 132
 - Restaurar padrões de fábrica 81
 - Restrições de login 129
 - Restringir acesso à rede externa 127
 - Sem fio 115
 - SNMP 122
 - Sobre esta impressora 85
 - Solução de problemas 132
 - Tamanhos personalizados de digitalização 91
 - TCP/IP 120
 - Tipos de mídia 92
 - USB 126
 - Visão geral da rede 114
 - Wi-Fi Direct 118
 - menus da impressora 75
 - método de botão de controle 47
 - método de número de identificação pessoal 47
 - modo de economia de energia configuração 143
 - Modo de hibernação configuração 143
 - Modo de suspensão configuração 143
 - Modo econômico configuração 143
- N**
- não é possível abrir o Embedded Web Server 175
 - não é possível conectar a impressora ao Wi-Fi 176
 - não é possível digitalizar para uma pasta de rede 197
 - não é possível enviar a folha de rosto do fax a partir do computador 195
 - não é possível enviar e-mails 190
 - não é possível enviar ou receber faxes usando o etherFAX 191
 - não é possível enviar ou receber faxes usando o fax analógico 192
 - não é possível receber faxes usando o fax analógico 194
 - não foi possível ler unidade flash solução de problemas, impressão 174
 - níveis de emissão de ruído 206
 - noções básicas sobre o status luz do botão liga/desliga 14
 - luz indicadora 14
 - notificações de suprimento configuração 133
 - número de série, impressora localização 10
- O**
- o scanner não fecha 201
- P**
- Página de definições de menu impressão 51
 - páginas brancas 147
 - Páginas de teste de qualidade de impressão 132
 - páginas em branco 147
 - páginas em preto 160
 - papel formulários pré-impressos 16
 - inaceitável 15
 - papel timbrado 16
 - seleção 14
 - papel curvado 157
 - papel dobrado 151
 - papel enrugado 151
 - papel timbrado carregamento 42
 - cópia em 61
 - seleção 16
 - papel universal configuração 40
 - pasta de rede como digitalizar para 73
 - peças da impressora limpeza 140
 - peças e suprimentos originais 134
 - peças e suprimentos originais da Lexmark 134
 - pedido de suprimentos cartucho de toner 134
 - unidade de imagem 135
 - perfil do Cloud Connector como digitalizar para 73
 - criação 50
 - impressão a partir de 58
 - pesos de papel compatíveis 19
 - pesos de papel compatíveis 19
 - plano de fundo cinza em impressões 152

plugue adaptador 28
porta Ethernet 21
porta EXT 21
porta LINE 21
portas da impressora 21
Porta USB
 ativação 174
porta USB de impressora 21
problemas de qualidade de
impressão 146
provedores de serviços de
e-mail 32

Q

qualidade de impressão de fax
ruim 195

R

reciclagem
 Embalagem Lexmark 204
 produtos da Lexmark 204
reconfiguração
 contadores de uso de
 suprimentos 177
rede sem fio 46
 conexão da impressora a 46
 Wi-Fi Protected Setup 47
rede Wi-Fi
 desativação 50
redução de uma cópia 62
registro de fax
 impressão 68
Registro do ADF
 ajustando 202
registro do scanner
 ajustando 202
relatórios da impressora
 exibição 134
repetir trabalhos de
impressão 56
resolução de fax
 alteração 68
restauração das configurações
padrão de fábrica 52
retenção de fax 69

S

scanner
 limpeza 141
secretária eletrônica
 configuração 25

selecionando papel 14
selecionando um local para a
impressora 20
serviço de impressão Mopria 54
serviço de toque distinto, fax
 ativação 30
servidor de e-mail
 configuração 32
servidor de fax, uso
 como configurar a função de
 fax 24
servidor FTP
 como digitalizar para 72
software da impressora
 instalação 43
solução de problemas
 erro de servidor SMTP não
 configurado 189
 impressora não responde 173
 não é possível abrir o
 Embedded Web Server 175
 não é possível conectar a
 impressora ao Wi-Fi 176
 problemas de qualidade de
 impressão 146
solução de problemas, cópia
 a qualidade da cópia não é
 boa 200
 cópias parciais do documento
 ou fotografias 198
 o scanner não fecha 201
 o scanner não responde 201
solução de problemas,
digitalização
 a digitalização não foi concluída
 com êxito 199
 a qualidade da cópia não é
 boa 200
 cópias parciais do documento
 ou fotografias 198
imagem irregular ao digitalizar
pelo ADF 200
não é possível digitalizar para
uma pasta de rede 197
não é possível digitalizar para
um computador 196
o scanner não fecha 201
o scanner não responde 201
texto irregular ao digitalizar pelo
ADF 200

solução de problemas, e-mail
 não é possível enviar e-
 mails 190
solução de problemas, fax
 informações ausentes na folha
 de rosto do fax 195
 não é possível configurar o
 etherFAX 191
 não é possível enviar a folha de
 rosto do fax a partir do
 computador 195
 não é possível enviar faxes
 usando o fax analógico 194
 não é possível enviar ou
 receber faxes usando o
 etherFAX 191
 não é possível enviar ou
 receber faxes usando o fax
 analógico 192
 O ID do chamador não é
 exibido 190
solução de problemas,
impressão
 as páginas atoladas não são
 impressas novamente 189
 envelope se fecha durante a
 impressão 186
 impressão agrupada não
 funciona 187
 impressão lenta 171
 margens incorretas 154
 o papel atola com
 frequência 188
 trabalho impresso da bandeja
 errada 170
 trabalho impresso no papel
 errado 170
 trabalhos confidenciais e outros
 documentos suspensos não
 são impressos 170
 trabalhos de impressão não são
 impressos 169
solução de problemas, qualidade
de impressão
 defeitos repetitivos 168
 faixas horizontais claras 162
 faixas verticais claras 163
 faixas verticais escuras 165
 impressão clara 154
 impressão enviesada 159
 impressão escura 148

- impressão manchada e com pontos 156
 - impressão torta 159
 - linhas finas não são impressas corretamente 150
 - linhas verticais brancas 164
 - listras ou linhas verticais escuras 166
 - listras verticais escuras com impressão ausente 167
 - páginas em branco ou brancas 147
 - páginas em preto 160
 - papel curvado 157
 - papel dobrado ou enrugado 151
 - plano de fundo cinza em impressões 152
 - textos ou imagens cortados 161
 - toner sai facilmente do papel 162
 - solução de problemas de cópia
 - a qualidade da cópia não é boa 200
 - cópias parciais do documento ou fotografias 198
 - o scanner não responde 201
 - solução de problemas de digitalização
 - a digitalização leva um longo tempo 201
 - a digitalização não foi concluída com êxito 199
 - a digitalização trava o computador 201
 - a qualidade da cópia não é boa 200
 - cópias parciais do documento ou fotografias 198
 - imagem irregular ao digitalizar pelo ADF 200
 - não é possível digitalizar para a pasta de rede 197
 - não é possível digitalizar para um computador 196
 - o scanner não responde 201
 - texto irregular ao digitalizar pelo ADF 200
 - solução de problemas de e-mail
 - não é possível enviar e-mails 190
 - solução de problemas de fax
 - informações ausentes na folha de rosto do fax 195
 - não é possível configurar o etherFAX 191
 - não é possível enviar a folha de rosto do fax a partir do computador 195
 - não é possível enviar faxes usando o fax analógico 194
 - não é possível enviar ou receber faxes usando o etherFAX 191
 - não é possível enviar ou receber faxes usando o fax analógico 192
 - não é possível receber faxes usando o fax analógico 194
 - O ID do chamador não é exibido 190
 - qualidade de impressão de fax ruim 195
 - solução de problemas de impressão
 - as páginas atoladas não são impressas novamente 189
 - envelope se fecha durante a impressão 186
 - impressão agrupada não funciona 187
 - impressão lenta 171
 - margens incorretas 154
 - não foi possível ler unidade flash 174
 - o papel atola com frequência 188
 - trabalho impresso da bandeja errada 170
 - trabalho impresso no papel errado 170
 - trabalhos confidenciais e outros documentos suspensos não são impressos 170
 - trabalhos de impressão não são impressos 169
 - solução de problemas de qualidade de impressão
 - defeitos repetitivos 168
 - faixas horizontais claras 162
 - faixas verticais claras 163
 - faixas verticais escuras 165
 - impressão clara 154
 - impressão enviesada 159
 - impressão escura 148
 - impressão manchada e com pontos 156
 - impressão torta 159
 - linhas finas não são impressas corretamente 150
 - linhas verticais brancas 164
 - listras ou linhas verticais escuras 166
 - listras verticais escuras com impressão ausente 167
 - páginas em branco ou brancas 147
 - páginas em preto 160
 - papel curvado 157
 - papel dobrado ou enrugado 151
 - plano de fundo cinza em impressões 152
 - problemas de qualidade de impressão 146
 - textos ou imagens cortados 161
 - toner sai facilmente do papel 162
 - soquete do cabo de alimentação. 21
 - status da impressora 14
 - status das peças verificação 133
 - status dos suprimentos verificação 133
 - substituição do cartucho, incompatibilidade de região da impressora 177
 - substituindo suprimentos
 - cartucho de toner 135
 - unidade de imagem 137
 - suporte ao cliente
 - para entrar em contato 202
 - suprimento não Lexmark 177
 - suprimentos
 - economia 144
- T**
- tamanho do papel configuração 40
 - tamanhos de papel compatíveis 17
 - tamanhos de papel compatíveis 17
 - teclado na tela
 - como alterar o idioma 13

- tela inicial
 - personalização 13
- tela sensível ao toque
 - limpeza 142
- temperatura ao redor da impressora 209
- texto cortado 161
- texto irregular
 - como digitalizar pelo ADF 200
- tipo de papel
 - configuração 40
- tipos de arquivo suportados 56
- tipos de papel
 - compatíveis 18
- tipos de papel compatíveis 18
- tonalidade do fax
 - ajustando 68
- tonalidade do toner
 - ajustando 59
- toner sai facilmente do papel 162
- trabalho de impressão
 - cancelamento a partir do painel de controle da impressora 59
 - como cancelar a partir do computador 59
- trabalho impresso da bandeja errada 170
- trabalho impresso no papel errado 170
- trabalhos de impressão
 - armazenamento 56
- trabalhos de impressão confidenciais
 - configuração 56
- trabalhos de impressão não impressos 169
- trabalhos suspensos 56
- transporte da impressora 20, 144, 145

U

- umidade ao redor da impressora 209
- unidade de imagem
 - pedido 135
 - substituição 137
- unidade flash
 - como digitalizar para 72
 - impressão a partir de 55

- unidade frente e verso
 - definindo o tamanho do papel 40
 - substituição 139
- unidades de flash suportadas 56
- usando o painel de controle
 - MFP Lexmark MB2236adw 12
 - MFP Lexmark MB2236adwe 13
 - MFP Lexmark MB2236i 13
- usando o vidro do scanner 60, 64, 66, 70

V

- verificação do status das peças e dos suprimentos 133
- verificar trabalhos de impressão 56
- vidro do scanner
 - uso 60, 64, 66, 70
- volatilidade
 - declaração de 52

W

- Wi-Fi Direct
 - ativação 48
 - como imprimir a partir de um dispositivo móvel 54
 - configuração 48
- Wi-Fi Protected Setup
 - rede sem fio 47