



# Multifuncțional laser MB2236

---

## Ghidul utilizatorului

**Iulie 2024**

**[www.lexmark.com](http://www.lexmark.com)**

---

Tip de echipament:

3400

Modele:

481, 485

# Cuprins

|  |           |
|--|-----------|
| <b>Informații de siguranță.....</b>  | <b>6</b>  |
| Convenții.....   | 6         |
| Declarații produs.....   | 6         |
| <b>Aflați despre imprimantă.....</b>   | <b>9</b>  |
| Găsirea informațiilor despre imprimantă.....                                   | 9         |
| Găsirea numărului de serie al imprimantei.....                                 | 10        |
| Configurație imprimantă.....   | 11        |
| Utilizarea panoului de control.....  | 12        |
| Particularizarea ecranului de început.....                                     | 13        |
| Schimbarea limbii tastaturii de pe ecran.....                                  | 13        |
| Înțelegerea stării butonului de alimentare și a indicatorului luminos.....     | 14        |
| Selectarea hârtiei.....  | 14        |
| <b>Configurarea și instalarea.....</b>   | <b>20</b> |
| Alegerea unui loc pentru imprimantă.....                                       | 20        |
| Atașarea cablurilor.....   | 21        |
| Configurarea imprimantei pentru fax.....                                       | 22        |
| Configurarea setărilor de e-mail SMTP.....                                     | 32        |
| Încărcarea hârtiei și a suporturilor speciale.....                             | 40        |
| Instalarea și actualizarea software-ului, a driverelor și a firmware-ului..... | 43        |
| Lucrul în rețea.....   | 46        |
| Crearea unui profil Cloud Connector.....                                       | 50        |
| Imprimarea paginii de setări meniuri.....                                      | 50        |
| <b>Securizarea imprimantei.....</b>  | <b>51</b> |
| Ștergerea memoriei imprimantei.....  | 51        |
| Revenirea la setările prestabilite din fabrică.....                            | 51        |
| Declarație privind volatilitatea.....  | 51        |
| <b>Imprimarea.....</b>   | <b>52</b> |
| Imprimarea de pe un computer.....  | 52        |
| Imprimarea de pe un dispozitiv mobil.....                                      | 52        |
| Imprimarea de pe o unitate flash.....  | 54        |
| Unități flash și tipuri de fișiere acceptate.....                              | 55        |

---

|  |           |
|--|-----------|
| Configurarea lucrărilor de imprimare confidențiale.....                        | 55        |
| Imprimarea lucrărilor confidențiale și a altor lucrări în așteptare.....       | 56        |
| Imprimarea dintr-un profil Cloud Connector.....                                | 57        |
| Imprimarea unei liste de eșantioane de fonturi.....                            | 57        |
| Inserarea colilor de separare între copii.....                                 | 57        |
| Anularea unei lucrări de imprimare.....  | 58        |
| Reglarea luminozității tonerului.....  | 58        |
| <b>Copierea.....</b>   | <b>59</b> |
| Utilizarea alimentatorului automat de documente și a geamului scannerului..... | 59        |
| Realizarea de copii.....   | 59        |
| Copierea fotografiilor.....  | 60        |
| Copierea pe hârtie cu antet.....   | 60        |
| Copierea pe ambele fețe ale hârtiei.....                                       | 60        |
| Micșorarea sau mărirea copiilor.....   | 60        |
| Copierea mai multor pagini pe o singură foaie.....                             | 61        |
| Asamblarea copiilor.....   | 61        |
| Copierea cărților de identitate.....   | 61        |
| Crearea unei comenzi rapide pentru copiere.....                                | 61        |
| <b>E-mailul.....</b>   | <b>63</b> |
| Utilizarea alimentatorului automat de documente și a geamului scannerului..... | 63        |
| Trimiterea unui e-mail.....  | 63        |
| <b>Faxul.....</b>  | <b>65</b> |
| Utilizarea alimentatorului automat de documente și a geamului scannerului..... | 65        |
| Trimiterea unui fax.....   | 65        |
| Programarea unui fax.....  | 66        |
| Crearea unei comenzi rapide pentru o destinație de fax.....                    | 66        |
| Schimbarea rezoluției faxului.....   | 67        |
| Ajustarea întunecimii faxului.....   | 67        |
| Imprimarea unui jurnal de fax.....   | 67        |
| Blocarea faxurilor nesolicitate.....   | 68        |
| Păstrarea faxurilor.....   | 68        |
| Redirecționarea unui fax.....  | 68        |

---

|  |            |
|--|------------|
| <b>Scanarea.....</b>   | <b>69</b>  |
| Utilizarea alimentatorului automat de documente și a geamului scannerului..... | 69         |
| Scanarea către un computer.....  | 69         |
| Scanarea către o unitate flash.....  | 71         |
| Scanarea pe un server FTP.....   | 71         |
| Scanare cu trimitere într-un folder din rețea.....                             | 72         |
| Scanarea într-un profil Cloud Connector.....                                   | 72         |
| <b>Utilizarea meniurilor imprimantei.....</b>                                  | <b>74</b>  |
| Hartă meniuri.....   | 74         |
| Dispozitiv.....  | 75         |
| Imprimare.....   | 84         |
| Hârtie.....  | 89         |
| Copiere.....   | 91         |
| Fax.....   | 92         |
| E-mail.....  | 102        |
| FTP.....   | 106        |
| Unitate USB.....   | 109        |
| Rețea/Porturi.....   | 113        |
| Securitate.....  | 125        |
| Cloud Connector.....   | 129        |
| Rapoarte.....  | 130        |
| Rezolvarea problemelor.....  | 131        |
| <b>Întreținerea imprimantei.....</b>   | <b>132</b> |
| Verificarea stării pieselor și consumabilelor.....                             | 132        |
| Configurarea notificărilor de aprovizionare.....                               | 132        |
| Setarea avertizărilor prin e-mail.....   | 132        |
| Vizualizarea rapoartelor.....  | 133        |
| Comandarea pieselor și consumabilelor.....                                     | 133        |
| Înlocuirea pieselor și consumabilelor.....                                     | 134        |
| Curățarea componentelor imprimantei.....                                       | 139        |
| Economisirea de energie și hârtie.....   | 142        |
| Mutarea imprimantei în altă locație.....                                       | 143        |
| Expedierea imprimantei.....  | 143        |



---

|  |            |
|--|------------|
| <b>Depanarea unei probleme.....</b>                      | <b>144</b> |
| Probleme legate de calitatea imprimării.....             | 144        |
| Probleme de imprimare.....                               | 145        |
| Imprimanta nu răspunde.....                              | 171        |
| Nu se poate citi unitatea flash.....                     | 172        |
| Activarea portului USB.....                              | 172        |
| Probleme de conectare la rețea.....                      | 173        |
| Probleme cu consumabilele.....                           | 175        |
| Îndepărtarea blocajelor.....                             | 176        |
| Probleme cu alimentarea de hârtie.....                   | 184        |
| Probleme cu e-mailul.....                                | 186        |
| Probleme la expedierea faxurilor.....                    | 187        |
| Probleme de scanare.....                                 | 193        |
| Contactarea serviciului de asistență pentru clienți..... | 199        |
| <b>Reciclare și eliminare.....</b>                       | <b>200</b> |
| Reciclarea produselor Lexmark.....                       | 200        |
| Reciclarea ambalajelor Lexmark.....                      | 200        |
| <b>Note.....</b>   | <b>201</b> |
| <b>Index.....</b>  | <b>210</b> |

# Informații de siguranță





## Convenții

**Notă:** O *notă* identifică informații care v-ar putea ajuta.







**Avertisment:** Un *avertisment* identifică informații despre acțiuni care ar putea avaria echipamentul hardware sau aplicațiile software ale dispozitivului.









**ATENȚIE:** O *atenționare* indică o situație potențial periculoasă care v-ar putea vătăma.

Diferitele tipuri de declarații de atenționare includ:

-  **ATENȚIE - PERICOL DE ACCIDENTARE:** Indică un pericol de vătămare.
-  **ATENȚIE - PERICOL DE ELECTROCUTARE:** Indică un pericol de electrocutare.
-  **ATENȚIE - SUPRAFAȚĂ FIERBINTE:** Indică un pericol de arsuri prin atingere.
-  **ATENȚIE—PERICOL DE PRINDERE A DEGETELOR:** Indică riscul de prindere a degetelor între piesele mobile.
-  **ATENȚIE – PIESE MOBILE:** Indică un risc de laceratii sau rănire prin abraziune cauzate de piesele rotative.

## Declarații produs

-  **ATENȚIE - PERICOL DE ACCIDENTARE:** Pentru a evita pericolul de incendiu sau de electrocutare, conectați cablul de tensiune direct la o priză electrică legată corespunzător la masă și cu parametri nominali corespunzători, aflată în apropierea produsului și ușor accesibilă.
-  **ATENȚIE - PERICOL DE ACCIDENTARE:** Pentru a evita riscul de incendiu sau electrocutare, utilizați doar cablul de alimentare oferite împreună cu acest produs sau piese de schimb autorizate de producător.
-  **ATENȚIE - PERICOL DE ACCIDENTARE:** Nu utilizați acest produs cu cabluri de extensie, prize multiple, prelungitoare cu prize multiple sau cu dispozitive UPS. Puterea nominală a acestor tipuri de accesorii poate fi depășită cu ușurință de o imprimantă laser și poate avea ca rezultat incendii, daune materiale sau performanțe slabe ale imprimantei.
-  **ATENȚIE - PERICOL DE ACCIDENTARE:** Cu acest produs, poate fi utilizat doar un dispozitiv Lexmark de protecție la supratensiune, corect conectat între imprimantă și cablul de tensiune. Utilizarea dispozitivelor de protecție la supratensiune care nu sunt produse de Lexmark poate avea ca rezultat incendii, daune materiale sau performanțe slabe ale imprimantei.
-  **ATENȚIE - PERICOL DE ACCIDENTARE:** Pentru a reduce riscul de incendiu, când conectați acest produs la rețeaua telefonică publică cu comutare de circuite, utilizați numai un cablu de telecomunicații (RJ-11) 26 AWG sau superior. Pentru utilizatorii din Australia, cablul trebuie să fie aprobat de Autoritatea de comunicații și media din Australia.
-  **ATENȚIE - PERICOL DE ELECTROCUTARE:** Pentru a evita pericolul de electrocutare, nu plasați și nu utilizați acest produs în apropierea apei sau în locuri umede.

-  **ATENȚIE - PERICOL DE ELECTROCUTARE:** Pentru a evita pericolul de electrocutare, nu instalați acest produs și nu realizați conexiuni electrice sau de cablu, cum ar fi la cablul de tensiune, la fax sau la telefon, în timpul unei furtuni cu fulgere.
-  **ATENȚIE - PERICOL DE ACCIDENTARE:** Nu tăiați, răsușiți, legați sau striviți cablul de tensiune și nu plasați obiecte grele pe acesta. Nu amplasați cablul de tensiune în locuri în care poate fi întins excesiv sau ros. Nu strângeți cablul între obiecte cum ar fi mobila și pereții. Dacă se întâmplă așa ceva, există pericol de incendiu sau de electrocutare. Cercetați regulat cablul de tensiune pentru a verifica dacă există semne ale unor astfel de probleme. Înainte de a-l inspecta, scoateți cablul de tensiune din priza electrică.
-  **ATENȚIE - PERICOL DE ELECTROCUTARE:** Pentru a evita pericolul de electrocutare, asigurați-vă că toate conexiunile externe (cum ar fi conexiunile Ethernet și cele pentru telefonie) sunt instalate corespunzător în porturile de conectare marcate.
-  **ATENȚIE - PERICOL DE ELECTROCUTARE:** Pentru a evita pericolul de electrocutare, dacă accesați placa de control sau instalați dispozitive hardware sau de memorie opționale la un anumit timp după configurarea imprimantei, înainte de a continua opriți imprimanta și deconectați cablul de tensiune de la priza electrică. Dacă aveți alte aparate atașate la imprimantă, închideți-le și pe acestea și deconectați cablurile care conduc la imprimantă.
-  **ATENȚIE - PERICOL DE ELECTROCUTARE:** Pentru a evita pericolul de electrocutare, nu utilizați caracteristica fax în timpul unei furtuni cu fulgere.
-  **ATENȚIE - PERICOL DE ELECTROCUTARE:** Pentru a evita riscul electrocutării în timpul curățării exterioare a imprimantei, deconectați cablul de alimentare de la priza de perete și deconectați toate celelalte cabluri de la imprimantă înainte de a continua.
-  **ATENȚIE - PERICOL DE ACCIDENTARE:** Dacă imprimanta cântărește mai mult de 20 kg (44 livre), poate fi nevoie de două sau mai multe persoane pentru a o ridica în siguranță.
-  **ATENȚIE - PERICOL DE ACCIDENTARE:** Când mutați imprimanta, pentru a evita vătămarea corporală sau deteriorarea imprimantei, urmați aceste indicații:
- Asigurați-vă că toate ușile și tăvile sunt închise.
  - Opriți imprimanta, apoi deconectați cablul de alimentare de la priza electrică.
  - Deconectați toate cablurile de la imprimantă.
  - Dacă imprimanta are tăvi opționale verticale de podea separate sau opțiuni de ieșire atașate de aceasta, deconectați-le înainte de a muta imprimanta.
  - Dacă imprimanta are o platformă cu roțile, rulați-o cu atenție către noua locație. Fiți precauți când treceți peste praguri și denivelările din podea.
  - Dacă imprimanta nu are o platformă cu roțile, dar are în configurație tăvi opționale sau opțiuni de ieșire, scoateți opțiunile de ieșire și ridicați imprimanta de pe tăvi. Nu încercați să ridicați imprimanta și orice opțiuni simultan.
  - Utilizați întotdeauna mânerul imprimantei pentru a o ridica.
  - Cărucioarele utilizate pentru a muta imprimanta trebuie să aibă o suprafață care să poată susține integral baza imprimantei.
  - Cărucioarele utilizate pentru a muta echipamentele hardware trebuie să aibă o suprafață care să poată susține dimensiunile opțiunilor acestora.
  - Mențineți imprimanta în poziție verticală.
  - Evitați mutarea imprimantei prin mișcări de împingere bruște.

- Asigurați-vă că nu vă prindeți degetele dedesubt când așezați imprimanta jos.
- Asigurați-vă că în jurul imprimantei este spațiu suficient.

 **ATENȚIE - SUPRAFAȚĂ FIERBINTE:** Interiorul imprimantei poate să fie fierbinte. Pentru a reduce riscul de vătămare datorat componentei fierbinți, lăsați suprafața să se răcească înainte de a o atinge.

 **ATENȚIE—PERICOL DE PRINDERE A DEGETELOR:** Pentru a evita riscul de prindere a degetelor, fiți atenți la zonele marcate cu această etichetă. Accidentele de prindere a degetelor pot surveni în preajma pieselor mobile cum ar fi angrenajele, ușile, tăvile și capacele.

 **ATENȚIE – PIESE MOBILE:** Pentru a evita riscul de laceratii sau rănire prin abraziune, țineți mâinile departe de piesele în mișcare în zonele marcate cu această etichetă. Pericolul de răni cauzate de piesele în mișcare poate apărea în jurul roților dințate și al altor piese rotative.

 **ATENȚIE - PERICOL DE ACCIDENTARE:** Acest produs folosește laser. Utilizarea controalelor, reglajele sau executarea de proceduri, altele decât cele specificate în *Ghidul de utilizare* pot avea ca rezultat expunerea la radiații periculoase.

 **ATENȚIE - PERICOL DE ACCIDENTARE:** Bateria cu litiu existentă în acest produs nu este destinată a fi înlocuită. Există pericol de explozie dacă o baterie cu litiu este înlocuită incorect. Nu reîncărcați, nu dezamblați și nu incinerati o baterie cu Litiu. Aruncați bateriile cu litiu uzate în conformitate cu instrucțiunile producătorului și cu reglementările locale.

Acest produs este proiectat, testat și aprobat pentru a îndeplini standarde stricte de securitate globală, dacă utilizează componente specifice ale producătorului. Caracteristicile de siguranță ale unor componente nu sunt întotdeauna evidente. Producătorul nu răspunde în cazul utilizării altor componente înlocuitoare.

Pentru service sau reparații, altele decât cele descrise în documentația utilizatorului, apălați la un reprezentant de service.

**PĂSTRAȚI ACESTE INSTRUCȚIUNI.**

# Aflați despre imprimantă

## Găsirea informațiilor despre imprimantă

| Ce anume căutați?   | Găsiți tot ce vă trebuie aici   |
|---|---|
| Instrucțiuni pentru configurarea inițială   | Consultați documentația de configurare furnizată împreună cu imprimanta.  |
| <ul style="list-style-type: none"> <li>• Software-ul imprimantei</li> <li>• Driverul de imprimare sau de fax</li> <li>• Firmware-ul imprimantei</li> <li>• Utilitar</li> </ul>  | Accesați <a href="http://www.lexmark.com/downloads">www.lexmark.com/downloads</a> , căutați modelul de imprimantă și apoi, în meniul Tip, selectați driverul, firmware-ul sau utilitarul de care aveți nevoie.  |
| <ul style="list-style-type: none"> <li>• Selectarea și depozitarea hârtiei și a suporturilor de imprimare speciale</li> <li>• Încărcarea hârtiei</li> <li>• Configurarea setărilor imprimantei</li> <li>• Vizualizarea și imprimarea documentelor și a fotografiilor</li> <li>• Configurarea imprimantei într-o rețea</li> <li>• Îngrijirea și întreținerea imprimantei</li> <li>• Depanarea și rezolvarea problemelor</li> </ul> | Centrul de informații – accesați <a href="https://infoserve.lexmark.com">https://infoserve.lexmark.com</a> .<br>Videoclipuri explicative – accesați <a href="https://infoserve.lexmark.com/idv/">https://infoserve.lexmark.com/idv/</a> .   |
| Informații de asistență pentru utilizarea software-ului imprimantei.  | <p>Asistență pentru sistemele de operare Microsoft Windows sau Macintosh – Deschideți un program software sau o aplicație a imprimantei și faceți clic pe <b>Ajutor</b>.</p> <p>Faceți clic pe  pentru a vedea informații sensibile la context.</p> <p><b>Note:</b></p> <ul style="list-style-type: none"> <li>• Fișierul Help (Ajutor) se instalează automat împreună cu software-ul imprimantei.</li> <li>• În funcție de sistemul de operare, software-ul imprimantei se află în folderul de programe al imprimantei sau pe desktop.</li> </ul>   |
| <ul style="list-style-type: none"> <li>• Documentație</li> <li>• Asistență prin chat</li> <li>• Asistență prin poștă electronică</li> <li>• Suport pentru voce</li> </ul>   | <p>Accesați <a href="http://support.lexmark.com">http://support.lexmark.com</a>.</p> <p><b>Notă:</b> Selectați țara sau regiunea dvs., apoi selectați produsul pentru a vedea site-ul de asistență corespunzător.</p> <p>Informațiile de contact pentru asistență specifică țării sau regiunii dvs. pot fi găsite pe site-ul web sau pe garanția imprimantă furnizată împreună cu imprimanta.</p> <p>Păstrați la îndemână următoarele informații când contactați asistența pentru clienți:</p> <ul style="list-style-type: none"> <li>• Locul și data achiziționării</li> <li>• Tipul produsului și numărul de serie</li> </ul> <p>Pentru informații suplimentare, consultați <a href="#">“Găsirea numărului de serie al imprimantei” la pagina 10</a>.</p> |

| Ce anume căutați?   | Găsiți tot ce vă trebuie aici   |
|---|---|
| <ul style="list-style-type: none"><li>• Informații de siguranță</li><li>• Informații de conformitate</li><li>• Informații despre garanție</li><li>• Informații despre mediu</li></ul> | <p>Informațiile referitoare la garanție diferă în funcție de țară sau de regiune:</p> <ul style="list-style-type: none"><li>• <b>Pentru S.U.A.</b> – Consultați Declarația de garanție limitată furnizată împreună cu imprimanta sau accesați <a href="http://support.lexmark.com">http://support.lexmark.com</a>.</li><li>• <b>Pentru celelalte țări și regiuni</b> – consultați certificatul de garanție imprimat, livrat împreună cu imprimanta.</li></ul> <p><i>Ghidul informațiilor despre produs</i>—Consultați documentația furnizată împreună cu imprimanta sau accesați <a href="http://support.lexmark.com">http://support.lexmark.com</a>.</p> |
| Informații privind pașaportul digital Lexmark   | Accesați <a href="https://csr.lexmark.com/digital-passport.php">https://csr.lexmark.com/digital-passport.php</a> .  |

## Găsirea numărului de serie al imprimantei

- 1 Trageți tava afară.
- 2 Găsiți numărul de serie sub alimentatorul manual.

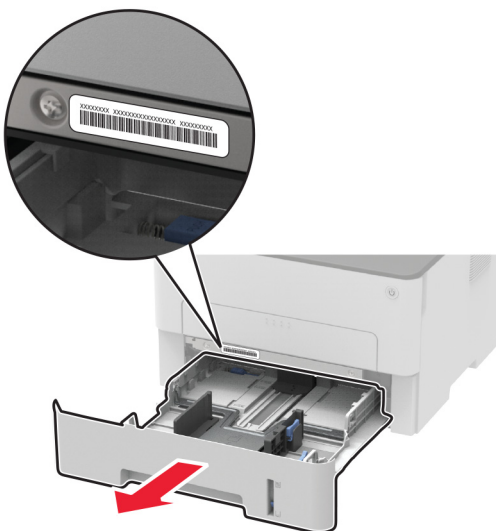

## Configurație imprimantă



|   |  |
|---|--|
| 1 | Alimentator automat de documente (ADF) |
| 2 | tavă ADF                               |
| 3 | Recipient ADF                          |
| 4 | Recipient standard                     |
| 5 | Butonul Pornire                        |
| 6 | Alimentator manual                     |
| 7 | Tavă de 250 de coli                    |
| 8 | Panou de control                       |

**Notă:** Aspectul poate să difere în funcție de modelul imprimantei.

## Utilizarea panoului de control

### Multifuncțional laser Lexmark MB2236adw

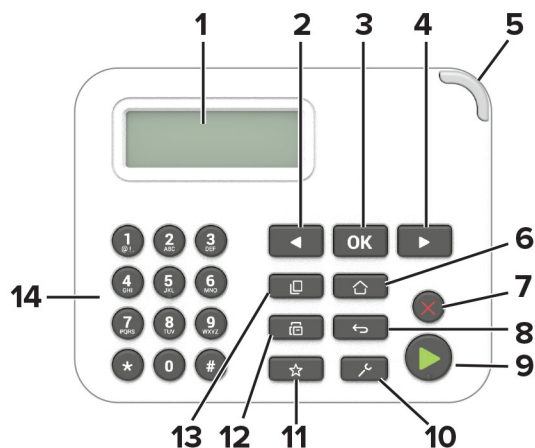

|    | Componentă a panoului de control | Funcție   |
|----|----------------------------------|---|
| 1  | Afișaj                           | <ul style="list-style-type: none"> <li>Vizualizați mesajele imprimantei și starea alimentării.</li> <li>Configurați și utilizați imprimanta.</li> </ul>                   |
| 2  | Butonul săgeată stânga           | <ul style="list-style-type: none"> <li>Parcurgeți meniurile sau deplasați între ecrane și opțiuni de meniu.</li> <li>Reduceți valoarea numerică a unei setări.</li> </ul> |
| 3  | Butonul Selectare                | <ul style="list-style-type: none"> <li>Selectați o opțiune de meniu.</li> <li>Salvați modificările unei setări.</li> </ul>  |
| 4  | Butonul săgeată dreapta          | <ul style="list-style-type: none"> <li>Parcurgeți meniurile sau deplasați între ecrane și opțiuni de meniu.</li> <li>Măriți valoarea numerică a unei setări.</li> </ul>   |
| 5  | LED indicator                    | Vizualizarea stării imprimantei.  |
| 6  | Butonul Pagină de pornire        | Accesați ecranul de pornire.  |
| 7  | Butonul Oprire sau Revocare      | Opriți lucrarea curentă.  |
| 8  | Butonul Înapoi                   | Revenirea la ecranul anterior.  |
| 9  | Butonul Start                    | Începeți o lucrare, în funcție de modul selectat.   |
| 10 | Butonul Meniu                    | Accesați meniurile imprimantei.   |
| 11 | Butonul Comenzi rapide           | Accesați comenzi rapide la funcții utilizate frecvent cu setările salvate anterior.   |
| 12 | Butonul Fax                      | Introduceți modul Fax.  |
| 13 | Butonul Copiere                  | Introduceți modul Copiere.  |
| 14 | Tastatură numerică               | Introduceți cifre sau simboluri într-un câmp de introducere.  |



## Multifuncționale laser Lexmark MB2236adwe, Lexmark MB2236i



|   | Componentă a panoului de control | Funcție   |
|---|----------------------------------|---|
| 1 | Butonul Pagină de pornire        | Accesați ecranul de pornire.  |
| 2 | Butonul Înapoi                   | Revenirea la ecranul anterior.  |
| 3 | Butonul Start                    | Începeți o lucrare, în funcție de modul selectat.   |
| 4 | LED indicator                    | Vizualizarea stării imprimantei.  |
| 5 | Afișaj                           | <ul style="list-style-type: none"> <li>Vizualizați mesajele imprimantei și starea alimentării.</li> <li>Configurați și utilizați imprimanta.</li> </ul> |

### Particularizarea ecranului de început

- 1 De pe panoul de control, atingeți **Setări > Dispozitiv > Pictograme vizibile pe ecranul de pornire**.
- 2 Selectați pictogramele care doriți să apară pe ecranul de pornire.
- 3 Aplicați modificările.

### Schimbarea limbii tastaturii de pe ecran

**Notă:** Puteți schimba limba tastaturii doar pentru activitățile imprimantei care necesită introducerea de caractere alfanumerice, precum e-mailul sau scanarea.

- 1 Atingeți câmpul de introducere.
- 2 Pe tastatură, atingeți și mențineți apăsată tasta pentru limbă.
- 3 Selectați o limbă.

## Înțelegerea stării butonului de alimentare și a indicatorului luminos

| Culoarea butonului de alimentare | Starea imprimantei                                     |
|----------------------------------|--|
| Dezactivat                       | Imprimanta este oprită, pregătită sau procesează date. |
| Alb                              | Imprimanta este în modul Repaus.                       |

### Multifuncțional laser Lexmark MB2236adw

| LED indicator     | Starea imprimantei                              |
|-------------------|---|
| Dezactivat        | Imprimanta este oprită sau în modul de repaus.  |
| Verde             | Imprimanta este pornită sau pregătită.          |
| Verde intermitent | Imprimanta procesează date.                     |
| Roșu intermitent  | Imprimanta necesită intervenția utilizatorului. |

### Multifuncționale laser Lexmark MB2236adwe, Lexmark MB2236i

| LED indicator        | Starea imprimantei                              |
|----------------------|---|
| Dezactivat           | Imprimanta este oprită sau în modul de repaus.  |
| Albastru             | Imprimanta este pornită sau pregătită.          |
| Albastru intermitent | Imprimanta procesează date.                     |
| Roșu intermitent     | Imprimanta necesită intervenția utilizatorului. |

## Selectarea hârtiei

### Recomandări privind hârtia

Utilizați tipul corect de hârtie pentru a preveni producerea blocajelor și pentru a vă asigura că nu apar probleme la imprimare.

- Utilizați întotdeauna hârtie nouă, nedeteriorată.
- Înainte de a încărca hârtia, verificați care este fața pe care se recomandă imprimarea. De obicei, această informație este indicată pe ambalaj.
- Nu utilizați hârtie care a fost tăiată sau decupată manual.
- Nu amestecați hârtii de diferite dimensiuni, tipuri sau greutate în aceeași tavă, deoarece pot apărea blocaje de hârtie.
- Nu utilizați hârtie cretată decât dacă este destinată imprimării electrofotografice.

### Caracteristicile hârtiei

Următoarele caracteristici ale hârtiei afectează calitatea și fiabilitatea imprimării. Luați în calcul următorii factori înainte de imprimare:

## Greutate

Tava poate asigura alimentarea cu hârtie cu fibră lungă cu greutatea cuprinsă între 60 și 105 g/m<sup>2</sup> (între 16 și 28 lb). Hârtia mai ușoară de 60 g/m<sup>2</sup> (16 lb) poate să nu fie suficient de rigidă pentru a permite alimentarea corectă și poate cauza blocaje.

## Ondulare

Ondularea se referă la tendința hârtiei de a se încreți la margini. Ondularea excesivă poate cauza probleme de alimentare cu hârtie. Ondularea poate apărea după trecerea hârtiei prin imprimantă, unde este expusă la temperaturi înalte. Depozitarea hârtiei despachetate la temperaturi ridicate sau scăzute sau în medii umede ori uscate poate determina ondularea hârtiei înainte de imprimare și poate crea probleme la alimentare.

## Netezime

Gradul de netezime a hârtiei afectează direct calitatea imprimării. Dacă hârtia este prea aspră, tonerul nu poate fuziona corect. Dacă hârtia este prea fină, pot apărea probleme legate de alimentare sau de calitatea imprimării. Vă recomandăm utilizarea de hârtie cu 50 de puncte Sheffield.

## Conținut de umiditate

Cantitatea de umiditate din hârtie afectează atât calitatea imprimării, cât și capacitatea imprimantei de a alimenta corect hârtia. Lăsați hârtia în ambalajul original până când o utilizați. Expunerea hârtiei la modificări ale umidității îi poate afecta performanța.

Păstrați hârtia în ambalajul original, în același mediu cu imprimanta cu 24 – 48 de ore înainte de imprimare. Extindeți această perioadă cu câteva zile în cazul în care mediul de depozitare sau de transport diferă foarte mult de cel în care se află imprimanta. De asemenea, hârtia groasă poate necesita o perioadă de pregătire mai îndelungată.

## Direcția fibrei

Direcția fibrei se referă la alinierea fibrelor unei coli de hârtie. Există două tipuri de hârtie: cu *fibră lungă*, pe lungimea paginii, sau cu *fibră scurtă*, pe lățimea paginii.

Pentru hârtie de 60-105 g/m<sup>2</sup> (16-28 lb), se recomandă hârtie cu fibră lungă.

## Conținut de fibre

Majoritatea tipurilor de hârtie xerografică de înaltă calitate sunt obținute în proporție de 100% din lemn celulozic tratat chimic. Acest conținut oferă o mai mare stabilitate a hârtiei, diminuând numărul de probleme la alimentare și îmbunătățind calitatea imprimării. Hârtia care conține fibre precum cele din bumbac poate afecta negativ manipularea hârtiei.

## Hârtie neacceptată

Nu se recomandă utilizarea următoarelor tipuri de hârtie cu imprimanta:

- Hârtia tratată chimic utilizată pentru efectuarea copiilor fără indigo. Aceasta este cunoscută și ca hârtie fără carbon, hârtie de copiere fără carbon (CCP) sau hârtie care nu necesită carbon (NCR).
- Hârtia preimprimată cu substanțe chimice care pot contamina imprimanta.
- Hârtia preimprimată care poate fi afectată de temperatura din cuptorul imprimantei.

- Hârtia preimprimată care necesită o registrație (locația precisă de imprimare pe pagină) mai mare de  $\pm 2,3$  mm ( $\pm 0,09$  inch). De exemplu, formularele cu recunoaștere optică a caracterelor (OCR).

În unele cazuri, registrația poate fi reglată cu o aplicație software pentru imprimarea reușită pe aceste formulare.

- Hârtia cretată (care poate fi ștersă), hârtia sintetică sau hârtia termică.
- Hârtia cu margini rugoase, cu textură aspră sau foarte pronunțată sau hârtia ondulată.
- Hârtie care nu respectă standardul EN12281:2002 (european).
- Hârtia cu greutate mai mică de  $60 \text{ g/m}^2$  (16 lb).
- Formulare sau documente compuse din mai multe părți.

## Utilizarea hârtiei reciclate

Lexmark acționează pentru a reduce impactul hârtiei asupra mediului, oferind clienților variante atunci când vine vorba de imprimare. O modalitate prin care obținem acest obiectiv este testarea produselor pentru a ne asigura că poate fi utilizată hârtie reciclată – în special, hârtie produsă cu 30%, 50% și 100% conținut reciclat post consum. Așteptarea noastră este ca hârtia reciclată să performeze la fel de bine ca hârtia nouă pe imprimantele noastre. Deși nu există niciun standard oficial pentru utilizarea hârtiei în echipamente de birou, Lexmark utilizează standardul european EN 12281 ca standard de proprietăți minime. Pentru a asigura o testare exhaustivă, hârtia de test include 100% hârtie reciclată din America de Nord, Europa și Asia, iar testele sunt efectuate la o umiditate relativă de 8–80%. Testarea include imprimarea față-verso. Se poate utiliza hârtie de birou care utilizează conținut regenerabil, reciclat sau fără clor.

## Selectarea formularelor preimprimare și a hârtiei cu antet

- Folosiți hârtie cu fibră lungă.
- Utilizați numai formulare și hârtie cu antet imprimate printr-un proces de gravare sau litografiere offset.
- Evitați hârtia cu suprafață aspră sau textură pronunțată.
- Utilizați cerneluri care nu sunt afectate de rășinile din toner. În general, cernelurile pe bază de ulei sau de oxidare satisfac aceste cerințe; cernelurile pe bază de latex pot să nu le îndeplinească.
- Imprimați mostre pe formularele preimprimare și pe hârtia cu antet înainte de a achiziționa cantități mari. Astfel, puteți stabili dacă cerneala din formularele preimprimare sau hârtia cu antet afectează calitatea imprimării.
- Dacă nu sunteți sigur, contactați furnizorul de hârtie.
- Atunci când imprimați pe hârtie cu antet, încărcați hârtia cu orientarea corectă pentru imprimanta dvs. Pentru mai multe informații, consultați *Ghidul pentru hârtie și suporturile de imprimare speciale*.

## Depozitarea hârtiei

Utilizați aceste indicații pentru depozitarea hârtiei, pentru a preîntâmpina crearea blocajelor și obținerea unei calități inegale de imprimare:

- Păstrați hârtia în ambalajul original, în același mediu cu imprimanta cu 24 – 48 de ore înainte de imprimare.
- Extindeți această perioadă cu câteva zile în cazul în care mediul de depozitare sau de transport diferă foarte mult de cel în care se află imprimanta. De asemenea, hârtia groasă poate necesita o perioadă de pregătire mai îndelungată.
- Pentru rezultate optime, depozitați hârtia în locuri în care temperatura este de  $21 \text{ }^\circ\text{C}$  ( $70 \text{ }^\circ\text{F}$ ) și umiditatea relativă este de 40 %.

- Majoritatea producătorilor recomandă imprimarea în medii cu o temperatură cuprinsă între 18 și 24 °C (65 și 75 °F) cu umiditatea relativă cuprinsă între 40 și 60 %.
- Depozitați hârtia în cutii de carton, pe un palet sau pe un raft, nu pe podea.
- Depozitați pachete individuale pe o suprafață plană.
- Nu depozitați alte obiecte deasupra pachetelor individuale de hârtie.
- Scoateți hârtia din cutia de carton sau din ambalaj doar atunci când sunteți pregătit să o încărcați în imprimantă. Cartonul sau ambalajul ajută la păstrarea hârtiei curată, uscată și dreaptă.

## Dimensiuni acceptate pentru hârtie

### Note:

- Hârtia cu lățimea mai mică de 210 mm (8,3 in.) se imprimă întotdeauna la viteză redusă.
- Utilizați alimentatorul manual atunci când imprimați pe hârtie cu lățimea mai mică de 105 mm (4,1 in.).
- Dimensiunea minimă a hârtiei acceptată pentru imprimarea față-verso este de 210 x 279,4 mm (8,3 x 11 in.).
- Lungimea maximă de hârtie acceptată de geamul scannerului este de 297 mm (11,7 in.).
- Pentru imprimare față-verso pe hârtie de dimensiune Letter, Legal, Oficio sau Folio, asigurați-vă că setarea pentru dimensiunea hârtiei din unitatea duplex este configurată la Letter.

| Dimensiune hârtie   | Tavă de 250 de coli | Alimentator manual | Imprimare față-verso | Geamul scannerului | Alimentator automat de documente |
|---|---------------------|--------------------|----------------------|--------------------|----------------------------------|
| <b>A4</b><br>210 x 297 mm (8,27 x 11,7 in.)   | ✓                   | ✓                  | ✓                    | ✓                  | ✓                                |
| <b>A5 (alimentare cu marginea scurtă înainte)</b><br>148 x 210 mm (5,83 x 8,27 in.) | ✓                   | ✓                  | x                    | ✓                  | ✓                                |
| <b>A5 (alimentare cu marginea lungă înainte)</b><br>210 x 148 mm (8,27 x 5,83 in.)  | ✓                   | ✓                  | x                    | ✓                  | ✓                                |
| <b>A6</b><br>105 x 148 mm (4,13 x 5,83 in.)   | ✓                   | ✓                  | x                    | ✓                  | ✓                                |
| <b>JIS B5</b><br>182 x 257 mm (7,17 x 10,1 in.)                                     | ✓                   | ✓                  | x                    | ✓                  | ✓                                |
| <b>Oficio (Mexic)</b><br>215,9 x 340,4 mm (8,5 x 13,4 in.)                          | ✓                   | ✓                  | ✓                    | x                  | ✓                                |
| <b>Hagaki</b><br>100 x 148 mm (3,94 x 5,83 in.)                                     | x                   | ✓                  | x                    | ✓                  | x                                |
| <b>Statement</b><br>139,7 x 215,9 mm (5,5 x 8,5 in.)                                | ✓                   | ✓                  | x                    | ✓                  | ✓                                |
| <b>Executive</b><br>184,2 x 266,7 mm (7,25 x 10,5 in.)                              | ✓                   | ✓                  | x                    | ✓                  | ✓                                |

| Dimensiune hârtie   | Tavă de 250 de coli | Alimentator manual | Imprimare față-verso | Geamul scannerului | Alimentator automat de documente |
|---|---------------------|--------------------|----------------------|--------------------|----------------------------------|
| <b>Letter</b><br>215,9 x 279,4 mm (8,5 x 11 in.)  | ✓                   | ✓                  | ✓                    | ✓                  | ✓                                |
| <b>Legal</b><br>215,9 x 355,6 mm (8,5 x 14 in.)   | ✓                   | ✓                  | ✓                    | x                  | ✓                                |
| <b>Folio</b><br>215,9 x 330,2 mm (8,5 x 13 in.)   | ✓                   | ✓                  | ✓                    | x                  | ✓                                |
| <b>Universal</b><br>98 x 148 mm (3,9 x 5,8 in.) până la<br>216 x 356 mm (8,5 x 14 in.)                | x                   | ✓                  | x                    | ✓                  | ✓                                |
| <b>Universal</b><br>105 x 148 mm (4,1 x 5,8 in.) până<br>la 216 x 356 mm (8,5 x 14 in.)               | ✓                   | ✓                  | x                    | ✓                  | ✓                                |
| <b>Plic 7 3/4 (Monarch)</b><br>98,4 x 190,5 mm (3,875 x 7,5 in.)                                      | x                   | ✓                  | x                    | ✓                  | x                                |
| <b>Plic 9</b><br>98,4 x 225,4 mm (3,875 x 8,9 in.)  | x                   | ✓                  | x                    | ✓                  | x                                |
| <b>Plic 10</b><br>104,8 x 241,3 mm (4,12 x 9,5 in.)   | x                   | ✓                  | x                    | ✓                  | x                                |
| <b>Plic DL</b><br>110 x 220 mm (4,33 x 8,66 in.)  | x                   | ✓                  | x                    | ✓                  | x                                |
| <b>Plic C5</b><br>162 x 229 mm (6,38 x 9,01 in.)  | x                   | ✓                  | x                    | ✓                  | x                                |
| <b>Plic B5</b><br>176 x 250 mm (6,93 x 9,84 in.)  | x                   | ✓                  | x                    | ✓                  | x                                |
| <b>Plic universal</b><br>98,4 x 162 mm (3,87 x 6,38 in.)<br>până la 176 x 250 mm<br>(6,93 x 9,84 in.) | x                   | ✓                  | x                    | ✓                  | x                                |

## Tipuri de hârtie acceptate

**Notă:** Etichetele, plicurile și cartoanele se imprimă întotdeauna cu o viteză redusă.

| Tip de hârtie        | Tavă de 250 de coli | Alimentator manual | Imprimarea pe două fețe | Alimentator automat de documente |
|----------------------|---------------------|--------------------|-------------------------|----------------------------------|
| <b>Hârtie simplă</b> | ✓                   | ✓                  | ✓                       | ✓                                |
| <b>Carton</b>        | x                   | ✓                  | x                       | x                                |
| <b>Etichete</b>      | x                   | ✓                  | x                       | x                                |

| Tip de hârtie           | Tavă de 250 de coli | Alimentator manual | Imprimarea pe două fețe | Alimentator automat de documente |
|-------------------------|---------------------|--------------------|-------------------------|----------------------------------|
| Hârtie de corespondență | ✓                   | ✓                  | ✓                       | ✓                                |
| Plicuri                 | x                   | ✓                  | x                       | x                                |
| Hârtie cu antet         | ✓                   | ✓                  | ✓                       | ✓                                |
| Preimprimată            | ✓                   | ✓                  | ✓                       | ✓                                |
| Hârtie colorată         | ✓                   | ✓                  | ✓                       | ✓                                |
| Ușoară                  | ✓                   | ✓                  | ✓                       | ✓                                |
| Grea                    | ✓                   | ✓                  | ✓                       | ✓                                |
| Reciclată               | ✓                   | ✓                  | ✓                       | ✓                                |

### Greutăți acceptate pentru hârtie

| Tavă de 250 de coli   | Alimentator manual  | Imprimare față-verso  | Alimentator automat de documente                              |
|---|---|---|---|
| 60-105 g/m <sup>2</sup> (hârtie de corespondență de 16-28 lb) | 60-200 g/m <sup>2</sup> (hârtie de corespondență de 16-54 lb) | 60-105 g/m <sup>2</sup> (hârtie de corespondență de 16-28 lb) | 60-105 g/m <sup>2</sup> (hârtie de corespondență de 16-28 lb) |

# Configurarea și instalarea

## Alegerea unui loc pentru imprimantă

- Lăsați suficient loc pentru a deschide tăvile, capacele și ușile și pentru instalarea opțiunilor de hardware.
- Poziționați imprimanta în apropierea unei prize electrice.

**⚠ ATENȚIE - PERICOL DE ACCIDENTARE:** Pentru a evita pericolul de incendiu sau de electrocutare, conectați cablul de tensiune direct la o priză electrică legată corespunzător la masă și cu parametri nominali corespunzători, aflată în apropierea produsului și ușor accesibilă.

**⚠ ATENȚIE - PERICOL DE ELECTROCUTARE:** Pentru a evita pericolul de electrocutare, nu plasați și nu utilizați acest produs în apropierea apei sau în locuri umede.

- Asigurați-vă că fluxul de aer din încăperea respectă cea mai recentă revizuire a standardului ASHRAE 62 sau a standardului 156 al Comitetului Tehnic CEN.
- Puneți la dispoziție o suprafață dreaptă, masivă și stabilă.
- Imprimanta trebuie menținută:
  - Curată, uscată și fără praf
  - Departe de capse și agrafe pentru hârtie împrăștiate
  - La distanță de curenți de aer direcți de la aparate de aer condiționat, încălzitoare sau ventilatoare
  - Ferită de lumina solară directă și de condițiile extreme de umiditate
- Respectați temperaturile recomandate și evitați fluctuațiile.

|                                  |  |
|----------------------------------|--|
| Informații cu privire la ambient | Între 10 și 32,2 °C (între 50 și 90 °F)    |
| Temperatură în timpul stocării   | Între -40 și 43,3 °C (între -40 și 110 °F) |

- În jurul imprimantei trebuie să existe următoarele spații, pentru ventilare corespunzătoare:

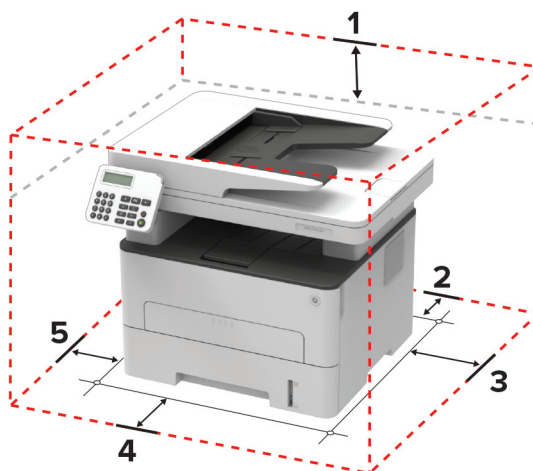

|   |                   |                 |
|---|-------------------|-----------------|
| 1 | Partea superioară | 360 mm (14 in.) |
| 2 | Spate             | 260 mm (10 in.) |
| 3 | Partea dreaptă    | 200 mm (8 in.)  |



|   |               |  |
|---|---------------|--|
| 4 | Față          | 550 mm (22 in.)<br><b>Notă:</b> Spațiul minim necesar în fața imprimantei este de 76 mm (3 in.). |
| 5 | Partea stângă | 200 mm (8 in.)   |

## Atașarea cablurilor

- ⚠ ATENȚIE - PERICOL DE ELECTROCUTARE:** Pentru a evita riscul de electrocutare, nu configurați acest produs și nu realizați nicio conexiune electrică sau cablare, de exemplu la cablul de alimentare, funcția de fax sau telefon, în timpul unei furtuni cu descărcări electrice.
- ⚠ ATENȚIE - PERICOL DE ACCIDENTARE:** Pentru a evita riscul de incendiu sau electrocutare, conectați cablul de alimentare la o priză electrică cu tensiune nominală corespunzătoare sau împământată, care se află în apropierea produsului și este ușor accesibilă.
- ⚠ ATENȚIE - PERICOL DE ACCIDENTARE:** Pentru a evita riscul de incendiu sau electrocutare, utilizați doar cablul de alimentare oferit împreună cu acest produs sau un cablu de schimb autorizat de producător.
- ⚠ ATENȚIE - PERICOL DE ACCIDENTARE:** Pentru a reduce riscul de incendiu, când conectați acest produs la rețeaua telefonică publică cu comutare de circuite, utilizați numai un cablu de telecomunicații (RJ-11) 26 AWG sau superior. Pentru utilizatorii din Australia, cablul de alimentare trebuie să fie aprobat de Autoritatea de Comunicații și Media din Australia.

**Avertisment - Pericol de deteriorare:** Pentru a evita pierderea de date sau o defecțiune la imprimantă, nu atingeți cablul USB, orice adaptor de rețea fără fir sau imprimanta în zonele indicate în timpul imprimării.

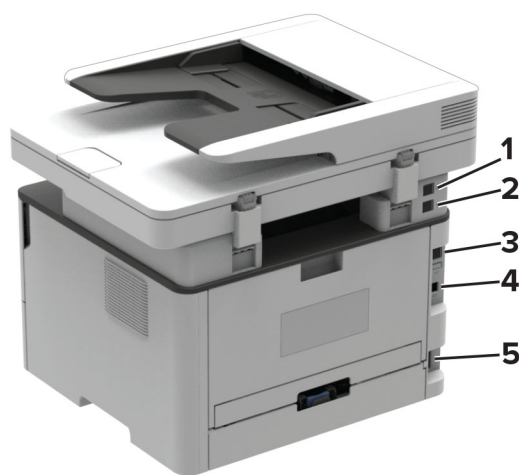

|   | Port imprimantă   | Funcție  |
|---|---|--|
| 1 | Port EXT<br><b>Notă:</b> Disponibil numai la anumite modele de imprimante.  | Conectați mai multe dispozitive (telefon sau un robot telefonic) la imprimantă și la linia telefonică. Utilizați acest port dacă nu aveți o linie de fax dedicată imprimantei și dacă această metodă de conectare este acceptată în țara sau regiunea dvs. |
| 2 | Port LINE<br><b>Notă:</b> Disponibil numai la anumite modele de imprimante. | Conectați imprimanta la o linie telefonică activă utilizând o priză telefonică de perete standard (RJ-11), un filtru DSL sau un adaptor VoIP sau orice alt adaptor care vă permite să accesați linia telefonică pentru a trimite și a primi faxuri.        |

|   | Port imprimantă                   | Funcție  |
|---|-----------------------------------|--|
| 3 | port Ethernet                     | Conectați imprimanta la o rețea.                                     |
| 4 | Portul USB al imprimantei         | Conectați imprimanta la un computer.                                 |
| 5 | Priză pentru cablul de alimentare | Conectați imprimanta la o priză electrică împământată corespunzător. |

## Configurarea imprimantei pentru fax

### Fax acceptat

| Model de imprimantă | Fax analogic | etherFAX <sup>1</sup> | Server de fax | Fax prin IP (FoIP) <sup>2</sup> |
|---------------------|--------------|-----------------------|---------------|---------------------------------|
| MB2236adw           | ✓            | ✓                     | x             | ✓                               |
| MB2236adwe          | ✓            | ✓                     | ✓             | ✓                               |
| MB2236i             | x            | ✓                     | ✓             | ✓                               |

<sup>1</sup> Necesită abonament. Pentru mai multe informații, accesați <https://www.etherfax.net/lexmark> sau contactați magazinul de la care ați achiziționat imprimanta.

<sup>2</sup> Necesită un pachet de licență instalat. Pentru informații suplimentare, contactați distribuitorul imprimantei.

### Configurarea funcției de fax folosind faxul analogic

#### Note:

- Această funcție este disponibilă numai pe anumite modele de imprimante.
- Unele metode de conectare sunt aplicabile numai în anumite țări sau regiuni.
- Dacă funcția de fax este activată, însă nu este complet configurată, indicatorul luminos se poate aprinde intermitent în culoarea roșie.
- Dacă nu aveți un mediu TCP/IP, utilizați panoul de control al imprimantei pentru configurarea faxului.

**Avertisment - Pericol de deteriorare:** Pentru a evita pierderea de date sau defectarea imprimantei, nu atingeți cablurile și nu atingeți imprimanta în zona prezentată în timp ce o utilizați activ pentru trimiterea sau primirea unui fax.



## Utilizarea expertului de configurare a faxului al imprimantei

### Note:

- Expertul de configurare este disponibil numai dacă nu este configurat un serviciu de fax bazat pe dispozitiv, precum fax analogic, etherFAX sau Fax prin IP (FoIP).
- Aceste instrucțiuni se aplică numai imprimantelor cu ecran tactil.
- Înainte de a utiliza expertul, asigurați-vă că firmware-ul imprimantei este actualizat. Pentru informații suplimentare, consultați [“Actualizare firmware” la pagina 45](#).

- 1 Din ecranul de pornire, atingeți **Fax**.
- 2 Atingeți **Configurați acum**.
- 3 Introduceți numele faxului, apoi atingeți **Următorul**.
- 4 Introduceți numărul de fax, apoi atingeți **Finalizare**.

## Utilizarea meniului Setări de pe imprimantă

- 1 De la panoul de control, navigați până la:  
**Setări > Fax > Configurare fax > Setări generale de fax**

Pentru modelele de imprimantă care nu dispun de ecran tactil, apăsați **OK** pentru a naviga printre setări.

- 2 Configurați setările.

## Utilizarea serverului EWS

- 1 Deschideți un browser web, apoi tastați adresa IP a imprimantei în câmpul de adrese.

### Note:

- Vizualizați adresa IP a imprimantei pe ecranul de pornire. Adresa IP apare ca patru seturi de numere separate prin puncte, cum ar fi 123.123.123.123.
- Dacă utilizați un server proxy, dezactivați-l temporar pentru a încărca corect pagina web.

- 2 Faceți clic pe **Setări > Fax > Configurare fax > Setări generale de fax**.
- 3 Configurați setările.
- 4 Aplicați modificările.

## Configurarea funcției de fax utilizând etherFAX

### Note:

- Firmware-ul imprimantei trebuie actualizat la cea mai recentă versiune. Pentru informații suplimentare, consultați [“Actualizare firmware” la pagina 45](#).
- Trebuie instalat un pachet de licență corespunzător pe imprimantă. Pentru informații suplimentare, contactați etherFAX.
- Asigurați-vă că v-ați înregistrat imprimanta pe portalul etherFAX. Pentru mai multe informații, accesați <https://www.etherfax.net/lexmark>.
- La înregistrare, aveți nevoie de numărul de serie al imprimantei. Pentru a găsi numărul de serie, consultați [“Găsirea numărului de serie al imprimantei” la pagina 10](#).

**1** Deschideți un browser web, apoi tastați adresa IP a imprimantei în câmpul de adrese.

### Note:

- Vizualizați adresa IP a imprimantei pe ecranul de pornire. Adresa IP apare ca patru seturi de numere separate prin puncte, cum ar fi 123.123.123.123.
- Dacă utilizați un server proxy, dezactivați-l temporar pentru a încărca corect pagina web.

**2** Faceți clic pe **Setări > Fax > Configurare fax > Setări generale de fax**.

**Notă:** Opțiunea Configurare fax apare numai dacă Mod fax este setat la Fax.

**3** Introduceți un nume unic în câmpul Nume fax.

**4** În câmpul Număr fax, introduceți numărul de fax furnizat de etherFAX.

**5** Din meniul Transport fax, selectați **etherFAX**.

**6** Aplicați modificările.

## Configurarea funcției de fax folosind serverul de fax

### Note:

- Această caracteristică vă permite să trimiteți mesaje de fax unui furnizor de servicii de fax care acceptă primirea e-mailurilor.
- Această caracteristică acceptă numai mesajele de fax de ieșire. Pentru a accepta primirea faxurilor, asigurați-vă că pe imprimantă este configurat un serviciu de fax bazat pe dispozitiv, precum fax analogic, etherFAX sau Fax prin IP (FoIP).

**1** Deschideți un browser web, apoi tastați adresa IP a imprimantei în câmpul de adrese.

### Note:

- Vizualizați adresa IP a imprimantei pe ecranul de pornire. Adresa IP apare ca patru seturi de numere separate prin puncte, cum ar fi 123.123.123.123.
- Dacă utilizați un server proxy, dezactivați-l temporar pentru a încărca corect pagina web.

**2** Faceți clic pe **Setări > Fax**.

**3** Din meniul Mod fax, selectați **Server de fax**, apoi faceți clic pe **Salvare**.

**4** Faceți clic pe **Configurare server fax**.

5 În câmpul Format destinație, tastați **[#]@myfax.com**, unde **[#]** este numărul de fax, iar **myfax.com** este domeniul furnizorului de fax.

**Note:**

- Dacă este necesar, configurați câmpurile Adresă de răspuns, Subiect sau Mesaj.
- Pentru a permite imprimantei să primească mesaje de fax, activați setarea de primire a faxurilor bazată pe dispozitiv. Asigurați-vă că aveți configurat un serviciu de fax bazat pe dispozitiv.

6 Faceți clic pe **Salvare**.

7 Faceți clic pe **Setările poștei electronice pentru serverul de fax**, apoi efectuați una dintre următoarele operații:

- Activați **Utilizare server de e-mail SMTP**.

**Notă:** Dacă setările de e-mail SMTP nu sunt configurate, consultați "[Configurarea setărilor de e-mail SMTP](#)" la pagina 32.

- Configurați setările SMTP. Pentru informații suplimentare, contactați furnizorul dvs. de servicii de e-mail.

8 Aplicați modificările.

## Configurarea faxului folosind o linie telefonică standard

**Notă:** Aceste instrucțiuni se aplică doar imprimantelor care acceptă faxul analogic. Pentru informații suplimentare, consultați "[Fax acceptat](#)" la pagina 22.

 **ATENȚIE - PERICOL DE ELECTROCUTARE:** Pentru a evita riscul de electrocutare, nu configurați acest produs și nu realizați nicio conexiune electrică sau cablare, de exemplu la cablul de alimentare, funcția de fax sau telefon, în timpul unei furtuni cu descărcări electrice.

 **ATENȚIE - PERICOL DE ELECTROCUTARE:** Pentru a evita pericolul de electrocutare, nu utilizați caracteristica fax în timpul unei furtuni cu fulgere.

 **ATENȚIE - PERICOL DE ACCIDENTARE:** Pentru a reduce riscul de incendiu, când conectați acest produs la rețeaua telefonică publică cu comutare de circuite, utilizați numai un cablu de telecomunicații (RJ-11) 26 AWG sau superior. Pentru utilizatorii din Australia, cablul de alimentare trebuie să fie aprobat de Autoritatea de Comunicații și Media din Australia.

### Configurare 1: Imprimanta este conectată la o linie de fax dedicată

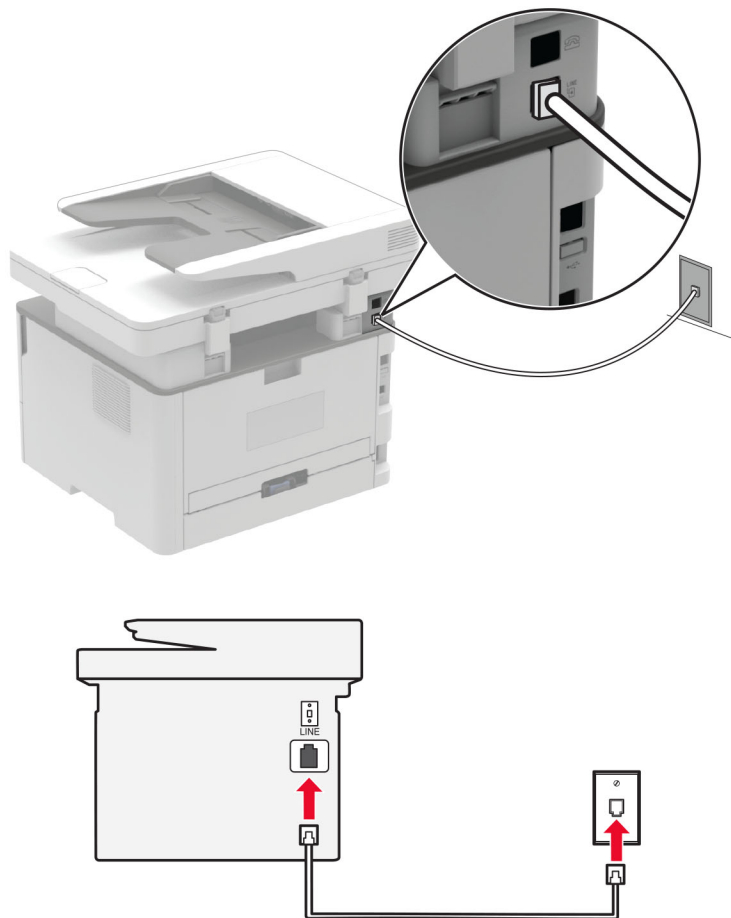

- 1 Conectați un capăt al cablului telefonic în portul line (linie) al imprimantei.
- 2 Conectați celălalt capăt al cablului la o priză telefonică analogică de perete activă.

#### Note:

- Puteți seta imprimanta să primească faxurile automat (setați Răspuns automat la **Activat**) sau manual (setați Răspuns automat la **Dezactivat**).
- Dacă doriți să primiți faxuri în mod automat, setați imprimanta să preia apelurile după un număr stabilit de semnale de apel.

### Configurare 2: Imprimanta partajează linia împreună cu un robot telefonic

**Notă:** Dacă vă abonați la un serviciu de sonerie distinctă, asigurați-vă că setați modelul de sonerie corect pentru imprimantă. În caz contrar, imprimanta nu va primi faxuri, chiar dacă ați setat-o să primească faxuri automat.

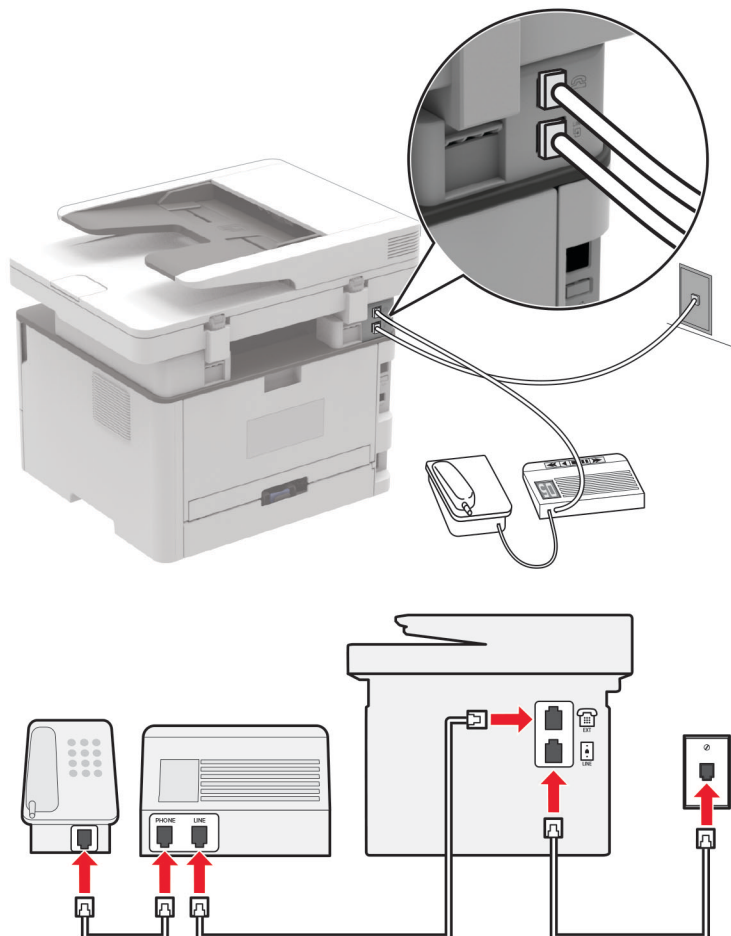
**Conectate la aceeași priză telefonică de perete**

**Notă:** Aceste instrucțiuni se aplică numai imprimantelor care au porturi EXT și LINE.

- Conectați un capăt al cablului telefonic în portul line (linie) al imprimantei.
- Conectați celălalt capăt al cablului la o priză analogică de perete activă.
- Conectați robotul dvs. telefonic la portul de telefon al imprimantei.

## Conectate la prize de perete diferite

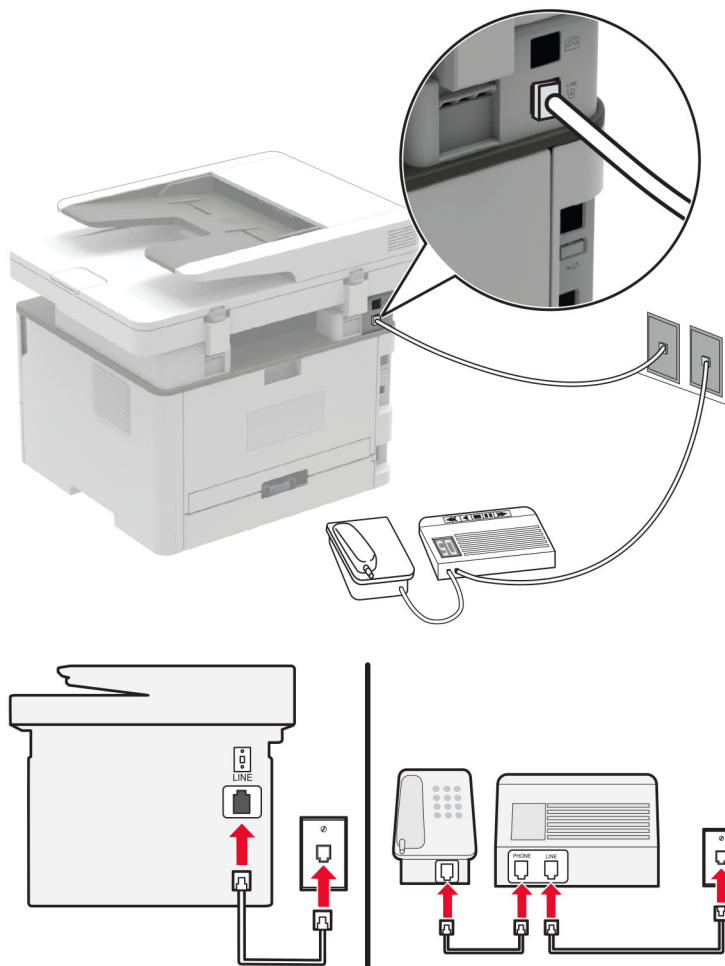

- 1 Conectați un capăt al cablului telefonic în portul line (linie) al imprimantei.
- 2 Conectați celălalt capăt al cablului la o priză analogică de perete activă.

### Note:

- Dacă aveți un singur număr de telefon pe linia dvs., configurați imprimanta să primească faxuri în mod automat.
- Setati imprimanta să preia apelurile la două semnale de apel după robotul telefonic. De exemplu, dacă robotul telefonic preia apelurile după patru semnale de apel, configurați setarea Nr. de semnale de apel până la răspuns a imprimantei la 6.

## Configurarea faxului în țări cu prize telefonice de perete și conectori diferiți

**Notă:** Aceste instrucțiuni se aplică doar imprimantelor care acceptă faxul analogic. Pentru informații suplimentare, consultați ["Fax acceptat" la pagina 22](#).

**⚠ ATENȚIE - PERICOL DE ELECTROCUTARE:** Pentru a evita riscul de electrocutare, nu configurați acest produs și nu realizați nicio conexiune electrică sau cablare, de exemplu la cablul de alimentare, funcția de fax sau telefon, în timpul unei furtuni cu descărcări electrice.



**⚠ ATENȚIE - PERICOL DE ELECTROCUTARE:** Pentru a evita pericolul de electrocutare, nu utilizați caracteristica fax în timpul unei furtuni cu fulgere.

**⚠ ATENȚIE - PERICOL DE ACCIDENTARE:** Pentru a reduce riscul de incendiu, când conectați acest produs la rețeaua telefonică publică cu comutare de circuite, utilizați numai un cablu de telecomunicații (RJ-11) 26 AWG sau superior. Pentru utilizatorii din Australia, cablul de alimentare trebuie să fie aprobat de Autoritatea de Comunicații și Media din Australia.

Priza de perete standard în majoritatea țărilor sau regiunilor este RJ-11. Dacă priza de perete sau echipamentul de la locația dvs. nu este compatibil cu acest tip de legătură, atunci trebuie să utilizați un adaptor de telefon. Este posibil ca un adaptor pentru țara sau regiunea dvs. să nu fie furnizat împreună cu imprimanta și trebuie să-l achiziționați separat.

Este posibil să fie o mufă de adaptor instalată în portul de telefon al imprimantei. Nu îndepărtați mufa de adaptor din portul de telefon al imprimantei dacă vă conectați la un sistem telefonic în serie sau în cascadă.

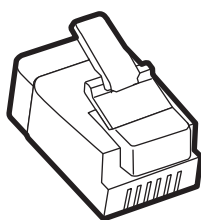

| Nume componentă         | Cod de produs |
|-------------------------|---------------|
| Mufă de adaptor Lexmark | 40X8519       |

## Conectarea imprimantei la o priză de perete non-RJ-11

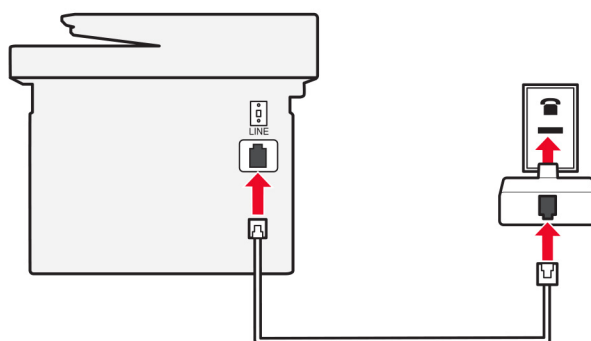
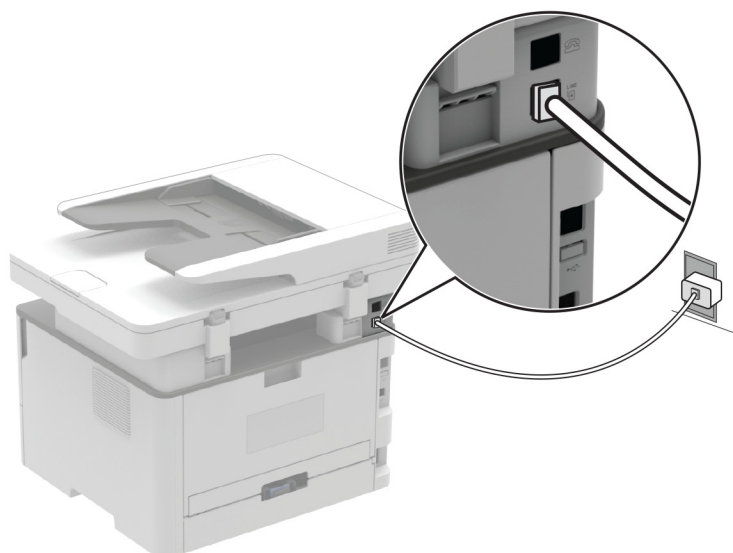

- 1 Conectați un capăt al cablului telefonic în portul line (linie) al imprimantei.
- 2 Conectați celălalt capăt al cablului la adaptorul RJ-11, apoi conectați adaptorul la priza telefonică de perete.
- 3 Dacă doriți să conectați alt dispozitiv ce dispune de conector non-RJ-11 la aceeași priză de perete, conectați-l direct la adaptorul de telefon.

## Conectarea la un serviciu de sonerie distinctă

Un serviciu de sonerie distinct permite comasarea mai multor numere de telefon pe o singură linie telefonică. La fiecare număr de telefon este asociat un model de sonerie diferit.

**Notă:** Aceste instrucțiuni se aplică doar imprimantelor care acceptă faxul analogic. Pentru informații suplimentare, consultați [“Fax acceptat” la pagina 22](#).

1 De la panoul de control, navigați până la:

**Setări > Fax > Configurare fax > Setări primire faxuri > Comenzi administrator > Răspuns după**

Pentru modelele de imprimantă care nu dispun de ecran tactil, apăsați **OK** pentru a naviga printre setări.

2 Selectați un model de sonerie.

## Setarea datei și orei de fax

**Notă:** Asigurați-vă că faxul este configurat. Pentru informații suplimentare, consultați [“Configurarea imprimantei pentru fax” la pagina 22](#).

1 De la panoul de control, navigați până la:

**Setări > Dispozitiv > Preferințe > Dată și oră > Configurare.**

Pentru modelele de imprimantă care nu dispun de ecran tactil, apăsați **OK** pentru a naviga printre setări.

2 Configurați setările.

## Configurarea orei de vară

**Notă:** Asigurați-vă că faxul este configurat. Pentru informații suplimentare, consultați [“Configurarea imprimantei pentru fax” la pagina 22](#).

1 De la panoul de control, navigați până la:

**Setări > Dispozitiv > Preferințe > Dată și oră > Configurare.**

Pentru modelele de imprimantă care nu dispun de ecran tactil, apăsați **OK** pentru a naviga printre setări.

2 Din meniul Fus orar, selectați **Particularizat (UTC+utilizator)**.

3 Configurați setările.

## Configurarea setărilor difuzorului de fax

**Notă:** Asigurați-vă că faxul este configurat. Pentru informații suplimentare, consultați [“Configurarea imprimantei pentru fax” la pagina 22](#).

1 De la panoul de control, navigați până la:

**Setări > Fax > Configurare fax > Setări difuzor**

Pentru modelele de imprimantă care nu dispun de ecran tactil, apăsați **OK** pentru a naviga printre setări.

2 Efectuați următoarele:

- Setări Modul Difuzor la **Mereu activat**.
- Setări Volum difuzor la **Ridicat**.
- Activați Volum sonerie.

## Configurarea setărilor de e-mail SMTP

Configurați setările Simple Mail Transfer Protocol (SMTP) pentru a trimite un document scanat prin e-mail. Setările variază în funcție de fiecare furnizor de servicii. Pentru informații suplimentare, consultați [furnizorii de servicii de e-mail](#).

Înainte de a începe, asigurați-vă că imprimanta este conectată la o rețea și că rețeaua este conectată la internet.

### Utilizarea Embedded Web Server

1 Deschideți un browser web, apoi tastați adresa IP a imprimantei în câmpul de adrese.

**Note:**

- Vizualizați adresa IP a imprimantei pe ecranul de pornire al acesteia. Adresa IP apare ca patru seturi de numere separate prin puncte, cum ar fi 123.123.123.123.
- Dacă utilizați un server proxy, dezactivați-l temporar pentru a încărca corect pagina web.

2 Faceți clic pe **Setări > E-mail**.

3 Configurați setările în secțiunea Configurare e-mail.

4 Faceți clic pe **Salvare**.

**Note:**

- Pentru mai multe informații despre parolă, consultați [furnizorii de servicii de e-mail](#).
- Pentru furnizorii de servicii de e-mail care nu sunt pe listă, contactați furnizorul dvs. și solicitați-i setările.

### Utilizarea expertului de configurare a e-mailului al imprimantei

**Note:**

- Înainte de a utiliza expertul, asigurați-vă că firmware-ul imprimantei este actualizat. Pentru informații suplimentare, consultați ["Actualizare firmware" la pagina 45](#).
- Aceste instrucțiuni se aplică numai anumitor modele de imprimantă.

1 Din ecranul de pornire, atingeți **E-mail**.

2 Atingeți **Configurați acum**, apoi introduceți-vă adresa de e-mail.

3 Introduceți parola.

**Note:**

- În funcție de furnizorul de servicii de e-mail, introduceți parola contului, parola aplicației sau parola de autentificare. Pentru mai multe informații despre parolă, consultați [furnizorii de servicii de e-mail](#) și apoi căutați Parolă dispozitiv.
- Dacă furnizorul dvs. nu apare în listă, contactați furnizorul și solicitați-i setările pentru Poartă SMTP primară, Port poartă SMTP primară, Utilizare SSL/TLS și Autentificare server SMTP. Continuați cu configurarea după obținerea setărilor.

4 Atingeți **OK**.

## Utilizarea meniului Setări de pe imprimantă

1 De la panoul de control, navigați până la:

**Setări > E-mail > Configurare e-mail**

Pentru modelele de imprimantă care nu dispun de ecran tactil, apăsați **OK** pentru a naviga printre setări.

2 Configurați setările.

### Note:

- Pentru mai multe informații despre parolă, consultați [furnizorii de servicii de e-mail](#).
- Pentru furnizorii de servicii de e-mail care nu sunt pe listă, contactați furnizorul dvs. și solicitați-i setările.

## Furnizori de servicii de e-mail

- [AOL Mail](#)
- [Comcast Mail](#)
- [Gmail](#)
- [iCloud Mail](#)
- [Mail.com](#)
- [NetEase Mail \(mail.126.com\)](#)
- [NetEase Mail \(mail.163.com\)](#)
- [NetEase Mail \(mail.yeah.net\)](#)
- [Outlook Live su Microsoft 365](#)
- [QQ Mail](#)
- [Sina Mail](#)
- [Sohu Mail](#)
- [Yahoo! Mail](#)
- [Zoho Mail](#)

### Note:

- Dacă întâmpinați erori folosind setările furnizate, contactați furnizorul de servicii de e-mail.
- Pentru furnizorii de servicii de e-mail care nu sunt pe listă, contactați furnizorul dvs.

## AOL Mail

| Setare                                   | Valoare   |
|--|---|
| Gateway SMTP principal                   | smtp.aol.com                                      |
| Port gateway SMTP principal              | 587   |
| Utilizare SSL/TLS                        | Obligatoriu                                       |
| Solicită Certificat de încredere         | Dezactivat  |
| Adresă de răspuns                        | Adresa dvs. de e-mail                             |
| Autentificare server SMTP                | Conectare / Simplă                                |
| Poșta electronică inițiată de dispozitiv | Se utilizează acreditivle SMTP ale dispozitivului |

| Setare                             | Valoare   |
|------------------------------------|---|
| <b>ID de utilizator dispozitiv</b> | Adresa dvs. de e-mail   |
| <b>Parola dispozitivului</b>       | Parolă aplicație<br><b>Notă:</b> Pentru a crea o parolă de aplicație, accesați pagina <a href="#">Securitate cont AOL</a> , conectați-vă la contul dvs. și apoi faceți clic pe <b>Generare parolă aplicație</b> . |

### Comcast Mail

| Setare  | Valoare   |
|---|---|
| <b>Gateway SMTP principal</b>                   | smtp.comcast.net                                  |
| <b>Port gateway SMTP principal</b>              | 587   |
| <b>Utilizare SSL/TLS</b>                        | Obligatori  |
| <b>Solicită Certificat de încredere</b>         | Dezactivat  |
| <b>Adresă de răspuns</b>                        | Adresa dvs. de e-mail                             |
| <b>Autentificare server SMTP</b>                | Conectare / Simplă                                |
| <b>Poștă electronică inițiată de dispozitiv</b> | Se utilizează acreditivle SMTP ale dispozitivului |
| <b>ID de utilizator dispozitiv</b>              | Adresa dvs. de e-mail                             |
| <b>Parola dispozitivului</b>                    | Parolă cont                                       |

### Gmail™

**Notă:** Asigurați-vă că verificarea în doi pași este activată în contul dvs. Google. Pentru a activa verificarea în doi pași, accesați pagina [Securitate cont Google](#), conectați-vă la contul dvs. și apoi, din secțiunea „Conectarea la Google”, faceți clic pe **Verificare în doi pași**.

| Setare  | Valoare   |
|---|---|
| <b>Gateway SMTP principal</b>                   | smtp.gmail.com  |
| <b>Port gateway SMTP principal</b>              | 587   |
| <b>Utilizare SSL/TLS</b>                        | Obligatori  |
| <b>Solicită Certificat de încredere</b>         | Dezactivat  |
| <b>Adresă de răspuns</b>                        | Adresa dvs. de e-mail   |
| <b>Autentificare server SMTP</b>                | Conectare / Simplă  |
| <b>Poștă electronică inițiată de dispozitiv</b> | Se utilizează acreditivle SMTP ale dispozitivului   |
| <b>ID de utilizator dispozitiv</b>              | Adresa dvs. de e-mail   |
| <b>Parola dispozitivului</b>                    | Parolă aplicație<br><b>Note:</b> <ul style="list-style-type: none"> <li>• Pentru a crea o parolă pentru aplicație, accesați pagina <a href="#">Securitate cont Google</a>, conectați-vă la contul dvs. și apoi, din secțiunea „Conectarea la Google”, faceți clic pe <b>Parole pentru aplicații</b>.</li> <li>• Opțiunea „Parole pentru aplicații” se afișează numai dacă este activată verificarea în doi pași.</li> </ul> |

## iCloud Mail

**Notă:** Asigurați-vă că verificarea în doi pași este activată în contul dvs.

| Setare                                   | Valoare   |
|--|---|
| Gateway SMTP principal                   | smtp.mail.me.com  |
| Port gateway SMTP principal              | 587   |
| Utilizare SSL/TLS                        | Obligatoriu   |
| Solicită Certificat de încredere         | Dezactivat  |
| Adresă de răspuns                        | Adresa dvs. de e-mail   |
| Autentificare server SMTP                | Conectare / Simplă  |
| Poștă electronică inițiată de dispozitiv | Se utilizează acreditivle SMTP ale dispozitivului   |
| ID de utilizator dispozitiv              | Adresa dvs. de e-mail   |
| Parola dispozitivului                    | Parolă aplicație<br><b>Notă:</b> Pentru a crea o parolă pentru aplicație, accesați pagina <a href="#">Administrare cont iCloud</a> , conectați-vă la contul dvs. și apoi, din secțiunea „Securitate”, faceți clic pe <b>Generare parolă</b> . |

## Mail.com

| Setare                                   | Valoare   |
|--|---|
| Gateway SMTP principal                   | smtp.mail.com                                     |
| Port gateway SMTP principal              | 587   |
| Utilizare SSL/TLS                        | Obligatoriu                                       |
| Solicită Certificat de încredere         | Dezactivat  |
| Adresă de răspuns                        | Adresa dvs. de e-mail                             |
| Autentificare server SMTP                | Conectare / Simplă                                |
| Poștă electronică inițiată de dispozitiv | Se utilizează acreditivle SMTP ale dispozitivului |
| ID de utilizator dispozitiv              | Adresa dvs. de e-mail                             |
| Parola dispozitivului                    | Parolă cont                                       |

## NetEase Mail (mail.126.com)

**Notă:** Asigurați-vă că serviciul SMTP este activat în contul dvs. Pentru a activa serviciul, din pagina de pornire NetEase Mail, faceți clic pe **Setări > POP3/SMTP/IMAP**, apoi activați fie **serviciul IMAP/SMTP**, fie **serviciul POP3/SMTP**.

| Setare                           | Valoare               |
|----------------------------------|-----------------------|
| Gateway SMTP principal           | smtp.126.com          |
| Port gateway SMTP principal      | 465                   |
| Utilizare SSL/TLS                | Obligatoriu           |
| Solicită Certificat de încredere | Dezactivat            |
| Adresă de răspuns                | Adresa dvs. de e-mail |

| Setare  | Valoare  |
|---|--|
| <b>Autentificare server SMTP</b>                | Conectare / Simplă   |
| <b>Poșta electronică inițiată de dispozitiv</b> | Se utilizează acreditivle SMTP ale dispozitivului  |
| <b>ID de utilizator dispozitiv</b>              | Adresa dvs. de e-mail  |
| <b>Parola dispozitivului</b>                    | Parolă de autorizare<br><b>Notă:</b> Parola de autorizare este furnizată atunci când este activat serviciul IMAP/SMTP sau serviciul POP3/SMTP. |

### NetEase Mail (mail.163.com)

**Notă:** Asigurați-vă că serviciul SMTP este activat în contul dvs. Pentru a activa serviciul, din pagina de pornire NetEase Mail, faceți clic pe **Setări > POP3/SMTP/IMAP**, apoi activați fie **serviciul IMAP/SMTP**, fie **serviciul POP3/SMTP**.

| Setare  | Valoare  |
|---|--|
| <b>Gateway SMTP principal</b>                   | smtp.163.com   |
| <b>Port gateway SMTP principal</b>              | 465  |
| <b>Utilizare SSL/TLS</b>                        | Obligatori   |
| <b>Solicită Certificat de încredere</b>         | Dezactivat   |
| <b>Adresă de răspuns</b>                        | Adresa dvs. de e-mail  |
| <b>Autentificare server SMTP</b>                | Conectare / Simplă   |
| <b>Poșta electronică inițiată de dispozitiv</b> | Se utilizează acreditivle SMTP ale dispozitivului  |
| <b>ID de utilizator dispozitiv</b>              | Adresa dvs. de e-mail  |
| <b>Parola dispozitivului</b>                    | Parolă de autorizare<br><b>Notă:</b> Parola de autorizare este furnizată atunci când este activat serviciul IMAP/SMTP sau serviciul POP3/SMTP. |

### NetEase Mail (mail.yeah.net)

**Notă:** Asigurați-vă că serviciul SMTP este activat în contul dvs. Pentru a activa serviciul, din pagina de pornire NetEase Mail, faceți clic pe **Setări > POP3/SMTP/IMAP**, apoi activați fie **serviciul IMAP/SMTP**, fie **serviciul POP3/SMTP**.

| Setare  | Valoare   |
|---|---|
| <b>Gateway SMTP principal</b>                   | smtp.yeah.net                                     |
| <b>Port gateway SMTP principal</b>              | 465   |
| <b>Utilizare SSL/TLS</b>                        | Obligatori  |
| <b>Solicită Certificat de încredere</b>         | Dezactivat  |
| <b>Adresă de răspuns</b>                        | Adresa dvs. de e-mail                             |
| <b>Autentificare server SMTP</b>                | Conectare / Simplă                                |
| <b>Poșta electronică inițiată de dispozitiv</b> | Se utilizează acreditivle SMTP ale dispozitivului |
| <b>ID de utilizator dispozitiv</b>              | Adresa dvs. de e-mail                             |



| Setare                       | Valoare  |
|------------------------------|--|
| <b>Parola dispozitivului</b> | Parolă de autorizare<br><b>Notă:</b> Parola de autorizare este furnizată atunci când este activat serviciul IMAP/SMTP sau serviciul POP3/SMTP. |

### Outlook Live su Microsoft 365

Aceste setări se aplică domeniilor de e-mail outlook.com și hotmail.com și conturilor Microsoft 365.

| Setare  | Valoare   |
|---|---|
| <b>Gateway SMTP principal</b>                   | smtp.office365.com  |
| <b>Port gateway SMTP principal</b>              | 587   |
| <b>Utilizare SSL/TLS</b>                        | Obligatoriu   |
| <b>Solicită Certificat de încredere</b>         | Dezactivat  |
| <b>Adresă de răspuns</b>                        | Adresa dvs. de e-mail   |
| <b>Autentificare server SMTP</b>                | Conectare / Simplă  |
| <b>Poșta electronică inițiată de dispozitiv</b> | Se utilizează acreditivle SMTP ale dispozitivului   |
| <b>ID de utilizator dispozitiv</b>              | Adresa dvs. de e-mail   |
| <b>Parola dispozitivului</b>                    | Parola contului sau parola aplicației<br><b>Note:</b> <ul style="list-style-type: none"> <li>• Pentru conturile cu verificarea în doi pași dezactivată, utilizați parola contului dvs.</li> <li>• Pentru conturile outlook.com sau hotmail.com cu verificarea în doi pași activată, utilizați o parolă de aplicație. Pentru a crea o parolă de aplicație, accesați pagina <a href="#">Administrare cont Outlook Live</a>, apoi conectați-vă la contul dvs.</li> </ul> |

**Notă:** Pentru opțiuni suplimentare de configurare pentru companii care utilizează Microsoft 365, accesați [pagina de ajutor Microsoft 365](#).

### QQ Mail

**Notă:** Asigurați-vă că serviciul SMTP este activat în contul dvs. Pentru a activa serviciul, din pagina de pornire QQ Mail, faceți clic pe **Setări** > **Cont**, apoi, din secțiunea Serviciu POP3/IMAP/SMTP/Exchange/CardDAV/CalDAV, activați fie **Serviciu POP3/SMTP**, fie **Serviciu IMAP/SMTP**.

| Setare                                  | Valoare               |
|---|-----------------------|
| <b>Gateway SMTP principal</b>           | smtp.qq.com           |
| <b>Port gateway SMTP principal</b>      | 587                   |
| <b>Utilizare SSL/TLS</b>                | Obligatoriu           |
| <b>Solicită Certificat de încredere</b> | Dezactivat            |
| <b>Adresă de răspuns</b>                | Adresa dvs. de e-mail |
| <b>Autentificare server SMTP</b>        | Conectare / Simplă    |

| Setare  | Valoare   |
|---|---|
| <b>Poștă electronică inițiată de dispozitiv</b> | Se utilizează acreditivile SMTP ale dispozitivului  |
| <b>ID de utilizator dispozitiv</b>              | Adresa dvs. de e-mail   |
| <b>Parola dispozitivului</b>                    | Cod de autorizare<br><b>Notă:</b> Pentru a genera un cod de autorizare, din pagina de pornire QQ Mail, faceți clic pe <b>Setări</b> > <b>Cont</b> . Din secțiunea Serviciu POP3/IMAP/SMTP/Exchange/CardDAV/CalDAV, faceți clic pe <b>Generare cod de autorizare</b> . |

### Sina Mail

**Notă:** Asigurați-vă că serviciul POP3/SMTP este activat în contul dvs. Pentru a activa serviciul, din pagina de pornire Sina Mail, faceți clic pe **Setări** > **Mai multe setări** > **POP/IMAP/SMTP utilizator final** și apoi activați **serviciul POP3/SMTP**.

| Setare  | Valoare  |
|---|--|
| <b>Gateway SMTP principal</b>                   | smtp.sina.com  |
| <b>Port gateway SMTP principal</b>              | 587  |
| <b>Utilizare SSL/TLS</b>                        | Obligatoriu  |
| <b>Solicită Certificat de încredere</b>         | Dezactivat   |
| <b>Adresă de răspuns</b>                        | Adresa dvs. de e-mail  |
| <b>Autentificare server SMTP</b>                | Conectare / Simplă   |
| <b>Poștă electronică inițiată de dispozitiv</b> | Se utilizează acreditivile SMTP ale dispozitivului   |
| <b>ID de utilizator dispozitiv</b>              | Adresa dvs. de e-mail  |
| <b>Parola dispozitivului</b>                    | Cod de autorizare<br><b>Notă:</b> Pentru a crea un cod de autorizare, din pagina de pornire a e-mailului, faceți clic pe <b>Setări</b> > <b>Mai multe setări</b> > <b>POP/IMAP/SMTP utilizator final</b> și apoi activați <b>Stare cod de autorizare</b> . |

### Sohu Mail

**Notă:** Asigurați-vă că serviciul SMTP este activat în contul dvs. Pentru a activa serviciul, din pagina de pornire Sohu Mail, faceți clic pe **Opțiuni** > **Setări** > **POP3/SMTP/IMAP** și apoi activați fie **serviciul IMAP/SMTP**, fie **serviciul POP3/SMTP**.

| Setare  | Valoare  |
|---|--|
| <b>Gateway SMTP principal</b>                   | smtp.sohu.com                                      |
| <b>Port gateway SMTP principal</b>              | 465  |
| <b>Utilizare SSL/TLS</b>                        | Obligatoriu  |
| <b>Solicită Certificat de încredere</b>         | Dezactivat   |
| <b>Adresă de răspuns</b>                        | Adresa dvs. de e-mail                              |
| <b>Autentificare server SMTP</b>                | Conectare / Simplă                                 |
| <b>Poștă electronică inițiată de dispozitiv</b> | Se utilizează acreditivile SMTP ale dispozitivului |

| Setare                      | Valoare  |
|-----------------------------|--|
| ID de utilizator dispozitiv | Adresa dvs. de e-mail  |
| Parola dispozitivului       | Parolă independentă<br><b>Notă:</b> Parola independentă este furnizată atunci când este activat serviciul IMAP/SMTP sau serviciul POP3/SMTP. |

### Yahoo! Mail

| Setare                                   | Valoare   |
|--|---|
| Gateway SMTP principal                   | smtp.mail.yahoo.com   |
| Port gateway SMTP principal              | 587   |
| Utilizare SSL/TLS                        | Obligativ   |
| Solicită Certificat de încredere         | Dezactivat  |
| Adresă de răspuns                        | Adresa dvs. de e-mail   |
| Autentificare server SMTP                | Conectare / Simplă  |
| Poștă electronică inițiată de dispozitiv | Se utilizează acreditivle SMTP ale dispozitivului   |
| ID de utilizator dispozitiv              | Adresa dvs. de e-mail   |
| Parola dispozitivului                    | Parolă aplicație<br><b>Notă:</b> Pentru a crea o parolă de aplicație, accesați pagina <a href="#">Securitate cont Yahoo</a> , conectați-vă la contul dvs. și apoi faceți clic pe <b>Generare parolă aplicație</b> . |

### Zoho Mail

| Setare                                   | Valoare   |
|--|---|
| Gateway SMTP principal                   | smtp.zoho.com   |
| Port gateway SMTP principal              | 587   |
| Utilizare SSL/TLS                        | Obligativ   |
| Solicită Certificat de încredere         | Dezactivat  |
| Adresă de răspuns                        | Adresa dvs. de e-mail   |
| Autentificare server SMTP                | Conectare / Simplă  |
| Poștă electronică inițiată de dispozitiv | Se utilizează acreditivle SMTP ale dispozitivului   |
| ID de utilizator dispozitiv              | Adresa dvs. de e-mail   |
| Parola dispozitivului                    | Parola contului sau parola aplicației<br><b>Note:</b> <ul style="list-style-type: none"> <li>• Pentru conturile cu verificarea în doi pași dezactivată, utilizați parola contului dvs.</li> <li>• Pentru conturile cu verificarea în doi pași activată, utilizați o parolă de aplicație. Pentru a crea o parolă pentru aplicație, accesați pagina <a href="#">Securitate cont Zoho Mail</a>, conectați-vă la contul dvs. și apoi, din secțiunea „Parole specifice aplicației”, faceți clic pe <b>Generare parolă nouă</b>.</li> </ul> |

## Încărcarea hârtiei și a suporturilor speciale

### Setarea dimensiunii și a tipului de hârtie

1 De la panoul de control, navigați până la:

**Setări > Hârtie > Configurație tavă > Dimensiune/Tip hârtie** > selectați o sursă de hârtie

Pentru modelele de imprimantă care nu dispun de ecran tactil, apăsați **OK** pentru a naviga printre setări.

2 Setati dimensiunea și tipul de hârtie.

#### Note:

- Pentru imprimare față-verso pe hârtie de dimensiune A4, asigurați-vă că setarea pentru dimensiunea hârtiei din unitatea duplex este configurată la A4.
- Pentru imprimare față-verso pe hârtie de dimensiune Letter, Legal, Oficio sau Folio, asigurați-vă că setarea pentru dimensiunea hârtiei din unitatea duplex este configurată la Letter.

### Configurarea setărilor pentru formatul universal de hârtie

1 De la panoul de control, navigați la:

**Setări > Hârtie > Configurare suporturi > Configurare universală**

Pentru modelele de imprimantă care nu dispun de ecran tactil, apăsați **OK** pentru a naviga printre setări.

2 Configurați setările.

### Încărcarea tăvii

1 Scoateți tava.

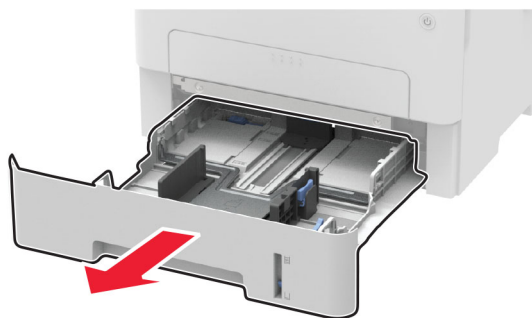

**2** Reglați ghidajele pentru hârtie pentru a se potrivi cu dimensiunea hârtiei pe care o încărcați.

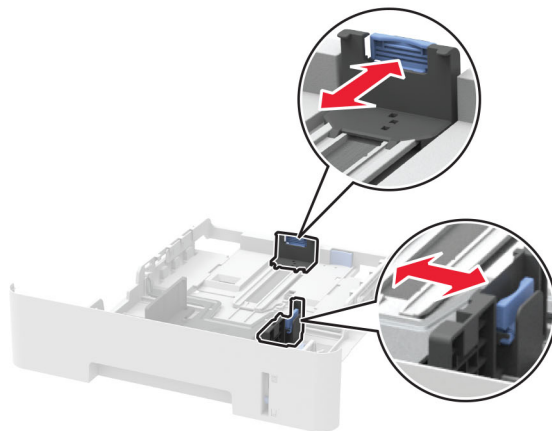
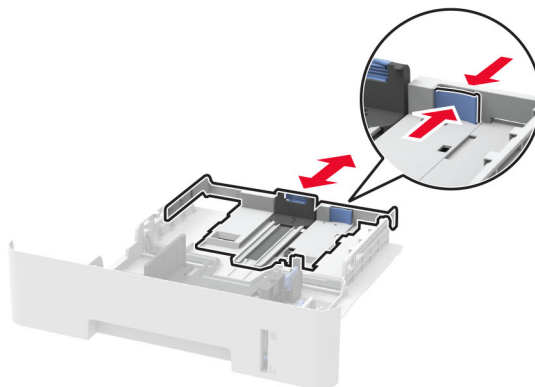

**3** Flexați, răsfirați și aliniați marginile hârtiei înainte de a o încărca.

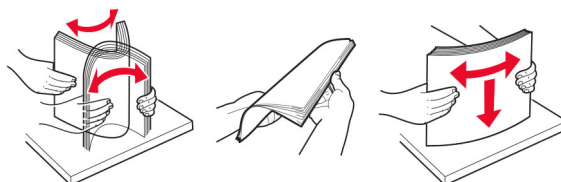

- 4 Încărcați teancul de hârtie cu fața imprimabilă îndreptată în jos și apoi asigurați-vă că ghidajele laterale se potrivesc perfect cu hârtia.

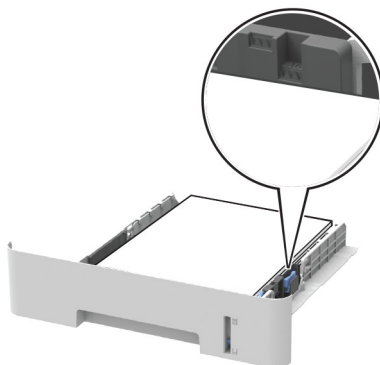

**Note:**

- Încărcați hârtia cu antet cu fața în jos și cu latura superioară a colii spre partea din față a tăvii pentru imprimarea pe o față.
- Încărcați hârtia cu antet cu fața în sus și cu latura inferioară a colii spre partea din față a tăvii pentru imprimarea față-verso.
- Nu glisați hârtia în tavă.
- Pentru a evita blocarea hârtiei, asigurați-vă că nivelul teancului este inferior indicatorului de umplere maximă cu hârtie.

- 5 Introduceți tava.

Dacă este nevoie, setați dimensiunea și tipul hârtiei din panoul de control, pentru a se potrivi cu hârtia încărcată.

## Încărcarea alimentatorului manual

- 1 Deschideți alimentatorul manual.

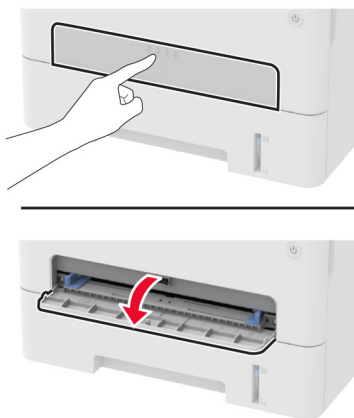

2 Reglați ghidajul pentru a se potrivi cu dimensiunea hârtiei pe care o încărcați.

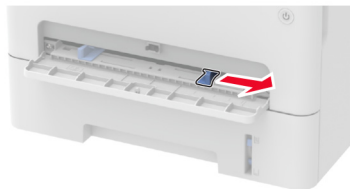

3 Încărcați o coală de hârtie cu fața de imprimat orientată în sus.

- Încărcați hârtia cu antet cu fața de imprimat orientată în sus și marginea de sus introdusă prima în imprimantă pentru imprimare pe o singură față.
- Încărcați hârtia cu antet cu fața de imprimat orientată în jos și marginea de sus introdusă prima în imprimantă pentru imprimare față-verso.
- Încărcați plicuri cu clapa orientată în jos și în partea stângă a ghidajului pentru hârtie.

**Avertisment - Pericol de deteriorare:** Pentru a evita blocarea hârtiei, nu introduceți forțat hârtia în alimentatorul manual.

## Instalarea și actualizarea software-ului, a driverelor și a firmware-ului

### Instalarea software-ului pentru imprimantă

#### Note:

- Driverul de imprimare este inclus în pachetul de instalare a software-ului.
- Pentru computere Macintosh cu versiunea MacOS 10.7 sau ulterioară, nu trebuie să instalați driverul pentru a imprima pe o imprimantă certificată AirPrint. Dacă doriți funcții de imprimare personalizate, descărcați driverul de imprimare.

1 Obțineți o copie a pachetului de instalare a software-ului.

- De pe CD-ul cu software livrat împreună cu imprimanta dvs.
- Accesați [www.lexmark.com/downloads](http://www.lexmark.com/downloads).

2 Executați programul de instalare a software-ului, apoi urmați instrucțiunile de pe ecranul computerului.

### Adăugarea de imprimante la un computer

Înainte de a începe, efectuați una dintre următoarele:

- Conectați imprimanta și computerul la aceeași rețea. Pentru informații suplimentare despre conectarea imprimantei la o rețea, consultați "[Conectarea imprimantei la o rețea Wi-Fi](#)" la pagina 46.
- Conectați computerul la imprimantă. Pentru informații suplimentare, consultați "[Conectarea unui computer la imprimantă](#)" la pagina 49.
- Conectați imprimanta la computer utilizând un cablu USB. Pentru informații suplimentare, consultați "[Atașarea cablurilor](#)" la pagina 21.

**Notă:** Cablul USB se comercializează separat.

## Pentru utilizatorii de Windows

1 De pe un computer, instalați driverul de imprimare.

**Notă:** Pentru informații suplimentare, consultați [“Instalarea software-ului pentru imprimantă” la pagina 43](#).

2 Deschideți **Imprimante și scanere**, apoi faceți clic pe **Adăugare imprimantă sau scanner**.

3 În funcție de conexiunea imprimantei, efectuați una dintre următoarele:

- Selectați imprimanta din listă, apoi faceți clic pe **Adăugare dispozitiv**.
- Faceți clic pe **Afișare imprimante Wi-Fi Direct**, selectați o imprimantă, apoi faceți clic pe **Adăugare dispozitiv**.
- Faceți clic pe **Imprimanta pe care o doresc nu se află în listă** și apoi, din fereastra Adăugare imprimantă, faceți următoarele:
  - a Selectați **Adăugați o imprimantă utilizând o adresă TCP/IP sau un nume de gazdă**, apoi faceți clic pe **Următorul**.
  - b În câmpul „Nume de gazdă sau adresă IP”, introduceți adresa IP a imprimantei, apoi faceți clic pe **Următorul**.

**Note:**

- Vizualizați adresa IP a imprimantei pe ecranul de pornire al acesteia. Adresa IP apare ca patru seturi de numere separate prin puncte, cum ar fi 123.123.123.123.
- Dacă utilizați un server proxy, dezactivați-l temporar pentru a încărca corect pagina web.

c Selectați un driver de imprimare și apoi faceți clic pe **Următorul**.

d Selectați **Utilizați driverul de imprimare instalat curent (recomandat)**, apoi faceți clic pe **Următorul**.

e Introduceți un nume de imprimantă și apoi faceți clic pe **Următorul**.

f Selectați o opțiune de partajare a imprimantei, apoi faceți clic pe **Următorul**.

g Faceți clic pe **Terminare**.

## Pentru utilizatorii de Macintosh

1 De pe computer, deschideți **Imprimante și scanere**.

2 Faceți clic pe **+**, apoi selectați o imprimantă.

3 Din meniul Utilizare, selectați un driver de imprimare.

**Note:**

- Pentru a utiliza driverul de imprimare Macintosh, selectați fie **AirPrint**, fie **Secure AirPrint**.
- Dacă doriți funcții de imprimare personalizate, selectați driverul de imprimare Lexmark. Pentru a instala driverul, consultați [“Instalarea software-ului pentru imprimantă” la pagina 43](#).

4 Adăugați imprimanta.

## Instalarea driverului de fax

1 Accesați [www.lexmark.com/downloads](http://www.lexmark.com/downloads), căutați modelul dvs. de imprimantă și apoi descărcați pachetul de instalare corespunzător.

2 De pe computer, faceți clic pe **Proprietăți imprimantă**, apoi navigați la fila Configurație.



**3** Selectați **Fax**, apoi faceți clic pe **Aplicare**.

## Actualizare firmware

Unele aplicații necesită un nivel minim de firmware pe dispozitiv pentru a funcționa corect.

Pentru mai multe informații privind actualizarea firmware-ului de pe dispozitiv, contactați reprezentantul dvs. Lexmark.

**1** Deschideți un browser web, apoi tastați adresa IP a imprimantei în câmpul de adrese.

**Note:**

- Vizualizați adresa IP a imprimantei pe ecranul de pornire al acesteia. Adresa IP apare ca patru seturi de numere separate prin puncte, cum ar fi 123.123.123.123.
- Dacă utilizați un server proxy, dezactivați-l temporar pentru a încărca corect pagina web.

**2** Faceți clic pe **Setări > Dispozitiv > Actualizare firmware**.

**3** Efectuați oricare dintre următoarele operații:

- Faceți clic pe **Căutare actualizări > Sunt de acord, începere actualizare**.
- Încărcați fișierul flash.

**Notă:** Pentru a obține cel mai recent firmware, accesați [www.lexmark.com/downloads](http://www.lexmark.com/downloads), apoi căutați modelul dvs. de imprimantă.

**a** Navigați la fișierul flash.

**Notă:** Asigurați-vă că ați dezarhivat fișierul ZIP cu firmware-ul.

**b** Faceți clic pe **Încărcare > Pornire**.

## Exportarea sau importarea unui fișier de configurare

Puteți exporta setările de configurare ale imprimantei dvs. într-un fișier text și apoi îl puteți importa pentru a aplica setările altor imprimante.

**1** Deschideți un browser web, apoi tastați adresa IP a imprimantei în câmpul de adrese.

**Note:**

- Vizualizați adresa IP a imprimantei pe ecranul de început al acesteia. Adresa IP apare ca patru seturi de numere separate prin puncte, cum ar fi 123.123.123.123.
- Dacă utilizați un server proxy, dezactivați-l temporar pentru a încărca corect pagina web.

**2** Din Embedded Web Server, faceți clic pe **Exportare configurare** sau **Importare configurare**.

**3** Urmați instrucțiunile de pe ecran.

**4** Dacă imprimanta acceptă aplicații, faceți următoarele:

**a** Faceți clic pe **Aplicații** > selectați aplicația > **Configurare**.

**b** Faceți clic pe **Exportare** sau **Importare**.

## Lucrul în rețea

### Conectarea imprimantei la o rețea Wi-Fi

Înainte de a începe, asigurați-vă că:

- Opțiunea Adaptor activ este setată la Automat. De la panoul de control, navigați la **Setări > Rețea/Porturi > Prezentare generală rețea > Adaptor activ**.

Pentru modelele de imprimantă care nu dispun de ecran tactil, apăsați **OK** pentru a naviga printre setări.

- Cablul Ethernet nu este conectat la imprimantă.

### Utilizarea expertului de configurare fără fir al imprimantei

#### Note:

- Aceste instrucțiuni se aplică numai anumitor modele de imprimantă.
- Înainte de a utiliza expertul, asigurați-vă că firmware-ul imprimantei este actualizat. Pentru informații suplimentare, consultați [“Actualizare firmware” la pagina 45](#).

- 1 Din ecranul de pornire, atingeți  > **Configurați acum**.
- 2 Selectați o rețea Wi-Fi, apoi introduceți parola de rețea.
- 3 Atingeți **Terminat**.

### Utilizarea meniului Setări de pe imprimantă

- 1 De la panoul de control, navigați până la:

**Setări > Rețea/Porturi > Fără fir > Configurare de la panoul imprimantei**

Pentru modelele de imprimantă care nu dispun de ecran tactil, apăsați **OK** pentru a naviga printre setări.

- 2 Selectați o rețea Wi-Fi, apoi introduceți parola de rețea.

**Notă:** Pentru modelele de imprimante compatibile cu rețele Wi-Fi, în timpul configurării inițiale este afișată o solicitare pentru configurarea rețelei Wi-Fi.

### Utilizarea aplicației Asistentul mobil Lexmark

- 1 În funcție de dispozitivul dvs. mobil, descărcați aplicația Asistentul mobil Lexmark din Magazinul Google Play™ sau de pe App Store.

- 2 În funcție de modelul imprimantei, efectuați una dintre următoarele operații:

- Din ecranul de pornire, atingeți **Setări > Rețea/Porturi > Fără fir > Configurare utilizând aplicația mobilă > ID-ul imprimantei**.

- De la panoul de control, navigați până la:

**Setări > Rețea/Porturi > Fără fir > Configurare utilizând aplicația mobilă**

Pentru modelele de imprimantă care nu dispun de ecran tactil, apăsați **OK** pentru a naviga printre setări.

Urmați instrucțiunile de pe ecran pentru a vedea ID-ul imprimantei.

**Notă:** ID-ul imprimantei este SSID-ul de rețea fără fir al imprimantei.

3 De pe dispozitivul dvs. mobil, lansați aplicația și apoi acceptați Condițiile de utilizare.

**Notă:** Dacă este necesar, acordați permisiuni.

4 Atingeți **Conectare la imprimantă > Accesați setările Wi-Fi**.

5 Conectați dispozitivul mobil la rețeaua fără fir a imprimantei.

6 Reveniți la aplicație, apoi atingeți **Configurare conexiune Wi-Fi**.

7 Selectați o rețea Wi-Fi, apoi introduceți parola de rețea.

8 Atingeți **Finalizare**.

## Conectarea imprimantei la o rețea fără fir utilizând Wi-Fi Protected Setup (WPS)

Înainte de a începe, asigurați-vă că:

- Punctul de acces (routerul fără fir) are certificare WPS sau este compatibil cu WPS. Pentru mai multe informații, consultați documentația livrată împreună cu punctul de acces.
- Pe imprimantă este instalat un adaptor de rețea fără fir. Pentru informații suplimentare, consultați instrucțiunile livrate cu adaptorul.
- Opțiunea Adaptor activ este setată la Automat. De la panoul de control, navigați până la:

**Setări > Rețea/Porturi > Prezentare generală rețea > Adaptor activ**

Pentru modelele de imprimantă care nu dispun de ecran tactil, apăsați **OK** pentru a naviga printre setări.

### Utilizarea metodei cu apăsare pe buton

1 De la panoul de control, navigați până la:

**Setări > Rețea/Porturi > Fără fir > Wi-Fi Protected Setup > Pornire metodă cu apăsare pe buton**

Pentru modelele de imprimantă care nu dispun de ecran tactil, apăsați **OK** pentru a naviga printre setări.

2 Urmați instrucțiunile de pe afișaj.

### Utilizarea metodei numărului personal de identificare (PIN)

1 De la panoul de control, navigați până la:

**Setări > Rețea/Porturi > Fără fir > Wi-Fi Protected Setup > Pornire metodă PIN**

Pentru modelele de imprimantă care nu dispun de ecran tactil, apăsați **OK** pentru a naviga printre setări.

2 Copiați numărul personal de identificare WPS format din opt cifre.

3 Deschideți un browser web, apoi introduceți adresa IP a punctului de acces în câmpul pentru adresă.

**Note:**

- Pentru a afla adresa IP, consultați documentația inclusă cu punctul de acces.
- Dacă utilizați un server proxy, dezactivați-l temporar pentru a încărca corect pagina web.

4 Accesați setările WPS. Pentru mai multe informații, consultați documentația livrată împreună cu punctul de acces.

5 Introduceți PIN-ul din opt cifre, apoi salvați modificările.

## Configurarea Wi-Fi Direct

Wi-Fi Direct® Este o tehnologie peer-to-peer bazată pe Wi-Fi, care permite dispozitivelor wireless să se conecteze direct la o imprimantă cu Wi-Fi Direct activat fără a utiliza un punct de acces (router fără fir).

1 De la panoul de control, navigați până la:

**Setări > Rețea/Porturi > Wi-Fi Direct**

Pentru modelele de imprimantă care nu dispun de ecran tactil, apăsați **OK** pentru a naviga printre setări.

2 Configurați setările.

- **Activare Wi-Fi Direct** – Permite imprimantei să transmită propria rețea Wi-Fi Direct.
- **Nume Wi-Fi Direct** – Atribuie un nume rețelei Wi-Fi Direct.
- **Parolă Wi-Fi Direct** – Atribuie parola pentru negocierea securității fără fir atunci când utilizați conexiunea peer-to-peer.
- **Afișare parolă pe pagina de configurare** – Afișează parola pe Pagină configurare rețea.
- **Acceptare automată solicitări buton** – Permite imprimantei să accepte automat solicitările de conectare.

**Notă:** Acceptarea automată a solicitărilor prin apăsare de buton nu este securizată.

### Note:

- În mod implicit, parola rețelei Wi-Fi Direct nu este vizibilă pe afișajul imprimantei. Pentru a afișa parola, activați pictograma de afișare a parolei. De la panoul de control, navigați la **Setări > Securitate > Diverse > Activare dezvăluire parolă/PIN**.
- Pentru a afla parola rețelei Wi-Fi Direct fără a o afișa pe afișajul imprimantei, de la panoul de control, navigați la **Setări > Rapoarte > Rețea > Pagină configurare rețea**.

## Conectarea unui dispozitiv mobil la imprimantă

Înainte de a conecta dispozitivul mobil, asigurați-vă că Wi-Fi Direct a fost configurat. Pentru informații suplimentare, consultați [“Configurarea Wi-Fi Direct” la pagina 48](#).

### Conectarea utilizând Wi-Fi Direct

**Notă:** Aceste instrucțiuni se aplică numai dispozitivelor mobile Android.

- 1 De pe dispozitivul mobil, accesați meniul de setări.
- 2 Activați **Wi-Fi**, apoi atingeți **Wi-Fi Direct**.
- 3 Selectați numele Wi-Fi Direct al imprimantei.
- 4 Confirmați conexiunea pe panoul de control al imprimantei.

### Conectarea utilizând Wi-Fi

- 1 De pe dispozitivul mobil, accesați meniul de setări.
- 2 Atingeți **Wi-Fi**, apoi selectați numele Wi-Fi Direct al imprimantei.

**Notă:** Înaintea numelui Wi-Fi Direct este adăugat șirul DIRECT-xy (unde x și y sunt două caractere aleatorii).

- 3 Introduceți parola Wi-Fi Direct.

## Conectarea unui computer la imprimantă

Înainte de a vă conecta computerul, efectuați următoarele:

- Activare Wi-Fi Direct® pe imprimantă. De la panoul de control, navigați până la:  
**Setări > Rețea/Porturi > Wi-Fi Direct > Activare Wi-Fi Direct > Activat**
- Notați-vă numele Wi-Fi Direct. De la panoul de control, navigați până la:  
**Setări > Rețea/Porturi > Wi-Fi Direct > Nume Wi-Fi Direct**
- Notați-vă parola Wi-Fi Direct. De la panoul de control, navigați până la:  
**Setări > Rețea/Porturi > Wi-Fi Direct > Parolă Wi-Fi Direct**

**Notă:** De asemenea, puteți configura numele și parola Wi-Fi Direct.

Pentru modelele de imprimantă care nu dispun de ecran tactil, apăsați **OK** pentru a naviga printre setări.

### Pentru utilizatorii de Windows

- 1 Deschideți **Imprimante și scanere**, apoi faceți clic pe **Adăugare imprimantă sau scanner**.
- 2 Faceți clic pe **Afișare imprimante Wi-Fi Direct**, apoi selectați numele Wi-Fi Direct al imprimantei.
- 3 De pe afișajul imprimantei, notați-vă codul PIN din opt cifre al imprimantei.
- 4 Introduceți codul PIN pe computer.

**Notă:** Dacă driverul imprimantei nu este deja instalat, Windows descarcă driverul corespunzător.

### Pentru utilizatorii de Macintosh

- 1 Faceți clic pe pictograma wireless, apoi selectați numele Wi-Fi Direct al imprimantei.  
**Notă:** Înaintea numelui Wi-Fi Direct este adăugat șirul DIRECT-xy (unde x și y sunt două caractere aleatorii).
- 2 Introduceți parola Wi-Fi Direct.

**Notă:** Comutați computerul înapoi la rețeaua sa anterioară după deconectarea de la conexiunea Wi-Fi Direct.

## Dezactivarea rețelei Wi-Fi

- 1 De la panoul de control al imprimantei, navigați la:  
**Setări > Rețea/Porturi > Prezentare generală rețea > Adaptor activ > Rețea standard**  
Pentru modelele de imprimantă care nu dispun de ecran tactil, apăsați **OK** pentru a naviga printre setări.
- 2 Urmăriți instrucțiunile de pe afișaj.

## Verificarea conectivității imprimantei

- 1 Imprimați Pagina de configurare rețea.

De la panoul de control, navigați la:

**Setări > Rapoarte > Rețea > Pagină configurare rețea**

Pentru modelele de imprimantă care nu dispun de ecran tactil, apăsați **OK** pentru a naviga printre setări.

- 2 Consultați prima secțiune a paginii și confirmați dacă starea este Conectat.

Dacă starea este Neconectat, conexiunea la rețeaua LAN poate să fie inactivă sau este posibilă o deconectare sau o defecțiune a cablului de rețea. Contactați administratorul pentru asistență.

## Crearea unui profil Cloud Connector

Vă recomandăm să vă conectați la imprimantă înainte de a crea un profil. Pentru a activa o metodă de conectare, consultați *Embedded Web Server - Ghid de securitate pentru administratori*.

- 1 Din ecranul de pornire, atingeți **Copiere carte de identitate**.

- 2 Selectați un furnizor de servicii cloud.

- 3 Atingeți **Creare** sau (+).

- 4 Introduceți un nume unic de profil.

- 5 Dacă este necesar, introduceți un cod PIN.

**Notă:** Când utilizați imprimanta în calitate de vizitator, protejați profilul cu un cod PIN.

- 6 Atingeți **OK**, apoi notați codul de autorizare.

**Notă:** Codul de autorizare este valabil doar 24 de ore.

- 7 Deschideți un browser web, apoi accesați <https://lexmark.cloud-connect.co>.

- 8 Faceți clic pe **Următorul**, apoi acceptați Condițiile de utilizare.

- 9 Introduceți codul de autorizare, apoi faceți clic pe **Conectare**.

- 10 Conectați-vă la contul furnizorului de servicii cloud.

- 11 Acordați permisiunile.

**Notă:** Pentru a finaliza procesul de autorizare, deschideți profilul în termen de 72 de ore.

## Imprimarea paginii de setări meniuri

De la panoul de control, navigați la:

**Setări > Rapoarte > Pagină setări meniuri**

Pentru modelele de imprimantă care nu dispun de ecran tactil, apăsați **OK** pentru a naviga printre setări.

# Securizarea imprimantei

## Ștergerea memoriei imprimantei

Pentru a șterge memoria volatilă sau datele de buffer, opriți imprimanta.

Pentru a șterge memoria nevolatilă sau setările individuale, setările dispozitivului sau de rețea, setările de securitate și soluțiile integrate, urmați pașii de mai jos:

1 De la panoul de control, navigați până la:

**Setări > Dispozitiv > Întreținere > Ștergere în stare de repaus > Curăță toate informațiile din memoria nevolatilă**

Pentru modelele de imprimantă care nu dispun de ecran tactil, apăsați **OK** pentru a naviga printre setări.

2 Selectați fie **Începere configurare inițială**, fie **Lăsați imprimanta offline**.

## Revenirea la setările prestabilite din fabrică

1 De la panoul de control, navigați până la:

**Setări > Dispozitiv > Revenire la setările prestabilite din fabrică**

Pentru modelele de imprimantă care nu dispun de ecran tactil, apăsați **OK** pentru a naviga printre setări.

2 Selectați **Restabiliți toate setările**.

## Declarație privind volatilitatea

Imprimanta conține diverse tipuri de memorie care au capacitatea de a stoca setări de dispozitiv și de rețea, precum și date de utilizator.

| Tip de memorie     | Descriere   |
|--------------------|---|
| Memoria volatilă   | Imprimanta utilizează o <i>memorie cu acces aleator</i> (RAM) standard pentru a stoca temporar în buffer datele de utilizator în timpul lucrărilor simple de imprimare.   |
| Memoria nevolatilă | Imprimanta poate să utilizeze două forme de memorie nevolatilă: EEPROM și NAND (memorie flash). Ambele tipuri sunt utilizate pentru a stoca datele sistemului de operare, setările dispozitivului și informațiile de rețea. |

Ștergeți conținutul oricărei memorii instalate în imprimantă, în următoarele situații:

- Imprimanta este dezafectată.
- Imprimanta urmează să fie mutată într-un alt departament sau într-o altă locație.
- Operațiile de service asupra imprimantei sunt efectuate de o persoană din afara organizației.
- Imprimanta este ridicată de la sediul dvs. pentru service.
- Imprimanta este vândută unei alte organizații.

# Imprimarea

## Imprimarea de pe un computer

**Notă:** Pentru etichete, hârtie cartonată și plicuri, setați dimensiunea hârtiei și selectați imprimanta înainte de imprimarea documentului.

- 1 Din documentul pe care încercați să-l imprimați, deschideți dialogul Imprimare.
- 2 Dacă este necesar, reglați setările.
- 3 Imprimați documentul.

## Imprimarea de pe un dispozitiv mobil

Imprimarea de pe un dispozitiv mobil utilizând Lexmark Mobile Print

### Imprimarea de pe un dispozitiv mobil utilizând Lexmark Mobile Print

Lexmark™ Mobile Print vă permite să trimiteți documente și imagini direct către o imprimantă Lexmark acceptată.

- 1 Deschideți documentul, apoi trimiteți-l sau partajați-l cu Lexmark Mobile Print.

**Notă:** Unele aplicații terțe ar putea să nu accepte funcția de trimitere sau partajare. Pentru mai multe informații, consultați documentația livrată împreună cu aplicația.

- 2 Selectați o imprimantă.
- 3 Imprimați documentul.

### Imprimarea de pe un dispozitiv mobil utilizând Imprimare Lexmark

Imprimare Lexmark este o soluție de Mobile Printing pentru dispozitivele mobile care rulează versiunea Android™ 6.0 sau o versiune ulterioară. Vă permite să trimiteți documente și imagini la imprimante conectate în rețea și la servere de administrare a imprimării.

**Note:**

- Descărcați aplicația Imprimare Lexmark din magazinul Google Play™ și activați-o pe dispozitivul mobil.
  - Asigurați-vă că imprimanta și dispozitivul mobil sunt conectate la aceeași rețea.
- 1 De pe dispozitivul mobil, selectați un document din managerul de fișiere.
  - 2 Trimiteți sau partajați documentul cu Imprimare Lexmark.



**Notă:** Unele aplicații terțe ar putea să nu accepte funcția de trimitere sau partajare. Pentru mai multe informații, consultați documentația livrată împreună cu aplicația.
  - 3 Selectați o imprimantă și apoi reglați setările, dacă este necesar.
  - 4 Imprimați documentul.



## Imprimarea de pe un dispozitiv mobil utilizând serviciul de imprimare Mopria

Serviciul de imprimare Mopria® este o soluție de Mobile Printing pentru dispozitivele mobile care rulează versiunea Android 5.0 sau o versiune ulterioară. Acesta vă permite să imprimați direct pe orice imprimantă certificată Mopria.

**Notă:** Descărcați aplicația Mopria Print Service din Google Play și activați-o pe dispozitivul mobil.

- 1 De pe dispozitivul mobil Android, lansați o aplicație compatibilă sau selectați un document din managerul de fișiere.
- 2 Atingeți  > **Imprimare**.
- 3 Selectați o imprimantă și apoi reglați setările, dacă este necesar.
- 4 Apăsați .

## Imprimarea de pe un dispozitiv mobil utilizând AirPrint

Caracteristica software AirPrint este o soluție de Mobile Printing care vă permite să imprimați direct de pe dispozitivele Apple la o imprimantă certificată AirPrint.

### Note:



- Asigurați-vă că dispozitivul Apple și imprimanta sunt conectate la aceeași rețea. Dacă rețeaua are mai multe huburi wireless, asigurați-vă că ambele dispozitive sunt conectate la aceeași subrețea.
- Această aplicație este acceptată numai pe anumite dispozitive Apple.

- 1 De pe dispozitivul mobil, selectați un document din managerul de fișiere sau lansați o aplicație compatibilă.
- 2 Atingeți  > **Imprimare**.
- 3 Selectați o imprimantă și apoi reglați setările, dacă este necesar.
- 4 Imprimați documentul.

## Imprimarea de pe un dispozitiv mobil utilizând Wi-Fi Direct®

Wi-Fi Direct este un serviciu care vă permite să imprimați la orice imprimantă compatibilă cu Wi-Fi Direct.

**Notă:** Asigurați-vă că dispozitivul mobil este conectat la rețeaua fără fir a imprimantei. Pentru informații suplimentare, consultați [“Conectarea unui dispozitiv mobil la imprimantă” la pagina 48](#).

- 1 De pe dispozitivul mobil, lansați o aplicație compatibilă sau selectați un document din managerul de fișiere.
- 2 În funcție de dispozitivul mobil, efectuați una dintre următoarele operații:
  - Atingeți  > **Imprimare**.
  - Atingeți  > **Imprimare**.
  - Atingeți  > **Imprimare**.

- 3 Selectați o imprimantă și apoi reglați setările, dacă este necesar.
- 4 Imprimați documentul.

## Imprimarea de pe o unitate flash

Această funcție este disponibilă numai la anumite modele de imprimantă.

- 1 Introduceți o unitate flash.

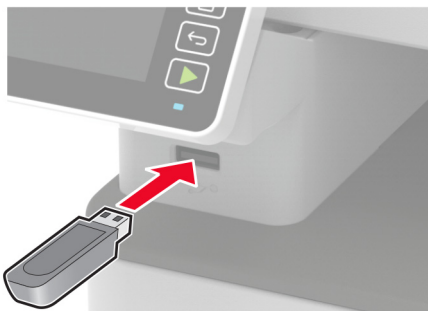

### Note:

- Dacă introduceți unitatea flash atunci când este afișat un mesaj de eroare, imprimanta va ignora unitatea flash.
- Dacă introduceți unitatea flash în timp ce imprimanta procesează alte lucrări de imprimare, pe ecran va apărea mesajul **Ocupat**.

- 2 Selectați documentul pe care doriți să îl imprimați.  
Dacă este necesar, configurați alte setări de imprimare.

- 3 Imprimați documentul.

Pentru a imprima un alt document, selectați **Unitate USB**.

**Avertisment - Pericol de deteriorare:** Pentru a evita pierderea de date sau defectarea imprimantei, nu atingeți unitatea flash sau imprimanta în zonele indicate în timp ce un dispozitiv de memorie este utilizat activ pentru imprimare, citire sau scriere.



## Unități flash și tipuri de fișiere acceptate

### Unități flash

- Lexar JumpDrive S70 (16 GB și 32 GB)
- SanDisk Cruzer (16 GB și 32 GB)
- PNY Attache (16 GB și 32 GB)

### Note:

- Imprimanta acceptă unități flash de mare viteză cu viteză integrală standard.
- Unitățile flash trebuie să accepte sistemul File Allocation Tables (FAT).

### Tipuri de fișiere

#### Documente

PDF (versiunea 1.7 sau versiuni anterioare)

#### Imagini

- .dcx
- .gif
- .JPEG sau .jpg
- .bmp
- .pcx
- .TIFF sau .tif
- .png

## Configurarea lucrărilor de imprimare confidențiale

### Utilizarea panoului de control

- 1 Din ecranul de pornire, atingeți:  
**Setări > Securitate > Configurare imprimare confidențială**
- 2 Configurați setările.

### Utilizarea serverului EWS

- 1 Deschideți un browser web, apoi tastați adresa IP a imprimantei în câmpul de adrese.

#### Note:

- Vizualizați adresa IP a imprimantei pe ecranul de pornire. Adresa IP apare ca patru seturi de numere separate prin puncte, cum ar fi 123.123.123.123.
- Dacă utilizați un server proxy, dezactivați-l temporar pentru a încărca corect pagina web.

- 2 Faceți clic pe **Setări > Securitate > Configurație imprimare confidențială**.
- 3 Configurați setările.

# Imprimarea lucrărilor confidențiale și a altor lucrări în așteptare

## Pentru utilizatorii de Windows

- 1 Având documentul deschis, faceți clic pe **Fișier > Imprimare**.
- 2 Selectați o imprimantă și apoi faceți clic pe **Proprietăți, Preferințe, Opțiuni sau Configurare**.
- 3 Faceți clic pe **Imprimare și păstrare**.
- 4 Selectați **Utilizare Imprimare și păstrare**, apoi atribuiți un nume de utilizator.
- 5 Selectați tipul de lucrare de imprimare (confidențială, repetată, rezervată sau de verificare).  
Dacă selectați **Confidențial**, securizați lucrarea de imprimare cu un număr de identificare personală (PIN).
- 6 Faceți clic pe **OK** sau pe **Imprimare**.
- 7 De la panoul de control al imprimantei, autorizați lucrarea de imprimare.
  - Pentru lucrări de imprimare confidențiale, navigați la:  
**Lucrări în așteptare** > selectați numele de utilizator > **Confidențial** > introduceți codul PIN > selectați lucrarea de imprimare > configurați setările > **Imprimare**
  - Pentru alte lucrări de imprimare, navigați la:  
**Lucrări în așteptare** > selectați numele de utilizator > selectați lucrarea de imprimare > configurați setările > **Imprimare**

**Notă:** Pentru modelele de imprimantă care nu dispun de ecran tactil, apăsați **OK** pentru a naviga printre setări.

## Pentru utilizatorii de Macintosh

### Utilizarea AirPrint

- 1 Având documentul deschis, selectați **Fișier > Imprimare**.
- 2 Selectați o imprimantă, apoi, din meniul vertical care urmează meniului Orientare, alegeți **Imprimare cu PIN**.
- 3 Activați **Imprimarea cu PIN** și apoi introduceți un cod PIN din patru cifre.
- 4 Faceți clic pe **Imprimare**.
- 5 De la panoul de control al imprimantei, autorizați lucrarea de imprimare. Navigați la:  
**Lucrări în așteptare** > selectați numele computerului > **Confidențial** > introduceți codul PIN > selectați lucrarea de imprimare > **Imprimare**  
Pentru modelele de imprimantă care nu dispun de ecran tactil, apăsați **OK** pentru a naviga printre setări.

### Utilizarea driverului de imprimare

- 1 Având documentul deschis, selectați **Fișier > Imprimare**.
- 2 Selectați o imprimantă, apoi, din meniul vertical care urmează meniului Orientare, alegeți **Imprimare și păstrare**.
- 3 Alegeți **Imprimare confidențială**, apoi introduceți un cod PIN din patru cifre.

4 Faceți clic pe **Imprimare**.

5 De la panoul de control al imprimantei, autorizați lucrarea de imprimare. Navigați la:

**Lucrări în așteptare** > selectați numele computerului > **Confidențial** > selectați lucrarea de imprimare > introduceți codul PIN > **Imprimare**

Pentru modelele de imprimantă care nu dispun de ecran tactil, apăsați **OK** pentru a naviga printre setări.

Imprimarea dintr-un profil Cloud Connector

## Imprimarea dintr-un profil Cloud Connector

Această funcție este disponibilă numai la anumite modele de imprimantă.

1 Din ecranul de pornire, atingeți **Copiere carte de identitate**.

2 Selectați un furnizor de servicii cloud, apoi selectați un profil.

**Notă:** Pentru mai multe informații privind crearea unui profil Cloud Connector, consultați [“Crearea unui profil Cloud Connector” la pagina 50](#).

3 Atingeți **Imprimare**, apoi selectați un fișier.

Dacă este nevoie, modificați setările.

**Notă:** Selectați un fișier acceptat.

4 Imprimați documentul.

## Imprimarea unei liste de eșantioane de fonturi

1 De la panoul de control, navigați până la:

**Setări** > **Rapoarte** > **Imprimare** > **Fonturi imprimare**

Pentru modelele de imprimantă care nu dispun de ecran tactil, apăsați **OK** pentru a naviga printre setări.

2 Selectați **Fonturi PCL**.

## Inserarea colilor de separare între copii

1 Din ecranul de pornire, navigați la:

**Setări** > **Imprimare** > **Aspect** > **Coli de separare** > **Între copii**



Pentru modelele de imprimantă care nu dispun de ecran tactil, apăsați **OK** pentru a naviga printre setări.

2 Imprimați documentul.

## Anularea unei lucrări de imprimare

### De la panoul de control al imprimantei

1 În funcție de modelul imprimantei, efectuați una dintre următoarele operații:

- Apăsați de două ori pe , apoi apăsați pe .
- Atingeți **Anulare lucrare**.

2 Selectați o lucrare de imprimare pe care să o anulați.

### De la computer

1 În funcție de sistemul de operare, efectuați una dintre următoarele operații:

- Deschideți folderul cu imprimante, după care selectați imprimanta dorită.
- Din Preferințe sistem din meniul Apple, navigați la imprimanta dvs.

2 Selectați operația de anulat.

## Reglarea luminozității tonerului

1 De la panoul de control, navigați la:

**Setări > Imprimare > Calitate > Luminozitate toner**



Pentru modelele de imprimantă care nu dispun de ecran tactil, apăsați  pentru a naviga printre setări.

2 Reglați setarea.

3 Aplicați modificările.

# Copierea

## Utilizarea alimentatorului automat de documente și a geamului scannerului

| Alimentator automat de documente (ADF)  | Geamul scannerului  |
|---|---|
|  <ul style="list-style-type: none"> <li>• Utilizați ADF pentru documentele cu pagini-multiple sau două fețe.</li> <li>• Încărcați un document original cu fața în sus. Pentru documentele cu pagini multiple, asigurați-vă că ați aliniat marginea frontală înainte de încărcare.</li> <li>• Asigurați-vă că ați reglat ghidajele ADF pentru a se potrivi cu lățimea hârtiei pe care o încărcați.</li> </ul> |  <ul style="list-style-type: none"> <li>• Utilizați geamul scannerului pentru documentele cu o singură pagină, pentru paginile cărților, elementele mici (cum ar fi cărțile poștale și fotografiile), foliile transparente, hârtia fotografică sau suporturile subțiri (cum ar fi decupaje din reviste).</li> <li>• Amplasați documentul cu fața în jos, în colțul cu săgeata.</li> </ul> |

## Realizarea de copii

1 Încărcați un document original în tava ADF sau pe geamul scannerului.

**Notă:** Pentru a evita trunchierea imaginii, asigurați-vă că documentul original și hârtia de ieșire au aceeași dimensiune.

2 De la panoul de control, navigați până la:

 > **Copiere** > specificați numărul de copii

Pentru modelele de imprimantă care nu dispun de ecran tactil, apăsați **OK** pentru a naviga printre setări. Dacă este necesar, reglați setările.

3 Copiați documentul.

**Notă:** Pentru a realiza o copie rapidă, de la panoul de control, apăsați .

## Copierea fotografiilor

1 Amplasați o fotografie pe geamul scannerului.

2 De la panoul de control, navigați până la:

 > **Copiere** > **Tip conținut** > **Foto**

Pentru modelele de imprimantă care nu dispun de ecran tactil, apăsați **OK** pentru a naviga printre setări.

3 Copiați documentul.

## Copierea pe hârtie cu antet

1 Încărcați un document original în tava ADF sau pe geamul scannerului.

2 De la panoul de control, navigați până la:

 > **Copiere** > **Copiere de pe** > selectați dimensiunea documentului original

Pentru modelele de imprimantă care nu dispun de ecran tactil, apăsați **OK** pentru a naviga printre setări.

3 Selectați **Copiere pe**, apoi selectați sursa de hârtie care conține hârtia cu antet.

Dacă ați încărcat hârtia cu antet în alimentatorul manual, navigați apoi la:

**Copiere pe** > **Alimentator manual** > selectați o dimensiune de hârtie > **Hârtie cu antet**

4 Copiați documentul.

## Copierea pe ambele fețe ale hârtiei

1 Încărcați un document original în tava ADF sau pe geamul scannerului.

2 De la panoul de control, navigați până la:

 > **Copiere** > **Fețe**

Pentru modelele de imprimantă care nu dispun de ecran tactil, apăsați **OK** pentru a naviga printre setări.

3 Reglați setarea.

4 Copiați documentul.

## Micșorarea sau mărirea copiilor

1 Încărcați un document original în tava ADF sau pe geamul scannerului.

2 De la panoul de control, navigați până la:

 > **Copiere** > **Scalare** > specificați o valoare de scalare

Pentru modelele de imprimantă care nu dispun de ecran tactil, apăsați **OK** pentru a naviga printre setări.

**Notă:** Modificarea dimensiunii documentului original sau a celui imprimat după setarea opțiunii Scalare restabilește valoarea de scalare la Automat.

3 Copiați documentul.



## Copierea mai multor pagini pe o singură foaie

1 Încărcați un document original în tava ADF sau pe geamul scannerului.

2 De la panoul de control, navigați până la:

 > **Copiere** > **Pagini pe față**

Pentru modelele de imprimantă care nu dispun de ecran tactil, apăsați **OK** pentru a naviga printre setări.

3 Reglați setările.

4 Copiați documentul.

## Asamblarea copiilor

1 Încărcați un document original în tava ADF sau pe geamul scannerului.

2 De la panoul de control, navigați până la:

 > **Copiere** > **Asamblare** > **Activat [1,2,1,2,1,2]**

Pentru modelele de imprimantă care nu dispun de ecran tactil, apăsați **OK** pentru a naviga printre setări.

3 Copiați documentul.

## Copierea cărților de identitate

1 Încărcați un act pe geamul scannerului.

2 În funcție de modelul imprimantei, efectuați una dintre următoarele operații:

- Din ecranul de pornire, atingeți **Copiere** > **Copiere carte de identitate**.
- De la panoul de control, navigați până la:

**Copiere carte de identitate** > **OK**

3 Dacă este necesar, reglați setările.

4 Copiați documentul.

## Crearea unei comenzi rapide pentru copiere

**Notă:** Este posibil să aveți nevoie de drepturi administrative pentru a crea o comandă rapidă.

1 Deschideți un browser web, apoi tastați adresa IP a imprimantei în câmpul de adrese.

**Note:**



- Vizualizați adresa IP a imprimantei pe ecranul de început. Adresa IP apare ca patru seturi de numere separate prin puncte, cum ar fi 123.123.123.123.
- Dacă utilizați un server proxy, dezactivați-l temporar pentru a încărca corect pagina web.

2 Faceți clic pe **Comenzi rapide** > **Adăugare comandă rapidă**.

- 3 Din meniul Tip de comandă rapidă, selectați **Copiere**, apoi configurați setările.
- 4 Aplicați modificările.

## E-mailul

### Utilizarea alimentatorului automat de documente și a geamului scannerului

| Alimentator automat de documente (ADF)  | Geamul scannerului  |
|---|---|
|  <ul style="list-style-type: none"> <li>• Utilizați ADF pentru documentele cu pagini-multiple sau două fețe.</li> <li>• Încărcați un document original cu fața în sus. Pentru documentele cu pagini multiple, asigurați-vă că ați aliniat marginea frontală înainte de încărcare.</li> <li>• Asigurați-vă că ați reglat ghidajele ADF pentru a se potrivi cu lățimea hârtiei pe care o încărcați.</li> </ul> |  <ul style="list-style-type: none"> <li>• Utilizați geamul scannerului pentru documentele cu o singură pagină, pentru paginile cărților, elementele mici (cum ar fi cărțile poștale și fotografiile), foliile transparente, hârtia fotografică sau suporturile subțiri (cum ar fi decupaje din reviste).</li> <li>• Amplasați documentul cu fața în jos, în colțul cu săgeata.</li> </ul> |

## Trimiterea unui e-mail

Înainte de a începe, asigurați-vă că setările SMTP sunt configurate. Pentru informații suplimentare, consultați [“Configurarea setărilor de e-mail SMTP” la pagina 32.](#)

### Utilizarea panoului de control

- 1 Încărcați un document original în tava ADF sau pe geamul scannerului.
- 2 Din ecranul de pornire, atingeți **E-mail**, apoi introduceți informațiile necesare.  
Dacă este necesar, configurați setările pentru tipul de fișier trimis.
- 3 Trimiteți e-mailul.

### Utilizarea unui număr de comandă rapidă

- 1 Creați o comandă rapidă pentru e-mail.
  - a Deschideți un browser web, apoi tastați adresa IP a imprimantei în câmpul de adrese.

**Note:**

- Vizualizați adresa IP a imprimantei pe ecranul de pornire. Adresa IP apare ca patru seturi de numere separate prin puncte, cum ar fi 123.123.123.123.

- Dacă utilizați un server proxy, dezactivați-l temporar pentru a încărca corect pagina web.

**b** Faceți clic pe **Comenzi rapide > Adăugare comandă rapidă**.

**c** Din meniul Tip de comandă rapidă, selectați **E-mail**, apoi configurați setările.

**d** Aplicați modificările.

**2** Încărcați un document original în tava ADF sau pe geamul scannerului.

**3** De la panoul de control, navigați până la:

**Comenzi rapide > E-mail**



Pentru modelele de imprimantă care nu dispun de ecran tactil, apăsați **OK** pentru a naviga printre setări.

**4** Selectați comanda rapidă.

**5** Trimiteți e-mailul.

## Faxul

### Utilizarea alimentatorului automat de documente și a geamului scannerului

| Alimentator automat de documente (ADF)  | Geamul scannerului  |
|---|---|
|  <ul style="list-style-type: none"> <li>• Utilizați ADF pentru documentele cu pagini-multiple sau două fețe.</li> <li>• Încărcați un document original cu fața în sus. Pentru documentele cu pagini multiple, asigurați-vă că ați aliniat marginea frontală înainte de încărcare.</li> <li>• Asigurați-vă că ați reglat ghidajele ADF pentru a se potrivi cu lățimea hârtiei pe care o încărcați.</li> </ul> |  <ul style="list-style-type: none"> <li>• Utilizați geamul scannerului pentru documentele cu o singură pagină, pentru paginile cărților, elementele mici (cum ar fi cărțile poștale și fotografiile), foliile transparente, hârtia fotografică sau suporturile subțiri (cum ar fi decupaje din reviste).</li> <li>• Amplasați documentul cu fața în jos, în colțul cu săgeata.</li> </ul> |

## Trimiterea unui fax

**Notă:** Asigurați-vă că faxul este configurat. Pentru informații suplimentare, consultați [“Configurarea imprimantei pentru fax” la pagina 22.](#)

### Utilizarea panoului de control

- 1 Încărcați un document original în tava ADF sau pe geamul scannerului.
- 2 Din panoul de control, selectați **Fax**, apoi introduceți informațiile necesare.  
Dacă este necesar, reglați setările.
- 3 Trimiteți faxul.

### Utilizând computerul

Înainte de a începe, asigurați-vă că driverul de fax este instalat. Pentru informații suplimentare, consultați [“Instalarea driverului de fax” la pagina 44.](#)

#### Pentru utilizatorii de Windows

- 1 Din documentul pe care încercați să-l trimiteți prin fax, deschideți dialogul Imprimare.
- 2 Selectați imprimanta și apoi faceți clic pe **Proprietăți**, **Preferințe**, **Opțiuni** sau **Configurare**.

**3** Faceți clic pe **Fax > Activare fax > Se afișează setările înaintea trimiterii de faxuri**, apoi introduceți numărul destinatarului.

Dacă este necesar, configurați alte setări pentru fax.

**4** Trimiteți faxul.

#### **Pentru utilizatorii de Macintosh**

**1** Având documentul deschis, selectați **Fișier > Imprimare**.

**2** Selectați imprimanta care conține - **Fax** adăugat după numele acesteia.

**3** În câmpul **Către**, introduceți numărul destinatarului.

Dacă este necesar, configurați alte setări pentru fax.

**4** Trimiteți faxul.

## **Programarea unui fax**

#### **Note:**

- Aceste instrucțiuni se aplică numai anumitor modele de imprimantă.
- Asigurați-vă că faxul este configurat. Pentru informații suplimentare, consultați [“Configurarea imprimantei pentru fax” la pagina 22](#).

**1** Încărcați un document original în tava ADF sau pe geamul scannerului.

**2** Din ecranul de pornire, atingeți **Fax > Către >** introduceți numărul de fax > **Finalizare**.

**3** Selectați **Oră trimitere** pentru a configura data și ora și apoi selectați **Efectuat**.

Dacă este necesar, configurați alte setări pentru fax.

**4** Trimiteți faxul.

## **Crearea unei comenzi rapide pentru o destinație de fax**

#### **Note:**

- Este posibil să aveți nevoie de drepturi administrative pentru a crea o comandă rapidă.
- Asigurați-vă că faxul este configurat. Pentru informații suplimentare, consultați [“Configurarea imprimantei pentru fax” la pagina 22](#).

**1** Deschideți un browser web, apoi tastați adresa IP a imprimantei în câmpul de adrese.

#### **Note:**

- Vizualizați adresa IP a imprimantei pe ecranul de pornire. Adresa IP apare ca patru seturi de numere separate prin puncte, cum ar fi 123.123.123.123.
- Dacă utilizați un server proxy, dezactivați-l temporar pentru a încărca corect pagina web.

**2** Faceți clic pe **Comenzi rapide > Adăugare comandă rapidă**.

**3** Din meniul Tip de comandă rapidă, selectați **Fax**, apoi configurați setările.

**4** Aplicați modificările.

## Schimbarea rezoluției faxului

**Notă:** Asigurați-vă că faxul este configurat. Pentru informații suplimentare, consultați [“Configurarea imprimantei pentru fax” la pagina 22.](#)

1 Încărcați un document original în tava ADF sau pe geamul scannerului.

2 De la panoul de control, navigați până la:

**Fax > Rezoluție**

Pentru modelele de imprimantă care nu dispun de ecran tactil, apăsați **OK** pentru a naviga printre setări.

3 Selectați o setare.

4 Trimiteteți faxul.

## Ajustarea întunecimii faxului

**Notă:** Asigurați-vă că faxul este configurat. Pentru informații suplimentare, consultați [“Configurarea imprimantei pentru fax” la pagina 22.](#)

1 Încărcați un document original în tava ADF sau pe geamul scannerului.

2 De la panoul de control, navigați până la:

**Fax > Luminozitate**

Pentru modelele de imprimantă care nu dispun de ecran tactil, apăsați **OK** pentru a naviga printre setări.

3 Selectați o setare.

4 Trimiteteți faxul.

## Imprimarea unui jurnal de fax

**Notă:** Asigurați-vă că faxul este configurat. Pentru informații suplimentare, consultați [“Configurarea imprimantei pentru fax” la pagina 22.](#)

1 De la panoul de control, navigați până la:

**Setări > Rapoarte > Fax**

Pentru modelele de imprimantă care nu dispun de ecran tactil, apăsați **OK** pentru a naviga printre setări.

2 Selectați **Jurnal lucrări fax** sau **Jurnal apeluri fax**.

## Blocarea faxurilor nesolicitate

**Notă:** Asigurați-vă că faxul este configurat. Pentru informații suplimentare, consultați [“Configurarea imprimantei pentru fax” la pagina 22](#).

1 Din ecranul de pornire, navigați la:

**Setări > Fax > Configurare fax > Setări primire faxuri > Comenzi administrator**

Pentru modelele de imprimantă care nu dispun de ecran tactil, apăsați **OK** pentru a naviga printre setări.

2 Setati opțiunea Blocare faxuri fără nume la **Activat**.

## Păstrarea faxurilor

**Notă:** Asigurați-vă că faxul este configurat. Pentru informații suplimentare, consultați [“Configurarea imprimantei pentru fax” la pagina 22](#).

1 De la panoul de control, navigați până la:

**Setări > Fax > Configurare fax > Setări primire faxuri > Punerea în așteptare a faxurilor**

Pentru modelele de imprimantă care nu dispun de ecran tactil, apăsați **OK** pentru a naviga printre setări.

2 Selectați un mod.

## Redirecționarea unui fax

**Notă:** Asigurați-vă că faxul este configurat. Pentru informații suplimentare, consultați [“Configurarea imprimantei pentru fax” la pagina 22](#).

1 Creați o comandă rapidă pentru o destinație.

**a** Deschideți un browser web, apoi tastați adresa IP a imprimantei în câmpul de adrese.

**Note:**

- Vizualizați adresa IP a imprimantei pe ecranul de pornire. Adresa IP apare ca patru seturi de numere separate prin puncte, cum ar fi 123.123.123.123.
- Dacă utilizați un server proxy, dezactivați-l temporar pentru a încărca corect pagina web.

**b** Faceți clic pe **Comenzi rapide > Adăugare comandă rapidă**.

**c** Selectați un tip de comandă rapidă și apoi configurați setările.

**Notă:** Notați numărul comenzii rapide.

**d** Aplicați modificările.

2 Faceți clic pe **Setări > Fax > Configurare fax > Setări primire faxuri > Comenzi administrator**.

3 În meniul Redirecționare fax, selectați **Redirecționare** sau **Imprimare și redirecționare**.



4 În meniul Redirecționare către, selectați tipul destinației și apoi introduceți numărul comenzii rapide.

5 Aplicați modificările.



## Scanarea

### Utilizarea alimentatorului automat de documente și a geamului scannerului

| Alimentator automat de documente (ADF)  | Geamul scannerului  |
|---|---|
|  <ul style="list-style-type: none"> <li>• Utilizați ADF pentru documentele cu pagini-multiple sau două fețe.</li> <li>• Încărcați un document original cu fața în sus. Pentru documentele cu pagini multiple, asigurați-vă că ați aliniat marginea frontală înainte de încărcare.</li> <li>• Asigurați-vă că ați reglat ghidajele ADF pentru a se potrivi cu lățimea hârtiei pe care o încărcați.</li> </ul> |  <ul style="list-style-type: none"> <li>• Utilizați geamul scannerului pentru documentele cu o singură pagină, pentru paginile cărților, elementele mici (cum ar fi cărțile poștale și fotografiile), foliile transparente, hârtia fotografică sau suporturile subțiri (cum ar fi decupaje din reviste).</li> <li>• Amplasați documentul cu fața în jos, în colțul cu săgeata.</li> </ul> |

## Scanarea către un computer

Înainte de a începe, asigurați-vă că:

- Firmware-ul imprimantei este actualizat. Pentru informații suplimentare, consultați "[Actualizare firmware](#)" [la pagina 45](#).
- Imprimanta și computerul sunt conectate la aceeași rețea.

### Pentru utilizatorii de Windows

#### Utilizarea Lexmark ScanBack Utility

**1** De pe computer, rulați Lexmark Scanback Utility, apoi faceți clic pe **Următorul**.

**Notă:** Pentru a descărca utilitarul, accesați [www.lexmark.com/downloads](http://www.lexmark.com/downloads).

**2** Faceți clic pe **Configurare** și apoi adăugați adresa IP a imprimantei.

**Notă:** Vizualizați adresa IP a imprimantei pe ecranul de pornire al acesteia. Adresa IP apare ca patru seturi de numere separate prin puncte, cum ar fi 123.123.123.123.

**3** Faceți clic pe **Închidere** > **Următorul**.

**4** Selectați dimensiunea documentului original, apoi faceți clic pe **Următorul**.

**5** Selectați un format de fișier și rezoluția de scanare, apoi faceți clic pe **Următorul**.

- 6 Introduceți un nume unic al profilului de scanare și apoi faceți clic pe **Următorul**.
- 7 Navigați până la locul în care doriți să salvați documentul scanat, setați un nume de fișier și faceți clic pe **Următorul**.  
**Notă:** Pentru a reutiliza profilul de scanare, activați **Creare comandă rapidă** și apoi introduceți un nume de comandă rapidă unic.
- 8 Faceți clic pe **Terminare**.
- 9 Încărcați un document original în alimentatorul automat de documente sau pe geamul scannerului.
- 10 În funcție de modelul dvs. de imprimantă, efectuați oricare dintre următoarele acțiuni de la panoul de control:
  - Atingeți **Scanare către computer**, apoi selectați un profil de scanare.  
**Notă:** Asigurați-vă că opțiunea Scanare către computer este activată. De ecranul de pornire, atingeți **Setări > Dispozitiv > Pictograme vizibile pe ecranul de pornire**.
  - Navigați la **Comenzi rapide > OK > Scanare către computer > OK**, apoi selectați un profil de scanare.

#### Utilizarea faxului și a scanării Windows

**Notă:** Asigurați-vă că imprimanta este adăugată la computer. Pentru informații suplimentare, consultați [“Adăugarea de imprimante la un computer” la pagina 43](#).

- 1 Încărcați un document original în alimentatorul automat de documente sau pe geamul scannerului.
- 2 De pe computer, deschideți **Fax și scanare Windows**.
- 3 Din meniul Sursă, selectați un scanner sursă.  
Dacă este nevoie, modificați setările SharePoint.
- 4 Scanați documentul.

#### Pentru utilizatorii de Macintosh

**Notă:** Asigurați-vă că imprimanta este adăugată la computer. Pentru informații suplimentare, consultați [“Adăugarea de imprimante la un computer” la pagina 43](#).

- 1 Încărcați un document original în alimentatorul automat de documente sau pe geamul scannerului.
- 2 De pe computer, efectuați una dintre următoarele:
  - Deschideți **Capturare imagini**.
  - Deschideți **Imprimante și scanere**, apoi selectați o imprimantă. Faceți clic pe **Scanare > Deschidere scanner**.
- 3 Din fereastra Scanner, efectuați una sau mai multe dintre următoarele:
  - Selectați unde doriți să salvați documentul scanat.
  - Selectarea dimensiunii documentului original.
  - Pentru a scana din ADF, selectați **Alimentator de documente** din Meniul Scanare sau activați **Utilizare alimentator de documente**.
  - Dacă este necesar, configurați setările de scanare.
- 4 Faceți clic pe **Scanare**.

## Scanarea către o unitate flash

Această funcție este disponibilă numai pe anumite modele de imprimante.

- 1 Încărcați un document original în tava ADF sau pe geamul scannerului.
- 2 Introduceți o unitate flash.

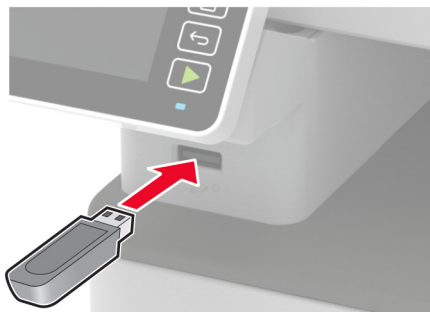

- 3 Atingeți **Scanare către USB** și reglați setările, dacă este necesar.

**Note:**

- Pentru a salva documentul scanat într-un folder, atingeți **Scanare către**, selectați un folder, apoi atingeți **Scanare aici**.
- Dacă ecranul Unitate USB nu este afișat, atingeți **Unitate USB** pe panoul de control.

- 4 Scanați documentul.

**Avertisment - Pericol de deteriorare:** Pentru a evita pierderea de date sau defectarea imprimantei, nu atingeți unitatea flash sau imprimanta în zonele indicate în timp ce un dispozitiv de memorie este utilizat activ pentru imprimare, citire sau scriere.



## Scanarea pe un server FTP

- 1 Creați o comandă rapide pentru FTP.
  - a Deschideți un browser web, apoi tastați adresa IP a imprimantei în câmpul de adrese.

**Note:**

- Vizualizați adresa IP a imprimantei pe ecranul de pornire al acesteia. Adresa IP apare ca patru seturi de numere separate prin puncte, cum ar fi 123.123.123.123.

- Dacă utilizați un server proxy, dezactivați-l temporar pentru a încărca corect pagina web.
- b** Faceți clic pe **Comenzi rapide > Adăugare comandă rapidă**.
  - c** Din meniul Tip de comandă rapidă, selectați **FTP**, apoi configurați setările.
  - d** Aplicați modificările.
- 2** Încărcați un document original în tava ADF sau pe geamul scannerului.
  - 3** De la panoul de control, navigați până la:  
**Comenzi rapide > FTP**  
Pentru modelele de imprimantă care nu dispun de ecran tactil, apăsați **OK** pentru a naviga printre setări.
  - 4** Selectați comanda rapidă.
  - 5** Scanați documentul.

## Scanare cu trimitere într-un folder din rețea

- 1** Creați o comandă rapidă pentru un folder din rețea.
  - a** Deschideți un browser web, apoi tastați adresa IP a imprimantei în câmpul de adrese.  
**Note:**
    - Vizualizați adresa IP a imprimantei pe ecranul de pornire al acesteia. Adresa IP apare ca patru seturi de numere separate prin puncte, cum ar fi 123.123.123.123.
    - Dacă utilizați un server proxy, dezactivați-l temporar pentru a încărca corect pagina web.
  - b** Faceți clic pe **Comenzi rapide > Adăugare comandă rapidă**.
  - c** Din meniul Tip comandă rapidă, selectați **Folder de rețea**, apoi configurați setările.
  - d** Aplicați modificările.
- 2** Încărcați un document original în tava ADF sau pe geamul scannerului.
- 3** Din ecranul de pornire, navigați la:  
**Comenzi rapide > Folder de rețea**  
Pentru modelele de imprimantă care nu dispun de ecran tactil, apăsați **OK** pentru a naviga printre setări.
- 4** Selectați comanda rapidă.

## Scanarea într-un profil Cloud Connector

Această funcție este disponibilă numai la anumite modele de imprimantă.

- 1** Încărcați un document original în tava ADF sau pe geamul scannerului.
- 2** Din ecranul de pornire, atingeți **Copiere carte de identitate**.
- 3** Selectați un furnizor de servicii cloud, apoi selectați un profil.  
**Notă:** Pentru mai multe informații despre crearea unui profil Cloud Connector, consultați [“Crearea unui profil Cloud Connector” la pagina 50](#).
- 4** Atingeți **Scanare**, apoi atribuiți un nume de fișier și un folder de destinație.

**5** Atingeți **Scanare aici**.

Dacă este nevoie, modificați setările SharePoint.

**6** Scanați documentul.

# Utilizarea meniurilor imprimantei

## Hartă meniuri

|  |   |   |
|--|---|---|
| Dispozitiv                                   | <ul style="list-style-type: none"> <li>• <a href="#">Preferințe</a></li> <li>• <a href="#">Eco Mode</a></li> <li>• <a href="#">Panou de operare la distanță</a><sup>1</sup></li> <li>• <a href="#">Notificări</a></li> <li>• <a href="#">Gestionarea energiei</a></li> </ul>    | <ul style="list-style-type: none"> <li>• <a href="#">Colectare anonimă a datelor</a></li> <li>• <a href="#">Revenire la setările prestabilite din fabrică</a></li> <li>• <a href="#">Întreținere</a></li> <li>• <a href="#">Pictograme vizibile pe ecranul de pornire</a><sup>2</sup></li> <li>• <a href="#">Despre această imprimantă</a></li> </ul> |
| Imprimare                                    | <ul style="list-style-type: none"> <li>• <a href="#">Aspect</a></li> <li>• <a href="#">Configurare</a></li> <li>• <a href="#">Calitate</a></li> <li>• <a href="#">PDF</a><sup>2</sup></li> </ul>  | <ul style="list-style-type: none"> <li>• <a href="#">PostScript</a><sup>2</sup></li> <li>• <a href="#">PCL</a></li> <li>• <a href="#">Imagine</a></li> </ul>  |
| Hârtie                                       | <ul style="list-style-type: none"> <li>• <a href="#">Configurație tavă</a></li> </ul>   | <ul style="list-style-type: none"> <li>• <a href="#">Configurare suporturi</a></li> </ul>   |
| Copiere                                      | <a href="#">Setări prestabilite copiere</a>   |   |
| Fax  | <a href="#">Setări prestabilite fax</a>   |   |
| E-mail <sup>1</sup>                          | <ul style="list-style-type: none"> <li>• <a href="#">Configurare poștă electronică</a></li> </ul>   | <ul style="list-style-type: none"> <li>• <a href="#">Setări implicite e-mail</a></li> </ul>   |
| FTP <sup>1</sup>                             | <a href="#">Setări implicite FTP</a>  |   |
| Unitate USB <sup>2</sup>                     | <ul style="list-style-type: none"> <li>• <a href="#">Scanare unitate flash</a></li> </ul>   | <ul style="list-style-type: none"> <li>• <a href="#">Imprimare unitate flash</a></li> </ul>   |
| Rețea/Porturi                                | <ul style="list-style-type: none"> <li>• <a href="#">Prezentare generală rețea</a></li> <li>• <a href="#">Fără fir</a></li> <li>• <a href="#">Wi-Fi Direct</a></li> <li>• <a href="#">Ethernet</a></li> <li>• <a href="#">TCP/IP</a></li> <li>• <a href="#">SNMP</a></li> </ul> | <ul style="list-style-type: none"> <li>• <a href="#">IPSec</a></li> <li>• <a href="#">802.1x</a></li> <li>• <a href="#">Configurație LPD</a></li> <li>• <a href="#">Setări HTTP/FTP</a></li> <li>• <a href="#">USB</a></li> <li>• <a href="#">Restricționați accesul la rețeaua externă</a></li> </ul>  |
| Securitate <sup>1</sup>                      | <ul style="list-style-type: none"> <li>• <a href="#">Metode de conectare</a></li> <li>• <a href="#">Administrare certificate</a></li> <li>• <a href="#">Programare dispozitive USB</a><sup>2</sup></li> <li>• <a href="#">Restricții de conectare</a></li> </ul>                | <ul style="list-style-type: none"> <li>• <a href="#">Configurare imprimare confidențială</a></li> <li>• <a href="#">Ștergere fișiere de date temporare</a></li> <li>• <a href="#">Diverse</a></li> </ul>  |
| <a href="#">Cloud Connector</a> <sup>2</sup> | Activare/Dezactivare conectori  |   |
| Rapoarte                                     | <ul style="list-style-type: none"> <li>• <a href="#">Pagină setări meniu</a></li> <li>• <a href="#">Dispozitiv</a></li> <li>• <a href="#">Imprimare</a></li> </ul>  | <ul style="list-style-type: none"> <li>• <a href="#">Comenzi rapide</a></li> <li>• <a href="#">Fax</a></li> <li>• <a href="#">Rețea</a></li> </ul>  |
| <a href="#">Rezolvarea problemelor</a>       | <ul style="list-style-type: none"> <li>• Pagini de testare a calității imprimării</li> </ul>  | <ul style="list-style-type: none"> <li>• Curățarea scannerului</li> </ul>   |

<sup>1</sup> La unele modele de imprimantă, acest meniu poate fi configurat numai din Embedded Web Server.

<sup>2</sup> Disponibil numai la anumite modele de imprimante.

# Dispozitiv

## Preferințe

| Element de meniu  | Descriere   |
|---|---|
| <b>Limbă afișaj</b><br>[Lista limbilor]   | Setați limba textului care apare pe afișaj.   |
| <b>Țară/Regiune</b><br>[Lista țărilor sau regiunilor]   | Identificați țara sau regiunea pentru care imprimanta este configurată să funcționeze.  |
| <b>Executare configurare inițială</b><br>Nu*<br>Da  | Execută expertul de configurare.  |
| <b>Tastatură</b><br>Tip tastatură<br>[Lista limbilor]   | Selectarea unei limbi ca tip de tastatură.<br><b>Notă:</b> Se poate să nu apară toate valorile pentru Tip tastatură sau acestea pot necesita hardware special pentru a fi afișate.                                  |
| <b>Informații afișate</b><br>Afișare text 1 (Adresă IP*)<br>Afișare text 2 (Dată/oră*)<br>Text particularizat 1<br>Text particularizat 2                          | Specificați ce informații doriți să apară pe ecranul de pornire.  |
| <b>Data și ora</b><br>Configurare<br>Data și ora curente<br>Setare manuală dată și oră<br>Format dată (LL-ZZ-AAAA*)<br>Format oră (12 ore A.M./P.M.*)<br>Fus orar | Configurați data și ora imprimantei.  |
| <b>Data și ora</b><br>Protocol oră rețea<br>Activare NTP (Activat*)<br>Server NTP<br>Activare autentificare (Fără*)   | Configurează setările pentru Protocol oră de rețea (Network Time Protocol - NTP).<br><b>Notă:</b> Atunci când funcția Activare autentificare este setată la Cheie MD5, vor fi afișate câmpurile ID cheie și Parolă. |
| <b>Dimensiuni hârtie</b><br>S.U.A.*<br>Sistem metric  | Specifică unitatea de măsură pentru dimensiunile hârtiei.<br><b>Notă:</b> Țara sau regiunea selectată în expertul de configurare inițială stabilește setarea inițială pentru dimensiunea hârtiei.                   |
| <b>Luminozitate ecran</b><br>20-100% (100*)   | Reglarea luminozității ecranului.<br><b>Notă:</b> Această funcție este disponibilă numai pe anumite modele de imprimante.   |
| <b>Acces unitate flash</b><br>Dezactivată<br>Activat*   | Permite accesul la unitatea flash.  |
| <b>Notă:</b> Un asterisc (*) în dreptul unei valori indică setarea implicită din fabrică.   |   |

| Element de meniu  | Descriere   |
|---|---|
| <b>Scanare suport plat pentru o pagină</b><br>Activat<br>Dezactivat*                      | Setează copiile de pe geamul scannerului la numai câte o pagină la un moment dat.   |
| <b>Expirare ecran</b><br>5-300 (60*)  | Setați durata de inactivitate în secunde până când va fi afișat ecranul de pornire sau până când imprimanta va deconecta automat un cont de utilizator. |
| <b>Notă:</b> Un asterisc (*) în dreptul unei valori indică setarea implicită din fabrică. |   |

## Modul Economic

| Element de meniu  | Descriere   |
|---|---|
| <b>Imprimare</b><br>Fețe<br>1 față*<br>2 fețe   | Specifică dacă se imprimă pe o singură față sau pe ambele fețe ale paginii.                   |
| <b>Imprimare</b><br>Pagini pe față<br>Dezactivat*<br>2 pagini pe față<br>3 pagini pe față<br>4 pagini pe față<br>6 pagini pe față<br>9 pagini pe față<br>12 pagini pe față<br>16 pagini pe față | Imprimă mai multe imagini pe o singură față a hârtiei.  |
| <b>Imprimare</b><br>Luminozitate toner<br>Ușoară<br>Normal*<br>Întunecat  | Determină nivelul de luminozitate sau de întunecare al textului sau imaginilor.               |
| <b>Copiere</b><br>Fețe<br>1 față la 1 față*<br>1 față pe 2 fețe   | Specificați dacă se imprimă pe o singură față sau pe ambele fețe ale paginii.                 |
| <b>Copiere</b><br>Pagini pe față<br>Dezactivat*<br>2 pagini în format Portret<br>4 pagini în format Portret<br>2 pagini în format Vedere<br>4 pagini în format Vedere                           | Specificați numărul de imagini de pagini de imprimat pe o singură față a unei coli de hârtie. |
| <b>Copiere</b><br>Întunecare<br>1-9 (5*)  | Ajustează luminozitatea imaginii scanate.   |
| <b>Notă:</b> Un asterisc (*) în dreptul unei valori indică setarea implicită din fabrică.   |   |



## Panou de operare de la distanță

| Element de meniu  | Descriere  |
|---|--|
| <b>Conexiune VNC externă</b><br>Nu se permite*<br>Se permite                              | Conectează un client extern Virtual Network Computing (VNC) la panoul de control de la distanță.   |
| <b>Tip de autentificare</b><br>Fără*<br>Autentificare standard                            | Setați tipul autentificării la accesarea serverului clientului VNC.  |
| <b>Parolă VNC</b>   | Specificați parola de conectare la serverul clientului VNC.<br><b>Notă:</b> Acest element de meniu apare numai dacă Tip de autentificare este setat la Autentificare standard. |
| <b>Notă:</b> Un asterisc (*) în dreptul unei valori indică setarea implicită din fabrică. |  |

## Notificări

| Element de meniu   | Descriere  |
|--|--|
| <b>Semnal sonor ADF încărcat</b><br>Dezactivat<br>Activat*                                       | Activați un semnal sonor la încărcarea hârtiei în ADF.   |
| <b>Control alarmă</b><br>Dezactivat<br>Unic*<br>Continuu   | Setați de câte ori va suna alarma atunci când imprimanta va necesita intervenție din partea utilizatorului.  |
| <b>Consumabile</b><br>Afișare estimări consumabile<br>Afișare estimări*<br>Nu mai afișa estimări | Afișează starea estimată a consumabilelor.   |
| <b>Consumabile</b><br>Alarmă cartuș<br>Dezactivat*<br>Unic<br>Continuu                           | Setați de câte ori va suna alarma atunci când cartușul are un nivel scăzut.  |
| <b>Consumabile</b><br>Faceți clic pe Notificări aprovizionare                                    | Configurați setările privind notificările atunci când imprimanta necesită intervenția utilizatorului.<br><b>Notă:</b> Acest element de meniu apare numai la Embedded Web Server. |
| <b>Notă:</b> Un asterisc (*) în dreptul unei valori indică setarea implicită din fabrică.        |  |

| Element de meniu   | Descriere  |
|--|--|
| <b>Configurare alerte prin e-mail</b><br>Configurare poștă electronică<br>Gateway SMTP principal<br>Port poartă SMTP primară (25*)<br>Gateway SMTP secundar<br>Port poartă SMTP secundară (25*)<br>Expirare SMTP (30 secunde*)<br>Adresă de răspuns<br>Se utilizează întotdeauna adresa de răspuns SMTP implicită (Dezactivat*)<br>Utilizare SSL/TLS (Dezactivat*)<br>Solicită Certificat de încredere (Activat*)<br>Autentificare server SMTP (Fără autentificare*)<br>E-mail inițiat de dispozitiv (Fără*)<br>ID de utilizator dispozitiv<br>Parolă dispozitiv<br>Domeniu NTLM | Configurați setările pentru e-mail ale imprimantei.  |
| <b>Prevenire erori</b><br>Asistență blocaje<br>Dezactivat<br>Activat*  | Setați imprimanta să depisteze automat blocajele de hârtie.  |
| <b>Prevenire erori</b><br>Continuare automată<br>Dezactivată<br>Activat* (5 secunde)<br>Timp de continuare automată  | Permiterea imprimantei să continue procesarea sau imprimarea automată a unei lucrări după rezolvarea anumitor situații care necesită intervenția utilizatorului. |
| <b>Prevenire erori</b><br>Repornire automată<br>Repornire automată (Repornește întotdeauna*)   | Setați imprimanta să repornească atunci când apare o eroare.   |
| <b>Prevenire erori</b><br>Repornire automată<br>Nr. maxim de reporniri automate (2*)   | Setați numărul de reporniri automate pe care le poate efectua imprimanta.  |
| <b>Prevenire erori</b><br>Repornire automată<br>Fereastra Repornire automată (720*)  | Setați durata în secunde până când imprimanta va efectua o repornire automată.   |
| <b>Prevenire erori</b><br>Repornire automată<br>Contor de repornire automată   | Afișează informații numai-citire despre contorul de reporniri.   |
| <b>Prevenire erori</b><br>Afișare eroare hârtie scurtă<br>Activat<br>Ștergere automată*  | Setați imprimanta să afișeze un mesaj când survine o eroare de hârtie scurtă.<br><br><b>Notă:</b> Hârtia scurtă se referă la dimensiunea hârtiei încărcate.      |
| <b>Notă:</b> Un asterisc (*) în dreptul unei valori indică setarea implicită din fabrică.  |  |

| Element de meniu   | Descriere   |
|--|---|
| <b>Prevenire erori</b><br>Protejare pagină<br>Dezactivat*<br>Activat                               | Setați imprimanta să proceseze toată pagina în memorie înainte de a o imprima.              |
| <b>Recuperare conținut blocaj</b><br>Recuperare pagini blocate<br>Dezactivat<br>Activat<br>Auto*   | Setați imprimanta să reimprime paginile blocate.  |
| <b>Recuperare conținut blocaj</b><br>Recuperare blocaj la scaner<br>Nivel lucrare<br>Nivel pagină* | Specificați modul de repornire a lucrării de scanare după rezolvarea unui blocaj de hârtie. |
| <b>Notă:</b> Un asterisc (*) în dreptul unei valori indică setarea implicită din fabrică.          |   |

## Gestionarea energiei

| Element de meniu   | Descriere   |
|--|---|
| <b>Profil Mod Repaus</b><br>Imprimare din modul Repaus<br>Imprimanta rămâne activă după imprimare<br>Accesare mod Repaus după imprimare*                     | Setați imprimanta pentru a rămâne în modul Pregătit sau pentru a reveni în modul Repaus după imprimare. |
| <b>Expirări</b><br>Modul Repaus<br>1-120 minute (15*)  | Setați durata de inactivitate dinainte ca imprimanta să înceapă să funcționeze în modul Repaus.         |
| <b>Expirări</b><br>Expirare hibernare<br>Dezactivat<br>1 oră<br>2 ore<br>3 ore<br>6 ore<br>1 zi<br>2 zile<br>3 zile*<br>1 săptămână<br>2 săptămâni<br>1 lună | Setați timpul înainte ca imprimanta să se oprească.   |
| <b>Expirări</b><br>Expirare hibernare la conectare<br>Hibernare<br>Fără hibernare*   | Setați Expirare hibernare pentru a dezactiva imprimanta în timp ce există o conexiune Ethernet activă.  |
| <b>Notă:</b> Un asterisc (*) în dreptul unei valori indică setarea implicită din fabrică.  |   |

## Colectare anonimă a datelor

| Element de meniu   | Descriere  |
|--|--|
| <b>Colectare anonimă a datelor</b><br>Informații privind utilizarea și performanțele dispozitivului<br>Fără* | Trimiteți informații către Lexmark despre utilizarea și performanțele imprimantei.<br><br><b>Notă:</b> Oră de trimitere date anonime apare numai atunci când setați Colectare anonimă a datelor la Utilizarea și performanțele dispozitivului. |
| <b>Oră de trimitere date anonime</b><br>Oră de început<br>Oră de sfârșit                                     |  |
| <b>Notă:</b> Un asterisc (*) în dreptul unei valori indică setarea implicită din fabrică.                    |  |

## Revenire la setările prestabilite din fabrică

| Element de meniu   | Descriere   |
|--|---|
| <b>Restabilire setări</b><br>Restabilire toate setările<br>Restabilire setări imprimantă<br>Restabilire setări rețea<br>Restabilire setări fax | Restabiliți setările implicite din fabrică ale imprimantei. |

## Întreținere

### Meniu Configurare

| Element de meniu  | Descriere   |
|---|---|
| <b>Configurare USB</b><br>USB PnP<br>1*<br>2  | Schimbă modul de funcționare al driverului USB de imprimantă pentru a mări compatibilitatea cu un computer personal.                              |
| <b>Configurare USB</b><br>Scanare USB pe comp. local<br>Activat*<br>Dezactivat  | Setarea enumerării driverului de dispozitiv USB ca dispozitiv USB simplu (interfață singulară) sau ca dispozitiv USB compus (interfețe multiple). |
| <b>Configurare USB</b><br>Viteză USB<br>Plin<br>Auto*   | Setează portul USB să ruleze la viteză maximă și dezactivează capacitățile sale de rulare la viteză ridicată.                                     |
| <b>Configurație tavă</b><br>Afișare mesaj suport pentru hârtie<br>Dezactivat<br>Numai pentru dimensiuni necunoscute*<br>Întotdeauna | Afișați un mesaj despre starea tăvii.   |
| <b>Notă:</b> Un asterisc (*) în dreptul unei valori indică setarea implicită din fabrică.   |   |

| Element de meniu  | Descriere   |
|---|---|
| <b>Configurație tavă</b><br>Încărcare A5<br>Muchie scurtă<br>Muchia lungă*                                  | Specificați orientarea paginii la încărcarea hârtiei de dimensiune A5.  |
| <b>Configurație tavă</b><br>Solicitări hârtie<br>Auto*<br>Hârtie alimentată manual                          | Stabilește sursa de hârtie pe care utilizatorul o va umple atunci când apare o solicitare de a încărca hârtie.  |
| <b>Configurație tavă</b><br>Solicitări plicuri<br>Auto*<br>Plicuri alimentate manual                        | Stabilește sursa de hârtie pe care utilizatorul o va umple atunci când apare o solicitare de a încărca plicuri.   |
| <b>Configurație tavă</b><br>Acț. pt. solicitări<br>Solicitare utilizator*<br>Continuare<br>Utilizare curent | Setați imprimanta pentru rezolvarea solicitărilor de schimbare a hârtiei sau a plicurilor.  |
| <b>Rapoarte</b><br>Pagină setări meniu<br>Jurnal evenimente<br>Sumar jurnal de evenimente                   | Imprimați rapoarte despre setările meniului imprimantei, starea imprimantei și jurnale de evenimente ale imprimantei.                                       |
| <b>Utilizare consumabile și contoare</b><br>Ștergere istoric utilizare consumabile                          | Resetați contorul de alimentare cu pagini sau vizualizați numărul total de pagini imprimate.  |
| <b>Emulări imprimantă</b><br>Emulare PS<br>Dezactivat*<br>Activat   | Setează imprimanta să recunoască și să utilizeze fluxul de date PS.<br><br><b>Notă:</b> Acest element de meniu apare numai pe anumite modele de imprimantă. |
| <b>Emulări imprimantă</b><br>Securitate emulator<br>Expirare pagină (60*)                                   | Setați timpul de expirare a paginii în timpul emulării.   |
| <b>Emulări imprimantă</b><br>Securitate emulator<br>Resetare emulator după lucrare (Dezactivat*)            | Resetați emulatorul după o lucrare de imprimare.  |
| <b>Emulări imprimantă</b><br>Securitate emulator<br>Dezactivare acces la mesajele imprimantei (Activat*)    | Dezactivați accesul la mesajele imprimantei în timpul emulării.   |
| <b>Configurare fax</b><br>Asistență energie redusă fax<br>Dezactivare Repaus<br>Activare Hibernare<br>Auto* | Specifică setările de alimentare ale imprimantei când este în modul Fax.  |
| <b>Notă:</b> Un asterisc (*) în dreptul unei valori indică setarea implicită din fabrică.                   |   |

| Element de meniu   | Descriere   |
|--|---|
| <b>Configurație de imprimare</b><br>Conturare font<br>0-150 (24*)  | Setează o valoare a dimensiunii punctului pentru text sub cea la care ecranele de înaltă frecvență sunt utilizate când se imprimă datele fontului.  |
| <b>Configurație de imprimare</b><br>Densitate de imprimare<br>Dezactivată<br>1-5 (3*)<br>Densitate de copiere<br>Dezactivată<br>1-5 (3*) | Reglați densitatea tonerului la imprimarea sau copierea documentelor.   |
| <b>Operații dispozitiv</b><br>Modul silențios<br>Activat<br>Dezactivat*  | Setează imprimanta pentru a reduce nivelul de zgomot pe care îl face în timpul imprimării.<br><br><b>Notă:</b> Activarea acestei setări încetinește performanța globală a imprimantei.  |
| <b>Operații dispozitiv</b><br>Meniuri panou<br>Activare*<br>Dezactivare  | Setați imprimanta să permită accesul la meniurile panoului de control.<br><br><b>Notă:</b> Acest element de meniu apare numai la Embedded Web Server.   |
| <b>Operații dispozitiv</b><br>Ștergere stare particularizată   | Ștergeți toate mesajele particularizate.  |
| <b>Operații dispozitiv</b><br>Șterge toate mesajele instalate la distanță  | Șterge mesajele instalate de la distanță.   |
| <b>Operații dispozitiv</b><br>Afișare automată ecrane de erori<br>Activat*<br>Dezactivat   | Afișează pe ecranul de pornire mesajele de eroare existente după ce imprimanta rămâne inactivă o durată de timp egală cu cea stabilită pentru setarea Expirare ecran.<br><br><b>Notă:</b> Acest element de meniu apare numai pe anumite modele de imprimantă. |
| <b>Configurație scaner</b><br>Înregistrare manuală scaner<br>Test rapid imprimare  | Imprimarea unei pagini țintă de test rapid.<br><br><b>Notă:</b> Asigurați-vă că spațierea marginii de pe pagina țintă este uniformă de jur împrejurul țintei. Dacă nu este uniformă, marginile imprimantei pot necesita o resetare.                           |
| <b>Configurație scaner</b><br>Înregistrare manuală scaner<br>Înregistrare ADF față<br>Înregistrare suport plat                           | Înregistrarea manuală a suportului plat și ADF după înlocuirea ADF, a geamului scannerului sau a plăcii controlerului.  |
| <b>Configurație scaner</b><br>Ștergere muchie<br>Ștergere muchie ADF<br>0-6 (3*)<br>Ștergere muchie suport plat<br>0-6 (3*)              | Setarea dimensiunii, în milimetri, a zonei neimprimabile din jurul unei lucrări de scanare de la ADF sau de pe suportul plat.   |
| <b>Notă:</b> Un asterisc (*) în dreptul unei valori indică setarea implicită din fabrică.  |   |

| Element de meniu  | Descriere   |
|---|---|
| <b>Configurație scanner</b><br>Dezactivare scanner<br>Activat*<br>Dezactivată<br>ADF dezactivat         | Dezactivați scannerul dacă acesta nu funcționează corect.               |
| <b>Configurație scanner</b><br>Ordine byți TIFF<br>Ordine de octeți CPU*<br>Little Endian<br>Big Endian | Setați ordinea octeților dintr-o scanare în format TIFF.                |
| <b>Configurație scanner</b><br>Linii TIFF exacte per bandă<br>Activat*<br>Dezactivat                    | Setați valoarea etichetei RowsPerStrip pentru o scanare în format TIFF. |
| <b>Notă:</b> Un asterisc (*) în dreptul unei valori indică setarea implicită din fabrică.               |   |

### Ștergere pentru scoaterea din uz

| Element de meniu   | Descriere   |
|--|---|
| Memorie imprimantă curățată ultima dată<br>Curățați toate informațiile din memoria nevolatilă<br>Ștergeți toate setările imprimantei și setările de rețea<br>Ștergeți toate comenzile rapide și setările pentru comenzi rapide | Ștergeți toate setările și comenzile rapide stocate pe imprimantă.<br><br><b>Notă:</b> Opțiunea Ștergeți toate comenzile rapide și setările pentru comenzi rapide este disponibilă numai la anumite modele de imprimantă. |

### Pictograme vizibile pe ecranul de pornire

| Meniu  | Descriere  |
|--|--|
| <b>Copiere</b><br><b>E-mail</b><br><b>Fax</b><br><b>Stare/Consumabile</b><br><b>Listă de așteptare lucrări</b><br><b>Schimbare limbă</b><br><b>Lucrări în așteptare</b><br><b>USB</b><br><b>Scanare către computer</b> | Specificați ce pictograme doriți să apară pe ecranul de pornire. |

## Despre această imprimantă

| Element de meniu                                  | Descriere  |
|---|--|
| <b>Eticheta obiectului</b>                        | Describe imprimanta. Lungimea maximă a textului este de 32 de caractere.               |
| <b>Locație imprimantă</b>                         | Identifică locația imprimantei. Lungimea maximă a textului este de 63 de caractere.    |
| <b>Contactați</b>                                 | Personalizează numele imprimantei. Lungimea maximă a textului este de 63 de caractere. |
| <b>Export fișier de configurare pe USB*</b>       | Export fișiere de configurare pe o unitate flash.                                      |
| <b>Export jurnale comprimate pe USB*</b>          | Exportă fișierele jurnale comprimate pe o unitate flash.                               |
| <b>Jurnale trimitere</b><br>Revocare<br>Trimitere | Trimitere informații de diagnosticare la Lexmark.                                      |

\* Acest element de meniu este afișat numai pe anumite modele de imprimantă.

## Imprimare

### Machetă

| Element de meniu   | Descriere  |
|--|--|
| <b>Fețe</b><br>1 față*<br>2 fețe   | Specifică dacă se imprimă pe o singură față sau pe ambele fețe ale paginii.  |
| <b>Stil răsturnare pagină</b><br>Muchia lungă*<br>Muchie scurtă                      | Determină care latură a hârtiei (marginea scurtă sau marginea lungă) este legată de imprimarea față-verso.<br><b>Notă:</b> În funcție de opțiunea selectată, imprimanta decalează automat fiecare informație imprimată pe pagină, pentru legarea corectă a lucrării. |
| <b>Pagini goale</b><br>Imprimare<br>Nu se imprimă*                                   | Imprimarea paginilor goale incluse într-o lucrare de imprimare.  |
| <b>Colaționare</b><br>Dezactivat [1,1,1,2,2,2]<br>Activat [1,2,1,2,1,2]*             | În special când se imprimă mai multe copii ale unei lucrări, paginile fiecărei lucrări de imprimare sunt așezate în ordine.  |
| <b>Coli de separare</b><br>Fără*<br>Între exemplare<br>Între lucrări<br>Între pagini | Inserarea colilor de separare goale la imprimare.  |
| <b>Sursă coală de separare</b><br>Tava [x] (1*)                                      | Specificați sursa hârtiei pentru coala de separare.  |

**Notă:** Un asterisc (\*) în dreptul unei valori indică setarea implicită din fabrică.



| Element de meniu   | Descriere  |
|--|--|
| <b>Pagini pe față</b><br>Dezactivat*<br>2 pagini pe față<br>3 pagini pe față<br>4 pagini pe față<br>6 pagini pe față<br>9 pagini pe față<br>12 pagini pe față<br>16 pagini pe față | Imprimă mai multe imagini pe o singură față a hârtiei.   |
| <b>Ordonare pagini per față</b><br>Orizontal*<br>Rotire pe orizontală<br>Vertical<br>Rotire pe verticală   | Specifică poziționarea imaginilor multiple de pagină atunci când se utilizează Pagini per față.<br><b>Notă:</b> Poziționarea depinde de numărul imaginilor de pe pagină și de orientarea acestora. |
| <b>Orientare pagini per față</b><br>Auto*<br>Vedere<br>Portret   | Specifică orientarea unui document cu mai multe pagini atunci când se utilizează Pagini per față.  |
| <b>Chenar Pagini per față</b><br>Fără*<br>Compact  | Imprimați un chenar în jurul fiecărei imagini a unei pagini când utilizați setarea Pagini per față.  |
| <b>Copii</b><br>1-9999 (1*)  | Specificați numărul de copii pentru fiecare lucrare de imprimare.  |
| <b>Zonă de imprimare</b><br>Normal*<br>Întreaga pagină   | Setați suprafața imprimabilă pe o coală de hârtie.   |
| <b>Notă:</b> Un asterisc (*) în dreptul unei valori indică setarea implicită din fabrică.  |  |

## Configurare

**Configurare**

| Element de meniu  | Descriere  |
|---|--|
| <b>Limbaj imprimantă</b><br>Emulare PCL<br>Emulare PS                                     | Setați limbajul imprimantei.<br><b>Notă:</b> Setarea unui limbaj pentru imprimantă ca prestabilit nu împiedică aplicația software să trimită lucrări de imprimare care folosesc un alt limbaj. |
| <b>Notă:</b> Un asterisc (*) în dreptul unei valori indică setarea implicită din fabrică. |  |

| Element de meniu  | Descriere   |
|---|---|
| <b>Salvare resurse</b><br>Activat<br>Dezactivat*  | Stabilește modul în care imprimanta gestionează resursele descărcate, precum fonturile și macrocomenzile, atunci când primește o lucrare care necesită mai mult spațiu decât memoria disponibilă.<br><br><b>Note:</b> <ul style="list-style-type: none"> <li>Când este setat la Dezactivat, imprimanta păstrează resursele descărcate numai dacă nu este necesară memorie. Resursele asociate cu limbajul de imprimantă inactiv sunt șterse.</li> <li>Când este setat la Activat, imprimanta păstrează toate resursele permanente descărcate pe durata tuturor comutărilor între limbaje. Când este necesar, imprimanta afișează mesaje de memorie plină în loc să șteargă resursele permanente.</li> </ul> |
| <b>Ordine imprimare tot</b><br>Alfabetică*<br>Cea mai nouă prima<br>Cea mai veche prima   | Specificați ordinea în care alegeți să imprimați toate lucrările în așteptare și confidențiale.   |
| <b>Notă:</b> Un asterisc (*) în dreptul unei valori indică setarea implicită din fabrică. |   |

## Calitate

| Element de meniu   | Descriere  |
|--|--|
| <b>Rezoluție de imprimare</b><br>300 dpi<br>600 dpi*<br>Calit. imagine 1200<br>Calit. imagine 2400 | Setează rezoluția textului și imaginilor de pe lucrarea imprimată.<br><br><b>Notă:</b> Rezoluția este determinată în puncte per inci sau calitate imagine. |
| <b>Luminozitate toner</b><br>Ușoară<br>Normal*<br>Întunecat  | Determină nivelul de luminozitate sau de întunecare al imaginilor textului.  |
| <b>Semiton</b><br>Normal*<br>Detalii   | Îmbunătățește materialele imprimate, cu linii mai netede și margini mai clare.   |
| <b>Notă:</b> Un asterisc (*) în dreptul unei valori indică setarea implicită din fabrică.          |  |

## PDF

| Element de meniu  | Descriere   |
|---|---|
| <b>Redimensionare pentru încadrare</b><br>Da<br>Nu*                                       | Redimensionați conținutul paginii pentru a se încadra în dimensiunea hârtiei selectate. |
| <b>Adnotări</b><br>Imprimare<br>Nu se imprimă*  | Specificați dacă doriți să imprimați adnotările din PDF.                                |
| <b>Notă:</b> Un asterisc (*) în dreptul unei valori indică setarea implicită din fabrică. |   |

| Element de meniu  | Descriere                        |
|---|----------------------------------|
| <b>Imprimare eroare PDF</b><br>Dezactivat<br>Activat*                                     | Permiteți imprimarea erorii PDF. |
| <b>Notă:</b> Un asterisc (*) în dreptul unei valori indică setarea implicită din fabrică. |                                  |

## PostScript

| Element de meniu  | Descriere  |
|---|--|
| <b>Imprimare eroare PS</b><br>Dezactivat*<br>Activat                                      | Imprimă o pagină care descrie eroarea PostScript®.<br><b>Notă:</b> La apariția unei erori, procesarea lucrării se va opri, imprimanta va imprima un mesaj de eroare iar restul lucrării va fi abandonat.                             |
| <b>Lățime minimă a liniei</b><br>1-30 (2*)  | Setați lățimea minimă a cursei pentru orice lucrare imprimată la 1200 dpi.   |
| <b>Blocare mod pornire PS</b><br>Dezactivat<br>Activat*                                   | Dezactivați fișierul SysStart.   |
| <b>Expirare așteptare</b><br>Dezactivat<br>Activat*                                       | Permiteți imprimantei să aștepte date suplimentare înainte de anularea unei lucrări de imprimare.  |
| <b>Timp de expirare așteptare</b><br>15–65535 (40*)                                       | Setați durata de timp în secunde în care imprimanta așteaptă mai multe date înainte de anularea unei lucrări de imprimare.<br><b>Notă:</b> Acest element de meniu apare numai atunci când este activată opțiunea Expirare așteptare. |
| <b>Notă:</b> Un asterisc (*) în dreptul unei valori indică setarea implicită din fabrică. |  |

## PCL

| Element de meniu  | Descriere  |
|---|--|
| <b>Nume font</b><br>[Lista fonturilor disponibile]<br>(Courier*)                          | Selectați un font din sursa de fonturi specificată.  |
| <b>Set de simboluri</b><br>[Lista seturilor de simboluri disponibile] (10U PC-8*)         | Specificați setul de simboluri pentru fiecare nume de font.<br><b>Notă:</b> Un set de simboluri este un set de caractere alfabetice și numerice, semne de punctuație și simboluri speciale. Seturile de simboluri acceptă diverse limbi sau programe specifice cum sunt simbolurile matematice pentru text științific. |
| <b>Pas</b><br>0,08-100 (10*)  | Specificați pasul pentru fonturile fixe sau monospațiu.<br><b>Notă:</b> Pasul reprezintă numărul de caractere cu lățime fixă dintr-un inch pe orizontală al tipului.   |
| <b>Notă:</b> Un asterisc (*) în dreptul unei valori indică setarea implicită din fabrică. |  |

| Element de meniu  | Descriere   |
|---|---|
| <b>Orientare</b><br>Portret*<br>Vedere<br>Inversare portret<br>Inversare vedere           | Specifică orientarea textului și a elementelor grafice de pe pagină.  |
| <b>Rânduri pe pagină</b><br>1–255   | Specificați numărul de rânduri de text pentru fiecare pagină imprimată prin intermediul fluxului de date PCL® .<br><b>Note:</b> <ul style="list-style-type: none"> <li>Acest element de meniu activează distanțierea verticală, care determină ca numărul selectat de rânduri solicitate să fie imprimate între marginile implicite ale paginii.</li> <li>60 este setarea implicită din fabrică pentru S.U.A. Setarea internațională prestabilită din fabrică este 64.</li> </ul> |
| <b>Lățime minimă a liniei PCL5</b><br>1-30 (2*)   | Setați lățimea minimă inițială a cursei pentru orice lucrare imprimată la 1200 dpi.   |
| <b>Lățimea minimă a liniei PCLXL</b><br>1-30 (2*)   |   |
| <b>Lățime A4</b><br>198 mm*<br>203 mm   | Specifică lățimea paginii logice pe hârtia de dimensiuni A4.<br><b>Notă:</b> Pagina logică este spațiul de pe pagina fizică unde sunt imprimate datele.   |
| <b>CR automat după LF</b><br>Dezactivat*<br>Activat                                       | Setați imprimanta să efectueze un retur de car după comanda de control salt la rând nou.<br><b>Notă:</b> Returul de care este un mecanism care comandă imprimanta să mute poziția cursorului la prima valoare de pe aceeași linie.  |
| <b>LF automat după CR</b><br>Dezactivat*<br>Activat                                       | Setați imprimanta să efectueze un salt la rând nou după o comandă de control retur car.   |
| <b>Expirare imprimare</b><br>Dezactivată<br>Activat*                                      | Setați imprimanta să finalizeze o lucrare de imprimare după ce a fost inactivă un interval de timp specificat în secunde.   |
| <b>Timp de expirare imprimare</b><br>1–255 (90*)  | Setați timpul în secunde după care imprimanta să încheie o lucrare de imprimare după ce a fost inactivă.<br><b>Notă:</b> Acest element de meniu este afișat numai atunci când este activată opțiunea Expirare imprimare.  |
| <b>Notă:</b> Un asterisc (*) în dreptul unei valori indică setarea implicită din fabrică. |   |

## Imagine

| Element de meniu  | Descriere   |
|---|---|
| <b>Încadrare automată</b><br>Activat<br>Dezactivat*                                       | Selectați cea mai bună setare disponibilă pentru dimensiunea și orientarea hârtiei în cazul unei imagini.<br><b>Notă:</b> Dacă este setat la Activat, acest element de meniu înlocuiește setările de scalare și orientare pentru imagine. |
| <b>Notă:</b> Un asterisc (*) în dreptul unei valori indică setarea implicită din fabrică. |   |

| Element de meniu  | Descriere  |
|---|--|
| <b>Inversare</b><br>Dezactivat*<br>Activat  | Inversați imaginile monocromatice în două tonuri.<br><b>Notă:</b> Acest element de meniu nu este valabil pentru imaginile în format GIF sau JPEG.                      |
| <b>Redimensionare</b><br>Ancorare stânga sus<br>Încadrare optimă*<br>Ancorare în centru<br>Încadrare pe înălțime/lățime<br>Încadrare pe înălțime<br>Încadrare pe lățime | Potrivii imaginea pe suprafața imprimabilă.<br><b>Notă:</b> Când opțiunea Încadrare automată este setată la Activat, Scalarea este setată automat la Încadrare optimă. |
| <b>Orientare</b><br>Portret*<br>Vedere<br>Inversare portret<br>Inversare vedere   | Specifică orientarea textului și a elementelor grafice de pe pagină.   |
| <b>Notă:</b> Un asterisc (*) în dreptul unei valori indică setarea implicită din fabrică.   |  |

## Hârtie

### Configurație tavă

| Element de meniu   | Descriere  |
|--|--|
| <b>Sursă prestabilită</b><br>Tava [x] (1*)<br>Hârtie alimentată manual<br>Plic alimentat manual    | Setează sursa hârtiei pentru toate lucrările de imprimare.   |
| <b>Dimensiune/Tip hârtie</b><br>Tava [x] (1*)<br>Hârtie alimentată manual<br>Plic alimentat manual | Specificați dimensiunea sau tipul hârtiei încărcate în fiecare sursă de hârtie.  |
| <b>Dimensiune înlocuitoare</b><br>Dezactivat<br>Letter/A4<br>Toate valorile listate*               | Setează imprimanta să înlocuiască o dimensiune specificată a hârtiei dacă dimensiunea solicitată nu este încărcată în nicio sursă de hârtie.<br><b>Note:</b> <ul style="list-style-type: none"> <li>• Opțiunea Dezactivat solicită utilizatorului să încarce dimensiunea de hârtie necesară.</li> <li>• Opțiunea Letter/A4 imprimă un document de dimensiune A4 în format Letter când se încarcă hârtie Letter, iar lucrările de dimensiune Letter se imprimă pe hârtie de dimensiune A4 când se încarcă hârtie A4.</li> <li>• Opțiunea Toate valorile listate înlocuiește Letter/A4.</li> </ul> |
| <b>Notă:</b> Un asterisc (*) în dreptul unei valori indică setarea implicită din fabrică.          |  |

## Configurare suporturi

### Configurare universală

| Element de meniu  | Descriere   |
|---|---|
| <b>Unități de măsură</b><br>Inchi<br>Milimetri  | Specificați unitatea de măsură pentru formatul universal de hârtie.<br><b>Notă:</b> Inchi este setarea implicită din fabrică pentru S.U.A. Milimetri este setarea implicită din fabrică internațională.   |
| <b>Lățime portret</b><br>3,00-14,17 inchi (8,50*)<br>76-360 mm (216*)                     | Setați lățimea portret a hârtiei format universal.  |
| <b>Înălțime portret</b><br>3,00-14,17 inchi (14*)<br>76-360 mm (356*)                     | Setați înălțimea portret a hârtiei format universal.  |
| <b>Direcție alimentare</b><br>Muchia scurtă*<br>Muchie lungă                              | Setați imprimanta să preia hârtie din marginea scurtă sau cea lungă.<br><b>Notă:</b> Opțiunea Muchia lungă este afișată numai dacă marginea cea mai lungă este mai scurtă decât lățimea maximă acceptată. |
| <b>Notă:</b> Un asterisc (*) în dreptul unei valori indică setarea implicită din fabrică. |   |

### Dimensiuni de scanare particularizate

| Element de meniu   | Descriere  |
|--|--|
| <b>Dimensiune particularizată de scanare [x]</b><br>Nume dimensiune de scanare<br>Lățime<br>1-8,50 inchi (8,50*)<br>25-216 mm (216*)<br>Înălțime<br>1-14 inchi (11*)<br>25-356 mm (279*)<br>Orientare<br>Portret*<br>Vedere<br>2 scanări pe față<br>Dezactivat*<br>Activat | Atribuiți un nume dimensiunii de scanare și configurați setările de scanare. |
| <b>Notă:</b> Un asterisc (*) în dreptul unei valori indică setarea implicită din fabrică.  |  |

## Tipuri de suport

| Element de meniu   | Descriere   |
|--|---|
| Hârtie simplă<br>Carton<br>Reciclată<br>Etichete<br>Hârtie de corespondență<br>Plicuri<br>Hârtie cu antet<br>Preimprimată<br>Hârtie colorată<br>Ușoară<br>Grea | Specificați textura, greutatea și orientarea hârtiei încărcate. |

## Copiere

### Setări prestabilite copiere

| Element de meniu   | Descriere  |
|--|--|
| <b>Tip conținut</b><br>Text<br>Text/Foto*<br>Foto<br>Grafică   | Îmbunătățiți rezultatul de ieșire pe baza conținutului documentului original.  |
| <b>Fețe</b><br>1 față la 1 față*<br>1 față pe 2 fețe   | Setați comportamentul de scanare pe baza documentului original.  |
| <b>Pagini pe față</b><br>Dezactivat*<br>2 pagini în format Portret<br>4 pagini în format Portret<br>2 pagini în format Vedere<br>4 pagini în format Vedere | Specificați numărul de imagini de pagini de imprimat pe o singură față a unei coli de hârtie.  |
| <b>Imprimare cu margini</b><br>Dezactivat*<br>Activat  | Plasați un chenar în jurul fiecărei imagini la imprimarea mai multor pagini pe o singură pagină.   |
| <b>Asamblare</b><br>Dezactivat [1,1,1,2,2,2]<br>Activat [1,2,1,2,1,2]*   | Imprimați mai multe copii în mod secvențial.   |
| <b>Dimensiune „Copiere de pe”</b><br>[Lista dimensiunilor hârtiei]   | Setează dimensiunea hârtiei documentului original.<br><b>Notă:</b> Letter este setarea implicită din fabrică pentru S.U.A. A4 este setarea implicită internațională. |
| <b>Notă:</b> Un asterisc (*) în dreptul unei valori indică setarea implicită din fabrică.  |  |

| Element de meniu  | Descriere   |
|---|---|
| <b>Sursă copiere</b><br>Tava [x] (1*)<br>Alimentator manual<br>Potrivire automată a dimensiunii | Specificați sursa hârtiei pentru lucrarea de copiere. |
| <b>Întunecare</b><br>De la 1 la 9 (5*)  | Ajustează luminozitatea imaginii scanate.             |
| <b>Număr de copii</b><br>1-9999 (1*)  | Specificați numărul de copii.                         |
| <b>Notă:</b> Un asterisc (*) în dreptul unei valori indică setarea implicită din fabrică.       |   |

### Imagini complexe

| Element de meniu  | Descriere   |
|---|---|
| <b>Contrast</b><br>Optim pentru conținut*<br>-0<br>-1<br>-2<br>-3<br>-4<br>-5             | Precizează contrastul ieșirii.                                    |
| <b>Eliminare fundal</b><br>Nivel<br>-4 la 4 (0*)  | Modifică proporția de fundal vizibil într-o imagine scanată.      |
| <b>Scanare de la muchie la muchie</b><br>Dezactivat*<br>Activat                           | Permite scanarea de la o margine la alta a documentului original. |
| <b>Notă:</b> Un asterisc (*) în dreptul unei valori indică setarea implicită din fabrică. |   |

## Fax

### Setări prestabilite fax

#### Mod Fax

| Element de meniu                                   | Descriere   |
|--|---|
| <b>Mod Fax</b><br>Fax<br>Server fax<br>Dezactivată | Selectați un mod de fax.<br><br><b>Note:</b> <ul style="list-style-type: none"> <li>• Setarea implicită din fabrică poate varia în funcție de modelul de imprimantă.</li> <li>• Serverul de fax este disponibil numai la anumite modele de imprimantă.</li> </ul> |



## Configurare fax

### Setări generale de fax

| Element de meniu  | Descriere   |
|---|---|
| <b>Nume fax</b>   | Identifică aparatul dvs. de fax.  |
| <b>Număr fax</b>  | Identifică numărul dvs. de fax.   |
| <b>ID fax</b><br>Nume fax<br>Număr fax*   | Notifică destinatarul faxului în legătură cu numele sau numărul dvs. de fax.  |
| <b>Utilizare memorie</b><br>Toate primite<br>În special pentru primire<br>Egal*<br>Majoritatea trimise<br>Toate trimise | Setați nivelul memoriei interne din imprimantă, alocată pentru operații de fax.<br><b>Notă:</b> Acest element de meniu previne depășirea bufferului de memorie și eșuarea faxului.  |
| <b>Revocare faxuri</b><br>Se permite*<br>Nu se permite  | Anulați faxurile de ieșire înainte de a fi transmise sau anulați faxurile de intrare înainte de finalizarea imprimării acestora.  |
| <b>Ascundere număr fax</b><br>Dezactivat*<br>De la stânga<br>De la dreapta  | Specificați formatul pentru ascunderea unui număr de fax de ieșire.   |
| <b>Nr. cifre ascunse</b><br>0-58 (0*)   | Specifică numărul de cifre ascunse într-un număr de fax de ieșire.  |
| <b>Activare detectare linie conectată</b><br>Activat*<br>Dezactivat   | Stabiliți dacă o linie telefonică este conectată la imprimantă.<br><b>Notă:</b> Detectia are loc la pornirea imprimantei și înaintea fiecărui apel.   |
| <b>Optimizare compatib. fax</b>   | Configurați funcționalitatea de fax a imprimantei pentru compatibilitate optimă cu alte mașini de fax.  |
| <b>Transport fax</b><br>T.38<br>Analogic<br>G.711<br>etherFAX   | Setați metoda de transport al faxului.<br><b>Note:</b> <ul style="list-style-type: none"> <li>Acest element de meniu apare numai dacă în imprimantă este instalat un pachet de licență etherFAX sau Fax prin IP (FoIP).</li> <li>Setările implicite din fabrică pot varia în funcție de modelul de imprimantă.</li> </ul> |
| <b>Notă:</b> Un asterisc (*) în dreptul unei valori indică setarea implicită din fabrică.                               |   |

### Setări de fax HTTPS

**Notă:** Acest meniu apare numai dacă Transport fax este setat la etherFAX.

| Element de meniu  | Descriere                                      |
|---|--|
| <b>URL serviciu HTTPS</b>   | Specificați adresa URL a serviciului etherFAX. |
| <b>Proxy HTTPS</b>  | Specificați adresa URL a unui server proxy.    |
| <b>Notă:</b> Un asterisc (*) în dreptul unei valori indică setarea implicită din fabrică. |  |

| Element de meniu  | Descriere   |
|---|---|
| <b>Utilizator proxy HTTPS</b>   | Specificați numele de utilizator și parola pentru serverul proxy. |
| <b>Parolă proxy HTTPS</b>   |   |
| <b>Criptare trimitere faxuri</b><br>Dezactivată<br>Activat*<br>Obligatoriu                | Activați criptarea pentru mesajele de fax trimise.                |
| <b>Criptare primire faxuri</b><br>Dezactivată<br>Activat*<br>Obligatoriu                  | Activați criptarea pentru mesajele de fax primite.                |
| <b>Stare fax HTTPS</b>  | Afișați starea de comunicare etherFAX.                            |
| <b>Notă:</b> Un asterisc (*) în dreptul unei valori indică setarea implicită din fabrică. |   |

### Setări trimitere faxuri

| Element de meniu  | Descriere   |
|---|---|
| <b>Rezoluție</b><br>Standard*<br>Bună<br>Foarte fin<br>Ultrafin                           | Setează rezoluția imaginii scanate.<br><b>Notă:</b> O rezoluție mai mare mărește timpul de transmitere a faxurilor și necesită mai multă memorie.   |
| <b>Dimensiune original</b><br>[Lista dimensiunilor de hârtie] (Dimensiuni amestecate*)    | Precizarea dimensiunii documentului original.   |
| <b>Orientare</b><br>Portret*<br>Vedere  | Precizarea orientării documentului original.<br><b>Notă:</b> Acest element de meniu apare numai pe anumite modele de imprimantă.  |
| <b>Fețe</b><br>Dezactivat*<br>Muchie scurtă<br>Muchie lungă                               | Specificați orientarea a documentului original la scanarea pe ambele fețe ale documentului.<br><b>Notă:</b> Acest element de meniu apare numai pe anumite modele de imprimantă.   |
| <b>Tip conținut</b><br>Text*<br>Text/Foto<br>Foto<br>Grafică                              | Îmbunătățiți rezultatul de ieșire pe baza conținutului documentului original.   |
| <b>Întunecare</b><br>1-9 (5*)   | Ajustează luminozitatea imaginii scanate.   |
| <b>În spatele unui PABX</b><br>Activat<br>Dezactivat*                                     | Setați imprimanta să formeze un număr de fax fără a aștepta să recunoască tonul.<br><b>Notă:</b> Private Automated Branch Exchange (PABX) este o rețea de telefonie care permite ca un număr cu acces unic să ofere mai multe linii apelanților din exterior. |
| <b>Notă:</b> Un asterisc (*) în dreptul unei valori indică setarea implicită din fabrică. |   |

| Element de meniu  | Descriere   |
|---|---|
| <b>Mod apelare</b><br>Ton*<br>Impulsuri   | Specificați modul de apelare pentru faxurile de intrare sau ieșire. |
| <b>Notă:</b> Un asterisc (*) în dreptul unei valori indică setarea implicită din fabrică. |   |

### Imagini complexe

| Element de meniu  | Descriere   |
|---|---|
| <b>Balanță de culori</b><br>Cyan – Roșu<br>De la -4 la 4 (0*)<br>Magenta – Verde<br>De la -4 la 4 (0*)<br>Galben – Albastru<br>De la -4 la 4 (0*) | Reglați intensitatea culorilor în timpul scanării.                |
| <b>Contrast</b><br>Optim pentru conținut*<br>0<br>1<br>2<br>3<br>4<br>5   | Setați contrastul rezultatului.                                   |
| <b>Eliminare fundal</b><br>Nivel<br>-4 la 4 (0*)  | Modifică proporția de fundal vizibil într-o imagine scanată.      |
| <b>Scanare de la muchie la muchie</b><br>Activat<br>Dezactivat*   | Permite scanarea de la o margine la alta a documentului original. |
| <b>Notă:</b> Un asterisc (*) în dreptul unei valori indică setarea implicită din fabrică.   |   |

### Comenzi administrator

| Element de meniu  | Descriere  |
|---|--|
| <b>Reapelare automată</b><br>0-9 (5*)   | Ajustați numărul încercărilor de reapelare pe baza nivelurilor de activitate ale mașinilor de fax ale destinatarilor.  |
| <b>Frecvență reapelare</b><br>1-200 minute (3*)   | Măriți durata dintre încercările de reapelare pentru a mări șansa de expediere cu succes a faxului.  |
| <b>Enable ECM (Activare NTP)</b><br>Activat*<br>Dezactivat                                | Activați modul Corectare erori (ECM) pentru lucrările de fax.<br><b>Notă:</b> Modul ECM detectează și corectează erorile din procesul de transmitere a faxului cauzate de zgomotul de pe linia telefonică și de intensitatea slabă a semnalului. |
| <b>Notă:</b> Un asterisc (*) în dreptul unei valori indică setarea implicită din fabrică. |  |

| Element de meniu  | Descriere   |
|---|---|
| <b>Activare scanare faxuri</b><br>Activat*<br>Dezactivat  | Trimiteti prin fax documente scanate la imprimanta.             |
| <b>De la driver la fax</b><br>Activat*<br>Dezactivat  | Permiteți driverului de imprimantă să trimită faxuri.           |
| <b>Se permite salvarea drept comandă rapidă</b><br>Activat*<br>Dezactivat   | Salvează în imprimantă numerele de fax drept comenzi rapide.    |
| <b>Viteză maximă</b><br>33600*<br>14400<br>9600<br>4800<br>2400   | Setați viteza maximă de trimitere a faxului.                    |
| <b>Activare scanare color faxuri</b><br>Dezactivat în mod prestabilit*<br>Implicit activat<br>Nu se utilizează niciodată<br>Se utilizează întotdeauna | Activați scanarea color pentru faxuri.                          |
| <b>Convertire automată faxuri color în faxuri alb-negru</b><br>Activat*<br>Dezactivat   | Converteți automat toate faxurile de ieșire color în alb-negru. |
| <b>Confirmare număr fax</b><br>Dezactivat*<br>Activat   | Solicitați utilizatorului să confirme numărul de fax.           |
| <b>Prefix apelare</b>   | Setați un prefix de apelare.                                    |
| <b>Notă:</b> Un asterisc (*) în dreptul unei valori indică setarea implicită din fabrică.   |   |

### Setări primire faxuri

| Element de meniu  | Descriere  |
|---|--|
| <b>Nr. de semnale de apel până la răspuns</b><br>1-25 (3*)                                | Setați numărul de apeluri pentru faxurile primite.             |
| <b>Micșorare automată</b><br>Activat*<br>Dezactivat                                       | Redimensionați faxurile primite pentru a se încadra în pagină. |
| <b>Sursă hârtie</b><br>Tava [X]<br>Auto*  | Specificați sursa hârtiei pentru imprimarea faxurilor primite. |
| <b>Notă:</b> Un asterisc (*) în dreptul unei valori indică setarea implicită din fabrică. |  |

| Element de meniu  | Descriere   |
|---|---|
| <b>Fețe</b><br>Activat<br>Dezactivat*   | Imprimați pe ambele fețe ale hârtiei.   |
| <b>Coli de separare</b><br>Fără*<br>Înainte a lucrării<br>După lucrare                    | Specificați dacă să inserați coli de separare goale la imprimare.                         |
| <b>Sursă coală separatoare</b><br>Tava [X] (1*)   | Specificați sursa hârtiei pentru coala de separare.                                       |
| <b>Subsol fax</b><br>Activat<br>Dezactivat*   | Imprimă informațiile de transmitere în subsolul fiecărei pagini de la un fax recepționat. |
| <b>Marcaj de oră subsol fax</b><br>Primire*<br>Imprimare                                  | Imprimă ora în subsolul fiecărei pagini de la un fax recepționat.                         |
| <b>Notă:</b> Un asterisc (*) în dreptul unei valori indică setarea implicită din fabrică. |   |

### Comenzi administrator

| Element de meniu  | Descriere  |
|---|--|
| <b>Activare primire faxuri</b><br>Activat*<br>Dezactivat  | Setați imprimanta să primească faxuri.   |
| <b>Activare primire faxuri color</b><br>Activat*<br>Dezactivat  | Setați imprimanta să primească faxuri color.   |
| <b>Activare ID apelant</b><br>Activat<br>Dezactivat*  | Afișați numărul de la care este expediat faxul primit.   |
| <b>Blocare faxuri fără nume</b><br>Activat<br>Dezactivat*   | Blocați faxurile de intrare trimise de la dispozitive care nu specifică ID-ul stației sau ID-ul faxului. |
| <b>Răspuns activat</b><br>Toate soneriile*<br>Numai sonerie simplă<br>Numai sonerie dublă<br>Numai sonerie triplă<br>Numai la unul sau două semnale de apel<br>Numai la unul sau trei semnale de apel<br>Numai sonerii duble sau triple | Setați un model de sonerie distinct pentru faxurile primite.   |
| <b>Răspuns automat</b><br>Activat*<br>Dezactivat  | Setați imprimanta să primească automat faxuri.   |
| <b>Notă:</b> Un asterisc (*) în dreptul unei valori indică setarea implicită din fabrică.   |  |

| Element de meniu  | Descriere   |
|---|---|
| <b>Redirecționare fax</b><br>Imprimare*<br>Imprimare și redirecționare<br>Redirecționare  | Specificați dacă să redirecționați faxul primit.  |
| <b>Redirecționare către</b><br>Destinația 1<br>Destinația 2                               | Specificați adresa de redirecționare a faxului primit.<br><b>Notă:</b> Acest element de meniu este afișat numai când opțiunea Redirecționare fax este setată la Imprimare și redirecționare sau Redirecționare. |
| <b>Viteză maximă</b><br>33600*<br>14400<br>9600<br>4800<br>2400                           | Setați viteza maximă de trimitere a faxului.  |
| <b>Notă:</b> Un asterisc (*) în dreptul unei valori indică setarea implicită din fabrică. |   |

### Setări jurnal faxuri

| Element de meniu   | Descriere  |
|--|--|
| <b>Frecvență de creare jurnale de trimitere</b><br>Întotdeauna*<br>Niciodată<br>Numai în caz de eroare                   | Stabiliți frecvența cu care doriți ca imprimanta să creeze un jurnal de trimitere.                                   |
| <b>Acțiune privind jurnalele de trimitere</b><br>Imprimare<br>Dezactivat<br>Activat*<br>E-mail<br>Dezactivat*<br>Activat | Imprimați sau trimiteți prin e-mail un jurnal pentru trimiterea cu succes a faxului sau pentru erorile de trimitere. |
| <b>Jurnal erori de primire</b><br>Nu se imprimă niciodată*<br>Se imprimă la eroare                                       | Imprimați un jurnal pentru erori de primire a faxurilor.   |
| <b>Imprimare automată jurnale</b><br>Activat*<br>Dezactivat  | Imprimați toată activitatea legată de fax.   |
| <b>Sursă hârtie jurnal</b><br>Tava [x] (1*)  | Specificați sursa hârtiei utilizate pentru imprimarea jurnalelor.  |
| <b>Afișare jurnale</b><br>Nume fax la distanță*<br>Număr format  | Identifică expeditorul după numele faxului la distanță sau numărul de fax la distanță.                               |
| <b>Notă:</b> Un asterisc (*) în dreptul unei valori indică setarea implicită din fabrică.                                |  |

| Element de meniu  | Descriere  |
|---|--|
| <b>Activare jurnal lucrări</b><br>Activat*<br>Dezactivat                                  | Vizualizați un sumar al tuturor lucrărilor de fax.                 |
| <b>Activare jurnal apeluri</b><br>Activat*<br>Dezactivat                                  | Vizualizați un sumar al istoricului de apelare a numerelor de fax. |
| <b>Notă:</b> Un asterisc (*) în dreptul unei valori indică setarea implicită din fabrică. |  |

### Setări difuzor

| Element de meniu  | Descriere                             |
|---|---------------------------------------|
| <b>Mod difuzor</b><br>Dezactivat permanent*<br>Activat permanent<br>Activat până la conectare | Setați modul difuzorului pentru fax.  |
| <b>Volum difuzor</b><br>Redus*<br>Ridicat   | Reglați volumului difuzorului de fax. |
| <b>Volum sonerie</b><br>Dezactivat*<br>Activat  | Activați volumul soneriei.            |
| <b>Notă:</b> Un asterisc (*) în dreptul unei valori indică setarea implicită din fabrică.     |                                       |

### Configurarea serverului de fax

**Notă:** Acest meniu este disponibil numai la anumite modele de imprimantă

### Setări generale de fax

| Element de meniu  | Descriere   |
|---|---|
| <b>Format Către</b>   | Specificați un destinatar de fax.<br><b>Notă:</b> Dacă doriți să utilizați numărul de fax, introduceți simbolul (#) înaintea numărului. |
| <b>Adresă de răspuns</b>  | Specifică o adresă de răspuns pentru expedierea faxului.  |
| <b>Subiect</b>  | Specificați subiectul și mesajul faxului.   |
| <b>Mesaj</b>  |   |
| <b>Activare primire analogică</b><br>Dezactivat*<br>Activat                               | Configurați imprimanta să primească faxuri analogice.   |
| <b>Notă:</b> Un asterisc (*) în dreptul unei valori indică setarea implicită din fabrică. |   |

**Setările poștei electronice pentru serverul de fax**

| Element de meniu   | Descriere   |
|--|---|
| <b>Utilizare server de e-mail SMTP</b><br>Activat*<br>Dezactivat   | Utilizați setările Simple Mail Transfer Protocol (SMTP) pentru e-mail la primirea și trimiterea faxurilor.<br><b>Notă:</b> Când este setat la Activat, nu este afișată nicio altă setare din meniul Setări poștă electr. pt. serverul de fax. |
| <b>Gateway SMTP principal</b>  | Introduceți adresa IP sau numele de gazdă al serverului SMTP principal.   |
| <b>Port gateway SMTP principal</b><br>1-65535 (25*)  | Introducerea numărului de port al serverului SMTP principal.  |
| <b>Gateway SMTP secundar</b>   | Introducerea adresei IP sau numele gazdă al serverului SMTP secundar sau de rezervă.  |
| <b>Port gateway SMTP secundar</b><br>1-65535 (25*)   | Introducerea numărului de port al serverului SMTP secundar sau de rezervă.  |
| <b>Expirare SMTP</b><br>5-30 (30*)   | Setați care este perioada de expirare a imprimantei dacă serverul SMTP nu răspunde.   |
| <b>Adresă de răspuns</b>   | Specifică o adresă de răspuns pentru expedierea faxului.  |
| <b>Utilizare SSL/TLS</b><br>Dezactivat*<br>Negociere<br>Obligatoriu  | Specificați dacă se trimite fax utilizând o legătură criptată.  |
| <b>Solicită Certificat de încredere</b><br>Dezactivat<br>Activat*  | Specificați un certificat de încredere la accesarea serverului SMTP.  |
| <b>Autentificare server SMTP</b><br>Fără autentificare*<br>Conectare/Simplă<br>NTLM<br>CRAM-MD5<br>Digest-MD5<br>Kerberos 5  | Setați tipul de autentificare pentru serverul SMTP.   |
| <b>E-mail inițiat de dispozitiv</b><br>Fără*<br>Se utilizează acreditările SMTP ale dispozitivului   | Specifică dacă sunt necesare acreditări pentru e-mailul inițiat de dispozitiv.  |
| <b>E-mail inițiat de utilizator</b><br>Fără*<br>Se utilizează acreditările SMTP ale dispozitivului<br>Se utilizează ID-ul utilizatorului și parola de sesiune<br>Se utilizează adresa de poștă electronică și parola de sesiune<br>Solicitare utilizator | Specifică dacă sunt necesare acreditări pentru e-mailul inițiat de utilizator.  |
| <b>Notă:</b> Un asterisc (*) în dreptul unei valori indică setarea implicită din fabrică.  |   |



| Element de meniu  | Descriere   |
|---|---|
| <b>Utilizare acreditări dispozitiv Active Directory</b><br>Dezactivat*<br>Activat         | Activați acreditările utilizatorului și denumirile de grup pentru conectare la serverul SMTP. |
| <b>ID de utilizator dispozitiv</b>  | Specifică ID-ul de utilizator și parola pentru conectare la serverul SMTP.                    |
| <b>Parolă dispozitiv</b>  |   |
| <b>Domeniu Kerberos 5</b>   | Specificați domeniul pentru protocolul de autentificare Kerberos 5.                           |
| <b>Domeniu NTLM</b>   | Specificați numele domeniului pentru protocolul de securitate NTLM.                           |
| <b>Dezactivare eroare „Serverul SMTP nu este configurat”</b><br>Dezactivat*<br>Activat    | Ascunderea mesajului de eroare „Serverul SMTP nu este configurat”.                            |
| <b>Notă:</b> Un asterisc (*) în dreptul unei valori indică setarea implicită din fabrică. |   |

### Setările de scanare pentru serverul de fax

| Element de meniu  | Descriere   |
|---|---|
| <b>Format imagine</b><br>TIFF (.tif)<br>PDF (.pdf)*<br>XPS (.xps)   | Specificați formatul fișierului imaginii scanate.                             |
| <b>Tip conținut</b><br>Text*<br>Text/Foto<br>Foto<br>Grafică  | Îmbunătățiți rezultatul de ieșire pe baza conținutului documentului original. |
| <b>Sursă conținut</b><br>Laser alb-negru<br>Imprimante laser color*<br>Jet de cerneală<br>Foto/Film<br>Revistă<br>Ziar<br>Presă<br>Altele | Îmbunătățește rezultatul de ieșire pe baza sursei documentului original.      |
| <b>Rezoluție fax</b><br>Standard*<br>Bună<br>Foarte fin<br>Ultrafin   | Setați rezoluția faxului.   |
| <b>Notă:</b> Un asterisc (*) în dreptul unei valori indică setarea implicită din fabrică.   |   |

| Element de meniu  | Descriere  |
|---|--|
| <b>Fețe</b><br>Dezactivat*<br>Muchie scurtă<br>Muchie lungă                               | Specificați orientarea a documentului original la scanarea pe ambele fețe ale documentului.  |
| <b>Întunecare</b><br>1-9 (5*)   | Setați întunecarea documentului de ieșire.   |
| <b>Orientare</b><br>Portret*<br>Vedere  | Specifică orientarea textului și a elementelor grafice de pe pagină.   |
| <b>Dimensiune original</b><br>[Lista dimensiunilor hârtiei]                               | Setează dimensiunea hârtiei documentului original.<br><b>Note:</b> <ul style="list-style-type: none"> <li>• Dimensiuni amestecate este setarea implicită din fabrică pentru S.U.A. A4 este setarea implicită internațională.</li> <li>• Această setare poate să difere în funcție de modelul imprimantei dvs.</li> </ul> |
| <b>Utilizare TIFF cu mai multe pagini</b><br>Dezactivat<br>Activat*                       | Alegeți între fișiere TIFF formate dintr-o singură pagină și fișiere TIFF formate din mai multe pagini.  |
| <b>Notă:</b> Un asterisc (*) în dreptul unei valori indică setarea implicită din fabrică. |  |

## E-mail

### Configurare poștă electronică

| Element de meniu  | Descriere  |
|---|--|
| <b>Gateway SMTP principal</b>   | Introducerea adresei IP sau numele gazdă al serverului SMTP principal utilizat pentru trimiterea poștei electronice. |
| <b>Port gateway SMTP principal</b><br>1-65535 (25*)   | Introducerea numărului de port al serverului SMTP principal.   |
| <b>Gateway SMTP secundar</b>  | Introducerea adresei IP sau numele gazdă al serverului SMTP secundar sau de rezervă.                                 |
| <b>Port gateway SMTP secundar</b><br>1-65535 (25*)  | Introducerea numărului de port al serverului SMTP secundar sau de rezervă.   |
| <b>Expirare SMTP</b><br>5-30 secunde (30*)  | Setați care este perioada de expirare a imprimantei dacă serverul SMTP nu răspunde.                                  |
| <b>Adresă de răspuns</b>  | Specificați o adresă de răspuns în e-mail.   |
| <b>Se utilizează întotdeauna adresa de răspuns SMTP implicită</b><br>Activat<br>Dezactivat* | Utilizarea permanentă a adresei de răspuns implicite pentru serverul SMTP.   |
| <b>Notă:</b> Un asterisc (*) în dreptul unei valori indică setarea implicită din fabrică.   |  |

| Element de meniu  | Descriere  |
|---|--|
| <b>Utilizare SSL/TLS</b><br>Dezactivat*<br>Negociere<br>Obligatoriu   | Specificați dacă se trimite e-mail utilizând o legătură criptată.              |
| <b>Solicită Certificat de încredere</b><br>Dezactivat<br>Activat*   | Solicitați un certificat de încredere la accesarea serverului SMTP.            |
| <b>Autentificare server SMTP</b><br>Fără autentificare*<br>Conectare/Simplă<br>NTLM<br>CRAM-MD5<br>Digest-MD5 | Setați tipul de autentificare pentru serverul SMTP.                            |
| <b>E-mail inițiat de dispozitiv</b><br>Fără*<br>Se utilizează acreditările SMTP ale dispozitivului            | Specifică dacă sunt necesare acreditări pentru e-mailul inițiat de dispozitiv. |
| <b>ID de utilizator dispozitiv</b><br><b>Parolă dispozitiv</b>  | Specifică ID-ul de utilizator și parola pentru conectare la serverul SMTP.     |
| <b>Domeniu NTLM</b>   | Specificați numele domeniului pentru protocolul de securitate NTLM.            |
| <b>Notă:</b> Un asterisc (*) în dreptul unei valori indică setarea implicită din fabrică.                     |  |

## Setări implicite e-mail

| Element de meniu  | Descriere  |
|---|--|
| <b>Subiect</b><br><b>Mesaj</b>  | Specificați subiectul și mesajul e-mailului.         |
| <b>Nume fișier</b>  | Precizați numele fișierului pentru imaginea scanată. |
| <b>Format</b><br>PDF (.pdf)*<br>TIFF (.tif)<br>JPEG (.jpg)                                | Specificați formatul fișierului imaginii scanate.    |
| <b>Notă:</b> Un asterisc (*) în dreptul unei valori indică setarea implicită din fabrică. |  |

| Element de meniu   | Descriere   |
|--|---|
| <b>Setări PDF</b><br>Versiune PDF<br>1.3<br>1.4<br>1.5*<br>1.6<br>1.7<br>Versiune arhivare<br>A-1a*<br>A-1b<br>Securizat<br>Dezactivat*<br>Activat<br>Arhivare (PDF/A)<br>Dezactivat*<br>Activat | Setați formatul PDF al imaginii scanate.<br><b>Notă:</b> Opțiunile Versiune arhivare și Arhivare (PDF/A) sunt afișate numai dacă Versiunea PDF este setată la 1.4.              |
| <b>Tip conținut</b><br>Text<br>Text/Foto*<br>Foto<br>Grafică   | Îmbunătățește rezultatul de ieșire pe baza conținutului documentului original.  |
| <b>Color</b><br>Alb-negru<br>Gri<br>Color*<br>Automat  | Stabilește culoarea la scanarea unei imagini.   |
| <b>Rezoluție</b><br>75 dpi<br>150 dpi*<br>200 dpi<br>300 dpi<br>400 dpi<br>600 dpi   | Setează rezoluția imaginii scanate.   |
| <b>Întunecare</b><br>1-9 (5*)  | Ajustează luminozitatea imaginii scanate.   |
| <b>Orientare</b><br>Portret*<br>Vedere   | Precizarea orientării documentului original.<br><b>Notă:</b> Acest element de meniu apare numai pe anumite modele de imprimantă.  |
| <b>Dimensiune original</b><br>[Lista dimensiunilor hârtiei]  | Setează dimensiunea hârtiei documentului original.<br><b>Notă:</b> Setarea implicită din fabrică este Dimensiuni amestecate.  |
| <b>Fețe</b><br>Dezactivat*<br>Muchie scurtă<br>Muchie lungă  | Specificați orientarea a documentului original la scanarea pe ambele fețe ale documentului.<br><b>Notă:</b> Acest element de meniu apare numai pe anumite modele de imprimantă. |
| <b>Notă:</b> Un asterisc (*) în dreptul unei valori indică setarea implicită din fabrică.  |   |

**Imagini complexe**

| Element de meniu  | Descriere  |
|---|--|
| <b>Balanță de culori</b><br>Cyan – Roșu<br>De la -4 la 4 (0*)<br>Magenta – Verde<br>De la -4 la 4 (0*)<br>Galben – Albastru<br>De la -4 la 4 (0*)   | Reglați intensitatea culorilor în timpul scanării.                                     |
| <b>Detectare automată culori</b><br>Sensibilitate la culori<br>1-9 (5*)<br>Sensibilitate la zonă<br>1-9 (5*)<br>Adâncime de culoare poștă electronică<br>1 bit*<br>8 bit<br>Rezoluție minimă de scanare<br>75 dpi<br>150 dpi<br>200 dpi<br>300 dpi* | Setează cantitatea de culoare pe care imprimanta o detectează din documentul original. |
| <b>Contrast</b><br>Optim pentru conținut*<br>0<br>1<br>2<br>3<br>4<br>5   | Precizează contrastul ieșirii.   |
| <b>Eliminare fundal</b><br>Nivel<br>-4 la 4 (0*)  | Modifică proporția de fundal vizibil într-o imagine scanată.                           |
| <b>Scanare de la muchie la muchie</b><br>Activat<br>Dezactivat*   | Permite scanarea de la o margine la alta a documentului original.                      |

**Notă:** Un asterisc (\*) în dreptul unei valori indică setarea implicită din fabrică.

**Comenzi administrator**

| Element de meniu                                | Descriere  |
|---|--|
| <b>Dimensiune maximă e-mail</b><br>0-65535 (0*) | Setați dimensiunea permisă a fișierului pentru fiecare e-mail. |

**Notă:** Un asterisc (\*) în dreptul unei valori indică setarea implicită din fabrică.

| Element de meniu   | Descriere   |
|--|---|
| <b>Mesaj eroare de dimensiune</b>  | Specificați un mesaj de eroare pe care-l trimite imprimanta când un e-mail depășește dimensiunea permisă a fișierului.<br><b>Notă:</b> Puteți introduce până la 1.024 de caractere.                     |
| <b>Trimiteți-mi o copie</b><br>Nu apare niciodată*<br>Implicit activat<br>Implicit dezactivat<br>Activat permanent | Trimiteți o copie a mesajului de e-mail la dvs.   |
| <b>Implicit text</b><br>5-95 (75*)   | Setează calitatea textului de pe o imagine scanată.   |
| <b>Prestabilit text/foto</b><br>5-95 (75*)   | Setează calitatea textului sau imaginii pe o imagine scanată.   |
| <b>Implicit foto</b><br>5-95 (50*)   | Setează calitatea unei imagini pe o imagine scanată.  |
| <b>Jurnal trimitere</b><br>Se imprimă jurnalul*<br>Nu se imprimă jurnalul<br>Se imprimă numai în caz de eroare     | Imprimați un jurnal pentru trimiterea cu succes a e-mailului.   |
| <b>Sursă hârtie jurnal</b><br>Tava [x] (1*)  | Specificați sursa hârtiei utilizate pentru imprimarea jurnalelor.   |
| <b>Se permite salvarea drept comandă rapidă</b><br>Activat*<br>Dezactivat  | Salvează adresele de poștă electronică drept comenzi rapide.<br><b>Notă:</b> Când este setat la Dezactivat, butonul Salvare drept comandă rapidă nu apare pe ecranul Destinație al mesajului de e-mail. |
| <b>Resetați informațiile despre poșta electronică după trimitere</b><br>Activat*<br>Dezactivat                     | Restabilirea informațiile de e-mail implicite după trimiterea unui e-mail.  |
| <b>Notă:</b> Un asterisc (*) în dreptul unei valori indică setarea implicită din fabrică.                          |   |

## FTP

### Setări implicite FTP

| Element de meniu  | Descriere   |
|---|---|
| <b>Format</b><br>PDF (.pdf)*<br>TIFF (.tif)<br>JPEG (.jpg)                                | Specificați formatul fișierului imaginii scanate. |
| <b>Notă:</b> Un asterisc (*) în dreptul unei valori indică setarea implicită din fabrică. |   |

| Element de meniu   | Descriere   |
|--|---|
| <b>Setări PDF</b><br>Versiune PDF<br>1.3<br>1.4<br>1.5*<br>1.6<br>1.7<br>Versiune arhivare<br>A-1a*<br>A-1b<br>Securizat<br>Dezactivat*<br>Activat<br>Arhivare (PDF/A)<br>Dezactivat*<br>Activat | Setează formatul PDF pentru imaginea scanată.<br><b>Notă:</b> Opțiunile Versiune arhivare și Arhivare (PDF/A) sunt afișate numai dacă Versiunea PDF este setată la 1.4. |
| <b>Tip conținut</b><br>Text<br>Text/Foto*<br>Grafică<br>Foto   | Îmbunătățește rezultatul de ieșire pe baza conținutului documentului original.  |
| <b>Color</b><br>Alb-negru<br>Gri<br>Color*<br>Automat  | Stabilește culoarea la scanarea unei imagini.   |
| <b>Rezoluție</b><br>75 dpi<br>150 dpi*<br>200 dpi<br>300 dpi<br>400 dpi<br>600 dpi   | Setează rezoluția imaginii scanate.   |
| <b>Întunecare</b><br>1-9 (5*)  | Ajustează luminozitatea imaginii scanate.   |
| <b>Orientare</b><br>Portret*<br>Vedere   | Precizarea orientării documentului original.<br><b>Notă:</b> Acest element de meniu apare numai pe anumite modele de imprimantă.  |
| <b>Dimensiune original</b><br>[Lista dimensiunilor de hârtie] (Dimensiuni amestecate*)   | Setează dimensiunea hârtiei documentului original.  |
| <b>Notă:</b> Un asterisc (*) în dreptul unei valori indică setarea implicită din fabrică.  |   |

| Element de meniu  | Descriere   |
|---|---|
| <b>Fețe</b><br>Dezactivat*<br>Muchie scurtă<br>Muchie lungă                               | Specificați orientarea a documentului original la scanarea pe ambele fețe ale documentului.<br><br><b>Notă:</b> Acest element de meniu apare numai pe anumite modele de imprimantă. |
| <b>Nume fișier</b>  | Specificați numele fișierului imaginii scanate.   |
| <b>Notă:</b> Un asterisc (*) în dreptul unei valori indică setarea implicită din fabrică. |   |

### Imagini complexe

| Element de meniu   | Descriere  |
|--|--|
| <b>Balanță de culori</b><br>Cyan – Roșu<br>De la -4 la 4 (0*)<br>Magenta – Verde<br>De la -4 la 4 (0*)<br>Galben – Albastru<br>De la -4 la 4 (0*)  | Reglați intensitatea culorilor în timpul scanării.                                     |
| <b>Detectare automată culori</b><br>Sensibilitate la culori<br>1-9 (5*)<br>Sensibilitate la zonă<br>1-9 (5*)<br>Număr de biți pentru FTP<br>1 bit*<br>8 bit<br>Rezoluție minimă de scanare<br>75 dpi<br>150 dpi<br>200 dpi<br>300 dpi* | Setează cantitatea de culoare pe care imprimanta o detectează din documentul original. |
| <b>Contrast</b><br>Optim pentru conținut*<br>0<br>1<br>2<br>3<br>4<br>5  | Precizează contrastul ieșirii.   |
| <b>Eliminare fundal</b><br>Nivel<br>-4 la 4 (0*)   | Modifică proporția de fundal vizibil într-o imagine scanată.                           |
| <b>Scanare de la muchie la muchie</b><br>Activat<br>Dezactivat*  | Permite scanarea de la o margine la alta a documentului original.                      |
| <b>Notă:</b> Un asterisc (*) în dreptul unei valori indică setarea implicită din fabrică.  |  |



## Comenzi administrator

| Element de meniu   | Descriere  |
|--|--|
| <b>Implicit text</b><br>5-95 (75*)   | Setează calitatea textului de pe o imagine scanată.                  |
| <b>Prestabilit text/foto</b><br>5-95 (75*)   | Setați calitatea textului sau imaginii dintr-o imagine scanată.      |
| <b>Implicit foto</b><br>5-95 (50*)   | Setați calitatea unei imagini dintr-o imagine scanată.               |
| <b>Jurnal trimitere</b><br>Se imprimă jurnalul*<br>Nu se imprimă jurnalul<br>Se imprimă numai în caz de eroare | Imprimați un jurnal pentru trimiterea cu succes a scanării prin FTP. |
| <b>Sursă hârtie jurnal</b><br>Tava [x] (1*)  | Specificați sursa hârtiei pentru imprimarea jurnalelor FTP.          |
| <b>Notă:</b> Un asterisc (*) în dreptul unei valori indică setarea implicită din fabrică.                      |  |

## Unitate USB

### Scanare unitate flash

| Element de meniu   | Descriere   |
|--|---|
| <b>Format</b><br>PDF (.pdf)*<br>TIFF (.tif)<br>JPEG (.jpg)   | Specificați formatul fișierului imaginii scanate.   |
| <b>Setări PDF</b><br>Versiune PDF<br>1.3<br>1.4<br>1.5*<br>1.6<br>1.7<br>Versiune arhivare<br>A-1a*<br>A-1b<br>Securizat<br>Dezactivat*<br>Activat<br>Arhivare (PDF/A)<br>Dezactivat*<br>Activat | Setează formatul PDF pentru imaginea scanată.<br><b>Notă:</b> Opțiunile Versiune arhivare și Arhivare (PDF/A) sunt afișate numai dacă Versiunea PDF este setată la 1.4. |
| <b>Notă:</b> Un asterisc (*) în dreptul unei valori indică setarea implicită din fabrică.  |   |

| Element de meniu  | Descriere   |
|---|---|
| <b>Tip conținut</b><br>Text<br>Text/Foto*<br>Grafică<br>Foto                              | Îmbunătățește rezultatul de ieșire pe baza conținutului documentului original.  |
| <b>Color</b><br>Alb-negru<br>Gri<br>Color*<br>Automat                                     | Stabilește culoarea la scanarea unei imagini.   |
| <b>Rezoluție</b><br>75 dpi<br>150 dpi*<br>200 dpi<br>300 dpi<br>400 dpi<br>600 dpi        | Setează rezoluția imaginii scanate.   |
| <b>Întunecare</b><br>1-9 (5*)   | Ajustează luminozitatea imaginii scanate.   |
| <b>Orientare</b><br>Portret*<br>Vedere  | Precizarea orientării documentului original.<br><b>Notă:</b> Acest element de meniu apare numai pe anumite modele de imprimantă.  |
| <b>Dimensiune original</b><br>[Lista dimensiunilor de hârtie] (Dimensiuni amestecate*)    | Setează dimensiunea hârtiei documentului original.  |
| <b>Fețe</b><br>Dezactivat*<br>Muchie scurtă<br>Muchie lungă                               | Specificați orientarea a documentului original la scanarea pe ambele fețe ale documentului.<br><b>Notă:</b> Acest element de meniu apare numai pe anumite modele de imprimantă. |
| <b>Nume fișier</b>  | Specificați numele fișierului imaginii scanate.   |
| <b>Notă:</b> Un asterisc (*) în dreptul unei valori indică setarea implicită din fabrică. |   |

### Imagini complexe

| Element de meniu  | Descriere  |
|---|--|
| <b>Balanță de culori</b><br>Cyan - roșu<br>De la -4 la 4 (0*)<br>Magenta - verde<br>De la -4 la 4 (0*)<br>Galben - albastru<br>De la -4 la 4 (0*) | Reglați intensitatea culorilor în timpul scanării. |
| <b>Notă:</b> Un asterisc (*) în dreptul unei valori indică setarea implicită din fabrică.   |  |

| Element de meniu   | Descriere  |
|--|--|
| <b>Detectare automată culori</b><br>Sensibilitate la culori<br>1-9 (5*)<br>Sensibilitate la zonă<br>1-9 (5*)<br>Număr de biți la scanare<br>1 bit*<br>8 bit<br>Rezoluție minimă de scanare<br>75 dpi<br>150 dpi<br>200 dpi<br>300 dpi* | Setează cantitatea de culoare pe care imprimanta o detectează din documentul original. |
| <b>Contrast</b><br>Optim pentru conținut*<br>0<br>1<br>2<br>3<br>4<br>5  | Precizează contrastul ieșirii.   |
| <b>Eliminare fundal</b><br>Nivel<br>-4 la 4 (0*)   | Modifică proporția de fundal vizibil într-o imagine scanată.                           |
| <b>Scanare de la muchie la muchie</b><br>Activat<br>Dezactivat*  | Permite scanarea de la o margine la alta a documentului original.                      |
| <b>Notă:</b> Un asterisc (*) în dreptul unei valori indică setarea implicită din fabrică.  |  |

### Comenzi administrator

| Element de meniu  | Descriere   |
|---|---|
| <b>Implicit text</b><br>5-95 (75*)  | Setează calitatea textului de pe o imagine scanată.           |
| <b>Prestabilit text/foto</b><br>5-95 (75*)  | Setează calitatea textului sau imaginii pe o imagine scanată. |
| <b>Implicit foto</b><br>5-95 (50*)  | Setează calitatea unei imagini pe o imagine scanată.          |
| <b>Notă:</b> Un asterisc (*) în dreptul unei valori indică setarea implicită din fabrică. |   |

## Imprimare unitate flash

| Element de meniu   | Descriere  |
|--|--|
| <b>Număr de copii</b><br>1-9999 (1*)   | Setați numărul de copii.   |
| <b>Sursă hârtie</b><br>Tava [x] (1*)<br>Hârtie alimentată manual<br>Plic alimentat manual  | Setează sursa hârtiei pentru lucrarea de imprimare.  |
| <b>Colaționare</b><br>(1,1,1) (2,2,2)<br>(1,2,3) (1,2,3)*  | Imprimați mai multe copii în mod secvențial.   |
| <b>Fețe</b><br>1 față*<br>2 fețe   | Specifică dacă se imprimă pe o singură față sau pe ambele fețe ale paginii.  |
| <b>Stil răsturnare pagină</b><br>Muchia lungă*<br>Muchie scurtă  | Determină care latură a hârtiei (marginea scurtă sau marginea lungă) este legată de imprimarea față-verso.<br><b>Notă:</b> În funcție de opțiunea selectată, imprimanta decalează automat fiecare informație imprimată pe pagină, pentru legarea corectă a lucrării. |
| <b>Pagini pe față</b><br>Dezactivat*<br>2 pagini pe față<br>3 pagini pe față<br>4 pagini pe față<br>6 pagini pe față<br>9 pagini pe față<br>12 pagini pe față<br>16 pagini pe față | Imprimă mai multe imagini pe o singură față a hârtiei.   |
| <b>Ordonare pagini per față</b><br>Orizontal*<br>Rotire pe orizontală<br>Rotire pe verticală<br>Vertical   | Specifică poziționarea imaginilor multiple de pe pagină atunci când se utilizează Pagini per față.<br><b>Notă:</b> Poziționarea depinde de numărul imaginilor de pe pagină și de orientarea acestora.  |
| <b>Orientare pagini per față</b><br>Auto*<br>Vedere<br>Portret   | Specifică orientarea unui document cu mai multe pagini atunci când se utilizează Pagini per față.  |
| <b>Chenar Pagini per față</b><br>Fără*<br>Compact  | Imprimați un chenar în jurul fiecărei imagini a unei pagini când utilizați setarea Pagini per față.  |
| <b>Coli de separare</b><br>Dezactivat*<br>Între exemplare<br>Între lucrări<br>Între pagini   | Specifică dacă se inserează coli de separare goale la imprimare.   |
| <b>Notă:</b> Un asterisc (*) în dreptul unei valori indică setarea implicită din fabrică.  |  |

| Element de meniu  | Descriere   |
|---|---|
| <b>Sursă coală de separare</b><br>Tava 1  | Specificați sursa hârtiei pentru coala de separare.                 |
| <b>Pagini goale</b><br>Nu se imprimă*<br>Imprimare  | Specifică dacă se imprimă pagini goale într-o lucrare de imprimare. |
| <b>Notă:</b> Un asterisc (*) în dreptul unei valori indică setarea implicită din fabrică. |   |

## Rețea/Porturi

### Prezentare generală rețea

| Element de meniu  | Descriere   |
|---|---|
| <b>Adaptor activ</b><br>Auto*<br>Rețea standard<br>Fără fir                               | Specificați tipul de conexiune în rețea.  |
| <b>Stare rețea</b>  | Afișați starea conexiunii în rețea a imprimantei.   |
| <b>Afișare stare rețea pe imprimantă</b><br>Dezactivat<br>Activat*                        | Afișare stare rețea pe ecran.   |
| <b>Viteză, Duplex</b>   | Afișați viteza adaptorului de rețea activ.  |
| <b>IPv4</b>   | Afișare adresă IPv4.  |
| <b>Toate adresele IPv6</b>  | Afișează toate adresele IPv6.   |
| <b>Reinițializare server de imprimare</b><br>Start  | Resetați toate conexiunile la imprimantă ale rețelei active.<br><b>Notă:</b> Această setare elimină toate setările de configurare a rețelei.  |
| <b>Expirare lucrare în rețea</b><br>Dezactivată<br>Activat*                               | Setarea duratei de timp înainte ca imprimanta să revoce o lucrare de imprimare în rețea.  |
| <b>Timp de expirare lucrare în rețea</b>  | Specificați valoarea de expirare (în secunde) când este activată setarea Expirare lucrare în rețea.<br><b>Notă:</b> Această funcție este disponibilă numai pe anumite modele de imprimante. |
| <b>Pagină banner</b><br>Dezactivat*<br>Activat  | Imprimați o pagină banner.  |
| <b>Scanare către interval de porturi PC</b>   | Specificați un interval valid de porturi pentru imprimantele din spatele unui paravan de protecție care blochează porturi.  |
| <b>Activare conexiuni la rețea</b><br>Activare*<br>Dezactivare                            | Activați sau dezactivați toate conexiunile la rețea.  |
| <b>Notă:</b> Un asterisc (*) în dreptul unei valori indică setarea implicită din fabrică. |   |

| Element de meniu  | Descriere  |
|---|--|
| <b>Activare LLDP</b><br>Dezactivat*<br>Activat  | Activați Link Layer Discovery Protocol (LLDP) pe imprimantă. |
| <b>Notă:</b> Un asterisc (*) în dreptul unei valori indică setarea implicită din fabrică. |  |

## Fără fir

**Notă:** Acest meniu este disponibil numai pentru imprimantele conectate la o rețea fără fir sau imprimantele cu un modul fără fir.

| Element de meniu   | Descriere   |
|--|---|
| <b>Configurare utilizând aplicația mobilă</b>  | Configurați conexiunea fără fir folosind aplicația Asistent mobil Lexmark.  |
| <b>Configurare de la panoul imprimantei</b><br>Alegere rețea<br>Adăugare rețea Wi-Fi<br>Nume rețea<br>Mod Rețea<br>Mod de securitate fără fir<br>Dezactivat*<br>WPA2/WPA - Personal<br>WPA2 - Personal<br>WPA2/WPA3 - Personal<br>WPA3 - Personal<br>802.1x - RADIUS | Determină rețeaua fără fir la care se conectează imprimanta.<br><b>Notă:</b> Acest element de meniu apare drept <i>Configurare conexiune fără fir</i> în Embedded Web Server.   |
| <b>Wi-Fi Protected Setup</b><br>Pornire metodă prin apăsare pe buton<br>Pornire metodă PIN   | Configurați o rețea fără fir și activați opțiunea de securitate rețea.<br><b>Note:</b> <ul style="list-style-type: none"> <li>• Pornire metodă cu apăsare pe buton conectează imprimanta la o rețea fără fir când atât butonul de pe imprimantă, cât și butonul de pe punctul de acces (routerul fără fir) sunt apăstate într-un interval dat.</li> <li>• Pornire metodă PIN conectează imprimanta la o rețea fără fir prin introducerea unui cod PIN al imprimantei în setările de conexiune fără fir ale punctului de acces.</li> </ul> |
| <b>Compatibilitate</b><br>802.11b/g/n (2,4 GHz)*<br>802.11a/b/g/n/ac (2,4 GHz/5 GHz)<br>802.11a/n/ac (5 GHz)   | Specifică standardul wireless pentru rețeaua Wi-Fi.<br><b>Notă:</b> Opțiunile 802.11a/b/g/n/ac (2,4 GHz/5 GHz) și 802.11a/n/ac (5 GHz) sunt afișate numai atunci când este instalat un modul fără fir.  |
| <b>Mod de securitate fără fir</b><br>Dezactivat*<br>WPA2/WPA-Personal<br>WPA2-Personal<br>WPA2/WPA3 - Personal<br>WPA3 - Personal<br>802.1x - RADIUS   | Setează tipul de securizare pentru conectarea imprimantei la dispozitive wireless.  |

| Element de meniu  | Descriere   |
|---|---|
| <b>WPA2/WPA Personal</b><br>AES*  | Activați securitatea fără fir prin WPA2/WPA.<br><b>Notă:</b> Acest element de meniu este afișat numai dacă opțiunea Mod securitate fără fir este setată la WPA2/WPA-Personal.   |
| <b>Setați PSK</b>   | Setează parola pentru conexiunea wireless securizată.<br><b>Notă:</b> Acest element de meniu este afișat numai dacă Mod securitate fără fir este setat la WPA2/WPA-Personal sau WPA2-Personal.  |
| <b>WPA2-Personal</b><br>AES*  | Activează securizarea wireless prin intermediul protocolului WPA2.<br><b>Notă:</b> Acest element de meniu este afișat numai dacă opțiunea Mod securitate fără fir este setată la WPA2-Personal.   |
| <b>Mod de criptare 802.1x</b><br>WPA+<br>WPA2*<br>WPA2 + PMF*                     | Activează securizarea wireless prin intermediul standardului 802.1x.<br><b>Notă:</b> Acest element de meniu apare numai când opțiunea Mod securitate fără fir este setată la 802.1x - RADIUS.   |
| <b>IPv4</b><br>Activare DHCP<br>Activat*<br>Dezactivat                            | Activarea Protocolului de configurare dinamică a gazdei (Dynamic Host Configuration Protocol - DHCP).<br><b>Notă:</b> DHCP este un protocol standard care permite unui server să atribuie dinamic o adresă IP și alți parametri de configurare a rețelei fiecărui dispozitiv din rețea, astfel încât să poată comunica cu alte rețele IP. |
| <b>IPv4</b><br>Setare adresă IP statică<br>Adresă IP<br>Mască de rețea<br>Gateway | Setarea adresei IP statice a imprimantei dvs.   |
| <b>IPv6</b><br>Activare IPv6<br>Activat*<br>Dezactivat                            | Activează protocolul IPv6 la imprimantă.  |
| <b>IPv6</b><br>Activare DHCPv6<br>Activat<br>Dezactivat*                          | Activează protocolul DHCPv6 la imprimantă.  |
| <b>IPv6</b><br>Configurare automată adresă fără stare<br>Activat*<br>Dezactivat   | Setați placa de rețea pentru a accepta intrările de configurare automată a adreselor IPv6, specificate de un router.  |
| <b>IPv6</b><br>Adresă server DNS  | Specificarea adresei serverului DNS.  |
| <b>IPv6</b><br>Adresă IPv6 alocată manual   | Atribuirea adresei IPv6.<br><b>Notă:</b> Acest element de meniu este disponibil numai pe anumite modele de imprimantă.  |
| <b>IPv6</b><br>Router IPv6 alocat manual  | Alocarea adresei routerului IPv6.<br><b>Notă:</b> Acest element de meniu este disponibil numai pe anumite modele de imprimantă.   |

| Element de meniu  | Descriere   |
|---|---|
| <b>IPv6</b><br>Prefix adresă<br>0-128 (64*)                       | Specificarea prefixului de adresă.  |
| <b>IPv6</b><br>Toate adresele IPv6                                | Afișează toate adresele IPv6.   |
| <b>IPv6</b><br>Toate adresele de router IPv6                      | Afișarea tuturor adreselor de router IPv6.  |
| <b>Adresă de rețea</b><br>UAA<br>LAA                              | Vizualizați adresele de rețea.  |
| <b>PCL SmartSwitch</b><br>Activat*<br>Dezactivat                  | Setează imprimanta să comute automat la emularea PCL, dacă aceasta este necesară pentru o lucrare de imprimare, indiferent de limbajul implicit al imprimantei.<br><b>Notă:</b> Atunci când PCL SmartSwitch este dezactivat, imprimanta nu analizează datele primite și utilizează limbajul implicit specificat în meniul Configurare.  |
| <b>PS SmartSwitch</b><br>Activat*<br>Dezactivat                   | Setează imprimanta să comute automat la emularea PS, dacă aceasta este necesară pentru o lucrare de imprimare, indiferent de limbajul implicit al imprimantei.<br><b>Note:</b> <ul style="list-style-type: none"> <li>• Acest element de meniu este disponibil numai pe anumite modele de imprimantă.</li> <li>• Atunci când PS SmartSwitch este dezactivat, imprimanta nu analizează datele primite și utilizează limbajul implicit specificat în meniul Configurare.</li> </ul> |
| <b>Utilizare buffer pentru operații</b><br>Activat<br>Dezactivat* | Stocați temporar lucrările de imprimare pe hard disk sau pe unitatea de stocare inteligentă (ISD) înainte de imprimare.<br><b>Notă:</b> Acest element de meniu apare numai atunci când este instalat un hard disk sau ISD.  |
| <b>PS binar Mac</b><br>Auto*<br>Activat<br>Dezactivat             | Setați imprimanta pentru a procesa lucrări de imprimare PostScript® binare Macintosh.<br><b>Note:</b> <ul style="list-style-type: none"> <li>• Acest element de meniu este disponibil numai pe anumite modele de imprimantă.</li> <li>• Setarea Activat procesează lucrările de imprimare PostScript binare în modul brut.</li> <li>• Setarea Dezactivat filtrează lucrările de imprimare folosind protocolul standard.</li> </ul>  |



## Wi-Fi Direct

| Element de meniu  | Descriere  |
|---|--|
| <b>Activare Wi-Fi Direct</b><br>Activat<br>Dezactivat*                                    | Setează imprimanta să se conecteze direct la dispozitivele Wi-Fi.  |
| <b>Nume Wi-Fi Direct</b>  | Specificați numele rețelei Wi-Fi Direct.   |
| <b>Parolă Wi-Fi Direct</b>  | Setați parola pentru autentificarea și validarea utilizatorilor la o conexiune Wi-Fi.                              |
| <b>Afișare parolă pe pagina de configurare</b><br>Dezactivat<br>Activat*                  | Afișați Parola Wi-Fi Direct pe Pagina configurare rețea.   |
| <b>Număr canal preferat</b><br>1–11<br>Auto*  | Setați canalul preferat al rețelei Wi-Fi.  |
| <b>Adresă IP proprietar grup</b>  | Specifică adresa IP a proprietarului grupului.   |
| <b>Acceptare automată solicitări prin butonul de comandă</b><br>Dezactivat*<br>Activat    | Acceptă automat solicitări de conectare la rețea.<br><b>Notă:</b> Acceptarea automată a clienților nu este sigură. |
| <b>Notă:</b> Un asterisc (*) în dreptul unei valori indică setarea implicită din fabrică. |  |

## Ethernet

| Element de meniu  | Descriere   |
|---|---|
| <b>Viteză rețea</b>   | Afișați viteza unui adaptor de rețea activă.  |
| <b>IPv4</b><br>Activare DHCP<br>Activat*<br>Dezactivat                                    | Activarea Protocolului de configurare dinamică a gazdei (Dynamic Host Configuration Protocol - DHCP).<br><b>Notă:</b> DHCP este un protocol standard care permite unui server să distribuie în mod dinamic clienților adresele IP și informațiile de configurare. |
| <b>IPv4</b><br>Setare adresă IP statică<br>Adresă IP<br>Mască de rețea<br>Gateway         | Setarea adresei IP statice a imprimantei dvs.   |
| <b>IPv6</b><br>Activare IPv6<br>Activat*<br>Dezactivat                                    | Activează protocolul IPv6 la imprimantă.  |
| <b>IPv6</b><br>Activare DHCPv6<br>Dezactivat*<br>Activat                                  | Activează protocolul DHCPv6 la imprimantă.  |
| <b>Notă:</b> Un asterisc (*) în dreptul unei valori indică setarea implicită din fabrică. |   |

| Element de meniu  | Descriere   |
|---|---|
| <b>IPv6</b><br>Configurare automată adresă fără stare<br>Activat*<br>Dezactivat           | Setați placa de rețea pentru a accepta intrările de configurare automată a adreselor IPv6, specificate de un router.  |
| <b>IPv6</b><br>Adresă DNS   | Specificarea adresei serverului DNS.  |
| <b>IPv6</b><br>Adresă IPv6 alocată manual   | Specificați o adresă IP pentru serverul DNS IPv6.<br><b>Notă:</b> Acest element de meniu este disponibil numai la anumite modele de imprimantă.   |
| <b>IPv6</b><br>Router IPv6 alocat manual  | Specificați routerul pentru rețeaua IPv6.<br><b>Notă:</b> Acest element de meniu este disponibil numai la anumite modele de imprimantă.   |
| <b>IPv6</b><br>Prefix adresă<br>0-128 (64*)   | Specificarea prefixului de adresă.  |
| <b>IPv6</b><br>Toate adresele IPv6  | Afișează toate adresele IPv6.   |
| <b>IPv6</b><br>Toate adresele de router IPv6  | Afișarea tuturor adreselor de router IPv6.  |
| <b>Adresă de rețea</b><br>UAA<br>LAA  | Afișați adresele Media Access Control (MAC) (Controlul accesului la mediu) ale imprimantei: Locally Administered Address (LAA) (Adresă administrată local) și Universally Administered Address (UAA) (Adresă administrată universal).<br><b>Notă:</b> Puteți schimba manual adresa LAA a imprimantei.   |
| <b>PCL SmartSwitch</b><br>Activat*<br>Dezactivat  | Setează imprimanta să comute automat la emularea PCL, dacă aceasta este necesară pentru o lucrare de imprimare, indiferent de limbajul implicit al imprimantei.<br><b>Note:</b> <ul style="list-style-type: none"> <li>Acest element de meniu este disponibil numai la anumite modele de imprimantă.</li> <li>Atunci când PCL SmartSwitch este dezactivat, imprimanta nu analizează datele primite și utilizează limbajul implicit specificat în meniul Configurare.</li> </ul> |
| <b>PS SmartSwitch</b><br>Activat*<br>Dezactivat   | Setează imprimanta să comute automat la emularea PS, dacă aceasta este necesară pentru o lucrare de imprimare, indiferent de limbajul implicit al imprimantei.<br><b>Note:</b> <ul style="list-style-type: none"> <li>Acest element de meniu este disponibil numai la anumite modele de imprimantă.</li> <li>Atunci când PS SmartSwitch este dezactivat, imprimanta nu analizează datele primite și utilizează limbajul implicit specificat în meniul Configurare.</li> </ul>   |
| <b>Notă:</b> Un asterisc (*) în dreptul unei valori indică setarea implicită din fabrică. |   |

| Element de meniu  | Descriere   |
|---|---|
| <b>PS binar Mac</b><br>Auto*<br>Activat<br>Dezactivat                                     | Setează imprimanta pentru a procesa lucrări de imprimare PostScript binare Macintosh.<br><b>Note:</b> <ul style="list-style-type: none"> <li>Setarea Activat procesează lucrările de imprimare PostScript binare în modul brut.</li> <li>Setarea Dezactivat filtrează lucrările de imprimare folosind protocolul standard.</li> </ul> |
| <b>Ethernet eficient energetic</b><br>Auto*<br>Activat<br>Dezactivat                      | Reducerea consumului de energie când imprimanta nu primește date din rețeaua Ethernet.  |
| <b>Notă:</b> Un asterisc (*) în dreptul unei valori indică setarea implicită din fabrică. |   |

## TCP/IP

**Notă:** Acest meniu apare numai la imprimantele de rețea sau la imprimantele conectate la servere de imprimare.

| Element de meniu  | Descriere  |
|---|--|
| <b>Setare nume gazdă</b>  | Setați numele gazdei TCP/IP curente.   |
| <b>Nume domeniu</b>   | Setați numele domeniului.<br><b>Notă:</b> Acest element de meniu este disponibil numai la anumite modele de imprimantă.  |
| <b>Permite DHCP/BOOTP să actualizeze serverul NTP</b><br>Activat*<br>Dezactivat           | Permiteți clienților DHCP și BOOTP să actualizeze setările NTP ale imprimantei.  |
| <b>Nume configurație zero</b>   | Specificați un nume de serviciu pentru rețeaua cu configurație zero.<br><b>Notă:</b> Acest element de meniu este disponibil numai la anumite modele de imprimantă.   |
| <b>Activare AutoIP</b><br>Activat*<br>Dezactivat  | Atribuiți o adresă IP în mod automat.  |
| <b>Adresă DNS</b>   | Specificați adresa serverului curent Domain Name System (DNS) (Sistem de nume de domenii).   |
| <b>DNS de rezervă</b>   | Specificați adresele serverului DNS de rezervă.  |
| <b>DNS de rezervă 2</b>   |  |
| <b>DNS de rezervă 3</b>   |  |
| <b>Ordine de căutare domeniu</b>  | Specificați o listă a numelor de domenii pentru localizarea imprimantei și resurselor sale care se află în domenii diferite ale rețelei.<br><b>Notă:</b> Acest element de meniu este disponibil numai la anumite modele de imprimantă. |
| <b>Notă:</b> Un asterisc (*) în dreptul unei valori indică setarea implicită din fabrică. |  |

| Element de meniu  | Descriere   |
|---|---|
| <b>Activare DDNS</b><br>Dezactivat*<br>Activat  | Actualizarea setărilor DNS dinamic.   |
| <b>DDNS TTL</b>   | Specificați setările DDNS curente.  |
| <b>TTL implicit</b>   |   |
| <b>Durată de reîmprospătare DDNS</b>  |   |
| <b>Activare mDNS</b><br>Activat*<br>Dezactivat  | Actualizați setările DNS multicast.   |
| <b>Adresa WINS</b>  | Specificați o adresă de server pentru Windows Internet Name Service (WINS) (Serviciul de alocare a numelui de domeniu pentru Windows).  |
| <b>Activare BOOTP</b><br>Dezactivat*<br>Activat   | Permiteți BOOTP să atribuie o adresă IP de imprimantă.  |
| <b>MTU</b>  | Specificați un parametru al unității de transmisie maxime (MTU) pentru conexiunile TCP.<br><b>Notă:</b> Limita maximă este de 1500.   |
| <b>Listă server restricționată</b>  | Specificați o adresă IP pentru conexiunile TCP.<br><b>Note:</b> <ul style="list-style-type: none"> <li>• Acest element de meniu apare numai la Embedded Web Server.</li> <li>• Utilizați o virgulă pentru a separa fiecare adresă IP.</li> <li>• Aveți posibilitatea de a adăuga până la 50 de adrese IP.</li> <li>• Acest element de meniu este disponibil numai la anumite modele de imprimantă.</li> </ul> |
| <b>Opțiuni pentru Listă servere restricționată</b><br>Se blochează toate porturile*<br>Blocați numai imprimarea<br>Blocați numai imprimarea și HTTP | Specificați modul în care adresele IP din listă pot să acceseze funcționalitatea imprimantei.<br><b>Note:</b> <ul style="list-style-type: none"> <li>• Acest element de meniu apare numai la Embedded Web Server.</li> <li>• Acest element de meniu este disponibil numai la anumite modele de imprimantă.</li> </ul>   |
| <b>Port de imprimare RAW</b><br>1-65535 (9100*)   | Specificați un număr de port RAW pentru imprimantele conectate la o rețea.  |
| <b>Viteză maximă trafic ieșire</b><br>Dezactivat*<br>Activat  | Activați rata maximă de transfer a imprimantei.   |
| <b>Activare TLSv1.0</b><br>Activat*<br>Dezactivat   | Permiteți protocolul TLSv1.0.   |
| <b>Activare TLSv1.1</b><br>Activat*<br>Dezactivat   | Permiteți protocolul TLSv1.1.   |
| <b>Notă:</b> Un asterisc (*) în dreptul unei valori indică setarea implicită din fabrică.   |   |

| Element de meniu  | Descriere   |
|---|---|
| <b>Suită de cifruri SSL</b>   | Specificați algoritmi de codificare de utilizat pentru conexiunile SSL sau TLS. |
| <b>Notă:</b> Un asterisc (*) în dreptul unei valori indică setarea implicită din fabrică. |   |

## SNMP

**Notă:** Acest meniu apare numai pentru modelele de imprimante de rețea sau pentru imprimantele conectate la servere de imprimare.

| Element de meniu  | Descriere   |
|---|---|
| <b>SNMP Versiunile 1 și 2c</b><br>Activat<br>Dezactivat<br>Activat*<br>Acceptare setare SNMP<br>Dezactivat<br>Activat*<br>Activare PPM MIB<br>Dezactivat<br>Activat*<br>Comunitate SNMP   | Configurați Simple Network Management Protocol (SNMP) (Protocol simplu de administrare a rețelei) versiunile 1 și 2c pentru instalarea driverelor și aplicațiilor de imprimare. |
| <b>SNMP versiunea 3</b><br>Activat<br>Dezactivat<br>Activat*<br>Nume context<br>Setări acreditări de citire/scriere<br>Nume de utilizator<br>Parolă de autentificare<br>Parolă de confidențialitate<br>Setări acreditări numai-citire<br>Nume de utilizator<br>Parolă de autentificare<br>Parolă de confidențialitate<br>Cheie de autentificare<br>MD5<br>SHA1*<br>Nivel minim de autentificare<br>Fără autentificare, Fără confidențialitate<br>Autentificare, Fără confidențialitate<br>Autentificare, Confidențialitate*<br>Algoritm de confidențialitate<br>DES<br>AES-128* | Configurați SNMP versiunea 3 pentru instalarea și actualizarea securității imprimantei.   |
| <b>Notă:</b> Un asterisc (*) în dreptul unei valori indică setarea implicită din fabrică.   |   |

## IPSec

**Notă:** Acest meniu apare numai pentru modelele de imprimante de rețea sau pentru imprimantele conectate la servere de imprimare.

| Element de meniu   | Descriere   |
|--|---|
| <b>Activare IPSec</b><br>Dezactivat*<br>Activat  | Activați Internet Protocol Security (IPSec) (Securizarea protocoalelor de Internet).  |
| <b>Configurație de bază</b><br>Implicit*<br>Compatibilitate<br>Securizat                                       | Setați configurația de bază a IPSec.<br><b>Notă:</b> Acest element de meniu apare numai atunci când opțiunea Activare IPSec este setată la Activat.                           |
| <b>Propunere grup DH (Diffie-Hellman)</b><br>modp2048 (14)*<br>modp3072 (15)<br>modp4096 (16)<br>modp6144 (17) | Setați criptarea IPSec.<br><b>Notă:</b> Acest element de meniu apare numai când opțiunea Configurație de bază este setată la Compatibilitate.                                 |
| <b>Metodă de criptare propusă</b><br>AES*<br>3DES  | Specificați o metodă de criptare.<br><b>Notă:</b> Acest element de meniu apare numai când opțiunea Configurație de bază este setată la Compatibilitate.                       |
| <b>Metodă de autentificare propusă</b><br>SHA256*<br>SHA512<br>SHA1  | Specificați o metodă de autentificare.<br><b>Notă:</b> Acest element de meniu apare numai când opțiunea Configurație de bază este setată la Compatibilitate.                  |
| <b>Durată de viață IKE SA (Ore)</b><br>-1<br>-2<br>-4<br>-8<br>-24   | Specificați perioada de expirare pentru IKE SA.<br><b>Notă:</b> Acest element de meniu este afișat numai când opțiunea Configurație de bază este setată la Compatibilitate.   |
| <b>Durată de viață IPSec SA (Ore)</b><br>-1<br>-2<br>-4<br>-8<br>-24   | Specificați perioada de expirare pentru IPSec SA.<br><b>Notă:</b> Acest element de meniu este afișat numai când opțiunea Configurație de bază este setată la Compatibilitate. |
| <b>Certificat dispozitiv IPSec</b><br>default  | Precizați un certificat IPSec.<br><b>Notă:</b> Acest element de meniu este afișat numai când opțiunea Configurație de bază este setată la Compatibilitate sau Securizat.      |
| <b>Notă:</b> Un asterisc (*) în dreptul unei valori indică setarea implicită din fabrică.                      |   |

| Element de meniu   | Descriere   |
|--|---|
| <b>Conexiuni autentificate cheie predistribuită</b><br>Gazda [x]<br>Adresă<br>Cheie                | Configurați conexiunile autentificate ale imprimantei.<br><b>Notă:</b> Aceste elemente de meniu apar numai când opțiunea Activare IPsec este setată la Activat. |
| <b>Conexiuni autentificate prin certificat</b><br>Adresă[/subrețea] gazda [x]<br>Adresă[/subrețea] |   |
| <b>Notă:</b> Un asterisc (*) în dreptul unei valori indică setarea implicită din fabrică.          |   |

## 802.1x

**Notă:** Acest meniu apare numai pentru modelele de imprimante de rețea sau pentru imprimantele conectate la servere de imprimare.

| Element de meniu  | Descriere   |
|---|---|
| <b>Activ</b><br>Dezactivat*<br>Activat  | Permite imprimantei să se conecteze la rețele care necesită autentificare înainte de a permite accesul. |
| <b>Notă:</b> Un asterisc (*) în dreptul unei valori indică setarea implicită din fabrică. |   |

## Configurație LPD

**Notă:** Acest meniu apare numai pentru modelele de imprimante de rețea sau pentru imprimantele conectate la servere de imprimare.

| Element de meniu  | Descriere   |
|---|---|
| <b>Expirare LPD</b><br>0-65535 secunde (90*)  | Setați valoarea duratei de expirare pentru a opri serverul Line Printer Daemon (LPD) să aștepte pe termen nedefinit lucrările de imprimare blocate sau nevalide.  |
| <b>Pagină baner LPD</b><br>Dezactivat*<br>Activat   | Imprimați o pagină banner pentru toate lucrările de imprimare LPD.<br><b>Notă:</b> O pagină banner este prima pagină a unei lucrări de imprimare, utilizată ca separator al lucrărilor de imprimare și pentru a identifica inițiatorul solicitării lucrării de imprimare. |
| <b>Pagină trailer LPD</b><br>Dezactivat*<br>Activat                                       | Imprimați o pagină trailer pentru toate lucrările de imprimare LPD.<br><b>Notă:</b> O pagină trailer este ultima pagină a unei lucrări de imprimare.  |
| <b>Conversie retur de car LPD</b><br>Dezactivat*<br>Activat                               | Activați conversia returului de car.<br><b>Notă:</b> Returul de care este un mecanism care comandă imprimanta să mute poziția cursorului la prima valoare de pe aceeași linie.  |
| <b>Notă:</b> Un asterisc (*) în dreptul unei valori indică setarea implicită din fabrică. |   |

## Setări HTTP/FTP

**Notă:** Acest meniu apare numai pentru modelele de imprimante de rețea sau pentru imprimantele conectate la servere de imprimare.

| Element de meniu  | Descriere  |
|---|--|
| <b>Activare server HTTP</b><br>Dezactivat<br>Activat*                                     | Accesați serverul Embedded Web Server pentru monitorizarea și gestionarea imprimantei.   |
| <b>Activare HTTPS</b><br>Dezactivat<br>Activat*   | Configurați setările HyperText Transfer Protocol Secure (HTTPS) (Protocol de transfer hipertext securizat).                          |
| <b>Forțare conexiuni HTTPS</b><br>Dezactivat*<br>Activat                                  | Forțați imprimanta să utilizeze conexiunile HTTPS.   |
| <b>Activare FTP/TFTP</b><br>Dezactivat<br>Activat*  | Trimiteți fișiere prin FTP.  |
| <b>Adresă IP proxy HTTP</b>   | Configurați setările serverelor HTTP și FTP.<br><b>Notă:</b> Această funcție este disponibilă numai pe anumite modele de imprimante. |
| <b>Adresă IP proxy FTP</b>  |  |
| <b>Port IP implicit HTTP</b><br>1–65535 (80*)   |  |
| <b>Certificat dispozitiv HTTPS</b>  |  |
| <b>Port IP implicit FTP</b><br>1–65535 (21*)  |  |
| <b>Expirare pentru solicitări HTTP/FTP</b><br>1–299 (30*)                                 | Precizați timpul până la închiderea conexiunii la server.  |
| <b>Reîncercări pentru solicitări HTTP/FTP</b><br>1–299 (3*)                               | Setați numărul încercărilor de conectare la serverul HTTP/FTP.   |
| <b>Notă:</b> Un asterisc (*) în dreptul unei valori indică setarea implicită din fabrică. |  |

## USB

| Element de meniu  | Descriere  |
|---|--|
| <b>PCL SmartSwitch</b><br>Dezactivat<br>Activat*  | Setați imprimanta să comute la emularea PCL când acest lucru este solicitat de o lucrare de imprimare primită printr-un port USB, indiferent de limbajul implicit al imprimantei.<br><b>Notă:</b> Atunci când PCL SmartSwitch este dezactivat, imprimanta nu analizează datele primite și utilizează limbajul implicit specificat în meniul Configurare. |
| <b>PS SmartSwitch</b><br>Dezactivat<br>Activat*   | Setați imprimanta să comute la emularea PS când acest lucru este solicitat de o lucrare de imprimare primită printr-un port USB, indiferent de limbajul implicit al imprimantei.<br><b>Notă:</b> Atunci când PS SmartSwitch este dezactivat, imprimanta nu analizează datele primite și utilizează limbajul implicit specificat în meniul Configurare.   |
| <b>Notă:</b> Un asterisc (*) în dreptul unei valori indică setarea implicită din fabrică. |  |



| Element de meniu  | Descriere   |
|---|---|
| <b>Activare port USB</b><br>Activare*<br>Dezactivare                                      | Activați portul USB standard.   |
| <b>PS binar MAC</b><br>Automat<br>Activat*<br>Dezactivat                                  | Setați imprimanta pentru a procesa lucrări de imprimare PostScript binare Macintosh.<br><b>Note:</b> <ul style="list-style-type: none"> <li>• Acest element de meniu apare numai pe anumite modele de imprimantă.</li> <li>• Setarea Activat procesează lucrările de imprimare PostScript binare în modul brut.</li> <li>• Setarea Dezactivat filtrează lucrările de imprimare folosind protocolul standard.</li> </ul> |
| <b>Notă:</b> Un asterisc (*) în dreptul unei valori indică setarea implicită din fabrică. |   |

## Restricționați accesul la rețeaua externă

| Element de meniu  | Descriere  |
|---|--|
| <b>Restricționați accesul la rețeaua externă</b><br>Dezactivat*<br>Activat                | Restricționați accesul la site-uri de rețea.   |
| <b>Adresă rețea externă</b>   | Specificați adresele de rețea cu acces restricționat.  |
| <b>Adresă de e-mail pentru notificări</b>   | Specificați o adresă de e-mail la care să se trimită o notificare privind evenimentele înregistrate în jurnal. |
| <b>Frecvență ping</b><br>1-300 (10*)  | Specificați intervalul de interogare a rețelei în secunde.   |
| <b>Subiect</b>  | Specificați obiectul și mesajul notificării prin e-mail.   |
| <b>Mesaj</b>  |  |
| <b>Notă:</b> Un asterisc (*) în dreptul unei valori indică setarea implicită din fabrică. |  |

## Securitate

### Metode de conectare

#### Public

**Notă:** Acest meniu poate fi configurat numai din Embedded Web Server.

| Element de meniu  | Descriere   |
|---|---|
| <b>Gestionare permisiuni</b><br>Acces funcții<br>Gestionare comenzi rapide<br>Creare profiluri<br>Imprimare unitate flash<br>Scanare unitate flash<br>Funcție copiere<br>Funcția de e-mail<br>Funcția de fax<br>Funcția FTP<br>Reluare faxuri puse în așteptare<br>Acces la lucrările în așteptare<br>Profiluri de utilizator<br>Revocare operații la dispozitiv<br>Schimbare limbă<br>Protocolul de imprimare prin Internet (IPP)<br>Inițiere scanări de la distanță<br>Imprimare alb-negru<br>Folder de rețea - Scanare | Controlați accesul la funcțiile imprimantei.<br><b>Notă:</b> Funcțiile Imprimare unitate flash și Scanare unitate flash sunt disponibile numai la anumite modele de imprimantă. |
| <b>Gestionare permisiuni</b><br>Meniuri de administrare<br>Meniul Securitate<br>Meniul Rețea/Porturi<br>Meniul Hârtie<br>Meniul Rapoarte<br>Meniuri de configurare a funcțiilor<br>Meniul Consumabile<br>Meniul de service<br>Meniul Dispozitiv   | Controlarea accesului la meniurile imprimantei.   |
| <b>Gestionare permisiuni</b><br>Administrare dispozitiv<br>Administrare la distanță<br>Actualizări firmware<br>Acces la Embedded Web Server<br>Importare/Exportare toate setările<br>Ștergere pentru scoaterea din uz   | Controlați accesul la opțiunile de administrare a imprimantei.  |

## Conturi locale

| Element de meniu   | Descriere  |
|--|--|
| <b>Adăugare utilizator</b><br>Nume de utilizator/Parolă<br>Nume de utilizator<br>Parolă<br>PIN | Creați conturi locale pentru administrarea accesului la funcțiile imprimantei. |

| Element de meniu   | Descriere  |
|--|--|
| <b>Administrare grupuri/permisiuni</b><br>Adăugare grup<br>Import controale de acces<br>Acces funcții<br>Meniuri de administrare<br>Administrare dispozitiv<br>Toți utilizatorii<br>Import controale de acces<br>Acces funcții<br>Meniuri de administrare<br>Administrare dispozitiv<br>Admin<br>Acces funcții<br>Meniuri de administrare<br>Administrare dispozitiv | Controlați accesul grupului sau al utilizatorilor la funcțiile, aplicațiile și setările de securitate ale imprimantei. |

## Administrare certificate

| Element de meniu   | Element de meniu   |
|--|--|
| <b>Configurare valori prestabilite certificat</b><br>Nume obișnuit<br>Nume organizație<br>Nume unitate<br>Țară/Regiune<br>Nume provincie<br>Nume oraș<br>Nume alternativ subiect | Setați valorile implicite pentru certificatele generate.                               |
| Certificate dispozitiv   | Generați, ștergeți sau vizualizați certificatele dispozitivului.                       |
| Gestionare certificate CA  | Încărcați, ștergeți sau vizualizați certificate de la Autoritatea de certificare (CA). |

## Programare dispozitive USB

| Element de meniu                              | Descriere                                  |
|---|--|
| <b>Programări</b><br>Adăugare programare nouă | Programați accesul la portul USB din față. |

## Restricții de conectare

| Element de meniu  | Descriere  |
|---|--|
| <b>Conectări nereușite</b><br>1-10 (3*)   | Specificați numărul de conectări nereușite permise înainte de blocarea utilizatorului. |
| <b>Notă:</b> Un asterisc (*) în dreptul unei valori indică setarea implicită din fabrică. |  |

| Element de meniu  | Descriere   |
|---|---|
| <b>Interval de timp pentru nereușită</b><br>1-60 minute (5*)                              | Specificați intervalul de timp dintre conectările nereușite înainte de blocarea utilizatorului.           |
| <b>Interval de timp de blocare</b><br>1-60 minute (5*)                                    | Specificați durata blocării.  |
| <b>Expirare conectare prin web</b><br>1-120 minute (10*)                                  | Specificați întârzierea pentru o conectare la distanță înainte ca utilizatorul să fie deconectat automat. |
| <b>Notă:</b> Un asterisc (*) în dreptul unei valori indică setarea implicită din fabrică. |   |

## Configurare imprimare confidențială

| Element de meniu  | Descriere   |
|---|---|
| <b>Număr maxim de introduceri nevalide PIN</b><br>2-10  | Setați numărul de introduceri nevalide ale codului PIN.<br><b>Note:</b> <ul style="list-style-type: none"> <li>• Valoarea zero dezactivează această setare.</li> <li>• Când este atinsă limita, lucrările de imprimare pentru numele de utilizator și codul PIN respectiv sunt șterse.</li> </ul>   |
| <b>Expirare lucrare confidențială</b><br>Dezactivat*<br>1 oră<br>4 ore<br>24 ore<br>1 săptămână | Setați perioada de expirare pentru lucrările de imprimare confidențială.<br><b>Note:</b> <ul style="list-style-type: none"> <li>• Dacă acest element de meniu este modificat în timp ce există lucrări de imprimare confidențială în memoria sau pe hard diskul imprimantei, perioada de expirare pentru lucrările respective nu se modifică la noua valoare implicită.</li> <li>• Dacă imprimanta este oprită, atunci toate lucrările confidențiale care se află în așteptare în memoria imprimantei sunt șterse.</li> </ul> |
| <b>Expirare lucrare repetată</b><br>Dezactivat*<br>1 oră<br>4 ore<br>24 ore<br>1 săptămână      | Setați perioada de expirare pentru o lucrare de imprimare pe care doriți să o repetați.   |
| <b>Expirare lucrare de verificare</b><br>Dezactivat*<br>1 oră<br>4 ore<br>24 ore<br>1 săptămână | Setați perioada de expirare în care imprimanta imprimă o copie a cărei calitate trebuie examinată de utilizator înainte de imprimarea copiilor rămase.  |
| <b>Rezervare Expirare lucrare</b><br>Dezactivat*<br>1 oră<br>4 ore<br>24 ore<br>1 săptămână     | Setați perioada de expirare în care imprimanta stochează lucrări de imprimare pentru a fi imprimate ulterior.   |
| <b>Notă:</b> Un asterisc (*) în dreptul unei valori indică setarea implicită din fabrică.       |   |

| Element de meniu  | Descriere  |
|---|--|
| <b>Necesită punerea în așteptare a tuturor lucrărilor</b><br>Dezactivat*<br>Activat       | Setați imprimanta să pună în așteptare toate lucrările de imprimare.   |
| <b>Se rețin copii ale documentelor</b><br>Dezactivat*<br>Activat                          | Setați imprimanta pentru a imprima alte documente cu același nume de fișier fără a suprascrive oricare din lucrările de imprimare. |
| <b>Notă:</b> Un asterisc (*) în dreptul unei valori indică setarea implicită din fabrică. |  |

## Ștergere fișiere de date temporare

| Element de meniu  | Descriere  |
|---|--|
| <b>Stocat în memoria integrată</b><br>Dezactivat*<br>Activat                              | Ștergeți toate fișierele stocate în memoria imprimantei. |
| <b>Notă:</b> Un asterisc (*) în dreptul unei valori indică setarea implicită din fabrică. |  |

## Diverse

| Element de meniu  | Descriere  |
|---|--|
| <b>Permișiune imprimare</b><br>Dezactivat*<br>Activat                                     | Permiteți utilizatorului să imprime.   |
| <b>Conectare permișiune de imprimare implicită</b>  | Afișează permișiunea implicită folosită de utilizator pentru a imprima.<br><b>Notă:</b> Această setare este afișată numai atunci când sunt create una sau mai multe Metode de conectare.   |
| <b>Jumper de resetare securitate</b><br>Activare acces „Vizitator”*<br>Fără efect         | Specificați accesul utilizatorilor la imprimantă.<br><b>Note:</b> <ul style="list-style-type: none"> <li>• Jumperul este amplasat alături de o pictogramă de blocare de pe placa controlerului.</li> <li>• Opțiunea Activare acces „Vizitator” oferă oricui acces la toate funcțiile imprimantei.</li> <li>• Opțiunea Fără efect poate împiedica accesul la imprimantă atunci când informațiile de securitate necesare nu sunt disponibile.</li> </ul> |
| <b>Lungime minimă parolă</b><br>0-32  | Specificați lungimea parolei.  |
| <b>Notă:</b> Un asterisc (*) în dreptul unei valori indică setarea implicită din fabrică. |  |

## Cloud Connector

| Element de meniu                      | Descriere   |
|---------------------------------------|---|
| <b>Activare/Dezactivare conectori</b> | Activați un furnizor de servicii de stocare în cloud. |

## Rapoarte

### Pagină setări meniu

| Element de meniu    | Descriere   |
|---------------------|---|
| Pagină setări meniu | Imprimați un raport care conține meniurile imprimantei. |

### Dispozitiv

| Element de meniu      | Descriere   |
|-----------------------|---|
| Informații dispozitiv | Imprimați un raport care conține informații despre imprimantă.                        |
| Statistici dispozitiv | Imprimați un raport despre utilizarea imprimantei și starea alimentării.              |
| Listă de profiluri    | Imprimați o listă cu profilurile stocate în imprimantă.                               |
| Raport despre produs  | Imprimați un raport care conține numărul de serie al imprimantei și numele modelului. |

### Imprimare

| Element de meniu                 | Descriere   |
|----------------------------------|---|
| Fonturi imprimare<br>Fonturi PCL | Imprimarea mostrelor și a informațiilor despre fonturile disponibile în fiecare limbaj de imprimantă. |

### Comenzi rapide

| Element de meniu                        | Descriere   |
|---|---|
| Toate comenzile rapide                  | Imprimați un raport care listează comenzile rapide stocate în imprimantă. |
| Comenzi rapide pentru fax               |   |
| Comenzi rapide pentru copiere           |   |
| Comenzi rapide pentru poșta electronică |   |
| Comenzi rapide pentru FTP               |   |
| Comenzi rapide pentru folderul de rețea |   |

### Fax

**Notă:** Acest meniu apare numai dacă funcția Fax este configurată și opțiunea Activare jurnal lucrări este setată la Activat.

| Element de meniu   | Descriere   |
|--------------------|---|
| Jurnal lucrări fax | Imprimați un raport despre ultimele 200 de lucrări fax finalizate.                |
| Jurnal apeluri fax | Imprimați un raport despre ultimele 100 de apeluri încercate, primite și blocate. |

## Rețea

| Element de meniu                         | Descriere   |
|--|---|
| <b>Pagină configurare rețea</b>          | Imprimați o pagină care prezintă setările configurate pe imprimantă pentru comunicarea în rețea și comunicarea fără fir.<br><b>Notă:</b> Acest element de meniu apare numai în imprimantele de rețea sau în imprimantele conectate la servere de imprimare. |
| <b>Clienți conectați la Wi-Fi Direct</b> | Imprimați o pagină care arată lista de dispozitive care sunt conectate la imprimantă utilizând Wi-Fi Direct.<br><b>Notă:</b> Acest element de meniu este afișat numai când opțiunea Activare Wi-Fi Direct este setată la Activat.                           |

## Rezolvarea problemelor

| Element de meniu                                | Descriere  |
|---|--|
| <b>Pagini de testare a calității imprimării</b> | Imprimați pagini de testare pentru a identifica și corecta defectele de calitate a imprimării. |
| <b>Curățarea scannerului</b>                    | Imprimați instrucțiuni privind modalitatea de curățare a scannerului.                          |

# Întreținerea imprimantei

## Verificarea stării pieselor și consumabilelor

1 De la panoul de control, navigați la:

**Setări > Rapoarte > Dispozitiv > Statistici dispozitiv**

Pentru modelele de imprimantă care nu dispun de ecran tactil, apăsați **OK** pentru a naviga printre setări.

2 Din secțiunea Informații despre consumabile, verificați starea pieselor și a consumabilelor.

## Configurarea notificărilor de aprovizionare

1 Deschideți un browser web, apoi tastați adresa IP a imprimantei în câmpul de adrese.

**Note:**

- Vizualizați adresa IP a imprimantei pe ecranul de început al acesteia. Adresa IP apare ca patru seturi de numere separate prin puncte, cum ar fi 123.123.123.123.
- Dacă utilizați un server proxy, dezactivați-l temporar pentru a încărca corect pagina web.

2 Faceți clic pe **Setări > Dispozitiv > Notificări**.

3 Din meniul Consumabile, faceți clic pe **Notificări aprovizionare particularizate**.

4 Selectați o notificare pentru fiecare articol consumabil.

5 Aplicați modificările.

## Setarea avertizărilor prin e-mail

Configurați imprimanta astfel încât să trimită alerte prin e-mail când consumabilele au un nivel scăzut, când trebuie schimbată hârtia sau adăugată hârtie sau în cazul unui blocaj de hârtie.

1 Deschideți un browser web, apoi tastați adresa IP a imprimantei în câmpul de adrese.

**Note:**

- Vizualizați adresa IP a imprimantei pe ecranul de pornire al acesteia. Adresa IP apare ca patru seturi de numere separate prin puncte, cum ar fi 123.123.123.123.
- Dacă utilizați un server proxy, dezactivați-l temporar pentru a încărca corect pagina web.

2 Faceți clic pe **Setări > Dispozitiv > Notificări > Configurare alerte e-mail**, apoi configurați setările.

**Notă:** Pentru mai multe informații despre setările SMTP, contactați furnizorul de servicii de e-mail.

3 Faceți clic pe **Configurație alerte și liste de poștă electronică**, apoi configurați setările.

4 Aplicați modificările.



## Vizualizarea rapoartelor

1 De la panoul de control, navigați până la:

**Setări > Rapoarte**

Pentru modelele de imprimantă care nu dispun de ecran tactil, apăsați **OK** pentru a naviga printre setări.

2 Selectați raportul pe care doriți să îl vizualizați.

## Comandarea pieselor și consumabilelor

Pentru a comanda piese de schimb în SUA, contactați Lexmark la numărul 1-800-539-6275 pentru informații despre distribuitorii de piese de schimb autorizate Lexmark din zona dvs. În alte țări sau regiuni, accesați [www.lexmark.com](http://www.lexmark.com) sau contactați magazinul de unde ați achiziționat imprimanta.

**Notă:** Toate duratele de viață estimate pentru consumabile presupun imprimarea pe hârtie simplă de dimensiunea Letter sau A4.

**Avertisment - Pericol de deteriorare:** Nemenținerea imprimantei într-o stare de funcționare optimă sau neînlocuirea pieselor și a consumabilelor poate duce la deteriorarea imprimantei.

## Utilizarea pieselor de schimb și a consumabilelor originale Lexmark

Imprimanta dvs. Lexmark este concepută să funcționeze optim cu piese și consumabile Lexmark originale. Alte consumabile sau componente pot afecta performanța, fiabilitatea sau durata de viață a imprimantei și componentelor de imagine. De asemenea, poate afecta acoperirea oferită de garanție. Deteriorările cauzate de utilizarea de consumabile sau componente produse de terți nu sunt acoperite de garanție. Toate termenii de garanție prevăd funcționarea cu consumabile și componente Lexmark, iar în cazul utilizării altor consumabile și componente, rezultatele nu pot fi predictibile. Utilizarea componentelor de imagine după durata de viață prevăzută poate deteriora imprimanta Lexmark sau componentele asociate.

**Avertisment - Pericol de deteriorare:** Consumabilele și piesele care nu sunt acoperite de termenii acordului privind Programul de returnare pot fi resetate și recondiționate. Cu toate acestea, garanția producătorului nu acoperă pagubele cauzate de consumabile și/sau piese neoriginale. Resetarea contoarelor pentru consumabile sau piese fără o recondiționare adecvată poate duce la deteriorarea imprimantei. După resetarea contorului pentru consumabile sau piese, imprimanta poate afișa o eroare ce indică prezența articolului resetat.

## Comandarea unui cartuș de toner

**Note:**

- Capacitatea estimată a cartușelor se bazează pe standardul ISO/IEC 19752.
- Imprimarea cu acoperiri extrem de mici în decursul unor perioade mari de timp poate să influențeze negativ capacitatea efectivă.

### Cartușe de toner cu program de returnare

| Articol  | Statele Unite și Canada | Spațiul Economic European | Asia Pacific | America Latină | Restul Europei, Orientul Mijlociu și Africa | Australia și Noua Zeelandă |
|--|-------------------------|---------------------------|--------------|----------------|---|----------------------------|
| Cartuș de toner cu program de returnare                            | B221000                 | B222000                   | B223000      | B224000        | B225000                                     | B226000                    |
| Cartuș de toner de mare capacitate, cu program de returnare        | B221H00                 | B222H00                   | B223H00      | B224H00        | B225H00                                     | B226H00                    |
| Cartuș de toner de foarte mare capacitate, cu program de returnare | B221X00                 | B222X00                   | B223X00      | B224X00        | B225X00                                     | B226X00                    |

### Cartuș de toner obișnuit

| Articol                                   | Global  |
|---|---------|
| Cartuș de toner de foarte mare capacitate | B220XA0 |

### Comandarea unei unități imagistice

Imprimarea cu acoperiri extrem de mici în decursul unor perioade mari de timp poate duce la defectarea pieselor unității imagistice înainte de epuizarea tonerului.

| Articol            | Cod de produs |
|--------------------|---------------|
| Unitate imagistică | B220Z00       |

## Înlocuirea pieselor și consumabilelor

### Înlocuirea cartușului de toner

- 1 Deschideți ușa frontală.

**Avertisment - Pericol de deteriorare:** Pentru a preveni deteriorarea de la descărcarea electrostatică, atingeți orice cadru metalic expus al imprimantei înainte de a accesa sau atinge zonele interioare ale imprimantei.



**2** Scoateți unitatea imagistică.



**3** Scoateți cartușul de toner uzat din unitatea imagistică.

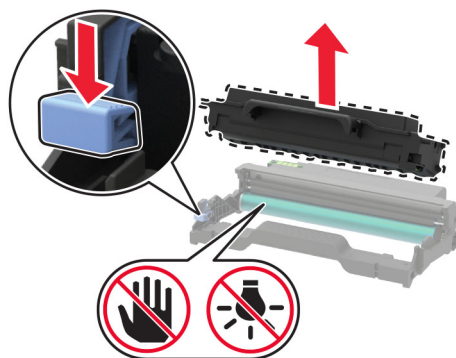

**4** Scoateți cartușul nou din ambalaj.

**5** Scuturați cartușul de toner pentru a redistribui tonerul.

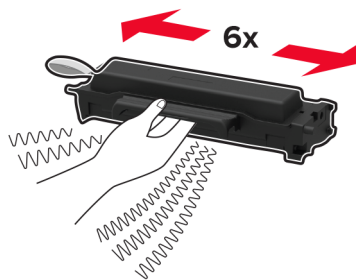

6 Scoateți sigiliul și apoi capacul.

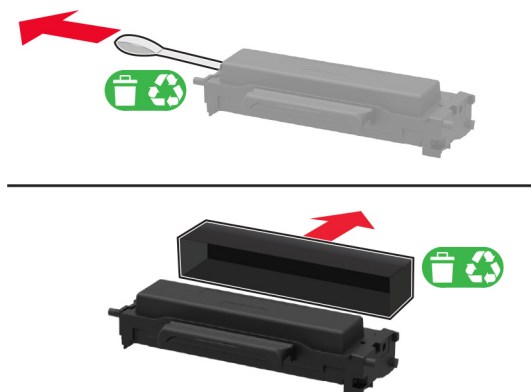

7 Introduceți cartușul de toner nou în unitatea imagistică.

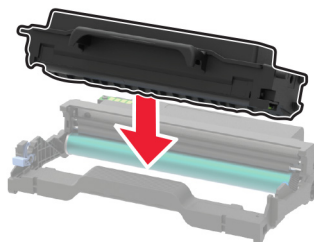

8 Introduceți unitatea imagistică.



9 Închideți ușa.

## Înlocuirea unității de imagistică

1 Deschideți ușa frontală.

**Avertisment - Pericol de deteriorare:** Pentru a preveni deteriorarea de la descărcarea electrostatică, atingeți orice cadru metalic expus al imprimantei înainte de a accesa sau atinge zonele interioare ale imprimantei.



2 Scoateți unitatea imagistică uzată.



3 Scoateți cartușul de toner din unitatea imagistică uzată.

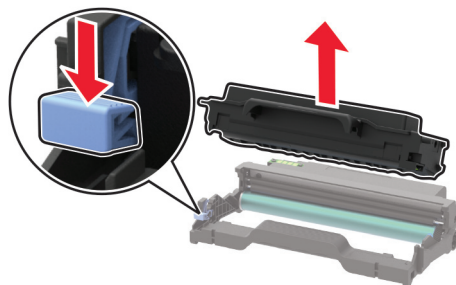

4 Despachetați noua unitate imagistică, apoi introduceți cartușul de toner.

**Avertisment - Pericol de deteriorare:** Nu expuneți unitatea imagistică la lumină directă mai mult de 10 minute. Expunerea prelungită la lumină poate cauza probleme de calitate a imprimării.

**Avertisment - Pericol de deteriorare:** Nu atingeți tamburul fotoconductorului. Dacă îl atingeți, calitatea viitoarelor lucrări de imprimare poate fi afectată.

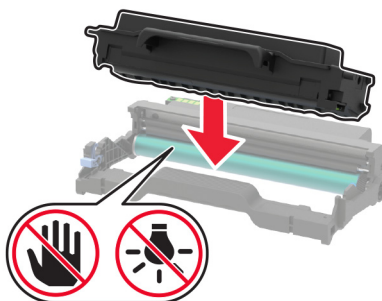

**5** Introduceți noua unitate imagistică.



**6** Închideți ușa.

## Înlocuirea unității duplex

**1** Scoateți unitatea duplex uzată.

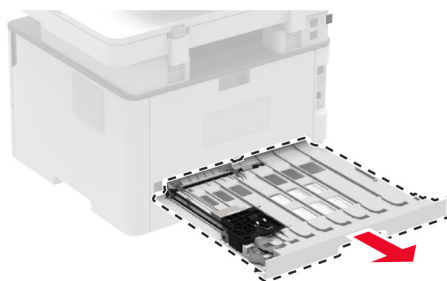

**2** Despachetați noua unitate duplex.

**3** Introduceți noua unitate duplex.



## Înlocuirea tăvii

**1** Scoateți tava uzată.

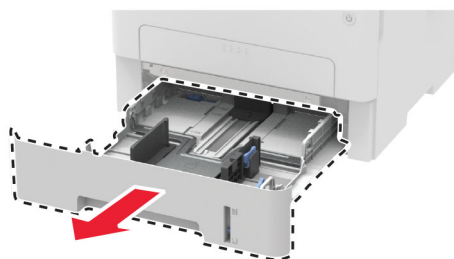

- 2 Despachetați noua tavă.
- 3 Instalați noua tavă.

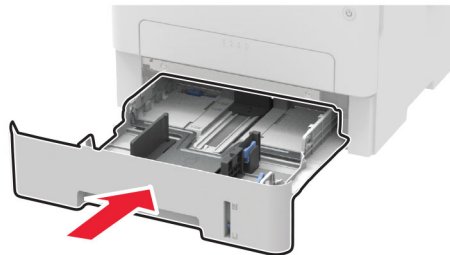

## Resetarea contoarelor de utilizare a consumabilelor

- 1 De la panoul de control, navigați până la:

**Setări > Dispozitiv > Întreținere > Meniu Configurare > Utilizare consumabile și contoare**

Pentru modelele de imprimantă care nu dispun de ecran tactil, apăsați **OK** pentru a naviga printre setări.

- 2 Selectați contorul de consumabile pe care doriți să îl resetați.

**Avertisment - Pericol de deteriorare:** Consumabilele și piesele care nu sunt acoperite de termenii acordului privind Programul de returnare pot fi resetate și recondiționate. Cu toate acestea, garanția producătorului nu acoperă pagubele cauzate de consumabile și/sau piese neoriginale. Resetarea contoarelor pentru consumabile sau piese fără o recondiționare adecvată poate duce la deteriorarea imprimantei. După resetarea contorului pentru consumabile sau piese, imprimanta poate afișa o eroare ce indică prezența articolului resetat.

## Curățarea componentelor imprimantei

### Curățarea imprimantei

**⚠ ATENȚIE - PERICOL DE ELECTROCUTARE:** Pentru a evita riscul electrocutării în timpul curățării exterioare a imprimantei, deconectați cablul de alimentare de la priza de perete și deconectați toate celelalte cabluri de la imprimantă înainte de a continua.

#### Note:

- Efectuați această sarcină odată la câteva luni.
- Deteriorarea imprimantei din cauza manipulării necorespunzătoare nu este acoperită de garanție.

- 1 Opriiți imprimanta, apoi deconectați cablul de alimentare de la priza electrică.
- 2 Scoateți hârtia din recipientul standard.
- 3 Îndepărtați praful, scamele și bucățile de hârtie din jurul și din interiorul imprimantei utilizând o perie moale sau un aspirator.
- 4 Ștergeți exteriorul imprimantei cu o lavetă umedă, moale și fără scame.

**Note:**

- Nu utilizați produse comerciale de curățare și nici detergenți, deoarece aceștia pot să deterioreze finisajul imprimantei.
- Asigurați-vă că imprimanta este uscată pe deplin după curățare.

**5** Conectați cablul de alimentare din priză electrică, apoi porniți imprimanta.

**⚠ ATENȚIE - PERICOL DE ACCIDENTARE:** Pentru a evita riscul de incendiu sau electrocutare, conectați cablul de alimentare la o priză electrică cu tensiune nominală corespunzătoare sau împământată, care se află în apropierea produsului și este ușor accesibilă.

## Curățarea scannerului

**1** Deschideți capacul scannerului.

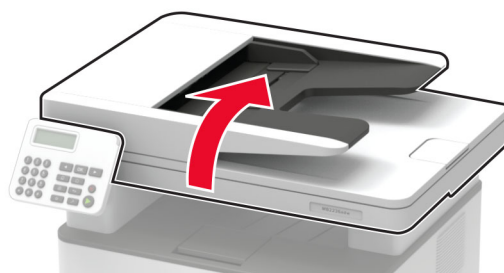

**2** Utilizând o cârpă umedă, moale, fără scame, ștergeți următoarele zone:

- Geamul ADF





- Suportul geamului ADF



- Geamul scannerului



- Suportul geamului scannerului



3 Închideți capacul scannerului.

## Curățarea ecranului tactil

**⚠ ATENȚIE - PERICOL DE ELECTROCUTARE:** Pentru a evita riscul de electrocutare în timpul curățării exteriorului imprimantei, deconectați cablul de alimentare de la priza de perete și deconectați toate celelalte cabluri de la imprimantă înainte de a continua.

- 1 Opriiți imprimanta, apoi deconectați cablul de alimentare de la priza electrică.
- 2 Folosind o cârpă umedă, moale, fără scame, ștergeți ecranul tactil.

**Note:**

- Nu utilizați agenți de curățare de uz casnic sau detergenți, deoarece aceștia pot să deterioreze ecranul tactil.
- Asigurați-vă că ecranul tactil este uscat după curățare.

3 Conectați cablul de alimentare din priza electrică, apoi porniți imprimanta.

 **ATENȚIE - PERICOL DE ACCIDENTARE:** Pentru a evita riscul de incendiu sau electrocutare, conectați cablul de alimentare la o priză electrică cu tensiune nominală corespunzătoare sau împământată, care se află în apropierea produsului și este ușor accesibilă.

## Economisirea de energie și hârtie

### Configurarea setărilor pentru modurile de economisire a energiei

#### Modul Repaus

1 De la panoul de control, navigați până la:

**Setări > Dispozitiv > Gestionare energie > Expirări > Mod repaus**

Pentru modelele de imprimantă care nu dispun de ecran tactil, apăsați **OK** pentru a naviga printre setări.

2 Introduceți durata de inactivitate înainte ca imprimanta să intre în modul Repaus.

#### mod Hibernare

1 De la panoul de control, navigați până la:

**Setări > Dispozitiv > Gestionare energie > Expirări > Expirare hibernare**

Pentru modelele de imprimantă care nu dispun de ecran tactil, apăsați **OK** pentru a naviga printre setări.

2 Selectează intervalul de timp înainte ca imprimanta să intre în modul Hibernare.

**Note:**

- Asigurați-vă că activați imprimanta din modul Hibernare înainte de începerea unei lucrări de imprimare.
- Pentru a activa imprimanta din modul Hibernare, apăsați butonul de alimentare.
- Embedded Web Server este dezactivat când imprimanta se află în modul Hibernare.

### Reglarea luminozității ecranului

**Notă:** Această setare este disponibilă numai la anumite modele de imprimantă.

1 Din ecranul de pornire, atingeți **Setări > Dispozitiv > Preferințe**.

2 În meniul Luminozitate ecran, reglați setarea.

## Economisirea consumabilelor

- Imprimați pe ambele fețe ale hârtiei.

**Notă:** Imprimarea pe două fețe este setarea implicită pentru driverul de imprimare.

- Imprimați mai multe pagini pe o singură coală de hârtie.
- Utilizați funcția de previzualizare pentru a vedea cum arată documentul înainte de a-l imprima.
- Imprimați o copie a documentului pentru a verifica corectitudinea conținutului și a formatului.

Mutarea imprimantei în altă locație

## Mutarea imprimantei în altă locație

 **ATENȚIE - PERICOL DE ACCIDENTARE:** Dacă imprimanta cântărește mai mult de 20 kg (44 livre), poate fi nevoie de două sau mai multe persoane pentru a o ridica în siguranță.

 **ATENȚIE - PERICOL DE ACCIDENTARE:** Pentru a evita riscul de incendiu sau electrocutare, utilizați doar cablul de alimentare oferite împreună cu acest produs sau un cablu de schimb autorizat de producător.

 **ATENȚIE - PERICOL DE ACCIDENTARE:** Când mutați imprimanta, pentru a evita vătămarea corporală sau deteriorarea imprimantei, urmați aceste indicații:

- Asigurați-vă că toate ușile și tăvile sunt închise.
- Opriiți imprimanta, apoi deconectați cablul de alimentare de la priza electrică.
- Deconectați toate cablurile de la imprimantă.
- Dacă imprimanta are tăvi opționale separate instalate pe podea sau accesorii de ieșire atașate la aceasta, deconectați-le înainte de a muta imprimanta.
- Dacă imprimanta are o platformă cu roțile, deplasați-o cu atenție în noua locație. Aveți grijă când treceți peste praguri și denivelări din podea.
- Dacă imprimanta nu are o platformă cu roțile, dar are în configurație tăvi opționale sau accesorii de ieșire, scoateți accesoriile de ieșire și ridicați imprimanta de pe tăvi. Nu încercați să ridicați imprimanta și orice accesorii simultan.
- Utilizați întotdeauna mânerul imprimantei pentru a o ridica.
- Cărucioarele utilizate pentru a muta imprimanta trebuie să aibă o suprafață care să poată susține integral baza imprimantei.
- Cărucioarele utilizate pentru a muta echipamentele hardware trebuie să aibă o suprafață care să poată susține dimensiunile acestora.
- Mențineți imprimanta în poziție verticală.
- Evitați mutarea imprimantei prin mișcări de împingere bruște.
- Asigurați-vă că nu vă prindeți degetele dedesubt când așezați imprimanta jos.
- Asigurați-vă că în jurul imprimantei este spațiu suficient.

**Notă:** Deteriorarea imprimantei în urma mutării necorespunzătoare nu este acoperită de garanție.

## Expedierea imprimantei

Pentru instrucțiuni de expediere, accesați <http://support.lexmark.com> sau contactați asistența pentru clienți.

# Depanarea unei probleme

## Probleme legate de calitatea imprimării

Găsiți imaginea care este similară cu problema de calitate a imprimării pe care o întâmpinați, apoi faceți clic pe linkul de sub aceasta pentru a citi pașii de rezolvare a problemei.

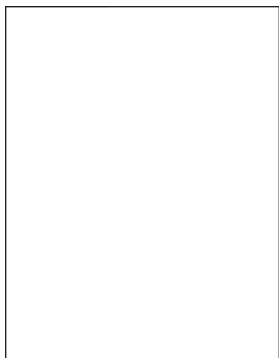

[“Pagini necompletate sau albe” la pagina 145](#)

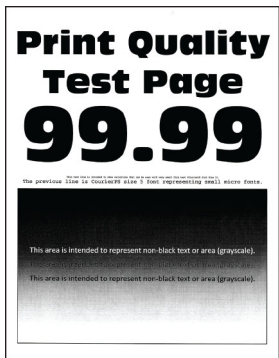

[“Materiale imprimate întunecate” la pagina 146](#)

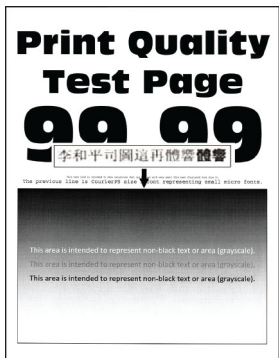

[“Liniiile fine nu sunt imprimate corect” la pagina 148](#)

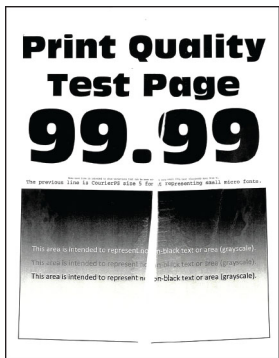

[“Hârtie pliată sau încrețită” la pagina 149](#)

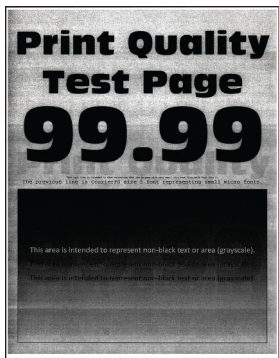

[“Fundal gri” la pagina 150](#)

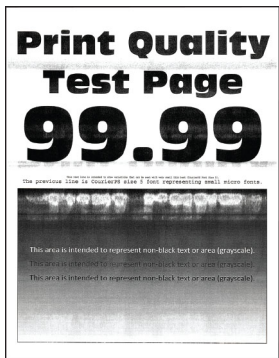

[“Benzi orizontale deschise la culoare” la pagina 160](#)



[“Margini incorecte” la pagina 151](#)

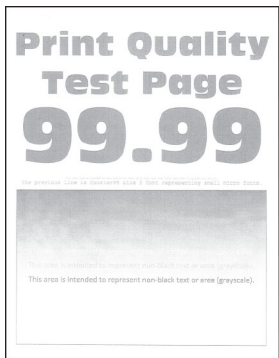

[“Materiale imprimate luminoase” la pagina 152](#)

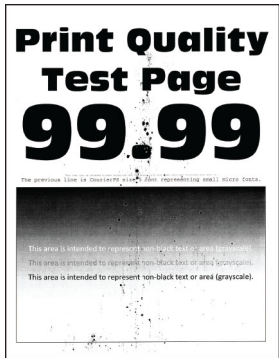

[“Documente cu puncte și modele” la pagina 154](#)



[“Încrețire hârtie” la pagina 155](#)



[“Imprimare strâmbă sau în poziție înclinată” la pagina 156](#)

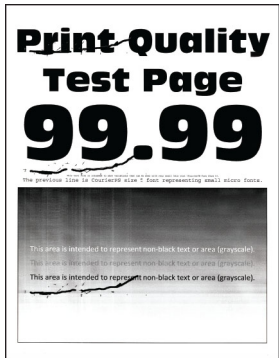

[“Defecțiunile se repetă” la pagina 166](#)

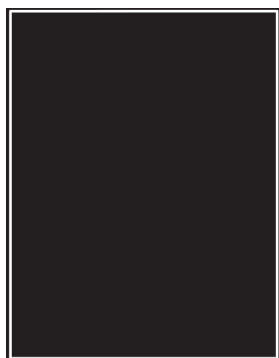

[“Pagini negre” la pagina 157](#)

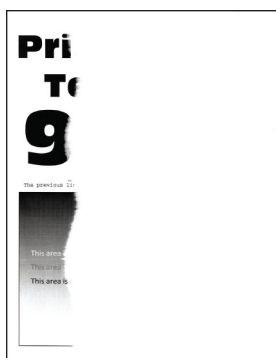

[“Text sau imagini trunchiate” la pagina 158](#)

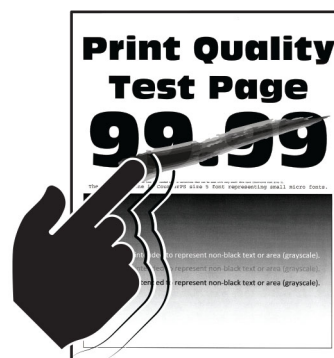

[“Tonerul se desprinde ușor” la pagina 159](#)



[“Dungi verticale închise la culoare” la pagina 163](#)



[“Linii sau dungi verticale. închise la culoare” la pagina 164](#)

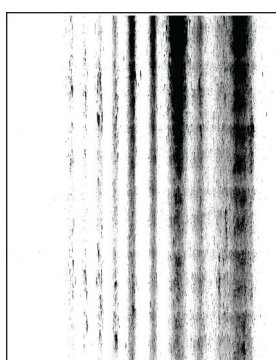

[“Dungi verticale închise la culoare și lipsa imprimării” la pagina 165](#)



[“Benzi verticale deschise la culoare” la pagina 161](#)



[“Linii verticale albe” la pagina 162](#)

## Probleme de imprimare

### Calitate slabă la imprimare

### Pagini necompletate sau albe

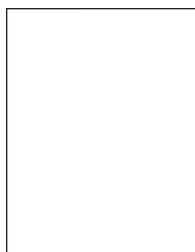

**Notă:** Înainte de soluționarea problemei, imprimați paginile de testare a calității imprimării. Din panoul de control, accesați **Setări > Rezolvarea problemelor > Pagini de testare a calității imprimării**. Pentru modelele de imprimantă care nu dispun de ecran tactil, apăsați **OK** pentru a naviga printre setări.

| Acțiune  | Da  | Nu                              |
|--|---|---------------------------------|
| <p><b>Pas 1</b></p> <p><b>a</b> Verificați dacă imprimanta folosește un cartuș de toner Lexmark original și acceptat.</p> <p><b>Notă:</b> În cazul în care cartușul nu este acceptat, instalați un cartuș acceptat.</p> <p><b>b</b> Imprimați documentul.</p> <p>Imprimanta imprimă pagini goale sau albe?</p>   | <p>Treceți la pasul 2.</p>                                  | <p>Problema este rezolvată.</p> |
| <p><b>Pas 2</b></p> <p><b>a</b> Scoateți unitatea imagistică.</p> <p><b>Avertisment - Pericol de deteriorare:</b> Nu expuneți unitatea imagistică la lumină directă mai mult de 10 minute. Expunerea prelungită la lumină poate cauza probleme de calitate a imprimării.</p> <p><b>Avertisment - Pericol de deteriorare:</b> Nu atingeți tamburul fotoconductorului de sub unitatea imagistică. Dacă îl atingeți, calitatea viitoarelor lucrări de imprimare poate fi afectată.</p> <p><b>b</b> Verificați dacă unitatea imagistică prezintă semne de deteriorare.</p> <p><b>Notă:</b> Asigurați-vă că nu este îndoit sau deplasat contactul tamburului fotoconductor.</p> <p><b>c</b> Scuturați ferm unitatea imagistică, pentru a redistribui tonerul.</p> <p><b>d</b> Introduceți unitatea imagistică.</p> <p><b>e</b> Imprimați documentul.</p> <p>Imprimanta imprimă pagini goale sau albe?</p> | <p>Treceți la pasul 3.</p>                                  | <p>Problema este rezolvată.</p> |
| <p><b>Pas 3</b></p> <p>Schimbați cartușul de toner.</p> <p>Imprimanta imprimă pagini goale sau albe?</p>   | <p>Treceți la pasul 4.</p>                                  | <p>Problema este rezolvată.</p> |
| <p><b>Pas 4</b></p> <p>Înlocuiți unitatea imagistică.</p> <p>Imprimanta imprimă pagini goale sau albe?</p>   | <p>Contactați <a href="#">asistența pentru clienți</a>.</p> | <p>Problema este rezolvată.</p> |

### Materiale imprimate întunecate



**Notă:** Înainte de soluționarea problemei, imprimați paginile de testare a calității imprimării. Din panoul de control, accesați **Setări > Rezolvarea problemelor > Pagini de testare a calității imprimării**. Pentru modelele de imprimantă care nu dispun de ecran tactil, apăsați **OK** pentru a naviga printre setări.

| Acțiune  | Da                  | Nu                       |
|--|---------------------|--------------------------|
| <p><b>Pas 1</b></p> <p><b>a</b> Verificați dacă imprimanta folosește un cartuș de toner Lexmark original și acceptat.</p> <p><b>Notă:</b> În cazul în care cartușul nu este acceptat, instalați un cartuș acceptat.</p> <p><b>b</b> Imprimați documentul.</p> <p>Materialul imprimat este întunecat?</p>   | Treceți la pasul 2. | Problema este rezolvată. |
| <p><b>Pas 2</b></p> <p><b>a</b> Opriți imprimanta, așteptați aproximativ 10 secunde, apoi reporniți-o.</p> <p><b>b</b> Măriți luminozitatea tonerului.<br/>De la panoul de control, navigați până la:<br/><b>Setări &gt; Imprimare &gt; Calitate &gt; Luminozitate toner</b></p> <p><b>c</b> Imprimați documentul.</p> <p>Materialul imprimat este întunecat?</p>  | Treceți la pasul 3. | Problema este rezolvată. |
| <p><b>Pas 3</b></p> <p><b>a</b> În funcție de sistemul de operare, specificați tipul hârtiei din dialogul Preferințe imprimare sau Imprimare.</p> <p><b>Note:</b></p> <ul style="list-style-type: none"> <li>Asigurați-vă că setarea corespunde hârtiei încărcate.</li> <li>De asemenea, puteți schimba setarea din panoul de control al imprimantei. Navigați la <b>Setări &gt; Hârtie &gt; Configurație tavă &gt; Dimensiune/Tip hârtie</b>.</li> </ul> <p><b>b</b> Imprimați documentul.</p> <p>Materialul imprimat este întunecat?</p> | Treceți la pasul 4. | Problema este rezolvată. |
| <p><b>Pas 4</b></p> <p>Verificați dacă hârtia are textura pronunțată sau suprafața aspră.</p> <p>Imprimați pe hârtie cu textură pronunțată sau aspră?</p>  | Treceți la pasul 5. | Treceți la pasul 6.      |
| <p><b>Pas 5</b></p> <p><b>a</b> Înlocuiți hârtia cu textură pronunțată cu hârtie simplă.</p> <p><b>b</b> Imprimați documentul.</p> <p>Materialul imprimat este întunecat?</p>  | Treceți la pasul 6. | Problema este rezolvată. |

| Acțiune  | Da  | Nu                              |
|--|---|---------------------------------|
| <p><b>Pas 6</b></p> <p><b>a</b> Încărcați hârtie dintr-un pachet nou.</p> <p><b>Notă:</b> Hârtia absoarbe umezeală din cauza umidității ridicate. Păstrați hârtia în ambalajul original până când sunteți gata să o încărcați.</p> <p><b>b</b> Imprimați documentul.</p> <p>Materialul imprimat este întunecat?</p>  | <p>Treceți la pasul 7.</p>                                  | <p>Problema este rezolvată.</p> |
| <p><b>Pas 7</b></p> <p><b>a</b> Scoateți și apoi introduceți unitatea imagistică.</p> <p><b>Avertisment - Pericol de deteriorare:</b> Nu expuneți unitatea imagistică la lumină directă mai mult de 10 minute. Expunerea prelungită la lumină poate cauza probleme de calitate a imprimării.</p> <p><b>Avertisment - Pericol de deteriorare:</b> Nu atingeți tamburul fotoconductorului de sub unitatea imagistică. Dacă îl atingeți, calitatea viitoarelor lucrări de imprimare poate fi afectată.</p> <p><b>b</b> Imprimați documentul.</p> <p>Materialul imprimat este întunecat?</p> | <p>Treceți la pasul 8.</p>                                  | <p>Problema este rezolvată.</p> |
| <p><b>Pas 8</b></p> <p><b>a</b> Înlocuiți unitatea imagistică.</p> <p><b>b</b> Imprimați documentul.</p> <p>Materialul imprimat este întunecat?</p>  | <p>Contactați <a href="#">asistența pentru clienți</a>.</p> | <p>Problema este rezolvată.</p> |

### Liniile fine nu sunt imprimate corect



**Notă:** Înainte de soluționarea problemei, imprimați paginile de testare a calității imprimării. Din panoul de control, accesați **Setări > Rezolvarea problemelor > Pagini de testare a calității imprimării**. Pentru modelele de imprimantă care nu dispun de ecran tactil, apăsați **OK** pentru a naviga printre setări.



| Acțiune   | Da  | Nu                       |
|---|---|--------------------------|
| <p><b>Pas 1</b></p> <p><b>a</b> Verificați dacă imprimanta folosește un cartuș de toner Lexmark original și acceptat.</p> <p><b>Notă:</b> În cazul în care cartușul nu este acceptat, instalați un cartuș acceptat.</p> <p><b>b</b> Imprimați documentul.</p> <p>Liniile fine nu sunt imprimate corect?</p> | Treceți la pasul 2.                                   | Problema este rezolvată. |
| <p><b>Pas 2</b></p> <p><b>a</b> Micșorați luminozitatea tonerului.<br/>De la panoul de control, navigați până la:<br/><b>Setări &gt; Imprimare &gt; Calitate &gt; Luminozitate toner</b></p> <p><b>b</b> Imprimați documentul.</p> <p>Liniile fine nu sunt imprimate corect?</p>                            | Contactați <a href="#">asistența pentru clienți</a> . | Problema este rezolvată. |

### Hârtie pliată sau încrețită



**Notă:** Înainte de soluționarea problemei, imprimați paginile de testare a calității imprimării. Din panoul de control, accesați **Setări > Rezolvarea problemelor > Pagini de testare a calității imprimării**. Pentru modelele de imprimantă care nu dispun de ecran tactil, apăsați **OK** pentru a naviga printre setări.

| Acțiune  | Da                  | Nu                       |
|--|---------------------|--------------------------|
| <p><b>Pas 1</b></p> <p><b>a</b> Verificați dacă imprimanta folosește un cartuș de toner Lexmark original și acceptat.</p> <p><b>Notă:</b> În cazul în care cartușul nu este acceptat, instalați un cartuș acceptat.</p> <p><b>b</b> Imprimați documentul.</p> <p>Hârtia este pliată sau încrețită?</p> | Treceți la pasul 2. | Problema este rezolvată. |

| Acțiune  | Da  | Nu                       |
|--|---|--------------------------|
| <p><b>Pas 2</b></p> <p><b>a</b> Încărcați hârtie dintr-un pachet nou.</p> <p><b>Notă:</b> Hârtia absoarbe umezeală din cauza umidității ridicate. Păstrați hârtia în ambalajul original până când sunteți gata să o încărcați.</p> <p><b>b</b> Imprimați documentul.</p> <p>Hârtia este pliată sau încrețită?</p>  | Treceți la pasul 3.                                   | Problema este rezolvată. |
| <p><b>Pas 3</b></p> <p><b>a</b> În funcție de sistemul de operare, specificați tipul hârtiei din dialogul Preferințe imprimare sau Imprimare.</p> <p><b>Note:</b></p> <ul style="list-style-type: none"> <li>• Asigurați-vă că setarea corespunde hârtiei încărcate.</li> <li>• De asemenea, puteți schimba setarea din panoul de control al imprimantei. Navigați la <b>Setări &gt; Hârtie &gt; Configurație tavă &gt; Dimensiune/Tip hârtie</b>.</li> </ul> <p><b>b</b> Imprimați documentul.</p> <p>Hârtia este pliată sau încrețită?</p> | Contactați <a href="#">asistența pentru clienți</a> . | Problema este rezolvată. |

## Fundal gri



**Notă:** Înainte de soluționarea problemei, imprimați paginile de testare a calității imprimării. Din panoul de control, accesați **Setări > Rezolvarea problemelor > Pagini de testare a calității imprimării**. Pentru modelele de imprimantă care nu dispun de ecran tactil, apăsați **OK** pentru a naviga printre setări.

| Acțiune   | Da                  | Nu                       |
|---|---------------------|--------------------------|
| <p><b>Pas 1</b></p> <p><b>a</b> Opriți imprimanta, așteptați timp de 10 secunde, apoi reporniți-o.</p> <p><b>b</b> Creșteți luminozitatea tonerului.</p> <p>De la panoul de control, navigați până la:</p> <p><b>Setări &gt; Imprimare &gt; Calitate &gt; Luminozitate toner</b></p> <p><b>c</b> Imprimați documentul.</p> <p>Pe materialele imprimate apare un fundal gri?</p> | Treceți la pasul 2. | Problema este rezolvată. |
| <p><b>Pas 2</b></p> <p><b>a</b> Verificați dacă imprimanta folosește un cartuș de toner Lexmark original și acceptat.</p> <p><b>Notă:</b> În cazul în care cartușul de toner nu este acceptat, instalați un cartuș de toner acceptat.</p> <p><b>b</b> Imprimați documentul.</p> <p>Pe materialele imprimate apare un fundal gri?</p>  | Treceți la pasul 3. | Problema este rezolvată. |

| Acțiune  | Da  | Nu                              |
|--|---|---------------------------------|
| <p><b>Pas 3</b></p> <p><b>a</b> În funcție de sistemul de operare, specificați tipul hârtiei din dialogul Preferințe imprimare sau Imprimare.</p> <p><b>Note:</b></p> <ul style="list-style-type: none"> <li>• Asigurați-vă că setarea corespunde hârtiei încărcate.</li> <li>• De asemenea, puteți schimba setarea din panoul de control al imprimantei. Navigați la <b>Setări &gt; Hârtie &gt; Configurație tavă &gt; Dimensiune/Tip hârtie</b>.</li> </ul> <p><b>b</b> Imprimați documentul.</p> <p>Pe materialele imprimate apare un fundal gri?</p>   | <p>Treceți la pasul 4.</p>                                  | <p>Problema este rezolvată.</p> |
| <p><b>Pas 4</b></p> <p><b>a</b> Scoateți și apoi introduceți unitatea imagistică.</p> <p><b>Avertisment - Pericol de deteriorare:</b> Nu expuneți unitatea imagistică la lumină directă mai mult de 10 minute. Expunerea prelungită la lumină poate cauza probleme de calitate a imprimării.</p> <p><b>Avertisment - Pericol de deteriorare:</b> Nu atingeți tamburul fotoconductorului de sub unitatea imagistică. Dacă îl atingeți, calitatea viitoarelor lucrări de imprimare poate fi afectată.</p> <p><b>b</b> Imprimați documentul.</p> <p>Pe materialele imprimate apare un fundal gri?</p> | <p>Treceți la pasul 5.</p>                                  | <p>Problema este rezolvată.</p> |
| <p><b>Pas 5</b></p> <p><b>a</b> Actualizați firmware-ul imprimantei. Pentru informații suplimentare, consultați <a href="#">“Actualizare firmware” la pagina 45</a>.</p> <p><b>b</b> Imprimați documentul.</p> <p>Pe materialele imprimate apare un fundal gri?</p>  | <p>Treceți la pasul 6.</p>                                  | <p>Problema este rezolvată.</p> |
| <p><b>Pas 6</b></p> <p><b>a</b> Înlocuiți unitatea imagistică.</p> <p><b>b</b> Imprimați documentul.</p> <p>Pe materialele imprimate apare un fundal gri?</p>  | <p>Contactați <a href="#">asistența pentru clienți</a>.</p> | <p>Problema este rezolvată.</p> |

**Margini incorecte**



| Acțiune   | Da                       | Nu  |
|---|--------------------------|---|
| <p><b>Pas 1</b></p> <p><b>a</b> Reglați ghidajele pentru hârtie în poziția corectă pentru hârtia încărcată.</p> <p><b>b</b> Imprimați documentul.</p> <p>Marginile sunt corecte?</p>  | Problema este rezolvată. | Treceți la pasul 2.                                   |
| <p><b>Pas 2</b></p> <p><b>a</b> Setează dimensiunea hârtiei.<br/>De la panoul de control, navigați până la:<br/><b>Setări &gt; Hârtie &gt; Configurarea tăvii &gt; Dimensiune/Tip hârtie</b></p> <p><b>b</b> Imprimați documentul.</p> <p>Marginile sunt corecte?</p>                                 | Problema este rezolvată. | Treceți la pasul 3.                                   |
| <p><b>Pas 3</b></p> <p><b>a</b> În funcție de sistemul de operare, specificați dimensiunea de hârtie din dialogul Preferințe imprimare sau Imprimare.<br/><b>Notă:</b> Asigurați-vă că setarea corespunde hârtiei încărcate.</p> <p><b>b</b> Imprimați documentul.</p> <p>Marginile sunt corecte?</p> | Problema este rezolvată. | Contactați <a href="#">asistența pentru clienți</a> . |

### Materiale imprimate luminoase

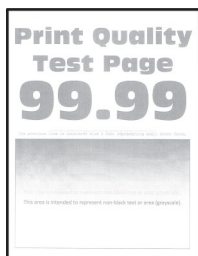

**Notă:** Înainte de soluționarea problemei, imprimați paginile de testare a calității imprimării. Din panoul de control, accesați **Setări > Rezolvarea problemelor > Pagini de testare a calității imprimării**. Pentru modelele de imprimantă care nu dispun de ecran tactil, apăsați **OK** pentru a naviga printre setări.

| Acțiune   | Da                  | Nu                       |
|---|---------------------|--------------------------|
| <p><b>Pas 1</b></p> <p><b>a</b> Verificați dacă imprimanta folosește un cartuș de toner Lexmark original și acceptat.<br/><b>Notă:</b> În cazul în care cartușul nu este acceptat, instalați un cartuș acceptat.</p> <p><b>b</b> Imprimați documentul.</p> <p>Materialele imprimate sunt deschise la culoare?</p> | Treceți la pasul 2. | Problema este rezolvată. |

| Acțiune   | Da                         | Nu                              |
|---|----------------------------|---------------------------------|
| <p><b>Pas 2</b></p> <p><b>a</b> Oprii imprimanta, așteptați aproximativ 10 secunde, apoi reporniți-o.</p> <p><b>b</b> Micșorați luminozitatea tonerului.<br/>De la panoul de control, navigați până la:<br/><b>Setări &gt; Imprimare &gt; Calitate &gt; Luminozitate toner</b></p> <p><b>c</b> Imprimați documentul.</p> <p>Materialele imprimate sunt deschise la culoare?</p>   | <p>Treceți la pasul 3.</p> | <p>Problema este rezolvată.</p> |
| <p><b>Pas 3</b></p> <p><b>a</b> În funcție de sistemul de operare, specificați tipul hârtiei din dialogul Preferințe imprimare sau Imprimare.</p> <p><b>Note:</b></p> <ul style="list-style-type: none"> <li>• Asigurați-vă că setarea corespunde hârtiei încărcate.</li> <li>• De asemenea, puteți schimba setarea din panoul de control al imprimantei. Navigați la <b>Setări &gt; Hârtie &gt; Configurație tavă &gt; Dimensiune/Tip hârtie</b>.</li> </ul> <p><b>b</b> Imprimați documentul.</p> <p>Materialele imprimate sunt deschise la culoare?</p>  | <p>Treceți la pasul 4.</p> | <p>Problema este rezolvată.</p> |
| <p><b>Pas 4</b></p> <p><b>a</b> În funcție de sistemul de operare, specificați rezoluția de imprimare din caseta de dialog Preferințe imprimare sau Imprimare.</p> <p><b>b</b> Setati rezoluția la <b>600 dpi</b>.</p> <p><b>c</b> Imprimați documentul.</p> <p>Materialele imprimate sunt deschise la culoare?</p>   | <p>Treceți la pasul 5.</p> | <p>Problema este rezolvată.</p> |
| <p><b>Pas 5</b></p> <p><b>a</b> Scoateți unitatea imagistică.</p> <p><b>Avertisment - Pericol de deteriorare:</b> Nu expuneți unitatea imagistică la lumină directă mai mult de 10 minute. Expunerea prelungită la lumină poate cauza probleme de calitate a imprimării.</p> <p><b>Avertisment - Pericol de deteriorare:</b> Nu atingeți tamburul fotoconductorului de sub unitatea imagistică. Dacă îl atingeți, calitatea viitoarelor lucrări de imprimare poate fi afectată.</p> <p><b>b</b> Scuturați ferm unitatea imagistică, pentru a redistribui tonerul.</p> <p><b>c</b> Introduceți unitatea imagistică.</p> <p><b>d</b> Oprii imprimanta, așteptați timp de 10 secunde, apoi reporniți-o.</p> <p><b>e</b> Imprimați documentul.</p> <p>Materialele imprimate sunt deschise la culoare?</p> | <p>Treceți la pasul 6.</p> | <p>Problema este rezolvată.</p> |

| Acțiune  | Da  | Nu  |
|--|---|---|
| <p><b>Pas 6</b></p> <p><b>a</b> Afișează starea cartușului de toner.<br/>De la panoul de control, navigați până la:<br/><b>Setări &gt; Rapoarte &gt; Dispozitiv &gt; Statistici dispozitiv</b></p> <p><b>b</b> Din secțiunea Informații consumabile a paginilor imprimate, verificați starea cartușului de toner.</p> <p>Cartușul tonerului este aproape de sfârșitul duratei sale de viață?</p> | Treceți la pasul 7.                                   | Contactați <a href="#">asistența pentru clienți</a> . |
| <p><b>Pas 7</b></p> <p><b>a</b> Schimbați cartușul de toner.</p> <p><b>b</b> Imprimați documentul.</p> <p>Materialele imprimate sunt deschise la culoare?</p>  | Contactați <a href="#">asistența pentru clienți</a> . | Problema este rezolvată.                              |

### Documente cu puncte și modele



**Notă:** Înainte de soluționarea problemei, imprimați paginile de testare a calității imprimării. Din panoul de control, accesați **Setări > Rezolvarea problemelor > Pagini de testare a calității imprimării**. Pentru modelele de imprimantă care nu dispun de ecran tactil, apăsați **OK** pentru a naviga printre setări.

| Acțiune   | Da                  | Nu  |
|---|---------------------|---|
| <p><b>Pas 1</b></p> <p><b>a</b> Verificați dacă imprimanta folosește un cartuș de toner Lexmark original și acceptat.<br/><b>Notă:</b> În cazul în care cartușul nu este acceptat, instalați un cartuș acceptat.</p> <p><b>b</b> Imprimați documentul.</p> <p>Se imprimă cu pete?</p> | Treceți la pasul 2. | Problema este rezolvată.                              |
| <p><b>Pas 2</b></p> <p>Verificați dacă imprimanta prezintă contaminare cauzată de scurgerea tonerului.</p> <p>Este imprimanta ferită de scurgerea tonerului?</p>  | Treceți la pasul 3. | Contactați <a href="#">asistența pentru clienți</a> . |

| Acțiune   | Da  | Nu  |
|---|---|---|
| <p><b>Pas 3</b></p> <p><b>a</b> Verificați starea unității imagistice.<br/>De la panoul de control, navigați până la:<br/><b>Setări &gt; Rapoarte &gt; Dispozitiv &gt; Statistici dispozitiv</b></p> <p><b>b</b> Din secțiunea Informații consumabile a paginilor imprimate, verificați starea unității imagistice.</p> <p>Unitatea imagistică este aproape de sfârșitul duratei sale de viață?</p> | Treceți la pasul 4.                                   | Contactați <a href="#">asistența pentru clienți</a> . |
| <p><b>Pas 4</b></p> <p><b>a</b> Înlocuiți unitatea imagistică.</p> <p><b>b</b> Imprimați documentul.</p> <p>Se imprimă cu pete?</p>   | Contactați <a href="#">asistența pentru clienți</a> . | Problema este rezolvată.                              |

## Încrețire hârtie



| Acțiune  | Da                  | Nu                       |
|--|---------------------|--------------------------|
| <p><b>Pas 1</b></p> <p><b>a</b> Verificați dacă hârtia încărcată este acceptată.<br/><b>Notă:</b> Dacă hârtia nu este acceptată, încărcați un tip de hârtie acceptată.</p> <p><b>b</b> Imprimați documentul.</p> <p>Hârtia este încrețită?</p>   | Treceți la pasul 2. | Problema este rezolvată. |
| <p><b>Pas 2</b></p> <p><b>a</b> Verificați dacă imprimanta folosește un cartuș de toner Lexmark original și acceptat.<br/><b>Notă:</b> În cazul în care cartușul nu este acceptat, instalați un cartuș acceptat.</p> <p><b>b</b> Imprimați documentul.</p> <p>Hârtia este încrețită?</p> | Treceți la pasul 3. | Problema este rezolvată. |
| <p><b>Pas 3</b></p> <p><b>a</b> Reglați ghidajele din tavă în poziția corectă pentru hârtia încărcată.</p> <p><b>b</b> Imprimați documentul.</p> <p>Hârtia este încrețită?</p>   | Treceți la pasul 4. | Problema este rezolvată. |

| Acțiune  | Da  | Nu                              |
|--|---|---------------------------------|
| <p><b>Pas 4</b></p> <p><b>a</b> În funcție de sistemul de operare, specificați dimensiunea și tipul hârtiei din dialogul Preferințe imprimare sau Imprimare.</p> <p><b>Note:</b></p> <ul style="list-style-type: none"> <li>• Asigurați-vă că setările corespund hârtiei încărcate.</li> <li>• De asemenea, puteți schimba setarea din panoul de control al imprimantei. Navigați la <b>Setări &gt; Hârtie &gt; Configurație tavă &gt; Dimensiune/Tip hârtie</b>. Pentru modelele de imprimantă care nu dispun de ecran tactil, apăsați <b>OK</b> pentru a naviga printre setări.</li> </ul> <p><b>b</b> Imprimați documentul.</p> <p>Hârtia este încrețită?</p> | <p>Treceți la pasul 5.</p>                                  | <p>Problema este rezolvată.</p> |
| <p><b>Pas 5</b></p> <p><b>a</b> Scoateți hârtia, întoarceți-o, apoi reîncărcați-o.</p> <p><b>b</b> Imprimați documentul.</p> <p>Hârtia este încrețită?</p>   | <p>Treceți la pasul 6.</p>                                  | <p>Problema este rezolvată.</p> |
| <p><b>Pas 6</b></p> <p><b>a</b> Încărcați hârtie dintr-un pachet nou.</p> <p><b>Notă:</b> Hârtia absoarbe umezeală din cauza umidității ridicate. Păstrați hârtia în ambalajul original până când sunteți gata să o încărcați.</p> <p><b>b</b> Imprimați documentul.</p> <p>Hârtia este încrețită?</p>   | <p>Contactați <a href="#">asistența pentru clienți</a>.</p> | <p>Problema este rezolvată.</p> |

### Imprimare strâmbă sau în poziție înclinată



**Notă:** Înainte de soluționarea problemei, imprimați paginile de testare a calității imprimării. Din panoul de control, accesați **Setări > Rezolvarea problemelor > Pagini de testare a calității imprimării**. Pentru modelele de imprimantă care nu dispun de ecran tactil, apăsați **OK** pentru a naviga printre setări.



| Acțiune   | Da  | Nu                       |
|---|---|--------------------------|
| <p><b>Pas 1</b></p> <p><b>a</b> Reglați ghidajele din tavă în poziția corectă pentru hârtia încărcată.</p> <p><b>b</b> Imprimați documentul.</p> <p>Imprimarea este strâmbă sau în poziție înclinată?</p>   | Treceți la pasul 2.                                   | Problema este rezolvată. |
| <p><b>Pas 2</b></p> <p><b>a</b> Încărcați hârtie dintr-un pachet nou.</p> <p><b>Notă:</b> Hârtia absoarbe umezeală din cauza umidității ridicate. Păstrați hârtia în ambalajul original până când sunteți gata să o încărcați.</p> <p><b>b</b> Imprimați documentul.</p> <p>Imprimarea este strâmbă sau în poziție înclinată?</p>                       | Treceți la pasul 3.                                   | Problema este rezolvată. |
| <p><b>Pas 3</b></p> <p><b>a</b> Verificați dacă hârtia încărcată este acceptată.</p> <p><b>Notă:</b> Dacă hârtia nu este acceptată, încărcați un tip de hârtie acceptată.</p> <p><b>b</b> Imprimați documentul.</p> <p>Imprimarea este strâmbă sau în poziție înclinată?</p>  | Contactați <a href="#">asistența pentru clienți</a> . | Problema este rezolvată. |
| <p><b>Pas 4</b></p> <p><b>a</b> Pentru imprimarea pe ambele părți, verificați dacă setarea de dimensiune a hârtiei din unitatea duplex este setată corect.</p> <p><b>Notă:</b> Letter, legal, Oficio sau folio trebuie să fie configurată la Letter.</p> <p><b>b</b> Imprimați documentul.</p> <p>Imprimarea este strâmbă sau în poziție înclinată?</p> | Contactați <a href="#">asistența pentru clienți</a> . | Problema este rezolvată. |

## Pagini negre

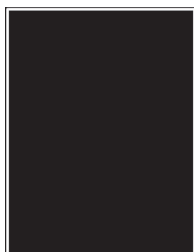

**Notă:** Înainte de soluționarea problemei, imprimați paginile de testare a calității imprimării. Din panoul de control, accesați **Setări > Rezolvarea problemelor > Pagini de testare a calității imprimării**. Pentru modelele de imprimantă care nu dispun de ecran tactil, apăsați **OK** pentru a naviga printre setări.

| Acțiune   | Da  | Nu                       |
|---|---|--------------------------|
| <p><b>Pas 1</b></p> <p><b>a</b> Verificați dacă imprimanta folosește un cartuș de toner Lexmark original și acceptat.</p> <p><b>Notă:</b> În cazul în care cartușul de toner nu este acceptat, instalați un cartuș de toner acceptat.</p> <p><b>b</b> Imprimați documentul.</p> <p>Echipamentul imprimă pagini complet negre?</p>   | Treceți la pasul 2.                                   | Problema este rezolvată. |
| <p><b>Pas 2</b></p> <p><b>a</b> Scoateți și apoi introduceți unitatea imagistică.</p> <p><b>Avertisment - Pericol de deteriorare:</b> Nu expuneți unitatea imagistică la lumină directă mai mult de 10 minute. Expunerea prelungită la lumină poate cauza probleme de calitate a imprimării.</p> <p><b>Avertisment - Pericol de deteriorare:</b> Nu atingeți tamburul fotoconductorului de sub unitatea imagistică. Dacă îl atingeți, calitatea viitoarelor lucrări de imprimare poate fi afectată.</p> <p><b>b</b> Imprimați documentul.</p> <p>Echipamentul imprimă pagini complet negre?</p> | Treceți la pasul 3.                                   | Problema este rezolvată. |
| <p><b>Pas 3</b></p> <p>Verificați dacă unitatea imagistică prezintă semne de deteriorare.</p> <p><b>Notă:</b> Asigurați-vă că nu este îndoit sau deplasat contactul tamburului fotoconductor.</p> <p>Este unitatea imagistică în stare corespunzătoare?</p>   | Contactați <a href="#">asistența pentru clienți</a> . | Treceți la pasul 4.      |
| <p><b>Pas 4</b></p> <p><b>a</b> Înlocuiți unitatea imagistică.</p> <p><b>b</b> Imprimați documentul.</p> <p>Echipamentul imprimă pagini complet negre?</p>  | Contactați <a href="#">asistența pentru clienți</a> . | Problema este rezolvată. |

## Text sau imagini trunchiate

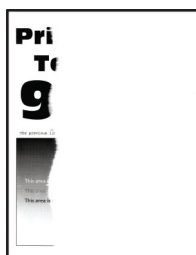

**Notă:** Înainte de soluționarea problemei, imprimați paginile de testare a calității imprimării. Din panoul de control, accesați **Setări > Rezolvarea problemelor > Pagini de testare a calității imprimării**. Pentru modelele de imprimantă care nu dispun de ecran tactil, apăsați **OK** pentru a naviga printre setări.

| Acțiune  | Da  | Nu                       |
|--|---|--------------------------|
| <p><b>Pas 1</b></p> <p><b>a</b> Verificați dacă imprimanta folosește un cartuș de toner Lexmark original și acceptat.</p> <p><b>Notă:</b> În cazul în care cartușul de toner nu este acceptat, instalați un cartuș de toner acceptat.</p> <p><b>b</b> Imprimați documentul.</p> <p>Textul sau imaginile sunt trunchiate?</p>   | Treceți la pasul 2.                                   | Problema este rezolvată. |
| <p><b>Pas 2</b></p> <p><b>a</b> Scoateți și apoi introduceți unitatea imagistică.</p> <p><b>Avertisment - Pericol de deteriorare:</b> Nu expuneți unitatea imagistică la lumină directă mai mult de 10 minute. Expunerea prelungită la lumină poate cauza probleme de calitate a imprimării.</p> <p><b>Avertisment - Pericol de deteriorare:</b> Nu atingeți tamburul fotoconductorului de sub unitatea imagistică. Dacă îl atingeți, calitatea viitoarelor lucrări de imprimare poate fi afectată.</p> <p><b>b</b> Imprimați documentul.</p> <p>Textul sau imaginile sunt trunchiate?</p> | Treceți la pasul 3.                                   | Problema este rezolvată. |
| <p><b>Pas 3</b></p> <p><b>a</b> Înlocuiți unitatea imagistică.</p> <p><b>b</b> Imprimați documentul.</p> <p>Textul sau imaginile sunt trunchiate?</p>  | Contactați <a href="#">asistența pentru clienți</a> . | Problema este rezolvată. |

## Tonerul se desprinde ușor

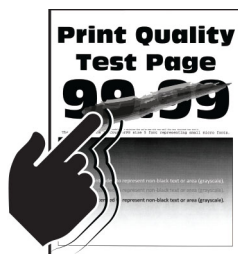

**Notă:** Înainte de soluționarea problemei, imprimați paginile de testare a calității imprimării. Din panoul de control, accesați **Setări > Rezolvarea problemelor > Pagini de testare a calității imprimării**. Pentru modelele de imprimantă care nu dispun de ecran tactil, apăsați **OK** pentru a naviga printre setări.

| Acțiune   | Da  | Nu                       |
|---|---|--------------------------|
| <p><b>Pas 1</b></p> <p><b>a</b> Verificați dacă imprimanta folosește un cartuș de toner Lexmark original și acceptat.</p> <p><b>Notă:</b> În cazul în care cartușul de toner nu este acceptat, instalați un cartuș de toner acceptat.</p> <p><b>b</b> Imprimați documentul.</p> <p>Tonerul se desprinde ușor?</p>   | Treceți la pasul 2.                                   | Problema este rezolvată. |
| <p><b>Pas 2</b></p> <p><b>a</b> În funcție de sistemul de operare, specificați tipul hârtiei din dialogul Preferințe imprimare sau Imprimare.</p> <p><b>Note:</b></p> <ul style="list-style-type: none"> <li>• Asigurați-vă că setarea corespunde hârtiei încărcate.</li> <li>• De asemenea, puteți schimba setarea din panoul de control al imprimantei. Navigați la <b>Setări &gt; Hârtie &gt; Configurație tavă &gt; Dimensiune/Tip hârtie</b>.</li> </ul> <p><b>b</b> Imprimați documentul.</p> <p>Tonerul se desprinde ușor?</p> | Contactați <a href="#">asistența pentru clienți</a> . | Problema este rezolvată. |

### Benzi orizontale deschise la culoare



**Notă:** Înainte de soluționarea problemei, imprimați paginile de testare a calității imprimării. Din panoul de control, accesați **Setări > Rezolvarea problemelor > Pagini de testare a calității imprimării**. Pentru modelele de imprimantă care nu dispun de ecran tactil, apăsați **OK** pentru a naviga printre setări.

| Acțiune  | Da                  | Nu                       |
|--|---------------------|--------------------------|
| <p><b>Pas 1</b></p> <p><b>a</b> Verificați dacă imprimanta folosește un cartuș de toner Lexmark original și acceptat.</p> <p><b>Notă:</b> În cazul în care cartușul nu este acceptat, instalați un cartuș acceptat.</p> <p><b>b</b> Imprimați documentul.</p> <p>Pe materialele imprimate apar benzi orizontale deschise la culoare?</p> | Treceți la pasul 2. | Problema este rezolvată. |

| Acțiune  | Da  | Nu                       |
|--|---|--------------------------|
| <p><b>Pas 2</b></p> <p><b>a</b> Scoateți și apoi introduceți unitatea imagistică.</p> <p><b>Avertisment - Pericol de deteriorare:</b> Nu expuneți unitatea imagistică la lumină directă mai mult de 10 minute. Expunerea prelungită la lumină poate cauza probleme de calitate a imprimării.</p> <p><b>Avertisment - Pericol de deteriorare:</b> Nu atingeți tamburul fotoconductorului de sub unitatea imagistică. Dacă îl atingeți, calitatea viitoarelor lucrări de imprimare poate fi afectată.</p> <p><b>b</b> Imprimați documentul.</p> <p>Pe materialele imprimate apar benzi orizontale deschise la culoare?</p> | Treceți la pasul 3.                                   | Problema este rezolvată. |
| <p><b>Pas 3</b></p> <p><b>a</b> Înlocuiți unitatea imagistică.</p> <p><b>b</b> Imprimați documentul.</p> <p>Pe materialele imprimate apar benzi orizontale deschise la culoare?</p>  | Contactați <a href="#">asistența pentru clienți</a> . | Problema este rezolvată. |

### Benzi verticale deschise la culoare



**Notă:** Înainte de soluționarea problemei, imprimați paginile de testare a calității imprimării. Din panoul de control, accesați **Setări > Rezolvarea problemelor > Pagini de testare a calității imprimării**. Pentru modelele de imprimantă care nu dispun de ecran tactil, apăsați **OK** pentru a naviga printre setări.

| Acțiune   | Da                  | Nu                       |
|---|---------------------|--------------------------|
| <p><b>Pas 1</b></p> <p><b>a</b> Verificați dacă imprimanta folosește un cartuș de toner Lexmark original și acceptat.</p> <p><b>Notă:</b> În cazul în care cartușul nu este acceptat, instalați un cartuș acceptat.</p> <p><b>b</b> Imprimați documentul.</p> <p>Pe materialele imprimate apar benzi verticale deschise la culoare?</p> | Treceți la pasul 2. | Problema este rezolvată. |

| Acțiune   | Da  | Nu                       |
|---|---|--------------------------|
| <p><b>Pas 2</b></p> <p><b>a</b> Afișează starea cartușului de toner.<br/>De la panoul de control, navigați până la:<br/><b>Setări &gt; Rapoarte &gt; Dispozitiv &gt; Statistici dispozitiv</b></p> <p><b>b</b> Din secțiunea Informații consumabile a paginilor imprimate, verificați starea cartușului de toner.</p> <p>Pe materialele imprimate apar benzi verticale deschise la culoare?</p> | Treceți la pasul 3.                                   | Problema este rezolvată. |
| <p><b>Pas 3</b></p> <p><b>a</b> Schimbați cartușul de toner.</p> <p><b>b</b> Imprimați documentul.</p> <p>Pe materialele imprimate apar benzi verticale deschise la culoare?</p>  | Contactați <a href="#">asistența pentru clienți</a> . | Problema este rezolvată. |

### Linii verticale albe



**Notă:** Înainte de soluționarea problemei, imprimați paginile de testare a calității imprimării. Din panoul de control, accesați **Setări > Rezolvarea problemelor > Pagini de testare a calității imprimării**. Pentru modelele de imprimantă care nu dispun de ecran tactil, apăsați **OK** pentru a naviga printre setări.

| Acțiune   | Da                  | Nu                       |
|---|---------------------|--------------------------|
| <p><b>Pas 1</b></p> <p><b>a</b> Verificați dacă imprimanta folosește un cartuș de toner Lexmark original și acceptat.<br/><b>Notă:</b> În cazul în care cartușul nu este acceptat, instalați un cartuș acceptat.</p> <p><b>b</b> Imprimați documentul.</p> <p>Pe materialele imprimate apar linii verticale albe?</p> | Treceți la pasul 2. | Problema este rezolvată. |

| Acțiune  | Da  | Nu                              |
|--|---|---------------------------------|
| <p><b>Pas 2</b></p> <p><b>a</b> În funcție de sistemul de operare, specificați tipul hârtiei din dialogul Preferințe imprimare sau Imprimare.</p> <p><b>Note:</b></p> <ul style="list-style-type: none"> <li>• Asigurați-vă că setarea corespunde hârtiei încărcate.</li> <li>• De asemenea, puteți schimba setarea din panoul de control al imprimantei. Navigați la <b>Setări &gt; Hârtie &gt; Configurație tavă &gt; Dimensiune/Tip hârtie</b>.</li> </ul> <p><b>b</b> Imprimați documentul.</p> <p>Pe materialele imprimate apar linii verticale albe?</p> | <p>Contactați <a href="#">asistența pentru clienți</a>.</p> | <p>Problema este rezolvată.</p> |

### Dungi verticale închise la culoare



**Notă:** Înainte de soluționarea problemei, imprimați paginile de testare a calității imprimării. Din panoul de control, accesați **Setări > Rezolvarea problemelor > Pagini de testare a calității imprimării**. Pentru modelele de imprimantă care nu dispun de ecran tactil, apăsați **OK** pentru a naviga printre setări.

| Acțiune  | Da                         | Nu                              |
|--|----------------------------|---------------------------------|
| <p><b>Pas 1</b></p> <p><b>a</b> Verificați dacă imprimanta folosește un cartuș de toner Lexmark original și acceptat.</p> <p><b>Notă:</b> În cazul în care cartușul de toner nu este acceptat, instalați un cartuș de toner acceptat.</p> <p><b>b</b> Imprimați documentul.</p> <p>Pe materialele imprimate apar dungi verticale închise la culoare?</p>   | <p>Treceți la pasul 2.</p> | <p>Problema este rezolvată.</p> |
| <p><b>Pas 2</b></p> <p><b>a</b> Scoateți și apoi introduceți unitatea imagistică.</p> <p><b>Avertisment - Pericol de deteriorare:</b> Nu expuneți unitatea imagistică la lumină directă mai mult de 10 minute. Expunerea prelungită la lumină poate cauza probleme de calitate a imprimării.</p> <p><b>Avertisment - Pericol de deteriorare:</b> Nu atingeți tamburul fotoconductorului de sub unitatea imagistică. Dacă îl atingeți, calitatea viitoarelor lucrări de imprimare poate fi afectată.</p> <p><b>b</b> Imprimați documentul.</p> <p>Pe materialele imprimate apar dungi verticale închise la culoare?</p> | <p>Treceți la pasul 3.</p> | <p>Problema este rezolvată.</p> |

| Acțiune  | Da  | Nu                              |
|--|---|---------------------------------|
| <p><b>Pas 3</b></p> <p><b>a</b> Verificați dacă intră o lumină puternică pe partea dreaptă a imprimantei și mutați imprimanta dacă este necesar.</p> <p><b>b</b> Imprimați documentul.</p> <p>Pe materialele imprimate apar dungii verticale închise la culoare?</p> | <p>Contactați <a href="#">asistența pentru clienți</a>.</p> | <p>Problema este rezolvată.</p> |

### Linii sau dungii verticale, închise la culoare



**Notă:** Înainte de soluționarea problemei, imprimați paginile de testare a calității imprimării. Din panoul de control, accesați **Setări > Depanare > Pagini de testare a calității imprimării**. Pentru modelele de imprimantă care nu dispun de ecran tactil, apăsați **OK** pentru a naviga printre setări.

| Acțiune   | Da                         | Nu                              |
|---|----------------------------|---------------------------------|
| <p><b>Pas 1</b></p> <p><b>a</b> Verificați dacă imprimanta folosește un cartuș de toner Lexmark original și acceptat.</p> <p><b>Notă:</b> În cazul în care cartușul de toner nu este acceptat, instalați un cartuș de toner acceptat.</p> <p><b>b</b> Imprimați documentul.</p> <p>Linii sau dungii verticale închise la culoare apar pe materialele imprimate?</p>   | <p>Treceți la pasul 2.</p> | <p>Problema este rezolvată.</p> |
| <p><b>Pas 2</b></p> <p><b>a</b> Scoateți și apoi instalați din nou unitatea imagistică.</p> <p><b>Avertisment - Pericol de deteriorare:</b> Nu expuneți unitatea imagistică la lumină directă mai mult de 10 minute. Expunerea prelungită la lumină poate cauza probleme de calitate a imprimării.</p> <p><b>Avertisment - Pericol de deteriorare:</b> Nu atingeți tamburul fotoconductorului de sub unitatea imagistică. Dacă îl atingeți, calitatea viitoarelor lucrări de imprimare poate fi afectată.</p> <p><b>b</b> Imprimați documentul.</p> <p>Linii sau dungii verticale închise la culoare apar pe materialele imprimate?</p> | <p>Treceți la pasul 3.</p> | <p>Problema este rezolvată.</p> |



| Acțiune   | Da   | Nu                       |
|---|--|--------------------------|
| <p><b>Pas 3</b></p> <p><b>a</b> Înlocuiți unitatea imagistică.</p> <p><b>b</b> Imprimați documentul.</p> <p>Linii sau dungi verticale închise la culoare apar pe materialele imprimate?</p> | Contact <a href="#">asistența pentru clienți</a> . | Problema este rezolvată. |

## Dungi verticale închise la culoare și lipsa imprimării

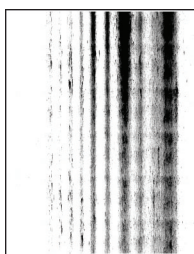

**Notă:** Înainte de soluționarea problemei, imprimați paginile de testare a calității imprimării. Din panoul de control, accesați **Setări > Rezolvarea problemelor > Pagini de testare a calității imprimării**. Pentru modelele de imprimantă care nu dispun de ecran tactil, apăsați **OK** pentru a naviga printre setări.

| Acțiune   | Da  | Nu                       |
|---|---|--------------------------|
| <p><b>Pas 1</b></p> <p><b>a</b> Scoateți și apoi introduceți unitatea imagistică.</p> <p><b>Avertisment - Pericol de deteriorare:</b> Nu expuneți unitatea imagistică la lumină directă mai mult de 10 minute. Expunerea prelungită la lumină poate cauza probleme de calitate a imprimării.</p> <p><b>Avertisment - Pericol de deteriorare:</b> Nu atingeți tamburul fotoconductorului de sub unitatea imagistică. Dacă îl atingeți, calitatea viitoarelor lucrări de imprimare poate fi afectată.</p> <p><b>b</b> Imprimați documentul.</p> <p>Pe materialele imprimate apar dungi verticale închise la culoare și imagini lipsă?</p> | Treceți la pasul 2.                                   | Problema este rezolvată. |
| <p><b>Pas 2</b></p> <p><b>a</b> Verificați dacă imprimanta folosește un cartuș de toner Lexmark original și acceptat.</p> <p><b>Notă:</b> În cazul în care cartușul de toner nu este acceptat, instalați un cartuș de toner acceptat.</p> <p><b>b</b> Imprimați documentul.</p> <p>Pe materialele imprimate apar dungi verticale închise la culoare și imagini lipsă?</p>   | Contactați <a href="#">asistența pentru clienți</a> . | Problema este rezolvată. |

## Defecțiunile se repetă



**Notă:** Înainte de soluționarea problemei, imprimați paginile de testare a calității imprimării. Din panoul de control, accesați **Setări > Rezolvarea problemelor > Pagini de testare a calității imprimării**. Pentru modelele de imprimantă care nu dispun de ecran tactil, apăsați **OK** pentru a naviga printre setări.

| Acțiune   | Da  | Nu   |
|---|---|--|
| <p><b>Pas 1</b></p> <p>Utilizând Pagini de testare a calității imprimării, verificați dacă distanța dintre defectele repetate este egală cu oricare dintre următoarele:</p> <p><b>Unitate imagistică</b></p> <ul style="list-style-type: none"> <li>• 75,40 mm (2,97 in.)</li> <li>• 34,70 mm (1,37 in.)</li> <li>• 23,9 mm (0,94 in.)</li> </ul> <p><b>Cartuș de toner</b></p> <ul style="list-style-type: none"> <li>• 35,70 mm (1,41 in.)</li> <li>• 36,80 mm (1,45 in.)</li> </ul> <p><b>Rolă de transfer</b></p> <ul style="list-style-type: none"> <li>• 44 mm (1,73 in.)</li> </ul> <p><b>Unitate de fuziune</b></p> <ul style="list-style-type: none"> <li>• 78,1 mm (3,07 in.)</li> <li>• 75,4 mm (2,97 in.)</li> </ul> <p>Distanța dintre defectele care se repetă corespunde vreuneia dintre măsurători?</p> | <p>Treceți la pasul 2.</p>                                  | <p>Observați distanța, apoi contactați <a href="#">asistența pentru clienți</a>.</p> |
| <p><b>Pas 2</b></p> <p><b>a</b> Înlocuiți consumabilul care corespunde distanței dintre defectele repetitive.</p> <p><b>Notă:</b> Dacă acest consumabil este un o rolă de transfer sau o unitate de fuziune, atunci contactați <a href="#">asistența pentru clienți</a>.</p> <p><b>b</b> Imprimați documentul.</p> <p>Apar defecte repetitive?</p>  | <p>Contactați <a href="#">asistența pentru clienți</a>.</p> | <p>Problema este rezolvată.</p>  |

## Lucrările de imprimare nu sunt imprimate

| Acțiune   | Da                       | Nu   |
|---|--------------------------|--|
| <p><b>Pas 1</b></p> <p><b>a</b> Din documentul pe care încercați să-l imprimați, deschideți caseta de dialog Imprimare și verificați dacă ați selectat imprimanta corespunzătoare.</p> <p><b>b</b> Imprimați documentul.</p> <p>S-a imprimat documentul?</p>  | Problema este rezolvată. | Treceți la pasul 2.                                |
| <p><b>Pas 2</b></p> <p><b>a</b> Verificați dacă imprimanta este pornită.</p> <p><b>b</b> Eliminați toate mesajele de eroare care apar pe afișaj.</p> <p><b>c</b> Imprimați documentul.</p> <p>S-a imprimat documentul?</p>  | Problema este rezolvată. | Treceți la pasul 3.                                |
| <p><b>Pas 3</b></p> <p><b>a</b> Verificați dacă porturile sunt funcționale și dacă ați conectat cablurile în mod corespunzător la computer și la imprimantă. Pentru informații suplimentare, consultați documentația de configurare furnizată împreună cu imprimanta.</p> <p><b>b</b> Imprimați documentul.</p> <p>S-a imprimat documentul?</p> | Problema este rezolvată. | Treceți la pasul 4.                                |
| <p><b>Pas 4</b></p> <p><b>a</b> Opriti imprimanta, așteptați aproximativ 10 secunde, apoi reporniți-o.</p> <p><b>b</b> Imprimați documentul.</p> <p>S-a imprimat documentul?</p>  | Problema este rezolvată. | Treceți la pasul 5.                                |
| <p><b>Pas 5</b></p> <p><b>a</b> Dezinstalați și apoi reinstalați driverul de imprimare.</p> <p><b>b</b> Imprimați documentul.</p> <p>S-a imprimat documentul?</p>   | Problema este rezolvată. | Contact <a href="#">asistență pentru clienți</a> . |

## Operațiile confidențiale și alte operații memorate nu se tipăresc

| Acțiune   | Da                       | Nu                  |
|---|--------------------------|---------------------|
| <p><b>Pas 1</b></p> <p><b>a</b> Din panoul de control, verificați dacă documentele apar în lista Lucrări în așteptare.</p> <p><b>Notă:</b> Dacă documentele nu sunt listate, imprimați-le folosind opțiunile Imprimare și așteptare.</p> <p><b>b</b> Imprimați documentele.</p> <p>S-au imprimat documentele?</p> | Problema este rezolvată. | Treceți la pasul 2. |

| Acțiune  | Da                              | Nu  |
|--|---------------------------------|---|
| <p><b>Pas 2</b><br/>                     Lucrarea de imprimare poate conține o eroare de formatare sau date nevalide. Ștergeți lucrarea de imprimare, apoi retrimiteți-o.</p> <p>S-au imprimat documentele?</p>  | <p>Problema este rezolvată.</p> | <p>Treceți la pasul 3.</p>                                  |
| <p><b>Pas 3</b><br/>                     Dacă imprimați de pe internet, atunci este posibil ca imprimanta să interpreteze titlurile multiple ale lucrărilor drept duplicate.</p> <p><b>Pentru utilizatorii de Windows</b></p> <p><b>a</b> Deschideți dialogul Preferințe imprimare.<br/> <b>b</b> Din fila Imprimare și păstrare, faceți clic pe <b>Se utilizează Imprimare și reținere</b>, apoi faceți clic pe <b>Se rețin copii ale documentelor</b>.<br/> <b>c</b> Introduceți un cod PIN, apoi salvați modificările.<br/> <b>d</b> Trimiteți lucrarea de imprimare.</p> <p><b>Pentru utilizatorii de Macintosh</b></p> <p><b>a</b> Salvați și denumiți fiecare lucrare în mod diferit.<br/> <b>b</b> Trimiteți lucrarea individual.</p> <p>S-au imprimat documentele?</p> | <p>Problema este rezolvată.</p> | <p>Treceți la pasul 4.</p>                                  |
| <p><b>Pas 4</b></p> <p><b>a</b> Ștergeți alte lucrări în așteptare pt. a elibera memoria imprimantei.<br/> <b>b</b> Imprimați documentele.</p> <p>S-au imprimat documentele?</p>   | <p>Problema este rezolvată.</p> | <p>Contactați <a href="#">asistența pentru clienți</a>.</p> |

## Lucrările de imprimare sunt executate din tava incorectă sau pe hârtie incorectă

| Acțiune   | Da                         | Nu  |
|---|----------------------------|---|
| <p><b>Pas 1</b></p> <p><b>a</b> Verificați dacă imprimați pe o hârtie adecvată.<br/> <b>b</b> Imprimați documentul.</p> <p>Documentul este imprimat pe o hârtie adecvată?</p> | <p>Treceți la pasul 2.</p> | <p>Încărcați dimensiunea corectă și tipul corect de hârtie.</p> |

| Acțiune   | Da                              | Nu  |
|---|---------------------------------|---|
| <p><b>Pas 2</b></p> <p><b>a</b> În funcție de sistemul de operare, specificați dimensiunea și tipul hârtiei din dialogul Preferințe imprimare sau Imprimare.</p> <p><b>Notă:</b> De asemenea, puteți schimba setările din panoul de control al imprimantei. Navigați la:</p> <p><b>Setări &gt; Hârtie &gt; Configurarea tăvii &gt; Dimensiune/Tip hârtie</b></p> <p>Pentru modelele de imprimantă care nu dispun de ecran tactil, apăsați <b>OK</b> pentru a naviga printre setări.</p> <p><b>b</b> Asigurați-vă că setările corespund hârtiei încărcate.</p> <p><b>c</b> Imprimați documentul.</p> <p>Documentul este imprimat pe o hârtie adecvată?</p> | <p>Problema este rezolvată.</p> | <p>Contactați <a href="#">asistența pentru clienți</a>.</p> |

## Imprimare lentă

| Acțiune  | Da                         | Nu                              |
|--|----------------------------|---------------------------------|
| <p><b>Pas 1</b></p> <p>Verificați conectarea sigură a cablului imprimantei la imprimantă și la computer, la serverul de imprimare sau la alt dispozitiv de rețea.</p> <p>Imprimanta imprimă lent?</p>  | <p>Treceți la pasul 2.</p> | <p>Problema este rezolvată.</p> |
| <p><b>Pas 2</b></p> <p><b>a</b> Asigurați-vă că imprimanta nu este în Modul silențios.</p> <p>De la panoul de control, navigați până la:</p> <p><b>Setări &gt; Dispozitiv &gt; Întreținere &gt; Meniu Configurare &gt; Operații dispozitiv &gt; Mod silențios</b></p> <p>Pentru modelele de imprimantă care nu dispun de ecran tactil, apăsați <b>OK</b> pentru a naviga printre setări.</p> <p><b>b</b> Imprimați documentul.</p> <p>Imprimanta imprimă lent?</p> | <p>Treceți la pasul 3.</p> | <p>Problema este rezolvată.</p> |
| <p><b>Pas 3</b></p> <p><b>a</b> În funcție de sistemul de operare, specificați rezoluția de imprimare din caseta de dialog Preferințe imprimare sau Imprimare.</p> <p><b>b</b> Setează rezoluția la <b>600 dpi</b>.</p> <p><b>c</b> Imprimați documentul.</p> <p>Imprimanta imprimă lent?</p>  | <p>Treceți la pasul 4.</p> | <p>Problema este rezolvată.</p> |

| Acțiune   | Da                         | Nu                              |
|---|----------------------------|---------------------------------|
| <p><b>Pas 4</b></p> <p><b>a</b> De la panoul de control, navigați până la:<br/> <b>Setări &gt; Imprimare &gt; Calitate &gt; Rezoluție imprimare</b><br/>                     Pentru modelele de imprimantă care nu dispun de ecran tactil, apăsați <b>OK</b> pentru a naviga printre setări.</p> <p><b>b</b> Setează rezoluția la <b>600 dpi</b>.</p> <p><b>c</b> Imprimați documentul.</p> <p>Imprimanta imprimă lent?</p>   | <p>Treceți la pasul 5.</p> | <p>Problema este rezolvată.</p> |
| <p><b>Pas 5</b></p> <p><b>a</b> În funcție de sistemul de operare, specificați setarea pentru tipul de hârtie din dialogul Preferințe imprimare sau Imprimare.</p> <p><b>Note:</b></p> <ul style="list-style-type: none"> <li>• Asigurați-vă că setarea corespunde hârtiei încărcate.</li> <li>• De asemenea, puteți schimba setarea din panoul de control al imprimantei. Navigați la <b>Setări &gt; Hârtie &gt; Configurație tavă &gt; Dimensiune/Tip hârtie</b>. Pentru modelele de imprimantă care nu dispun de ecran tactil, apăsați <b>OK</b> pentru a naviga printre setări.</li> <li>• Hârtia mai grea se imprimă mai lent.</li> <li>• Hârtia mai îngustă decât formatele Letter, A4 și Legal se poate imprima mai lent.</li> </ul> <p><b>b</b> Imprimați documentul.</p> <p>Imprimanta imprimă lent?</p> | <p>Treceți la pasul 6.</p> | <p>Problema este rezolvată.</p> |
| <p><b>Pas 6</b></p> <p><b>a</b> Asigurați-vă că setările imprimantei pentru textură și greutate corespund cu hârtia încărcată.<br/>                     De la panoul de control, navigați până la:<br/> <b>Setări &gt; Hârtie &gt; Configurare suporturi &gt; Tipuri de suport</b><br/>                     Pentru modelele de imprimantă care nu dispun de ecran tactil, apăsați <b>OK</b> pentru a naviga printre setări.</p> <p><b>Notă:</b> Hârtia cu textură mai rugoasă și hârtia mai grea se poate imprima mai lent.</p> <p><b>b</b> Imprimați documentul.</p> <p>Imprimanta imprimă lent?</p>   | <p>Treceți la pasul 7.</p> | <p>Problema este rezolvată.</p> |
| <p><b>Pas 7</b></p> <p>Eliminați lucrările în așteptare.</p> <p>Imprimanta imprimă lent?</p>  | <p>Treceți la pasul 8.</p> | <p>Problema este rezolvată.</p> |

| Acțiune   | Da  | Nu                              |
|---|---|---------------------------------|
| <p><b>Pas 8</b><br/> <b>a</b> Asigurați-vă că imprimanta nu se supraîncălzește.</p> <p><b>Note:</b></p> <ul style="list-style-type: none"> <li>• Permiteți imprimantei să se răcească după o lucrare de imprimare cu durată lungă.</li> <li>• Observați temperatura ambiantă recomandată pentru imprimantă. Pentru informații suplimentare, consultați <a href="#">“Alegerea unui loc pentru imprimantă” la pagina 20.</a></li> </ul> <p><b>b</b> Imprimați documentul.</p> <p>Imprimanta imprimă lent?</p> | <p>Contactați <a href="#">asistența pentru clienți</a>.</p> | <p>Problema este rezolvată.</p> |

## Imprimanta nu răspunde

| Acțiune   | Da  | Nu  |
|---|---|---|
| <p><b>Pas 1</b><br/>                     Verificați conectarea cablului de tensiune la priza electrică.</p> <p> <b>ATENȚIE - PERICOL DE ACCIDENTARE:</b> Pentru a evita pericolul de incendiu sau de electrocutare, conectați cablul de tensiune direct la o priză electrică legată corespunzător la masă și cu parametri nominali corespunzători, aflată în apropierea produsului și ușor accesibilă.</p> <p>Răspunde imprimanta?</p> | <p>Problema este rezolvată.</p>                                     | <p>Treceți la pasul 2.</p>                              |
| <p><b>Pas 2</b><br/>                     Verificați dacă priza electrică este oprită de la un comutator sau releu de protecție.</p> <p>Este priza electrică oprită de la un comutator sau releu de protecție?</p>   | <p>Aduceți comutatorul în poziția „pornit” sau resetați releul.</p> | <p>Treceți la pasul 3.</p>                              |
| <p><b>Pas 3</b><br/>                     Verificați dacă imprimanta este pornită.</p> <p>Este imprimanta pornită?</p>   | <p>Treceți la pasul 4.</p>  | <p>Porniți imprimanta.</p>                              |
| <p><b>Pas 4</b><br/>                     Verificați dacă imprimanta este în modul Repaus sau Hibernare.</p> <p>Este imprimanta în modul Repaus sau Hibernare?</p>   | <p>Apăsați butonul de alimentare pentru a activa imprimanta.</p>    | <p>Treceți la pasul 5.</p>                              |
| <p><b>Pas 5</b><br/>                     Verificați dacă cablurile care fac legătura între imprimantă și calculator sunt introduse în mufele corespunzătoare.</p> <p>Sunt cablurile introduse în mufele corespunzătoare?</p>  | <p>Treceți la pasul 6.</p>  | <p>Introduceți cablurile în mufele corespunzătoare.</p> |

| Acțiune  | Da                       | Nu  |
|--|--------------------------|---|
| <b>Pas 6</b><br>Instalați driverul corect de imprimare.<br><br>Răspunde imprimanta?                                | Problema este rezolvată. | Treceți la pasul 7.                                   |
| <b>Pas 7</b><br>Opriți imprimanta, așteptați aproximativ 10 secunde, apoi reporniți-o.<br><br>Răspunde imprimanta? | Problema este rezolvată. | Contactați <a href="#">asistența pentru clienți</a> . |

## Nu se poate citi unitatea flash

| Acțiune   | Da                       | Nu  |
|---|--------------------------|---|
| <b>Pas 1</b><br>Verificați dacă imprimanta nu este ocupată cu procesarea altei lucrări de imprimare, copiere, scanare sau fax.<br><br>Imprimanta este pregătită?  | Treceți la pasul 2.      | Așteptați ca imprimanta să termine să proceseze cealaltă lucrare. |
| <b>Pas 2</b><br>Verificați dacă unitatea flash este acceptată. Pentru informații suplimentare, consultați " <a href="#">Unități flash și tipuri de fișiere acceptate</a> " la <a href="#">pagina 55</a> .<br><br>Unitatea flash este acceptată? | Treceți la pasul 3.      | Introduceți o unitate flash acceptată.                            |
| <b>Pas 3</b><br>Scoateți, apoi introduceți unitatea flash.<br><br>Imprimanta recunoaște unitatea flash?   | Problema este rezolvată. | Contactați <a href="#">asistența pentru clienți</a> .             |

## Activarea portului USB

De la panoul de control, navigați la:

**Setări > Rețea/Porturi > USB > Activare port USB**

Pentru modelele de imprimantă care nu dispun de ecran tactil, apăsați **OK** pentru a naviga printre setări.



## Probleme de conectare la rețea

### Nu se poate deschide serverul Embedded Web Server

| Acțiune  | Da                       | Nu   |
|--|--------------------------|--|
| <p><b>Pas 1</b><br/>Verificați dacă imprimanta este pornită.</p> <p>Este imprimanta pornită?</p>   | Treceți la pasul 2.      | Porniți imprimanta.  |
| <p><b>Pas 2</b><br/>Asigurați-vă că adresa IP a imprimantei este corectă.</p> <p><b>Note:</b></p> <ul style="list-style-type: none"> <li>• Vizualizați adresa IP în ecranul de început.</li> <li>• Adresa IP apare ca patru seturi de numere separate prin puncte, cum ar fi 123.123.123.123.</li> </ul> <p>Este corectă adresa IP a imprimantei?</p>  | Treceți la pasul 3.      | Introduceți adresa IP corectă a imprimantei în câmpul de adrese. |
| <p><b>Pas 3</b><br/>Asigurați-vă că utilizați un browser compatibil:</p> <ul style="list-style-type: none"> <li>• Internet Explorer versiunea 11 sau ulterioară</li> <li>• Microsoft Edge</li> <li>• Safari versiunea 6 sau o versiune ulterioară</li> <li>• Google Chrome™ versiunea 32 sau o versiune ulterioară</li> <li>• Mozilla Firefox versiunea 24 sau o versiune ulterioară</li> </ul> <p>Browserul dvs. este compatibil?</p> | Treceți la pasul 4.      | Instalați un browser compatibil.                                 |
| <p><b>Pas 4</b><br/>Verificați dacă conexiunea în rețea funcționează.</p> <p>Funcționează conexiunea în rețea?</p>   | Treceți la pasul 5.      | Contactați administratorul.                                      |
| <p><b>Pas 5</b><br/>Asigurați-vă că sunt corecte conexiunile cablurilor la imprimantă și serverul de imprimare. Pentru informații suplimentare, consultați documentația furnizată împreună cu imprimanta.</p> <p>Sunt conexiunile cablurilor sigure?</p>   | Treceți la pasul 6.      | Securizați conexiunile prin cablu.                               |
| <p><b>Pas 6</b><br/>Verificați dacă serverele proxy web sunt dezactivate.</p> <p>Sunt dezactivate serverele proxy web?</p>   | Treceți la pasul 7.      | Contactați administratorul.                                      |
| <p><b>Pas 7</b><br/>Accesarea serverului Embedded Web Server.</p> <p>S-a deschis serverul EWS?</p>   | Problema este rezolvată. | Contactați <a href="#">asistența pentru clienți</a> .            |

## Imprimanta nu se poate conecta la rețeaua Wi-Fi

| Acțiune  | Da                       | Nu  |
|--|--------------------------|---|
| <p><b>Pas 1</b><br/>Asigurați-vă că opțiunea Adaptor activ este setată la Automat.<br/>De la panoul de control, navigați până la:<br/><b>Setări &gt; Rețea/Porturi &gt; Prezentare generală rețea &gt; Adaptor activ &gt; Automat</b><br/>Pentru modelele de imprimantă care nu dispun de ecran tactil, apăsați <b>OK</b> pentru a naviga printre setări.</p> <p>Imprimanta se poate conecta la rețeaua Wi-Fi?</p> | Problema este rezolvată. | Treceți la pasul 2.                                   |
| <p><b>Pas 2</b><br/>Verificați dacă este selectată rețeaua Wi-Fi corectă.<br/><b>Notă:</b> Unele routere pot partaja SSID-ul implicit.</p> <p>Vă conectați la rețeaua Wi-Fi corectă?</p>   | Treceți la pasul 4.      | Treceți la pasul 3.                                   |
| <p><b>Pas 3</b><br/>Conectați-vă la rețeaua Wi-Fi corectă. Pentru informații suplimentare, consultați <a href="#">“Conectarea imprimantei la o rețea Wi-Fi” la pagina 46.</a></p> <p>Imprimanta se poate conecta la rețeaua Wi-Fi?</p>   | Problema este rezolvată. | Treceți la pasul 4.                                   |
| <p><b>Pas 4</b><br/>Verificați modul de securitate fără fir.<br/>De la panoul de control, navigați până la:<br/><b>Setări &gt; Rețea/Porturi &gt; Fără fir &gt; Mod securitate fără fir</b><br/>Pentru modelele de imprimantă care nu dispun de ecran tactil, apăsați <b>OK</b> pentru a naviga printre setări.</p> <p>Este selectat modul corect de securitate fără fir?</p>                                      | Treceți la pasul 6.      | Treceți la pasul 5.                                   |
| <p><b>Pas 5</b><br/>Selectați modul corect de securitate fără fir.</p> <p>Imprimanta se poate conecta la rețeaua Wi-Fi?</p>  | Problema este rezolvată. | Treceți la pasul 6.                                   |
| <p><b>Pas 6</b><br/>Asigurați-vă că ați introdus parola corectă pentru rețea.<br/><b>Notă:</b> Aveți grijă la spațiile, cifrele și literele mari din parolă.</p> <p>Imprimanta se poate conecta la rețeaua Wi-Fi?</p>  | Problema este rezolvată. | Contactați <a href="#">asistența pentru clienți</a> . |

## Probleme cu consumabilele

### Înlocuiți cartușul, nepotrivire cu regiunea imprimantei

Pentru a corecta această problemă, achiziționați un cartuș pentru regiunea corectă, care se potrivește cu regiunea imprimantei sau achiziționați un cartuș universal.

- Prima cifră din mesaj după 42 indică regiunea imprimantei.
- A doua cifră din mesaj după 42 indică regiunea cartușului.

#### Regiuni pentru imprimante și cartușe de toner

| Regiune  | Cod numeric |
|--|-------------|
| Universal sau regiune nedefinită                                   | 0           |
| America de Nord (Statele Unite, Canada)                            | 1           |
| Spațiul Economic European, Europa de Vest, țările nordice, Elveția | 2           |
| Asia Pacific   | 3           |
| America latină   | 4           |
| Restul Europei, Orientul Mijlociu, Africa                          | 5           |
| Australia, Noua Zeelandă   | 6           |
| Regiune nevalidă   | 9           |

**Notă:** Pentru a găsi setările privind regiunea imprimantei și a cartușului de toner, imprimați paginile de testare a calității imprimării. De la panoul de control, navigați până la: **Setări > Depanare > Pagini de testare a calității imprimării**.

### Consumabil care nu provine de la Lexmark



Imprimanta a detectat un consumabil sau o componentă non-Lexmark instalate.

Imprimanta Lexmark este proiectată pt. a funcționa optim cu consumabile și componente originale Lexmark. Alte consumabile sau componente pot afecta performanța, fiabilitatea sau durata de viață a imprimantei și componentelor de imagine.

Toate termenele de garanție prevăd funcționarea cu consumabile și componente Lexmark; în cazul utilizării altor consumabile și componente rezultatele nu pot fi predictibile. Utilizarea componentelor de imagine după durata de viață prevăzută poate deteriora imprimanta Lexmark sau componentele asociate.



**Avertisment - Pericol de deteriorare:** Utilizarea de consumabile sau componente produse de terți poate afecta acoperirea garanției. Deteriorările cauzate de utilizarea de consumabile sau componente produse de terți pot să nu fie acoperite de garanție.

Pentru a accepta oricare și toate aceste riscuri și a continua utilizând consumabile sau componente neoriginale în imprimantă, efectuați una dintre următoarele operații:

Pentru modelele de imprimantă cu ecran tactil, apăsați  de două ori și apoi apăsați  de două ori.

Pentru modelele de imprimantă fără ecran tactil, apăsați **X**, apăsați **OK**, apoi mențineți ambele butoane apăsaate timp de 15 secunde.

Dacă nu doriți să acceptați aceste riscuri, scoateți consumabilul sau componenta produsă de terți din imprimantă și instalați un consumabil sau o componentă originală Lexmark. Pentru informații suplimentare, consultați [“Utilizarea pieselor de schimb și a consumabilelor originale Lexmark” la pagina 133.](#)

Pentru modelele de imprimantă cu ecran tactil, dacă imprimanta nu imprimă după de apăsați  de două ori și apoi apăsați  de două ori, reseați contorul pentru utilizarea consumabilelor.

Pentru modelele de imprimantă fără ecran tactil, dacă imprimanta nu imprimă după ce apăsați **X**, apăsați **OK** și mențineți ambele butoane apăsaate simultan timp de 15 secunde, reseați contorul pentru utilizarea consumabilelor.



1 De la panoul de control, navigați până la:

**Setări > Dispozitiv > Întreținere > Meniu Configurare > Utilizare consumabile și contoare**

Pentru modelele de imprimantă care nu dispun de ecran tactil, apăsați **OK** pentru a naviga printre setări.

2 Selectați piesa sau consumabilul pe care doriți să îl reseați.

3 Pentru a șterge mesajul, efectuați oricare dintre următoarele acțiuni:

- Pentru modelele de imprimantă cu ecran tactil, apăsați  de două ori și apoi apăsați  de două ori.
- Pentru modelele de imprimantă fără ecran tactil, apăsați **X**, apăsați **OK**, apoi mențineți ambele butoane apăsaate timp de 15 secunde.

**Notă:** Dacă nu puteți să reseați contoarele privind utilizarea consumabilelor, returnați consumabilul la magazinul de unde l-ați achiziționat.

## Îndepărtarea blocajelor

### Evitarea blocajelor

**Încărcați hârtie în mod corespunzător.**

- Asigurați-vă că hârtia stă dreaptă în tavă.

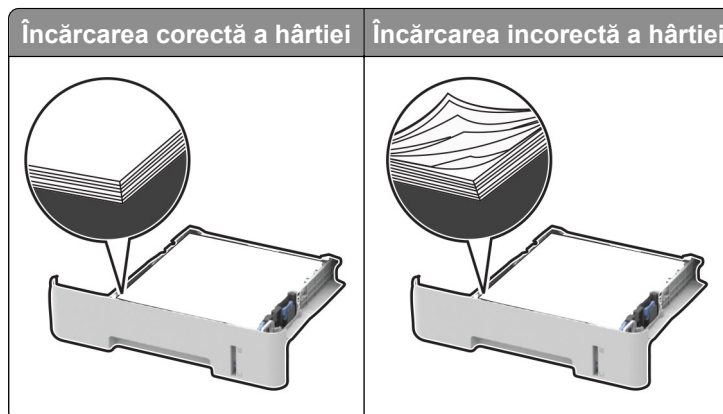

- Nu încărcați sau îndepărtați nicio tavă în timp ce echipamentul imprimă.
- Nu încărcați prea multă hârtie. Asigurați-vă că nivelul teancului este inferior indicatorului de umplere maximă.

- Nu glisați hârtia în tavă. Încărcați hârtia conform ilustrației.

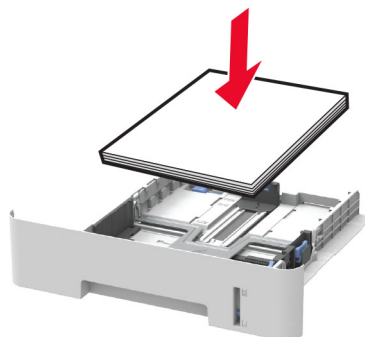

- Asigurați-vă că ghidajele pentru hârtie sunt poziționate corect și nu apasă cu putere pe hârtie sau plicuri.
- Pentru imprimare față-verso pe hârtie de dimensiune A4, asigurați-vă că setarea pentru dimensiunea hârtiei din unitatea duplex este configurată la A4.
- Pentru imprimare față-verso pe hârtie de dimensiune Letter, Legal, Oficio sau Folio, asigurați-vă că setarea pentru dimensiunea hârtiei din unitatea duplex este configurată la Letter.
- După încărcarea hârtiei, împingeți ferm tava în imprimantă.

### Utilizați hârtia recomandată

- Utilizați numai hârtie recomandată sau suporturi media de specialitate.
- Nu încărcați hârtie creponată, umedă, îndoită sau ondulată.
- Flexați, răsfirați și aliniați marginile hârtiei înainte de a o încărca.

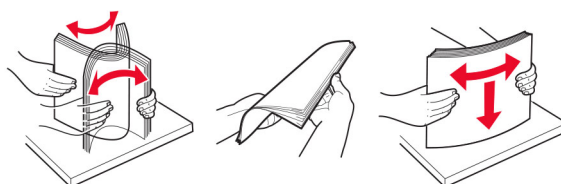

- Nu utilizați hârtie care a fost tăiată sau decupată manual.
- Nu amestecați coli de dimensiuni, greutate sau tipuri diferite în aceeași tavă.
- Asigurați-vă că ați setat corect dimensiunea și tipul hârtiei de la computer sau de la panoul de control al imprimantei.
- Depozitați hârtia conform recomandărilor producătorului.

## Identificarea locațiilor blocajelor

### Note:

- Atunci când opțiunea Asist bloc este setată la Activat, imprimanta elimină paginile goale sau paginile imprimate parțial după îndepărtarea unei pagini blocate. Verificați materialele imprimate pentru identificarea paginilor goale.
- Atunci când opțiunea Recuperare pagini blocate este setată la Activat sau Auto, imprimanta reimprimă paginile blocate.



| Locații blocaje |  |
|-----------------|--|
| 1               | Alimentator automat de documente (ADF) |
| 2               | Recipient standard                     |
| 3               | Ușa frontală                           |
| 4               | Alimentator manual                     |
| 5               | Tavă                                   |
| 6               | Ușă din spate                          |
| 7               | Unitate duplex                         |

### Blocaj de hârtie în tavă

1 Scoateți tava.

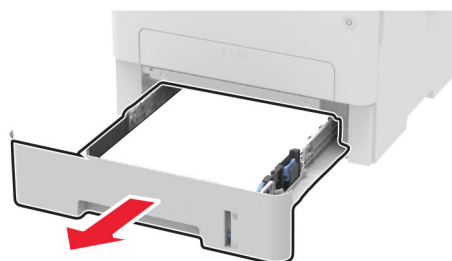

2 Scoateți hârtia blocată.

**Notă:** Asigurați-vă că toate fragmentele de hârtie sunt îndepărtate.



**3** Introduceți tava.

## Blocaj de hârtie la ușa din față

**1** Deschideți ușa frontală.

**Avertisment - Pericol de deteriorare:** Pentru a preveni deteriorarea de la descărcarea electrostatică, atingeți orice cadru metalic expus al imprimantei înainte de a accesa sau atinge zonele interioare ale imprimantei.



**2** Scoateți unitatea imagistică.

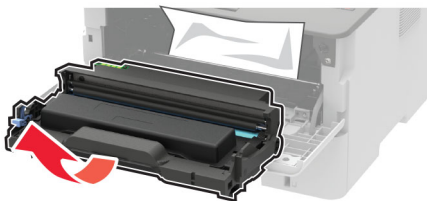

**Avertisment - Pericol de deteriorare:** Nu expuneți unitatea imagistică la lumină directă mai mult de 10 minute. Expunerea prelungită la lumină poate cauza probleme de calitate a imprimării.

**Avertisment - Pericol de deteriorare:** Nu atingeți tamburul fotoconductorului. Dacă îl atingeți, calitatea viitoarelor lucrări de imprimare poate fi afectată.



### 3 Scoateți hârtia blocată.

**ATENȚIE - SUPRAFAȚĂ FIERBINTE:** Interiorul imprimantei poate să fie fierbinte. Pentru a reduce riscul de vătămare datorat componentei fierbinți, lăsați suprafața să se răcească înainte de a o atinge.

**Notă:** Asigurați-vă că toate fragmentele de hârtie sunt îndepărtate.



### 4 Introduceți unitatea imagistică.



### 5 Închideți ușa.

## Blocaj de hârtie la ușa din spate

### 1 Deschideți ușa de acces din spate.

**ATENȚIE - SUPRAFAȚĂ FIERBINTE:** Interiorul imprimantei poate să fie fierbinte. Pentru a reduce riscul de vătămare datorat componentei fierbinți, lăsați suprafața să se răcească înainte de a o atinge.

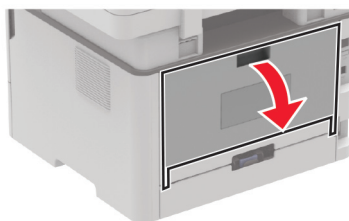



2 Deschideți ușa de acces a unității de fuziune.

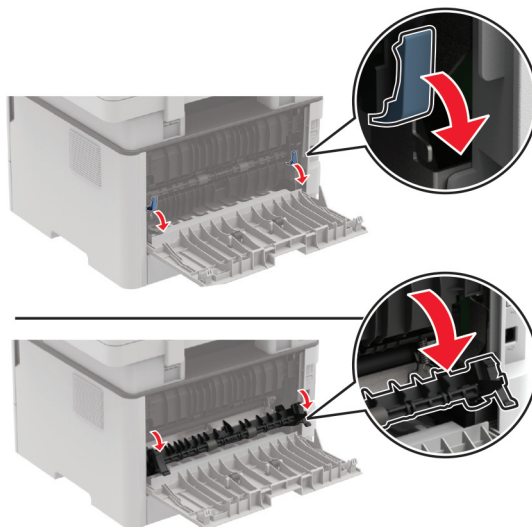

3 Scoateți hârtia blocată.

**Notă:** Asigurați-vă că toate fragmentele de hârtie sunt îndepărtate.

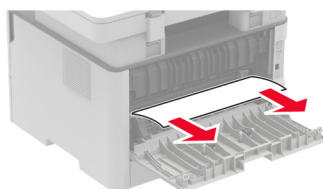

4 Închideți ușa de acces a unității de fuziune.

5 Închideți ușa din spate.

## Blocaj de hârtie în unitatea duplex

1 Trageți afară unitatea duplex, apoi scoateți hârtia blocată.

**Avertisment - Pericol de deteriorare:** Pentru a preveni deteriorarea de la descărcarea electrostatică, atingeți orice cadru metalic expus al imprimantei înainte de a accesa sau atinge zonele interioare ale imprimantei.

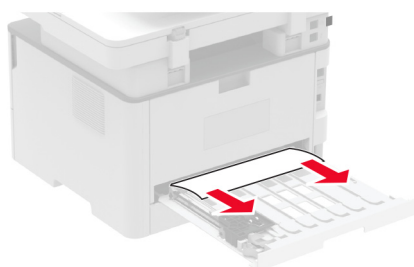

**Notă:** Asigurați-vă că toate fragmentele de hârtie sunt îndepărtate.

2 Introduceți unitatea duplex.

## Blocaj de hârtie în recipientul standard

1 Ridicați scannerul și apoi scoateți hârtia blocată.

**Notă:** Asigurați-vă că toate fragmentele de hârtie sunt îndepărtate.



2 Coborâți scannerul.

## Blocaj de hârtie în alimentatorul manual

Scoateți hârtia blocată.

**Notă:** Asigurați-vă că toate fragmentele de hârtie sunt îndepărtate.

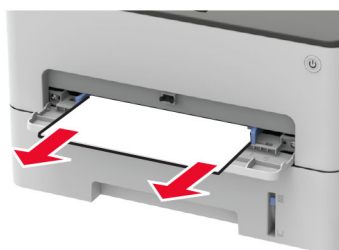

## Blocaj de hârtie în alimentatorul automat de documente

- 1 Scoateți toate documentele originale din tava ADF.
- 2 Deschideți capacul ADF.

**Avertisment - Pericol de deteriorare:** Pentru a preveni deteriorarea de la descărcarea electrostatică, atingeți orice cadru metalic expus al imprimantei înainte de a accesa sau atinge zonele interioare ale imprimantei.

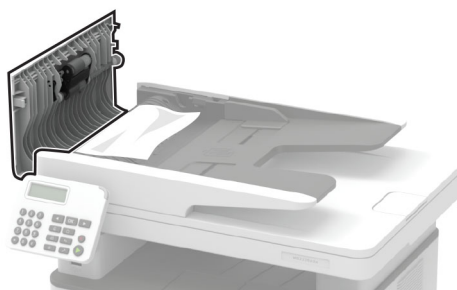

- 3 Scoateți hârtia blocată.

**Notă:** Asigurați-vă că toate fragmentele de hârtie sunt îndepărtate.

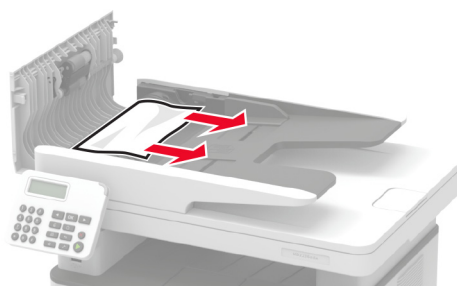

- 4 Închideți capacul ADF.

5 Deschideți capacul scannerului.

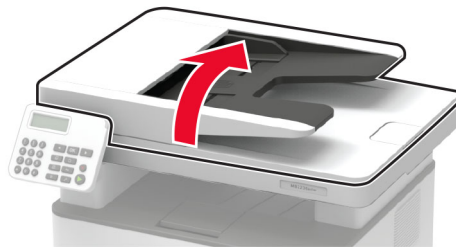

6 Scoateți hârtia blocată.

**Notă:** Asigurați-vă că toate fragmentele de hârtie sunt îndepărtate.

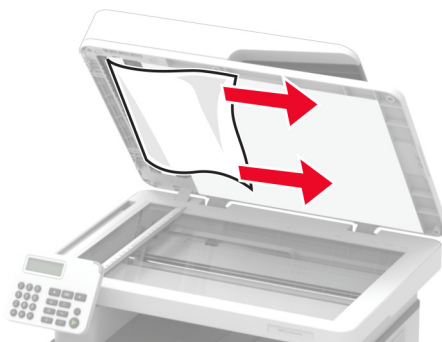

7 Închideți capacul scannerului.

## Probleme cu alimentarea de hârtie

### Plicurile se lipesc la imprimare

| Acțiune  | Da  | Nu                       |
|--|---|--------------------------|
| <p><b>Pas 1</b></p> <p><b>a</b> Utilizați un plic care a fost depozitat într-un mediu uscat.<br/> <b>Notă:</b> Imprimarea pe plicuri cu conținut ridicat de umiditate poate cauza lipirea marginilor.</p> <p><b>b</b> Trimiteți lucrarea de imprimare.<br/>                     Se lipește plicul la imprimare?</p>  | Treceți la pasul 2.                                   | Problema este rezolvată. |
| <p><b>Pas 2</b></p> <p><b>a</b> Asigurați-vă că tipul de hârtie este setat la Plic.<br/>                     De la panoul de control, navigați până la:<br/> <b>Setări &gt; Hârtie &gt; Configurarea tăvii &gt; Dimensiune/Tip hârtie</b><br/>                     Pentru modelele de imprimantă care nu dispun de ecran tactil, apăsați <b>OK</b> pentru a naviga printre setări.</p> <p><b>b</b> Trimiteți lucrarea de imprimare.<br/>                     Se lipește plicul la imprimare?</p> | Contactați <a href="#">asistența pentru clienți</a> . | Problema este rezolvată. |

## Imprimarea de documente colaționate nu funcționează

| Acțiune   | Da                       | Nu  |
|---|--------------------------|---|
| <p><b>Pas 1</b></p> <p><b>a</b> De la panoul de control, navigați până la:<br/> <b>Setări &gt; Imprimare &gt; Aspect &gt; Asamblare</b><br/>           Pentru modelele de imprimantă care nu dispun de ecran tactil, apăsați <b>OK</b> pentru a naviga printre setări.</p> <p><b>b</b> Selectați pe <b>[1,2,1,2,1,2]</b>.</p> <p><b>c</b> Imprimați documentul.</p> <p>Documentul este asamblat corect?</p> | Problema este rezolvată. | Treceți la pasul 2.                                   |
| <p><b>Pas 2</b></p> <p><b>a</b> Din documentul pe care încercați să-l imprimați, deschideți dialogul Imprimare și apoi selectați <b>Asamblare</b>.</p> <p><b>b</b> Imprimați documentul.</p> <p>Documentul este asamblat corect?</p>  | Problema este rezolvată. | Treceți la pasul 3.                                   |
| <p><b>Pas 3</b></p> <p><b>a</b> Reduceți numărul de pagini de imprimat.</p> <p><b>b</b> Imprimați documentul.</p> <p>Sunt paginile asamblate corect?</p>  | Problema este rezolvată. | Contactați <a href="#">asistența pentru clienți</a> . |

## Hârtia se blochează frecvent

| Acțiune   | Da                  | Nu                       |
|---|---------------------|--------------------------|
| <p><b>Pas 1</b></p> <p><b>a</b> Scoateți tava.</p> <p><b>b</b> Verificați dacă hârtia este încărcată corect.</p> <p><b>Note:</b></p> <ul style="list-style-type: none"> <li>• Asigurați-vă că ghidajele pentru hârtie sunt poziționate corect.</li> <li>• Asigurați-vă că nivelul teancului este inferior indicatorului de umplere maximă.</li> <li>• Asigurați-vă că imprimați pe tipul și dimensiunea de hârtie recomandate.</li> </ul> <p><b>c</b> Introduceți tava.</p> <p><b>d</b> Imprimați documentul.</p> <p>Apar frecvent blocaje de hârtie?</p> | Treceți la pasul 2. | Problema este rezolvată. |

| Acțiune   | Da   | Nu                       |
|---|--|--------------------------|
| <p><b>Pas 2</b></p> <p><b>a</b> De la panoul de control, navigați până la:<br/> <b>Setări &gt; Hârtie &gt; Configurarea tăvii &gt; Dimensiune/Tip hârtie</b><br/>                     Pentru modelele de imprimantă care nu dispun de ecran tactil, apăsați <b>OK</b> pentru a naviga printre setări.</p> <p><b>b</b> Setează dimensiunea și tipul de hârtie corecte.</p> <p><b>c</b> Imprimați documentul.</p> <p>Apar frecvent blocaje de hârtie?</p> | Treceți la pasul 3.                                | Problema este rezolvată. |
| <p><b>Pas 3</b></p> <p><b>a</b> Încărcați hârtie dintr-un pachet nou.<br/> <b>Notă:</b> Hârtia absoarbe umezeală din cauza umidității ridicate. Păstrați hârtia în ambalajul original până când sunteți gata să o încărcați.</p> <p><b>b</b> Imprimați documentul.</p> <p>Apar frecvent blocaje de hârtie?</p>  | Contact <a href="#">asistență pentru clienți</a> . | Problema este rezolvată. |

## Paginile blocate nu sunt reimprimare

| Acțiune  | Da                       | Nu  |
|--|--------------------------|---|
| <p><b>a</b> De la panoul de control, navigați până la:<br/> <b>Setări &gt; Dispozitiv &gt; Notificări &gt; Recuperare pagini blocate</b><br/>                     Pentru modelele de imprimantă care nu dispun de ecran tactil, apăsați <b>OK</b> pentru a naviga printre setări.</p> <p><b>b</b> În meniul Recuperare pagini blocate, selectați <b>Pe</b> sau <b>Auto</b>.</p> <p><b>c</b> Imprimați documentul.</p> <p>Au fost reimprimare paginile blocate?</p> | Problema este rezolvată. | Contactați <a href="#">asistență pentru clienți</a> . |

## Probleme cu e-mailul

### Dezactivarea mesajului de eroare „Serverul SMTP nu este configurat”

În funcție de modelul dvs. de imprimantă, efectuați oricare dintre următoarele acțiuni de la panoul de control:

- Atingeți  > **Setări > E-mail > Configurare e-mail > Dezactivare eroare „serverul SMTP nu este configurat” > Activat.**
- Navigați la  > **E-mail > OK > Configurare e-mail > OK > Dezactivare eroare „Serverul SMTP nu este configurat” > OK > Activat > OK.**

Pentru a preveni reapariția erorii, efectuați una dintre următoarele acțiuni:

- Actualizați firmware-ul. Pentru informații suplimentare, consultați [“Actualizare firmware” la pagina 45.](#)
- Configurați setările de e-mail SMTP. Pentru informații suplimentare, consultați [“Configurarea setărilor de e-mail SMTP” la pagina 32.](#)

## Nu se pot trimite e-mailuri

| Acțiune   | Da                       | Nu   |
|---|--------------------------|--|
| <p><b>Pas 1</b><br/>Asigurați-vă că setările de e-mail SMTP sunt configurate corect. Pentru informații suplimentare, consultați <a href="#">“Configurarea setărilor de e-mail SMTP” la pagina 32.</a></p> <p>Puteți trimite un e-mail?</p>  | Problema este rezolvată. | Treceți la pasul 2.                                  |
| <p><b>Pas 2</b><br/>Asigurați-vă că utilizați parola corectă. În funcție de furnizorul de servicii de e-mail, utilizați parola contului, parola aplicației sau parola de autentificare. Pentru informații suplimentare, consultați <a href="#">“Configurarea setărilor de e-mail SMTP” la pagina 32.</a></p> <p>Puteți trimite un e-mail?</p> | Problema este rezolvată. | Treceți la pasul 3.                                  |
| <p><b>Pas 3</b><br/>Asigurați-vă că imprimanta este conectată la o rețea și că rețeaua este conectată la internet.</p> <p>Puteți trimite un e-mail?</p>   | Problema este rezolvată. | Contactați <a href="#">asistența pentru clienți.</a> |

## Probleme la expedierea faxurilor

### ID-ul apelantului nu este afișat

**Notă:** Aceste instrucțiuni se aplică doar imprimantelor care acceptă faxul analogic. Pentru informații suplimentare, consultați [“Configurarea imprimantei pentru fax” la pagina 22.](#)

| Acțiune  | Da                       | Nu   |
|--|--------------------------|--|
| <p>Activați ID-ul apelantului.</p> <p>De la panoul de control, navigați până la:<br/><b>Setări &gt; Fax &gt; Configurare fax &gt; Setări primire faxuri &gt; Comenzi administrator &gt; Activare ID apelant</b></p> <p>Pentru modelele de imprimantă care nu dispun de ecran tactil, apăsați <b>OK</b> pentru a naviga printre setări.</p> <p>Este afișat ID-ul apelantului?</p> | Problema este rezolvată. | Contactați <a href="#">asistența pentru clienți.</a> |

## Nu se poate configura etherFAX

| Acțiune  | Da                       | Nu   |
|--|--------------------------|--|
| <p><b>Pas 1</b><br/>Verificați conectivitatea imprimantei.</p> <p><b>a</b> Imprimați Pagina configurare rețea. De la panoul de control, navigați până la:<br/><b>Setări &gt; Rapoarte &gt; Rețea &gt; Pagină configurare rețea</b><br/>Pentru modelele de imprimantă care nu dispun de ecran tactil, apăsați <b>OK</b> pentru a naviga printre setări.</p> <p><b>b</b> Verificați starea rețelei.</p> <p>Imprimanta se poate conecta la rețea?</p> | Treceți la pasul 3.      | Treceți la pasul 2.  |
| <p><b>Pas 2</b><br/>Asigurați-vă că imprimanta este conectată la o rețea și că rețeaua este conectată la internet.</p> <p>Puteți configura etherFAX?</p>   | Problema este rezolvată. | Treceți la pasul 3.  |
| <p><b>Pas 3</b><br/>Asigurați-vă că etherFAX este configurat corect. Pentru informații suplimentare, consultați "<a href="#">Configurarea funcției de fax utilizând etherFAX</a>" la pagina 24.</p> <p>Puteți configura etherFAX?</p>  | Problema este rezolvată. | Accesați <a href="https://www.etherfax.net/lexmark">https://www.etherfax.net/lexmark</a> . |

## Nu se pot trimite sau primi faxuri folosind etherFAX

| Acțiune   | Da                       | Nu   |
|---|--------------------------|--|
| <p><b>Pas 1</b><br/>Asigurați-vă că imprimanta este conectată la o rețea și că rețeaua este conectată la internet.</p> <p>Puteți trimite sau primi faxuri folosind etherFAX?</p>  | Problema este rezolvată. | Treceți la pasul 2.  |
| <p><b>Pas 2</b><br/><b>a</b> De la panoul de control, navigați până la:<br/><b>Setări &gt; Fax &gt; Configurare fax &gt; Setări generale de fax.</b><br/>Pentru modelele de imprimantă care nu dispun de ecran tactil, apăsați <b>OK</b> pentru a naviga printre setări.</p> <p><b>b</b> Asigurați-vă că aveți numărul de fax corect.</p> <p><b>c</b> Asigurați-vă că opțiunea Transport fax este setată la etherFAX.</p> <p>Puteți trimite sau primi faxuri folosind etherFAX?</p> | Problema este rezolvată. | Treceți la pasul 3.  |
| <p><b>Pas 3</b><br/>Împărțiți documentele mari în fișiere de dimensiuni mai mici.</p> <p>Puteți trimite sau primi faxuri folosind etherFAX?</p>   | Problema este rezolvată. | Accesați <a href="https://www.etherfax.net/lexmark">https://www.etherfax.net/lexmark</a> . |



## Nu se pot trimite sau primi faxuri folosind faxul analogic

| Acțiune   | Da                       | Nu                  |
|---|--------------------------|---------------------|
| <p><b>Pas 1</b><br/>Eliminați toate mesajele de eroare care apar pe afișaj.</p> <p>Puteți trimite sau primi un fax?</p>   | Problema este rezolvată. | Treceți la pasul 2. |
| <p><b>Pas 2</b><br/>Asigurați-vă că sunt corecte conexiunile cablurilor ale următoarelor echipamente:</p> <ul style="list-style-type: none"> <li>• Telefon</li> <li>• Căști</li> <li>• Robot telefonic</li> </ul> <p>Puteți trimite sau primi un fax?</p>   | Problema este rezolvată. | Treceți la pasul 3. |
| <p><b>Pas 3</b><br/>Verificați dacă se aude tonul.</p> <ul style="list-style-type: none"> <li>• Apelați numărul de fax pentru a verifica dacă funcționează corect.</li> <li>• Dacă utilizați opțiunea Apelare cu receptorul în furcă, creșteți volumul pentru a verifica dacă există ton.</li> </ul> <p>Se aude tonul de apel?</p>  | Treceți la pasul 5.      | Treceți la pasul 4. |
| <p><b>Pas 4</b><br/>Verificați priza de perete a telefonului.</p> <p><b>a</b> Conectați telefonul analogic direct la priza de perete.</p> <p><b>b</b> Așteptați tonul de apel.</p> <p><b>c</b> Dacă nu auziți un ton de apel, atunci folosiți un alt cablu de telefon.</p> <p><b>d</b> Dacă tot nu auziți tonul de apel, atunci conectați telefonul analogic la o altă priză de perete.</p> <p><b>e</b> Dacă auziți un ton de apel, conectați imprimanta la priza de perete respectivă.</p> <p>Puteți trimite sau primi un fax?</p> | Problema este rezolvată. | Treceți la pasul 5. |

| Acțiune  | Da                       | Nu  |
|--|--------------------------|---|
| <p><b>Pas 5</b><br/>Verificați conexiunea imprimantei la un serviciu de telefonie analogic sau la un conector digital corect.</p> <ul style="list-style-type: none"> <li>• Dacă utilizați un serviciu telefonic de tip Servicii Integrate pentru Rețea Digitală (Integrated Services for Digital Network - ISDN), atunci conectați-vă la un port de telefon analogic al unui adaptor de terminal ISDN. Pentru informații suplimentare, contactați furnizorul ISDN.</li> <li>• Dacă utilizați DSL, conectați-vă la un filtru DSL sau la un router care acceptă utilizare analogică. Pentru informații suplimentare, contactați furnizorul DSL.</li> <li>• Dacă utilizați un serviciu de telefonie de tip centrală telefonică privată (private branch exchange - PBX), asigurați-vă că vă conectați la o conexiune analogică în PBX. Dacă nu există niciuna, atunci luați în considerare instalarea unei linii telefonice analogice pentru fax.</li> </ul> <p>Puteți trimite sau primi un fax?</p> | Problema este rezolvată. | Treceți la pasul 6.                                   |
| <p><b>Pas 6</b><br/>Deconectați temporar alte echipamente și dezactivați alte servicii de telefonie.</p> <p><b>a</b> Deconectați alte echipamente (de ex. roboți telefonici, computere, modemi sau splitere de linii telefonice) dintre imprimantă și linia telefonică.</p> <p><b>b</b> Dezactivați funcția de apel în așteptare și mesagerie vocală. Pentru informații suplimentare, contactați compania de telefonie.</p> <p>Puteți trimite sau primi un fax?</p>  | Problema este rezolvată. | Treceți la pasul 7.                                   |
| <p><b>Pas 7</b><br/>Scațați documentul original, pagină cu pagină.</p> <p><b>a</b> Formați numărul de fax.</p> <p><b>b</b> Scațați documentul.</p> <p>Puteți trimite sau primi un fax?</p>   | Problema este rezolvată. | Contactați <a href="#">asistența pentru clienți</a> . |

## Se pot primi, dar nu și trimite faxuri folosind faxul analogic

| Acțiune  | Da                       | Nu  |
|--|--------------------------|---|
| <p><b>Pas 1</b><br/>Încărcați corespunzător un document original în ADF sau pe geamul scannerului.</p> <p>Puteți trimite faxuri?</p>   | Problema este rezolvată. | Treceți la pasul 2.                                   |
| <p><b>Pas 2</b><br/>Configurați corespunzător numărul de comandă rapidă.</p> <ul style="list-style-type: none"> <li>• Verificați dacă numărul de comandă rapidă a fost configurat pentru numărul de telefon pe care doriți să îl formați.</li> <li>• Formați numărul de telefon manual.</li> </ul> <p>Puteți trimite faxuri?</p> | Problema este rezolvată. | Contactați <a href="#">asistența pentru clienți</a> . |

## Se pot trimite, dar nu și primi faxuri folosind faxul analogic

| Acțiune   | Da                       | Nu  |
|---|--------------------------|---|
| <p><b>Pas 1</b><br/>Asigurați-vă că sursa hârtiei nu este goală.</p> <p>Puteți primi faxuri?</p>  | Problema este rezolvată. | Treceți la pasul 2.                                   |
| <p><b>Pas 2</b><br/>Verificați setările intervalului dintre numărul de apeluri.<br/>De la panoul de control, navigați până la:<br/><b>Setări &gt; Fax &gt; Configurare fax &gt; Setări primire faxuri &gt; Nr. de semnale de apel până la răspuns</b><br/>Pentru modelele de imprimantă care nu dispun de ecran tactil, apăsați <b>OK</b> pentru a naviga printre setări.</p> <p>Puteți primi faxuri?</p> | Problema este rezolvată. | Treceți la pasul 3.                                   |
| <p><b>Pas 3</b><br/>Dacă imprimanta imprimă pagini goale, consultați <a href="#">"Pagini necompletate sau albe" la pagina 145</a>.</p> <p>Puteți primi faxuri?</p>  | Problema este rezolvată. | Contactați <a href="#">asistența pentru clienți</a> . |

## Calitate deficitară a imprimării faxului

| Acțiune   | Da                              | Nu  |
|---|---------------------------------|---|
| <p><b>Pas 1</b><br/>Asigurați-vă că nu există defecte de calitate de imprimare.</p> <p><b>a</b> De la panoul de control, navigați până la:<br/><b>Setări &gt; Rezolvarea problemelor &gt; Pagini de testare a calității imprimării</b><br/>Pentru modelele de imprimantă care nu dispun de ecran tactil, apăsați <b>OK</b> pentru a naviga printre setări.</p> <p><b>b</b> Corectați orice defecte de calitate de imprimare. Pentru informații suplimentare, consultați <a href="#">"Calitate slabă la imprimare" la pagina 145.</a></p> <p>Calitatea de imprimare a faxului este satisfăcătoare?</p> | <p>Problema este rezolvată.</p> | <p>Treceți la pasul 2.</p>                                  |
| <p><b>Pas 2</b><br/>Scădeți viteza de transmitere a faxului de intrare.</p> <p><b>a</b> De la panoul de control, navigați până la:<br/><b>Setări &gt; Fax &gt; Configurare fax &gt; Setări primire faxuri &gt; Comenzi administrator &gt; Viteză maximă</b><br/>Pentru modelele de imprimantă care nu dispun de ecran tactil, apăsați <b>OK</b> pentru a naviga printre setări.</p> <p><b>b</b> Selectați o viteză de transmisie mai redusă.</p> <p>Calitatea de imprimare a faxului este satisfăcătoare?</p>   | <p>Problema este rezolvată.</p> | <p>Contactați <a href="#">asistența pentru clienți.</a></p> |

## Informații lipsă pe pagina de însoțire a faxului

| Acțiune  | Nu                              | Da  |
|--|---------------------------------|---|
| <p><b>a</b> Opriți imprimanta, așteptați aproximativ 10 secunde, apoi reporniți-o.</p> <p><b>b</b> Trimiteți sau recuperați faxul.</p> <p>Există informații lipsă pe pagina de însoțire a faxului?</p> | <p>Problema este rezolvată.</p> | <p>Contactați <a href="#">asistența pentru clienți.</a></p> |

## Nu se poate trimite pagina de însoțire a faxului de la computer

| Acțiune   | Da                              | Nu                         |
|---|---------------------------------|----------------------------|
| <p><b>Pas 1</b></p> <p><b>a</b> Asigurați-vă că driverul de imprimare este actualizat. Pentru informații suplimentare, consultați <a href="#">"Instalarea software-ului pentru imprimantă" la pagina 43.</a></p> <p><b>b</b> Trimiteți faxul.</p> <p>Puteți trimite pagina de însoțire a faxului?</p> | <p>Problema este rezolvată.</p> | <p>Treceți la pasul 2.</p> |

| Acțiune   | Da                       | Nu  |
|---|--------------------------|---|
| <p><b>Pas 2</b></p> <p><b>a</b> Din documentul pe care încercați să-l trimiteți prin fax, deschideți dialogul Imprimare.</p> <p><b>b</b> Selectați imprimanta și apoi faceți clic pe <b>Proprietăți, Preferințe, Opțiuni</b> sau <b>Configurare</b>.</p> <p><b>c</b> Faceți clic pe <b>Fax</b>, apoi debifați setarea <b>Se afișează setările înaintea trimerii de faxuri</b>.</p> <p><b>d</b> Trimiteți faxul.</p> <p>Puteți trimite pagina de însoțire a faxului?</p> | Problema este rezolvată. | Contactați <a href="#">asistența pentru clienți</a> . |

## Probleme de scanare

### Nu se poate scana către un computer

| Acțiune  | Da                       | Nu                  |
|--|--------------------------|---------------------|
| <p><b>Pas 1</b></p> <p>Efectuați o lucrare de copiere.</p> <p>A reușit lucrarea de copiere?</p>  | Treceți la pasul 3.      | Treceți la pasul 2. |
| <p><b>Pas 2</b></p> <p><b>a</b> Opriti imprimanta, așteptați aproximativ 10 secunde, apoi reporniți-o.</p> <p><b>b</b> Scanați documentul.</p> <p>Puteți scana documentul către un computer?</p>   | Problema este rezolvată. | Treceți la pasul 3. |
| <p><b>Pas 3</b></p> <p>Verificați conectivitatea imprimantei.</p> <p><b>a</b> Imprimați Pagina configurare rețea. De la panoul de control, navigați până la:<br/><b>Setări &gt; Rapoarte &gt; Rețea &gt; Pagină configurare rețea.</b></p> <p><b>b</b> Verificați starea rețelei.</p> <p>Imprimanta se poate conecta la rețea?</p> | Treceți la pasul 5.      | Treceți la pasul 4. |
| <p><b>Pas 4</b></p> <p><b>a</b> Conectați imprimanta la rețea.</p> <p><b>b</b> Scanați documentul.</p> <p>Puteți scana documentul către un computer?</p>   | Problema este rezolvată. | Treceți la pasul 5. |

| Acțiune   | Da                       | Nu  |
|---|--------------------------|---|
| <p><b>Pas 5</b></p> <p><b>a</b> Asigurați-vă că imprimanta și computerul sunt conectate la aceeași rețea.</p> <p><b>b</b> Scanați documentul.</p> <p>Puteți scana documentul către un computer?</p> | Problema este rezolvată. | Contactați <a href="#">asistența pentru clienți</a> . |

## Nu se poate scana către un folder din rețea

| Acțiune  | Da                       | Nu                  |
|--|--------------------------|---------------------|
| <p><b>Pas 1</b></p> <p><b>a</b> Creați o comandă rapidă pentru un folder din rețea.</p> <p><b>b</b> Scanați un document cu ajutorul comenzii rapide. Pentru informații suplimentare, consultați "<a href="#">Scanare cu trimitere într-un folder din rețea</a>" la pagina 72.</p> <p>Puteți scana și salva un document într-un folder din rețea?</p> | Problema este rezolvată. | Treceți la pasul 2. |
| <p><b>Pas 2</b></p> <p>Asigurați-vă că ați selectat corect calea și formatul folderului din rețea. De exemplu, <code>//server_hostname/foldername/path</code>, unde <b>server_hostname</b> este un nume de domeniu complet calificat (FQDN) sau o adresă IP.</p> <p>Calea și formatul folderului din rețea sunt corecte?</p>                         | Treceți la pasul 3.      | Treceți la pasul 4. |
| <p><b>Pas 3</b></p> <p>Asigurați-vă că aveți permisiune de acces la scriere la folderul din rețea.</p> <p>Puteți scana și salva un document într-un folder din rețea?</p>  | Problema este rezolvată. | Treceți la pasul 4. |

| Acțiune   | Da                              | Nu  |
|---|---------------------------------|---|
| <p><b>Pas 4</b><br/>                     Actualizați comanda rapidă pentru folderul de rețea.</p> <p><b>a</b> Deschideți un browser web, apoi tastați adresa IP a imprimantei în câmpul de adrese.</p> <p><b>Note:</b></p> <ul style="list-style-type: none"> <li>• Vizualizați adresa IP a imprimantei pe ecranul de pornire. Adresa IP apare ca patru seturi de numere separate prin puncte, cum ar fi 123.123.123.123.</li> <li>• Dacă utilizați un server proxy, dezactivați-l temporar pentru a încărca corect pagina web.</li> </ul> <p><b>b</b> Faceți clic pe <b>Comenzi rapide</b>, apoi selectați o comandă rapidă.</p> <p><b>Notă:</b> Dacă aveți mai multe tipuri de comenzi rapide, selectați Folder de rețea.</p> <p><b>c</b> În câmpul Cale partajare, introduceți calea folderului din rețea.</p> <p><b>Note:</b></p> <ul style="list-style-type: none"> <li>• În cazul în care calea dvs. de partajare este <code>\server_hostname\foldername\path</code>, introduceți <code>//server_hostname/foldername/path</code>.</li> <li>• Asigurați-vă că utilizați barele oblice spre dreapta atunci când introduceți calea de partajare.</li> </ul> <p><b>d</b> Din meniul Autentificare, selectați metoda dvs. de autentificare.</p> <p><b>Notă:</b> Dacă Autentificarea este setată la „Se utilizează numele de utilizator și parola alocate”, introduceți-vă datele de conectare în câmpurile Nume de utilizator și Parolă.</p> <p><b>e</b> Faceți clic pe <b>Salvare</b>.</p> <p>Puteți scana și salva un document într-un folder din rețea?</p> | <p>Problema este rezolvată.</p> | <p>Treceți la pasul 5.</p>                                  |
| <p><b>Pas 5</b><br/>                     Asigurați-vă că imprimanta și folderul de rețea sunt conectate la aceeași rețea.</p> <p>Puteți scana și salva un document într-un folder din rețea?</p>  | <p>Problema este rezolvată.</p> | <p>Contactați <a href="#">asistența pentru clienți</a>.</p> |

## Copii de documente sau foto parțiale

| Acțiune  | Da                              | Nu                         |
|--|---------------------------------|----------------------------|
| <p><b>Pas 1</b></p> <p><b>a</b> Asigurați-vă că documentul sau fotografia sunt așezate cu fața în jos în colțul din stânga sus al geamului scannerului.</p> <p><b>b</b> Copiați documentul sau fotografia.</p> <p>Documentul sau fotografia se copiază corect?</p> | <p>Problema este rezolvată.</p> | <p>Treceți la pasul 2.</p> |

| Acțiune  | Da                       | Nu  |
|--|--------------------------|---|
| <p><b>Pas 2</b></p> <p><b>a</b> Setați dimensiunea hârtiei corespunzător cu hârtia încărcată în tavă.</p> <p><b>b</b> Copiați documentul sau fotografia.</p> <p>Documentul sau fotografia se copiază corect?</p> | Problema este rezolvată. | Contactați <a href="#">asistența pentru clienți</a> . |

## Operația de scanare nu a reușit

| Acțiune  | Da                       | Nu  |
|--|--------------------------|---|
| <p><b>Pas 1</b></p> <p>Verificați conexiunile prin cablu.</p> <p><b>a</b> Asigurați-vă că este conectat bine cablul de Ethernet sau USB la calculator și la imprimantă.</p> <p><b>b</b> Retrimiteți lucrarea de scanare.</p> <p>A reușit operația de scanare?</p>  | Problema este rezolvată. | Treceți la pasul 2.                                   |
| <p><b>Pas 2</b></p> <p>Verificați fișierul pe care doriți să îl scanați.</p> <p><b>a</b> Asigurați-vă că numele fișierului nu este deja în uz în folderul de destinație.</p> <p><b>b</b> Asigurați-vă că documentul sau fotografia pe care doriți să o scanați nu este deschisă în altă aplicație.</p> <p><b>c</b> Retrimiteți lucrarea de scanare.</p> <p>A reușit operația de scanare?</p> | Problema este rezolvată. | Treceți la pasul 3.                                   |
| <p><b>Pas 3</b></p> <p><b>a</b> Verificați dacă caseta de dialog <b>Adăugare marcaj de oră</b> sau <b>Suprascriere fișier existent</b> este selectată în setările de configurare ale destinației.</p> <p><b>b</b> Retrimiteți lucrarea de scanare.</p> <p>A reușit operația de scanare?</p>  | Problema este rezolvată. | Contactați <a href="#">asistența pentru clienți</a> . |



## Calitate slabă a copierii

| Acțiune   | Da                              | Nu   |
|---|---------------------------------|--|
| <p><b>Pas 1</b></p> <p><b>a</b> Curățați geamul scannerului și geamul ADF cu o lavetă umedă, moale și fără scame. Dacă imprimanta are un al doilea geam ADF în interiorul unității ADF, curățați și acest geam.<br/>Pentru informații suplimentare, consultați "<a href="#">Curățarea scannerului</a>" la pagina 140.</p> <p><b>b</b> Asigurați-vă că documentul sau fotografia sunt așezate cu fața în jos în colțul din stânga sus al geamului scannerului.</p> <p><b>c</b> Copiați documentul sau fotografia.</p> <p>Calitatea copiei este satisfăcătoare?</p> | <p>Problema este rezolvată.</p> | <p>Treceți la pasul 2.</p>                               |
| <p><b>Pas 2</b></p> <p><b>a</b> Verificați calitatea documentului sau fotografiei originale.</p> <p><b>b</b> Ajustați setările de calitate a scanării.</p> <p><b>c</b> Copiați documentul sau fotografia.</p> <p>Calitatea copiei este satisfăcătoare?</p>  | <p>Problema este rezolvată.</p> | <p>Contact <a href="#">asistență pentru clienți</a>.</p> |

## Imagine sau text cu margini zimțate la scanarea din ADF

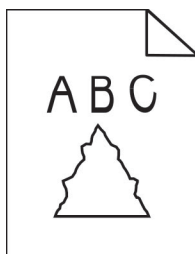

| Acțiune   | Da  | Nu                              |
|---|---|---------------------------------|
| <p><b>a</b> Încărcați 50 de coli de hârtie simplă curată în ADF.<br/><b>Notă:</b> Hârtia simplă ajută la curățarea sau îndepărtarea prafului și a altor depuneri de pe rolele de alimentare ADF.</p> <p><b>b</b> De la panoul de control, apăsați .</p> <p><b>c</b> Încărcați un document original în ADF.</p> <p><b>d</b> Scanați documentul.</p> <p>În materialele imprimate apar imagini sau text cu margini zimțate?</p> | <p>Contactați <a href="#">asistență pentru clienți</a>.</p> | <p>Problema este rezolvată.</p> |

## Scannerul nu se închide

| Acțiune  | Da                              | Nu  |
|--|---------------------------------|---|
| <p>Îndepărtați elementele ce împiedică închiderea capacului scannerului.</p> <p>Capacul scannerului s-a închis corect?</p> | <p>Problema este rezolvată.</p> | <p>Contactați <a href="#">asistență pentru clienți</a>.</p> |

## Scanarea durează prea mult sau îngheață computerul

| Acțiune  | Da   | Nu                       |
|--|--|--------------------------|
| Închideți toate aplicațiile care afectează scanarea.<br><br>Scanarea durează prea mult sau blochează calculatorul? | Contact <a href="#">asistență pentru clienți</a> . | Problema este rezolvată. |

## Scannerul nu răspunde

| Acțiune  | Da                       | Nu   |
|--|--------------------------|--|
| <p><b>Pas 1</b></p> <p><b>a</b> Verificați conectarea corespunzătoare a cablului de alimentare la imprimantă și la priza electrică.</p> <p> <b>ATENȚIE - PERICOL DE ACCIDENTARE:</b> Pentru a evita pericolul de incendiu sau de electrocutare, conectați cablul de tensiune direct la o priză electrică legată corespunzător la masă și cu parametri nominali corespunzători, aflată în apropierea produsului și ușor accesibilă.</p> <p><b>b</b> Copiați sau scanați documentul.</p> <p>Scannerul reacționează?</p> | Problema este rezolvată. | Treceți la pasul 2.                                |
| <p><b>Pas 2</b></p> <p><b>a</b> Verificați dacă imprimanta este pornită.</p> <p><b>b</b> Eliminați toate mesajele de eroare care apar pe afișaj.</p> <p><b>c</b> Copiați sau scanați documentul.</p> <p>Scannerul reacționează?</p>  | Problema este rezolvată. | Treceți la pasul 3.                                |
| <p><b>Pas 3</b></p> <p><b>a</b> Oprii imprimanta, așteptați aprox. 10 secunde, apoi reporniți-o.</p> <p><b>b</b> Copiați sau scanați documentul.</p> <p>Scannerul reacționează?</p>  | Problema este rezolvată. | Contact <a href="#">asistență pentru clienți</a> . |

## Ajustarea înregistrării scannerului

1 De la panoul de control, navigați până la:

**Setări > Dispozitiv > Întreținere > Meniu Configurare > Configurație scanner > Înregistrare manuală scanner > Test rapid imprimare**

Pentru modelele de imprimantă care nu dispun de ecran tactil, apăsați **OK** pentru a naviga printre setări.

2 Amplasați pagina pentru Test rapid imprimare pe geamul scannerului, apoi selectați **Înregistrare geam scanner**.

3 Selectați **Test rapid copiere**.

4 Comparați pagina pentru Test rapid copiere cu documentul original.

**Notă:** Dacă marginile paginii de test sunt diferite față de documentul original, ajustați Marginea din stânga și Marginea de sus.

5 Repetați [pas 3](#) și [pas 4](#) până când marginile paginii pentru Test rapid copiere corespund îndeaproape cu documentul original.

## Ajustarea înregistrării ADF

1 De la panoul de control, navigați până la:

**Setări > Dispozitiv > Întreținere > Meniu Configurare > Configurație scanner > Înregistrare manuală scanner > Test rapid imprimare**

Pentru modelele de imprimantă care nu dispun de ecran tactil, apăsați **OK** pentru a naviga printre setări.

2 Amplasați pagina pentru Test rapid imprimare în tava ADF, apoi selectați **Înregistrare ADF față**.

**Notă:** Pentru a alinia înregistrarea ADF față, amplasați pagina de test cu fața în sus, astfel încât latura scurtă să intre prima în ADF.

3 Selectați **Test rapid copiere**.

4 Comparați pagina pentru Test rapid copiere cu documentul original.

**Notă:** Dacă marginile paginii de test sunt diferite față de documentul original, reglați Ajustarea orizontală și Marginea de sus.

5 Repetați [pas 3](#) și [pas 4](#) până când marginile paginii pentru Test rapid copiere corespund îndeaproape cu documentul original.

## Contactarea serviciului de asistență pentru clienți

Înainte de a contacta serviciul de asistență pentru clienți, asigurați-vă că dețineți următoarele informații:

- Problema imprimantei
- Mesajul de eroare
- Tipul-modelul imprimantei și numărul de serie

Accesați <http://support.lexmark.com> pentru a primi asistență prin e-mail sau chat sau pentru a naviga prin biblioteca de manuale, documentația de asistență, drivere și alte descărcări.

Este disponibilă de asemenea asistența tehnică prin telefon. În S.U.A. sau în Canada, apăsați 1-800-539-6275. Pentru alte țări sau regiuni, accesați <http://support.lexmark.com>.

# Reciclare și eliminare

## Reciclarea produselor Lexmark

Dacă doriți să returnați produsele Lexmark pentru reciclare:

- 1 Accesați [www.lexmark.com/recycle](http://www.lexmark.com/recycle).
- 2 Selectați produsul pe care doriți să-l reciclați.

**Notă:** Consumabilele și componentele hardware ale imprimantei, neincluse în programele de colectare și reciclare Lexmark, pot fi reciclate prin intermediul centrului dvs. local de reciclare.

## Reciclarea ambalajelor Lexmark

Lexmark se străduiește mereu să reducă ambalajele la minimum. Un volum mai mic de ambalaje asigură faptul că imprimantele Lexmark sunt transportate în cel mai eficient și mai ecologic mod și că sunt mai puține ambalaje aruncate. Această eficiență ajută la generarea unui volum mai mic de emisii de gaze cu efect de seră, la sporirea economiei de energie și de resurse naturale. De asemenea, în anumite țări sau regiuni, Lexmark oferă posibilitatea de reciclare a componentelor de ambalaj. Pentru mai multe informații, accesați [www.lexmark.com/recycle](http://www.lexmark.com/recycle) și alegeți țara sau regiunea. Informațiile despre programele disponibile de reciclare a ambalajelor sunt incluse împreună cu cele despre reciclarea produselor.

Cutiile Lexmark sunt 100% reciclabile în locurile în care există unități de reciclare a materialelor ondulate. Este posibil ca în zona dvs. să nu existe astfel de unități.

Spuma folosită în ambalajele Lexmark este reciclabilă în locurile în care există unități de reciclare a materialelor din spumă. Este posibil ca în zona dvs. să nu existe astfel de unități.

Când returnați un cartuș la Lexmark, puteți reutiliza cutia în care a fost livrat acesta. Lexmark reciclează cutia.

## Note

### Ghidul informațiilor despre produs

Denumire produs:

Multifuncționale laser Lexmark MB2236adw, Lexmark MB2236adwe, Lexmark MB2236i

Tip echipament:

3400

Modele:

481, 485

### Notă referitoare la ediție

Iulie 2024

**Următorul paragraf nu se aplică în cazul țărilor în care astfel de prevederi nu sunt compatibile cu legile locale:** LEXMARK INTERNATIONAL, INC., FURNIZEAZĂ ACEASTĂ PUBLICAȚIE "CA ATARE", FĂRĂ NICI UN FEL DE GARANȚIE, FIE EA EXPRESĂ SAU IMPLICITĂ, INCLUZÂND DAR FĂRĂ A SE LIMITA LA ACESTE, GARANȚIILE IMPLICITE CU PRIVIRE LA VANDABILITATE SAU POTRIVIRE PENTRU UN ANUMIT SCOP. Unele state nu permit respingerea garanțiilor exprese sau implicite în anumite tranzacții; prin urmare, este posibil ca această declarație să nu se aplice în cazul dumneavoastră.

Această publicație poate conține inadvertențe tehnice sau erori tipografice. Informațiile conținute în această publicație se modifică periodic; aceste modificări se vor include în edițiile viitoare. Îmbunătățirile sau modificările produselor sau programelor descrise pot fi făcute în orice moment.

Referințele din această publicație cu privire la diverse produse, programe sau servicii nu implică faptul că producătorul intenționează să le facă disponibile în toate țările în care operează. Orice referință la un produs, program sau serviciu nu se face cu intenția de a declara sau sugera că numai acel produs, program sau serviciu pot fi utilizate. Orice produs, program sau serviciu, echivalent din punct de vedere funcțional, care nu încalcă nici un drept existent de proprietate intelectuală, poate fi utilizat în locul celor referite. Utilizatorul este singurul responsabil în legătură cu evaluarea și verificarea interoperabilității cu alte produse, programe sau servicii, cu excepția celor desemnate în mod expres de producător.

Pentru asistență tehnică Lexmark, vizitați <http://support.lexmark.com>.

Pentru informații despre politica de confidențialitate Lexmark care reglementează utilizarea acestui produs, accesați [www.lexmark.com/privacy](http://www.lexmark.com/privacy).

Pentru informații despre consumabile și descărcări, vizitați [www.lexmark.com](http://www.lexmark.com).

© 2019 Lexmark International, Inc.

Toate drepturile rezervate.

### Mărci comerciale

Lexmark și sigla Lexmark sunt mărci comerciale sau mărci comerciale înregistrate ale Lexmark International, Inc., înregistrate în Statele Unite ale Americii și/sau în alte țări.

Microsoft, Internet Explorer, Microsoft 365, Microsoft Edge, Outlook și Windows sunt mărci comerciale ale grupului de companii Microsoft.

Gmail, Android, Google Play și Google Chrome sunt mărci comerciale ale Google LLC.

Macintosh, macOS, Safari, and AirPrint are trademarks of Apple Inc., registered in the U.S. and other countries. App Store and iCloud are service marks of Apple Inc., registered in the U.S. and other countries. Use of the Works with Apple badge means that an accessory has been designed to work specifically with the technology identified in the badge and has been certified by the developer to meet Apple performance standards.

Marca verbală Mopria® este marcă comercială înregistrată și/sau neînregistrată a Mopria Alliance, Inc. în Statele Unite și alte țări. Utilizarea neautorizată este strict interzisă.

PCL® este marcă înregistrată a Hewlett-Packard Company. PCL este denumirea dată de Hewlett-Packard Company unui set de comenzi (un limbaj) și funcții ale imprimantei incluse în produsele sale de tip imprimantă. Această imprimantă este proiectată pentru a fi compatibilă cu limbajul PCL. Aceasta înseamnă că imprimanta recunoaște comenzile PCL utilizate în diverse aplicații și simulează funcțiile corespunzătoare comenzilor.

PostScript este o marcă comercială înregistrată a Adobe Systems Incorporated în Statele Unite și/sau în alte țări.

Wi-Fi® și Wi-Fi Direct® sunt mărci comerciale înregistrate ale Wi-Fi Alliance®.

Toate celelalte mărci comerciale aparțin proprietarilor respectivi.

## Note de licență

Toate notele de licență asociate cu acest produs pot fi vizualizate de pe CD:directorul \NOTICES de pe CD-ul de instalare.

## Niveluri de poluare fonică

Măsurătorile următoare au fost realizate în conformitate cu standardul ISO 7779 și raportate în conformitate cu standardul ISO 9296.

**Notă:** Unele moduri pot să nu fie valabile pentru produsul dvs.

| Presiune medie a sunetului pe metru, dBA |                                 |
|--|---------------------------------|
| Tipărirea                                | Pe o față: 52<br>Față-verso: 50 |
| Scanarea                                 | 52                              |
| Copierea                                 | 55                              |
| Pregătit                                 | 14                              |

Valorile se pot modifica. Pentru valorile actuale, consultați [www.lexmark.com](http://www.lexmark.com).

## Directiva WEEE (Waste from Electrical and Electronic Equipment - Deșeuri din echipamente electrice și electronice)

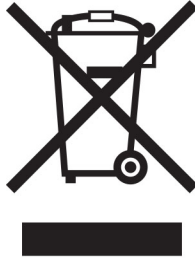

Sigla WEEE indică programe și proceduri de reciclare specifice pentru produsele electronice din țările Uniunii Europene. Noi încurajăm utilizatorii să recicleze produsele.

Dacă aveți alte întrebări cu privire la opțiunile de reciclare, vizitați site-ul Web Lexmark, la adresa [www.lexmark.com](http://www.lexmark.com) pentru a afla numărul de telefon al biroului de vânzări local.

### Baterie reîncărcabilă litiu-ion

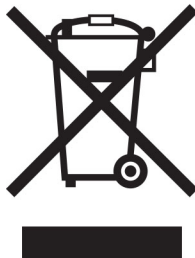

Acest produs poate conține o baterie reîncărcabilă litiu-ion de tip monedă, care trebuie înlăturată numai de către un tehnician instruit. Coș de gunoi pe roți barat înseamnă că produsul nu trebuie eliminat drept deșeu nesortat, ci trebuie trimis la facilități de colectare separate pentru recuperare și reciclare. În cazul în care bateria este înlăturată, nu aruncați bateria în gunoiul menajer. Este posibil să existe sisteme de colectare separate pentru baterii în comunitatea locală, cum ar fi o locație de colectare pentru reciclarea bateriilor. Colectarea separată a bateriilor uzate asigură tratarea corespunzătoare a deșeurilor, inclusiv reutilizarea și reciclarea, și previne orice potențiale efecte negative asupra sănătății umane și a mediului. Aruncați bateriile în mod responsabil.

Regulamentul (UE) 2023/1542

## Regulamentul (UE) 2023/1542

Acest produs poate conține o baterie reîncărcabilă cu litiu, de tip monedă. Această baterie respectă Regulamentul (UE) 2023/1542. Conformitatea este indicată prin marcajul CE:



Acest produs poate conține una dintre următoarele baterii rotunde:

- Identificare baterie: Număr model Seiko MS621F  
 Producator: Seiko Instruments Inc.  
 Adresa producătorului: 8, Nakase 1-chome, Mihama-ku, Chiba-shi, Chiba 261-8507, Japonia
- Identificare baterie: Număr model Panasonic ML621  
 Producator: Panasonic Energy Co., Ltd.  
 Adresa producătorului: 1-1 Matsushita-cho, Moriguchi City, Osaka 570-8511, Japonia
- Identificare baterie: Număr de model FDK ML621  
 Producator: FDK Corporation  
 Adresa producătorului: Shibaura Crystal Shinagawa, 1-6-41 Konan, Minato-ku, Tokyo 108-8212, Japonia

## Environmental labeling for packaging

Per Commission Regulation Decision 97/129/EC Legislative Decree 152/2006, the product packaging may contain one or more of the following symbols.

|  |  |
|--|--|
|  | <p>This symbol indicates that the packaging may contain corrugated fiberboard.</p>     |
|  | <p>This symbol indicates that the packaging may contain non-corrugated fiberboard.</p> |
|  | <p>This symbol indicates that the packaging may contain paper.</p>                     |

For more information, go to [www.lexmark.com/recycle](http://www.lexmark.com/recycle), and then choose your country or region. Information on available packaging recycling programs is included with the information on product recycling.



## Dezafectarea produsului

Normele de dezafectare a imprimantei sau accesoriilor diferă de cele pentru manipularea gunoiului menajer. Consultați autoritățile locale pentru informații despre opțiunile de dezafectare și reciclare.

## Returnarea cartușelor Lexmark pentru reutilizare sau reciclare

Programul de colectare a deșeurilor Lexmark vă permite să returnați gratuit companiei Lexmark cartușele utilizate, pentru a fi reutilizate sau reciclate. Cartușele goale returnate companiei Lexmark sunt, în proporție de 100%, fie reutilizate, fie dezmembrate pentru reciclare. Cutiile utilizate pentru returnarea cartușelor sunt, de asemenea, reciclate.

Pentru a returna cartușe Lexmark pentru reutilizare sau reciclare, efectuați următoarele:

- 1 Accesați [www.lexmark.com/recycle](http://www.lexmark.com/recycle).
- 2 Selectați produsul pe care doriți să-l reciclați.

## Notificare de sensibilitate statică



Acest simbol identifică componentele cu sensibilitate statică. Nu atingeți zonele din apropierea acestor simboluri fără a atinge în prealabil o suprafață metalică dintr-o zonă aflată în afara simbolului.

Pentru a preveni deteriorarea prin descărcare electrostatică la efectuarea de lucrări de întreținere, cum ar fi eliminarea blocajelor de hârtie sau înlocuirea consumabilelor, atingeți orice cadru metalic expus al imprimantei înainte de accesarea sau atingerea zonelor interioare ale imprimantei, chiar dacă simbolul nu este prezent.

## ENERGY STAR

Orice produs Lexmark care poartă emblema ENERGY STAR® pe produs sau pe un ecran de pornire este certificat ca respectând cerințele ENERGY STAR ale Agenției americane pentru Protecția Mediului (EPA) începând cu data fabricației.



## Informații cu privire la temperatură

|  |  |
|--|--|
| Temperatura în timpul operării și umiditatea relativă  | Între 10 și 32,2 °C (între 50 și 90 °F) și între 15 și 80 % RH<br>Între 15,6 și 32,2 °C (între 60 și 90 °F) și între 8 și 80 % RH<br>Temperatură maximă termometru umed <sup>2</sup> : 22,8 °C (73 °F)<br>Mediu fără condens |
| Depozitare pe termen lung Imprimantă/cartuș/unitate imagistică <sup>1</sup>  | Între 15,6 și 32,2 °C (între 60 și 90 °F) și între 8 și 80 % RH<br>Temperatură maximă termometru umed <sup>2</sup> : 22,8 °C (73 °F)   |
| Expediere pe termen scurt imprimantă/cartuș/unitate imagistică   | Între -40 și 40 °C (între -40 și 104 °F)   |
| <sup>1</sup> Termenul de valabilitate al consumabilelor este de aproximativ 2 ani. Această valoare presupune depozitarea într-un mediu de birou standard la 22 °C (72 °F) și la o umiditate de 45 %.<br><sup>2</sup> Temperatura termometrului umed este determinată de temperatura aerului și de umiditatea relativă. |  |

## Notă cu privire la laser

Imprimanta este certificată în Statele Unite ale Americii pentru a respecta cerințele DHHS 21 CFR, capitolul I, subcapitolul J pentru produse laser din clasa I (1) și în alte țări este certificată ca produs laser din clasa I care respectă cerințele IEC 60825-1: 2014.

Produsele laser din clasa I nu sunt considerate periculoase. Sistemul laser și imprimanta sunt concepute pentru a nu permite accesul uman la radiația laser superioară Clasei I în timpul funcționării normale, a întreținerii sau a condițiilor de service stabilite. Imprimanta are un ansamblu al capului de imprimare pentru care nu se poate oferi service și care conține un laser cu următoarele specificații:

Clasă: IIIb (3b) AIGaAs

Putere de ieșire nominală (miliwați): 15

Lungime de undă (nanometri): 775-800

## Consumul de energie

### Consumul de energie al produsului

În tabelul următor sunt documentate caracteristicile de consum energetic ale produsului.

**Notă:** Unele moduri pot să nu fie valabile pentru produsul dvs.

| Mod       | Descriere   | Consum de energie (Wați)                                  |
|-----------|---|---|
| Tipărirea | Produsul generează lucrări imprimate din intrări electronice.                   | Pe o față: 460<br>Față-verso: 325                         |
| Copiere   | Produsul generează o lucrare imprimată din documente originale cu suport fizic. | 460   |
| Scanare   | Produsul scanează documente de pe suport fizic.                                 | N/A (MB2236adw); 9,5 (MB2236adwe, MB2236i, unitate flash) |

| Mod                       | Descriere  | Consum de energie (Wați)                   |
|---------------------------|--|--|
| Pregătit                  | Produsul așteaptă o lucrare de imprimare.  | 5,5 (MB2236adw); 6,0 (MB2236adwe, MB2236i) |
| Sleep Mode (Modul Repaus) | Produsul se află într-un mod de economisire a energiei de nivel înalt.                       | 1,2 (MB2236adw); 1,1 (MB2236adwe, MB2236i) |
| Hibernate (Hibernare)     | Produsul se află într-un mod de economisire a energiei de nivel redus.                       | ---  |
| Dezactivat                | Produsul este conectat la o priză electrică, dar este oprit de la comutatorul de alimentare. | 0,1 (MB2236adw); 0,2 (MB2236adwe, MB2236i) |

Nivelurile de consum energetic listate în tabelul anterior reprezintă măsurători medii efectuate în timp. Valorile energetice instantanee pot fi semnificativ mai ridicate decât media.

Valorile se pot modifica. Pentru valorile actuale, consultați [www.lexmark.com](http://www.lexmark.com).

### Modul Repaus

Acest produs este prevăzut cu un mod de economisire a energiei denumit *Mod Repaus*. Modul Repaus economisește energie prin reducerea consumului energetic în perioadele extinse de inactivitate. Modul Repaus este activat automat după ce produsul nu este utilizat o anumită perioadă de timp, perioadă denumită *Expirare mod Repaus*.

|   |    |
|---|----|
| Valoarea implicită din fabrică pentru expirarea modului Repaus pentru acest produs (în minute): | 15 |
|---|----|

Utilizând meniurile de configurare, timpul de expirare a modului Repaus poate fi modificat între 1 minut și 120 de minute. Dacă viteza de imprimare este mai mică sau egală cu 30 de pagini pe minut, puteți seta un timp de expirare de maximum 60 de minute. Setarea timpului de expirare pentru modul Repaus la o valoare mai mică reduce consumul de energie, dar poate mări timpul de răspuns al produsului. Setarea timpului de expirare pentru modul Repaus la o valoare mai mare menține un răspuns rapid, dar utilizează mai multă energie.

### Modul Hibernare

Acest produs este prevăzut cu un mod de funcționare la un consum extrem redus de energie, denumit *modul Hibernare*. La funcționarea în modul Hibernare, toate celelalte sisteme și dispozitive sunt oprite în siguranță.

Pentru a intra în modul Hibernare, alegeți oricare dintre următoarele metode:

- Utilizarea opțiunii Expirare hibernare
- Utilizarea opțiunii Programare moduri alimentare

|   |        |
|---|--------|
| Opțiunea implicită din fabrică Expirare hibernare pentru acest produs în toate țările sau regiunile | 3 zile |
|---|--------|

Intervalul de timp în care imprimanta așteaptă după imprimarea unei lucrări înainte de a intra în modul Hibernare poate fi modificat cu valori între o oră și o lună.

### Note despre echipamentele de imagistică înregistrate EPEAT:

- Nivelul de alimentare în standby apare în modul Hibernare sau Dezactivat.
- Produsul se va opri automat la un nivel de alimentare în standby  $\leq 1$  W. Funcția de standby automat (Hibernare sau Dezactivat) va fi activată la livrarea produsului.

## Modul Oprit

Dacă acest produs are un mod Oprit care încă mai consumă o cantitate mică de energie, atunci pentru a opri complet consumul de energie al produsului, deconectați cablul sursei de alimentare de la priza electrică.

## Consumul total de energie

Uneori este util să se estimeze consumul total de energie al produsului. Deoarece datele privind consumul de energie sunt furnizate în Wați, pentru a calcula consumul energetic trebuie să înmulțiți consumul de energie cu timpul petrecut de produs în fiecare mod. Consumul total de energie al produsului este suma consumurilor de energie în fiecare mod.

## Notificări în legătură cu reglementările privind echipamentele terminale de telecomunicații

Această secțiune conține informații privind reglementările aferente produselor ce conțin un card de fax analog:

Număr tip/model Lexmark reglementat:

LEX-M15-001

## Notificări în legătură cu reglementările privind produsele care utilizează comunicațiile fără fir

Această secțiune cuprinde informații de conformitate care se aplică numai modelelor care utilizează comunicațiile fără fir.

În caz de îndoială dacă modelul dvs. este un model care utilizează comunicațiile fără fir, accesați <http://support.lexmark.com>.

## Notificare privind componentele modulare

Modelele fără fir conține următoarea componentă modulară:

Număr tip/model Lexmark LEX-M08-001 reglementat; FCC ID:IYLLEXM08001; IC:2376A-LEXM08001

Pentru a stabili care componente modulare sunt instalate pe produsul dvs. specific, consultați eticheta aflată pe produs.

## Expunerea la radiații de radio-frecvență

Puterea de ieșire radiată de acest dispozitiv este mult mai mică decât limitele de expunere la radio-frecvență stabilite de FCC și alte agenții de reglementare. Pentru a respecta cerințele de expunere la RF prevăzute de FCC și alte agenții de reglementare, trebuie păstrată o distanță minimă de 20 cm (8 inchi) între antenă și orice persoană.

## Conformitate cu directivele Comunității Europene (CE)

Acest produs este în conformitate cu cerințele de protecție ale Directivei Consiliului CE 2014/53/UE privind aproximarea și armonizarea legislației statelor membre referitoare la echipamentele radio.

Fabricantul acestui produs este: Lexmark International, Inc., 740 West New Circle Road, Lexington, KY, 40550 S.U.A. Reprezentantul autorizat pentru SEE/UE este: Lexmark International Technology Hungária Kft., 8 Lechner Ödön fasor, Millennium Tower III, 1095 Budapesta, UNGARIA. Importatorul din SEE/UE este: Lexmark International Technology S.à.r.l. 20, Route de Pré-Bois, ICC Building, Bloc A, CH-1215 Genève, Elveția. O declarație de conformitate cu cerințele Directivelor este disponibilă la cerere de la reprezentantul autorizat sau poate fi obținută de pe

[www.lexmark.com/en\\_us/about/regulatory-compliance/european-union-declaration-of-conformity.html](http://www.lexmark.com/en_us/about/regulatory-compliance/european-union-declaration-of-conformity.html)

Conformitatea este indicată prin marcajul CE:



## Declarația UE și a altor țări cu privire la benzile de frecvență operaționale ale emițătoarelor radio și puterea RF maximă

Acest produs radio transmite în banda de 2,4 Ghz (2,412 – 2,472 GHz) în UE. Puterea de ieșire EIRP maximă a transmițătorului, inclusiv amplificarea antenei, este ≤ 20 dBm.

## Conformitate cu directivele Comunității Europene (CE)

Acest produs este în conformitate cu cerințele de protecție ale directivelor Consiliului 2014/30/UE, 2014/35/UE, 2009/125/CE și 2011/65/UE, astfel cum a fost modificată prin (UE) 2015/863 privind aproximarea și armonizarea legislației din statele membre în legătură cu compatibilitatea electromagnetică, siguranța echipamentelor electrice proiectate pentru a fi utilizate cu anumite limite ale tensiunii, designul ecologic al produselor care utilizează energie și restricțiile de utilizare ale anumitor substanțe periculoase la echipamentele electrice și electronice.

Fabricantul acestui produs este: Lexmark International, Inc., 740 West New Circle Road, Lexington, KY, 40550 S.U.A. Reprezentantul autorizat pentru SEE/UE este: Lexmark International Technology Hungária Kft., 8 Lechner Ödön fasor, Millennium Tower III, 1095 Budapesta, UNGARIA. Importatorul din SEE/UE este: Lexmark International Technology S.à.r.l. 20, Route de Pré-Bois, ICC Building, Bloc A, CH-1215 Genève, Elveția. O declarație de conformitate cu cerințele Directivelor este disponibilă la cerere de la reprezentantul autorizat sau poate fi obținută de pe

[www.lexmark.com/en\\_us/about/regulatory-compliance/european-union-declaration-of-conformity.html](http://www.lexmark.com/en_us/about/regulatory-compliance/european-union-declaration-of-conformity.html)

Acest produs respectă limitele pentru Clasa B ale standardului EN 55032 și cerințele de siguranță ale standardului EN 62368-1.

# Index

## A

activarea portului USB 172  
activarea Wi-Fi Direct 48  
actualizarea firmware-ului 45  
adaptor RJ-11 28  
adăugarea de imprimante la un computer 43  
AirPrint  
    utilizare 53  
ajustarea înregistrării  
    scannerului 198  
ajustarea luminozității  
    faxurilor 67  
alimentator automat de  
    documente (ADF)  
    utilizare 59, 63, 65, 69  
alimentator manual  
    încărcare 42  
anularea lucrării de imprimare  
    de la computer 58  
    din panoul de control al  
        imprimantei 58  
asamblarea copiilor  
    copiere 61  
asistența pentru clienți  
    contactare 199  
atașarea cablurilor 21  
atribuirea imprimantei la un  
    model pentru sonerie 30  
avertizări prin poșta electronică  
    configurare 132

## B

benzi orizontale deschise la  
    culoare 160  
benzi verticale deschise la  
    culoare 161  
benzi verticale închise la  
    culoare 163  
blocaj de hârtie  
    în alimentatorul manual 182  
blocaj de hârtie în alimentatorul  
    automat de documente 183  
blocaj de hârtie în recipientul  
    standard 182  
blocaj de hârtie în tavă 178  
blocaj de hârtie în unitatea  
    duplex 181

blocaj de hârtie la ușa din  
    spate 180  
blocaj de hârtie la ușa  
    frontală 179  
blocaj hârtie, eliminare  
    în alimentatorul automat de  
        documente 183  
    în recipientul standard 182  
    la ușa din spate 180  
blocaje  
    evitare 176  
blocaje de hârtie  
    evitare 176  
    locație 177  
blocaje, eliminare  
    în alimentatorul automat de  
        documente 183  
    în tavă 178  
    la ușa din spate 180  
blocarea faxurilor nesolicitate 68

## C

calitate slabă a imprimării  
    faxului 192  
caracteristicile hârtiei 14  
cartuș de toner  
    comandă 133  
    înlocuire 134  
cărți de identitate  
    copiere 61  
coli de separare  
    plasare 57  
comandarea consumabilelor  
    cartuș de toner 133  
    unitate de imagine 134  
componentele imprimantei  
    curățare 139  
computer  
    conectarea la imprimantă 49  
    scanare către 69  
conectarea imprimantei  
    la o rețea fără fir 46  
conectarea imprimantei la un  
    serviciu de sonerie distinctă 30  
conectarea la rețeaua fără fir  
    utilizarea metodei cu apăsare  
        pe buton 47  
    utilizarea metodei PIN 47

conectarea unui computer la  
    imprimantă 49  
conectarea unui dispozitiv mobil  
    la imprimantă 48  
conectivitatea imprimantei  
    verificare 50  
configurare  
    fax 22  
configurare fax  
    conexiune linie telefonică  
        standard 25  
    în funcție de țară sau  
        regiune 28  
configurarea avertizărilor prin e-  
    mail 132  
configurarea formatului universal  
    de hârtie 40  
configurarea funcției de fax  
    folosind serverul de fax 24  
configurarea funcției de fax  
    utilizând etherFAX 24  
configurarea notificărilor de  
    aprovizionare 132  
configurarea orei de vară 13  
configurarea setărilor difuzorului  
    de fax 31  
configurarea setărilor serverului  
    de e-mail 32  
configurarea Wi-Fi Direct 48  
configurația imprimantei 11  
conservare consumabile 143  
consumabil care nu provine de la  
    Lexmark 175  
contactarea serviciului de  
    asistență pentru clienți 199  
contoare de utilizare a  
    consumabilelor  
    resetare 139, 175  
copiere  
    cărți de identitate 61  
    crearea unei comenzi  
        rapide 61  
    pe ambele fețe ale hârtiei 60  
    pe hârtie cu antet 60  
    utilizare ADF 59  
    utilizarea alimentatorului  
        automat de documente  
        (ADF) 59

- utilizarea geamului  
  scanerului 59
  - copiere față-verso 60
  - copiere, depanare
    - calitate slabă copiere 197
    - copii parțiale ale documentelor  
  sau fotografiilor 195
    - scannerul nu răspunde 198
  - copierea documentelor 59
  - copierea fotografiilor 60
  - copierea mai multor pagini 61
  - copierea mai multor pagini pe o  
singură coală 61
  - crearea unei comenzi rapide  
  copiere 61
  - destinație fax 66
  - crearea unei comenzi rapide  
  pentru copiere 61
  - crearea unei comenzi rapide  
  pentru o destinație de fax 66
  - crearea unui profil Cloud  
  Connector 50
  - curățarea ecranului tactil 141
  - curățarea imprimantei 139
  - curățarea scannerului 140
  - Curățarea scannerului 131
- D**
- dată și oră
    - setări fax 31
  - declarație de volatilitate 51
  - defecte repetitive pe materialele  
imprimare 166
  - depanare copiere
    - calitate slabă copiere 197
    - copii parțiale ale documentelor  
  sau fotografiilor 195
    - scannerul nu răspunde 198
    - scannerul nu se închide 197
  - depanare fax
    - calitate slabă a imprimării  
  faxului 192
  - identificatorul de apelant nu  
este afișat 187
  - informații lipsă pe pagina de  
însoțire a faxului 192
  - nu se poate configura  
  etherFAX 188
  - nu se poate trimite pagina de  
însoțire a faxului de la  
  computer 192
  - nu se pot primi faxuri folosind  
  faxul analogic 191
  - nu se pot trimite faxuri folosind  
  faxul analogic 191
  - nu se pot trimite sau primi  
  faxuri folosind etherFAX 188
  - nu se pot trimite sau primi  
  faxuri folosind faxul  
  analogic 189
  - depanare imprimare
    - documentele confidențiale și  
  alte documente în așteptare  
  nu se imprimă 167
    - hârtia se blochează  
  frecvent 185
    - imprimare lentă 169
    - imprimarea de documente  
  asamblate nu  
  funcționează 185
    - lucrarea este imprimată din  
  tava incorectă 168
    - lucrarea este imprimată pe  
  hârtie incorectă 168
    - lucrările de imprimare nu sunt  
  imprimare 167
    - margini incorecte 151
    - nu se poate citi unitatea  
  flash 172
    - paginile blocate nu sunt  
  reimprimare 186
    - plicurile se lipesc la  
  imprimare 184
  - depanare pentru calitatea  
imprimării
    - benzi orizontale deschise la  
  culoare 160
    - benzi verticale deschise la  
  culoare 161
    - benzi verticale închise la  
  culoare 163
    - defecțiunile se repetă 166
    - dungi verticale închise la  
  culoare și imprimare lipsă 165
    - fundal gri pe materialele  
  imprimare 150
    - hârtie pliată sau încrețită 149
    - imprimare cu pete și  
  puncte 154
    - imprimare oblică 156
    - imprimare strâmbă 156
    - încrețire hârtie 155
  - linii sau dungi verticale închise  
  la culoare 164
  - linii verticale albe 162
  - liniile fine nu sunt imprimate  
  corect 148
  - materiale imprimate  
  întunecate 146
  - materiale imprimate  
  luminoase 152
  - pagini goale sau albe 145
  - pagini negre 157
  - probleme legate de calitatea  
  imprimării 144
  - text sau imagini trunchiate 158
  - tonerul se desprinde ușor de pe  
  hârtie 159
  - depanare scanare
    - calitate slabă copiere 197
    - copii parțiale ale documentelor  
  sau fotografiilor 195
    - imagine cu margini zimțate la  
  scanarea din ADF 197
    - lucrarea de scanare nu a  
  reușit 196
    - nu se poate scana către un  
  computer 193
    - nu se poate scana către un  
  folder din rețea 194
    - scannerul nu răspunde 198
    - scannerul nu se închide 197
    - text cu margini zimțate la  
  scanarea din ADF 197
  - depanare, calitate imprimare
    - benzi orizontale deschise la  
  culoare 160
    - benzi verticale deschise la  
  culoare 161
    - benzi verticale închise la  
  culoare 163
    - defecțiunile se repetă 166
    - dungi verticale închise la  
  culoare și imprimare lipsă 165
    - fundal gri pe materialele  
  imprimare 150
    - hârtie pliată sau încrețită 149
    - imprimare cu pete și  
  puncte 154
    - imprimare oblică 156
    - imprimare strâmbă 156
    - încrețire hârtie 155
    - linii sau dungi verticale închise  
  la culoare 164

- linii verticale albe 162
  - liniile fine nu sunt imprimate
    - corect 148
  - materiale imprimate
    - întunecate 146
  - materiale imprimate luminoase 152
  - pagini goale sau albe 145
  - pagini negre 157
  - text sau imagini trunchiate 158
  - tonerul se desprinde ușor de pe hârtie 159
  - depanare, fax
    - identificatorul de apelant nu este afișat 187
    - informații lipsă pe pagina de însoțire a faxului 192
    - nu se poate configura etherFAX 188
    - nu se poate trimite pagina de însoțire a faxului de la computer 192
    - nu se pot trimite faxuri folosind faxul analogic 191
    - nu se pot trimite sau primi faxuri folosind etherFAX 188
    - nu se pot trimite sau primi faxuri folosind faxul analogic 189
  - depanare, imprimare
    - documentele confidențiale și alte documente în așteptare nu se imprimă 167
    - hârtia se blochează frecvent 185
    - imprimare lentă 169
    - imprimarea de documente asamblate nu funcționează 185
    - lucrarea este imprimată din tava incorectă 168
    - lucrarea este imprimată pe hârtie incorectă 168
    - lucrările de imprimare nu sunt imprimate 167
    - margini incorecte 151
    - paginile blocate nu sunt reimprimate 186
    - plicurile se lipesc la imprimare 184
    - depozitarea hârtiei 16
  - destinație fax
    - crearea unei comenzi rapide 66
  - dezactivarea erorii „Serverul SMTP nu este configurat” 186
  - dezactivarea rețelei Wi-Fi 49
  - dimensiune hârtie
    - setare 40
  - dimensiuni de hârtie acceptate 17
  - dimensiuni hârtie acceptate 17
  - dispozitiv mobil
    - conectare la imprimantă 48
    - imprimare din 52, 53
  - documente, imprimare de la computer 52
    - de pe un dispozitiv mobil 52
  - documentele confidențiale nu se imprimă 167
  - documentele în așteptare nu se imprimă 167
  - driver de fax
    - instalare 44
  - driver de imprimare
    - instalare 43
  - dungi verticale închise la culoare 165
  - dungi verticale pe materialele imprimate 164
- E**
- e-mail
    - trimitere 63
  - Eco Mode
    - setare 142
  - economia de hârtie 61
  - ecran de pornire
    - particularizare 13
  - ecran tactil
    - curățare 141
  - eliminarea blocajului de hârtie în alimentatorul manual 182
  - în unitatea duplex 181
  - la ușa din față 179
  - eroare „Serverul SMTP nu este configurat”
    - dezactivare 186
  - etherFAX, utilizare
    - configurarea funcției de fax 24
  - evitarea blocajelor de hârtie 176
  - expedierea imprimantei 143
- F**
- fax
    - acceptate 22
    - configurare 22
    - păstrare 68
    - redirecționare 68
    - trimitere 65
  - fax acceptat 22
  - fax analogic
    - nu se pot primi faxuri 191
  - faxuri nesolicitate
    - blocare 68
  - firmware, actualizare 45
  - folder de rețea
    - scanare către 72
  - formulare preimprimate
    - selectare 16
  - fotografii
    - copiere 60
  - funcția de poștă electronică
    - configurare 32
  - fundal gri pe materialele imprimate 150
  - furnizori de servicii de e-mail 32
- G**
- găsirea informațiilor despre imprimantă 9
  - găsirea numărului de serie al imprimantei 10
  - geam scanner
    - utilizare 59, 63, 65, 69
  - greutăți acceptate pentru hârtie 19
  - greutăți hârtie acceptate 19
- H**
- hârtie
    - formulare preimprimate 16
    - hârtie cu antet 16
    - neacceptată 15
    - selectare 14
  - hârtie cu antet
    - copiere pe 60
    - încărcare 42
- exportul unui fișier de configurare**  
 utilizarea Embedded Web Server 45



- selectare 16
  - hârtie încrețită 149
  - hârtie pliată 149
  - Hârtie universală
    - configurare 40
- I**
- identificarea locațiilor
    - blocajelor 177
  - identificarea zonelor de
    - blocaj 177
  - imagine cu margini zimțate
    - scanare din ADF 197
  - imagini trunchiate 158
  - importul unui fișier de
    - configurare
      - utilizarea Embedded Web
        - Server 45
  - imposibil de deschis serverul
    - Embedded Web Server 173
  - imprimanta nu răspunde 171
  - imprimanta nu se poate conecta
    - la Wi-Fi 174
  - imprimantă
    - alegerea unui loc 20
    - expediere 143
    - spații libere minime 20
  - imprimantă, mesaje
    - consumabil care nu provine de
      - la Lexmark 175
    - Înlocuiți cartușul, nepotrivire
      - regiune imprimantă 175
  - imprimare
    - de la computer 52
    - de la o unitate flash 54
    - de pe un dispozitiv mobil 53
    - dintr-un profil Cloud
      - Connector 57
    - jurnal fax 67
    - listă de eșantioane de
      - fonturi 57
    - lucrări de imprimare
      - confidențiale 56
    - lucrări de imprimare de
      - verificare 56
    - lucrări de imprimare
      - repetate 56
    - Pagină setări meniu 50
    - rezervarea lucrărilor de
      - imprimare 56
    - sarcini de imprimare
      - reținute 56
  - utilizarea Mopria Print
    - Service 53
    - utilizând Wi-Fi Direct 53
  - imprimare cu pete 154
  - imprimare de pe un
    - computer 52
  - imprimare lentă 169
  - Imprimare Lexmark
    - utilizare 52
  - imprimare lipsă 165
  - imprimare oblică 156
  - imprimare strâmbă 156
  - imprimarea de documente
    - asamblate nu funcționează 185
  - imprimarea de pe o unitate
    - flash 54
  - informații despre imprimantă
    - găsire 9
  - informații despre siguranță 7, 8
  - informații lipsă pe pagina de
    - însoțire a faxului 192
  - inserarea de coli de separare 57
  - instalarea driverului de fax 44
  - instalarea driverului de
    - imprimare 43
  - instalarea software-ului
    - imprimantei 43
- Î**
- încărcarea alimentatorului
    - manual 42
  - încărcarea hârtiei
    - în tavă 40
  - încrețire hârtie 155
  - îndepărtarea blocajelor
    - în alimentatorul manual 182
    - în recipientul standard 182
    - în tavă 178
    - în unitatea duplex 181
    - la ușa din față 179
  - înlocuirea consumabilelor
    - cartuș de toner 134
    - unitate de imagine 136
  - înlocuirea pieselor
    - tavă 138
    - unitate duplex 138
  - Înlocuiți cartușul, nepotrivire
    - regiune imprimantă 175
  - înregistrare ADF
    - reglare 199
  - înregistrare scanner
    - reglare 198
- Înțelegerea stării**
- culoarea butonului de
    - alimentare 14
  - indicator luminos 14
- J**
- jurnal fax
    - imprimare 67
- L**
- Lexmark Mobile Print
    - utilizare 52
  - Lexmark ScanBack Utility
    - utilizare 69
  - limbă tastatură 13
  - limbă, schimbare
    - tastatură pe ecran 13
  - linii albe 162
  - linii verticale albe 162
  - linii verticale închise la culoare
    - pe materialele imprimate 164
  - liniile fine nu sunt imprimate
    - corect 148
  - listă de eșantioane de fonturi
    - imprimare 57
  - lucrări de imprimare
    - anulare de la panoul de control
      - al imprimantei 58
    - anulare de pe computer 58
  - lucrarea este imprimată din tava
    - incorectă 168
  - lucrarea este imprimată pe hârtie
    - incorectă 168
  - lucrări de imprimare
    - depozitare 55
  - lucrări de imprimare
    - confidențiale
      - configurare 55
  - lucrări de imprimare de
    - verificare 55
  - lucrări de imprimare
    - neimprimate 167
  - lucrări de imprimare repetate 55
  - luminozitate fax
    - reglare 67
  - luminozitate toner
    - reglare 58
  - luminozitatea afișajului
    - reglare 142

**M**

margini incorecte 151  
materiale imprimate  
întunecate 146  
materiale imprimate  
luminoase 152  
mărirea unei copii 60  
memoria imprimantei  
ștergere 51  
memorie  
tipuri instalate la imprimantă 51  
memorie nevolatilă 51  
ștergere 51  
memorie volatilă 51  
ștergere 51  
meniu  
802.1x 123  
Administrare certificate 127  
Aspect 84  
Calitate 86  
Cloud Connector 129  
Colectare anonimă a  
datelor 80  
Comenzi rapide 130  
Configurare 85  
Configurare e-mail 102  
Configurare fax 93  
Configurare imprimare  
confidențială 128  
Configurarea serverului de  
fax 99  
Configurație LPD 123  
Configurație tavă 89  
Configurație universală 90  
Conturi locale 126  
Despre această imprimantă 84  
Dimensiuni de scanare  
particularizate 90  
Dispozitiv 130  
Diverse 129  
Eco Mode 76  
Ethernet 117  
Fax 130  
Fără fir 114  
Gestionarea energiei 79  
Imagine 88  
Imprimare 130  
Imprimare unitate flash 112  
IPSec 122  
Meniu Configurare 80  
Mod Fax 92

Notificări 77  
Pagină setări meniu 130  
Panou de operare de la  
distanță 77  
PCL 87  
PDF 86  
Pictograme vizibile pe ecranul  
de pornire 83  
PostScript 87  
Preferințe 75  
Prezentare generală a  
rețelei 113  
Programare dispozitive  
USB 127  
Public 125  
Restricții de conectare 127  
Restricționati accesul la  
rețeaua externă 125  
Rețea 131  
Revenire la setările prestabilite  
din fabrică 80  
Rezolvarea problemelor 131  
Scanare unitate flash 109  
Setări HTTP/FTP 124  
Setări implicite e-mail 103  
Setări implicite FTP 106  
Setări prestabilite copiere 91  
SNMP 121  
Ștergere fișiere de date  
temporare 129  
Ștergere pentru scoaterea din  
uz 83  
TCP/IP 119  
Tipuri suport 91  
USB 124  
Wi-Fi Direct 117  
meniuri imprimantă 74  
metoda cu apăsare pe buton 47  
metoda numărului personal de  
identificare 47  
micșorarea unei copii 60  
Mod Repaus  
setare 142  
modul Hibernare  
setare 142  
moduri de economisire a  
energiei  
setare 142  
Mopria Print Service 53  
mufă adaptoare 28  
mutarea imprimantei 20, 143

**N**

niveluri de poluare fonică 202  
note 202, 205, 206, 207, 208  
note FCC 208  
note privitoare la emisii 202, 208  
notificări aprovizionare  
configurare 132  
nu se poate citi unitatea flash  
depanare, imprimare 172  
nu se poate scana către un  
folder din rețea 194  
nu se poate trimite pagina de  
însoțire a faxului de la  
computer 192  
nu se pot primi faxuri folosind  
faxul analogic 191  
nu se pot trimite e-mailuri 187  
nu se pot trimite sau primi faxuri  
folosind etherFAX 188  
nu se pot trimite sau primi faxuri  
folosind faxul analogic 189  
număr de serie, imprimantă  
găsire 10

**O**

oră de vară  
configurare 31

**P**

Pagină setări meniu  
imprimare 50  
pagini albe 145  
Pagini de testare a calității  
imprimării 131  
pagini goale 145  
pagini negre 157  
paginile blocate nu sunt  
reimprimate 186  
păstrarea faxurilor 68  
pictograme pe ecranul de  
pornire  
afișare 13  
pictogramele ecranului de  
pornire  
afișare 13  
piese de schimb  
conservare 143  
piese de schimb și consumabile  
originale Lexmark 133  
piese și consumabile  
originale 133

plicuri  
 încărcare 42  
 plicurile se lipsesc la  
 imprimare 184  
 port Ethernet 21  
 port EXT 21  
 port LINE 21  
 port USB  
 activare 172  
 portul USB al imprimantei 21  
 porturile imprimantei 21  
 priză pentru cablul de  
 alimentare 21  
 probleme legate de calitatea  
 imprimării 144  
 profil Cloud Connector  
 creare 50  
 imprimare din 57  
 scanare către 72  
 programarea unui fax 66  
 puncte la imprimare 154

**R**

rapoartele imprimantei  
 vizualizare 133  
 reciclare  
 ambalajul Lexmark 200  
 produse Lexmark 200  
 recomandări privind hârtia 14  
 redirecționarea unui fax 68  
 reglarea înregistrării ADF 199  
 reglarea luminozității  
 ecran imprimantă 142  
 reglarea luminozității  
 tonerului 58  
 resetare  
 contoare de utilizare a  
 consumabilelor 175  
 resetarea contoarelor de utilizare  
 a consumabilelor 139  
 rețea fără fir 46  
 conectarea imprimantei la  
 Wi-Fi Protected Setup 47  
 rețea Wi-Fi  
 dezactivare 49  
 revenire la setările prestabilite  
 din fabrică 51  
 rezoluție fax  
 modificare 67  
 rezolvarea problemelor  
 eroare „Serverul SMTP nu este  
 configurat” 186

imposibil de deschis serverul  
 Embedded Web Server 173  
 imprimanta nu răspunde 171  
 imprimanta nu se poate  
 conecta la Wi-Fi 174  
 probleme legate de calitatea  
 imprimării 144  
 rezolvarea problemelor legate de  
 e-mail  
 nu se pot trimite e-mailuri 187  
 rezolvarea problemelor, e-mail  
 nu se pot trimite e-mailuri 187  
 robot telefonic  
 configurare 25

## S

sarcini de imprimare reținute 55  
 scanare  
 către e-mail 63  
 către un computer 69  
 într-un folder din rețea 72  
 într-un profil Cloud  
 Connector 72  
 pe o unitate flash 71  
 pe un server FTP 71  
 utilizarea alimentatorului  
 automat de documente  
 (ADF) 69  
 utilizarea geamului  
 scannerului 69  
 scanare din ADF  
 imagine cu margini zimțate 197  
 text cu margini zimțate 197  
 scanare, depanare  
 calitate slabă copiere 197  
 copii parțiale ale documentelor  
 sau fotografiilor 195  
 imagine cu margini zimțate la  
 scanarea din ADF 197  
 lucrarea de scanare nu a  
 reușit 196  
 nu se poate scana către  
 folderul de rețea 194  
 nu se poate scana către un  
 computer 193  
 scanarea durează prea  
 mult 198  
 scanarea îngheață  
 computerul 198  
 scannerul nu răspunde 198  
 text cu margini zimțate la  
 scanarea din ADF 197

scanner  
 curățare 140  
 scannerul nu se închide 197  
 schimbarea rezoluției faxului 67  
 selectarea hârtiei 14  
 selectarea unei locații pentru  
 imprimantă 20  
 server de e-mail  
 configurare 32  
 server de fax, utilizare  
 configurarea funcției de fax 24  
 server FTP  
 scanare către 71  
 serviciu de sonerie distinctă, fax  
 activare 30  
 setarea dimensiunii hârtiei 40  
 setarea tipului de hârtie 40  
 setări de protecție a  
 mediului 142  
 setări implicite din fabrică  
 restaurare 51  
 setări imprimantă  
 revenire la setările prestabilite  
 din fabrică 51  
 setări SMTP  
 configurare 32  
 setările difuzorului de fax  
 configurare 31  
 software pentru imprimantă  
 instalare 43  
 stare imprimantă 14  
 starea consumabilelor  
 verificare 132  
 starea pieselor  
 verificare 132

## Ș

ștergerea memoriei  
 imprimantei 51

## T

tastatură pe ecran  
 schimbarea limbii 13  
 tavă  
 încărcare 40  
 tăvi  
 înlocuire 138  
 temperatură în jurul  
 imprimantei 206  
 text cu margini zimțate  
 scanare din ADF 197

text trunchiat 158  
tip hârtie  
  setare 40  
tipuri de fișiere acceptate 55  
tipuri de hârtie  
  acceptate 18  
tipuri de hârtie acceptate 18  
tonerul se desprinde ușor de pe hârtie 159  
trimitere fax 65  
  setarea datei și orei 31  
  utilizarea alimentatorului automat de documente (ADF) 65  
  utilizarea geamului scannerului 65  
trimitere prin e-mail  
  utilizarea alimentatorului automat de documente (ADF) 63  
  utilizarea geamului scannerului 63  
trimiterea e-mailului 63  
trimiterea unui fax programat 66

## U

umiditate în jurul imprimantei 206  
unitate de imagine  
  comandă 134  
  înlocuire 136  
unitate duplex  
  înlocuire 138  
  setarea dimensiunii hârtiei 40  
unitate flash  
  imprimare din 54  
  scanare către 71  
unități flash acceptate 55  
utilizarea alimentatorului automat de documente (ADF) 59, 63, 65, 69  
utilizarea geamului scannerului 59, 63, 65, 69  
utilizarea panoului de control Multifuncțional laser Lexmark MB2236adw 12  
Multifuncțional laser Lexmark MB2236adwe 13  
Multifuncțional laser Lexmark MB2236i 13

utilizarea pieselor de schimb și a consumabilelor originale Lexmark 133

## V

verificarea conectivității imprimantei 50  
verificarea stării pieselor și consumabilelor 132  
vizualizarea rapoartelor 133  
volatilitate  
  declarație de 51

## W

Wi-Fi Direct  
  activare 48  
  configurare 48  
  imprimare de pe un dispozitiv mobil 53  
Wi-Fi Protected Setup  
  rețea fără fir 47