



B3340, B3442, M1342, MS331, MS431, MS439 printeri

Lietotāja rokasgrāmata

2024. gada jūlijs

www.lexmark.com

Iekārtas veids:

4601

Modeļi:

230, 280, 4a0, 480, 489

Saturs

Drošības informācija.....	5
Apzīmējumi.....	5
Paziņojumi saistībā ar produktu.....	5
Informācija par printeri.....	8
Informācijas atrašana par printeri.....	8
Printera sērijas numura atrašana.....	9
Printera konfigurācija.....	10
Ja lietojat vadības paneli.....	11
Par indikatora gaismas statusu.....	11
Papīra izvēle.....	12
Uzstādīšana, instalēšana un konfigurēšana.....	18
Printera atrašanās vietas izvēle.....	18
Kabeļu pievienošana.....	19
Izvēles paplāšu uzstādīšana.....	19
Papīra un speciālā apdrukājamā materiāla ievietošana.....	20
Programmatūras, draiveru un programmaparatūras uzstādīšana un atjaunināšana.....	24
Tīklošana.....	26
Izvēlņu iestatījumu lapas drukāšana.....	30
Printera drošība.....	31
Drošības slota atrašana.....	31
Printera atmiņas dzēšana.....	31
Rūpnīcas noklusējuma iestatījumu atjaunošana.....	31
Paziņojums par energoatkarību.....	32
Drukāt.....	33
Drukāšana no datora.....	33
Drukāšana no mobilās ierīces.....	33
Konfidencialu darbu konfigurēšana.....	34
Konfidencialu un citu aizturētu darbu drukāšana.....	35
Fontu paraugu saraksta drukāšana.....	36
Atdalošo lapu ievietošana starp eksemplāriem.....	36
Drukas darba atcelšana.....	37

Tonera intensitātes koriģēšana.....	37
Printera izvēlņu izmantošana.....	38
Izvēlņu karte.....	38
Ierīce.....	38
Drukāt.....	45
Papīrs.....	50
Tīkls/porti.....	51
Drošība.....	63
Atskaites.....	67
Problēmu novēršana.....	67
Printera uzturēšana.....	68
Detaļu un izejmateriālu statusa pārbaude.....	68
Izejmateriālu paziņojumu konfigurēšana.....	68
E-pasta brīdinājumu iestatīšana.....	68
Atskaišu skatīšana.....	69
Detaļu un izejmateriālu pasūtīšana.....	69
Detaļu un izejmateriālu nomaiņa.....	71
Printera detaļu tīrīšana.....	82
Energijas un papīra taupīšana.....	86
Printera pārvietošana uz citu vietu.....	86
Printera piegāde.....	87
Problēmas novēršana.....	88
Drukas kvalitātes problēmas.....	88
Drukāšanas problēmas.....	89
Printeris nereaģē.....	114
Tīkla savienojuma problēmas.....	115
Izejmateriālu problēmas.....	117
Iestrēguša papīra izņemšana.....	118
Papīra padeves problēmas.....	132
Sazināšanās ar klientu atbalstu.....	135
Otrreizējā pārstrāde un atbrīvošanās.....	136
Lexmark produktu otrreizēja pārstrāde.....	136
Lexmark iepakojuma otrreizēja pārstrāde.....	136

Paziņojumi..... 137

Indekss..... 145

Drošības informācija





Apzīmējumi

Piezīme. *Piezīme* norāda informāciju, kas var būt noderīga.







Brīdinājums. *Brīdinājums* norāda uz kaut ko, kas var sabojāt produkta aparatūru vai programmatūru.









UZMANĪBU. *Uzmanības* paziņojums norāda iespējami bīstamu situāciju, kurā var gūt savainojumu.



Ir dažādu veidu uzmanības paziņojumi:

-  **UZMANĪBU — IESPĒJAMS SAVAINOJUMS:** Norāda savainojuma risku.
-  **UZMANĪBU — ŠOKA BRIESMAS:** Norāda elektrošoka risku.
-  **UZMANĪBU — KARSTA VIRSMA:** Norāda apdeguma risku, ja pieskaras.
-  **UZMANĪBU — APGĀŠANĀS BRIESMAS:** Norāda nokrišanas briesmas.
-  **UZMANĪBU — SASPIEŠANAS BRIESMAS:** Norāda iespiešanas risku starp kustīgām daļām.

Paziņojumi saistībā ar produktu

-  **UZMANĪBU — IESPĒJAMS SAVAINOJUMS:** Lai izvairītos no aizdegšanās vai elektrošoka riska, pievienojiet strāvas vadu pie tāda elektrotīkla, kuram ir attiecīgā nominālā strāvā, kas ir pareizi iezemēts, atrodas produkta tuvumā un kuram var ērti piekļūt.
-  **UZMANĪBU — IESPĒJAMS SAVAINOJUMS:** Lai izvairītos no aizdegšanās vai elektrošoka riska, izmantojiet tikai tos strāvas vadus, kas iekļauti šī produkta komplektācijā, vai ražotāja pilnvarotu rezerves daļu.
-  **UZMANĪBU — IESPĒJAMS SAVAINOJUMS:** Nelietojiet šo produktu ar pagarinātājiem, vairāku izvadu strāvas līnijām, vairāku izvadu paplašinātājiem vai UPS ierīcēm. Lāzerprinteris var viegli pārsniegt šāda veida piederumu jaudas kapacitāti, un tā rezultātā var rasties aizdegšanās, īpašuma bojāšanas vai sliktas printera darbības risks.
-  **UZMANĪBU — IESPĒJAMS SAVAINOJUMS:** Ar šo produktu drīkst lietot tikai Lexmark iekļauto pārsprieguma aizsargierīci, kas ir pareizi pievienota starp printeri un printera komplektācijā iekļauto strāvas vadu. Lietojot citas pārsprieguma aizsargierīces, kas nav Lexmark ražotas, pastāv aizdegšanās, īpašuma bojāšanas vai sliktas printera darbības risks.
-  **UZMANĪBU — ŠOKA BRIESMAS:** Lai izvairītos no elektrošoka riska, nenovietojiet šo produktu un nelietojiet to blakus ūdenim vai mitrās vietās.
-  **UZMANĪBU — ŠOKA BRIESMAS:** Lai izvairītos no elektrošoka riska, negaisa laikā neveiciet šī produkta uzstādīšanu un neveidojiet nekādus elektriskus vai kabeļu savienojumus, izmantojot, piemēram, strāvas vadu, faksa funkciju vai tālruņa līniju.

-  **UZMANĪBU — IESPĒJAMS SAVAINOJUMS:** Negrieziet, nevijiet, nelieciet, nespiediet strāvas vadu un nenovietojiet uz tā smagus priekšmetus. Nepakļaujiet strāvas vadu nodilumam vai lielai slodzei. Neiespiediet strāvas vadu starp priekšmetiem, piemēram, mēbelēm un sienu. Ja rodas kāda no iepriekš minētajām situācijām, pastāv aizdegšanās vai elektrošoka risks. Regulāri apskatiet strāvas vadu, lai pārlicinātos, vai nav šo problēmu. Pirms strāvas vada apskates, atvienojiet to no elektrotīkla.
-  **UZMANĪBU — ŠOKA BRIESMAS:** Lai izvairītos no elektrošoka riska, pārbaudiet, vai visi ārējie savienojumi (piemēram, Ethernet un tālruņa sistēmas savienojumi) ir pareizi izveidoti, izmantojot tiem paredzētos pievienošanas portus.
-  **UZMANĪBU — ŠOKA BRIESMAS:** Lai izvairītos no elektrošoka riska gadījumā, ja piekļūstat vadības ierīces platei vai uzstādāt papildu aparatūru vai atmiņas ierīces tad, kad printeris jau ir uzstādīts, izslēdziet printeri un atvienojiet strāvas vadu no elektrotīkla pirms darbu turpināšanas. Ja printerim ir pievienotas citas ierīces, izslēdziet arī tās un atvienojiet visus printerim pievienotos kabelus.
-  **UZMANĪBU — ŠOKA BRIESMAS:** Lai izvairītos no elektrošoka riska, tīrot printera korpusa ārpusi, pirms darba turpināšanas atvienojiet strāvas vadu no elektrotīkla un visus kabelus no printera.
-  **UZMANĪBU — IESPĒJAMS SAVAINOJUMS:** Ja printera svars pārsniedz 20 kg (44 mārciņas), tā drošai pacelšanai nepieciešami divi vai vairāk cilvēki.
-  **UZMANĪBU — IESPĒJAMS SAVAINOJUMS:** Pārvietojot printeri, ievērojiet šīs vadlīnijas, lai izvairītos no traumām vai printera sabojāšanas:
- Pārbaudiet, vai visas durvis un paplātes ir aizvērtas.
 - Izslēdziet printeri un pēc tam atvienojiet strāvas vadu no elektrotīkla.
 - Atvienojiet visus vadus un kabelus no printera.
 - Ja printerim ir atsevišķas uz grīdas novietojamas papildu paplātes vai izvades ierīces, atvienojiet tās pirms printera pārvietošanas.
 - Ja printerim ir ritenīši, uzmanīgi aizripiet to uz jauno atrašanās vietu. Ievērojiet piesardzību, šķērsojot sliekšņus un grīdas savienojumus.
 - Ja printerim nav ritenīšu, bet tam ir papildu paplātes vai izvades ierīces, noņemiet izvades ierīces un izceliet no printera paplātes. Nemēģiniet vienlaicīgi pacelt printeri un citas ierīces.
 - Vienmēr izmantojiet printera rokturus, lai to paceltu.
 - Ja printera pārvietošanai tiek izmantoti rati, to virsmai jābūt tādai, lai pilnībā varētu novietot visu printeri.
 - Ja aparatūras pārvietošanai tiek izmantoti rati, to virsmai jābūt tādai, lai pilnībā varētu novietot visu aparatūru.
 - Turiet printeri stāvus pozīcijā.
 - Izvairieties no lieliem triecieniem.
 - Novietojot printeri, pārlicinieties, vai jūsu pirksti neatrodas zem tā.
 - Nodrošiniet, lai ap printeri būtu pietiekami daudz brīvas vietas.
-  **UZMANĪBU — APGĀŠANĀS BRIESMAS:** Uzstādot printerim vai daudzfunkciju printerim vienu vai vairākus aprīkojumus, iespējams, ir jāizmanto ritenīši, mēbele vai cita ietaise, lai novērstu nestabilu novietojumu, kas varētu radīt traumas. Papildinformāciju par atbalstītām konfigurācijām skatiet vietnē www.lexmark.com/multifunctionprinters.
-  **UZMANĪBU — APGĀŠANĀS BRIESMAS:** Lai novērstu nestabilu iekārtas novietojumu, ievietojiet katru paplāti atsevišķi. Turiet pārējās paplātes aizvērtas, kamēr tās netiek lietotas.
-  **UZMANĪBU — KARSTA VIRSMA:** Printera korpusa iekšpuse var būt karsta. Lai samazinātu risku gūt traumu, pieskaroties karstai detaļai, gaidiet, līdz virsma atdziest, un tikai pēc tam pieskarieties tai.

-  **UZMANĪBU — SASPIEŠANAS BRIESMAS:** Lai izvairītos no saspiešanas riska, ievērojiet piesardzību, darbojoties vietās, kas apzīmētas ar šo simbolu. Saspiešanas risks var rasties kustīgu daļu, piemēram, mehānismu, durvju, paplāšu un vāku, tuvumā.
-  **UZMANĪBU — IESPĒJAMS SAVAINOJUMS:** Šis produkts izmanto lāzeru. Izmantojot tādus vadības elementus, uzstādījumus vai darbības procedūras, kas nav norādītas *lietotāja rokasgrāmatā*, var notikt bīstama radiācija.
-  **UZMANĪBU — IESPĒJAMS SAVAINOJUMS:** Šī produkta litija akumulatoru nav paredzēts mainīt. Nepareizi nomainot litija akumulatoru, pastāv eksplozijas briesmas. Nelādējiet, neizjauciet un nededziniet litija akumulatoru. Atbrīvojieties no lietotiem litija akumulatoriem atbilstoši ražotāja norādījumiem un vietējiem noteikumiem.

Šis produkts ir izstrādāts, pārbaudīts un apstiprināts atbilstoši stingriem globāliem drošības standartiem, lietojot ar noteiktiem ražotāja komponentiem. Dažu daļu drošības pazīmes ne vienmēr ir redzamas. Ražotājs nav atbildīgs par citu rezerves daļu lietošanu.

Tādus apkopes vai labošanas darbus, kas nav aprakstīti šajā lietotāja dokumentācijā, uzticiet apkopes servisa pārstāvim.

Šajā produktā tiek izmantots drukāšanas process, kura laikā tiek sakarsēts apdrukājamais materiāls. Karstuma ietekmē apdrukājamais materiāls var izraisīt emisiju. Jums ir jāiedziļinās darbības norādījumu sadaļā par apdrukājamo materiālu izvēli, lai izvairītos no iespējami kaitīgas emisijas.

Šis produkts parastas darbības laikā var radīt nelielu daudzumu ozona, un tas var būt aprīkots ar filtru, kas paredzēts, lai ierobežotu ozona koncentrāciju līdz līmenim, kas ir būtiski zemāks par ieteicamo iedarbības līmeni. Lai pastiprinātas lietošanas laikā novērstu augstu ozona koncentrāciju, novietojiet šo produktu labi vēdināmā vietā un nomainiet ozona un izplūdes filtrus, ja tas tiek prasīts produkta apkopes norādījumos. Ja produkta apkopes norādījumos nav minēti filtri, tad šim produktam nav maināmu filtru.

SAGLABĀJIET ŠOS NORĀDĪJUMUS.

Informācija par printeri

Informācijas atrašana par printeri

Kādu informāciju jūs meklējat?	Skatiet šeit
Sākotnējās iestatīšanas norādījumi	Skatiet kopā ar printeri piegādāto uzstādīšanas dokumentāciju.
<ul style="list-style-type: none"> • Printera programmatūra • Printera vai faksa draiveris • Printera programmaparatūra • Utilīta 	Skatiet vietni www.lexmark.com/downloads , meklējiet savu printera modeli un pēc tam veida izvēlnē atlasiet vajadzīgo draiveri, programmaparatūru vai utilītu.
<ul style="list-style-type: none"> • Papīra un speciālā apdrukājamā materiāla izvēle un glabāšana • Papīra ievietošana • Printera iestatījumu konfigurēšana • Dokumentu un fotoattēlu skatīšana un drukāšana • Printera programmatūras iestatīšana un lietošana • Printera konfigurēšana tīklā • Printera apkope un uzturēšana • Problēmu novēršana un risināšana 	<i>Informācijas centrs</i> — dodieties uz vietni http://infoserve.lexmark.com . Pamācību video — dodieties uz vietni https://infoserve.lexmark.com/idv/ .
Palīdzības informācija par printera programmatūras lietošanu	<p>Palīdzība par Microsoft Windows vai Macintosh operētājsistēmām — atveriet printera programmatūru vai lietojumprogrammu un pēc tam noklikšķiniet uz Palīdzība.</p> <p>Noklikšķiniet uz , lai skatītu no konteksta atkarīgu informāciju.</p> <p>Piezīmes.</p> <ul style="list-style-type: none"> • Palīdzības informācija tiek instalēta automātiski, instalējot printera programmatūru. • Atkarībā no operētājsistēmas printera programmatūra atrodas printera programmu mapē vai uz darbvirsmas.
<ul style="list-style-type: none"> • Dokumentācija • Atbalsts, izmantojot tiešsaistes tērēšanu • Atbalsts, izmantojot e-pastu • Atbalsts, izmantojot balsi 	<p>Apmeklējiet vietni http://support.lexmark.com.</p> <p>Piezīme. Izvēlieties savu valsti vai reģionu un pēc tam produktu, lai skatītu attiecīgo atbalsta vietni.</p> <p>Atbalsta dienesta kontaktinformāciju jūsu valstī vai reģionā var atrast tīmekļa vietnē vai drukātajā garantijā, kas bija iekļauta printera komplektācijā.</p> <p>Sazinoties ar klientu atbalsta dienestu, sagatavojiet šādu informāciju:</p> <ul style="list-style-type: none"> • Iegādes vieta un datums • Iekārtas veids un sērijas numurs <p>Lai iegūtu papildinformāciju, skatiet: “Printera sērijas numura atrašana” 9. lpp.</p>

Kādu informāciju jūs meklējat?	Skatiet šeit
<ul style="list-style-type: none">• Drošības informācija• Reglamentējoša informācija• Informācija par garantiju• Vides informācija	<p>Informācija par garantiju atšķiras atkarībā no valsts vai reģiona:</p> <ul style="list-style-type: none">• ASV — skatiet printera komplektācijā iekļauto paziņojumu par ierobežoto garantiju vai skatiet vietni http://support.lexmark.com.• Citās valstīs vai reģionos — skatiet printera komplektācijā iekļauto drukāto garantiju. <p><i>Produkta informācijas ceļvedis</i> — skatiet kopā ar printeri piegādāto dokumentāciju vai dodieties uz tīmekļa vietni http://support.lexmark.com.</p>

Printera sērijas numura atrašana

1 Atveriet priekšējās durvis.

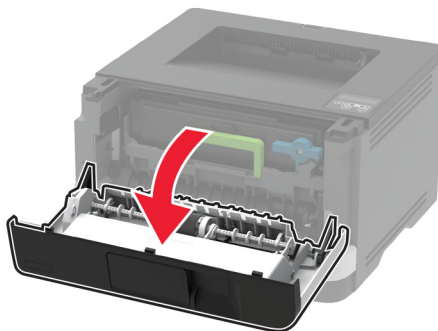
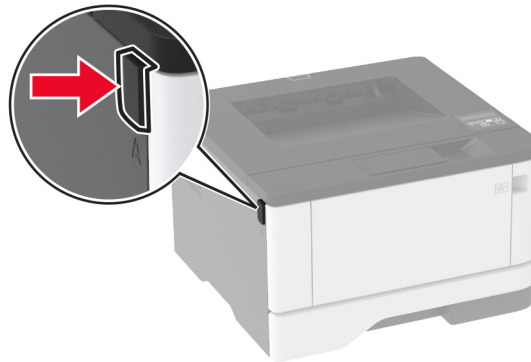

2 Printera sērijas numurs atrodas aiz priekšējām durvīm.

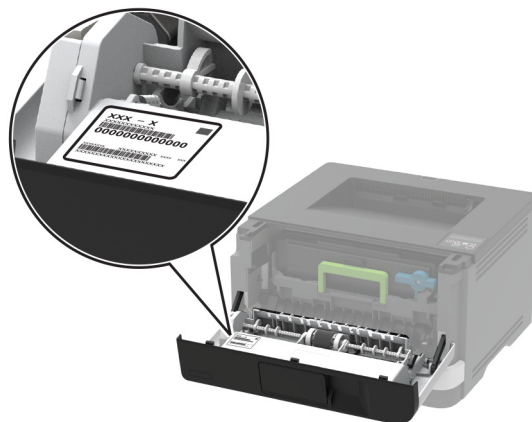

Printera konfigurācija



1	Vadības panelis
2	Daudzfunkciju padevējs
3	Standarta 250 lokšņu paplāte
4	Izvēles 550 lokšņu paplāte
5	Standarta nodalījums

Ja lietojat vadības paneli

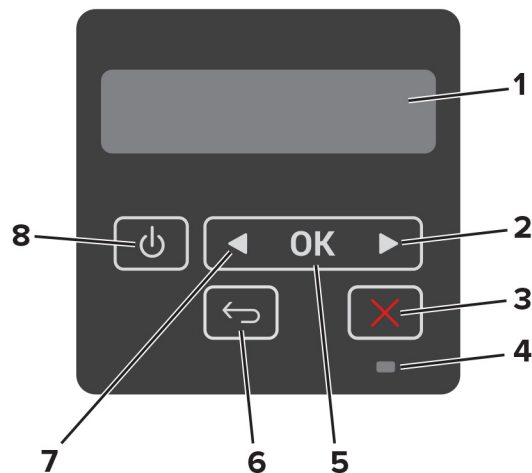

	Vadības panelis	Funkcija
1	Rādīt	<ul style="list-style-type: none"> Skatiet printera ziņojumus un izejmateriālu statusu. Iestatiet un darbiniet printeri.
2	Pa labi vērsta bultiņas poga	<ul style="list-style-type: none"> Ritiniet izvēlnes vai pārvietojieties starp ekrāniem un izvēlnu opcijām. Palieliniet iestatījuma skaitlisko vērtību.
3	Apturēšanas vai atcelšanas poga	Apturiet pašreizējo darbu.
4	Indikatora gaisma	Pārbaudiet printera statusu.
5	Atlaeses poga	<ul style="list-style-type: none"> Atlasiet izvēlnes opciju. Saglabāiet iestatījuma izmaiņas.
6	Poga Atpakaļ	Atgriezieties iepriekšējā ekrānā.
7	Pa kreisi vērsta bultiņas poga	<ul style="list-style-type: none"> Ritiniet izvēlnes vai pārvietojieties starp ekrāniem un izvēlnu opcijām. Samaziniet iestatījuma skaitlisko vērtību.
8	Barošanas poga	<p>Ieslēdziet vai izslēdziet printeri.</p> <p>Piezīme. Lai izslēgtu printeri, nospiediet un piecas sekundes turiet ieslēgšanas/izslēgšanas pogu.</p>

Par indikatora gaismas statusu

Indikatora gaisma	Printera statuss
Izslēgts	Printeris ir izslēgts vai hibernēšanas režīmā.
Zilā	Printeris ir darbībai gatavs vai apstrādā datus.
Mirgojoša, sarkana	Printerim ir nepieciešama lietotāja iejaukšanās.
Vienmērīga, dzeltena	Printeris ir miega režīmā.

Papīra izvēle

Norādījumi par papīru

Izmantojiet atbilstošu papīru, lai novērstu sastrēgumus un garantētu drukāšanu bez problēmām.

- Vienmēr izmantojiet jaunu papīru, kas nav bojāts.
- Pirms papīra ievietošanas noskaidrojiet, kura ir ieteicamā apdrukājamā papīra puse. Šī informācija parasti ir norādīta uz papīra iepakojuma.
- Neizmantojiet papīru, kas ir apgriezts manuāli.
- Neizmantojiet vienā paplātē dažādu izmēru, veidu vai svāra papīru; šāds sajaukums var radīt sastrēgumu.
- Neizmantojiet krītpapīru, ja vien tas nav speciāli paredzēts elektrografiskajam printerim.

Papīra īpašības

Tālāk norādītās papīra īpašības ietekmē drukas kvalitāti un uzticamību. Pirms drukāšanas apsveriet tālāk norādītās papīra īpašības.

Svars

Standarta paplāte var padot garenšķiedras papīru, kas sver 60–120 g/m² (16–32 mārciņas). Papīrs, kas sver mazāk nekā 60 g/m² (16 mārciņas), iespējams, nav pietiekami stingrs, lai to pareizi padotu, un var iestrēgt.

Sarullēšanās

Papīra malas bieži sarullējas. Pārmērīga sarullēšanās var radīt papīra padeves problēmas. Sarullēšanās var notikt pēc papīra apstrādes printerī, kur tas tiek pakļauts augstai temperatūrai. Glabājot papīru bez iesaiņojuma karstā, mitrā, aukstā vai sausā vidē, var tikt veicināta papīra sarullēšanās pirms drukāšanas, tādējādi radot padeves problēmas.

Gludums

Papīra gludums tieši ietekmē drukas kvalitāti. Ja papīrs ir pārāk raupjš, toneris uz tā netiek uzklāts pareizi. Ja papīrs ir pārāk gluds, var rasties papīra padeves vai drukas kvalitātes problēmas. Ieteicams izmantot papīru, kura gludums ir 50 pēc Šefīlda.

Mitruma saturs

Papīra mitruma saturs ietekmē gan drukas kvalitāti, gan printera spēju papīru pareizi padot. Pirms izmantošanas glabājiet papīru oriģinālajā iepakojumā. Ja papīrs ir pakļauts mitruma līmeņa izmaiņām, var pasliktināties tā kvalitāte.

Pirms drukāšanas 24–48 stundas glabājiet papīru oriģinālajā iepakojumā tādā pašā vidē, kādā atrodas printeris. Ja papīra glabāšanas vai transportēšanas vide ir ļoti atšķiras no vides, kādā atrodas printeris, pagariniet šo laiku līdz vairākām dienām. Biezam papīram var būt nepieciešams garāks papīra aklimatizācijas laiks.

Šķiedras virziens

Šķiedras virziens attiecas uz šķiedru izlīdzinājumu papīra loksne. Šķiedras virziens var būt *garenšķiedru*, kad virziens atbilst papīra garumam, un *šķērsšķiedru*, kad virziens atbilst papīra platumam.

Ja izmantojat papīru, kas sver 60-120 g/m² (16-32 mārciņas), ieteicams, lai tas ir garenšķiedras papīrs.

Šķiedru sastāvs

Visbiežāk augstas kvalitātes printera papīrs ir veidots no 100% ķīmiski apstrādātas celulozes. Šis sastāvs papīram nodrošina augsta līmeņa stabilitāti, tāpēc retāk rodas papīra padeves problēmas un drukas kvalitāte ir labāka. Ja papīrs satur, piemēram, kokvilnas šķiedras, tas var negatīvi ietekmēt papīra apstrādi.

Nepieņemams papīrs

Printerī nav ieteicams izmantot šāda veida papīru:

- Ķīmiski apstrādāts papīrs, ko izmanto kopiju ieguvei bez koppelapīra. To sauc arī par paškopējošo papīru, paškopējošo koppelapīru (CCP) vai bezkarbona papīru (NCR).
- Iepriekš apdrukāts papīrs, kas satur ķīmikālijas, kuras var notraipīt printeri.
- Iepriekš apdrukāts papīrs, kuru var ietekmēt printera termofiksatora temperatūra.
- Iepriekš apdrukāts papīrs, kam ir nepieciešama reģistrācija (precīza drukāšana lapā), kas pārsniedz $\pm 2,3$ mm ($\pm 0,09$ collas). Piemēram, optiskās rakstzīmju atpazīšanas (optical character recognition — OCR) veidlapas.

Dažreiz reģistrāciju var koriģēt, izmantojot programmatūru, lai sekmīgi drukātu šīs veidlapas.

- Krītpapīrs (dzēšams, augstas kvalitātes), sintētisks papīrs vai termālais papīrs.
- Papīrs ar nelīdzenām malām vai izteiktu faktūru, raupjš vai sarullēts.
- Papīri, kas neatbilst EN12281:2002 (Eiropa).
- Papīrs, kas sver mazāk nekā 60 g/m² (16 mārciņas)
- Veidlapas vai dokumenti, kas sastāv no vairākām daļām.

Pārstrādāta papīra lietošana

Lexmark strādā, lai samazinātu papīra ietekmi uz vidi, nodrošinot klientiem izvēles iespējas drukāšanas jomā. Viens no veidiem, kā to panākt, ir produktu testēšana, lai nodrošinātu, ka var izmantot otrreizēji pārstrādātu papīru, jo īpaši tādu, kas izgatavots no 30%, 50% un 100% pēc patēriņa otrreizējās pārstrādes satura. Mēs sagaidām, ka pārstrādāts papīrs mūsu printeros darbosies tikpat labi kā neapstrādāts papīrs. Lai gan nav oficiāla standarta papīra izmantošanai biroja iekārtās, Lexmark izmanto Eiropas standartu EN 12281 kā minimālo īpašību standartu. Lai nodrošinātu testēšanas plašumu, testa papīrā ir 100% pārstrādāts papīrs no Ziemeļamerikas, Eiropas un Āzijas, un testi tiek veikti 8–80% relatīvajā mitrumā. Pārbaudē ietilpst abpusējā drukāšana. Var izmantot visu biroja papīru, kas izgatavots no atjaunojamiem, otrreizēji pārstrādātiem vai hloru nesaturošiem materiāliem.

Iepriekš apdrukātu veidlapu un veidlapu izvēle

- Izmantojiet garenšķiedras papīru.
- Izmantojiet tikai tādas iepriekš apdrukātas veidlapas un veidlapas, kas ir drukātas, izmantojot ofseta iespiedumu vai gravēšanu.
- Neizmantojiet papīru ar raupju vai piesātinātu tekstūru.
- Izmantojiet tintes, kuras neietekmē tonera sveķi. Parasti šīm prasībām atbilst tintes, kas oksidējas vai kurām ir eļļas bāze; lateksa tintes var neatbilst šīm prasībām.

- Vispirms izdrukājiet paraugus uz tām iepriekš apdrukātajām veidlapām un veidlapām, ko domājat izmantot. Tikai pēc tam iegādājieties tās lielā apjomā. Veicot šo darbību, varat pārbaudīt, vai iepriekš apdrukātās veidlapas vai veidlapas tinte ietekmē drukas kvalitāti.
- Ja rodas šaubas, sazinieties ar papīra piegādātāju.
- Ja drukājat uz veidlapas, ievietojiet papīru tā, lai tā orientācija atbilstu printerim. Papildinformāciju skatiet dokumentā *Papīra un speciālā apdrukājamā materiāla rokasgrāmata*.

Papīra glabāšana

Ievērojiet tālāk sniegtos papīra glabāšanas norādījumus, lai izvairītos no iestrēguša papīra un novērstu drukas kvalitātes problēmas.

- Pirms drukāšanas 24–48 stundas glabājiet papīru oriģinālajā iepakojumā tādā pašā vidē, kādā atrodas printeris.
- Ja papīra glabāšanas vai transportēšanas vide ir ļoti atšķiras no vides, kādā atrodas printeris, pagariniet šo laiku līdz vairākām dienām. Biezam papīram var būt nepieciešams garāks papīra aklimatizācijas laiks.
- Lai iegūtu labākus rezultātus, glabājiet papīru vietā, kur temperatūra ir 21 °C (70 °F) un relatīvais mitrums ir 40%.
- Vairākums ražotāju iesaka drukāt 18–24 °C (65–75 °F) ar relatīvo mitrumu 40–60%.
- Glabājiet papīru kastē, uz paletes vai plaukta, nevis uz grīdas.
- Glabājiet atsevišķas pakas uz līdzenas virsmas.
- Neturiet neko uz atsevišķām papīra pakām.
- Izņemiet papīru no kastes vai iesaiņojuma tikai tad, kad esat gatavs to ievietot printerī. Kaste un iesaiņojums palīdz nodrošināt, ka papīrs ir tīrs, sauss un līdzens.

Atbalstītie papīra izmēri

Papīra izmēri	Standarta 250 lokšņu paplāte	Izvēles 550 lokšņu paplāte	Daudzfunkciju padevējs	Divpusēja drukāšana
A4 210x297 mm (8,27x11,7 collas)	✓	✓	✓	✓
A5 portrets (SEF) 148x210 mm (5,83x8,27 collas)	✓	✓	✓	X
A5 ainava (LEF)¹ 210x148 mm (8,27x5,83 collas)	✓	✓	✓	X
A6 105x148 mm (4,13x5,83 collas)	✓	✓	✓	X

¹ Pēc noklusējuma tiek atbalstīta padeve ar garo malu.

² Papīram jābūt vismaz 210 mm (8,27 collas) platumam un 279,4 mm (11 collas) garam, lai veiktu divpusēju drukāšanu.

³ Ja ir atlasīts iestatījums Universāls, lapa ir formatēta 215,90x355,60 mm (8,5x14 collas), ja vien izmērus nenosaka lietojumprogramma.

Papīra izmēri	Standarta 250 lokšņu paplāte	Izvēles 550 lokšņu paplāte	Daudzfunkciju padevējs	Divpusēja drukāšana
JIS B5 182x257 mm (7,17x10,1 colla)	✓	✓	✓	X
Oficio (Meksika) 215,9x340,4 mm (8,5x13,4 collas)	✓	✓	✓	✓
Hagaki 100x148 mm (3,94x5,3 collas)	✓	X	✓	X
Statement 139,7x215,9 mm (5,5x8,5 collas)	✓	✓	✓	X
Executive 184,2x266,7 mm (7,25x10,5 collas)	✓	✓	✓	X
Letter 215,9x279,4 mm (8,5x11 collas)	✓	✓	✓	✓
Legal 215,9x355,6 mm (8,5x14 collas)	✓	✓	✓	✓
Folio 215,9x330,2 mm (8,5x13 collas)	✓	✓	✓	✓
Universāls³ 99x148 mm līdz 215,9x359,92 mm (3,9x5,83 collām līdz 8,5x14,17 collām)	✓	✓	✓	✓ ²
Aploksne 7 3/4 98,4x190,5 mm (3,875x7,5 collas)	X	X	✓	X
Aploksne 9 98,4x225,4 mm (3,875x8,9 collas)	X	X	✓	X
Aploksne 10 104,8x241,3 mm (4,12x9.5 collas)	X	X	✓	X

¹ Pēc noklusējuma tiek atbalstīta padeve ar garo malu.

² Papīram jābūt vismaz 210 mm (8,27 collas) platum un 279,4 mm (11 collas) garam, lai veiktu divpusēju drukāšanu.

³ Ja ir atlasīts iestatījums Universāls, lapa ir formatēta 215,90x355,60 mm (8,5x14 collas), ja vien izmērus nenosaka lietojumprogramma.

Papīra izmēri	Standarta 250 lokšņu paplāte	Izvēles 550 lokšņu paplāte	Daudzfunkciju padevējs	Divpusēja drukāšana
Aploksne DL 110x220 mm (4,33x8,66 collas)	X	X	✓	X
Aploksne C5 162x229 mm (6,38x9,01 collas)	X	X	✓	X
Aploksne B5 176x250 mm (6,93x9,84 collas)	X	X	✓	X
Cita izmēra aploksne 98,4x162 mm līdz 176x250 mm (3,87x6,38 collas līdz 6,93x9,84 collas)	X	X	✓	X

¹ Pēc noklusējuma tiek atbalstīta padeve ar garo malu.

² Papīram jābūt vismaz 210 mm (8,27 collas) platam un 279,4 mm (11 collas) garam, lai veiktu divpusēju drukāšanu.

³ Ja ir atlasīts iestatījums Universāls, lapa ir formatēta 215,90x355,60 mm (8,5x14 collas), ja vien izmērus nenosaka lietojumprogramma.

Atbalstītie papīra veidi

Papīra veids	Standarta 250 lokšņu paplāte	Izvēles 550 lokšņu paplāte	Daudzfunkciju padevējs	Divpusēja drukāšana
Vienkāršs papīrs	✓	✓	✓	✓
Kartons	X	X	✓	X
Pārstrādāts	✓	✓	✓	✓
Papīra etiķetes*	✓	✓	✓	X
Augstas kvalitātes	✓	✓	✓	✓
Veidlapa	✓	✓	✓	✓
Iepriekš apdrukāts	✓	✓	✓	✓
Krāsains	✓	✓	✓	✓
Viegls	✓	✓	✓	✓
Smags	✓	✓	✓	✓

* Reizēm var izmantot viensusējas papīra etiķetes (ne vairāk par 20 loksnēm mēnesī). Vinila, farmācijas vai divpusējās etiķetes netiek atbalstītas.

Papīra veids	Standarta 250 lokšņu paplāte	Izvēles 550 lokšņu paplāte	Daudzfunkciju padevējs	Divpusēja drukāšana
Raupjš/kokvilnas	✓	✓	✓	✓
Aploksne	X	X	✓	X
Raupja aploksne	X	X	✓	X

* Reizēm var izmantot vienpusējas papīra etiķetes (ne vairāk par 20 loksnēm mēnesī). Vinila, farmācijas vai divpusējās etiķetes netiek atbalstītas.

Atbalstītie papīra svāri

	Standarta 250 lokšņu paplāte	Izvēles 550 lokšņu paplāte	Daudzfunkciju padevējs	Divpusēja drukāšana
Papīra svārs	60–120 g/m ² (16–32 mārciņas)	60–120 g/m ² (16–32 mārciņas)	60–217 g/m ² (16–58 mārciņas)	60–90 g/m ² (16–24 mārciņas)

Uzstādīšana, instalēšana un konfigurēšana

Printera atrašanās vietas izvēle

- Atstājiet pietiekami daudz vietas, lai varētu atvērt paplātes, vākus, durvis un uzstādīt aparatūras ierīces.
- Novietojiet printeri blakus elektroīklam.

⚠ UZMANĪBU — IESPĒJAMS SAVAINOJUMS: Lai izvairītos no aizdegšanās vai elektrošoka riska, pievienojiet strāvas vadu pie tāda elektroīkla, kuram ir attiecīgā nominālā strāva, kas ir pareizi iezemēts, atrodas produkta tuvumā un kuram var ērti piekļūt.

⚠ UZMANĪBU — ŠOKA BRIESMAS: Lai izvairītos no elektrošoka riska, nenovietojiet šo produktu un nelietojiet to blakus ūdenim vai mitrās vietās.

- Nodrošiniet, lai gaisa plūsma telpā atbilst jaunākajai ASHRAE 62 standarta vai CEN/TC 156 standarta versijai.
- Nodrošiniet līdzenu, stingru un stabilu virsmu.
- Nodrošiniet, lai printeris:
 - ir tīrs, sauss un bez putekļiem;
 - nesaskaras ar noklīdušām skavām un papīra saspraudēm;
 - neatrodas tiešā gaisa kondicionētāju, sildītāju vai ventilatoru gaisa plūsmas ietekmē;
 - nav pakļauts tiešai saules gaismai vai liels mitrumam.
- Ņemiet vērā ieteicamās temperatūras un izvairieties no krasām temperatūras svārstībām.

Vides temperatūra	10–32,2 °C (50–90 °F)
Noliktavas temperatūra	-40–40 °C (-40–104 °F)

- Lai nodrošinātu pareizu ventilāciju, ievērojiet šos norādījumus par nepieciešamo platību ap printeri.

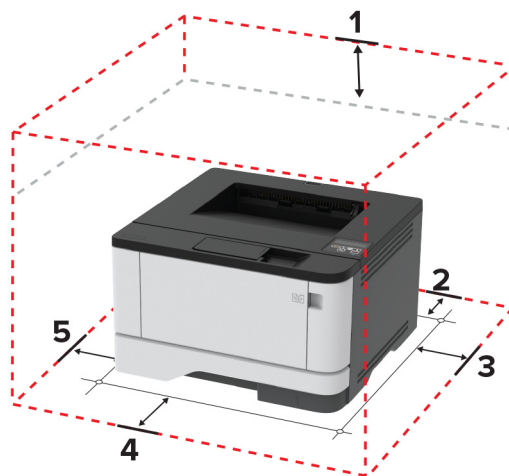

1	Augšpuse	305 mm (12 collas)
2	Aizmugure	100 mm (3,94 collas)
3	Labā puse	76,2 mm (3 collas)

4	Priekšpuse	305 mm (12 collas) Piezīme. Minimālā vieta, kāda nepieciešama printera priekšā, ir 76 mm (3 collas).
5	Kreisā puse	110 mm (4,33 collas)

Kabeļu pievienošana

- ⚠ UZMANĪBU — ŠOKA BRIESMAS:** Lai izvairītos no elektrošoka riska, negaisa laikā neveiciet šī produkta uzstādīšanu un neveidojiet nekādus elektriskus vai kabeļu savienojumus, izmantojot, piemēram, strāvas vadu, faksa funkciju vai tālruņa līniju.
- ⚠ UZMANĪBU — IESPĒJAMS SAVAINOJUMS:** Lai izvairītos no aizdegšanās vai elektrošoka riska, pievienojiet strāvas vadu pie tāda elektrotīkla, kuram ir attiecīgā nominālā strāva, kas ir pareizi iezemēts, atrodas produkta tuvumā un kuram var ērti piekļūt.
- ⚠ UZMANĪBU — IESPĒJAMS SAVAINOJUMS:** Lai izvairītos no aizdegšanās vai elektrošoka riska, izmantojiet tikai to strāvas vadu, kas iekļauts šī produkta komplektācijā, vai ražotāja apstiprinātu rezerves daļu.

Brīdinājums — iespējams bojājums: Lai izvairītos no datu zaudēšanas vai nepareizas printera darbības, drukāšanas laikā nepieskarieties USB kabelim, bezvadu tīkla adapterim vai printerim šeit attēlotajā apgabalā.



	Printera ports	Funkcija
1	USB printera ports	Pievienojiet printeri datoram.
2	Ethernet ports	Pievienojiet printeri tīklam.
3	Strāvas vada kontaktligzda	Pievienojiet printeri elektrotīklam.

Izvēles paplāšu uzstādīšana

- ⚠ UZMANĪBU — ŠOKA BRIESMAS:** Lai izvairītos no elektrošoka riska gadījumā, ja piekļūstat kontrollera platei vai uzstādāt papildu aparatūru vai atmiņas ierīces tad, kad printeris jau ir uzstādīts, izslēdziet printeri un atvienojiet strāvas vadu no elektrotīkla pirms darbu turpināšanas. Ja printerim ir pievienotas citas ierīces, izslēdziet arī tās un atvienojiet visus printerim pievienotos kabeļus.

- 1 Izslēdziet printeri.
- 2 Strāvas vadu vispirms atvienojiet no no elektrotīkla, pēc tam — no printera.
- 3 Izpakojiet izvēles paplāti un noņemiet visu iepakojumu.

4 Turiet printeri virs papildu paplātes un pēc tam nolaidiet printeri vietā.

⚠ UZMANĪBU — IESPĒJAMS SAVAINOJUMS: Ja printera svars pārsniedz 20 kg (44 mārciņas), tā drošai pacelšanai nepieciešami divi vai vairāk cilvēki.

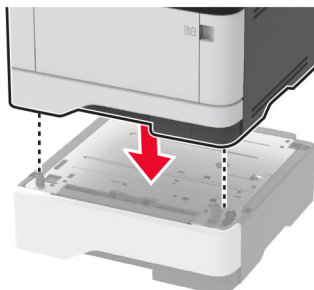

5 Pievienojiet strāvas vadu printerim, pēc tam — elektrotīklam.

⚠ UZMANĪBU — IESPĒJAMS SAVAINOJUMS: Lai izvairītos no aizdegšanās vai elektrošoka riska, pievienojiet strāvas vadu pie tāda elektrotīkla, kuram ir attiecīgā nominālā strāva, kas ir pareizi iezemēts, atrodas produkta tuvumā un kuram var ērti piekļūt.

6 Ieslēdziet printeri.

Pievienojiet paplāti printera draiverī, lai tā būtu pieejama drukas darbiem. Lai iegūtu papildinformāciju, skatiet: [“Pieejamo ierīču pievienošana printera draiverim” 26. lpp.](#)

Papīra un speciālā apdrukājamā materiāla ievietošana

Papīra izmēru un veida iestatīšana

1 Vadības panelī pārvietojieties uz:

Iestatījumi > **OK** > Papīrs > **OK** > Paplāšu konfigurēšana > **OK** > Papīra izmēri/veids > **OK** > atlasiet papīra avotu

2 Iestatiet papīra izmērus un veidu.

Universālo papīra izmēru iestatījumu konfigurēšana

1 Vadības panelī pārvietojieties uz:

Iestatījumi > **OK** > Papīrs > **OK** > Apdrukājamā materiāla konfigurēšana > **OK** > Universālā iestatīšana > **OK**

2 Konfigurējiet iestatījumus.

Papīra ievietošana paplātēs

1 Izņemiet paplāti.

Piezīme. Lai novērstu papīra iestrēgšanu, neizņemiet paplāti printera darbības laikā.



2 Pielāgojiet vadotnes atbilstoši ievietojamā papīra izmēriem.

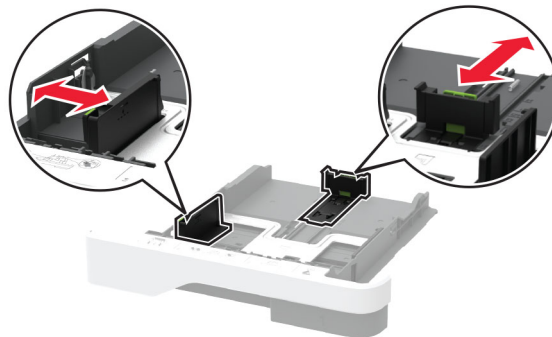

3 Pirms papīra ievietošanas izlieciet, pāršķirstiet to un nolīdziniet papīra malas.

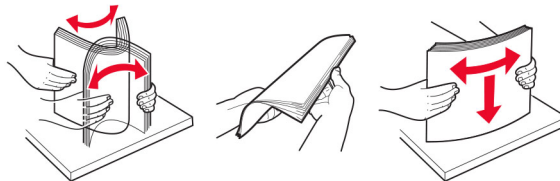

4 Ievietojiet papīra kaudzīti ar apdrukājamo pusi uz leju un pārbaudiet, vai vadotnes cieši pieguļ papīram.

Piezīmes.

- Drukājot uz vienas puses, veidlapas ievietojiet ar apdrukāto pusi uz leju tā, lai galvene ir vērsta uz paplātes priekšpusi.
- Drukājot uz abām pusēm, veidlapas ievietojiet ar apdrukāto pusi uz augšu tā, lai galvene ir vērsta uz paplātes aizmuguri.
- Neslidiniet papīru paplātē.
- Lai novērstu papīra iestrēgšanu, nodrošiniet, lai ievietotā papīra daudzums nepārsniedz maksimālā papīra daudzuma indikatoru.



5 Ievietojiet paplāti.

Ja nepieciešams, vadības panelī iestatiet papīra izmērus un veidu atbilstoši ievietotajam papīram.

Papīra ievietošana daudzfunkciju padevējā

1 Atveriet daudzfunkciju padevēju.

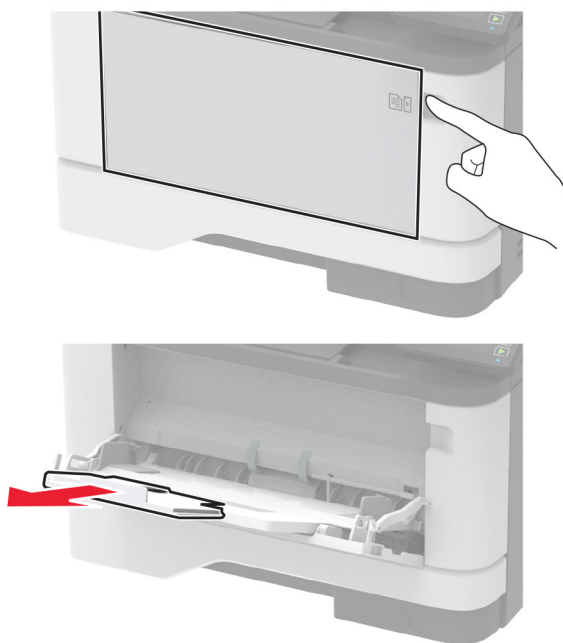

2 Pirms papīra ievietošanas izlieciet, pāršķirstiet to un nolīdziniet papīra malas.

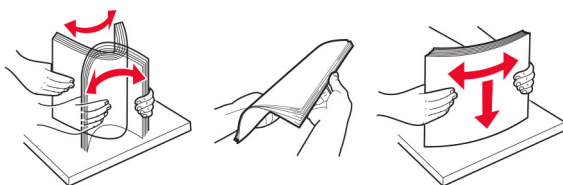

3 Papīru ievietojiet ar apdrukājamo pusi uz augšu.

Piezīmes.

- Drukājot uz vienas puses, veidlapas ievietojiet ar apdrukāto pusi uz augšu tā, lai galvene ir vērsta uz printera aizmuguri.
- Drukājot uz abām pusēs, veidlapas ievietojiet ar apdrukāto pusi uz leju tā, lai galvene ir vērsta uz printera priekšpusi.
- Aploksnes ievietojiet kreisajā pusē ar atloku uz leju.

Brīdinājums — iespējams bojājums: Neizmantojiet aploksnes ar pastmarkām, skavām, spiedpogām, caurspīdīgiem ielaidumiem, pārklātu iekšpusi vai pašlīmējošām joslām.

- 4 Pielāgojiet vadotnes atbilstoši ievietojamā papīra izmēriem.

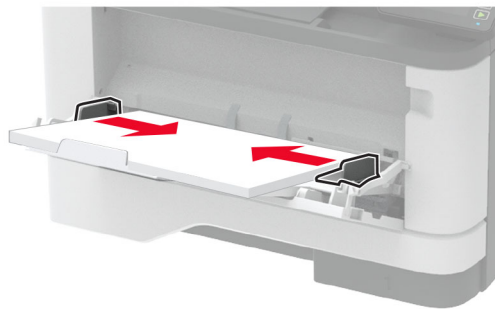

- 5 Vadības panelī iestatiet papīra izmērus un veidu atbilstoši ievietotajam papīram.

Paplāšu pievienošana

- 1 Vadības panelī pārvietojieties uz:

Iestatījumi > **OK** > Papīrs > **OK** > Paplāšu konfigurēšana > **OK** > Papīra izmēri/veids > **OK**

- 2 Iestatiet vienādus papīra izmērus un veidu paplātēs, kuras tiek savienotas.

- 3 Vadības panelī pārvietojieties uz:

Iestatījumi > **OK** > Ierīce > **OK** > Apkope > **OK** > Izvēlne Konfigurēšana > **OK** > Paplāšu konfigurēšana > **OK**

- 4 Iestatiet paplāšu pievienošanu uz **Automātiski**.

Lai atvienotu paplātes, nodrošiniet, ka paplātēm nav vienādu papīra izmēru vai veida iestatījumu.

Brīdinājums — iespējams bojājums: Termofiksatora temperatūra mainās atkarībā no norādītā papīra veida. Lai novērstu drukāšanas problēmas, pieskaņojiet printera papīra veida iestatījumu atbilstoši paplātē ievietotajam papīram.

Programmatūras, draiveru un programmaparatūras uzstādīšana un atjaunināšana

Printera programmatūras instalēšana

Piezīmes.

- Printera draiveris ir iekļauts programmatūras instalētāja pakotnē.
- Macintosh datoros, kuros ir macOS 10.7 vai jaunāka versija, nav jāinstalē draiveris, lai drukātu AirPrint sertificētā printerī. Ja vēlaties pielāgot drukāšanas funkcijas, lejupielādējiet printera draiveri.

1 Iegūstiet programmatūras instalētāja pakotnes kopiju.

- Izmantojiet programmatūras kompaktdisku, kas bija printera komplektācijā.
- Skatiet vietni www.lexmark.com/downloads.

2 Palaidiet instalētāju un pēc tam izpildiet datora ekrānā redzamos norādījumus.

Printeru pievienošana datoram

Pirms darba sākšanas veiciet vienu no šīm darbībām:

- Pievienojiet printeri un datoru vienam tīklam. Papildinformāciju par printera pievienošanu tīklam skatiet [“Printera pievienošana Wi-Fi tīklam” 26. lpp.](#)
- Pievienojiet datoru printerim. Lai iegūtu papildinformāciju, skatiet: [“Datora pievienošana printerim” 29. lpp.](#)
- Pievienojiet printeri datoram, izmantojot USB kabeli. Lai iegūtu papildinformāciju, skatiet: [“Kabeļu pievienošana” 19. lpp.](#)

Piezīme. USB kabelis ir jāiegādājas atsevišķi.

Windows lietotājiem

1 Datorā instalējiet printera draiveri.

Piezīme. Lai iegūtu papildinformāciju, skatiet: [“Printera programmatūras instalēšana” 24. lpp.](#)

2 Atveriet **Printeri un skeneri** un pēc tam noklikšķiniet uz **Pievienot printeri vai skeneri**.

3 Atkarībā no printera savienojuma veiciet vienu no šīm darbībām:

- Sarakstā atlasiet printeri un pēc tam noklikšķiniet uz **Pievienot ierīci**.
- Noklikšķiniet uz **Rādīt Wi-Fi Direct printerus**, atlasiet printeri un pēc tam noklikšķiniet uz **Pievienot ierīci**.
- Noklikšķiniet uz **Vajadzīgā printera nav sarakstā** un pēc tam logā **Pievienot printeri** veiciet šādas darbības:
 - a Atlasiet **Pievienot printeri**, izmantojot **TCP/IP adresi vai resursdatora nosaukumu** un pēc tam noklikšķiniet uz **Tālāk**.
 - b Laukā **Resursdatora nosaukums vai IP adrese** ierakstiet printera IP adresi un pēc tam noklikšķiniet uz **Tālāk**.

Piezīmes.

- Printera IP adrese ir redzama printera sākuma ekrānā. IP adrese tiek attēlota kā četras ciparu kopas, kas atdalītas ar punktiem, piemēram, 123.123.123.123.

- Ja lietojat starpniekserveri, uz laiku to atspējojiet, lai tīmekļa lapa tiktu pareizi ielādēta.
- c** Atlasiet printera draiveri un pēc tam noklikšķiniet uz **Tālāk**.
- d** Atlasiet **Izmantot pašlaik instalēto printera draiveri (ieteicams)** un pēc tam noklikšķiniet uz **Tālāk**.
- e** Ierakstiet printera nosaukumu un pēc tam noklikšķiniet uz **Tālāk**.
- f** Atlasiet printera koplietošanas opciju un pēc tam noklikšķiniet uz **Tālāk**.
- g** Noklikšķiniet uz **Pabeigt**.

Macintosh lietotājiem

- 1 Datorā atveriet **Printeri un skeneri**.
- 2 Noklikšķiniet uz **+** un pēc tam atlasiet printeri.
- 3 Izvēlnē **Lietošana** atlasiet printera draiveri.

Piezīmes.

- Lai lietotu Macintosh printera draiveri, atlasiet **AirPrint** vai **Secure AirPrint**.
- Ja vēlaties pielāgot drukāšanas funkcijas, atlasiet Lexmark printera draiveri. Lai instalētu draiveri, skatiet [“Printera programmatūras instalēšana” 24. lpp.](#)

- 4 Pievienojiet printeri.

Programmaparatūras atjaunināšana

Dažām lietojumprogrammām, lai tās pareizi darbotos, ir nepieciešams minimāls ierīces programmaparatūras līmenis.

Papildinformāciju par ierīces programmaparatūras atjaunināšanu vaicājiet savam Lexmark pārstāvim.

- 1 Atveriet tīmekļa pārlūkprogrammu un adreses laukā ierakstiet printera IP adresi.

Piezīmes.

- Printera IP adrese ir redzama printera sākuma ekrānā. IP adrese tiek attēlota kā četras ciparu kopas, kas atdalītas ar punktiem, piemēram, 123.123.123.123.
- Ja lietojat starpniekserveri, uz laiku to atspējojiet, lai tīmekļa lapa tiktu pareizi ielādēta.

- 2 Noklikšķiniet uz **Iestatījumi > > Ierīce > Atjaunināt programmaparatūru**.

- 3 Veiciet kādu no tālāk norādītajām darbībām.

- Noklikšķiniet uz **Pārbaudīt atjauninājumus > Es piekrītu sākt atjauninājumu**.
- Augšupielādējiet zibatmiņas diska failu.

Piezīme. Lai iegūtu jaunāko programmaparatūru, atveriet vietni www.lexmark.com/downloads un meklējiet savu printera modeli.

- a** Pārlūkojiet, lai atrastu zibatmiņas diska failu.

Piezīme. Pārbaudiet, vai esat izvilcis programmaparatūras tilpsaspiestu failu.

- b** Noklikšķiniet uz **Augšupielādēt > Sākt**.

Konfigurācijas faila eksportēšana vai importēšana

Printera konfigurācijas iestatījumus varat eksportēt teksta failā, pēc tam failu varat importēt, lai iestatījumus liētu citos printeros.

- 1 Atveriet tīmekļa pārlūkprogrammu un adreses laukā ierakstiet printera IP adresi.

Piezīmes.

- Printera IP adrese ir redzama printera sākuma ekrānā. IP adrese tiek attēlota kā četras ciparu kopas, kas atdalītas ar punktiem, piemēram, 123.123.123.123.
- Ja lietojat starpniekserveri, uz laiku to atspējojiet, lai tīmekļa lapa tiktu pareizi ielādēta.

- 2 Lietojumprogrammā Embedded Web Server noklikšķiniet uz **Eksportēt konfigurāciju** vai **Importēt konfigurāciju**.
- 3 Izpildiet ekrānā redzamos norādījumus.
- 4 Ja printeris atbalsta lietojumprogrammas, veiciet tālāk norādītās darbības.
 - a Noklikšķiniet uz **Lietotnes** > atlasiet lietojumprogrammu > **Konfigurēšana**.
 - b Noklikšķiniet uz **Eksportēt** vai **Importēt**.

Pieejamo ierīču pievienošana printera draiverim

Windows lietotājiem

- 1 Atveriet printeru mapi.
- 2 Atlasiet printeri, kuru vēlaties atjaunināt, un veiciet kādu no tālāk norādītajām darbībām.
 - Operētājsistēmā Windows 7 vai jaunākā versijā atlasiet **Printera rekvizīti**.
 - Vecākās versijās atlasiet **Rekvizīti**.
- 3 Pārejiet uz cilni Konfigurācija un pēc tam atlasiet **Atjaunināt tagad — jautāt printeri**.
- 4 Piemērojiet izmaiņas.

Macintosh lietotājiem

- 1 Izvēlnes Apple sadaļā Sistēmas preferences pārejiet uz printeri, pēc tam atlasiet **Ierīces un izejmateriāli**.
- 2 Pārejiet uz sarakstu ar aparatūras ierīcēm un pēc tam pievienojiet uzstādītās ierīces.
- 3 Piemērojiet izmaiņas.

Tīklošana

Printera pievienošana Wi-Fi tīklam

Piezīme. Šī funkcija ir pieejama tikai dažos printera modeļos.

Pirms darba sākšanas izpildiet tālāk norādītos nosacījumus.

- Aktīvā adaptera iestatījums ir Automātiski. Vadības panelī navigējiet uz **Iestatījumi** > **OK** > **Tīkls/porti** > **OK** > **Tīklu pārskats** > **OK** > **Aktīvs adapteris** > **OK** > **Automātiski** > **OK**.
- Ethernet kabelis nav pievienots printerim.

Ja lietojat vadības paneli

1 Vadības panelī pārvietojieties uz:

Iestatījumi > **OK** > **Tīkls/porti** > **OK** > **Bezvadu** > **OK** > **Iestatīšana printera panelī** > **OK** > **Izvēlēties tīklu** > **OK**

2 Atlasiet Wi-Fi tīklu un pēc tam ierakstiet tīkla paroli.

Piezīme. Printera modeļos, kuri ir gatavi darbam Wi-Fi tīklā, sākotnējās iestatīšanas laikā tiek parādīta uzvedne par Wi-Fi tīkla iestatīšanu.

Lexmark Mobile Assistant lietošana

- 1 Atkarībā no savas mobilās ierīces lejupielādējiet lietotni Lexmark Mobile Assistant no Google Play™ vai App Store.
- 2 Printera vadības panelī pārvietojieties uz:
Iestatījumi > **OK** > **Tīkls/porti** > **OK** > **Bezvadu** > **OK** > **Iestatīšana, izmantojot mobilo lietotni** > **OK** > **Printera ID** > **OK**
- 3 Savā mobilajā ierīcē palaidiet lietotni un pēc tam apstipriniet, ka piekrītat lietošanas noteikumiem.
Piezīme. Ja nepieciešams, piešķiriet atļaujas.
- 4 Pieskarieties pie **Pievienot printerim** > **Atvērt Wi-Fi iestatījumus**.
- 5 Pievienojiet savu mobilo ierīci printera bezvadu tīklam.
- 6 Atgriezieties lietotnē un pēc tam pieskarieties pie **Iestatīt Wi-Fi savienojumu**.
- 7 Atlasiet Wi-Fi tīklu un pēc tam ierakstiet tīkla paroli.
- 8 Pieskarieties pie **Gatavs**.

Printera pievienošana bezvadu tīklam, izmantojot Wi-Fi Protected Setup (WPS)

Piezīme. Šī funkcija ir pieejama tikai dažos printera modeļos.

Pirms darba sākšanas izpildiet tālāk norādītos nosacījumus.

- Piekļuves punkts (bezvadu maršrutētājs) ir WPS sertificēts vai saderīgs ar WPS. Papildinformāciju skatiet kopā ar piekļuves punktu piegādātajā dokumentācijā.
- Printerī ir uzstādīts bezvadu tīkla adapteris. Papildinformāciju skatiet kopā ar adapteri piegādātajos norādījumos.
- Nodrošiniet, lai opcijas Aktīvs adapteris iestatījums ir Automātiski. Vadības panelī pārvietojieties uz:
Iestatījumi > **OK** > **Tīkls/porti** > **OK** > **Tīklu pārskats** > **OK** > **Aktīvs adapteris** > **OK** > **Automātiski** > **OK**

Metodes ar pogu lietošana

1 Vadības panelī pārvietojieties uz:

Iestatījumi > **OK** > Tīkls/porti > **OK** > Bezvadu > **OK** > Wi-Fi Protected Setup > **OK** > Sākšanas ar pogu metode > **OK**

2 Izpildiet displejā redzamos norādījumus.

Personas identifikācijas numura (Personal Identification Number — PIN) metodes lietošana

1 Vadības panelī pārvietojieties uz:

Iestatījumi > **OK** > Tīkls/porti > **OK** > Bezvadu > **OK** > Wi-Fi Protected Setup > **OK** > Sākšanas ar PIN metode > **OK**

2 Nokopējiet astoņu ciparu WPS PIN.

3 Atveriet tīmekļa pārlūkprogrammu un adreses laukā ierakstiet piekļuves punkta IP adresi.

Piezīmes.

- IP adresi skatiet kopā ar piekļuves punktu piegādātajā dokumentācijā.
- Ja lietojat starpniekserveri, uz laiku to atspējojiet, lai tīmekļa lapa tiktu pareizi ielādēta.

4 Piekļūstiet WPS iestatījumiem. Papildinformāciju skatiet kopā ar piekļuves punktu piegādātajā dokumentācijā.

5 Ievadiet astoņu ciparu PIN, pēc tam saglabājiet izmaiņas.

Wi-Fi Direct konfigurēšana

Piezīme. Šī funkcija ir pieejama tikai dažos printera modeļos.

Wi-Fi Direct® ir Wi-Fi-vienādranga tehnoloģija, kas ļauj bezvadu ierīcēm tieši pievienoties printerim ar iespējotu Wi-Fi Direct, neizmantojot piekļuves punktu (bezvadu maršrutētāju).

1 Vadības panelī pārvietojieties uz:

Iestatījumi > **OK** > Tīkls/porti > **OK** > Wi-Fi Direct > **OK**

2 Konfigurējiet iestatījumus.

- **Iespējot Wi-Fi Direct** — ļauj printerim parādīt savu Wi-Fi Direct tīklu.
- **Wi-Fi Direct nosaukums** — piešķir nosaukumu Wi-Fi Direct tīklam.
- **Wi-Fi Direct parole** — lai veicinātu bezvadu drošību, piešķir paroli, kad tiek lietots vienādranga savienojums.
- **Rādīt paroli iestatīšanas lapā** — rāda paroli tīkla iestatīšanas lapā.
- **Automātiski akceptēt spiedpogas pieprasījumus** — ļauj printerim automātiski akceptēt savienojuma pieprasījumus.

Piezīme. Automātiska spiedpogas pieprasījumu akceptēšana nav droša.

Mobilās ierīces pievienošana printerim

Pirms mobilās ierīces pievienošanas pārbaudiet, vai ir konfigurēta Wi-Fi Direct. Lai iegūtu papildinformāciju, skatiet: [“Wi-Fi Direct konfigurēšana” 28. lpp.](#)

Pievienošana, izmantojot Wi-Fi Direct

Piezīme. Šie norādījumi attiecas tikai uz Android mobilajām ierīcēm.

- 1 Mobilajā ierīcē atveriet iestatījumu izvēlni.
- 2 Iespējojiet **Wi-Fi** un pēc tam pieskarieties pie **Wi-Fi Direct**.
- 3 Atlasiet printera Wi-Fi Direct nosaukumu.
- 4 Apstipriniet pievienošanu printera vadības panelī.

Pievienošana, izmantojot Wi-Fi

- 1 Mobilajā ierīcē atveriet iestatījumu izvēlni.
- 2 Pieskarieties pie **Wi-Fi** un pēc tam atlasiet printera Wi-Fi Direct nosaukumu.

Piezīme. Pirms Wi-Fi Direct nosaukuma tiek pievienota virkne DIRECT-xy (kur x un y ir divas nejaušas rakstzīmes).

- 3 Ierakstiet Wi-Fi Direct paroli.

Datora pievienošana printerim

Pirms datora pievienošanas pārbaudiet, vai ir konfigurēta Wi-Fi Direct. Lai iegūtu papildinformāciju, skatiet: [“Wi-Fi Direct konfigurēšana” 28. lpp.](#)

Windows lietotājiem

- 1 Atveriet **Printeri un skeneri** un pēc tam noklikšķiniet uz **Pievienot printeri vai skeneri**.
- 2 Noklikšķiniet uz **Rādīt Wi-Fi Direct printerus** un pēc tam atlasiet printera Wi-Fi Direct nosaukumu.
- 3 Printera displejā iegaumējiet printera astoņu ciparu PIN.
- 4 Ievadiet PIN datorā.

Piezīme. Ja printera draiveris vēl nav instalēts, Windows lejupielādē attiecīgo draiveri.

Macintosh lietotājiem

- 1 Noklikšķiniet uz bezvadu ikonas un pēc tam atlasiet printera Wi-Fi Direct nosaukumu.

Piezīme. Pirms Wi-Fi Direct nosaukuma tiek pievienota virkne DIRECT-xy (kur x un y ir divas nejaušas rakstzīmes).

- 2 Ierakstiet Wi-Fi Direct paroli.

Piezīme. Kad atvienojat Wi-Fi Direct tīklu, pārslēdziet datoru atpakaļ uz tā iepriekšējo tīklu.

Wi-Fi tīkla deaktivizēšana

Piezīme. Šī funkcija ir pieejama tikai dažos printera modeļos.

1 Printera vadības panelī pārvietojieties uz:

Iestatījumi > **OK** > Tīkls/porti > **OK** > Tīklu pārskats > **OK** > Aktīvs adapteris > **OK** > Standarta tīkls > **OK**

2 Izpildiet displejā redzamos norādījumus.

Printera savienojuma pārbaude

1 Vadības panelī pārvietojieties uz:

Iestatījumi > **OK** > Atskaites > **OK** > Tīkls > **OK** > Tīkla iestatīšanas lapa > **OK**

2 Skatiet lapas pirmo sadaļu un pārliecinieties, vai statuss ir Pievienots.

Ja statuss ir Nav pievienots, iespējams, LAN savienojuma punkts nav aktīvs vai ir radusies tīkla kabeļa darbības kļūme, vai tas ir atvienots. Palīdzību jautājiēt savam administratoram.

Izvēlņu iestatījumu lapas drukāšana

1 Vadības panelī pārvietojieties uz:

Iestatījumi > **OK** > Atskaites > **OK**

2 Atlasiet Izvēlņu iestatījumu lapa un pēc tam nospiediet **OK**.

Printera drošība

Drošības slota atrašana

Printeris ir aprīkots ar drošības slēdža funkciju. Lai garantētu printera drošu atrašanos savā vietā, piestipriniet ar vairākumu klēpj datoru saderīgu drošības slēdzi, kā parādīts.



Printera atmiņas dzēšana

Lai izdzēstu energoatkarīgu atmiņu vai buferī esošos datus, izslēdziet printeri.

Lai izdzēstu energoneatkarīgu atmiņu, atsevišķus iestatījumus, ierīces un tīkla iestatījumus, drošības iestatījumus un iegultos risinājumus, rīkojieties šādi:

1 Vadības panelī pārvietojieties uz:

Iestatījumi > **OK** > Ierīce > **OK** > Apkope > **OK** > Dzēšana, pārtraucot lietošanu > **OK** > Sanitizēt visu energoneatkarīgās atmiņas informāciju > **OK** > Jā > **OK**

2 Atlasiet **Sākt sākotnējo iestatīšanu** vai **Printerim jāatrodas bezsaistē** un pēc tam nospiediet **OK**.

Rūpnīcas noklusējuma iestatījumu atjaunošana

1 Vadības panelī pārvietojieties uz:

Iestatījumi > **OK** > Ierīce > **OK** > Atjaunot rūpnīcas noklusējumus > **OK** > Atjaunot visus iestatījumus > **OK**

2 Atlasiet **Jā** un pēc tam nospiediet pogu **OK**.

Paziņojums par energoatkarību

Jūsu printerim ir dažādi atmiņas veidi, kuros var atrasties ierīces un tīkla iestatījumi, kā arī lietotāja dati.

Atmiņas veids	Apraksts
Energoatkarīga atmiņa	Printerī tiek lietota standarta <i>brīvpiekļuves atmiņa</i> (RAM), lai vienkāršu drukas darbu laikā buferī īslaicīgi ievietotu lietotāja datus.
Energoneatkarīga atmiņa	Printerī varat izmanto divu veidu energoneatkarīgu atmiņu: EEPROM un NAND (zibatmiņa). Abi veidi tiek izmantoti, lai glabātu operētājsistēmas, ierīces iestatījumu un tīkla informāciju.

Izdzēsiet visu uzstādīto printera atmiņas ierīču saturu šādos gadījumos:

- Printeris netiek izmantots.
- Printeris tiek pārvietots uz citu nodaļu vai atrašanās vietu.
- Printera apkopi veic jūsu uzņēmumam nepiederoša persona.
- Printeris apkopes nolūkos tiek pārvietots ārpus jūsu uzņēmuma telpām.
- Printeris tiek pārdots citai organizācijai.

Drukāt

Drukāšana no datora

Piezīme. Ja drukājat uz etiķetēm, kartona un aploksnēm, pirms dokumenta drukāšanas printerī iestatiet papīra izmērus un veidu.

- 1 Dokumentā, kuru vēlaties izdrukāt, atveriet dialoglodziņu Drukāšana.
- 2 Ja nepieciešams, koriģējiet iestatījumus.
- 3 Izdrukājiet dokumentu.

Drukāšana no mobilās ierīces

Drukāšana no mobilās ierīces, izmantojot pakalpojumu Lexmark Mobile Print

Lexmark™ Pakalpojums Mobile Print ļauj nosūtīt dokumentus un attēlus tieši uz atbalstītu Lexmark printeri.

Piezīme. Šī funkcija ir pieejama tikai dažos printera modeļos.

- 1 Atveriet dokumentu un pēc tam nosūtiet vai kopīgojiet dokumentu pakalpojumā Lexmark Mobile Print.

Piezīme. Dažas trešo pušu lietojumprogrammas var neatbalstīt sūtīšanas vai kopīgošanas funkciju. Papildinformāciju skatiet kopā ar lietojumprogrammu piegādātajā dokumentācijā.



- 2 Atlasiet printeri.
- 3 Izdrukājiet dokumentu.

Drukāšana no mobilās ierīces, izmantojot Mopria drukāšanas pakalpojumu

Piezīme. Šī funkcija ir pieejama tikai dažos printera modeļos.

Mopria® drukāšanas pakalpojums ir mobilās drukāšanas risinājums, kas paredzēts mobilajām ierīcēm ar operētājsistēmu Android™ 5.0 vai jaunāku versiju. Tas ļauj tieši drukāt no jebkura printera ar Mopria sertifikātu.

Piezīme. Pārlicinieties, vai esat lejupielādējis Mopria drukāšanas pakalpojuma lietojumprogrammu no Google Play veikala, un iespējojiet to mobilajā ierīcē.

- 1 Savā Android mobilajā ierīcē palaidiet saderīgu lietojumprogrammu vai atlasiet dokumentu failu pārvaldniekā.
- 2 Pieskarieties pie  > Drukāt.
- 3 Atlasiet printeri un pēc tam koriģējiet iestatījumu, ja nepieciešams.
- 4 Pieskarieties pie .

Drukāšana no mobilās ierīces, izmantojot AirPrint

AirPrint programmatūras funkcija ir mobilās drukāšanas risinājums, kas ļauj drukāt tieši no Apple ierīcēm, izmantojot AirPrint sertificētu printeri.

Piezīmes.

- Nodrošiniet, lai Apple ierīce un printeris ir pievienoti vienam tīklam. Ja tīklam ir vairāki bezvadu centrmezgli, pārbaudiet, vai abas ierīces ir pievienotas vienam apakštīklam.
- Šo lietojumprogrammu atbalsta tikai dažas Apple ierīces.

1 Mobilās ierīces failu pārvaldniekā atlasiet dokumentu vai palaidiet saderīgu lietojumprogrammu.

2 Pieskarieties pie  > **Drukāt**.

3 Atlasiet printeri un pēc tam koriģējiet iestatījumu, ja nepieciešams.

4 Izdrukājiet dokumentu.

Drukāšana no mobilās ierīces, izmantojot Wi-Fi Direct®



Piezīme. Šī funkcija ir pieejama tikai dažos printera modeļos.

Wi-Fi Direct ir drukāšanas pakalpojums, kas ļauj drukāt, izmantojot jebkuru pakalpojumam Wi-Fi Direct gatavu printeri.

Piezīme. Pārbaudiet, vai mobilā ierīce ir pievienota printera bezvadu tīklam. Lai iegūtu papildinformāciju, skatiet: "[Mobilās ierīces pievienošana printerim](#)" 29. lpp..

1 Savā mobilajā ierīcē palaidiet saderīgu lietojumprogrammu vai atlasiet dokumentu failu pārvaldniekā.

2 Atkarībā no mobilās ierīces veiciet kādu no šīm darbībām:

- Pieskarieties pie  > **Drukāt**.
- Pieskarieties pie  > **Drukāt**.
- Pieskarieties pie  > **Drukāt**.

3 Atlasiet printeri un pēc tam koriģējiet iestatījumu, ja nepieciešams.

4 Izdrukājiet dokumentu.

Konfidenciālu darbu konfigurēšana

1 Atveriet tīmekļa pārlūkprogrammu un adreses laukā ierakstiet printera IP adresi.

Piezīmes.

- Printera IP adrese ir redzama sākuma ekrānā. IP adrese tiek attēlota kā četras ciparu kopas, kas atdalītas ar punktiem, piemēram, 123.123.123.123.
- Ja lietojat starpniekserveri, uz laiku to atspējojiet, lai tīmekļa lapa tiktu pareizi ielādēta.

2 Noklikšķiniet uz **Iestatījumi > Drošība > Konfidenciālas drukāšanas iestatīšana**.

3 Konfigurējiet iestatījumus.

Izvēlnes vienums	Darbība
Maksimālais nederīga PIN skaits	Norādiet, cik reižu var ievadīt nederīgu PIN. Piezīme. Kad tiek sasniegts šis ierobežojums, konkrētajam lietotājavārdam atbilstošie drukas darbi tiek izdzēsti.
Konfidenciālu darbu derīguma termiņš	Iestatiet konfidenciālu drukas darbu derīguma termiņu. Piezīme. Aizturēti konfidenciāli darbi tiek glabāti printerī, līdz tie tiek izpildīti vai izdzēsti manuāli.
Atkārtotu darbu derīguma termiņš	Iestatiet atkārtota drukas darba derīguma termiņu. Piezīme. Atkārtoti aizturēti darbi tiek glabāti printera atmiņā, lai tos drukātu atkārtoti.
Pārbaudāmu darbu derīguma termiņš	Iestatiet derīguma termiņu, kura laikā printeris izdrukā kopiju, pirms visu kopiju drukāšanas. Piezīme. Izpildot pārbaudāmu darbu, pirms visu kopiju drukāšanas tiek izdrukāta viena kopija, lai pārbaudītu, vai tās kvalitāte ir apmierinoša.
Rezervētu darbu derīguma termiņš	Iestatiet derīguma termiņu, cik ilgi printeris glabā drukas darbus. Piezīme. Aizturēti rezervēti darbi tiek automātiski izdzēsti pēc drukāšanas.
Pieprasīt visu darbu aizturēšanu	Iestatiet printeri aizturēt visus drukas darbus.
Paturēt dublētus dokumentus	Iestatiet, lai printeris drukātu visus dokumentus ar vienādu faila nosaukumu.

Konfidenciālu un citu aizturētu darbu drukāšana

Windows lietotājiem

- 1 Kad dokuments ir atvērts, noklikšķiniet uz **Fails > Drukāt**.
- 2 Atlasiet printeri un pēc tam noklikšķiniet uz **Rekvizīti, Preferences, Opcijas vai Iestatīšana**.
- 3 Noklikšķiniet uz **Drukāšana un aizturēšana**.
- 4 Atlasiet **Izmantot drukāšanu un aizturēšanu** un pēc tam piešķiriet lietotājavārdu.
- 5 Atlasiet drukas darba veidu (konfidenciāls, atkārtots, rezervēts vai pārbaudāms).
Ja atlasāt **Konfidenciāli**, iestatiet drukas darba drošību ar personas identifikācijas numuru (personal identification number — PIN).

- 6 Noklikšķiniet uz **Labi** vai **Drukāt**.

- 7 Printera vadības panelī izpildiet drukas darbu.

- Ja ir konfidenciāli drukas darbi, pārvietojieties uz:

Aizturēti darbi > **OK** > atlasiet savu lietotājavārdu > **OK** > **Konfidenciāli** > **OK** > ievadiet PIN > **OK** > atlasiet drukas darbu > **OK** > konfigurējiet iestatījumus > **OK** > **Drukāt** > **OK**

- Ja ir citi drukas darbi, pārvietojieties uz:

Aizturēti darbi > **OK** > atlasiet savu lietotājavārdu > **OK** > atlasiet drukas darbu > **OK** > konfigurējiet iestatījumus > **OK** > **Drukāt** > **OK**

Macintosh lietotājiem

AirPrint izmantošana

- 1 Kad dokuments ir atvērts, izvēlieties **Fails > Drukāt**.
- 2 Atlasiet printeri un pēc tam nolaižamajā izvēlnē pēc izvēlnes Orientācija izvēlieties **Drukāšanas PIN**.
- 3 Iespējojiet **Drukāt ar PIN** un pēc tam ievadiet četru ciparu PIN.
- 4 Noklikšķiniet uz **Drukāt**.
- 5 Printera vadības panelī izpildiet drukas darbu. Pārvietojieties uz:
Aizturēti darbi > OK > atlasiet sava datora nosaukumu > OK > Konfidenciāli > OK > ievadiet PIN > OK > atlasiet drukas darbu > OK > Drukāt > OK

Printera draivera izmantošana

- 1 Kad dokuments ir atvērts, izvēlieties **Fails > Drukāt**.
- 2 Atlasiet printeri un pēc tam nolaižamajā izvēlnē pēc izvēlnes Orientācija izvēlieties **Drukāšana un aizturēšana**.
- 3 Izvēlieties **Konfidenciāla drukāšana** un pēc tam ievadiet četru ciparu PIN.
- 4 Noklikšķiniet uz **Drukāt**.
- 5 Printera vadības panelī izpildiet drukas darbu. Pārvietojieties uz:
Aizturēti darbi > OK > atlasiet sava datora nosaukumu > OK > Konfidenciāli > OK > OK > atlasiet drukas darbu > OK > ievadiet PIN > OK > Drukāt > OK

Fontu paraugu saraksta drukāšana



- 1 Vadības panelī pārvietojieties uz:
Iestatījumi > OK > Atskaites > OK > Druka > OK > Drukāt fontus > OK
- 2 Atlasiet fonta paraugu un pēc tam nospiediet **OK**.

Atdalošo lapu ievietošana starp eksemplāriem

- 1 Vadības panelī pārvietojieties uz:
Iestatījumi > OK > Drukāt > OK > Izkārtojums > OK > Atdalošās lapas > OK > Starp eksemplāriem > OK
- 2 Izdrukājiet dokumentu.

Drukāš darba atcelšana

No printera vadības paneļa

- 1 Vadības panelī divreiz nospiediet  un pēc tam nospiediet .
- 2 Atlasiet atceļamo drukas darbu un pēc tam nospiediet .

No datora

- 1 Atkarībā no operētājsistēmas veiciet kādu no tālāk norādītajām darbībām.
 - Atveriet printeru mapi un atlasiet savu printeri.
 - Izvēlnes Apple sadaļā Sistēmas preferences pārvietojieties uz savu printeri.
- 2 Atlasiet atceļamo drukas darbu.

Tonera intensitātes korigēšana

- 1 Vadības panelī pārvietojieties uz:
Iestatījumi >  > Drukāt >  > Kvalitāte >  > Tonera intensitāte > 
- 2 Pielāgojiet iestatījumu un pēc tam nospiediet pogu .

Printera izvēlņu izmantošana

Izvēlņu karte

Ierīce	<ul style="list-style-type: none"> • Preferences • ekonomiskais režīms • Paziņojumi • Energijas pārvaldība 	<ul style="list-style-type: none"> • Anonīma datu apkopšana • Atjaunot rūpnīcas noklusējumus • Apkope • Par šo printeri
Drukāt	<ul style="list-style-type: none"> • Izkārtojums • Iestatīšana • Kvalitāte 	<ul style="list-style-type: none"> • PostScript • PCL • Attēls
Papīrs	<ul style="list-style-type: none"> • Paplašu konfigurēšana 	<ul style="list-style-type: none"> • Apdrukājamā materiāla konfigurēšana
Tīkls/porti	<ul style="list-style-type: none"> • Tīklu pārskats • Bezvadu • Wi-Fi Direct • Ethernet • TCP/IP • SNMP 	<ul style="list-style-type: none"> • IPSec • 802.1x • LPD konfigurēšana • HTTP/FTP iestatījumi • USB • Ārējas piekļuves tīklam ierobežošana
Drošība*	<ul style="list-style-type: none"> • Pieteikšanās metodes • Sertifikātu pārvaldība • Pieteikšanās ierobežojumi 	<ul style="list-style-type: none"> • Konfidencialas drukāšana iestatīšana • Dzēst pagaidu datu failus • Dažādi
Atskaites	<ul style="list-style-type: none"> • Izvēlņu iestatījumu lapa • Ierīce 	<ul style="list-style-type: none"> • Drukāt • Tīkls
Problēmu novēršana	Drukas kvalitātes testa lapas	
* Var konfigurēt, tikai izmantojot serveri Embedded Web Server.		

Ierīce

Preferences

Izvēlnes vienums	Apraksts
Displeja valoda	Iestatiet displejā attēlotā teksta valodu.
Valsts/reģions	Norādiet, kurā valstī vai reģionā ir konfigurēta printera darbība.
Sākotnējās iestatīšanas palaišana Jā Nē*	Palaidiet iestatīšanas vedni.
Piezīme. Zvaigznīte (*) blakus vērtībai norāda rūpnīcas noklusējuma iestatījumu.	

Izvēlnes vienums	Apraksts
Attēlotā informācija Displeja teksts 1 Displeja teksts 2	Norādiet, kāda informācija ir jārāda sākuma ekrānā.
Datums un laiks Konfigurēt Pašreizējais datums un laiks Manuāli iestatīt datumu un laiku Datuma formāts [MM-DD-GGGG*] Laika formāts [12 stundas AM/PM*] Laika zona [ASV/Kanāda EST*] Tīkla laika protokols Iespējot NTP NTP serveris	Konfigurējiet printera datumu un laiku.
Papīra izmēri ASV* Metriskā sistēma	Norādiet papīra izmēru mērvienību. Piezīme. Sākotnējo papīra izmēru iestatījumu nosaka sākotnējās iestatīšanas vednī izvēlētajā valstī vai reģionā.
Ekrāna taimauts 5–300 (60*)	Iestatiet, pēc cik dīkstāves sekundēm displejā tiek parādīts sākuma ekrāns vai printeris automātiski atsakās no lietotāja konta.
Piezīme. Zvaigznīte (*) blakus vērtībai norāda rūpnīcas noklusējuma iestatījumu.	

ekonomiskais režīms

Izvēlnes vienums	Apraksts
Drukāt Puses 1 puse 2 puses	Norādiet, vai jādrukā uz vienas papīra puses vai abām.
Drukāt Lapas vienā pusē Izslēgts* 2 lapas vienā pusē 3 lapas vienā pusē 4 lapas vienā pusē 6 lapas vienā pusē 9 lapas vienā pusē 12 lapas vienā pusē 16 lapas vienā pusē	Drukājiet vairākus lapas attēlus uz vienas papīra loksnes puses.
Drukāt Tonera intensitāte Viegls Normāls* Tumšs	Nosakiet, cik gaiši vai tumši ir teksta attēli.
Piezīme. Zvaigznīte (*) blakus vērtībai norāda rūpnīcas noklusējuma iestatījumu.	

Paziņojumi

Izvēlnes vienums	Apraksts
Izejmateriāli Izejmateriālu aprēķina rādīšana Rādīt aprēķinu* Nerādīt aprēķinu	Skatiet aptuvenu izejmateriālu statusu.
Izejmateriāli Pielāgoti izejmateriālu paziņojumi	Konfigurējiet paziņojumu iestatījumus, kad ir nepieciešama lietotāja iejaukšanās. Piezīme. Šis izvēlnes vienums ir pieejams tikai serverī Embedded Web Server.
E-pasta brīdinājumu iestatīšana E-pasta iestatīšana Primārā SMTP vārteja Primārās SMTP vārtejas ports (25*) Sekundārā SMTP vārteja Sekundārās SMTP vārtejas ports (25*) SMTP taimauts (30 sekundes*) Atbildes adrese Vienmēr izmantot SMTP noklusējuma atbildes adresi (Izslēgts*) Izmantot SSL/TLS (Atspējots*) Nepieciešams uzticams sertifikāts (Izslēgts*) SMTP servera autentifikācija (Nav nepieciešama autentifikācija)* Ierīces iniciēts e-pasts (Nav)* Ierīces lietotāja ID Ierīces parole NTLM domēns	Konfigurējiet printera e-pasta iestatījumus. Piezīme. Šis izvēlnes vienums ir pieejams tikai serverī Embedded Web Server.
Kļūdu novēršana Iestrēguša papīra palīdzība Izslēgts Ieslēgts*	Iestatiet printeri automātiski pārbaudīt, vai papīrs nav iestrēdzis.
Kļūdu novēršana Automātiski turpināt Atspējots 5–255 (5*)	Iespējojiet, lai printeris notīrītu noteiktus apkopes nosacījumus un automātiski turpinātu apstrādāt vai drukāt darbu.
Kļūdu novēršana Automātiski palaist atkārtoti Automātiski palaist atkārtoti (Vienmēr palaist atkārtoti*)	Iestatiet printera restartēšanu kļūdas gadījumā.
Kļūdu novēršana Automātiski palaist atkārtoti Maksimālais automātiskas atkārtotas palaišanas reižu skaits (2*)	Iestatiet, cik reižu printeris var tikt automātiski palaists atkārtoti.
Piezīme. Zvaigznīte (*) blakus vērtībai norāda rūpnīcas noklusējuma iestatījumu.	

Izvēlnes vienums	Apraksts
Kļūdu novēršana Automātiski palaist atkārtoti Atkārtotas automātiskās palaišanas logs (720*)	Iestatiet, pēc cik sekundēm printeris veic automātisku atkārtotu palaišanu.
Kļūdu novēršana Automātiski palaist atkārtoti Automātiskas atkārtotas palaišanas uzskaiti	Parādiet tikai lasāmu informāciju par atkārtotas palaišanas uzskaiti.
Kļūdu novēršana Parādīt kļūdu par īsu papīru Automātiski notīrīt* Ieslēgts	Iestatiet, lai printeris rādītu ziņojumu, ja ir īss papīrs. Piezīme. Īss papīrs ir saistīts ar ievietotā papīra izmēriem.
Kļūdu novēršana Lapas aizsardzība Izslēgts* Ieslēgts	Iestatiet, lai printeris pirms drukāšanas atmiņā apstrādātu visu lapu.
Iestrēguša papīra satura atkopšana Iestrēguša papīra atkopšana Automātiski* Izslēgts Ieslēgts	Iestatiet, lai printeris atkārtoti drukā iestrēgušās lapas.
Piezīme. Zvaigznīte (*) blakus vērtībai norāda rūpnīcas noklusējuma iestatījumu.	

Enerģijas pārvaldība

Izvēlnes vienums	Apraksts
Miega režīma profils Drukāt no miega režīma Palikt nomodā pēc drukāšanas Aktivizēt miega režīmu pēc drukāšanas*	Iestatiet, lai printeris pēc drukāšanas paliktu gatavs darbam vai atgrieztos miega režīmā.
Taimauti Miega režīms 1–120 minūtes (15*)	Iestatiet dīkstāves laiku, pirms printeris sāk strādāt Miega režīmā.
Piezīme. Zvaigznīte (*) blakus vērtībai norāda rūpnīcas noklusējuma iestatījumu.	

Izvēlnes vienums	Apraksts
Taimauti Hibernēšanas taimauts Atspējots 1 stunda 2 stundas 3 stundas 6 stundas 1 diena 2 dienas 3 dienas* 1 nedēļa 2 nedēļas 1 mēnesis	Iestatiet, pēc kāda laika printeris izslēdzas.
Taimauti Hibernēšanas taimauts savienojuma gadījumā Hibernēšanas režīms Nehibernēt*	Iestatiet Hibernēšanas taimauts, lai izslēgtu printeri, ja ir aktīvs Ethernet savienojums.
Piezīme. Zvaigznīte (*) blakus vērtībai norāda rūpnīcas noklusējuma iestatījumu.	

Anonīma datu apkopšana

Izvēlnes vienums	Apraksts
Atjaunot anonīmu datu apkopšanu Jā Nē	Sūtiet uzņēmumam Lexmark informāciju par printera lietošanu un veiktspēju.
Piezīme. Zvaigznīte (*) blakus vērtībai norāda rūpnīcas noklusējuma iestatījumu.	

Atjaunot rūpnīcas noklusējumus

Izvēlnes vienums	Apraksts
Atjaunot iestatījumus Atjaunot visus iestatījumus Atjaunot printera iestatījumus Atjaunot tīkla iestatījumus	Atjaunojiet printera noklusējuma iestatījumus.

Apkope

Izvēlne Konfigurēšana

Izvēlnes vienums	Apraksts
USB konfigurēšana USB PnP 1* 2	Mainiet printera USB draivera režīmu, lai uzlabotu tā saderību ar personālo datoru.
USB konfigurēšana USB ātrums Pilns Automātiski*	Iestatiet USB porta darbību pilnā ātrumā un atspējojiet tā ātrdarbības funkciju.
Paplāšu konfigurēšana Paplāšu pievienošana Automātiski* Izslēgts	Iestatiet, lai printeris pievienotu tādas paplātes, kurām ir vienādi papīra veida un izmēru iestatījumi.
Paplāšu konfigurēšana Parādīt paplātes ievietošanas ziņojumu Izslēgts Tikai nezināmiem izmēriem* Vienmēr	Parāda ziņojumu, lai pēc paplātes ievietošanas atlasītu papīra izmērus un veidu.
Paplāšu konfigurēšana A5 ievietošana Īsā mala Garā mala*	Norādiet lapas orientāciju, ja tiek ievietots A5 izmēra papīrs.
Paplāšu konfigurēšana Papīra uzvednes Automātiski* Daudzfunkciju padevējs, Manuāla papīra padeve	Iestatiet, kurā papīra avotā lietotājam ir jāievieto materiāls, kad tiek parādīta uzvedne par papīra ievietošanu.
Paplāšu konfigurēšana Aplokšņu uzvednes Automātiski* Daudzfunkciju padevējs, Manuāla aplokšņu padeve	Iestatiet, kurā papīra avotā lietotājam ir jāievieto materiāls, kad tiek parādīta uzvedne par aplokšnes ievietošanu.
Paplāšu konfigurēšana Uzvedņu darbība Vaicāt lietotājam* Turpināt Izmantot pašreizējo	Iestatiet, lai printerī atrisinātu ar papīra vai aplokšņu maiņu saistītas uzvednes.
Piezīme. Zvaigznīte (*) blakus vērtībai norāda rūpnīcas noklusējuma iestatījumu.	

Izvēlnes vienums	Apraksts
Atskaites Izvēlņu iestatījumu lapa Notikumu žurnāls Notikumu žurnāla kopsavilkums	Drukājiet atskaites par printera izvēlņu iestatījumiem, statusiem un notikumu žurnāliem.
Izejmateriālu patēriņš un uzskaitē Notīrīt izejmateriālu lietojuma vēsturi	Atiestatiet izejmateriālu lapu uzskaiti vai skatiet izdrukāto lapu kopsummu.
Printera emulācijas PS emulācija Izslēgts Ieslēgts*	Iestatiet, lai printeris atpazītu un lietotu PS datu straumi.
Printera emulācijas Emulatora drošība Lapas taimauts (60*)	Iestatiet lapas taimautu emulācijas laikā.
Printera emulācijas Emulatora drošība Atiestatīt emulatoru pēc darba (Izslēgts*)	Atiestatiet emulatoru pēc drukas darba.
Printera emulācijas Emulatora drošība Atspējot piekļuvi printera ziņojumiem (Ieslēgts*)	Atspējojiet piekļuvi printera ziņojumam emulācijas laikā.
Printera konfigurēšana Fonta asums 0–150 (24*)	Iestatiet teksta punkta lieluma vērtību, zem kuras tiek izmantoti augstas frekvences ekrāni, kad tiek drukāti fontu dati.
Printera konfigurēšana Drukas blīvums Atspējots 1–5 (3*)	Koriģējiet tonera blīvumu, drukājot dokumentus.
Ierīces darbības Klusais režīms Izslēgts* Ieslēgts	Iestatiet, lai printeris samazinātu drukāšanas laikā radīto trokšņa apjomu. Piezīme. Iespējot šo iestatījumu, tiek palēnināta kopējā printera veiktspēja.
Ierīces darbības Paneļa izvēlnes Iespējot* Atspējot	Iestatiet, lai printeris samazinātu drukāšanas laikā radīto trokšņa apjomu.
Ierīces darbības Drošais režīms Izslēgts* Ieslēgts	Iestatiet, lai printeris darbotos īpašā režīmā, kurā tas mēģina nodrošināt pēc iespējas plašāku funkciju klāstu, neskatoties uz zināmām problēmām. Piemēram, ja ir izvēlēts iestatījums Ieslēgts un nedarbojas duplexs drukāšanas moduļa motors, printeris dokumentus drukā uz vienas puses, pat ja tas ir divpusējās drukāšanas darbs. Piezīme. Šo iestatījumu nevar lietot, ja paplāte nav pilnībā ievietota vai ir bojāts paplātes sensors.
Piezīme. Zvaigznīte (*) blakus vērtībai norāda rūpnīcas noklusējuma iestatījumu.	

Izvēlnes vienums	Apraksts
Ierīces darbības Notīrīt pielāgotu statusu	Izdzēsiet visus pielāgotus ziņojumus.
Piezīme. Zvaigznīte (*) blakus vērtībai norāda rūpnīcas noklusējuma iestatījumu.	

Dzēšana, pārtraucot lietošanu

Izvēlnes vienums	Apraksts
Dzēst printera atmiņu Printera atmiņas pēdējā sanitizēšanas reize Sanitizēt visu energoneatkarīgās atmiņas informāciju Izdzēst visus printera un tīkla iestatījumus	Notīriet visus printera atmiņā saglabātos iestatījumus un lietojumprogrammas.

Par šo printeri

Izvēlnes vienums	Apraksts
Pamatlīdzekļa etiķete	Skatiet printera sērijas numuru.
Printera atrašanās vieta	Norādiet printera atrašanās vietu. Maksimālais garums ir 63 rakstzīmes.
Sazinieties ar	Personalizējiet printera nosaukumu. Maksimālais garums ir 63 rakstzīmes.
Sūtīt žurnālus Atcelt Sūtīt	Sūtiet diagnostikas informāciju uzņēmumam Lexmark.

Drukāt

Izkārtojums

Izvēlnes vienums	Apraksts
Puses 1 puse 2 puses	Norādiet, vai jādrukā uz vienas papīra puses vai abām.
Apvēršanas veids Garā mala* Īsā mala	Nosakiet, kura papīra mala ir saistīta, veicot divpusējo drukāšanu. Piezīme. Atkarībā no atlasītās opcijas printeris automātiski izvieto katras drukātās lapas informāciju, lai pareizi saistītu darbu.
Tukšas lapas Drukāt Nedrukāt*	Drukājiet tukšas lapas, kas tiek iekļautas drukas darbā.
Salikt Izslēgts [1,1,1,2,2,2]* Ieslēgts [1,2,1,2,1,2]	Drukājot vairākus darba eksemplārus, drukas darba lapas varat salikt konkrētā secībā.
Piezīme. Zvaigznīte (*) blakus vērtībai norāda rūpnīcas noklusējuma iestatījumu.	

Izvēlnes vienums	Apraksts
Atdalošās lapas Nav* Starp eksemplāriem Starp darbiem Starp lapām	Drukājot ievietojiet tukšas atdalošās lapas.
Atdalošo lapu avots Paplāte [x] (1*) Daudzfunkciju padevējs	Norādiet atdalošās lapas papīra avotu.
Lapas vienā pusē Izslēgts* 2 lapas vienā pusē 3 lapas vienā pusē 4 lapas vienā pusē 6 lapas vienā pusē 9 lapas vienā pusē 12 lapas vienā pusē 16 lapas vienā pusē	Drukājiet vairākus lapas attēlus uz vienas papīra loksnes puses.
Lapas vienā pusē, virziens Horizontāli* Apvērsti horizontāli Vertikāli Apvērsti vertikāli	Norādiet vairāku lapu attēlu novietojumu, ja tiek lietota opcija Lapas vienā pusē. Piezīme. Izvietojums ir atkarīgs no lapu attēlu skaita un to orientācijas.
Lapas vienā pusē, orientācija Automātiski* Ainava Portrets	Norādiet vairāku lapu dokumenta orientāciju, ja tiek lietota opcija Lapas vienā pusē
Lapas vienā pusē, apmale Nav* Nepārtraukta	Drukājiet apmali ap katru lapas attēlu, ja tiek lietota opcija Lapas vienā pusē.
Eksemplāri 1-9999 (1*)	Norādiet katra drukas darba eksemplāru skaitu.
Drukas apgabals Normāls* Visa lapa	Iestatiet papīra loksnes apdrukājamo apgabalu.
Piezīme. Zvaigznīte (*) blakus vērtībai norāda rūpnīcas noklusējuma iestatījumu.	

Iestatīšana

Izvēlnes vienums	Apraksts
Printera valoda PCL emulācija* PS emulācija	Iestatiet printera valodu. Piezīme. Printera noklusējuma valodas iestatīšana datorprogrammai tik un tā ļauj sūtīt drukas darbus, kuros izmantota cita printera valoda.
Piezīme. Zvaigznīte (*) blakus vērtībai norāda rūpnīcas noklusējuma iestatījumu.	

Izvēlnes vienums	Apraksts
Resursu taupīšana Izslēgts* Ieslēgts	Nosakiet, kas printerim ir jā dara ar lejupeļādētajiem resursiem, piemēram, fontiem un makro, kad tiek saņemts darbs, kura izpildei nepieciešams vairāk atmiņas, nekā ir pieejams Piezīmes. <ul style="list-style-type: none"> Ja iestatījums ir Izslēgts, printeris patur lejupeļādētos resursus tikai līdz brīdim, kad ir nepieciešama atmiņa. Resursi, kas ir saistīti ar neaktīvo printera valodu, tiek izdzēsti. Ja iestatījums ir Ieslēgts, printeris patur visus pastāvīgos lejupeļādētos resursus visās valodās. Ja nepieciešams, printeris parāda ziņojumu, ka atmiņa ir pilna, nevis izdzēš pastāvīgos resursus.
Visa darba drukāšanas secība Alfabētiski* Jaunākie vispirms Vecākie vispirms	Norādiet secību, kad izvēlaties drukāt visus aizturētos un konfidencialos darbus.
Piezīme. Zvaigznīte (*) blakus vērtībai norāda rūpnīcas noklusējuma iestatījumu.	

Kvalitāte

Izvēlnes vienums	Apraksts
Drukšanas izšķirtspēja 300 dpi 600 dpi* 1200 Image Q 2400 Image Q	Iestatiet izdrukšanas teksta un attēlu izšķirtspēju. Piezīme. Izšķirtspēju nosaka kā punktu skaitu collā vai attēla kvalitāti.
Tonera intensitāte Gaišs Normāls* Tumšs	Nosakiet, cik gaiši vai tumši ir teksta attēli.
Pustoņi Normāls* Detalizēti	Uzlabojiet izdruku, nodrošinot gludākas līnijas un asākas malas.
Piezīme. Zvaigznīte (*) blakus vērtībai norāda rūpnīcas noklusējuma iestatījumu.	

PostScript

Izvēlnes vienums	Apraksts
Drukāt PS kļūdu Izslēgts* Ieslēgts	Izdrukājiet lapu, kurā ir PostScript® kļūda. Piezīme. Kad rodas kļūda, darba apstrāde tiek pārtraukta, printeris izdrukā kļūdas ziņojumu un atlikušais drukšanas darbs netiek izpildīts.
Minimālais rindiņas platums 1–30 (2*)	Iestatiet minimālo vilkuma platumu. Piezīme. Darbos, kas tiek drukāti 1200 dpi kvalitātē, vērtību izmanto tieši.
Piezīme. Zvaigznīte (*) blakus vērtībai norāda rūpnīcas noklusējuma iestatījumu.	

Izvēlnes vienums	Apraksts
Bloķēt PS startēšanas režīmu Izslēgts Ieslēgts*	Atspējojiet SysStart failu.
Gaidīšanas taimauts 15-65 535 (40 sekundes*) Atspējots	Iestatiet printeri gaidīt papildu datus, iekams drukas darbs tiek atcelts.
Piezīme. Zvaigznīte (*) blakus vērtībai norāda rūpnīcas noklusējuma iestatījumu.	

PCL

Izvēlnes vienums	Apraksts
Fonta nosaukums [Pieejamo fontu saraksts] (Courier*)	Atlasiet fontu no norādītā fontu avota.
Simbolu kopa [Pieejamo simbolu kopu saraksts] (10U PC-8*)	Norādiet katram fonta nosaukumam atbilstošo simbolu kopu. Piezīme. Simbolu kopa ir alfabēta un ciparu rakstzīmju, pieturzīmju un īpašo simbolu kopa. Simbolu kopas atbalsta dažādas valodas vai konkrētas programmas, piemēram, matemātikas simbolu izmantošanu zinātniskā tekstā.
Rakstzīmju iestatne 0,08-100,00 (10,00*)	Norādiet rakstzīmju iestatni fiksētiem vai vienplatuma fontiem. Piezīme. Rakstzīmju iestatne attiecas uz fiksēta lieluma rakstzīmju skaitu vienā collā horizontāli rakstīta teksta.
Orientācija Portrets* Ainava	Norādiet teksta un attēlu orientāciju lapā.
Rindiņu skaits lapā 1-255	Norādiet teksta rindiņu skaitu katrā lapā, kas tiek drukāta, izmantojot PCL® datu straumi. Piezīmes. <ul style="list-style-type: none"> Šis izvēlnes vienums aktivizē vertikālus izlaidumus, lai atlasītais skaits pieprasīto rindiņu tiktu drukātas starp lapas noklusējuma piemalēm. 60 ir ASV rūpnīcas noklusējuma iestatījums. 64 ir starptautiskais rūpnīcas noklusējuma iestatījums.
PCL5 minimālais rindiņas platums 1-30 (2*)	Iestatiet sākotnējo minimālo vilkuma platumu. Piezīme. Darbos, kas tiek drukāti 1200 dpi kvalitātē, vērtību izmanto tieši.
PCLXL minimālais rindiņas platums 1-30 (2*)	
A4 platums 198 mm* 203 mm	Iestatiet loģiskās lapas platumu, drukājot uz A4 izmēra papīra. Piezīme. Loģiskā lapa ir vieta uz fiziskās lapas, uz kuras tiek drukāti dati.
Automātiska CR pēc LF Izslēgts* Ieslēgts	Iestatiet printeri veikt rakstgriezī (carriage return — CR) pēc rindpadeves (line feed — LF) vadības komandas. Piezīme. Rakstgriezī ir mehānisms, kas printerim dod komandu pārvietot kursoru tās pašas rindiņas sākuma pozīcijā.
Piezīme. Zvaigznīte (*) blakus vērtībai norāda rūpnīcas noklusējuma iestatījumu.	

Izvēlnes vienums	Apraksts
Automātiska LF pēc CR Izslēgts* Ieslēgts	Iestatiet printeri veikt rindpadevi (line feed — LF) pēc rakstatgriezies vadības komandas.
Paplāšu pārnumurēšana Piešķirt daudzfunkciju padevēju Piešķirt paplāti [x] Piešķirt manuālu papīra padevi Piešķirt manuālu aploksnes padevi	Konfigurējiet printeri darbībai ar dažādiem printera draiveriem vai pielāgotām lietojumprogrammām, kas izmanto atšķirīgus avota piešķirumus, lai pieprasītu norādīto papīra avotu. Izvēlieties no šīm opcijām: Izslēgts* — printeris izmanto rūpnīcas noklusējuma papīra avota piešķirumus. Nav — papīra avots ignorē komandu Izvēlieties papīra padevi. 0–199 — atlasiet skaitlisku vērtību, lai papīra avotam piešķirtu pielāgotu vērtību.
Paplāšu pārnumurēšana Skatīt rūpnīcas noklusējumus	Parādiet rūpnīcas noklusējuma vērtību, kāda ir piešķirta katram papīra avotam.
Paplāšu pārnumurēšana Atiestatīt noklusējumu	Atjaunojiet paplāšu pārnumurēšanas vērtību rūpnīcas noklusējumus.
Drukāšanas taimauts 1-255 (90 sekundes*) Atspējots	Iestatiet printeri pabeigt drukas darbu pēc tam, kad tas ir atradies dīkstāvē norādīto laika periodu sekundēs.
Piezīme. Zvaigznīte (*) blakus vērtībai norāda rūpnīcas noklusējuma iestatījumu.	

Attēls

Izvēlnes vienums	Apraksts
Automātiska ietilpināšana Ieslēgts Izslēgts*	Atlasiet attēlam piemērotākos no pieejamajiem papīra izmēru un orientācijas iestatījumiem. Piezīme. Ja izvēlaties iestatījumu Ieslēgts, šis izvēlnes vienums pārlabo attēla mēroga un orientācijas iestatījumus.
Apmaiņa Izslēgts* Ieslēgts	Apmainiet divtoņu un vienkrāsainus attēlus. Piezīme. Šis izvēlnes vienums neattiecas uz GIF vai JPEG formāta attēliem.
Mērogošana Enkurs augšā pa kreisi Vislabākā ietilpināšana* Enkurs centrā Ietilpināt augstumu/platumu Ietilpināt augstumu Ietilpināt platumu	Koriģējiet attēlu, lai tas ietilpst apdrukājamā apgabalā. Piezīme. Ja opcijas Automātiskā ietilpināšana iestatījums ir Ieslēgts, opcijas Mērogošana iestatījums automātiski ir Vislabākā ietilpināšana.
Orientācija Portrets* Ainava Apvērsts portrets Apvērsta ainava	Norādiet teksta un attēlu orientāciju lapā.
Piezīme. Zvaigznīte (*) blakus vērtībai norāda rūpnīcas noklusējuma iestatījumu.	

Papīrs

Paplāšu konfigurēšana

Izvēlnes vienums	Apraksts
Noklusējuma avots Paplāte [x] (1*) Daudzfunkciju padevējs, Manuāla papīra padeve Manuāla aplokšņu padeve	Iestatiet visu drukas darbu papīra avotu. Piezīme. Opcija Daudzfunkciju padevējs ir redzama tikai tad, ja opcijas Konfigurēt daudzfunkciju padevēju iestatījums ir Kasete.
Papīra izmēri/veids Paplāte [x] Daudzfunkciju padevējs, Manuāla papīra padeve Manuāla aplokšņu padeve	Norādiet katrā papīra avotā ievietotā papīra izmērus vai veidu.
Aizvietošanas izmēri Izslēgts Letter/A4 Visi norādītie*	Iestatiet printeri aizstāt norādītos papīra izmērus, ja nepieciešamo izmēru papīrs nav ievietots nevienā papīra avotā. Piezīmes. <ul style="list-style-type: none"> Izvēloties iestatījumu Izslēgts, lietotājam tiek pieprasīts ievietot nepieciešamo izmēru papīru. Izvēloties iestatījumu Letter/A4, A4 izmēra dokuments tiek drukāts formātā Letter, ja ir ievietots Letter izmēra papīrs, bet Letter izmēra darbi tiek drukāti uz A4 izmēra papīra, ja ir ievietots A4 izmēra papīrs. Izvēloties iestatījumu Visi norādītie, tiek aizstāts formāts Letter/A4.
Konfigurēt daudzfunkciju padevēju Kasete* Manuāli Pirmais	Iestatiet printerī secību, kādā tiek ņemts daudzfunkciju padevējā ievietotais papīrs. Piezīmes. <ul style="list-style-type: none"> Ja iestatījums ir Kasete, printeris izmanto daudzfunkciju padevēju kā paplāti. Ja iestatījums ir Manuāli, printeris izmanto daudzfunkciju padevēju kā manuālo padevēju. Ja iestatījums ir Pirmais, printeris ņemt papīru no daudzfunkciju padevēja, līdz tas ir tukšs, neatkarīgi no norādītā papīra avota vai papīra izmēriem.
Piezīme. Zvaigznīte (*) blakus vērtībai norāda rūpnīcas noklusējuma iestatījumu.	

Apdrukājamā materiāla konfigurēšana

Universālā iestatīšana

Izvēlnes vienums	Apraksts
Mērvienības Collas Milimetri	Norādiet universālo papīra izmēru mērvienību. Piezīme. Collas ir ASV rūpnīcas noklusējuma iestatījums. Milimetri ir starptautiskais rūpnīcas noklusējuma iestatījums.
Piezīme. Zvaigznīte (*) blakus vērtībai norāda rūpnīcas noklusējuma iestatījumu.	

Izvēlnes vienums	Apraksts
Portreta platums 3,90–14,17 collas (8,50*) 99-360 mm (216*)	Iestatiet universālo papīra izmēru portreta platumu.
Portreta augstums 3,90–14,17 collas (14*) 99-360 mm (356*)	Iestatiet universālo papīra izmēru portreta augstumu.
Padeves virziens Īsā mala* Garā mala	Iestatiet printeri ņemt papīru īsās vai garās malas virzienā. Piezīme. Iestatījums Garā mala ir redzams tikai tad, ja visgarākā mala ir īsāka nekā atbalstītais maksimālais platums.
Piezīme. Zvaigznīte (*) blakus vērtībai norāda rūpnīcas noklusējuma iestatījumu.	

Apdrukājamo materiālu veidi

Izvēlnes vienums	Apraksts
Vienkāršs Kartons Pārstrādāts Etiķetes Augstas kvalitātes Aploksne Raupja aploksne Veidlapa Iepriekš apdrukāts Krāsains Viegls Smags Raupjš/kokvilnas Pielāgots veids [X]	Norādiet ievietotā papīra tekstūru, svaru un orientāciju.

Tīkls/porti

Tīklu pārskats

Izvēlnes vienums	Apraksts
Aktīvs adapteris Automātiski* Standarta tīkls Bezvadu	Norādiet tīkla savienojuma veidu.
Tīkla statuss	Skatiet printera tīkla savienojuma statusu.
Rādīt tīkla statusu printerī Izslēgts Ieslēgts*	Skatiet tīkla statusu displejā.
Piezīme. Zvaigznīte (*) blakus vērtībai norāda rūpnīcas noklusējuma iestatījumu.	

Izvēlnes vienums	Apraksts
Ātrums, dupleksi	Skatiet pašreiz aktīvās tīkla kartes ātrumu.
IPv4	Skatiet IPv4 adresi.
Visas IPv6 adreses	Skatiet visas IPv6 adreses.
Atiestatīt drukas serveri Sākt	Atiestatiet visus aktīvos tīkla savienojumus ar printeri. Piezīme. Šis iestatījums noņem visus tīkla konfigurācijas iestatījumus.
Tīkla darba taimauts Izslēgts Ieslēgts* (90 sekundes)	Iestatiet laika periodu, pēc kura printeris atceļ tīkla drukas darbu.
Lapa Reklāmkarogs Izslēgts* Ieslēgts	Izdrukājiet lapu Reklāmkarogs.
Iespējot tīkla savienojumus Iespējot* Atspējot	Iespējojiet vai atspējojiet visus tīkla savienojumus.
Iespējot LLDP Izslēgts* Ieslēgts	Printerī iespējojiet saites slāņa noteikšanas protokolu (Link Layer Discovery Protocol — LLDP).
Piezīme. Zvaigznīte (*) blakus vērtībai norāda rūpnīcas noklusējuma iestatījumu.	

Bezvadū

Izvēlnes vienums	Apraksts
Iestatīšana, izmantojot mobilo lietotni	Konfigurējiet bezvadū savienojumu, izmantojot lietotni Lexmark Mobile Assistant.
Iestatīšana printera panelī Izvēlēties tīklu Pievienot Wi-Fi tīklu <ul style="list-style-type: none"> Tīkla nosaukums Tīkla režīms Bezvadū drošības režīms (Atspējots*) 	Norādiet, ar kuru bezvadū tīklu printerim ir jāveido savienojums. Piezīme. Šis izvēlnes vienums serverī Embedded Web Server ir redzams kā <i>Bezvadū savienojuma iestatīšana</i> .
Wi-Fi Protected Setup Sākšanas ar pogu metode Sākšanas ar PIN metode	Izveidojiet bezvadū tīklu un iespējojiet tīkla drošību. Piezīmes. <ul style="list-style-type: none"> Sākšanas ar pogu metode ļauj pievienot printeri bezvadū tīklam, konkrētā laika periodā nospiežot pogas gan uz printera, gan piekļuves punkta (bezvadū maršrutētāja). Sākšanas ar PIN metode ļauj pievienot printeri bezvadū tīklam, ja printera PIN tiek ievadīts piekļuves punkta bezvadū iestatījumos.
Saderība 802.11b/g/n (2,4 GHz)*	Norādiet bezvadū tīkla bezvadū standartu.

Izvēlnes vienums	Apraksts
Bezvadu drošības režīms Atspējots* WEP WPA2/WPA-Personal WPA2-Personal 802.1x - RADIUS	Iestatiet drošības veidu, kāds jāizmanto, kad printeris tiek pievienots bezvadu ierīcēm.
WEP autentifikācijas režīms Automātiski* Atvērts Kopīgs	Iestatiet, kāds protokola WEP veids jāizmanto printerim. Piezīme. Šis izvēlnes vienums ir redzams tikai tad, ja opcijas Bezvadu drošības režīms iestatījums ir WEP.
Iestatīt WEP atslēgu	Norādiet WEP paroli, lai veidotu drošu bezvadu savienojumu. Piezīme. Šis izvēlnes vienums ir redzams tikai tad, ja opcijas Bezvadu drošības režīms iestatījums ir WEP.
WPA2-Personal AES*	Iespējojiet bezvadu drošību, izmantojot WPA2. Piezīme. Šis izvēlnes vienums ir redzams tikai tad, ja opcijas Bezvadu drošības režīms iestatījums ir WPA2-Personal.
Iestatīt PSK	Iestatiet droša bezvadu savienojuma paroli. Piezīme. Šis izvēlnes vienums ir redzams tikai tad, ja opcijas Bezvadu drošības režīms iestatījums ir WPA2/WPA-Personal vai WPA2-Personal.
WPA2/WPA-Personal AES*	Iespējojiet bezvadu drošību, izmantojot WPA2/WPA standartu. Piezīme. Šis izvēlnes vienums ir redzams tikai tad, ja opcijas Bezvadu drošības režīms iestatījums ir WPA2/WPA-Personal.
802.1x šifrēšanas režīms WPA+ WPA2*	Iespējojiet bezvadu drošību, izmantojot 802.1x standartu. Piezīme. Šis izvēlnes vienums ir redzams tikai tad, ja opcijas Bezvadu drošības režīms iestatījums ir 802.1x - Radius.
IPv4 Iespējot DHCP Ieslēgts* Izslēgts	Iespējojiet dinamiskā resursdatora konfigurēšanas protokolu (Dynamic Host Configuration Protocol — DHCP). Piezīme. DHCP ir standarta protokols, kas ļauj serverim katrai tīkla ierīcei dinamiski piešķirt IP adresi un citus tīkla konfigurēšanas parametrus, lai ierīces varētu sazināties ar citiem IP tīkliem.
IPv4 Iestatīt statisku IP adresi IP adrese Tīkla maska Vārteja	Iestatiet printera statisko IP adresi.
IPv6 Iespējot IPv6 Ieslēgts* Izslēgts	Printerī iespējojiet IPv6.
IPv6 Iespējot DHCPv6 Izslēgts* Ieslēgts	Printerī iespējojiet DHCPv6.

Izvēlnes vienums	Apraksts
IPv6 Bezpavalstnieciskas adreses automātiska konfigurēšana Izslēgts Ieslēgts*	Iestatiet, lai tīkla adapteris akceptētu automātiskas IPv6 adresu konfigurāciju ievadnes, ko nodrošina maršrutētājs.
IPv6 DNS adrese	Norādiet DNS servera adresi.
IPv6 Manuāli piešķirts IPV6	Piešķiriet IPv6 adresi. Piezīme. Šis izvēlnes vienums ir redzams tikai dažos printera modeļos.
IPv6 Manuāli piešķirts IPV6 maršrutētājs	Piešķiriet IPv6 maršrutētāja adresi. Piezīme. Šis izvēlnes vienums ir redzams tikai dažos printera modeļos.
IPv6 Adreses prefikss 0–128 (64*)	Norādiet adreses prefiksu.
IPv6 Visas IPv6 adreses	Skatiet visas IPv6 adreses.
IPv6 Visu IPv6 maršrutētāju adreses	Skatiet visas IPv6 maršrutētāja adreses.
Tīkla adrese UAA LAA	Skatiet tīkla adreses.
PCL SmartSwitch Ieslēgts* Izslēgts	Iestatiet printeri automātiski pārslēgt PCL emulāciju, ja tas ir nepieciešams drukas darbam neatkarīgi no printera noklusējuma valodas. Piezīme. Ja iestatījums PCL SmartSwitch ir izslēgts, printeris nepārbauda ienākošos datus un izmanto noklusējuma printera valodu, kas norādīta izvēlnē Iestatīšana.
PS SmartSwitch Ieslēgts* Izslēgts*	Iestatiet printeri automātiski pārslēgt PS emulāciju, ja tas ir nepieciešams drukas darbam neatkarīgi no printera noklusējuma valodas. Piezīmes. <ul style="list-style-type: none"> Šis izvēlnes vienums ir redzams tikai dažos printera modeļos. Ja iestatījums PS SmartSwitch ir izslēgts, printeris nepārbauda ienākošos datus un izmanto noklusējuma printera valodu, kas norādīta izvēlnē Iestatīšana.
Mac binārais PS Automātiski* Ieslēgts Izslēgts	Iestatiet printeri apstrādāt Macintosh bināros PostScript drukas darbus. Piezīmes. <ul style="list-style-type: none"> Šis izvēlnes vienums ir redzams tikai dažos printera modeļos. Iestatījums Ieslēgts liek apstrādāt neapstrādātus binārus PostScript drukas darbus. Iestatījums Izslēgts liek filtrēt drukas darbus, izmantojot standarta protokolu.

Wi-Fi Direct

Izvēlnes vienums	Apraksts
Iespējot Wi-Fi Direct Ieslēgts Izslēgts*	Iestatiet, lai printeris tieši veidotu savienojumu ar Wi-Fi ierīcēm.
Wi-Fi Direct nosaukums	Norādiet Wi-Fi Direct tīkla nosaukumu.
Wi-Fi Direct parole	Iestatiet paroli, lai autentificētu un pārbaudītu lietotājus Wi-Fi savienojumā.
Rādīt paroli iestatīšanas lapā Izslēgts Ieslēgts*	Rādiet Wi-Fi Direct paroli tīkla iestatīšanas lapā.
Ieteicamā kanāla numurs 1–11 Automātiski*	Iestatiet vēlamo Wi-Fi tīkla kanālu.
Grupas īpašnieka IP adrese	Norādiet grupas īpašnieka IP adresi.
Automātiski akceptēt sākšanas ar pogu pieprasījumus Izslēgts* Ieslēgts	Automātiski akceptējiet pieprasījumus izveidot savienojumu ar tīklu. Piezīme. Automātiska klientu akceptēšana nav droša.
Piezīme. Zvaigznīte (*) blakus vērtībai norāda rūpnīcas noklusējuma iestatījumu.	

Ethernet

Ethernet

Izvēlnes vienums	Apraksts
Tīkla ātrums	Skatiet aktīvā tīkla adaptera ātrumu.
IPv4 Iespējot DHCP Ieslēgts* Izslēgts	Iespējojiet dinamiskā resursdatora konfigurēšanas protokolu (Dynamic Host Configuration Protocol — DHCP). Piezīme. DHCP ir standarta protokols, kas ļauj serverim dinamiski izdalīt klientiem IP adreses un konfigurēšanas informāciju.
IPv4 Iestatīt statisku IP adresi IP adrese Tīkla maska Vārteja	Iestatiet printera statisko IP adresi.
IPv6 Iespējot IPv6 Ieslēgts* Izslēgts	Printerī iespējojiet IPv6.
Piezīme. Zvaigznīte (*) blakus vērtībai norāda rūpnīcas noklusējuma iestatījumu.	

Izvēlnes vienums	Apraksts
IPv6 Iespējot DHCPv6 Izslēgts* Ieslēgts	Printerī iespējojiet DHCPv6.
IPv6 Bezpavalstnieciskas adreses automātiska konfigurēšana Ieslēgts* Izslēgts	Iestatiet, lai tīkla adapteris akceptētu automātiskas IPv6 adresu konfigurāciju ievadnes, ko nodrošina maršrutētājs.
IPv6 DNS adrese	Norādiet DNS servera adresi.
IPv6 Adreses prefikss 0–128 (64*)	Norādiet adreses prefiksu.
IPv6 Visas IPv6 adreses	Skatiet visas IPv6 adreses.
IPv6 Visu IPv6 maršrutētāju adreses	Skatiet visas IPv6 maršrutētāja adreses.
Tīkla adrese UAA LAA	Skatiet printera vides piekļuves kontroles (Media Access Control — MAC) adreses: vietēji administrētu adresi (Locally Administered Address — LAA) un universāli administrētu adresi (Universally Administered Address — UAA). Piezīme. Printera LAA varat mainīt manuāli.
PCL SmartSwitch Ieslēgts* Izslēgts	Iestatiet printeri automātiski pārslēgt PCL emulāciju, ja tas ir nepieciešams drukas darbam neatkarīgi no printera noklusējuma valodas. Piezīme. Ja iestatījums PCL SmartSwitch ir izslēgts, printeris nepārbauda ienākošos datus un izmanto noklusējuma printera valodu, kas norādīta izvēlnē Iestatīšana.
PS SmartSwitch Ieslēgts* Izslēgts	Iestatiet printeri automātiski pārslēgt PS emulāciju, ja tas ir nepieciešams drukas darbam neatkarīgi no printera noklusējuma valodas. Piezīme. Ja iestatījums PS SmartSwitch ir izslēgts, printeris nepārbauda ienākošos datus un izmanto noklusējuma printera valodu, kas norādīta izvēlnē Iestatīšana.
Mac binārais PS Automātiski* Ieslēgts Izslēgts	Iestatiet printeri apstrādāt Macintosh bināros PostScript drukas darbus. Piezīmes. <ul style="list-style-type: none"> Iestatījums Ieslēgts liek apstrādāt neapstrādātus binārus PostScript drukas darbus. Iestatījums Izslēgts liek filtrēt drukas darbus, izmantojot standarta protokolu.
Energoefektīvs Ethernet Automātiski* Ieslēgts Izslēgts	Samaziniet enerģijas patēriņu, kad printeris nesaņem datus no Ethernet tīkla.
Piezīme. Zvaigznīte (*) blakus vērtībai norāda rūpnīcas noklusējuma iestatījumu.	

TCP/IP

Piezīme. Šī izvēlne ir redzama tikai tīkla printeros vai printeros, kas ir pievienoti drukas serveriem.

Izvēlnes vienums	Apraksts
Iestatīt resursdatora nosaukumu	Iestatiet pašreizējo TCP/IP resursdatora nosaukumu.
Atļaut DHCP/BOOTP atjaunināt NTP serveri Ieslēgts* Izslēgts	Atļaujiet DHCP un BOOTP klientiem atjaunināt printera NTP iestatījumus.
Iespējot automātisku IP Ieslēgts* Izslēgts	Automātiski piešķiriet IP adresi.
DNS adrese	Norādiet pašreizējo domēna nosaukumu sistēmas (DNS) servera adresi.
Rezerves DNS	Norādiet rezerves DNS servera adreses.
Rezerves DNS 2	
Rezerves DNS 3	
Iespējot DDNS Izslēgts* Ieslēgts	Atjauniniet dinamiskās DNS iestatījumus.
DDNS TTL	Norādiet pašreizējos DDNS iestatījumus.
Noklusējuma TTL	
DDNS atsvaidzināšanas laiks	
Iespējot mDNS Ieslēgts* Izslēgts	Atjauniniet multiraides DNS iestatījumus.
WINS adrese	Norādiet Windows interneta nosaukumdošanas pakalpojuma (WINS) servera adresi.
Iespējot BOOTP Ieslēgts Izslēgts*	Atļaujiet BOOTP piešķirt printerim IP adresi.
MTU	Norādiet maksimālās pārraides vienības (MTU) parametru TCP savienojumiem.
Neapstrādātas drukas ports 1–65 535 (9100*)	Norādiet neapstrādātas drukas porta skaitli tīklā pievienotajiem printeriem.
Izejošās plūsmas maksimālais ātrums Ieslēgts Izslēgts*	Iespējojiet printera maksimālās pārraides līmeni.
Iespējot TLSv1.0 Ieslēgts* Izslēgts	Iespējojiet TLSv1.0 protokolu.
Piezīme. Zvaigznīte (*) blakus vērtībai norāda rūpnīcas noklusējuma iestatījumu.	

Izvēlnes vienums	Apraksts
Iespējot TLSv1.1 Ieslēgts* Izslēgts	Iespējojiet TLSv1.1 protokolu.
SSL šifrēšanas saraksts	Norādiet šifrēšanas algoritmus, kas ir jāizmanto SSL vai TLS savienojumiem.
Piezīme. Zvaigznīte (*) blakus vērtībai norāda rūpnīcas noklusējuma iestatījumu.	

SNMP

Piezīme. Šī izvēlne ir redzama tikai tīkla printeros vai printeros, kas ir pievienoti drukas serveriem.

Izvēlnes vienums	Apraksts
SNMP versija 1 un 2c Iespējots Izslēgts Ieslēgts* Atļaut SNMP kopu Izslēgts Ieslēgts* Iespējot PPM MIB Izslēgts Ieslēgts* SNMP kopiena	Konfigurējiet vienkāršā tīkla pārvaldības protokola (Simple Network Management Protocol — SNMP) versijas 1 un 2c, lai instalētu printera draiverus un lietojumprogrammas.
Piezīme. Zvaigznīte (*) blakus vērtībai norāda rūpnīcas noklusējuma iestatījumu.	

Izvēlnes vienums	Apraksts
SNMP versija 3 iespējots Izslēgts Ieslēgts* Konteksta nosaukums Iestatīt lasīšanas/rakstīšanas akreditācijas datus Lietotājvārds Autentificēšanas parole Konfidencialitātes parole Iestatīt tikai lasīšanas akreditācijas datus Lietotājvārds Autentificēšanas parole Konfidencialitātes parole Autentifikācijas jaucējkode MD5 SHA1* Minimālais autentifikācijas līmenis Bez autentificēšanas, bez konfidencialitātes Autentificēšana, bez konfidencialitātes Autentificēšana, konfidencialitāte* Konfidencialitātes algoritms DES AES-128*	Konfigurējiet SNMP versiju 3, lai uzstādītu un atjauninātu printera drošību.
Piezīme. Zvaigznīte (*) blakus vērtībai norāda rūpnīcas noklusējuma iestatījumu.	

IPSec

Piezīme. Šī izvēlne ir redzama tikai tīkla printeros vai printeros, kas ir pievienoti drukas serveriem.

Izvēlnes vienums	Apraksts
Iespējot IPSec Izslēgts* Ieslēgts	Iespējojiet protokolu IPSec (Internet Protocol Security — IPSec).
Pamata konfigurācija Noklusējums* Saderība Drošs	Iestatiet IPSec pamata konfigurāciju. Piezīme. Šis izvēlnes vienums ir redzams tikai tad, ja opcijas Iespējot IPSec iestatījums ir Ieslēgts.
Piezīme. Zvaigznīte (*) blakus vērtībai norāda rūpnīcas noklusējuma iestatījumu.	

Izvēlnes vienums	Apraksts
DH (Diffie-Hellman) grupas priekšlikums modp2048 (14)* modp3072 (15) modp4069 (16) modp6144 (17)	Iestatiet IPsec šifrēšanu. Piezīmes. <ul style="list-style-type: none"> Iestatījums DH (Diffie-Hellman) grupas priekšlikums ir redzams tikai tad, ja opcijas Pamata konfigurācija iestatījums ir Saderība. Iestatījums IKE SA darbības laiks (stundas) un IPsec SA darbības laiks (stundas) ir redzams tikai tad, ja opcijas Pamata konfigurācija iestatījums ir Drošs.
IKE SA darbības laiks (stundas) 1 2 4 8 24*	
IPsec SA darbības laiks (stundas) 1 2 4 8* 24	
Ieteiktā šifrēšanas metode 3DES AES*	Norādiet šifrēšanas un autentificēšanas metodes, lai droši pievienotos tīklam. Piezīme. Šie izvēlnes vienumi ir redzami tikai tad, ja opcijas Pamata konfigurācija iestatījums ir Saderība.
Ieteiktā autentificēšanas metode SHA1 SHA256* SHA512	
IPsec ierīces sertifikāts	Norādiet IPsec sertifikātu. Piezīme. Šis izvēlnes vienums ir redzams tikai tad, ja opcijas Iespējot IPsec iestatījums ir Ieslēgts.
Autentificēti savienojumi, izmantojot iepriekš zināmu atslēgu Resursdators [x] Adrese Atslēga	Konfigurējiet autentificētus printera savienojumus. Piezīme. Šie izvēlnes vienumi ir redzami tikai tad, ja opcijas Iespējot IPsec iestatījums ir Ieslēgts.
Sertificēt autentificētus savienojumus Resursdators [x] Adrese[/apakštīkls] Adrese[/apakštīkls]	
Piezīme. Zvaigznīte (*) blakus vērtībai norāda rūpnīcas noklusējuma iestatījumu.	

802.1x

Piezīme. Šī izvēlne ir redzama tikai tīkla printeros vai printeros, kas ir pievienoti drukas serveriem.

Izvēlnes vienums	Apraksts
Aktīvs Izslēgts* Ieslēgts	Ļaujiet printerim pievienoties tīkliem, kuros jāveic autentifikācija, lai varētu piekļūt.
Piezīme. Zvaigznīte (*) blakus vērtībai norāda rūpnīcas noklusējuma iestatījumu.	

LPD konfigurēšana

Piezīme. Šī izvēlne ir redzama tikai tīkla printeros vai printeros, kas ir pievienoti drukas serveriem.

Izvēlnes vienums	Apraksts
LPD taimauts 0–65535 sekundes (90*)	Iestatiet taimautu, lai Line Printer Daemon (LPD) serveris pārtrauktu nebeidzami gaidīt uzkārušos vai nederīgus drukas darbus.
LPD reklāmkaroga lapa Izslēgts* Ieslēgts	Drukājiet reklāmkaroga lapu visos LPD drukas darbos. Piezīme. Reklāmkaroga lapa ir drukas darba pirmā lapa, kas tiek izmantota, lai atdalītu drukas darbus un identificētu drukas darba pieprasītāju.
LPD noslēguma lapa Izslēgts* Ieslēgts	Drukājiet noslēguma lapu visos LPD drukas darbos. Piezīme. Noslēguma lapa ir drukas darba pēdējā lapa.
LPD rakstatgriezies pārslēgšana Izslēgts* Ieslēgts	Iespējojiet rakstatgriezies pārslēgšanu. Piezīme. Rakstatgrieze ir mehānisms, kas printerim dod komandu pārvietot kursoru tās pašas rindiņas sākuma pozīcijā.
Piezīme. Zvaigznīte (*) blakus vērtībai norāda rūpnīcas noklusējuma iestatījumu.	

HTTP/FTP iestatījumi

Izvēlnes vienums	Apraksts
Iespējot HTTP serveri Izslēgts Ieslēgts*	Piekļūstiet serverim Embedded Web Server, lai pārraudzītu un pārvaldītu printeri.
Iespējot HTTPS Izslēgts Ieslēgts*	Konfigurējiet protokola HyperText Transfer Protocol Secure (HTTPS) iestatījumus.
Piespiedu HTTPS savienojumi Ieslēgts Izslēgts*	Iestatiet, lai printeris noteikti izmantotu HTTPS savienojumus.
Iespējot FTP/FTPS Izslēgts Ieslēgts*	Sūtiet failus, izmantojot FTP.
Vietējie domēni	Norādiet domēnu nosaukumus HTTP un FTP serveriem. Piezīme. Šis izvēlnes vienums ir pieejams tikai serverī Embedded Web Server.
Piezīme. Zvaigznīte (*) blakus vērtībai norāda rūpnīcas noklusējuma iestatījumu.	

Izvēlnes vienums	Apraksts
HTTP starpniekservera IP adrese	Konfigurējiet HTTP un FTP servera iestatījumus. Piezīme. Iestatījums HTTP starpniekservera IP adrese un FTP starpniekservera IP adrese ir redzams tikai serverī Embedded Web Server.
FTP starpniekservera IP adrese	
HTTP noklusējuma IP ports 1-65535 (80*)	
HTTPS ierīces sertifikāts	
FTP noklusējuma IP ports 1-65535 (21*)	
HTTP/FTP pieprasījumu taimauts 1-299 (30*)	Norādiet, pēc cik ilga laika tiek pārtraukts servera savienojums.
HTTP/FTP pieprasījumu atkārtojumi 1-299 (3*)	Iestatiet, cik reižu tiek atkārtoti mēģināts izveidot HTTP/FTP servera savienojumu.
Piezīme. Zvaigznīte (*) blakus vērtībai norāda rūpnīcas noklusējuma iestatījumu.	

USB

Izvēlnes vienums	Apraksts
PCL SmartSwitch Izslēgts Ieslēgts*	Iestatiet printeri pārslēgt PCL emulāciju, ja tas ir nepieciešams drukas darbam, kas ir saņemts, izmantojot USB portu, neatkarīgi no printera noklusējuma valodas. Piezīme. Ja iestatījums PCL SmartSwitch ir izslēgts, printeris nepārbauda ienākošos datus un izmanto noklusējuma printera valodu, kas norādīta izvēlnē Iestatīšana.
PS SmartSwitch Izslēgts Ieslēgts*	Iestatiet printeri pārslēgt PS emulāciju, ja tas ir nepieciešams drukas darbam, kas ir saņemts, izmantojot USB portu, neatkarīgi no printera noklusējuma valodas. Piezīme. Ja iestatījums PS SmartSwitch ir izslēgts, printeris nepārbauda ienākošos datus un izmanto noklusējuma printera valodu, kas norādīta izvēlnē Iestatīšana.
Mac binārais PS Ieslēgts Automātiski* Izslēgts	Iestatiet printeri apstrādāt Macintosh bināros PostScript drukas darbus. Piezīmes. <ul style="list-style-type: none"> Ja iestatījums ir Ieslēgts, printeris apstrādā neapstrādātus binārus PostScript drukas darbus no datoriem, izmantojot Macintosh operētājsistēmu. Ja iestatījums ir Automātiski, printeris apstrādā drukas darbus no datoriem, izmantojot Windows vai Macintosh operētājsistēmas. Ja iestatījums ir Izslēgts, printeris filtrē PostScript drukas darbus, izmantojot standarta protokolu.
Iespējot USB portu Atspējot Iespējot*	Iespējojiet standarta USB portu.
Piezīme. Zvaigznīte (*) blakus vērtībai norāda rūpnīcas noklusējuma iestatījumu.	

Ārējas piekļuves tīklam ierobežošana

Izvēlnes vienums	Apraksts
Ārējas piekļuves tīklam ierobežošana Izslēgts* Ieslēgts	Ierobežojiet piekļuvi tīkla vietnēm.
Ārējā tīkla adrese	Norādiet tīkla adreses, kurām ir ierobežota piekļuve.
E-pasta adrese paziņojumiem	Norādiet e-pasta adresi, uz kuru sūtīt paziņojumus par reģistrētajiem notikumiem.
Ping biežums 1–300 (10*)	Norādiet tīkla vaicājumu intervālu sekundēs.
Tēma	Norādiet paziņojuma e-pasta tēmu un ziņojumu.
Ziņojums	
Piezīme. Zvaigznīte (*) blakus vērtībai norāda rūpnīcas noklusējuma iestatījumu.	

Drošība

Pieteikšanās veidi

Publiskis

Izvēlnes vienums	Apraksts
atļauju pārvaldīšana Piekļuve funkcijām Piekļuve aizturētiem darbiem Atcelt darbus ierīcē Valodas maiņa Interneta drukas protokols (Internet Printing Protocol — IPP) Melnbalta druka	Kontrolējiet piekļuvi printera funkcijām.
atļauju pārvaldīšana Administratīvās izvēlnes Izvēlne Drošība Izvēlne Tīkls/porti Izvēlne Papīrs Izvēlne Atskaites Funkciju konfigurēšanas izvēlnes Izvēlne Izejmateriāli Izvēlne Servisa inženieris Izvēlne Ierīce	Kontrolējiet piekļuvi printera izvēlnēm.

Izvēlnes vienums	Apraksts
atļauju pārvaldīšana Ierīču pārvaldība Attāla pārvaldība Programmaparatūras atjaunināšana Importēt/eksportēt visus iestatījumus Dzēšana, pārtraucot lietošanu Embedded Web Server piekļuve	Kontrolējiet piekļuvi printera pārvaldības iespējām.

vietējie konti

Izvēlnes vienums	Apraksts
Pievienot lietotāju Lietotājvārds/parole Lietotājvārds Parole PIN	Izveidojiet vietējos kontus, lai pārvaldītu piekļuvi printera funkcijām.
Grupu/atļauju pārvaldīšana Pievienot grupu Importēt piekļuves kontroli Piekļuve funkcijām Administratīvās izvēlnes Ierīču pārvaldība Visi lietotāji Importēt piekļuves kontroli Piekļuve funkcijām Administratīvās izvēlnes Ierīču pārvaldība Administrators Piekļuve funkcijām Administratīvās izvēlnes Ierīču pārvaldība	Kontrolējiet grupu vai lietotāju piekļuvi printera funkcijām, lietojumprogrammām un drošības iestatījumiem.

Sertifikātu pārvaldība

Izvēlnes vienums	Izvēlnes vienums
Konfigurēt sertifikātu noklusējumus Vispārīgs nosaukums Uzņēmuma nosaukums Departamenta nosaukums Valsts/reģions Novads Pilsēta Alternatīvs tēmas nosaukums	Iestatiet noklusējuma vērtības ģenerētajiem sertifikātiem.
Ierīces sertifikāti	Ģenerējiet, dzēsiet vai skatiet ierīces sertifikātus.

Izvēlnes vienums	Izvēlnes vienums
Pārvaldīt CA sertifikātus	Ielādējiet, dzēsiet vai skatiet sertifikācijas institūcijas (Certificate Authority — CA) sertifikātus.

Pieteikšanās ierobežojumi

Izvēlnes vienums	Apraksts
Pieteikšanās kļūmes 1–10 (3*)	Norādiet nesekmīgu pieteikšanās mēģinājumu skaitu, pirms lietotājs tiek bloķēts.
Kļūmju laika periods 1–60 minūtes (5*)	Norādiet laika periodu starp nesekmīgiem pieteikšanās mēģinājumiem, pirms lietotājs tiek bloķēts.
Slēguma laiks 1–60 minūtes (5*)	Norādiet bloķēšanas ilgumu.
Timekļa pieteikšanās taimauts 1–120 minūtes (10*)	Norādiet attālās pieteikšanās aizturi, pirms notiek automātiska lietotāja atteikšanās.
Piezīme. Zvaigznīte (*) blakus vērtībai norāda rūpnīcas noklusējuma iestatījumu.	

Konfidenciālas drukāšana iestatīšana

Izvēlnes vienums	Apraksts
Maksimālais nederīga PIN skaits 2–10 (0*)	Norādiet, cik reižu var ievadīt nederīgu PIN. Piezīmes. <ul style="list-style-type: none"> Ja ievadāt nulli, šis iestatījums tiek izslēgts. Kad tiek sasniegts šis ierobežojums, konkrētajam lietotājavārdam un PIN atbilstošie drukas darbi tiek izdzēsti.
Konfidenciālu darbu derīguma termiņš Izslēgts* 1 stunda 4 stundas 24 stundas 1 nedēļa	Iestatiet konfidenciālu drukas darbu derīguma termiņu. Piezīmes. <ul style="list-style-type: none"> Ja šis iestatījums tiek mainīts brīdī, kad printera atmiņā ir konfidenciāli drukas darbi, jaunā derīguma termiņa noklusējuma vērtība neattiecas uz šiem drukas darbiem. Ja printeris tiek izslēgts, tiek izdzēsti visi printera atmiņā esošie konfidenciālie darbi.
Atkārtotu darbu derīguma termiņš Izslēgts* 1 stunda 4 stundas 24 stundas 1 nedēļa	Iestatiet derīguma termiņu drukas darbam, kuru vēlaties atkārtot.
Piezīme. Zvaigznīte (*) blakus vērtībai norāda rūpnīcas noklusējuma iestatījumu.	

Izvēlnes vienums	Apraksts
Pārbaudāmu darbu derīguma termiņš Izslēgts* 1 stunda 4 stundas 24 stundas 1 nedēļa	Iestatiet derīguma termiņu, kura laikā printeris izdrukā kopiju, lai lietotājs var pārbaudīt tās kvalitāti pirms visu kopiju drukāšanas.
Rezervētu darbu derīguma termiņš Izslēgts* 1 stunda 4 stundas 24 stundas 1 nedēļa	Iestatiet derīguma termiņu, cik ilgi printeris glabā drukas darbus, kuri jādrukā vēlāk.
Pieprasīt visu darbu aizturēšanu Izslēgts* Ieslēgts	Iestatiet printeri aizturēt visus drukas darbus.
Paturēt dublētus dokumentus Izslēgts* Ieslēgts	Ļaujiet, lai tiek glabāti dokumenti ar vienādiem failu nosaukumiem.
Piezīme. Zvaigznīte (*) blakus vērtībai norāda rūpnīcas noklusējuma iestatījumu.	

Dzēst pagaidu datu failus

Izvēlnes vienums	Apraksts
Saglabāts iebūvētajā atmiņā Izslēgts* Ieslēgts	Dzēsiet failus, kas ir saglabāti printera atmiņā.
Piezīme. Zvaigznīte (*) blakus vērtībai norāda rūpnīcas noklusējuma iestatījumu.	

Dažādi

Izvēlnes vienums	Apraksts
Drukāšanas atļauja Izslēgts* Ieslēgts	Atļaujiet lietotājam drukāt.
Drošības atiestatīšanas tiltslēgs Iespējot piekļuvi "Viesis"* Bez ietekmes	Norādiet, kāda lietotājam ir piekļuve printerim. Piezīmes. <ul style="list-style-type: none"> Tiltslēgs atrodas blakus bloķēšanas ikonai uz kontrollera plates. Iespējot piekļuvi "Viesis" ļauj ikvienam lietotājam piekļūt visiem printera iestatījumiem. Bez ietekmes var liegt piekļuvi printerim, ja nav pieejama nepieciešamā drošības informācija.
Piezīme. Zvaigznīte (*) blakus vērtībai norāda rūpnīcas noklusējuma iestatījumu.	

Izvēlnes vienums	Apraksts
Minimālais PIN garums 0-32	Norādiet paroles garumu.
Piezīme. Zvaigznīte (*) blakus vērtībai norāda rūpnīcas noklusējuma iestatījumu.	

Atskaites

Izvēlņu iestatījumu lapa

Izvēlnes vienums	Apraksts
Izvēlņu iestatījumu lapa	Izdrukājiet atskaiti ar printera izvēlnēm.

Ierīce

Izvēlnes vienums	Apraksts
Ierīces informācija	Izdrukājiet atskaiti ar informāciju par printeri.
Ierīces statistikas dati	Izdrukājiet atskaiti par printera lietojumu un izejmateriālu statusu.
Profilu saraksts	Izdrukājiet sarakstu ar printerī saglabātajiem profiliem.
Atskaite par pamatlīdzekli	Izdrukājiet atskaiti ar informāciju par printera sērijas numuru un modeļa nosaukumu.

Drukāt

Izvēlnes vienums	Apraksts
Fontu drukāšana PCL fonti PostScript fonti	Izdrukājiet paraugus un informāciju par fontiem, kas ir pieejami katrā printera valodā.

Tīkls

Izvēlnes vienums	Apraksts
Tīkla iestatīšanas lapa	Izdrukājiet lapu, kurā ir redzams konfigurētais tīkls un printera bezvadu iestatījumi. Piezīme. Šis izvēlnes vienums ir pieejams tikai tīkla printeros vai printeros, kas ir pievienoti drukas serveriem.
Wi-Fi Direct pieslēgušies klienti	Izdrukājiet lapu, kurā ir to ierīču saraksts, kas ir pieslēgtas printerim, izmantojot Wi-Fi Direct. Piezīme. Šis izvēlnes vienums ir redzams tikai tad, ja opcijas iespējot Wi-Fi Direct iestatījums ir ieslēgts.

Problēmu novēršana

Izvēlnes vienums	Apraksts
Drukas kvalitātes testa lapas	Izdrukājiet parauga lapas, lai atrastu un labotu drukas kvalitātes defektus.

Printera uzturēšana

Detaļu un izejmateriālu statusa pārbaude

1 Vadības panelī pārvietojieties uz:

Iestatījumi > **OK** > **Atskaites** > **OK** > **Ierīce** > **OK** > **Ierīces statistika** > **OK**

2 Izdrukāto lapu sadaļā Informācija par izejmateriāliem skatiet detaļu un izejmateriālu statusu.

Izejmateriālu paziņojumu konfigurēšana

1 Atveriet tīmekļa pārlūkprogrammu un adreses laukā ierakstiet printera IP adresi.

Piezīmes.

- Printera IP adrese ir redzama printera sākuma ekrānā. IP adrese tiek attēlota kā četras ciparu kopas, kas atdalītas ar punktiem, piemēram, 123.123.123.123.
- Ja lietojat starpniekserveri, uz laiku to atspējojiet, lai tīmekļa lapa tiktu pareizi ielādēta.

2 Noklikšķiniet uz **Iestatījumi** > **Ierīce** > **Paziņojumi**.

3 Izvēlnē Izejmateriāli noklikšķiniet uz **Pielāgoti izejmateriālu paziņojumi**.

4 Atlasiet paziņojumu katram izejmateriāla vienumam.

5 Piemērojiet izmaiņas.

E-pasta brīdinājumu iestatīšana

Konfigurējiet printeri sūtīt e-pasta brīdinājumus, ja izejmateriālu uzpildes līmenis kļūst zems, ir jāmaina vai jāpapildina papīrs vai ir iestrēdzis papīrs.

1 Atveriet tīmekļa pārlūkprogrammu un adreses laukā ierakstiet printera IP adresi.

Piezīmes.

- Printera IP adrese ir redzama printera sākuma ekrānā. IP adrese tiek attēlota kā četras ciparu kopas, kas atdalītas ar punktiem, piemēram, 123.123.123.123.
- Ja lietojat starpniekserveri, uz laiku to atspējojiet, lai tīmekļa lapa tiktu pareizi ielādēta.

2 Noklikšķiniet uz **Iestatījumi** > **Ierīce** > **Paziņojumi** > **E-pasta brīdinājumu iestatīšana** un pēc tam konfigurējiet iestatījumus.

3 Noklikšķiniet uz **E-pasta sarakstu un brīdinājumu iestatīšana** un pēc tam konfigurējiet iestatījumus.

4 Piemērojiet izmaiņas.

Atskaišu skatīšana

Dažas atskaites varat apskatīt, izmantojot serveri Embedded Web Server. Šīs atskaites ir noderīgas, lai novērtētu printera, tīkla un izejmateriālu statusu.

1 Atveriet tīmekļa pārlūkprogrammu un adreses laukā ierakstiet printera IP adresi.

Piezīmes.

- Printera IP adrese ir redzama printera sākuma ekrānā. IP adrese tiek attēlota kā četras ciparu kopas, kas atdalītas ar punktiem, piemēram, 123.123.123.123.
- Ja lietojat starpniekserveri, uz laiku to atspējojiet, lai tīmekļa lapa tiktu pareizi ielādēta.

2 Noklikšķiniet uz **Atskaites** un pēc tam noklikšķiniet uz tās atskaites veida, ko vēlaties apskatīt.

Detaļu un izejmateriālu pasūtīšana

Lai pasūtītu izejmateriālus ASV, sazinieties ar uzņēmumu Lexmark pa tālruni 1-800-539-6275 un uzziniet, kur jūsu reģionā atrodas Lexmark pilnvaroti izejmateriālu izplatītāji. Ja atrodaties citā valstī vai reģionā, apmeklējiet vietni www.lexmark.com vai jautājiet informāciju printera iegādes vietā.

Piezīme. Visu izejmateriālu patēriņš tiek aprēķināts pieņemot, ka tiek drukāts uz Letter vai A4 formāta vienkārša papīra.

Brīdinājums — iespējams bojājums: Ja netiek uzturēta optimāla printera veiktspēja vai mainītas detaļas un izejmateriāli, var tikt bojāts printeris.

Originālo Lexmark detaļu un izejmateriālu lietošana

Lexmark printeris ir izstrādāts tā, ka vislabāk tas darbojas ar oriģinālajām Lexmark detaļām un izejmateriāliem. Ja izmantojat trešās puses izejmateriālus vai detaļas, tas var ietekmēt printera un attēlveidošanas komponentu veiktspēju, uzticamību vai darba mūžu. Tas var arī ietekmēt garantijas darbību. Uz bojājumiem, kas ir radušies trešās puses detaļu un izejmateriālu izmantošanas dēļ, garantija neattiecas. Visi patēriņa indikatori ir izstrādāti darbībai ar Lexmark detaļām un izejmateriāliem, un to uzrādītie rezultāti var būt neparedzami, ja tiek izmantotas trešās puses detaļas un izejmateriāli. Ja attēlveidošanas komponents tiek izmantots ilgāk nekā paredzēts, Lexmark printeris vai saistītie komponenti var tikt bojāti.

Brīdinājums — iespējams bojājums: Izejmateriālus un detaļas, uz kurām neattiecas atgriešanas programmas līguma noteikumi, var atiestatīt un atjaunot. Tomēr ražotāja garantija neattiecas uz bojājumiem, kurus izraisījuši neoriģināli izejmateriāli un detaļas. Ja atiestatāt izejmateriāla vai detaļas skaitītāju, neveicot atbilstošu atjaunošanu, printeris var tikt bojāts. Pēc izejmateriāla vai detaļas skaitītāja atiestatīšanas printerī var tikt rādīts kļūdas ziņojums, norādot, ka atiestatītā vienība ir ievietota.

Tonera kasetnes pasūtīšana

Piezīmes.

- Aprēķinātās kasetnes produktivitātes pamatā ir ISO/IEC 19752 standarts.
- Ja ilgstošu laika periodu tiek ļoti maz drukāts, tas var negatīvi ietekmēt faktisko produktivitāti.

Lexmark MS331 un MS431 tonera kasetņu atgriešanas programma

Vienums	Amerikas Savienotās Valstis, Kanāda	Eiropas Ekonomikas zona	Pārējais Āzijas un Klusā okeāna valstu reģions	Latīņamerika	Pārējais Eiropas, Tuvo un Vidējo Austrumu un Āfrikas reģions	Austrālija un Jaunzēlande
Tonera kasetņu atgriešanas programma	55B1000	55B2000	55B3000	55B4000	55B5000	55B6000
Augstas produktivitātes tonera kasetņu atgriešanas programma	55B1H00	55B2H00	55B3H00	55B4H00	55B5H00	55B6H00
Ļoti augstas produktivitātes tonera kasetņu atgriešanas programma ¹	55B1X00	55B2X00	55B3X00	55B4X00	55B5X00	55B6X00
Uzņēmumu tonera kasetņu atgriešanas programma ²	55B100E	55B200E	55B300E	55B400E	55B500E	55B600E
Augstas produktivitātes uzņēmumu tonera kasetņu atgriešanas programma ²	55B1H0E	55B2H0E	55B3H0E	55B4H0E	55B5H0E	55B6H0E
Ļoti augstas produktivitātes uzņēmumu tonera kasetņu atgriešanas programma ^{1, 2}	55B1X0E	55B2X0E	55B3X0E	55B4X0E	55B5X0E	55B6X0E

¹ Atbalsta tikai Lexmark MS431 printera modelis.

² Pieejama tikai tiem printeriem, par kuru apkopi ir noslēgts līgums. Papildinformāciju vaicājiet savam Lexmark pārstāvim vai sistēmas administratoram.

Lexmark MS331 un MS431 standarta tonera kasetnes

Vienums	Visā pasaulē
Augstas produktivitātes standarta tonera kasetne ¹	55B0HA0
Īpaši augstas produktivitātes standarta tonera kasetne ²	55B0XA0

¹ Atbalsta tikai Lexmark MS331 printera modelis.
² Atbalsta tikai Lexmark MS431 printera modelis.

Lexmark MS439 tonera kasetņu atgriešanas programma

Vienums	Daļas numurs
Ļoti augstas produktivitātes tonera kasetņu atgriešanas programma	55B3X0K
Tonera kasetņu atgriešanas programma	55B300K

Lexmark B3340 un B3442 tonera kasetņu atgriešanas programma

Vienums	Amerikas Savienotās Valstis, Kanāda	Eiropas Ekonomikas zona	Pārējais Āzijas un Klusā okeāna valstu reģions	Latīņamerika	Pārējais Eiropas, Tuvo un Vidējo Austrumu un Āfrikas reģions	Austrālija un Jaunzēlande
Tonera kasetņu atgriešanas programma	B341000	B342000	B343000	B344000	B345000	B346000
Augstas produktivitātes tonera kasetņu atgriešanas programma	B341H00	B342H00	B343H00	B344H00	B345H00	B346H00
Ļoti augstas produktivitātes tonera kasetņu atgriešanas programma*	B341X00	B342X00	B343X00	B344X00	B345X00	B346X00

* Atbalsta tikai Lexmark B3442 printera modelis.

Lexmark B3340 un B3442 standarta tonera kasetnes

Vienums	Visā pasaulē
Augstas produktivitātes standarta tonera kasetne ¹	B340HA0
Īpaši augstas produktivitātes standarta tonera kasetne ²	B340XA0

¹ Atbalsta tikai Lexmark B3340 printera modelis.
² Atbalsta tikai Lexmark B3442 printera modelis.

Lexmark M1342 standarta tonera kasetnes

Vienums	Eiropa, Tuvie Austrumi, Āfrika un Meksika	ASV, Kanāda un Austrālija
Standarta tonera kasetne	24B7005	24B7002

Attēlveidošanas vienības pasūtīšana

Ja ilgstošu laika periodu tiek ļoti maz drukāts, attēlveidošanas vienības daļas var sabojāties, pirms beidzas toneris.

Vienums	Daļas numurs
Standarta attēlveidošanas vienība	55B0ZA0

Detaļu un izejmateriālu nomaiņa

Tonera kasetnes nomaiņa

- 1 Atveriet priekšējās durvis.

Brīdinājums — iespējams bojājums: Lai izvairītos no elektrostatiskās izlādes savainojumiem, pirms piekļūt vai pieskarties printera iekšējām daļām, pieskarieties printera metāla korpusam.

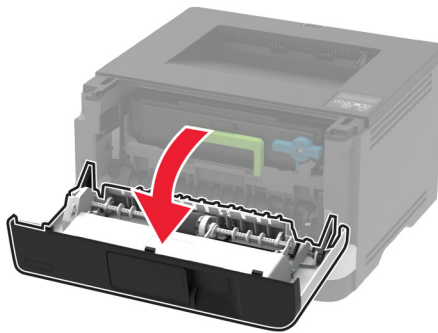
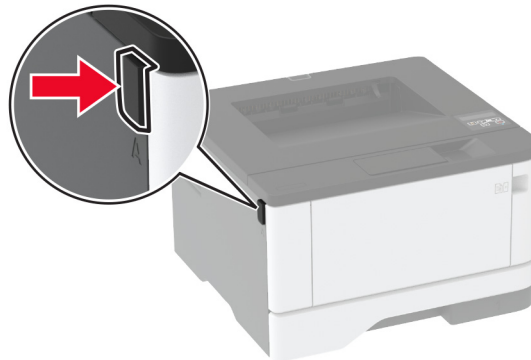

2 Noņemiet attēlveidošanas vienību.

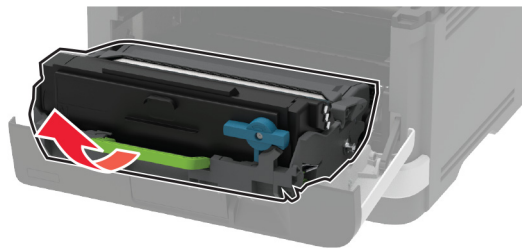

3 Pagrieziet zilo mēlīti un pēc tam izņemiet lietoto tonera kasetni no attēlveidošanas vienības.

Brīdinājums — iespējams bojājums: Attēlveidošanas vienība nedrīkst atrasties tiešā gaismas ietekmē ilgāk par 10 minūtēm. Ilgāka atrašanās gaismā var radīt drukas kvalitātes problēmas.

Brīdinājums — iespējams bojājums: Nepieskarieties fotorezistora cilindram. Tādējādi var tikt ietekmēta turpmāku drukas darbu kvalitāte.

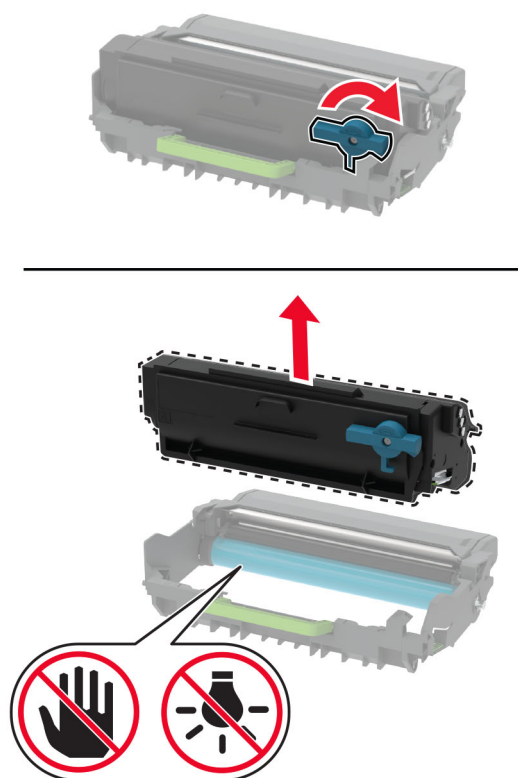

4 Izpakojiet jauno tonera kasetni.

5 Sakratiet tonera kasetni, lai vienmērīgi izlīdzinātu toneri.

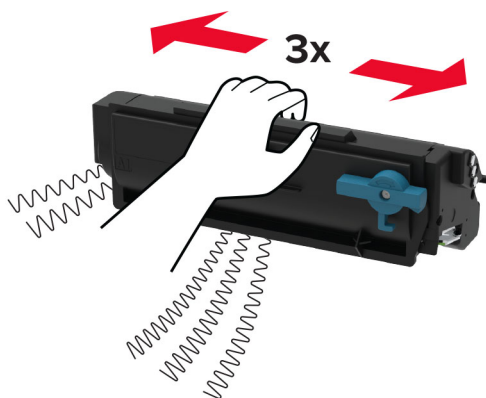

6 Ievietojiet jauno tonera kasetni attēlveidošanas vienībā, līdz tā *ar klikšķi* fiksējas vietā.

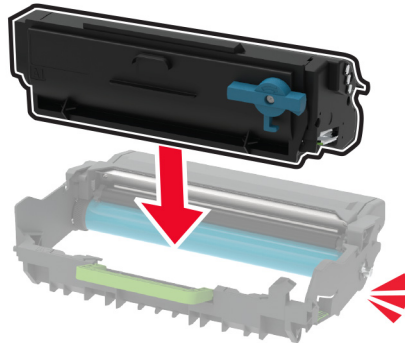

7 Ievietojiet attēlveidošanas vienību.

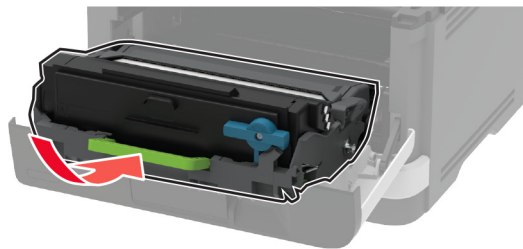

8 Aizveriet durvis.

Attēlveidošanas vienības nomaiņa

1 Atveriet priekšējās durvis.

Brīdinājums — iespējams bojājums: Lai izvairītos no elektrostātiskās izlādes savainojumiem, pirms piekļūt vai pieskarties printera iekšējām daļām, pieskarieties printera metāla korpusam.

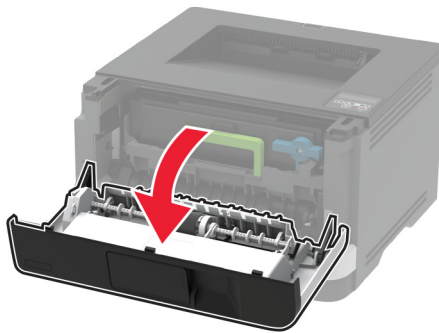
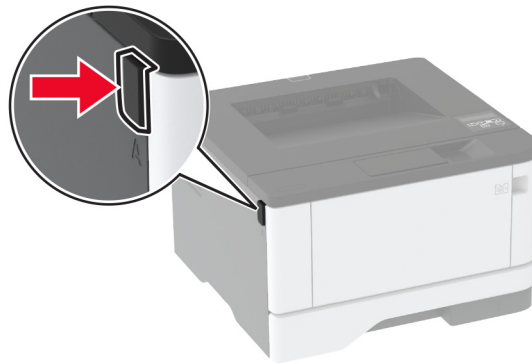

2 Noņemiet lietoto attēlveidošanas vienību.

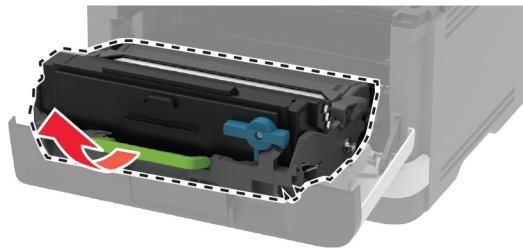

- 3 Pagrieziet zilo mēlīti un pēc tam izņemiet tonera kasetni no lietotās attēlveidošanas vienības.

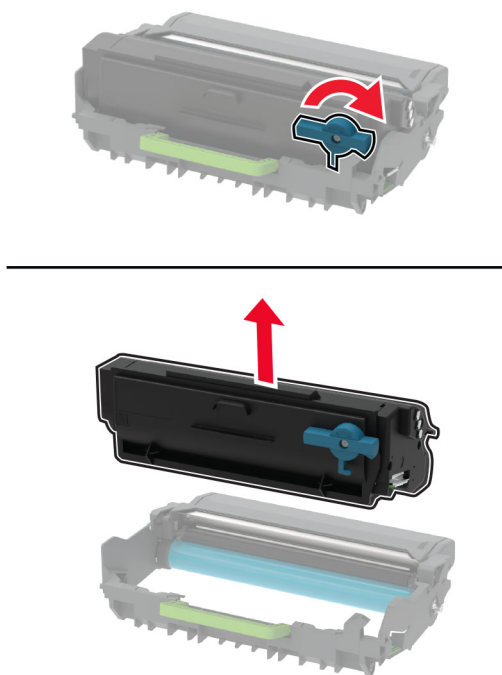

- 4 Izpakojiet jauno attēlveidošanas vienību un pēc tam ievietojiet tonera kasetni, līdz tā ar *klikšķi* fiksējas vietā.

Brīdinājums — iespējams bojājums: Attēlveidošanas vienība nedrīkst atrasties tiešā gaismas ietekmē ilgāk par 10 minūtēm. Ilgāka atrašanās gaismā var radīt drukas kvalitātes problēmas.

Brīdinājums — iespējams bojājums: Nepieskarieties fotorezistora cilindram. Tādējādi var tikt ietekmēta turpmāku drukas darbu kvalitāte.

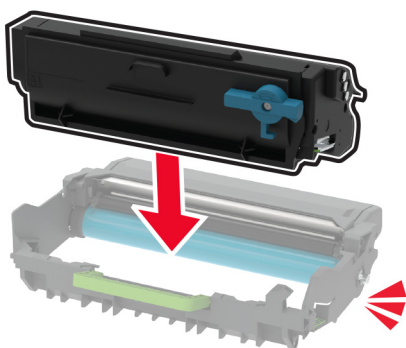

5 Ievietojiet jauno attēlveidošanas vienību.

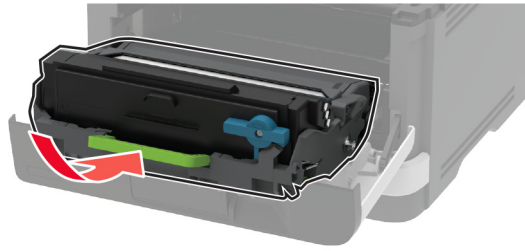

6 Aizveriet durvis.

Paplātes nomaiņa

1 Izņemiet lietoto paplāti.



2 Izpakojiet jauno paplāti.

3 Ievietojiet jauno paplāti.

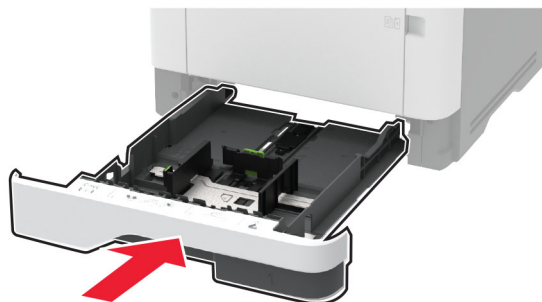

Papīra paņemšanas ruļļa bloka nomaiņa

1 Izslēdziet printeri.

2 Strāvas vadu vispirms atvienojiet no elektrotīkla, pēc tam — no printera.

3 Atveriet priekšējās durvis.

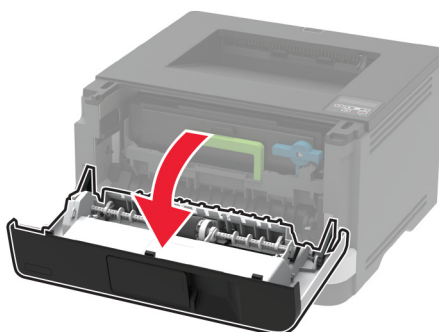
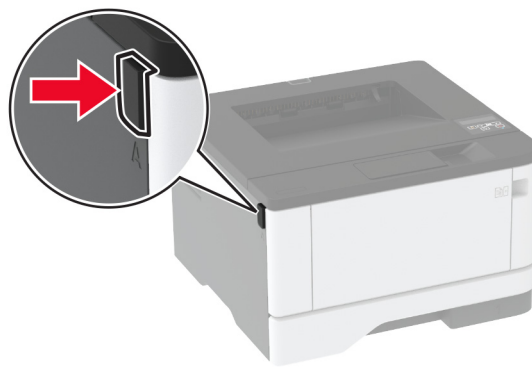

4 Noņemiet attēlveidošanas vienību.

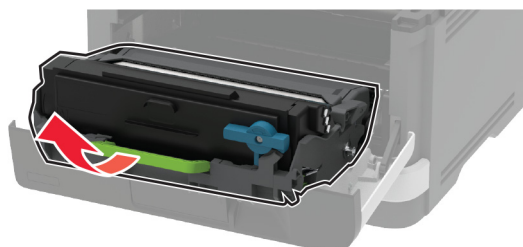

5 Aizveriet priekšējās durvis.

6 Izņemiet paplāti.

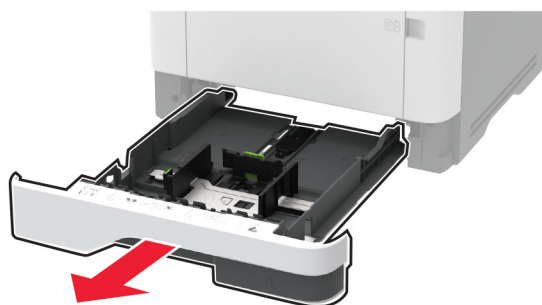

7 Novietojiet printeri uz sāna.

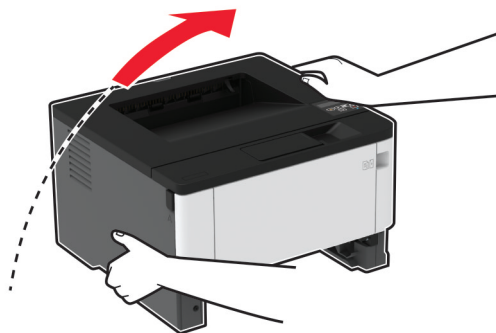

8 Izņemiet lietoto papīra paņemšanas ruļļa bloku.

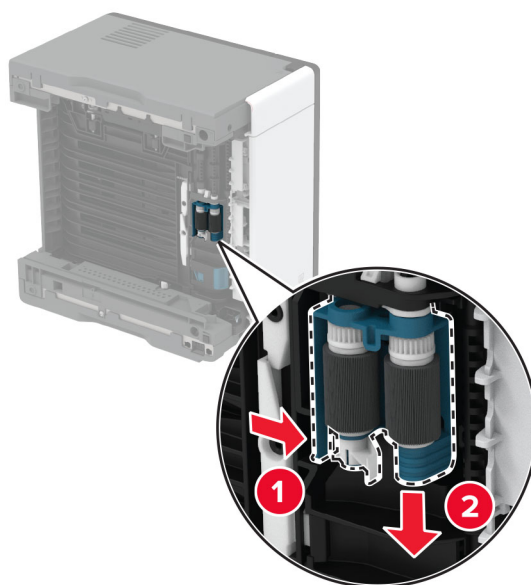

9 Izpakojiet jauno papīra paņemšanas ruļļa bloku.

Piezīme. Lai nesasmērētu, pārliedzinieties, vai jūsu rokas ir tīras.

10 Ievietojiet jauno papīra paņemšanas rullīta bloku.

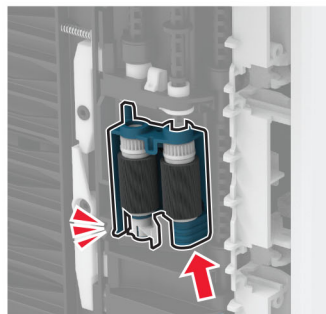
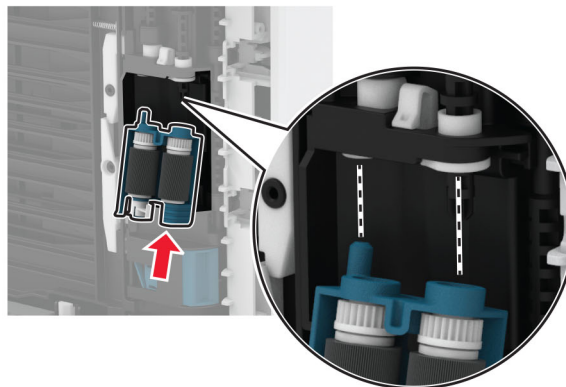

11 Novietojiet printeri atpakaļ sākotnējā pozīcijā un pēc tam ievietojiet paplāti.

12 Atveriet priekšējās durvis.

13 Ievietojiet attēlveidošanas vienību.

14 Aizveriet priekšējās durvis.

15 Pievienojiet strāvas vadu printerim, pēc tam — elektrotīklam.

⚠ UZMANĪBU — IESPĒJAMS SAVAINOJUMS: Lai izvairītos no aizdegšanās vai elektrošoka riska, pievienojiet strāvas vadu pie tāda elektrotīkla, kuram ir attiecīgā nominālā strāva, kas ir pareizi iezemēts, atrodas produkta tuvumā un kuram var ērti piekļūt.

16 Ieslēdziet printeri.

Paplātes atdalītāja ruļļa nomaiņa

1 Izņemiet paplāti un pēc tam izņemiet lietoto atdalītāja rulli.

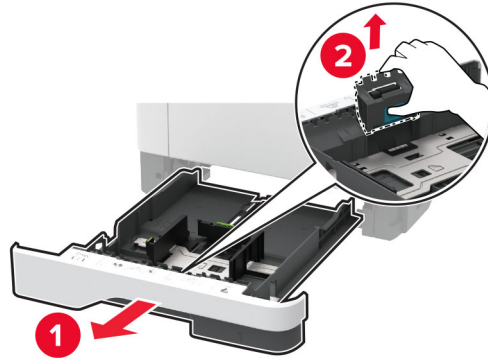

2 Izpakojiet jauno atdalītāja rulli.

Piezīme. Lai nesasmērētu, pārliecinieties, vai jūsu rokas ir tīras.

3 Ievietojiet jauno atdalītāja rulli.

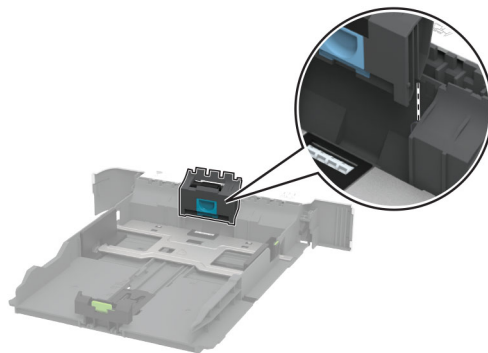

4 Ievietojiet paplāti.

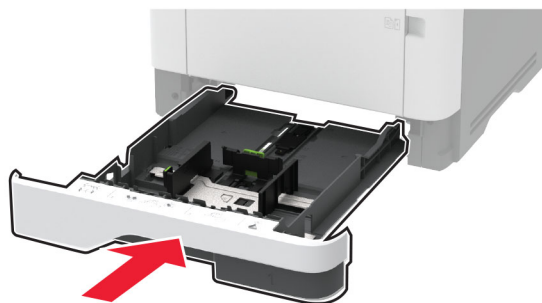

Izejmateriālu patēriņa uzskaites atiestatīšana

1 Vadības panelī pārvietojieties uz:

Iestatījumi > **OK** > Ierīce > **OK** > Apkope > **OK** > Izvēlne Konfigurēšana > **OK** > Izejmateriālu patēriņš un uzkaite > **OK**

2 Atlasiet to skaitītāju, kuru vēlaties atiestatīt.

Brīdinājums — iespējams bojājums: Izejmateriālus un detaļas, uz kurām neattiecas atgriešanas programmas līguma noteikumi, var atiestatīt un atjaunot. Tomēr ražotāja garantija neattiecas uz bojājumiem, kurus izraisījuši neoriģināli izejmateriāli un detaļas. Ja atiestatāt izejmateriāla vai detaļas skaitītāju, neveicot atbilstošu atjaunošanu, printeris var tikt bojāts. Pēc izejmateriāla vai detaļas skaitītāja atiestatīšanas printerī var tikt rādīts kļūdas ziņojums, norādot, ka atiestatītā vienība ir ievietota.

Printera detaļu tīrīšana

Printera tīrīšana

 **UZMANĪBU — ŠOKA BRIESMAS:** Lai izvairītos no elektrošoka riska, tīrot printera korpusa ārpusi, pirms darba turpināšanas atvienojiet strāvas vadu no elektrotīkla un visus kabelus no printera.

Piezīmes.

- Veiciet šo uzdevumu ik pēc pāris mēnešiem.
- Printera garantija neattiecas uz printera bojājumiem, kas ir radušies, ar to nepareizi apejoties.

1 Izslēdziet printeri un pēc tam atvienojiet strāvas vadu no elektrotīkla.

2 Izņemiet papīru no standarta nodalījuma un daudzfunkciju padevēja.

3 Notīriet ap printeri esošos putekļus, gružus un papīra gabaliņus, izmantojot mīkstu suku vai putekļu sūcēju.

4 Noslaukiet printera ārējo korpusu ar mitru, mīkstu bezplūksnu drānu.

Piezīmes.

- Neizmantojiet ikdienas tīrīšanas un mazgāšanas līdzekļus, jo tie var sabojāt printera apduri.
- Pēc tīrīšanas pārbaudiet, vai visas printera virsmas ir sausas.

5 Pievienojiet elektrotīklam strāvas vadu un pēc tam ieslēdziet printeri.

 **UZMANĪBU — IESPĒJAMS SAVAINOJUMS:** Lai izvairītos no aizdegšanās vai elektrošoka riska, pievienojiet strāvas vadu pie tāda elektrotīkla, kuram ir attiecīgā nominālā strāva, kas ir pareizi iezemēts, atrodas produkta tuvumā un kuram var ērti piekļūt.

Paņemšanas ruļļa bloka tīrīšana

1 Izslēdziet printeri.

2 Strāvas vadu vispirms atvienojiet no elektrotīkla, pēc tam — no printera.

3 Atveriet priekšējās durvis.

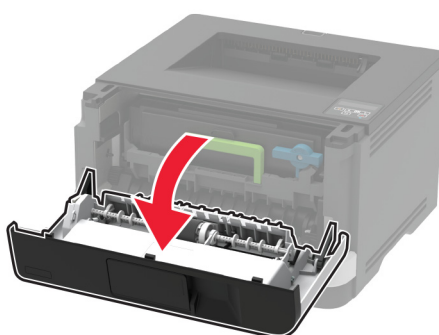
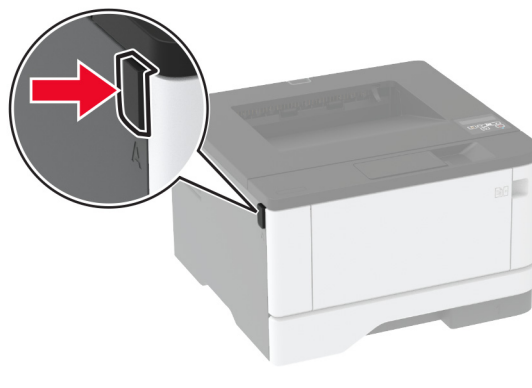

4 Noņemiet attēlveidošanas vienību.

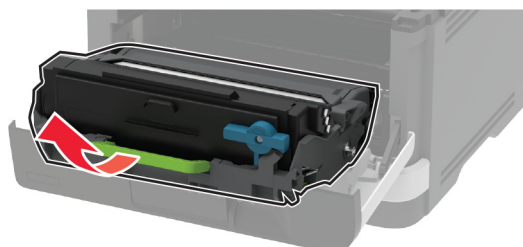

5 Aizveriet priekšējās durvis.

6 Izņemiet paplāti.

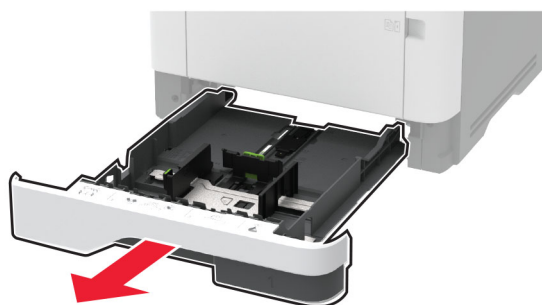

7 Novietojiet printeri uz sāna.

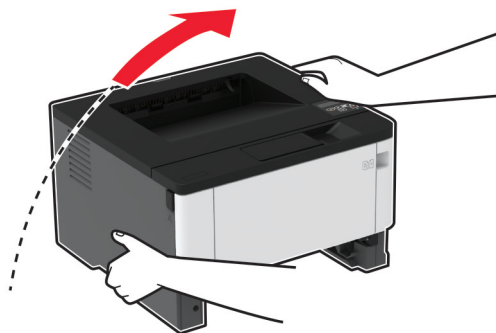

8 Izņemiet paņemšanas ruļļa bloku.

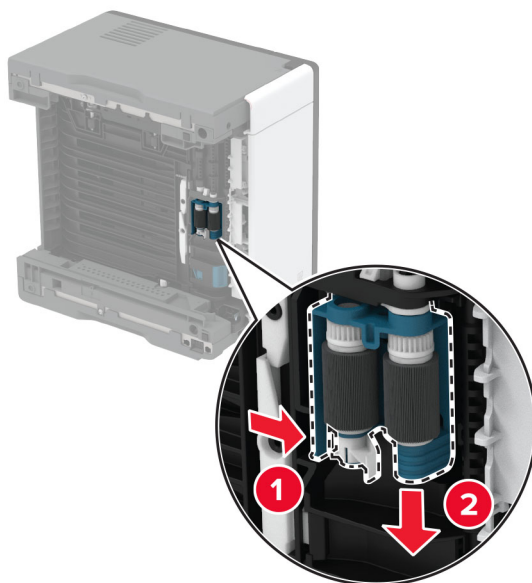

9 Uz mīksta drānas bez plūksnām uzlejiet izopropanolu un pēc tam noslaukiet paņemšanas ruļļa bloku.

10 Ievietojiet paņemšanas ruļļa bloku.

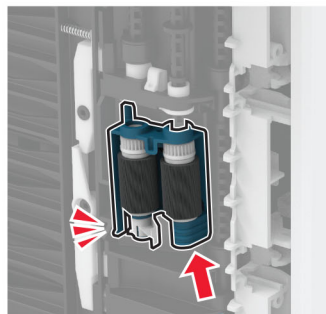
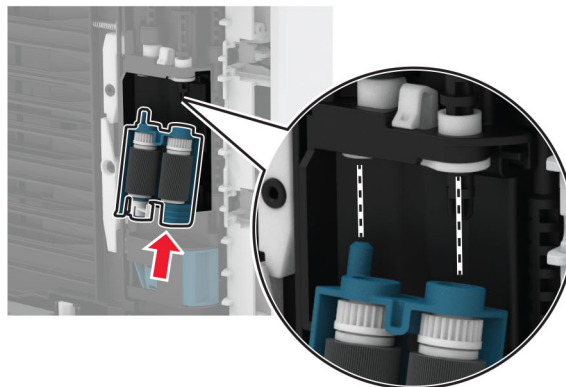

11 Novietojiet printeri atpakaļ sākotnējā pozīcijā un pēc tam ievietojiet paplāti.

12 Atveriet priekšējās durvis.

13 Ievietojiet attēlveidošanas vienību.

14 Aizveriet priekšējās durvis.

15 Pievienojiet strāvas vadu printerim, pēc tam — elektrotīklam.

⚠ UZMANĪBU — IESPĒJAMS SAVAINOJUMS: Lai izvairītos no aizdegšanās vai elektrošoka riska, pievienojiet strāvas vadu pie tāda elektrotīkla, kuram ir attiecīgā nominālā strāva, kas ir pareizi iezemēts, atrodas produkta tuvumā un kuram var ērti piekļūt.

16 Ieslēdziet printeri.

Energijas un papīra taupīšana

Energijas taupīšanas režīma iestatījumu konfigurēšana

Miega režīms

1 Vadības panelī pārvietojieties uz:

Iestatījumi > **OK** > Ierīce > **OK** > Energijas pārvaldība > **OK** > Taimauti > **OK** > Miega režīms > **OK**

2 Norādiet, pēc cik ilga dīkstāves laika printerī tiek aktivizēts miega režīms.

hibernēšanas režīms

1 Vadības panelī pārvietojieties uz:

Iestatījumi > **OK** > Ierīce > **OK** > Energijas pārvaldība > **OK** > Taimauti > **OK** > Hibernēšanas taimauts > **OK**

2 Atlasiet laika periodu, pēc kāda printeris sāk strādāt hibernēšanas režīmā.

Piezīmes.

- Pirms drukas darba nosūtīšanas pārlicinieties, vai printeris ir aktivizēts un neatrodas hibernēšanas režīmā.
- Lai printeri pamodinātu no hibernēšanas režīma, nospiediet barošanas pogu.
- Serveris Embedded Web Server ir atspējots, kad printeris ir hibernēšanas režīmā.

Izejmateriālu taupīšana

- Drukājiet uz abām papīra pusēm.

Piezīme. Divpusējā drukāšana ir printera draivera noklusējuma iestatījums.

- Drukājiet vairākas lapas uz vienas papīra loksnes.
- Pirms dokumenta drukāšanas apskatiet to, izmantojot priekšskatīšanas funkciju.
- Izdrukājiet vienu dokumenta eksemplāru un pārbaudiet tā saturu un formātu.

Printera pārvietošana uz citu vietu

Printera pārvietošana uz citu vietu

 **UZMANĪBU — IESPĒJAMS SAVAINOJUMS:** Ja printera svars pārsniedz 20 kg (44 mārciņas), tā drošai pacelšanai nepieciešami divi vai vairāk cilvēki.

 **UZMANĪBU — IESPĒJAMS SAVAINOJUMS:** Lai izvairītos no aizdegšanās vai elektrošoka riska, izmantojiet tikai to strāvas vadu, kas iekļauts šī produkta komplektācijā, vai ražotāja apstiprinātu rezerves daļu.

 **UZMANĪBU — IESPĒJAMS SAVAINOJUMS:** Pārvietojot printeri, ievērojiet šīs vadlīnijas, lai izvairītos no traumām vai printera sabojāšanas:

- Pārbaudiet, vai visas durvis un paplātes ir aizvērtas.
- Izslēdziet printeri un pēc tam atvienojiet strāvas vadu no elektrotīkla.
- Atvienojiet visus vadus un kabeļus no printera.
- Ja printerim ir atsevišķas uz grīdas novietojamas papildu paplātes vai izvades ierīces, atvienojiet tās pirms printera pārvietošanas.
- Ja printerim ir ritenīši, uzmanīgi aizripiniet to uz jauno atrašanās vietu. Ievērojiet piesardzību, šķērsojot sliekšņus un grīdas savienojumus.
- Ja printerim nav ritenīšu, bet tam ir papildu paplātes vai izvades ierīces, noņemiet izvades ierīces un izceliet no printera paplātes. Nemēģiniet vienlaicīgi pacelt printeri un citas ierīces.
- Vienmēr izmantojiet printera rokturus, lai to paceltu.
- Ja printera pārvietošanai tiek izmantoti rati, to virsmai jābūt tādai, lai pilnībā varētu novietot visu printeri.
- Ja aparatūras pārvietošanai tiek izmantoti rati, to virsmai jābūt tādai, lai pilnībā varētu novietot visu aparatūru.
- Turiet printeri stāvus pozīcijā.
- Izvairieties no lieliem triecieniem.
- Novietojot printeri, pārliecinieties, vai jūsu pirksti neatrodas zem tā.
- Nodrošiniet, lai ap printeri būtu pietiekami daudz brīvas vietas.

Piezīme. Printera garantija neattiecas uz printera bojājumiem, kas ir radušies, to nepareizi pārvietojot.

Printera piegāde

Piegādes norādījumus skatiet vietnē <http://support.lexmark.com> vai sazinieties ar klientu atbalstu.

Problēmas novēršana

Drukšanas kvalitātes problēmas

Atrodiet attēlu, kurā ir redzama jūsu drukšanas kvalitātes problēma, un pēc tam noklikšķiniet uz saites zem attēla, lai lasītu darbības, kas jāveic problēmas novēršanai.

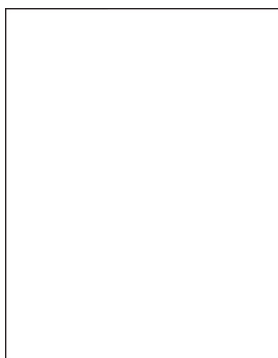

["Tukšas vai baltas lapas" 89. lpp.](#)

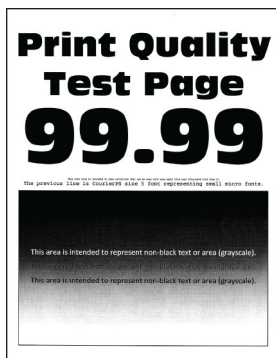

["Tumša izdrukā" 90. lpp.](#)

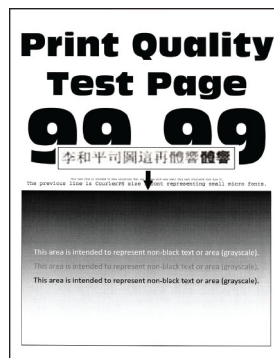

["Smalkas līnijas netiek drukātas pareizi" 92. lpp.](#)



["Salocīties vai sagumzījies papīrs" 93. lpp.](#)

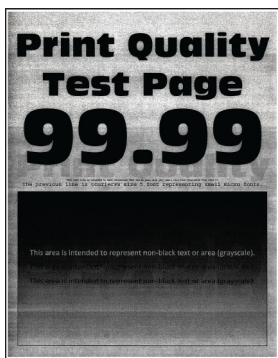

["Pelēks fons" 94. lpp.](#)

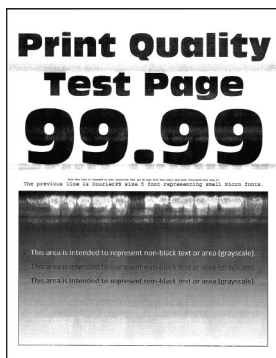

["horizontālas gaišas joslas" 104. lpp.](#)



["Nepareizas piemales" 95. lpp.](#)

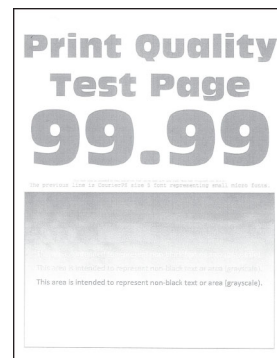

["Gaiša izdrukā" 96. lpp.](#)



["Graudaina izdrukā un punkti" 98. lpp.](#)



["Sarullējies papīrs" 99. lpp.](#)



["Šķība vai sašķiebusies izdrukā" 100. lpp.](#)



["Atkārtotas klūdas" 109. lpp.](#)

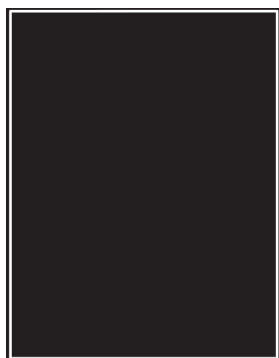

[“Pilnīgi melnas lapas” 101. lpp.](#)

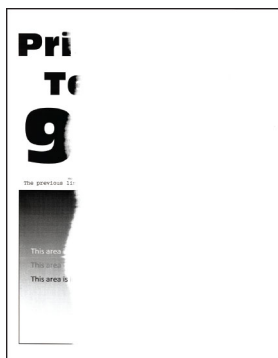

[“Apgriezts teksts vai attēli” 102. lpp.](#)

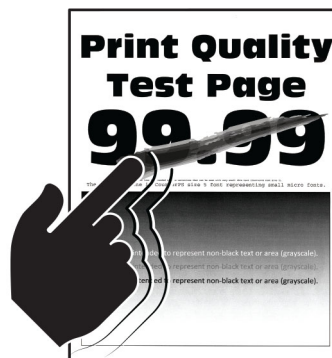

[“Toneris viegli nobirst” 103. lpp.](#)

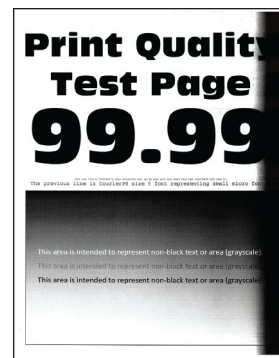

[“Vertikālas tumšas joslas” 107. lpp.](#)

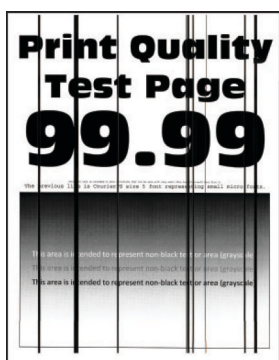

[“Vertikālas tumšas līnijas vai svītras” 108. lpp.](#)

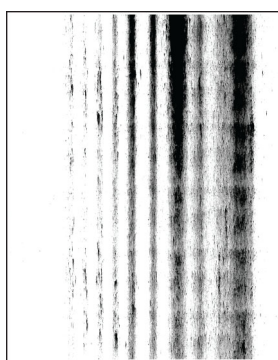

[“Vertikālas tumšas svītras ar trūkstošām detaļām” 109. lpp.](#)



[“Vertikālas gaišas joslas” 105. lpp.](#)



[“Vertikālas baltas līnijas” 106. lpp.](#)

Drukāšanas problēmas

Drukšanas kvalitāte ir slikta

Tukšas vai baltas lapas

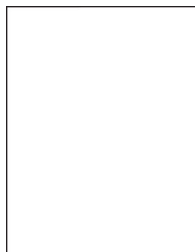

Piezīme. Pirms problēmas novēršanas izdrukāiet drukas kvalitātes testa lapas. Vadības panelī pārvietojieties uz **Iestatījumi > Problēmu novēršana > Drukšanas kvalitātes testa lapas**. Printera modeļos bez skārienekrāna nospiediet **OK**, lai pārvietotos pa iestatījumiem.

Darbība	Jā	Nē
<p>Darbība: 1</p> <p>a Pārbaudiet, vai printerī tiek izmantota autentiska un atbalstīta Lexmark tonera kasetne.</p> <p>Piezīme. Ja kasetne netiek atbalstīta, ievietojiet atbalstītu kasetni.</p> <p>b Izdrukājiet dokumentu.</p> <p>Vai printeris drukā tukšas vai baltas lapas?</p>	<p>Pārejiet pie darbības: 2.</p>	<p>Problēma ir novērsta.</p>
<p>Darbība: 2</p> <p>a Noņemiet attēlveidošanas vienību.</p> <p>Brīdinājums — iespējams bojājums: Attēlveidošanas vienība nedrīkst atrasties tiešā gaismas ietekmē ilgāk par 10 minūtēm. Ilgāka atrašanās gaismā var radīt drukas kvalitātes problēmas.</p> <p>Brīdinājums — iespējams bojājums: Nepieskarieties fotorezistora cilindram, kas atrodas zem attēlveidošanas vienības. Tādējādi var tikt ietekmēta turpmāku drukas darbu kvalitāte.</p> <p>b Pārbaudiet, vai uz attēlveidošanas vienības nav bojājumu.</p> <p>Piezīme. Pārbaudiet, vai fotorezistora cilindrs nav saliekts vai citā vietā.</p> <p>c Kārīgi sakratiet attēlveidošanas vienību, lai izlīdzinātu toneri.</p> <p>d Ievietojiet attēlveidošanas vienību.</p> <p>e Izdrukājiet dokumentu.</p> <p>Vai printeris drukā tukšas vai baltas lapas?</p>	<p>Pārejiet pie darbības: 3.</p>	<p>Problēma ir novērsta.</p>
<p>Darbība: 3</p> <p>Nomainiet tonera kasetni.</p> <p>Vai printeris drukā tukšas vai baltas lapas?</p>	<p>Pārejiet pie darbības: 4.</p>	<p>Problēma ir novērsta.</p>
<p>Darbība: 4</p> <p>Nomainiet attēlveidošanas vienību.</p> <p>Vai printeris drukā tukšas vai baltas lapas?</p>	<p>Sazinieties ar klientu atbalstu.</p>	<p>Problēma ir novērsta.</p>

Tumša izdruka



Piezīme. Pirms problēmas novēršanas izdrukājiet drukas kvalitātes testa lapas. Vadības panelī pārvietojieties uz **Iestatījumi > Problēmu novēršana > Drukas kvalitātes testa lapas**. Printera modeļos bez skārienekrāna nospiediet **OK**, lai pārvietotos pa iestatījumiem.

Darbība	Jā	Nē
<p>Darbība: 1</p> <p>a Pārbaudiet, vai printerī tiek izmantota autentiska un atbalstīta Lexmark tonera kasetne.</p> <p>Piezīme. Ja kasetne netiek atbalstīta, ievietojiet atbalstītu kasetni.</p> <p>b Izdrukājiet dokumentu.</p> <p>Vai izdruka ir tumša?</p>	<p>Pārejiet pie darbības: 2.</p>	<p>Problēma ir novērsta.</p>
<p>Darbība: 2</p> <p>a Izslēdziet printeri, nogaidiet aptuveni 10 sekundes un pēc tam ieslēdziet printeri.</p> <p>b Samaziniet tonera intensitāti. Vadības panelī pārvietojieties uz: Iestatījumi > Drukāšana > Kvalitāte > Tonera intensitāte.</p> <p>c Izdrukājiet dokumentu.</p> <p>Vai izdruka ir tumša?</p>	<p>Pārejiet pie darbības: 3.</p>	<p>Problēma ir novērsta.</p>
<p>Darbība: 3</p> <p>a Atkarībā no operētājsistēmas papīra veidu varat norādīt dialoglodziņā Drukāšanas preferences vai Drukāšana.</p> <p>Piezīmes.</p> <ul style="list-style-type: none"> • Pārbaudiet, vai iestatījums atbilst ievietotajam papīram. • Iestatījumu varat arī mainīt printera vadības panelī. Pārejiet uz Iestatījumi > Papīrs > Paplašu konfigurēšana > Papīra izmēri/veids. <p>b Izdrukājiet dokumentu.</p> <p>Vai izdruka ir tumša?</p>	<p>Pārejiet pie darbības: 4.</p>	<p>Problēma ir novērsta.</p>
<p>Darbība: 4</p> <p>Pārbaudiet, vai papīram nav tekstūras vai raupjas apdares.</p> <p>Vai drukājat, izmantojot papīru ar tekstūru vai rupju papīru?</p>	<p>Pārejiet pie darbības: 5.</p>	<p>Pārejiet pie 6. darbības.</p>
<p>Darbība: 5</p> <p>a Nomainiet papīru ar tekstūru pret vienkāršu papīru.</p> <p>b Izdrukājiet dokumentu.</p> <p>Vai izdruka ir tumša?</p>	<p>Pārejiet pie darbības: 6.</p>	<p>Problēma ir novērsta.</p>
<p>Darbība: 6</p> <p>a Ievietojiet papīru no jaunas pakas.</p> <p>Piezīme. Papīrs uzsūc mitrumu, ja atrodas vietā ar augstu mitruma līmeni. Glabājiet papīru oriģinālajā iepakojumā, līdz esat gatavs to izmantot.</p> <p>b Izdrukājiet dokumentu.</p> <p>Vai izdruka ir tumša?</p>	<p>Pārejiet pie darbības: 7.</p>	<p>Problēma ir novērsta.</p>

Darbība	Jā	Nē
<p>Darbība: 7</p> <p>a Izņemiet un pēc tam ievietojiet attēlveidošanas vienību.</p> <p>Brīdinājums — iespējams bojājums: Attēlveidošanas vienība nedrīkst atrasties tiešā gaismas ietekmē ilgāk par 10 minūtēm. Ilgāka atrašanās gaismā var radīt drukas kvalitātes problēmas.</p> <p>Brīdinājums — iespējams bojājums: Nepieskarieties fotorezistora cilindram, kas atrodas zem attēlveidošanas vienības. Tādējādi var tikt ietekmēta turpmāku drukas darbu kvalitāte.</p> <p>b Izdrukājiet dokumentu.</p> <p>Vai izdruka ir tumša?</p>	<p>Pārejiet pie darbības: 8.</p>	<p>Problēma ir novērsta.</p>
<p>Darbība: 8</p> <p>a Nomainiet attēlveidošanas vienību.</p> <p>b Izdrukājiet dokumentu.</p> <p>Vai izdruka ir tumša?</p>	<p>Sazinieties ar klientu atbalstu.</p>	<p>Problēma ir novērsta.</p>

Smalkas līnijas netiek drukātas pareizi



Piezīme. Pirms problēmas novēršanas izdrukājiet drukas kvalitātes testa lapas. Vadības panelī pārvietojieties uz **Iestatījumi > Problēmu novēršana > Drukas kvalitātes testa lapas**. Printera modeļos bez skārienekrāna nospiediet **OK**, lai pārvietotos pa iestatījumiem.

Darbība	Jā	Nē
<p>Darbība: 1</p> <p>a Pārbaudiet, vai printerī tiek izmantota autentiska un atbalstīta Lexmark tonera kasetne.</p> <p>Piezīme. Ja kasetne netiek atbalstīta, ievietojiet atbalstītu kasetni.</p> <p>b Izdrukājiet dokumentu.</p> <p>Vai smalkas līnijas netiek drukātas pareizi?</p>	<p>Pārejiet pie darbības: 2.</p>	<p>Problēma ir novērsta.</p>

Darbība	Jā	Nē
<p>Darbība: 2</p> <p>a Palieliniet tonera intensitātes līmeni. Vadības panelī pārvietojieties uz: Iestatījumi > Drukāšana > Kvalitāte > Toneru intensitāte.</p> <p>b Izdrukājiet dokumentu.</p> <p>Vai smalkas līnijas netiek drukātas pareizi?</p>	<p>Sazinieties ar klientu atbalstu.</p>	<p>Problēma ir novērsta.</p>

Salocījies vai sagumzījies papīrs



Piezīme. Pirms problēmas novēršanas izdrukājiet drukas kvalitātes testa lapas. Vadības panelī pārvietojieties uz **Iestatījumi > Problēmu novēršana > Drukas kvalitātes testa lapas**. Printera modeļos bez skārienekrāna nospiediet **OK**, lai pārvietotos pa iestatījumiem.

Darbība	Jā	Nē
<p>Darbība: 1</p> <p>a Pārbaudiet, vai printerī tiek izmantota autentiska un atbalstīta Lexmark tonera kasetne. Piezīme. Ja kasetne netiek atbalstīta, ievietojiet atbalstītu kasetni.</p> <p>b Izdrukājiet dokumentu.</p> <p>Vai papīrs ir salocījies vai sagumzījies?</p>	<p>Pārejiet pie darbības: 2.</p>	<p>Problēma ir novērsta.</p>
<p>Darbība: 2</p> <p>a Ievietojiet papīru no jaunas pakas. Piezīme. Papīrs uzsūc mitrumu, ja atrodas vietā ar augstu mitruma līmeni. Glabājiet papīru oriģinālajā iepakojumā, līdz esat gatavs to izmantot.</p> <p>b Izdrukājiet dokumentu.</p> <p>Vai papīrs ir salocījies vai sagumzījies?</p>	<p>Pārejiet pie darbības: 3.</p>	<p>Problēma ir novērsta.</p>

Darbība	Jā	Nē
<p>Darbība: 3</p> <p>a Atkarībā no operētājsistēmas papīra veidu varat norādīt dialoglodziņā Drukāšanas preferences vai Drukāšana.</p> <p>Piezīmes.</p> <ul style="list-style-type: none"> • Pārbaudiet, vai iestatījums atbilst ievietotajam papīram. • Iestatījumu varat arī mainīt printera vadības panelī. Pārejiet uz Iestatījumi > Papīrs > Paplāšu konfigurēšana > Papīra izmēri/veids. <p>b Izdrukājiet dokumentu.</p> <p>Vai papīrs ir salocījies vai sagumzījies?</p>	<p>Sazinieties ar klientu atbalstu.</p>	<p>Problēma ir novērsta.</p>

Pelēks fons



Piezīme. Pirms problēmas novēršanas izdrukājiet drukas kvalitātes testa lapas. Vadības panelī pārvietojieties uz **Iestatījumi > Problēmu novēršana > Drukas kvalitātes testa lapas**. Printera modeļos bez skārienekrāna nospiediet **OK**, lai pārvietotos pa iestatījumiem.

Darbība	Jā	Nē
<p>Darbība: 1</p> <p>a Izslēdziet printeri, nogaidiet aptuveni 10 sekundes un pēc tam ieslēdziet printeri.</p> <p>b Samaziniet tonera intensitātes līmeni. Vadības panelī pārvietojieties uz: Iestatījumi > Drukāšana > Kvalitāte > Tonera intensitāte.</p> <p>c Izdrukājiet dokumentu.</p> <p>Vai izdrukās ir pelēks fons?</p>	<p>Pārejiet pie darbības: 2.</p>	<p>Problēma ir novērsta.</p>
<p>Darbība: 2</p> <p>a Pārbaudiet, vai printerī tiek izmantota autentiska un atbalstīta Lexmark tonera kasetne.</p> <p>Piezīme. Ja tonera kasetne netiek atbalstīta, ievietojiet atbalstītu kasetni.</p> <p>b Izdrukājiet dokumentu.</p> <p>Vai izdrukās ir pelēks fons?</p>	<p>Pārejiet pie darbības: 3.</p>	<p>Problēma ir novērsta.</p>

Darbība	Jā	Nē
<p>Darbība: 3</p> <p>a Atkarībā no operētājsistēmas papīra veidu varat norādīt dialoglodziņā Drukāšanas preferences vai Drukāšana.</p> <p>Piezīmes.</p> <ul style="list-style-type: none"> • Pārbaudiet, vai iestatījums atbilst ievietotajam papīram. • Iestatījumu varat arī mainīt printera vadības panelī. Pārejiet uz Iestatījumi > Papīrs > Paplāšu konfigurēšana > Papīra izmēri/veids. <p>b Izdrukājiet dokumentu.</p> <p>Vai izdrukās ir pelēks fons?</p>	<p>Pārejiet pie darbības: 4.</p>	<p>Problēma ir novērsta.</p>
<p>Darbība: 4</p> <p>a Izņemiet un pēc tam ievietojiet attēlveidošanas vienību.</p> <p>Brīdinājums — iespējams bojājums: Attēlveidošanas vienība nedrīkst atrasties tiešā gaismas ietekmē ilgāk par 10 minūtēm. Ilgāka atrašanās gaismā var radīt drukas kvalitātes problēmas.</p> <p>Brīdinājums — iespējams bojājums: Nepieskarieties fotorezistora cilindram, kas atrodas zem attēlveidošanas vienības. Tādējādi var tikt ietekmēta turpmāku drukas darbu kvalitāte.</p> <p>b Izdrukājiet dokumentu.</p> <p>Vai izdrukās ir pelēks fons?</p>	<p>Pārejiet pie darbības: 5.</p>	<p>Problēma ir novērsta.</p>
<p>Darbība: 5</p> <p>a Atjauniniet printera programmaparatūru. Lai iegūtu papildinformāciju, skatiet: “Programmaparatūras atjaunināšana” 25. lpp.</p> <p>b Izdrukājiet dokumentu.</p> <p>Vai izdrukās ir pelēks fons?</p>	<p>Pārejiet pie darbības: 6.</p>	<p>Problēma ir novērsta.</p>
<p>Darbība: 6</p> <p>a Nomainiet attēlveidošanas vienību.</p> <p>b Izdrukājiet dokumentu.</p> <p>Vai izdrukās ir pelēks fons?</p>	<p>Sazinieties ar klientu atbalstu.</p>	<p>Problēma ir novērsta.</p>

Nepareizas piemales



Darbība	Jā	Nē
<p>Darbība: 1</p> <p>a Pielāgojiet papīra vadotnes atbilstoši ievietotajam papīram.</p> <p>b Izdrukājiet dokumentu.</p> <p>Vai piemales ir pareizas?</p>	Problēma ir novērsta.	Pāreijiet pie darbības: 2.
<p>Darbība: 2</p> <p>a Iestatiet papīra izmērus. Vadības panelī pārvietojieties uz: Iestatījumi > Papīrs > Paplāšu konfigurēšana > Papīra izmēri/veids</p> <p>b Izdrukājiet dokumentu.</p> <p>Vai piemales ir pareizas?</p>	Problēma ir novērsta.	Pāreijiet pie darbības: 3.
<p>Darbība: 3</p> <p>a Atkarībā no operētājsistēmas papīra izmērus varat norādīt dialoglodziņā Drukāšanas preferences vai Drukāšana. Piezīme. Pārbaudiet, vai iestatījums atbilst ievietotajam papīram.</p> <p>b Izdrukājiet dokumentu.</p> <p>Vai piemales ir pareizas?</p>	Problēma ir novērsta.	Sazinieties ar klientu atbalstu .

Gaiša izdruka

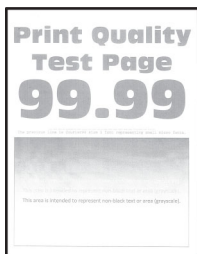

Piezīme. Pirms problēmas novēršanas izdrukājiet drukas kvalitātes testa lapas. Vadības panelī pārvietojieties uz **Iestatījumi > Problēmu novēršana > Drukas kvalitātes testa lapas**. Printera modeļos bez skārienekrāna nospiediet **OK**, lai pārvietotos pa iestatījumiem.

Darbība	Jā	Nē
<p>Darbība: 1</p> <p>a Pārbaudiet, vai printerī tiek izmantota autentiska un atbalstīta Lexmark tonera kasetne. Piezīme. Ja kasetne netiek atbalstīta, ievietojiet atbalstītu kasetni.</p> <p>b Izdrukājiet dokumentu.</p> <p>Vai izdruka ir gaiša?</p>	Pāreijiet pie darbības: 2.	Problēma ir novērsta.

Darbība	Jā	Nē
<p>Darbība: 2</p> <p>a Izslēdziet printeri, nogaidiet aptuveni 10 sekundes un pēc tam ieslēdziet printeri.</p> <p>b Palieliniet tonera intensitātes līmeni. Vadības panelī pārvietojieties uz: Iestatījumi > Drukāšana > Kvalitāte > Tonera intensitāte.</p> <p>c Izdrukājiet dokumentu.</p> <p>Vai izdruka ir gaiša?</p>	<p>Pārejiet pie darbības: 3.</p>	<p>Problēma ir novērsta.</p>
<p>Darbība: 3</p> <p>a Atkarībā no operētājsistēmas papīra veidu varat norādīt dialoglodziņā Drukāšanas preferences vai Drukāšana.</p> <p>Piezīmes.</p> <ul style="list-style-type: none"> • Pārbaudiet, vai iestatījums atbilst ievietotajam papīram. • Iestatījumu varat arī mainīt printera vadības panelī. Pārejiet uz Iestatījumi > Papīrs > Paplāšu konfigurēšana > Papīra izmēri/veids. <p>b Izdrukājiet dokumentu.</p> <p>Vai izdruka ir gaiša?</p>	<p>Pārejiet pie darbības: 4.</p>	<p>Problēma ir novērsta.</p>
<p>Darbība: 4</p> <p>a Atkarībā no operētājsistēmas drukas izšķirtspēju varat norādīt dialoglodziņā Drukāšanas preferences vai Drukāšana.</p> <p>b Iestatiet izšķirtspēju 600 dpi.</p> <p>c Izdrukājiet dokumentu.</p> <p>Vai izdruka ir gaiša?</p>	<p>Pārejiet pie darbības: 5.</p>	<p>Problēma ir novērsta.</p>
<p>Darbība: 5</p> <p>a Noņemiet attēlveidošanas vienību.</p> <p>Brīdinājums — iespējams bojājums: Attēlveidošanas vienība nedrīkst atrasties tiešā gaismas ietekmē ilgāk par 10 minūtēm. Ilgāka atrašanās gaismā var radīt drukas kvalitātes problēmas.</p> <p>Brīdinājums — iespējams bojājums: Nepieskarieties fotorezistora cilindram, kas atrodas zem attēlveidošanas vienības. Tādējādi var tikt ietekmēta turpmāku drukas darbu kvalitāte.</p> <p>b Kārtīgi sakratiet attēlveidošanas vienību, lai izlīdzinātu toneri.</p> <p>c Ievietojiet attēlveidošanas vienību.</p> <p>d Izslēdziet printeri, nogaidiet aptuveni 10 sekundes un pēc tam ieslēdziet printeri.</p> <p>e Izdrukājiet dokumentu.</p> <p>Vai izdruka ir gaiša?</p>	<p>Pārejiet pie darbības: 6.</p>	<p>Problēma ir novērsta.</p>

Darbība	Jā	Nē
<p>Darbība: 6</p> <p>a Pārbaudiet tonera kasetnes statusu. Vadības panelī pārvietojieties uz: Iestatījumi > Atskaites > Ierīce > Ierīces statistika</p> <p>b Izdrukāto lapu sadaļā Informācija par izejmateriāliem skatiet tonera kasetnes statusu.</p> <p>Vai tonera kasetnei tuvojas ekspluatācijas laika beigas?</p>	<p>Pārejiet pie darbības: 7.</p>	<p>Sazinieties ar klientu atbalstu.</p>
<p>Darbība: 7</p> <p>a Nomainiet tonera kasetni.</p> <p>b Izdrukājiet dokumentu.</p> <p>Vai izdruka ir gaiša?</p>	<p>Sazinieties ar klientu atbalstu.</p>	<p>Problēma ir novērsta.</p>

Graudaina izdruka un punkti

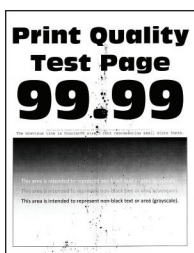

Piezīme. Pirms problēmas novēršanas izdrukājiet drukas kvalitātes testa lapas. Vadības panelī pārvietojieties uz **Iestatījumi > Problēmu novēršana > Drukšanas kvalitātes testa lapas**. Printera modeļos bez skārienekrāna nospiediet **OK**, lai pārvietotos pa iestatījumiem.

Darbība	Jā	Nē
<p>Darbība: 1</p> <p>a Pārbaudiet, vai printerī tiek izmantota autentiska un atbalstīta Lexmark tonera kasetne. Piezīme. Ja kasetne netiek atbalstīta, ievietojiet atbalstītu kasetni.</p> <p>b Izdrukājiet dokumentu.</p> <p>Vai izdruka ir graudaina?</p>	<p>Pārejiet pie darbības: 2.</p>	<p>Problēma ir novērsta.</p>
<p>Darbība: 2</p> <p>Pārbaudiet, vai printerī nav noplūduša tonera netīrumu.</p> <p>Vai printerī nav noplūduša tonera?</p>	<p>Pārejiet pie darbības: 3.</p>	<p>Sazinieties ar klientu atbalstu.</p>

Darbība	Jā	Nē
<p>Darbība: 3</p> <p>a Pārbaudiet attēlveidošanas vienības statusu. Vadības panelī pārvietojieties uz: Iestatījumi > Atskaites > Ierīce > Ierīces statistika</p> <p>b Izdrukāto lapu sadaļā Informācija par izejmateriāliem skatiet attēlveidošanas vienības statusu.</p> <p>Vai attēlveidošanas vienībai tuvojas ekspluatācijas laika beigas?</p>	<p>Pārejiet pie darbības: 4.</p>	<p>Sazinieties ar klientu atbalstu.</p>
<p>Darbība: 4</p> <p>a Nomainiet attēlveidošanas vienību.</p> <p>b Izdrukājiet dokumentu.</p> <p>Vai izdruka ir graudaina?</p>	<p>Sazinieties ar klientu atbalstu.</p>	<p>Problēma ir novērsta.</p>

Sarullējies papīrs



Piezīme. Pirms problēmas novēršanas izdrukājiet drukas kvalitātes testa lapas. Vadības panelī pārvietojieties uz **Iestatījumi > Problēmu novēršana > Drukas kvalitātes testa lapas**. Printera modeļos bez skārienekrāna nospiediet **OK**, lai pārvietotos pa iestatījumiem.

Darbība	Jā	Nē
<p>Darbība: 1</p> <p>a Pārbaudiet, vai tiek atbalstīts ievietotais papīrs. Piezīme. Ja papīrs netiek atbalstīts, ievietojiet atbilstīgu papīru.</p> <p>b Izdrukājiet dokumentu.</p> <p>Vai papīrs ir sarullējies?</p>	<p>Pārejiet pie darbības: 2.</p>	<p>Problēma ir novērsta.</p>
<p>Darbība: 2</p> <p>a Pārbaudiet, vai printerī tiek izmantota autentiska un atbalstīta Lexmark tonera kasetne. Piezīme. Ja kasetne netiek atbalstīta, ievietojiet atbilstīgu kasetni.</p> <p>b Izdrukājiet dokumentu.</p> <p>Vai papīrs ir sarullējies?</p>	<p>Pārejiet pie darbības: 3.</p>	<p>Problēma ir novērsta.</p>

Darbība	Jā	Nē
<p>Darbība: 3</p> <p>a Koriģējiet paplātes vadotnes atbilstoši ievietotajam papīram.</p> <p>b Izdrukājiet dokumentu.</p> <p>Vai papīrs ir sarullējies?</p>	<p>Pārejiet pie darbības: 4.</p>	<p>Problēma ir novērsta.</p>
<p>Darbība: 4</p> <p>a Atkarībā no operētājsistēmas papīra izmērus un papīra veidu varat norādīt dialoglodziņā Drukāšanas preferences vai Drukāšana.</p> <p>Piezīmes.</p> <ul style="list-style-type: none"> • Pārbaudiet, vai iestatījumi atbilst ievietotajam papīram. • Iestatījumu varat arī mainīt printera vadības panelī. Pārejiet uz Iestatījumi > Papīrs > Paplāšu konfigurēšana > Papīra izmēri/veids. <p>b Izdrukājiet dokumentu.</p> <p>Vai papīrs ir sarullējies?</p>	<p>Pārejiet pie darbības: 5.</p>	<p>Problēma ir novērsta.</p>
<p>Darbība: 5</p> <p>a Izņemiet papīru, apvērsiet to un pēc tam ievietojiet atpakaļ.</p> <p>b Izdrukājiet dokumentu.</p> <p>Vai papīrs ir sarullējies?</p>	<p>Pārejiet pie darbības: 6.</p>	<p>Problēma ir novērsta.</p>
<p>Darbība: 6</p> <p>a Ievietojiet papīru no jaunas pakas.</p> <p>Piezīme. Papīrs uzsūc mitrumu, ja atrodas vietā ar augstu mitruma līmeni. Glabājiet papīru oriģinālajā iepakojumā, līdz esat gatavs to izmantot.</p> <p>b Izdrukājiet dokumentu.</p> <p>Vai papīrs ir sarullējies?</p>	<p>Sazinieties ar klientu atbalstu.</p>	<p>Problēma ir novērsta.</p>

Šķība vai sašķiebusies izdruka



Piezīme. Pirms problēmas novēršanas izdrukājiet drukas kvalitātes testa lapas. Vadības panelī pārvietojieties uz **Iestatījumi > Problēmu novēršana > Drukas kvalitātes testa lapas**. Printera modeļos bez skārienekrāna nospiediet **OK**, lai pārvietotos pa iestatījumiem.

Darbība	Jā	Nē
<p>Darbība: 1</p> <p>a Koriģējiet paplātes vadotnes atbilstoši ievietotajam papīram.</p> <p>b Izdrukājiet dokumentu.</p> <p>Vai izdruka ir šķība vai sašķiebusies?</p>	<p>Pārejiet pie darbības: 2.</p>	<p>Problēma ir novērsta.</p>
<p>Darbība: 2</p> <p>a Ievietojiet papīru no jaunas pakas.</p> <p>Piezīme. Papīrs uzsūc mitrumu, ja atrodas vietā ar augstu mitruma līmeni. Glabājiet papīru oriģinālajā iepakojumā, līdz esat gatavs to izmantot.</p> <p>b Izdrukājiet dokumentu.</p> <p>Vai izdruka ir šķība vai sašķiebusies?</p>	<p>Pārejiet pie darbības: 3.</p>	<p>Problēma ir novērsta.</p>
<p>Darbība: 3</p> <p>a Pārbaudiet, vai tiek atbalstīts ievietotais papīrs.</p> <p>Piezīme. Ja papīrs netiek atbalstīts, ievietojiet atbalstītu papīru.</p> <p>b Izdrukājiet dokumentu.</p> <p>Vai izdruka ir šķība vai sašķiebusies?</p>	<p>Sazinieties ar klientu atbalstu.</p>	<p>Problēma ir novērsta.</p>
<p>Darbība: 4</p> <p>a Ja izmantojat divpusējo drukāšanu, pārbaudiet, vai dupleksās drukāšanas modulī ir norādīts pareizs papīra izmēru iestatījums.</p> <p>Piezīme. Letter, Legal, Oficio vai Folio ir jāiestata uz Letter.</p> <p>b Izdrukājiet dokumentu.</p> <p>Vai izdruka ir šķība vai sašķiebusies?</p>	<p>Sazinieties ar klientu atbalstu.</p>	<p>Problēma ir novērsta.</p>

Pilnīgi melnas lapas

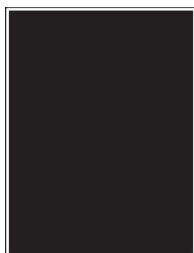

Piezīme. Pirms problēmas novēršanas izdrukājiet drukas kvalitātes testa lapas. Vadības panelī pārvietojieties uz **Iestatījumi > Problēmu novēršana > Drukšanas kvalitātes testa lapas**. Printera modeļos bez skārienekrāna nospiediet **OK**, lai pārvietotos pa iestatījumiem.

Darbība	Jā	Nē
<p>Darbība: 1</p> <p>a Pārbaudiet, vai printerī tiek izmantota autentiska un atbalstīta Lexmark tonera kasetne.</p> <p>Piezīme. Ja tonera kasetne netiek atbalstīta, ievietojiet atbalstītu kasetni.</p> <p>b Izdrukājiet dokumentu.</p> <p>Vai printeris drukā pilnīgi melnas lapas?</p>	<p>Pārejiet pie darbības: 2.</p>	<p>Problēma ir novērsta.</p>
<p>Darbība: 2</p> <p>a Izņemiet un pēc tam ievietojiet attēlveidošanas vienību.</p> <p>Brīdinājums — iespējams bojājums: Attēlveidošanas vienība nedrīkst atrasties tiešā gaismas ietekmē ilgāk par 10 minūtēm. Ilgāka atrašanās gaismā var radīt drukas kvalitātes problēmas.</p> <p>Brīdinājums — iespējams bojājums: Nepieskarieties fotorezistora cilindram, kas atrodas zem attēlveidošanas vienības. Tādējādi var tikt ietekmēta turpmāku drukas darbu kvalitāte.</p> <p>b Izdrukājiet dokumentu.</p> <p>Vai printeris drukā pilnīgi melnas lapas?</p>	<p>Pārejiet pie darbības: 3.</p>	<p>Problēma ir novērsta.</p>
<p>Darbība: 3</p> <p>Pārbaudiet, vai uz attēlveidošanas vienības nav bojājumu.</p> <p>Piezīme. Pārbaudiet, vai fotorezistora cilindrs nav saliekts vai citā vietā.</p> <p>Vai attēlveidošanas vienība nav bojāta?</p>	<p>Sazinieties ar klientu atbalstu.</p>	<p>Pārejiet pie darbības: 4.</p>
<p>Darbība: 4</p> <p>a Nomainiet attēlveidošanas vienību.</p> <p>b Izdrukājiet dokumentu.</p> <p>Vai printeris drukā pilnīgi melnas lapas?</p>	<p>Sazinieties ar klientu atbalstu.</p>	<p>Problēma ir novērsta.</p>

Apgriezts teksts vai attēli



Piezīme. Pirms problēmas novēršanas izdrukājiet drukas kvalitātes testa lapas. Vadības panelī pārvietojieties uz **Iestatījumi > Problēmu novēršana > Drukas kvalitātes testa lapas**. Printera modeļos bez skārienekrāna nospiediet **OK**, lai pārvietotos pa iestatījumiem.

Darbība	Jā	Nē
<p>Darbība: 1</p> <p>a Pārbaudiet, vai printerī tiek izmantota autentiska un atbalstīta Lexmark tonera kasetne.</p> <p>Piezīme. Ja tonera kasetne netiek atbalstīta, ievietojiet atbalstītu kasetni.</p> <p>b Izdrukājiet dokumentu.</p> <p>Vai teksts un attēli ir apgriezti?</p>	<p>Pārejiet pie darbības: 2.</p>	<p>Problēma ir novērsta.</p>
<p>Darbība: 2</p> <p>a Izņemiet un pēc tam ievietojiet attēlveidošanas vienību.</p> <p>Brīdinājums — iespējams bojājums: Attēlveidošanas vienība nedrīkst atrasties tiešā gaismas ietekmē ilgāk par 10 minūtēm. Ilgāka atrašanās gaismā var radīt drukas kvalitātes problēmas.</p> <p>Brīdinājums — iespējams bojājums: Nepieskarieties fotorezistora cilindram, kas atrodas zem attēlveidošanas vienības. Tādējādi var tikt ietekmēta turpmāku drukas darbu kvalitāte.</p> <p>b Izdrukājiet dokumentu.</p> <p>Vai teksts un attēli ir apgriezti?</p>	<p>Pārejiet pie darbības: 3.</p>	<p>Problēma ir novērsta.</p>
<p>Darbība: 3</p> <p>a Nomainiet attēlveidošanas vienību.</p> <p>b Izdrukājiet dokumentu.</p> <p>Vai teksts un attēli ir apgriezti?</p>	<p>Sazinieties ar klientu atbalstu.</p>	<p>Problēma ir novērsta.</p>

Toneris viegli nobirst

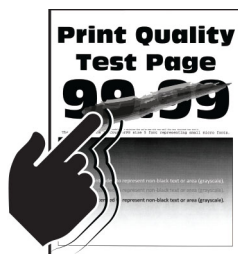

Piezīme. Pirms problēmas novēršanas izdrukājiet drukas kvalitātes testa lapas. Vadības panelī pārvietojieties uz **Iestatījumi > Problēmu novēršana > Drukas kvalitātes testa lapas**. Printera modeļos bez skārienekrāna nospiediet **OK**, lai pārvietotos pa iestatījumiem.

Darbība	Jā	Nē
<p>Darbība: 1</p> <p>a Pārbaudiet, vai printerī tiek izmantota autentiska un atbalstīta Lexmark tonera kasetne.</p> <p>Piezīme. Ja tonera kasetne netiek atbalstīta, ievietojiet atbalstītu kasetni.</p> <p>b Izdrukājiet dokumentu.</p> <p>Vai toneris viegli nobirst?</p>	<p>Pārejiet pie darbības: 2.</p>	<p>Problēma ir novērsta.</p>
<p>Darbība: 2</p> <p>a Atkarībā no operētājsistēmas papīra veidu varat norādīt dialoglodziņā Drukāšanas preferences vai Drukāšana.</p> <p>Piezīmes.</p> <ul style="list-style-type: none"> • Pārbaudiet, vai iestatījums atbilst ievietotajam papīram. • Iestatījumu varat arī mainīt printera vadības panelī. Pārejiet uz Iestatījumi > Papīrs > Paplāšu konfigurēšana > Papīra izmēri/veids. <p>b Izdrukājiet dokumentu.</p> <p>Vai toneris viegli nobirst?</p>	<p>Sazinieties ar klientu atbalstu.</p>	<p>Problēma ir novērsta.</p>

horizontālas gaišas joslas



Piezīme. Pirms problēmas novēršanas izdrukājiet drukas kvalitātes testa lapas. Vadības panelī pārvietojieties uz **Iestatījumi > Problēmu novēršana > Drukas kvalitātes testa lapas**. Printera modeļos bez skārienekrāna nospiediet **OK**, lai pārvietotos pa iestatījumiem.

Darbība	Jā	Nē
<p>Darbība: 1</p> <p>a Pārbaudiet, vai printerī tiek izmantota autentiska un atbalstīta Lexmark tonera kasetne.</p> <p>Piezīme. Ja kasetne netiek atbalstīta, ievietojiet atbalstītu kasetni.</p> <p>b Izdrukājiet dokumentu.</p> <p>Vai izdrukās ir gaišas horizontālas joslas?</p>	<p>Pārejiet pie darbības: 2.</p>	<p>Problēma ir novērsta.</p>

Darbība	Jā	Nē
<p>Darbība: 2</p> <p>a Izņemiet un pēc tam ievietojiet attēlveidošanas vienību.</p> <p>Brīdinājums — iespējams bojājums: Attēlveidošanas vienība nedrīkst atrasties tiešā gaismas ietekmē ilgāk par 10 minūtēm. Ilgāka atrašanās gaismā var radīt drukas kvalitātes problēmas.</p> <p>Brīdinājums — iespējams bojājums: Nepieskarieties fotorezistora cilindram, kas atrodas zem attēlveidošanas vienības. Tādējādi var tikt ietekmēta turpmāku drukas darbu kvalitāte.</p> <p>b Izdrukājiet dokumentu.</p> <p>Vai izdrukās ir gaišas horizontālas joslas?</p>	<p>Pārejiet pie darbības: 3.</p>	<p>Problēma ir novērsta.</p>
<p>Darbība: 3</p> <p>a Nomainiet attēlveidošanas vienību.</p> <p>b Izdrukājiet dokumentu.</p> <p>Vai izdrukās ir gaišas horizontālas joslas?</p>	<p>Sazinieties ar klientu atbalstu.</p>	<p>Problēma ir novērsta.</p>

Vertikālas gaišas joslas



Piezīme. Pirms problēmas novēršanas izdrukājiet drukas kvalitātes testa lapas. Vadības panelī pārvietojieties uz **Iestatījumi > Problēmu novēršana > Drukas kvalitātes testa lapas**. Printera modeļos bez skārienekrāna nospiediet **OK**, lai pārvietotos pa iestatījumiem.

Darbība	Jā	Nē
<p>Darbība: 1</p> <p>a Pārbaudiet, vai printerī tiek izmantota autentiska un atbalstīta Lexmark tonera kasetne.</p> <p>Piezīme. Ja kasetne netiek atbalstīta, ievietojiet atbalstītu kasetni.</p> <p>b Izdrukājiet dokumentu.</p> <p>Vai izdrukās ir gaišas vertikālas joslas?</p>	<p>Pārejiet pie darbības: 2.</p>	<p>Problēma ir novērsta.</p>

Darbība	Jā	Nē
<p>Darbība: 2</p> <p>a Pārbaudiet tonera kasetnes statusu. Vadības panelī pārvietojieties uz: Iestatījumi > Atskaites > Ierīce > Ierīces statistika</p> <p>b Izdrukāto lapu sadaļā Informācija par izejmateriāliem skatiet tonera kasetnes statusu.</p> <p>Vai izdrukās ir gaišas vertikālas joslas?</p>	<p>Pārejiet pie darbības: 3.</p>	<p>Problēma ir novērsta.</p>
<p>Darbība: 3</p> <p>a Nomainiet tonera kasetni.</p> <p>b Izdrukājiet dokumentu.</p> <p>Vai izdrukās ir gaišas vertikālas joslas?</p>	<p>Sazinieties ar klientu atbalstu.</p>	<p>Problēma ir novērsta.</p>

Vertikālas baltas līnijas



Piezīme. Pirms problēmas novēršanas izdrukājiet drukas kvalitātes testa lapas. Vadības panelī pārvietojieties uz **Iestatījumi > Problēmu novēršana > Drukas kvalitātes testa lapas**. Printera modeļos bez skārienekrāna nospiediet **OK**, lai pārvietotos pa iestatījumiem.

Darbība	Jā	Nē
<p>Darbība: 1</p> <p>a Pārbaudiet, vai printerī tiek izmantota autentiska un atbalstīta Lexmark tonera kasetne. Piezīme. Ja kasetne netiek atbalstīta, ievietojiet atbalstītu kasetni.</p> <p>b Izdrukājiet dokumentu.</p> <p>Vai izdrukās ir vertikālas baltas līnijas?</p>	<p>Pārejiet pie darbības: 2.</p>	<p>Problēma ir novērsta.</p>

Darbība	Jā	Nē
<p>Darbība: 2</p> <p>a Atkarībā no operētājsistēmas papīra veidu varat norādīt dialogodziņā Drukāšanas preferences vai Drukāšana.</p> <p>Piezīmes.</p> <ul style="list-style-type: none"> • Pārbaudiet, vai iestatījums atbilst ievietotajam papīram. • Iestatījumu varat arī mainīt printera vadības panelī. Pārejiet uz Iestatījumi > Papīrs > Paplāšu konfigurēšana > Papīra izmēri/veids. <p>b Izdrukājiet dokumentu.</p> <p>Vai izdrukās ir vertikālas baltas līnijas?</p>	<p>Sazinieties ar klientu atbalstu.</p>	<p>Problēma ir novērsta.</p>

Vertikālas tumšas joslas

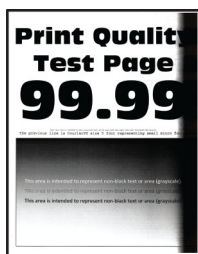

Piezīme. Pirms problēmas novēršanas izdrukājiet drukas kvalitātes testa lapas. Vadības panelī pārvietojieties uz **Iestatījumi > Problēmu novēršana > Drukas kvalitātes testa lapas**. Printera modeļos bez skārienekrāna nospiediet **OK**, lai pārvietotos pa iestatījumiem.

Darbība	Jā	Nē
<p>Darbība: 1</p> <p>a Pārbaudiet, vai printerī tiek izmantota autentiska un atbalstīta Lexmark tonera kasetne.</p> <p>Piezīme. Ja tonera kasetne netiek atbalstīta, ievietojiet atbalstītu kasetni.</p> <p>b Izdrukājiet dokumentu.</p> <p>Vai izdrukās ir vertikālas tumšas joslas?</p>	<p>Pārejiet pie darbības: 2.</p>	<p>Problēma ir novērsta.</p>
<p>Darbība: 2</p> <p>a Izņemiet un pēc tam ievietojiet attēlveidošanas vienību.</p> <p>Brīdinājums — iespējams bojājums: Attēlveidošanas vienība nedrīkst atrasties tiešā gaismas ietekmē ilgāk par 10 minūtēm. Ilgāka atrašanās gaismā var radīt drukas kvalitātes problēmas.</p> <p>Brīdinājums — iespējams bojājums: Nepieskarieties fotorezistora cilindram, kas atrodas zem attēlveidošanas vienības. Tādējādi var tikt ietekmēta turpmāku drukas darbu kvalitāte.</p> <p>b Izdrukājiet dokumentu.</p> <p>Vai izdrukās ir vertikālas tumšas joslas?</p>	<p>Pārejiet pie darbības: 3.</p>	<p>Problēma ir novērsta.</p>

Darbība	Jā	Nē
<p>Darbība: 3</p> <p>a Pārbaudiet, vai printera labajā pusē ir pieejama spilgta gaisma; ja nepieciešams, pārvietojiet printeri.</p> <p>b Izdrukājiet dokumentu.</p> <p>Vai izdrukās ir vertikālas tumšas joslas?</p>	<p>Sazinieties ar klientu atbalstu.</p>	<p>Problēma ir novērsta.</p>

Vertikālas tumšas līnijas vai svītras



Piezīme. Pirms problēmas novēršanas izdrukājiet drukas kvalitātes testa lapas. Vadības panelī pārvietojieties uz **Iestatījumi > Problēmu novēršana > Drukas kvalitātes testa lapas**. Printera modeļos bez skārienekrāna nospiediet **OK**, lai pārvietotos pa iestatījumiem.

Darbība	Jā	Nē
<p>Darbība: 1</p> <p>a Pārbaudiet, vai printerī tiek izmantota autentiska un atbalstīta Lexmark tonera kasetne.</p> <p>Piezīme. Ja tonera kasetne netiek atbalstīta, ievietojiet atbalstītu kasetni.</p> <p>b Izdrukājiet dokumentu.</p> <p>Vai izdrukās ir vertikālas tumšas līnijas vai svītras?</p>	<p>Pārejiet pie darbības: 2.</p>	<p>Problēma ir novērsta.</p>
<p>Darbība: 2</p> <p>a Izņemiet un pēc tam ievietojiet attēlveidošanas vienību.</p> <p>Brīdinājums — iespējams bojājums: Attēlveidošanas vienība nedrīkst atrasties tiešā gaismas ietekmē ilgāk par 10 minūtēm. Ilgāka atrašanās gaismā var radīt drukas kvalitātes problēmas.</p> <p>Brīdinājums — iespējams bojājums: Nepieskarieties fotorezistora cilindram, kas atrodas zem attēlveidošanas vienības. Tādējādi var tikt ietekmēta turpmāku drukas darbu kvalitāte.</p> <p>b Izdrukājiet dokumentu.</p> <p>Vai izdrukās ir vertikālas tumšas līnijas vai svītras?</p>	<p>Pārejiet pie darbības: 3.</p>	<p>Problēma ir novērsta.</p>
<p>Darbība: 3</p> <p>a Nomainiet attēlveidošanas vienību.</p> <p>b Izdrukājiet dokumentu.</p> <p>Vai izdrukās ir vertikālas tumšas līnijas vai svītras?</p>	<p>Sazinieties ar klientu atbalstu.</p>	<p>Problēma ir novērsta.</p>

Vertikālas tumšas svītras ar trūkstošām detaļām

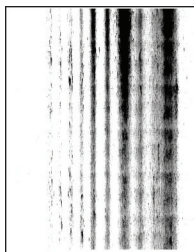

Piezīme. Pirms problēmas novēršanas izdrukājiet drukas kvalitātes testa lapas. Vadības panelī pārvietojieties uz **Iestatījumi > Problēmu novēršana > Drukas kvalitātes testa lapas**. Printera modeļos bez skārienkrāna nospiediet **OK**, lai pārvietotos pa iestatījumiem.

Darbība	Jā	Nē
<p>Darbība: 1</p> <p>a Izņemiet un pēc tam ievietojiet attēlveidošanas vienību.</p> <p>Brīdinājums — iespējams bojājums: Attēlveidošanas vienība nedrīkst atrasties tiešā gaismas ietekmē ilgāk par 10 minūtēm. Ilgāka atrašanās gaismā var radīt drukas kvalitātes problēmas.</p> <p>Brīdinājums — iespējams bojājums: Nepieskarieties fotorezistora cilindram, kas atrodas zem attēlveidošanas vienības. Tādējādi var tikt ietekmēta turpmāku drukas darbu kvalitāte.</p> <p>b Izdrukājiet dokumentu.</p> <p>Vai izdrukās ir vertikālas tumšas svītras ar trūkstošiem attēliem?</p>	<p>Pārejiet pie darbības: 2.</p>	<p>Problēma ir novērsta.</p>
<p>Darbība: 2</p> <p>a Pārbaudiet, vai printerī tiek izmantota autentiska un atbalstīta Lexmark tonera kasetne.</p> <p>Piezīme. Ja tonera kasetne netiek atbalstīta, ievietojiet atbalstītu kasetni.</p> <p>b Izdrukājiet dokumentu.</p> <p>Vai izdrukās ir vertikālas tumšas svītras ar trūkstošiem attēliem?</p>	<p>Sazinieties ar klientu atbalstu.</p>	<p>Problēma ir novērsta.</p>

Atkārtotas kļūdas



Piezīme. Pirms problēmas novēršanas izdrukājiet drukas kvalitātes testa lapas. Vadības panelī pārvietojieties uz **Iestatījumi > Problēmu novēršana > Drukas kvalitātes testa lapas**. Printera modeļos bez skārienkrāna nospiediet **OK**, lai pārvietotos pa iestatījumiem.

Darbība	Jā	Nē
<p>Darbība: 1 Drukas kvalitātes testa lapās pārbaudiet, vai attālums starp kļūdām, kas atkārtojas, atbilst kādam no šiem:</p> <p>Attēlveidošanas vienība</p> <ul style="list-style-type: none"> • 96 mm (3,78 collas) • 37,7 mm (1,48 collas) <p>Tonera kasetne</p> <ul style="list-style-type: none"> • 43,5 mm (1,71 collas) • 37,5 mm (1,48 collas) <p>Pārneses bloks</p> <ul style="list-style-type: none"> • 52 mm (2,05 collas) <p>Termofiksators</p> <ul style="list-style-type: none"> • 79,8 mm (3,14 colla) • 62,5 mm (2,46 collas) <p>Vai attālums starp atkārtotām kļūdām atbilst tonera kasetnes vai attēlveidošanas vienībās mērījumiem?</p>	<p>Pārejiet pie darbības: 2.</p> <p>Piezīme. Ja atkārtotas kļūdas atbilst pārneses bloka vai termofiksatora mērījumiem, sazinieties ar klientu atbalstu.</p>	<p>Pierakstiet attālumu un pēc tam sazinieties ar klientu atbalstu.</p>
<p>Darbība: 2 a Nomainiet attiecīgo izejmateriāla vienumu. b Izdrukājiet dokumentu.</p> <p>Vai ir redzamas atkārtotas kļūdas?</p>	<p>Sazinieties ar klientu atbalstu.</p>	<p>Problēma ir novērsta.</p>

Drukas darbi netiek drukāti

Darbība	Jā	Nē
<p>Darbība: 1 a Dokumentā, kuru mēģināt izdrukāt, atveriet dialoglodziņu Drukāšana un pārbaudiet, vai esat atlasījis pareizo printeri. b Izdrukājiet dokumentu.</p> <p>Vai dokuments tika izdrukāts?</p>	<p>Problēma ir novērsta.</p>	<p>Pārejiet pie darbības: 2.</p>
<p>Darbība: 2 a Pārbaudiet, vai printeris ir ieslēgts. b Novērsiet kļūdu ziņojumus, kas ir redzami displejā. c Izdrukājiet dokumentu.</p> <p>Vai dokuments tika izdrukāts?</p>	<p>Problēma ir novērsta.</p>	<p>Pārejiet pie darbības: 3.</p>

Darbība	Jā	Nē
<p>Darbība: 3</p> <p>a Pārbaudiet, vai porti darbojas un kabeļi ir droši pievienoti datoram un printerim.</p> <p>Papildinformāciju skatiet kopā ar printeri piegādātajā uzstādīšanas dokumentācijā.</p> <p>b Izdrukājiet dokumentu.</p> <p>Vai dokuments tika izdrukāts?</p>	Problēma ir novērsta.	Pārejiet pie darbības: 4.
<p>Darbība: 4</p> <p>a Izslēdziet printeri, nogaidiet aptuveni 10 sekundes un pēc tam ieslēdziet printeri.</p> <p>b Izdrukājiet dokumentu.</p> <p>Vai dokuments tika izdrukāts?</p>	Problēma ir novērsta.	Pārejiet pie darbības: 5.
<p>Darbība: 5</p> <p>a Noņemiet printera draiveri un pēc tam uzstādiet to atkārtoti.</p> <p>b Izdrukājiet dokumentu.</p> <p>Vai dokuments tika izdrukāts?</p>	Problēma ir novērsta.	Kontaktinformācija klientu atbalstu .

Lēna drukāšana

Darbība	Jā	Nē
<p>Darbība: 1</p> <p>Nodrošiniet, lai printera kabelis ir droši pievienots printerim un datoram, drukas serverim, ierīcei vai citai tīkla ierīcei.</p> <p>Vai printeris drukā lēni?</p>	Pārejiet pie darbības: 2.	Problēma ir novērsta.
<p>Darbība: 2</p> <p>a Pārbaudiet, vai printeris nav klusajā režīmā.</p> <p>Vadības panelī pārvietojieties uz:</p> <p>Iestatījumi > OK > Ierīce > OK > Apkope > OK > Izvēlne Konfigurēšana > OK > Ierīces darbības > OK > Klusais režīms > OK</p> <p>b Izdrukājiet dokumentu.</p> <p>Vai printeris drukā lēni?</p>	Pārejiet pie darbības: 3.	Problēma ir novērsta.
<p>Darbība: 3</p> <p>a Atkarībā no operētājsistēmas drukas izšķirtspēju varat norādīt dialoglodziņā Drukāšanas preferences vai Drukāšana.</p> <p>b Iestatiet izšķirtspēju 600 dpi.</p> <p>c Izdrukājiet dokumentu.</p> <p>Vai printeris drukā lēni?</p>	Pārejiet pie darbības: 4.	Problēma ir novērsta.

Darbība	Jā	Nē
<p>Darbība: 4</p> <p>a Vadības panelī pārvietojieties uz: Iestatījumi > OK > Drukāšana > OK > Kvalitāte > OK > Drukas izšķirtspēja > OK</p> <p>b Iestatiet izšķirtspēju 600 dpi.</p> <p>c Izdrukājiet dokumentu.</p> <p>Vai printeris drukā lēni?</p>	<p>Pārejiet pie darbības: 5.</p>	<p>Problēma ir novērsta.</p>
<p>Darbība: 5</p> <p>a Atkarībā no operētājsistēmas papīra veidu varat norādīt dialoglodziņā Drukāšanas preferences vai Drukāšana.</p> <p>Piezīmes.</p> <ul style="list-style-type: none"> • Pārbaudiet, vai iestatījums atbilst ievietotajam papīram. • Smagāks papīrs tiek drukāts lēnāk. • Papīrs, kas ir plānāks par Letter, A4 un Legal, var tikt drukāts lēnāk. <p>b Izdrukājiet dokumentu.</p> <p>Vai printeris drukā lēni?</p>	<p>Pārejiet pie darbības: 6.</p>	<p>Problēma ir novērsta.</p>
<p>Darbība: 6</p> <p>a Nodrošiniet, lai printerī norādītie apdrukājamā papīra tekstūras un svara iestatījumi atbilst ievietotā papīra iestatījumiem.</p> <p>Vadības panelī pārvietojieties uz: Iestatījumi > OK > Papīrs > OK > Apdrukājamā materiāla konfigurēšana > OK > Apdrukājamā materiāla veidi > OK</p> <p>Piezīme. Papīrs ar raupju tekstūru un smags papīrs var tikt drukāts lēnāk.</p> <p>b Izdrukājiet dokumentu.</p> <p>Vai printeris drukā lēni?</p>	<p>Pārejiet pie darbības: 7.</p>	<p>Problēma ir novērsta.</p>
<p>Darbība: 7</p> <p>Noņemiet aizturētus darbus.</p> <p>Vai printeris drukā lēni?</p>	<p>Pārejiet pie darbības: 8.</p>	<p>Problēma ir novērsta.</p>
<p>Darbība: 8</p> <p>a Pārbaudiet, vai printeris nepārkarst.</p> <p>Piezīmes.</p> <ul style="list-style-type: none"> • Ļaujiet, lai printeris pēc gara drukas darba atdziest. • Ievērojiet ieteicamo vides temperatūru vietā, kur atrodas printeris. Lai iegūtu papildinformāciju, skatiet: “Printera atrašanās vietas izvēle” 18. lpp. <p>b Izdrukājiet dokumentu.</p> <p>Vai printeris drukā lēni?</p>	<p>Sazinieties ar klientu atbalstu.</p>	<p>Problēma ir novērsta.</p>

Darbs tiek izdrukāts no nepareizas paplātes vai uz nepareiza papīra

Darbība	Jā	Nē
<p>Darbība: 1</p> <p>a Pārbaudiet, vai drukājat uz pareiza papīra.</p> <p>b Izdrukājiet dokumentu.</p> <p>Vai dokuments tiek drukāts uz pareiza papīra?</p>	<p>Pārejiet pie darbības: 2.</p>	<p>Ievietojiet pareizu izmēru papīru un papīra veidu.</p>
<p>Darbība: 2</p> <p>a Atkarībā no operētājsistēmas papīra izmērus un papīra veidu varat norādīt dialoglodziņā Drukāšanas preferences vai Drukāšana.</p> <p>Piezīme. Iestatījumus varat arī mainīt printera vadības panelī. Pārvietojieties uz:</p> <p>Iestatījumi > OK > Papīrs > OK > Paplāšu konfigurēšana > OK > Papīra izmēri/veids > OK</p> <p>b Pārbaudiet, vai iestatījumi atbilst ievietotajam papīram.</p> <p>c Izdrukājiet dokumentu.</p> <p>Vai dokuments tiek drukāts uz pareiza papīra?</p>	<p>Problēma ir novērsta.</p>	<p>Pārejiet pie darbības: 3.</p>
<p>Darbība: 3</p> <p>a Pārliecinieties, ka paplātes ir pievienotas.</p> <p>Lai iegūtu papildinformāciju, skatiet: “Paplāšu pievienošana” 23. lpp.</p> <p>b Izdrukājiet dokumentu.</p> <p>Vai dokuments tiek drukāts no pareizās paplātes?</p>	<p>Problēma ir novērsta.</p>	<p>Sazinieties ar klientu atbalstu.</p>

Konfidenciāli un citi aizturēti dokumenti netiek drukāti

Darbība	Jā	Nē
<p>Darbība: 1</p> <p>a Vadības panelī pārbaudiet, vai dokumenti tiek rādīti aizturēto darbu sarakstā.</p> <p>Piezīme. Ja dokumenti nav iekļauti šajā sarakstā, izdrukājiet dokumentus, izmantojot opciju Drukāt un aizturēt.</p> <p>b Izdrukājiet dokumentus.</p> <p>Vai dokumenti tika izdrukāti?</p>	<p>Problēma ir novērsta.</p>	<p>Pārejiet pie darbības: 2.</p>
<p>Darbība: 2</p> <p>Iespējams, drukas darbs satur formatēšanas kļūdas vai nederīgus datus.</p> <ul style="list-style-type: none"> Izdzēsiet drukas darbu un pēc tam nosūtiet to atkārtoti. Ja drukājat PDF failu, ģenerējiet jaunu failu un pēc tam izdrukājiet dokumentus. <p>Vai dokumenti tika izdrukāti?</p>	<p>Problēma ir novērsta.</p>	<p>Pārejiet pie darbības: 3.</p>

Darbība	Jā	Nē
<p>Darbība: 3 Ja drukājat, izmantojot internetu, iespējams, printeris vairāku darbu nosaukumus nolasa kā dublikātus.</p> <p>Windows lietotājiem</p> <ul style="list-style-type: none"> a Atveriet dialoglodziņu Drukāšanas preferences. b Cilnē Drukāšana un aizturēšana noklikšķiniet uz Izmantot drukāšanu un aizturēšanu un pēc tam noklikšķiniet uz Paturēt dublētus dokumentus. c Sadaļā Konfidenciala drukāšana ievadiet PIN. d Izdrukājiet dokumentus. <p>Macintosh lietotājiem</p> <ul style="list-style-type: none"> a Saglabājiet katru darbu atsevišķi un piešķiriet tam citu nosaukumu. b Nosūtiet darbu atsevišķi. <p>Vai dokumenti tika izdrukāti?</p>	<p>Problēma ir novērsta.</p>	<p>Pārejiet pie darbības: 4.</p>
<p>Darbība: 4</p> <ul style="list-style-type: none"> a Izdzēsiet dažus aizturētus darbus, lai atbrīvotu vietu printera atmiņā. b Izdrukājiet dokumentus. <p>Vai dokumenti tika izdrukāti?</p>	<p>Problēma ir novērsta.</p>	<p>Sazinieties ar klientu atbalstu.</p>

Printeris nereaģē

Darbība	Jā	Nē
<p>Darbība: 1 Pārbaudiet, vai strāvas vads ir pievienots elektrotīklam.</p> <p> UZMANĪBU — IESPĒJAMS SAVAINOJUMS: Lai izvairītos no aizdegšanās vai elektrošoka riska, pievienojiet strāvas vadu pie tāda elektrotīkla, kuram ir attiecīgā nominālā strāva, kas ir pareizi iezemēts, atrodas produkta tuvumā un kuram var ērti piekļūt.</p> <p>Vai printeris reaģē?</p>	<p>Problēma ir novērsta.</p>	<p>Pārejiet pie darbības: 2.</p>
<p>Darbība: 2 Pārlicinieties, vai elektrotīkls ir atvienots, izmantojot slēdzi vai pārtraucēju.</p> <p>Vai elektrotīkls ir atvienots, izmantojot slēdzi vai pārtraucēju?</p>	<p>Ieslēdziet slēdzi vai atiestatiet pārtraucēju.</p>	<p>Pārejiet pie darbības: 3.</p>
<p>Darbība: 3 Pārbaudiet, vai printeris ir ieslēgts.</p> <p>Vai printeris ir ieslēgts?</p>	<p>Pārejiet pie darbības: 4.</p>	<p>Ieslēdziet printeri.</p>

Darbība	Jā	Nē
<p>Darbība: 4 Pārbaudiet, vai printeris ir miega vai hibernēšanas režīmā.</p> <p>Vai printeris ir miega vai hibernēšanas režīmā?</p>	<p>Nospiediet ieslēgšanas/izslēgšanas pogu, lai pamodinātu printeri.</p>	<p>Pārejiet pie darbības: 5.</p>
<p>Darbība: 5 Pārbaudiet, vai printeri un datoru savienojošie kabeli ir ievietoti pareizajos portos.</p> <p>Vai kabeli ir ievietoti pareizajos portos?</p>	<p>Pārejiet pie darbības: 6.</p>	<p>Ievietojiet kabelus pareizajos portos.</p>
<p>Darbība: 6 Izslēdziet printeri, uzstādiet aparatūras ierīces un pēc tam ieslēdziet printeri. Papildinformāciju skatiet kopā ar ierīci piegādātajā dokumentācijā.</p> <p>Vai printeris reaģē?</p>	<p>Problēma ir novērsta.</p>	<p>Pārejiet pie darbības: 7.</p>
<p>Darbība: 7 Uzstādiet pareizo printera draiveri.</p> <p>Vai printeris reaģē?</p>	<p>Problēma ir novērsta.</p>	<p>Pārejiet pie darbības: 8.</p>
<p>Darbība: 8 Izslēdziet printeri, nogaidiet aptuveni 10 sekundes un pēc tam ieslēdziet printeri.</p> <p>Vai printeris reaģē?</p>	<p>Problēma ir novērsta.</p>	<p>Sazinieties ar klientu atbalsts.</p>

Tīkla savienojuma problēmas

Nevar atvērt Embedded Web Server

Darbība	Jā	Nē
<p>Darbība: 1 Pārbaudiet, vai printeris ir ieslēgts.</p> <p>Vai printeris ir ieslēgts?</p>	<p>Pārejiet pie darbības: 2.</p>	<p>Ieslēdziet printeri.</p>
<p>Darbība: 2 Pārliedziniet, vai printera IP adrese ir pareiza.</p> <p>Piezīmes.</p> <ul style="list-style-type: none"> IP adrese ir redzama sākuma ekrānā. IP adrese tiek attēlota kā četras ciparu kopas, kas atdalītas ar punktiem, piemēram, 123.123.123.123. <p>Vai printera IP adrese ir pareiza?</p>	<p>Pārejiet pie darbības: 3.</p>	<p>Adreses laukā ievadiet pareizu printera IP adresi.</p>

Darbība	Jā	Nē
<p>Darbība: 3 Pārbaudiet, vai izmantojat atbalstītu pārlūkprogrammu:</p> <ul style="list-style-type: none"> • Internet Explorer 11 vai jaunāku versiju • Microsoft Edge • Safari 6 vai jaunāku versiju • Google Chrome™ 32 vai jaunāku versiju • Mozilla Firefox 24 vai jaunāku versiju <p>Vai jūsu pārlūkprogramma tiek atbalstīta?</p>	Pārejiet pie darbības: 4.	Instalējiet atbalstītu pārlūkprogrammu.
<p>Darbība: 4 Pārbaudiet, vai darbojas tīkla savienojums.</p> <p>Vai tīkla savienojums darbojas?</p>	Pārejiet pie darbības: 5.	Sazinieties ar savu administratoru.
<p>Darbība: 5 Nodrošiniet, lai kabeļu savienojumi starp printeri un datoru ir droši. Papildinformāciju skatiet kopā ar printeri piegādātajā dokumentācijā.</p> <p>Vai kabeļu savienojumi ir droši?</p>	Pārejiet pie darbības: 6.	Izveidojiet drošus kabeļu savienojumus.
<p>Darbība: 6 Pārbaudiet, vai tīmekļa starpniekserveri ir atspējoti.</p> <p>Vai tīmekļa starpniekserveri ir atspējoti?</p>	Pārejiet pie darbības: 7.	Sazinieties ar savu administratoru.
<p>Darbība: 7 Pieklūstiet serverim Embedded Web Server.</p> <p>Vai Embedded Web Server tika atvērts?</p>	Problēma ir novērsta.	Sazinieties ar klientu atbalstu .

Printeri nevar pievienot Wi-Fi tīklam

Darbība	Jā	Nē
<p>Darbība: 1 Nodrošiniet, lai opcijas Aktīvs adapteris iestatījums ir Automātiski. Vadības panelī pārvietojieties uz:</p> <p>Iestatījumi > OK > Tīkls/porti > OK > Tīklu pārskats > OK > Aktīvs adapteris > OK > Automātiski > OK</p> <p>Vai printeri var pievienot Wi-Fi tīklam?</p>	Problēma ir novērsta.	Pārejiet pie darbības: 2.
<p>Darbība: 2 Pārbaudiet, vai ir atlasīts pareizais Wi-Fi tīkls.</p> <p>Piezīme. Daži maršrutētāji var koplietot noklusējuma SSID.</p> <p>Vai mēģināt izveidot savienojumu ar pareizo Wi-Fi tīklu?</p>	Pārejiet pie 4. darbības.	Pārejiet pie darbības: 3.

Darbība	Jā	Nē
<p>Darbība: 3 Pievienojiet pareizajam Wi-Fi tīklam. Lai iegūtu papildinformāciju, skatiet: “Printera pievienošana Wi-Fi tīklam” 26. lpp.</p> <p>Vai printeri var pievienot Wi-Fi tīklam?</p>	Problēma ir novērsta.	Pārejiet pie darbības: 4.
<p>Darbība: 4 Pārbaudiet bezvadu drošības režīmu. Vadības panelī pārvietojieties uz: Iestatījumi > OK > Tīkls/porti > OK > Bezvadu > OK > Bezvadu drošības režīms > OK</p> <p>Vai ir atlasīts pareizais bezvadu drošības režīms?</p>	Pārejiet pie 6. darbības.	Pārejiet pie darbības: 5.
<p>Darbība: 5 Atlasiet pareizo bezvadu drošības režīmu.</p> <p>Vai printeri var pievienot Wi-Fi tīklam?</p>	Problēma ir novērsta.	Pārejiet pie darbības: 6.
<p>Darbība: 6 Pārbaudiet, vai esat ievadījis pareizo tīkla paroli. Piezīme. Parolē pievērsiet uzmanību atstarpēm, cipariem un lielajiem/mazajiem burtiem.</p> <p>Vai printeri var pievienot Wi-Fi tīklam?</p>	Problēma ir novērsta.	Sazinieties ar klientu atbalstu .

Izejmateriālu problēmas

Nomainiet kasetni, neatbilstošs printera reģions

Lai novērstu šo problēmu, iegādājieties kasetni ar pareizu reģionu, kas atbilst printera reģionam, vai iegādājieties visā pasaulē izmantojamo kasetni.

- Ziņojumā redzamais pirmais cipars aiz 42 norāda printera reģionu.
- Ziņojumā redzamais otrais cipars aiz 42 norāda kasetnes reģionu.

Printera un tonera kasetnes reģioni

Reģions	Skaitliskais kods
Visā pasaulē jeb nedefinēts reģions	0
Ziemeļamerika (Amerikas Savienotās Valstis, Kanāda)	1
Eiropas Ekonomikas zona, Rietumeiropa, Ziemeļvalstis, Šveice	2
Āzijas un Klusā okeāna valstis	3
Latīņamerika	4
Pārējā Eiropa, Tuvie un Vidējie Austrumi, Āfrika	5
Austrālija, Jaunzēlande	6

Reģions	Skaitliskais kods
Nederīgs reģions	9

Piezīme. Lai atrastu printera un tonera kasetnes reģionu iestatījumus, izdrukājiet drukas kvalitātes testa lapas. Vadības panelī pārvietojieties uz: **Iestatījumi > Problēmu novēršana > Drukas kvalitātes testa lapas.**

Cits, nevis Lexmark izejmateriāls

Printeris ir konstatējis, ka printerī ir uzstādīts cits, nevis Lexmark izejmateriāls vai detaļa.

Lexmark printeris ir izstrādāts tā, ka vislabāk tas darbojas ar oriģinālajiem Lexmark izejmateriāliem un detaļām. Ja izmantojat trešās puses izejmateriālus vai detaļas, tas var ietekmēt printera un attēlveidošanas komponentu veikspēju, uzticamību vai darba mūžu.

Visi patēriņa indikatori ir izstrādāti darbībai ar Lexmark izejmateriāliem un detaļām, un to uzrādītie rezultāti var būt neparedzami, ja tiek izmantoti trešās puses izejmateriāli vai detaļas. Ja attēlveidošanas komponents tiek izmantots ilgāk nekā paredzēts, Lexmark printeris vai saistītie komponenti var tikt bojāti.

Brīdinājums — iespējams bojājums: Ja izmantojat trešās puses izejmateriālus vai detaļas, tas var ietekmēt garantijas segumu. Uz bojājumiem, kas ir radušies trešās puses izejmateriālu vai detaļu izmantošanas dēļ, garantija neattiecas.

Lai apstiprinātu jebkuru no šiem riskiem un tos visus, kā arī lai turpinātu darbu, printerī izmantojot citus, nevis oriģinālus izejmateriālus vai detaļas, vienlaikus nospiediet un 15 sekundes turiet pogas **X** un **OK**.

Ja nevēlaties apstiprināt šos riskus, noņemiet trešās puses izejmateriālu vai detaļu no printera un uzstādiet oriģinālu Lexmark izejmateriālu vai detaļu. Lai iegūtu papildinformāciju, skatiet: [“Oriģinālo Lexmark detaļu un izejmateriālu lietošana” 69. lpp.](#)

Ja printeris nedrukā pēc tam, kad vienlaikus esat nospiedis un 15 sekundes turējis pogas **X** un **OK**, atiestatiet izejmateriālu patēriņa uzskaiti.

1 Vadības panelī pārvietojieties uz:

 > Ierīce > **OK** > Apkope > **OK** > Izvēlne Konfigurēšana > **OK** > Izejmateriālu patēriņš un uzskaite > **OK**

2 Atlasiet detaļu vai izejmateriālu, ko vēlaties atiestatīt, un pēc tam atlasiet **OK**.

3 Izlasiet brīdinājuma ziņojumu un pēc tam atlasiet **Turpināt** > **OK**.

4 Lai notīrītu ziņojumu, vienlaikus nospiediet un 15 sekundes turiet **X** un **OK**.

Piezīme. Ja nevarat atiestatīt izejmateriālu patēriņa uzskaiti, atgrieziet precī tās iegādes vietā.

Iestrēguša papīra izņemšana

Izvairīšanās no sastrēgumiem

Ievietojiet papīru pareizi

- Nodrošiniet, lai paplātē ievietotais papīrs ir gluds.

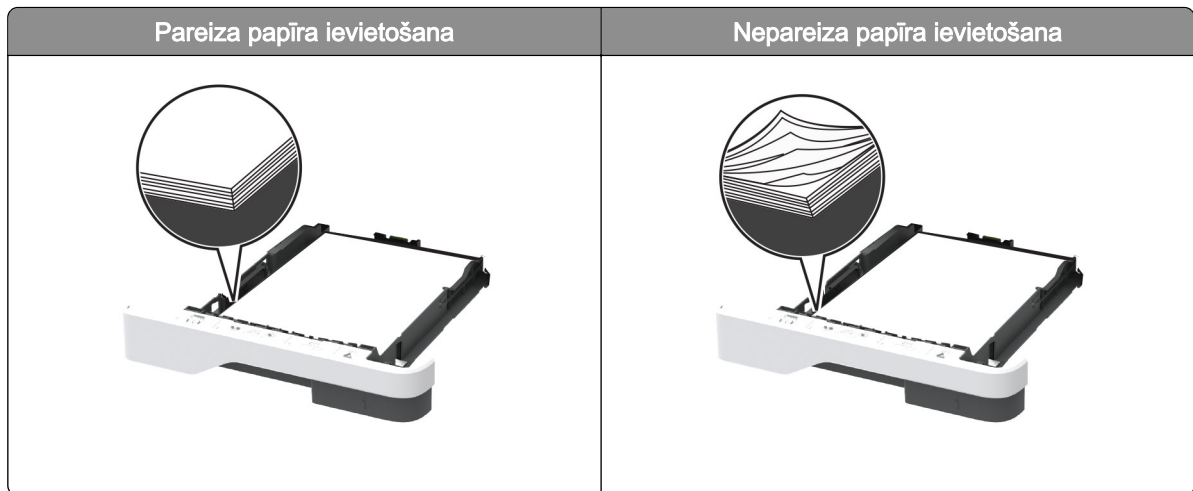

- Neievietojiet un neizņemiet paplāti, kamēr printeris drukā.
- Neievietojiet pārāk daudz papīra. Nodrošiniet, lai ievietotā papīra daudzums nepārsniedz maksimālā papīra daudzuma indikatoru.
- Neslidiniet papīru paplātē. Ievietojiet papīru tā, kā parādīts attēlā.

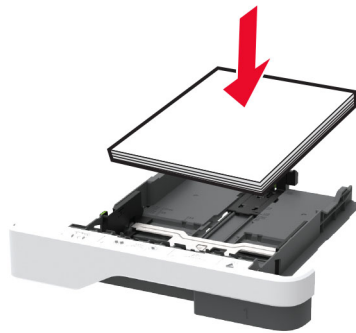

- Nodrošiniet, lai papīra vadotnes ir novietotas pareizi un cieši nespiežas pie papīra vai aploksnēm.
- Pēc papīra ievietošanas stingri stumiet paplāti printerī.

Izmantojiet ieteikto papīru

- Izmantojiet tikai ieteikto papīru vai speciālu apdrukājamo materiālu.
- Neievietojiet saburzītu, sagumzītu, mitru, salocītu vai sarullētu papīru.
- Pirms papīra ievietošanas izlieciet, pāršķirstiet to un nolīdziniet papīra malas.

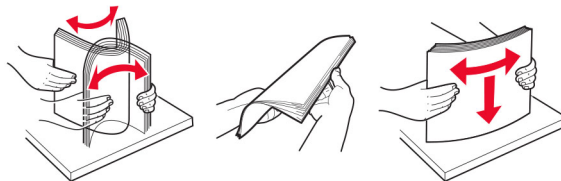

- Neizmantojiet papīru, kas ir apgriezts manuāli.
- Vienā paplātē neievietojiet dažādu izmēru, svara vai veida papīru.

- Nodrošiniet, lai datorā vai printera vadības panelī ir iestatīti pareizi papīra izmēri un veids.
- Glabājiet papīru atbilstoši ražotāja ieteikumiem.

Sastrēgumu vietu noteikšana

Piezīmes.

- Ja opcijas lestrēguša papīra palīdzība iestatījums ir ieslēgts, printeris izdrukā tukšas lapas vai daļēji apdrukātas lapas, kad lestrēgušais papīrs ir izņemts. Pārbaudiet, vai izdrukās nav tukšu lapu.
- Ja opcijas lestrēguša papīra atkopšana iestatījums ir ieslēgts vai Automātiski, printeris atkārtoti izdrukā lestrēgušās lapas.

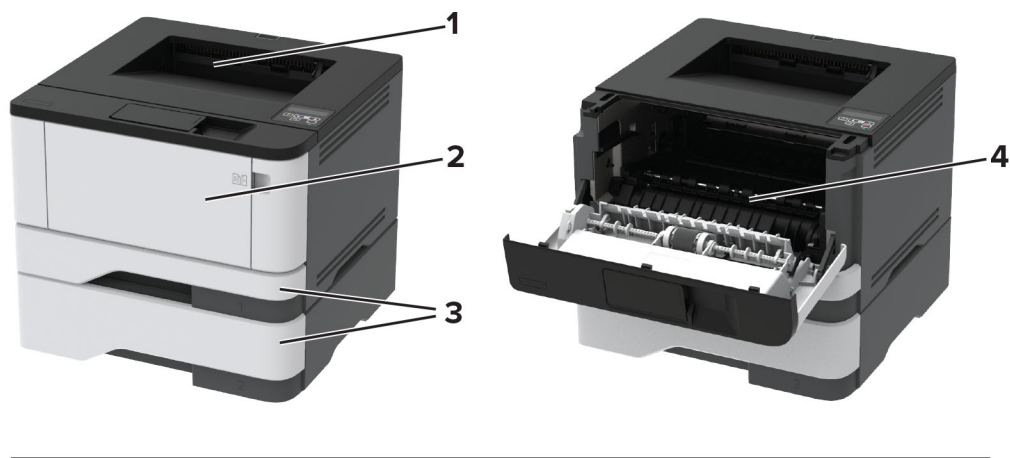

Sastrēgumu vietas	
1	Standarta nodalījums
2	Daudzfunkciju padevējs
3	Paplātes
4	Dupleksās drukāšanas modulis
5	Aizmugurējās durvis

Papīra sastrēgums standarta nodaļumā

Izņemiet iestrēgušo papīru.

Piezīme. Pārlicinieties, vai ir izņemti visi papīra gabaliņi.



Papīra sastrēgums daudzfunkciju padevējā

1 Izņemiet papīru no daudzfunkciju padevēja.



2 Izņemiet iestrēgušo papīru.

Piezīme. Pārlicinieties, vai ir izņemti visi papīra gabaliņi.

3 Aizveriet daudzfunkciju padevēju.

4 Atveriet priekšējās durvis.

Bīdinājums — iespējams bojājums: Lai izvairītos no elektrostatiskās izlādes savainojumiem, pirms piekļūt vai pieskarties printera iekšējām daļām, pieskarieties printera metāla korpusam.

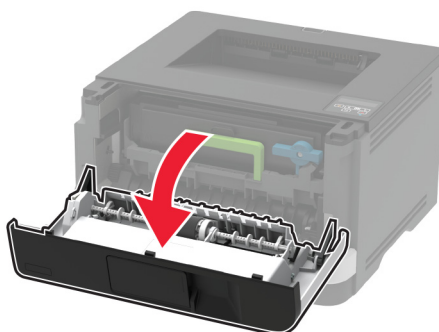
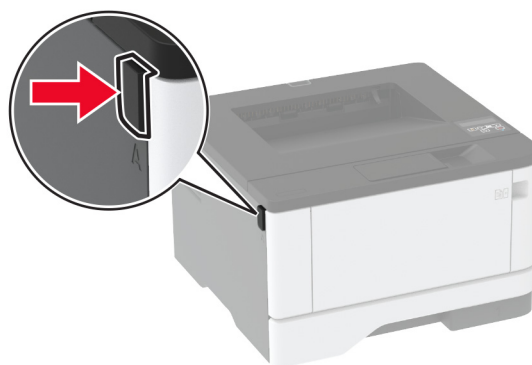

5 Noņemiet attēlveidošanas vienību.

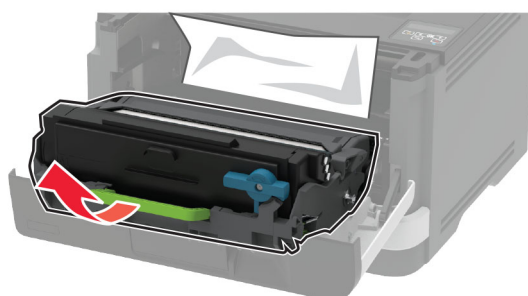

Brīdinājums — iespējams bojājums: Attēlveidošanas vienība nedrīkst atrasties tiešā gaismas ietekmē ilgāk par 10 minūtēm. Ilgāka atrašanās gaismā var radīt drukas kvalitātes problēmas.

Brīdinājums — iespējams bojājums: Nepieskarieties fotorezistora cilindram. Tādējādi var tikt ietekmēta turpmāku drukas darbu kvalitāte.



6 Izņemiet iestrēgušo papīru.

 **UZMANĪBU — KARSTA VIRSMA:** Printera korpusa iekšpuse var būt karsta. Lai samazinātu risku gūt traumu, pieskaroties karstai detaļai, gaidiet, līdz virsma atdziest, un tikai pēc tam pieskarieties tai.

Piezīme. Pārlicinieties, vai ir izņemti visi papīra gabaliņi.



7 Ievietojiet attēlveidošanas vienību.

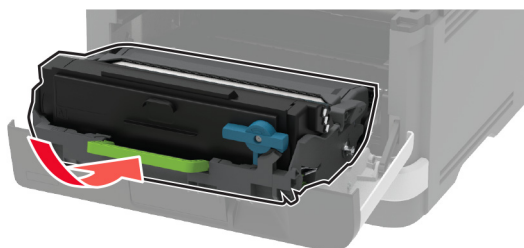

8 Aizveriet durvis.

9 Atveriet daudzfunkciju padevēju.

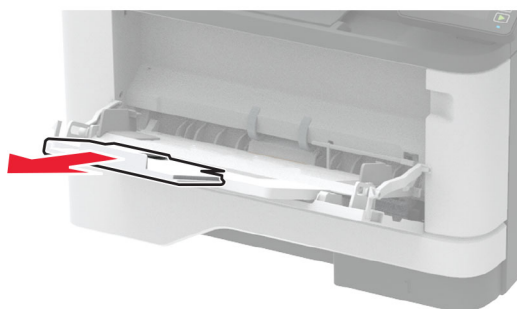

10 Pirms papīra ievietošanas izlieciet, pāršķirstiet to un nolīdziniet papīra malas.

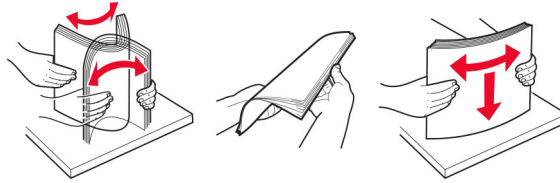

11 Atkārtoti ievietojiet papīru.

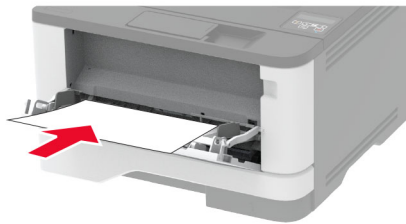

Papīra sastrēgums paplātēs

1 Izņemiet paplāti.

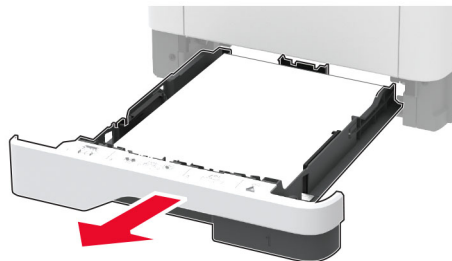

2 Atveriet priekšējās durvis.

Brīdinājums — iespējams bojājums: Lai izvairītos no elektrostatiskās izlādes savainojumiem, pirms piekļūt vai pieskarties printera iekšējām daļām, pieskarieties printera metāla korpusam.

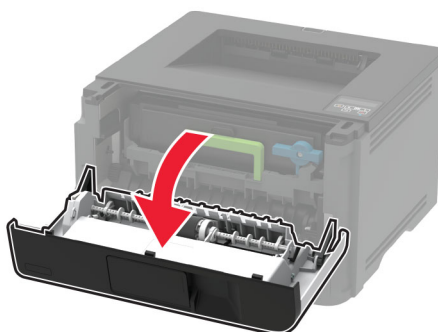
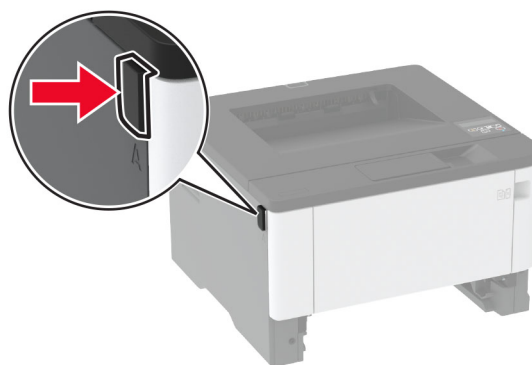

3 Noņemiet attēlveidošanas vienību.

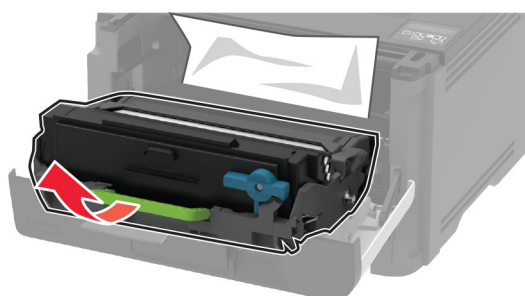

Brīdinājums — iespējams bojājums: Attēlveidošanas vienība nedrīkst atrasties tiešā gaismas ietekmē ilgāk par 10 minūtēm. Ilgāka atrašanās gaismā var radīt drukas kvalitātes problēmas.

Brīdinājums — iespējams bojājums: Nepieskarieties fotorezistora cilindram. Tādējādi var tikt ietekmēta turpmāku drukas darbu kvalitāte.



4 Izņemiet iestrēgušo papīru.

 **UZMANĪBU — KARSTA VIRSMA:** Printera korpusa iekšpuse var būt karsta. Lai samazinātu risku gūt traumu, pieskaroties karstai detaļai, gaidiet, līdz virsma atdziest, un tikai pēc tam pieskarieties tai.

Piezīme. Pārlicinieties, vai ir izņemti visi papīra gabaliņi.



5 Ievietojiet attēlveidošanas vienību.

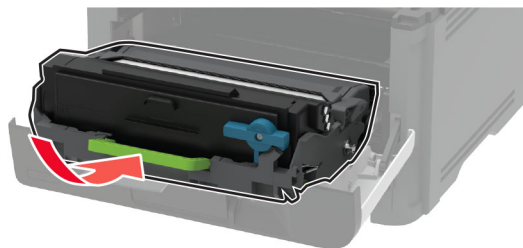

6 Aizveriet priekšējās durvis un pēc tam ievietojiet paplāti.

7 Atveriet aizmugurējās durvis.

 **UZMANĪBU — KARSTA VIRSMA:** Printera korpusa iekšpuse var būt karsta. Lai samazinātu risku gūt traumu, pieskaroties karstai detaļai, gaidiet, līdz virsma atdziest, un tikai pēc tam pieskarieties tai.



8 Izņemiet iestrēgušo papīru.

Piezīme. Pārlicinieties, vai ir izņemti visi papīra gabaliņi.

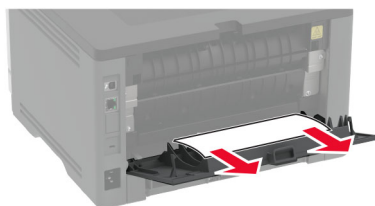

9 Aizveriet aizmugurējās durvis.

10 Noņemiet papildu paplāti.



11 Izņemiet iestrēgušo papīru.

Piezīme. Pārlicinieties, vai ir izņemti visi papīra gabaliņi.

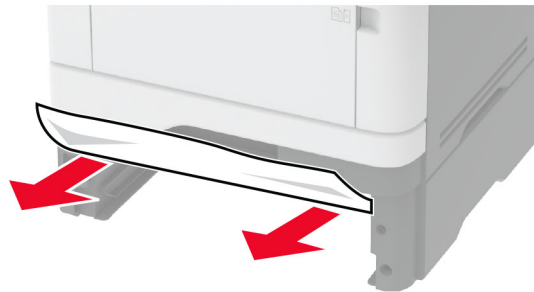

12 Ievietojiet paplāti.

Papīra sastrēgums duplexās drukāšanas modulī

1 Atveriet priekšējās durvis.

Brīdinājums — iespējams bojājums: Lai izvairītos no elektrostatiskās izlādes savainojumiem, pirms piekļūt vai pieskarties printera iekšējām daļām, pieskarieties printera metāla korpusam.

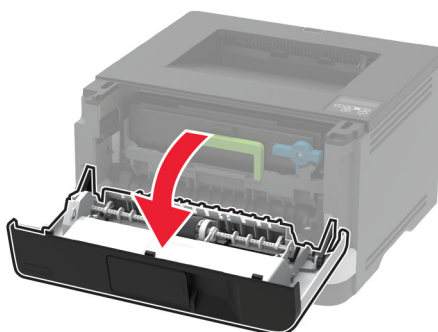
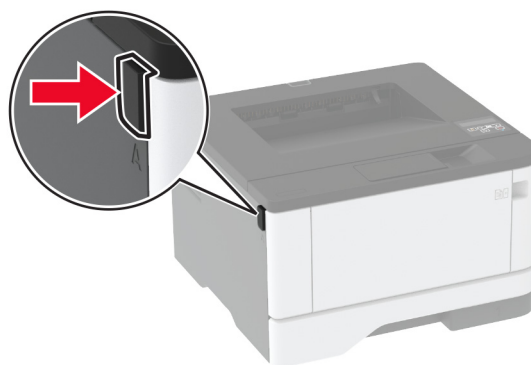

2 Noņemiet attēlveidošanas vienību.

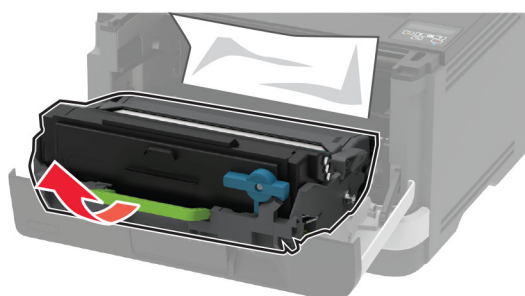

Brīdinājums — iespējams bojājums: Attēlveidošanas vienība nedrīkst atrasties tiešā gaismas ietekmē ilgāk par 10 minūtēm. Ilgāka atrašanās gaismā var radīt drukas kvalitātes problēmas.

Brīdinājums — iespējams bojājums: Nepieskarieties fotorezistora cilindram. Tādējādi var tikt ietekmēta turpmāku drukas darbu kvalitāte.



3 Izņemiet iestrēgušo papīru.

 **UZMANĪBU — KARSTA VIRSMA:** Printera korpusa iekšpuse var būt karsta. Lai samazinātu risku gūt traumu, pieskaroties karstai detaļai, gaidiet, līdz virsma atdziest, un tikai pēc tam pieskarieties tai.

Piezīme. Pārļiecinieties, vai ir izņemti visi papīra gabaliņi.



4 Ievietojiet attēlveidošanas vienību.

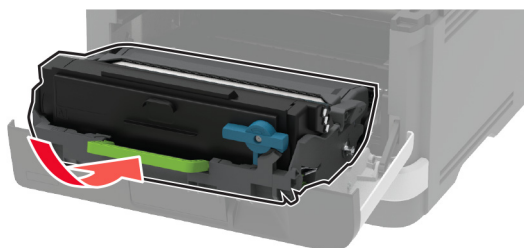

5 Aizveriet durvis.

6 Izņemiet paplāti.

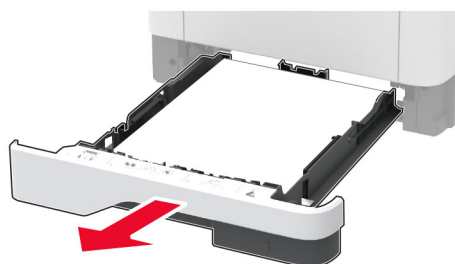

7 Bīdiet dupleksās drukāšanas moduļa mēlīti, lai atvērtu dupleksās drukāšanas moduli.

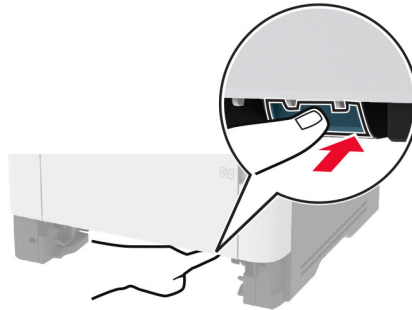

8 Izņemiet iestrēgušo papīru.

Piezīme. Pārlicinieties, vai ir izņemti visi papīra gabaliņi.

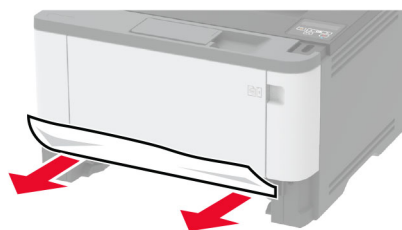

9 Aizveriet dupleksās drukāšanas moduli.

10 Ievietojiet paplāti.

Papīra sastrēgums aizmugurējās durvīs

1 Atveriet priekšējās durvis.

Brīdinājums — iespējams bojājums: Lai izvairītos no elektrostatiskās izlādes savainojumiem, pirms piekļūt vai pieskarties printera iekšējām daļām, pieskarieties printera metāla korpusam.

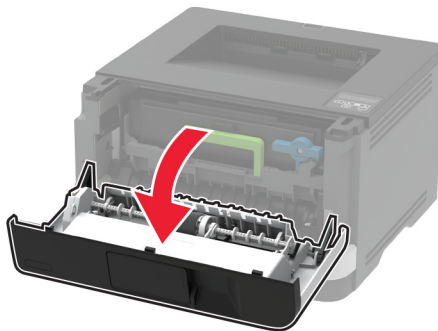
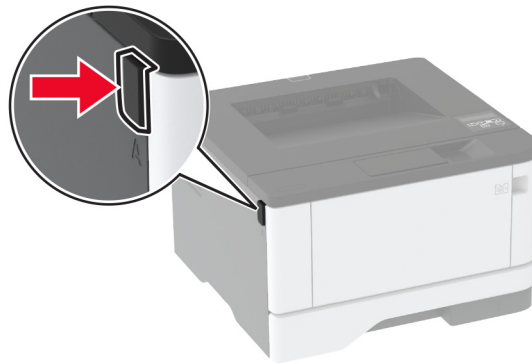

2 Noņemiet attēlveidošanas vienību.

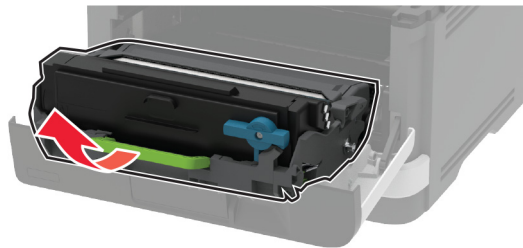

Brīdinājums — iespējams bojājums: Attēlveidošanas vienība nedrīkst atrasties tiešā gaismas ietekmē ilgāk par 10 minūtēm. Ilgāka atrašanās gaismā var radīt drukas kvalitātes problēmas.

Brīdinājums — iespējams bojājums: Nepieskarieties fotorezistora cilindram. Tādējādi var tikt ietekmēta turpmāku drukas darbu kvalitāte.



3 Atveriet aizmugurējās durvis.

 **UZMANĪBU — KARSTA VIRSMA:** Printera korpusa iekšpuse var būt karsta. Lai samazinātu risku gūt traumu, pieskaroties karstai detaļai, gaidiet, līdz virsma atdziest, un tikai pēc tam pieskarieties tai.



4 Izņemiet iestrēgušo papīru.

Piezīme. Pārļiecinieties, vai ir izņemti visi papīra gabaliņi.

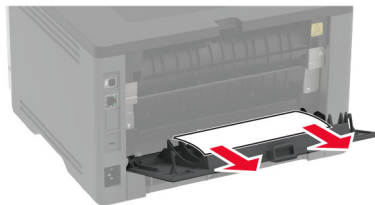

5 Aizveriet aizmugurējās durvis.

6 Ievietojiet attēlveidošanas vienību.

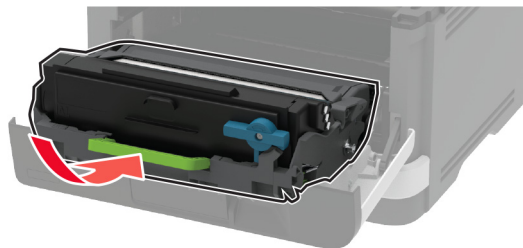

7 Aizveriet priekšējās durvis.

Papīra padeves problēmas

Drukājot uz aploksnes, tā aizlīp

Darbība	Jā	Nē
<p>Darbība: 1</p> <p>a Izmantojiet aploksni, kas ir uzglabāta sausā vidē.</p> <p>Piezīme. Drukājot uz ļoti mitrām aploksnēm, atloki var aizlīpt.</p> <p>b Nosūtiet drukas darbu.</p> <p>Vai aploksne drukājot aizlīp?</p>	<p>Pārejiet pie darbības: 2.</p>	<p>Problēma ir novērsta.</p>

Darbība	Jā	Nē
<p>Darbība: 2</p> <p>a Nodrošiniet, lai papīra veida iestatījums ir Aploksne. Vadības panelī pārvietojieties uz: Iestatījumi > OK > Papīrs > OK > Paplāšu konfigurēšana > OK > Papīra izmēri/veids > OK</p> <p>b Nosūtiet drukas darbu.</p> <p>Vai aploksne drukājot aizlīp?</p>	<p>Sazinieties ar klientu atbalstu.</p>	<p>Problēma ir novērsta.</p>

Saliktā drukāšana nedarbojas

Darbība	Jā	Nē
<p>Darbība: 1</p> <p>a Vadības panelī pārvietojieties uz: Iestatījumi > OK > Drukāšana > OK > Izkārtojums > OK > Salikt > OK</p> <p>b Opcijai Salikt izvēlieties iestatījumu ieslēgts [1,2,1,2,1,2] un pēc tam nospiediet OK.</p> <p>c Izdrukājiet dokumentu.</p> <p>Vai dokuments tiek salikts pareizi?</p>	<p>Problēma ir novērsta.</p>	<p>Pāreijiet pie darbības: 2.</p>
<p>Darbība: 2</p> <p>a Dokumentā, kuru vēlaties izdrukāt, atveriet dialoglodziņu Drukāšana un pēc tam atlasiet Salikt.</p> <p>b Izdrukājiet dokumentu.</p> <p>Vai dokuments tiek salikts pareizi?</p>	<p>Problēma ir novērsta.</p>	<p>Pāreijiet pie darbības: 3.</p>
<p>Darbība: 3</p> <p>a Samaziniet drukājamo lapu skaitu.</p> <p>b Izdrukājiet dokumentu.</p> <p>Vai lapas ir saliktas pareizi?</p>	<p>Problēma ir novērsta.</p>	<p>Sazinieties ar klientu atbalstu.</p>

Paplāšu pievienošana nedarbojas

Darbība	Jā	Nē
<p>Darbība: 1</p> <p>a Pārbaudiet, vai paplātēm ir vienādi papīra izmēri un papīra veids.</p> <p>b Pārbaudiet, vai papīra vadotnes ir novietotas pareizi.</p> <p>c Izdrukājiet dokumentu.</p> <p>Vai paplātes tiek pievienotas pareizi?</p>	<p>Problēma ir novērsta.</p>	<p>Pāreijiet pie darbības: 2.</p>

Darbība	Jā	Nē
<p>Darbība: 2</p> <p>a Vadības panelī pārvietojieties uz: Iestatījumi > OK > Papīrs > OK > Paplāšu konfigurēšana > OK > Papīra izmēri/veids > OK</p> <p>b Iestatiet papīra izmērus un veidu atbilstoši saistītajās paplātēs ievietotajam papīram.</p> <p>c Izdrukājiet dokumentu.</p> <p>Vai paplātes tiek pievienotas pareizi?</p>	<p>Problēma ir novērsta.</p>	<p>Pārejiet pie darbības: 3.</p>
<p>Darbība: 3</p> <p>a Nodrošiniet, lai paplāšu pievienošanas iestatījums ir Automātiski. Lai iegūtu papildinformāciju, skatiet: “Paplāšu pievienošana” 23. lpp.</p> <p>b Izdrukājiet dokumentu.</p> <p>Vai paplātes tiek pievienotas pareizi?</p>	<p>Problēma ir novērsta.</p>	<p>Sazinieties ar klientu atbalstu.</p>

Papīrs bieži iestrēgst

Darbība	Jā	Nē
<p>Darbība: 1</p> <p>a Izņemiet paplāti.</p> <p>b Pārbaudiet, vai papīrs ir ievietots pareizi.</p> <p>Piezīmes.</p> <ul style="list-style-type: none"> • Pārbaudiet, vai papīra vadotnes ir novietotas pareizi. • Nodrošiniet, lai ievietotā papīra daudzums nepārsniedz maksimālā papīra daudzuma indikatoru. • Noteikti drukājiet, izmantojot ieteicamos papīra izmērus un veidu. <p>c Ievietojiet paplāti.</p> <p>d Izdrukājiet dokumentu.</p> <p>Vai papīrs bieži iestrēgst?</p>	<p>Pārejiet pie darbības: 2.</p>	<p>Problēma ir novērsta.</p>
<p>Darbība: 2</p> <p>a Vadības panelī pārvietojieties uz: Iestatījumi > OK > Papīrs > OK > Paplāšu konfigurēšana > OK > Papīra izmēri/veids > OK</p> <p>b Iestatiet pareizus papīra izmērus un veidu.</p> <p>c Izdrukājiet dokumentu.</p> <p>Vai papīrs bieži iestrēgst?</p>	<p>Pārejiet pie darbības: 3.</p>	<p>Problēma ir novērsta.</p>

Darbība	Jā	Nē
<p>Darbība: 3</p> <p>a Ievietojiet papīru no jaunas pakas.</p> <p>Piezīme. Papīrs uzsūc mitrumu, ja atrodas vietā ar augstu mitruma līmeni. Glabājiet papīru oriģinālajā iepakojumā, līdz esat gatavs to izmantot.</p> <p>b Izdrukājiet dokumentu.</p> <p>Vai papīrs bieži iestrēgst?</p>	<p>Sazinieties ar klientu atbalstu.</p>	<p>Problēma ir novērsta.</p>

Iestrēgušas lapas netiek drukātas atkārtoti

Darbība	Jā	Nē
<p>1 Vadības panelī pārvietojieties uz:</p> <p>Iestatījumi > OK > Ierīce > OK > Paziņojumi > OK > Iestrēguša papīra satūra atkopšana > OK</p> <p>2 Izvēlnē Iestrēguša papīra atkopšana atlasiet Ieslēgts vai Automātiski un pēc tam nospiediet OK.</p> <p>Vai iestrēgušās lapas tika atkārtoti izdrukātas?</p>	<p>Problēma ir novērsta.</p>	<p>Sazinieties ar klientu atbalstu.</p>

Sazināšanās ar klientu atbalstu

Pirms sazināties ar klientu atbalsta nodaļu, sagatavojiet šādu informāciju:

- Printera problēma
- Kļūdas ziņojums
- Printera modeļa veids un sērijas numurs

Apmeklējiet vietni <http://support.lexmark.com>, lai saņemtu atbalstu, izmantojot e-pastu vai tērzēšanu, vai pārlūkojiet bibliotēku ar rokasgrāmatām, atbalsta dokumentāciju, draiveriem un citu lejupielādējamu informāciju.

Ir pieejams arī tehniskais atbalsts pa tālruni. ASV vai Kanādā zvaniet pa tālruni 1-800-539-6275. Ja atrodaties citā valstī vai reģionā, apmeklējiet vietni <http://support.lexmark.com>.

Otrreizējā pārstrāde un atbrīvošanās

Lexmark produktu otrreizēja pārstrāde

Lai atgrieztu Lexmark produktus otrreizējai pārstrādei:

- 1 Skatiet vietni www.lexmark.com/recycle.
- 2 Izvēlieties produktu, kuru vēlaties otrreiz pārstrādāt.

Piezīme. Tos printera materiālus un aparatūru, kas nav norādīta Lexmark savākšanas un otrreizējās pārstrādes programmā (Lexmar Collection and Recycling Program), var nodot otrreizējai pārstrādei vietējā otrreizējās pārstrādes iestādē.

Lexmark iepakojuma otrreizēja pārstrāde

Lexmark nepārtraukti cenšas samazināt iepakojuma materiālu apjomu. Mazāks iepakojuma materiālu apjoms palīdz nodrošināt, ka Lexmark printerus var transportēt visefektīvākajā un videi draudzīgākajā veidā, turklāt ir mazāk materiālu, no kuriem atbrīvoties. Šāda efektīva darbība sekmē arī mazāku siltumnīcefekta emisiju, taupa enerģiju un dabas resursus. Lexmark dažās valstīs vai reģionos piedāvā arī iepakojuma materiālu otrreizēju pārstrādi. Lai iegūtu papildinformāciju, skatiet vietni www.lexmark.com/recycle un izvēlieties savu valsti vai reģionu. Informācija par pieejamajām iepakojuma materiālu otrreizējās pārstrādes programmām ir iekļauta informācijas sadaļā par produktu otrreizējo pārstrādi.

Lexmark kartons ir 100% otrreiz pārstrādājams vietās, kur ir pieejamas gofrēta papīra otrreizējās pārstrādes iekārtas. Šādu iekārtu, iespējams, jūsu reģionā nav.

Lexmark iepakojuma materiālos izmantotais putuplasts ir otrreiz pārstrādājams vietās, kur ir pieejamas putuplasta otrreizējās pārstrādes iekārtas. Šādu iekārtu, iespējams, jūsu reģionā nav.

Ja uzņēmumam Lexmark atgriežat kasetni, varat izmantot kasti, kurā sākotnēji saņēmāt kasetni. Lexmark kasti otrreiz pārstrādā.

Paziņojumi

Produkta informācija

Produkta nosaukums:

Lexmark B3340dw; Lexmark B3442dw; Lexmark M1342, Lexmark MS331dn; Lexmark MS431dn, Lexmark MS431dw; Lexmark MS439dn printeri

Iekārtas veids:

4601

Modeļi:

230, 280, 4a0, 480, 489

Izdevuma paziņojums

2024. gada jūlijs

Nākamā rindkopa neattiecas uz valstīm, kurās šādi noteikumi neatbilst vietējai likumdošanai. UZŅĒMUMS LEXMARK INTERNATIONAL, INC., NODROŠINA ŠO PUBLIKĀCIJU TĀDU, KĀDA TĀ IR, BEZ TIEŠAS VAI ŠĶIETAMAS GARANTIJAS, TOSTARP (BET NE TIKAI) BEZ ŠĶIETAMAS GARANTIJAS PAR PIEMĒROTĪBU PĀRDOŠANAI VAI ATBILSTĪBU KONKRĒTAM MĒRĶIM. Dažās valstīs konkrētos darījumos nav atļauts izmantot tiešu vai šķietamu garantiju atrunu, tāpēc šis paziņojums, iespējams, uz jums neattiecas.

Šajā publikācijā var būt tehniskas neprecizitātes vai pārrakstīšanās kļūdas. Šeit minētā informācija tiek periodiski mainīta, konkrētās izmaiņas tiks iekļautas vēlākos izdevumos. Jebkurā laikā var tikt veikta šeit aprakstīto produktu vai programmu uzlabošana vai izmaiņas.

Šajā publikācijā iekļautās atsauces uz produktiem, programmām vai pakalpojumiem nenozīmē, ka ražotājs apņemas tos padarīt pieejamus visās valstīs, kurās darbojas. Neviena atsauce uz produktu, programmu vai pakalpojumu nav uzskatāma par apgalvojumu vai pieņēmumu, ka var izmantot tikai konkrēto produktu, programmu vai pakalpojumu. Tā vietā var lietot jebkuru funkcionāli ekvivalentu produktu, programmu vai pakalpojumu, kuru izmantojot netiek pārkāptas esošas intelektuālā īpašuma tiesības. Lietotājs ir atbildīgs par to, lai tiktu novērtēta un pārbaudīta darbība kopā ar citiem produktiem, programmām vai pakalpojumiem, izņemot gadījumus, kad ražotājs tos ir skaidri norādījis.

Lai saņemtu Lexmark tehnisko atbalstu, dodieties uz vietni <http://support.lexmark.com>.

Lai iegūtu informāciju par Lexmark privātuma politiku, kas nosaka šī produkta lietošanu, dodieties uz vietni www.lexmark.com/privacy.

Lai iegūtu informāciju par izejmateriāliem un lejupielādēm, dodieties uz vietni www.lexmark.com.

© 2020 Lexmark International, Inc.

Visas tiesības rezervētas.

Preču zīmes

Lexmark un Lexmark logotips ir Lexmark International, Inc. preču zīmes vai reģistrētas preču zīmes Amerikas Savienotajās Valstīs un/vai citās valstīs.

Android, Google Play un Google Chrome ir Google LLC. preču zīmes.

Macintosh, macOS, Safari, and AirPrint are trademarks of Apple Inc., registered in the U.S. and other countries. App Store is a service mark of Apple Inc., registered in the U.S. and other countries. Use of the Works with Apple badge means that an accessory has been designed to work specifically with the technology identified in the badge and has been certified by the developer to meet Apple performance standards.

Mopria® vārda zīme ir reģistrēta un/vai neregistrēta Mopria Alliance, Inc. preču zīme Amerikas Savienotajās Valstīs un citās valstīs. Nesankcionēta izmantošana ir stingri aizliegta.

PCL® ir Hewlett-Packard Company reģistrēta preču zīme. PCL ir Hewlett-Packard Company apzīmējums, kas attiecas uz šī uzņēmuma printeru iekļauto printera komandu kopu (valodu) un funkcijām. Šis printeris ir izstrādāts tā, lai būtu saderīgs ar PCL valodu. Tas nozīmē, ka printeris atpazīst dažādās lietojumprogrammās lietotās PCL komandas un emulē komandām atbilstošās funkcijas.

PostScript ir Adobe Systems Incorporated reģistrēta preču zīme ASV un/vai citās valstīs.

Wi-Fi® un Wi-Fi Direct® ir Wi-Fi Alliance® reģistrētas preču zīmes.

Visas pārējās preču zīmes ir to attiecīgo īpašnieku īpašums.

Paziņojumi par licencēšanu

Visus ar šo produktu saistītos paziņojumus par licencēšanu var skatīt instalēšanas programmatūras kompaktdiska direktoriņā CD:\NOTICES.

Trokšņu emisijas līmeņi

Tālāk norādītie mērījumi ir veikti saskaņā ar ISO 7779, un tie atbilst ISO 9296.

Piezīme. Daži režīmi var neattiekties uz jūsu produktu.

Vidējais skaņas spiediens (1 metrs), dBA	
Drukāšana	Vienpusēji: 53 Divpusēji: 50
Darbībai gatavs	14

Rādītāji var mainīties. Aktuālākos rādītājus skatiet vietnē www.lexmark.com.

Atkritumu savākšana atbilstoši Elektrisko un elektronisko iekārtu direktīvai (EEIA)





EEIA logotips apzīmē noteiktas elektronisko produktu otrreizējās pārstrādes programmas un procedūras Eiropas Savienības valstīs. Mēs iesakām veikt mūsu produktu otrreizēju pārstrādi.

Ja jums ir papildu jautājumi par otrreizējās pārstrādes iespējām, skatiet Lexmark tīmekļa vietni www.lexmark.com, lai noskaidrotu vietējā tirdzniecības biroja tālruņa numuru.

Environmental labeling for packaging

Per Commission Regulation Decision 97/129/EC Legislative Decree 152/2006, the product packaging may contain one or more of the following symbols.

 <p>20 PAP</p>	<p>This symbol indicates that the packaging may contain corrugated fiberboard.</p>
 <p>21 PAP</p>	<p>This symbol indicates that the packaging may contain non-corrugated fiberboard.</p>
 <p>22 PAP</p>	<p>This symbol indicates that the packaging may contain paper.</p>

For more information, go to www.lexmark.com/recycle, and then choose your country or region. Information on available packaging recycling programs is included with the information on product recycling.

Atbrīvošanās no produkta

Neatbrīvojieties no printera vai tā materiāliem kā no parastiem mājsaimniecības atkritumiem. Sazinieties ar vietējām varas iestādēm, lai noskaidrotu par atbrīvošanās un otrreizējās pārstrādes iespējām.

Litija jonu lādējama baterija

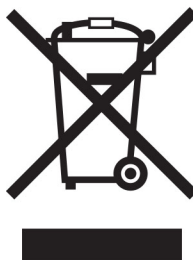

Šajā produktā var būt monētveida litija jonu lādējama baterija, kuru drīkst izņemt tikai apmācīts tehniskais darbinieks. Pārsvītrotas atkritumu tvirtnes simbols nozīmē, ka produktu nedrīkst izmest kopā ar nešķirojamiem atkritumiem, bet tas ir jānogādā atsevišķā atkritumu savākšanas punktā atjaunošanai un otrreizējai pārstrādei. Ja baterija ir izņemta, neizmetiet to kopā ar mājsaimniecības atkritumiem. Jūsu apkaimē, iespējams, ir atsevišķi atkritumu savākšanas punkti, piemēram, bateriju otrreizējās pārstrādes vieta. Atsevišķa bateriju atkritumu savākšanas vieta nodrošina pareizu atkritumu pārstrādi, tostarp atkārtotu izmantošanu un otrreizēju pārstrādi, un novērš jebkādu iespējamo negatīvo ietekmi uz cilvēku veselību un vidi. Lūdzu, atbrīvojieties no baterijām atbildīgi.

Regula (EU) 2023/1542

Regula (EU) 2023/1542

Šajā produktā var būt lādējama litija monētveida baterija. Šī baterija atbilst regulai (EU) 2023/1542. Atbilstību norāda CE marķējums:



Šajā izstrādājumā var būt viena no šīm monētu elementu baterijām:

- Akumulatora identifikācija: Seiko modeļa numurs MS621FE
Ražotājs: Seiko Instruments Inc.
Ražotāja adrese: 8, Nakase 1-chome, Mihama-ku, Chiba-shi, Chiba 261-8507, Japāna
- Akumulatora identifikācija: Panasonic modeļa numurs ML621
Ražotājs: Panasonic Energy Co., Ltd.
Ražotāja adrese: 1-1 Matsushita-cho, Moriguchi City, Osaka 570-8511, Japāna
- Akumulatora identifikācija: FDK modeļa numurs ML621
Ražotājs: FDK Corporation
Ražotāja adrese: Shibaura Crystal Shinagawa, 1-6-41 Konan, Minato-ku, Tokija 108-8212, Japāna

Lexmark kasetņu atgriešana atkārtotai izmantošanai un pārstrādei

Lexmark kasetņu savākšanas programma (Lexmark Cartridge Collection Program) ļauj bez maksas uzņēmumam Lexmark atgriezt lietotas kasetnes, lai tās izmantotu atkārtoti vai veiktu otrreizēju pārstrādi. Visas tukšās kasetnes, kas tiek atgrieztas uzņēmumam Lexmark, tiek izmantotas atkārtoti vai nodotas pārstrādei. Arī kastes, kurās tiek nosūtītas kasetnes, tiek otrreizēji pārstrādātas.

Lai Lexmark kasetnes atgrieztu atkārtotai izmantošanai un otrreizējai pārstrādei, rīkojieties šādi:

- 1 Skatiet vietni www.lexmark.com/recycle.
- 2 Atlasiet produktu, kuru vēlaties otrreiz pārstrādāt.

Paziņojums par jutību pret statisko elektrību



Šis simbols apzīmē daļas, kuras ir jutīgas pret statisko elektrību. Vispirms pieskarieties metāla virsmai vietā, kas neatrodas pie šī simbola, un tikai pēc tam pieskarieties vietām, kas atrodas blakus šiem simboliem.

Lai izvairītos no elektrostatiskās izlādes savainojumiem, veicot apkopes darbus, piemēram, izņemot iestrēgušu papīru vai nomainot izejmateriālus, pieskarieties printera metāla korpusam un tikai pēc tam piekļūstiet vai pieskarieties printera iekšējām daļām pat tad, ja nav parādīts simbols.

Emblēma “ENERGY STAR”

Visi Lexmark produkti, kuriem uz korpusa vai ieslēgšanas ekrānā ir emblēma “ENERGY STAR”,[®] ir sertificēti atbilstoši Vides aizsardzības aģentūras (Environmental Protection Agency — EPA) ENERGY STAR prasībām ražošanas datumā.



Informācija par temperatūru

Vides temperatūra printera darbības laikā	10–32,2 °C (50–90 °F)
Temperatūra piegādes laikā	-40–40 °C (-40–104 °F)
Noliktavas temperatūra un relatīvais mitruma daudzums	-40–40 °C (-40–104 °F) 8–80% RH

Paziņojums par lāzerstarojumu

Printeris ir sertificēts ASV atbilstoši DHHS 21 CFR nodaļas I, apakšnodaļas J prasībām saistībā ar I (1) klases lāzerproduktiem; citviet tas ir sertificēts kā I klases lāzerprodukts atbilstoši IEC 60825-1: 2014 prasībām.

I klases lāzerprodukti netiek uzskatīti par bīstamiem. Lāzersistēma un printeris ir veidoti tā, lai parastas darbības, uzturēšanas vai noteikto apkopes darbu laikā uz cilvēku nekad neiedarbotos lāzerstarojums, kas pārsniedz I klases starojuma līmeni. Printerim ir tāds drukas galviņas korpuss, kuram nevar piekļūt un kurā ir lāzers ar šādām specifikācijām:

Klase: IIIb (3b) AlGaInP

Nominālā izejas jauda (milivati): 25

Viļņu garums (nanometri): 775–800

Jaudas patēriņš

Produkta jaudas patēriņš

Šajā tabulā ir norādīts produkta jaudas patēriņš.

Piezīme. Daži režīmi var neattiekties uz jūsu produktu.

Režīms	Apraksts	Jaudas patēriņš (vatos)
Drukāšana	Produkts ģenerē cietas kopijas izvadi, izmantojot elektroniskas ievades.	Vienpusēji: 550 (B3340, MS331); 570 (B3442, M1342, MS431, MS439) Divpusēji: 300 (B3340, MS331); 305 (B3442, M1342, MS431, MS439)
Kopēšana	Produkts ģenerē cietas kopijas izvadi, izmantojot oriģinālus cietas kopijas dokumentus.	N/A
Skenēšana	Produkts skenē cietas kopijas dokumentus.	N/A
Darbībai gatavs	Produkts gaida drukas darbu.	5,5 (B3340, MS331), 4,9 (B3442, M1342, MS431, MS439)
Miega režīms	Produktā ir aktivizēts augsta līmeņa enerģijas taupīšanas režīms.	0,9
Hibernēšanas režīms	Produktā ir aktivizēts zema līmeņa enerģijas taupīšanas režīms.	0,1
Izslēgts	Produkts ir pievienots elektroīklam, bet jaudas slēdzis ir izslēgts.	0,1

Šajā tabulā norādītie jaudas patēriņa līmeņi atspoguļo vidējos rādītājus. Tūlītējā darbības režīmā jaudas patēriņš var būt būtiski lielāks nekā vidējie rādītāji.

Rādītāji var mainīties. Aktuālākos rādītājus skatiet vietnē www.lexmark.com.

Miega režīms

Šim produktam ir enerģijas taupīšanas režīms; to sauc par *miega režīmu*. Miega režīmā tiek taupīta enerģija, samazinot enerģijas patēriņu ilgstošas dīkstāves laikā. Miega režīms tiek ieslēgts automātiski, ja šis produkts netiek lietots noteiktu laika periodu; šo laika periodu sauc par *miega režīma taimautu*.

Rūpnīcā iestatītais miega režīma taimauts šim produktam (minūtēs): 15

Izmantojot konfigurēšanas izvēlnes, miega režīma taimautu vai mainīt no 1 līdz 120 minūtēm. Ja drukāšanas ātrums ir 30 lpp./min. vai mazāks, taimautu var iestatīt tikai līdz 60 minūtēm. Ja miega režīma taimautam tiek iestatīta zema vērtība, samazinās enerģijas patēriņš, taču tas var paildzināt produkta atbildes laiku. Ja miega režīma taimautam tiek iestatīta augsta vērtība, tiek nodrošināta ātra atbilde, bet enerģijas patēriņš palielinās.

Hibernēšanas režīms

Šim produktam ir darbības režīms ar īpaši zemu enerģijas patēriņu; to sauc par *hibernēšanas režīmu*. Darbojoties hibernēšanas režīmā, visām pārējām sistēmām un ierīcēm tiek droši samazināts enerģijas patēriņš.

Lai ieslēgtu hibernēšanas režīmu, var izmantot kādu no šīm metodēm:

- Izmantot hibernēšanas taimautu
- Izmantot enerģijas režīmu grafiku

Rūpnīcā iestatītais noklusējuma hibernēšanas taimauts šim produktam visās valstīs vai reģionos	3 dienas
--	----------

Laiku, cik ilgi printeris gaida, lai pēc darba izdrukāšanas ieslēgtu hibernēšanas režīmu, var mainīt no vienas stundas līdz vienam mēnesim.

Izslēgtas darbības režīms

Ja šim produktam ir izslēgtas darbības režīms, kas tomēr patērē nelielu enerģijas daudzumu, atvienojiet barošanas avota vadu no elektrotīkla, lai pilnībā novērstu produkta enerģija patēriņu.

Kopējais enerģijas patēriņš

Dažreiz ir noderīgi aprēķināt kopējo produkta enerģijas patēriņu. Tā kā jaudas patēriņš tiek norādīts vatos, šis rādītājs ir jāreizina ar laiku, kādu produkts atrodas katrā no darbības režīmiem, lai aprēķinātu enerģijas patēriņu. Kopējais produkta enerģijas patēriņš ir summa, kas iegūta, saskaitot enerģijas patēriņu visos režīmos.

Reglamentējoši paziņojumi par bezvadu produktiem

Šajā sadaļā ir pieejama reglamentējoša informācija, kas attiecas tikai uz bezvadu modeļiem.

Lai noskaidrotu, vai jums ir bezvadu modelis, dodieties uz vietni <http://support.lexmark.com>.

Modulāra komponenta paziņojums

Modeļiem, kas aprīkoti ar bezvadu iespējām, ir šāds modulārs komponents:

Reglamentējoša informācija, veids/modelis numuram LEX-M08-001; FCC ID:IYLLEXM08001; IC:2376A-LEXM08001

Lai noteikti, kuri modulārie komponenti ir uzstādīti konkrētajā produktā, skatiet etiķeti uz konkrētā produkta.

Radiofrekvences starojuma iedarbība

Šīs ierīces izstarotā radiofrekvences enerģija ir daudz zemāka nekā noteikts FCC paziņojumā un citu reglamentējošo aģentūru noteiktajos radiofrekvences starojuma ierobežojumos. Atbilstoši FCC paziņojumam un citu reglamentējošo aģentūru noteiktajām radiofrekvences starojuma prasībām starp antenu un ierīces lietotāju jābūt vismaz 20 cm (8 collu) attālumam.

Atbilstība Eiropas Kopienas (EK) direktīvām

Šis produkts atbilst EK Padomes direktīvā 2014/53/ES noteiktajām aizsardzības prasībām saistībā ar to dalībvalstu tiesību aktu saskaņošanu un harmonizāciju, kas attiecas uz radioaparāturu.

Šī produkta ražotājs ir: Lexmark International, Inc., 740 West New Circle Road, Lexington, KY, 40550 USA. EEZ/ES pilnvarotais pārstāvis ir: Lexmark International Technology Hungária Kft., 8 Lechner Ödön fasor, Millennium Tower III, 1095 Budapest HUNGARY. EEZ/ES importētājs ir: Lexmark International Technology S.à.r.l. 20, Route de Pré-Bois, ICC Building, Bloc A, CH-1215 Genève, Switzerland. Paziņojumu par atbilstību direktīvu prasībām var iegūt pēc pieprasījuma no pilnvarotā pārstāvja vai vietnē www.lexmark.com/en_us/about/regulatory-compliance/european-union-declaration-of-conformity.html.

Atbilstību norāda CE marķējums:



ES un citu valstu paziņojums par radoraidītāju darbības frekvences joslām un maksimālo radiofrekvences enerģiju

Šis radio produkts ES raida 2,4 GHz (2,412–2,472 GHz) joslā. Maksimālā raidītāja EIRP enerģija (ieskaitot antenu) ir ≤ 20 dBm.

Atbilstība Eiropas Kopienas (EK) direktīvām

Šis produkts atbilst EK Padomes direktīvā 2014/30/ES, 2014/35/ES, 2009/125/EK un 2011/65/ES, ko groza 2015/863/ES, noteiktajām aizsardzības prasībām saistībā ar to dalībvalstu tiesību aktu saskaņošanu un harmonizāciju, kas attiecas uz elektromagnētisko savienojamību, tādu elektrisko iekārtu drošumu, ko paredzēts lietot noteiktās sprieguma robežās, ar enerģiju saistītu produktu ekodizainu, kā arī noteiktu bīstamu vielu lietošanas ierobežošanu elektriskās un elektroniskās iekārtās.

Šī produkta ražotājs ir: Lexmark International, Inc., 740 West New Circle Road, Lexington, KY, 40550 USA. EEZ/ES pilnvarotais pārstāvis ir: Lexmark International Technology Hungária Kft., 8 Lechner Ödön fasor, Millennium Tower III, 1095 Budapest HUNGARY. EEZ/ES importētājs ir: Lexmark International Technology S.à.r.l. 20, Route de Pré-Bois, ICC Building, Bloc A, CH-1215 Genève, Switzerland. Paziņojumu par atbilstību direktīvu prasībām var iegūt pēc pieprasījuma no pilnvarotā pārstāvja vai vietnē www.lexmark.com/en_us/about/regulatory-compliance/european-union-declaration-of-conformity.html.

Šis produkts atbilst EN 55032 B klases ierobežojumiem, kā arī EN 62368-1 drošības prasībām.

Indekss

A

AirPrint

- lietošana 34
- aizturēti darbi netiek drukāti 113
- aparātūras ierīce
 - aplašes 19
- aparātūras ierīces, pievienošana printera draiveris 26
- aparātūras ierīču pievienošana printera draiveris 26
- aploksņu ievietošana
 - daudzfunkciju padevējā 22
- atbalstītie papīra izmēri 14
- atbalstītie papīra svāri 17
- atbalstītie papīra veidi 16
- atdalošo lapu ievietošana 36
- atdalošās lapas
 - novietošana 36
- atīestātīšana
 - izejmateriālu patēriņa uzskaitē 118
- atkārtotas kļūdas izdrukās 109
- atmiņa
 - printerī uzstādītie veidi 32
- atskaites
 - skatīšana 69
- attēlveidošanas vienība
 - nomaiņa 74
 - pasūtīšana 71

B

- baltas lapas 89
- baltas līnijas 106
- bezvadu tīklošana 26
- bezvadu tīkls
 - printera pievienošana 26
 - Wi-Fi Protected Setup 27

C

- Cits, nevis Lexmark
 - izejmateriāls 118

D

- datora pievienošana printerim 29
- dators
 - pievienošana printerim 29

- daudzfunkciju padevējs
 - ievietošana 22
- detaļas un izejmateriāli
 - statuss, pārbaude 68
- detaļu nomaiņa
 - aplaše 77
 - aplašes atdalītāja rullis 81
 - papīra paņemšanas ruļļa bloks 77
- dokumenti, drukāšana
 - no datora 33
 - no mobilās ierīces 33
- drošības informācija 6, 7
- drošības slota atrašana 31
- drošības slots
 - atrašana 31
- drukšanas darba atcelšana
 - no datora 37
 - no printera vadības paneļa 37
- drukšanas darbs
 - atcelšana no datora 37
 - atcelšana no printera vadības paneļa 37
- drukšanas kvalitātes problēmas 88
- drukšanas kvalitātes problēmu novēršana
 - atkārtotas kļūdas 109
 - gaiša izdrukā 96
 - graudaina izdrukā un punkti 98
 - horizontālas gaišas joslas 104
 - nepilnīgs teksts vai attēli 102
 - papīrs sarullējies 99
 - pelēks fons izdrukās 94
 - salocījies vai sagumzījies papīrs 93
 - sašķiebusies izdrukā 100
 - smalkas līnijas netiek drukātas pareizi 92
 - toneris viegli nobirst 103
 - tukšas vai baltas lapas 89
 - tumša izdrukā 90
 - vertikālas baltas līnijas 106
 - vertikālas gaišas joslas 105
 - vertikālas tumšas joslas 107
 - vertikālas tumšas līnijas vai svītras 108
 - vertikālas tumšas svītras ar trūkstošām detaļām 109

- visas melnas lapas 101
- šķība izdrukā 100
- Drukšanas kvalitātes testa lapas 67
- drukšanas problēmu novēršana
 - darbs tiek drukāts no nepareizas aplašes 113
 - darbs tiek drukāts uz nepareiza papīra 113
 - drukšanas darbi netiek drukāti 110
 - drukšanas kvalitātes problēmas 88
 - drukājot uz aploksnes, tā aizlīp 132
- iestrēgušas lapas netiek drukātas atkārtoti 135
- konfidenciali un citi aizturēti dokumenti netiek drukāti 113
- lēna drukāšana 111
- nepareizas piemales 95
- aplašu pievienošana nedarbojas 133
- papīrs bieži iestrēgst 134
- saliktā drukāšana nedarbojas 133
- drukājot uz aploksnes, tā aizlīp 132
- drukāšana
 - aizturēti darbi 35
 - drukšanas darbu atkārtošana 35
 - drukšanas darbu pārbaude 35
 - drukšanas darbu rezervēšana 35
 - fontu paraugu saraksts 36
 - izmantojot Mopria drukāšanas pakalpojumu 33
 - izmantojot Wi-Fi Direct 34
 - Izvēlņu iestatījumu lapa 30
 - konfidenciali drukšanas darbi 35
 - no datora 33
 - no mobilās ierīces 33, 34
 - Tīkla iestatīšanas lapa 30
 - drukāšana no datora 33

E

- e-pasta brīdinājumi
 - iestatīšana 68
- e-pasta brīdinājumu iestatīšana 68
- energoatkarība
 - paziņojums par 32

energoatkarīga atmiņa 32
dzēšana 31
energoneatkarīga atmiņa 32
dzēšana 31
enerģijas taupīšanas režīmi
iestatīšana 86
Ethernet ports 19

F

FCC paziņojumi 143
fontu paraugu saraksts
drukāšana 36

G

gaiša izdruka 96
graudaina izdruka 98

H

hibernēšanas režīms
iestatīšana 86
horizontālas gaišas joslas 104

I

iekšējo ierīču pievienošana
printera draiveris 26
iekšējās ierīces, pievienošana
printera draiveris 26
iepriekš apdrukātas veidlapas
atlase 13
iestatījumu konfigurēšana
Universāls papīrs 20
iestrēdzis papīrs
aizmugurējās durvīs 130
atrašanās vieta 120
izvairīšanās 118
paplātēs 124
iestrēguša papīra izņemšana
aizmugurējās durvīs 130
daudzfunkciju padevējā 121
dupleksās drukāšanas
modulī 127
paplātēs 124
iestrēgušas lapas netiek
drukātas atkārtoti 135
indikatora gaisma
par statusu 11
informācija par printeri
atrašana 8
izejmateriāli
taupīšana 86

izejmateriālu nomaiņa
attēlveidošanas vienība 74
tonera kasetne 71
izejmateriālu pasūtīšana
attēlveidošanas vienība 71
tonera kasetne 69
izejmateriālu patēriņa uzskaite
atiestatīšana 82, 118
izejmateriālu paziņojumi
konfigurēšana 68
izejmateriālu paziņojumu
konfigurēšana 68
izejmateriālu taupīšana 86
izvairīšanas no iestrēguša
papīra 118
izvēlne
802.1x 60
Anonīma datu apkopšana 42
Apdrukājamo materiālu
veidi 51
Atjaunot rūpnīcas
noklusējumus 42
Attēls 49
Bezvadu 52
Dažādi 66
Drukāt 67
Dzēst pagaidu datu failus 66
Dzēšana, pārtraucot
lietošanu 45
ekonomiskais režīms 39
Enerģijas pārvaldība 41
Ethernet 55
HTTP/FTP iestatījumi 61
Ierīce 67
Iestatīšana 46
IPSec 59
Izkārtojums 45
Izvēlne Konfigurēšana 43
Izvēlņu iestatījumu lapa 67
Konfidenciālas drukāšana
iestatīšana 65
Kvalitāte 47
LPD konfigurēšana 61
Paplāšu konfigurēšana 50
Par šo printeri 45
Paziņojumi 40
PCL 48
Pieteikšanās ierobežojumi 65
PostScript 47
Preferences 38
Problēmu novēršana 67
Publīks 63

Sertifikātu pārvaldība 64
SNMP 58
TCP/IP 57
Tīkls 67
Tīklu pārskats 51
Universālā iestatīšana 50
USB 62
Vietējie konti 64
Wi-Fi Direct 55
Ārējas piekļuves tīklam
ierobežošana 63
Izvēlņu iestatījumu lapa
drukāšana 30

K

kabeļu pievienošana 19
klientu atbalstu
sazināšanās 135
konfidenciāli drukas darbi
konfigurēšana 34
konfidenciāli drukas darbi netiek
drukāti 113
konfigurācijas faila
eksportēšana
Embedded Web Server
lietošana 26
konfigurācijas faila importēšana
Embedded Web Server
lietošana 26

L

Lexmark Mobile Print
lietošana 33
lēna drukāšana 111

M

metode ar pogu 27
Miega režīms
iestatīšana 86
mobila ierīce
drukāšana no 33, 34
pievienošana printerim 29
mobilās ierīces pievienošana
printerim 29
Mopria drukāšanas
pakalpojums 33

N

neizdrukāti drukas darbi 110
nepareizas piemales 95
nepilnīgi attēli 102

nepilnīgs attēls 102
nepilnīgs teksts 102
netiek drukāts 109
nevar atvērt Embedded Web Server 115
nevar pievienot printeri Wi-Fi 116
Nomainiet kasetni, neatbilstošs printera reģions 117

O

oriģinālas detaļas un izejmateriāli 69
oriģinālas Lexmark detaļas un izejmateriāli 69
oriģinālo Lexmark detaļu un izejmateriālu lietošana 69

P

aplatē
atvienošana 23
ievietošana 20
nomaiņa 77
pievienošana 23
uzstādīšana 19
aplatē atdalītāja rullis nomaiņa 81
aplatē atvienošana 23
aplatē ievietošana 20
aplatē pievienošana 23
aplatē pievienošana nedarbojas 133
aplatē uzstādīšana 19
papīra glabāšana 14
papīra izmēri, atbalstīti 14
papīra izmēru iestatīšana 20
papīra paņemšanas ruļļa bloks nomaiņa 77
tīrīšana 82
papīra sastrēgumi, tīrīšana standarta nodalījumā 121
papīra sastrēgums daudzfunkciju padevējā 121
papīra sastrēgums duplexās drukāšanas modulī 127
papīra svars, atbalstīts 17
papīra vadotnes 12
papīra veida iestatīšana 20
papīra veidi, atbalstīti 16
papīra īpašības 12

papīrs
atlase 12
iepriekš apdrukātas veidlapas 13
nepieņemams 13
veidlapa 13
papīrs sarullējies 99
paziņojumi 138, 139, 141, 142, 143
paziņojumi par emisiju 138, 143
paziņojums par energoatkarību 32
paņemšanas ruļļa bloka tīrīšana 82
pelēks fons izdrukās 94
personas identifikācijas numura metode 27
pievienošana bezvadu tīklam metodes ar pogu izmantošana 27
PIN metodes izmantošana 27
printera atmiņa dzēšana 31
printera atmiņas dzēšana 31
printera atrašanās vietas izvēle 18
printera draivera uzstādīšana 24
printera draiveris aparatūras ierīces, pievienošana 26
uzstādīšana 24
printera iestatījumi rūpnīcas noklusējumu atjaunošana 31
printera informācijas atrašana 8
printera izvēlnes 38
printera konfigurācija 10
printera piegāde 87
printera pievienošana bezvadu tīklam 26
printera porti 19
printera programmatūra uzstādīšana 24
printera programmatūras instalēšana 24
printera pārvietošana 18, 86
printera savienojums pārbaude 30
printera statuss 11
printera sērijas numura atrašana 9
printera tīrīšana 82

printera ziņojumi
Cits, nevis Lexmark izejmateriāls 118
Nomainiet kasetni, neatbilstošs printera reģions 117
printeris
atrašanās vietas izvēle 18
minimāla brīvā vieta 18
piegāde 87
printeris nereaģē 114
printeru pievienošana datoram 24
problēmu novēršana drukas kvalitātes problēmas 88
nevar atvērt Embedded Web Server 115
nevar pievienot printeri Wi-Fi 116
printeris nereaģē 114
problēmu novēršana, drukas kvalitāte
atkārtotas kļūdas 109
gaiša izdruka 96
graudaina izdruka un punkti 98
horizontālas gaišas joslas 104
nepilnīgs teksts vai attēli 102
papīrs sarullējies 99
pelēks fons izdrukās 94
salocīties vai sagumzīties papīrs 93
sašķiebusies izdruka 100
smalkas līnijas netiek drukātas pareizi 92
toneris viegli nobirst 103
tukšas vai baltas lapas 89
tumša izdruka 90
vertikālas baltas līnijas 106
vertikālas gaišas joslas 105
vertikālas tumšas joslas 107
vertikālas tumšas līnijas vai svītras 108
vertikālas tumšas svītras ar trūkstošām detaļām 109
visas melnas lapas 101
šķība izdruka 100
problēmu novēršana, drukāšana darbs tiek drukāts no nepareizas aplātes 113
darbs tiek drukāts uz nepareiza papīra 113
drukas darbi netiek drukāti 110

drukājot uz aplokšnes, tā
aizlīp 132
iestrēgušas lapas netiek
drukātas atkārtoti 135
konfidenciāli un citi aizturēti
dokumenti netiek drukāti 113
lēna drukāšana 111
nepareizas piemales 95
papīrs bieži iestrēgst 134
saliktā drukāšana
nedarbojas 133
programmaparatūra,
atjaunināšana 25
programmaparatūras
atjaunināšana 25
punkti izdrukā 98
pārstrāde
Lexmark iepakojums 136
Lexmark produkti 136

R

rūpnīcas noklusējuma iestatījumi
atjaunošana 31

S

sagumzījies papīrs 93
saliktā drukāšana
nedarbojas 133
salocījies papīrs 93
sastrēguma vietas atrašana 120
sastrēgumi
izvairīšanās 118
sastrēgumi, tīrīšana
standarta nodalījumā 121
sastrēgumu vietu
noteikšana 120
sazināšanās ar klientu
atbalstu 135
sašķiebusies izdruka 100
skatīšana
atskaites 69
smalkas līnijas netiek drukātas
pareizi 92
statusa pārbaude
detāļas un izejmateriāli 68
strāvas vada kontaktligzda 19
sērijas numurs, printeris
atrašana 9

T

tonera intensitāte
korigēšana 37
tonera intensitātes
korigēšana 37
tonera kasetne
nomaiņa 71
pasūtīšana 69
toneris viegli nobirst 103
trokšņu emisijas līmeņi 138
tukšas lapas 89
tumša izdruka 90
tīrīšana
printera korpusa iekšpuse 82
printera korpusa ārpuse 82

U

Universāls papīrs
iestatījumu konfigurēšana 20
USB printera ports 19
uzskaites atiestatīšana 82

V

vadības panelis
lietošana 11
vadības paneļa lietošana 11
veidlapa
atlase 13
veidlapas ievietošana
daudzfunkciju padevējā 22
vertikālas baltas līnijas 106
vertikālas gaišas joslas 105
vertikālas svītras izdrukās 108
vertikālas tumšas joslas 107
vertikālas tumšas līnijas
izdrukās 108
vertikālas tumšas svītras 109
vides iestatījumi 86
visas melnas lapas 101

W

Wi-Fi Direct
drukāšana no mobilās
ierīces 34
iespējošana 29
konfigurēšana 28
Wi-Fi Direct iespējošana 29
Wi-Fi Direct konfigurēšana 28
Wi-Fi Protected Setup
bezvadu tīkls 27

Wi-Fi tīkla deaktivizēšana 30
Wi-Fi tīkls
deaktivizēšana 30

Š

šķība izdruka 100