



Tlačiarne B3340, B3442, M1342, MS331, MS431, MS439

Používateľská príručka

Júl 2024

www.lexmark.com

Typ zariadenia:

4601

Modely:

230, 280, 4a0, 480, 489

Obsah

Bezpečnostné informácie.....	5
Zaužívané označenie.....	5
Vyhlásenia o produkte.....	5
Oboznámenie sa s tlačiarňou.....	8
Vyhľadávanie informácií o tlačiarni.....	8
Vyhľadanie sériového čísla tlačiarne.....	9
Konfigurácia tlačiarne.....	10
Používanie ovládacieho panela.....	11
Vysvetlenie stavu svetla indikátora.....	11
Výber papiera.....	12
Príprava na používanie, inštalácia a konfigurácia.....	18
Výber miesta pre tlačiareň.....	18
Pripájanie káblov.....	19
Inštalácia voliteľných zásobníkov.....	19
Vkladanie papiera a špeciálnych médií.....	20
Inštalácia a aktualizácia softvéru, ovládačov a firmvéru.....	24
Pripojenie k sieti.....	26
Tlač strany nastavení ponúk.....	30
Zabezpečenie tlačiarne.....	31
Umiestnenie bezpečnostnej zásuvky.....	31
Vymazanie pamäte tlačiarne.....	31
Obnovenie predvolených výrobných nastavení.....	31
Prehlásenie o nestálosti.....	32
Tlač.....	33
Tlač z počítača.....	33
Tlač z mobilného zariadenia.....	33
Konfigurácia dôverných úloh.....	34
Tlač dôverných a iných zadržaných úloh.....	35
Tlač zoznamu ukážok písiem.....	36
Umiestnenie oddelovacích hárkov medzi kópie.....	36
Zrušenie tlačovej úlohy.....	37

Úprava tmavosti tonera.....	37
Používanie ponúk tlačiarne.....	38
Mapa ponúk.....	38
Zariadenie.....	38
Tlač.....	45
Papier.....	50
Sieť/porty.....	51
Zabezpečenie.....	63
Správy.....	67
Riešenie problémov.....	68
Údržba tlačiarne.....	69
Kontrola stavu súčastí a spotrebného materiálu.....	69
Konfigurácia oznámení o spotrebnom materiáli.....	69
Nastavenie upozornení e-mailom.....	69
Zobrazenie správ.....	70
Objednávanie súčastí a spotrebného materiálu.....	70
Výmena súčastí a spotrebného materiálu.....	72
Čistenie súčastí tlačiarne.....	83
Úspora energie a papiera.....	87
Premiestnenie tlačiarne na iné miesto.....	87
Doprava tlačiarne.....	88
Riešenie problémov.....	89
Problémy s kvalitou tlače.....	89
Problémy s tlačou.....	90
Tlačiareň nereaguje.....	115
Problémy so sieťovým pripojením.....	116
Problémy so spotrebným materiálom.....	119
Odstránenie zaseknutého papiera.....	120
Problémy s podávaním papiera.....	134
Kontaktovanie podpory pre zákazníkov.....	137
Recyklácia a likvidácia.....	138
Recyklácia produktov Lexmark.....	138
Recyklácia obalov Lexmark.....	138

Oznámenia.....	139
Register.....	147

Bezpečnostné informácie





Zaužívané označenie

Poznámka: *Poznámka* označuje informácie, ktoré by vám mohli pomôcť.







Upozornenie: *Upozornenie* označuje niečo, čo by mohlo poškodiť hardvér alebo softvér vášho produktu.







POZOR: *Pozor* označuje potenciálne nebezpečnú situáciu, ktorá vám môže spôsobiť zranenie.





Rôzne druhy výstrah:

-  **POZOR – RIZIKO PORANENIA:** Označuje riziko zranenia.
-  **POZOR – NEBEZPEČENSTVO ZÁSAHU ELEKTRICKÝM PRÚDOM:** Označuje riziko úrazu elektrickým prúdom.
-  **POZOR – HORÚCI POVRCH:** Označuje riziko popálenia pri dotyku.
-  **POZOR – NEBEZPEČENSTVO PREVRÁTENIA:** Označuje nebezpečenstvo privalenia.
-  **POZOR – NEBEZPEČENSTVO ZRANENIA PRIŠKRIPNUTÍM:** Označuje riziko zachytenia medzi pohyblivé súčasti.

Vyhĺasenia o produkte

-  **POZOR – RIZIKO PORANENIA:** Ak chcete zabrániť vzniku požiaru alebo riziku úrazu elektrickým prúdom, pripojte napájací kábel do vhodnej a riadne uzemnenej elektrickej zásuvky, ktorá sa nachádza v blízkosti výrobku a je ľahko prístupná.
-  **POZOR – RIZIKO PORANENIA:** Ak chcete zabrániť vzniku požiaru alebo riziku úrazu elektrickým prúdom, používajte výhradne napájacie káble dodávané spoločne s výrobkom alebo výrobcom schválené náhrady.
-  **POZOR – RIZIKO PORANENIA:** Nepoužívajte tento produkt s predĺžovacími káblami, viaczásuvkovými káblami, viaczásuvkovými predĺžovacími káblami ani zariadeniami UPS. Laserová tlačiareň ľahko preťaží napájaciu kapacitu týchto typov príslušenstva a môže tak vzniknúť riziko požiaru, poškodenia majetku alebo tlačiareň bude mať nedostatočný výkon.
-  **POZOR – RIZIKO PORANENIA:** S výrobkom je možné používať iba prepäťovú ochranu Lexmark Inline Surge Protector, ktorá je správne zapojená medzi tlačiareň a napájací kábel priložený k tlačiarni. Použitie inej prepäťovej ochrany ako značky Lexmark môže viesť k riziku vzniku požiaru, poškodenia vlastníctva alebo slabému výkonu tlačiarene.
-  **POZOR – NEBEZPEČENSTVO ZÁSAHU ELEKTRICKÝM PRÚDOM:** Ak chcete zabrániť riziku úrazu elektrickým prúdom, neumiestňujte výrobok do blízkosti vody ani vlhkých miest.
-  **POZOR – NEBEZPEČENSTVO ZÁSAHU ELEKTRICKÝM PRÚDOM:** Ak chcete zabrániť riziku úrazu elektrickým prúdom, nenastavujte ani nezapájajte elektrické či káblové pripojenia (ako napríklad napájací kábel, fax alebo telefón) počas búrky.

-  **POZOR – RIZIKO PORANENIA:** Napájací kábel nerezte, neohýbajte, nezávazujte, nedrvte, ani naň neumiestňujte ťažké predmety. Nevystavujte napájací kábel odieraniu ani namáhaniu. Nezasekávajte napájací kábel medzi predmety, napríklad medzi nábytok či steny. Ak nastane niektorá z vyššie uvedených situácií, hrozí riziko požiaru alebo zásahu elektrickým prúdom. Pravidelne kontrolujte napájací kábel, či nevykazuje známky niektorého z problémov. Pred kontrolou napájacieho kábla ho odpojte od elektrickej siete.
-  **POZOR – NEBEZPEČENSTVO ZÁSAHU ELEKTRICKÝM PRÚDOM:** Ak chcete zabrániť riziku úrazu elektrickým prúdom, uistite sa, že sú všetky externé pripojenia (ako napríklad ethernet alebo telefónny systém) správne namontované v príslušne označených prípojných portoch.
-  **POZOR – NEBEZPEČENSTVO ZÁSAHU ELEKTRICKÝM PRÚDOM:** Ak chcete zabrániť riziku úrazu elektrickým prúdom počas manipulácie s ovládacou doskou a počas montáže voliteľného hardvéru či pamäťových zariadení až po nastavení tlačiarne, postupujte nasledovne: vypnite tlačiareň a odpojte napájací kábel zo zásuvky. Ak sú k tlačiarne pripojené ďalšie zariadenia, tiež ich vypnite a odpojte z nich všetky káble vedúce do tlačiarne.
-  **POZOR – NEBEZPEČENSTVO ZÁSAHU ELEKTRICKÝM PRÚDOM:** Skôr než budete pokračovať, odpojte napájací kábel zo zásuvky a z tlačiarne odpojte všetky káble, aby ste sa pri čistení vonkajších častí tlačiarne vyhli zasiahnutiu elektrickým prúdom.
-  **POZOR – RIZIKO PORANENIA:** Ak je hmotnosť tlačiarne väčšia ako 20 kg (44 libier), na jej bezpečné zdvihnutie môžu byť potrebné dve alebo viaceré osoby.
-  **POZOR – RIZIKO PORANENIA:** Keď premiestňujete tlačiareň, dodržte nasledujúce pokyny, aby ste zabránili osobnému zraneniu a poškodeniu tlačiarne:
- Skontrolujte, či sú zavreté všetky dvierka a zásobníky.
 - Vypnite tlačiareň a potom z elektrickej zásuvky odpojte napájací kábel.
 - Z tlačiarne odpojte všetky káble.
 - Ak sú k tlačiarne pripojené samostatne stojace voliteľné zásobníky alebo výstupné voliteľné prvky, pred presunom tlačiarne ich odpojte.
 - Ak má tlačiareň základňu na kolieskach, opatrne ju posuňte na nové miesto. Dávajte pozor pri prechode cez prahy dverí a nerovnosti na podlahe.
 - Ak tlačiareň nemá základňu na kolieskach, ale používa voliteľné zásobníky alebo výstupné voliteľné prvky, odoberte výstupné voliteľné prvky a tlačiareň zdvihnite bez zásobníkov. Nedvíhajte tlačiareň zároveň s voliteľnými prvkami.
 - Na zdvihnutie tlačiarne vždy použite držadlá na tlačiarne.
 - Ak na premiestnenie tlačiarne používate vozík, musí mať povrch, ktorý bude podopierať celú tlačiareň.
 - Ak na prenos voliteľných hardvérových prvkov používate vozík, musí mať povrch, ktorý bude podopierať všetky tieto prvky.
 - Tlačiareň prenášajte v zvislej polohe.
 - Nerobte s ňou prudké a trhané pohyby.
 - Pri ukladaní tlačiarne dávajte pozor, aby ste pod ňou nemali prsty.
 - Skontrolujte, či je okolo tlačiarne dostatok voľného miesta.
-  **POZOR – NEBEZPEČENSTVO PREVRÁTENIA:** V prípade inštalácie voliteľných možností by mala byť tlačiareň alebo multifunkčná tlačiareň umiestnená na základni s kolieskami, nábytku alebo inom stabilnom povrchu. Predídete tak možnému zraneniu. Ďalšie informácie o podporovaných konfiguráciách nájdete na adrese www.lexmark.com/multifunctionprinters.

-  **POZOR – NEBEZPEČENSTVO PREVRÁTENIA:** Ak chcete znížiť riziko nestability zariadenia, do každého zásobníka vkladajte papier samostatne. Všetky ostatné zásobníky nechajte zatvorené, až kým ich nebudete potrebovať.
-  **POZOR – HORÚCI POVRCH:** Vnútrajšok tlačiarne môže byť horúci. Ak chcete znížiť riziko zranenia od horúceho komponentu, nechajte povrch vychladnúť predtým, než sa ho dotknete.
-  **POZOR – NEBEZPEČENSTVO ZRANENIA PRIŠKRIPNUTÍM:** Aby ste sa vyhli zraneniu priškripnutím, buďte opatrní na miestach označených týmto štítkom. Zranenia priškripnutím sa môžu prihodiť okolo pohyblivých súčastí, ako sú napríklad ozubené kolieska, dvierka, zásobníky a kryty.
-  **POZOR – RIZIKO PORANENIA:** Výrobok používa laserové zariadenie. Použitím ovládacích prvkov, nastavení alebo postupov odlišných od tých, ktoré sú uvedené v *používateľskej príručke*, sa môžete vystaviť nebezpečenstvu ožiarenia.
-  **POZOR – RIZIKO PORANENIA:** Lítiová batéria tohto produktu sa nevymieňa. Pri nesprávnej výmene lítiovej batérie hrozí nebezpečenstvo výbuchu. Lítiovú batériu znova nenabíjajte, nerozoberajte ani nespáľujte. Použitú lítiovú batériu zlikvidujte v súlade s pokynmi výrobcu a miestnymi nariadeniami.

Tento produkt bol navrhnutý, testovaný a schválený tak, aby pri používaní špecifických komponentov od výrobcu spĺňal prísne globálne bezpečnostné štandardy. Bezpečnostné funkcie niektorých súčastí nemusia byť vždy zrejmé. Výrobca nenesie zodpovednosť za používanie iných náhradných súčastí.

Servis alebo opravy iné než tie, ktoré sú uvedené v používateľskej dokumentácii, prenechajte servisnému zástupcovi.

Tento výrobok používa tlačiarenský postup, ktorý zahrieva tlačové médiá, čo môže spôsobovať vypúšťanie látok z daných médií. Oboznámte sa s časťou v návode na obsluhu, ktorá obsahuje pokyny na výber médií tak, aby sa predišlo vypúšťaniu škodlivých látok.

Výrobok môže počas bežnej prevádzky produkovať malé množstvá ozónu a môže byť vybavený filtrom navrhnutým na znižovanie koncentrácie ozónu pod odporúčané limity. Ak sa chcete vyhnúť vysokým hodnotám koncentrácie ozónu počas vysokej záťaže, výrobok umiestnite do dobre vetraného priestoru a vymeňte ozónový a výstupný filter v prípade, že je tak uvedené v príručke na údržbu výrobku. Ak v príručke nie sú spomenuté žiadne filtre, výrobok neobsahuje filtre, ktoré je nutné vymieňať.

TIETO POKYNY SI ODLOŽTE.

Oboznámenie sa s tlačiarňou

Vyhľadavanie informácií o tlačiarňi

Čo hľadáte?	Kde hľadať
Pokyny na prvú inštaláciu	Prezrite si dokumentáciu k inštalácii dodanú s tlačiarňou.
<ul style="list-style-type: none"> • Softvér tlačiarne • Ovládač tlače alebo faxu • Firmvér tlačiarne • Pomôcka 	Prejdite na adresu www.lexmark.com/downloads , vyhľadajte svoj model tlačiarne a potom v ponuke Typ vyberte požadovaný ovládač, firmvér alebo pomôcku.
<ul style="list-style-type: none"> • Výber a skladovanie papiera a špeciálnych médií • Vkladanie papiera • Konfigurácia nastavení tlačiarne • Zobrazovanie a tlač dokumentov a fotografií • Inštalácia a používanie softvéru tlačiarne • Konfigurácia tlačiarne v rámci siete • Starostlivosť o tlačiareň a jej údržba • Riešenie a odstraňovanie problémov 	<p><i>Informačné centrum</i> – Prejdite na adresu https://infoserve.lexmark.com.</p> <p>Videá s návodom – Prejdite na adresu https://infoserve.lexmark.com/idv/.</p>
Informácie pomocníka na používanie softvéru tlačiarne	<p>Pomocník pre operačné systémy Microsoft Windows alebo Macintosh – otvorte program alebo aplikáciu softvéru tlačiarne a kliknite na položku Pomocník.</p> <p>Kliknutím na tlačidlo  zobrazíte kontextové informácie.</p> <p>Poznámky:</p> <ul style="list-style-type: none"> • Pomocník sa nainštaluje automaticky spolu so softvérom tlačiarne. • V závislosti od operačného systému sa softvér tlačiarne nachádza v priečinku programov tlačiarne alebo na pracovnej ploche.
<ul style="list-style-type: none"> • Dokumentácia • Podpora cez chat naživo • E-mailová podpora • Hlasová podpora 	<p>Prejdite na adresu http://support.lexmark.com.</p> <p>Poznámka: Vyberte svoju krajinu alebo región a potom aj produkt, pre ktorý chcete zobraziť stránku podpory.</p> <p>Kontaktné informácie podpory pre vašu krajinu alebo región nájdete na webovej lokalite alebo na záručnom liste, ktorý ste dostali s tlačiarňou.</p> <p>Keď kontaktujete podporu pre zákazníkov, vopred si pripravte tieto informácie:</p> <ul style="list-style-type: none"> • Miesto a dátum nákupu • Typ zariadenia a sériové číslo <p>Ďalšie informácie nájdete v časti „Vyhľadanie sériového čísla tlačiarne“ na strane 9.</p>

Čo hľadáte?	Kde hľadať
<ul style="list-style-type: none">• Bezpečnostné informácie• Regulačné informácie• Informácie o záruke• Environmentálne informácie	<p>Informácie o záruke sa v jednotlivých krajinách alebo regiónoch líšia:</p> <ul style="list-style-type: none">• V USA – Pozrite si záručný list (Vyhlásenie o obmedzenej záruke) dodaný s tlačiarňou alebo prejdite na adresu http://support.lexmark.com.• V iných krajinách a regiónoch – Pozrite si vytlačený záručný list dodaný s tlačiarňou. <p><i>Príručka s informáciami o produkte</i> – Pozrite si dokumentáciu dodanú s tlačiarňou alebo prejdite na adresu http://support.lexmark.com.</p>

Vyhľadanie sériového čísla tlačiarne

- 1 Otvorte predné dverka.

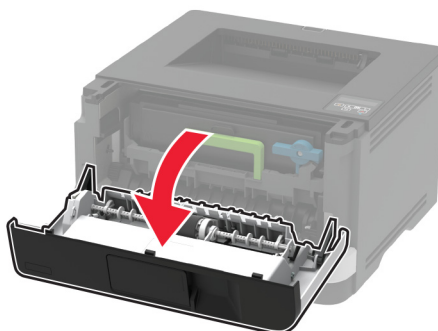
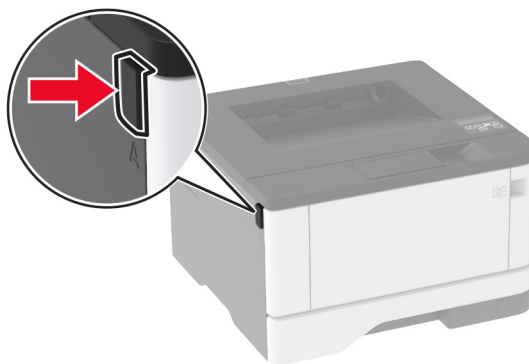

2 Vyhľadajte sériové číslo tlačiarne za prednými dvierkami.

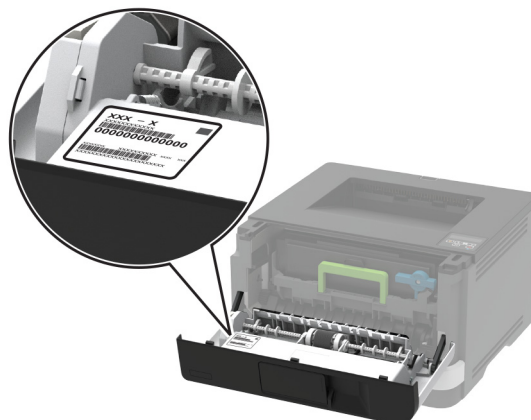

Konfigurácia tlačiarne



1	Ovládací panel
2	Viacúčelový podávač
3	Štandardný zásobník na 250 hárkov
4	Voliteľný zásobník na 550 hárkov
5	Štandardná priehradka

Používanie ovládacieho panela

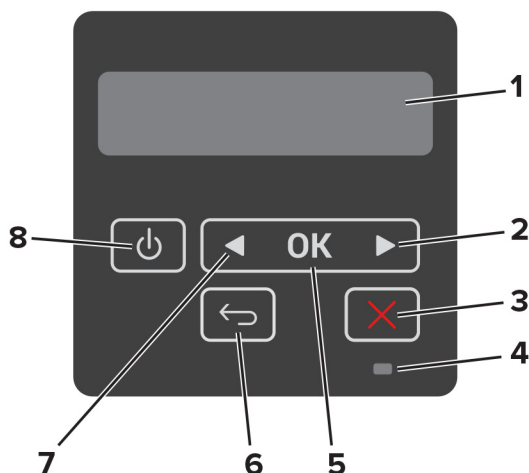

	Časť ovládacieho panela	Funkcia
1	Displej	<ul style="list-style-type: none"> • Zobrazenie hlásení tlačiarne a stavu spotrebného materiálu. • Nastavenie a ovládanie tlačiarne.
2	Tlačidlo so šípkou doprava	<ul style="list-style-type: none"> • Navigácia v ponukách alebo presúvanie sa medzi obrazovkami a možnosťami ponuky. • Zvýšenie číselnej hodnoty nastavenia.
3	Tlačidlo Stop alebo Zrušiť	Zastavenie aktuálnej úlohy.
4	Svetlo indikátora	Kontrola stavu tlačiarne.
5	Tlačidlo výberu	<ul style="list-style-type: none"> • Výber niektorej z možností ponuky. • Uloženie zmien nastavenia.
6	Tlačidlo Späť	Návrat na predchádzajúcu obrazovku.
7	Tlačidlo so šípkou doľava	<ul style="list-style-type: none"> • Navigácia v ponukách alebo presúvanie sa medzi obrazovkami a možnosťami ponuky. • Zníženie číselnej hodnoty nastavenia.
8	Tlačidlo napájania	Zapnutie alebo vypnutie tlačiarne. Poznámka: Tlačiareň vypnete stlačením a podržaním tlačidla napájania na päť sekúnd.

Vysvetlenie stavu svetla indikátora

Svetlo indikátora	Stav tlačiarne
Vypnuté	Tlačiareň je vypnutá alebo v režime dlhodobého spánku.
Modrá	Tlačiareň je pripravená na spracovanie údajov.
Bliká načerveno	Tlačiareň vyžaduje zásah používateľa.
Trvalé jantárové	Tlačiareň je v režime spánku.

Výber papiera

Pokyny na používanie papiera

Používaním vhodného papiera môžete zabrániť zaseknutiam a zaistiť bezproblémovú tlač.

- Vždy používajte nový, nepoškodený papier.
- Pred vložením papiera skontrolujte, ktorá strana papiera sa odporúča na potlač. Táto informácia je zvyčajne uvedená na balení papiera.
- Nepoužívajte papier, ktorý bol ručne odstrihnutý alebo orezaný.
- Nepoužívajte rôzne veľkosti, typy alebo hmotnosti papiera v jednom zásobníku. Miešaním papiera môže dôjsť k zaseknutiam.
- Nepoužívajte kriedové papiere, pokiaľ nie sú výslovne určené na elektrofotografickú tlač.

Vlastnosti papiera

Nasledujúce vlastnosti papiera ovplyvňujú kvalitu a spoľahlivosť tlače. Pred tlačou zvážte tieto faktory.

Hmotnosť

Štandardný zásobník môže podávať papier s dlhým vláknom s hmotnosťou od 60 do 120 g/m² (16 až 32 lb). Papier ľahší než 60 g/m² (16 lb) nemusí byť dostatočne pevný na to, aby sa správne podával, a môže spôsobiť zaseknutie.

Vlnenie

Vlnenie je tendencia papiera vlniť sa po jeho okrajoch. Nadmerné vlnenie môže spôsobovať problémy s podávaním papiera. Vlnenie môže nastať po prechode papiera tlačiarňou, kde je papier vystavený vysokým teplotám. Skladovanie rozbaleného papiera na horúcich, vlhkých, chladných alebo suchých miestach môže prispieť k vlneniu papiera pred samotnou tlačou a spôsobiť problémy s podávaním.

Hladkosť

Stupeň hladkosti papiera priamo ovplyvňuje kvalitu tlače. Ak je papier príliš drsný, toner sa do papiera nezataví správne. Ak je papier príliš hladký, môže spôsobiť problémy s podávaním papiera alebo kvalitou tlače. Odporúčame použiť papier s hodnotou 50 sheffieldskych bodov.

Obsah vlhkosti

Množstvo vlhkosti v papieri ovplyvňuje kvalitu tlače aj schopnosť tlačiarne správne podávať papier. Papier vyberte z pôvodného balenia, až keď ho budete chcieť použiť. Vystavenie papiera zmenám vlhkosti môže znížiť jeho kvalitu.

24 až 48 hodín pred tlačou papier zabalený v pôvodnom obale uskladnite v prostredí s rovnakými podmienkami, akým je vystavená tlačiareň. Ak sa podmienky uskladnenia alebo podmienky pri preprave papiera veľmi líšia od okolitého prostredia tlačiarne, uvedený čas predĺžte na niekoľko dní. Hrubý papier môže tiež vyžadovať dlhší čas na prispôbenie sa podmienkam.

Smer vlákien

Vlákno zodpovedá zarovnaniu vlákien papiera na hárku papiera. Vlákno je buď *dlhé*, v smere dĺžky papiera, alebo *krátke*, v smere šírky papiera.

Pri hmotnosti 60 – 120 g/m² (16 – 32 lb) sa odporúča papier s dlhým vláknom.

Zloženie vlákna

Väčšina vysokokvalitného xerografického papiera je vyrobená zo 100 % chemicky ošetrovaného vláknitého dreva. Toto zloženie poskytuje papieru vysoký stupeň stability, výsledkom čoho sú menšie problémy s podávaním papiera a lepšia kvalita tlače. Papier obsahujúci vlákna napr. z bavlny má vlastnosti, ktoré môžu mať negatívny vplyv na manipuláciu s papierom.

Neprijateľný papier

Použitie nasledujúcich typov papiera v tlačiarňi sa neodporúča:

- Chemicky ošetrované papiere, ktoré sa používajú na výrobu kópií bez indiga. Sú známe aj ako samoprepisovací papier, bezkarbónový kopírovací papier (CCP) alebo papier bez potreby indiga (NCR).
- Vopred potlačený papier s chemikáliami, ktoré by mohli kontaminovať tlačiareň.
- Vopred potlačený papier, na ktorý vplýva teplota fixačnej jednotky tlačiarne.
- Vopred potlačený papier vyžadujúci registráciu (presnú polohu tlače na stránke) väčšiu než $\pm 2,3$ mm ($\pm 0,09$ palca), napríklad formuláre na optické rozpoznávanie znakov (OCR).
Niekedy je možné upraviť registráciu pomocou softvérovej aplikácie tak, aby bola tlač na tieto formuláre možná.
- Papier s povrchovou úpravou (zmazateľný dokumentový), syntetický papier, termálny papier.
- Papier s drsnými okrajmi, drsný alebo veľmi štruktúrovaný či pokrčený papier.
- Papier, ktorý nespĺňa normu EN12281:2002 (Európa).
- Papier s hmotnosťou menej ako 60g/m² (16 libier).
- Formuláre alebo dokumenty, ktoré sa skladajú z viacerých častí.

Používanie recyklovaného papiera

Spoločnosť Lexmark sa snaží znížiť vplyv papiera na životné prostredie tým, že zákazníkom ponúka rôzne možnosti v oblasti tlače. Jedným z nami používaných spôsobov je testovanie produktov, aby sme mohli zaistiť, že bude možné používať recyklovaný papier – konkrétne papiere vyrobené s 30 %, 50 % a 100 % recyklovaného obsahu. Očakávame, že recyklovaný papier bude v našich tlačiarňach fungovať rovnako dobre ako novo vyrobený papier. Napriek tomu, že pre papier používaný s kancelárskym vybavením neexistuje žiadna oficiálna norma, spoločnosť Lexmark používa európsku normu EN 12281 ako štandard popisujúci minimálne vlastnosti. S cieľom zaistiť dostatočný rozsah testovania, patria medzi testované papiere 100 % recyklované papiere zo Severnej Ameriky, Európy a Ázie. Testy sa vykonávajú pri relatívnej vlhkosti 8 – 80 %. Testovanie zahŕňa obojstrannú tlač. Možno použiť ako kancelársky papier s obnoviteľným či recyklovaným obsahom, ako aj papier bez obsahu chlóru.

Výber predtlačených formulárov a hlavičkového papiera

- Používajte papier s dlhým vláknom.
- Používajte iba formuláre a hlavičkový papier potlačený s použitím ofsetovej tlače alebo gravírovania.

- Nepoužívajte drsný ani veľmi štruktúrovaný papier.
- Používajte atramenty, na ktoré nemá vplyv živica v toneri. Tieto požiadavky spĺňajú atramenty schnúce pomocou oxidácie a atramenty založené na báze ropy. Latexové atramenty ich nespĺňajú.
- Než zakúpite veľké množstvo predtlačенých formulárov a hlavičkového papiera, ktoré zvažujete, skúste najskôr vytlačiť niekoľko vzoriek. Takto zistíte, či atrament použitý na predtlačенom formulári alebo hlavičkovom papieri ovplyvňuje kvalitu tlače.
- V prípade pochybností kontaktujte dodávateľa papiera.
- Pri tlači na hlavičkový papier vložte papier v správnej orientácii pre tlačiareň. Ďalšie informácie nájdete v *Spríevodcovi pre papier a špeciálne médiá*.

Skladovanie papiera

Použite tento postup skladovania papiera a predídte tak zaseknutiam a nerovnomernej kvalite tlače:

- 24 až 48 hodín pred tlačou papier zabalený v pôvodnom obale uskladnite v prostredí s rovnakými podmienkami, akým je vystavená tlačiareň.
- Ak sa podmienky uskladnenia alebo podmienky pri preprave papiera veľmi líšia od okolitého prostredia tlačiarne, uvedený čas predĺžte na niekoľko dní. Hrubý papier môže tiež vyžadovať dlhší čas na prispôsobenie sa podmienkam.
- Najlepšie výsledky dosiahnete, ak budete papier skladovať na miestach s teplotou 21 °C (70 °F) a relatívnou vlhkosťou 40 %.
- Väčšina značkových výrobcov odporúča tlačiť v priestoroch s teplotou v rozmedzí 18 – 24 °C (65 – 75 °F) a s relatívnou vlhkosťou v rozmedzí 40 až 60 %.
- Papier skladujte v škatuliach na palete alebo polici, nie na zemi.
- Jednotlivé balíky skladujete na rovnom povrchu.
- Na jednotlivé balíky papiera nič neodkladajte.
- Papier vyberajte zo škatule alebo obalu, až keď ho chcete vložiť do tlačiarne. Škatuľa a obal udržiavajú papier čistý, suchý a vyrovnaný.

Podporované veľkosti papiera

Veľkosť papiera	Štandardný zásobník na 250 hárkov	Voliteľný zásobník na 550 hárkov	Viacúčelový podávač	Obojstranná tlač
A4 210 x 297 mm (8,27 x 11,7 palca)	✓	✓	✓	✓
A5 na výšku (SEF) 148 x 210 mm (5,83 x 8,27 palca)	✓	✓	✓	X

¹ Podpora podávania papiera dlhým okrajom je predvolená.

² Pri obojstrannej tlači musí mať papier šírku najmenej 210 mm (8,27 palca) a dĺžku 279,4 mm (11 palcov).

³ Po zvolení možnosti Univerzálne sa formát strany nastaví na 215,90 x 355,60 mm (8,5 x 14 palcov), pokiaľ veľkosť neurčí aplikácia.

Veľkosť papiera	Štandardný zásobník na 250 stránkov	Voliteľný zásobník na 550 stránkov	Viacúčelový podávač	Obojstranná tlač
A5 na šírku (LEF) ¹ 210 x 148 mm (8,27 x 5,83 palca)	✓	✓	✓	X
A6 105 x 148 mm (4,13 x 5,83 palca)	✓	✓	✓	X
JIS B5 182 x 257 mm (7,17 x 10,1 palca)	✓	✓	✓	X
Oficio (Mexiko) 215,9 x 340,4 mm (8,5 x 13,4 palca)	✓	✓	✓	✓
Hagaki 100 x 148 mm (3,94 x 5,83 palca)	✓	X	✓	X
Statement 139,7 x 215,9 mm (5,5 x 8,5 palca)	✓	✓	✓	X
Executive 184,2 x 266,7 mm (7,25 x 10,5 palca)	✓	✓	✓	X
Letter 215,9 x 279,4 mm (8,5 x 11 palcov)	✓	✓	✓	✓
Legal 215,9 x 355,6 mm (8,5 x 14 palcov)	✓	✓	✓	✓
Folio 215,9 x 330,2 mm (8,5 x 13 palcov)	✓	✓	✓	✓
Univerzálne ³ 99 x 148 mm až 215,9 x 359,92 mm (3,9 x 5,83 palca až 8,5 x 14,17 palca)	✓	✓	✓	✓ ²

¹ Podpora podávania papiera dlhým okrajom je predvolená.

² Pri obojstrannej tlači musí mať papier šírku najmenej 210 mm (8,27 palca) a dĺžku 279,4 mm (11 palcov).

³ Po zvolení možnosti Univerzálne sa formát strany nastaví na 215,90 x 355,60 mm (8,5 x 14 palcov), pokiaľ veľkosť neurčí aplikácia.

Veľkosť papiera	Štandardný zásobník na 250 stránkov	Voliteľný zásobník na 550 stránkov	Viacúčelový podávač	Obojstranná tlač
Obálka 7 3/4 98,4 x 190,5 mm (3,875 x 7,5 palca)	X	X	✓	X
Obálka 9 98,4 x 225,4 mm (3,875 x 8,9 palca)	X	X	✓	X
Obálka 10 104,8 x 241,3 mm (4,12 x 9,5 palca)	X	X	✓	X
Obálka DL 110 x 220 mm (4,33 x 8,66 palca)	X	X	✓	X
Obálka C5 162 x 229 mm (6,38 x 9,01 palca)	X	X	✓	X
Obálka B5 176 x 250 mm (6,93 x 9,84 palca)	X	X	✓	X
Iná obálka 98,4 x 162 mm až 176 x 250 mm (3,87 x 6,38 palca až 6,93 x 9,84 palca)	X	X	✓	X

¹ Podpora podávania papiera dlhým okrajom je predvolená.

² Pri obojstrannej tlači musí mať papier šírku najmenej 210 mm (8,27 palca) a dĺžku 279,4 mm (11 palcov).

³ Po zvolení možnosti Univerzálne sa formát strany nastaví na 215,90 x 355,60 mm (8,5 x 14 palcov), pokiaľ veľkosť neurčí aplikácia.

Podporované typy papiera

Typ papiera	Štandardný zásobník na 250 stránkov	Voliteľný zásobník na 550 stránkov	Viacúčelový podávač	Obojstranná tlač
Obyčajný papier	✓	✓	✓	✓
Kartón	X	X	✓	X
Recyklovaný papier	✓	✓	✓	✓
Papierové štítky*	✓	✓	✓	X

* Jednostranné papierové štítky sú podporované na príležitostné používanie menej ako 20 strán za mesiac. Vinylové, farmaceutické a obojstranné štítky nie sú podporované.

Typ papiera	Štandardný zásobník na 250 hárkov	Voliteľný zásobník na 550 hárkov	Viacúčelový podávač	Obojstranná tlač
Kancelársky papier	✓	✓	✓	✓
Hlavičkový papier	✓	✓	✓	✓
Predtlačný papier	✓	✓	✓	✓
Farebný papier	✓	✓	✓	✓
Ľahký papier	✓	✓	✓	✓
Ťažký papier	✓	✓	✓	✓
Pevný/bavlnený	✓	✓	✓	✓
Obálka	X	X	✓	X
Pevná obálka	X	X	✓	X

* Jednostranné papierové štítky sú podporované na príležitostné používanie menej ako 20 strán za mesiac. Vinylové, farmaceutické a obojstranné štítky nie sú podporované.

Podporované hmotnosti papiera

	Štandardný zásobník na 250 hárkov	Voliteľný zásobník na 550 hárkov	Viacúčelový podávač	Obojstranná tlač
Hmotnosť papiera	60 – 120 g/m ² (16 – 32 libier)	60 – 120 g/m ² (16 – 32 libier)	60 – 217 g/m ² (16 – 58 libier)	60 – 90 g/m ² (16 – 24 libier)

Príprava na používanie, inštalácia a konfigurácia

Výber miesta pre tlačiareň

- Ponechajte dostatok miesta na otvorenie zásobníkov, krytov a dvierok a na inštaláciu voliteľného hardvéru.
- Tlačiareň umiestnite blízko elektrickej zásuvky.

⚠ POZOR – RIZIKO PORANENIA: Riziku požiaru alebo elektrického šoku sa vyhnite tak, že zapojíte napájací kábel do riadne označenej a správne uzemnenej elektrickej zásuvky, ktorá sa nachádza blízko produktu a je ľahko dostupná.

⚠ POZOR – NEBEZPEČENSTVO ZÁSAHU ELEKTRICKÝM PRÚDOM: Produkt neumiestňujte blízko vody ani vlhkých oblastí, aby ste predišli riziku zasiahnutia elektrickým prúdom.

- Uistite sa, že prúdenie vzduchu v miestnosti zodpovedá poslednej úprave normy ASHRAE 62 alebo norme technickej komisie CEN 156.
- Zabezpečte rovný, pevný a stabilný povrch.
- Tlačiareň by mala byť:
 - čistá, suchá a bez prachu,
 - mimo oblasti s voľnými spinkami a sponkami na papier,
 - mimo priameho prúdenia vzduchu klimatizácie, ohrievačov alebo ventilátorov,
 - mimo priameho slnečného svetla a príveľkej vlhkosti.
- Dodržujte odporúčané teploty a zabráňte veľkým zmenám.

Teplota okolia	10 až 32,2 °C (50 až 90 °F)
Teplota skladovania	-40 až 40 °C (-40 až 104 °F)

- Okolo tlačiarne ponechajte nasledujúci odporúčaný priestor, aby vzduch mohol správne ventilovať:

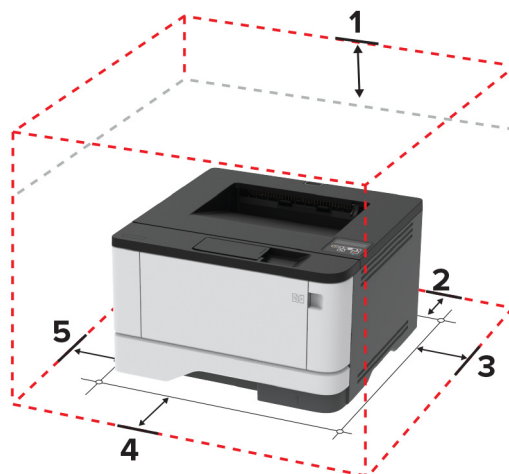

1	Hore	305 mm (12 palcov)
2	Vzadu	100 mm (3,94 palca)
3	Pravá strana	76,2 mm (3 palce)

4	Spredu	305 mm (12 palcov) Poznámka: Minimálny priestor potrebný na prednej strane tlačiarne je 76 mm (3 palce).
5	Ľavá strana	110 mm (4,33 palca)

Pripájanie káblov

⚠ POZOR – NEBEZPEČENSTVO ZÁSAHU ELEKTRICKÝM PRÚDOM: Tento produkt nenastavujte ani nevytvárajte žiadne elektrické či káblové pripojenie (napríklad sieťové napájanie, funkcia faxu alebo telefón) počas búrky, aby ste sa vyhli riziku zasiahnutia elektrickým prúdom.

⚠ POZOR – RIZIKO PORANENIA: Riziku požiaru alebo zásahu elektrickým prúdom sa vyhnite tak, že zapojíte napájací kábel do riadne označenej a správne uzemnenej elektrickej zásuvky, ktorá sa nachádza blízko produktu a je ľahko dostupná.

⚠ POZOR – RIZIKO PORANENIA: Riziku požiaru a zásahu elektrickým prúdom sa vyhnite tak, že budete používať len napájací kábel dodaný s týmto produktom alebo náhradu schválenú výrobcom.

Výstraha – Riziko poranenia: Ak chcete predísť strate údajov alebo zlyhaniu tlačiarne, nedotýkajte sa počas prebiehajúcej tlače kábla USB, žiadneho adaptéra bezdrôtovej siete ani tlačiarne v zobrazenej oblasti.



	Port tlačiarne	Funkcia
1	port tlačiarne USB	Pripojenie tlačiarne k počítaču.
2	ethernetový port	Pripojenie tlačiarne k sieti.
3	Zásuvka napájania	Pripojte tlačiareň do elektrickej zásuvky.

Inštalácia voliteľných zásobníkov

⚠ POZOR – NEBEZPEČENSTVO ZÁSAHU ELEKTRICKÝM PRÚDOM: Ak prístupujete k riadiacej jednotke alebo inštalujete voliteľný hardvérový prvok či pamäťové zariadenie po inštalácii tlačiarne, pred pokračovaním tlačiareň vypnite a odpojte napájací kábel z elektrickej zásuvky, aby ste sa vyhli riziku zasiahnutia elektrickým prúdom. Ak sú k tlačiarňi pripojené iné zariadenia, tiež ich vypnite a odpojte všetky káble, ktoré smerujú do tlačiarne.

- 1 Vypnite tlačiareň.
- 2 Vytiahnite napájací kábel zo sieťovej zásuvky a potom z tlačiarne.
- 3 Vybaňte voliteľný zásobník a odstráňte všetok obalový materiál.
- 4 Zarovnajte tlačiareň s voliteľným zásobníkom a potom spustite tlačiareň nadol na požadované miesto.

⚠ POZOR – RIZIKO PORANENIA: Ak je hmotnosť tlačiarne väčšia ako 20 kg (44 libier), na jej bezpečné zdvihnutie môžu byť potrebné dve alebo viaceré osoby.

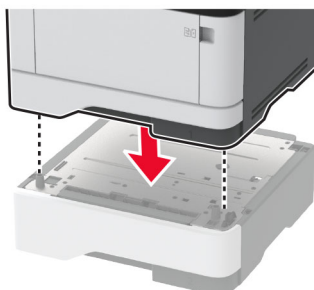

5 Napájací kábel pripojte k tlačiarne a potom do elektrickej zásuvky.

⚠ POZOR – RIZIKO PORANENIA: Riziku požiaru alebo zásahu elektrickým prúdom sa vyhnete tak, že zapojíte napájací kábel do riadne označenej a správne uzemnenej elektrickej zásuvky, ktorá sa nachádza blízko produktu a je ľahko dostupná.

6 Zapnite tlačiareň.

Pridajte zásobník do ovládača tlačiarne, aby bol k dispozícii pre tlačové úlohy. Ďalšie informácie nájdete v časti [„Pridávanie dostupných voliteľných prvkov do ovládača tlačiarne“ na strane 26.](#)

Vkladanie papiera a špeciálnych médií

Nastavenie veľkosti a typu papiera

1 Na ovládacom paneli prejdite na:

Nastavenia > **OK** > Papier > **OK** > Konfigurácia zásobníka > **OK** > Veľkosť/typ papiera > **OK** > vyberte zdroj papiera

2 Nastavte veľkosť a typ papiera.

Konfigurácia nastavení papiera Univerzálny

1 Na ovládacom paneli prejdite na:

Nastavenia > **OK** > Papier > **OK** > Konfigurácia médií > **OK** > Univerzálne nastavenie > **OK**

2 Nakonfigurujte nastavenia.

Vkladanie do zásobníkov

1 Vyberte zásobník.

Poznámka: Aby ste sa vyhli zaseknutiu papiera, zásobník nevyberajte, keď tlačiareň pracuje.



2 Nastavte vodiace lišty tak, aby zodpovedali veľkosti vkladaneho papiera.

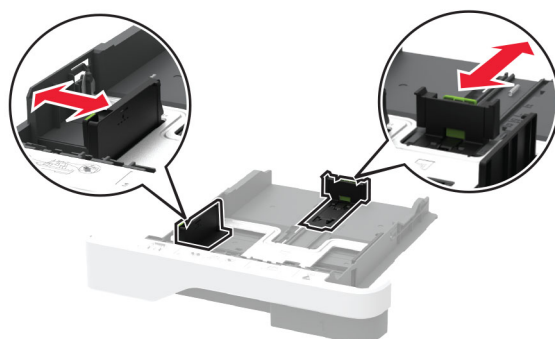

3 Pred vložením papiera ohnite, rozdeľte a zarovnajte jeho okraje.

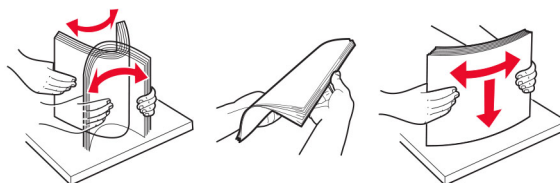

4 Stoh papiera vložte tak, aby strana, na ktorú sa tlačí, smerovala nadol. Potom sa uistite, že bočné vodiace lišty jemne tlačia na papier.

Poznámky:

- V prípade jednostrannej tlače vložte hlavičkový papier lícovou stranou nadol tak, aby hlavička smerovala k prednej časti zásobníka.
- V prípade obojstrannej tlače vložte hlavičkový papier lícovou stranou nahor tak, aby hlavička smerovala k zadnej časti zásobníka.
- Papier do zásobníka nezasúvajte.
- Aby ste sa vyhli zaseknutiam papiera, uistite sa, či výška stohu nepresahuje indikátor maximálneho množstva papiera.



5 Vložte zásobník.

V prípade potreby nastavte na ovládacom paneli veľkosť a typ papiera tak, aby zodpovedali vloženému papieru.

Vkladanie do viacúčelového podávača

1 Otvorte viacúčelový podávač.

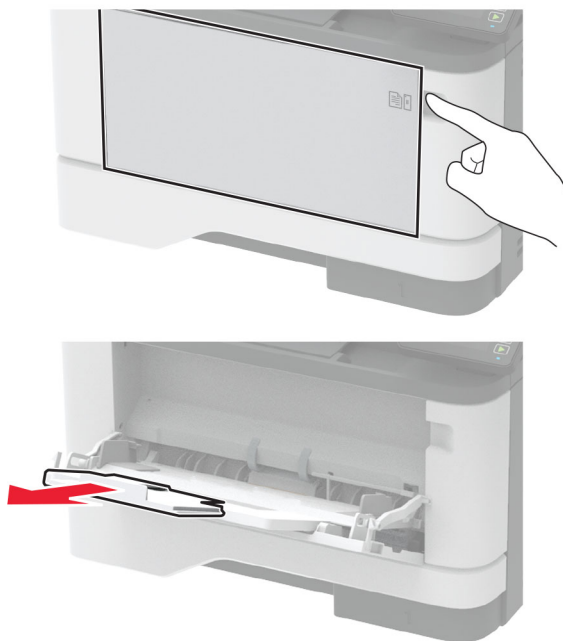

2 Pred vložením papiera ohnite, rozdeľte a zarovnajte jeho okraje.

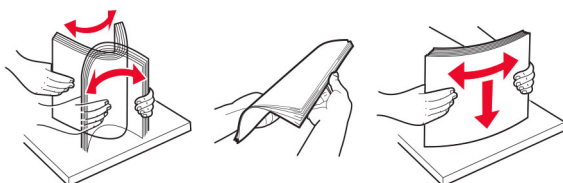

3 Vložte papier stranou určenou na tlač smerom nahor.

Poznámky:

- V prípade jednostrannej tlače vložte hlavičkový papier lícovou stranou nahor tak, aby hlavička smerovala k zadnej časti tlačiareň.
- V prípade obojstrannej tlače vložte hlavičkový papier lícovou stranou nadol tak, aby hlavička smerovala k prednej časti tlačiareň.
- Vložte obálky s otváracou stranou vľavo smerom nadol.

Výstraha – Riziko poranenia: Nepoužívajte obálky so známami, sponami, cvočkami, okienkami, špeciálnou obrubou alebo samolepiacimi prvkami.

- 4 Nastavte vodiacu lištu tak, aby zodpovedala veľkosti vkladaneho papiera.

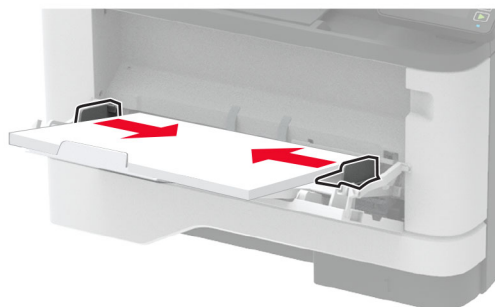

- 5 Na ovládacom paneli nastavte veľkosť a typ papiera tak, aby zodpovedali vloženému papieru.

Prepojenie zásobníkov

- 1 Na ovládacom paneli prejdite na položky:

Nastavenia > **OK** > Papier > **OK** > Konfigurácia zásobníka > **OK** > Veľkosť/typ papiera > **OK**

- 2 Pre zásobníky, ktoré prepájate, nastavte rovnakú veľkosť a typ papiera.

- 3 Na ovládacom paneli prejdite na položky:

Nastavenia > **OK** > Zariadenie > **OK** > Údržba > **OK** > Ponuka Konfigurácia > **OK** > Konfigurácia zásobníka > **OK**

- 4 Nastavte Prepojenie na zásobník na **Automatické**.

Ak chcete zrušiť prepojenie zásobníkov, uistite sa, že žiadne zásobníky nemajú rovnaké nastavenia veľkosti a typu papiera.

Výstraha – Riziko poranenia: Teplota fixačnej jednotky sa môže meniť v závislosti od špecifikovaného typu papiera. Ak sa chcete vyhnúť problémom pri tlači, nastavenie typu papiera v tlačiarni by malo zodpovedať papieru vloženému v zásobníku.

Inštalácia a aktualizácia softvéru, ovládačov a firmvéru

Inštalácia softvéru tlačiarne

Poznámky:

- Ovládač tlače je súčasťou softvérového inštalačného balíka.
- V prípade počítačov Macintosh s verziou operačného systému macOS 10.7 alebo novším nie je potrebné inštalovať ovládač pre tlač na tlačiareň s certifikáciou AirPrint. Ak si chcete prispôbiť funkcie tlače, stiahnite si ovládač tlačiarne.

1 Získajte kópiu softvérového inštalačného balíka.

- Z disku CD so softvérom dodanom s tlačiarňou.
- Prejdite na adresu www.lexmark.com/downloads.

2 Spustíte inštalátor a postupujte podľa pokynov na obrazovke počítača.

Pridávanie tlačiarňí do počítača

Skôr než začnete, vykonajte jeden z týchto krokov:

- Pripojte tlačiareň a počítač k rovnakej sieti. Ďalšie informácie o pripájaní tlačiarne k sieti nájdete v časti [„Pripojenie tlačiarne k sieti Wi-Fi“ na strane 26](#).
- Pripojte počítač k tlačiarňi. Ďalšie informácie nájdete v časti [„Pripojenie počítača k tlačiarňi“ na strane 29](#).
- Pomocou kábla USB pripojte tlačiareň k počítaču. Ďalšie informácie nájdete v časti [„Pripájanie káblov“ na strane 19](#).

Poznámka: Kábel USB sa predáva samostatne.

Používatelia systému Windows

1 Pomocou počítača nainštalujte ovládač tlačiarne.

Poznámka: Ďalšie informácie nájdete v časti [„Inštalácia softvéru tlačiarne“ na strane 24](#).

2 Otvorte položku **Tlačiarne a skenery** a potom kliknite na položku **Pridať tlačiareň alebo skener**.

3 V závislosti od pripojenia tlačiarne vykonajte jeden z nasledujúcich krokov:

- Vyberte tlačiareň zo zoznamu a kliknite na tlačidlo **Pridať zariadenie**.
- Kliknite na položku **Zobrazíť tlačiarne s funkciou Wi-Fi Direct**, vyberte tlačiareň a potom kliknite na položku **Pridať zariadenie**.
- Kliknite na možnosť **Požadovaná tlačiareň nie je v zozname uvedená** a potom v okne Pridať tlačiareň vykonajte nasledujúce kroky:
 - a Vyberte možnosť **Pridať tlačiareň pomocou adresy TCP/IP alebo názvu hostiteľa** a potom kliknite na možnosť **Ďalej**.
 - b Do poľa **Názov hostiteľa alebo adresa IP** zadajte adresu IP tlačiarne a potom kliknite na možnosť **Ďalej**.

Poznámky:

- Pozrite si adresu IP tlačiarne na domovskej obrazovke tlačiarne. IP Adresa sa zobrazuje ako štyri skupiny čísel, ktoré sú oddelené bodkami, napríklad 123.123.123.123.
 - Ak používate server proxy, dočasne ho vypnite, aby sa správne načítala webová stránka.
- c** Vyberte ovládač tlačiarne a kliknite na tlačidlo **Ďalej**.
- d** Vyberte možnosť **Použiť aktuálne nainštalovaný ovládač tlačiarne (odporúča sa)** a potom kliknite na možnosť **Ďalej**.
- e** Zadať názov tlačiarne a kliknite na možnosť **Ďalej**.
- f** Vyberte možnosť zdieľania tlačiarne a potom kliknite na možnosť **Ďalej**.
- g** Kliknite na položku **Dokončiť**.

Používatelia systému Macintosh

- 1 V počítači otvorte položku **Tlačiarne a skenery**.
- 2 Kliknite na ikonu **+** a potom vyberte tlačiareň.
- 3 V ponuke **Použiť** vyberte ovládač tlačiarne.

Poznámky:

- Ak chcete použiť ovládač tlačiarne Macintosh, vyberte možnosť **AirPrint** alebo **Secure AirPrint**.
- Ak si chcete prispôbiť funkcie tlače, vyberte ovládač tlačiarne Lexmark. Informácie o inštalácii ovládača nájdete v časti [„Inštalácia softvéru tlačiarne“ na strane 24](#).

- 4 Pridať tlačiareň.

Aktualizácia firmvéru

Niektoré aplikácie vyžadujú na správne fungovanie istú minimálnu úroveň firmvéru zariadenia.

Ďalšie informácie o aktualizácii firmvéru zariadenia získate od zástupcu spoločnosti Lexmark.

- 1 Otvorte webový prehliadač a do poľa adresy zadajte adresu IP tlačiarne.

Poznámky:

- Pozrite si adresu IP tlačiarne na domovskej obrazovke tlačiarne. IP Adresa sa zobrazuje ako štyri skupiny čísel, ktoré sú oddelené bodkami, napríklad 123.123.123.123.
- Ak používate server proxy, dočasne ho vypnite, aby sa správne načítala webová stránka.

- 2 Kliknite na položky **Nastavenia > Zariadenie > Aktualizovať firmvér**.

- 3 Vykonajte niektorý z týchto krokov:

- Kliknite na položky **Skontrolovať aktualizácie > Súhlasím, spustiť aktualizáciu**.
- Nahrajte súbor flash.

Poznámka: Ak chcete získať najnovší firmvér, prejdite na adresu www.lexmark.com/downloads a potom vyhľadajte svoj model tlačiarne.

- a** Prejdite na súbor flash.

Poznámka: Uistite sa, že ste rozbalili súbor zip firmvéru.

- b** Kliknite na položky **Odovzdať > Spustiť**.

Export alebo import konfiguračného súboru

Konfiguračné nastavenia tlačiarne možno exportovať do textového súboru a potom tento súbor importovať do inej tlačiarne, kde sa použijú dané nastavenia.

- 1 Otvorte webový prehliadač a do poľa adresy zadajte adresu IP tlačiarne.

Poznámky:

- Pozrite si adresu IP tlačiarne na domovskej obrazovke tlačiarne. IP Adresa sa zobrazuje ako štyri skupiny čísel, ktoré sú oddelené bodkami, napríklad 123.123.123.123.
- Ak používate server proxy, dočasne ho vypnite, aby sa správne načítala webová stránka.

- 2 V nástroji Embedded Web Server kliknite na položku **Exportovať konfiguráciu** alebo **Importovať konfiguráciu**.
- 3 Postupujte podľa pokynov na obrazovke.
- 4 Ak tlačiareň podporuje aplikácie, potom postupujte takto:
 - a Kliknite na položku **Aplikácie** > vyberte aplikáciu > **Konfigurovať**.
 - b Kliknite na položku **Exportovať** alebo **Importovať**.

Pridávanie dostupných voliteľných prvkov do ovládača tlačiarne

Používatelia systému Windows

- 1 Otvorte priečinok tlačiarňí.
- 2 Vyberte tlačiareň, ktorú chcete aktualizovať, a vykonajte jeden z týchto krokov:
 - V operačnom systéme Windows 7 alebo novšom vyberte položku **Vlastnosti tlačiarne**.
 - V predchádzajúcich verziách vyberte položku **Vlastnosti**.
- 3 Prejdite na kartu Konfigurácia a vyberte položku **Aktualizovať teraz – spýtať sa tlačiarne**.
- 4 Uložte zmeny.

Používatelia systému Macintosh

- 1 V položke Systémové preferencie v ponuke Apple prejdite na tlačiareň a vyberte položku **Možnosti a spotrebný materiál**.
- 2 Prejdite na zoznam hardvérových voliteľných prvkov a pridajte nainštalované voliteľné prvky.
- 3 Uložte zmeny.

Pripojenie k sieti

Pripojenie tlačiarne k sieti Wi-Fi

Poznámka: Táto funkcia je k dispozícii len v niektorých modeloch tlačiarňí.

Pred začatím skontrolujte nasledujúce:

- Aktívny adaptér je nastavený na možnosť Automaticky. Na ovládacom paneli prejdite na položky **Nastavenia > OK > Sieť/porty > OK > Prehľad siete > OK > Aktívny adaptér > OK > Automaticky > OK**.
- Ethernetový kábel nie je pripojený k tlačiarňi.

Používanie ovládacieho panela

1 Na ovládacom paneli prejdite na položky:

Nastavenia > OK > Sieť/porty > OK > Bezdrôtové > OK > Nastavenie na paneli tlačiarne > OK > Vybrať sieť > OK

2 Vyberte sieť Wi-Fi a potom zadajte heslo siete.

Poznámka: V prípade modelov tlačiarní, ktoré podporujú pripojenie k sieti Wi-Fi, sa počas úvodného nastavenia zobrazí výzva na nastavenie siete Wi-Fi.

Používanie mobilného asistenta spoločnosti Lexmark

1 V závislosti od vášho mobilného zariadenia si stiahnite Mobilného asistenta spoločnosti Lexmark z internetového obchodu Google Play™ alebo App Store.

2 Na ovládacom paneli tlačiarne prejdite na:

Nastavenia > OK > Sieť/porty > OK > Bezdrôtové > OK > Nastavenie prostredníctvom mobilnej aplikácie > OK > Identifikátor tlačiarne > OK

3 Spustíte aplikáciu zo svojho mobilného zariadenia a potom prijmete Podmienky používania.

Poznámka: Ak je to potrebné, udeľte povolenia.

4 Ťuknite na položku **Pripojiť k tlačiarňi > Prejsť na nastavenia siete Wi-Fi**.

5 Pripojte svoje mobilné zariadenie k bezdrôtovej sieti tlačiarne.

6 Vráťte sa do aplikácie a potom ťuknite na položku **Nastaviť pripojenie Wi-Fi**.

7 Vyberte sieť Wi-Fi a potom zadajte heslo siete.

8 Ťuknite na možnosť **Hotovo**.

Pripojenie tlačiarne k bezdrôtovej sieti prostredníctvom WPS (Wi-Fi Protected Setup – nastavenie zabezpečenia siete Wi-Fi)

Poznámka: Táto funkcia je k dispozícii len v niektorých modeloch tlačiarní.

Pred začatím skontrolujte nasledujúce:

- Prístupový bod (bezdrôtový smerovač) je certifikovaný pre WPS alebo kompatibilný s WPS. Ďalšie informácie získate v dokumentácii k prístupovému bodu.
- V tlačiarňi je nainštalovaný adaptér bezdrôtovej siete. Ďalšie informácie získate v návode k adaptéru.
- Skontrolujte, či je položka Aktívny adaptér nastavená na možnosť Automaticky. Na ovládacom paneli prejdite na položky:

Nastavenia > OK > Sieť/porty > OK > Prehľad siete > OK > Aktívny adaptér > OK > Auto > OK

Metóda stlačenia tlačidla

- 1 Na ovládacom paneli prejdite na položky:

Nastavenia > **OK** > Sieť/porty > **OK** > Bezdrôtové > **OK** > WPS > **OK** > Spustiť metódu stlačenia tlačidla > **OK**

- 2 Postupujte podľa pokynov na displeji.

Metóda osobného identifikačného čísla (PIN)

- 1 Na ovládacom paneli prejdite na položky:

Nastavenia > **OK** > Sieť/porty > **OK** > Bezdrôtové > **OK** > WPS > **OK** > Spustiť metódu PIN > **OK**

- 2 Skopírujte osemčíselný kód WPS PIN.
- 3 Otvorte webový prehliadač a do poľa adresy zadajte adresu IP vášho prístupového bodu.

Poznámky:

- Ak chcete zistiť IP adresu, pozrite si dokumentáciu k prístupovému bodu.
- Ak používate server proxy, dočasne ho vypnite, aby sa správne načítala webová stránka.

- 4 Otvorte nastavenia WPS. Ďalšie informácie získate v dokumentácii k prístupovému bodu.
- 5 Zadajte osemčíselný kód PIN a uložte zmeny.

Konfigurácia funkcie Wi-Fi Direct

Poznámka: Táto funkcia je k dispozícii len v niektorých modeloch tlačiarní.

Wi-Fi Direct® je technológia typu peer-to-peer, ktorá umožňuje bezdrôtovým zariadeniam priamo sa pripojiť k tlačiarni s aktivovanou sieťou Wi-Fi Direct bez používania prístupového bodu (bezdrôtový smerovač).

- 1 Na ovládacom paneli prejdite na položky:

Nastavenia > **OK** > Sieť/Porty > **OK** > Funkcia Wi-Fi Direct > **OK**

- 2 Nakonfigurujte nastavenia.

- **Povoliť funkciu siete Wi-Fi Direct** – funkcia umožňuje tlačiarni vysielat' v svojej vlastnej sieti Wi-Fi Direct.
- **Názov siete Wi-Fi Direct** – funkcia priradí názov sieti Wi-Fi Direct.
- **Heslo siete Wi-Fi Direct** – funkcia priradí heslo na nastavenie zabezpečenia bezdrôtovej komunikácie pri používaní pripojenia typu peer-to-peer.
- **Zobrazíť heslo na stránke Nastavenie** – zobrazíť heslo na stránke nastavenia siete.
- **Automaticky prijať požiadavky stlačením tlačidla** – funkcia umožňuje tlačiarni prijímať požiadavky na pripojenie automaticky.

Poznámka: Prijímanie požiadaviek stlačením tlačidla nie je zabezpečené.

Pripojenie mobilného zariadenia k tlačiarni

Pred pripojením mobilného zariadenia sa uistite, že je nakonfigurovaná funkcia Wi-Fi Direct. Ďalšie informácie nájdete v časti [„Konfigurácia funkcie Wi-Fi Direct“ na strane 28](#).

Pripojte sa pomocou funkcie Wi-Fi Direct

Poznámka: Tieto pokyny sa vzťahujú len na mobilné zariadenia so systémom Android.

- 1 Z mobilného zariadenia prejdite do ponuky nastavení.
- 2 Povoľte sieť **Wi-Fi** a potom ťuknite na funkciu **Wi-Fi Direct**.
- 3 Vyberte názov tlačiarne v sieti Wi-Fi Direct.
- 4 Potvrďte pripojenie na ovládacom paneli tlačiarne.

Pripojenie pomocou siete Wi-Fi

- 1 Z mobilného zariadenia prejdite do ponuky nastavení.
- 2 Ťuknite na položku **Wi-Fi** a potom vyberte názov tlačiarne v sieti Wi-Fi Direct.

Poznámka: Pred názov siete Wi-Fi Direct sa pridá reťazec DIRECT-xy (kde x a y sú dva náhodné znaky).

- 3 Zadajte heslo siete Wi-Fi Direct.

Pripojenie počítača k tlačiarni

Pred pripojením počítača sa uistite, že je nakonfigurovaná funkcia Wi-Fi Direct. Ďalšie informácie nájdete v časti [„Konfigurácia funkcie Wi-Fi Direct“ na strane 28](#).

Používatelia systému Windows

- 1 Otvorte položku **Tlačiarne a skenery** a potom kliknite na položku **Pridať tlačiareň alebo skener**.
- 2 Kliknite na položku **Zobraziť tlačiarne Wi-Fi Direct** a potom vyberte názov tlačiarne Wi-Fi Direct.
- 3 Z displeja tlačiarne si poznačte osemciferný kód PIN tlačiarne.
- 4 Zadajte kód PIN v počítači.

Poznámka: Ak ešte nie je nainštalovaný ovládač tlačiarne, systém Windows prevezme príslušný ovládač.

Používatelia systému Macintosh

- 1 Kliknite na ikonu bezdrôtového pripojenia a potom vyberte názov siete Wi-Fi Direct tlačiarne.

Poznámka: Pred názov siete Wi-Fi Direct sa pridá reťazec DIRECT-xy (kde x a y sú dva náhodné znaky).

- 2 Zadajte heslo Wi-Fi Direct.

Poznámka: Po odpojení od siete Wi-Fi Direct prepnite počítač späť na predchádzajúcu sieť.

Deaktivácia siete Wi-Fi

Poznámka: Táto funkcia je k dispozícii len v niektorých modeloch tlačiarní.

1 Na ovládacom paneli tlačiarnie prejdite na:

Nastavenia > **OK** > Sieť/porty > **OK** > Prehľad siete > **OK** > Aktívny adaptér > **OK** > Štandardná sieť > **OK**

2 Postupujte podľa pokynov na displeji.

Kontrola pripojenia tlačiarnie

1 Na ovládacom paneli prejdite na:

Nastavenia > **OK** > Správy > **OK** > Sieť > **OK** > Stránka nastavenia siete > **OK**

2 Skontrolujte prvú časť strany a potvrdte, že ukazuje stav „pripojené“.

Ak stav nie je označený ako „pripojené“, prepojenie LAN môže byť neaktívne, prípadne sieťový kábel môže byť odpojený alebo poškodený. Vyhľadajte pomoc u svojho správcu.

Tlač strany nastavení ponúk

1 Na ovládacom paneli prejdite na:

Nastavenia > **OK** > Správy > **OK**

2 Vyberte položku **Strana nastavení ponuky** a následne stlačte tlačidlo **OK**.

Zabezpečenie tlačiarne

Umiestnenie bezpečnostnej zásuvky

Tlačiareň je vybavená bezpečnostným zámkom. Tlačiareň zamknete na mieste tak, že pripevníte bezpečnostný zámok kompatibilný s väčšinou prenosných počítačov na miesto zobrazené na obrázku.



Vymazanie pamäte tlačiarne

Ak chcete vymazať prechodnú pamäť alebo údaje vo vyrovnávacej pamäti, tlačiareň vypnite.

Ak chcete vymazať stálu pamäť alebo jednotlivé nastavenia, nastavenia zariadenia a siete, nastavenia zabezpečenia a integrované riešenia, postupujte takto:

1 Na ovládacom paneli prejdite na:

Nastavenia > OK > Zariadenie > OK > Údržba > OK > Vymazanie mimo prevádzky > OK > Ošetriť všetky informácie na permanentnej pamäti > OK > Áno > OK

2 Vyberte položku **Spustiť úvodné nastavenie** alebo **Ponechať tlačiareň v režime offline** a potom stlačte tlačidlo **OK**.

Obnovenie predvolených výrobných nastavení

1 Na ovládacom paneli prejdite na:

Nastavenia > OK > Zariadenie > OK > Obnoviť predvolené výrobné nastavenia > OK > Obnoviť všetky nastavenia > OK

2 Vyberte možnosť **Áno** a potom stlačte tlačidlo **OK**.

Prehlásenie o nestálosti

Tlačiareň obsahuje rôzne typy pamätí, ktoré dokážu uchovávať nastavenia zariadenia a siete a používateľské dáta.

Typ pamäte	Popis
Nestála pamäť	Tlačiareň využíva <i>pamäť s náhodným prístupom</i> (RAM) na dočasné ukladanie používateľských dát do vyrovnávacej pamäte pri jednoduchých úlohách tlače.
Stála pamäť	Tlačiareň využíva dva druhy stálej pamäte: EEPROM a NAND (pamäť flash). Obedva typy pamätí slúžia ako úložisko pre operačný systém, nastavenia zariadenia a informácie o sieti.

Obsah všetkých nainštalovaných pamätí tlačiarne vymažte v nasledujúcich prípadoch:

- Tlačiareň je vyradená z prevádzky.
- Tlačiareň je presunutá do iného oddelenia alebo na iné miesto.
- Na tlačiarňu prebieha servis vykonávaný osobou mimo vašu spoločnosť.
- Tlačiareň sa odosiela na servis mimo priestory vašej spoločnosti.
- Tlačiareň sa predáva inej spoločnosti.

Tlač

Tlač z počítača

Poznámka: V prípade štítkov, kartónového papiera a obálok nastavte pred tlačou dokumentu veľkosť a typ papiera.

- 1 V dokumente, ktorý chcete tlačiť, otvorte dialógové okno Tlač.
- 2 V prípade potreby nastavenia upravte.
- 3 Vytlačte dokument.

Tlač z mobilného zariadenia

Tlač z mobilného zariadenia pomocou Mobilnej tlače Lexmark

Lexmark™ Mobilná tlač umožňuje odosielať dokumenty a obrázky priamo do podporovanej tlačiarne Lexmark.

Poznámka: Táto funkcia je k dispozícii len v niektorých modeloch tlačiarní.

- 1 Otvorte dokument a potom ho odošlite alebo zdieľajte do Mobilnej tlače Lexmark.

Poznámka: Niektoré aplikácie tretích strán nemusia podporovať funkcie odosielania a zdieľania. Ďalšie informácie nájdete v dokumentácii dodanej s aplikáciou.



- 2 Vyberte tlačiareň.
- 3 Vytlačte dokument.

Tlač z mobilného zariadenia pomocou tlačovej služby Mopria.

Poznámka: Táto funkcia je k dispozícii len v niektorých modeloch tlačiarní.

Mopria® Tlačová služba je riešenie mobilnej tlače určené pre mobilné zariadenia používajúce systém Android™ verzie 5.0 alebo novší. Umožňuje priamu tlač na ľubovoľnú tlačiareň certifikovanú na používanie služby Mopria.

Poznámka: Uistite sa, že ste prevzali aplikáciu Mopria Print Service z obchodu Google Play a povolili ju v mobilnom zariadení.

- 1 Vo vašom mobilnom zariadení so systémom Android otvorte dokument alebo vyberte dokument zo svojho správcu súborov.
- 2 Ťuknite na možnosť  > **Print** (Tlačiť).
- 3 Vyberte tlačiareň a v prípade potreby upravte nastavenia.
- 4 Ťuknite na položku .

Tlač z mobilného zariadenia pomocou funkcie AirPrint

Funkcia softvéru AirPrint predstavuje riešenie mobilnej tlače umožňujúce tlačiť priamo zo zariadení Apple na tlačiareň s certifikáciou AirPrint.

Poznámky:

- Skontrolujte, či zariadenie Apple a tlačiareň sú v tej istej sieti. Ak má sieť viacero bezdrôtových rozbočovačov, skontrolujte, či sú obe zariadenia pripojené do tej istej podsiete.
- Táto aplikácia je podporovaná iba na niektorých zariadeniach Apple.



- 1 Z vášho mobilného zariadenia vyberte dokument zo správcu súborov alebo spustite kompatibilnú aplikáciu.
- 2 Ťuknite na možnosť  > **Print** (Tlačiť).
- 3 Vyberte tlačiareň a v prípade potreby upravte nastavenia.
- 4 Vytlačte dokument.

Tlač z mobilného zariadenia pomocou technológie Wi-Fi Direct®

Poznámka: Táto funkcia je k dispozícii len v niektorých modeloch tlačiarní.

Wi-Fi Direct® je služba tlače, ktorá vám umožňuje tlačiť na ľubovoľnej tlačiarni s podporou technológie Wi-Fi Direct.

Poznámka: Skontrolujte, či je mobilné zariadenie pripojené k bezdrôtovej sieti tlačiarnie. Ďalšie informácie nájdete v časti „[Pripojenie mobilného zariadenia k tlačiarni](#)“ na strane 29.

- 1 Vo vašom mobilnom zariadení spustíte kompatibilnú aplikáciu alebo vyberte dokument zo svojho správcu súborov.
- 2 V závislosti od mobilného zariadenia vykonajte jeden z nasledujúcich krokov:
 - Ťuknite na možnosť  > **Print** (Tlačiť).
 - Ťuknite na možnosť  > **Print** (Tlačiť).
 - Ťuknite na možnosť  > **Print** (Tlačiť).
- 3 Vyberte tlačiareň a v prípade potreby upravte nastavenia.
- 4 Vytlačte dokument.

Konfigurácia dôverných úloh

- 1 Otvorte webový prehliadač a do poľa adresy zadajte adresu IP tlačiarnie.

Poznámky:

- Pozrite si adresu IP tlačiarnie na domovskej obrazovke. IP Adresa sa zobrazuje ako štyri skupiny čísel, ktoré sú oddelené bodkami, napríklad 123.123.123.123.
- Ak používate server proxy, dočasne ho vypnite, aby sa správne načítala webová stránka.

- 2 Kliknite na položky **Nastavenia > Zabezpečenie > Nastavenie dôvernej tlače**.

3 Nakonfigurujte nastavenia.

Použitie	Účel
Max. počet neplatných kódov PIN	Nastavenie počtu zadaní neplatných kódov PIN. Poznámka: Po dosiahnutí limitu sa odstránia tlačové úlohy pre dané meno používateľa.
Koniec platnosti dôvernej úlohy	Nastavenie doby uplynutia platnosti pre úlohy dôvernej tlače. Poznámka: Dôverné pozastavené úlohy budú uložené v tlačiarni, pokiaľ nie sú uvoľnené alebo odstránené manuálne.
Koniec platnosti opakovaných úloh	Nastavenie doby uplynutia platnosti opakovanej tlačovej úlohy. Poznámka: Opakované pozastavené úlohy budú uložené v pamäti tlačiarnie na účely opätovnej tlače.
Koniec platnosti overenia úlohy	Nastavenie doby uplynutia platnosti, počas ktorej tlačiareň tlačí kópiu pred vytlačeníím zostávajúcich kópií. Poznámka: Pri overení úloh sa vytlačí jedna kópia na kontrolu pred vytlačeníím ostatných kópií.
Koniec platnosti rezervovanej úlohy	Nastavenie času uplynutia platnosti, po ktorý tlačiareň uchováva tlačové úlohy. Poznámka: Rezervované zadržané úlohy sa po tlači automaticky vymažú.
Je potrebné, aby sa zadržali všetky úlohy	Nastavenie tlačiarnie, aby zadržala všetky tlačové úlohy.
Zachovať duplicitné dokumenty	Nastavenie tlačiarnie, aby tlačila všetky dokumenty s rovnakým názvom súboru.

Tlač dôverných a iných zadržaných úloh

Používatelia systému Windows

- Po otvorení dokumentu kliknite na položky **Súbor > Tlač**.
- Vyberte tlačiareň a kliknite na položky **Vlastnosti, Predvoľby, Možnosti** alebo **Nastavenie**.
- Kliknite na možnosť **Tlačiť a zadržať**.
- Vyberte možnosť **Tlačiť a zadržať** a potom priradte meno používateľa.
- Vyberte typ tlačovej úlohy (dôverná, opakovaná, rezervovaná alebo overenie).
Ak vyberiete možnosť **Dôverná**, tlačovú úlohu zabezpečte osobným identifikačným číslom (PIN).
- Kliknite na tlačidlo **OK** alebo **Tlačiť**.
- Z ovládacieho panela tlačiarnie uvoľníte tlačovú úlohu.
 - Pri dôverných tlačových úlohách prejdite na:
Pozastavené úlohy > OK > vyberte svoje meno používateľa > OK > Dôverné > OK > zadajte svoj kód PIN > OK > vyberte tlačovú úlohu > OK > nakonfigurujte nastavenia > OK > Tlačiť > OK
 - Pri ostatných tlačových úlohách prejdite na:
Pozastavené úlohy > OK > vyberte svoje meno používateľa > OK > vyberte tlačovú úlohu > OK > nakonfigurujte nastavenia > OK > Tlačiť > OK

Používatelia systému Macintosh

Používanie funkcie AirPrint

- 1 Po otvorení dokumentu vyberte položky **Súbor > Tlač**.
- 2 Vyberte tlačiareň a potom z rozbaľovacej ponuky po ponuke **Orientácia** vyberte položku **Tlač pomocou kódu PIN**.
- 3 Povoľte **Tlač pomocou kódu PIN** a zadajte štvorciferný kód PIN.
- 4 Kliknite na tlačidlo **Tlačiť**.
- 5 Z ovládacieho panela tlačiarne uvoľnite tlačovú úlohu. Prejdite na:
Pozastavené úlohy > OK > vyberte svoje meno používateľa **> OK > Dôverné > OK >** zadajte svoj kód PIN **> OK >** vyberte tlačovú úlohu **> OK > Tlačiť > OK**

Používanie ovládača tlače

- 1 Po otvorení dokumentu vyberte položky **Súbor > Tlač**.
- 2 Vyberte tlačiareň a potom z rozbaľovacej ponuky po ponuke **Orientácia** vyberte položku **Tlačiť a zadržať**.
- 3 Vyberte možnosť **Dôverná tlač** a zadajte štvorciferný kód PIN.
- 4 Kliknite na tlačidlo **Tlačiť**.
- 5 Z ovládacieho panela tlačiarne uvoľnite tlačovú úlohu. Prejdite na:
Pozastavené úlohy > OK > vyberte názov počítača **> OK > Dôverné > OK > OK >** vyberte tlačovú úlohu **> OK >** zadajte kód PIN **> OK > Tlačiť > OK**

Tlač zoznamu ukážok písom



- 1 Na ovládacom paneli prejdite na:
Nastavenia > OK > Správy > OK > Tlač > OK > Tlačové písma > OK
- 2 Vyberte ukážku písom a stlačte tlačidlo **OK**.

Umiestnenie oddelovacích hárkov medzi kópie

- 1 Na ovládacom paneli prejdite na:
Nastavenia > OK > Tlač > OK > Rozloženie > OK > Oddelovacie hárky > OK > Medzi kópiami > OK
- 2 Vytlačte dokument.

Zrušenie tlačovej úlohy

Z ovládacieho panela tlačiarne

- 1 Na ovládacom paneli dvakrát stlačte tlačidlo  a potom tlačidlo .
- 2 Vyberte tlačovú úlohu, ktorú chcete zrušiť, a potom stlačte tlačidlo **OK**.

Z počítača

- 1 V závislosti od operačného systému vykonajte jednu z nasledujúcich možností:
 - Otvorte priečinok tlačiarní a vyberte svoju tlačiareň.
 - V položke Systémové preferencie v ponuke Apple prejdite na tlačiareň.
- 2 Vyberte tlačovú úlohu, ktorú chcete zrušiť.

Úprava tmavosti tonera

- 1 Na ovládacom paneli prejdite na:
Nastavenia > OK > Tlač > OK > Kvalita > OK > Tmavosť tonera > OK
- 2 Upravte nastavenie a potom stlačte tlačidlo **OK**.

Používanie ponúk tlačiarne

Mapa ponúk

Zariadenie	<ul style="list-style-type: none"> • Predvoľby • Úsporný režim • Oznámenia • Správa napájania 	<ul style="list-style-type: none"> • Anonymný zber údajov • Obnovenie predvolených výrobných nastavení • Údržba • Informácie o tlačiarni
Tlač	<ul style="list-style-type: none"> • Rozloženie • Nastavenie • Kvalita 	<ul style="list-style-type: none"> • PostScript • PCL • Obrázok
Papier	<ul style="list-style-type: none"> • Konfigurácia zásobníkov 	<ul style="list-style-type: none"> • Konfigurácia médií
Sieť/porty	<ul style="list-style-type: none"> • Prehľad siete • Bezdrôtové • Wi-Fi Direct • Ethernet • TCP/IP • SNMP 	<ul style="list-style-type: none"> • IPSec • 802.1x • Konfigurácia LPD • Nastavenia HTTP/FTP • USB • Obmedzenie prístupu do externej siete
Zabezpečenie*	<ul style="list-style-type: none"> • Spôsoby prihlásenia • Správa certifikátov • Obmedzenia prihlásenia 	<ul style="list-style-type: none"> • Nastavenie dôvernej tlače • Vymazanie dočasných súborov údajov • Rôzne
Správy	<ul style="list-style-type: none"> • Strana nastavení ponúk • Zariadenie 	<ul style="list-style-type: none"> • Tlač • Sieť
Riešenie problémov	Tlač strany testu kvality	
* Je možné konfigurovať iba v nástroji Embedded Web Server.		

Zariadenie

Predvoľby

Položka ponuky	Opis
Zobrazovaný jazyk	Nastavenie jazyka, v ktorom sa zobrazuje text na displeji.
Krajina/región	Identifikácia krajiny alebo regiónu, pre ktorý je tlačiareň nakonfigurovaná.
Spustiť úvodné nastavenie Áno Nie*	Spustenie sprievodcu nastavením.
Poznámka: Hviezdička (*) vedľa hodnoty označuje predvolené výrobné nastavenie.	

Položka ponuky	Opis
Zobrazené informácie Zobrazený text 1 Zobrazený text 2	Stanovenie, aké informácie sa budú zobrazovať na domovskej obrazovke.
Dátum a čas Konfigurácia Aktuálny dátum a čas Manuálne nastaviť dátum a čas Formát dátumu [MM-DD-RRRR*] Formát času [12-hodinový formát AM/PM*] Časové pásmo [USA/Kanada EST *] Protokol času siete Povoliť protokol NTP Server NTP	Konfigurácia dátumu a času tlačiarne.
Veľkosti papiera Americké* Metrické	Určenie mernej jednotky veľkostí papiera. Poznámka: Krajina alebo región vybraný v sprievodcovi úvodným nastavením určuje počiatočné nastavenie veľkosti papiera.
Časový limit obrazovky 5 – 300 (60*)	Nastavenie času nečinnosti v sekundách pred zobrazením domovskej obrazovky na displeji alebo pred automatickým odhlásením používateľského účtu.
Poznámka: Hviezdička (*) vedľa hodnoty označuje predvolené výrobné nastavenie.	

Úsporný režim

Položka ponuky	Opis
Tlač Strany Jednostranne* Obojstranne	Zadajte, či tlačiť na jednej alebo oboch stranách papiera.
Tlač Počet stránok na stranu Vypnuté* 2 stránky na stranu 3 stránky na stranu 4 stránky na stranu 6 stránok na stranu 9 stránok na stranu 12 stránok na stranu 16 stránok na stranu	Tlač obrázkov na viacerých stránkach na jednu stranu jedného listu papiera.
Tlač Tmavosť tonera Ľahký Normálne* Tmavý	Nastavenie svetlosti alebo tmavosti textových obrázkov.
Poznámka: Hviezdička (*) vedľa hodnoty označuje predvolené výrobné nastavenie.	

Oznámenia

Položka ponuky	Opis
Spotrebný materiál Zobraziť odhadované hodnoty spotrebného materiálu Zobraziť odhadované hodnoty* Nezobrazovať odhadované hodnoty	Zobrazenie odhadu stavu spotrebného materiálu tlačiarne.
Spotrebný materiál Vlastné upozornenia o spotrebnom materiáli	Konfigurácia nastavení upozornenia, keď tlačiareň vyžaduje zásah používateľa. Poznámka: Táto položka ponuky je k dispozícii iba na serveri Embedded Web Server.
Nastavenie upozornení e-mailom Nastavenie e-mailu Primárna brána SMTP Port primárnej brány SMTP (25*) Sekundárna brána SMTP Port sekundárnej brány SMTP (25*) Časový limit SMTP (30 sekúnd*) Adresa pre odpoveď Vždy použiť predvolenú adresu servera SMTP na odpoveď (Vypnuté*) Použiť nástroj SSL/TLS (Vypnuté*) Je potrebný dôveryhodný certifikát (Zapnuté*) Overenie servera SMTP (Nevyžaduje sa žiadne overenie*) E-mail vytvorený na základe zariadenia (Žiadne*) ID používateľa zariadenia Heslo zariadenia Doména NTLM	Nakonfigurovať nastavenia e-mailu tlačiarne. Poznámka: Táto položka ponuky je k dispozícii iba na serveri Embedded Web Server.
Predchádzanie chybám Asistencia pri zaseknutí papiera Vypnuté Zapnuté*	Nastavenie tlačiarne na automatickú kontrolu zaseknutia papiera.
Predchádzanie chybám Automaticky pokračovať Vypnuté 5 – 255 (5*)	Umožní tlačiarňu automaticky pokračovať v spracovaní alebo tlači úlohy po vyriešení určitých stavov vyžadujúcich pozornosť.
Predchádzanie chybám Automatické reštartovanie Automatické reštartovanie (Vždy reštartovať *)	Nastavenie reštartovania tlačiarne v prípade výskytu chyby.
Predchádzanie chybám Automatické reštartovanie Maximálny počet automatických reštartovaní (2*)	Nastavenie počtu možných automatických reštartovaní tlačiarne.
Predchádzanie chybám Automatické reštartovanie Okno automatického reštartovania (720*)	Nastavenie počtu sekúnd, ktoré tlačiareň počká pred automatickým reštartovaním.
Poznámka: Hviezdička (*) vedľa hodnoty označuje predvolené výrobné nastavenie.	

Položka ponuky	Opis
Predchádzanie chybám Automatické reštartovanie Počítadlo automatických reštartovaní	Zobrazenie informácií počítadla reštartovaní iba na čítanie.
Predchádzanie chybám Zobrazit' chybu krátkeho papiera Automatické odstránenie* Zapnuté	Nastavenie zobrazovania hlásenia tlačiarne v prípade, že sa vyskytne chyba krátkeho papiera. Poznámka: Krátky papier sa vzťahuje na veľkosť vloženého papiera.
Predchádzanie chybám Ochrana strany Vypnuté* Zapnuté	Nastavenie tlačiarne na spracovanie celej strany do pamäte pred jej vytlačením.
Obnovenie zaseknutého obsahu Obnova po zaseknutí Automatický* Vypnuté Zapnuté	Nastavenie tlačiarne na opätovnú tlač zaseknutých strán.
Poznámka: Hviezdička (*) vedľa hodnoty označuje predvolené výrobné nastavenie.	

Správa napájania

Položka ponuky	Opis
Profil režimu spánku Tlačiť z režimu spánku Po tlači zostať v činnosti Po tlači prejsť do režimu spánku*	Nastavenie tlačiarne tak, aby po tlači zostala v režime pripravenosti alebo sa vrátila do režimu spánku.
Časové limity Režim spánku 1 – 120 min (15*)	Nastavenie doby nečinnosti pred prechodom tlačiarne do režimu Spánok.
Časové limity Časový limit režimu dlhodobého spánku Vypnuté 1 hodina 2 hodiny 3 hodiny 6 hodín 1 deň 2 dni 3 dni* 1 týždeň 2 týždne 1 mesiac	Nastavenie času pred vypnutím tlačiarne.
Poznámka: Hviezdička (*) vedľa hodnoty označuje predvolené výrobné nastavenie.	

Položka ponuky	Opis
Časové limity Časový limit dlhodobého spánku pri pripojení Prejsť do režimu dlhodobého spánku Neprechádzať do režimu dlhodobého spánku*	Nastavenie položky Časový limit dlhodobého spánku, aby sa tlačiareň vypla, aj keď je aktívne pripojenie k sieti Ethernet.
Poznámka: Hviezdička (*) vedľa hodnoty označuje predvolené výrobné nastavenie.	

Anonymný zber údajov

Položka ponuky	Opis
Povoliť zhromažďovanie anonymných údajov Áno Nie	Odoslať informácie o používaní tlačiarne a výkonnosti spoločnosti Lexmark.
Poznámka: Hviezdička (*) vedľa hodnoty označuje predvolené výrobné nastavenie.	

Obnoviť výrobné nastavenia

Položka ponuky	Popis
Obnoviť nastavenia Obnoviť všetky nastavenia Obnoviť nastavenia tlačiarne Obnoviť nastavenia siete	Obnovenie výrobných nastavení tlačiarne.

Údržba

ponuka Konfigurácia

Položka ponuky	Opis
Konfigurácia USB Zariadenie USB s technológiou PnP 1* 2	Zmeňte režim jednotky USB tlačiarne, aby ste zlepšili jej kompatibilitu s osobným počítačom.
Konfigurácia USB Rýchlosť USB Full Automatický*	Nastavte port USB, aby fungoval plnou rýchlosťou, a vypnite jeho vysokorýchlostné možnosti.
Konfigurácia zásobníkov Prepojenie na zásobník Automatický* Vypnuté	Nastavenie tlačiarne na prepojenie zásobníkov s rovnakými nastaveniami typu a veľkosti papiera.
Poznámka: Hviezdička (*) vedľa hodnoty označuje predvolené výrobné nastavenie.	

Položka ponuky	Opis
Konfigurácia zásobníkov Pri vložení zásobníka zobrazí hlásenie Zasúvací zásobník Vypnuté Len pre neznáme veľkosti* Vždy	Zobrazí správu, aby ste vybrali formát papiera a typ po vložení zásobníka
Konfigurácia zásobníkov Vkladanie formátu A5 Krátky okraj Dlhý okraj*	Určenie orientácie strany pri vkladaní papiera formátu A5.
Konfigurácia zásobníkov Výzvy na vloženie papiera Automatický* Viacúčelový podávač Manuálny podávač papiera	Nastavenie zdroja papiera, ktorý používateľ naplní po zobrazení výzvy na vloženie papiera.
Konfigurácia zásobníkov Výzvy na vloženie obálok Automatický* Viacúčelový podávač Manuálny podávač obálok	Nastavenie zdroja papiera, ktorý používateľ naplní po zobrazení výzvy na vloženie obálok.
Konfigurácia zásobníkov Postup pri výzvach Vyzvať používateľa* Pokračovať Použiť aktuálny	Nastavenie tlačiarne na riešenie výziev na výmenu papiera alebo obálok.
Správy Strana nastavení ponúk Denník udalostí Zhrnutie denníka udalostí	Tlač správ o nastaveniach ponuky tlačiarne, stave a denníkoch udalostí.
Počítadlá používania spotrebného materiálu Vymazať históriu používania spotrebného materiálu	Obnovenie počítadla na stránke o spotrebnom materiáli alebo zobrazenie celkového počtu vytlačených strán.
Emulácie tlačiarne Emulácia jazyka PS Vypnuté Zapnuté*	Nastavenie tlačiarne na rozpoznanie a používanie prúdu údajov jazyka PS.
Emulácie tlačiarne Zabezpečenie emulátora Časový limit stránky (60*)	Nastavenie časového limitu stránky počas emulácie.
Emulácie tlačiarne Zabezpečenie emulátora Obnoviť nastavenia emulátora po úlohe (Vypnuté*)	Obnovenie nastavenia emulátora po skončení tlačovej úlohy.
Poznámka: Hviezdička (*) vedľa hodnoty označuje predvolené výrobné nastavenie.	

Položka ponuky	Opis
Emulácie tlačiarne Zabezpečenie emulátora Zakázať prístup k hláseniam tlačiarne (Zapnuté*)	Zakázať prístup k hláseniam tlačiarne počas emulácie.
Konfigurácia tlače Zvýšenie ostroty písma 0 – 150 (24*)	Nastavenie hodnoty pre bodovú veľkosť textu, pod ktorou sa pri tlači údajov písiem použijú vysokofrekvenčné obrazovky.
Konfigurácia tlače Hustota tlače Vypnuté 1 – 5 (3*)	Nastavenie hustoty tonera pri tlači dokumentov.
Operácie zariadenia Tichý režim Vypnuté* Zapnuté	Nastavenie tlačiarne na zníženie hlučnosti pri tlači. Poznámka: Povolením týchto nastavení sa tlačiareň celkovo spomalí.
Operácie zariadenia Ponuky panela Zapnúť* Vypnúť	Nastavenie tlačiarne na zníženie hlučnosti pri tlači.
Operácie zariadenia Bezpečný režim Vypnuté* Zapnuté	Nastavenie tlačiarne na prevádzku v špeciálnom režime, v ktorom sa pokúša naďalej ponúkať čo najviac funkcií aj napriek známym problémom. Ak je napríklad nastavená možnosť Zapnuté a zariadenie pre obojstrannú tlač nefunguje, tlačiareň vykoná jednostrannú tlač dokumentov, a to aj v prípade, ak úloha obsahuje obojstrannú tlač. Poznámka: Toto nastavenie nie je možné použiť, ak zásobník nie je úplne zasunutý alebo je poškodený snímač zásobníka.
Operácie zariadenia Vymazať vlastný stav	Vymazanie všetkých vlastných správ.
Poznámka: Hviezdička (*) vedľa hodnoty označuje predvolené výrobné nastavenie.	

Vymazanie mimo prevádzky

Položka ponuky	Popis
Vymazanie pamäte tlačiarne Dátum posledného ošetrenia pamäte tlačiarne Ošetriť všetky informácie stabilnej pamäte Vymazať všetky nastavenia tlačiarne a siete	Vymazanie všetkých nastavení a aplikácií uložených v tlačiarňi.

Informácie o tlačiarňi

Položka ponuky	Popis
Značka zariadenia	Zobrazenie sériového čísla tlačiarne.

Položka ponuky	Popis
Umiestnenie tlačiarne	Určenie umiestnenia tlačiarne. Maximálna dĺžka je 63 znakov.
Kontaktujte oddelenie	Prispôsobenie názvu tlačiarne. Maximálna dĺžka je 63 znakov.
Odoslať denníky Zrušiť Odoslať	Odoslanie diagnostických informácií spoločnosti Lexmark.

Tlač

Rozloženie

Položka ponuky	Opis
Strany Jednostranne* Obojstranne	Zadajte, či tlačiť na jednej alebo oboch stranách papiera.
Štýl preklopenia Dlhý okraj* Krátky okraj	Určenie toho, ktorá strana papiera sa zviaže pri obojstrannej tlači. Poznámka: Tlačiareň v závislosti od nastavenej možnosti automaticky nastaví odsadenie tlačených údajov tak, aby tlačovú úlohu bolo možné správne zviazať.
Prázdne strany Tlač Netlačiť**	Tlač prázdnych strán, ktoré sú súčasťou tlačovej úlohy.
Zoradiť Vypnuté [1,1,1,2,2,2]* Zapnuté [1, 2, 1, 2, 1, 2]	Stohovanie strán tlačovej úlohy v správnom poradí najmä pri tlači viacerých kópií tlačovej úlohy.
Oddeľovacie listy Žiadne* Medzi kópiami Medzi úlohami Medzi stranami	Vkladanie prázdnych oddeľovacích listov pri tlači.
Zdroj oddeľovacích listov Zásobník [x] (1*) Viacúčelový podávač	Stanovenie zdroja papiera pre oddeľovacie listy.
Počet stránok na stranu Vypnuté* 2 stránky na stranu 3 stránky na stranu 4 stránky na stranu 6 stránok na stranu 9 stránok na stranu 12 stránok na stranu 16 stránok na stranu	Tlač obrázkov na viacerých stránkach na jednu stranu jedného listu papiera.
Poznámka: Hviezdička (*) vedľa hodnoty označuje predvolené výrobné nastavenie.	

Položka ponuky	Opis
Zoradenie stránok na strane Vodorovne* Obrátene vodorovne Zvislé Obrátene zvislo	Stanovenie polohy obrázkov na viacerých stránkach pri použití nastavenia Počet stránok na stranu. Poznámka: Umiestnenie závisí od počtu strán obrázkov na stranách a od ich orientácii na strane.
Orientácia stránok na strane Automaticky* Na šírku Na výšku	Stanovenie orientácie viacstranového dokumentu pri použití nastavenia Počet stránok na stranu.
Okraje stránok na strane Žiadne* Plný	Pri použití nastavenia Počet stránok na stranu sa vytlačí okraj okolo obrázka každej strany.
Kópie 1 – 9999 (1*)	Stanovenie počtu kópií každej tlačovej úlohy.
Oblasť tlače Normálne* Celá strana	Nastavenie oblasti tlače na liste papiera.
Poznámka: Hviezdička (*) vedľa hodnoty označuje predvolené výrobné nastavenie.	

Nastavenie

Položka ponuky	Opis
Jazyk tlačiarne Emulácia jazyka PCL* Emulácia jazyka PS	Nastavenie jazyka tlačiarne. Poznámka: Nastavenie predvoleného jazyka tlačiarne nezabráni softvérovému programu odosielať tlačové úlohy využívajúce iný jazyk tlačiarne.
Ukladanie zdrojov Vypnuté* Zapnuté	Nastavenie toho, čo tlačiareň urobí s prevzatými zdrojmi, ako napríklad písmami a makrami, keď dostane úlohu vyžadujúcu viac pamäte, než je dostupná. Poznámky: <ul style="list-style-type: none"> • Pri nastavení na možnosť Vypnuté tlačiareň uchová prevzaté zdroje len dovtedy, kým je potrebná pamäť. Zdroje súvisiace s počiatočným jazykom tlačiarne sa odstránia. • Pri nastavení možnosti Zapnuté tlačiareň uchováva všetky trvalo prevzaté zdroje pre všetky nastavené jazyky. V prípade potreby tlačiareň namiesto odstránenia trvalých zdrojov zobrazí hlásenie o zaplnení pamäte.
Poradie pri tlači všetkých súborov Abecedné* Najprv najnovšie Najprv najstaršie	Určite poradie, ak chcete vytlačiť všetky podržané a dôvernú úlohy.
Poznámka: Hviezdička (*) vedľa hodnoty označuje predvolené výrobné nastavenie.	

Kvalita

Položka ponuky	Popis
Rozlíšenie tlače 300 dpi 600 dpi* 1200 kvalita obrázka 2400 kvalita obrázka	Nastavte rozlíšenie textu a obrázkov na výtlačkoch. Poznámka: Rozlíšenie sa definuje v bodoch na palec alebo ako kvalita obrázka.
Tmavosť tonera Ľahký Normálne* Tmavý	Nastavenie svetlosti alebo tmavosti textových obrázkov.
Poltón Normálne* Detailné	Vylepšenie tlačeného výstupu na dosiahnutie plynulejších čiar s ostrejšími okrajmi.
Poznámka: Hviezdička (*) vedľa hodnoty označuje predvolené výrobné nastavenie.	

PostScript

Položka ponuky	Opis
Tlačiť chybu PS Vypnuté* Zapnuté	Tlač strany s opisom chyby jazyka PostScript®. Poznámka: Keď sa vyskytne chyba, zastaví sa spracovanie úlohy, tlačiareň vytlačí chybové hlásenie a zvyšok tlačovej úlohy sa vypustí.
Minimálna šírka čiary 1–30 (2*)	Nastavenie minimálnej šírky ťahu. Poznámka: Úlohy tlačené v rozlíšení 1 200 dpi uplatňujú túto hodnotu priamo.
Zamknúť režim spustenia PS Vypnuté Zapnuté*	Zakázať súbor SysStart.
Časový limit čakania 15 – 65535 (40 sekúnd*) Vypnuté	Nastavenie tlačiarne na čakanie na ďalšie údaje pred zrušením tlačovej úlohy.
Poznámka: Hviezdička (*) vedľa hodnoty označuje predvolené výrobné nastavenie.	

PCL

Položka ponuky	Opis
Názov písma [Zoznam dostupných písiem] (Courier*)	Výber písma z uvedeného zdroja písiem.
Poznámka: Hviezdička (*) vedľa hodnoty označuje predvolené výrobné nastavenie.	

Položka ponuky	Opis
Súprava symbolov [Zoznam dostupnej súpravy symbolov] (10U PC-8*)	Stanovenie súpravy symbolov pre každý názov písma. Poznámka: Súprava symbolov predstavuje súpravu abecedných a číselných znakov, znamienok a špeciálnych znakov. Súpravy symbolov podporujú rôzne jazyky alebo určité programy, ako napríklad matematické symboly pre vedecký text.
Rozstup 0,08 - 100,00 (10,00*)	Zadanie rozstupu pre pevné písmo alebo písmo s rovnakým rozstupom. Poznámka: Rozstup predstavuje počet pevných medzier vodorovne v texte s dĺžkou jedného palca.
Orientácia Na výšku* Na šírku	Stanovenie orientácie textu a grafických prvkov na strane.
Počet riadkov na stranu 1–255	Zadanie počtu riadkov textu pre jednotlivé strany vytlačené cez dátový prenos PCL®. Poznámky: <ul style="list-style-type: none"> Touto položkou ponuky sa aktivuje vertikálne krokovanie, vďaka ktorému sa medzi predvolené okraje strany vytlačí zvolený požadovaný počet riadkov. 60 je americké predvolené výrobné nastavenie. Medzinárodné predvolené výrobné nastavenie je 64.
Minimálna šírka čiary v ovládači PCL5 1–30 (2*)	Nastavenie počítačovej minimálnej šírky ťahu. Poznámka: Úlohy tlačené v rozlíšení 1 200 dpi uplatňujú túto hodnotu priamo.
Minimálna šírka čiary v ovládači PCLXL 1–30 (2*)	
Šírka formátu A4 198 mm* 203 mm	Nastavenie šírky logickej strany na papieri formátu A4. Poznámka: Logická strana je plocha na fyzickej strane, na ktorú sa tlačia údaje.
Automaticky CR po LF Vypnuté* Zapnuté	Nastavenie tlačiarne na vykonanie návratu vozíka po riadiacom príkaze na posun o riadok. Poznámka: Návrat vozíka predstavuje mechanizmus, ktorý tlačiarňou príkazu presunúť polohu kurzora na prvú polohu v rovnakom riadku.
Automaticky LF po CR Vypnuté* Zapnuté	Nastavenie tlačiarne na vykonanie posunu o riadok po riadiacom príkaze na návrat vozíka.
Zmena čísla zásobníka Priradiť viacúčelový podávač Priradiť zásobník [x] Priradiť manuálny podávač papiera Priradiť manuálny podávač obálok	Konfigurácia tlačiarne na prácu s rôznymi ovládačmi tlače alebo vlastnou aplikáciou, ktorá používa odlišný súbor zdrojových úloh na požiadanie daného zdroja papiera. Vyberte z nasledujúcich možností: Vypnuté* – Tlačiareň používa úlohy predvoleného zdroja papiera z výroby. Žiadne – Zdroj papiera ignoruje príkaz výberu možnosti podávania papiera. 0 – 199 – Vyberte číselnú hodnotu na priradenie vlastnej hodnoty zdroju papiera.
Poznámka: Hviezdička (*) vedľa hodnoty označuje predvolené výrobné nastavenie.	

Položka ponuky	Opis
Zmena čísla zásobníka Zobraziť predvolené výrobné nastavenia	Zobrazenie predvolenej hodnoty z výroby priradenej každému zdroju papiera.
Zmena čísla zásobníka Obnoviť predvolené	Obnova hodnôt zmeny čísla zásobníka na ich hodnoty z výroby.
Časový limit tlače 1 – 255 (90 sekúnd*) Vypnuté	Nastavenie tlačiarne na ukončenie tlačovej úlohy po stanovenej dobe nečinnosti vyjadrenej v sekundách.
Poznámka: Hviezdička (*) vedľa hodnoty označuje predvolené výrobné nastavenie.	

Obrázok

Položka ponuky	Popis
Automaticky prispôbiť Zapnuté Vypnuté*	Vzhľadom na obrázok sa vyberie najlepšia dostupná veľkosť papiera a nastavenie jeho orientácie. Poznámka: V prípade nastavenia na možnosť Zapnuté táto položka ponuky upraví nastavenia zmeny veľkosti a orientácie obrázka.
Invertovať Vypnuté* Zapnuté	Invertovanie dvojfarebných monochromatických obrázkov. Poznámka: Táto položka ponuky sa nevzťahuje na obrázky vo formáte GIF ani JPEG.
Zmena veľkosti Ukotviť vľavo hore Prispôbiť** Ukotviť v strede Prispôbiť výšku/šírku Prispôbiť výšku Prispôbiť šírku	Obrázok sa prispôsobí veľkosti tlačenej plochy. Poznámka: Keď je funkcia Automaticky prispôbiť nastavená na možnosť Zapnutá, položka Zmena veľkosti sa automaticky nastaví na možnosť Prispôbiť.
Orientácia Na výšku* Na šírku Obrátene na výšku Obrátene na šírku	Stanovenie orientácie textu a grafických prvkov na strane.
Poznámka: Hviezdička (*) vedľa hodnoty označuje predvolené výrobné nastavenie.	

Papier

Konfigurácia zásobníkov

Položka ponuky	Opis
Predvolený zdroj Zásobník [x] (1*) Viacúčelový podávač Manuálny podávač papiera Manuálny podávač obálok	Nastavenie zdroja papiera pre všetky tlačové úlohy. Poznámka: Viacúčelový podávač sa zobrazí len v prípade, keď je pre položku Konfigurácia viacúčelového podávača nastavená možnosť Kazeta.
Veľkosť/typ papiera Zásobník [x] Viacúčelový podávač Manuálny podávač papiera Manuálny podávač obálok	Stanovenie veľkosti papiera alebo typu papiera vloženého do každého zo zdrojov papiera.
Nahradiť veľkosť Vypnuté Letter/A4 Všetky uvedené*	Nastavenie tlačiarne na nahradenie uvedenej veľkosti papiera, ak papier požadovanej veľkosti nie je vložený v žiadnom zdroji papiera. Poznámky: <ul style="list-style-type: none"> Nastavenie Vypnuté vyzve používateľa na vloženie papiera požadovanej veľkosti. Pri nastavení Letter/A4 sa dokument veľkosti A4 tlačí na papier formátu Letter, ak je vložený papier formátu Letter, a úlohy formátu Letter sa vytlačia na papier formátu A4, ak je vložený papier formátu A4. Nastavenie Všetky uvedené nahrádza nastavenie Letter/A4.
Konfigurácia Kazeta* Manuálne Prvý	Nastavenie tlačiarne, ktoré určuje čas výberu papiera vloženého vo viacúčelovom podávači. Poznámky: <ul style="list-style-type: none"> Keď je nastavená možnosť Kazeta, tlačiareň sa správa k viacúčelovému podávaču ako k zásobníku. Keď je nastavená možnosť Manuálne, tlačiareň sa správa k viacúčelovému Manuálne ako k manuálnemu podávaču. Keď je nastavená možnosť Prvý, tlačiareň berie papier z viacúčelového podávača, kým sa podávač nevyprázdni bez ohľadu na požadovaný zdroj a veľkosť papiera.
Poznámka: Hviezdička (*) vedľa hodnoty označuje predvolené výrobné nastavenie.	

Konfigurácia médií

Univerzálne nastavenie

Položka ponuky	Opis
Merné jednotky Palce Milimetre	Stanovenie mernej jednotky univerzálneho papiera. Poznámka: Palce sú americké predvolené výrobné nastavenie. Milimetre sú medzinárodné predvolené výrobné nastavenie.
Poznámka: Hviezdička (*) vedľa hodnoty označuje predvolené výrobné nastavenie.	

Položka ponuky	Opis
Na výšku – šírka 3,90 – 14,17 palca (8,50*) 99 – 360 mm (216*)	Nastavenie šírky univerzálneho papiera pri tlači na výšku.
Na výšku – výška 3,90 – 14,17 palca (14*) 99 – 360 mm (356*)	Nastavenie výšky univerzálneho papiera pri tlači na výšku.
Smer podávania Krátky okraj* Dlhý okraj	Nastavenie tlačiarne na podávanie papiera krátkym alebo dlhým okrajom. Poznámka: Možnosť Dlhý okraj sa zobrazuje len v prípade, že najdlhší okraj papiera je kratší než maximálna podporovaná šírka.
Poznámka: Hviezdička (*) vedľa hodnoty označuje predvolené výrobné nastavenie.	

Typy médií

Položka ponuky	Opis
Obyčajný papier Kartón Recyklovaný Štítky Kancelársky papier Obálka Drsná obálka Hlavičkový papier Predtlačený papier Farebný papier Ľahký Ťažká Pevný/bavlnený Vlastný typ [X]	Nastavte textúru, hmotnosť a orientáciu vloženého papiera.

Sieť/porty

Prehľad siete

Položka ponuky	Opis
Aktívny adaptér Automaticky* Štandardná sieť Bezdrôtové	Uveďte typ sieťového pripojenia.
Stav siete	Zobrazenie stavu pripojenia siete tlačiarní.
Zobraziť stav siete na tlačiarni Vypnuté Zapnuté*	Zobrazenie stavu siete na displeji.
Poznámka: Hviezdička (*) vedľa hodnoty označuje predvolené výrobné nastavenie.	

Položka ponuky	Opis
Rýchlosť, Obojstranné	Zobrazenie rýchlosti aktuálne aktívnej sieťovej karty.
IPv4	Zobrazenie adries podľa protokolu IPv4.
Všetky adresy podľa protokolu IPv6	Zobrazenie všetkých adries podľa protokolu IPv6.
Obnoviť tlačový server Spustiť	Obnovenie všetkých aktívnych sieťových pripojení tlačiarne. Poznámka: Toto nastavenie odstráni všetky sieťové konfiguračné nastavenia.
Časový limit sieťovej úlohy Vypnuté Zapnuté* (90 sekúnd)	Nastavenie doby, po ktorej uplynutí tlačiareň zruší sieťovú tlačovú úlohu.
Stránka transparentu Vypnuté* Zapnuté	Tlač stránky transparentu.
Zapnúť sieťové pripojenie Zapnúť* Vypnúť	Zapnutie alebo vypnutie všetkých sieťových pripojení.
Povoliť protokol LLDP Vypnuté* Zapnuté	Povoľte protokol Link Layer Discovery Protocol (LLDP) v tlačiarňi.
Poznámka: Hviezdička (*) vedľa hodnoty označuje predvolené výrobné nastavenie.	

Bezdrôtové

Položka ponuky	Opis
Nastavenie prostredníctvom mobilnej aplikácie	Konfigurácia bezdrôtového pripojenia pomocou aplikácie Lexmark Mobile Assistant.
Nastavenie na paneli tlačiarne Vybrať sieť Pridať sieť Wi-Fi <ul style="list-style-type: none"> • Názov siete • Režim siete • Zabezpečený bezdrôtový režim (Vypnuté*) 	Určenie bezdrôtovej siete, ku ktorej sa pripája tlačiareň. Poznámka: Táto položka ponuky je k dispozícii na serveri Embedded Web Server ako <i>Nastavenie bezdrôtového pripojenia</i> .
Wi-Fi Protected Setup (WPS – nastavenie zabezpečenia siete Wi-Fi) Spustenie stlačením tlačidla Spustenie kódom PIN	Vytvorenie bezdrôtového pripojenia a aktivácia zabezpečenia siete. Poznámky: <ul style="list-style-type: none"> • Pomocou metódy Spustenie stlačením tlačidla môžete pripojiť tlačiareň k bezdrôtovej sieti po stlačení tlačidiel na tlačiarňi a prístupovom bode (bezdrôtovom smerovači) v rámci určeného času. • Pomocou metódy Spustenie kódom PIN môžete pripojiť tlačiareň k bezdrôtovej sieti po zadaní kódu PIN tlačiarne do nastavení bezdrôtového pripojenia prístupového bodu.
Kompatibilita 802.11b/g/n (2,4 GHz)*	Nastavte bezdrôtový štandard príslušnej bezdrôtovej siete.

Položka ponuky	Opis
Zabezpečený bezdrôtový režim Vypnuté* WEP WPA2/WPA – osobné WPA2 – osobné 802.1x – RADIUS	Nastavte typ zabezpečenia na pripojenie tlačiarne k bezdrôtovým zariadeniam.
Režim overovania WEP Automaticky* Otvorený Zdieľaný	Nastavenie typu protokolu (WEP), ktorý používa tlačiareň. Poznámka: Táto položka ponuky sa zobrazí len v prípade, že je položka Zabezpečený bezdrôtový režim nastavená na možnosť WEP.
Nastaviť kľúč WEP	Nastavte heslo WEP na zabezpečené bezdrôtové pripojenie. Poznámka: Táto položka ponuky sa zobrazí len v prípade, že je položka Zabezpečený bezdrôtový režim nastavená na možnosť WEP.
WPA2 – osobné AES*	Povolenie bezdrôtového zabezpečenia cez funkciu WPA2. Poznámka: Táto položka ponuky sa zobrazí len v prípade, že je položka Zabezpečený bezdrôtový režim nastavená na možnosť WPA2 – osobné.
Nastaviť PSK	Nastavenie hesla pre zabezpečené bezdrôtové pripojenie. Poznámka: Táto položka ponuky sa zobrazí len v prípade, že je položka Zabezpečený bezdrôtový režim nastavená na možnosť WPA2/WPA – osobné alebo WPA2 – osobné.
WPA2/WPA – osobné AES*	Povolenie zabezpečenia bezdrôtového pripojenia štandardom WPA2/WPA. Poznámka: Táto položka ponuky sa zobrazí len v prípade, že je položka Zabezpečený bezdrôtový režim nastavená na možnosť WPA2/WPA – osobné.
Režim šifrovania 802.1x WPA+ WPA2*	Povolenie bezdrôtového zabezpečenia cez štandard 802.1x. Poznámka: Táto položka ponuky sa zobrazí len v prípade, že je položka Zabezpečený bezdrôtový režim nastavená na možnosť 802.1x – Radius.
IPv4 Povolit' protokol DHCP Zapnuté* Vypnuté	Zapnutie protokolu DHCP. Poznámka: DHCP je štandardný protokol, ktorý serveru umožňuje dynamicky priradiť IP adresu a iné parametre konfigurácie siete každému zariadeniu v sieti, aby mohli komunikovať s ďalšími IP sieťami.
IPv4 Nastaviť statickú adresu IP IP adresa Masky siete Brána	Nastavenie statickej adresy IP tlačiarne.
IPv6 Povolit' protokol IPv6 Zapnuté* Vypnuté	Povolenie protokolu IPv6 v tlačiarne.
IPv6 Povolit' protokol DHCPv6 Vypnuté* Zapnuté	Povolenie protokolu DHCPv6 v tlačiarne.

Položka ponuky	Opis
IPv6 Bezstavová automatická konfigurácia adres Vypnuté Zapnuté*	Nastavenie sieťového adaptéra na príjem vstupov automatickej konfigurácie adres podľa protokolu IPv6 zo smerovača.
IPv6 Adresa DNS	Stanovenie adresy servera DNS.
IPv6 Manuálne priradený podľa protokolu IPV6	Priradenie adresy podľa protokolu IPv6. Poznámka: Táto položka ponuky sa zobrazí len v prípade niektorých modelov tlačiarní.
IPv6 Manuálne priradený smerovač podľa protokolu IPV6	Priradenie adresy smerovača podľa protokolu IPv6. Poznámka: Táto položka ponuky sa zobrazí len v prípade niektorých modelov tlačiarní.
IPv6 Predvoľba adresy 0 – 128 (64*)	Zadanie predvoľby adresy.
IPv6 Všetky adresy podľa protokolu IPv6	Zobrazenie všetkých adres podľa protokolu IPv6.
IPv6 Všetky adresy smerovača podľa protokolu IPv6	Zobrazenie všetkých adres smerovačov podľa protokolu IPv6.
Sieťová adresa UAA LAA	Zobrazenie adres sietí.
PCL SmartSwitch Zapnuté* Vypnuté	Nastavenie tlačiarne na automatické prepnutie na emuláciu jazyka PCL, keď to vyžaduje tlačová úloha, bez ohľadu na predvolený jazyk tlačiarne. Poznámka: Ak je nastavenie PCL SmartSwitch vypnuté, tlačiareň neskúma prichádzajúce údaje a použije predvolený jazyk tlačiarne určený v ponuke Nastavenie.
PS SmartSwitch Zapnuté* Vypnuté*	Nastavenie tlačiarne na automatické prepnutie na emuláciu jazyka PS, keď to vyžaduje tlačová úloha bez ohľadu na predvolený jazyk tlačiarne. Poznámky: <ul style="list-style-type: none"> Táto položka ponuky sa zobrazí len v prípade niektorých modelov tlačiarní. Ak je nastavenie PS SmartSwitch vypnuté, tlačiareň neskúma prichádzajúce údaje a použije predvolený jazyk tlačiarne určený v ponuke Nastavenie.

Položka ponuky	Opis
Binárny jazyk PS pre Mac Automaticky* Zapnuté Vypnuté	Nastavenie tlačiarne na spracovanie tlačových úloh v binárnom jazyku PostScript pre Macintosh. Poznámky: <ul style="list-style-type: none"> Táto položka ponuky sa zobrazí len v prípade niektorých modelov tlačiarní. Pri nastavení Zapnuté sa spracúvajú tlačové úlohy v neupravenom binárnom jazyku PostScript. Nastavenie Vypnuté filtruje tlačové úlohy prostredníctvom štandardného protokolu.

Wi-Fi Direct

Položka ponuky	Opis
Povoliť funkciu siete Wi-Fi Direct Zapnuté Vypnuté*	Nastavenie tlačiarne, aby sa priamo pripájala k zariadeniam Wi-Fi.
Názov siete Wi-Fi Direct	Nastavte názov siete Wi-Fi Direct.
Heslo siete Wi-Fi Direct	Určite heslo na overenie totožnosti používateľov pri pripojení Wi-Fi.
Zobraziť heslo na stránke nastavenia Vypnuté Zapnuté*	Zobrazte Heslo siete Wi-Fi Direct na stránke nastavenia siete.
Číslo uprednostňovaného kanála 1-11 Automaticky*	Nastavenie uprednostňovaného kanála siete Wi-Fi.
Adresa IP vlastníka skupiny	Zadanie adresy IP vlastníka skupiny.
Automaticky prijať požiadavky pre stlačenia tlačidla Vypnuté* Zapnuté	Prijatie požiadaviek na automatické pripojenie do siete. Poznámka: Automatické prijímanie klientov nie je zabezpečené.
Poznámka: Hviezdička (*) vedľa hodnoty označuje predvolené výrobné nastavenie.	

Ethernet

Ethernet

Položka ponuky	Opis
Rýchlosť siete	Zobrazenie rýchlosti aktívneho sieťového adaptéra.
IPv4 Povolit' protokol DHCP Zapnuté* Vypnuté	Zapnutie protokolu DHCP. Poznámka: DHCP je štandardný protokol, ktorý serveru umožňuje dynamickú distribúciu adries IP a konfiguračných údajov klientom.
Poznámka: Hviezdička (*) vedľa hodnoty označuje predvolené výrobné nastavenie.	

Položka ponuky	Opis
IPv4 Nastaviť statickú adresu IP IP adresa Maska siete Brána	Nastavenie statickej adresy IP tlačiarne.
IPv6 Povolit' protokol IPv6 Zapnuté* Vypnuté	Povolenie protokolu IPv6 v tlačiarňi.
IPv6 Povolit' protokol DHCPv6 Vypnuté* Zapnuté	Povolenie protokolu DHCPv6 v tlačiarňi.
IPv6 Bezstavová automatická konfigurácia adries Zapnuté* Vypnuté	Nastavenie sieťového adaptéra na príjem vstupov automatickej konfigurácie adries podľa protokolu IPv6 zo smerovača.
IPv6 Adresa DNS	Stanovenie adresy servera DNS.
IPv6 Predvoľba adresy 0–128 (64*)	Zadanie predvoľby adresy.
IPv6 Všetky adresy podľa protokolu IPv6	Zobrazenie všetkých adries podľa protokolu IPv6.
IPv6 Všetky adresy smerovača podľa protokolu IPv6	Zobrazenie všetkých adries smerovačov podľa protokolu IPv6.
Sieťová adresa UAA LAA	Zobrazenie adries MAC tlačiarne: Adresa LAA a adresa UAA. Poznámka: Adresu LAA tlačiarne možno zmeniť manuálne.
PCL SmartSwitch Zapnuté* Vypnuté	Nastavenie tlačiarne na automatické prepnutie na emuláciu jazyka PCL, keď to vyžaduje tlačová úloha, bez ohľadu na predvolený jazyk tlačiarne. Poznámka: Ak je nastavenie PCL SmartSwitch vypnuté, tlačiareň neskúma prichádzajúce údaje a použije predvolený jazyk tlačiarne určený v ponuke Nastavenie.
PS SmartSwitch Zapnuté* Vypnuté	Nastavenie tlačiarne na automatické prepnutie na emuláciu jazyka PS, keď to vyžaduje tlačová úloha bez ohľadu na predvolený jazyk tlačiarne. Poznámka: Ak je nastavenie PS SmartSwitch vypnuté, tlačiareň neskúma prichádzajúce údaje a použije predvolený jazyk tlačiarne určený v ponuke Nastavenie.
Poznámka: Hviezdička (*) vedľa hodnoty označuje predvolené výrobné nastavenie.	

Položka ponuky	Opis
Binárny jazyk PS pre Mac Automaticky* Zapnuté Vypnuté	Nastavenie tlačiarne na spracovanie tlačových úloh v binárnom jazyku PostScript pre Macintosh. Poznámky: <ul style="list-style-type: none"> Pri nastavení Zapnuté sa spracúvajú tlačové úlohy v neupravenom binárnom jazyku PostScript. Nastavenie Vypnuté filtruje tlačové úlohy prostredníctvom štandardného protokolu.
Úsporné ethernetové pripojenie Automaticky* Zapnuté Vypnuté	Zníženie spotreby energie, keď tlačiareň neprijíma žiadne údaje z ethernetovej siete.
Poznámka: Hviezdička (*) vedľa hodnoty označuje predvolené výrobné nastavenie.	

TCP/IP

Poznámka: Táto ponuka sa zobrazí len na sieťových tlačiarňach alebo na tlačiarňach pripojených k tlačovému serverom.

Položka ponuky	Opis
Nastaviť hostiteľské meno	Nastavenie aktuálneho hostiteľského mena TCP/IP.
Povoliť protokol DHCP/BOOTP na aktualizáciu servera NTP Zapnuté* Vypnuté	Povolenie aktualizovať nastavenia NTP tlačiarne klientom využívajúcim protokoly DHCP a BOOTP.
Povoliť automatické pridelenie IP adresy Zapnuté* Vypnuté	Automatické pridelenie IP adresy.
Adresa DNS	Stanovenie aktuálnej adresy servera DNS.
Záložné DNS	Stanovenie záložnej adresy servera DNS.
Záložné DNS 2	
Záložné DNS 3	
Povoliť protokol DDNS Vypnuté* Zapnuté	Aktualizácia nastavenia dynamického servera DNS.
DDNS TTL	Stanovenie aktuálneho nastavenia servera DDNS.
Predvolené TTL	
Čas obnovenia DDNS	
Povoliť mDNS Zapnuté* Vypnuté	Aktualizácia nastavenia multicast servera DNS.
Poznámka: Hviezdička (*) vedľa hodnoty označuje predvolené výrobné nastavenie.	

Položka ponuky	Opis
Adresa WINS	Stanovenie adresy servera pre službu WINS.
Povoliť protokol BOOTP Zapnuté Vypnuté*	Povolenie pridelovania IP adresy tlačiarne protokolom BOOTP.
MTU	Stanovenie parametra jednotky MTU pre pripojenia TCP.
Port neupravenej tlače 1 – 65535 (9100*)	Stanovenie čísla portu na neupravenú tlač pre tlačiarne v sieti.
Maximálna rýchlosť odchádzajúcich dátových prenosov Zapnuté Vypnuté*	Povolenie maximálnej prenosovej rýchlosti tlačiarne.
Povoliť možnosť TLSv1.0 Zapnuté* Vypnuté	Povoliť protokol TLSv1.0
Povoliť možnosť TLSv1.1 Zapnuté* Vypnuté	Povoliť protokol TLSv1.1
Zoznam šifrier SSL	Stanovenie kódovacích algoritmov slúžiacich na pripojenia SSL alebo TLS.
Poznámka: Hviezdička (*) vedľa hodnoty označuje predvolené výrobné nastavenie.	

SNMP

Poznámka: Táto ponuka sa zobrazí len na sieťových tlačiarňach alebo na tlačiarňach pripojených k tlačovému serverom.

Položka ponuky	Opis
Protokol SNMP verzie 1 a 2c Zapnuté Vypnuté Zapnuté* Zapnúť protokol SNMP Vypnuté Zapnuté* Zapnúť PPM MIB Vypnuté Zapnuté* Komunita SNMP	Konfigurácia protokolu SNMP verzie 1 a 2c na inštaláciu tlačových ovládačov a aplikácií.
Poznámka: Hviezdička (*) vedľa hodnoty označuje predvolené výrobné nastavenie.	

Položka ponuky	Opis
Protokol SNMP verzie 3 Zapnuté Vypnuté Zapnuté* Kontextové meno Nastaviť poverenia na čítanie/zápis Používateľské meno Heslo overenia Heslo na ochranu súkromia Nastaviť poverenia iba na čítanie Používateľské meno Heslo overenia Heslo na ochranu súkromia Tlačidlo mriežky na overenie MD5 SHA1* Minimálna úroveň overenia Žiadne overenie, žiadne súkromie Overenie, žiadne súkromie Overenie, súkromie* Algoritmus súkromného režimu DES AES-128*	Konfigurácia protokolu SNMP verzie 3 na inštaláciu a aktualizáciu zabezpečenia tlačiarne.
Poznámka: Hviezdička (*) vedľa hodnoty označuje predvolené výrobné nastavenie.	

IPSec

Poznámka: Táto ponuka sa zobrazí len na sieťových tlačiarniach alebo na tlačiarniach pripojených k tlačovým serverom.

Položka ponuky	Opis
Povoliť protokol IPSec Vypnuté* Zapnuté	Povoľiť zabezpečenie protokolu IP (IPSec).
Základná konfigurácia Predvolené* Kompatibilita Zabezpečené	Nastavenie základnej konfigurácie protokolu IPSec. Poznámka: Táto položka ponuky sa zobrazí len v prípade, že je položka Zapnúť protokol IPSec nastavená na možnosť Zapnuté.
Poznámka: Hviezdička (*) vedľa hodnoty označuje predvolené výrobné nastavenie.	

Položka ponuky	Opis
Skupinový návrh protokolu DH (Diffie-Hellman) modp2048 (14)* modp3072 (15) modp4069 (16) modp6144 (17)	Nastavenie šifrovania v rámci protokolu IPSec. Poznámky: <ul style="list-style-type: none"> • Položka Skupinový návrh protokolu DH (Diffie-Hellman) sa zobrazuje, len ak je položka Základná konfigurácia nastavená na možnosť Kompatibilita. • Položky Životnosť IKE SA (hod.) a Životnosť IPSec SA (hod.) sa zobrazuje, len keď je položka Základná konfigurácia nastavená na možnosť Zabezpečené.
Životnosť IKE SA (hod.) 1 2 4 8 24*	
Životnosť IPSec SA (hod.) 1 2 4 8* 24	
Navrhovaná metóda šifrovania 3DES AES*	Stanovenie metódy šifrovania a overenia na bezpečné pripojenie k sieti. Poznámka: Tieto položky ponuky sa zobrazia len v prípade, že je položka Základná konfigurácia nastavená na možnosť Kompatibilita.
Navrhovaná metóda overenia SHA1 SHA256* SHA512	
Certifikát zariadenia IPSec	Stanovenie certifikátu protokolu IPSec. Poznámka: Táto položka ponuky sa zobrazí len v prípade, že je položka Zapnúť protokol IPSec nastavená na možnosť Zapnuté.
Spojenia overené vopred zdieľaným kľúčom Hostiteľ [x] Adresa Kľúč	Konfigurácia overených spojení tlačiarne. Poznámka: Tieto položky ponuky sa zobrazia len v prípade, že je položka Zapnúť protokol IPSec nastavená na možnosť Zapnuté.
Certifikovať overené spojenia Adresa [/podsieť] Hostiteľa [x] Adresa [/podsieť]	
Poznámka: Hviezdička (*) vedľa hodnoty označuje predvolené výrobné nastavenie.	

802.1x

Poznámka: Táto ponuka sa zobrazí len na sieťových tlačiarnach alebo na tlačiarnach pripojených k tlačovému serverom.

Položka ponuky	Popis
Aktívne Vypnuté* Zapnuté	Nastavenie tlačiarne na pripojenie do sietí vyžadujúcich overenie pred umožnením procesu.
Poznámka: Hviezdička (*) vedľa hodnoty označuje predvolené výrobné nastavenie.	

Konfigurácia LPD

Poznámka: Táto ponuka sa zobrazí len na sieťových tlačiarniach alebo na tlačiarniach pripojených k tlačovým serverom.

Položka ponuky	Popis
Časový limit LPD 0 – 65535 sekúnd (90*)	Nastavenie hodnoty časového limitu na zastavenie servera LPD, ktorý neurčito dlho čaká na zadržané alebo neplatné tlačové úlohy.
Stránka transparentu LPD Vypnuté* Zapnuté	Tlač stránky transparentu pre všetky tlačové úlohy LPD. Poznámka: Stránka transparentu je prvá strana tlačovej úlohy, ktorá sa používa na oddelenie tlačových úloh a na určenie autora požiadavky na tlačovú úlohu.
Záverečná stránka LPD Vypnuté* Zapnuté	Tlač záverečnej stránky pre všetky tlačové úlohy LPD. Poznámka: Záverečná stránka je posledná stránka tlačovej úlohy.
Konverzia návratu vozíka LPD Vypnuté* Zapnuté	Povolenie konverzie návratu vozíka. Poznámka: Návrat vozíka predstavuje mechanizmus, ktorý tlačiarni prikazuje presunúť polohu kurzora na prvú polohu v rovnakom riadku.
Poznámka: Hviezdička (*) vedľa hodnoty označuje predvolené výrobné nastavenie.	

Nastavenia HTTP/FTP

Položka ponuky	Opis
Povoliť server HTTP Vypnuté Zapnuté*	Prístup k serveru Embedded Web Server na monitorovanie a správu tlačiarne.
Povoliť protokol HTTPS Vypnuté Zapnuté*	Konfigurácia nastavení protokolu HTTPS.
Vynútiť pripojenia typu HTTPS Zapnuté Vypnuté*	Prinútiť tlačiareň používať pripojenia HTTPS.
Povoliť protokol FTP/TFTP Vypnuté Zapnuté*	Odoslanie súborov pomocou protokolu FTP.
Poznámka: Hviezdička (*) vedľa hodnoty označuje predvolené výrobné nastavenie.	

Položka ponuky	Opis
Miestne domény	Stanovenie názvov serverov HTTP a FTP. Poznámka: Táto položka ponuky je k dispozícii iba na serveri Embedded Web Server.
IP adresa servera proxy HTTP	Konfigurácia nastavení servera HTTP a FTP. Poznámka: Položky IP adresa servera proxy HTTP a IP adresa servera proxy FTP sa zobrazujú len pri serveri Embedded Web Server.
IP adresa servera proxy FTP	
Predvolený IP port servera HTTP 1–65535 (80*)	
Certifikát zariadenia HTTPS	
Predvolený IP port servera FTP 1–65535 (21*)	
Časový limit pre požiadavky HTTP/FTP 1–299 (30*)	Stanovenie času, po uplynutí ktorého dôjde k prerušeniu spojenia so serverom.
Opakovania požiadaviek HTTP/FTP 1–299 (3*)	Nastavenie počtu opakovaní požiadaviek na pripojenie k serveru HTTP/FTP.
Poznámka: Hviezdička (*) vedľa hodnoty označuje predvolené výrobné nastavenie.	

USB

Položka ponuky	Opis
PCL SmartSwitch Vypnuté Zapnuté*	Nastavenie tlačiarne na prepnutie na emuláciu jazyka PCL, keď to tlačová úloha prijatá prostredníctvom portu USB vyžaduje bez ohľadu na predvolený jazyk tlačiarne. Poznámka: Ak je nastavenie PCL SmartSwitch vypnuté, tlačiareň neskúma prichádzajúce údaje a použije predvolený jazyk tlačiarne určený v ponuke Nastavenie.
PS SmartSwitch Vypnuté Zapnuté*	Nastavenie tlačiarne na prepnutie na emuláciu jazyka PS, keď to tlačová úloha prijatá prostredníctvom portu USB vyžaduje bez ohľadu na predvolený jazyk tlačiarne. Poznámka: Ak je nastavenie PS SmartSwitch vypnuté, tlačiareň neskúma prichádzajúce údaje a použije predvolený jazyk tlačiarne určený v ponuke Nastavenie.
Binárny jazyk PS pre Mac Zapnuté Automaticky* Vypnuté	Nastavenie tlačiarne na spracovanie tlačových úloh v binárnom jazyku PostScript pre Macintosh. Poznámky: <ul style="list-style-type: none"> • Keď je nastavená možnosť Zapnuté, tlačiareň spracováva tlačové úlohy z počítačov v neupravenom binárnom jazyku PostScript pomocou operačného systému Macintosh. • Keď je nastavená možnosť Automaticky, tlačiareň spracováva tlačové úlohy z počítačov pomocou operačného systému Windows alebo Macintosh • Keď je nastavená možnosť Vypnuté, tlačiareň filtruje tlačové úlohy v jazyku PostScript pomocou štandardného protokolu.
Povoliť port USB Vypnúť Zapnúť*	Zapnutie štandardného portu USB.
Poznámka: Hviezdička (*) vedľa hodnoty označuje predvolené výrobné nastavenie.	

Obmedzenie prístupu do externej siete

Položka ponuky	Opis
Obmedzenie prístupu do externej siete Vypnuté* Zapnuté	Obmedzenie prístupu do siete.
Adresa externej siete	Špecifikácia sieťových adries s obmedzeným prístupom.
E-mailová adresa na upozornenia	Špecifikácia e-mailovej adresy, na ktorú sa má odoslať upozornenie na prihlásenie.
Frekvencia cinknutí 1 – 300 (10*)	Špecifikácia intervalu sieťových dotazov v sekundách.
Predmet	Zadajte predmet a správu v rámci oznámenia e-mailom.
Správa	
Poznámka: Hviezdička (*) vedľa hodnoty označuje predvolené výrobné nastavenie.	

Zabezpečenie

Spôsoby prihlásenia

verejné

Položka ponuky	Opis
Správa povolení Prístup k funkciám Prístup k zadržaným úlohám Zrušiť úlohy v rámci zariadenia Zmeniť jazyk Protokol IPP Čiernobiela tlač	Riadenie prístupu k funkciám tlačiarne.
Správa povolení Ponuky správy Ponuka zabezpečenia Ponuka siete/portov Ponuka papiera Ponuka správ Ponuky konfigurácie funkcií Ponuka spotrebného materiálu Ponuka SE Ponuka zariadenia	Riadenie prístupu k ponukám tlačiarne.

Položka ponuky	Opis
Správa povolení Správa zariadení Vzdialená správa Aktualizácie firmvéru Importovať/exportovať všetky nastavenia vymazanie mimo prevádzky Prístup k nástroju Embedded Web Server	Riadenie prístupu k možnostiam správy tlačiarne.

Miestne kontá

Položka ponuky	Opis
Pridať používateľa Používateľské meno/heslo Používateľské meno Heslo Kód PIN	Vytváranie miestnych kont na správu prístupu k funkciám tlačiarne.
Spravovať skupiny/povolenia Pridať skupinu Importovať riadenie prístupu Prístup k funkciám Ponuky správy Správa zariadení Všetci používatelia Importovať riadenie prístupu Prístup k funkciám Ponuky správy Správa zariadení Správca Prístup k funkciám Ponuky správy Správa zariadení	Kontrola skupiny používateľov, ktorí majú prístup k funkciám tlačiarne, aplikáciám a bezpečnostným nastaveniam.

Správa certifikátov

Položka ponuky	Položka ponuky
Nastaviť predvolené hodnoty certifikátov Bežný názov Názov organizácie Názov jednotky Krajina/región Názov provincie Názov mesta Alternatívny názov predmetu	Nastavenie predvolených hodnôt pre vygenerované certifikáty.
Certifikáty zariadenia	Vytváranie, odstraňovanie alebo zobrazovanie certifikátov zariadenia.

Položka ponuky	Položka ponuky
Spravovať certifikáty certifikačnej autority (CA)	Nahrávanie, odstraňovanie alebo zobrazovanie certifikátov certifikačnej autority (CA).

Obmedzenia prihlásenia

Položka ponuky	Opis
Neúspešné prihlásenia 1 – 10 (3*)	Stanovenie počtu neúspešných prihlásení, po ktorých dôjde k zablokovaniu používateľa.
Časový rámec zlyhania 1 – 60 min (5*)	Stanovenie časového rámca neúspešných prihlásení, po ktorého uplynutí dôjde k zablokovaniu používateľa.
Doba zablokovania 1 – 60 min (5*)	Stanovenie doby zablokovania.
Časový limit webového prihlásenia 1 – 120 min (10*)	Stanovenie oneskorenia pre vzdialené prihlásenie, po ktorého uplynutí dôjde k automatickému odhláseniu používateľa.
Poznámka: Hviezdička (*) vedľa hodnoty označuje predvolené výrobné nastavenie.	

Nastavenie dôvernej tlače

Položka ponuky	Opis
Max. počet neplatných kódov PIN 2 – 10 (0*)	Nastavenie počtu zadaní neplatných kódov PIN. Poznámky: <ul style="list-style-type: none"> Nulová hodnota toto nastavenie vypne. Po dosiahnutí limitu sa tlačové úlohy pre dané meno používateľa a kód PIN odstránia.
Koniec platnosti dôvernej úlohy Vypnuté* 1 hodina 4 hodiny 24 hodín 1 týždeň	Nastavenie doby uplynutia platnosti pre úlohy dôvernej tlače. Poznámky: <ul style="list-style-type: none"> Ak sa táto položka ponuky zmení počas uloženia dôverných tlačových úloh v pamäti tlačiarne, doba platnosti týchto tlačových úloh sa nezmení na novú predvolenú hodnotu. V prípade vypnutia tlačiarne sa všetky dôverné úlohy uložené v pamäti tlačiarne odstránia.
Koniec platnosti opakovaných úloh Vypnuté* 1 hodina 4 hodiny 24 hodín 1 týždeň	Nastavenie doby uplynutia platnosti tlačovej úlohy, ktorú chcete opakovať.
Poznámka: Hviezdička (*) vedľa hodnoty označuje predvolené výrobné nastavenie.	

Položka ponuky	Opis
Koniec platnosti overenia úlohy Vypnuté* 1 hodina 4 hodiny 24 hodín 1 týždeň	Nastavenie doby, počas ktorej tlačiareň tlačí kópie pre používateľa na overenie kvality pred vytlačení zostávajúcich kópií.
Koniec platnosti rezervovanej úlohy Vypnuté* 1 hodina 4 hodiny 24 hodín 1 týždeň	Nastavenie času, po ktorý tlačiareň uchováva tlačové úlohy na neskoršie vytlačenie.
Je potrebné, aby sa zadržali všetky úlohy Vypnuté* Zapnuté	Nastavenie tlačiarne, aby zadržala všetky tlačové úlohy.
Zachovať duplicitné dokumenty Vypnuté* Zapnuté	Umožňuje ukladanie dokumentov s rovnakým názvom súboru.
Poznámka: Hviezdička (*) vedľa hodnoty označuje predvolené výrobné nastavenie.	

Vymazať dočasné údajové súbory

Položka ponuky	Opis
Uložené vo vstavanej pamäti Vypnuté* Zapnuté	Odstránenie všetkých súborov uložených v pamäti tlačiarne.
Poznámka: Hviezdička (*) vedľa hodnoty označuje predvolené výrobné nastavenie.	

Rôzne

Položka ponuky	Opis
Povolenie tlače Vypnuté* Zapnuté	Umožňuje používateľovi tlačiť.
Prepínač obnovenia zabezpečenia Povolit' „host'ovský“ prístup* Žiadny účinok	Zadanie prístupu používateľa k tlačiarne. Poznámky: <ul style="list-style-type: none"> • Prepínač sa nachádza vedľa ikony zámky na riadiacej jednotke. • Možnosť Povolit' „host'ovský“ prístup poskytuje každému prístup ku všetkým funkciám tlačiarne. • Možnosť Žiadny účinok môže znemožniť prístup k tlačiarne, keď nie sú k dispozícii požadované informácie zabezpečenia.
Poznámka: Hviezdička (*) vedľa hodnoty označuje predvolené výrobné nastavenie.	

Položka ponuky	Opis
Minimálna dĺžka hesla 0 – 32	Zadanie dĺžky hesla.
Poznámka: Hviezdička (*) vedľa hodnoty označuje predvolené výrobné nastavenie.	

Správy

Strana nastavení ponúk

Položka ponuky	Popis
Strana nastavení ponúk	Tlač správy, ktorá obsahuje ponuky tlačiarne.

Zariadenie

Položka ponuky	Popis
Informácie o zariadení	Tlač správy s informáciami o tlačiarni.
Štatistiky zariadenia	Tlač správy s údajmi o využívaní tlačiarne a o stave spotrebného materiálu.
Zoznam profilov	Tlač zoznamu profilov uložených v tlačiarni.
Správa o zariadeniach	Tlač správy so sériovým číslom tlačiarne a názvom modelu.

Tlač

Položka ponuky	Opis
Písma tlače Písma jazyka PCL Písma jazyka PostScript	Tlač ukážok a informácií o písmach, ktoré sú k dispozícii pre jednotlivé jazyky tlačiarne.

Sieť

Položka ponuky	Popis
Stránka nastavenia siete	Tlač strany, ktorá obsahuje informácie o nakonfigurovaných sieťových a bezdrôtových nastaveniach tlačiarne. Poznámka: Táto položka ponuky sa zobrazí len na sieťových tlačiarniach alebo na tlačiarniach pripojených k tlačovým serverom.
Klienti pripojení k sieti Wi-Fi Direct	Vytlačí sa stránka, ktorá zobrazuje zoznam zariadení pripojených k tlačiarni pomocou siete Wi-Fi Direct. Poznámka: Táto položka ponuky sa zobrazí len v prípade, že položka Zapnúť Wi-Fi Direct je nastavená na možnosť Zapnuté.

Riešenie problémov

Položka ponuky	Popis
Strany testovania kvality tlače	Tlač vzorových strán na identifikáciu a opravu chýb kvality tlače.

Údržba tlačiarne

Kontrola stavu súčastí a spotrebného materiálu

1 Na ovládacom paneli prejdite na:

Nastavenia > **OK** > **Správy** > **OK** > **Zariadenie** > **OK** > **Štatistiky zariadenia** > **OK**

2 V časti Informácie o spotrebnom materiáli na vytlačенých stranách skontrolujte stav súčastí a spotrebného materiálu.

Konfigurácia oznámení o spotrebnom materiáli

1 Otvorte webový prehliadač a do poľa adresy zadajte adresu IP tlačiarne.

Poznámky:

- Pozrite si adresu IP tlačiarne na domovskej obrazovke tlačiarne. IP Adresa sa zobrazuje ako štyri skupiny čísel, ktoré sú oddelené bodkami, napríklad 123.123.123.123.
- Ak používate server proxy, dočasne ho vypnite, aby sa správne načítala webová stránka.

2 Kliknite na položky **Nastavenia** > **Zariadenie** > **Oznámenia**.

3 Z ponuky Spotrebný materiál kliknite na položku **Vlastné oznámenia o spotrebnom materiáli**.

4 Vyberte oznámenie pre každý spotrebný materiál.

5 Uložte zmeny.

Nastavenie upozornení e-mailom

Nakonfigurujte tlačiareň tak, aby odosiela upozornenia e-mailom, keď spotrebný materiál dosiahne nízku úroveň, keď je potrebné vymeniť alebo doplniť papier, prípadne keď dôjde k zaseknutiu papiera.

1 Otvorte webový prehliadač a do poľa adresy zadajte adresu IP tlačiarne.

Poznámky:

- Pozrite si adresu IP tlačiarne na domovskej obrazovke tlačiarne. IP Adresa sa zobrazuje ako štyri skupiny čísel, ktoré sú oddelené bodkami, napríklad 123.123.123.123.
- Ak používate server proxy, dočasne ho vypnite, aby sa správne načítala webová stránka.

2 Kliknite na položku **Nastavenia** > **Zariadenie** > **Oznámenia** > **Nastavenie upozornení e-mailom** a potom nakonfigurujte nastavenia.

3 Kliknite na položku **Nastavenie zoznamu e-mailov a upozornení e-mailom** a potom nakonfigurujte nastavenia.

4 Uložte zmeny.

Zobrazenie správ

Niektoré správy môžete zobraziť iba prostredníctvom nástroja Embedded Web Server. Tieto správy sú užitočné na posúdenie stavu tlačiarne, siete a spotrebného materiálu.

1 Otvorte webový prehliadač a do poľa adresy zadajte adresu IP tlačiarne.

Poznámky:

- Pozrite si adresu IP tlačiarne na domovskej obrazovke tlačiarne. IP Adresa sa zobrazuje ako štyri skupiny čísel, ktoré sú oddelené bodkami, napríklad 123.123.123.123.
- Ak používate server proxy, dočasne ho vypnite, aby sa správne načítala webová stránka.

2 Kliknite na položku **Správy** a potom na typ správy, ktorú chcete zobraziť.

Objednávanie súčastí a spotrebného materiálu

Ak objednávate spotrebný materiál v USA, obráťte sa na spoločnosť Lexmark na čísle 1 800 539 6275, kde získate informácie o autorizovaných predajcoch spotrebného materiálu spoločnosti Lexmark vo vašom okolí. V iných krajinách alebo regiónoch navštívte adresu www.lexmark.com alebo sa obráťte na predajcu, od ktorého ste kúpili tlačiareň.

Poznámka: Všetky odhady životnosti spotrebného materiálu tlačiarne sú založené na predpoklade tlače na obvyčajný papier veľkosti Letter alebo A4.

Výstraha – Riziko poranenia: Ak nebudete udržiavať optimálny výkon tlačiarne alebo vymieňať súčasti a spotrebný materiál, môže dôjsť k jej poškodeniu.

Používanie originálnych súčastí a spotrebného materiálu Lexmark

Tlačiareň Lexmark funguje najlepšie s originálnymi súčastami a spotrebným materiálom Lexmark. Používanie spotrebného materiálu alebo súčastí tretích strán môže ovplyvniť výkonnosť, spoľahlivosť alebo životnosť tlačiarne a jej tlačových súčastí. Môže mať vplyv aj na pokrytie záruky. Záruka nepokrýva poškodenie spôsobené používaním súčastí a spotrebného materiálu tretích strán. Všetky indikátory životnosti sú určené na fungovanie so súčastami a spotrebným materiálom Lexmark a ak sa používajú súčasti a spotrebný materiál tretích strán, môžu sa správať nepredvídateľne. Používanie tlačových súčastí po určenej životnosti môže poškodiť tlačiareň Lexmark alebo jej priradené súčasti.

Výstraha – Riziko poranenia: Spotrebný materiál a súčasti bez zmluvy o programe vrátenia môžu byť obnovené a repasované. Záruka výrobcu sa však nevzťahuje na škody spôsobené neoriginálnymi spotrebnými materiálmi alebo súčastami. Obnovenie nastavenia počítačiel pre spotrebný materiál alebo súčiastky bez správneho repasovania môže poškodiť tlačiareň. Po obnovení nastavení počítačidla spotrebného materiálu alebo súčiastok môže tlačiareň zobrazovať chybové hlásenie, ktoré označuje prítomnosť obnovennej položky.

Objednávanie tonerovej kazety

Poznámky:

- Odhadovaná výťažnosť kazety je založená na norme ISO/IEC 19752.
- Dlhé obdobia s mimoriadne malým objemom tlače môžu negatívne ovplyvniť skutočnú výťažnosť.

Tonerové kazety Lexmark MS331 a MS431 s programom vrátenia

Položka	USA a Kanada	Európsky hospodársky priestor	Zvyšok Ázie a Tichomoria	Latinská Amerika	Zvyšok Európy, Blízky východ a Afrika	Austrália a Nový Zéland
Tonerová kazeta pre program vrátenia	55B1000	55B2000	55B3000	55B4000	55B5000	55B6000
Tonerová kazeta s vysokou kapacitou pre program vrátenia	55B1H00	55B2H00	55B3H00	55B4H00	55B5H00	55B6H00
Tonerová kazeta s mimoriadne vysokou kapacitou pre program vrátenia ¹	55B1X00	55B2X00	55B3X00	55B4X00	55B5X00	55B6X00
Tonerová kazeta pre podnikový program vrátenia ²	55B100E	55B200E	55B300E	55B400E	55B500E	55B600E
Tonerová kazeta s vysokou kapacitou pre podnikový program vrátenia ²	55B1H0E	55B2H0E	55B3H0E	55B4H0E	55B5H0E	55B6H0E
Tonerová kazeta s mimoriadne vysokou kapacitou pre podnikový program vrátenia ^{1, 2}	55B1X0E	55B2X0E	55B3X0E	55B4X0E	55B5X0E	55B6X0E

¹ Podporované iba pre model tlačiarnie Lexmark MS431.

² K dispozícii iba pre zmluvné tlačiarnie. Ďalšie informácie získate od zástupcu spoločnosti Lexmark alebo od správcu systému.

Bežné tonerové kazety Lexmark MS331 a MS431

Položka	Celý svet
Bežná tonerová kazeta s vysokou kapacitou ¹	55B0HA0
Bežná tonerová kazeta s mimoriadne vysokou kapacitou ²	55B0XA0

¹ Podporované iba pre model tlačiarnie Lexmark MS331.
² Podporované iba pre model tlačiarnie Lexmark MS431.

Tonerová kazeta Lexmark MS439 pre program vrátenia

Položka	Číslo súčasti
Tonerová kazeta s mimoriadne vysokou kapacitou pre program vrátenia	55B3X0K
Tonerová kazeta pre program vrátenia	55B300K

Tonerové kazety Lexmark B3340 a B3442 s programom vrátenia

Položka	USA a Kanada	Európsky hospodársky priestor	Zvyšok Ázie a Tichomorja	Latinská Amerika	Zvyšok Európy, Blízky východ a Afrika	Austrália a Nový Zéland
Tonerová kazeta pre program vrátenia	B341000	B342000	B343000	B344000	B345000	B346000
Tonerová kazeta s vysokou kapacitou pre program vrátenia	B341H00	B342H00	B343H00	B344H00	B345H00	B346H00
Tonerová kazeta s mimoriadne vysokou kapacitou pre program vrátenia*	B341X00	B342X00	B343X00	B344X00	B345X00	B346X00

* Podporované iba pre model tlačiarne Lexmark B3442.

Bežné tonerové kazety Lexmark B3340 a B3442

Položka	Celý svet
Bežná tonerová kazeta s vysokou kapacitou ¹	B340HA0
Bežná tonerová kazeta s mimoriadne vysokou kapacitou ²	B340XA0

¹ Podporované iba pre model tlačiarne Lexmark B3340.
² Podporované iba pre model tlačiarne Lexmark B3442.

Bežné tonerové kazety Lexmark M1342

Položka	Európa, Blízky východ, Afrika a Mexiko	Spojené štáty, Kanada a Austrália
Bežná tonerová kazeta	24B7005	24B7002

Objednanie tlačovej jednotky

Dlhé obdobia s mimoriadne malým objemom tlače môžu spôsobiť zlyhanie súčastí tlačovej jednotky ešte pred spotrebovaním tonera.

Položka	Číslo súčasti
Bežná tlačová jednotka	55B0ZA0

Výmena súčastí a spotrebného materiálu**Výmena tonerovej kazety**

- 1 Otvorte predné dverka.

Výstraha – Riziko poranenia: Aby sa zabránilo poškodeniu v dôsledku elektrostatického výboja, pred prístupom do vnútorných priestorov tlačiarne alebo ich dotykom sa dotknite akéhokoľvek odhaleného kovového rámu tlačiarne.

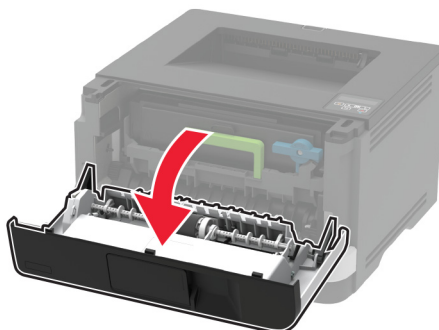
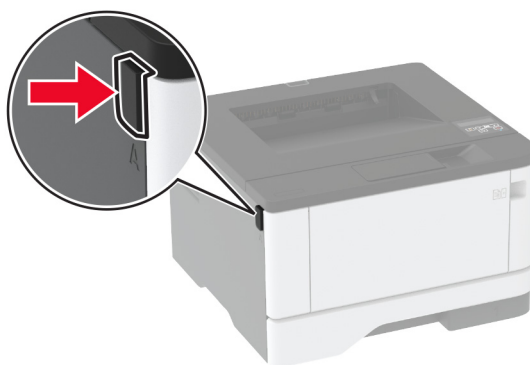

2 Vyberte tlačovú jednotku.

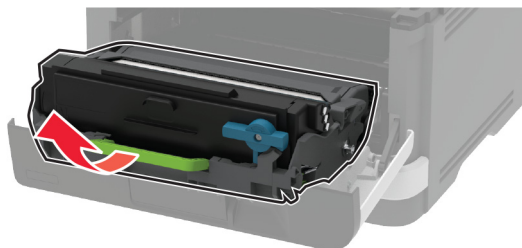

3 Otočte modrú západku a potom zo zobrazovacej jednotky vyberte použitú tonerovú kazetu.

Výstraha – Riziko poranenia: Tlačovú jednotku nevystavujte priamemu svetlu na dlhšie ako 10 minút. Dlhšie vystavenie svetlu môže spôsobiť problémy s kvalitou tlače.

Výstraha – Riziko poranenia: Nedotýkajte sa fotovalca. Mohli by ste tým ovplyvniť kvalitu tlače budúcich tlačových úloh.

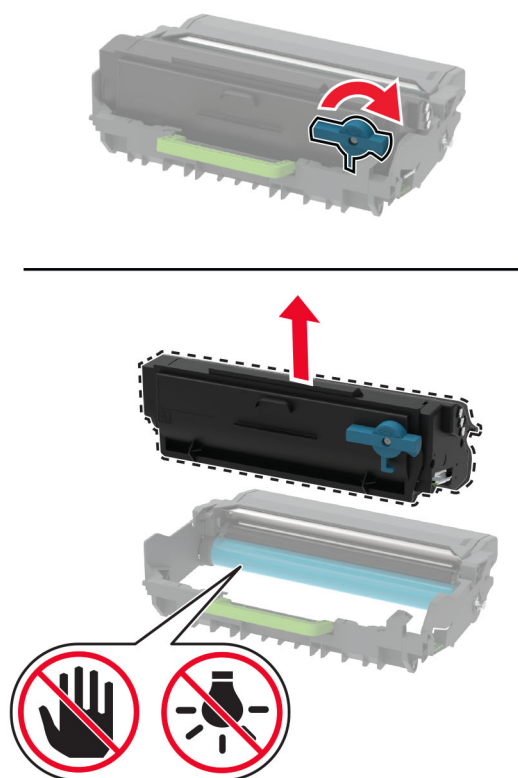

4 Vybáľte novú tonerovú kazetu.

5 Potraste novou tonerovou kazetou, aby sa toner rovnomerne rozložil.

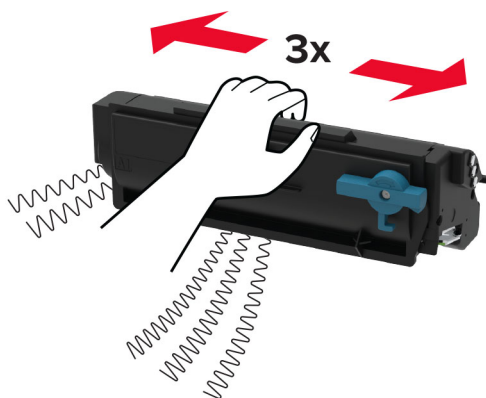

6 Vložte novú tonerovú kazetu do zobrazovacej jednotky tak, aby s *kliknutím* zapadla na miesto.

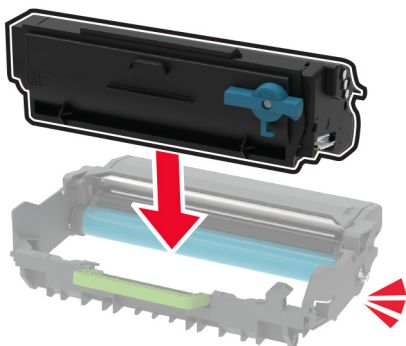

7 Vložte tlačovú jednotku.

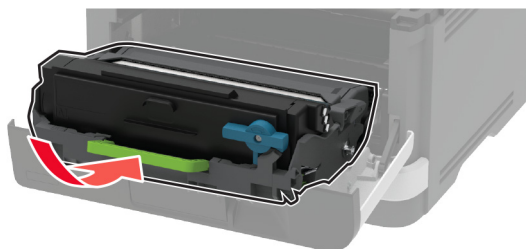

8 Zatvorte dvierka.

Výmena tlačovej jednotky

1 Otvorte predné dvierka.

Výstraha – Riziko poranenia: Aby sa zabránilo poškodeniu v dôsledku elektrostatického výboja, pred prístupom do vnútorných priestorov tlačiarne alebo ich dotykom sa dotknite akéhokoľvek odhaleného kovového rámu tlačiarne.

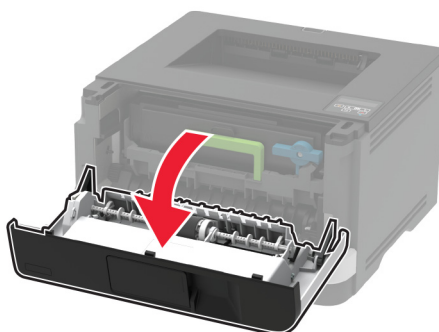
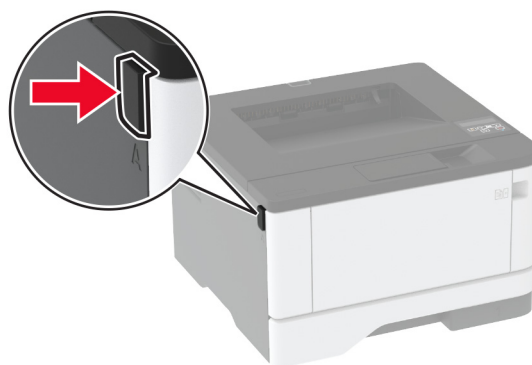

2 Vyberte prázdnu tlačovú jednotku.

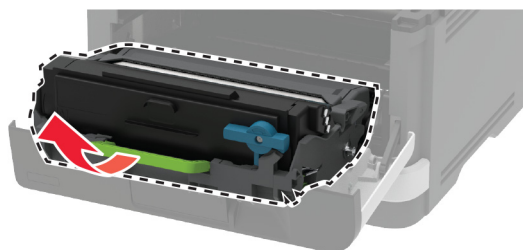

- 3 Otočte modrú západku a potom z používanej zobrazovacej jednotky vyberte kazetu s tonerom.

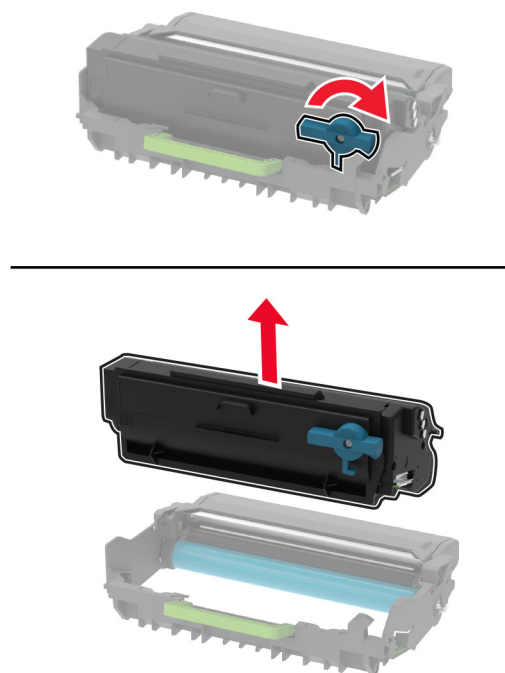

- 4 Vybaľte novú tlačovú jednotku a vložte do nej tonerovú kazetu tak, abys *kliknutím* zapadla na miesto.

Výstraha – Riziko poranenia: Tlačovú jednotku nevystavujte priamemu svetlu na dlhšie ako 10 minút. Dlhšie vystavenie svetlu môže spôsobiť problémy s kvalitou tlače.

Výstraha – Riziko poranenia: Nedotýkajte sa fotovalca. Mohli by ste tým ovplyvniť kvalitu tlače budúcich tlačových úloh.

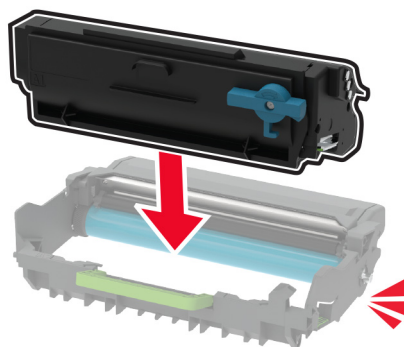

5 Vložte novú tlačovú jednotku.

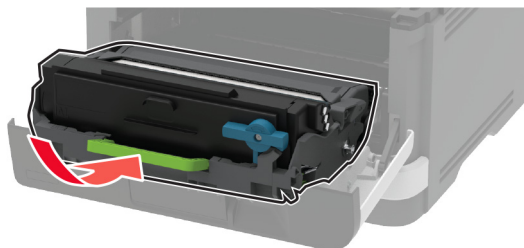

6 Zatvorte dvierka.

Výmena zásobníka

1 Vyberte použitý zásobník.

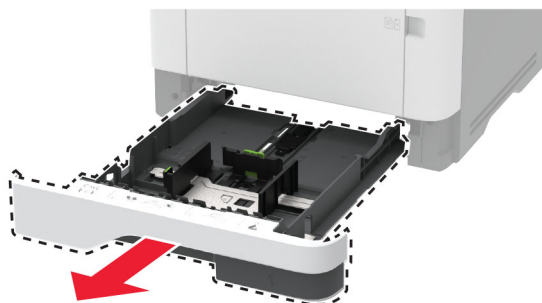

2 Vybaľte nový zásobník.

3 Vložte nový zásobník.



Výmena mechanizmu podávacieho valca

1 Vypnite tlačiareň.

2 Vytiahnite napájací kábel zo sieťovej zásuvky a potom z tlačiarne.

3 Otvorte predné dvierka.

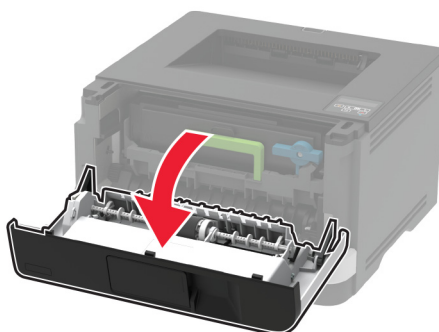
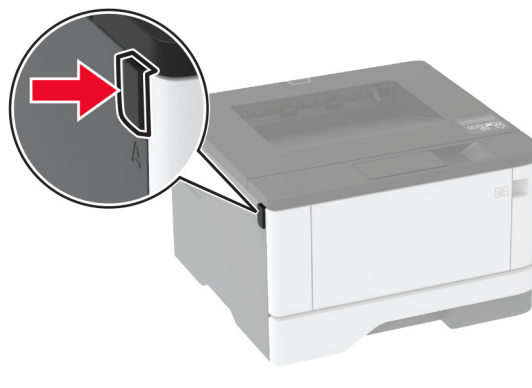

4 Vyberte tlačovú jednotku.

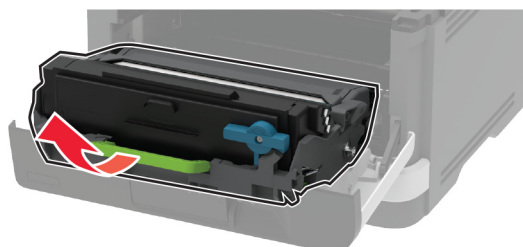

5 Zatvorte predné dvierka.

6 Vyberte zásobník.

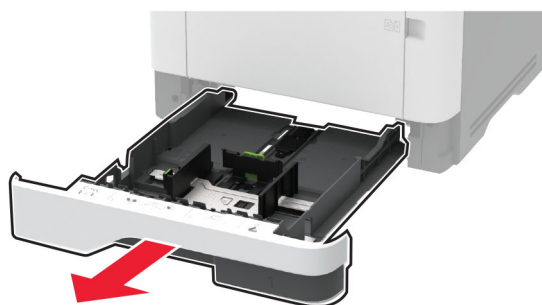

7 Umiestnite tlačiareň nabok.

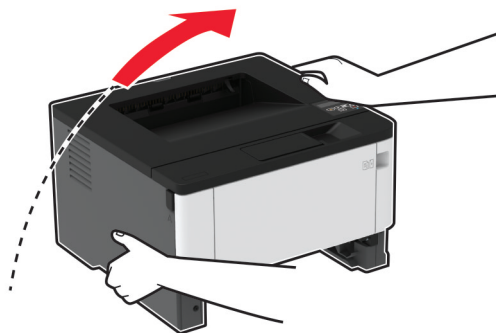

8 Odstráňte mechanizmus podávacieho valca.

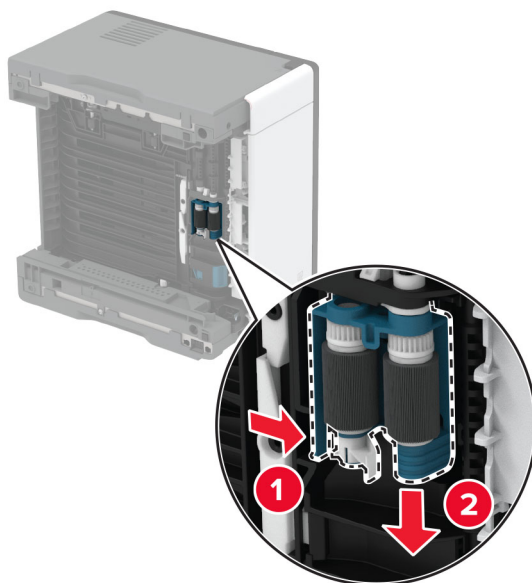

9 Vybajte nový mechanizmus podávacieho valca.

Poznámka: Aby sa predišlo znečisteniu, uistite sa, že máte čisté ruky.

10 Vložte nový mechanizmus podávacieho valca.

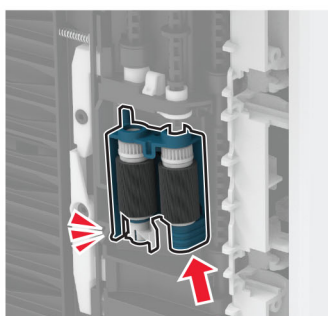
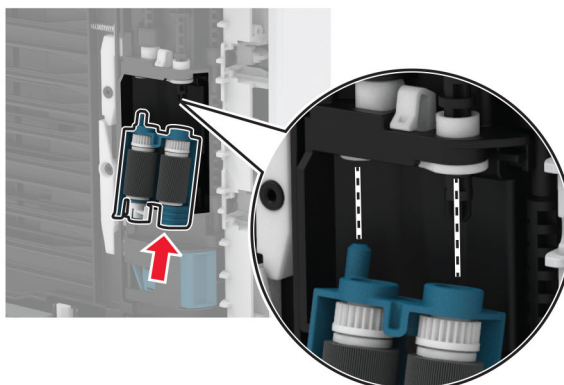

11 Umiestnite tlačiareň do pôvodnej polohy a potom vložte zásobník.

12 Otvorte predné dvierka.

13 Vložte tlačovú jednotku.

14 Zatvorte predné dvierka.

15 Napájací kábel pripojte k tlačiarne a potom do elektrickej zásuvky.

⚠ POZOR – RIZIKO PORANENIA: Riziku požiaru alebo elektrického šoku sa vyhnete tak, že zapojíte napájací kábel do riadne označenej a správne uzemnenej elektrickej zásuvky, ktorá sa nachádza blízko produktu a je ľahko dostupná.

16 Zapnite tlačiareň.

Výmena oddeľovacieho valca zásobníka

1 Vyberte zásobník a vyberte použitý oddeľovací valec.

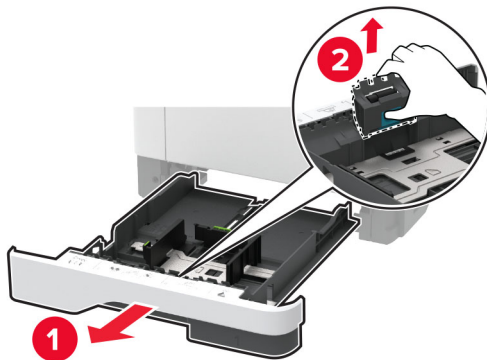

2 Vybaľte nový oddeľovací valec.

Poznámka: Aby sa predišlo znečisteniu, uistite sa, že máte čisté ruky.

3 Vložte nový oddeľovací valec.

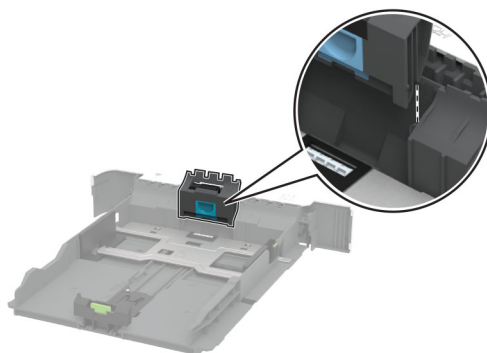

4 Vložte zásobník.

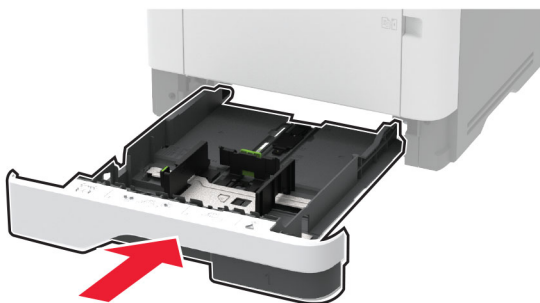

Obnovenie počítadiel používania spotrebného materiálu

1 Na ovládacom paneli prejdite na položky:

Nastavenia > **OK** > Zariadenie > **OK** > Údržba > **OK** > Ponuka Konfigurácia > **OK** > Počítadlá používania spotrebného materiálu > **OK**

2 Vyberte počítadlo, ktoré chcete obnoviť.

Výstraha – Riziko poranenia: Spotrebný materiál a súčasti bez zmluvy o programe vrátenia môžu byť obnovené a repasované. Záruka výrobcu sa však nevzťahuje na škody spôsobené neoriginálnymi spotrebnými materiálmi alebo súčastami. Obnovenie nastavenia počítadiel pre spotrebný materiál alebo súčiastky bez správneho repasovania môže poškodiť tlačiareň. Po obnovení nastavení počítadla spotrebného materiálu alebo súčiastok môže tlačiareň zobrazovať chybové hlásenie, ktoré označuje prítomnosť obnovenej položky.

Čistenie súčastí tlačiarne

Čistenie tlačiarne

 **POZOR – NEBEZPEČENSTVO ZÁSAHU ELEKTRICKÝM PRÚDOM:** Skôr než budete pokračovať, odpojte napájací kábel zo zásuvky a z tlačiarne odpojte všetky káble, aby ste sa pri čistení vonkajších častí tlačiarne vyhli zasiahnutiu elektrickým prúdom.

Poznámky:

- Tento postup vykonajte každých pár mesiacov.
- Záruka tlačiarne nekryje poškodenie tlačiarne spôsobené nesprávnym zaobchádzaním.

1 Vypnite tlačiareň a potom z elektrickej zásuvky odpojte napájací kábel.

2 Vyberte papier zo štandardnej priehradky a z viacúčelového podávača.

3 Pomocou jemnej kefky alebo vysávača odstráňte prach, smietky a kúsky papiera okolo tlačiarne.

4 Utrite povrch tlačiarne navlhčenou mäkkou tkaninou, ktorá nepúšťa vlákna.

Poznámky:

- Nepoužívajte čistiace prostriedky ani saponáty, pretože by mohli poškodiť povrch tlačiarne.
- Uistite sa, že po vyčistení sú všetky časti tlačiarne suché.

5 Zapojte napájací kábel do elektrickej zásuvky a zapnite tlačiareň.

 **POZOR – RIZIKO PORANENIA:** Riziku požiaru alebo elektrického šoku sa vyhnete tak, že zapojíte napájací kábel do riadne označenej a správne uzemnenej elektrickej zásuvky, ktorá sa nachádza blízko produktu a je ľahko dostupná.

Čistenie mechanizmu podávacieho valca

1 Vypnite tlačiareň.

2 Vytiahnite napájací kábel zo siet'ovej zásuvky a potom z tlačiarne.

3 Otvorte predné dvierka.

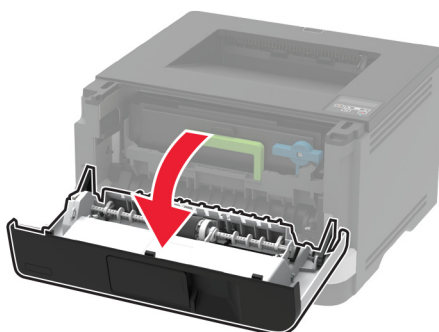
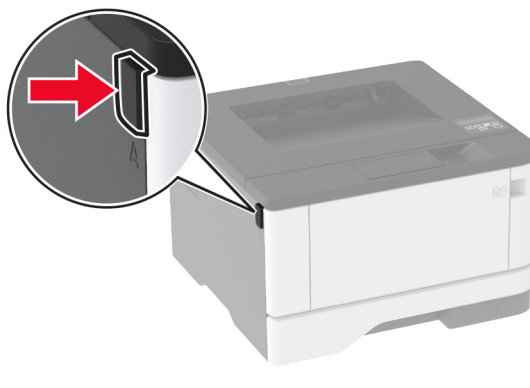

4 Vyberte tlačovú jednotku.

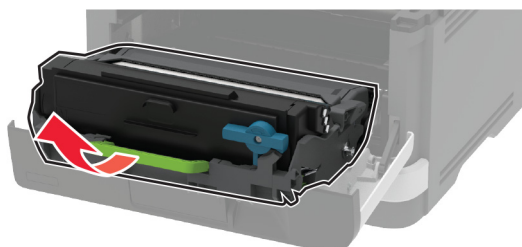

5 Zatvorte predné dvierka.

6 Vyberte zásobník.

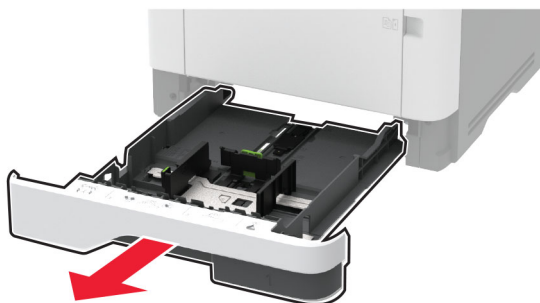

7 Umiestnite tlačiareň nabok.

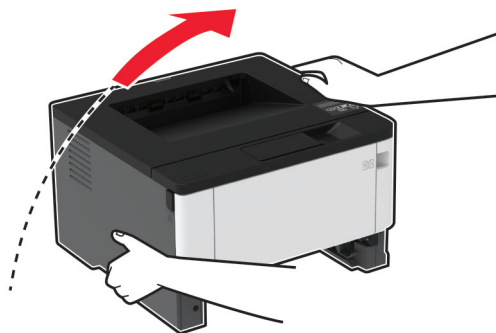

8 Odstráňte mechanizmus podávacieho valca.

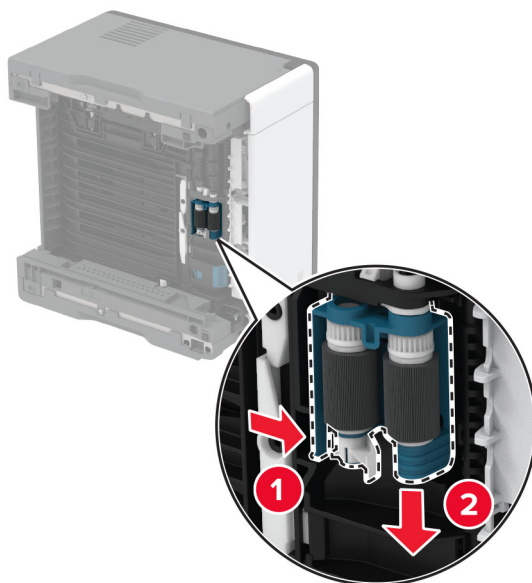

9 Naneste izopropylalkohol na mäkkú handričku, z ktorej sa neuvoľňujú vlákna, a potom ňou utrite mechanizmus podávacieho valca.

10 Vložte mechanizmus podávacieho valca.

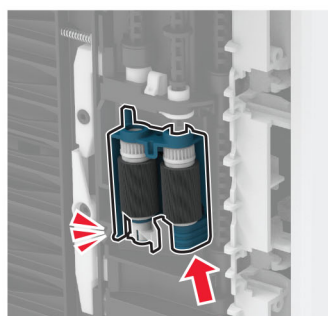
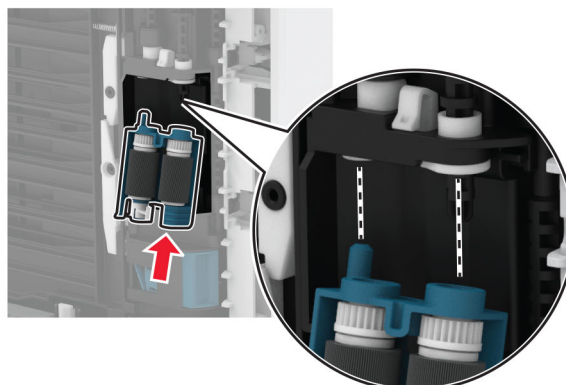

11 Umiestnite tlačiareň do pôvodnej polohy a potom vložte zásobník.

12 Otvorte predné dvierka.

13 Vložte tlačovú jednotku.

14 Zatvorte predné dvierka.

15 Napájací kábel pripojte k tlačiarňi a potom do elektrickej zásuvky.

⚠ POZOR – RIZIKO PORANENIA: Riziku požiaru alebo elektrického šoku sa vyhnete tak, že zapojíte napájací kábel do riadne označenej a správne uzemnenej elektrickej zásuvky, ktorá sa nachádza blízko produktu a je ľahko dostupná.

16 Zapnite tlačiareň.

Úspora energie a papiera

Konfigurácia nastavení režimu úspory energie

režim spánku

1 Na ovládacom paneli prejdite na položky:

Nastavenia > **OK** > Zariadenie > **OK** > Správa napájania > **OK** > Časové limity > **OK** > Režim spánku > **OK**

2 Zadajte dĺžku nečinnosti pred prepnutím tlačiarne do režimu spánku.

režim dlhodobého spánku

1 Na ovládacom paneli prejdite na položky:

Nastavenia > **OK** > Zariadenie > **OK** > Správa napájania > **OK** > Časové limity > **OK** > Časový limit režimu dlhodobého spánku > **OK**

2 Vyberte čas pred prepnutím tlačiarne do dlhodobého spánku.

Poznámky:

- Nezabudnite, že pred odoslaním tlačovej úlohy musíte najskôr tlačiareň prebudiť z režimu dlhodobého spánku.
- Tlačiareň prebudíte z režimu dlhodobého spánku stlačením tlačidla napájania.
- Funkcia Embedded Web Server je počas režimu Dlhodobý spánok vypnutá.

Úspora spotrebného materiálu

- Tlačte na obe strany papiera.

Poznámka: Obojstranná tlač je v ovládači tlačiarne nastavená predvolene.

- Tlačte viacero stránok na jeden hárok papiera.
- Používajte funkciu náhľadu, aby ste ešte pred tlačou videli, ako bude dokument vyzerat'.
- Vytlačte jednu kópiu dokumentu, aby ste mohli skontrolovať presnosť jej obsahu a formátu.

Premiestnenie tlačiarne na iné miesto

Premiestnenie tlačiarne na iné miesto

 **POZOR – RIZIKO PORANENIA:** Ak je hmotnosť tlačiarne väčšia ako 20 kg (44 libier), na jej bezpečné zdvihnutie môžu byť potrebné dve alebo viaceré osoby.

 **POZOR – RIZIKO PORANENIA:** Riziku požiaru a zásahu elektrickým prúdom sa vyhnete tak, že budete používať len napájací kábel dodaný s týmto produktom alebo náhradu schválenú výrobcom.

 **POZOR – RIZIKO PORANENIA:** Keď premiestňujete tlačiareň, dodržte nasledujúce pokyny, aby ste zabránili úrazu a poškodeniu tlačiarne:

- Skontrolujte, či sú zavreté všetky dverka a zásobníky.
- Vypnite tlačiareň a potom z elektrickej zásuvky odpojte napájací kábel.
- Z tlačiarne odpojte všetky káble.
- Ak sú k tlačiarňe pripojené samostatne stojace voliteľné zásobníky alebo výstupné voliteľné prvky, pred presunom tlačiarne ich odpojte.
- Ak má tlačiareň základňu na kolieskach, opatrne ju posuňte na nové miesto. Dávajte pozor pri prechode cez prahy dverí a nerovnosti na podlahe.
- Ak tlačiareň nemá základňu na kolieskach, ale používa voliteľné zásobníky alebo výstupné voliteľné prvky, odoberte výstupné voliteľné prvky a tlačiareň zdvihnite bez zásobníkov. Nedvíhajte tlačiareň zároveň s voliteľnými prvkami.
- Na zdvihnutie tlačiarne vždy použite držadlá na tlačiarňe.
- Ak na premiestnenie tlačiarne používate vozík, musí mať povrch, ktorý bude podopierať celú tlačiareň.
- Ak na prenos hardvérových voliteľných prvkov používate vozík, musí mať povrch, ktorý bude podopierať celé hardvérové voliteľné prvky.
- Tlačiareň prenášajte v zvislej polohe.
- Nerobte s ňou prudké a náhle pohyby.
- Pri ukladaní tlačiarne dávajte pozor, aby ste pod ňou nemali prsty.
- Skontrolujte, či je okolo tlačiarne dostatok voľného miesta.

Poznámka: Záruka tlačiarne sa nevzťahuje na poškodenie tlačiarne spôsobené nesprávnym zaobchádzaním pri premiestňovaní.

Doprava tlačiarne

Pokyny o doprave získate na adrese <http://support.lexmark.com> alebo kontaktovaním podpory pre zákazníkov.

Riešenie problémov

Problémy s kvalitou tlače

Nájdite obrázok, ktorý pripomína váš problém s kvalitou tlače, kliknite na odkaz nižšie a prečítajte si kroky na vyriešenie problému.

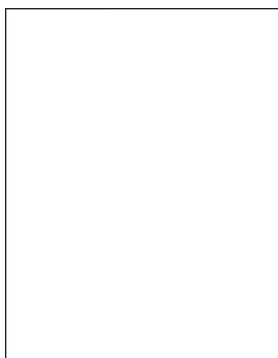

[„Prázdne alebo biele strany“ na strane 90](#)

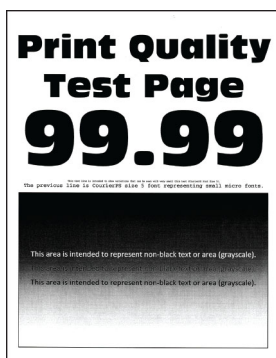

[„Tmavá tlač“ na strane 91](#)



[„Jemné čiary nie sú vytlačené správne“ na strane 93](#)

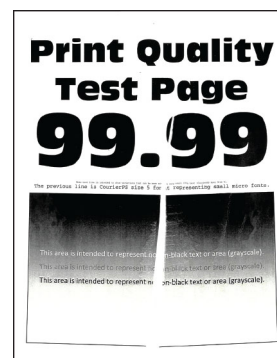

[„Ohnutý alebo zdeformovaný papier“ na strane 94](#)

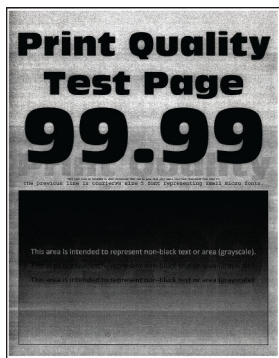

[„Sivé pozadie“ na strane 95](#)

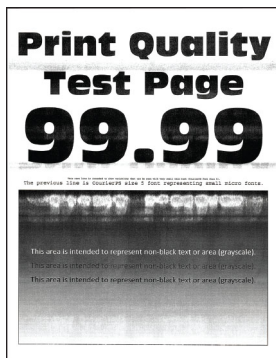

[„Vodorovné svetlé pruhy“ na strane 105](#)



[„Nesprávne okraje“ na strane 96](#)

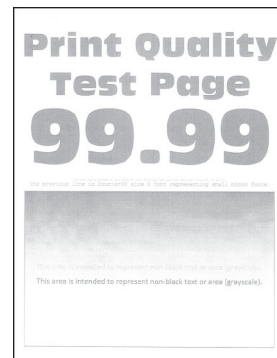

[„Svetlá tlač“ na strane 97](#)



[„Roztečená tlač a bodky“ na strane 99](#)



[„Zvlnenie papiera“ na strane 100](#)



[„Krivá alebo šikmá tlač“ na strane 101](#)



[„Opakujúce sa chyby“ na strane 110](#)

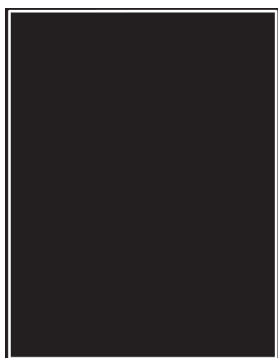

„Čierne strany“ na strane 102

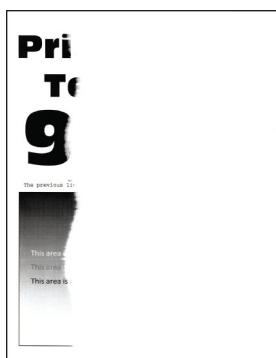

„Odrezaný text alebo obrázky“ na strane 103

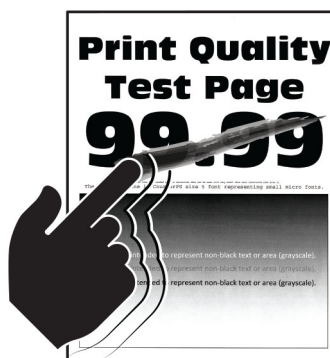

„Toner sa dá ľahko zotrieť“ na strane 104



„Zvislé tmavé pruhy“ na strane 108

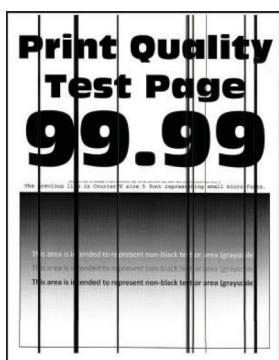

„Zvislé tmavé čiary alebo pásy“ na strane 109

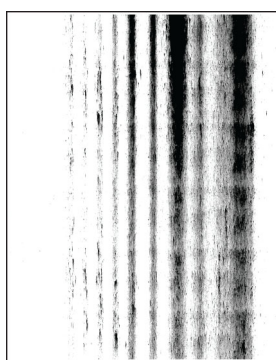

„Zvislé tmavé pásy a chýbajúci obsah“ na strane 110



„Zvislé svetlé pruhy“ na strane 106



„Zvislé biele čiary“ na strane 107

Problémy s tlačou

Nízka kvalita tlače

Prázdne alebo biele strany

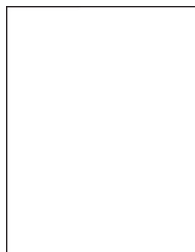

Poznámka: Skôr než sa pustíte do riešenia tohto problému, vytlačte strany testu kvality. V ovládacom paneli prejdite na **Nastavenia > Riešenie problémov > Tlačiť strany testu kvality**. V prípade modelov tlačiarní bez dotykovej obrazovky môžete prechádzať cez nastavenia stlačením tlačidla **OK**.

Akcia	Áno	Nie
<p>Krok 1</p> <p>a Skontrolujte, či sa v tlačiarni nachádza originálna a podporovaná tonerová kazeta od spoločnosti Lexmark.</p> <p>Poznámka: Ak kazeta nie je podporovaná, nainštalujte podporovanú kazetu.</p> <p>b Vytlačte dokument.</p> <p>Tlačí tlačiareň prázdne alebo biele strany?</p>	Prejdite na krok č. 2.	Problém je vyriešený.
<p>Krok 2</p> <p>a Vyberte tlačovú jednotku.</p> <p>Výstraha – Riziko poranenia: Tlačovú jednotku nevystavujte priamemu svetlu na dlhšie ako 10 minút. Dlhšie vystavenie svetlu môže spôsobiť problémy s kvalitou tlače.</p> <p>Výstraha – Riziko poranenia: Nedotýkajte sa fotovalca pod tlačovou jednotkou. Mohli by ste tým ovplyvniť kvalitu tlače budúcich tlačových úloh.</p> <p>b Skontrolujte, či tlačová jednotka nie je poškodená.</p> <p>Poznámka: Skontrolujte, či kontakt fotovalca nie je ohnutý alebo mimo svoje miesto.</p> <p>c Poriadne zatrasť tlačovou jednotkou, aby sa toner rovnomerne rozložil.</p> <p>d Vložte tlačovú jednotku.</p> <p>e Vytlačte dokument.</p> <p>Tlačí tlačiareň prázdne alebo biele strany?</p>	Prejdite na krok č. 3.	Problém je vyriešený.
<p>Krok 3</p> <p>Vymeňte tonerovú kazetu.</p> <p>Tlačí tlačiareň prázdne alebo biele strany?</p>	Prejdite na krok č. 4.	Problém je vyriešený.
<p>Krok 4</p> <p>Vymeňte tlačovú jednotku.</p> <p>Tlačí tlačiareň prázdne alebo biele strany?</p>	Kontaktujte oddelenie podpora pre zákazníkov .	Problém je vyriešený.

Tmavá tlač



Poznámka: Skôr než sa pustíte do riešenia tohto problému, vytlačte strany testu kvality. V ovládacom paneli prejdite na **Nastavenia > Riešenie problémov > Tlačiť strany testu kvality**. V prípade modelov tlačiarní bez dotykovej obrazovky môžete prechádzať cez nastavenia stlačením tlačidla **OK**.

Akcia	Áno	Nie
<p>Krok 1</p> <p>a Skontrolujte, či sa v tlačiarni nachádza originálna a podporovaná tonerová kazeta od spoločnosti Lexmark.</p> <p>Poznámka: Ak kazeta nie je podporovaná, nainštalujte podporovanú kazetu.</p> <p>b Vytlačte dokument.</p> <p>Je výtlačok tmavý?</p>	Prejdite na krok č. 2.	Problém je vyriešený.
<p>Krok 2</p> <p>a Tlačiareň vypnite, počkajte 10 sekúnd a potom ju znova zapnite.</p> <p>b Znížte tmavosť tonera.</p> <p>Na ovládacom paneli prejdite na:</p> <p>Nastavenia > Tlač > Kvalita > Tmavosť tonera</p> <p>c Vytlačte dokument.</p> <p>Je výtlačok tmavý?</p>	Prejdite na krok č. 3.	Problém je vyriešený.
<p>Krok 3</p> <p>a Špecifikujte typ papiera v dialógovom okne Predvoľby tlače alebo Tlač v závislosti od používaného operačného systému.</p> <p>Poznámky:</p> <ul style="list-style-type: none"> • Uistite sa, že nastavenie zodpovedá vloženému papieru. • Nastavenie môžete zmeniť aj prostredníctvom ovládacieho panela tlačiarnie. Prejdite na Nastavenia > Papier > Konfigurácia zásobníka > Veľkosť/typ papiera. <p>b Vytlačte dokument.</p> <p>Je výtlačok tmavý?</p>	Prejdite na krok č. 4.	Problém je vyriešený.
<p>Krok 4</p> <p>Skontrolujte, či papier nemá textúrovaný alebo drsný povrch.</p> <p>Tlačíte na textúrovaný alebo drsný papier?</p>	Prejdite na krok č. 5.	Prejdite na krok 6.
<p>Krok 5</p> <p>a Textúrovaný papier nahraďte obyčajným papierom.</p> <p>b Vytlačte dokument.</p> <p>Je výtlačok tmavý?</p>	Prejdite na krok č. 6.	Problém je vyriešený.

Akcia	Áno	Nie
<p>Krok 6</p> <p>a Vložte papier z nového balíka.</p> <p>Poznámka: Pri vysokej vlhkosti papier absorbuje vlhko. Papier vyberte z pôvodného balenia, až keď ho budete chcieť použiť.</p> <p>b Vytlačte dokument.</p> <p>Je výtlačok tmavý?</p>	Prejdite na krok č. 7.	Problém je vyriešený.
<p>Krok 7</p> <p>a Vyberte a znova vložte tlačovú jednotku.</p> <p>Výstraha – Riziko poranenia: Tlačovú jednotku nevystavujte priamemu svetlu na dlhšie ako 10 minút. Dlhšie vystavenie svetlu môže spôsobiť problémy s kvalitou tlače.</p> <p>Výstraha – Riziko poranenia: Nedotýkajte sa fotovalca pod tlačovou jednotkou. Mohli by ste tým ovplyvniť kvalitu tlače budúcich tlačových úloh.</p> <p>b Vytlačte dokument.</p> <p>Je výtlačok tmavý?</p>	Prejdite na krok č. 8.	Problém je vyriešený.
<p>Krok 8</p> <p>a Vymeňte tlačovú jednotku.</p> <p>b Vytlačte dokument.</p> <p>Je výtlačok tmavý?</p>	Kontaktujte oddelenie podpory pre zákazníkov .	Problém je vyriešený.

Jemné čiary nie sú vytlačené správne

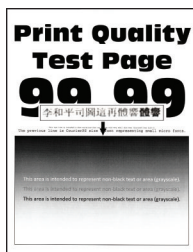

Poznámka: Skôr než sa pustíte do riešenia tohto problému, vytlačte strany testu kvality. V ovládacom paneli prejdite na **Nastavenia > Riešenie problémov > Tlačiť strany testu kvality**. V prípade modelov tlačiarň bez dotykovej obrazovky môžete prechádzať cez nastavenia stlačením tlačidla **OK**.

Akcia	Áno	Nie
<p>Krok 1</p> <p>a Skontrolujte, či sa v tlačiarni nachádza originálna a podporovaná tonerová kazeta od spoločnosti Lexmark.</p> <p>Poznámka: Ak kazeta nie je podporovaná, nainštalujte podporovanú kazetu.</p> <p>b Vytlačte dokument.</p> <p>Jemné čiary nie sú vytlačené správne?</p>	Prejdite na krok č. 2.	Problém je vyriešený.
<p>Krok 2</p> <p>a Zvýšte tmavosť tonera. Na ovládacom paneli prejdite na: Nastavenia > Tlač > Kvalita > Tmavosť tonera</p> <p>b Vytlačte dokument.</p> <p>Jemné čiary nie sú vytlačené správne?</p>	Kontaktujte oddelenie podpory pre zákazníkov .	Problém je vyriešený.

Ohnutý alebo zdeformovaný papier



Poznámka: Skôr než sa pustíte do riešenia tohto problému, vytlačte strany testu kvality. V ovládacom paneli prejdite na **Nastavenia > Riešenie problémov > Tlačiť strany testu kvality**. V prípade modelov tlačiarní bez dotykovej obrazovky môžete prechádzať cez nastavenia stlačením tlačidla **OK**.

Akcia	Áno	Nie
<p>Krok 1</p> <p>a Skontrolujte, či sa v tlačiarni nachádza originálna a podporovaná tonerová kazeta od spoločnosti Lexmark.</p> <p>Poznámka: Ak kazeta nie je podporovaná, nainštalujte podporovanú kazetu.</p> <p>b Vytlačte dokument.</p> <p>Je papier ohnutý alebo zdeformovaný?</p>	Prejdite na krok č. 2.	Problém je vyriešený.
<p>Krok 2</p> <p>a Vložte papier z nového balíka.</p> <p>Poznámka: Pri vysokej vlhkosti papier absorbuje vlhko. Papier vyberte z pôvodného balenia, až keď ho budete chcieť použiť.</p> <p>b Vytlačte dokument.</p> <p>Je papier ohnutý alebo zdeformovaný?</p>	Prejdite na krok č. 3.	Problém je vyriešený.

Akcia	Áno	Nie
<p>Krok 3</p> <p>a Špecifikujte typ papiera v dialógovom okne Predvoľby tlače alebo Tlač v závislosti od používaného operačného systému.</p> <p>Poznámky:</p> <ul style="list-style-type: none"> • Uistite sa, že nastavenie zodpovedá vloženému papieru. • Nastavenie môžete zmeniť aj prostredníctvom ovládacieho panela tlačiarne. Prejdite na Nastavenia > Papier > Konfigurácia zásobníka > Veľkosť/typ papiera. <p>b Vytlačte dokument.</p> <p>Je papier ohnutý alebo zdeformovaný?</p>	<p>Kontaktujte oddelenie podpory pre zákazníkov.</p>	<p>Problém je vyriešený.</p>

Sivé pozadie



Poznámka: Skôr než sa pustíte do riešenia tohto problému, vytlačte strany testu kvality. V ovládacom paneli prejdite na **Nastavenia > Riešenie problémov > Tlačiť strany testu kvality**. V prípade modelov tlačiarní bez dotykovej obrazovky môžete prechádzať cez nastavenia stlačením tlačidla **OK**.

Akcia	Áno	Nie
<p>Krok 1</p> <p>a Tlačiareň vypnite, počkajte 10 sekúnd a potom ju znova zapnite.</p> <p>b Znížte tmavosť tonera. Na ovládacom paneli prejdite na: Nastavenia > Tlač > Kvalita > Tmavosť tonera</p> <p>c Vytlačte dokument.</p> <p>Objavuje sa na výtlačkoch sivé pozadie?</p>	<p>Prejdite na krok č. 2.</p>	<p>Problém je vyriešený.</p>
<p>Krok 2</p> <p>a Skontrolujte, či sa v tlačiarni nachádza originálna a podporovaná tonerová kazeta od spoločnosti Lexmark.</p> <p>Poznámka: Ak tonerová kazeta nie je podporovaná, nainštalujte podporovanú kazetu.</p> <p>b Vytlačte dokument.</p> <p>Objavuje sa na výtlačkoch sivé pozadie?</p>	<p>Prejdite na krok č. 3.</p>	<p>Problém je vyriešený.</p>

Akcia	Áno	Nie
<p>Krok 3</p> <p>a Špecifikujte typ papiera v dialógovom okne Predvoľby tlače alebo Tlač v závislosti od používaného operačného systému.</p> <p>Poznámky:</p> <ul style="list-style-type: none"> • Uistite sa, že nastavenie zodpovedá vloženému papieru. • Nastavenie môžete zmeniť aj prostredníctvom ovládacieho panela tlačiarne. Prejdite na Nastavenia > Papier > Konfigurácia zásobníka > Veľkosť/typ papiera. <p>b Vytlačte dokument.</p> <p>Objavuje sa na výtlačkoch sivé pozadie?</p>	Prejdite na krok č. 4.	Problém je vyriešený.
<p>Krok 4</p> <p>a Vyberte a znova vložte tlačovú jednotku.</p> <p>Výstraha – Riziko poranenia: Tlačovú jednotku nevystavujte priamemu svetlu na dlhšie ako 10 minút. Dlhšie vystavenie svetlu môže spôsobiť problémy s kvalitou tlače.</p> <p>Výstraha – Riziko poranenia: Nedotýkajte sa fotovalca pod tlačovou jednotkou. Mohli by ste tým ovplyvniť kvalitu tlače budúcich tlačových úloh.</p> <p>b Vytlačte dokument.</p> <p>Objavuje sa na výtlačkoch sivé pozadie?</p>	Prejdite na krok č. 5.	Problém je vyriešený.
<p>Krok 5</p> <p>a Aktualizujte firmvér tlačiarne. Ďalšie informácie nájdete v časti „Aktualizácia firmvéru“ na strane 25.</p> <p>b Vytlačte dokument.</p> <p>Objavuje sa na výtlačkoch sivé pozadie?</p>	Prejdite na krok č. 6.	Problém je vyriešený.
<p>Krok 6</p> <p>a Vymeňte tlačovú jednotku.</p> <p>b Vytlačte dokument.</p> <p>Objavuje sa na výtlačkoch sivé pozadie?</p>	Kontaktujte oddelenie podpora pre zákazníkov .	Problém je vyriešený.

Nesprávne okraje



Akcia	Áno	Nie
<p>Krok 1</p> <p>a Upravte vodiace lišty papiera do správnej polohy pre vložený papier.</p> <p>b Vytlačte dokument.</p> <p>Sú okraje správne?</p>	Problém je vyriešený.	Prejdite na krok č. 2.
<p>Krok 2</p> <p>a Nastavte veľkosť papiera. Na ovládacom paneli prejdite na: Nastavenia > Papier > Konfigurácia zásobníka > Veľkosť/typ papiera</p> <p>b Vytlačte dokument.</p> <p>Sú okraje správne?</p>	Problém je vyriešený.	Prejdite na krok č. 3.
<p>Krok 3</p> <p>a Špecifikujte veľkosť papiera v dialógovom okne Predvoľby tlače alebo Tlač v závislosti od používaného operačného systému. Poznámka: Uistite sa, že nastavenie zodpovedá vloženému papieru.</p> <p>b Vytlačte dokument.</p> <p>Sú okraje správne?</p>	Problém je vyriešený.	Kontaktujte oddelenie podpory pre zákazníkov .

Svetlá tlač

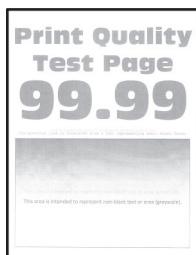

Poznámka: Skôr než sa pustíte do riešenia tohto problému, vytlačte strany testu kvality. V ovládacom paneli prejdite na **Nastavenia > Riešenie problémov > Tlačiť strany testu kvality**. V prípade modelov tlačiarní bez dotykovej obrazovky môžete prechádzať cez nastavenia stlačením tlačidla **OK**.

Akcia	Áno	Nie
<p>Krok 1</p> <p>a Skontrolujte, či sa v tlačiarni nachádza originálna a podporovaná tonerová kazeta od spoločnosti Lexmark. Poznámka: Ak kazeta nie je podporovaná, nainštalujte podporovanú kazetu.</p> <p>b Vytlačte dokument.</p> <p>Je tlač svetlá?</p>	Prejdite na krok č. 2.	Problém je vyriešený.

Akcia	Áno	Nie
<p>Krok 2</p> <p>a Tlačiareň vypnite, počkajte 10 sekúnd a potom ju znova zapnite.</p> <p>b Zvýšte tmavosť tonera. Na ovládacom paneli prejdite na: Nastavenia > Tlač > Kvalita > Tmavosť tonera</p> <p>c Vytlačte dokument.</p> <p>Je tlač svetlá?</p>	Prejdite na krok č. 3.	Problém je vyriešený.
<p>Krok 3</p> <p>a Špecifikujte typ papiera v dialógovom okne Predvoľby tlače alebo Tlač v závislosti od používaného operačného systému.</p> <p>Poznámky:</p> <ul style="list-style-type: none"> • Uistite sa, že nastavenie zodpovedá vloženému papieru. • Nastavenie môžete zmeniť aj prostredníctvom ovládacieho panela tlačiarne. Prejdite na Nastavenia > Papier > Konfigurácia zásobníka > Veľkosť/typ papiera. <p>b Vytlačte dokument.</p> <p>Je tlač svetlá?</p>	Prejdite na krok č. 4.	Problém je vyriešený.
<p>Krok 4</p> <p>a Špecifikujte rozlíšenie tlače v dialógovom okne Predvoľby tlače alebo Tlač v závislosti od používaného operačného systému.</p> <p>b Nastavte rozlíšenie na 600 dpi.</p> <p>c Vytlačte dokument.</p> <p>Je tlač svetlá?</p>	Prejdite na krok č. 5.	Problém je vyriešený.
<p>Krok 5</p> <p>a Vyberte tlačovú jednotku.</p> <p>Výstraha – Riziko poranenia: Tlačovú jednotku nevystavujte priamemu svetlu na dlhšie ako 10 minút. Dlhšie vystavenie svetlu môže spôsobiť problémy s kvalitou tlače.</p> <p>Výstraha – Riziko poranenia: Nedotýkajte sa fotovalca pod tlačovou jednotkou. Mohli by ste tým ovplyvniť kvalitu tlače budúcich tlačových úloh.</p> <p>b Poriadne zatrasť tlačovou jednotkou, aby sa toner rovnomerne rozložil.</p> <p>c Vložte tlačovú jednotku.</p> <p>d Tlačiareň vypnite, počkajte 10 sekúnd a potom ju znova zapnite.</p> <p>e Vytlačte dokument.</p> <p>Je tlač svetlá?</p>	Prejdite na krok č. 6.	Problém je vyriešený.

Akcia	Áno	Nie
<p>Krok 6</p> <p>a Skontrolujte stav tonerovej kazety. Na ovládacom paneli prejdite na: Nastavenie > Správy > Zariadenie > Štatistiky zariadenia</p> <p>b V časti Informácie o spotrebnom materiáli na vytlačných stranách skontrolujte stav tonerovej kazety.</p> <p>Blíži sa koniec životnosti tonerovej kazety?</p>	Prejdite na krok č. 7.	Kontaktujte oddelenie podpora pre zákazníkov .
<p>Krok 7</p> <p>a Vymeňte tonerovú kazetu.</p> <p>b Vytlačte dokument.</p> <p>Je tlač svetlá?</p>	Kontaktujte oddelenie podpora pre zákazníkov .	Problém je vyriešený.

Roztečená tlač a bodky



Poznámka: Skôr než sa pustíte do riešenia tohto problému, vytlačte strany testu kvality. V ovládacom paneli prejdite na **Nastavenia > Riešenie problémov > Tlačiť strany testu kvality**. V prípade modelov tlačiarní bez dotykovej obrazovky môžete prechádzať cez nastavenia stlačením tlačidla **OK**.

Akcia	Áno	Nie
<p>Krok 1</p> <p>a Skontrolujte, či sa v tlačiarni nachádza originálna a podporovaná tonerová kazeta od spoločnosti Lexmark. Poznámka: Ak kazeta nie je podporovaná, nainštalujte podporovanú kazetu.</p> <p>b Vytlačte dokument.</p> <p>Je tlač roztečená?</p>	Prejdite na krok č. 2.	Problém je vyriešený.
<p>Krok 2</p> <p>Skontrolujte, či sa v tlačiarni nenachádza vytečený toner.</p> <p>Je tlačiareň čistá a nenachádza sa v nej žiadny vytečený toner?</p>	Prejdite na krok č. 3.	Kontaktujte oddelenie podpory pre zákazníkov .

Akcia	Áno	Nie
<p>Krok 3</p> <p>a Skontrolujte stav tlačovej jednotky. Na ovládacom paneli prejdite na: Nastavenie > Správy > Zariadenie > Štatistiky zariadenia</p> <p>b V časti Informácie o spotrebnom materiáli na vytlačných stranách skontrolujte stav zobrazovacej jednotky.</p> <p>Blíži sa koniec životnosti tlačovej jednotky?</p>	Prejdite na krok č. 4.	Kontaktujte oddelenie podpory pre zákazníkov .
<p>Krok 4</p> <p>a Vymeňte tlačovú jednotku.</p> <p>b Vytlačte dokument.</p> <p>Je tlač roztečená?</p>	Kontaktujte oddelenie podpory pre zákazníkov .	Problém je vyriešený.

Zvlnenie papiera



Poznámka: Skôr než sa pustíte do riešenia tohto problému, vytlačte strany testu kvality. V ovládacom paneli prejdite na **Nastavenia > Riešenie problémov > Tlačiť strany testu kvality**. V prípade modelov tlačiarní bez dotykovej obrazovky môžete prechádzať cez nastavenia stlačením tlačidla **OK**.

Akcia	Áno	Nie
<p>Krok 1</p> <p>a Overte, či je vložený papier podporovaný. Poznámka: Ak papier nie je podporovaný, vložte podporovaný papier.</p> <p>b Vytlačte dokument.</p> <p>Je papier zvlnený?</p>	Prejdite na krok č. 2.	Problém je vyriešený.
<p>Krok 2</p> <p>a Skontrolujte, či sa v tlačiarni nachádza originálna a podporovaná tonerová kazeta od spoločnosti Lexmark. Poznámka: Ak kazeta nie je podporovaná, nainštalujte podporovanú kazetu.</p> <p>b Vytlačte dokument.</p> <p>Je papier zvlnený?</p>	Prejdite na krok č. 3.	Problém je vyriešený.

Akcia	Áno	Nie
<p>Krok 3</p> <p>a Upravte vodiace lišty v zásobníku do správnej polohy pre vložený papier.</p> <p>b Vytlačte dokument.</p> <p>Je papier zvlhčený?</p>	Prejdite na krok č. 4.	Problém je vyriešený.
<p>Krok 4</p> <p>a Špecifikujte veľkosť a typ papiera v dialógovom okne Predvoľby tlače alebo Tlač v závislosti od používaného operačného systému.</p> <p>Poznámky:</p> <ul style="list-style-type: none"> • Uistite sa, že nastavenia zodpovedajú vloženému papieru. • Nastavenie môžete zmeniť aj prostredníctvom ovládacieho panela tlačiarne. Prejdite na Nastavenia > Papier > Konfigurácia zásobníka > Veľkosť/typ papiera. <p>b Vytlačte dokument.</p> <p>Je papier zvlhčený?</p>	Prejdite na krok č. 5.	Problém je vyriešený.
<p>Krok 5</p> <p>a Odstráňte papier, otočte a potom ho znova vložte.</p> <p>b Vytlačte dokument.</p> <p>Je papier zvlhčený?</p>	Prejdite na krok č. 6.	Problém je vyriešený.
<p>Krok 6</p> <p>a Vložte papier z nového balíka.</p> <p>Poznámka: Pri vysokej vlhkosti papier absorbuje vlhko. Papier vyberte z pôvodného balenia, až keď ho budete chcieť použiť.</p> <p>b Vytlačte dokument.</p> <p>Je papier zvlhčený?</p>	Kontaktujte oddelenie podpora pre zákazníkov .	Problém je vyriešený.

Krivá alebo šikmá tlač



Poznámka: Skôr než sa pustíte do riešenia tohto problému, vytlačte strany testu kvality. V ovládacom paneli prejdite na **Nastavenia > Riešenie problémov > Tlačiť strany testu kvality**. V prípade modelov tlačiarň bez dotykovej obrazovky môžete prechádzať cez nastavenia stlačením tlačidla **OK**.

Akcia	Áno	Nie
<p>Krok 1</p> <p>a Upravte vodiace lišty v zásobníku do správnej polohy pre vložený papier.</p> <p>b Vytlačte dokument.</p> <p>Je tlač krivá alebo šikmá?</p>	Prejdite na krok č. 2.	Problém je vyriešený.
<p>Krok 2</p> <p>a Vložte papier z nového balíka.</p> <p>Poznámka: Pri vysokej vlhkosti papier absorbuje vlhko. Papier vyberte z pôvodného balenia, až keď ho budete chcieť použiť.</p> <p>b Vytlačte dokument.</p> <p>Je tlač krivá alebo šikmá?</p>	Prejdite na krok č. 3.	Problém je vyriešený.
<p>Krok 3</p> <p>a Overte, či je vložený papier podporovaný.</p> <p>Poznámka: Ak papier nie je podporovaný, vložte podporovaný papier.</p> <p>b Vytlačte dokument.</p> <p>Je tlač krivá alebo šikmá?</p>	Kontaktujte oddelenie podpora pre zákazníkov .	Problém je vyriešený.
<p>Krok 4</p> <p>a V prípade obojstrannej tlače skontrolujte, či je veľkosť papiera v jednotke obojstrannej tlače správne nastavená.</p> <p>Poznámka: Letter, Legal, Oficio alebo Folio musí byť nastavené na možnosť Letter.</p> <p>b Vytlačte dokument.</p> <p>Je tlač krivá alebo šikmá?</p>	Kontaktujte oddelenie podpora pre zákazníkov .	Problém je vyriešený.

Čierne strany

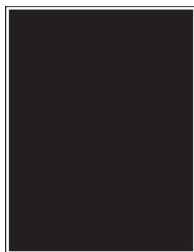

Poznámka: Skôr než sa pustíte do riešenia tohto problému, vytlačte strany testu kvality. V ovládacom paneli prejdite na **Nastavenia > Riešenie problémov > Tlačiť strany testu kvality**. V prípade modelov tlačiarň bez dotykovej obrazovky môžete prechádzať cez nastavenia stlačením tlačidla **OK**.

Akcia	Áno	Nie
<p>Krok 1</p> <p>a Skontrolujte, či sa v tlačiarni nachádza originálna a podporovaná tonerová kazeta od spoločnosti Lexmark.</p> <p>Poznámka: Ak tonerová kazeta nie je podporovaná, nainštalujte podporovanú kazetu.</p> <p>b Vytlačte dokument.</p> <p>Tlačí tlačiareň čierne strany?</p>	Prejdite na krok č. 2.	Problém je vyriešený.
<p>Krok 2</p> <p>a Vyberte a znova vložte tlačovú jednotku.</p> <p>Výstraha – Riziko poranenia: Tlačovú jednotku nevystavujte priamemu svetlu na dlhšie ako 10 minút. Dlhšie vystavenie svetlu môže spôsobiť problémy s kvalitou tlače.</p> <p>Výstraha – Riziko poranenia: Nedotýkajte sa fotovalca pod tlačovou jednotkou. Mohli by ste tým ovplyvniť kvalitu tlače budúcich tlačových úloh.</p> <p>b Vytlačte dokument.</p> <p>Tlačí tlačiareň čierne strany?</p>	Prejdite na krok č. 3.	Problém je vyriešený.
<p>Krok 3</p> <p>Skontrolujte, či tlačová jednotka nie je poškodená.</p> <p>Poznámka: Skontrolujte, či kontakt fotovalca nie je ohnutý alebo mimo svoje miesto.</p> <p>Je tlačová jednotka nepoškodená?</p>	Kontaktujte oddelenie podpory pre zákazníkov .	Prejdite na krok č. 4.
<p>Krok 4</p> <p>a Vymeňte tlačovú jednotku.</p> <p>b Vytlačte dokument.</p> <p>Tlačí tlačiareň čierne strany?</p>	Kontaktujte oddelenie podpory pre zákazníkov .	Problém je vyriešený.

Odrezaný text alebo obrázky



Poznámka: Skôr než sa pustíte do riešenia tohto problému, vytlačte strany testu kvality. V ovládacom paneli prejdite na **Nastavenia > Riešenie problémov > Tlačiť strany testu kvality**. V prípade modelov tlačiarní bez dotykovej obrazovky môžete prechádzať cez nastavenia stlačením tlačidla **OK**.

Akcia	Áno	Nie
<p>Krok 1</p> <p>a Skontrolujte, či sa v tlačiarni nachádza originálna a podporovaná tonerová kazeta od spoločnosti Lexmark.</p> <p>Poznámka: Ak tonerová kazeta nie je podporovaná, nainštalujte podporovanú kazetu.</p> <p>b Vytlačte dokument.</p> <p>Je odrezaný text alebo obrázky?</p>	Prejdite na krok č. 2.	Problém je vyriešený.
<p>Krok 2</p> <p>a Vyberte a znova vložte tlačovú jednotku.</p> <p>Výstraha – Riziko poranenia: Tlačovú jednotku nevystavujte priamemu svetlu na dlhšie ako 10 minút. Dlhšie vystavenie svetlu môže spôsobiť problémy s kvalitou tlače.</p> <p>Výstraha – Riziko poranenia: Nedotýkajte sa fotovalca pod tlačovou jednotkou. Mohli by ste tým ovplyvniť kvalitu tlače budúcich tlačových úloh.</p> <p>b Vytlačte dokument.</p> <p>Je odrezaný text alebo obrázky?</p>	Prejdite na krok č. 3.	Problém je vyriešený.
<p>Krok 3</p> <p>a Vymeňte tlačovú jednotku.</p> <p>b Vytlačte dokument.</p> <p>Je odrezaný text alebo obrázky?</p>	Kontaktujte oddelenie podpory pre zákazníkov .	Problém je vyriešený.

Toner sa dá ľahko zotrieť

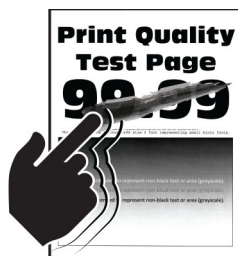

Poznámka: Skôr než sa pustíte do riešenia tohto problému, vytlačte strany testu kvality. V ovládacom paneli prejdite na **Nastavenia > Riešenie problémov > Tlačiť strany testu kvality**. V prípade modelov tlačiarní bez dotykovej obrazovky môžete prechádzať cez nastavenia stlačením tlačidla **OK**.

Akcia	Áno	Nie
<p>Krok 1</p> <p>a Skontrolujte, či sa v tlačiarni nachádza originálna a podporovaná tonerová kazeta od spoločnosti Lexmark.</p> <p>Poznámka: Ak tonerová kazeta nie je podporovaná, nainštalujte podporovanú kazetu.</p> <p>b Vytlačte dokument.</p> <p>Dá sa toner ľahko zotrieť?</p>	Prejdite na krok č. 2.	Problém je vyriešený.
<p>Krok 2</p> <p>a Špecifikujte typ papiera v dialógovom okne Predvoľby tlače alebo Tlač v závislosti od používaného operačného systému.</p> <p>Poznámky:</p> <ul style="list-style-type: none"> • Uistite sa, že nastavenie zodpovedá vloženému papieru. • Nastavenie môžete zmeniť aj prostredníctvom ovládacieho panela tlačiarnie. Prejdite na Nastavenia > Papier > Konfigurácia zásobníka > Veľkosť/typ papiera. <p>b Vytlačte dokument.</p> <p>Dá sa toner ľahko zotrieť?</p>	Kontaktujte oddelenie podpory pre zákazníkov .	Problém je vyriešený.

Vodorovné svetlé pruhy

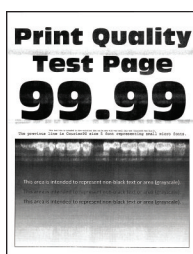

Poznámka: Skôr než sa pustíte do riešenia tohto problému, vytlačte strany testu kvality. V ovládacom paneli prejdite na **Nastavenia > Riešenie problémov > Tlačiť strany testu kvality**. V prípade modelov tlačiarní bez dotykovej obrazovky môžete prechádzať cez nastavenia stlačením tlačidla **OK**.

Akcia	Áno	Nie
<p>Krok 1</p> <p>a Skontrolujte, či sa v tlačiarni nachádza originálna a podporovaná tonerová kazeta od spoločnosti Lexmark.</p> <p>Poznámka: Ak kazeta nie je podporovaná, nainštalujte podporovanú kazetu.</p> <p>b Vytlačte dokument.</p> <p>Objavujú sa na výtlačkoch vodorovné svetlé pruhy?</p>	Prejdite na krok č. 2.	Problém je vyriešený.

Akcia	Áno	Nie
<p>Krok 2</p> <p>a Vyberte a znova vložte tlačovú jednotku.</p> <p>Výstraha – Riziko poranenia: Tlačovú jednotku nevystavujte priamemu svetlu na dlhšie ako 10 minút. Dlhšie vystavenie svetlu môže spôsobiť problémy s kvalitou tlače.</p> <p>Výstraha – Riziko poranenia: Nedotýkajte sa fotovalca pod tlačovou jednotkou. Mohli by ste tým ovplyvniť kvalitu tlače budúcich tlačových úloh.</p> <p>b Vytlačte dokument.</p> <p>Objavujú sa na výtlačkoch vodorovné svetlé pruhy?</p>	Prejdite na krok č. 3.	Problém je vyriešený.
<p>Krok 3</p> <p>a Vymeňte tlačovú jednotku.</p> <p>b Vytlačte dokument.</p> <p>Objavujú sa na výtlačkoch vodorovné svetlé pruhy?</p>	Kontaktujte oddelenie podpory pre zákazníkov .	Problém je vyriešený.

Zvislé svetlé pruhy



Poznámka: Skôr než sa pustíte do riešenia tohto problému, vytlačte strany testu kvality. V ovládacom paneli prejdite na **Nastavenia > Riešenie problémov > Tlačiť strany testu kvality**. V prípade modelov tlačiarní bez dotykovej obrazovky môžete prechádzať cez nastavenia stlačením tlačidla **OK**.

Akcia	Áno	Nie
<p>Krok 1</p> <p>a Skontrolujte, či sa v tlačiarni nachádza originálna a podporovaná tonerová kazeta od spoločnosti Lexmark.</p> <p>Poznámka: Ak kazeta nie je podporovaná, nainštalujte podporovanú kazetu.</p> <p>b Vytlačte dokument.</p> <p>Objavujú sa na výtlačkoch zvislé svetlé pruhy?</p>	Prejdite na krok č. 2.	Problém je vyriešený.

Akcia	Áno	Nie
<p>Krok 2</p> <p>a Skontrolujte stav tonerovej kazety. Na ovládacom paneli prejdite na: Nastavenie > Správy > Zariadenie > Štatistiky zariadenia</p> <p>b V časti Informácie o spotrebnom materiáli na vytlačných stranách skontrolujte stav tonerovej kazety.</p> <p>Objavujú sa na výtlačkoch zvislé svetlé pruhy?</p>	Prejdite na krok č. 3.	Problém je vyriešený.
<p>Krok 3</p> <p>a Vymeňte tonerovú kazetu.</p> <p>b Vytlačte dokument.</p> <p>Objavujú sa na výtlačkoch zvislé svetlé pruhy?</p>	Kontaktujte oddelenie podpory pre zákazníkov .	Problém je vyriešený.

Zvislé biele čiary



Poznámka: Skôr než sa pustíte do riešenia tohto problému, vytlačte strany testu kvality. V ovládacom paneli prejdite na **Nastavenia > Riešenie problémov > Tlačiť strany testu kvality**. V prípade modelov tlačiarní bez dotykovej obrazovky môžete prechádzať cez nastavenia stlačením tlačidla **OK**.

Akcia	Áno	Nie
<p>Krok 1</p> <p>a Skontrolujte, či sa v tlačiarni nachádza originálna a podporovaná tonerová kazeta od spoločnosti Lexmark. Poznámka: Ak kazeta nie je podporovaná, nainštalujte podporovanú kazetu.</p> <p>b Vytlačte dokument.</p> <p>Objavujú sa na výtlačkoch zvislé biele čiary?</p>	Prejdite na krok č. 2.	Problém je vyriešený.

Akcia	Áno	Nie
<p>Krok 2</p> <p>a Špecifikujte typ papiera v dialógovom okne Predvoľby tlače alebo Tlač v závislosti od používaného operačného systému.</p> <p>Poznámky:</p> <ul style="list-style-type: none"> • Uistite sa, že nastavenie zodpovedá vloženému papieru. • Nastavenie môžete zmeniť aj prostredníctvom ovládacieho panela tlačiarne. Prejdite na Nastavenia > Papier > Konfigurácia zásobníka > Veľkosť/typ papiera. <p>b Vytlačte dokument.</p> <p>Objavujú sa na výtlačkoch zvislé biele čiary?</p>	<p>Kontaktujte oddelenie podpory pre zákazníkov.</p>	<p>Problém je vyriešený.</p>

Zvislé tmavé pruhy

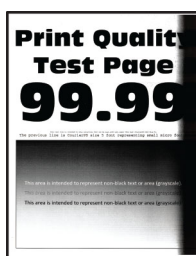

Poznámka: Skôr než sa pustíte do riešenia tohto problému, vytlačte strany testu kvality. V ovládacom paneli prejdite na **Nastavenia > Riešenie problémov > Tlačiť strany testu kvality**. V prípade modelov tlačiarňi bez dotykovej obrazovky môžete prechádzať cez nastavenia stlačením tlačidla **OK**.

Akcia	Áno	Nie
<p>Krok 1</p> <p>a Skontrolujte, či sa v tlačiarňi nachádza originálna a podporovaná tonerová kazeta od spoločnosti Lexmark.</p> <p>Poznámka: Ak tonerová kazeta nie je podporovaná, nainštalujte podporovanú kazetu.</p> <p>b Vytlačte dokument.</p> <p>Objavujú sa na výtlačkoch zvislé tmavé pruhy?</p>	<p>Prejdite na krok č. 2.</p>	<p>Problém je vyriešený.</p>
<p>Krok 2</p> <p>a Vyberte a znova vložte tlačovú jednotku.</p> <p>Výstraha – Riziko poranenia: Tlačovú jednotku nevystavujte priamemu svetlu na dlhšie ako 10 minút. Dlhšie vystavenie svetlu môže spôsobiť problémy s kvalitou tlače.</p> <p>Výstraha – Riziko poranenia: Nedotýkajte sa fotovalca pod tlačovou jednotkou. Mohli by ste tým ovplyvniť kvalitu tlače budúcich tlačových úloh.</p> <p>b Vytlačte dokument.</p> <p>Objavujú sa na výtlačkoch zvislé tmavé pruhy?</p>	<p>Prejdite na krok č. 3.</p>	<p>Problém je vyriešený.</p>

Akcia	Áno	Nie
<p>Krok 3</p> <p>a Skontrolujte, či na pravú stranu tlačiarne nesvieti jasné svetlo a v prípade potreby tlačiareň premiestnite.</p> <p>b Vytlačte dokument.</p> <p>Objavujú sa na výtlačkoch zvislé tmavé pruhy?</p>	<p>Kontaktujte oddelenie podpory pre zákazníkov.</p>	<p>Problém je vyriešený.</p>

Zvislé tmavé čiary alebo pásy



Poznámka: Než sa pustíte do riešenia tohto problému, vytlačte strany testu kvality. Na ovládacom paneli prejdite na položky **Nastavenia > Riešenie problémov > Tlačiť strany testovania kvality tlače**. V prípade modelov tlačiarň bez dotykovej obrazovky môžete prechádzať cez nastavenia stlačením tlačidla **OK**.

Akcia	Áno	Nie
<p>Krok 1</p> <p>a Skontrolujte, či sa v tlačiarňi nachádza originálna a podporovaná tonerová kazeta od spoločnosti Lexmark.</p> <p>Poznámka: Ak tonerová kazeta nie je podporovaná, nainštalujte podporovanú kazetu.</p> <p>b Vytlačte dokument.</p> <p>Objavujú sa na výtlačkoch zvislé tmavé čiary alebo pruhy?</p>	<p>Prejdite na krok č. 2.</p>	<p>Problém je vyriešený.</p>
<p>Krok 2</p> <p>a Odstráňte a potom znova vložte tlačovú jednotku.</p> <p>Výstraha – Riziko poranenia: Tlačovú jednotku nevystavujte priamemu svetlu na dlhšie ako 10 minút. Dlhšie vystavenie svetlu môže spôsobiť problémy s kvalitou tlače.</p> <p>Výstraha – Riziko poranenia: Nedotýkajte sa fotovalca pod tlačovou jednotkou. Mohli by ste tým ovplyvniť kvalitu tlače budúcich tlačových úloh.</p> <p>b Vytlačte dokument.</p> <p>Objavujú sa na výtlačkoch zvislé tmavé čiary alebo pruhy?</p>	<p>Prejdite na krok č. 3.</p>	<p>Problém je vyriešený.</p>
<p>Krok 3</p> <p>a Vymeňte tlačovú jednotku.</p> <p>b Vytlačte dokument.</p> <p>Objavujú sa na výtlačkoch zvislé tmavé čiary alebo pruhy?</p>	<p>Kontaktujte oddelenie podpory pre zákazníkov.</p>	<p>Problém je vyriešený.</p>

Zvislé tmavé pásy a chýbajúci obsah

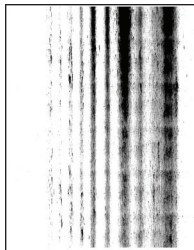

Poznámka: Skôr než sa pustíte do riešenia tohto problému, vytlačte strany testu kvality. V ovládacom paneli prejdite na **Nastavenia > Riešenie problémov > Tlačiť strany testu kvality**. V prípade modelov tlačiarňi bez dotykovej obrazovky môžete prechádzať cez nastavenia stlačením tlačidla **OK**.

Akcia	Áno	Nie
<p>Krok 1</p> <p>a Vyberte a znova vložte tlačovú jednotku.</p> <p>Výstraha – Riziko poranenia: Tlačovú jednotku nevystavujte priamemu svetlu na dlhšie ako 10 minút. Dlhšie vystavenie svetlu môže spôsobiť problémy s kvalitou tlače.</p> <p>Výstraha – Riziko poranenia: Nedotýkajte sa fotovalca pod tlačovou jednotkou. Mohli by ste tým ovplyvniť kvalitu tlače budúcich tlačových úloh.</p> <p>b Vytlačte dokument.</p> <p>Objavujú sa na výtlačkoch zvislé tmavé pruhy a chýbajú tam obrázky?</p>	Prejdite na krok č. 2.	Problém je vyriešený.
<p>Krok 2</p> <p>a Skontrolujte, či sa v tlačiarňi nachádza originálna a podporovaná tonerová kazeta od spoločnosti Lexmark.</p> <p>Poznámka: Ak tonerová kazeta nie je podporovaná, nainštalujte podporovanú kazetu.</p> <p>b Vytlačte dokument.</p> <p>Objavujú sa na výtlačkoch zvislé tmavé pruhy a chýbajú tam obrázky?</p>	Kontaktujte oddelenie podpory pre zákazníkov .	Problém je vyriešený.

Opakujúce sa chyby



Poznámka: Skôr než sa pustíte do riešenia tohto problému, vytlačte strany testu kvality. V ovládacom paneli prejdite na **Nastavenia > Riešenie problémov > Tlačiť strany testu kvality**. V prípade modelov tlačiarňi bez dotykovej obrazovky môžete prechádzať cez nastavenia stlačením tlačidla **OK**.

Akcia	Áno	Nie
<p>Krok 1</p> <p>Pomocou strán testu kvality skontrolujte, či sa vzdialenosť medzi opakujúcimi sa chybami rovná niektorej z nasledujúcich hodnôt:</p> <p>Tlačová jednotka</p> <ul style="list-style-type: none"> • 96 mm (3,78 palca) • 37,7 mm (1,48 palca) <p>Tonerová kazeta</p> <ul style="list-style-type: none"> • 43,5 mm (1,71 palca) • 37,5 mm (1,48 palca) <p>Prenosový valec</p> <ul style="list-style-type: none"> • 52 mm (2,05 palca) <p>Fixačná jednotka</p> <ul style="list-style-type: none"> • 79,8 mm (3,14 palca) • 62,5 mm (2,46 palca) <p>Zodpovedá vzdialenosť medzi opakujúcimi sa poruchami rozmerom tonerovej kazety alebo zobrazovacej jednotky?</p>	<p>Prejdite na krok č. 2.</p> <p>Poznámka: Ak opakujúce sa chyby zodpovedajú rozmerom prenosového valca alebo fixačnej jednotky, obráťte sa na podporu pre zákazníkov.</p>	<p>Zaznamenajte si vzdialenosť a kontaktujte oddelenie podpory pre zákazníkov.</p>
<p>Krok 2</p> <p>a Vymeňte postihnutú položku.</p> <p>b Vytlačte dokument.</p> <p>Objavujú sa opakujúce sa chyby?</p>	<p>Kontaktujte oddelenie podpory pre zákazníkov.</p>	<p>Problém je vyriešený.</p>

Tlačové úlohy sa netlačia

Akcia	Áno	Nie
<p>Krok 1</p> <p>a V dokumente, ktorý sa snažíte vytlačiť, otvorte okno Tlač a skontrolujte, či ste vybrali správnu tlačiareň.</p> <p>b Vytlačte dokument.</p> <p>Vytlačil sa dokument?</p>	<p>Problém je vyriešený.</p>	<p>Prejdite na krok č. 2.</p>
<p>Krok 2</p> <p>a Skontrolujte, či je tlačiareň zapnutá.</p> <p>b Vyriešte všetky chybové hlásenia, ktoré sa zobrazia na displeji.</p> <p>c Vytlačte dokument.</p> <p>Vytlačil sa dokument?</p>	<p>Problém je vyriešený.</p>	<p>Prejdite na krok č. 3.</p>

Akcia	Áno	Nie
<p>Krok 3</p> <p>a Skontrolujte, či porty fungujú a káble sú poriadne pripojené k počítaču a tlačiarňi. Ďalšie informácie nájdete v dokumentácii k inštalácii dodanej s tlačiarňou.</p> <p>b Vytlačte dokument.</p> <p>Vytlačil sa dokument?</p>	Problém je vyriešený.	Prejdite na krok č. 4.
<p>Krok 4</p> <p>a Tlačiareň vypnite, počkajte 10 sekúnd a potom ju znova zapnite.</p> <p>b Vytlačte dokument.</p> <p>Vytlačil sa dokument?</p>	Problém je vyriešený.	Prejdite na krok č. 5.
<p>Krok 5</p> <p>a Odstráňte a potom znova nainštalujte ovládač tlačiarne.</p> <p>b Vytlačte dokument.</p> <p>Vytlačil sa dokument?</p>	Problém je vyriešený.	Kontaktujte oddelenie podpory pre zákazníkov .

Pomalá tlač

Akcia	Áno	Nie
<p>Krok 1</p> <p>Uistite sa, že je kábel tlačiarne riadne pripojený k tlačiarňi a k počítaču, tlačovému serveru, voliteľnému prvku alebo k inému sieťovému zariadeniu.</p> <p>Tlačí tlačiareň pomaly?</p>	Prejdite na krok č. 2.	Problém je vyriešený.
<p>Krok 2</p> <p>a Uistite sa, že tlačiareň nie je v režime Tichý režim. Na ovládacom paneli prejdite na položky: Nastavenia > OK > Zariadenie > OK > Údržba > OK > Ponuka konfigurácie > OK > Prevádzka zariadenia > OK > Tichý režim > OK</p> <p>b Vytlačte dokument.</p> <p>Tlačí tlačiareň pomaly?</p>	Prejdite na krok č. 3.	Problém je vyriešený.
<p>Krok 3</p> <p>a Špecifikujte rozlíšenie tlače v dialógovom okne Predvoľby tlače alebo Tlač v závislosti od používaného operačného systému.</p> <p>b Nastavte rozlíšenie na 600 dpi.</p> <p>c Vytlačte dokument.</p> <p>Tlačí tlačiareň pomaly?</p>	Prejdite na krok č. 4.	Problém je vyriešený.

Akcia	Áno	Nie
<p>Krok 4</p> <p>a Na ovládacom paneli prejdite na položky: Nastavenia > OK > Tlač > OK > Kvalita > OK > Rozlíšenie tlače > OK</p> <p>b Nastavte rozlíšenie na 600 dpi.</p> <p>c Vytlačte dokument.</p> <p>Tlačí tlačiareň pomaly?</p>	Prejdite na krok č. 5.	Problém je vyriešený.
<p>Krok 5</p> <p>a Špecifikujte typ papiera v dialógovom okne Predvoľby tlače alebo Tlač v závislosti od používaného operačného systému.</p> <p>Poznámky:</p> <ul style="list-style-type: none"> • Uistite sa, že nastavenie zodpovedá vloženému papieru. • Ťažší papier sa tlačí pomalšie. • Papier užší ako formáty list, A4 a legal sa môže tlačiť pomalšie. <p>b Vytlačte dokument.</p> <p>Tlačí tlačiareň pomaly?</p>	Prejdite na krok č. 6.	Problém je vyriešený.
<p>Krok 6</p> <p>a Uistite sa, že nastavenia tlačiarny pre položky Štruktúra a Hmotnosť zodpovedajú vkladnému papieru.</p> <p>Na ovládacom paneli prejdite na položky: Nastavenia > OK > Papier > OK > Konfigurácia médií > OK > Typy médií > OK</p> <p>Poznámka: Papier s drsnou štruktúrou povrchu a papier s vysokou hmotnosťou sa môžu tlačiť pomalšie.</p> <p>b Vytlačte dokument.</p> <p>Tlačí tlačiareň pomaly?</p>	Prejdite na krok č. 7.	Problém je vyriešený.
<p>Krok 7</p> <p>Odstráňte zadržané úlohy.</p> <p>Tlačí tlačiareň pomaly?</p>	Prejdite na krok č. 8.	Problém je vyriešený.
<p>Krok 8</p> <p>a Uistite sa, že sa tlačiareň neprehrieva.</p> <p>Poznámky:</p> <ul style="list-style-type: none"> • Po dlhej tlačovej úlohe nechajte tlačiareň vychladnúť. • Dodržujte odporúčané teploty okolia pre tlačiareň. Ďalšie informácie nájdete v časti „Výber miesta pre tlačiareň“ na strane 18. <p>b Vytlačte dokument.</p> <p>Tlačí tlačiareň pomaly?</p>	Kontaktujte oddelenie podpory pre zákazníkov .	Problém je vyriešený.

Úloha sa tlačí z nesprávneho zásobníka alebo na nesprávny papier

Akcia	Áno	Nie
<p>Krok 1</p> <p>a Skontrolujte, či tlačíte na správny papier.</p> <p>b Vytlačte dokument.</p> <p>Vytlačil sa dokument na správny papier?</p>	Prejdite na krok č. 2.	Vložte papier správnej veľkosti a typu.
<p>Krok 2</p> <p>a Špecifikujte veľkosť a typ papiera v dialógovom okne Predvoľby tlače alebo Tlač v závislosti od používaného operačného systému.</p> <p>Poznámka: Nastavenia môžete zmeniť aj prostredníctvom ovládacieho panela tlačiarne. Prejdite na:</p> <p>Nastavenia > OK > Papier > OK > Konfigurácia zásobníka > OK > Veľkosť/typ papiera > OK</p> <p>b Uistite sa, že nastavenia zodpovedajú vloženému papieru.</p> <p>c Vytlačte dokument.</p> <p>Vytlačil sa dokument na správny papier?</p>	Problém je vyriešený.	Prejdite na krok č. 3.
<p>Krok 3</p> <p>a Skontrolujte, či sú zásobníky prepojené.</p> <p>Ďalšie informácie nájdete v časti „Prepojenie zásobníkov“ na strane 23.</p> <p>b Vytlačte dokument.</p> <p>Tlačí sa dokument zo správneho zásobníka?</p>	Problém je vyriešený.	Kontaktujte oddelenie podpory pre zákazníkov .

Dôverné a iné zadržané dokumenty sa nevytlačia

Akcia	Áno	Nie
<p>Krok 1</p> <p>a Na ovládacom paneli si overte, či sa dokumenty zobrazujú v zozname Pozastavené úlohy.</p> <p>Poznámka: Ak sa tam dokumenty neuvádzajú, vytlačte ich pomocou možností Tlačiť a zadržať.</p> <p>b Vytlačte dokumenty.</p> <p>Vytlačili sa dokumenty?</p>	Problém je vyriešený.	Prejdite na krok č. 2.
<p>Krok 2</p> <p>Tlačová úloha môže obsahovať chybu formátovania alebo neplatné údaje.</p> <ul style="list-style-type: none"> Odstráňte tlačovú úlohu a znova ju odošlite. V prípade súborov PDF vytvorte nový súbor a potom dokumenty vytlačte. <p>Vytlačili sa dokumenty?</p>	Problém je vyriešený.	Prejdite na krok č. 3.

Akcia	Áno	Nie
<p>Krok 3 Ak tlačíte z internetu, možno tlačiareň číta viaceré názvy úloh ako duplikáty.</p> <p>Používatelia systému Windows</p> <p>a Otvorte dialógové okno Predvoľby tlače. b Na karte Tlačiť a zadržať kliknite na položku Tlačiť a zadržať a potom kliknite na možnosť Ponechať duplicitné dokumenty. c V časti Dôverná tlač zadajte kód PIN. d Vytlačte dokumenty.</p> <p>Používatelia systému Macintosh</p> <p>a Uložte a pomenujte každú úlohu osobitne. b Úlohy odošlite jednotlivo.</p> <p>Vytlačili sa dokumenty?</p>	Problém je vyriešený.	Prejdite na krok č. 4.
<p>Krok 4</p> <p>a Odstráňte niektoré zadržané úlohy, aby ste uvoľnili pamäť tlačiarne. b Vytlačte dokumenty.</p> <p>Vytlačili sa dokumenty?</p>	Problém je vyriešený.	Kontaktujte oddelenie podpory pre zákazníkov .

Tlačiareň nereaguje

Akcia	Áno	Nie
<p>Krok 1 Skontrolujte, či je napájací kábel zapojený do elektrickej zásuvky.</p> <p> POZOR – RIZIKO PORANENIA: Riziku požiaru alebo elektrického šoku sa vyhnete tak, že zapojíte napájací kábel do riadne označenej a správne uzemnenej elektrickej zásuvky, ktorá sa nachádza blízko produktu a je ľahko dostupná.</p> <p>Reaguje tlačiareň?</p>	Problém je vyriešený.	Prejdite na krok č. 2.
<p>Krok 2 Skontrolujte, či elektrická zásuvka nie je vypnutá vypínačom alebo poistkou.</p> <p>Je elektrická zásuvka vypnutá vypínačom alebo poistkou?</p>	Zapnite vypínač alebo poistku.	Prejdite na krok č. 3.
<p>Krok 3 Skontrolujte, či je tlačiareň zapnutá.</p> <p>Je tlačiareň zapnutá?</p>	Prejdite na krok č. 4.	Zapnite tlačiareň.

Akcia	Áno	Nie
<p>Krok 4 Skontrolujte, či tlačiareň nie je v režime spánku alebo dlhodobého spánku.</p> <p>Je tlačiareň v režime spánku alebo dlhodobého spánku?</p>	Tlačiareň zobudíte stlačením tlačidla napájania.	Prejdite na krok č. 5.
<p>Krok 5 Skontrolujte, či sú káble spájajúce tlačiareň a počítač zapojené do správnych portov.</p> <p>Sú káble zapojené do správnych portov?</p>	Prejdite na krok č. 6.	Zapojte káble do správnych portov.
<p>Krok 6 Tlačiareň vypnite, nainštalujte hardvérové voliteľné prvky a následne tlačiareň zapnite. Ďalšie informácie nájdete v dokumentácii dodanej s voliteľným prvkom.</p> <p>Reaguje tlačiareň?</p>	Problém je vyriešený.	Prejdite na krok č. 7.
<p>Krok 7 Nainštalujte správny ovládač tlačiarne.</p> <p>Reaguje tlačiareň?</p>	Problém je vyriešený.	Prejdite na krok č. 8.
<p>Krok 8 Tlačiareň vypnite, počkajte 10 sekúnd a potom ju znova zapnite.</p> <p>Reaguje tlačiareň?</p>	Problém je vyriešený.	Kontaktujte oddelenie podpory pre zákazníkov .

Problémy so sieťovým pripojením

Nemožno otvoriť Embedded Web Server

Akcia	Áno	Nie
<p>Krok 1 Skontrolujte, či je tlačiareň zapnutá.</p> <p>Je tlačiareň zapnutá?</p>	Prejdite na krok č. 2.	Zapnite tlačiareň.
<p>Krok 2 Uistite sa, že adresa IP tlačiarne je správna.</p> <p>Poznámky:</p> <ul style="list-style-type: none"> Pozrite si adresu IP na domovskej obrazovke. Adresa IP sa zobrazuje ako štyri skupiny čísel, ktoré sú oddelené bodkami, napríklad 123.123.123.123. <p>Je adresa IP tlačiarne správna?</p>	Prejdite na krok č. 3.	Do poľa adresy zadajte správnu adresu IP tlačiarne.

Akcia	Áno	Nie
<p>Krok 3 Skontrolujte, či používate podporovaný prehliadač:</p> <ul style="list-style-type: none"> • Internet Explorer verzia 11 alebo novší • Microsoft Edge • Safari verzia 6 alebo novší • Google Chrome™ verzia 32 alebo novší • Mozilla Firefox verzia 24 alebo novší <p>Je váš prehliadač podporovaný?</p>	Prejdite na krok č. 4.	Nainštalujte podporovaný prehliadač.
<p>Krok 4 Skontrolujte, či funguje pripojenie k sieti.</p> <p>Funguje pripojenie k sieti?</p>	Prejdite na krok č. 5.	Obráťte sa na svojho správcu.
<p>Krok 5 Uistite sa, že káble medzi tlačiarňou a tlačovým serverom sú poriadne zapojené. Ďalšie informácie nájdete v dokumentácii dodanej s tlačiarňou.</p> <p>Sú káble poriadne zapojené?</p>	Prejdite na krok č. 6.	Skontrolujte pripojenie káblov.
<p>Krok 6 Skontrolujte, či sú webové servery proxy vypnuté.</p> <p>Je server proxy vypnutý?</p>	Prejdite na krok č. 7.	Obráťte sa na svojho správcu.
<p>Krok 7 Prejdite do nástroja Embedded Web Server.</p> <p>Otvoril sa nástroj Embedded Web Server?</p>	Problém je vyriešený.	Kontaktujte oddelenie podpory pre zákazníkov .

Tlačiareň sa nepodarilo pripojiť k sieti Wi-Fi

Akcia	Áno	Nie
<p>Krok 1 Skontrolujte, či je položka Aktívny adaptér nastavená na možnosť Automaticky. Na ovládacom paneli prejdite na položky: Nastavenia > OK > Sieť/porty > OK > Prehľad siete > OK > Aktívny adaptér > OK > Auto > OK</p> <p>Môže sa tlačiareň pripojiť k sieti Wi-Fi?</p>	Problém je vyriešený.	Prejdite na krok č. 2.
<p>Krok 2 Skontrolujte, či je vybratá správna sieť Wi-Fi. Poznámka: Niektoré smerovače môžu zdieľať predvolený identifikátor SSID. Pokúšate sa pripojiť k správnej sieti Wi-Fi?</p>	Prejdite na krok 4.	Prejdite na krok č. 3.
<p>Krok 3 Pripojte sa k správnej sieti Wi-Fi. Ďalšie informácie nájdete v časti „Pripojenie tlačiarne k sieti Wi-Fi“ na strane 26. Môže sa tlačiareň pripojiť k sieti Wi-Fi?</p>	Problém je vyriešený.	Prejdite na krok č. 4.
<p>Krok 4 Skontrolujte zabezpečený bezdrôtový režim. Na ovládacom paneli prejdite na položky: Nastavenia > OK > Sieť/porty > OK > Bezdrôtové > OK > Zabezpečený bezdrôtový režim > OK Je zvolený správny zabezpečený bezdrôtový režim?</p>	Prejdite na krok 6.	Prejdite na krok č. 5.
<p>Krok 5 Zvoľte správny zabezpečený bezdrôtový režim. Môže sa tlačiareň pripojiť k sieti Wi-Fi?</p>	Problém je vyriešený.	Prejdite na krok č. 6.
<p>Krok 6 Skontrolujte, či ste zadali správne heslo siete. Poznámka: Skontrolujte medzery, čísla a veľké a malé písmená v hesle. Môže sa tlačiareň pripojiť k sieti Wi-Fi?</p>	Problém je vyriešený.	Kontaktujte oddelenie podpory pre zákazníkov .

Problémy so spotrebným materiálom

Vymeňte kazetu, región tlačiarne sa nezhoduje

Ak chcete opraviť tento problém, zakúpte si kazetu so správnym regiónom zhodujúcim sa s regiónom tlačiarne alebo kazetu určenú na použitie kdekoľvek na svete.

- Prvé číslo v správe po čísle 42 označuje región tlačiarne.
- Druhé číslo v správe po čísle 42 označuje región kazety.

Regióny tlačiarne a tonerovej kazety

Región	Číselný kód
Celosvetové použitie alebo nedefinovaný región	0
Severná Amerika (Spojené štáty, Kanada)	1
Európsky hospodársky priestor, západná Európa, severské štáty, Švajčiarsko	2
Ázijsko-pacifická oblasť	3
Latinská Amerika	4
Zvyšok Európy, Blízky východ a Afrika	5
Austrália, Nový Zéland	6
Neplatný región	9

Poznámka: Ak chcete zistiť nastavenia regiónu tlačiarne a tonerovej kazety, vytlačte strany testu kvality. Na ovládacom paneli prejdite na: **Nastavenia > Riešenie problémov > Tlačiť strany testu kvality**.

Spotrebný materiál, ktorého výrobcom nie je spoločnosť Lexmark

Tlačiareň zistila, že je v nej vložený spotrebný materiál alebo súčasť, ktorých výrobcom nie je spoločnosť Lexmark.

Tlačiareň Lexmark funguje najlepšie s originálnymi súčasťami a spotrebným materiálom značky Lexmark. Používanie spotrebného materiálu alebo súčastí tretích strán môže ovplyvniť výkonnosť, spoľahlivosť alebo životnosť tlačiarne a jej tlačových súčastí.

Všetky indikátory životnosti sú určené na fungovanie so súčasťami a spotrebným materiálom Lexmark a pri používaní spotrebného materiálu alebo súčastí tretích strán sa môžu správať nepredvídateľne. Používaním tlačových súčastí po určenej životnosti sa môže poškodiť tlačiareň Lexmark alebo priradené súčasti.

Výstraha – Riziko poranenia: Používanie spotrebného materiálu alebo súčastí tretích strán môže mať vplyv na záručné krytie. Záruka sa nevzťahuje na poškodenie spôsobené používaním spotrebného materiálu alebo súčastí tretích strán.

Ak chcete prijať všetky tieto riziká a pokračovať v používaní neoriginálneho spotrebného materiálu alebo súčastí tlačiarne, naraz stlačte a 15 sekúnd podržte tlačidlá **X** a **OK**.

Ak tieto riziká nechcete prijať, vyberte spotrebný materiál alebo súčasti tretích strán a vložte originálny spotrebný materiál alebo súčasť od spoločnosti Lexmark. Ďalšie informácie nájdete v časti [„Používanie originálnych súčastí a spotrebného materiálu Lexmark“ na strane 70](#).

Ak tlačiareň po súčasnom stlačení tlačidiel **X** a **OK** a ich podržaní na 15 sekúnd nezačne tlačiť, vynulujte počítadlo používania spotrebného materiálu.

1 Na ovládacom paneli prejdite na položky:

🔧 > Zariadenie > **OK** > Údržba > **OK** > Ponuka Konfigurácia > **OK** > Počítadlá používania spotrebného materiálu > **OK**

2 Vyberte súčasti alebo spotrebný materiál, ktorý chcete vynulovať, a vyberte **OK**.

3 Prečítajte si správu s upozornením a vyberte položku **Pokračovať** > **OK**.

4 Ak chcete správu vymazať, naraz stlačte a na 15 sekúnd podržte tlačidlá **X** a **OK**.

Poznámka: Ak sa vám nepodarí vynulovať počítadlá používania spotrebného materiálu, vráťte príslušnú položku na predajné miesto.

Odstránenie zaseknutého papiera

Predchádzanie zaseknutiu papiera

Papier vložte správne

- Uistite sa, že papier je v zásobníku vyrovnaný.

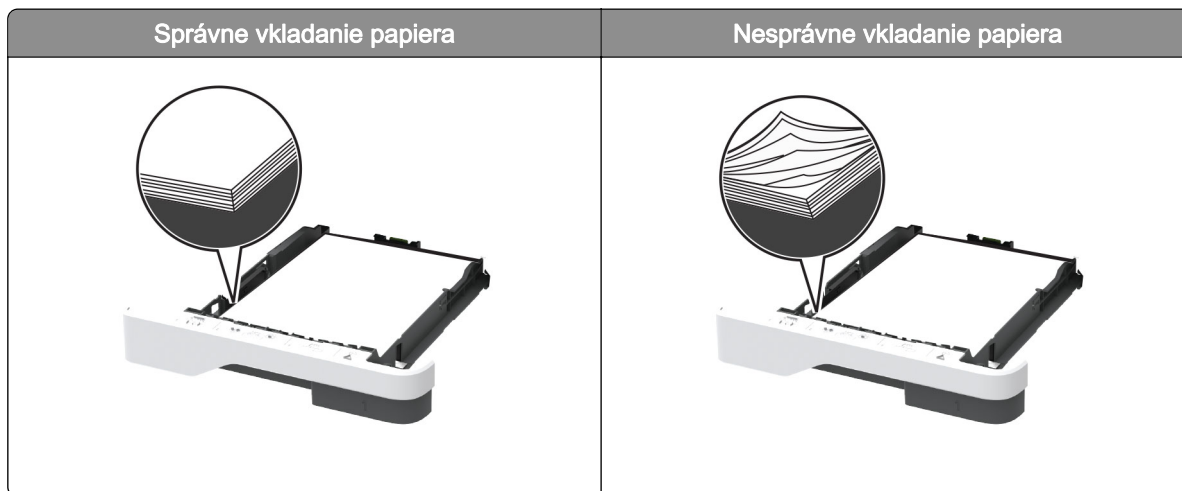

- Zásobníky nevyberajte ani nenapíňajte, keď tlačiareň pracuje.
- Nevkladajte priveľa papiera. Uistite sa, že výška stohu nepresahuje označenie maximálnej kapacity papiera.

- Papier do zásobníka nezasúvajte. Papier vkladajte tak, ako je zobrazené na ilustrácii.

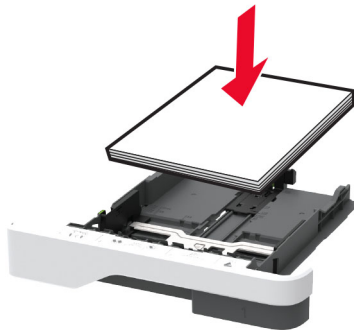

- Uistite sa, že vodiace lišty papiera sú v správnej polohe a netlačia silno na papier alebo obálky.
- Po vložení papiera zásobník dobre zasuňte do tlačiarne.

Používajte odporúčaný papier

- Používajte iba odporúčaný papier alebo špeciálne médiá.
- Nevkladajte zvlnený, pokrčený, vlhký, ohnutý ani stočený papier.
- Pred vložением papiera ohnite, rozdeľte a zarovnajte jeho okraje.

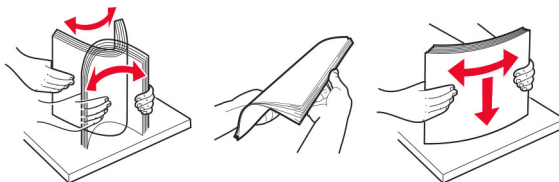

- Nepoužívajte papier, ktorý bol ručne odstrihnutý alebo orezaný.
- V jednom zásobníku nemiešajte papier rôznych veľkostí, hmotností a typov.
- Uistite sa, že veľkosť a typ papiera sú v počítači alebo na ovládacom paneli tlačiarne správne nastavené.
- Papier skladujte podľa odporúčaní výrobcu.

Identifikácia miest zaseknutia

Poznámky:

- Keď je Asistent zaseknutia nastavený na možnosť Zapnuté, po odstránení zaseknutej strany z tlačiarne vyjdú prázdne alebo čiastočne vytlačené strany. Skontrolujte, či sú vo výstupe tlačiarne prázdne strany.
- Keď je funkcia Obnova po zaseknutí nastavená na možnosť Zapnuté alebo Automaticky, tlačiareň znova vytlačí zaseknuté strany.

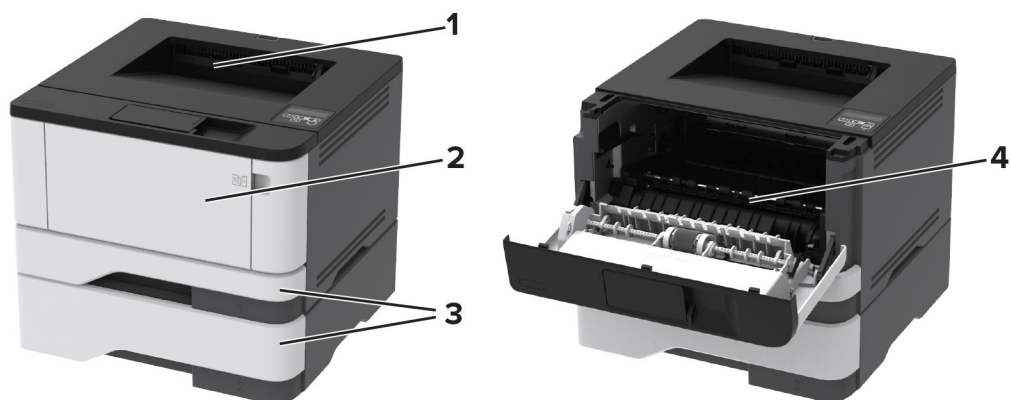

	Miesta zaseknutia
1	Štandardná priehradka
2	Viacúčelový podávač
3	Zásobníky
4	Jednotka obojstrannej tlače
5	Zadné dvierka

Zaseknutie papiera v štandardnej priehradke

Vyberte zaseknutý papier.

Poznámka: Uistite sa, že ste vybrali všetok papier.



Zaseknutie papiera vo viacúčelovom podávači

- 1 Vyberte papier z viacúčelového podávača.



- 2 Vyberte zaseknutý papier.

Poznámka: Uistite sa, že ste vybrali všetok papier.

- 3 Zatvorte viacúčelový podávač.

- 4 Otvorte predné dvierka.

Výstraha – Riziko poranenia: Aby sa zabránilo poškodeniu v dôsledku elektrostatického výboja, pred prístupom do vnútorných priestorov tlačiarne alebo ich dotyk sa dotknite akéhokoľvek odhaleného kovového rámu tlačiarne.

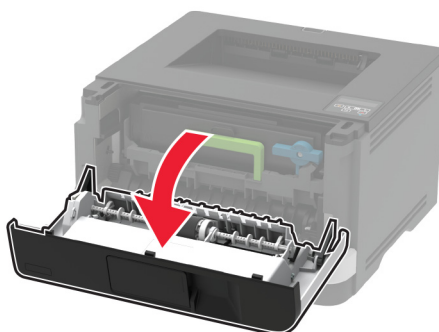
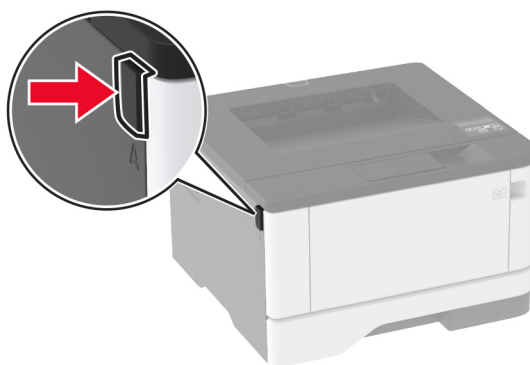

5 Vyberte tlačovú jednotku.

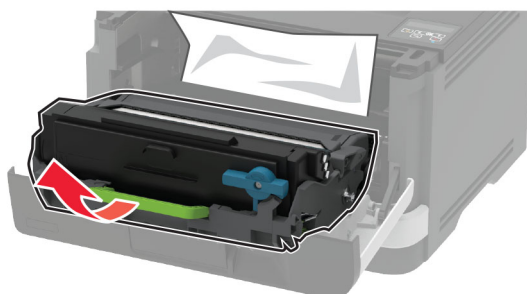

Výstraha – Riziko poranenia: Tlačovú jednotku nevystavujte priamemu svetlu na dlhšie ako 10 minút. Dlhšie vystavenie svetlu môže spôsobiť problémy s kvalitou tlače.

Výstraha – Riziko poranenia: Nedotýkajte sa fotovalca. Mohli by ste tým ovplyvniť kvalitu tlače budúcich tlačových úloh.



6 Vyberte zaseknutý papier.

 **POZOR – HORÚCI POVRCH:** Vnútro tlačiarne môže byť horúce. Skôr ako sa dotknete ktorejkoľvek časti, nechajte povrch vychladnúť, aby ste predišli riziku popálenia.

Poznámka: Uistite sa, že ste vybrali všetok papier.



7 Vložte tlačovú jednotku.

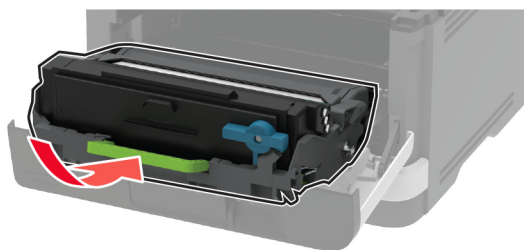

8 Zatvorte dvierka.

9 Otvorte viacúčelový podávač.

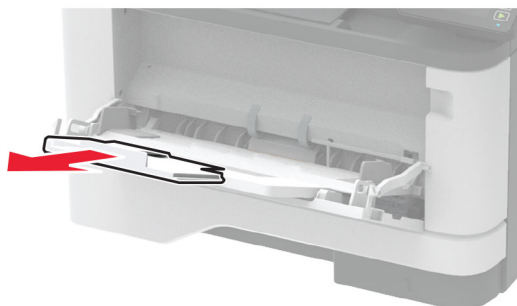

10 Pred vloženíím papiera ohnite, rozdeľte a zarovnajte jeho okraje.

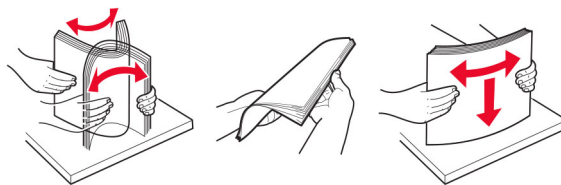

11 Doplňte papier.



Zaseknutie papiera v zásobníkoch

1 Vyberte zásobník.

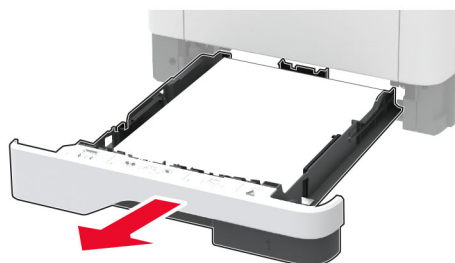

2 Otvorte predné dverka.

Výstraha – Riziko poranenia: Aby sa zabránilo poškodeniu v dôsledku elektrostatického výboja, pred prístupom do vnútorných priestorov tlačiarne alebo ich dotykom sa dotknite akéhokoľvek odhaleného kovového rámu tlačiarne.

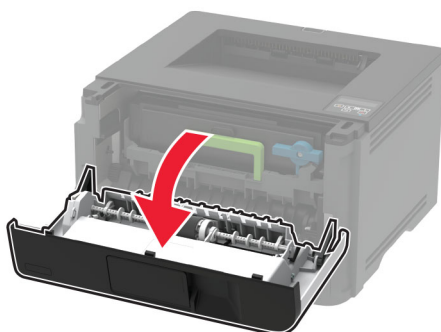
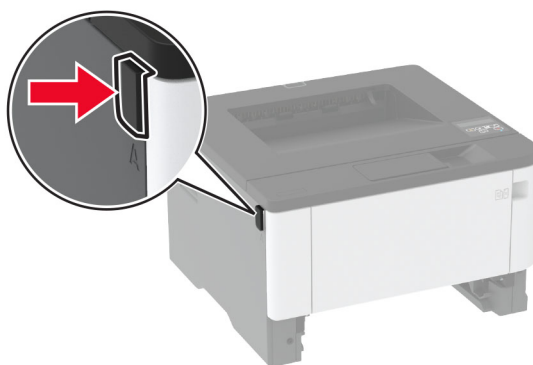

3 Vyberte tlačovú jednotku.

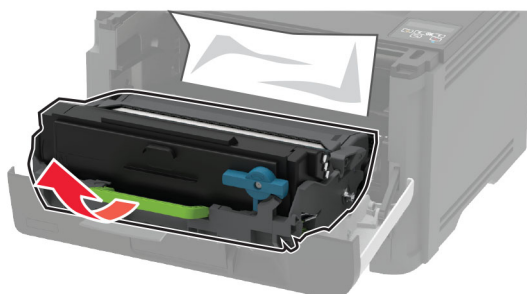

Výstraha – Riziko poranenia: Tlačovú jednotku nevystavujte priamemu svetlu na dlhšie ako 10 minút. Dlhšie vystavenie svetlu môže spôsobiť problémy s kvalitou tlače.

Výstraha – Riziko poranenia: Nedotýkajte sa fotovalca. Mohli by ste tým ovplyvniť kvalitu tlače budúcich tlačových úloh.



4 Vyberte zaseknutý papier.

 **POZOR – HORÚCI POVRCH:** Vnútro tlačiarne môže byť horúce. Skôr ako sa dotknete ktorejkoľvek časti, nechajte povrch vychladnúť, aby ste predišli riziku popálenia.

Poznámka: Uistite sa, že ste vybrali všetok papier.



5 Vložte tlačovú jednotku.

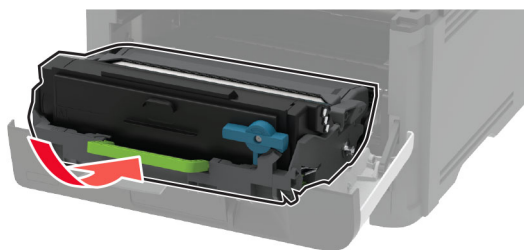

6 Zatvorte predné dvierka a potom vložte zásobník

7 Otvorte zadné dvierka.

 **POZOR – HORÚCI POVRCH:** Vnútro tlačiarne môže byť horúce. Skôr ako sa dotknete ktorejkoľvek časti, nechajte povrch vychladnúť, aby ste predišli riziku popálenia.



8 Vyberte zaseknutý papier.

Poznámka: Uistite sa, že ste vybrali všetok papier.

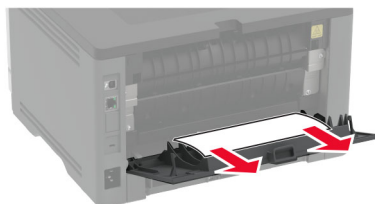

9 Zatvorte zadné dvierka.

10 Vyberte voliteľný zásobník.



11 Vyberte zaseknutý papier.

Poznámka: Uistite sa, že ste vybrali všetok papier.

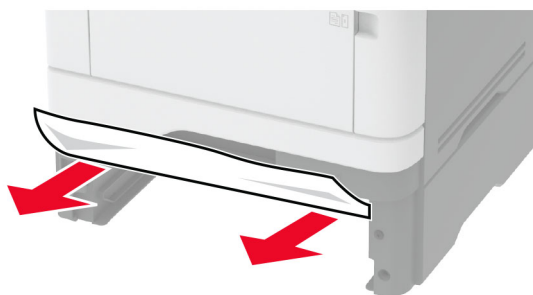

12 Vložte zásobník.

Zaseknutý papier v jednotke obojstrannej tlače

1 Otvorte predné dverka.

Výstraha – Riziko poranenia: Aby sa zabránilo poškodeniu v dôsledku elektrostatického výboja, pred prístupom do vnútorných priestorov tlačiarne alebo ich dotykom sa dotknite akéhokoľvek odhaleného kovového rámu tlačiarne.

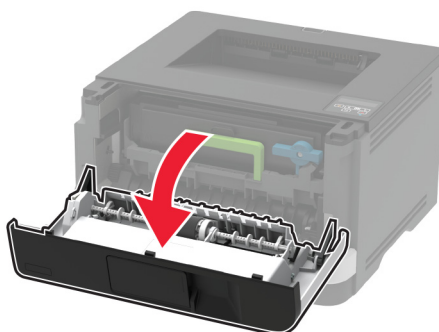
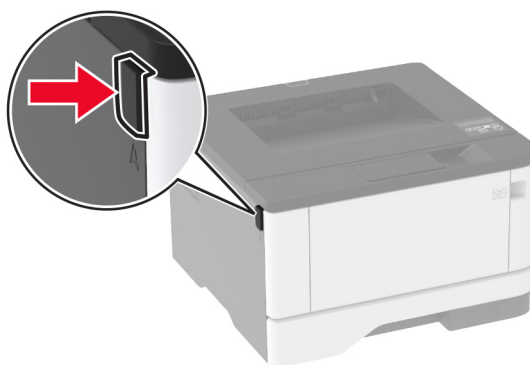

2 Vyberte tlačovú jednotku.

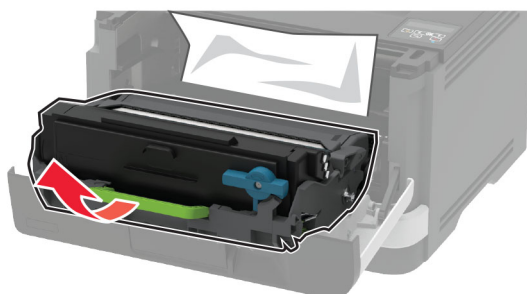

Výstraha – Riziko poranenia: Tlačovú jednotku nevystavujte priamemu svetlu na dlhšie ako 10 minút. Dlhšie vystavenie svetlu môže spôsobiť problémy s kvalitou tlače.

Výstraha – Riziko poranenia: Nedotýkajte sa fotovalca. Mohli by ste tým ovplyvniť kvalitu tlače budúcich tlačových úloh.



3 Vyberte zaseknutý papier.

 **POZOR – HORÚCI POVRCH:** Vnútro tlačiarne môže byť horúce. Skôr ako sa dotknete ktorejkoľvek časti, nechajte povrch vychladnúť, aby ste predišli riziku popálenia.

Poznámka: Uistite sa, že ste vybrali všetok papier.



4 Vložte tlačovú jednotku.

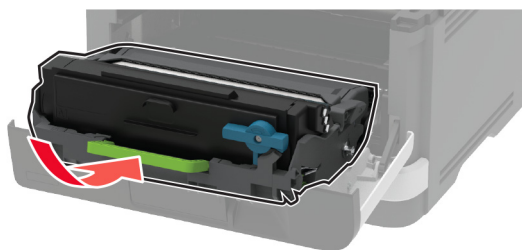

5 Zatvorte dvierka.

6 Vyberte zásobník.

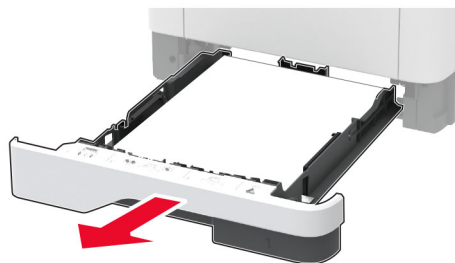

7 Potlačeníím západky jednotky obojstrannej tlače otvorte jednotku obojstrannej tlače.

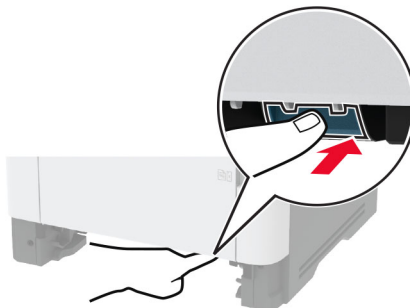

8 Vyberte zaseknutý papier.

Poznámka: Uistite sa, že ste vybrali všetok papier.

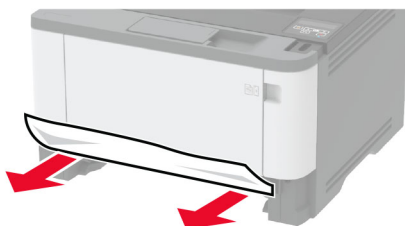

9 Zatvorte jednotku obojstrannej tlače.

10 Vložte zásobník.

Zaseknutie papiera v zadných dvierkach

1 Otvorte predné dvierka.

Výstraha – Riziko poranenia: Aby sa zabránilo poškodeniu v dôsledku elektrostatického výboja, pred prístupom do vnútorných priestorov tlačiarne alebo ich dotyk sa dotknite akéhokoľvek odhaleného kovového rámu tlačiarne.

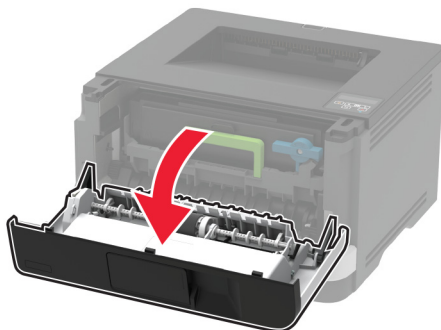
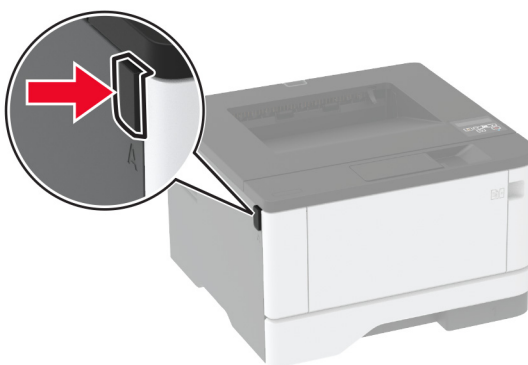

2 Vyberte tlačovú jednotku.

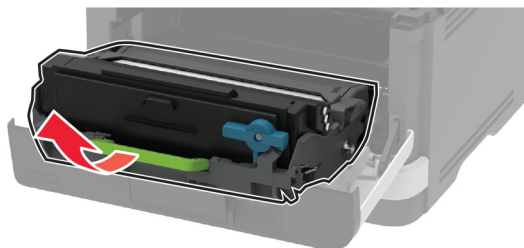

Výstraha – Riziko poranenia: Tlačovú jednotku nevystavujte priamemu svetlu na dlhšie ako 10 minút. Dlhšie vystavenie svetlu môže spôsobiť problémy s kvalitou tlače.

Výstraha – Riziko poranenia: Nedotýkajte sa fotovalca. Mohli by ste tým ovplyvniť kvalitu tlače budúcich tlačových úloh.



3 Otvorte zadné dvierka.

⚠ POZOR – HORÚCI POVRCH: Vnútro tlačiarne môže byť horúce. Skôr ako sa dotknete ktorejkoľvek časti, nechajte povrch vychladnúť, aby ste predišli riziku popálenia.



4 Vyberte zaseknutý papier.

Poznámka: Uistite sa, že ste vybrali všetok papier.

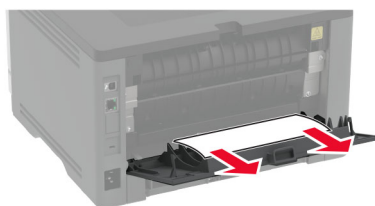

5 Zatvorte zadné dvierka.

6 Vložte tlačovú jednotku.

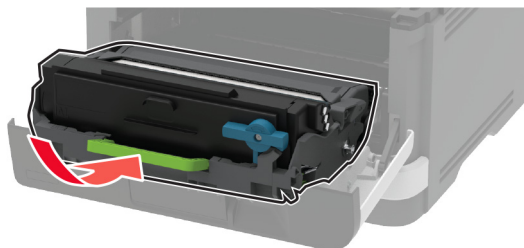

7 Zatvorte predné dverka.

Problémy s podávaním papiera

Obálka sa zalepí počas tlače

Akcia	Áno	Nie
<p>Krok 1</p> <p>a Používajte obálky, ktoré boli skladované v suchom prostredí. Poznámka: Tlač na veľmi vlhké obálky môže spôsobiť ich zalepenie.</p> <p>b Odošlite tlačovú úlohu.</p> <p>Zalepí sa obálka pri tlači?</p>	Prejdite na krok č. 2.	Problém je vyriešený.
<p>Krok 2</p> <p>a Uistite sa, či je typ papiera nastavený na možnosť Obálka. Na ovládacom paneli prejdite na: Nastavenia > OK > Papier > OK > Konfigurácia zásobníka > OK > Veľkosť/typ papiera > OK</p> <p>b Odošlite tlačovú úlohu.</p> <p>Zalepí sa obálka pri tlači?</p>	Kontaktujte oddelenie podpora pre zákazníkov .	Problém je vyriešený.

Zoradená tlač nefunguje

Akcia	Áno	Nie
<p>Krok 1</p> <p>a Na ovládacom paneli prejdite na položky: Nastavenia > OK > Tlač > OK > Rozloženie > OK > Zoradiť > OK</p> <p>b Pre možnosť Zoradiť nastavte hodnotu Zapnuté [1,2,1,2,1,2] a potom stlačte tlačidlo OK.</p> <p>c Vytlačte dokument.</p> <p>Je dokument správne zoradený?</p>	Problém je vyriešený.	Prejdite na krok č. 2.
<p>Krok 2</p> <p>a V dokumente, ktorý chcete tlačiť, otvorte dialógové okno Tlač a vyberte možnosť Zoradiť.</p> <p>b Vytlačte dokument.</p> <p>Je dokument správne zoradený?</p>	Problém je vyriešený.	Prejdite na krok č. 3.
<p>Krok 3</p> <p>a Znížte počet stránok určených na tlač.</p> <p>b Vytlačte dokument.</p> <p>Sú stránky správne zoradené?</p>	Problém je vyriešený.	Kontaktujte oddelenie podpory pre zákazníkov .

Prepojenie zásobníkov nefunguje

Akcia	Áno	Nie
<p>Krok 1</p> <p>a Skontrolujte, či zásobníky obsahujú papier rovnakej veľkosti a rovnakého typu.</p> <p>b Skontrolujte, či sú vodiace lišty papiera správne umiestnené.</p> <p>c Vytlačte dokument.</p> <p>Sú zásobníky správne prepojené?</p>	Problém je vyriešený.	Prejdite na krok č. 2.
<p>Krok 2</p> <p>a Na ovládacom paneli prejdite na položky: Nastavenia > OK > Papier > OK > Konfigurácia zásobníka > OK > Veľkosť/typ papiera > OK</p> <p>b Nastavte veľkosť a typ papiera tak, aby zodpovedali papieru vloženému v prepojených zásobníkoch.</p> <p>c Vytlačte dokument.</p> <p>Sú zásobníky správne prepojené?</p>	Problém je vyriešený.	Prejdite na krok č. 3.

Akcia	Áno	Nie
<p>Krok 3</p> <p>a Skontrolujte, či je možnosť Prepojenie na zásobník nastavená na možnosť Automatické. Ďalšie informácie nájdete v časti „Prepojenie zásobníkov“ na strane 23.</p> <p>b Vytlačte dokument.</p> <p>Sú zásobníky správne prepojené?</p>	Problém je vyriešený.	Kontaktujte oddelenie podpory pre zákazníkov .

Papier sa často zasekáva

Akcia	Áno	Nie
<p>Krok 1</p> <p>a Vyberte zásobník.</p> <p>b Skontrolujte, či je papier vložený správne.</p> <p>Poznámky:</p> <ul style="list-style-type: none"> • Uistite sa, že sú všetky vodiace lišty papiera správne umiestnené. • Uistite sa, že výška stohu nepresahuje označenie maximálnej kapacity papiera. • Uistite sa, že tlačíte na odporúčaný typ a veľkosť papiera. <p>c Vložte zásobník.</p> <p>d Vytlačte dokument.</p> <p>Často sa zasekáva papier?</p>	Prejdite na krok č. 2.	Problém je vyriešený.
<p>Krok 2</p> <p>a Na ovládacom paneli prejdite na:</p> <p>Nastavenia > OK > Papier > OK > Konfigurácia zásobníka > OK > Veľkosť/typ papiera > OK</p> <p>b Nastavte správnu veľkosť a typ papiera.</p> <p>c Vytlačte dokument.</p> <p>Často sa zasekáva papier?</p>	Prejdite na krok č. 3.	Problém je vyriešený.
<p>Krok 3</p> <p>a Vložte papier z nového balíka.</p> <p>Poznámka: Pri vysokej vlhkosti papier absorbuje vlhko. Papier vyberte z pôvodného balenia, až keď ho budete chcieť použiť.</p> <p>b Vytlačte dokument.</p> <p>Často sa zasekáva papier?</p>	Kontaktujte oddelenie podpory pre zákazníkov .	Problém je vyriešený.

Zaseknuté strany sa nevytlačia znova

Akcia	Áno	Nie
<p>1 Na ovládacom paneli prejdite na: Nastavenia > OK > Zariadenie > OK > Oznámenia > OK > Obnovenie zaseknutého obsahu > OK</p> <p>2 V ponuke Obnova po zaseknutí vyberte položku Zapnuté alebo Automaticky a potom stlačte tlačidlo OK.</p> <p>Vytlačili sa zaseknuté strany?</p>	Problém je vyriešený.	Kontaktujte oddelenie podpora pre zákazníkov .

Kontaktovanie podpory pre zákazníkov

Pred kontaktovaním podpory pre zákazníkov sa uistite, že máte k dispozícii nasledujúce informácie:

- Problém s tlačiarnou
- Chybové hlásenie
- Typ modelu a sériové číslo tlačiarne

Prejdite na adresu <http://support.lexmark.com>, ak chcete dostávať maily alebo podporu cez chat, prezerať knižnicu návodov na používanie, podpornú dokumentáciu, ovládače a iné súbory na prevzatie.

K dispozícii je aj telefonická technická podpora. V USA a Kanade volajte na číslo 1-800-539-6275. Iné krajiny a regióny – prejdite na adresu <http://support.lexmark.com>.

Recyklácia a likvidácia

Recyklácia produktov Lexmark

Vrátenie produktov Lexmark na recykláciu:

- 1 Prejdite na stránku www.lexmark.com/recycle.
- 2 Vyberte produkt, ktorý chcete recyklovať.

Poznámka: Spotrebný materiál a hardvér tlačiarne, ktorý nie je súčasťou programu zberu a recyklácie spoločnosti Lexmark, je možné recyklovať cez miestne recyklačné centrum.

Recyklácia obalov Lexmark

Spoločnosť Lexmark sa neustále snaží minimalizovať obalové materiály. Menej obalových materiálov zaručuje, že tlačiarne Lexmark sa prenášajú čo najefektívnejšie a environmentálne najšetrnejšie a že pre vás bude jednoduchšie zbaviť sa obalov. Zabezpečíme tak aj vznik menšieho množstva emisií skleníkových plynov, úsporu energie a prírodných zdrojov. Spoločnosť Lexmark navyše v niektorých krajinách alebo regiónoch ponúka recykláciu obalových materiálov. Pre ďalšie informácie prejdite na stránku www.lexmark.com/recycle a vyberte svoju krajinu alebo región. Informácie o dostupných programoch recyklácie obalových materiálov nájdete pri informáciách o recyklácii produktu.

Kartóny Lexmark sú 100 % recyklovateľné v zariadeniach na recykláciu lepenky. Vo vašej oblasti takéto zariadenia nemusia existovať.

Pena, ktorú spoločnosť Lexmark používa pri balení, je recyklovateľná v zariadeniach na recykláciu peny. Vo vašej oblasti takéto zariadenia nemusia existovať.

Keď vrátite kazetu spoločnosti Lexmark, môžete znovu použiť krabičku, v ktorej ste kazetu dostali. Spoločnosť Lexmark krabičku zrecykluje.

Oznámenia

Informácie o produkte

Názov produktu:

Tlačiarne Lexmark B3340dw; Lexmark B3442dw; Lexmark M1342, Lexmark MS331dn; Lexmark MS431dn, Lexmark MS431dw; Lexmark MS439dn

Typ zariadenia:

4601

Modely:

230, 280, 4a0, 480, 489

Poznámky k vydaniu

Júl 2024

Nasledujúci odsek sa nevzťahuje na krajiny, v ktorých nie sú podobné druhy obstarávania v súlade s miestnymi zákonmi: SPOLOČNOSŤ LEXMARK INTERNATIONAL, INC., POSKYTUJE TÚTO PUBLIKÁCIU TAK, AKO JE, TEDA BEZ AKEJKOĽVEK ZÁRUKY, PRIAMEJ ČI NEPRIAMEJ, VRÁTANE – ALE NIE VÝLUČNE – NEPRIAMEJ ZÁRUKY PREDAJNOSTI ALEBO VHODNOSTI NA KONKRÉTNY ÚČEL. Niektoré štáty nepovoľujú zrieknutie sa priamych ani nepriamych záruk v určitých transakciách, preto sa vás toto vyhlásenie nemusí týkať.

Táto publikácia môže obsahovať technické nepresnosti alebo typografické chyby. Tu uvedené informácie podliehajú pravidelným zmenám; tieto zmeny budú zahrnuté do ďalších vydaní. V popísaných produktoch alebo programoch sa môžu kedykoľvek vykonať vylepšenia alebo zmeny.

Odkazy na produkty, programy alebo služby v tejto publikácii neznamenaajú, že výrobca ich plánuje poskytovať vo všetkých krajinách, v ktorých pôsobí. Zámerom žiadneho odkazu na produkt, program alebo službu nie je tvrdiť alebo naznačovať, že použiť možno iba tento produkt, program alebo službu. Namiesto neho môže byť použitý akýkoľvek funkčne ekvivalentný produkt, program alebo služba, ktoré neporušujú existujúce práva duševného vlastníctva. Vyhodnotenie a overenie prevádzky v kombinácii s inými produktmi, programami alebo službami než tými, ktoré sú priamo určené výrobcom, je povinnosťou používateľa.

Ak potrebujete technickú podporu spoločnosti Lexmark, prejdite na lokalitu <http://support.lexmark.com>.

Viac informácií o zásadách ochrany osobných údajov spoločnosti Lexmark, ktoré regulujú používanie tohto produktu, nájdete na lokalite www.lexmark.com/privacy.

Viac informácií o spotrebnom materiáli a súboroch na prevzatie nájdete na lokalite www.lexmark.com.

© 2020 Lexmark International, Inc.

Všetky práva vyhradené.

Ochranné známky

Lexmark a logo Lexmark sú ochranné známky alebo registrované ochranné známky spoločnosti Lexmark International, Inc. v USA a ďalších krajinách.

Android, Google Play a Google Chrome sú ochranné známky spoločnosti Google LLC.

Macintosh, macOS, Safari, and AirPrint are trademarks of Apple Inc., registered in the U.S. and other countries. App Store is a service mark of Apple Inc., registered in the U.S. and other countries. Use of the Works with Apple badge means that an accessory has been designed to work specifically with the technology identified in the badge and has been certified by the developer to meet Apple performance standards.

Slovná ochranná známka Mopria® je registrovaná a/alebo neregistrovaná ochranná známka spoločnosti Mopria Alliance, Inc. v Spojených štátoch a iných krajinách. Neautorizované používanie je prísne zakázané.

PCL® je registrovaná ochranná známka spoločnosti Hewlett-Packard. PCL je označenie, ktoré spoločnosť Hewlett-Packard využíva pre súbor príkazov tlačiarne (jazyk) a funkcie obsiahnuté v tlačiarenských produktoch. Táto tlačiareň je kompatibilná s jazykom PCL. To znamená, že tlačiareň pozná príkazy PCL, ktoré sa používajú v rôznych aplikačných programoch, a vykonáva funkcie zodpovedajúce príslušným príkazom.

PostScript je registrovaná ochranná známka spoločnosti Adobe Systems Incorporated v USA alebo ďalších krajinách.

Wi-Fi® a Wi-Fi Direct® sú registrované ochranné známky spoločnosti Wi-Fi Alliance®.

Všetky ostatné ochranné známky sú majetkom príslušných vlastníkov.

Informácie o licencovaní

Všetky informácie o licencovaní spájajúce sa s týmto produktom možno nájsť na CD:\NOTICES – priečinok na inštalačnom softvérovom CD.

Hladiny emisií hluku

Nasledujúce merania boli vykonané v súlade s normou ISO 7779 a nahlásené v súlade s normou ISO 9296.

Poznámka: Niektoré režimy sa nemusia týkať vášho výrobku.

Priemerný akustický tlak vo vzdialenosti 1 meter, dBA	
Tlač	Jednostranne: 53 Obojstranne: 50
Pripravené	14

Hodnoty sa môžu meniť. Aktuálne hodnoty nájdete na stránke www.lexmark.com.

Smernica o odpade z elektrických a elektronických zariadení (WEEE)

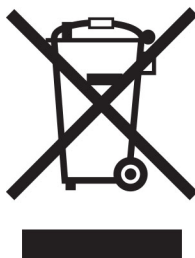



Logom WEEE sa označujú špecifické recyklačné programy a postupy pre elektronické produkty v krajinách Európskej únie. Podporujeme recykláciu našich výrobkov.

Pokiaľ máte ďalšie otázky týkajúce sa možností recyklácie, navštívte webovú lokalitu spoločnosti Lexmark na adrese www.lexmark.com, na ktorej nájdete telefónne číslo miestneho predajcu.

Environmental labeling for packaging

Per Commission Regulation Decision 97/129/EC Legislative Decree 152/2006, the product packaging may contain one or more of the following symbols.

 <p>20 PAP</p>	<p>This symbol indicates that the packaging may contain corrugated fiberboard.</p>
 <p>21 PAP</p>	<p>This symbol indicates that the packaging may contain non-corrugated fiberboard.</p>
 <p>22 PAP</p>	<p>This symbol indicates that the packaging may contain paper.</p>

For more information, go to www.lexmark.com/recycle, and then choose your country or region. Information on available packaging recycling programs is included with the information on product recycling.

Likvidácia produktu

Tlačiareň ani spotrebný materiál nevyhadzujte do kontajnerov pre domový odpad. Informácie o možnostiach likvidácie alebo recyklácie získate na príslušnom miestom úrade.

Nabíjateľná lítium-iónová batéria

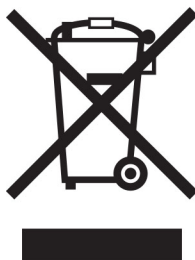

Tento produkt môže obsahovať gombíkovú, nabíjateľnú lítium-iónovú batériu, ktorú by mal vybrať iba školený technik. Prečiarknutý kôš na kolieskach znamená, že produkt sa nesmie likvidovať ako netriedený odpad, ale musí sa poslať do samostatných zberných zariadení na zhodnotenie a recykláciu. V prípade vybrania batérie nevyhadzujte batériu do domového odpadu. Vo vašej miestnej komunite môžu existovať systémy separovaného zberu batérií, napríklad miesto, kde možno batérie odovzdať na recykláciu. Separovaný zber použitých batérií zabezpečuje vhodné spracovanie odpadu vrátane opätovného použitia a recyklácie a zabraňuje akýmkoľvek možným negatívnym účinkom na ľudské zdravie a životné prostredie. Batérie zlikvidujte zodpovedne.

Nariadenie (EÚ) 2023/1542

Nariadenie (EÚ) 2023/1542

Tento výrobok môže obsahovať dobíjateľnú gombíkovú lítiovú batériu. Táto batéria je v súlade s nariadením (EÚ) 2023/1542. O zhode svedčí označenie CE:



Tento produkt môže obsahovať jednu z nasledujúcich gombíkových batérií:

- Identifikácia batérie: Číslo modelu Seiko MS621FE
Výrobca: Seiko Instruments Inc.
Adresa výrobcu: 8, Nakase 1-chome, Mihama-ku, Chiba-shi, Chiba 261-8507, Japonsko
- Identifikácia batérie: Číslo modelu Panasonic ML621
Výrobca: Panasonic Energy Co., Ltd.
Adresa výrobcu: 1-1 Matsushita-cho, Moriguchi City, Osaka 570-8511, Japonsko
- Identifikácia batérie: Číslo modelu FDK ML621
Výrobca: FDK Corporation
Adresa výrobcu: Shibaura Crystal Shinagawa, 1-6-41 Konan, Minato-ku, Tokyo 108-8212, Japonsko

Vrátenie kaziet Lexmark na opätovné použitie alebo recykláciu

Program zberu tlačových kaziet Lexmark vám umožňuje bezplatne vrátiť použité kazety spoločnosti Lexmark na opätovné použitie alebo recykláciu. Sto percent prázdnych kaziet vrátených spoločnosti Lexmark sa znovu použije alebo sa rozoberie na recykláciu. Krabičky použité na vrátenie kaziet taktiež recyklujeme.

Ak chcete vrátiť kazety Lexmark na opätovné použitie alebo recykláciu, postupujte takto:

- 1 Prejdite na stránku www.lexmark.com/recycle.
- 2 Vyberte produkt, ktorý chcete recyklovať.

Upozornenie o statickej citlivosti



Tento symbol označuje staticky citlivé súčasti. Skôr ako sa dotknete oblastí v blízkosti týchto symbolov, dotknite sa najskôr kovového povrchu v oblasti mimo symbolu.

Aj keď označenie týmto symbolom chýba, skôr ako získate prístup k vnútorným častiam tlačiarne alebo sa ich dotknete, dotknite sa hociktorej časti odkrytého kovového rámu tlačiarne, aby ste zabránili poškodeniu elektrostatickým výbojom pri vykonávaní údržby (napr. pri vyberaní zaseknutého papiera alebo výmene spotrebného materiálu).

ENERGY STAR

Každý produkt spoločnosti Lexmark s emblémom ENERGY STAR® na produkte alebo na spúšťacej obrazovke je k dátumu výroby certifikovaný ako produkt, ktorý je v zhode s požiadavkami certifikácie ENERGY STAR Agentúry Spojených štátov na ochranu životného prostredia (EPA – Environmental Protection Agency).



Informácie o teplotách

Prevádzková teplota okolia	10 až 32,2 °C (50 až 90 °F)
Teplota počas prepravy	-40 až 40 °C (-40 až 104 °F)
Skladovacia teplota a relatívna vlhkosť	-40 až 40 °C (-40 až 104 °F) 8 až 80 % relatívna vlhkosť

Vyhlásenie o laserovom zariadení

Tlačiareň je v USA certifikovaná v súlade s požiadavkami zákona 21 Ministerstva zdravotníctva USA (DHHS), kapitoly I, podkapitoly J o laserových výrobkoch triedy I (1). V iných častiach sveta je certifikovaná ako laserový výrobok triedy I v súlade s požiadavkami normy IEC 60825-1: 2014.

Laserové zariadenia triedy 1 sa nepovažujú za nebezpečné. Laserový systém a tlačiareň sú navrhnuté tak, aby počas bežnej prevádzky, údržby používateľom alebo v predpísanom servisnom stave nedošlo ku kontaktu ľudí s laserovým žiarením väčším, ako je žiarenie zariadení triedy 1. Tlačiareň má zostavu tlačovej hlavy, na ktorú sa nevzťahuje záruka, a ktorá obsahuje laser s nasledujúcimi špecifikáciami:

Trieda: IIIb (3b) AlGalnP

Menovitý výstupný výkon (v miliwattoch): 25

Vlnová dĺžka (v nanometroch): 775 – 800

Spotreba energie

Spotreba energie produktu

Nasledujúca tabuľka dokumentuje vlastnosti spotreby energie produktu.

Poznámka: Niektoré režimy sa nemusia týkať vášho produktu.

Režim	Popis	Spotreba energie (vo wattoch)
Tlač	Produkt vytvára výtlačky elektronických dokumentov.	Jednostranne: 550 (B3340, MS331); 570 (B3442, M1342, MS431, MS439) Obojstranne: 300 (B3340, MS331); 305 (B3442, M1342, MS431, MS439)
Kopírovanie	Produkt vytvára výtlačky z originálnych tlačených dokumentov.	–
Skenovanie	Produkt skenuje tlačené dokumenty.	–
Pripravené	Produkt čaká na tlačovú úlohu.	5.5 (B3340, MS331), 4.9 (B3442, M1342, MS431, MS439)
Režim spánku	Produkt je v režime vysokej úrovne úspory energie.	0,9
Režim dlhodobého spánku	Produkt je v režime nízkej úrovne úspory energie.	0,1
Vypnuté	Produkt je zapojený do elektrickej zásuvky, no vypínač je vypnutý.	0,1

Úrovně spotreby energie uvedené v predchádzajúcej tabuľke predstavujú časovo spriemerované merania. Okamžitý príkon môže byť podstatne vyšší než je priemer.

Hodnoty sa môžu meniť. Aktuálne hodnoty nájdete na stránke www.lexmark.com.

Režim spánku

Tento produkt disponuje režimom na úsporu energie, ktorý sa označuje ako *režim spánku*. Režim spánku šetrí energiu znížením spotreby energie počas dlhších období nečinnosti. Režim spánku sa spúšťa automaticky po tom, ako sa produkt nepoužíva po určenú dobu nazývanú *časový limit režimu spánku*.

Výrobcom nastavený predvolený časový limit režimu spánku (v minútach):	15
--	----

Pomocou konfiguračných ponúk sa časový limit režimu spánku dá nastaviť v rozpätí od 1 minúty do 120 minút. Ak je rýchlosť tlače formátu A4 menšia ako alebo rovná hodnote 30 strán za minútu, potom môžete nastaviť časový limit maximálne 60 minút. Nastavenie časového limitu režimu spánku na nízku hodnotu vedie k zníženiu spotreby energie, ale môže predĺžiť čas odozvy produktu. Pri nastavení časového limitu režimu spánku na vysokú hodnotu sa zachová rýchla odozva, ale spotrebuje sa viac energie.

Režim dlhodobého spánku

Tento produkt disponuje prevádzkovým režimom s ultranízkou spotrebou energie, ktorý sa označuje ako *režim dlhodobého spánku*. Počas prevádzky v režime dlhodobého spánku sa bezpečne vypne napájanie všetkých ostatných systémov a zariadení.

Do režimu dlhodobého spánku je možné prejsť niektorým z nasledujúcich spôsobov:

- pomocou časového limitu režimu dlhodobého spánku,
- pomocou režimov plánov napájania.

Výrobcom nastavený predvolený časový limit režimu dlhodobého spánku pre tento produkt vo všetkých krajinách alebo oblastiach	3 dni
--	-------

Časové obdobie, počas ktorého tlačiareň po dokončení predchádzajúcej tlačovej úlohy čaká, kým prejde do režimu dlhodobého spánku, je možné upraviť v rozpätí od jednej hodiny do jedného mesiaca.

Režim vypnutia

Ak tento produkt disponuje režimom vypnutia, ktorý stále spotrebuje malé množstvo energie, ak chcete úplne zastaviť spotrebu energie produktu, odpojte napájací kábel z elektrickej siete.

Celková spotreba energie

Niekedy je užitočné odhadnúť celkovú spotrebu energie produktu. Údaje o príkone sú uvádzané vo wattoch, preto aby ste vypočítali spotrebu energie, musíte uvádzaný príkon vynásobiť časom, po ktorý výrobok pracuje v každom režime. Celková spotreba energie výrobku je súčet spotreby energie vo všetkých režimoch.

Regulačné upozornenia týkajúce sa bezdrôtových produktov.

Táto časť obsahuje regulačné informácie, ktoré sa týkajú iba bezdrôtových modelov.

V prípade pochybností o tom, či váš model patrí k bezdrôtovým modelom, prejdite na adresu <http://support.lexmark.com>.

Poznámka o štandardných komponentoch

Modely s funkciou bezdrôtového pripojenia obsahujú nasledujúce štandardné komponenty:

Číslo regulačného typu/modelu LEX-M08-001; FCC ID:IYLLLEXM08001; IC:2376A-LEXM08001

Ak chcete zistiť, ktoré štandardné komponenty sú nainštalované vo vašom vlastnom produkte, pozrite si označenie konkrétneho produktu.

Vystavenie rádiových frekvenciám žiareniu

Vyžiarený výkon tohto zariadenia je hlboko pod limitmi rádiových frekvencií komisie FCC a iných regulačných orgánov. Ak má toto zariadenie spĺňať požiadavky na objem rádiových frekvencií komisie FCC a iných regulačných orgánov, medzi anténou a človekom sa musí dodržať minimálna vzdialenosť 20 cm (8 palcov).

Zhoda so smernicami Európskeho spoločenstva (ES)

Tento produkt je v zhode s požiadavkami ochrany smernice Rady ES 2014/53/EÚ o aproximácii a harmonizácii zákonov členských štátov týkajúcich sa rádiového zariadenia.

Výrobcom tohto produktu je: spoločnosť Lexmark International, Inc., 740 West New Circle Road, Lexington, KY, 40550 USA. Splnomocnený zástupca pre EHP/EÚ je: spoločnosť Lexmark International Technology Hungária Kft., 8 Lechner Ödön fasor, Millennium Tower III, 1095 Budapešť, MAĎARSKO. Dovozca pre EHP/EÚ je: Lexmark International Technology S.à.r.l. 20, Route de Pré-Bois, ICC Building, Bloc A, CH-1215 Ženeva, Švajčiarsko. Vyhlásenie o zhode s požiadavkami smerníc poskytuje na požiadanie splnomocnený zástupca alebo ho možno získať na adrese www.lexmark.com/en_us/about/regulatory-compliance/european-union-declaration-of-conformity.html.

O zhode svedčí označenie CE:



Vyhlásenie EÚ a ďalších krajín o prevádzkových frekvenčných pásmach rádiového vysieláča a maximálnom rádiovýkone

Tento rádiový produkt vysielá v EÚ na pásme 2,4 GHz (2,412 – 2,472 GHz). Maximálny výstupný výkon EIRP vysieláča je vrátane zisku antény ≤ 20 dBm.

Zhoda so smernicami Európskeho spoločenstva (ES)

Tento produkt je v súlade s požiadavkami ochrany stanovenými v smerniciach Rady ES 2014/30/EÚ, 2014/35/EÚ 2009/125/ES a 2011/65/EÚ zmenenými a doplnenými smernicou (EÚ) 2015/863 o aproximácii a harmonizácii zákonov členských štátov týkajúcich sa elektromagnetickej kompatibility, bezpečnosti elektrického zariadenia určeného na používanie v rámci určitých limitov napätia, ekodizajnu energeticky významných výrobkov a obmedzení používania určitých nebezpečných látok v elektrických a elektronických zariadeniach.

Výrobcom tohto produktu je: spoločnosť Lexmark International, Inc., 740 West New Circle Road, Lexington, KY, 40550 USA. Splnomocnený zástupca pre EHP/EÚ je: spoločnosť Lexmark International Technology Hungária Kft., 8 Lechner Ödön fasor, Millennium Tower III, 1095 Budapešť, MAĎARSKO. Dovozca pre EHP/EÚ je: Lexmark International Technology S.à.r.l. 20, Route de Pré-Bois, ICC Building, Bloc A, CH-1215 Ženeva, Švajčiarsko. Vyhlásenie o zhode s požiadavkami smerníc poskytuje na požiadanie splnomocnený zástupca alebo ho možno získať na adrese www.lexmark.com/en_us/about/regulatory-compliance/european-union-declaration-of-conformity.html.

Tento produkt spĺňa hraničné hodnoty triedy B podľa normy EN 55032 a bezpečnostné požiadavky normy EN 62368-1.

Register

A

AirPrint
používanie 34
aktualizácia firmvéru 25

B

bezdrôtová sieť
pripojenie tlačiarne k 26
Wi-Fi Protected Setup (WPS –
nastavenie zabezpečenia
siete Wi-Fi) 27
bezdrôtové siete 26
bezpečnostná zásuvka
umiestnenie 31
bezpečnostné informácie 6, 7
biele strany 90
biele čiary 107
bodky na výtlačku 99

C

chýbajúci obsah 110

D

deaktivácia siete Wi-Fi 30
dokumenty, tlač
z mobilného zariadenia 33
z počítača 33
dôverné tlačové úlohy sa
netlačia 114
druhy papiera, podporované 16

E

ekologické nastavenia 87
ethernetový port 19
export konfiguračného súboru
prostredníctvom nástroja
Embedded Web Server 26

F

firmvér, aktualizácia 25

H

hardvérové voliteľné prvky
zásobníky 19

hardvérové voliteľné prvky,
pridávanie
ovládač tlačiarne 26
hladiny emisií hluku 140
hlásenia tlačiarne
spotrebný materiál od iného
výrobcu ako spoločnosti
Lexmark 119
výmena kazety, región tlačiarne
sa nezhoduje 119
hlavičkový papier
výber 13
hmotnosti papiera,
podporované 17

I

identifikácia miest
zaseknutia 121
import konfiguračného súboru
prostredníctvom nástroja
Embedded Web Server 26
informácie o tlačiarňi
vyhľadanie 8
interné voliteľné prvky,
pridávanie
ovládač tlačiarne 26
inštalácia ovládača tlače 24
inštalácia softvéru tlačiarne 24
inštalácia zásobníkov 19

J

jemné čiary nie sú vytlačené
správne 93

K

konfigurácia nastavení
Univerzálny papier 20
konfigurácia oznámení
o spotrebnom materiáli 69
konfigurácia siete Wi-Fi
Direct 28
konfigurácia tlačiarne 10
kontaktovanie podpory pre
zákazníkov 137
kontrola stavu
súčasti a spotrebný materiál 69

M

mechanizmus podávacieho
valca
výmena 78
čistenie 83
metóda osobného
identifikačného čísla 27
metóda stlačenia tlačidla 27
mobilná tlač Lexmark
používanie 33
mobilné zariadenie
pripojenie k tlačiarňi 29
tlač z 33, 34
možnosť pripojenia tlačiarne
kontrola 30

N

nájdenie miest zaseknutia 121
nastavenia tlačiarne
obnovenie na predvolené
výrobné nastavenia 31
nastavenie tmavosti tonera 37
nastavenie typu papiera 20
nastavenie upozornení e-
mailom 69
nastavenie veľkosti papiera 20
nemožno otvoriť Embedded Web
Server 116
nesprávne okraje 96
nestála pamäť 32
vymazanie 31
nestálosť
vyhlásenie 32
nevytlačené tlačové úlohy 111

O

obálka sa zalepí počas
tlače 134
objednanie spotrebného
materiálu
tlačová jednotka 72
tonerová kazeta 70
obnovenie
počítadlá používania
spotrebného materiálu 119
oddelovací valec zásobníka
výmena 82

oddeľovacie hárky
umiestnenie 36
odrezané obrázky 103
odrezaný text 103
odstránenie zaseknutého
papiera
vo viacúčelovom
podávači 123
v jednotke obojstrannej
tlače 129
v zadných dvierkach 132
v zásobníkoch 126
ohnutý papier 94
opakujúce sa chyby na
výtláčkoch 110
originálne súčasti a spotrebný
materiál 70
originálne súčasti a spotrebný
materiál Lexmark 70
ovládací panel
používanie 11
ovládač tlačiarne
hardvérové voliteľné prvky,
pridávanie 26
inštalácia 24
oznámenia 140, 141, 143, 144,
145
oznámenia komisie FCC 145
oznámenia o spotrebnom
materiáli
konfigurácia 69

P

pamäť
typy nainštalované
v tlačiarňi 32
pamäť tlačiarne
vymazanie 31
papier
hlavičkový papier 13
neprijateľný 13
predtlačené formuláre 13
výber 12
podporované hmotnosti
papiera 17
podporované typy papiera 16
podporované veľkosti
papiera 14
podpory pre zákazníkov
kontaktovanie 137
pokyny na používanie
papiera 12

pomalá tlač 112
ponuka
802.1x 60
Anonymný zber údajov 42
Bezdrôtové 52
Ethernet 55
Informácie o tlačiarňi 44
IPSec 59
Konfigurácia LPD 61
Konfigurácia zásobníkov 50
Kvalita 47
miestne kontá 64
Nastavenia HTTP/FTP 61
Nastavenie 46
Nastavenie dôvernej tlače 65
Obmedzenia prihlásenia 65
Obmedzenie prístupu do
externej siete 63
Obnovenie predvolených
výrobných nastavení 42
Obrázok 49
Oznámenia 40
PCL 47
ponuka Konfigurácia 42
PostScript 47
Predvoľby 38
Prehľad siete 51
Riešenie problémov 68
Rozloženie 45
Rôzne 66
Sieť 67
SNMP 58
Správa certifikátov 64
Správa napájania 41
Strana nastavení ponúk 67
TCP/IP 57
Tlač 67
typy médií 51
univerzálne nastavenie 50
USB 62
Úsporný režim 39
verejný 63
Vymazanie dočasných súborov
údajov 66
vymazanie mimo prevádzky 44
Wi-Fi Direct 55
Zariadenie 67
ponuky tlačiarne 38
port tlačiarne USB 19
porty tlačiarne 19

používanie originálnych súčastí
a spotrebného materiálu
Lexmark 70
používanie ovládacieho
panela 11
povolenie funkcie Wi-Fi
Direct 29
pozastavené úlohy sa
netlačia 114
počítadlá používania
spotrebného materiálu
obnovenie 83, 119
počítač
pripojenie k počítaču 29
prázdne strany 90
predchádzanie zaseknutiu
papiera 120
predtlačené formuláre
výber 13
predvolené výrobné nastavenia
obnovenie 31
premiestnenie tlačiarne 18, 87
prepojenie zásobníkov 23
prepojenie zásobníkov
nefunguje 135
preprava tlačiarne 88
pridávanie hardvérových
voliteľných prvkov
ovládač tlačiarne 26
pridávanie interných voliteľných
prvkov
ovládač tlačiarne 26
pridávanie tlačiarňi do
počítača 24
pripojenie káblov 19
pripojenie k bezdrôtovej sieti
využívanie metódy PIN 27
využívanie metódy stlačenia
tlačidla 27
pripojenie mobilného zariadenia
k tlačiarňi 29
pripojenie počítača k tlačiarňi 29
pripojenie tlačiarne
k bezdrôtovej sieti 26
problémy s kvalitou tlače 89

R

recyklácia
obalové materiály
Lexmark 138
produkty Lexmark 138

- režim dlhodobého spánku
nastavenie 87
- režim spánku
nastavenie 87
- režimy úspory energie
nastavenie 87
- riešenie problémov
nemožno otvoriť Embedded
Web Server 116
- problémy s kvalitou tlače 89
- tlačiareň nereaguje 115
- tlačiareň sa nedá pripojiť k sieti
Wi-Fi 118
- riešenie problémov s kvalitou
tlače
- jemné čiary nie sú vytlačené
správne 93
 - odrezaný text alebo
obrázky 103
 - ohnutý alebo zdeformovaný
papier 94
 - opakujúce sa chyby 110
 - prázdne alebo biele strany 90
 - roztečená tlač a bodky 99
 - sivé pozadie na výtlačkoch 95
 - svetlá tlač 97
 - tlač nakrivo 101
 - tlač našikmo 101
 - tmavá tlač 91
 - toner sa dá ľahko zotrieť 104
 - vodorovné svetlé pruhy 105
 - zvislé biele čiary 107
 - zvislé svetlé pruhy 106
 - zvislé tmavé pásy a chýbajúci
obsah 110
 - zvislé tmavé pruhy 108
 - zvislé tmavé čiary alebo
pásy 109
 - zvlnenie papiera 100
 - čierne strany 102
- riešenie problémov s tlačou
- dôverné a iné pozastavené
dokumenty sa nevytlačia 114
 - nesprávne okraje 96
 - obálka sa zalepí počas
tlače 134
 - papier sa často zasekáva 136
 - pomalá tlač 112
 - prepojenie zásobníkov
nefunguje 135
 - problémy s kvalitou tlače 89
 - tlačové úlohy sa netlačia 111
- úloha sa tlačí na nesprávny
papier 114
- úloha sa tlačí z nesprávneho
zásobníka 114
- zaseknuté strany sa nevytlačia
znova 137
- zoradená tlač nefunguje 135
- riešenie problémov, kvalita tlače
- jemné čiary nie sú vytlačené
správne 93
 - odrezaný text alebo
obrázky 103
 - ohnutý alebo zdeformovaný
papier 94
 - opakujúce sa chyby 110
 - prázdne alebo biele strany 90
 - roztečená tlač a bodky 99
 - sivé pozadie na výtlačkoch 95
 - svetlá tlač 97
 - tlač nakrivo 101
 - tlač našikmo 101
 - tmavá tlač 91
 - toner sa dá ľahko zotrieť 104
 - vodorovné svetlé pruhy 105
 - zvislé biele čiary 107
 - zvislé svetlé pruhy 106
 - zvislé tmavé pásy a chýbajúci
obsah 110
 - zvislé tmavé pruhy 108
 - zvislé tmavé čiary alebo
pásy 109
 - zvlnenie papiera 100
 - čierne strany 102
- riešenie problémov, tlač
- dôverné a iné pozastavené
dokumenty sa nevytlačia 114
 - nesprávne okraje 96
 - obálka sa zalepí počas
tlače 134
 - papier sa často zasekáva 136
 - pomalá tlač 112
 - tlačové úlohy sa netlačia 111
 - úloha sa tlačí na nesprávny
papier 114
 - úloha sa tlačí z nesprávneho
zásobníka 114
 - zaseknuté strany sa nevytlačia
znova 137
 - zoradená tlač nefunguje 135
 - roztečená tlač 99
- S**
- sériové číslo, tlačiareň
vyhľadanie 9
 - sieť Wi-Fi
deaktivácia 30
 - sivé pozadie na výtlačkoch 95
 - skladovanie papiera 14
 - softvér tlačiarne
inštalácia 24
 - spotrebný materiál
úspora 87
 - spotrebný materiál od iného
výrobcu ako spoločnosti
Lexmark 119
 - správy
zobrazenie 70
 - stála pamäť 32
vymazanie 31
 - stav tlačiarne 11
 - Strana nastavení ponúk
tlač 30
 - súčasti a spotrebný materiál
stav, kontrola 69
 - svetlá tlač 97
 - svetlo indikátora
vysvetlenie stavu 11
- T**
- tlač
- opakované tlačové úlohy 35
 - overenie tlačových úloh 35
 - pomocou funkcie Wi-Fi
Direct 34
 - pomocou tlačovej služby
Mopria 33
 - pozastavené úlohy 35
 - rezervovanie tlačových úloh 35
 - Strana nastavení ponúk 30
 - Strana nastavenia siete 30
 - úlohy dôvernej tlače 35
 - zoznam ukážok písiem 36
 - z mobilného zariadenia 33, 34
 - z počítača 33
 - tlač nakrivo 101
 - tlač našikmo 101
 - Tlač strany testu kvality 68
 - tlač z počítača 33
 - tlačiareň
minimálny voľný priestor 18
 - preprava 88
 - výber miesta 18

tlačiareň nereaguje 115
tlačiareň sa nedá pripojiť k sieti
Wi-Fi 118
tlačová jednotka
objednávanie 72
výmena 75
tlačová služba Mopria 33
tlačová úloha
zrušenie z ovládacieho panela
tlačiarne 37
zrušenie z počítača 37
tmavá tlač 91
tmavosť tonera
nastavenie 37
toner sa dá ľahko zotrieť 104
tonerová kazeta
objednávanie 70
výmena 72

U

umiestnenie bezpečnostnej
zásuvky 31
umiestnenie oddeľovacích
hárok 36
Univerzálny papier
konfigurácia nastavení 20
upozornenia e-mailom
nastavenie 69
upozornenia
o emisiách 140, 145

Ú

úlohy dôvernej tlače
konfigurácia 34
úspora spotrebného
materiálu 87

V

veľkosti papiera,
podporované 14
viacúčelový podávač
vkladanie 22
vkladanie do zásobníkov 20
vkladanie hlavičkového papiera
vo viacúčelovom podávači 22
vkladanie obálok
vo viacúčelovom podávači 22
vlastnosti papiera 12
vodorovné svetlé pruhy 105
výber miesta pre tlačiareň 18
vyhlásenie o nestálosti 32

vyhľadanie informácií o
tlačiarňi 8
vyhľadanie sériového čísla
tlačiarne 9
vymazanie pamäte tlačiarne 31
výmena kazety, región tlačiarne
sa nezhoduje 119
výmena spotrebného materiálu
tlačová jednotka 75
tonerová kazeta 72
výmena súčastí
mechanizmus podávacieho
valca 78
oddeľovací valec zásobníka 82
zásobník 78
vynulovanie počítadiel 83

W

Wi-Fi Direct
konfigurácia 28
Wi-Fi Direct
povolenie 29
tlač z mobilného zariadenia 34
Wi-Fi Protected Setup (WPS –
nastavenie zabezpečenia siete
Wi-Fi)
bezdrôtová sieť 27

Z

zaseknuté strany sa nevytlačia
znova 137
zaseknutia
predchádzanie 120
zaseknutia papiera
miesto 121
predchádzanie 120
zaseknutia, odstránenie
v štandardnej priehradke 122
zaseknutie papiera vo
viacúčelovom podávači 123
zaseknutý papier
v zadných dvierkach 132
v zásobníkoch 126
zaseknutý papier v jednotke
obojstrannej tlače 129
zaseknutý papier, odstránenie
v štandardnej priehradke 122
zásobníky
inštalácia 19
prepojenie 23
vkladanie 20

výmena 78
zrušenie prepojenia 23
zásuvka na napájací kábel 19
zdeformovaný papier 94
zobrazovanie
správy 70
zoradená tlač nefunguje 135
zoznam ukážok písom
tlač 36
zrušenie prepojenia
zásobníkov 23
zrušenie tlačovej úlohy
z ovládacieho panela
tlačiarne 37
z počítača 37
zvislé biele čiary 107
zvislé pásy na výtlačkoch 109
zvislé svetlé pruhy 106
zvislé tmavé pásy 110
zvislé tmavé pruhy 108
zvislé tmavé čiary na
výtlačkoch 109
zvlhčenie papiera 100

Č

čierne strany 102
čistenie
vnútorné časti tlačiarne 83
vonkajšie časti tlačiarne 83
čistenie mechanizmu
podávacieho valca 83
čistenie tlačiarne 83