



B2865, M5255, M5270, MS725, MS821, MS822, MS823, MS825 és MS826 nyomtató

Használati útmutató

2024. július

www.lexmark.com

Géptípus(ok):

4064

Modellek:

210, 230, 235, 295, 410, 430, 438, 630, 635, 695, 830

Tartalom

Biztonsági információk.....	6
Konvenciók.....	6
Terméknyilatkozatok.....	6
Információk a nyomtatóról.....	9
További információk a nyomtatóról.....	9
A nyomtató helyének kiválasztása.....	10
Nyomtatóbeállítások.....	11
A kábelek csatlakoztatása.....	13
A kezelőpanel használata.....	15
Lexmark B2865, MS725, MS821, MS823 és MS825 nyomtató.....	15
Lexmark M5255, M5270, MS822 és MS826 nyomtató.....	16
A bekapcsológomb és jelzőfény állapotának jelentései.....	16
A kezdőképernyő-alkalmazások beállítása és használata.....	17
A kezdőképernyő használata.....	17
A kezdőképernyő testreszabása.....	18
Megjelenés testreszabásának használata.....	18
Energiatakarékos beállítások konfigurálása.....	19
Cloud Connector profil létrehozása.....	19
Eszközkvóták beállítása.....	19
A QR-kód-készítő használata.....	20
Az ügyfélszolgálat elérése.....	20
Könyvjelzők kezelése.....	20
Partnerek kezelése.....	22
A kisegítő funkciók telepítése és használata.....	24
A hangutasítások aktiválása.....	24
Navigáció a képernyőn kézmozdulatok segítségével.....	24
Nagyítás üzemmód engedélyezése.....	25
A hangutasítások beszédsebességének beállítása.....	25
Billentyűzet használata a kijelzőn.....	25
Hangos jelszavak vagy személyes azonosítószámok engedélyezése.....	25

Papír és speciális hordozó betöltése.....	26
A papírméret és papírtípus beállítása.....	26
Az Univerzális papírbeállítások konfigurálása.....	26
A 250 vagy 550 lapos tálca betöltése.....	26
A 2100 lapos tálca betöltése.....	29
A többcélú adagoló betöltése.....	34
Tálcák összekapcsolása.....	35
Papírtartó.....	37
Támogatott papírméretetek.....	37
Támogatott papírtípusok.....	40
Támogatott papírsúlyok.....	41
Nyomtatás.....	44
Nyomtatás a számítógépről.....	44
Nyomtatás mobileszközről.....	44
Nyomtatás flash-meghajtóról.....	45
Támogatott flash-meghajtók és fájltypusok.....	46
Titkosított feladatok konfigurálása.....	47
Titkosított és más felfüggesztett feladatok nyomtatása.....	47
Nyomtatás Cloud Connector profilból.....	48
Betűtípusminták listájának nyomtatása.....	49
Könyvtárlista nyomtatása.....	49
A nyomtató menüinek ismertetése.....	50
Menüterkép.....	50
Eszköz.....	51
Nyomtatás.....	62
Papír.....	70
USB-meghajtó.....	72
Hálózat/portok.....	73
Biztonság.....	86
Jelentések.....	94
Súgó.....	94
Hibaelhárítás.....	95
Menübeállítási oldal oldal nyomtatása.....	95

A nyomtató biztonsága.....	96
Biztonsági nyílás pozíciója.....	96
Nyomtatómemória törlése.....	96
A nyomtató merevlemez-memóriájának törlése.....	96
A nyomtató merevlemezének titkosítása.....	97
Gyári alapértelmezett értékek visszaállítása.....	97
Törölhetőségi nyilatkozat.....	97
A nyomtató karbantartása.....	99
A hangszóró hangerejének módosítása.....	99
Hálózat.....	100
A nyomtató tisztítása.....	102
Alkatrészek és kellékanyagok rendelése.....	103
Alkatrészek és kellékanyagok cseréje.....	107
Nyomtató áthelyezése.....	125
Energia- és papírtakarékosság.....	126
Újrahasznosítás.....	127
Elakadások megszüntetése.....	128
Papírelakadások elkerülése.....	128
Elakadás helyének azonosítása.....	130
Papírelakadás a tálcákban.....	132
Papírelakadás az A ajtónál.....	132
Papírelakadás a C ajtónál.....	135
Papírelakadás a normál tárolóban.....	136
Papírelakadás a többcélú adagolóban.....	137
Papírelakadás a kimenetbővítőben.....	138
Papírelakadás a nagy kapacitású kimenetbővítőben.....	138
Papírelakadás a 4 rekeszes elosztóban.....	139
Papírelakadás a kapcsoló kiadóegység tárolójában.....	140
Papírelakadás a kapcsoló, lyukasztó kiadóegységben.....	141
Kapocselakadás a kapcsoló kiadóegységben.....	142
Kapocselakadás a kapcsoló-lyukasztó kiadóegységben.....	145
Hibaelhárítás.....	148
Hálózati kapcsolat-hiba.....	148

Hardveropció-hiba.....	150
Kellékanyagokkal kapcsolatos problémák.....	152
Papíradagolási problémák.....	153
Nyomtatási problémák.....	156
Kapcsolatba lépés az ügyfélszolgálattal.....	187
Fejlesztés és áthelyezés.....	189
Hardver.....	189
Szoftver.....	214
Firmware.....	215
Figyelmeztetések.....	217
Index.....	226

Biztonsági információk

Konvenciók

Megjegyzés: A *megjegyzés* jelölés olyan információra utal, amely segítséget nyújthat.

Figyelem: A *figyelem* jelölésű részek olyan dolgokra hívják fel a figyelmet, amelyek kárt okozhatnak a készülék hardverében vagy szoftverében.

VIGYÁZAT: A *vigyázat* jelölés olyan veszélyes helyzetre hívja fel a figyelmet, amelyek sérülést okozhatnak Önnek.

A következő figyelmeztetéstípusok fordulhatnak elő:

 **VIGYÁZAT – SÉRÜLÉSVESZÉLY:** Személyi sérülés veszélyére hívja fel a figyelmet.

 **VIGYÁZAT – ÁRAMÜTÉS VESZÉLYE:** Áramütés veszélyére hívja fel a figyelmet.

 **VIGYÁZAT – FORRÓ FELÜLET:** Égési sérülés veszélyére hívja fel a figyelmet érintés esetén.

 **VIGYÁZAT – LELÖKÉS VESZÉLYE:** Az összenyomás veszélyére hívja fel a figyelmet.

 **VIGYÁZAT – A RÁZÓEGYSÉG BIZTONSÁGI KOCKÁZATOT JELENT:** A mozgó alkatrészek közé szorulás veszélyére hívja fel a figyelmet.

 **VIGYÁZAT – FORGÓ VENTILÁTORLAPÁTOK:** A mozgó ventilátor okozta sérülés veszélyére hívja fel a figyelmet.

Terméknylatkozatok

 **VIGYÁZAT – SÉRÜLÉSVESZÉLY:** A tűz és áramütés kockázatának elkerülése érdekében csatlakoztassa a tápkábelt közvetlenül egy megfelelő teljesítményt biztosító, gondosan földelt, a készülék közelében levő és könnyen hozzáférhető csatlakozóaljzathoz.

 **VIGYÁZAT – SÉRÜLÉSVESZÉLY:** A tűzveszély és az áramütés elkerülése érdekében csak a termékhez kapott vagy a gyártó által hitelesített tápkábelt használja.

 **VIGYÁZAT – SÉRÜLÉSVESZÉLY:** Ne használjon a készülék csatlakoztatásánál hosszabbító kábelt, elosztót, hosszabbító elosztót, illetve szünetmentes tápegységet. Az ilyen készülékek kapacitását könnyen túlterhelheti egy lézernyomtató, aminek következménye lehet a tűzveszély, az anyagi kár, illetve a nyomtató hibás működése.

 **VIGYÁZAT – SÉRÜLÉSVESZÉLY:** A készülékkel csak olyan Lexmark túlfeszültségvédő használható, amelyik megfelelően van csatlakoztatva a nyomtató és a nyomtatóhoz kapott tápkábel között. A nem a Lexmark által biztosított túlfeszültségvédő eszközök használatának következménye lehet a tűzveszély, az anyagi kár, illetve a nyomtató hibás működése.

 **VIGYÁZAT – ÁRAMÜTÉS VESZÉLYE:** Az áramütés kockázatának elkerülése érdekében ne helyezze a terméket víz közelébe vagy nedves helyekre.

 **VIGYÁZAT – ÁRAMÜTÉS VESZÉLYE:** Az áramütés kockázatának elkerülése érdekében zivataros időben ne végezze a készülék üzembe helyezését, illetve elektromos vagy kábelezési csatlakozásokat, például a fax, a tápkábel vagy a telefon csatlakoztatását.

 **VIGYÁZAT – SÉRÜLÉSVESZÉLY:** Ne vágja meg, ne csavarja meg és ne nyomja össze a tápkábelt, és ne helyezzen rá nehéz tárgyakat. Ne tegye ki a tápkábelt dörzsölődésnek és nyomásnak. Ne engedje, hogy a tápkábel becsípődjön tárgyak, például bútorok vagy falak közé. A fentiek bármelyikének előfordulása tüzet vagy áramütést okozhat. Rendszeresen ellenőrizze, hogy vannak-e a tápkábelen ilyen problémákra utaló jelek. A vizsgálat előtt távolítsa el a tápkábelt az elektromos aljzatból.

 **VIGYÁZAT – ÁRAMÜTÉS VESZÉLYE:** Az áramütés kockázatának elkerülése érdekében győződjön meg arról, hogy minden külső csatlakozást (például az Ethernet- és a telefonkapcsolatokat) megfelelően létesítettek a számukra kijelölt aljzatoknál.

 **VIGYÁZAT – ÁRAMÜTÉS VESZÉLYE:** Ha a vezérlőkártyával dolgozik, vagy kiegészítő hardvert vagy memóriát helyez a nyomtatóba a beállítást követően, akkor az áramütés kockázatának elkerülése érdekében kapcsolja ki a nyomtatót, és húzza ki a tápkábelt a konnektorból. Ha bármilyen más eszköz is csatlakozik a nyomtatóhoz, akkor azt is kapcsolja ki, és húzza ki a nyomtatóval összekötő kábelt.

 **VIGYÁZAT – ÁRAMÜTÉS VESZÉLYE:** A nyomtató külsejének tisztításakor az áramütés veszélyének elkerülése érdekében először húzza ki a tápkábelt a fali aljzatból, majd húzzon ki minden kábelt a nyomtatóból.







 **VIGYÁZAT – SÉRÜLÉSVESZÉLY:** Ha a nyomtató tömege több mint 18 kg, a biztonságos megemeléséhez legalább két ember szükséges.

 **VIGYÁZAT – SÉRÜLÉSVESZÉLY:** A nyomtató mozgatásakor tartsa be az alábbi útmutatásokat a személyi sérülések és a nyomtató károsodásának elkerülése érdekében:

- Ellenőrizze, hogy az összes ajtó és tálca zárva legyen.
- Kapcsolja ki a nyomtatót, és húzza ki a tápkábelt a konnektorból.
- Húzzon ki a nyomtatóból minden vezetékét és kábelt.
- Ha a nyomtatóhoz padlón álló, külön megvásárolható tálcák vagy kimeneti egységek csatlakoznak, a nyomtató mozgatása előtt csatlakoztassa le azokat.
- Ha a nyomtatóhoz görgős talp tartozik, tolja át a készüléket óvatosan az új helyére. Legyen óvatos, amikor küszöbökön vagy padlórepedéseken halad keresztül!
- Ha a nyomtató nem rendelkezik görgős talppal, de külön megvásárolható tálcák vagy kimeneti egységek csatlakoznak hozzá, vegye le a kimeneti egységeket, majd emelje le a nyomtatót a tálcákról. Ne próbálja egyszerre megemelni a nyomtatót és a többi egységet.
- A nyomtatót mindig a rajta található fogantyúk használatával emelje fel.
- A nyomtató mozgatására használt kocsinak elegendő rakfelülettel kell rendelkeznie a nyomtató teljes alapterületéhez.
- A hardveres kiegészítők mozgatására használt kocsinak elegendő rakfelülettel kell rendelkeznie a kiegészítők teljes méretéhez.
- Tartsa a nyomtatót függőlegesen.
- Óvakodjon az rázkódással járó mozgástól.
- Ügyeljen rá, hogy az ujjá ne kerüljön a nyomtató alá, amikor lerakja.
- Ügyeljen rá, hogy elég szabad hely maradjon a nyomtató körül.

 **VIGYÁZAT – LELÖKÉS VESZÉLYE:** Amennyiben egy vagy több kiegészítő egységet helyez nyomtatójára vagy többfunkciós eszközére, akkor görgős talpra, bútordarabra vagy más tárgyra lehet szükség annak érdekében, hogy elkerülje az instabilitásból adódó esetleges sérüléseket. A támogatott konfigurációkra vonatkozó további információért látogasson el a

www.lexmark.com/multifunctionprinters webhelyre.

-  **VIGYÁZAT – LELÖKÉS VESZÉLYE:** A berendezés stabilitásvesztésének elkerülése érdekében minden egyes tálcába külön-külön töltsse be a papírt. A többi tálcát tartsa csukva, amíg szüksége nincs rájuk.
-  **VIGYÁZAT – FORRÓ FELÜLET:** Előfordulhat, hogy a nyomtató belseje forró. Az égési sérülések elkerülése érdekében várja meg, amíg a forró felületek kihűlnek.
-  **VIGYÁZAT – A RÁZÓEGYSÉG BIZTONSÁGI KOCKÁZATOT JELENT:** A becsípődés veszélyének elkerülése érdekében legyen óvatos az erre figyelmeztető címkével ellátott területeknél. A mozgó alkatrészek – pl. fogaskerekek, ajtók, tálcák és fedelek – becsípődést okozhatnak.
-  **VIGYÁZAT – FORGÓ VENTILÁTORLAPÁTOK:** Ha ilyen szimbólummal jelölt területekhez szeretne hozzáférni, a mozgó ventilátor okozta sérülések elkerülése érdekében kapcsolja ki a nyomtatót, és húzza ki a tápkábelt a hálózati csatlakozóból.
-  **VIGYÁZAT – SÉRÜLÉSVESZÉLY:** A termék lézert használ. A *Használati útmutatóban* leírtaktól különböző eljárások és beállítások veszélyes sugárzást eredményezhetnek.
-  **VIGYÁZAT – SÉRÜLÉSVESZÉLY:** A termékben található lítium akkumulátor nem cserélhető. Ha nem megfelelően cserélik ki a lítium akkumulátort, az azzal a veszéllyel jár, hogy felrobban az akkumulátor. A lítium akkumulátort ne töltsse újra, ne szedje szét és ne égesse el. A használt lítium akkumulátorokat a gyártó utasításai és a helyi előírások szerint dobja el.

A készülékben speciális gyártói alkatrészeket használtunk, hogy a készülék megfeleljen a szigorú, globális biztonsági előírásoknak. Előfordulhat, hogy egyes alkatrészek biztonsági jellemzői nem maguktól értetődőek. A gyártó nem vállal felelősséget a cserealkatrészekért.

A használati útmutatóban nem szereplő szervizelési és javítási teendőket bízza szakemberre.

Ez a termék olyan nyomtatási folyamatot használ, amely felmelegíti a nyomathordozót, és a hó a nyomathordozót anyagkibocsátásra készítheti. A káros anyagok kibocsátásának elkerülése érdekében tanulmányozza át a nyomathordozó kiválasztását leíró szakaszt.

A készülék normál üzemi körülmények közt kisebb mennyiségű ózont termel, és rendelkezhet olyan szűrővel, amelynek használatával az ózonkoncentráció szintje jóval az ajánlott expozíciós határérték alatt marad. Ha hosszú távú használat mellett is alacsony szinten kívánja tartani az ózonkoncentrációt, a készüléket jól szellőző térben helyezze el, és a készülék karbantartási utasításai szerint cserélje az ózonszűrőt, valamint a kifúvott levegő szűrőjét. Ha nincs a szűrőkre vonatkozó utalás a készülék karbantartási utasításaiban, akkor ebben a termékben nincs olyan szűrő, amelyet le kellene cserélni.

ŐRIZZE MEG EZEKET AZ UTASÍTÁSOKAT.

Információk a nyomtatóról

További információk a nyomtatóról

Mit keres?	Itt található
Kezdeti beállítási utasítások: <ul style="list-style-type: none"> • A nyomtató csatlakoztatása • A nyomtatószoftver telepítése 	Lásd a nyomtatóhoz mellékelt üzembe helyezési útmutatóban vagy a következő weboldalon: http://support.lexmark.com .
További beállítások és utasítások a nyomtató használatához: <ul style="list-style-type: none"> • Papír és speciális hordozók kiválasztása és tárolása • Papír betöltése • Nyomtatóbeállítások konfigurálása • Dokumentumok és fotók megtekintése, nyomtatása • A nyomtatószoftver telepítése és használata • A nyomtató konfigurálása a hálózaton • A nyomtató ápolása és karbantartása • Hibaelhárítás és problémamegoldás 	<i>Információs Központ</i> – A következő címen: http://infoserve.lexmark.com . <i>A sűgómenü oldalai</i> – Nyissa meg a nyomtató firmware-re vonatkozó útmutatókat, vagy menjen a következő címre: http://support.lexmark.com . <i>Az érintőképernyő útmutatója</i> – A következő címen: http://support.lexmark.com . <i>Termékvideók</i> – A következő címen: http://infoserve.lexmark.com/idv/ .
A nyomtató kisegítő lehetőségeinek beállítása és konfigurálása	<i>Lexmark kisegítő megoldások útmutató</i> – A következő címen: http://support.lexmark.com .
Segítség a nyomtatószoftver használatához	Sűgó Microsoft® Windows® vagy Macintosh operációs rendszerekhez – Nyissa meg a nyomtatószoftver programját vagy alkalmazását, majd kattintson a Sűgó lehetőségre. Környezetérzékeny segítséget a  ikonra kattintva kaphat. Megjegyzések: <ul style="list-style-type: none"> • A sűgó automatikusan települ a nyomtatószoftverrel. • Az operációs rendszertől függően a nyomtatószoftver a nyomtatóprogram mappájában vagy az asztalon található.

Mit keres?	Itt található
<p>A legújabb kiegészítő információk, frissítések és ügyfélszolgálat:</p> <ul style="list-style-type: none"> • Dokumentáció • Illesztőprogramok letöltése • Élő chat támogatás • E-mail támogatás • Telefonos támogatás 	<p>Látogasson el a következő címre: http://support.lexmark.com.</p> <p>Megj.: A megfelelő támogatási webhely megjelenítéséhez válassza ki az országot vagy régiót, majd a terméket.</p> <p>Az adott országban vagy régióban érvényes támogatási elérhetőségeket a támogatási webhelyen vagy a nyomtatóhoz kapott garancialapon találja.</p> <p>Az ügyfélszolgálattal való kapcsolatfelvétel előtt készítse elő a következő adatokat:</p> <ul style="list-style-type: none"> • Vásárlás helye és ideje • A készülék típusa és sorozatszáma 
<ul style="list-style-type: none"> • Biztonsági információk • Jogszabályi információk • Jótállási információk • Környezetvédelmi információk 	<p>A jótállási feltételek országonként, területenként változhatnak:</p> <ul style="list-style-type: none"> • Az Egyesült Államokban – lásd a nyomtatóhoz mellékelt Korlátozott szavatosságról szóló nyilatkozatot vagy látogasson el a következő weblapra: http://support.lexmark.com. • Más országokban, illetve régiókban – lásd a készülékhez mellékelt nyomtatott jótállási jegyet. <p><i>Termékismertető</i> – lásd a készülékhez mellékelt dokumentációt, vagy látogasson el a következő weboldalra: http://support.lexmark.com.</p>

A nyomtató helyének kiválasztása

A nyomtató helyének kiválasztásakor hagyjon elég helyet a tálcák, fedelek és ajtók kinyitásához, illetve a hardverkiegészítők felszereléséhez.

- Elektromos aljzat közelébe helyezze a nyomtatót.

⚠ VIGYÁZAT – SÉRÜLÉSVESZÉLY: A tűzveszély és az áramütés elkerülése érdekében a tápkábelt közvetlenül egy, a készülékhez közeli és könnyen hozzáférhető, megfelelő besorolású és megfelelően földelt csatlakozóaljzatba csatlakoztassa.

⚡ VIGYÁZAT – ÁRAMÜTÉS VESZÉLYE: Az áramütés kockázatának elkerülése érdekében ne helyezze a terméket víz közelébe vagy nedves helyekre.

- Győződjön meg róla, hogy a helyiségben a légmozgás megfelel az ASHRAE 62 szabvány vagy a CEN Technical Committee 156 szabvány legutolsó verziójának.
- A készüléket egy sima, szilárd és stabil felületre helyezze.
- A nyomtatót:
 - Tartsa tisztán, szárazon és pormentesen.
 - Tartsa távol tűzőkapcsoktól és gemkapcsoktól.
 - Tartsa távol a légkondicionálók, fűtőtestek vagy ventilátorok közvetlen légmozgásától.
 - Ne tegye ki közvetlen napfénynek vagy túlzott nedvességnek.

- Tartsa be az ajánlott hőmérsékleti értékeket, és kerülje az ingadozásokat:

Környezeti hőmérséklet	10–32,2 °C (50–90 °F)
Tárolási hőmérséklet	-40–43,3 °C (-40–110 °F)

- A megfelelő szellőzés érdekében tartsa be a következő javasolt távolságokat:

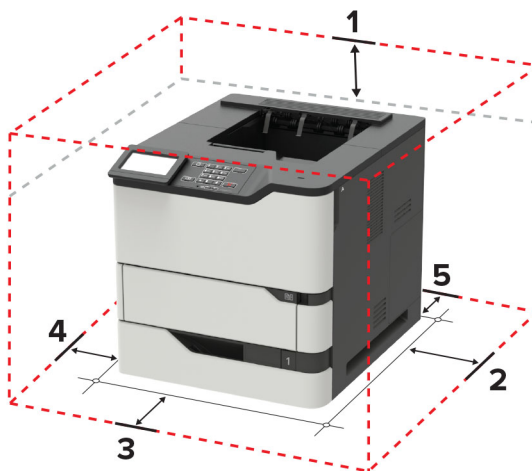

1	Felül	152 mm (6 hüvelyk)
2	Jobb oldalon	152 mm (6 hüvelyk)
3	Elöl	406 mm (16 hüvelyk) Megj.: A nyomtató előtt legalább 76 mm-es (3 hüvelyk) helyet kell hagyni.
4	Bal oldalon	152 mm (6 hüvelyk)
5	Hátul	152 mm (6 hüvelyk)

Nyomtatóbeállítások

⚠ VIGYÁZAT – LELÖKÉS VESZÉLYE: Amennyiben egy vagy több kiegészítő egységet telepít nyomtatójára vagy többfunkciós eszközére, akkor görgős talpra, bútordarabra vagy más berendezésre lehet szükség annak érdekében, hogy elkerülje az instabilitásból adódó esetleges sérüléseket. A támogatott konfigurációkra vonatkozó további információért látogasson el a www.lexmark.com/multifunctionprinters webhelyre.

⚠ VIGYÁZAT – LELÖKÉS VESZÉLYE: A berendezés stabilitásvesztésének elkerülése érdekében minden egyes tálcába külön-külön töltsen be a papírt. A többi tálcát tartsa csukva, amíg szüksége nincs rájuk.

Konfigurálhatja úgy a nyomtatót, hogy külön megvásárolható 250, 550 vagy 2100 lapos tálcákat ad hozzá. További információért lásd: [“A 250 vagy 550 lapos tálca beszerelése” itt: 198. oldal](#) vagy [“2100 lapos tálca beszerelése” itt: 199. oldal](#).

Alapmodell



1	Normál 550 lapos tálca
2	Többcélú adagoló
3	Kezelőpanel Megj.: A megjelenés a nyomtató típusától függően változhatnak.
4	Normál rekesz

Teljesen konfigurált modell

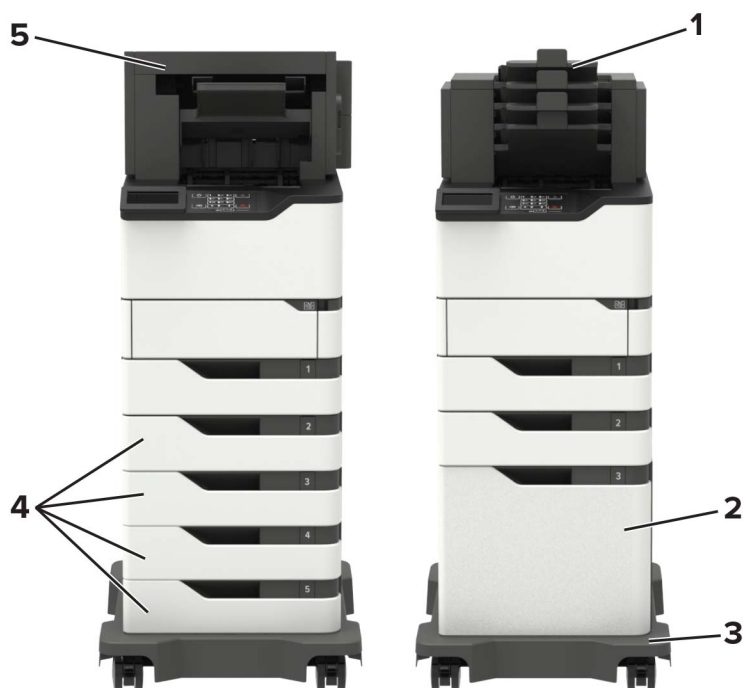

	Hardverkiegészítő	Alternatív hardverkiegészítő
1	4 rekeszes postafiók	<ul style="list-style-type: none"> • Kimenetbővítő • Nagy kapacitású kimenet • Kapcsoló kiadóegység • Kapcsoló-lyukasztó kiadóegység
2	Kiegészítő 2100 lapos tálca	Nincs
3	Görgős talp	Nincs
4	550 lapos kiegészítő tálca	Kiegészítő 250 lapos tálca
5	Kapcsoló-lyukasztó kiadóegység	<ul style="list-style-type: none"> • Kimenetbővítő • Nagy kapacitású kimenet • 4 rekeszes postafiók • Kapcsoló kiadóegység

A kapcsoló, lyukasztó kiadóegységet nem szabad más kimeneti lehetőségekkel kombinálni.

Konfigurációban, két vagy több kiegészítő kiadóegységgel:

- Mindig a kapcsoló kiadóegységnek kell felül lennie.
- Mindig a nagy kapacitású kimeneti bővítőnek kell alul lennie.
- A kimenetbővítő az egyetlen kiegészítő, amely a nagy kapacitású kimenetbővítő tetejére helyezhető.
- A kimeneti bővítő és a szorter bármilyen sorrendben telepíthető.

Kiegészítő tálcák használata esetén:

- Mindig használjon görgős talpat, ha a nyomtató 2100 lapos tálcával van konfigurálva.
- A 2100 lapos tálcának mindig a konfiguráció alján kell lennie.
- A nyomtatóhoz legfeljebb négy kiegészítő tálca konfigurálható.
- A kiegészítő, 250 és 550 lapos tálcák bármilyen sorrendben telepíthetők.

A kábelek csatlakoztatása

 **VIGYÁZAT – ÁRAMÜTÉS VESZÉLYE:** Az áramütés elkerülése érdekében zivataros időben ne helyezze üzembe a készüléket, illetve ne végezzen elektromos vagy kábelezési csatlakoztatásokat, például a tápkábel, a fax vagy a telefon csatlakoztatását.

 **VIGYÁZAT – SÉRÜLÉSVESZÉLY:** A tűzveszély és az áramütés elkerülése érdekében a tápkábelt közvetlenül egy, a készülékhez közeli és könnyen hozzáférhető, megfelelő besorolású és megfelelően földelt csatlakozóaljzatba csatlakoztassa.

 **VIGYÁZAT – SÉRÜLÉSVESZÉLY:** A tűzveszély és az áramütés elkerülése érdekében csak a termékhez kapott vagy a gyártó által hitelesített tápkábelt használja.

Figyelem – sérülésveszély: Az adatvesztés és a nyomtató hibás működésének elkerülése érdekében nyomtatás közben ne érjen az USB-kábelhez, a vezeték nélküli hálózati adapterhez vagy a nyomtató ábrán jelzett részéhez.

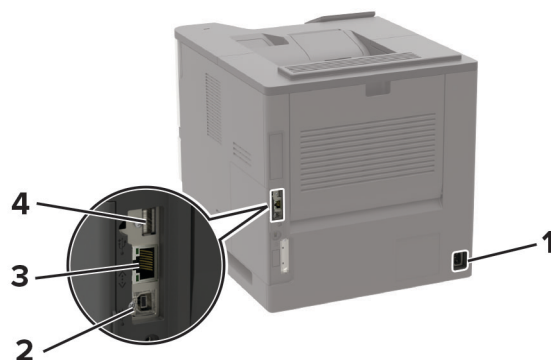

	Elem	Funkció
1	Tápcsatlakozó	A nyomtató fali aljzathoz csatlakoztatása.
2	USB-nyomtatóport	Csatlakoztassa a nyomtatót a számítógéphez.
3	Ethernet-port	Csatlakoztassa nyomtatót a hálózathoz.
4	USB-port	Csatlakoztasson egy billentyűzetet vagy bármely más, kompatibilis kiegészítőt.

A kezelőpanel használata

Lexmark B2865, MS725, MS821, MS823 és MS825 nyomtató

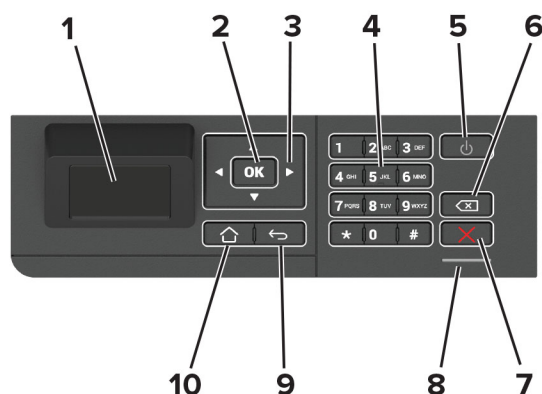

Elem	Rendeltetés
1 Kijelző	<ul style="list-style-type: none"> A nyomtató üzeneteinek és a készletek állapotának megtekintése. A nyomtató beállítása és kezelése.
2 Kiválasztás gomb	<ul style="list-style-type: none"> Válasszon menüpontot. Mentse el a beállításban a változásokat.
3 Nyílombok	<ul style="list-style-type: none"> Lépegetés a menük, képernyők és menübeállítások között. Módosítsa a beállítás számértékét.
4 Számbillentyűzet	Számok és szimbólumok megadása a beviteli mezőkben.
5 Tápkapcsoló	A nyomtató be- és kikapcsolása. Megj.: A nyomtató kikapcsolásához tartsa nyomva öt másodpercig a tápkapcsolót.
6 Backspace gomb	Visszafelé lépteti a kurzort és törli az ott lévő karaktert a beviteli mezőben.
7 Leállítás vagy Mégse gomb	Aktuális nyomtatás leállítása.
8 Jelzőfény	A nyomtatóállapot ellenőrzése.
9 Vissza gomb	Visszatérés az előző képernyőhöz.
10 Kezdőlap gomb	Visszatérés a kezdőképernyőre.

Lexmark M5255, M5270, MS822 és MS826 nyomtató

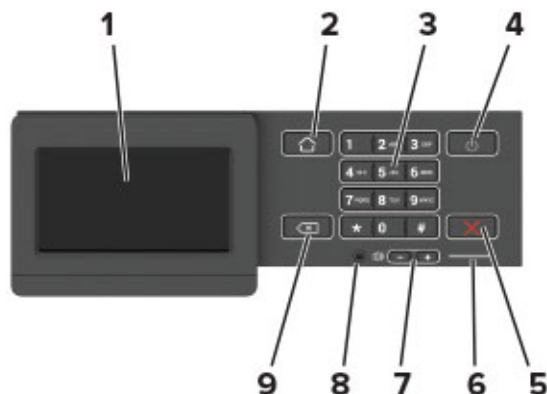

Elem	Rendeltetés
1 Kijelző	<ul style="list-style-type: none"> A nyomtató üzeneteinek és a készletek állapotának megtekintése. A nyomtató beállítása és kezelése.
2 Kezdőlap gomb	Visszatérés a kezdőképernyőre.
3 Számbillentyűzet	Számok és szimbólumok megadása a beviteli mezőkben.
4 Tápkapcsoló	A nyomtató be- és kikapcsolása. Megj.: A nyomtató kikapcsolásához tartsa nyomva öt másodpercig a tápkapcsolót.
5 Leállítás vagy Mégse gomb	Aktuális nyomtatás leállítása.
6 Jelzőfény	A nyomtatóállapot ellenőrzése.
7 Hangerő-szabályzó gombok	A hangszóró hangerejének módosítása.
8 Fejhallgató vagy hangszóró port	Csatlakoztassa a fejhallgatót vagy a hangszórót. Megj.: Ez a funkció csak néhány nyomtatónál áll rendelkezésre.
9 Vissza gomb	Visszatérés az előző képernyőhöz.

A bekapcsológomb és jelzőfény állapotának jelentései

Jelzőfény	A nyomtató állapota
Kikapcsolt	A nyomtató kikapcsolt vagy Hibernált üzemmódban van.
Kék	A nyomtató készenléti állapotban van vagy adatokat dolgoz fel.
Vörös	A nyomtató felhasználói beavatkozást igényel.

Tápkapcsoló fénye	A nyomtató állapota
Kikapcsolt	A nyomtató ki van kapcsolva, készenléti állapotban van, vagy adatokat dolgoz fel.
Folyamatos aranyárga fény	A nyomtató alvó üzemmódban van.
Villogó aranyárga	A nyomtató Hibernált üzemmódban van.

A kezdőképernyő-alkalmazások beállítása és használata

Megj.: Ezek az alkalmazások csak bizonyos nyomtatómodellekkel használhatók.

A kezdőképernyő használata

Megj.: A kezdőképernyő a kezdőképernyő testre szabási beállításaitól, a rendszergazdai beállítástól és az aktív beágyazott megoldásoktól függően változhat.

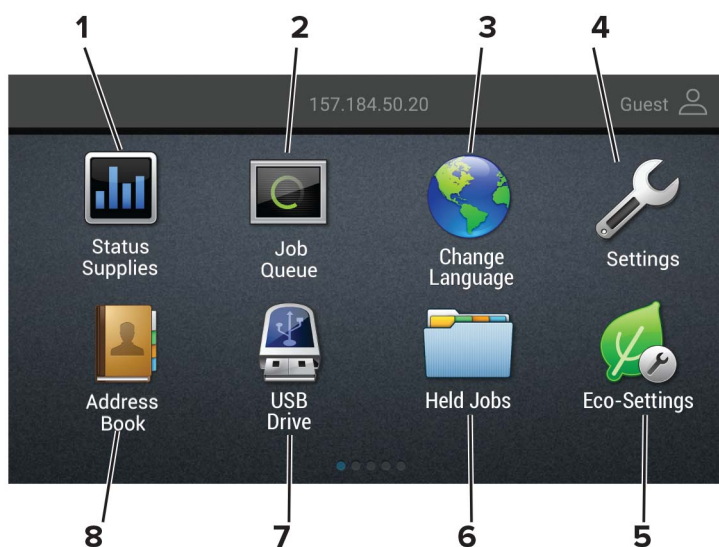

Gomb	Funkció
1	Állapot/Kellékek <ul style="list-style-type: none"> Figyelmeztető vagy hibaüzenet megjelenítése, amikor a nyomtatón a feldolgozás folytatásához beavatkozás szükséges. További információkat tekinthet meg a nyomtató figyelmeztetéséről vagy üzenetéről, illetve azok törléséről. <p>Megj.: A kezdőképernyő felső részének megérintése ehhez a beállításhoz is hozzáférést biztosít.</p>
2	Feladatsor <p>Az összes nyomtatási feladat megjelenítése.</p> <p>Megj.: A kezdőképernyő felső részének megérintése ehhez a beállításhoz is hozzáférést biztosít.</p>
3	Nyelv módosítása <p>Nyelv módosítása a kijelzőn.</p>
4	Beállítások <p>A nyomtató menüinek elérése.</p>
5	Energiatakarékos beállítások <p>Energiafelhasználásra, zajra, tonerre és papírhasználatra vonatkozó beállítások kezelése.</p>
6	Függő feladatok <p>A nyomtatómemóriában lévő függő nyomtatási feladatok megjelenítése.</p>
7	USB-meghajtó <p>Fényképek és dokumentumok nyomtatása flash-meghajtóról.</p>
8	Címjegyzék <p>A nyomtató egyéb alkalmazásai számára hozzáférhető névjegyzék kezelése.</p>

A kezdőképernyő testreszabása

1 Nyisson meg egy webböngészőt, és írja be a nyomtató IP-címét a címmezőbe.

Megjegyzések:

- Tekintse meg a nyomtató IP-címét a nyomtató főképernyőjén. Az IP-cím számok négyelemű, pontokkal elválasztott halmaza, például 123.123.123.123.
- Ha proxykiszolgálót használ, átmenetileg tiltsa le azt a weboldal megfelelő betöltése érdekében.

2 Kattintson a **Beállítások > Eszköz > A kezdőképernyő látható ikonjai** elemre.

3 Válassza ki a kezdőképernyőn megjeleníteni kívánt ikonokat.

4 Alkalmazza a módosításokat.

Megjelenés testreszabásának használata

Az alkalmazás futtatása előtt végezze el az alábbiakat:

- Kattintson a beágyazott webkiszolgálón az **Alkalmazások > Megjelenés testreszabása > Konfigurálás** opcióra.
- A képernyővédő, a diavetítés és a háttérkép beállításainak engedélyezése és konfigurálása.

A képernyővédő és a diavetítés képeinek kezelése

1 A Képernyővédő és diavetítési képek részén adjon hozzá, szerkesszen vagy töröljön egy képet.

Megjegyzések:

- Legfeljebb 10 képet adhat hozzá.
- Bekapcsolt állapotban az állapotikonok csak akkor jelennek meg a képernyővédőn, ha hibák, figyelmeztetések vagy felhőalapú értesítések vannak a rendszerben.

2 Alkalmazza a módosításokat.

Háttérkép módosítása

1 Érintse meg a **Háttérkép módosítása** elemet a kezdőképernyőn.

2 Válassza ki a használni kívánt képet.

3 Alkalmazza a módosításokat.

Diavetítés futtatása flash-meghajtóról

1 Helyezzen be egy flash-meghajtót az USB-portba.

2 Érintse meg a kezdőképernyőn a **Diavetítés** opciót.

A képek betűrendben jelennek meg.

Megj.: A diavetítés indítását követően eltávolíthatja a flash-meghajtót, de a nyomtató nem fogja tárolni a képeket. Ha a diavetítés leáll, a képek megtekintéséhez helyezze vissza a flash-meghajtót.

Energiatakarékos beállítások konfigurálása

- 1 A kezdőképernyőn érintse meg az **Energiatakarékos beállítások** elemet.
- 2 Gazdaságos mód Ütemezett üzemmódok konfigurálása.
- 3 Alkalmazza a módosításokat.

Cloud Connector profil létrehozása

Profil létrehozása előtt javasoljuk a nyomtatóba történő bejelentkezést. Bejelentkezési mód engedélyezéséhez lásd: *Beágyazott webkiszolgáló – Biztonsági rendszergazdai útmutató*.

- 1 Érintse meg a kezdőképernyőn a **Cloud Connector** elemet.
- 2 Válasszon egy felhőszolgáltatót.
- 3 Érintse meg a **Profil létrehozása** vagy a  ikont.
- 4 Gépeljen be egy egyedi profilnevet.
- 5 Szükség esetén adjon meg PIN-kódot.
Megj.: Ha vendégként használja a nyomtatót, a profilt PIN-kóddal védheti meg.
- 6 Érintse meg a **Létrehozás** elemet, majd jegyezze le a megerősítő kódot.
Megj.: A megerősítő kód csak 24 órán keresztül érvényes.
- 7 Nyisson meg egy böngészőt, majd lépjen a következő oldalra: <https://lexmark.cloud-connect.co>.
- 8 Kattintson a **Következő**, gombra, majd fogadja el a Felhasználási feltételeket.
- 9 Adja meg a megerősítő kódot, majd kattintson a **Csatlakozás** lehetőségre.
- 10 Lépjen be a felhőszolgáltatói fiókjába.
- 11 Adjon meg engedélyeket.
Megj.: A hitelesítési folyamat befejezéséhez 72 órán belül meg kell nyitnia a profilját.

Eszközkvóták beállítása

Előfordulhat, hogy az alkalmazás elindításához rendszergazdai jogokra van szüksége.

- 1 Nyisson meg egy webböngészőt, és írja be a nyomtató IP-címét a címmezőbe.

Megjegyzések:

- Tekintse meg a nyomtató IP-címét a nyomtató főképernyőjén. Az IP-cím számok négyelemű, pontokkal elválasztott halmaza, például 123.123.123.123.
- Ha használ proxykiszolgálót, átmenetileg tiltsa le a weboldal megfelelő betöltése érdekében.

- 2 Válassza a következő lehetőséget: **Alkalmazások > Eszközkvóták > Konfigurálás**.

3 A Felhasználói fiókok részen adjon meg egy új felhasználót vagy nyisson meg egy már meglévőt szerkesztésre, majd állítsa be a felhasználó kvótáját.

4 Alkalmazza a módosításokat.

Megj.: További információt az alkalmazás és az alkalmazás biztonsági beállításainak konfigurálásáról a következő helyen talál: *Eszközkvóták rendszergazdai kézikönyve*.

A QR-kód-készítő használata

Előfordulhat, hogy az alkalmazás elindításához rendszergazdai jogokra van szüksége.

1 Nyisson meg egy webböngészőt, és írja be a nyomtató IP-címét a címmezőbe.

Megjegyzések:

- Tekintse meg a nyomtató IP-címét a nyomtató főképernyőjén. Az IP-cím számok négyelemű, pontokkal elválasztott halmaza, például 123.123.123.123.
- Ha használ proxykiszolgálót, átmenetileg tiltsa le a weboldal megfelelő betöltése érdekében.

2 Válassza a következő lehetőséget: **Alkalmazások > QR-kód-készítő > Konfigurálás**.

3 Tegye az alábbiak valamelyikét:

- Válasszon egy alapértelmezett QR-kód értéket.
- Írjon be egy QR-kód értéket.

4 Alkalmazza a módosításokat.

Az ügyfélszolgálat elérése

1 A kezdőképernyőn érintse meg az **Ügyfélszolgálat** elemet.

2 Nyomtassa ki vagy küldje el e-mailben az információkat.

Megj.: Az alkalmazásbeállítások konfigurálásával kapcsolatos információkért illetően lásd: *Ügyfélszolgálat rendszergazdai útmutatója*.

Könyvjelzők kezelése

Könyvjelzők létrehozása

Használjon könyvjelzőket a kiszolgálókon vagy az interneten tárolt, gyakran felkeresett dokumentumok nyomtatásához.

1 Nyisson meg egy webböngészőt, és írja be a nyomtató IP-címét a címmezőbe.

Megjegyzések:

- Tekintse meg a nyomtató IP-címét a nyomtató főképernyőjén. Az IP-cím számok négyelemű, pontokkal elválasztott halmaza, például 123.123.123.123.

- Ha proxykiszolgálót használ, átmenetileg tiltsa le azt a weboldal megfelelő betöltése érdekében.

2 Kattintson a **Könyvjelző-beállítás > Könyvjelző hozzáadása** lehetőségre, majd gépelje be a könyvjelző egyedi nevét.

3 Válasszon ki egy címprotokolltípust, majd tegye a következők egyikét:

- HTTP és HTTPS esetén írja be a könyvjelzőzni kívánt URL-címet.
- HTTPS esetében az állomásnevet használja az IP-cím helyett. Például gépelje be a **myWebsite.com/sample.pdf** szöveget a **123.123.123.123/sample.pdf** helyett. Győződjön meg arról, hogy az állomásnév megegyezik a kiszolgálótanúsítvány CN (Common Name) értékével. Ha további információra van szüksége azzal kapcsolatban, hogyan juthat hozzá a kiszolgálótanúsítványban található CN-értékhez, tekintse meg böngészőjének súgóját.
- FTP esetén írja be az FTP-címet. Például **myServer/myDirectory**. Írja be az FTP-portot. A 21. port az alapértelmezett port a parancsküldéshez.
- Az SMB mezőbe írja be a hálózati mappa címét. Például **myServer/myShare/myFile.pdf**. Írja be a hálózati tartomány nevét.
- Szükség esetén válassza ki a hitelesítés típusát az FTP-hez és az SMB-hez.

A könyvjelzőhöz való hozzáférés korlátozása érdekében adjon meg egy PIN-kódot.

Megj.: Az alkalmazás a következő fájltypusokat támogatja: PDF, JPEG, TIFF és HTML-alapú weboldalak. A DOCX-hez és az XLXS-hez hasonló egyéb fájltypusok támogatottak egyes nyomtatómodelleken.

4 Kattintson a **Mentés** gombra.

Megj.: A könyvjelzők kezeléséhez kattintson a **Könyvjelző-beállítás** lehetőségre.

Mappák létrehozása

1 Nyisson meg egy webböngészőt, és írja be a nyomtató IP-címét a címmezőbe.

Megjegyzések:

- Tekintse meg a nyomtató IP-címét a nyomtató főképernyőjén. Az IP-cím számok négyelemű, pontokkal elválasztott halmaz, például 123.123.123.123.
- Ha proxykiszolgálót használ, átmenetileg tiltsa le azt a weboldal megfelelő betöltése érdekében.

2 Kattintson a **Könyvjelző-beállítás > Mappa hozzáadása** lehetőségre, majd gépelje be a mappa egyedi nevét.

Megj.: A mappához való hozzáférés korlátozása érdekében adjon meg egy PIN-kódot.

3 Kattintson a **Mentés** gombra.

Megjegyzések:

- Mappákat vagy könyvjelzőket hozhat létre egy mappán belül. A könyvjelző létrehozását lásd: ["Könyvjelzők létrehozása" itt: 20. oldal.](#)
- A mappák kezeléséhez kattintson a **Könyvjelző-beállítás** lehetőségre.

Partnerek kezelése

Partnerek hozzáadása

1 Nyisson meg egy webböngészőt, és írja be a nyomtató IP-címét a címezőbe.

Megjegyzések:

- Tekintse meg a nyomtató IP-címét a nyomtató főképernyőjén. Az IP-cím számok négyelemű, pontokkal elválasztott halmaza, például 123.123.123.123.
- Ha proxykiszolgálót használ, átmenetileg tiltsa le azt a weboldal megfelelő betöltése érdekében.

2 Kattintson a **Címjegyzékre**.

3 A Partnerek szakaszban adjon hozzá egy partnert.

Megj.: A partnert hozzárendelheti egy vagy több csoporthoz.

4 Ha szükséges, adja meg a bejelentkezés módját, hogy lehetővé tegye az alkalmazások számára a hozzáférést.

5 Alkalmazza a módosításokat.

Csoportok hozzáadása

1 Nyisson meg egy webböngészőt, és írja be a nyomtató IP-címét a címezőbe.

Megjegyzések:

- Tekintse meg a nyomtató IP-címét a nyomtató főképernyőjén. Az IP-cím számok négyelemű, pontokkal elválasztott halmaza, például 123.123.123.123.
- Ha proxykiszolgálót használ, átmenetileg tiltsa le azt a weboldal megfelelő betöltése érdekében.

2 Kattintson a **Címjegyzékre**.

3 A Partnercsoportok szakaszban adjon hozzá egy csoportnevet.

Megj.: Egy vagy több partnert rendelhet hozzá a csoporthoz.

4 Alkalmazza a módosításokat.

Partnerek és csoportok szerkesztése

1 Nyisson meg egy webböngészőt, és írja be a nyomtató IP-címét a címezőbe.

Megjegyzések:

- Tekintse meg a nyomtató IP-címét a nyomtató főképernyőjén. Az IP-cím számok négyelemű, pontokkal elválasztott halmaza, például 123.123.123.123.
- Ha proxykiszolgálót használ, átmenetileg tiltsa le azt a weboldal megfelelő betöltése érdekében.

2 Kattintson a **Címjegyzékre**.

3 Tegye az alábbiak valamelyikét:

- A Partnerek szakaszban kattintson egy partner nevére, majd szerkessze az adatait.
- A Partnercsoportok szakaszban kattintson egy csoport nevére, majd szerkessze az adatait.

4 Alkalmazza a módosításokat.

Partnerek és csoportok törlése

1 Nyisson meg egy webböngészőt, és írja be a nyomtató IP-címét a címmezőbe.

Megjegyzések:

- Tekintse meg a nyomtató IP-címét a nyomtató főképernyőjén. Az IP-cím számok négyelemű, pontokkal elválasztott halmaza, például 123.123.123.123.
- Ha proxykiszolgálót használ, átmenetileg tiltsa le azt a weboldal megfelelő betöltése érdekében.

2 Kattintson a **Címjegyzékre**.

3 Tegye az alábbiak valamelyikét:

- A Partnerek szakaszban válassza ki a törölni kívánt partnert.
- A Partnercsoportok szakaszban válassza ki a törölni kívánt csoport nevét.

A kiegészítő funkciók telepítése és használata

Megjegyzések:

- Ezek a funkciók csak bizonyos nyomtatómodellekkel használhatók.
- Az Ön által vásárolt nyomtatómodellel elérhető kiegészítő funkciókért olvassa el a Kiegészítő megoldások útmutatót: <http://support.lexmark.com>.

A hangutasítások aktiválása

A kezelőpanelről

- 1 Tartsa nyomva az **5**-ös billentyűt, amíg egy hangüzenetet nem hall.
- 2 Nyomja meg az **OK** gombot.

A billentyűzetről

- 1 Tartsa nyomva az **5**-ös billentyűt, amíg egy hangüzenetet nem hall.
- 2 Nyomja meg a **Tab** billentyűt, hogy az OK gombhoz navigálja a fókuszkurzort, majd nyomja meg az **Enter** billentyűt.

Megjegyzések:

- A hangutasításokat az is aktiválja, ha egy fejhallgatót illeszt a fejhallgató-csatlakozóba.
- A hangerő beállításához használja a kezelőpanel alsó részén lévő hangerő-szabályozó gombokat.

Navigáció a képernyőn kézmozdulatok segítségével

Megjegyzések:

- A kézmozdulatokat csak akkor lehet használni, ha a hangutasítások aktiválva vannak.
- A nagyítás és a széthúzó ujjmozdulatok használatához engedélyezze a Nagyítás opciót.
- Karakterek begépeléséhez és bizonyos beállítások módosításához használjon fizikai billentyűzetet.

Kézmozdulat	Funkció
Dupla koppintás	Egy beállítás vagy elem kiválasztása a képernyőn.
Tripla koppintás	Szövegek és képek nagyítása vagy kicsinyítése.
Húzás jobbra vagy lefelé	Lépés a képernyő következő elemére.
Húzás balra vagy felfelé	Lépés a képernyő előző elemére.
Pásztázás	A nagyított kép olyan részeihez férhet hozzá, melyek a képernyő keretén kívülre esnek. Megj.: Ehhez a kézmozdulathoz két ujját húzza keresztül a kinagyított képen.
Húzás felfelé, majd balra	Kilépés az alkalmazásból, majd visszatérés a kezdőképernyőre.

Kézmozdulat	Funkció
Húzás lefelé, majd balra	<ul style="list-style-type: none"> Feladat törlése. Visszalépés az előző beállításra. Kilépés a megjelenő képernyőből beállítások vagy értékek módosítása nélkül.
Húzás felfelé, majd lefelé	Hangos utasítás megismétlése.

Nagyítás üzemmód engedélyezése

- 1 A kezelőpanelen tartsa nyomva az **5**-ös billentyűt, amíg egy hangüzenetet nem hall.
- 2 Válassza a **Nagyítás üzemmód** lehetőséget.
- 3 Nyomja meg az **OK** gombot.

A nagyított képernyőn történő navigálással kapcsolatos további információért lásd: [“Navigáció a képernyőn kézmozdulatok segítségével” itt: 24. oldal.](#)

A hangutasítások beszédsebességének beállítása

- 1 A kezdőképernyőn válassza ki a **Beállítások > Eszköz > Kisegítő lehetőségek > Beszédsebesség** elemeket.
- 2 Válassza ki a beszédsebességet.

Billentyűzet használata a kijelzőn

Próbálkozzon az alábbiakkal:

- Húzza az ujját a billentyű fölé a karakter bemondásához.
- Emelje fel az ujját a karakter mezőben történő megadásához vagy begépeléséhez.
- Válassza ki a **Törlés** billentyűt a karakterek törléséhez.
- Egy beviteli mező tartalmának meghallgatásához válassza a **Tab**, majd a **Shift + Tab** billentyűt.

Hangos jelszavak vagy személyes azonosítószámok engedélyezése

- 1 A kezdőképernyőn válassza ki a **Beállítások > Eszköz > Kisegítő lehetőségek > Hangos jelszavak/PIN-ek** elemeket.
- 2 Engedélyezze a beállítást.

Papír és speciális hordozó betöltése

A papírméret és papírtípus beállítása

1 Lépjen a következő elemhez a kezelőpanelen:

Beállítások > Papír > Tálcakonfiguráció > Papírméret/-típus > válasszon ki egy papírforrást

Nem érintőkijelzős nyomtatómodelleknél a **OK** gomb megnyomásával navigálhat a beállítások között.

2 Állítsa be a papírméretet és a papírtípust.

Az Univerzális papírbeállítások konfigurálása

1 Lépjen a következő elemhez a kezelőpanelen:

Beállítás > Papír > Adathordozók konfigurációja > Univerzális beállítás

Nem érintőkijelzős nyomtatómodelleknél a **OK** gomb megnyomásával navigálhat a beállítások között.

2 Konfigurálja a beállításokat.

A 250 vagy 550 lapos tálca betöltése

⚠ VIGYÁZAT – SÉRÜLÉSVESZÉLY: A berendezés stabilitásvesztésének elkerülése érdekében minden egyes tálcába külön-külön töltse be a papírt. A többi tálcát tartsa csukva, amíg szüksége nincs rájuk.

1 Vegye ki a tálcát.

Megj.: A papírelakadás elkerülése érdekében ne távolítsa el a tálcákat, amíg a nyomtató elfoglalt.



2 Igazítsa úgy a papírvezetőt, hogy az megegyezzen a betöltött papír méretével.

Megj.: Használja a tálca alján lévő mutatókat a vezető beállításához.

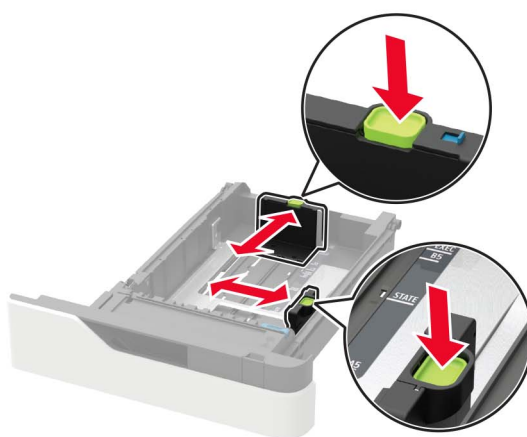
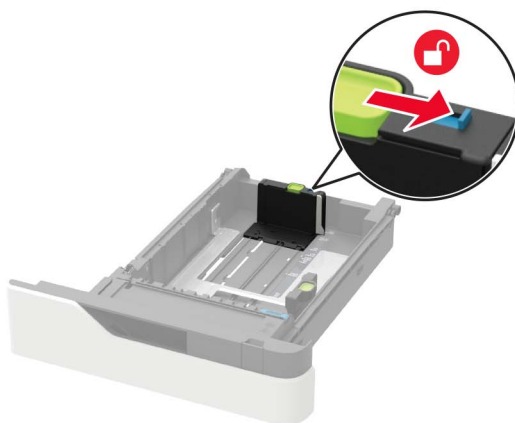

3 Mielőtt behelyezné a papírt, hajlítsa meg, pörgesse át, és igazítsa össze a köteget.

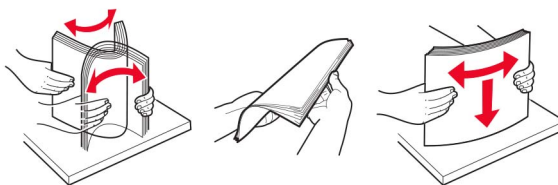

4 Töltse be a papírköteget a nyomtatandó oldalával lefelé, majd győződjön meg róla, hogy az oldalsó papírvezetők pontosan illeszkednek a papírhoz.





- Ne csúsztasson papírt a tálcába.
- A papírelakadás elkerülése érdekében ügyeljen arra, a köteg magassága ne haladja meg a maximális papírmennyiséget mutató jeleket.



- A fejléces papír betöltése attól függően eltérő, hogy fel van-e szerelve egy külön megvásárolható kapcsoló kiadóegység.

Választható kapcsoló kiadóegység nélkül	Választható kapcsoló kiadóegységgel
 <p>Egyoldalas nyomtatás</p>	 <p>Egyoldalas nyomtatás</p>
 <p>Kétoldalas nyomtatás</p>	 <p>Kétoldalas nyomtatás</p>

- Előre lyukasztott papír betöltésekor győződjön meg arról, hogy a papír hosszabb élén lévő lyukak a tálca jobb oldalánál vannak.

Egyoldalas nyomtatás	Kétoldalas nyomtatás
	

- A borítékokat a hajtókával felfelé töltsé be, a tálca bal széléhez igazítva.

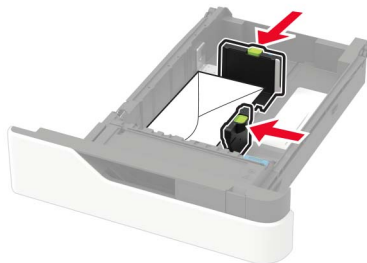

Figyelem – sérülésveszély: Ne használjon bélyegekkel, kapcsokkal, tűzőkkel, ablakokkal, bevonatos betétrel vagy öntapadós ragasztóval ellátott borítékokat.

- 5 Helyezze vissza a tálcat.
- 6 A vezérlőpanelen állítsa be a papírméretet és a -típust úgy, hogy azok megegyezzenek a tálcába töltött papírral.

A 2100 lapos tálca betöltése

⚠ VIGYÁZAT – LELÖKÉS VESZÉLYE: A berendezés stabilitásvesztésének elkerülése érdekében minden egyes tálcába külön-külön töltsé be a papírt. A többi tálcat tartsa csukva, amíg szüksége nincs rájuk.

- 1 Húzza ki a tálcat.
- 2 Állítsa be a vezetőket.

A5 méretű papír betöltése

- a Húzza ki a papírszélesség-vezetőket, majd csúsztassa azokat az A5-nek megfelelő pozícióba.



- b** Nyomja össze a papírhosszúság-vezetőket, majd csúsztassa azokat az A5 pozícióba, amíg helyükre nem kattannak.

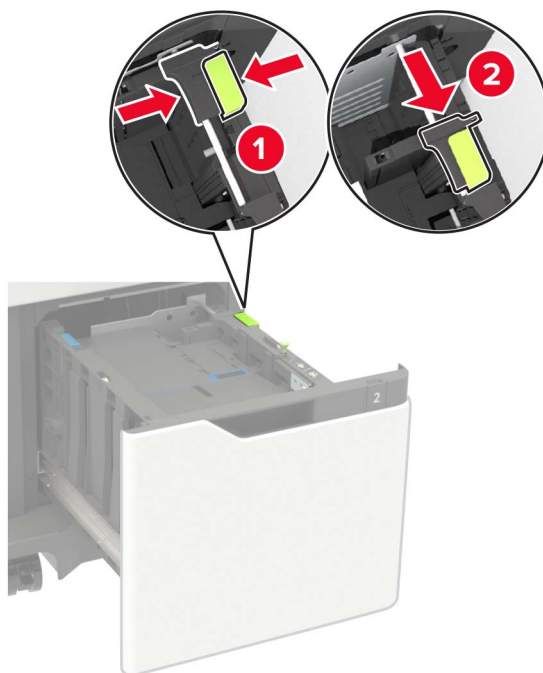

- c** Vegye ki az A5 hosszvezetőt a tartójából.

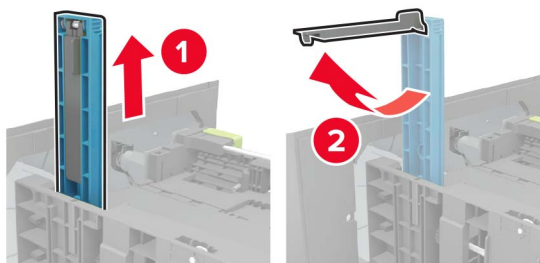

- d** Helyezze a vezetőt a kijelölt nyílásba, majd addig nyomja, amíg a helyére nem kattannak.

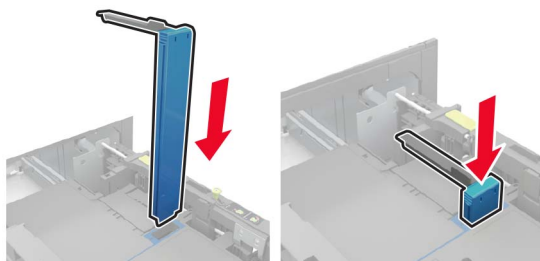

A4, Letter, Legal, Oficio és Folio méretű papír betöltése

- a Húzza ki a papírszélesség-vezetőt, majd csúsztassa a betöltendő papírméretnek megfelelő pozícióba.



- b Ha az A5 hosszvetető még csatlakoztatva van, vegye le. Ha nem csatlakozik a vezető, akkor folytassa a következő lépéssel: [32. oldal d. lépése](#).

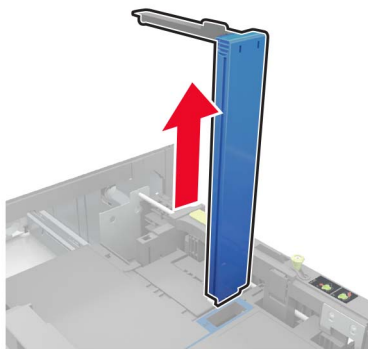

- c Helyezze az A5 hosszvetetőt a tartójába.

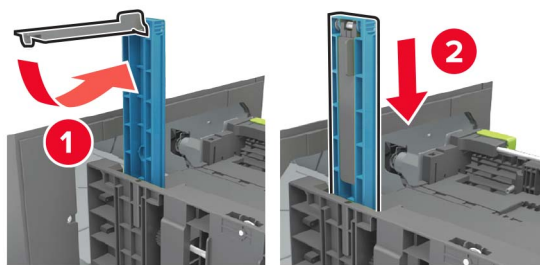

- d** Szorítsa össze a hosszvezetőt, majd csúsztassa a betöltendő papírméretnek megfelelő pozícióba.

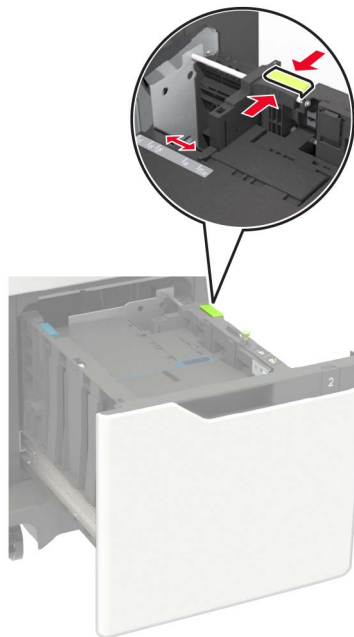

- 3** Mielőtt behelyezné a papírt, hajlítsa meg, pörgesse át, és igazítsa össze a köteget.

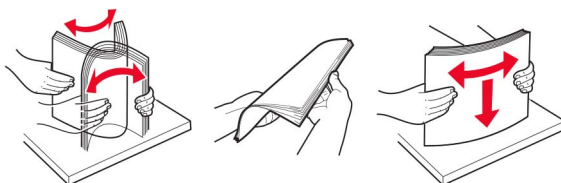

- 4** A papírköteget a nyomtatandó oldalával lefelé töltse be.

- A fejléces papír betöltése attól függően eltérő, hogy fel van-e szerelve egy külön megvásárolható kapcsoló kiadó.



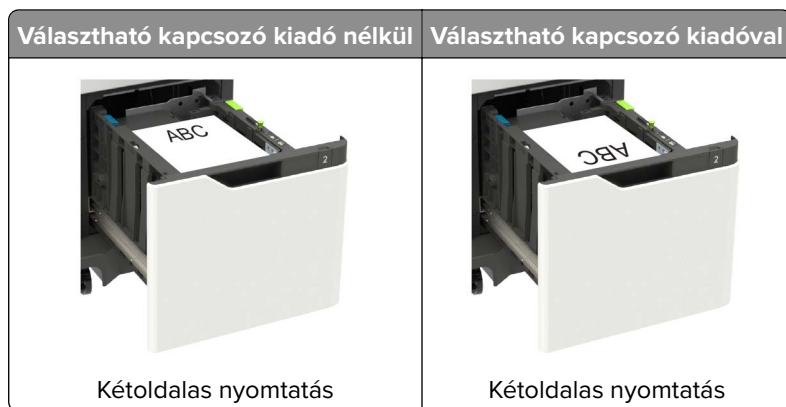

- Előlyukasztott papír betöltésekor győződjön meg arról, hogy a papír hosszabb élén lévő lyukak a tálca jobb oldalánál vannak.

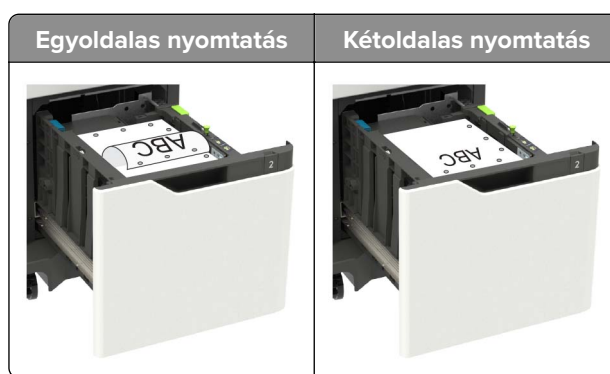

5 Helyezze be a tálcat.

Megj.: A tálca behelyezése közben nyomja lefelé a papírköteget.

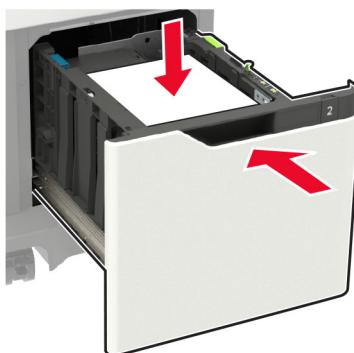

6 A kezelőpanelen állítsa be a papírméretet és a -típust úgy, hogy azok megegyezzenek a tálcába töltött papírral.

A többcélú adagoló betöltése

- 1 Nyissa ki a többcélú adagolót.



- 2 Igazítsa úgy a papírvezetőt, hogy az megegyezzen a betöltött papír méretével.



- 3 Mielőtt behelyezné a papírt, hajlítsa meg, pörgesse át, és igazítsa össze a köteget.

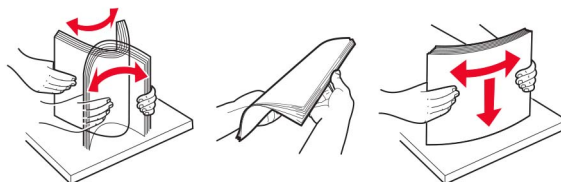

- 4 A papírt a nyomtatandó oldalával felfelé töltsé be.

- A fejléces papír betöltése attól függően eltérő, hogy fel van-e szerelve egy külön megvásárolható kapcsoló kiadóegység.

Választható kapcsoló kiadóegység nélkül	Választható kapcsoló kiadóegységgel
Egyoldalas nyomtatás	Egyoldalas nyomtatás



- Előre lyukasztott papír betöltésekor győződjön meg arról, hogy a papír hosszabb élén lévő lyukak a papírvezető jobb oldalánál vannak.



- A borítékokat a hajtókével lefelé töltsé be, a papírvezető bal széléhez igazítva.

Figyelem – sérülésveszély: Ne használjon bélyegekkal, kapcsokkal, tűzőkkel, ablakokkal, bevonatos betéttel vagy öntapadós ragasztóval ellátott borítékokat.

- 5 A vezérlőpanelen állítsa be a papírméretet és a -típust úgy, hogy azok megegyezzenek a tálcába töltött papírral.

Tálcák összekapcsolása

- 1 Nyisson meg egy webböngészőt, és írja be a nyomtató IP-címét a címmezőbe.

Megjegyzések:

- Tekintse meg a nyomtató IP-címét a nyomtató kezdőképernyőjén. Az IP-cím számok négyelemű, pontokkal elválasztott halmaza, például 123.123.123.123.
- Ha proxykiszolgálót használ, átmenetileg tiltsa le azt a weboldal megfelelő betöltése érdekében.

- 2 Kattintson a következőre: **Beállítások > Papír > Tálcakonfiguráció.**

- 3 Állítsa be ugyanazt a papírméretet és -típust az összekapcsolni kívánt tálcákhoz.

- 4 Mentse el a beállításokat.

- 5 Kattintson a **Beállítások > Eszköz > Karbantartás > Konfigurációs menü > Tálca beállításai** opcióra.

- 6 Állítsa a Tálca-összekapcsolás opciót **Automatikus** beállításra.

- 7 Mentse el a beállításokat.

A tálcák szétkapcsolásánál ügyeljen arra, hogy egyik tálcának se legyenek ugyanazok a papírméret- és papírtípus-beállításai.

Figyelem – sérülésveszély: A beégető egység hőmérséklete a beállított papírtípustól függ. A nyomtatási problémák elkerülése érdekében egyeztesse össze a nyomtató papírtípus-beállításait a tálcába betöltött papírral.

Papírtartó

Támogatott papírméreték

A nyomtató által támogatott papírméreték

Papírméret	Normál, 550 lapos tálca, kiegészítő, 250 vagy 550 lapos tálca	Kiegészítő, 2100 lapos tálca	Többcélú adagoló	Kétoldalas nyomtatás
A4 210 x 297 mm (8,3 x 11,7 hüvelyk)	✓	✓	✓	✓
A5 LEF¹ 210 x 148 mm (8,3 x 5,8 hüvelyk)	✓	✓	✓	✓
A5 SEF¹ 148 x 210 mm (5,8 x 8,3 hüvelyk)	✓	x	✓	x
A6 105 x 148 mm (4,1 x 5,8 hüvelyk)	✓	x	✓	✓
JIS B5 182 x 257 mm (7,2 x 10,1 hüvelyk)	✓	x	✓	✓
Oficio (Mexico) 216 x 340 mm (8,5 x 13,4 hüvelyk)	✓	✓	✓	✓
Statement 140 x 216 mm (5,5 x 8,5 hüvelyk)	✓	x	✓	✓
Executive 184 x 267 mm (7,3 x 10,5 hüvelyk)	✓	x	✓	✓
Letter 216 x 279 mm (8,5 x 11 hüvelyk)	✓	✓	✓	✓
Legal 216 x 356 mm (8,5 x 14 hüvelyk)	✓	✓	✓	✓
Folio 216 x 330 mm (8,5 x 13 hüvelyk)	✓	✓	✓	✓
Universal 105 x 148 mm (4,1 x 5,8 hüvelyk) és 216 x 356 mm (8,5 x 14 hüvelyk) között	✓	x	✓	✓
7 3/4-es boríték (Monarch)³ 98 x 191 mm (3,9 x 7,5 hüvelyk)	✓	x	✓	x

¹ Ajánlott egy A5-ös, hosszú oldali adagoló (LEF) beszerelése az A5-ös, rövid oldali adagoló (SEF) fölé.

² Az 101,6 mm-nél (4,5 hüvelyk) szélesebb borítékok összegyűrődhetnek. Ennek a papírtípusnak az elfogadhatóságát ellenőrizni kell.

³ Lexmark MS725 esetén a borítékok nem támogatottak.

Papírméret	Normál, 550 lapos tálca, kiegészítő, 250 vagy 550 lapos tálca	Kiegészítő, 2100 lapos tálca	Többcélú adagoló	Kétoldalas nyomtatás
9 Boríték ³ 98 x 225 mm (3,9 x 8,9 hüvelyk)	✓	X	✓	X
10 Boríték ^{2,3} 105 x 241 mm (4,1 x 9,5 hüvelyk)	✓	X	✓	X
DL boríték ^{2,3} 110 x 220 mm (4,3 x 8,7 hüvelyk)	✓	X	✓	X
C5 boríték ^{2,3} 162 x 229 mm (6,4 x 9 hüvelyk)	✓	X	✓	X
B5 boríték ^{2,3} 176 x 250 mm (6,9 x 9,8 hüvelyk)	✓	X	✓	X
Egyéb boríték ^{2,3} 98,4 x 162 mm (3,9 x 6,4 hüvelyk) és 176 x 250 mm (6,9 x 9,8 hüvelyk) között	✓	X	✓	X

¹ Ajánlott egy A5-ös, hosszú oldali adagoló (LEF) beszerelése az A5-ös, rövid oldali adagoló (SEF) fölé.

² Az 101,6 mm-nél (4,5 hüvelyk) szélesebb borítékok összegyűrődhetnek. Ennek a papírtípusnak az elfogadhatóságát ellenőrizni kell.

³ Lexmark MS725 esetén a borítékok nem támogatottak.

A kimeneti beállítások vagy a kiadóegységek által támogatott papírméretek

Papírméret	Kimenetbővítő vagy nagy kapacitású kimenetbővítő	4 rekeszes postafiók	Kapcsoló kiadó		Kapcsoló-lyukasztó kiadóegység		
			Köteg	Tűzés	Köteg	Tűzés	Lyukasztás
A4 210 x 297 mm (8,3 x 11,7 hüvelyk)	✓	✓	✓	✓	✓	✓	✓
A5 LEF 210 x 148 mm (8,3 x 5,8 hüvelyk)	✓	✓	✓	✓	✓	✓	X
A5 SEF 148 x 210 mm (5,8 x 8,3 hüvelyk)	✓	✓	✓	X	✓	X	X
A6 105 x 148 mm (4,1 x 5,8 hüvelyk)	✓	✓	X	X	X	X	X
JIS B5 182 x 257 mm (7,2 x 10,1 hüvelyk)	✓	✓	✓	X	✓	X	X
Oficio (Mexico) 216 x 340 mm (8,5 x 13,4 hüvelyk)	✓	✓	✓	✓	✓	✓	✓

Papírméret	Kimenetbővítő vagy nagy kapacitású kimenetbővítő	4 rekeszes postafiók	Kapcsoló kiadó		Kapcsoló-lyukasztó kiadóegység		
			Köteg	Tűzés	Köteg	Tűzés	Lyukasztás
Statement 140 x 216 mm (5,5 x 8,5 hüvelyk)	✓	✓	✓	X	✓	X	X
Executive 184 x 267 mm (7,3 x 10,5 hüvelyk)	✓	✓	✓	X	✓	X	X
Letter 216 x 279 mm (8,5 x 11 hüvelyk)	✓	✓	✓	✓	✓	✓	✓
Legal 216 x 356 mm (8,5 x 14 hüvelyk)	✓	✓	✓	✓	✓	✓	X
Folio 216 x 330 mm (8,5 x 13 hüvelyk)	✓	✓	✓	✓	✓	✓	✓
Universal 105 x 148 mm (4,1 x 5,8 hüvelyk) és 216 x 356 mm (8,5 x 14 hüvelyk) között	✓	✓	X	X	X	X	X
7 3/4 boríték (Monarch) 98 x 191 mm (3,9 x 7,5 hüvelyk)	✓	X	X	X	X	X	X
9 Boríték 98 x 225 mm (3,9 x 8,9 hüvelyk)	✓	X	X	X	X	X	X
10 boríték 105 x 241 mm (4,1 x 9,5 hüvelyk)	✓	X	X	X	X	X	X
DL boríték 110 x 220 mm (4,3 x 8,7 hüvelyk)	✓	X	X	X	X	X	X
C5 boríték 162 x 229 mm (6,4 x 9 hüvelyk)	✓	X	X	X	X	X	X
B5 boríték 176 x 250 mm (6,9 x 9,8 hüvelyk)	✓	X	X	X	X	X	X
Egyéb borítékok 98,4 x 162 mm (3,9 x 6,4 hüvelyk) és 176 x 250 mm (6,9 x 9,8 hüvelyk) között	✓	X	X	X	X	X	X

Támogatott papírtípusok

Nyomtató által támogatott papírtípusok

Papírtípus	Normál, 550 lapos tálca, kiegészítő, 250 vagy 550 lapos tálca	Kiegészítő, 2100 lapos tálca	Többcélú adagoló	Kétoldalas nyomtatás
Normál papír	✓	✓	✓	✓
Kártya	✓	x	✓	✓
Fólia ¹	✓	x	✓	x
Címkék	✓	x	✓	x
Vinil címkék ²	✓	x	✓	x
Bankpostapapír	✓	✓	✓	✓
Boríték	✓	x	✓	x
Boríték (durva papír)	✓	x	✓	x
Fejléces papír	✓	✓	✓	✓
Előnyomott	✓	✓	✓	✓
Színes papír	✓	x	✓	✓
Könnyű	✓	x	✓	✓
Nehéz	✓	x	✓	✓
Durva/vatta	✓	x	✓	✓
Egyéni típus[x]	✓	x	✓	✓

¹ A fóliák egymáshoz tapadásának megakadályozása érdekében maximum 20 lapot nyomtasson. Az ezen felüli lapok nyomtatásával várjon három perccel.

² Csak a Lexmark MS725 nyomtatómodell esetén támogatott.

A kimeneti beállítások vagy kiadóegységek által támogatott papírtípusok

Papírtípus	Kimenetbővítő vagy nagy kapacitású kimenetbővítő	4 tálcás elosztó-	Kapcsoló kiadó		Kapcsoló-lyukasztó kiadóegység		
			Köteg	Tűzés	Köteg	Tűzés	Lyukasztás
Normál papír	✓	✓	✓	✓	✓	✓	✓

Papírtípus	Kimenetbővítő vagy nagy kapacitású kimenetbővítő	4 tálcsás elosztó-	Kapcsoló kiadó		Kapcsoló-lyukasztó kiadóegység		
			Köteg	Tűzés	Köteg	Tűzés	Lyukasztás
Kártya	✓	X	X	X	X	X	X
Írásvetítő-fóliák	✓	X	✓	X	✓	X	X
Címkék	✓	X	X	X	X	X	X
Vinil címkék	✓	X	X	X	X	X	X
Bankpostapapír	✓	✓	✓	✓	✓	✓	✓
Boríték	✓	X	X	X	X	X	X
Boríték (durva papír)	✓	X	X	X	X	X	X
Fejléces papír	✓	✓	✓	✓	✓	✓	✓
Előnyomott	✓	✓	✓	✓	✓	✓	✓
Színes papír	✓	X	X	X	X	X	X
Könnyű	✓	X	X	X	X	X	X
Nehéz	✓	X	X	X	X	X	X
Durva/vatta	✓	X	X	X	X	X	X
Egyéni típus[x]	✓	X	X	X	X	X	X

Támogatott papírsúlyok

A nyomtató által támogatott papírsúlyok

Papírtípus és -súly	Normál, 550 lapos tálca, kiegészítő, 250 vagy 550 lapos tálca	Kiegészítő, 2100 lapos tálca	Többcélú adagoló	Kétoldalas nyomtatás
Normál papír vagy levél¹ 60-176 g/m ² hosszanti szálirányú (16-47 fontos levél)	✓	✓	✓	✓

¹ 176 g/m² (47 font) fölött célszerűbb a keresztirányú.

² A nyomásérzékeny területnek kell először a nyomtatóba kerülnie.

³ A 28 fontos levélborítékok 25%-os gyapottartalomra vannak korlátozva.

Papírtípus és -súly	Normál, 550 lapos tálca, kiegészítő, 250 vagy 550 lapos tálca	Kiegészítő, 2100 lapos tálca	Többcélú adagoló	Kétoldalas nyomtatás
Kártya 203 g/m ² hosszanti szálirányú (125 fontos levél)	✓	x	✓	✓
Kártya 199 g/m ² hosszanti szálirányú (110 fontos levél)	✓	x	✓	✓
Kártya 176 g/m ² hosszanti szálirányú (65 fontos levél)	✓	x	✓	✓
Átlátszóság 138-146 g/m ² hosszanti szálirányú (37-39 fontos levél)	✓	x	✓	x
Papírcímkék 180 g/m ² (48 fontos levél)	✓	x	✓	✓
Integrált nyomtatványok² 140–175 g/m ² (37–47 fontos levél)	✓	x	✓	✓
Integrált nyomtatványok 75-135 g/m ² (20-36 fontos levél)	✓	x	✓	✓
Borítékok³ 60-105 g/m ² (16-28 fontos levél)	✓	x	✓	✓

¹ 176 g/m² (47 font) fölött célszerűbb a keresztirányú.

² A nyomásérzékeny területnek kell először a nyomtatóba kerülnie.

³ A 28 fontos levélborítékok 25%-os gyapottartalomra vannak korlátozva.

A kimeneti beállítások vagy kiadóegységek által támogatott papírsúlyok

Papírtípus és -súly	Kimenetbővítő vagy nagy kapacitású kimenetbővítő	4 rekeszes postafiók	Kapcsoló kiadó		Kapcsoló-lyukasztó kiadóegység		
			Köteg	Tűzés	Köteg	Tűzés	Lyukasztás
Normál papír vagy levél 60-176 g/m ² hosszanti szálirányú (16-47 fontos levél)	✓	x	✓	x	✓	x	x
Normál papír vagy levél 60–90 g/m ² hosszanti szálirányú (16–24 fontos levél)	✓	✓	✓	✓	✓	✓	✓
Kártya 203 g/m ² hosszanti szálirányú (125 fontos levél)	✓	x	✓	x	✓	x	x

Papírtípus és -súly	Kimenetbővítő vagy nagy kapacitású kimenetbővítő	4 rekeszes postafiók	Kapcsoló kiadó		Kapcsoló-lyukasztó kiadóegység		
			Köteg	Tűzés	Köteg	Tűzés	Lyukasztás
Kártya 199 g/m ² hosszanti szálirányú (110 fontos levél)	✓	X	✓	X	✓	X	X
Kártya 176 g/m ² hosszanti szálirányú (65 fontos levél)	✓	X	X	X	X	X	X
Kártya 163 g/m ² hosszanti szálirányú (90 fontos levél)	✓	X	✓	X	✓	X	X
Átlátszóság 138-146 g/m ² hosszanti szálirányú (37-39 fontos levél)	✓	X	✓	X	✓	X	X
Papírcímkék 180 g/m ² (48 fontos levél)	✓	X	X	X	X	X	X
Integrált nyomtatványok 140-175 g/m ² (37-47 fontos levél)	✓	X	X	X	X	X	X
Integrált nyomtatványok 75-135 g/m ² (20-36 fontos levél)	✓	X	X	X	X	X	X
Borítékok 60-105 g/m ² (16-28 fontos levél)	✓	X	X	X	X	X	X

Nyomtatás

Nyomtatás a számítógépről

Megj.: Címkek, kártyák és borítékok esetén a dokumentum kinyomtatása előtt állítsa be a nyomtatón a papír méretét és típusát.

- 1 Nyissa meg a Nyomtatás párbeszédablakot úgy, hogy közben meg van nyitva a nyomtatandó dokumentum.
- 2 Szükség esetén módosítson a beállításokon.
- 3 Nyomtassa ki a dokumentumot.

Nyomtatás mobileszközről

Nyomtatás mobileszközről a Lexmark Mobile Print szolgáltatás használatával



Lexmark™ A Mobile Print segítségével dokumentumok és képek közvetlenül a támogatott Lexmark nyomtatóra küldhetők.

- 1 Nyissa meg a dokumentumot, majd küldje el a Lexmark Mobile Printre vagy ossza meg.
Megj.: Néhány, harmadik fél által nyújtott alkalmazás nem támogatja a küldés vagy a megosztás funkciót. További tudnivalók az alkalmazás dokumentációjában találhatóak.
- 2 Itt kiválaszthatja a kívánt nyomtatót.
- 3 Nyomtassa ki a dokumentumot.

Nyomtatás mobileszközről a Google Cloud Print szolgáltatás használatával

Google Cloud Print™ A Google Cloud Print egy nyomtatási szolgáltatás, amely lehetővé teszi, hogy bármilyen Google Cloud Print-képes nyomtatóval nyomtathasson.

Mielőtt elkezdené a műveleteket, ellenőrizze a következőket:

- A nyomtatót regisztrálták a Google Cloud Print kiszolgálón.
 - Letöltötték a Cloud Print bővítményt a Google Play™ áruházból, és engedélyezték a mobileszközön.
- 1 Nyisson meg egy dokumentumot az Android™ alapú mobileszközön, vagy válasszon ki egy dokumentumot a fájlkezelőben.
 - 2 Koppintson a  > **Nyomtatás** gombra.
 - 3 Jelöljön ki egy nyomtatót, majd koppintson .

Nyomtatás mobileszközről a Mopria nyomtatószolgáltatás használatával

A Mopria® nyomtatószolgáltatás egy mobilnyomtatási megoldást kínál az Android 4.4 vagy újabb rendszerű mobileszközök számára. Lehetőséget biztosít, hogy közvetlenül nyomtasson bármilyen Mopria-tanúsítvánnyal rendelkező nyomtató használatával.

Megj.: A nyomtatás előtt ellenőrizze, hogy a Mopria nyomtatószolgáltatás engedélyezve van-e.

- 1 Mobileszközének kezdőképernyőjéről indítson el egy kompatibilis alkalmazást.
- 2 Érintse meg a **Nyomtatás** elemet, majd válassza ki a nyomtatót.
- 3 Küldje el a nyomtatási munkát a nyomtatóra.

Nyomtatás mobileszközről az AirPrint szolgáltatás használatával

Az AirPrint egy mobilnyomtatási megoldás, amely lehetővé teszi az Apple eszközökről közvetlenül egy AirPrint-tanúsítvánnyal rendelkező nyomtatóval történő nyomtatást.

Megjegyzések:

- Az alkalmazást csak néhány Apple készülék támogatja.
 - Ezt az alkalmazást nem minden nyomtatómodell támogatja.
- 1 Mobileszközének kezdőképernyőjéről indítson el egy kompatibilis alkalmazást.
 - 2 Válasszon ki egy nyomtatni kívánt elemet, majd érintse meg a megosztás ikont.
 - 3 Érintse meg a **Nyomtatás** elemet, majd válasszon egy nyomtatót.
 - 4 Nyomtassa ki a dokumentumot.

Nyomtatás flash-meghajtóról

- 1 Helyezze be a flash-meghajtót.



Megjegyzések:

- Ha a flash-meghajtót olyankor helyezi be, amikor a kijelzőn hibaüzenet látható, a nyomtató figyelmen kívül hagyja a flash-meghajtót.

- Ha a flash-meghajtót olyankor helyezi be, amikor a nyomtató más nyomtatási feladatokat dolgoz fel, a kijelzőn a **Foglalt** üzenet jelenik meg.

2 A kijelzőn érintse meg a nyomtatni kívánt dokumentumot.

Ha szükséges, konfigurálja az egyéb nyomtatási beállításokat.

3 Küldje el a nyomtatási munkát a nyomtatóra.

Másik dokumentum nyomtatásához érintse meg az **USB-meghajtó** elemet.

Figyelem – sérülésveszély: Az adatvesztés és a nyomtatóhibák elkerülése érdekében memóriaeszköztől való nyomtatás, olvasás vagy írás közben ne érjen hozzá a flash-meghajtóhoz vagy a nyomtatóhoz az ábrán jelzett részen.



Támogatott flash-meghajtók és fájlformátumok

Flash meghajtók

- Lexar JumpDrive S70 (16 GB és 32 GB méretben)
- SanDisk Cruzer (16 GB és 32 GB méretben)
- PNY Attache (16 GB és 32 GB méretben)

Megjegyzések:

- A nyomtató támogatja a teljes sebességű szabvány alapján készült nagy sebességű USB flash-meghajtókat.
- Az USB flash-meghajtóknak támogatniuk kell a FAT (File Allocation Table) rendszert.

Fájlformátumok

Dokumentumok

- PDF (1.7-es vagy korábbi verziószámú)
- HTML
- XPS
- Microsoft-fájlformátumok (.doc, .docx, .xls, .xlsx, .ppt, .pptx)

Képek

- .dcx
- .gif
- .JPEG vagy .jpg
- .bmp
- .pcx
- .TIFF vagy .tif
- .png

Titkosított feladatok konfigurálása

1 Lépjen a következő elemhez a kezelőpanelen:

Beállítások > Biztonság > Titkosított nyomtatás beállítása

Nem érintőképernyős nyomtatómodelleknél a  gomb megnyomásával navigálhat a beállítások között.

2 Konfigurálja a beállításokat.

Használat	Rendeltetés
Érvénytelen PIN-kód maximális száma	Azt határozza meg, hogy hányszor adható meg rossz PIN-kód. Megj.: A korlát elérésekor a nyomtató törli az adott felhasználónévhez tartozó nyomtatási feladatokat.
Titkosított feladatok lejáratára	Lejáratási idő beállítása a titkosított nyomtatási feladatokhoz. Megj.: A felfüggesztett titkosított feladatokat addig tárolja a nyomtató, amíg fel nem oldja vagy törli őket manuálisan.
Feladatismétlés lejáratára	Lejáratási idő beállítása az ismételni kívánt nyomtatási feladatokhoz. Megj.: Az ismételni kívánt felfüggesztett feladatok a nyomtató memóriájában tárolódnak.
Feladat-ellenőrzés lejáratára	Azt a lejáratási időt határozza meg, amelynek eltelte után az ellenőrző nyomatot követően a nyomtató a maradékot kinyomtatja. Megj.: Az ellenőrzőfeladatok arra szolgálnak, hogy a fennmaradó példányok nyomtatása előtt a felhasználó egyetlen másolat kinyomtatásával ellenőrizhesse annak megfelelőségét.
Feladatmegőrzés lejáratára	Azt a lejáratási időt határozza meg, ameddig a nyomtató tárolhatja a nyomtatási feladatokat. Megj.: A felfüggesztett megőrzött feladatokat a kinyomtatásuk után automatikusan törli a rendszer.
Minden feladat várakozzon	Ezzel a funkcióval beállíthatja, hogy a nyomtató várakoztassa a nyomtatási feladatokat.

Titkosított és más felfüggesztett feladatok nyomtatása

Útmutatás Windows-felhasználók számára

1 Miközben a dokumentum meg van nyitva, kattintson a **Fájl > Nyomtatás** parancsra.

2 Kattintson a **Tulajdonságok, Nyomtatási beállítások, Beállítások** vagy a **Beállítás** lehetőségre.

- 3 Kattintson a **Nyomtatás és várakozás** lehetőségre.
- 4 Válassza a **Nyomtatás és várakoztatás használata** lehetőséget, majd rendeljen hozzá felhasználónevet.
- 5 Válassza ki a nyomtatási feladat típusát (titkos, ismétlés, megőrzés vagy ellenőrzés).
Amennyiben a nyomtatási feladat titkos, adjon meg egy négy számjegyből álló PIN-kódot.
- 6 Kattintson az **OK** vagy a **Nyomtatás** gombra.
- 7 A nyomtató kezdőképernyőjén szüntesse meg a nyomtatási feladat visszatartását.
 - Titkosított nyomtatási feladat esetében lépjen a következő elemekre:
Felfüggesztett feladatok > válassza ki a felhasználónevét > **Titkosított** > adja meg a PIN-kódot > válassza ki a nyomtatási feladatot > adja meg a példányszámot > **Nyomtatás**
 - Egyéb nyomtatási feladatok esetében lépjen a következő elemekre:
Felfüggesztett feladatok > válassza ki a felhasználónevét > válassza ki a nyomtatási feladatot > módosítsa a beállításokat > **Nyomtatás**

Útmutatás Macintosh-felhasználók számára

- 1 Miközben a dokumentum meg van nyitva, válassza a **Fájl** > **Nyomtatás** menüpontot.
Ha szükséges, kattintson a bővítésháromszögre, hogy több lehetőséget lásson.
- 2 A nyomtatóbeállítások közül vagy a Példányok és oldalak menüben válassza a **Feladat útválasztása** lehetőséget.
- 3 Válassza ki a nyomtatási feladat típusát (titkos, ismétlés, megőrzés vagy ellenőrzés).
Amennyiben a nyomtatási feladat titkos, rendeljen hozzá egy felhasználónevet és egy négy számjegyből álló PIN-kódot.
- 4 Kattintson az **OK** vagy a **Nyomtatás** gombra.
- 5 A nyomtató kezdőképernyőjén szüntesse meg a nyomtatási feladat visszatartását.
 - Titkosított nyomtatási feladat esetében lépjen a következő elemekre:
Felfüggesztett feladatok > válassza ki a felhasználónevét > **Titkosított** > adja meg a PIN-kódot > válassza ki a nyomtatási feladatot > módosítsa a beállításokat > **Nyomtatás**
 - Egyéb nyomtatási feladatok esetében lépjen a következő elemekre:
Felfüggesztett feladatok > válassza ki a felhasználónevét > válassza ki a nyomtatási feladatot > módosítsa a beállításokat > **Nyomtatás**

Nyomtatás Cloud Connector profilból

- 1 Érintse meg a kezdőképernyőn a **Cloud Connector** elemet.
- 2 Válasszon egy felhőszolgáltatót és egy profilt.
Megj.: A Cloud Connector profil létrehozásával kapcsolatos további információkért lásd: [“Cloud Connector profil létrehozása” itt: 19. oldal.](#)
- 3 Válasszon ki egy fájlt.
Megj.: Csak támogatott fájlípust választhat.
- 4 Szükség esetén módosítsa a beállításokat.
- 5 Érintse meg a **Nyomtatás** elemet.

Betűtípusminták listájának nyomtatása

1 Lépjen a következő elemhez a kezelőpanelen:

Beállítások > Jelentések > Nyomtatás > Betűtípusok nyomtatása

Nem érintőkijelzős nyomtatómodelleknél a  gomb megnyomásával navigálhat a beállítások között.

2 Válasszon betűtípusmintát.

Könyvtárlista nyomtatása

Lépjen a következő elemhez a kezelőpanelen:

Beállítások > Jelentések > Nyomtatás > Könyvtár nyomtatása

Nem érintőkijelzős nyomtatómodelleknél a  gomb megnyomásával navigálhat a beállítások között.

A nyomtató menüinek ismertetése

Menüterkép

Eszköz	<ul style="list-style-type: none"> • Beállítások • Távoli kezelőpanel • Értesítések • Energiagazdálkodás • A Lexmarknak küldött információ 	<ul style="list-style-type: none"> • Elérhetőség • Gyári alapértelmezett értékek visszaállítása • Karbantartás • A kezdőképernyő látható ikonjai • A nyomtatóról
Nyomtatás	<ul style="list-style-type: none"> • Elrendezés • Beállítás • Minőség • Feladat-nyilvántartás • XPS 	<ul style="list-style-type: none"> • PDF • PostScript • PCL • HTML • Kép
Papír	<ul style="list-style-type: none"> • Tray Configuration (Tálca beállításai) 	<ul style="list-style-type: none"> • Adathordozók konfigurációja
Network/Ports (Hálózat/portok)	<ul style="list-style-type: none"> • Hálózati áttekintés • Vezeték nélküli • Ethernet • TCP/IP • SNMP • IPSec 	<ul style="list-style-type: none"> • 802.1x • LPD-konfiguráció • HTTP-/FTP-beállítások • ThinPrint • USB • Google Cloud Print
USB-meghajtó	<ul style="list-style-type: none"> • Flash-meghajtó nyomtatása 	
Biztonság	<ul style="list-style-type: none"> • Bejelentkezési módok • USB-eszközök ütemezése • Biztonsági ellenőrzési napló • Bejelentkezési korlátozások • Titkosított nyomtatás beállításai 	<ul style="list-style-type: none"> • Megoldások LDAP-beállításai • Lemeztitkosítás • Ideiglenes adatfájlok törlése • Mobilszolgáltatás-kezelő • Egyéb
Reports (Jelentések)	<ul style="list-style-type: none"> • Menu Settings (Menübeállítások) oldal • Eszköz 	<ul style="list-style-type: none"> • Nyomtatás • Hálózat
Súgó	<ul style="list-style-type: none"> • Összes útmutató nyomtatása • Csatlakoztatási útmutató • Információs útmutató • Adathordozók útmutató 	<ul style="list-style-type: none"> • Monokróm minőség útmutató • Szállítási útmutató • Nyomtatási minőség útmutató • Kellékútmutató
Hibaelhárítás	<ul style="list-style-type: none"> • Nyomtatási minőséget ellenőrző tesztoldalak 	

Eszköz

Beállítások

Menüelem	Leírás
Kijelző nyelve [Nyelvlista]	Beállíthatja a kijelzőn megjelenő szöveg nyelvét.
Ország/terület [Országok vagy területek listája]	Adja meg a nyomtató működéséhez beállított országot vagy területet.
Kezdeti beállítások futtatása Ki* Be	A beállítási varázslót futtatása.
Billentyűzet Billentyűzettípus [Nyelvlista]	Válasszon nyelvet a billentyűzettípushoz. Megjegyzések: <ul style="list-style-type: none"> • Előfordulhat, hogy a Billentyűzettípus nem minden értéke jelenik meg, vagy ahhoz speciális hardverre lehet szükség. • Ez a menüelem csak bizonyos nyomtatómodelleknél látható.
Megjelenített adatok 1. szöveg megjelenítése [IP-cím*] 2. szöveg megjelenítése [Dátum/Idő*] 1. egyéni szöveg 2. egyéni szöveg	A kezdőképernyőn megjelenítendő információk beállítása. Megj.: Az 1. egyéni szöveg és 2. egyéni szöveg lehetőség csak néhány nyomtatótípusnál jelenik meg.
Dátum és idő Konfigurálás Aktuális dátum és idő Dátum és idő kézi beállítása Dátumformátum [ÉÉÉÉ-HH-NN*] Időformátum [12 órás de./du.*] Időzóna [GMT*]	Dátum és idő beállítása.
Dátum és idő Hálózati időprotokoll Hálózati időprotokollengedélyezése [Be*] NTP-kiszolgáló Hitelesítés engedélyezése	Hálózati időprotokoll (NTP) beállításainak megadása. Megjegyzések: <ul style="list-style-type: none"> • A Hitelesítés engedélyezése funkció csak bizonyos nyomtatómodelleken jelenik meg. • Ha a Hitelesítés engedélyezése beállítás az MD5 kulcs lehetőségre van állítva, megjelenik a Kulcsazonosító és a Jelszó lehetőség.
Papírméretek U.S.* Metrikus	A papírméret mértékegységeinek meghatározása. Megj.: A papírméret kezdeti beállítását a kezdeti beállításvarázslóban kiválasztott ország és régió határozza meg.
Kijelző fényereje 20–100% (100*)	A kijelző fényerejének beállítása. Megj.: Ez a menüelem csak bizonyos nyomtatómodelleknél látható.
Megj.: Az érték melletti csillag (*) az alapértelmezett gyári beállításokat jelöli.	

Menüelem	Leírás
Hozzáférés a flash-meghajtóhoz Engedélyezve* Letiltva	Hozzáférés engedélyezése vagy letiltása a flash-meghajtóhoz. Megj.: Ez a menüelem csak bizonyos nyomtatómodelleknél látható.
Hangos visszajelzés Gombos visszajelzés Be* Ki	Gombnyomások, panelvezérlés, papírbetöltés-figyelmeztetések és hibaértesítések hangos visszajelzésének engedélyezése. Megj.: Ez a menüelem csak bizonyos nyomtatómodelleknél látható.
Hangos visszajelzés Hangerősség 1–10 (5*)	A nyomtatóhangszóró hangerejének beállítása. Megjegyzések: <ul style="list-style-type: none"> A hangerőt a jelenlegi felhasználói munkamenet befejezése után módosítja a rendszer. Ez a menüelem csak bizonyos nyomtatómodelleknél látható.
Kijelző időtűllépése 5–300 (60*)	Adja meg, hogy a kijelzőn hány másodperc tétlenség után jelenjen meg a kezdőképernyő, illetve a nyomtató mennyi idő után jelentkeztesse ki automatikusan a felhasználót.
Megj.: Az érték melletti csillag (*) az alapértelmezett gyári beállításokat jelöli.	

Távoli kezelőpanel

Menüelem	Leírás
Külső VNC csatlakozás Nem engedélyez* Engedélyezés	Egy külső Virtual Network Computing (VNC) kliens csatlakoztatása a távoli kezelőpanelhez.
Hitelesítés típusa Nincs* Standard hitelesítés	A VNC-ügyfélszolgálat elérésekor használandó hitelesítési típus beállítása. Megj.: Ha a Standard Authentication (Standard hitelesítés) van beállítva, megjelenik a VNC jelszó.
Megj.: Az érték melletti csillag (*) az alapértelmezett gyári beállításokat jelöli.	

Értesítések

Menüelem	Leírás
Hibajelző világítás Ki Be*	Jelzőfény világításának beállítása nyomtatóhiba esetén.
Riasztásvezérlés Ki Szimpla* Folyamatos	Állítsa be hányszor szólaljon meg a riasztó, amikor a nyomtató felhasználói beavatkozást igényel.
Megj.: Az érték melletti csillag (*) az alapértelmezett gyári beállításokat jelöli.	

Menüelem	Leírás
Kellékanyagok Kellékanyagbecslés megjelenítése Becslések megjelenítése* Becslések elrejtése	A kellékanyagok becsült állapotának megjelenítése.
Kellékanyagok Becslések megjelenítése Oldal* Százalék	Meghatározza a mértékegységet, amelyet a nyomtató használ a kellékanyag-használat becsléséhez, és egyéni értesítéseket aktivál a felhasználói beavatkozás szükségessége esetén. Megj.: Ezt a menüelemet csak a beágyazott webki- szolgáló használatával lehet elérni.
Kellékanyagok Kazettariasztás Ki Szimpla* Folyamatos	Állítsa be hányszor szólaljon meg a riasztó a kifogyóban lévő tonerkazetta miatt.
Kellékanyagok Egyéni kellékanyag-értesítések	Értesítési beállítások konfigurálása arra az esetre vonatkozóan, ha a nyomtató felhasználói beavatkozást igényel. Megj.: Ezt a menüelemet csak a beágyazott webki- szolgáló használatával lehet elérni.
E-mail-riasztások beállítása E-mail beállítása Elsődleges SMTP-átjáró	Adja meg az e-mail küldéshez használt elsődleges SMTP-kiszolgáló IP-címét vagy állomásnevét.
E-mail-riasztások beállítása E-mail beállítása Elsődleges SMTP-átjáró port 1–65535 (25*)	Adja meg az elsődleges SMTP-kiszolgáló portszámát.
E-mail-riasztások beállítása E-mail beállítása Másodlagos SMTP-átjáró	Adja meg a másodlagos vagy tartalék SMTP-kiszolgáló kiszolgálói IP-címét vagy állomásnevét. Megj.: Ez a menüelem csak bizonyos nyomtatómodel- leknél látható.
E-mail-riasztások beállítása E-mail beállítása Másodlagos SMTP-átjáró port 1–65535 (25*)	Adja meg a másodlagos vagy tartalék SMTP-kiszolgáló kiszolgálói portszámát.
E-mail-riasztások beállítása E-mail beállítása SMTP időtűllépés 5–30 másodperc (30*)	Azt az időtartamot adja meg, amelynek elteltével a nyomtató megszakítja a kapcsolatot, ha az SMTP-kiszolgáló nem válaszol.
E-mail-riasztások beállítása E-mail beállítása Válaszcím	Válaszcím megadása az e-mailben.
Megj.: Az érték melletti csillag (*) az alapértelmezett gyári beállításokat jelöli.	

Menüelem	Leírás
E-mail-riasztások beállítása E-mail beállítása Alapértelmezett SMTP-válaszcím használata mindig Ki* Be	Alapértelmezett SMTP-válaszcím használata.
E-mail-riasztások beállítása E-mail beállítása SSL/TLS használata Letiltva* Egyeztetés Szükséges	E-mail küldése titkosított hivatkozás segítségével.
E-mail-riasztások beállítása E-mail beállítása Megbízható tanúsítvány kérése Be* Ki	Azt határozza meg, hogy a rendszer kérjen-e megbízható tanúsítványt az SMTP-kiszolgálóhoz való hozzáféréshez.
E-mail-riasztások beállítása E-mail beállítása SMTP-kiszolgáló hitelesítése Nincs szükség hitelesítésre* Bejelentkezés/normál NTLM CRAM-MD5 Digest-MD5 Kerberos 5	Az SMTP-kiszolgáló hitelesítési típusának beállítása.
E-mail-riasztások beállítása E-mail beállítása Eszköz által kezdeményezett e-mail Nincs* Az eszköz SMTP-belépési adatainak használata	Azt határozza meg, hogy kérjen-e a rendszer hitelesítő adatokat az eszköz által kezdeményezett e-mailek esetében.
E-mail-riasztások beállítása E-mail beállítása Felhasználó által kezdeményezett e-mail Nincs Az eszköz SMTP-belépési adatainak használata Munkamenet felhasználói azonosítójának és jelszavának használata Munkafolyam e-mail cím és jelszó haszn.* Azonosító adatok bekérése	Azt határozza meg, hogy kérjen-e a rendszer hitelesítő adatokat a felhasználók által kezdeményezett e-mailek esetében.
E-mail-riasztások beállítása E-mail beállítása Active Directory eszköz hitelesítő használata Ki Be*	Ezzel a funkcióval engedélyezheti a felhasználói hitelesítő adatok és a csoportmegjelölések használatát az SMTP-kiszolgálóhoz való csatlakozáshoz.
Megj.: Az érték melletti csillag (*) az alapértelmezett gyári beállításokat jelöli.	

Menüelem	Leírás
E-mail-riasztások beállítása E-mail beállítása Eszköz felhasználói azonosítója	Az SMTP-kiszolgálóhoz való csatlakozáshoz használandó felhasználói azonosítót határozza meg.
E-mail-riasztások beállítása E-mail beállítása Eszköz jelszava	Az SMTP-kiszolgálóhoz való csatlakozáskor használandó jelszó beállítása.
E-mail-riasztások beállítása E-mail beállítása Kerberos 5 TARTOMÁNY	A Kerberos 5 hitelesítési protokoll tartományának meghatározására szolgál.
E-mail-riasztások beállítása E-mail beállítása NTLM-tartomány	Az NTLM biztonsági protokoll tartománynevének meghatározására szolgál.
E-mail-riasztások beállítása E-mail beállítása „Az SMTP-kiszolgáló nincs beállítva.” hiba letiltása Ki* Nem	Ezzel letilthatja, hogy az SMTP-kiszolgáló beállítására vonatkozó hibaüzenet megjelenjen a kijelzőn.
Hibamegelőzés Elakadássegéd Ki Be*	Beállítja, hogy a nyomtató egy elakadt oldalt eltávolítását követően automatikusan továbbítsa az üres vagy részleges nyomatot tartalmazó oldalakat.
Hibamegelőzés Automatikus folytatás Ki Be* (5 másodperc)	Beállíthatja, hogy a nyomtató bizonyos felhasználói beavatkozást igénylő feltételek törlése után automatikusan folytassa a feldolgozást vagy a nyomtatást.
Hibamegelőzés Automatikus újraindítás Automatikus újraindítás Újraindítás, ha tétlen Újraindítás mindig* Újraindítás soha	A nyomtató újraindítása, ha valamilyen hiba történt.
Hibamegelőzés Automatikus újraindítás Automatikus újraindítások maximális száma 1–20 (2*)	Meghatározza a nyomtató által végrehajtható automatikus újraindítások számát.
Hibamegelőzés Automatikus újraindítás Automatikus újraindítási időtartam 1–525600 (720*)	Beállíthatja, hogy a nyomtató hány másodperc után induljon újra automatikusan.
Hibamegelőzés Automatikus újraindítás Automatikus újraindítások számlálója	Az újraindítás-számláló információinak csak olvasható formátumban való megjelenítése.
Megj.: Az érték melletti csillag (*) az alapértelmezett gyári beállításokat jelöli.	

Menüelem	Leírás
Hibamegelőzés Automatikus újraindítás Automatikus újraindítások számlálójának nullázása Mégse Folytatás	Automatikus újraindítások számlálójának nullázása.
Hibamegelőzés Hibamegjelenítés rövid papír esetén Be Automatikus törlés*	A nyomtató beállítása a papír rövidegsége esetén küldött hibaüzenet megjelenítésére. Megj.: A rövid papír a betöltött papír méretére vonatkozik.
Hibamegelőzés Oldalvédelem Ki* Be	Ezzel a funkcióval azt állíthatja be, hogy a nyomtató a nyomtatási művelet elindítása előtt az egész oldalt beolvassa a memóriába.
Elakadt oldalak ismétlése Elakadás utáni helyreállítás Ki Be Automatikus*	A nyomtató beállítása az elakadt oldalak újbóli nyomtatására.
Megj.: Az érték melletti csillag (*) az alapértelmezett gyári beállításokat jelöli.	

Energiagazdálkodás

Menüelem	Leírás
Alvó üzemmód profilja Nyomtatás kikapcsolt kijelzővel Nyomtatás bekapcsolt kijelzővel Kikapcsolt kijelző melletti nyomtatás engedélyezése*	Nyomtatás kikapcsolt kijelző mellett.
Időtűllépések Alvó üzemmód 1-120 perc (15*)	Beállítja azt az időt, mielőtt a nyomtató Alvó üzemmódba lép.
Időtűllépések Hibernálási idő Letiltva 1 óra 2 óra 3 óra 6 óra 1 nap 2 nap 3 nap* 1 hét 2 hét 1 hónap	Megadhatja, hogy mennyi idő után lépjen a nyomtató hibernált állapotba.
Megj.: Az érték melletti csillag (*) az alapértelmezett gyári beállításokat jelöli.	

Menüelem	Leírás
Időtűlépések Hibernálási idő kapcsolat esetén Hibernálás Ne hibernáljon*	Hibernált üzemmódba állítja a nyomtatót, még aktív Ethernet-kapcsolat esetén is.
Gazdaságos mód Kikapcsolt* Energia Energia/papír Papír	Csökkenti az energia, a papír vagy a speciális hordozó felhasználását. Megj.: A Gazdaságos módról Energia vagy Papír módra való beállításnál romolhat a nyomtató teljesítménye, de a nyomtatás minősége nem.
Teljesítmény-üzemmódok ütemezése Ütemezések	A nyomtató Alvás vagy a Hibernálás üzemmódba történő lépésének ütemezése. Megj.: Ez a menüelem csak bizonyos nyomtatómodelleknél látható.
Megj.: Az érték melletti csillag (*) az alapértelmezett gyári beállításokat jelöli.	

A Lexmarknak küldött információ

Menüelem	Leírás
A Lexmarknak küldött információ Kellékanyag- és oldalfelhasználás (névtelen) Eszközteljesítmény (névtelen) Egyik sem	Nyomtatóhasználati és teljesítményinformációk küldése a Lexmarknak. Megj.: Az információk küldési ideje és a Felhasználói adatok szintje lehetőség csak akkor jelenik meg, ha kiválasztja a Lexmarknak küldött információ menüpont valamelyik elemét, az Egyik sem elemet kivéve.
Információk küldési ideje Kezdési idő Befejezési idő	
Felhasználói adatok szintje Csak a munkamenetre vonatkozó névtelen információk* A munkamenetre vonatkozó információk és általános felhasználói információk A munkamenetre vonatkozó információk és tényleges felhasználói azonosítók	

Elérhetőség

Megj.: Ez a menü csak bizonyos nyomtatótípusokon látható.

Menüelem	Leírás
Duplabillentyű-leütési intervallum 0-5 (0*)	Beállítja azt a másodpercenkénti időközt, amely során a nyomtató figyelmen kívül hagyja a dupla billentyűleütést a csatlakoztatott billentyűzet esetén.
Megj.: Az érték melletti csillag (*) az alapértelmezett gyári beállításokat jelöli.	

Menüelem	Leírás
Gombismétlési kezdeti késleltetés 0,25-5 (1*)	Beállítja a kezdeti késleltetés hosszát (másodpercben), mielőtt az ismétlődő gomb megismétlődne. Megj.: Ez a menüelem csak akkor jelenik meg, ha billentyűzetet csatlakoztatnak a nyomtatóhoz.
Gombismétlési arány 0,5–30 (30*)	Beállítja egy ismétlődő gomb másodpercenkénti megnyomásának számát. Megj.: Ez a menüelem csak akkor jelenik meg, ha billentyűzetet csatlakoztatnak a nyomtatóhoz.
Kijelző időtűllépésének hosszabbítása Off* (Ki) On (Be)	A felhasználó maradhat ugyanazon a helyen, és visszaállíthatja a Kijelző időtűllépésének időzítőjét annak lejártakor a kezdőképernyőre való visszalépés helyett.
Fejhallgató-hangerő 1-10 (5*)	A fejhallgató hangerejének módosítása. Megj.: Ez a menüelem csak akkor jelenik meg, ha fejhallgatót csatlakoztatnak a nyomtatóhoz.
Hangutasítások engedélyezése, amikor a fejhallgató csatlakoztatva van Off* (Ki) On (Be)	Hangutasítások engedélyezése, amikor a fejhallgató csatlakoztatva van a nyomtatóhoz.
Jelszavak/PIN-kódok felolvasása Off* (Ki) On (Be)	Nyomtató beállítása a jelszavak és személyes azonosító kódok felolvasásához. Megj.: Ez a menüelem csak akkor jelenik meg, ha fejhallgatót vagy hangszórót csatlakoztatnak a nyomtatóhoz.
Beszédsebesség Nagyon lassú Lassú Normál* Gyors Gyorsabb Nagyon gyors Sebes Nagyon sebes Leggyorsabb	A hangutasítások beszédsebességének beállítása. Megj.: Ez a menüelem csak akkor jelenik meg, ha fejhallgatót vagy hangszórót csatlakoztatnak a nyomtatóhoz.
Megj.: Az érték melletti csillag (*) az alapértelmezett gyári beállításokat jelöli.	

Gyári alapértelmezett értékek visszaállítása

Menüelem	Leírás
Beállítások visszaállítása Összes beállítás visszaállítása Nyomtatóbeállítások visszaállítása Hálózati beállítások visszaállítása Alkalmazásbeállítások visszaállítása	A nyomtató gyári alapbeállításainak visszaállítása. Megj.: Az „Alkalmazásbeállítások visszaállítása” opció csak bizonyos nyomtatómodelleken áll rendelkezésre.

Karbantartás

Konfiguráció menü

Menüelem	Leírás
USB-konfiguráció USB PnP 1* 2	A nyomtató és a számítógép kompatibilitásának javításához változtassa meg a nyomtató USB-illesztőjének üzemmódját.
USB-konfiguráció USB-sebesség Teljes Auto*	Állítsa be az USB-port futtatását teljes sebességre, és kapcsolja ki a nagy sebességű üzemmódot.
Tálcakonfiguráció Méretérzékelés [x]. tálcá érzékelője Ki Be*	Azt határozza meg, hogy a nyomtató érzékeli-e a tálcába töltött papír méretét.
Tálcakonfiguráció Tálca-összekapcsolás Automatikus* Ki	Azt határozza meg, hogy a nyomtató összekapcsolja-e az azonos papír-típusra és -méretre beállított tálcákat.
Tálcakonfiguráció Tálcabehelyezés üzenet megjelenítése Ki Csak az ismeretlen méretek esetében* Mindig	Állítsa be, hogy a nyomtató megjelenítse-e a Tray Insert (Tálca behelyezése) üzenetet.
Tálcakonfiguráció A5-ös méret betöltése Rövid oldal Hosszú oldal*	Meghatározza, hogy a rendszer milyen oldaltájolást használjon A5-ös méretű papír behelyezése esetén.
Tálcakonfiguráció Papír megadása Auto* Többcélú adagoló Kézi papíradagolás	Amikor a rendszer papír behelyezését kéri, határozza meg a használni kívánt papírforrást. Megj.: A többcélú adagoló megjelenítéséhez állítsa a Papír menü MP konfigurálása beállítását a Kazetta értékre.
Tálcakonfiguráció Boríték megadása Auto* Többcélú adagoló Kézi borítékadagolás	Amikor a rendszer boríték behelyezését kéri, határozza meg a használni kívánt papírforrást. Megj.: A többcélú adagoló megjelenítéséhez állítsa a Papír menü MP konfigurálása beállítását a Kazetta értékre.
Megj.: Az érték melletti csillag (*) az alapértelmezett gyári beállításokat jelöli.	

Menüelem	Leírás
Tálcakonfiguráció Kérdésekhez tartozó műveletek Kérdezzen rá a felhasználónál* Folytatás Aktuális használata	Azt határozza meg, hogy a nyomtató automatikusan váltson-e papír vagy boríték nyomtatására.
Jelentések Menübeállítási oldal Eseménynapló Eseménynapló összegzése Állapotfelmérési statisztika	Jelentések nyomtatása a nyomtató menüinek beállításairól, a nyomtatási eseményekről, illetve az eseménynaplókról.
Kellékanyag-használat és számlálók Kellékanyag-használat előzményeinek törlése	Kellék oldalszámlálójának nullázása, vagy az összesen nyomtatott oldalak számának megtekintése.
Nyomtatóemulációk PPDS-emuláció Ki* Be	A nyomtató beállítása a PPDS-adatfolyam felismerésére és használatára.
Nyomtatókonfigurálás Betűelésítés 0–150 (24)*	Állítsa be azt a betűtípusméretet, amely alatt a rendszer a nagy frissítési gyakoriságú képernyőket használja a betűtípusadatok nyomtatásához. Ha ez az érték például 24, akkor az összes 24-es vagy annál kisebb betűméret a nagy frissítési gyakoriságú képernyőt használja.
Nyomtatókonfigurálás Nyomtatási sűrűség Letiltva 1–5 (3*)	Állítsa be a dokumentumok nyomtatásához és fénymásolásához szükséges tonersűrűséget.
Nyomtatókonfigurálás A4 Beégető Összenyomás* Kapcsolás	Válassza ki a használni kívánt beégetőt.
Eszközműveletek Csendes üzemmód Ki* Be	A nyomtató beállítása Csendes üzemmód funkcióra. Megj.: A beállítás letiltása lelassítja a nyomtató teljesítményét.
Eszközműveletek Panelmenük Ki Be*	Hozzáférés engedélyezése a kezelőpanel menüihez.
Eszközműveletek Minimális másolási memória 80 MB* 100MB	A másolási feladatok tárolásához használható memória mennyiségének beállítása. Megjegyzések: <ul style="list-style-type: none"> Az értékek csak akkor jelennek meg, ha a telepített DRAM mennyisége legalább a kétszerese az értékeknek. Ez a menüelem csak bizonyos nyomtatómodelleknél látható.
Megj.: Az érték melletti csillag (*) az alapértelmezett gyári beállításokat jelöli.	

Menüelem	Leírás
Eszközműveletek Biztonságos mód Ki* Be	A nyomtató speciális üzemmódjának beállítása, amelyben az ismert problémák ellenére is számos funkciót képes nyújtani. Ha például a funkció be van kapcsolva, és a kétoldalas egység motorja nem működik, a nyomtató a kétoldalas nyomtatási feladat ellenére csak az egyik oldalra nyomtat.
Eszközműveletek Egyéni állapot törlése	Törölje az alapértelmezett vagy módosított egyéni üzenetek felhasználó által beállított karaktorsorait.
Eszközműveletek A távolról telepített üzenetek törlése	Töröljön minden távolról telepített üzenetet.
Eszközműveletek Hibaképernyők automatikus megjelenítése Ki Be*	A fennálló hibaüzenetek megjelenítése a kijelzőn, ha a nyomtató kezdőképernyője a Képernyő időtúllépés beállításának megfelelő időtartamig inaktív marad.
Eszközműveletek Engedélyezze az opcionális párhuzamos portot Ki* Be	Opcionális párhuzamos port engedélyezése. Megj.: Be állapotban a nyomtató újraindul.
Alkalmazások konfigurálása LES alkalmazások Ki Be*	A Lexmark Embedded Solutions (LES) alkalmazások engedélyezése. Megjegyzések: <ul style="list-style-type: none"> • Be állapotban ez a beállítás nem érinti a beépített alkalmazásokat. • Ez a menüelem csak bizonyos nyomtatómodelleknél látható.
Megj.: Az érték melletti csillag (*) az alapértelmezett gyári beállításokat jelöli.	

Üzemen kívüli törlés

Menüelem	Leírás
Üzemen kívüli törlés Memória utolsó tisztítása M.lem. utolj. tisztítva	Információ megjelenítése azzal kapcsolatban, hogy a nyomtató memóriáját vagy merevlemezét mikor tisztították meg utoljára. Megj.: Az M.lem. utolj. tisztítva szöveg csak merevlemezrel felszerelt nyomtatókon jelenik meg.
Üzemen kívüli törlés A nem felejtő memórián található összes adat tisztítása Az összes nyomtató- és hálózati beállítás törlése Az összes alkalmazás és alkalmazásbeállítás törlése Minden információ tisztítása a merevlemezeiről	A nyomtató memóriájában vagy merevlemezén tárolt összes beállítás és alkalmazás törlése. Megj.: A Minden információ tisztítása a merevlemezeiről lehetőség csak merevlemezrel felszerelt nyomtatókon jelenik meg.

A kezdőképernyő látható ikonjai

Megj.: Ez a menü csak bizonyos nyomtatómodelleken látható.

Menü	Leírás
Állapot/Kellékanyagok Feladatsor Nyelv módosítása Címjegyzék Könyvjelzők Felfüggesztett feladatok USB Alkalmazásprofilok Megjelenés testreszabása Energiatakarékos beállítások	A kezdőképernyőn megjelenített ikonok beállítása.

A nyomtatóról

Menüelem	Leírás
Leltári címke	A nyomtató sorozatszámának megjelenítése.
Nyomtató helye	A nyomtató helyének megadása. A maximális hossz 63 karakter.
Forduljon	A nyomtató nevének személyre szabása. A maximális hossz 63 karakter.
Konfigurációs fájl exportálása USB-re	Konfigurációs fájlok exportálása pendrive-ra.
Tömörített naplófájl exportálása USB-re	Tömörített naplófájlok exportálása pendrive-ra.

Nyomtatás

Elrendezés

Menüelem	Leírás
Oldalak Egyoldalas* Kétoldalas	Megadhatja, hogy a nyomtatás egyoldalasan vagy kétoldalasan történjen-e.
Lapozási stílus Hosszú oldal* Rövid oldal	Megállapítja, hogy a lap melyik oldala (hosszú vagy rövid) lesz kötve kétoldalas nyomtatáskor. Megj.: A kiválasztott opciótól függően a nyomtató automatikusan eltolja mindegyik nyomtatott oldal tartalmát a megfelelő kötéshez.
Üres oldalak Nyomtatás Nincs nyomtatás*	A nyomtatási feladathoz tartozó üres oldalak nyomtatása.
Leválogatás Ki [1,1,1,2,2,2]* Be [1,2,1,2,1,2]	Ha ugyanarról az eredetiről több másolatot is nyomtat, akkor a nyomtató az egyes példányokat összerendezi.
Megj.: Az érték melletti csillag (*) az alapértelmezett gyári beállításokat jelöli.	

Menüelem	Leírás
Elválasztólapok Nincs* Példányok között Feladatok között Oldalak között	Üres elválasztólapok beillesztése a nyomtatás során.
Elválasztólap forrása Tálca [x] (1*) Többcélú adagoló	Papírforrás beállítása elválasztólapokhoz.
Oldal/lap Ki* 2 oldal/lap 3 oldal/lap 4 oldal/lap 6 oldal/lap 9 oldal/lap 12 oldal/lap 16 oldal/lap	Több egy oldalon lévő kép nyomtatása a papír egyik oldalára.
Oldal/lap rendelése Vízszintes* Fordított vízszintes Függőleges Fordított függőleges	Több, az oldalon lévő kép elrendezésének beállítása az Oldal/lap funkció használata esetén. Megj.: Az elhelyezés az egy oldalon lévő képek számától és tájolásától függ.
Oldal/lap tájolása Auto* Fekvő Álló	Többoldalas dokumentumok tájolásának a beállítása az Oldal/lap funkció használata esetén.
Oldal/lap szegélye Nincs* Folytonos	Oldalszegély nyomtatása az oldalon lévő képek köré az Oldal/lap funkció használata esetén.
Példányok 1-9999 (1*)	Itt adhatja meg a példányszámot az egyes nyomtatási feladatokhoz.
Print Area (Nyomtatási terület) Normál* Az oldalnak megfelelő Whole Page (Teljes oldal)	Nyomtatási terület beállítása a papíron.
Megj.: Az érték melletti csillag (*) az alapértelmezett gyári beállításokat jelöli.	

Beállítás

Menüelem	Leírás
Printer Language (Nyomtató nyelve) PCL Emulation* (PCL-emuláció) PS Emulation (PS-emuláció)	Beállítja a nyomtató nyelvét. Megj.: A nyomtatónyelv alapértelmezettként való beállítása nem akadályozza meg a szoftvert abban, hogy más nyomtatónyelvet használó nyomtatási feladatokat küldjön.
Feladatvárakoztatás Ki* Be	Az anyagra váró nyomtatási feladatokat úgy őrzi meg, hogy az anyagra nem váró nyomtatási feladatokat kinyomtatja. Megj.: Ez a menüelem csak akkor jelenik meg, ha a nyomtató merevlemeze telepítve van.
Feladattartási időtúllépés 0-255 (30*)	Beállítja azt az időtartamot (másodpercben), amennyit a nyomtató vár a felhasználó beavatkozására, mielőtt felfüggeszti a nem létező erőforrásokot igénylő feladatokat, és folytatja a nyomtatási várakozási sorban lévő egyéb nyomtatási feladatok feldolgozását. Megj.: Ez a menüelem csak akkor jelenik meg, ha a nyomtató merevlemeze telepítve van.
Célfájl letöltése RAM* Lemez	Adja meg a nyomtatóra letöltött állandó erőforrások (például betűtípusok, makrók) mentési helyét. Megj.: Ez a menüelem csak akkor jelenik meg, ha a nyomtató merevlemeze telepítve van.
Erőforrás-kímélő mód Ki* Be	Megállapítja, hogy a nyomtató hogyan kezelje a letöltött erőforrásokat (például betűtípusokat és makrókat) azoknál a feladatoknál, amelyek az elérhető memóriánál többet igényelnek. Megjegyzések: <ul style="list-style-type: none"> • Kikapcsolás esetén a nyomtató csak addig őrzi meg a letöltött erőforrásokat, amíg memóriára van szükség. Az inaktív nyomtatónyelvvel kapcsolatos erőforrások törlésre kerülnek. • Bekapcsolás esetén a nyomtató minden nyelvváltoztatáskor megőrzi az összes letöltött állandó erőforrást. Szükség esetén a nyomtató a memória megteltére vonatkozó üzeneteket jelenít meg az állandó erőforrások törlése helyett.
Az összes kinyomtatása Ábécérendben* A legújabbat előre A legrégebbit előre	Megadja a titkosított és függő feladatok nyomtatásának sorrendjét Az összes kinyomtatása beállítás esetén. Megj.: Ez a menüelem csak akkor jelenik meg, ha a nyomtató merevlemeze telepítve van.
Megj.: Az érték melletti csillag (*) az alapértelmezett gyári beállításokat jelöli.	

Minőség

Menüelem	Leírás
Nyomatási felbontás 300 dpi 600 dpi* 1200 dpi 1200 Image Q 2400 Image Q	Állítsa be a kinyomtatott oldalak szövegeinek és ábráinak felbontását. Megj.: A felbontás értékét pont/hüvelykben vagy képminőségben adhatja meg.
Képpontjavítás Ki* Betűkészletek Vízszintesen Függőlegesen Mindkét irányban	A szövegek és ábrák élességének javításához engedélyezze a képpontok pixelfoltokban való nyomtatását.
Festék sötétsége 1-10 (8)*	A szövegbeli képek fényességének vagy sötétségének a beállítása.
Féltónus Normál* Részlet	Javítja a kinyomtatott anyag minőségét azáltal, hogy simább vonalakat hoz létre élesebb szélekkel.
Világosság -6–6 (0*)	A nyomtatott anyag fényerejének beállítása.
Kontraszt 0–5 (0*)	A nyomtatott anyag kontrasztjának beállítása.
Szürkekorrekció Ki Auto*	Beállítja a képekre alkalmazott kontrasztjavítást.
Megj.: Az érték melletti csillag (*) az alapértelmezett gyári beállításokat jelöli.	

Feladat-nyilvántartás

Megj.: Ez a menü csak akkor jelenik meg, ha a nyomtató-merevlemez telepítve van.

Menüelem	Leírás
Feladat-nyilvántartás Kikapcsolás* Bekapcsolás	Meghatározza, hogy a nyomtató készítsen-e naplót a kapott nyomtatási feladatokról.
Nyilvántartási napló készítésének gyakorisága Naponta Hetente Havonta*	A naplófájl-létrehozás gyakoriságának beállítása.
Megj.: Az érték melletti csillag (*) az alapértelmezett gyári beállításokat jelöli.	

Menüelem	Leírás
Naplózási művelet az időköz végén Nincs* Aktuális napló küldése e-mailben Aktuális napló küldése e-mailben, majd törlése Aktuális napló küldése Aktuális napló küldése, majd törlése	Beállítja, hogyan reagáljon a nyomtató, amikor a gyakorisági küszöbérték lejár. Megj.: A nyilvántartási napló készítésének gyakoriságára vonatkozóan megadott érték határozza meg, hogy a művelet mikor induljon el.
Napló majdnem megtelt szint Kikapcsolás* Bekapcsolás	Meghatározza a naplófájl maximális méretét, mielőtt a nyomtató végrehajtaná a „Naplóművelet majdnem megtelt szintnél” műveletet.
Naplóművelet majdnem megtelt szintnél Nincs* Aktuális napló küldése e-mailben Aktuális napló küldése e-mailben, majd törlése Legrégebbi napló küldése e-mailben, majd törlése Aktuális napló küldése Aktuális napló küldése, majd törlése Legrégebbi napló küldése, majd törlése Aktuális napló törlése A legrégebbi napló törlése Minden napló törlése, az aktuális kivételével Minden napló törlése	Beállítja, hogy hogyan reagáljon a nyomtató, amikor a merevlemez kezd megtelni. Megj.: A Napló majdnem megtelt szintnél megadott érték meghatározza, hogy a művelet mikor induljon el.
Naplózási művelet tele szintnél Nincs* Aktuális napló küldése e-mailben, majd törlése Legrégebbi napló küldése e-mailben, majd törlése Aktuális napló küldése, majd törlése Legrégebbi napló küldése, majd törlése Aktuális napló törlése A legrégebbi napló törlése Minden napló törlése, az aktuális kivételével Minden napló törlése	Beállítja, hogy hogyan reagáljon a nyomtató, amikor a lemez foglaltsága eléri a maximális határértéket (100 MB).
URL-cím a napló küldéséhez	A nyomtató által készített feladat-nyilvántartási naplók küldési helyének beállítása.
E-mail-cím a naplók küldéséhez	Meghatározza azt az e-mail címet, amelyre a nyomtató a feladat-nyilvántartási naplókat küldi.
Naplófájl-előtag	A naplófájl nevéhez használt előtag megadása. Megj.: A TCP/IP menüben meghatározott állomásnév használható alapértelmezett naplófájl-előtagként.
Megj.: Az érték melletti csillag (*) az alapértelmezett gyári beállításokat jelöli.	

XPS

Menüelem	Leírás
Hibaoldalak nyomtatása Off* (Ki) On (Be)	A hibákra (például az XML-címkézési hibákra) vonatkozó tesztoldal nyomtatása.
Minimális vonalvastagság 1–30 (2*)	Az 1200 dpi felbontásban nyomtatott feladatok során használt minimális leütési szélesség beállítása.
Megj.: Az érték melletti csillag (*) az alapértelmezett gyári beállításokat jelöli.	

PDF

Menüelem	Leírás
Méretezés eredeti méretre Ki* Be	Úgy méretezi az oldal tartalmát, hogy elférjen a kiválasztott méretű papíron.
Megjegyzések Nyomtatás Nincs nyomtatás*	Azt határozza meg, hogy az eszköz kinyomtassa-e a PDF-ben szereplő megjegyzéseket.
Megj.: Az érték melletti csillag (*) jelöli az alapértelmezett gyári beállításokat.	

PostScript

Menüelem	Leírás
PS-hiba nyomtatása Ki* Be	A PostScript hibát tartalmazó tesztoldal kinyomtatása. Megj.: Hiba esetén a nyomtatási feladat feldolgozása szünetel, a nyomtató hibaüzenetet nyomtat és a nyomtatási feladat többi részét továbbítja.
Minimális vonalvastagság 1–30 (2*)	Minimális leütési szélesség beállítása. Megj.: Az 1200 dpi felbontásban nyomtatott feladatok a teljes értéket használják.
PS-indítási mód zárolása Ki* Be	A PostScript SysStart fájl letiltása.
Várakozási időtúllépés Ki Be* (40)	Beállíthatja, hogy a nyomtató tovább várjon-e, mielőtt törölné a nyomtatási feladatot.
Megj.: Az érték melletti csillag (*) az alapértelmezett gyári beállításokat jelöli.	

PCL

Menüelem	Leírás
Forrás betűtípus Beépített* Lemez Flash Mind	Kiválasztja azt a forrást, amely az alapértelmezett betűkészletet tartalmazza. Megjegyzések: <ul style="list-style-type: none"> • A Flash és Lemez csak bizonyos nyomtatótípusokon látható. • A Flash és Lemez megjelenítéséhez ellenőrizze, hogy azok nem olvasás- és írásvédettek.
Betűtípus [Elérhető betűtípusok listája] (Courier*)	Betűtípus kiválasztása a megadott betűtípusforrásból.
Szimbólumtábla [Elérhető betűtípusok listája] (10U PC-8*)	Megadja az egyes betűtípusnevekhez tartozó jelkészletet. Megj.: A jelkészlet egy betűkből és számokból, írásjelekből és különleges szimbólumokból álló készlet. A jelkészletek támogatják az egyes nyelveket, illetve a különleges alkalmazásokat, pl. a matematikai szimbólumokat tudományos szövegekben.
Betűtávolság 0,08–100 (10*)	Megadja a rögzített vagy az egy szélességű betűtípusok betűtávolságát. Megj.: A betűtávolság a rögzített szélességű betűtípusok számát jelöli hüvelykenként.
Tájolás Álló* Fekvő	Megadja a szöveg és grafika tájolását az oldalon.
Sorok/lap 1–255	Megadja a PCL® adatfolyamon keresztül nyomtatott oldalon megjelenő sorok számát. Megjegyzések: <ul style="list-style-type: none"> • Ez a menüelem függőleges térközt aktivál, amely a megadott számú nyomtatandó sorokat az oldal alapértelmezett margói közé nyomtatja. • Az Egyesült Államokban 60 a gyári alapértelmezett érték. A gyári alapértelmezett érték világszerte 64.
PCL5 minimális vonalvastagság 1–30 (2*)	Kezdeti minimális leütési szélesség beállítása. Megj.: Az 1200 dpi felbontásban nyomtatott feladatok a teljes értéket használják.
PCLXL minimális vonalvastagság 1–30 (2*)	
A4-es szélesség 198 mm* 203 mm	Az A4-es papírméretben való nyomtatás esetén használandó logikai oldalszélesség beállítása. Megj.: A logikai oldal a fizikai lap azon területe, amelyre az adat nyomtatásra kerül.
CR automatikusan LF után Ki* Be	Azt állítja be, hogy a nyomtató automatikusan hajtson-e végre egy „kocsi vissza” műveletet a soremelés vezérlőparancs után. Megj.: A „kocsi vissza” művelet parancsot ad a nyomtatónak arra, hogy a kurzort az aktuális sor első pozíciójába állítsa.
LF automatikusan CR után Ki* Be	Azt állítja be, hogy a nyomtató automatikusan szúrjon-e be egy soremelést minden „kocsi vissza” vezérlőparancs után.
Megj.: Az érték melletti csillag (*) az alapértelmezett gyári beállításokat jelöli.	

Menüelem	Leírás
Tálcák átszámozása MP-adagoló hozzárendelése [x]. tálcá hozzárendelése Kézi papíradagoló hozzárendelése Kézi borítékadagoló hozzárendelése	Azt állítja be, hogy a nyomtató olyan más nyomtató-illesztőprogrammal vagy egyedi alkalmazásokkal is működjön-e együtt, amelyek különböző forráshozzárendelés-készleteket használnak egy adott papírforráshoz. Válasszon az alábbi beállítások közül: 0–199— Számérték megadása egyéni papírforrás-érték hozzárendeléséhez. 200— A nyomtató a gyári alapértelmezett papírforrás-hozzárendelést használja. 201— A papírforrás figyelmen kívül hagyja a Papíradagolás választása parancsot.
Tálcák átszámozása Gyári beállítások megtekintése	Az egyes papírforrásokhoz hozzárendelt gyári alapértelmezett érték megjelenítése.
Tálcák átszámozása Alapért. visszaállítása	A tálcá visszaállításával az értékek visszaállnak a gyári alapértelmezettre.
Nyomatási időtűllépés Ki Be* (90)	Beállítja, hogy a nyomtató fejezze be a nyomtatási feladatot, ha az megadott ideig (másodpercben) készenlétben volt.
Megj.: Az érték melletti csillag (*) az alapértelmezett gyári beállításokat jelöli.	

HTML

Menüelem	Leírás
Betűtípus [Betűtípusok listája] (Időtartamok*)	A HTML-dokumentumokhoz használandó betűtípus beállítása.
Betűméret 1-255 (12*)	A HTML-dokumentumokhoz használandó betűméret beállítása.
Arány 1–400% (100*)	A HTML-dokumentumok méretének beállítása.
Tájolás Álló* Fekvő	A HTML-dokumentumok tájolásának beállítása.
Margóméret 8-255 mm (19*)	A HTML-dokumentumok margójának beállítása.
Háttér Nincs nyomtatás Nyomtatás*	A HTML-dokumentumokhoz tartozó háttéradatok vagy grafikus elemek nyomtatásának beállítása.
Megj.: Az érték melletti csillag (*) jelöli az alapértelmezett gyári beállításokat.	

Kép

Menüelem	Leírás
Auto. igazítás On (Be) Off* (Ki)	A képhez legjobban illő papírméret és tájolás kiválasztása az elérhető lehetőségek közül. Megj.: Ha a Be beállítást választotta, ez felülírja a képre vonatkozó nagyítási és tájolási beállításokat.
Megfordítás Off* (Ki) On (Be)	Felcseréli a feketét és a fehéret a fekete-fehér képeken. Megj.: Ez a menüpont a GIF és a JPEG formátumú képekre nem lesz érvényes.
Nagyítás Bal f. sarok rögz. Legjobb illesztés* Közepppont rögz. Mag./szél. ig. Magasság igazítása Szélesség igazítása	A kép igazítása úgy, hogy illeszkedjen a nyomtatási területhez. Megj.: Ha az Automatikus kitöltés be van kapcsolva, a Méretezés értéke automatikusan Legjobb kitöltésre vált.
Tájolás Álló* Fekvő Fordított álló Fordított fekvő	Megadja a szöveg és grafika tájolását az oldalon.
Megj.: Az érték melletti csillag (*) az alapértelmezett gyári beállításokat jelöli.	

Papír

Tálcakonfiguráció

Menüelem	Leírás
Alapértelmezett forrás Tálca [x] (1*) Többcélú adagoló Kézi papíradagolás Kézi borítékadagolás	A papírforrás beállítása az összes nyomtatási feladathoz. Megj.: A Többcélú adagoló lehetőség csak akkor jelenik meg, ha az MP konfigurálása lehetőség a Kazetta értékre van állítva.
Papírméret/-típus [x]. tálca Többcélú adagoló Kézi papíradagolás Kézi borítékadagolás	Az egyes papírforrásokba töltött papír méretének vagy típusának beállítása.
Megj.: Az érték melletti csillag (*) az alapértelmezett gyári beállításokat jelöli.	

Menüelem	Leírás
Csereméret Ki Letter/A4 Mindegyik*	Ezzel a funkcióval beállíthat egy papírméretet, amelyet a nyomtató akkor fog használni, ha a papírforrásban nincs a kért méretű papírból. Megjegyzések: <ul style="list-style-type: none"> • Ha a Ki beállítást választja, a rendszer felszólítja a felhasználót, hogy töltsse be a megfelelő méretű papírt. • Ha a Letter/A4 beállítást választja, és letter típusú papírt tölt be, a rendszer letter méretű papírra, A4-es méretben fog nyomtatni, ha pedig A4-es méretű papírt tölt be, a letter méretű feladatokat is A4-es méretben fogja nyomtatni. • Ha a Mindegyik beállítást választja, a rendszer a Letter/A4 beállítást fogja használni.
MP konfigurálása Kazetta* Kézi Első	Azt adja meg, hogy a nyomtató hogyan kezelje a többcélú adagolóba helyezett papírt. Megjegyzések: <ul style="list-style-type: none"> • Ha a Kazetta beállítást választja, a nyomtató tálcaként kezeli a többcélú adagolót. • Ha a Kézi beállítást választja, a nyomtató kézi adagolóként kezeli a többcélú adagolót. • Ha az Első beállítást választja, a nyomtató a papírforrás és a papírméret beállításától függetlenül egészen addig a többcélú adagolóból veszi fel a lapokat, amíg az ki nem ürül.

Megj.: Az érték melletti csillag (*) az alapértelmezett gyári beállításokat jelöli.

Hordozókonfiguráció

Univerzális beállítás

Menüelem	Leírás
Mértékegységek Hüvelyk Milliméter	Az univerzális papírmérethez használt mértékegység meghatározása. Megj.: A hüvelyk az USA-beli gyári alapértelmezett érték. A gyári alapértelmezett érték világszerte a milliméter.
Lapszélesség 3–14,17 hüvelyk (8.50*) 76–359,91 mm (216*)	Az univerzális papírméret szélességének beállítása álló tájolás esetén.
Lapmagasság 3–14,17 hüvelyk(14*) 76–359,91 mm (356*)	Az univerzális papírméret magasságának beállítása álló tájolás esetén.
Adagolási irány Rövid oldal* Hosszú oldal	Azt határozza meg, hogy a nyomtató a hosszú vagy a rövid oldal irányából kezdje el felvenni a lapokat. Megj.: A Hosszú él lehetőség csak akkor látható, ha a leghosszabb él rövidebb, mint a támogatott maximális lapszélesség.

Megj.: Az érték melletti csillag (*) az alapértelmezett gyári beállításokat jelöli.

Hordozótípusok

Menüelem	Leírás
Normál papír Kártya Átlátszóság Újrahasznosított Címkék Vinil címkék Bankpostapapír Boríték Durva boríték Fejléces papír Előnyomott Színes papír Könnyű Nehéz Durva/vatta [x] egyéni típus	Adja meg a betöltött papír anyagát, súlyát és tájolását.

USB-meghajtó

Nyomtatás flash meghajtóról

Menüelem	Leírás
Példányszám 1-9999 (1*)	A példányszám megadása.
Papírforrás Tálca [x] (1*) Többcélú adagoló Kézi papíradagolás Kézi borítékadagolás	Papírforrás beállítása a nyomtatási feladathoz.
Leválogatás (1,1) (2,2) (1,2,3) (1,2,3)*	Több példány nyomtatása egymás után.
Oldalak Egyoldalas* Kétoldalas	Megadhatja, hogy a nyomtatás egyoldalasan vagy kétoldalasan történjen-e.
Lapozási stílus Hosszú oldal* Rövid oldal	Megállapítja, hogy a lap melyik oldala (hosszú vagy rövid) lesz kötve kétoldalas nyomtatáskor. Megj.: A kiválasztott opciótól függően a nyomtató automatikusan eltolja mindegyik nyomtatott oldal tartalmát a megfelelő kötéshez.
Oldal/lap Ki* [n] oldal/lap	Több egy oldalon lévő kép nyomtatása a papír egyik oldalára.
Megj.: Az érték melletti csillag (*) az alapértelmezett gyári beállításokat jelöli.	

Menüelem	Leírás
Oldal/lap rendelése Vízszintes* Fordított vízszintes Fordított függőleges Függőleges	Több, az oldalon lévő kép elrendezésének beállítása az Oldal/lap funkció használata esetén. Megj.: Az elhelyezés az egy oldalon lévő képek számától és tájolásától függ.
Oldal/lap tájolása Auto* Fekvő Álló	Többoldalas dokumentumok tájolásának a beállítása az Oldal/lap funkció használata esetén.
Oldal/lap szegélye Nincs* Folytonos	Oldalszegély nyomtatása az oldalon lévő képek köré az Oldal/lap funkció használata esetén.
Elválasztólapok Ki* Példányok között Feladatok között Oldalak között	Azt határozza meg, hogy a rendszer illesszen-e be üres elválasztólapokat a nyomtatás során.
Elválasztólap forrása Tálca [x] (*) Többcélú adagoló	Papírforrás beállítása elválasztólapokhoz. Megj.: A többcélú adagoló megjelenítéséhez állítsa a Papír menü MP konfigurálása beállítását a Kazetta értékre.
Üres oldalak Nincs nyomtatás* Nyomtatás	Megadja, hogy a program az üres oldalakat is mellékelje-e a nyomtatási feladatban.
Megj.: Az érték melletti csillag (*) az alapértelmezett gyári beállításokat jelöli.	

Hálózat/portok

Hálózati áttekintés

Menüelem	Leírás
Aktív adapter Auto* Szabványos hálózat Vezeték nélküli	A hálózat csatlakoztatási módjának megadása. Megj.: A Vezeték nélküli opció csak akkor jelenik meg, ha a készülék vezeték nélküli hálózati adapterrel rendelkezik.
Hálózat állapota	A nyomtatóhálózat kapcsolódási állapotának megjelenítése.
A hálózati állapot megjelenítése a nyomtatón Be* Ki	A hálózat állapotának megjelenítése a kijelzőn.
Sebesség, kétoldalas	Az éppen aktív hálózati kártya sebességét jeleníti meg.
IPv4	IPv4-cím megjelenítése.
Megj.: Az érték melletti csillag (*) az alapértelmezett gyári beállításokat jelöli.	

Menüelem	Leírás
Összes IPv6-cím	Összes IPv6-cím megjelenítése.
Nyomtatókiszolgáló visszaállítása	A nyomtatóra irányuló aktív hálózati kapcsolatok visszaállítása. Megj.: Ez a beállítás törli a hálózati konfiguráció összes beállítását.
Hálózati feladat időtúllépése Ki Be* (90 másodperc)	Beállíthatja azt az időt, ameddig a nyomtató várakozik, mielőtt törölné a hálózati nyomtatási feladatokat.
Szalagcímlap Ki* Be	Szalagcímlap nyomtatása.
Megj.: Az érték melletti csillag (*) az alapértelmezett gyári beállításokat jelöli.	

Vezeték nélküli

Megj.: Ez a menü csak vezeték nélküli hálózathoz csatlakoztatott nyomtatókon vagy vezeték nélküli hálózati adapterrel rendelkező nyomtatómodelleken érhető el.

Menüelem	Leírás
Beállítás mobilalkalmazás segítségével	Wi-Fi kapcsolat beállítása Lexmark Mobile Assistant alkalmazás segítségével.
Beállítás a nyomtató kezelőpaneljén Hálózat kiválasztása Wi-Fi hálózat hozzáadása Hálózat neve Hálózati mód Infrastruktúra Vezeték nélküli biztonságos mód Letiltva* WEP WPA2/WPA – Személyes WPA2 – Személyes 802.1X – HATÓKÖR	A vezeték nélküli kapcsolat beállítása a kezelőpanelen keresztül. Megj.: A 802.1x - RADIUS szolgáltatást csak a beágyazott webkiszolgálón keresztül lehet módosítani.
Wi-Fi Protected Setup Gombnyomásos módszer indítása PIN-kódos módszer indítása	Hozzon létre egy vezeték nélküli hálózatot, és aktiválja a hálózati biztonság beállítását. Megjegyzések: <ul style="list-style-type: none"> A gombnyomásos módszer indítása lehetővé teszi a nyomtató csatlakoztatását a vezeték nélküli hálózathoz, ha a nyomtatón és a hozzáférési ponton lévő (vezeték nélküli útválasztó) gombokat a megadott időn belül nyomja meg. A PIN-kódos módszer indítása lehetővé teszi a nyomtató csatlakozását a vezeték nélküli hálózathoz, ha a nyomtató PIN-kódját megadja a vezeték nélküli hozzáférési pont beállításainál.
Hálózati mód BSS-típus Infrastruktúra*	Adja meg a hálózati módot.

Menüelem	Leírás
Wi-Fi Direct engedélyezése Be Ki*	A Wi-Fi Direct kapcsolódásra képes eszközöket csatlakoztassa közvetlenül a nyomtatóhoz.
Kompatibilitás 802.11b/g/n (2,4 GHz)* 802.11a/b/g/n/ac (2.4GHz/5GHz) 802.11a/n/ac (5GHz)	Adja meg a Wi-Fi hálózat vezeték nélküli szabványát. Megj.: A 802.11a/b/g/n/ac (2,4 GHz / 5 GHz) és 802.11a/n/ac (5 GHz) csak a Wi-Fi opció telepítése után jelenik meg.
Vezeték nélküli biztonságos mód Letiltva* WEP WPA2/WPA-személyes WPA2-személyes 802.1X – HATÓKÖR	A nyomtató Wi-Fi eszközökre történő csatlakoztatásához állítsa be a biztonságos módot. Megj.: A 802.1x - RADIUS szolgáltatást csak a beágyazott webkiszolgálón keresztül lehet módosítani.
WEP hitelesítési mód Auto* Nyílt Megosztott	Adja meg a nyomtató vezeték nélküli titkosítási protokollját (WEP). Megj.: Ez a menüelem csak akkor jelenik meg, ha a Vezeték nélküli biztonságos mód a WEP-lehetőségre van állítva.
WEP-kulcs beállítása	A biztonságos Wi-Fi kapcsolathoz állítson be WEP-jelszót.
WPA2/WPA – Személyes AES	Vezeték nélküli biztonság engedélyezése Wi-Fi-védett hozzáféréssel (WPA). Megj.: Ez a menüelem csak akkor jelenik meg, ha a Vezeték nélküli biztonságos mód WPA2/WPA-személyes módra van állítva.
Előzetesen megosztott kulcs beállítása	Jelszó beállítása a biztonságos vezeték nélküli kapcsolódáshoz.
WPA2-személyes AES	Vezeték nélküli biztonság engedélyezése WPA2 beállítással. Megj.: Ez a menüelem csak akkor jelenik meg, ha a Vezeték nélküli biztonságos mód beállítás a WPA2-személyes lehetőségre van állítva.
802.1x titkosítási mód WPA+ WPA2*	Vezeték nélküli biztonság engedélyezése 802.1x szabvánnyal. Megjegyzések: <ul style="list-style-type: none"> Ez a menüelem csak akkor jelenik meg, ha a Vezeték nélküli biztonságos mód beállítás a 802.1x - RADIUS (802.1x – Hatókör) lehetőségre van állítva. A 802.1x - RADIUS szolgáltatást csak a beágyazott webkiszolgálón keresztül lehet módosítani.
IPv4 DHCP engedélyezése Be* Ki Statikus IP-cím beállítása IP-cím Hálózati maszk Átjáró	A dinamikus Dynamic Host Configuration Protocol (DHCP) protokoll engedélyezése és statikus IP-cím konfigurálása. Megj.: A DHCP egy normál protokoll, amely lehetővé teszi a kiszolgáló számára, hogy dinamikusan terjessze az IP címzési és konfigurációs információkat az ügyfeleknek.

Menüelem	Leírás
<p>IPv6</p> <ul style="list-style-type: none"> IPv6 engedélyezése <ul style="list-style-type: none"> Be* Ki DHCPv6 engedélyezése <ul style="list-style-type: none"> Be Ki* Állapotmentes automatikus címbeállítás <ul style="list-style-type: none"> Be* Ki DNS-kiszolgáló címe Manuálisan kirendelt IPv6-cím Manuálisan kirendelt IPv6-útválasztó Cím előtagja Összes IPv6-cím Összes IPv6-útválasztócím 	<p>Az IPv6 beállítások engedélyezése és konfigurálása a nyomtatón.</p>
<p>Hálózati cím</p> <ul style="list-style-type: none"> UAA LAA 	<p>A hálózati címek megtekintése.</p>
<p>PCL SmartSwitch</p> <ul style="list-style-type: none"> Ki Be* 	<p>Beállíthatja, hogy a nyomtató az alapértelmezett nyomtatónyelvtől függetlenül átváltson-e PCL-emulációra, amikor egy nyomtatási feladathoz arra van szükség.</p> <p>Megj.: Ha a PCL SmartSwitch ki van kapcsolva, a nyomtató nem vizsgálja meg a bejövő adatokat, és a Beállítás menüben megadott alapértelmezett nyomtatónyelvet használja.</p>
<p>PS SmartSwitch</p> <ul style="list-style-type: none"> Ki Be* 	<p>Beállíthatja, hogy a nyomtató az alapértelmezett nyomtatónyelvtől függetlenül átváltson-e PS-emulációra, amikor egy nyomtatási feladathoz arra van szükség.</p> <p>Megj.: Ha a PS SmartSwitch ki van kapcsolva, a nyomtató nem vizsgálja meg a bejövő adatokat, és a Beállítás menüben megadott alapértelmezett nyomtatónyelvet használja.</p>
<p>Feladat pufferelése</p> <ul style="list-style-type: none"> Be Ki* 	<p>A nyomtatás előtt ideiglenesen tárolja a nyomtatási feladatokat a nyomtató merevlemezén.</p> <p>Megj.: Ez a menüelem csak telepített merevlemez esetén jelenik meg.</p>
<p>Mac bináris PS</p> <ul style="list-style-type: none"> Auto* Be Ki 	<p>Beállítja, hogy a nyomtató Macintosh rendszerbeli bináris PostScript nyomtatási feladatokat dolgozzon fel.</p> <p>Megjegyzések:</p> <ul style="list-style-type: none"> • Az On (Be) beállítással a nyomtató nyers bináris PostScript nyomtatási feladatokat dolgoz fel. • Az Off (Ki) beállítás normál protokollt használva szűri a nyomtatási feladatokat.

Ethernet

Menüelem	Leírás
Hálózati sebesség	Az aktív hálózati adapter sebességét jeleníti meg.
IPv4 DHCP engedélyezése Be* Ki	A Dynamic Host Configuration Protocol (DHCP) engedélyezése. Megj.: A DHCP egy normál protokoll, amely lehetővé teszi a kiszolgáló számára, hogy dinamikusan terjessze az IP címzési és konfigurációs információkat az ügyfeleknek.
IPv4 Statikus IP-cím beállítása IP-cím Hálózati maszk Átjáró	A nyomtató statikus IP-címének beállítása.
IPv6 IPv6 engedélyezése Ki* Be	Engedélyezi a IPv6 protokollt a nyomtatón.
IPv6 DHCPv6 engedélyezése Ki* Be	Engedélyezi a DHCPv6 protokollt a nyomtatón.
IPv6 Állapotmentes automatikus címbeállítás Ki Be*	Azt határozza meg, hogy a hálózati adapter fogadja-e a routertől az automatikus IPv6-címkonfigurációra vonatkozó adatokat.
IPv6 DNS-kiszolgáló címe	A DNS-kiszolgáló címének beállítása.
IPv6 Manuálisan kirendelt IPv6-cím	Az IPv6-cím hozzárendelése.
IPv6 Manuálisan kirendelt IPv6-útválasztó	Az IPv6-cím hozzárendelése.
IPv6 Cím előtagja 0–128 (64)*	Meghatározza a cím előtagját.
IPv6 Összes IPv6-cím	Összes IPv6-cím megjelenítése.
IPv6 Összes IPv6-útválasztócím	Összes IPv6-útválasztócím megjelenítése.
Hálózati cím UAA LAA	A nyomtató közegelerés-vezérlési (MAC) címének megjelenítése: Helyileg kezelt cím (LAA) és univerzálisan kezelt cím (UAA). Megj.: A nyomtató LAA címe manuálisan is módosítható.
Megj.: Az érték melletti csillag (*) az alapértelmezett gyári beállításokat jelöli.	

Menüelem	Leírás
PCL SmartSwitch Ki Be*	Beállíthatja, hogy a nyomtató az alapértelmezett nyomtatónyelvtől függetlenül átváltson-e PCL-emulációra, amikor egy nyomtatási feladathoz arra van szükség. Megj.: Ha a PCL SmartSwitch ki van kapcsolva, a nyomtató nem vizsgálja meg a bejövő adatokat, és a Beállítás menüben megadott alapértelmezett nyomtatónyelvet használja.
PS SmartSwitch Ki Be*	Beállíthatja, hogy a nyomtató az alapértelmezett nyomtatónyelvtől függetlenül átváltson-e PS-emulációra, amikor egy nyomtatási feladathoz arra van szükség. Megj.: Ha a PS SmartSwitch ki van kapcsolva, a nyomtató nem vizsgálja meg a bejövő adatokat, és a Beállítás menüben megadott alapértelmezett nyomtatónyelvet használja.
Feladat pufferelése Ki Be*	A nyomtatás előtt ideiglenesen tárolja a feladatokat a nyomtató merevlemezén. Megjegyzések: <ul style="list-style-type: none"> • Ez a menüelem csak telepített merevlemez esetén jelenik meg. • Ez a menüelem csak bizonyos nyomtatómodelleknél látható.
Mac bináris PS Auto* Be Ki	Beállítja, hogy a nyomtató Macintosh rendszerbeli bináris PostScript nyomtatási feladatokat dolgozzon fel. Megjegyzések: <ul style="list-style-type: none"> • Az On (Be) beállítással a nyomtató nyers bináris PostScript nyomtatási feladatokat dolgoz fel. • Az Off (Ki) beállítás normál protokollt használva szűri a nyomtatási feladatokat.
Energiahatékony Ethernet Ki Be*	Csökkenti az energiafelhasználást, amikor a nyomtató nem kap adatokat az Ethernet-hálózatból.
Megj.: Az érték melletti csillag (*) az alapértelmezett gyári beállításokat jelöli.	

TCP/IP

Megj.: Ez a menü csak a hálózati nyomtatók, illetve a nyomtatókiszolgálókhöz csatlakoztatott nyomtatók esetében jelenik meg.

Menüelem	Leírás
Állomásnév beállítása	Itt állíthatja be az aktuális TCP/IP-állomásnevet.
Tartománynév	Állítsa be a tartománynevet.
DHCP/BOOTP engedélyezése az NTP-kiszolgáló frissítéséhez Ki Be*	Ezzel engedélyezi, hogy a DHCP- és a BOOTP-ügyfelek frissítsék a nyomtató NTP-beállításait.
Konfigurációmentes név	Szolgáltatásnév megadása a konfigurációmentes hálózathoz.
Auto IP engedélyezése Ki* Be	IP-cím automatikus hozzárendelése.
Megj.: Az érték melletti csillag (*) az alapértelmezett gyári beállításokat jelöli.	

Menüelem	Leírás
DNS-kiszolgáló címe	Az aktuális Domain Name System (DNS) kiszolgáló címének beállítása.
Biztonsági DNS-cím	A másodlagos DNS-kiszolgáló címének beállítása.
2. biztonsági DNS-cím	
3. biztonsági DNS-címe	
Tartományker. parancs	Egy tartománynévlista beállítása, amely leegyszerűsíti a keresést, ha a nyomtató és erőforrásai a hálózat különböző tartományaiban helyezkednek el.
DDNS engedélyezése Ki* Be	A Dynamic DNS beállításainak frissítése.
DDNS TTL 300 – 31536000 (3600*)	A DDNS-beállítások megadása.
Alapértelmezett TTL 5 – 254 (254*)	
DDNS frissítési ideje 300 – 31536000 (604800*)	
mDNS engedélyezése Ki Be*	A Multicast DNS beállításainak frissítése.
WINS Address (WINS-cím)	Kiszolgáló címének beállítása a Windows Internet Name Service (WINS) szolgáltatáshoz.
BOOTP engedélyezése Ki* Be	A BOOTP engedélyezése a nyomtató IP-címének kiosztásához.
Korlát. kiszolg.lista	IP-cím beállítása a TCP-kapcsolatokhoz. Megjegyzések: <ul style="list-style-type: none"> • Tegyen vesszőt az egyes IP-címek közé. • Legfeljebb 50 IP-címet adhat meg.
Korlátozott kiszolgálólista beállításai Összes port blokkolása* Csak a nyomtatás blokkolása Csak a nyomtatás és a HTTP blokkolása	A listán lévő IP-címek nyomtatóhoz való hozzáféréseinek beállítása.
MTU 256 – 1500 (1500*)	A maximális átviteli egység (MTU) paraméter beállítása a TCP-kapcsolatokhoz.
Nyomtató nyers portja 1-65535 (9100)*	A hálózathoz csatlakoztatott nyomtatók nyers portszámának beállítása.
Kimenő forgalom maximális sebessége Ki* Be	A nyomtató maximális átviteli sebességének engedélyezése.
Megj.: Az érték melletti csillag (*) az alapértelmezett gyári beállításokat jelöli.	

Menüelem	Leírás
SSLv2 engedélyezése Ki* Be	SSLv2 protokoll engedélyezése.
SSLv3 engedélyezése Ki* Be	SSLv3 protokoll engedélyezése.
TLSv1.0 engedélyezése Ki Be*	TLSv1.0 protokoll engedélyezése.
TLSv1.1 engedélyezése Ki Be*	TLSv1.1 protokoll engedélyezése.
SSL titkosítási lista	Adja meg az SSL vagy a TLS csatlakozókon használatos titkosítási algoritmusokat.
Megj.: Az érték melletti csillag (*) az alapértelmezett gyári beállításokat jelöli.	

SNMP

Megj.: Ez a menü kizárólag hálózati nyomtatókon, illetve nyomtatókiszolgálóra csatlakoztatott nyomtatókon érhető el.

Menüelem	Leírás
SNMP 1 és 2c verziók Bekapcsolva Ki Be* SNMP-beállítás engedélyezése Ki Be* Enable PPM MIB Ki Be* SNMP-közösség	Azt határozza meg, hogy a Simple Network Management Protocol (SNMP) 1 és 2c verziója telepítse-e a nyomtató illesztőprogramjait és alkalmazásait.
Megj.: Az érték melletti csillag (*) jelöli az alapértelmezett gyári beállításokat.	

Menüelem	Leírás
SNMP 3 verzió Bekapcsolva Ki Be* Írasi/olvasási hitelesítő adatok beállítása Felhasználónév Jelszó Csak olvasási hitelesítő adatok beállítása Felhasználónév Jelszó Hitelesítési kivonat MD5 SHA1* Minimális hitelesítési szint Nincs hitelesítés, nincs adatvédelem Hitelesítés, nincs adatvédelem Hitelesítés, adatvédelem* Adatvédelmi algoritmus DES AES-128*	Azt határozza meg, hogy az SNMP 3 verzió konfigurálja és frissítse-e a nyomtató biztonsági beállításait.
Megj.: Az érték melletti csillag (*) jelöli az alapértelmezett gyári beállításokat.	

IPSec

Megj.: Ez a menü kizárólag hálózati nyomtatókon, illetve nyomtatókiszolgálóra csatlakoztatott nyomtatókon érhető el.

Menüelem	Leírás
IPSec engedélyezése Ki* Be	Az Internet Protocol Security (IPSec) protokoll engedélyezése.
Alapkonfiguráció Alapértelmezett* Kompatibilitás Biztonságos	Az IPSec alapkonfigurációjának beállítása. Megj.: Ez a menüelem csak akkor jelenik meg, ha az IPSec engedélyezése lehetőség a Be értékre van állítva.
DH (Diffie-Hellman) csoportos javaslat modp2048 (14)* modp3072 (15) modp4096 (16) modp6144 (17)	Az IPSec-titkosítás beállítása. Megj.: Ez a menüelem csak akkor használható, ha az Alapkonfiguráció beállítás értéke Kompatibilitás.
Megj.: Az érték melletti csillag (*) az alapértelmezett gyári beállításokat jelöli.	

Menüelem	Leírás
Javasolt titkosítási módszer 3DES AES*	A hálózatokhoz való biztonságos csatlakozás érdekében használandó titkosítási és hitelesítési módszer beállítása. Megj.: Ez a menüelem csak akkor használható, ha az Alapkonfiguráció beállítás értéke Kompatibilitás.
Javasolt hitelesítési módszer SHA1 SHA256* SHA512	
IKE SA élettartam (órában) 1 2 4 8 24*	Állítsa be azt az időtartamot, amelynek letelte előtt új hitelesítési kulcsot kell generálni. Megj.: Ez a menüelem csak akkor használható, ha az Alapkonfiguráció beállítás értéke Biztonságos.
IPsec SA élettartam (órában) 1 2 4 8* 24	
IPSec-eszköztanúsítvány	Az IPSec-tanúsítvány beállítása. Megj.: Ez a menüelem csak akkor jelenik meg, ha az IPSec engedélyezése lehetőség a Be értékre van állítva.
Előmegosztott kulcs hitelesített kapcsolatai <input type="checkbox"/> Gazdagép Cím Kulcs	A nyomtató hitelesített kapcsolatainak konfigurálása. Megj.: Ezek a menüelemek csak akkor jelennek meg, ha az IPSec engedélyezése lehetőség a Be értékre van állítva.
Tanúsítvány hitelesített kapcsolatai <input checked="" type="checkbox"/> gazdagép címe[/alhálózat] Cím[/alhálózat]	
Megj.: Az érték melletti csillag (*) az alapértelmezett gyári beállításokat jelöli.	

802.1x

Megj.: Ez a menü kizárólag hálózati nyomtatókon, illetve nyomtatókiszolgálóra csatlakoztatott nyomtatókon érhető el.

Menüelem	Leírás
Aktív Off* (Ki) On (Be)	Engedélyezi, hogy a nyomtató olyan hálózatokhoz csatlakozzon, amelyek a hozzáférés engedélyezése előtt hitelesítést kérnek. Megj.: A menüelem beállításainak konfigurálásához nyissa meg az Embedded Web Servert (beágyazott webkiszolgálót).
Megj.: Az érték melletti csillag (*) az alapértelmezett gyári beállításokat jelöli.	

LPD-konfiguráció

Megj.: Ez a menü kizárólag hálózati nyomtatókon, illetve nyomtatókiszolgálóra csatlakoztatott nyomtatókon érhető el.

Menüelem	Leírás
LPD időtúllépés 0–65535 másodperc (90*)	Ezzel a beállítással megadhat egy időtúllépési értéket, így megakadályozhatja, hogy a Line Printer Daemon (LPD) kiszolgáló határozatlan ideig várjon a megakadt vagy hibás nyomtatási feladatokra.
LPD szalagcím-lap Ki* Be	Szalagcím-lap nyomtatása az összes LPD-s nyomtatási feladat esetében. Megj.: A szalagcím-lap a nyomtatási feladat első oldala, amely a nyomtatási feladatok elválasztására, valamint a nyomtatási kérések küldőjének azonosítására szolgál.
LPD lezárólap Ki* Be	Lezárólap nyomtatása az összes LPD-s nyomtatási feladat esetében. Megj.: A lezárólap a nyomtatási feladatok utolsó oldala.
LPD kocsi vissza konverzió Ki* Be	A kocsvissza-konverzió engedélyezése. Megj.: A kocsvissza-művelet parancsot ad a nyomtatónak arra, hogy a kurzort az aktuális sor első pozíciójába állítsa.
Megj.: Az érték melletti csillag (*) jelöli az alapértelmezett gyári beállításokat.	

HTTP-/FTP-beállítások

Megj.: Ez a menü csak a hálózati nyomtatók, illetve a nyomtatókiszolgálókhoz csatlakoztatott nyomtatók esetében jelenik meg.

Menüelem	Leírás
Enable HTTP Server (HTTP-kiszolgáló engedélyezése) Ki Be*	A nyomtató figyelésére és felügyeletére használható Embedded Web Server (beágyazott webkiszolgáló) elérése.
HTTPS engedélyezése Ki Be*	A HyperText Transfer Protocol Secure (HTTPS) protokoll beállításainak konfigurálása.
HTTPS-kapcsolatok kényszerítése Ki* Be	A nyomtató kényszerítése a HTTPS-kapcsolatok használatára.
FTP/TFTP engedélyezése Ki Be*	Fájlok küldése FTP használatával.
Helyi tartományok	A HTTP- és az FTP-kiszolgálók tartománynevének megadása. Megj.: Ez a menüelem csak bizonyos nyomtatómodelleknél látható.
Megj.: Az érték melletti csillag (*) az alapértelmezett gyári beállításokat jelöli.	

Menüelem	Leírás
HTTP Proxy IP-cím	A HTTP- és az FTP-kiszolgálók beállításainak konfigurálása. Megj.: Ez a menüelem csak bizonyos nyomtatótípusokon látható.
FTP Proxy IP-cím	
HTTP alapértelmezett IP-port 1–65535 (80)*	
HTTPS-eszköztanúsítvány	
FTP alapértelmezett IP-port 1–65535 (21)*	
HTTP/FTP kérések időtúllépése 1–299 (30)*	Azt az időtartamot határozza meg, amelynek elteltével a rendszer megszakítja a kapcsolódást a kiszolgálóhoz.
HTTP/FTP kérések ismétlései 1–299 (3)*	Azt határozza meg, hogy a rendszer hányszor próbáljon meg csatlakozni a HTTP-/FTP-kiszolgálóhoz.
Megj.: Az érték melletti csillag (*) az alapértelmezett gyári beállításokat jelöli.	

ThinPrint

Menüelem	Leírás
ThinPrint engedélyezése Ki Be*	Nyomtatás ThinPrint használatával.
Portszám 4000-4999 (4000*)	A ThinPrint-kiszolgáló portszámának beállítása.
Sávszélesség (bit/másodperc) 100-1000000 (0*)	A ThinPrint-környezetben használandó adatátviteli sebesség beállítása.
Csomagméret (kbyte) 0-64000 (0*)	Az adatátviteli csomagok méretének beállítása.
Megj.: Az érték melletti csillag (*) jelöli az alapértelmezett gyári beállításokat.	

USB

Megj.: Ez a menü csak bizonyos nyomtatótípusokon látható.

Menüelem	Leírás
PCL SmartSwitch Off (Ki) On* (Be)	Beállítja, hogy a nyomtató átváltson-e PCL-emulációra, amikor egy USB-porton érkező nyomtatási feladatnak arra van szüksége, az alapértelmezett nyomtatónyelvtől függetlenül. Megj.: Ha a PCL SmartSwitch ki van kapcsolva, a nyomtató nem vizsgálja meg a bejövő adatokat, és a Beállítás menüben megadott alapértelmezett nyomtatónyelvet használja.
Megj.: Az érték melletti csillag (*) az alapértelmezett gyári beállításokat jelöli.	

Menüelem	Leírás
PS SmartSwitch Off (Ki) On* (Be)	Beállítja, hogy a nyomtató átváltson-e PS-emulációra, amikor egy USB-porton érkező nyomtatási feladatnak arra van szüksége, az alapértelmezett nyomtatónyelvtől függetlenül. Megj.: Ha a PS SmartSwitch ki van kapcsolva, a nyomtató nem vizsgálja meg a bejövő adatokat, és a Beállítás menüben megadott alapértelmezett nyomtatónyelvet használja.
Job Buffering (Feladat puffere- relése) Off* (Ki) On (Be)	A nyomtatás előtt ideiglenesen tárolja a feladatokat a nyomtató merevlemezén. Megj.: Ez a menüelem csak telepített merevlemez esetén jelenik meg.
Mac Binary PS (Mac bináris PS) On (Be) Auto* (Automatikus) Off (Ki)	Beállítja, hogy a nyomtató Macintosh rendszerbeli bináris PostScript nyomtatási feladatokat dolgozzon fel. Megjegyzések: <ul style="list-style-type: none"> • Az On (Be) beállítással a nyomtató nyers bináris PostScript nyomtatási feladatokat dolgoz fel Macintosh operációs rendszert futtató számítógépeken. • Az Auto (Automatikus) beállítással a nyomtató nyomtatási feladatokat dolgoz fel Windows vagy Macintosh operációs rendszert futtató számítógépeken. • Az Off (Ki) beállítással a nyomtató normál protokollt használva szűri a PostScript nyomtatási feladatokat.
USB-port engedélyezése Off (Ki) On* (Be)	A standard USB-port engedélyezése.
Megj.: Az érték melletti csillag (*) az alapértelmezett gyári beállításokat jelöli.	

Google Cloud Print

Menüelem	Leírás
Regisztráció Regisztrálás	A nyomtató regisztrálása a Google Cloud Print-kiszolgálóban.
Beállítások Google Cloud Print engedélyezése Kikapcsolás Bekapcsolás*	Ez a funkció lehetővé teszi, hogy közvetlenül Google-fiókjából nyomtat- hasson.
Beállítások Helyi felfedezés engedélyezése Kikapcsolás Bekapcsolás*	Engedélyezze a regisztrált felhasználónak és az ugyanazon az alháló- zaton lévő többi felhasználónak a feladatok helyi nyomtatóra küldését.
Beállítások SSL-társak ellenőrzésének engedélyezése Kikapcsolás Bekapcsolás*	Ezzel a funkcióval hitelesítheti a Google-fiókhoz való kapcsolódáshoz használt társtanúsítvány ellenőrzését.
Megj.: Az érték melletti csillag (*) az alapértelmezett gyári beállításokat jelöli.	

Menüelem	Leírás
Beállítások Mindig képként nyomtatás Kikapcsolás* Bekapcsolás	A gyorsabb nyomtatás érdekében állítsa be, hogy a nyomtató képként kezelje a PDF-fájlokat.
Megj.: Az érték melletti csillag (*) az alapértelmezett gyári beállításokat jelöli.	

Wi-Fi Direct

Megj.: Ez a menü csak akkor jelenik meg, amikor az aktuális hálózat Wi-Fi Direct hálózat.

Menüelem	Leírás
SSID	A Wi-Fi hálózat szolgáltatásikészlet-azonosítójának (Service Set Identifier, SSID) megadása.
Előre megadott kulcs beállítása	A Wi-Fi kapcsolat felhasználóinak hitelesítésére és ellenőrzésére szolgáló előre megadott kulcs (Preshared Key, PSK) megadása.
PSK megjelenítése a Beállítások oldalon Off (Kikapcsolás) On* (Be)	A PSK megjelenítése a Hálózati beállítások oldalon.
Csoporttulajdonos IP-címe	A csoporttulajdonos IP-címének megadása.
A nyomógombkérések automatikus elfogadása Off* (Ki) On (Be)	A hálózati csatlakozási kérések automatikus elfogadása. Megj.: Az ügyfelek automatikus elfogadása nem biztonságos.
Megj.: Az érték melletti csillag (*) az alapértelmezett gyári beállításokat jelöli.	

Biztonság

Bejelentkezési módok

Engedélyek kezelése

Menüelem	Leírás
Funkció elérése Címjegyzék módosítása Profilok létrehozása Könyvjelzők kezelése Nyomtatás flash meghajtóról Felfüggesztett feladatok elérése Felhasználói profilok Feladatok megszakítása az eszközön Nyelv módosítása Internetes Nyomt. Prot. (IPP) B/W nyomtatás	A nyomtatófunkciókhoz való hozzáférés szabályozása.

Menüelem	Leírás
Adminisztrációs menük Biztonság menü Hálózat/portok menü Papír menü Jelentések menü Funkciókonfigurációs menü Kellékanyagok menü Kiegészítő kártya menü SE menü Eszközmenü	A nyomtatómenükhöz való hozzáférés szabályozása.
Eszközkezelés Távoli kezelés Firmware-frissítések Alkalmazások konfigurálása Kezelőpanelzár Minden beállítás importálása/exportálása Üzemen kívüli törlés	A nyomtató felügyeleti beállításaihoz való hozzáférés szabályozása.
Alkalmazások Új alkalmazások Diavetítés Háttérkép módosítása Képernyővédő Gazdaságos beállítások	A nyomtatóalkalmazásokhoz való hozzáférés szabályozása. Megj.: A lista a beágyazott webkiszolgáló által engedélyezett alkalmazásoktól függően változhat.

Helyi fiókok

Menüelem	Leírás
Csoportok/engedélyek kezelése Csoport hozzáadása Hozzáférés-vezérlők importálása Funkció elérése Adminisztrációs menük Eszközkezelés Alk. Minden felhasználó Hozzáférés-vezérlők importálása Funkció elérése Adminisztrációs menük Eszközkezelés Alk. Rendszergazda	A csoportok és a felhasználók hozzáféréseinek szabályozása a nyomtatófunkciókhoz, az alkalmazásokhoz és a biztonsági beállításokhoz.

Menüelem	Leírás
Felhasználó hozzáadása Felhasználónév/jelszó Felhasználónév Jelszó PIN-kód	Helyi fiókok létrehozása a nyomtatófunkciók felügyeletéhez.
Felhasználónév/jelszó – fiókok Felhasználó hozzáadása	
Felhasználónév – fiókok Felhasználó hozzáadása	
Jelszó – fiókok Felhasználó hozzáadása	
PIN – fiókok Felhasználó hozzáadása	

Alapértelmezett bejelentkezési módok

Megj.: Ez a menü csak akkor jelenik meg, ha a Helyi fiókok menüben konfigurálja a beállításokat.

Menüelem	Leírás
Kezelőpanel Felhasználónév/jelszó Felhasználónév Jelszó PIN-kód	Adja meg az alapértelmezett bejelentkezési módot a kezelőpanelhez való hozzáféréshez.
Böngésző Felhasználónév/jelszó Felhasználónév Jelszó PIN-kód	Adja meg az alapértelmezett bejelentkezési módot a böngészőhöz való hozzáféréshez.

USB-eszközök ütemezése

Menüelem	Leírás
Ütemezések Új ütemezés hozzáadása	Az USB-portokhoz való hozzáférés szabályozása.

Biztonsági ellenőrzési napló

Menüelem	Leírás
Ellenőrzés engedélyezése Off* (Ki) On (Be)	Események rögzítése a biztonsági ellenőrzési naplóban és a távoli rendszernaplóban.
Megj.: Az érték melletti csillag (*) az alapértelmezett gyári beállításokat jelöli.	

Menüelem	Leírás
Távoli rendszernapló engedélyezése Off* (Ki) On (Be)	Ellenőrzési naplók küldése egy távoli kiszolgálóra.
Távoli rendszernapló-kiszolgáló	Adja meg a távoli rendszernapló-kiszolgálót.
Távoli rendszernaplóport 1-65535 (514*)	Adja meg a távoli rendszernaplóportot.
Távoli rendszernaplózási módszer Normál UDP* Stunnel	Rendszernaplózási módszer beállítása a naplózott események távoli kiszolgálóra történő továbbításához.
Távoli rendszernaplózási szolgáltatás 0 – Kernelüzenetek 1 – Felhasználószintű üzenetek 2 – Levelezőrendszer 3 – Rendszerdémonok 4 – Biztonsági/hitelesítési üzenetek 5 – A rendszernaplók által belsőleg generált üzenetek 6 – Soros nyomtató alrendszere 7 – Hálózati hírek alrendszere 8 – UUCP-alrendszer 9 – Óradémon 10 – Biztonsági/hitelesítési üzenetek 11 – FTP-démon 12 – NTP-alrendszer 13 – Megfigyelési napló 14 – Riasztási napló 15 – Óradémon 16 – Helyi használat 0 (helyi0) 17 – Helyi használat 1 (helyi1) 18 – Helyi használat 2 (helyi2) 19 – Helyi használat 3 (helyi3) 20 – Helyi használat 4 (helyi4) 21 – Helyi használat 5 (helyi5) 22 – Helyi használat 6 (helyi6) 23 – Helyi használat 7 (helyi7)	A nyomtató által a naplóesemények távoli kiszolgálóra történő küldésekor használt létesítménykód beállítása.
Naplózandó események súlyossága 0 – Vészhelyzet 1 – Riasztás 2 – Kritikus 3 – Hiba 4 – Figyelmeztetés* 5 – Értesítés 6 – Tájékoztató jellegű 7 – Hibakeresés	A naplózandó üzenetekre és az eseményekre vonatkozó prioritási szint beállítása.
Megj.: Az érték melletti csillag (*) az alapértelmezett gyári beállításokat jelöli.	

Menüelem	Leírás
Távoli rendszernapló által nem naplózott események Off* (Ki) On (Be)	Súlyossági szinttől függetlenül minden esemény küldése távoli kiszolgálóra.
Rendszergazda e-mail-címe	Értesítő e-mail küldése a rendszergazdának a naplózott eseményekről.
Naplóból való törlésre vonatkozó e-mail-riasztás Off* (Ki) On (Be)	Értesítő e-mail küldése a rendszergazdának, ha egy naplóbejegyzést törölnék.
Napló megtelésére vonatkozó e-mail-riasztás Off* (Ki) On (Be)	Értesítő e-mail küldése a rendszergazdának abban az esetben, ha a napló megtelik, és a rendszer elkezd felülírni a legrégebbi bejegyzéseket.
Művelet napló megtelése esetén Legrégebbi bejegyzések felülírása* Napló küldése e-mailben, majd az összes bejegyzés törlése	Naplótárolási problémák megoldása abban az esetben, ha a naplótól megtelik a rendelkezésre álló memória.
E-mail % teljes riasztása Off* (Ki) On (Be)	Értesítő e-mail küldése a rendszergazdának abban az esetben, ha a naplótól megtelik a rendelkezésre álló memória.
Százalékos telítettségi riasztás szintje 1–99 (90%*)	
Napló exportálására figyelmeztető riasztás Off* (Ki) On (Be)	Értesítő e-mail küldése a rendszergazdának, ha a naplót valaki exportálja.
Naplóbeállítások módosítására figyelmeztető riasztás Off* (Ki) On (Be)	Értesítő e-mail küldése a rendszergazdának, ha az Ellenőrzés engedélyezése funkciót bekapcsolják.
Naplózási sor vége LF (\n)* CR (\r) CRLF (\r\n)	Azt határozza meg, hogy a naplófájl hogyan jelezze az egyes sorok végét.
Exportált fájlok digitális aláírása Off* (Ki) On (Be)	Digitális aláírás hozzáadása minden exportált napló-fájlhoz.
Napló törlése	Az összes ellenőrzési napló törlése.
Napló exportálása Rendszernapló (RFC 5424) Rendszernapló (RFC 3164) CSV	A biztonsági napló exportálása egy flash-meghajtóra.
Megj.: Az érték melletti csillag (*) az alapértelmezett gyári beállításokat jelöli.	

Bejelentkezési korlátozások

Menüelem	Leírás
Sikertelen bejelentkezések 1-10 (3*)	A felhasználók felfüggesztése előtt tehető sikertelen bejelentkezési kísérletek számát adja meg.
Sikertelenség időkerete 1–60 perc (5*)	A felhasználók felfüggesztése előtt tehető sikertelen bejelentkezési kísérletek közötti időtartamot adja meg.
Felfüggesztés időtartama 1–60 perc (5*)	A felfüggesztés időtartamát határozza meg.
Webes bejelentkezés időkorlátja 1-120 perc (10*)	Azt határozza meg, hogy mennyi idő után jelentkeztesse ki a rendszer automatikusan a távolról bejelentkező felhasználókat.
Megj.: Az érték melletti csillag (*) jelöli az alapértelmezett gyári beállításokat.	

Titkosított nyomtatás beállításai

Menüelem	Leírás
Érvényt. PIN-kód max. 2–10	Azt határozza meg, hogy hányszor adható meg rossz PIN-kód. Megjegyzések: <ul style="list-style-type: none"> • A 0 érték beállításával kikapcsolhatja ezt a funkciót. • A korlát elérésekor a nyomtató törli az adott felhasználónévhez és PIN-kódhoz tartozó nyomtatási feladatokat. • Ez a menüelem csak telepített merevlemez esetén jelenik meg.
Titkosított feladat lejárata Ki* 1 óra 4 óra 24 óra 1 hét	Lejárati idő beállítása a titkosított nyomtatási feladatokhoz. Megjegyzések: <ul style="list-style-type: none"> • Ha ezt a beállítást úgy módosítják, hogy még titkosított nyomtatási feladatok találhatók a nyomtató memóriájában vagy merevlemezén, akkor ezeknek a nyomtatási feladatoknak a lejárati ideje nem módosul az új alapértelmezett értékre. • Ha a nyomtatót kikapcsolják, akkor a nyomtató memóriájában lévő összes titkosított feladat törlődik.
Feladatismétlés lejárata Ki* 1 óra 4 óra 24 óra 1 hét	Ismételni kívánt nyomtatási feladatok lejárati idejének beállítása.
Feladat-ellenőrzés lejárata Ki* 1 óra 4 óra 24 óra 1 hét	A mintapéldány lejárati idejének beállítása, amelyet a nyomtató készít felhasználó számára, hogy a további példányok nyomtatása előtt ellenőrizhesse a minőséget.
Megj.: Az érték melletti csillag (*) az alapértelmezett gyári beállításokat jelöli.	

Menüelem	Leírás
Feladatmegőrzés lejáratá Ki* 1 óra 4 óra 24 óra 1 hét	Azt a lejáratási időt határozza meg, ameddig a nyomtató tárolhatja a nyomtatási feladatokat későbbi nyomtatáshoz.
Minden feladat várakozzon Ki* Be	Ezzel a funkcióval beállíthatja, hogy a nyomtató várakoztassa a nyomtatási feladatokat.
Másolat megőrzése a dokumentumokról Ki* Be	Beállítja, hogy a nyomtató az azonos fájlnevű dokumentumokat nyomtassa ki, anélkül, hogy felülírná a nyomtatási feladatot.
Megj.: Az érték melletti csillag (*) az alapértelmezett gyári beállításokat jelöli.	

Ideiglenes adatfájlok törlése

Menüelem	Leírás
Beépített memóriában tárolt elemek Ki* Be	A nyomtató memóriájában tárolt összes fájl törlése.
Megj.: Az érték melletti csillag (*) az alapértelmezett gyári beállításokat jelöli.	

Megoldások LDAP-beállításai

Elem	Funkció
LDAP-hivatkozások követése Off* (Ki) On (Be)	Bejelentkezett felhasználói fiók keresése a tartományban lévő különböző kiszolgálókban.
LDAP-tanúsítvány ellenőrzése No* (Nem) Yes (Igen)	LDAP-tanúsítványok ellenőrzésének engedélyezése.

Lemeztitkosítás

Megj.: Ez a menü csak akkor jelenik meg, ha a nyomtató-merevlemez telepítve van.

Menüelem	Leírás
Állapot Bekapcsolva Letiltva	Lemeztitkosítás engedélyezésének megállapítása.

Menüelem	Leírás
Titkosítás indítása	Érzékeny adatok elvesztésének megelőzése a nyomtató vagy a merevlemez ellopása esetén. Megj.: A lemeztitkosítás bekapcsolásakor a rendszer törli a merevlemez összes tartalmát. Ha szükséges, a titkosítás elindítása előtt készítsen biztonsági másolatot a nyomtatón lévő fontos adatokról.

Mobilszolgáltatás-kezelő

Használat	Rendeltetés
AirPrint Nyomtatás Kikapcsolt Bekapcsolt*	Az AirPrint nyomtatási szolgáltatás engedélyezése.

Egyéb

Menüelem	Leírás
Védett funkciók Megjelenítés* Elrejtés	Megmutatja azokat a funkciókat, amelyeket a funkció-hozzáférési vezérlés (FAC) a felhasználó biztonsági engedélyétől függetlenül véd. Megjegyzések: <ul style="list-style-type: none"> Az FAC bizonyos menük és funkciók hozzáférését kezeli, vagy teljesen letiltja azokat. Ez a menüelem csak bizonyos nyomtatómodelleknél látható.
Nyomtatási engedély Ki* Be	Lehetővé teszi a felhasználó bejelentkezését nyomtatás előtt.
Alapértelmezett nyomtatási engedély bejelentkezési adatai Felhasználónév/jelszó* Felhasználónév Megoldások LDAP	Beállítja a nyomtatási engedély alapértelmezett bejelentkezési adatait.
Biztonsági visszaállító összekötő Vendég hozzáférés engedélyezése* Nincs hatása	Azt határozza meg, hogy milyen hatással van a nyomtatóra a biztonsági visszaállító összekötő használata. Megjegyzések: <ul style="list-style-type: none"> Az összekötő a vezérlőkártyán, egy zár ikon mellett található. A Vendég hozzáférés engedélyezésével teljes körű hozzáférést kapnak azok a felhasználók, akik nincsenek bejelentkezve. Ha a Nincs hatása beállítást választja, a visszaállítás nem lesz hatással a nyomtató biztonsági konfigurációjára.
Jelszó minimális hossza 0-32 (0*)	Azt határozza meg, hogy legalább hány karaktert kell tartalmaznia a jelszavaknak.
Megj.: Az érték melletti csillag (*) az alapértelmezett gyári beállításokat jelöli.	

Jelentések

Menübeállítási oldal

Menüelem	Leírás
Menübeállítási oldal	Nyomtatson ki egy jelentést, amely tartalmazza a nyomtatási preferenciákat, beállításokat és konfigurációkat.

Eszköz

Menüelem	Leírás
Készülékadatok	A nyomtatóval kapcsolatos információkat tartalmazó jelentés nyomtatása.
Készülékstatisztika	A nyomtatóhasználatra, illetve a kellékanyagok állapotára vonatkozó jelentés nyomtatása.
Profilok listája	A nyomtatóban tárolt profilok listájának nyomtatása.
Készletjelentés	A nyomtató sorozatszámát, illetve a nyomtató típusának nevét tartalmazó jelentés nyomtatása.

Nyomtatás

Menüelem	Leírás
Betűtípusok nyomtatása PCL karakterkészletek PS betűtípusok	Minták nyomtatása és információk az egyes nyomtatónyelvekhez elérhető betűtípusokról.
Könyvtár nyomtatása	A flash-meghajtón vagy nyomtató-merevlemezen tárolt források nyomtatása. Megj.: Ez a menüpont csak akkor látható, ha tartozik a nyomtatóhoz flash-meghajtó vagy merevlemez.
Nyomtatási bemutató Demó oldal	A nyomtató funkcióit és a használható megoldásokat ismertető oldal nyomtatása.

Hálózat

Menüelem	Leírás
Hálózatbeállítási oldal	A konfigurált hálózatot, valamint a nyomtató vezeték nélküli beállításait tartalmazó oldal nyomtatása. Megj.: Ez a menüelem csak a hálózati nyomtatók, illetve a nyomtatókiszolgálókhoz csatlakoztatott nyomtatók esetében jelenik meg.

Súgó

Menüelem	Leírás
Összes útmutató nyomtatása	Kinyomtatja az összes útmutatót
Adathordozók útmutató	Papírok és speciális hordozók betöltéséhez nyújt információkat
Nyomtatási minőség útmutató	Nyomtatási minőséggel kapcsolatos problémák megoldásához nyújt információkat

Menüelem	Leírás
Monokróm minőség útmutató	A monokróm nyomtatási minőséggel kapcsolatos problémák megoldásához nyújt információkat
Információs útmutató	További információforrásokat biztosít a nyomtatóhoz
Csatlakoztatási útmutató	A nyomtató helyi (USB) vagy hálózathoz történő csatlakoztatásával kapcsolatban nyújt információkat
Szállítási útmutató	A nyomtató szállításával, elhelyezésével és csomagként feladásával kapcsolatban nyújt információkat
Kellékútmutató	Információt biztosít a kellékanyagok rendeléséről

Hibaelhárítás

Hibaelhárítás

Menüelem	Leírás
Nyomtatási minőséget ellenőrző tesztoldalak	A nyomtatási minőséggel kapcsolatos hibák azonosítására és kijavítására nyomtasson tesztoldalakat.

Menübeállítási oldal oldal nyomtatása

Lépjen a következő elemhez a kezelőpanelen:

Beállítások > Jelentések > Menübeállítási oldal

Nem érintőkijelzős nyomtatómodelleknél a  gomb megnyomásával navigálhat a beállítások között.

A nyomtató biztonsága

Megj.: A merevlemez csak bizonyos nyomtatómodelleken támogatott.

Biztonsági nyílás pozíciója

A nyomtató biztonsági zár funkcióval van ellátva. A nyomtató védelme érdekében szereljen be egy a legtöbb laptop számítógéppel kompatibilis biztonsági zárat a nyomtatón jelölt helyre.

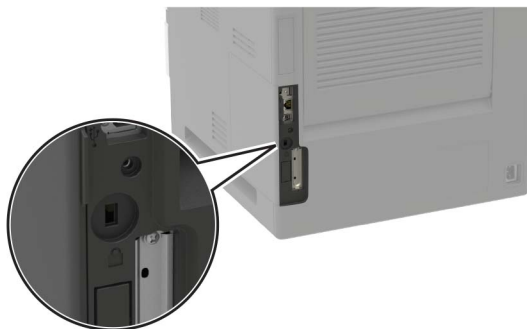

Nyomtatómemória törlése

A nyomtató felejtő memóriájának vagy puffertelt adatainak törléséhez kapcsolja ki a nyomtatót.

A nem felejtő memória vagy egyéni beállítások, eszköz- és hálózati beállítások, biztonsági beállítások és beágyazott megoldások törléséhez az alábbiak szerint járjon el:

1 Lépjen a következő elemhez a kezelőpanelen:

Beállítások > Eszköz > Karbantartás > Üzemen kívüli törlés > Minden információ tisztítása a nem felejtő memóriáról

Nem érintőkijelzős nyomtatómodelleknél a **OK** gomb megnyomásával navigálhat a beállítások között.

2 A nyomtató típusától függően válassza a **TÖRLÉS** vagy a **Folytatás** lehetőséget.

3 Kövesse a kijelzőn megjelenő utasításokat.

A nyomtató merevlemez-memóriájának törlése

1 Lépjen a következő elemhez a kezelőpanelen:

Beállítások > Eszköz > Karbantartás > Üzemen kívüli törlés > Minden információ tisztítása a merevlemezezről

Nem érintőképernyős nyomtatómodelleknél a **OK** gomb megnyomásával navigálhat a beállítások között.

2 A nyomtató típusától függően válassza a **TÖRLÉS** vagy a **Folytatás** lehetőséget.

3 Kövesse a kijelzőn megjelenő utasításokat.

Megj.: Ez a folyamat néhány perctől akár több mint egy óráig is eltarthat, ezalatt a nyomtató nem vehető igénybe más feladatokra.

A nyomtató merevlemezének titkosítása

Ez a folyamat törli a merevlemez összes tartalmát. Ha szükséges, a titkosítás elindítása előtt készítsen biztonsági másolatot a nyomtatón lévő fontos adatokról.

1 Lépjen a következő elemhez a kezelőpanelen:

Beállítások > Biztonság > Lemeztitkosítás > Titkosítás indítása

Nem érintőképernyős nyomtatómodelleknél a  gomb megnyomásával navigálhat a beállítások között.

2 Kövesse a kijelzőn megjelenő utasításokat.

Megjegyzések:

- Az adatvesztés elkerülése érdekében a titkosítási folyamat közben ne kapcsolja ki a nyomtatót.
- Ez a folyamat néhány perctől akár több mint egy óráig is eltarthat, ezalatt a nyomtató nem vehető igénybe más feladatokra.
- A titkosítás után a nyomtató automatikusan újraindul.

Gyári alapértelmezett értékek visszaállítása

1 Lépjen a következő elemhez a kezelőpanelen:

Beállítások > Eszköz > Gyári alapértelmezett értékek visszaállítása

Nem érintőkijelzős nyomtatómodelleknél a  gomb megnyomásával navigálhat a beállítások között.

2 A Beállítások visszaállítása menüben válassza ki a visszaállítani kívánt beállításokat.

3 Válassza a **VISSZAÁLLÍTÁS** lehetőséget.

4 Kövesse a kijelzőn megjelenő utasításokat.

Törölhetőségi nyilatkozat

Memóriatípus	Leírás
Felejtő memória	A nyomtató szabványos közvetlen elérésű memóriát (RAM) használ az ideiglenes felhasználói adatok puffereeléséhez az egyszerű nyomtatási és másolási feladatok végrehajtása során.
Nem felejtő memória	A nyomtató a következő két típusú nem felejtő memóriát használhatja: EEPROM és NAND (flash-memória). Mindkét típus használható az operációs rendszerek, nyomtatóbeállítások, hálózati információk, lapolvasó- és címjegyzék-beállítások, valamint a beépített megoldások tárolására.
Merevlemez-memória	Egyes nyomtatókban merevlemez is található. A nyomtató-merevlemez nyomtatóspecifikus feladatokhoz van kialakítva. A merevlemez segítségével a nyomtatón összetett nyomtatási feladatok puffereált felhasználói adatai, űrlapadatok és betűtípusadatok tárolhatók.

A következő körülmények esetén törölje a telepített nyomtatómemóriák tartalmát:

- A nyomtatót szétszerelik.
- Lecserélik a nyomtató-merevlemezt.
- A nyomtatót másik részlegbe vagy helyre szállítják.
- A nyomtatót egy külső szolgáltató javítja.
- A nyomtatót javítás céljából elszállítják a vállalat telephelyéről.
- A nyomtatót eladják egy másik szervezetnek.

Nyomtató-merevlemez kidobása

- **Lemágnesezés** – Mágneses mezővel töltik fel a merevlemezt, ami törli a tárolt adatokat.
- **Összetörés**—Fizikailag összenyomja a merevlemezt, ami összetöri és olvashatatlanná teszi az összetevő részeket
- **Őrlés**—Fizikailag apró fémdarabokra vágja a merevlemezt

Megj.: Ha szeretné, hogy az adatok garantáltan megsemmisüljenek, pusztítsa el az adatok tárolására szolgáló összes merevlemezt.

A nyomtató karbantartása

Figyelem – sérülésveszély: Ha nem gondoskodik a nyomtató optimális teljesítményének megőrzéséről, vagy nem cseréli az alkatrészeket és kellékanyagokat, azzal kárt tehet a nyomtatóban.

A hangszóró hangerejének módosítása

Az alapértelmezett belső hangszóróhangerő módosítása

- 1 Lépjen a következő elemhez a kezelőpanelen:
Beállítások > Eszköz > Beállítások > Hangos visszajelzés
- 2 Állítsa be a hangerőt.

Megjegyzések:

- Ha a csendes üzemmód engedélyezve van, akkor ki vannak kapcsolva a hallható riasztások. Ez a beállítás lassítja a nyomtató működését.
- A hangerő az alapértelmezett értékre áll vissza a munkamenetből való kijelentkezést követően, amikor a nyomtató alvó vagy hibernált üzemmódból felébred.

Az alapértelmezett fejhallgató-hangerő módosítása

Megj.: A fejhallgató-csatlakozó nem minden nyomtatómodellen érhető el.

- 1 Lépjen a következő elemhez a kezelőpanelen:
Beállítások > Eszköz > Elérhetőség
- 2 Fejhallgató hangerejének módosítása.

Megj.: A hangerő az alapértelmezett értékre áll vissza a munkamenetből való kijelentkezést követően, amikor a nyomtató alvó vagy hibernált üzemmódból felébred.

Hálózat

Megj.: A vezeték nélküli hálózati adapter beszerelésével kapcsolatban az adapterhez mellékelt üzembe helyezési útmutatóban található információ.

Nyomtató csatlakoztatása Wi-Fi hálózathoz

A kezelőpanel használata

- 1 Lépjen a kezdőképernyőről a következő elemhez:

Beállítás > Hálózat/portok > Vezeték nélküli

Nem érintőkijelzős nyomtatómodelleknél a  gomb megnyomásával navigálhat a beállítások között.

- 2 Válassza a **Beállítás a nyomtató kezelőpaneljén** menüelemet, majd kövesse a kijelzőn megjelenő utasításokat.

Megj.: A Wi-Fi hálózatra csatlakoztatható nyomtatómodellek esetén a kezdeti beállításoknál megjelenik a Wi-Fi hálózati beállítások ablaka.

A Lexmark Mobil Assistant használata

- 1 Mobileszközétől függően letöltheti a Lexmark Mobile Assistant alkalmazást a Google Play áruházból vagy az App Store online áruházból.

- 2 Lépjen a következő elemhez a kezelőpanelen:

Beállítások > Hálózatok/Portok > Vezeték nélküli > Mobilalkalmazás használatának beállításai > Tovább a nyomtató azonosítójához

Nem érintőkijelzős nyomtatómodelleknél a  gomb megnyomásával navigálhat a beállítások között.

- 3 Indítsa el az alkalmazást mobileszközén, és fogadja el a felhasználási feltételeket.
- 4 Adjon meg engedélyeket.
- 5 Érintse meg a **Wi-Fi beállítások indítása** elemet, majd válassza ki a nyomtatót.
- 6 Válasszon ki egy Wi-Fi hálózatot, majd adja meg a hitelesítési adatokat.
- 7 Érintse meg a **Wi-Fi beállítások befejezése** elemet.

A nyomtató csatlakoztatása vezeték nélküli hálózathoz Wi-Fi Protected Setup (WPS) használatával

Mielőtt elkezdené a műveleteket, győződjön meg a következőkről:

- A hozzáférési pont (vezeték nélküli útválasztó) rendelkezik WPS-tanúsítvánnyal, illetve kompatibilis a WPS technológiával. További információ a hozzáférési ponthoz mellékelt dokumentációban található.
- A vezeték nélküli hálózati adapter csatlakoztatva van a nyomtatójához. További információ az adapterhez mellékelt útmutatóban található.

A gombnyomásos módszer használata

- 1 Lépjen a következő elemhez a kezelőpanelen:

Beállítások > Hálózat/portok > Vezeték nélküli > Wi-Fi Protected Setup > Gombnyomásos módszer indítása

- 2 Kövesse a kijelzőn megjelenő utasításokat.

A személyes azonosító kód (PIN-kód) használata

- 1 Lépjen a következő elemhez a kezelőpanelen:

Beállítások > Hálózat/portok > Vezeték nélküli > Wi-Fi Protected Setup > PIN-módszer indítása

- 2 Másolja ki a nyolc karakteres WPS PIN-kódot.

- 3 Nyisson meg egy webböngészőt, és írja be a hozzáférési pont IP-címét a címmezőbe.

Megjegyzések:

- Tekintse meg a nyomtató IP-címét a nyomtató főképernyőjén. Az IP-cím számok négyelemű, pontokkal elválasztott halmaza, például 123.123.123.123.
 - Ha használ proxykiszolgálót, átmenetileg tiltsa le a weboldal megfelelő betöltése érdekében.
- 4 Hozzáférés a WPS-beállításokhoz. További információ a hozzáférési ponthoz mellékelt dokumentációban található.
 - 5 Adja meg a nyolc számjegyű PIN-kódot, majd mentse a módosításokat.

Wi-Fi hálózat kikapcsolása

- 1 Lépjen a következő elemhez a nyomtató kezelőpaneljén:

Beállítások > Hálózat/Portok > Hálózati áttekintés > Aktív adapter > Általános hálózat

Nem érintőkijelzős nyomtatómodelleknél a  gomb megnyomásával navigálhat a beállítások között.

- 2 Kövesse a kijelzőn megjelenő utasításokat.

A nyomtatóport-beállítások módosítása belső megoldások port telepítése után

Megjegyzések:

- Ha a nyomtatónak statikus IP-címe van, akkor nem kell módosításokat végeznie a konfiguráción.
- Ha a számítógépek úgy vannak konfigurálva, hogy IP-cím helyett hálózati nevet használjanak, akkor ne végezzen módosítást.
- Ha egy korábban Ethernet kapcsolatra konfigurált nyomtatóra vezeték nélküli belső megoldások portot (ISP) telepít, akkor a nyomtatót mindenképpen csatlakoztassa le az Ethernet hálózatról.

Útmutatás Windows-felhasználók számára

- 1 Nyissa meg a nyomtatók mappáját.
- 2 Az új ISP-vel rendelkező nyomtató menüjének parancsikonjával nyissa meg a Nyomtató tulajdonságai párbeszédpanelt.

- 3 Konfigurálja a port elemet a listából.
- 4 Frissítse az IP-címet.
- 5 Alkalmazza a módosításokat.

Útmutatás Macintosh-felhasználók számára

- 1 Az Apple menü System Preferences (Rendszerbeállítások) részében lépjen a nyomtatók listájához, majd válassza a + > IP elemet.
- 2 Írja be az IP-címet a címmezőbe.
- 3 Alkalmazza a módosításokat.

A nyomtató tisztítása



VIGYÁZAT – ÁRAMÜTÉS VESZÉLYE: A nyomtató külsejének tisztításakor az áramütés veszélyének elkerülése érdekében először húzza ki a tápkábelt a fali aljzatból, majd húzzon ki minden kábelt a nyomtatóból.

Megjegyzések:

- Néhány havonta végezze el ezt a feladatot.
 - A helytelen kezelésből adódó károokra a nyomtató jótállása nem terjed ki.
- 1 Kapcsolja ki a nyomtatót, és húzza ki a tápkábelt a konnektorból.
 - 2 Vegye ki a papírt a normál rekeszből és a többcélú adagolóból.
 - 3 Távolítsa el puha kefével vagy porszívóval a port, a szalagfoszlányokat és a papírdarabokat a nyomtatóról.
 - 4 Törölje le a nyomtató külsejét nedves, puha, szőszmentes ronggyal.

Megjegyzések:

- Ne használjon háztartási tisztítószereket vagy mosószereket, mert azok kárt tehetnek a nyomtató külsejében.
 - Ügyeljen, hogy a tisztítás után a nyomtató összes része száraz legyen.
- 5 Csatlakoztassa a tápkábelt a fali konnektorhoz, majd kapcsolja be a nyomtatót.



VIGYÁZAT – SÉRÜLÉSVESZÉLY: A tűzveszély és az áramütés elkerülése érdekében a tápkábelt közvetlenül egy, a készülékhez közeli és könnyen hozzáférhető, megfelelő besorolású és megfelelően földelt csatlakozóaljzatba csatlakoztassa.

Alkatrészek és kellékanyagok rendelése

Alkatrészek és kellékek rendeléséhez az Egyesült Államokban lépjen kapcsolatba a Lexmarkkal a 1-800-539-6275 számon, ahol információkat kaphat az Önhöz közeli hivatalos Lexmark viszonteladókról. Más országokban/térségekben keresse fel a www.lexmark.com oldalt, vagy lépjen kapcsolatba a nyomtatót értékesítő kereskedővel.

Megj.: A nyomtató kellékanyagainak élettartambecslése levél-, vagy A4-es méretű, normál papírra való nyomtatást tételez fel.

Alkatrészek és kellékanyagok állapotának ellenőrzése

1 Lépjen a következő elemhez a kezelőpanelen:

Beállítások > Jelentések > Eszköz > Eszközstatisztikák

Nem érintőkijelzős nyomtatómodelleknél a  gomb megnyomásával navigálhat a beállítások között.

2 A kinyomtatott lapok kellékanyag-információs részén ellenőrizze az alkatrészek és kellékanyagok állapotát.

Eredeti Lexmark alkatrészek és kellékanyagok használata

A Lexmark nyomtatót úgy tervezték, hogy a legjobban eredeti Lexmark alkatrészekkel és kellékanyagokkal működjön. Egyéb márkájú kellék vagy alkatrész használata befolyásolhatja a nyomtató teljesítményét, megbízhatóságát vagy élettartamát, valamint képalkotó-összetevőit. Emellett a garancia érvényességét is befolyásolhatja. Nem vállalunk garanciát az egyéb márkájú alkatrészek és kellékanyagok használata által okozott kárra. A termék élettartama eredeti Lexmark alkatrészek és kellékanyagok használatához van megtervezve; ha egyéb márkájú alkatrészeket vagy kellékanyagokat használ, az váratlan eredményhez vezethet. A tervezett élettartama után használt képalkotó-összetevő károsíthatja a Lexmark nyomtatót vagy a hozzá kapcsolt alkatrészeket.

Tonerkazetta rendelése

Megjegyzések:

- A becsült oldalkapacitás meghatározása az ISO/IEC 19752 szabványon alapul.
- Ha hosszabb ideig nagyon alacsony a nyomtatás lefedettsége, az negatívan befolyásolhatja a tényleges kapacitást.

A visszajuttatási programban részt vevő Lexmark MS821, MS822, MS823, MS725, MS825 és MS826 tonerkazetta

Elem	Egyesült Államok és Kanada	Európai Gazdasági Térség	Ázsia csendes-óceáni területei	Latin-Amerika	Európa egyéb részei, Közel-Kelet és Afrika	Ausztrália és Új-Zéland	Világszerte
Visszajuttatási programban részt vevő tonerkazetta	58D1000	58D2000	58D3000	58D4000	58D5000	58D6000	58D000G
A visszajuttatási programban részt vevő nagy kapacitású tonerkazetta	58D1H00	58D2H00	58D3H00	58D4H00	58D5H00	58D6H00	58D0H0G
A vállalati visszajuttatási programban részt vevő nagy kapacitású tonerkazetta ¹	58D1H0E	58D2H0E	58D3H0E	58D4H0E	58D5H0E	58D6H0E	N/A
Visszajuttatási programban részt vevő, különösen nagy kapacitású tonerkazetta ²	58D1X00	58D2X00	58D3X00	58D4X00	58D5X00	58D6X00	58D0X0G
A vállalati visszajuttatási programban részt vevő különösen nagy kapacitású tonerkazetta ^{1,2}	58D1X0E	58D2X0E	58D3X0E	58D4X0E	58D5X0E	58D6X0E	N/A
A visszajuttatási programban részt vevő ultranagy kapacitású tonerkazetta ²	58D1U00	58D2U00	58D3U00	58D4U00	58D5U00	58D6U00	58D0U0G
A vállalati visszajuttatási programban részt vevő ultranagy kapacitású tonerkazetta ^{1,2}	58D1U0E	58D2U0E	58D3U0E	58D4U0E	58D5U0E	58D6U0E	N/A

¹ Csak a szerződéses alapon kezelt nyomtatóknál áll rendelkezésre. További információért forduljon Lexmark-képviselőjéhez vagy rendszergazdához.

² Csak a Lexmark MS725, MS823, MS825 és MS826 nyomtatómodell esetén támogatott.

A visszajuttatási programban részt vevő Lexmark M5255 és M5270 tonerkazetta

Elem	Egyesült Államok, Kanada, Ausztrália és Új-Zéland	Európa, Közel-Kelet és Afrika	Ázsia csendes-óceáni területei	Latin-Amerika
Visszajuttatási programban részt vevő tonerkazetta	25B3074	25B3079	25B3120	25B3124

Visszajuttatási programban részt vevő Lexmark B2865 tonerkazetta

Elem	Egyesült Államok és Kanada	Európai Gazdasági Térség	Ázsia csendes-óceáni területei	Latin-Amerika	Európa egyéb részei, Közel-Kelet és Afrika	Ausztrália és Új-Zéland
Visszajuttatási programban részt vevő tonerkazetta	B281000	B282000	B283000	B284000	B285000	B286000
A visszajuttatási programban részt vevő nagy kapacitású tonerkazetta	B281H00	B282H00	B283H00	B284H00	B285H00	B286H00
Visszajuttatási programban részt vevő különlegesen nagy kapacitású tonerkazetta	B281X00	B282X00	B283X00	B284X00	B285X00	B286X00

Hagyományos tonerkazetták

Elem	Világszerte
Nagy kapacitású tonerkazetta ¹	58D0HA0
Különlegesen nagy kapacitású tonerkazetta ²	B280XA0
Ultranagy kapacitású tonerkazetta ³	58D0UA0
¹ Csak a Lexmark MS821 és MS822 nyomtatómodell esetén támogatott.	
² Csak a Lexmark B2865 nyomtatómodell esetén támogatott.	
³ Csak a Lexmark MS725, MS823, MS825 és MS826 nyomtatómodell esetén támogatott.	

Képalkotó egység rendelése

Ha hosszabb ideig nagyon alacsony a nyomtatási fedettség, előfordulhat, hogy a képalkotó egység a toner kifogyása előtt tönkremegy.

Elem	Lexmark Return Program (Visszavételi program)	Lexmark Return Program (Visszavételi program)*	Normál
Képalkotó egység	58D0Z00	58D0Z0E	58D0ZA0
* Ez a képalkotó egység csak a szerződéses alapon kezelt nyomtatóknál elérhető. További információért forduljon Lexmark-képviselőjéhez vagy rendszergazdához.			

Tűzőkazetta rendelése

Az alkatrész neve	Cikkszám
Tűzőkazetta	35S8500

Karbantartó készlet rendelése

A beégető egység típusának azonosításához nyissa ki az „A” ajtót, majd távolítsa el a tonerkazettát és a képpalkotó egységet. A beégető egység kétjegyű típuszáma, például 00 vagy 01, a beégető egység elején látható.

Figyelem – sérülésveszély: Ne tegye ki közvetlen fény hatásának a képpalkotó egységet 10 percnél hosszabb ideig. A hosszabb ideig tartó, fényforrásnak való közvetlen kitétel nyomtatási minőségbeli problémákat okozhat.

Megjegyzések:

- Bizonyos papírtípusok használata esetén a karbantartó készletet gyakrabban kell cserélni.
- A karbantartó készlet egyaránt tartalmazza az elválasztó egységet, a beégető egységet, a behúzógörgő egységet és a továbbítógörgőt, ám ezek szükség szerint külön-külön is rendelhetők és behelyezhetők.
- A karbantartó készlet cseréjével kapcsolatban a készlethez mellékelt útmutatóban található információ.

Visszajuttatási program, karbantartó készletek

Beégető egység karbantartó készletének típusa	Cikkszám
Típus 00	41X2233
Típus 01	41X2234
Típus 02	41X2235
Típus 03	41X2236
Típus 04	41X2237
Típus 11	41X2242
Típus 13	41X2243
Típus 32	41X2250
Típus 33	41X2251
Típus 35	41X2252
Típus 36	41X2253

Normál beégető egység karbantartó készletek

Beégető egység karbantartó készletének típusa	Cikkszám
Típus 05	41X2238
Típus 06	41X2239
Típus 07	41X2240
Típus 08	41X2241
Típus 17	41X2244

Beégető egység karbantartó készletének típusa	Cikkszám
Típus 19	41X2245

Görgő karbantartó készlet

Elem	Cikkszám
Nyomtatómotor-görgő karbantartó készlet	41X2352

Kellékanyagok értesítéseinek konfigurálása

1 Nyisson meg egy webböngészőt, és írja be a nyomtató IP-címét a címmezőbe.

Megjegyzések:

- Tekintse meg a nyomtató IP-címét a nyomtató főképernyőjén. Az IP-cím számok négyelemű, pontokkal elválasztott halmaza, például 123.123.123.123.
- Ha proxykiszolgálót használ, átmenetileg tiltsa le azt a weboldal megfelelő betöltése érdekében.

2 Kattintson a **Beállítások > Eszköz > Értesítések** elemre.

3 A Kellékek menüben kattintson az **Egyéni értesítések kellékanyagokhoz** elemre.

4 Válasszon ki értesítést az egyes kellékekhez.

5 Alkalmazza a módosításokat.

Alkatrészek és kellékanyagok cseréje

A tonerkazetta kicserélése

1 Nyissa ki az A ajtót.

Figyelem – sérülésveszély: Mielőtt a nyomtató belső részébe nyúlna, érintse meg a nyomtató valamelyik fém alkatrészét, így elkerülhetők az elektrosztatikus kisülések okozta károk.



2 Vegye ki a használt tonerkazettát.

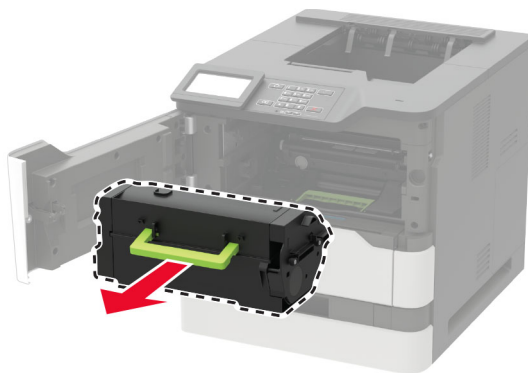

3 Csomagolja ki az új tonerkazettát, majd rázza össze, hogy a tonert eloszlassa.

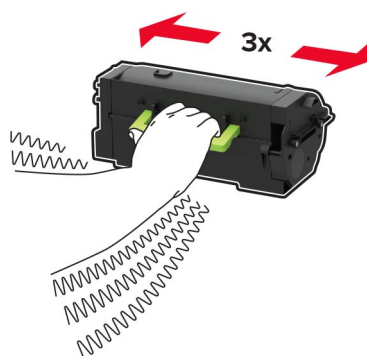

4 Helyezze be az új tonerkazettát.



5 Csukja be az ajtót.

A képképző egység cseréje

1 Nyissa ki az A ajtót.

Figyelem – sérülésveszély: Mielőtt a nyomtató belső részébe nyúlna, érintse meg a nyomtató valamelyik fém alkatrészét, így elkerülhetők az elektrosztatikus kisülések okozta károk.



2 Vegye ki a tonerkazettát.

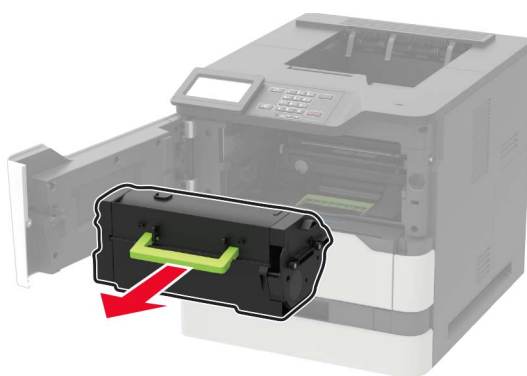

3 Távolítsa el a használt képalkotó egységet.



4 Csomagolja ki az új képkalkotó egységet, majd rázza össze, hogy a tonert eloszlassa.

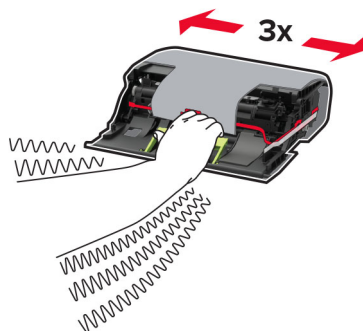

Figyelem – sérülésveszély: Ne tegye ki közvetlen fény hatásának a képkalkotó egységet 10 percnél hosszabb ideig. A hosszabb ideig tartó, fényforrásnak való közvetlen kitétel nyomtatási minőségbeli problémákat okozhat.

Figyelem – sérülésveszély: Ne érjen a fényvezetődobhoz. Ha hozzáér, azzal később romolhat a nyomtatási feladatok minősége.



5 Távolítsa el a csomagolóanyagot.

6 Helyezze be az új képkalkotó egységet.



7 Helyezze be a tonerkazettát.

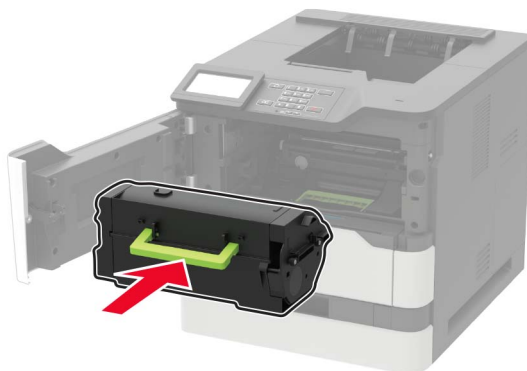

8 Csukja be az ajtót.

Beégető cseréje

1 Nyissa ki a C ajtót.

 **VIGYÁZAT – FORRÓ FELÜLET:** Előfordulhat, hogy a nyomtató belseje forró. Az égési sérülések elkerülése érdekében várja meg, amíg a forró felületek kihűlnek.

Figyelem – sérülésveszély: Mielőtt a nyomtató belső részébe nyúlna, érintse meg a nyomtató valamelyik fém alkatrészét, így elkerülhetők az elektrosztatikus kisülések okozta károk.

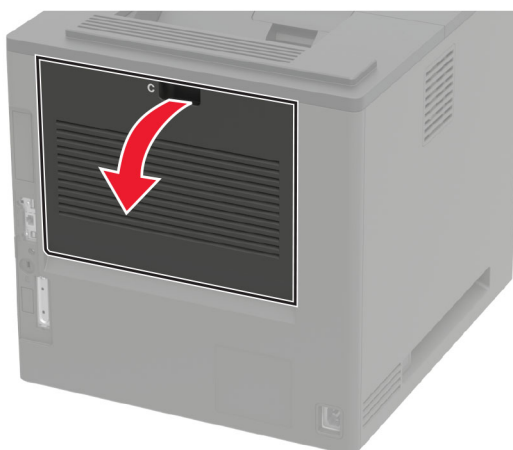

2 Oldja fel a beégető rögzítését.

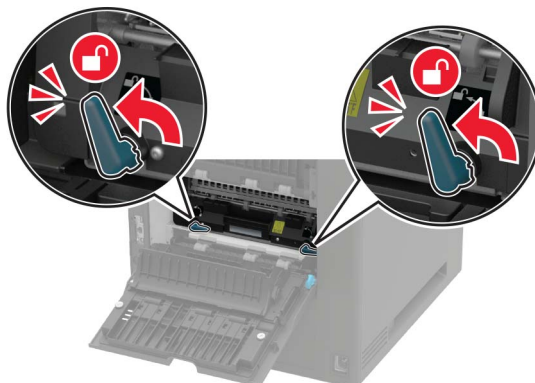

3 Távolítsa el a használt beégetőt.

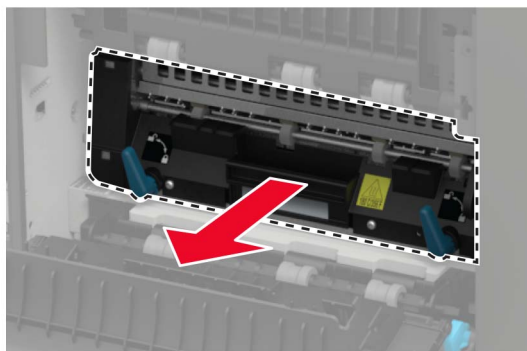

4 Csomagolja ki az új beégetőt.

5 Tegye be az új beégetőt úgy, hogy *bepattanjon* a helyére.

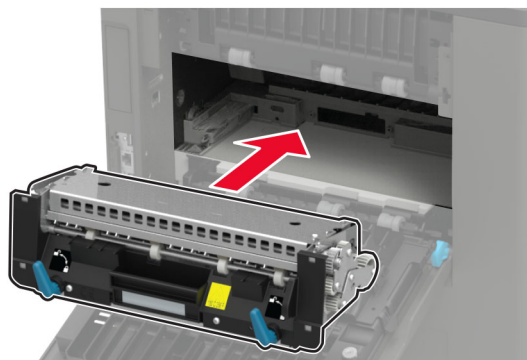

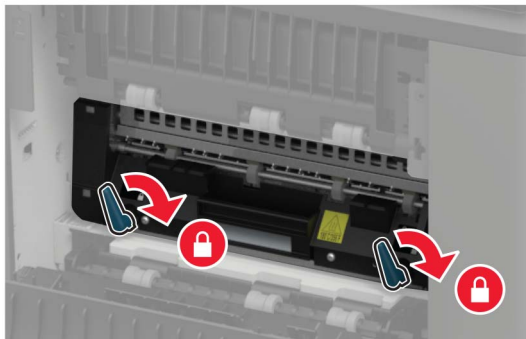
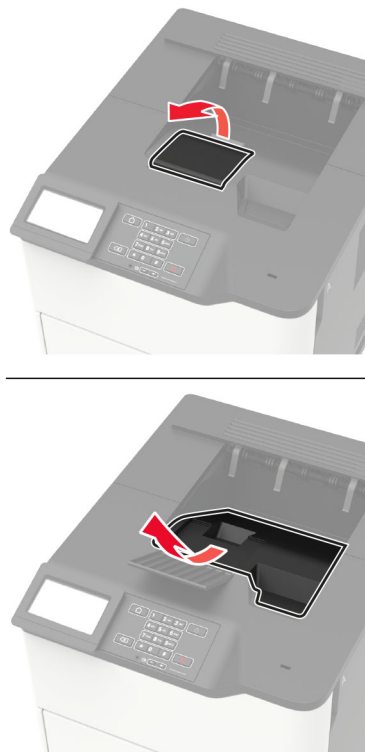
6 Rögzítse a beégetőt.**7** Csukja be az ajtót.**A forró görgős beégető cseréje****1** Távolítsa el a normál rekesz fedelét.**2** Nyissa ki a C ajtót.

 **VIGYÁZAT – FORRÓ FELÜLET:** Előfordulhat, hogy a nyomtató belseje forró. Az égési sérülések elkerülése érdekében várja meg, amíg a forró felületek kihűlnek.

Figyelem – sérülésveszély: Mielőtt a nyomtató belső részébe nyúlna, érintse meg a nyomtató valamelyik fém alkatrészét, így elkerülhetők az elektrosztatikus kisülések okozta károk.

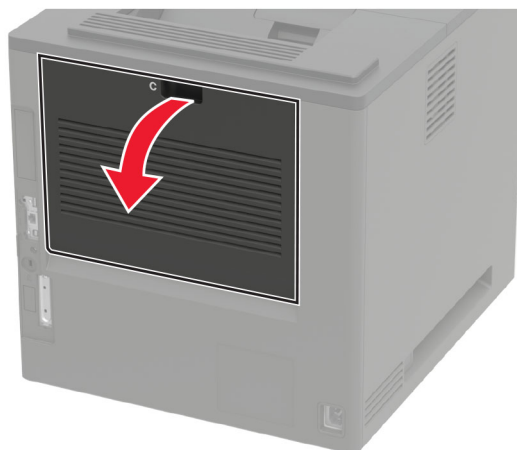

3 Reteszelje ki a forró görgős beégetőt.

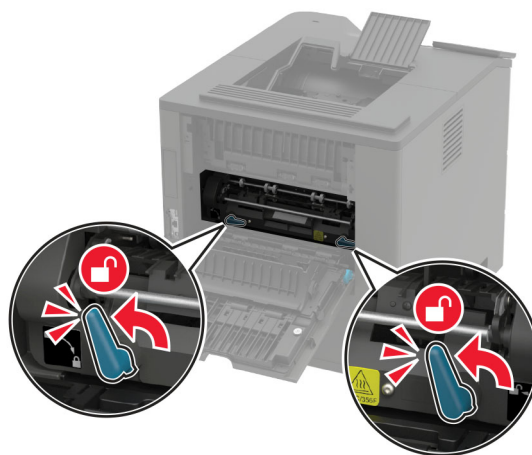

4 Távolítsa el a forró görgős beégetőt.

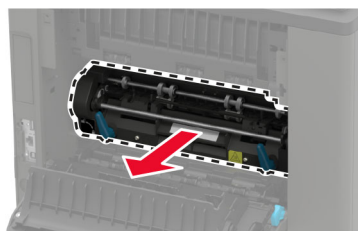

5 Csomagolja ki az új forró görgős beégetőt.

- 6 Tolja be az új forró görgős beégetőt, amíg a helyére nem kattan.

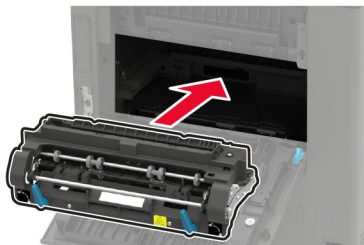

- 7 Reteszelve a forró görgős beégetőt.

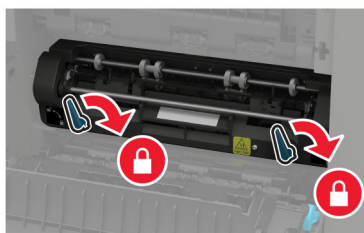

- 8 Csukja be az ajtót.

- 9 Szerelje vissza a normál rekesz fedelét.

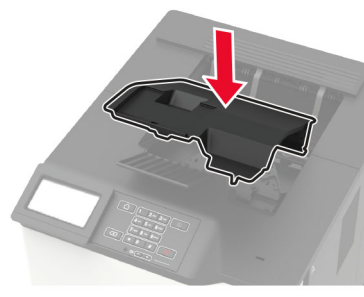

A továbbítógörgő cseréje

- 1 Nyissa ki az A ajtót.

Figyelem – sérülésveszély: Mielőtt a nyomtató belső részébe nyúlna, érintse meg a nyomtató valamelyik fém alkatrészét, így elkerülhetők az elektrosztatikus kisülések okozta károk.



2 Vegye ki a tonerkazettát.



3 Távolítsa el a képalkotó egységet.

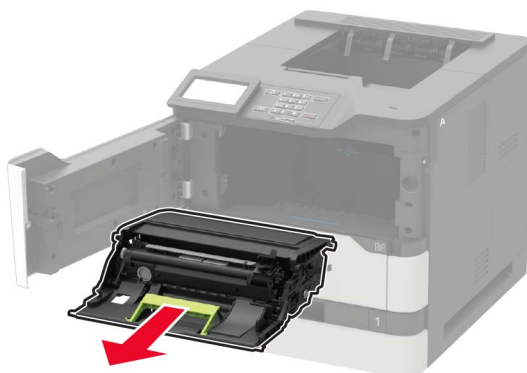

4 Távolítsa el a használt továbbítógörgőt.



VIGYÁZAT – FORRÓ FELÜLET: Előfordulhat, hogy a nyomtató belseje forró. Az égési sérülések elkerülése érdekében várja meg, amíg a forró felületek kihűlnek.

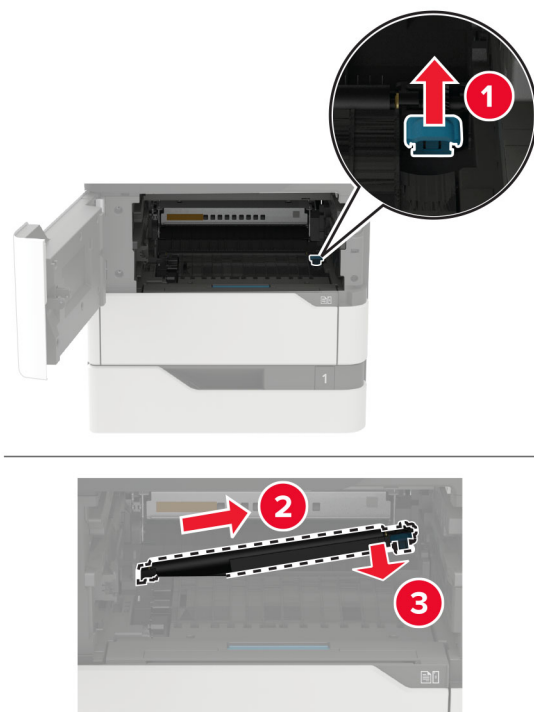

5 Csomagolja ki az új továbbítógörgőt.

6 Tolja be az új továbbítógörgőt, amíg a helyére nem *kattan*.

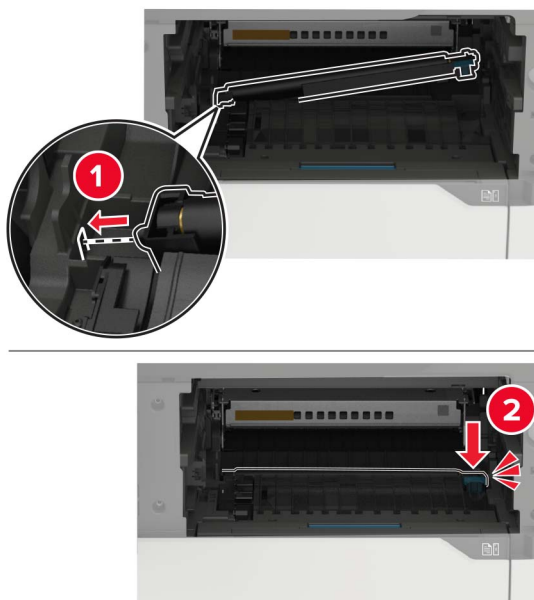

7 Helyezze be a képkalkoló egységet.



8 Helyezze be a tonerkazettát.

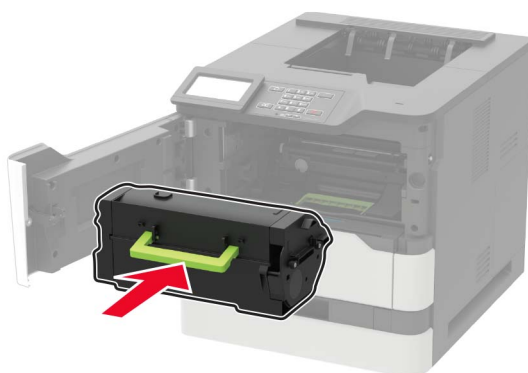

9 Csukja be az ajtót.

Behúzógörgő cseréje

1 Vegye ki a tálcát.

Figyelem – sérülésveszély: Mielőtt a nyomtató belsejébe nyúlna, érintse meg a nyomtató valamelyik fém alkatrészét, így elkerülhetők az elektrosztatikus kisülések okozta károk.



- 2 Távolítsa el a használt behúzóörgőt.

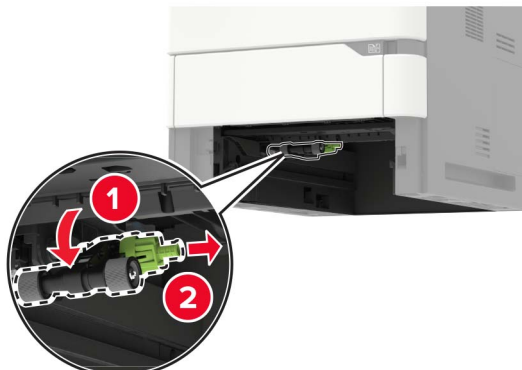

- 3 Csomagolja ki az új behúzóörgőt.
- 4 Szerelje fel az új behúzóörgőt.

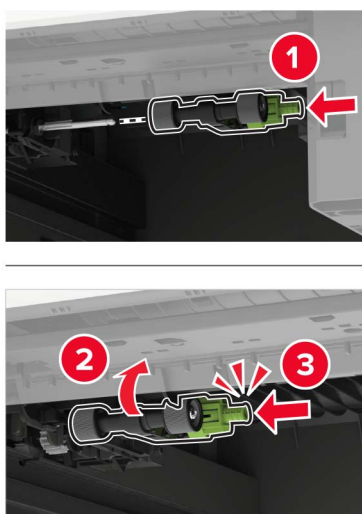

- 5 Helyezze be a tálcát.

Behúzóörgő cseréje a többcélú adagolóban

- 1 Nyissa ki a többcélú adagolót.

Figyelem – sérülésveszély: Mielőtt a nyomtató belső részébe nyúlna, érintse meg a nyomtató valamelyik fém alkatrészét, így elkerülhetők az elektrosztatikus kisülések okozta károk.

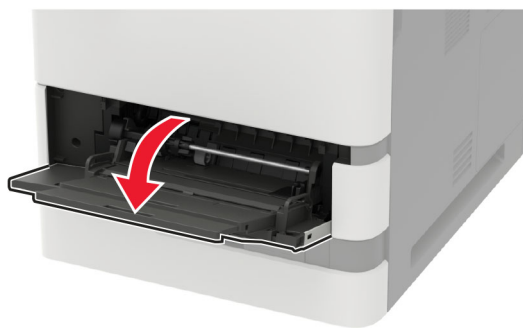

2 Távolítsa el a használt behúzógörgőt.

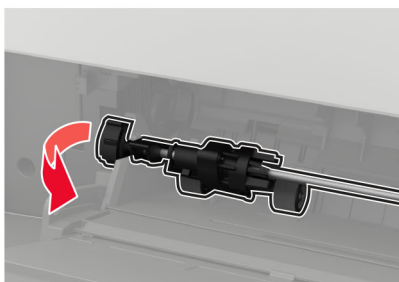

3 Csomagolja ki az új behúzógörgőt.

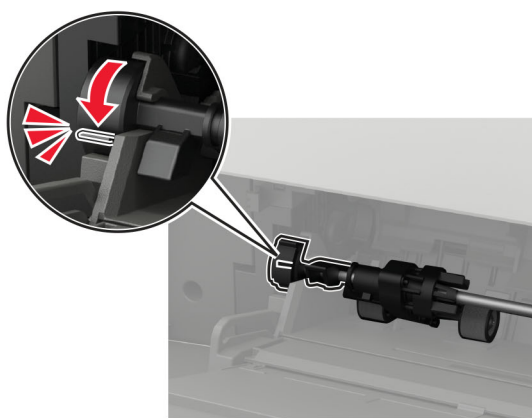
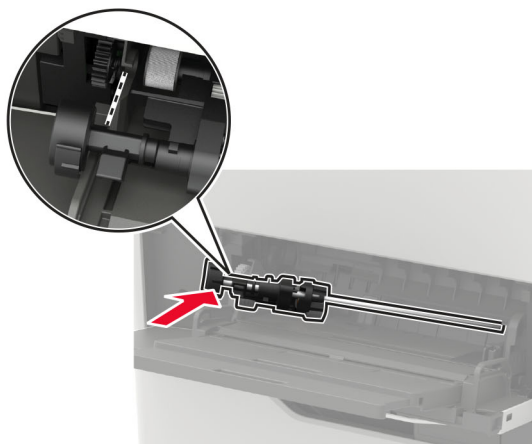
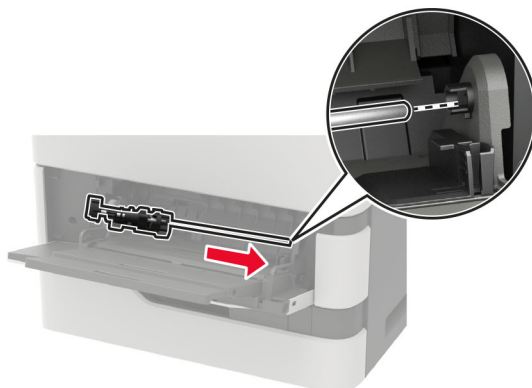
4 Szerelje fel az új behúzógörgőt.**5** Zárja vissza a többfunkciós adagolót.

A kapcsoló kiadó tűzőkazettájának cseréje

1 Nyissa ki az F ajtót.

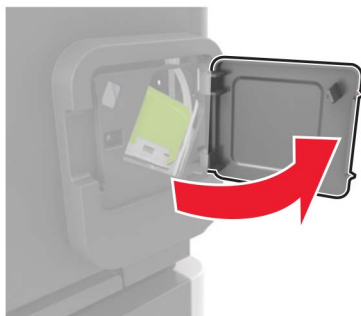

2 Vegye ki a tűzőkazetta tartóját.

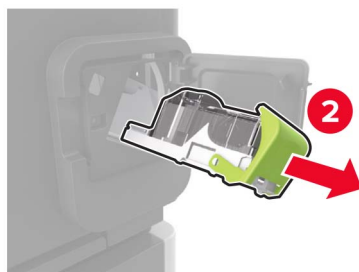
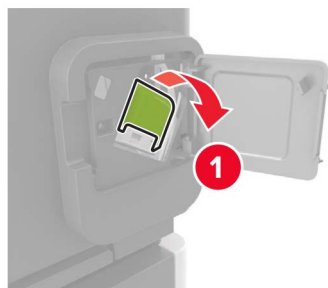

3 Vegye ki az üres tűzőkazettát.

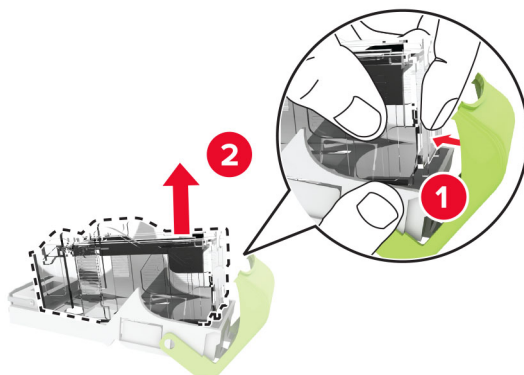

4 Helyezze be az új tűzőkazettát.

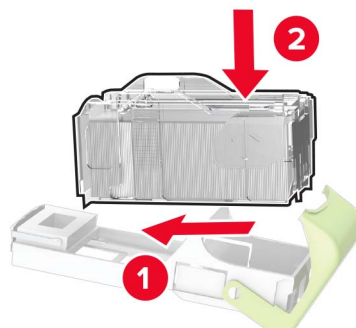

5 Helyezze vissza a tűzőkazetta tartóját.

6 Csukja be az ajtót.

A kapcsoló és lyukasztó egység tűzőkazettájának cseréje

1 A kicserélendő tűzőkazettától függően nyissa ki az F vagy a G ajtót.

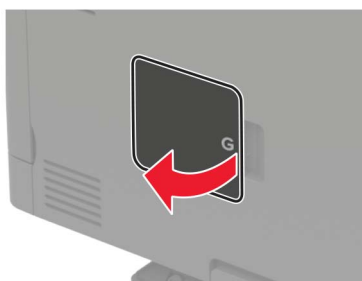

2 Vegye ki a tűzőkazetta tartóját.

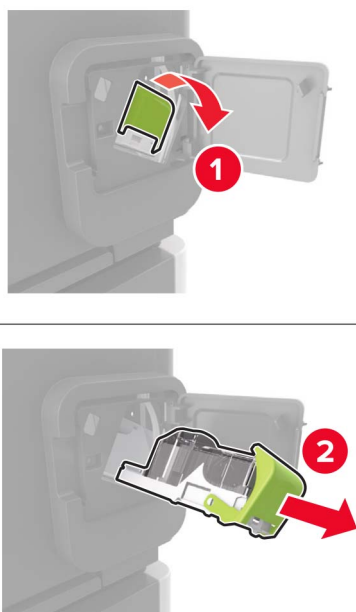

3 Vegye ki az üres tűzőkazettát.

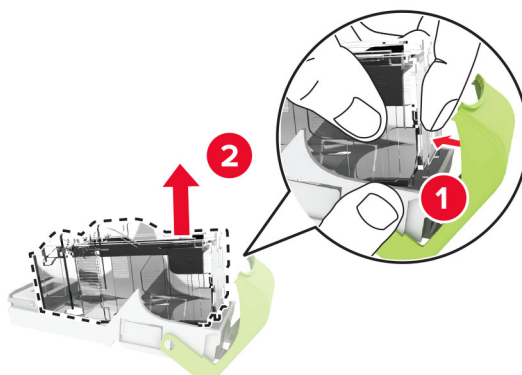

4 Helyezze be az új tűzőkazettát.

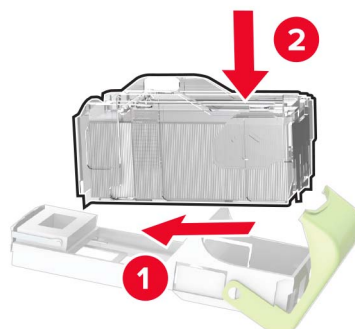



5 Helyezze vissza a tűzőkazetta tartóját.

6 Csukja be az ajtót.

Nyomtató áthelyezése

A nyomtató áthelyezése más helyre

-  **VIGYÁZAT – SÉRÜLÉSVESZÉLY:** Ha a nyomtató tömege több mint 18 kg, a biztonságos megemeléséhez legalább két ember szükséges.
-  **VIGYÁZAT – SÉRÜLÉSVESZÉLY:** A tűzveszély és az áramütés elkerülése érdekében csak a termékhez kapott vagy a gyártó által hitelesített tápkábelt használja.
-  **VIGYÁZAT – SÉRÜLÉSVESZÉLY:** A nyomtató mozgatásakor tartsa be az alábbi útmutatásokat a személyi sérülések és a nyomtató károsodásának elkerülése érdekében:
- Ellenőrizze, hogy az összes ajtó és tálca zárva legyen.
 - Kapcsolja ki a nyomtatót, és húzza ki a tápkábelt a konnektorból.
 - Húzzon ki a nyomtatóból minden vezetékét és kábelt.
 - Ha a nyomtatóhoz padlón álló, külön megvásárolható tálcák vagy kimeneti egységek csatlakoznak, a nyomtató mozgatása előtt csatlakoztassa le azokat.
 - Ha a nyomtatóhoz görgős talp tartozik, tolja át a készüléket óvatosan az új helyére. Legyen óvatos, amikor küszöbökön vagy padlórepedéseken halad keresztül!
 - Ha a nyomtató nem rendelkezik görgős talppal, de külön megvásárolható tálcák vagy kimeneti egységek csatlakoznak hozzá, vegye le a kimeneti egységeket, majd emelje le a nyomtatót a tálcákról. Ne próbálja egyszerre megemelni a nyomtatót és a többi egységet.
 - A nyomtatót mindig a rajta található fogantyúk használatával emelje fel.
 - A nyomtató mozgatására használt kocsinak elegendő rakfelülettel kell rendelkeznie a nyomtató teljes alapterületéhez.
 - A hardveres kiegészítők mozgatására használt kocsinak elegendő rakfelülettel kell rendelkeznie a kiegészítők teljes méretéhez.
 - Tartsa a nyomtatót függőlegesen.
 - Óvakodjon az rázkódással járó mozgástól.
 - Ügyeljen rá, hogy az ujjá ne kerüljön a nyomtató alá, amikor lerakja.
 - Ügyeljen rá, hogy elég szabad hely maradjon a nyomtató körül.

Megj.: A helytelen áthelyezésből adódó károokra a nyomtató jótállása nem terjed ki.

A nyomtató szállítása

A szállítással kapcsolatos információkért látogasson el a <http://support.lexmark.com> webhelyre, vagy lépjen kapcsolatba az ügyfélszolgálattal.

Energia- és papírtakarékosság

Energiatakarékos üzemmód beállításainak módosítása

Nem érintőkijelzős nyomtatómodelleknél a  gomb megnyomásával navigálhat a beállítások között.

Gazdaságos mód

1 Lépjen a következő elemhez a kezelőpanelen:

Beállítások > Eszköz > Energiagazdálkodás > Gazdaságos mód

2 Válasszon egy beállítást.

Alvó üzemmód

1 Lépjen a következő elemhez a kezelőpanelen:

Beállítások > Eszköz > Energiagazdálkodás > Időtűlések > Alvó üzemmód

2 Állítsa be, hogy a nyomtató mennyi ideig maradjon készenléti állapotban, mielőtt Alvó üzemmódra váltana.

Hibernált üzemmód

1 Lépjen a következő elemhez a kezelőpanelen:

Beállítások > Eszköz > Energiagazdálkodás > Időtűlések > Hibernálási idő

2 Állítsa be, hogy a nyomtató mennyi ideig maradjon készenléti állapotban, mielőtt Hibernált üzemmódra váltana.

Megjegyzések:

- A Hibernálási idő működtetéséhez állítsa be a Hibernálási idő kapcsolat esetén elemet Hibernált értékre.
- Az Embedded Web Server le van tiltva, amikor a nyomtató hibernált üzemmódban van.

A kijelző fényerejének beállítása

Megj.: Ez a beállítás nem érhető el az összes nyomtatótípuson.

1 Lépjen a következő elemhez a kezelőpanelen:

Beállítások > Eszköz > Tulajdonságok

Nem érintőkijelzős nyomtatómodelleknél a  gomb megnyomásával navigálhat a beállítások között.

2 A Kijelző fényereje menüben módosítsa a beállítást.

Kellékanyagok megőrzése

- Nyomtatás a papír mindkét oldalára.

Megj.: A kétoldalas nyomtatás az alapértelmezett beállítás a nyomtató-illesztőprogram.

- Több oldal nyomtatása egyetlen lapra.

- A nyomtatás előtt az előnézet funkció használatával tekintheti meg, hogyan fog mutatni a kész nyomtatás.
- Nyomtasson egy példányt a dokumentumból és ellenőrizze tartalmának és formátumának helyességét.

Újrahasznosítás

Lexmark termékek újrahasznosítása

Ha vissza szeretné küldeni a Lexmark termékeket újrafelhasználás céljából, tegye a következőket:

- 1 Keresse fel a www.lexmark.com/recycle weboldalt.
- 2 Válassza ki az újrahasznosítani kívánt terméket.

Megj.: A Lexmark begyűjtési és újrahasznosítási programjában nem szereplő nyomtatókellékek és hardverek újrafelhasználása a helyi újrahasznosítási központon keresztül történhet.

A Lexmark csomagolások újrahasznosítása

A Lexmark folyamatosan arra törekszik, hogy minél kevesebb csomagolóanyagot használjon. A kevesebb csomagolóanyag azt jelenti, hogy a Lexmark nyomtatókat a lehető leghatékonyabb és legkörnyezetbarátabb módon szállítjuk, és gondoskodunk arról, ahogy minél kevesebb legyen a kidobott csomagolóanyag. Az ilyen hatékonyságnövelő törekvések révén kevesebb üvegházgáz kerül a légkörbe, miközben mérsékeltebb az energia- és természeteserőforrás-felhasználás. A Lexmark emellett egyes országokban és régiókban a csomagolóanyagok összetevőinek újrahasznosítását is kínálja. További információkért látogasson el a www.lexmark.com/recycle webhelyre, majd válassza ki az országát vagy régióját. A rendelkezésre álló csomagolóanyag-újrahasznosítási programokról a termék-újrahasznosítási tájékoztatóban olvashat.

A Lexmark kartonpapírai 100%-ban újrahasznosíthatók ott, ahol található hullámpapír-újrahasznosító létesítmények. Előfordulhat, hogy ilyen létesítmények nincsenek az Ön területén.

A Lexmark csomagolásaiban használt puha anyagok újrahasznosíthatók ott, ahol található ilyen jellegű újrahasznosító létesítmények. Előfordulhat, hogy ilyen létesítmények nincsenek az Ön területén.

Amikor visszaküld egy patron a Lexmarknak, újrahasználhatja a patron eredeti dobozát. A Lexmark ezt követően újrahasznosítja a dobozt.

A Lexmark festékkazetták visszajuttatása újbóli felhasználásra vagy újrahasznosításra

A Lexmark patronbegyűjtési program lehetővé teszi a festékkazetták ingyenes visszaküldését ismételt használat vagy újrahasznosítás céljából. A Lexmarkhoz visszajuttatott üres festékkazetták 100%-át ismételten felhasználjuk vagy újrahasznosítjuk. A festékkazetták visszajuttatásához használt dobozokat is újrahasznosítjuk.

A Lexmark festékkazetták ismételt felhasználásához vagy újrahasznosításához tegye a következőket:

- 1 Keresse fel a www.lexmark.com/recycle weboldalt.
- 2 Válassza ki az újrahasznosítani kívánt terméket.

Elakadások megszüntetése

Papírelakadások elkerülése

Töltse be a papírt megfelelően

- Győződjön meg róla, hogy a papír egyenletesen fekszik a tálcában.

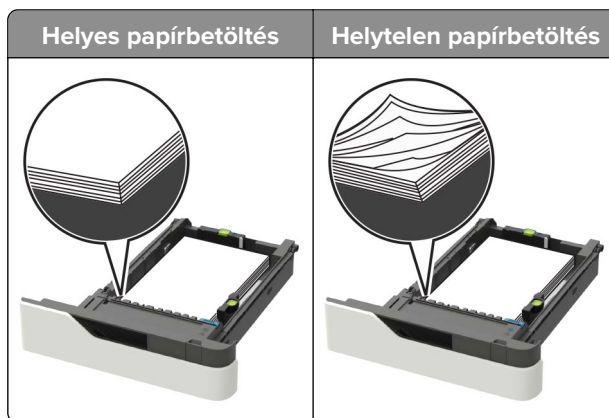

- Ne távolítsa el a tálcákat nyomtatás közben.
- Ne töltse fel a tálcákat nyomtatás közben. A feltöltést végezze a nyomtatás megkezdése előtt, vagy várja meg, amíg a nyomtató azt kéri.
- Ne töltsön be túl sok papírt. Figyeljen arra, a köteg magassága ne haladja meg a papírtöltés maximum jelzését.
- Ne csúsztassa a papírt a tálcába. A papírt az ábrán látható módon töltse be.



- Ügyeljen rá, hogy a tálcában és a többcélú adagolóban a vezetők megfelelő helyzetben legyenek és ne nyomódjanak erősen a papírhoz és borítékokhoz.
- A papír behelyezése után határozott mozdulattal helyezze vissza a tálcát a nyomtatóba.
- Ha előre lyukasztott papírt tölt be a kapcsoló kiadóegységgel való használathoz, ellenőrizze, hogy a papír hosszú éle mentén lévő lyukak a tálca megfelelő oldalán legyenek. További tudnivalókat a *Használati útmutató* „Papír és speciális hordozók betöltése” című részében talál.

Engedje, hogy a papír megfelelően lépjen be az opcionális szorter rekeszeibe

- Úgy állítsa be a rekeszhosszabbítót, hogy a papírméretjelzők megfeleljenek az alkalmazott papír méretének.

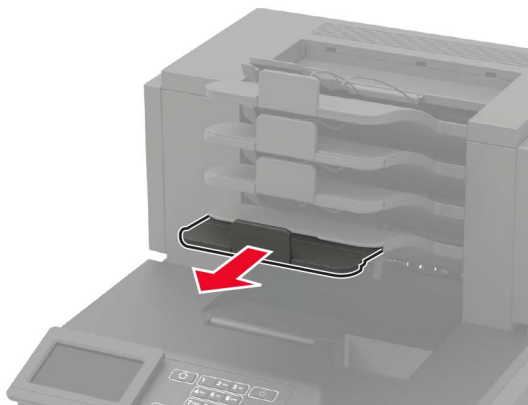

Megjegyzések:

- Ha a rekeszhosszabbító rövidebb a papírméretnél, amelyre nyomtat, akkor a papír elakadást okoz a szorter rekeszében. Például, ha legal méretű papírra nyomtat, és a tálcahosszabbítót letter méretre van beállítva, akkor elakadás lép fel.
 - Ha a rekeszhosszabbító hosszabb a papírméretnél, amelyre nyomtat, akkor a szélek egyenetlenek lesznek, és a papírköteg nem megfelelően helyezkedik el. Például, ha letter méretű papírra nyomtat, és a tálcahosszabbítót legal méretre van beállítva, akkor a papírköteg nem megfelelően helyezkedik el.
- Ha a papírt vissza kell tenni a szorterbe, akkor a papírt rekesz karja alá helyezze be és nyomja be teljesen.

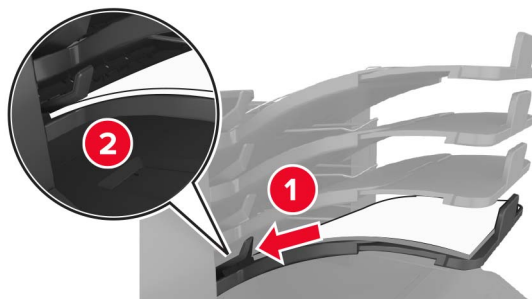

Megj.: Ha a papír nem a rekesz karja alatt van, akkor elakadás lép fel túltöltött rekesz miatt.

Használjon javasolt papírfajtát

- Csak ajánlott papírtípusokat és nyomathordozókat használjon.
- Ne töltsön be gyűrött, számfűlős, nedves, behajtott vagy hullámos papírt.

- A betöltés előtt hajlítsa meg, majd igazítsa össze a papírokat vagy a speciális hordozókat.

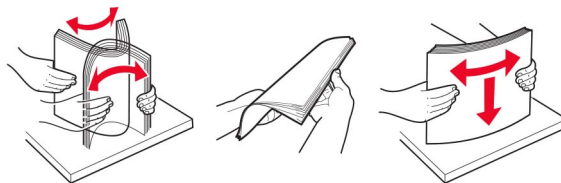

- Ne használjon vágott vagy kézzel tépett papírt.
- Ne tegyen különböző papírméreteket, -súlyokat és -típusokat egy tálcába.
- Ellenőrizze, hogy helyesen lett-e megadva a papírméret és a papírtípus a nyomtató kezelőpaneljén.
- A papírt tárolja a gyártó előírásai szerint.

Elakadás helyének azonosítása

Megjegyzések:

- Ha az Elakadássegéd funkció beállítása Be, akkor a nyomtató egy elakadt oldal eltávolítását követően az üres vagy részleges nyomatot tartalmazó oldalakat a normál tárolóba továbbítja. Ellenőrizze, hogy a kinyomtatott oldalak között nincsenek-e üres oldalak.
- Ha az Elakadás-elhárítás beállítása Be vagy Auto, akkor a nyomtató újból kinyomtatja az elakadt oldalakat.

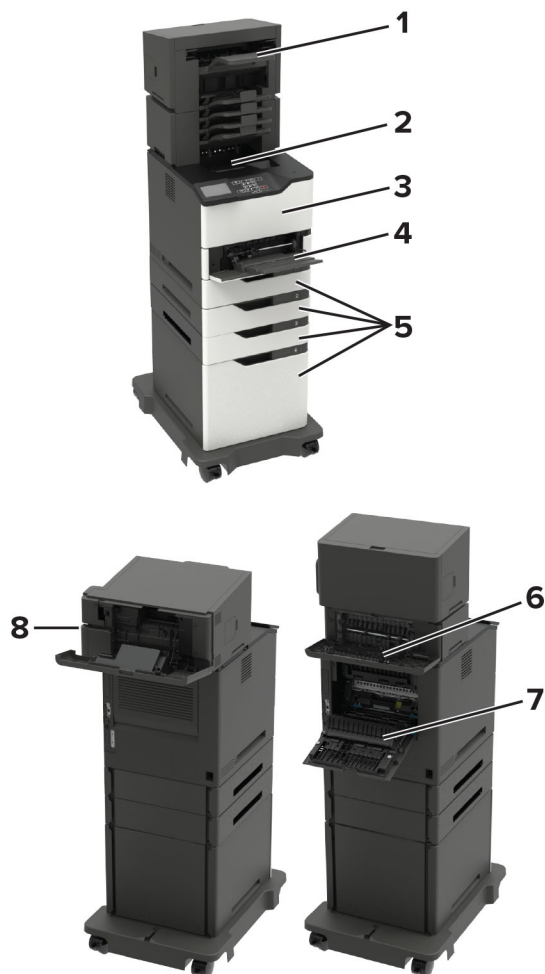

	Elakadás helye
1	Kiadóegység vagy kimeneti opcionális rekesz
2	Normál rekesz
3	A ajtó
4	Többcélú adagoló
5	Tálcák
6	Kiadóegység vagy kimeneti opcionális hátsó ajtó <ul style="list-style-type: none"> • H ajtó • K ajtó • L ajtó • N ajtó • P ajtó
7	C ajtó
8	Tűzőkazetta ajtaja <ul style="list-style-type: none"> • F ajtó • G ajtó

Papírelakadás a tálcákban

- 1 Vegye ki a tálcát.

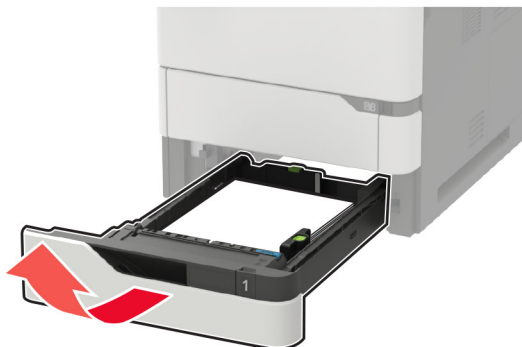

- 2 Távolítsa el az elakadt papírlapot.

Megj.: Ügyeljen arra, hogy minden papírdarabot eltávolítson.



- 3 Helyezze be a tálcát.

Papírelakadás az A ajtónál

- 1 Nyissa ki az A ajtót.

Figyelem – sérülésveszély: Mielőtt a nyomtató belső részébe nyúlna, érintse meg a nyomtató valamelyik fém alkatrészét, így elkerülhetők az elektrosztatikus kisülések okozta károk.



2 Vegye ki a tonerkazettát.



3 Távolítsa el a képalkotó egységet.



Figyelem – sérülésveszély: Ne tegye ki közvetlen fény hatásának a képalkotó egységet 10 percnél hosszabb ideig. A hosszabb ideig tartó, fényforrásnak való közvetlen kitétel nyomtatási minőségbeli problémákat okozhat.

Figyelem – sérülésveszély: Ne érjen a fényvezetődobhoz. Ha hozzáér, azzal később romolhat a nyomtatási feladatok minősége.



4 Húzza ki a duplex egységet.

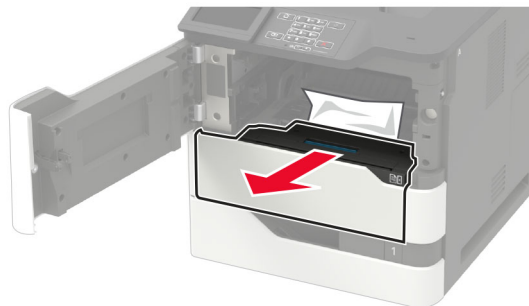

5 Távolítsa el az elakadt papírlapot.

Megj.: Ügyeljen arra, hogy minden papírdarabot eltávolítson.

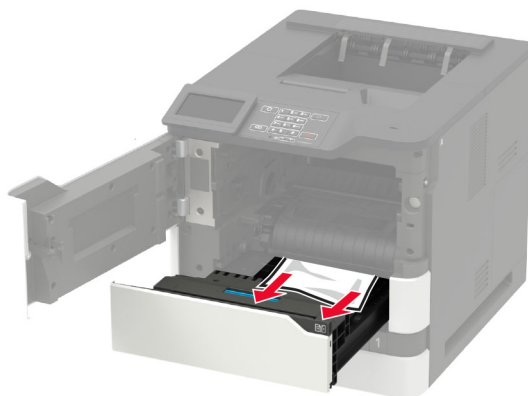

6 Helyezze be a duplex egységet.

7 Helyezze be a képalkotó egységet.



8 Helyezze be a tonerkazettát.

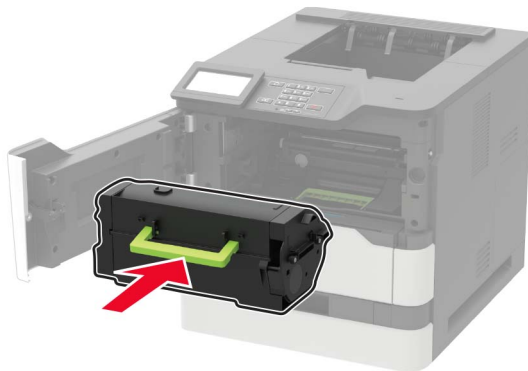

9 Csukja be az ajtót.

Papírelakadás a C ajtónál

1 Nyissa ki a C ajtót.

 **VIGYÁZAT – FORRÓ FELÜLET:** Előfordulhat, hogy a nyomtató belseje forró. Az égési sérülések elkerülése érdekében várja meg, amíg a forró felületek kihűlnek.

Figyelem – sérülésveszély: Mielőtt a nyomtató belső részébe nyúlna, érintse meg a nyomtató valamelyik fém alkatrészét, így elkerülhetők az elektrosztatikus kisülések okozta károk.

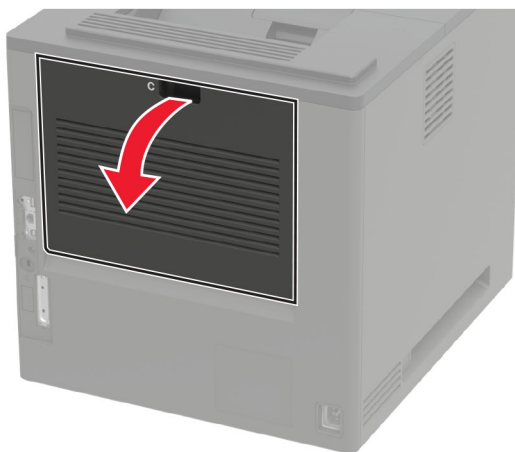

2 Távolítsa el az esetlegesen elakadt papírt a következő területekről:

Megj.: Ügyeljen arra, hogy minden papírdarabot eltávolítson.

- Beégető egység környéke



- A beégető egység környéke alatt

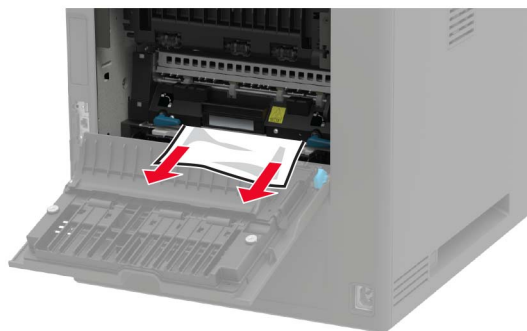

- Kétoldalas nyomtatási terület



3 Csukja be az ajtót.

Papírelakadás a normál tárolóban

Távolítsa el az elakadt papírlapot.

Megj.: Ügyeljen arra, hogy minden papírdarabot eltávolítson.



Papírelakadás a többcélú adagolóban

- 1 Távolítsa el a papírt a többcélú adagolóból.



- 2 Távolítsa el az elakadt papírlapot.

Megj.: Ügyeljen arra, hogy minden papírdarabot eltávolítson.

- 3 Mielőtt behelyezné a papírt, hajlítsa meg, pörgesse át, és igazítsa össze a köteget.

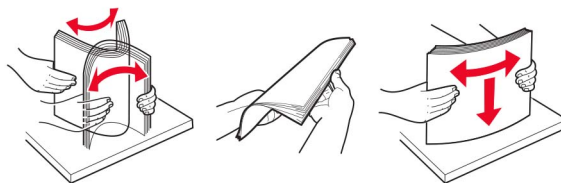

- 4 Töltsön be újból papírt.



Papírelakadás a kimenetbővítőben

- 1 Nyissa ki az K ajtót.

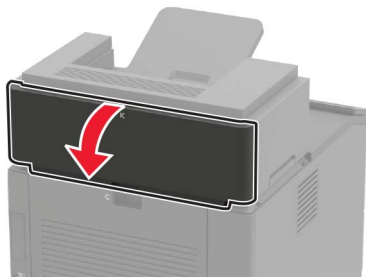

- 2 Távolítsa el az elakadt papírlapot.

Megj.: Ügyeljen arra, hogy minden papírdarabot eltávolítson.

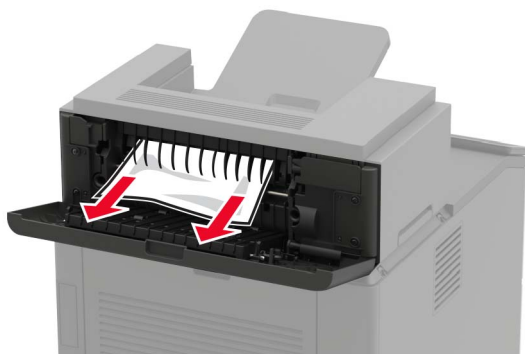

- 3 Csukja be az ajtót.

Papírelakadás a nagy kapacitású kimenetbővítőben

- 1 Nyissa ki az L ajtót.

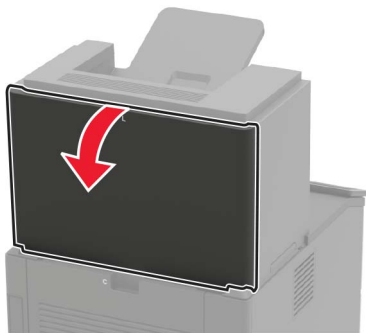

- 2 Távolítsa el az elakadt papírlapot.

Megj.: Ügyeljen arra, hogy minden papírdarabot eltávolítson.



3 Csupja be az ajtót.

Papírelakadás a 4 rekeszes elosztóban

Papírelakadás az N ajtónál

1 Nyissa ki az N ajtót.

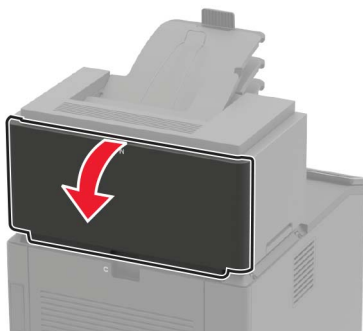

2 Távolítsa el az elakadt papírlapot.

Megj.: Ügyeljen arra, hogy minden papírdarabot eltávolítson.

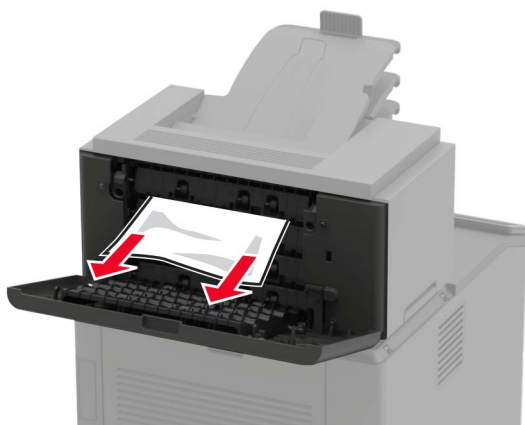

3 Csukja be az ajtót.

Papírelakadás az elosztó tárolójában

Távolítsa el az elakadt papírlapot.

Megj.: Ügyeljen arra, hogy minden papírdarabot eltávolítson.



Papírelakadás a kapcsozó kiadóegység tárolójában

Papírelakadás a H ajtónál

1 Nyissa ki a H ajtót.

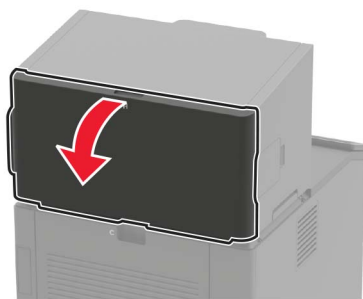

2 Távolítsa el az elakadt papírlapot.

Megj.: Ügyeljen arra, hogy minden papírdarabot eltávolítson.



3 Csukja be az ajtót.

Papírelakadás a kapcsoló kiadóegység tárolójában

Távolítsa el az elakadt papírlapot.

Megj.: Ügyeljen arra, hogy minden papírdarabot eltávolítson.



Papírelakadás a kapcsoló, lyukasztó kiadóegységben

Papírelakadás a P ajtónál

1 Nyissa ki az P ajtót.

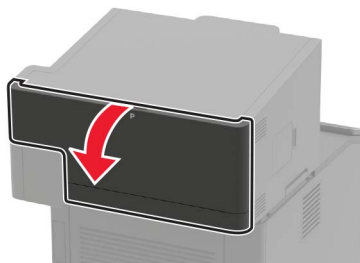

2 Távolítsa el az elakadt papírlapot.

Megj.: Ügyeljen arra, hogy minden papírdarabot eltávolítson.



3 Csukja be az ajtót.

Papírelakadás a kapcsozó, lyukasztó kiadóegység tárolójában

Távolítsa el az elakadt papírlapot.

Megj.: Ügyeljen arra, hogy minden papírdarabot eltávolítson.



Kapocselakadás a kapcsozó kiadóegységben

1 Nyissa ki az F ajtót.

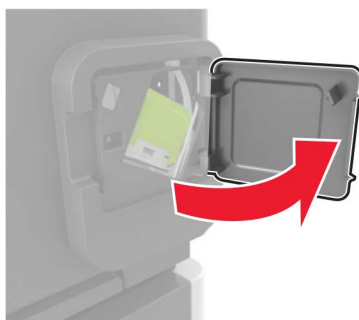

2 Vegye ki a tűzőkazetta tartóját.

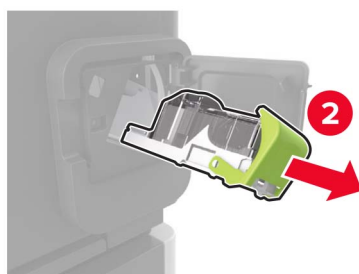
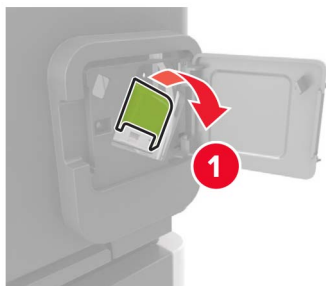

3 Távolítsa el a laza kapcsokat.

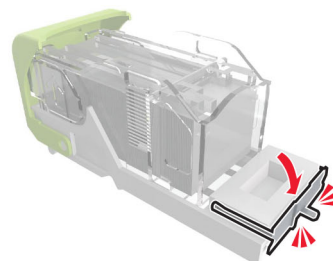
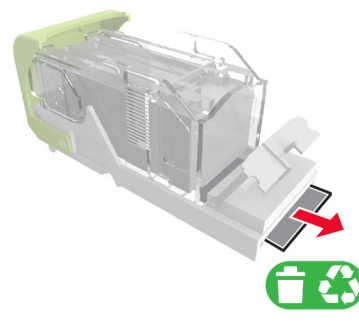
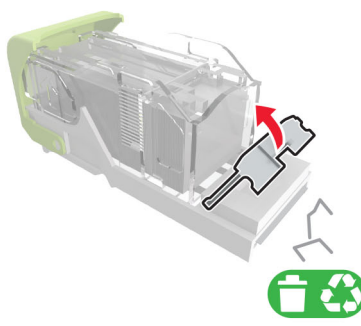

4 Nyomja a kapcsokat a fémházzal szembe.



Megj.: Ha a kapcsok a kazetta hátsó felénél vannak, akkor rázza meg a kazettát felülről lefelé, hogy a kapcsok a fémház mellé kerüljenek.

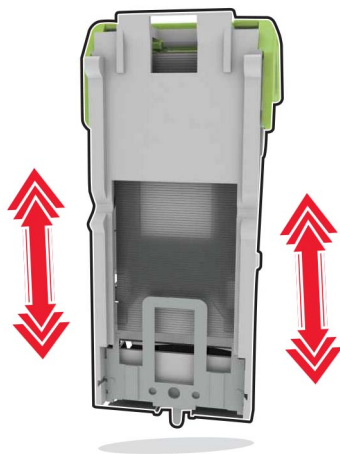

5 Nyomással *pattintsa* be a helyére a tűzőkazetta tartóját.

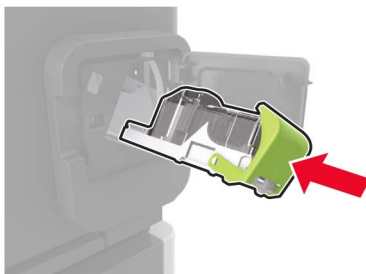

6 Csukja be az ajtót.

Kapocselakadás a kapcsoló-lyukasztó kiadóegységben

1 A kapocselakadás helyétől függően nyissa ki az F vagy a G ajtót.

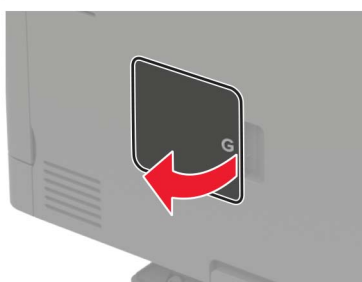
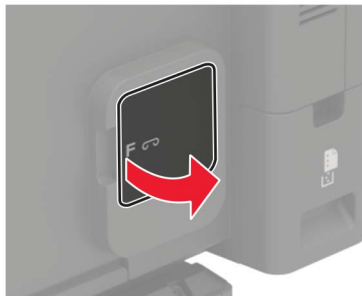

2 Vegye ki a tűzőkazetta tartóját.

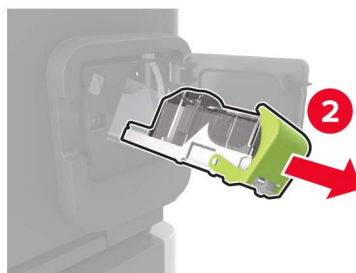
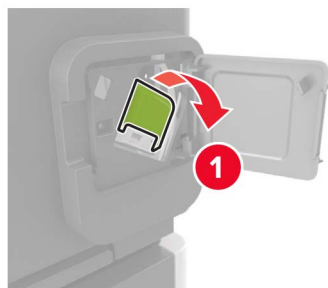

3 Távolítsa el a laza kapcsokat.

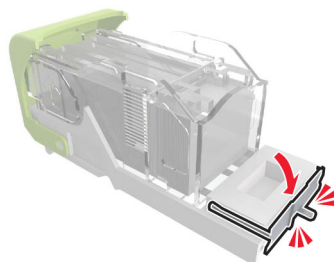
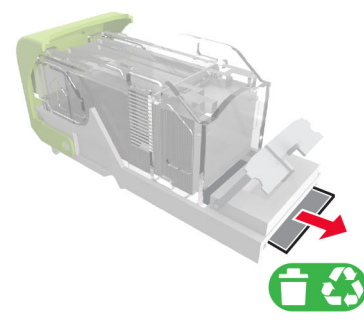
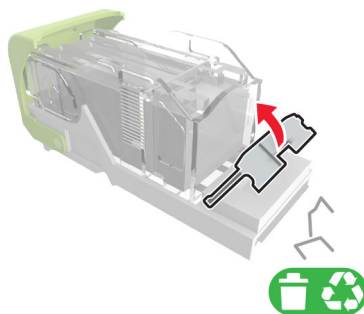

4 Nyomja a kapcsokat a fémházzal szembe.



Megj.: Ha a kapcsok a kazetta hátsó felénél vannak, akkor rázza meg a kazettát felülről lefelé, hogy a kapcsok a fémház mellé kerüljenek.

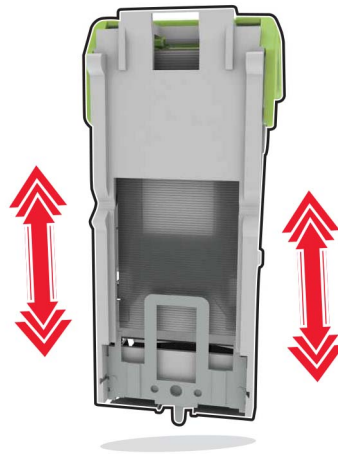

5 Nyomással *pattintsa be* a helyére a tűzőkazetta tartóját.

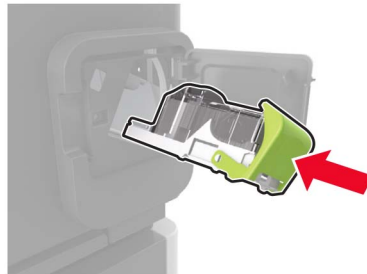

6 Csukja be az ajtót.

Hibaelhárítás

Hálózati kapcsolat-hiba

A beágyazott webkiszolgálót nem lehet megnyitni

Művelet	Igen	Nem
<p>1. lépés</p> <p>Ellenőrizze, hogy be van-e kapcsolva a nyomtató.</p> <p>A nyomtató be van kapcsolva?</p>	Ugorjon a(z) 2. lépéshez.	Kapcsolja be a nyomtatót.
<p>2. lépés</p> <p>Ügyeljen, hogy helyes legyen a nyomtató IP-címe.</p> <p>Nézzze meg a nyomtató IP-címét:</p> <ul style="list-style-type: none"> • A kezdőképernyőről • A Hálózatok/Portok menü TCP/IP részéből • A hálózati beállítási oldalt vagy menübeállítási oldalt kinyomtatva, és megkeresve a TCP/IP részt <p>Megj.: Az IP-cím számok négyelemű, pontokkal elválasztott halmaz, például 123.123.123.123.</p> <p>Helyes a nyomtató IP-címe?</p>	Ugorjon a(z) 3. lépéshez.	Írja be a nyomtató helyes IP-címét a címmezőbe.
<p>3. lépés</p> <p>Ellenőrizze, hogy támogatott böngészőt használ-e:</p> <ul style="list-style-type: none"> • 11-es verziójú vagy újabb Internet Explorer® • Microsoft Edge™ • 6-os verziójú vagy újabb Safari • Google Chrome™ 32-es verziójú vagy újabb • 24-es verziójú vagy újabb Mozilla Firefox <p>Támogatott a böngészője?</p>	Ugorjon a(z) 4. lépéshez.	Telepítsen egy támogatott böngészőt.
<p>4. lépés</p> <p>Ellenőrizze, hogy működik-e a hálózati kapcsolat.</p> <p>Működik a hálózati kapcsolat?</p>	Ugorjon a(z) 5. lépéshez.	Forduljon a rendszergazdához.
<p>5. lépés</p> <p>Ügyeljen, hogy megfelelőek legyenek a nyomtató és a nyomtatókiszolgáló kábelcsatlakozásai. További tudnivalók a nyomtató dokumentációjában találhatóak.</p> <p>Megfelelően vannak csatlakoztatva a kábelek?</p>	Ugorjon a(z) 6. lépéshez.	Biztosítsa a kábelcsatlakozásokat.

Művelet	Igen	Nem
<p>6. lépés</p> <p>Ellenőrizze, hogy le vannak-e tiltva a webes proxykiszolgálók.</p> <p>Le vannak tiltva a webes proxykiszolgálók?</p>	Ugorjon a(z) 7. lépéshez.	Forduljon a rendszer-gazdához.
<p>7. lépés</p> <p>Nyissa meg a beágyazott webkiszolgálót.</p> <p>Megnyílt a beágyazott webkiszolgáló?</p>	Probléma megoldva.	Forduljon az ügyféltámogatáshoz .

Nem lehet olvasni a flash-meghajtót

Művelet	Igen	Nem
<p>1. lépés</p> <p>Ellenőrizze, hogy a nyomtató nem végez-e másik nyomtatási, másolási, beolvasási vagy faxolási feladatot.</p> <p>A nyomtató készen áll?</p>	Ugorjon a(z) 2. lépéshez.	Várja meg, amíg a nyomtató feldolgozza a másik munkát.
<p>2. lépés</p> <p>Ellenőrizze, hogy a flash-meghajtó csatlakoztatva van-e az elülső USB-porthoz.</p> <p>Megj.: A flash-meghajtó nem működik, ha a hátsó USB-porthoz van csatlakoztatva.</p> <p>A flash-meghajtó a megfelelő porthoz van csatlakoztatva?</p>	Ugorjon a(z) 3. lépéshez.	Helyezze be a flash-meghajtót a megfelelő portba.
<p>3. lépés</p> <p>Ellenőrizze, hogy a rendszer támogatja-e a flash-meghajtót. További információkért lásd: "Támogatott flash-meghajtók és fájlípusok" itt: 46. oldal.</p> <p>Támogatja a nyomtató a flash-meghajtót?</p>	Ugorjon a(z) 4. lépéshez.	Helyezzen be egy támogatott flash-meghajtót.
<p>4. lépés</p> <p>a Ellenőrizze, hogy engedélyezve van-e az USB-port. További információkért lásd: "USB port engedélyezése" itt: 149. oldal.</p> <p>b Távolítsa el, majd helyezze vissza a flash-meghajtót.</p> <p>Felismeri a nyomtató a flash-meghajtót?</p>	Probléma megoldva.	Kapcsolatfelvétel ügyféltámogatás .

USB port engedélyezése

Lépjen a következő elemhez a kezelőpanelen:

Beállítások > Hálózat/Portok > USB > USB-port engedélyezése

Nem érintőkijelzős nyomtatómodelleknél a  gomb megnyomásával navigálhat a beállítások között.

Nyomtató csatlakozásának ellenőrzése

1 Hálózati beállítások oldal nyomtatása

Lépjen a következő elemhez a kezelőpanelen:

Beállítások > Jelentések > Hálózat > Hálózatbeállítási oldal

Nem érintőkijelzős nyomtatómodelleknél a  gomb megnyomásával navigálhat a beállítások között.

2 Ellenőrizze az oldal első szakaszát, és győződjön meg arról, hogy az állapot értéke a csatlakoztatva.

Ha az állapot értéke a nincs csatlakoztatva, akkor előfordulhat, hogy a hálózati csatlakozó inaktív, vagy a hálózati kábel ki van húzva, vagy hibásan működik. Kérjen segítséget a rendszergazdától.

Hardveropció-hiba

Nem található belső kiegészítő

Művelet	Igen	Nem
<p>1. lépés</p> <p>Kapcsolja ki a nyomtatót, várjon körülbelül 10 másodpercet, majd kapcsolja vissza.</p> <p>Megfelelően működik a belső kiegészítő?</p>	Probléma megoldva.	Ugorjon a(z) 2. lépéshez.
<p>2. lépés</p> <p>Nyomtassa ki a menübeállítási oldalt, és ellenőrizze, hogy a belső kiegészítő megjelenik-e a Telepített funkciók listában.</p> <p>Megjelenik a belső kiegészítő a menübeállítási oldalon?</p>	Folytassa a 4. lépéssel.	Ugorjon a(z) 3. lépéshez.
<p>3. lépés</p> <p>Ellenőrizze, hogy a belső kiegészítő megfelelően van-e a vezérlőkártyára szerelve.</p> <p>a Kapcsolja ki a nyomtatót, és húzza ki a tápkábelt a konnektorból.</p> <p>b Győződjön meg arról, hogy a belső kiegészítő a vezérlőkártya megfelelő csatlakozójába van helyezve.</p> <p>c Csatlakoztassa a tápkábelt a fali konnektorhoz, majd kapcsolja be a nyomtatót.</p> <p> VIGYÁZAT – SÉRÜLÉSVESZÉLY: A tűzveszély és az áramütés elkerülése érdekében a tápkábelt közvetlenül egy, a készülékhez közeli és könnyen hozzáférhető, megfelelő besorolású és megfelelően földelt konnektorba csatlakoztassa.</p> <p>Megfelelően működik a belső kiegészítő?</p>	Probléma megoldva.	Ugorjon a(z) 4. lépéshez.

Művelet	Igen	Nem
<p>4. lépés</p> <p>a Ellenőrizze, hogy a belső kiegészítő elérhető-e a nyomtató-illesztőprogramban.</p> <p>Megj.: Szükség esetén kézzel adja hozzá a belső kiegészítőt a nyomtató-illesztőprogramban, hogy az elérhető legyen a nyomtatási feladatokhoz. További információkért lásd: “Választható lehetőségek hozzáadása a nyomtató-illesztőprogramban” itt: 215. oldal.</p> <p>b Küldje el újra a nyomtatási feladatot.</p> <p>Megfelelően működik a belső kiegészítő?</p>	Probléma megoldva.	Kapcsolatfelvétel ügyféltámogatás .

Hibás flash észlelve

Próbálkozzon az alábbiak valamelyikével:

- Cserélje ki a hibás flash memóriát.
- A nyomtató kezelőpaneljén érintse meg a **Folytatás** elemet az üzenet figyelmen kívül hagyásához és a nyomtatás folytatásához.
- Szakítsa meg az aktuális nyomtatási feladatot.

Nincs elég szabad hely a flash memóriában az erőforrások számára

Próbálkozzon az alábbiak valamelyikével:

- A nyomtató kezelőpaneljén érintse meg a **Folytatás** elemet az üzenet törléséhez és a nyomtatás folytatásához.
- Törölje a flash memórián tárolt betűtípusokat, makrókat és egyéb adatokat.
- Telepítsen nagyobb kapacitású flash memóriát.

Megj.: A flash memórián előzőleg nem tárolt, letöltött betűtípusok és makrók törölve lesznek.

Nem formázott flash észlelve

Próbálkozzon az alábbiak valamelyikével:

- A nyomtató kezelőpaneljén válassza a **Folytatás** elemet a töredezettség-mentesítés befejezéséhez és a nyomtatás folytatásához.
- Formázza a flash memóriát.

Megj.: Ha a hibaüzenet nem szűnik meg, lehet, hogy a flash memória hibás, és ki kell cserélni.

Kellékanyagokkal kapcsolatos problémák

Cserélje ki a festékkazettát – nem megfelelő régió

A probléma kijavításához vásároljon megfelelő festékkazettát, amelynek régiója megegyezik a nyomtató régiójával, vagy válasszon nemzetközi festékkazettát.

- A hibaüzenetben a 42-es szám után látható első számjegy jelzi a nyomtató régióját.
- A hibaüzenetben a 42-es szám után látható második számjegy jelzi a festékkazetta régióját.

Nyomtató- és tonerkazetta-régiók

Régió	Szám kód
Nemzetközi, vagy nem értelmezhető régió	0
Észak-Amerika (Egyesült Államok, Kanada)	1
Európai Gazdasági Térség, Nyugat-Európa, Észak-Európa, Svájc	2
Ázsia csendes-óceáni területei	3
Latin-Amerika	4
Európa egyéb részei, Közel-Kelet, Afrika	5
Ausztrália, Új-Zéland	6
Érvénytelen régió	9

Megj.: A nyomtató és a tonerkazetta régiójának megállapításához nyomtassa ki a tesztoldalt. Lépjen a következő elemhez a kezelőpanelen: **Beállítások > Hibaelhárítás > Tesztoldal nyomtatása.**

Nem Lexmark márkájú kellék

A nyomtató nem Lexmark által gyártott kellék vagy kiegészítő beszerelését észlelte.

A Lexmark nyomtatót úgy tervezték, hogy legjobban eredeti Lexmark-kellékekkel és kiegészítőkkel működjön. Egyéb márkájú kellék vagy alkatrész használata befolyásolhatja a nyomtató teljesítményét, megbízhatóságát vagy élettartamát, valamint képalkotó-összetevőit.

A termék élettartama eredeti Lexmark-kellékek és kiegészítők használatához lett megtervezve, és beláthatatlan következményei lehetnek, ha egyéb márkájú kellékeket vagy kiegészítőket használnak. A tervezett élettartama után használt képalkotó-összetevő károsíthatja a Lexmark nyomtatót vagy a hozzá kapcsolt alkatrészeket.

Figyelem – sérülésveszély: Egyéb márkájú kellék vagy alkatrész használata befolyásolhatja a garancia érvényességét. Az egyéb márkájú kellékek vagy kiegészítők használata által okozott kárra nem vállalunk garanciát.

A fenti kockázatok részben és egészben való elfogadásához és a nyomtatóhoz nem eredeti kellékanyag vagy alkatrész használatának folytatásához a nyomtatótípustól függően érintse meg és tartsa lenyomva 15 másodpercig a nyomtató kezelőpaneljén egyszerre az **X** és **#**, illetve **X** és  gombot.

Ha nem szeretné felvállalni ezeket a kockázatokat, akkor távolítsa el a nyomtatóból az egyéb márkájú kelléket vagy kiegészítőt, majd szereljen be egy eredeti, Lexmark által gyártottat. További információk: ["Eredeti Lexmark alkatrészek és kellékanyagok használata" itt: 103. oldal.](#)

Ha a nyomtató nem nyomtat az **X** és **#**, illetve **X** és  gomb egyidejű, 15 másodpercen át történő nyomva tartása után, akkor állítsa vissza a kellékhasználat-számlálókat.

1 Lépjen a következő elemhez a kezelőpanelen:

Beállítások > Eszköz > Karbantartás > Konfigurációs menü > Kellékhasználat és számlálók

Nem érintőképernyős nyomtatómodelleknél a  gomb megnyomásával navigálhat a beállítások között.

2 Jelölje ki a visszaállítani kívánt alkatrészeket és készleteket, majd válassza a **Start** elemet.

3 Olvassa el a figyelmeztető üzenetet, majd válassza a **Folytatás** elemet.

4 Tartsa egyszerre lenyomva 15 másodpercig az **X** és **#**, illetve **X** és  gombot az üzenet törléséhez.

Megj.: Ha nem tudja visszaállítani a kellékhasználat-számlálókat, vigye vissza a vásárlás helyére.

Papíradagolási problémák

Boríték összetapad nyomtatás közben

Művelet	Igen	Nem
<p>1. lépés</p> <p>a Használjon száraz helyen tárolt borítékokat. Megj.: Ha nagy nedvességtartalmú borítékokra nyomtat, a ragasztós fülek összetapadhatnak.</p> <p>b Küldje el a nyomtatási munkát a nyomtatóra. Összetapad a boríték nyomtatás közben?</p>	Ugorjon a(z) 2. lépéshez.	Probléma megoldva.
<p>2. lépés</p> <p>a Ügyeljen rá, hogy a papírtípus Boríték legyen. Lépjen a következő elemhez a kezelőpanelen: Beállítások > Papír > Tálcakonfiguráció > Papírméret/-típus</p> <p>Nem érintőképernyős nyomtatómodelleknél a  gomb megnyomásával navigálhat a beállítások között.</p> <p>b Küldje el a nyomtatási munkát a nyomtatóra. Összetapad a boríték nyomtatás közben?</p>	Forduljon az ügyfélszolgálat hoz.	Probléma megoldva.

Nem működik a leválogatás

Művelet	Igen	Nem
<p>1. lépés</p> <p>a Lépjen a következő elemhez a nyomtató kezelőpaneljén: Beállítások > Nyomtatás > Elrendezés > Leválogatás</p> <p>Nem érintőkijelzős nyomtatómodelleknél a  gomb megnyomásával navigálhat a beállítások között.</p> <p>b Állítsa a Leválogatást Be értékre.</p> <p>c Nyomtassa ki a dokumentumot.</p> <p>Megfelelően vannak leválogatva az oldalak?</p>	Probléma megoldva.	Ugorjon a(z) 2. lépéshez.
<p>2. lépés</p> <p>a A nyomtatandó dokumentumból nyissa meg a Nyomtatás párbeszédablakot, majd válassza a Leválogatás lehetőséget.</p> <p>b Nyomtassa ki a dokumentumot.</p> <p>Megfelelően vannak leválogatva az oldalak?</p>	Probléma megoldva.	Ugorjon a(z) 3. lépéshez.
<p>3. lépés</p> <p>a Csökkentse a kinyomtatandó oldalak számát.</p> <p>b Nyomtassa ki a dokumentumot.</p> <p>Megfelelően vannak leválogatva az oldalak?</p>	Probléma megoldva.	Kapcsolatfelvétel ügyféltámogatás .

Tálca-összekapcsolás nem működik

Művelet	Igen	Nem
<p>1. lépés</p> <p>a Ellenőrizze, hogy a tálcáknál azonos papírméret és -típus van-e megadva.</p> <p>b Ellenőrizze, hogy a papírvezetők megfelelően vannak-e beállítva.</p> <p>c Nyomtassa ki a dokumentumot.</p> <p>Megfelelően össze vannak kapcsolva a tálcák?</p>	Probléma megoldva.	Ugorjon a(z) 2. lépéshez.
<p>2. lépés</p> <p>a Lépjen a következő elemhez a kezelőpanelen: Beállítások > Papír > Tálcakonfiguráció > Papírméret/-típus</p> <p>Nem érintőkijelzős nyomtatómodelleknél a  gomb megnyomásával navigálhat a beállítások között.</p> <p>b Az összekapcsolt tálcákba betöltött papír paramétereivel megegyező papírméretet és -típust állítson be.</p> <p>c Nyomtassa ki a dokumentumot.</p> <p>Megfelelően össze vannak kapcsolva a tálcák?</p>	Probléma megoldva.	Ugorjon a(z) 3. lépéshez.

Művelet	Igen	Nem
<p>3. lépés</p> <p>a Ügyeljen rá, hogy a tálcá-összekapcsolás Automatikus beállításra legyen állítva. További információkért lásd: “Tálcák összekapcsolása” itt: 35. oldal.</p> <p>b Nyomtassa ki a dokumentumot.</p> <p>Megfelelően össze vannak kapcsolva a tálcák?</p>	Probléma megoldva.	Forduljon az ügyféltámogatáshoz.

Gyakori papírelakadás

Művelet	Igen	Nem
<p>1. lépés</p> <p>a Vegye ki a tálcát.</p> <p>b Ellenőrizze, hogy megfelelő módon van-e betöltve a papír.</p> <p>Megjegyzések:</p> <ul style="list-style-type: none"> • Ügyeljen arra, hogy a papírvezetők megfelelően legyenek beállítva. • Ügyeljen arra, a köteg magassága ne haladja meg a maximális papírmennyiséget mutató jelet. • Ügyeljen arra, hogy az ajánlott méretű és típusú papírra nyomtasson. <p>c Helyezze be a tálcát.</p> <p>d Nyomtassa ki a dokumentumot.</p> <p>Még mindig gyakran előfordul papírelakadás?</p>	Ugorjon a(z) 2. lépéshez.	Probléma megoldva.
<p>2. lépés</p> <p>a Lépjen a következő elemhez a kezelőpanelen: Beállítások > Papír > Tálcakonfiguráció > Papírméret/-típus</p> <p>Nem érintőkijelzős nyomtatómodelleknél a  gomb megnyomásával navigálhat a beállítások között.</p> <p>b Állítsa be a papírméretet és a papírtípust.</p> <p>c Nyomtassa ki a dokumentumot.</p> <p>Még mindig gyakran előfordul papírelakadás?</p>	Ugorjon a(z) 3. lépéshez.	Probléma megoldva.
<p>3. lépés</p> <p>a Töltsön be papírt egy bontatlan csomagból.</p> <p>Megj.: A papír magas páratartalom esetén megszívja magát nedvességgel. Tárolja a papírt az eredeti csomagolásban, amíg nem használja fel.</p> <p>b Nyomtassa ki a dokumentumot.</p> <p>Még mindig gyakran előfordul papírelakadás?</p>	Forduljon az ügyféltámogatáshoz.	Probléma megoldva.

Az elakadt lapokat a nyomtató nem nyomtatja ki újra

Művelet	Igen	Nem
<p>a Lépjen a következő elemhez a kezelőpanelen: Beállítások > Eszköz > Értesítések > Elakadás elhárítása</p> <p>Nem érintőkijelzős nyomtatómodelleknél a  gomb megnyomásával navigálhat a beállítások között.</p> <p>b Válassza a Be vagy az Automatikus lehetőséget, majd alkalmazza a módosításokat.</p> <p>c Nyomtassa ki a dokumentumot.</p> <p>A nyomtató újranyomtatta az elakadt lapokat?</p>	<p>Probléma megoldva.</p>	<p>Kapcsolatfelvétel ügyféltámogatás.</p>

Nyomtatási problémák

Gyenge a nyomtatási minőség

Üres vagy fehér oldalak



Megj.: A probléma megoldása előtt nyomtasson tesztoldalakat. A kezelőpanelen navigáljon a következő lehetőségre: **Beállítások > Hibaelhárítás > Tesztoldal nyomtatása**. Nem érintőképernyős

nyomtatómodelleknél a  gomb megnyomásával navigálhat a beállítások között.

Művelet	Igen	Nem
<p>1. lépés</p> <p>a Ellenőrizze, hogy a nyomtató eredeti, támogatott Lexmark-toner-kazettát használ-e.</p> <p>Megj.: Ha a kazetta nem támogatott, helyezzen be egy támogatott kazettát.</p> <p>b Nyomtassa ki a dokumentumot.</p> <p>A nyomtató üres vagy fehér lapokat ad ki a nyomtatásnál?</p>	<p>Ugorjon a(z) 2. lépéshez.</p>	<p>Probléma megoldva.</p>

Művelet	Igen	Nem
<p>2. lépés</p> <p>a Távolítsa el a maradék csomagolóanyagokat a képpalkotó egységről.</p> <p>1 Vegye ki a tonerkazettát, majd vegye ki a képpalkotó egységet.</p> <p>Figyelem – sérülésveszély: Ne tegye ki közvetlen fény hatásának a képpalkotó egységet 10 percnél hosszabb ideig. A hosszabb ideig tartó, fényforrásnak való közvetlen kitétel nyomtatási minőségbeli problémákat okozhat.</p> <p>Figyelem – sérülésveszély: Ne érjen a képpalkotó egység alatt található fényvezetődobhoz. Ha hozzáér, azzal később romolhat a nyomtatási feladatok minősége.</p> <p>2 Ellenőrizze, hogy a képpalkotó egység nem sérült-e meg.</p> <p>Megj.: Győződjön meg arról, hogy a fényvezető dob érintkezője nem hajlott meg és nem mozdult el.</p> <p>3 Erősen rázza meg a képpalkotó egységet a toner eloszlátásához.</p> <p>4 Helyezze be a képpalkotó egységet, majd a tonerkazettát.</p> <p>b Nyomtassa ki a dokumentumot.</p> <p>A nyomtató üres vagy fehér lapokat ad ki a nyomtatásnál?</p>	Ugorjon a(z) 3. lépéshez.	Probléma megoldva.
<p>3. lépés</p> <p>Ellenőrizze, hogy a továbbítógörgő megfelelően van-e beszerelve.</p> <p>Megfelelően van beszerelve a továbbítógörgő?</p>	Ugorjon az 5-ös lépéshez.	Ugorjon a(z) 4. lépéshez.
<p>4. lépés</p> <p>a Távolítsa el, majd helyezze vissza a továbbítógörgőt.</p> <p>b Nyomtassa ki a dokumentumot.</p> <p>A nyomtató üres vagy fehér lapokat ad ki a nyomtatásnál?</p>	Ugorjon a(z) 5. lépéshez.	Probléma megoldva.
<p>5. lépés</p> <p>a Cserélje ki a képpalkotó egységet.</p> <p>b Nyomtassa ki a dokumentumot.</p> <p>A nyomtató üres vagy fehér lapokat ad ki a nyomtatásnál?</p>	Kapcsolatfelvétel ügyféltámogatás .	Probléma megoldva.

Sötét nyomtatás



Megj.: A probléma megoldása előtt nyomtasson tesztoldalakat. A kezelőpanelen navigáljon a következő lehetőségre: **Beállítások > Hibaelhárítás > Tesztoldal nyomtatása**. Nem érintőképernyős

nyomtatómodelleknél a  gomb megnyomásával navigálhat a beállítások között.

Művelet	Igen	Nem
<p>1. lépés</p> <p>a Ellenőrizze, hogy a nyomtató eredeti, támogatott Lexmark tonerkazettát használ-e.</p> <p>Megj.: Ha a festékkazetta nem támogatott, helyezzen be egy támogatott kazettát.</p> <p>b Nyomtassa ki a dokumentumot.</p> <p>Sötét a nyomat?</p>	Ugorjon a(z) 2. lépéshez.	Probléma megoldva.
<p>2. lépés</p> <p>a Kapcsolja ki a nyomtatót, várjon körülbelül 10 másodpercet, majd kapcsolja vissza.</p> <p>b Csökkentse a festéksötétséget. Lépjen a következő elemhez a kezelőpanelen:</p> <p>Beállítások > Nyomtatás > Minőség</p> <p>c Nyomtassa ki a dokumentumot.</p> <p>Sötét a nyomat?</p>	Ugorjon a(z) 3. lépéshez.	Probléma megoldva.
<p>3. lépés</p> <p>a A papír típusát az operációs rendszertől függően a Nyomtatási beállítások vagy a Nyomtatás párbeszédpanelen adhatja meg.</p> <p>Megjegyzések:</p> <ul style="list-style-type: none"> • Ügyeljen arra, hogy a beállítás megfeleljen a betöltött papírnak. • A beállítások a nyomtató kezelőpaneljéről is módosíthatók. <p>b Nyomtassa ki a dokumentumot.</p> <p>Sötét a nyomat?</p>	Ugorjon a(z) 4. lépéshez.	Probléma megoldva.
<p>4. lépés</p> <p>Ellenőrizze, hogy a tálcába töltött papír felülete texturált vagy durva-e.</p> <p>Durva felületű papírra nyomtat?</p>	Ugorjon a(z) 5. lépéshez.	Folytassa a 6. lépéssel.
<p>5. lépés</p> <p>a Cserélje ki a texturált papírt normál papírra.</p> <p>b Nyomtassa ki a dokumentumot.</p> <p>Sötét a nyomat?</p>	Ugorjon a(z) 6. lépéshez.	Probléma megoldva.

Művelet	Igen	Nem
<p>6. lépés</p> <p>a Töltsön be papírt egy bontatlan csomagból.</p> <p>Megj.: A papír magas páratartalom esetén megszívja magát nedvességgel. Tárolja a papírt az eredeti csomagolásban, amíg nem használja fel.</p> <p>b Nyomtassa ki a dokumentumot.</p> <p>Sötét a nyomat?</p>	Ugorjon a(z) 7. lépéshez.	Probléma megoldva.
<p>7. lépés</p> <p>a Vegye ki a képkötő egységet, majd helyezze be újra.</p> <p>Figyelem – sérülésveszély: Ne tegye ki közvetlen fény hatásának a képkötő egységet 10 percnél hosszabb ideig. A hosszabb ideig tartó közvetlen napsugárzás nyomtatási minőségbeli problémákat okozhat.</p> <p>Figyelem – sérülésveszély: Ne érjen a képkötő egység alatt található fényvezetődobhoz. Ha hozzáér, azzal romolhat a nyomtatás minősége.</p> <p>b Nyomtassa ki a dokumentumot.</p> <p>Sötét a nyomat?</p>	Ugorjon a(z) 8. lépéshez.	Probléma megoldva.
<p>8. lépés</p> <p>a Cserélje ki a képkötő egységet.</p> <p>b Nyomtassa ki a dokumentumot.</p> <p>Sötét a nyomat?</p>	Forduljon az ügyfélszolgálat hoz.	Probléma megoldva.

A vékony vonalak nyomtatása nem megfelelő

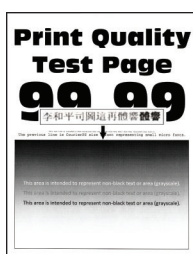

Megj.: A probléma megoldása előtt nyomtasson tesztoldalakat. A kezelőpanelen navigáljon a következő lehetőségre: **Beállítások > Hibaelhárítás > Tesztoldal nyomtatása**. Nem érintőképernyős

nyomtatómodelleknél a  gomb megnyomásával navigálhat a beállítások között.

Művelet	Igen	Nem
<p>1. lépés</p> <p>a Ellenőrizze, hogy a nyomtató eredeti, támogatott Lexmark toner-kazettát használ-e.</p> <p>Megj.: Ha a festékkazetta nem támogatott, helyezzen be egy támogatott kazettát.</p> <p>b Nyomtassa ki a dokumentumot.</p> <p>A vékony vonalak nyomtatása nem megfelelő?</p>	Ugorjon a(z) 2. lépéshez.	Probléma megoldva.
<p>2. lépés</p> <p>a Módosítsa a nyomtatási minőség beállításait.</p> <p>1 Lépjen a következő elemhez a kezelőpanelen: Beállítások > Nyomtatás > Minőség > Pixelkiemelés > Betűtípusok</p> <p>2 Állítsa a festék sötétségét 7-es szintre. Lépjen a következő elemhez a kezelőpanelen: Beállítások > Nyomtatás > Minőség</p> <p>b Nyomtassa ki a dokumentumot.</p> <p>A vékony vonalak nyomtatása nem megfelelő?</p>	Forduljon az ügyfélszolgálathoz .	Probléma megoldva.

Hajlott vagy gyűrött papír

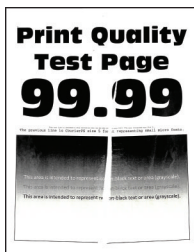

Megj.: A probléma megoldása előtt nyomtasson tesztoldalakat. A kezelőpanelen navigáljon a következő lehetőségre: **Beállítások > Hibaelhárítás > Tesztoldal nyomtatása**. Nem érintőképernyős

nyomtatómodelleknél a  gomb megnyomásával navigálhat a beállítások között.

Művelet	Igen	Nem
<p>1. lépés</p> <p>a Ellenőrizze, hogy a nyomtató eredeti, támogatott Lexmark toner-kazettát használ-e.</p> <p>Megj.: Ha a festékkazetta nem támogatott, helyezzen be egy támogatott kazettát.</p> <p>b Nyomtassa ki a dokumentumot.</p> <p>A papír hajlott vagy gyűrött?</p>	Ugorjon a(z) 2. lépéshez.	Probléma megoldva.

Művelet	Igen	Nem
<p>2. lépés</p> <p>a Töltsön be papírt egy bontatlan csomagból.</p> <p>Megj.: A papír magas páratartalom esetén megszívja magát nedvességgel. Tárolja a papírt az eredeti csomagolásban, amíg nem használja fel.</p> <p>b Nyomtassa ki a dokumentumot.</p> <p>A papír hajlott vagy gyűrött?</p>	Ugorjon a(z) 3. lépéshez.	Probléma megoldva.
<p>3. lépés</p> <p>a A papír típusát az operációs rendszertől függően a Nyomatási beállítások vagy a Nyomatás párbeszédpanelen adhatja meg.</p> <p>Megjegyzések:</p> <ul style="list-style-type: none"> • Ügyeljen arra, hogy a beállítás megfeleljen a betöltött papírnak. • A beállítás a nyomtató kezelőpaneljéről is módosítható. <p>b Nyomtassa ki a dokumentumot.</p> <p>A papír hajlott vagy gyűrött?</p>	Forduljon az ügyfélszolgálathoz .	Probléma megoldva.

Szürke háttér



Megj.: A probléma megoldása előtt nyomtasson tesztoldalakat. A kezelőpanelen navigáljon a következő lehetőségre: **Beállítások > Hibaelhárítás > Tesztoldal nyomtatása**. Nem érintőképernyős

nyomtatómodelleknél a  gomb megnyomásával navigálhat a beállítások között.

Művelet	Igen	Nem
<p>1. lépés</p> <p>a Kapcsolja ki a nyomtatót, várjon 10 másodpercet, majd kapcsolja vissza.</p> <p>b Festéksötétség csökkentése.</p> <p>Lépjen a következő elemhez a kezelőpanelen: Beállítások > Nyomatás > Minőség</p> <p>c Nyomtassa ki a dokumentumot.</p> <p>Szürke háttér látható a nyomatokon?</p>	Ugorjon a(z) 2. lépéshez.	Probléma megoldva.

Művelet	Igen	Nem
<p>2. lépés</p> <p>a Ellenőrizze, hogy a nyomtató eredeti, támogatott Lexmark-tonerkazettát használ-e.</p> <p>Megj.: Ha a tonerkazetta nem támogatott, helyezzen be egy támogatott kazettát.</p> <p>b Nyomtassa ki a dokumentumot.</p> <p>Szürke háttér látható a nyomatokon?</p>	Ugorjon a(z) 3. lépéshez.	Probléma megoldva.
<p>3. lépés</p> <p>a A papír típusát az operációs rendszertől függően a Nyomtatási beállítások vagy a Nyomtatás párbeszédpanelen adhatja meg.</p> <p>Megjegyzések:</p> <ul style="list-style-type: none"> • Ügyeljen arra, hogy a beállítás megfeleljen a betöltött papírnak. • A beállítás a nyomtató kezelőpaneljéről is módosítható. <p>b Nyomtassa ki a dokumentumot.</p> <p>Szürke háttér látható a nyomatokon?</p>	Ugorjon a(z) 4. lépéshez.	Probléma megoldva.

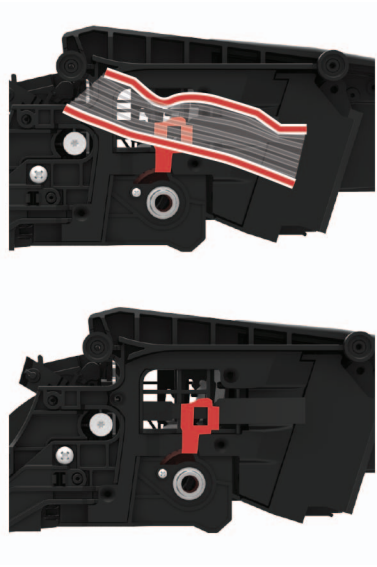
Művelet	Igen	Nem
<p>4. lépés</p> <p>a Távolítsa el a képpalkotó egységet.</p> <p>Figyelem – sérülésveszély: Ne tegye ki közvetlen fény hatásának a képpalkotó egységet 10 percnél hosszabb ideig. A hosszabb ideig tartó, fényforrásnak való közvetlen kitétel nyomtatási minőségbeli problémákat okozhat.</p> <p>Figyelem – sérülésveszély: Ne érjen a képpalkotó egység alatt található fényvezetődobhoz. Ha hozzáér, azzal később romolhat a nyomtatási feladatok minősége.</p> <p>b Távolítsa el a ráragadt csomagolóanyagokat a képpalkotó egységről.</p> <div data-bbox="402 663 776 1226" style="text-align: center;">  </div> <p>Megj.: Távolítsa el a töltőhenger és a fényvezető dob közötti akadályokat.</p> <p>c Helyezze be a képpalkotó egységet.</p> <p>d Nyomtassa ki a dokumentumot.</p> <p>Szürke háttér látható a nyomatokon?</p>	<p>Ugorjon a(z) 5. lépéshez.</p>	<p>Probléma megoldva.</p>
<p>5. lépés</p> <p>a Cserélje ki a képpalkotó egységet.</p> <p>b Nyomtassa ki a dokumentumot.</p> <p>Szürke háttér látható a nyomatokon?</p>	<p>Kapcsolatfelvétel ügyféltámogatás.</p>	<p>Probléma megoldva.</p>

Helytelen margók



Művelet	Igen	Nem
<p>1. lépés</p> <p>a Állítsa a papírvetítőket a betöltött papírnak megfelelő pozícióba.</p> <p>b Nyomtassa ki a dokumentumot.</p> <p>Helyesek a margók?</p>	Probléma megoldva.	Ugorjon a(z) 2. lépéshez.
<p>2. lépés</p> <p>a A papír méretét az operációs rendszertől függően a Nyomtatási beállítások vagy a Nyomtatás párbeszédpanelen adhatja meg.</p> <p>Megjegyzések:</p> <ul style="list-style-type: none"> • Ügyeljen arra, hogy a beállítás megfeleljen a betöltött papírnak. • A beállítás a nyomtató kezelőpaneljéről is módosítható. <p>b Nyomtassa ki a dokumentumot.</p> <p>Helyesek a margók?</p>	Probléma megoldva.	Forduljon az ügyfélszolgálat hoz.

Túl világos nyomat



Megj.: A probléma megoldása előtt nyomtasson tesztoldalakat. A kezelőpanelen navigáljon a következő lehetőségre: **Beállítások > Hibaelhárítás > Tesztoldal nyomtatása**. Nem érintőképernyős

nyomtatómodelleknél a  gomb megnyomásával navigálhat a beállítások között.

Művelet	Igen	Nem
<p>1. lépés</p> <p>a Ellenőrizze, hogy a nyomtató eredeti, támogatott Lexmark-toner-kazettát használ-e.</p> <p>Megj.: Ha a kazetta nem támogatott, helyezzen be egy támogatott kazettát.</p> <p>b Nyomtassa ki a dokumentumot.</p> <p>Világos a nyomat?</p>	Ugorjon a(z) 2. lépéshez.	Probléma megoldva.
<p>2. lépés</p> <p>a Kapcsolja ki a nyomtatót, várjon körülbelül 10 másodpercet, majd kapcsolja vissza.</p> <p>b A festék sötétségének növelése. Lépjen a következő elemhez a kezelőpanelen:</p> <p>Beállítások > Nyomtatás > Minőség</p> <p>c Nyomtassa ki a dokumentumot.</p> <p>Világos a nyomat?</p>	Ugorjon a(z) 3. lépéshez.	Probléma megoldva.
<p>3. lépés</p> <p>a A papír típusát az operációs rendszertől függően a Nyomtatási beállítások vagy a Nyomtatás párbeszédpanelen adhatja meg.</p> <p>Megjegyzések:</p> <ul style="list-style-type: none"> • Ügyeljen arra, hogy a beállítás megfeleljen a betöltött papírnak. • A beállítások a nyomtató kezelőpaneljéről is módosíthatók. <p>b Nyomtassa ki a dokumentumot.</p> <p>Világos a nyomat?</p>	Ugorjon a(z) 4. lépéshez.	Probléma megoldva.
<p>4. lépés</p> <p>Ellenőrizze, hogy a nyomtatási felbontás 600 dpi értékre van-e állítva.</p> <p>a Lépjen a következő elemhez a kezelőpanelen:</p> <p>Beállítások > Nyomtatás > Minőség > Nyomtatási felbontás</p> <p>b Nyomtassa ki a dokumentumot.</p> <p>Világos a nyomat?</p>	Ugorjon a(z) 5. lépéshez.	Probléma megoldva.

Művelet	Igen	Nem
<p>5. lépés</p> <p>a Vegye ki a tonerkazettát, majd vegye ki a képpalkotó egységet.</p> <p>Figyelem – sérülésveszély: Ne tegye ki közvetlen fény hatásának a képpalkotó egységet 10 percnél hosszabb ideig. A hosszabb ideig tartó közvetlen napsugárzás nyomtatási minőségbeli problémákat okozhat.</p> <p>Figyelem – sérülésveszély: Ne érjen a képpalkotó egység alatt található fényvezetődobhoz. Ha hozzáér, azzal később romolhat a nyomtatási feladatok minősége.</p> <p>b Távolítsa el a maradék csomagolóanyagokat a képpalkotó egységről.</p> <p>c Határozottan rázza meg a képpalkotó egységet a festék eloszlátásához, majd helyezze be.</p> <p>d Helyezze be a tonerkazettát.</p> <p>e Kapcsolja ki a nyomtatót, várjon 10 másodpercet, majd kapcsolja vissza.</p> <p>f Nyomtassa ki a dokumentumot.</p> <p>Világos a nyomat?</p>	Ugorjon a(z) 6. lépéshez.	Probléma megoldva.
<p>6. lépés</p> <p>a Ha a probléma új karbantartó készlet telepítése után jelentkezik, ellenőrizze, hogy a beszerelt készlet tartalmazza-e a továbbító-görgőt.</p> <p>Mej.: Szükség esetén cserélje ki a továbbító-görgőt.</p> <p>b Nyomtassa ki a dokumentumot.</p> <p>Világos a nyomat?</p>	Ugorjon a(z) 7. lépéshez.	Probléma megoldva.
<p>7. lépés</p> <p>Ellenőrizze a képpalkotó egység állapotát. Lépjen a következő elemhez a kezelőpanelen:</p> <p>Állapot/Kellékanyagok > Kellékanyagok</p> <p>A képpalkotó egység élettartama végéhez közeledik?</p>	Ugorjon a(z) 8. lépéshez.	Kapcsolatfelvétel ügyféltámogatás .
<p>8. lépés</p> <p>a Cserélje ki a képpalkotó egységet.</p> <p>b Nyomtassa ki a dokumentumot.</p> <p>Világos a nyomat?</p>	Kapcsolatfelvétel ügyféltámogatás .	Probléma megoldva.

Tarka és pöttyös nyomat



Megj.: A probléma megoldása előtt nyomtasson tesztoldalakat. A kezelőpanelen navigáljon a következő lehetőségre: **Beállítások > Hibaelhárítás > Tesztoldal nyomtatása**. Nem érintőképernyős

nyomtatómodelleknél a  gomb megnyomásával navigálhat a beállítások között.

Művelet	Igen	Nem
<p>1. lépés</p> <p>a Ellenőrizze, hogy a nyomtató eredeti, támogatott Lexmark-toner-kazettát használ-e.</p> <p>Megj.: Ha a kazetta nem támogatott, helyezzen be egy támogatott kazettát.</p> <p>b Nyomtassa ki a dokumentumot.</p> <p>Tarka a nyomat?</p>	Ugorjon a(z) 2. lépéshez.	Probléma megoldva.
<p>2. lépés</p> <p>Ellenőrizze, nem szennyezte-e be a nyomtatót a kiszivárgott festék.</p> <p>A nyomtató kiszivárgott festéktől mentes?</p>	Ugorjon a(z) 3. lépéshez.	Kapcsolatfelvétel ügyféltámogatás .
<p>3. lépés</p> <p>Ellenőrizze a képpalkotó egység állapotát. Lépjen a következő elemhez a kezelőpanelen:</p> <p>Állapot/Kellékanyagok > Kellékanyagok</p> <p>A képpalkotó egység élettartama végéhez közeledik?</p>	Ugorjon a(z) 4. lépéshez.	Kapcsolatfelvétel ügyféltámogatás .
<p>4. lépés</p> <p>a Cserélje ki a képpalkotó egységet.</p> <p>b Nyomtassa ki a dokumentumot.</p> <p>Tarka a nyomat?</p>	Kapcsolatfelvétel ügyféltámogatás .	Probléma megoldva.

Papírmeghajlás



Megj.: A probléma megoldása előtt nyomtasson tesztoldalakat. A kezelőpanelen navigáljon a következő lehetőségre: **Beállítások > Hibaelhárítás > Tesztoldal nyomtatása**. Nem érintőképernyős

nyomtatómodelleknél a  gomb megnyomásával navigálhat a beállítások között.

Művelet	Igen	Nem
<p>1. lépés</p> <p>a Ellenőrizze, hogy a nyomtató eredeti, támogatott Lexmark toner-kazettát használ-e.</p> <p>Megj.: Ha a festékkazetta nem támogatott, helyezzen be egy támogatott kazettát.</p> <p>b Nyomtassa ki a dokumentumot.</p> <p>Meghajlik papír?</p>	Ugorjon a(z) 2. lépéshez.	Probléma megoldva.
<p>2. lépés</p> <p>a Állítsa a tálcában lévő vezetőket a betöltött papírnak megfelelő pozícióba.</p> <p>b Nyomtassa ki a dokumentumot.</p> <p>Meghajlik papír?</p>	Ugorjon a(z) 3. lépéshez.	Probléma megoldva.
<p>3. lépés</p> <p>a A papírméretet és papírtípust az operációs rendszertől függően a Nyomtatási beállítások vagy a Nyomtatás párbeszédpanelen adhatja meg.</p> <p>Megjegyzések:</p> <ul style="list-style-type: none"> • Ügyeljen arra, hogy a beállítások megfeleljenek a betöltött papírnak. • A beállítások a nyomtató kezelőpaneljéről is módosíthatók. <p>b Nyomtassa ki a dokumentumot.</p> <p>Meghajlik papír?</p>	Ugorjon a(z) 4. lépéshez.	Probléma megoldva.
<p>4. lépés</p> <p>a Vegye ki a papírt a tálcából, majd fordítsa meg.</p> <p>b Nyomtassa ki a dokumentumot.</p> <p>Meghajlik papír?</p>	Ugorjon a(z) 5. lépéshez.	Probléma megoldva.

Művelet	Igen	Nem
<p>5. lépés</p> <p>a Töltsön be papírt egy bontatlan csomagból.</p> <p>Megj.: A papír magas páratartalom esetén megszívja magát nedvességgel. Tárolja a papírt az eredeti csomagolásban, amíg nem használja fel.</p> <p>b Nyomtassa ki a dokumentumot.</p> <p>Meghajlik papír?</p>	Ugorjon a(z) 6. lépéshez.	Probléma megoldva.
<p>6. lépés</p> <p>a Ellenőrizze, hogy a rendszer támogatja-e a betöltött papírt.</p> <p>Megj.: Ha a rendszer nem támogatja a papírt, töltsön be olyat, amelyet támogat.</p> <p>b Nyomtassa ki a dokumentumot.</p> <p>Meghajlik papír?</p>	Forduljon az ügyfélszolgálathoz .	Probléma megoldva.

Görbe vagy ferde nyomtatás



Megj.: A probléma megoldása előtt nyomtasson tesztoldalakat. A kezelőpanelen navigáljon a következő lehetőségre: **Beállítások > Hibaelhárítás > Tesztoldal nyomtatása**. Nem érintőképernyős

nyomtatómodelleknél a  gomb megnyomásával navigálhat a beállítások között.

Művelet	Igen	Nem
<p>1. lépés</p> <p>a Állítsa a tálcában lévő vezetőket a betöltött papírnak megfelelő pozícióba.</p> <p>b Nyomtassa ki a dokumentumot.</p> <p>A nyomtatás görbe vagy ferde?</p>	Ugorjon a(z) 2. lépéshez.	Probléma megoldva.
<p>2. lépés</p> <p>a Ellenőrizze, hogy a rendszer támogatja-e a betöltött papírt.</p> <p>Megj.: Ha a rendszer nem támogatja a papírt, töltsön be olyat, amelyet támogat.</p> <p>b Nyomtassa ki a dokumentumot.</p> <p>A nyomtatás görbe vagy ferde?</p>	Ugorjon a(z) 3. lépéshez.	Probléma megoldva.

Művelet	Igen	Nem
<p>3. lépés</p> <p>a Ellenőrizze, hogy a tálcában található behúzógörgő gumija nem sérült vagy szennyezett-e, és cseréje ki, ha szükséges.</p> <p>b Nyomtassa ki a dokumentumot.</p> <p>A nyomtatás görbe vagy ferde?</p>	<p>Forduljon az ügyfélszolgálathoz.</p>	<p>Probléma megoldva.</p>

Egyszínű fekete oldalak

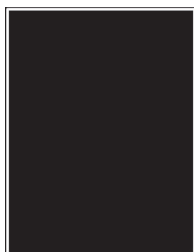

Megj.: A probléma megoldása előtt nyomtasson tesztoldalakat. A kezelőpanelen navigáljon a következő lehetőségre: **Beállítások > Hibaelhárítás > Tesztoldal nyomtatása**. Nem érintőképernyős

nyomtatómodelleknél a  gomb megnyomásával navigálhat a beállítások között.

Művelet	Igen	Nem
<p>1. lépés</p> <p>a Ellenőrizze, hogy a nyomtató eredeti, támogatott Lexmark tonerkazettát használ-e.</p> <p>Megj.: Ha a tonerkazetta nem támogatott, helyezzen be egy támogatott kazettát.</p> <p>b Nyomtassa ki a dokumentumot.</p> <p>A nyomtató egyszínű fekete lapokat ad ki a nyomtatásnál?</p>	<p>Ugorjon a(z) 2. lépéshez.</p>	<p>Probléma megoldva.</p>
<p>2. lépés</p> <p>a Vegye ki a képkalkotó egységet, majd helyezze be újra.</p> <p>Figyelem – sérülésveszély: Ne tegye ki közvetlen fény hatásának a képkalkotó egységet 10 percnél hosszabb ideig. A hosszabb ideig tartó közvetlen napsugárzás nyomtatási minőségbeli problémákat okozhat.</p> <p>Figyelem – sérülésveszély: Ne érjen a képkalkotó egység alatt található fényvezetődobhoz. Ha hozzáér, azzal romolhat a nyomtatás minősége.</p> <p>b Nyomtassa ki a dokumentumot.</p> <p>A nyomtató egyszínű fekete lapokat ad ki a nyomtatásnál?</p>	<p>Ugorjon a(z) 3. lépéshez.</p>	<p>Probléma megoldva.</p>

Művelet	Igen	Nem
<p>3. lépés</p> <p>a Távolítsa el a képpalkotó egységet.</p> <p>Figyelem – sérülésveszély: Ne tegye ki közvetlen fény hatásának a képpalkotó egységet 10 percnél hosszabb ideig. A hosszabb ideig tartó közvetlen napsugárzás nyomtatási minőségbeli problémákat okozhat.</p> <p>Figyelem – sérülésveszély: Ne érjen a képpalkotó egység alatt található fényvezetődobhoz. Ha hozzáér, azzal romolhat a nyomtatás minősége.</p> <p>b Távolítsa el a ráragadt csomagolóanyagokat a képpalkotó egységről.</p> <div data-bbox="402 663 776 1199" style="text-align: center;"> </div> <p>Megj.: Távolítsa el a töltőhenger és a fényvezető dob közötti akadályokat.</p> <p>c Helyezze be a képpalkotó egységet.</p> <p>d Nyomtassa ki a dokumentumot.</p> <p>A nyomtató egyszínű fekete lapokat ad ki a nyomtatásnál?</p>	<p>Ugorjon a(z) 4. lépéshez.</p>	<p>Probléma megoldva.</p>
<p>4. lépés</p> <p>Ellenőrizze, hogy a képpalkotó egység nem sérült-e meg.</p> <p>A képpalkotó egység sérülésektől mentes?</p>	<p>Forduljon az ügyfélszolgálathoz.</p>	<p>Ugorjon a(z) 5. lépéshez.</p>
<p>5. lépés</p> <p>a Cserélje ki a képpalkotó egységet.</p> <p>b Nyomtassa ki a dokumentumot.</p> <p>A nyomtató egyszínű fekete lapokat ad ki a nyomtatásnál?</p>	<p>Forduljon az ügyfélszolgálathoz.</p>	<p>Probléma megoldva.</p>

Levágott szöveg vagy kép



Megj.: A probléma megoldása előtt nyomtasson tesztoldalakat. A kezelőpanelen navigáljon a következő lehetőségre: **Beállítások > Hibaelhárítás > Tesztoldal nyomtatása**. Nem érintőképernyős

nyomtatómodelleknél a  gomb megnyomásával navigálhat a beállítások között.

Művelet	Igen	Nem
<p>1. lépés</p> <p>a Ellenőrizze, hogy a nyomtató eredeti, támogatott Lexmark tonerkazettát használ-e.</p> <p>Megj.: Ha a tonerkazetta nem támogatott, helyezzen be egy támogatott kazettát.</p> <p>b Nyomtassa ki a dokumentumot.</p> <p>A nyomtató levágja a szöveg vagy a képek egy részét?</p>	Ugorjon a(z) 2. lépéshez.	Probléma megoldva.
<p>2. lépés</p> <p>a Vegye ki a képkötő egységet, majd helyezze be újra.</p> <p>Figyelem – sérülésveszély: Ne tegye ki közvetlen fény hatásának a képkötő egységet 10 percnél hosszabb ideig. A hosszabb ideig tartó közvetlen napsugárzás nyomtatási minőségbeli problémákat okozhat.</p> <p>Figyelem – sérülésveszély: Ne érjen a képkötő egység alatt található fényvezetődobhoz. Ha hozzáér, azzal romolhat a nyomtatás minősége.</p> <p>b Nyomtassa ki a dokumentumot.</p> <p>A nyomtató levágja a szöveg vagy a képek egy részét?</p>	Ugorjon a(z) 3. lépéshez.	Probléma megoldva.

Művelet	Igen	Nem
<p>3. lépés</p> <p>a Távolítsa el a képalkotó egységet.</p> <p>Figyelem – sérülésveszély: Ne tegye ki közvetlen fény hatásának a képalkotó egységet 10 percnél hosszabb ideig. A hosszabb ideig tartó közvetlen napsugárzás nyomtatási minőségbeli problémákat okozhat.</p> <p>Figyelem – sérülésveszély: Ne érjen a képalkotó egység alatt található fényvezetődobhoz. Ha hozzáér, azzal romolhat a nyomtatás minősége.</p> <p>b Távolítsa el a ráragadt csomagolóanyagokat a képalkotó egységről.</p> <div data-bbox="402 663 776 1226" style="text-align: center;"> </div> <p>Megj.: Távolítsa el a töltőhenger és a fényvezető dob közötti akadályokat.</p> <p>c Helyezze be a képalkotó egységet.</p> <p>d Nyomtassa ki a dokumentumot.</p> <p>A nyomtató levágja a szöveg vagy a képek egy részét?</p>	<p>Ugorjon a(z) 4. lépéshez.</p>	<p>Probléma megoldva.</p>
<p>4. lépés</p> <p>a Cserélje ki a képalkotó egységet.</p> <p>b Nyomtassa ki a dokumentumot.</p> <p>A nyomtató levágja a szöveg vagy a képek egy részét?</p>	<p>Forduljon az ügyfélszolgálathoz.</p>	<p>Probléma megoldva.</p>

Könnyen ledörzsölődik a festék



Megj.: A probléma megoldása előtt nyomtasson tesztoldalakat. A kezelőpanelen navigáljon a következő lehetőségre: **Beállítások > Hibaelhárítás > Tesztoldal nyomtatása**. Nem érintőképernyős

nyomtatómodelleknél a  gomb megnyomásával navigálhat a beállítások között.

Művelet	Igen	Nem
<p>1. lépés</p> <p>a Ellenőrizze, hogy a nyomtató eredeti, támogatott Lexmark toner-kazettát használ-e.</p> <p>Megj.: Ha a festékkazetta nem támogatott, helyezzen be egy támogatott kazettát.</p> <p>b Nyomtassa ki a dokumentumot.</p> <p>Könnyen ledörzsölődik a festék?</p>	Ugorjon a(z) 2. lépéshez.	Probléma megoldva.
<p>2. lépés</p> <p>a A papír típusát az operációs rendszertől függően a Nyomatási beállítások vagy a Nyomatás párbeszédpanelen adhatja meg.</p> <p>Megjegyzések:</p> <ul style="list-style-type: none"> • Ügyeljen arra, hogy a beállítás megfeleljen a betöltött papírnak. • A beállítás a nyomtató kezelőpaneljéről is módosítható. <p>b Nyomtassa ki a dokumentumot.</p> <p>Könnyen ledörzsölődik a festék?</p>	Ugorjon a(z) 3. lépéshez.	Probléma megoldva.
<p>3. lépés</p> <p>a Távolítsa el, majd helyezze vissza a beégető egységet.</p> <p>b Nyomtassa ki a dokumentumot.</p> <p>Könnyen ledörzsölődik a festék?</p>	Forduljon az ügyfélszolgálathoz .	Probléma megoldva.

Vízszintes világos sávok



Megj.: A probléma megoldása előtt nyomtasson tesztoldalakat. A kezelőpanelen navigáljon a következő lehetőségre: **Beállítások > Hibaelhárítás > Tesztoldal nyomtatása**. Nem érintőképernyős

nyomtatómodelleknél a  gomb megnyomásával navigálhat a beállítások között.

Művelet	Igen	Nem
<p>1. lépés</p> <p>a Ellenőrizze, hogy a nyomtató eredeti, támogatott Lexmark-toner-kazettát használ-e.</p> <p>Megj.: Ha a kazetta nem támogatott, helyezzen be egy támogatott kazettát.</p> <p>b Nyomtassa ki a dokumentumot.</p> <p>Megjelennek vízszintes világos sávok a nyomatokon?</p>	Ugorjon a(z) 2. lépéshez.	Probléma megoldva.
<p>2. lépés</p> <p>a Kapcsolja ki a nyomtatót, várjon körülbelül 10 másodpercet, majd kapcsolja vissza.</p> <p>b Nyomtassa ki a dokumentumot.</p> <p>Megjelennek vízszintes világos sávok a nyomatokon?</p>	Kapcsolatfelvétel ügyféltámogatás .	Probléma megoldva.

Függőleges világos sávok



Megj.: A probléma megoldása előtt nyomtasson tesztoldalakat. A kezelőpanelen navigáljon a következő lehetőségre: **Beállítások > Hibaelhárítás > Tesztoldal nyomtatása**. Nem érintőképernyős

nyomtatómodelleknél a  gomb megnyomásával navigálhat a beállítások között.

Művelet	Igen	Nem
<p>a Ellenőrizze, hogy a nyomtató eredeti, támogatott Lexmark toner-kazettát használ-e.</p> <p>Megj.: Ha a festékkazetta nem támogatott, helyezzen be egy támogatott kazettát.</p> <p>b Nyomtassa ki a dokumentumot.</p> <p>Megjelennek függőleges világos sávok a nyomatokon?</p>	Forduljon az ügyfélszolgálat hoz.	Probléma megoldva.

Függőleges fehér vonalak



Megj.: A probléma megoldása előtt nyomtasson tesztoldalakat. A kezelőpanelen navigáljon a következő lehetőségre: **Beállítások > Hibaelhárítás > Tesztoldal nyomtatása**. Nem érintőképernyős

nyomtatómodelleknél a  gomb megnyomásával navigálhat a beállítások között.

Művelet	Igen	Nem
<p>1. lépés</p> <p>a Ellenőrizze, hogy a nyomtató eredeti, támogatott Lexmark-toner-kazettát használ-e.</p> <p>Megj.: Ha a kazetta nem támogatott, helyezzen be egy támogatott kazettát.</p> <p>b Nyomtassa ki a dokumentumot.</p> <p>Függőleges fehér vonalak jelennek meg a nyomatokon?</p>	Ugorjon a(z) 2. lépéshez.	Probléma megoldva.
<p>2. lépés</p> <p>Szüntesse meg a lassú nyomtatással járó problémákat. További információkért lásd: "Lassú nyomtatás" itt: 183. oldal.</p> <p>Függőleges fehér vonalak jelennek meg a nyomatokon?</p>	Ugorjon a(z) 3. lépéshez.	Probléma megoldva.
<p>3. lépés</p> <p>a Cserélje ki a képalkotó egységet.</p> <p>b Nyomtassa ki a dokumentumot.</p> <p>Függőleges fehér vonalak jelennek meg a nyomatokon?</p>	Kapcsolatfelvétel ügyféltámogatás .	Probléma megoldva.

Függőleges sötét sávok

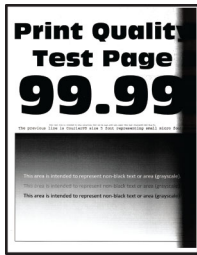

Megj.: A probléma megoldása előtt nyomtasson tesztoldalakat. A kezelőpanelen navigáljon a következő lehetőségre: **Beállítások > Hibaelhárítás > Tesztoldal nyomtatása**. Nem érintőképernyős

nyomtatómodelleknél a  gomb megnyomásával navigálhat a beállítások között.

Művelet	Igen	Nem
<p>1. lépés</p> <p>a Ellenőrizze, hogy a nyomtató eredeti, támogatott Lexmark tonerkazettát használ-e.</p> <p>Megj.: Ha a tonerkazetta nem támogatott, helyezzen be egy támogatott kazettát.</p> <p>b Nyomtassa ki a dokumentumot.</p> <p>Megjelennek függőleges sötét sávok a nyomatokon?</p>	Ugorjon a(z) 2. lépéshez.	Probléma megoldva.
<p>2. lépés</p> <p>a Vegye ki a tonerkazettát, majd vegye ki a képpalkotó egységet.</p> <p>Figyelem – sérülésveszély: Ne tegye ki közvetlen fény hatásának a képpalkotó egységet 10 percnél hosszabb ideig. A hosszabb ideig tartó közvetlen napsugárzás nyomtatási minőségbeli problémákat okozhat.</p> <p>Figyelem – sérülésveszély: Ne érjen a képpalkotó egység alatt található fényvezetődobhoz. Ha hozzáér, azzal romolhat a nyomtatás minősége.</p> <p>b Helyezze be a képpalkotó egységet, majd a festékkazettát.</p> <p>c Nyomtassa ki a dokumentumot.</p> <p>Megjelennek függőleges sötét sávok a nyomatokon?</p>	Ugorjon a(z) 3. lépéshez.	Probléma megoldva.

Művelet	Igen	Nem
<p>3. lépés</p> <p>a Távolítsa el a képpalkotó egységet.</p> <p>Figyelem – sérülésveszély: Ne tegye ki közvetlen fény hatásának a képpalkotó egységet 10 percnél hosszabb ideig. A hosszabb ideig tartó közvetlen napsugárzás nyomtatási minőségbeli problémákat okozhat.</p> <p>Figyelem – sérülésveszély: Ne érjen a képpalkotó egység alatt található fényvezetődobhoz. Ha hozzáér, azzal romolhat a nyomtatás minősége.</p> <p>b Távolítsa el a ráragadt csomagolóanyagokat a képpalkotó egységről.</p> <div data-bbox="402 663 781 1220" data-label="Image"> </div> <p>Megj.: Távolítsa el a töltőhenger és a fényvezető dob közötti akadályokat.</p> <p>c Helyezze be a képpalkotó egységet.</p> <p>d Nyomtassa ki a dokumentumot.</p> <p>Megjelennek függőleges sötét sávok a nyomatokon?</p>	<p>Ugorjon a(z) 4. lépéshez.</p>	<p>Probléma megoldva.</p>
<p>4. lépés</p> <p>a Ellenőrizze, hogy nem éri-e erős fény a nyomtató jobb oldalát, és helyezze át a nyomtatót, ha szükséges.</p> <p>b Nyomtassa ki a dokumentumot.</p> <p>Megjelennek függőleges sötét sávok a nyomatokon?</p>	<p>Forduljon az ügyfélszolgálathoz.</p>	<p>Probléma megoldva.</p>

Függőleges sötét vonalak vagy csíkok



Megj.: A probléma megoldása előtt nyomtasson tesztoldalakat. A kezelőpanelen navigáljon a következő lehetőségre: **Beállítások > Hibaelhárítás > Tesztoldal nyomtatása**. Nem érintőképernyős

nyomtatómodelleknél a  gomb megnyomásával navigálhat a beállítások között.

Művelet	Igen	Nem
<p>1. lépés</p> <p>a Ellenőrizze, hogy a nyomtató eredeti, támogatott Lexmark tonerkazettát használ-e.</p> <p>Megj.: Ha a tonerkazetta nem támogatott, helyezzen be egy támogatott kazettát.</p> <p>b Nyomtassa ki a dokumentumot.</p> <p>Függőleges sötét vonalak vagy csíkok láthatók a nyomatokon?</p>	Ugorjon a(z) 2. lépéshez.	Probléma megoldva.
<p>2. lépés</p> <p>a Vegye ki a képpalkotó egységet, majd helyezze be újra.</p> <p>Figyelem – sérülésveszély: Ne tegye ki közvetlen fény hatásának a képpalkotó egységet 10 percnél hosszabb ideig. A hosszabb ideig tartó közvetlen napsugárzás nyomtatási minőségbeli problémákat okozhat.</p> <p>Figyelem – sérülésveszély: Ne érjen a képpalkotó egység alatt található fényvezetődobhoz. Ha hozzáér, azzal romolhat a nyomtatás minősége.</p> <p>b Nyomtassa ki a dokumentumot.</p> <p>Függőleges sötét vonalak vagy csíkok láthatók a nyomatokon?</p>	Ugorjon a(z) 3. lépéshez.	Probléma megoldva.
<p>3. lépés</p> <p>a Cserélje ki a képpalkotó egységet.</p> <p>b Nyomtassa ki a dokumentumot.</p> <p>Függőleges sötét vonalak vagy csíkok láthatók a nyomatokon?</p>	Forduljon az ügyfélszolgálat hoz.	Probléma megoldva.

Függőleges sötét csíkok és hiányos nyomat

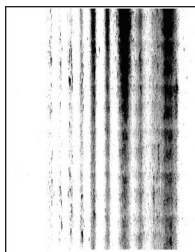

Megj.: A probléma megoldása előtt nyomtasson tesztoldalakat. A kezelőpanelen navigáljon a következő lehetőségre: **Beállítások > Hibaelhárítás > Tesztoldal nyomtatása**. Nem érintőképernyős

nyomtatómodelleknél a  gomb megnyomásával navigálhat a beállítások között.

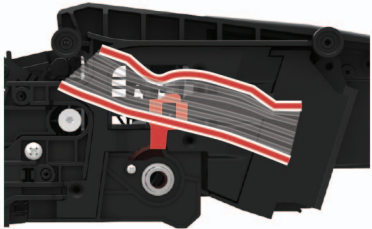
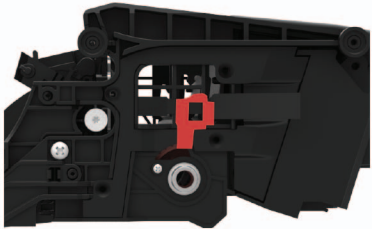
Művelet	Igen	Nem
<p>1. lépés</p> <p>a Távolítsa el a képalkotó egységet.</p> <p>Figyelem – sérülésveszély: Ne tegye ki közvetlen fény hatásának a képalkotó egységet 10 percnél hosszabb ideig. A hosszabb ideig tartó közvetlen napsugárzás nyomtatási minőségbeli problémákat okozhat.</p> <p>Figyelem – sérülésveszély: Ne érjen a képalkotó egység alatt található fényvezetődobhoz. Ha hozzáér, azzal romolhat a nyomtatás minősége.</p> <p>b Távolítsa el a ráragadt csomagolóanyagokat a képalkotó egységről.</p> <div style="text-align: center;">   </div> <p>Megj.: Távolítsa el a töltőhenger és a fényvezető dob közötti akadályokat.</p> <p>c Helyezze be a képalkotó egységet.</p> <p>d Nyomtassa ki a dokumentumot.</p> <p>Függőleges sötét csíkok jelennek meg a nyomatokon, és képek hiányoznak róluk?</p>	Ugorjon a(z) 2. lépéshez.	Probléma megoldva.

Művelet	Igen	Nem
<p>2. lépés</p> <p>a Ellenőrizze, hogy a nyomtató eredeti, támogatott Lexmark tonerkazettát használ-e.</p> <p>Megj.: Ha a tonerkazetta nem támogatott, helyezzen be egy támogatott kazettát.</p> <p>b Nyomtassa ki a dokumentumot.</p> <p>Függőleges sötét csíkok jelennek meg a nyomatokon, és képek hiányoznak róluk?</p>	<p>Forduljon az ügyfélszolgálathoz.</p>	<p>Probléma megoldva.</p>

Ismétlődő hibák



Megj.: A probléma megoldása előtt nyomtasson tesztoldalakat. A kezelőpanelen navigáljon a következő lehetőségre: **Beállítások > Hibaelhárítás > Tesztoldal nyomtatása**. Nem érintőképernyős



nyomtatómodelleknél a  gomb megnyomásával navigálhat a beállítások között.

Művelet	Igen	Nem
<p>1. lépés</p> <p>A Tesztoldal nyomtatása funkció segítségével ellenőrizze, hogy az ismétlődő hibák közötti távolság megegyezik-e a következők egyikével:</p> <ul style="list-style-type: none"> • 96,8 mm (3,81 hüvelyk) • 47,8 mm (1,88 hüvelyk) • 28,5 mm (1,12 hüvelyk) <p>Megegyezik az ismétlődő hibák közötti távolság a méretek egyikével?</p>	<p>Ugorjon a(z) 2. lépéshez.</p>	<p>Jegyezze le a távolságot, és forduljon az ügyfélszolgálathoz.</p>
<p>2. lépés</p> <p>a Cserélje ki a képalkotó egységet.</p> <p>b Nyomtassa ki a dokumentumot.</p> <p>Megjelennek az ismétlődő hibák?</p>	<p>Forduljon az ügyfélszolgálathoz.</p>	<p>Probléma megoldva.</p>

Bizalmas és felfüggesztett dokumentumok nem nyomtatódnak ki

Művelet	Igen	Nem
<p>1. lépés</p> <p>a Ellenőrizze a kezelőpanelen, hogy a dokumentumok megjelennek-e a Független feladatok listájában.</p> <p>Megj.: Ha a dokumentumok nem szerepelnek a listában, nyomtassa ki őket a Nyomtatás és várakozás lehetőség használatával.</p> <p>b Nyomtassuk ki a dokumentumokat.</p> <p>Kinyomtatódtak a dokumentumok?</p>	Probléma megoldva.	Ugorjon a(z) 2. lépéshez.
<p>2. lépés</p> <p>A nyomtatási feladat formázási hibát vagy érvénytelen adatot tartalmaz.</p> <ul style="list-style-type: none"> • Törölje a nyomtatási feladatot, majd küldje el újra. • PDF fájlok esetében hozzon létre egy új fájlt, majd nyomtassa ki a dokumentumokat. <p>Kinyomtatódtak a dokumentumok?</p>	Probléma megoldva.	Ugorjon a(z) 3. lépéshez.
<p>3. lépés</p> <p>Internetről történő nyomtatás esetén a nyomtató a több feladattal másolatként olvashatja be.</p> <p>Útmutatás Windows-felhasználók számára</p> <p>a Nyissa meg a Nyomtatási beállítások párbeszédpanelét.</p> <p>b A Nyomtatás és várakozás című részben válassza ki a Dokumentummásolatok megtartása lehetőséget.</p> <p>c Adja meg a PIN-kódot.</p> <p>d Küldje el újra a nyomtatási feladatot.</p> <p>Macintosh-felhasználók számára</p> <p>a Minden nyomtatási feladatot különböző néven mentsen.</p> <p>b Egyenként küldje el a feladatokat.</p> <p>Kinyomtatódtak a dokumentumok?</p>	Probléma megoldva.	Ugorjon a(z) 4. lépéshez.
<p>4. lépés</p> <p>a Nyomtatómemória felszabadításához töröljön néhány felfüggesztett feladatot.</p> <p>b Küldje el újra a nyomtatási feladatot.</p> <p>Kinyomtatódtak a dokumentumok?</p>	Probléma megoldva.	Ugorjon a(z) 5. lépéshez.
<p>5. lépés</p> <p>a Telepítsen nyomtatómemóriát.</p> <p>b Küldje el újra a nyomtatási feladatot.</p> <p>Kinyomtatódtak a dokumentumok?</p>	Probléma megoldva.	Forduljon az ügyfélszolgálat hoz.

Lassú nyomtatás

Művelet	Igen	Nem
<p>1. lépés</p> <p>Ellenőrizze, hogy a nyomtatókábel biztonságosan csatlakozik-e a nyomtatóhoz, illetve a számítógéphez, a nyomtatókiszolgálóhoz, kiegészítőhöz vagy egyéb hálózati eszközhöz.</p> <p>A nyomtató lassan nyomtat?</p>	Ugorjon a(z) 2. lépéshez.	Probléma megoldva.
<p>2. lépés</p> <p>a Győződjön meg arról, hogy a nyomtató nincs gazdaságos vagy csendes üzemmódban.</p> <ul style="list-style-type: none"> Lépjen a következő elemhez a kezelőpanelen: Beállítások > Eszköz > Energiagazdálkodás > Gazdaságos mód Lépjen a következő elemhez a kezelőpanelen: Beállítások > Eszköz > Karbantartás > Konfigurációs menü > Eszközműveletek > Csendes üzemmód <p>Nem érintőképernyős nyomtatómodelleknél a  gomb megnyomásával navigálhat a beállítások között.</p> <p>b Nyomtassa ki a dokumentumot.</p> <p>A nyomtató lassan nyomtat?</p>	Ugorjon a(z) 3. lépéshez.	Probléma megoldva.
<p>3. lépés</p> <p>a A nyomtatási felbontást az operációs rendszertől függően a Nyomtatási beállítások vagy a Nyomtatás párbeszédpanelen adhatja meg.</p> <p>b Állítsa a felbontást 600 dpi értékre.</p> <p>c Nyomtassa ki a dokumentumot.</p> <p>A nyomtató lassan nyomtat?</p>	Ugorjon a(z) 4. lépéshez.	Probléma megoldva.
<p>4. lépés</p> <p>a Lépjen a következő elemhez a kezelőpanelen: Beállítások > Nyomtatás > Minőség > Nyomtatási felbontás</p> <p>Nem érintőképernyős nyomtatómodelleknél a  gomb megnyomásával navigálhat a beállítások között.</p> <p>b Állítsa a felbontást 600 dpi értékre.</p> <p>c Nyomtassa ki a dokumentumot.</p> <p>A nyomtató lassan nyomtat?</p>	Ugorjon a(z) 5. lépéshez.	Probléma megoldva.

Művelet	Igen	Nem
<p>5. lépés</p> <p>a A papír típusát az operációs rendszertől függően a Nyomtatási beállítások vagy a Nyomtatás párbeszédpanelen adhatja meg.</p> <p>Megjegyzések:</p> <ul style="list-style-type: none"> • Ügyeljen arra, hogy a beállítás megfeleljen a betöltött papírnak. • A nehezebb papírra lassabban történik a nyomtatás. • A levél, A4 és legal papíroknál keskenyebb papírokra sokkal lassabban történhet a nyomtatás. <p>b Nyomtassa ki a dokumentumot.</p> <p>A nyomtató lassan nyomtat?</p>	Ugorjon a(z) 6. lépéshez.	Probléma megoldva.
<p>6. lépés</p> <p>a Győződjön meg arról, hogy a nyomtató Textúra és Tömeg beállításai megegyeznek a betöltött papír adataival.</p> <p>Megj.: A durva papírtextúrákra és a nehezebb papírokra lassabban történhet a nyomtatás.</p> <p>b Nyomtassa ki a dokumentumot.</p> <p>A nyomtató lassan nyomtat?</p>	Ugorjon a(z) 7. lépéshez.	Probléma megoldva.
<p>7. lépés</p> <p>Törölje a felfüggesztett feladatokat.</p> <p>A nyomtató lassan nyomtat?</p>	Ugorjon a(z) 8. lépéshez.	Probléma megoldva.
<p>8. lépés</p> <p>a Ellenőrizze, hogy a nyomtató nem melegedett-e túl.</p> <p>Megjegyzések:</p> <ul style="list-style-type: none"> • Hosszabb nyomtatás után hagyja a nyomtatót hűlni. • Vegye figyelembe a nyomtató számára ajánlott környezeti hőmérsékletet. További információkért lásd: "A nyomtató helyének kiválasztása" itt: 10. oldal. <p>b Nyomtassa ki a dokumentumot.</p> <p>A nyomtató lassan nyomtat?</p>	Ugorjon a(z) 9. lépéshez.	Probléma megoldva.
<p>9. lépés</p> <p>a Telepítsen további nyomtatómemóriát.</p> <p>b Nyomtassa ki a dokumentumot.</p> <p>A nyomtató lassan nyomtat?</p>	Kapcsolatfelvétel ügyféltámogatás.	Probléma megoldva.

Nyomatási feladatok nem nyomtatódnak ki

Művelet	Igen	Nem
<p>1. lépés</p> <p>a Nyissa meg a Nyomatás párbeszédpanelt a nyomtatni kívánt dokumentumból, majd ellenőrizze, hogy a helyes nyomtatót választotta-e ki.</p> <p>b Nyomtassa ki a dokumentumot.</p> <p>Kinyomtatódott a dokumentum?</p>	Probléma megoldva.	Ugorjon a(z) 2. lépéshez.
<p>2. lépés</p> <p>a Ellenőrizze, hogy be van-e kapcsolva a nyomtató.</p> <p>b Hárítsa el a kijelzőn megjelenő esetleges hibaüzeneteket.</p> <p>c Nyomtassa ki a dokumentumot.</p> <p>Kinyomtatódott a dokumentum?</p>	Probléma megoldva.	Ugorjon a(z) 3. lépéshez.
<p>3. lépés</p> <p>a Ellenőrizze, hogy a portok működnek-e, és a kábelek megfelelően csatlakoznak-e a számítógéphez és a nyomtatóhoz.</p> <p>További információ a nyomtatóhoz mellékelt beállítási útmutatóban található.</p> <p>b Nyomtassa ki a dokumentumot.</p> <p>Kinyomtatódott a dokumentum?</p>	Probléma megoldva.	Ugorjon a(z) 4. lépéshez.
<p>4. lépés</p> <p>a Kapcsolja ki a nyomtatót, várjon körülbelül 10 másodpercet, majd kapcsolja vissza.</p> <p>b Nyomtassa ki a dokumentumot.</p> <p>Kinyomtatódott a dokumentum?</p>	Probléma megoldva.	Ugorjon a(z) 5. lépéshez.
<p>5. lépés</p> <p>a Távolítsa el, majd telepítse újra a nyomtató-illesztőprogramot.</p> <p>b Nyomtassa ki a dokumentumot.</p> <p>Kinyomtatódott a dokumentum?</p>	Probléma megoldva.	Forduljon az ügyféltámogatáshoz .

A nyomtató nem válaszol

Művelet	Igen	Nem
<p>1. lépés</p> <p>Ellenőrizze, hogy a tápkábel csatlakoztatva van-e a csatlakozóaljzathoz.</p> <p> VIGYÁZAT – SÉRÜLÉSVESZÉLY: A tűzveszély és az áramütés elkerülése érdekében a tápkábelt közvetlenül egy, a készülékhez közeli és könnyen hozzáférhető, megfelelő besorolású és megfelelően földelt csatlakozóaljzatba csatlakoztassa.</p> <p>Válaszol a nyomtató?</p>	Probléma megoldva.	Ugorjon a(z) 2. lépéshez.
<p>2. lépés</p> <p>Ellenőrizze, hogy a konnektor ki van-e kapcsolva kapcsolóval vagy megszakítóval.</p> <p>A konnektor ki van kapcsolva kapcsolóval vagy megszakítóval?</p>	Kapcsolja vissza a kapcsolót vagy élesítse újra a megszakítót.	Ugorjon a(z) 3. lépéshez.
<p>3. lépés</p> <p>Ellenőrizze, hogy be van-e kapcsolva a nyomtató.</p> <p>A nyomtató be van kapcsolva?</p>	Ugorjon a(z) 4. lépéshez.	Kapcsolja be a nyomtatót.
<p>4. lépés</p> <p>Ellenőrizze, hogy a nyomtató nincs-e alvó vagy hibernált üzemmódban.</p> <p>A nyomtató alvó vagy hibernált üzemmódban van?</p>	A nyomtató felébresztéséhez nyomja meg a bekapcsológombot.	Ugorjon a(z) 5. lépéshez.
<p>5. lépés</p> <p>Ellenőrizze, hogy a nyomtatót és a számítógépet csatlakoztató kábelek a megfelelő portokhoz csatlakoznak-e.</p> <p>A kábelek a megfelelő portokba csatlakoznak?</p>	Ugorjon a(z) 6. lépéshez.	Csatlakoztassa a kábeleket a megfelelő portokhoz.
<p>6. lépés</p> <p>Kapcsolja ki a nyomtatót, szerelje be a hardverkiegészítőket, majd kapcsolja be a nyomtatót.</p> <p>További tudnivalók az opció dokumentációjában található.</p> <p>Válaszol a nyomtató?</p>	Probléma megoldva.	Ugorjon a(z) 7. lépéshez.
<p>7. lépés</p> <p>Telepítse a megfelelő nyomtató-illesztőprogramot.</p> <p>Válaszol a nyomtató?</p>	Probléma megoldva.	Ugorjon a(z) 8. lépéshez.
<p>8. lépés</p> <p>Kapcsolja ki a nyomtatót, várjon körülbelül 10 másodpercet, majd kapcsolja vissza.</p> <p>Válaszol a nyomtató?</p>	Probléma megoldva.	Forduljon az ügyfélszolgálat hoz.

A festék sötétségének beállítása

1 Lépjen a következő elemhez a kezelőpanelen:

Beállítások > Nyomtatás > Minőség > Festék sötétsége

Nem érintőkijelzős nyomtatómodelleknél a  gomb megnyomásával navigálhat a beállítások között.

2 Adja meg a beállítást.

3 Alkalmazza a módosításokat.

A feladat nyomtatása rossz tálcából vagy rossz papírra történik

Művelet	Igen	Nem
<p>1. lépés</p> <p>a Ellenőrizze, hogy megfelelő papírra nyomtat-e. b Nyomtassa ki a dokumentumot.</p> <p>A dokumentum nyomtatása a megfelelő papírra történt?</p>	Ugorjon a(z) 2. lépéshez.	Töltse be a megfelelő papírméretet és -típust.
<p>2. lépés</p> <p>a A papírméretet és papírtípust az operációs rendszertől függően a Nyomtatási beállítások vagy a Nyomtatás párbeszédpanelen adhatja meg.</p> <p>Megj.: A beállítások a nyomtató kezelőpaneljéről is módosíthatók. Lépjen a következő ponthoz: Beállítások > Papír > Tálcakonfiguráció > Papírméret/-típus</p> <p>Nem érintőkijelzős nyomtatómodelleknél a  gomb megnyomásával navigálhat a beállítások között.</p> <p>b Ügyeljen arra, hogy a beállítások megfeleljenek a betöltött papírnak. c Nyomtassa ki a dokumentumot.</p> <p>A dokumentum nyomtatása a megfelelő papírra történt?</p>	Probléma megoldva.	Ugorjon a(z) 3. lépéshez.
<p>3. lépés</p> <p>a Ellenőrizze, hogy a tálcák össze vannak-e kapcsolva. További információkért lásd: "Tálcák összekapcsolása" itt: 35. oldal.</p> <p>b Nyomtassa ki a dokumentumot.</p> <p>A nyomtatás a megfelelő tálcából történt?</p>	Probléma megoldva.	Forduljon az ügyféltámogatáshoz.

Kapcsolatba lépés az ügyfélszolgálattal

Mielőtt felvenné a kapcsolatot az ügyfélszolgálattal, gyűjtse össze a következő információkat:

- A probléma
- A hibaüzenet
- A nyomtató típusa és sorozatszám

Látogasson el a következő címre: <http://support.lexmark.com> címre e-mailes vagy chat alapú támogatásért, illetve a kézikönyvek, dokumentációk, illesztőprogramok és más letöltések eléréséért.

Telefonos műszaki támogatás is elérhető. Az Egyesült Államokban vagy Kanadában hívja az 1-800-539-6275 számot. Más ország vagy régió esetén: <http://support.lexmark.com>.

Fejlesztés és áthelyezés

Hardver

Rendelkezésre álló belső kiegészítők

- Flash memória
- Betűtípuskártyák
- Firmware-kártyák
 - Űrlapok és vonalkód
 - PRESCRIBE
 - IPDS
- Nyomtató-merevlemez
- Internal Solutions Port
 - 1284-B párhuzamos illesztőkártya
 - RS-232C soros illesztőkártya
 - Optikai szál as illesztőkártya
 - N8370 802.11a/b/g/n vezeték nélküli nyomtatókiszolgáló illesztőkártya

Hozzáférés a vezérlőkártyához



VIGYÁZAT – ÁRAMÜTÉS VESZÉLYE: Ha a vezérlőkártyával dolgozik, illetve külön megvásárolható hardvert vagy memóriaeszközöket helyez a nyomtatóba a beállítást követően, akkor az áramütés kockázatának elkerülése érdekében kapcsolja ki a nyomtatót, és húzza ki a tápkábelt a konnektorból. Ha bármilyen más eszköz is csatlakozik a nyomtatóhoz, akkor azt is kapcsolja ki, és húzza ki a nyomtatóval összekötő kábelt.

- 1** Kapcsolja ki a nyomtatót.
- 2** Húzza ki a tápkábelt a konnektorból, majd a nyomtatóból.
- 3** Egy laposfejű csavarhúzó segítségével nyissa fel a vezérlőkártya fedelét.

Figyelem – sérülésveszély: A vezérlőkártyán található elektronikus alkatrészekben könnyen kárt tehet a statikus elektromosság. Érintse meg a nyomtató valamelyik fém alkatrészét, mielőtt a vezérlőkártya alkatrészeihez vagy csatlakozóihoz nyúlna.

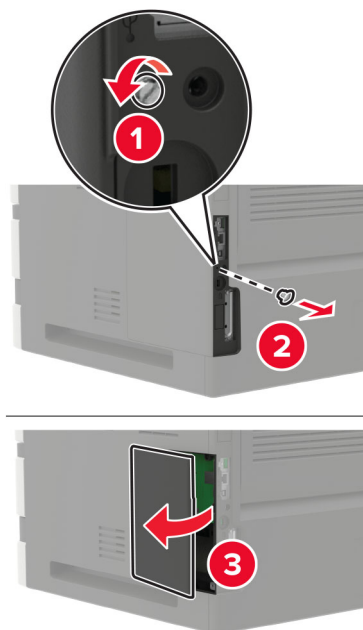

- 4 Szereljen be valamilyen támogatott belső kiegészítőt. További tudnivalók a kiegészítő dokumentációjában találhatóak.
- 5 Zárja be a borítást.
- 6 Csatlakoztassa a tápkábelt a nyomtatóhoz, majd ezután a konnektorhoz.

⚠ VIGYÁZAT – SÉRÜLÉSVESZÉLY: A tűzveszély és az áramütés elkerülése érdekében a tápkábelt közvetlenül egy, a készülékhez közeli és könnyen hozzáférhető, megfelelő besorolású és megfelelően földelt konnektorba csatlakoztassa.

- 7 Kapcsolja be a nyomtatót.

Memóriakártya beszerelése

⚠ VIGYÁZAT – ÁRAMÜTÉS VESZÉLYE: Ha a vezérlőkártyával dolgozik, vagy kiegészítő hardvert vagy memóriát helyez a nyomtatóba a beállítást követően, akkor az áramütés kockázatának elkerülése érdekében kapcsolja ki a nyomtatót, és húzza ki a tápkábelt a konnektorból. Ha bármilyen más eszköz is csatlakozik a nyomtatóhoz, akkor azt is kapcsolja ki, és húzza ki a nyomtatóval összekötő kábelt.

- 1 Kapcsolja ki a nyomtatót.
- 2 Húzza ki a tápkábelt a fali aljzatból, majd a nyomtatóból.
- 3 Egy laposfejű csavarhúzó segítségével nyissa fel a vezérlőkártya fedelét.

Figyelem – sérülésveszély: A vezérlő alaplajján található elektronikus alkatrészekben könnyen kárt tehet a statikus elektromosság. Érintse meg a nyomtató valamelyik fém alkatrészét, mielőtt a vezérlőkártya alkatrészeihez vagy csatlakozóihoz nyúlna.

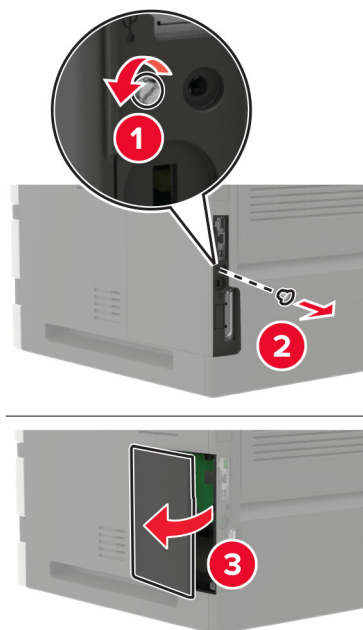

4 Csomagolja ki a memóriakártyát.

Figyelem – sérülésveszély: Ne érintse meg a kártya élén található csatlakozópontokat.

5 Helyezze be a memóriakártyát úgy, hogy az *bepattanjon* a helyére.

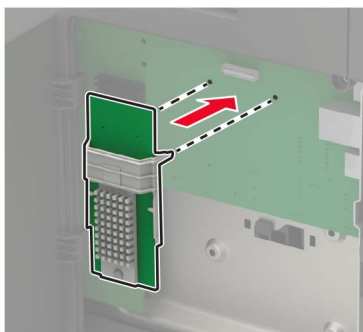

6 Zárja be a borítást.

7 Csatlakoztassa a tápkábelt a nyomtatóhoz, majd ezután az elektromos aljzathoz.

⚠ VIGYÁZAT – SÉRÜLÉSVESZÉLY: A tűzveszély és az áramütés elkerülése érdekében a tápkábelt közvetlenül egy, a készülékhez közeli és könnyen hozzáférhető, megfelelő besorolású és megfelelően földelt csatlakozóaljzatba csatlakoztassa.

8 Kapcsolja be a nyomtatót.

Kiegészítő kártya beszerelése

⚠ VIGYÁZAT – ÁRAMÜTÉS VESZÉLYE: Ha a vezérlőkártyával dolgozik, vagy kiegészítő hardvert vagy memóriát helyez a nyomtatóba a beállítást követően, akkor az áramütés kockázatának elkerülése érdekében kapcsolja ki a nyomtatót, és húzza ki a tápkábelt a konnektorból. Ha bármilyen más eszköz is csatlakozik a nyomtatóhoz, akkor azt is kapcsolja ki, és húzza ki a nyomtatóval összekötő kábelt.

- 1 Kapcsolja ki a nyomtatót.
- 2 Húzza ki a tápkábelt a fali aljzatból, majd a nyomtatóból.
- 3 Egy laposfejű csavarhúzó segítségével nyissa fel a vezérlőkártya fedelét.

Figyelem – sérülésveszély: A vezérlő alaplapján található elektronikus alkatrészekben könnyen kárt tehet a statikus elektromosság. Érintse meg a nyomtató valamelyik fém alkatrészét, mielőtt az alkatrészekhez vagy csatlakozókhoz nyúlna.

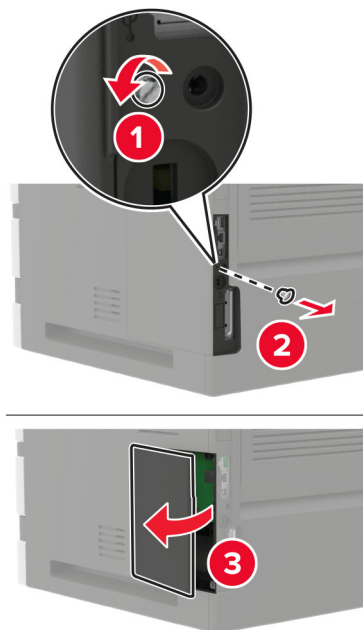

- 4 Vegye ki a kiegészítő kártyát a védőcsomagolásból.

Figyelem – sérülésveszély: Ne érintse meg a kártya élén található csatlakozópontokat.

- 5 Nyomja a kártyát határozottan a helyére.

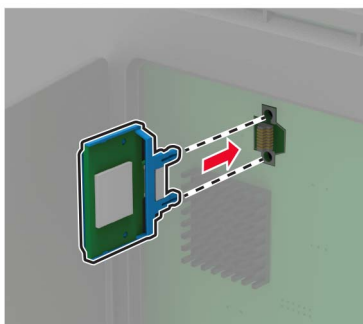

Megj.: A kártya csatlakozójának teljes hosszában fel kell feküdnie a vezérlőkártyára.

Figyelem – sérülésveszély: A kártya helytelen behelyezése a kártya és a vezérlőkártya sérüléséhez vezethet.

6 Zárja be a borítást.

7 Csatlakoztassa a tápkábelt a nyomtatóhoz, majd ezután az elektromos aljzathoz.

⚠ VIGYÁZAT – SÉRÜLÉSVESZÉLY: A tűzveszély és az áramütés elkerülése érdekében a tápkábelt közvetlenül egy, a készülékhez közeli és könnyen hozzáférhető, megfelelő besorolású és megfelelően földelt csatlakozóaljzatba csatlakoztassa.

8 Kapcsolja be a nyomtatót.

A nyomtató merevlemezének beszerelése

⚠ VIGYÁZAT – ÁRAMÜTÉS VESZÉLYE: Ha a vezérlőkártyával dolgozik, vagy kiegészítő hardvert vagy memóriát helyez a nyomtatóba a beállítást követően, akkor az áramütés kockázatának elkerülése érdekében kapcsolja ki a nyomtatót, és húzza ki a tápkábelt a konnektorból. Ha bármilyen más eszköz is csatlakozik a nyomtatóhoz, akkor azt is kapcsolja ki, és húzza ki a nyomtatóval összekötő kábelt.

1 Kapcsolja ki a nyomtatót.

2 Húzza ki a tápkábelt a fali aljzathból, majd a nyomtatóból.

3 Egy laposfejű csavarhúzó segítségével nyissa fel a vezérlőkártya fedelét.

Figyelem – sérülésveszély: A vezérlő alaplapján található elektronikus alkatrészekben könnyen kárt tehet a statikus elektromosság. Érintse meg a nyomtató valamelyik fém alkatrészét, mielőtt a vezérlőkártya alkatrészeihez vagy csatlakozóihoz nyúlna.

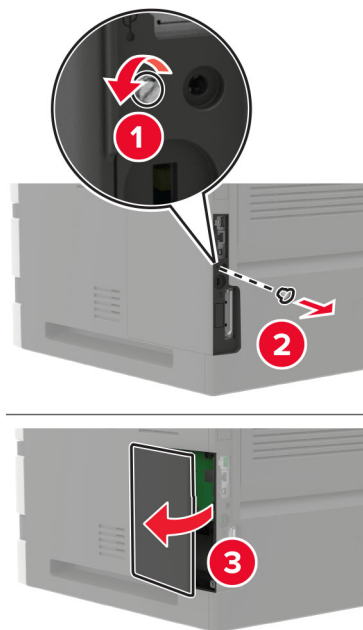

4 Csomagolja ki a nyomtató merevlemezét.

5 Csatlakoztassa a merevlemez, majd csatlakoztassa a merevlemez csatlakozókábelét a vezérlőkártyához.

Figyelem – sérülésveszély: Ne érintse vagy nyomja meg a merevlemez közepét.

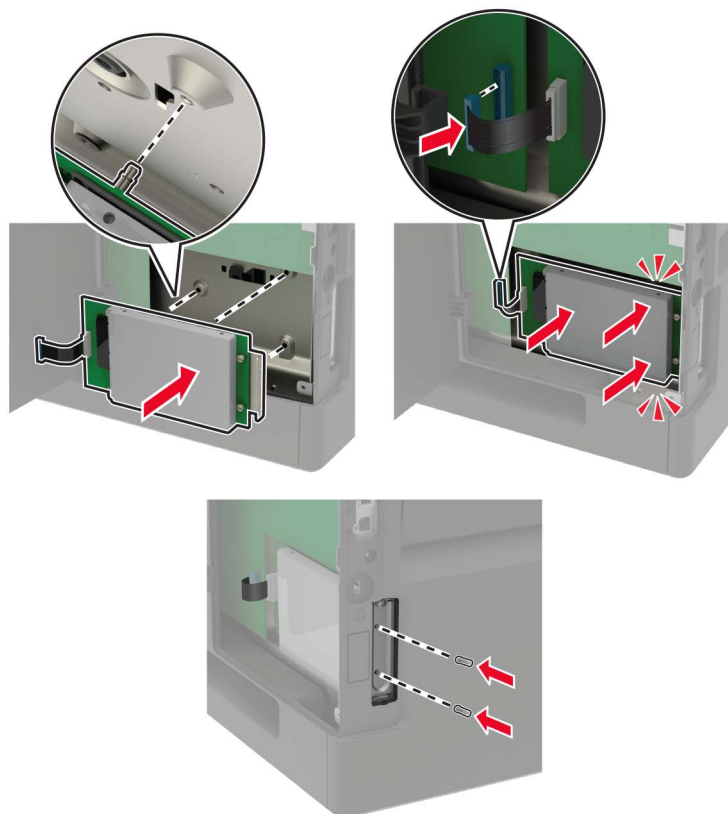

6 Zárja be a borítást.

7 Csatlakoztassa a tápkábelt a nyomtatóhoz, majd ezután az elektromos aljzathoz.

⚠ VIGYÁZAT – SÉRÜLÉSVESZÉLY: A tűzveszély és az áramütés elkerülése érdekében a tápkábelt közvetlenül egy, a készülékhez közeli és könnyen hozzáférhető, megfelelő besorolású és megfelelően földelt csatlakozóaljzatba csatlakoztassa.

8 Kapcsolja be a nyomtatót.

Belső megoldások port telepítése

⚠ VIGYÁZAT – ÁRAMÜTÉS VESZÉLYE: Ha a vezérlőkártyával dolgozik, vagy kiegészítő hardvert vagy memóriát helyez a nyomtatóba a beállítást követően, akkor az áramütés kockázatának elkerülése érdekében kapcsolja ki a nyomtatót, és húzza ki a tápkábelt a konnektorból. Ha bármilyen más eszköz is csatlakozik a nyomtatóhoz, akkor azt is kapcsolja ki, és húzza ki a nyomtatóval összekötő kábelt.

1 Kapcsolja ki a nyomtatót, és húzza ki a tápkábelt a konnektorból.

2 Egy laposfejű csavarhúzó segítségével nyissa fel a vezérlőkártya fedelét.

Figyelem – sérülésveszély: A vezérlő alaplappján található elektronikus alkatrészekben könnyen kárt tehet a statikus elektromosság. Érintse meg a nyomtató valamelyik fém alkatrészét, mielőtt a vezérlőkártya alkatrészeihez vagy csatlakozóihoz nyúlna.

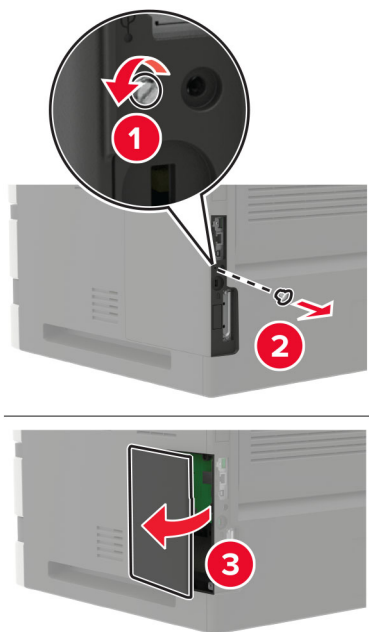

3 Csomagolja ki a belső megoldások port (ISP) készletet.

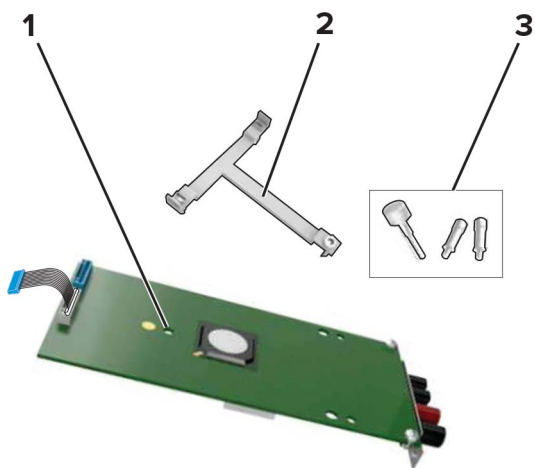

1	ISP
2	Tartópánt
3	Csavarok

4 Szükség esetén vegye ki a nyomtató merevlemezét.

5 Nyomja be a tartópántot a kártyába, amíg a helyére nem *pattan*.

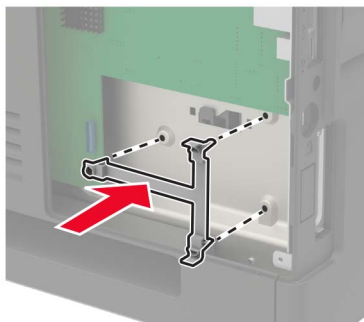

6 Rögzítse az ISP-t a tartópántra.

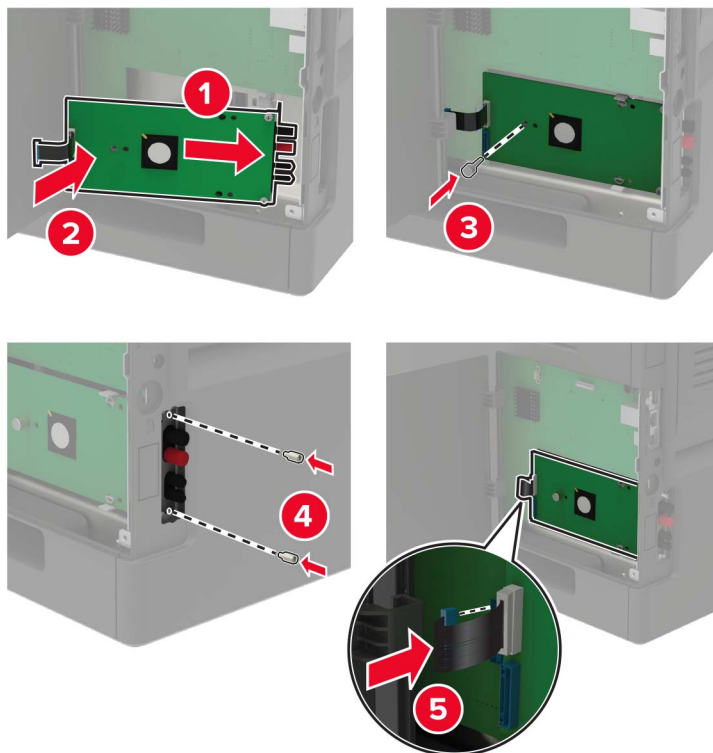

7 Szükség esetén rögzítse a merevlemezt az ISP-hez.

a Vegye ki a merevlemez tartópántját.

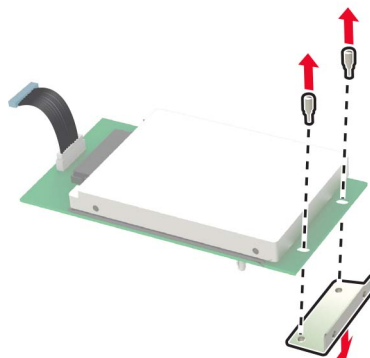

b Csatlakoztassa a merevlemezt az ISP-hez.

Figyelem – sérülésveszély: Ne érintse vagy nyomja meg a merevlemez közepét.

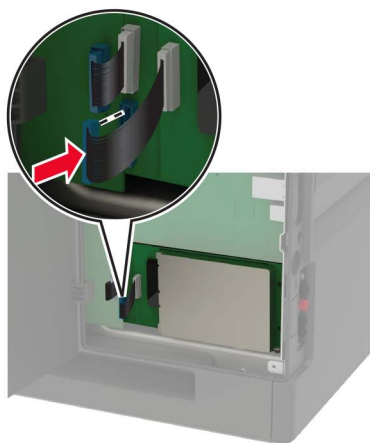
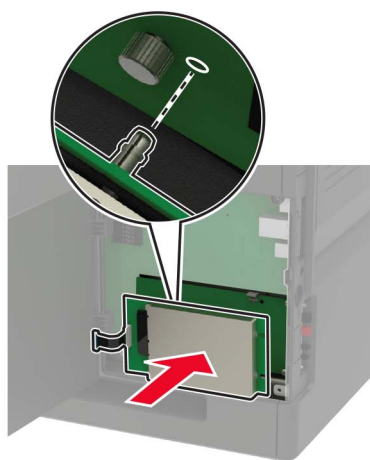

8 Zárja be a borítást.

9 Csatlakoztassa a tápkábelt a fali konnektorhoz, majd kapcsolja be a nyomtatót.

⚠ VIGYÁZAT – SÉRÜLÉSVESZÉLY: A tűzveszély és az áramütés elkerülése érdekében a tápkábelt közvetlenül egy, a készülékhez közeli és könnyen hozzáférhető, megfelelő besorolású és megfelelően földelt csatlakozóaljzatba csatlakoztassa.

A 250 vagy 550 lapos tálca beszerelése

⚠ VIGYÁZAT – ÁRAMÜTÉS VESZÉLYE: Ha a vezérlőkártyával dolgozik, vagy kiegészítő hardvert vagy memóriát helyez a nyomtatóba a beállítást követően, akkor az áramütés kockázatának elkerülése érdekében kapcsolja ki a nyomtatót, és húzza ki a tápkábelt a konnektorból. Ha bármilyen más eszköz is csatlakozik a nyomtatóhoz, akkor azt is kapcsolja ki, és húzza ki a nyomtatóval összekötő kábelt.

⚠ VIGYÁZAT – LELÖKÉS VESZÉLYE: Amennyiben egy vagy több kiegészítő egységet telepít nyomtatójára vagy többfunkciós eszközére, akkor görgős talpra, bútordarabra vagy más berendezésre lehet szükség annak érdekében, hogy elkerülje az instabilitásból adódó esetleges sérüléseket. A támogatott konfigurációkra vonatkozó további információért látogasson el a www.lexmark.com/multifunctionprinters webhelyre.

1 Kapcsolja ki a nyomtatót.

2 Húzza ki a tápkábelt a fali aljzataból, majd a nyomtatóból.

3 Csomagolja ki a kiegészítő tálcát, majd távolítsa el róla az összes csomagolóanyagot.

Megj.: Ha már vannak kiegészítő tálcák felszerelve, a nyomtató felemelése előtt oldja ki azokat. Ne próbálja egyszerre megemelni a nyomtatót és a tálcákat.

4 Igazítsa egymáshoz a nyomtatót és a kiegészítő tálcát, majd eressze le a nyomtatót, amíg a helyére nem *pattan*.

⚠ VIGYÁZAT – SÉRÜLÉSVESZÉLY: Ha a nyomtató tömege több mint 18 kg (40 font), a biztonságos megemeléséhez legalább két ember szükséges.

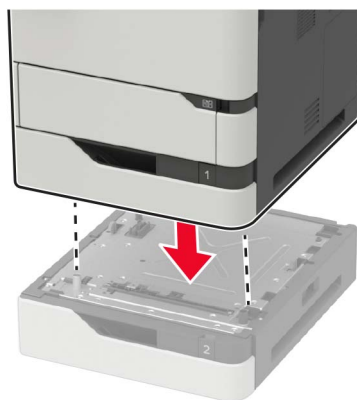

5 Csatlakoztassa a tápkábelt a nyomtatóhoz, majd ezután az elektromos aljzathoz.

⚠ VIGYÁZAT – SÉRÜLÉSVESZÉLY: A tűzveszély és az áramütés elkerülése érdekében a tápkábelt közvetlenül egy, a készülékhez közeli és könnyen hozzáférhető, megfelelő besorolású és megfelelően földelt csatlakozóaljzatba csatlakoztassa.

6 Kapcsolja be a nyomtatót.

Adja hozzá a tálcát a nyomtató-illesztőprogramban, hogy az elérhető legyen a nyomtatási feladatokhoz. További információkért lásd: [“Választható lehetőségek hozzáadása a nyomtató-illesztőprogramban” itt: 215. oldal.](#)

2100 lapos tálca beszerelése

⚠ VIGYÁZAT – ÁRAMÜTÉS VESZÉLYE: Ha a vezérlőkártyával dolgozik, vagy kiegészítő hardvert vagy memóriát helyez a nyomtatóba a beállítást követően, akkor az áramütés kockázatának elkerülése érdekében kapcsolja ki a nyomtatót, és húzza ki a tápkábelt a konnektorból. Ha bármilyen más eszköz is csatlakozik a nyomtatóhoz, akkor azt is kapcsolja ki, és húzza ki a nyomtatóval összekötő kábelt.

⚠ VIGYÁZAT – LELÖKÉS VESZÉLYE: Amennyiben egy vagy több kiegészítő egységet telepít nyomtatójára vagy többfunkciós eszközére, akkor görgős talpra, bútordarabra vagy más berendezésre lehet szükség annak érdekében, hogy elkerülje az instabilitásból adódó esetleges sérüléseket. A támogatott konfigurációkra vonatkozó további információért látogasson el a www.lexmark.com/multifunctionprinters webhelyre.

- 1 Kapcsolja ki a nyomtatót.
- 2 Húzza ki a tápkábelt a fali aljzatból, majd a nyomtatóból.
- 3 Csomagolja ki a tálcát, majd távolítsa el róla az összes csomagolóanyagot.

Megj.: Ha már vannak kiegészítő tálcák felszerelve, a nyomtató felemelése előtt oldja ki azokat. Ne próbálja egyszerre megemelni a nyomtatót és a tálcákat.

- 4 Szerelje a tálcát a görgős talpra.

Megj.: Ügyeljen arra, hogy rögzítve legyenek a görgős talp kerekei.

⚠ VIGYÁZAT – SÉRÜLÉSVESZÉLY: Ha a tálca tömege meghaladja a 18 kg-ot (40 font), a biztonságos megemeléséhez legalább két ember szükséges.

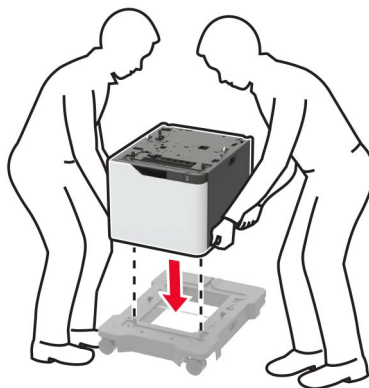

- 5 Igazítsa egymáshoz a nyomtatót és a kiegészítő tálcát, majd eressze le a nyomtatót, amíg a helyére nem kattann.

⚠ VIGYÁZAT – SÉRÜLÉSVESZÉLY: Ha a nyomtató tömege több mint 18 kg (40 font), a biztonságos megemeléséhez legalább két ember szükséges.

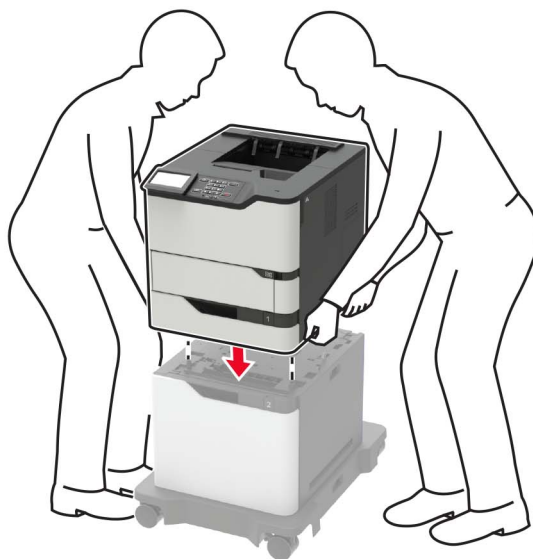

6 Csatlakoztassa a tápkábelt a nyomtatóhoz, majd ezután az elektromos aljzathoz.

⚠ VIGYÁZAT – SÉRÜLÉSVESZÉLY: A tűzveszély és az áramütés elkerülése érdekében a tápkábelt közvetlenül egy, a készülékhez közeli és könnyen hozzáférhető, megfelelő besorolású és megfelelően földelt csatlakozóaljzatba csatlakoztassa.

7 Kapcsolja be a nyomtatót.

Adja hozzá a tálcát a nyomtató-illesztőprogramban, hogy az elérhető legyen a nyomtatási feladatokhoz. További információkért lásd: [“Választható lehetőségek hozzáadása a nyomtató-illesztőprogramban” itt: 215. oldal.](#)

A 4 rekeszes elosztó beszerelése

⚠ VIGYÁZAT – LELÖKÉS VESZÉLYE: Amennyiben egy vagy több kiegészítő egységet telepít nyomtatójára vagy többfunkciós eszközére, akkor görgős talpra, bútordarabra vagy más berendezésre lehet szükség annak érdekében, hogy elkerülje az instabilitásból adódó esetleges sérüléseket. A támogatott konfigurációkra vonatkozó további információért látogasson el a www.lexmark.com/multifunctionprinters webhelyre.

- 1 Kapcsolja ki a nyomtatót.
- 2 Húzza ki a tápkábelt a konnektorból, majd a nyomtatóból.
- 3 Csomagolja ki az elosztót.
- 4 Csatlakoztassa a vezetősínt az elosztóhoz.

Megj.: Több opció beszerelése esetén a vezetősínt csak a nyomtatóhoz közvetlenül csatlakozó opcióhoz csatlakoztassa.

- a Állítsa az elosztót az oldalára.

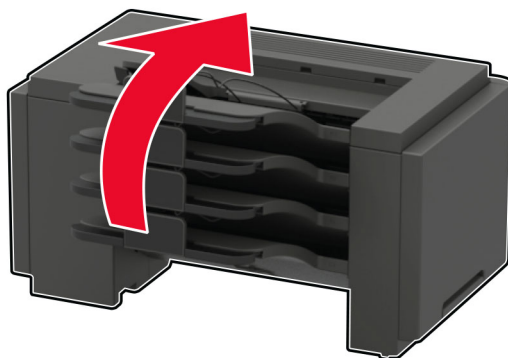

b Illessze a vezetősín fűleit az elosztóba.

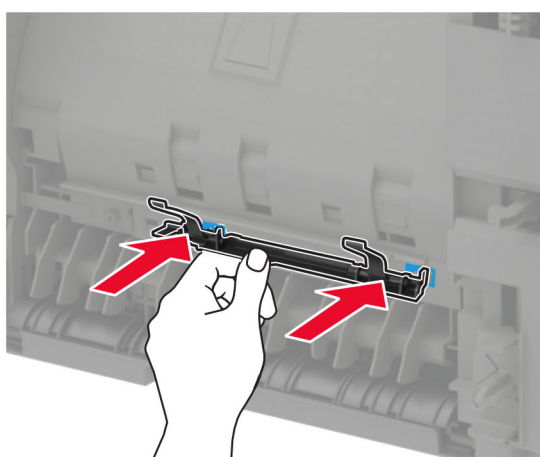
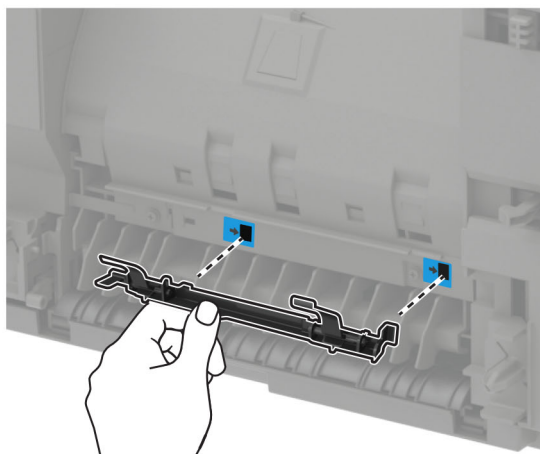

c Csúsztassa a vezetősínt jobbra, amíg a helyére nem kattann.

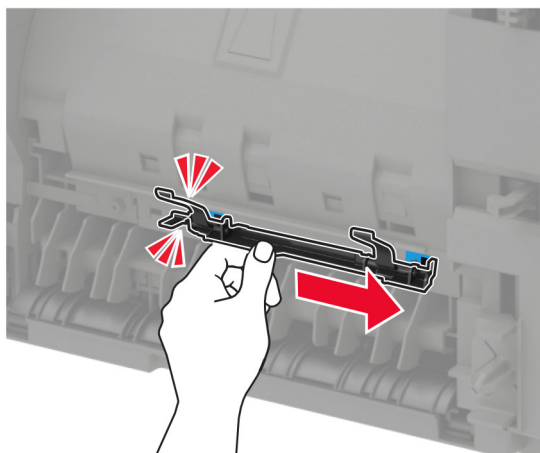

5 Vegye le a nyomtató fedelét.

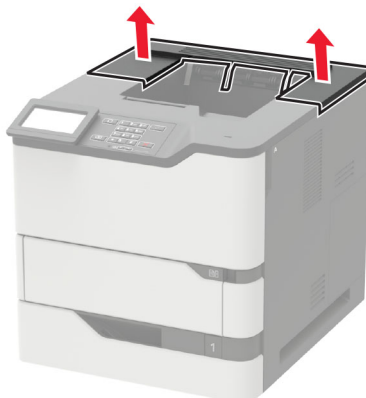

6 Szerelje az elosztót a nyomtatóra.

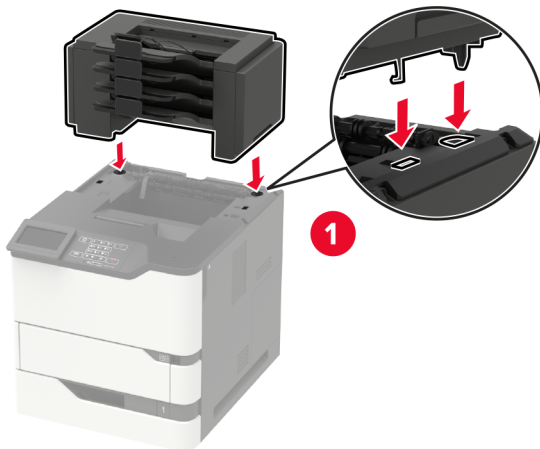

- A nyomtatóhoz legfeljebb három tálca konfigurálható.
- Kimenetbővítővel történő konfigurálás esetén az elosztó és a kimenetbővítő bármilyen sorrendben beszerelhető.

7 Csatlakoztassa a tápkábelt a nyomtatóhoz, majd ezután a konnektorhoz.

⚠ VIGYÁZAT – SÉRÜLÉSVESZÉLY: A tűzveszély és az áramütés elkerülése érdekében a tápkábelt közvetlenül egy, a készülékhez közeli, könnyen hozzáférhető, megfelelő besorolású és megfelelően földelt konnektorba csatlakoztassa.

8 Kapcsolja be a nyomtatót.

Adja hozzá az elosztót a nyomtató-illesztőprogramban, hogy az elérhető legyen a nyomtatási feladatokhoz. További információkért lásd: [“Választható lehetőségek hozzáadása a nyomtató-illesztőprogramban” itt: 215. oldal.](#)

A kimenetbővítő vagy a nagy kapacitású kimenetbővítő beszerelése

⚠ VIGYÁZAT – LELÖKÉS VESZÉLYE: Amennyiben egy vagy több kiegészítő egységet telepít nyomtatójára vagy többfunkciós eszközére, akkor görgős talpra, bútorra vagy más berendezésre lehet szükség annak érdekében, hogy elkerülje az instabilitásból adódó esetleges sérüléseket. A támogatott konfigurációkra vonatkozó további információért látogasson el a www.lexmark.com/multifunctionprinters webhelyre.

1 Kapcsolja ki a nyomtatót.

2 Húzza ki a tápkábelt a konnektorból, majd a nyomtatóból.

3 Csomagolja ki a kimenetbővítőt vagy a nagy kapacitású kimenetbővítőt.

4 Csatlakoztassa a vezetősínt a kimenetbővítőhöz vagy a nagy kapacitású kimenetbővítőhöz.

Megj.: Több opció beszerelése esetén a vezetősínt csak a nyomtatóhoz közvetlenül csatlakozó opcióhoz csatlakoztassa.

a Állítsa a kimenetbővítőt az oldalára.

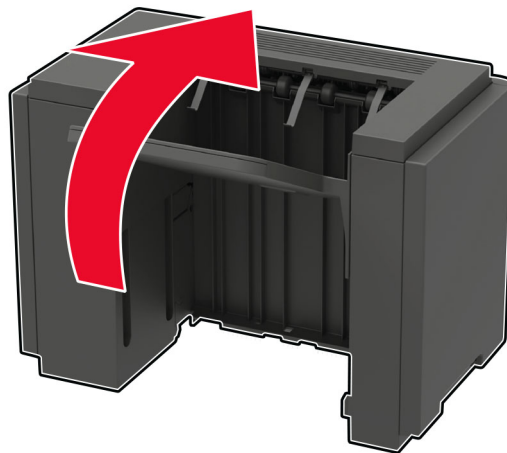

b Helyezze a vezetősín fűleit a kimenetbővítőbe.

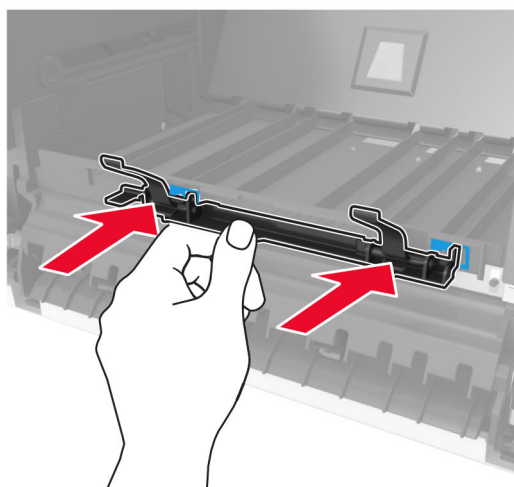
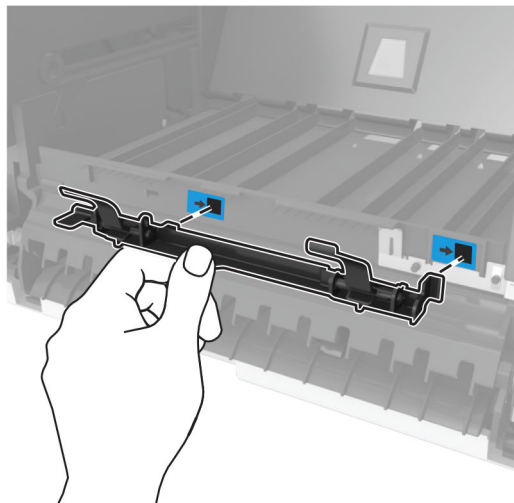

- c Csúsztassa a vezetősínt jobbra, amíg a helyére nem kattann.

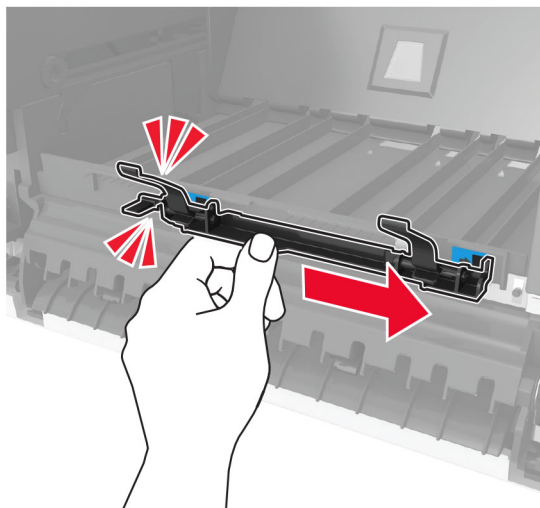

- 5 Vegye le a nyomtató fedelét.

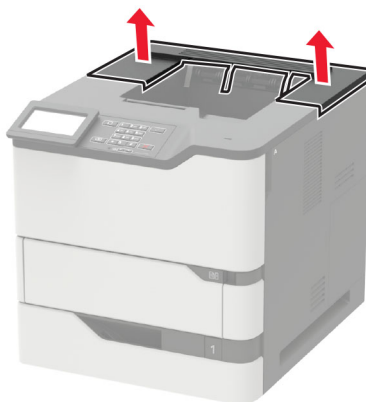

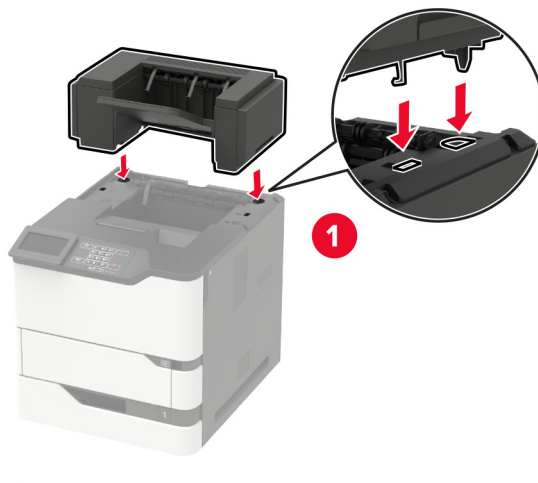
6 Szerelje a kimenetbővítőt a nyomtatóra.

Két vagy több hardveropcióval történő konfiguráció esetén:

- A kimenetbővítő az egyetlen kiegészítő, amely a nagy kapacitású kimenetbővítő tetejére helyezhető.
- A nagy kapacitású kimenetbővítőnek mindig a konfiguráció alján kell lennie.

7 Csatlakoztassa a tápkábelt a nyomtatóhoz, majd ezután a konnektorhoz.

⚠ VIGYÁZAT – SÉRÜLÉSVESZÉLY: A tűzveszély és az áramütés elkerülése érdekében a tápkábelt közvetlenül egy, a készülékhez közeli, könnyen hozzáférhető, megfelelő besorolású és megfelelően földelt konnektorba csatlakoztassa.

8 Kapcsolja be a nyomtatót.

Adja hozzá a kimenetbővítőt a nyomtató-illesztőprogramban, hogy az elérhető legyen a nyomtatási feladatokhoz. További információkért lásd: [“Választható lehetőségek hozzáadása a nyomtató-illesztőprogramban” itt: 215. oldal.](#)

A kapcsoló kiadóegység beszerelése

⚠ VIGYÁZAT – LELÖKÉS VESZÉLYE: Amennyiben egy vagy több kiegészítő egységet telepít nyomtatójára vagy többfunkciós eszközére, akkor görgős talpra, bútordarabra vagy más berendezésre lehet szükség annak érdekében, hogy elkerülje az instabilitásból adódó esetleges sérüléseket. A támogatott konfigurációkra vonatkozó további információért látogasson el a www.lexmark.com/multifunctionprinters webhelyre.

- 1 Kapcsolja ki a nyomtatót.
- 2 Húzza ki a tápkábelt a konnektorból, majd a nyomtatóból.
- 3 Csomagolja ki a kapcsoló kiadóegységet.
- 4 Csatlakoztassa a vezetősínt a kapcsoló kiadóegységhez.

Megj.: Több opció beszerelése esetén a vezetősínt csak a nyomtatóhoz közvetlenül csatlakozó opcióhoz csatlakoztassa.

- a Állítsa a kapcsoló kiadóegységet az oldalára.

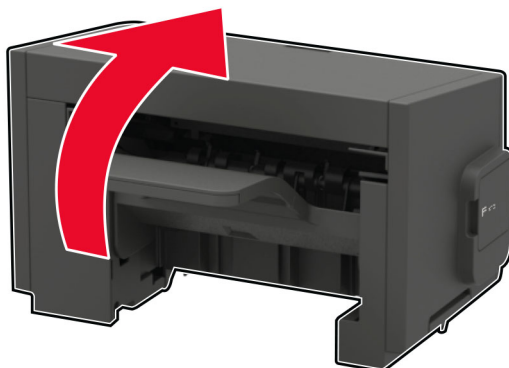

b Helyezze a vezetősín fűleit a kapcsoló kiadóegységbe.

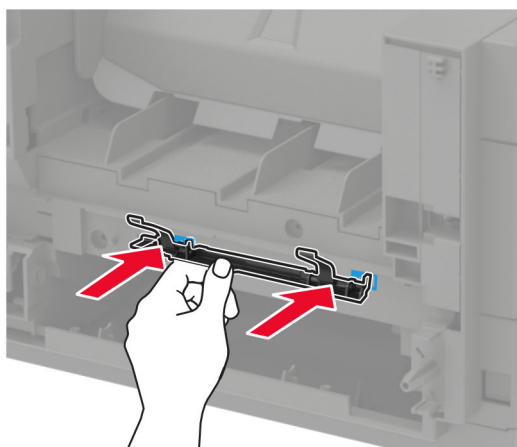
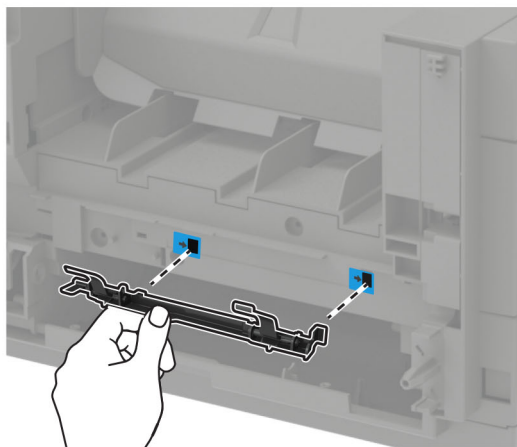

c Csúsztassa a vezetősínt jobbra, amíg a helyére nem kattann.

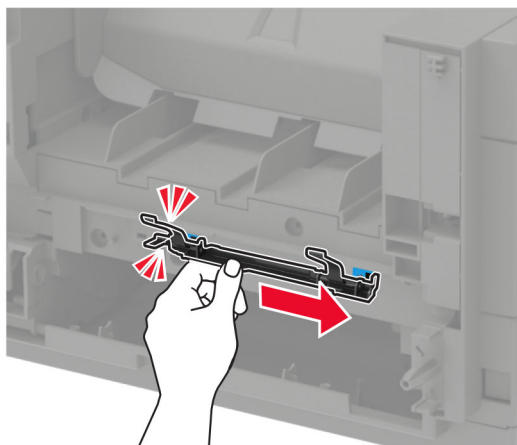

5 Vegye le a nyomtató fedelét.

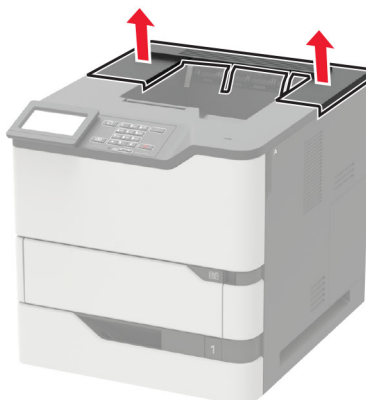

6 Szerelje a kapcsoló kiadóegységet a nyomtatóra.

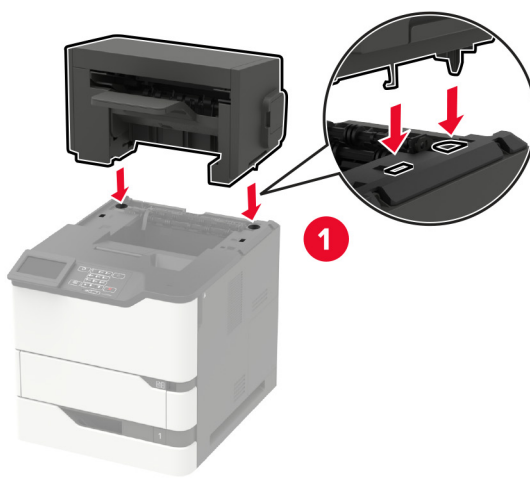

Két vagy több opcióval történő konfigurálás esetén a kapcsoló kiadóegységnek mindig felül kell lennie.

7 Csatlakoztassa a tápkábelt a nyomtatóhoz, majd ezután a konnektorhoz.

⚠ VIGYÁZAT – SÉRÜLÉSVESZÉLY: A tűzveszély és az áramütés elkerülése érdekében a tápkábelt közvetlenül egy, a készülékhez közeli, könnyen hozzáférhető, megfelelő besorolású és megfelelően földelt konnektorba csatlakoztassa.

8 Kapcsolja be a nyomtatót.

Adja hozzá a kapcsoló kiadóegységet a nyomtató-illesztőprogramban, hogy az elérhető legyen a nyomtatási feladatokhoz. További információkért lásd: [“Választható lehetőségek hozzáadása a nyomtató-illesztőprogramban” itt: 215. oldal.](#)

A kapcsoló-lyukasztó kiadóegység beszerelése

⚠ VIGYÁZAT – LELÖKÉS VESZÉLYE: Amennyiben egy vagy több kiegészítő egységet telepít nyomtatójára vagy többfunkciós eszközére, akkor görgős talpra, bútordarabra vagy más berendezésre lehet szükség annak érdekében, hogy elkerülje az instabilitásból adódó esetleges sérüléseket. A támogatott konfigurációkra vonatkozó további információért látogasson el a www.lexmark.com/multifunctionprinters webhelyre.

1 Kapcsolja ki a nyomtatót.

2 Húzza ki a tápkábelt a konnektorból, majd a nyomtatóból.

3 Csomagolja ki a kapcsoló-lyukasztó kiadóegységet.

4 Csatlakoztassa a vezetősínt a kapcsoló-lyukasztó kiadóegységhez.

Megj.: Több opció beszerelése esetén a vezetősínt csak a nyomtatóhoz közvetlenül csatlakozó opcióhoz csatlakoztassa.

a Állítsa a kapcsoló-lyukasztó kiadóegységet az oldalára.

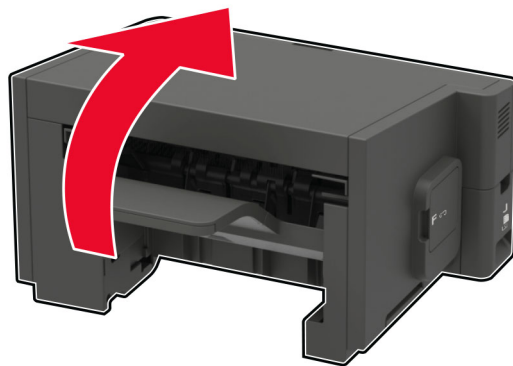

- b** Helyezze a vezetősín fűleit a kapcsoló-lyukasztó kiadóegységbe.

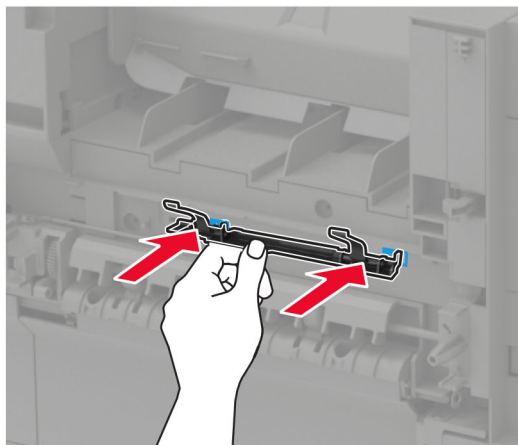
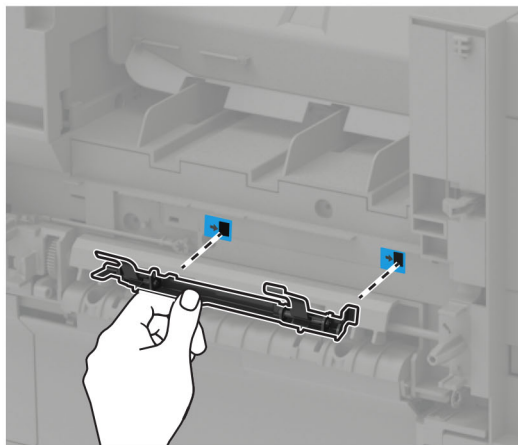

- c** Csúsztassa a vezetősínt jobbra, amíg a helyére nem kattann.

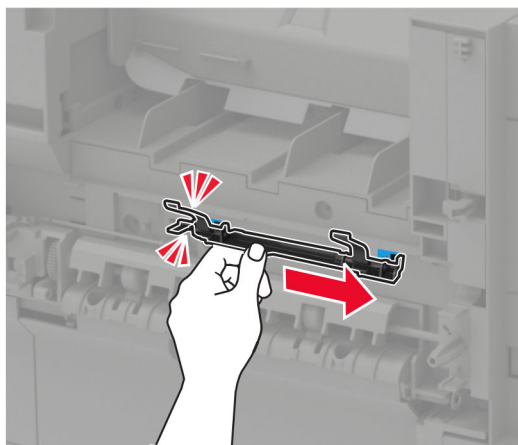

5 Vegye le a nyomtató fedelét.

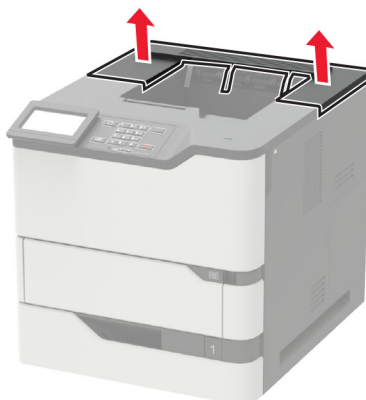

6 Szerelje a kiadóegységet a nyomtatóra.

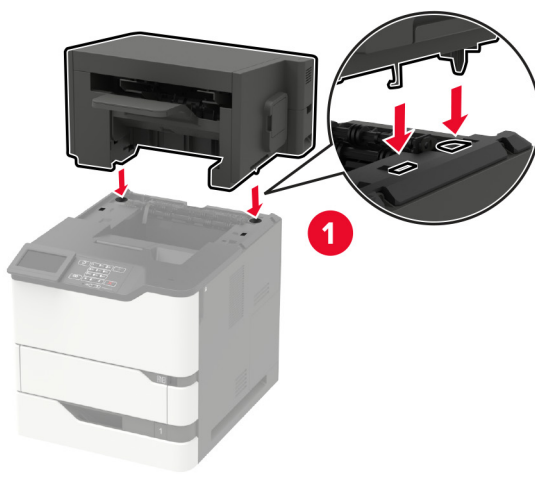

A kiadóegységet nem szabad más kimeneti lehetőségekkel kombinálni.

7 Csatlakoztassa a tápkábelt a nyomtatóhoz, majd ezután a konnektorhoz.



VIGYÁZAT – SÉRÜLÉSVESZÉLY: A tűzveszély és az áramütés elkerülése érdekében a tápkábelt közvetlenül egy, a készülékhez közeli, könnyen hozzáférhető, megfelelő besorolású és megfelelően földelt konnektorba csatlakoztassa.

8 Kapcsolja be a nyomtatót.

Adja hozzá a kiadóegységet a nyomtató-illesztőprogramban, hogy az elérhető legyen a nyomtatási feladatokhoz. További információkért lásd: [“Választható lehetőségek hozzáadása a nyomtató-illesztőprogramban” itt: 215. oldal.](#)

Szoftver

Támogatott operációs rendszerek

A szoftver CD használatával telepítheti a nyomtatószoftvert a következő operációs rendszereken:

- Windows 10
- Windows 8.1
- Windows Server 2012 R2
- Windows Server 2012
- Windows 7 SP1
- Windows Server 2008 R2 SP1
- Windows Server 2008 SP2
- Windows Vista SP2
- Mac OS X 10.7 vagy újabb verzió
- Red Hat Enterprise Linux WS
- openSUSE Linux
- SUSE Linux Enterprise Server
- Debian GNU/Linux
- Ubuntu
- Fedora
- IBM AIX
- Oracle Solaris SPARC
- Oracle Solaris x86

Megjegyzések:

- A Windows operációs rendszereknél a nyomtató-illesztőprogramok és segédprogramok mind a 32, mind a 64 bites verzióban támogatottak.
- A Mac OS X 10.6 vagy korábbi verzióval kompatibilis illesztőprogramokért és segédprogramokért, valamint a speciálisan támogatott Linux vagy UNIX operációsrendszer-verziókéért látogasson el a következő címre: <http://support.lexmark.com>.
- A szoftvereknek a többi operációs rendszerrel való kompatibilitásáról érdeklődjön az ügyfélszolgálattól.

A nyomtatószoftver telepítése

- 1 Szerezze be a szoftvertelepítő csomag egy példányát.
 - A nyomtatóhoz kapott szoftvereket tartalmazó CD lemezről.
 - Látogasson el a <http://support.lexmark.com> címre, majd válassza ki nyomtatóját és operációs rendszerét.
- 2 Indítsa el a telepítőt, és kövesse a képernyőn megjelenő utasításokat.
- 3 Macintosh rendszeren adja hozzá a nyomtatót.

Megj.: Nézze meg a nyomtató IP-címét a Hálózat/Portok menü TCP/IP részében.

Választható lehetőségek hozzáadása a nyomtató-illesztőprogramban

Útmutatás Windows-felhasználók számára

- 1 Nyissa meg a nyomtatók mappáját.
- 2 Válassza ki a frissíteni kívánt nyomtatót, majd tegye az alábbiak egyikét:
 - Windows 7 vagy újabb rendszeren válassza a **Nyomtató tulajdonságai** elemet.
 - Korábbi verziójú rendszeren válassza a **Tulajdonságok** elemet.
- 3 Lépjen a Konfiguráció lapra, majd válassza a **Frissítés most - Nyomtató megkérdezése** elemet.
- 4 Alkalmazza a módosításokat.

Macintosh-felhasználók számára

- 1 Az Apple menüben a System Preferences (Rendszerbeállítások) lehetőségnél lépjen a nyomtatóhoz, majd válassza az **Options & Supplies** (Kiegészítők és kellékanyagok) lehetőséget.
- 2 Lépjen a hardverkiegészítők listájára, majd adja hozzá a telepített hardverkiegészítőket.
- 3 Alkalmazza a módosításokat.

Firmware

Konfigurációs fájl exportálása vagy importálása

Lehetőség van a nyomtató konfigurációs beállításainak exportálására egy szöveges fájlba, majd a fájl importálására a beállítások másik nyomtatóra történő alkalmazásához.

- 1 Nyisson meg egy webböngészőt, és írja be a nyomtató IP-címét a címmezőbe.

Megjegyzések:

- Tekintse meg a nyomtató IP-címét a nyomtató főképernyőjén. Az IP-cím számok négyelemű, pontokkal elválasztott halmaz, például 123.123.123.123.
- Ha proxykiszolgálót használ, átmenetileg tiltsa le azt a weboldal megfelelő betöltése érdekében.

- 2 A konfigurációs fájl importálása és exportálása egy vagy több alkalmazás esetén.

Egy alkalmazás esetén

- a Kattintson a beágyazott webkiszolgálóban alkalmazásban az **Apps** > lehetőségre a > **konfigurálni** kívánt alkalmazás kiválasztásához.
- b Kattintson az **Exportálás** vagy **Importálás** lehetőségre.

Több alkalmazás esetén

- a Kattintson a beágyazott webkiszolgálóban alkalmazásban a **Konfiguráció exportálás** vagy a **Konfiguráció importálása** elemre.
- b Kövesse a képernyőn megjelenő utasításokat.

Firmware frissítése

Bizonyos alkalmazások esetében a készülék minimális firmware-szintjére van szükség a helyes működéshez.

Ha további tájékoztatást szeretne kapni a készülék firmware-ének frissítésével kapcsolatban, forduljon a Dell képviselőjéhez.

- 1 A beágyazott webkiszolgálón belül kattintson a **Beállítások** > **Eszköz** > **Firmware frissítése**. elemre.
- 2 Tallózással keresse ki a megfelelő flash-fájlt.
- 3 Alkalmazza a módosításokat.

Figyelmeztetések

Termékismertető

A termék neve:

Lexmark B2865dw, Lexmark M5255, Lexmark M5270, Lexmark MS725dvn; Lexmark MS821n, Lexmark MS821dn; Lexmark MS822de; Lexmark MS823n, Lexmark MS823dn; Lexmark MS825dn és Lexmark MS826de nyomtató

Gép típusa:

4064

Modell(ek):

210, 230, 235, 295, 410, 430, 438, 630, 635, 695, 830

Kiadási megjegyzés

2024. július

A következő bekezdés nem vonatkozik azokra az országokra, ahol ütközne a helyi törvénnyel: A LEXMARK INTERNATIONAL, INC. ERRE A DOKUMENTUMRA NEM VÁLLAL SEMMILYEN – SEM KIFEJEZETT, SEM JÁRULÉKOS – GARANCIÁT, BELEÉRTVE TÖBBEK KÖZÖTT AZ ÉRTÉKESÍTHETŐSÉGRE VAGY EGY ADOTT CÉLRA VALÓ FELHASZNÁLÁSRA VONATKOZÓ JÁRULÉKOS GARANCIÁKAT IS. Egyes államok bizonyos tranzakciók esetén nem teszik lehetővé a kifejezett vagy a járulékos garanciákról való lemondást, így lehet, hogy önre ez a bekezdés nem vonatkozik.

Előfordulhat, hogy a dokumentum technikai pontatlanságokat és gépelési hibákat tartalmaz. A dokumentum tartalmát folyamatosan módosítjuk; ezek a változtatások a későbbi kiadásokban fognak megjelenni. A leírt termékek vagy programok bármikor megváltozhatnak vagy továbbfejlesztett verziójuk jelenhet meg.

A kiadványban a termékekre, programokra vagy szolgáltatásokra való hivatkozások nem jelentik azt, hogy a gyártó azokat minden olyan országban elérhetővé kívánja tenni, ahol üzleti tevékenységet folytat. A termékekre, programokra vagy szolgáltatásokra való hivatkozás nem jelenti azt, hogy csak az a termék, program vagy szolgáltatás használható. Használható helyettük bármilyen, működésében egyenértékű termék, program vagy szolgáltatás, amely nem sért létező szellemi tulajdonjogot. Azon termékek, programok vagy szolgáltatások működésének kiértékelése és ellenőrzése, amelyeket nem a gyártó ajánlott, a felhasználó feladata.

A Lexmark terméktámogatáshoz látogasson el a következő címre: <http://support.lexmark.com>.

A Lexmark termékhasználatot érintő adatvédelmi szabályzatát a következő oldalon olvashatja el: www.lexmark.com/privacy.

Információ a kellékanyagokkal és a letöltésekkel kapcsolatban: www.lexmark.com.

© 2018 Lexmark International, Inc.

Minden jog fenntartva.

Védjegyek

A Lexmark és a Lexmark logó a Lexmark International, Inc. védjegye vagy bejegyzett védjegye az Egyesült Államokban és/vagy más országokban.

A Google Cloud Print és a Google Chrome a Google Inc védjegye. Az Android és a Google Play a Google LLC védjegye.

A Macintosh, a Mac, az App Store, és a Safari az Apple Inc védjegye. Az AirPrint és az AirPrint logó az Apple, Inc védjegye.

A Microsoft, a Windows és az Internet Explorer a Microsoft cégcsoport védjegye vagy bejegyzett védjegye az Egyesült Államokban és más országokban.

A Mopria®, a Mopria® logó és a Mopria® Alliance logó a Mopria Alliance, Inc. bejegyzett védjegye és szolgáltatásvédjegye az Egyesült Államokban és más országokban. A jogosulatlan felhasználás szigorúan tilos.

A PCL® a Hewlett-Packard Company bejegyzett védjegye. A PCL jelölést a Hewlett-Packard Company a nyomtatóiban használt nyomtatóparancsok (nyelv) és funkciók megjelölésére használja. A tervek szerint ez a nyomtató kompatibilis a PCL nyelvvel. Ez azt jelenti, hogy a nyomtató felismeri a különböző alkalmazásokban használt PCL parancsokat, és a nyomtató képes emulálni a parancsoknak megfelelő funkciókat.

A PostScript az Adobe Systems Incorporated bejegyzett védjegye az Egyesült Államokban és/vagy más országokban.

A többi védjegy a megfelelő tulajdonosok védjegye.

Licencnyilatkozat

A termékhez kapcsolódó összes licencnyilatkozat megtekinthető a CD-ről:\NOTICES (nyilatkozatok) könyvtár a telepítő szoftver CD-n.

Zajkibocsátási szintek

A következő méréseket végeztük el az ISO 7779 előírással kapcsolatban, és azokat az ISO 9296 szerint tettük közzé.

Megj.: Egyes üzemmódok nem vonatkoznak az Ön által vásárolt termékre.

Átlagos hangnyomás 1 m távolságban (dBA)	
Nyomtatás	56 (MS725dvn); 57 (B2865dw, M5255, MS821n, MS821dn, MS822de, MS823n, MS823dn); 58 (M5270, MS825dn, MS826de)
Kész	28 (MS725dvn); 14 (B2865dw, M5255, M5270, MS821n, MS821dn, MS822de, MS823n, MS823dn, MS825dn, MS826de)

Az értékek megváltozhatnak. Az aktuális értékeket lásd a www.lexmark.com webhelyen.

Az elektromos és elektronikus termékekből keletkező hulladékokra vonatkozó (WEEE) direktíva

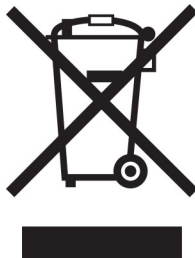



A WEEE logó az Európai Unió országaiban az elektronikai készülékek újrafelhasználására bevezetett programokat és eljárásokat jelöl. Vásárlóinkat bátorítjuk készülékeink újrafelhasználására.

Ha az újrahasznosítási opciókkal kapcsolatban további kérdései lennének, keresse fel a Lexmark webhelyét a www.lexmark.com címen, ahol megtalálható a helyi képviselők telefonszáma.

Environmental labeling for packaging

Per Commission Regulation Decision 97/129/EC Legislative Decree 152/2006, the product packaging may contain one or more of the following symbols.

	This symbol indicates that the packaging may contain corrugated fiberboard.
	This symbol indicates that the packaging may contain non-corrugated fiberboard.
	This symbol indicates that the packaging may contain paper.

For more information, go to www.lexmark.com/recycle, and then choose your country or region. Information on available packaging recycling programs is included with the information on product recycling.

A termék kidobása

A nyomtatót és kellékanyagokat ne dobja a háztartási hulladékba. Az elhelyezéssel és újrahasznosítással kapcsolatban forduljon a helyi hatóságokhoz.

Újratölthető lítium-ion elem



Ez a termék újratölthető lítium-ion gombelemet tartalmazhat, amelyet csak képzett szakember távolíthat el. Az áthúzott kerekese kuka szimbólum azt jelenti, hogy a termék nem helyezhető el nem szelektív hulladékgyűjtőkben, hanem külön begyűjtőhelyekre kell eljuttatni újrafeldolgozás és újrahasznosítás céljából. Az elem eltávolításakor ne dobja azt a háztartási hulladékgyűjtőbe. A helyi közösségben működhetnek erre szolgáló külön rendszerek, például az újrahasznosítható elemek gyűjtésére kialakított helyszín. A hulladékelemek külön történő gyűjtésével gondoskodhatunk a hulladék megfelelő kezeléséről, ideértve az újrafelhasználást és az újrahasznosítást, és megelőzhetjük az emberi egészségre és a környezetre esetlegesen gyakorolt káros hatásokat. Kérjük, járjon el felelősséggel az elemek ártalmatlanításakor.

(EU) 2023/1542 rendelet

A készülék újratölthető lítium gombelemet tartalmazhat. Ez az akkumulátor megfelel az (EU) 2023/1542 rendeletnek. A megfelelőséget a CE felirat jelzi:



Ez a termék a következő gombelemek egyikét tartalmazhatja:

- Akkumulátorazonosító: Seiko modellszám: MS621FE
Gyártó: Seiko Instruments Inc.
Gyártó címe: 8, Nakase 1-chome, Mihama-ku, Chiba-shi, Chiba 261-8507, Japán
- Akkumulátor azonosítás: Panasonic modellszám ML621
Gyártó: Panasonic Energy Co., Ltd.
Gyártó címe: 1-1 Matsushita-cho, Moriguchi City, Osaka 570-8511, Japán
- Akkumulátor azonosító: FDK modellszám ML621
Gyártó: FDK Corporation
Gyártó címe: Shibaura Crystal Shinagawa, 1-6-41 Konan, Minato-ku, Tokió 108-8212, Japán

A Lexmark festékkazetták visszajuttatása újbóli felhasználásra vagy újrahasznosításra

A Lexmark Kellékvisszagűjtési Program lehetővé teszi a festékkazetták ingyenes visszaküldését ismételt használat vagy újrahasznosítás céljából. A Lexmarkhoz visszajuttatott üres festékkazetták 100%-át ismételten

felhasználjuk vagy újrahasznosítjuk. A festékkazetták visszajuttatásához használt dobozokat is újrahasznosítjuk.

A Lexmark festékkazetták ismételt felhasználásához vagy újrahasznosításához tegye a következőket:

- 1 Keresse fel a www.lexmark.com/recycle weboldalt.
- 2 Válassza ki az országot vagy a régiót.
- 3 Válassza ki a **Lexmark Kellékviszagyűjtési Program** lehetőséget.
- 4 Kövesse a kijelzőn megjelenő utasításokat.

Statikus érzékenységgel kapcsolatos figyelmeztetés



Ez a jel statikus elektromosságra érzékeny alkatrészeket jelöl. Az ezen szimbólumokkal jelölt területek megérintése előtt mindig érintsen meg egy, a szimbólumtól távol lévő fém felületet.

Az elektrosztatikus kisülés miatti sérülés megelőzése érdekében a karbantartási feladatok (például: papírelakadás megszüntetése vagy kellékanyagok cseréje) végzésekor a nyomtató kinyitása vagy belső területeinek megérintése előtt érintse meg a nyomtató bármely külső fém keretét még akkor is, ha erre külön szimbólum nem hívja fel a figyelmet.

ENERGY STAR

Azok a Lexmark termékek, amelyeken vagy amelyek kezdőképernyőjén szerepel az ENERGY STAR® embléma, igazoltan megfelelnek az Amerikai Környezetvédelmi Hivatal (Environmental Protection Agency, EPA) ENERGY STAR követelményeinek a Lexmark által történő szállítás időpontjában.



Hőmérsékletadatok

Üzemi hőmérséklet és relatív páratartalom	15,3–32,2 °C (60–90 °F) és 8–80% RH
Nyomtató/tonerkazetta/képalkotó egység hosszútávú tárolása ¹	1,1–35 °C (34–95 °F) és 8–80% RH Nedves izzó max. hőmérséklete ² : 22,8 °C (73 °F) Nem kondenzáló környezet
¹ A kellékanyagok szavatossági ideje kb. 2 év. Ez normál irodai környezetben, 22 °C (72 °F) és 45%-os páratartalom mellett érvényes.	
² A nedves léghőmérséklet meghatározása a levegő hőmérséklete és relatív páratartalma alapján történik.	

Nyomató/tonerkazetta/képképző egység rövidtávú szállítása	-40–43,3 °C (-40–110 °F)
¹ A kellékanyagok szavatossági ideje kb. 2 év. Ez normál irodai környezetben, 22 °C (72 °F) és 45%-os páratartalom mellett érvényes. ² A nedves léghőmérséklet meghatározása a levegő hőmérséklete és relatív páratartalma alapján történik.	

Megjegyzés a lézerrel kapcsolatban

A készülék az Egyesült Államokban megfelel a Class I (1) besorolású lézertermékekre vonatkozó DHHS 21 CFR előírás I fejezete J alfejezetének, máshol pedig IEC 60825-1 előírás követelményeinek megfelelő Class I besorolású lézerterméknek számít. 2014.

Megállapítást nyert, hogy a Class I lézerek veszélytelenek. A lézerrendszer és a nyomtató úgy lett megtervezve, hogy senki se kerüljön kapcsolatba Class I feletti lézersugárással a normál működés, felhasználói karbantartás vagy előírt javítások során. A nyomtató nem javítható nyomtatófej egységgel van felszerelve, amely a következő műszaki jellemzőkkel rendelkező lézert tartalmazza:

Kategória: IIIb (3b) AlGaAs

Névleges kimeneti teljesítmény (milliwatt): 25

Hullámhossz (nanométer): 755–800

Energiafelhasználás

A termék áramfogyasztása

A következő táblázat a készülék áramfogyasztási adatait tartalmazza.

Megj.: Egyes üzemmódok nem vonatkoznak az Ön által vásárolt termékre.

Mód	Leírás	Teljesítményfelvétel (W)
Nyomatás	A készülék elektronikus formátumú eredetiről nyomtat.	800 (MS725dvn); 670 (M5255, MS821n, MS821dn); 700 (MS822de); 770 (B2865dw, MS823n, MS823dn); 830 (M5270, MS825dn, MS826de)
Másolás	A készülék papíron lévő eredetiről nyomtat.	N/A
Beolvasás	A készülék papírról olvas be.	N/A
Kész	A készülék nyomtatásra vár.	Nagy energiateljesítmény: 95 (MS725dvn); 39 (M5255, MS821n, MS821dn, MS822de); 34 (B2865dw, MS823n, MS823dn); 38.5 (M5270, MS825dn, MS826de) Alacsony energiateljesítmény: 75 (MS725dvn); 21.5 (M5255, MS821n, MS821dn, MS822de); 20 (B2865dw, MS823n, MS823dn); 21 (M5270, MS825dn, MS826de)
Alvó üzemmód	A készülék magas szintű energiatakarékos módban van.	1,3 (MS725dvn); 1,4 (M5255, M5270, MS821n, MS821dn, MS822de, MS825dn, MS826de); 1,6 (B2865dw, MS823n, MS823dn)
Hibernált mód	A készülék alacsony szintű energiatakarékos módban van.	0,2

Mód	Leírás	Teljesítményfelvétel (W)
Ki	A készülék be van dugva a konnektorba, de ki van kapcsolva.	0,2

A táblázatban szereplő energiafelhasználási szintek átlagértékek. A pillanatnyi teljesítményfelvétel lényegesen meghaladhatja az átlagot.

Az értékek megváltozhatnak. Az aktuális értékeket lásd a www.lexmark.com webhelyen.

Alvó üzemmód

A termék energiatakarékos módban is tud működni, amelynek neve *alvó üzemmód*. Az alvó üzemmódban a készülék csökkenti a teljesítményfelvételt a hosszabb inaktív időszakokban. Ha a készüléket az *alvó üzemmód időhatárát* meghaladó ideig nem használják, a készülék automatikusan alvó üzemmódba vált.

Az alvó üzemmód alapértelmezett gyári időhatára (perc):	15
---	----

Az alvó üzemmód időhatára 1 és 120 perc között módosítható a beállítási menük használatával. Ha alacsony értékre állítja az alvó üzemmód időhatárát, kisebb lesz az energiafelhasználás, nagyobb lehet viszont a termék válaszáideje. Ha magas értékre állítja az alvó üzemmód időhatárát, megmarad a rövid reakcióidő, viszont a készülék több energiát fog felhasználni.

Hibernálás üzemmód

A termék ultraalacsony energiafelhasználású módban is tud működni, amelynek neve *Hibernált mód*. Hibernált üzemmódban történő működéskor minden más rendszer és eszköz tápellátása biztonságosan ki van kapcsolva.

Hibernált módba az alábbi módszerek valamelyikével lehet belépni:

- A Hibernálási idő beállításával
- A Teljesítmény-üzemmódok ütemezése funkció használatával

Gyári alapértelmezett Hibernálási idő erre a termékre vonatkozóan minden országban vagy régióban	3 nap
--	-------

Az az időmennyiség, amely meghatározza, hogy a nyomtató egy feladat kinyomtatása után mennyi idő múlva váltson át hibernált üzemmódra, egy óra és egy hónap közötti értékre állítható be.

Kikapcsolva

Ha a készülék rendelkezik olyan kikapcsolt üzemmóddal, amelyben vesz fel némi áramot, akkor ha teljesen meg szeretné akadályozni az áramfelvételt, húzza ki a készüléket a konnektorból.

Teljes energiafelhasználás

Esetenként hasznos lehet megbecsülni a készülék teljes energiafelhasználását. Mivel az energiafelhasználást wattban adják meg, a teljes energiafelhasználás kiszámításához a fogyasztást meg kell szorozni azzal az idővel, amit a készülék az egyes üzemmódokban eltölt. A készülék teljes energiafelhasználását az egyes üzemmódokban kiszámított energiafelhasználás összege adja meg.

A vezeték nélküli termékekre vonatkozó szabályok

Ez a rész olyan szabályokat tartalmaz, amelyek csak a vezeték nélküli modellekre vonatkoznak.

Ha nem tudja biztosan, hogy készüléke vezeték nélküli modell-e, látogasson el a következő webhelyre: <http://support.lexmark.com>.

Megjegyzés a moduláris alkatrészekhez

A vezetékmentes modellek a következő moduláris alkatrész(ek)e)t tartalmazzák:

Lexmark hatósági típus/modell: LEX-M07-001; FCC ID: IYLLEXM07001; Industry Canada IC: 2376A-M07001

A rádiófrekvenciás sugárzás hatása

A készülék kisugárzott teljesítménye lényegesen alatta van az FCC és más szabályozó hatóságok által meghatározott rádiófrekvenciás sugárzási határértékeknek. Az FCC és más hatóságok rádiófrekvenciás sugárzási előírásainak betartásához a készülék antennája és a személyek között legalább 20 cm-t kell biztosítani.

Az Európai Közösség (EK) előírásainak való megfelelés

Ez a termék megfelel az Európai Tanács 2014/53/EU irányelvében lefektetett védelmi követelményeknek, melyek a tagállamok rádióberendezésekre vonatkozó jogszabályainak közelítéséről és harmonizációjáról szólnak.

E termék gyártója: Lexmark International, Inc., 740 West New Circle Road, Lexington, KY, 40550 USA. A gyártó hivatalos képviselője: Lexmark International Technology Hungária Kft., Lechner Ödön fasor 8., Millennium Tower III, 1095 Budapest MAGYARORSZÁG. Az előírásoknak való megfelelést igazoló tanúsítvány a hivatalos képviselőtől, illetve a következő weboldalon szerezhető be:

www.lexmark.com/en_us/about/regulatory-compliance/european-union-declaration-of-conformity.html.

A megfelelést a CE felirat jelzi:



Korlátozások

Ez a rádióberendezés csak beltéri használatra alkalmas. Kültéri használata tilos. Ez a korlátozás az alábbi táblázatban felsorolt minden országra érvényes:

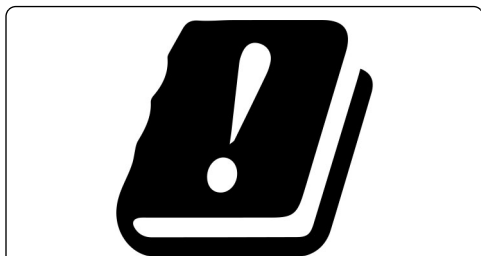

AT	BE	BG	CH	CY	CZ	DE	DK	EE
EL	ES	FI	FR	HR	HU	IE	IS	IT
LI	LT	LU	LV	MT	NL	NEM	PL	PT
RO	SE	SI	SK	TR	UK			

EU nyilatkozat a rádióadó működési frekvenciatartományairól és maximális rádiófrekvenciás teljesítményéről

Ez a rádiótermék a 2,4 GHz-es (2,412–2,472 GHz az EU területén) vagy az 5 GHz-es (5,15–5,35, 5,47–5,725 az EU területén) tartományban sugároz. Az adó maximális kimeneti EIRP teljesítménye az antenaerősítési tényezővel együtt ≤ 20 dBm mindkét sávszélességen.

Az Európai Közösség (EK) előírásainak való megfelelés

Ez a termék megfelel az Európai Közösség Tanácsa által a biztonsággal kapcsolatban kiadott 2014/30/EU, 2014/35/EU és 2011/65/EU irányelvei követelményeinek, melyek az egyes tagállamoknak az elektromágneses kompatibilitásra, a bizonyos feszültséghatárokon belül használt elektromos berendezések, valamint egyes veszélyes anyagok elektromos és elektronikus berendezésekben való alkalmazásának korlátozására vonatkozó törvényeinek közelítését és harmonizálását célozzák.

E termék gyártója: Lexmark International, Inc., 740 West New Circle Road, Lexington, KY, 40550 USA. A gyártó hivatalos képviselője: Lexmark International Technology Hungária Kft., Lechner Ödön fasor 8., Millennium Tower III, 1095 Budapest MAGYARORSZÁG. Az előírásoknak való megfelelést igazoló tanúsítvány a hivatalos képviselőtől, illetve a következő weboldalról szerezhető be:

www.lexmark.com/en_us/about/regulatory-compliance/european-union-declaration-of-conformity.html.

Ez a termék megfelel az EN 55022 és az EN 55032 A osztályú előírásoknak, valamint az EN 60950-1 vagy az EN 62368-1 biztonsági követelményeknek.

Rádióinterferenciával kapcsolatos tudnivalók

Vigyázat!

Ez a termék megfelel az EN55022 és az EN550032 Class A előírásoknak és az EN55024 zavartűrési követelményeinek. Ezt a terméket nem lakossági környezetben való felhasználásra szánták.

Ez egy Class A termék. Lakossági felhasználás esetén a készülék rádióinterferenciát okozhat. Ebben az esetben megfelelő lépéseket kell tenni az interferencia megszüntetése érdekében.

Index

Számok

2100 lapos tálca
 telepítés 199
 betöltés 29

A

A nyomtatóról névjegye
 menü 62
 hozzáférés a
 vezérlőkártyához 189
 hangutasítások aktiválása 24
 partnerek hozzáadása 22
 csoportok hozzáadása 22
 hardverkiegészítők hozzáadása
 nyomtató-illesztőprogram 215
 belső kiegészítők hozzáadása
 nyomtató-illesztőprogram 215
 alapértelmezett hangerő
 módosítása
 hangszóró 99
 beszédsebesség beállítása
 Hangutasítások 25
 fényerő módosítása
 kijelző 126
 alapértelmezett fejhallgató-
 hangerő módosítása 99
 toner sötétségének
 beállítása 187
 AirPrint
 használata 45
 Android alapú eszköz
 nyomtatás 44
 kábelek csatlakoztatása 13
 papírelakadások elkerülése 128

B

üres oldalak 156
 könyvjelzők
 létrehozás 20
 mappák létrehozása 21

C

a beágyazott webkiszolgálót nem
 lehet megnyitni 148
 a nyomtató portbeállításainak
 módosítása az ISP-port
 telepítését követően 101

háttérkép módosítása 18
 nyomtató csatlakozásának
 ellenőrzése 150
 alkatrészek és kellékanyagok
 állapotának ellenőrzése 103
 tisztítás
 nyomtató külseje 102
 nyomtató belseje 102
 nyomtató tisztítása 102
 elakadás megszüntetése
 az „A” ajtóban 132
 a H ajtóban 140
 az N ajtónál 139
 a nagy kapacitású
 kimenetbővítőben 138
 az elosztó tárolójában 139
 a kimenetbővítőben 138
 duplex egységben 135
 beégető egységben 135
 többcélú adagolóban 137
 a kapcsoló kiadóban 142
 a kapcsoló kiadó
 tárolójában 140
 a kapcsoló, lyukasztó
 kiadóegységben 141
 a kapcsoló, lyukasztó
 kiadóegység tárolójában 141
 tálcáknál 132
 kapocselakadás megszüntetése
 a kapcsoló, lyukasztó
 kiadóegységben 145
 Cloud Connector-profil
 létrehozás 19
 nyomtatás 48
 nem működik a leválogatás 154
 titkosított nyomtatási
 feladatok 47
 nyomtatás Macintosh
 számítógépről 47
 nyomtatás Windows
 rendszerből 47
 gazdaságos mód beállításának
 konfigurálása 19
 energiatakarékos beállítások
 konfigurálása 19
 kellékanyagok értesítéseinek
 konfigurálása 107

univerzális papír
 konfigurálása 26
 nyomtató csatlakoztatása
 vezeték nélküli hálózathoz 100
 csatlakozás vezeték nélküli
 hálózathoz
 PIN-módszer használata 100
 gombnyomós módszer
 használata 100
 kellékanyagok megőrzése 126
 kapcsolatba lépés az
 ügyféltámogatással 187
 partnerek
 hozzáadás 22
 törlés 23
 szerkesztés 22
 vezérlőkártya
 hozzáférés 189
 Cloud Connector-profil
 létrehozása 19
 könyvjelzők létrehozása 20
 mappák létrehozása
 könyvjelzőkhöz 21
 görbe nyomtatás 169
 Ügyféltámogatás
 használata 20
 ügyféltámogatás
 kapcsolatfelvétel 187
 kijelző testreszabása 18

D

Wi-Fi hálózat kikapcsolása 101
 alapértelmezett fejhallgató-
 hangerő
 beállítás 99
 alapértelmezett
 hangszóróhangerő
 beállítás 99
 Hibás flash észlelve 151
 partnerek törlése 23
 csoportok törlése 23
 Eszközkvóták
 beállítás 19
 könyvtárlista
 nyomtatás 49
 kijelző fényereje
 beállítás 126

Megjelenés testreszabása
 használata 18
dokumentumok, nyomtatás
 számítógépről 44
 mobileszközről 44, 45

E

Gazdaságos mód
 konfigurálás 126
Energiatakarékos beállítások
 konfigurálás 19
partnerek szerkesztése 22
csoportok szerkesztése 22
kibocsátással kapcsolatos
figyelmeztetések 218, 224
nagyítás üzemmód
engedélyezése 25
személyes azonosítószámok
engedélyezése 25
hangos jelszavak
engedélyezése 25
USB-port engedélyezése 149
nyomtató merevlemezének
titkosítása 97
borítékok
 betöltés 34
környezetvédelmi beállítás
 Gazdaságos mód 126
 Hibernált üzemmód 126
 alvó üzemmód 126
memória törlése
 a nyomtató merevlemezéről 96
nem felejtő memória törlése 96
nyomtató merevlemez-
memóriájának törlése 96
nyomtatómemória törlése 96, 97
felejtő memória törlése 96
Ethernet-port 13
konfigurációs fájl exportálása
 beágyazott webkiszolgáló
 használata 215
tömörített naplók exportálása 62
konfigurációs fájl exportálása 62

F

gyári alapértelmezések
 visszaállítás 97
FCC-figyelmeztetés 224
további információk a
nyomtatóról 9

firmware
 frissítés 216
flash meghajtó
 nyomtatás 45
hajlott papír 160
betűtípusminták listája
 nyomtatás 49
beégető egység
 csere 111

G

Google Cloud Print
 használata 44
csoportok
 hozzáadás 22
 törlés 23
 szerkesztés 22

H

hardverkiegészítők, hozzáadás
 nyomtató-illesztőprogram 215
felfüggesztett feladatok 47
 nyomtatás Macintosh
 számítógépről 47
 nyomtatás Windows
 rendszerből 47
Hibernált üzemmód
 konfigurálás 126
kezdőképernyő
 testreszabás 18
 ikonok megjelenítése 18
 használata 17
kezdőképernyő ikonjai 17
forró görgős beégető
 csere 113
nyomtató körüli nedvesség 221

I

ikonok a kezdőképernyőn
 megjelenítés 18
elakadás helyének
azonosítása 130
képalkotó egység
 rendelés 105
 csere 108
konfigurációs fájl importálása
 beágyazott webkiszolgáló
 használata 215
jelzőfény
 állapot értelmezése 16
memóriakártya beszerelése 190

külön megvásárolható kártya
beszerelése 192
kiegészítők beszerelése
 nyomtató-merevlemez 193
2100 lapos tálca
beszerelése 199
nyomtatószoftver telepítése 215
tálcák beszerelése 198
belső kiegészítő nem
érzékelhető 150
belső kiegészítők
 firmware-kártya 189
 flash memória 189
 betűtípuskártya 189
 Internal Solutions Port 189
 nyomtató-merevlemez 189
belső kiegészítők, hozzáadás
 nyomtató-illesztőprogram 215
Internal Solutions Port
 telepítés 194

J

elakadások
 elkerülés 128
papírelakadás, elhárítás
 normál rekeszben 136

K

billentyűzet a kijelzőn
 használata 25

L

fejléces papír
 betöltés 34
 betöltés, 2100 lapos tálca 29
Lexmark Mobile Print
 használata 44
tálcák összekapcsolása 35
betöltés
 2100 lapos tálca 29
 fejléces papír a 2100 lapos
 tálcában 29
a többcélú adagoló betöltése 34
tálcák betöltése 26
papírelakadás helyeinek
azonosítása 130
biztonsági nyílás pozíciója 96

M

Nagyítás üzemmód
 engedélyezés 25

karbantartó készlet
 rendelés 106
 képernyővédő kezelése 18
 memóriakártya
 telepítés 190
 menü
 802.1x 82
 Kisegítő lehetőségek 57
 Titkosított nyomtatás
 beállításai 91
 Konfiguráció menü 59
 Alapértelmezett bejelentkezési
 módok 88
 Eszköz 94
 Ideiglenes adatfájlok törlése 92
 Ethernet 77
 Nyomtatás flash meghajtóról 72
 Google Cloud Print 85
 Súgó 94
 HTML 69
 HTTP-/FTP-beállítások 83
 Kép 70
 A Lexmarknak küldött
 információ 57
 IPSec 81
 Feladat-nyilvántartás 65
 Elrendezés 62
 Helyi fiókok 87
 Bejelentkezési korlátozások 91
 LPD-konfiguráció 83
 Engedélyek kezelése 86
 Hordozótípusok 72
 Menübeállítási oldal 94
 Egyéb 93
 Mobilszolgáltatás-kezelő 93
 Hálózat 94
 Hálózati áttekintés 73
 Értesítések 52
 Üzemen kívüli törlés 61
 PCL 68
 PDF 67
 PostScript 67
 Energiagazdálkodás 56
 Beállítások 51
 Nyomtatás 94
 Minőség 65
 Távoli kezelőpanel 52
 Gyári alapértelmezett értékek
 visszaállítása 58
 Biztonsági ellenőrzési napló 88
 Beállítás 64
 SNMP 80

Megoldások LDAP-
 beállításai 92
 TCP/IP 78
 ThinPrint 84
 Tálcakonfiguráció 70
 Hibaelhárítás 95
 Univerzális beállítás 71
 USB 84
 A kezdőképernyő látható
 ikonjai 61
 Vezeték nélküli 74
 Wi-Fi Direct 86
 XPS 67
 Menüterkép 50
 Menübeállítási oldal
 nyomtatás 95
 menük
 A nyomtató névjegye 62
 Lemeztitkosítás 92
 USB-eszközök ütemezése 88
 mobileszköz
 nyomtatás 44, 45
 Mopria nyomtatási
 szolgáltatások
 használata 45
 nyomtató áthelyezése 10, 125
 többcélú adagoló
 betöltés 34

N

navigáció a képernyőn
 kézmozdulatok használata 24
 navigáció a képernyőn
 kézmozdulatok segítségével 24
 zajkibocsátási szintek 218
 Nem Lexmark-kellékanyag 152
 nem felejtő memória 97
 Nincs elég szabad hely a flash
 memóriában az erőforrások
 számára 151
 figyelmeztetések 218, 219, 221,
 222, 223, 224

O

operációs rendszerek
 támogatott 214
 külön megvásárolható kártya
 telepítés 192
 rendelés
 karbantartó készlet 106

kellékanyagok rendelése
 képalkotó egység 105
 tűzőkazetta 106
 tonerkazetta 103

P

papírelakadás
 kétoldalas nyomtatási
 területen 135
 beégető egységben 135
 papírelakadás az A ajtónál 132
 papírelakadás a C ajtónál 135
 papírelakadás a H ajtónál 140
 papírelakadás az N ajtónál 139
 papírelakadás a 4 rekeszes
 elosztóban 139
 papírelakadás a nagy kapacitású
 kimenetbővítőben 138
 papírelakadás a többcélú
 adagolóban 137
 papírelakadás a
 kimenetbővítőben 138
 papírelakadás a kapcsoló kiadó
 tárolójában 140
 papírelakadás a tálcákban 132
 papírelakadás
 elkerülés 128
 helye 130
 papírelakadás, elhárítás
 normál rekeszben 136
 személyes azonosítókódos
 módszer 100
 személyes azonosítószámok
 engedélyezés 25
 behúzóörgő
 csere 118
 behúzóörgő a többcélú
 adagolóban
 csere 119
 tápkapcsoló fénye
 állapot értelmezése 16
 tápkábel-csatlakozó 13
 előlyukasztott papír
 betöltés 34
 nyomtató-illesztőprogram
 hardverkiegészítők,
 hozzáadás 215
 nyomtatási feladatok nem
 nyomtatódnak ki 185
 Tesztoldal nyomtatása 95

- nyomatási minőség,
hibaelhárítás
üres vagy fehér oldalak 156
görbe vagy ferde nyomat 169
sötét nyomtatás 157
vékony vonalak nyomtatása
nem megfelelő 159
hajlott vagy gyűrött papír 160
szürke háttér nyomatokon 161
vízszintes világos sávok 175
túl világos nyomat 164
tarka és pöttyös nyomat 167
papírmeghajlás 168
ismétlődő hibák 181
egyszínű fekete oldalak 170
levágott szöveg vagy kép 172
könnyen ledörzsölődik a
toner 174
függőleges sötét sávok 177
függőleges sötét vonalak vagy
csíkok 179
függőleges sötét csíkok és
hiányos nyomat 180
függőleges világos sávok 175
függőleges fehér vonalak 176
- nyomatás hibaelhárítása
titkosított és felfüggesztett
dokumentumok nem
nyomatódnak ki 182
boríték összetapad nyomtatás
közben 153
helytelen margók 164
elakadt lapokat a nyomtató nem
nyomatja ki újra 156
rossz tálcából történő
nyomatás 187
nem megfelelő papírra történő
feladatnyomatás 187
gyakori papírelakadás 155
nyomatási feladatok nem
nyomatódnak ki 185
lassú nyomtatás 183
tálca-összekapcsolás nem
működik 154
nem lehet olvasni a flash-
meghajtót 149
- nyomtató
minimális nyomtató körüli
szabad hely 10
mozgatás 10
hely kiválasztása 10
szállítás 125
- nyomtatóbeállítások 11
nyomtató csatlakozása
ellenőrzés 150
nyomtató-merevlemez
titkosítás 97
telepítés 193
nyomtató merevlemezének
memóriája 97
törlés 96
információk a nyomtatóról
keresés 9
nyomtató nem válaszol 186
nyomtatómenük 62
nyomtatóüzenetek
Hibás flash észlelve 151
Nem Lexmark-kellékanyag 152
Nincs elég szabad hely a flash
memóriában az erőforrások
számára 151
Cserélje ki a kazettát – nem
megfelelő régió 152
Nem formázott flash
észlelve 151
nyomtatókiegészítők
hibaelhárítása
nem található belső
kiegészítő 150
nyomtató-portbeállítások
módosítás 101
nyomtatóportok 13
nyomtatóbeállítások
gyári alapértékek
visszaállítása 97
nyomtatószoftver, telepítés 215
a nyomtató állapota 16
nyomatás
AirPrint 93
könyvtárlista 49
betűtípusminták listája 49
Cloud Connector-profilból 48
számítógépről 44
flash-meghajtóról 45
mobileszközről 44, 45
Android alapú eszközről 44
Menübeállítási oldal 95
Google Cloud Print
használata 44
titkosított és más felfüggesztett
feladatok nyomtatása
Macintosh számítógépről 47
Windows rendszerről 47
nyomatás számítógépről 44
- nyomatás flash-meghajtóról 45
Gombnyomásos módszer 100
- Q**
QR-kódok
hozzáadás 20
- R**
újrahasznosítás
Lexmark-csomagolás 127
Lexmark-termékek 127
tonerkazetták 127
papírelakadás megszüntetése
az „A” ajtóban 132
a H ajtóban 140
az N ajtónál 139
a nagy kapacitású
kimenetbővítőben 138
az elosztó tárolójában 139
duplex egységben 135
beégető egységben 135
többcélú adagolóban 137
a kimenetbővítőben 138
a kapcszó kiadó
tárolójában 140
a kapcszó, lyukasztó
kiadóegységben 141
a kapcszó, lyukasztó
kiadóegység tárolójában 141
tálcáknál 132
kapocselakadás
megszüntetése 142, 145
nyomatási feladatok
ismétlése 47
nyomatás Macintosh
számítógépről 47
nyomatás Windows
rendszerből 47
Cserélje ki a kazettát – nem
megfelelő régió 152
csere
behúzóörgő a többcélú
adagolóban 119
alkatrészek cseréje
beégető egység 111
forró görgős beégető 113
behúzóörgő 118
továbbítóörgő 115
kellékanyagok cseréje
képalkotó egység 108
tűzőkazetta 122, 123

tonerkazetta 107
 nyomtatási feladatok megőrzése
 nyomtatás Macintosh
 számítógépről 47
 nyomtatás Windows
 rendszerből 47
 alaphelyzetbe állítás
 kellékanyag-használati
 számlálók 152
 gyári alapértelmezett értékek
 visszaállítása 97
 diavetítés indítása 18

S

biztonsági információk 7, 8
 ütemezett üzemmódok 19
 nyomtatómemória biztosítása 97
 biztonsági nyílás
 keresés 96
 nyomtató helyének
 kiválasztása 10
 papírméret beállítása 26
 papírtípus beállítása 26
 Eszközkvóták beállítása 19
 nyomtató szállítása 125
 ikonok megjelenítése a
 kezdőképernyőn 18
 eltorzult nyomtatás 169
 alvó üzemmód
 konfigurálás 126
 hangos jelszavak
 engedélyezés 25
 tűzőkazetta
 rendelés 106
 csere 122, 123
 törölhetőségi nyilatkozat 97
 alkatrészek állapota
 ellenőrzés 103
 kellékek állapota
 ellenőrzés 103
 nyomtatási feladatok tárolása 47
 kellékanyagok
 takarékoskodás 126
 kellékanyag-értesítések
 konfigurálás 107
 kellékanyag-használati
 számlálók
 alaphelyzetbe állítás 152
 támogatott fájlípusok 46
 támogatott flash-meghajtók 46
 támogatott operációs
 rendszerek 214

támogatott papírméreték 37
 támogatott papírtípusok 40
 támogatott papírsúlyok 41

T

nyomtató körüli hőmérséklet 221
 tonerkazetta
 rendelés 103
 csere 107
 tonerkazetták
 újrahasznosítás 127
 toner sötétsége
 beállítás 187
 továbbítógörgő
 csere 115
 tálcák
 betöltés 26
 hibaelhárítás
 a beágyazott webkiszolgálót
 nem lehet megnyitni 148
 nyomtató nem válaszol 186
 hibaelhárítás, nyomtatás
 nem működik a leválogatás 154
 titkosított és felfüggesztett
 dokumentumok nem
 nyomtatódnak ki 182
 boríték összetapad nyomtatás
 közben 153
 helytelen margók 164
 elakadt lapokat a nyomtató nem
 nyomtatja ki újra 156
 rossz tálcából történő
 nyomtatás 187
 nem megfelelő papírra történő
 feladatnyomtatás 187
 gyakori papírelakadás 155
 nyomtatási feladatok nem
 nyomtatódnak ki 185
 lassú nyomtatás 183
 tálca-összekapcsolás nem
 működik 154
 hibaelhárítás, nyomtatási
 minőség
 üres vagy fehér oldalak 156
 görbe vagy ferde nyomtatás 169
 sötét nyomtatás 157
 vékony vonalak nyomtatása
 nem megfelelő 159
 hajlott vagy gyűrött papír 160
 szürke háttér nyomatokon 161
 vízszintes világos sávok 175
 túl világos nyomtatás 164

tarka és pöttyös nyomtatás 167
 papírmeghajlás 168
 ismétlődő hibák 181
 egyszínű fekete oldalak 170
 levágott szöveg vagy kép 172
 könnyen ledörzsölődik a
 toner 174
 függőleges sötét sávok 177
 függőleges sötét vonalak vagy
 csíkok 179
 függőleges sötét csíkok és
 hiányos nyomtatás 180
 függőleges világos sávok 175
 függőleges fehér vonalak 176
 hibaelhárítás,
 nyomtatókiegészítők
 nem található belső
 kiegészítő 150

U

nem lehet olvasni a flash-
 meghajtót
 hibaelhárítás, nyomtatás 149
 Nem formázott flash észlelve 151
 Univerzális papír
 konfigurálás 26
 tálca-összekapcsolás bontása 35
 firmware frissítése
 frissítésfájl 216
 USB-port 13
 engedélyezés 149
 használata
 eredeti Lexmark-
 alkatrészek 103
 eredeti Lexmark-
 kellékanyagok 103
 Ügyféltámogatás elérése 20
 megjelenés testreszabásának
 használata 18
 QR-kódkészítő használata 20
 a kezelőpanel használata
 Lexmark M5255 16
 Lexmark M5265 16
 Lexmark M5270 16
 Lexmark MS725 15
 Lexmark MS821 15
 Lexmark MS822 16
 Lexmark MS823 15
 Lexmark MS825 15
 Lexmark MS826 16
 kezdőképernyő használata 17

V

- nyomtatási feladatok ellenőrzése 47
 - nyomtatás Macintosh számítógépről 47
 - nyomtatás Windows rendszerből 47
- függőleges sötét vonalak a nyomatokon 179
- függőleges csíkok a nyomatokon 179
- virtuális billentyűzet használata 25
- Hangutasítások
 - aktiválás 24
 - beszédsebesség 25
- Hangutasítások beszédsebessége
 - beállítás 25
- felejtő memória 97

W

- fehér vonalak 176
- fehér lapok 156
- vezeték nélküli hálózat
 - nyomtató csatlakoztatása 100
 - Wi-Fi Protected Setup 100
- vezeték nélküli hálózatok 100
- Wi-Fi hálózat
 - kikapcsolása 101
- Wi-Fi Protected Setup
 - vezeték nélküli hálózat 100
- gyűrött papír 160