



Stampanti B2865, M5255, M5270, MS725, MS821, MS822, MS823, MS825, MS826

Guida per l'utente

Luglio 2024

www.lexmark.com

Tipo di macchina:

4064

Modelli:

210, 230, 235, 295, 410, 430, 438, 630, 635, 695, 830

Sommaro

Informazioni sulla sicurezza.....	6
Convenzioni.....	6
Dichiarazioni del prodotto.....	6
Informazioni sulla stampante.....	9
Individuazione delle informazioni sulla stampante.....	9
Scelta della posizione della stampante.....	10
Configurazioni della stampante.....	11
Collegamento dei cavi.....	13
Tramite il pannello di controllo.....	15
Stampanti Lexmark B2865, MS725, MS821, MS823 e MS825.....	15
Stampanti Lexmark M5255, M5270, MS822 e MS826.....	16
Informazioni sullo stato del pulsante di accensione e della spia luminosa.....	16
Impostazione e uso delle applicazioni della schermata iniziale.....	17
Uso della schermata iniziale.....	17
Personalizzazione della schermata iniziale.....	18
Uso di Personalizzazione schermo.....	18
Configurazione delle Impostazioni eco.....	19
Creazione di un profilo Cloud Connector.....	19
Configurazione di Quote periferica.....	19
Utilizzo di Generatore codice QR.....	20
Utilizzo di Assistenza clienti.....	20
Gestione dei segnalibri.....	20
Gestione dei contatti.....	22
Configurazione e utilizzo delle funzioni di accessibilità.....	24
Attivazione della Guida vocale.....	24
Navigazione su schermo mediante gesti.....	24
Abilitazione della modalit� di ingrandimento.....	25
Regolazione della velocit� del parlato della Guida vocale.....	25
Uso della tastiera sul display.....	25
Attivazione PIN o password vocale.....	25

Caricamento della carta e dei supporti speciali.....	26
Impostazione del tipo e del formato carta.....	26
Configurazione delle impostazioni di dimensione carta Universale.....	26
Caricamento del vassoio da 250 o 550 fogli.....	26
Caricamento del vassoio da 2100 fogli.....	29
Caricamento dell'alimentatore multiuso.....	34
Collegamento dei vassoi.....	35
Supporto carta.....	37
Formati carta supportati.....	37
Tipi di carta supportati.....	40
Pesi carta supportati.....	42
Carta non adatta.....	44
Uso di carta riciclata.....	44
Stampa.....	45
Stampa da un computer.....	45
Stampa usando un dispositivo cellulare.....	45
Stampa da unità flash.....	46
Unità flash e tipi di file supportati.....	47
Configurazione di processi riservati.....	48
Stampa dei processi riservati e in attesa.....	48
Stampa da un profilo Cloud Connector.....	49
Stampa di un elenco di esempi di font.....	50
Stampa di un elenco di directory.....	50
Informazioni sui menu della stampante.....	51
Mappa dei menu.....	51
Periferica.....	52
Stampa.....	64
Carta.....	71
Unità USB.....	73
Rete/Porte.....	74
Protezione.....	87
Report.....	94
Guida.....	95

Risoluzione dei problemi.....	96
Stampa della pagina impostazioni menu.....	96
Protezione della stampante.....	97
Individuazione dello slot di sicurezza.....	97
Cancellazione della memoria della stampante.....	97
Cancellazione della memoria del disco fisso della stampante.....	97
Codifica del disco fisso della stampante.....	98
Ripristino delle impostazioni predefinite di fabbrica.....	98
Dichiarazione di volatilità.....	98
Manutenzione della stampante.....	100
Regolazione del volume dell'altoparlante generale.....	100
Collegamento in rete.....	101
Pulizia della stampante.....	103
Ordinazione di materiali di consumo e componenti della stampante.....	104
Sostituzione di materiali di consumo e componenti della stampante.....	108
Spostamento della stampante.....	126
Risparmio energetico e della carta.....	127
Riciclaggio.....	128
Rimozione degli inceppamenti.....	129
Come evitare gli inceppamenti.....	129
Individuazione dell'area dell'inceppamento.....	131
Inceppamento della carta nei vassoi.....	133
Inceppamento carta nello sportello A.....	133
Inceppamento carta nello sportello C.....	136
Inceppamento della carta nel raccogliatore standard.....	137
Inceppamento della carta nell'alimentatore multiuso.....	138
Inceppamento della carta nell'espansione di uscita.....	139
Inceppamento della carta nell'espansione di uscita ad alta capacità.....	139
Inceppamento della carta nella mailbox a 4 scomparti.....	140
Inceppamento della carta nel fascicolatore della cucitrice.....	141
Inceppamento della carta nel fascicolatore della cucitrice con perforazione.....	142
Inceppamento graffette nel fascicolatore della cucitrice.....	143
Inceppamento graffette nel fascicolatore della cucitrice con perforazione.....	146

Risoluzione dei problemi.....	149
Problemi di connessione di rete.....	149
Problemi delle opzioni hardware.....	151
Problemi con i materiali di consumo.....	153
Problemi di alimentazione della carta.....	154
Problemi di stampa.....	157
Come contattare l'assistenza clienti.....	187
Aggiornamento e migrazione.....	189
Hardware.....	189
Software.....	214
Firmware.....	215
Avvertenze.....	217
Indice.....	226

Informazioni sulla sicurezza







Convenzioni

Nota: una *nota* identifica le informazioni utili.







Avvertenza: un'*avvertenza* identifica la possibilità che l'hardware o il software del prodotto vengano danneggiati.







ATTENZIONE: un messaggio di *attenzione* indica una situazione di potenziale pericolo che può causare lesioni.







Tipi diversi di messaggi di attenzione includono:

-  **ATTENZIONE - PERICOLO DI LESIONI:** Indica il rischio di ferirsi.
-  **ATTENZIONE - PERICOLO DI SCOSSE ELETTRICHE:** Indica il rischio di scosse elettriche.
-  **ATTENZIONE - SUPERFICIE CALDA:** Indica il rischio di bruciarsi al contatto.
-  **ATTENZIONE - PERICOLO DI RIBALTAMENTO:** Indica il pericolo di essere schiacciati.
-  **ATTENZIONE - PERICOLO DI SCHIACCIAMENTO:** Indica il rischio di intrappolamento tra parti in movimento.
-  **ATTENZIONE: PALE DELLA VENTOLA IN ROTAZIONE:** Indica il rischio di lacerazione dovuto al movimento delle pale della ventola.

Dichiarazioni del prodotto

-  **ATTENZIONE - PERICOLO DI LESIONI:** Per evitare il rischio di incendio o scosse elettriche, collegare il cavo di alimentazione direttamente a una presa elettrica dotata di messa a terra e con le specifiche adeguate, situata in prossimità dell'apparecchio e facilmente accessibile.
-  **ATTENZIONE - PERICOLO DI LESIONI:** Per evitare il rischio di incendi o scosse elettriche, utilizzare solo il cavo di alimentazione fornito con il prodotto o componenti sostitutivi autorizzati dal produttore.
-  **ATTENZIONE - PERICOLO DI LESIONI:** Non utilizzare il prodotto con cavi di prolunga, prese multiple, prolunghie multipresa o gruppi di continuità. La capacità della potenza di questi tipi di accessori può essere facilmente sovraccaricata da una stampante laser e può comportare incendi, danni o scarse prestazioni della stampante.
-  **ATTENZIONE - PERICOLO DI LESIONI:** Con questo prodotto può essere utilizzato solo un protettore di sovratensione in linea Lexmark fornito con la stampante correttamente collegato alla stampante e al cavo di alimentazione. L'utilizzo di protettori di sovratensione non Lexmark può comportare il rischio di incendi, danni o scarse prestazioni della stampante.
-  **ATTENZIONE - PERICOLO DI SCOSSE ELETTRICHE:** Per evitare il rischio di scosse elettriche, non posizionare o utilizzare questo prodotto in prossimità di acqua o superfici bagnate.
-  **ATTENZIONE - PERICOLO DI SCOSSE ELETTRICHE:** Per evitare il rischio di scosse elettriche, non installare questo prodotto né effettuare i collegamenti elettrici o dei cavi, ad esempio del cavo di alimentazione, della funzione fax o del telefono, durante un temporale.

-  **ATTENZIONE - PERICOLO DI LESIONI:** Non attorcigliare, legare, schiacciare o posizionare oggetti pesanti sul cavo di alimentazione. Evitare abrasioni o tensioni. Non stringere il cavo di alimentazione tra oggetti quali mobili o pareti. Se si verifica una qualunque di queste cose, si può incorrere in rischi di incendi o elettrocuzione. Ispezionare regolarmente il cavo di alimentazione per individuare segni di problemi. Rimuovere il cavo di alimentazione dalla presa elettrica prima di ispezionarlo.
-  **ATTENZIONE - PERICOLO DI SCOSSE ELETTRICHE:** Per evitare il rischio di scosse elettriche, accertarsi che tutte le connessioni esterne (quali connessioni Ethernet e a sistemi telefonici) siano installate in modo corretto nelle relative porte contrassegnate.
-  **ATTENZIONE - PERICOLO DI SCOSSE ELETTRICHE:** Per evitare il rischio di scosse elettriche, se si accede alla scheda del controller o si installano periferiche di memoria o componenti hardware opzionali dopo aver configurato la stampante, prima di continuare, spegnere la stampante e scollegare il cavo di alimentazione dalla presa elettrica. Spegnerne gli eventuali dispositivi collegati alla stampante e scollegare tutti i cavi della stampante.
-  **ATTENZIONE - PERICOLO DI SCOSSE ELETTRICHE:** Per evitare il rischio di scosse elettriche quando si pulisce la parte esterna della stampante, scollegare il cavo di alimentazione dalla presa a muro e scollegare tutti i cavi della stampante prima di procedere.
-  **ATTENZIONE - PERICOLO DI LESIONI:** La stampante pesa più di 18 kg e richiede due o più persone esperte per essere spostata in modo sicuro.
-  **ATTENZIONE - PERICOLO DI LESIONI:** Per evitare di ferirsi o di danneggiare la stampante, quando si sposta la stampante, seguire le istruzioni riportate di seguito:
- Assicurarsi che tutti gli sportelli e i vassoi siano chiusi.
 - Spegnere la stampante e scollegare il cavo di alimentazione dalla presa elettrica.
 - Scollegare tutti i cavi della stampante.
 - Se la stampante è dotata di vassoi opzionali separati che poggiano sul pavimento o di opzioni di output collegate, scollegarli prima di spostare la stampante.
 - Se la stampante è dotata di una base a rotelle, spostarla con cautela nella nuova posizione. Prestare attenzione quando si passa sopra le soglie e le incrinature del pavimento.
 - Se la stampante non è dotata di una base a rotelle ma è configurata con vassoi opzionali o opzioni di output, rimuovere le opzioni di output e sollevare la stampante per rimuovere i vassoi. Non tentare di sollevare la stampante e le opzioni di output contemporaneamente.
 - Utilizzare sempre le maniglie della stampante per sollevarla.
 - Il carrello utilizzato per trasportare la stampante deve essere in grado di sostenere l'intera base.
 - Il carrello utilizzato per trasportare i componenti hardware opzionali deve avere dimensioni adeguate a sostenerli.
 - Mantenere la stampante in posizione verticale.
 - Evitare movimenti bruschi.
 - Assicurarsi che le dita non siano sotto la stampante mentre viene posizionata.
 - Assicurarsi di lasciare spazio sufficiente intorno alla stampante.
-  **ATTENZIONE - PERICOLO DI RIBALTAMENTO:** Per installare uno o più componenti hardware opzionali sulla stampante o sul prodotto multifunzione, può essere necessario disporre di una base a rotelle, di un mobile o di altri elementi per evitare che il prodotto possa cadere e di conseguenza provocare lesioni. Per ulteriori informazioni sulle configurazioni supportate, visitare il sito Web www.lexmark.com/multifunctionprinters.

-  **ATTENZIONE - PERICOLO DI RIBALTAMENTO:** per ridurre il rischio di instabilità dell'apparecchiatura, caricare ogni vassoio separatamente. Tenere tutti i vassoi chiusi per quando necessario.
-  **ATTENZIONE - SUPERFICIE CALDA:** L'area interna della stampante potrebbe surriscaldarsi. Per evitare infortuni, lasciare raffreddare la superficie prima di toccarla.
-  **ATTENZIONE - PERICOLO DI SCHIACCIAMENTO:** Per evitare il rischio di lesioni, prestare la massima cautela quando si accede alle aree contrassegnate con questa etichetta. Potrebbero infatti verificarsi lesioni da schiacciamento in prossimità di parti in movimento, quali ad esempio ingranaggi, porte, vassoi e coperchi.
-  **ATTENZIONE: PALE DELLA VENTOLA IN ROTAZIONE:** Per evitare il rischio di lacerazioni dovute al movimento delle pale della ventola, spegnere la stampante e scollegare il cavo di alimentazione dalla presa elettrica prima di accedere alle aree contrassegnate da questo simbolo.
-  **ATTENZIONE - PERICOLO DI LESIONI:** Questo prodotto utilizza un laser. L'uso di regolazioni, procedure o controlli diversi da quelli specificati nella *Guida per l'utente* può causare l'esposizione a radiazioni pericolose.
-  **ATTENZIONE - PERICOLO DI LESIONI:** La batteria al litio presente nel prodotto non deve essere sostituita. In caso di sostituzione errata della batteria al litio, potrebbe verificarsi un'esplosione. Non ricaricare, smontare o bruciare batterie al litio. Smaltire le batterie al litio usate seguendo le istruzioni del produttore e le norme locali.

Questo prodotto è stato progettato, testato e approvato per essere utilizzato con componenti di uno specifico produttore, conformemente ai rigidi standard globali per la sicurezza. Le caratteristiche legate alla sicurezza di alcune parti potrebbero non essere ovvie. Il produttore non è da ritenere responsabile in caso di uso di altre parti di ricambio.

Per riparazioni di tipo diverso dagli interventi descritti nella documentazione per l'utente, rivolgersi al rappresentante dell'assistenza.

Questo prodotto utilizza un processo che sottopone a riscaldamento i supporti di stampa; il calore generato può causare l'emissione di sostanze nocive da parte dei supporti. Leggere attentamente la sezione delle istruzioni operative riguardante la scelta dei supporti di stampa in modo da evitare il rischio di emissioni nocive.

Questo prodotto può produrre quantità ridotte di ozono durante il normale funzionamento e può essere dotato di un filtro progettato per limitare le concentrazioni di ozono a livelli ampiamente inferiori rispetto ai limiti massimi di esposizione consigliati. Per evitare un'elevata concentrazione di ozono durante l'uso intensivo, installare il prodotto in un'area ben ventilata e sostituire i filtri dell'ozono e di scarico se richiesto nelle istruzioni di manutenzione del prodotto. Se in queste istruzioni non viene fatto alcun riferimento ai filtri, questo significa che per questo prodotto i filtri non vanno sostituiti.

CONSERVARE QUESTE ISTRUZIONI.

Informazioni sulla stampante



Individuazione delle informazioni sulla stampante

Argomento di ricerca	Disponibile in
Istruzioni di installazione iniziale: <ul style="list-style-type: none"> • Collegamento della stampante • Installazione del software della stampante 	Consultare la documentazione relativa all'installazione fornita con la stampante oppure accedere all'indirizzo http://support.lexmark.com .
Configurazione e istruzioni ulteriori per l'uso della stampante: <ul style="list-style-type: none"> • Selezione e conservazione della carta e dei supporti speciali • Caricamento della carta • Configurazione delle impostazioni della stampante • Visualizzazione e stampa di documenti e foto • Installazione e utilizzo del software della stampante • Configurazione della stampante su una rete • Gestione e manutenzione della stampante • Risoluzione dei problemi 	<i>Centro informazioni:</i> visitare il sito Web http://infoserve.lexmark.com . <i>Pagine del menu Guida:</i> accedere alle guide sul firmware della stampante o visitare il sito Web http://support.lexmark.com . <i>Guida sullo schermo a sfioramento:</i> visitare il sito Web http://support.lexmark.com . <i>Video di prodotto:</i> visitare il sito Web http://Infoserve.lexmark.com/idv/ .
Informazioni sull'impostazione e configurazione delle funzioni di accesso facilitato della stampante	<i>Guida all'accessibilità Lexmark:</i> visitare il sito Web http://support.lexmark.com .
Guida per l'uso del software della stampante	Guida in linea per sistemi operativi Microsoft® Windows® o Macintosh: aprire un'applicazione o un programma software della stampante e fare clic su Guida (Aiuto). Fare clic su  per visualizzare le informazioni sensibili al contesto. Note: <ul style="list-style-type: none"> • La Guida viene installata automaticamente con il software della stampante. • A seconda del sistema operativo in uso, il software della stampante si trova nella cartella di programma della stampante o sul desktop.

Argomento di ricerca	Disponibile in
<p>Aggiornamenti, supporto tecnico e informazioni supplementari più recenti:</p> <ul style="list-style-type: none"> • Documentazione • Download dei driver • Supporto chat in diretta • Supporto e-mail • Supporto telefonico 	<p>Andare all'indirizzo http://support.lexmark.com.</p> <p>Nota: Selezionare il paese o la regione, quindi il prodotto per visualizzare il sito del supporto appropriato.</p> <p>Per le informazioni di contatto del supporto nel proprio paese o regione, consultare il sito Web o fare riferimento alla garanzia stampata fornita insieme alla stampante.</p> <p>Tenere a portata di mano le seguenti informazioni quando si contatta il Supporto clienti:</p> <ul style="list-style-type: none"> • Luogo e data di acquisto • Tipo di macchina e numero di serie 
<ul style="list-style-type: none"> • Informazioni sulla sicurezza • Informazioni legali • Garanzia • Informazioni ambientali 	<p>Le informazioni sulla garanzia variano in base al paese o alla regione:</p> <ul style="list-style-type: none"> • Negli Stati Uniti: vedere la Dichiarazione di Garanzia limitata fornita con la stampante o disponibile all'indirizzo http://support.lexmark.com. • In altri paesi e regioni: consultare la garanzia stampata fornita insieme alla stampante. <p><i>Guida informativa sul prodotto:</i> consultare la documentazione fornita con la stampante o visitare il sito Web http://support.lexmark.com.</p>

Scelta della posizione della stampante

Quando si sceglie una posizione per la stampante, lasciare spazio sufficiente per aprire vassoi, coperchi e sportelli e per installare opzioni hardware.

- Installare la stampante vicino a una presa elettrica.
- 
ATTENZIONE - PERICOLO DI LESIONI: Per evitare il rischio di incendio o scosse elettriche, collegare il cavo di alimentazione a una presa elettrica dotata di messa a terra e con le specifiche adeguate, situata in prossimità dell'apparecchio e facilmente accessibile.
- 
ATTENZIONE - PERICOLO DI SCOSSE ELETTRICHE: Per evitare il rischio di scosse elettriche, non posizionare o utilizzare questo prodotto in prossimità di acqua o superfici bagnate.
- Accertarsi che il flusso d'aria nella stanza sia conforme all'ultima revisione delle norme standard ASHRAE 62 o CEN TC 156.
- Scegliere una superficie piana, solida e stabile.
- Posizionare la stampante:
 - Al riparo da polvere e sporcizia.
 - Al riparo da punti di cucitrice sfusi e graffette.
 - Lontano dal flusso diretto di eventuali condizionatori d'aria, riscaldatori o ventilatori.
 - Al riparo dalla luce solare diretta e da livelli estremi di umidità.

- Rispettare le temperature consigliate ed evitare fluttuazioni:

Temperatura dell'ambiente	Da 10 a 32,2 °C (da 50 a 90°F)
Temperatura di conservazione	Da -40 a 43,3 °C (da -40 a 110 °F)

- Consentire la seguente quantità di spazio consigliata intorno alla stampante per una corretta ventilazione:

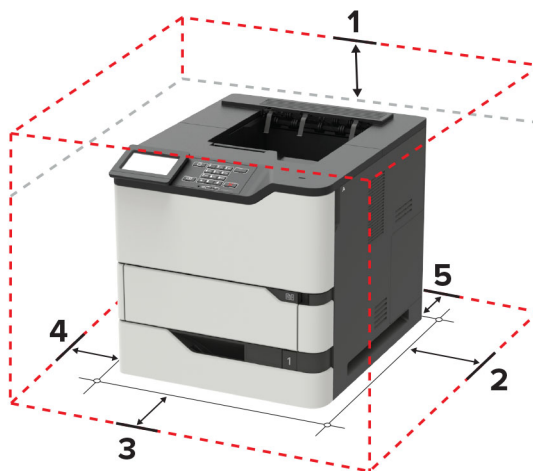

1	In alto	152 mm (6 poll.)
2	Lato destro	152 mm (6 poll.)
3	Anteriore	406 mm (16 poll.) Nota: lo spazio minimo necessario nella parte anteriore della stampante è pari a 76 mm (3 poll.).
4	Lato sinistro	152 mm (6 poll.)
5	Lato posteriore	152 mm (6 poll.)

Configurazioni della stampante

ATTENZIONE - PERICOLO DI RIBALTAMENTO: Per installare una o più opzioni sulla stampante o sull'MFP, può essere necessario disporre di una base a rotelle, di un mobile o di altri elementi per evitare che il prodotto possa cadere e di conseguenza provocare lesioni. Per ulteriori informazioni sulle configurazioni supportate, visitare il sito Web www.lexmark.com/multifunctionprinters.

ATTENZIONE - PERICOLO DI RIBALTAMENTO: per ridurre il rischio di instabilità dell'apparecchiatura, caricare ogni vassoio separatamente. Tenere tutti i vassoi chiusi per quando necessario.

È possibile configurare la stampante aggiungendo vassoi opzionali da 250, 550 o 2100 fogli. Per ulteriori informazioni, vedere "[Installazione del vassoio da 250 o 550 fogli](#)" a pagina 198 o "[Installazione del vassoio da 2100 fogli](#)" a pagina 199.

Modello di base



1	Vassoio da 550 fogli (standard oppure opzionale)
2	Alimentatore multiuso
3	Pannello di controllo Nota: L'aspetto può variare a seconda del modello della stampante.
4	Raccoglitore standard

Modello con configurazione completa

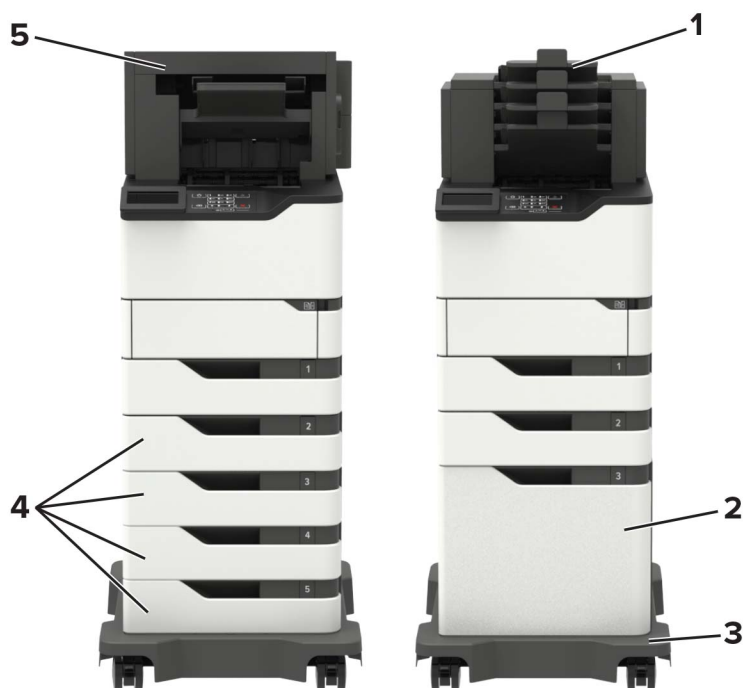

	Opzione hardware	Opzione hardware alternativa
1	Mailbox a 4 scomparti	<ul style="list-style-type: none"> • Espansione di uscita • Uscita ad alta capacità • Fascicolatore della cucitrice • Fascicolatore della cucitrice con perforazione
2	Vassoio da 2100-fogli opzionale	Nessuna
3	Base a rotelle	Nessuna
4	Vassoio opzionale da 550 fogli	Vassoio opzionale da 250 fogli
5	Fascicolatore della cucitrice con perforazione	<ul style="list-style-type: none"> • Espansione di uscita • Uscita ad alta capacità • Mailbox a 4 scomparti • Fascicolatore della cucitrice

Il fascicolatore con cucitrice e perforatore non possono essere combinati con altre opzioni di output.

In una configurazione con due o più fascicolatori opzionali:

- Il fascicolatore delle cucitrici deve essere sempre posizionato nella parte superiore.
- L'unità di espansione di uscita ad alta capacità deve essere sempre posizionata nella parte inferiore.
- L'espansione di uscita è l'unica opzione che può essere posizionata nella parte superiore dell'unità di espansione di uscita ad alta capacità.
- È possibile installare l'unità di espansione di uscita e la mailbox in qualsiasi ordine.

Quando si utilizzano vassoi opzionali:

- Utilizzare sempre una base a rotelle quando la stampante è configurata con un vassoio da 2100 fogli.
- Il vassoio da 2100 fogli deve essere sempre posizionato nella parte inferiore di una configurazione.
- È possibile configurare con la stampante un numero massimo di quattro vassoi opzionali.
- I vassoi opzionali da 250 e da 550 fogli possono essere installati in qualsiasi ordine.

Collegamento dei cavi

 **ATTENZIONE - PERICOLO DI SCOSSE ELETTRICHE:** Per evitare il rischio di scosse elettriche, non installare questo prodotto né effettuare i collegamenti elettrici o dei cavi, ad esempio del cavo di alimentazione, della funzione fax o del telefono, durante un temporale.

 **ATTENZIONE - PERICOLO DI LESIONI:** Per evitare il rischio di incendio o scosse elettriche, collegare il cavo di alimentazione a una presa elettrica dotata di messa a terra e con le specifiche adeguate, situata in prossimità dell'apparecchio e facilmente accessibile.

 **ATTENZIONE - PERICOLO DI LESIONI:** Per evitare il rischio di incendi o scosse elettriche, utilizzare solo il cavo di alimentazione fornito con il prodotto o componenti sostitutivi autorizzati dal produttore.

Attenzione - Possibili danni: per evitare la perdita di dati o il malfunzionamento della stampante, non toccare il cavo USB, eventuali adattatori di rete wireless o la stampante nelle aree mostrate mentre è in corso la stampa.

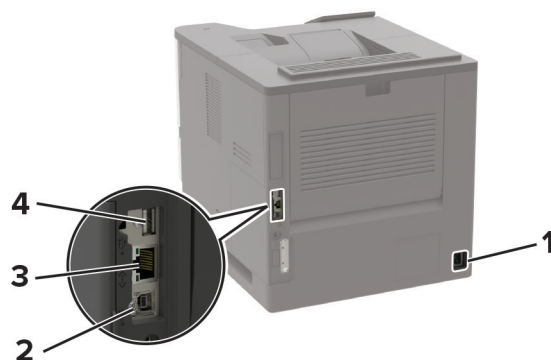

	Usare	Per
1	Socket del cavo di alimentazione	Collegare la stampante a una presa elettrica.
2	Porta USB della stampante	Collegare la stampante a un computer.
3	Porta Ethernet	Collegare la stampante a una rete.
4	porta USB	Collegare una tastiera o una qualsiasi opzione compatibile.

Tramite il pannello di controllo

Stampanti Lexmark B2865, MS725, MS821, MS823 e MS825

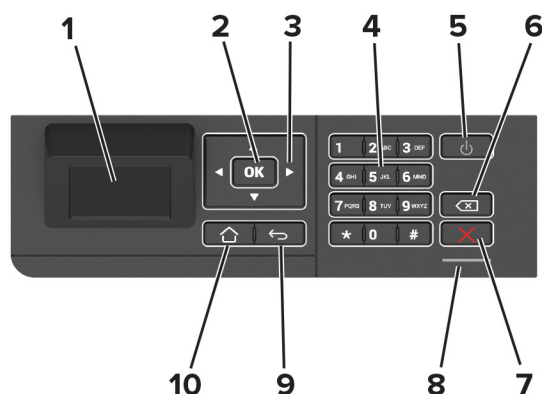

	Usare	Per
1	Visualizza	<ul style="list-style-type: none"> Visualizzare i messaggi della stampante e lo stato dei materiali di consumo. Installare e utilizzare la stampante.
2	Pulsante Seleziona	<ul style="list-style-type: none"> Selezionare un'opzione di menu. Salvare le modifiche di un'impostazione.
3	Pulsanti freccia	<ul style="list-style-type: none"> Scorrere i menu o spostarsi tra le schermate e le opzioni di menu. Regolare il valore predefinito di un'impostazione.
4	Tastierino numerico	Immettere numeri o simboli in un campo di input.
5	Pulsante di accensione	Accendere o spegnere la stampante. Nota: Per spegnere la stampante, tenere premuto il pulsante di accensione per cinque secondi.
6	Pulsante Backspace	Spostare il cursore all'indietro ed eliminare un carattere in un campo di input.
7	Pulsante Stop o Annulla	Interrompere l'attività di stampa corrente.
8	Spia luminosa	Verificare lo stato della stampante.
9	Pulsante Indietro	Tornare alla schermata principale.
10	Pulsante di pagina iniziale	Tornare alla schermata iniziale.

Stampanti Lexmark M5255, M5270, MS822 e MS826

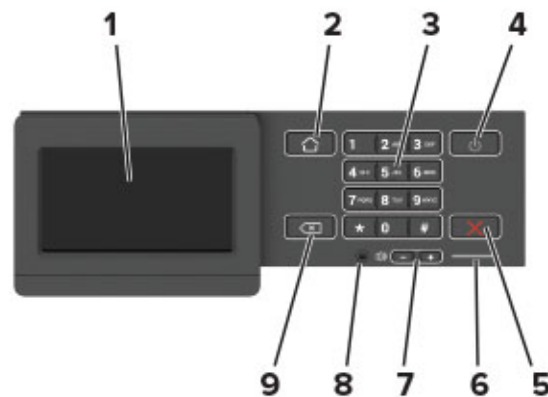

	Usare	Per
1	Visualizza	<ul style="list-style-type: none"> • Visualizzare i messaggi della stampante e lo stato dei materiali di consumo. • Installare e utilizzare la stampante.
2	Pulsante di pagina iniziale	Tornare alla schermata iniziale.
3	Tastierino numerico	Immettere numeri o simboli in un campo di input.
4	Pulsante di accensione	<p>Accendere o spegnere la stampante.</p> <p>Nota: Per spegnere la stampante, tenere premuto il pulsante di accensione per cinque secondi.</p>
5	Pulsante Stop o Annulla	Interrompere l'attività di stampa corrente.
6	Spia luminosa	Verificare lo stato della stampante.
7	Pulsanti del volume	Regolare il volume dell'altoparlante.
8	Porta dell'auricolare o dell'altoparlante	<p>Collegare un auricolare o l'altoparlante.</p> <p>Nota: questa funzione è disponibile solo per alcune unità stampante.</p>
9	Pulsante Indietro	Tornare alla schermata principale.

Informazioni sullo stato del pulsante di accensione e della spia luminosa

Spia luminosa	Stato della stampante
Disattivato	La stampante è spenta o in modalità ibernazione.
Blu	La stampante è pronta o in fase di elaborazione dei dati.
Rosso	La stampante richiede l'intervento dell'utente.

Spia del pulsante di accensione	Stato della stampante
Disattivato	La stampante è spenta, pronta o in fase di elaborazione dei dati.
Ambra fisso	La stampante è in modalità di sospensione.
Ambra lampeggiante	La stampante è in modalità ibernazione.

Impostazione e uso delle applicazioni della schermata iniziale

Nota: queste applicazioni sono supportate solo in alcuni modelli di stampante.

Uso della schermata iniziale

Nota: La schermata iniziale può variare a seconda delle relative opzioni di personalizzazione, dell'installazione di amministrazione e delle soluzioni integrate attive.

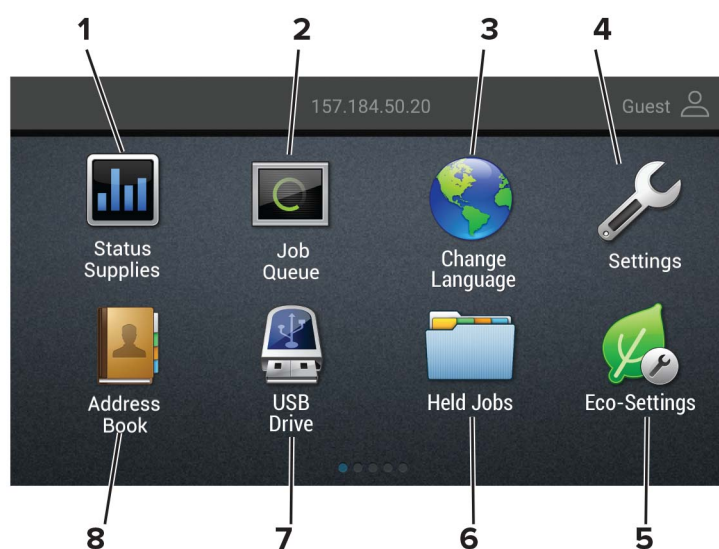

Toccare		Per
1	Stato/Materiali di consumo	<ul style="list-style-type: none"> Visualizzare un avviso o un messaggio di errore ogni volta che è necessario un intervento per il proseguimento dell'elaborazione. Visualizzare ulteriori informazioni sull'avviso o sul messaggio della stampante e su come eliminarlo. <p>Nota: È inoltre possibile accedere a questa impostazione toccando la sezione superiore della schermata iniziale.</p>
2	Coda di stampa	<p>Mostrare tutti i processi di stampa correnti.</p> <p>Nota: È inoltre possibile accedere a questa impostazione toccando la sezione superiore della schermata iniziale.</p>
3	Modifica lingua	Modificare la lingua sul display.
4	Impostazioni	Accedere ai menu della stampante.
5	Impostazioni Risparmio	Gestire le impostazioni relative al consumo energetico, al rumore e all'uso di toner e carta.
6	Processi in attesa	Mostrare i processi di stampa in attesa nella memoria della stampante.
7	Unità USB	Stampare foto e documenti da un'unità flash.
8	Rubrica	Gestire un elenco di contatti accessibile da altre applicazioni della stampante.

Personalizzazione della schermata iniziale

1 Aprire un browser Web e immettere l'indirizzo IP della stampante nel relativo campo.

Note:

- Visualizzare l'indirizzo IP della stampante nella schermata iniziale della stampante. L'indirizzo IP è composto da quattro serie di numeri separati da punti, ad esempio 123.123.123.123.
- Se si utilizza un server proxy, disattivarlo temporaneamente per caricare correttamente la pagina Web.

2 Fare clic su **Impostazioni** > **Periferica** > **Icone schermata Home visibili**.

3 Selezionare le icone che si desidera visualizzare nella schermata iniziale.

4 Applicare le modifiche.

Uso di Personalizzazione schermo

Prima di iniziare, eseguire questi passaggi:

- Da Embedded Web Server, fare clic su **Applicazioni** > **Personalizzazione del display** > **Configura**.
- Abilitare e configurare le impostazioni dello screen saver, della presentazione e dello sfondo.

Immagini per screen saver e presentazioni

1 Dalla sezione Immagini per screen saver e presentazioni, aggiungere, modificare o eliminare un'immagine.

Note:

- È possibile aggiungere fino a 10 immagini.
- Quando questa opzione è abilitata, le icone di stato vengono visualizzate sullo screen saver solo in caso di errori, avvertenze o notifiche basate su cloud.

2 Applicare le modifiche.

Modifica dell'immagine dello sfondo

1 Dalla schermata iniziale toccare l'icona **Modifica sfondo**.

2 Selezionare un'immagine da utilizzare.

3 Applicare le modifiche.

Esecuzione di una presentazione da un'unità flash

1 Inserire un'unità flash USB nella porta USB.

2 Dalla schermata iniziale, toccare **Presentazione**.

Le immagini vengono visualizzate in ordine alfabetico.

Nota: È possibile rimuovere l'unità flash dopo l'avvio della presentazione, ma in tal caso le immagini non vengono memorizzate nella stampante. Se la presentazione si interrompe, inserire di nuovo l'unità flash per visualizzare le immagini.

Configurazione delle Impostazioni eco

- 1 Nella schermata iniziale, toccare **Impostazioni eco**.
- 2 Configurare la funzione Eco Mode o Pian. mod. alim.
- 3 Applicare le modifiche.

Creazione di un profilo Cloud Connector

Si consiglia di registrare la stampante prima di creare un profilo. Per attivare un metodo di accesso, consultare la *Embedded Web Server - Guida dell'amministratore di sicurezza*.

- 1 Nella schermata iniziale, toccare **Copia Carta d'Identità**.
- 2 Selezionare un provider di servizi cloud
- 3 Toccare **Crea un profilo** o .
- 4 Digitare un nome di profilo univoco.
- 5 Se necessario, immettere il codice PIN.
Nota: Quando si utilizza la stampante come guest, proteggere il profilo con un PIN.
- 6 Toccare **Crea**, quindi prendere nota del codice di autorizzazione.
Nota: Il codice di autorizzazione è valido solo per 24 ore.
- 7 Aprire un browser Web, quindi andare a <https://lexmark.cloud-connect.co>.
- 8 Fare clic su **Avanti**, quindi accettare i Termini d'uso.
- 9 Immettere il codice di autorizzazione, quindi fare clic su **Connetti**.
- 10 Accedere al proprio provider di servizi cloud.
- 11 Concedere le autorizzazioni.
Nota: Per completare il processo di autorizzazione, aprire il profilo entro 72 ore.

Configurazione di Quote periferica

È necessario disporre dei diritti di amministrazione per accedere all'applicazione.

- 1 Aprire un browser Web e immettere l'indirizzo IP della stampante nel relativo campo.
Note:
 - visualizzare l'indirizzo IP della stampante nella schermata iniziale della stampante. L'indirizzo IP è composto da quattro serie di numeri separati da punti, ad esempio 123.123.123.123.
 - Se si utilizza un server proxy, disattivarlo temporaneamente per caricare correttamente la pagina Web.
- 2 Fare clic su **Applicazioni > Quote periferica > Configura**.

- 3 Nella sezione Account utente, aggiungere o modificare un utente, quindi impostare la quota utente.
- 4 Applicare le modifiche.

Nota: Per informazioni su come configurare l'applicazione e le relative impostazioni di protezione, vedere la *Guida dell'amministratore per Quote periferica*.

Utilizzo di Generatore codice QR

È necessario disporre dei diritti di amministrazione per accedere all'applicazione.

- 1 Aprire un browser Web e immettere l'indirizzo IP della stampante nel relativo campo.

Note:

- visualizzare l'indirizzo IP della stampante nella schermata iniziale della stampante. L'indirizzo IP è composto da quattro serie di numeri separati da punti, ad esempio 123.123.123.123.
- Se si utilizza un server proxy, disattivarlo temporaneamente per caricare correttamente la pagina Web.

- 2 Fare clic su **Applicazioni > Generatore codice QR > Configura**.

- 3 Effettuare una delle seguenti operazioni:

- Selezionare un valore predefinito per il codice QR.
- Digitare un valore per il codice QR.

- 4 Applicare le modifiche.

Utilizzo di Assistenza clienti

- 1 Nella schermata iniziale, toccare **Assistenza clienti**.

- 2 Stampare o inviare via e-mail le informazioni.

Nota: Per informazioni sulla configurazione delle impostazioni dell'applicazione, vedere la *Guida dell'amministratore per Assistenza clienti*.

Gestione dei segnalibri

Creazione di segnalibri

Utilizzare i segnalibri per stampare documenti usati di frequente che sono memorizzati nei server o sul Web.

- 1 Aprire un browser Web e immettere l'indirizzo IP della stampante nel relativo campo.

Note:

- Visualizzare l'indirizzo IP della stampante nella schermata iniziale della stampante. L'indirizzo IP è composto da quattro serie di numeri separati da punti, ad esempio 123.123.123.123.

- Se si utilizza un server proxy, disattivarlo temporaneamente per caricare correttamente la pagina Web.

2 Fare clic su **Impostazione segnalibro > Aggiungi segnalibro**, quindi digitare un nome univoco per il segnalibro.

3 Selezionare un tipo di protocollo di indirizzi ed eseguire una delle seguenti operazioni:

- Per HTTP e HTTPS, digitare l'URL che si desidera aggiungere ai segnalibri.
- Per HTTPS, assicurarsi di utilizzare il nome host e non l'indirizzo IP. Ad esempio, digitare **myWebsite.com/sample.pdf** anziché **123.123.123.123/sample.pdf**. Accertarsi che il nome host corrisponda anche al valore del nome comune (CN) nel certificato del server. Per ulteriori informazioni su come ottenere il valore CN nel certificato del server, consultare la guida del browser web.
- Per FTP, digitare l'indirizzo FTP. Ad esempio, **myServer/myDirectory**. Immettere la porta FTP. La Porta 21 è quella predefinita per l'invio dei comandi.
- Per SMB, digitare l'indirizzo della cartella di rete. Ad esempio, **myServer/myShare/myFile.pdf**. Digitare il nome del dominio di rete.
- Se necessario, selezionare il tipo di autenticazione per FTP e SMB.

Per limitare l'accesso al segnalibro, inserire un PIN.

Nota: L'applicazione supporta i seguenti tipi di file: PDF, JPEG, TIFF e pagine Web basate su HTML. Altri tipi di file, quali DOCX e XLXS, sono supportati su alcuni modelli di stampante.

4 Fare clic su **Salva**.

Nota: Per gestire i segnalibri, fare clic su **Impostazione segnalibro**.

Creazione di cartelle

1 Aprire un browser Web e immettere l'indirizzo IP della stampante nel relativo campo.

Note:

- Visualizzare l'indirizzo IP della stampante nella schermata iniziale della stampante. L'indirizzo IP è composto da quattro serie di numeri separati da punti, ad esempio 123.123.123.123.
- Se si utilizza un server proxy, disattivarlo temporaneamente per caricare correttamente la pagina Web.

2 Fare clic su **Impostazione segnalibro > Aggiungi cartella**, quindi digitare un nome univoco per la cartella.

Nota: Per limitare l'accesso alla cartella, inserire un PIN.

3 Fare clic su **Salva**.

Note:

- È possibile creare cartelle o segnalibri all'interno di una cartella. Per creare un segnalibro, vedere ["Creazione di segnalibri" a pagina 20](#).
- Per gestire le cartelle, fare clic su **Impostazione segnalibro**.

Gestione dei contatti

Aggiunta di contatti

- 1 Aprire un browser Web e immettere l'indirizzo IP della stampante nel relativo campo.

Note:

- Visualizzare l'indirizzo IP della stampante nella schermata iniziale della stampante. L'indirizzo IP è composto da quattro serie di numeri separati da punti, ad esempio 123.123.123.123.
- Se si utilizza un server proxy, disattivarlo temporaneamente per caricare correttamente la pagina Web.

- 2 Fare clic su **Rubrica**.

- 3 Dalla sezione Contatti, aggiungere un contatto.

Nota: è possibile assegnare il contatto a uno o più gruppi.

- 4 Se necessario, specificare un metodo di accesso per consentire l'accesso alle applicazioni.

- 5 Applicare le modifiche.

Aggiunta di gruppi

- 1 Aprire un browser Web e immettere l'indirizzo IP della stampante nel relativo campo.

Note:

- Visualizzare l'indirizzo IP della stampante nella schermata iniziale della stampante. L'indirizzo IP è composto da quattro serie di numeri separati da punti, ad esempio 123.123.123.123.
- Se si utilizza un server proxy, disattivarlo temporaneamente per caricare correttamente la pagina Web.

- 2 Fare clic su **Rubrica**.

- 3 Dalla sezione Gruppi di contatti, aggiungere il nome di un gruppo.

Nota: è possibile assegnare uno o più contatti al gruppo.

- 4 Applicare le modifiche.

Modifica di contatti o gruppi

- 1 Aprire un browser Web e immettere l'indirizzo IP della stampante nel relativo campo.

Note:

- Visualizzare l'indirizzo IP della stampante nella schermata iniziale della stampante. L'indirizzo IP è composto da quattro serie di numeri separati da punti, ad esempio 123.123.123.123.
- Se si utilizza un server proxy, disattivarlo temporaneamente per caricare correttamente la pagina Web.

- 2 Fare clic su **Rubrica**.

3 Effettuare una delle seguenti operazioni:

- Dalla sezione Contatti, fare clic su un nome del contatto, quindi modificare le informazioni.
- Dalla sezione Gruppi di contatti, fare clic sul nome di un gruppo, quindi modificare le informazioni.

4 Applicare le modifiche.

Eliminazione di contatti o gruppi

1 Aprire un browser Web e immettere l'indirizzo IP della stampante nel relativo campo.

Note:

- Visualizzare l'indirizzo IP della stampante nella schermata iniziale della stampante. L'indirizzo IP è composto da quattro serie di numeri separati da punti, ad esempio 123.123.123.123.
- Se si utilizza un server proxy, disattivarlo temporaneamente per caricare correttamente la pagina Web.

2 Fare clic su **Rubrica**.

3 Effettuare una delle seguenti operazioni:

- Dalla sezione Contatti, selezionare il contatto che si desidera eliminare.
- Dalla sezione Gruppi di contatti, selezionare il nome del gruppo che si desidera eliminare.

Configurazione e utilizzo delle funzioni di accessibilità

Note:

- Queste funzioni sono supportate solo in alcuni modelli di stampante.
- Per ulteriori informazioni sulle funzioni di accessibilità del modello di stampante in uso, consultare la Guida all'accessibilità all'indirizzo <http://support.lexmark.com>.

Attivazione della Guida vocale

Dal pannello di controllo

- 1 Tenere premuto il tasto **5** finché non viene prodotto un messaggio vocale.
- 2 Selezionare **OK**.

Dalla tastiera

- 1 Tenere premuto il tasto **5** finché non viene prodotto un messaggio vocale.
- 2 Premere **Tab** per spostare il cursore di selezione sul pulsante OK, quindi premere **Invio**.

Note:

- La Guida vocale viene attivata anche inserendo le cuffie nell'apposito jack.
- Per regolare il volume, utilizzare gli appositi pulsanti nella parte inferiore del pannello di controllo.

Navigazione su schermo mediante gesti

Note:

- I gesti sono applicabili solo con la Guida vocale attivata.
- Abilitare Ingrandimento per utilizzare i gesti di zoom e panoramica.
- Utilizzare una tastiera fisica per digitare i caratteri e regolare determinate impostazioni.

Gesto	Funzione
Doppio tocco	Selezionare un'opzione o un elemento sullo schermo.
Triplo tocco	Ingrandire o ridurre testi e immagini.
Scorrimento verso destra o verso il basso	Passare all'elemento successivo sullo schermo.
Scorrimento verso sinistra o verso l'alto	Passare all'elemento precedente sullo schermo.
Riquadro	Accedere alle parti dell'immagine ingrandita che superano i limiti della schermata. Nota: Questo gesto richiede l'uso di due dita per trascinare il cursore su un'immagine ingrandita.

Gesto	Funzione
Scorrimento verso l'alto, quindi a sinistra	Uscire da un'applicazione e tornare alla schermata iniziale.
Scorrimento verso il basso, quindi a sinistra	<ul style="list-style-type: none"> • Annullare un processo. • Tornare all'impostazione precedente. • Uscire dalla schermata visualizzata senza modificare alcun valore o impostazione.
Scorrimento verso l'alto, quindi in basso	Ripetere un prompt vocale.

Abilitazione della modalità di ingrandimento

- 1 Dal pannello di controllo, tenere premuto il tasto **5** finché non viene prodotto un messaggio vocale.
- 2 Selezionare **Modalità di ingrandimento**.
- 3 Selezionare **OK**.

Per ulteriori informazioni sulla navigazione dello schermo ingrandito, vedere ["Navigazione su schermo mediante gesti" a pagina 24](#).

Regolazione della velocità del parlato della Guida vocale

- 1 Nella schermata iniziale, selezionare **Impostazioni > Periferica > Accessibilità > Velocità del parlato**.
- 2 Selezionare la velocità del parlato.

Uso della tastiera sul display

Provare una o più delle soluzioni seguenti:

- Trascinare un dito sul tasto per pronunciare il carattere.
- Sollevare il dito per immettere o digitare il carattere nel campo.
- Selezionare **Backspace** per eliminare i caratteri.
- Per ascoltare il contenuto nel campo di input, selezionare **Tab**, quindi selezionare **Maiusc + Tab**.

Attivazione PIN o password vocale

- 1 Nella schermata iniziale, selezionare **Impostazioni > Periferica > Accessibilità > Pronuncia password/PIN**.
- 2 Attivare l'impostazione.

Caricamento della carta e dei supporti speciali

Impostazione del tipo e del formato carta

1 Dal pannello di controllo, scorrere fino a:

Impostazioni > Carta > Configurazione vassoi > Formato/tipo carta > selezionare un'origine carta

Per i modelli di stampante senza touch screen, premere  per scorrere le impostazioni.

2 Impostare il formato e il tipo di carta.

Configurazione delle impostazioni di dimensione carta Universale

1 Dal pannello di controllo, scorrere fino a:

Impostazioni > Carta > Configurazione supporti > Impostazione Universale

Per i modelli di stampante senza touch screen, premere  per scorrere le impostazioni.

2 Configurare le impostazioni.

Caricamento del vassoio da 250 o 550 fogli

 **ATTENZIONE - PERICOLO DI LESIONI:** per ridurre il rischio di instabilità dell'apparecchiatura, caricare ogni vassoio separatamente. Tenere tutti i vassoi chiusi per quando necessario.

1 Rimuovere il vassoio.

Nota: Per evitare inceppamenti, non rimuovere i vassoi quando la stampante è occupata.



2 Regolare le guide in modo che corrispondano al formato della carta caricato.

Nota: utilizzare gli indicatori nella parte inferiore del vassoio per posizionare le guide.

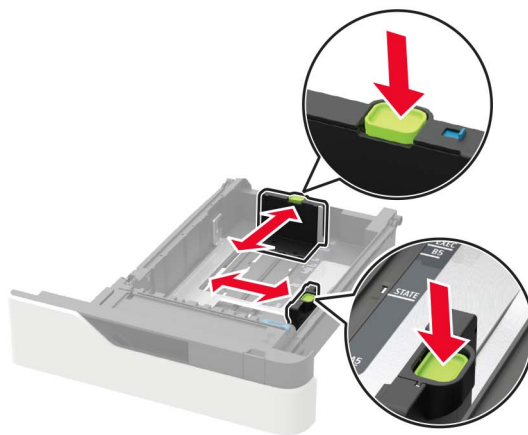
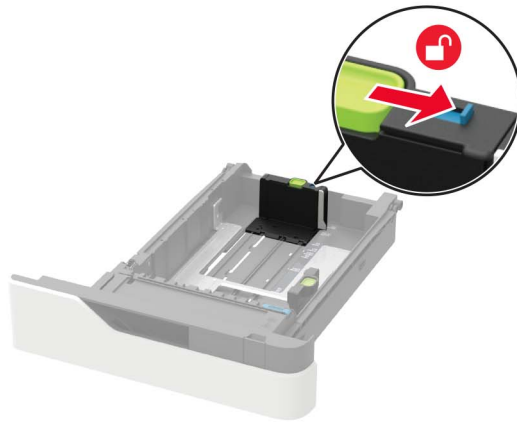

3 Flettere, aprire a ventaglio e allineare i bordi della carta prima di caricarla.

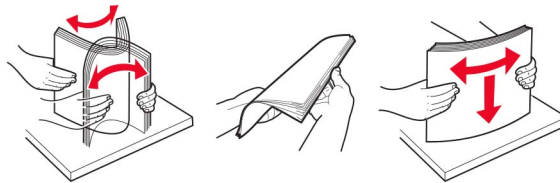

4 Caricare la risma di carta con il lato di stampa rivolto verso il basso, quindi accertarsi che le guide laterali aderiscano bene ai bordi della carta.



- Non far scivolare la carta nel vassoio.
- Per evitare inceppamenti della carta, accertarsi che l'altezza della risma non superi l'indicatore di livello massimo della carta.



- Caricare carta intestata a seconda che il fascicolatore della cucitrice sia installato o meno.

Senza il fascicolatore a graffette opzionale	Con il fascicolatore a graffette opzionale
 <p data-bbox="511 1079 714 1108">Stampa su un lato</p>	 <p data-bbox="1002 1079 1205 1108">Stampa su un lato</p>
 <p data-bbox="511 1348 714 1377">Stampa su due lati</p>	 <p data-bbox="1002 1348 1205 1377">Stampa su due lati</p>

- Quando si carica carta perforata, assicurarsi che i fori sul bordo lungo della carta siano posizionati sul lato destro del vassoio.

Stampa su un lato	Stampa su due lati
	

- Caricare le buste con l'aletta rivolta verso l'alto e contro il lato sinistro della guida della carta.

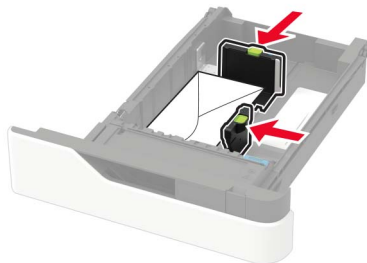

Attenzione - Possibili danni: Non utilizzare buste preaffrancate e con graffette, ganci, finestre, rivestimenti patinati o autoadesivi.

- 5 Inserire il vassoio.
- 6 Dal pannello di controllo, impostare il formato e il tipo di carta in modo che corrispondano a quelli della carta caricata.

Caricamento del vassoio da 2100 fogli

ATTENZIONE - PERICOLO DI RIBALTAMENTO: Per ridurre il rischio di instabilità dell'apparecchiatura, caricare ogni vassoio separatamente. Tenere tutti i vassoi chiusi per quando necessario.

- 1 Estrarre il vassoio.
- 2 Regolare le guide.

Caricamento della carta di formato A5

- a Tirare e spostare la guida della larghezza nella posizione per il formato A5.

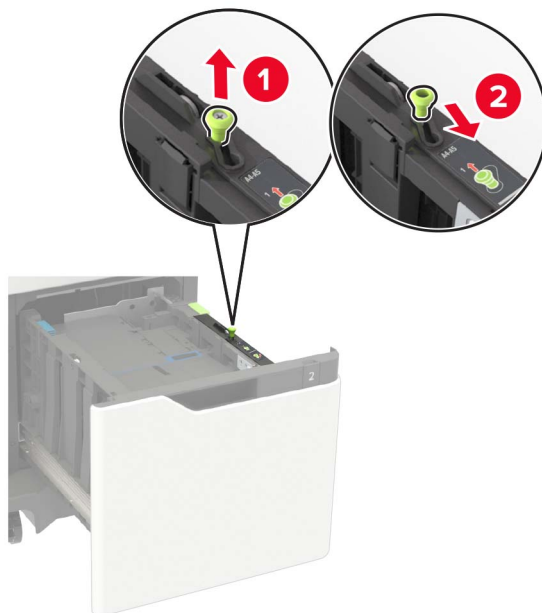

- b** Premere e far scorrere la guida della lunghezza nella posizione per il formato A5 fino a quando non *scatta* in posizione.

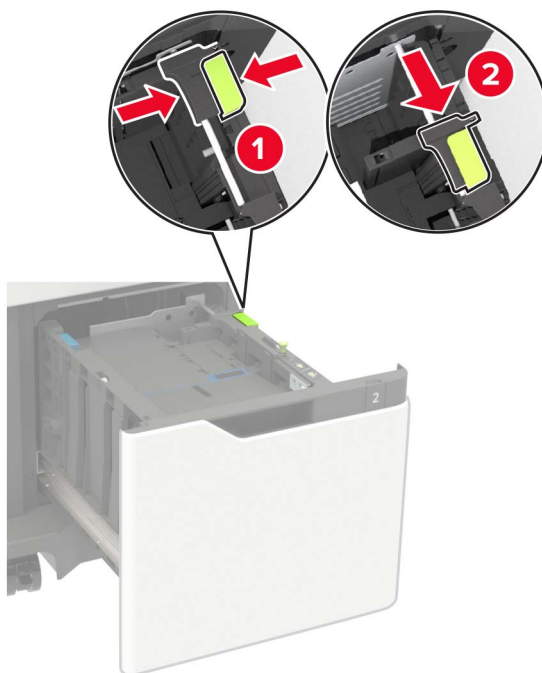

- c** Rimuovere la guida della lunghezza A5 dal suo supporto.

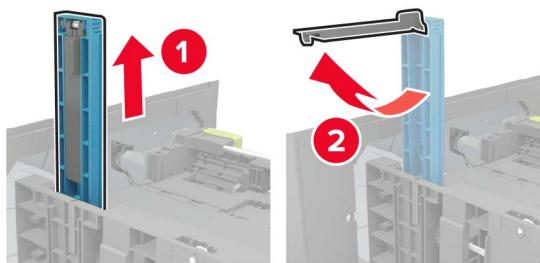

- d** Inserire la guida nel relativo alloggiamento, quindi premere finché non *scatta* in posizione.

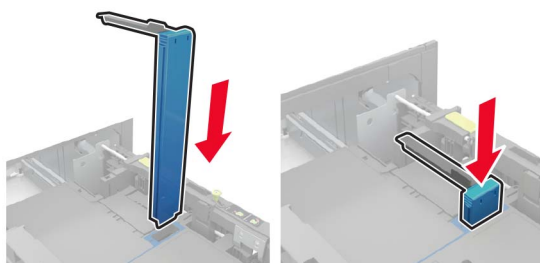

Caricamento della carta di formato A4, Letter, Legal, Oficio e Folio

- a Sollevare e far scorrere la guida della larghezza nella posizione adeguata al formato della carta caricata.



- b Se la guida della lunghezza A5 è ancora collegata, rimuoverla. Se la guida non è collegata, procedere con il [passaggio d a pagina 32](#).

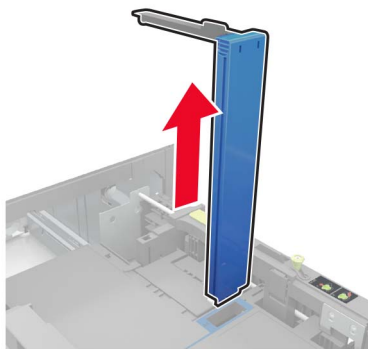

- c Inserire la guida della lunghezza A5 nel relativo supporto.

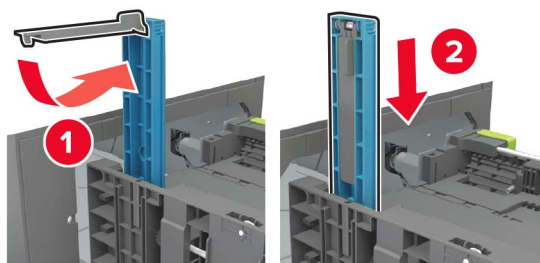

- d Premere e far scorrere la guida della lunghezza nella posizione corretta per il formato della carta caricato.

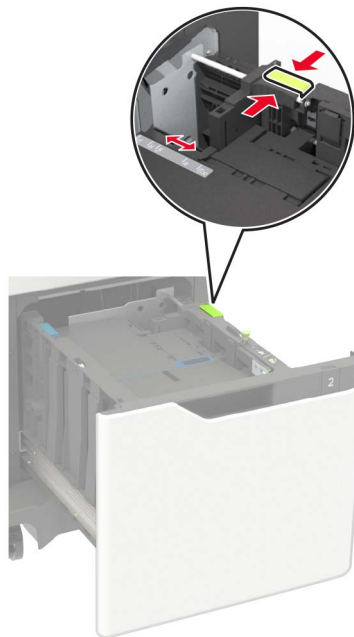

- 3 Flettere, aprire a ventaglio e allineare i bordi della carta prima di caricarla.

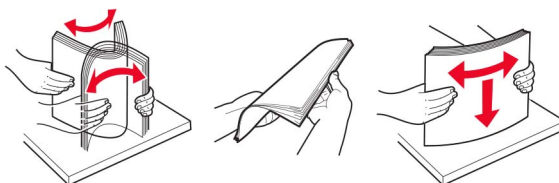

- 4 Caricare la risma di carta con il lato di stampa rivolto verso il basso.
 - Caricare carta intestata a seconda che il fascicolatore della cucitrice sia installato o meno.

Senza il fascicolatore a graffette opzionale	Con il fascicolatore a graffette opzionale
 <p data-bbox="513 1698 712 1724">Stampa su un lato</p>	 <p data-bbox="1003 1698 1203 1724">Stampa su un lato</p>



- Quando si carica carta perforata, assicurarsi che i fori sul bordo lungo della carta siano posizionati sul lato destro del vassoio.



5 Inserire il vassoio.

Nota: Premere la risma di carta durante l'inserimento nel vassoio.

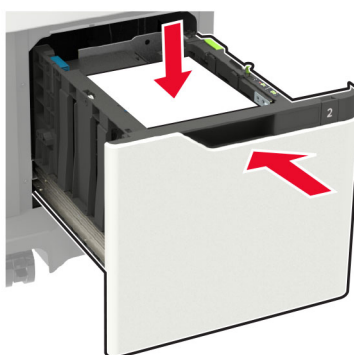

6 Dal pannello di controllo, impostare il formato e il tipo di carta in modo che corrispondano a quelli della carta caricata.

Caricamento dell'alimentatore multiuso

1 Aprire l'alimentatore multiuso.



2 Regolare la guida in base al formato della carta che si sta caricando.



3 Flettere, aprire a ventaglio e allineare i bordi della carta prima di caricarla.

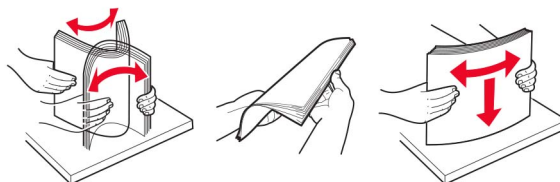

4 Caricare la carta con il lato di stampa rivolto verso l'alto.

- Caricare carta intestata a seconda che il fascicolatore della cucitrice sia installato o meno.

Senza il fascicolatore a graffette opzionale	Con il fascicolatore a graffette opzionale
 <p data-bbox="511 1759 714 1791">Stampa su un lato</p>	 <p data-bbox="998 1759 1201 1791">Stampa su un lato</p>



- Quando si carica carta perforata, assicurarsi che i fori sul bordo lungo della carta siano posizionati sul lato destro della guida della carta.



- Caricare le buste con l'aletta rivolta verso il basso e contro il lato sinistro della guida della carta.

Attenzione - Possibili danni: Non utilizzare buste preaffrancate e con graffette, ganci, finestre, rivestimenti patinati o autoadesivi.

- 5 Dal pannello di controllo, impostare il formato e il tipo di carta in modo che corrispondano a quelli della carta caricata.

Collegamento dei vassoi

- 1 Aprire un browser Web e immettere l'indirizzo IP della stampante nel relativo campo.

Note:

- Visualizzare l'indirizzo IP della stampante nella schermata iniziale della stampante. L'indirizzo IP è composto da quattro serie di numeri separati da punti, ad esempio 123.123.123.123.
- Se si utilizza un server proxy, disattivarlo temporaneamente per caricare correttamente la pagina Web.

- 2 Fare clic su **Impostazioni > Carta > Configurazione vassoi**.
- 3 Impostare lo stesso formato e tipo di carta per i vassoi da collegare.
- 4 Salvare le impostazioni.
- 5 Fare clic su **Impostazioni > Periferica > Manutenzione > Menu Configurazione > Configurazione vassoi**.
- 6 Impostare Collegamento dei vassoi su **Automatico**.
- 7 Salvare le impostazioni.

Per scollegare i vassoi, assicurarsi che i vassoi non abbiano le stesse impostazioni di formato e tipo di carta.

Attenzione - Possibili danni: La temperatura del fusore varia in base al tipo di carta specificato. Per evitare problemi di stampa, far corrispondere l'impostazione del tipo di carta nella stampante con quella della carta caricata nel vassoio.

Supporto carta

Formati carta supportati

Formati carta supportati dalla stampante

Formato carta	Vassoio standard da 550 fogli, vassoio opzionale da 250 o 550 fogli	Vassoio da 2100-fogli opzionale	Alimentatore multiuso	Stampa su due lati
A4 210 x 297 mm (8,3 x 11,7 pollici)	✓	✓	✓	✓
A5 LEF¹ 210 x 148 mm (8,3 x 5,8 pollici)	✓	✓	✓	✓
SEF A5¹ 148 x 210 mm (5,8 x 8,3 pollici)	✓	x	✓	x
A6 105 x 148 mm (4,1 x 5,8 pollici)	✓	x	✓	✓
JIS B5 182 x 257 mm (7,2 x 10,1 pollici)	✓	x	✓	✓
Oficio (Messico) 216 x 340 mm (8,5 x 13,4 pollici)	✓	✓	✓	✓
Statement 140 x 216 mm (5,5 x 8,5 pollici)	✓	x	✓	✓
Executive 184 x 267 mm (7,3 x 10,5 pollici)	✓	x	✓	✓
Letter 216 x 279 mm (8,5 x 11 pollici)	✓	✓	✓	✓
Legal 216 x 356 mm (8,5 x 14 pollici)	✓	✓	✓	✓
Folio 216 x 330 mm (8,5 x 13 pollici)	✓	✓	✓	✓
Universal Da 105 x 148 mm (4,1 x 5,8 pollici) a 216 x 356 mm (8,5 x 14 pollici)	✓	x	✓	✓
Busta 7 3/4 (Monarch)³ 98 x 191 mm (3,9 x 7,5 pollici)	✓	x	✓	x

¹ L'alimentazione sul bordo lungo (LEF) A5 è consigliata rispetto a quella sul bordo corto (SEF).

² Le buste più grandi di 101,6 mm (4,5 pollici) possono piegarsi. Questo tipo di carta deve essere testato per verificarne l'accettabilità.

³ Le buste non sono supportate su Lexmark MS725.

Formato carta	Vassoio standard da 550 fogli, vassoio opzionale da 250 o 550 fogli	Vassoio da 2100-fogli opzionale	Alimentatore multiuso	Stampa su due lati
Busta 9 ³ 98 x 225 mm (3,9 x 8,9 pollici)	✓	X	✓	X
Busta 10 ^{2,3} 105 x 241 mm (4,1 x 9,5 pollici)	✓	X	✓	X
Busta DL ^{2,3} 110 x 220 mm (4,3 x 8,7 pollici)	✓	X	✓	X
Busta C5 ^{2,3} 162 x 229 mm (6,4 x 9 pollici)	✓	X	✓	X
Busta B5 ^{2,3} 176 x 250 mm (6,9 x 9,8 pollici)	✓	X	✓	X
Altra busta ^{2,3} Da 98,4 x 162 mm (3,9 x 6,4 pollici) a 176 x 250 mm (6,9 x 9,8 pollici)	✓	X	✓	X

¹ L'alimentazione sul bordo lungo (LEF) A5 è consigliata rispetto a quella sul bordo corto (SEF).

² Le buste più grandi di 101,6 mm (4,5 pollici) possono piegarsi. Questo tipo di carta deve essere testato per verificarne l'accettabilità.

³ Le buste non sono supportate su Lexmark MS725.

Formati carta supportati dalle opzioni di output o dai fascicolatori

Formato carta	Espansione di uscita o espansione di uscita ad alta capacità	Mailbox a 4 scomparti	Fascicolatore della cucitrice		Fascicolatore della cucitrice con perforazione		
			Risma	Graffatura	Risma	Graffatura	Perforazione
A4 210 x 297 mm (8,3 x 11,7 pollici)	✓	✓	✓	✓	✓	✓	✓
A5 LEF 210 x 148 mm (8,3 x 5,8 pollici)	✓	✓	✓	✓	✓	✓	X
SEF A5 148 x 210 mm (5,8 x 8,3 pollici)	✓	✓	✓	X	✓	X	X
A6 105 x 148 mm (4,1 x 5,8 pollici)	✓	✓	X	X	X	X	X
JIS B5 182 x 257 mm (7,2 x 10,1 pollici)	✓	✓	✓	X	✓	X	X

Formato carta	Espansione di uscita o espansione di uscita ad alta capacità	Mailbox a 4 scomparti	Fascicolatore della cucitrice		Fascicolatore della cucitrice con perforazione		
			Risma	Graffatura	Risma	Graffatura	Perforazione
Oficio (Messico) 216 x 340 mm (8,5 x 13,4 pollici)	✓	✓	✓	✓	✓	✓	✓
Statement 140 x 216 mm (5,5 x 8,5 pollici)	✓	✓	✓	✗	✓	✗	✗
Executive 184 x 267 mm (7,3 x 10,5 pollici)	✓	✓	✓	✗	✓	✗	✗
Letter 216 x 279 mm (8,5 x 11 pollici)	✓	✓	✓	✓	✓	✓	✓
Legal 216 x 356 mm (8,5 x 14 pollici)	✓	✓	✓	✓	✓	✓	✗
Folio 216 x 330 mm (8,5 x 13 pollici)	✓	✓	✓	✓	✓	✓	✓
Universal Da 105 x 148 mm (4,1 x 5,8 pollici) a 216 x 356 mm (8,5 x 14 pollici)	✓	✓	✗	✗	✗	✗	✗
Busta 7 3/4 (Monarch) 98 x 191 mm (3,9 x 7,5 pollici)	✓	✗	✗	✗	✗	✗	✗
Busta 9 98 x 225 mm (3,9 x 8,9 pollici)	✓	✗	✗	✗	✗	✗	✗
Busta 10 105 x 241 mm (4,1 x 9,5 pollici)	✓	✗	✗	✗	✗	✗	✗
Busta DL 110 x 220 mm (4,3 x 8,7 pollici)	✓	✗	✗	✗	✗	✗	✗
Busta C5 162 x 229 mm (6,4 x 9 pollici)	✓	✗	✗	✗	✗	✗	✗
Busta B5 176 x 250 mm (6,9 x 9,8 pollici)	✓	✗	✗	✗	✗	✗	✗

Formato carta	Espansione di uscita o espansione di uscita ad alta capacità	Mailbox a 4 scomparti	Fascicolatore della cucitrice		Fascicolatore della cucitrice con perforazione		
			Risma	Graffatura	Risma	Graffatura	Perforazione
Altre buste Da 98,4 x 162 mm (3,9 x 6,4 pollici) a 176 x 250 mm (6,9 x 9,8 pollici)	✓	X	X	X	X	X	X

Tipi di carta supportati

Tipi di carta supportati dalla stampante

Tipo di carta	Vassoio standard da 550 fogli, vassoio opzionale da 250 o 550 fogli	Vassoio da 2100-fogli opzionale	Alimentatore multiuso	Stampa su due lati
Carta normale	✓	✓	✓	✓
Cartoncino	✓	X	✓	✓
Lucido¹	✓	X	✓	X
Etichette	✓	X	✓	X
Etichette in vinile²	✓	X	✓	X
Carta di qualità	✓	✓	✓	✓
Busta	✓	X	✓	X
Busta ruvida	✓	X	✓	X
Carta intestata	✓	✓	✓	✓
Prestampata	✓	✓	✓	✓
Carta colorata	✓	X	✓	✓
Leggera	✓	X	✓	✓
Spessa	✓	X	✓	✓

¹ Per evitare che i lucidi aderiscano gli uni agli altri, stampare solo fino a 20 pagine. Stampare le pagine successive dopo tre minuti.

² Supportata sono nel modello di stampante Lexmark MS725.

Tipo di carta	Vassoio standard da 550 fogli, vassoio opzionale da 250 o 550 fogli	Vassoio da 2100-fogli opzionale	Alimentatore multiuso	Stampa su due lati
Ruvida/cotone	✓	X	✓	✓
Personalizzata tipo [x]	✓	X	✓	✓

¹ Per evitare che i lucidi aderiscano gli uni agli altri, stampare solo fino a 20 pagine. Stampare le pagine successive dopo tre minuti.

² Supportata sono nel modello di stampante Lexmark MS725.

Tipi di carta supportati dalle opzioni di output o dai fascicolatori

Tipo di carta	Espansione di uscita o espansione di uscita ad alta capacità	Mailbox a 4 scomparti	Fascicolatore della cucitrice		Fascicolatore della cucitrice con perforazione		
			Risma	Graffatura	Risma	Graffatura	Perforazione
Carta normale	✓	✓	✓	✓	✓	✓	✓
Cartoncino	✓	X	X	X	X	X	X
Lucidi	✓	X	✓	X	✓	X	X
Etichette	✓	X	X	X	X	X	X
Etichette in vinile	✓	X	X	X	X	X	X
Carta di qualità	✓	✓	✓	✓	✓	✓	✓
Busta	✓	X	X	X	X	X	X
Busta ruvida	✓	X	X	X	X	X	X
Carta intestata	✓	✓	✓	✓	✓	✓	✓
Prestampata	✓	✓	✓	✓	✓	✓	✓
Carta colorata	✓	X	X	X	X	X	X
Leggera	✓	X	X	X	X	X	X
Spessa	✓	X	X	X	X	X	X
Ruvida/cotone	✓	X	X	X	X	X	X
Personalizzata tipo [x]	✓	X	X	X	X	X	X

Pesi carta supportati

Pesi carta supportati dalla stampante

Tipo e peso della carta	Vassoio standard da 550 fogli, vassoio opzionale da 250 o 550 fogli	Vassoio da 2100-fogli opzionale	Alimentatore multiuso	Stampa su due lati
Carta comune o carta di qualità¹ 60-176 g/m ² a grana lunga (carta di qualità 16-47 lb)	✓	✓	✓	✓
Cartoncino 203 g/m ² a grana lunga (carta di qualità 125 lb)	✓	x	✓	✓
Cartoncino 199 g/m ² a grana lunga (carta di qualità 110 lb)	✓	x	✓	✓
Cartoncino 176 g/m ² a grana lunga (carta di qualità 65 lb)	✓	x	✓	✓
Lucido 138-146 g/m ² a grana lunga (carta di qualità 37-39 lb)	✓	x	✓	x
Etichette di carta 180 g/m ² (carta di qualità 48 lb)	✓	x	✓	✓
Moduli integrati² 140-175 g/m ² (carta di qualità 37-47 lb)	✓	x	✓	✓
Moduli integrati 75-135 g/m ² (carta di qualità 20-36 lb)	✓	x	✓	✓
Buste³ 60-105 g/m ² (carta di qualità 16-28 lb)	✓	x	✓	✓

¹ La grana corta è consigliata per carta superiore a 176 g/m² (47 lb).

² L'area sensibile alla pressione deve essere inserita per prima nella stampante.

³ Le buste con un peso pari a 105 g/m² (28 libbre) possono contenere al massimo il 25% di cotone.

Pesi carta supportati dalle opzioni di output o dai fascicolatori

Tipo e peso della carta	Espansione di uscita o espansione di uscita ad alta capacità	Mailbox a 4 scomparti	Fascicolatore della cucitrice		Fascicolatore della cucitrice con perforazione		
			Risma	Graffatura	Risma	Graffatura	Perforazione
Carta comune o carta di qualità 60-176 g/m ² a grana lunga (carta di qualità 16-47 lb)	✓	X	✓	X	✓	X	X
Carta comune o carta di qualità 60-90 g/m ² a grana lunga (carta di qualità 16-24 lb)	✓	✓	✓	✓	✓	✓	✓
Cartoncino 203 g/m ² a grana lunga (carta di qualità 125 lb)	✓	X	✓	X	✓	X	X
Cartoncino 199 g/m ² a grana lunga (carta di qualità 110 lb)	✓	X	✓	X	✓	X	X
Cartoncino 176 g/m ² a grana lunga (carta di qualità 65 lb)	✓	X	X	X	X	X	X
Cartoncino 163 g/m ² a grana lunga (carta di qualità 90 lb)	✓	X	✓	X	✓	X	X
Lucido 138-146 g/m ² a grana lunga (carta di qualità 37-39 lb)	✓	X	✓	X	✓	X	X
Etichette di carta 180 g/m ² (carta di qualità 48 lb)	✓	X	X	X	X	X	X
Moduli integrati 140-175 g/m ² (carta di qualità 37-47 lb)	✓	X	X	X	X	X	X
Moduli integrati 75-135 g/m ² (carta di qualità 20-36 lb)	✓	X	X	X	X	X	X
Buste 60-105 g/m ² (carta di qualità 16-28 lb)	✓	X	X	X	X	X	X

Carta non adatta

Si consiglia di non utilizzare i seguenti tipi di carta con la stampante:

- Carta sottoposta a trattamenti chimici utilizzati per eseguire copie senza carta carbone, detta anche carta autocopiante, carta da copia senza copia carbone (CCP, Carbonless Copy Paper) o carta che non richiede copia carbone (NCR, No Carbon Required).
- Carta prestampata con sostanze chimiche che potrebbero contaminare la stampante.
- Carta prestampata che può alterarsi a causa della temperatura nell'unità di fusione della stampante.
- Carta prestampata che richiede una registrazione (l'esatta indicazione dell'area di stampa sulla pagina) maggiore o inferiore a $\pm 2,3$ mm ($\pm 0,09$ poll.), ad esempio moduli OCR (Optical Character Recognition).

In alcuni casi, per stampare correttamente su questi moduli, è possibile regolare la registrazione mediante un'applicazione software.

- Carta patinata (di qualità cancellabile), carta sintetica o carta termica.
- Carta con bordi irregolari, ruvida, arricciata o con superficie lavorata.
- Carta non conforme allo standard EN12281:2002 (europeo).
- Carta di grammatura inferiore a 60 g/m^2 (16 libbre).
- Moduli o documenti composti da più parti.

Uso di carta riciclata

Lexmark si lavora per ridurre l'impatto ambientale della carta offrendo ai clienti la possibilità di scegliere quando si tratta di stampare. Per conseguire questo obiettivo, è possibile testare i prodotti per garantire l'utilizzo della carta riciclata, in particolare carta riciclata al 30%, 50% e 100% di contenuto riciclato post-consumo. La nostra aspettativa è che nelle nostre stampanti le carte riciclate funzionino come anche quella vergine. Sebbene non vi sia uno standard ufficiale per l'uso della carta da parte delle apparecchiature d'ufficio, Lexmark utilizza lo Standard europeo EN 12281 come standard di proprietà minimo. Per garantire un'ampiezza dei test, la carta di prova include il 100% di carta riciclata da Nord America, Europa e Asia e i test sono condotti all'8-80% di umidità relativa. I test includono la stampa fronte/retro. La carta da ufficio che utilizza contenuti rinnovabili, riciclati o senza cloro può essere utilizzata.

Stampa

Stampa da un computer

Nota: Per etichette, cartoncini e buste, impostare il tipo e il formato della carta nella stampante prima di stampare il documento.

- 1 Dal documento che si sta tentando di stampare, aprire la finestra di dialogo Stampa.
- 2 Se necessario, regolare le impostazioni.
- 3 Stampare il documento.

Stampa usando un dispositivo cellulare

Stampa da un dispositivo mobile con Lexmark Mobile Print

Lexmark™ Mobile Print consente di inviare documenti e immagini direttamente a una stampante Lexmark supportata.

- 1 Aprire il documento, quindi inviare il documento o condividerlo su Lexmark Mobile Print.

Nota: Alcune applicazioni di terze parti potrebbero non supportare le funzioni di invio o condivisione. Per ulteriori informazioni, vedere la documentazione fornita con l'applicazione.



- 2 Selezionare una stampante.
- 3 Stampare il documento.

Stampa da un dispositivo mobile con Google Cloud Print

Google Cloud Print™ è un servizio di stampa che consente di stampare su qualsiasi stampante abilitata per Google Cloud Print.

Prima di iniziare, accertarsi delle seguenti condizioni:

- La stampante è registrata sul server Google Cloud Print.
- Il plug-in Cloud Print è stato scaricato da Google Play™ Store e abilitato sul dispositivo mobile.

- 1 Dal dispositivo mobile Android™, aprire un documento oppure selezionarne uno da File Manager.
- 2 Toccare  > **Stampa**.
- 3 Selezionare una stampante, quindi toccare .

Stampa da un dispositivo mobile con Mopria Print Service

Mopria® Print Service è una soluzione di mobile printing per dispositivi mobili con Android 4.4 o versioni successive. Consente di stampare direttamente su qualsiasi stampante certificata Mopria.

Nota: Prima di stampare, verificare che il servizio Mopria Print Service sia attivato.

- 1 Dalla schermata iniziale del dispositivo mobile, avviare un'applicazione compatibile.
- 2 Toccare **Stampa** e selezionare la stampante.
- 3 Inviare il processo di stampa.

Stampa da un dispositivo mobile con AirPrint

AirPrint è una soluzione di stampa mobile che consente di stampare direttamente dai dispositivi su una stampante certificata AirPrint.

Note:

- Questa applicazione è supportata solo in alcuni dispositivi Apple.
 - Questa applicazione è supportata solo su alcuni modelli di stampante.
- 1 Dalla schermata iniziale del dispositivo mobile, avviare un'applicazione compatibile.
 - 2 Selezionare un elemento da stampare e toccare l'icona di condivisione.
 - 3 Toccare **Stampa**, quindi selezionare una stampante.
 - 4 Stampare il documento.

Stampa da unità flash

- 1 Inserire l'unità flash.



Note:

- Se si inserisce l'unità flash quando è visualizzato un messaggio di errore, la stampante la ignora.
 - Se si inserisce l'unità flash quando la stampante elabora altri processi di stampa, sul display viene visualizzato il messaggio **Occupata**.
- 2 Sul display toccare il documento che si desidera stampare.
Se necessario, configurare altre impostazioni di stampa.
 - 3 Inviare il processo di stampa.

Per stampare un altro documento, toccare **Unità USB**.

Attenzione - Possibili danni: per evitare la perdita di dati o il malfunzionamento della stampante, non toccare l'unità flash o la stampante nell'area mostrata mentre è in corso la stampa, la lettura o la scrittura da un dispositivo di memoria.



Unità flash e tipi di file supportati

Unità flash

- Lexar JumpDrive S70 (16 GB e 32 GB)
- SanDisk Cruzer (16 GB e 32 GB)
- PNY Attache (16 GB e 32 GB)

Note:

- La stampante supporta le unità flash USB ad alta velocità con standard Full-Speed.
- È necessario che le unità flash USB supportino il file system FAT (File Allocation Table).

Tipi di file

Documenti

- PDF (versione 1.7 o precedente)
- HTML
- XPS
- Formati di file Microsoft (.doc, .docx, .xls, .xlsx, .ppt, .pptx)

Immagini

- .dcx
- .gif
- .JPEG o .jpg
- .bmp
- .pcx

- .TIFF o .tif
- .png

Configurazione di processi riservati

1 Dal pannello di controllo, scorrere fino a:

Impostazioni > Protezione > Impostazione stampa riservata

Per i modelli di stampante senza touch screen, premere  per scorrere le impostazioni.

2 Configurare le impostazioni.

Utilizzare	Per
PIN max non valido	Impostare il numero di tentativi consentiti per l'immissione del codice PIN. Nota: Una volta raggiunto il limite specificato, i processi di stampa associati al nome utente vengono eliminati.
Scadenza processo riservato	Impostare la scadenza per i processi di stampa riservati. Nota: i processi riservati in attesa vengono conservati nella memoria della stampante finché non vengono rilasciati o eliminati manualmente.
Scadenza processo ripetuto	Impostare la scadenza per un processo di stampa ripetuto. Nota: i processi ripetuti in attesa vengono conservati nella memoria della stampante per una successiva ristampa.
Scadenza processo di verifica	Impostare la scadenza in base alla quale la stampante deve stampare una copia prima di stampare le copie restanti. Nota: I processi di verifica stampano una copia per controllare se è soddisfacente prima di stampare le copie restanti.
Posponi scadenza processo	Impostare la scadenza per la memorizzazione dei processi di stampa da parte della stampante. Nota: I processi posposti in attesa vengono eliminati automaticamente dopo la stampa.
Richiedi che tutti i proc. siano messi in attesa	Impostare la stampante in modo da sospendere tutti i processi di stampa.

Stampa dei processi riservati e in attesa

Per gli utenti Windows

- 1 Con un documento aperto, fare clic su **File > Stampa**.
- 2 Fare clic su **Proprietà, Preferenze, Opzioni o Imposta**.
- 3 Fare clic su **Stampa e mantieni**.
- 4 Selezionare **Usa Stampa e mantieni**, quindi assegnare un nome utente.
- 5 Selezionare il tipo di processo di stampa (Riservato, Ripeti stampa, Posponi stampa o Verifica stampa).
Se il processo di stampa è riservato, immettere un PIN a quattro cifre.
- 6 Fare clic su **OK** o su **Stampa**.

- 7 Dalla schermata iniziale della stampante, sbloccare il processo di stampa.
 - In caso di processi di stampa riservati, selezionare:
Processi in attesa > selezionare il nome utente > **Riservato** > immettere il PIN > selezionare il processo di stampa > configurare le impostazioni > **Stampa**
 - In caso di altri processi di stampa, selezionare:
Processi in attesa > selezionare il nome utente > selezionare il processo di stampa > configurare le impostazioni > **Stampa**

Per gli utenti Macintosh

- 1 Con un documento aperto, selezionare **File** > **Stampa**.
Se necessario, fare clic sul triangolo di apertura per visualizzare altre opzioni.
- 2 Dalle opzioni di stampa o dal menu Copie e Pagine, selezionare **Indirizzamento processo**.
- 3 Selezionare il tipo di processo di stampa (Riservato, Ripeti stampa, Posponi stampa o Verifica stampa).
Se il processo di stampa è riservato, assegnare un nome utente e un PIN a quattro cifre.
- 4 Fare clic su **OK** o su **Stampa**.
- 5 Dalla schermata iniziale della stampante, sbloccare il processo di stampa.
 - In caso di processi di stampa riservati, selezionare:
Processi in attesa > selezionare il nome utente > **Riservato** > immettere il PIN > selezionare il processo di stampa > configurare le impostazioni > **Stampa**
 - In caso di altri processi di stampa, selezionare:
Processi in attesa > selezionare il nome utente > selezionare il processo di stampa > configurare le impostazioni > **Stampa**

Stampa da un profilo Cloud Connector

- 1 Nella schermata iniziale, toccare **Copia Carta d'Identità**.
- 2 Selezionare un provider di servizi cloud, quindi selezionare un profilo.
Nota: Per ulteriori informazioni sulla creazione di un file di configurazione, consultare ["Creazione di un profilo Cloud Connector" a pagina 19](#).
- 3 Selezionare un file.
Nota: Non è possibile selezionare un file non supportato.
- 4 Se necessario, modificare le impostazioni.
- 5 Toccare **Stampa**.

Stampa di un elenco di esempi di font

1 Dal pannello di controllo, scorrere fino a:

Impostazioni > Report > Stampa > Stampa font

Per i modelli di stampante senza touch screen, premere  per scorrere le impostazioni.

2 Selezionare un esempio di font.

Stampa di un elenco di directory

Dal pannello di controllo, scorrere fino a:

Impostazioni > Report > Stampa > Stampa directory

Per i modelli di stampante senza touch screen, premere  per scorrere le impostazioni.

Informazioni sui menu della stampante

Mappa dei menu

Periferica	<ul style="list-style-type: none"> • Preferenze • Pannello operatore remoto • Notifiche • Gestione alimentazione • Informazioni inviate a Lexmark 	<ul style="list-style-type: none"> • Accessibilità • Ripristinare le impostazioni predefinite di fabbrica • Manutenzione • Icone della schermata iniziale visibili • Info sulla stampante
Stampa	<ul style="list-style-type: none"> • Layout • Imposta • Qualità[SP] • Account processi • XPS 	<ul style="list-style-type: none"> • PDF • PostScript • PCL • HTML • Immagine
Carta	<ul style="list-style-type: none"> • Configurazione vassoio 	<ul style="list-style-type: none"> • Configurazione dei supporti
Rete/Porte	<ul style="list-style-type: none"> • Panoramica sulla rete • Wireless • Ethernet • TCP/IP • SNMP • IPSec 	<ul style="list-style-type: none"> • 802.1x • Configurazione LPD • Impostazioni HTTP/FTP • ThinPrint • USB • Google Cloud Print
Unità USB	<ul style="list-style-type: none"> • Stampa unità Flash 	
Protezione	<ul style="list-style-type: none"> • Metodi di accesso • Programma periferiche USB • Registro controllo protezione • Restrizioni di accesso • Impostazione stampa riservata 	<ul style="list-style-type: none"> • Impostazioni soluzioni LDAP • Codifica disco • Cancellazione dei file dati temporanei • Gestione servizi mobili • Varie
Report	<ul style="list-style-type: none"> • Pagina delle impostazioni dei menu • Periferica 	<ul style="list-style-type: none"> • Stampa • Rete
Guida	<ul style="list-style-type: none"> • Stampa tutte le guide • Collegamenti • Guida informativa • Guida supporti 	<ul style="list-style-type: none"> • Guida alla qualità monocromatica • Guida allo spostamento • Guida alla qualità di stampa • Guida ai materiali di consumo
Risoluzione dei problemi	<ul style="list-style-type: none"> • Pagine di prova della qualità di stampa 	

Periferica

Preferenze

Voce di menu	Per
Lingua schermo [Elenco delle lingue]	Impostare la lingua del testo visualizzato sul display.
Paese/regione [Elenco dei paesi o regioni]	Identificare il Paese o la regione per cui è configurata la stampante.
Esegui impostaz. iniziale Disattivato* Attivato	Eseguire la procedura guidata di impostazione.
Tastiera Tipo di tastiera [Elenco delle lingue]	Selezionare una lingua come tipo di tastiera. Note: <ul style="list-style-type: none"> • Tutti i valori Tipo di tastiera potrebbero non essere visualizzati o richiedere un hardware speciale per essere visualizzati. • Questa voce di menu viene visualizzata solo in alcuni modelli di stampante.
Informazioni visualizzate Testo visualizzato 1 [Indirizzo IP*] Testo visualizzato 2 [Data/Ora*] Testo personalizzato 1 Testo personalizzato 2	Specificare le informazioni da visualizzare sulla schermata principale. Nota: Testo personalizzato 1 e Testo personalizzato 2 vengono visualizzati solo su alcuni modelli di stampante.
Data e ora Configura Data e ora correnti Imposta data e ora manualmente Formato data [MM-GG-AAAA*] Formato ora [12 ore AM/PM*] Fuso orario [GMT*]	Configurare la data e l'ora della stampante.
Data e ora Protocollo orario rete Abilita NTP [Attivato*] Server NTP Abilita autenticazione	Configurare le impostazioni per Protocollo orario rete (NTP). Note: <ul style="list-style-type: none"> • Attiva autenticazione viene visualizzato solo su alcuni modelli di stampanti. • Quando Attiva autenticazione è impostata sul tasto MD5, vengono visualizzati ID chiave e Password.
Formati carta U.S.* Metrico	Specificare l'unità di misura per i formati carta. Nota: La selezione del Paese o della regione nell'installazione guidata iniziale determina l'impostazione iniziale del formato della carta.
Luminosità schermo 20–100% (100*)	Regolare la luminosità del display. Nota: Questa voce di menu viene visualizzata solo in alcuni modelli di stampante.
Nota: Un asterisco (*) accanto al valore indica l'impostazione predefinita di fabbrica.	

Voce di menu	Per
Accesso unità Flash Abilitato* Disabilitato	Abilitare l'accesso all'unità flash. Nota: Questa voce di menu viene visualizzata solo in alcuni modelli di stampante.
Feedback audio Feedback pulsante Attivato* Disattivato	Attivare feedback audio per pressioni di pulsanti, interazioni con il pannello di controllo, richieste di carta caricata e notifiche di errori. Nota: Questa voce di menu viene visualizzata solo in alcuni modelli di stampante.
Feedback audio Volume 1-10 (5*)	Regolare il volume degli altoparlanti della stampante. Note: <ul style="list-style-type: none"> Le modifiche al volume sono applicate al termine della sessione utente corrente. Questa voce di menu viene visualizzata solo in alcuni modelli di stampante.
Timeout schermo 5–300 (60*)	Impostare il tempo di inattività in secondi prima che sul display venga visualizzata la schermata iniziale, o prima che la stampante disconnetta automaticamente un account utente.
Nota: Un asterisco (*) accanto al valore indica l'impostazione predefinita di fabbrica.	

Pannello operatore remoto

Voce di menu	Descrizione
Connessione VNC esterna Non consentire* Consenti	Consentire agli utenti di collegare un client esterno VNC (Virtual Network Computing) per l'esecuzione del pannello di controllo remoto.
Tipo di autenticazione Nessuno* Autenticazione standard	Impostare il tipo di autenticazione quando si accede al server client VNC. Nota: Quando l'opzione è impostata su Autenticazione standard, viene visualizzato Password VNC.
Nota: Un asterisco (*) accanto al valore indica l'impostazione predefinita di fabbrica.	

Notifiche

Voce di menu	Descrizione
Spie di errore Disattivato Attivato*	Impostare l'accensione della spia luminosa quando si verifica un errore della stampante.
Controllo allarme Disattivato Singolo* Continuo	Impostare il numero di volte in cui il segnale di allarme viene emesso quando la stampante richiede l'intervento dell'utente.
Nota: Un asterisco (*) accanto al valore indica l'impostazione predefinita di fabbrica.	

Voce di menu	Descrizione
Materiali di consumo Mostra stime mat. di consumo Mostra stime* Non mostrare stime	Visualizzare lo stato stimato dei materiali di consumo.
Materiali di consumo Visualizza stime Pagine* Percentuale	Impostare l'unità utilizzata dalla stampante per calcolare una stima dell'utilizzo dei materiali di consumo e attivare notifiche personalizzate quando è necessario l'intervento dell'utente. Nota: Questa voce di menu è disponibile solo sull'Embedded Web Server.
Materiali di consumo Allarme cartuccia Disattivato Singolo* Continuo	Impostare il numero di volte in cui il segnale di allarme viene emesso quando la cartuccia di toner è quasi esaurita.
Materiali di consumo Notifiche materiali di consumo personalizzate	Configurare le impostazioni di notifica quando è richiesto l'intervento dell'utente sulla stampante. Nota: Questa voce di menu è disponibile solo sull'Embedded Web Server.
Impostazione avvisi e-mail Impostazioni e-mail Gateway SMTP primario	Digitare l'indirizzo IP o il nome host del server SMTP principale per l'invio dei messaggi e-mail.
Impostazione avvisi e-mail Impostazioni e-mail Porta del gateway SMTP primario 1-65535 (25*)	Immettere il numero di porta del server SMTP principale.
Impostazione avvisi e-mail Impostazioni e-mail Gateway SMTP secondario	Digitare l'indirizzo IP del server o il nome host del server SMTP secondario o di backup. Nota: Questa voce di menu viene visualizzata solo in alcuni modelli di stampante.
Impostazione avvisi e-mail Impostazioni e-mail Porta del gateway SMTP secondario 1-65535 (25*)	Immettere il numero di porta del server SMTP secondario o di backup.
Impostazione avvisi e-mail Impostazioni e-mail Timeout SMTP 5-30 secondi (30*)	Specificare l'intervallo di tempo che deve trascorrere prima del timeout della stampante se il server SMTP non risponde.
Impostazione avvisi e-mail Impostazioni e-mail Indirizzo di risposta	Specificare un indirizzo di risposta nell'e-mail.
Nota: Un asterisco (*) accanto al valore indica l'impostazione predefinita di fabbrica.	

Voce di menu	Descrizione
<p>Impostazione avvisi e-mail Impostazioni e-mail Usa sempre indirizzo di risposta SMTP predefinito Disattivato* Attivato</p>	<p>Utilizzare l'indirizzo di risposta SMTP predefinito.</p>
<p>Impostazione avvisi e-mail Impostazioni e-mail Usa SSL/TLS Disabilitato* Negozia Richiesto</p>	<p>Inviare un'e-mail utilizzando un collegamento crittografato.</p>
<p>Impostazione avvisi e-mail Impostazioni e-mail Richiedi certificato attendibile Attivato* Disattivato</p>	<p>Richiedere un certificato attendibile quando si accede al server SMTP.</p>
<p>Impostazione avvisi e-mail Impostazioni e-mail Autenticazione tramite il server SMTP Autenticazione non richiesta* Login/Semplice NTLM CRAM-MD5 Digest-MD5 Kerberos 5</p>	<p>Impostare il tipo di autenticazione per il server SMTP.</p>
<p>Impostazione avvisi e-mail Impostazioni e-mail E-mail avviata da periferica Nessuna* Usa credenziali SMPT periferica</p>	<p>Stabilire se sono necessarie le credenziali per le e-mail avviate dalla periferica.</p>
<p>Impostazione avvisi e-mail Impostazioni e-mail E-mail avviata dall'utente Nessuna Usa credenziali SMPT periferica Usa ID utente e password sessione Usa indirizzo e-mail e password sessione* Richiedi utente</p>	<p>Stabilire se sono necessarie le credenziali per le e-mail avviate dall'utente.</p>
<p>Impostazione avvisi e-mail Impostazioni e-mail Utilizza credenziali periferica Active Directory Disattivato Attivato*</p>	<p>Abilitare le credenziali dell'utente e le designazioni del gruppo per connettersi al server SMTP.</p>

Nota: Un asterisco (*) accanto al valore indica l'impostazione predefinita di fabbrica.

Voce di menu	Descrizione
Impostazione avvisi e-mail Impostazioni e-mail ID utente della periferica	Specificare l'ID utente per la connessione al server SMTP.
Impostazione avvisi e-mail Impostazioni e-mail Password periferica	Specificare la password per la connessione al server SMTP.
Impostazione avvisi e-mail Impostazioni e-mail Area di autenticazione Kerberos 5	Specificare l'area di autenticazione per il protocollo di autenticazione Kerberos 5.
Impostazione avvisi e-mail Impostazioni e-mail Dominio NTLM	Specificare il nome di dominio per il protocollo di sicurezza NTLM.
Impostazione avvisi e-mail Impostazioni e-mail Disabilita errore "Server SMTP non impostato" Disattivato* No	Disabilitare la visualizzazione sul display di un messaggio di errore di impostazione SMTP.
Prevenzione errori Assist. incep. Disattivato Attivato*	Impostare la stampante per l'espulsione automatica di pagine bianche o di pagine parzialmente stampate dopo che viene rimossa una pagina inceppata.
Prevenzione errori Proseguimento autom. Disattivato Attivato* (5 secondi)	Consentire alla stampante di continuare automaticamente l'elaborazione o la stampa di un processo dopo l'eliminazione di alcune condizioni della stampante che richiedono l'intervento dell'utente.
Prevenzione errori Riavvio auto Riavvio auto Riavvia quando inattivo Riavvia sempre* Non riavviare mai	Impostare la stampante per il riavvio in caso di errore.
Prevenzione errori Riavvio auto N. massimo riavvii automatici 1-20 (2*)	Impostare il numero di riavvii automatici che la stampante è in grado di eseguire.
Prevenzione errori Riavvio auto Finestra Riavvio automatico 1-525600 (720*)	Impostare il numero di secondi prima che la stampante esegua un riavvio automatico.
Prevenzione errori Riavvio auto Contatore auto-riavvii	Mostrare informazioni di sola lettura del contatore di riavvii.
Nota: Un asterisco (*) accanto al valore indica l'impostazione predefinita di fabbrica.	

Voce di menu	Descrizione
Prevenzione errori Riavvio auto Azzera contatore riavvii automatici Annulla Continua	Ripristinare Contatore riavvii automatici.
Prevenzione errori Mostra errore carta corta Attivato Cancellazione automatica*	Impostare la stampante in modo da visualizzare un messaggio quando si verifica un errore carta corta. Nota: Carta corta si riferisce alla dimensione della carta caricata.
Prevenzione errori Protezione pagina Disattivato* Attivato	Impostare la stampante per elaborare l'intera pagina nella memoria prima di rilasciare il processo per la stampa.
Ripristino contenuto incepp. Rimozione inceppam. Disattivato Attivato Automatico*	Impostare sulla stampante la ristampa delle pagine inceppate.
Nota: Un asterisco (*) accanto al valore indica l'impostazione predefinita di fabbrica.	

Gestione alimentazione

Voce di menu	Descrizione
Prof. mod. pausa Stampa con schermo spento Stampa con schermo acceso Consenti stampa con schermo spento*	Consente la stampa con lo schermo spento.
Timeout Mod. pausa 1-120 minuti (15*)	Impostare il tempo di inattività prima che la stampante inizi a funzionare in modalità di pausa.
Timeout Timeout sospensione Disabilitato 1 ora 2 ore 3 ore 6 ore 1 giorno 2 giorni 3 giorni* 1 settimana 2 settimane 1 mese	Impostare il tempo prima che la stampante entri nella modalità di sospensione.
Nota: Un asterisco (*) accanto al valore indica l'impostazione predefinita di fabbrica.	

Voce di menu	Descrizione
Timeout Timeout sospensione alla connessione Sospendi Non sospendere*	Impostare la stampante in modalità di sospensione anche se è presente una connessione Ethernet attiva.
Modalità Risparmio Disattivato* Consumo energetico Cons. energ./Carta Carta	Ridurre l'uso di energia, carta o supporti speciali. Nota: L'impostazione della Modalità Risparmio su Energia o Carta potrebbe influire sulle prestazioni della stampante, ma non sulla qualità di stampa.
Pian. mod. alim. Programmazioni	Programmare la stampante per entrare in modalità di pausa o sospensione. Nota: Questa voce di menu viene visualizzata solo in alcuni modelli di stampante.
Nota: Un asterisco (*) accanto al valore indica l'impostazione predefinita di fabbrica.	

Informazioni inviate a Lexmark

Voce di menu	Per
Informazioni inviate a Lexmark Materiali di consumo e utilizzo pagine (anonimo) Prestazioni periferica (anonimo) Nessuna delle precedenti	Inviare informazioni sulle prestazioni e l'utilizzo della stampante a Lexmark. Nota: I campi Ora di invio informazioni e Informazioni sull'utente - Livello vengono visualizzati solo quando si seleziona una delle impostazioni Informazioni inviate a Lexmark, eccetto Nessuna delle precedenti.
Ora di invio informazioni Ora di inizio Ora di arresto	
Informazioni sull'utente - Livello Solo info sessione anonime* Info sessione con info utente generiche Info sessione con ID utente effettivi	

Accessibilità

Nota: Questo menu viene visualizzato solo su alcuni modelli di stampante.

Voce di menu	Descrizione
Intervallo pressione ripetuta dei tasti 0-5 (0*)	Impostare l'intervallo di tempo in cui la stampante ignora le pressioni ripetute dei tasti su una tastiera collegata.
Ritardo iniziale ripetizione tasti 0,25-5 (1*)	Impostare la lunghezza iniziale del ritardo in secondi prima che un tasto ripetuto inizi la ripetizione. Nota: Questa voce di menu è disponibile solo quando una tastiera è collegata alla stampante.
Nota: Un asterisco (*) accanto al valore indica l'impostazione predefinita di fabbrica.	

Voce di menu	Descrizione
Ripetizione tasti automatica 0,5-30 (30*)	Impostare il numero di pressioni al secondo per un tasto ripetuto. Nota: Questa voce di menu è disponibile solo quando una tastiera è collegata alla stampante.
Estendi timeout schermo Disattivato* Attivato	Consentire all'utente di rimanere nella stessa posizione e reimpostare il timer Timeout schermo alla scadenza anziché tornare alla schermata iniziale.
Volume cuffie 1-10 (5*)	Regolare il volume della cuffia. Nota: Questa voce di menu è disponibile solo quando una cuffia è collegata alla stampante.
Abilita guida vocale quando sono collegate le cuffie Disattivato* Attivato	Abilitare la guida vocale quando una cuffia è collegata alla stampante.
Pronuncia password/PIN Disattivato* Attivato	Impostare la stampante per la lettura ad alta voce delle password o dei PIN (Personal Identification Number). Nota: Questa voce di menu è disponibile solo quando una cuffia o un altoparlante sono collegati alla stampante.
Velocità del parlato Molto lenta Lenta Normale* Veloce Più veloce Molto veloce Rapida Molto rapida Massima	Impostare la velocità del parlato della Guida vocale. Nota: Questa voce di menu è disponibile solo quando una cuffia o un altoparlante sono collegati alla stampante.
Nota: Un asterisco (*) accanto al valore indica l'impostazione predefinita di fabbrica.	

Ripristinare le impostazioni predefinite di fabbrica

Voce di menu	Descrizione
Ripristina impost. Ripristina tutte le impostazioni Ripristina impost. stamp. Ripristina impost. di rete Ripristina impost. app	Ripristinare le impostazioni predefinite di fabbrica della stampante. Nota: Ripristina impost. app viene visualizzata solo su alcuni modelli di stampante.

Manutenzione

Menu Configurazione

Voce di menu	Per
Configurazione USB PnP USB 1* 2	Modificare la modalità driver USB della stampante per migliorarne la compatibilità con un personal computer.
Configurazione USB Velocità USB Pieno Automatico*	Consente di utilizzare la porta USB alla velocità massima e ne disattiva le funzioni ad alta velocità.
Configurazione vassoi Rilevamento dimens. Rilevamento vassoio [x] Disattivato Attivato*	Impostare la stampante per rilevare il formato della carta caricata nel vassoio.
Configurazione vassoi Collegamento dei vassoi Automatico* Disattivato	Impostare la stampante in modo da collegare i vassoi che hanno le stesse impostazioni relative al tipo e al formato della carta.
Configurazione vassoi Mostra il messaggio Inserimento vassoio Disattivato Solo per formati sconosciuti* Sempre	Impostare la stampante in modo da visualizzare il messaggio Inserimento vassoio .
Configurazione vassoi Caricamento A5 Bordo corto Bordo lungo*	Specificare l'orientamento della pagina quando si carica il formato carta A5.
Configurazione vassoi Messaggi carta Automatico* Alimentatore multiuso Carta manuale	Impostare l'origine carta che l'utente dovrà riempire quando viene visualizzato il messaggio per il caricamento di carta. Nota: Per visualizzare Alimentatore multiuso, impostare l'opzione Configura MU su Cassetto dal menu Carta.
Configurazione vassoi Messaggi busta Automatico* Alimentatore multiuso Busta manuale	Impostare l'origine carta che l'utente dovrà riempire quando viene visualizzato il messaggio per il caricamento di buste. Nota: Per visualizzare Alimentatore multiuso, impostare l'opzione Configura MU su Cassetto dal menu Carta.
Nota: Un asterisco (*) accanto al valore indica l'impostazione predefinita di fabbrica.	

Voce di menu	Per
Configurazione vassoi Azione per richieste Richiedi conferma* Continua Usa corrente	Impostare la stampante in modo da risolvere i messaggi di modifica relativi alla carta o alle buste.
Report Pagina delle impostazioni dei menu Registro Eventi Riepilogo Registro eventi Statistiche controllo integrità	Stampare report sulle impostazioni dei menu della stampante, sullo stato e sui registri eventi.
Utilizzo e contatori mat. consumo Cancella cronologia uso materiali di consumo	Azzerare il contatore di pagine dei materiali di consumo o visualizzare il totale delle pagine stampate.
Emulazioni stampante Emulazione PPDS Disattivato* Attivato	Impostare la stampante in modo da utilizzare i flussi di dati PPDS.
Configurazione stampa Definizione carattere 0-150 (24*)	Impostare un valore al di sotto del quale vengono utilizzate le schermate ad alta frequenza per la stampa dei dati di font. Ad esempio, se il valore è 24, tutti i font con dimensioni massime di 24 punti utilizzano schermate ad alta frequenza.
Configurazione stampa Densità stampa Disabilitato 1-5 (3*)	Regolare la densità del toner durante la stampa o la copia di documenti.
Configurazione stampa Unità di fusione A4 Comprimi* Gancio	Selezionare il fusore da usare.
Operazioni periferica Modalità silenziosa Disattivato* Attivato	Impostare la stampante per il funzionamento in Modalità silenziosa. Nota: L'abilitazione di questa impostazione rallenta le prestazioni della stampante.
Operazioni periferica Menu pannello operatore Disattivato Attivato*	Consentire l'accesso ai menu del pannello di controllo.
Nota: Un asterisco (*) accanto al valore indica l'impostazione predefinita di fabbrica.	

Voce di menu	Per
Operazioni periferica Memoria minima copia 80MB* 100MB	Impostare l'allocazione della memoria per memorizzare i processi di copia. Note: <ul style="list-style-type: none"> • I valori vengono visualizzati solo se la quantità di DRAM installata è almeno il doppio del valore. • Questa voce di menu viene visualizzata solo in alcuni modelli di stampante.
Operazioni periferica Modalità provvisoria Disattivato* Attivato	Impostare la stampante in modo da funzionare in modalità speciale, in modo che continui a offrire la maggiore quantità di funzionalità possibile, nonostante i problemi noti. Ad esempio, quando questa opzione è attivata e il motore stampa fronte/retro non è in funzione, la stampante esegue la stampa su un lato anche se il processo è una stampa fronte/retro.
Operazioni periferica Cancella stato personalizzato	Cancellare le stringhe definite dall'utente per i messaggi personalizzati Predefinito o Alternativo.
Operazioni periferica Cancella tutti i messaggi installati in remoto	Cancellare i messaggi che sono stati installati in remoto.
Operazioni periferica Visualizzazione automatica errore Disattivato Attivato*	Mostrare messaggi di errore esistenti sul display dopo che la stampante è rimasta inattiva sulla schermata iniziale per un periodo di tempo corrispondente all'impostazione Timeout schermo.
Operazioni periferica Abilita porta parallela opzionale Disattivato* Attivato	Abilitare la porta parallela opzionale. Nota: Se questa opzione è impostata su Attivato, la stampante viene riavviata.
Configurazione app Applicazioni LES Disattivato Attivato*	Abilitare le applicazioni Lexmark Embedded Solutions (LES). Note: <ul style="list-style-type: none"> • Se questa opzione è impostata su Attivato, l'impostazione non influisce sulle applicazioni integrate. • Questa voce di menu viene visualizzata solo in alcuni modelli di stampante.
Nota: Un asterisco (*) accanto al valore indica l'impostazione predefinita di fabbrica.	

Canc. fuori servizio

Voce di menu	Descrizione
Canc. fuori servizio Ultima cancellazione memoria Ultima cancellazione disco fisso	Visualizzare informazioni su quando la memoria o il disco fisso della stampante è stato formattato o cancellato l'ultima volta. Nota: L'opzione Ultima cancellazione disco fisso compare solo nelle stampanti in cui è installato un disco fisso.

Voce di menu	Descrizione
Canc. fuori servizio Cancella tutte le informazioni sulla memoria non volatile Cancella tutte le impostazioni della stampante e di rete Cancellare tutte le applicazioni e le impostazioni delle applicazioni Cancella tutte le info su disco fisso	Eliminare tutte le impostazioni e le applicazioni che sono memorizzate sulla memoria o sul disco fisso della stampante. Nota: L'opzione Cancella tutte le info su disco fisso è visualizzata solo per le stampanti con un disco rigido installato.

Icone della schermata iniziale visibili

Nota: Questo menu viene visualizzato solo su alcuni modelli di stampante.

Menu	Descrizione
Stato/Materiali di consumo Coda di stampa Modifica lingua Rubrica Segnalibri Processi in attesa USB Profili applicazioni Personalizzazione schermo Impostazioni Risparmio	Specificare le icone che verranno visualizzate sulla schermata principale.

Info su stampante

Voce di menu	Descrizione
Etichetta risorse	Mostrare il numero di serie della stampante.
Posizione stampante	Identificare la posizione della stampante. La lunghezza massima della password è 63 caratteri.
Contattare	Personalizzare il nome della stampante. La lunghezza massima della password è 63 caratteri.
Esporta file di configurazione su USB	Esporta file di configurazione su unità flash.
Esporta registri compressi su USB	Esporta file di registro compressi su un'unità flash.

Stampa

Layout

Voce di menu	Descrizione
Lati Su un lato* Su 2 lati	Specificare se stampare su un solo lato del foglio di carta o su entrambi i lati.
Stile rotazione Bordo lungo* Bordo corto	Determinare il lato del foglio (lato lungo o lato corto) rilegato durante la stampa su due lati. Nota: A seconda dell'opzione selezionata, la stampante separa automaticamente ciascuna informazione stampata della pagina per la corretta rilegatura del processo.
Pagine bianche Stampa Non stampare*	Stampare pagine vuote incluse in un processo di stampa.
Fascicola Disattivato [1,1,1,2,2,2]* Attivato [1,2,1,2,1,2]	Mantenere l'ordine delle pagine di un processo di stampa, in particolare quando si stampano più copie del processo.
Fogli separatori Nessuno* Tra copie Tra processi Tra pagine	Inserire fogli separatori vuoti durante la stampa.
Origine foglio separatore Vassoio [x] (1*) Alimentatore multiuso	Specificare l'origine da cui prelevare il foglio separatore.
Pagine per lato Disattivato* 2 pagine per lato 3 pagine per lato 4 pagine per lato 6 pagine per lato 9 pagine per lato 12 pagine per lato 16 pagine per lato	Stampare le immagini su più pagine su un unico lato del foglio di carta.
Ordinamento pagine per lato Orizzontale* Orizzontale inverso Verticale Verticale inverso	Specificare la disposizione delle immagini su più pagine quando si utilizza l'opzione Pagine per lato. Nota: La disposizione dipende dal numero di pagine e dal relativo orientamento.
Orientamento pagine per lato Automatico* Orizzontale Orientamento verticale	Specificare la disposizione di un documento su più pagine quando si utilizza l'opzione Pagine per lato.
Nota: Un asterisco (*) accanto al valore indica l'impostazione predefinita di fabbrica.	

Voce di menu	Descrizione
Bordo pagine per lato Nessuno* Solido	Stampare un bordo attorno all'immagine di ciascuna pagina quando si utilizza l'opzione Pagine per lato.
Copie 1-9999 (1*)	Specificare il numero di copie per ogni processo di stampa.
Area di stampa Normale* Adatta a pagina Pagina intera	Impostare l'area di stampa su un foglio di carta.
Nota: Un asterisco (*) accanto al valore indica l'impostazione predefinita di fabbrica.	

Imposta

Voce di menu	Descrizione
Linguaggio stampante Emulazione PCL* Emulazione PS	Impostare il linguaggio della stampante. Nota: La selezione di un linguaggio predefinito non impedisce a un programma di inviare in stampa processi che utilizzano un altro linguaggio.
Processo in attesa Disattivato* Attivato	Conservare i processi che richiedono materiali di consumo mancanti per stampare quelli che non li richiedono. Nota: Questa voce di menu viene visualizzata solo se è installato il disco fisso della stampante.
Timeout di attesa del processo 0-255 (30*)	Impostare l'intervallo di tempo di attesa in secondi prima di sospendere i processi che richiedono risorse non disponibili e prima di continuare a stampare gli altri processi in coda. Nota: Questa voce di menu viene visualizzata solo se è installato il disco fisso della stampante.
Destinaz. trasferim. RAM* Disco fisso della stampante	Specificare il percorso in cui salvare tutte le risorse permanenti, ad esempio font e macro, che sono state trasferite sulla stampante. Nota: Questa voce di menu viene visualizzata solo se è installato il disco fisso della stampante.
Salva risorse Disattivato* Attivato	Determinare in che modo la stampante utilizza le risorse trasferite, ad esempio font e macro, quando riceve un processo che richiede una quantità di memoria superiore a quella disponibile. Note: <ul style="list-style-type: none"> Se questa opzione è impostata su Disattivato, la stampante conserva le risorse trasferite solo finché i requisiti di memoria lo consentono. Le risorse associate al linguaggio della stampante non attivo vengono eliminate. Se questa opzione è impostata su Attivato, la stampante conserva tutte le risorse permanenti trasferite per tutti i parametri della lingua. Quando necessario, la stampante visualizza i messaggi di memoria piena anziché eliminare le risorse permanenti.
Nota: Un asterisco (*) accanto al valore indica l'impostazione predefinita di fabbrica.	

Voce di menu	Descrizione
Ordine Stampa tutto Alfabetico* Dalla più recente Dalla meno recente	Specificare l'ordine in cui vengono stampati i processi in attesa e quelli riservati quando è selezionata l'opzione Stampa tutto. Nota: Questa voce di menu viene visualizzata solo se è installato il disco fisso della stampante.
Nota: Un asterisco (*) accanto al valore indica l'impostazione predefinita di fabbrica.	

Qualità[SP]

Voce di menu	Descrizione
Risoluzione di stampa 300 dpi 600 dpi* 1200 dpi Q. immag. 1200 Q. immag. 2400	Impostare la risoluzione per il testo e le immagini sull'output di stampa. Nota: La risoluzione è determinata in dpi (punti per pollice) o dalla qualità dell'immagine.
Incremento pixel Disattivato* Caratteri Orizzontalmente Verticalmente Entrambe le direzioni	Consente di stampare più pixel in cluster per una maggiore chiarezza in modo da migliorare testo e immagini.
Intensità toner 1-10 (8*)	Determinare la luminosità delle immagini di testo.
Mezzitoni Normale* Dettagli	Ottimizzare l'output stampato per ottenere linee più uniformi con bordi più nitidi.
Luminosità Da -6 a 6 (0*)	Regolare la luminosità della stampa.
Contrasto Da 0 a 5 (0*)	Regolare il contrasto della stampa.
Correzione grigio Disattivato Automatico*	Regolare l'ottimizzazione del contrasto da applicare alle immagini.
Nota: Un asterisco (*) accanto al valore indica l'impostazione predefinita di fabbrica.	

Contabilità processi

Nota: Questo menu viene visualizzato solo se è installato il disco fisso della stampante.

Voce di menu	Descrizione
Contabilità processi Disattivato* Attivato	Impostare la stampante per la creazione di un registro dei processi di stampa ricevuti.
Frequenza registro account Giornaliera Settimanale Mensile*	Specificare la frequenza con cui la stampante crea un file di registro.
Azione registro a fine frequenza Nessuno* Inv. per e-mail log corrente Invia per e-mail ed elimin. log corrente Pubblicare log corrente Pubblicare ed eliminare log corrente	Determinare la risposta della stampante al momento della scadenza della soglia di frequenza. Nota: Il valore definito in Frequenza registro account determina quando deve essere attivata questa azione.
Livello registro quasi pieno Disattivato* Attivato	Consente di specificare la dimensione massima del file di registro prima che la stampante esegua l'azione di registro su disco quasi pieno.
Livello azione registro quasi pieno Nessuno* Inv. per e-mail log corrente Invia per e-mail ed elimin. log corrente Invia per e-mail ed elimin. log meno recente Pubblicare log corrente Pubblicare ed eliminare log corrente Pubblicare ed eliminare log meno recente Elimina log corrente Elimina log meno recente Elimina tutti tranne quello corrente Elimina tutti i log	Determinare la risposta della stampante quando la memoria del disco fisso è quasi piena. Nota: Il valore definito in Livello disco quasi pieno stabilisce il momento di attivazione di questa azione.
Livello azione registro pieno Nessuno* E-mail ed eliminazione registro corrente E-mail ed eliminazione registro più vecchio Invia ed elimina registro corrente Invia ed elimina registro meno recente Elimina registro corrente Elimina registro meno recente Elimina tutti tranne corrente Elimina tutti i registri	Determinare la risposta della stampante quando l'utilizzo del disco raggiunge il limite massimo (100 MB).
Regis. URL da pubbl.	Determinare la posizione a cui la stampante invia i registri account processi.
Indirizzo e-mail invio registri	Specificare l'indirizzo e-mail a cui la stampante invia i registri account processi.
Nota: Un asterisco (*) accanto al valore indica l'impostazione predefinita di fabbrica.	

Voce di menu	Descrizione
Prefisso file registro	Specificare il prefisso per il nome file del registro. Nota: Il nome host corrente definito nel menu TCP/IP viene utilizzato come prefisso predefinito dei file di registro.
Nota: Un asterisco (*) accanto al valore indica l'impostazione predefinita di fabbrica.	

XPS

Voce di menu	Descrizione
Stampa pagine errori Disattivata* Attivata	Stampare una pagina di prova con le informazioni sugli errori, inclusi gli errori di markup XML.
Spessore linea minimo 1-30 (2*)	Impostare la larghezza minima tratto di qualsiasi processo di stampa a 1200 dpi.
Nota: Un asterisco (*) accanto al valore indica l'impostazione predefinita di fabbrica.	

PDF

Voce di menu	Descrizione
Adatta pagina Disattivato* Attivato	Adattare il contenuto della pagina al formato carta selezionato.
Annotazioni Stampa Non stampare*	Specificare se stampare le annotazioni nel PDF.
Nota: Un asterisco (*) accanto al valore indica l'impostazione predefinita di fabbrica.	

PostScript

Voce di menu	Descrizione
Stampa errore PS Disattivato* Attivato	Stampare una pagina di prova contenente l'errore PostScript. Nota: Quando si verifica un errore, l'elaborazione del processo si arresta, la stampante stampa un messaggio di errore e il resto del processo di stampa viene rimosso.
Spessore linea minimo 1-30 (2*)	Impostare la larghezza minima del tratto. Nota: I processi stampati con una risoluzione di 1200 dpi utilizzano il valore direttamente.
Blocca modalità avvio PS Disattivato* Attivato	Disattivare il file PostScript SysStart.
Timeout attesa Disattivato Attivato* (40)	Impostare la stampante affinché attenda la ricezione di ulteriori dati prima che un processo di stampa venga annullato.
Nota: Un asterisco (*) accanto al valore indica l'impostazione predefinita di fabbrica.	

PCL

Voce di menu	Descrizione
Origine font Residente* Disco fisso della stampante Flash Tutti	Selezionare l'origine che contiene la selezione font predefinita. Note: <ul style="list-style-type: none"> Flash e Disco fisso della stampante vengono visualizzati solo in alcuni modelli di stampante. Affinché Flash e Disco fisso della stampante vengano visualizzati, assicurarsi che non siano protetti da lettura o scrittura.
Nome font [Elenco dei font disponibili] (Courier*)	Selezionare un font dall'origine dei font specificata.
Set di simboli [Elenco dei set di simboli disponibili] (10U PC-8*)	Consente di specificare il set di simboli per ogni nome font. Nota: Per set di simboli si intende una serie di caratteri alfanumerici, segni di punteggiatura e simboli speciali. I set di simboli supportano lingue diverse o programmi specifici, ad esempio i simboli matematici per testi scientifici.
Passo 0,08-100 (10*)	Consente di specificare il passo per font fissi o a spaziatura fissa. Nota: Per passo si intende il numero di caratteri a spaziatura fissa per pollice in orizzontale.
Orientamento Verticale* Orizzontale	Consente di specificare l'orientamento del testo e degli elementi grafici presenti sulla pagina.
Righe per pagina Da 1 a 255	Specificare il numero di righe di testo per ogni pagina stampata attraverso il flusso di dati PCL®. Note: <ul style="list-style-type: none"> Questa voce di menu attiva il meccanismo che spazia le righe in verticale e che determina la stampa del numero di righe selezionate tra i margini predefiniti della pagina. 60 è l'impostazione predefinita di fabbrica per gli Stati Uniti. 64 è l'impostazione predefinita di fabbrica internazionale.
Spessore linea minimo PCL5 1-30 (2*)	Impostare la larghezza minima del tratto iniziale. Nota: i processi stampati con una risoluzione di 1200 dpi utilizzano il valore direttamente.
Spessore linea minimo PCLXL 1-30 (2*)	
Larghezza A4 198 mm* 203 mm	Impostare la larghezza della pagina logica su carta di formato A4. Nota: la pagina logica è lo spazio sulla pagina fisica in cui vengono stampati i dati.
CR automat. dopo LF Disattivato* Attivato	Impostare la stampante per eseguire un ritorno a capo dopo un comando di avanzamento riga. Nota: Il ritorno a capo è un meccanismo che ordina alla stampante di spostare la posizione del cursore alla prima posizione sulla stessa riga.
LF automat. dopo CR Disattivato* Attivato	Impostare la stampante per eseguire un avanzamento riga dopo un comando di ritorno a capo.
Nota: Un asterisco (*) accanto al valore indica l'impostazione predefinita di fabbrica.	

Voce di menu	Descrizione
Rinumera vassoio Ass. alim. MU Assegna vassoio [x] Assegna carta man. Assegna busta manuale	Configurare la stampante in modo che possa funzionare con applicazioni personalizzate o con un driver di stampa diverso che utilizzi una serie diversa di assegnazioni di origini per richiedere una specifica origine carta. Selezionare una delle opzioni indicate di seguito: 0-199 - Selezionare un valore numerico per assegnare un valore personalizzato a un'origine carta. 200 - La stampante utilizza le assegnazioni predefinite per le origini carta. 201 - Il comando per la selezione dell'alimentazione carta viene ignorato dall'origine carta.
Rinumera vassoio Visualizza impostazioni di fabbrica	Consente di visualizzare il valore predefinito di fabbrica assegnato per ogni origine carta.
Rinumera vassoio Ripristina valori predefiniti	Consente di ripristinare i valori predefiniti della numerazione dei vassoi.
Timeout stampa Disattivato Attivato* (90)	Impostare la stampante per terminare un processo di stampa dopo che è stata inattiva per il periodo di tempo specificato espresso in secondi.
Nota: Un asterisco (*) accanto al valore indica l'impostazione predefinita di fabbrica.	

HTML

Voce di menu	Descrizione
Nome font [Elenco di font] (Times*)	Impostare il tipo di font da utilizzare per i documenti HTML.
Dimensioni font 1-255 (12*)	Impostare la dimensione del font da utilizzare per i documenti HTML.
Scala 1- 400% (100*)	Ridimensionare i documenti HTML.
Orientamento Verticale* Orizzontale	Impostare l'orientamento della pagina per i documenti HTML.
Dimensioni margini 8-255 mm (19*)	Impostare i margini della pagina per i documenti HTML.
Sfondi Non stampare Stampa*	Stampare le informazioni di background o la grafica per i documenti HTML.
Nota: Un asterisco (*) accanto al valore indica l'impostazione predefinita di fabbrica.	

Immagine

Voce di menu	Descrizione
Adatta automaticam. Attivata Disattivata*	Selezionare la migliore impostazione possibile per il formato e l'orientamento della carta per un'immagine. Nota: Se è selezionata l'opzione Attivato, questa voce di menu sovrascrive le impostazioni di proporzioni e orientamento per l'immagine.
Inverti Disattivata* Attivata	Consente di invertire le immagini monocromatiche bitonali. Nota: Questa voce di menu non è applicabile ai formati immagine GIF o JPEG.
Proporzioni Ancoraggio sup. sin. Migliore adattamento* Ancoraggio centrale Adatta altezza/largh. Adatta altezza Adatta larghezza	Consente di regolare l'immagine per adattarla all'area di stampa. Nota: Quando l'opzione Adatta automaticam. è attivata, Proporzioni è impostato automaticamente su Migliore adattamento.
Orientamento Verticale* Orizzontale Verticale inverso Orizzontale inverso	Consente di specificare l'orientamento del testo e degli elementi grafici presenti sulla pagina.
Nota: Un asterisco (*) accanto al valore indica l'impostazione predefinita di fabbrica.	

Carta

Configurazione vassoi

Voce di menu	Descrizione
Origine predefinita Vassoio [x] (1*) Alimentatore multiuso Carta manuale Busta manuale	Consente di impostare l'origine carta per tutti i processi di stampa. Nota: Alimentatore multiuso appare solo quando Configura MP è impostato su Cassetto.
formato/tipo carta Vassoio [x] Alimentatore multiuso Carta manuale Busta manuale	Specificare il formato della carta o il tipo di carta caricato in ciascuna origine.
Nota: Un asterisco (*) accanto al valore indica l'impostazione predefinita di fabbrica.	

Voce di menu	Descrizione
Sostituisci formato Disattivato Letter/A4 Intero elenco*	Impostare la stampante in modo da sostituire un formato carta specificato qualora il formato richiesto non sia caricato nell'origine carta. Note: <ul style="list-style-type: none"> • L'impostazione Disattivato richiede di caricare il formato carta richiesto. • Letter/A4 stampa documenti formato A4 su Letter quando si carica Letter e processi in formato Letter su A4 quando si carica Letter. • Intero elenco sostituisce Letter/A4.
configura MU Cassetto* Manuale Primo	Impostare quando la stampante deve prelevare la carta caricata nell'alimentatore multiuso. Note: <ul style="list-style-type: none"> • Se è impostata l'opzione Cassetto, la stampante utilizza l'alimentatore multiuso come un vassoio. • Se è impostata l'opzione Manuale, la stampante utilizza l'alimentatore multiuso come un alimentatore manuale. • Se è impostata l'opzione Primo, la stampante preleva la carta dall'alimentatore multiuso finché non è vuoto, indipendentemente dall'origine o dalle dimensioni della carta richieste.
Nota: Un asterisco (*) accanto al valore indica l'impostazione predefinita di fabbrica.	

Configurazione dei supporti

Impostazione universale

Voce di menu	Descrizione
Unità di misura Pollici Millimetri	Specificare l'unità di misura per la carta universale. Nota: Pollici è l'impostazione predefinita di fabbrica USA. Millimetri è l'impostazione predefinita di fabbrica internazionale.
Larghezza verticale 3-14,17 pollici (8,50*) 76-359.91 mm (216*)	Impostare la larghezza verticale della carta universale.
Altezza verticale 3-14,17 pollici (14*) 76-359.91 mm (356*)	Impostare l'altezza verticale della carta universale.
Direzione alimentaz. Bordo corto* Bordo lungo	Impostare la stampante in modo che la carta venga prelevata dal bordo corto o dal bordo lungo. Nota: L'opzione Bordo lungo viene visualizzata solo se il bordo più lungo è inferiore alla larghezza massima supportata.
Nota: Un asterisco (*) accanto al valore indica l'impostazione predefinita di fabbrica.	

Tipi di supporto

Voce di menu	Descrizione
Normale Cartoncino Lucido Riciclata Etichette Etichetta vinilica Carta di qualità Busta Busta ruvida Carta intestata Prestampata Carta colorata Leggera Spessa Ruvida/cotone Personalizzata tipo [x]	Specificare la grana, il peso e l'orientamento della carta caricata.

Unità USB

Stampa unità Flash

Voce di menu	Descrizione
Numero di copie 1-9999 (1*)	Impostare il numero di copie.
Origine carta Vassoio [x] (1*) Alimentatore multiuso Carta manuale Busta manuale	Impostare l'origine carta per il processo di stampa.
Fascicola (1,1,1)(2,2,2) (1,2,3)(1,2,3)*	Stampare più copie in sequenza.
Lati Su 1 lato* Su 2 lati	Specificare se stampare su un solo lato del foglio di carta o su entrambi i lati.
Stile rotazione Bordo lungo* Bordo corto	Determinare il lato del foglio (lato lungo o lato corto) rilegato durante la stampa su due lati. Nota: A seconda dell'opzione selezionata, la stampante separa automaticamente ciascuna informazione stampata della pagina per la corretta rilegatura del processo.
Nota: Un asterisco (*) accanto al valore indica l'impostazione predefinita di fabbrica.	

Voce di menu	Descrizione
Pagine per lato Disattivato* [n] pagine per lato	Stampare le immagini su più pagine su un unico lato del foglio di carta.
Ordinamento pagine per lato Orizzontale* Orizzontale inverso Verticale inverso Verticale	Specificare la disposizione delle immagini su più pagine quando si utilizza l'opzione Pagine per lato. Nota: La disposizione dipende dal numero di pagine e dal relativo orientamento.
Orientamento pagine per lato Automatico* Orizzontale Orientamento verticale	Specificare la disposizione di un documento su più pagine quando si utilizza l'opzione Pagine per lato.
Bordo pagine per lato Nessuno* Solido	Stampare un bordo attorno all'immagine di ciascuna pagina quando si utilizza l'opzione Pagine per lato.
Fogli separatori Disattivato* Tra copie Tra processi Tra pagine	Specificare se inserire fogli separatori vuoti durante la stampa.
Origine foglio separatore Vassoio [x] (1*) Alimentatore multiuso	Specificare l'origine da cui prelevare il foglio separatore. Nota: Per visualizzare Alimentatore multiuso, impostare l'opzione Configura MU su Cassetto dal menu Carta.
Pagine bianche Non stampare* Stampa	Specificare se stampare pagine bianche in un processo di stampa.
Nota: Un asterisco (*) accanto al valore indica l'impostazione predefinita di fabbrica.	

Rete/Porte

Panoramica sulla rete

Voce di menu	Per
Adattatore attivo Automatico* Rete standard Wireless	Specificare la modalità di connessione di una rete. Nota: Wireless appare solo quando è installato un adattatore di rete wireless.
Stato rete	Visualizzare lo stato di connessione della rete della stampante.
Visualizza stato di rete sulla stampante Attivato* Disattivato	Mostrare lo stato di rete sul display.
Nota: Un asterisco (*) accanto al valore indica l'impostazione predefinita di fabbrica.	

Voce di menu	Per
Velocità, Fronte/Retro	Mostrare la velocità di una scheda di rete attiva.
IPv4	Mostra l'indirizzo IPv4.
Tutti gli indirizzi IPv6	Mostrare tutti gli indirizzi IPv6.
Ripristina server stam.	Ripristinare tutte le connessioni di rete attive sulla stampante. Nota: Questa impostazione rimuove tutte le impostazioni di configurazione di rete.
Timeout processi rete Disattivato Attivato* (90 secondi)	Impostare l'intervallo di tempo prima che la stampante annulli un processo di stampa in rete.
Pagina di intestazione Disattivato* Attivato	Stampare una pagina di intestazione.
Nota: Un asterisco (*) accanto al valore indica l'impostazione predefinita di fabbrica.	

Wireless

Nota: questo menu è disponibile solo sulle stampanti connesse a una rete Wi-Fi o sui modelli di stampante dotati di una scheda di rete wireless.

Voce di menu	Per
Configura tramite app per dispositivi mobili	Configurare la connessione Wi-Fi tramite Lexmark Mobile Assistant.
Configura su pannello stampante Scegli rete Aggiungi rete Wi-Fi Nome rete Modalità di rete Infrastruttura Modalità di protezione wireless Disabilitato* WEP WPA2/WPA - Personale WPA2 - Personale 802.1x - RADIUS	Configurare la connessione Wi-Fi utilizzando il pannello di controllo. Nota: 802.1x - RADIUS è configurabile solo da Embedded Web Server.
Wi-Fi Protected Setup Avvia metodo a pulsante Avvia metodo PIN	Stabilire una rete Wi-Fi e abilitare la protezione di rete. Note: <ul style="list-style-type: none"> Avvia metodo a pulsante consente di connettere la stampante a una rete Wi-Fi quando vengono premuti i pulsanti sulla stampante e sul punto di accesso (router wireless) entro un determinato intervallo di tempo. Avvia metodo PIN consente di connettere la stampante a una rete Wi-Fi quando si immette un PIN sulla stampante nelle impostazioni wireless del punto di accesso.

Voce di menu	Per
Modalità di rete Tipo BSS Infrastruttura*	Impostare la modalità di rete.
Abilita Wi-Fi Direct Attivato Disattivato*	Abilita la connessione diretta alla stampante da parte dei dispositivi compatibili con Wi-Fi Direct.
Compatibilità 802.11b/g/n (2,4 GHz)* 802.11a/b/g/n/ac (2,4 GHz/5 GHz) 802.11a/n/ac (5 GHz)	Specificare lo standard wireless per la rete Wi-Fi. Nota: le voci di menu 802.11a/b/g/n/ac (2,4 GHz/5 GHz) e 802.11a/n/ac (5 GHz) vengono visualizzate solo se è installata un'opzione Wi-Fi.
Modalità di protezione wireless Disabilitato* WEP WPA2/ WPA-Personal WPA2-Personal 802.1x - RADIUS	Impostare la modalità di protezione per connettere la stampante ai dispositivi Wi-Fi. Nota: 802.1x - RADIUS è configurabile solo da Embedded Web Server.
Modalità di autenticazione WEP Automatico* Aperta Condivisa	Impostare il tipo di WEP (Wireless Encryption Protocol) per la stampante. Nota: questa voce di menu viene visualizzata solo quando Modalità di protezione wireless è impostata su WEP.
Impostare chiave WEP	Specificare una password WEP per la connessione Wi-Fi protetta.
WPA2/WPA Personal AES	Abilitare la protezione Wi-Fi tramite WPA (Wi-Fi Protected Access). Nota: questa voce di menu viene visualizzata solo quando Modalità di protezione wireless è impostata su WPA2/WPA-Personal.
Imposta chiave precondivisa	Impostare la password per una connessione Wi-Fi protetta.
WPA2-Personal AES	Abilitare la protezione Wi-Fi tramite WPA2. Nota: questa voce di menu viene visualizzata solo quando Modalità di protezione wireless è impostata su WPA2-Personal.
Modalità di crittografia 802.1x WPA+ WPA2*	Abilitare la protezione Wi-Fi tramite lo standard 802.1x. Note: <ul style="list-style-type: none"> • questa voce di menu viene visualizzata solo quando Modalità di protezione wireless è impostata su 802.1x - RADIUS. • 802.1x - RADIUS è configurabile solo da Embedded Web Server.
IPv4 Abilita DHCP Attivato* Disattivato Imposta indirizzo IP statico Indirizzo IP Netmask Gateway	Attivare DHCP (Dynamic Host Configuration Protocol) e configurare l'indirizzo IP statico. Nota: DHCP è un protocollo standard che consente a un server di distribuire le informazioni di configurazione e di assegnazione degli indirizzi IP in modo dinamico ai client.

Voce di menu	Per
IPv6 Abilita IPv6 Attivato* Disattivato Abilita DHCPv6 Attivato Disattivato* Configurazione automatica indirizzo stateless Attivato* Disattivato Indirizzo server DNS Indirizzo IPv6 assegnato manualmente Router IPv6 assegnato manualmente Prefisso dell'indirizzo Tutti gli indirizzi IPv6 Tutti gli indirizzi router IPv6	Abilitare e configurare le impostazioni IPv6 nella stampante.
Indirizzo di rete UAA LAA	Visualizzare gli indirizzi di rete.
PCL SmartSwitch Disattivato Attivato*	Impostare il passaggio della stampante all'emulazione PCL quando un processo di stampa lo richiede, indipendentemente dal linguaggio predefinito della stampante. Nota: Se PCL SmartSwitch è disattivato, la stampante non esamina i dati in entrata e utilizza il linguaggio predefinito specificato nel menu Impostazioni.
PS SmartSwitch Disattivato Attivato*	Impostare il passaggio della stampante all'emulazione PS quando un processo di stampa lo richiede, indipendentemente dal linguaggio predefinito della stampante. Nota: Se PS SmartSwitch è disattivato, la stampante non esamina i dati in entrata e utilizza il linguaggio predefinito specificato nel menu Impostazioni.
Buffer processo Attivato Disattivato*	Consente di memorizzare temporaneamente i processi di stampa sul disco fisso della stampante prima di avviare la stampa. Nota: Questa voce di menu viene visualizzata solo se è installato un disco fisso.
PS binario MAC Automatico* Attivato Disattivato	Consente di impostare la stampante per elaborare processi di stampa di tipo PostScript binario Macintosh. Note: <ul style="list-style-type: none"> • Se si seleziona Attivato, la stampante elabora i processi di stampa di tipo PostScript binario in formato raw. • Se si seleziona Disattivato, i processi di stampa vengono filtrati attraverso il protocollo standard.

Ethernet

Voce di menu	Descrizione
Velocità di rete	Mostra la velocità di un adattatore di rete attivo.
IPv4 Abilita DHCP Attivato* Disattivato	Abilitare il protocollo DHCP (Dynamic Host Configuration Protocol). Nota: DHCP è un protocollo standard che consente a un server di distribuire in modo dinamico le informazioni di configurazione e di assegnazione degli indirizzi IP ai client.
IPv4 Imposta indirizzo IP statico Indirizzo IP Netmask Gateway	Impostare l'indirizzo IP statico della stampante.
IPv6 Abilita IPv6 Disattivato* Attivato	Abilitare il protocollo IPv6 nella stampante.
IPv6 Abilita DHCPv6 Disattivato* Attivato	Abilitare il protocollo DHCPv6 nella stampante.
IPv6 Configurazione automatica indirizzo stateless Disattivato Attivato*	Consentire all'adattatore di rete di accettare le voci della configurazione dell'indirizzo IPv6 fornite da un router.
IPv6 Indirizzo server DNS	Specificare l'indirizzo del server DNS.
IPv6 Indirizzo IPv6 assegnato manualmente	Assegnare l'indirizzo IPv6.
IPv6 Router IPv6 assegnato manualmente	Assegnare l'indirizzo IPv6.
IPv6 Prefisso dell'indirizzo 0-128 (64*)	Specificare il prefisso dell'indirizzo.
IPv6 Tutti gli indirizzi IPv6	Mostrare tutti gli indirizzi IPv6.
IPv6 Tutti gli indirizzi router IPv6	Mostrare tutti gli indirizzi del router IPv6.
Indirizzo di rete UAA LAA	Mostra gli indirizzi MAC (Media Access Control) della stampante: indirizzo ad amministrazione locale (LAA) e indirizzo ad amministrazione universale (UAA). Nota: È possibile modificare manualmente l'indirizzo LAA della stampante.
Nota: Un asterisco (*) accanto al valore indica l'impostazione predefinita di fabbrica.	

Voce di menu	Descrizione
PCL SmartSwitch Disattivato Attivato*	Impostare il passaggio della stampante all'emulazione PCL quando un processo di stampa lo richiede, indipendentemente dal linguaggio predefinito della stampante. Nota: Se SmartSwitch PCL è disattivato, la stampante non esamina i dati in entrata e utilizza il linguaggio predefinito della stampante, specificato nel menu Impostazioni.
PS SmartSwitch Disattivato Attivato*	Impostare il passaggio della stampante all'emulazione PS quando un processo di stampa lo richiede, indipendentemente dal linguaggio predefinito della stampante. Nota: Se SmartSwitch PS è disattivato, la stampante non esamina i dati in entrata e utilizza il linguaggio predefinito della stampante, specificato nel menu Impostazioni.
Buffer processo Disattivato Attivato*	Memorizzare temporaneamente i processi sul disco fisso della stampante prima di avviare la stampa. Note: <ul style="list-style-type: none"> • Questa voce di menu viene visualizzata solo se è installato un disco fisso. • Questa voce di menu viene visualizzata solo in alcuni modelli di stampante.
PS binario MAC Automatico* Attivato Disattivato	Consente di impostare la stampante per elaborare processi di stampa di tipo PostScript binario Macintosh. Note: <ul style="list-style-type: none"> • Se si seleziona Attivato, la stampante elabora i processi di stampa di tipo PostScript binario in formato raw. • Se si seleziona Disattivato, i processi di stampa vengono filtrati attraverso il protocollo standard.
Ethernet a risparmio energetico Disattivato Attivato*	Ridurre il consumo di energia quando la stampante non riceve i dati dalla rete Ethernet.
Nota: Un asterisco (*) accanto al valore indica l'impostazione predefinita di fabbrica.	

TCP/IP

Nota: Questo menu viene visualizzato solo per le stampanti di rete o collegate a server di stampa.

Voce di menu	Per
Imposta nome host	Impostare il nome host TCP/IP corrente.
Nome dominio	Impostare il nome di dominio.
Consenti a DHCP/BOOTP di aggiornare il server NTP Disattivato Attivato*	Consentire ai client DHCP e BOOTP di aggiornare le impostazioni NTP della stampante.
Nome configurazione Zero	Specificare un nome di servizio per la rete a configurazione zero.
Nota: Un asterisco (*) accanto al valore indica l'impostazione predefinita di fabbrica.	

Voce di menu	Per
Abilita Auto IP Disattivato* Attivato	Assegnare un indirizzo IP automaticamente.
Indirizzo server DNS	Specificare l'attuale indirizzo del server DNS (Domain Name System).
Indirizzo DNS di backup	Specificare gli indirizzi del server DNS di backup.
Indirizzo DNS di backup 2	
Indirizzo DNS di backup 3	
Ordine di ricerca dominio	Specificare un elenco di nomi di dominio per individuare la stampante e le risorse che risiedono in domini diversi sulla rete.
Abilita DDNS Disattivato* Attivato	Aggiornare le impostazioni Dynamic DNS.
DDNS TTL 300-31536000 (3600*)	Specificare le impostazioni DDNS correnti.
TTL predefinito 5-254 (254*)	
Durata aggiornamento DDNS 300-31536000 (604800*)	
Abilita mDNS Disattivato Attivato*	Aggiornare le impostazioni DNS multicast.
Indirizzo WINS	Specificare un indirizzo server per WINS (Windows Internet Naming Service).
Abilita BOOTP Disattivato* Attivato	Consentire a BOOTP di assegnare un indirizzo IP stampante.
Elenco server con limitazioni	Specificare un indirizzo IP per le connessioni TCP. Note: <ul style="list-style-type: none"> • Utilizzare una virgola per separare ciascun indirizzo IP. • È possibile aggiungere fino a 50 indirizzi IP.
Opzioni elenco server protetti Blocca tutte le porte* Blocca solo stampa Blocca solo stampa e HTTP	Specificare il modo in cui gli indirizzi IP nell'elenco possono accedere alla funzionalità della stampante.
MTU 256-1500 (1500*)	Specificare un parametro MTU (Maximum Transmission Unit) per le connessioni TCP.
Porta di stampa raw 1-65535 (9100*)	Specificare un numero di porta raw per le stampanti collegate in rete.
Nota: Un asterisco (*) accanto al valore indica l'impostazione predefinita di fabbrica.	

Voce di menu	Per
Velocità massima traffico in uscita Disattivato* Attivato	Abilitare la velocità di trasferimento massima della stampante.
Abilita SSLv2 Disattivato* Attivato	Abilitare il protocollo SSLv2.
Abilita SSLv3 Disattivato* Attivato	Abilitare il protocollo SSLv3.
Abilita TLSv1.0 Disattivato Attivato*	Abilitare il protocollo TLSv1.0.
Abilita TLSv1.1 Disattivato Attivato*	Abilitare il protocollo TLSv1.1.
Elenco crittografie SSL	Specificare gli algoritmi di crittografia da utilizzare per le connessioni SSL o TLS.
Nota: Un asterisco (*) accanto al valore indica l'impostazione predefinita di fabbrica.	

SNMP

Nota: Questo menu viene visualizzato solo nelle stampanti di rete o nelle stampanti collegate a server di stampa.

Voce di menu	Descrizione
SNMP versioni 1 e 2c Abilitato Disattivato Attivato* Consenti impostazione SNMP Disattivato Attivato* Abilita MIB PPM Disattivato Attivato* Comunità SNMP	Configurare le versioni 1 e 2c di SNMP (Simple Network Management Protocol) per installare i driver di stampa e le applicazioni.
Nota: Un asterisco (*) accanto al valore indica l'impostazione predefinita di fabbrica.	

Voce di menu	Descrizione
SNMP versione 3 Abilitato Disattivato Attivato* Imposta credenziali lettura/scrittura Nome utente Password Imposta credenziali di sola lettura Nome utente Password Hash di autenticazione SNMPv3 MD5 SHA1* Livello minimo di autenticazione SNMPv3 No autenticazione, no privacy Autenticazione, no privacy Autenticazione, privacy* Algoritmo di privacy SNMPv3 DES AES-128*	Configurare SNMP versione 3 per installare e aggiornare la protezione della stampante.
Nota: Un asterisco (*) accanto al valore indica l'impostazione predefinita di fabbrica.	

IPSec

Nota: Questo menu viene visualizzato solo nelle stampanti di rete o nelle stampanti collegate a server di stampa.

Voce di menu	Descrizione
Abilita IPSec Disattivato* Attivato	Attiva IPsec (Internet Protocol Security).
Configurazione base Predefinito* Compatibilità Protetto	Impostare la configurazione base IPsec. Nota: Questa voce di menu viene visualizzata solo quando l'opzione Abilita IPSec è impostata su Attivato.
Proposta gruppo DH (Diffie-Hellman) modp2048 (14)* modp3072 (15) modp4096 (16) modp6144 (17)	Impostare la crittografia IPsec. Nota: Questa voce di menu viene visualizzata solo quando Configurazione base è impostata su Compatibilità.
Nota: Un asterisco (*) accanto al valore indica l'impostazione predefinita di fabbrica.	

Voce di menu	Descrizione
Metodo di crittografia proposto 3DES AES*	Specificare i metodi di autenticazione e crittografia per connettersi a una rete in modo sicuro. Nota: Queste voci di menu vengono visualizzate solo quando Configurazione base è impostata su Compatibilità.
Metodo di autenticazione proposto SHA1 SHA256* SHA512	
Ciclo di vita IKE SA (ore) 1 2 4 8 24*	Impostare l'intervallo di tempo prima che una nuova chiave di autenticazione venga generata. Nota: Queste voci di menu vengono visualizzate solo quando Configurazione base è impostata su Protetta.
Ciclo di vita IPSec SA (ore) 1 2 4 8* 24	
Certif. perif. IPSec	Specificare un certificato IPSec. Nota: Questa voce di menu viene visualizzata solo quando l'opzione Abilita IPSec è impostata su Attivato.
Connessioni autenticate con chiave precondivisa Host [x] Indirizzo Chiave	Configurare le connessioni autenticate della stampante. Nota: Queste voci di menu vengono visualizzate solo quando l'opzione Abilita IPSec è impostata su Attivato.
Connessioni autenticate con certificato Indirizzo host/sottorete [x] Indirizzo[/sottorete]	
Nota: Un asterisco (*) accanto al valore indica l'impostazione predefinita di fabbrica.	

802.1x

Nota: Questo menu viene visualizzato solo nelle stampanti di rete o nelle stampanti collegate a server di stampa.

Voce di menu	Descrizione
Attivo Disattivato* Attivato	Consentire alla stampante di collegarsi alle reti che richiedono l'autenticazione prima di accedere. Nota: Per configurare le impostazioni di questa voce di menu, accedere a Embedded Web Server.
Nota: Un asterisco (*) accanto al valore indica l'impostazione predefinita di fabbrica.	

Configurazione LPD

Nota: Questo menu viene visualizzato solo nelle stampanti di rete o nelle stampanti collegate a server di stampa.

Voce di menu	Descrizione
Timeout LPD 0-65535 secondi (90*)	Impostare il valore di timeout per interrompere l'attesa indefinita del server LPD (Line Printer Daemon) in presenza di processi di stampa non validi o bloccati.
Pagina intestazione LPD Disattivato* Attivato	Stampare una pagina di intestazione LPD per tutti i processi di stampa. Nota: Una pagina di intestazione è la prima pagina di un processo di stampa utilizzata come separatore dei processi di stampa e per identificare l'autore della richiesta del processo di stampa.
Pagina trailer LPD Disattivato* Attivato	Stampare una pagina trailer per tutti i processi di stampa LPD. Nota: La pagina trailer è l'ultima pagina di un processo di stampa.
Conversione ritorno a capo LPD Disattivato* Attivato	Abilita conversione ritorno a capo. Nota: Il ritorno a capo è un meccanismo che ordina alla stampante di spostare la posizione del cursore alla prima posizione sulla stessa riga.
Nota: Un asterisco (*) accanto al valore indica l'impostazione predefinita di fabbrica.	

Impostazioni HTTP/FTP

Nota: Questo menu viene visualizzato solo per le stampanti di rete o collegate a server di stampa.

Voce di menu	Descrizione
Abilita server HTTP Disattivato Attivato*	Accedere a Embedded Web Server per monitorare e gestire la stampante.
Abilita HTTPS Disattivato Attivato*	Configurare le impostazioni HTTPS (HyperText Transfer Protocol Secure).
Forza connessioni HTTPS Disattivato* Attivato	Forzare l'uso da parte della stampante delle connessioni HTTPS.
Abilita FTP/TFTP Disattivato Attivato*	Inviare file tramite FTP.
Domini locali	Specificare i nomi di dominio per i server HTTP e FTP. Nota: Questa voce di menu viene visualizzata solo in alcuni modelli di stampante.
Nota: Un asterisco (*) accanto al valore indica l'impostazione predefinita di fabbrica.	

Voce di menu	Descrizione
Indirizzo IP proxy HTTP	Configurare le impostazioni del server HTTP e FTP. Nota: Questa voce di menu viene visualizzata solo su alcuni modelli di stampante.
Indirizzo IP proxy FTP	
Porta IP predefinita HTTP 1-65535	
Certificato periferica HTTP	
Porta IP predefinita FTP 1-65535	
Timeout per richieste HTTP/FTP 1–299 secondi (30*)	Specificare l'intervallo di tempo prima che la connessione al server si arresti.
Tentativi per richieste HTTP/FTP 1-299 (3*)	Impostare il numero di tentativi per la connessione al server HTTP/FTP.
Nota: Un asterisco (*) accanto al valore indica l'impostazione predefinita di fabbrica.	

ThinPrint

Voce di menu	Descrizione
Abilita ThinPrint Disattivata Attivata*	Stampare mediante ThinPrint.
Numero porta 4000-4999 (4000*)	Impostare il numero della porta del server ThinPrint.
Larghezza di banda (bit/sec) 100–1000000 (0*)	Impostare la velocità di trasmissione dati in un ambiente ThinPrint.
Dimensioni pacchetti (kbyte) 0-64000 (0*)	Impostare la dimensione del pacchetto per la trasmissione dei dati.
Nota: Un asterisco (*) accanto al valore indica l'impostazione predefinita di fabbrica.	

USB

Nota: Questo menu viene visualizzato solo su alcuni modelli di stampante.

Voce di menu	Descrizione
PCL SmartSwitch Disattivato Attivato*	Impostare il passaggio della stampante all'emulazione PCL, se richiesto dal processo di stampa ricevuto tramite una porta USB, indipendentemente dal linguaggio predefinito della stampante. Nota: Se SmartSwitch PCL è disattivato, la stampante non esamina i dati in entrata e utilizza il linguaggio predefinito della stampante, specificato nel menu Impostazioni.
PS SmartSwitch Disattivato Attivato*	Impostare il passaggio della stampante all'emulazione PS, se richiesto dal processo di stampa ricevuto tramite una porta USB, indipendentemente dal linguaggio predefinito della stampante. Nota: Se SmartSwitch PS è disattivato, la stampante non esamina i dati in entrata e utilizza il linguaggio predefinito della stampante, specificato nel menu Impostazioni.
Nota: Un asterisco (*) accanto al valore indica l'impostazione predefinita di fabbrica.	

Voce di menu	Descrizione
Buffer processo Disattivato* Attivato	Memorizzare temporaneamente i processi sul disco fisso della stampante prima di avviare la stampa. Nota: Questa voce di menu viene visualizzata solo se è installato un disco fisso.
PS binario MAC Attivato Automatico* Disattivato	Consente di impostare la stampante per elaborare processi di stampa di tipo PostScript binario Macintosh. Note: <ul style="list-style-type: none"> • Se questa opzione è impostata su Attivato, la stampante elabora i processi di stampa di tipo PostScript binario in formato raw dai computer che utilizzano il sistema operativo Macintosh. • Se questa opzione è impostata su Automatico, la stampante elabora i processi di stampa inviati sia dai computer con sistema operativo Windows che da quelli Macintosh • Se questa opzione è impostata su Disattivato, la stampante filtra i processi di stampa PostScript utilizzando il protocollo standard.
Attiva porta USB Disattivato Attivato*	Abilitare la porta USB standard.
Nota: Un asterisco (*) accanto al valore indica l'impostazione predefinita di fabbrica.	

Google Cloud Print

Voce di menu	Descrizione
Registrazione Registra	Registrare la stampante sul server Google Cloud Print.
Opzioni Abilita Google Cloud Print Disattivato Attivato*	Stampare direttamente dal proprio account Google.
Opzioni Abilita individuazione sulla rete locale Disattivato Attivato*	Consentire all'utente registrato e ad altri utenti della stessa subnet di inviare processi alla stampante in locale.
Opzioni Abilita verifica peer SSL Disattivato Attivato*	Verificare l'autenticità del certificato peer per la connessione al proprio account Google.
Opzioni Stampa sempre come immagine Disattivato* Attivato	Impostare la stampante per elaborare i file PDF come un'immagine per una stampa più rapida.
Nota: Un asterisco (*) accanto al valore indica l'impostazione predefinita di fabbrica.	

Wi-Fi Direct

Nota: Il menu appare solo quando una rete Wi-Fi Direct è la rete attiva.

Voce di menu	Descrizione
SSID	Specifica il SSID (Service Set ID) della rete Wi-Fi.
Imposta chiave precondivisa	Consente di impostare la chiave precondivisa (PSK) per autenticare e convalidare gli utenti su una connessione Wi-Fi.
Mostra PSK nella pagina Impostazioni Disattivato Attivato*	Consente di mostrare la chiave precondivisa PSK nella Pagina delle impostazioni di rete.
Indirizzo IP proprietario gruppo	Consente di specificare l'indirizzo IP del proprietario gruppo.
Accetta automaticamente le richieste pulsante di comando Disattivato* Attivato	Consente di accettare automaticamente le richieste di connessione alla rete. Nota: Non è sicuro accettare automaticamente i client.
Nota: Un asterisco (*) accanto al valore indica l'impostazione predefinita di fabbrica.	

Protezione

Metodi di accesso

Gestisci autorizzazioni

Voce di menu	Descrizione
Accesso alle funzioni Modifica rubrica Crea profili Gestisci segnalibri Stampa unità Flash Accesso ai processi in attesa Profili utente Annulla processi nella periferica Modifica lingua IPP (Internet Printing Protocol) Stampa in B/N	Controllare l'accesso alle funzioni della stampante.
Menu amministrativi Menu Protezione Menu Rete/Porte Menu Carta Menu Report Menu di configurazione delle funzioni Menu Materiali di consumo Menu Scheda opzionale Menu SE Menu Periferica	Controllare l'accesso ai menu della stampante.

Voce di menu	Descrizione
Gest. periferica Gestione remota Aggiornamenti firmware Configurazione applicazioni Blocco pannello operatore Importa/Esporta tutte le impostazioni Canc. fuori servizio	Controllare l'accesso alle opzioni di gestione della stampante.
App. Nuove app Presentazione Modifica sfondo Screen saver Impostazioni Risparmio	Controllare l'accesso alle applicazioni della stampante. Nota: L'elenco può variare a seconda delle applicazioni abilitate su Embedded Web Server.

Account locali

Voce di menu	Descrizione
Gestisci gruppi/autorizzazioni Aggiungi gruppo Importa controlli di accesso Accesso alle funzioni Menu amministrativi Gest. periferica App. Tutti gli utenti Importa controlli di accesso Accesso alle funzioni Menu amministrativi Gest. periferica App. Amministratore	Controllare l'accesso utente o gruppo alle funzioni, applicazioni e impostazioni di protezione della stampante.
Aggiungi utente Nome utente/Password Nome utente Password PIN	Creare account locali per gestire l'accesso alle funzioni della stampante.
Account nome utente/password Aggiungi utente	
Account nome utente Aggiungi utente	
Account password Aggiungi utente	
Account PIN Aggiungi utente	

Metodi di accesso predef.

Nota: Il menu viene visualizzato solo quando si configurano le impostazioni nel menu Account locali.

Voce di menu	Per
Pannello di controllo Nome utente/Password Nome utente Password PIN	Specificare il metodo di accesso predefinito per accedere al pannello di controllo.
Browser Nome utente/Password Nome utente Password PIN	Specificare il metodo di accesso predefinito per accedere al browser.

Programma periferiche USB

Voce di menu	Descrizione
Programmazioni Aggiungi nuova pianificazione	Programmare l'accesso alle porte USB.

Registro controllo protezione

Voce di menu	Descrizione
Consenti controllo Disattivato* Attivato	Registrare gli eventi nel registro di controllo protetto e nel syslog remoto.
Consenti syslog remoto Disattivato* Attivato	Inviare i registri di controllo a un server remoto.
Server syslog remoto	Specificare il server syslog remoto.
Porta syslog remoto 1-65535 (514*)	Specificare la porta syslog remoto.
Metodo syslog remoto UDP normale* Stunnel	Specificare un metodo syslog per trasmettere gli eventi registrati a un server remoto.

Nota: Un asterisco (*) accanto al valore indica l'impostazione predefinita di fabbrica.

Voce di menu	Descrizione
Funzione di syslog remoto 0 - messaggi kernel 1 - messaggi livello utente 2 - sistema di posta 3 - daemon di sistema 4 - messaggi di protezione/autorizzazione* 5 - messaggi generati internamente da syslog 6 - sottosistema stampante linea 7 - sottosistema notizie rete 8 - sottosistema UUCP 9 - daemon clock 10 - messaggi di protezione/autorizzazione 11 - daemon FTP 12 - sottosistema NTP 13 - verifica registro 14 - avviso registro 15 - daemon clock 16 - uso locale 0 (local0) 17 - uso locale 1 (local1) 18 - uso locale 2 (local2) 19 - uso locale 3 (local3) 20 - uso locale 4 (local4) 21 - uso locale 5 (local5) 22 - uso locale 6 (local6) 23 - uso locale 7 (local7)	Specificare un codice che la stampante utilizza durante l'invio degli eventi di registro a un server remoto.
Gravità degli eventi da registrare 0 - Emergenza 1 - Avviso 2 - Critico 3 - Errore 4 - Avvertenza* 5 - Nota 6 - Informativa 7 - Debug	Specificare il livello di priorità limite per la registrazione di messaggi ed eventi.
Eventi non registrati nel syslog remoto Disattivato* Attivato	Inviare tutti gli eventi, indipendentemente dal livello di gravità, al server remoto.
Indirizzo e-mail amministratore	Inviare e-mail di notifica degli eventi registrati all'amministratore.
Invia tramite e-mail avviso registro cancellato Disattivato* Attivato	Inviare un'e-mail di notifica all'amministratore quando una voce del registro viene eliminata.
Invia tramite e-mail avviso registro con ritorno a capo Disattivato* Attivato	Inviare un'e-mail di notifica all'amministratore quando il registro è pieno e inizia a sovrascrivere le voci meno recenti.
Nota: Un asterisco (*) accanto al valore indica l'impostazione predefinita di fabbrica.	

Voce di menu	Descrizione
Comportamento registro pieno Sovrascrivi voci meno recen.* Invia registro tramite e-mail, quindi elimina tutte le voci	Risolvere problemi di archiviazione del registro quando il registro riempie la memoria assegnata.
Invia tramite e-mail avviso completamento % Disattivato* Attivato	Inviare un'e-mail di notifica all'amministratore quando il registro occupa tutta la memoria assegnata.
Livello avviso completamento % 1-99 (90*)	
Invia tramite e-mail avviso registro esportato Disattivato* Attivato	Inviare un'e-mail di notifica all'amministratore quando un registro viene esportato.
Invia tramite e-mail avviso impostazioni registro modificate Disattivato* Attivato	Inviare un'e-mail di notifica all'amministratore quando viene attivata l'opzione Consenti controllo.
Registra fine riga LF (\n)* CR (\r) CRLF (\r\n)	Specificare il modo in cui il file di registro termina alla fine di ogni riga.
Esportazione con firma digitale Disattivato* Attivato	Aggiungere una firma digitale per ogni file di log esportato.
Elimina registro	Eliminare tutti i registri di controllo.
Esporta registro Syslog (RFC 5424) Syslog (RFC 3164) CSV	Esportare un registro protezione su un'unità flash.

Nota: Un asterisco (*) accanto al valore indica l'impostazione predefinita di fabbrica.

Limitazioni di accesso

Voce di menu	Descrizione
Errori di accesso 1-10 (3*)	Specificare il numero dei tentativi di accesso non riusciti prima del blocco dell'utente.
Intervallo di tempo errore 1-60 minuti (5*)	Specificare l'intervallo di tempo tra i tentativi di accesso non riusciti e il blocco dell'utente.
Periodo di blocco 1-60 minuti (5*)	Specificare la durata del blocco.
Timeout di accesso al Web 1-120 minuti (10*)	Specificare il ritardo per un accesso remoto prima della disconnessione automatica dell'utente.

Nota: Un asterisco (*) accanto al valore indica l'impostazione predefinita di fabbrica.

Impostazione stampa riservata

Voce di menu	Descrizione
PIN max non valido Da 2 a 10	Impostare il numero di tentativi consentiti per l'immissione del codice PIN. Note: <ul style="list-style-type: none"> • Un valore pari a zero disattiva questa impostazione. • Una volta raggiunto il limite specificato, i processi di stampa associati al nome utente e al PIN vengono eliminati. • Questa voce di menu viene visualizzata solo se è installato un disco fisso.
Scadenza processo riservato Disattivata* 1 ora 4 ore 24 ore 1 settimana	Impostare la scadenza per i processi di stampa riservati. Note: <ul style="list-style-type: none"> • Se la voce di menu viene modificata quando nella memoria o nel disco fisso della stampante sono presenti processi riservati, il periodo di scadenza per tali processi di stampa non viene modificato in base al nuovo valore predefinito. • Se la stampante viene spenta, tutti i processi riservati nella memoria della stampante vengono eliminati.
Scadenza processo ripetuto Disattivata* 1 ora 4 ore 24 ore 1 settimana	Impostare la scadenza di un processo di stampa che si desidera ripetere.
Scadenza processo di verifica Disattivata* 1 ora 4 ore 24 ore 1 settimana	Impostare la scadenza per cui la stampante stampa una copia affinché l'utente ne esamini la qualità prima di stampare le copie restanti.
Posponi scadenza processo Disattivata* 1 ora 4 ore 24 ore 1 settimana	Imposta la scadenza per la memorizzazione dei processi che devono essere stampati in un secondo momento.
Richiedi che tutti i proc. siano messi in attesa Disattivata* Attivata	Impostare la stampante in modo da sospendere tutti i processi di stampa.
Conserva documenti duplicati Disattivata* Attivata	Imposta la stampante per stampare altri documenti con lo stesso nome file senza sovrascrivere alcun processo di stampa.
Nota: Un asterisco (*) accanto al valore indica l'impostazione predefinita di fabbrica.	

Cancellazione dei file dati temporanei

Voce di menu	Descrizione
Salvati nella memoria interna Disattivata* Attivata	Eliminare tutti i file memorizzati nella memoria della stampante.
Nota: Un asterisco (*) accanto al valore indica l'impostazione predefinita di fabbrica.	

Impost. LDAP soluzioni

Utilizzare	Per
Segui riferimenti LDAP Disattivata* Attivata	Cercare i diversi server nel dominio per l'account utente collegato.
Verifica certificato LDAP No* Sì	Abilitare la verifica dei certificati LDAP.

Codifica disco

Nota: Questo menu viene visualizzato solo se è installato il disco fisso della stampante.

Voce di menu	Descrizione
Stato Abilitato Disabilitato	Determinare se la crittografia del disco è abilitata.
Avvia crittografia	Impedire la perdita di dati riservati in caso di furto della stampante o del relativo disco fisso. Nota: Abilitando la crittografia del disco, tutti i contenuti del disco fisso verranno cancellati. Se necessario, eseguire un backup dei dati importanti della stampante prima di iniziare la codifica.

Gestione servizi mobili

Utilizzare	Per
AirPrint Stampa Disattivato Attivato*	Abilitare la stampa AirPrint.

Varie

Voce di menu	Descrizione
Funzioni protette Mostra* Nascondi	Mostrare tutte le funzioni protette dal controllo di accesso alla funzione (FAC, Function Access Control) indipendentemente dall'autorizzazione di protezione dell'utente. Note: <ul style="list-style-type: none"> • Il controllo FAC gestisce l'accesso a funzioni e menu specifici o li disabilita completamente. • Questa voce di menu viene visualizzata solo in alcuni modelli di stampante.
Autorizzazione di stampa Disattivato* Attivato	Consentire l'accesso dell'utente prima della stampa.
Accesso autorizz. stampa predef. Nome utente/Password* Nome utente Soluzioni LDAP	Impostare l'accesso predefinito per l'autorizzazione di stampa.
Jumper di ripristino della protezione Abilita accesso "Guest"* Nessun effetto	Specificare l'effetto dell'uso del jumper di ripristino della protezione. Note: <ul style="list-style-type: none"> • Il jumper si trova accanto a un'icona a forma di lucchetto sulla scheda del controller. • L'abilitazione dell'accesso "Guest" fornisce il controllo di accesso completo agli utenti che non sono collegati. • Nessun effetto significa che il ripristino non ha alcun effetto sulla configurazione delle impostazioni di protezione della stampante.
Lunghezza minima password 0-32 (0*)	Specificare i caratteri minimi consentiti per una password.
Nota: Un asterisco (*) accanto al valore indica l'impostazione predefinita di fabbrica.	

Report

Pagina delle impostazioni dei menu

Voce di menu	Descrizione
Pagina delle impostazioni dei menu	Stampare un report contenente preferenze, impostazioni e configurazioni della stampante.

Periferica

Voce di menu	Descrizione
Informazioni sulla periferica	Stampare un report contenente informazioni sulla stampante.
Statistiche periferica	Stampare un report sull'uso della stampante e sullo stato dei materiali di consumo.
Elenco profili	Stampare un elenco dei profili memorizzati sulla stampante.

Voce di menu	Descrizione
Report risorse	Stampare un report contenente il nome del modello e il numero di serie della stampante.

Stampa

Voce di menu	Descrizione
Stampa font Caratteri PCL Font PS	Campioni di stampa e informazioni sui font disponibili in ogni linguaggio della stampante.
Stampa directory	Stampare le risorse memorizzate nell'unità flash o nel disco fisso della stampante. Nota: Questa voce di menu viene visualizzata solo se è installato il disco fisso della stampante o un'unità flash.
Stampa demo Pagina demo	Stampare una pagina che mostra la capacità della stampante e le soluzioni supportate.

Rete

Voce di menu	Descrizione
Pagina impostazioni rete	Stampare una pagina con le impostazioni wireless e di rete configurate sulla stampante. Nota: Questa voce di menu viene visualizzata solo per le stampanti di rete o collegate a server di stampa.

Guida

Voce di menu	Descrizione
Stampa tutte le guide	Stampa tutte le guide
Guida supporti	Fornisce informazioni relative al caricamento della carta e dei supporti speciali
Guida alla qualità di stampa	Fornisce informazioni relative alla soluzione dei problemi di qualità di stampa
Guida alla qualità monocromatica	Fornisce informazioni relative alle impostazioni della qualità di stampa monocromatica
Guida informativa	Fornisce fonti di informazioni aggiuntive sulla stampante
Collegamenti	Fornisce informazioni sul collegamento della stampante come stampante locale (USB) o di rete
Guida allo spostam.	Fornisce informazioni sullo spostamento, il posizionamento o la spedizione della stampante
Guida Materiali di consumo	Fornisce informazioni sulla richiesta di materiali di consumo

Risoluzione dei problemi

Risoluzione dei problemi

Voce di menu	Descrizione
Stampa pagine prova qualità	Stampare pagine di prova per identificare e risolvere i problemi relativi alla qualità di stampa.

Stampa della pagina impostazioni menu

Dal pannello di controllo, scorrere fino a:

Impostazioni > Report > Pagina impostazioni menu

Per i modelli di stampante senza touch screen, premere  per scorrere le impostazioni.

Protezione della stampante

Nota: Il disco fisso è supportato solo in determinati modelli di stampante.

Individuazione dello slot di sicurezza

La stampante è dotata di un'opzione di blocco di sicurezza. Connettere un blocco di sicurezza compatibile con la maggior parte dei computer portatili nella posizione mostrata per proteggere la stampante.



Cancellazione della memoria della stampante

Per cancellare i dati memorizzati in memoria volatile o nella stampante, spegnere la stampante.

Per cancellare memoria non volatile o le singole impostazioni, le impostazioni della periferica e di rete, impostazioni di protezione ed embedded solutions, effettuare le seguenti operazioni:

1 Dal pannello di controllo, scorrere fino a:

Impostazioni > Periferica > Manutenzione > Cancellazione fuori servizio > Cancella tutte le info su memoria non volatile

Per i modelli di stampante senza touch screen, premere  per scorrere le impostazioni.

2 A seconda del modello di stampante, selezionare **CANCELLA** o **Continua**.

3 Seguire le istruzioni visualizzate sul display.

Cancellazione della memoria del disco fisso della stampante

1 Dal pannello di controllo, scorrere fino a:

Impostazioni > Periferica > Manutenzione > Cancellazione fuori servizio > Cancella tutte le info su disco fisso

Per i modelli di stampante senza schermo a sfioramento, premere il  per scorrere le impostazioni.

2 A seconda del modello della stampante, selezionare **CANCELLA** o **Continua**.

3 Seguire le istruzioni visualizzate sul display.

Nota: Questo processo può richiedere da alcuni minuti fino a più di un'ora. In questo intervallo di tempo la stampante non sarà disponibile per altre attività.

Codifica del disco fisso della stampante

Questo processo cancella tutti i contenuti presenti nel disco fisso. Se necessario, eseguire un backup dei dati importanti della stampante prima di iniziare la codifica.

1 Dal pannello di controllo, scorrere fino a:

Impostazioni > Protezione > Codifica disco > Inizia codifica

Per i modelli di stampante senza schermo a sfioramento, premere il  per scorrere le impostazioni.

2 Seguire le istruzioni visualizzate sul display.

Note:

- Per evitare la perdita di dati, non spegnere la stampante durante il processo di codifica.
- Questo processo può richiedere da alcuni minuti fino a più di un'ora. In questo intervallo di tempo la stampante non sarà disponibile per altre attività.
- Al termine della codifica, la stampante viene riavviata automaticamente.

Ripristino delle impostazioni predefinite di fabbrica

1 Dal pannello di controllo, scorrere fino a:

Impostazioni > Periferica > Ripristina impostazioni predefinite di fabbrica

Per i modelli di stampante senza touch screen, premere  per scorrere le impostazioni.

2 Nel menu Ripristina impostazioni, selezionare le impostazioni da ripristinare.

3 Selezionare **RIPRISTINA**.

4 Seguire le istruzioni visualizzate sul display.

Dichiarazione di volatilità

Tipo di memoria	Descrizione
Memoria volatile	La stampante usa RAM (Random Access Memory) standard come buffer temporaneo dei dati utente durante semplici processi di stampa e copia.
Memoria non volatile	La stampante può usare due tipi di memoria non volatile: EEPROM e NAND (memoria flash). Entrambi sono utilizzati per memorizzare le informazioni relative al sistema operativo, alle impostazioni della stampante e alla rete, nonché le impostazioni di scanner e segnalibri e le embedded solutions.
Memoria disco fisso	Alcune stampanti sono dotate di un'unità disco fisso installata. Il disco fisso della stampante è progettato per funzionalità specifiche della stampante. Il disco fisso consente alla stampante di mantenere in memoria i dati utente di processi di stampa complessi, dati di moduli e di font.

Cancellare il contenuto di qualsiasi memoria della stampante installata nelle seguenti circostanze:

- La stampante viene dismessa.
- Il disco fisso della stampante viene sostituito.
- La stampante viene spostata in un altro reparto o in un'altra ubicazione.
- La stampante viene riparata da un operatore esterno all'organizzazione.
- La stampante viene rimossa dal perimetro aziendale per la riparazione.
- La stampante viene venduta a un'altra organizzazione.

Smaltimento del disco rigido della stampante

- **Smagnetizzazione:** consente di cancellare i dati archiviati investendo il disco rigido con un campo magnetico
- **Frantumazione:** consente di rendere illeggibile il disco fisso comprimendolo fisicamente fino a romperne i componenti
- **Macinatura:** riduce il disco fisso in frammenti metallici

Nota: per garantire che tutti i dati vengano completamente cancellati, distruggere fisicamente ogni disco fisso sul quale sono memorizzati i dati.

Manutenzione della stampante

Attenzione - Possibili danni: La mancata manutenzione ottimale della stampante o sostituzione di componenti e materiali di consumo, può causare danni alla stampante.

Regolazione del volume dell'altoparlante generale

Regolazione del volume predefinito dell'altoparlante interno

- 1 Dal pannello di controllo, scorrere fino a:
Impostazioni > Periferica > Preferenze > Feedback audio
- 2 Regolare il volume.

Note:

- Se è attiva la Modalità silenziosa, gli avvisi acustici sono disattivati. Questa impostazione potrebbe anche rallentare le prestazioni della stampante.
- Il volume viene ripristinato al valore predefinito dopo la disconnessione della sessione o quando la stampante esce dalla modalità di sospensione o ibernazione.

Regolazione del volume predefinito delle cuffie

Nota: Il jack delle cuffie è disponibile solo in alcuni modelli di stampante.

- 1 Dal pannello di controllo, scorrere fino a:
Impostazioni > Periferica > Accessibilità
- 2 Regolare il volume delle cuffie.

Nota: Il volume viene ripristinato al valore predefinito dopo la disconnessione della sessione o quando la stampante esce dalla modalità di sospensione o ibernazione.

Collegamento in rete

Nota: Per informazioni sull'installazione della scheda di rete wireless, vedere il foglio di configurazione fornito con la scheda.

Connessione della stampante a una rete Wi-Fi

Tramite il pannello di controllo

- 1 Dalla schermata iniziale, selezionare:

Impostazioni > Rete/Porte > Wireless

Per i modelli di stampante senza schermo a sfioramento, premere il  per scorrere le impostazioni.

- 2 Selezionare **Configura su pannello stampante** e poi seguire le istruzioni visualizzate sul display.

Nota: per i modelli di stampante predisposti per la rete Wi-Fi, viene visualizzata una richiesta di configurazione della rete Wi-Fi durante l'installazione iniziale.

Utilizzo di Lexmark Mobile Assistant

- 1 A seconda del dispositivo mobile, scaricare l'applicazione Lexmark Mobile Assistant da Google Play Store o dall'App Store online.

- 2 Dal pannello di controllo, scorrere fino a:

Impostazioni > Rete/Porte > Wireless > Configura tramite app per dispositivi mobili > Continua per ID stampante

Per i modelli di stampante senza schermo a sfioramento, premere il  per scorrere le impostazioni.

- 3 Dal dispositivo mobile, avviare l'applicazione e accettare i Termini di utilizzo.

- 4 Concedere le autorizzazioni.

- 5 Toccare **Avvia impostazione Wi-Fi** e selezionare la stampante.

- 6 Selezionare una rete Wi-Fi e inserire le credenziali.

- 7 Toccare **Termina impostazione Wi-Fi**.

Connessione della stampante a una rete wireless tramite Wi-Fi Protected Setup (WPS)

Prima di iniziare, accertarsi delle seguenti condizioni:

- Il punto di accesso (router wireless) è certificato o compatibile con WPS. Per ulteriori informazioni, consultare la documentazione fornita con il punto di accesso.
- Nella stampante è installata una scheda di rete wireless. Per ulteriori informazioni, vedere le istruzioni in dotazione con la scheda.

Uso del metodo di configurazione a pulsanti

- 1 Dal pannello di controllo, scorrere fino a:
Impostazioni > Rete/Porte > Wireless > Wi-Fi Protected Setup > Avvia metodo di configurazione a pulsanti
- 2 Seguire le istruzioni visualizzate sul display.

Uso del metodo PIN (Personal Identification Number)

- 1 Dal pannello di controllo, scorrere fino a:
Impostazioni > Rete/Porte > Wireless > Wi-Fi Protected Setup > Avvia metodo PIN
- 2 Copiare il PIN WPS di 8 cifre.
- 3 Aprire un browser Web e immettere l'indirizzo IP del punto di accesso nel campo dell'indirizzo.

Note:

- Visualizzare l'indirizzo IP della stampante nella schermata iniziale della stampante. L'indirizzo IP è composto da quattro serie di numeri separati da punti, per esempio 123.123.123.123.
 - Se si utilizza un server proxy, disattivarlo temporaneamente per caricare correttamente la pagina Web.
- 4 Accedere alle impostazioni WPS. Per ulteriori informazioni, consultare la documentazione fornita con il punto di accesso.
 - 5 Immettere il PIN a otto cifre, quindi salvare le modifiche.

Disattivazione della rete Wi-Fi

- 1 Sul pannello di controllo della stampante, visualizzare:
Impostazioni > Rete/Porte > Panoramica di rete > Adattatore attivo > Collegamento in rete standard
Per i modelli di stampante senza schermo a sfioramento, premere il  per scorrere le impostazioni.
- 2 Seguire le istruzioni visualizzate sul display.

Modifica delle impostazioni della porta stampante dopo l'installazione di una porta ISP (Internal Solutions Port)

Note:

- Se la stampante dispone di un indirizzo IP statico, non modificare la configurazione.
- Se i computer sono configurati in modo da utilizzare il nome di rete al posto di un indirizzo IP, non modificare la configurazione.
- Se si sta aggiungendo una porta ISP wireless a una stampante precedentemente configurata per una connessione Ethernet, disconnettere la stampante dalla rete Ethernet.

Per gli utenti Windows

- 1 Aprire la cartella delle stampanti.
- 2 Dal menu di scelta rapida della stampante con il nuovo ISP, aprire le proprietà della stampante.

- 3 Configurare la porta dall'elenco.
- 4 Aggiornare l'indirizzo IP.
- 5 Applicare le modifiche.

Per gli utenti Macintosh

- 1 Da Preferenze di sistema nel menu Apple, sfogliare fino all'elenco di stampanti, quindi selezionare + > IP.
- 2 Digitare l'indirizzo IP nel relativo campo.
- 3 Applicare le modifiche.

Pulizia della stampante



ATTENZIONE - PERICOLO DI SCOSSE ELETTRICHE: Per evitare il rischio di scosse elettriche quando si pulisce la parte esterna della stampante, scollegare il cavo di alimentazione dalla presa a muro e scollegare tutti i cavi della stampante prima di procedere.

Note:

- Eseguire questa operazione a intervalli regolari di pochi mesi.
 - I danni provocati da un errata gestione della stampante non sono coperti dalla garanzia.
- 1 Spegner la stampante e scollegare il cavo di alimentazione dalla presa elettrica.
 - 2 Rimuovere la carta dal raccogliatore standard e dall'alimentatore multiuso.
 - 3 Utilizzare un pennello morbido o un aspirapolvere per rimuovere polvere, residui e frammenti di carta intorno e all'interno della stampante.
 - 4 Pulire la parte esterna della stampante con un panno morbido, umido e privo di lanugine.

Note:

- Non utilizzare detersivi e detergenti comuni, poiché potrebbero danneggiare la finitura della stampante.
 - Assicurarsi che tutte le aree della stampante siano asciutte dopo la pulizia.
- 5 Collegare il cavo di alimentazione alla presa elettrica e accendere la stampante.



ATTENZIONE - PERICOLO DI LESIONI: Per evitare il rischio di incendio o scosse elettriche, collegare il cavo di alimentazione a una presa elettrica dotata di messa a terra e con le specifiche adeguate, situata in prossimità dell'apparecchio e facilmente accessibile.

Ordinazione di materiali di consumo e componenti della stampante

Per richiedere componenti e materiali di consumo della stampante negli Stati Uniti, contattare Lexmark al numero 1-800-539-6275 per informazioni sui fornitori autorizzati Lexmark di zona. In altri paesi o regioni, andare sul sito Web www.lexmark.com o contattare il rivenditore presso il quale è stata acquistata la stampante.

Nota: La durata stimata dei materiali di consumo della stampante si riferisce alla stampa su carta normale di formato Letter o A4.

Verifica dello stato dei componenti e dei materiali di consumo della stampante

1 Dal pannello di controllo, scorrere fino a:

Impostazioni > Report > Dispositivo > Statistiche dispositivo

Per i modelli di stampante senza touch screen, premere  per scorrere le impostazioni.

2 Nella sezione Informazioni materiali di consumo delle pagine stampate, verificare lo stato dei componenti e dei materiali di consumo.

Uso di componenti e materiali di consumo Lexmark originali

La stampante Lexmark è progettata per funzionare al meglio con componenti e materiali di consumo Lexmark originali. L'utilizzo di materiali o componenti di terze parti può influire su prestazioni, affidabilità o durata della stampante e dei relativi componenti di acquisizione immagini. Inoltre, può influire sulla copertura della garanzia. Eventuali danni causati dall'utilizzo di componenti e materiali di consumo di terze parti non sono coperti dalla garanzia. Tutti gli indicatori di durata sono progettati per funzionare con componenti e materiali di consumo Lexmark e potrebbero produrre risultati imprevisti in caso di utilizzo di componenti e materiali di consumo di terze parti. L'utilizzo di componenti di acquisizione immagini oltre la durata prevista può causare danni alla stampante Lexmark o a componenti associati.

Ordinazione delle cartucce di toner

Note:

- La resa stimata della cartuccia si basa sullo standard ISO/IEC 19752.
- Una copertura di stampa estremamente bassa per un periodo di tempo prolungato può influire negativamente sulla resa effettiva.

Cartucce di toner Return Program per Lexmark MS821, MS822, MS823, MS725, MS825 e MS826

Voce	Stati Uniti e Canada	Area Economica Europea	Asia Pacifico	America Latina	Resto d'Europa, Medio Oriente e Africa	Australia e Nuova Zelanda	Universale
Cartucce di toner Return Program	58D1000	58D2000	58D3000	58D4000	58D5000	58D6000	58D000G
Cartuccia di toner Return Program ad alta resa	58D1H00	58D2H00	58D3H00	58D4H00	58D5H00	58D6H00	58D0H0G
Cartuccia di toner Return Program Corporate ad alta resa ¹	58D1H0E	58D2H0E	58D3H0E	58D4H0E	58D5H0E	58D6H0E	N/D
Cartuccia di toner Return Program ad altissima resa ²	58D1X00	58D2X00	58D3X00	58D4X00	58D5X00	58D6X00	58D0X0G
Cartuccia di toner Return Program Corporate ad altissima resa ^{1,2}	58D1X0E	58D2X0E	58D3X0E	58D4X0E	58D5X0E	58D6X0E	N/D
Cartuccia di toner Return Program a massima resa ²	58D1U00	58D2U00	58D3U00	58D4U00	58D5U00	58D6U00	58D0U0G
Cartuccia di toner Return Program Corporate a massima resa ^{1,2}	58D1U0E	58D2U0E	58D3U0E	58D4U0E	58D5U0E	58D6U0E	N/D

¹ Disponibile solo per le stampanti gestite tramite contratto. Per ulteriori informazioni, contattare il rappresentante Lexmark o l'amministratore di sistema.

² Supportata solo nei modelli di stampante Lexmark MS725, MS823, MS825 e MS826.

Cartucce di toner Return Program per Lexmark M5255 e M5270

Voce	Stati Uniti, Canada, Australia e Nuova Zelanda	Europa, Medio Oriente e Africa	Asia Pacifico	America Latina
Cartucce di toner Return Program	25B3074	25B3079	25B3120	25B3124

Cartucce di toner Return Program per Lexmark B2865

Voce	Stati Uniti e Canada	Area Economica Europea	Asia Pacifico	America Latina	Resto d'Europa, Medio Oriente e Africa	Australia e Nuova Zelanda
Cartucce di toner Return Program	B281000	B282000	B283000	B284000	B285000	B286000
Cartuccia di toner Return Program ad alta resa	B281H00	B282H00	B283H00	B284H00	B285H00	B286H00
Cartuccia di toner Return Program ad altissima resa	B281X00	B282X00	B283X00	B284X00	B285X00	B286X00

Cartucce di toner normali

Voce	Universale
Cartuccia di toner ad alta resa ¹	58D0HA0
Cartuccia di toner ad altissima resa ²	B280XA0
Cartuccia di toner a massima resa ³	58D0UA0
¹ Supportata solo nei modelli di stampante Lexmark MS821 e MS822. ² Supportata solo nel modello di stampante Lexmark B2865. ³ Supportata solo nei modelli di stampante Lexmark MS725, MS823, MS825 e MS826.	

Ordinazione di un'unità immagini

Una copertura di stampa estremamente bassa per periodi di tempo prolungati può compromettere il funzionamento di alcune parti dell'unità immagini prima dell'esaurimento del toner.

Voce	Lexmark Return Program	Return Program Corporate*	Normale
Unità immagini	58D0Z00	58D0Z0E	58D0ZA0
* Questa unità immagini è disponibile solo per le stampanti gestite tramite contratto. Per ulteriori informazioni, contattare il rappresentante Lexmark o l'amministratore di sistema.			

Ordinazione di una cartuccia graffette

Componente	Codice
Cartuccia graffette	35S8500

Ordinazione di un kit di manutenzione

Per identificare il tipo di fusore, aprire lo sportello A, quindi rimuovere la cartuccia di toner e l'unità immagini. Individuare il codice del tipo di fusore a due cifre nella parte anteriore del fusore, ad esempio, 00 o 01.

Attenzione - Possibili danni: Non esporre l'unità immagini alla luce diretta per più di 10 minuti. L'eccessiva esposizione alla luce può compromettere la qualità di stampa.

Note:

- L'uso di alcuni tipi di carta comporta la sostituzione frequente del kit di manutenzione.
- Il gruppo separatore, il fusore, l'unità dei rulli di prelievo e il rullo di trasferimento sono inclusi nel kit di manutenzione e possono essere ordinati e sostituiti singolarmente, se necessario.
- Per ulteriori informazioni sulla sostituzione del kit di manutenzione, vedere la documentazione fornita con il kit.

Kit di manutenzione fusore Return Program

Tipo di kit di manutenzione dell'unità di fusione	Codice
Tipo 00	41X2233
Tipo 01	41X2234
Tipo 02	41X2235
Tipo 03	41X2236
Tipo 04	41X2237
Tipo 11	41X2242
Tipo 13	41X2243
Tipo 32	41X2250
Tipo 33	41X2251
Tipo 35	41X2252
Tipo 36	41X2253

Kit di manutenzione fusore normale

Tipo di kit di manutenzione dell'unità di fusione	Codice
Tipo 05	41X2238
Tipo 06	41X2239
Tipo 07	41X2240
Tipo 08	41X2241
Tipo 17	41X2244
Tipo 19	41X2245

Kit di manutenzione rulli

Voce	Codice
Kit di manutenzione rullo motore della stampante	41X2352

Configurazione delle notifiche dei materiali di consumo

- 1 Aprire un browser Web e immettere l'indirizzo IP della stampante nel relativo campo.

Note:

- Visualizzare l'indirizzo IP della stampante nella schermata iniziale della stampante. L'indirizzo IP è composto da quattro serie di numeri separati da punti, ad esempio 123.123.123.123.
- Se si utilizza un server proxy, disattivarlo temporaneamente per caricare correttamente la pagina Web.

2 Fare clic su **Impostazioni > Periferica > Notifiche**.

3 Dal menu Materiali di consumo, fare clic su **Notifiche pers. materiali cons..**

4 Selezionare una notifica per ogni materiale di consumo.

5 Applicare le modifiche.

Sostituzione di materiali di consumo e componenti della stampante

Sostituzione della cartuccia di toner

1 Aprire lo sportello A.

Attenzione - Possibili danni: Per evitare danni causati da scariche elettrostatiche, toccare una parte in metallo esposta del telaio prima di accedere o toccare le parti interne della stampante.



2 Rimuovere la cartuccia di toner usata.

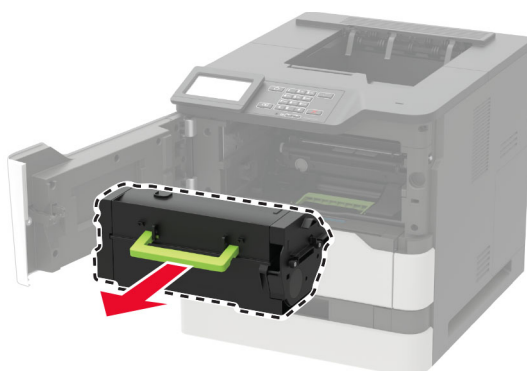

- 3** Estrarre dalla confezione la nuova cartuccia di toner e agitarla per ridistribuire il toner.

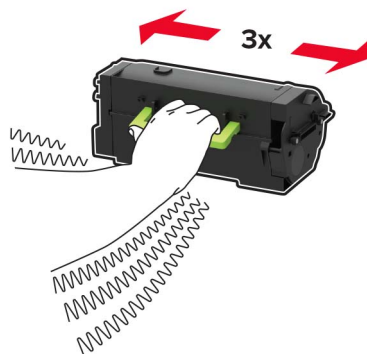

- 4** Inserire la nuova cartuccia di toner.

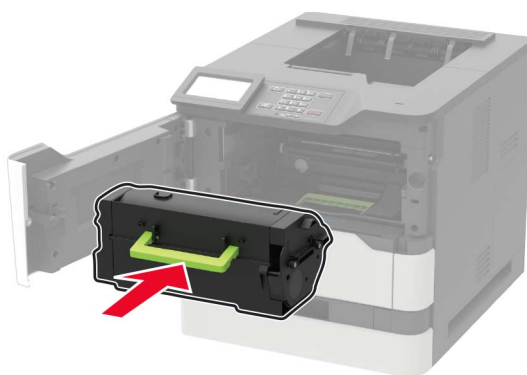

- 5** Chiudere lo sportello.

Sostituzione dell'unità immagini

- 1** Aprire lo sportello A.

Attenzione - Possibili danni: Per evitare danni causati da scariche elettrostatiche, toccare una parte in metallo esposta del telaio prima di accedere o toccare le parti interne della stampante.



2 Rimuovere la cartuccia di toner.



3 Rimuovere l'unità immagini usata.



4 Estrarre dalla confezione la nuova unità immagini e agitarla per ridistribuire il toner.

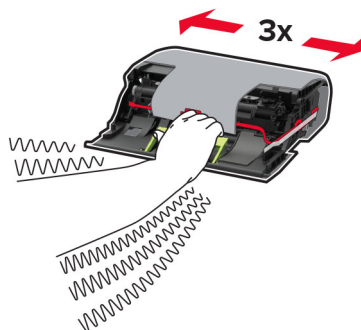

Attenzione - Possibili danni: Non esporre l'unità immagini alla luce diretta per più di 10 minuti. L'eccessiva esposizione alla luce può compromettere la qualità di stampa.

Attenzione - Possibili danni: non toccare il tamburo del fotoconduttore. Ciò potrebbe influire sulla qualità dei processi di stampa futuri.



5 Rimuovere il materiale di imballaggio.

6 Inserire la nuova unità immagini.



7 Inserire la cartuccia di toner.

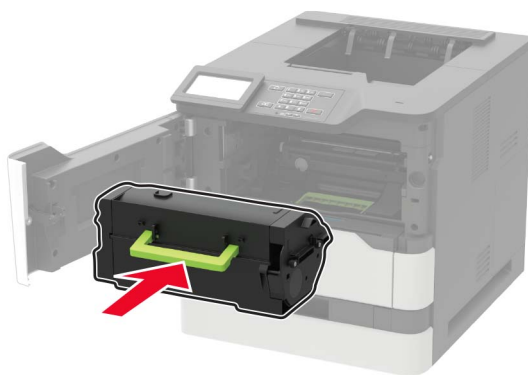

8 Chiudere lo sportello.

Sostituzione del fusore

1 Aprire lo sportello C.



ATTENZIONE - SUPERFICIE CALDA: L'area interna della stampante potrebbe surriscaldarsi. Per evitare infortuni, lasciare raffreddare la superficie prima di toccarla.

Attenzione - Possibili danni: Per evitare danni causati da scariche elettrostatiche, toccare una parte in metallo esposta del telaio prima di accedere o toccare le parti interne della stampante.

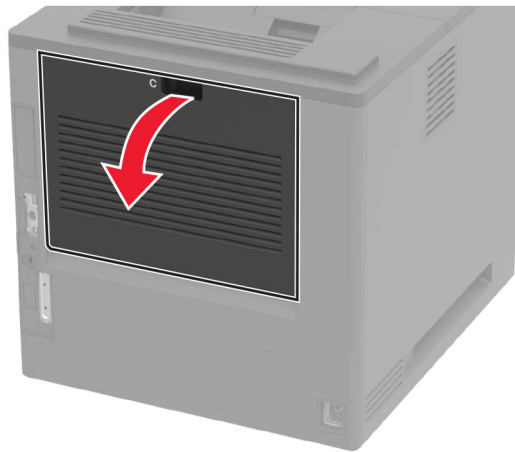

2 Sbloccare l'unità di fusione.

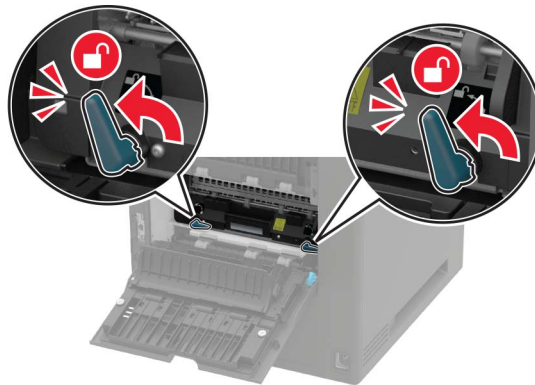

3 Rimuovere l'unità di fusione usata.

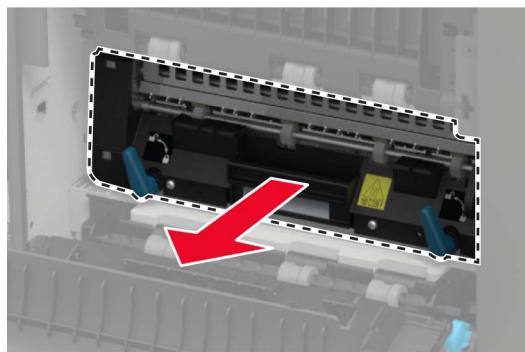

4 Estrarre il nuovo fusore dalla confezione.

5 Inserire il nuovo fusore finché non *scatta* in posizione.

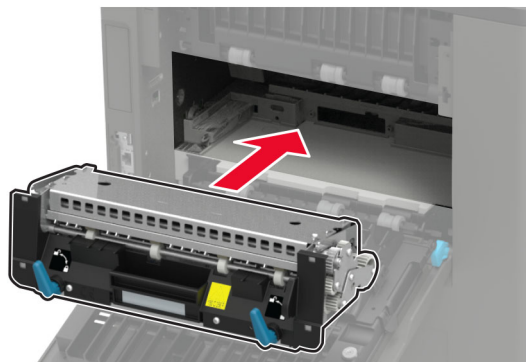

6 Bloccare l'unità di fusione.

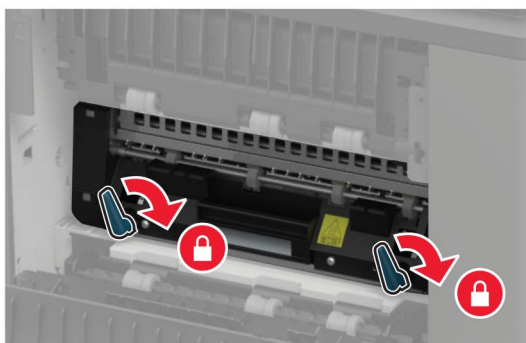

7 Chiudere lo sportello.

Sostituzione del rullo di riscaldamento del fusore

- 1 Rimuovere il coperchio del raccoglitore standard.



- 2 Aprire lo sportello C.

 **ATTENZIONE - SUPERFICIE CALDA:** L'area interna della stampante potrebbe surriscaldarsi. Per evitare infortuni, lasciare raffreddare la superficie prima di toccarla.

Attenzione - Possibili danni: Per evitare danni causati da scariche elettrostatiche, toccare una parte in metallo esposta del telaio prima di accedere o toccare le parti interne della stampante.

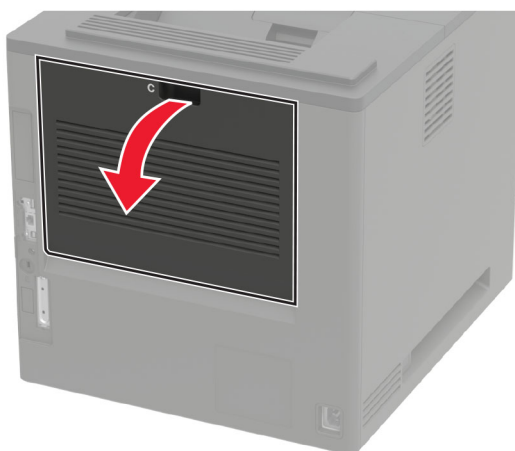

3 Sbloccare il fusore rullo caldo.

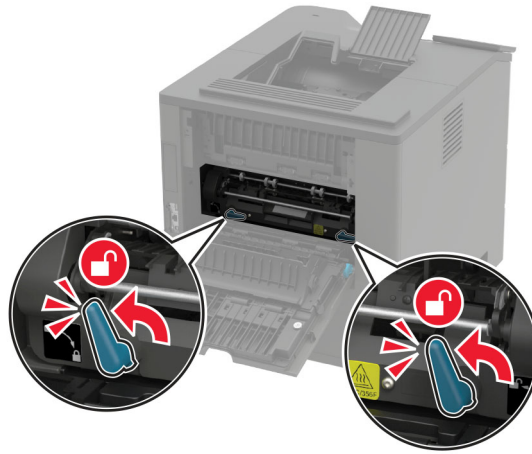

4 Rimuovere il fusore rullo caldo usato.

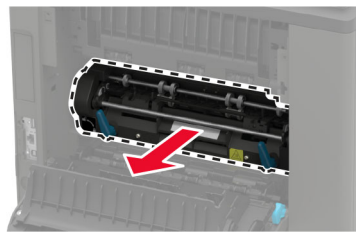

5 Estrarre dalla confezione il nuovo fusore rullo caldo.

6 Inserire il nuovo fusore rullo caldo finché non *scatta* in posizione.

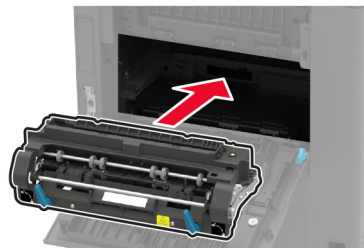

7 Bloccare il fusore rullo caldo.

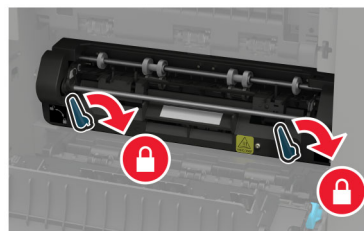

8 Chiudere lo sportello.

- 9 Installare il coperchio del raccoglitore standard.

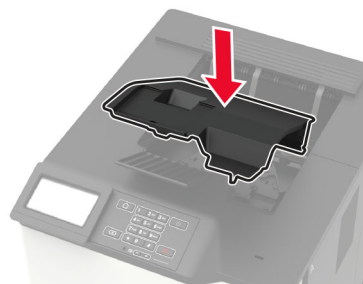

Sostituzione del rullo di trasferimento

- 1 Aprire lo sportello A.

Attenzione - Possibili danni: Per evitare danni causati da scariche elettrostatiche, toccare una parte in metallo esposta del telaio prima di accedere o toccare le parti interne della stampante.



2 Rimuovere la cartuccia di toner.



3 Rimuovere l'unità di imaging.



4 Rimuovere il rullo di trasferimento usato.



ATTENZIONE - SUPERFICIE CALDA: L'area interna della stampante potrebbe surriscaldarsi. Per evitare infortuni, lasciare raffreddare la superficie prima di toccarla.

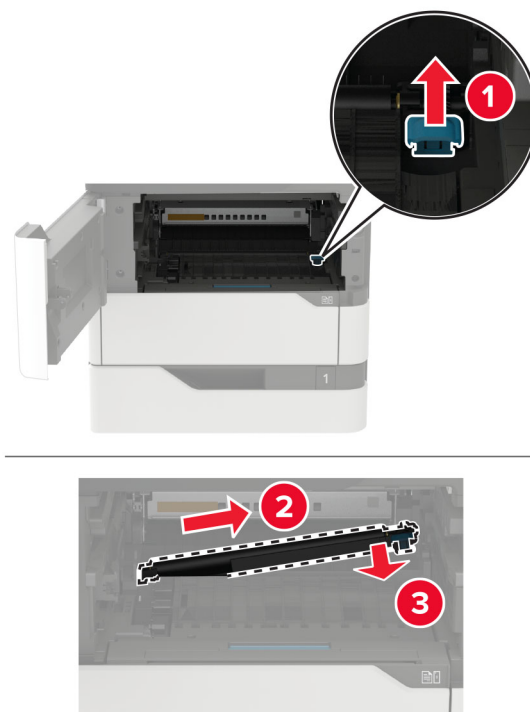

- 5 Estrarre dalla confezione il nuovo rullo di trasferimento.
- 6 Inserire il nuovo rullo di trasferimento fino a quando non *scatta* in posizione.

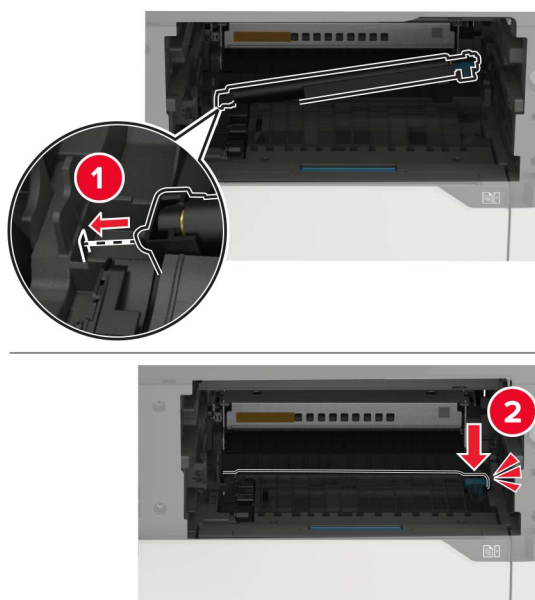

7 Inserire l'unità di imaging.



8 Inserire la cartuccia di toner.

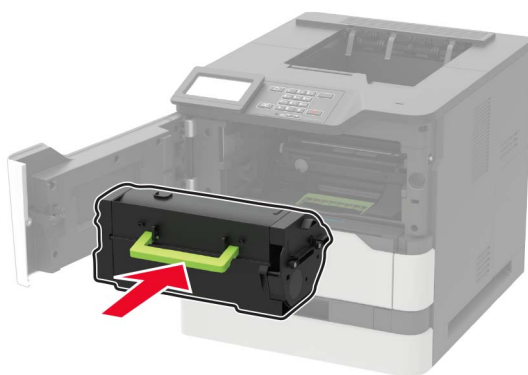

9 Chiudere lo sportello.

Sostituzione del rullo di prelievo

1 Rimuovere il vassoio.

Attenzione - Possibili danni: Per evitare danni causati da scariche elettrostatiche, toccare una parte in metallo esposta del telaio prima di accedere o toccare le parti interne della stampante.



- 2 Rimuovere il rullo di prelievo utilizzato.

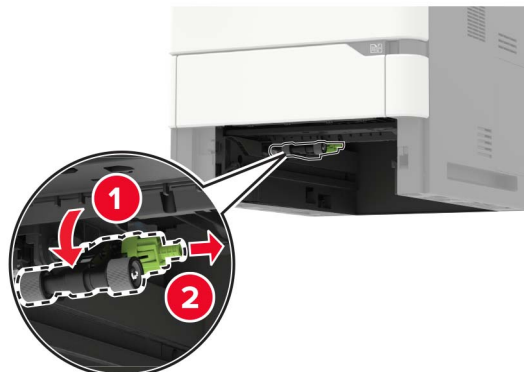

- 3 Estrarre dalla confezione il nuovo rullo di prelievo.
- 4 Installare il nuovo rullo di prelievo.

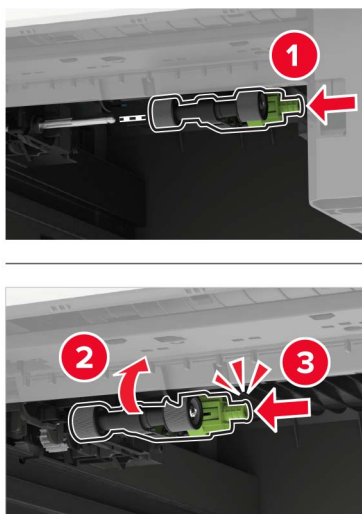

- 5 Inserire il vassoio.

Sostituzione del rullo di prelievo nell'alimentatore multiuso

- 1 Aprire l'alimentatore multiuso.

Attenzione - Possibili danni: Per evitare danni causati da scariche elettrostatiche, toccare una parte in metallo esposta del telaio prima di accedere o toccare le parti interne della stampante.

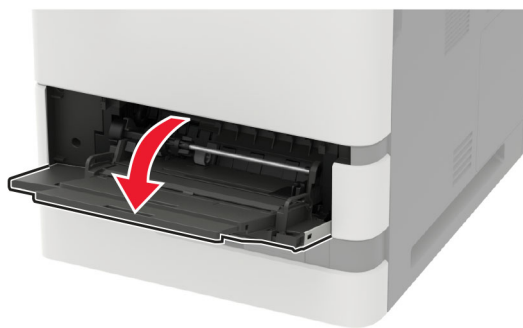

2 Rimuovere il rullo di prelievo utilizzato.

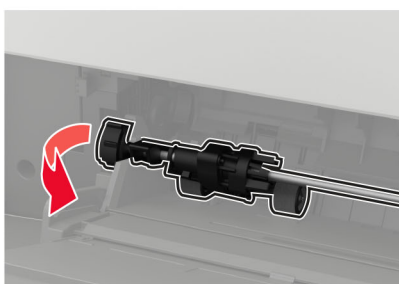

3 Estrarre dalla confezione il nuovo rullo di prelievo.

4 Installare il nuovo rullo di prelievo.

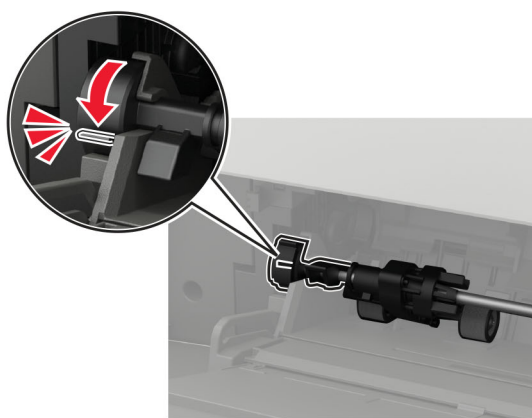
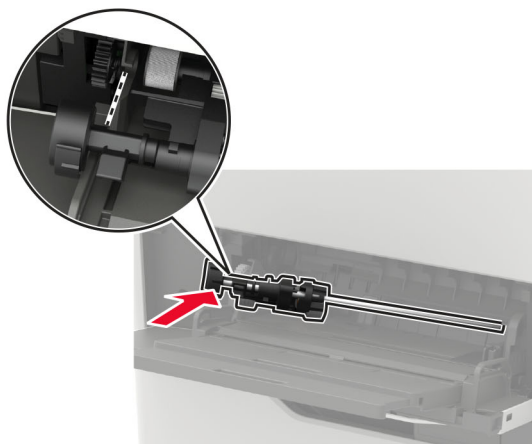
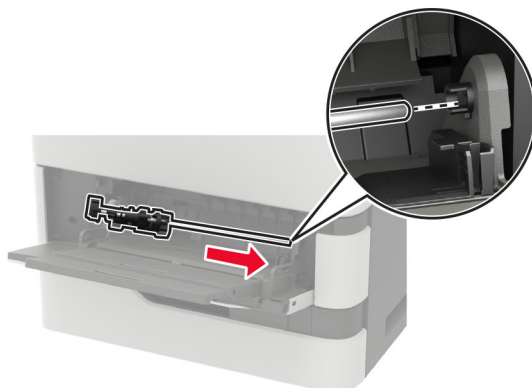

5 Chiudere l'alimentatore multiuso.

Sostituzione della cartuccia graffette nel fascicolatore della cucitrice

1 Aprire lo sportello F.

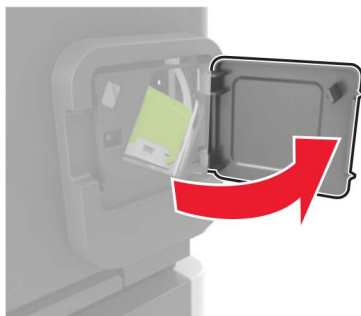

2 Rimuovere il supporto della cartuccia graffette.

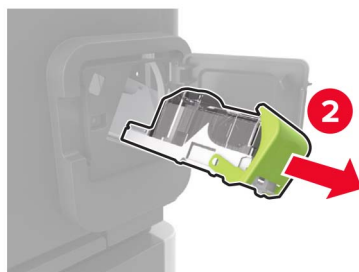
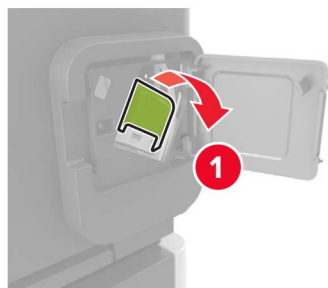

3 Rimuovere la cartuccia graffette vuota.

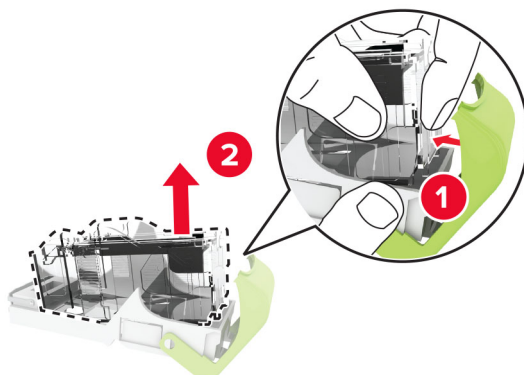

4 Inserire la nuova cartuccia graffette.

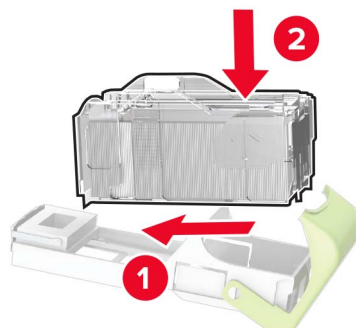

5 Inserire il supporto della cartuccia graffette.

6 Chiudere lo sportello.

Sostituzione della cartuccia graffette nel fascicolatore della cucitrice con perforazione

1 A seconda della cartuccia graffette da sostituire, aprire lo sportello F o G.

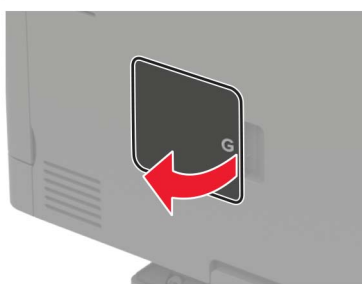

2 Rimuovere il supporto della cartuccia graffette.

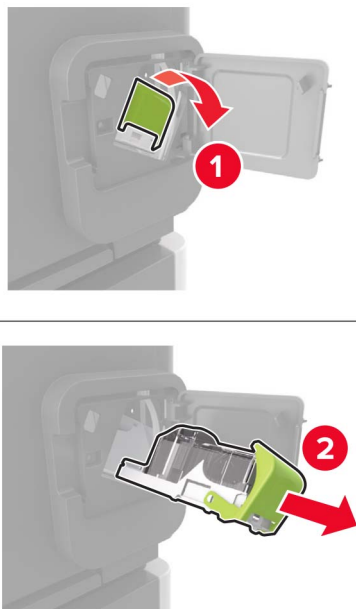

3 Rimuovere la cartuccia graffette vuota.

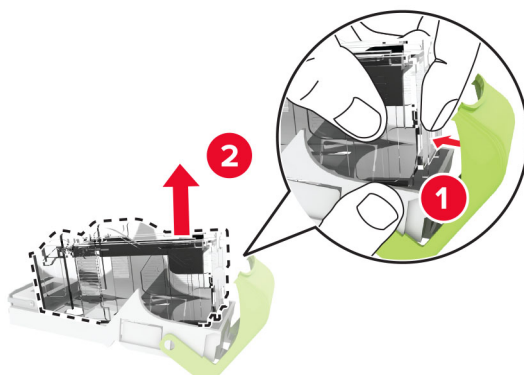

4 Inserire la nuova cartuccia graffette.

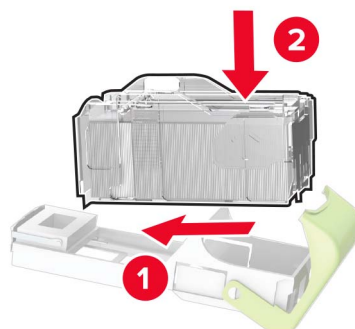



5 Inserire il supporto della cartuccia graffette.

6 Chiudere lo sportello.

Spostamento della stampante

Spostamento della stampante

-  **ATTENZIONE - PERICOLO DI LESIONI:** La stampante pesa più di 18 kg e richiede due o più persone esperte per essere spostata in modo sicuro.
-  **ATTENZIONE - PERICOLO DI LESIONI:** Per evitare il rischio di incendi o scosse elettriche, utilizzare solo il cavo di alimentazione fornito con il prodotto o componenti sostitutivi autorizzati dal produttore.
-  **ATTENZIONE - PERICOLO DI LESIONI:** Per evitare di ferirsi o di danneggiare la stampante, quando si sposta la stampante, seguire le istruzioni riportate di seguito:
- Assicurarsi che tutti gli sportelli e i vassoi siano chiusi.
 - Spegnerne la stampante e scollegare il cavo di alimentazione dalla presa elettrica.
 - Scollegare tutti i cavi della stampante.
 - Se la stampante è dotata di vassoi opzionali separati che poggiano sul pavimento o di opzioni di output collegate, scollegarli prima di spostare la stampante.
 - Se la stampante è dotata di una base a rotelle, spostarla con cautela nella nuova posizione. Prestare attenzione quando si passa sopra le soglie e le incrinature del pavimento.
 - Se la stampante non è dotata di una base a rotelle ma è configurata con vassoi opzionali o opzioni di output, rimuovere le opzioni di output e sollevare la stampante per rimuovere i vassoi. Non tentare di sollevare la stampante e le opzioni di output contemporaneamente.
 - Utilizzare sempre le maniglie della stampante per sollevarla.
 - Il carrello utilizzato per trasportare la stampante deve essere in grado di sostenere l'intera base.
 - Il carrello utilizzato per trasportare i componenti hardware opzionali deve avere dimensioni adeguate a sostenerli.
 - Mantenere la stampante in posizione verticale.
 - Evitare movimenti bruschi.
 - Assicurarsi che le dita non siano sotto la stampante mentre viene posizionata.
 - Assicurarsi di lasciare spazio sufficiente intorno alla stampante.

Nota: I danni provocati da un errato spostamento della stampante non sono coperti dalla garanzia.

Trasporto della stampante

Per le istruzioni relative alla spedizione, visitare <http://support.lexmark.com> o contattare l'assistenza clienti.

Risparmio energetico e della carta

Configurazione delle impostazioni della modalità risparmio energetico

Per i modelli di stampante senza touch screen, premere  per scorrere le impostazioni.

Eco Mode

- 1 Dal pannello di controllo, scorrere fino a:
Impostazioni > Periferica > Gestione alimentazione > Eco Mode
- 2 Selezionare un'impostazione.

Modalità risparmio energetico

- 1 Dal pannello di controllo, scorrere fino a:
Impostazioni > Periferica > Gestione alimentazione > Timeout > Modalità sospensione
- 2 Specificare l'intervallo di tempo durante il quale la stampante rimane inattiva prima di entrare in modalità Sospensione.

Modalità di ibernazione

- 1 Dal pannello di controllo, scorrere fino a:
Impostazioni > Periferica > Gestione alimentazione > Timeout > Timeout ibernazione
- 2 Selezionare l'intervallo di tempo durante il quale la stampante rimane inattiva prima di entrare in modalità Ibernazione.

Note:

- Affinché Timeout di ibernazione possa funzionare, impostare Timeout ibernazione alla connessione su Iberna.
- L'Embedded Web Server è disattivato quando la stampante è in modalità Ibernazione.

Regolazione della luminosità del display

Nota: Questa impostazione è disponibile solo su alcuni modelli di stampante.

- 1 Dal pannello di controllo, scorrere fino a:
Impostazioni > Periferica > Preferenze

Per i modelli di stampante senza touch screen, premere  per scorrere le impostazioni.

- 2 Nel menu Luminosità schermo, regolare l'impostazione.

Conservazione dei materiali di consumo

- Stampare su entrambi i lati della carta.

Nota: La stampa fronte/retro è l'impostazione predefinita nel driver di stampa.

- Stampare più pagine su un singolo foglio di carta.
- Utilizzare la funzione di anteprima per visualizzare come appare il documento prima di stamparlo.
- Stampare una copia del documento per controllare che il relativo contenuto e il formato siano corretti.

Riciclaggio

Riciclaggio dei prodotti Lexmark

Per restituire i prodotti Lexmark per il riciclaggio:

- 1 Visitare il sito www.lexmark.com/recycle.
- 2 Selezionare il prodotto che si desidera riciclare.

Nota: è possibile riciclare i materiali di consumo e i componenti hardware della stampante non inclusi nel Programma di raccolta e riciclaggio di Lexmark mediante il centro di riciclo di zona.

Riciclo del materiale di imballaggio Lexmark

Lexmark è costantemente impegnata a minimizzare gli imballaggi. Un imballaggio ridotto aiuta a garantire che le stampanti Lexmark vengano trasportate nel modo più efficiente e più sostenibile possibile e che ci sia meno materiale da smaltire. Questo tipo di risparmio comporta meno emissioni di gas serra, risparmio energetico e un consumo ridotto di risorse naturali. In alcuni paesi o aree geografiche, Lexmark offre anche la possibilità di riciclare i componenti dell'imballaggio. Per maggiori informazioni, visitare www.lexmark.com/recycle e scegliere il paese o l'area geografica. Le informazioni sui programmi di riciclo degli imballaggi sono fornite con le informazioni sul riciclaggio dei prodotti.

I cartoni Lexmark sono interamente riciclabili nei luoghi in cui sono disponibili strutture di riciclaggio di materiale corrugato. È possibile che tali strutture non esistano nella propria zona.

La schiuma utilizzata negli imballaggi Lexmark è riciclabile nei luoghi in cui sono disponibili strutture di riciclaggio della schiuma. È possibile che tali strutture non esistano nella propria zona.

Per restituire le cartucce a Lexmark, è possibile riutilizzare la scatola originale della cartuccia. Lexmark ricicla la scatola.

Restituzione delle cartucce Lexmark per il riuso o il riciclaggio

Il Programma di raccolta cartucce di Lexmark consente di rendere a Lexmark le cartucce consumate in maniera gratuita in modo da poterle riutilizzare o riciclare. Il 100% delle cartucce vuote restituite a Lexmark sono riutilizzate o disassemblate per il riciclaggio. Vengono riciclate anche le confezioni utilizzate per restituire le cartucce.

Per restituire le cartucce Lexmark per il riuso o il riciclaggio, effettuare le seguenti operazioni:

- 1 Visitare il sito www.lexmark.com/recycle.
- 2 Selezionare il prodotto che si desidera riciclare.

Rimozione degli inceppamenti

Come evitare gli inceppamenti

Caricare la carta correttamente

- Accertarsi che la carta sia ben distesa nel vassoio.

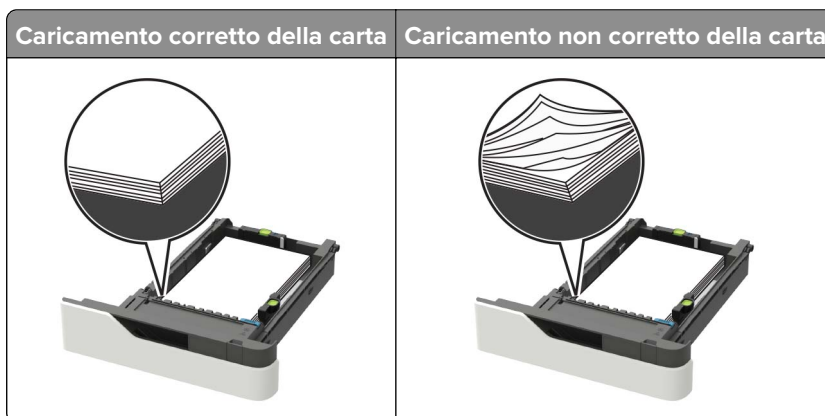

- Non rimuovere un vassoio durante la stampa.
- Non caricare un vassoio durante la stampa. Caricarlo prima della stampa oppure attendere che venga richiesto di eseguire il caricamento.
- Non caricare una quantità eccessiva di carta. Accertarsi che l'altezza della risma non superi l'indicatore di livello massimo della carta.
- Non far scivolare la carta nel vassoio. Caricare la carta come mostrato in figura.



- Accertarsi che le guide nel vassoio o nell'alimentatore multifunzione siano posizionate correttamente e che non aderiscano eccessivamente alla carta o alle buste.
- Dopo aver caricato carta, inserirlo con decisione nella stampante.
- Se si sta caricando carta preforata da utilizzare con il fascicolatore della cucitrice, assicurarsi che i fori sul bordo lungo della carta siano posizionati sul lato destro del vassoio. Per ulteriori informazioni, consultare la sezione "Caricamento della carta e dei supporti speciali" della *Guida per l'utente*.

Inserire la carta nei raccoglitori della mailbox opzionali correttamente

- Assicurarsi di regolare l'estensione del raccoglitore in modo che gli indicatori del formato carta corrispondano al formato carta utilizzato.

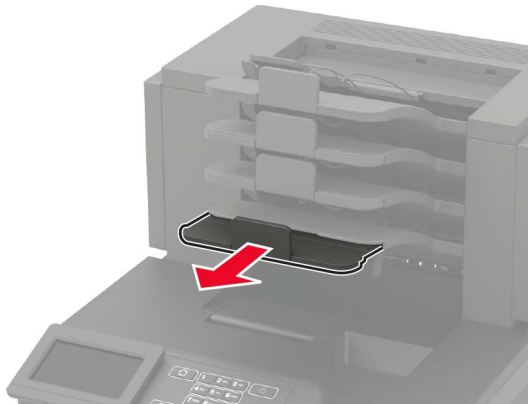

Note:

- Se l'estensione del raccoglitore è più corta del formato carta su cui si sta stampando, si potrebbe verificare un inceppamento nel raccoglitore della mailbox. Se, ad esempio, si sta stampando su un formato carta Legal e l'estensione del raccoglitore è impostata sul formato Letter, si potrebbe verificare un inceppamento.
- Se l'estensione del raccoglitore è più lunga del formato carta su cui si sta stampando, i bordi risultano disallineati e la carta non viene impilata correttamente. Se, ad esempio, si sta stampando su un formato carta Letter e l'estensione del raccoglitore è impostata sul formato Legal, la carta non viene impilata correttamente.
- Se occorre riportare la carta nel raccoglitore della mailbox, inserire la carta sotto il supporto del raccoglitore, quindi spingere la carta completamente sul retro del raccoglitore.

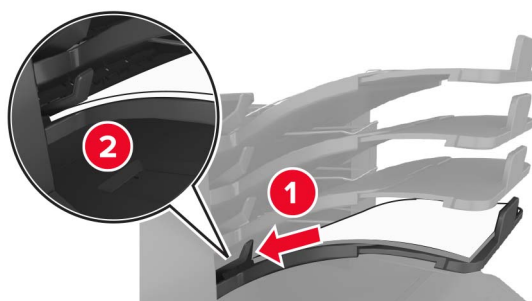

Nota: se la carta non si trova sotto il supporto, si verifica un inceppamento dovuto a un caricamento eccessivo del raccoglitore.

Utilizzare la carta consigliata

- Utilizzare solo carta consigliata o supporti speciali.
- Non caricare carta piegata, sgualcita, umida, ripiegata o arricciata.

- Flettere, aprire a ventaglio e allineare la carta o i supporti speciali prima di caricarli.

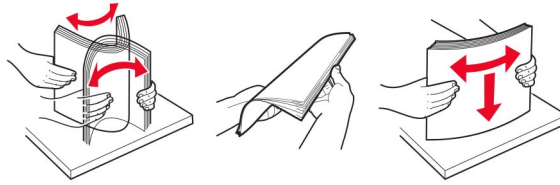

- Non utilizzare carta tagliata o rifilata a mano.
- Non mischiare tipi, pesi o dimensioni di supporti diversi nello stesso vassoio.
- Accertarsi che il tipo e il formato della carta siano impostati correttamente sul computer o sul pannello di controllo della stampante.
- Conservare la carta come consigliato dal produttore.

Individuazione dell'area dell'inceppamento

Note:

- Quando Assistenza inceppamento è impostato su Attivo, una volta rimossa la pagina inceppata, la stampante espelle automaticamente le pagine bianche o le pagine parzialmente stampate. Verificare se nel risultato di stampa siano presenti pagine vuote.
- Se l'opzione Rimozione inceppamento è impostata su Attivato o Automatico, le pagine inceppate vengono ristampate.

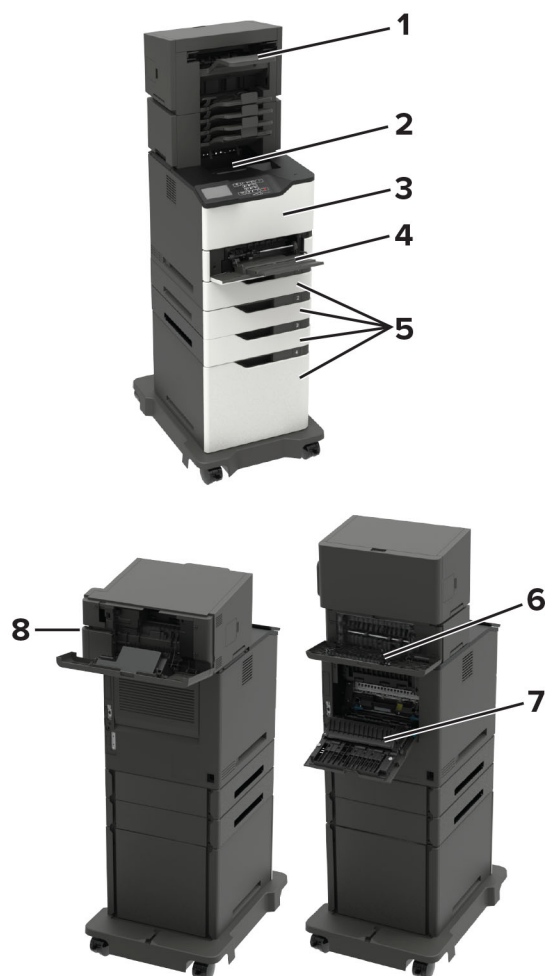

Aree di inceppamento	
1	Scomparto opzione di output o fascicolatore
2	Raccogliitore standard
3	Sportello A
4	Alimentatore multiuso
5	Vassoi
6	Sportello posteriore opzione di output o fascicolatore <ul style="list-style-type: none"> • Sportello H • Sportello K • Sportello L • Sportello N • Sportello P
7	Sportello C
8	Sportello di accesso alle cartucce graffette <ul style="list-style-type: none"> • Sportello F • Sportello G

Inceppamento della carta nei vassoi

- 1 Rimuovere il vassoio.

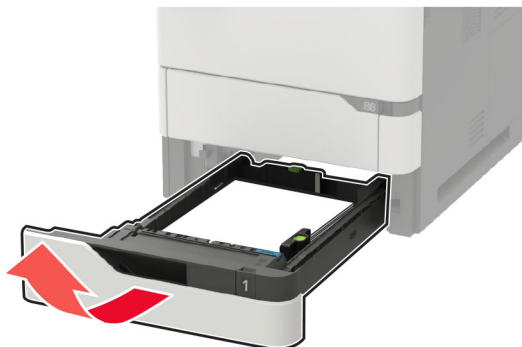

- 2 Rimuovere la carta inceppata.

Nota: Accertarsi che siano stati rimossi tutti i frammenti di carta.



- 3 Inserire il vassoio.

Inceppamento carta nello sportello A

- 1 Aprire lo sportello A.

Attenzione - Possibili danni: Per evitare danni causati da scariche elettrostatiche, toccare una parte in metallo esposta del telaio prima di accedere o toccare le parti interne della stampante.



2 Rimuovere la cartuccia di toner.



3 Rimuovere l'unità di imaging.



Attenzione - Possibili danni: Non esporre l'unità immagini alla luce diretta per più di 10 minuti. L'eccessiva esposizione alla luce può compromettere la qualità di stampa.

Attenzione - Possibili danni: non toccare il tamburo del fotoconduttore. Ciò potrebbe influire sulla qualità dei processi di stampa futuri.



4 Estrarre l'unità fronte/retro.

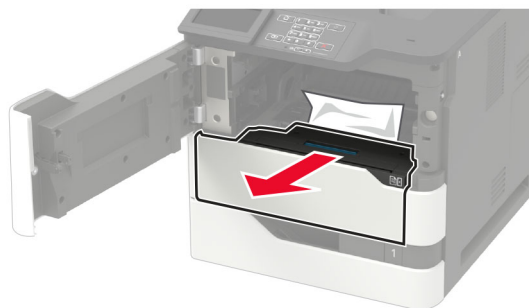

5 Rimuovere la carta inceppata.

Nota: Accertarsi che siano stati rimossi tutti i frammenti di carta.



6 Inserire l'unità fronte/retro.

7 Inserire l'unità di imaging.



- 8 Inserire la cartuccia di toner.

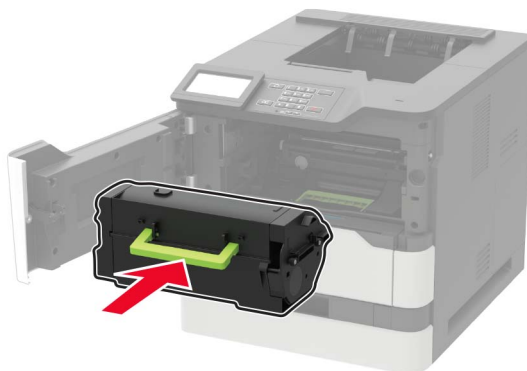

- 9 Chiudere lo sportello.

Inceppamento carta nello sportello C

- 1 Aprire lo sportello C.

 **ATTENZIONE - SUPERFICIE CALDA:** L'area interna della stampante potrebbe surriscaldarsi. Per evitare infortuni, lasciare raffreddare la superficie prima di toccarla.

Attenzione - Possibili danni: Per evitare danni da scariche elettrostatiche, toccare qualunque parte metallica esposta del telaio della stampante prima di accedere o toccare le aree interne della stampante.

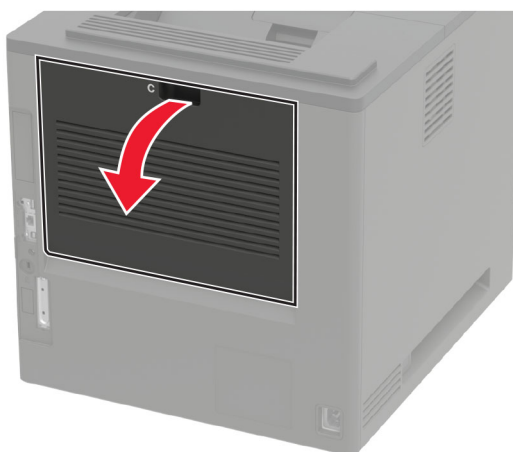

- 2 Rimuovere la carta inceppata da tutte le aree seguenti:

Nota: Accertarsi che siano stati rimossi tutti i frammenti di carta.

- Area dell'unità di fusione



- Sotto l'area dell'unità di fusione

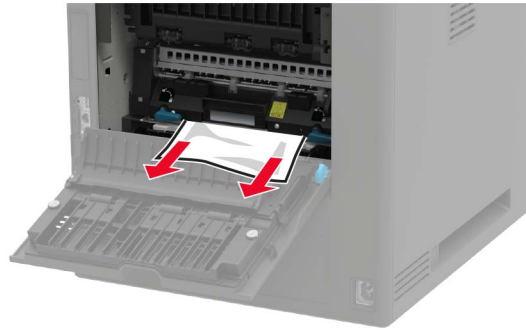

- Nell'area fronte/retro



3 Chiudere lo sportello.

Inceppamento della carta nel raccoglitore standard

Rimuovere la carta inceppata.

Nota: Accertarsi che siano stati rimossi tutti i frammenti di carta.



Inceppamento della carta nell'alimentatore multiuso

- 1 Rimuovere la carta dall'alimentatore multiuso.



- 2 Rimuovere la carta inceppata.

Nota: Accertarsi che siano stati rimossi tutti i frammenti di carta.

- 3 Flettere, aprire a ventaglio e allineare i bordi della carta prima di caricarla.

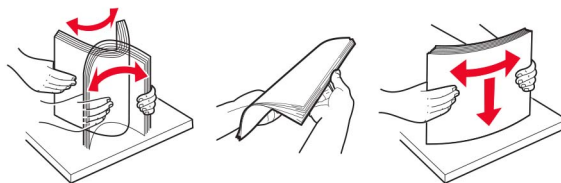

- 4 Caricare nuovamente la carta.



Inceppamento della carta nell'espansione di uscita

- 1 Aprire lo sportello K.

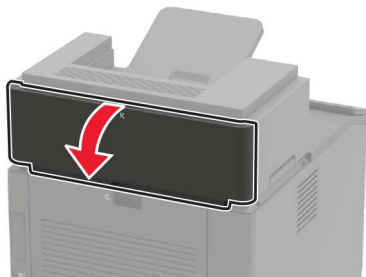

- 2 Rimuovere la carta inceppata.

Nota: Accertarsi che siano stati rimossi tutti i frammenti di carta.

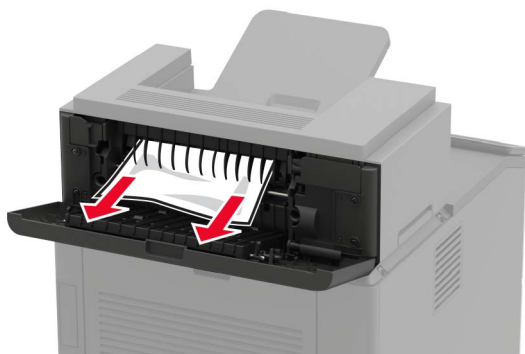

- 3 Chiudere lo sportello.

Inceppamento della carta nell'espansione di uscita ad alta capacità

- 1 Aprire lo sportello L.

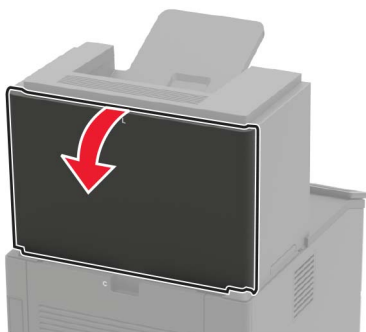

- 2 Rimuovere la carta inceppata.

Nota: Accertarsi che siano stati rimossi tutti i frammenti di carta.



3 Chiudere lo sportello.

Inceppamento della carta nella mailbox a 4 scomparti

Inceppamento carta nello sportello N

1 Aprire lo sportello N.

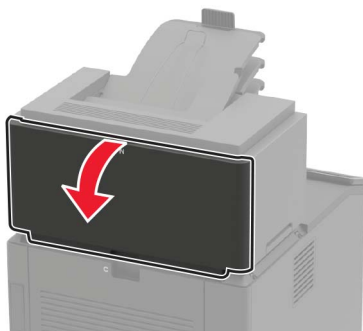

2 Rimuovere la carta inceppata.

Nota: Accertarsi che siano stati rimossi tutti i frammenti di carta.

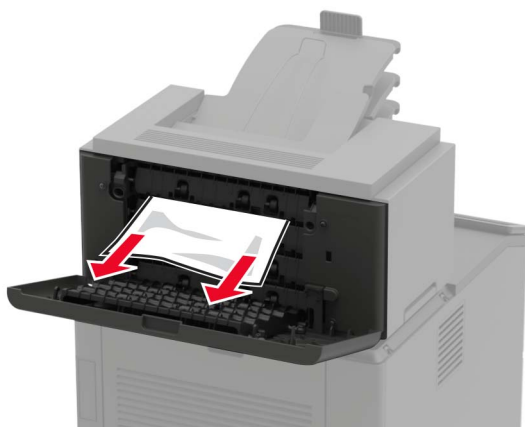

3 Chiudere lo sportello.

Inceppamento della carta nello scomparto della mailbox

Rimuovere la carta inceppata.

Nota: Accertarsi che siano stati rimossi tutti i frammenti di carta.

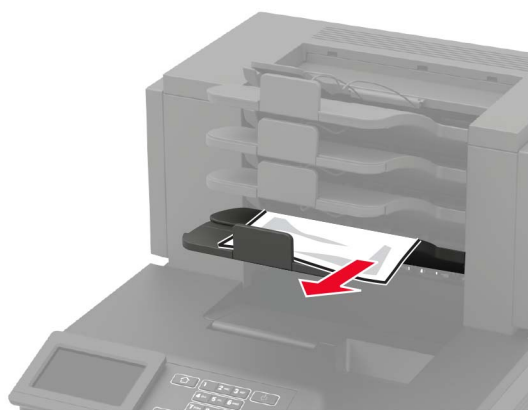

Inceppamento della carta nel fascicolatore della cucitrice

Inceppamento carta nello sportello H

1 Aprire lo sportello H.

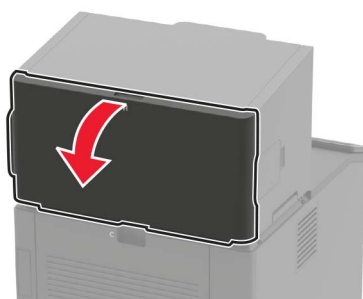

2 Rimuovere la carta inceppata.

Nota: Accertarsi che siano stati rimossi tutti i frammenti di carta.



3 Chiudere lo sportello.

Inceppamento della carta nel raccoglitore del fascicolatore della cucitrice

Rimuovere la carta inceppata.

Nota: Accertarsi che siano stati rimossi tutti i frammenti di carta.

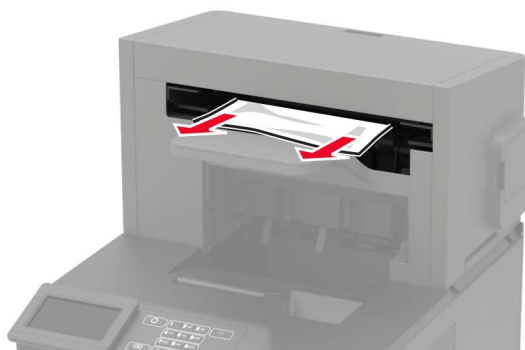

Inceppamento della carta nel fascicolatore della cucitrice con perforazione

Inceppamento carta nello sportello P

1 Aprire lo sportello P.

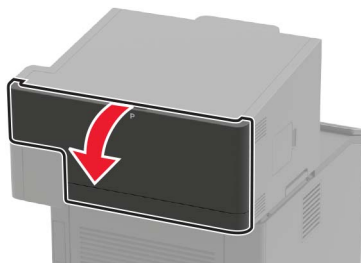

2 Rimuovere la carta inceppata.

Nota: Accertarsi che siano stati rimossi tutti i frammenti di carta.



3 Chiudere lo sportello.

Inceppamento della carta nel raccogliitore del fascicolatore della cucitrice con perforazione

Rimuovere la carta inceppata.

Nota: Accertarsi che siano stati rimossi tutti i frammenti di carta.

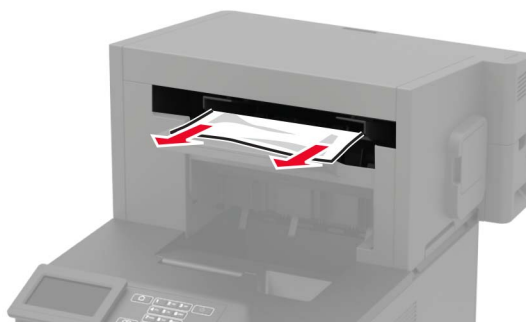

Inceppamento graffette nel fascicolatore della cucitrice

1 Aprire lo sportello F.

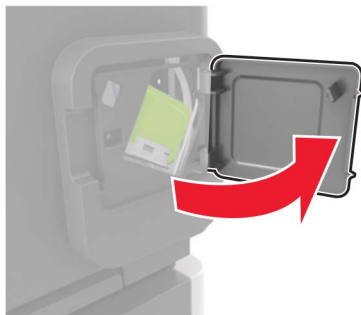

2 Rimuovere il supporto della cartuccia graffette.

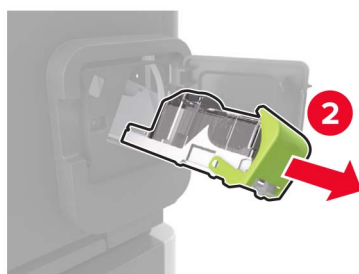
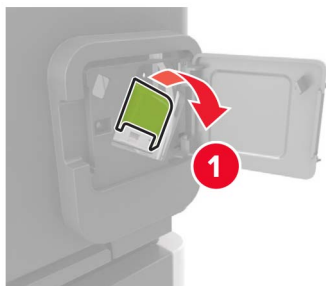

3 Rimuovere le singole graffette.

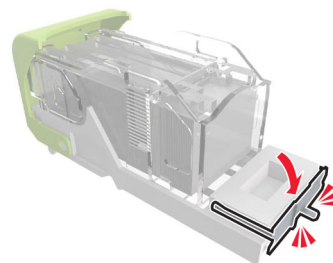
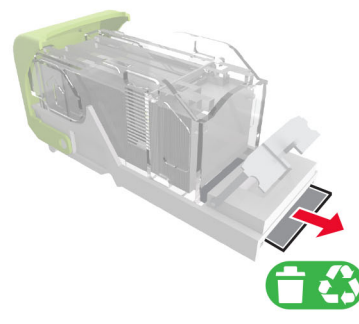
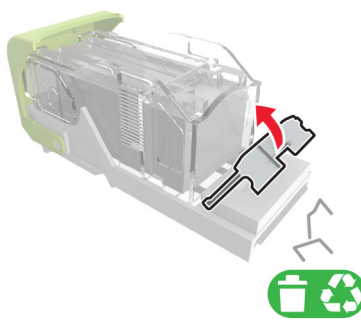

4 Premere le graffette contro la staffa di metallo.



Nota: Se le graffette si trovano nella parte posteriore della cartuccia, agitare la cartuccia verso il basso per portare le graffette accanto alla staffa di metallo.

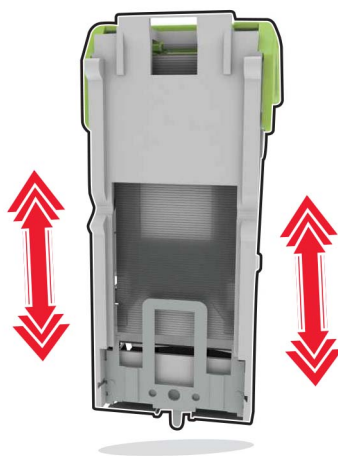

5 Inserire il supporto della cartuccia graffette finché *non scatta* in posizione.

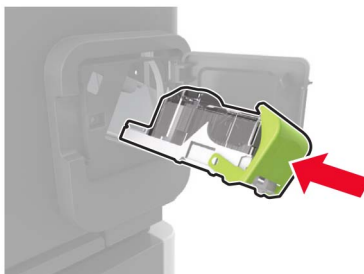

6 Chiudere lo sportello.

Inceppamento graffette nel fascicolatore della cucitrice con perforazione

1 A seconda della posizione dell'inceppamento della cucitrice, aprire lo sportello F o G.

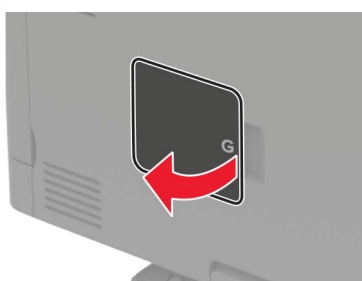
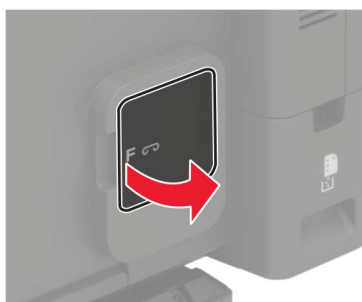

2 Rimuovere il supporto della cartuccia graffette.

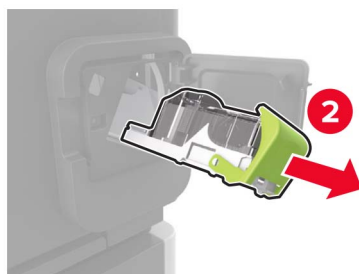
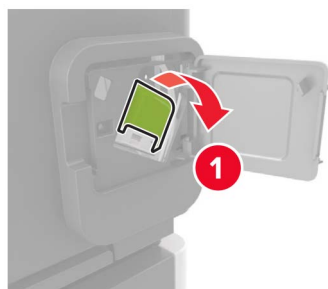

3 Rimuovere le singole graffette.

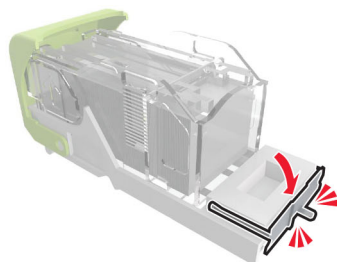
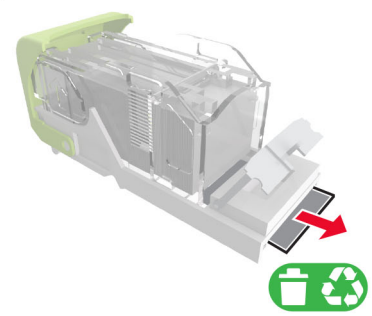
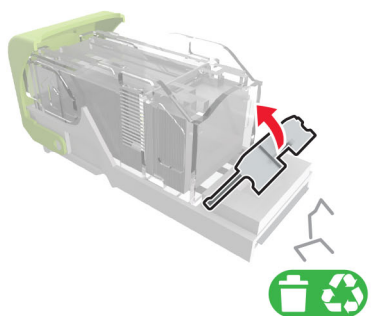

4 Premere le graffette contro la staffa di metallo.



Nota: Se le graffette si trovano nella parte posteriore della cartuccia, agitare la cartuccia verso il basso per portare le graffette accanto alla staffa di metallo.

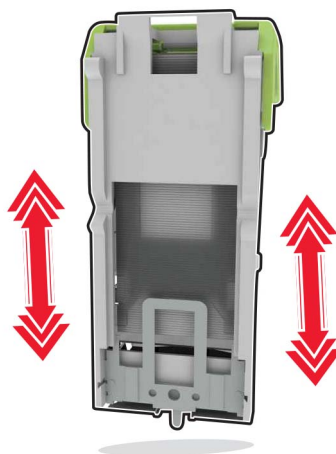

5 Inserire il supporto della cartuccia graffette finché *non scatta* in posizione.

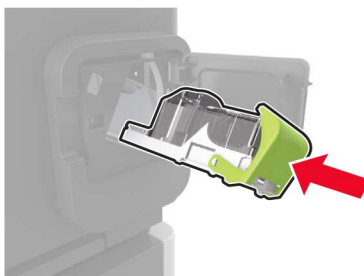

6 Chiudere lo sportello.

Risoluzione dei problemi

Problemi di connessione di rete

Impossibile aprire Embedded Web Server

Azione	Sì	No
<p>Passaggio 1 Verificare se la stampante è accesa.</p> <p>La stampante è accesa?</p>	Andare al passaggio 2.	Accendere la stampante.
<p>Passaggio 2 Accertarsi che l'indirizzo IP della stampante sia corretto. Visualizzare l'indirizzo IP della stampante:</p> <ul style="list-style-type: none"> • Dalla schermata iniziale • Dalla sezione TCP/IP nel menu Rete/Porte • Stampando la pagina delle impostazioni di rete o dei menu, individuare le sezione TCP/IP. <p>Nota: l'indirizzo IP è composto da quattro serie di numeri separati da punti, ad esempio 123.123.123.123.</p> <p>L'indirizzo IP della stampante è corretto?</p>	Andare al passaggio 3.	Digitare l'indirizzo IP corretto della stampante nel campo degli indirizzi.
<p>Passaggio 3 Accertarsi di utilizzare un browser supportato:</p> <ul style="list-style-type: none"> • Internet Explorer® versione 11 o successive • Microsoft Edge™ • Safari versione 10 o successive • Google Chrome™ versione 60 o successive • Mozilla Firefox versione 38.x o versioni successive <p>Il browser è supportato?</p>	Andare al passaggio 4.	Installare un browser supportato.
<p>Passaggio 4 Verificare che la connessione di rete funzioni.</p> <p>La connessione di rete funziona?</p>	Andare al passaggio 5.	Contattare l'amministratore.
<p>Passaggio 5 Verificare che i collegamenti dei cavi alla stampante e al server di stampa siano stati effettuati correttamente. Per ulteriori informazioni, consultare la documentazione fornita con la stampante.</p> <p>I collegamenti dei cavi sono installati in modo corretto?</p>	Andare al passaggio 6.	Verificare i collegamenti dei cavi.

Azione	Sì	No
Passaggio 6 Verificare se i server proxy Web sono disattivati. I server proxy Web sono disattivati?	Andare al passaggio 7.	Contattare l'amministratore.
Passaggio 7 Accedere a Embedded Web Server. Embedded Web Server si è aperto?	Il problema è stato risolto.	Contattare l'assistenza clienti .

Impossibile leggere l'unità flash

Azione	Sì	No
Passaggio 1 Controllare se la stampante non è occupata a elaborare un altro processo di stampa, copia, scansione o fax. La stampante è pronta?	Andare al passaggio 2.	Attendere che la stampante completi l'elaborazione dell'altro processo.
Passaggio 2 Controllare se l'unità flash è inserita nella porta USB anteriore. Nota: L'unità flash non funziona quando è inserita nella porta USB posteriore. L'unità flash è inserita nella porta corretta?	Andare al passaggio 3.	Inserire l'unità flash nella porta corretta.
Passaggio 3 Controllare se l'unità flash è supportata. Per ulteriori informazioni, vedere "Unità flash e tipi di file supportati" a pagina 47 . L'unità flash è supportata?	Andare al passaggio 4.	Inserire un'unità flash supportata.
Passaggio 4 a Verificare se la porta USB è attivata. Per ulteriori informazioni, vedere "Attivazione della porta USB" a pagina 150 . b Rimuovere, quindi inserire l'unità flash. La stampante riconosce l'unità flash?	Il problema è stato risolto.	Contattare l'assistenza clienti .

Attivazione della porta USB

Dal pannello di controllo, scorrere fino a:

Impostazioni > Rete/Porte > USB > Attiva porta USB

Per i modelli di stampante senza touch screen, premere  per scorrere le impostazioni.

Verifica della connettività della stampante

1 Stampare la pagina delle impostazioni di rete.

Dal pannello di controllo, scorrere fino a:

Impostazioni > Report > Rete > Pagina delle impostazioni di rete

Per i modelli di stampante senza touch screen, premere  per scorrere le impostazioni.

2 Nella prima sezione della pagina verificare che lo stato indichi che la stampante è connessa.

Se la stampante non risulta connessa, è possibile che il connettore LAN non sia attivo o che il cavo di rete sia scollegato o non funzioni correttamente. Contattare l'amministratore per assistenza.

Problemi delle opzioni hardware

Impossibile rilevare l'opzione interna

Azione	Sì	No
<p>Passaggio 1 Spegnerne la stampante, attendere 10 secondi circa e riaccenderla.</p> <p>L'opzione interna funziona correttamente?</p>	Il problema è stato risolto.	Andare al passaggio 2.
<p>Passaggio 2 Stampare la pagina impostazioni menu e controllare se l'opzione interna è presente nell'elenco delle caratteristiche installate.</p> <p>L'opzione interna è presente nell'elenco della pagina impostazioni menu?</p>	Andare al passaggio 4.	Andare al passaggio 3.
<p>Passaggio 3 Verificare se l'opzione interna è installata correttamente nella scheda del controller.</p> <ul style="list-style-type: none"> a Spegnerne la stampante e scollegare il cavo di alimentazione dalla presa elettrica. b Accertarsi che l'opzione interna sia installata nel connettore appropriato della scheda del controller. c Collegare il cavo di alimentazione alla presa elettrica e accendere la stampante. <p> ATTENZIONE - PERICOLO DI LESIONI: Per evitare il rischio di incendio o scosse elettriche, collegare il cavo di alimentazione a una presa elettrica dotata di messa a terra e con le specifiche adeguate, situata in prossimità del prodotto e facilmente accessibile.</p> <p>L'opzione interna funziona correttamente?</p>	Il problema è stato risolto.	Andare al passaggio 4.

Azione	Sì	No
<p>Passaggio 4</p> <p>a Controllare se l'opzione interna è disponibile nel driver della stampante.</p> <p>Nota: Se necessario, aggiungere manualmente l'opzione interna nel driver della stampante per renderla disponibile per i processi di stampa. Per ulteriori informazioni, vedere "Aggiunta delle opzioni disponibili nel driver di stampa" a pagina 215.</p> <p>b Inviare nuovamente il processo di stampa.</p> <p>L'opzione interna funziona correttamente?</p>	<p>Il problema è stato risolto.</p>	<p>Contattare l'assistenza clienti.</p>

Rilevata Flash difettosa

Provare una o più delle seguenti soluzioni:

- Sostituire la memoria flash difettosa.
- Dal pannello di controllo della stampante, selezionare **Continua** per ignorare il messaggio e continuare la stampa.
- Annullare il processo di stampa corrente.

Spazio libero insufficiente nella memoria flash per le risorse

Provare una o più delle seguenti soluzioni:

- Dal pannello di controllo della stampante, selezionare **Continua** per annullare il messaggio e continuare la stampa.
- Eliminare i font, le macro e gli altri dati contenuti nella memoria flash.
- Installare una memoria flash con capacità maggiore.

Nota: Le macro e i font scaricati e non precedentemente memorizzati nella memoria flash vengono eliminati.

Rilevata Flash non formattata

Provare una o più delle seguenti soluzioni:

- Dal pannello di controllo, selezionare **Continua** per interrompere la deframmentazione e continuare la stampa.
- Formattare la memoria Flash.

Nota: se il messaggio di errore persiste, è possibile che la memoria flash sia difettosa e che debba essere sostituita.

Problemi con i materiali di consumo

Sostituire cartuccia, regione stampante non corrispondente

Per risolvere il problema, acquistare una cartuccia con la regione corretta corrispondente a quella della stampante oppure acquistare una cartuccia per tutto il mondo.

- Il primo numero nel messaggio dopo il 42 indica la regione della stampante.
- Il secondo numero nel messaggio dopo il 42 indica la regione della cartuccia.

Regioni per stampante e cartuccia di toner

Regione	Codice numerico
Tutto il mondo o regione non definita	0
Nord America (Stati Uniti, Canada)	1
Area Economica Europea, Europa occidentale, Paesi nordici, Svizzera	2
Asia Pacifico	3
America Latina	4
Resto d'Europa, Medio Oriente e Africa	5
Australia, Nuova Zelanda	6
Regione non valida	9

Nota: per trovare le impostazioni della regione della stampante e la cartuccia di toner, stampare le pagine di prova della qualità di stampa. Dal pannello di controllo, scorrere fino a: **Impostazioni** > **Risoluzione dei problemi** > **Stampa pagine prova qualità**.

Materiale di consumo non Lexmark

La stampante ha rilevato un materiale o una parte non-Lexmark installata nella stampante.

La stampante Lexmark è progettata per funzionare al meglio con materiali e parti Lexmark originali. L'utilizzo di materiali o componenti di terze parti può influire su prestazioni, affidabilità o durata della stampante e dei relativi componenti di acquisizione immagini.

Tutti gli indicatori di durata sono progettati per funzionare con materiali e parti Lexmark e potrebbero produrre risultati imprevisti in caso di utilizzo di materiali e parti di terze parti. L'utilizzo di componenti di acquisizione immagini oltre la durata prevista può causare danni alla stampante Lexmark o a componenti associati.

Attenzione - Possibili danni: L'utilizzo di materiali o parti di terze parti può influire sulla copertura della garanzia. Eventuali danni causati dall'utilizzo di materiali o componenti di terze parti potrebbero non essere coperti dalla garanzia.

Per accettare parzialmente o per intero tali rischi e continuare a utilizzare materiali di consumo o componenti non originali nella stampante, a seconda del modello di stampante in uso, nel pannello di controllo premere e tenere premuti contemporaneamente i tasti **X** e **#** oppure **X** e  per 15 secondi.

Se non si desidera accettare questi rischi, rimuovere il materiale o il componente di terze parti dalla stampante, quindi installare un materiale o un componente Lexmark originale. Per ulteriori informazioni, vedere ["Uso di componenti e materiali di consumo Lexmark originali" a pagina 104.](#)

Se la stampante non stampa dopo aver tenuto premuti contemporaneamente i tasti **X** e **#**, oppure **X** e **OK** per 15 secondi, allora azzerare il contatore di utilizzo dei materiali di consumo.

1 Dal pannello di controllo, scorrere fino a:

Impostazioni > Periferica > Manutenzione > Menu Configurazione > Utilizzo e contatori materiali di consumo

Per i modelli di stampante senza touch screen, premere **OK** per scorrere le impostazioni.

2 Selezionare il componente o il materiale di consumo per cui si desidera azzerare il contatore, quindi selezionare **Avvia**.

3 Leggere il messaggio di avviso, quindi selezionare **Continua**.

4 Tenere premuti contemporaneamente i tasti **X** e **#**, oppure **X** e **OK** per 15 secondi per annullare il messaggio.

Nota: Se non è possibile azzerare i contatori di utilizzo dei materiali di consumo, riportare l'articolo al luogo di acquisto.

Problemi di alimentazione della carta

Le buste si incollano durante la stampa

Azione	Sì	No
<p>Passaggio 1</p> <p>a Utilizzare buste conservate in un ambiente asciutto.</p> <p>Nota: La stampa su buste con un alto tasso di umidità può sigillare le buste.</p> <p>b Inviare il processo di stampa.</p> <p>Le buste si incollano durante la stampa?</p>	Andare al passaggio 2.	Il problema è stato risolto.
<p>Passaggio 2</p> <p>a Accertarsi che il tipo di carta sia impostato su Busta.</p> <p>Dal pannello di controllo, scorrere fino a:</p> <p>Impostazioni > Carta > Configurazione vassoi > Formato/tipo carta</p> <p>Per i modelli di stampante senza touch screen, premere OK per scorrere le impostazioni.</p> <p>b Inviare il processo di stampa.</p> <p>Le buste si incollano durante la stampa?</p>	Contattare l'assistenza clienti .	Il problema è stato risolto.

Fascicolazione non funzionante

Azione	Sì	No
<p>Passaggio 1</p> <p>a Sul pannello di controllo della stampante, visualizzare: Impostazioni > Stampa > Layout > Fascicola</p> <p>Per i modelli di stampante senza schermo a sfioramento, premere il  per scorrere le impostazioni.</p> <p>b Impostare l'opzione Fascicola su Attivata.</p> <p>c Stampare il documento.</p> <p>Le pagine sono fascicolate correttamente?</p>	Il problema è stato risolto.	Andare al passaggio 2.
<p>Passaggio 2</p> <p>a Dal documento che si sta tentando di stampare, aprire la finestra di dialogo Stampa, quindi selezionare Fascicola.</p> <p>b Stampare il documento.</p> <p>Le pagine sono fascicolate correttamente?</p>	Il problema è stato risolto.	Andare al passaggio 3.
<p>Passaggio 3</p> <p>a Ridurre il numero di pagine da stampare.</p> <p>b Stampare il documento.</p> <p>Le pagine sono fascicolate correttamente?</p>	Il problema è stato risolto.	Contattare l'assistenza clienti .

Collegamento dei vassoi non funzionante

Azione	Sì	No
<p>Passaggio 1</p> <p>a Controllare se i vassoi contengono lo stesso formato carta e tipo di carta.</p> <p>b Controllare se le guide della carta sono posizionate correttamente.</p> <p>c Stampare il documento.</p> <p>Il collegamento dei vassoi viene eseguito in modo corretto?</p>	Il problema è stato risolto.	Andare al passaggio 2.
<p>Passaggio 2</p> <p>a Dal pannello di controllo, scorrere fino a: Impostazioni > Carta > Configurazione vassoi > Dimensioni/tipo carta</p> <p>Per i modelli di stampante senza schermo a sfioramento, premere il  per scorrere le impostazioni.</p> <p>b Impostare il formato carta e il tipo di carta in base alla carta caricata nei vassoi collegati.</p> <p>c Stampare il documento.</p> <p>Il collegamento dei vassoi viene eseguito in modo corretto?</p>	Il problema è stato risolto.	Andare al passaggio 3.

Azione	Sì	No
<p>Passaggio 3</p> <p>a Accertarsi che Collegamento dei vassoi sia impostato su Automatico. Per ulteriori informazioni, vedere "Collegamento dei vassoi" a pagina 35.</p> <p>b Stampare il documento.</p> <p>Il collegamento dei vassoi viene eseguito in modo corretto?</p>	<p>Il problema è stato risolto.</p>	<p>Contattare l'assistenza clienti.</p>

Si verificano numerosi inceppamenti carta

Azione	Sì	No
<p>Passaggio 1</p> <p>a Rimuovere il vassoio.</p> <p>b Controllare se la carta è stata caricata correttamente.</p> <p>Note:</p> <ul style="list-style-type: none"> • Assicurarsi che le guide della carta siano posizionate correttamente. • Accertarsi che l'altezza della risma non superi l'indicatore di livello massimo della carta. • Assicurarsi di stampare sul formato e tipo di carta consigliato. <p>c Inserire il vassoio.</p> <p>d Stampare il documento.</p> <p>Gli inceppamenti della carta si verificano di frequente?</p>	<p>Andare al passaggio 2.</p>	<p>Il problema è stato risolto.</p>
<p>Passaggio 2</p> <p>a Dal pannello di controllo, scorrere fino a: Impostazioni > Carta > Configurazione vassoi > Dimensioni/tipo carta</p> <p>Per i modelli di stampante senza touch screen, premere  per scorrere le impostazioni.</p> <p>b Impostare il formato e il tipo di carta corretti.</p> <p>c Stampare il documento.</p> <p>Gli inceppamenti della carta si verificano di frequente?</p>	<p>Andare al passaggio 3.</p>	<p>Il problema è stato risolto.</p>
<p>Passaggio 3</p> <p>a Caricare una risma di carta nuova.</p> <p>Nota: La carta assorbe molta umidità. Conservare la carta nella confezione originale finché non viene utilizzata.</p> <p>b Stampare il documento.</p> <p>Gli inceppamenti della carta si verificano di frequente?</p>	<p>Contattare l'assistenza clienti.</p>	<p>Il problema è stato risolto.</p>

Pagine inceppate non ristampate

Azione	Sì	No
<p>a Dal pannello di controllo, scorrere fino a: Impostazioni > Dispositivo > Notifiche > Rimozione contenuto inceppato</p> <p>Per i modelli di stampante senza schermo a sfioramento, premere il  per scorrere le impostazioni.</p> <p>b Selezionare Attivato o Automatico, quindi applicare le modifiche.</p> <p>c Stampare il documento.</p> <p>Le pagine inceppate sono state ristampate?</p>	<p>Il problema è stato risolto.</p>	<p>Contattare l'assistenza clienti.</p>

Problemi di stampa

Qualità di stampa scarsa

Pagine vuote o bianche

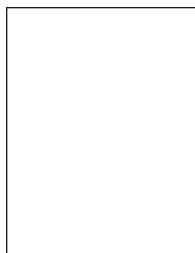

Nota: Prima di risolvere il problema, stampare le pagine di prova della qualità di stampa. Dal pannello di controllo, accedere a **Impostazioni > Risoluzione dei problemi > Stampa pagine prova qualità**. Per i modelli di stampante senza touch screen, premere  per scorrere le impostazioni.

Azione	Sì	No
<p>Passaggio 1</p> <p>a Verificare se la stampante sta utilizzando una cartuccia di toner Lexmark originale e supportata.</p> <p>Nota: Se la cartuccia non è supportata, installarne una supportata.</p> <p>b Stampare il documento.</p> <p>La stampante sta stampando pagine vuote o bianche?</p>	<p>Andare al passaggio 2.</p>	<p>Il problema è stato risolto.</p>

Azione	Sì	No
<p>Passaggio 2</p> <p>a Rimuovere tutto il materiale di imballaggio rimasto nell'unità immagini.</p> <p>1 Rimuovere la cartuccia di toner e l'unità immagini.</p> <p>Attenzione - Possibili danni: Non esporre l'unità immagini alla luce diretta per più di 10 minuti. L'eccessiva esposizione alla luce può compromettere la qualità di stampa.</p> <p>Attenzione - Possibili danni: non toccare il tamburo sul fotoconduttore sotto l'unità di imaging. Ciò potrebbe influire sulla qualità dei processi di stampa futuri.</p> <p>2 Verificare se l'unità immagini presenta danni.</p> <p>Nota: Assicurarsi che il contatto del tamburo fotoconduttore non sia piegato o fuori posto.</p> <p>3 Agitare con decisione l'unità immagini per ridistribuire il toner.</p> <p>4 Inserire l'unità immagini e la cartuccia di toner.</p> <p>b Stampare il documento.</p> <p>La stampante sta stampando pagine vuote o bianche?</p>	<p>Andare al passaggio 3.</p>	<p>Il problema è stato risolto.</p>
<p>Passaggio 3</p> <p>Verificare se il rullo di trasferimento è installato correttamente.</p> <p>Il rullo di trasferimento è installato correttamente?</p>	<p>Andare al passaggio 5.</p>	<p>Andare al passaggio 4.</p>
<p>Passaggio 4</p> <p>a Rimuovere, quindi inserire il rullo di trasferimento.</p> <p>b Stampare il documento.</p> <p>La stampante sta stampando pagine vuote o bianche?</p>	<p>Andare al passaggio 5.</p>	<p>Il problema è stato risolto.</p>
<p>Passaggio 5</p> <p>a Sostituire l'unità di acquisizione immagini.</p> <p>b Stampare il documento.</p> <p>La stampante sta stampando pagine vuote o bianche?</p>	<p>Contattare supporto clienti.</p>	<p>Il problema è stato risolto.</p>

Stampa scura





Nota: Prima di risolvere il problema, stampare le pagine di prova della qualità di stampa. Dal pannello di controllo, accedere a **Impostazioni > Risoluzione dei problemi > Stampa pagine prova qualità**. Per i modelli di stampante senza touch screen, premere  per scorrere le impostazioni.

Azione	Sì	No
<p>Passaggio 1</p> <p>a Verificare se la stampante sta utilizzando una cartuccia di toner Lexmark originale e supportata.</p> <p>Nota: Se la cartuccia non è supportata, installarne una supportata.</p> <p>b Stampare il documento.</p> <p>La stampa è scura?</p>	Andare al passaggio 2.	Il problema è stato risolto.
<p>Passaggio 2</p> <p>a Spegnerne la stampante, attendere 10 secondi circa e riaccenderla.</p> <p>b Ridurre l'intensità del toner. Dal pannello di controllo, scorrere fino a:</p> <p>Impostazioni > Stampa > Qualità</p> <p>c Stampare il documento.</p> <p>La stampa è scura?</p>	Andare al passaggio 3.	Il problema è stato risolto.
<p>Passaggio 3</p> <p>a A seconda del sistema operativo in uso, specificare il tipo di carta nella finestra Preferenze di stampa o Stampa.</p> <p>Note:</p> <ul style="list-style-type: none"> • Accertarsi che l'impostazione corrisponda al tipo di carta caricato. • È anche possibile modificare l'impostazione dal pannello di controllo della stampante. <p>b Stampare il documento.</p> <p>La stampa è scura?</p>	Andare al passaggio 4.	Il problema è stato risolto.
<p>Passaggio 4</p> <p>Verificare che la carta non abbia grana o finiture grezze.</p> <p>Si sta stampando su carta con grana o finiture grezze?</p>	Andare al passaggio 5.	Andare al passo 6.
<p>Passaggio 5</p> <p>a Sostituire la carta con grana con carta normale.</p> <p>b Stampare il documento.</p> <p>La stampa è scura?</p>	Andare al passaggio 6.	Il problema è stato risolto.
<p>Passaggio 6</p> <p>a Caricare una risma di carta nuova.</p> <p>Nota: La carta assorbe molta umidità. Conservare la carta nella confezione originale finché non viene utilizzata.</p> <p>b Stampare il documento.</p> <p>La stampa è scura?</p>	Andare al passaggio 7.	Il problema è stato risolto.

Azione	Sì	No
<p>Passaggio 7</p> <p>a Rimuovere e inserire l'unità immagini.</p> <p>Attenzione - Possibili danni: Non esporre l'unità immagini alla luce diretta per più di 10 minuti. L'eccessiva esposizione alla luce può compromettere la qualità di stampa.</p> <p>Attenzione - Possibili danni: non toccare il tamburo sul fotoconduttore sotto l'unità di imaging. Ciò potrebbe influire sulla qualità dei processi di stampa futuri.</p> <p>b Stampare il documento.</p> <p>La stampa è scura?</p>	Andare al passaggio 8.	Il problema è stato risolto.
<p>Passaggio 8</p> <p>a Sostituire l'unità di acquisizione immagini.</p> <p>b Stampare il documento.</p> <p>La stampa è scura?</p>	Contattare l'assistenza clienti .	Il problema è stato risolto.

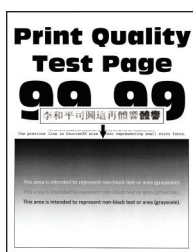
Le linee sottili non vengono stampate correttamente



Nota: Prima di risolvere il problema, stampare le pagine di prova della qualità di stampa. Dal pannello di controllo, accedere a **Impostazioni > Risoluzione dei problemi > Stampa pagine prova qualità**. Per i modelli di stampante senza touch screen, premere  per scorrere le impostazioni.

Azione	Sì	No
<p>Passaggio 1</p> <p>a Verificare se la stampante sta utilizzando una cartuccia di toner Lexmark originale e supportata.</p> <p>Nota: Se la cartuccia non è supportata, installarne una supportata.</p> <p>b Stampare il documento.</p> <p>Le linee sottili non vengono stampate correttamente?</p>	Andare al passaggio 2.	Il problema è stato risolto.

Azione	Sì	No
<p>Passaggio 2</p> <p>a Regolare le impostazioni della qualità di stampa.</p> <p>1 Dal pannello di controllo, scorrere fino a: Impostazioni > Stampa > Qualità > Aumento pixel > Carattere</p> <p>2 Regolare l'intensità del toner su 7. Dal pannello di controllo, scorrere fino a: Impostazioni > Stampa > Qualità</p> <p>b Stampare il documento.</p> <p>Le linee sottili non vengono stampate correttamente?</p>	<p>Contattare l'assistenza clienti.</p>	<p>Il problema è stato risolto.</p>

Carta piegata o stropicciata



Nota: Prima di risolvere il problema, stampare le pagine di prova della qualità di stampa. Dal pannello di controllo, accedere a **Impostazioni > Risoluzione dei problemi > Stampa pagine prova qualità**. Per i modelli di stampante senza touch screen, premere **OK** per scorrere le impostazioni.

Azione	Sì	No
<p>Passaggio 1</p> <p>a Verificare se la stampante sta utilizzando una cartuccia di toner Lexmark originale e supportata.</p> <p>Nota: Se la cartuccia non è supportata, installarne una supportata.</p> <p>b Stampare il documento.</p> <p>La carta è piegata o stropicciata?</p>	<p>Andare al passaggio 2.</p>	<p>Il problema è stato risolto.</p>
<p>Passaggio 2</p> <p>a Caricare una risma di carta nuova.</p> <p>Nota: La carta assorbe molta umidità. Conservare la carta nella confezione originale finché non viene utilizzata.</p> <p>b Stampare il documento.</p> <p>La carta è piegata o stropicciata?</p>	<p>Andare al passaggio 3.</p>	<p>Il problema è stato risolto.</p>

Azione	Sì	No
<p>Passaggio 3</p> <p>a A seconda del sistema operativo in uso, specificare il tipo di carta nella finestra Preferenze di stampa o Stampa.</p> <p>Note:</p> <ul style="list-style-type: none"> • Accertarsi che l'impostazione corrisponda al tipo di carta caricato. • È anche possibile modificare l'impostazione dal pannello di controllo della stampante. <p>b Stampare il documento.</p> <p>La carta è piegata o stropicciata?</p>	<p>Contattare l'assistenza clienti.</p>	<p>Il problema è stato risolto.</p>

Sfondo grigio



Nota: Prima di risolvere il problema, stampare le pagine di prova della qualità di stampa. Dal pannello di controllo, accedere a **Impostazioni > Risoluzione dei problemi > Stampa pagine prova qualità**. Per i modelli di stampante senza touch screen, premere  per scorrere le impostazioni.

Azione	Sì	No
<p>Passaggio 1</p> <p>a Spegnerne la stampante, attendere 10 secondi e riaccenderla.</p> <p>b Diminuire l'intensità del toner. Dal pannello di controllo, scorrere fino a: Impostazioni > Stampa > Qualità</p> <p>c Stampare il documento.</p> <p>Sulle stampe è visibile uno sfondo grigio?</p>	<p>Andare al passaggio 2.</p>	<p>Il problema è stato risolto.</p>
<p>Passaggio 2</p> <p>a Verificare se la stampante sta utilizzando una cartuccia di toner Lexmark originale e supportata.</p> <p>Nota: Se la cartuccia di toner non è supportata, installarne una supportata.</p> <p>b Stampare il documento.</p> <p>Sulle stampe è visibile uno sfondo grigio?</p>	<p>Andare al passaggio 3.</p>	<p>Il problema è stato risolto.</p>

Azione	Sì	No
<p>Passaggio 3</p> <p>a A seconda del sistema operativo in uso, specificare il tipo di carta nella finestra Preferenze di stampa o Stampa.</p> <p>Note:</p> <ul style="list-style-type: none"> • Accertarsi che l'impostazione corrisponda al tipo di carta caricato. • È anche possibile modificare l'impostazione dal pannello di controllo della stampante. <p>b Stampare il documento.</p> <p>Sulle stampe è visibile uno sfondo grigio?</p>	<p>Andare al passaggio 4.</p>	<p>Il problema è stato risolto.</p>
<p>Passaggio 4</p> <p>a Rimuovere l'unità immagini.</p> <p>Attenzione - Possibili danni: Non esporre l'unità immagini alla luce diretta per più di 10 minuti. L'eccessiva esposizione alla luce può compromettere la qualità di stampa.</p> <p>Attenzione - Possibili danni: non toccare il tamburo sul fotoconduttore sotto l'unità di imaging. Ciò potrebbe influire sulla qualità dei processi di stampa futuri.</p> <p>b Rimuovere tutto il materiale di imballaggio bloccato nell'unità immagini.</p> <div data-bbox="402 1066 776 1581" data-label="Image"> </div> <p>Nota: Assicurarsi di rimuovere tutti gli ostacoli presenti tra il rullo di carica e il tamburo del fotoconduttore.</p> <p>c Inserire l'unità immagini.</p> <p>d Stampare il documento.</p> <p>Sulle stampe è visibile uno sfondo grigio?</p>	<p>Andare al passaggio 5.</p>	<p>Il problema è stato risolto.</p>

Azione	Sì	No
<p>Passaggio 5</p> <p>a Sostituire l'unità di acquisizione immagini.</p> <p>b Stampare il documento.</p> <p>Sulle stampe è visibile uno sfondo grigio?</p>	<p>Contattare l'assistenza clienti.</p>	<p>Il problema è stato risolto.</p>

Margini errati



Azione	Sì	No
<p>Passaggio 1</p> <p>a Regolare le guide della carta nella posizione appropriata per la carta caricata.</p> <p>b Stampare il documento.</p> <p>I margini sono corretti?</p>	<p>Il problema è stato risolto.</p>	<p>Andare al passaggio 2.</p>
<p>Passaggio 2</p> <p>a A seconda del sistema operativo in uso, specificare il formato carta nella finestra Preferenze di stampa o Stampa.</p> <p>Note:</p> <ul style="list-style-type: none"> • Accertarsi che l'impostazione corrisponda al tipo di carta caricato. • È anche possibile modificare l'impostazione dal pannello di controllo della stampante. <p>b Stampare il documento.</p> <p>I margini sono corretti?</p>	<p>Il problema è stato risolto.</p>	<p>Contattare l'assistenza clienti.</p>

Stampa chiara



Nota: Prima di risolvere il problema, stampare le pagine di prova della qualità di stampa. Dal pannello di controllo, accedere a **Impostazioni > Risoluzione dei problemi > Stampa pagine prova qualità**. Per i modelli di stampante senza touch screen, premere  per scorrere le impostazioni.

Azione	Sì	No
<p>Passaggio 1</p> <p>a Verificare se la stampante sta utilizzando una cartuccia di toner Lexmark originale e supportata.</p> <p>Nota: Se la cartuccia non è supportata, installarne una supportata.</p> <p>b Stampare il documento.</p> <p>La stampa è chiara?</p>	<p>Andare al passaggio 2.</p>	<p>Il problema è stato risolto.</p>
<p>Passaggio 2</p> <p>a Spegnerne la stampante, attendere 10 secondi circa e riaccenderla.</p> <p>b Aumentare l'intensità del toner. Dal pannello di controllo, scorrere fino a:</p> <p>Impostazioni > Stampa > Qualità</p> <p>c Stampare il documento.</p> <p>La stampa è chiara?</p>	<p>Andare al passaggio 3.</p>	<p>Il problema è stato risolto.</p>
<p>Passaggio 3</p> <p>a A seconda del sistema operativo in uso, specificare il tipo di carta nella finestra Preferenze di stampa o Stampa.</p> <p>Note:</p> <ul style="list-style-type: none"> • Accertarsi che l'impostazione corrisponda al tipo di carta caricato. • È anche possibile modificare l'impostazione dal pannello di controllo della stampante. <p>b Stampare il documento.</p> <p>La stampa è chiara?</p>	<p>Andare al passaggio 4.</p>	<p>Il problema è stato risolto.</p>
<p>Passaggio 4</p> <p>Verificare se la risoluzione di stampa è impostata su 600 dpi.</p> <p>a Dal pannello di controllo, scorrere fino a:</p> <p>Impostazioni > Stampa > Qualità > Risoluzione stampa</p> <p>b Stampare il documento.</p> <p>La stampa è chiara?</p>	<p>Andare al passaggio 5.</p>	<p>Il problema è stato risolto.</p>

Azione	Sì	No
<p>Passaggio 5</p> <p>a Rimuovere la cartuccia di toner e l'unità immagini.</p> <p>Attenzione - Possibili danni: Non esporre l'unità immagini alla luce diretta per più di 10 minuti. L'eccessiva esposizione alla luce può compromettere la qualità di stampa.</p> <p>Attenzione - Possibili danni: non toccare il tamburo sul fotoconduttore sotto l'unità di imaging. Ciò potrebbe influire sulla qualità dei processi di stampa futuri.</p> <p>b Rimuovere tutto il materiale di imballaggio rimasto nell'unità immagini.</p> <p>c Agitare con decisione l'unità immagini per ridistribuire il toner, quindi inserirla.</p> <p>d Inserire la cartuccia di toner.</p> <p>e Spegnerne la stampante, attendere 10 secondi e riaccenderla.</p> <p>f Stampare il documento.</p> <p>La stampa è chiara?</p>	<p>Andare al passaggio 6.</p>	<p>Il problema è stato risolto.</p>
<p>Passaggio 6</p> <p>a Se il problema si verifica dopo l'installazione di un nuovo kit di manutenzione, verificare se sia installato il rullo di trasferimento in dotazione con il kit.</p> <p>Nota: Se necessario, sostituire il rullo di trasferimento.</p> <p>b Stampare il documento.</p> <p>La stampa è chiara?</p>	<p>Andare al passaggio 7.</p>	<p>Il problema è stato risolto.</p>
<p>Passaggio 7</p> <p>Verificare lo stato dell'unità immagini. Dal pannello di controllo, scorrere fino a:</p> <p>Stato/Mat.cons. > Materiali di consumo</p> <p>L'unità immagini è in fase di esaurimento?</p>	<p>Andare al passaggio 8.</p>	<p>Contattare supporto clienti.</p>
<p>Passaggio 8</p> <p>a Sostituire l'unità di acquisizione immagini.</p> <p>b Stampare il documento.</p> <p>La stampa è chiara?</p>	<p>Contattare supporto clienti.</p>	<p>Il problema è stato risolto.</p>

Macchie e punti sulle stampe



Nota: Prima di risolvere il problema, stampare le pagine di prova della qualità di stampa. Dal pannello di controllo, accedere a **Impostazioni > Risoluzione dei problemi > Stampa pagine prova qualità**. Per i modelli di stampante senza touch screen, premere  per scorrere le impostazioni.

Azione	Sì	No
<p>Passaggio 1</p> <p>a Verificare se la stampante sta utilizzando una cartuccia di toner Lexmark originale e supportata.</p> <p>Nota: Se la cartuccia non è supportata, installarne una supportata.</p> <p>b Stampare il documento.</p> <p>La stampa contiene macchie?</p>	Andare al passaggio 2.	Il problema è stato risolto.
<p>Passaggio 2</p> <p>Verificare che la stampante non sia contaminata dalla perdita di toner.</p> <p>Sono presenti perdite di toner nella stampante?</p>	Andare al passaggio 3.	Contattare l'assistenza clienti .
<p>Passaggio 3</p> <p>Verificare lo stato dell'unità immagini. Dal pannello di controllo, scorrere fino a:</p> <p>Stato/Mat.cons. > Materiali di consumo</p> <p>L'unità immagini è in fase di esaurimento?</p>	Andare al passaggio 4.	Contattare l'assistenza clienti .
<p>Passaggio 4</p> <p>a Sostituire l'unità di acquisizione immagini.</p> <p>b Stampare il documento.</p> <p>La stampa contiene macchie?</p>	Contattare l'assistenza clienti .	Il problema è stato risolto.

Arricciamento della carta



Nota: Prima di risolvere il problema, stampare le pagine di prova della qualità di stampa. Dal pannello di controllo, accedere a **Impostazioni > Risoluzione dei problemi > Stampa pagine prova qualità**. Per i modelli di stampante senza touch screen, premere  per scorrere le impostazioni.

Azione	Sì	No
<p>Passaggio 1</p> <p>a Verificare se la stampante sta utilizzando una cartuccia di toner Lexmark originale e supportata.</p> <p>Nota: Se la cartuccia non è supportata, installarne una supportata.</p> <p>b Stampare il documento.</p> <p>La carta è arricciata?</p>	Andare al passaggio 2.	Il problema è stato risolto.
<p>Passaggio 2</p> <p>a Regolare le guide nel vassoio adattandole alle dimensioni della carta caricata.</p> <p>b Stampare il documento.</p> <p>La carta è arricciata?</p>	Andare al passaggio 3.	Il problema è stato risolto.
<p>Passaggio 3</p> <p>a A seconda del sistema operativo in uso, specificare il formato e il tipo di carta nella finestra di dialogo Preferenze di stampa o Stampa.</p> <p>Note:</p> <ul style="list-style-type: none"> • Accertarsi che tutte le impostazioni corrispondano al tipo di carta caricato. • È anche possibile modificare le impostazioni dal pannello di controllo della stampante. <p>b Stampare il documento.</p> <p>La carta è arricciata?</p>	Andare al passaggio 4.	Il problema è stato risolto.
<p>Passaggio 4</p> <p>a Rimuovere la carta dal vassoio e capovolgerla.</p> <p>b Stampare il documento.</p> <p>La carta è arricciata?</p>	Andare al passaggio 5.	Il problema è stato risolto.
<p>Passaggio 5</p> <p>a Caricare una risma di carta nuova.</p> <p>Nota: La carta assorbe molta umidità. Conservare la carta nella confezione originale finché non viene utilizzata.</p> <p>b Stampare il documento.</p> <p>La carta è arricciata?</p>	Andare al passaggio 6.	Il problema è stato risolto.
<p>Passaggio 6</p> <p>a Verificare se la carta caricata sia supportata.</p> <p>Nota: Se la carta non è supportata, caricare un tipo di carta supportato.</p> <p>b Stampare il documento.</p> <p>La carta è arricciata?</p>	Contattare l'assistenza clienti .	Il problema è stato risolto.

Stampa storta o inclinata



Nota: Prima di risolvere il problema, stampare le pagine di prova della qualità di stampa. Dal pannello di controllo, accedere a **Impostazioni > Risoluzione dei problemi > Stampa pagine prova qualità**. Per i modelli di stampante senza touch screen, premere **OK** per scorrere le impostazioni.

Azione	Sì	No
<p>Passaggio 1</p> <p>a Regolare le guide nel vassoio adattandole alle dimensioni della carta caricata.</p> <p>b Stampare il documento.</p> <p>La stampa è storta o inclinata?</p>	Andare al passaggio 2.	Il problema è stato risolto.
<p>Passaggio 2</p> <p>a Verificare se la carta caricata sia supportata.</p> <p>Nota: Se la carta non è supportata, caricare un tipo di carta supportato.</p> <p>b Stampare il documento.</p> <p>La stampa è storta o inclinata?</p>	Andare al passaggio 3.	Il problema è stato risolto.
<p>Passaggio 3</p> <p>a Verificare la gomma di prelievo del vassoio per cercare segni di danni e contaminazione e, se necessario, sostituirla.</p> <p>b Stampare il documento.</p> <p>La stampa è storta o inclinata?</p>	Contattare l'assistenza clienti .	Il problema è stato risolto.

Pagine in nero solido

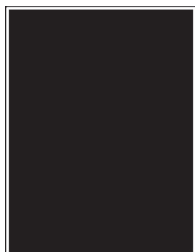

Nota: Prima di risolvere il problema, stampare le pagine di prova della qualità di stampa. Dal pannello di controllo, accedere a **Impostazioni > Risoluzione dei problemi > Stampa pagine prova qualità**. Per i modelli di stampante senza touch screen, premere  per scorrere le impostazioni.

Azione	Sì	No
<p>Passaggio 1</p> <p>a Verificare se la stampante sta utilizzando una cartuccia di toner Lexmark originale e supportata.</p> <p>Nota: Se la cartuccia di toner non è supportata, installarne una supportata.</p> <p>b Stampare il documento.</p> <p>La stampante continua a stampare pagine nere?</p>	<p>Andare al passaggio 2.</p>	<p>Il problema è stato risolto.</p>
<p>Passaggio 2</p> <p>a Rimuovere e inserire l'unità immagini.</p> <p>Attenzione - Possibili danni: Non esporre l'unità immagini alla luce diretta per più di 10 minuti. L'eccessiva esposizione alla luce può compromettere la qualità di stampa.</p> <p>Attenzione - Possibili danni: non toccare il tamburo sul fotoconduttore sotto l'unità di imaging. Ciò potrebbe influire sulla qualità dei processi di stampa futuri.</p> <p>b Stampare il documento.</p> <p>La stampante continua a stampare pagine nere?</p>	<p>Andare al passaggio 3.</p>	<p>Il problema è stato risolto.</p>

Azione	Sì	No
<p>Passaggio 3</p> <p>a Rimuovere l'unità di imaging.</p> <p>Attenzione - Possibili danni: Non esporre l'unità immagini alla luce diretta per più di 10 minuti. L'eccessiva esposizione alla luce può compromettere la qualità di stampa.</p> <p>Attenzione - Possibili danni: non toccare il tamburo sul fotoconduttore sotto l'unità di imaging. Ciò potrebbe influire sulla qualità dei processi di stampa futuri.</p> <p>b Rimuovere tutto il materiale di imballaggio bloccato nell'unità immagini.</p> <div data-bbox="402 646 776 1163" style="text-align: center;"> </div> <p>Nota: Assicurarsi di rimuovere tutti gli ostacoli presenti tra il rullo di carica e il tamburo del fotoconduttore.</p> <p>c Inserire l'unità di imaging.</p> <p>d Stampare il documento.</p> <p>La stampante continua a stampare pagine nere?</p>	<p>Andare al passaggio 4.</p>	<p>Il problema è stato risolto.</p>
<p>Passaggio 4</p> <p>Verificare se l'unità immagini presenta danni.</p> <p>L'unità immagini non presenta danni?</p>	<p>Contattare l'assistenza clienti.</p>	<p>Andare al passaggio 5.</p>
<p>Passaggio 5</p> <p>a Sostituire l'unità di acquisizione immagini.</p> <p>b Stampare il documento.</p> <p>La stampante continua a stampare pagine nere?</p>	<p>Contattare l'assistenza clienti.</p>	<p>Il problema è stato risolto.</p>

Testo o immagini tagliate



Nota: Prima di risolvere il problema, stampare le pagine di prova della qualità di stampa. Dal pannello di controllo, accedere a **Impostazioni > Risoluzione dei problemi > Stampa pagine prova qualità**. Per i modelli di stampante senza touch screen, premere  per scorrere le impostazioni.

Azione	Sì	No
<p>Passaggio 1</p> <p>a Verificare se la stampante sta utilizzando una cartuccia di toner Lexmark originale e supportata.</p> <p>Nota: Se la cartuccia di toner non è supportata, installarne una supportata.</p> <p>b Stampare il documento.</p> <p>Il testo o le immagini sono tagliati?</p>	<p>Andare al passaggio 2.</p>	<p>Il problema è stato risolto.</p>
<p>Passaggio 2</p> <p>a Rimuovere e inserire l'unità immagini.</p> <p>Attenzione - Possibili danni: Non esporre l'unità immagini alla luce diretta per più di 10 minuti. L'eccessiva esposizione alla luce può compromettere la qualità di stampa.</p> <p>Attenzione - Possibili danni: non toccare il tamburo sul fotoconduttore sotto l'unità di imaging. Ciò potrebbe influire sulla qualità dei processi di stampa futuri.</p> <p>b Stampare il documento.</p> <p>Il testo o le immagini sono tagliati?</p>	<p>Andare al passaggio 3.</p>	<p>Il problema è stato risolto.</p>

Azione	Sì	No
<p>Passaggio 3</p> <p>a Rimuovere l'unità di imaging.</p> <p>Attenzione - Possibili danni: Non esporre l'unità immagini alla luce diretta per più di 10 minuti. L'eccessiva esposizione alla luce può compromettere la qualità di stampa.</p> <p>Attenzione - Possibili danni: non toccare il tamburo sul fotoconduttore sotto l'unità di imaging. Ciò potrebbe influire sulla qualità dei processi di stampa futuri.</p> <p>b Rimuovere tutto il materiale di imballaggio bloccato nell'unità immagini.</p> <div data-bbox="402 646 776 1163" style="text-align: center;"> </div> <p>Nota: Assicurarsi di rimuovere tutti gli ostacoli presenti tra il rullo di carica e il tamburo del fotoconduttore.</p> <p>c Inserire l'unità di imaging.</p> <p>d Stampare il documento.</p> <p>Il testo o le immagini sono tagliati?</p>	<p>Andare al passaggio 4.</p>	<p>Il problema è stato risolto.</p>
<p>Passaggio 4</p> <p>a Sostituire l'unità di acquisizione immagini.</p> <p>b Stampare il documento.</p> <p>Il testo o le immagini sono tagliati?</p>	<p>Contattare l'assistenza clienti.</p>	<p>Il problema è stato risolto.</p>

Il toner si stacca facilmente



Nota: Prima di risolvere il problema, stampare le pagine di prova della qualità di stampa. Dal pannello di controllo, accedere a **Impostazioni > Risoluzione dei problemi > Stampa pagine prova qualità**. Per i modelli di stampante senza touch screen, premere  per scorrere le impostazioni.

Azione	Sì	No
<p>Passaggio 1</p> <p>a Verificare se la stampante sta utilizzando una cartuccia di toner Lexmark originale e supportata.</p> <p>Nota: Se la cartuccia non è supportata, installarne una supportata.</p> <p>b Stampare il documento.</p> <p>Il toner si stacca facilmente?</p>	<p>Andare al passaggio 2.</p>	<p>Il problema è stato risolto.</p>
<p>Passaggio 2</p> <p>a A seconda del sistema operativo in uso, specificare il tipo di carta nella finestra Preferenze di stampa o Stampa.</p> <p>Note:</p> <ul style="list-style-type: none"> • Accertarsi che l'impostazione corrisponda al tipo di carta caricato. • È anche possibile modificare l'impostazione dal pannello di controllo della stampante. <p>b Stampare il documento.</p> <p>Il toner si stacca facilmente?</p>	<p>Andare al passaggio 3.</p>	<p>Il problema è stato risolto.</p>
<p>Passaggio 3</p> <p>a Rimuovere, quindi inserire il fusore.</p> <p>b Stampare il documento.</p> <p>Il toner si stacca facilmente?</p>	<p>Contattare l'assistenza clienti.</p>	<p>Il problema è stato risolto.</p>

Bande chiare orizzontali



Nota: Prima di risolvere il problema, stampare le pagine di prova della qualità di stampa. Dal pannello di controllo, accedere a **Impostazioni > Risoluzione dei problemi > Stampa pagine prova qualità**. Per i modelli di stampante senza touch screen, premere **OK** per scorrere le impostazioni.

Azione	Sì	No
<p>Passaggio 1</p> <p>a Verificare se la stampante sta utilizzando una cartuccia di toner Lexmark originale e supportata.</p> <p>Nota: Se la cartuccia non è supportata, installarne una supportata.</p> <p>b Stampare il documento.</p> <p>Sulle stampe sono presenti bande chiare orizzontali?</p>	<p>Andare al passaggio 2.</p>	<p>Il problema è stato risolto.</p>
<p>Passaggio 2</p> <p>a Spegnerne la stampante, attendere 10 secondi circa e riaccenderla.</p> <p>b Stampare il documento.</p> <p>Sulle stampe sono presenti bande chiare orizzontali?</p>	<p>Contattare l'assistenza clienti.</p>	<p>Il problema è stato risolto.</p>

Bande chiare verticali



Nota: Prima di risolvere il problema, stampare le pagine di prova della qualità di stampa. Dal pannello di controllo, accedere a **Impostazioni > Risoluzione dei problemi > Stampa pagine prova qualità**. Per i modelli di stampante senza touch screen, premere **OK** per scorrere le impostazioni.

Azione	Sì	No
<p>a Verificare se la stampante sta utilizzando una cartuccia di toner Lexmark originale e supportata.</p> <p>Nota: Se la cartuccia non è supportata, installarne una supportata.</p> <p>b Stampare il documento.</p> <p>Sulle stampe sono ancora presenti bande chiare verticali?</p>	<p>Contattare l'assistenza clienti.</p>	<p>Il problema è stato risolto.</p>

Linee bianche verticali



Nota: Prima di risolvere il problema, stampare le pagine di prova della qualità di stampa. Dal pannello di controllo, accedere a **Impostazioni > Risoluzione dei problemi > Stampa pagine prova qualità**. Per i modelli di stampante senza touch screen, premere  per scorrere le impostazioni.

Azione	Sì	No
<p>Passaggio 1</p> <p>a Verificare se la stampante sta utilizzando una cartuccia di toner Lexmark originale e supportata.</p> <p>Nota: Se la cartuccia non è supportata, installarne una supportata.</p> <p>b Stampare il documento.</p> <p>Sulle stampe sono presenti linee bianche verticali?</p>	<p>Andare al passaggio 2.</p>	<p>Il problema è stato risolto.</p>
<p>Passaggio 2</p> <p>Risolvere il problema di stampa lenta. Per ulteriori informazioni, vedere "Stampa lenta" a pagina 183.</p> <p>Sulle stampe sono presenti linee bianche verticali?</p>	<p>Andare al passaggio 3.</p>	<p>Il problema è stato risolto.</p>
<p>Passaggio 3</p> <p>a Sostituire l'unità di acquisizione immagini.</p> <p>b Stampare il documento.</p> <p>Sulle stampe sono presenti linee bianche verticali?</p>	<p>Contattare supporto clienti.</p>	<p>Il problema è stato risolto.</p>

Bande scure verticali

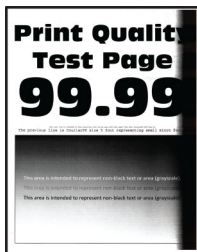

Nota: Prima di risolvere il problema, stampare le pagine di prova della qualità di stampa. Dal pannello di controllo, accedere a **Impostazioni > Risoluzione dei problemi > Stampa pagine prova qualità**. Per i modelli di stampante senza touch screen, premere **OK** per scorrere le impostazioni.

Azione	Sì	No
<p>Passaggio 1</p> <p>a Verificare se la stampante sta utilizzando una cartuccia di toner Lexmark originale e supportata.</p> <p>Nota: Se la cartuccia non è supportata, installarne una supportata.</p> <p>b Stampare il documento.</p> <p>Sulle stampe sono presenti bande scure verticali?</p>	<p>Andare al passaggio 2.</p>	<p>Il problema è stato risolto.</p>
<p>Passaggio 2</p> <p>a Rimuovere la cartuccia di toner e l'unità immagini.</p> <p>Attenzione - Possibili danni: Non esporre l'unità immagini alla luce diretta per più di 10 minuti. L'eccessiva esposizione alla luce può compromettere la qualità di stampa.</p> <p>Attenzione - Possibili danni: non toccare il tamburo sul fotoconduttore sotto l'unità di imaging. Ciò potrebbe influire sulla qualità dei processi di stampa futuri.</p> <p>b Inserire l'unità immagini e la cartuccia.</p> <p>c Stampare il documento.</p> <p>Sulle stampe sono presenti bande scure verticali?</p>	<p>Andare al passaggio 3.</p>	<p>Il problema è stato risolto.</p>

Azione	Sì	No
<p>Passaggio 3</p> <p>a Rimuovere l'unità di imaging.</p> <p>Attenzione - Possibili danni: Non esporre l'unità immagini alla luce diretta per più di 10 minuti. L'eccessiva esposizione alla luce può compromettere la qualità di stampa.</p> <p>Attenzione - Possibili danni: non toccare il tamburo sul fotoconduttore sotto l'unità di imaging. Ciò potrebbe influire sulla qualità dei processi di stampa futuri.</p> <p>b Rimuovere tutto il materiale di imballaggio bloccato nell'unità immagini.</p> <p>Nota: Assicurarsi di rimuovere tutti gli ostacoli presenti tra il rullo di carica e il tamburo del fotoconduttore.</p> <p>c Inserire l'unità di imaging.</p> <p>d Stampare il documento.</p> <p>Sulle stampe sono presenti bande scure verticali?</p>	<p>Andare al passaggio 4.</p>	<p>Il problema è stato risolto.</p>
<p>Passaggio 4</p> <p>a Verificare se una luce intensa penetra dal lato destro della stampante, quindi spostare la stampante, se necessario.</p> <p>b Stampare il documento.</p> <p>Sulle stampe sono presenti bande scure verticali?</p>	<p>Contattare l'assistenza clienti.</p>	<p>Il problema è stato risolto.</p>

Linee o striature scure verticali



Nota: Prima di risolvere il problema, stampare le pagine di prova della qualità di stampa. Dal pannello di controllo, accedere a **Impostazioni > Risoluzione dei problemi > Stampa pagine prova qualità**. Per i modelli di stampante senza touch screen, premere **OK** per scorrere le impostazioni.

Azione	Sì	No
<p>Passaggio 1</p> <p>a Verificare se la stampante sta utilizzando una cartuccia di toner Lexmark originale e supportata.</p> <p>Nota: Se la cartuccia di toner non è supportata, installarne una supportata.</p> <p>b Stampare il documento.</p> <p>Sulle stampe sono presenti linee o striature scure verticali?</p>	<p>Andare al passaggio 2.</p>	<p>Il problema è stato risolto.</p>

Azione	Sì	No
<p>Passaggio 2</p> <p>a Rimuovere e reinstallare l'unità immagini.</p> <p>Attenzione - Possibili danni: Non esporre l'unità immagini alla luce diretta per più di 10 minuti. L'eccessiva esposizione alla luce può compromettere la qualità di stampa.</p> <p>Attenzione - Possibili danni: non toccare il tamburo sul fotoconduttore sotto l'unità di imaging. Ciò potrebbe influire sulla qualità dei processi di stampa futuri.</p> <p>b Stampare il documento.</p> <p>Sulle stampe sono presenti linee o striature scure verticali?</p>	<p>Andare al passaggio 3.</p>	<p>Il problema è stato risolto.</p>
<p>Passaggio 3</p> <p>a Sostituire l'unità di acquisizione immagini.</p> <p>b Stampare il documento.</p> <p>Sulle stampe sono presenti linee o striature scure verticali?</p>	<p>Contattare l'assistenza clienti.</p>	<p>Il problema è stato risolto.</p>

Striature scure verticali con stampa mancante

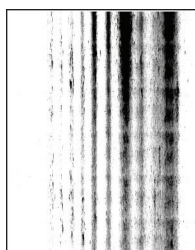

Nota: Prima di risolvere il problema, stampare le pagine di prova della qualità di stampa. Dal pannello di controllo, accedere a **Impostazioni > Risoluzione dei problemi > Stampa pagine prova qualità**. Per i modelli di stampante senza touch screen, premere **OK** per scorrere le impostazioni.

Azione	Sì	No
<p>Passaggio 1</p> <p>a Rimuovere l'unità di imaging.</p> <p>Attenzione - Possibili danni: Non esporre l'unità immagini alla luce diretta per più di 10 minuti. L'eccessiva esposizione alla luce può compromettere la qualità di stampa.</p> <p>Attenzione - Possibili danni: non toccare il tamburo sul fotoconduttore sotto l'unità di imaging. Ciò potrebbe influire sulla qualità dei processi di stampa futuri.</p> <p>b Rimuovere tutto il materiale di imballaggio bloccato nell'unità immagini.</p> <p>Nota: Assicurarsi di rimuovere tutti gli ostacoli presenti tra il rullo di carica e il tamburo del fotoconduttore.</p> <p>c Inserire l'unità di imaging.</p> <p>d Stampare il documento.</p> <p>Sulle stampe sono presenti striature scure verticali con immagini mancanti?</p>	<p>Andare al passaggio 2.</p>	<p>Il problema è stato risolto.</p>
<p>Passaggio 2</p> <p>a Verificare se la stampante sta utilizzando una cartuccia di toner Lexmark originale e supportata.</p> <p>Nota: Se la cartuccia non è supportata, installarne una supportata.</p> <p>b Stampare il documento.</p> <p>Sulle stampe sono presenti striature scure verticali con immagini mancanti?</p>	<p>Contattare l'assistenza clienti.</p>	<p>Il problema è stato risolto.</p>

Difetti ricorrenti



Nota: Prima di risolvere il problema, stampare le pagine di prova della qualità di stampa. Dal pannello di controllo, accedere a **Impostazioni > Risoluzione dei problemi > Stampa pagine prova qualità**. Per i modelli di stampante senza touch screen, premere  per scorrere le impostazioni.



Azione	Sì	No
<p>Passaggio 1</p> <p>Tramite le pagine di prova della qualità di stampa, verificare se la distanza tra i difetti ricorrenti è uguale a uno dei seguenti:</p> <ul style="list-style-type: none"> • 96,8 mm (3,81 pollici) • 47,8 mm (1,88 pollici) • 28,5 mm (1,12 pollici) <p>La distanza tra i difetti ricorrenti corrisponde a una delle misure?</p>	Andare al passaggio 2.	Annotare la distanza, quindi contattare il l'assistenza clienti .
<p>Passaggio 2</p> <p>a Sostituire l'unità di acquisizione immagini. b Stampare il documento.</p> <p>I difetti si ripetono sulla pagina?</p>	Contattare l'assistenza clienti .	Il problema è stato risolto.

Non vengono stampati documenti riservati e altri documenti in attesa

Azione	Sì	No
<p>Passaggio 1</p> <p>a Dal pannello di controllo, verificare se i documenti vengono visualizzati nell'elenco Processi in attesa.</p> <p>Nota: se i documenti non sono presenti nell'elenco, stampare i documenti utilizzando le opzioni Stampa e mantieni.</p> <p>b Stampare i documenti.</p> <p>I documenti vengono stampati?</p>	Il problema è stato risolto.	Andare al passaggio 2.
<p>Passaggio 2</p> <p>Il processo di stampa potrebbe contenere un errore di formattazione o dati non validi.</p> <ul style="list-style-type: none"> • Eliminare il processo di stampa, quindi inviarlo di nuovo. • Per i file PDF, generare un nuovo file, quindi stampare i documenti. <p>I documenti vengono stampati?</p>	Il problema è stato risolto.	Andare al passaggio 3.

Azione	Sì	No
<p>Passaggio 3 Se si sta stampando da Internet, è possibile che la stampante legga i diversi titoli dei processi come duplicati.</p> <p>Per gli utenti Windows</p> <ul style="list-style-type: none"> a Aprire la finestra di dialogo Preferenze stampa. b Dalla sezione Stampa e mantieni, selezionare Conserva documenti duplicati. c Immettere un PIN. d Inviare nuovamente il processo di stampa. <p>Per gli utenti Macintosh</p> <ul style="list-style-type: none"> a Salvare e assegnare un nome diverso a ogni processo. b Inviare ogni processo singolarmente. <p>I documenti vengono stampati?</p>	<p>Il problema è stato risolto.</p>	<p>Andare al passaggio 4.</p>
<p>Passaggio 4</p> <ul style="list-style-type: none"> a Eliminare alcuni processi in attesa per liberare memoria nella stampante. b Inviare nuovamente il processo di stampa. <p>I documenti vengono stampati?</p>	<p>Il problema è stato risolto.</p>	<p>Andare al passaggio 5.</p>
<p>Passaggio 5</p> <ul style="list-style-type: none"> a Aggiungere memoria alla stampante. b Inviare nuovamente il processo di stampa. <p>I documenti vengono stampati?</p>	<p>Il problema è stato risolto.</p>	<p>Contattare l'assistenza clienti.</p>

Stampa lenta

Azione	Sì	No
<p>Passaggio 1 Verificare che il cavo della stampante sia collegato correttamente alla stampante e al computer, al server di stampa, alle opzioni o ad altre periferiche di rete.</p> <p>La stampante è lenta?</p>	Andare al passaggio 2.	Il problema è stato risolto.
<p>Passaggio 2</p> <p>a Accertarsi che la stampante non sia in Eco Mode o in Modalità silenziosa.</p> <ul style="list-style-type: none"> Dal pannello di controllo, scorrere fino a: Impostazioni > Periferica > Gestione alimentazione > Eco Mode Dal pannello di controllo, scorrere fino a: Impostazioni > Periferica > Manutenzione > Menu Configurazione > Operazioni periferica > Modalità silenziosa <p>Per i modelli di stampante senza touch screen, premere  per scorrere le impostazioni.</p> <p>b Stampare il documento.</p> <p>La stampante è lenta?</p>	Andare al passaggio 3.	Il problema è stato risolto.
<p>Passaggio 3</p> <p>a A seconda del sistema operativo in uso, specificare la risoluzione di stampa nella finestra Preferenze di stampa o Stampa.</p> <p>b Impostare la risoluzione su 600 dpi.</p> <p>c Stampare il documento.</p> <p>La stampante è lenta?</p>	Andare al passaggio 4.	Il problema è stato risolto.
<p>Passaggio 4</p> <p>a Dal pannello di controllo, scorrere fino a: Impostazioni > Stampa > Qualità > Risoluzione stampa</p> <p>Per i modelli di stampante senza touch screen, premere  per scorrere le impostazioni.</p> <p>b Impostare la risoluzione su 600 dpi.</p> <p>c Stampare il documento.</p> <p>La stampante è lenta?</p>	Andare al passaggio 5.	Il problema è stato risolto.

Azione	Sì	No
<p>Passaggio 5</p> <p>a A seconda del sistema operativo in uso, specificare il tipo di carta nella finestra Preferenze di stampa o Stampa.</p> <p>Note:</p> <ul style="list-style-type: none"> • Accertarsi che l'impostazione corrisponda al tipo di carta caricato. • Per i tipi di carta con un peso superiore, la velocità di stampa diminuisce. • Per i tipi di carta con una larghezza inferiore ai formati Letter, A4 e Legal, la velocità di stampa potrebbe diminuire. <p>b Stampare il documento.</p> <p>La stampante è lenta?</p>	Andare al passaggio 6.	Il problema è stato risolto.
<p>Passaggio 6</p> <p>a Verificare che le impostazioni della stampante relative alla grana e al peso corrispondano alle caratteristiche della carta caricata.</p> <p>Nota: Per i tipi di carta pesante o a grana ruvida, la velocità di stampa potrebbe diminuire.</p> <p>b Stampare il documento.</p> <p>La stampante è lenta?</p>	Andare al passaggio 7.	Il problema è stato risolto.
<p>Passaggio 7</p> <p>Rimuovere i processi in attesa.</p> <p>La stampante è lenta?</p>	Andare al passaggio 8.	Il problema è stato risolto.
<p>Passaggio 8</p> <p>a Accertarsi che la stampante non si stia surriscaldando.</p> <p>Note:</p> <ul style="list-style-type: none"> • Attendere il raffreddamento della stampante dopo un processo di stampa lungo. • Osservare la temperatura ambiente consigliata per la stampante. Per ulteriori informazioni, vedere "Scelta della posizione della stampante" a pagina 10. <p>b Stampare il documento.</p> <p>La stampante è lenta?</p>	Andare al passaggio 9.	Il problema è stato risolto.
<p>Passaggio 9</p> <p>a Aggiungere più memoria della stampante.</p> <p>b Stampare il documento.</p> <p>La stampante è lenta?</p>	Contattare supporto clienti .	Il problema è stato risolto.

I processi di stampa non vengono eseguiti

Azione	Sì	No
<p>Passaggio 1</p> <p>a Dal documento che si sta tentando di stampare, aprire la finestra di dialogo Stampa e verificare che sia selezionata la stampante corretta.</p> <p>b Stampare il documento.</p> <p>Il documento viene stampato?</p>	Il problema è stato risolto.	Andare al passaggio 2.
<p>Passaggio 2</p> <p>a Verificare se la stampante è accesa.</p> <p>b Risolvere i messaggi di errore che vengono visualizzati sul display.</p> <p>c Stampare il documento.</p> <p>Il documento viene stampato?</p>	Il problema è stato risolto.	Andare al passaggio 3.
<p>Passaggio 3</p> <p>a Verificare se le porte funzionano e se i cavi sono collegati correttamente al computer e alla stampante.</p> <p>Per ulteriori informazioni, consultare la documentazione relativa all'installazione fornita con la stampante.</p> <p>b Stampare il documento.</p> <p>Il documento viene stampato?</p>	Il problema è stato risolto.	Andare al passaggio 4.
<p>Passaggio 4</p> <p>a Spegnerla stampante, attendere 10 secondi circa e riaccenderla.</p> <p>b Stampare il documento.</p> <p>Il documento viene stampato?</p>	Il problema è stato risolto.	Andare al passaggio 5.
<p>Passaggio 5</p> <p>a Rimuovere e poi reinstallare il driver di stampa.</p> <p>b Stampare il documento.</p> <p>Il documento viene stampato?</p>	Il problema è stato risolto.	Contattare l'assistenza clienti .

La stampante non risponde

Azione	Sì	No
<p>Passaggio 1 Verificare che il cavo di alimentazione della stampante sia collegato alla presa elettrica.</p> <p> ATTENZIONE - PERICOLO DI LESIONI: Per evitare il rischio di incendio o scosse elettriche, collegare il cavo di alimentazione a una presa elettrica dotata di messa a terra e con le specifiche adeguate, situata in prossimità dell'apparecchio e facilmente accessibile.</p> <p>La stampante risponde?</p>	Il problema è stato risolto.	Andare al passaggio 2.
<p>Passaggio 2 Assicurarsi che la presa elettrica sia disattivata tramite un interruttore o un commutatore.</p> <p>La presa elettrica è disattivata tramite un interruttore o un commutatore?</p>	Attivare l'interruttore o reimpostare il commutatore.	Andare al passaggio 3.
<p>Passaggio 3 Verificare se la stampante è accesa.</p> <p>La stampante è accesa?</p>	Andare al passaggio 4.	Accendere la stampante.
<p>Passaggio 4 Controllare se la stampante è in modalità di sospensione o ibernazione.</p> <p>La stampante è in modalità di sospensione o ibernazione?</p>	Premere il pulsante di accensione per attivare la stampante.	Andare al passaggio 5.
<p>Passaggio 5 Verificare se i cavi che collegano la stampante e il computer siano inseriti nelle porte corrette.</p> <p>I cavi sono inseriti nelle porte corrette?</p>	Andare al passaggio 6.	Inserire i cavi nelle porte corrette.
<p>Passaggio 6 Spegnere la stampante, installare le opzioni hardware e accenderla di nuovo. Per ulteriori informazioni, consultare la documentazione fornita con l'opzione.</p> <p>La stampante risponde?</p>	Il problema è stato risolto.	Andare al passaggio 7.
<p>Passaggio 7 Installare il driver di stampa corretto.</p> <p>La stampante risponde?</p>	Il problema è stato risolto.	Andare al passaggio 8.
<p>Passaggio 8 Spegnere la stampante, attendere 10 secondi circa e riaccenderla.</p> <p>La stampante risponde?</p>	Il problema è stato risolto.	Contattare l'assistenza clienti .

Regolazione dell'intensità del toner

- 1 Dal pannello di controllo, scorrere fino a:
Impostazioni > Qualità > di stampa > Intensità toner

Per i modelli di stampante senza schermo a sfioramento, premere il  per scorrere le impostazioni.

- 2 Regolare l'impostazione.
- 3 Applicare le modifiche.

La carta o il vassoio utilizzato per la stampa del processo non è corretto

Azione	Sì	No
<p>Passaggio 1</p> <p>a Verificare che la carta utilizzata sia di tipo corretto.</p> <p>b Stampare il documento.</p> <p>Per la stampa del documento si sta utilizzando il tipo corretto di carta?</p>	Andare al passaggio 2.	Caricare carta di formato e tipo corretti.
<p>Passaggio 2</p> <p>a A seconda del sistema operativo in uso, specificare il formato e il tipo di carta nella finestra di dialogo Preferenze di stampa o Stampa.</p> <p>Nota: È anche possibile modificare queste impostazioni dal pannello di controllo della stampante. Selezionare: Impostazioni > Carta > Configurazione vassoi > Formato/tipo carta</p> <p>Per i modelli di stampante senza touch screen, premere  per scorrere le impostazioni.</p> <p>b Accertarsi che tutte le impostazioni corrispondano al tipo di carta caricato.</p> <p>c Stampare il documento.</p> <p>Per la stampa del documento si sta utilizzando il tipo corretto di carta?</p>	Il problema è stato risolto.	Andare al passaggio 3.
<p>Passaggio 3</p> <p>a Verificare se i vassoi sono collegati.</p> <p>Per ulteriori informazioni, vedere "Collegamento dei vassoi" a pagina 35.</p> <p>b Stampare il documento.</p> <p>Il documento viene stampato dal vassoio corretto?</p>	Il problema è stato risolto.	Contattare l'assistenza clienti .

Come contattare l'assistenza clienti

Prima di contattare il centro di assistenza clienti, assicurarsi di disporre delle seguenti informazioni:

- Problema della stampante
- Messaggio di errore

- Modello e numero di serie della stampante

Andare all'indirizzo <http://support.lexmark.com> per ricevere assistenza tramite e-mail o chat oppure sfogliare la libreria dei manuali, la documentazione di supporto, i driver e altri download.

È disponibile anche l'assistenza tecnica telefonica. Negli Stati Uniti o in Canada, chiamare il numero 1- 800-539-6275. Per gli altri paesi o regioni, visitare il sito all'indirizzo <http://support.lexmark.com>.

Aggiornamento e migrazione

Hardware

Opzioni interne disponibili

- Memoria Flash
- Schede font
- Schede firmware
 - Moduli e codici a barre
 - PRESCRIVI
 - IPDS
- Disco fisso della stampante
- Porta ISP (Internal Solutions Port)
 - Scheda interfaccia 1284-B parallela
 - Scheda interfaccia seriale RS-232C
 - Scheda di interfaccia in fibra
 - Scheda di interfaccia Server di stampa wireless N8370 802.11a/b/g/n

Accesso alla scheda del controller

 **ATTENZIONE - PERICOLO DI SCOSSE ELETTRICHE:** Per evitare il rischio di scosse elettriche, se si accede alla scheda del controller o si installano dispositivi di memoria o hardware opzionali dopo aver configurato la stampante, prima di continuare, spegnere la stampante e scollegare il cavo di alimentazione dalla presa elettrica. Spegnere gli eventuali dispositivi collegati alla stampante e scollegare tutti i cavi della stampante.

- 1 Spegnere la stampante.
- 2 Scollegare il cavo di alimentazione dalla presa elettrica e dalla stampante.
- 3 Utilizzando un cacciavite a testa piatta, aprire il coperchio di accesso alla scheda del controller.

Attenzione - Possibili danni: I componenti elettronici della scheda del controller vengono facilmente danneggiati dall'elettricità statica. Prima di toccare componenti o connettori della scheda del controller, toccare una superficie metallica della stampante.

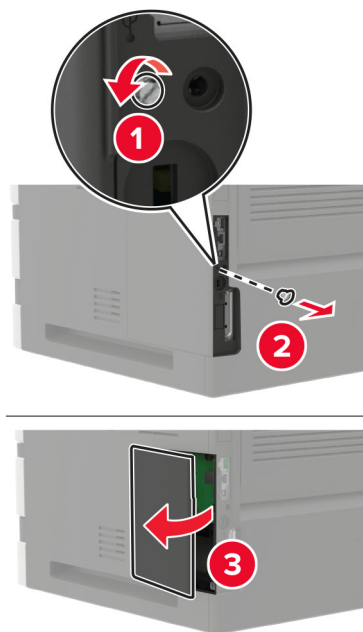

- 4 Installare qualsiasi opzione interna supportata. Per ulteriori informazioni, consultare la documentazione fornita con l'opzione.
- 5 Chiudere il coperchio di accesso.
- 6 Collegare il cavo di alimentazione alla stampante e alla presa elettrica.

⚠ ATTENZIONE - PERICOLO DI LESIONI: Per evitare il rischio di incendio o scosse elettriche, collegare il cavo di alimentazione a una presa elettrica dotata di messa a terra e con le specifiche adeguate, situata in prossimità del prodotto e facilmente accessibile.

- 7 Accendere la stampante.

Installazione di una scheda di memoria

⚠ ATTENZIONE - PERICOLO DI SCOSSE ELETTRICHE: Per evitare il rischio di scosse elettriche, se si accede alla scheda del controller o si installano dispositivi di memoria o hardware opzionali dopo aver configurato la stampante, prima di continuare, spegnere la stampante e scollegare il cavo di alimentazione dalla presa elettrica. Spegnere gli eventuali dispositivi collegati alla stampante e scollegare tutti i cavi della stampante.

- 1 Spegnere la stampante.
- 2 Scollegare il cavo di alimentazione dalla presa elettrica e dalla stampante.
- 3 Utilizzando un cacciavite a testa piatta, aprire il coperchio di accesso alla scheda del controller.

Attenzione - Possibili danni: I componenti elettronici della scheda del controller vengono facilmente danneggiati dall'elettricità statica. Prima di toccare componenti o connettori della scheda del controller, toccare una superficie metallica della stampante.

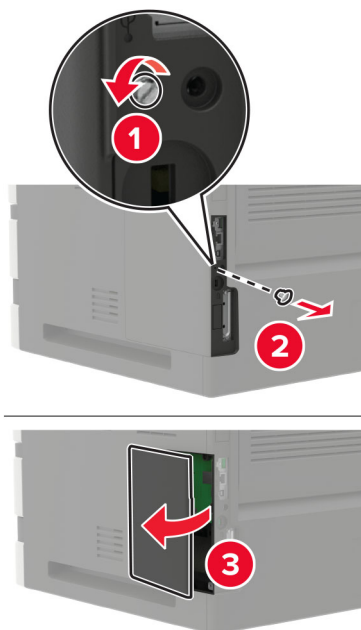

4 Estrarre la scheda di memoria dalla confezione.

Attenzione - Possibili danni: non toccare i punti di connessione lungo il bordo della scheda.

5 Inserire la scheda di memoria finché non *scatta* in posizione.

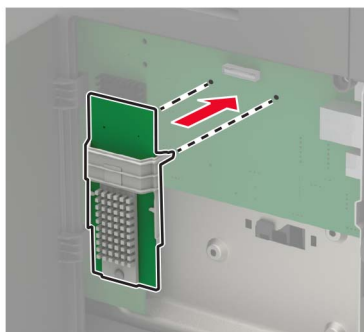

6 Chiudere il coperchio di accesso.

7 Collegare il cavo di alimentazione alla stampante e alla presa elettrica.

⚠ ATTENZIONE - PERICOLO DI LESIONI: Per evitare il rischio di incendio o scosse elettriche, collegare il cavo di alimentazione a una presa elettrica dotata di messa a terra e con le specifiche adeguate, situata in prossimità del prodotto e facilmente accessibile.

8 Accendere la stampante.

Installazione di una scheda opzionale

⚠ ATTENZIONE - PERICOLO DI SCOSSE ELETTRICHE: Per evitare il rischio di scosse elettriche, se si accede alla scheda del controller o si installano dispositivi di memoria o hardware opzionali dopo aver configurato la stampante, prima di continuare, spegnere la stampante e scollegare il cavo di alimentazione dalla presa elettrica. Spegnere gli eventuali dispositivi collegati alla stampante e scollegare tutti i cavi della stampante.

- 1 Spegnere la stampante.
- 2 Scollegare il cavo di alimentazione dalla presa elettrica e dalla stampante.
- 3 Utilizzando un cacciavite a testa piatta, aprire il coperchio di accesso alla scheda del controller.

Attenzione - Possibili danni: I componenti elettronici della scheda del controller vengono facilmente danneggiati dall'elettricità statica. Prima di toccare componenti o connettori, toccare una superficie metallica della stampante.

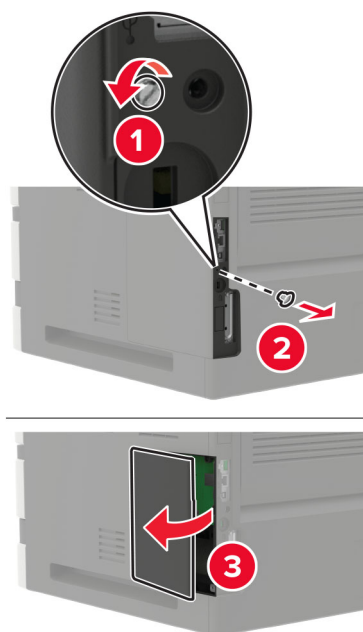

- 4 Estrarre la scheda opzionale dalla confezione.

Attenzione - Possibili danni: non toccare i punti di connessione lungo il bordo della scheda.

- 5 Inserire la scheda con decisione fino a bloccarla in posizione.

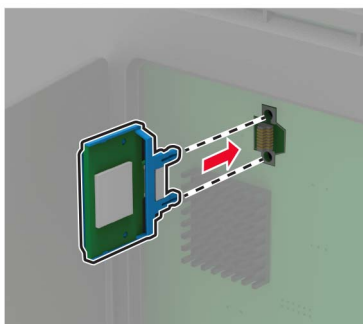

Nota: Il connettore sulla scheda deve aderire per tutta la sua lunghezza alla scheda del controller.

Attenzione - Possibili danni: L'installazione errata della scheda può danneggiare la scheda stessa e il controller.

6 Chiudere il coperchio di accesso.

7 Collegare il cavo di alimentazione alla stampante e alla presa elettrica.

⚠ ATTENZIONE - PERICOLO DI LESIONI: Per evitare il rischio di incendio o scosse elettriche, collegare il cavo di alimentazione a una presa elettrica dotata di messa a terra e con le specifiche adeguate, situata in prossimità del prodotto e facilmente accessibile.

8 Accendere la stampante.

Installazione del disco fisso della stampante

⚠ ATTENZIONE - PERICOLO DI SCOSSE ELETTRICHE: Per evitare il rischio di scosse elettriche, se si accede alla scheda del controller o si installano dispositivi di memoria o hardware opzionali dopo aver configurato la stampante, prima di continuare, spegnere la stampante e scollegare il cavo di alimentazione dalla presa elettrica. Spegnere gli eventuali dispositivi collegati alla stampante e scollegare tutti i cavi della stampante.

1 Spegnere la stampante.

2 Scollegare il cavo di alimentazione dalla presa elettrica e dalla stampante.

3 Utilizzando un cacciavite a testa piatta, aprire il coperchio di accesso alla scheda del controller.

Attenzione - Possibili danni: I componenti elettronici della scheda del controller vengono facilmente danneggiati dall'elettricità statica. Prima di toccare componenti o connettori della scheda del controller, toccare una superficie metallica della stampante.

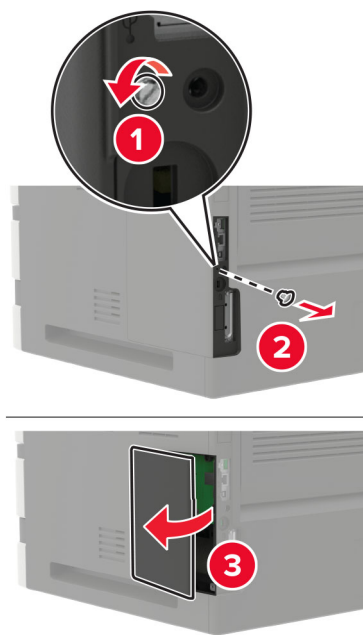

4 Estrarre dalla confezione il disco fisso della stampante.

5 Installare il disco fisso, quindi collegare il cavo di interfaccia del disco fisso alla scheda controller.

Attenzione - Possibili danni: Non toccare o premere sul centro del disco fisso.

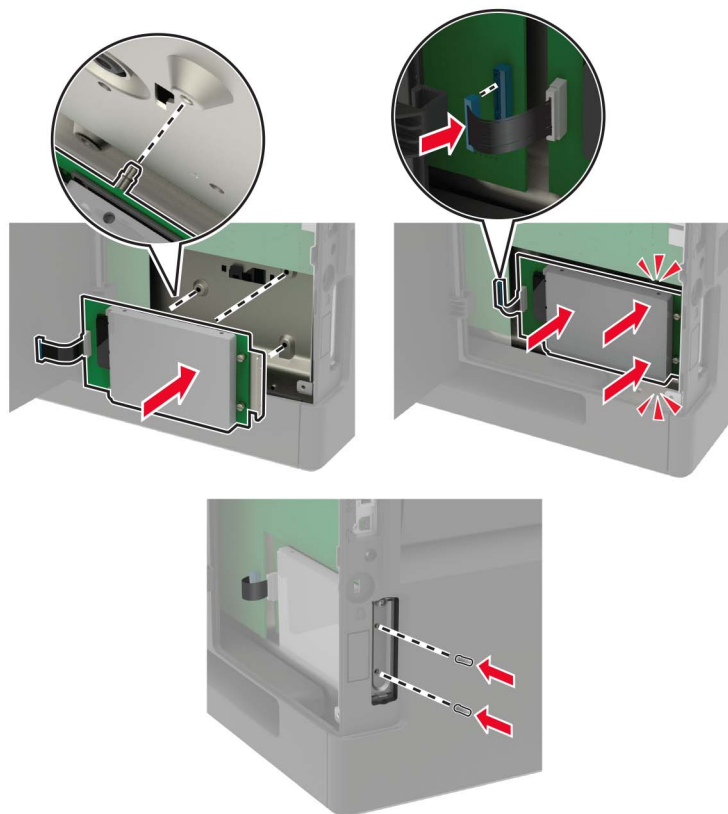

- 6 Chiudere il coperchio di accesso.
- 7 Collegare il cavo di alimentazione alla stampante e alla presa elettrica.

⚠ ATTENZIONE - PERICOLO DI LESIONI: Per evitare il rischio di incendio o scosse elettriche, collegare il cavo di alimentazione a una presa elettrica dotata di messa a terra e con le specifiche adeguate, situata in prossimità del prodotto e facilmente accessibile.

- 8 Accendere la stampante.

Installazione di una porta ISP (Internal Solutions Port)

⚠ ATTENZIONE - PERICOLO DI SCOSSE ELETTRICHE: Per evitare il rischio di scosse elettriche, se si accede alla scheda del controller o si installano dispositivi di memoria o hardware opzionali dopo aver configurato la stampante, prima di continuare, spegnere la stampante e scollegare il cavo di alimentazione dalla presa elettrica. Spegnere gli eventuali dispositivi collegati alla stampante e scollegare tutti i cavi della stampante.

- 1 Spegnere la stampante e scollegare il cavo di alimentazione dalla presa elettrica.
- 2 Utilizzando un cacciavite a testa piatta, aprire il coperchio di accesso alla scheda del controller.

Attenzione - Possibili danni: I componenti elettronici della scheda del controller vengono facilmente danneggiati dall'elettricità statica. Prima di toccare componenti o connettori della scheda del controller, toccare una superficie metallica della stampante.

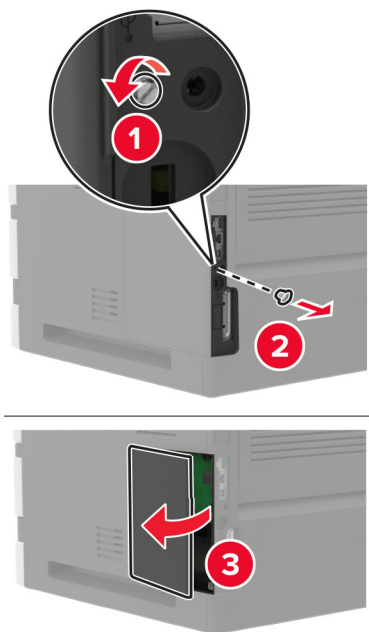

3 Estrarre dalla confezione il kit ISP.

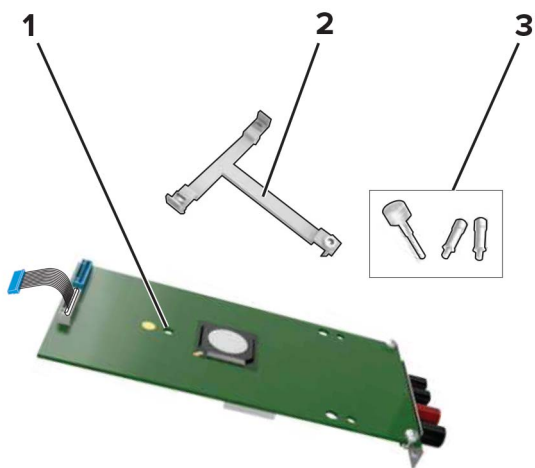

1	ISP
2	Staffa di montaggio
3	Viti a testa piatta

4 Se necessario, rimuovere il disco rigido della stampante.

5 Inserire la staffa nella scheda finché non *scatta* in posizione.

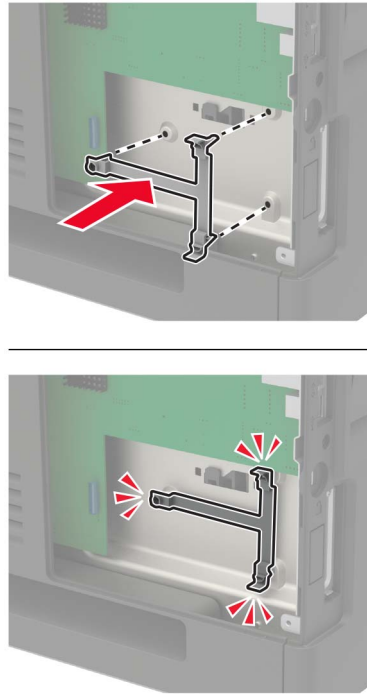

6 Collegare l'ISP alla staffa.

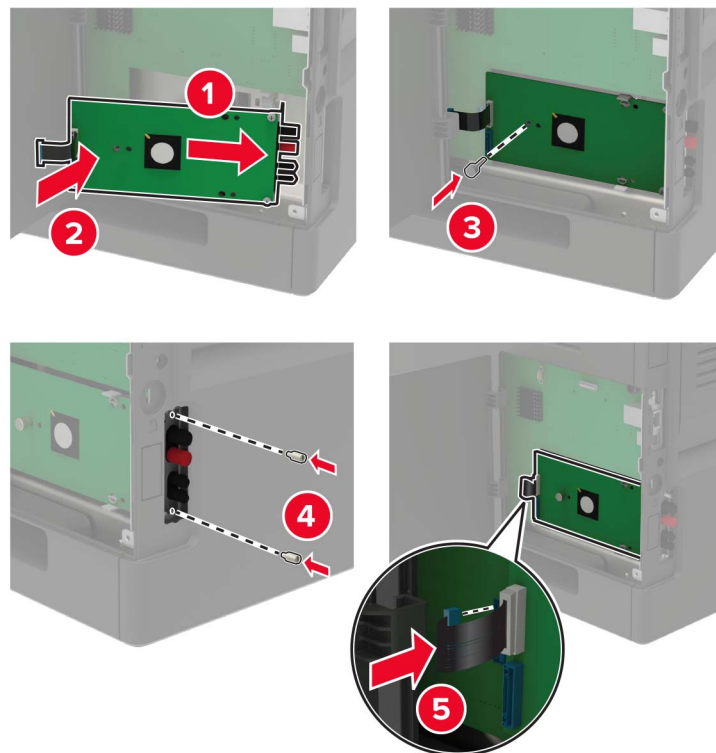

7 Se necessario, collegare il disco rigido all'ISP.

a Rimuovere la staffa del disco rigido.

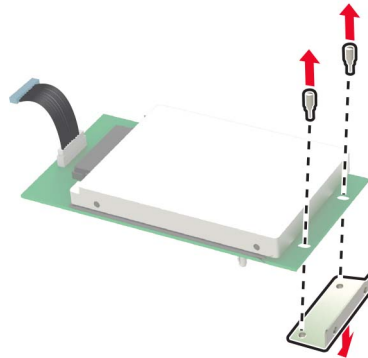

b Collegare il disco rigido all'ISP.

Attenzione - Possibili danni: Non toccare o premere sul centro del disco fisso.

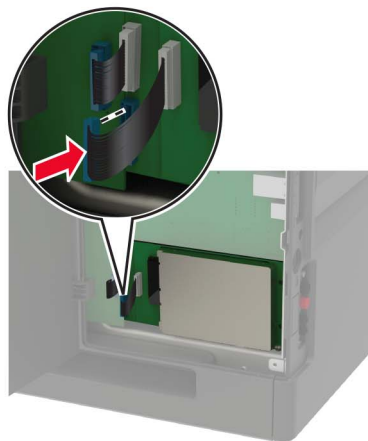
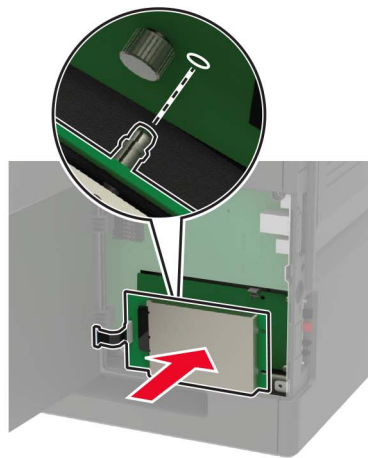

- 8 Chiudere il coperchio di accesso.
- 9 Collegare il cavo di alimentazione alla presa elettrica e accendere la stampante.

⚠ ATTENZIONE - PERICOLO DI LESIONI: Per evitare il rischio di incendio o scosse elettriche, collegare il cavo di alimentazione a una presa elettrica dotata di messa a terra e con le specifiche adeguate, situata in prossimità dell'apparecchio e facilmente accessibile.

Installazione del vassoio da 250 o 550 fogli

⚠ ATTENZIONE - PERICOLO DI SCOSSE ELETTRICHE: Per evitare il rischio di scosse elettriche, se si accede alla scheda del controller o si installano dispositivi di memoria o hardware opzionali dopo aver configurato la stampante, prima di continuare, spegnere la stampante e scollegare il cavo di alimentazione dalla presa elettrica. Spegnerne gli eventuali dispositivi collegati alla stampante e scollegare tutti i cavi della stampante.

⚠ ATTENZIONE - PERICOLO DI RIBALTAMENTO: Per installare una o più opzioni sulla stampante o sull'MFP, può essere necessario disporre di una base a rotelle, di un mobile o di altri elementi per evitare che il prodotto possa cadere e di conseguenza provocare lesioni. Per ulteriori informazioni sulle configurazioni supportate, visitare il sito Web www.lexmark.com/multifunctionprinters.

- 1 Spegnerne la stampante.
- 2 Scollegare il cavo di alimentazione dalla presa elettrica e dalla stampante.
- 3 Estrarre il vassoio opzionale dalla confezione e rimuovere tutto il materiale di imballaggio.

Nota: Se i vassoi opzionali sono già installati, sbloccarli dalla stampante prima di sollevarla. Non tentare di sollevare la stampante e i vassoi contemporaneamente.

- 4 Allineare la stampante al vassoio opzionale e abbassare la stampante finché non *scatta* in posizione.

⚠ ATTENZIONE - PERICOLO DI LESIONI: La stampante pesa più di 18 kg e richiede due o più persone esperte per essere spostata in modo sicuro.

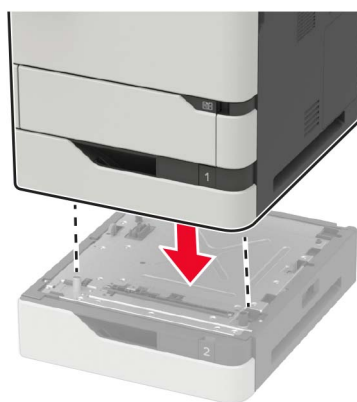

- 5 Collegare il cavo di alimentazione alla stampante e alla presa elettrica.

⚠ ATTENZIONE - PERICOLO DI LESIONI: Per evitare il rischio di incendio o scosse elettriche, collegare il cavo di alimentazione a una presa elettrica dotata di messa a terra e con le specifiche adeguate, situata in prossimità dell'apparecchio e facilmente accessibile.

- 6 Accendere la stampante.

Aggiungere il vassoio nel driver di stampa per renderlo disponibile per i processi di stampa. Per ulteriori informazioni, vedere ["Aggiunta delle opzioni disponibili nel driver di stampa" a pagina 215](#).

Installazione del vassoio da 2100 fogli

⚠ ATTENZIONE - PERICOLO DI SCOSSE ELETTRICHE: Per evitare il rischio di scosse elettriche, se si accede alla scheda del controller o si installano dispositivi di memoria o hardware opzionali dopo aver configurato la stampante, prima di continuare, spegnere la stampante e scollegare il cavo di alimentazione dalla presa elettrica. Spegnere gli eventuali dispositivi collegati alla stampante e scollegare tutti i cavi della stampante.

⚠ ATTENZIONE - PERICOLO DI RIBALTAMENTO: Per installare una o più opzioni sulla stampante o sull'MFP, può essere necessario disporre di una base a rotelle, di un mobile o di altri elementi per evitare che il prodotto possa cadere e di conseguenza provocare lesioni. Per ulteriori informazioni sulle configurazioni supportate, visitare il sito Web www.lexmark.com/multifunctionprinters.

- 1 Spegnere la stampante.
- 2 Scollegare il cavo di alimentazione dalla presa elettrica e dalla stampante.
- 3 Estrarre il vassoio dalla confezione e rimuovere tutto il materiale di imballaggio.

Nota: Se i vassoi opzionali sono già installati, sbloccarli dalla stampante prima di sollevarla. Non tentare di sollevare la stampante e i vassoi contemporaneamente.

- 4 Installare il vassoio sulla base con ruote.

Nota: Assicurarsi che le ruote sulla base siano bloccate.

⚠ ATTENZIONE - PERICOLO DI LESIONI: Il vassoio pesa più di 18 kg (40 lb) e richiede due o più persone esperte per essere spostato in modo sicuro.

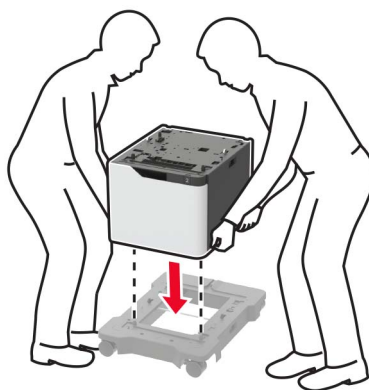

- 5 Allineare la stampante al vassoio e abbassare la stampante finché non *scatta* in posizione.

⚠ ATTENZIONE - PERICOLO DI LESIONI: La stampante pesa più di 18 kg e richiede due o più persone esperte per essere spostata in modo sicuro.



6 Collegare il cavo di alimentazione alla stampante e alla presa elettrica.

⚠ ATTENZIONE - PERICOLO DI LESIONI: Per evitare il rischio di incendio o scosse elettriche, collegare il cavo di alimentazione a una presa elettrica dotata di messa a terra e con le specifiche adeguate, situata in prossimità dell'apparecchio e facilmente accessibile.

7 Accendere la stampante.

Aggiungere il vassoio nel driver di stampa per renderlo disponibile per i processi di stampa. Per ulteriori informazioni, vedere ["Aggiunta delle opzioni disponibili nel driver di stampa" a pagina 215.](#)

Installazione della mailbox a 4 raccoglitori

⚠ ATTENZIONE - PERICOLO DI RIBALTAMENTO: Per installare una o più opzioni sulla stampante o sull'MFP, può essere necessario disporre di una base con ruote, di un mobile o di altri elementi per evitare che il prodotto possa cadere e di conseguenza provocare lesioni. Per ulteriori informazioni sulle configurazioni supportate, visitare il sito Web www.lexmark.com/multifunctionprinters.

- 1 Spegnere la stampante.
- 2 Scollegare il cavo di alimentazione dalla presa elettrica e dalla stampante.
- 3 Disimballare la mailbox.
- 4 Collegare la barra della guida alla mailbox.

Nota: Quando si installano più opzioni, collegare la barra della guida solo all'opzione che è collegata direttamente alla stampante.

- a Poggiare la mailbox su un lato.

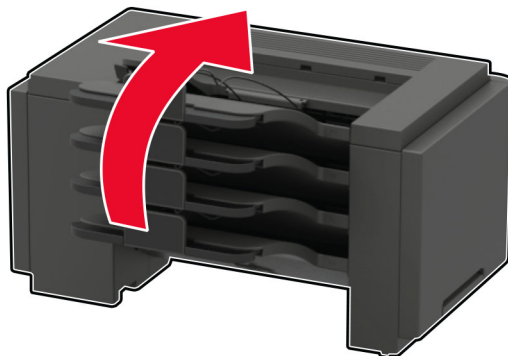

b Inserire le linguette della barra della guida nella mailbox.

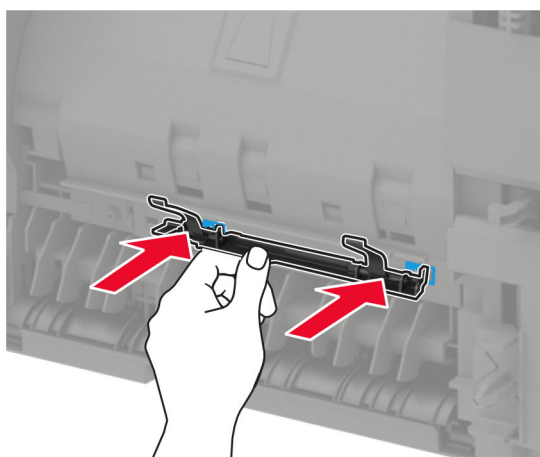
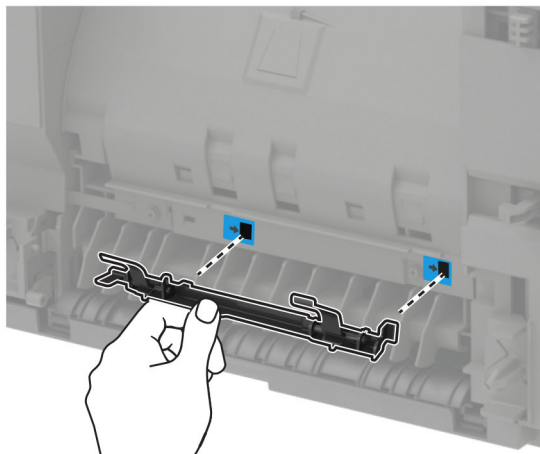

c Far scorrere la barra della guida verso destra fino a che non *scatta* in posizione.

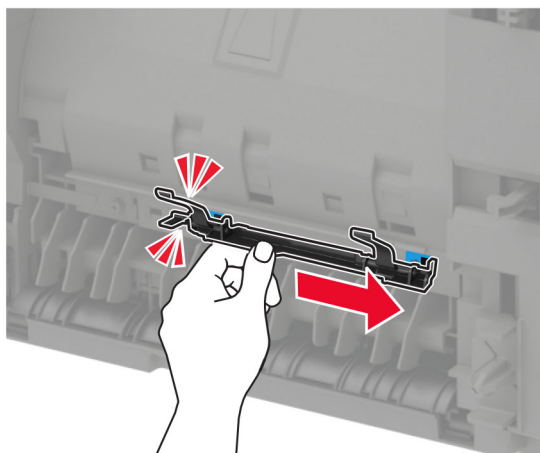

5 Rimuovere il coperchio superiore della stampante.



6 Installare la mailbox nella stampante.

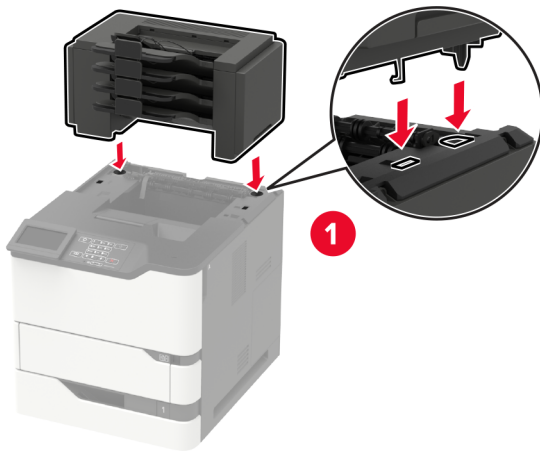

- Con la stampante è possibile configurare un numero massimo di tre mailbox.
- Se configurata con l'espansione di uscita, la mailbox e l'espansione di uscita possono essere installate in qualsiasi ordine.

7 Collegare il cavo di alimentazione alla stampante e alla presa elettrica.

⚠ ATTENZIONE - PERICOLO DI LESIONI: Per evitare il rischio di incendio o scosse elettriche, collegare il cavo di alimentazione a una presa elettrica dotata di messa a terra e con le specifiche adeguate, situata in prossimità dell'apparecchio e facilmente accessibile.

8 Accendere la stampante.

Aggiungere la mailbox nel driver di stampa per renderla disponibile per i processi di stampa. Per ulteriori informazioni, vedere "[Aggiunta delle opzioni disponibili nel driver di stampa](#)" a pagina 215.

Installazione dell'espansione di uscita o dell'unità di espansione di uscita ad alta capacità

⚠ ATTENZIONE - PERICOLO DI RIBALTAMENTO: Per installare una o più opzioni sulla stampante o sull'MFP, può essere necessario disporre di una base con ruote, di un mobile o di altri elementi per evitare che il prodotto possa cadere e di conseguenza provocare lesioni. Per ulteriori informazioni sulle configurazioni supportate, visitare il sito Web www.lexmark.com/multifunctionprinters.

1 Spegnerla stampante.

2 Scollegare il cavo di alimentazione dalla presa elettrica e dalla stampante.

3 Disimballare l'espansione di uscita o l'unità di espansione di uscita ad alta capacità.

4 Collegare la barra della guida all'espansione di uscita o all'unità di espansione di uscita ad alta capacità.

Nota: Quando si installano più opzioni, collegare la barra della guida solo all'opzione che è collegata direttamente alla stampante.

a Poggiare l'espansione di uscita su un lato.

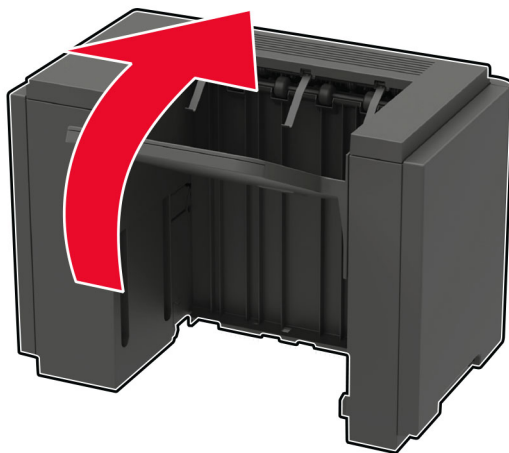

- b** Inserire le linguette della barra della guida nell'espansione di uscita.

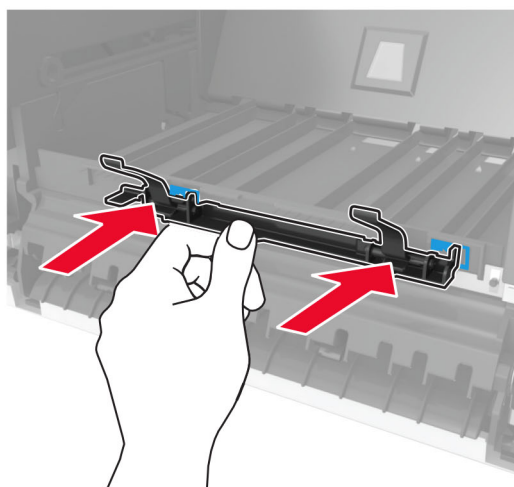
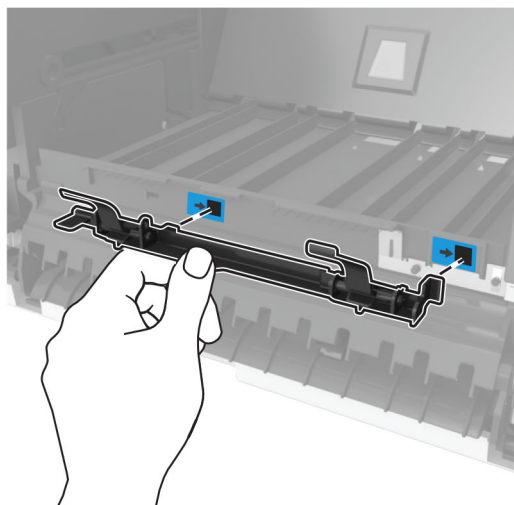

- c Far scorrere la barra della guida verso destra fino a che non *scatta* in posizione.

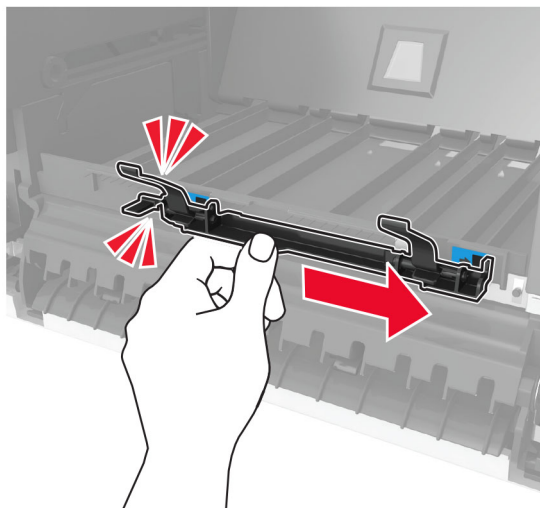

- 5 Rimuovere il coperchio superiore della stampante.

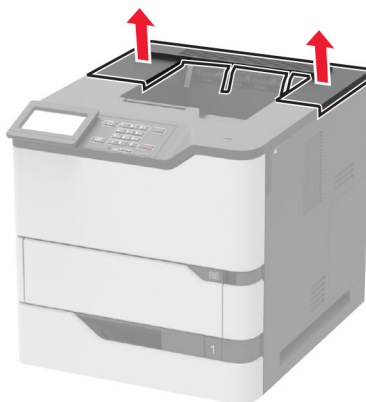

6 Installare l'espansione di uscita sulla stampante.

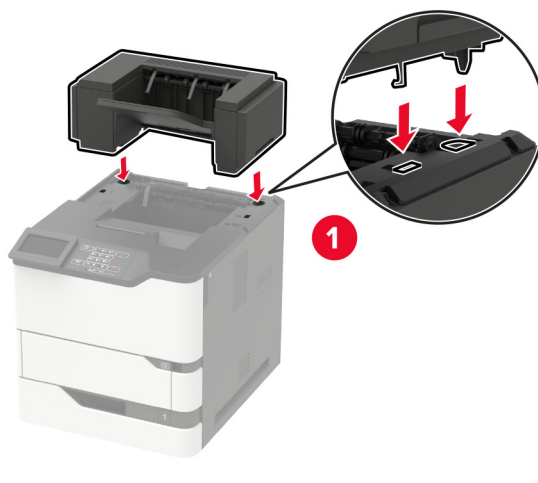

In una configurazione con due o più opzioni hardware:

- L'espansione di uscita è l'unica opzione che può essere posizionata nella parte superiore dell'unità di espansione di uscita ad alta capacità.
- L'unità di espansione di uscita ad alta capacità deve essere sempre posizionata nella parte inferiore della configurazione.

7 Collegare il cavo di alimentazione alla stampante e alla presa elettrica.

⚠ ATTENZIONE - PERICOLO DI LESIONI: Per evitare il rischio di incendio o scosse elettriche, collegare il cavo di alimentazione a una presa elettrica dotata di messa a terra e con le specifiche adeguate, situata in prossimità dell'apparecchio e facilmente accessibile.

8 Accendere la stampante.

Aggiungere l'espansione di uscita nel driver di stampa per renderla disponibile per i processi di stampa. Per ulteriori informazioni, vedere ["Aggiunta delle opzioni disponibili nel driver di stampa" a pagina 215.](#)

Installazione del fascicolatore della cucitrice

⚠ ATTENZIONE - PERICOLO DI RIBALTAMENTO: Per installare una o più opzioni sulla stampante o sull'MFP, può essere necessario disporre di una base con ruote, di un mobile o di altri elementi per evitare che il prodotto possa cadere e di conseguenza provocare lesioni. Per ulteriori informazioni sulle configurazioni supportate, visitare il sito Web www.lexmark.com/multifunctionprinters.

- 1 Spegnere la stampante.
- 2 Scollegare il cavo di alimentazione dalla presa elettrica e dalla stampante.
- 3 Estrarre il fascicolatore della cucitrice dalla confezione.
- 4 Collegare la barra della guida al fascicolatore della cucitrice.

Nota: Quando si installano più opzioni, collegare la barra della guida solo all'opzione che è collegata direttamente alla stampante.

- a Poggiare il fascicolatore della cucitrice su un lato.

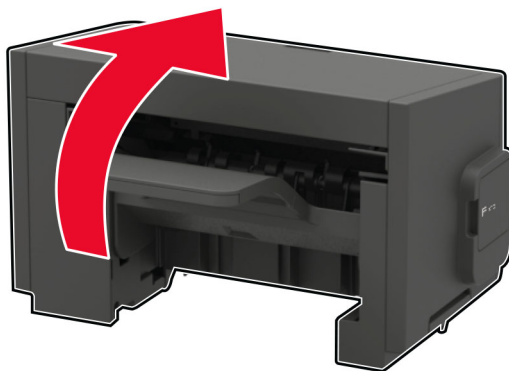

- b** Inserire le linguette della barra della guida nel fascicolatore della cucitrice.

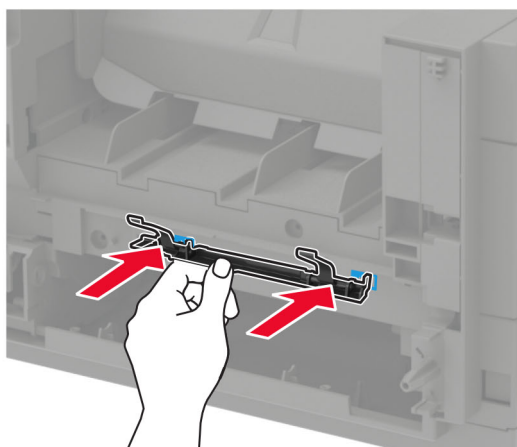
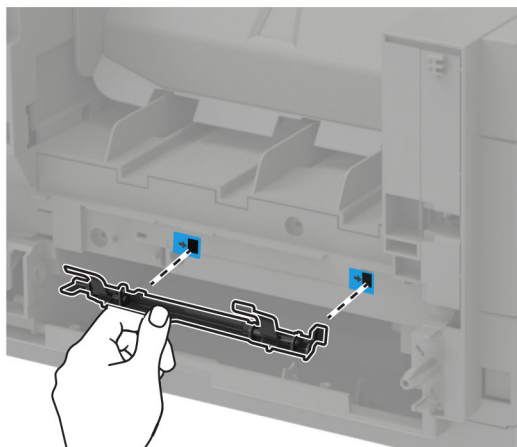

- c** Far scorrere la barra della guida verso destra fino a che non *scatta* in posizione.

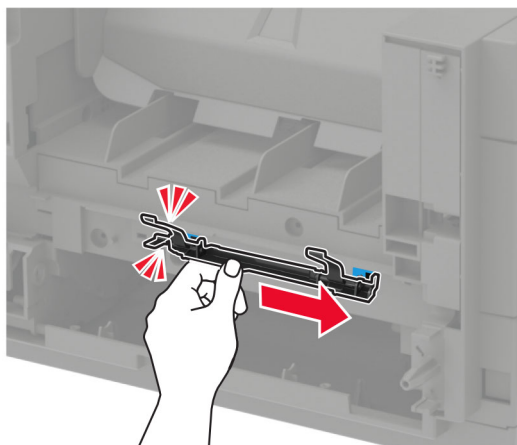

5 Rimuovere il coperchio superiore della stampante.



6 Installare il fascicolatore della cucitrice sulla stampante.

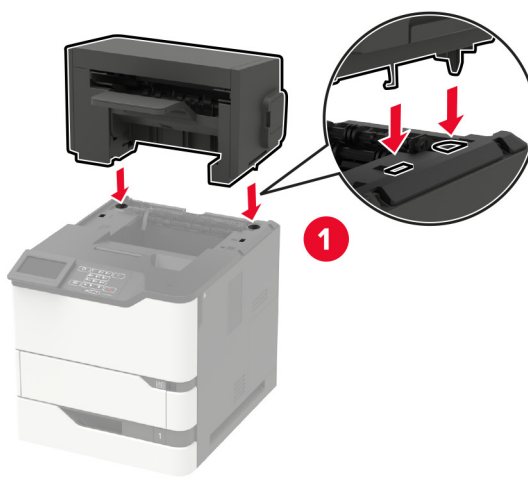

Se configurato con due o più opzioni, il fascicolatore della cucitrice deve trovarsi sempre nella parte superiore.

7 Collegare il cavo di alimentazione alla stampante e alla presa elettrica.

⚠ ATTENZIONE - PERICOLO DI LESIONI: Per evitare il rischio di incendio o scosse elettriche, collegare il cavo di alimentazione a una presa elettrica dotata di messa a terra e con le specifiche adeguate, situata in prossimità dell'apparecchio e facilmente accessibile.

8 Accendere la stampante.

Aggiungere il fascicolatore della cucitrice nel driver di stampa per renderlo disponibile per i processi di stampa. Per ulteriori informazioni, vedere "[Aggiunta delle opzioni disponibili nel driver di stampa](#)" a [pagina 215](#).

Installazione del fascicolatore della cucitrice con perforazione

⚠ ATTENZIONE - PERICOLO DI RIBALTAMENTO: Per installare una o più opzioni sulla stampante o sull'MFP, può essere necessario disporre di una base con ruote, di un mobile o di altri elementi per evitare che il prodotto possa cadere e di conseguenza provocare lesioni. Per ulteriori informazioni sulle configurazioni supportate, visitare il sito Web www.lexmark.com/multifunctionprinters.

1 Spegnerla stampante.

2 Scollegare il cavo di alimentazione dalla presa elettrica e dalla stampante.

3 Estrarre dalla confezione il fascicolatore della cucitrice con perforazione.

4 Collegare la barra della guida al fascicolatore della cucitrice con perforazione.

Nota: Quando si installano più opzioni, collegare la barra della guida solo all'opzione che è collegata direttamente alla stampante.

a Poggiare il fascicolatore della cucitrice con perforazione su un lato.

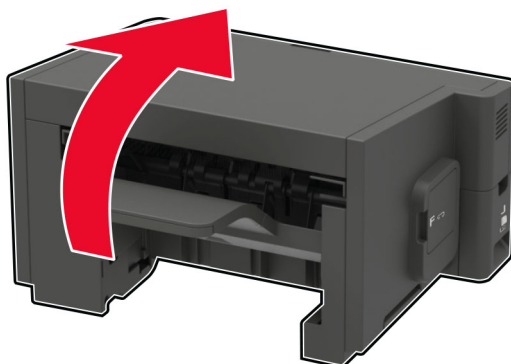

- b** Inserire le linguette della barra della guida nel fascicolatore della cucitrice con perforazione.

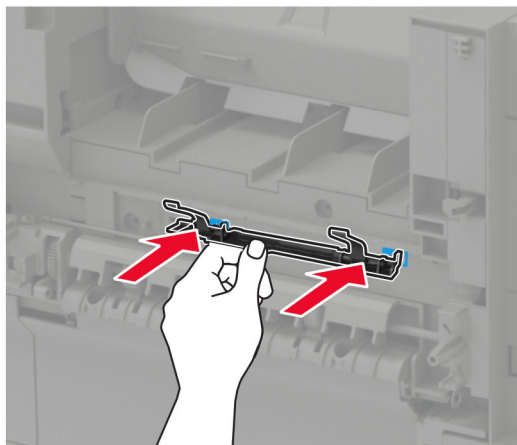
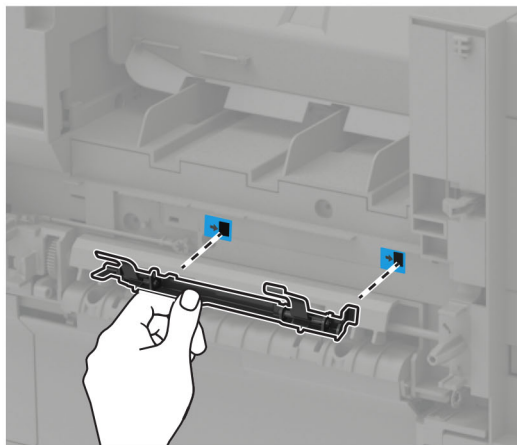

- c** Far scorrere la barra della guida verso destra fino a che non *scatta* in posizione.

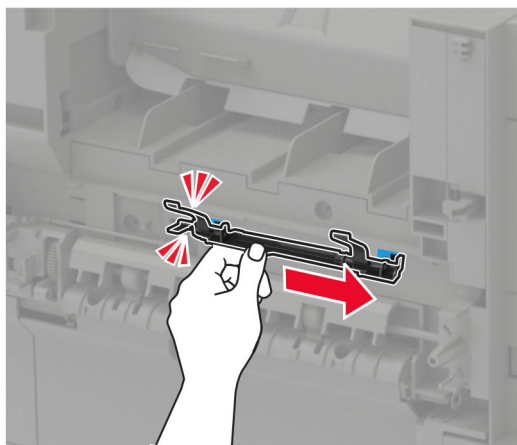

5 Rimuovere il coperchio superiore della stampante.

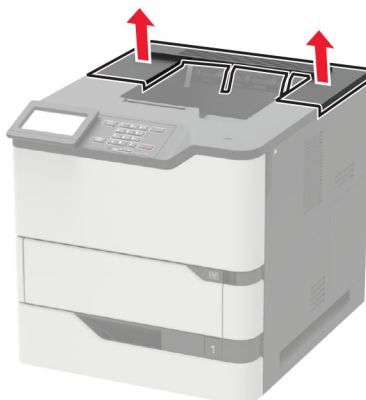

6 Installare il fascicolatore sulla stampante.

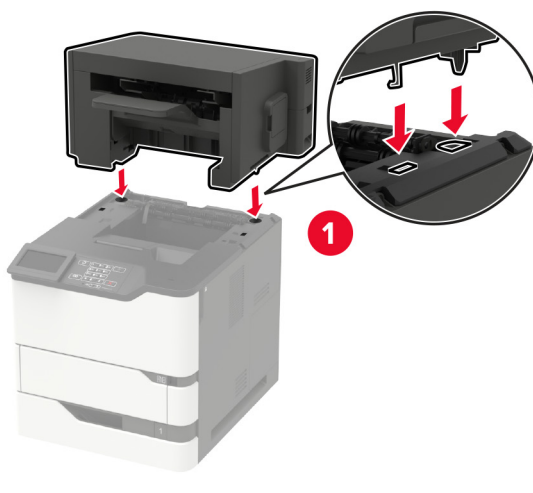

Il fascicolatore non deve essere combinato con altre opzioni.

7 Collegare il cavo di alimentazione alla stampante e alla presa elettrica.

 **ATTENZIONE - PERICOLO DI LESIONI:** Per evitare il rischio di incendio o scosse elettriche, collegare il cavo di alimentazione a una presa elettrica dotata di messa a terra e con le specifiche adeguate, situata in prossimità dell'apparecchio e facilmente accessibile.

8 Accendere la stampante.

Aggiungere il fascicolatore nel driver di stampa per renderlo disponibile per i processi di stampa. Per ulteriori informazioni, vedere ["Aggiunta delle opzioni disponibili nel driver di stampa" a pagina 215](#).

Software

Sistemi operativi supportati

Il CD del software consente di installare il software della stampante sui seguenti sistemi operativi:

- Windows 10
- Windows 8,1
- Windows Server 2012 R2
- Windows Server 2012
- Windows 7 SP1
- Windows Server 2008 R2 SP1
- Windows Server 2008 SP2
- Windows Vista SP2
- Mac OS X versione 10.7 o successiva
- Red Hat Enterprise Linux WS
- openSUSE Linux
- SUSE Linux Enterprise Server
- Debian GNU/Linux
- Ubuntu
- Fedora
- IBM AIX
- Oracle Solaris SPARC
- Oracle Solaris x86

Note:

- Per i sistemi operativi Windows, i driver e le utility di stampa sono supportati nelle versioni a 32 bit e 64 bit.
- Per driver e utility compatibili con Mac OS X versione 10.6 o precedenti e per informazioni sulle versioni specifiche dei sistemi operativi Linux o UNIX supportate, visitare il sito Web <http://support.lexmark.com>.
- Per ulteriori informazioni sulla compatibilità del software con altri sistemi operativi, contattare il supporto tecnico.

Installazione del software della stampante

- 1 Ottenere una copia del pacchetto del programma di installazione del software.
 - Dal CD software fornito con la stampante.
 - Andare all'indirizzo <http://support.lexmark.com>, quindi selezionare la stampante e il sistema operativo in uso.
- 2 Eseguire il programma di installazione, quindi seguire le istruzioni visualizzate sullo schermo del computer.
- 3 Per gli utenti Macintosh, aggiungere la stampante.

Nota: Visualizzare l'indirizzo IP della stampante nella sezione TCP/IP del menu Rete/Porte.

Aggiunta delle opzioni disponibili nel driver di stampa

Per gli utenti Windows

- 1 Aprire la cartella delle stampanti.
- 2 Selezionare la stampante che si desidera aggiornare, quindi effettuare una delle seguenti operazioni:
 - Per Windows 7 o versioni successive, selezionare **Proprietà stampante**.
 - Per le versioni precedenti, selezionare **Proprietà**.
- 3 Selezionare la scheda Configurazione, quindi selezionare **Aggiorna ora - Richiedi stampante**.
- 4 Applicare le modifiche.

Per gli utenti Macintosh

- 1 Da Preferenze di sistema nel menu Apple, trovare la stampante, quindi selezionare **Opzioni e materiali di consumo**.
- 2 Accedere all'elenco delle opzioni hardware, quindi aggiungere le opzioni installate.
- 3 Applicare le modifiche.

Firmware

Esportazione o importazione di un file di configurazione

È possibile esportare le impostazioni di configurazione della stampante in un file di testo e importare tale file per applicare le impostazioni ad altre stampanti.

- 1 Aprire un browser Web e immettere l'indirizzo IP della stampante nel relativo campo.

Note:

- Visualizzare l'indirizzo IP della stampante nella schermata iniziale della stampante. L'indirizzo IP è composto da quattro serie di numeri separati da punti, ad esempio 123.123.123.123.
- Se si utilizza un server proxy, disattivarlo temporaneamente per caricare correttamente la pagina Web.

- 2 Esportare o importare un file di configurazione per una o più applicazioni.

Per un'applicazione

- a** In Embedded Web Server, fare clic su **Applicazioni** >, l'applicazione che si desidera e > **Configura**.
- b** Fare clic su **Esporta** o **Importa**.

Per applicazioni multiple

- a** In Embedded Web Server, fare clic su **Esporta configurazione** o **Importa configurazione**.
- b** Seguire le istruzioni visualizzate sullo schermo.

Aggiornamento del firmware

Alcune applicazioni richiedono un livello minimo di firmware della periferica per funzionare correttamente.

Per ulteriori informazioni sull'aggiornamento del firmware della periferica, contattare il rappresentante Lexmark.

- 1** In Embedded Web Server, fare clic su **Impostazioni** > **Periferica** > **Aggiorna firmware**.
- 2** Individuare il file Flash richiesto.
- 3** Applicare le modifiche.

Avvertenze

Informazioni sul prodotto

Nome del prodotto:

Stampanti Lexmark B2865dw, Lexmark M5255, Lexmark M5270, Lexmark MS725dvn; Lexmark MS821n, Lexmark MS821dn; Lexmark MS822de; Lexmark MS823n, Lexmark MS823dn; Lexmark MS825dn, Lexmark MS826de

Tipo di macchina:

4064

Modelli:

210, 230, 235, 295, 410, 430, 438, 630, 635, 695, 830

Nota all'edizione

Luglio 2024

Le informazioni incluse nel seguente paragrafo non si applicano a tutti quei Paesi in cui tali disposizioni non risultano conformi alle leggi locali: LA PRESENTE DOCUMENTAZIONE VIENE FORNITA DA LEXMARK INTERNATIONAL, INC. COSÌ COM'È, SENZA ALCUNA GARANZIA IMPLICITA O ESPLICITA, INCLUSE LE GARANZIE IMPLICITE DI COMMERCIALIZZABILITÀ O IDONEITÀ A SCOPI SPECIFICI. In alcuni paesi non è consentita la rinuncia di responsabilità esplicita o implicita in determinate transazioni, pertanto la presente dichiarazione potrebbe non essere valida.

La presente pubblicazione potrebbe includere inesattezze di carattere tecnico o errori tipografici. Le presenti informazioni sono soggette a modifiche periodiche che vengono incluse nelle edizioni successive. Miglioramenti o modifiche ai prodotti o ai programmi descritti nel presente documento possono essere apportati in qualsiasi momento.

I riferimenti a prodotti, programmi o servizi contenuti in questa pubblicazione non sottintendono alcuna intenzione del produttore di renderli disponibili in tutti i Paesi in cui opera. Qualsiasi riferimento a un prodotto, programma o servizio non implica alcun uso esclusivo di tale prodotto, programma o servizio. Ogni prodotto, programma o servizio funzionalmente equivalente che non violi diritti di proprietà intellettuale può essere utilizzato in sostituzione. La valutazione e la verifica del funzionamento insieme ad altri prodotti, programmi o servizi, tranne quelli espressamente progettati dal produttore, sono di responsabilità dell'utente.

Per il supporto tecnico Lexmark, visitare il sito Web <http://support.lexmark.com>.

Per informazioni sui criteri relativi alla privacy di Lexmark che regolano l'uso di questo prodotto, visitare il sito Web www.lexmark.com/privacy.

Per informazioni sui materiali di consumo e sui download, visitare il sito Web www.lexmark.com.

© 2018 Lexmark International, Inc.

Tutti i diritti riservati.

Marchi

Lexmark e il logo Lexmark sono marchi o marchi registrati di Lexmark International, Inc. negli Stati Uniti e/o in altri Paesi.

Google Cloud Print e Google Chrome sono marchi di Google Inc. Android e Google Play sono marchi di Google LLC.

Macintosh, Mac, App Store e Safari sono marchi di Apple Inc. AirPrint e il logo AirPrint sono marchi di Apple Inc.

Microsoft, Windows e Internet Explorer sono marchi o marchi registrati del gruppo di società Microsoft negli Stati Uniti e in altri Paesi.

Mopria®, i loghi Mopria® e Mopria® Alliance sono marchi registrati e marchi di servizio di Mopria Alliance, Inc. negli Stati Uniti e in altri Paesi. L'uso non autorizzato è severamente vietato.

PCL® è un marchio registrato di Hewlett-Packard Company. PCL è la denominazione Hewlett-Packard di una serie di comandi (linguaggio) e funzioni inclusi nelle stampanti. Questa stampante è compatibile con il linguaggio PCL. Ciò significa che la stampante riconosce i comandi del linguaggio PCL utilizzati nelle diverse applicazioni e ne emula le funzioni corrispondenti.

PostScript è un marchio di Adobe Systems Incorporated registrato negli Stati Uniti e/o in altri Paesi.

Tutti gli altri marchi appartengono ai rispettivi proprietari.

Informazioni sulla licenza

È possibile visualizzare tutti gli avvisi sulla licenza relativi a questo prodotto nel CD del software di installazione: \Directory NOTICES del CD del software di installazione.

Livelli di emissione dei rumori

Le seguenti misurazioni sono state effettuate in conformità con ISO 7779 e riportate in base a ISO 9296.

Nota: alcune modalità potrebbero non essere applicabili al prodotto acquistato.

Pressione sonora media a un metro, dBA	
Stampa...	56 (MS725dvn); 57 (B2865dw, M5255, MS821n, MS821dn, MS822de, MS823n, MS823dn); 58 (M5270, MS825dn, MS826de)
Pronta	28 (MS725dvn); 14 (B2865dw, M5255, M5270, MS821n, MS821dn, MS822de, MS823n, MS823dn, MS825dn, MS826de)

I valori sono soggetti a modifiche. Vedere il sito www.lexmark.com per i valori correnti.

Direttiva WEEE (Rifiuti di apparecchiature elettriche ed elettroniche)

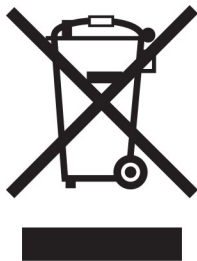

Il logo WEEE indica programmi e procedure per prodotti elettronici specifici per il riciclo nei Paesi dell'Unione Europea. Si raccomanda il riciclaggio dei prodotti.

Per ulteriori informazioni sulle opzioni di riciclaggio, è possibile trovare il numero telefonico dei punti vendita più vicini sul sito Web Lexmark all'indirizzo www.lexmark.com.

Environmental labeling for packaging

Per Commission Regulation Decision 97/129/EC Legislative Decree 152/2006, the product packaging may contain one or more of the following symbols.

<p>20 PAP</p>	<p>This symbol indicates that the packaging may contain corrugated fiberboard.</p>
<p>21 PAP</p>	<p>This symbol indicates that the packaging may contain non-corrugated fiberboard.</p>
<p>22 PAP</p>	<p>This symbol indicates that the packaging may contain paper.</p>

For more information, go to www.lexmark.com/recycle, and then choose your country or region. Information on available packaging recycling programs is included with the information on product recycling.

Smaltimento dei prodotti

Lo smaltimento della stampante o dei materiali di consumo non può essere eseguito come per i normali rifiuti domestici. Per le possibilità di smaltimento e riciclaggio, consultare le autorità locali.

Batteria ricaricabile agli ioni di litio

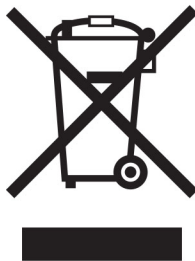

Questo prodotto può contenere una batteria a bottone agli ioni di litio ricaricabile, che deve essere rimossa solo da un tecnico qualificato. Il bidone dei rifiuti barrato indica che il prodotto non deve essere smaltito come rifiuti indifferenziati, ma deve essere inviato a strutture di raccolta separate per il recupero e il riciclo. Se la batteria viene rimossa, non smaltirla nei rifiuti domestici. Nella comunità locale potrebbero essere presenti sistemi di raccolta separati per le batterie, ad esempio un punto di raccolta per il riciclo delle batterie. La raccolta separata delle batterie garantisce il trattamento appropriato dei rifiuti, incluso il riutilizzo e il riciclo, ed evita potenziali effetti negativi sulla salute e sull'ambiente. Smaltire le batterie in modo responsabile.

Normativa (UE) 2023/1542

Questo prodotto può contenere una batteria a bottone al litio ricaricabile. Questa batteria è conforme alla normativa (UE) 2023/1542. La conformità è indicata dalla presenza della marcatura CE:



Questo prodotto può contenere una delle seguenti batterie a bottone:

- Identificazione della batteria: numero di modello Seiko MS621FE
Produttore: Seiko Instruments Inc.
Indirizzo del produttore: 8, Nakase 1-chome, Mihama-ku, Chiba-shi, Chiba 261-8507, Giappone
- Identificazione della batteria: numero modello Panasonic ML621
Produttore: Panasonic Energy Co., Ltd.
Indirizzo del produttore: 1-1 Matsushita-cho, Moriguchi City, Osaka 570-8511, Giappone
- Identificazione della batteria: numero modello FDK ML621
Produttore: FDK Corporation
Indirizzo del produttore: Shibaura Crystal Shinagawa, 1-6-41 Konan, Minato-ku, Tokyo 108-8212, Giappone

Restituzione delle cartucce Lexmark per il riuso o il riciclo

Il Cartridge Collection Program di Lexmark consente di restituire gratuitamente a Lexmark le cartucce consumate per consentirne il riuso o il riciclo. Il 100% delle cartucce vuote restituite a Lexmark sono riutilizzate o disassemblate per il riciclo. Vengono riciclate anche le confezioni utilizzate per restituire le cartucce.

Per restituire le cartucce Lexmark per il riuso o il riciclo, effettuare le seguenti operazioni:

- 1 Visitare il sito www.lexmark.com/recycle.

- 2 Selezionare il proprio paese o la propria regione.
- 3 Selezionare **Cartridge Collection Program di Lexmark**
- 4 Seguire le istruzioni visualizzate sullo schermo.

Avviso sensibilità ad elettricità statica



Questo simbolo identifica componenti sensibili all'elettricità statica. Non toccare le aree in prossimità di questi simboli senza prima toccare una superficie di metallo in un'area distante dal simbolo.

Per evitare danni da scariche elettrostatiche durante l'esecuzione delle operazioni di manutenzione, ad esempio l'eliminazione degli inceppamenti della carta o la sostituzione dei materiali di consumo, toccare una parte esposta del telaio metallico della stampante prima di accedere o di toccare le aree interne anche se non è presente il simbolo.

ENERGY STAR

Qualsiasi prodotto Lexmark che riporta il simbolo ENERGY STAR® sul prodotto stesso o sulla schermata di avvio è conforme ai requisiti EPA (Environmental Protection Agency) ENERGY STAR come da configurazione alla fornitura da parte di Lexmark.



Informazioni sulle temperature

Temperatura operativa e umidità relativa	Da 15,3 a 32,2 °C (da 60 a 90 °F) e dall'8 al 80% di umidità relativa
Stoccaggio a lungo termine di una stampante / cartuccia / unità immagini ¹	Da 1,1 a 35 °C (da 34 a 95 °F) e dall'8 all'80% di umidità relativa Temperatura di bulbo umido massima ² : 22,8 °C (73 °F) Ambiente senza condensa
Spedizione a breve termine di una stampante / cartuccia / unità immagini	Da -40 a 43,3 °C (da -40 a 110 °F)
¹ La durata a magazzino dei materiali è di circa 2 anni. Le stime si riferiscono alla conservazione in un ambiente d'ufficio standard a una temperatura di 22 °C (72 °F) e con un'umidità del 45%.	
² La temperatura di bulbo umido viene determinata in base alla temperatura dell'aria e all'umidità relativa.	

Avvertenze sui prodotti laser

La stampante è certificata negli Stati Uniti come prodotto conforme ai requisiti DHHS 21 CFR Capitolo I, Sottocapitolo J per i prodotti laser di Classe I (1), mentre in altri paesi è certificata come prodotto laser di Classe I conforme ai requisiti IEC 60825-1: 2014.

I prodotti laser di Classe I non sono considerati pericolosi. Il sistema laser e la stampante sono stati progettati in modo da impedire l'esposizione a radiazioni laser superiori al livello previsto dalla Classe I durante le normali operazioni di stampa, manutenzione o assistenza. La stampante è dotata di un gruppo testina di stampa non riparabile che contiene un laser con le seguenti specifiche:

Classe: IIIb (3b) AlGaAs

Potenza di uscita nominale (milliwatt): 25

Lunghezza d'onda (nanometri): 755-800

Consumo di energia

Consumo elettrico del prodotto

Nella tabella seguente sono riportate le caratteristiche di consumo energetico del prodotto.

Nota: alcune modalità potrebbero non essere applicabili al prodotto acquistato.

Modalità	Descrizione	Consumo elettrico (Watt)
Stampa...	Il prodotto sta generando output stampato da input elettronici.	800 (MS725dvn); 670 (M5255, MS821n, MS821dn); 700 (MS822de); 770 (B2865dw, MS823n, MS823dn); 830 (M5270, MS825dn, MS826de)
Copia	Il prodotto sta generando output stampato da originali stampati.	N/D
Acquisizione	Il prodotto sta acquisendo documenti stampati.	N/D
Pronta	Il prodotto è in attesa di un processo di stampa.	Alto consumo energetico: 95 (MS725dvn); 39 (M5255, MS821n, MS821dn, MS822de); 34 (B2865dw, MS823n, MS823dn); 38.5 (M5270, MS825dn, MS826de) Basso consumo energetico: 75 (MS725dvn); 21.5 (M5255, MS821n, MS821dn, MS822de); 20 (B2865dw, MS823n, MS823dn); 21 (M5270, MS825dn, MS826de)
Modalità risparmio energetico	Il prodotto è in modalità di consumo ridotto di livello elevato.	1,3 (MS725dvn); 1,4 (M5255, M5270, MS821n, MS821dn, MS822de, MS825dn, MS826de); 1,6 (B2865dw, MS823n, MS823dn)
Sospendi	Il prodotto è in modalità di consumo ridotto di livello ridotto.	0,2
Disattivato	Il prodotto è collegato a una presa elettrica, ma l'interruttore di alimentazione è spento.	0,2

I livelli di consumo energetico elencati nella precedente tabella rappresentano misurazioni medie. Le misurazioni istantanee di consumo energetico potrebbero risultare notevolmente più elevate della media.

I valori sono soggetti a modifiche. Vedere il sito www.lexmark.com per i valori correnti.

Mod. pausa

Questo prodotto è progettato con una modalità di risparmio energetico definita *Mod. pausa*. Questa modalità consente di risparmiare energia riducendo il consumo elettrico nei periodi di inattività prolungati. Questa modalità viene attivata automaticamente dopo un periodo di inattività del prodotto specificato, denominato *Timeout risparmio energetico*.

Impostazioni predefinite del timeout di risparmio energetico per questo prodotto (in minuti):	15
-----------------------------------------------------------------------------------------------	----

Utilizzando i menu di configurazione, è possibile modificare il periodo di timeout di risparmio energetico da 1 a 120 minuti. Impostando un valore basso, viene ridotto il consumo energetico, ma aumenta il tempo di risposta del prodotto. Impostando un valore alto si mantiene una risposta rapida, ma aumenta il consumo energetico.

Modalità sospensione

Questo prodotto dispone di una modalità per il risparmio energetico definita *modalità sospensione*. Quando è attiva la modalità sospensione, gli altri sistemi e le altre periferiche vengono spenti in modo sicuro.

La modalità sospensione può essere attivata con uno dei seguenti metodi:

- Utilizzando l'impostazione Timeout sospensione
- Utilizzando le modalità Pianificazione modalità alimentazione

Timeout sospensione predefinito in fabbrica per questo prodotto in tutti i paesi/regioni	3 giorni
------------------------------------------------------------------------------------------	----------

La durata di attesa della stampante prima di entrare in modalità sospensione dopo la stampa di un processo può essere impostata su un periodo compreso tra un'ora e un mese.

Modalità di spegnimento

Se questo prodotto dispone di una modalità di spegnimento che consuma comunque una minima quantità di corrente, per interrompere completamente il consumo elettrico del prodotto, scollegare l'alimentazione dalla presa elettrica.

Utilizzo totale di energia

A volte può risultare utile calcolare l'utilizzo totale di energia del prodotto. Poiché le dichiarazioni sui consumi elettrici sono fornite in Watt, per calcolare l'utilizzo di energia il consumo va moltiplicato per il tempo speso dal prodotto in ciascuna modalità. L'utilizzo totale di energia del prodotto è la somma dell'utilizzo di ciascuna modalità.

Avvisi sulle normative per i prodotti wireless

Questa sezione contiene informazioni sulle normative che si applicano solo ai modelli wireless.

Se non si sa con certezza se il modello in uso è un modello wireless, visitare il sito <http://support.lexmark.com>.

Avvertenza sui componenti modulari

I modelli wireless contengono i seguenti componenti modulari:

Tipo/modello Lexmark conforme alle normative: LEX-M07-001; FCC ID: IYLLEXM07001; Industry Canada IC: 2376A-M07001

Esposizione alle radiazioni di radiofrequenza

La potenza delle radiazioni emesse da questo apparecchio è sensibilmente al di sotto dei limiti di esposizione alle frequenze radio FCC e di altre agenzie normative. Una distanza minima di 20 cm (8 pollici) deve essere mantenuta tra l'antenna e le persone in conformità con i requisiti di esposizione RF dell'FCC e di altre agenzie normative.

Conformità alle direttive della Comunità Europea (CE)

Questo prodotto è conforme ai requisiti di protezione stabiliti dalla direttiva del Consiglio della Comunità Europea 2014/53/UE in merito al ravvicinamento e all'armonizzazione delle leggi degli Stati membri in relazione alle apparecchiature radio.

Il produttore di questo prodotto è: Lexmark International, Inc., 740 West New Circle Road, Lexington, KY, 40550 USA. Il rappresentante autorizzato è: Lexmark International Technology Hungária Kft., 8 Lechner Ödön fasor, Millennium Tower III, 1095 Budapest HUNGARY. È possibile richiedere una copia della dichiarazione di conformità ai requisiti delle direttive contattando il rappresentante autorizzato o all'indirizzo www.lexmark.com/en_us/about/regulatory-compliance/european-union-declaration-of-conformity.html.

La conformità è indicata dalla presenza della marcatura CE:



Restrizioni

Questa apparecchiatura radio può essere utilizzata solo in ambienti interni. L'uso all'esterno è vietato. Questa restrizione si applica a tutti i Paesi elencati nella tabella seguente:

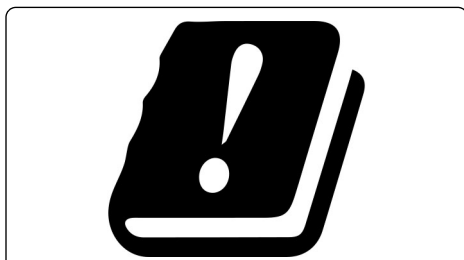

AT	BE	BG	CH	CY	CZ	DE	DK	EE
EL	ES	FI	FR	HR	HU	IE	IS	IT
LI	LT	LU	LV	MT	NL	NO	PL	PT
RO	SE	SI	SK	TR	UK			

Dichiarazione UE relativa alle bande di frequenza di funzionamento del radiotrasmittitore e alla potenza RF massima

Questo prodotto radio trasmette nelle bande a 2,4 GHz (2,412-2,472 GHz nell'UE) o a 5 GHz (5,15-5,35, 5,47-5,725 nell'UE). L'uscita di potenza EIRP massima del trasmettitore, incluso il guadagno di antenna, è ≤ 20 dBm per entrambe le bande.

Conformità alle direttive della Comunità Europea (CE)

Questo prodotto è conforme ai requisiti di protezione stabiliti dalle direttive del Consiglio della Comunità Europea 2014/30/UE, 2014/35/UE e 2011/65/UE in merito al ravvicinamento e all'armonizzazione delle leggi degli Stati membri in relazione alla compatibilità elettromagnetica, alla sicurezza delle apparecchiature elettriche destinate all'uso entro determinati limiti di tensione e in merito alla limitazione di utilizzo di alcune sostanze pericolose in apparecchiature elettriche ed elettroniche.

Il produttore di questo prodotto è: Lexmark International, Inc., 740 West New Circle Road, Lexington, KY, 40550 USA. Il rappresentante autorizzato è: Lexmark International Technology Hungária Kft., 8 Lechner Ödön fasor, Millennium Tower III, 1095 Budapest HUNGARY. È possibile richiedere una copia della dichiarazione di conformità ai requisiti delle direttive contattando il rappresentante autorizzato o all'indirizzo www.lexmark.com/en_us/about/regulatory-compliance/european-union-declaration-of-conformity.html.

Questo prodotto è conforme alle limitazioni previste per i prodotti di Classe A dalle direttive EN 55022 e EN55032 e ai requisiti di sicurezza della direttiva EN 60950-1 o EN 62368-1.

Informazioni sulle interferenze radio

Avvertenza

Questo prodotto è conforme ai requisiti per le emissioni dei limiti di Classe A EN55022 e EN55032 e ai requisiti di immunità EN55024. Questo prodotto non è destinato all'uso in ambienti residenziali/domestici.

Questa stampante è un prodotto di Classe A e, in ambiente domestico, può provocare interferenze radio. In tal caso, spetterà all'utente adottare le misure adeguate per ovviare al problema.

Indice

Dati numerici

Vassoio da 2100 fogli
 installazione 199
 caricamento 29

A

Menu Informazioni sulla stampante 63
 accesso alla scheda del controller 189
 attivazione della Guida vocale 24
 aggiunta dei contatti 22
 aggiunta di gruppi 22
 aggiunta opzioni hardware
 driver di stampa 215
 aggiunta opzioni interne
 driver di stampa 215
 regolazione del volume predefinito
 altoparlante 100
 regolazione della velocità del parlato
 Guida vocale 25
 regolazione della luminosità display 127
 regolazione del volume predefinito delle cuffie 100
 regolazione dell'intensità del toner 187
 AirPrint
 utilizzo 46
 Dispositivo Android
 stampa 45
 collegamento dei cavi 13
 evitare inceppamenti della carta 129

B

pagine vuote 157
 segnalibri
 creazione 20
 creazione di cartelle per 21

C

impossibile aprire Embedded Web Server 149

modifica delle impostazioni della porta della stampante dopo aver installato l'ISP 102
 modifica dello sfondo 18
 verifica della connettività della stampante 151
 verifica dello stato dei componenti e dei materiali di consumo della stampante 104
 pulizia
 parte esterna della stampante 103
 interno della stampante 103
 pulizia della stampante 103
 rimozione dell'inceppamento
 nello sportello A 133
 nello sportello H 141
 nello sportello N 140
 nell'espansione di uscita ad alta capacità 139
 nello scomparto della mailbox 140
 nell'espansione di uscita 139
 nell'unità fronte/retro 136
 nell'unità di fusione 136
 nell'alimentatore multiuso 138
 nel fascicolatore della cucitrice 143
 nel raccoglitore del fascicolatore della cucitrice 141
 nel fascicolatore della cucitrice con perforazione 142
 nel raccoglitore del fascicolatore della cucitrice con perforazione 142
 nei vassoi 133
 rimozione dell'inceppamento della cucitrice
 nel fascicolatore della cucitrice con perforazione 146
 Profilo Cloud Connector
 creazione 19
 stampa da 49
 fascicolazione non funzionante 155

processi di stampa riservati 48
 stampare da un computer
 Macintosh 48
 stampa da Windows 48
 configurazione dell'impostazione Eco Mode 19
 configurazione di Impostazioni risparmio 19
 configurazione delle notifiche dei materiali di consumo 107
 configurazione del formato carta Universale 26
 connessione della stampante
 a una rete wireless 101
 connessione a una rete wireless
 uso del metodo PIN 101
 uso del metodo del pulsante di comando 101
 conservazione dei materiali di consumo 128
 come contattare il Supporto clienti 187
 contatti
 aggiunta 22
 eliminazione 23
 modifica 22
 scheda del controller
 accesso 189
 creazione di un profilo Cloud Connector 19
 creazione di segnalibri 20
 creazione di cartelle
 per segnalibri 21
 stampa storta 169
 Supporto clienti
 utilizzo 20
 supporto clienti
 contatti 187
 personalizzazione del display 18

D

disattivazione della rete Wi-Fi 102
 volume predefinito delle cuffie
 regolazione 100
 volume predefinito dell'altoparlante
 regolazione 100

Rilevata Flash difettosa 152
eliminazione dei contatti 23
eliminazione di gruppi 23
Quote periferica
 impostazione 19
elenco di directory
 stampa 50
luminosità schermo
 regolazione 127
Personalizzazione schermo
 utilizzo 18
documenti, stampa
 da un computer 45
 da un dispositivo
 cellulare 45, 46

E

Eco Mode
 configurazione 127
Impostazioni Risparmio
 configurazione 19
 modifica di contatti 22
 modifica di gruppi 22
 avvertenze sulle
 emissioni 218, 224
 abilitazione della modalità di
 ingrandimento 25
 attivazione PIN 25
 attivazione delle password
 vocali 25
 attivazione della porta USB 150
 codifica del disco fisso della
 stampante 98
 buste
 caricamento 34
 impostazioni ambientali
 Eco Mode 127
 Modalità di ibernazione 127
 modalità risparmio
 energetico 127
 cancellazione della memoria
 dal disco fisso della
 stampante 97
 cancellazione della memoria non
 volatile 97
 cancellazione della memoria del
 disco fisso della stampante 97
 cancellazione della memoria
 della stampante 97, 98
 cancellazione della memoria
 volatile 97
Porta Ethernet 13

esportazione di un file di
configurazione
 uso di Embedded Web
 Server 215
esportazione di registri
compressi 63
esportazione di un file di
configurazione 63

F

impostazioni predefinite di
fabbrica
 ripristino 98
avvertenze sulle norme FCC 224
ricerca di informazioni aggiuntive
sulla stampante 9
firmware
 aggiornamento 216
unità Flash
 stampa da 46
carta piegata 161
elenco esempi di font
 stampa 50
fusore
 sostituzione 111

G

Google Cloud Print
 utilizzo 45
gruppi
 aggiunta 22
 eliminazione 23
 modifica 22

H

opzioni hardware, aggiunta
 driver di stampa 215
processi in attesa 48
 stampare da un computer
 Macintosh 48
 stampa da Windows 48
Modalità di ibernazione
 configurazione 127
schermata iniziale
 personalizzazione 18
 visualizzazione delle icone 18
 utilizzo 17
icone della schermata iniziale 17
fusore rullo caldo
 sostituzione 114

umidità attorno alla
stampante 221

I

icone nella schermata iniziale
 visualizzazione 18
individuazione dell'area
dell'inceppamento 131
unità imaging
 richiesta 106
 sostituzione 109
importazione di un file di
configurazione
 uso di Embedded Web
 Server 215
spia luminosa
 informazioni sullo stato 16
installazione di una scheda di
memoria 190
installazione di una scheda
opzionale 192
installazione delle opzioni
 disco fisso della stampante 193
installazione del vassoio da 2100
fogli 199
installazione del software della
stampante 215
installazione dei vassoi 198
opzione interna non rilevata 151
opzioni interne
 scheda firmware 189
 memoria Flash 189
 scheda font 189
 porta ISP (Internal Solutions
 Port) 189
 disco fisso della stampante 189
opzioni interne, aggiunta
 driver di stampa 215
porta ISP (Internal Solutions Port)
 installazione 194

J

inceppamenti
 prevenzione 129
inceppamenti, rimozione
 nel raccogliore standard 137

K

tastiera sul display
 utilizzo 25

L

carta intestata
 caricamento 34
 caricamento, vassoio da 2100 fogli 29
 Lexmark Mobile Print
 utilizzo 45
 collegamento dei vassoi 35
 caricamento
 Vassoio da 2100 fogli 29
 carta intestata nel vassoio da 2100 fogli 29
 caricamento dell'alimentatore multiuso 34
 caricamento dei vassoi 26
 individuazione delle aree di inceppamento 131
 individuazione dell'alloggiamento di sicurezza 97

M

Modalità di ingrandimento
 attivazione 25
 kit di manutenzione
 richiesta 106
 gestione dello screen saver 18
 scheda di memoria
 installazione 190
 menu
 802.1x 83
 Accessibilità 58
 Impostazione stampa riservata 92
 Menu Configurazione 60
 Metodi di accesso predef. 89
 Periferica 94
 Cancellazione dei file dati temporanei 93
 Ethernet 78
 Stampa unità Flash 73
 Google Cloud Print 86
 Guida 95
 HTML 70
 Impostazioni HTTP/FTP 84
 Immagine 71
 Informazioni inviate a
 Lexmark 58
 IPSec 82
 Account processi 66
 Layout 64
 Account locali 88

Restrizioni di accesso 91
 Configurazione LPD 84
 Gestisci autorizzazioni 87
 Tipi di supporto 73
 Pagina impostazioni menu 94
 Varie 94
 Gestione servizi mobili 93
 Rete 95
 Panoramica sulla rete 74
 Notifiche 53
 Canc. fuori servizio 62
 PCL 69
 PDF 68
 PostScript 68
 Gestione alimentazione 57
 Preferenze 52
 Stampa 95
 Qualità[SP] 66
 Pannello operatore remoto 53
 Ripristinare le impostazioni predefinite di fabbrica 59
 Registro controllo
 protezione 89
 Imposta 65
 SNMP 81
 Impostazioni soluzioni LDAP 93
 TCP/IP 79
 ThinPrint 85
 Configurazione vassoi 71
 Risoluzione dei problemi 96
 Impostazione universale 72
 USB 85
 Icone della schermata iniziale visibili 63
 Wireless 75
 Wi-Fi Direct 86
 XPS 68
 Mappa dei menu 51
 Pagina impostazioni menu
 stampa 96
 menu
 Info sulla stampante 63
 Codifica disco 93
 Programma periferiche USB 89
 Dispositivo cellulare
 stampa da 45, 46
 Servizio di stampa Mopria
 utilizzo 45
 spostamento della stampante 10, 126
 alimentatore multiuso
 caricamento 34

N

navigazione su schermo
 mediante gesti 24
 navigazione su schermo
 mediante gesti 24
 livelli di emissione del rumore 218
 Materiale di consumo non Lexmark 153
 memoria non volatile 98
 Spazio libero insufficiente nella memoria flash per le risorse 152
 avvertenze 218, 219, 221, 222, 223, 224

O

sistemi operativi
 supportate 214
 scheda opzionale
 installazione 192
 richiesta
 kit di manutenzione 106
 richiesta di materiali di consumo
 unità imaging 106
 cartuccia graffette 106
 cartuccia di toner 104

P

inceppamento carta
 nell'area fronte/retro 136
 nell'unità di fusione 136
 inceppamento carta nello sportello A 133
 inceppamento carta nello sportello C 136
 inceppamento carta nello sportello H 141
 inceppamento carta nello sportello N 140
 inceppamento della carta nella mailbox a 4 scomparti 140
 inceppamento della carta nell'espansione di uscita ad alta capacità 139
 inceppamento della carta nell'alimentatore multiuso 138
 inceppamento della carta nell'espansione di uscita 139
 inceppamento della carta nel raccogliore del fascicolatore della cucitrice 141

- inceppamento della carta nei vassoi 133
 - inceppamenti carta
 - prevenzione 129
 - posizione 131
 - inceppamenti carta, rimozione nel raccoglitore standard 137
 - metodo PIN 101
 - PIN
 - attivazione 25
 - rullo di prelievo
 - sostituzione 119
 - rullo di prelievo nell'alimentatore multiuso
 - sostituzione 120
 - spia del pulsante di accensione
 - informazioni sullo stato 16
 - socket del cavo di alimentazione 13
 - carta perforata
 - caricamento 34
 - driver di stampa
 - opzioni hardware, aggiunta 215
 - processi di stampa non stampati 185
 - Pagine di prova della qualità di stampa 96
 - risoluzione dei problemi della qualità di stampa
 - pagine vuote o bianche 157
 - stampa storta o inclinata 169
 - stampa scura 158
 - Le linee sottili non vengono stampate correttamente 160
 - carta piegata o stropicciata 161
 - sfondo grigio sulle stampe 162
 - bande chiare orizzontali 175
 - stampa chiara 164
 - stampa a chiazze e punti 166
 - arricciamento della carta 167
 - difetti ricorrenti 180
 - pagine in nero solido 169
 - testo o immagini tagliate 172
 - problemi di aderenza del toner 174
 - bande scure verticali 177
 - linee o striature scure verticali 178
 - striature scure verticali con stampa mancante 179
 - bande chiare verticali 175
 - linee bianche verticali 176
 - risoluzione dei problemi di stampa
 - stampa di documenti riservati e altri documenti in attesa non eseguita 181
 - le buste si incollano durante la stampa 154
 - margini errati 164
 - pagine inceppate non ristampate 157
 - processo stampato dal vassoio non corretto 187
 - processo stampato su carta non corretta 187
 - si verificano numerosi inceppamenti carta 156
 - processi di stampa non eseguiti 185
 - stampa lenta 183
 - collegamento dei vassoi non funzionante 155
 - impossibile leggere l'unità flash 150
 - stampante
 - spazio minimo 10
 - installazione su un altro computer 10
 - scelta della posizione 10
 - trasporto 126
 - configurazioni della stampante 11
 - connettività della stampante
 - verifica 151
 - disco fisso della stampante
 - codifica 98
 - installazione 193
 - memoria del disco fisso della stampante 98
 - cancellazione 97
 - informazioni relative alla stampante
 - ricerca 9
 - la stampante non risponde 186
 - menu della stampante 63
 - messaggi della stampante
 - Rilevata Flash difettosa 152
 - Materiale di consumo non Lexmark 153
 - Spazio libero insufficiente nella memoria flash per le risorse 152
 - Sostituire cartuccia, regione stampante non corrispondente 153
 - Rilevata Flash non formattata 152
 - risoluzione dei problemi delle opzioni della stampante
 - impossibile rilevare l'opzione interna 151
 - impostazioni della porta della stampante
 - modifica 102
 - porte della stampante 13
 - impostazioni della stampante ripristino dei valori predefiniti di fabbrica 98
 - software della stampante, installazione 215
 - stato della stampante 16
 - stampa
 - AirPrint 93
 - elenco di directory 50
 - elenco esempi di font 50
 - da un profilo Cloud Connector 49
 - da un computer 45
 - da un'unità flash 46
 - da un dispositivo cellulare 45
 - da un dispositivo Android 45
 - Pagina delle impostazioni dei menu 96
 - uso di Google Cloud Print 45
 - stampa dei processi riservati e in attesa
 - da un computer Macintosh 48
 - da Windows 48
 - stampa da un computer 45
 - stampa da un'unità Flash 46
 - metodo del pulsante di comando 101
- Q**
- codici QR
 - aggiunta 20
- R**
- riciclaggio
 - materiali di imballaggio Lexmark 128
 - prodotti Lexmark 128
 - cartucce di toner 128

rimozione inceppamento carta
 nello sportello A 133
 nello sportello H 141
 nello sportello N 140
 nell'espansione di uscita ad alta
 capacità 139
 nello scomparto della
 mailbox 140
 nell'unità fronte/retro 136
 nell'unità di fusione 136
 nell'alimentatore multiuso 138
 nell'espansione di uscita 139
 nel raccoglitore del
 fascicolatore della
 cucitrice 141
 nel fascicolatore della cucitrice
 con perforazione 142
 nel raccoglitore del
 fascicolatore della cucitrice
 con perforazione 142
 nei vassoi 133
 rimozione dell'inceppamento
 della cucitrice 143, 146
 ripetizione processi di stampa 48
 stampare da un computer
 Macintosh 48
 stampa da Windows 48
 Sostituire cartuccia, regione
 stampante non
 corrispondente 153
 sostituzione
 rullo di prelievo
 nell'alimentatore multiuso 120
 sostituzione componenti
 fusore 111
 fusore rullo caldo 114
 rullo di prelievo 119
 rullo di trasferimento 116
 sostituzione dei materiali di
 consumo
 unità imaging 109
 cartuccia graffette 123, 124
 cartuccia di toner 108
 posposizione processi di stampa
 stampare da un computer
 Macintosh 48
 stampa da Windows 48
 ripristino
 contatori di utilizzo dei materiali
 di consumo 153
 ripristino delle impostazioni
 predefinite di fabbrica 98

esecuzione di una
 presentazione 18

S

informazioni sulla sicurezza 7, 8
 pian. mod. alim. 19
 protezione della memoria della
 stampante 98
 slot di sicurezza
 individuazione 97
 scelta della posizione della
 stampante 10
 impostazione del formato
 carta 26
 impostazione del tipo di carta 26
 configurazione di Quote
 periferica 19
 trasporto della stampante 126
 visualizzazione delle icone nella
 schermata iniziale 18
 stampa obliqua 169
 modalità risparmio energetico
 configurazione 127
 password vocali
 attivazione 25
 cartuccia graffette
 richiesta 106
 sostituzione 123, 124
 dichiarazione di volatilità 98
 stato dei componenti
 verifica 104
 stato dei materiali consumo
 verifica 104
 memorizzazione dei processi di
 stampa 48
 materiali di consumo
 conservazione 128
 notifiche materiali di consumo
 configurazione 107
 contatori di utilizzo dei materiali
 di consumo
 ripristino 153
 tipi di file supportati 47
 unità flash supportate 47
 sistemi operativi supportati 214
 formati carta supportati 37
 tipi di carta supportati 40
 pesi carta supportati 42

T

temperatura attorno alla
 stampante 221
 cartuccia di toner
 richiesta 104
 sostituzione 108
 cartucce di toner
 riciclaggio 128
 intensità del toner
 regolazione 187
 rullo di trasferimento
 sostituzione 116
 vassoi
 caricamento 26
 risoluzione dei problemi
 impossibile aprire Embedded
 Web Server 149
 la stampante non risponde 186
 risoluzione dei problemi, stampa
 fascicolazione non
 funzionante 155
 stampa di documenti riservati e
 altri documenti in attesa non
 eseguita 181
 le buste si incollano durante la
 stampa 154
 margini errati 164
 pagine inceppate non
 ristampate 157
 processo stampato dal vassoio
 non corretto 187
 processo stampato su carta non
 corretta 187
 si verificano numerosi
 inceppamenti carta 156
 processi di stampa non
 eseguiti 185
 stampa lenta 183
 collegamento dei vassoi non
 funzionante 155
 risoluzione dei problemi, qualità
 di stampa
 pagine vuote o bianche 157
 stampa storta o inclinata 169
 stampa scura 158
 Le linee sottili non vengono
 stampate correttamente 160
 carta piegata o stropicciata 161
 sfondo grigio sulle stampe 162
 bande chiare orizzontali 175
 stampa chiara 164

- stampa a chiazze e punti 166
- arricciamento della carta 167
- difetti ricorrenti 180
- pagine in nero solido 169
- testo o immagini tagliate 172
- problemi di aderenza del toner 174
- bande scure verticali 177
- linee o striature scure verticali 178
- striature scure verticali con stampa mancante 179
- bande chiare verticali 175
- linee bianche verticali 176
- risoluzione dei problemi, opzioni della stampante
 - impossibile rilevare l'opzione interna 151

U

- impossibile leggere l'unità flash
 - risoluzione dei problemi, stampa 150
- Rilevata Flash non formattata 152
- Carta Universale
 - configurazione 26
- scollamento dei vassoi 35
- aggiornamento del firmware
 - file flash 216
- porta USB 13
 - attivazione 150
- utilizzo
 - componenti originali
 - Lexmark 104
 - materiali di consumo originali
 - Lexmark 104
- utilizzo di Supporto clienti 20
- uso di Personalizzazione del display 18
- utilizzo di Generatore codice QR 20
- uso del pannello di controllo
 - Lexmark M5255 16
 - Lexmark M5265 16
 - Lexmark M5270 16
 - Lexmark MS725 15
 - Lexmark MS821 15
 - Lexmark MS822 16
 - Lexmark MS823 15
 - Lexmark MS825 15
 - Lexmark MS826 16
- uso della schermata iniziale 17

V

- verifica dei processi di stampa 48
 - stampare da un computer
 - Macintosh 48
 - stampare da Windows 48
- linee scure verticali sulle stampe 178
- striature verticali sulle stampe 178
- tastiera virtuale
 - utilizzo 25
- Guida vocale
 - attivazione 24
 - velocità del parlato 25
- velocità parlato Guida vocale
 - regolazione 25
- memoria volatile 98

W

- linee bianche 176
- pagine bianche 157
- rete wireless
 - connessione della stampante a 101
 - Wi-Fi Protected Setup 101
- rete wireless 101
- rete Wi-Fi
 - disattivazione 102
- Wi-Fi Protected Setup
 - rete wireless 101
- carta stropicciata 161