



B2865、M5255、M5270、 MS725、MS821、MS822、 MS823、MS825、MS826 印表機

用戶手冊

2024 年 7 月

www.lexmark.com

機器型式：

4064

機種：

210, 230, 235, 295, 410, 430, 438, 630, 635, 695, 830

內容

安全資訊.....	6
印刷慣例.....	6
產品聲明.....	6
瞭解印表機.....	9
尋找印表機相關資訊.....	9
選取印表機放置地點.....	10
印表機配置.....	11
連接電纜.....	13
使用控制面板.....	15
Lexmark B2865、MS725、MS821、S823 和 MS825 印表機.....	15
Lexmark M5255、M5270、MS822 和 MS826 印表機.....	16
瞭解電源按鈕和指示燈的狀態.....	16
設定及使用主畫面應用程式.....	17
使用主畫面.....	17
自訂主畫面.....	17
使用顯示自訂.....	18
配置經濟省電設定.....	18
建立「雲端連結器」設定檔.....	19
設定裝置額度.....	19
使用 QR Code 產生器.....	19
使用客戶支援.....	20
管理書籤.....	20
管裡聯絡人.....	21
設定與使用協助工具功能.....	23
啟動語音導引.....	23
使用手勢導覽畫面.....	23
啟用「放大」模式.....	24
調整「語音導引」語音速度.....	24
使用顯示幕上的鍵盤.....	24
啟用語音密碼或個人識別碼.....	24

載入紙張和特殊材質.....	25
設定紙張尺寸和類型.....	25
配置「通用尺寸」紙張設定.....	25
載入 250 張或 550 張紙匣組件.....	25
載入 2100 張紙匣組件.....	28
將材質載入多用途送紙器.....	33
鏈結紙匣組件.....	34
紙張托架.....	35
支援的紙張尺寸.....	35
支援的紙張類型.....	38
支援的紙張重量.....	40
不適用的紙張.....	42
使用再生紙張.....	43
列印.....	44
從電腦列印.....	44
從行動裝置列印.....	44
從快閃儲存碟列印.....	45
支援的快閃儲存碟和檔案類型.....	46
配置機密工作.....	47
列印機密工作和其他保留工作.....	47
從「雲端連結器」設定檔列印.....	48
列印字型範例清單.....	48
列印目錄清單.....	48
瞭解印表機功能表.....	49
功能表圖.....	49
裝置.....	50
列印.....	61
紙張.....	68
USB 儲存碟.....	70
網路/連接埠.....	71
安全性.....	83
報告.....	90
說明.....	91

疑難排解.....	91
列印功能表設定頁.....	91
固定印表機.....	93
尋找安全插孔.....	93
清除印表機記憶體.....	93
清除印表機硬碟記憶體.....	93
將印表機硬碟加密.....	94
回復出廠預設值.....	94
揮發性聲明.....	94
維護印表機.....	96
調整揚聲器音量.....	96
網路功能.....	96
清潔印表機.....	98
訂購零件及耗材.....	99
更換零件及耗材.....	102
移動印表機.....	121
省電與省紙.....	121
回收利用.....	122
清除夾紙.....	124
避免夾紙.....	124
識別夾紙位置.....	126
紙匣組件中的夾紙.....	127
A 門中發生夾紙.....	127
在 C 門中發生夾紙.....	130
標準出紙槽中發生夾紙.....	132
多用途送紙器中的夾紙.....	132
堆紙器中發生夾紙.....	133
大容量堆紙器中發生夾紙.....	134
4 槽式出紙槽信箱中發生夾紙.....	134
在分頁裝訂器中發生夾紙.....	136
在分頁裝訂、打孔器中發生夾紙.....	137
在分頁裝訂器中發生夾釘.....	138
在分頁裝訂、打孔器中發生夾釘.....	140

疑難排解.....	143
網路連線問題.....	143
硬體選購品的問題.....	145
耗材問題.....	146
送紙問題.....	147
列印問題.....	150
聯絡客戶支援中心.....	178
升級與移轉.....	179
硬體.....	179
軟體.....	204
韌體.....	205
注意事項.....	207
索引.....	215

安全資訊







印刷慣例

請注意：請注意表示可能對您有幫助的資訊。









警告：警告指出可能有某些事物會對印表機硬體或軟體造成傷害。

請當心：請當心指出可能會對您造成傷害的可能有害狀況。

不同類型的「請當心」聲明包括：

-  **請當心—潛在受傷危險性：** 指出傷害風險。
-  **請當心—觸電危險：** 指出電擊風險。
-  **請當心—表面高溫：** 指出觸摸會有燙傷的風險。
-  **請當心—傾倒危險：** 指出損毀的危險。
-  **請當心—夾傷危險：** 指出卡在搬動零件之間的風險
-  **請當心—正在翻轉的風扇葉片：** 指出觸摸轉動的風扇葉片會有被刮傷的風險。

產品聲明

-  **請當心—潛在受傷危險性：** 為避免發生火災或電擊的風險，請將電源線連接到本產品附近具備適當額定且妥善接地的電源插座，而且必須易於使用。
-  **請當心—潛在受傷危險性：** 為避免火災或電擊的危險，請只使用本產品隨附的電源線，或製造商的授權更換品。
-  **請當心—潛在受傷危險性：** 本產品請勿與延長線、多插座電源排插、多插座延長線或 UPS 裝置搭配使用。雷射印表機易使這類配件的功率容量超載，而有發生火災、財產損失或印表機效能不佳的風險。
-  **請當心—潛在受傷危險性：** 本產品只能搭配「Lexmark 內置突波保護裝置」一併使用，而且該保護裝置必須適當連接在印表機與印表機所附電源線之間。使用非 Lexmark 突波保護裝置，可能會有發生火災、財產損失或印表機效能不佳的風險。
-  **請當心—觸電危險：** 為避免發生電擊的風險，請不要將本產品放置在有水或潮溼的地方，也不要再在這些地方使用本產品。
-  **請當心—觸電危險：** 為避免發生電擊的風險，請不要在雷雨天氣時設定本產品或連接電子產品或電纜，例如：電源線、傳真機功能或電話。
-  **請當心—潛在受傷危險性：** 請勿切割、扭轉、彎曲或擠壓電源線，或是在電源線上放置重物。請避免讓電源線遭到磨損或壓迫。請不要讓電源線夾在傢俱和牆壁這類的物體之間。若發生以上任一種情況，有可能會引起火災或造成觸電。請定期檢查電源線，確認有無該等問題的跡象。檢查電源線之前，請先從電源插座拔掉電源線。
-  **請當心—觸電危險：** 為避免發生電擊的風險，請確定所有外接式連線（如乙太網路和電話系統連線）均已適當安裝於其標示之 Plug-in 連接埠。

-  **請當心一觸電危險：**為避免發生電擊的風險，若您是在安裝印表機之後，才要取用控制板或安裝選購性硬體或記憶體裝置，請先關閉印表機電源，並從電源插座拔除電源線，再繼續作業。若您有任何其他裝置連接至印表機，請同時關閉它們的電源，並拔下所有連接到印表機的電纜。
-  **請當心一觸電危險：**為避免電擊的危險，當您清潔印表機外部時，請先拔下插座上的電源線，並且拔除連接印表機的所有電纜，然後再繼續作業。
-  **請當心一潛在受傷危險性：**若印表機的重量超過 18 公斤（40 磅），這時需要有兩個或兩個以上受過訓練的工作人員，才能安全地抬起該裝置。
-  **請當心一潛在受傷危險性：**移動印表機時，請遵循下列指引，以免受傷或損壞印表機：
- 確認所有門板和紙匣組件都已經關上。
 - 關閉印表機電源，然後從電源插座拔掉電源線。
 - 從印表機中斷所有電纜。
 - 如果印表機具有單獨的立地式可選紙匣組件或連接到其上的輸出選項，在移動印表機之前請先中斷連接。
 - 若印表機有腳輪底座，將印表機推轉到新位置時，請務必小心。通過門檻及地磚接縫時，請務必小心。
 - 若印表機沒有腳輪底座，但有配置選購性紙匣組件輸出選項，請卸下輸出選項並將印表機從紙匣組件上抬起。請勿嘗試同時抬起印表機和任何配置選項。
 - 請務必利用印表機上的把手處，將印表機抬起。
 - 用來移動印表機的任何車具，都應該要有一個足以支撐整個印表機台面面積的表面。
 - 用來移動硬體選購品的任何車具，都應該要有一個足以支撐選購品尺寸的表面。
 - 讓印表機保持垂直狀態。
 - 避免劇烈的震動。
 - 當您放下印表機時，請確認手指不可位在印表機下方。
 - 確認印表機四周有足夠的迴旋空間。
-  **請當心一傾倒危險：**若要在印表機或多功能複合機上安裝一個或多個選購品，可能要搭配使用附腳輪的底座、設備或其他特性，以預防因不穩固而造成可能的受傷事件。如需有關支援配置的其他資訊，請參閱 www.lexmark.com/multifunctionprinters。
-  **請當心一傾倒危險：**為了降低因設備不穩固可能造成的風險，請個別載入每一個紙匣組件。請讓其他所有紙匣組件保持關閉狀態，等需要使用時再打開。
-  **請當心一表面高溫：**印表機內部的溫度可能很高。為避免被發熱表面或元件燙傷的危險，請先讓該表面或元件冷卻之後再觸摸。
-  **請當心一夾傷危險：**若要避免夾傷的風險，請在這些區域標示請當心的警示標籤。隨意搬動零件可能會造成夾傷，例如齒輪、門、送紙匣和蓋子。
-  **請當心一正在翻轉的風扇葉片：**為了避免觸摸轉動的風扇葉片會被刮傷的風險，從存取區標示此符號前的電源插座關掉印表機並拔除電源線。
-  **請當心一潛在受傷危險性：**本產品係採用雷射裝置。使用非用戶手冊指定之程序控制、調整或效能，可能導致有害之輻射外洩。
-  **請當心一潛在受傷危險性：**本產品中的鋰電池原本並不需要予以更換。若未正確更換鋰電池，可能會有爆炸的危險。請勿將鋰電池充電、拆裝或焚燒。請遵照製造商的指示及當地法規，丟棄用過的電池。

本產品採用特定製造商的零件，其設計、測試及檢驗均符合全球最嚴格的安全標準。某些零件的安全特性可能不顯著。若使用其他替代零件，製造商不負任何責任。

除了使用者說明文件中描述的事項以外，任何服務及維修，請接洽服務代表。

本產品使用的列印過程，將會在列印材質上加熱，熱量可能會使列印材質產生釋出物。您必須瞭解本操作手冊有關選擇列印材質的指引，避免可能有害的釋出物。

在正常操作下，本產品可能會產生臭氧。本產品可能備有過濾器，該過濾器的設計可將臭氧濃度限制在遠低於建議暴露限制等級以下。為避免過度使用下所產生的高臭氧濃度等級，請將本產品安裝在通風良好的區域，並依照產品維護說明所示方法（如有指示），更換臭氧和排氣過濾器。若產品維護說明沒有提到過濾器，則表示本產品沒有需要更換的過濾器。

請保存上述指示。

瞭解印表機



尋找印表機相關資訊

您在尋找什麼？	請在這裡尋找
起始設定指示： <ul style="list-style-type: none"> • 連接印表機 • 安裝印表機軟體 	請參閱印表機隨附的設定說明文件，或請前往下列網站： http://support.lexmark.com 。
使用印表機的其他設定與指示： <ul style="list-style-type: none"> • 選取與存放紙張和特殊材質 • 載入紙張 • 配置印表機設定 • 檢視與列印文件和相片 • 設定與使用印表機軟體 • 配置網路上的印表機 • 保養與維護印表機 • 疑難排解與解決問題 	資訊中心—前往 http://infoserve.lexmark.com 。 說明功能表頁—存取印表機軟體指南，或前往 http://support.lexmark.com 。 觸控式螢幕指南—前往 http://support.lexmark.com 。 產品視訊—前往 http://infoserve.lexmark.com/idv/ 。
有關設定及配置您印表機協助工具特性的資訊	Lexmark 協助工具指南—前往 http://support.lexmark.com 。
協助使用印表機軟體	如需有關 Microsoft® Windows® 或 Macintosh 作業系統的說明—請開啟印表機軟體程式或應用程式，然後按一下說明。 按一下  ，檢視與作業內容相關的資訊。 請注意： <ul style="list-style-type: none"> • 「說明」會隨同印表機軟體自動安裝。 • 印表機軟體位於印表機程式資料夾或桌面上，視作業系統而定。

您在尋找什麼？	請在這裡尋找
<p>最新的補充資訊、更新資料及客戶支援：</p> <ul style="list-style-type: none"> • 說明文件 • 驅動程式下載 • 線上交談支援 • 電子郵件支援 • 語音支援 	<p>前往 http://support.lexmark.com。</p> <p>請注意：選取您所在的國家或地區，然後選取您的產品，以檢視適當的支援網站。</p> <p>您可以在該網站或印表機隨附的紙本保固合約上，找到您所在國家或地區的聯絡資訊。</p> <p>當您要聯絡客戶支援時，請備妥下列資訊：</p> <ul style="list-style-type: none"> • 購買地點和日期 • 機器型式和序號 
<ul style="list-style-type: none"> • 安全資訊 • 控管資訊 • 保固資訊 • 環保資訊 	<p>保固資訊因國家或地區而有所不同：</p> <ul style="list-style-type: none"> • 在美國—請參閱本印表機隨附的「有限保固聲明」，或者前往下列網站： http://support.lexmark.com。 • 在其他國家和地區—請參閱印表機隨附的紙本保固合約。 <p><i>產品資訊指南</i>—請參閱印表機隨附的說明文件，或請前往下列網站：http://support.lexmark.com。</p>

選取印表機放置地點

選取印表機放置地點時，請預留足夠的空間，方便您打開紙匣組件、蓋板和門板及安裝硬體選購品。

- 將印表機安置在鄰近電源插座。
-  **請當心—潛在受傷危險性：**為避免發生火災或電擊的風險，請將電源線連接到本產品附近具備適當額定且妥善接地的電源插座，而且必須易於使用。
-  **請當心—觸電危險：**為避免發生電擊的風險，請不要將本產品放置在有水或潮溼的地方，也不要在此些地方使用本產品。
- 確認室內通風量符合最新版的美國冷凍空調協會 **ASHRAE 62** 標準或歐洲標準化委員會 **CEN** 技術委員會 **156** 標準。
- 提供一個平坦、穩固且穩定的表面。
- 擺放印表機時，請注意下列事項：
 - 印表機應保持乾淨、乾燥，並避免灰塵堆積。
 - 印表機應遠離散落的釘書針和迴紋針。
 - 印表機應遠離空調設備、電熱器或抽風機的出風口。
 - 印表機應避免陽光直射、溼度過高或過低。
- 依循建議設定的溫度，並避免溫差過大：

環境溫度	攝氏 10 到 32.2 度 (華氏 50 到 90 度)
儲存溫度	攝氏 -40 到 43.3 度 (華氏 -40 到 110 度)

- 建議您在印表機周圍預留以下適當的通風空間：

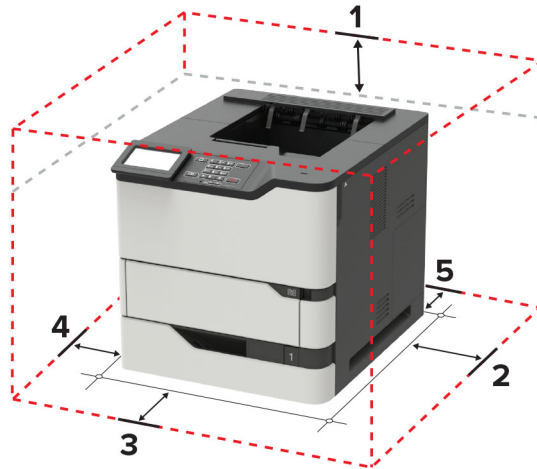

1	頂部	152 公釐 (6 英吋)
2	右邊	152 公釐 (6 英吋)
3	前面	406 公釐 (16 英吋) 請注意：印表機前方所需的最小空間為 76 公釐 (3 英吋)。
4	左邊	152 公釐 (6 英吋)
5	後面	152 公釐 (6 英吋)

印表機配置

請當心—傾倒危險：若要在印表機或多功能複合機上安裝一個或多個選購品，可能要搭配使用附腳輪的底座、設備或其他特性，以預防因不穩固而造成可能的受傷事件。如需有關支援配置的其他資訊，請參閱 www.lexmark.com/multifunctionprinters。

請當心—傾倒危險：為了降低因設備不穩固可能造成的風險，請個別載入每一個紙匣組件。請讓其他所有紙匣組件保持關閉狀態，等需要使用時再打開。

您可以在配置印表機時，新增一個選購性 250 張、550 張或 2100 張紙匣組件。如需其他資訊，請參閱第 188 頁的“安裝 250 張或 550 張紙匣組件”或第 188 頁的“安裝 2100 張紙匣組件”。

基本機種



1	標準 550 張紙匣組件
2	多用途送紙器
3	控制面板 請注意：外觀會因印表機型號而有所差異。
4	標準出紙槽

完整配置的機種



	硬體選購品	替代硬體選購品
1	4 槽式出紙槽信箱	<ul style="list-style-type: none"> • 堆紙器 • 大量輸出 • 分頁裝訂器 • 分頁裝訂、打孔器
2	選購性 2100 張紙匣組件	無
3	附腳輪的底座	無
4	選購性 550 張紙匣組件	選購性 250 張紙匣組件
5	分頁裝訂、打孔器	<ul style="list-style-type: none"> • 堆紙器 • 大量輸出 • 4 槽式出紙槽信箱 • 分頁裝訂器

裝訂、打孔分頁裝訂器不能與任何其他輸出選購品組合在一起。



在備有兩個（含）以上選購性分頁裝訂器的配置中：

- 分頁裝訂器須一律放在頂層。
- 大容量堆紙器須一律放在底部。
- 堆紙器是唯一可放在大容量堆紙器上面的選購品。
- 堆紙器和信箱可依任意順序安裝。

使用選購性紙匣組件時：

- 當印表機配有 2100 張紙匣組件時，請一律使用附腳輪底座。
- 2100 張紙匣組件須一律放在配置的底部。
- 印表機最多可配置四個選購性紙匣組件。
- 您可依任意順序安裝選購性 250 張和 550 張紙匣組件。

連接電纜

-  **請當心—觸電危險：**為避免發生電擊的風險，請不要在雷雨天氣時設定本產品或連接電子產品或電纜，例如：電源線、傳真機功能或電話。
-  **請當心—潛在受傷危險性：**為避免發生火災或電擊的風險，請將電源線連接到本產品附近具備適當額定且妥善接地的電源插座，而且必須易於使用。
-  **請當心—潛在受傷危險性：**為避免火災或電擊的危險，請只使用本產品隨附的電源線，或製造商的授權更換品。

請當心—潛藏損壞危險性：為了避免發生資料遺失或列印無法運作的情況，正在列印時，請勿觸摸 USB 電纜、任何無線網路配接卡或圖示中的印表機區域。

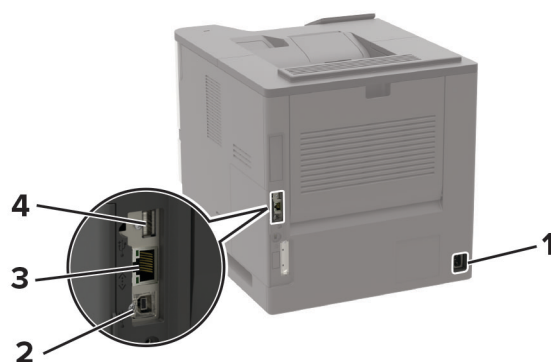

	使用	執行
1	電源線插座	將印表機連接到電源插座。
2	USB 印表機連接埠	將印表機連接到電腦。
3	乙太網路連接埠	將印表機連接到網路。
4	USB 連接埠	連接鍵盤或任何相容選項。

使用控制面板

Lexmark B2865、MS725、MS821、S823 和 MS825 印表機

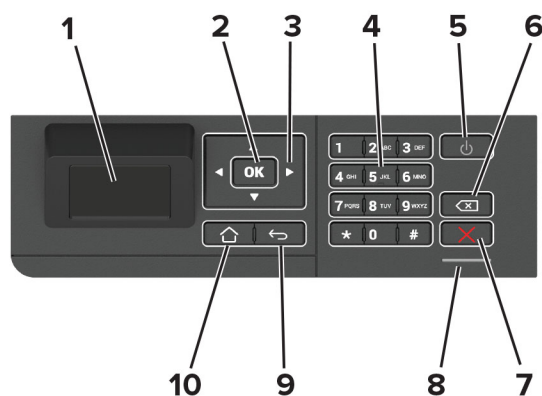

	使用	執行
1	顯示	<ul style="list-style-type: none"> 檢視印表機訊息和耗材狀態。 設定及操作印表機。
2	「選取」按鈕	<ul style="list-style-type: none"> 選取功能表選項。 儲存設定中的變更。
3	箭頭按鈕	<ul style="list-style-type: none"> 捲動功能表，或在畫面與功能表選項之間移動。 調整設定的數值。
4	數字鍵台	在輸入欄位中輸入數字或符號。
5	「電源」按鈕	開啟或關閉印表機電源。 請注意： 若要關閉印表機電源，請按住印表機按鈕約五秒鐘。
6	倒退按鈕	將游標倒退移動，並在輸入欄位中刪除一個字元。
7	「停止」或「取消」按鈕	停止目前的印表機作業。
8	指示燈	檢查印表機狀態。
9	「上一步」按鈕	返回上一個畫面。
10	「首頁」按鈕	前往主畫面。

Lexmark M5255、M5270、MS822 和 MS826 印表機

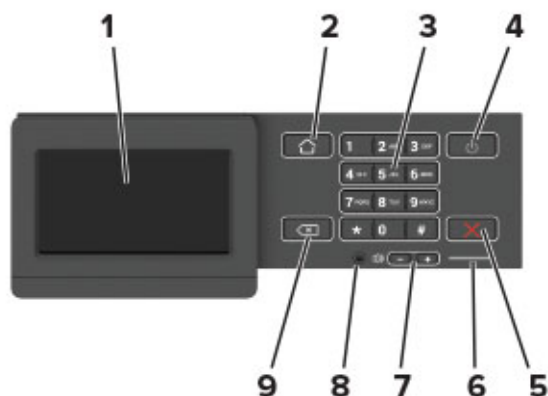

	使用	執行
1	顯示	<ul style="list-style-type: none"> 檢視印表機訊息和耗材狀態。 設定及操作印表機。
2	「首頁」按鈕	前往主畫面。
3	數字鍵台	在輸入欄位中輸入數字或符號。
4	「電源」按鈕	開啟或關閉印表機電源。 請注意： 若要關閉印表機電源，請按住印表機按鈕約五秒鐘。
5	「停止」或「取消」按鈕	停止目前的印表機作業。
6	指示燈	檢查印表機狀態。
7	「音量」按鈕	調整揚聲器音量
8	耳機或揚聲器連接埠	連接耳機或揚聲器。 請注意： 此選功能只適用於某些印表機單位。
9	「上一步」按鈕	返回上一個畫面。

瞭解電源按鈕和指示燈的狀態

指示燈	印表機狀態
關閉	印表機電源關閉或處於「休眠」模式。
藍色	印表機已備妥或正在處理資料。
紅色	印表機需要使用者人為介入。
電源按鈕指示燈	印表機狀態
關閉	印表機關閉、備妥或正在處理資料。
穩定黃褐色	印表機處於「睡眠」模式。
閃爍黃褐色	印表機處於「休眠」模式。

設定及使用主畫面應用程式

請注意：這些應用程式只適用於某些印表機型號。

使用主畫面

請注意：所顯示的主畫面，可能因您的主畫面自訂設定、管理者設定和作用中的內嵌式解決方案而有所差異。

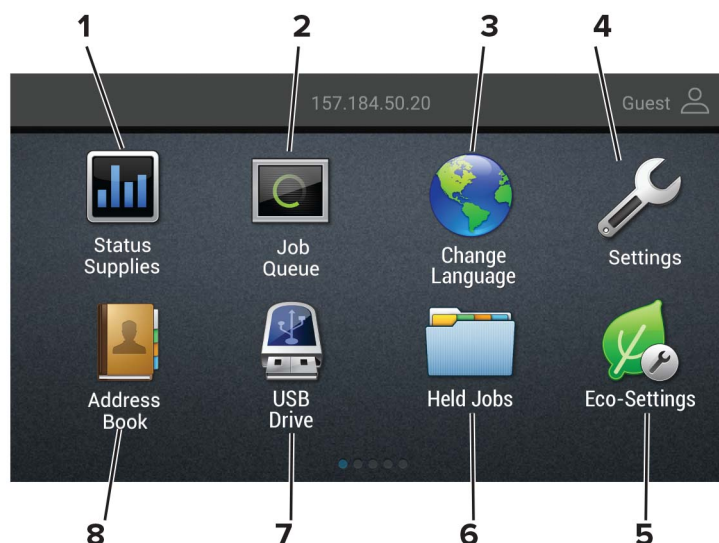

觸控「傳送」按鈕旁邊的		執行
1	狀態/耗材	<ul style="list-style-type: none"> 每當印表機需要人為介入才得以繼續處理作業時，即顯示警告或錯誤訊息。 檢視有關印表機警告或訊息，以及如何清除這些警告或訊息的其他資訊。 請注意： 觸控主畫面的上層區域，也可以存取這項設定。
2	工作佇列	顯示所有目前的列印工作。 請注意： 觸控主畫面的上層區域，也可以存取這項設定。
3	變更語言	變更顯示幕上的語言。
4	設定	存取印表機功能表。
5	經濟省電設定	管理能源耗用、噪音、碳粉及紙張用量等設定。
6	保留工作	顯示保留在印表機記憶體中的列印工作。
7	USB 儲存碟	從快閃儲存碟列印相片和文件。
8	通訊錄	管理印表機上其他應用程式可以存取的聯絡人清單。

自訂主畫面

1 開啟 Web 瀏覽器，然後在位址欄位中輸入印表機 IP 位址。

請注意：

- 在印表機主畫面上檢視印表機 IP 位址。IP 位址會以四組以英文句點隔開的號碼呈現，例如：123.123.123.123。
- 若您正在使用 Proxy 伺服器，請暫時停用，才能正確載入網頁。

- 2 使用本手冊之前，請先按一下**設定 > 裝置 > 可見主畫面圖示**。
- 3 選取您要在主畫面上顯示的圖示。
- 4 套用所做的變更。

使用顯示自訂

使用此應用程式之前，請務必先執行下列項目：

- 從內嵌式 Web 伺服器，按一下**應用程式 > 顯示自訂 > 配置**。
- 啟用及配置螢幕保護程式、投影片及底色圖案設定。

管理螢幕保護程式和投影片影像

- 1 從「螢幕保護程式和投影片影像」區段，新增、編輯或刪除影像。

請注意：

- 您最多可以新增 10 個影像。
- 狀態圖示啟用後，只有在有錯誤、調告或雲端型通知時，才會顯示在螢幕保護程式上。

- 2 套用所做的變更。

變更底色圖案影像

- 1 從主畫面，觸控**變更底色圖案**。
- 2 選取所要使用的影像。
- 3 套用所做的變更。

從快閃儲存碟執行投影

- 1 將快閃儲存碟插入 USB 連接埠。
- 2 從主畫面，觸控**投影片**。
此時會依照字母順序顯示影像。

請注意：您可以在開始播放投影片之後取出快閃儲存碟，但是影像就不會儲存在印表機內。若投影片停止播放，請重新插入快閃儲存碟，即可檢視影像。

配置經濟省電設定

- 1 從主畫面，觸控**經濟省電設定**。
- 2 配置「經濟省電模式」或「排程電源模式」。
- 3 套用所做的變更。

建立「雲端連結器」設定檔

我們建議您在建立設定檔之前，先登入印表機。若要啟用登入方法，請參閱*內嵌式 Web 伺服器 - 安全管理手冊*。

- 1 從主畫面，觸控**雲端連結器**。
- 2 選取雲端服務提供者。
- 3 觸控「傳送」按鈕旁邊的**建立設定檔**或。
- 4 輸入唯一的設定檔名稱。
- 5 必要時，請輸入個人識別碼。
請注意：使用印表機作為訪客時，請使用個人識別碼保護設定檔。
- 6 觸控「傳送」按鈕旁邊的**建立**然後記下鑑別碼。
請注意：鑑別碼有效期間只有 24 小時。
- 7 開啟 Web 瀏覽器，然後前往 <https://lexmark.cloud-connect.co>。
- 8 按一下**下一步**，然後接受「使用條款」。
- 9 輸入鑑別碼，然後按一下**連接**。
- 10 登入您的雲端服務提供帳戶。
- 11 授予權限。
請注意：若要完成鑑別程序，請在 72 小時內開啟設定檔。

設定裝置額度

您必須擁有管理權限，才能存取此應用程式。

- 1 開啟 Web 瀏覽器，然後在位址欄位中輸入印表機 IP 位址。
請注意：
 - 在印表機主畫面上檢視印表機 IP 位址。IP 位址會以四組以英文句點隔開的號碼呈現，例如：
123.123.123.123。
 - 若您正在使用 Proxy 伺服器，請暫時停用，才能正確載入網頁。
- 2 按一下**應用程式 > 裝置配額 > 配置**。
- 3 從「使用者帳戶」區段，新增或編輯使用者，然後設定使用者額度。
- 4 套用所做的變更。
請注意：如需有關如何配置此應用程式及其安全設定的資訊，請參閱*裝置配額管理者手冊*。

使用 QR Code 產生器

您必須擁有管理權限，才能存取此應用程式。

- 1 開啟 Web 瀏覽器，然後在位址欄位中輸入印表機 IP 位址。

請注意：

- 在印表機主畫面上檢視印表機 IP 位址。IP 位址會以四組以英文句點隔開的號碼呈現，例如：
123.123.123.123。
- 若您正在使用 Proxy 伺服器，請暫時停用，才能正確載入網頁。

2 按一下**應用程式 > QR Code 產生器 > 配置**。

3 請執行下列其中一項：

- 選取預設的 QR Code 值。
- 輸入 QR Code 值。

4 套用所做的變更。

使用客戶支援

1 從主畫面，觸控**客戶支援**。

2 列印資訊或以電子郵件寄送資訊。

請注意：如需有關配置應用程式設定的資訊，請參閱「[客戶支援管理者手冊](#)」。

管理書籤

建立書籤

使用書籤列印儲存在伺服器或 Web 上經常存取的文件。

1 開啟 Web 瀏覽器，然後在位址欄位中輸入印表機 IP 位址。

請注意：

- 在印表機主畫面上檢視印表機 IP 位址。IP 位址會以四組以英文句點隔開的號碼呈現，例如：
123.123.123.123。
- 若您正在使用 Proxy 伺服器，請暫時停用，才能正確載入網頁。

2 按一下**書籤設定 > 新增書籤**，然後輸入書籤的唯一名稱。

3 請選取「位址」通訊協定類型，然後執行下列其中一項：

- 如果是 HTTP 和 HTTPS，請輸入您要建立書籤的 URL。
- 若是 HTTPS，請務必使用主電腦名稱，而非 IP 位址。例如，輸入 **myWebsite.com/sample.pdf** 而非輸入 **123.123.123.123/sample.pdf**。請確認主電腦名稱也與伺服器憑證中的「一般名稱 (CN)」值相符。如需有關取得伺服器憑證中之 CN 值的其他資訊，請參閱 Web 瀏覽器的說明資訊。
- 如果是 FTP，請輸入 FTP 位址。例如：**myServer/myDirectory**。輸入 FTP 連接埠。連接埠 21 是傳送指令的預設連接埠。
- 如果是 SMB，請輸入網路資料夾位址。例如：**myServer/myShare/myFile.pdf**。輸入網路網域名稱。
- 如有必要，請選取 FTP 和 SMB 適用的「鑑別」類型。

若要限制對書籤的存取，請輸入個人識別碼。

請注意：此應用程式支援下列檔案類型：PDF、JPEG、TIFF 及 HTML 型網頁。某些印表機型號還支援其他檔案類型，例如：DOCX 和 XLXS。

4 按一下**儲存**。

請注意：若要管理書籤，請按一下**書籤設定**。

建立資料夾

1 開啟 Web 瀏覽器，然後在位址欄位中輸入印表機 IP 位址。

請注意：

- 在印表機主畫面上檢視印表機 IP 位址。IP 位址會以四組以英文句點隔開的號碼呈現，例如：123.123.123.123。
- 若您正在使用 Proxy 伺服器，請暫時停用，才能正確載入網頁。

2 按一下**書籤設定** > **新增資料夾**，然後輸入資料夾的唯一名稱。

請注意：若要限制對資料夾的存取，請輸入個人識別碼。

3 按一下**儲存**。

請注意：

- 您可以在資料夾中建立資料夾或書籤。若要建立書籤，請參閱[第 20 頁的“建立書籤”](#)。
- 若要管理資料夾，請按一下**書籤設定**。

管裡聯絡人

新增聯絡人

1 開啟 Web 瀏覽器，然後在位址欄位中輸入印表機 IP 位址。

請注意：

- 在印表機主畫面上檢視印表機 IP 位址。IP 位址會以四組以英文句點隔開的號碼呈現，例如：123.123.123.123。
- 若您正在使用 Proxy 伺服器，請暫時停用，才能正確載入網頁。

2 按一下**通訊錄**。

3 從「聯絡人」區段，新增聯絡人。

請注意：您可將聯絡人指定至一或多個群組。

4 如有必要，請指定登入方法，以允許進行應用程式存取。

5 套用所做的變更。

新增群組

1 開啟 Web 瀏覽器，然後在位址欄位中輸入印表機 IP 位址。

請注意：

- 在印表機主畫面上檢視印表機 IP 位址。IP 位址會以四組以英文句點隔開的號碼呈現，例如：
123.123.123.123。
- 若您正在使用 Proxy 伺服器，請暫時停用，才能正確載入網頁。

2 按一下**通訊錄**。

3 從「聯絡人群組」區段，新增群組名稱。

請注意：您可將一或多個聯絡人指定至該群組。

4 套用所做的變更。

編輯聯絡人或群組

1 開啟 Web 瀏覽器，然後在位址欄位中輸入印表機 IP 位址。

請注意：

- 在印表機主畫面上檢視印表機 IP 位址。IP 位址會以四組以英文句點隔開的號碼呈現，例如：
123.123.123.123。
- 若您正在使用 Proxy 伺服器，請暫時停用，才能正確載入網頁。

2 按一下**通訊錄**。

3 請執行下列其中一項：

- 從「聯絡人」區段，按一下聯絡人名稱，然後編輯資訊。
- 從「聯絡人群組」區段，按一下群組名稱，然後編輯資訊。

4 套用所做的變更。

刪除聯絡人或群組

1 開啟 Web 瀏覽器，然後在位址欄位中輸入印表機 IP 位址。

請注意：

- 在印表機主畫面上檢視印表機 IP 位址。IP 位址會以四組以英文句點隔開的號碼呈現，例如：
123.123.123.123。
- 若您正在使用 Proxy 伺服器，請暫時停用，才能正確載入網頁。

2 按一下**通訊錄**。

3 請執行下列其中一項：

- 從「聯絡人」區段，選取您要刪除的聯絡人。
- 從「聯絡人群組」區段，選取您要刪除的群組名稱。

設定與使用協助工具功能

請注意：

- 這些功能只適用於某些印表機型號。
- 如需有關您印表機型號的協助工具功能的其他資訊，請參閱下列網站上的協助工具手冊：
<http://support.lexmark.com>。

啟動語音導引

從控制面板，

- 1 按住 **5** 鍵，直到您聽到語音訊息為止。
- 2 在 Apple 功能表中選取**確定**。

從鍵盤，

- 1 按住 **5** 鍵，直到您聽到語音訊息為止。
- 2 印刷文件**標籤** 將焦點游標導覽至「**確定**」按鈕，然後按下 **Enter** 鍵。

請注意：

- 將耳機插入耳機插孔時，也可以啟動「語音導引」。
- 若要調整音量，請使用控制面板底部的音量按鈕。

使用手勢導覽畫面

請注意：

- 「語音導引」啟動時，才能使用手勢。
- 啟用「放大」，以使用縮放和手勢。
- 使用實體鍵盤輸入字元，並調整某些設定。

手勢	功能
點擊兩次	在畫面上選取選項或項目。
點擊三次	放大或縮小文字和影像。
右滑或下滑	移至畫面上的下一個項目。
左滑或上滑	移至畫面上的上一個項目。
上下左右移動	存取縮放影像中超出畫面限制的部分。 請注意： 此手勢必須使用兩根手指拖曳縮放影像。
先上滑再左滑	結束應用程式，並返回主畫面。
先下滑再左滑	<ul style="list-style-type: none"> • 取消工作。 • 返回上一個設定。 • 結束在不變更設定或值時所出現的畫面。

手勢	功能
先上滑再下滑	重複語音提示。

啟用「放大」模式

- 1 從控制面板，按住 **5** 鍵，直到您聽到語音訊息為止。
- 2 在 Apple 功能表中選取「放大」模式。
- 3 在 Apple 功能表中選取**確定**。

如需有關導覽放大畫面的其他資訊，請參閱第 23 頁的 [“使用手勢導覽畫面”](#)。

調整「語音導引」語音速度

- 1 從主畫面，選取**設定 > 裝置 > 協助工具 > 語音速度**。
- 2 選取語音速度。

使用顯示幕上的鍵盤

請執行下列其中一個或多個項目：

- 將手指拖拉至按鍵的上方，即可播報該字元。
- 舉起手指，即可在欄位中輸入字元。
- 在 Apple 功能表中選取 **Backspace**，即可刪除字元。
- 若想聽輸入欄位中的內容，請選取**標籤**，然後選取 **Shift 鍵 + Tab 鍵**。

啟用語音密碼或個人識別碼

- 1 從主畫面，選取**設定 > 裝置 > 協助工具 > 語音密碼/個人識別碼**。
- 2 啟用此設定。

載入紙張和特殊材質

設定紙張尺寸和類型

- 1 從控制面板，導覽到：
設定 > 紙張 > 紙匣組件配置 > 紙張尺寸/類型 > 選取紙張來源
若是非觸控式螢幕印表機型號，請按下 **OK** 以導覽各項設定。
- 2 設定紙張尺寸和類型。

配置「通用尺寸」紙張設定

- 1 從控制面板，導覽到：
設定 > 紙張 > 材質配置 > 通用尺寸設定
若是非觸控式螢幕印表機型號，請按下 **OK** 以導覽各項設定。
- 2 配置設定。

載入 250 張或 550 張紙匣組件

⚠ 請當心—潛在受傷危險性：為了降低因設備不穩固可能造成的風險，請個別載入每一個紙匣組件。請讓其他所有紙匣組件保持關閉狀態，等需要使用時再打開。

- 1 移除紙匣組件。
請注意：若要避免夾紙，請不要在印表機處於忙碌狀態時移除紙匣組件。



- 2 調整導引夾，以符合您所載入的紙張尺寸。
請注意：請使用紙匣組件底端的指示標誌，協助您安放導引夾。

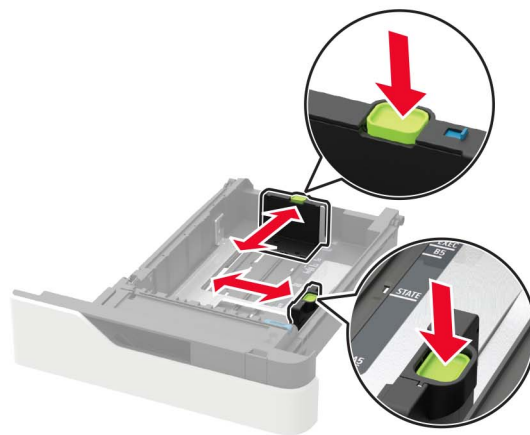
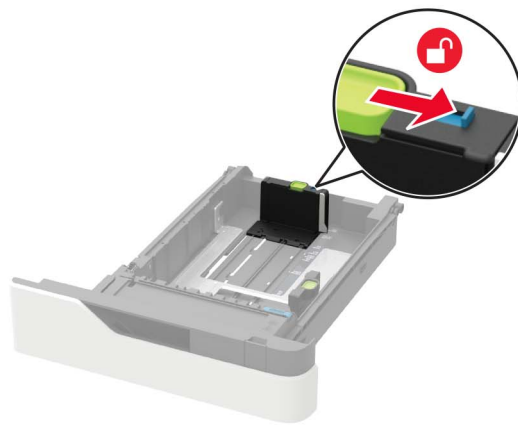

3 載入紙張之前，請先彈動紙張、展開成扇狀，並將紙張邊緣對齊。

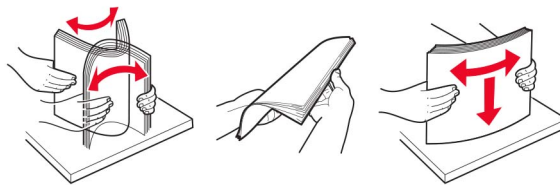

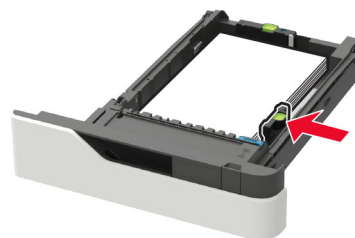

4 載入紙張堆疊時，請將列印面朝下，並確認側導引夾緊靠著紙張。





- 請不要將紙張滑入紙匣組件。
- 若要避免夾紙，請確認紙疊高度在滿紙上限指示標誌以下。



- 載入信頭紙（視有無安裝選購性分頁裝訂器而定）。

不搭配使用選購性分頁裝訂器	搭配使用選購性分頁裝訂器
 <p>單面列印</p>	 <p>單面列印</p>
 <p>雙面列印裝置</p>	 <p>雙面列印裝置</p>

- 載入預先打孔的紙張時，請確定紙張長邊的孔洞有靠著紙匣組件的右側。

單面列印	雙面列印裝置
	

- 載入信封時，將信封口那一面朝上，並靠放在紙匣組件左側。

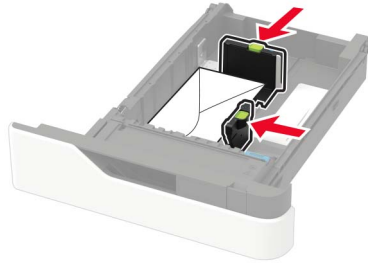

請當心—潛藏損壞危險性：請勿使用有郵票、拴扣、勾環、窗格、覆膜襯裡或自黏式的信封。

- 5 插入紙匣組件。
- 6 從控制面板，設定紙張類型和紙張尺寸，以符合所載入的紙張。

載入 2100 張紙匣組件

⚠ 請當心—傾倒危險：為了降低因設備不穩固可能造成的風險，請個別載入每一個紙匣組件。請讓其他所有紙匣組件保持關閉狀態，等需要使用時再打開。

- 1 請將紙匣組件拉出。
- 2 調整導引夾。

載入 A5 尺寸紙張

- a 將寬度導引夾往上拉，然後滑到 A5 適用的位置。



- b** 捏住長度導引夾，將它滑到 A5 適用的位置，直到它發出喀嚓一聲，卡入定位。

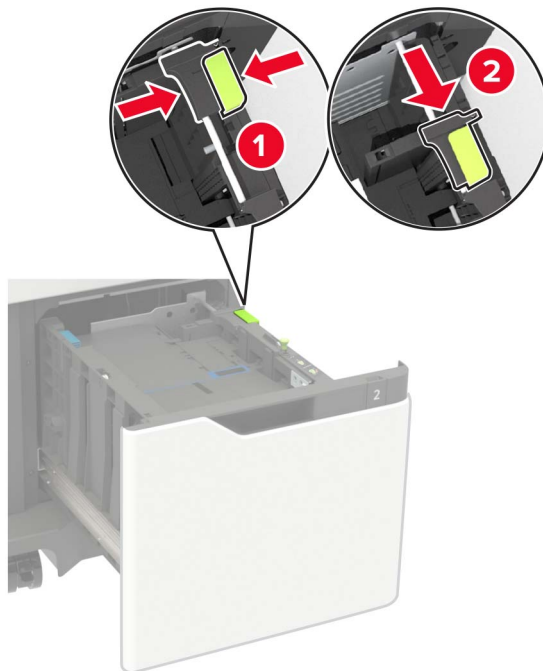

- c** 從 A5 長度導引夾的夾具中，取出 A5 長度導引夾。

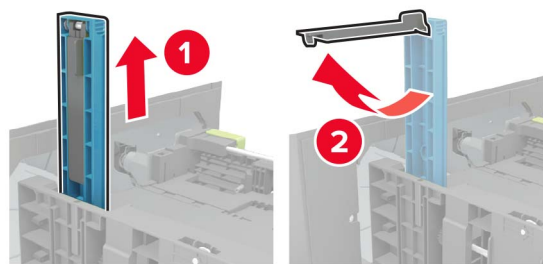

- d** 將導引夾插入指定插槽，然後往下壓，直到它發出喀嚓一聲，卡入定位。

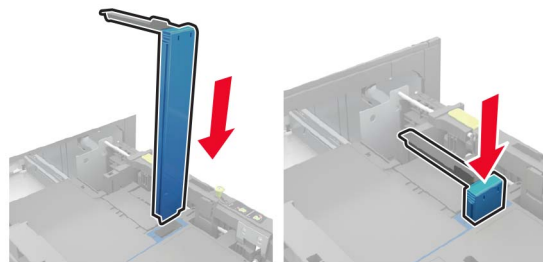

載入 A4、Letter、Legal、Oficio 及 Folio 尺寸紙張

a 根據所載入的紙張尺寸，拉起寬度導引夾，並滑至正確的位置。



b 若還安裝著 A5 長度導引夾，請將它取下。若未安裝該導引夾，請繼續執行[第 31 頁的步驟 d](#)。

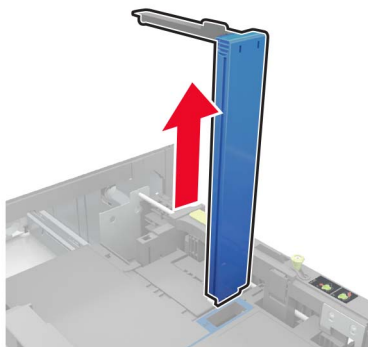

c 將 A5 長度導引夾放入它的夾具中。

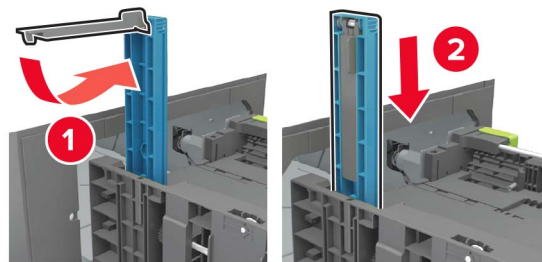

- d 根據所載入的紙張尺寸，捏住後移動長度導引夾，然後滑至正確的位置。

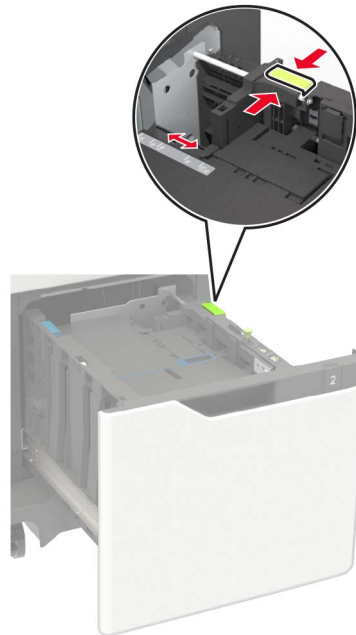

- 3 載入紙張之前，請先彈動紙張、展開成扇狀，並將紙張邊緣對齊。

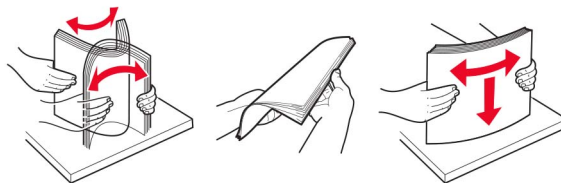

- 4 載入紙疊，讓列印面朝下。

- 載入信頭紙（視有無安裝選購性分頁裝訂器而定）。

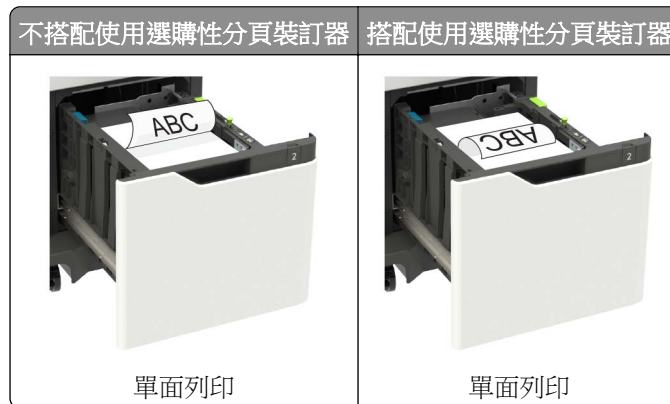

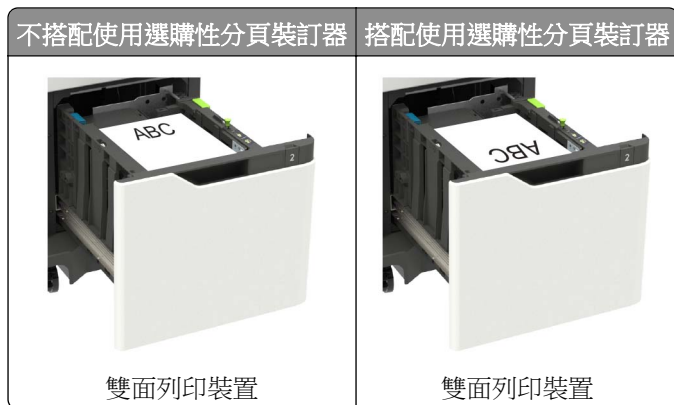

- 載入預先打孔的紙張時，請確定紙張長邊的孔洞有靠著紙匣組件的右側。



5 插入紙匣組件。

請注意：插入紙匣組件時，請將紙張堆疊往下壓。

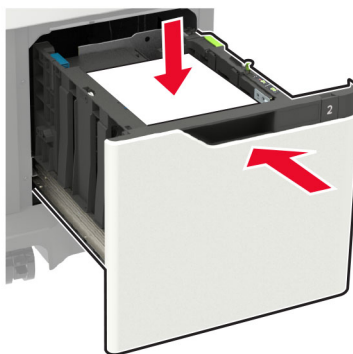

6 從控制面板，設定紙張類型和紙張尺寸，以符合所載入的紙張。

將材質載入多用途送紙器

- 1 打開多用途送紙器。



- 2 調整導引夾，以符合您所載入的紙張尺寸。



- 3 載入紙張之前，請先彈動紙張、展開成扇狀，並將紙張邊緣對齊。

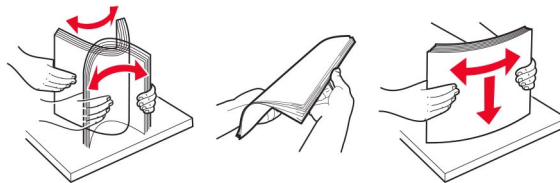

- 4 載入紙張時請將列印面朝上。

- 載入信頭紙（視有無安裝選購性分頁裝訂器而定）。

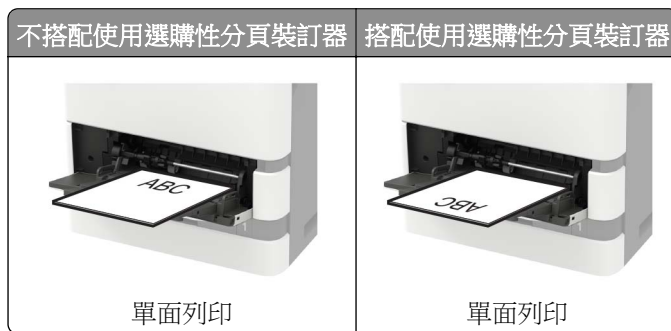

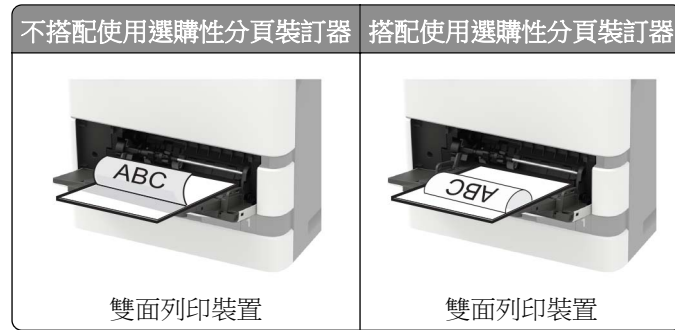

- 載入預先打孔的紙張時，請確定紙張長邊的孔洞有靠著紙張導引夾的右側。

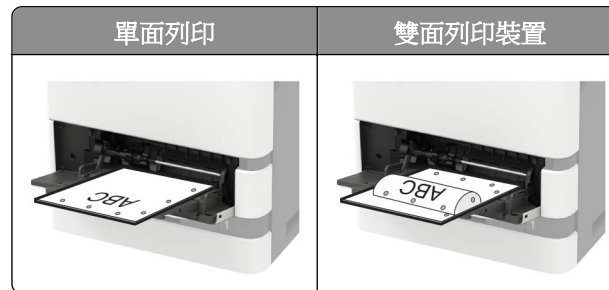

- 載入信封時，將信封口那一面朝下，並靠放在紙張導引夾左側。

請當心—潛藏損壞危險性：請勿使用有郵票、拴扣、勾環、窗格、覆膜襯裡或自黏式的信封。

- 5 從控制面板，設定紙張類型和紙張尺寸，以符合所載入的紙張。

鏈結紙匣組件

- 1 開啟 Web 瀏覽器，然後在位址欄位中輸入印表機 IP 位址。

請注意：

- 在印表機主畫面上檢視印表機 IP 位址。IP 位址會以四組以英文句點隔開的號碼呈現，例如：123.123.123.123。
- 若您正在使用 Proxy 伺服器，請暫時停用，才能正確載入網頁。

- 2 按一下設定 > 紙張 > 紙匣組件配置。
- 3 為您要鏈結的各紙匣組件設定相同的紙張尺寸和紙張類型。
- 4 儲存設定。
- 5 按一下設定 > 裝置 > 維護 > 配置功能表 > 紙匣組件配置。
- 6 將「鏈結紙匣組件」設為自動。
- 7 儲存設定。

若要解除鏈結紙匣組件，請確認各紙匣組件均無相同的紙張尺寸和紙張類型設定。

請當心—潛藏損壞危險性：加熱熔合組件的溫度因指定的紙張類型而異。若要避免列印問題，請使印表機中的紙張類型設定符合載入紙匣組件中的紙張。

紙張托架

支援的紙張尺寸

印表機支援的紙張尺寸

紙張尺寸	標準 550 張紙匣組件、選購性 250 張或 550 張紙匣組件	選購性 2100 張紙匣組件	多用途送紙器	雙面列印裝置
A4 210 x 297 公釐 (8.3 x 11.7 英吋)	✓	✓	✓	✓
A5 LEF¹ 210 x 148 公釐 (8.3 x 5.8 英吋)	✓	✓	✓	✓
A5 SEF¹ 148 x 210 公釐 (5.8 x 8.3 英吋)	✓	X	✓	X
A6 105 x 148 公釐 (4.1 x 5.8 英吋)	✓	X	✓	✓
JIS B5 182 x 257 公釐 (7.2 x 10.1 英吋)	✓	X	✓	✓
Oficio (墨西哥) 216 x 340 公釐 (8.5 x 13.4 英吋)	✓	✓	✓	✓
Statement 140 x 216 公釐 (5.5 x 8.5 英吋)	✓	X	✓	✓
Executive 184 x 267 公釐 (7.3 x 10.5 英吋)	✓	X	✓	✓
Letter 216 x 279 公釐 (8.5 x 11 英吋)	✓	✓	✓	✓
Legal 216 x 356 公釐 (8.5 x 14 英吋)	✓	✓	✓	✓

¹ 建議採用 A5 長邊送紙 (LEF)，而非 A5 短邊送紙 (SEF)。

² 寬度大於 101.6 公釐 (4.5 英吋) 的信封，可能會弄皺。此紙張類型需事先測試其滿意度。

³ Lexmark MS725 不支援信封。

紙張尺寸	標準 550 張紙匣組件、選購性 250 張或 550 張紙匣組件	選購性 2100 張紙匣組件	多用途送紙器	雙面列印裝置
Folio 216 x 330 公釐 (8.5 x 13 英吋)	✓	✓	✓	✓
通用尺寸 105 x 148 公釐 (4.1 x 5.8 英吋) 到 216 x 356 公釐 (8.5 x 14 英吋)	✓	X	✓	✓
7 3/4 信封 (Monarch)³ 98 x 191 公釐 (3.9 x 7.5 英吋)	✓	X	✓	X
9 信封³ 98 x 225 公釐 (3.9 x 8.9 英吋)	✓	X	✓	X
10 信封^{2,3} 105 x 241 公釐 (4.1 x 9.5 英吋)	✓	X	✓	X
DL 信封 信封^{2,3} 110 x 220 公釐 (4.3 x 8.7 英吋)	✓	X	✓	X
C5 信封^{2,3} 162 x 229 公釐 (6.4 x 9 英吋)	✓	X	✓	X
B5 信封^{2,3} 176 x 250 公釐 (6.9 x 9.8 英吋)	✓	X	✓	X
其他 信封^{2,3} 98.4 x 162 公釐 (3.9 x 6.4 英吋) 到 176 x 250 公釐 (6.9 x 9.8 英吋)	✓	X	✓	X

¹ 建議採用 A5 長邊送紙 (LEF)，而非 A5 短邊送紙 (SEF)。

² 寬度大於 101.6 公釐 (4.5 英吋) 的信封，可能會弄皺。此紙張類型需事先測試其滿意度。

³ Lexmark MS725 不支援信封。

輸出選項或分頁裝訂器支援的紙張尺寸

紙張尺寸	堆紙器或大容量堆紙器	4 槽式出紙槽信箱	分頁裝訂器		分頁裝訂、打孔器		
			堆疊	裝訂	堆疊	裝訂	打孔
A4 210 x 297 公釐 (8.3 x 11.7 英吋)	✓	✓	✓	✓	✓	✓	✓
A5 LEF 210 x 148 公釐 (8.3 x 5.8 英吋)	✓	✓	✓	✓	✓	✓	X

紙張尺寸	堆紙器或大容量堆紙器	4 槽式出紙槽信箱	分頁裝訂器		分頁裝訂、打孔器		
			堆疊	裝訂	堆疊	裝訂	打孔
A5 SEF 148 x 210 公釐 (5.8 x 8.3 英吋)	✓	✓	✓	X	✓	X	X
A6 105 x 148 公釐 (4.1 x 5.8 英吋)	✓	✓	X	X	X	X	X
JIS B5 182 x 257 公釐 (7.2 x 10.1 英吋)	✓	✓	✓	X	✓	X	X
Oficio (墨西哥) 216 x 340 公釐 (8.5 x 13.4 英吋)	✓	✓	✓	✓	✓	✓	✓
Statement 140 x 216 公釐 (5.5 x 8.5 英吋)	✓	✓	✓	X	✓	X	X
Executive 184 x 267 公釐 (7.3 x 10.5 英吋)	✓	✓	✓	X	✓	X	X
Letter 216 x 279 公釐 (8.5 x 11 英吋)	✓	✓	✓	✓	✓	✓	✓
Legal 216 x 356 公釐 (8.5 x 14 英吋)	✓	✓	✓	✓	✓	✓	X
Folio 216 x 330 公釐 (8.5 x 13 英吋)	✓	✓	✓	✓	✓	✓	✓
通用尺寸 105 x 148 公釐 (4.1 x 5.8 英吋) 到 216 x 356 公釐 (8.5 x 14 英吋)	✓	✓	X	X	X	X	X
7 3/4 信封 (Monarch) 98 x 191 公釐 (3.9 x 7.5 英吋)	✓	X	X	X	X	X	X
9 信封 98 x 225 公釐 (3.9 x 8.9 英吋)	✓	X	X	X	X	X	X
10 信封 105 x 241 公釐 (4.1 x 9.5 英吋)	✓	X	X	X	X	X	X

紙張尺寸	堆紙器或大容量堆紙器	4 槽式出紙槽信箱	分頁裝訂器		分頁裝訂、打孔器		
			堆疊	裝訂	堆疊	裝訂	打孔
DL 信封 信封 110 x 220 公釐 (4.3 x 8.7 英吋)	✓	X	X	X	X	X	X
C5 信封 162 x 229 公釐 (6.4 x 9 英吋)	✓	X	X	X	X	X	X
B5 信封 176 x 250 公釐 (6.9 x 9.8 英吋)	✓	X	X	X	X	X	X
其他 信封 98.4 x 162 公釐 (3.9 x 6.4 英吋) 到 176 x 250 公釐 (6.9 x 9.8 英吋)	✓	X	X	X	X	X	X

支援的紙張類型

印表機支援的紙張類型

紙張類型	標準 550 張紙匣組件、選購性 250 張或 550 張紙匣組件	選購性 2100 張紙匣組件	多用途送紙器	雙面列印裝置
普通紙	✓	✓	✓	✓
卡片	✓	X	✓	✓
專用透明投影膠片 ¹	✓	X	✓	X
標籤	✓	X	✓	X
Vinyl labels (乙烯樹脂標籤) ²	✓	X	✓	X
無覆膜的雪銅紙	✓	✓	✓	✓
信封	✓	X	✓	X
糙面信封	✓	X	✓	X
信頭紙	✓	✓	✓	✓
預印紙	✓	✓	✓	✓

¹ 為了避免專用透明投影膠片黏在一起，請最多只列印 20 頁。三分鐘之後會列印後續頁面。

² 只有 Lexmark MS725 印表機型號支援此項目。

紙張類型	標準 550 張紙匣組件、選購性 250 張或 550 張紙匣組件	選購性 2100 張紙匣組件	多用途送紙器	雙面列印裝置
彩色紙	✓	X	✓	✓
薄磅	✓	X	✓	✓
厚磅	✓	X	✓	✓
糙面/棉紙	✓	X	✓	✓
自訂類型 [x]	✓	X	✓	✓

¹ 為了避免專用透明投影膠片黏在一起，請最多只列印 20 頁。三分鐘之後會列印後續頁面。

² 只有 Lexmark MS725 印表機型號支援此項目。

輸出選項或分頁裝訂器支援的紙張類型

紙張類型	堆紙器或大容量堆紙器	4 槽式出紙槽信箱	分頁裝訂器		分頁裝訂、打孔器		
			堆疊	裝訂	堆疊	裝訂	打孔
普通紙	✓	✓	✓	✓	✓	✓	✓
卡片	✓	X	X	X	X	X	X
專用透明投影膠片	✓	X	✓	X	✓	X	X
標籤	✓	X	X	X	X	X	X
Vinyl labels (乙烯樹脂標籤)	✓	X	X	X	X	X	X
無覆膜的雪銅紙	✓	✓	✓	✓	✓	✓	✓
信封	✓	X	X	X	X	X	X
糙面信封	✓	X	X	X	X	X	X
信頭紙	✓	✓	✓	✓	✓	✓	✓
預印紙	✓	✓	✓	✓	✓	✓	✓
彩色紙	✓	X	X	X	X	X	X
薄磅	✓	X	X	X	X	X	X
厚磅	✓	X	X	X	X	X	X
糙面/棉紙	✓	X	X	X	X	X	X

紙張類型	堆紙器或大容量堆紙器	4 槽式出紙槽信箱	分頁裝訂器		分頁裝訂、打孔器		
			堆疊	裝訂	堆疊	裝訂	打孔
自訂類型 [x]	✓	x	x	x	x	x	x

支援的紙張重量

印表機支援的紙張重量

紙張類型和重量	標準 550 張紙匣組件、選購性 250 張或 550 張紙匣組件	選購性 2100 張紙匣組件	多用途送紙器	雙面列印裝置
普通紙或沒有表面覆膜塗佈的雪銅紙 ¹ 60 - 176 g/m ² 長紋理 (16 到 47 磅沒有表面覆膜塗佈的雪銅紙)	✓	✓	✓	✓
卡片 203 g/m ² 長紋理 (125 磅沒有表面覆膜塗佈的雪銅紙)	✓	x	✓	✓
卡片 199 g/m ² 長紋理 (110 磅沒有表面覆膜塗佈的雪銅紙)	✓	x	✓	✓
卡片 176 g/m ² 長紋理 (65 磅沒有表面覆膜塗佈的雪銅紙)	✓	x	✓	✓
專用透明投影膠片 138 - 146 g/m ² 長紋理 (37 到 39 磅沒有表面覆膜塗佈的雪銅紙)	✓	x	✓	x
紙質標籤紙 180 g/m ² (48 磅沒有表面覆膜塗佈的雪銅紙)	✓	x	✓	✓
整合的紙張規格 ² 140 - 175 g/m ² (37 到 47 磅沒有表面覆膜塗佈的雪銅紙)	✓	x	✓	✓
整合的紙張規格 75 - 135 g/m ² (20 到 36 磅沒有表面覆膜塗佈的雪銅紙)	✓	x	✓	✓

¹ 短紋理適用於重量超過 176 g/m² (47 磅) 的紙張。

² 壓力感應區必須先輸入印表機。

³ 28 磅沒有表面覆膜塗佈的雪銅紙信封僅限含 25% 棉質成分。

紙張類型和重量	標準 550 張紙匣組件、選購性 250 張或 550 張紙匣組件	選購性 2100 張紙匣組件	多用途送紙器	雙面列印裝置
信封 ³ 60 - 105 g/m ² (16 到 28 磅沒有表面覆膜塗佈的雪銅紙)	✓	X	✓	✓
<p>¹ 短紋理適用於重量超過 176 g/m² (47 磅) 的紙張。</p> <p>² 壓力感應區必須先輸入印表機。</p> <p>³ 28 磅沒有表面覆膜塗佈的雪銅紙信封僅限含 25% 棉質成分。</p>				

輸出選項或分頁裝訂器支援的紙張重量

紙張類型和重量	堆紙器或大容量堆紙器	4 槽式出紙槽信箱	分頁裝訂器		分頁裝訂、打孔器		
			堆疊	裝訂	堆疊	裝訂	打孔
普通紙或沒有表面覆膜塗佈的雪銅紙 60 - 176 g/m ² 長紋理 (16 到 47 磅沒有表面覆膜塗佈的雪銅紙)	✓	X	✓	X	✓	X	X
普通紙或沒有表面覆膜塗佈的雪銅紙 60 - 90 g/m ² 長紋理 (16 到 24 磅沒有表面覆膜塗佈的雪銅紙)	✓	✓	✓	✓	✓	✓	✓
卡片 203 g/m ² 長紋理 (125 磅沒有表面覆膜塗佈的雪銅紙)	✓	X	✓	X	✓	X	X
卡片 199 g/m ² 長紋理 (110 磅沒有表面覆膜塗佈的雪銅紙)	✓	X	✓	X	✓	X	X
卡片 176 g/m ² 長紋理 (65 磅沒有表面覆膜塗佈的雪銅紙)	✓	X	X	X	X	X	X
卡片 163 g/m ² 長紋理 (90 磅沒有表面覆膜塗佈的雪銅紙)	✓	X	✓	X	✓	X	X

紙張類型和重量	堆紙器或大容量堆紙器	4 槽式出紙槽信箱	分頁裝訂器		分頁裝訂、打孔器		
			堆疊	裝訂	堆疊	裝訂	打孔
專用透明投影膠片 138 - 146 g/m ² 長 紋理 (37 到 39 磅沒有表面覆膜 塗佈的雪銅紙)	✓	X	✓	X	✓	X	X
紙質標籤紙 180 g/m ² (48 磅 沒有表面覆膜塗 佈的雪銅紙)	✓	X	X	X	X	X	X
整合的紙張規格 140 - 175 g/m ² (37 到 47 磅沒 有表面覆膜塗佈 的雪銅紙)	✓	X	X	X	X	X	X
整合的紙張規格 75 - 135 g/m ² (20 到 36 磅沒 有表面覆膜塗佈 的雪銅紙)	✓	X	X	X	X	X	X
信封 60 - 105 g/m ² (16 到 28 磅沒 有表面覆膜塗佈 的雪銅紙)	✓	X	X	X	X	X	X

不適用的紙張

不建議對印表機使用下列紙張類型：

- 經過化學處理用來複印的無碳紙。亦稱為非碳紙張、無碳複寫紙 (CCP)，或無碳式 (NCR) 複寫紙。
- 可能污損印表機的含化學劑的預印紙。
- 可能受到印表機加熱熔合組件溫度影響的預印紙。
- 需要基準線（紙張上的精準列印位置）大於 ±2.3 公釐 (±0.09 英吋) 的預印紙。例如，光學文字辨識系統 (OCR) 表單。

有時候，可以利用軟體應用程式調整基準線，以順利列印在這些表單上。

- 銅版紙（可擦寫證券紙）、合成紙或熱感應紙。
- 毛邊、材質表面粗糙或厚重的紙張，或捲曲的紙張。
- 未通過 EN12281:2002（歐洲）的紙張。
- 重量小於 60 g/m²（16 磅）的紙張。
- 複合式表單或文件。

使用再生紙張

Lexmark 致力於透過為客戶提供列印選擇來減少紙張對環境的影響。我們實現此一目標的方法之一是測試產品以確保可以使用再生紙，具體來說，是由 30%、50% 和 100% 消費後再生材料製成的紙張。我們的期望是再生紙在我們的印表機能發揮與原生紙同樣的效能。雖然辦公設備紙尚無官方標準，但 Lexmark 使用歐洲標準 EN 12281 作為最低效能標準。為了確保測試的廣度，測試紙包括來自北美、歐洲和亞洲的 100% 再生紙，測試在 8% 至 80% 的相對濕度下進行。測試包括雙面掃描。可能使用可再生、回收或無氯成分的辦公用紙。

列印

從電腦列印

請注意：若是標籤、卡片和信封等材質，請在列印文件之前，先在印表機設定紙張尺寸和類型。

- 1 從您要嘗試列印的文件，開啟「列印」對話方塊。
- 2 必要時，請調整設定。
- 3 列印文件。

從行動裝置列印

使用「Lexmark 行動列印解決方案」從行動裝置列印

Lexmark™ 「行動列印解決方案」可讓您將文件和影像直接傳送至支援的 Lexmark 印表機。

- 1 開啟文件，然後將文件傳送或分享到「Lexmark 行動列印解決方案」。

請注意：某些協力廠商應用程式可能不支援此傳送或共用功能。如需其他資訊，請參閱應用程式隨附的說明文件。



- 2 選取印表機。
- 3 列印文件。

使用 Google 雲端列印從行動裝置列印

Google 雲端列印™ 是一項列印服務，可讓您至任何備妥 Google 雲端列印的印表機列印。

在您開始操作之前，請先確認下列各項：

- 此印表機已註冊至 Google 雲端列印 伺服器。
- 雲端列印 Plug-in 已從 Google Play™ 儲存下載並已在行動裝置上啟用。

- 1 從您的 Android™ 行動裝置中，開啟文件或從檔案管理員中選取文件。
- 2 點選  > 列印。
- 3 選取印表機功能，然後點擊 .

使用 Mopria 列印服務從行動裝置列印

Mopria® 列印服務是一種行動列印解決方案，適用於在 Android 4.4 版或更新版本上執行的行動裝置。它可讓您直接從任何 Mopria 認證印表機列印。

請注意：列印之前，請確定已啟用 Mopria 列印服務。

- 1 從行動裝置的主畫面，啟動相容的應用程式。
- 2 點選**列印**，然後選取印表機。

3 傳送列印工作。

使用 AirPrint 從行動裝置列印

AirPrint 是可讓您直接從 Apple 裝置列印至 AirPrint 認證印表機的行動列印解決方案。

請注意：

- 只有某些 Apple 裝置才支援此應用程式。
- 此應用程式只適用於某些印表機型號。

- 1 從行動裝置的主畫面，啟動相容的應用程式。
- 2 選取要列印的項目，然後點選分享圖示。
- 3 點選**列印**，然後選取印表機。
- 4 列印文件。

從快閃儲存碟列印

- 1 請插入快閃儲存碟。



請注意：

- 若在顯示錯誤訊息時插入快閃儲存碟，印表機會忽略快閃儲存碟。
- 若在印表機正在處理其他列印工作時插入快閃儲存碟，顯示幕上便會顯示**忙碌狀態**。

- 2 從顯示幕觸控您要列印的文件。
必要時，請配置其他列印設定。

- 3 傳送列印工作。

若要列印其他文件，請觸控 **USB 儲存碟**。

請當心—潛藏損壞危險性：為了避免發生資料遺失或列印無法運作的情況，若正在從記憶體裝置列印、讀取或寫入時，請勿觸摸所示區域中的快閃儲存碟或印表機。



支援的快閃儲存碟和檔案類型

快閃儲存碟

- Lexar JumpDrive S70 (16GB 和 32GB)
- SanDisk Cruzer (16GB 和 32GB)
- PNY Attache (16GB 和 32GB)

請注意：

- 本印表機支援採用全速標準的高速 USB 快閃儲存碟。
- USB 快閃儲存碟必須支援 File Allocation Table (檔案配置表，簡稱 FAT) 系統。

檔案類型

文件

- PDF (1.7 版或更舊版本)
- HTML
- XPS
- Microsoft 檔案格式 (.doc、.docx、.xls、.xlsx、.ppt、.pptx)

影像

- .dcx
- .gif
- .JPEG 或 .jpg
- .bmp
- .pcx
- .TIFF 或 .tif
- .png

配置機密工作

1 從控制面板，導覽到：

設定 > 安全性 > 機密列印設定

若是非觸控式螢幕印表機型號，請按下  以導覽各項設定。

2 配置設定。

使用	執行
個人識別碼無效次數上限	設定無效個人識別碼的輸入次數。 請注意： 達到限制次數時，該使用者名稱的列印工作就會被刪除。
機密工作逾期	設定機密列印工作的到期時間。 請注意： 機密保留工作未被手動釋放或刪除之前，都會儲存在印表機中。
重覆工作逾期	設定重複列印工作的有效期限時間。 請注意： 重複保留工作會儲存在印表機記憶體中，以便重新列印。
驗證工作逾期	設定印表機在列印其餘份數之前列印一份的有效期限時間 請注意： 驗證工作會先列印一份，確認是否令人滿意後，再列印其餘份數。
保留工作逾期	設定印表機儲存列印工作的有效期限時間。 請注意： 保留工作在列印後會自動刪除。
必須保留所有工作	將印表機設定為保留所有列印工作。

列印機密工作和其他保留工作

Windows 使用者適用

- 開啟文件，接著按一下 **檔案 > 列印**。
- 按一下 **內容**，**喜好設定**，**選購品**，或**設為設定**。
- 按一下 **列印與保留**。
- 在 **Apple** 功能表中選取使用「**列印與保留**」，然後指定使用者名稱。
- 選取列印工作類型（「**機密**」、「**重複**」、「**保留**」或「**驗證**」）。
若列印工作為機密類型，請輸入四位數字的個人識別碼。
- 按一下 **確定** 或 **列印**。
- 從印表機主畫面，釋放該列印工作。
 - 若是機密列印工作，請導覽至：
保留工作 > 選取您的使用者名稱 > 機密 > 輸入個人識別碼 > 選取列印工作 > 配置設定 > 列印
 - 若是其他列印工作，請導覽至：
保留工作 > 選取您的使用者名稱 > 選取列印工作 > 配置設定 > 列印

Macintosh 使用者適用

- 1 開啟文件，接著選擇**檔案 > 列印**。
必要時，請按一下展開三角標示，來查看其他選項。
- 2 從列印選項或「列印份數與頁數」功能表，選取**傳送工作**。
- 3 選取列印工作類型（「機密」、「重複」、「保留」或「驗證」）。
若列印工作為機密類型，請指定使用者名稱和四位數字的個人識別碼。
- 4 按一下**確定**或**列印**。
- 5 從印表機主畫面，釋放該列印工作。
 - 若是機密列印工作，請導覽至：
保留工作 > 選取您的使用者名稱 > 機密 > 輸入個人識別碼 > 選取列印工作 > 配置設定 > 列印
 - 若是其他列印工作，請導覽至：
保留工作 > 選取您的使用者名稱 > 選取列印工作 > 配置設定 > 列印

從「雲端連結器」設定檔列印

- 1 從主畫面，觸控**雲端連結器**。
- 2 選取雲端服務提供者，然後選取設定檔。
請注意：如需有關建立「雲端連結器」設定檔的其他資訊，請參閱第 19 頁的“[建立『雲端連結器』設定檔](#)”。
- 3 選取一個檔案。
請注意：您無法選取不支援的檔案。
- 4 必要時，請變更設定。
- 5 觸控「傳送」按鈕旁邊的**列印**。

列印字型範例清單

- 1 從控制面板，導覽到：
設定 > 報告 > 列印 > 列印字型
若是非觸控式螢幕印表機型號，請按下  以導覽各項設定。
- 2 選取字型範例。

列印目錄清單

從控制面板，導覽到：

設定 > 報告 > 列印 > 列印目錄

若是非觸控式螢幕印表機型號，請按下  以導覽各項設定。

瞭解印表機功能表

功能表圖

裝置	<ul style="list-style-type: none"> • 喜好設定 • 遠端操作面板 • 通知 • 電源管理 • 傳送至 Lexmark 的資訊 	<ul style="list-style-type: none"> • 協助工具 • 回復出廠預設值 • 維護 • 可見主畫面圖示 • 關於本印表機
列印	<ul style="list-style-type: none"> • 版面配置 • 設定 • 品質 • 工作統計 • XPS 	<ul style="list-style-type: none"> • PDF • PostScript • PCL • HTML • 影像
紙張	<ul style="list-style-type: none"> • 紙匣組件配置 	<ul style="list-style-type: none"> • 材質配置
網路/連接埠	<ul style="list-style-type: none"> • 網路總覽 • 無線 • 乙太網路 • TCP/IP • SNMP • IPSec 	<ul style="list-style-type: none"> • 802.1x • LPD 配置 • HTTP/FTP 設定 • ThinPrint • USB • Google 雲端列印
USB 儲存碟	<ul style="list-style-type: none"> • 快閃儲存碟列印 	
安全性	<ul style="list-style-type: none"> • 登入方法 • 排程 USB 裝置 • 安全稽核日誌 • 登入限制 • 機密列印設定 	<ul style="list-style-type: none"> • 解決方案 LDAP 設定 • 磁碟加密 • 清除暫存資料檔 • 行動服務管理 • 其他
報告	<ul style="list-style-type: none"> • 功能表設定頁 • 裝置 	<ul style="list-style-type: none"> • 列印 • 網路
說明	<ul style="list-style-type: none"> • 列印所有指南 • 連線指南 • 資訊指南 • 材質指南 	<ul style="list-style-type: none"> • 黑白品質指南 • 移動指南 • 列印品質指南 • 耗材指南
疑難排解	<ul style="list-style-type: none"> • 列印品質測試頁 	

裝置

喜好設定

功能表項目	說明
顯示語言 [語言清單]	設定顯示幕所顯示文字的語言。
國家 / 地區 [國家或地區清單]	指出配置運作印表機的國家或地區。
執行起始設定 關閉* 開啟	執行設定精靈。
鍵盤 鍵盤類型 [語言清單]	選擇語言作為鍵盤類型。 請注意： <ul style="list-style-type: none"> • 所有鍵盤類型值可能不會全部顯示，或者必須有特殊硬體，才會顯示。 • 此功能表項目只會出現在某些印表機型號。
顯示的資訊 顯示文字 1 [IP 位址*] 顯示文字 2 [日期/時間*] 自訂文字 1 自訂文字 2	指定要顯示在主畫面上的資訊。 請注意： 自訂文字 1 及自訂文字 2 僅出現於某些印表機型號。
日期和時間 配置 目前的日期和時間 手動設定日期和時間 日期格式 [月-日-年*] 時間格式 [12 小時制 (早上 / 下午) *] 時區 [格林威治標準時間*]	配置印表機日期和時間。
日期和時間 網路時間通訊協定 啟用 NTP [開啟*] NTP 伺服器 啟用鑑別	配置設定於網路時間通訊協定 (NTP)。 請注意： <ul style="list-style-type: none"> • 啟用鑑別 僅出現於某些印表機型號。 • 當啟用鑑別 設為 MD5 金鑰，金鑰 ID 及密碼為止。
紙張尺寸 美制* 公制	指定紙張尺寸的測量單位。 請注意： 在起始設定精靈中選取的國家或地區決定紙張尺寸起始設定。
螢幕亮度 20 - 100% (100*)	調整顯示幕的亮度 請注意： 此功能表項目只會出現在某些印表機型號。
存取快閃儲存碟 已啟用* 已停用	可讓您存取快閃儲存碟。 請注意： 此功能表項目只會出現在某些印表機型號。
請注意： 值旁邊的星號 (*) 表示出廠預設值。	

功能表項目	說明
聲音反饋 按鈕反饋 開啟* 關閉	啟用按下按鈕、面板互動、已載入紙張提示及錯誤通知等項目的聲音反饋。 請注意： 此功能表項目只會出現在某些印表機型號。
聲音反饋 音量 1 - 10 (5*)	調整印表機揚聲器的音量。 請注意： <ul style="list-style-type: none"> 現行使用者階段作業結束後，就會套用音量變更。 此功能表項目只會出現在某些印表機型號。
畫面逾時 5 - 300 (60*)	設定顯示幕顯示主畫面或印表機主動將使用者帳戶登出之前的閒置時間（以秒計）。
請注意： 值旁邊的星號 (*) 表示出廠預設值。	

遠端操作面板

功能表項目	說明
外部 VNC 連線 不允許* 允許	允許連接外部虛擬網路運算 (VNC) 用戶端，以執行遠端操作面板。
鑑別類型 無* 標準鑑別	設定存取 VNC 用戶端伺服器時的鑑別類型。 請注意： 設定為「標準鑑別」時，會顯示「VNC 密碼」。
請注意： 值旁邊的星號 (*) 表示出廠預設值。	

通知

功能表項目	說明
錯誤指示燈 關閉 開啟*	將指示燈設為當印表機發生錯誤時就亮起。
警示控制 關閉 單次警示* 連續警示	設定印表機需要使用者介入時所要發出警示聲響的次數。
耗材 顯示耗材預估值 顯示預估值* 不要顯示預估值	顯示耗材的預估狀態。
耗材 顯示預估值 頁數* 百分比	設訂印表機用於預估耗材使用情況的單位，並在需要用戶介入時觸發自訂通知。 請注意： 此功能表項目只出現在內嵌式 Web 伺服器。
請注意： 值旁邊的星號 (*) 表示出廠預設值。	

功能表項目	說明
耗材 碳粉匣警示 關閉 單次警示* 連續警示	設定碳粉匣碳粉不足時所要發出警示聲響的次數。
耗材 自訂耗材通知	當印表機需要使用者介入時，配置通知設訂。 請注意： 此功能表項目只出現在內嵌式 Web 伺服器。
電子郵件警示設定 電子郵件設定 主要的 SMTP 閘道	輸入用來傳送電子郵件的伺服器 IP 位址或主機名稱。
電子郵件警示設定 電子郵件設定 主要的 SMTP 閘道連接埠 1 - 65535 (25*)	輸入主要 SMTP 伺服器的連接埠號。
電子郵件警示設定 電子郵件設定 次要的 SMTP 閘道	輸入次要或備份 SMTP 伺服器的伺服器 IP 位址或主電腦名稱。 請注意： 此功能表項目只會出現在某些印表機型號。
電子郵件警示設定 電子郵件設定 次要的 SMTP 閘道連接埠 1 - 65535 (25*)	輸入次要或備份 SMTP 伺服器的伺服器連接埠號。
電子郵件警示設定 電子郵件設定 SMTP 逾時 5 - 30 秒 (30*)	指定 SMTP 伺服器沒有回應時，印表機逾時之前的時間。
電子郵件警示設定 電子郵件設定 回覆地址	指定電子郵件中的回覆地址。
電子郵件警示設定 電子郵件設定 一律使用 SMTP 預設回覆地址 關閉* 開啟	使用 SMTP 預設回覆地址。
電子郵件警示設定 電子郵件設定 使用 SSL/TLS 已停用* 議定 必要項目	使用加密鏈結傳送電子郵件。
請注意： 值旁邊的星號 (*) 表示出廠預設值。	

功能表項目	說明
電子郵件警示設定 電子郵件設定 需要授信憑證 開啟* 關閉	存取 SMTP 伺服器時需要授信憑證。
電子郵件警示設定 電子郵件設定 SMTP 伺服器鑑別 不需要鑑別* 登入/一般 NTLM CRAM-MD5 Digest-MD5 Kerberos 5	設定 SMTP 伺服器的鑑別類型。
電子郵件警示設定 電子郵件設定 裝置起始的電子郵件 無* 使用裝置 SMTP 認證	設定裝置起始的電子郵件是否需要認證。
電子郵件警示設定 電子郵件設定 使用者起始的電子郵件 無 使用裝置 SMTP 認證 使用階段作業使用者 ID 和密碼 使用階段作業電子郵件位址和密碼* 提示使用者	設定使用者起始的電子郵件是否需要認證。
電子郵件警示設定 電子郵件設定 使用 Active Directory 裝置認證 關閉 開啟*	啟用使用者認證和群組指定以連接到 SMTP 伺服器。
電子郵件警示設定 電子郵件設定 裝置使用者 ID	指定使用者 ID 以連接到 SMTP 伺服器。
電子郵件警示設定 電子郵件設定 裝置密碼	指定用來連接至 SMTP 伺服器的密碼。
電子郵件警示設定 電子郵件設定 Kerberos 5 範圍	指定 Kerberos 5 鑑別通訊協定的範圍
電子郵件警示設定 電子郵件設定 NTLM 網域	指定 NTLM 安全通訊協定的網域名稱。

請注意：值旁邊的星號 (*) 表示出廠預設值。

功能表項目	說明
電子郵件警示設定 電子郵件設定 停用「未設定 SMTP 伺服器」錯誤 關閉* 否	停用要顯示在顯示幕上的 SMTP 設定錯誤訊息。
預防錯誤 夾紙協助 關閉 開啟*	將印表機設為在清除夾住的頁面後，自動清光空白頁或局部列印的頁面。
預防錯誤 自動繼續 關閉 開啟* (5 秒)	將印表機設為在清除某些需要使用者介入的印表機狀況後，自動繼續處理或列印工作。
預防錯誤 自動重新開機 自動重新開機 在待機時重新開機 一律重新開機* 永不重新開機	將印表機設為在錯誤發生時重新啟動。
預防錯誤 自動重新開機 自動重新開機上限 1 - 20 (2*)	設定印表機可執行的自動重新開機次數。
預防錯誤 自動重新開機 自動重新開機時間範圍 1 - 525600 (720*)	設定印表機執行自動重新開機之前的秒數。
預防錯誤 自動重新開機 自動重新開機計數器	顯示重新開機計數器的唯讀資訊。
預防錯誤 自動重新開機 重設自動重新開機計數器 取消 繼續	重設自動重新開機計數器。
預防錯誤 顯示紙張頁面小於列印區域錯誤 開啟 自動清除*	設定印表機在發生紙張頁面小於列印區域錯誤時顯示訊息。 請注意： 紙張頁面小於列印區域是指載入的紙張尺寸。
預防錯誤 頁面保護 關閉* 開啟	將印表機設定為在列印整個頁面之前，先將該頁面存入記憶體中。
請注意： 值旁邊的星號 (*) 表示出廠預設值。	

功能表項目	說明
夾紙內容恢復 夾紙恢復 關閉 開啟 自動*	將印表機設定為重新列印發生夾紙的頁面。
請注意：值旁邊的星號 (*) 表示出廠預設值。	

電源管理

功能表項目	說明
睡眠模式設定檔 列印時顯示幕關閉 列印時顯示幕開啟 允許列印時顯示幕關閉*	允許列印時顯示幕關閉。
逾時 睡眠模式 1-120 分鐘 (15*)	設定印表機開始以「睡眠」模式運作之前的待機時間。
逾時 休眠逾時 已停用 1 小時制 2 小時 3 小時 6 小時 1 天 2 天 3 天* 1 週 2 週 1 個月	設定印表機在進入「休眠」模式之前的時間。
逾時 連線時休眠逾時 休眠 不要休眠*	即使有乙太網路連線作用中，請仍將印表機設為「休眠」模式。
經濟省電模式 關閉* 省電 省電/省紙 紙張	減少能源、紙張或特殊材質的用量。 請注意： 將「經濟省電模式」設為「省電」或「省紙」可能會影響印表機效能，但不會影響列印品質。
排程電源模式 排程	排定印表機何時進入「睡眠」或「休眠」模式。 請注意： 此功能表項目只會出現在某些印表機型號。
請注意：值旁邊的星號 (*) 表示出廠預設值。	

傳送至 Lexmark 的資訊

功能表項目	說明
傳送至 Lexmark 的資訊 耗材和頁面使用情形 (匿名) 裝置效能 (匿名) 以上皆非	將印表機使用資訊和效能資訊傳送至 Lexmark。 請注意： 資訊傳送時間及使用者資訊 - 層級 當您選取傳送至 Lexmark 的資訊中的設定時，才會出現此項目，但不包括以上皆非。
資訊傳送時間 開始時間 停止時間	
使用者資訊 - 層級 僅匿名階段作業資訊* 含有一般使用者資訊的階段作業資訊 含有實際使用者 ID 的階段作業資訊	

協助工具

請注意：此功能表只會出現在某些印表機型號。

功能表項目	說明
重複按鍵敲擊的間隔 0 - 5 (0*)	設定印表機忽略所連接的鍵盤上重複按鍵按壓次數的秒數間隔。
按鍵重複起始延遲 0.25 - 5 (1*)	設定重複按鍵開始重複前的起始延遲時間長度。 請注意： 鍵盤連接到印表機後，才會顯示此功能表項目。
按鍵重複率 0.5 - 30 (30*)	設定重複按鍵的每秒按壓次數。 請注意： 鍵盤連接到印表機後，才會顯示此功能表項目。
延長畫面逾時 關閉* 開啟	讓使用者停留在相同位置，並在達到時限時重設「畫面逾時」計時器，而不是返回主畫面。
耳機音量 1 - 10 (5*)	調整耳機音量。 請注意： 耳機連接到印表機後，才會顯示此功能表項目。
在接上耳機時啟用語音導引 關閉* 開啟	在耳機連接到印表機時啟用語音導引。
語音密碼/個人識別碼 關閉* 開啟	將印表機設為大聲讀出密碼或個人識別碼。 請注意： 耳機或揚聲器連接到印表機後，才會顯示此功能表項目。
請注意： 值旁邊的星號 (*) 表示出廠預設值。	

功能表項目	說明
語音速度 非常慢 慢 一般* 快 較快 非常快 特快 極快 最快	設定「語音導引」語音速度。 請注意： 耳機或揚聲器連接到印表機後，才會顯示此功能表項目。
請注意： 值旁邊的星號 (*) 表示出廠預設值。	

回復出廠預設值

功能表項目	說明
回復設定 回復所有的設定 回復印表機設定 回復網路設定 回復應用程式設定	回復印表機出廠預設值。 請注意： 「回復應用程式設定」只會出現在某些印表機型號。

維護

配置功能表

功能表項目	說明
USB 配置 USB PnP 1* 2	變更印表機的 USB 儲存碟模式，以改善 USB 儲存碟與個人電腦的相容性。
USB 配置 USB 速度 已滿 自動*	將 USB 連接埠設定為全速執行，並停用它的高速功能。
紙匣組件配置 感應尺寸 紙匣組件 [x]感應 關閉 開啟*	將印表機設定為偵測載入紙匣中的紙張尺寸。
紙匣組件配置 鏈結紙匣 自動* 關閉	將印表機設定為鏈結具有相同紙張類型和紙張尺寸設定的紙匣。
請注意： 值旁邊的星號 (*) 表示出廠預設值。	

功能表項目	說明
紙匣組件配置 顯示插入紙匣訊息 關閉 只適用於不明尺寸* 永遠	將印表機設定為顯示「插入紙匣」訊息。
紙匣組件配置 A5 載入 短邊 長邊*	設定載入 A5 紙張尺寸時的頁面方向。
紙匣組件配置 紙張提示 自動* 多用途送紙器 手動送紙	設定當出現載入紙張的提示時，使用者要裝填的紙張來源。 請注意： 替多用途送紙器顯示，設定配置多用途送紙器至紙匣從紙張 功能表中指定的預設印表機語言。
紙匣組件配置 信封提示 自動* 多用途送紙器 手動送信封	設定當出現載入信封的提示時，使用者要裝填的紙張來源。 請注意： 替多用途送紙器 顯示，設定配置多用途送紙器至紙匣從紙張 \ 功能表中指定的預設印表機語言。
紙匣組件配置 針對提示採取的動作 提示使用者* 繼續 使用現用	設定印表機來解決紙張或信封相關的變更提示。
報告 功能表設定頁 事件日誌 事件日誌摘要 性能檢查統計記錄	列印有關印表機功能表設定、印表機事件及事件日誌的報告。
耗材用量和計數器 清除耗材使用歷程記錄	清除供應紙張計數器，或檢視列印頁總數。
印表機模擬模式 PPDS 模擬模式 關閉* 開啟	將印表機設定為辨別及使用 PPDS 資料串流。
列印配置 字型清晰化 0 - 150 (24*)	設定文字點數值，低於該值時，在列印字型資料時就會使用高頻率網屏。 例如，若該值為 24，則點數為 24 以下的字型都會使用高頻率網屏。
列印配置 列印密度 已停用 1 - 5 (3*)	調整列印或複印文件時的碳粉密度。

請注意：值旁邊的星號 (*) 表示出廠預設值。

功能表項目	說明
列印配置 A4 加熱熔合組件 壓縮* 定位夾	選取要使用的加熱熔合組件。
裝置操作 靜音模式 關閉* 開啟	將印表機設為在靜音模式下運作。。 請注意： 啟用此設定，會降低印表機效能。
裝置操作 面板功能表 關閉 開啟*	啟用對控制面板功能表的存取權。
裝置操作 複印記憶體下限 80MB* 100MB	設定用於儲存複印工作的記憶體配置。 請注意： <ul style="list-style-type: none"> • 必須安裝至少兩倍的 DRAM 數量時，才會出現這些值。 • 此功能表項目只會出現在某些印表機型號。
裝置操作 安全模式 關閉* 開啟	將印表機設定為以特殊模式運作，即使發生已知問題，仍儘可能嘗試繼續提供最多功能。 例如，若設定為開啟，當印表機執行文件單面列印時，即使該工作為雙面列印，雙面列印馬達仍不運轉。
裝置操作 清除自訂狀態	清除使用者定義字串預設值 或替代 自訂訊息。
裝置操作 清除所有遠端安裝的訊息	清除遠端安裝的訊息。
裝置操作 自動顯示錯誤畫面 關閉 開啟*	在印表機於主畫面上保持非作用狀態的時間等於「畫面逾時」設定值之後，於顯示幕上顯示現有錯誤訊息。畫面逾時 設定實例。
裝置操作 啟用選購性平行埠 關閉* 開啟	啟用選購性平行埠。 請注意： 若設為開啟，重新啟動印表機。
應用程式配置 LES 應用程式 關閉 開啟*	啟用 Lexmark 內嵌式解決方案 (LES) 應用程式。 請注意： <ul style="list-style-type: none"> • 若設為開啟，此設定不會影響內建的應用程式。 • 此功能表項目只會出現在某些印表機型號。

請注意：值旁邊的星號 (*) 表示出廠預設值。

無法使用清除

功能表項目	說明
無法使用清除 前次抹除記憶體的時間 前次抹除硬碟的時間	顯示印表機記憶體或硬碟何時進行前次抹除的相關資訊。 請注意： 「前次抹除硬碟的時間」只會出現在有安裝硬碟的印表機。
無法使用清除 將非揮發性記憶體上的所有資訊抹除乾淨 清除所有印表機和網路設定 清除所有應用程式和應用程式設定 將硬碟上的所有資訊抹除乾淨	清除印表機記憶體或硬碟中儲存的所有設定和應用程式。 請注意： 「將硬碟上的所有資訊抹除乾淨」只會出現在有安裝硬碟的印表機。

可見主畫面圖示

請注意：此功能表只會出現在某些印表機型號。

功能表	說明
狀態/耗材 工作佇列 變更語言 通訊錄 書籤 保留工作 USB 應用程式設定檔 顯示自訂 經濟省電設定	指定哪些圖示要顯示在主畫面上。

關於本印表機

功能表項目	說明
資產標籤	顯示印表機的序號。
印表機的位置	指出印表機位置。長度上限為 63 個字元。
請聯絡	將印表機名稱個人化。長度上限為 63 個字元。
將配置檔案匯出到 USB	將配置檔匯出至快閃儲存碟。
將壓縮的日誌匯出至 USB	將壓縮的日誌檔匯出至快閃儲存碟。

列印

版面配置

功能表項目	說明
面數 單面* 雙面	指定要列印在紙張的單面或雙面。
翻頁樣式 長邊* 短邊	決定執行雙面列印時要裝訂在紙張的哪一側（長邊或短邊）。 請注意： 印表機會依據選定選項，將頁面的各項列印資訊自動偏位，以利正確裝訂工作。
空白頁 列印 不要列印*	列印未包含於列印工作的空白頁。
逐份列印 關閉 [1,1,1,2,2,2]* 開啟 [1,2,1,2,1,2]	使列印工作的各頁面依序堆疊，尤其是在列印多重份數的工作時。
分隔頁 無* 在列印副本之間 在列印工作之間 在頁面之間	在列印時插入空白的分隔頁。
分隔頁來源 <input checked="" type="checkbox"/> 號紙匣組件 (1*) <input type="checkbox"/> 多用途送紙器	指定分隔頁的紙張來源。
每一頁面頁數 關閉* 每一面 2 頁 每一面 3 頁 每一面 4 頁 每一面 6 頁 每一面 9 頁 每一面 12 頁 每一面 16 頁	將多重頁面影像同時列印在紙張的某一面。
每面頁數排序 水平* 水平反轉 垂直 垂直反轉	指定當使用「每面頁數」時，縮版併印影像的位置。 請注意： 依據頁面影像數及其頁面列印方向來決定位置。
每面頁數方向 自動* 橫印 直印	指定當使用「每面頁數」時，縮版併印文件的列印方向。

請注意：值旁邊的星號 (*) 表示出廠預設值。

功能表項目	說明
每面頁數邊框 無* 實線	使用「每面頁數」時在每個頁面影像周圍列印邊框。
份數 1 - 9999 (1*)	指定每個列印工作的列印份數。
列印範圍 一般* 適合頁面 整頁	設定紙張的可列印範圍。
請注意： 值旁邊的星號 (*) 表示出廠預設值。	

設定

功能表項目	說明
印表機語言 PCL 模擬模式* PS 模擬模式	設定印表機語言。 請注意： 如果將某印表機語言設為預設值，並不會妨礙軟體程式傳送使用其他印表機語言的列印工作。
工作等待 關閉* 開啟	保留需要耗材的列印工作，以便讓不需要找不到的耗材的工作可以列印。 請注意： 印表機必須先安裝硬碟，此功能表項目才會顯示。
工作保留逾時 0 - 255 (30*)	設定印表機在保留特定工作（這些工作需要用到無法使用的資源），並繼續列印列印佇列中的其他工作之前，需等待使用者介入的總時間（以秒計）。 請注意： 印表機必須先安裝硬碟，此功能表項目才會顯示。
下載目標 RAM* 磁碟	為所有已下載至印表機的永久資源（例如：字型和巨集）指定儲存位置。 請注意： 印表機必須先安裝硬碟，此功能表項目才會顯示。
節省資源 關閉* 開啟	決定當印表機所收到的工作所需要的記憶體多於可用記憶體時，印表機應如何處理已下載的資源（例如：字型和巨集）。 請注意： <ul style="list-style-type: none"> 若設為「關閉」，印表機只將下載資源保留到有其他作業需要記憶體時為止。印表機會將非作用中印表機語言的相關資源刪除。 若設為「開啟」，印表機會透過所有語言切換，保留所有永久已下載的資源。必要時，印表機會顯示記憶體已滿的訊息，而不是刪除永久資源。
列印所有排列順序 依照字母順序* 最新的優先 最舊的優先	在選取「全部列印」時，可用於指定保留工作和機密工作的列印順序。 請注意： 印表機必須先安裝硬碟，此功能表項目才會顯示。
請注意： 值旁邊的星號 (*) 表示出廠預設值。	

品質

功能表項目	說明
列印解析度 300 dpi 600 dpi* 1200 dpi 1200 影像品質 2400 影像品質	設定列印輸出上的文字和影像的解析度。 請注意： 解析度是以每英吋的點數或影像品質來界定。
像素增強 關閉* 字型 水平 垂直 雙向	讓更多像素以叢集清晰列印，來強化文字和影像。
碳粉明暗度 1 - 10 (8*)	決定文字影像的亮度或暗度。
半色調 一般* 詳細資料	使列印輸出的線條更平滑、邊緣更清晰，以提升列印輸出的品質。
亮度 -6 至 6 (0*)	調整列印輸出的亮度。
對比 0 至 5 (0*)	調整列印輸出的對比。
灰色修正 關閉 自動*	調整套用到影像的對比加強功能。
請注意： 值旁邊的星號 (*) 表示出廠預設值。	

工作統計

請注意：印表機必須先安裝硬碟，才會顯示此功能表。

功能表項目	說明
工作統計 關閉* 開啟	設定印表機來建立所接收列印工作的日誌。
統計日誌頻率 每天 每週 每月*	指定印表機建立日誌檔的頻率。
請注意： 值旁邊的星號 (*) 表示出廠預設值。	

功能表項目	說明
在重複作業結束時記錄活動 無* 以電子郵件寄送現行日誌 以電子郵件寄送並刪除現行日誌 發佈現行日誌 發佈並刪除現行日誌	指定印表機在超過頻率臨界值時的回應方式。 請注意： 「統計日誌頻率」中定義的值可決定何時觸發此動作。
日誌幾乎已滿狀態 關閉* 開啟	指定印表機執行「日誌幾乎已滿時的動作」之前的日誌檔大小上限。
日誌幾乎已滿時的動作 無* 以電子郵件寄送現行日誌 以電子郵件寄送並刪除現行日誌 以電子郵件寄送並刪除最舊的日誌 發佈現行日誌 發佈並刪除現行日誌 發佈並刪除最舊的日誌 刪除現行日誌 刪除最舊的日誌 全部刪除但現行項目除外 刪除所有的日誌	指定印表機在硬碟幾乎已滿時的回應方式。 請注意： 「日誌幾乎已滿狀態」中定義的值可決定何時觸發此動作。
日誌已滿時的動作 無* 以電子郵件寄送並刪除現行日誌 以電子郵件寄送並刪除最舊的日誌 發佈並刪除現行日誌 發佈並刪除最舊的日誌 刪除現行日誌 刪除最舊的日誌 全部刪除但現行項目除外 刪除所有的日誌	指定印表機在磁碟用量達到上限 (100MB) 時的回應方式。
用於張貼日誌的 URL	指定印表機要在何處發佈工作統計日誌。
用於傳送日誌的電子郵件位址	指定要作為印表機工作統計日誌傳送目的地的電子郵件位址。
日誌檔前導碼	指定日誌檔名稱的前導碼。 請注意： TCP/IP 功能表中定義的現行主電腦名稱，將作為預設的日誌檔前導碼。
請注意： 值旁邊的星號 (*) 表示出廠預設值。	

XPS

功能表項目	說明
列印錯誤頁面 關閉* 開啟	列印內含各項錯誤（包括 XML 標示的錯誤）相關資訊的測試頁。
最小線條寬度 1 - 30 (2*)	設定以 1200 dpi 列印任何工作時的最小描邊寬度。
請注意：值旁邊的星號 (*) 表示出廠預設值。	

PDF

功能表項目	說明
Scale to Fit（調整為適合的比例） 關閉* 開啟	調整頁面內容比例以符合所選紙張尺寸。
Annotations（註解） 列印 不要列印*	指定是否在 PDF 列印註釋。
請注意：值旁邊的星號 (*) 表示出廠預設值。	

PostScript

功能表項目	說明
列印 PS 錯誤 關閉* 開啟	列印含有 PostScript 錯誤的頁面。 請注意：發生錯誤時，工作會停止處理程序，印表機會列印錯誤訊息，並清光剩餘的列印工作。
最小線條寬度 1-30 (2*)	設定最小描邊寬度 請注意：以 1200 dpi 列印的工作，會直接使用此值。
鎖定 PS 啟動模式 關閉* 開啟	停用 PostScript SysStart 檔。
等待逾時 關閉 開* (40)	設定印表機在取消列印工作之前，等待其他資料。
請注意：值旁邊的星號 (*) 表示出廠預設值。	

PCL

功能表項目	說明
字型來源 常駐* 磁碟 快閃記憶體 全部	選取內含預設字型選項的來源。 請注意： <ul style="list-style-type: none"> 「快閃記憶體」和「磁碟」只會出現在某些印表機型號。 請確定所出現的「快閃記憶體」和「磁碟」沒有受到讀寫保護。
字型名稱 [可用字型的清單] (Courier*)	從指定的字型來源中選取字型。
符號集 [可用的符號集清單] (10U PC-8*)	指定每個字型名稱的符號集。 請注意： 符號集是指一組字母、數值字元、標點與特殊符號。符號集支援不同語言或特定程式，例如科學文字的數學符號。
點距 0.08 - 100 (10*)	指定固定間距或單空格字型的點距。 請注意： 點距是指一水平英吋內固定大小的字元數目。
列印方向 直印* 橫印	指定頁面上文字及圖形的列印方向。
每頁行數 1 - 255	為透過 PCL® 資料流列印的各頁面指定文字行數。 請注意： <ul style="list-style-type: none"> 此功能表項目可啟動垂直棘輪裝置，該裝置可使印表機在頁面預設邊界之間列印選定要求行數。 美制的出廠預設值是 60。國際出廠預設值是 64。
PCL5 最小線條寬度 1 - 30 (2*)	設定起始最小描邊寬度。 請注意： 以 1200 dpi 列印的工作，會直接使用此值。
PCLXL 最小線條寬度 1 - 30 (2*)	
A4 寬度 198 公釐* 203 公釐	設定 A4 尺寸紙張上的邏輯頁面寬度。 請注意： 邏輯頁面是指用來列印資料的實體頁面上的空間。
換行之後自動歸位 關閉* 開啟	將印表機設定為在執行換行控制指令之後歸位。 請注意： 歸位是命令印表機將游標位置移至同一行第一個位置的機制。
歸位之後自動換行 關閉* 開啟	將印表機設定為在執行歸位控制指令之後換行。
紙匣組件重新編號 指定多用途送紙器 指定紙匣組件 [x] 指定手動送紙 指定手動送信封	將印表機配置為搭配使用不同的列印驅動程式或自訂應用程式，該驅動程式或應用程式會利用一組不同的來源指定值，來要求特定紙張來源。 請從下列選取適用的選項： <ul style="list-style-type: none"> 0 - 199—選取一個數值，將自訂值指定給紙張來源。 200—印表機使用出廠預設值指定的紙張來源。 201—紙張來源會忽略「選取送紙」指令。
請注意： 值旁邊的星號 (*) 表示出廠預設值。	

功能表項目	說明
紙匣組件重新編號 檢視出廠預設值	顯示為各紙張來源指定的出廠預設值。
紙匣組件重新編號 回復出廠預設值	將紙匣組件重新編號的數值回復為其出廠預設值。
列印逾時 關閉 開* (90)	設定印表機在待機一段指定的時間（以秒鐘計）之後結束列印工作。
請注意：值旁邊的星號 (*) 表示出廠預設值。	

HTML

功能表項目	說明
字型名稱 [字型清單] (Times*)	設定用於 HTML 文件的字型。
字型大小 1-255 (12*)	設定用於 HTML 文件的字型大小。
比例 1 - 400% (100*)	調整 HTML 文件的比例。
列印方向 直印* 橫印	設定 HTML 文件的頁面列印方向。
邊界尺寸 8-255 公釐 (19*)	設定 HTML 文件的頁面邊界。
背景 不要列印 列印*	列印 HTML 文件的背景資訊或圖形。
請注意：值旁邊的星號 (*) 表示出廠預設值。	

影像

功能表項目	說明
自動調整 開啟 關閉*	為影像選取最佳可用的紙張尺寸和列印方向設定。 請注意：設定為開時，此功能表項目會置換影像的調整比例及列印方向設定。
轉換 關閉* 開啟	反轉雙色調黑白影像。 請注意：此功能表項目不適用於 GIF 或 JPEG 影像格式。
請注意：值旁邊的星號 (*) 表示出廠預設值。	

功能表項目	說明
調整比例 基準左上 最佳配合* 基準中央 適合高度/寬度 適合高度 適合寬度	將影像調整為適合列印範圍。 請注意： 當自動調整設為開啟時，調整比例會自動設為最佳配合。
列印方向 直印* 橫印 反向直印 反向橫印	指定頁面上文字及圖形的列印方向。
請注意： 值旁邊的星號 (*) 表示出廠預設值。	

紙張

紙匣組件配置

功能表項目	說明
預設來源 <input checked="" type="checkbox"/> 號紙匣組件 (1*) 多用途送紙器 手動送紙 手動送信封	設定所有列印工作的紙張來源。 請注意： 配置多用途送紙器必須設為卡匣，才會出現多用途送紙器。
紙張尺寸/類型 <input checked="" type="checkbox"/> 號紙匣組件 多用途送紙器 手動送紙 手動送信封	指定每個紙張來源中載入的紙張尺寸或紙張類型。
替代尺寸 關閉 Letter/A4 所有列出的紙張*	設定當任何紙張來源中未載入所要求的紙張尺寸時，印表機就替代指定的紙張尺寸。 請注意： <ul style="list-style-type: none"> 關閉會提示使用者載入所需的紙張尺寸。 Letter/A4 會於載入 Letter 時將 A4 尺寸文件列印在 Letter，而於載入 Letter 時將 Letter 尺寸的工作列印在 A4 紙張尺寸。 所有列出的紙張會取代 Letter/A4。
配置多用途送紙器 紙匣* 手動 第一	設定印表機何時取用多用途送紙器中載入的紙張。 請注意： <ul style="list-style-type: none"> 設定為紙匣時，印表機會將多用途送紙器視為組匣組件。 設定為手動時，印表機會將多用途送紙器視為手動送紙器。 設定為第一時，印表機會從多用途送紙器取得紙張直到用完為止，而不理會所要求的紙張來源或紙張尺寸。
請注意： 值旁邊的星號 (*) 表示出廠預設值。	

材質配置

通用尺寸設定

功能表項目	說明
測量單位 英吋 公釐	指定通用紙張的測量單位。 請注意： 美制出廠預設值是「英吋」。國際出廠預設值是「公釐」。
直印寬度 3 - 14.17 英吋 (8.50*) 76 - 359.91 公釐 (216*)	設定通用紙張的直印寬度。
直印高度 3 - 14.17 英吋 (14*) 76 - 359.91 公釐 (356*)	設定通用紙張的直印高度。
送紙方向 短邊* 長邊	將印表機設定為從短邊或長邊方向取紙。 請注意： 只有在最長邊小於支援的最大寬度時，才會出現長邊。
請注意： 值旁邊的星號 (*) 表示出廠預設值。	

材質類型

功能表項目	說明
普通紙 卡片 專用透明投影膠片 再生紙 標籤 乙烯樹脂標籤 無覆膜的雪銅紙 信封 糙面信封 信頭紙 預印紙 彩色紙 薄磅 厚磅 糙面/棉紙 自訂類型 [x]	指定所載入紙張的材質質地、重量及列印方向。

USB 儲存碟

快閃儲存碟列印

功能表項目	說明
份數 1 - 9999 (1*)	設定列印份數。
紙張來源 [x] 號紙匣組件 (1*) 多用途送紙器 手動送紙 手動送信封	設定列印工作的紙張來源。
逐份列印 (1,1,1)(2,2,2) (1,2,3)(1,2,3)*	依序列印多份。
面數 單面* 雙面	指定要列印在紙張的單面或雙面。
翻頁樣式 長邊* 短邊	決定執行雙面列印時要裝訂在紙張的哪一側（長邊或短邊）。 請注意： 印表機會依據選定選項，將頁面的各項列印資訊自動偏位，以利正確裝訂工作。
每一頁面頁數 關閉* 每一頁 [n] 頁	將多重頁面影像同時列印在紙張的某一面。
每面頁數排序 水平* 水平反轉 垂直反轉 垂直	指定當使用「每面頁數」時，縮版併印影像的位置。 請注意： 依據頁面影像數及其頁面列印方向來決定位置。
每面頁數方向 自動* 橫印 直印	指定當使用「每面頁數」時，縮版併印文件的列印方向。
每面頁數邊框 無* 實線	使用「每面頁數」時在每個頁面影像周圍列印邊框。
分隔頁 關閉* 在列印副本之間 在列印工作之間 在頁面之間	指定列印時是否要插入空白的分隔頁。

請注意：值旁邊的星號 (*) 表示出廠預設值。

功能表項目	說明
分隔頁來源 [x] 號紙匣組件 (1*) 多用途送紙器	指定分隔頁的紙張來源。 請注意： 若要顯示「多用途送紙器」，請從「紙張」功能表，將「配置多用途送紙器」設定為「紙匣」。
空白頁 不要列印* 列印	指定是否要在列印工作中列印空白頁。
請注意： 值旁邊的星號 (*) 表示出廠預設值。	

網路/連接埠

網路總覽

功能表項目	說明
作用中的配接卡 自動* 標準網路 無線	指定如何連接網路。 請注意： 有安裝無線網路配接卡，才會顯示「無線」功能表項目。
網路狀態	顯示印表機網路的連線狀態。
在印表機上顯示網路狀態 開啟* 關閉	在顯示幕上顯示網路狀態
速度，雙面列印	顯示目前作用中網路卡的速度
IPv4	顯示 IPv4 位址。
所有 IPv6 位址	顯示所有 IPv6 位址。
重設列印伺服器	重設印表機的所有作用中網路連線。 請注意： 此設定會移除所有網路配置設定。
網路工作逾時 關閉 開啟* (90 秒)	設定印表機取消網路列印工作之前的時間。
說明首頁 關閉* 開啟	列印說明首頁。
請注意： 值旁邊的星號 (*) 表示出廠預設值。	

無線

請注意：此功能表只適用於連接到 Wi-Fi 網路的印表機，或具備無線網路配接卡的印表機。

功能表項目	說明
使用行動應用程式設定	使用「Lexmark 行動助手」配置 Wi-Fi 連線。

功能表項目	說明
在印表機面板上安裝 選取網路 新增 Wi-Fi 網路 網路名稱 網路模式 主從式 無線安全模式 已停用* WEP WPA2/WPA - 個人版 WPA2 - 個人版 802.1x - RADIUS	使用控制面板配置 Wi-Fi 連線。 請注意： 802.1x - RADIUS - 只能從內嵌式 Web 伺服器變更此名稱。
無線網路保護設定 起始按鈕方法 起始個人識別碼方法	建立 Wi-Fi 網路並啟用網路安全功能。 請注意： <ul style="list-style-type: none"> • 起始按鈕方法 - 當您在特定時段內按下印表機和存取點（無線路由器）上的按鈕時，「起始按鈕方法」便可將印表機連接到 Wi-Fi 網路。 • 起始個人識別碼方法 - 當您將印表機上的「個人識別碼」輸入存取點的無線設定中時，「起始個人識別碼方法」便可將印表機連接到 Wi-Fi 網路。
網路模式 BSS 類型 主從式*	設定網路模式。
啟用 Wi-Fi Direct 開啟 關閉*	啟用 Wi-Fi Direct 相容裝置，直接連接到印表機。
相容性時出現 802.11b/g/n (2.4GHz)* 802.11a/b/g/n/ac (2.4GHz/5GHz) 802.11a/n/ac (5GHz)	指定 Wi-Fi 網路標準。 請注意： 802.11a/b/g/n/ac (2.4GHz/5GHz) 及 802.11a/n/ac (5GHz) - 有安裝 Wi-Fi 選購品，才會顯示此功能表項目。
無線安全模式 已停用* WEP WPA2/WPA - 個人版 WPA2 - 個人版 802.1x - RADIUS	設定將印表機連接至 Wi-Fi 裝置時所採用的安全模式。 請注意： 802.1x - RADIUS - 只能從內嵌式 Web 伺服器變更此名稱。
WEP 鑑別模式 自動* 開啟 分享	設定印表機的「無線加密通訊協定 (WEP)」類型。 請注意： 在下列情形下，才會顯示此功能表項目：無線安全模式設為 WEP。
設定 WEP 金鑰	指定安全 Wi-Fi 連線的 WEP 密碼。
WPA2/WPA 個人版 AES	透過「Wi-Fi 保護存取協定 (WPA)」啟用 Wi-Fi 安全。 請注意： 在下列情形下，才會顯示此功能表項目：無線安全模式設為 WPA2/WPA - 個人版。

功能表項目	說明
設定預先共用金鑰	設定安全 Wi-Fi 連線的密碼。
WPA2 - 個人版 AES	透過 WPA2 啟用 Wi-Fi 安全。 請注意： 在下列情形下，才會顯示此功能表項目：無線安全模式設為 WPA2 - 個人版。
802.1x 加密模式 WPA+ WPA2*	透過 802.1x 標準啟用 Wi-Fi 安全。 請注意： <ul style="list-style-type: none"> 在下列情形下，才會顯示此功能表項目：無線安全模式設為 802.1x - RADIUS。 802.1x - RADIUS - 只能從內嵌式 Web 伺服器變更此名稱。
IPv4 啟用 DHCP 開啟* 關閉 設定靜態 IP 位址 IP 位址 網路遮罩 閘道	啟動「動態主機配置通訊協定」(Dynamic Host Configuration Protocol, DHCP)，然後配置靜態 IP 位址。 請注意： DHCP 是一種標準通訊協定，可讓伺服器以動態方式，將 IP 定址及配置資訊散布給用戶端。
IPv6 啟用 IPv6 開啟* 關閉 啟用 DHCPv6 開啟 關閉* 無狀態位址自動配置 開啟* 關閉 DNS 伺服器位址 手動指定的 IPv6 位址 手動指定的 IPv6 路由器 位址字首 所有 IPv6 位址 所有 IPv6 路由器位址	在印表機中啟用並配置 IPv6 設定。
網路位址 UAA LAA	檢視網路位址。
PCL 語言自動切換 關閉 開啟*	將印表機設為不論預設印表機語言為何，當列印工作需要時，都會自動切換為 PCL 模擬模式。 請注意： 若關閉 PCL 語言自動切換 印表機便不會檢查送入的資料，它會使用設定 功能表中指定的預設印表機語言。
PS 語言自動切換 關閉 開啟*	將印表機設為不論預設印表機語言為何，當列印工作需要時，都會自動切換為 PS 模擬模式。 請注意： 若關閉 PS 語言自動切換 印表機便不會檢查送入的資料，它會使用設定 功能表中指定的預設印表機語言。

功能表項目	說明
工作緩衝 開啟 關閉*	列印之前先將列印工作暫存在印表機硬碟中。 請注意： 您必須先安裝硬碟，此功能表項目才會顯示。
Mac 二進位碼 PS 自動* 開啟 關閉	將印表機設為處理 Macintosh 二進位碼 PostScript 列印工作。 請注意： <ul style="list-style-type: none"> 開啟可處理原始二進位碼 PostScript 列印工作。 關閉 可使用標準通訊協定篩選列印工作。

乙太網路

功能表項目	說明
網路速度	顯示作用中網路配接卡的速度。
IPv4 啟用 DHCP 開* 關閉	啟用動態主機配置通訊協定 (Dynamic Host Configuration Protocol, DHCP) 請注意： DHCP 是一種標準通訊協定，可讓伺服器以動態方式，將 IP 定址及配置資訊散布給用戶端。
IPv4 設定靜態 IP 位址 IP 位址 網路遮罩 閘道	設定印表機的靜態 IP 位址。
IPv6 啟用 IPv6 關閉* 開啟	在印表機中啟用 IPv6。
IPv6 啟用 DHCPv6 關閉* 開啟	在印表機中啟用 DHCPv6。
IPv6 無狀態位址自動配置 關閉 開*	將網路配接卡設定為接受路由器提供的自動 IPv6 位址配置項目。
IPv6 DNS 伺服器位址	指定 DNS 伺服器位址。
IPv6 手動指定的 IPv6 位址	指定 IPv6 位址。
IPv6 手動指定的 IPv6 路由器	指定 IPv6 位址。
請注意： 值旁邊的星號 (*) 表示出廠預設值。	

功能表項目	說明
IPv6 位址字首 0 - 128 (64*)	指定位址前導碼。
IPv6 所有 IPv6 位址	顯示所有 IPv6 位址。
IPv6 所有 IPv6 路由器位址	顯示所有 IPv6 路由器位址。
網路位址 UAA LAA	顯示印表機「媒體存取控制」(Media Access Control, MAC) 位址：區域管理位址 (Locally Administered Address, LAA) 和通用管理位址 (Universally Administered Address, UAA)。 請注意： 您可以手動變更印表機 LAA。
PCL 語言自動切換 關閉 開*	將印表機設為不論預設印表機語言為何，當列印列印工作需要時，都會自動切換為 PCL 模擬模式。 請注意： 若關閉 PCL SmartSwitch，印表機便不會檢查送入的資料，它會使用設定功能表中指定的預設印表機語言。
PS 語言自動切換 關閉 開*	將印表機設為不論預設印表機語言為何，當列印工作需要時，都會自動切換為 PS 模擬模式。 請注意： 若關閉 PS SmartSwitch，印表機便不會檢查送入的資料，它會使用設定功能表中指定的預設印表機語言。
工作緩衝 關閉 開*	列印之前在印表機硬碟中暫時儲存的工作。 請注意： <ul style="list-style-type: none"> 您必須先安裝硬碟，此功能表項目才會顯示。 此功能表項目只會出現在某些印表機型號。
Mac 二進位碼 PS 自動* 開啟 關閉	將印表機設為處理 Macintosh 二進位碼 PostScript 列印工作。 請注意： <ul style="list-style-type: none"> 「開啟」可處理原始二進位碼 PostScript 列印工作。 「關閉」可使用標準通訊協定篩選列印工作。
節能型乙太網路 關閉 開*	可在印表機未從乙太網路接受資料時降低耗電量。
請注意： 值旁邊的星號 (*) 表示出廠預設值。	

TCP/IP

請注意：只有在網路印表機或連接至列印伺服器的印表機中，才會顯示這個功能表。

功能表項目	說明
設定主電腦名稱	設定目前的 TCP/IP 主電腦名稱。
網域名稱	設定網域名稱。
請注意： 值旁邊的星號 (*) 表示出廠預設值。	

功能表項目	說明
允許 DHCP/BOOTP 更新 NTP 伺服器 關閉 開啟*	允許 DHCP 和 BOOTP 用戶端更新印表機的 NTP 設定。
零配置名稱	指定零配置網路的服務名稱。
啟用自動 IP 關閉* 開啟	自動指定 IP 位址。
DNS 伺服器位址	指定目前的「網域名稱系統」(Domain Name System, DNS) 伺服器位址。
備份 DNS 位址	指定備份 DNS 伺服器位址。
備份 DNS 位址 2	
備份 DNS 位址 3	
網域搜尋順序	指定網域名稱清單，在網路上的不同網域中尋找印表機及其資源。
啟用 DDNS 關閉* 開啟	更新動態 DNS 設定。
DDNS TTL 300-31536000 (3600*)	指定目前的 DDNS 設定。
預設 TTL 5-254 (254*)	
DDNS 資料更新時間 300-31536000 (604800*)	
啟用 mDNS 關閉 開啟*	更新多重播放 DNS 設定。
WINS 位址	指定「Windows 網際網路名稱服務」(Windows Internet Name Service, WINS) 的伺服器位址。
啟用 BOOTP 關閉* 開啟	允許 BOOTP 指定印表機 IP 位址。
限用的伺服器清單	指定 TCP 連線的 IP 位址。 請注意： <ul style="list-style-type: none"> 請利用逗點分隔每個 IP 位址。 您最多可新增 50 個 IP 位址。
限用的伺服器清單選項 鎖定所有的連接埠* 僅鎖定列印 僅鎖定列印及 HTTP	指定清單中的 IP 位址如何存取印表機功能。
MTU 256-1500 (1500*)	指定 TCP 連線的最大傳輸單位 (MTU) 參數。
請注意： 值旁邊的星號 (*) 表示出廠預設值。	

功能表項目	說明
原始資料列印連接埠 1 - 65535 (9100*)	指定原始連接埠號給網路上連接的印表機。
傳出埠最大傳輸速度 關閉* 開啟	啟用印表機最大傳輸速率。
啟用 SSLv2 關閉* 開啟	啟用 SSLv2 通訊協定。
啟用 SSLv3 關閉* 開啟	啟用 SSLv3 通訊協定。
啟用 TLSv1.0 關閉 開啟*	啟用 TLSv1.0 通訊協定。
啟用 TLSv1.1 關閉 開啟*	啟用 TLSv1.1 通訊協定。
SSL 密碼清單	指定用於 SSL 或 TLS 連線的密碼規則。
請注意：值旁邊的星號 (*) 表示出廠預設值。	

SNMP

請注意：只有在網路印表機或連接至列印伺服器的印表機中，才會顯示這個功能表。

功能表項目	說明
SNMP 第 1 版和第 2c 版 已啟用 關閉 開* 允許 SNMP 集 關閉 開* 啟用 PPM MIB 關閉 開* SNMP Community	配置「簡易網路管理通訊協定」(Simple Network Management Protocol, SNMP) 第 1 版和第 2 版來安裝列印驅動程式和應用程式。
請注意：值旁邊的星號 (*) 表示出廠預設值。	

功能表項目	說明
SNMP 第 3 版 已啟用 關閉 開* 設定讀/寫認證 使用者名稱 密碼 設定唯讀認證 使用者名稱 密碼 鑑別雜湊 MD5 SHA1* 鑑別層次下限 無鑑別，無私密性 鑑別，無私密性 鑑別，私密性* 保密演算法 DES AES-128*	配置 SNMP 第 3 版來安裝和更新印表機安全性。
請注意： 值旁邊的星號 (*) 表示出廠預設值。	

IPSec

請注意： 只有在網路印表機或連接至列印伺服器的印表機中，才會顯示這個功能表。

功能表項目	說明
啟用 IPSec 關閉* 開啟	啟用「網際網路通訊協定安全」(Internet Protocol Security, IPSec)。
基本配置 預設值* 相容性 保全	設定 IPSec 基本配置。 請注意： 此功能表項目只會在啟用 IPSec 設為開啟時出現。
DH (Diffie-Hellman) 群組提議 modp2048 (14)* modp3072 (15) modp4096 (16) modp6144 (17)	設定 IPSec 加密。 請注意： 此功能表項目只會在基本配置設為相容性。
請注意： 值旁邊的星號 (*) 表示出廠預設值。	

功能表項目	說明
提出的加密方法 3DES AES*	指定加密和鑑別方法以安全地連接至網路。 請注意： 這些功能表項目只會在基本配置設為相容性時出現。
提出的鑑別方法 SHA1 SHA256* SHA512	
IKE SA 生命週期 (時數) 1 2 4 8 24*	設定產生新鑑別金鑰之前的時間長度。 請注意： 這些功能表項目只會在基本配置設為保全時出現。
IPSec SA 生命週期 (時數) 1 2 4 8* 24	
IPSec 裝置憑證	指定 IPSec 憑證。 請注意： 此功能表項目只會在啟用 IPSec 設為開啟時出現。
預共享密鑰鑑別連線 主電腦 [x] 地址 要點	配置印表機的鑑別連線。 請注意： 這些功能表項目只會在啟用 IPSec 設為開啟時出現。
憑證鑑別連線 主電腦 [x]位址[/子網路] 位址[/子網路]	
請注意： 值旁邊的星號 (*) 表示出廠預設值。	

802.1x

請注意：只有在網路印表機或連接至列印伺服器的印表機中，才會顯示這個功能表。

功能表項目	說明
作用中 關閉* 開啟	可讓印表機加入在允許存取前必須先進行鑑別的網路。 請注意： 若要配置此功能表項目的設定，請存取內嵌式 Web 伺服器。
請注意： 值旁邊的星號 (*) 表示出廠預設值。	

LPD 配置

請注意：只有在網路印表機或連接至列印伺服器的印表機中，才會顯示這個功能表。

功能表項目	說明
LPD 逾時 0-65535 秒 (90*)	設定逾時值，避免「行列式印表機服務程式」(Line Printer Daemon, LPD) 伺服器無限期等待已懸置或無效的列印工作。
LPD 說明首頁 關閉* 開啟	列印所有 LPD 列印工作的說明首頁。 請注意： 說明首頁是列印工作的第一頁，作為各列印工作的分隔頁，並識別列印工作要求的提出者。
LPD 末頁 關閉* 開啟	列印所有 LPD 列印工作的末頁。 請注意： 末頁是列印工作的最後一頁。
LPD 回車轉換 關閉* 開啟	啟用歸位轉換。 請注意： 歸位是命令印表機將游標位置移至同一行第一個位置的機制。
請注意： 值旁邊的星號 (*) 表示出廠預設值。	

HTTP/FTP 設定

請注意：只有在網路印表機或連接至列印伺服器的印表機中，才會顯示這個功能表。

功能表項目	說明
啟用 HTTP 伺服器 關閉 開*	存取內嵌式 Web 伺服器來監控和管理印表機。
啟用 HTTPS 關閉 開*	配置「超文字安全傳輸通訊協定」(Hypertext Transfer Protocol Secure, HTTPS) 設定。
強制 HTTPS 連線 關閉* 開啟	強制印表機使用 HTTPS 連線。
啟用 FTP/TFTP 關閉 開*	使用 FTP 傳送檔案。
本端網域	指定 HTTP 和 FTP 伺服器的名稱。 請注意： 此功能表項目只會出現在某些印表機型號。
HTTP Proxy IP 位址	配置 HTTP 和 FTP 伺服器設定。 請注意： 這些功能表項目只會出現在某些印表機型號。
FTP Proxy IP 位址	
HTTP 預設 IP 連接埠 1 - 65535 (80*)	
HTTPS 裝置憑證	
FTP 預設 IP 連接埠 1 - 65535 (21*)	
請注意： 值旁邊的星號 (*) 表示出廠預設值。	

功能表項目	說明
HTTP/FTP 要求的逾時值 1 - 299 (30*)	指定伺服器連線停止之前的時間長度。
HTTP/FTP 要求的重試次數 1 - 299 (3*)	設定重試連接至 HTTP/FTP 伺服器的次數。
請注意： 值旁邊的星號 (*) 表示出廠預設值。	

ThinPrint

功能表項目	說明
啟用 ThinPrint 關閉 開*	使用 ThinPrint 列印。
連接埠號 4000-4999 (4000*)	設定 ThinPrint 伺服器的連接埠號。
頻寬 (位元/秒) 100-1000000 (0*)	設定在 ThinPrint 環境中傳輸資料的速度。
封包大小 (kbytes) 0-64000 (0*)	設定資料傳輸的封包大小。
請注意： 值旁邊的星號 (*) 表示出廠預設值。	

USB

請注意：此功能表只會出現在某些印表機型號。

功能表項目	說明
PCL 語言自動切換 關閉 開*	將印表機設為不論預設印表機語言為何，當透過 USB 連接埠所接收列印工作需要時，都會切換至 PCL 模擬模式。 請注意： 若關閉 PCL SmartSwitch，印表機便不會檢查送入的資料，它會使用設定功能表中指定的預設印表機語言。
PS 語言自動切換 關閉 開*	將印表機設為不論預設印表機語言為何，當透過 USB 連接埠所接收列印工作需要時，都會切換至 PS 模擬模式。 請注意： 若關閉 PS SmartSwitch，印表機便不會檢查送入的資料，它會使用設定功能表中指定的預設印表機語言。
工作緩衝 關閉* 開啟	列印之前在印表機硬碟中暫時儲存的工作。 請注意： 您必須先安裝硬碟，此功能表項目才會顯示。
請注意： 值旁邊的星號 (*) 表示出廠預設值。	

功能表項目	說明
Mac 二進位碼 PS 開啟 自動* 關閉	將印表機設為處理 Macintosh 二進位碼 PostScript 列印工作。 請注意： <ul style="list-style-type: none"> • 設為「開啟」時，印表機會處理由使用 Macintosh 作業系統的電腦所送入的原始二進位碼 PostScript 列印工作。 • 設為「自動」時，印表機會處理由使用 Windows 或 Macintosh 作業系統的電腦所送入的列印工作。 • 設為「關閉」時，印表機會使用標準通訊協定過濾 PostScript 列印工作。
啟用 USB 連接埠 關閉 開*	啟用標準 USB 連接埠。
請注意： 值旁邊的星號 (*) 表示出廠預設值。	

Google 雲端列印

功能表項目	說明
註冊 註冊	將印表機註冊到 Google 雲端列印伺服器。
選購品 啟用 Google 雲端列印 關閉 開*	直接從您的 Google 帳戶列印。
選購品 啟用本端探索 關閉 開*	允許已註冊的使用者和相同子網路上的其他使用者，在本端將工作傳送至印表機。
選購品 啟用 SSL 同層級驗證 關閉 開*	驗證同層級憑證的真實性，以連接至您的 Google 帳戶。
選購品 永遠以影像方式列印 關閉* 開啟	將印表機設為將 PDF 檔當作影像來處理，以加快列印速度。
請注意： 值旁邊的星號 (*) 表示出廠預設值。	

Wi-Fi Direct

請注意： 當直接 Wi-Fi 網路為作用中網路時，才會出現此功能。

功能表項目	說明
SSID	指定 Wi-Fi 網路的服務設置識別碼 (SSID)。
請注意： 值旁邊的星號 (*) 表示出廠預設值。	

功能表項目	說明
設定預先共用金鑰	設定預先共用金鑰 (PSK) ，以鑑別並驗證 Wi-Fi 連線上的使用者。
在「設定頁」上顯示 PSK 關閉 開*	在「網路設定頁」上顯示 PSK。
群組擁有者 IP 位址	指定群組擁有者的 IP 位址。
自動接受按鈕要求 關閉* 開啟	接受自動連接至網路的要求。 請注意： 自動接受用戶端是不安全的做法。
請注意：值旁邊的星號 (*) 表示出廠預設值。	

安全性

登入方法

管理權限

功能表項目	說明
功能存取 修改通訊錄 建立設定檔 管理書籤 快閃儲存碟列印 保留工作存取 使用者設定檔 取消裝置上的工作 變更語言 網際網路列印通訊協定 (IPP) 黑白列印	控制對印表機功能的存取權。
管理功能表 安全性功能表 網路/連接埠功能表 紙張功能表 報告功能表 功能配置功能表 耗材功能表 選購卡功能表 SE 功能表 裝置功能表	控制對印表機功能表的存取權。

功能表項目	說明
裝置管理 遠端管理 韌體更新 應用程式配置 操作面板鎖定 匯入/匯出所有設定 無法使用清除	控制對印表機管理選項的存取權。
應用程式 新應用程式 投影片 變更底色圖案 螢幕保護程式 經濟省電設定	控制對印表機應用程式的存取權。 請注意： 此清單會因為從內嵌式 Web 伺服器啟用不同的應用程式而有所差異。

本端帳戶

功能表項目	說明
管理群組/權限 新增群組 匯入存取控制 功能存取 管理功能表 裝置管理 應用程式 所有使用者 匯入存取控制 功能存取 管理功能表 裝置管理 應用程式 管理者	控制群組或使用者對印表機功能、應用程式及安全性設定的存取權。
新增使用者 使用者名稱/密碼 使用者名稱 密碼 個人識別碼	建立本端帳戶來管理對印表機功能的存取權。
使用者名稱/密碼帳戶 新增使用者	
使用者名稱帳戶 新增使用者	
密碼帳戶 新增使用者	
個人識別碼帳戶 新增使用者	

預設登入方法

請注意：此功能僅出現於當您配置設定於本端帳戶 功能表中指定的預設印表機語言。

功能表項目	說明
控制台 使用者名稱/密碼 使用者名稱 密碼 個人識別碼	指定預設登入方法以存取控制面板。
瀏覽器 使用者名稱/密碼 使用者名稱 密碼 個人識別碼	指定預設登入方法以存取瀏覽器。

排程 USB 裝置

功能表項目	說明
排程 新增新排程	排程存取 USB 連接埠。

安全稽核日誌

功能表項目	說明
啟用稽核 關閉* 開啟	在安全稽核日誌和遠端系統日誌中記錄事件。
啟用遠端系統日誌 關閉* 開啟	將稽核日誌傳送至遠端伺服器。
遠端 Syslog 伺服器	指定遠端 Syslog 伺服器。
遠端 Syslog 連接埠 1 - 65535 (514*)	指定遠端 Syslog 連接埠。
遠端 Syslog 方法 一般 UDP* Stunnel	指定將已記錄的事件傳送至遠端伺服器的系統日誌方法。
請注意：值旁邊的星號 (*) 表示出廠預設值。	

功能表項目	說明
遠端系統日誌設備 0 - 核心訊息 1 - 使用者層次訊息 2 - 郵件系統 3 - 系統常駐程式 4 - 安全/授權訊息* 5 - 由系統日誌內部產生的訊息 6 - 行列式印表機子系統 7 - 網路新聞子系統 8 - UUCP 子系統 9 - 時鐘常駐程式 10 - 安全/授權訊息 11 - FTP 常駐程式 12 - NTP 子系統 13 - 日誌稽核 14 - 日誌警示 15 - 時鐘常駐程式 16 - 本端使用 0 (local0) 17 - 本端使用 1 (local1) 18 - 本端使用 2 (local2) 19 - 本端使用 3 (local3) 20 - 本端使用 4 (local4) 21 - 本端使用 5 (local5) 22 - 本端使用 6 (local6) 23 - 本端使用 7 (local7)	指定將日誌事件傳送至遠端伺服器時，印表機所使用的設備碼。
記錄事件的嚴重性 0 - 緊急 1 - 警示 2 - 嚴重 3 - 錯誤 4 - 警告* 5 - 注意 6 - 資訊 7 - 偵錯	指定用於記錄訊息和事件的優先順序層級區隔。
遠端系統日誌未記錄的事件 關閉* 開啟	不論嚴重性層級，所有事件都傳送至遠端伺服器。
管理者的電子郵件位址	將已記錄之事件的電子郵件通知傳送給管理者。
以電子郵件寄出已清除日誌警示 關閉* 開啟	刪除日誌項目時，傳送電子郵件通知給管理者。
以電子郵件寄出已覆蓋日誌警示 關閉* 開啟	當日誌已滿且開始覆蓋最舊的項目時，傳送電子郵件通知給管理者。
請注意： 值旁邊的星號 (*) 表示出廠預設值。	

功能表項目	說明
記錄完整運作模式 覆蓋最舊的項目* 以電子郵件寄出日誌然後刪除所有項目	當日誌填滿已分配到的記憶體時，解決日誌存放問題。
以電子郵件寄出 % 已滿警示 關閉* 開啟	當日誌填滿已分配到的記憶體時，傳送電子郵件通知給管理者。
% 已滿警示層級 1 - 99 (90*)	
以電子郵件寄出已匯出日誌警示 關閉* 開啟	匯出日誌時，傳送電子郵件通知給管理者。
以電子郵件寄出已變更日誌設定警示 關閉* 開啟	設定「啟用稽核」時，傳送電子郵件通知給管理者。
日誌行結尾 LF (\n)* CR (\r) CRLF (\r\n)	指定日誌檔如何終止每一行的結尾。
數位簽署匯出 關閉* 開啟	將數位簽章新增至每一個匯出的日誌檔。
清除日誌	刪除所有稽核日誌。
匯出日誌 Syslog (RFC 5424) Syslog (RFC 3164) CSV	將安全日誌匯出至快閃儲存碟。

請注意：值旁邊的星號 (*) 表示出廠預設值。

登入限制

功能表項目	說明
登入失敗次數 1-10 (3*)	指定封鎖使用者之前的登入嘗試失敗次數。
無效的時間範圍 1-60 分鐘 (5*)	指定封鎖使用者之前登入嘗試失敗的間隔時間範圍。
封鎖時間 1-60 分鐘 (5*)	指定封鎖持續時間。
Web 登入逾時 1-120 分鐘 (10*)	指定使用者自動登出之前的遠端登入延遲。

請注意：值旁邊的星號 (*) 表示出廠預設值。

機密列印設定

功能表項目	說明
個人識別碼無效次數上限 2 - 10	設定無效個人識別碼的輸入次數。 請注意： <ul style="list-style-type: none"> • 零會停用此設定。 • 達到限制次數時，該使用者名稱和該個人識別碼的列印工作就會被刪除。 • 您必須先安裝硬碟，此功能表項目才會顯示。
機密工作逾期 關閉* 1 小時 4 小時 24 小時 1 週	設定機密列印工作的到期時間。 請注意： <ul style="list-style-type: none"> • 當機密列印工作位於印表機記憶體或硬碟上時，若變更此功能表項目，則那些列印工作的到期時間不會變更為新的預設值。 • 若印表機關機，則保留在印表機記憶體中的所有機密工作都會被刪除。
重覆工作逾期 關閉* 1 小時 4 小時 24 小時 1 週	設定您要重複之列印工作的到期時間。
驗證工作逾期 關閉* 1 小時 4 小時 24 小時 1 週	設定到期時間，由印表機先列印一份供使用者檢查品質，之後再列印剩餘的份數。
保留工作逾期 關閉* 1 小時 4 小時 24 小時 1 週	設定稍後列印印表機儲存列印工作的有效期限時間。
必須保留所有工作 關閉* 開啟	將印表機設定為保留所有列印工作。
保留重複文件 關閉* 開啟	將印表機設定為使用相同的檔案名稱列印其他文件，而不會覆蓋任何列印工作。
請注意： 值旁邊的星號 (*) 表示出廠預設值。	

清除暫存資料檔

功能表項目	說明
儲存在機載記憶體 關閉* 開啟	刪除印表機記憶體中儲存的所有檔案。
請注意： 值旁邊的星號 (*) 表示出廠預設值。	

解決方案 LDAP 設定

使用	執行
遵循 LDAP 轉介 關閉* 開啟	在已登入的使用者帳戶所屬網域中搜尋不同的伺服器。
LDAP 憑證驗證 否* 「是」	啟用 LDAP 憑證驗證。

磁碟加密

請注意：印表機必須先安裝硬碟，才會顯示此功能表。

功能表項目	說明
狀態 已啟用 已停用	決定是否啟用「磁碟加密」。
開始加密	可在印表機或其硬碟遭竊時，防止敏感資料的遺失。 請注意： 啟用磁碟加密會清除硬碟中的所有內容。必要時，請在開始進行磁碟加密之前，先從印表機備份重要資料。

行動服務管理

使用	執行
AirPrint 列印 關閉 開*	啟用 AirPrint 列印。

其他

功能表項目	說明
受保護功能 顯示* 隱藏	指定位址前導碼。 請注意： <ul style="list-style-type: none"> • FAC 可管理對特定功能表或功能的存取權，或將這些功能表或功能全部停用。 • 此功能表項目只會出現在某些印表機型號。
列印許可權 關閉* 開啟	可讓使用者先登入再列印。
預設列印許可權登入 使用者名稱/密碼* 使用者名稱 解決方案 LDAP	設定「列印許可權」的預設登入。
安全重設跳線 啟用「訪客」存取* 沒有影響	指定使用安全重設跳線的效果。 請注意： <ul style="list-style-type: none"> • 跳線位於控制板上的鎖定圖像旁邊。 • 啟用「訪客」存取權，可以為未登入的使用者提供完整的存取控制。 • 「沒有影響」表示重設不會對印表機的安全配置造成任何影響。
密碼長度下限 0 - 32 (0*)	指定密碼接受的最少字元數。
請注意：值旁邊的星號 (*) 表示出廠預設值。	

報告

功能表設定頁

功能表項目	說明
功能表設定頁	列印報告，其中包含印表機喜好設定、設定及配置。

裝置

功能表項目	說明
裝置資訊	列印內含印表機相關資訊的報告。
裝置統計記錄	列印有關印表機使用情形及耗材狀態的報告。
設定檔清單	列印印表機中所儲存的設定檔清單。
資產報告	列印內含印表機序號及型號名稱的報告。

列印

功能表項目	說明
列印字型 PCL 字型 PS 字型	列印各印表機語言所使用字型的相關範例和資訊。
列印目錄	列印儲存在快閃儲存碟或印表機硬碟中的資源。 請注意： 必須先安裝快閃儲存碟或印表機硬碟，才會出現此功能表項目。
列印展示 展示頁	列印一個顯示印表機功能和支援的解決方案的頁面。

網路

功能表項目	說明
網路設定頁	列印頁面，其中顯示印表機上已配置的網路和無線設定。 請注意： 只有網路印表機或連接至列印伺服器的印表機，才會顯示這個功能表項目。

說明

功能表項目	說明
列印所有指南	列印所有的指南。
材質指南	提供關於載入紙張和特殊材質的資訊
列印品質指南	提供關於解決列印品質問題的資訊。
黑白品質指南	提供關於黑白列印品質設定的資訊
資訊指南	提供關於印表機的更多資訊來源
連線指南	提供關於在本端 (USB) 或透過網路連線至印表機的資訊。
移動指南	提供關於移動、放置或運送印表機的資訊
耗材指南	提供有關訂購耗材的資訊。

疑難排解

疑難排解

功能表項目	說明
列印品質測試頁	列印範例頁面，以識別及更正列印品質瑕疵。

列印功能表設定頁

從控制面板，導覽到：

設定 > 報告 > 功能表設定頁

若是非觸控式螢幕印表機型號，請按下  以導覽各項設定。

固定印表機

請注意：此硬碟只適用於某些印表機型號。

尋找安全插孔

本印表機備有安全鎖功能。請將與大部分膝上型電腦相容的安全鎖安裝在所示位置，以便將印表機固定在定位。

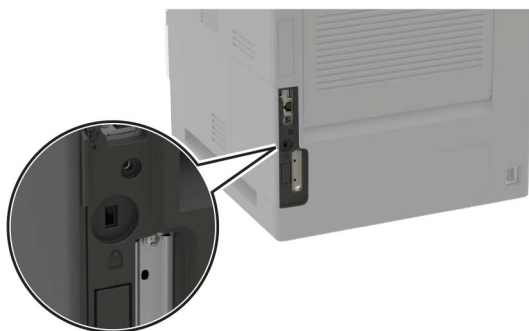

清除印表機記憶體

若要清除印表機中的揮發性記憶體或已緩衝的資料，請關閉印表機電源。

若要清除非揮發性記憶體或個別設定、裝置與網路設定、安全設定及內嵌式解決方案，請執行以下各項：

- 1 從控制面板，導覽到：
設定 > 裝置 > 維護 > 無法使用清除 > 將非揮發性記憶體上的所有資訊抹除乾淨

若是非觸控式螢幕印表機型號，請按下 **OK** 以導覽各項設定。

- 2 視您的印表機型號而定，選取**清除**或**繼續**。
- 3 遵循顯示幕上的指示。

清除印表機硬碟記憶體

- 1 從控制面板，導覽到：
設定 > 裝置 > 維護 > 無法使用清除 > 將硬碟上的所有資訊抹除乾淨

若是非觸控式螢幕印表機型號，請按下 **OK** 以導覽各項設定。

- 2 視您的印表機型號而定，選取**清除** 或**繼續**。
- 3 遵循顯示幕上的指示。

請注意：此程序可能需要數分鐘或甚至超過一個小時，該作業進行期間，印表機可能無法執行其他作業。

將印表機硬碟加密

此程序會清除硬碟上的所有內容。必要時，請在開始進行磁碟加密之前，先從印表機備份重要資料。

- 1 從控制面板，導覽到：
設定 > 安全性 > 磁碟加密 > 開始加密

若是非觸控式螢幕印表機型號，請按下  以導覽各項設定。

- 2 遵循顯示幕上的指示。

請注意：

- 為了避免資料遺失，請勿於加密程序進行時關閉印表機電源。
- 此程序可能需要數分鐘或甚至超過一個小時，該作業進行期間，印表機可能無法執行其他作業。
- 完成加密後，印表機會自動重新啟動。

回復出廠預設值

- 1 從控制面板，導覽到：
設定 > 裝置 > 回復出廠預設值

若是非觸控式螢幕印表機型號，請按下  以導覽各項設定。

- 2 在「回復設定」功能表中，選取您要回復的設定。
- 3 在 Apple 功能表中選取回復。
- 4 遵循顯示幕上的指示。

揮發性聲明

記憶體類型	說明
揮發性記憶體	印表機會在進行簡單的列印和複印工作時，利用標準隨機存取記憶體 (RAM) 對使用者資料進行暫時性的緩衝作業。
非揮發性記憶體	印表機可能使用兩種型的非揮發性記憶體：EEPROM 和 NAND（快閃記憶體）。這兩種類型都可用來儲存作業系統、印表機設定、網路資訊、掃描器和書籤設定，以及內嵌式解決方案。
硬碟記憶體	某些印表機可能會安裝硬碟。印表機硬碟是專為印表機特定功能而設計的。硬碟可讓印表機保留複雜列印工作中的緩衝使用者資料，並保留紙張規格資料和字型資料。

請在下列情況下，清除任何已安裝印表機記憶體的內容：

- 印表機處於停用狀態。
- 印表機硬碟被更換。
- 印表機移至不同的部門或其他位置。
- 印表機由您公司以外的人員進行維修服務。

- 印表機從您所在位置被移除以進行維修。
- 印表機被販售給另一個組織機構。

丟棄印表機硬碟

- **消磁**—利用可清除儲存資料的磁場，來清光硬碟裡的資料。
- **銷毀**—實體擠壓硬碟以損壞組件，使其無法被讀取。
- **碾碎**—實際將硬碟碾成較小的金屬碎片。

請注意：為保證所有資料全部完全清除，請對儲存資料的各部硬碟進行實體的破壞。

維護印表機

請當心—潛藏損壞危險性：若未能維持最佳的印表機效能，或未更換零件和耗材，均可能對印表機造成損害。

調整揚聲器音量

調整預設揚聲器音量

- 1 從控制面板，導覽到：
設定 > 裝置 > 喜好設定 > 聲音反饋
- 2 調整音量

請注意：

- 若啟用「靜音模式」，則會關閉音效警示。此設定也可以顯示印表機效能。
- 登出階段作業之後，或印表機從「睡眠」或「休眠」模式中喚醒時，音量就會重設為預設值。

調整預設耳機音量

請注意：耳機插孔只適用於某些印表機型號。

- 1 從控制面板，導覽到：
設定 > 裝置 > 協助工具
- 2 調整耳機音量。

請注意：登出階段作業之後，或印表機從「睡眠」或「休眠」模式中喚醒時，音量就會重設為預設值。

網路功能

請注意：如需有關安裝無線網路配接卡的資訊，請參閱配接卡隨附的安裝指南。

將印表機連接到 Wi-Fi 網路

使用控制面板

- 1 從主畫面，導覽至：
設定 > 網路/連接埠 > 無線

若是非觸控式螢幕印表機型號，請按下  以導覽各項設定。

- 2 在 Apple 功能表中選取在印表機面板上安裝，然後遵循顯示幕上的指示。

請注意：如果是備妥 Wi-Fi 網路的印表機型號，起始設定時會顯示 Wi-Fi 網路設定的提示。

使用「Lexmark 行動助手」

- 1 請依據您的行動裝置，從下列商店下載「Lexmark 行動助手」應用程式：Google Play 商店或 App Store 線上商店。
- 2 從控制面板，導覽到：
設定 > 網路/連接埠 > 無線 > 使用行動應用程式設定 > 以印表機 ID 繼續操作
若是非觸控式螢幕印表機型號，請按下  以導覽各項設定。
- 3 從您的行動裝置，啟動該應用程式，然後接受「使用條款」。
- 4 授予權限。
- 5 點選開始進行 Wi-Fi 設定，然後選取印表機。
- 6 選取 Wi-Fi 網路，然後輸入您的憑證。
- 7 點選完成 Wi-Fi 設定。

利用 Wi-Fi Protected Setup (WPS)，將印表機連接到無線網路

在您開始操作之前，請先確認下列各項：

- 本存取點（無線路由器）已通過 WPS 認證或具備 WPS 相容性。如需其他資訊，請參閱您存取點隨附的說明文件。
- 您的印表機已安裝了無線網路配接卡。如需其他資訊，請參閱配接卡隨附的說明。

使用「按鈕」方法

- 1 從控制面板，導覽到：
設定 > 網路/連接埠 > 無線 > **Wi-Fi Protected Setup**（無線網路保護設定） > 起始按鈕方法
- 2 遵循顯示幕上的指示。

使用個人識別碼 (PIN) 方法

- 1 從控制面板，導覽到：
設定 > 網路/連接埠 > 無線 > **Wi-Fi Protected Setup**（無線網路保護設定） > 起始個人識別碼方法
- 2 複製 8 位數字的 WPS 個人識別碼。
- 3 開啟 Web 瀏覽器，在位址欄位中輸入您存取點的 IP 位址。

請注意：

- 在印表機主畫面上檢視印表機 IP 位址。IP 位址會以四組以英文句點隔開的號碼呈現，例如：
123.123.123.123。
 - 若您正在使用 Proxy 伺服器，請暫時停用，才能正確載入網頁。
- 4 存取 WPS 設定。如需其他資訊，請參閱您存取點隨附的說明文件。
 - 5 輸入 8 位數字的個人識別碼，然後儲存變更。

停用 Wi-Fi 網路

- 1 從印表機控制面板，導覽到：
設定 > 網路/連接埠 > 網路總覽 > 作用中的配接卡 > 標準網路功能
若是非觸控式螢幕印表機型號，請按下  以導覽各項設定。
- 2 遵循顯示幕上的指示。

在安裝內部解決方案連接埠後變更印表機連接埠設定

請注意：

- 若印表機有靜態 IP 位址，則請勿變更配置。
- 若將電腦配置為使用網路名稱（而非 IP 位址），則請勿變更配置。
- 若要將無線內部解決方案連埠 (ISP) 新增至先前已配置為乙太網路連線的印表機，請中斷印表機與乙太網路的連線。

Windows 使用者適用

- 1 開啟印表機資料夾。
- 2 從備有新 ISP 的印表機的快捷鍵功能表，開啟印表機內容。
- 3 配置清單中的連接埠。
- 4 更新 IP 位址。
- 5 套用所做的變更。

Macintosh 使用者適用

- 1 從 Apple 選單中的「系統偏好設定」，導覽至印表機列表，然後選取+ > IP。
- 2 在位址欄位中輸入 IP 位址。
- 3 套用所做的變更。

清潔印表機

 **請當心—觸電危險：**為避免電擊的危險，當您清潔印表機外部時，請先拔下插座上的電源線，並且拔除連接印表機的所有電纜，然後再繼續作業。

請注意：

- 每隔數月執行一次本作業。
 - 因處理方式不當所導致的印表機損壞，不屬於印表機的保固範圍。
- 1 關閉印表機電源，然後從電源插座拔掉電源線。
 - 2 移除標準出紙槽和多用途送紙器中的紙張。
 - 3 用軟質刷子或吸塵器清除印表機周圍的灰塵、棉絮及紙片。
 - 4 用一條潮溼柔軟不含棉絮的布，擦拭印表機外部。

請注意：

- 請勿使用家用清潔劑或洗滌劑，因為這些會損壞印表機的外部塗裝。
- 清潔後，請確認印表機的所有區域都是乾燥的。

5 將電源線連接至電源插座，然後開啟印表機電源。

 **請當心—潛在受傷危險性：**為避免發生火災或電擊的風險，請將電源線連接到本產品附近具備適當額定且妥善接地的電源插座，而且必須易於使用。

訂購零件及耗材

如果要在美國訂購零件及耗材，請撥 1-800-539-6275 聯絡 Lexmark，取得您所在地區 Lexmark 授權耗材經銷商的相關資訊。在其他國家或地區，請前往 www.lexmark.com 或者，請聯絡原印表機經銷處。

請注意：所有印表機耗材的使用期限，是以列印在 Letter 或 A4 尺寸普通紙上的情況來估計。

檢查零件及耗材狀態

1 從控制面板，導覽到：

設定 > 報告 > 裝置 > 裝置統計記錄

若是非觸控式螢幕印表機型號，請按下  以導覽各項設定。

2 從印出頁面的「耗材資訊」區段，檢查零件和耗材的狀態。

使用原廠 Lexmark 零件和耗材

Lexmark 印表機的設計必須與原廠 Lexmark 零件和耗材搭配使用，才會有最佳運作效果。使用其他廠商的耗材或零件，可能會影響印表機及其成像元件的效能、可靠性或使用期限。它也會影響保固涵蓋範圍。因使用其他廠商零件或耗材而造成的損壞，不在保固涵蓋範圍內。所有使用期限指示器的設計，都是預期與 Lexmark 零件和耗材搭配運作，若改用其他廠商零件和耗材，可能會產生無法預期的結果。成像元件的使用次數若超過預計使用期限，可能會損壞您的 Lexmark 印表機或其相關元件。

訂購碳粉匣

請注意：

- 碳粉匣列印量估計是依據 ISO/IEC 19752 標準。
- 若過低的碳粉列印覆蓋率時間太長，可能會對實際列印量產生負面影響。

Lexmark MS821、MS822、MS823、MS725、MS825 和 MS826 回收計劃碳粉匣

項目	美國和加拿大	歐洲經濟區	亞太太平洋	拉丁美洲	其他歐洲各國、中東及非洲	澳洲和紐西蘭	全球
回收計劃碳粉匣	58D1000	58D2000	58D3000	58D4000	58D5000	58D6000	58D000G

¹ 僅適用於依約管理印表機。如需其他資訊，請聯絡 Lexmark 業務代表。

² 僅支援 Lexmark MS725、MS823、MS825 和 MS826 印表機型號。

項目	美國和加拿大	歐洲經濟區	亞太洋	拉丁美洲	其他歐洲各國、中東及非洲	澳洲和紐西蘭	全球
高容量回收計劃碳粉匣	58D1H00	58D2H00	58D3H00	58D4H00	58D5H00	58D6H00	58D0H0G
高容量企業回收計劃碳粉匣 ¹	58D1H0E	58D2H0E	58D3H0E	58D4H0E	58D5H0E	58D6H0E	不適用
超高容量回收計劃碳粉匣 ²	58D1X00	58D2X00	58D3X00	58D4X00	58D5X00	58D6X00	58D0X0G
超高容量企業回收計劃碳粉匣 ^{1,2}	58D1X0E	58D2X0E	58D3X0E	58D4X0E	58D5X0E	58D6X0E	不適用
極高容量回收計劃碳粉匣 ²	58D1U00	58D2U00	58D3U00	58D4U00	58D5U00	58D6U00	58D0U0G
極高容量企業回收計劃碳粉匣 ^{1,2}	58D1U0E	58D2U0E	58D3U0E	58D4U0E	58D5U0E	58D6U0E	不適用

¹ 僅適用於依約管理印表機。如需其他資訊，請聯絡 Lexmark 業務代表。

² 僅支援 Lexmark MS725、MS823、MS825 和 MS826 印表機型號。

Lexmark M5255 和 M5270 回收計劃碳粉匣

項目	美國、加拿大、澳洲及紐西蘭	歐洲、中東和非洲	亞太洋	拉丁美洲
回收計劃碳粉匣	25B3074	25B3079	25B3120	25B3124

Lexmark B2865 回收計劃碳粉匣

項目	美國和加拿大	歐洲經濟區	亞太洋	拉丁美洲	其他歐洲各國、中東及非洲	澳洲和紐西蘭
回收計劃碳粉匣	B281000	B282000	B283000	B284000	B285000	B286000
高容量回收計劃碳粉匣	B281H00	B282H00	B283H00	B284H00	B285H00	B286H00
超高容量回收計劃碳粉匣	B281X00	B282X00	B283X00	B284X00	B285X00	B286X00

普通碳粉匣

項目	全球
高列印量碳粉匣 ¹	58D0HA0
超高容量碳粉匣 ²	B280XA0
極高容量碳粉匣 ³	58D0UA0

¹ 僅適用於 Lexmark MS821 和 MS822 印表機型號。

² 只有 Lexmark B2865 印表機型號支援此項目。

³ 僅支援 Lexmark MS725、MS823、MS825 和 MS826 印表機型號。

訂購成像組件

碳粉列印覆蓋率過低的時間太長，可能會使成像組件的零件在碳粉用完前就故障了。

項目	Lexmark 回收計劃	企業回收計劃*	標準
成像組件	58D0Z00	58D0Z0E	58D0ZA0
* 此成像組件只適用於依約管理的印表機。如需其他資訊，請聯絡 Lexmark 業務代表。			

訂購裝釘匣

材料名稱	材料編號
裝釘匣	35S8500

訂購保養套件

若要識別加熱熔合組件類型，請打開 A 門，然後取出碳粉匣和成像組件。在加熱熔合組件前部找出兩位數字的加熱熔合組件類型，例如：00 或 01。

請當心—潛藏損壞危險性：成像組件直接曝露在光線下的時間不宜超過 10 分鐘。曝露在光線下太久，會導致列印品質發生問題。

請注意：

- 若您使用某些特定的紙張類型，可能需要更頻繁地更換保養套件。
- 分頁器組件、加熱熔合組件、取紙滾輪組件及轉印滾輪都包含在保養套件中，必要時，這些耗材都可以個別訂購及更換。
- 如需有關更換保養套件的其他資訊，請參閱套件隨附的說明文件。

「回收計劃」加熱熔合組件保養套件

加熱熔合組件保養套件類型	材料編號
00 類型	41X2233
01 類型	41X2234
02 類型	41X2235
03 類型	41X2236
04 類型	41X2237
類型 11	41X2242
類型 13	41X2243
類型 32	41X2250
類型 33	41X2251
類型 35	41X2252
類型 36	41X2253

普通加熱熔合組件保養套件

加熱熔合組件保養套件類型	材料編號
05 類型	41X2238
06 類型	41X2239
07 類型	41X2240
08 類型	41X2241
類型 17	41X2244
類型 19	41X2245

滾輪保養套件

項目	材料編號
印表機引擎滾輪維護套件	41X2352

配置耗材通知

1 開啟 Web 瀏覽器，然後在位址欄位中輸入印表機 IP 位址。

請注意：

- 在印表機主畫面上檢視印表機 IP 位址。IP 位址會以四組以英文句點隔開的號碼呈現，例如：
123.123.123.123。
- 若您正在使用 Proxy 伺服器，請暫時停用，才能正確載入網頁。

2 在左下角按一下設定 > 裝置 > 通知。

3 從耗材功能表，按一下自訂耗材通知。

4 選擇每個耗材項目的通知。

5 套用所做的變更。

更換零件及耗材

更換碳粉匣

1 打開 A 門。

請當心—潛藏損壞危險性：為防止靜電放電受損，請在觸摸印表機內部區域之前先觸摸印表機外部的金屬框架。



2 移除舊的碳粉匣。

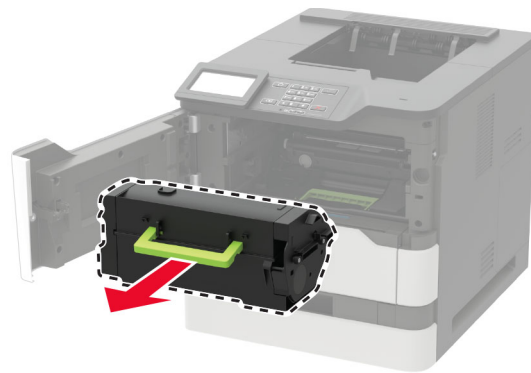

3 拆開新碳粉匣的包裝，然後加以晃動使碳粉分佈均勻。

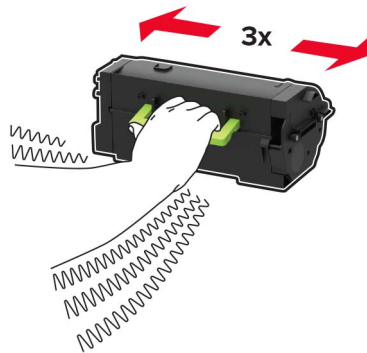

- 4 插入新碳粉匣。



- 5 把門關上。

更換成像組件

- 1 打開 A 門。

請當心—潛藏損壞危險性：為防止靜電放電受損，請在觸摸印表機內部區域之前先觸摸印表機外部的金屬框架。



- 2 移除碳粉匣。



3 移除舊的成像組件。



4 拆開新成像組件的包裝，然後加以晃動使碳粉分佈均勻。

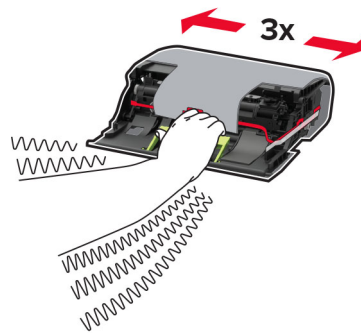

請當心—潛藏損壞危險性：成像組件直接曝露在光線下的時間不宜超過 10 分鐘。曝露在光線下太久，會導致列印品質發生問題。

請當心—潛藏損壞危險性：請不要觸摸感光鼓。碰觸感光鼓可能會影響後續列印工作的品質。



5 移除包裝材料。

6 插入新成像組件。

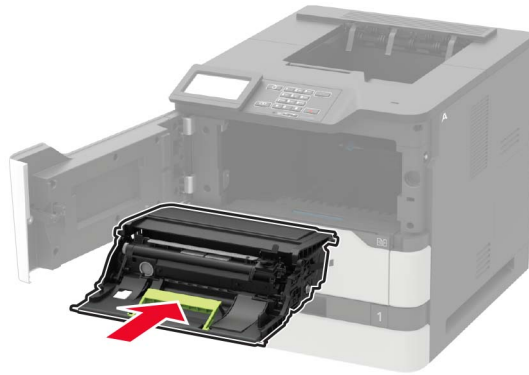

7 插入碳粉匣。

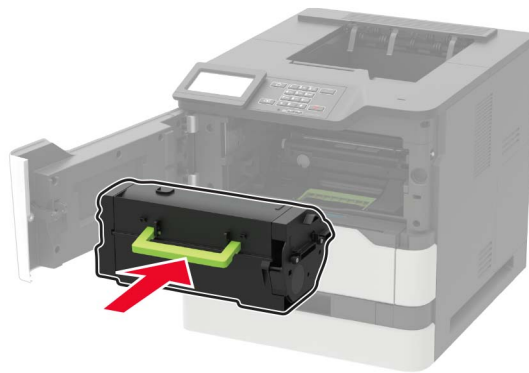

8 把門關上。

更換加熱組件

1 打開 C 門。

 **請當心—表面高溫：**印表機內部的溫度可能很高。為避免被發熱表面或元件燙傷的危險，請先讓該表面或元件冷卻之後再觸摸。

請當心—潛藏損壞危險性：為防止靜電放電受損，請在觸摸印表機內部區域之前先觸摸印表機外部的金屬框架。

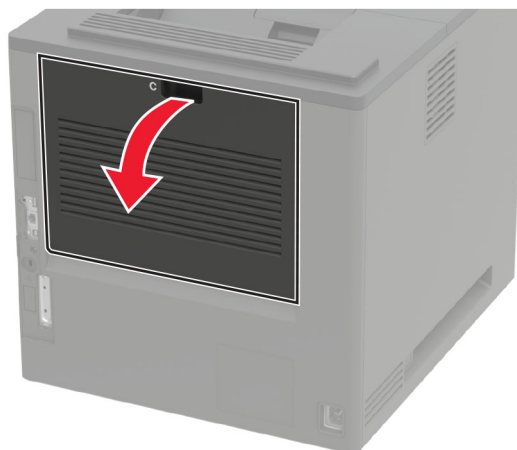

2 解除鎖定加熱熔合組件。

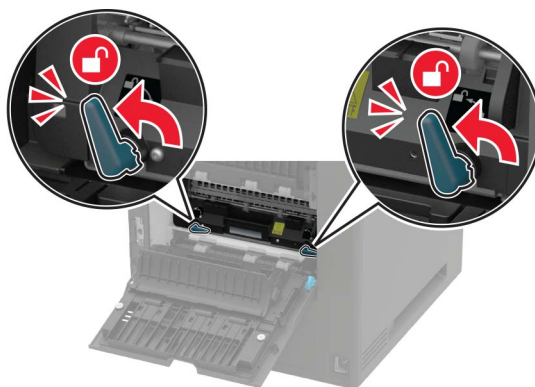

3 取出舊的加熱熔合組件。

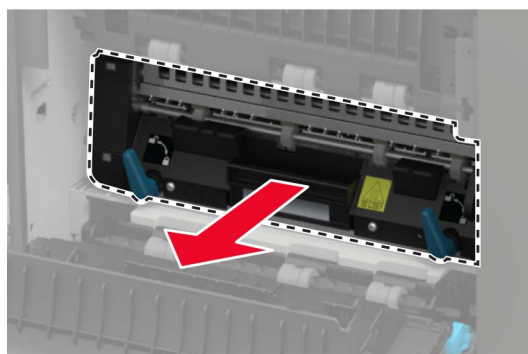

4 拆開新加熱熔合組件的包裝。

5 將新加熱熔合組件插入，直到它發出喀嚓一聲，卡入定位。

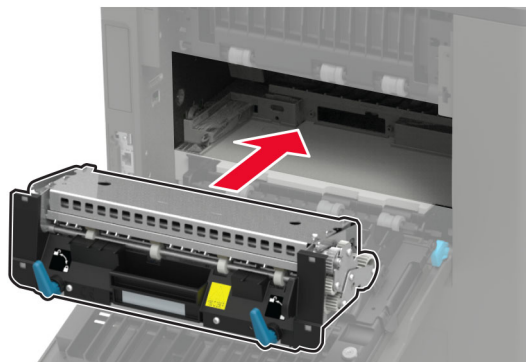

6 鎖定加熱熔合組件。

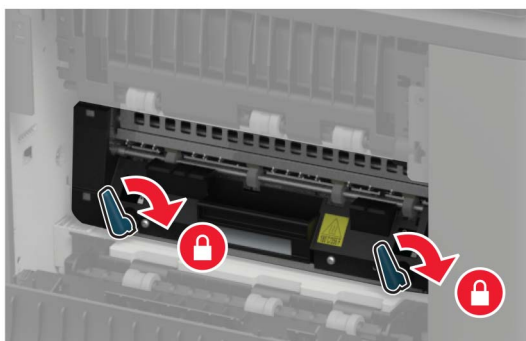

7 把門關上。

更換熱滾輪加熱熔合組件

- 1 移除標準出紙槽蓋板。



- 2 打開 C 門。

 **請當心—表面高溫：**印表機內部的溫度可能很高。為避免被發熱表面或元件燙傷的危險，請先讓該表面或元件冷卻之後再觸摸。

請當心—潛藏損壞危險性：為防止靜電放電受損，請在觸摸印表機內部區域之前先觸摸印表機外部的金屬框架。

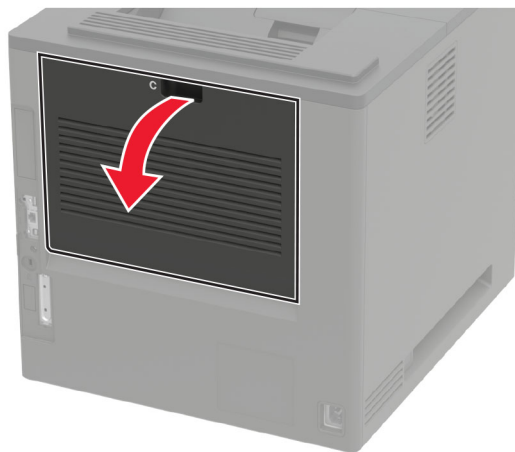

3 解除鎖定熱滾輪加熱熔合組件。

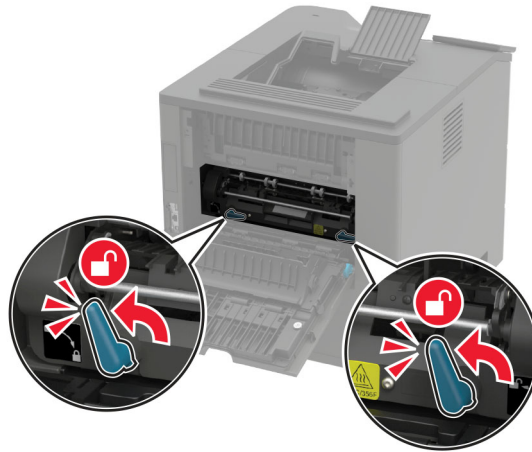

4 取出舊的熱滾輪加熱熔合組件。

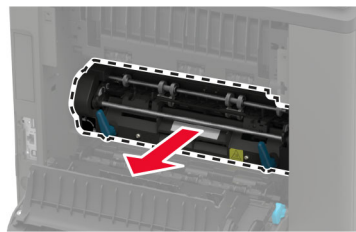

5 拆開新熱滾輪加熱熔合組件的包裝。

6 將新熱滾輪加熱熔合組件插入，直到它發出喀嚓一聲，卡入定位。

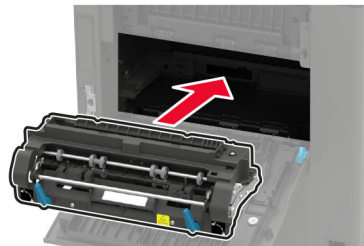

7 鎖定熱滾輪加熱熔合組件。

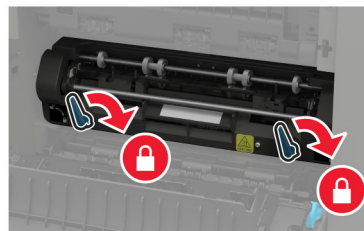

8 把門關上。

9 安裝標準出紙槽蓋板。

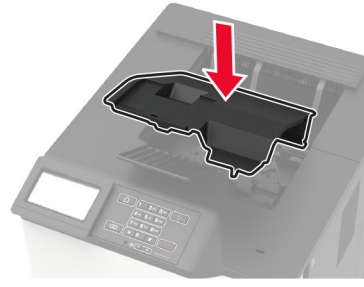

更換轉印滾輪

1 打開 A 門。

請當心—潛藏損壞危險性：為防止靜電放電受損，請在觸摸印表機內部區域之前先觸摸印表機外部的金屬框架。



2 移除碳粉匣。



3 移除成像組件。



4 移除舊的轉印滾輪。



請當心—表面高溫：印表機內部的溫度可能很高。為避免被發熱表面或元件燙傷的危險，請先讓該表面或元件冷卻之後再觸摸。

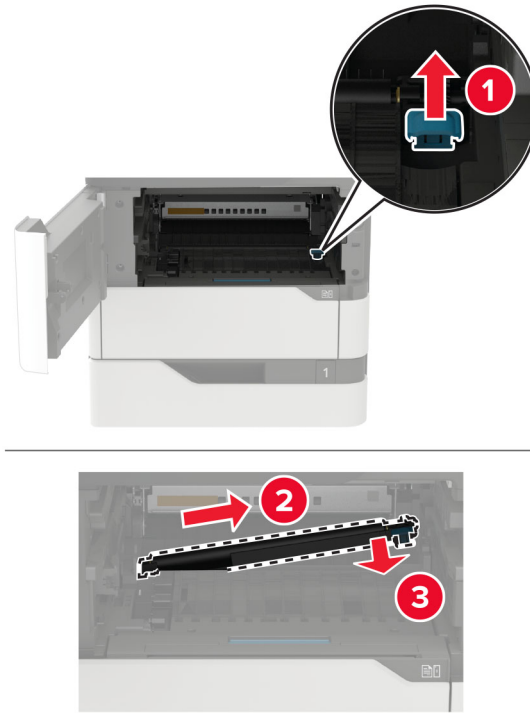

- 5 拆開新轉印滾輪的包裝。
- 6 將新轉印滾輪插入，直到它發出喀嚓一聲，卡入定位。

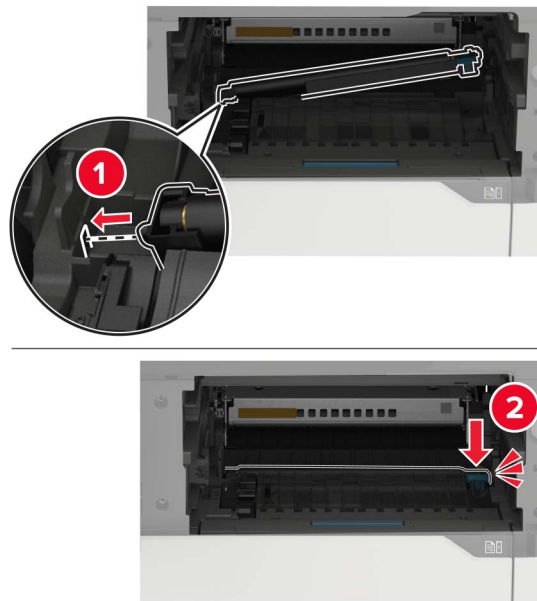

7 插入成像組件。



8 插入碳粉匣。

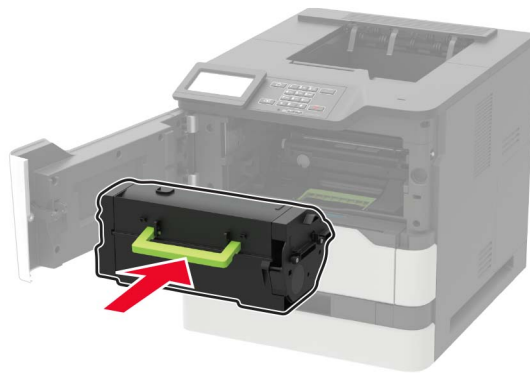

9 把門關上。

更換取紙滾輪

1 移除紙匣組件。

請當心—潛藏損壞危險性：為防止靜電放電受損，請在觸摸印表機內部區域之前先觸摸印表機外部的金屬框架。



- 2 取出舊的取紙滾輪。

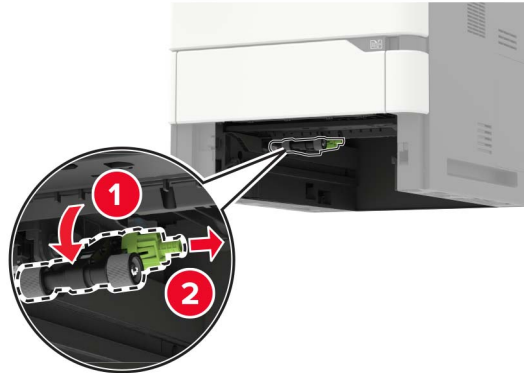

- 3 拆開新取紙滾輪的包裝。
- 4 安裝新的取紙滾輪。

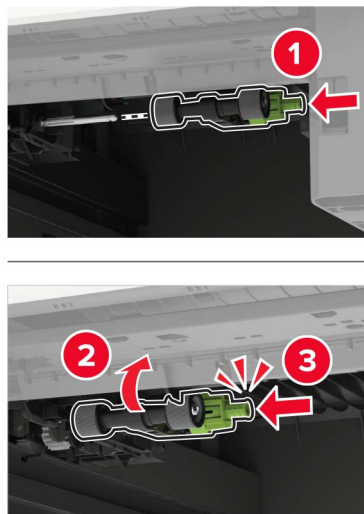

- 5 插入紙匣組件。

更換多用途送紙器中的取紙滾輪。

- 1 打開多用途送紙器。

請當心—潛藏損壞危險性：為防止靜電放電受損，請在觸摸印表機內部區域之前先觸摸印表機外部的金屬框架。

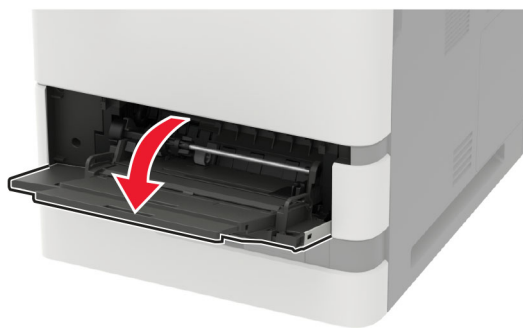

2 取出舊的取紙滾輪。

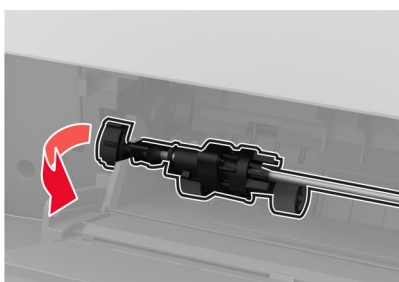

3 拆開新取紙滾輪的包裝。

4 安裝新的取紙滾輪。

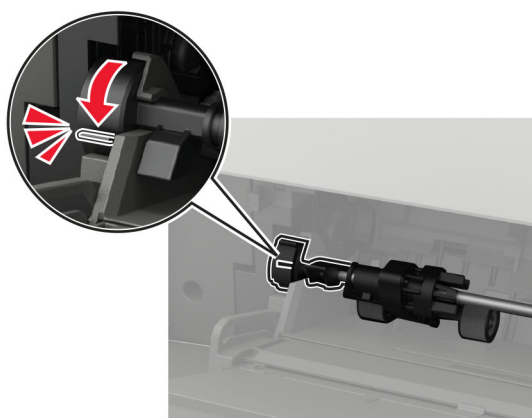
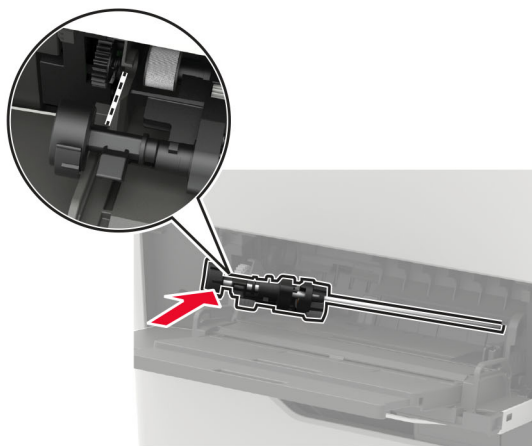
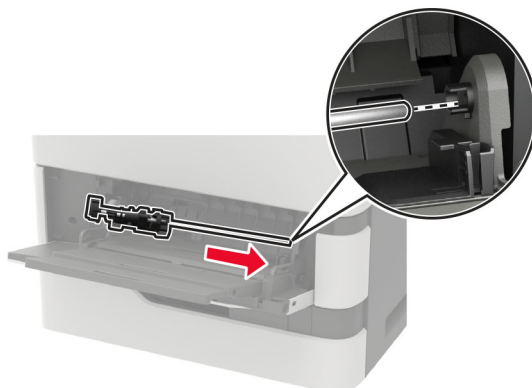

5 關上多用途送紙器。

更換分頁裝訂器中的裝釘匣

1 打開 F 門。

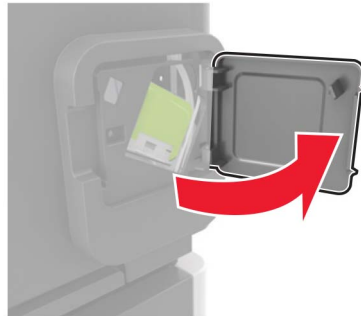

2 取出裝釘匣容器。

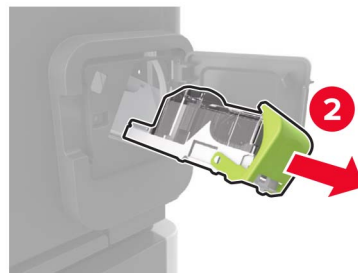
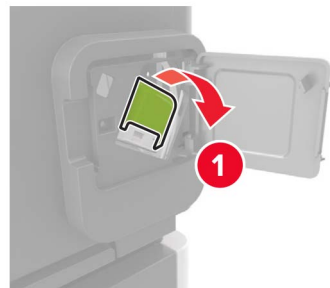

3 移除空裝釘匣。

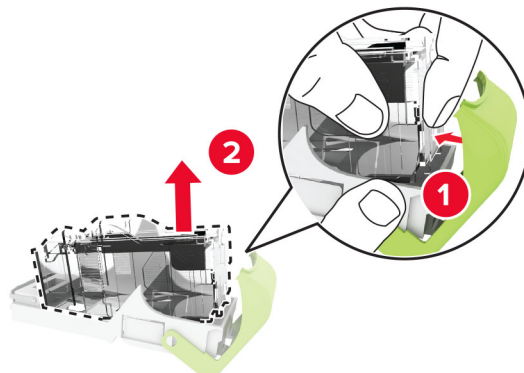

4 插入新裝釘匣。

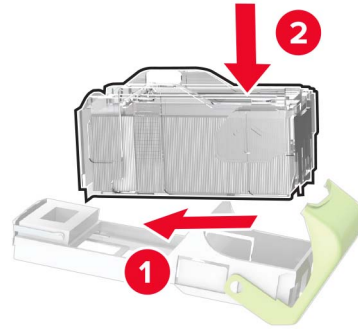

5 將裝釘匣容器插入。

6 把門關上。

更換分頁裝訂、打孔器中的裝釘匣

1 依據所要更換的裝釘匣，打開 F 門或 G 門。

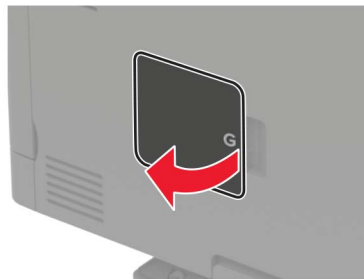
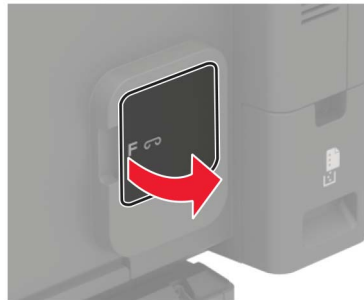

2 取出裝釘匣容器。

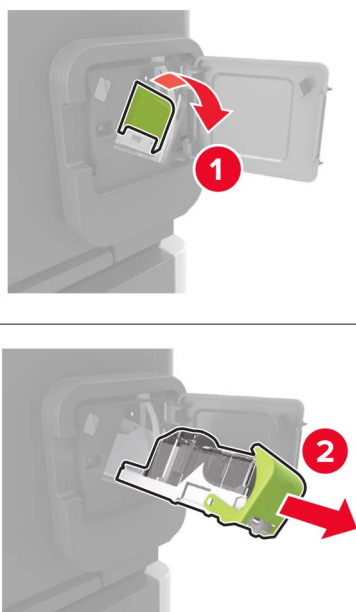

3 移除空裝釘匣。

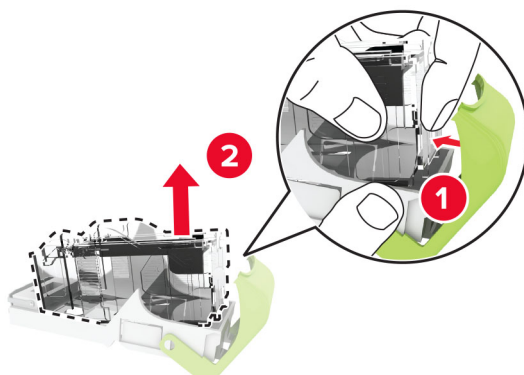

4 插入新裝釘匣。

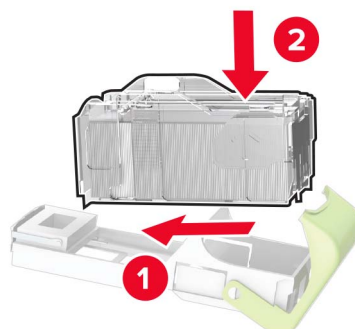

5 將裝釘匣容器插入。

6 把門關上。

移動印表機

將印表機移到其他地點

 **請當心—潛在受傷危險性：**若印表機的重量超過 18 公斤（40 磅），則需要有兩個或兩個以上受過訓練的工作人員，才能安全地抬起它。

 **請當心—潛在受傷危險性：**為避免火災或電擊的危險，請只使用本產品隨附的電源線，或製造商的授權更換品。

 **請當心—潛在受傷危險性：**移動印表機時，請遵循下列指引，以免受傷或損壞印表機：

- 確認所有門板和紙匣組件都已經關上。
- 關閉印表機電源，然後從電源插座拔掉電源線。
- 從印表機中斷所有電纜。
- 如果印表機具有單獨的立地式可選紙匣組件或連接到其上的輸出選項，在移動印表機之前請先中斷連接。
- 若印表機有腳輪底座，將印表機推轉到新位置時，請務必小心。通過門檻及地磚接縫時，請務必小心。
- 若印表機沒有腳輪底座，但有配置選購性紙匣組件輸出選項，請卸下輸出選項並將印表機從紙匣組件上抬起。請勿嘗試同時抬起印表機和任何配置選項。
- 請務必利用印表機上的把手處，將印表機抬起。
- 用來移動印表機的任何車具，都應該要有一個足以支撐整個印表機台面面積的表面。
- 用來移動硬體選購品的任何車具，都應該要有一個足以支撐選購品尺寸的表面。
- 讓印表機保持垂直狀態。
- 避免劇烈的震動。
- 當您放下印表機時，請確認手指不可位在印表機下方。
- 確認印表機四周有足夠的迴旋空間。

請注意：因移動方式不當所導致的印表機損壞，不屬於印表機的保固範圍。

運送印表機

如需運送指示，請前往 <http://support.lexmark.com>，或聯繫客戶支援。

省電與省紙

配置省電模式設定

若是非觸控式螢幕印表機型號，請按下  以導覽各項設定。

經濟省電模式 (Eco-Mode)

- 1 從控制面板，導覽到：
設定 > 裝置 > 電源管理 > 經濟省電模式 (Eco-Mode)
- 2 選取設定。

「睡眠」模式

- 1 從控制面板，導覽到：
設定 > 裝置 > 電源管理 > 逾時 > 睡眠模式
- 2 指定印表機進入「睡眠」模式之前所等待的時間。

「休眠」模式

- 1 從控制面板，導覽到：
設定 > 裝置 > 電源管理 > 逾時 > 休眠逾時
- 2 指定印表機進入「休眠」模式之前所等待的時間。

請注意：

- 若要啟用「休眠逾時」，請將「連線時休眠逾時」設為「休眠」。
- 印表機處於「休眠」模式時會停用內嵌式 Web 伺服器。

調整顯示幕的亮度

請注意：此設定只適用於某些印表機型號。

- 1 從控制面板，導覽到：
設定 > 裝置 > 喜好設定

若是非觸控式螢幕印表機型號，請按下  以導覽各項設定。

- 2 在「螢幕亮度」功能表中，調整設定。

節省耗材

- 列印在紙張的正反面。
請注意：列印驅動程式中的預設值是雙面列印。
- 在紙張的一面上列印多頁。
- 先使用預覽功能查看文件外觀，再列印文件。
- 列印一份文件，檢查其內容和格式的正确性。

回收利用

回收利用 Lexmark 產品

若要送回 Lexmark 產品進行回收：

- 1 前往 www.lexmark.com/recycle。
- 2 選取您要回收利用的產品。

請注意：Lexmark 回收利用方案中未列出的印表機耗材和硬體，可透過您當地的回收中心進行回收。

回收 Lexmark 包裝材料

Lexmark 持續致力於減少包裝材料。較少的包裝材料有助於確保 Lexmark 印表機以最有效且更環保的方式運送，而且也會丟棄較少的包裝材料。這類有效的措施能導致溫室氣體排放量變少、節省能源並節省自然資源。Lexmark 在某些國家或地區也提供回收安裝元件的服務。如需其他資訊，請前往 www.lexmark.com/recycle，然後選取您的國家或地區。產品回收相關資訊內含適用包裝回收計劃的相關資訊。

Lexmark 包裝箱可在瓦楞紙回收處理設施處，進行 100% 回收。您的所在地區可能沒有這類設施。

Lexmark 包裝材料中所用的泡棉，可在泡棉回收處理設施處進行回收。您的所在地區可能沒有這類設施。

當您將碳粉匣送回 Lexmark 時，您可以重複使用碳粉匣包裝箱。Lexmark 會回收此包裝箱。

送回 Lexmark 碳粉匣以重複使用或資源回收

「Lexmark 碳粉匣回收計劃」可讓您免費送回用過的 Lexmark 碳粉匣，以利重複使用或資源回收。送回的 Lexmark 空碳粉匣百分之百都會重複使用或回收分解。用來送回碳粉匣的包裝箱同樣會進行回收。

若要送回 Lexmark 碳粉匣以重複使用或資源回收，請遵循下面方式：

- 1 前往 www.lexmark.com/recycle。
- 2 選取您要回收利用的產品。

清除夾紙

避免夾紙

適當地載入紙張

- 確認要在紙匣組件中水平放妥紙張。

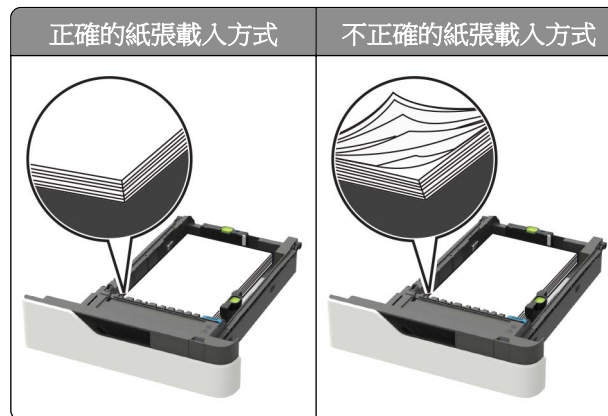

- 請不要在印表機列印時移除紙匣組件。
- 請不要在印表機列印時將列印材質載入紙匣組件。請在列印前將材質載入紙匣組件，或等到提示出現時再載入。
- 請勿載入過多紙張。請確認紙疊高度在滿紙上限指示標誌以下。
- 請不要將紙張滑入紙匣組件。請依圖示載入紙張。

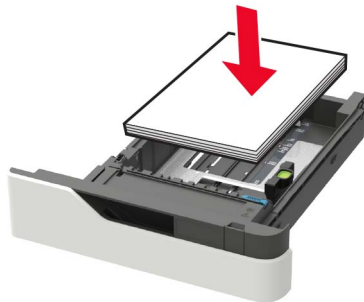

- 請確認紙匣組件或多用途送紙器中的導引夾已擺放在適當的位置，而且沒有因過度緊靠而壓迫到紙張或信封。
- 將紙張載入紙匣組件後，請將紙匣組件用力往內推。
- 若您所載入的預先打孔紙張是要搭配分頁裝訂器使用，請確認紙張長邊上的孔洞須位於紙匣組件的右側。如需其他資訊，請參閱用戶手冊的「載入紙張和特殊材質」章節。

讓紙張適當的進入選購性信箱出紙槽

- 確認已調整出紙槽延伸組件，使紙張尺寸指示器符合所用紙張的尺寸。

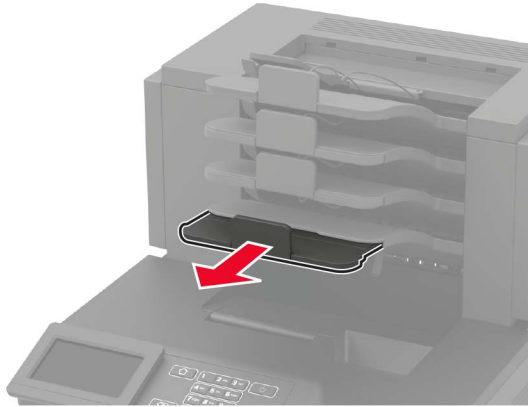

請注意：

- 若出紙槽延伸組件比您要用來列印的紙張尺寸短，便可能在信箱出紙槽中發生夾紙。比方說，若您要列印在 **Legal** 尺寸的紙張上，而出紙槽延伸組件設為 **Letter** 尺寸，就可能會發生夾紙。
 - 若出紙槽延伸組件比您要用來列印的紙張尺寸長，則邊緣會變得不平整，而且紙張也無法適當的堆疊。比方說，若您要列印在 **Letter** 尺寸的紙張上，而出紙槽延伸組件設為 **Legal** 尺寸，則紙張無法適當的堆疊。
- 若紙張需要回到信箱出紙槽，請將紙張插入出紙槽支臂下方，然後將紙張完全推到底。

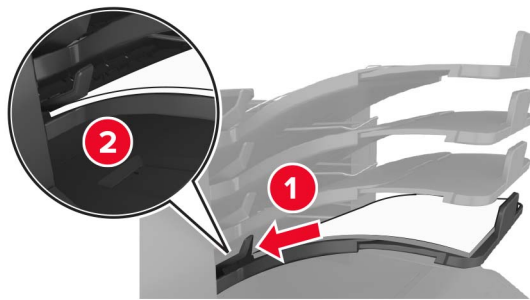

請注意：若紙張不在出紙槽支臂下方，則可能因為出紙槽裝填過多而發生夾紙。

採用建議使用的紙張

- 請務必採用建議使用的紙張或特殊列印材質。
- 請勿載入起皺、有摺痕、潮溼、彎曲或扭曲的紙張。
- 載入紙張或特殊材質前，請先彎曲翻動、扇開並對齊。

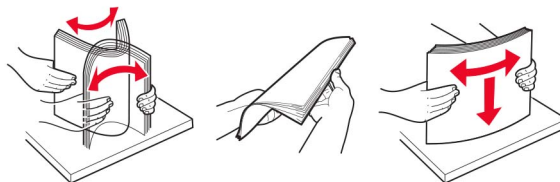

- 請不要使用以手撕過的紙張。

- 請不要在同一紙匣組件中混用各種不同的紙張尺寸、重量或類型。
- 確認已正確設定電腦或印表機控制面板上的紙張尺寸和類型。
- 請遵照製造商建議方式存放紙張。

識別夾紙位置

請注意：

- 當「夾紙協助」設為「開啟」時，印表機會在清除夾紙後，清空空白頁或部分列印頁面。檢查空白頁的列印輸出。
- 當「夾紙恢復」設為「開啟」或「自動」時，印表機會重新列印發生夾紙的頁面。

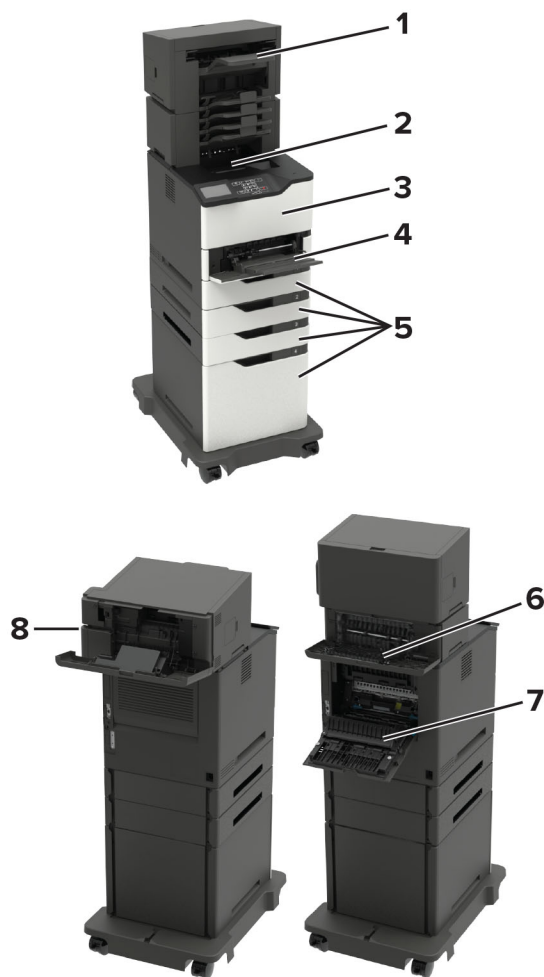

夾紙位置	
1	分頁裝訂器或輸出選項出紙槽
2	標準出紙槽
3	A 門
4	多用途送紙器
5	紙匣組件

	夾紙位置
6	分頁裝訂器或輸出選項後門 <ul style="list-style-type: none">• H 門• K 門• L 門• N 門• P 門
7	C 門
8	裝釘匣存取門 <ul style="list-style-type: none">• F 門• G 門

紙匣組件中的夾紙

- 1 移除紙匣組件。

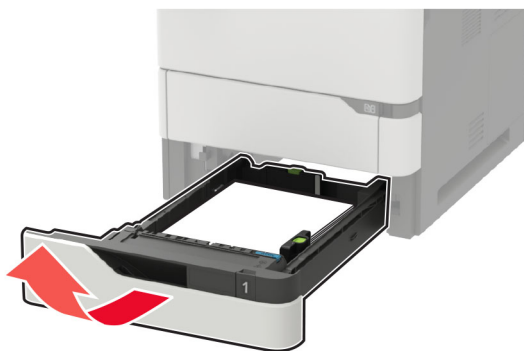

- 2 取出夾住的紙張。

請注意：確認已取出所有的紙張碎片。



- 3 插入紙匣組件。

A 門中發生夾紙

- 1 打開 A 門。

請當心—潛藏損壞危險性：為防止靜電放電受損，請在觸摸印表機內部區域之前先觸摸印表機外部的金屬框架。



2 移除碳粉匣。

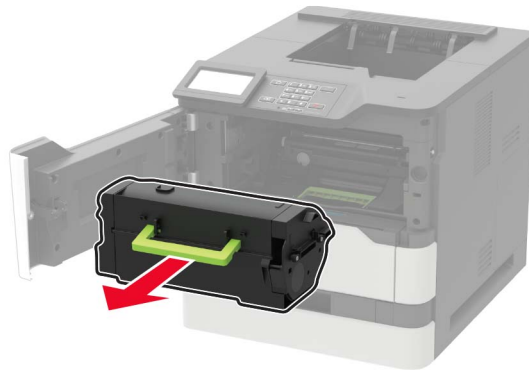

3 移除成像組件。



請當心—潛藏損壞危險性：成像組件直接曝露在光線下的時間不宜超過 10 分鐘。曝露在光線下太久，會導致列印品質發生問題。

請當心—潛藏損壞危險性：請不要觸摸感光鼓。碰觸感光鼓可能會影響後續列印工作的品質。



4 將雙面列印裝置拉出。

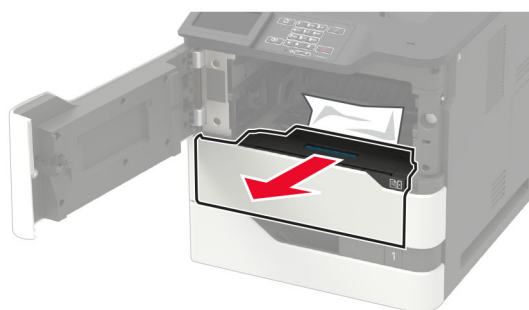

5 取出夾住的紙張。

請注意：確認已取出所有的紙張碎片。



6 插入雙面列印裝置。

7 插入成像組件。



8 插入碳粉匣。

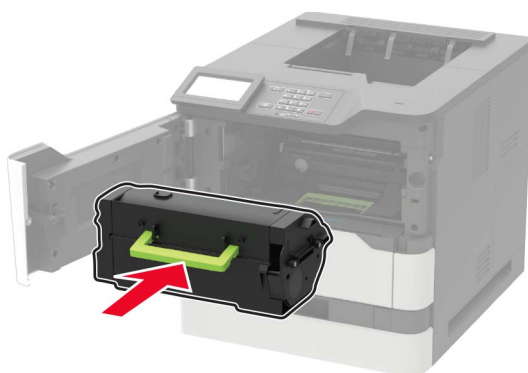

9 把門關上。

在 C 門中發生夾紙

1 打開 C 門。

 **請當心—表面高溫：**印表機內部的溫度可能很高。為避免被發熱表面或元件燙傷的危險，請先讓該表面或元件冷卻之後再觸摸。

請當心—潛藏損壞危險性：為防止靜電放電受損，請在觸摸印表機內部區域之前先觸摸印表機外部的金屬框架。

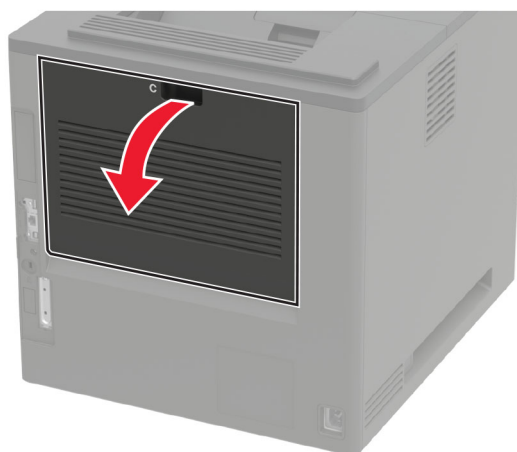

2 從下列任意區域取出夾紙：

請注意：確認已取出所有的紙張碎片。

- 加熱熔合組件區



- 在加熱熔合組件區下方

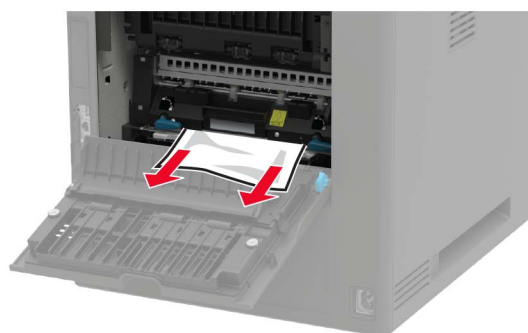

- 雙面列印裝置區



- 3 把門關上。

標準出紙槽中發生夾紙

取出夾住的紙張。

請注意：確認已取出所有的紙張碎片。



多用途送紙器中的夾紙

- 1 移除多用途送紙器中的紙張。



- 2 取出夾住的紙張。

請注意：確認已取出所有的紙張碎片。

3 載入紙張之前，請先彈動紙張、展開成扇狀，並將紙張邊緣對齊。

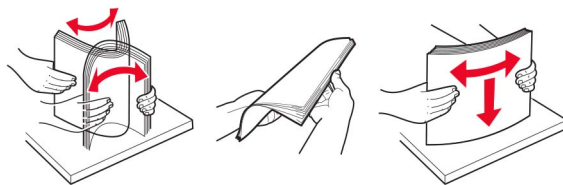

4 重新載入紙張。



堆紙器中發生夾紙

1 打開 K 門。

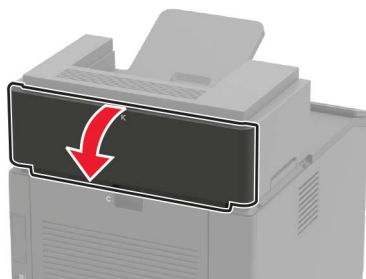

2 取出夾住的紙張。

請注意：確認已取出所有的紙張碎片。



3 把門關上。

大容量堆紙器中發生夾紙

1 打開 L 門。

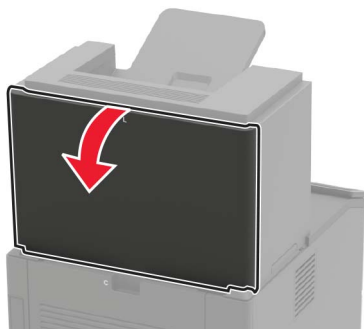

2 取出夾住的紙張。

請注意：確認已取出所有的紙張碎片。



3 把門關上。

4 槽式出紙槽信箱中發生夾紙

N 門中發生夾紙

1 打開 N 門。

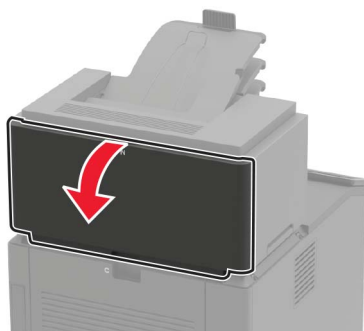

2 取出夾住的紙張。

請注意：確認已取出所有的紙張碎片。

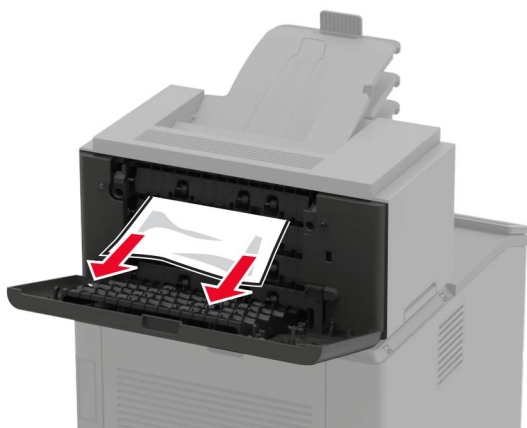

3 把門關上。

信箱出紙槽中發生夾紙

取出夾住的紙張。

請注意：確認已取出所有的紙張碎片。

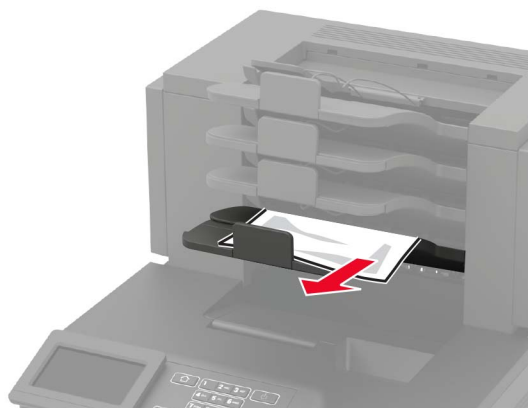

在分頁裝訂器中發生夾紙

H 門中發生夾紙

- 1 打開 H 門。

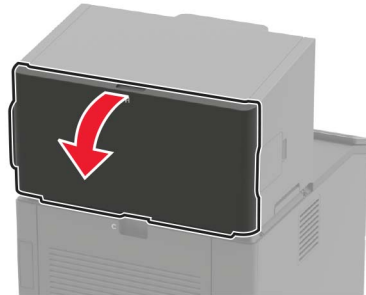

- 2 取出夾住的紙張。

請注意： 確認已取出所有的紙張碎片。



- 3 把門關上。

分頁裝訂器出紙槽中發生夾紙

取出夾住的紙張。

請注意： 確認已取出所有的紙張碎片。



在分頁裝訂、打孔器中發生夾紙

P 門中發生夾紙

1 打開 P 門。

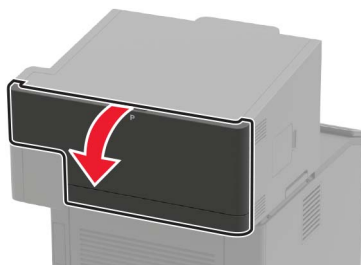

2 取出夾住的紙張。

請注意：確認已取出所有的紙張碎片。



3 把門關上。

在分頁裝訂、打孔器出紙槽中發生夾紙

取出夾住的紙張。

請注意：確認已取出所有的紙張碎片。



在分頁裝訂器中發生夾釘

1 打開 F 門。

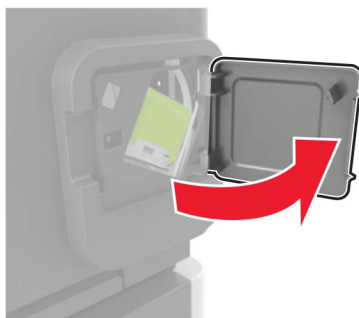

2 取出裝釘匣容器。

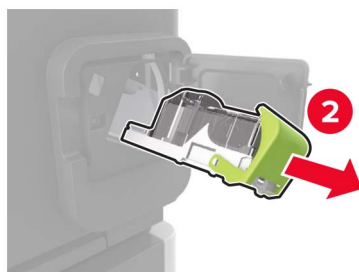
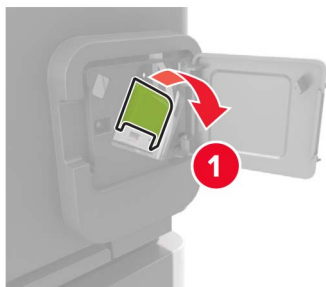

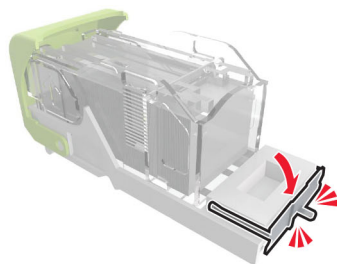
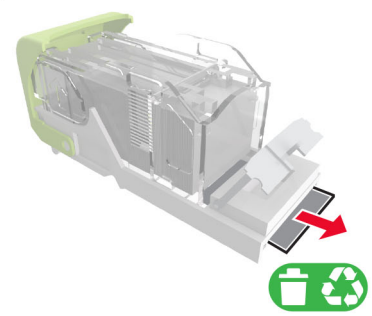
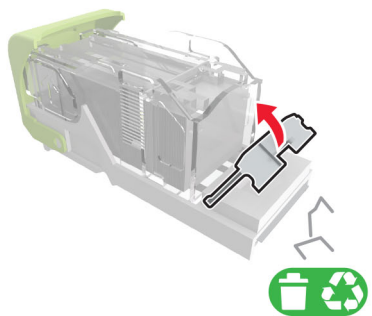
3 取出鬆脫的釘書針。**4** 按下釘書針，讓它平貼金屬支架。

請注意：若釘書針位在裝釘匣後端，請將裝釘匣往下搖晃，讓釘書針靠近金屬支架。

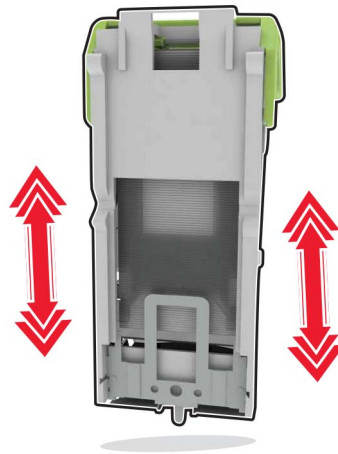

5 將裝釘匣容器插入，直到它發出喀嚓一聲，卡入定位。

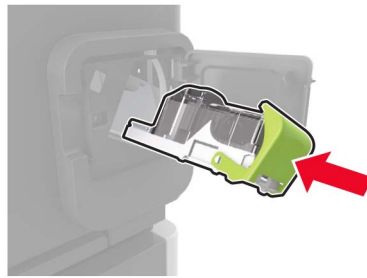

6 把門關上。

在分頁裝訂、打孔器中發生夾釘

1 依據夾釘位置，打開 F 門或 G 門。

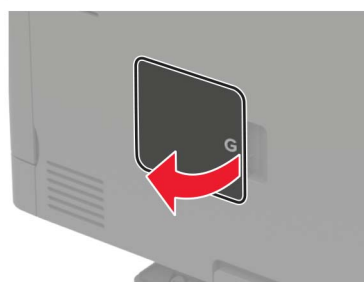

2 取出裝釘匣容器。

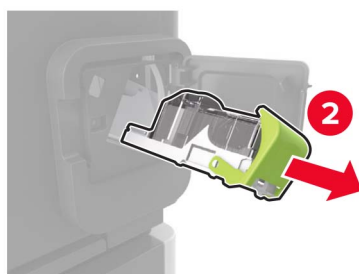
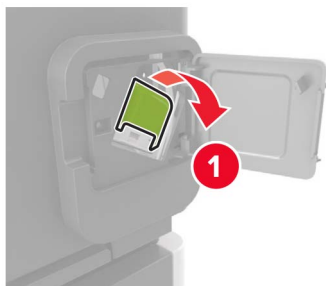

3 取出鬆脫的釘書針。

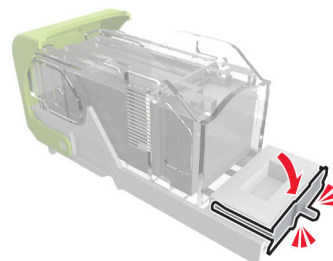
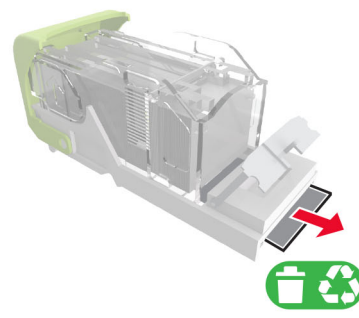
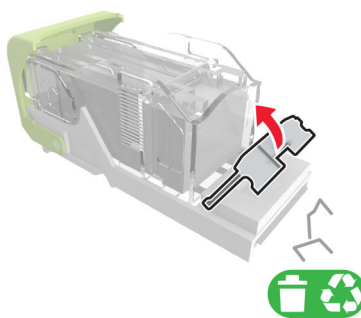

4 按下釘書針，讓它平貼金屬支架。



請注意：若釘書針位在裝釘匣後端，請將裝釘匣往下搖晃，讓釘書針靠近金屬支架。

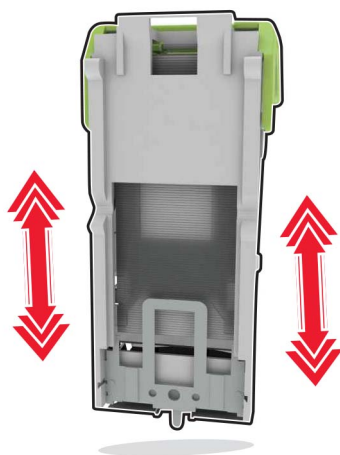

5 將裝釘匣容器插入，直到它發出喀嚓一聲，卡入定位。

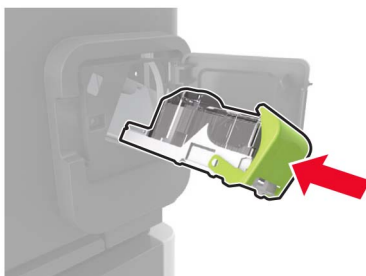

6 把門關上。

疑難排解

網路連線問題

無法開啟內嵌式 Web 伺服器

動作	「是」	否
<p>步驟 1 檢查印表機是否已開啟電源。</p> <p>印表機是否已開啟電源？</p>	請前往步驟 2。	開啟印表機電源。
<p>步驟 2 確認印表機 IP 位址正確無誤。 檢視印表機 IP 位址：</p> <ul style="list-style-type: none"> • 從主畫面 • 從「網路/連接埠」功能表中的 TCP/IP 區段 • 只要列印網路設定頁或功能表設定頁，即可找到 TCP/IP 區段 <p>請注意： IP 位址會以四組以英文句點隔開的號碼呈現，例如： 123.123.123.123。</p> <p>印表機 IP 位址正確嗎？</p>	請前往步驟 3。	在位址欄位中輸入正確的印表機 IP 位址。
<p>步驟 3 檢查您是否使用支援的瀏覽器：</p> <ul style="list-style-type: none"> • Internet Explorer® 第 11 版或更新版本 • Microsoft Edge™ • Safari 第 6 版或更新版本 • Google Chrome™ 第 32 版或更新版本 • Mozilla Firefox 第 24 版或更新版本 <p>您的瀏覽器獲得支援嗎？</p>	請前往步驟 4。	安裝支援的瀏覽器。
<p>步驟 4 檢查網路連線是否能運作。</p> <p>網路連線能運作嗎？</p>	請前往步驟 5。	聯絡管理者。
<p>步驟 5 確認印表機和列印伺服器的電纜連線已接受。如需其他資訊，請參閱印表機隨附的說明文件。</p> <p>電纜連線是否已經接受？</p>	請前往步驟 6。	鎖緊電纜連線。
<p>步驟 6 檢查 Web Proxy 伺服器是否已停用。</p> <p>Web Proxy 伺服器已停用嗎？</p>	請前往步驟 7。	聯絡管理者。

動作	「是」	否
步驟 7 存取內嵌式 Web 伺服器。 內嵌式 Web 伺服器已開啟嗎？	問題已解決。	請聯絡 客戶支援 。

無法讀取快閃儲存碟

動作	「是」	否
步驟 1 檢查印表機是否未忙於處理其他列印、複印、掃描或傳真工作。 印表機是否已備妥？	請前往步驟 2。	等待印表機完成其他工作的處理程序。
步驟 2 檢查快閃儲存碟是否已插入前置 USB 連接埠。 請注意： 若將快閃儲存碟插入後置 USB 連接埠，快閃儲存碟將無法運作。 快閃儲存碟已插入正確的連接埠嗎？	請前往步驟 3。	將快閃儲存碟插入正確的連接埠。
步驟 3 檢查快閃儲存碟是否獲得支援。如需其他資訊，請參閱第 46 頁的 “支援的快閃儲存碟和檔案類型” 。 快閃儲存碟獲得支援嗎？	請前往步驟 4。	請插入支援的快閃儲存碟。
步驟 4 a 檢查 USB 連接埠是否已啟用。如需其他資訊，請參閱第 144 頁的 “啟用 USB 連接埠” 。 b 取出快閃儲存碟，然後再插回去。 印表機可辨識快閃儲存碟嗎？	問題已解決。	請聯絡 客戶支援 。

啟用 USB 連接埠

從控制面板，導覽到：

設定 > 網路/連接埠 > USB > 啟用 USB 連接埠

若是非觸控式螢幕印表機型號，請按下  以導覽各項設定。

請檢查印表機的連線

1 列印網路設定頁

從控制面板，導覽到：

設定 > 報告 > 網路 > 網路設定頁

若是非觸控式螢幕印表機型號，請按下  以導覽各項設定。

2 檢查頁面上的第一個區段，確認狀態為已連線。

若狀態為未連線，表示區域網路節點可能不在作用中，或網路電纜可能已拔除或故障。請聯絡管理員尋求協助。

硬體選購品的問題

無法偵測到內接式選購品

動作	「是」	否
步驟 1 關閉印表機電源，等候約 10 秒鐘，然後再開啟印表機電源。 內接式選購品能正常運作嗎？	問題已解決。	請前往步驟 2。
步驟 2 列印「功能表設定頁」，然後檢查內接式選購品是否顯示在「已安裝特性」清單中。 內接式選購品已列在功能表設定頁上嗎？	前往步驟 4。	請前往步驟 3。
步驟 3 檢查內接式選購品是否適當安裝在控制板上。 a 關閉印表機電源，然後從電源插座拔掉電源線。 b 確認內接式選購品已安裝在控制板上適當的連結器中。 c 將電源線連接至電源插座，然後開啟印表機電源。  請當心—潛在受傷危險性： 為避免發生火災或電擊的風險，請將電源線連接到本產品附近具備適當額定且妥善接地的電源插座，而且必須易於使用。 內接式選購品能正常運作嗎？	問題已解決。	請前往步驟 4。
步驟 4 a 檢查印表機驅動程式中是否有此內接式選購品可供使用。 請注意： 如有必要，請在列印驅動程式中手動新增此內接式選購品，才能將它用於列印工作。如需其他資訊，請參閱第 205 頁的“ 在列印驅動程式中新增可用選購品 ”。 b 重新傳送列印工作。 內接式選購品能正常運作嗎？	問題已解決。	請聯絡 客戶支援 。

偵測到不良的快閃記憶體

請嘗試下列其中一個或多個項目：

- 更換不良的快閃記憶體。
- 從印表機控制面板，選取**繼續**來忽略訊息，並繼續列印。
- 取消現在的列印工作。

快閃記憶體中，供資源使用的可用空間不足

請嘗試下列其中一個或多個項目：

- 從印表機控制面板，選取**繼續**，以清除訊息並繼續列印。
- 請刪除儲存在快閃記憶體中的字型、巨集，以及其他資料。
- 安裝容量更大的快閃記憶體。

請注意：先前未儲存在快閃記憶體中的下載字型與巨集都會被刪除。

偵測到未格式化的快閃記憶體

請嘗試下列其中一個或多個項目：

- 從控制面板，選取**繼續**來停止重組，並繼續列印。
- 格式化快閃記憶體。

請注意：如果錯誤訊息仍未消失，表示快閃記憶體可能是不良品，必須加以更換。

耗材問題

更換碳粉匣，印表機區域不符

若要更正此問題，請購買具有正確區域（與印表機區域相符的區域）的碳粉匣，或購買全球性碳粉匣。

- 訊息 42 後面的訊息，它的第一個數字指明印表機區域。
- 訊息 42 後面的訊息，它的第二個數字指明碳粉匣區域。

印表機和碳粉匣使用區域

使用區域	編號
全球性區域或未定義區域	0
北美（美國、加拿大）	1
歐洲經濟區、西歐、北歐諸國、瑞士	2
亞太太平洋	3
拉丁美洲	4
其他歐洲各國、中東、非洲	5
澳洲、紐西蘭	6
無效使用區域	9

請注意：若要尋找印表機和碳粉匣的區域設定，請列印品質測試頁。從控制面板，導覽到：**設定 > 疑難排解 > 列印品質測試頁。**

非 Lexmark 耗材

印表機偵測到非 Lexmark 耗材或零件安裝在印表機中。

Lexmark 印表機的設計必須與原廠 Lexmark 耗材和零件搭配使用，才會有最佳運作效果。使用其他廠商的耗材或零件，可能會影響印表機及其成像元件的效能、可靠性或使用期限。

所有使用期限指示器的設計，都是預期與 Lexmark 耗材和零件搭配運作，若改用協力廠商耗材或零件，可能會產生無法預期的結果。成像元件的使用次數若超過預計使用期限，可能會損壞您的 Lexmark 印表機或相關元件。

請當心—潛藏損壞危險性：使用其他廠商耗材或零件會影響保固涵蓋範圍。因使用其他廠商耗材或零件而造成的損壞，可能不在保固涵蓋範圍內。

若要接受上述一切風險，並繼續使用您印表機中的非原廠耗材或零件，請依據您的印表機型號，在控制面板上同時按住 **X** 及 **#**，或設為 **X** 及 **OK** 15 秒鐘。

若您不想冒上述風險，請從您的印表機中移除協力廠商耗材或零件，改安裝原廠 Lexmark 耗材或零件。如需其他資訊，請參閱第 99 頁的“[使用原廠 Lexmark 零件和耗材](#)”。

若同時按住 **X** 及 **#**，或設為 **X** 及 **OK** 15 秒鐘後印表機並沒有列印，請重護設耗材用量計數器。

1 從控制面板，導覽到：

設定 > 裝置 > 維護 > 配置功能表 > 耗材用量和計數器

若是非觸控式螢幕印表機型號，請按下 **OK** 以導覽各項設定。

2 選取您要重設的零件或耗材，然後選取**開始**。

3 閱讀警告訊息，然後選取**繼續**。

4 同時按住 **X** 及 **#**，或設為 **X** 及 **OK** 15 秒鐘，以清除訊息。

請注意：若無法重設耗材用量計數器，請將該耗材退還經銷商。

送紙問題

列印時信封黏合

動作	「是」	否
步驟 1 a 請使用存放在乾燥環境中的信封。 請注意： 列印在含高溼度的信封上，可能會使信封黏合。 b 傳送列印工作。 列印時信封出現黏合嗎？	請前往步驟 2。	問題已解決。

動作	「是」	否
<p>步驟 2</p> <p>a 確認已將紙張類型設為「信封」。</p> <p>從控制面板，導覽到： 設定 > 紙張 > 紙匣組件配置 > 紙張尺寸/類型</p> <p>若是非觸控式螢幕印表機型號，請按下 OK 以導覽各項設定。</p> <p>b 傳送列印工作。</p> <p>列印時信封出現黏合嗎？</p>	<p>請聯絡客戶支援。</p>	<p>問題已解決。</p>

逐份列印無法運作

動作	「是」	否
<p>步驟 1</p> <p>a 從印表機控制面板，導覽到： 設定 > 列印 > 版面配置 > 逐份列印</p> <p>若是非觸控式螢幕印表機型號，請按下 OK 以導覽各項設定。</p> <p>b 將「逐份列印」設為開啟。</p> <p>c 列印文件。</p> <p>頁面已正確逐份列印嗎？</p>	<p>問題已解決。</p>	<p>請前往步驟 2。</p>
<p>步驟 2</p> <p>a 從您要嘗試列印的文件，開啟「列印」對話方塊，然後選取逐份列印。</p> <p>b 列印文件。</p> <p>頁面已正確逐份列印嗎？</p>	<p>問題已解決。</p>	<p>請前往步驟 3。</p>
<p>步驟 3</p> <p>a 減少列印份數。</p> <p>b 列印文件。</p> <p>頁面已正確逐份列印嗎？</p>	<p>問題已解決。</p>	<p>請聯絡客戶支援。</p>

無法連結紙匣組件

動作	「是」	否
<p>步驟 1</p> <p>a 檢查各紙張組件是否內含相同的紙張尺寸和紙張類型。</p> <p>b 檢查紙張導引夾是否正確擺放。</p> <p>c 列印文件。</p> <p>紙匣組件的連結正確嗎？</p>	<p>問題已解決。</p>	<p>請前往步驟 2。</p>

動作	「是」	否
<p>步驟 2</p> <p>a 從控制面板，導覽到： 設定 > 紙張 > 紙匣組件配置 > 紙張尺寸/類型</p> <p>若是非觸控式螢幕印表機型號，請按下  以導覽各項設定。</p> <p>b 設定紙張尺寸和紙張類型，使其符合載入鏈結的紙匣組件中的紙張。</p> <p>c 列印文件。</p> <p>紙匣組件的連結正確嗎？</p>	問題已解決。	請前往步驟 3。
<p>步驟 3</p> <p>a 確認已將「鏈結紙匣組件」設為「自動」。如需其他資訊，請參閱 第 34 頁的“鏈結紙匣組件”。</p> <p>b 列印文件。</p> <p>紙匣組件的連結正確嗎？</p>	問題已解決。	請聯絡 客戶支援 。

紙張經常夾紙

動作	「是」	否
<p>步驟 1</p> <p>a 移除紙匣組件。</p> <p>b 檢查是否已正確載入紙張。</p> <p>請注意：</p> <ul style="list-style-type: none"> • 確定已正確擺放紙張導引夾。 • 請確認紙疊高度在滿紙上限指示標誌以下。 • 確定已列印在建議使用的紙張尺寸和類型上。 <p>c 插入紙匣組件。</p> <p>d 列印文件。</p> <p>經常發生夾紙嗎？</p>	請前往步驟 2。	問題已解決。
<p>步驟 2</p> <p>a 從控制面板，導覽到： 設定 > 紙張 > 紙匣組件配置 > 紙張尺寸/類型</p> <p>若是非觸控式螢幕印表機型號，請按下  以導覽各項設定。</p> <p>b 設定正確的紙張尺寸和類型。</p> <p>c 列印文件。</p> <p>經常發生夾紙嗎？</p>	請前往步驟 3。	問題已解決。

動作	「是」	否
<p>步驟 3</p> <p>a 請載入新拆封的紙張。</p> <p>請注意：紙張因溼度高而吸收了水氣。請將紙張存放在原來的包裝材料內，等您準備要載入時，才將紙張取出。</p> <p>b 列印文件。</p> <p>經常發生夾紙嗎？</p>	請聯絡 客戶支援 。	問題已解決。

夾住的頁面沒有重新列印

動作	「是」	否
<p>a 從控制面板，導覽到： 設定 > 裝置 > 通知 > 夾紙內容恢復</p> <p>若是非觸控式螢幕印表機型號，請按下  以導覽各項設定。</p> <p>b 在 Apple 功能表中選取開啟或自動，然後套用變更。</p> <p>c 列印文件。</p> <p>發生夾紙的頁面已重新列印嗎？</p>	問題已解決。	請聯絡 客戶支援 。

列印問題

列印品質不佳

空白或白色頁面



請注意：在解決問題之前，請列印「[列印品質測試頁](#)」。從控制面板，導覽到**設定 > 疑難排解 > 列印品質測試頁**。若是非觸控式螢幕印表機型號，請按下  以導覽各項設定。

動作	「是」	否
<p>步驟 1</p> <p>a 檢查印表機是否使用 Lexmark 原廠或支援的碳粉匣。 請注意：若該碳粉匣不獲支援，請安裝支援的碳粉匣。</p> <p>b 列印文件。</p> <p>印表機印出空白或白色頁面嗎？</p>	請前往步驟 2。	問題已解決。
<p>步驟 2</p> <p>a 將成像組件中殘留的包裝材料全部移除。</p> <p>1 先取出碳粉匣，然後取出成像組件。 請當心—潛藏損壞危險性：成像組件直接曝露在光線下的時間不宜超過 10 分鐘。曝露在光線下太久，會導致列印品質發生問題。 請當心—潛藏損壞危險性：請勿觸摸成像組件下方的感光鼓部位。碰觸感光鼓可能會影響後續列印工作的品質。</p> <p>2 檢查成像組件有無損壞。 請注意：確認感光鼓接觸面沒有彎曲或移位。</p> <p>3 用力搖晃成像組件，讓碳粉均勻分佈。</p> <p>4 先插入成像組件，然後再插入碳粉匣。</p> <p>b 列印文件。</p> <p>印表機印出空白或白色頁面嗎？</p>	請前往步驟 3。	問題已解決。
<p>步驟 3</p> <p>檢查轉印滾輪是否安裝正確。</p> <p>轉印滾輪安裝正確嗎？</p>	前往步驟 5。	請前往步驟 4。
<p>步驟 4</p> <p>a 取出轉印滾輪，然後再插回去。</p> <p>b 列印文件。</p> <p>印表機印出空白或白色頁面嗎？</p>	請前往步驟 5。	問題已解決。
<p>步驟 5</p> <p>a 請更換成像組件。</p> <p>b 列印文件。</p> <p>印表機印出空白或白色頁面嗎？</p>	請聯絡 客戶支援 。	問題已解決。

列印色彩變濃



請注意：在解決問題之前，請列印「列印品質測試頁」。從控制面板，導覽到設定 > 疑難排解 > 列印品質測試頁。若是非觸控式螢幕印表機型號，請按下  以導覽各項設定。

動作	「是」	否
<p>步驟 1</p> <p>a 檢查印表機是否使用 Lexmark 原廠或支援的碳粉匣。 請注意：若該碳粉匣不獲支援，請安裝支援的碳粉匣。</p> <p>b 列印文件。</p> <p>列印色彩變濃嗎？</p>	請前往步驟 2。	問題已解決。
<p>步驟 2</p> <p>a 關閉印表機電源，等候約 10 秒鐘，然後再開啟印表機電源。</p> <p>b 降低碳粉明暗度。從控制面板，導覽到： 設定 > 列印 > 品質</p> <p>c 列印文件。</p> <p>列印色彩變濃嗎？</p>	請前往步驟 3。	問題已解決。
<p>步驟 3</p> <p>a 依據您的作業系統，從「列印喜好設定」或「列印」對話方塊中指定紙張類型。</p> <p>請注意：</p> <ul style="list-style-type: none"> • 確定設定與載入的紙張相符。 • 您也可以印表機控制面板上變更這些設定。 <p>b 列印文件。</p> <p>列印色彩變濃嗎？</p>	請前往步驟 4。	問題已解決。
<p>步驟 4</p> <p>檢查確認紙張有沒有經過材質或糙面拋光處理。</p> <p>您即將列印在經過質材處理或糙面的紙張上嗎？</p>	請前往步驟 5。	前往步驟 6。
<p>步驟 5</p> <p>a 將經過質材處理的紙張更換成普通紙。</p> <p>b 列印文件。</p> <p>列印色彩變濃嗎？</p>	請前往步驟 6。	問題已解決。
<p>步驟 6</p> <p>a 請載入新拆封的紙張。 請注意：紙張因溼度高而吸收了水氣。請將紙張存放在原來的包裝材料內，等您準備要載入時，才將紙張取出。</p> <p>b 列印文件。</p> <p>列印色彩變濃嗎？</p>	請前往步驟 7。	問題已解決。

動作	「是」	否
<p>步驟 7</p> <p>a 移除成像組件，然後再插回去。</p> <p>請當心—潛藏損壞危險性：成像組件直接曝露在光線下的時間不宜超過 10 分鐘。曝露在光線下太久，會導致列印品質發生問題。</p> <p>請當心—潛藏損壞危險性：請勿觸摸成像組件下方的感光鼓部位。碰觸感光鼓可能會影響後續列印工作的品質。</p> <p>b 列印文件。</p> <p>列印色彩變濃嗎？</p>	<p>請前往步驟 8。</p>	<p>問題已解決。</p>
<p>步驟 8</p> <p>a 請更換成像組件。</p> <p>b 列印文件。</p> <p>列印色彩變濃嗎？</p>	<p>請聯絡客戶支援。</p>	<p>問題已解決。</p>

無法正確列印細線

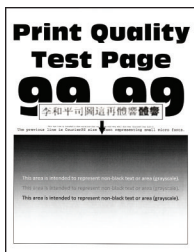

請注意：在解決問題之前，請列印「列印品質測試頁」。從控制面板，導覽到設定 > 疑難排解 > 列印品質測試頁。若是非觸控式螢幕印表機型號，請按下 **OK** 以導覽各項設定。

動作	「是」	否
<p>步驟 1</p> <p>a 檢查印表機是否使用 Lexmark 原廠或支援的碳粉匣。</p> <p>請注意：若該碳粉匣不獲支援，請安裝支援的碳粉匣。</p> <p>b 列印文件。</p> <p>無法正確列印細線嗎？</p>	<p>請前往步驟 2。</p>	<p>問題已解決。</p>
<p>步驟 2</p> <p>a 調整列印品質設定。</p> <p>1 從控制面板，導覽到： 設定 > 列印 > 品質 > 像素增強 > 字型</p> <p>2 將碳粉明暗度調整到 7。從控制面板，導覽到： 設定 > 列印 > 品質</p> <p>b 列印文件。</p> <p>無法正確列印細線嗎？</p>	<p>請聯絡客戶支援。</p>	<p>問題已解決。</p>

紙張有折痕或起皺

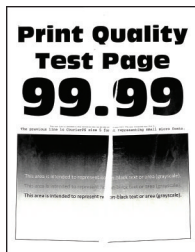

請注意：在解決問題之前，請列印「印品質測試頁」。從控制面板，導覽到**設定 > 疑難排解 > 列印品質測試頁**。若是非觸控式螢幕印表機型號，請按下 **OK** 以導覽各項設定。

動作	「是」	否
步驟 1 a 檢查印表機是否使用 Lexmark 原廠或支援的碳粉匣。 請注意： 若該碳粉匣不獲支援，請安裝支援的碳粉匣。 b 列印文件。 紙張有折痕或起皺嗎？	請前往步驟 2。	問題已解決。
步驟 2 a 請載入新拆封的紙張。 請注意： 紙張因溼度高而吸收了水氣。請將紙張存放在原來的包裝材料內，等您準備要載入時，才將紙張取出。 b 列印文件。 紙張有折痕或起皺嗎？	請前往步驟 3。	問題已解決。
步驟 3 a 依據您的作業系統，從「列印喜好設定」或「列印」對話方塊中指定紙張類型。 請注意： <ul style="list-style-type: none"> 確定設定與載入的紙張相符。 您也可以從印表機控制面板變更此設定。 b 列印文件。 紙張有折痕或起皺嗎？	請聯絡 客戶支援 。	問題已解決。

灰色調背景



請注意：在解決問題之前，請列印「列印品質測試頁」。從控制面板，導覽到**設定 > 疑難排解 > 列印品質測試頁**。若是非觸控式螢幕印表機型號，請按下 **OK** 以導覽各項設定。

動作	「是」	否
<p>步驟 1</p> <p>a 關閉印表機電源，等候 10 秒鐘，然後再開啟印表機電源。</p> <p>b 減少碳粉明暗度。 從控制面板，導覽到： 設定 > 列印 > 品質</p> <p>c 列印文件。</p> <p>列印文件上出現灰色調背景嗎？</p>	請前往步驟 2。	問題已解決。
<p>步驟 2</p> <p>a 檢查印表機是否使用 Lexmark 原廠或支援的碳粉匣。 請注意：若該碳粉匣不獲支援，請安裝支援的碳粉匣。</p> <p>b 列印文件。</p> <p>列印文件上出現灰色調背景嗎？</p>	請前往步驟 3。	問題已解決。
<p>步驟 3</p> <p>a 依據您的作業系統，從「列印喜好設定」或「列印」對話方塊中指定紙張類型。 請注意：</p> <ul style="list-style-type: none"> • 確定設定與載入的紙張相符。 • 您也可以從印表機控制面板變更此設定。 <p>b 列印文件。</p> <p>列印文件上出現灰色調背景嗎？</p>	請前往步驟 4。	問題已解決。

動作	「是」	否
<p>步驟 4</p> <p>a 移除成像組件。</p> <p>請當心—潛藏損壞危險性：成像組件直接曝露在光線下的時間不宜超過 10 分鐘。曝露在光線下太久，會導致列印品質發生問題。</p> <p>請當心—潛藏損壞危險性：請勿觸摸成像組件下方的感光鼓部位。碰觸感光鼓可能會影響後續列印工作的品質。</p> <p>b 將夾在成像組件中的包裝材料全部移除。</p> <div data-bbox="402 569 776 1129" style="text-align: center;"> </div> <p>請注意：請務必移除充電滾輪和感光鼓之間的任何障礙物。</p> <p>c 插入成像組件。</p> <p>d 列印文件。</p> <p>列印文件上出現灰色調背景嗎？</p>	<p>請前往步驟 5。</p>	<p>問題已解決。</p>
<p>步驟 5</p> <p>a 請更換成像組件。</p> <p>b 列印文件。</p> <p>列印文件上出現灰色調背景嗎？</p>	<p>請聯絡客戶支援。</p>	<p>問題已解決。</p>

邊界錯誤

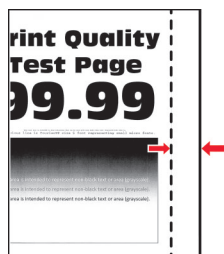

動作	「是」	否
步驟 1 a 配合載入的紙張，將紙張導引夾調整到正確位置。 b 列印文件。 邊界正確嗎？	問題已解決。	請前往步驟 2。
步驟 2 a 依據您的作業系統，從「列印喜好設定」或「列印」對話方塊中指定紙張尺寸。 請注意： <ul style="list-style-type: none"> • 確定設定與載入的紙張相符。 • 您也可以從印表機控制面板變更此設定。 b 列印文件。 邊界正確嗎？	問題已解決。	請聯絡 客戶支援 。

列印色彩太淡

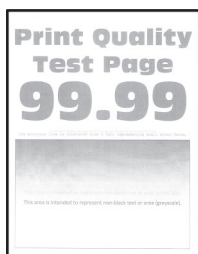

請注意：在解決問題之前，請列印「列印品質測試頁」。從控制面板，導覽到**設定 > 疑難排解 > 列印品質測試頁**。若是非觸控式螢幕印表機型號，請按下 **OK** 以導覽各項設定。

動作	「是」	否
步驟 1 a 檢查印表機是否使用 Lexmark 原廠或支援的碳粉匣。 請注意： 若該碳粉匣不獲支援，請安裝支援的碳粉匣。 b 列印文件。 列印輸出的列印色彩太淡嗎？	請前往步驟 2。	問題已解決。
步驟 2 a 關閉印表機電源，等候約 10 秒鐘，然後再開啟印表機電源。 b 增加碳粉明暗度。從控制面板，導覽到： 設定 > 列印 > 品質 c 列印文件。 列印輸出的列印色彩太淡嗎？	請前往步驟 3。	問題已解決。

動作	「是」	否
<p>步驟 3</p> <p>a 依據您的作業系統，從「列印喜好設定」或「列印」對話方塊中指定紙張類型。</p> <p>請注意：</p> <ul style="list-style-type: none"> • 確定設定與載入的紙張相符。 • 您也可以印表機控制面板上變更這些設定。 <p>b 列印文件。</p> <p>列印輸出的列印色彩太淡嗎？</p>	請前往步驟 4。	問題已解決。
<p>步驟 4</p> <p>檢查列印解析度是否設定為 600 dpi。</p> <p>a 從控制面板，導覽到： 設定 > 列印 > 品質 > 列印解析度</p> <p>b 列印文件。</p> <p>列印輸出的列印色彩太淡嗎？</p>	請前往步驟 5。	問題已解決。
<p>步驟 5</p> <p>a 先取出碳粉匣，然後取出成像組件。</p> <p>請當心—潛藏損壞危險性： 成像組件直接曝露在光線下的時間不宜超過 10 分鐘。曝露在光線下太久，會導致列印品質發生問題。</p> <p>請當心—潛藏損壞危險性： 請勿觸摸成像組件下方的感光鼓部位。碰觸感光鼓可能會影響後續列印工作的品質。</p> <p>b 將成像組件中殘留的包裝材料全部移除。</p> <p>c 用力搖晃成像組件，讓碳粉均勻分佈，然後插入。</p> <p>d 插入碳粉匣。</p> <p>e 關閉印表機電源，等候 10 秒鐘，然後再開啟印表機電源。</p> <p>f 列印文件。</p> <p>列印輸出的列印色彩太淡嗎？</p>	請前往步驟 6。	問題已解決。
<p>步驟 6</p> <p>a 安裝保養套件後，若發生問題，請檢查是否已安裝套件隨附的轉印滾輪。</p> <p>請注意： 必要時，請更換轉印滾輪。</p> <p>b 列印文件。</p> <p>列印輸出的列印色彩太淡嗎？</p>	請前往步驟 7。	問題已解決。
<p>步驟 7</p> <p>檢查成像組件的狀態。從控制面板，導覽到： 狀態/耗材 > 耗材</p> <p>成像組件接近使用期限嗎？</p>	請前往步驟 8。	請聯絡 客戶支援 。

動作	「是」	否
步驟 8 a 請更換成像組件。 b 列印文件。 列印輸出的列印色彩太淡嗎？	請聯絡 客戶支援 。	問題已解決。

列印出現雜色斑點和網點



請注意：在解決問題之前，請列印「列印品質測試頁」。從控制面板，導覽到**設定 > 疑難排解 > 列印品質測試頁**。若是非觸控式螢幕印表機型號，請按下 **OK** 以導覽各項設定。

動作	「是」	否
步驟 1 a 檢查印表機是否使用 Lexmark 原廠或支援的碳粉匣。 請注意： 若該碳粉匣不獲支援，請安裝支援的碳粉匣。 b 列印文件。 列印輸出出現雜色斑點嗎？	請前往 步驟 2 。	問題已解決。
步驟 2 檢查印表機是否因碳粉漏出而污損。 印表機是否沒有漏出的碳粉？	請前往 步驟 3 。	請聯絡 客戶支援 。
步驟 3 檢查成像組件的狀態。從控制面板，導覽到： 狀態/耗材 > 耗材 成像組件接近使用期限嗎？	請前往 步驟 4 。	請聯絡 客戶支援 。
步驟 4 a 請更換成像組件。 b 列印文件。 列印輸出出現雜色斑點嗎？	請聯絡 客戶支援 。	問題已解決。

紙張扭曲



請注意：在解決問題之前，請列印列「印品質測試頁」。從控制面板，導覽到設定 > 疑難排解 > 列印品質測試頁。若是非觸控式螢幕印表機型號，請按下 **OK** 以導覽各項設定。

動作	「是」	否
<p>步驟 1</p> <p>a 檢查印表機是否使用 Lexmark 原廠或支援的碳粉匣。 請注意：若該碳粉匣不獲支援，請安裝支援的碳粉匣。</p> <p>b 列印文件。</p> <p>紙張會扭曲嗎？</p>	請前往步驟 2。	問題已解決。
<p>步驟 2</p> <p>a 配合載入的紙張，將紙匣組件內的導引夾調整到正確的位置。</p> <p>b 列印文件。</p> <p>紙張會扭曲嗎？</p>	請前往步驟 3。	問題已解決。
<p>步驟 3</p> <p>a 依據您的作業系統，從「列印喜好設定」或「列印」對話方塊中指定紙張尺寸和紙張類型。</p> <p>請注意：</p> <ul style="list-style-type: none"> • 確定設定與載入的紙張相符。 • 您也可以從印表機控制面板變更這些設定。 <p>b 列印文件。</p> <p>紙張會扭曲嗎？</p>	請前往步驟 4。	問題已解決。
<p>步驟 4</p> <p>a 從紙匣組件中移除紙張，然後將紙張翻轉過來。</p> <p>b 列印文件。</p> <p>紙張會扭曲嗎？</p>	請前往步驟 5。	問題已解決。
<p>步驟 5</p> <p>a 請載入新拆封的紙張。 請注意：紙張因溼度高而吸收了水氣。請將紙張存放在原來的包裝材料內，等您準備要載入時，才將紙張取出。</p> <p>b 列印文件。</p> <p>紙張會扭曲嗎？</p>	請前往步驟 6。	問題已解決。

動作	「是」	否
<p>步驟 6</p> <p>a 檢查載入的紙張是否獲得支援。</p> <p>請注意：若紙張不獲支援，請載入支援的紙張。</p> <p>b 列印文件。</p> <p>紙張會扭曲嗎？</p>	請聯絡 客戶支援 。	問題已解決。

列印扭曲或歪斜

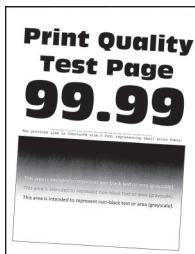

請注意：在解決問題之前，請列印列「印品質測試頁」。從控制面板，導覽到**設定 > 疑難排解 > 列印品質測試頁**。若是非觸控式螢幕印表機型號，請按下 **OK** 以導覽各項設定。

動作	「是」	否
<p>步驟 1</p> <p>a 配合載入的紙張，將紙匣組件內的導引夾調整到正確的位置。</p> <p>b 列印文件。</p> <p>列印會扭曲或歪斜嗎？</p>	請前往 步驟 2 。	問題已解決。
<p>步驟 2</p> <p>a 檢查載入的紙張是否獲得支援。</p> <p>請注意：若紙張不獲支援，請載入支援的紙張。</p> <p>b 列印文件。</p> <p>列印會扭曲或歪斜嗎？</p>	請前往 步驟 3 。	問題已解決。
<p>步驟 3</p> <p>a 檢查紙匣組件中的取紙輪橡皮套件有無損壞和污損，必要時，請更換。</p> <p>b 列印文件。</p> <p>列印會扭曲或歪斜嗎？</p>	請聯絡 客戶支援 。	問題已解決。

純黑色頁面



請注意：在解決問題之前，請列印「列印品質測試頁」。從控制面板，導覽到**設定 > 疑難排解 > 列印品質測試頁**。若是非觸控式螢幕印表機型號，請按下 **OK** 以導覽各項設定。

動作	「是」	否
<p>步驟 1</p> <p>a 檢查印表機是否使用 Lexmark 原廠或支援的碳粉匣。 請注意：若該碳粉匣不獲支援，請安裝支援的碳粉匣。</p> <p>b 列印文件。</p> <p>印表機印出純黑色頁面嗎？</p>	請前往步驟 2。	問題已解決。
<p>步驟 2</p> <p>a 移除成像組件，然後再插回去。 請當心—潛藏損壞危險性：成像組件直接曝露在光線下的時間不宜超過 10 分鐘。曝露在光線下太久，會導致列印品質發生問題。 請當心—潛藏損壞危險性：請勿觸摸成像組件下方的感光鼓部位。碰觸感光鼓可能會影響後續列印工作的品質。</p> <p>b 列印文件。</p> <p>印表機印出純黑色頁面嗎？</p>	請前往步驟 3。	問題已解決。

動作	「是」	否
<p>步驟 3</p> <p>a 移除成像組件。</p> <p>請當心—潛藏損壞危險性：成像組件直接曝露在光線下的時間不宜超過 10 分鐘。曝露在光線下太久，會導致列印品質發生問題。</p> <p>請當心—潛藏損壞危險性：請勿觸摸成像組件下方的感光鼓部位。碰觸感光鼓可能會影響後續列印工作的品質。</p> <p>b 將夾在成像組件中的包裝材料全部移除。</p> <div data-bbox="402 569 776 1115" style="text-align: center;"> </div> <p>請注意：請務必移除充電滾輪和感光鼓之間的任何障礙物。</p> <p>c 插入成像組件。</p> <p>d 列印文件。</p> <p>印表機印出純黑色頁面嗎？</p>	<p>請前往步驟 4。</p>	<p>問題已解決。</p>
<p>步驟 4</p> <p>檢查成像組件有無損壞。</p> <p>成像組件沒有損壞嗎？</p>	<p>請聯絡客戶支援。</p>	<p>請前往步驟 5。</p>
<p>步驟 5</p> <p>a 請更換成像組件。</p> <p>b 列印文件。</p> <p>印表機印出純黑色頁面嗎？</p>	<p>請聯絡客戶支援。</p>	<p>問題已解決。</p>

文字或影像遭到削減



請注意：在解決問題之前，請列印「列印品質測試頁」。從控制面板，導覽到設定 > 疑難排解 > 列印品質測試頁。若是非觸控式螢幕印表機型號，請按下 **OK** 以導覽各項設定。

動作	「是」	否
<p>步驟 1</p> <p>a 檢查印表機是否使用 Lexmark 原廠或支援的碳粉匣。</p> <p>請注意：If the toner cartridge is not supported, then install a supported one.</p> <p>b 列印文件。</p> <p>文字或影像遭到削減嗎？</p>	<p>請前往步驟 2。</p>	<p>問題已解決。</p>
<p>步驟 2</p> <p>a 移除成像組件，然後再插回去。</p> <p>請當心—潛藏損壞危險性：成像組件直接曝露在光線下的時間不宜超過 10 分鐘。曝露在光線下太久，會導致列印品質發生問題。</p> <p>請當心—潛藏損壞危險性：請勿觸摸成像組件下方的感光鼓部位。碰觸感光鼓可能會影響後續列印工作的品質。</p> <p>b 列印文件。</p> <p>文字或影像遭到削減嗎？</p>	<p>請前往步驟 3。</p>	<p>問題已解決。</p>

動作	「是」	否
<p>步驟 3</p> <p>a 移除成像組件。</p> <p>請當心—潛藏損壞危險性：成像組件直接曝露在光線下的時間不宜超過 10 分鐘。曝露在光線下太久，會導致列印品質發生問題。</p> <p>請當心—潛藏損壞危險性：請勿觸摸成像組件下方的感光鼓部位。碰觸感光鼓可能會影響後續列印工作的品質。</p> <p>b 將夾在成像組件中的包裝材料全部移除。</p> <div data-bbox="402 569 776 1104" style="text-align: center;"> </div> <p>請注意：請務必移除充電滾輪和感光鼓之間的任何障礙物。</p> <p>c 插入成像組件。</p> <p>d 列印文件。</p> <p>文字或影像遭到削減嗎？</p>	<p>請前往步驟 4。</p>	<p>問題已解決。</p>
<p>步驟 4</p> <p>a 請更換成像組件。</p> <p>b 列印文件。</p> <p>文字或影像遭到削減嗎？</p>	<p>請聯絡客戶支援。</p>	<p>問題已解決。</p>

碳粉容易脫落



請注意：在解決問題之前，請列印列「印品質測試頁」。從控制面板，導覽到設定 > 疑難排解 > 列印品質測試頁。若是非觸控式螢幕印表機型號，請按下 **OK** 以導覽各項設定。

動作	「是」	否
步驟 1 a 檢查印表機是否使用 Lexmark 原廠或支援的碳粉匣。 請注意： 若該碳粉匣不獲支援，請安裝支援的碳粉匣。 b 列印文件。 碳粉會很容易脫落嗎？	請前往步驟 2。	問題已解決。
步驟 2 a 依據您的作業系統，從「列印喜好設定」或「列印」對話方塊中指定紙張類型。 請注意： <ul style="list-style-type: none"> • 確定設定與載入的紙張相符。 • 您也可以印表機控制面板上變更這些設定。 b 列印文件。 碳粉會很容易脫落嗎？	請前往步驟 3。	問題已解決。
步驟 3 a 取出加熱融合組件，然後再插回去。 b 列印文件。 碳粉會很容易脫落嗎？	請聯絡客戶支援。	問題已解決。

水平淡色條紋

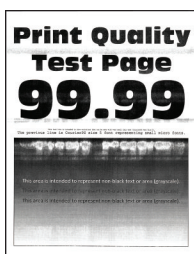

請注意：在解決問題之前，請列印「列印品質測試頁」。從控制面板，導覽到設定 > 疑難排解 > 列印品質測試頁。若是非觸控式螢幕印表機型號，請按下 **OK** 以導覽各項設定。

動作	「是」	否
步驟 1 a 檢查印表機是否使用 Lexmark 原廠或支援的碳粉匣。 請注意： 若該碳粉匣不獲支援，請安裝支援的碳粉匣。 b 列印文件。 列印文件上出現水平淡色條紋嗎？	請前往步驟 2。	問題已解決。

動作	「是」	否
<p>步驟 2</p> <p>a 關閉印表機電源，等候約 10 秒鐘，然後再開啟印表機電源。</p> <p>b 列印文件。</p> <p>列印文件上出現水平淡色條紋嗎？</p>	請聯絡 客戶支援 。	問題已解決。

垂直淡色條紋



請注意：在解決問題之前，請列印列「印品質測試頁」。從控制面板，導覽到**設定 > 疑難排解 > 列印品質測試頁**。若是非觸控式螢幕印表機型號，請按下 **OK** 以導覽各項設定。

動作	「是」	否
<p>a 檢查印表機是否使用 Lexmark 原廠或支援的碳粉匣。</p> <p>請注意：若該碳粉匣不獲支援，請安裝支援的碳粉匣。</p> <p>b 列印文件。</p> <p>列印文件上出現垂直淡色條紋嗎？</p>	請聯絡 客戶支援 。	問題已解決。

重直白色線條



請注意：在解決問題之前，請列印「**列印品質測試頁**」。從控制面板，導覽到**設定 > 疑難排解 > 列印品質測試頁**。若是非觸控式螢幕印表機型號，請按下 **OK** 以導覽各項設定。

動作	「是」	否
步驟 1 a 檢查印表機是否使用 Lexmark 原廠或支援的碳粉匣。 請注意： 若該碳粉匣不獲支援，請安裝支援的碳粉匣。 b 列印文件。 列印文件上出現垂直白色線條嗎？	請前往步驟 2。	問題已解決。
步驟 2 解決列印速度緩慢的問題。如需其他資訊，請參閱第 173 頁的“ 列印速度變慢 ”。 列印文件上出現垂直白色線條嗎？	請前往步驟 3。	問題已解決。
步驟 3 a 請更換成像組件。 b 列印文件。 列印文件上出現垂直白色線條嗎？	請聯絡 客戶支援 。	問題已解決。

垂直深色條紋

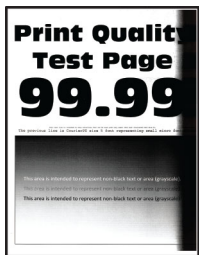

請注意：在解決問題之前，請列印「[列印品質測試頁](#)」。從控制面板，導覽到**設定 > 疑難排解 > 列印品質測試頁**。若是非觸控式螢幕印表機型號，請按下 **OK** 以導覽各項設定。

動作	「是」	否
步驟 1 a 檢查印表機是否使用 Lexmark 原廠或支援的碳粉匣。 請注意： 若該碳粉匣不獲支援，請安裝支援的碳粉匣。 b 列印文件。 列印文件上出現垂直深色條紋嗎？	請前往步驟 2。	問題已解決。

動作	「是」	否
<p>步驟 2</p> <p>a 先取出碳粉匣，然後取出成像組件。</p> <p>請當心—潛藏損壞危險性：成像組件直接曝露在光線下的時間不宜超過 10 分鐘。曝露在光線下太久，會導致列印品質發生問題。</p> <p>請當心—潛藏損壞危險性：請勿觸摸成像組件下方的感光鼓部位。碰觸感光鼓可能會影響後續列印工作的品質。</p> <p>b 先插入成像組件，然後再插入碳粉匣。</p> <p>c 列印文件。</p> <p>列印文件上出現垂直深色條紋嗎？</p>	<p>請前往步驟 3。</p>	<p>問題已解決。</p>
<p>步驟 3</p> <p>a 移除成像組件。</p> <p>請當心—潛藏損壞危險性：成像組件直接曝露在光線下的時間不宜超過 10 分鐘。曝露在光線下太久，會導致列印品質發生問題。</p> <p>請當心—潛藏損壞危險性：請勿觸摸成像組件下方的感光鼓部位。碰觸感光鼓可能會影響後續列印工作的品質。</p> <p>b 將夾在成像組件中的包裝材料全部移除。</p> <div data-bbox="402 982 776 1514" style="text-align: center;"> </div> <p>請注意：請務必移除充電滾輪和感光鼓之間的任何障礙物。</p> <p>c 插入成像組件。</p> <p>d 列印文件。</p> <p>列印文件上出現垂直深色條紋嗎？</p>	<p>請前往步驟 4。</p>	<p>問題已解決。</p>
<p>步驟 4</p> <p>a 檢查是否有強光照到印表機右側，必要時請移動印表機。</p> <p>b 列印文件。</p> <p>列印文件上出現垂直深色條紋嗎？</p>	<p>請聯絡客戶支援。</p>	<p>問題已解決。</p>

垂直深色線條或條紋



請注意：在解決問題之前，請列印「列印品質測試頁」。從控制面板，導覽到設定 > 疑難排解 > 列印品質測試頁。若是非觸控式螢幕印表機型號，請按下 **OK** 以導覽各項設定。

動作	「是」	否
<p>步驟 1</p> <p>a 檢查印表機是否使用 Lexmark 原廠或支援的碳粉匣。 請注意：若該碳粉匣不獲支援，請安裝支援的碳粉匣。</p> <p>b 列印文件。</p> <p>列印文件上出現垂直深色線條或條紋嗎？</p>	請前往步驟 2。	問題已解決。
<p>步驟 2</p> <p>a 移除成像組件，然後再重新安裝。 請當心—潛藏損壞危險性：成像組件直接曝露在光線下的時間不宜超過 10 分鐘。曝露在光線下太久，會導致列印品質發生問題。 請當心—潛藏損壞危險性：請勿觸摸成像組件下方的感光鼓部位。碰觸感光鼓可能會影響後續列印工作的品質。</p> <p>b 列印文件。</p> <p>列印文件上出現垂直深色線條或條紋嗎？</p>	請前往步驟 3。	問題已解決。
<p>步驟 3</p> <p>a 請更換成像組件。</p> <p>b 列印文件。</p> <p>列印文件上出現垂直深色線條或條紋嗎？</p>	請聯絡 客戶支援 。	問題已解決。

垂直深色條紋和遺失列印輸出

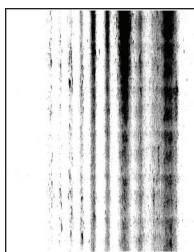

請注意：在解決問題之前，請列印「列印品質測試頁」。從控制面板，導覽到**設定 > 疑難排解 > 列印品質測試頁**。若是非觸控式螢幕印表機型號，請按下 **OK** 以導覽各項設定。

動作	「是」	否
<p>步驟 1</p> <p>a 移除成像組件。</p> <p>請當心—潛藏損壞危險性：成像組件直接曝露在光線下的時間不宜超過 10 分鐘。曝露在光線下太久，會導致列印品質發生問題。</p> <p>請當心—潛藏損壞危險性：請勿觸摸成像組件下方的感光鼓部位。碰觸感光鼓可能會影響後續列印工作的品質。</p> <p>b 將夾在成像組件中的包裝材料全部移除。</p> <div data-bbox="402 695 776 1224" style="text-align: center;"> </div> <p>請注意：請務必移除充電滾輪和感光鼓之間的任何障礙物。</p> <p>c 插入成像組件。</p> <p>d 列印文件。</p> <p>列印文件上出現垂直深色條紋和遺失影像嗎？</p>	<p>請前往步驟 2。</p>	<p>問題已解決。</p>
<p>步驟 2</p> <p>a 檢查印表機是否使用 Lexmark 原廠或支援的碳粉匣。</p> <p>請注意：若該碳粉匣不獲支援，請安裝支援的碳粉匣。</p> <p>b 列印文件。</p> <p>列印文件上出現垂直深色條紋和遺失影像嗎？</p>	<p>請聯絡客戶支援。</p>	<p>問題已解決。</p>

重複瑕疵



請注意：在解決問題之前，請列印「印品質測試頁」。從控制面板，導覽到**設定 > 疑難排解 > 列印品質測試頁**。若是非觸控式螢幕印表機型號，請按下 **OK** 以導覽各項設定。

動作	「是」	否
<p>步驟 1</p> <p>利用「列印品質測試頁」，檢查重複瑕疵的間距是否等於下列任一項：</p> <ul style="list-style-type: none"> • 96.8 公釐 (3.81 英吋) • 47.8 公釐 (1.88 英吋) • 28.5 公釐 (1.12 英吋) <p>重複瑕疵的間距與任一測量值相符嗎？</p>	請前往 步驟 2 。	請記下距離，然後聯絡 客戶支援 。
<p>步驟 2</p> <p>a 請更換成像組件。</p> <p>b 列印文件。</p> <p>出現重複瑕疵嗎？</p>	請聯絡 客戶支援 。	問題已解決。

機密文件和其他保留文件無法列印

動作	「是」	否
<p>步驟 1</p> <p>a 從控制面板檢查這些文件是否顯示在「保留工作」清單中。 請注意：若未列出，請使用「列印與保留」選項列印這些文件。</p> <p>b 列印文件。</p> <p>文件已列印嗎？</p>	問題已解決。	請前往 步驟 2 。
<p>步驟 2</p> <p>列印工作可能包含格式錯誤或無效的資料。</p> <ul style="list-style-type: none"> • 刪除列印工作，然後重新傳送。 • 若是 PDF 檔，請建立新檔案，然後重新列印文件。 <p>文件已列印嗎？</p>	問題已解決。	請前往 步驟 3 。

動作	「是」	否
<p>步驟 3</p> <p>若是從網際網路列印，印表機可能會讀取多個列印工作標題，並視為是重複的內容。</p> <p>Windows 使用者適用</p> <p>a 開啟「列印喜好設定」對話方塊。</p> <p>b 從「列印與保留」區段，選取保留重複文件。</p> <p>c 輸入個人識別碼。</p> <p>d 重新傳送列印工作。</p> <p>Macintosh 使用者適用</p> <p>a 儲存每個工作，並為其提供不同名稱。</p> <p>b 個別傳送列印工作。</p> <p>文件已列印嗎？</p>	問題已解決。	請前往步驟 4。
<p>步驟 4</p> <p>a 刪除一些保留工作，以便釋放印表機記憶體。</p> <p>b 重新傳送列印工作。</p> <p>文件已列印嗎？</p>	問題已解決。	請前往步驟 5。
<p>步驟 5</p> <p>a 增加印表機記憶體。</p> <p>b 重新傳送列印工作。</p> <p>文件已列印嗎？</p>	問題已解決。	請聯絡 客戶支援 。

列印速度變慢

動作	「是」	否
<p>步驟 1</p> <p>確認用來連接印表機和電腦、列印伺服器、選購品或其他網路裝置的印表機電纜是否接妥？</p> <p>印表機的列印速度變慢嗎？</p>	請前往步驟 2。	問題已解決。
<p>步驟 2</p> <p>a 確認印表機不是處於「經濟省電模式」或「靜音模式」。</p> <ul style="list-style-type: none"> 從控制面板，導覽到： 設定 > 裝置 > 電源管理 > 經濟省電模式 (Eco-Mode) 從控制面板，導覽到： 設定 > 裝置 > 維護 > 配置功能表 > 裝置操作 > 靜音模式 <p>若是非觸控式螢幕印表機型號，請按下  以導覽各項設定。</p> <p>b 列印文件。</p> <p>印表機的列印速度變慢嗎？</p>	請前往步驟 3。	問題已解決。

動作	「是」	否
<p>步驟 3</p> <p>a 依據您的作業系統，從「列印喜好設定」或「列印」對話方塊中指定列印解析度。</p> <p>b 將解析度設為 600 dpi。</p> <p>c 列印文件。</p> <p>印表機的列印速度變慢嗎？</p>	<p>請前往步驟 4。</p>	<p>問題已解決。</p>
<p>步驟 4</p> <p>a 從控制面板，導覽到： 設定 > 列印 > 品質 > 列印解析度</p> <p>若是非觸控式螢幕印表機型號，請按下  以導覽各項設定。</p> <p>b 將解析度設為 600 dpi。</p> <p>c 列印文件。</p> <p>印表機的列印速度變慢嗎？</p>	<p>請前往步驟 5。</p>	<p>問題已解決。</p>
<p>步驟 5</p> <p>a 依據您的作業系統，從「列印喜好設定」或「列印」對話方塊中指定紙張類型。</p> <p>請注意：</p> <ul style="list-style-type: none"> • 確定設定與載入的紙張相符。 • 較重的紙張列印速度較慢。 • 寬度窄於 Letter、A4 及 Legal 的紙張，列印速度可能較慢。 <p>b 列印文件。</p> <p>印表機的列印速度變慢嗎？</p>	<p>請前往步驟 6。</p>	<p>問題已解決。</p>
<p>步驟 6</p> <p>a 確認材質 及重量 的印表機設定，與載入的紙張相符。</p> <p>請注意： 糙面紙材質地和厚磅紙張重量可能會使列印速度變慢。</p> <p>b 列印文件。</p> <p>印表機的列印速度變慢嗎？</p>	<p>請前往步驟 7。</p>	<p>問題已解決。</p>
<p>步驟 7</p> <p>移除保留工作。</p> <p>印表機的列印速度變慢嗎？</p>	<p>請前往步驟 8。</p>	<p>問題已解決。</p>

動作	「是」	否
<p>步驟 8</p> <p>a 確定印表機沒有過熱。</p> <p>請注意：</p> <ul style="list-style-type: none"> 經過長時間的列印工作之後，讓列表機冷卻。 依循建議的印表機環境溫度。如需其他資訊，請參閱第 10 頁的“選取印表機放置地點”。 <p>b 列印文件。</p> <p>印表機的列印速度變慢嗎？</p>	請前往步驟 9。	問題已解決。
<p>步驟 9</p> <p>a 增加更多印表機記憶體。</p> <p>b 列印文件。</p> <p>印表機的列印速度變慢嗎？</p>	請聯絡 客戶支援 。	問題已解決。

列印工作無法列印

動作	「是」	否
<p>步驟 1</p> <p>a 從您嘗試列印的文件，開啟「列印」對話方塊，然後檢查您是否選取了正確的印表機。</p> <p>b 列印文件。</p> <p>文件已列印嗎？</p>	問題已解決。	請前往步驟 2。
<p>步驟 2</p> <p>a 檢查印表機是否已開啟電源。</p> <p>b 解決顯示幕所顯示的錯誤訊息。</p> <p>c 列印文件。</p> <p>文件已列印嗎？</p>	問題已解決。	請前往步驟 3。
<p>步驟 3</p> <p>a 檢查連接埠可否運作，並檢查電纜是否妥善連接到電腦和印表機。如需其他資訊，請參閱印表機隨附的安裝說明文件。</p> <p>b 列印文件。</p> <p>文件已列印嗎？</p>	問題已解決。	請前往步驟 4。
<p>步驟 4</p> <p>a 關閉印表機電源，等候約 10 秒鐘，然後再開啟印表機電源。</p> <p>b 列印文件。</p> <p>文件已列印嗎？</p>	問題已解決。	請前往步驟 5。

動作	「是」	否
步驟 5 a 請先移除列印驅動程式，然後再重新安裝。 b 列印文件。 文件已列印嗎？	問題已解決。	請聯絡 客戶支援 。

印表機未回應

動作	「是」	否
步驟 1 請確認電源線是否已連接至電源插座。  請當心—潛在受傷危險性： 為避免發生火災或電擊的風險，請將電源線連接到本產品附近具備適當額定且妥善接地的電源插座，而且必須易於使用。 印表機有回應嗎？	問題已解決。	請前往步驟 2。
步驟 2 檢查電源插座是否被切換器或斷電器關閉。 電源插座被切換器或斷電器關閉嗎？	開啟切換器電源，或重設斷電器。	請前往步驟 3。
步驟 3 檢查印表機是否已開啟電源。 印表機是否已開啟電源？	請前往步驟 4。	開啟印表機電源。
步驟 4 檢查印表機是否處於「睡眠」或「休眠」模式。 印表機是否處於「睡眠」或「休眠」模式？	按下電源按鈕，以喚醒印表機。	請前往步驟 5。
步驟 5 檢查用於連接印表機和電腦的電源線，是否已插入至正確的連接埠。 電纜已插入至正確的連接埠嗎？	請前往步驟 6。	電纜插入至正確的連接埠。
步驟 6 關閉印表機電源，安裝硬體選購品，然後開啟印表機電源。 如需其他資訊，請參閱選購品隨附的說明文件。 印表機有回應嗎？	問題已解決。	請前往步驟 7。
步驟 7 安裝正確的列印驅動程式。 印表機有回應嗎？	問題已解決。	請前往步驟 8。

動作	「是」	否
步驟 8 關閉印表機電源，等候約 10 秒鐘，然後再開啟印表機電源。 印表機有回應嗎？	問題已解決。	請聯絡 客戶支援 。

調整碳粉明暗度

1 從控制面板，導覽到：

設定 > 列印 > 品質 > 碳粉明暗度

若是非觸控式螢幕印表機型號，請按下  以導覽各項設定。

2 調整設定。

3 套用所做的變更。

工作從錯誤的紙匣組件列印，或列印在錯誤的紙張上

動作	「是」	否
步驟 1 a 檢查您是否在正確紙張上列印。 b 列印文件。 文件已列印在正確的紙張上嗎？	請前往步驟 2。	載入正確紙張尺寸和紙張類型
步驟 2 a 依據您的作業系統，從「列印喜好設定」或「列印」對話方塊中指定紙張尺寸和紙張類型。 請注意：您也可以印表機控制面板上變更這些設定。導覽到： 設定 > 紙張 > 紙匣組件配置 > 紙張尺寸/類型 若是非觸控式螢幕印表機型號，請按下  以導覽各項設定。 b 確定設定與載入的紙張相符。 c 列印文件。 文件已列印在正確的紙張上嗎？	問題已解決。	請前往步驟 3。
步驟 3 a 檢查紙匣組件是否已連結。 如需其他資訊，請參閱第 34 頁的“ 鏈結紙匣組件 ”。 b 列印文件。 文件已從正確的紙匣組件列印嗎？	問題已解決。	請聯絡 客戶支援 。

聯絡客戶支援中心

在聯絡客戶支援中心之前，請確定您已備妥下列資訊：

- 列印問題
- 錯誤訊息
- 印表機機種類型和序號

前往 <http://support.lexmark.com> 以接收電子郵件或交談支援，或瀏覽手冊、支援文件、驅動程式和其他下載資訊的檔案庫。

本中心也透過電話提供技術支援。在美國或加拿大，請電洽 1-800-539-6275。如需其他國家或地區的聯絡資訊，請前往以下網站：<http://support.lexmark.com>。

升級與移轉

硬體

可用的內接式選購品

- 快閃記憶體
- 字型卡
- 韌體卡
 - 表單和條碼
 - PRESCRIBE
 - IPDS
- 印表機硬碟
- 內部解決方案連接埠
 - 1284-B 平行介面卡
 - RS-232C 序列介面卡
 - 光纖介面卡
 - N8370 802.11a/b/g/n 無線列印伺服器介面卡

存取控制板

 **請當心—觸電危險：**為避免發生電擊的風險，若您是在安裝印表機之後，才要取用控制板或安裝選購性硬體或記憶體裝置，請先關閉印表機電源，並從電源插座拔除電源線，再繼續作業。若您有任何其他裝置連接至印表機，請同時關閉它們的電源，並拔下所有連接到印表機的電纜。

- 1 關閉印表機電源。
- 2 從電源插座拔掉電源線，然後從印表機拔掉電源線。
- 3 請用一字螺絲起子打開控制板蓋板。

請當心—潛藏損壞危險性：控制板上的電子元件很容易受靜電而毀損。觸摸控制板的電子元件或連結器之前，請先觸摸印表機上的金屬表面。

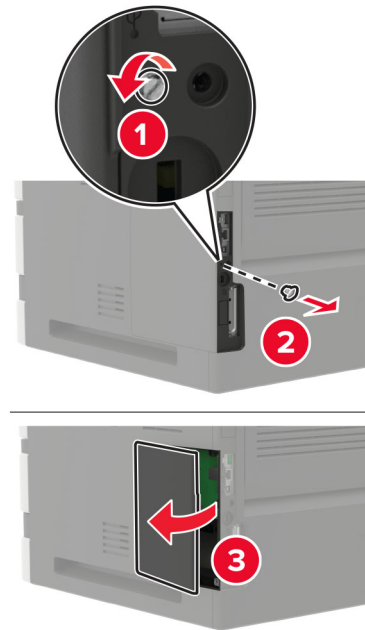

- 4 安裝支援的內接式選購品。如需其他資訊，請參閱選購品隨附的說明文件。
- 5 關上蓋板。
- 6 將電源線連接至印表機，再連接至電源插座。

⚠ 請當心—潛在受傷危險性：為避免發生火災或電擊的風險，請將電源線連接到本產品附近具備適當額定且妥善接地的電源插座，而且必須易於使用。

- 7 開啟印表機電源。

安裝記憶卡

⚠ 請當心—觸電危險：為避免發生電擊的風險，若您是在安裝印表機之後，才要取用控制板或安裝選購性硬體或記憶體裝置，請先關閉印表機電源，並從電源插座拔除電源線，再繼續作業。若您有任何其他裝置連接至印表機，請同時關閉它們的電源，並拔下所有連接到印表機的電纜。

- 1 關閉印表機電源。
- 2 從電源插座拔掉電源線，然後從印表機拔掉電源線。
- 3 請用一字螺絲起子打開控制板蓋板。

請當心—潛藏損壞危險性：控制板上的電子元件很容易受靜電而毀損。觸摸控制板的電子元件或連結器之前，請先觸摸印表機上的金屬表面。

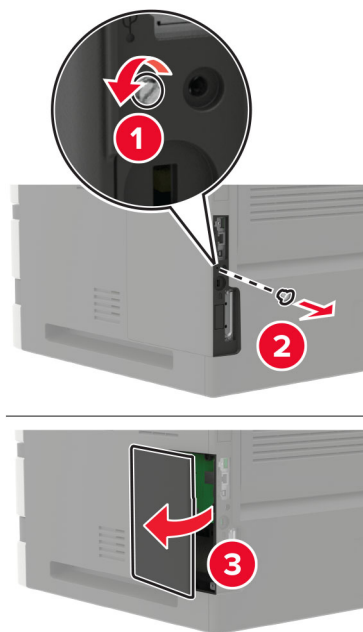

4 拆開記憶卡的包裝。

請當心—潛藏損壞危險性：請勿觸摸插卡邊緣的连接點。

5 將記憶卡插入，直到它發出喀嚓一聲，卡入定位。

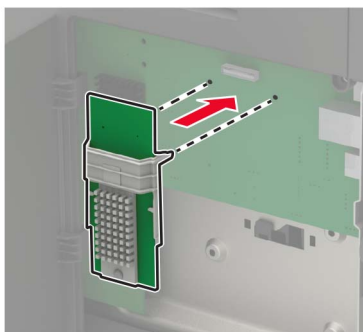

6 關上蓋板。

7 將電源線連接至印表機，再連接至電源插座。

⚠ 請當心—潛在受傷危險性：為避免發生火災或電擊的風險，請將電源線連接到本產品附近具備適當額定且妥善接地的電源插座，而且必須易於使用。

8 開啟印表機電源。

安裝選購卡

⚠ 請當心—觸電危險：為避免發生電擊的風險，若您是在安裝印表機之後，才要取用控制板或安裝選購性硬體或記憶體裝置，請先關閉印表機電源，並從電源插座拔除電源線，再繼續作業。若您有任何其他裝置連接至印表機，請同時關閉它們的電源，並拔下所有連接到印表機的電纜。

- 1 關閉印表機電源。
- 2 從電源插座拔掉電源線，然後從印表機拔掉電源線。
- 3 請用一字螺絲起子打開控制板蓋板。

請當心—潛藏損壞危險性：控制板上的電子元件很容易受靜電而毀損。觸摸任何元件或連結器之前，請先觸摸印表機上的金屬表面。

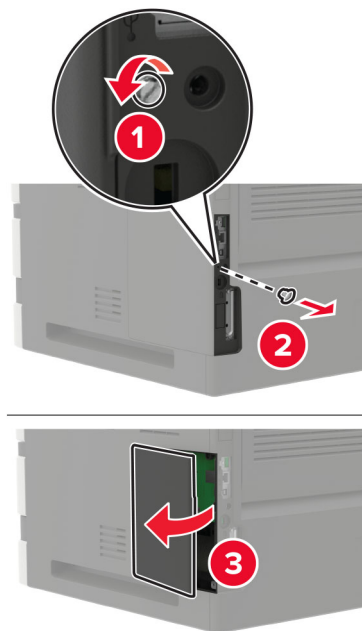

- 4 拆開選購卡的包裝。

請當心—潛藏損壞危險性：請勿觸摸插卡邊緣的連接點。

- 5 將插卡穩妥地推入定位。

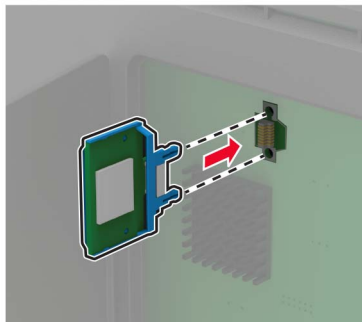

請注意：插卡上的整個接頭長度都必須碰觸並緊靠控制板。

請當心—潛藏損壞危險性：若未適當安裝選購卡，可能會造成選購卡和控制板損壞。

6 關上蓋板。

7 將電源線連接至印表機，再連接至電源插座。

⚠ 請當心—潛在受傷危險性：為避免發生火災或電擊的風險，請將電源線連接到本產品附近具備適當額定且妥善接地的電源插座，而且必須易於使用。

8 開啟印表機電源。

安裝印表機硬碟

⚠ 請當心—觸電危險：為避免發生電擊的風險，若您是在安裝印表機之後，才要取用控制板或安裝選購性硬體或記憶體裝置，請先關閉印表機電源，並從電源插座拔除電源線，再繼續作業。若您有任何其他裝置連接至印表機，請同時關閉它們的電源，並拔下所有連接到印表機的電纜。

1 關閉印表機電源。

2 從電源插座拔掉電源線，然後從印表機拔掉電源線。

3 請用一字螺絲起子打開控制板蓋板。

請當心—潛藏損壞危險性：控制板上的電子元件很容易受靜電而毀損。觸摸控制板的電子元件或連結器之前，請先觸摸印表機上的金屬表面。

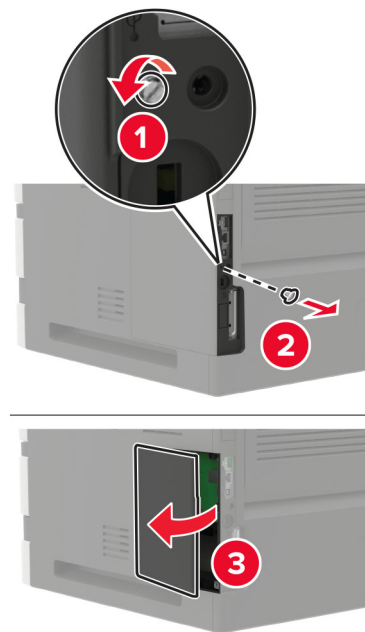

4 拆開印表機硬碟的包裝。

5 安裝硬碟，然後將硬碟介面電纜連接到控制板。

請當心—潛藏損壞危險性：請勿觸摸或按壓硬碟的中央。

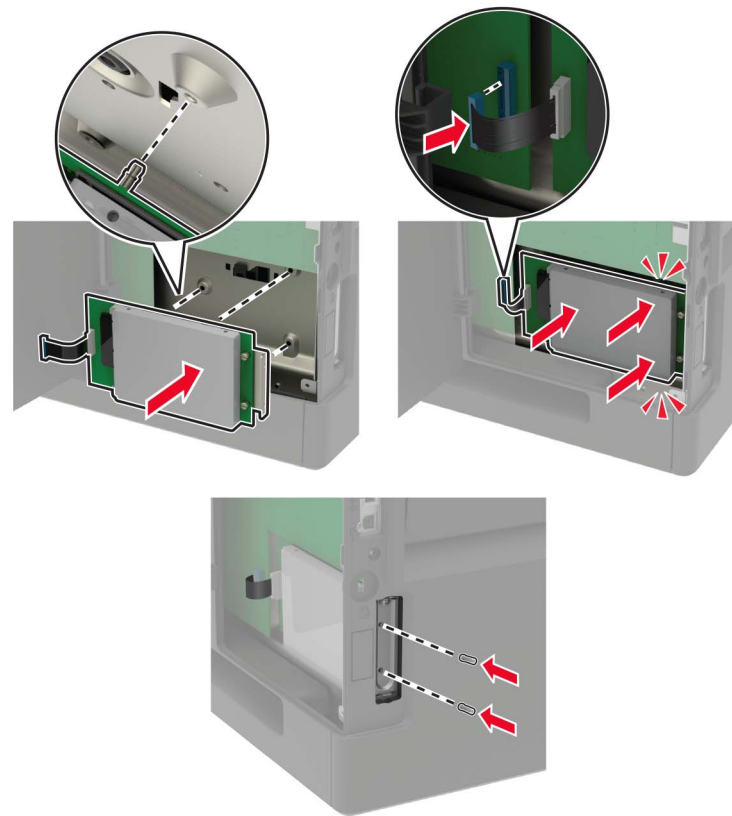

- 6 關上蓋板。
- 7 將電源線連接至印表機，再連接至電源插座。

⚠ 請當心—潛在受傷危險性：為避免發生火災或電擊的風險，請將電源線連接到本產品附近具備適當額定且妥善接地的電源插座，而且必須易於使用。

- 8 開啟印表機電源。

安裝內部解決方案連接埠

⚠ 請當心—觸電危險：為避免發生電擊的風險，若您是在安裝印表機之後，才要取用控制板或安裝選購性硬體或記憶體裝置，請先關閉印表機電源，並從電源插座拔除電源線，再繼續作業。若您有任何其他裝置連接至印表機，請同時關閉它們的電源，並拔下所有連接到印表機的電纜。

- 1 關閉印表機電源，然後從電源插座拔掉電源線。
- 2 請用一字螺絲起子打開控制板蓋板。

請當心—潛藏損壞危險性：控制板上的電子元件很容易受靜電而毀損。觸摸控制板的電子元件或連結器之前，請先觸摸印表機上的金屬表面。

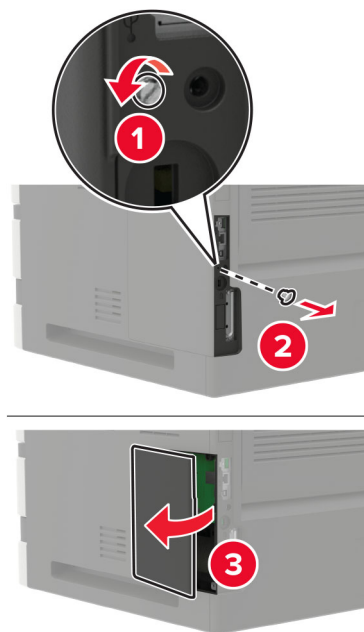

3 拆開 內部解決方案連接埠 (ISP) 套件的包裝。

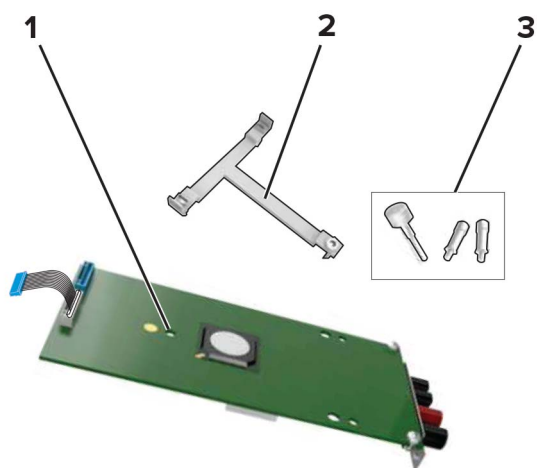

1	ISP
2	裝載支架
3	手旋螺絲

4 必要時，請移除印表機硬碟。

5 將支架插入控制板，直到它發出喀嚓一聲，卡入定位。

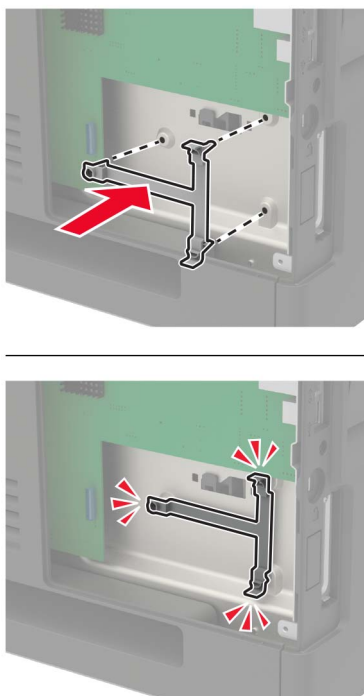

6 將 ISP 連接到支架。

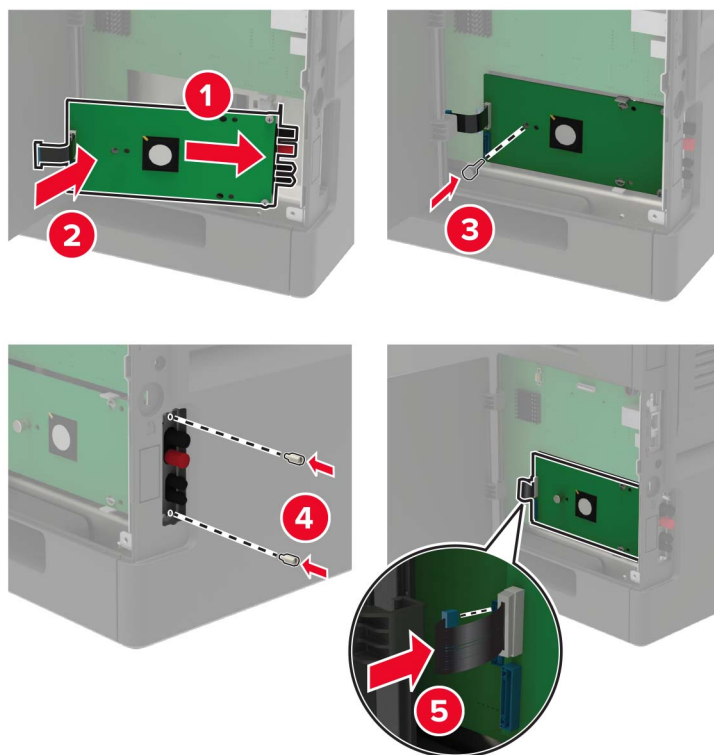

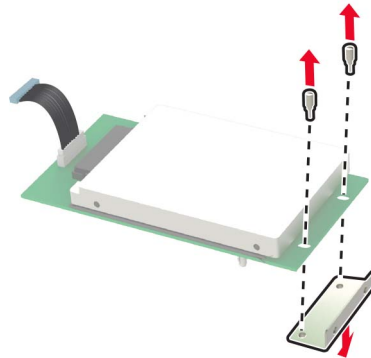
7 必要時，請將硬碟連接到 ISP。**a** 移除硬碟支架。**b** 將硬碟連接到 ISP。

請當心—潛藏損壞危險性：請勿觸摸或按壓硬碟的中央。

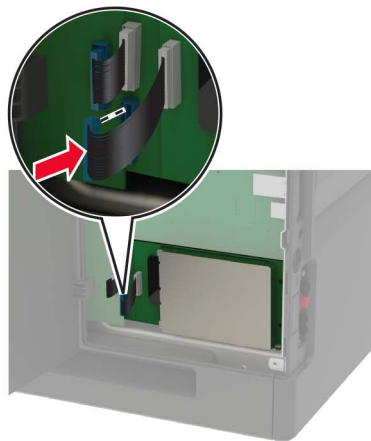
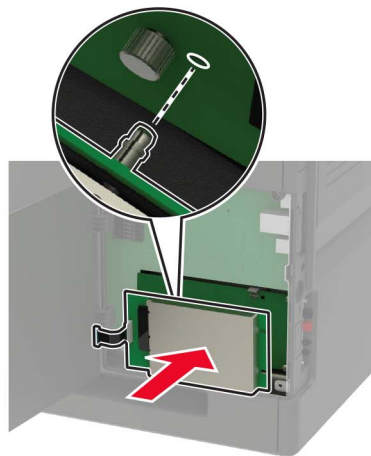
**8** 關上蓋板。**9** 將電源線連接至電源插座，然後開啟印表機電源。

⚠ 請當心—潛在受傷危險性：為避免發生火災或電擊的風險，請將電源線連接到本產品附近具備適當額定且妥善接地的電源插座，而且必須易於使用。

安裝 250 張或 550 張紙匣組件

⚠ 請當心一觸電危險：為避免發生電擊的風險，若您是在安裝印表機之後，才要取用控制板或安裝選購性硬體或記憶體裝置，請先關閉印表機電源，並從電源插座拔除電源線，再繼續作業。若您有任何其他裝置連接至印表機，請同時關閉它們的電源，並拔下所有連接到印表機的電纜。

⚠ 請當心一傾倒危險：若要在印表機或多功能複合機上安裝一個或多個選購品，可能要搭配使用附腳輪的底座、設備或其他特性，以預防因不穩固而造成可能的受傷事件。如需有關支援配置的其他資訊，請參閱 www.lexmark.com/multifunctionprinters。

- 1 關閉印表機電源。
- 2 從電源插座拔掉電源線，然後從印表機拔掉電源線。
- 3 打開選購性紙匣組件的包裝，並移除所有的包裝材料。

請注意：如果已安裝選購性紙匣組件，在抬起印表機前，請將它們與印表機鬆開。請勿嘗試同時抬起印表機和紙匣組件。

- 4 將印表機對準選購性紙匣組件，然後讓印表機往下放，直到它發出喀嚓一聲，卡入定位。

⚠ 請當心一潛在受傷危險性：若印表機的重量超過 18 公斤（40 磅），則需要有兩個或兩個以上受過訓練的工作人員，才能安全地抬起它。

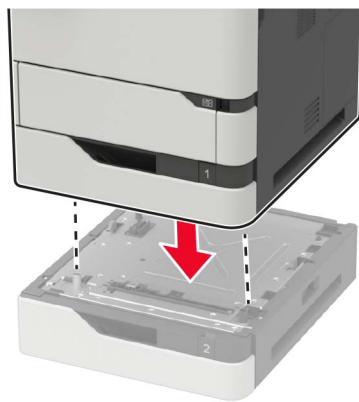

- 5 將電源線連接至印表機，再連接至電源插座。

⚠ 請當心一潛在受傷危險性：為避免發生火災或電擊的風險，請將電源線連接到本產品附近具備適當額定且妥善接地的電源插座，而且必須易於使用。

- 6 開啟印表機電源。

請在列印驅動程式中手動新增此紙匣組件，才能將它用於列印工作。如需其他資訊，請參閱第 205 頁的“[在列印驅動程式中新增可用選購品](#)”。

安裝 2100 張紙匣組件

⚠ 請當心一觸電危險：為避免發生電擊的風險，若您是在安裝印表機之後，才要取用控制板或安裝選購性硬體或記憶體裝置，請先關閉印表機電源，並從電源插座拔除電源線，再繼續作業。若您有任何其他裝置連接至印表機，請同時關閉它們的電源，並拔下所有連接到印表機的電纜。

⚠ 請當心—傾倒危險：若要在印表機或多功能複合機上安裝一個或多個選購品，可能要搭配使用附腳輪的底座、設備或其他特性，以預防因不穩固而造成可能的受傷事件。如需有關支援配置的其他資訊，請參閱 www.lexmark.com/multifunctionprinters。

- 1 關閉印表機電源。
- 2 從電源插座拔掉電源線，然後從印表機拔掉電源線。
- 3 拆開紙匣組件的包裝，然後移除所有的包裝材料。

請注意：如果已安裝選購性紙匣組件，在抬起印表機前，請將它們與印表機鬆開。請勿嘗試同時抬起印表機和紙匣組件。

- 4 將紙匣組件安裝到腳輪底座上。

請注意：確定腳輪底座的腳輪已鎖定。

⚠ 請當心—潛在受傷危險性：若紙匣組件的重量超過 18 公斤（40 磅），則需要有兩個或兩個以上受過訓練的工作人員，才能安全地抬起它。

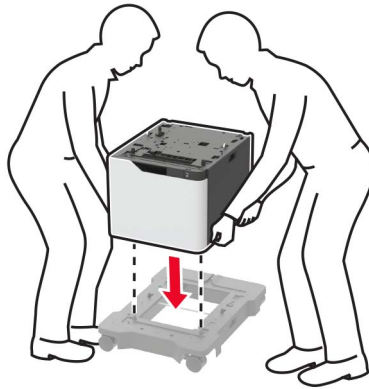

- 5 將印表機對準紙匣組件，然後讓印表機往下放，直到它發出喀嚓一聲，卡入定位。

⚠ 請當心—潛在受傷危險性：若印表機的重量超過 18 公斤（40 磅），則需要有兩個或兩個以上受過訓練的工作人員，才能安全地抬起它。

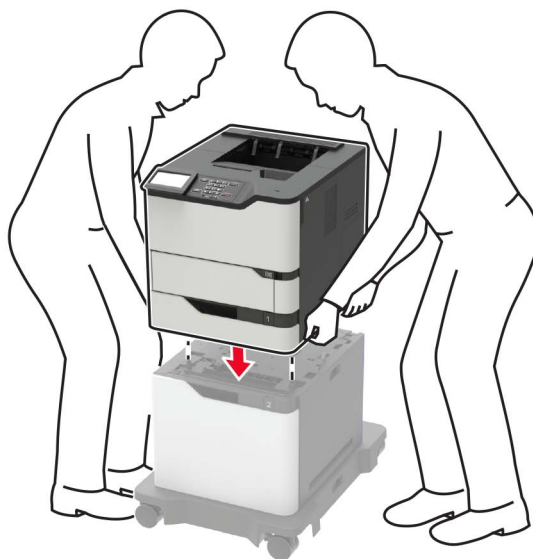

6 將電源線連接至印表機，再連接至電源插座。

⚠ 請當心—潛在受傷危險性：為避免發生火災或電擊的風險，請將電源線連接到本產品附近具備適當額定且妥善接地的電源插座，而且必須易於使用。

7 開啟印表機電源。

請在列印驅動程式中手動新增此紙匣組件，才能將它用於列印工作。如需其他資訊，請參閱第 205 頁的“[在列印驅動程式中新增可用選購品](#)”。

安裝 4 槽式出紙槽信箱

 **請當心—傾倒危險：**若要在印表機或多功能複合機上安裝一個或多個選購品，可能要搭配使用附腳輪的底座、設備或其他特性，以預防因不穩固而造成可能的受傷事件。如需有關支援配置的其他資訊，請參閱 www.lexmark.com/multifunctionprinters。

- 1 關閉印表機電源。
- 2 從電源插座拔掉電源線，然後從印表機拔掉電源線。
- 3 拆開信箱的包裝。
- 4 將導桿連接到信箱。

請注意：安裝多個選購品時，導桿只能連接到直接連接到印表機的選購品。

- a 將信箱側放。

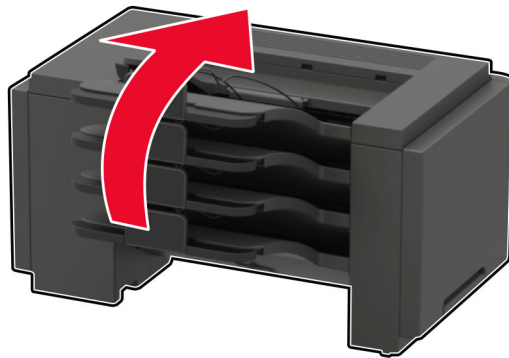

b 將導桿的定位拉片插入信箱。

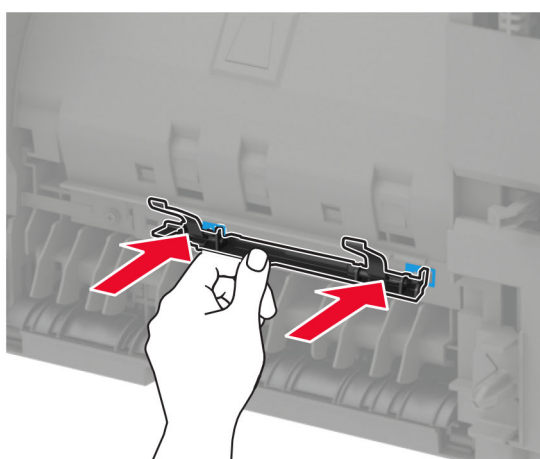
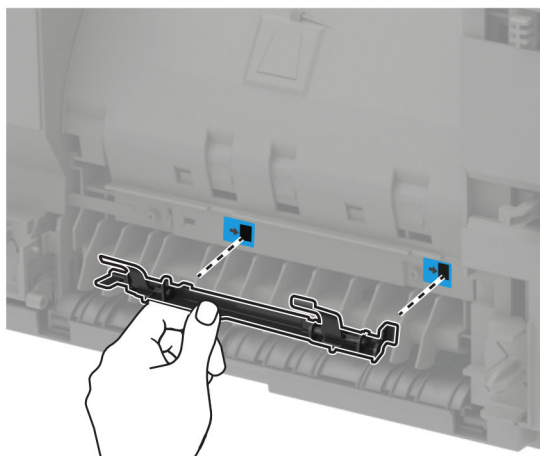

c 將導桿往右滑移，直到它發出喀嚓一聲，卡入定位。

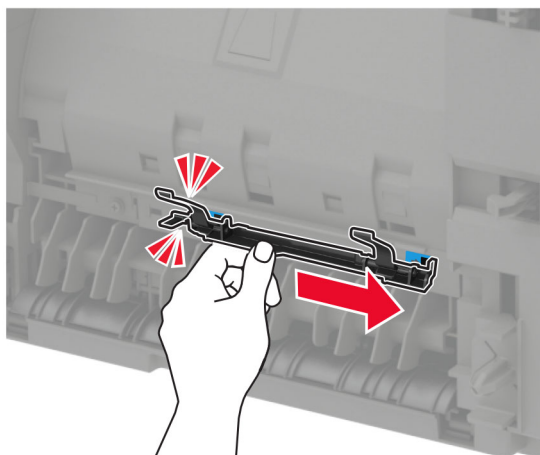

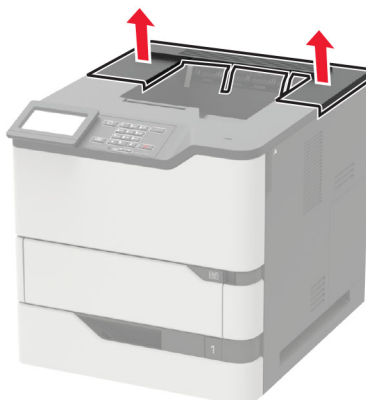
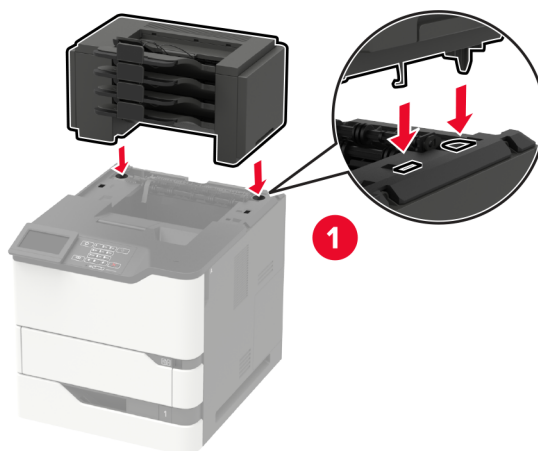
5 卸下印表機的頂蓋。**6** 將信箱安裝在印表機上。

- 印表機最多可配置三個信箱。
- 若有配置堆紙器，可依任何順序安裝信箱和堆紙器。

7 將電源線連接至印表機，再連接至電源插座。

⚠ 請當心—潛在受傷危險性：為避免發生火災或電擊的風險，請將電源線連接到本產品附近具備適當額定且妥善接地的電源插座，而且必須易於使用。

8 開啟印表機電源。

請在列印驅動程式中手動新增此信箱，才能將它用於列印工作。如需其他資訊，請參閱第 205 頁的“[在列印驅動程式中新增可用選購品](#)”。

安裝堆紙器或大容量堆紙器

⚠ 請當心—傾倒危險：若要在印表機或多功能複合機上安裝一個或多個選購品，可能要搭配使用附腳輪的底座、設備或其他特性，以預防因不穩固而造成可能的受傷事件。如需有關支援配置的其他資訊，請參閱 www.lexmark.com/multifunctionprinters。

1 關閉印表機電源。

2 從電源插座拔掉電源線，然後從印表機拔掉電源線。

3 拆開堆紙器或大容量堆紙器的包裝。

4 將導桿連到堆紙器或大容量堆紙器。

請注意：安裝多個選購品時，導桿只能連接到直接連接到印表機的選購品。

a 將堆紙器側放。

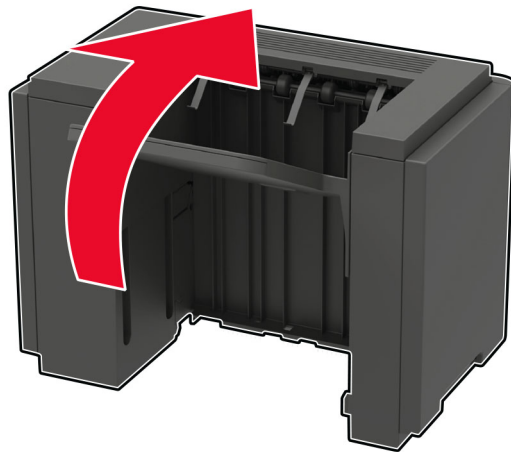

b 將導桿的定位拉片插入堆紙器。

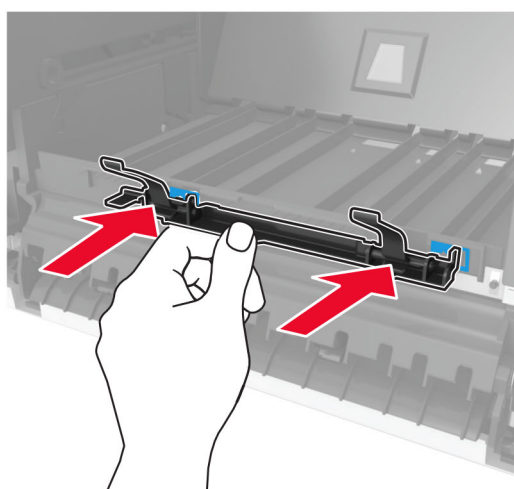
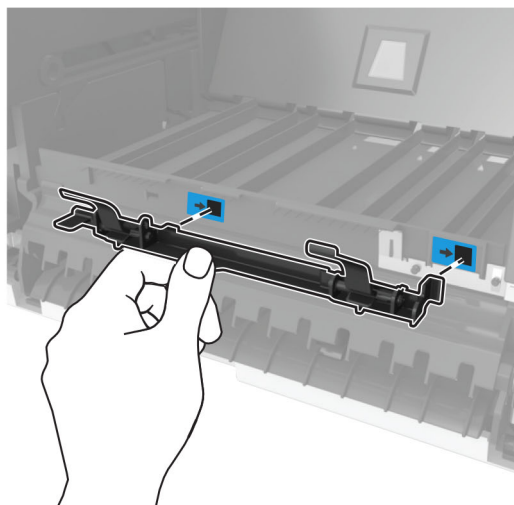

- c 將導桿往右滑移，直到它發出喀嚓一聲，卡入定位。

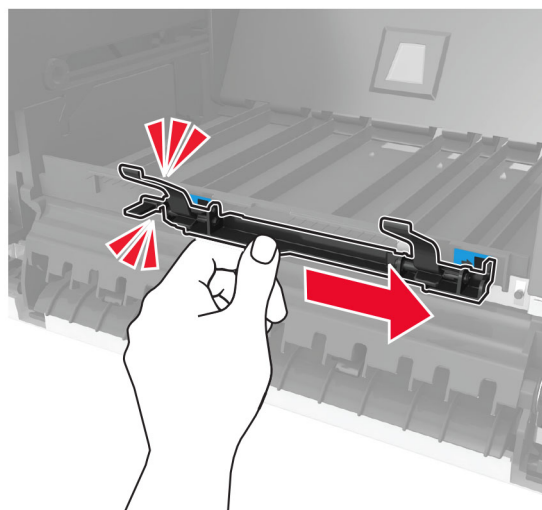

- 5 卸下印表機的頂蓋。

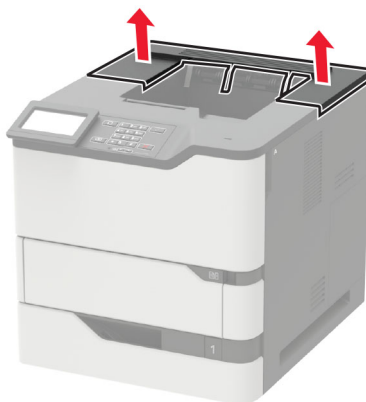

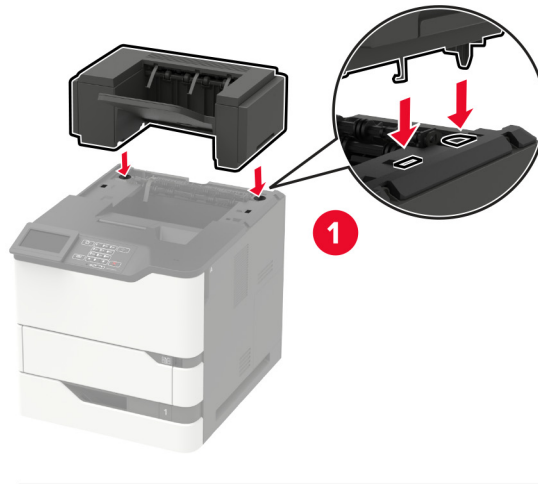
6 將堆紙器安裝在印表機上。

在備有兩個以上硬體選購品的配置中：

- 堆紙器是唯一可放在大容量堆紙器上面的選購品。
- 大容量堆紙器須一律放在配置的底部。

7 將電源線連接至印表機，再連接至電源插座。

⚠ 請當心—潛在受傷危險性：為避免發生火災或電擊的風險，請將電源線連接到本產品附近具備適當額定且妥善接地的電源插座，而且必須易於使用。

8 開啟印表機電源。

請在列印驅動程式中新增此堆紙器，才能將它用於列印工作。如需其他資訊，請參閱第 205 頁的 [“在列印驅動程式中新增可用選購品”](#)。

安裝分頁裝訂器

⚠ 請當心—傾倒危險：若要在印表機或多功能複合機上安裝一個或多個選購品，可能要搭配使用附腳輪的底座、設備或其他特性，以預防因不穩固而造成可能的受傷事件。如需有關支援配置的其他資訊，請參閱 www.lexmark.com/multifunctionprinters。

- 1 關閉印表機電源。
- 2 從電源插座拔掉電源線，然後從印表機拔掉電源線。
- 3 拆開分頁裝訂器的包裝。
- 4 將導桿連接到分頁裝訂器。

請注意：安裝多個選購品時，導桿只能連接到直接連接到印表機的選購品。

- a 將分頁裝訂器側放。

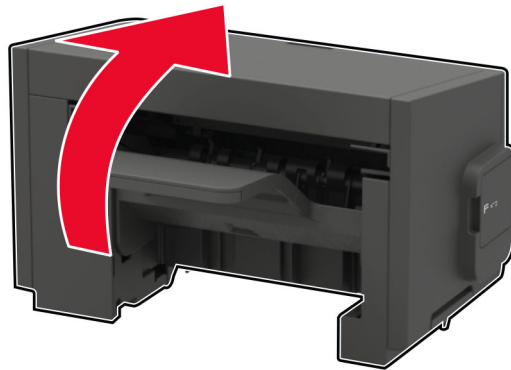

b 將導桿的定位拉片插入分頁裝訂器。

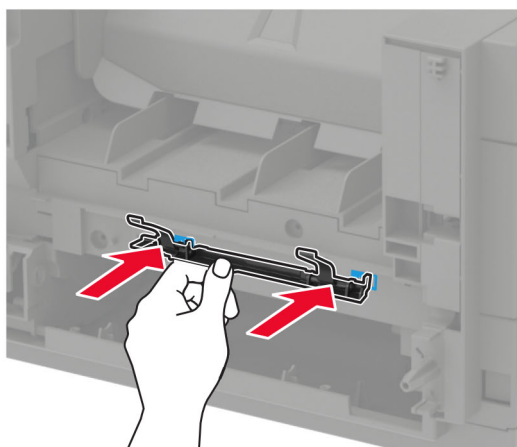
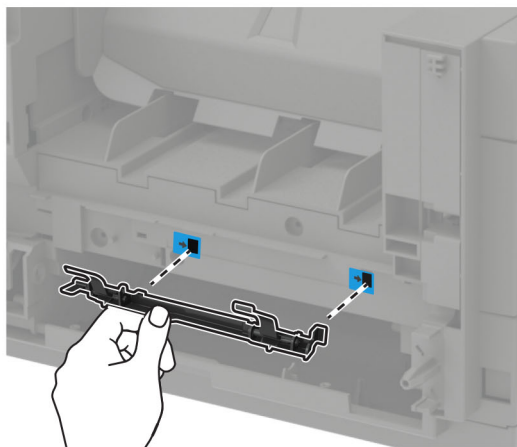

c 將導桿往右滑移，直到它發出喀嚓一聲，卡入定位。

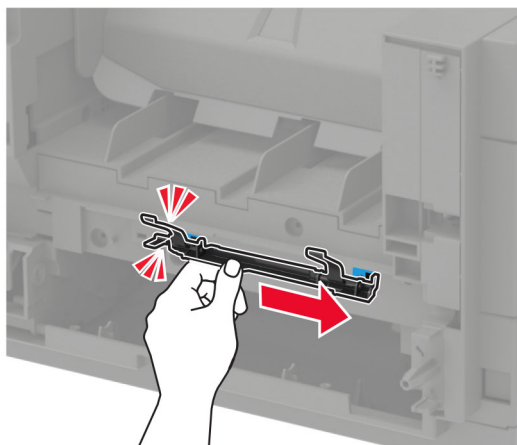

5 卸下印表機的頂蓋。

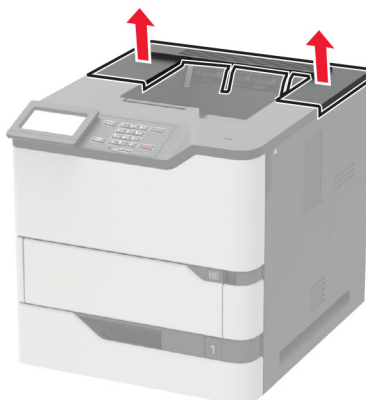

6 將分頁裝訂器安裝在印表機上。

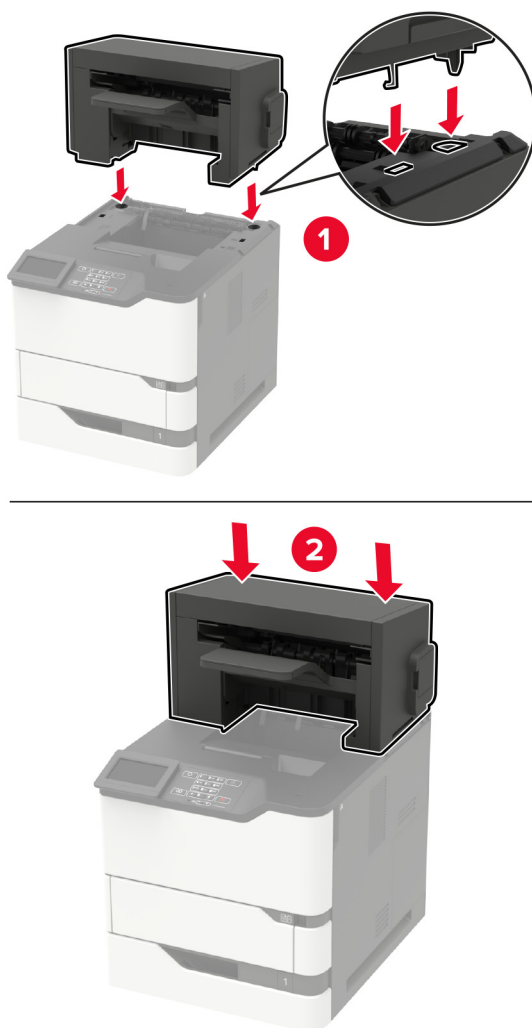

若配置兩個以上的選購品，請務必將分頁裝訂器放在最上層。

7 將電源線連接至印表機，再連接至電源插座。

⚠ 請當心—潛在受傷危險性：為避免發生火災或電擊的風險，請將電源線連接到本產品附近具備適當額定且妥善接地的電源插座，而且必須易於使用。

8 開啟印表機電源。

請在列印驅動程式中新增此分頁裝訂器，才能將它用於列印工作。如需其他資訊，請參閱第 205 頁的“[在列印驅動程式中新增可用選購品](#)”。

安裝分頁裝訂、打孔分頁裝訂器

⚠ 請當心—傾倒危險：若要在印表機或多功能複合機上安裝一個或多個選購品，可能要搭配使用附腳輪的底座、設備或其他特性，以預防因不穩固而造成可能的受傷事件。如需有關支援配置的其他資訊，請參閱 www.lexmark.com/multifunctionprinters。

1 關閉印表機電源。

2 從電源插座拔掉電源線，然後從印表機拔掉電源線。

3 拆開分頁裝訂、打孔器的包裝。

4 將導桿連接到分頁裝訂、打孔器。

請注意：安裝多個選購品時，導桿只能連接到直接連接到印表機的選購品。

a 將分頁裝訂、打孔器側放。

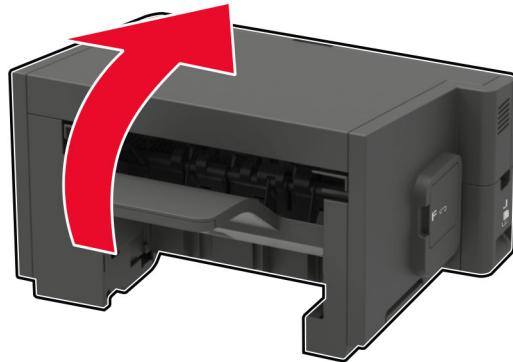

b 將導桿的定位拉片插入分頁裝訂、打孔器。

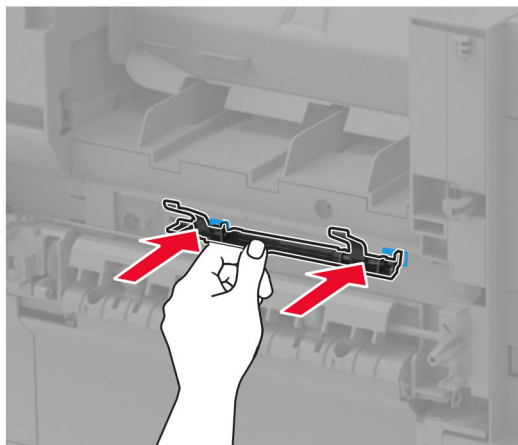
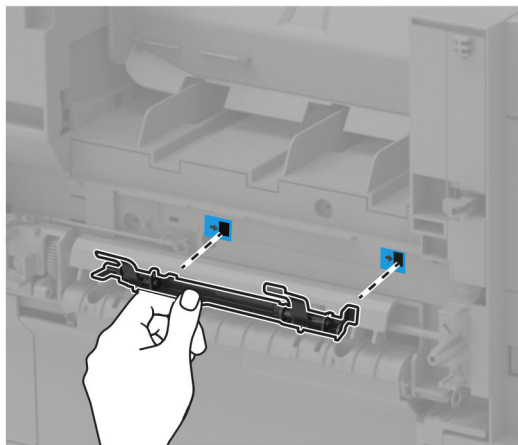

c 將導桿往右滑移，直到它發出喀嚓一聲，卡入定位。

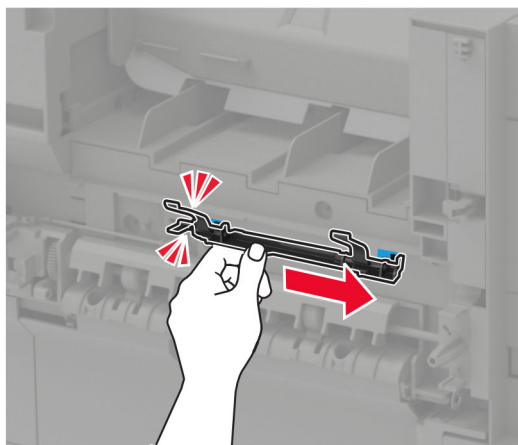

5 卸下印表機的頂蓋。

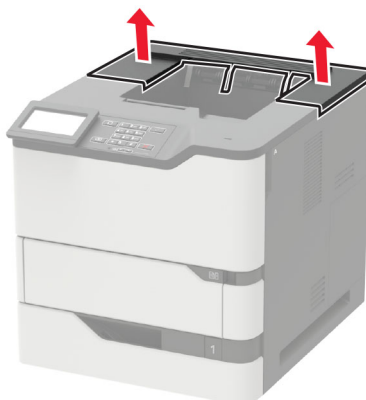

6 將分頁裝訂器安裝在印表機上。

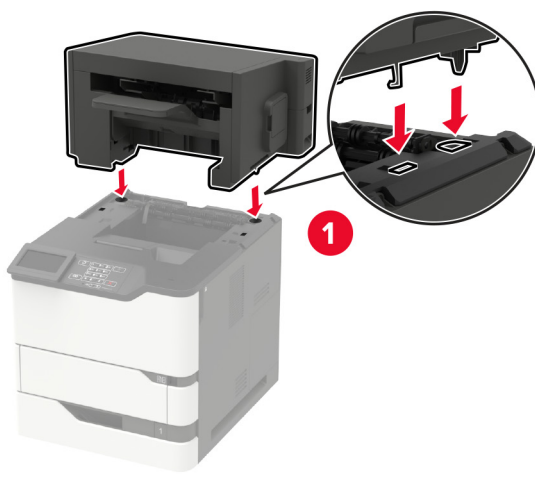

分頁裝訂器不能與其他選購品一併使用。

7 將電源線連接至印表機，再連接至電源插座。



請當心—潛在受傷危險性：為避免發生火災或電擊的風險，請將電源線連接到本產品附近具備適當額定且妥善接地的電源插座，而且必須易於使用。

8 開啟印表機電源。

請在列印驅動程式中新增此分頁裝訂器，才能將它用於列印工作。如需其他資訊，請參閱第 205 頁的“[在列印驅動程式中新增可用選購品](#)”。

軟體

支援的作業系統

您可使用軟體光碟，來安裝所需的印表機軟體，適用的作業系統包括：

- Windows 10
- Windows 8.1
- Windows Server 2012 R2
- Windows Server 2012
- Windows 7 SP1
- Windows Server 2008 R2 SP1
- Windows Server 2008 SP2
- Windows Vista SP2
- Mac OS X 10.7 版或更新的版本
- Red Hat Enterprise Linux WS
- openSUSE Linux
- SUSE Linux Enterprise Server
- Debian GNU/Linux
- Ubuntu
- Fedora
- IBM AIX
- Oracle Solaris SPARC
- Oracle Solaris x86

請注意：

- 若是 Windows 作業系統，32 及 64 位元版本均支援列印驅動程式及公用程式。
- 如需與 Mac OS X 10.6 版或較舊版本相容，或特定支援的 Linux 或 UNIX 作業系統版本適用的驅動程式和公用程式，請前往 <http://support.lexmark.com>。
- 如需有關軟體與其他所有作業系統的相容性資訊，請聯絡客戶支援中心。

安裝印表機軟體

- 1 取得軟體安裝程式套件。
 - 從您印表機隨附的軟體光碟。
 - 前往 <http://support.lexmark.com>，接著選取您的印表機和作業系統。
- 2 執行安裝程式，然後遵循電腦螢幕上的指示。
- 3 若是 Macintosh 使用者，請新增印表機。

請注意：從「網路/連接埠」選單中的 TCP/IP 區段，取得印表機 IP 位址。

在列印驅動程式中新增可用選購品

Windows 使用者適用

- 1 開啟印表機資料夾。
- 2 選取您要更新的印表機，然後執行以下任一項：
 - 若是 Windows 7 或更新版本，請選取**印表機內容**。
 - 若是較早的版本，請選取**內容**。
- 3 導覽至「配置」標籤，然後選取**立即更新 - 詢問印表機**。
- 4 套用所做的變更。

Macintosh 使用者適用

- 1 從 Apple 選單中的「系統預置」，導覽至印表機，然後選取**選購品和耗材**。
- 2 瀏覽到硬體選購品表單，然後新增任何已安裝的選購品。
- 3 套用所做的變更。

韌體

匯出或匯入配置檔

您可以將您印表機的配置設定匯出至文字檔，然後再匯入該檔案，以便將設定套用至其他印表機。

- 1 開啟 Web 瀏覽器，然後在位址欄位中輸入印表機 IP 位址。

請注意：

 - 在印表機主畫面上檢視印表機 IP 位址。IP 位址會以四組以英文句點隔開的號碼呈現，例如：**123.123.123.123**。
 - 若您正在使用 Proxy 伺服器，請暫時停用，才能正確載入網頁。
- 2 匯出或匯入一或多個應用程式的配置檔。

一個應用程式適用

- a 從 Embedded Web Server（內嵌式 Web 伺服器），按一下**應用程式 > 您要 > 配置**。
- b 在左下角按一下**匯出或匯入**。

多個應用程式適用

- a 從 Embedded Web Server (內嵌式 Web 伺服器)，按一下匯出配置或匯入配置。
- b 遵循畫面上的指示。

更新韌體

某些應用程式需要最低裝置韌體層級，才能正常運作。

如需有關更新裝置韌體的其他資訊，請聯絡您的 Lexmark 業務代表。

- 1 從 Embedded Web Server (內嵌式 Web 伺服器)，按一下設定 > 裝置 > 更新韌體。
- 2 瀏覽以尋找所需的快閃檔案。
- 3 套用所做的變更。

注意事項

產品資訊

產品名稱：

Lexmark B2865dw、Lexmark M5255、Lexmark M5270、Lexmark MS725dvn；Lexmark MS821n、Lexmark MS821dn；Lexmark MS822de；Lexmark MS823n、Lexmark MS823dn；Lexmark MS825dn、Lexmark MS826de 印表機

機器類型：

4064

機型：

210, 230, 235, 295, 410, 430, 438, 630, 635, 695, 830

版本注意事項

2024 年 7 月

下列各段文字如與當地法規歧異時，於該地不適用之：LEXMARK INTERNATIONAL, INC. 僅以「現狀」提供本出版品，不含任何明示或暗示之保證，包括，但不限於銷售性及針對特定目的適用性之暗示性保證。有些州禁止於特定交易中拒絕為明示或暗示之保證，因此，本份聲明不一定適用於 台端。

本出版品中，可能會有技術上或印刷上之錯誤。本處所提供之資料會定期進行變更；該等變更會併入其後發行的版本。所有論述之產品或程式，亦隨時有可能進行改進或變更。

本出版品中所提及的產品、程式或服務，並不表示製造商將使其可適用於所有國家/地區。所有提及的產品、程式或服務，並無明示或暗示僅能使用該等產品、程式或服務。凡功能相當之產品、程式或服務，於不侵害任何現有智慧財產權下均可替換使用。除製造商另有明示外，結合其他產品、程式或服務之操作評估與查驗，屬使用者之責任。

如需 Lexmark 技術支援，請造訪：<http://support.lexmark.com>。

有關 Lexmark 使用本產品隱私權聲明政策的訊息，請造訪 www.lexmark.com/privacy。

如需耗材和下載相關資訊，請造訪：www.lexmark.com。

© 2018 Lexmark International, Inc.

版權所有，翻製必究。

商標

Lexmark 及 Lexmark 標誌是 Lexmark International, Inc. 在美國和（或）其他國家/地區的商標或註冊商標。

Google Cloud Print 和 Google Chrome 是 Google Inc. Android 的商標，Google Play 是 Google LLC. 的商標。

Macintosh、Mac、App Store 及 Safari 是 Apple Inc. 的商標，AirPrint 和 AirPrint 標誌是 Apple, Inc. 的商標。

Microsoft、Windows 及 Internet Explorer 是 Microsoft 公司集團美國和其他國家/地區的註冊商標或商標。

Mopria®、Mopria® 標誌及 Mopria® Alliance 標誌是 Mopria Alliance, Inc. 在美國和其他國家/地區的註冊商標和服務標章。嚴禁未經授權使用。

PCL® 是 Hewlett-Packard Company 的註冊商標。PCL 是 Hewlett-Packard 公司所設計，附在印表機產品中的一組印表機指令（語言）及功能。此印表機的設計目的是要與 PCL 語言相容。意即印表機可以辨識在不同應用程式中使用的 PCL 指令，並模擬與指令相對應的功能。

PostScript 是 Adobe Systems Incorporated 在美國及（或）其他國家已經註冊之商標。

所有其他商標為各個所有人之財產。

版權注意事項

您可以透過安裝軟體光碟上的 CD:\NOTICES 目錄，檢視與本產品相關的所有版權注意事項。

高溫警告標籤

	<p>此符號表示該表面或元件會發熱。 請當心：為避免被發熱表面或元件燙傷的危險，請先讓該表面或元件冷卻之後再觸摸。</p>
---	---

噪音干擾程度 (Noise emission levels)

下列測量單位係依 ISO 7779 規定製出，並依 ISO 9296 規定提出報告。



請注意：某些模式可能不適用於您的產品。

1 公尺平均音壓，dBA	
列印	56 (MS725dvn) ; 57 (B2865dw、M5255、MS821n、MS821dn、MS822de、MS823n、MS823dn) ; 58 (M5270、MS825dn、MS826de)
備妥	28 (MS725dvn) ; 14 (B2865dw、M5255、M5270、MS821n、MS821dn、MS822de、MS823n、MS823dn、MS825dn、MS826de)

上述數值可能會有所變動。請參閱 www.lexmark.com，取得目前的值。

Environmental labeling for packaging

Per Commission Regulation Decision 97/129/EC Legislative Decree 152/2006, the product packaging may contain one or more of the following symbols.

	<p>This symbol indicates that the packaging may contain corrugated fiberboard.</p>
	<p>This symbol indicates that the packaging may contain non-corrugated fiberboard.</p>
	<p>This symbol indicates that the packaging may contain paper.</p>

For more information, go to www.lexmark.com/recycle, and then choose your country or region. Information on available packaging recycling programs is included with the information on product recycling.

產品丟棄處置

請勿將印表機或耗材以處理一般家庭廢棄物的方式來處置。請洽詢您當地的管理單位，以瞭解處置和回收選擇。

台灣廢乾電池回收標誌注意事項

依台灣環境保護署公告之廢棄物清理法第十五條應負回收、清除、處理責任之乾電池製造或輸入業者，乾電池裝配於物品中，且隨該物品銷售、贈送或促銷予消費者，得於該物品之個包裝、標籤或說明書上，標示回收標誌及回收標誌相鄰處說明「廢電池請回收」字樣。廢乾電池之回收標誌圖樣及回收標誌相鄰處說明字樣如下所示。請您將廢棄之乾電池送到標示可提供廢電池回收的廠商以提供正確的廢電池處理方法。



廢電池請回收

經濟部標準檢驗局 (BSMI) 電池聲明

警告

如果更換不正確之電池型式會有爆炸的風險
請依製造商說明書處理用過之電池

Taiwan RoHS information 限用物質含有情況標示

適用於印表機、雷射印表機、多功能複合機或多功能印表機。

Applies to Printer, Laser Printer, Multifunction Machine, or Multifunction Printer.

型號（型式）：請參閱「注意事項」章節或「控管資訊」章節。

Type designation (Type): Please see the “Notices” section or the “Regulatory information” section.

單元	限用物質及其化學符號					
	鉛 (Pb)	汞 (Hg)	鎘 (Cd)	六價鉻 (Cr ⁺⁶)	多溴聯苯 (PBB)	多溴二苯醚 (PBDE)
電路板	—	○	○	○	○	○
電源供應器	—	○	○	○	○	○
電源線	—	○	○	○	○	○
連接器	—	○	○	○	○	○
機械組件—軸,滾軸	—	○	○	○	○	○
機械組件—馬達	—	○	○	○	○	○
機械組件—其他	—	○	○	○	○	○
液晶/LED 顯示面板	—	○	○	○	○	○

備考 1. “○” 係指該項限用物質之百分比含量未超出百分比含量基準值。
備考 2. “—” 係指該項限用物質為排除項目。

易受靜電傷害的注意事項



本符號指出易受靜電傷害的組件。尚未在遠離這些符號的區域中觸摸金屬表面之前，請勿觸摸這些符號附近的區域。

執行維護作業時（例如：清除夾紙或更換耗材），為防止靜電放電受損，請在觸摸印表機內部區域之前先觸摸印表機外部的金屬框架，即使沒有符號，也應該這麼做。

ENERGY STAR（能源之星）

不論在產品本身或是在起始畫面附上 ENERGY STAR® 標幟的任何 Lexmark 產品，均比照 Lexmark 產品出貨配置，必須通過認證符合 Environmental Protection Agency (EPA) ENERGY STAR（環境保護署能源之星）的各項規範。



溫度資訊

操作溫度與相對濕度	攝氏 15.3 到 32.2 度（華氏 60 到 90 度）且 8 到 80% RH（相對濕度）
印表機 / 碳粉匣 / 成像組件長期存放 ¹	攝氏 1.1 到 35 度（華氏 34 度到 95 度）且 8 到 80% RH（相對濕度） 最高濕球溫度 ² : 攝氏 22.8 度（華氏 73 度） 非冷凝環境
印表機 / 碳粉匣 / 成像組件短期出貨	攝氏 -40 到 43.3 度（華氏 -40 到 110 度）
¹ 耗材支撐架使用期限約為兩年。這是基於存放在 22°C（72°F）和 45% 濕度的標準辦公室環境中。	
² 空氣溫度和相對濕度決定於濕球溫度。	

雷射聲明

本印表機係經過美國核可，符合 DHHS 21 CFR，Chapter I，Subchapter J 規定的 I (1) 級雷射產品；在美國以外的地區，為符合 IEC 60825-1 規定的 I 級雷射產品：2014。

根據 I 級雷射產品的規定，這類產品不會對人體造成傷害。使用者只要以正確的方法操作及維護保養，並依照先前所述之維修方式進行修護，此印表機與其雷射系統絕不會產生 I 級以上的放射線，而對人體造成傷害。此印表機具有無法維修的列印頭組件，內含具有下列規格的雷射：

類別：IIIb (3b) AlGaAs

額定輸出功率（毫瓦）25

波長（奈米）：755 - 800

耗電量

產品耗電量

下表記錄本產品的耗電量性質。

請注意：某些模式可能不適用於您的產品。

模式	說明	耗電量 (瓦)
列印	本產品即將從電子式輸入產生紙本輸出。	800 (MS725dvn) ; 670 (M5255、MS821n、MS821dn) ; 700 (MS822de) ; 770 (B2865dw、MS823n、MS823dn) ; 830 (M5270、MS825dn、MS826de)
複印	本產品即將從紙本原始文件產生紙本輸出。	不適用
掃描	本產品即將掃描紙本文件。	不適用
備妥	本產品正在等待列印工作。	高電源消耗：95 (MS725dvn) ; 39 (M5255、MS821n、MS821dn、MS822de) ; 34 (B2865dw、MS823n、MS823dn) ; 38.5 (M5270、MS825dn、MS826de) 低電源消耗：75 (MS725dvn) ; 21.5 (M5255、MS821n、MS821dn、MS822de) ; 20 (B2865dw、MS823n、MS823dn) ; 21 (M5270、S825dn、MS826de)
睡眠模式	本產品正處於高度節能模式。	1.3 (MS725dvn) ; 1.4 (M5255、M5270、MS821n、MS821dn、MS822de、MS825dn、MS826de) ; 1.6 (B2865dw、MS823n、MS823dn)
休眠	本產品正處於低度節能模式。	0.2
關閉	本產品的電源線目前插入電源插座，但電源開關呈關閉狀態。	0.2

上表中所列的耗電量是以平均時間作為測量單位。瞬間用電量可能實際上要高於平均值。

上述數值可能會有所變動。請參閱 www.lexmark.com，取得目前的值。

Sleep Mode (睡眠模式)

本產品附有節省能源模式設定，該模式稱為*睡眠模式*。「睡眠模式」藉由降低長時間不作用時的耗電量，來節省能源。當本產品不作用期間達到指定時段之後，「睡眠模式」就會自動啟動，而該指定時段稱為*睡眠模式逾時*。

以下是本產品的出廠預設「睡眠模式逾時」值（以分鐘計）：	15
-----------------------------	----

您可使用配置功能表來修改「睡眠模式逾時」值，該值介於 1 分鐘與 120 分鐘之間。將「睡眠模式逾時」設成較低的值可以降低能量消耗，但會使產品的回應時間變長。將「睡眠模式逾時」設成較高的值可以加速回應時間，但會使用較多的能源。

休眠模式

本產品設計附有超低電源運作模式，稱為*休眠模式*。在「休眠模式」下運作時，所有其他系統和裝置都會以安全方式關機。

您可以下列任一種方式，進入「休眠」模式：

- 使用「休眠逾時」
- 使用「排程電源模式」

本產品在所有國家或地區的 Hibernation Timeout (休眠逾時) 出廠預設值	3 天
---	-----

印表機在列印工作後進入「休眠」模式之前的等待時間，您可以在 1 小時和 1 個月之間隨意選擇修改。

關閉模式

如果本產品的關閉模式仍會消耗少量電源，這時若想完全停止產品繼續消耗電源，請從電源插座拔除電源線。

能源總用量

預估產品的能源總用量，有時頗有用處。由於電源用量聲明是以瓦 (Watt) 作為電力單位，因此電源用量的計算應乘以產品在每個模式下所花費的時間，才能計算出能源用量。產品的能源用量總計是每個模式的能源用量總和。

無線產品控管注意事項

本節內容僅適用於無線機種相關注意事項。

若不確定您的機種是否為無線機種，請前往 <http://support.lexmark.com>。

組合元件注意事項

配備無線裝置的機種含有下列組合元件：

Lexmark 法規類型/型號：LEX-M07-001；FCC ID：IYLLEXM07001；Industry Canada IC：2376A-M07001

暴露於無線電頻輻射

本裝置的輻射輸出功率遠低於 FCC 及其他無線電管理機構的無線電頻暴露限制。本裝置使用者與天線之間至少應保持 20 公分（8 英吋）的距離，才符合 FCC（美國聯邦電信委員會）及其他管理機構的無線電頻暴露要求。

Taiwan NCC RF notice statements

NCC 型式認證設備注意事項

台灣低功率射頻電機設備之使用注意事項

依據低功率電波輻射性電機管理辦法

第十二條 經型式認證合格之低功率射頻電機，非經許可，公司、商號或使用者均不得擅自變更頻率、加大功率或變更原設計之特性及功能。

第十四條 低功率射頻電機之使用不得影響飛航安全及干擾合法通信；經發現有干擾現象時，應立即停用，並改善至無干擾時方得繼續使用。前項合法通信，指依電信法規定作業之無線電通信。低功率射頻電機須忍受合法通信或工業、科學及醫療用電波輻射性電機設備之干擾。

在 5.25 ~ 5.35 赫赫頻帶內操作之無線資訊傳輸設備，限於室內使用。

使用此產品時應避免影響附近雷達系統之操作。

高增益指向性天線只得應用於固定式點對點系統。

美國聯邦電信委員會 (FCC) 相容資訊聲明

根據 FCC 規則第 15 篇所規定，本設備經測試證明符合甲類數位裝置之限制。操作時可能發生下列狀況：(1) 本裝置可能不會造成有害干擾；及 (2) 本裝置必須接受所接收之任何干擾，包括可能導致非所要操作之干擾。

FCC 甲類限制目的在提供合理的保護，防止設備在商業環境中運行時產生有害干擾。本設備會產生、使用及可能發射無線電頻率能量，若未依指示安裝及使用，可能會對無線電通訊產生有害干擾。在居住環境使用本設備時可能會造成有害干擾，在此情況下，用戶需要自費修正干擾。

未能使用建議使用之纜線或在未經授權之情形下變更或修改本設備，此等行為所致無線電或電視干擾，製造商概不負責。未經授權之變更或修改，可能致使使用者喪失操作本設備之權限。

請注意：為確保遵循甲類運算裝置電磁干擾 FCC 法規，請採用有適當防護與接地之纜線，例如：Lexmark 材料編號 1021231（平行連接）或材料編號 1021294（USB 連接）。若以未適當防護與接地之纜線替代，則可能違反 FCC 法規。

關於本遵循資訊聲明，如有任何疑問，請寄至：

Director of Lexmark Technology & Services
Lexmark International, Inc.
740 West New Circle Road
Lexington, KY 40550
電話：(859) 232 - 2000
電子郵件：regulatory@lexmark.com

BSMI EMC 注意事項

警告使用者：

此為甲類資訊技術設備，在居住環境中使用時，可能會造成射頻擾動，在此種情況下，使用者會被要求採取某些適當的對策。

無線電干擾注意事項

警告

本產品符合 EN55022 和 EN55032 甲類限制放射規定及 EN55024 抗干擾規定。本產品不適用於住宅/居住的環境。

這是甲類的資訊產品。在居住的環境中使用時，可能會造成射頻干擾，在這種情況下，使用者會被要求採取某些適當的對策。

索引

Numerics (數字)

- 2100 張紙匣組件
 - 安裝 188
 - 載入 28
- 4 槽式出紙槽信箱中發生夾紙 134

符號

- 「休眠」模式
 - 配置 121
- 「放大」模式
 - 啟用 24
- 「按鈕」方法 97
- 「雲端連結器」設定檔
 - 建立 19
 - 從其中列印 48
 - 「語音導引」的語音速度
 - 調整 24

A

- A 門中發生夾紙 127
- AirPrint
 - 使用 45
- Android 裝置
 - 從其中列印 44

F

- FCC 聲明 213

G

- Google 雲端列印
 - 使用 44

H

- H 門中發生夾紙 136

L

- Lexmark 行動列印
 - 使用 44

M

- Mopria 列印服務
 - 使用 44

N

- N 門中發生夾紙 134

Q

- QR Code
 - 新增 19

U

- USB 連接埠 13
 - 啟用 144

W

- Wi-Fi 網路
 - 停用 98

一劃

- 乙太網路連接埠 13

三劃

- 大容量堆紙器中發生夾紙 134

四劃

- 內接式選購品
 - 內部解決方案連接埠 179
 - 印表機硬碟 179
 - 字型卡 179
 - 快閃記憶體 179
 - 韌體卡 179
- 內接式選購品, 新增
 - 列印驅動程式 205
- 內部解決方案連接埠
 - 安裝 184
- 分頁裝訂器出紙槽中發生夾紙 136
- 支援的作業系統 204
- 支援的快閃儲存碟 46
- 支援的紙張尺寸 35
- 支援的紙張重量 40
- 支援的紙張類型 38
- 支援的檔案類型 46
- 文件, 列印
 - 從行動裝置 44, 45
 - 從電腦 44

五劃

- 主畫面
 - 自訂 17
 - 使用 17
 - 顯示圖示 17
- 主畫面上的圖示
 - 顯示 17
- 主畫面圖示 17
- 出廠預設值
 - 回復 94
- 加熱熔合組件
 - 更換 106
- 功能表
 - 802.1x 79
 - Disk Encryption (磁碟加密) 89
 - Google 雲端列印 82
 - HTML 67
 - HTTP/FTP 設定 80
 - IPSec 78
 - LPD 配置 79
 - PCL 66
 - PDF 65
 - PostScript 65
 - SNMP 77
 - TCP/IP 75
 - ThinPrint 81
 - USB 81
 - Wi-Fi Direct 82
 - XPS 65
 - 乙太網路 74
 - 工作統計 63
 - 功能表設定頁 90
 - 可見主畫面圖示 60
 - 本端帳戶 84
 - 列印 91
 - 回復出廠預設值 57
 - 安全稽核日誌 85
 - 行動服務管理 89
 - 快閃儲存碟列印 70
 - 材質類型 69
 - 其他 90
 - 協助工具 56
 - 版面配置 61
 - 品質 63
 - 紙匣組件配置 68
 - 配置功能表 57
 - 排程 USB 裝置 85

清除暫存資料檔 89
 設定 62
 通用尺寸設定 69
 通知 51
 喜好設定 50
 無法使用清除 60
 無線 71
 登入限制 87
 傳送至 Lexmark 的資訊 56
 裝置 90
 解決方案 LDAP 設定 89
 電源管理 55
 預設登入方法 85
 疑難排解 91
 管理權限 83
 網路 91
 網路總覽 71
 說明 91
 遠端操作面板 51
 影像 67
 機密列印設定 88
 關於本印表機 60
 功能表設定頁
 列印 91
 功能表圖 49
 白色頁面 150
 白色線條 167
 目錄清單
 列印 48

六劃

列印

AirPrint 89
 功能表設定頁 91
 目錄清單 48
 字型範例清單 48
 使用 Google 雲端列印 44
 從 Android 裝置 44
 從「雲端連結器」設定檔 48
 從行動裝置 44
 從快閃儲存碟 45
 從電腦 44
 列印工作未列印 175
 列印文件上出現垂直條紋 170
 列印文件上出現垂直深色線條 170
 列印扭曲 161
 列印品質測試頁 91
 列印品質疑難排解
 文字或影像遭到削減 164
 水平淡色條紋 166

列印文件上出現灰色調背景 154
 列印出現雜色斑點和網點 159
 列印色彩太淡 157
 列印色彩變濃 151
 列印扭曲或歪斜 161
 空白或白色頁面 150
 垂直白色線條 167
 垂直淡色條紋 167
 垂直深色條紋 168
 垂直深色條紋和遺失列印輸出 170
 垂直深色線條或條紋 170
 重複瑕疵 172
 紙張有折痕或起皺 154
 紙張扭曲 160
 無法正確列印細線 153
 實色黑白頁面 162
 碳粉容易脫落 165
 列印歪斜 161
 列印疑難排解
 工作列印在錯誤的紙張上 177
 工作從錯誤的紙匣組件列印 177
 列印工作無法列印 175
 列印時信封黏合 147
 列印速度變慢 173
 夾住的頁面沒有重新列印 150
 無法連結紙匣組件 148
 無法讀取快閃儲存碟 144
 經常發生夾紙 149
 機密文件和其他保留文件無法列印 172
 邊界錯誤 156
 列印機密工作和其他保留工作
 從 Macintosh 電腦 47
 從 Windows 47
 列印驅動程式
 硬體選購品, 新增 205
 印表機
 空間下限 10
 移動 10
 運送 121
 選取放置地點 10
 印表機功能表 60
 印表機四周溼度 211
 印表機四周溫度 211
 印表機未回應 176
 印表機狀態 16
 印表機訊息
 快閃記憶體中, 供資源使用的可用空間不足 146

更換碳粉匣, 印表機區域不符 146
 非 Lexmark 耗材 147
 偵測到不良的快閃記憶體 146
 偵測到未格式化的快閃記憶體 146
 印表機配置 11
 印表機設定
 回復出廠預設值 94
 印表機軟體, 安裝 205
 印表機連接
 檢查 145
 印表機連接埠 13
 印表機連接埠設定
 變更 98
 印表機硬碟
 加密 94
 安裝 183
 印表機硬碟記憶體 94
 清除 93
 印表機資訊
 尋找 9
 印表機選購品疑難排解
 無法偵測到內接式選購品 145
 回收利用
 Lexmark 包裝材料 123
 Lexmark 產品 122
 碳粉匣 123
 回復出廠預設值 94
 在 C 門中發生夾紙 130
 在安裝 ISP 之後變更印表機連接埠設定 98
 多用途送紙器
 載入 33
 多用途送紙器中的夾紙 132
 多用途送紙器中的取紙滾輪
 更換 115
 字型範例清單
 列印 48
 存取控制板 179
 安全插孔
 尋找 93
 安全資訊 6, 7, 8, 209
 安裝 2100 張紙匣組件 188
 安裝印表機軟體 205
 安裝紙匣組件 188
 安裝記憶卡 180
 安裝選購卡 182
 安裝選購品
 印表機硬碟 183
 自訂顯示幕 18

行動裝置

- 從其中列印 44, 45

七劃

成像組件

- 更換 104

- 訂購 101

作業系統

- 支援的 204

- 刪除群組 22

- 刪除聯絡人 22

夾紙

- 在加熱熔合組件中 130

- 在雙面列印區域中 130

- 位置 126

- 避免 124

夾紙, 清除

- 在標準出紙槽中 132

- 快閃記憶體中, 供資源使用的可用空間不足 146

快閃儲存碟

- 從其中列印 45

- 找到夾紙區域 126

更換

- 多用途送紙器中的取紙滾輪 115

更換耗材

- 成像組件 104

- 裝釘匣 118, 119

- 碳粉匣 102

更換零件

- 加熱熔合組件 106

- 取紙滾輪 114

- 熱滾輪加熱熔合組件 109

- 轉印滾輪 111

- 更換碳粉匣, 印表機區域不符 146

更新韌體

- 快閃檔案 206

八劃

使用

- 原廠 Lexmark 耗材 99

- 原廠 Lexmark 零件 99

- 使用 QR Code 產生器 19

- 使用手勢導覽畫面 23

- 使用主畫面 17

- 使用客戶支援 20

使用控制面板

- Lexmark M5255 16

- Lexmark M5265 16

- Lexmark M5270 16

- Lexmark MS725 15

- Lexmark MS812 16

- Lexmark MS821 15

- Lexmark MS823 15

- Lexmark MS825 15

- Lexmark MS826 16

- 使用顯示自訂 18

取紙滾輪

- 更換 114

注意事

- 項 208, 209, 211, 212, 213, 214

- 空白頁 150

- 非 Lexmark 耗材 147

- 非揮發性記憶體 94

九劃

信封

- 載入 33

信頭紙

- 載入 33

- 載入, 2100 張紙匣組件 28

- 保留工作 47

- 從 Macintosh 電腦列印 47

- 從 Windows 列印 47

- 保留列印工作

- 從 Macintosh 電腦列印 47

- 從 Windows 列印 47

保養套件

- 訂購 101

客戶支援

- 使用 20

- 聯絡 178

- 建立「雲端連結器」設定檔 19

- 建立書籤 20

- 建立資料夾

- 為書籤 21

指示燈

- 瞭解狀態 16

訂購

- 保養套件 101

訂購耗材

- 成像組件 101

- 裝釘匣 101

- 碳粉匣 99

重設

- 耗材用量計數器 147

- 重複列印工作 47

- 從 Macintosh 電腦列印 47

- 從 Windows 列印 47

十劃

個人識別碼

- 啟用 24

- 個人識別碼方法 97

書籤

- 建立 20

- 建立資料夾 21

紙匣組件

- 載入 25

- 紙匣組件中的夾紙 127

- 紙張有折痕 154

- 紙張起皺 154

耗材

- 節省 122

- 耗材用量計數器

- 重設 147

耗材狀態

- 檢查 99

耗材通知

- 配置 102

記憶卡

- 安裝 180

- 配置「通用尺寸」紙張 25

- 配置「經濟省電設定」 18

- 配置「經濟省電模式」設定 18

- 配置耗材通知 102

十一劃

- 停用 Wi-Fi 網路 98

- 偵測不到內接式選購品 145

- 偵測到不良的快閃記憶體 146

- 偵測到未格式化的快閃記憶體

- 體 146

- 堆紙器中發生夾紙 133

- 執行投影片 18

- 將印表機硬碟加密 94

- 從快閃儲存碟列印 45

- 從電腦列印 44

控制板

- 存取 179

- 排程電源模式 18

- 啟用 USB 連接埠 144

- 啟用「放大」模式 24

- 啟用個人識別碼 24

- 啟用語音密碼 24

- 啟動語音導引 23

- 清除印表機記憶體 93, 94

- 清除印表機硬碟記憶體 93

清除夾紙

- 在 A 門中 127

- 在 H 門中 136

- 在 N 門中 134
- 在大容量堆紙器中 134
- 在分頁裝訂、打孔器中 137
- 在分頁裝訂、打孔器出紙槽中 137
- 在分頁裝訂器中 138
- 在分頁裝訂器出紙槽中 136
- 在加熱熔合組件中 130
- 在多功能送紙器中 132
- 在信箱中 134
- 在紙匣組件中 127
- 在堆紙器中 133
- 在雙面列印裝置中 130
- 清除非揮發性記憶體 93
- 清除記憶體
 - 從印表機硬碟 93
- 清除揮發性記憶體 93
- 清除裝釘器夾釘
 - 在分頁裝訂、打孔器中 140
- 清潔
 - 印表機的內部 98
 - 印表機的外部 98
- 清潔印表機 98
- 移除夾紙
 - 在 A 門中 127
 - 在 H 門中 136
 - 在 N 門中 134
 - 在大容量堆紙器中 134
 - 在分頁裝訂、打孔器中 137
 - 在分頁裝訂、打孔器出紙槽中 137
 - 在分頁裝訂器出紙槽中 136
 - 在加熱熔合組件中 130
 - 在多功能送紙器中 132
 - 在信箱中 134
 - 在紙匣組件中 127
 - 在堆紙器中 133
 - 在雙面列印裝置中 130
- 移除夾釘 138, 140
- 移動印表機 10, 121
- 設定紙張尺寸 25
- 設定紙張類型 25
- 設定裝置額度 19
- 通用尺寸紙張
 - 配置 25
- 連接印表機
 - 到無線網路 96
- 連接到無線網路
 - 使用「按鈕」方法 97
 - 使用個人識別碼方法 97
- 連接電纜 13
- 逐份列印無法運作 148

十二劃

- 尋找安全插孔 93
- 尋找更多印表機相關資訊 9
- 揮發性記憶體 94
- 揮發性聲明 94
- 無法開啟內嵌式 Web 伺服器 143
- 無法讀取快閃儲存碟
 - 疑難排解, 列印 144
- 無線網路
 - 將印表機連接至 96
 - 無線網路保護設定 97
- 無線網路功能 96
- 無線網路保護設定
 - 無線網路 97
- 硬體選購品, 新增
 - 列印驅動程式 205
- 虛擬鍵盤
 - 使用 24
- 韌體
 - 更新 206

十三劃

- 匯入配置檔
 - 使用內嵌式 Web 伺服器 205
- 匯出配置檔 60
 - 使用內嵌式 Web 伺服器 205
- 匯出壓縮的日誌 60
- 新增內接式選購品
 - 列印驅動程式 205
- 新增硬體選購品
 - 列印驅動程式 205
- 新增群組 21
- 新增聯絡人 21
- 節省耗材 122
- 經濟省電設定
 - 配置 18
- 經濟省電模式 (Eco-Mode)
 - 配置 121
- 群組
 - 刪除 22
 - 新增 21
 - 編輯 22
- 裝釘匣
 - 更換 118, 119
 - 訂購 101
- 裝置配額
 - 設定 19
- 解除鏈結紙匣組件 34
- 載入
 - 2100 張紙匣組件 28

- 將信頭紙載入 2100 張紙匣組件 28
- 載入多功能送紙器 33
- 載入紙匣組件 25
- 運送印表機 121
- 電源按鈕指示燈
 - 瞭解狀態 16
- 電源線插座 13
- 電磁相容聲明 208, 213, 214
- 零件狀態
 - 檢查 99
- 預先打孔的紙張
 - 載入 33
- 預設耳機音量
 - 調整 96
- 預設揚聲器音量
 - 調整 96
- 睡眠模式
 - 配置 121

十四劃

- 疑難排解
 - 印表機未回應 176
 - 無法開啟內嵌式 Web 伺服器 143
- 疑難排解, 列印
 - 工作列印在錯誤的紙張上 177
 - 工作從錯誤的紙匣組件列印 177
 - 列印工作無法列印 175
 - 列印時信封黏合 147
 - 列印速度變慢 173
 - 夾住的頁面沒有重新列印 150
 - 逐份列印無法運作 148
 - 無法連結紙匣組件 148
 - 經常發生夾紙 149
 - 機密文件和其他保留文件無法列印 172
 - 邊界錯誤 156
- 疑難排解, 列印品質
 - 文字或影像遭到削減 164
 - 水平淡色條紋 166
 - 列印文件上出現灰色調背景 154
 - 列印出現雜色斑點和網點 159
 - 列印色彩太淡 157
 - 列印色彩變濃 151
 - 列印扭曲或歪斜 161
 - 空白或白色頁面 150
 - 垂直白色線條 167
 - 垂直淡色條紋 167
 - 垂直深色條紋 168

- 垂直深色條紋和遺失列印輸出 170
- 垂直深色線條或條紋 170
- 重複瑕疵 172
- 紙張有折痕或起皺 154
- 紙張扭曲 160
- 無法正確列印細線 153
- 實色黑白頁面 162
- 碳粉容易脫落 165
- 疑難排解, 印表機選購品
 - 無法偵測到內接式選購品 145
- 碳粉匣
 - 回收利用 123
 - 更換 102
 - 訂購 99
- 碳粉明暗度
 - 調整 177
- 管理螢幕保護程式 18
- 語音密碼
 - 啟用 24
- 語音導引
 - 啟動 23
 - 語音速度 24

十五劃

- 熱滾輪加熱熔合組件
 - 更換 109
- 確保印表機記憶體安全 94
- 編輯群組 22
- 編輯聯絡人 22
- 請檢查印表機的連線 145
- 調整亮度
 - 顯示幕 122
- 調整預設耳機音量 96
- 調整預設音量
 - 揚聲器 96
- 調整碳粉明暗度 177
- 調整語音速度
 - 語音導引 24
- 導覽畫面
 - 使用手勢 23

十六劃

- 噪音干擾程度 (Noise emission levels) 208
- 機密列印工作 47
 - 從 Macintosh 電腦列印 47
 - 從 Windows 列印 47
- 選取印表機放置地點 10
- 選購卡
 - 安裝 182

十七劃

- 檢查零件及耗材狀態 99
- 環境設定
 - 「休眠」模式 121
 - 經濟省電模式 (Eco-Mode) 121
 - 睡眠模式 121
- 聯絡人
 - 刪除 22
 - 新增 21
 - 編輯 22
- 聯絡客戶支援中心 178
- 避免夾紙 124

十八劃

- 儲存列印工作 47
- 轉印滾輪
 - 更換 111

十九劃

- 識別夾紙位置 126
- 鏈結紙匣組件 34
- 關於本「印表機」功能表 60

二十三劃

- 變更底色圖案 18
- 顯示主畫面上的圖示 17
- 顯示自訂
 - 使用 18
- 顯示幕上的鍵盤
 - 使用 24
- 顯示幕亮度
 - 調整 122
- 驗證列印工作 47
 - 從 Macintosh 電腦列印 47
 - 從 Windows 列印 47