



# Многофункционални продукти МВ3442, МХ331, МХ431, ХМ1342

---

## Ръководство за потребителя

юли 2024 г.

[www.lexmark.com](http://www.lexmark.com)

---

Вид машина:

7019

Модели:

235, 4a6, 4b6, 486, 489

# Съдържание

<b>Информация за безопасност.....</b>	<b>6</b>
Правила.....	6
Извлечения за продукта.....	6
<b>Научете повече за принтера.....</b>	<b>9</b>
Откриване на информация за принтера.....	9
Намиране на серийния номер на принтера.....	10
Конфигурация на принтера.....	11
Използване на контролния панел.....	12
Персонализиране на началния екран.....	12
Смяна на езика на клавиатурата на дисплея.....	12
Запознаване със състоянията на индикаторната светлина.....	13
Избор на хартия.....	13
<b>Настройване, инсталиране и конфигуриране.....</b>	<b>19</b>
Избор на място за принтера.....	19
Свързване на кабели.....	20
Инсталиране на допълнителни тави.....	21
Настройване на принтера за изпращане на факс.....	22
Конфигуриране на SMTP настройките за имейл.....	31
Зареждане на хартия и специални носители.....	41
Инсталиране и актуализация на софтуер, драйвери и фърмуер.....	44
Работа в мрежа.....	48
Създаване на профил в Cloud Connector.....	51
Печат на страница с настройки на менюто.....	52
<b>Защита на принтера.....</b>	<b>53</b>
Намиране на слота за защита.....	53
Изтриване на паметта на принтера.....	53
Възстановяване на фабричните настройки по подразбиране.....	54
Изявление за енергозависимост.....	54
<b>Печат.....</b>	<b>55</b>
Отпечатване от компютър.....	55
Отпечатване от мобилно устройство.....	55

Отпечатване от флаш устройство.....	57
Поддържани флаш устройства и типове файлове.....	58
Конфигуриране на поверителни задания.....	58
Отпечатване на конфиденциални и други изчакващи задания за печат.....	59
Отпечатване от профил в Cloud Connector.....	60
Отпечатване на списък с примери на шрифтове.....	61
Поставяне на разделителни листове между копията.....	61
Отмяна на задание за печат.....	61
Регулиране на тъмнотата на тонера.....	61
<b>Копиране.....</b>	<b>62</b>
С помощта на автоматичното подаващо устройство и стъклото на скенера.....	62
Правене на копия.....	62
Копиране на снимки.....	62
Копиране върху бланка.....	63
Копирайте от двете страни на хартията.....	63
Намаляване или увеличаване на копията.....	63
Копиране на няколко страници върху един лист.....	63
Сортиране на копия.....	63
Копиране на карти.....	64
Създаване на бърза команда за копиране.....	64
<b>Имейл.....</b>	<b>65</b>
С помощта на автоматичното подаващо устройство и стъклото на скенера.....	65
Изпращане на имейл.....	65
Създаване на бърза команда за имейл.....	66
<b>Факс.....</b>	<b>67</b>
С помощта на автоматичното подаващо устройство и стъклото на скенера.....	67
Изпращане на факс.....	67
Насрочване на факс.....	68
Създаване на бърза команда за факсово местоназначение.....	68
Намаляване на разделителната способност на факса.....	69
Регулиране на тъмнината на факса.....	69
Печат на дневник на факсове.....	69
Блокиране на нежелани факсове.....	69
Задържане на факсове.....	70

Препращане на факс.....	70
<b>Сканиране.....</b>	<b>71</b>
С помощта на автоматичното подаващо устройство и стъклото на скенера.....	71
Сканиране към компютър.....	71
Сканиране към FTP сървър с помощта на бърза команда.....	73
Сканиране в мрежова папка чрез бърза команда.....	73
Сканиране към флаш устройство.....	74
Сканиране към профил в Cloud Connector.....	75
<b>Използване на менютата на принтера.....</b>	<b>76</b>
Карта на менюто.....	76
Устройство.....	77
Печат.....	87
Хартия.....	93
Копиране.....	95
Факс.....	97
Имейл.....	107
FTP.....	110
USB у-во.....	112
Мрежа/портове.....	115
Защита.....	129
Cloud Connector.....	133
Отчети.....	133
Откриване и отстраняване на неизправности.....	135
<b>Поддръжка на принтера.....</b>	<b>136</b>
Проверка на състоянието на части и консумативи.....	136
Конфигуриране на известия за консумативи.....	136
Конфигуриране на уведомления с имейл.....	136
Преглед на отчетите.....	137
Поръчване на части и консумативи.....	137
Замяна на части и консумативи.....	139
Почистване на частите на принтера.....	152
Пестене на енергия и хартия.....	158
Преместване на принтера в друго местоположение.....	159
Транспортиране на принтера.....	159

---

<b>Отстраняване на проблем.....</b>	<b>160</b>
Проблеми с качеството на печата.....	160
Проблеми с печата.....	161
Принтерът не отговаря.....	188
Не може да разчете флаш устройството.....	189
Разрешаване на USB порт.....	189
Проблеми с мрежовата връзка.....	190
Проблеми с консумативите.....	191
Отстраняване на заседнала хартия.....	193
Проблеми с подаването на хартия.....	209
Проблеми с изпращането на имейли.....	211
Проблеми с работата на факса.....	212
Проблеми със сканирането.....	218
Свързване с поддръжка на клиенти.....	225
<b>Преработване и изхвърляне.....</b>	<b>226</b>
Рециклиране на продукти на Lexmark.....	226
Рециклиране на опаковки на Lexmark.....	226
<b>Известия.....</b>	<b>227</b>
<b>Индекс.....</b>	<b>237</b>

# Информация за безопасност





## Правила

**Забележка:** *Забележката* посочва информация, която може да ви помогне.







**Предупреждение:** *Предупреждението* посочва нещо, което може да повреди хардуера или софтуера на продукта.









**ВНИМАНИЕ:** Индикацията за *внимание* посочва потенциално опасна ситуация, която може да ви нарани.

Различните видове индикации за внимание включват:

-  **ВНИМАНИЕ – ПОТЕНЦИАЛНО НАРАНЯВАНЕ:** Показва опасност от нараняване.
-  **ВНИМАНИЕ – ОПАСНОСТ ОТ ТОКОВ УДАР:** Показва опасност от токов удар.
-  **ВНИМАНИЕ – ГОРЕЩА ПОВЪРХНОСТ:** Показва опасност от изгаряне при докосване.
-  **ВНИМАНИЕ – ОПАСНОСТ ОТ СПЪВАНЕ:** Показва опасност от премазване.
-  **ВНИМАНИЕ – ОПАСНОСТ ОТ ЗАКЛЕЩВАНЕ:** Показва опасност от улавяне между движещи се части.

## Извлечения за продукта

-  **ВНИМАНИЕ – ПОТЕНЦИАЛНО НАРАНЯВАНЕ:** За да избегнете риска от пожар или токов удар, свържете охранващия кабел към подходящ и правилно заземен електрически контакт, който е в близост до продукта и е леснодостъпен.
-  **ВНИМАНИЕ – ПОТЕНЦИАЛНО НАРАНЯВАНЕ:** За да избегнете риска от пожар или токов удар, използвайте само охранващия кабел, предоставен с този продукт, или предложения за замяна от производителя разрешен кабел.
-  **ВНИМАНИЕ – ПОТЕНЦИАЛНО НАРАНЯВАНЕ:** Не използвайте този продукт с удължители, разклонители или удължители с много звена или UPS устройства. Капацитетът на мощност на тези видове аксесоари може лесно да бъде надвишен от лазерен принтер и може да доведе до риск от пожар, повреда на имущество или лоша работа на принтера.
-  **ВНИМАНИЕ – ПОТЕНЦИАЛНО НАРАНЯВАНЕ:** Само вграденото защитно устройство срещу свръхнапрежение на Lexmark, което е свързано правилно между принтера и охранващия кабел, предоставен с принтера, може да се използва с този продукт. Използването на защитни устройства срещу свръхнапрежение, принадлежащи на Lexmark, може да доведе до риск от пожар, повреда на имущество или лоша работа на принтера.
-  **ВНИМАНИЕ – ПОТЕНЦИАЛНО НАРАНЯВАНЕ:** За да намалите риска от пожар, използвайте само 26 AWG или по-голям телекомуникационен (RJ-11) кабел, когато свързвате този продукт към обществената комутируема телефонна мрежа. За потребители в Австралия кабелът трябва да бъде одобрен от Службата за комуникации и медии на Австралия.
-  **ВНИМАНИЕ – ОПАСНОСТ ОТ ТОКОВ УДАР:** За да избегнете риска от токов удар, не поставяйте и не използвайте този продукт в близост до вода или мокри места.

-  **ВНИМАНИЕ – ОПАСНОСТ ОТ ТОКОВ УДАР:** За да избегнете риска от токов удар, по време на гръмотевична буря не задавайте настройки на продукта и не го свързвайте с електрически или кабелни връзки, като например със захранващия кабел, функцията за факс или телефона.
-  **ВНИМАНИЕ – ПОТЕНЦИАЛНО НАРАНЯВАНЕ:** Не режете, усуквайте, сгъвайте, пречупвайте или поставяйте тежки предмети върху кабела за захранване. Не подлагайте кабела за захранване на изтъркване или натиск. Не притискайте кабела за захранване между предмети като мебели и стени. Ако някое от тези неща се случи, има опасност от пожар или токов удар. Проверявайте редовно кабела за захранване за признаци за такива повреди. Извадете кабела за захранване от електрическия контакт, преди да го проверите.
-  **ВНИМАНИЕ – ОПАСНОСТ ОТ ТОКОВ УДАР:** За да избегнете риска от токов удар, се уверете, че всички външни връзки (като Ethernet и връзки с телефонна система) са правилно монтирани в маркираните за тях портове за свързване.
-  **ВНИМАНИЕ – ОПАСНОСТ ОТ ТОКОВ УДАР:** За да избегнете риска от токов удар при достъп до платката на контролера или при инсталирането на допълнителен хардуер или устройство за памет, след като сте настроили принтера, изключете го и извадете захранващия кабел от електрическия контакт, преди да продължите. Ако има други устройства, свързани към принтера, изключете ги и извадете кабелите, които ги свързват с принтера.
-  **ВНИМАНИЕ – ОПАСНОСТ ОТ ТОКОВ УДАР:** За да се избегне рискът от токов удар, не използвайте функцията за факс по време на гръмотевична буря.
-  **ВНИМАНИЕ – ОПАСНОСТ ОТ ТОКОВ УДАР:** За да избегнете опасността от електрически удар при почистване на външните части на принтера, изключете захранващия кабел от контакта в стената и откачете всички кабели от принтера, преди да продължите нататък.
-  **ВНИМАНИЕ – ПОТЕНЦИАЛНО НАРАНЯВАНЕ:** Ако принтерът тежи повече от 20 кг (44 фунта), тогава за безопасното му пренасяне могат да са необходими двама или повече човека.
-  **ВНИМАНИЕ – ПОТЕНЦИАЛНО НАРАНЯВАНЕ:** Следвайте указанията по-долу при преместване на принтера, за да избегнете нараняване или повреда на принтера:
- Уверете се, че всички врати и тави са затворени.
  - Изключете принтера и след това извадете кабела от контакта.
  - Разкачете всички кабели от принтера.
  - Ако принтерът има отделни допълнителни тави, стоящи на пода, или допълнителни изходни компоненти, свързани към него, тогава ги разкачете, преди да преместите принтера.
  - Ако принтерът има основа на колелца, тогава внимателно го изтърколете на новото място. Бъдете внимателни при преминаване през прагове и прекъсвания в подовата настилка.
  - Ако принтерът няма основа за колелца, но е конфигуриран с допълнителни тави или допълнителни изходни компоненти, тогава премахнете допълнителните изходни компоненти и повдигнете принтера от тавите. Не се опитвайте да вдигнете принтера и някои от допълнителните компоненти едновременно.
  - Винаги използвайте дръжките на принтера, за да го вдигнете.
  - Ако за преместване на принтера се използва количка, тя трябва да е с повърхност, побираща целия размер на принтера.
  - Ако за преместване на допълнителния хардуер се използва количка, тя трябва да е с повърхност, побираща целия размер на допълнителните компоненти.
  - Дръжте принтера в изправено положение.
  - Избягвайте силни удари при движение.

- Уверете се, че пръстите ви не са под принтера, когато го поставяте.
- Уверете се, че около принтера има достатъчно свободно пространство.

 **ВНИМАНИЕ – ОПАСНОСТ ОТ СПЪВАНЕ:** Монтирането на един или повече допълнителни компоненти във вашия принтер или многофункционално устройство може да изисква наличието на основа на колелца, мебели или друга характеристика, за да се предотврати нестабилност, която може да причини нараняване. За повече информация относно поддържаните конфигурации вижте [www.lexmark.com/multifunctionprinters](http://www.lexmark.com/multifunctionprinters).

 **ВНИМАНИЕ – ОПАСНОСТ ОТ СПЪВАНЕ:** За да намалите риска от нестабилност в оборудването, заредете отделно всяка тава. Дръжте всички останали тави затворени, докато не стане необходимо.

 **ВНИМАНИЕ – ГОРЕЩА ПОВЪРХНОСТ:** Вътрешността на принтера може да е гореща. За да намалите риска от нараняване от горещ компонент, изчакайте повърхността да изстине, преди да я докоснете.

 **ВНИМАНИЕ – ОПАСНОСТ ОТ ЗАКЛЕЩВАНЕ:** За да избегнете риска от прищипване, бъдете внимателни на местата, обозначени с този етикет. Нараняванията от прищипване могат да се получат около движещите се части, като зъбни колела, врати, тави и капаци.

 **ВНИМАНИЕ – ПОТЕНЦИАЛНО НАРАНЯВАНЕ:** Този продукт използва лазер. Използването на контролни елементи или настройки или изпълняването на процедури, различни от тези, посочени в *Ръководство на потребителя*, може да доведе до опасно облъчване с радиация.

 **ВНИМАНИЕ – ПОТЕНЦИАЛНО НАРАНЯВАНЕ:** Литиевата батерия в този продукт не се сменя. Има опасност от експлозия, ако литиевата батерия се замени неправилно. Не трябва да презареждате, разглобявате или изгаряте литиева батерия. Изхвърляйте използваните литиеви батерии съгласно указанията на производителя и местните разпоредби.

Този продукт е разработен, изпробван и одобрен за строги световни стандарти за безопасност с употребата на специфични компоненти на производителя. Функциите за безопасност на някои части е възможно понякога да не са очевидни. Производителят не отговаря за употребата на подменени части.

По отношение на услуги или поправки, които са различни от описаните в документацията за потребителя, се обръщайте към служител от отдел по обслужване на клиенти.

**ПАЗЕТЕ ТЕЗИ ИНСТРУКЦИИ.**



# Научете повече за принтера

## Откриване на информация за принтера

Какво търсите?	Намерете го тук
<p>Начални инструкции за конфигуриране</p>	<p>Вижте документацията за конфигуриране, доставена с принтера.</p>
<ul style="list-style-type: none"> <li>• Софтуер на принтера</li> <li>• Драйвер за отпечатване или факс</li> <li>• Фърмуер на принтера</li> <li>• Помощна програма</li> </ul>	<p>Отидете на <a href="http://www.lexmark.com/downloads">www.lexmark.com/downloads</a>, потърсете Вашия модел на принтер, след което в менюто Тип (Тип) изберете нужния Ви драйвер, фърмуер или помощна програма.</p>
<ul style="list-style-type: none"> <li>• Избиране и съхраняване на хартия и специални носители</li> <li>• Зареждане на хартия</li> <li>• Конфигуриране на настройките на принтера</li> <li>• Преглеждане и отпечатване на документи и снимки</li> <li>• Конфигуриране на принтера в мрежа</li> <li>• Грижи за принтера и поддръжка</li> <li>• Отстраняване на неизправности и решаване на проблеми</li> </ul>	<p>Информационен център – отидете на <a href="https://infoserve.lexmark.com">https://infoserve.lexmark.com</a>.                      Видеоклипове с инструкции – отидете на <a href="https://infoserve.lexmark.com/idv/">https://infoserve.lexmark.com/idv/</a>.</p>
<p>Помощна информация за използване на софтуера на принтера.</p>	<p>Помощ за операционни системи Microsoft Windows или Macintosh – отворете софтуерна програма на принтера или приложение и след това щракнете върху <b>Help</b> (Помощ).</p> <p>Кликнете върху , за да видите информация, свързана с контекста.</p> <p><b>Забележки:</b></p> <ul style="list-style-type: none"> <li>• Help (Помощ) се инсталира автоматично със софтуера на принтера.</li> <li>• В зависимост от операционната система софтуерът на принтера е в папката на програмата за принтера или на работния плот.</li> </ul>
<ul style="list-style-type: none"> <li>• Документация</li> <li>• Поддръжка чрез чат на живо</li> <li>• Поддръжка по имейл</li> <li>• Гласова поддръжка</li> </ul>	<p>Отидете на <a href="http://support.lexmark.com">http://support.lexmark.com</a>.</p> <p><b>Забележка:</b> Изберете вашата държава или регион и след това изберете вашия продукт, за да видите подходящата страница за поддръжка.</p> <p>Информацията за връзка с отдела за поддръжка за Вашата държава или регион можете да намерите на уебсайта или в отпечатаната гаранция, доставена с принтера.</p> <p>Когато се свържете с поддръжката на клиенти, имайте под ръка следната информация:</p> <ul style="list-style-type: none"> <li>• Място и дата на закупуване</li> <li>• Тип и сериен номер на машината</li> </ul> <p>За повече информация вижте "<a href="#">Намиране на серийния номер на принтера</a>" на стр. 10.</p>

Какво търсите?	Намерете го тук
<ul style="list-style-type: none"> <li>• Информация за безопасност</li> <li>• Нормативна информация</li> <li>• Информация за гаранцията</li> <li>• Информация за околната среда</li> </ul>	<p>Информацията за гаранцията варира според държавата или региона:</p> <ul style="list-style-type: none"> <li>• <b>В САЩ</b> – вижте декларацията за ограничена отговорност, включена към този принтер, или отидете на адрес <a href="http://support.lexmark.com">http://support.lexmark.com</a>.</li> <li>• <b>В други държави или региони</b> – вижте отпечатаната гаранция, доставена с принтера.</li> </ul> <p><i>Информационното ръководство за продукта</i>– вижте документацията доставена с принтера или отидете на <a href="http://support.lexmark.com">http://support.lexmark.com</a>.</p>
<p>Информация в цифровия паспорт на Lexmark</p>	<p>Отидете на <a href="https://csr.lexmark.com/digital-passport.php">https://csr.lexmark.com/digital-passport.php</a>.</p>

## Намиране на серийния номер на принтера

- 1 Отворете предната вратичка.

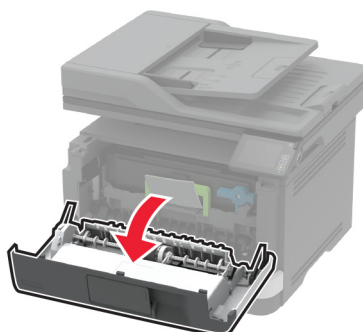
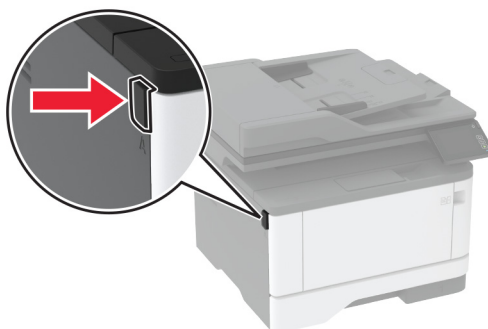

2 Открийте серийния номер на принтера зад предната вратичка.

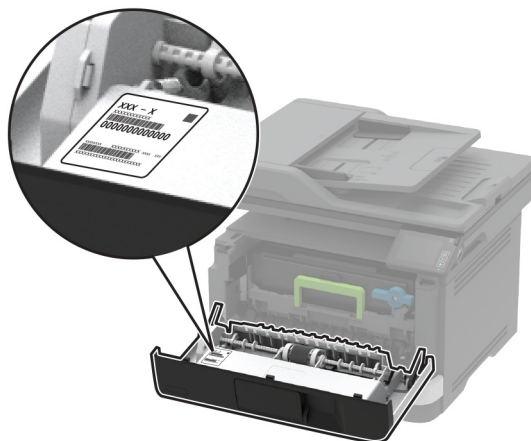

## Конфигурация на принтера

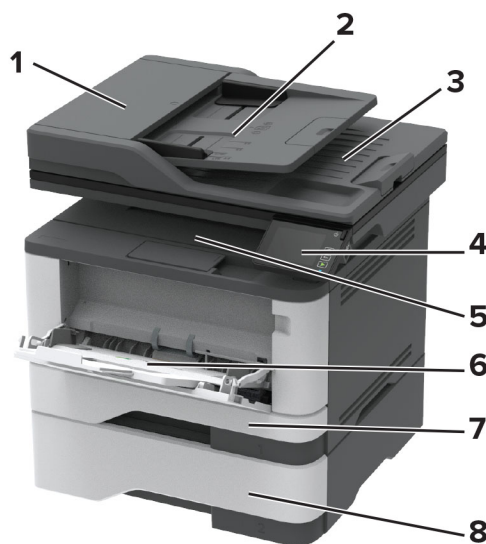

1	Автоматично подаващо устройство (АПУ)
2	Тава на АПУ
3	Изходна тава на АПУ
4	Контролен панел
5	Стандартна изходна тава
6	Многоцелево подаващо устройство
7	Стандарта тава за 250 листа
8	Допълнителна тава за 550 листа

## Използване на контролния панел

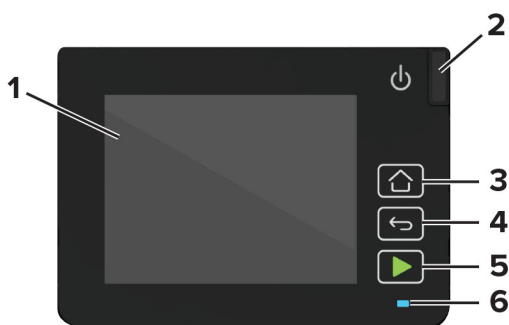

	Част на контролен панел	Функция
1	Дисплея	<ul style="list-style-type: none"> <li>• Прегледайте съобщенията на принтера и статуса на консумативите.</li> <li>• Конфигурирате и извършвате задания с принтера.</li> </ul>
2	Бутон за захранване	Включете или изключете принтера. <b>Забележка:</b> За изключване на принтера натиснете и задръжте бутона за захранване за пет секунди.
3	Бутон „Начало“	Отидете на началния екран.
4	Бутон за връщане назад	Връщане към предишния екран.
5	Бутон „Старт“	Стартирате задание в зависимост от избрания режим.
6	Светлинния индикатор	Проверете състоянието на принтера.

## Персонализиране на началния екран

- 1 От контролния панел докоснете **Settings (Настройки) > Device (Устройство) > Visible Home Screen Icons (Видими икони на началния екран)**.
- 2 Изберете иконите, които искате да се показват на началния екран.
- 3 Приложете промените.

## Смяна на езика на клавиатурата на дисплея

**Забележка:** Можете да променят езика на клавиатурата само в задачите на принтера, които изискват буквено-цифрово въвеждане, например имейл или сканиране.

- 1 Докоснете полето за въвеждане.
- 2 На клавиатурата докоснете и задръжте клавиша за език.
- 3 Изберете език.

## Запознаване със състоянията на индикаторната светлина

Светлинния индикатор	Съст.принтер
Изкл.	Принтерът е изключен или е в режим „Хибернация“.
Син	Принтерът е готов или обработва данни.
Мигащ в червено	Принтерът изисква намеса на потребителя.
Свети в кехлибарен цвят	Принтерът е изключен в режим „Заспиване“.

## Избор на хартия

### Указания за хартия

Използвайте подходяща хартия, за да предотвратите задръстванията и да спомогнете за безпроблемен печат.

- Винаги използвайте нова, неповредена хартия.
- Преди зареждане на хартията се запознайте с препоръчителната страна за печат на хартията. Тази информация обикновено е посочена на опаковката на хартията.
- Не използвайте хартия, която е срязана или подрязана на ръка.
- Не смесвайте хартия от различен размер, вид или тегло в една и съща тава. Смесването води до задръствания.
- Не използвайте хартия с покритие, освен ако не е специално предназначена за електрофотаграфски печат.

### Характеристики на хартията

Следните характеристики на хартията влияят върху качеството на печат и надеждността. Вземете под внимание следните фактори, преди да отпечатвате върху тях.

#### Тегло

Стандартната тава може да подава хартия с тегло от 60 до 120 g/m<sup>2</sup> (16 до 32 lb) хартия с влакна по дължината на хартията. Хартия, по-лека от 60 g/m<sup>2</sup> (16 фунта), може да не е достатъчно твърда, за да се подава правилно, което може да причини засядания.

#### Набръчкване

Набръчкването е тенденцията хартията да се набръчка в краищата си. Ако се набръчка прекалено много, това може да доведе до проблеми с подаването на хартия. Набръчкване може да се появи, след като хартията премине през принтера, където е изложена на високи температури. Ако съхранявате хартията разопакована в горещи, влажни, студени или сухи условия, това може да доведе до набръчкване на хартията преди печат и може да създаде проблеми с подаването.

## Гладкост

Гладкостта на хартията влияе директно върху качеството на печат. Ако хартията е прекалено груба, тонерът не може да отпечата правилно. Ако хартията е прекалено гладка, това може да доведе до проблеми с подаването на хартия или качеството на печат. Препоръчваме да се използва хартия с 50 точки по Шефилд.

## Съдържание на влага

Количеството влага в хартията влияе както на качеството на печат, така и на способността на принтера да подава хартията правилно. Оставете хартията в оригиналната опаковка, докато не я използвате. Излагането на хартията на промени във влагата, може да понижи качеството ѝ.

Съхранявайте хартията в оригиналната опаковка в същата среда, в която съхранявате и принтера, в продължение на 24 до 48 часа преди печат. Удължете времето няколко дни, ако условията на съхранение или транспортиране се различават много от експлоатационните условия на принтера. Дебелата хартия може да изисква по-продължителен период на кондициониране.

## Посока на влакното

Влакното се отнася до подравняването на влакната на хартията в един лист хартия. Влакната са или *дълги*, простиращи се по дължината на хартията, или *къси*, простиращи се по ширината на хартията.

За хартия с тегло 60 – 120 g/m<sup>2</sup> (16 – 32 lb) се препоръчва използването на хартия с влакна по дължината.

## Съдържание на влакната

Най-висококачествената ксерографска хартия е направена от 100 процентово химическо обработено пулпово дърво. Това съдържание осигурява на хартията висока степен на стабилност, което води до по-малко проблеми с подаването и по-добро качество на печат. Хартията, която съдържа влакна като памук, може да повлияе неблагоприятно на работата с хартия.

## Неприемлива хартия

Следните видове хартия не се препоръчват за употреба с принтера:

- Химически обработени хартии, които се използват за правене на копия без пигментен слой за копиране. Те са известни и като хартии без пигментен слой за копиране, копирна хартия без пигмент (CCP) или хартия, която не изисква пигмент (NCR).
- Предварително отпечатани хартии с химикали, които може да замърсят принтера.
- Предварително отпечатани хартии, които могат да се влияят от температурата във фиксиращия модул на принтера.
- Предварително отпечатани хартии, които изискват регистрация (точното място на отпечатване върху страницата), по-голяма от ±2,3 мм (±0,09 in). Например форми за оптично разпознаване на знаци (OCR).

В някои случаи регистрацията може да се регулира със софтуерно приложение за успешно отпечатване на тези формуляри.

- Хартии с покритие (гумирани), синтетични хартии или термични хартии.
- Хартии с необработени страни, грапави или сериозно текстурирана повърхност или набръчкани хартии.
- Хартии, които не съответстват на EN12281:2002 (Европа).

- Хартия, която тежи по-малко от 60 г/м<sup>2</sup> (16 lb).
- Формуляри или документи с няколко слоя.

## Използване на рециклирана хартия

Lexmark работи за намаляване на въздействието на хартията върху околната среда, като предоставя на клиентите избор при печатането. Един от начините, по които постигаме това, е като тестваме продуктите, за да гарантираме, че могат да се използват рециклирани хартии – по-специално хартии, произведени с 30%, 50% и 100% рециклирано съдържание след потребление. Нашето очакване е рециклираните хартии да се представят толкова добре, колкото и първичните в нашите принтери. Въпреки че не съществува официален стандарт за използването на хартия в офис оборудването, Lexmark използва европейския стандарт EN 12281 като стандарт за минимум свойства. За да се осигури широк обхват на тестовете, тестовата хартия включва 100% рециклирани хартии от Северна Америка, Европа и Азия, а тестовете се провеждат при относителна влажност 8 – 80%. Тестването включва двустранен печат. Могат да се използва офис хартии, съдържащи възобновяеми или рециклирани материали, както и без съдържание на хлор.

## Избор на предварително отпечатани формуляри и бланка

- Използвайте хартия с влакна по дължината на хартията.
- Използвайте само формуляри и бланки, които са отпечатани чрез офсетов литографски или гравирани процес на печат.
- Избягвайте хартия с груба или силно текстурирана повърхност.
- Използвайте мастила, които не са засегнати от смолата в тонера. Мастила, които са устойчиви на окисление или с маслена основа, обикновено отговарят на тези изисквания; латексовите мастила не отговарят.
- Преди да закупите големи количества, отпечатайте проби върху предварително отпечатани формуляри и бланки, който смятате да използвате. Така ще прецените дали мастилото на предварително отпечатания формуляр или бланка ще повлияе на качеството на печат.
- В случай на съмнение се свържете с доставчика си на хартия.
- Когато отпечатвате върху бланки, заредете хартията в правилната за Вашия принтер ориентация. За повече информация вижте *Указания за хартия и специални носители*.

## Съхраняване на хартия

Използвайте тези указания за съхраняване на хартия, което ще Ви помогне за избягването на засядане на хартията и неравномерно качество на печат:

- Съхранявайте хартията в оригиналната опаковка в същата среда, в която съхранявате и принтера, в продължение на 24 до 48 часа преди печат.
- Удължете времето няколко дни, ако условията на съхранение или транспортиране се различават много от експлоатационните условия на принтера. Дебелата хартия може да изисква по-продължителен период на кондициониране.
- За най-добри резултати съхранявайте хартията на места, където температурата е 21 °C (70 °F), а относителната влажност е 40 процента.
- Повечето производители на етикети препоръчват отпечатване в температурен диапазон 18 – 24 °C (65 – 75 °F) с относителна влажност между 40 и 60 процента.
- Съхранявайте хартията в кутии, на палет или рафт, а не на пода.

- Съхранявайте отделните пакети върху хоризонтална повърхност.
- Не съхранявайте нищо върху отделните опаковки хартия.
- Изваждайте хартията от кутията или опаковката само когато сте готови да я заредите в принтера. Кутията и опаковката помагат за запазване на хартията чиста, суха и гладка.

## Поддържани размери хартия

Размер на хартията	Стандарта тава за 250 листа	Допълнителна тава за 550 листа	Многоцелево подаващо устройство	Двустраниен печат
<b>A4</b> 210 x 297 mm (8,27 x 11,7 in)	✓	✓	✓	✓
<b>Портрет A5 (SEF)</b> 148 x 210 mm (5,83 x 8,27 in)	✓	✓	✓	X
<b>Пейзаж A5 (LEF)<sup>1</sup></b> 210 x 148 mm (8,27 x 5,83 in)	✓	✓	✓	X
<b>A6</b> 105 x 148 mm (4,13 x 5,83 in)	✓	✓	✓	X
<b>JIS B5</b> 182 x 257 mm (7,17 x 10,1 in)	✓	✓	✓	X
<b>Размер Oficio (Мексико)</b> 215,9 x 340,4 mm (8,5 x 13,4 in)	✓	✓	✓	✓
<b>Hagaki</b> 100 x 148 mm (3,94 x 5,83 in)	✓	X	✓	X
<b>Заявление</b> 139,7 x 215,9 mm (5,5 x 8,5 in)	✓	✓	✓	X
<b>Executive</b> 184,2 x 266,7 mm (7,25 x 10,5 in)	✓	✓	✓	X

<sup>1</sup> Поддръжката по подразбиране е подаване по дългата страна.

<sup>2</sup> Хартията трябва да бъде широка поне 210 mm (8,27 in) и дълга 279,4 mm (11 in) за двустранино принтиране.

<sup>3</sup> Когато е избран Universal (Универсален размер), страницата се форматира за 215,90 x 355,60 mm (8,5 x 14 in), освен ако не е посочено от приложението.



Размер на хартията	Стандарта тава за 250 листа	Допълнителна тава за 550 листа	Многоцелево подаващо устройство	Двустранен печат
<b>Letter</b> 215,9 x 279,4 mm (8,5 x 11 in)	✓	✓	✓	✓
<b>Legal</b> 215,9 x 355,6 mm (8,5 x 14 in)	✓	✓	✓	✓
<b>Фолио</b> 215,9 x 330,2 mm (8,5 x 13 in)	✓	✓	✓	✓
<b>Универсален размер<sup>3</sup></b> от 99 x 148 mm до 215,9 x 359,92 mm (от 3,9 x 5,83 in до 8,5 x 14,17 in)	✓	✓	✓	✓ <sup>2</sup>
<b>7 3/4 плик</b> 98,4 x 190,5 mm (3,875 x 7,5 in)	✗	✗	✓	✗
<b>Плик 9</b> 98,4 x 225,4 mm (3,875 x 8,9 in)	✗	✗	✓	✗
<b>Плик 10</b> 104,8 x 241,3 mm (4,12 x 9,5 in)	✗	✗	✓	✗
<b>Плик DL</b> 110 x 220 mm (4,33 x 8,66 in)	✗	✗	✓	✗
<b>Плик C5</b> 162 x 229 mm (6,38 x 9,01 in)	✗	✗	✓	✗
<b>Плик B5</b> 176 x 250 mm (6,93 x 9,84 in)	✗	✗	✓	✗
<b>Др.плик.</b> от 98,4 x 162 mm до 176 x 250 mm (от 3,87 x 6,38 in до 6,93 x 9,84 in)	✗	✗	✓	✗

<sup>1</sup> Поддръжката по подразбиране е подаване по дългата страна.

<sup>2</sup> Хартията трябва да бъде широка поне 210 mm (8,27 in) и дълга 279,4 mm (11 in) за двустранно принтиране.

<sup>3</sup> Когато е избран Universal (Универсален размер), страницата се форматира за 215,90 x 355,60 mm (8,5 x 14 in), освен ако не е посочено от приложението.

## Поддържани типове хартия

Тип хартия	Стандарта тава за 250 листа	Допълнителна тава за 550 листа	Многоцелево подаващо устройство	Двустраничен печат	Устройство за автоматично подаване на документи
Обикновена хартия	✓	✓	✓	✓	✓
Картон за картички	✗	✗	✓	✗	✗
Рецикл. хартия	✓	✓	✓	✓	✗
Хартиени етикети*	✓	✓	✓	✗	✗
Ленена хартия	✓	✓	✓	✓	✗
Бланка	✓	✓	✓	✓	✗
Пред.отп.	✓	✓	✓	✓	✗
Цветна хартия	✓	✓	✓	✓	✗
Лека хартия	✓	✓	✓	✓	✗
Тежка хартия	✓	✓	✓	✓	✗
Груба/памук	✓	✓	✓	✓	✗
Плик	✗	✗	✓	✗	✗
Груби пликове	✗	✗	✓	✗	✗

\* Едностраничните етикети за хартия се поддържат за спорадична употреба за по-малко от 20 страници на месец. Не се поддържат винилни, фармацевтични или двустранични етикети.

## Поддържано тегло на хартията

	Стандарта тава за 250 листа	Допълнителна тава за 550 листа	Многоцелево подаващо устройство	Двустраничен печат	Устройство за автоматично подаване на документи
Тегло хартия	60 – 120 g/m <sup>2</sup> (16 – 32 lb)	60 – 120 g/m <sup>2</sup> (16 – 32 lb)	60 – 217 g/m <sup>2</sup> (16 – 58 lb)	60 – 90 g/m <sup>2</sup> (16 – 24 lb)	60 – 90 g/m <sup>2</sup> (16 – 24 lb)

# Настройване, инсталиране и конфигуриране

## Избор на място за принтера

- Оставете достатъчно място за отваряне на тавите, капациите и вратичките и за инсталиране на хардуерни опции.
- Поставете принтера близо до електрически контакт.

**⚠ ВНИМАНИЕ – ПОТЕНЦИАЛНО НАРАНЯВАНЕ:** За да избегнете риска от пожар или токов удар, свържете захранващия кабел към подходящ и правилно заземен електрически контакт, който е в близост до продукта и е леснодостъпен.

**⚡ ВНИМАНИЕ – ОПАСНОСТ ОТ ТОКОВ УДАР:** За да избегнете риска от токов удар, не поставяйте и не използвайте този продукт в близост до вода или мокри места.

- Уверете се, че въздушният поток в помещението отговаря на най-новите изисквания на стандарта 62 на ASHRAE или стандарт 156 на Техническия комитет на Европейския комитет за стандартизация.
- Осигурете равна, здрава и стабилна повърхност.
- Дръжте принтера:
  - Чист, сух и незапрашен
  - Далеч от отделни скоби от телбод или кламери
  - Далеч от пряко излагане на въздушния поток на климатици, отоплителни уреди или вентилатори
  - При условия, които не включват директна слънчева светлина или силно количество влага
- Спазвайте препоръчителните температури и избягвайте резки промени.

Околна температура	от 10 до 32,2 °C (от 50 до 90 °F)
Температура на съхранение	от -40 до 40°C (от -40 до 104°F)

- За добра вентилация е необходимо да осигурите следното препоръчително свободно пространство около принтера:

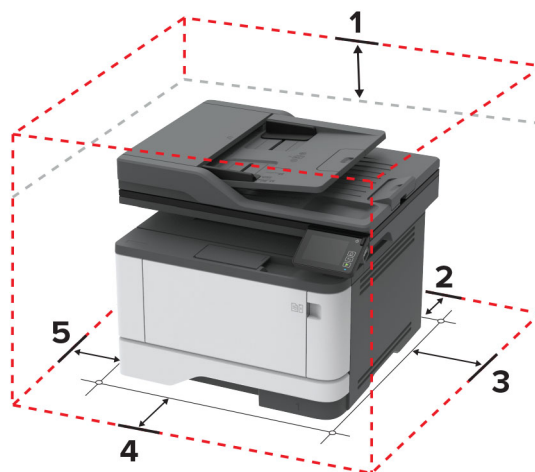

1	Отгоре	305 мм (12 инча)
2	Задна страна	100 мм (3,94 инча)
3	Дясна страна	76,2 mm (3 in.)
4	Предна страна	305 мм (12 инча) <b>Забележка:</b> Минималното необходимо пространство пред принтера е 76 мм (3 инча).
5	Лява страна	110 мм (4,33 инча)

## Свързване на кабели

**⚠ ВНИМАНИЕ – ОПАСНОСТ ОТ ТОКОВ УДАР:** За да избегнете риска от токов удар, по време на гръмотевична буря не задавайте настройки на продукта и не го свързвайте с електрически или кабелни връзки, като например със захранващия кабел, функцията за факс или телефона.

**⚠ ВНИМАНИЕ – ПОТЕНЦИАЛНО НАРАНЯВАНЕ:** За да избегнете риска от пожар или токов удар, свържете захранващия кабел към подходящ и правилно заземен електрически контакт, който е в близост до продукта и е леснодостъпен.

**⚠ ВНИМАНИЕ – ПОТЕНЦИАЛНО НАРАНЯВАНЕ:** За да избегнете риска от пожар или токов удар, използвайте само захранващия кабел, предоставен с този продукт, или предложения за замяна от производителя разрешен кабел.

**⚠ ВНИМАНИЕ – ПОТЕНЦИАЛНО НАРАНЯВАНЕ:** За да намалите риска от пожар, използвайте само 26 AWG или по-голям телекомуникационен (RJ-11) кабел, когато свързвате този продукт към обществената комутируема телефонна мрежа. За потребители в Австралия кабелът трябва да бъде одобрен от Службата за комуникации и медии на Австралия.

**Предупреждение – потенциални щети:** За да избегнете загуба на данни или повреда на принтера, не докосвайте USB кабела, безжични мрежови адаптери или принтера в показаните зони по време на печат.

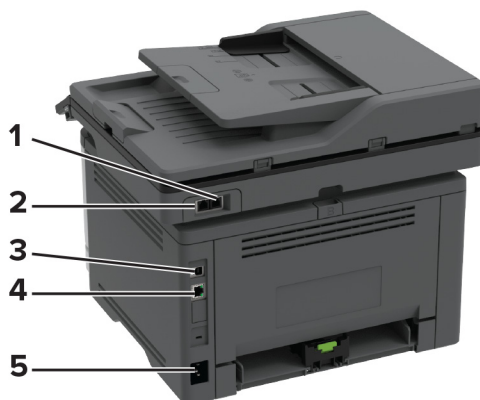

	Порт на принтера	Функция
1	EXT порт <b>Забележка:</b> Налична само при определени модели на принтери.	Свържете повече устройства (телефон или телефонен секретар) към принтера и телефонната линия. Използвайте този порт, ако нямате отделна факс линия за принтера и ако този начин на свързване се поддържа във Вашата страна или регион.
2	LINE порт <b>Забележка:</b> Налична само при определени модели на принтери.	Свържете принтера към активна телефонна линия през стандартна стенна розетка (RJ-11), DSL филтър, VoIP адаптер или друг адаптер, който Ви позволява достъп до телефонната линия за изпращане и получаване на факсове.
3	USB порт на принтера	Свържете принтера към компютър.
4	Ethernet порт	Свържете принтера към мрежа.
5	Гнездо за захранващия кабел	Свържете принтера към правилно заземен електрически контакт.

## Инсталиране на допълнителни тава

**⚠ ВНИМАНИЕ – ОПАСНОСТ ОТ ТОКОВ УДАР:** За да избегнете риска от токов удар при достъп до платката на контролера или при инсталирането на допълнителен хардуер или устройство за памет, след като сте настроили принтера, изключете го и извадете захранващия кабел от електрическия контакт, преди да продължите. Ако има други устройства, свързани към принтера, изключете ги и извадете кабелите, които ги свързват с принтера.

- 1 Изключете принтера.
- 2 Извадете кабела за захранване от електрическия контакт и след това от принтера.
- 3 Извадете допълнителната тава и след това отстранете опаковъчния материал.
- 4 Изравнете принтера с допълнителната тава и след това спуснете принтера, докато щракне на място.

**⚠ ВНИМАНИЕ – ПОТЕНЦИАЛНО НАРАНЯВАНЕ:** Ако принтерът тежи повече от 20 кг (44 фунта), тогава за безопасното му пренасяне могат да са необходими двама или повече човека.

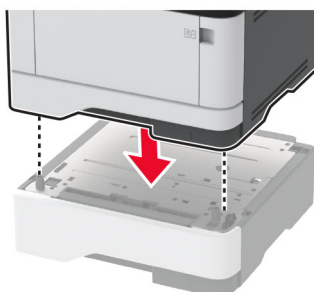

- 5 Включете захранващия кабел в принтера, а след това и в електрическия контакт.

**⚠ ВНИМАНИЕ – ПОТЕНЦИАЛНО НАРАНЯВАНЕ:** За да избегнете риска от пожар или токов удар, свържете захранващия кабел към подходящ и правилно заземен електрически контакт, който е в близост до продукта и е леснодостъпен.

- 6 Включете принтера.

Добавете тавата в драйвера на принтера, за да я направите достъпна за задания за печат. За повече информация вижте "[Добавяне на налични опции в драйвера за принтера](#)" на стр. 47.

## Настройване на принтера за изпращане на факс

### Поддържан факс

Модел на принтер	Аналогов факс	etherFAX <sup>1</sup>	Факс сървър	Факс по IP (FoIP) <sup>2</sup>
MB3442adw	✓	✓	✓	✓
MB3442i	✗	✓	✓	✓
MX331adn	✓	✓	✓	✓
MX331dn	✗	✓	✓	✓
MX431adn	✓	✓	✓	✓
MX431adw	✓	✓	✓	✓
MX431dn	✗	✓	✓	✓
XM1342	✓	✓	✓	✓

<sup>1</sup> Необходим е абонамент. За повече информация отидете на <https://www.etherfax.net/lexmark> или се свържете с мястото, откъдето сте закупили принтера.

<sup>2</sup> Трябва да има инсталиран лицензионен пакет. За повече информация се свържете с мястото, откъдето сте закупили принтера.

### Настройване на функцията за факс чрез използване на аналогов факс

#### Забележки:

- Тази функция е налична само за някои модели принтери.
- Някои начини за свързване са приложими само в някои държави или региони.
- Ако функцията за факс е активирана и не е напълно настроена, тогава индикаторната светлина може да мига в червено.
- Ако не разполагате с TCP/IP среда, тогава използвайте контролния панел за настройка на факса.

**Предупреждение – потенциални щети:** За да избегнете загуба на данни или повреда на принтера, не докосвайте кабелите или принтера в показаните зони по време на активно изпращане или получаване на факс.

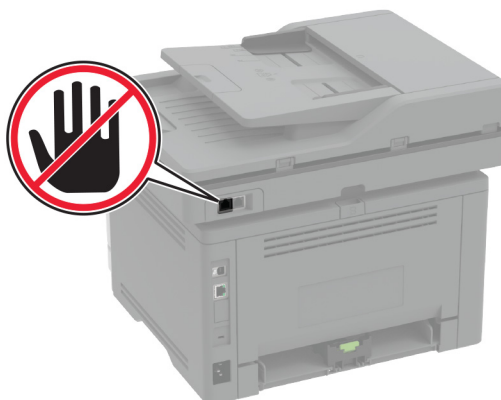

## Използване на съветника за конфигуриране на факс в принтера

### Забележки:

- Съветникът за конфигуриране е наличен само ако не е конфигуриран базиран на устройство факс, като например аналогов, etherFAX или факс по IP (FoIP).
- Преди да използвате съветника, се уверете, че фърмуерът на принтера е актуализиран. За повече информация вижте ["Актуализиране на фърмуера" на стр. 46](#).

- 1 От началния екран докоснете **Fax** (Факс).
- 2 Докоснете **Set up now** (Настройване сега).
- 3 Въведете името за факса, след което докоснете **Next** (Напред).
- 4 Въведете номера на факса, след което докоснете **Done** (Готово).

## Използване на менюто **Settings** (Настройки) в принтера

- 1 От началния екран докоснете **Settings** (Настройки) > **Fax** (Факс) > **Fax Setup** (Конфигуриране на факс) > **General Fax Settings** (Общи настройки на факс).
- 2 Конфигурирайте настройките.

## Използване на **Embedded Web Server**

- 1 Отворете уеб браузър и въведете IP адреса на принтера в полето за адрес.

### Забележки:

- Вижте IP адреса на принтера на началния екран. IP адресът се появява като четири поредици от цифри, разделени с точки, напр. 123.123.123.123.
- В случай че използвате прокси сървър, временно го изключете, за да заредите уеб страницата правилно.

- 2 Кликнете върху **Settings** (Настройки) > **Fax** (Факс) > **Fax Setup** (Конфигуриране на факс) > **General Fax Settings** (Общи настройки на факса).
- 3 Конфигурирайте настройките.
- 4 Приложете промените.

## Настройване на функцията за факс чрез използване на etherFAX

### Забележки:

- Фърмуерът на принтера трябва да се актуализира до най-новата версия. За повече информация вижте "[Актуализиране на фърмуера](#)" на стр. 46.
- Във Вашия принтер трябва да се инсталира подходящ лицензионен пакет. За повече информация се свържете с etherFAX.
- Уверете се, че сте регистрирали принтера си в портала на etherFAX. За повече информация отидете на <https://www.etherfax.net/lexmark>.
- При регистрацията се изисква серийният номер на принтера. За да откриете серийния номер, вижте "[Намиране на серийния номер на принтера](#)" на стр. 10.

1 Отворете уеб браузър и въведете IP адреса на принтера в полето за адрес.

### Забележки:

- Вижте IP адреса на принтера на началния екран. IP адресът се появява като четири поредици от цифри, разделени с точки, напр. 123.123.123.123.
- В случай че използвате прокси сървър, временно го изключете, за да заредите уеб страницата правилно.

2 Кликнете върху **Settings (Настройки) > Fax (Факс) > Fax Setup (Конфигуриране на факс) > General Fax Settings (Общи настройки на факса)**.

**Забележка:** Fax Setup (Конфигуриране на факс) се показва само ако опцията Fax Mode (Режим факс) е зададена на Fax (Факс).

3 В полето Fax Name (Име на факс) въведете уникално име.

4 В полето Fax Number (Номер на факс) въведете номера на факс, предоставен от etherFAX.

5 От менюто Fax Transport (Транспортиране на факс) изберете **etherFAX**.

6 Приложете промените.

## Настройване на функцията за факс чрез факс сървър

### Забележки:

- Тази функция Ви позволява да изпращате факс съобщения до доставчик на факс услуги, който поддържа получаване на имейли.
- Тази функция поддържа само изходящи факс съобщения. За поддържане на получаването на факс се уверете, че имате базиран на устройство факс, като например аналогов факс, etherFAX или факс по IP (FoIP), конфигуриран във Вашия принтер.

1 Отворете уеб браузър и въведете IP адреса на принтера в полето за адрес.

### Забележки:

- Вижте IP адреса на принтера на началния екран. IP адресът се появява като четири поредици от цифри, разделени с точки, напр. 123.123.123.123.
- В случай че използвате прокси сървър, временно го изключете, за да заредите уеб страницата правилно.

2 Кликнете върху **Settings (Настройки) > Fax (Факс)**.



**3** От менюто Fax Mode (Режим факс) изберете **Fax Server (Факс сървър)**, след което кликнете върху **Save (Запазване)**.

**4** Кликнете върху **Fax Server Setup (Конфигуриране на факс сървър)**.

**5** В полето To Format (До формат) въведете **[#]@myfax.com**, където **[#]** е факс номерът, а **myfax.com** е домейнът на доставчика на факс.

**Забележки:**

- Ако е необходимо, конфигурирайте полетата Reply Address (Адрес за отговор), Subject (Тема) или Message (Съобщение).
- За да позволите на принтера да получава факс съобщения, разрешете настройката за базирано на устройство получаване на факс. Уверете се, че сте конфигурирали базиран на устройство факс.

**6** Кликнете върху **Save (Записване)**.

**7** Кликнете върху **Fax Server E-mail Settings (Имейл настройки на факс сървър)**, след което направете едно от следните неща:

- Разрешете **Use E-mail SMTP Server (Използване на SMTP сървър на имейл)**.

**Забележка:** Ако SMTP настройките за на имейл не са конфигурирани, тогава вижте ["Конфигуриране на SMTP настройките за имейл" на стр. 31](#).

- Конфигурирайте SMTP настройките. За повече информация се свържете с Вашия доставчик на имейл услуги.

**8** Приложете промените.

## Настройване на факса чрез използване на стандартна телефонна линия

**Забележка:** Тези инструкции се отнасят само за принтери, които поддържат аналогов факс. За повече информация вижте ["Поддържан факс" на стр. 22](#).

 **ВНИМАНИЕ – ОПАСНОСТ ОТ ТОКОВ УДАР:** За да избегнете риска от токов удар, по време на гръмотевична буря не задавайте настройки на продукта и не го свързвайте с електрически или кабелни връзки, като например със захранващия кабел, функцията за факс или телефона.

 **ВНИМАНИЕ – ОПАСНОСТ ОТ ТОКОВ УДАР:** За да се избегне рискът от токов удар, не използвайте функцията за факс по време на гръмотевична буря.

 **ВНИМАНИЕ – ПОТЕНЦИАЛНО НАРАНЯВАНЕ:** За да намалите риска от пожар, използвайте само 26 AWG или по-голям телекомуникационен (RJ-11) кабел, когато свързвате този продукт към обществената комутируема телефонна мрежа. За потребители в Австралия кабелът трябва да бъде одобрен от Службата за комуникации и медии на Австралия.

## Настройка 1: Принтерът е свързан към специално отредена за целта факс линия

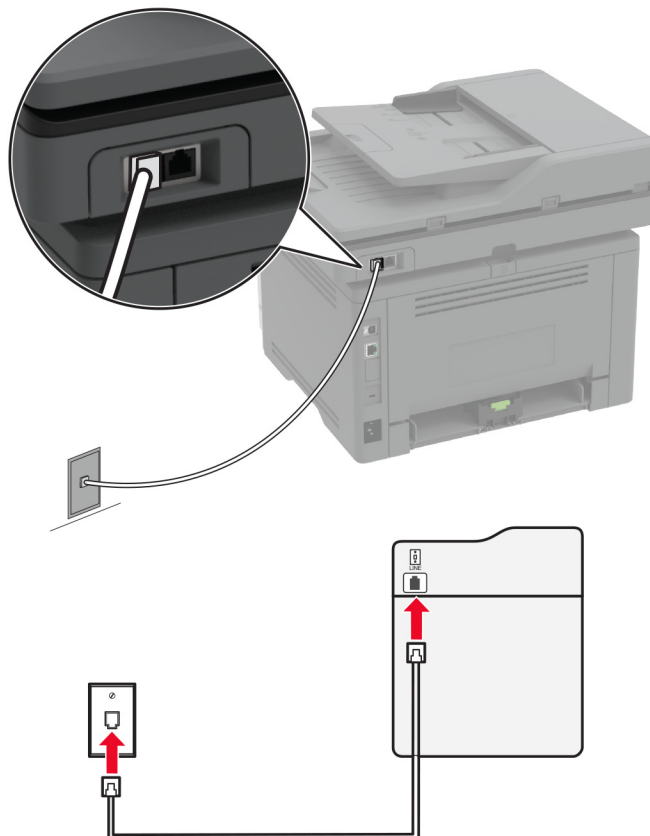

- 1 Свържете единия край на телефонния кабел към порта Line на принтера.
- 2 Свържете другия край на кабела към активна стенна розетка за аналогов телефон.

### Забележки:

- Можете да настроите принтера да приема факсове автоматично (задайте Автоматичен отговор на **Вкл.**) или ръчно (задайте Автоматичен отговор на **Изкл.**).
- Ако искате да получавате факсове автоматично, тогава настройте принтера да приема факсове след определен брой позвънявания.

## Настройка 2: Принтерът споделя линията с телефонен секретар

**Забележка:** Ако се абонирате за услуга за специално позвъняване, се уверете, че сте задали правилния начин на звънене за принтера. В противен случай принтерът няма да получава факсове дори ако сте го настроили да приема факсове автоматично.

**Ако са свързани към една и съща стенна телефонна розетка**

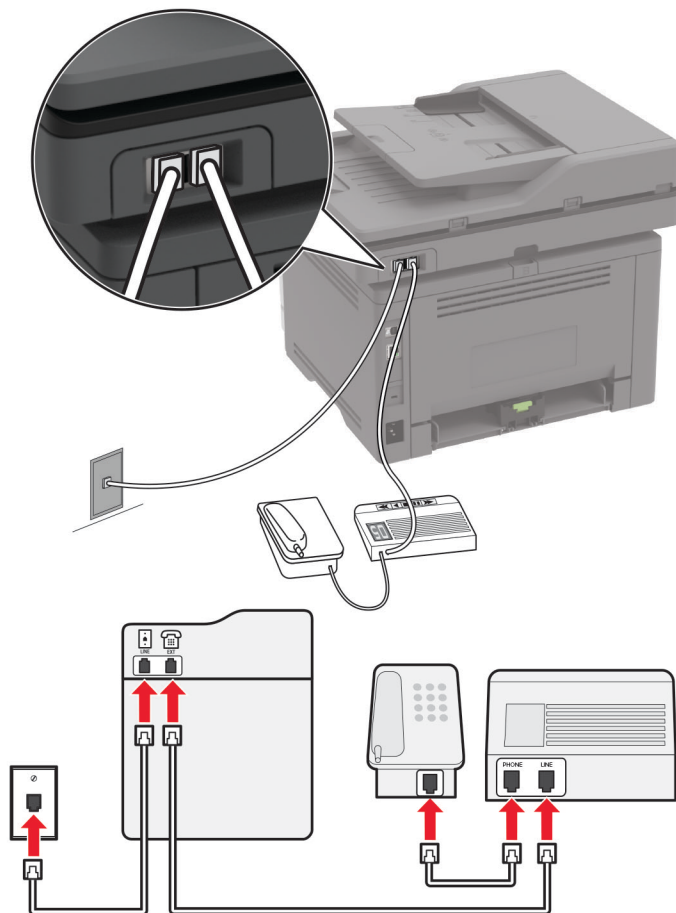

**Забележка:** Тези инструкции се отнасят само за принтери, които имат EXT и Line портове.

- Свържете единия край на телефонния кабел към порта Line на принтера.
- Свържете другия край на кабела към активна аналогова стенна розетка.
- Свържете телефонния секретар към телефонния порт на принтера.

**Ако са свързани към различни стенни розетки**

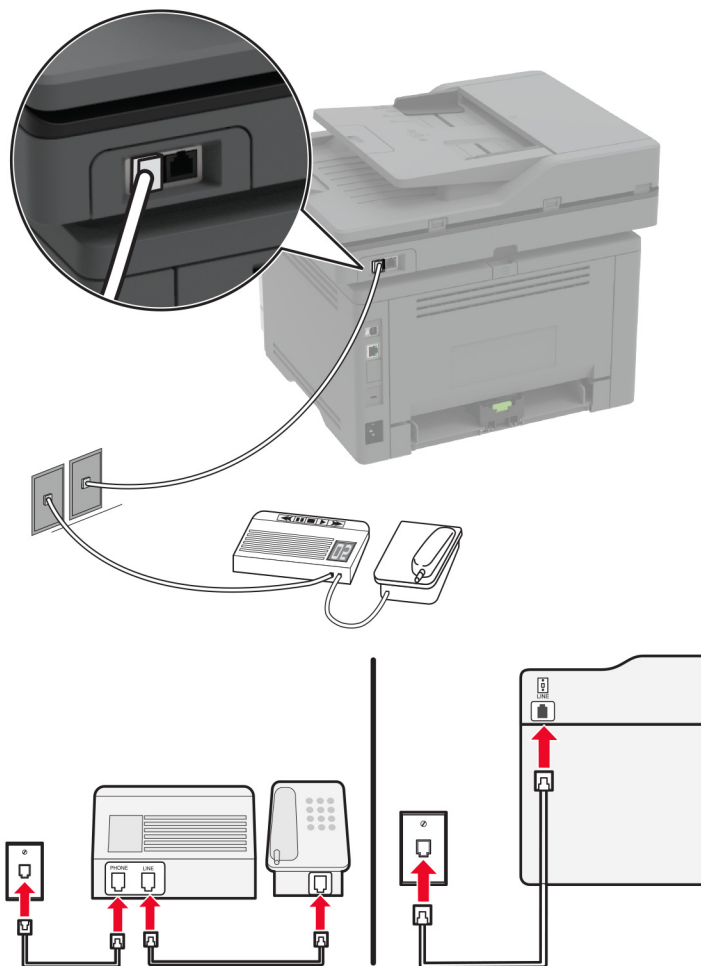

- 1 Свържете единия край на телефонния кабел към порта Line на принтера.
- 2 Свържете другия край на кабела към активна аналогова стенна розетка.

**Забележки:**

- Ако на телефонната Ви линия има само един номер, трябва да зададете автоматично получаване на факсове от принтера.
- Настройте принтера да приема обаждания две позвънявания след телефонния секретар. Например, ако сте настроили телефонния секретар да приема повиквания след четири позвънявания, настройте функцията Позвънявания преди отговор на **6**.

**Настройване на факс в страни или региони с различни телефонни стенни розетки и щепсели**

**Забележка:** Тези инструкции се отнасят само за принтери, които поддържат аналогов факс. За повече информация вижте ["Поддържан факс" на стр. 22](#).

**⚡ ВНИМАНИЕ – ОПАСНОСТ ОТ ТОКОВ УДАР:** За да избегнете риска от токов удар, по време на гръмотевична буря не задавайте настройки на продукта и не го свързвайте с електрически или кабелни връзки, като например със захранващия кабел, функцията за факс или телефона.

**⚡ ВНИМАНИЕ – ОПАСНОСТ ОТ ТОКОВ УДАР:** За да се избегне рискът от токов удар, не използвайте функцията за факс по време на гръмотевична буря.

**⚠ ВНИМАНИЕ – ПОТЕНЦИАЛНО НАРАНЯВАНЕ:** За да намалите риска от пожар, използвайте само 26 AWG или по-голям телекомуникационен (RJ-11) кабел, когато свързвате този продукт към обществената комутируема телефонна мрежа. За потребители в Австралия кабелът трябва да бъде одобрен от Службата за комуникации и медии на Австралия.

Стандартната стенна розетка, приета от повечето държави или региони, е RJ-11. Ако стенната розетка или оборудването в помещението Ви не е съвместимо с този тип свързване, тогава използвайте телефонен адаптер. Възможно е принтерът Ви да не е оборудван с адаптер за Вашата страна или регион и може да се наложи да закупите такъв отделно.

Може да има адаптерен щепсел, монтиран в телефонния порт на принтера. Не сваляйте адаптерния щепсел от телефонния порт на принтера, ако се свързвате към серийна или каскадна телефонна система.

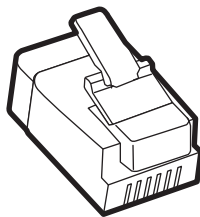

Име на частта	Номер на част
Адаптерен щепсел на Lexmark	40X8519

## Свързване на принтера със стенна розетка, която не е RJ-11

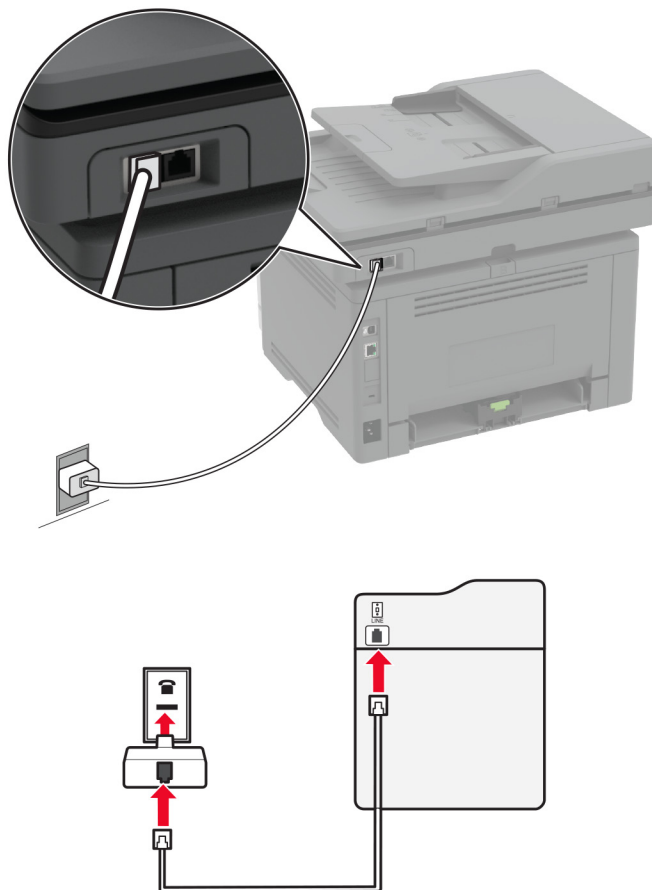

- 1 Свържете единия край на телефонния кабел към порта Line на принтера.
- 2 Свържете другия край на кабела към адаптера RJ-11, след което свържете адаптера към стенната розетка.
- 3 Ако искате да свържете друго устройство, което няма конектор RJ-11, към същата стенна розетка, тогава го свържете директно към телефонния адаптер.

## Свързване към услуга за специално позвъняване

С услугата за специално позвъняване можете да имате множество телефонни номера на една телефонна линия. На всеки телефонен номер е назначен различен модел на звънене.

**Забележка:** Тези инструкции се отнасят само за принтери, които поддържат аналогов факс. За повече информация вижте ["Поддържан факс" на стр. 22](#).

- 1 От началния екран докоснете **Settings (Настройки) > Fax (Факс) > Fax Setup (Конфигуриране на факс) > Fax Receive Settings (Настройки за получаване на факс) > Admin Controls (Контроли за администратор) > Answer On (Отговор – включен)**.
- 2 Изберете модел на звънене.

## Задаване на датата и часа на факса

**Забележка:** Уверете се, че факсът е конфигуриран. За повече информация вижте ["Настройване на принтера за изпращане на факс" на стр. 22](#).

- 1 От началния екран докоснете **Settings (Настройки) > Device (Устройство) > Preferences (Предпочитания) > Date and Time (Дата и час) > Configure (Конфигуриране)**.
- 2 Конфигурирайте настройките.

## Конфигуриране на лятното часово време

**Забележка:** Уверете се, че факсът е конфигуриран. За повече информация вижте ["Настройване на принтера за изпращане на факс" на стр. 22](#).

- 1 От началния екран докоснете **Settings (Настройки) > Device (Устройство) > Preferences (Предпочитания) > Date and Time (Дата и час) > Configure (Конфигуриране)**.
- 2 В менюто Времева зона изберете **(UTC + потребител) Персонализиране**.
- 3 Конфигурирайте настройките.

## Конфигуриране на настройките за говорителя на факса

**Забележка:** Уверете се, че факсът е конфигуриран. За повече информация вижте ["Настройване на принтера за изпращане на факс" на стр. 22](#).

- 1 От началния екран докоснете **Settings (Настройки) > Fax (Факс) > Fax Setup (Конфигуриране на факс) > Speaker Settings (Настройки на високоговорителя)**.
- 2 Направете следното:
  - Задайте Режим на високоговор. на **Винаги включено**.
  - Задайте Сила на звука на високогов. на **Висока**.
  - Разрешаване на Сила на звънене.

## Конфигуриране на SMTP настройките за имейл

Конфигурирайте настройките на Протокола за обикновено прехвърляне на имейли (SMTP), за да изпратите сканиран документ чрез имейл. Настройките варират при всеки доставчик на имейл услуги. За повече информация вижте [доставчици на имейл услуги](#).

Преди да започнете, се уверете, че принтерът е свързан с мрежа и че мрежата е свързана с интернет.

### Използване на Embedded Web Server

- 1 Отворете уеб браузър и въведете IP адреса на принтера в полето за адрес.

**Забележки:**

- Вижте IP адреса на принтера на началния екран на принтера. IP адресът се появява като четири поредици от цифри, разделени с точки, напр. 123.123.123.123.

- В случай че използвате прокси сървър, временно го изключете, за да заредите уеб страницата правилно.

**2** Щракнете върху **Settings (Настройки) > E-mail (Имейл)**.

**3** От раздела Настройка на имейл конфигурирайте настройките.

**Забележки:**

- За повече информация относно паролата вижте списъка с [доставчици на имейл услуги](#).
- За доставчици на имейл услуги, които не са в списъка, се свържете с Вашия доставчик и поискайте настройките.

**4** Кликнете върху **Save (Записване)**.

## Използване на съветника за конфигуриране на имейл в принтера

**Забележка:** Преди да използвате съветника, се уверете, че фърмуерът на принтера е актуализиран. За повече информация вижте ["Актуализиране на фърмуера" на стр. 46](#).

**1** От началния екран докоснете **E-mail (Имейл)**.

**2** Докоснете **Set up now (Настройване сега)**, след което въведете Вашия имейл адрес.

**3** Въведете паролата.

**Забележки:**

- В зависимост от Вашия доставчик на имейл услуги въведете Вашата парола на акаунта, парола на приложението или парола за удостоверяване. За повече информация относно паролата вижте списъка с [доставчици на имейл услуги](#), след което потърсете Device Password (Парола на устройството).
- Ако Вашият доставчик не е в списъка, тогава се свържете с него и поискайте настройките на Primary SMTP Gateway (Първичен SMTP шлюз), Primary SMTP Gateway Port (Първичен порт на SMTP шлюза), Use SSL/TLS (Използване на SSL/TLS) и SMTP Server Authentication (Удостоверяване на SMTP сървър). Продължете с конфигурирането, след като получите настройките.

**4** Докоснете **OK**.

## Използване на менюто Settings (Настройки) в принтера

**1** От началния екран докоснете **Настройки > Имейл > Настройка на имейл**.

**2** Конфигурирайте настройките.

**Забележки:**

- За повече информация относно паролата вижте списъка с [доставчици на имейл услуги](#).
- За доставчици на имейл услуги, които не са в списъка, се свържете с Вашия доставчик и поискайте настройките.

## Доставчици на имейл услуги

- [AOL Mail](#)
- [Comcast Mail](#)
- [Gmail](#)



- [iCloud Mail](#)
- [Mail.com](#)
- [NetEase Mail \(mail.126.com\)](#)
- [NetEase Mail \(mail.163.com\)](#)
- [NetEase Mail \(mail.yeah.net\)](#)
- [Outlook Live или Microsoft 365](#)
- [QQ Mail](#)
- [Sina Mail](#)
- [Sohu Mail](#)
- [Yahoo! Mail](#)
- [Zoho Mail](#)

**Забележки:**

- Ако възникнат грешки при използване на предоставените настройки, се свържете с Вашия доставчик на имейл услуги.
- За доставчици на имейл услуги, които не са в списъка, се свържете с Вашия доставчик.

**AOL Mail**

Настройка	Стойност
Primary SMTP Gateway (Първичен SMTP шлюз)	smtp.aol.com
Първичен порт на SMTP шлюза	587
Използване на SSL/TLS	Задължителен
Изисква доверен сертификат	Disabled (Забранено)
Reply Address (Адрес за отговор)	Вашият имейл адрес
SMTP Server Authentication (Удостоверяване на SMTP сървър)	Login / Plain (Вход / Опростен)
Инициран от устройството имейл	Изп. SMTP данни от у-вото
Device UserID (ИД на потребителя на устройството)	Вашият имейл адрес
Device Password (Парола на устройството)	Парола на приложението <b>Забележка:</b> За да създадете парола на приложението, отидете на страницата <a href="#">AOL Account Security (Защита на акаунта в AOL)</a> , влезте във Вашия акаунт, след което кликнете върху <b>Generate app password (Генериране на парола на приложение)</b> .

**Comcast Mail**

Настройка	Стойност
Primary SMTP Gateway (Първичен SMTP шлюз)	smtp.comcast.net
Първичен порт на SMTP шлюза	587
Използване на SSL/TLS	Задължителен
Изисква доверен сертификат	Disabled (Забранено)

Настройка	Стойност
Reply Address (Адрес за отговор)	Вашият имейл адрес
SMTP Server Authentication (Удостоверяване на SMTP сървър)	Login / Plain (Вход / Опростен)
Инициран от устройството имейл	Изп. SMTP данни от у-вото
Device UserID (ИД на потребителя на устройството)	Вашият имейл адрес
Device Password (Парола на устройството)	Парола на акаунта

## Gmail™

**Забележка:** Уверете се, че е разрешено потвърждаване в две стъпки във Вашия акаунт в Google. За да разрешите потвърждаване в две стъпки, отидете на страницата [Google Account Security \(Защита на акаунта в Google\)](#), влезте във Вашия акаунт, след което от раздела „Signing in to Google (Влизане в Google)“ кликнете върху **2-Step Verification (Потвърждаване в 2 стъпки)**.

Настройка	Стойност
Primary SMTP Gateway (Първичен SMTP шлюз)	smtp.gmail.com
Първичен порт на SMTP шлюза	587
Използване на SSL/TLS	Задължителен
Изисква доверен сертификат	Disabled (Забранено)
Reply Address (Адрес за отговор)	Вашият имейл адрес
SMTP Server Authentication (Удостоверяване на SMTP сървър)	Login / Plain (Вход / Опростен)
Инициран от устройството имейл	Изп. SMTP данни от у-вото
Device UserID (ИД на потребителя на устройството)	Вашият имейл адрес
Device Password (Парола на устройството)	<p>Парола на приложението</p> <p><b>Забележки:</b></p> <ul style="list-style-type: none"> <li>• За да създадете парола на приложението, отидете на страницата <a href="#">Google Account Security (Защита на акаунта в Google)</a>, влезте във Вашия акаунт, след което от раздела „Signing in to Google (Влизане в Google)“ кликнете върху <b>App passwords (Пароли на приложението)</b>.</li> <li>• „App passwords (Пароли на приложението)“ се показва само ако е разрешено потвърждаване в две стъпки.</li> </ul>

## iCloud Mail

**Забележка:** Уверете се, че е разрешено потвърждаване в две стъпки във Вашия акаунт.

Настройка	Стойност
Primary SMTP Gateway (Първичен SMTP шлюз)	smtp.mail.me.com
Първичен порт на SMTP шлюза	587

Настройка	Стойност
Използване на SSL/TLS	Задължителен
Изисква доверен сертификат	Disabled (Забранено)
Reply Address (Адрес за отговор)	Вашият имейл адрес
SMTP Server Authentication (Удостоверяване на SMTP сървър)	Login / Plain (Вход / Опростен)
Инициран от устройството имейл	Изп. SMTP данни от у-вото
Device UserID (ИД на потребителя на устройството)	Вашият имейл адрес
Device Password (Парола на устройството)	Парола на приложението <b>Забележка:</b> За да създадете парола на приложението, отидете на страницата <a href="#">iCloud Account Management (Управление на акаунти в iCloud)</a> , влезте във Вашия акаунт, след което от раздела Security (Защита) кликнете върху <b>Generate Password (Генериране на парола)</b> .

### Mail.com

Настройка	Стойност
Primary SMTP Gateway (Първичен SMTP шлюз)	smtp.mail.com
Първичен порт на SMTP шлюза	587
Използване на SSL/TLS	Задължителен
Изисква доверен сертификат	Disabled (Забранено)
Reply Address (Адрес за отговор)	Вашият имейл адрес
SMTP Server Authentication (Удостоверяване на SMTP сървър)	Login / Plain (Вход / Опростен)
Инициран от устройството имейл	Изп. SMTP данни от у-вото
Device UserID (ИД на потребителя на устройството)	Вашият имейл адрес
Device Password (Парола на устройството)	Парола на акаунта

### NetEase Mail (mail.126.com)

**Забележка:** Уверете се, че SMTP услугата е разрешена във Вашия акаунт. За да разрешите услугата, от началната страница на NetEase Mail кликнете върху **Settings (Настройки) > POP3/SMTP/IMAP**, след което разрешете или **IMAP/SMTP service (IMAP/SMTP услуга)**, или **POP3/SMTP service (POP3/SMTP услуга)**.

Настройка	Стойност
Primary SMTP Gateway (Първичен SMTP шлюз)	smtp.126.com
Първичен порт на SMTP шлюза	465
Използване на SSL/TLS	Задължителен
Изисква доверен сертификат	Disabled (Забранено)
Reply Address (Адрес за отговор)	Вашият имейл адрес

Настройка	Стойност
<b>SMTP Server Authentication (Удостоверяване на SMTP сървър)</b>	Login / Plain (Вход / Опростен)
<b>Инициран от устройството имейл</b>	Изп. SMTP данни от у-вото
<b>Device UserID (ИД на потребителя на устройството)</b>	Вашият имейл адрес
<b>Device Password (Парола на устройството)</b>	Парола за удостоверяване <b>Забележка:</b> Паролата за удостоверяване се предоставя, когато е разрешена IMAP/SMTP service (IMAP/SMTP услуга) или POP3/SMTP service (POP3/SMTP услуга).

### NetEase Mail (mail.163.com)

**Забележка:** Уверете се, че SMTP услугата е разрешена във Вашия акаунт. За да разрешите услугата, от началната страница на NetEase Mail кликнете върху **Settings (Настройки) > POP3/SMTP/IMAP**, след което разрешете или **IMAP/SMTP service (IMAP/SMTP услуга)**, или **POP3/SMTP service (POP3/SMTP услуга)**.

Настройка	Стойност
<b>Primary SMTP Gateway (Първичен SMTP шлюз)</b>	smtp.163.com
<b>Първичен порт на SMTP шлюза</b>	465
<b>Използване на SSL/TLS</b>	Задължителен
<b>Изисква доверен сертификат</b>	Disabled (Забранено)
<b>Reply Address (Адрес за отговор)</b>	Вашият имейл адрес
<b>SMTP Server Authentication (Удостоверяване на SMTP сървър)</b>	Login / Plain (Вход / Опростен)
<b>Инициран от устройството имейл</b>	Изп. SMTP данни от у-вото
<b>Device UserID (ИД на потребителя на устройството)</b>	Вашият имейл адрес
<b>Device Password (Парола на устройството)</b>	Парола за удостоверяване <b>Забележка:</b> Паролата за удостоверяване се предоставя, когато е разрешена IMAP/SMTP service (IMAP/SMTP услуга) или POP3/SMTP service (POP3/SMTP услуга).

### NetEase Mail (mail.yeah.net)

**Забележка:** Уверете се, че SMTP услугата е разрешена във Вашия акаунт. За да разрешите услугата, от началната страница на NetEase Mail кликнете върху **Settings (Настройки) > POP3/SMTP/IMAP**, след което разрешете или **IMAP/SMTP service (IMAP/SMTP услуга)**, или **POP3/SMTP service (POP3/SMTP услуга)**.

Настройка	Стойност
<b>Primary SMTP Gateway (Първичен SMTP шлюз)</b>	smtp.yeah.net
<b>Първичен порт на SMTP шлюза</b>	465

Настройка	Стойност
Използване на SSL/TLS	Задължителен
Изисква доверен сертификат	Disabled (Забранено)
Reply Address (Адрес за отговор)	Вашият имейл адрес
SMTP Server Authentication (Удостоверяване на SMTP сървър)	Login / Plain (Вход / Опростен)
Инициран от устройството имейл	Изп. SMTP данни от у-вото
Device UserID (ИД на потребителя на устройството)	Вашият имейл адрес
Device Password (Парола на устройството)	Парола за удостоверяване <b>Забележка:</b> Паролата за удостоверяване се предоставя, когато е разрешена IMAP/SMTP service (IMAP/SMTP услуга) или POP3/SMTP service (POP3/SMTP услуга).

### Outlook Live или Microsoft 365

Тези настройки се отнасят за имейл домейните на outlook.com и hotmail.com, както и за акаунтите в Microsoft 365.

Настройка	Стойност
Primary SMTP Gateway (Първичен SMTP шлюз)	smtp.office365.com
Първичен порт на SMTP шлюза	587
Използване на SSL/TLS	Задължителен
Изисква доверен сертификат	Disabled (Забранено)
Reply Address (Адрес за отговор)	Вашият имейл адрес
SMTP Server Authentication (Удостоверяване на SMTP сървър)	Login / Plain (Вход / Опростен)
Инициран от устройството имейл	Изп. SMTP данни от у-вото
Device UserID (ИД на потребителя на устройството)	Вашият имейл адрес
Device Password (Парола на устройството)	Парола на акаунта или парола на приложението <b>Забележки:</b> <ul style="list-style-type: none"> <li>• За акаунти със забранено потвърждаване в две стъпки използвайте паролата на Вашия акаунт.</li> <li>• За акаунти в outlook.com или hotmail.com с разрешено потвърждаване в две стъпки използвайте парола на приложението. За да създадете парола на приложението, отидете на страницата <a href="#">Outlook Live Account Management (Управление на акаунти в Outlook Live)</a>, след което влезте във Вашия акаунт.</li> </ul>

**Забележка:** За допълнителни опции за настройка за бизнеса, използващ Microsoft 365, отидете на [помощната страница на Microsoft 365](#).

## QQ Mail

**Забележка:** Уверете се, че SMTP услугата е разрешена във Вашия акаунт. За да разрешите услугата, от началната страница на QQ Mail кликнете върху **Settings (Настройки) > Account (Акаунт)**. От раздела POP3/IMAP/SMTP/Exchange/CardDAV/CalDAV Service (POP3/IMAP/SMTP/размяна/CardDAV/CalDAV услуга) разрешете или **POP3/SMTP service (POP3/SMTP услуга)**, или **IMAP/SMTP service (IMAP/SMTP услуга)**.

Настройка	Стойност
Primary SMTP Gateway (Първичен SMTP шлюз)	smtp.qq.com
Първичен порт на SMTP шлюза	587
Използване на SSL/TLS	Задължителен
Изисква доверен сертификат	Disabled (Забранено)
Reply Address (Адрес за отговор)	Вашият имейл адрес
SMTP Server Authentication (Удостоверяване на SMTP сървър)	Login / Plain (Вход / Опростен)
Инициран от устройството имейл	Изп. SMTP данни от у-вото
Device UserID (ИД на потребителя на устройството)	Вашият имейл адрес
Device Password (Парола на устройството)	Код за удостоверяване <b>Забележка:</b> За да генерирате код за удостоверяване, от началната страница на QQ Mail кликнете върху <b>Settings (Настройки) &gt; Account (Акаунт)</b> , след което от раздела POP3/IMAP/SMTP/Exchange/CardDAV/CalDAV Service (POP3/IMAP/SMTP/размяна/CardDAV/CalDAV услуга) кликнете върху <b>Generate authorization code (Генериране на код за удостоверяване)</b> .

## Sina Mail

**Забележка:** Уверете се, че POP3/SMTP service (POP3/SMTP услуга) е разрешена във Вашия акаунт. За да разрешите услугата, от началната страница на Sina Mail кликнете върху **Settings (Настройки) > More settings (Още настройки) > User-end POP/IMAP/SMTP (POP/IMAP/SMTP на потребител)**, след което разрешете **POP3/SMTP service (POP3/SMTP услуга)**.

Настройка	Стойност
Primary SMTP Gateway (Първичен SMTP шлюз)	smtp.sina.com
Първичен порт на SMTP шлюза	587
Използване на SSL/TLS	Задължителен
Изисква доверен сертификат	Disabled (Забранено)
Reply Address (Адрес за отговор)	Вашият имейл адрес
SMTP Server Authentication (Удостоверяване на SMTP сървър)	Login / Plain (Вход / Опростен)

Настройка	Стойност
Инициран от устройството имейл	Изп. SMTP данни от у-вото
Device UserID (ИД на потребителя на устройството)	Вашият имейл адрес
Device Password (Парола на устройството)	Код за удостоверяване <b>Забележка:</b> За да създадете код за удостоверяване, от началната страница на имейла кликнете върху <b>Settings (Настройки) &gt; More settings (Още настройки) &gt; User-end POP/IMAP/SMTP (POP/IMAP/SMTP на потребител)</b> , след което разрешете <b>Authorization code status (Състояние на код за удостоверяване)</b> .

### Sohu Mail

**Забележка:** Уверете се, че SMTP услугата е разрешена във Вашия акаунт. За да разрешите услугата, от началната страница на Sohu Mail кликнете върху **Options (Опции) > Settings (Настройки) > POP3/SMTP/IMAP**, след което разрешете или **IMAP/SMTP service (IMAP/SMTP услуга)**, или **POP3/SMTP service (POP3/SMTP услуга)**.

Настройка	Стойност
Primary SMTP Gateway (Първичен SMTP шлюз)	smtp.sohu.com
Първичен порт на SMTP шлюза	465
Използване на SSL/TLS	Задължителен
Изисква доверен сертификат	Disabled (Забранено)
Reply Address (Адрес за отговор)	Вашият имейл адрес
SMTP Server Authentication (Удостоверяване на SMTP сървър)	Login / Plain (Вход / Опростен)
Инициран от устройството имейл	Изп. SMTP данни от у-вото
Device UserID (ИД на потребителя на устройството)	Вашият имейл адрес
Device Password (Парола на устройството)	Независима парола <b>Забележка:</b> Независимата парола се предоставя, когато е разрешена IMAP/SMTP service (IMAP/SMTP услуга) или POP3/SMTP service (POP3/SMTP услуга).

### Yahoo! Mail

Настройка	Стойност
Primary SMTP Gateway (Първичен SMTP шлюз)	smtp.mail.yahoo.com
Първичен порт на SMTP шлюза	587
Използване на SSL/TLS	Задължителен
Изисква доверен сертификат	Disabled (Забранено)
Reply Address (Адрес за отговор)	Вашият имейл адрес

Настройка	Стойност
<b>SMTP Server Authentication (Удостоверяване на SMTP сървър)</b>	Login / Plain (Вход / Опростен)
<b>Инициран от устройството имейл</b>	Изп. SMTP данни от у-вото
<b>Device UserID (ИД на потребителя на устройството)</b>	Вашият имейл адрес
<b>Device Password (Парола на устройството)</b>	Парола на приложението <b>Забележка:</b> За да създадете парола на приложението, отидете на страницата <a href="#">Yahoo Account Security (Защита на акаунта в Yahoo)</a> , влезте във Вашия акаунт, след което кликнете върху <b>Generate app password (Генериране на парола на приложение)</b> .

## Zoho Mail

Настройка	Стойност
<b>Primary SMTP Gateway (Първичен SMTP шлюз)</b>	smtp.zoho.com
<b>Първичен порт на SMTP шлюза</b>	587
<b>Използване на SSL/TLS</b>	Задължителен
<b>Изисква доверен сертификат</b>	Disabled (Забранено)
<b>Reply Address (Адрес за отговор)</b>	Вашият имейл адрес
<b>SMTP Server Authentication (Удостоверяване на SMTP сървър)</b>	Login / Plain (Вход / Опростен)
<b>Инициран от устройството имейл</b>	Изп. SMTP данни от у-вото
<b>Device UserID (ИД на потребителя на устройството)</b>	Вашият имейл адрес
<b>Device Password (Парола на устройството)</b>	Парола на акаунта или парола на приложението <b>Забележки:</b> <ul style="list-style-type: none"> <li>• За акаунти със забранено потвърждаване в две стъпки използвайте паролата на Вашия акаунт.</li> <li>• За акаунти с разрешено потвърждаване в две стъпки използвайте парола на приложението. За да създадете парола на приложението, отидете на страницата <a href="#">Zoho Mail Account Security (Защита на акаунта в Zoho Mail)</a>, влезте във Вашия акаунт, след което от раздела Application-Specific Passwords (Пароли, специфични за приложението) кликнете върху <b>Generate New Password (Генериране на нова парола)</b>.</li> </ul>



## Зареждане на хартия и специални носители

### Задаване размера и типа на хартията

- 1 От началния екран се придвижете до:  
**Настройки > Хартия > Конфигуриране на тава > Размер/вид на хартия >** избор на източник на хартия
- 2 Задайте размера и типа на хартията.

### Конфигуриране на универсални настройки за хартия

- 1 От началния екран докоснете **Settings (Настройки) > Paper (Хартия) > Media Configuration (Конфигуриране на носителите) > Universal Setup (Универсална настройка)**.
- 2 Конфигурирайте настройките.

### Зареждане на тави

- 1 Отстранете тавата.

**Забележка:** За да избегнете задръствания с хартия, не отстранявайте тавата, докато принтерът работи.

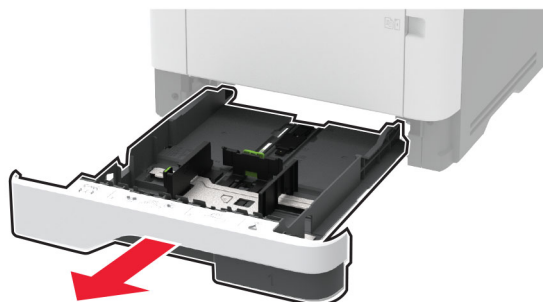

- 2 Регулирайте водачите спрямо размера на хартията, която зареждате.

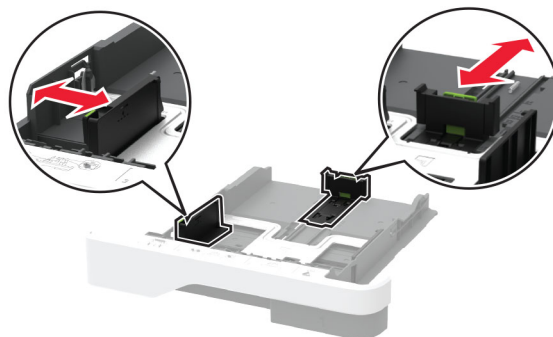

**3** Изпънете, развейте и изгладете ръбовете на хартията преди зареждане.

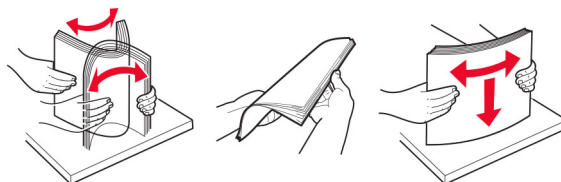

**4** Заредете хартията със страната за печат, обърната надолу, и след това се уверете, че водачите прилепват плътно към хартията.

**Забележки:**

- За едностранен печат заредете бланката, обърната надолу, като горният колонтитул е насочен към предната страна на тавата.
- За двустранен печат заредете бланката, обърната нагоре, като горният колонтитул е насочен към задната страна на тавата.
- Не плъзгайте хартията в тавата.
- За да избегнете задръствания с хартия, се уверете, че височината на топа е под индикатора за максимално ниво на хартията.



**5** Поставете тавата.

Ако е необходимо, задайте от контролния панел размер и тип хартия, съвпадащи със заредената хартия.

## Зареждане на многоцелевото подаващо устройство

1 Отворете многоцелевото подаващо устройство.

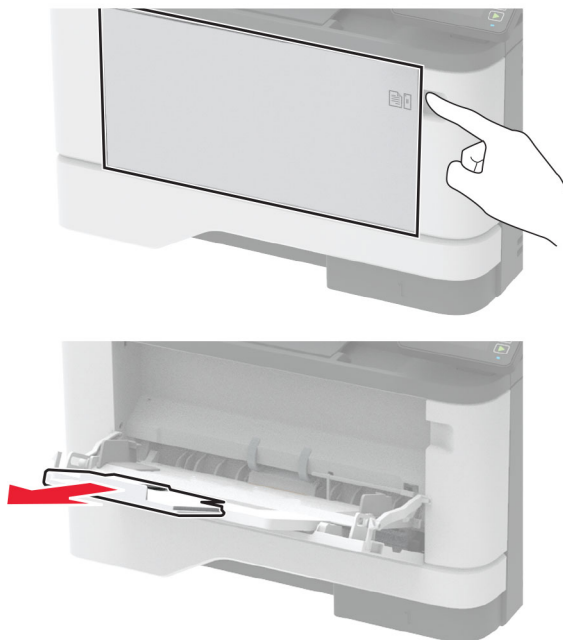

2 Изпънете, развейте и изгладете ръбовете на хартията преди зареждане.

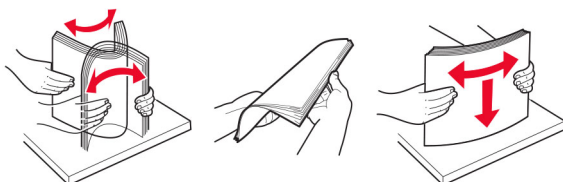

3 Заредете хартия със страната за печат, обърната нагоре.

### Забележки:

- За едностранен печат заредете бланката, обърната нагоре, като горният колонтитул е насочен към задната страна на принтера.
- За двустранен печат заредете бланката, обърната надолу, като горният колонтитул е насочен към предната страна на принтера.
- Заредете пликите с предкрилката от лявата страна с лице надолу.

**Предупреждение – потенциални щети:** Не използвайте пликите с марки, закопчалки, скоби, прозорци, покритие или самозалепващи лепенки.

- 4 Регулирайте водача спрямо размера на хартията, която зареждате.

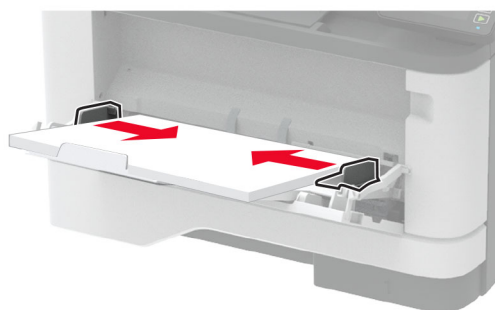

- 5 От контролния панел задайте размера и типа на хартията да съответства на заредената хартия.

## Свързване на тави

- 1 От началния екран докоснете **Settings (Настройки) > Paper (Хартия) > Tray Configuration (Конфигуриране на тави) >** , изберете източник на хартия.
- 2 Задайте същия размер хартия и тип хартия за тавите, които свързвате.
- 3 От началния екран докоснете **Settings (Настройки) > Device (Устройство) > Maintenance (Поддръжка) > Config Menu (Меню за конфигурация) > Tray Configuration (Конфигуриране на тави) > Tray Linking (Тавата се свързва)**.
- 4 Докоснете **Automatic (Автоматично)**.

За премахване на свързването на тавите се уверете, че няма тави с еднакви настройки за размер и тип хартия.

**Предупреждение – потенциални щети:** Температурата на модула варира в зависимост от определения тип хартия. За избягване на проблеми с отпечатването изберете настройка за типа на хартията в принтера, които съответстват на хартията, заредена в тавата.

## Инсталиране и актуализация на софтуер, драйвери и фърмуер

### Инсталиране на софтуера на принтера

#### Забележки:

- Драйверът на принтера е включен в инсталационния пакет на софтуера.

- За компютри Macintosh с macOS версия 10.7 или по-нова не е необходимо да инсталирате драйвера за отпечатване на сертифициран принтер AirPrint. Ако желаете персонализирани функции за печат, изтеглете драйвера на принтера.
- 1 Сдобийте се с копие от инсталационния пакет на софтуера.
    - От CD със софтуера, който се доставя с принтера.
    - Отидете на [www.lexmark.com/downloads](http://www.lexmark.com/downloads).
  - 2 Стартирайте инсталиращата програма и след това следвайте инструкциите на екрана на компютъра.

## Инсталиране на факс драйвера

- 1 Отидете на [www.lexmark.com/downloads](http://www.lexmark.com/downloads), потърсете модела на Вашия принтер, след което изтеглете подходящия инсталационен пакет.
- 2 От Вашия компютър кликнете върху **Printer Properties (Свойства на принтера)**, след което навигирайте до раздела **Configuration (Конфигуриране)**.
- 3 Изберете **Fax (Факс)**, след което кликнете върху **Apply (Приложи)**.

## Добавяне на принтери към компютър

Преди да започнете, направете едно от следните неща:

- Свържете принтера и компютъра към една и съща мрежа. За повече информация относно свързването на принтера към мрежа вижте ["Свързване на принтера с Wi-Fi мрежа" на стр. 48](#).
- Свържете компютъра към принтера. За повече информация вижте ["Свързване на компютър към принтера" на стр. 51](#).
- Свържете принтера към компютъра чрез USB кабел. За повече информация вижте ["Свързване на кабели" на стр. 20](#).

**Забележка:** USB кабелът се продава отделно.

## За потребители на Windows

- 1 От компютър инсталирайте драйвера на принтера.

**Забележка:** За повече информация вижте ["Инсталиране на софтуера на принтера" на стр. 44](#).
- 2 Отворете **Printers & scanners (Принтери и скенери)**, след което кликнете върху **Add a printer or scanner (Добавяне на принтер или скенер)**.
- 3 В зависимост от връзката на Вашия принтер направете едно от следните неща:
  - Изберете принтер от списъка и след това кликнете върху **Add device (Добавяне на устройство)**.
  - Кликнете върху **Show Wi-Fi Direct printers (Показване на принтери с Wi-Fi Direct)**, изберете принтер и след това кликнете върху **Add device (Добавяне на устройство)**.
  - Кликнете върху **The printer that I want isn't listed (Желаният от мен принтер не е в списъка)** и след това от прозореца Add Printer (Добавяне на принтер) направете следното:
    - а Изберете **Add a printer using a TCP/IP address or hostname (Добавяне на принтер чрез TCP/IP адрес или име на хост)** и след това кликнете върху **Next (Напред)**.
    - б В полето „Hostname or IP address (Име на хост или IP адрес)“ напишете IP адреса и след това кликнете върху **Next (Напред)**.

**Забележки:**

- Вижте IP адреса на принтера на началния екран на принтера. IP адресът се появява като четири поредици от цифри, разделени с точки, напр. 123.123.123.123.
  - В случай че използвате прокси сървър, временно го изключете, за да заредите уеб страницата правилно.
- в** Изберете драйвер на принтер и след това кликнете върху **Next (Напред)**.
- г** Изберете **Use the print driver that is currently installed (recommended) (Използване на драйвера на принтер, който е инсталиран в момента (препоръчително))** и след това кликнете върху **Next (Напред)**.
- д** Напишете име на принтера и след това кликнете върху **Next (Напред)**.
- е** Изберете опция за споделяне на принтер и след това кликнете върху **Next (Напред)**.
- ж** Кликнете върху **Готово**.

**За потребители на Macintosh**

- 1 От компютър отворете **Printers & Scanners (Принтери и скенери)**.
- 2 Кликнете върху **+** и след това изберете принтер.
- 3 От менюто Use (Използване) изберете драйвер на принтер.

**Забележки:**

- За да използвате драйвера на принтер на Macintosh, изберете **AirPrint** или **Secure AirPrint (Защитен AirPrint)**.
- Ако желаете персонализирани функции за печат, изберете драйвера на принтер на Lexmark. За да инсталирате драйвера, вижте ["Инсталиране на софтуера на принтера"](#) на стр. 44.

- 4 Добавете принтера.

**Актуализиране на фърмуера**

Някои приложения изискват минимално ниво на фърмуера на устройството, за да работят правилно.

За повече информация относно актуализирането на фърмуера на устройството се свържете с вашия представител на Lexmark.

- 1 Отворете уеб браузър и въведете IP адреса на принтера в полето за адрес.

**Забележки:**

- Вижте IP адреса на принтера на началния екран на принтера. IP адресът се появява като четири поредици от цифри, разделени с точки, напр. 123.123.123.123.
- В случай че използвате прокси сървър, временно го изключете, за да заредите уеб страницата правилно.

- 2 Кликнете върху **Settings (Настройки) >> Device (Устройство) > Update Firmware (Актуализиране на фърмуер)**.

- 3 Извършете едно от следните неща:

- Кликнете върху **Проверка за актуализации > Приемам, стартиране на актуализацията**.
- Качете файл за запис на данни.

**Забележка:** За да получите най-новия фърмуер, отидете на [www.lexmark.com/downloads](http://www.lexmark.com/downloads) и потърсете вашия модел на принтер.

а Потърсете флаш файла.

**Забележка:** Уверете се, че сте разархивирали zip файла на фърмуера.

б Кликнете върху **Качване > Старт**.

## Експортиране или импортиране на конфигурационен файл

Може да експортирате конфигурационни настройки на Вашия принтер в текстов файл и след това да импортирате файла, за да приложите настройките на други принтери.

1 Отворете уеб браузър и въведете IP адреса на принтера в полето за адрес.

### Забележки:

- Вижте IP адреса на принтера на началния екран на принтера. IP адресът се появява като четири поредици от цифри, разделени с точки, напр. 123.123.123.123.
- В случай че използвате прокси сървър, временно го изключете, за да заредите уеб страницата правилно.

2 От вградения уеб сървър щракнете върху **Export Configuration** (Експортиране на конфигурация) или **Import Configuration** (Импортиране на конфигурация).

3 Следвайте инструкциите на екрана.

4 Ако принтерът поддържа приложения, направете следното:

- а Щракнете върху **Приложения** > изберете приложението > **Конфигуриране**.
- б Щракнете върху **Export** (Експортиране) или **Import** (Импортиране).

## Добавяне на налични опции в драйвера за принтера

### За потребители на Windows

1 Отворете папката с принтери.

2 Изберете принтера, който искате да актуализирате, и извършете едно от следните действия:

- За Windows 7 или по-нова версия изберете **Printer properties** (Свойства на принтера).
- За по-ранни версии изберете **Properties** (Свойства).

3 Отидете до раздела Configuration (Конфигурация), след което изберете **Update Now - Ask Printer** (Актуализиране сега – Допитване до принтера).

4 Приложете промените.

### За потребители на Macintosh

1 От системните предпочитания в менюто на Apple се придвижете до Вашия принтер и изберете **Options & Supplies** (Опции и консумативи).

2 Отидете до списъка с хардуерни опции, след което добавете всички инсталирани опции.

3 Приложете промените.

## Работа в мрежа

### Свързване на принтера с Wi-Fi мрежа

Преди да започнете, се уверете, че:

- Active Adapter (Активен адаптер) е зададен на Auto (Автоматично). От началния екран докоснете **Settings (Настройки) > Network/Ports (Мрежа/портове) > Network Overview (Преглед на мрежата) > Active Adapter (Активен адаптер)**.
- Ethernet кабелът не е свързан към принтера.

### Използване на съветника за конфигуриране на безжична мрежа в принтера

Преди да използвате съветника, се уверете, че фърмуерът на принтера е актуализиран. За повече информация вижте ["Актуализиране на фърмуера" на стр. 46](#).

- 1 От началния екран докоснете  > **Set up now (Настройване сега)**.
- 2 Изберете Wi-Fi мрежа, след което въведете паролата на мрежата.
- 3 Докоснете **Done (Готово)**.

### Използване на менюто Settings (Настройки) в принтера

- 1 От началния екран докоснете **Settings (Настройки) > Network/Ports (Мрежа/портове) > Wireless (Безжична връзка) > Setup On Printer Panel (Конфигуриране на панела на принтера) > Choose Network (Избор на мрежа)**.
- 2 Изберете Wi-Fi мрежа, след което въведете паролата на мрежата.

**Забележка:** При моделите на принтер с Wi-Fi мрежова функционалност по време на първоначалната настройка се появява подкана за настройка на Wi-Fi мрежата.

### Използване на Lexmark Mobile Assistant

- 1 В зависимост от мобилното Ви устройство изтеглете приложението Lexmark Mobile Assistant от Google Play™ или от App Store.
- 2 От началния екран на принтера докоснете **Settings (Настройки) > Network/Ports (Мрежа/портове) > Wireless (Безжична връзка) > Setup Using Mobile App (Конфигуриране с помощта на мобилно приложение) > Printer ID (ИД на принтер)**.
- 3 Стартирайте приложението от мобилното си устройство и приеете условията за използване.  
**Забележка:** Ако е необходимо, предоставете разрешения.
- 4 Докоснете **Connect to Printer (Свързване към принтер) > Go to Wi-Fi Settings (Отидете до Wi-Fi настройките)**.
- 5 Свържете мобилното си устройство към безжичната мрежа на принтера.
- 6 Върнете се към приложението, след което докоснете **Setup Wi-Fi Connection (Конфигуриране на Wi-Fi връзка)**.
- 7 Изберете Wi-Fi мрежа, след което въведете паролата на мрежата.
- 8 Докоснете **Done (Готово)**.



## Свързване на принтера към безжична мрежа чрез Wi-Fi Protected Setup (WPS)

Преди да започнете, се уверете, че:

- Точката за достъп (безжичния рутер) е сертифицирана по WPS или е съвместима с WPS. За повече информация вижте документацията, доставена с точката за достъп.
- Безжичен мрежов адаптер е инсталиран на вашия принтер. За повече информация вижте инструкциите, доставени с адаптера.
- Active Adapter (Активен адаптер) е зададен на Auto (Автоматично). От началния екран докоснете **Settings (Настройки) > Network/Ports (Мрежа/портове) > Network Overview (Преглед на мрежата) > Active Adapter (Активен адаптер)**.

### Използване на метода чрез натискане на бутон

- 1 От началния екран докоснете **Settings (Настройки) > Network/Ports (Мрежа/портове) > Wireless (Безжична връзка) > Wi-Fi Protected Setup (Защитено конфигуриране на Wi-Fi) > Start Push Button Method (Метод с натискане на стартов бутон)**.
- 2 Следвайте инструкциите на дисплея.

### Използване на метода с персонален идентификационен номер (PIN)

- 1 От началния екран докоснете **Settings (Настройки) > Network/Ports (Мрежа/портове) > Wireless (Безжична връзка) > Wi-Fi Protected Setup (Защитено конфигуриране на Wi-Fi) > Start PIN Method (Метод за стартиране с PIN)**.
- 2 Копирайте осемцифрения WPS PIN.
- 3 Отворете уеб браузър и въведете IP адреса на точката за достъп в полето за адрес.  
**Забележки:**
  - За да разберете IP адреса, вижте документацията, доставена с точката за достъп.
  - В случай че използвате прокси сървър, временно го изключете, за да заредите уеб страницата правилно.
- 4 Отворете на настройките за WPS. За повече информация вижте документацията, доставена с точката за достъп.
- 5 Въведете осемцифрения PIN и след това запишете промените.

## Конфигуриране на Wi-Fi Direct

Wi-Fi Direct® е базирана на Wi-Fi технология за равноправен достъп, която позволява на безжични устройства да се свързват директно към принтер с разрешена Wi-Fi Direct, без да се използва точка за достъп (безжичен рутер).

- 1 От началния екран докоснете **Settings (Настройки) > Network/Ports (Мрежа/портове) > Wi-Fi Direct**.
- 2 Конфигурирайте настройките.
  - **Enable Wi-Fi Direct (Разрешаване на Wi-Fi Direct)** – разрешава на принтера да излъчва своя собствена Wi-Fi Direct мрежа.
  - **Wi-Fi Direct Name (Име на Wi-Fi Direct)** – назначава име за Wi-Fi Direct мрежата.

- **Wi-Fi Direct Password (Парола на Wi-Fi Direct)** – назначава паролата за договаряне на безжичната защита, когато се използва връзката с равноправен достъп.
- **Show Password on Setup Page (Показване на парола на страницата за конфигуриране)** – показва паролата на страницата за настройка на мрежата.
- **Auto-Accept Push Button Requests (Автоматично приемане на заявки с бутон)** – позволява на принтера да приема автоматично заявки за връзка.

**Забележка:** Автоматичното приемане на заявки с бутон не е защитено.

#### Забележки:

- По подразбиране паролата за Wi-Fi Direct мрежата не се вижда на дисплея на принтера. За да се покаже паролата, разрешете иконата за надникване в паролата. От началния екран докоснете **Settings (Настройки) > Security (Защита) > Miscellaneous (Разни) > Enable Password/PIN Reveal (Разрешаване на показването на паролата/PIN)**.
- За да разберете каква е паролата за Wi-Fi Direct мрежата, без да се показва на дисплея на принтера, от началния екран докоснете **Settings (Настройки) > Reports (Отчети) > Network (Мрежа) > Network Setup Page (Страница за настройка на мрежата)**.

## Свързване на мобилно устройство към принтера

Преди да свържете своето мобилно устройство, се уверете, че Wi-Fi Direct е конфигуриран. За повече информация вижте ["Конфигуриране на Wi-Fi Direct" на стр. 49](#).

### Свързване чрез Wi-Fi Direct

**Забележка:** Тези инструкции се отнасят само за мобилни устройства с Android.

- 1 От мобилното устройство отидете на менюто с настройки.
- 2 Разрешете **Wi-Fi** и след това докоснете **Wi-Fi Direct**.
- 3 Изберете името на Wi-Fi Direct на принтера.
- 4 Потвърдете връзката на контролния панел на принтера.

### Свързване чрез Wi-Fi

- 1 От мобилното устройство отидете на менюто с настройки.
- 2 Докоснете **Wi-Fi** и след това изберете името на Wi-Fi Direct на принтера.

**Забележка:** Низът DIRECT-ху (където х и у са два произволни знака) се добавя преди името на Wi-Fi Direct.

- 3 Въведете паролата на Wi-Fi Direct.

## Свързване на компютър към принтера

Преди да свържете своя компютър, се уверете, че Wi-Fi Direct е конфигуриран. За повече информация вижте ["Конфигуриране на Wi-Fi Direct" на стр. 49](#).

### За потребители на Windows

- 1 Отворете **Printers & scanners (Принтери и скенери)**, след което кликнете върху **Add a printer or scanner (Добавяне на принтер или скенер)**.
- 2 Кликнете върху **Show Wi-Fi Direct printers (Показване на принтери с Wi-Fi Direct)**, след което изберете името на принтера с Wi-Fi Direct.
- 3 От дисплея на принтера обърнете внимание на осемцифрения PIN на принтера.
- 4 Въведете PIN на принтера в компютъра.

**Забележка:** Ако драйверът на принтера вече не е инсталиран, тогава Windows изтегля подходящия драйвер.

### За потребители на Macintosh

- 1 Кликнете върху иконата за безжична връзка, след което изберете името на принтера с Wi-Fi Direct.

**Забележка:** Низът DIRECT-ху (където х и у са два произволни знака) се добавя преди името на Wi-Fi Direct.

- 2 Въведете паролата на Wi-Fi Direct.

**Забележка:** Върнете компютъра си към неговата предишна мрежа, след като прекъснете връзката с Wi-Fi Direct мрежата.

## Деактивиране на Wi-Fi мрежата

- 1 От началния екран докоснете **Settings (Настройки) > Network/Ports (Мрежа/портове) > Network Overview (Преглед на мрежа) > Active Adapter (Активен адаптер) > Standard Network (Стандартна мрежа)**.
- 2 Следвайте инструкциите на дисплея.

## Проверка на свързването на принтера

- 1 От началния екран докоснете **Settings (Настройки) > Reports (Отчети) > Network (Мрежа) > Network Setup Page (Страница за настройка на мрежа)**.
- 2 Проверете първия раздел на Страница за настройка на мрежа и потвърдете, че състоянието е Свързано.

Ако състоянието е несвързано, отворът за LAN може да не е активен или мрежовият кабел може да е дефектен. Свържете се с вашия администратор за помощ.

## Създаване на профил в Cloud Connector

- 1 От началния екран докоснете **Cloud Connector**.
- 2 Изберете доставчик на облачни услуги.

- 3 Докоснете **Create (Създаване)** или .
- 4 Напишете уникално име на профила.  
**Забележка:** Препоръчваме да създадете PIN код за защита на профила.
- 5 Докоснете **OK** и след това обърнете внимание на кода за удостоверяване.  
**Забележка:** Кодът за удостоверяване е валиден само за 24 часа.
- 6 Отворете уеббраузър и след което отидете на <https://lexmark.cloud-connect.co>.
- 7 Кликнете върху **Next (Напред)** и след това приемете Условието за ползване.
- 8 Въведете кода за удостоверяване и след това кликнете върху **Connect (Свързване)**.
- 9 Влезте в акаунта на Вашия доставчик на облачни услуги.
- 10 Удостоете с разрешение.  
**Забележка:** За да завършите процеса по удостоверяване, отворете профила в рамките на 72 часа.

## Печат на страница с настройки на менюто

От началния екран докоснете **Settings (Настройки)** > **Reports (Отчети)** > **Menu Settings Page (Страница с настройки на меню)**.

## Защита на принтера

### Намиране на слота за защита

Принтерът е оборудван с функция за заключване за защита. Прикрепете заключване за защита на показаното място, съвместимо с повечето модели лаптопи, за да защитите принтера на мястото му.



### Изтриване на паметта на принтера

Изключете принтера, за да изтриете енергозависимата памет или буферираните данни във Вашия принтер.

За изтриване на енергонезависимата памет или отделни настройки, настройки на устройството и мрежата, настройки на защитата и вградени решения извършете следното:

- 1 От началния екран докоснете **Settings (Настройки) > Device (Устройство) > Maintenance (Поддръжка) > Out of Service Erase (Не работи изтриване)**.
- 2 Изберете полето с отметка **Отстраняване на цялата информация на енергонезависимата памет**, след това докоснете **OK**.
- 3 Изберете или **Start initial setup (Стартиране на първоначално конфигуриране)**, или **Leave printer offline (Оставяне на принтера офлайн)**, след което натиснете **OK**.

## Възстановяване на фабричните настройки по подразбиране

- 1 От началния екран докоснете **Settings (Настройки) > Device (Устройство) > Restore Factory Defaults (Възстановяване на фабрични настройки по подразбиране)**.
- 2 От менюто **Restore Settings (Настройки за възстановяване)** изберете настройките, които искате да възстановите.
- 3 Докоснете **RESTORE (ВЪЗСТАНОВЯВАНЕ)**.
- 4 Следвайте инструкциите на дисплея.

## Изявление за енергозависимост

Вашият принтер съдържа различни видове памет, които може да съхраняват настройки за устройства и мрежи, както и потребителски данни.

Типове памет	Описание
Енергозависима памет	Вашият принтер използва стандартна <i>оперативна памет с произволен достъп (RAM)</i> , за да буферира временно потребителски данни по време на задания за печат.
Енергонезависима памет	Вашият принтер може да използва две форми енергонезависима памет: EEPROM и NAND (флаш памет). И двата типа се използват за съхранение на операционната система, настройки на устройството и информация за мрежата.

Изтрийте съдържанието на даден вид инсталирана памет на принтера при следните обстоятелства:

- Принтерът се изважда от експлоатация.
- Принтерът бива преместен в различен раздел или на различно местоположение.
- Принтерът бива обслужван от лице извън вашата организация.
- Принтерът бива отстранен от вашето помещение за обслужване.
- Принтерът бива продаден на друга организация.

# Печат

## Отпечатване от компютър

**Забележка:** За етикети, картони и пликосе задайте размера и типа на хартията в принтера, преди да отпечатате документа.

- 1 Отворете диалоговия прозорец „Печат“ от документа, който искате да отпечатате.
- 2 Променете настройките, ако е необходимо.
- 3 Отпечатайте документа.

## Отпечатване от мобилно устройство

Отпечатване от мобилно устройство чрез Lexmark Mobile Print

### Отпечатване от мобилно устройство чрез Lexmark Mobile Print

Lexmark™ С Mobile Print можете да изпращате документи и изображения директно до поддържан принтер Lexmark.

- 1 Отворете документа и след това изпратете до или споделете документа с Lexmark Mobile Print.



**Забележка:** Някои приложения на трети страни може да не поддържат версията за изпращане или споделяне. За повече информация вижте документацията на приложението.

- 2 Изберете принтер.
- 3 Отпечатайте документа.

### Отпечатване от мобилно устройство чрез услугата на принтера Morgia

Morgia® Услугата на принтера е решение за мобилен печат за мобилни устройства, които използват Android™, версия 5.0 или по-нова. Позволява директното отпечатване на всеки сертифициран за Morgia принтер.

**Забележка:** Уверете се, че сте свалили приложението за услуга на принтер Morgia от магазина на Google Play™, и го активирайте в мобилното устройство.

- 1 От Вашето мобилно устройство с Android стартирайте съвместимо приложение или изберете документ от Вашия файлов мениджър.
- 2 Натиснете  > **Отпечатване**.
- 3 Изберете принтер, след което регулирайте настройките, ако е необходимо.
- 4 Натиснете .

## Отпечатване от мобилно устройство чрез AirPrint

Софтуерната функция AirPrint е решение за мобилен печат, което ви позволява да отпечатвате директно от устройства на Apple на принтер, сертифициран по AirPrint.

### Забележки:



- Уверете се, че Apple устройството и принтерът са свързани към една и съща мрежа. Ако в мрежата има няколко безжични хъба, се уверете, че и двете устройства са свързани към една и съща подмрежа.
- Това приложение е поддържано само в някои устройства Apple.

- 1 От Вашето мобилно устройство изберете документ от файловия мениджър или стартирайте съвместимо приложение.
- 2 Натиснете  > **Отпечатване**.
- 3 Изберете принтер, след което регулирайте настройките, ако е необходимо.
- 4 Отпечатайте документа.

## Отпечатване от мобилно устройство чрез Wi-Fi Direct®

Wi-Fi Direct е услуга на принтер, която Ви позволява да отпечатвате на всеки принтер с готовност за печат от Wi-Fi Direct.

**Забележка:** Уверете се, че мобилното устройство е свързано към безжичната мрежа на принтера. За повече информация вижте ["Свързване на мобилно устройство към принтера" на стр. 50](#).

- 1 От Вашето мобилно устройство стартирайте съвместимо приложение или изберете документ от Вашия файлов мениджър.
- 2 В зависимост от мобилното Ви устройство направете едно от следните:
  - Натиснете  > **Отпечатване**.
  - Натиснете  > **Отпечатване**.
  - Натиснете  > **Отпечатване**.
- 3 Изберете принтер, след което регулирайте настройките, ако е необходимо.
- 4 Отпечатайте документа.



## Отпечатване от флаш устройство

1 Поставете флаш устройството.

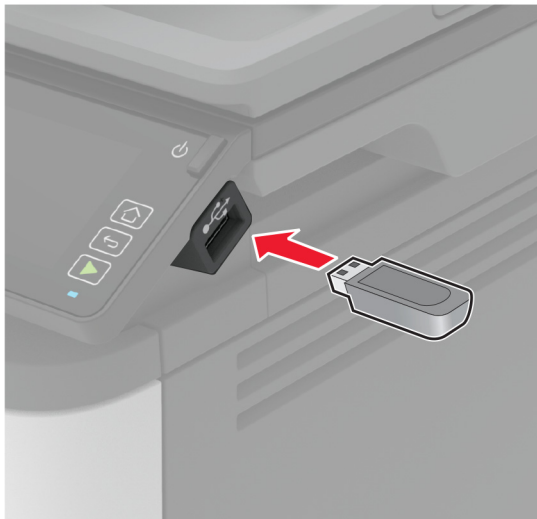

### Забележки:

- Ако вкарате флаш устройството, когато се появи съобщение за грешка, принтерът игнорира флаш устройството.
- Ако поставите флаш устройството, докато принтерът обработва други задания за печат, тогава на дисплея се появява **Busy (Зает)**.

2 От дисплея докоснете документа, който желаете да отпечатате.

Ако е необходимо, конфигурирайте другите настройки за печат.

3 Изпратете заданието за печат.

За отпечатване на друг документ докоснете **USB Drive (USB устройство)**.

**Предупреждение – потенциални щети:** За да избегнете загуба на данни или повреда на принтера, не докосвайте флаш устройството или принтера в показаните зони по време на печат, разчитане и записване от устройството с памет.



## Поддържани флаш устройства и типове файлове

### Флаш устройства

- Lexar JumpDrive S70 (16 GB и 32 GB)
- SanDisk Cruzer (16 GB и 32 GB)
- PNY Attaché (16 GB и 32 GB)

### Забележки:

- Принтерът поддържа високоскоростни флаш устройства със стандарт на пълна скорост.
- Флаш устройствата трябва да поддържат системата File Allocation Table (FAT).

### Типове файлове

- GIF
- JPEG или JPG
- BMP
- PCX
- TIFF или TIF
- PNG

## Конфигуриране на поверителни задания

### Използване на контролния панел

- 1 От началния екран докоснете **Settings (Настройки) > Security (Сигурност) > Confidential Print Setup (Конфигуриране на поверителен печат)**.
- 2 Конфигурирайте настройките.

## Използване на Embedded Web Server

1 Отворете уеб браузър и въведете IP адреса на принтера в полето за адрес.

### Забележки:

- Вижте IP адреса на принтера на началния екран. IP адресът се появява като четири поредици от цифри, разделени с точки, напр. 123.123.123.123.
- В случай че използвате прокси сървър, временно го изключете, за да заредите уеб страницата правилно.

2 Кликнете върху **Settings** (Настройки) > **Security** (Защита) > **Confidential Print Setup** (Конфигуриране на поверителен печат).

3 Конфигурирайте настройките.

Използвайте	За да
Макс. невалидни PIN кодове	Задава броя пъти за въвеждане на невалиден PIN. <b>Забележка:</b> Когато се достигне лимитът, заданията за печат за това потребителско име се изтриват.
Срок на поверително задание	Задава времето на изтичане за поверителни задания за печат. <b>Забележка:</b> Поверителните задържани задания се съхраняват в принтера, докато не бъдат освободени или изтринати ръчно.
Повтаряне на срока на задание	Задава срока за заданията за печат, които желаете да повторите. <b>Забележка:</b> Повтаряне на заданията за печат се съхранява в паметта на принтера за повторно отпечатване.
Потвърждаване на крайния срок на задание	Задава срока за отпечатване на копие на задание, за да проверите качеството му, преди да отпечатате останалите копия. <b>Забележка:</b> Задачите за проверка отпечатват едно копие, за да се провери дали то е удовлетворително, преди да се разпечатат останалите копия.
Резервиране на срока на задание	Задава срока за отпечатване за задания, които искате да съхраните в принтера за отпечатване по-късно. <b>Забележка:</b> Запазените задържани задания се изтриват автоматично след отпечатване.
Require All Jobs to be Held (Изискване всички задания да бъдат задържани)	Настройва принтера да задържи всички задания за печат.
Запазване на дублирани документи	Задава принтера да отпечатва всички документи със същото име на файл.

## Отпечатване на конфиденциални и други изчакващи задания за печат

### За потребители на Windows

- 1 С отворен документ кликнете върху **File** (Файл) > **Print** (Отпечатване).
- 2 Изберете принтер, след което кликнете върху **Properties** (Свойства), **Preferences** (Предпочитания), **Options** (Опции) или **Setup** (Конфигуриране).

- 3 Кликване върху **Print and Hold** (Отпечатване и задържане).
- 4 Изберете **Use Print and Hold** (Използване на отпечатване и задържане) и след това задайте име на потребител.
- 5 Изберете типа задание за печат ("Поверителен", "Повтарящ се", "Резервен" или "Потвърждаващ").  
Ако изберете **Confidential (Поверителен)**, след това защитете заданието за печат с персонален идентификационен номер (PIN).
- 6 Кликнете върху **ОК** или **Print (Отпечатване)**.
- 7 Пуснете заданието за печат от началния екран на принтера.
  - За задания за поверителен печат докоснете **Задържани задания** > изберете потребителското си име > **Поверително** > въведете PIN > изберете заданието за печат > конфигурирайте настройките > **Отпечатване**.
  - За други задания за печат докоснете **Задържани задания** > изберете потребителското си име > изберете заданието за печат > конфигурирайте настройките > **Отпечатване**.

## За потребители на Macintosh

### Използване на AirPrint

- 1 С отворен документ изберете **File** (Файл) > **Print** (Отпечатване).
- 2 Изберете принтер, след което от падащото меню, следващо менюто Orientation (Ориентация), изберете **PIN Printing (Отпечатване с PIN)**.
- 3 Разрешете **Отпечатване с PIN** и след това въведете четирицифрен PIN.
- 4 Натиснете [**Print/Печат**].
- 5 Пуснете заданието за печат от началния екран на принтера. Докоснете **Задържани задания** > изберете името на Вашия компютър > **Поверително** > въведете PIN > изберете заданието за печат > **Отпечатване**.

### Използване на драйвера на принтера

- 1 С отворен документ изберете **File** (Файл) > **Print** (Отпечатване).
- 2 Изберете принтер, след което от падащото меню, следващо менюто Orientation (Ориентация), изберете **Print and Hold (Отпечатване и задържане)**.
- 3 Изберете **Confidential Print (Поверителен печат)**, след което въведете четирицифрен PIN.
- 4 Натиснете [**Print/Печат**].
- 5 Пуснете заданието за печат от началния екран на принтера. Докоснете **Held jobs (Задържани задания)** > изберете името на Вашия компютър > **Confidential (Поверителен)** > изберете заданието за печат > въведете PIN > **Print (Отпечатване)**.

## Отпечатване от профил в Cloud Connector

- 1 От началния екран докоснете **Cloud Connector**.
- 2 Изберете доставчик на облачни услуги, а след това изберете профил.

**Забележка:** За повече информация относно създаване на профил в Cloud Connector вижте ["Създаване на профил в Cloud Connector" на стр. 51](#).

3 Докоснете **Print (Отпечатване)** и след това изберете файл.

Ако е необходимо, променете настройките.

**Забележка:** Не забравяйте да изберете поддържан файл.

4 Отпечатайте документа.

## Отпечатване на списък с примери на шрифтове

1 От началния екран докоснете **Settings (Настройки) > Reports (Отчети) > Print (Отпечатване) > Print Fonts (Отпечатване на шрифтовете)**.

2 Докоснете **PCL Fonts (PCL шрифтове)** или **PostScript Fonts (PostScript шрифтове)**.

## Поставяне на разделителни листове между копията

1 От началния екран докоснете **Настройки > Отпечатване > Оформление > Разделителни листове > Между копията**.

2 Отпечатайте документа.

## Отмяна на задание за печат

### От контролния панел на принтера

1 От началния екран докоснете **Cancel Job (Отмяна задание)**.

2 Изберете заданието, което искате да отмените.

### От компютъра

1 В зависимост от операционната система направете едно от следните неща:

- Отворете папката с принтери и изберете вашия принтер.
- От системните предпочитания в менюто на Apple се придвижете до Вашия принтер и след това отворете опашката за печат.

2 Изберете заданието, което искате да отмените.

## Регулиране на тъмнотата на тонера

1 От началния екран докоснете **Settings (Настройки) > Print (Отпечатване) > Quality (Качество) > Toner Darkness (Плътност на тонера)**.

2 Изберете настройка.

## Копиране

### С помощта на автоматичното подаващо устройство и стъклото на скенера

Автоматично подаващо устройство (АПУ)	Стъкло на скенера
 <ul style="list-style-type: none"> <li>• Използвайте АПУ за многостранични или двустранни документи.</li> <li>• Заредете оригинален документ с лицевата част нагоре. За многостранични документи подравнете водещия край преди зареждане.</li> <li>• Регулирайте водачите на АПУ спрямо ширината на хартията, която зареждате.</li> </ul>	 <ul style="list-style-type: none"> <li>• Използвайте стъклото на скенера за документи от една страница, страници от книга, малки обекти (като пощенски картички или снимки), прозрачно фолио, фотохартия или тънки носители (като изрезки от списания).</li> <li>• Поставете документа с лицевата част надолу в ъгъла със стрелката.</li> </ul>

## Правене на копия

- 1 Заредете оригиналния документ в тавата на АПУ или върху стъклото на скенера.

**Забележка:** За да не допуснете изрязано изображение, уверете се, че оригиналният документ и изходящият са с еднакъв размер на хартията.

- 2 От началния екран докоснете **Сору (Копиране)**, след което посочете броя на копията.  
Променете настройките за копиране, ако е необходимо.

- 3 Копирайте документа.

**Забележка:** За да направите бързо копие, натиснете  от контролния панел.

## Копиране на снимки

- 1 Поставете снимка върху стъклото на скенера.
- 2 От началния екран докоснете **Сору (Копиране)** > **Content Type (Вид съдържание)** > **Photo (Снимка)**.
- 3 Копирайте документа.

## Копиране върху бланка

- 1 Заредете оригиналния документ в тавата на АПУ или върху стъклото на скенера.
- 2 От началния екран докоснете **Copy** (Копиране) > **Copy From** (Копиране от) > изберете размера на оригиналния документ.
- 3 Докоснете **Copy to** (Копиране в), след което изберете източника на хартия, който съдържа бланката. Ако сте заредили бланката в многоцелевото подаващо устройство, то отидете към:  
**Copy To** (Копиране в) > **Multipurpose Feeder** (Многоцелево подаващо устройство) > изберете размер на хартията > **Letterhead** (Бланка)
- 4 Копирайте документа.

## Копирайте от двете страни на хартията

- 1 Заредете оригиналния документ в тавата на АПУ или върху стъклото на скенера.
- 2 От началния екран докоснете **Копиране** > **Страни**.
- 3 Регулирайте настройките.
- 4 Копирайте документа.

## Намаляване или увеличаване на копията

- 1 Заредете оригиналния документ в тавата на АПУ или върху стъклото на скенера.
- 2 От началния екран се придвижете до:  
**Copy** (Копиране) > **Scale** (Мащаб) > и посочете стойност за мащаб  
**Забележка:** Промяна на размера на оригиналния документ или изходящ резултат след задаването на Scale (Мащаб) възстановява стойността на мащаба на Auto (Автоматично).
- 3 Копирайте документа.

## Копиране на няколко страници върху един лист

- 1 Заредете оригиналния документ в тавата на АПУ или върху стъклото на скенера.
- 2 От началния екран докоснете **Copy** (Копиране) > **Pages per Side** (Страници на страна).
- 3 Регулирайте настройките.
- 4 Копирайте документа.

## Сортиране на копия

- 1 Заредете оригиналния документ в тавата на АПУ или върху стъклото на скенера.
- 2 От началния екран докоснете **Copy** (Копиране) > **Collate** (Колиране) > **On** (Вкл.) [1,2,1,2,1,2].
- 3 Копирайте документа.

## Копиране на карти

- 1 Заредете карта върху стъклото на скенера.
- 2 От контролния панел се придвижете до:  
**Сору (Копиране) > ID Сору (Копиране на ИД)**
- 3 Променете настройките, ако е необходимо.
- 4 Копирайте документа.

## Създаване на бърза команда за копиране

- 1 От началния екран докоснете **Сору (Копиране)**.
- 2 Коририрайте настройките и след това докоснете .
- 3 Създайте бърза команда.



## Имейл

### С помощта на автоматичното подаващо устройство и стъклото на скенера

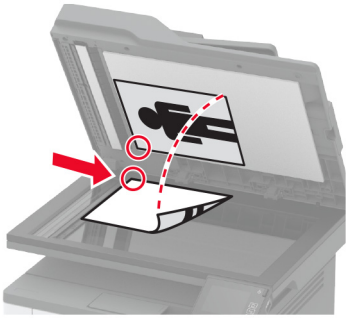
Автоматично подаващо устройство (АПУ)	Стъкло на скенера
 <ul style="list-style-type: none"> <li>• Използвайте АПУ за многостранични или двустранни документи.</li> <li>• Заредете оригинален документ с лицевата част нагоре. За многостранични документи подравнете водещия край преди зареждане.</li> <li>• Регулирайте водачите на АПУ спрямо ширината на хартията, която зареждате.</li> </ul>	 <ul style="list-style-type: none"> <li>• Използвайте стъклото на скенера за документи от една страница, страници от книга, малки обекти (като пощенски картички или снимки), прозрачно фолио, фотохартия или тънки носители (като изрезки от списания).</li> <li>• Поставете документа с лицевата част надолу в ъгъла със стрелката.</li> </ul>

## Изпращане на имейл

Преди да започнете, се уверете, че SMTP настройките са конфигурирани. За повече информация вижте ["Конфигуриране на SMTP настройките за имейл" на стр. 31.](#)

### Използване на контролния панел

- 1 Заредете оригиналния документ в тавата на АПУ или върху стъклото на скенера.
- 2 От началния екран докоснете **E-mail (Имейл)**, след което въведете необходимата информация.
- 3 Ако е необходимо, конфигурирайте настройките за тип на изходящия файл.
- 4 Изпратете имейла.

### Използване на номер на бърза команда

- 1 Заредете оригиналния документ в тавата на АПУ или върху стъклото на скенера.
- 2 От началния екран докоснете **Бързи команди > Имейл**.
- 3 Изберете номера на бързата команда.
- 4 Изпратете имейла.

## Създаване на бърза команда за имейл

- 1 От началния екран докоснете **E-mail (Имейл)**.
- 2 Коригирайте настройките и след това докоснете .
- 3 Създайте бърза команда.

## Факс

### С помощта на автоматичното подаващо устройство и стъклото на скенера

Автоматично подаващо устройство (АПУ)	Стъкло на скенера
 <ul style="list-style-type: none"> <li>• Използвайте АПУ за многостранични или двустранни документи.</li> <li>• Заредете оригинален документ с лицевата част нагоре. За многостранични документи подравнете водещия край преди зареждане.</li> <li>• Регулирайте водачите на АПУ спрямо ширината на хартията, която зареждате.</li> </ul>	 <ul style="list-style-type: none"> <li>• Използвайте стъклото на скенера за документи от една страница, страници от книга, малки обекти (като пощенски картички или снимки), прозрачно фолио, фотохартия или тънки носители (като изрезки от списания).</li> <li>• Поставете документа с лицевата част надолу в ъгъла със стрелката.</li> </ul>

## Изпращане на факс

**Забележка:** Уверете се, че факсът е конфигуриран. За повече информация вижте ["Настройване на принтера за изпращане на факс" на стр. 22](#).

### Използване на контролния панел

- 1 Заредете оригиналния документ в тавата на АПУ или върху стъклото на скенера.
- 2 От началния екран докоснете **Fax (Факс)**, след което въведете необходимата информация. Променете настройките, ако е необходимо.
- 3 Изпратете факса.

### С помощта на компютър

Преди да започнете, се уверете, че драйверът на факса е инсталиран. За повече информация вижте ["Инсталиране на факс драйвера" на стр. 45](#).

### За потребители на Windows

- 1 От документа, който се опитвате да изпратите по факса, отворете диалоговия прозорец Print (Отпечатване).
- 2 Изберете принтера, след което кликнете върху **Properties** (Свойства), **Preferences** (Предпочитания), **Options** (Опции) или **Setup** (Конфигуриране).
- 3 Кликнете върху **Fax (Факс) > Enable fax (Разрешаване на факс) > Always display settings prior to faxing (Винаги показвай настройките преди изпращане по факс)**, след което въведете номера на получателя.  
Ако е необходимо, конфигурирайте други настройките за факс.
- 4 Изпратете факса.

### За потребители на Macintosh

- 1 С отворен документ изберете **File** (Файл) > **Print** (Отпечатване).
- 2 Изберете принтера, към който след името му е добавена думата – **Факс**.
- 3 В полето **To** (До) въведете номера на получателя.  
Ако е необходимо, конфигурирайте други настройките за факс.
- 4 Изпратете факса.

## Насрочване на факс

**Забележка:** Уверете се, че факсът е конфигуриран. За повече информация вижте ["Настройване на принтера за изпращане на факс" на стр. 22](#).

- 1 Заредете оригиналния документ в тавата на АПУ или върху стъклото на скенера.
- 2 От началния екран докоснете **Fax (Факс) > To (Към)** > въведете номера на факса > **Done (Готово)**.
- 3 Докоснете **Send Time (Час на изпращане)**, конфигурирайте датата и часа, след което докоснете **OK**.
- 4 Изпратете факса.

## Създаване на бърза команда за факсово местоназначение

**Забележка:** Уверете се, че факсът е конфигуриран. За повече информация вижте ["Настройване на принтера за изпращане на факс" на стр. 22](#).

- 1 От началния екран докоснете **Fax (Факс) > To (До)**.
- 2 Въведете номера на получателя, след което докоснете **Done (Готово)**.
- 3 Докоснете .
- 4 Създайте бърза команда.

## Намаляване на разделителната способност на факса

**Забележка:** Уверете се, че факсът е конфигуриран. За повече информация вижте ["Настройване на принтера за изпращане на факс" на стр. 22.](#)

- 1 Заредете оригиналния документ в тавата на АПУ или върху стъклото на скенера.
- 2 От началния екран докоснете **Fax (Факс)**, след което въведете необходимата информация.
- 3 Докоснете **Resolution (Разделителна способност)**, след което регулирайте настройката.
- 4 Изпратете факса.

## Регулиране на тъмнината на факса

**Забележка:** Уверете се, че факсът е конфигуриран. За повече информация вижте ["Настройване на принтера за изпращане на факс" на стр. 22.](#)

- 1 Заредете оригиналния документ в тавата на АПУ или върху стъклото на скенера.
- 2 От началния екран докоснете **Fax (Факс)**, след което въведете необходимата информация.
- 3 Докоснете **Darkness (Тъмнина)**, след което регулирайте настройката.
- 4 Изпратете факса.

## Печат на дневник на факсове

**Забележка:** Уверете се, че факсът е конфигуриран. За повече информация вижте ["Настройване на принтера за изпращане на факс" на стр. 22.](#)

- 1 От началния екран докоснете **Settings (Настройки) > Reports (Отчети) > Fax (Факс)**.
- 2 Щракнете върху **Fax Job Log (Дневник задания факс)** или **Fax Call Log (Дневник повик. факс)**.

## Блокиране на нежелани факсове

**Забележка:** Уверете се, че факсът е конфигуриран. За повече информация вижте ["Настройване на принтера за изпращане на факс" на стр. 22.](#)

- 1 От началния екран докоснете **Settings (Настройки) > Fax (Факс) > Fax Setup (Конфигуриране на факс) > Fax Receive Settings (Настройки за получаване на факс) > Admin Controls (Контроли за администратор)**.
- 2 Настройте Block No Name Fax (Блокиране на факсове без име) на **On (Вкл.)**.

## Задържане на факсове

**Забележка:** Уверете се, че факсът е конфигуриран. За повече информация вижте ["Настройване на принтера за изпращане на факс" на стр. 22](#).

1 Отворете уеб браузър и въведете IP адреса на принтера в полето за адрес.

**Забележки:**

- Вижте IP адреса на принтера на началния екран на принтера. IP адресът се появява като четири поредици от цифри, разделени с точки, напр. 123.123.123.123.
- В случай че използвате прокси сървър, временно го изключете, за да заредите уеб страницата правилно.

2 Кликнете върху **Settings (Настройки) > Fax (Факс) > Fax Setup (Конфигуриране на факс) > Fax Receive Settings (Настройки за получаване на факс) > Holding Faxes (Задържане на факсове)**.

3 Изберете режим.

4 Приложете промените.

## Препращане на факс

**Забележка:** Уверете се, че факсът е конфигуриран. За повече информация вижте ["Настройване на принтера за изпращане на факс" на стр. 22](#).

1 Създайте бърза команда за местоназначение.

а Отворете уеб браузър и въведете IP адреса на принтера в полето за адрес.

**Забележки:**

- Вижте IP адреса на принтера на началния екран. IP адресът се появява като четири поредици от цифри, разделени с точки, напр. 123.123.123.123.
- В случай че използвате прокси сървър, временно го изключете, за да заредите уеб страницата правилно.

б Кликнете върху **Shortcuts (Бързи команди) > Add Shortcut (Добавяне на бърза команда)**.

в Изберете тип бърза команда, след което конфигурирайте настройките.

**Забележка:** Запишете си номера на бързата команда.

г Приложете промените.

2 Кликнете върху **Settings (Настройки) > Fax (Факс) > Fax Setup (Конфигуриране на факс) > Fax Receive Settings (Настройки за получаване на факс) > Admin Controls (Контроли за администратор)**.

3 От менюто Fax Forwarding (Препращане на факс) изберете **Forward (Препращане)** или **Print and Forward (Отпечатване и препращане)**.

4 В менюто Forward to (Препращане до) изберете типа местоназначение, след което въведете номера на бързата команда.

5 Приложете промените.

## Сканиране

### С помощта на автоматичното подаващо устройство и стъклото на скенера

Автоматично подаващо устройство (АПУ)	Стъкло на скенера
 <ul style="list-style-type: none"> <li>• Използвайте АПУ за многостранични или двустранни документи.</li> <li>• Заредете оригинален документ с лицевата част нагоре. За многостранични документи подравнете водещия край преди зареждане.</li> <li>• Регулирайте водачите на АПУ спрямо ширината на хартията, която зареждате.</li> </ul>	 <ul style="list-style-type: none"> <li>• Използвайте стъклото на скенера за документи от една страница, страници от книга, малки обекти (като пощенски картички или снимки), прозрачно фолио, фотохартия или тънки носители (като изрезки от списания).</li> <li>• Поставете документа с лицевата част надолу в ъгъла със стрелката.</li> </ul>

## Сканиране към компютър

Преди да започнете, се уверете, че:

- Фърмуерът на принтера е актуализиран. За повече информация вижте "[Актуализиране на фърмуера](#)" на стр. 46.
- Компютърът и принтерът са свързани към една и съща мрежа.

### За потребители на Windows

#### Използване на помощна програма Lexmark ScanBack

- 1 От компютъра стартирайте помощната програма Lexmark ScanBack, след което кликнете върху **Next (Напред)**.

**Забележка:** За да изтеглите помощната програма, отидете на [www.lexmark.com/downloads](http://www.lexmark.com/downloads).

- 2 Кликнете върху **Настройка** и след това добавете IP адреса на принтера.

**Забележка:** Вижте IP адреса на принтера на началния екран на принтера. IP адресът се появява като четири поредици от цифри, разделени с точки, напр. 123.123.123.123.

- 3 Кликнете върху **Затваряне > Напред**.

- 4 Изберете размера на оригиналния документ и след това кликнете върху **Напред**.

- 5 Изберете формат на файла и разделителната способност на сканиране и след това кликнете върху **Напред**.
- 6 Въведете уникално име на профил на сканиране и след това кликнете върху **Напред**.
- 7 Отидете до мястото, където искате да запазите сканирания документ, създайте име на файла, след което кликнете върху **Next (Напред)**.  
**Забележка:** За повторно използване на профила на сканиране разрешете **Create Shortcut (Създаване на бърза команда)**, след което създайте уникално име на бърза команда.
- 8 Кликнете върху **Готово**.
- 9 Заредете оригинален документ в автоматичното подаващо устройство или върху стъклото на скенера.
- 10 От началния екран на принтера докоснете **Scan to Computer (Сканиране към компютър)**, след което изберете профил на сканиране.  
**Забележка:** Уверете се, че е разрешено Scan to Computer (Сканиране към компютър). От началния екран докоснете **Settings (Настройки) > Device (Устройство) > Visible Home Screen Icons (Видими икони на началния екран) > Scan to Computer (Сканиране към компютър) > Display (Показване)**.

### Използване на програмата за факс и сканиране в Windows

**Забележка:** Уверете се, че принтерът е добавен в компютъра. За повече информация вижте ["Добавяне на принтери към компютър" на стр. 45](#).

- 1 Заредете оригинален документ в автоматичното подаващо устройство или върху стъклото на скенера.
- 2 От компютъра отворете **Windows Fax and Scan (Факс и сканиране в Windows)**.
- 3 От менюто Source (Източник) изберете източник на сканиране.
- 4 Ако е необходимо, променете настройките за сканиране.
- 5 Сканирайте документа.

### За потребители на Macintosh

**Забележка:** Уверете се, че принтерът е добавен в компютъра. За повече информация вижте ["Добавяне на принтери към компютър" на стр. 45](#).

- 1 Заредете оригинален документ в автоматичното подаващо устройство или върху стъклото на скенера.
- 2 От компютъра извършете едно от следните действия:
  - Отворете **Image Capture (Заснемане на изображение)**.
  - Отворете **Printers & Scanners (Принтери и скенери)**, след което изберете принтер. Кликнете върху **Сканиране > Отваряне на скенер**.
- 3 От прозореца Scanner (Скенер) извършете едно от следните действия:
  - Изберете къде искате да запазите сканирания документ.
  - Изберете размера на оригиналния документ.



- За да сканирате от АПУ, изберете **Document Feeder (Подаващо устройство)** от Scan Menu (Меню за сканиране) или разрешете **Use Document Feeder (Използване на подаващо устройство)**.
- Ако е необходимо, конфигурирайте настройките за сканиране.

4 Кликнете върху **Сканиране**.

## Сканиране към FTP сървър с помощта на бърза команда

1 Създаване на пряк път за FTP.

а Отворете уеб браузър и въведете IP адреса на принтера в полето за адрес.

**Забележки:**

- Вижте IP адреса на принтера на началния екран. IP адресът се появява като четири поредици от цифри, разделени с точки, напр. 123.123.123.123.
- В случай че използвате прокси сървър, временно го изключете, за да заредите уеб страницата правилно.

б Кликнете върху **Shortcuts (Бързи команди) > Add Shortcut (Добавяне на бърза команда)**.

в От менюто Тип бърза команда изберете **FTP**, след което конфигурирайте настройките.

г Приложете промените.

2 Заредете оригиналния документ в тавата на АПУ или върху стъклото на скенера.

3 От началния екран докоснете **Shortcuts (Бързи команди) > FTP**

4 Изберете бързата команда.

## Сканиране в мрежова папка чрез бърза команда

1 Създайте бърза команда за мрежова папка.

а Отворете уеб браузър и въведете IP адреса на принтера в полето за адрес.

**Забележки:**

- Вижте IP адреса на принтера на началния екран. IP адресът се появява като четири поредици от цифри, разделени с точки, напр. 123.123.123.123.
- В случай че използвате прокси сървър, временно го изключете, за да заредите уеб страницата правилно.

б Кликнете върху **Shortcuts (Бързи команди) > Add Shortcut (Добавяне на бърза команда)**.

в От менюто Shortcut Type (Тип бърза команда) изберете **Network Folder (Мрежова папка)**, след което конфигурирайте настройките.

г Приложете промените.

2 Заредете оригиналния документ в тавата на АПУ или върху стъклото на скенера.

3 От началния екран докоснете **Shortcuts (Преки пътища) > Scan to Network (Сканиране към мрежата)**.

4 Изберете бързата команда.

## Сканиране към флаш устройство

- 1 Заредете оригиналния документ в тавата на АПУ или върху стъклото на скенера.
- 2 Поставете флаш устройството.

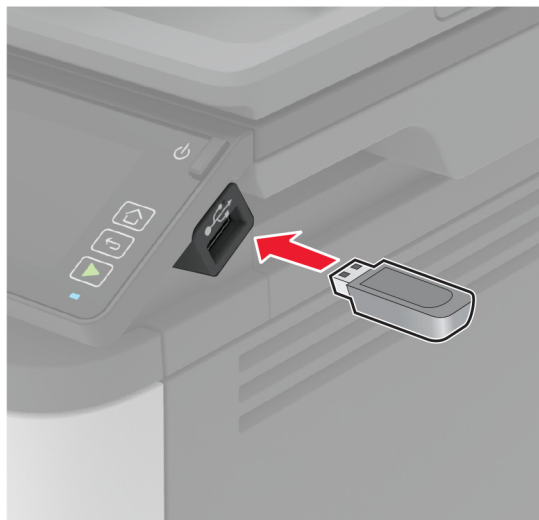

- 3 Докоснете **Сканиране към USB** и коригирайте настройките, ако е необходимо.

### Забележки:

- За да запазите сканирания документ в папка, докоснете **Scan to (Сканиране към)**, изберете папка, след което докоснете **Scan Here (Сканиране тук)**.
- Ако екранът на USB устройството не се изведе, тогава докоснете **USB Drive (USB устройство)** на контролния панел.

- 4 Сканирайте документа.

**Предупреждение – потенциални щети:** За да избегнете загуба на данни или повреда на принтера, не докосвайте флаш устройството или принтера в показаните зони по време на печат, разчитане и записване от устройството с памет.



## Сканиране към профил в Cloud Connector

- 1 Заредете оригиналния документ в тавата на АПУ или върху стъклото на скенера.
- 2 От началния екран докоснете **Cloud Connector**.
- 3 Изберете доставчик на облачни услуги, а след това изберете профил.

**Забележка:** За повече информация относно създаване на профил в Cloud Connector вижте ["Създаване на профил в Cloud Connector" на стр. 51](#).

- 4 Докоснете **Scan (Сканиране)**, след което назначете име на файл и папка на местоназначение.
- 5 Докоснете **Scan Here (Сканиране тук)**.  
Ако е необходимо, променете настройките за сканиране.
- 6 Сканирайте документа.

# Използване на менютата на принтера

## Карта на менюто

Устройство	<ul style="list-style-type: none"> <li>• <a href="#">Предпочитания</a></li> <li>• <a href="#">Екологичен режим</a></li> <li>• <a href="#">Панел Remote Operator (Дистанционен оператор)</a></li> <li>• <a href="#">Известия</a></li> <li>• <a href="#">Управление на захранването</a></li> </ul>	<ul style="list-style-type: none"> <li>• <a href="#">Събиране на анонимни данни</a></li> <li>• <a href="#">Възстановяване на фабрични настройки</a></li> <li>• <a href="#">Поддръжка</a></li> <li>• <a href="#">Видими икони на началния екран</a></li> <li>• <a href="#">Информация за този принтер</a></li> </ul>
Печат	<ul style="list-style-type: none"> <li>• <a href="#">Оформление</a></li> <li>• <a href="#">Настройка</a></li> <li>• <a href="#">Качество</a></li> <li>• <a href="#">PDF</a></li> </ul>	<ul style="list-style-type: none"> <li>• <a href="#">PostScript</a></li> <li>• <a href="#">PCL</a></li> <li>• <a href="#">Изображение</a></li> </ul>
Хартия	<ul style="list-style-type: none"> <li>• <a href="#">Конфигуриране на тава</a></li> </ul>	<ul style="list-style-type: none"> <li>• <a href="#">Конфигурация на носител</a></li> </ul>
Копиране	<a href="#">Копиране по подр.</a>	
Факс	<a href="#">Факс по подр.</a>	
Имейл	<ul style="list-style-type: none"> <li>• <a href="#">Конфигуриране на имейл</a></li> </ul>	<ul style="list-style-type: none"> <li>• <a href="#">Имейл по подразбиране</a></li> </ul>
FTP	<a href="#">FTP по подразбиране</a>	
USB у-во	<ul style="list-style-type: none"> <li>• <a href="#">Сканиране от флаш устройство</a></li> </ul>	<ul style="list-style-type: none"> <li>• <a href="#">Печатане от флаш устройство</a></li> </ul>
Мрежа/портове	<ul style="list-style-type: none"> <li>• <a href="#">Преглед на мрежата</a></li> <li>• <a href="#">Безжично</a></li> <li>• <a href="#">Wi-Fi Direct</a></li> <li>• <a href="#">Ethernet</a></li> <li>• <a href="#">TCP/IP</a></li> <li>• <a href="#">SNMP</a></li> </ul>	<ul style="list-style-type: none"> <li>• <a href="#">IPSec</a></li> <li>• <a href="#">802.1x</a></li> <li>• <a href="#">Конфигуриране на LPD</a></li> <li>• <a href="#">Настройки на HTTP/FTP</a></li> <li>• <a href="#">USB</a></li> <li>• <a href="#">Ограничаване на външен достъп до мрежата</a></li> </ul>
Защита	<ul style="list-style-type: none"> <li>• <a href="#">Методи за влизане*</a></li> <li>• <a href="#">Управление на сертификата*</a></li> <li>• <a href="#">Ограничения за вход</a></li> </ul>	<ul style="list-style-type: none"> <li>• <a href="#">Настройка на поверителен печат</a></li> <li>• <a href="#">Изтр. временни файлове</a></li> <li>• <a href="#">Разни</a></li> </ul>
<a href="#">Cloud Connector</a>	<ul style="list-style-type: none"> <li>• Enable/Disable Connectors (Разрешаване/забраняване на конектори)</li> </ul>	
Отчети	<ul style="list-style-type: none"> <li>• <a href="#">Стр. с настр. на меню</a></li> <li>• <a href="#">Устройство</a></li> <li>• <a href="#">Печат</a></li> </ul>	<ul style="list-style-type: none"> <li>• <a href="#">Бързи команди</a></li> <li>• <a href="#">Факс</a></li> <li>• <a href="#">Мрежа</a></li> </ul>
<a href="#">Откриване и отстраняване на неизправности</a>	Тестови страници за качество на печат	Почистване на скенера

\* Показва се само в Embedded Web Server.

## Устройство

### Предпочитания

Елемент от меню	Описание
<b>Display Language (Език на дисплея)</b>	Зададете езика на текста, който се появява на дисплея.
<b>Country/Region (Държава/Регион)</b>	Идентифицирайте държавата или региона, където принтерът е конфигуриран да работи.
<b>Старт 1-ва настройка</b> Yes (Да) No (Не)*	Изпълните съветника за конфигуриране.
<b>Displayed information (Показвана информация)</b> Текст на дисплея 1 Текст на дисплея 2	Посочете информацията, която да се появява на началния екран.
<b>Date and Time (Дата и час)</b> Configure (Конфигуриране) Current Date and Time (Текущи дата и час) Manually Set Date and Time (Ръчно задаване на дата и час) Date Format (Формат за дата) (MM-DD-YYYY (MM-ДД-ГГГГ)*) Time Format (Формат за час) (12 hour A.M./P.M. (12 часа преди обяд/след обяд)*) Часова зона (GMT*) NTP (Network Time Protocol) Включване на NTP NTP Server (NTP сървър) Enable Authentication (Разрешаване на удостоверяване) (None (Няма)*)	Конфигуриране на датата и часа на принтера.
<b>Paper Sizes (Размери на хартия)</b> U.S. (САЩ)* Metric (Метрични)	Определете единицата за измерване на размери хартия. <b>Забележка:</b> Страната или регионът, избрани в съветника за първоначално конфигуриране, определя първоначалната настройка за размер на хартия.
<b>Screen Brightness (Яркост на екран)</b> 20 – 100% (100*)	Регулира яркостта на дисплея.
<b>Flash Drive Access (Достъп до флаш устройство)</b> Disabled (Забранено) Enabled (Разрешено)*	Позволява достъп до флаш устройството.
<b>One Page Flatbed Scanning (Хоризонтално сканиране на една страница)</b> On (Вкл.) Off (Изкл.)*	Зададете копията от стъклото на скенера само на една страница наведнъж.
<b>Забележка:</b> Звездичка (*) до стойността указва фабричната настройка по подразбиране.	

Елемент от меню	Описание
<b>Screen Timeout (Време за изчакване на екрана)</b> 5 – 300 (60*)	Задайте времето за режим на готовност в секунди, преди на дисплея да бъде изведен началният екран или преди принтерът автоматично да изключи акаунт на потребител.
<b>Забележка:</b> Звездичка (*) до стойността указва фабричната настройка по подразбиране.	

## Еко-режим

Елемент от меню	Описание
<b>Печат</b> Страни Едностранно* 2-Sided (Двустранно)	Определя дали отпечатването да се извършва от едната страна или и на двете страни на хартията.
<b>Печат</b> Страници на страна Off (Изкл.)* 2 pages per side (2 страници на страна) 3 pages per side (3 страници на страна) 4 pages per side (4 страници на страна) 6 pages per side (6 страници на страна) 9 pages per side (9 страници на страна) 12 pages per side (12 страници на страна) 16 pages per side (16 страници на страна)	Отпечатване на многостранични изображения на едната страна на лист хартия.
<b>Печат</b> Плътност на тонера Леко Нормална* Тъмно	Определете светлостта или тъмнината на текстове или изображения.
<b>Копиране</b> Страни Едностранно към едностранно* Едностранно към двустранно	Определя дали да отпечата от едната страна или и от двете страни на хартията.
<b>Копиране</b> Страници на страна Off (Изкл.)* 2 страници с вертикална ориентация 4 страници с вертикална ориентация 2 страници с хоризонтална ориентация 4 страници с хоризонтална ориентация	Определя дали броя на страниците с изображения да бъдат отпечатвани на едната страна на хартията.
<b>Копиране</b> Мрак 1 – 9 (5*)	Посочва тъмнината на сканираното изображение.
<b>Забележка:</b> Звездичка (*) до стойността указва фабричната настройка по подразбиране.	

## Панел Remote Operator (Дистанционен оператор)

Елемент от меню	Описание
<b>External VNC Connection (Външна VNC връзка)</b> Не позволявам* Позволяване	Свързва външен Virtual Network Computing (VNC) клиент към отдалечения контролен панел.
<b>Вид удостоверяване</b> Няма* Standard Authentication (Стандартно удостоверяване)	Задава типа на удостоверяването при достъп до клиентския сървър VNC.
<b>VNC Password (VNC парола)</b>	Задава паролата за свързване към клиентския сървър VNC. <b>Забележка:</b> Този елемент от менюто се появява само ако Тип на удостоверяването е зададен на Стандартно удостоверяване.
<b>Забележка:</b> Звездичка (*) до стойността указва фабричната настройка по подразбиране.	

## Известия

Елемент от меню	Описание
<b>ADF Loaded Beep (Звуков сигнал за заредено АПУ)</b> Off (Изкл.) On (Вкл.)*	Активира звук при зареждане на хартия в АПУ.
<b>Alarm Control (Управление на аларма)</b> Off (Изкл.) Single (Единично)* Continuous (Продължителен)	Задава колко пъти да звучи алармата, когато принтерът изисква намеса от потребителя.
<b>Консумативи</b> Show Supply Estimates (Показване на приблизителни изчисления на консумативи) Show estimates (Показване на приблизителни изчисления)* Do not show estimates (Без показване на приблизителни изчисления)	Показва очакваното състояние на консумативите.
<b>Консумативи</b> Cartridge Alarm (Аларма касета) Off (Изкл.)* Single (Единично) Continuous (Продължителен)	Задайте колко пъти да звучи алармата, когато касетата е изчерпана.
<b>Забележка:</b> Звездичка (*) до стойността указва фабричната настройка по подразбиране.	

Елемент от меню	Описание
<p><b>E-mail Alerts Setup (Настройка на известия по имейл)</b>            Конфигуриране на имейл            Primary SMTP Gateway (Първичен SMTP шлюз)            Primary SMTP Gateway Port (Първичен порт на SMTP шлюза) (25*)            Secondary SMTP Gateway (Вторичен SMTP шлюз)            Secondary SMTP Gateway Port (Вторичен порт на SMTP шлюза) (25*)            SMTP Timeout (Таймаут на SMTP сървъра) (30 секунди*)            Reply Address (Адрес за отговор)            Always use SMTP default Reply Address (Да се използва винаги адрес за отговор по подразбиране на SMTP)(Off (Изкл.)*)            Use SSL/TLS (Използване на SSL/TLS)(Disabled (Забранено)*)            Require Trusted Certificate (Изискване на доверен сертификат) (On (Вкл.)*)            SMTP Server Authentication (Удостоверяване на SMTP сървър) (No authentication required* (Не е необходимо удостоверяване)*)            Device-Initiated E-mail (Иницириран от устройството имейл)(None (Няма)*)            Device Userid (ИД потребител у-во)            Device Password (Парола на устройството)            NTLM Domain (NTLM домейн)            Disable "SMTP server not set up" error (Деактивиране на грешката „SMTP сървърът не е настроен“)(Off (Изкл.)*)</p>	<p>Конфигурирайте настройките за имейл на принтера.</p>
<p><b>Error Prevention (Предотвратяване на грешки)</b>            Jam Assist (Подпомагане при засядане)            Off (Изкл.)            On (Вкл.)*</p>	<p>Задайте на принтера да проверява автоматично за заседнала хартия.</p>
<p><b>Error Prevention (Предотвратяване на грешки)</b>            Auto Continue (Автоматично продължаване)            Disabled (Забранено)            Enabled (Разрешено)* (5 секунди)            Auto Continue Time (Време за автоматично продължаване)</p>	<p>Оставете принтера автоматично да продължи да обработва или отпечатва задание, след като изчистите някои условия за обслужване.</p>
<p><b>Error Prevention (Предотвратяване на грешки)</b>            Auto Reboot (Автоматично рестартиране)            Auto Reboot (Автоматично рестартиране) (Reboot always (Да рестартира винаги)*)</p>	<p>Задайте на принтера да се рестартира, когато се появи грешка.</p>
<p><b>Error Prevention (Предотвратяване на грешки)</b>            Auto Reboot (Автоматично рестартиране)            Max Auto Reboots (Максимален брой автоматични рестартирания) (2*)</p>	<p>Задайте броя автоматични рестартирания, които принтерът може да извърши.</p>
<p><b>Error Prevention (Предотвратяване на грешки)</b>            Auto Reboot (Автоматично рестартиране)            Auto Reboot Window (Прозорец за автоматично рестартиране) (720*)</p>	<p>Задайте броя на секундите, преди принтерът да извърши автоматично рестартиране.</p>
<p><b>Забележка:</b> Звездичка (*) до стойността указва фабричната настройка по подразбиране.</p>	



Елемент от меню	Описание
<b>Error Prevention (Предотвратяване на грешки)</b> Auto Reboot (Автоматично рестартиране) Auto Reboot Counter (Брояч за автоматично рестартиране)	Показване на информация само за четене на брояча за рестартиране.
<b>Error Prevention (Предотвратяване на грешки)</b> Display Short Paper Error (Показване на грешка за къса хартия) On (Вкл.) Auto-clear (Автоматично изчистване)*	Задайте на принтера да показва съобщение при възникването на грешка на къса хартия. <b>Забележка:</b> Късата хартия се отнася до размера на заредената хартия.
<b>Error Prevention (Предотвратяване на грешки)</b> Page Protect (Защита на страница) Off (Изкл.)* On (Вкл.)	Задайте на принтера да обработва цялата страница в паметта, преди да я отпечата.
<b>Jam Content Recovery (Възстановяване при засядане на съдържание)</b> Jam Recovery (Възстановяване при засядане на хартия) Off (Изкл.) On (Вкл.) Auto (Автоматично)*	Задайте на принтера да отпечата отново заседналите страници.
<b>Jam Content Recovery (Възстановяване при засядане на съдържание)</b> Scanner Jam Recovery (Възстановяване на засядане на скенер) Job level (Ниво на задание) Page level (Ниво на страница)*	Посочва как да се рестартира задание за сканиране след отстраняване на засядане на хартия.
<b>Забележка:</b> Звездичка (*) до стойността указва фабричната настройка по подразбиране.	

## Управление на захранването

Елемент от меню	Описание
<b>Sleep Mode Profile (Профил на режим на заспиване)</b> Отпечатване от режим на заспиване Оставане в будно състояние след отпечатване Влизане в режим на заспиване след отпечатване*	Задаване на принтера да остане в режим на готовност или да се върне в режим на заспиване след отпечатване.
<b>Край на време</b> Режим на заспиване 1 – 120 минути (15*)	Задайте времето на готовност, преди принтерът да започне да работи в режим на Заспиване.
<b>Забележка:</b> Звездичка (*) до стойността указва фабричната настройка по подразбиране.	

Елемент от меню	Описание
<b>Край на време</b> Време на изчакване за активиране на режим на хибернация Disabled (Забранено) 1 час 2 часа 3 часа 6 часа 1 ден 2 дни 3 дни* 1 седмица 2 седмици 1 месец	Задаване на времето, преди принтерът да се изключи.
<b>Край на време</b> Време на изчакване за хибернация при връзка Хибернация Без хибернация*	Задаване на Време на изчакване за активиране на режим на хибернация, за да се изключи принтерът, докато съществува активна Ethernet връзка.
<b>Забележка:</b> Звездичка (*) до стойността указва фабричната настройка по подразбиране.	

## Събиране на анонимни данни

Елемент от меню	Описание
<b>Събиране на анонимни данни</b> Информация за използването и производителността на устройството Няма*	Изпратете на Lexmark информация за използването и производителността на принтера. <b>Забележка:</b> Anonymous Data Send Time (Час на изпращане на анонимни данни) се показва само когато сте задали Anonymous Data Collection (Събиране на анонимни данни) на Device Usage and Performance (Използване и производителност на устройство).
<b>Час на изпращане на анонимни данни</b> Начален час Краен час	
<b>Забележка:</b> Звездичка (*) до стойността указва фабричната настройка по подразбиране.	

## Възстановяване на фабрични настройки

Елемент от меню	Описание
<b>Възст. настр.</b> Restore all settings (Възст. всички настр.) Restore printer settings (Възст. настр. принтер) Restore network settings (Възстан. мрежови настр.) Restore fax settings (Възст. настр. за факс)	Възстановите фабричните настройки по подразбиране на принтера.

## Поддръжка

### Меню за конфигурация

Елемент от меню	Описание
<b>USB Configuration (Конфигуриране на USB)</b> USB PnP 1* 2	Променете режима на USB драйвера на принтера, за да подобрите неговата съвместимост с персонален компютър.
<b>USB Configuration (Конфигуриране на USB)</b> USB сканиране към локален On (Вкл.)* Off (Изкл.)	Посочва дали драйверът на USB устройството да отчита като обикновено USB устройство (единичен интерфейс) или като комплексно USB устройство (няколко интерфейса).
<b>USB Configuration (Конфигуриране на USB)</b> USB скорост Full (Пълно) Auto (Автоматично)*	Кара USB порта да работи на пълна скорост и дезактивира неговите възможности за висока скорост.
<b>Конфигуриране на тава</b> Тавата се свързва Автоматично* Off (Изкл.)	Задайте принтера да свързва тавите, които имат същите настройки на тип и размер хартия.
<b>Конфигуриране на тава</b> Показване на съобщение за подвижен модул на тава Off (Изкл.) Само за неизвестни размери* Винаги	Извежда съобщение за избор на размер и тип хартия след поставяне на тавата.
<b>Конфигуриране на тава</b> Зареждане на А5 Къса страна Дълга страна*	Определете ориентацията на страницата, когато зареждате хартия с размер А5.
<b>Конфигуриране на тава</b> Запитвания за хартия Auto (Автоматично)* Подаващо устройство Ръчно под.х-я	Задава източника на хартия, който потребителят да постави при показване на подкана за зареждане на хартия.
<b>Конфигуриране на тава</b> Запитване за плик Auto (Автоматично)* Подаващо устройство Ръчно плик	Задава източника на хартия, който потребителят да постави при показване на подкана за зареждане на плик.
<b>Забележка:</b> Звездичка (*) до стойността указва фабричната настройка по подразбиране.	

Елемент от меню	Описание
<b>Конфигуриране на тава</b> Действие при запитвания Запитване на потребител* Продължаване Използв. настоящите	Задайте принтера да разрешава подкани, свързани с промяна на хартията или плика.
<b>Отчети</b> Стр. с настр. на меню Дневник на събития Обобщение на регистъра на събитията	Отпечатване на отчети относно настройки на менюто на принтера, състоянието и регистри за събития.
<b>Използване на консумативи и броячи</b> Изчистване на хронология за използването на консумативи Нулиране на брояча за черна касета Нулиране на брояча за черен модул за изображения Нулиране на брояча за поддръжка	Нулиране на брояча за страници на консумативи или преглед на общо отпечатаните страници.
<b>Емулации на принтер</b> PS дубликат Off (Изкл.) On (Вкл.)*	Задайте принтера да разпознава и използва потока за данни на PS.
<b>Емулации на принтер</b> Emulator Security (Защита на емулатор) Page Timeout (Време на изчакване на страница) 0 – 60 (60*)	Задайте времето на изчакване на страница по време на емуляция.
<b>Емулации на принтер</b> Emulator Security (Защита на емулатор) Reset Emulator After Job (Нулиране на емулатор след заданието) (Off (Изкл.))*	Нулирайте емулатора след задание за печат.
<b>Емулации на принтер</b> Emulator Security (Защита на емулатор) Disable Printer Message Access (Забраняване на достъп до съобщение на принтера) (On (Вкл.))*	Забранете достъпа до съобщението на принтера по време на емуляция.
<b>Fax Configuration (Конфигуриране на факс)</b> Режим на факс на ниска консум. Деактивиране на „спящ“ режим Разрешаване на "спящ" режим Auto (Автоматично)*	Настройва факса да влиза в режим на заспиване, когато принтерът определи, че това трябва да се случи.  <b>Забележка:</b> Този елемент на менюто е наличен само при някои модели на принтери.
<b>Конфигурация на печат</b> Увеличаване на рязкостта на шрифта 0 – 150 (24*)	Задайте стойността на размера на точките на текста, под който високочестотните екрани се използват при отпечатване на данни на шрифта.
<b>Забележка:</b> Звездичка (*) до стойността указва фабричната настройка по подразбиране.	

Елемент от меню	Описание
<b>Конфигурация на печат</b> Print Density (Плътност на печата) Disabled (Забранено) 1 – 5 (3*) Copy Density (Плътност на копирането) Disabled (Забранено) 1 – 5 (3*)	Регулирайте плътността на тонера, когато отпечатвате или копирате документи.
<b>Операции с устройство</b> Безшум. режим On (Вкл.) Off (Изкл.)*	Настройте принтера за намаляване на нивото на шум, издаван при печат.  <b>Забележка:</b> Разрешаването на тази настройка забавя общата производителност на принтера.
<b>Операции с устройство</b> Менюта на панел Разрешаване* Disable (Деактивиране)	Задайте на принтера да показва менютата на контролния панел.  <b>Забележка:</b> Този елемент от менюто е достъпен само в вградения уебсървър.
<b>Операции с устройство</b> Безопасен режим Off (Изкл.)* On (Вкл.)	Задайте принтера да работи в специален режим, в който се опитва да продължи да предлага възможно най-много функционалност, въпреки известни проблеми. Например, когато се настрои на Вкл и моторът за двустранен печат не функционира, принтерът извършва едностранен печат на документите дори ако заданието е двустранен печат.  <b>Забележка:</b> Тази настройка не може да се използва, когато тавата не е поставена докрай или сензорът на тавата е повреден.
<b>Операции с устройство</b> Изчистване на персонализирано състояние	Изтриване на всички персонализирани съобщения.
<b>Операции с устройство</b> Изчистване на всички дистанционно инсталирани съобщения	Изтрива всички дистанционно инсталирани съобщения.
<b>Операции с устройство</b> Автоматично показване на екрани с грешки On (Вкл.)* Off (Изкл.)	Показване на съществуващи съобщения за грешка на дисплея след като принтерът остане неактивен на началния екран за време, което е същото като настройката за край на Време за изчакване на екрана.
<b>Scanner Configuration (Конфигуриране на скенера)</b> Ръчна регистрацията на скенера Бърз тест за отпечатване	Отпечатва "Бърз тест за целева страница".  <b>Забележка:</b> Уверете се, че разстоянието на полетата на целевата страница е равномерно от всичките ѝ страни. Ако не е, тогава трябва да нулирате полетата на принтера.
<b>Scanner Configuration (Конфигуриране на скенера)</b> Ръчна регистрацията на скенера Front ADF Registration (Предна регистрация на АПУ) Flatbed Registration (Хоризонтална регистрация)	Ръчно регистрирайте хоризонталния скенер и АПУ след подмяна на АПУ, стъклото на скенера или контролната платка.
<b>Забележка:</b> Звездичка (*) до стойността указва фабричната настройка по подразбиране.	

Елемент от меню	Описание
<b>Scanner Configuration (Конфигуриране на скенера)</b> Изтриване ръбове Flatbed Edge Erase (Изтриване по хоризонтални ръбове) (3*) ADF Edge Erase (Изтриване на ръбове от АПУ) (3*)	Задава размера в милиметри на зоната без печат около АПУ или задание за хоризонтално сканиране.
<b>Scanner Configuration (Конфигуриране на скенера)</b> Деактивиране на скенер Enabled (Разрешено)* Disabled (Забранено) ADF Disabled (Изключено АПУ)	Деактивирайте скенера, ако не работи правилно.
<b>Scanner Configuration (Конфигуриране на скенера)</b> Tiff Byte Order (Tiff Byte ред) CPU формат за следване на байтовете* Little Endian (Формат за следване на байтове, започващ от най-малко значимия) Big Endian (Формат за следване на байтове, започващ от най-значимия от тях)	Задава реда на байтовете на резултат от сканирането с формат TIFF.
<b>Scanner Configuration (Конфигуриране на скенера)</b> Exact Tiff Rows Per Strip (Точни Tiff редове на лента) On (Вкл.)* Off (Изкл.)	Задава стойността на етикета RowsPerStrip (Редове на лента) на форматирания с TIFF резултат от сканирането.
<b>Забележка:</b> Звездичка (*) до стойността указва фабричната настройка по подразбиране.	

## Изтриване при неизправност

Елемент от меню	Описание
<b>Sanitize all information on nonvolatile memory (Изчистване на цялата информация на енергонезависимата памет)</b> Erase all printer and network settings (Изтриване на всички настройки на принтера и мрежата) Изтрийте всички преки пътища и настройки на преки пътища	Изчиства всички настройки и приложения, които се съхраняват в принтера.

## Видими икони на началния екран

Меню	Описание
Копиране	Определя кои икони да се показват на началния екран.
Имейл	
Факс	
Състояние/Консумативи	
Опашка на заданията	
Смяна на език	
Задържани задания	
USB	
Сканиране към компютър	

## Информация за този принтер

Елемент от меню	Описание
Маркер за актив	Опишете принтера. Максималната дължина е 32 знака.
Местоположение на принтера	Установява местоположението на принтера. Максималната дължина е 63 знака.
Свържете се със	Персонализирайте името на принтера. Максималната дължина е 63 знака.
Export Configuration File to USB (Експортиране на конфигурационен файл на USB)	Експортирате конфигурационни файлове на флаш устройство.
Export Compressed Logs to USB (Експортиране на компресирани. регистрационни файлове на USB)	Експортира компресираните регистрационни файлове на флаш устройство.
Send Logs (Изпращане на регистрационни файлове)	Изпраща диагностична информация до Lexmark.

## Печат

### Оформление

Елемент от меню	Описание
Страни Едностранно* 2-Sided (Двустранно)	Посочва дали да отпечатва от едната страна или и от двете страни на хартията.
<b>Забележка:</b> Звездичка (*) до стойността указва фабричната настройка по подразбиране.	

Елемент от меню	Описание
<b>Начин на обръщане</b> Дълга страна* Къса страна	Определя коя страна на хартията ще бъде свързана при двустранен печат. <b>Забележка:</b> В зависимост от избраната опция принтерът автоматично задава разделяща позиция за отпечатаната информация така, че страниците от заданието да бъдат правилно свързани.
<b>Празни страници</b> Отпечатване Do Not Print (Без печат)*	Отпечатайте празни страници, които са включени в задание за печат.
<b>Сортиране</b> Изкл. [1,1,1,2,2,2] Вкл. [1,2,1,2,1,2]*	Запазва страниците на задание за печат наредени една върху друга в последователност, особено когато печатате множество копия на заданието.
<b>Разделящи листове</b> Няма* Между копията Между задания Между стран.	Вкарва празни разделящи листове по време на печат.
<b>Източник на разделителен лист</b> Тава [x] (1*) Подаващо устройство	Определете източника на хартия за разделящия лист.
<b>Страници на страна</b> Off (Изкл.)* 2 pages per side (2 страници на страна) 3 pages per side (3 страници на страна) 4 pages per side (4 страници на страна) 6 pages per side (6 страници на страна) 9 pages per side (9 страници на страна) 12 pages per side (12 страници на страна) 16 pages per side (16 страници на страна)	Отпечатване на многостранични изображения на едната страна на лист хартия.
<b>Pages per Side Ordering (Подреждане на страници на една страна)</b> Хоризонтално* Хориз., обърн. Вертикално Верт., обърн.	Задава позиционирането на многостранични изображения, когато използвате Страници на една страна. <b>Забележка:</b> Позиционирането зависи от броя на страниците с изображения и тяхната ориентация.
<b>Pages per Side Orientation (Ориентация на страници на една страна)</b> Auto (Автоматично)* Пейзаж Портрет	Задава ориентацията на многостраничен документ, когато използвате Страници на една страна.
<b>Pages per Side Border (Граница на страници на една страна)</b> Няма* Солидна	Отпечатва рамка около изображението на всяка страница, когато използвате Страници на една страна.
<b>Забележка:</b> Звездичка (*) до стойността указва фабричната настройка по подразбиране.	



Елемент от меню	Описание
<b>Копия</b> 1 – 9999 (1*)	Посочете броя копия за всяко задание за печат.
<b>Зона на печат</b> Нормална* Цяла страница	Задава зоната за печат върху лист хартия.
<b>Забележка:</b> Звездичка (*) до стойността указва фабричната настройка по подразбиране.	

## Конфигуриране

Елемент от меню	Описание
<b>Език на принтера</b> PCL Emulation (PCL дубликат)* PS дубликат	Задайте езика на принтера. <b>Забележка:</b> Настройването на език на принтера по подразбиране не възпрепятства софтуерна програма да изпраща задания за печат, които използват друг език на принтера.
<b>Иконом.ресурси</b> Off (Изкл.)* On (Вкл.)	Определете как принтерът да работи с изтеглените ресурси, като например шрифтове и макроси, в случай че получи задание, изискващо повече от наличната памет. <b>Забележки:</b> <ul style="list-style-type: none"> <li>• Когато се настрои на Изкл., принтерът запазва изтеглените ресурси само докато е необходима памет. Ресурсите, свързани с неактивния език на принтера, се изтриват.</li> <li>• Когато се настрои на Вкл., принтерът запазва всички изтеглени постоянни ресурси при всяко превключване на езици. Когато е необходимо, принтерът показва съобщения, че паметта е пълна, вместо да изтрие постоянни ресурси.</li> </ul>
<b>Ред печат вс.докум.</b> По азбучен ред* Първо най-новите Първо най-старите	Посочете последователността, когато избирате да отпечатате всички задържани и поверителни задания.
<b>Забележка:</b> Звездичка (*) до стойността указва фабричната настройка по подразбиране.	

## Качество

Елемент от меню	Описание
<b>Разделителна способност на печат</b> 300 dpi 600 dpi* 1200 изобр.Q 2400 изобр.Q	Задава разделителната способност за текста и изображенията на разпечатката. <b>Забележка:</b> Разделителната способност се определя в точки на инч или качество на образа.
<b>Плътност на тонера</b> Леко Нормална* Тъмно	Определете светлостта или тъмнатата на текстовите изображения.
<b>Забележка:</b> Звездичка (*) до стойността указва фабричната настройка по подразбиране.	

Елемент от меню	Описание
<b>Фотогравюра</b> Нормална* Detail (Подробни данни)	Подобрете разпечатката за по-плавни линии с по-остри ръбове.
<b>Забележка:</b> Звездичка (*) до стойността указва фабричната настройка по подразбиране.	

## PDF

Елемент от меню	Описание
<b>Scale To Fit (Мащабиране до побиране)</b> Yes (Да) No (Не)*	Мащабира съдържанието на страницата, за да съответства на избрания размер на хартията.
<b>Annotations (Анотации)</b> Отпечатване Do Not Print (Без печат)*	Определя дали да се отпечатват анотации в PDF.
<b>Print PDF Error (Отпечатване на PDF грешка)</b> Off (Изкл.) On (Вкл.)*	Разрешава отпечатването на PDF грешка.
<b>Забележка:</b> Звездичка (*) до стойността указва фабричната настройка по подразбиране.	

## PostScript

Елемент от меню	Описание
<b>Отпечатване на PS грешка</b> Off (Изкл.)* On (Вкл.)	Отпечатва една страница, която описва грешката PostScript®. <b>Забележка:</b> Когато се появи грешка, обработката на заданието спира, принтерът разпечатва съобщение за грешка и останалата част от задание за печат се изчиства.
<b>Минимална ширина на линията</b> 1 – 30 (2*)	Задава минимална ширина на шрих. <b>Забележка:</b> Задания, отпечатани в 1200 dpi, използват стойността директно.
<b>PS режим на стартиране</b> Off (Изкл.) On (Вкл.)*	Деактивирайте файла SysStart.
<b>Край изчакване</b> Disabled (Забранено) Enabled (Разрешено)*	Задава времето, през което принтерът да изчаква допълнителни данни, преди да отмени задание за печат. <b>Забележка:</b> Wait Timeout Time (Време на изчакване) се показва само когато Wait Timeout (Време на изчакване) е разрешено.
<b>Време на край изчакване</b> 15 – 65 535 (40 секунди*)	
<b>Забележка:</b> Звездичка (*) до стойността указва фабричната настройка по подразбиране.	

## PCL

Елемент от меню	Описание
<b>Име на шрифт</b> [Списък на наличните шрифтове] (Courier*)	Изберете шрифт от посочения източник на шрифтове.
<b>Набор символи</b> [Списък на наличния набор символи] (10U PC-8*)	Определете комплекта от символи за всяко име на шрифт. <b>Забележка:</b> Комплектът от символи е набор от символи от букви и цифри, препинателни знаци и специални символи. Комплектите от символи поддържат различни езици или специфични програми, като например математически символи за научен текст.
<b>Стъпка</b> 0,08 – 100,00 (10,00*)	Посочете стъпката за фиксирани или едноразредни шрифтове. <b>Забележка:</b> Pitch (Стъпка) се отнася за броя на символите с фиксирано разстояние на хоризонтален инч тип.
<b>Ориентация</b> Вертикална ориентация* Пейзаж Reverse Portrait (Обръщане на вертикална ориентация) Reverse Landscape (Обръщане на хоризонтална ориентация)	Определете ориентацията на текста и изображенията на страницата.
<b>Редове стр.</b> 1 – 255	Определете броя редове текст за всяка страница, отпечатана чрез потока за данни PCL®. <b>Забележки:</b> <ul style="list-style-type: none"> <li>• Този елемент от менюто задейства вертикалния механизъм, който осигурява отпечатването на избрания брой редове между полетата по подразбиране на страницата.</li> <li>• 60 е фабричната настройка по подразбиране в САЩ. 64 е международната фабрична настройка по подразбиране.</li> </ul>
<b>PCL5 Minimum Line Width (Минимална ширина на линията PCL5)</b> 1 – 30 (2*)	Задава първоначалната минимална ширина на шрих. <b>Забележка:</b> Задания, отпечатани в 1200 dpi, използват стойността директно.
<b>PCLXL Minimum Line Width (Минимална ширина на линията PCLXL)</b> 1 – 30 (2*)	
<b>Ширина на А4</b> 198 mm* 203 mm*	Задава ширината на логическата страница при печатане върху хартия с размер А4. <b>Забележка:</b> Логическата страница е мястото върху физическата страница, на което се отпечатва информацията.
<b>Авт.CR след LF</b> Off (Изкл.)* On (Вкл.)	Настройва да връща касетата след контролна команда за подаване на ред. <b>Забележка:</b> Връщането на касетата е механизъм, който кара принтера да премести позицията на курсора до първата позиция на същия ред.
<b>Забележка:</b> Звездичка (*) до стойността указва фабричната настройка по подразбиране.	

Елемент от меню	Описание
<b>Авт.LF след CR</b> Off (Изкл.)* On (Вкл.)	Настройва принтера да извършва подаване на ред след връщане на касетата след контролна команда.
<b>Повт.номер.тава</b> Задав.под.у-во Задаване на тава [x] Задав.ръчно подав. Задаване ръчно подаване на пликове	Конфигурира принтерът да работи с различен драйвер за печат или с приложение по избор, което използва различен набор от задания за източник за заявка на посочен източник на хартия. Изберете от следните опции: Off (Изкл.)* – принтерът използва фабричните задания за източник на хартия по подразбиране. None (Няма) – източникът на хартия игнорира командата за избор на подаване на хартия. 0 – 199 – изберете цифрова стойност, за да зададете стойност по избор към източник на хартия.
<b>Повт.номер.тава</b> Преглед фабрични настройки	Показва фабричната стойност по подразбиране, зададена за всеки източник на хартия.
<b>Повт.номер.тава</b> Възст. осн.	Възстановяване на повтарящите номера на тавата към фабричните им стойности по подразбиране.
<b>Край на време за печат</b> Disabled (Забранено) Enabled (Разрешено)*	Настройва принтера да завърши задание за печат, след като е бил в режим на готовност за определен период, измерен в секунди. <b>Забележка:</b> Print Timeout Time (Време на изчакване за печат) се показва само когато Print Timeout (Време на изчакване за печат) е разрешено.
<b>Print Timeout Time (Време на изчакване за печат)</b> 1 – 255 (90*)	
<b>Забележка:</b> Звездичка (*) до стойността указва фабричната настройка по подразбиране.	

## Изображение

Елемент от меню	Описание
<b>Авт.побиране</b> Вкл. Изкл.*	Изберете най-добрия наличен размер на хартията и ориентация на настройката за дадено изображение. <b>Забележка:</b> Когато е зададен на Вкл., този елемент от менюто заменя настройките за мащабиране и ориентация за изображението.
<b>Инверсия</b> Изкл.* Вкл.	Инвертирани двутонни монохромни изображения. <b>Забележка:</b> Това меню не се прилага за GIF или JPEG формати на изображенията.
<b>Мащабиране</b> Фиксир.горе вляво Най-добро побиране* Фиксир.в център Побир.шир./вис. Побир.височ. Побир.ширина	Коригира изображението, за да се вмести в зоната за печат. <b>Забележка:</b> Когато Автоматично побиране е зададена като Вкл., Мащабиране автоматично се задава като Най-добро побиране.
<b>Забележка:</b> Звездичка (*) до стойността указва фабричната настройка по подразбиране.	

Елемент от меню	Описание
<b>Ориентация</b> Вертикална ориентация* Пейзаж Reverse Portrait (Обръщане на вертикална ориентация) Reverse Landscape (Обръщане на хоризонтална ориентация)	Определете ориентацията на текста и изображенията на страницата.
<b>Забележка:</b> Звездичка (*) до стойността указва фабричната настройка по подразбиране.	

## Хартия

### Конфигуриране на тава

Елемент от меню	Описание
<b>Осн.източник</b> Тray (Тава) [x] (1*) Подаващо устройство Ръчно под.х-я Ръчно плик	Задава източника на хартия за всички задания за печат. <b>Забележка:</b> MP Feeder (Подаващо устройство) се появява само когато Configure MP (Конфигуриране на MP) е зададено на Cassette (Касета).
<b>Разм./вид х-я</b> Тray (Тава) [x] Подаващо устройство Ръчно под.х-я Ръчно плик	Определя размера на хартията или вида на хартията, заредена във всеки източник на хартия.
<b>Смяна на размер</b> Off (Изкл.) Letter/A4 Всички в списъка*	Указва на принтера да замени определен размер хартия, ако исканият размер не е зареден в нито един от източниците на хартия. <b>Забележки:</b> <ul style="list-style-type: none"> <li>Изкл. изисква от потребителя да зареди искания размер на хартията.</li> <li>Letter/A4 отпечатва документ с размер A4 на letter при зареждане на letter и задания с размер letter на хартия размер A4 при зареждане на A4.</li> <li>All Listed (Всички в списъка) замества Letter/A4.</li> </ul>
<b>Конф.подав. у-во</b> Cassette (Касета)* Ръчен Първи	Посочва на принтера кога да избере хартия заредена в многоцелевото подаващо устройство. <b>Забележки:</b> <ul style="list-style-type: none"> <li>Когато е зададен на Cassette (Касета), принтерът третира многоцелевото подаващо устройство като тава.</li> <li>Когато е зададен на Manual (Ръчно), принтерът третира многоцелевото подаващо устройство като устройство за ръчно подаване.</li> <li>Когато е зададен на First (Първи), принтерът взима хартия от многоцелевото подаващо устройство до неговото изпразване, независимо от искания източник или размера на хартията.</li> </ul>
<b>Забележка:</b> Звездичка (*) до стойността указва фабричната настройка по подразбиране.	

## Конфигурация на носител

### Универсално конфигуриране

Елемент от меню	Описание
<b>Мерни единици</b> Инчове Милиметри	Определя единицата за измерване за универсалната хартия. <b>Забележка:</b> Инчове е фабричната настройка по подразбиране в САЩ. Милиметри е международната фабрична настройка по подразбиране.
<b>Ширина на вертикалната ориентация</b> 3,90 – 14,17 инча (8,50*) 99 – 360 mm (216*)	Задава ширината на вертикалната ориентация на универсалната хартия.
<b>Височина на портрета</b> 3,90 – 14,17 инча (14*) 99 – 360 mm (356*)	Задава височината на вертикалната ориентация на универсалната хартия.
<b>Посока на подаване</b> Къса страна* Дълга страна	Настройва принтера да взема хартия от посоката на късата или дългата страна. <b>Забележка:</b> Дълга страна се появява само когато най-дългата страна е по-къса от максималната поддържана ширина.
<b>Забележка:</b> Звездичка (*) до стойността указва фабричната настройка по подразбиране.	

### Персонал. размери скан.

Елемент от меню	Описание
<b>Персонализирани размери на сканиране [x]</b> Име на размера за сканиране Ширина 1 – 8,50 инча (8,50*) 25 – 216 mm (216*) Височина 1 – 14 инча (14*) 25 – 356 mm (297*) Ориентация Вертикална ориентация* Пейзаж 2 сканирания на страна Изкл.* Вкл.	Задава име на размера на сканиране и конфигурира настройките за сканиране.
<b>Забележка:</b> Звездичка (*) до стойността указва фабричната настройка по подразбиране.	

## Типове носители

Елемент от меню	Описание
Обикн. хартия Х-я за визитки Рецикл. хартия Етикети Ленена хартия Плик Тежки пликове Бланка Пред.отп. Цветна хартия Леко Тежко Груба/памук Custom Type (Персонализиран тип) [X]	Задава текстурата, теглото и ориентацията на заредената хартия.

## Копиране

### Копиране по подр.

Елемент от меню	Описание
<b>Вид съдържание</b> Текст Текст/снимка* Снимка Графики	Подобрява изходния резултат въз основа на съдържанието на оригиналния документ.
<b>Страни</b> Едностранно към едностранно* Едностранно към двустранно	Посочва сканиращото поведение въз основа на оригиналния документ.
<b>Страници на страна</b> Off (Изкл.)* 2 страници с вертикална ориентация 4 страници с вертикална ориентация 2 страници с хоризонтална ориентация 4 страници с хоризонтална ориентация	Определя дали броя на страниците с изображения да бъдат отпечатвани на едната страна на хартията.
<b>Печат рамк.стр.</b> On (Вкл.) Off (Изкл.)*	Поставя граница около всяко изображение, когато отпечатва много страници на една-единствена страница.
<b>Сортиране</b> Изкл. [1,1,1,2,2,2] Вкл. [1,2,1,2,1,2]*	Отпечатване на множество копия в поредица.
<b>Забележка:</b> Звездичка (*) до стойността указва фабричната настройка по подразбиране.	

Елемент от меню	Описание
<b>„Копиране от“ размер</b> [Списък с размери хартия]	Посочва размера на хартията на оригиналния документ. <b>Забележка:</b> Letter е фабричната настройка по подразбиране в САЩ. А4 е международната фабрична настройка по подразбиране.
<b>„Копиране в“ източник</b> Трау (Тава) [x] (1*) Подаващо устройство Автом. съвпад. размер	Посочва източника на хартия за заданията за копиране.
<b>Мрак</b> 1 до 9 (5*)	Посочва тъмнината на сканираното изображение.
<b>Брой копия</b> 1 – 9999 (1*)	Посочва броя на копията.
<b>Забележка:</b> Звездичка (*) до стойността указва фабричната настройка по подразбиране.	

### Усъвършенствани изображения

Елемент от меню	Описание
<b>Контраст</b> Оптимално за съдържание* 0 – 5	Посочите контраста на изходящото изображение.
<b>Изчистване на фона</b> Подравняване –4 до 4 (0*)	Регулирате количеството на фона, който се вижда на дадено сканирано изображение.
<b>Сканиране от край до край</b> On (Вкл.) Off (Изкл.)*	Позволява сканиране от край до край на оригиналния документ.
<b>Забележка:</b> Звездичка (*) до стойността указва фабричната настройка по подразбиране.	

### Контроли за администратор

Елемент от меню	Описание
<b>Позволяв. „Запамет. като бърза команда“</b> On (Вкл.)* Off (Изкл.)	Запазете персонализирани настройки за копиране като бързи команди.
<b>Забележка:</b> Звездичка (*) до стойността указва фабричната настройка по подразбиране.	



## Факс

### Факс по подр.

#### Режим факс

Елемент от меню	Описание
<b>Режим факс</b> Факс Сървър за факс Disabled (Забранено)	Изберете режим факс. <b>Забележка:</b> В зависимост от модела на принтера фабричната настройка по подразбиране може да варира.

### Факс нас.

#### Общи настройки за факс

Елемент от меню	Описание
<b>Име на факс</b>	Идентифицира Вашата факс машина.
<b>Номер на факс</b>	Идентифицира Вашия номер на факс.
<b>Идент. на факс</b> Име на факс Номер на факс*	Уведомява получателите на факса за името и номера на Вашия факс.
<b>Използвана памет</b> Всичката за получаване Повечето за получаване Равно* Повечето за изпращане Всичката за изпращане	Настройва количеството вътрешна памет на принтера, определена за изпращане или получаване на факсове. <b>Забележка:</b> Този елемент на менюто предотвратява буферни състояния на паметта и неуспешни факсове.
<b>Отмяна факсове</b> Позволявам* Не позволявам	Отменя изходящи факсове, преди да бъдат предадени, или отменя входящи факсове, преди да завърши отпечатването им.
<b>Маскиране на факс номер</b> Off (Изкл.)* Отляво Отдясно	Посочва формата за маскиране на номер на изходящ факс.
<b>Цифри за маскиране</b> 0 – 58 (0*)	Посочите броя цифри за маскиране в номер на изходящ факс.
<b>Разреши установяване свързана линия</b> On (Вкл.)* Off (Изкл.)	Определя дали телефонна линия е свързана с принтера. <b>Забележка:</b> Разпознаването се извършва при включване на принтера и преди всяко повикване.
<b>Оптимизиране съвместимост факс.</b>	Конфигурира функционалността на факса с принтера за оптимална съвместимост с други факс машини.
<b>Забележка:</b> Звездичка (*) до стойността указва фабричната настройка по подразбиране.	

Елемент от меню	Описание
<b>Транспорт. факс</b> Т.38 Аналогов G.711 etherFAX	Задайте метода за транспортиране на факс. <b>Забележки:</b> <ul style="list-style-type: none"> <li>Този елемент от менюто се показва само ако в принтера е инсталиран лицензионен пакет за etherFAX или Факс по IP (FoIP).</li> <li>В зависимост от модела на принтера фабричните настройки по подразбиране може да варират.</li> </ul>
<b>Забележка:</b> Звездичка (*) до стойността указва фабричната настройка по подразбиране.	

## Настройки на факс чрез HTTPS

**Забележка:** Това меню се показва само ако опцията Fax Transport (Транспортиране на факс) е зададена на etherFAX.

Елемент от меню	Описание
<b>URL адрес на HTTPS услуга</b>	Посочете URL адреса на etherFAX услугата.
<b>HTTPS прокси сървър</b>	Посочете URL адрес на прокси сървър.
<b>Потребител на HTTPS прокси сървър</b>	Посочете потребителското име и парола за прокси сървъра.
<b>Парола за HTTPS прокси сървър</b>	
<b>Шифроване за изпращане на факс</b> Disabled (Забранено) Enabled (Разрешено)* Задължителен	Разрешете шифроване за изходящите факс съобщения.
<b>Шифроване за получаване на факс</b> Disabled (Забранено) Enabled (Разрешено)* Задължителен	Разрешете шифроване за входящите факс съобщения.
<b>Състояние на факс чрез HTTPS</b>	Покажете състоянието на комуникацията на etherFAX.
<b>Забележка:</b> Звездичка (*) до стойността указва фабричната настройка по подразбиране.	

## Настройки за изпращане на факс

Елемент от меню	Описание
<b>Разделителна способност</b> Стандартен* Fino Суперfino Ултрафина	Задава разделителната способност на сканираното изображение. <b>Забележка:</b> По-високата разделителна способност увеличава времето за предаване на факс и изисква по-голяма памет.
<b>Оригинален размер</b> [List of paper sizes (Списък с размери на хартия)] (Mixed Sizes (Смес. размери)*)	Посочите размера на оригиналния документ.
<b>Забележка:</b> Звездичка (*) до стойността указва фабричната настройка по подразбиране.	

Елемент от меню	Описание
<b>Ориентация</b> Вертикална ориентация* Пейзаж	Посочва ориентацията на оригиналния документ. <b>Забележка:</b> Този елемент на менюто се появява само в някои модели на принтери.
<b>Страни</b> Off (Изкл.)* Къса страна Дълга страна	Посочете ориентацията на оригиналния документ, когато сканирате и двете страни на документа. <b>Забележка:</b> Този елемент на менюто се появява само в някои модели на принтери.
<b>Вид съдържание</b> Текст* Текст/снимка Снимка Графики	Подобрява изходния резултат въз основа на съдържанието на оригиналния документ.
<b>Мрак</b> 1 – 9 (5*)	Посочва тъмнината на сканираното изображение.
<b>През телефонна централа</b> On (Вкл.) Off (Изкл.)*	Настройва принтера да набира номера на факса, без да чака да разпознае сигнала "свободно". <b>Забележка:</b> Вътрешна телефонна централа (PABX) е телефонна мрежа, която позволява от един телефонен номер за външни повиквания да бъде осъществяван достъп до множество линии.
<b>Режим набиране</b> Тонално* Импулсно	Посочва режима на набиране за входящи и изходящи факсове.
<b>Забележка:</b> Звездичка (*) до стойността указва фабричната настройка по подразбиране.	

### Усъвършенствани изображения

Елемент от меню	Описание
<b>Баланс на цветовете</b> Циан – Червен –4 до 4 (0*) Магента – Зелен –4 до 4 (0*) Жълт – Син –4 до 4 (0*)	Регулирайте наситеността на цвета по време на сканиране.
<b>Контраст</b> Оптимално за съдържание* 0 1 2 3 4 5	Настройва контраста на изходящото изображение.
<b>Забележка:</b> Звездичка (*) до стойността указва фабричната настройка по подразбиране.	

Елемент от меню	Описание
<b>Изчистване на фона</b> Подравняване -4 до 4 (0*)	Регулирайте количеството на фона, който се вижда на дадено сканирано изображение.
<b>Сканиране от край до край</b> On (Вкл.) Off (Изкл.)*	Позволява сканиране от край до край на оригиналния документ.

**Забележка:** Звездичка (\*) до стойността указва фабричната настройка по подразбиране.

### Контроли за администратор

Елемент от меню	Описание
<b>Автомат. повторно набиране</b> 0 – 9 (5*)	Регулира броя опити за повторно набиране според нивата на дейност на факс машините на получателя.
<b>Честота на повторно набиране</b> 1 – 200 минути (3*)	Увеличава времевия интервал между опитите за повторно набиране, за да се увеличи вероятността за успешно изпращане на факс.
<b>Включване ЕСМ</b> On (Вкл.)* Off (Изкл.)	Активира "Режим коригиране на грешки" (ЕСМ) за задания за факс. <b>Забележка:</b> ЕСМ открива и коригира грешки в процеса на предаване на факс, причинени от шум по телефонната линия и слаба сила на сигнала.
<b>Включв. сканиране факс</b> On (Вкл.)* Off (Изкл.)	Факсови документи, които се сканират на принтера.
<b>Драйвер към факс</b> On (Вкл.)* Off (Изкл.)	Позволява драйвера на принтера да изпраща факс.
<b>Позволяв. „Запомет. като бърза команда“</b> On (Вкл.)* Off (Изкл.)	Запазва факс номера като бързи команди на принтера.
<b>Максимална скорост</b> 33600* 14400 9600 4800 2400	Настройва максималната скорост за изпращане на факс.
<b>Включ. сканиране цветен факс</b> Off by Default (Изкл. по подразбиране)* On by Default (Вкл. по подразбиране) Never Use (Никога не се използва) Always Use (Винаги се използва)	Разрешава цветни сканирания за факс.

**Забележка:** Звездичка (\*) до стойността указва фабричната настройка по подразбиране.

Елемент от меню	Описание
<b>Автомат. конвертиране на цветни в едноцветни факсове</b> On (Вкл.)* Off (Изкл.)	Конвертира всички изходящи цветни факсове в черно-бели.
<b>Потвърждение на номер на факс</b> Off (Изкл.)* On (Вкл.)	Приканва потребителя да потвърди номера на факса.
<b>Код за набиране</b>	Настройва код за набиране.
<b>Забележка:</b> Звездичка (*) до стойността указва фабричната настройка по подразбиране.	

### Настройки за получаване на факс

Елемент от меню	Описание
<b>Позвънявания преди отговор</b> 1 – 25 (3*)	Настройва броя позвънявания при входящ факс.
<b>Авт. намаляв.</b> On (Вкл.)* Off (Изкл.)	Мащабира входящ факс до размера на страницата.
<b>Източник хартия</b> Tray (Тава) [X] Auto (Автоматично)*	Настройва източника на хартията за отпечатване на входящ факс.
<b>Страни</b> On (Вкл.) Off (Изкл.)*	Отпечатвайте от двете страни на хартията.
<b>Разделящи листове</b> Няма* Преди заданието След заданието	Определя дали да включва празни разделящи листове по време на отпечатване.
<b>Източник на разделителен лист</b> Tray (Тава) [X] (1*)	Определете източника на хартия за разделящия лист.
<b>Долен колонтитул факс</b> On (Вкл.) Off (Изкл.)*	Отпечатате информация за предаването в долния край на всяка страница от получен факс.
<b>Обозн. час за факс в долен колонт.</b> Получаване* Печат	Отпечатва времеви щемпел в долния край на всяка страница от получен факс.
<b>Забележка:</b> Звездичка (*) до стойността указва фабричната настройка по подразбиране.	

**Контроли за администратор**

Елемент от меню	Описание
<b>Включв. получаване факс</b> On (Вкл.)* Off (Изкл.)	Настройва принтера за получаване на факс.
<b>Включ. получав. цветен факс</b> On (Вкл.)* Off (Изкл.)	Настройва принтера за получаване на факс в цвят.
<b>Разреши ИД викац</b> On (Вкл.) Off (Изкл.)*	Показва номера, от който се изпраща входящият факс.
<b>Блокиране на факсове без име</b> On (Вкл.) Off (Изкл.)*	Блокира входящи факсове, изпратени от устройства без посочени ИД на станция или ИД на факс.
<b>Отговор включен</b> Всички позвънявания* Само едно звънене Само двойно звънене Само тройно звънене Само единично или двойно звънене Само единично или тройно звънене Само двойно или тройно звънене	Настройва специална последователност на позвъняване за входящ факс.
<b>Автоматичен отговор</b> On (Вкл.)* Off (Изкл.)	Настройва принтера да получава факсове автоматично.
<b>Препращане на факс</b> Print (Отпечатване)* Отпечатване и препращане Препращане	Посочва дали да бъде препратен получен факс.
<b>Препращане към</b> Местоназначение 1 Местоназначение 2	Посочва къде да бъде препратен получен факс. <b>Забележка:</b> Това меню се показва само когато Fax Forwarding (Препращане на факс) е зададено на Print and Forward (Отпечатване и препращане) или Forward (Препращане).
<b>Максимална скорост</b> 33600* 14400 9600 4800 2400	Настройва максималната скорост при предаване на факс.
<b>Забележка:</b> Звездичка (*) до стойността указва фабричната настройка по подразбиране.	

## Настройки факс дневник

Елемент от меню	Описание
<b>Transmission Log Frequency (Честота на дневник за предаване)</b> Винаги* Никога Само за грешка	Посочва колко често принтерът създава файл за предаване.
<b>Transmission Log Action (Действие на дневник за предаване)</b> Печат Off (Изкл.) On (Вкл.)* Имейл Off (Изкл.)* On (Вкл.)	Отпечатване или изпращане по имейл на дневник за успешно изпращане на факс или грешка при изпращането.
<b>Получаване дневник грешки</b> Отпечатване никога* Печатане при грешка	Отпечатване на дневник за проблеми при получаване на факс.
<b>Автом. печат дневници</b> On (Вкл.)* Off (Изкл.)	Отпечатване на цялата дейност на факса.
<b>Дневн.източ.х-я</b> Tray (Тава) [x] (1*)	Посочва източника на хартия за отпечатване на дневници.
<b>Показване дневници</b> Име на другия факс* Набран номер	Установява подателя по име на другия факс или номер на факс.
<b>Включв. дневник задания</b> On (Вкл.)* Off (Изкл.)	Вижте резюме на всички задания на факса.
<b>Включв. дневник повикв.</b> On (Вкл.)* Off (Изкл.)	Вижте резюме на историята за набиране на факса.
<b>Забележка:</b> Звездичка (*) до стойността указва фабричната настройка по подразбиране.	

## Настройки на високоговорителя

Елемент от меню	Описание
<b>Режим на високоговор.</b> Always Off (Винаги изключ.)* Винаги включ. Включ. докато е свързан	Настройва режима на високоговорителя на факса.
<b>Сила звук високогов.</b> Слаба* Висока	Регулира силата на звука на високоговорителя на факса.
<b>Забележка:</b> Звездичка (*) до стойността указва фабричната настройка по подразбиране.	

Елемент от меню	Описание
<b>Сила на звънене</b> Off (Изкл.)* On (Вкл.)	Разрешава силата на звука на звънене.
<b>Забележка:</b> Звездичка (*) до стойността указва фабричната настройка по подразбиране.	

## Настройка факс сървър

### Общи настройки за факс

Елемент от меню	Описание
<b>Формат за изпращане</b>	Посочва получател на факса. <b>Забележка:</b> Ако желаете да използвате номера на факса, тогава въведете знака за номер (#) преди номера.
<b>Reply Address (Адрес за отговор)</b>	Посочете адрес за отговор на изпращания факс.
<b>Тема</b>	Посочва темата на факса и съобщението.
<b>Съобщение</b>	
<b>Включване приемане на аналогов сигнал</b> Off (Изкл.)* On (Вкл.)	Задава на принтера да приема аналогови факсове.
<b>Забележка:</b> Звездичка (*) до стойността указва фабричната настройка по подразбиране.	

### Настройки на имейл във факс сървър

Елемент от меню	Описание
<b>Използване на SMTP сървър на имейл</b> On (Вкл.)* Off (Изкл.)	Използвайте настройките за имейл на Протокола за обикновено прехвърляне на имейли (SMTP) при получаване и изпращане на факсове. <b>Забележка:</b> Когато опцията е зададена на On (Вкл.), всички други настройки на менюто Fax Server E-mail Settings (Имейл настройки на факс сървър) не се показват.
<b>Primary SMTP Gateway (Първичен SMTP шлюз)</b>	Въведете IP адреса или името на хоста на първичния SMTP сървър.
<b>Първичен порт на SMTP шлюза</b> 1 – 65535 (25*)	Въведете номер на порт на първичния SMTP сървър.
<b>Secondary SMTP Gateway (Вторичен SMTP шлюз)</b>	Въведете IP адрес на сървъра или име на хост на вторичен или резервен SMTP сървър.
<b>Вторичен порт на SMTP шлюза</b> 1 – 65535 (25*)	Въведете номер на порта на сървъра на Вашия вторичен или резервен SMTP сървър.
<b>Таймаут на SMTP сървъра</b> 5 – 30 (30*)	Задайте времето, преди да изтече времето на сесията за принтера, ако SMTP сървъра не отговаря.
<b>Reply Address (Адрес за отговор)</b>	Посочете адрес за отговор на изпращания факс.
<b>Забележка:</b> Звездичка (*) до стойността указва фабричната настройка по подразбиране.	



Елемент от меню	Описание
<b>Използване на SSL/TLS</b> Disabled (Забранено)* Договаряне Задължителен	Посочете дали да се изпрати факс, като се използва шифрована връзка.
<b>Изисква доверен сертификат</b> Off (Изкл.) On (Вкл.)*	Изисква доверен сертификат при достъп за SMTP сървър.
<b>SMTP Server Authentication (Удостоверяване на SMTP сървър)</b> Не е необходимо удостоверяване* Вход / Опростен NTLM CRAM-MD5 Digest-MD5 Kerberos 5	Посочва вида на удостоверяване на SMTP сървър.
<b>Инициран от устройството имейл</b> Няма* Изп. SMTP данни от у-вото	Посочва дали са необходими данни за устройството за инициран от устройството имейл.
<b>Инициран от потребителя имейл</b> Няма* Изп. SMTP данни от у-вото Използване на потребителско ИД и парола за сесията Използване на имейл адрес и парола за сесията Запитване на потребител	Посочва дали са необходими данни за устройството за инициран от потребителя имейл.
<b>Използ. удостов. от у-то за Active Directory</b> Off (Изкл.)* On (Вкл.)	Активира данни за потребителя и наименования на групи за свързване към SMTP сървър.
<b>Device Userid (ИД потребител у-во)</b>	Посочва потребителска ИД и парола за свързване към SMTP сървъра.
<b>Device Password (Парола на устройството)</b>	
<b>Kerberos 5 зона</b>	Посочва протокола за удостоверяване на зоната за Kerberos 5.
<b>NTLM Domain (NTLM домейн)</b>	Посочва име на домейна за протокол на NTLM защита.
<b>Деактивира грешката „SMTP сървърът не е настроен“</b> Off (Изкл.)* On (Вкл.)	Скрива съобщението за грешка “SMTP сървър не е настроен”.
<b>Забележка:</b> Звездичка (*) до стойността указва фабричната настройка по подразбиране.	

## Настройки на сканиране във факс сървър

Елемент от меню	Описание
<b>Формат изображение</b> TIFF (.tif) PDF (.pdf)* XPS (.xps)	Посочва формата на файла за сканираното изображение.
<b>Вид съдържание</b> Текст* Текст/снимка Снимка Графики	Подобрява изходния резултат въз основа на съдържанието на оригиналния документ.
<b>Източник на съдържание</b> Черно-бял лазерен Color Laser (Цветни лазерни принтери)* Мастиленоструен Снимка/филм Списание Вестник Печатно издание Други	Подобрява изходния резултата въз основа на източника на оригиналния документ.
<b>Разделителна способн. факс</b> Стандартен* Fino Суперfino Ултрафина	Задава разделителната способност на факса.
<b>Страни</b> Off (Изкл.)* Къса страна Дълга страна	Посочете ориентацията на оригиналния документ, когато сканирате и двете страни на документа.
<b>Мрак</b> 1 – 9 (5*)	Задава тъмнината на изходящото изображение.
<b>Ориентация</b> Вертикална ориентация* Пейзаж	Определете ориентацията на текста и изображенията на страницата.
<b>Оригинален размер</b> [Списък с размери хартия]	Посочва размера на хартията на оригиналния документ. <b>Забележки:</b> <ul style="list-style-type: none"> <li>Смес. размери е настройката по подразбиране в САЩ. А4 е международната фабрична настройка по подразбиране.</li> <li>Тази настройка може да варира в зависимост от модела на Вашия принтер.</li> </ul>
<b>Изп. TIFF множество стран.</b> Off (Изкл.) On (Вкл.)*	Избор между TIFF файлове от една или от много страници.
<b>Забележка:</b> Звездичка (*) до стойността указва фабричната настройка по подразбиране.	

# Имейл

Конфигуриране на имейл

## Конфигуриране на имейл

Елемент от меню	Описание
<b>Първичен SMTP шлюз</b>	Въведете IP адрес или име на хост на първичния SMTP сървър за изпращане на имейл.
<b>Първичен порт на SMTP шлюза</b> 1 – 65535 (25*)	Въведете номер на порт на първичния SMTP сървър.
<b>Вторичен SMTP шлюз</b>	Въведете IP адрес на сървъра или име на хост на вторичен или резервен SMTP сървър.
<b>Вторичен порт на SMTP шлюза</b> 1 – 65535 (25*)	Въведете номер на порта на сървъра на Вашия вторичен или резервен SMTP сървър.
<b>Таймаут на SMTP сървъра</b> 5 – 30 секунди (30*)	Задайте времето, преди да изтече времето на сесията за принтера, ако SMTP сървъра не отговаря.
<b>Адрес за отговор</b>	Посочете адрес за отговор в имейла.
<b>Винаги използвайте адреса за отговор по подразбиране на SMTP</b> Вкл. Изкл.*	Винаги използвайте адрес за отговор по подразбиране в SMTP сървъра.
<b>Използване на SSL/TLS</b> Деактивиран* Договаряне Задължителен	Посочете дали да се изпрати имейл, като се използва шифрована връзка.
<b>Изисква доверен сертификат</b> Изкл. Вкл.*	Изисква доверен сертификат при достъп до SMTP сървър.
<b>Удостоверяване на SMTP сървър</b> Не е необходимо удостоверяване* Вход / Опростен NTLM CRAM-MD5 Digest-MD5	Посочва вида на удостоверяване на SMTP сървър.
<b>Инициран от устройството имейл</b> Няма* Изп. SMTP данни от у-вото	Посочва дали са необходими данни за устройството за инициран от устройството имейл.
<b>ИД потребител у-во</b>	Посочва потребителска ИД и парола за свързване към SMTP сървъра.
<b>Парола на устройството</b>	
<b>NTLM домейн</b>	Посочва име на домейна за протокол на NTLM защита.
<b>Забележка:</b> Звездичка (*) до стойността указва фабричната настройка по подразбиране.	

Елемент от меню	Описание
<b>Деактивира грешката „SMTP сървърът не е настроен“</b> Изкл.* Вкл.	Скрива съобщението за грешка <b>SMTP сървър не е настроен</b> .
<b>Забележка:</b> Звездичка (*) до стойността указва фабричната настройка по подразбиране.	

## Имейл по подразбиране

Елемент от меню	Описание
<b>Тема</b>	Посочва темата на имейла и съобщението.
<b>Съобщение</b>	
<b>Име на файл</b>	Посочва името на файла за сканирания документ.
<b>Формат</b> PDF (.pdf)* TIFF (.tif) JPEG (.jpg)	Посочва формата на файла за сканирания документ.
<b>PDF настройки</b> PDF Version (Версия на PDF) (1,5*) Archival Version (Архивна версия) (A-1a*) Secure (Защитено) (Off (Изкл.)*) Archival (PDF/A) (Архивни (PDF/A) (Off (Изкл.)*))	Конфигурира PDF настройките на сканирания документ. <b>Забележка:</b> Archival Version (Архивна версия) и Archival (PDF/A) (Архивни (PDF/A) се поддържат само ако PDF Version (Версия на PDF) е зададена на 1,4.
<b>Вид съдържание</b> Текст Текст/снимка* Снимка Графики	Подобрява изходния резултат въз основа на вида съдържание на оригиналния документ.
<b>Цвят</b> Черно-бяло Сиво Цветно*	Задава принтера да отпечата съдържание на файл в цвят или черно-бяло.
<b>Разделителна способност</b> 75 dpi 150 dpi* 200 dpi 300 dpi 400 dpi 600 dpi	Задава разделителната способност на сканираното изображение.
<b>Мрак</b> 1 – 9 (5*)	Посочва тъмнината на сканираното изображение.
<b>Забележка:</b> Звездичка (*) до стойността указва фабричната настройка по подразбиране.	

Елемент от меню	Описание
<b>Ориентация</b> Вертикална ориентация* Пейзаж	Посочва ориентацията на оригиналния документ.
<b>Оригинален размер</b> Mixed Sizes (Смес. размери)*	Посочва размера на хартията на оригиналния документ.
<b>Забележка:</b> Звездичка (*) до стойността указва фабричната настройка по подразбиране.	

### Усъвършенствани изображения

Елемент от меню	Описание
<b>Баланс на цветовете</b> Циан – Червен (0*) Магента – Зелен (0*) Yellow - Blue (Жълт – Син) (0*)	Регулира интензивността на цвета за циан, магента и жълто.
<b>Контраст</b> Оптимално за съдържание* 0 – 5	Посочва контраста на сканираното изображение.
<b>Изчистване на фона</b> Level (Ниво) (0*)	Премахва фоновия цвят или цифровия шум на изображението от оригиналния документ.
<b>Сканиране от край до край</b> On (Вкл.) Off (Изкл.)*	Сканира оригиналния документ от край до край.
<b>Забележка:</b> Звездичка (*) до стойността указва фабричната настройка по подразбиране.	

### Контроли за администратор

Елемент от меню	Описание
<b>Максимален размер на имейл</b> 0 – 65535 (0*)	Посочва разрешения размер на файла за всеки имейл.
<b>Размер съобщение за грешка</b>	Посочва съобщението за грешка, което принтера изпраща, когато имейла надвиши разрешения размер на файла. <b>Забележка:</b> Можете да въведете до 1024 знака.
<b>Изпрати ми копие</b> Никога не се появява* On by Default (Вкл. по подразбиране) Изкл. по подразбиране Винаги включ.	Изпраща копие от имейла към Вас.
<b>Настройки по подразбиране за текст</b> 5 – 95 (75*)	Задава качеството на текста в съдържанието, което ще сканирате.
<b>Осн. настр. за текст/снимка</b> 5 – 95 (75*)	Задава качеството на текста и снимката в съдържанието, което ще сканирате.
<b>Забележка:</b> Звездичка (*) до стойността указва фабричната настройка по подразбиране.	

Елемент от меню	Описание
<b>Настройки по подразбиране за снимка</b> 5 – 95 (50*)	Задава качеството на снимката в съдържанието, което ще сканирате.
<b>Дневник за предаване</b> Отпечатване дневник* Без отпечатване дневник Отпечатване само при грешка	Отпечатва дневник за предаване за сканиране на имейли.
<b>Дневн.източ.х-я</b> Tray (Тава) [x] (1*) Подаващо устройство	Посочва източника на хартия за отпечатване на имейл дневници.
<b>Позволяв. „Запамет. като бърза команда“</b> On (Вкл.)* Off (Изкл.)	Запаметява имейл адрес като бърза команда.
<b>Нулирайте информацията за имейла след изпращане</b> On (Вкл.)* Off (Изкл.)	Нулира полетата To (До), Subject (Тема), Message (Съобщение) и Filename (Име на файл) до техните стойности по подразбиране, след като изпратите имейл.
<b>Забележка:</b> Звездичка (*) до стойността указва фабричната настройка по подразбиране.	

## FTP

### FTP по подразбиране

Елемент от меню	Описание
<b>Формат</b> PDF (.pdf)* TIFF (.tif) JPEG (.jpg)	Посочва формата на файла за сканираното изображение.
<b>PDF настройки</b> PDF Version (Версия на PDF) (1,5*) Archival Version (Архивна версия) (A-1a*) Secure (Защитено) (Off (Изкл.)*) Archival (PDF/A) (Архивни (PDF/A) (Off (Изкл.)*))	Конфигурира PDF настройките за сканираното изображение. <b>Забележка:</b> Archival Version (Архивна версия) и Archival (PDF/A) (Архивни (PDF/A) се поддържат само ако PDF Version (Версия на PDF) е зададена на 1,4.
<b>Вид съдържание</b> Текст Текст/снимка* Графики Снимка	Подобрява изходния резултат въз основа на вида съдържание на оригиналния документ.
<b>Цвят</b> Черно-бяло Сиво Цветно*	Задава принтера да отпечатва съдържание на файл в цвят или черно-бяло.
<b>Забележка:</b> Звездичка (*) до стойността указва фабричната настройка по подразбиране.	

Елемент от меню	Описание
<b>Разделителна способност</b> 75 dpi 150 dpi* 200 dpi 300 dpi 400 dpi 600 dpi	Задава разделителната способност на сканираното изображение.
<b>Мрак</b> 1 – 9 (5*)	Посочва тъмнината на сканираното изображение.
<b>Ориентация</b> Вертикална ориентация* Пейзаж	Посочва ориентацията на оригиналния документ.
<b>Оригинален размер</b> Mixed Sizes (Смес. размери)*	Посочва размера на хартията на оригиналния документ.
<b>Име на файл</b>	Посочва името на файла на сканираното изображение.
<b>Забележка:</b> Звездичка (*) до стойността указва фабричната настройка по подразбиране.	

### Усъвършенствани изображения

Елемент от меню	Описание
<b>Баланс на цветовете</b> Циан – Червен (0*) Магента – Зелен (0*) Yellow - Blue (Жълт – Син) (0*)	Регулира интензивността на цвета за циан, магента и жълто.
<b>Контраст</b> Оптимално за съдържание* 0 – 5	Посочва контраста на сканираното изображение.
<b>Изчистване на фона</b> Level (Ниво) (0*)	Премахва фоновия цвят или цифровия шум на изображението от оригиналния документ.
<b>Сканиране от край до край</b> On (Вкл.) Off (Изкл.)*	Позволява сканиране от край до край на оригиналния документ.
<b>Забележка:</b> Звездичка (*) до стойността указва фабричната настройка по подразбиране.	

### Контроли за администратор

Елемент от меню	Описание
<b>Настройки по подразбиране за текст</b> 5 – 95 (75*)	Задава качеството на текст на сканираното изображение.
<b>Осн. настр. за текст/снимка</b> 5 – 95 (75*)	Задава качеството на текст и снимка на сканираното изображение.
<b>Забележка:</b> Звездичка (*) до стойността указва фабричната настройка по подразбиране.	

Елемент от меню	Описание
<b>Настройки по подразбиране за снимка</b> 5 – 95 (50*)	Задава качеството на снимка на сканираното изображение.
<b>Дневник за предаване</b> Отпечатване дневник* Без отпечатване дневник Отпечатване само при грешка	Отпечатва дневник за предаване за FTP сканиране.
<b>Дневн.източ.х-я</b> Tray (Тава) [x] (1*) Подаващо устройство	Посочва източника на хартия за отпечатване на FTP дневници.
<b>Забележка:</b> Звездичка (*) до стойността указва фабричната настройка по подразбиране.	

## USB у-во

### Сканиране от флаш устройство

Елемент от меню	Описание
<b>Формат</b> JPEG (.jpg) PDF (.pdf)* TIFF (.tif)	Посочва формата на файла за сканираното изображение.
<b>PDF настройки</b> PDF Version (Версия на PDF) (1,5*) Archival Version (Архивна версия) (A-1a*) Secure (Защитено) (Off (Изкл.)*) Archival (PDF/A) (Архивни (PDF/A) (Off (Изкл.)*))	Конфигуриране на PDF настройките на сканираното изображение. <b>Забележка:</b> Archival Version (Архивна версия) и Archival (PDF/A) (Архивни (PDF/A) се поддържат само ако PDF Version (Версия на PDF) е зададена на 1,4.
<b>Вид съдържание</b> Текст Текст/снимка* Графики Снимка	Подобрява изходния резултат въз основа на вида съдържание на оригиналния документ.
<b>Цвят</b> Черно-бяло Сиво Цветно*	Задава принтера да отпечатва съдържание на файл в цвят или черно-бяло.
<b>Разделителна способност</b> 75 dpi 150 dpi* 200 dpi 300 dpi 400 dpi 600 dpi	Задава разделителната способност на сканираното изображение.
<b>Забележка:</b> Звездичка (*) до стойността указва фабричната настройка по подразбиране.	



Елемент от меню	Описание
<b>Мрак</b> 1 – 9 (5*)	Посочва тъмнината на сканираното изображение.
<b>Ориентация</b> Вертикална ориентация* Пейзаж	Посочва ориентацията на оригиналния документ.
<b>Оригинален размер</b> Mixed Sizes (Смес. размери)*	Посочва размера на хартията на оригиналния документ.
<b>Име на файл</b>	Посочва името файла на сканираното изображение.
<b>Забележка:</b> Звездичка (*) до стойността указва фабричната настройка по подразбиране.	

### Усъвършенствани изображения

Елемент от меню	Описание
<b>Баланс на цветовете</b> Циан – Червен (0*) Магента – Зелен (0*) Yellow - Blue (Жълт – Син) (0*)	Регулира интензивността на цвета за циан, магента и жълто.
<b>Контраст</b> Оптимално за съдържание* 0 – 5	Посочва контраста на сканираното изображение.
<b>Изчистване на фона</b> Level (Ниво) (0*)	Премахва фоновия цвят или цифровия шум на изображението от оригиналния документ.
<b>Сканиране от край до край</b> Off (Изкл.)* On (Вкл.)	Сканира оригиналния документ от край до край.
<b>Забележка:</b> Звездичка (*) до стойността указва фабричната настройка по подразбиране.	

### Контроли за администратор

Елемент от меню	Описание
<b>Настройки по подразбиране за текст</b> 5 – 95 (75*)	Задава качеството на текст на сканираното изображение.
<b>Осн. настр. за текст/снимка</b> 5 – 95 (75*)	Задава качеството на текст и снимка на сканираното изображение.
<b>Настройки по подразбиране за снимка</b> 5 – 95 (50*)	Задава качеството на снимка на сканираното изображение.
<b>Забележка:</b> Звездичка (*) до стойността указва фабричната настройка по подразбиране.	

## Печатане от флаш устройство

Елемент от меню	Описание
<b>Брой копия</b> 1 – 9999 (1*)	Задава броя на копията.
<b>Източник хартия</b> Tray (Тава) [x] (1*) Подаващо устройство Ръчно под.х-я Ръчно плик	Задава източника на хартия за заданието за печат.
<b>Сортиране</b> 1,1,1 – 2,2,2 1,2,3 – 1,2,3	Запазва страниците на задание за печат наредени една върху друга в последователност, особено когато печатате множество копия на заданието.
<b>Страни</b> Едностранно* 2-Sided (Двустранно)	Посочва дали да отпечатва от едната страна или и от двете страни на хартията.
<b>Начин на обръщане</b> Дълга страна* Къса страна	Определя коя страна на хартията ще бъде свързана при двустранен печат.
<b>Страници на страна</b> Off (Изкл.)* 2 pages per side (2 страници на страна) 3 pages per side (3 страници на страна) 4 pages per side (4 страници на страна) 6 pages per side (6 страници на страна) 9 pages per side (9 страници на страна) 12 pages per side (12 страници на страна) 16 pages per side (16 страници на страна)	Отпечатване на многостранични изображения на едната страна на лист хартия.
<b>Pages per Side Ordering (Подреждане на страници на една страна)</b> Хоризонтално* Хориз., обърн. Верт., обърн. Вертикално	Посочва позиционирането на многостранични изображения, когато използвате менюто Pages per Side (Страници на страна).
<b>Pages per Side Orientation (Ориентация на страници на една страна)</b> Auto (Автоматично)* Пейзаж Портрет	Посочва ориентацията на многостранични изображения, когато използвате менюто Pages per Side (Страници на страна).
<b>Pages per Side Border (Граница на страници на една страна)</b> Няма* Солидна	Отпечатва рамка около изображението на всяка страница, когато използвате менюто Pages per Side (Страници на страна).

**Забележка:** Звездичка (\*) до стойността указва фабричната настройка по подразбиране.

Елемент от меню	Описание
<b>Разделящи листове</b> Off (Изкл.)* Между копията Между задания Между стран.	Вкарва празни разделящи листове по време на печат.
<b>Източник на разделителен лист</b> Tray (Тава) [x] (1*) Подаващо устройство	Определете източника на хартия за разделящия лист.
<b>Празни страници</b> Do Not Print (Без печат)* Отпечатване	Отпечатва празни страници в задание за печат.
<b>Забележка:</b> Звездичка (*) до стойността указва фабричната настройка по подразбиране.	

## Мрежа/портове

### Преглед на мрежата

Елемент от меню	Описание
<b>Active Adapter (Активен адаптер)</b> Auto (Автоматично)* Стандартна мрежа Безжично	Посочете типа мрежова връзка.
<b>Network Status (Състояние на мрежата)</b>	Показва състоянието на свързване на мрежата на принтера.
<b>Display Network Status on Printer (Показване на състоянието на мрежата на принтера)</b> Off (Изкл.) On (Вкл.)*	Показва състоянието на мрежата на дисплея.
<b>Скорост, дуплекс</b>	Показва скоростта на текущата активна мрежова карта.
<b>IPv4</b>	Показва IPv4 адреса.
<b>All IPv6 Addresses (Всички IPv6 адреси)</b>	Показва всички IPv6 адреси.
<b>Рестартиране на сървъра за печат</b> Стартиране	Нулира всички активни мрежови свързвания към принтера. <b>Забележка:</b> Тази настройка премахва всички настройки за мрежова конфигурация.
<b>Таймаут на задача в мрежата</b> Off (Изкл.) On (Вкл.)* (90 секунди)	Задава времето, преди принтерът да анулира мрежово задание за печат.
<b>Разделителна страница</b> Off (Изкл.)* On (Вкл.)	Отпечатване на разделителна страница.
<b>Забележка:</b> Звездичка (*) до стойността указва фабричната настройка по подразбиране.	

Елемент от меню	Описание
<b>Скан. в обхват комп.порт</b>	Посочете валиден обхват на порта за принтери, които са зад защитна стена, блокираща порта.
<b>Активиране на мрежови връзки</b> Разрешаване* Disable (Деактивиране)	Активиране или деактивиране на всички мрежови връзки.
<b>Разрешаване на LLDP</b> Off (Изкл.)* On (Вкл.)	Разрешете Link Layer Discovery Protocol (LLDP) в принтера.
<b>Забележка:</b> Звездичка (*) до стойността указва фабричната настройка по подразбиране.	

## Безжично

Елемент от меню	Описание
<b>Setup Using Mobile App (Конфигуриране чрез използване на мобилно приложение)</b>	Конфигуриране на безжична връзка чрез използване на приложението Lexmark Mobile Assistant.
<b>Setup On Printer Panel (Конфигуриране на панела на принтера)</b> Избор на мрежа Прибавяне на Wi-Fi мрежа <ul style="list-style-type: none"> <li>• Мрежово име</li> <li>• Мрежов режим <ul style="list-style-type: none"> <li>Инфраструктура</li> </ul> </li> <li>• Режим безжична защита <ul style="list-style-type: none"> <li>Disabled (Забранено)*</li> <li>WEP</li> <li>WPA2/WPA – персонален</li> <li>WPA2 – персонален</li> </ul> </li> </ul>	Определете безжичната мрежа, към която да се свързва принтерът. <b>Забележка:</b> Този елемент от менюто се появява като <i>Wireless Connection Setup (Конфигуриране на безжична връзка)</i> в Embedded Web Server.
<b>Wi-Fi Protected Setup</b> Метод с натискане на стартов бутон Метод за стартиране с PIN	Създайте безжична мрежа и разрешете мрежовата защита. <b>Забележки:</b> <ul style="list-style-type: none"> <li>• Методът с натискане на стартов бутон свързва принтера с безжична мрежа чрез натискане както на бутона на принтера, така и на точката за достъп (безжичен рутер) в рамките на посочено време.</li> <li>• Методът за стартиране с PIN свързва принтера с безжична мрежа след въвеждане на PIN на принтера в настройките за безжична мрежа на точката за достъп.</li> </ul>
<b>Съвместимост</b> 802.11b/g/n (2,4 GHz) 802.11a/b/g/n/ac (2.4GHz/5GHz)* 802.11a/n/ac (5 GHz)	Определете стандарта за безжична връзка за безжичната мрежа.

Елемент от меню	Описание
<b>Режим безжична защита</b> Disabled (Забранено)* WEP WPA2/WPA – персонален WPA2 – персонален 802.1x – RADIUS	Задайте типа защита за свързване на принтера към безжични устройства.
<b>Режим WEP удостоверяване</b> Auto (Автоматично)* Отвори Споделен	Задайте типа протокол за безжично шифроване (WEP), използван от принтера. <b>Забележка:</b> Този елемент от менюто се появява само ако режимът на безжична защита е зададен на WEP.
<b>Задаване на WEP ключ</b>	Посочете парола на WEP за защитено безжично свързване. <b>Забележка:</b> Този елемент от менюто се появява само ако режимът на безжична защита е зададен на WEP.
<b>WPA2 – персонален</b> AES*	Активирайте безжична защита чрез WPA2. <b>Забележка:</b> Този елемент от менюто се появява само ако режимът на безжична защита е зададен на WPA2 – персонален.
<b>Задаване на PSK</b>	Задайте паролата за защитена безжична връзка. <b>Забележка:</b> Този елемент от менюто се появява само ако режимът на безжична защита е зададен на WPA2/WPA – персонален или WPA2 – персонален.
<b>WPA2/WPA – персонален</b> AES*	Активирайте безжична защита чрез стандарта WPA2/WPA. <b>Забележка:</b> Този елемент от менюто се появява само когато режимът на безжична защита е зададен на WPA2/WPA – персонален.
<b>Режим 802.1x шифроване</b> WPA+ WPA2*	Активирайте безжична защита чрез стандарта 802.1x. <b>Забележка:</b> Този елемент от менюто се появява само ако режимът на безжична защита е зададен на 802.1x - Radius.
<b>IPv4</b> Enable DHCP (Разрешаване на DHCP) On (Вкл.)* Off (Изкл.)	Активира протокол за конфигуриране на динамичен хост (DHCP). <b>Забележка:</b> DHCP е стандартен протокол, който позволява на сървъра динамично да разпространява IP адреси и информация за конфигуриране на клиентите.
<b>IPv4</b> Set Static IP Address (Задава статичен IP адрес) IP Address (IP адрес) Netmask (Маска на мрежата) Gateway (Шлюз)	Задайте статичния IP адрес на Вашия принтер.
<b>IPv6</b> Enable IPv6 (Разрешаване на IPv6) On (Вкл.)* Off (Изкл.)	Активиране на IPv6 в принтера.

Елемент от меню	Описание
<b>IPv6</b> Enable DHCPv6 (Разрешаване на IPv6) On (Вкл.) Off (Изкл.)*	Активиране на DHCPv6 в принтера.
<b>IPv6</b> Stateless Address Autoconfiguration (Сателитен адрес за автоматично конфигуриране) Off (Изкл.) On (Вкл.)*	Задава на мрежовия адаптер да приеме автоматично въвеждане на конфигурация за IPv6 адрес, предоставена от рутър.
<b>IPv6</b> DNS Address (DNS адрес)	Посочва адреса на DNS сървър.
<b>IPv6</b> Ръчно зададен IPv6 адрес	Задава IPv6 адреса.
<b>IPv6</b> Ръчно зададен IPv6 маршрутизатор	Задава адреса на IPv6 рутера.
<b>IPv6</b> Address Prefix (Префикс на адреса) 0 – 128 (64*)	Посочва префикса за адреса.
<b>IPv6</b> All IPv6 Addresses (Всички IPv6 адреси)	Показва всички IPv6 адреси.
<b>IPv6</b> All IPv6 Router Addresses (Всички IPv6 адреси на маршрутизатори)	Показва всички адреси на IPv6 рутер.
<b>Network Address (Мрежов адрес)</b> UAA LAA	Видите мрежовите адреси.
<b>PCL SmartSwitch</b> On (Вкл.)* Off (Изкл.)	Задава на принтера автоматично да превключва на „PCL дубликат“, когато заданието за печат го изисква, без значение от езика по подразбиране на принтера. <b>Забележка:</b> Ако PCL SmartSwitch е изключен, тогава принтерът не преглежда входящите данни и използва езика по подразбиране на принтера, зададен в меню Конфигуриране.
<b>PS SmartSwitch</b> On (Вкл.)* Off (Изкл.)*	Задава на принтера автоматично да превключва на „PS дубликат“, когато заданието за печат го изисква, без значение от езика по подразбиране на принтера. <b>Забележка:</b> Ако PS SmartSwitch е изключен, принтерът не преглежда входящите данни и използва езика по подразбиране на принтера, зададен в меню Конфигуриране.

Елемент от меню	Описание
<b>Mac Binary PS (Бинарен PS на Mac)</b> Auto (Автоматично)* On (Вкл.) Off (Изкл.)	Задава на принтера да обработва бинарни PostScript задания за печат на Macintosh.  <b>Забележки:</b> <ul style="list-style-type: none"> <li>• Вкл. обработва необработени бинарни PostScript задания за печат.</li> <li>• Изкл. филтрира заданията за печат чрез стандартния протокол.</li> </ul>

## Wi-Fi Direct

Елемент от меню	Описание
<b>Активирайте Wi-Fi Direct</b> On (Вкл.) Off (Изкл.)*	Задайте принтера за директно свързване към Wi-Fi устройства.
<b>Име на Wi-Fi Direct</b>	Посочете името на Wi-Fi Direct мрежата.
<b>Парола за Wi-Fi Direct</b>	Задайте паролата за удостоверяване и потвърждаване на потребителите на Wi-Fi връзка.
<b>Show Password on Setup Page (Показване на паролата на страницата за конфигуриране)</b> Off (Изкл.) On (Вкл.)*	Показване на Wi-Fi Direct Password (Парола за Wi-Fi Direct) на Network Setup Page (Страницата за настройка на мрежата).
<b>Предпочитан номер на канал</b> 1 – 11 Auto (Автоматично)*	Задайте предпочитания канал на Wi-Fi мрежата.
<b>Group Owner IP Address (Собственик на група на IP адрес)</b>	Определя IP адреса на собственика на групата.
<b>Auto-Accept Push Button Requests (Бутони за автоматични искания)</b> Off (Изкл.)* On (Вкл.)	Приема автоматично искания за свързване към мрежа. <b>Забележка:</b> Автоматичното приемане на клиенти не е сигурно.
<b>Забележка:</b> Звездичка (*) до стойността указва фабричната настройка по подразбиране.	

Ethernet

## Ethernet

Елемент от меню	Описание
<b>Network Speed (Мрежова скорост)</b>	Показва скоростта на активен мрежов адаптер.
<b>Забележка:</b> Звездичка (*) до стойността указва фабричната настройка по подразбиране.	

Елемент от меню	Описание
<b>IPv4</b> Enable DHCP (Разрешаване на DHCP) On (Вкл.)* Off (Изкл.)	Активира протокол за конфигуриране на динамичен хост (DHCP). <b>Забележка:</b> DHCP е стандартен протокол, който позволява на сървъра да разпространява IP адреси и информация за конфигуриране на клиентите по динамичен начин.
<b>IPv4</b> Set Static IP Address (Задава статичен IP адрес) IP Address (IP адрес) Netmask (Маска на мрежата) Gateway (Шлюз)	Задайте статичния IP адрес на Вашия принтер.
<b>IPv6</b> Enable IPv6 (Разрешаване на IPv6) On (Вкл.)* Off (Изкл.)	Активиране на IPv6 в принтера.
<b>IPv6</b> Enable DHCPv6 (Разрешаване на IPv6) Off (Изкл.)* On (Вкл.)	Активиране на DHCPv6 в принтера.
<b>IPv6</b> Stateless Address Autoconfiguration (Сателитен адрес за автоматично конфигуриране) On (Вкл.)* Off (Изкл.)	Задава на мрежовия адаптер да приеме автоматично въвеждане на конфигурация за IPv6 адрес, предоставена от рутър.
<b>IPv6</b> DNS Address (DNS адрес)	Посочва адреса на DNS сървър.
<b>IPv6</b> Address Prefix (Префикс на адреса) 0 – 128 (64*)	Посочва префикса за адреса.
<b>IPv6</b> All IPv6 Addresses (Всички IPv6 адреси)	Показва всички IPv6 адреси.
<b>IPv6</b> All IPv6 Router Addresses (Всички IPv6 адреси на маршрутизатори)	Показва всички адреси на IPv6 рутер.
<b>Network Address (Мрежов адрес)</b> UAA LAA	Показва адресите на принтера за контрол на достъпа на печатни носители (MAC): Локално зададен адрес (LAA) и универсално зададен адрес (UAA). <b>Забележка:</b> Може да промените ръчно LAA на принтера.
<b>Забележка:</b> Звездичка (*) до стойността указва фабричната настройка по подразбиране.	



Елемент от меню	Описание
<b>PCL SmartSwitch</b> On (Вкл.)* Off (Изкл.)	Задава на принтера автоматично да превключва на „PCL дубликат“, когато заданието за печат го изисква, без значение от езика по подразбиране на принтера. <b>Забележка:</b> Ако PCL SmartSwitch е изключен, тогава принтерът не преглежда входящите данни и използва езика по подразбиране на принтера, зададен в меню Конфигуриране.
<b>PS SmartSwitch</b> On (Вкл.)* Off (Изкл.)	Задава на принтера автоматично да превключва на „PS дубликат“, когато заданието за печат го изисква, без значение от езика по подразбиране на принтера. <b>Забележка:</b> Ако PS SmartSwitch е изключен, принтерът не преглежда входящите данни и използва езика по подразбиране на принтера, зададен в меню Конфигуриране.
<b>Mac Binary PS (Бинарен PS на Mac)</b> Auto (Автоматично)* On (Вкл.) Off (Изкл.)	Задава на принтера да обработва бинарни PostScript задания за печат на Macintosh. <b>Забележки:</b> <ul style="list-style-type: none"> <li>• Вкл. обработва необработени бинарни PostScript задания за печат.</li> <li>• Изкл. филтрира заданията за печат чрез стандартния протокол.</li> </ul>
<b>Energy Efficient Ethernet (Енергийно-ефективен Ethernet)</b> Auto (Автоматично)* On (Вкл.) Off (Изкл.)	Намалява консумацията на енергия, когато принтерът не получава данни от Ethernet мрежа.
<b>Забележка:</b> Звездичка (*) до стойността указва фабричната настройка по подразбиране.	

TCP/IP

## TCP/IP

**Забележка:** Това меню се появява само в мрежовите принтери или принтерите, свързани към сървърите за печат.

Елемент от меню	Описание
<b>Задаване на име на хост</b>	Задайте текущото TCP/IP име на хост.
<b>Име на домейна</b>	Задава името на домейна.
<b>Позволява на DHCP/BOOTP да актуализира NTP сървър</b> On (Вкл.)* Off (Изкл.)	Позволява на DHCP и BOOTP клиентите да актуализират NTP настройките на принтера.
<b>Няма име на конфигурация</b>	Посочва име на услуга за нулева мрежова конфигурация.
<b>Забележка:</b> Звездичка (*) до стойността указва фабричната настройка по подразбиране.	

Елемент от меню	Описание
<b>Разрешаване на автоматичен IP</b> On (Вкл.)* Off (Изкл.)	Автоматично задаване на IP адрес.
<b>DNS Address (DNS адрес)</b>	Посочва адреса на настоящия сървър на Системата от домейн имена (DNS).
<b>Резервен DNS</b>	Посочва адреса на резервния DNS сървър.
<b>Резервен DNS 2</b>	
<b>Резервен DNS 3</b>	
<b>Последователност за търсене на домейни</b>	Посочва списък с имена на домейни за локализиране на принтера и неговите ресурси, които се намират в различни домейни на мрежата.
<b>Разрешаване на DDNS</b> Off (Изкл.)* On (Вкл.)	Актуализиране на динамичните настройки на DNS.
<b>DDNS TTL</b>	Посочва текущите настройки на DDNS.
<b>TTL (Time-to-live) по подразбиране</b>	
<b>Време за обновяване на DDNS</b>	
<b>Разрешаване на mDNS</b> On (Вкл.)* Off (Изкл.)	Актуализира мултикаст настройките на DNS.
<b>WINS адрес</b>	Посочва адрес на сървъра за Windows Internet Name Service (WINS).
<b>Разрешаване на BOOTP</b> Off (Изкл.)* On (Вкл.)	Позволява BOOTP да зададе IP адрес на принтера.
<b>Ограничен списък със сървъри</b>	Посочва IP адрес за TCP връзки. <b>Забележки:</b> <ul style="list-style-type: none"> <li>• Този елемент от менюто е достъпен само в вградения уебсървър.</li> <li>• Използвайте запетая за отделяне на всеки IP адрес.</li> <li>• Можете да добавите до 50 IP адреса.</li> </ul>
<b>Опции „Списък с ограничени сървъри“</b> Блокира всички портове* Блокира само отпечатване Блокира само отпечатване и HTTP	Посочва как IP адресите в списъка могат да имат достъп до функционалността на принтера. <b>Забележка:</b> Този елемент от менюто е достъпен само в вградения уебсървър.
<b>MTU</b>	Посочва параметър на максимална единица на предаване (MTU) за TCP връзки.
<b>Raw порт за отпечатване</b> 1 – 65535 (9100*)	Посочва номер на raw порт за принтери, свързани в мрежа.
<b>Забележка:</b> Звездичка (*) до стойността указва фабричната настройка по подразбиране.	

Елемент от меню	Описание
<b>Максимална скорост на изходящия трафик</b> Disabled (Забранено)* Enabled (Разрешено)	Активира максимална скорост на предаване на принтера.
<b>Enable TLSv1.0 (Активиране на TLSv1.0)</b> On (Вкл.)* Off (Изкл.)	Активиране на протокол TLSv1.0.
<b>Enable TLSv1.1 (Активиране на TLSv1.1)</b> On (Вкл.)* Off (Изкл.)	Активиране на протокол TLSv1.1.
<b>SSL Cipher List (Списък с шифри SSL)</b>	Посочва алгоритмите с шифри за използване за SSL или TLS връзките.
<b>Забележка:</b> Звездичка (*) до стойността указва фабричната настройка по подразбиране.	

## SNMP

**Забележка:** Това меню се появява само в мрежовите принтери или в принтерите, които са прикачени към сървъри за печат.

Елемент от меню	Описание
<b>SNMP Versions 1 and 2c (SNMP протокол за управление на опростена мрежа версии 1 и 2c)</b> Enabled (Разрешено) Off (Изкл.) On (Вкл.)* Разрешаване на SNMP Off (Изкл.) On (Вкл.)* Enable RPM MIB (Активирай RPM MIB) Off (Изкл.) On (Вкл.)* SNMP група	Конфигурирайте Протокол за управление на опростена мрежа (SNMP) версии 1 и 2c, за да инсталирате драйвери и приложения за печат.
<b>Забележка:</b> Звездичка (*) до стойността указва фабричната настройка по подразбиране.	

Елемент от меню	Описание
<b>SNMP версия 3</b> Enabled (Разрешено) Off (Изкл.) On (Вкл.)* Име на контекст Set Read/Write Credentials (Задаване на данни за четене/запис) Потребителско име Парола за удостоверяване Парола за поверителност Set Read-only Credentials (Задаване на данни само за четене) Потребителско име Парола за удостоверяване Парола за поверителност Authentication Hash (Удостоверяване на хеширане) MD5 SHA1* Minimum Authentication Level (Минимално ниво за удостоверяване) Няма удостоверяване, няма поверителност Удостоверяване, няма поверителност Удостоверяване, поверителност* Privacy Algorithm (Алгоритъм за поверителност) DES AES-128*	Конфигурирайте SNMP версия 3, за да инсталирате и обновявате защитата на принтера.
<b>Забележка:</b> Звездичка (*) до стойността указва фабричната настройка по подразбиране.	

## IPSec

**Забележка:** Това меню се появява само в мрежовите принтери или в принтерите, които са прикачени към сървъри за печат.

Елемент от меню	Описание
<b>Активиране на IPSec</b> Изкл.* Вкл.	Активира защита на интернет протокол (IPSec).
<b>Базова конфигурация</b> По подразбиране* Съвместимост Защитено	Задава базовата конфигурация на IPSec. <b>Забележка:</b> Този елемент от менюто се появява само когато Активиране на IPSec е зададено на Вкл.
<b>Забележка:</b> Звездичка (*) до стойността указва фабричната настройка по подразбиране.	

Елемент от меню	Описание
<b>DH (Diffie-Hellman) Group Proposal (Предложение на група DH (Diffie-Hellman Group))</b> modp2048 (14)* modp3072 (15) modp4069 (16) modp6144 (17)	Задава криптирането IPSec. <b>Забележки:</b> <ul style="list-style-type: none"> <li>Предложение на група DH (Diffie-Hellman) се появява само когато Базова конфигурация е зададена на Съвместимост.</li> <li>IKE SA работен ресурс (часове) и IPSec SA работен ресурс (часове) се появяват само когато Базова конфигурация е зададена на Защитена.</li> </ul>
<b>IKE SA Lifetime (Hours) (IKE SA работен ресурс (часове))</b> 1 2 4 8 24*	
<b>IPSec SA Lifetime (Hours) (IPSec SA работен ресурс (часове))</b> 1 2 4 8* 24	
<b>Предложен метод за шифроване</b> 3DES AES*	Задава методите за шифроване и удостоверяване, за да се свържете сигурно към дадена мрежа. <b>Забележка:</b> Тези елементи от менюто се появяват само когато Базова конфигурация е зададена на Съвместимост.
<b>Предложен метод за удостоверяване</b> SHA1 SHA256* SHA512	
<b>IPSec сертификат на устройство</b>	Посочва сертификат на IPSec. <b>Забележка:</b> Този елемент от менюто се появява само когато Активиране на IPSec е зададено на Вкл.
<b>Връзки, удостоверени с предварително споделен ключ</b> Хост [x] Адрес Ключ	Конфигурира удостоверените връзки на принтера. <b>Забележка:</b> Тези елементи от менюто се появяват само когато Активиране на IPSec е зададено на Вкл.
<b>Връзки, удостоверени със сертификат</b> Хост [x] Адрес[/подмрежа] Адрес[/подмрежа]	
<b>Забележка:</b> Звездичка (*) до стойността указва фабричната настройка по подразбиране.	

## 802.1x

**Забележка:** Това меню се появява само в мрежовите принтери или в принтерите, които са прикачени към сървъри за печат.

Елемент от меню	Описание
<b>Активен</b> Изкл.* Вкл.	Позволява на принтера да се присъедини към мрежи, които изискват удостоверяване преди разрешаване на достъп.
<b>Забележка:</b> Звездичка (*) до стойността указва фабричната настройка по подразбиране.	

## Конфигуриране на LPD

**Забележка:** Това меню се появява само в мрежовите принтери или в принтерите, които са прикачени към сървъри за печат.

Елемент от меню	Описание
<b>LPD таймаут</b> 0–65535 seconds (90*) (0 – 65 535 секунди (90*))	Задава стойността за таймаут, за да спре сървъра Line Printer Daemon (LPD) от неопределено изчакване за висящи или невалидни задания за печат.
<b>Разделителна страница при протокола LPD</b> Изкл.* Вкл.	Отпечатване на разделителна страница за всички задания за печат за LPD. <b>Забележка:</b> Разделителната страница е първата страница на дадено задание за печат, използвана за отделяне на заданията за печат и за идентифициране на автора на заявката на заданието за печат.
<b>Страница за край при протокола LPD</b> Изкл.* Вкл.	Отпечатване на страница за край за всички задания за печат за LPD. <b>Забележка:</b> Страницата за край е последната страница на заданието за печат.
<b>Преобразуване на символа за връщане на каретката при протокола LPD</b> Изкл.* Вкл.	Активира преобразуването при връщане на касетата. <b>Забележка:</b> Връщането на касетата е механизъм, който кара принтера да премести позицията на курсора до първата позиция на същия ред.
<b>Забележка:</b> Звездичка (*) до стойността указва фабричната настройка по подразбиране.	

## Настройки на HTTP/FTP

**Забележка:** Това меню се появява само в мрежовите принтери или в принтерите, които са прикачени към сървъри за печат.

Елемент от меню	Описание
<b>Разрешаване на HTTP сървър</b> Off (Изкл.) On (Вкл.)*	Достъп до вградения уебсървър да наблюдава и управлява принтера.
<b>Разрешаване на HTTPS</b> Off (Изкл.) On (Вкл.)*	Конфигуриране на настройките на Hypertext Transfer Protocol Secure (HTTPS).
<b>Забележка:</b> Звездичка (*) до стойността указва фабричната настройка по подразбиране.	

Елемент от меню	Описание
<b>Force HTTPS Connections (Принудителни HTTPS връзки)</b> Off (Изкл.)* On (Вкл.)	Принуждава принтера да използва HTTPS връзки.
<b>Разрешаване на FTP/TFTP</b> Off (Изкл.) On (Вкл.)*	Изпращане на файл с помощта на FTP.
<b>IP адрес на прокси сървър за HTTP</b>	Конфигуриране на настройките на HTTP и FTP сървъра. <b>Забележка:</b> Тази функция е налична само за някои модели принтери.
<b>IP адрес на прокси сървър за FTP</b>	
<b>IP порт по подразбиране за HTTP</b> 1 – 65535 (80*)	
<b>HTTPS сертификат на устройство</b>	
<b>IP порт по подразбиране за FTP</b> 1 – 65535 (21*)	
<b>Време за изчакване на HTTP/FTP заявки</b> 1 – 299 (30*)	Задайте необходимото време преди връзката на сървъра да спре.
<b>Нови опити за HTTP/FTP заявки</b> 1 – 299 (3*)	Задаване на броя на повторни опити за свързване към HTTP/FTP сървъра.
<b>Забележка:</b> Звездичка (*) до стойността указва фабричната настройка по подразбиране.	

## USB

Елемент от меню	Описание
<b>PCL SmartSwitch</b> Изкл. Вкл.*	Задава принтерът автоматично да превключва на „PCL дубликат“, когато полученото от USB порт задание за печат го изисква, без значение от езика на принтера по подразбиране. <b>Забележка:</b> Ако PCL SmartSwitch е изключен, тогава принтерът не преглежда входящите данни и използва езика по подразбиране на принтера, зададен в меню Конфигуриране.
<b>PS SmartSwitch</b> Изкл. Вкл.*	Задава на принтера автоматично да превключва на „PS дубликат“, когато полученото от USB порт задание за печат го изисква, без значение от езика по подразбиране на принтера. <b>Забележка:</b> Ако PS SmartSwitch е изключен, принтерът не преглежда входящите данни и използва езика по подразбиране на принтера, зададен в меню Конфигуриране.
<b>Забележка:</b> Звездичка (*) до стойността указва фабричната настройка по подразбиране.	

Елемент от меню	Описание
<b>Бинарен PS на MAC</b> Вкл. Автоматично* Изкл.	Задава на принтера да обработва бинарни PostScript задания за печат на Macintosh. <b>Забележки:</b> <ul style="list-style-type: none"> <li>• Когато е в позиция Вкл., принтерът обработва сурови бинарни PostScript задания за печат от компютрите, като използва операционна система Macintosh.</li> <li>• Когато е в позиция Автоматично, принтерът обработва задания за печат от компютрите, като използва операционна система Windows или Macintosh</li> <li>• Когато е в позиция Изкл., принтерът филтрира PostScript задания за печат, като използва стандартен протокол.</li> </ul>
<b>Активиране на USB порт</b> Disable (Деактивиране) Разрешаване*	Активиране на стандартен USB порт.
<b>Забележка:</b> Звездичка (*) до стойността указва фабричната настройка по подразбиране.	

## Ограничаване на външен достъп до мрежата

Елемент от меню	Описание
<b>Ограничаване на външен достъп до мрежата</b> Изкл.* Вкл.	Ограничаване на достъпа до места в мрежата.
<b>Външен мрежов адрес</b>	Посочване на мрежовите адреси с ограничен достъп.
<b>Имейл адрес за известия</b>	Посочване на имейл адреса, на който да се изпращат известия за вписани събития.
<b>Честота на PING</b> 1-300 (10*)	Посочване на интервала за заявки към мрежата в секунди.
<b>Тема</b>	Посочете темата и съобщението на имейла за уведомяване.
<b>Съобщение</b>	
<b>Забележка:</b> Звездичка (*) до стойността указва фабричната настройка по подразбиране.	



# Защита

## Методи за влизане

### Публичен

Елемент от меню	Описание
<p><b>Управление на разрешения</b></p> <ul style="list-style-type: none"> <li>Достъп до функции               <ul style="list-style-type: none"> <li>Управление на бързи команди</li> <li>Създаване на профили</li> <li>Печатане от флаш устройство</li> <li>Сканиране от флаш устройство</li> <li>Функция „Копиране“</li> <li>E-mail Function (Функция Имейл)</li> <li>Функция на факс</li> <li>FTP функция</li> <li>Освобождаване на задържани факсове</li> <li>Достъп до задържани задания</li> <li>User Profiles (Потребителски профили)</li> <li>Отмяна на задания в устройството</li> <li>Смяна на език</li> <li>Протокол за интернет печат (IPP)</li> <li>Initiate Scans Remotely (Започнете сканирания дистанционно)</li> <li>B/W Print (Черно-бял печат)</li> <li>Сканиране на мрежова папка</li> </ul> </li> </ul>	<p>Контролира достъпа до функциите на принтера.</p>
<p><b>Управление на разрешения</b></p> <ul style="list-style-type: none"> <li>Административни менюта               <ul style="list-style-type: none"> <li>Security Menu (Меню за сигурност)</li> <li>Network/Ports Menu (Меню мрежа/портове)</li> <li>Меню „Хартия“</li> <li>Меню Reports (Отчети)</li> <li>Function Configuration Menus (Менюта конфигуриране на функция)</li> <li>Меню Supplies (Консумативи)</li> <li>SE меню</li> <li>Menu Device (Меню устройство)</li> </ul> </li> </ul>	<p>Контролира достъпа до менютата на принтера.</p>
<p><b>Управление на разрешения</b></p> <ul style="list-style-type: none"> <li>Управление на устройство               <ul style="list-style-type: none"> <li>Външно управление</li> <li>Актуализации на фърмуера</li> <li>Достъп до Embedded Web Server</li> <li>Import/Export All Settings (Импортиране/експортиране на всички настройки)</li> <li>Изтриване при неизправност</li> </ul> </li> </ul>	<p>Контролира достъпа до опциите за управление на принтера.</p>

## Local Accounts (Локални акаунти)

Елемент от меню	Описание
<b>Add User (Добавяне на потребител)</b> User Name/Password (Потребителско име/парола) Потребителско име Парола ПИН	Създава локални акаунти за управление на достъпа до функциите на принтера.
<b>Manage Groups/Permissions (Управление на групи/разрешения)</b> Добавяне на група Import Access Controls (Контроли за достъп при импортиране) Достъп до функции Административни менюта Управление на устройство All Users (Всички потребители) Import Access Controls (Контроли за достъп при импортиране) Достъп до функции Административни менюта Управление на устройство Admin (Администратор) Достъп до функции Административни менюта Управление на устройство	Контролира достъпа на групи или потребители до функции, приложения и настройки за сигурност на принтера.

## Управление на сертификата

Елемент от меню	Елемент от меню
<b>Конфигуриране на сертификат по подразбиране</b> Публично име Име на организацията Име на устройството Държава/Регион Име на провинция Име на града Алтернативно име на обект	Задаване на стойностите по подразбиране за генерираните сертификати.
Сертификати на устройство	Генериране, изтриване или преглед на сертификати на устройството.
Управляване на CA сертификати	Зареждане, изтриване или преглед на Certificate Authority (CA) сертификати.

## Планиране на USB устройства

Елемент от меню	Описание
<b>Schedules (Планове)</b> Add New Schedule (Добавяне на нов график)	Планира достъп до предния USB порт.

## Ограничения за вход

Елемент от меню	Описание
<b>Неуспешни опити за вход</b> 1 – 10 (3*)	Задава броя неуспешни опити за влизане, преди потребителят да бъде блокиран.
<b>Недостатъчно време</b> 1–60 minutes (5*) (1 – 60 минути (5*))	Задава времевата рамка между неуспешните опити за влизане, преди потребителят да бъде блокиран.
<b>Време за заключване</b> 1–60 minutes (5*) (1 – 60 минути (5*))	Задава времето за заключване.
<b>Web Login Timeout (Край на време за уеб влизане)</b> 1–120 minutes (10*) (1 – 120 минути (10*))	Задава закъснението за дистанционно влизане, преди потребителят да бъде изключен автоматично.
<b>Забележка:</b> Звездичка (*) до стойността указва фабричната настройка по подразбиране.	

## Настройка на поверителен печат

Елемент от меню	Описание
<b>Макс. невалидни PIN кодове</b> 2 – 10 (0*)	Задава броя пъти за въвеждане на невалиден PIN. <b>Забележки:</b> <ul style="list-style-type: none"> <li>Стойност нула изключва тази настройка.</li> <li>Когато се достигне лимитът, заданията за печат за това потребителско име и PIN се изтриват.</li> </ul>
<b>Срок на поверително задание</b> Изкл.* 1 Hour (1 час) 4 Hours (4 часа) 24 Hours (24 часа) 1 Week (1 седмица)	Задава времето на изтичане за поверителни задания за печат. <b>Забележки:</b> <ul style="list-style-type: none"> <li>Ако този елемент от менюто се смени, докато поверителните задания за печат се намират в паметта на принтера, срокът за тези задания не се променя на новата стойност по подразбиране.</li> <li>Ако принтерът се изключи, тогава всички поверителни задания, задържани в паметта на принтера, се изтриват.</li> </ul>
<b>Повтаряне на срока на задание</b> Изкл.* 1 Hour (1 час) 4 Hours (4 часа) 24 Hours (24 часа) 1 Week (1 седмица)	Задава срока за заданието за печат, което желаете да повторите.
<b>Потвърждаване на крайния срок на задание</b> Изкл.* 1 Hour (1 час) 4 Hours (4 часа) 24 Hours (24 часа) 1 Week (1 седмица)	Задава срока, през който принтерът отпечатва копие за потребителя, за да провери качеството му, преди да отпечата останалите копия.
<b>Забележка:</b> Звездичка (*) до стойността указва фабричната настройка по подразбиране.	

Елемент от меню	Описание
<b>Резервиране на срока на задание</b> Изкл.* 1 Hour (1 час) 4 Hours (4 часа) 24 Hours (24 часа) 1 Week (1 седмица)	Конфигуриране на срока, през който принтерът съхранява задания за печат за отпечатване, по-късно.
<b>Require All Jobs to be Held (Изискване всички задания да бъдат задържани)</b> Изкл.* Вкл.	Настройва принтера да задържи всички задания за печат.
<b>Запазване на дублирани документи</b> Изкл.* Вкл.	Позволява съхранението на документи със същото име на файл.
<b>Забележка:</b> Звездичка (*) до стойността указва фабричната настройка по подразбиране.	

## Изтр. временни файлове

Елемент от меню	Описание
<b>Stored in onboard memory (Съхранени в паметта на машината)</b> Изкл.* Вкл.	Изтрива всички файлове, съхранени в паметта на принтера.
<b>Забележка:</b> Звездичка (*) до стойността указва фабричната настройка по подразбиране.	

## Разни

Елемент от меню	Описание
<b>Разрешение за отпечатване</b> Off (Изкл.)* On (Вкл.)	Позволява на потребителя да отпечата.
<b>Влизане по подразбиране в „Разрешение за печат“</b>	Показва разрешението по подразбиране, използвано от потребителя за отпечатване. <b>Забележка:</b> Тази настройка се показва само когато са създадени един или повече Login Methods (Методи за влизане).
<b>Забележка:</b> Звездичка (*) до стойността указва фабричната настройка по подразбиране.	

Елемент от меню	Описание
<b>Security Reset Jumper (Джъмпер за нулиране на защитата)</b> Enable "Guest" access (Разрешаване на достъп на „Гост“)* No Effect (Няма ефект)	Посочете потребителски достъп до принтера. <b>Забележки:</b> <ul style="list-style-type: none"> <li>Джъмперът е разположен до иконата за заключване на контролерната платка.</li> <li>Enable "Guest" access (Разрешаване на достъп на „Гост“) предоставя на всички лица достъп до всички аспекти на принтера.</li> <li>No Effect (Няма ефект) може да направи достъпа до принтера невъзможен, когато няма достъпна задължителна информация за защита.</li> </ul>
<b>Minimum Password Length (Минимална дължина на паролата)</b> 0 – 32	Посочете дължината на паролата.
Разрешаване на показването на паролата/PIN	Покажете паролата или персоналния идентификационен номер.
<b>Забележка:</b> Звездичка (*) до стойността указва фабричната настройка по подразбиране.	

## Cloud Connector

Елемент от меню	Описание
Enable/Disable Connectors (Разрешаване/забраняване на конектори)	Разрешаване на доставчик на облачно съхранение.

## Отчети

### Стр. с настр. на меню

Елемент от меню	Описание
Стр. с настр. на меню	Отпечатване на отчет, който съдържа менютата на принтера.

### Устройство

Елемент от меню	Описание
Информация за устройството	Отпечатване на отчет, съдържащ информация за принтера.
Статистики за устройството	Отпечатване на отчет за използването на принтера и статуса на консумативите.
Списък профили	Отпечатване на списък с профили, съхранени в принтера.
Отчет за актив	Отпечатайте доклад, който съдържа серийния номер на принтера и името на модела.

## Печат

Елемент от меню	Описание
<b>Шрифт печат</b> PCL шрифтове Шрифт PostScript	Печатни мостри и информация за наличните шрифтове за всеки език на принтера.
<b>Демо печат</b>	Print a demo page to determine print problems.

## Бързи команди

Елемент от меню	Описание
<b>Всички бързи команди</b>	Отпечатване на справка, която изброява бързите команди, съхранени в принтера.
<b>Бързи команди факс</b>	
<b>Бързи команди копиране</b>	
<b>Бързи команди имейл</b>	
<b>FTP бързи команди</b>	
<b>Бърза команда за мрежова папка</b>	

## Факс

**Забележка:** Това меню се показва само ако Fax (Факс) е конфигуриран, а опцията Enable Job Log (Разрешаване на дневник на заданията) е зададена на On (Вкл.).

Елемент от меню	Описание
<b>Дневник задания факс</b>	Отпечатване на отчет за последните 200 изпълнени задания за факс.
<b>Дневник повик. факс</b>	Отпечатване на отчет за последните 100 опитани, получени и блокирани обаждания.

## Мрежа

Елемент от меню	Описание
<b>Страница за настройка на мрежата</b>	Отпечатване на страница, показваща конфигурираната мрежа и безжичните настройки по принтера. <b>Забележка:</b> Елементът на това меню е наличен само в мрежовите принтери или принтери, свързани със сървърите за печат.
<b>Свързани клиенти чрез Wi-Fi Direct</b>	Отпечатване на страница със списък на устройствата, които са свързани към принтера чрез Wi-Fi Direct. <b>Забележка:</b> Този елемент от менюто се появява само когато Разрешаване на Wi-Fi Direct е зададено на Вкл.

## Откриване и отстраняване на неизправности

Елемент от меню	Описание
<b>Тестови страници за качество на печат</b>	Отпечатайте пробни страници, за да идентифицирате и коригирате дефектите в качеството на печата.
<b>Почистване на скенера</b>	Отпечатайте инструкции за това как да почиствате на скенера.

## Поддръжка на принтера

### Проверка на състоянието на части и консумативи

- 1 От началния екран докоснете **Status/Supplies (Състояние/консумативи)**.
- 2 Изберете детайлите или консумативите, които желаете да проверите.

**Забележка:** Можете също да имате достъп до тази настройка, като докоснете горната част на началния екран.

### Конфигуриране на известия за консумативи

- 1 Отворете уеб браузър и въведете IP адреса на принтера в полето за адрес.

**Забележки:**

- Вижте IP адреса на принтера на началния екран на принтера. IP адресът се появява като четири поредици от цифри, разделени с точки, напр. 123.123.123.123.
- В случай че използвате прокси сървър, временно го изключете, за да заредите уеб страницата правилно.

- 2 Щракнете върху **Настройки > Устройство > Известия**.
- 3 От меню **Консумативи** щракнете върху **Персонализирани известия за консумативи**.
- 4 Изберете известие за всеки консуматив.
- 5 Приложете промените.

### Конфигуриране на уведомления с имейл

Конфигурирайте принтера да изпраща имейл уведомления, когато консумативите са на привършване, когато хартията трябва да бъде сменена или добавена или когато има заседнала хартия.

- 1 Отворете уеб браузър и въведете IP адреса на принтера в полето за адрес.

**Забележки:**

- Вижте IP адреса на принтера на началния екран на принтера. IP адресът се появява като четири поредици от цифри, разделени с точки, напр. 123.123.123.123.
- В случай че използвате прокси сървър, временно го изключете, за да заредите уеб страницата правилно.

- 2 Щракнете върху **Настройки > > Устройство > Известия > > Конфигуриране на имейл уведомления**, след което конфигурирайте настройките.

**Забележка:** За повече информация относно SMTP настройки се свържете с Вашия имейл доставчик.

- 3 Щракнете върху **Задаване на имейл списъци и уведомления**, след което конфигурирайте настройките.
- 4 Приложете промените.



## Преглед на отчетите

- 1 От началния екран докоснете **Settings (Настройки) > Reports (Отчети)**.
- 2 Изберете отчета, който желаете да прегледате.

## Поръчване на части и консумативи

За да поръчате консумативи в САЩ, свържете се с Lexmark на 1-800-539-6275 за информация относно оторизирани доставчици на консумативи Lexmark във Вашия регион. Ако се намирате в друга държава или регион, отидете на [www.lexmark.com](http://www.lexmark.com) или се свържете с мястото, откъдето сте закупили принтера.

**Забележка:** Очакваната трайност на консумативите на принтера е съобразена с печатане на обикновена хартия с размер А4 или letter.

**Предупреждение – потенциални щети:** Неуспешното поддържане на оптимална работа на принтера или неподмянето на части и консумативи може да доведе до повреда на вашия принтер.

## Употреба на оригинални части и консумативи Lexmark

Вашият принтер Lexmark е проектиран за най-добра работа с оригинални части и консумативи на Lexmark. Използването на консумативи и части от трети страни може да повлияе на качеството на работа, надеждността или живота на принтера и неговите компоненти. Може също да засегне покритието на гаранцията. Повреди, причинени от използването на части и консумативи от трети страни, не се покриват от гаранцията. Всички показатели за срока на експлоатация са проектирани за работа с части и консумативи на Lexmark и може да предоставят неочаквани резултати, ако се използват части и консумативи от трети страни. Използването на модула за изображения извън предназначения срок на експлоатация може да повреди вашия принтер Lexmark или свързаните с него компоненти.

**Предупреждение – потенциални щети:** Консумативи и части, които не са обхванати от споразумение по програма за връщане, могат да бъдат нулирани и преработени. Гаранцията на производителя обаче не покрива щети, причинени от употребата на неоригинални консумативи или части. Нулирането на броячите за консумативи или части без правилно преработване може да причини повреда на Вашия принтер. След нулиране на брояча за консумативи или части Вашият принтер може да покаже грешка на дисплея, според която нулираният елемент е още наличен.

## Поръчване на касета с тонер

### Забележки:

- Прогнозираният капацитет на касетата е въз основа на стандарт ISO/IEC 19752.
- Изключително ниското покритие на отпечатване за продължителен период от време може да се отрази негативно на действителния капацитет.

**Касети с тонер MX331 и MX431 от програмата за връщане на Lexmark**

Елемент	САЩ и Канада	Европейското икономическо пространство	Останалата част от Тихоокеанска Азия	Латинска Америка	Останалата част от Европа, Близкия изток и Африка	Австралия и Нова Зеландия
Тонер касета от програма за връщане	55B1000	55B2000	55B3000	55B4000	55B5000	55B6000
Тонер касета с висок капацитет от програмата за връщане	55B1H00	55B2H00	55B3H00	55B4H00	55B5H00	55B6H00
Касета с тонер с много висок капацитет от програмата за връщане <sup>1</sup>	55B1X00	55B2X00	55B3X00	55B4X00	55B5X00	55B6X00
Касета с тонер от фирмената програма за връщане <sup>2</sup>	55B100E	55B200E	55B300E	55B400E	55B500E	55B600E
Касета с тонер с висок капацитет от програмата за връщане <sup>2</sup>	55B1H0E	55B2H0E	55B3H0E	55B4H0E	55B5H0E	55B6H0E
Касета с тонер с много висок капацитет от фирмената програма за връщане <sup>1, 2</sup>	55B1X0E	55B2X0E	55B3X0E	55B4X0E	55B5X0E	55B6X0E

<sup>1</sup> Поддържа се само за модел на принтер MX431 на Lexmark.

<sup>2</sup> На разположение само за договорно управлявани принтери. За повече информация се свържете с Вашия представител на Lexmark или системен администратор.

**Обикновени касети с тонер MX331 и MX431 на Lexmark**

Елемент	По света
Обикновени касети с тонер с висок капацитет <sup>1</sup>	55B0HA0
Обикновени касети с тонер с много висок капацитет <sup>2</sup>	55B0XA0

<sup>1</sup> Поддържа се само за модел на принтер MX331 на Lexmark.  
<sup>2</sup> Поддържа се само за модел на принтер MX431 на Lexmark.

**Касети с тонер MB3442 от програмата за връщане на Lexmark**

Елемент	САЩ и Канада	Европейското икономическо пространство	Останалата част от Тихоокеанска Азия	Латинска Америка	Останалата част от Европа, Ближкия изток и Африка	Австралия и Нова Зеландия
Тонер касета от програмата за връщане	B341000	B342000	B343000	B344000	B345000	B346000
Тонер касета с висок капацитет от програмата за връщане	B341H00	B342H00	B343H00	B344H00	B345H00	B346H00
Тонер касета с много висок капацитет от програмата за връщане	B341X00	B342X00	B343X00	B344X00	B345X00	B346X00

**Обикновена касета с тонер MB3442 на Lexmark**

Елемент	По света
Обикновена касета с тонер с много висок капацитет	B340XA0

**Обикновена касета с тонер XM1342 на Lexmark**

Елемент	Европа, Ближкия изток, Африка и Мексико	САЩ, Канада и Австралия
Обикновена касета с тонер	24B7005	24B7002

**Поръчка на модул за изображения**

Изключително слабото покритие на отпечатване за продължителен период от време може да доведе до неизправност на частите на модула за изображения преди изчерпване на тонера.

Елемент	Номер на частта
Обикновен модул за изображения	55B0ZA0

**Замяна на части и консумативи****Смяна на касетата с тонер**

- 1 Отворете предната вратичка.

**Предупреждение – потенциални щети:** За да предотвратите повреди от електростатичен разряд, докоснете която и да е открита метална рамка на принтера, преди да осъществите достъп до или да докоснете вътрешните части на принтера.

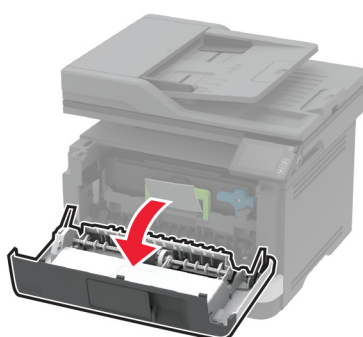
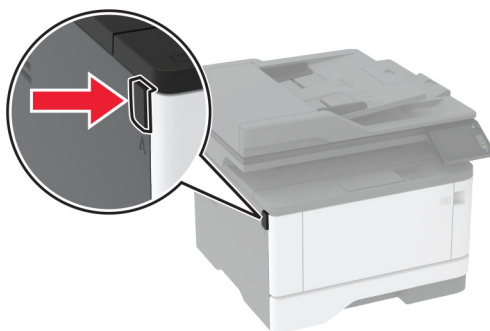

**2** Отстранете модула за изображения.

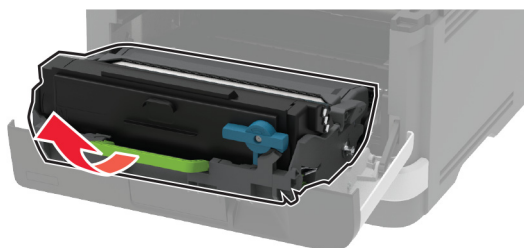

**3** Извийте синия фиксатор, след което извадете използваната касета с тонер от модула за изображения.

**Предупреждение – потенциални щети:** Не излагайте модула за изображения на директна светлина за повече от 10 минути. Продължителното излагане на светлина може да причини някои проблеми при качеството на печат.

**Предупреждение – потенциални щети:** Не докосвайте фоточувствителния барабан. Това може да се отрази на качеството на бъдещите задания за печат.

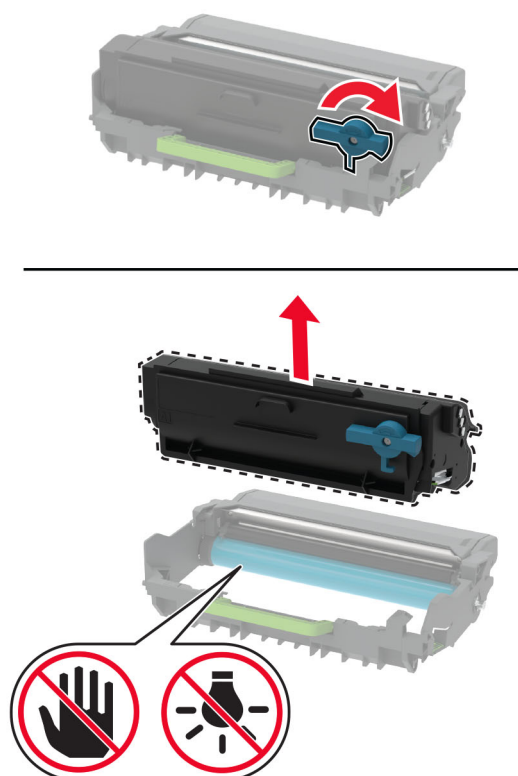

- 4 Разопакувайте новата касета с тонер.
- 5 Разклатете тонер касетата, за да разпределите тонера.

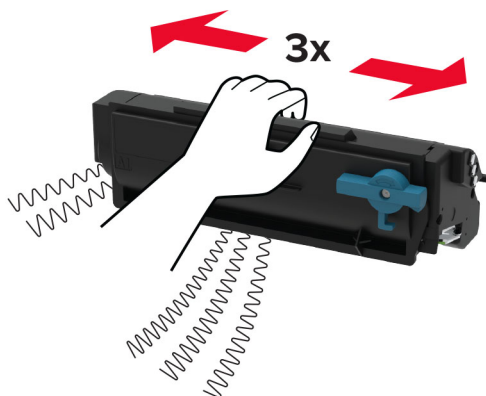

- 6 Поставете новата касета с тонер в модула за изображения, докато не *щракне* на място.

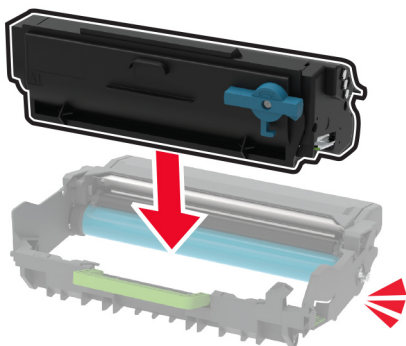

- 7 Вкарайте модула за изображения.

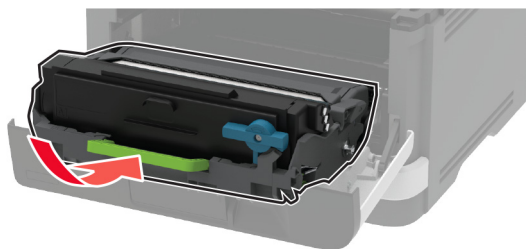

- 8 Затворете вратичката.

## Подмяна на модула за изображения

- 1 Отворете предната вратичка.

**Предупреждение – потенциални щети:** За да предотвратите повреди от електростатичен разряд, докоснете която и да е открита метална рамка на принтера, преди да осъществите достъп до или да докоснете вътрешните части на принтера.

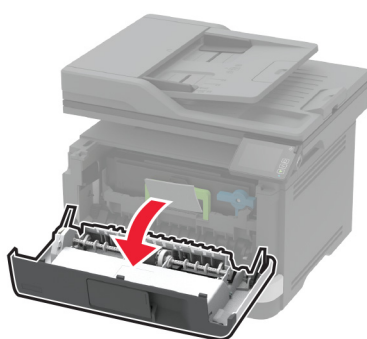
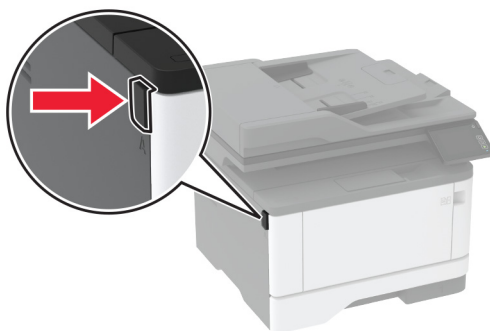

**2** Отстранете използвания модул за изображения.

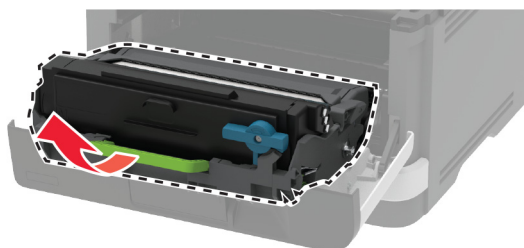

- 3 Извийте синия фиксатор, след което извадете касетата с тонер от използвания модул за изображения.

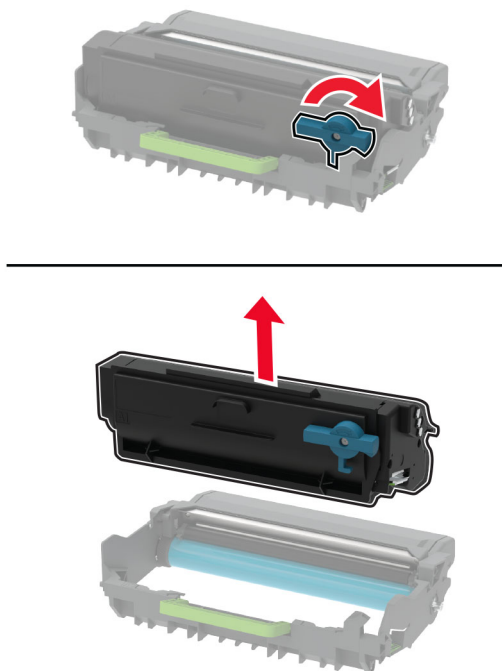

- 4 Разопакувайте новия модул за изображения и след това поставете касетата с тонер, докато не щракне на място.

**Предупреждение – потенциални щети:** Не излагайте модула за изображения на директна светлина за повече от 10 минути. Продължителното излагане на светлина може да причини някои проблеми при качеството на печат.

**Предупреждение – потенциални щети:** Не докосвайте фоточувствителния барабан. Това може да се отрази на качеството на бъдещите задания за печат.

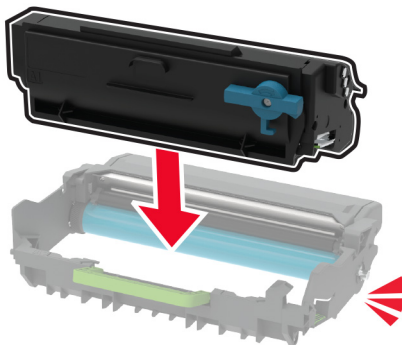



5 Поставете новия модул за изображения.

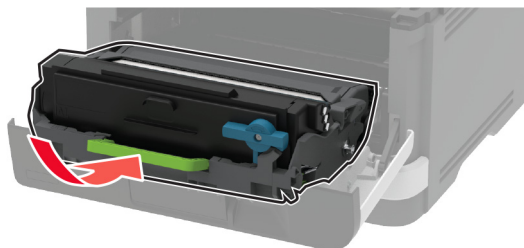

6 Затворете вратичката.

## Смяна на тавата

1 Отстранете използваната тава.



2 Разопакувайте новата тава.

3 Поставете новата тава.



## Замяна на модула на поемащата ролка

1 Изключете принтера.

2 Извадете кабела за захранване от електрическия контакт и след това от принтера.

3 Отворете предната вратичка.

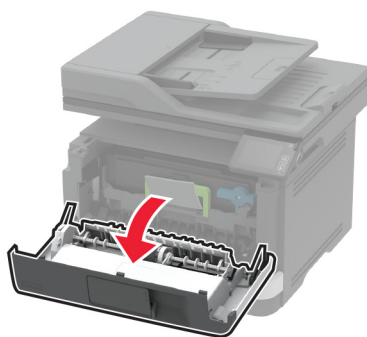
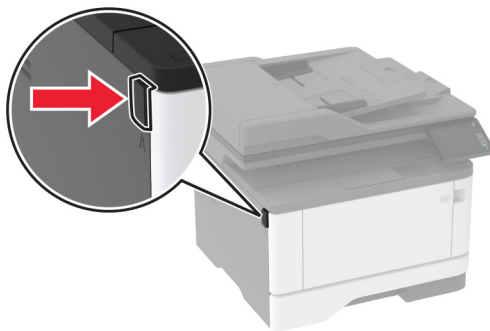

4 Отстранете модула за изображения.

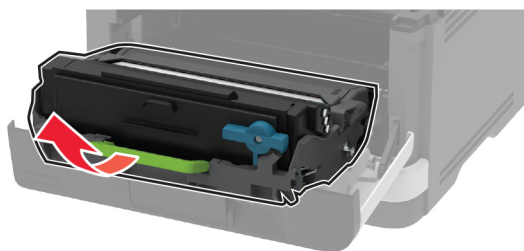

5 Затворете предната вратичка.

6 Отстранете тавата.

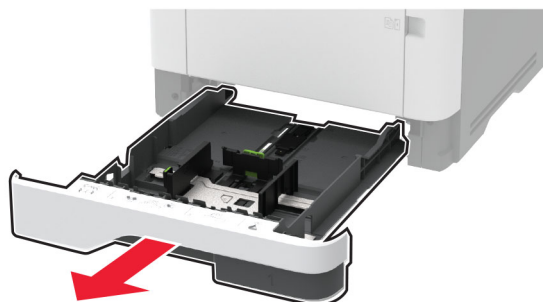

7 Поставете принтера на една страна.

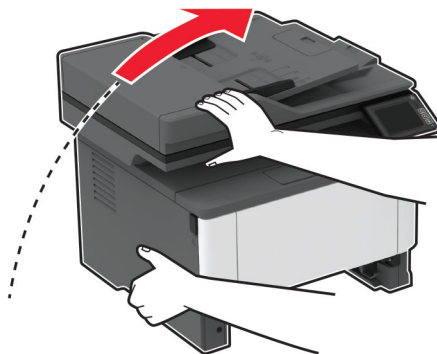

8 Отстранете използвания модул на поемашката ролка.

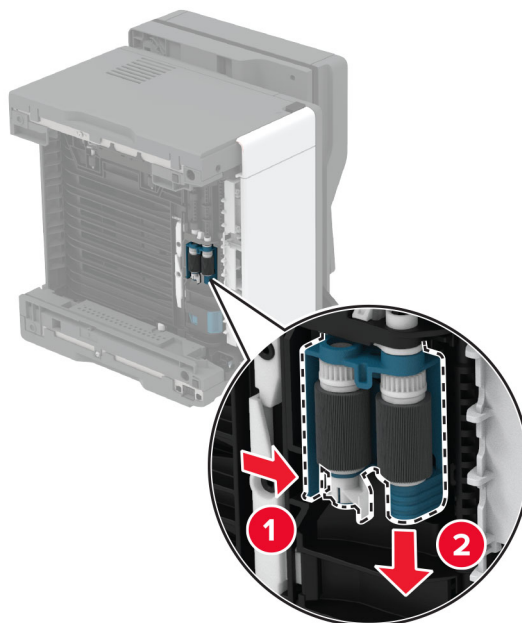

9 Разопакувайте новия модул на поемашката ролка.

**Забележка:** За да избегнете замърсяване, уверете се, че ръцете Ви са чисти.

**10** Поставете новия модул на поемащата ролка.

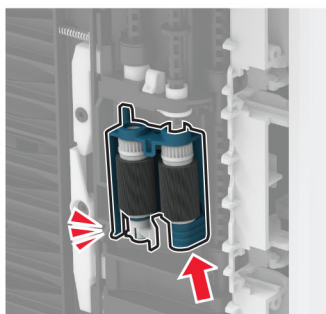
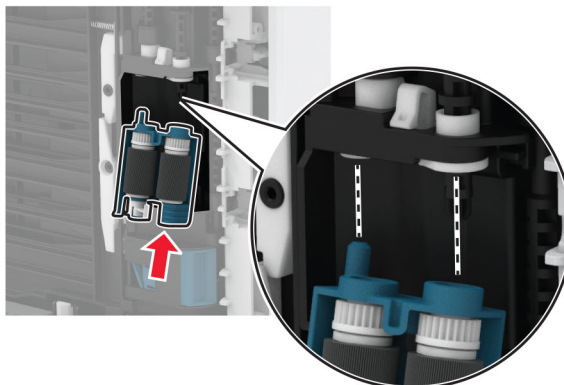

**11** Поставете принтера в първоначалното му положение и след това поставете тавата.

**12** Отворете предната вратичка.

**13** Вкарайте модула за изображения.

**14** Затворете предната вратичка.

**15** Включете захранващия кабел в принтера, а след това и в електрическия контакт.

**⚠ ВНИМАНИЕ – ПОТЕНЦИАЛНО НАРАНЯВАНЕ:** За да избегнете риска от пожар или токов удар, свържете захранващия кабел към подходящ и правилно заземен електрически контакт, който е в близост до продукта и е леснодостъпен.

**16** Включете принтера.

## Подмяна на разделителната ролка на тавата

- 1 Извадете тавата, след което извадете използваната разделителна ролка.

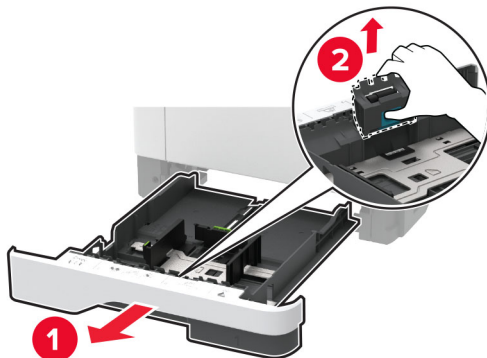

- 2 Разопакувайте новата разделителна ролка.

**Забележка:** За да избегнете замърсяване, уверете се, че ръцете Ви са чисти.

- 3 Поставете новата разделителна ролка.

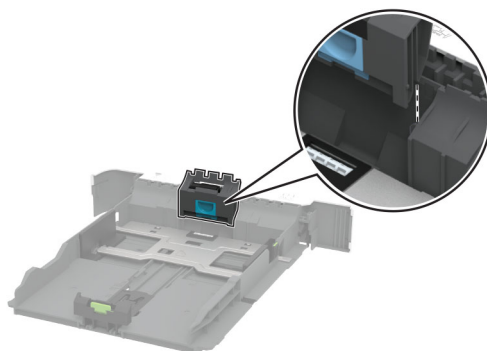

- 4 Поставете тавата.

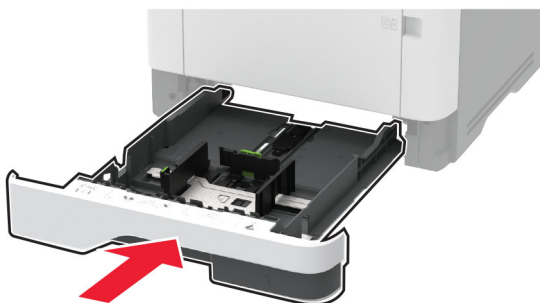

## Подмяна на разделителната подложка на АПУ

1 Отворете капака на АПУ.

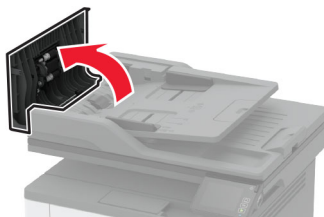

2 Отстранете използваната разделителна подложка на АПУ.

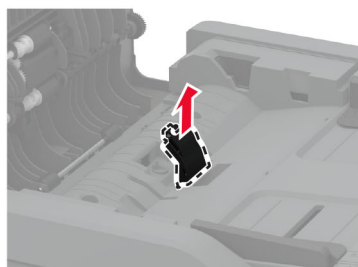
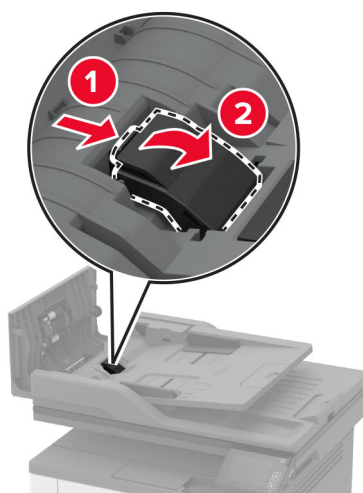

3 Разопакувайте новата разделителна подложка на АПУ.

4 Поставете новата разделителна подложка, докато щракне на място.

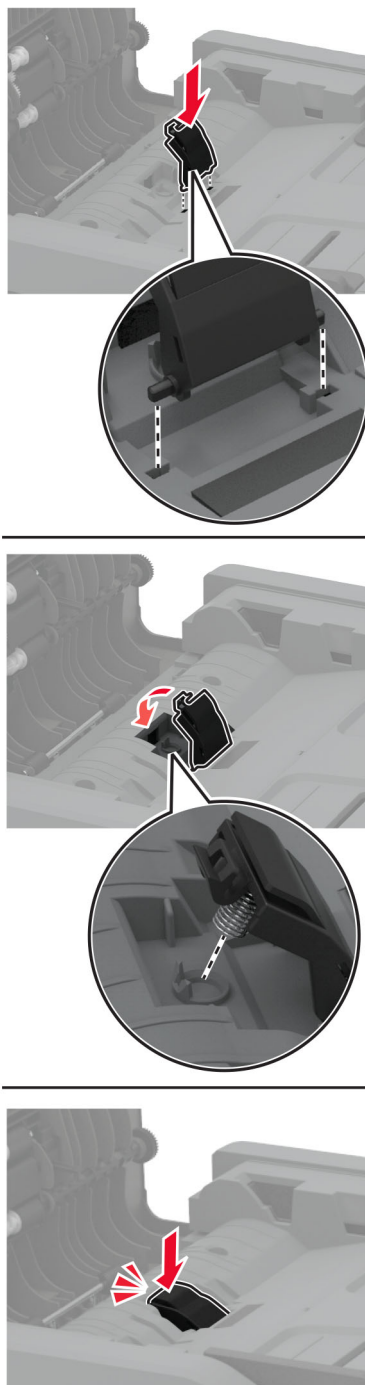

5 Затворете капака на АПУ.

## Нулиране на броячите за използването на консумативи

- 1 От началния екран докоснете **Settings (Настройки) > Device (Устройство) > Maintenance (Поддръжка) > Config Menu (Меню за конфигурация) > Supply Usage And Counters (Използване на консумативи и броячи)**.
- 2 Изберете брояча, който искате да нулирате.

**Предупреждение – потенциални щети:** Консумативи и части, които не са обхванати от споразумение по програма за връщане, могат да бъдат нулирани и преработени. Гаранцията на производителя обаче не покрива щети, причинени от употребата на неоригинални консумативи или части. Нулирането на броячите за консумативи или части без правилно преработване може да причини повреда на Вашия принтер. След нулиране на брояча за консумативи или части Вашият принтер може да покаже грешка на дисплея, според която нулираният елемент е още наличен.

## Почистване на частите на принтера

### Почистване на принтера

 **ВНИМАНИЕ – ОПАСНОСТ ОТ ТОКОВ УДАР:** За да избегнете опасността от електрически удар при почистване на външните части на принтера, изключете захранващия кабел от контакта в стената и откачете всички кабели от принтера, преди да продължите нататък.

#### Забележки:

- Изпълнявайте тази задача на всеки няколко месеца.
- Щети по принтера, които са причинени от неправилно обслужване, не се покриват от гаранцията на принтера.

- 1 Изключете принтера и след това извадете кабела от контакта.
- 2 Извадете хартията от стандартната изходна тава и многоцелевото подаващо устройство.
- 3 Отстранете прах, влакна и парчета хартия около принтера чрез мека четка или прахосмукачка.
- 4 Изтрийте външните повърхности на принтера с мокра, мека, немъхеста кърпа.

#### Забележки:

- Не използвайте битови почистващи или перилни препарати, тъй като могат да повредят покритието на принтера.
- Уверете се, че всички части на принтера са сухи след почистване.

- 5 Включете захранващия кабел в контакт на стената и след това включете принтера.

 **ВНИМАНИЕ – ПОТЕНЦИАЛНО НАРАНЯВАНЕ:** За да избегнете риска от пожар или токов удар, свържете захранващия кабел към подходящ и правилно заземен електрически контакт, който е в близост до продукта и е леснодостъпен.



## Почистване на сензорния екран

**⚠ ВНИМАНИЕ – ОПАСНОСТ ОТ ТОКОВ УДАР:** За да избегнете опасността от електрически удар при почистване на външните части на принтера, изключете захранващия кабел от електрическия контакт и откачете всички кабели от принтера, преди да продължите нататък.

- 1 Изключете принтера и след това извадете кабела от контакта.
- 2 Почистете сензорния екран с помощта на влажна, мека и немъхеста кърпа.

### Забележки:

- Не използвайте домакински препарати или почистващи препарати, тъй като те може да повредят сензорния екран.
- След почистване се уверете, че сензорният екран е сух.

- 3 Включете захранващия кабел в контакт на стената и след това включете принтера.

**⚠ ВНИМАНИЕ – ПОТЕНЦИАЛНО НАРАНЯВАНЕ:** За да избегнете риска от пожар или токов удар, свържете захранващия кабел към подходящ и правилно заземен електрически контакт, който е в близост до продукта и е леснодостъпен.

## Почистване на скенера

- 1 Отворете капака на скенера.

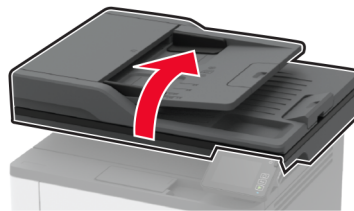

- 2 Почистете следните зони с помощта на влажна, мека и немъхеста кърпа:
  - Подложката на стъклото на АПУ

**Забележка:** При някои модели принтери на това място има стъкло на АПУ, вместо подложка.

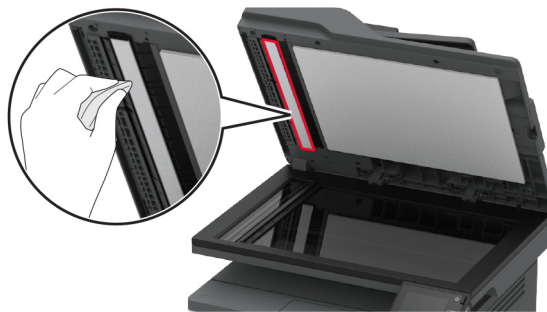

- Подложката на стъклото на скенера



- Стъкло на АПУ



- Стъкло на скенера



**3** Затворете капака на скенера.

## Почистване на модула на поемащата ролка

- 1 Изключете принтера.
- 2 Извадете кабела за захранване от електрическия контакт и след това от принтера.

3 Отворете предната вратичка.

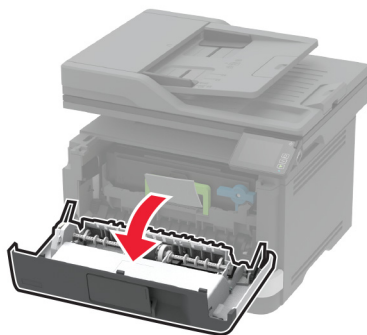
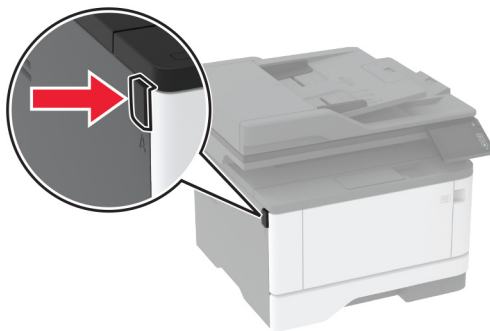

4 Отстранете модула за изображения.

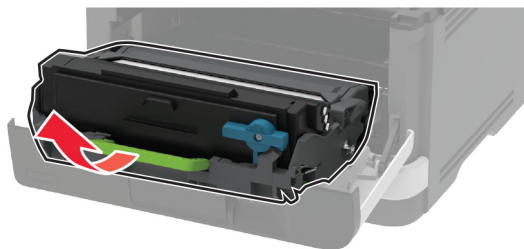

5 Затворете предната вратичка.

6 Извадете тавата.



7 Поставете принтера на една страна.

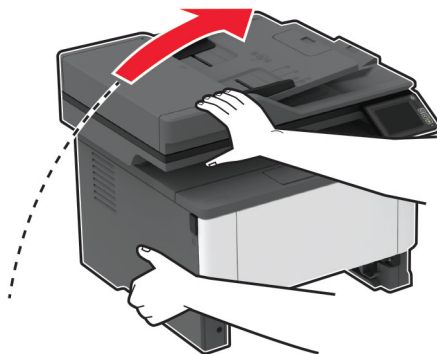

8 Отстранете модула на поемашката ролка.

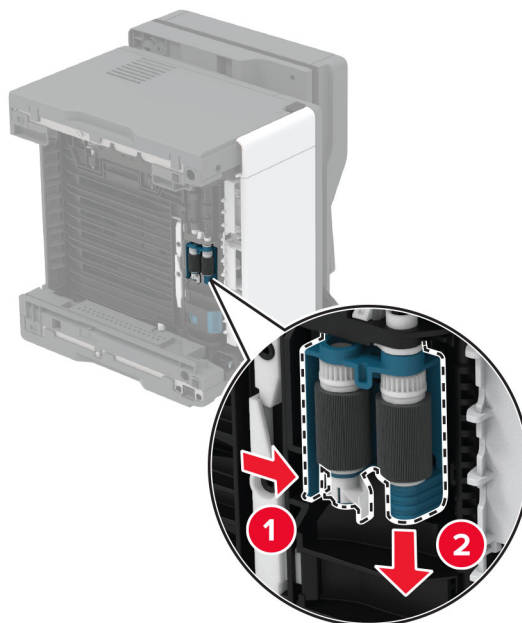

9 Нанесете изопропилов алкохол върху мека кърпа без власинки, след което избършете модула на поемашката ролка.

10 Поставете модула на поемащата ролка.

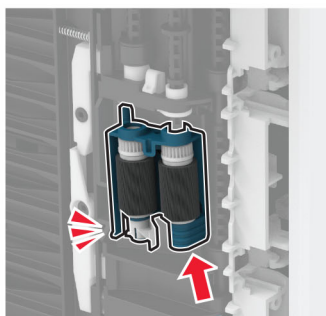
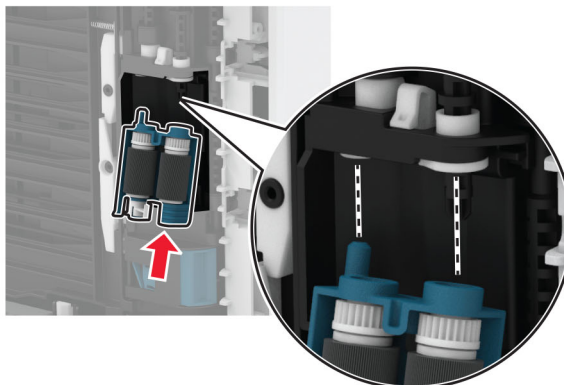

11 Поставете принтера в първоначалното му положение и след това поставете тавата.

12 Отворете предната вратичка.

13 Вкарайте модула за изображения.

14 Затворете предната вратичка.

15 Свържете захранващия кабел към принтера, а след това и към електрическия контакт.

**⚠ ВНИМАНИЕ – ПОТЕНЦИАЛНО НАРАНЯВАНЕ:** За да избегнете риска от пожар или токов удар, свържете захранващия кабел към правилно заземен електрически контакт с подходящо напрежение, който е в близост до продукта и е леснодостъпен.

16 Включете принтера.

## Пестене на енергия и хартия

### Конфигуриране на настройките за режим на пестене на енергия

#### Режим на заспиване

- 1 От началния екран докоснете **Settings (Настройки) > Device (Устройство) > Power Management (Управление на захранването) > Timeouts (Времена на изчакване) > Sleep Mode (Режим на заспиване)**.
- 2 Определете времето, през което принтерът остава в режим на готовност, преди да влезе в Sleep Mode (Режим на заспиване).

#### Режим на хибернация

- 1 От началния екран докоснете **Settings (Настройки) > Device (Устройство) > Power Management (Управление на захранването) > Timeouts (Времена на изчакване) > Hibernate Timeout (Време на изчакване за активиране на режим на хибернация)**.
- 2 Изберете времето, през което принтерът остава в режим на готовност, преди да влезе в режим Hibernate (Хибернация).

#### Забележки:

- За да работи Hibernate Timeout (Време на изчакване за активиране на режим на хибернация), настройте Hibernate Timeout on Connection (Време на изчакване за хибернация при връзка) на Hibernate (Хибернация).
- Embedded Web Server е дезактивиран, когато принтерът е в режим Hibernate (Хибернация).

### Регулиране на яркостта на дисплея на принтера



- 1 От началния екран докоснете **Settings (Настройки) > Device (Устройство) > Preferences (Предпочитания) > Screen Brightness (Яркост на екрана)**.
- 2 Регулирайте настройката.

### Пестене на консумативи

- Отпечатвайте от двете страни на хартията.  
**Забележка:** Двустранният печат е настройка по подразбиране в драйвера на принтера.
- Отпечатвайте няколко страници на един лист хартия.
- Използвайте функцията за предварителен преглед, за да видите как ще изглежда документа, преди да го разпечатате.
- Разпечатайте едно копие на документа, за да проверите съдържанието му и формата за точност.

Преместване на принтера в друго местоположение

## Преместване на принтера в друго местоположение

-  **ВНИМАНИЕ – ПОТЕНЦИАЛНО НАРАНЯВАНЕ:** Ако принтерът тежи повече от 20 кг (44 фунта), тогава за безопасното му пренасяне могат да са необходими двама или повече човека.
-  **ВНИМАНИЕ – ПОТЕНЦИАЛНО НАРАНЯВАНЕ:** За да избегнете риска от пожар или токов удар, използвайте само захранващия кабел, предоставен с този продукт, или предложения за замяна от производителя разрешен кабел.
-  **ВНИМАНИЕ – ПОТЕНЦИАЛНО НАРАНЯВАНЕ:** Следвайте указанията по-долу при преместване на принтера, за да избегнете нараняване или повреда на принтера:
- Уверете се, че всички врати и тави са затворени.
  - Изключете принтера и след това извадете кабела от контакта.
  - Разкачете всички кабели от принтера.
  - Ако принтерът има отделни допълнителни тави, стоящи на пода, или допълнителни изходни компоненти, свързани към него, тогава ги разкачете, преди да преместите принтера.
  - Ако принтерът има основа на колелца, тогава внимателно го изтърколете на новото място. Бъдете внимателни при преминаване през прагове и прекъсвания в подовата настилка.
  - Ако принтерът няма основа за колелца, но е конфигуриран с допълнителни тави или допълнителни изходни компоненти, тогава премахнете допълнителните изходни компоненти и повдигнете принтера от тавите. Не се опитвайте да вдигнете принтера и някои от допълнителните компоненти едновременно.
  - Винаги използвайте дръжките на принтера, за да го вдигнете.
  - Ако за преместване на принтера се използва количка, тя трябва да е с повърхност, побираща целия размер на принтера.
  - Ако за преместване на допълнителния хардуер се използва количка, тя трябва да е с повърхност, побираща целия размер на допълнителните компоненти.
  - Дръжте принтера в изправено положение.
  - Избягвайте силни удари при движение.
  - Уверете се, че пръстите ви не са под принтера, когато го поставяте.
  - Уверете се, че около принтера има достатъчно свободно пространство.

**Забележка:** Щети по принтера, които са причинени от неправилно преместване, не се покриват от гаранцията на принтера.

## Транспортиране на принтера

За инструкции за изпращане отидете на <http://support.lexmark.com> или се свържете с поддръжка на клиенти.

# Отстраняване на проблем

## Проблеми с качеството на печата

Намерете изображението, което прилича на проблема с качеството на печат, който изпитвате, и после кликнете на връзката под него, за да прочетете стъпките по решаването на проблема.

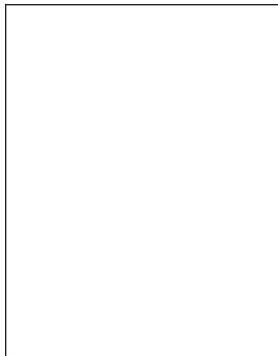

["Празни или бели страници" на стр. 161](#)



["Тъмно отпечатване" на стр. 162](#)



["Фините линии не се отпечатват правилно" на стр. 164](#)

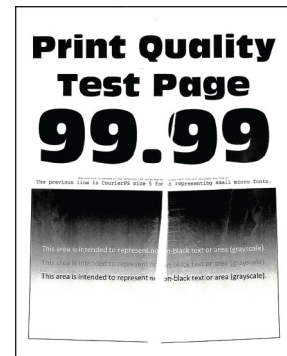

["Прегъната или намачкана хартия" на стр. 165](#)

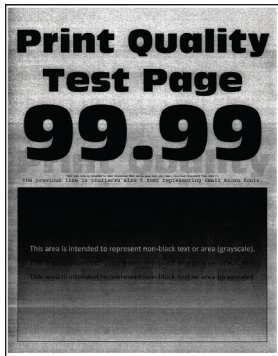

["Сив фон" на стр. 166](#)



["Светли хоризонтални ленти" на стр. 176](#)



["Грешни полета" на стр. 168](#)

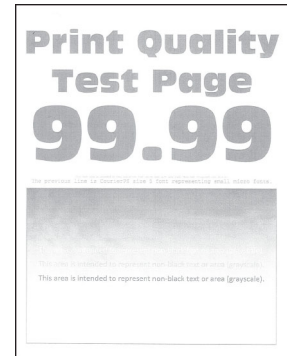

["Светло отпечатване" на стр. 168](#)



["Изцапана разпечатка и точки" на стр. 170](#)



["Набръчкване на хартията" на стр. 171](#)



["Изкривени или наклонени разпечатки" на стр. 172](#)



["Повтарящи се дефекти" на стр. 182](#)



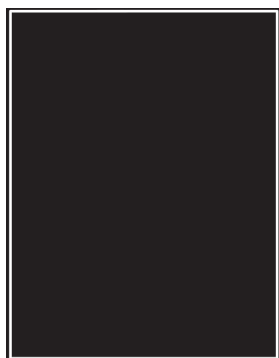

"Изцяло черни страници" на стр. 173

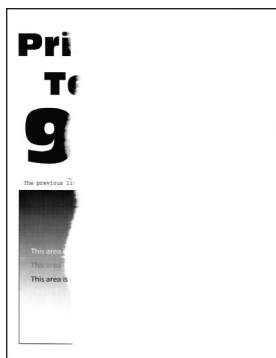

"Изрязан текст или изображения" на стр. 174

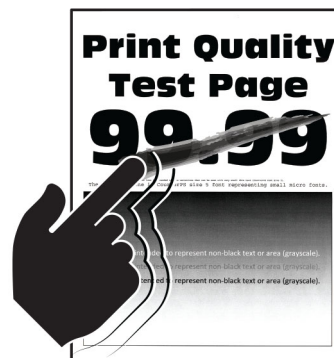

"Тонерът се изтрива лесно" на стр. 175

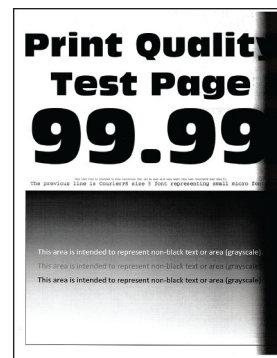

"Тъмни вертикални ленти" на стр. 179



"Вертикални тъмни линии или черти" на стр. 180

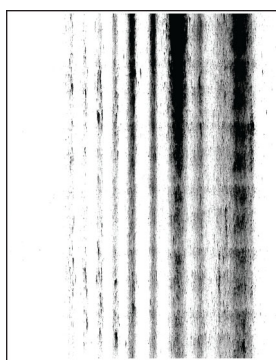

"Тъмни вертикални черти с липса в разпечатката" на стр. 181



"Светли вертикални ленти" на стр. 177



"Вертикални бели линии" на стр. 178

## Проблеми с печата

### Качеството на печат е лошо

#### Празни или бели страници

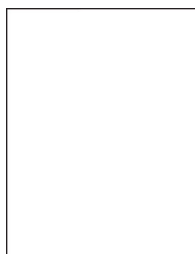

**Забележка:** Преди разрешаване на проблема отпечатайте тестови страници за качество на печат. От контролния панел преминете към **Настройки > Отстраняване на неизправности > Тестови страници за качество на печат**. За модели на принтери без сензорен екран натиснете **OK** за преминаване през настройките.

Действие	Да	Не
<p><b>Стъпка 1</b></p> <p><b>а</b> Проверете дали в принтера се използва оригинална и поддържана касета с тонер на Lexmark.</p> <p><b>Забележка:</b> Ако касетата не се поддържа, инсталирайте такава, която се поддържа.</p> <p><b>б</b> Отпечатайте документа.</p> <p>Печата ли принтерът празни или бели страници?</p>	Отидете на стъпка 2.	Проблемът е решен.
<p><b>Стъпка 2</b></p> <p><b>а</b> Отстранете модула за изображения.</p> <p><b>Предупреждение – потенциални щети:</b> Не излагайте модула за изображения на директна светлина за повече от 10 минути. Продължителното излагане на светлина може да причини някои проблеми при качеството на печат.</p> <p><b>Предупреждение – потенциални щети:</b> Не докосвайте барабана на фотопроводника под модула за изображения. Това може да се отрази на качеството на бъдещите задания за печат.</p> <p><b>б</b> Проверете модула за изображения за признаци на повреда.</p> <p><b>Забележка:</b> Уверете се, че контактите на барабана на фотопроводника не са изкривени или изместени.</p> <p><b>в</b> Разклатете модула за изображения енергично, за да разпределите тонера.</p> <p><b>г</b> Вкарайте модула за изображения.</p> <p><b>д</b> Отпечатайте документа.</p> <p>Печата ли принтерът празни или бели страници?</p>	Отидете на стъпка 3.	Проблемът е решен.
<p><b>Стъпка 3</b></p> <p>Сменете касетата с тонер.</p> <p>Печата ли принтерът празни или бели страници?</p>	Отидете на стъпка 4.	Проблемът е решен.
<p><b>Стъпка 4</b></p> <p>Подменете модула за изображения.</p> <p>Печата ли принтерът празни или бели страници?</p>	Свържете се със <a href="#">поддръжката на клиенти</a> .	Проблемът е решен.

## Тъмно отпечатване



**Забележка:** Преди разрешаване на проблема отпечатайте тестови страници за качество на печат. От контролния панел преминете към **Настройки > Отстраняване на неизправности > Тестови страници за качество на печат**. За модели на принтери без сензорен екран натиснете **OK** за преминаване през настройките.

Действие	Да	Не
<p><b>Стъпка 1</b></p> <p><b>а</b> Проверете дали в принтера се използва оригинална и поддържана касета с тонер на Lexmark.</p> <p><b>Забележка:</b> Ако касетата не се поддържа, инсталирайте такава, която се поддържа.</p> <p><b>б</b> Отпечатайте документа.</p> <p>Отпечатването тъмно ли е?</p>	Отидете на стъпка 2.	Проблемът е решен.
<p><b>Стъпка 2</b></p> <p><b>а</b> Изключете принтера, изчакайте около 10 секунди и след това включете принтера.</p> <p><b>б</b> Намалете тъмнината на тонера. От контролния панел се придвижете до: <b>Настройки &gt; Отпечатване &gt; Качество &gt; Тъмнина на тонера</b></p> <p><b>в</b> Отпечатайте документа.</p> <p>Отпечатването тъмно ли е?</p>	Отидете на стъпка 3.	Проблемът е решен.
<p><b>Стъпка 3</b></p> <p><b>а</b> В зависимост от операционната система определете типа на хартията от диалоговия прозорец "Предпочитания за печат" или "Отпечатване".</p> <p><b>Забележки:</b></p> <ul style="list-style-type: none"> <li>Уверете се, че настройките отговарят на заредената хартия.</li> <li>Можете също да промените настройките от контролния панел на принтера. Отидете в <b>Настройки &gt; Хартия &gt; Конфигуриране на тава &gt; Размер/вид на хартията</b>.</li> </ul> <p><b>б</b> Отпечатайте документа.</p> <p>Отпечатването тъмно ли е?</p>	Отидете на стъпка 4.	Проблемът е решен.
<p><b>Стъпка 4</b></p> <p>Проверете дали хартията разполага с текстурирано, или грубо покритие.</p> <p>Отпечатват ли върху текстурирана или груба хартия?</p>	Отидете на стъпка 5.	Отидете на стъпка 6.
<p><b>Стъпка 5</b></p> <p><b>а</b> Заменете текстурираната хартия с обикновена хартия.</p> <p><b>б</b> Отпечатайте документа.</p> <p>Отпечатването тъмно ли е?</p>	Отидете на стъпка 6.	Проблемът е решен.

Действие	Да	Не
<p><b>Стъпка 6</b></p> <p><b>а</b> Заредете хартия от нов пакет.</p> <p><b>Забележка:</b> Хартията абсорбира влагата поради високото ниво на влажност. Съхранявайте хартията в оригиналната опаковка, докато не сте готови да я използвате.</p> <p><b>б</b> Отпечатайте документа.</p> <p>Отпечатването тъмно ли е?</p>	Отидете на стъпка 7.	Проблемът е решен.
<p><b>Стъпка 7</b></p> <p><b>а</b> Отстранете и след това поставете модула за изображения.</p> <p><b>Предупреждение – потенциални щети:</b> Не излагайте модула за изображения на директна светлина за повече от 10 минути. Продължителното излагане на светлина може да причини някои проблеми при качеството на печат.</p> <p><b>Предупреждение – потенциални щети:</b> Не докосвайте барабана на фотопроводника под модула за изображения. Това може да се отрази на качеството на бъдещите задания за печат.</p> <p><b>б</b> Отпечатайте документа.</p> <p>Отпечатването тъмно ли е?</p>	Отидете на стъпка 8.	Проблемът е решен.
<p><b>Стъпка 8</b></p> <p><b>а</b> Подменете модула за изображения.</p> <p><b>б</b> Отпечатайте документа.</p> <p>Отпечатването тъмно ли е?</p>	Свържете се със <a href="#">поддръжката на клиенти</a> .	Проблемът е решен.

## Фините линии не се отпечатват правилно



**Забележка:** Преди разрешаване на проблема отпечатайте тестови страници за качество на печат. От контролния панел преминете към **Настройки > Отстраняване на неизправности > Тестови страници за качество на печат**. За модели на принтери без сензорен екран натиснете **OK** за преминаване през настройките.

Действие	Да	Не
<p><b>Стъпка 1</b></p> <p><b>а</b> Проверете дали в принтера се използва оригинална и поддържана касета с тонер на Lexmark.</p> <p><b>Забележка:</b> Ако касетата не се поддържа, инсталирайте такава, която се поддържа.</p> <p><b>б</b> Отпечатайте документа.</p> <p>Не се ли отпечатват правилно фините линии?</p>	Отидете на стъпка 2.	Проблемът е решен.
<p><b>Стъпка 2</b></p> <p><b>а</b> Увеличаване на тъмнината на тонера. От контролния панел се придвижете до: <b>Настройки &gt; Отпечатване &gt; Качество &gt; Тъмнина на тонера</b></p> <p><b>б</b> Отпечатайте документа.</p> <p>Не се ли отпечатват правилно фините линии?</p>	Свържете се със <a href="#">поддръжката на клиенти</a> .	Проблемът е решен.

## Прегъната или намачкана хартия



**Забележка:** Преди разрешаване на проблема отпечатайте тестови страници за качество на печат. От контролния панел преминете към **Настройки > Отстраняване на неизправности > Тестови страници за качество на печат**. За модели на принтери без сензорен екран натиснете **OK** за преминаване през настройките.

Действие	Да	Не
<p><b>Стъпка 1</b></p> <p><b>а</b> Проверете дали в принтера се използва оригинална и поддържана касета с тонер на Lexmark.</p> <p><b>Забележка:</b> Ако касетата не се поддържа, инсталирайте такава, която се поддържа.</p> <p><b>б</b> Отпечатайте документа.</p> <p>Прегъната или намачкана ли е хартията?</p>	Отидете на стъпка 2.	Проблемът е решен.

Действие	Да	Не
<p><b>Стъпка 2</b></p> <p><b>а</b> Заредете хартия от нов пакет.</p> <p><b>Забележка:</b> Хартията абсорбира влагата поради високото ниво на влажност. Съхранявайте хартията в оригиналната опаковка, докато не сте готови да я използвате.</p> <p><b>б</b> Отпечатайте документа.</p> <p>Прегъната или намачкана ли е хартията?</p>	Отидете на стъпка 3.	Проблемът е решен.
<p><b>Стъпка 3</b></p> <p><b>а</b> В зависимост от операционната система определете типа на хартията от диалоговия прозорец "Предпочитания за печат" или "Отпечатване".</p> <p><b>Забележки:</b></p> <ul style="list-style-type: none"> <li>• Уверете се, че настройките отговарят на заредената хартия.</li> <li>• Можете също да промените настройките от контролния панел на принтера. Отидете в <b>Настройки &gt; Хартия &gt; Конфигуриране на тава &gt; Размер/вид на хартията</b>.</li> </ul> <p><b>б</b> Отпечатайте документа.</p> <p>Прегъната или намачкана ли е хартията?</p>	Свържете се със <a href="#">поддръжката на клиенти</a> .	Проблемът е решен.

## Сив фон



**Забележка:** Преди разрешаване на проблема отпечатайте тестови страници за качество на печат. От контролния панел преминете към **Настройки > Отстраняване на неизправности > Тестови страници за качество на печат**. За модели на принтери без сензорен екран натиснете **OK** за преминаване през настройките.

Действие	Да	Не
<p><b>Стъпка 1</b></p> <p><b>а</b> Изключете принтера, изчакайте 10 секунди и след това включете принтера.</p> <p><b>б</b> Намалете тъмнината на тонера.</p> <p>От контролния панел се придвижете до:</p> <p><b>Настройки &gt; Отпечатване &gt; Качество &gt; Тъмнина на тонера</b></p> <p><b>в</b> Отпечатайте документа.</p> <p>Върху разпечатките появява ли се сив фон?</p>	Отидете на стъпка 2.	Проблемът е решен.

Действие	Да	Не
<p><b>Стъпка 2</b></p> <p><b>а</b> Проверете дали в принтера се използва оригинална и поддържана касета с тонер на Lexmark.</p> <p><b>Забележка:</b> Ако касетата с тонер не се поддържа, инсталирайте такава, която се поддържа.</p> <p><b>б</b> Отпечатайте документа.</p> <p>Върху разпечатките появява ли се сив фон?</p>	Отидете на стъпка 3.	Проблемът е решен.
<p><b>Стъпка 3</b></p> <p><b>а</b> В зависимост от операционната система определете типа на хартията от диалоговия прозорец "Предпочитания за печат" или "Отпечатване".</p> <p><b>Забележки:</b></p> <ul style="list-style-type: none"> <li>• Уверете се, че настройките отговарят на заредената хартия.</li> <li>• Можете също да промените настройките от контролния панел на принтера. Отидете в <b>Настройки &gt; Хартия &gt; Конфигуриране на тава &gt; Размер/вид на хартията</b>.</li> </ul> <p><b>б</b> Отпечатайте документа.</p> <p>Върху разпечатките появява ли се сив фон?</p>	Отидете на стъпка 4.	Проблемът е решен.
<p><b>Стъпка 4</b></p> <p><b>а</b> Отстранете и след това поставете модула за изображения.</p> <p><b>Предупреждение – потенциални щети:</b> Не излагайте модула за изображения на директна светлина за повече от 10 минути. Продължителното излагане на светлина може да причини някои проблеми при качеството на печат.</p> <p><b>Предупреждение – потенциални щети:</b> Не докосвайте барабана на фотопроводника под модула за изображения. Това може да се отрази на качеството на бъдещите задания за печат.</p> <p><b>б</b> Отпечатайте документа.</p> <p>Върху разпечатките появява ли се сив фон?</p>	Отидете на стъпка 5.	Проблемът е решен.
<p><b>Стъпка 5</b></p> <p><b>а</b> Актуализирайте фърмуера на принтера. За повече информация вижте <a href="#">"Актуализиране на фърмуера"</a> на стр. 46.</p> <p><b>б</b> Отпечатайте документа.</p> <p>Върху разпечатките появява ли се сив фон?</p>	Отидете на стъпка 6.	Проблемът е решен.
<p><b>Стъпка 6</b></p> <p><b>а</b> Подменете модула за изображения.</p> <p><b>б</b> Отпечатайте документа.</p> <p>Върху разпечатките появява ли се сив фон?</p>	Свържете се със <a href="#">поддръжката на клиенти</a> .	Проблемът е решен.

## Грешни полета



Действие	Да	Не
<p><b>Стъпка 1</b></p> <p><b>а</b> Регулирайте водачите на хартията до правилната позиция за заредената хартия.</p> <p><b>б</b> Отпечатайте документа.</p> <p>Правилни ли да полетата?</p>	Проблемът е решен.	Отидете на стъпка 2.
<p><b>Стъпка 2</b></p> <p><b>а</b> Задайте размер на хартията.</p> <p>От контролния панел се придвижете до: <b>Настройки &gt; Хартия &gt; Конфигурация на тавата &gt; Размер/тип на хартията</b></p> <p><b>б</b> Отпечатайте документа.</p> <p>Правилни ли да полетата?</p>	Проблемът е решен.	Отидете на стъпка 3.
<p><b>Стъпка 3</b></p> <p><b>а</b> В зависимост от операционната система определете размера на хартията от диалоговия прозорец "Предпочитания за печат" или "Отпечатване".</p> <p><b>Забележка:</b> Уверете се, че настройките отговарят на заредената хартия.</p> <p><b>б</b> Отпечатайте документа.</p> <p>Правилни ли да полетата?</p>	Проблемът е решен.	Свържете се със <a href="#">поддръжката на клиенти</a> .

## Светло отпечатване

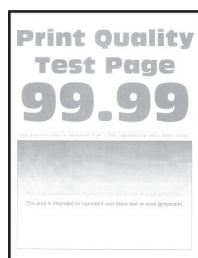

**Забележка:** Преди разрешаване на проблема отпечатайте тестови страници за качество на печат. От контролния панел преминете към **Настройки > Отстраняване на неизправности > Тестови страници за качество на печат**. За модели на принтери без сензорен екран натиснете **OK** за преминаване през настройките.



Действие	Да	Не
<p><b>Стъпка 1</b></p> <p><b>а</b> Проверете дали в принтера се използва оригинална и поддържана касета с тонер на Lexmark.</p> <p><b>Забележка:</b> Ако касетата не се поддържа, инсталирайте такава, която се поддържа.</p> <p><b>б</b> Отпечатайте документа.</p> <p>Светла ли е разпечатката?</p>	Отидете на стъпка 2.	Проблемът е решен.
<p><b>Стъпка 2</b></p> <p><b>а</b> Изключете принтера, изчакайте около 10 секунди и след това включете принтера.</p> <p><b>б</b> Увеличаване на тъмнината на тонера. От контролния панел се придвижете до: <b>Настройки &gt; Отпечатване &gt; Качество &gt; Тъмнина на тонера</b></p> <p><b>в</b> Отпечатайте документа.</p> <p>Светла ли е разпечатката?</p>	Отидете на стъпка 3.	Проблемът е решен.
<p><b>Стъпка 3</b></p> <p><b>а</b> В зависимост от операционната система определете типа на хартията от диалоговия прозорец "Предпочитания за печат" или "Отпечатване".</p> <p><b>Забележки:</b></p> <ul style="list-style-type: none"> <li>• Уверете се, че настройките отговарят на заредената хартия.</li> <li>• Можете също да промените настройките от контролния панел на принтера. Отидете в <b>Настройки &gt; Хартия &gt; Конфигуриране на тава &gt; Размер/вид на хартията</b>.</li> </ul> <p><b>б</b> Отпечатайте документа.</p> <p>Светла ли е разпечатката?</p>	Отидете на стъпка 4.	Проблемът е решен.
<p><b>Стъпка 4</b></p> <p><b>а</b> В зависимост от операционната система определете разделителната способност за печат от диалоговия прозорец Printing Preferences (Предпочитания за печат) или Print (Отпечатване).</p> <p><b>б</b> Задайте разделителната способност на <b>600 dpi</b>.</p> <p><b>в</b> Отпечатайте документа.</p> <p>Светла ли е разпечатката?</p>	Отидете на стъпка 5.	Проблемът е решен.

Действие	Да	Не
<p><b>Стъпка 5</b></p> <p><b>а</b> Отстранете модула за изображения.</p> <p><b>Предупреждение – потенциални щети:</b> Не излагайте модула за изображения на директна светлина за повече от 10 минути. Продължителното излагане на светлина може да причини проблеми с качеството на печат.</p> <p><b>Предупреждение – потенциални щети:</b> Не докосвайте барабана на фотопроводника под модула за изображения. Това може да се отрази на качеството на бъдещите задания за печат.</p> <p><b>б</b> Разклатете модула за изображения енергично, за да разпределите тонера.</p> <p><b>в</b> Вкарайте модула за изображения.</p> <p><b>г</b> Изключете принтера, изчакайте 10 секунди и след това включете принтера.</p> <p><b>д</b> Отпечатайте документа.</p> <p>Светла ли е разпечатката?</p>	Отидете на стъпка 6.	Проблемът е решен.
<p><b>Стъпка 6</b></p> <p><b>а</b> Проверете състоянието на касетата с тонер. От контролния панел се придвижете до: <b>Settings</b> (Настройки) &gt; <b>Reports</b> (Отчети) &gt; <b>Device</b> (Устройство) &gt; <b>Device Statistics</b> (Статистики за устройството)</p> <p><b>б</b> От раздела Информация за консуматив на отпечатаните страници проверете състоянието на касетата с тонер.</p> <p>Изтича ли експлоатационният срок на касетата с тонер?</p>	Отидете на стъпка 7.	Свържете се със <a href="#">поддръжката на клиенти</a> .
<p><b>Стъпка 7</b></p> <p><b>а</b> Сменете касетата с тонер.</p> <p><b>б</b> Отпечатайте документа.</p> <p>Светла ли е разпечатката?</p>	Свържете се със <a href="#">поддръжката на клиенти</a> .	Проблемът е решен.

## Изцапана разпечатка и точки



**Забележка:** Преди разрешаване на проблема отпечатайте тестови страници за качество на печат. От контролния панел преминете към **Настройки > Отстраняване на неизправности > Тестови страници за качество на печат**. За модели на принтери без сензорен екран натиснете **OK** за преминаване през настройките.

Действие	Да	Не
<p><b>Стъпка 1</b></p> <p><b>а</b> Проверете дали в принтера се използва оригинална и поддържана касета с тонер на Lexmark.</p> <p><b>Забележка:</b> Ако касетата не се поддържа, инсталирайте такава, която се поддържа.</p> <p><b>б</b> Отпечатайте документа.</p> <p>Изцапана ли е разпечатката?</p>	Отидете на стъпка 2.	Проблемът е решен.
<p><b>Стъпка 2</b></p> <p>Проверете принтера за замърсяване от протекъл тонер.</p> <p>Има ли в принтера протекъл тонер?</p>	Отидете на стъпка 3.	Свържете се със <a href="#">поддръжката на клиенти</a> .
<p><b>Стъпка 3</b></p> <p><b>а</b> Вижте състоянието на модула за изображения.</p> <p>От контролния панел се придвижете до:</p> <p><b>Settings</b> (Настройки) &gt; <b>Reports</b> (Отчети) &gt; <b>Device</b> (Устройство) &gt; <b>Device Statistics</b> (Статистики за устройството)</p> <p><b>б</b> От раздела Информация за консуматив на отпечатаните страници проверете състоянието и модула за изображения.</p> <p>Почти изтекъл ли е експлоатационният срок на модула за изображения?</p>	Отидете на стъпка 4.	Свържете се със <a href="#">поддръжката на клиенти</a> .
<p><b>Стъпка 4</b></p> <p><b>а</b> Подменете модула за изображения.</p> <p><b>б</b> Отпечатайте документа.</p> <p>Изцапана ли е разпечатката?</p>	Свържете се със <a href="#">поддръжката на клиенти</a> .	Проблемът е решен.

## Набръчкване на хартията



Действие	Да	Не
<p><b>Стъпка 1</b></p> <p><b>а</b> Регулирайте водачите в тавата до правилната позиция за заредената хартия.</p> <p><b>б</b> Отпечатайте документа.</p> <p>Набръчкана ли е хартията?</p>	Отидете на стъпка 2.	Проблемът е решен.

Действие	Да	Не
<p><b>Стъпка 2</b></p> <p><b>а</b> В зависимост от операционната система определете типа на хартията от диалоговия прозорец "Предпочитания за печат" или "Отпечатване".</p> <p><b>Забележки:</b></p> <ul style="list-style-type: none"> <li>• Уверете се, че настройките отговарят на заредената хартия.</li> <li>• Можете също да промените настройките от контролния панел на принтера. Придвижете се до: <p><b>Настройки &gt; Хартия &gt; Конфигурация на тавата &gt; Размер/тип на хартията</b></p> <p><b>б</b> Отпечатайте документа.</p> <p>Набръчкана ли е хартията?</p> </li></ul>	Отидете на стъпка 3.	Проблемът е решен.
<p><b>Стъпка 3</b></p> <p>Отпечатайте върху другата страна на хартията.</p> <p><b>а</b> Отстранете хартията, обърнете я, след което я заредете отново.</p> <p><b>б</b> Отпечатайте документа.</p> <p>Набръчкана ли е хартията?</p>	Отидете на стъпка 4.	Проблемът е решен.
<p><b>Стъпка 4</b></p> <p><b>а</b> Заредете хартия от нов пакет.</p> <p><b>Забележка:</b> Хартията абсорбира влагата поради високото ниво на влажност. Съхранявайте хартията в оригиналната опаковка, докато не сте готови да я използвате.</p> <p><b>б</b> Отпечатайте документа.</p> <p>Набръчкана ли е хартията?</p>	Свържете се със <a href="#">поддръжката на клиенти</a> .	Проблемът е решен.

## Изкривени или наклонени разпечатки



**Забележка:** Преди разрешаване на проблема отпечатайте тестови страници за качество на печат. От контролния панел преминете към **Настройки > Отстраняване на неизправности > Тестови страници за качество на печат**. За модели на принтери без сензорен екран натиснете **OK**, за да преминете през настройките.

Действие	Да	Не
<p><b>Стъпка 1</b></p> <p><b>а</b> Регулирайте водачите в тавата до правилната позиция за заредената хартия.</p> <p><b>б</b> Отпечатайте документа.</p> <p>Изкривена или наклонена ли е разпечатката?</p>	Отидете на стъпка 2.	Проблемът е решен.
<p><b>Стъпка 2</b></p> <p><b>а</b> Заредете хартия от нов пакет.</p> <p><b>Забележка:</b> Хартията абсорбира влагата поради високото ниво на влажност. Съхранявайте хартията в оригиналната опаковка, докато не сте готови да я използвате.</p> <p><b>б</b> Отпечатайте документа.</p> <p>Изкривена или наклонена ли е разпечатката?</p>	Отидете на стъпка 3.	Проблемът е решен.
<p><b>Стъпка 3</b></p> <p><b>а</b> Проверете дали заредената хартия се поддържа.</p> <p><b>Забележка:</b> Ако хартията не се поддържа, тогава заредете хартия, която се поддържа.</p> <p><b>б</b> Отпечатайте документа.</p> <p>Изкривена или наклонена ли е разпечатката?</p>	Свържете се със <a href="#">поддръжката на клиенти</a> .	Проблемът е решен.
<p><b>Стъпка 4</b></p> <p><b>а</b> За двустранен печат проверете дали настройката за формат на хартията в модула за двустранен печат е зададена правилно.</p> <p><b>Забележка:</b> Letter, legal, за официални документи и фолио трябва да са зададени на Letter.</p> <p><b>б</b> Отпечатайте документа.</p> <p>Изкривена или наклонена ли е разпечатката?</p>	Свържете се със <a href="#">поддръжката на клиенти</a> .	Проблемът е решен.

## Изцяло черни страници

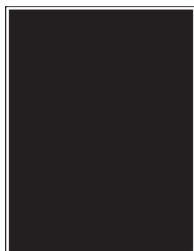

**Забележка:** Преди разрешаване на проблема отпечатайте тестови страници за качество на печат. От контролния панел преминете към **Настройки > Отстраняване на неизправности > Тестови страници за качество на печат**. За модели на принтери без сензорен екран натиснете **OK** за преминаване през настройките.

Действие	Да	Не
<p><b>Стъпка 1</b></p> <p><b>а</b> Проверете дали в принтера се използва оригинална и поддържана касета с тонер на Lexmark.</p> <p><b>Забележка:</b> Ако касетата с тонер не се поддържа, инсталирайте такава, която се поддържа.</p> <p><b>б</b> Отпечатайте документа.</p> <p>Принтерът отпечатва ли изцяло черни страници?</p>	Отидете на стъпка 2.	Проблемът е решен.
<p><b>Стъпка 2</b></p> <p><b>а</b> Отстранете и след това поставете модула за изображения.</p> <p><b>Предупреждение – потенциални щети:</b> Не излагайте модула за изображения на директна светлина за повече от 10 минути. Продължителното излагане на светлина може да причини някои проблеми при качеството на печат.</p> <p><b>Предупреждение – потенциални щети:</b> Не докосвайте барабана на фотопроводника под модула за изображения. Това може да се отрази на качеството на бъдещите задания за печат.</p> <p><b>б</b> Отпечатайте документа.</p> <p>Принтерът отпечатва ли изцяло черни страници?</p>	Отидете на стъпка 3.	Проблемът е решен.
<p><b>Стъпка 3</b></p> <p>Проверете модула за изображения за признаци на повреда.</p> <p><b>Забележка:</b> Уверете се, че контактите на барабана на фотопроводника не са изкривени или изместени.</p> <p>Без повреди ли е модулът за изображения?</p>	Свържете се със <a href="#">поддръжката на клиенти</a> .	Отидете на стъпка 4.
<p><b>Стъпка 4</b></p> <p><b>а</b> Подменете модула за изображения.</p> <p><b>б</b> Отпечатайте документа.</p> <p>Принтерът отпечатва ли изцяло черни страници?</p>	Свържете се със <a href="#">поддръжката на клиенти</a> .	Проблемът е решен.

## Изрязан текст или изображения



**Забележка:** Преди разрешаване на проблема отпечатайте тестови страници за качество на печат. От контролния панел преминете към **Настройки > Отстраняване на неизправности > Тестови страници за качество на печат**. За модели на принтери без сензорен екран натиснете **OK** за преминаване през настройките.

Действие	Да	Не
<p><b>Стъпка 1</b></p> <p><b>а</b> Проверете дали в принтера се използва оригинална и поддържана касета с тонер на Lexmark.</p> <p><b>Забележка:</b> Ако касетата с тонер не се поддържа, инсталирайте такава, която се поддържа.</p> <p><b>б</b> Отпечатайте документа.</p> <p>Има ли изрязан текст или изображения?</p>	Отидете на стъпка 2.	Проблемът е решен.
<p><b>Стъпка 2</b></p> <p><b>а</b> Отстранете и след това поставете модула за изображения.</p> <p><b>Предупреждение – потенциални щети:</b> Не излагайте модула за изображения на директна светлина за повече от 10 минути. Продължителното излагане на светлина може да причини някои проблеми при качеството на печат.</p> <p><b>Предупреждение – потенциални щети:</b> Не докосвайте барабана на фотопроводника под модула за изображения. Това може да се отрази на качеството на бъдещите задания за печат.</p> <p><b>б</b> Отпечатайте документа.</p> <p>Има ли изрязан текст или изображения?</p>	Отидете на стъпка 3.	Проблемът е решен.
<p><b>Стъпка 3</b></p> <p><b>а</b> Подменете модула за изображения.</p> <p><b>б</b> Отпечатайте документа.</p> <p>Има ли изрязан текст или изображения?</p>	Свържете се със <a href="#">поддръжката на клиенти</a> .	Проблемът е решен.

## Тонерът се изтрива лесно



**Забележка:** Преди разрешаване на проблема отпечатайте тестови страници за качество на печат. От контролния панел преминете към **Настройки > Отстраняване на неизправности > Тестови страници за качество на печат**. За модели на принтери без сензорен екран натиснете **OK** за преминаване през настройките.

Действие	Да	Не
<p><b>Стъпка 1</b></p> <p><b>а</b> Проверете дали в принтера се използва оригинална и поддържана касета с тонер на Lexmark.</p> <p><b>Забележка:</b> Ако касетата с тонер не се поддържа, инсталирайте такава, която се поддържа.</p> <p><b>б</b> Отпечатайте документа.</p> <p>Лесно ли се изтрива тонерът?</p>	Отидете на стъпка 2.	Проблемът е решен.
<p><b>Стъпка 2</b></p> <p><b>а</b> В зависимост от операционната система определете типа на хартията от диалоговия прозорец "Предпочитания за печат" или "Отпечатване".</p> <p><b>Забележки:</b></p> <ul style="list-style-type: none"> <li>• Уверете се, че настройките отговарят на заредената хартия.</li> <li>• Можете също да промените настройките от контролния панел на принтера. Отидете в <b>Настройки &gt; Хартия &gt; Конфигуриране на тава &gt; Размер/вид на хартията</b>.</li> </ul> <p><b>б</b> Отпечатайте документа.</p> <p>Лесно ли се изтрива тонерът?</p>	Свържете се със <a href="#">поддръжката на клиенти</a> .	Проблемът е решен.

## Светли хоризонтални ленти



**Забележка:** Преди разрешаване на проблема отпечатайте тестови страници за качество на печат. От контролния панел преминете към **Настройки > Отстраняване на неизправности > Тестови страници за качество на печат**. За модели на принтери без сензорен екран натиснете **OK** за преминаване през настройките.

Действие	Да	Не
<p><b>Стъпка 1</b></p> <p><b>а</b> Проверете дали в принтера се използва оригинална и поддържана касета с тонер на Lexmark.</p> <p><b>Забележка:</b> Ако касетата не се поддържа, инсталирайте такава, която се поддържа.</p> <p><b>б</b> Отпечатайте документа.</p> <p>Появяват ли се върху разпечатките светли хоризонтални ленти?</p>	Отидете на стъпка 2.	Проблемът е решен.



Действие	Да	Не
<p><b>Стъпка 2</b></p> <p><b>а</b> Отстранете и след това поставете модула за изображения.</p> <p><b>Предупреждение – потенциални щети:</b> Не излагайте модула за изображения на директна светлина за повече от 10 минути. Продължителното излагане на светлина може да причини някои проблеми при качеството на печат.</p> <p><b>Предупреждение – потенциални щети:</b> Не докосвайте барабана на фотопроводника под модула за изображения. Това може да се отрази на качеството на бъдещите задания за печат.</p> <p><b>б</b> Отпечатайте документа.</p> <p>Появяват ли се върху разпечатките светли хоризонтални ленти?</p>	Отидете на <b>стъпка 3</b> .	Проблемът е решен.
<p><b>Стъпка 3</b></p> <p><b>а</b> Подменете модула за изображения.</p> <p><b>б</b> Отпечатайте документа.</p> <p>Появяват ли се върху разпечатките светли хоризонтални ленти?</p>	Свържете се със <a href="#">поддръжката на клиенти</a> .	Проблемът е решен.

## Светли вертикални ленти



**Забележка:** Преди разрешаване на проблема отпечатайте тестови страници за качество на печат. От контролния панел преминете към **Настройки > Отстраняване на неизправности > Тестови страници за качество на печат**. За модели на принтери без сензорен екран натиснете **OK** за преминаване през настройките.

Действие	Да	Не
<p><b>Стъпка 1</b></p> <p><b>а</b> Проверете дали в принтера се използва оригинална и поддържана касета с тонер на Lexmark.</p> <p><b>Забележка:</b> Ако касетата не се поддържа, инсталирайте такава, която се поддържа.</p> <p><b>б</b> Отпечатайте документа.</p> <p>Появяват ли се върху разпечатките светли вертикални ленти?</p>	Отидете на <b>стъпка 2</b> .	Проблемът е решен.

Действие	Да	Не
<p><b>Стъпка 2</b></p> <p><b>а</b> Проверете състоянието на касетата с тонер. От контролния панел се придвижете до: <b>Settings</b> (Настройки) &gt; <b>Reports</b> (Отчети) &gt; <b>Device</b> (Устройство) &gt; <b>Device Statistics</b> (Статистики за устройството)</p> <p><b>б</b> От раздела Информация за консуматив на отпечатаните страници проверете състоянието на касетата с тонер.</p> <p>Появяват ли се върху разпечатките светли вертикални ленти?</p>	Отидете на стъпка 3.	Проблемът е решен.
<p><b>Стъпка 3</b></p> <p><b>а</b> Сменете касетата с тонер.</p> <p><b>б</b> Отпечатайте документа.</p> <p>Появяват ли се върху разпечатките светли вертикални ленти?</p>	Свържете се със <a href="#">поддръжката на клиенти</a> .	Проблемът е решен.

## Вертикални бели линии



**Забележка:** Преди разрешаване на проблема отпечатайте тестови страници за качество на печат. От контролния панел преминете към **Настройки > Отстраняване на неизправности > Тестови страници за качество на печат**. За модели на принтери без сензорен екран натиснете **OK** за преминаване през настройките.

Действие	Да	Не
<p><b>Стъпка 1</b></p> <p><b>а</b> Проверете дали в принтера се използва оригинална и поддържана касета с тонер на Lexmark. <b>Забележка:</b> Ако касетата не се поддържа, инсталирайте такава, която се поддържа.</p> <p><b>б</b> Отпечатайте документа.</p> <p>Появяват ли се върху разпечатките бели вертикални линии?</p>	Отидете на стъпка 2.	Проблемът е решен.

Действие	Да	Не
<p><b>Стъпка 2</b></p> <p><b>а</b> В зависимост от операционната система определете типа на хартията от диалоговия прозорец "Предпочитания за печат" или "Отпечатване".</p> <p><b>Забележки:</b></p> <ul style="list-style-type: none"> <li>• Уверете се, че настройките отговарят на заредената хартия.</li> <li>• Можете също да промените настройките от контролния панел на принтера. Отидете в <b>Настройки &gt; Хартия &gt; Конфигуриране на тава &gt; Размер/вид на хартията</b>.</li> </ul> <p><b>б</b> Отпечатайте документа.</p> <p>Появяват ли се върху разпечатките бели вертикални линии?</p>	<p>Свържете се със <a href="#">поддръжката на клиенти</a>.</p>	<p>Проблемът е решен.</p>

## Тъмни вертикални ленти

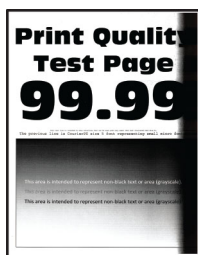

**Забележка:** Преди разрешаване на проблема отпечатайте тестови страници за качество на печат. От контролния панел преминете към **Настройки > Отстраняване на неизправности > Тестови страници за качество на печат**. За модели на принтери без сензорен екран натиснете **OK** за преминаване през настройките.

Действие	Да	Не
<p><b>Стъпка 1</b></p> <p><b>а</b> Проверете дали в принтера се използва оригинална и поддържана касета с тонер на Lexmark.</p> <p><b>Забележка:</b> Ако касетата с тонер не се поддържа, инсталирайте такава, която се поддържа.</p> <p><b>б</b> Отпечатайте документа.</p> <p>Появяват ли се върху разпечатките тъмни вертикални ленти?</p>	<p>Отидете на стъпка 2.</p>	<p>Проблемът е решен.</p>

Действие	Да	Не
<p><b>Стъпка 2</b></p> <p><b>а</b> Отстранете и след това поставете модула за изображения.</p> <p><b>Предупреждение – потенциални щети:</b> Не излагайте модула за изображения на директна светлина за повече от 10 минути. Продължителното излагане на светлина може да причини някои проблеми при качеството на печат.</p> <p><b>Предупреждение – потенциални щети:</b> Не докосвайте барабана на фотопроводника под модула за изображения. Това може да се отрази на качеството на бъдещите задания за печат.</p> <p><b>б</b> Отпечатайте документа.</p> <p>Появяват ли се върху разпечатките тъмни вертикални ленти?</p>	Отидете на стъпка 3.	Проблемът е решен.
<p><b>Стъпка 3</b></p> <p><b>а</b> Проверете дали навлиза ярка светлина от дясната страна на принтера и го преместете, ако е необходимо.</p> <p><b>б</b> Отпечатайте документа.</p> <p>Появяват ли се върху разпечатките тъмни вертикални ленти?</p>	Свържете се със <a href="#">поддръжката на клиенти</a> .	Проблемът е решен.

## Вертикални тъмни линии или черти



**Забележка:** Преди разрешаване на проблема отпечатайте тестови страници за качество на печат. От контролния панел преминете към **Настройки > Отстраняване на неизправности > Тестови страници за качество на печат**. За модели на принтери без сензорен екран натиснете **OK** за преминаване през настройките.

Действие	Да	Не
<p><b>Стъпка 1</b></p> <p><b>а</b> Проверете дали в принтера се използва оригинална и поддържана касета с тонер на Lexmark.</p> <p><b>Забележка:</b> Ако касетата с тонер не се поддържа, инсталирайте такава, която се поддържа.</p> <p><b>б</b> Отпечатайте документа.</p> <p>Има ли върху разпечатките вертикални тъмни линии или ивици?</p>	Отидете на стъпка 2.	Проблемът е решен.

Действие	Да	Не
<p><b>Стъпка 2</b></p> <p><b>а</b> Отстранете и след това инсталирайте отново модула за изображения.</p> <p><b>Предупреждение – потенциални щети:</b> Не излагайте модула за изображения на директна светлина за повече от 10 минути. Продължителното излагане на светлина може да причини проблеми с качеството на печат.</p> <p><b>Предупреждение – потенциални щети:</b> Не докосвайте барабана на фотопроводника под модула за изображения. Това може да се отрази на качеството на бъдещите задания за печат.</p> <p><b>б</b> Отпечатайте документа.</p> <p>Има ли върху разпечатките вертикални тъмни линии или ивици?</p>	Отидете на стъпка 3.	Проблемът е решен.
<p><b>Стъпка 3</b></p> <p><b>а</b> Подменете модула за изображения.</p> <p><b>б</b> Отпечатайте документа.</p> <p>Има ли върху разпечатките вертикални тъмни линии или ивици?</p>	Свържете се със <a href="#">поддръжката на клиенти</a> .	Проблемът е решен.

## Тъмни вертикални черти с липса в разпечатката

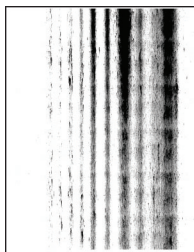

**Забележка:** Преди разрешаване на проблема отпечатайте тестови страници за качество на печат. От контролния панел преминете към **Настройки > Отстраняване на неизправности > Тестови страници за качество на печат**. За модели на принтери без сензорен екран натиснете **OK** за преминаване през настройките.

Действие	Да	Не
<p><b>Стъпка 1</b></p> <p><b>а</b> Отстранете и след това поставете модула за изображения.</p> <p><b>Предупреждение – потенциални щети:</b> Не излагайте модула за изображения на директна светлина за повече от 10 минути. Продължителното излагане на светлина може да причини някои проблеми при качеството на печат.</p> <p><b>Предупреждение – потенциални щети:</b> Не докосвайте барабана на фотопроводника под модула за изображения. Това може да се отрази на качеството на бъдещите задания за печат.</p> <p><b>б</b> Отпечатайте документа.</p> <p>В разпечатките появяват ли се тъмни вертикални черти и има ли липсващи изображения?</p>	Отидете на <b>стъпка 2</b> .	Проблемът е решен.
<p><b>Стъпка 2</b></p> <p><b>а</b> Проверете дали в принтера се използва оригинална и поддържана касета с тонер на Lexmark.</p> <p><b>Забележка:</b> Ако касетата с тонер не се поддържа, инсталирайте такава, която се поддържа.</p> <p><b>б</b> Отпечатайте документа.</p> <p>В разпечатките появяват ли се тъмни вертикални черти и има ли липсващи изображения?</p>	Свържете се със <a href="#">поддръжката на клиенти</a> .	Проблемът е решен.

## Повтарящи се дефекти



**Забележка:** Преди разрешаване на проблема отпечатайте тестови страници за качество на печат. От контролния панел преминете към **Настройки > Отстраняване на неизправности > Тестови страници за качество на печат**. За модели на принтери без сензорен екран натиснете **OK** за преминаване през настройките.

Действие	Yes (Да)	Не
<p><b>Стъпка 1</b></p> <p>С използване на Тестови страници за качество на печат проверете дали разстоянието между повтарящите се дефекти е равно на някое от следните:</p> <p><b>Модул за изображения</b></p> <ul style="list-style-type: none"> <li>• 96 mm (3,78 in)</li> <li>• 37,7 mm (1,48 инча)</li> </ul> <p><b>Касета с тонер</b></p> <ul style="list-style-type: none"> <li>• 43,5 mm (1,71 in)</li> <li>• 37,5 mm (1,48 in)</li> </ul> <p><b>Ролка на прехвърлящото устройство</b></p> <ul style="list-style-type: none"> <li>• 52 mm (2,05 in)</li> </ul> <p><b>Фиксиращ модул</b></p> <ul style="list-style-type: none"> <li>• 79,8 mm (3,14 in)</li> <li>• 62,5 mm (2,46 in)</li> </ul> <p>Разстоянието между повтарящите се дефекти отговаря ли на измерванията на касетата с тонер или на модула за изображения?</p>	<p>Отидете на <b>стъпка 2</b>.</p> <p><b>Забележка:</b> Ако повтарящите се дефекти съвпадат с измерванията на ролката на прехвърлящото устройство или на фиксиращия модул, тогава се свържете с <a href="#">поддръжката на клиенти</a>.</p>	<p>Запишете си разстоянието и след това се свържете с <a href="#">поддръжката на клиенти</a>.</p>
<p><b>Стъпка 2</b></p> <p><b>а</b> Заменете засегнатия консуматив.</p> <p><b>б</b> Отпечатайте документа.</p> <p>Повтарящите се дефекти появяват ли се?</p>	<p>Свържете се със <a href="#">поддръжката на клиенти</a>.</p>	<p>Проблемът е решен.</p>

## Заданията за печат не се отпечатват

Действие	Да	Не
<p><b>Стъпка 1</b></p> <p><b>а</b> Отворете диалоговия прозорец "Отпечатване" от документа, който се опитвате да отпечатате, и проверете дали сте избрали правилния принтер.</p> <p><b>б</b> Отпечатайте документа.</p> <p>Отпечатан ли е документът?</p>	<p>Проблемът е решен.</p>	<p>Отидете на <b>стъпка 2</b>.</p>
<p><b>Стъпка 2</b></p> <p><b>а</b> Проверете дали принтерът е включен.</p> <p><b>б</b> Разрешете всички съобщения за грешка, които се появяват на дисплея.</p> <p><b>в</b> Отпечатайте документа.</p> <p>Отпечатан ли е документът?</p>	<p>Проблемът е решен.</p>	<p>Отидете на <b>стъпка 3</b>.</p>

Действие	Да	Не
<p><b>Стъпка 3</b></p> <p><b>а</b> Проверете дали портовете работят и дали кабелите са добре свързани към компютъра и принтера. За повече информация вижте документацията за конфигуриране, доставена с принтера.</p> <p><b>б</b> Отпечатайте документа.</p> <p>Отпечатан ли е документът?</p>	Проблемът е решен.	Отидете на стъпка 4.
<p><b>Стъпка 4</b></p> <p><b>а</b> Изключете принтера, изчакайте около 10 секунди и след това включете принтера.</p> <p><b>б</b> Отпечатайте документа.</p> <p>Отпечатан ли е документът?</p>	Проблемът е решен.	Отидете на стъпка 5.
<p><b>Стъпка 5</b></p> <p><b>а</b> Премахнете и повторно инсталирайте драйвера за принтера.</p> <p><b>б</b> Отпечатайте документа.</p> <p>Отпечатан ли е документът?</p>	Проблемът е решен.	Свържете се със <a href="#">поддръжката на клиенти</a> .

## Бавно отпечатване

Действие	Yes (Да)	Не
<p><b>Стъпка 1</b></p> <p>Уверете се, че кабелът на принтера е свързан надеждно към принтера и компютъра, сървъра за печат, допълнително или друго мрежово устройство.</p> <p>Принтерът отпечатва ли бавно?</p>	Отидете на стъпка 2.	Проблемът е решен.
<p><b>Стъпка 2</b></p> <p><b>а</b> Уверете се, че принтерът не е в Безшумен режим. От началния екран докоснете <b>Settings (Настройки) &gt; Device (Устройство) &gt; Maintenance (Поддръжка) &gt; Config Menu (Меню за конфигурация) &gt; Device Operations (Операции с устройство) &gt; Quiet Mode (Безшумен режим)</b>.</p> <p><b>б</b> Отпечатайте документа.</p> <p>Принтерът отпечатва ли бавно?</p>	Отидете на стъпка 3.	Проблемът е решен.



Действие	Yes (Да)	Не
<p><b>Стъпка 3</b></p> <p><b>а</b> В зависимост от операционната система определете разделителната способност за печат от диалоговия прозорец Printing Preferences (Предпочитания за печат) или Print (Отпечатване).</p> <p><b>б</b> Задайте разделителната способност на <b>600 dpi</b>.</p> <p><b>в</b> Отпечатайте документа.</p> <p>Принтерът отпечатва ли бавно?</p>	Отидете на стъпка 4.	Проблемът е решен.
<p><b>Стъпка 4</b></p> <p><b>а</b> От началния екран докоснете <b>Настройки &gt; Отпечатване &gt; Качество &gt; Разделителна способност на печат</b>.</p> <p><b>б</b> Задайте разделителната способност на <b>600 dpi</b>.</p> <p><b>в</b> Отпечатайте документа.</p> <p>Принтерът отпечатва ли бавно?</p>	Отидете на стъпка 5.	Проблемът е решен.
<p><b>Стъпка 5</b></p> <p><b>а</b> В зависимост от операционната система определете типа на хартията от диалоговия прозорец "Предпочитания за печат" или "Отпечатване".</p> <p><b>Забележки:</b></p> <ul style="list-style-type: none"> <li>• Уверете се, че настройките отговарят на заредената хартия.</li> <li>• Можете също да промените настройките от контролния панел на принтера.</li> <li>• Разпечатките с по-тежка хартия са по-бавни.</li> <li>• Хартия, която е по-тясна от Letter, A4 и Legal може да се отпечатва по-бавно.</li> </ul> <p><b>б</b> Отпечатайте документа.</p> <p>Принтерът отпечатва ли бавно?</p>	Отидете на стъпка 6.	Проблемът е решен.
<p><b>Стъпка 6</b></p> <p><b>а</b> Уверете се, че настройките на принтера за текстура и тегло съвпадат със заредената хартия.</p> <p>От началния екран докоснете <b>Настройки &gt; Хартия &gt; Конфигуриране на носителите &gt; Типове носители</b>.</p> <p><b>Забележка:</b> Хартията с груба текстура и тежките хартии може да се отпечатват по-бавно.</p> <p><b>б</b> Отпечатайте документа.</p> <p>Принтерът отпечатва ли бавно?</p>	Отидете на стъпка 7.	Проблемът е решен.
<p><b>Стъпка 7</b></p> <p>Отстраняване на задържани задания.</p> <p>Принтерът отпечатва ли бавно?</p>	Отидете на стъпка 8.	Проблемът е решен.

Действие	Yes (Да)	Не
<p><b>Стъпка 8</b></p> <p><b>а</b> Уверете се, че принтерът не прегрява.</p> <p><b>Забележки:</b></p> <ul style="list-style-type: none"> <li>• Оставете принтера да се охлади след дълго задание за печат.</li> <li>• Спазвайте препоръчаната околна температура за принтера. За повече информация вижте <a href="#">"Избор на място за принтера"</a> на стр. 19.</li> </ul> <p><b>б</b> Отпечатайте документа.</p> <p>Принтерът отпечатва ли бавно?</p>	<p>Свържете се със <a href="#">поддръжката на клиенти</a>.</p>	<p>Проблемът е решен.</p>

## Заданието се отпечатва от грешната тава или върху грешната хартия

Действие	Да	Не
<p><b>Стъпка 1</b></p> <p><b>а</b> Проверете дали печатате върху правилната хартия.</p> <p><b>б</b> Отпечатайте документа.</p> <p>Документът отпечатан ли е върху правилната хартия?</p>	<p>Отидете на <a href="#">стъпка 2</a>.</p>	<p>Заредете правилния размер и вид на хартията.</p>
<p><b>Стъпка 2</b></p> <p><b>а</b> В зависимост от операционната система определете размера и типа на хартия от диалоговия прозорец „Предпочитания за печат“ или „Печат“.</p> <p><b>Забележка:</b> Можете също да промените настройките от контролния панел на принтера. Придвийте се до: <b>Настройки &gt; Хартия &gt; Конфигурация на тавата &gt; Размер/тип на хартията</b></p> <p><b>б</b> Уверете се, че настройките отговарят на тези на заредената хартия.</p> <p><b>в</b> Отпечатайте документа.</p> <p>Документът отпечатан ли е върху правилната хартия?</p>	<p>Проблемът е решен.</p>	<p>Отидете на <a href="#">стъпка 3</a>.</p>
<p><b>Стъпка 3</b></p> <p><b>а</b> Проверете дали тавите са свързани. За повече информация вижте <a href="#">"Свързване на тави"</a> на стр. 44.</p> <p><b>б</b> Отпечатайте документа.</p> <p>Документът отпечатан ли е от правилната тава?</p>	<p>Проблемът е решен.</p>	<p>Свържете се със <a href="#">поддръжката на клиенти</a>.</p>

## Поверителни и други изчакващи документи не се отпечатват

Действие	Yes (Да)	Не
<p><b>Стъпка 1</b></p> <p><b>а</b> От контролния панел проверете дали документите се показват в списъка със Задържани задания.</p> <p><b>Забележка:</b> Ако документите не са в списъка, тогава отпечатайте документите чрез опциите Отпечатване и задържане.</p> <p><b>б</b> Отпечатайте документите.</p> <p>Отпечатани ли са документите?</p>	Проблемът е решен.	Отидете на стъпка 2.
<p><b>Стъпка 2</b></p> <p>Заданието за печат може да съдържа грешки във формата или невалидни данни.</p> <ul style="list-style-type: none"> <li>• Изтрийте заданието за печат и след това го изпратете отново.</li> <li>• За PDF файлове генерирайте нов файл, след което отпечатайте документите.</li> </ul> <p>Отпечатани ли са документите?</p>	Проблемът е решен.	Отидете на стъпка 3.
<p><b>Стъпка 3</b></p> <p>Ако отпечатвате от интернет, тогава принтерът може да разчита множеството заглавия на задания като дубликати.</p> <p><b>За потребители на Windows</b></p> <p><b>а</b> Отворете диалоговия прозорец Printing Preferences (Предпочитания за печат).</p> <p><b>б</b> От раздела Print and Hold (Отпечатване и задържане) кликнете върху <b>Use Print and Hold (Използване на отпечатване и задържане)</b>, след което кликнете върху <b>Keep duplicate documents (Запазване на дублирани документи)</b>.</p> <p><b>в</b> От раздела Confidential Print (Поверителен печат) въведете PIN.</p> <p><b>г</b> Отпечатайте документите.</p> <p><b>За потребители на Macintosh</b></p> <p><b>а</b> Запазете и наименувайте всяко задание отделно.</p> <p><b>б</b> Изпратете заданието отделно.</p> <p>Отпечатани ли са документите?</p>	Проблемът е решен.	Отидете на стъпка 4.
<p><b>Стъпка 4</b></p> <p><b>а</b> Изтрийте някои задържани задания, за да освободите памет в принтера.</p> <p><b>б</b> Отпечатайте документите.</p> <p>Отпечатани ли са документите?</p>	Проблемът е решен.	Свържете се със <a href="#">поддръжката на клиенти</a> .

## Принтерът не отговаря

Действие	Да	Не
<p><b>Стъпка 1</b> Проверете дали захранващият кабел е свързан към електрическия контакт.</p> <p> <b>ВНИМАНИЕ – ПОТЕНЦИАЛНО НАРАНЯВАНЕ:</b> За да избегнете риска от пожар или токов удар, свържете захранващия кабел към подходящ и правилно заземен електрически контакт, който е в близост до продукта и е леснодостъпен.</p> <p>Отговаря ли принтерът?</p>	Проблемът е решен.	Отидете на стъпка 2.
<p><b>Стъпка 2</b> Проверете дали електрическият контакт не е изключен от превключвател или прекъсвач.</p> <p>Изключен ли е електрическият контакт от превключвател или прекъсвач?</p>	Включете превключвателя или рестартирайте прекъсвача.	Отидете на стъпка 3.
<p><b>Стъпка 3</b> Проверете дали принтерът е включен.</p> <p>Включен ли е принтерът?</p>	Отидете на стъпка 4.	Включете принтера.
<p><b>Стъпка 4</b> Проверете дали принтерът се намира в режим „Заспиване“ или в режим „Хибернация“.</p> <p>Намира ли се принтерът в режим „Заспиване“, или в режим „Хибернация“?</p>	Натиснете бутона за захранване, за да събудите принтера.	Отидете на стъпка 5.
<p><b>Стъпка 5</b> Проверете дали кабелите, свързващи принтера и компютъра, са включени в правилните портове.</p> <p>В правилните портове ли са включени кабелите?</p>	Отидете на стъпка 6.	Включете кабелите в правилните портове.
<p><b>Стъпка 6</b> Изключете принтера, инсталирайте хардуерните опции и след това го включете отново. За повече информация вижте документацията на опцията.</p> <p>Отговаря ли принтерът?</p>	Проблемът е решен.	Отидете на стъпка 7.
<p><b>Стъпка 7</b> Инсталирайте правилния драйвер на принтера.</p> <p>Отговаря ли принтерът?</p>	Проблемът е решен.	Отидете на стъпка 8.

Действие	Да	Не
<p><b>Стъпка 8</b> Изключете принтера, изчакайте около 10 секунди и след това включете принтера.</p> <p>Отговаря ли принтерът?</p>	Проблемът е решен.	Свържете се със <a href="#">поддръжката на клиенти</a> .

## Не може да разчете флаш устройството

Действие	Yes (Да)	Не
<p><b>Стъпка 1</b> Проверете дали принтерът не е зает с обработването на друго задание за отпечатване, копиране, сканиране или факс.</p> <p>Готов ли е принтерът?</p>	Отидете на стъпка 2.	Изчакайте, докато принтерът обработва другото задание.
<p><b>Стъпка 2</b> Проверете дали флаш устройството се поддържа. За повече информация вижте "<a href="#">Поддържани флаш устройства и типове файлове</a>" на стр. 58.</p> <p>Поддържано ли е флаш устройството?</p>	Отидете на стъпка 3.	Вкарайте поддържано флаш устройство.
<p><b>Стъпка 3</b> Отстранете и след това вкарайте флаш устройството.</p> <p>Разпознава ли принтерът флаш устройството?</p>	Проблемът е решен.	Свържете се със <a href="#">поддръжката на клиенти</a> .

## Разрешаване на USB порт

От началния екран докоснете **Settings (Настройки) > Network/Ports (Мрежи/портове) > USB > Enable USB Port (Активиране на USB порт)**.

## Проблеми с мрежовата връзка

### не може да отвори вграденият уеб сървър

Действие	Да	Не
<p><b>Стъпка 1</b> Проверете дали принтерът е включен.</p> <p>Включен ли е принтерът?</p>	Отидете на стъпка 2.	Включете принтера.
<p><b>Стъпка 2</b> Уверете се, че IP адресът на принтера е правилен.</p> <p><b>Забележки:</b></p> <ul style="list-style-type: none"> <li>• Вижте IP адреса на началния екран.</li> <li>• IP адресът се показва като четири числа, разделени с точки, например 123.123.123.123.</li> </ul> <p>Правилен ли е IP адресът на принтера?</p>	Отидете на стъпка 3.	Въведете правилния IP адрес в полето за адрес.
<p><b>Стъпка 3</b> Проверете дали използвате поддържан браузър:</p> <ul style="list-style-type: none"> <li>• Internet Explorer версия 11 или по-нова</li> <li>• Microsoft Edge</li> <li>• Safari version 6 or later</li> <li>• Google Chrome™ version 32 or later</li> <li>• Mozilla Firefox version 24 or later</li> </ul> <p>Поддържа ли се вашият браузър?</p>	Отидете на стъпка 4.	Инсталирайте поддържан браузър.
<p><b>Стъпка 4</b> Проверете дали мрежовата връзка работи.</p> <p>Работи ли мрежовата връзка?</p>	Отидете на стъпка 5.	Свържете се с вашия администратор.
<p><b>Стъпка 5</b> Уверете се, че кабелните връзки към принтера и сървъра за печат са добре фиксирани. За повече информация вижте документацията доставена с принтера.</p> <p>Добре ли са фиксирани кабелните връзки?</p>	Отидете на стъпка 6.	Фиксирайте добре кабелните връзки.
<p><b>Стъпка 6</b> Проверете дали са забранени уеб прокси сървърите.</p> <p>Забранени ли са уеб прокси сървърите?</p>	Отидете на стъпка 7.	Свържете се с вашия администратор.
<p><b>Стъпка 7</b> Влезте във вградения уеб сървър.</p> <p>Отвори ли се Embedded Web Server?</p>	Проблемът е решен.	Свържете се със <a href="#">поддръжката на клиенти</a> .

## Неуспешно свързване на принтера с Wi-Fi мрежата

Действие	Yes (Да)	Не
<p><b>Стъпка 1</b> Уверете се, че Active Adapter (Активен адаптер) е зададен на Auto (Автоматично). От началния екран докоснете <b>Настройки &gt; Мрежа/портове &gt; Преглед на мрежата &gt; Активен адаптер &gt; Автоматично.</b></p> <p>Може ли принтерът да се свърже с Wi-Fi мрежата?</p>	Проблемът е решен.	Отидете на стъпка 2.
<p><b>Стъпка 2</b> Проверете дали е избрана правилната Wi-Fi мрежа. <b>Забележка:</b> Някои рутери може да споделят SSID по подразбиране.</p> <p>Свързвате ли се с правилната Wi-Fi мрежа?</p>	Отидете на стъпка 4.	Отидете на стъпка 3.
<p><b>Стъпка 3</b> Свържете се с правилната Wi-Fi мрежа. За повече информация вижте <a href="#">"Свързване на принтера с Wi-Fi мрежа" на стр. 48.</a></p> <p>Може ли принтерът да се свърже с Wi-Fi мрежата?</p>	Проблемът е решен.	Отидете на стъпка 4.
<p><b>Стъпка 4</b> Проверете режима безжична защита. От началния екран докоснете <b>Настройки &gt; Мрежа/портове &gt; Безжична връзка &gt; Режим безжична защита.</b></p> <p>Избран ли е правилният режим безжична защита?</p>	Отидете на стъпка 6.	Отидете на стъпка 5.
<p><b>Стъпка 5</b> Изберете правилния режим безжична защита.</p> <p>Може ли принтерът да се свърже с Wi-Fi мрежата?</p>	Проблемът е решен.	Отидете на стъпка 6.
<p><b>Стъпка 6</b> Уверете се, че сте въвели правилната парола на мрежата. <b>Забележка:</b> Обърнете внимание на интервалите, цифрите и главните букви в паролата.</p> <p>Може ли принтерът да се свърже с Wi-Fi мрежата?</p>	Проблемът е решен.	Свържете се със <a href="#">поддръжката на клиенти.</a>

## Проблеми с консумативите

### Заменете касетата, несъответствие с региона на принтера

За да разрешите този проблем, купувайте касети за правилния регион, отговарящ на региона на принтера, или касети, които могат да се използват в целия свят.

- Първата цифра след 42 в съобщението посочва региона на принтера.
- Втората цифра след 42 в съобщението посочва региона на касетата.

## Региони на касета с тонер и принтер

Регион	Цифров код
За целия свят или за неопределен регион	0
Северна Америка (САЩ, Канада)	1
Европейско икономическо пространство, Западна Европа, Северни държави, Швейцария	2
Азиатско-тихоокеански регион	3
Латинска Америка	4
Останалата част от Европа, Близкия изток, Африка	5
Австралия, Нова Зеландия	6
Невалиден регион	9

**Забележка:** За да откриете регионалните настройки на принтера и касетата с тонер, отпечатайте тестовите страници за качество на печат. От контролния панел се придвижете до: **Settings (Настройки) > Troubleshooting (Отстраняване на неизправности) > Print Quality Test Pages (Отпечатване на тестови страници за качество)**.

## Консумативи, които не са на Lexmark



Принтерът установи поставен консуматив или част, която не е от Lexmark.

Вашият принтер Lexmark е разработен за най-добра работа с оригинални консумативи и части на Lexmark. Използването на консумативи и части от трети страни може да повлияе на качеството на работа, надеждността или живота на принтера и неговите компоненти.

Всички показатели за срока на експлоатация са проектирани за работа с доставчици и части на Lexmark и може да предоставят неочаквани резултати, ако се използват доставчици или части на трети страни. Използването на модула за изображения извън предназначения срок на експлоатация може да повреди Вашия принтер Lexmark или свързаните с него компоненти.



**Предупреждение – потенциални щети:** Използването на консумативи или части от трети страни може да повлияе на гаранционния обхват. Щети, причинени от използването на консумативи или части от трети страни, може да не се покриват от гаранцията.

За да приемете всички рискове и да използвате неоригинални консумативи или части за принтера си, направете едно от следните:

За модели на принтери със сензорен екран натиснете  два пъти, след което натиснете  два пъти.

За модели на принтери без сензорен екран натиснете и задръжте **X** и **OK** едновременно за 15 секунди.

Ако не желаете да приемате тези рискове, отстранете консумативите или частите на трети страни и след това поставете в принтера си оригинални консумативи или части на Lexmark. За повече информация вижте "[Употреба на оригинални части и консумативи Lexmark](#)" на стр. 137.

За модели на принтери със сензорен екран, ако принтерът не отпечата след натискане на  два пъти и след натискане на  два пъти, тогава нулирайте брояча за използването на консумативи.



За модели на принтери без сензорен екран, ако принтерът не печата след едновременно натискане и задържане на **X** и **OK** за 15 секунди, нулирайте брояча за използването на консумативи.



1 От контролния панел се придвижете до:

**Настройки > Устройство > Поддръжка > Меню за конфигурация > Използване на консумативи и броячи**

За модели на принтери без сензорен екран натиснете **OK** за преминаване през настройките.

2 Изберете частта или консуматива, които желаете да нулирате.

3 За да изчистите съобщението, направете едно от следните неща:

- За модели на принтери със сензорен екран натиснете  два пъти, след което натиснете  два пъти.
- За модели на принтери без сензорен екран натиснете и задръжте **X** и **OK** едновременно за 15 секунди.

**Забележка:** Ако не успеете да нулирате броячите за използване на консумативи, тогава върнете елемента до мястото на закупуване.

## Отстраняване на заседнала хартия

### Предотвратяване на засядането

#### Правилно зареждане на хартия

- Уверете се, че хартията е поставена хоризонтално в тавата.

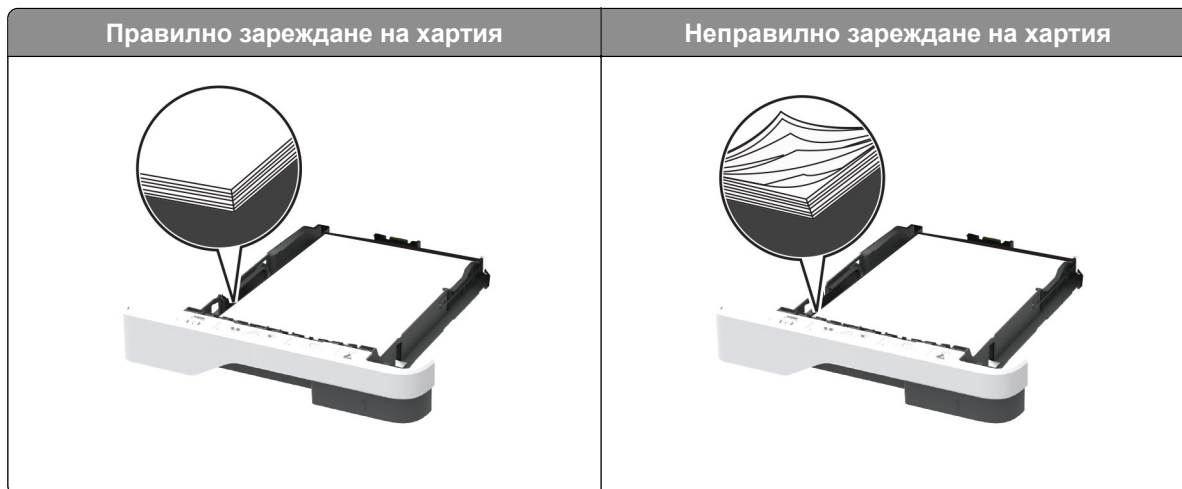

- Не зареждайте и не изваждайте тавата, докато принтерът печата.
- Не зареждайте прекалено много хартия. Уверете се, че височината на топа е под индикатора за максимално ниво на хартията.

- Не плъзгайте хартията в тавата. Заредете хартията, както е показано на илюстрацията.

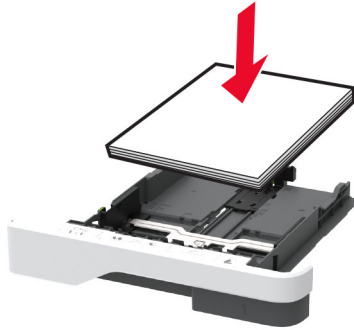

- Уверете се, че водачите на хартията са позиционирани правилно и не са притиснати плътно към хартията или пликите.
- Избутайте добре тавата в принтера, след като заредите хартия.

### Използване на препоръчана хартия

- Използвайте само препоръчана хартия или специален печатен носител.
- Не зареждайте намачкана, нагъната, влажна, подгъната или набръчкана хартия.
- Изпънете, развейте и изгладете ръбовете на хартията преди зареждане.

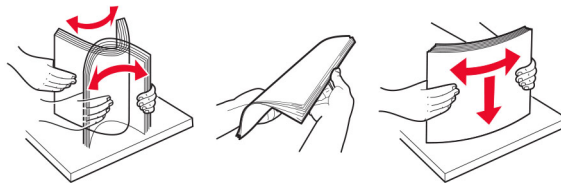

- Не използвайте хартия, която е срязана или подрязана на ръка.
- Не смесвайте хартия с различен размер, тегло или тип в същата тава.
- Уверете се, че размерът и типът хартия са зададени правилно на компютъра или контролния панел на принтера.
- Съхранявайте хартията в съответствие с препоръките на производителя.

### Идентифициране на места на засядане

#### Забележки:

- Когато функцията Помощ при засядане е зададена на Вкл., принтерът почиства празни страници или страници с частичен печат след изчистване на заседнала страница. Проверете Вашите отпечатани страници за празни страници.
- Когато функцията Възстановяване при засядане е зададена на Вкл. или Автоматично, принтерът отпечатва повторно заседналите страници.

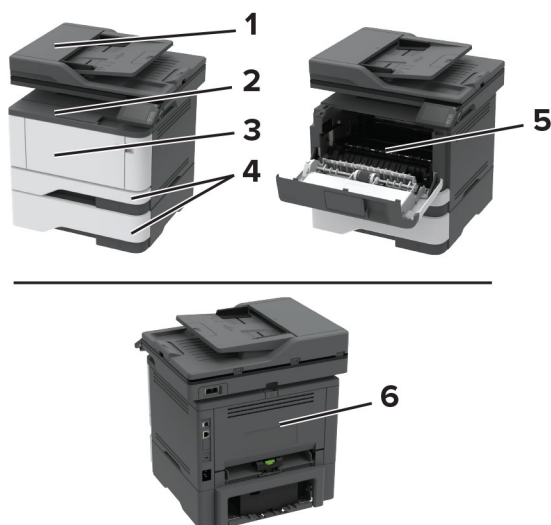

Места на заседнала хартия	
1	Устройство за автоматично подаване на документи
2	Стандартна изходна тава
3	Многоцелево подаващо устройство
4	Тави
5	Модул за двустранен печат
6	Задна вратичка

## Заседнала хартия в автоматичното подаващо устройство (АПУ)

- 1 Отстр. всички оригинали от тавата на АПУ.
- 2 Отворете капака на АПУ.

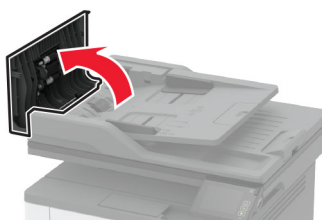

- 3 Отстранете заседналата хартия.

**Забележка:** Уверете се, че всички парчета хартия са отстранени.

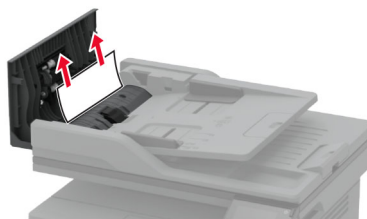

- 4 Затворете капака на АПУ.

## Заседнала хартия в стандартната изходна тава

- 1 Повдигнете скенера и извадете заседналата хартия.

**Забележка:** Уверете се, че всички парчета хартия са отстранени.

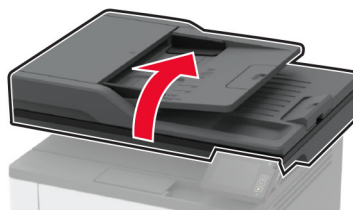

- 2 Спуснете скенера.

## Заседнала хартия в многоцелевото подаващо устройство

- 1 Отстранете хартията от многоцелевото подаващо устройство.



- 2 Отстранете заседналата хартия.

**Забележка:** Уверете се, че всички парчета хартия са отстранени.

- 3 Затворете многоцелевото подаващо устройство.

**4** Отворете предната вратичка.

**Предупреждение – потенциални щети:** За да предотвратите повреди от електростатичен разряд, докоснете която и да е открита метална рамка на принтера, преди да осъществите достъп до или да докоснете вътрешните части на принтера.

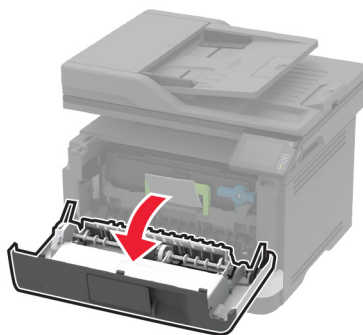
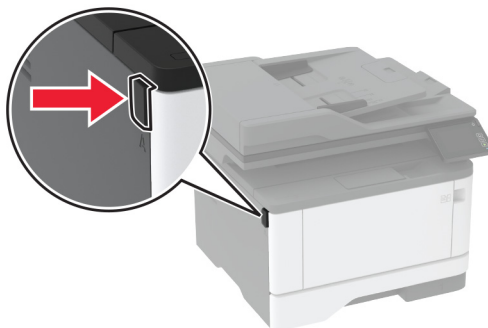
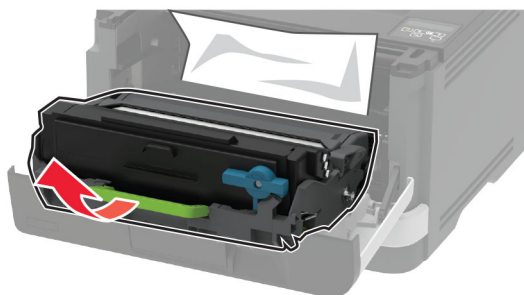
**5** Отстранете модула за изображения.

**Предупреждение – потенциални щети:** Не излагайте модула за изображения на директна светлина за повече от 10 минути. Продължителното излагане на светлина може да причини някои проблеми при качеството на печат.

**Предупреждение – потенциални щети:** Не докосвайте фоточувствителния барабан. Това може да се отрази на качеството на бъдещите задания за печат.



6 Отстранете заседналата хартия.

 **ВНИМАНИЕ – ГОРЕЦА ПОВЪРХНОСТ:** Вътрешността на принтера може да е гореща. За да намалите риска от нараняване от горещ компонент, изчакайте повърхността да изстине, преди да я докоснете.

**Забележка:** Уверете се, че всички парчета хартия са отстранени.



7 Вкарайте модула за изображения.

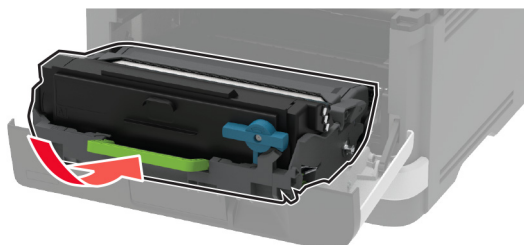

8 Затворете вратичката.

**9** Отворете многоцелевото подаващо устройство.

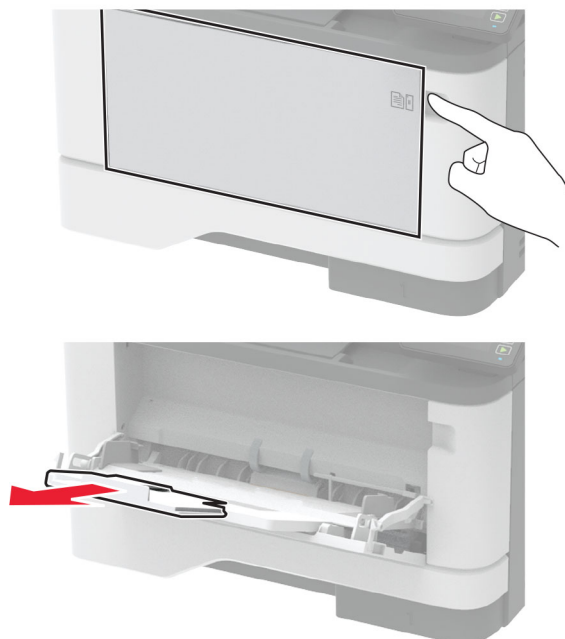

**10** Изпънете, развейте и изгладете ръбовете на хартията преди зареждане.

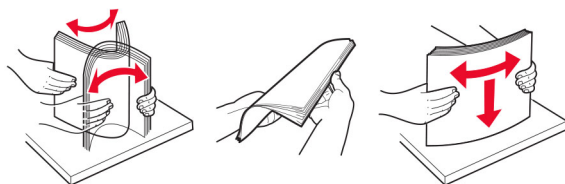

**11** Заредете отново с хартия.



## Заседнала хартия в тавите

- 1 Отстранете тавата.

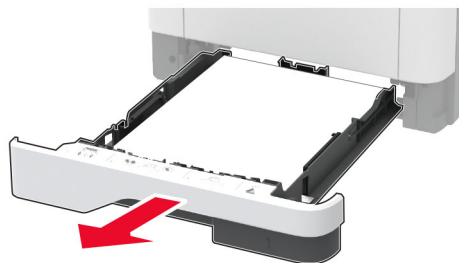

- 2 Отворете предната вратичка.

**Предупреждение – потенциални щети:** За да предотвратите повреди от електростатичен разряд, докоснете която и да е открита метална рамка на принтера, преди да осъществите достъп до или да докоснете вътрешните части на принтера.

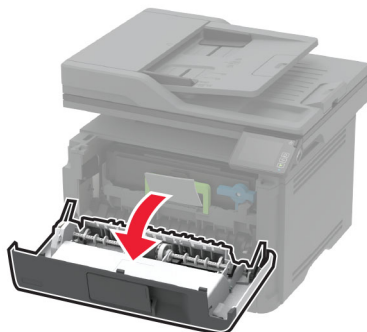
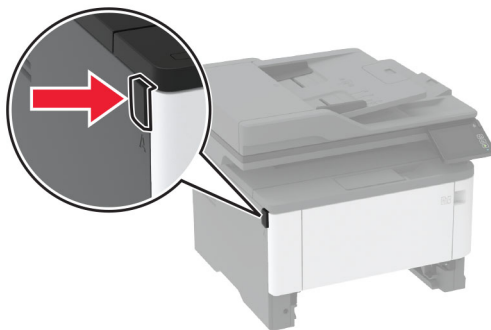



### 3 Отстранете модула за изображения.

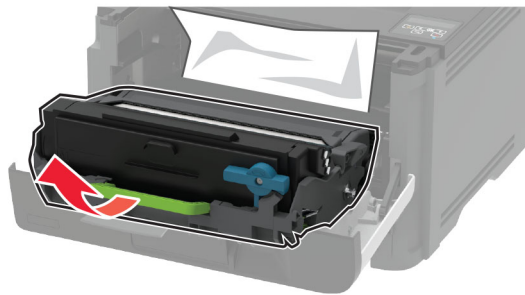

**Предупреждение – потенциални щети:** Не излагайте модула за изображения на директна светлина за повече от 10 минути. Продължителното излагане на светлина може да причини някои проблеми при качеството на печат.

**Предупреждение – потенциални щети:** Не докосвайте фоточувствителния барабан. Това може да се отрази на качеството на бъдещите задания за печат.



### 4 Отстранете заседналата хартия.

**ВНИМАНИЕ – ГОРЕЩА ПОВЪРХНОСТ:** Вътрешността на принтера може да е гореща. За да намалите риска от нараняване от горещ компонент, изчакайте повърхността да изстине, преди да я докоснете.

**Забележка:** Уверете се, че всички парчета хартия са отстранени.



5 Вкарайте модула за изображения.

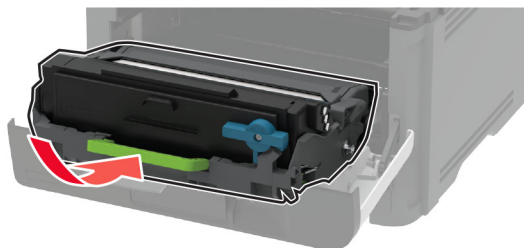

6 Затворете предната вратичка, след което поставете тавата.

7 Отворете задната вратичка.

 **ВНИМАНИЕ – ГОРЕЦА ПОВЪРХНОСТ:** Вътрешността на принтера може да е гореща. За да намалите риска от нараняване от горещ компонент, изчакайте повърхността да изстине, преди да я докоснете.



8 Отстранете заседналата хартия.

**Забележка:** Уверете се, че всички парчета хартия са отстранени.

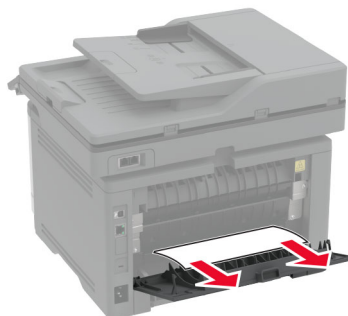

9 Затворете задната вратичка.

10 Отстранете допълнителната тава.



11 Отстранете заседналата хартия.

**Забележка:** Уверете се, че всички парчета хартия са отстранени.

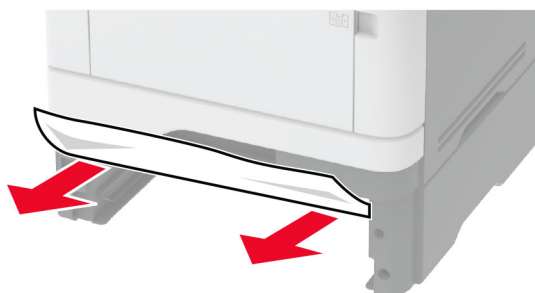

12 Поставете тавата.

## Засядане на хартия в устройството за двустранен печат

1 Отворете предната вратичка.

**Предупреждение – потенциални щети:** За да предотвратите повреди от електростатичен разряд, докоснете която и да е открита метална рамка на принтера, преди да осъществите достъп до или да докоснете вътрешните части на принтера.

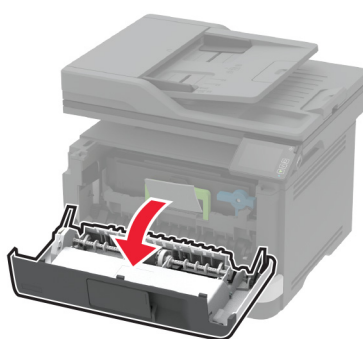
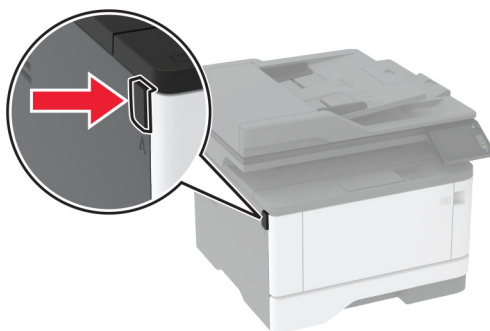

2 Отстранете модула за изображения.

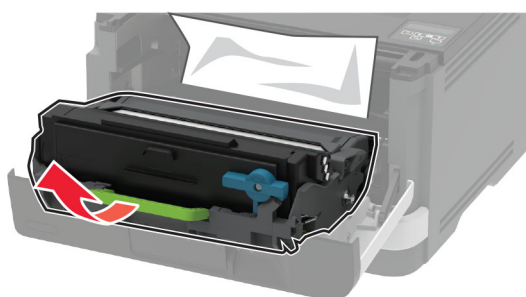

**Предупреждение – потенциални щети:** Не излагайте модула за изображения на директна светлина за повече от 10 минути. Продължителното излагане на светлина може да причини някои проблеми при качеството на печат.

**Предупреждение – потенциални щети:** Не докосвайте фоточувствителния барабан. Това може да се отрази на качеството на бъдещите задания за печат.



3 Отстранете заседналата хартия.

**ВНИМАНИЕ – ГОРЕЦА ПОВЪРХНОСТ:** Вътрешността на принтера може да е гореща. За да намалите риска от нараняване от горещ компонент, изчакайте повърхността да изстине, преди да я докоснете.

**Забележка:** Уверете се, че всички парчета хартия са отстранени.



4 Вкарайте модула за изображения.

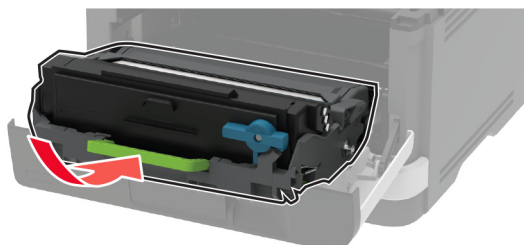

5 Затворете вратичката.

6 Отстранете тавата.

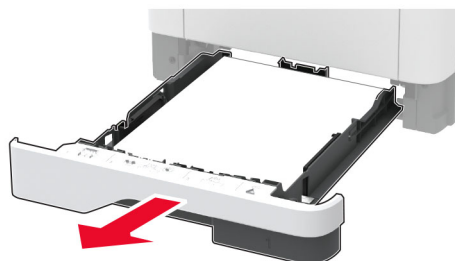

7 Натиснете фиксатора на модула за двустранен печат, за да го отворите.

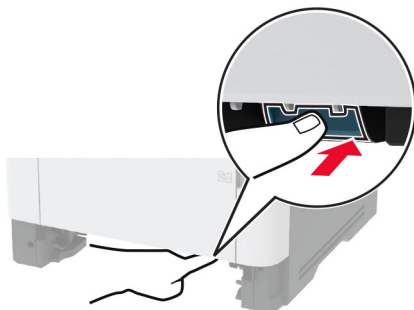

8 Отстранете заседналата хартия.

**Забележка:** Уверете се, че всички парчета хартия са отстранени.



9 Затворете модула за двустранен печат.

10 Поставете тавата.

## Заседнала хартия в задната вратичка

1 Отворете предната вратичка.

**Предупреждение – потенциални щети:** За да предотвратите повреди от електростатичен разряд, докоснете която и да е открита метална рамка на принтера, преди да осъществите достъп до или да докоснете вътрешните части на принтера.

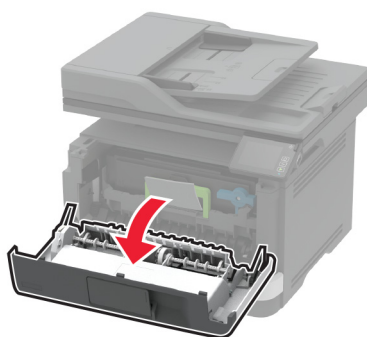
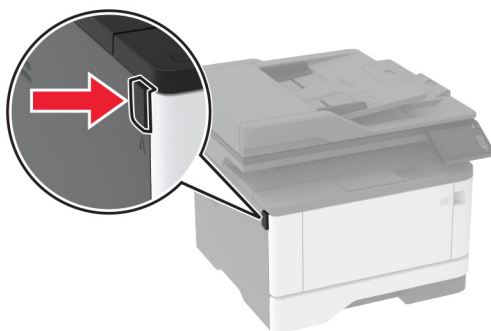

2 Отстранете модула за изображения.

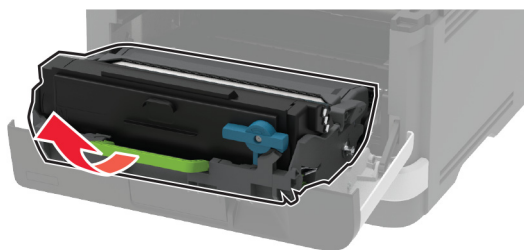

**Предупреждение – потенциални щети:** Не излагайте модула за изображения на директна светлина за повече от 10 минути. Продължителното излагане на светлина може да причини някои проблеми при качеството на печат.

**Предупреждение – потенциални щети:** Не докосвайте фоточувствителния барабан. Това може да се отрази на качеството на бъдещите задания за печат.



3 Отворете задната вратичка.

 **ВНИМАНИЕ – ГОРЕЦА ПОВЪРХНОСТ:** Вътрешността на принтера може да е гореща. За да намалите риска от нараняване от горещ компонент, изчакайте повърхността да изстине, преди да я докоснете.



4 Отстранете заседналата хартия.

**Забележка:** Уверете се, че всички парчета хартия са отстранени.

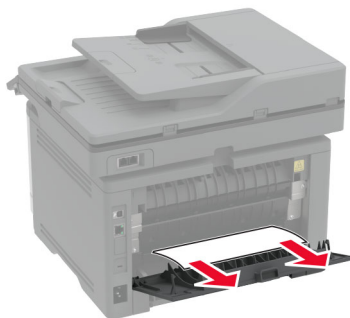

5 Затворете задната вратичка.

6 Вкарайте модула за изображения.

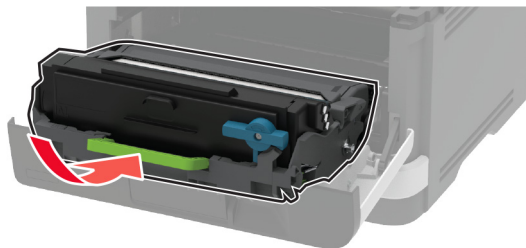

7 Затворете предната вратичка.



## Проблеми с подаването на хартия

### Пликът се запечатва при отпечатване

Действие	Да	Не
<p><b>Стъпка 1</b></p> <p><b>а</b> Използвайте плик, който е съхраняван в суха среда.</p> <p><b>Забележка:</b> Отпечатването на пликове при силно овлажнено съдържание може да запечата предкрилката.</p> <p><b>б</b> Изпратете заданието за печат.</p> <p>Пликът запечатва ли се по време на отпечатване?</p>	Отидете на стъпка 2.	Проблемът е решен.
<p><b>Стъпка 2</b></p> <p><b>а</b> Уверете се, че типът на хартията е настроен на Envelope (Плик). От контролния панел се придвижете до: <b>Настройки &gt; Хартия &gt; Конфигурация на тавата &gt; Размер/тип на хартията</b></p> <p><b>б</b> Изпратете заданието за печат.</p> <p>Пликът запечатва ли се по време на отпечатване?</p>	Свържете се със <a href="#">поддръжката на клиенти</a> .	Проблемът е решен.

### Отпечатването с колиране не работи

Действие	Yes (Да)	Не
<p><b>Стъпка 1</b></p> <p><b>а</b> От контролния панел се придвижете до: <b>Settings (Настройки) &gt; Print (Отпечатване) &gt; Layout (Оформление) &gt; Collate (Колиране)</b></p> <p><b>б</b> Докоснете <b>On [1,2,1,2,1,2] (Вкл. [1,2,1,2,1,2])</b>.</p> <p><b>в</b> Отпечатайте документа.</p> <p>Документът правилно ли е колиран?</p>	Проблемът е решен.	Отидете на стъпка 2.
<p><b>Стъпка 2</b></p> <p><b>а</b> От документа, който искате да отпечатате, отворете диалоговия прозорец за отпечатване и след това изберете <b>Collate (Колиране)</b>.</p> <p><b>б</b> Отпечатайте документа.</p> <p>Документът правилно ли е колиран?</p>	Проблемът е решен.	Отидете на стъпка 3.
<p><b>Стъпка 3</b></p> <p><b>а</b> Намалете броя на страниците за отпечатване.</p> <p><b>б</b> Отпечатайте документа.</p> <p>Правилно ли са колирани страниците?</p>	Проблемът е решен.	Свържете се със <a href="#">поддръжката на клиенти</a> .

## Свързването на тавите не работи

Действие	Yes (Да)	Не
<p><b>Стъпка 1</b></p> <p><b>а</b> Проверете дали хартията в тавите е с еднакъв размер и от един и същи тип.</p> <p><b>б</b> Проверете дали водачите на хартията са позиционирани правилно.</p> <p><b>в</b> Отпечатайте документа.</p> <p>Свързани ли са правилно тавите?</p>	Проблемът е решен.	Отидете на стъпка 2.
<p><b>Стъпка 2</b></p> <p><b>а</b> От началния екран докоснете <b>Settings (Настройки) &gt; Paper (Хартия) &gt; Tray Configuration (Конфигурация на тавата) &gt; Paper Size/Type (Размер/тип хартия)</b>.</p> <p><b>б</b> Задайте размера и типа хартия да съвпадат с хартията, заредена в свързаните тави.</p> <p><b>в</b> Отпечатайте документа.</p> <p>Свързани ли са правилно тавите?</p>	Проблемът е решен.	Отидете на стъпка 3.
<p><b>Стъпка 3</b></p> <p><b>а</b> Уверете се, че Tray Linking (Тавата се свързва) е настроено на Automatic (Автоматично). За повече информация вижте <a href="#">"Свързване на тави" на стр. 44</a>.</p> <p><b>б</b> Отпечатайте документа.</p> <p>Свързани ли са правилно тавите?</p>	Проблемът е решен.	Свържете се със <a href="#">поддръжката на клиенти</a> .

## Хартията често засяда

Действие	Да	Не
<p><b>Стъпка 1</b></p> <p><b>а</b> Отстранете тавата.</p> <p><b>б</b> Проверете дали хартията е заредена правилно.</p> <p><b>Забележки:</b></p> <ul style="list-style-type: none"> <li>Уверете се, че водачите на хартия са позиционирани правилно.</li> <li>Уверете се, че височината на топа е под индикатора за максимално ниво на хартията.</li> <li>Уверете се, че отпечатвателите на препоръчаните тип и размер хартия.</li> </ul> <p><b>в</b> Поставете тавата.</p> <p><b>г</b> Отпечатайте документа.</p> <p>Често ли засяда хартията?</p>	Отидете на стъпка 2.	Проблемът е решен.

Действие	Да	Не
<p><b>Стъпка 2</b></p> <p><b>а</b> От контролния панел се придвижете до:  <b>Настройки &gt; Хартия &gt; Конфигурация на тавата &gt; Размер/тип на хартията</b></p> <p><b>б</b> Задайте правилния размер и вид на хартията.</p> <p><b>в</b> Отпечатайте документа.</p> <p>Често ли засяда хартията?</p>	Отидете на стъпка 3.	Проблемът е решен.
<p><b>Стъпка 3</b></p> <p><b>а</b> Заредете хартия от нов пакет.</p> <p><b>Забележка:</b> Хартията абсорбира влагата поради високото ниво на влажност. Съхранявайте хартията в оригиналната опаковка, докато не сте готови да я използвате.</p> <p><b>б</b> Отпечатайте документа.</p> <p>Често ли засяда хартията?</p>	Свържете се със <a href="#">поддръжката на клиенти</a> .	Проблемът е решен.

## Заседналите страници не се отпечатват повторно

Действие	Да	Не
<p><b>а</b> От контролния панел се придвижете до:  <b>Settings (Настройки) &gt; Device (Устройство) &gt; Notifications (Известия) &gt; Jam Content Recovery (Възстановяване на заседнало съдържание)</b></p> <p><b>б</b> В менюто Jam Recovery (Възстановяване при засядане) изберете <b>On (Вкл.)</b> или <b>Auto (Автоматично)</b>.</p> <p><b>в</b> Отпечатайте документа.</p> <p>Заседналите страници отпечатват ли се отново?</p>	Проблемът е решен.	Свържете се със <a href="#">поддръжката на клиенти</a> .

## Проблеми с изпращането на имейли

### Деактивиране на съобщението за грешка „SMTP сървърът не е настроен“

От началния екран докоснете  > **Settings (Настройки) > E-mail (Имейл) > E-mail Setup (Конфигуриране на имейл) > Disable “SMTP Server not set up” error (Деактивиране на грешката „SMTP сървърът не е настроен“)** > **On (Вкл.)**.

За да предотвратите повторното възникване на грешката, извършете едно или повече от следните:

- Актуализирайте фърмуера. За повече информация вижте ["Актуализиране на фърмуера" на стр. 46](#).
- Конфигурирайте SMTP настройките за имейл. За повече информация вижте ["Конфигуриране на SMTP настройките за имейл" на стр. 31](#).

## Не могат да се изпратят имейли

Действие	Yes (Да)	Не
<p><b>Стъпка 1</b></p> <p>Уверете се, че SMTP настройките за имейл са конфигурирани правилно. За повече информация вижте <a href="#">"Конфигуриране на SMTP настройките за имейл"</a> на стр. 31.</p> <p>Можете ли да изпратите имейл?</p>	Проблемът е решен.	Отидете на стъпка 2.
<p><b>Стъпка 2</b></p> <p>Уверете се, че използвате правилната парола. В зависимост от Вашия доставчик на имейл услуги използвайте Вашата парола на акаунта, парола на приложението или парола за удостоверяване. За повече информация вижте <a href="#">"Конфигуриране на SMTP настройките за имейл"</a> на стр. 31.</p> <p>Можете ли да изпратите имейл?</p>	Проблемът е решен.	Отидете на стъпка 3.
<p><b>Стъпка 3</b></p> <p>Уверете се, че принтерът е свързан с мрежа и че мрежата е свързана с интернет.</p> <p>Можете ли да изпратите имейл?</p>	Проблемът е решен.	Свържете се със <a href="#">поддръжката на клиенти</a> .

## Проблеми с работата на факса

### Не се показва ID на повикващ

**Забележка:** Тези инструкции се отнасят само за принтери, които поддържат аналогов факс. За повече информация вижте ["Настройване на принтера за изпращане на факс"](#) на стр. 22.

Действие	Yes (Да)	Не
<p>Разрешете ID на повикващия.</p> <p>От началния екран докоснете <b>Settings (Настройки) &gt; Fax (Факс) &gt; Fax Setup (Конфигуриране на факс) &gt; Fax Receive Settings (Настройки за получаване на факс) &gt; Admin Controls (Контроли за администратор) &gt; Enable Caller ID (Разрешаване на ID на повикващия)</b>.</p> <p>Появява ли се ID на повикващ?</p>	Проблемът е решен.	Свържете се със <a href="#">поддръжката на клиенти</a> .

## Не може да се настрои etherFAX

Действие	Yes (Да)	Не
<p><b>Стъпка 1</b> Проверете връзката на принтера.</p> <p><b>а</b> Печат на страницата за настройки на мрежата. От началния екран докоснете <b>Settings (Настройки) &gt; Reports (Отчети) &gt; Network (Мрежа) &gt; Network Setup Page (Страница за настройка на мрежа)</b>.</p> <p><b>б</b> Проверете състоянието на мрежата.</p> <p>Принтерът свързан ли е към мрежата?</p>	Отидете на стъпка 3.	Отидете на стъпка 2.
<p><b>Стъпка 2</b> Уверете се, че принтерът е свързан с мрежа и че мрежата е свързана с интернет.</p> <p>Можете ли да настроите etherFAX?</p>	Проблемът е решен.	Отидете на стъпка 3.
<p><b>Стъпка 3</b> Уверете се, че etherFAX е настроен правилно. За повече информация вижте "<a href="#">Настройване на функцията за факс чрез използване на etherFAX</a>" на стр. 24.</p> <p>Можете ли да настроите etherFAX?</p>	Проблемът е решен.	Отидете на <a href="https://www.etherfax.net/lexmark">https://www.etherfax.net/lexmark</a> .

## Не могат да се изпращат или получават факсове чрез използване на аналогов факс

Действие	Yes (Да)	Не
<p><b>Стъпка 1</b> Разрешете всички съобщения за грешка, които се появяват на дисплея.</p> <p>Можете ли да изпратите или получите факс?</p>	Проблемът е решен.	Отидете на стъпка 2.
<p><b>Стъпка 2</b> Уверете се, че кабелните връзки за следното оборудване са стабилни:</p> <ul style="list-style-type: none"> <li>• Телефон</li> <li>• Слушалки с микрофон</li> <li>• Телефонен секретар</li> </ul> <p>Можете ли да изпратите или получите факс?</p>	Проблемът е решен.	Отидете на стъпка 3.

Действие	Yes (Да)	Не
<p><b>Стъпка 3</b></p> <p>Проверете за сигнал „свободно“.</p> <ul style="list-style-type: none"> <li>• Обадете се на факс номера, за да се уверите, че работи правилно.</li> <li>• Ако използвате функцията „On Hook Dial“, усилете нивото на звука, за да проверите дали чувате сигнал „свободно“.</li> </ul> <p>Можете ли да чуete сигнал "свободно"?</p>	Отидете на стъпка 5.	Отидете на стъпка 4.
<p><b>Стъпка 4</b></p> <p>Проверете стенната розетка на телефона.</p> <p><b>а</b> Свържете аналоговия телефон директно към стенната розетка.</p> <p><b>б</b> Слушайте за сигнал „свободно“.</p> <p><b>в</b> Ако не чувате сигнал "свободно", тогава използвайте друг телефонен кабел.</p> <p><b>г</b> Ако все още не чувате сигнал "свободно", свържете аналоговия телефон към друга стенна розетка.</p> <p><b>д</b> Ако чуete сигнал „свободно“, принтерът е свързан правилно.</p> <p>Можете ли да изпратите или получите факс?</p>	Проблемът е решен.	Отидете на стъпка 5.
<p><b>Стъпка 5</b></p> <p>Проверете дали принтерът е свързан към аналогова телефонна услуга или към правилния цифров конектор.</p> <ul style="list-style-type: none"> <li>• Ако използвате телефонна услуга с комплексни услуги за дигитална мрежа (Integrated Services for Digital Network, ISDN), свържете към аналогов телефонен порт на ISDN клемен адаптер. За повече информация се обърнете към Вашия ISDN доставчик.</li> <li>• Ако използвате DSL (цифрова абонатна линия), се свържете към DSL филтър или рутер, който поддържа аналогова употреба. За повече информация се обърнете към вашия DSL доставчик.</li> <li>• Ако използвате телефонна услуга с частна телефонна централа (PBX), се уверете, че се свързвате към аналогова връзка в PBX. Ако не съществува такава, обмислете инсталирането на аналогова телефонна линия за факс машината.</li> </ul> <p>Можете ли да изпратите или получите факс?</p>	Проблемът е решен.	Отидете на стъпка 6.
<p><b>Стъпка 6</b></p> <p>Временно изключете другото оборудване и деактивирайте другите телефонни услуги.</p> <p><b>а</b> Разкачете другото оборудване (като телефонни секретари, компютри, модеми или сплитери на телефонни линии) между принтера и телефонната линия.</p> <p><b>б</b> Деактивирайте изчакване на обаждането и гласова поща. За повече информация се обърнете към вашата телефонна компания.</p> <p>Можете ли да изпратите или получите факс?</p>	Проблемът е решен.	Отидете на стъпка 7.

Действие	Yes (Да)	Не
<p><b>Стъпка 7</b></p> <p>Сканирайте оригиналния документ страница по страница.</p> <p><b>а</b> Наберете номера на факса.</p> <p><b>б</b> Сканирайте документа.</p> <p>Можете ли да изпратите или получите факс?</p>	Проблемът е решен.	Свържете се със <a href="#">поддръжката на клиенти</a> .

## Не могат да се изпращат или получават факсове чрез използване на etherFAX

Действие	Yes (Да)	Не
<p><b>Стъпка 1</b></p> <p>Уверете се, че принтерът е свързан с мрежа и че мрежата е свързана с интернет.</p> <p>Можете ли да изпращате или получавате факсове чрез използване на etherFAX?</p>	Проблемът е решен.	Отидете на стъпка 2.
<p><b>Стъпка 2</b></p> <p><b>а</b> От началния екран докоснете <b>Settings (Настройки) &gt; Fax (Факс) &gt; Fax Setup (Конфигуриране на факс) &gt; General Fax Settings (Общи настройки на факс)</b>.</p> <p><b>б</b> Уверете се, че имате правилния номер на факс.</p> <p><b>в</b> Уверете се, че опцията Fax Transport (Транспортиране на факс) е зададена на etherFAX.</p> <p>Можете ли да изпращате или получавате факсове чрез използване на etherFAX?</p>	Проблемът е решен.	Отидете на стъпка 3.
<p><b>Стъпка 3</b></p> <p>Разделете големите документи на по-малки размери на файловете.</p> <p>Можете ли да изпращате или получавате факсове чрез използване на etherFAX?</p>	Проблемът е решен.	Отидете на <a href="https://www.etherfax.net/lexmark">https://www.etherfax.net/lexmark</a> .

## Могат да се получават, но не могат да се изпращат факсове чрез използване на аналогов факс

Действие	Yes (Да)	Не
<p><b>Стъпка 1</b> Заредете оригинален документ правилно в тавата на АПУ или върху стъклото на скенера.</p> <p>Можете ли да изпращате факсове?</p>	Проблемът е решен.	Отидете на стъпка 2.
<p><b>Стъпка 2</b> Настройте правилно номера на бързата команда.</p> <ul style="list-style-type: none"> <li>• Проверете дали номерът на бързата команда е зададен за телефонния номер, който искате да наберете.</li> <li>• Наберете телефонния номер ръчно.</li> </ul> <p>Можете ли да изпращате факсове?</p>	Проблемът е решен.	Свържете се със <a href="#">поддръжката на клиенти</a> .

## Могат да се изпращат, но не могат да се получават факсове чрез използване на аналогов факс

Действие	Yes (Да)	Не
<p><b>Стъпка 1</b> Уверете се, че източникът на хартията не е празен.</p> <p>Можете ли да изпращате факсове?</p>	Проблемът е решен.	Отидете на стъпка 2.
<p><b>Стъпка 2</b> Проверете настройките за забавяне чрез броя позвънявания. От началния екран докоснете <b>Settings (Настройки) &gt; Fax (Факс) &gt; Fax Setup (Конфигуриране на факс) &gt; Fax Receive Settings (Настройки за получаване на факс) &gt; Rings to Answer (Позвънявания преди отговор)</b>.</p> <p>Можете ли да изпращате факсове?</p>	Проблемът е решен.	Отидете на стъпка 3.
<p><b>Стъпка 3</b> Ако принтерът отпечатва празни страници, тогава вижте "<a href="#">Празни или бели страници</a>" на стр. 161.</p> <p>Можете ли да изпращате факсове?</p>	Проблемът е решен.	Свържете се със <a href="#">поддръжката на клиенти</a> .



## Лошо качество на печат на факса

Действие	Yes (Да)	Не
<p><b>Стъпка 1</b> Уверете се, че няма дефекти по качеството на печат.</p> <p><b>а</b> От контролния панел докоснете <b>Settings (Настройки) &gt; Troubleshooting (Откриване и отстраняване на неизправности) &gt; Print Quality Test Pages (Тестови страници за качество на печат)</b>.</p> <p><b>б</b> Коригирайте всеки дефект по качеството на печат. За повече информация вижте <a href="#">"Качеството на печат е лошо"</a> на стр. 161.</p> <p>Задоволително ли е качеството на отпечатване на факса?</p>	Проблемът е решен.	Отидете на стъпка 2.
<p><b>Стъпка 2</b> Намалете скоростта на предаване на входящ факс.</p> <p><b>а</b> От контролния панел докоснете <b>Settings (Настройки) &gt; Fax (Факс) &gt; Fax Setup (Конфигуриране на факс) &gt; Fax Receive Settings (Настройки за получаване на факс) &gt; Admin Controls (Контроли за администратор)</b>.</p> <p><b>б</b> В менюто Max Speed (Максимална скорост) изберете по-бавна скорост на предаване.</p> <p>Задоволително ли е качеството на отпечатване на факса?</p>	Проблемът е решен.	Свържете се със <a href="#">поддръжката на клиенти</a> .

## Липсваща информация на заглавната страница за факс

Действие	Не	Yes (Да)
<p><b>а</b> Изключете принтера, изчакайте около 10 секунди и след това включете принтера.</p> <p><b>б</b> Изпратете или извлечете факса.</p> <p>Появи ли се липсващата информация на заглавната страница за факс?</p>	Проблемът е решен.	Свържете се със <a href="#">поддръжката на клиенти</a> .

## Не може да се изпраща заглавната страница за факс от компютъра

Действие	Yes (Да)	Не
<p><b>Стъпка 1</b> <b>а</b> Уверете се, че драйверът на принтера е актуализиран. За повече информация вижте <a href="#">"Инсталиране на софтуера на принтера"</a> на стр. 44.</p> <p><b>б</b> Изпратете факса.</p> <p>Можете ли да изпратите заглавната страница за факс?</p>	Проблемът е решен.	Отидете на стъпка 2.

Действие	Yes (Да)	Не
<p><b>Стъпка 2</b></p> <p><b>а</b> От документа, който се опитвате да изпратите по факса, отворете диалоговия прозорец Print (Отпечатване).</p> <p><b>б</b> Изберете принтера, след което кликнете върху <b>Properties</b> (Свойства), <b>Preferences</b> (Предпочитания), <b>Options</b> (Опции) или <b>Setup</b> (Конфигуриране).</p> <p><b>в</b> Кликнете върху <b>Fax (Факс)</b>, след което изчистете настройката <b>Always display settings prior to faxing (Винаги показвай настройките преди изпращане по факс)</b>.</p> <p><b>г</b> Изпратете факса.</p> <p>Можете ли да изпратите заглавната страница за факс?</p>	Проблемът е решен.	Свържете се със <a href="#">поддръжката на клиенти</a> .

## Проблеми със сканирането

### Не може да се извърши сканиране към компютър

Действие	Yes (Да)	Не
<p><b>Стъпка 1</b></p> <p>Изпълнете задание за копиране.</p> <p>Успешно ли е заданието за копиране?</p>	Отидете на стъпка 3.	Отидете на стъпка 2.
<p><b>Стъпка 2</b></p> <p><b>а</b> Изключете принтера, изчакайте около 10 секунди и след това го включете отново.</p> <p><b>б</b> Сканирайте документа.</p> <p>Можете ли да изпълните сканиране на документа към компютър?</p>	Проблемът е решен.	Отидете на стъпка 3.
<p><b>Стъпка 3</b></p> <p>Проверете връзката на принтера.</p> <p><b>а</b> Печат на страницата за настройки на мрежата. От контролния панел се придвижете до: <b>Настройки &gt; Отчети &gt; Мрежа &gt; Страница за настройка на мрежата.</b></p> <p><b>б</b> Проверете състоянието на мрежата.</p> <p>Принтерът свързан ли е към мрежата?</p>	Отидете на стъпка 5.	Отидете на стъпка 4.
<p><b>Стъпка 4</b></p> <p><b>а</b> Свържете принтера към мрежата.</p> <p><b>б</b> Сканирайте документа.</p> <p>Можете ли да изпълните сканиране на документа към компютър?</p>	Проблемът е решен.	Отидете на стъпка 5.

Действие	Yes (Да)	Не
<p><b>Стъпка 5</b></p> <p><b>а</b> Уверете се, че принтерът и компютърът са свързани към една и съща мрежа.</p> <p><b>б</b> Сканирайте документа.</p> <p>Можете ли да изпълните сканиране на документа към компютър?</p>	Проблемът е решен.	Свържете се със <a href="#">поддръжката на клиенти</a> .

## Не може да се извърши сканиране към мрежова папка

Действие	Yes (Да)	Не
<p><b>Стъпка 1</b></p> <p><b>а</b> Създайте бърза команда за мрежова папка.</p> <p><b>б</b> Сканирайте документ, като използвате бързата команда. За повече информация вижте "<a href="#">Сканиране в мрежова папка чрез бърза команда</a>" на стр. 73.</p> <p>Можете ли да сканирате документ и да го запазите в мрежова папка?</p>	Проблемът е решен.	Отидете на стъпка 2.
<p><b>Стъпка 2</b></p> <p>Уверете се, че пътят и форматът до мрежовата папка са правилни. Например, <code>//server_hostname/foldername/path</code>, където <code>server_hostname</code> е потребителски домейн в пълен вид (FQDN) или IP адрес.</p> <p>Правилен ли е пътят и форматът до мрежовата папка?</p>	Отидете на стъпка 3.	Отидете на стъпка 4.
<p><b>Стъпка 3</b></p> <p>Уверете се, че имате разрешение за достъп за записване в мрежовата папка.</p> <p>Можете ли да сканирате документ и да го запазите в мрежова папка?</p>	Проблемът е решен.	Отидете на стъпка 4.

Действие	Yes (Да)	Не
<p><b>Стъпка 4</b></p> <p>Актуализирайте бързата команда за мрежовата папка.</p> <p><b>а</b> Отворете уеб браузър и въведете IP адреса на принтера в полето за адрес.</p> <p><b>Забележки:</b></p> <ul style="list-style-type: none"> <li>• Виджте IP адреса на принтера на началния екран. IP адресът се появява като четири поредици от цифри, разделени с точки, напр. 123.123.123.123.</li> <li>• В случай че използвате прокси сървър, временно го изключете, за да заредите уеб страницата правилно.</li> </ul> <p><b>б</b> Кликнете върху <b>Shortcuts (Бързи команди)</b>, след което изберете бърза команда.</p> <p><b>Забележка:</b> Ако имате няколко типа бързи команди, тогава изберете Network Folder (Мрежова папка).</p> <p><b>в</b> В полето Share Path (Път за споделяне) въведете пътя до мрежовата папка.</p> <p><b>Забележки:</b></p> <ul style="list-style-type: none"> <li>• Ако Вашият път за споделяне е <code>\\server_hostname\foldername\path</code>, тогава въведете <code>//server_hostname/foldername/path</code>.</li> <li>• Уверете се, че използвате наклонени напред черти, когато въвеждате пътя за споделяне.</li> </ul> <p><b>г</b> От менюто Authentication (Удостоверяване) изберете Вашия метод за удостоверяване.</p> <p><b>Забележка:</b> Ако Authentication (Удостоверяване) е зададено на „Use assigned username and password (Използване на присвоено потребителско име и парола)“, тогава въведете Вашите идентификационни данни в полетата User Name (Потребителско име) и Password (Парола).</p> <p><b>д</b> Кликнете върху <b>Save (Записване)</b>.</p> <p>Можете ли да сканирате документ и да го запазите в мрежова папка?</p>	Проблемът е решен.	Отидете на стъпка 5.
<p><b>Стъпка 5</b></p> <p>Уверете се, че принтерът и мрежовата папка са свързани към една и съща мрежа.</p> <p>Можете ли да сканирате документ и да го запазите в мрежова папка?</p>	Проблемът е решен.	Свържете се със <a href="#">поддръжката на клиенти</a> .

## Частични копия на документ или снимка

Действие	Да	Не
<p><b>Стъпка 1</b></p> <p><b>а</b> Уверете се, че документът или снимката е поставен в горния ляв ъгъл на стъклото на скенера с лицевата част надолу.</p> <p><b>б</b> Копирайте документа или снимката.</p> <p>Копиран ли е правилно документът или снимката?</p>	Проблемът е решен.	Отидете на стъпка 2.
<p><b>Стъпка 2</b></p> <p><b>а</b> Настройката за размер на хартията трябва да отговаря на хартията, заредена в тавата.</p> <p><b>б</b> Копирайте документа или снимката.</p> <p>Копиран ли е правилно документът или снимката?</p>	Проблемът е решен.	Свържете се със <a href="#">поддръжката на клиенти</a> .

## Заданието за сканиране е неуспешно

Действие	Да	Не
<p><b>Стъпка 1</b></p> <p>Проверете кабелните връзки.</p> <p><b>а</b> Уверете се, че Ethernet или USB кабелът е свързан безопасно към компютъра и принтера.</p> <p><b>б</b> Изпратете повторно заданието за сканиране.</p> <p>Успешна ли е задачата за сканиране?</p>	Проблемът е решен.	Отидете на стъпка 2.
<p><b>Стъпка 2</b></p> <p>Проверете файла, който желаете да сканирате.</p> <p><b>а</b> Уверете се, че името на файла вече не се използва в папката на местоназначението.</p> <p><b>б</b> Уверете се, че документът или снимката, които желаете да сканирате, не са отворени в друго приложение.</p> <p><b>в</b> Изпратете повторно заданието за сканиране.</p> <p>Успешна ли е задачата за сканиране?</p>	Проблемът е решен.	Отидете на стъпка 3.
<p><b>Стъпка 3</b></p> <p><b>а</b> Уверете се, че отметките <b>Append time stamp (Добавяне на времево клеймо)</b> или <b>Overwrite existing file (Записване върху съществуващ файл)</b> са избрани в конфигурационните настройки на местоназначението.</p> <p><b>б</b> Изпратете повторно заданието за сканиране.</p> <p>Успешна ли е задачата за сканиране?</p>	Проблемът е решен.	Свържете се със <a href="#">поддръжката на клиенти</a> .

## Лошо качество на копиране

Действие	Да	Не
<p><b>Стъпка 1</b></p> <p><b>а</b> Почистване на стъклото на скенера и стъклото на АПУ с влажна мека кърпа без влакна. Ако принтерът Ви има второ стъкло на АПУ вътре в АПУ, почистете също и това стъкло. За повече информация вижте "<a href="#">Почистване на скенера</a>" на <a href="#">стр. 153</a>.</p> <p><b>б</b> Уверете се, че документът или снимката е поставен в горния ляв ъгъл на стъклото на скенера с лицевата част надолу.</p> <p><b>в</b> Копирайте документа или снимката.</p> <p>Задоволително ли е качеството на копиране?</p>	Проблемът е решен.	Отидете на <a href="#">стъпка 2</a> .
<p><b>Стъпка 2</b></p> <p><b>а</b> Проверете качеството на оригиналния документ или снимка.</p> <p><b>б</b> Регулирайте настройките за качество на сканиране.</p> <p><b>в</b> Копирайте документа или снимката.</p> <p>Задоволително ли е качеството на копиране?</p>	Проблемът е решен.	Свържете се със <a href="#">поддръжката на клиенти</a> .

## Тъмни вертикални черти по изходящия документ при сканиране от АПУ

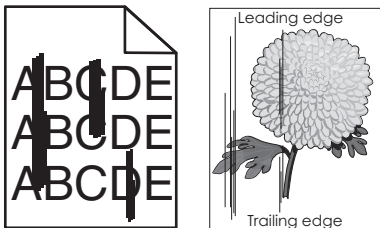

Действие	Yes (Да)	Не
<p><b>а</b> Отворете капака на скенера.</p> <p><b>б</b> С помощта на влажна мека кърпа без власинки избършете стъклената подложка на АПУ.</p> <p><b>Забележка:</b> При някои модели принтери на това място има стъкло на АПУ, вместо подложка.</p> <p><b>в</b> Затворете капака на скенера.</p> <p><b>г</b> Сканирайте документа.</p> <p>Появяват ли се вертикални черти по сканираните документи?</p>	Свържете се със <a href="#">поддръжката на клиенти</a> .	Проблемът е решен.

## Назъбено изображение или текст при сканиране от АПУ

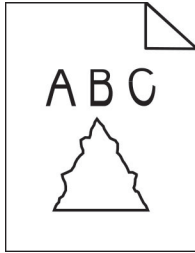

Действие	Yes (Да)	Не
<p><b>а</b> Заредете 50 страници чиста обикновена хартия в АПУ.  <b>Забележка:</b> Обикновената хартия помага да се почисти или отстранят прахът и другото покритие от подаващите ролки на АПУ.</p> <p><b>б</b> От контролния панел натиснете .</p> <p><b>в</b> Заредете оригинален документ в АПУ.</p> <p><b>г</b> Сканирайте документа.</p> <p>Появяват ли се назъбени изображения или текстове върху разпечатките?</p>	<p>Свържете се със <a href="#">поддръжката на клиенти</a>.</p>	<p>Проблемът е решен.</p>

## Скенерът не се затваря

Действие	Да	Не
<p>Отстранете препятствията, които задържат капака на скенера отворен.</p> <p>Затвори ли се правилно капакът на скенера?</p>	<p>Проблемът е решен.</p>	<p>Свържете се със <a href="#">поддръжката на клиенти</a>.</p>

## Сканирането е много бавно или блокира компютъра

Действие	Да	Не
<p>Затворете всички приложения, които пречат на сканирането.</p> <p>Продължава ли сканирането да е много бавно или да блокира компютъра?</p>	<p>Свържете се със <a href="#">поддръжката на клиенти</a>.</p>	<p>Проблемът е решен.</p>

## Скенерът не реагира

Действие	Да	Не
<p><b>Стъпка 1</b></p> <p><b>а</b> Проверете дали захранващият кабел е правилно свързан към принтера и електрическият контакт.</p> <p> <b>ВНИМАНИЕ – ПОТЕНЦИАЛНО НАРАНЯВАНЕ:</b> За да избегнете риска от пожар или токов удар, свържете захранващия кабел към подходящ и правилно заземен електрически контакт, който е в близост до продукта и е леснодостъпен.</p> <p><b>б</b> Копиране или сканиране на документ.</p> <p>Реагира ли скенерът?</p>	Проблемът е решен.	Отидете на <a href="#">стъпка 2</a> .
<p><b>Стъпка 2</b></p> <p><b>а</b> Проверете дали принтерът е включен.</p> <p><b>б</b> Разрешете всички съобщения за грешка, които се появяват на дисплея.</p> <p><b>в</b> Копиране или сканиране на документ.</p> <p>Реагира ли скенерът?</p>	Проблемът е решен.	Отидете на <a href="#">стъпка 3</a> .
<p><b>Стъпка 3</b></p> <p><b>а</b> Изключете принтера, изчакайте около 10 секунди и след това го включете отново.</p> <p><b>б</b> Копиране или сканиране на документ.</p> <p>Реагира ли скенерът?</p>	Проблемът е решен.	Свържете се със <a href="#">поддръжката на клиенти</a> .

## Коригиране на регистрацията на скенера

1 От контролния панел се придвижете до:

**Настройки > Устройство > Поддръжка > Меню за конфигуриране > Конфигуриране на скенера > Ръчна регистрация на скенера**

2 Докоснете **Бърз тест за отпечатване**.

3 Поставете страницата Print Quick Test (Бърз тест за отпечатване) върху стъклото на скенера и докоснете **Flatbed Registration (Регистрация на хориз. скенер)**.

4 Докоснете **Бърз тест за копиране**.

5 Сравнете страницата Copy Quick Test (Бърз тест за копиране) с оригиналния документ.

**Забележка:** Ако границите на тестовата страница се различават от оригиналния документ, то коригирайте Left Margin (Лява граница) и Top Margin (Горна граница).

6 Повторете [стъпка 4](#) и [стъпка 5](#), докато полетата на страницата Copy Quick Test (Бърз тест за копиране) съвпадат с оригиналния документ.



## Коригиране на регистрацията на АПУ

1 От контролния панел се придвижете до:

**Настройки > Устройство > Поддръжка > Меню за конфигуриране > Конфигуриране на скенера > Ръчна регистрация на скенера**

2 Докоснете **Бърз тест за отпечатване**.

3 Поставете страницата от Print Quick Test (Бърз тест за отпечатване) върху тавата на АПУ.

4 Докоснете **Front ADF Registration (Предна регистрация на АПУ)** или **Rear ADF Registration (Задна регистрация на АПУ)**.

### Забележки:

- За да подравните Front ADF Registration (Предна регистрация на АПУ), поставете тестовата страница с лицето нагоре, с късата страна първо в АПУ.
- За да подравните Rear ADF Registration (Задна регистрация на АПУ), поставете тестовата страница с лицето надолу, с късата страна първо в АПУ.

5 Докоснете **Бърз тест за копиране**.

6 Сравнете страницата Copy Quick Test (Бърз тест за копиране) с оригиналния документ.

**Забележка:** Ако границите на тестовата страница се различават от оригиналния документ, то коригирайте Horizontal Adjust (Хоризонтална корекция) и Top Margin (Горна граница).

7 Повторете [стъпка 5](#) и [стъпка 6](#), докато полетата на страницата Copy Quick Test (Бърз тест за копиране) съвпадат с оригиналния документ.

## Свързване с поддръжка на клиенти

Преди да се свържете с поддръжка на клиенти, се уверете, че разполагате със следната информация:

- Проблеми с принтера
- Съобщение за грешка
- Тип на модела на принтера и сериен номер

Отидете на <http://support.lexmark.com>, за да получавате поддръжка по имейл или чат или прегледайте библиотеката от ръководства, документация за поддръжка, драйвери и други изтегляния.

Техническа поддръжка през телефона също е достъпна. За САЩ или Канада използвайте 1-800-539-6275. За други държави или региони отидете на <http://support.lexmark.com>.

## Преработване и изхвърляне

### Рециклиране на продукти на Lexmark

За да върнете продукти на Lexmark за рециклиране:

- 1 Отидете на [www.lexmark.com/recycle](http://www.lexmark.com/recycle).
- 2 Изберете продукта, който искате да рециклирате.

**Забележка:** Консумативите и хардуерът на принтера, които не са включени в списъка на програмата на Lexmark за събиране и рециклиране, могат да се рециклират чрез местния център за рециклиране.

### Рециклиране на опаковки на Lexmark

Lexmark се стреми непрекъснато към свеждане на опаковките до минимум. По-малкият брой опаковки помага да се гарантира, че принтерите на Lexmark се транспортират по най-ефективния и предпазващ околната среда начин и че има по-малък брой опаковки за изхвърляне. Тези ефективни мерки водят до по-малко емисии на парникови газове, пестят се енергия и природни ресурси. Lexmark също предлага рециклиране на компоненти на опаковки в някои страни или региони. За повече информация отидете на [www.lexmark.com/recycle](http://www.lexmark.com/recycle) и после изберете вашата страна или регион. Информацията относно наличните програми за рециклиране на опаковки е включена в информацията за рециклиране на продукта.

Картонените опаковки на Lexmark са 100% годни за рециклиране, където съществуват съоръжения за рециклиране на велпапе. Може да не съществуват подобни съоръжения във вашия район.

Пяната, която се използва при опаковките на Lexmark, може да се рециклира, където съществуват съоръжения за рециклиране на пяна. Може да не съществуват подобни съоръжения във вашия район.

Когато върнете касета на Lexmark, можете да използвате повторно кутията, в която сте получили касетата. Lexmark рециклира кутията.

# Известия

## Информация за продукта

Име на продукта:

Многофункционални продукти Lexmark MB3442adw, Lexmark MB3442i; Lexmark MX331adn, Lexmark MX331dn; Lexmark MX431adn, Lexmark MX431adw, Lexmark MX431dn, Lexmark XM1342

Тип на машината:

7019

Модели:

235, 4a6, 4b6, 486, 489

## Известие за нова версия

юли 2024 г.

**Следващият параграф не важи за страни, в които такива разпоредби противоречат на закона:** LEXMARK INTERNATIONAL, INC. ПРЕДОСТАВЯ ТОВА ИЗДАНИЕ ВЪВ ВИДА, В КОЙТО Е, БЕЗ КАКВАТО И ДА Е ГАРАНЦИЯ, ИЗРИЧНА ИЛИ МЪЛЧАЛИВА, ВКЛЮЧИТЕЛНО, НО НЕ САМО, ПОДРАЗБИРАЩИТЕ СЕ ГАРАНЦИИ ЗА ПРОДАВАЕМОСТ ИЛИ ПРИГОДНОСТ ЗА ОПРЕДЕЛЕНА ЦЕЛ. Някои щати не допускат отказ от изрични или мълчаливи гаранции за определени сделки; поради тази причина настоящата декларация може да не се отнася за вас.

Настоящото издание може да съдържа технически неточности или печатни грешки. Информацията в настоящото издание периодично се обновява. Тези промени ще бъдат включени в следващите издания. В описаните продукти или програми могат по всяко време да бъдат направени подобрения или промени.

Споменаването на продукти, програми или услуги в това издание не означава, че производителят възнамерява да ги предлага във всички страни, в които развива дейност. Всяко споменаване на продукт, програма или услуга не означава и няма за цел да подсказва, че единствено този продукт, програма или услуга могат да се ползват. Всеки функционално еквивалентен продукт, програма или услуга, които не нарушават съществуващо право върху интелектуална собственост, могат да се ползват вместо тях. Потребителят носи отговорност за оценка и проверка на съвместната работа с други продукти, програми или услуги, с изключение на изрично посочените от производителя.

За техническа поддръжка на Lexmark посетете <http://support.lexmark.com>.

За информация относно политиката за поверителност на Lexmark, уреждаща използването на този продукт, посетете [www.lexmark.com/privacy](http://www.lexmark.com/privacy).

За информация за консумативи и файлове за изтегляне посетете [www.lexmark.com](http://www.lexmark.com).

© 2020 Lexmark International, Inc.

Всички права запазени.

## Търговски марки

Lexmark и логото на Lexmark са търговски марки или регистрирани търговски марки на Lexmark International, Inc. в Съединените щати и/или други държави.

Gmail, Android, Google Play, и Google Chrome са търговски марки на Google LLC.

Macintosh, Safari, and AirPrint are trademarks of Apple Inc., registered in the U.S. and other countries. App Store and iCloud are service marks of Apple Inc., registered in the U.S. and other countries. Use of the Works with Apple badge means that an accessory has been designed to work specifically with the technology identified in the badge and has been certified by the developer to meet Apple performance standards.

Словната марка на Mopria® е регистрирана и/или нерегистрирана търговска марка на Mopria Alliance, Inc. в САЩ и други държави. Неоторизираното използване е строго забранено.

PCL® е регистрирана търговска марка на Hewlett-Packard Company. PCL е обозначение на Hewlett-Packard Company за набор от команди (език) и функции на принтера, включени в нейните принтери. Този принтер е разработен, за да бъде съвместим с езика PCL. Това означава, че принтерът разпознава командите на PCL, използвани в различни програмни приложения и че принтерът дублира функциите, които отговарят на командите.

PostScript е регистрирана търговска марка на Adobe Systems Incorporated в САЩ и/или други страни.

Wi-Fi® и Wi-Fi Direct® са регистрирани търговски марки на Wi-Fi Alliance®.

Всички други търговски марки са собственост на съответните им притежатели.

## Известия за лицензиране

Всички известия за лицензиране, свързани с този продукт, може да бъдат разгледани от компактдиска:\NOTICES директория на компактдиска за инсталиране на софтуер.

## Нива на емисии на шум

Следните измервания са направени в съответствие с ISO 7779 и отчетени в съответствие с ISO 9296.

**Забележка:** Някои режими може да не се отнасят до вашия продукт.

Средно еднометрово звуково налягане, dBA	
Отпечатване	Едностранно: 53 Двустранно: 50
Сканиране	58
Копиране	59
Готово	14

Стойностите се променят. Вижте [www.lexmark.com](http://www.lexmark.com) за текущи стойности.

## Директива относно отпадъци от електрическо и електронно оборудване (WEEE)

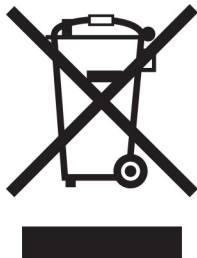

Логото WEEE обозначава специални програми и процедури за рециклиране на електронни продукти в страни от Европейския съюз. Ние насърчаваме рециклирането на нашите продукти.

Ако имате допълнителни въпроси относно възможностите за рециклиране, посетете уеб сайта на Lexmark на [www.lexmark.com](http://www.lexmark.com) за телефонния номер на вашето търговско представителство.

## Литиевойонна презареждаема батерия



Този продукт може да съдържа литиевойонна презареждаема батерия тип копче, която трябва да се сваля само от обучен техник. Задрасканият кош за отпадъци на колела означава, че продуктът не трябва да се изхвърля като несортиран отпадък, а трябва да бъде изпратен в съоръжения за разделно събиране на отпадъци за възстановяване и рециклиране. В случай че батерията е свалена, не изхвърляйте батерията като битов отпадък. Може да има системи за разделно събиране на батерии в местната Ви общност, като например място за оставяне на батерии за рециклиране. Разделното събиране на отпадъци от батерии гарантира правилната обработка на отпадъците, включително повторната употреба и рециклирането, и предотвратява потенциални негативни ефекти върху човешкото здраве и околната среда. Моля, изхвърляйте батериите отговорно.

Регламент (ЕС) 2023/1542

## Регламент (ЕС) 2023/1542

Този продукт може да съдържа дискова литиева акумулаторна батерия. Тази батерия е в съответствие с Регламент (ЕС) 2023/1542. Съвместимостта е обозначена със знака CE:





Този продукт може да съдържа една от следните клетъчни батерии с размер на монета:

- Идентификация на батерията: Seiko Номер на модела MS621FE  
Производител: Seiko Instruments Inc.  
Адрес на производството: 8, Nakase 1-chome, Mihama-ku, Chiba-shi, Chiba 261-8507, Япония
- Идентификация на батерията: Panasonic Номер на модела ML621  
Производител: Panasonic Energy Co., Ltd.  
Адрес на производството: 1-1 Matsushita-cho, Moriguchi City, Osaka 570-8511, Япония
- Идентификация на батерията: FDK Номер на модела ML621  
Производител: FDK Corporation  
Адрес на производството: Shibaura Crystal Shinagawa, 1-6-41 Konan, Minato-ku, Tokyo 108-8212, Япония

## Environmental labeling for packaging

Per Commission Regulation Decision 97/129/EC Legislative Decree 152/2006, the product packaging may contain one or more of the following symbols.

	<p>This symbol indicates that the packaging may contain corrugated fiberboard.</p>
	<p>This symbol indicates that the packaging may contain non-corrugated fiberboard.</p>
	<p>This symbol indicates that the packaging may contain paper.</p>

For more information, go to [www.lexmark.com/recycle](http://www.lexmark.com/recycle), and then choose your country or region. Information on available packaging recycling programs is included with the information on product recycling.

## Изхвърляне на продукта

Не изхвърляйте принтера или консумативите по същия начин като нормален домашен боклук. Консултирайте се с местните власти относно изхвърляне и рециклиране.

## Директива на ЕС относно батериите

Този продукт може да съдържа дискова литиева акумулаторна батерия. Този продукт е в съответствие с Директива на ЕС 2006/66/ЕО, изменена с Директива 208/12/ЕО, 2008/103/ЕО и 2013/56/ЕС.

## Връщане на касетите на Lexmark за повторна употреба или рециклиране

Програмата на Lexmark за събиране на касети ви позволява да върнете използваните касети безплатно до Lexmark за повторна употреба или рециклиране. Сто процента от празните касети, върнати на Lexmark, се използват повторно или се преработват за рециклиране. Кутиите, които се използват за връщане на касетите, също се рециклират.

За да върнете касети на Lexmark за повторна употреба или рециклиране, направете следното:

- 1 Отидете на [www.lexmark.com/recycle](http://www.lexmark.com/recycle).
- 2 Изберете продукта, който искате да рециклирате.

## Известие за чувствителност към статично електричество

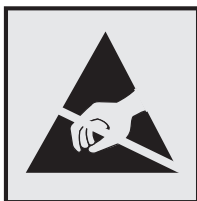

Този символ обозначава части, чувствителни към статично електричество. Не докосвайте зоните около тези символи, преди първо да докоснете метална повърхност в зона, далеч от символа.

За да предотвратите повреди от електростатичен разряд при извършване на задачите по поддръжка, като например почистване на заседнала хартия или подмяна на консумативи, докоснете която и да е открита метална рамка на принтера, преди да осъществите достъп до или да докоснете вътрешните части на принтера.

## ENERGY STAR

Всеки продукт на Lexmark, който носи ENERGY STAR® емблемата на продукта или на екрана за стартиране, е сертифициран, че съответства с изискванията на ENERGY STAR на Агенцията за опазване на околната среда на САЩ (EPA) от датата на производството.



### Информация за температурата

Работна температура и относителна влажност	от 10 до 32,2 °C (от 50 до 90 °F) и от 15 до 80% относителна влажност 15,6 до 32,2°C (60 до 90°F) и 8 до 80% относителна влажност Максимална температура при използване на мокър термометър <sup>2</sup> : 22,8°C (73°F) Среда без конденз
Дългосрочно съхранение на принтер/касета/модул за изображения <sup>1</sup>	15,6 до 32,2°C (60 до 90°F) и 8 до 80% относителна влажност Максимална температура при използване на мокър термометър <sup>2</sup> : 22,8°C (73°F)
Краткосрочно съхранение на принтер/касета/модул за изображения	от -40 до 40°C (от -40 до 104°F)
<p><sup>1</sup> Срокът на експлоатация на консумативите е приблизително 2 години. Това се базира на съхранение в стандартна офис среда при 22°C (72°F) и влажност от 45%.</p> <p><sup>2</sup> Температурата при използване на мокър термометър се определя от температурата на въздуха и относителната влажност.</p>	

### Известие за лазера

Принтерът е сертифициран в САЩ в съответствие с изискванията на DHHS 21 CFR, глава I, подглава J за лазерни продукти клас I (1), а в останалите държави е сертифициран като лазерен продукт клас I, отговарящ на изискванията на IEC 60825-1: 2014.

Лазерните продукти клас I не се смятат за опасни. Лазерната система и принтерът са създадени по начин, който не позволява никакъв достъп на хора до лазерна радиация над клас I по време на нормална работа, при поддръжка от потребителя или при определени сервизни условия. Принтерът има неподлежащ на обслужване модул на печатащата глава, който съдържа лазер със следните спецификации:

Клас: IIIb (3b) AlGaInP

Номинална изходна мощност (миливата): 25

Дължина на вълната (нанометри): 775 – 800



## Потребление на енергия

### Потребление на енергия от продукта

Следната таблица представя характеристиките на потреблението на енергия на продукта.

**Забележка:** Някои режими може да не се отнасят до вашия продукт.

Режим	Описание	Потребление на енергия (ватове)
Отпечатване	Продуктът генерира продукция от хартия от входящото електричество.	Едностранно: 530 (MX331); 580 (MB3442, MX431, XM1342) Двустранно: 315 (MX331); 330 (MB3442, MX431, XM1342)
Копиране	Продуктът генерира продукция от хартия от оригиналните документи от хартия.	550 (MX331); 600 (MB3442, MX431, XM1342)
Scan (Сканиране)	Продуктът сканира документи от хартия.	13 (MX331); 14 (MB3442, MX431, XM1342)
Готово	Продуктът чака задание за печат.	6,5 (MX331); 7 (MX431dn, MX431adn); 7,5 (MB3442, MX431adw, XM1342)
Режим на заспиване	Продуктът е в режим на пестене на енергия от високо ниво.	0,8 (MX331); 0,9 (MX431dn, MX431adn); 1,1 (MB3442, MX431adw, XM1342)
Хибернация	Продуктът е в режим на пестене на енергия от ниско ниво.	0,1
Изкл.	Продуктът е включен в електрически контакт, но захранването е спряно.	0,1

Нивата на потребление на енергия, показани в предишната таблица, представят усреднени измервания за време. Мигновените изтегляния на енергия може да са значително по-високи от средното.

Стойностите се променят. Вижте [www.lexmark.com](http://www.lexmark.com) за текущи стойности.

### Режим на заспиване

Този продукт притежава режим за пестене на енергия, наречен *Режим на заспиване*. Режимът на заспиване спестява енергия, като намалява консумацията на енергия по време на продължителни периоди на бездействие. Режимът на заспиване се включва автоматично, след като продуктът не се използва за определен период от време, наречен *Време на изчакване за активиране на режима на заспиване*.

Стойностите по подразбиране на времето на изчакване за този продукт са (в минути): 15

Чрез използването на менютата за конфигурация времето на изчакване за активиране на режима на заспиване може да бъде зададено на между 1 и 120 минути. Ако скоростта на печат е по-малка или равна на 30 страници в минута, тогава можете да зададете времето за изчакване само до 60 минути. Задаването на времето на изчакване на ниска стойност намалява консумацията на енергия, но може да увеличи времето за реакция на продукта. Задаването на времето на изчакване на висока стойност запазва бърза скоростта на реакция, но се изразходва повече енергия.

## Режим Хибернация

Този продукт притежава работен режим за изключително ниска консумация на енергия, наречен *Режим на хибернация*. При работа в режим на хибернация всички други системи и устройства се изключват безопасно.

Режимът на хибернация може да бъде активиран по един от следните начини:

- Чрез времето на изчакване за активиране на хибернация
- Чрез режими за планиране на захранването

Фабрично зададено време на изчакване за активиране на хибернация за този продукт във всички страни или региони	3 дни
--	-------

Периодът от време, който принтерът изчаква след отпечатването на задание, преди да влезе в режим на хибернация, може да бъде зададен между един час и един месец.

## Забележки относно продуктите за оборудване за изображения, регистрирани по ЕРЕАТ:

- Нивото на мощност в режим на готовност се появява в режим на хибернация или изключен режим.
- Продуктът ще се изключи автоматично до ниво на мощност в режим на готовност  $\leq 1$  W. Функцията за автоматично преминаване в режим на готовност (при хибернация или изключен режим) трябва да бъде активирана при изпращане на продукта.

## Режим „Изключен“

Ако режимът „Изключен“ на този продукт все пак изразходва малко количество енергия, извадете захранващия кабел от електрическия контакт, за да прекратите напълно потреблението на енергия.

## Общо потребление на енергия

Понякога е полезно да се определи общото потребление на енергия. Тъй като се изисква консумацията на енергия да се осигурява във ватова мощност, тя трябва да бъде умножена по времето, което продуктът прекарва във всеки режим, за да се изчисли потреблението на енергия. Общото потребление на енергия е сумата от потреблението на енергия във всеки режим.

## Нормативни разпоредби, касаещи оборудване за телекомуникационни терминали

Този раздел съдържа нормативна информация за продукти, които съдържат аналогова факс карта:

Регулиращ вид/номер на модел на Lexmark:

LEX-M14-002

## Нормативни разпоредби за безжични продукти

Този раздел съдържа нормативна информация, която се отнася само за безжичните модели.

Ако имате съмнение дали Вашият модел е безжичен, отидете на <http://support.lexmark.com>.

## Известие за модулен компонент

Моделите с безжична връзка съдържат следните модулни компоненти:

Регулаторен тип/номер на модел на LEX-M08-001; FCC ID:IYLLLEXM08001; IC:2376A-LEXM08001

За да определите кой модулен компонент е инсталиран във Вашия продукт, вижте етикета на действителния продукт.

## Излагане на радиочестотно лъчение

Радиационното излъчване на това устройство е много под ограниченията за радиочестотно излъчване, налагани от ФКС и други регулаторни органи. Между антената и човек трябва да се спазва минимално разстояние от 20 см (8 инча), за да отговаря това устройство на изискванията на ФКС за радио-честотно лъчение и на тези и другите регулаторни органи.

## Съответствие с директиви на Европейската общност (ЕО)

Този продукт е в съответствие с изискванията за защита на Директива 2014/53/ЕС на Съвета на ЕО относно сближаването и хармонизирането на законодателството на държавите-членки във връзка с радиосъоръженията.

Производителят на този продукт е: Lexmark International, Inc., 740 West New Circle Road, Lexington, KY, 40550 САЩ. Упълномощеният представител за ЕИП/ЕС е: Lexmark International Technology Hungária Kft., 8 Lechner Ödön fasor, Millennium Tower III, 1095 Budapest, УНГАРИЯ. Вносителят за ЕИП/ЕС е: Lexmark International Technology S.à.r.l. 20, Route de Pré-Bois, ICC Building, Bloc A, CH-1215 Genève, Швейцария. Декларация за съответствие с изискванията на Директивите е налична при поискване от упълномощения представител или може да бъде получена на адрес [www.lexmark.com/en\\_us/about/regulatory-compliance/european-union-declaration-of-conformity.html](http://www.lexmark.com/en_us/about/regulatory-compliance/european-union-declaration-of-conformity.html)

Съвместимостта е обозначена със знака CE:



## Заявление на ЕС и други държави относно работните честотни ленти на радиопредавателя и максимална RF мощност

Този радиопроduct предава по лента с честота 2,4 GHz (2,412 – 2,472 GHz) в ЕС. Максималната EIRP изходна мощност, включително усилване на антената, е  $\leq 20$  dBm.

## Съответствие с директиви на Европейската общност (ЕО)

Този продукт е в съответствие със защитните изисквания на Директиви 2014/30/ЕС, 2014/35/ЕС, 2009/125/ЕО и 2011/65/ЕС на Съвета на ЕК, изменени с (ЕС) 2015/863, относно сближаването и хармонизацията на законодателството на държавите членки относно електромагнитната съвместимост, безопасността на електрическото оборудване, предназначено за използване при някои

ограничения на напрежението, относно екодизайна на свързаните с енергопотребление продукти и ограниченията за употреба на определени опасни вещества в електрическото и електронното оборудване.

Производителят на този продукт е: Lexmark International, Inc., 740 West New Circle Road, Lexington, KY, 40550 САЩ. Упълномощеният представител за ЕИП/ЕС е: Lexmark International Technology Hungária Kft., 8 Lechner Ödön fasor, Millennium Tower III, 1095 Budapest, УНГАРИЯ. Вносителят за ЕИП/ЕС е: Lexmark International Technology S.à.r.l. 20, Route de Pré-Bois, ICC Building, Bloc A, CH-1215 Genève, Швейцария. Декларация за съответствие с изискванията на Директивите е налична при поискване от упълномощения представител или може да бъде получена на адрес

[www.lexmark.com/en\\_us/about/regulatory-compliance/european-union-declaration-of-conformity.html](http://www.lexmark.com/en_us/about/regulatory-compliance/european-union-declaration-of-conformity.html)

Този продукт удовлетворява ограниченията от Клас В на EN 55032 и изискванията за безопасност на EN 62368-1.

# Индекс

## A

AirPrint  
използване 56

## E

etherFAX, използване на  
настройване на функцията за  
факс 24  
Ethernet порт 20  
EXT порт 20

## F

FTP сървър  
сканиране към 73

## L

LINE порт 20

## S

SMTP настройки  
конфигуриране 31

## U

USB порт на принтера 20

## W

Wi-Fi Direct  
конфигуриране 49  
отпечатване от мобилно  
устройство 56  
разрешаване 50  
Wi-Fi Protected Setup  
безжична мрежа 49  
Wi-Fi мрежа  
дезактивиране 51

## A

автоматично подаващо  
устройство (АПУ)  
използване 62, 65, 67, 71  
адаптер RJ-11 28  
адаптерен щепсел 28  
активиране на Wi-Fi Direct 50  
актуализиране на  
фърмуера 46

аналогов факс  
настройване 22

## Б

бавно отпечатване 184  
без печат на заданията за  
поверителен печат 187  
безжична мрежа 48  
Wi-Fi Protected Setup 49  
свързване на принтера с 48  
бележки за FCC 235  
бели линии 178  
бели страници 161  
бланка  
избор 15  
копиране върху 63  
блокиране на нежелани  
факсове 69  
броячи за използването на  
консумативи  
нулиране 152, 192  
бърза команда за имейл  
създаване 66  
бърза команда за  
местоназначение на факс  
създаване 68  
бърза команда, създаване  
имейл 66  
копиране 64  
факсово местоназначение 68

## В

вертикални бели линии 178  
вертикални тъмни линии на  
разпечатките 180  
вертикални тъмни черти 181  
вертикални черти на  
разпечатките 180  
видове файлове  
поддържани 58  
влажност около принтера 232  
възстановяване на фабрични  
настройки по подразбиране 54  
вътрешни опции, добавяне  
драйвер за принтера 47

## Г

гнездо за захранващия  
кабел 20  
грешни полета 168

## Д

дата и час  
настройки на факса 31  
двустранно копиране 63  
Деактивирайте грешка „SMTP  
сървърът не е настроен“  
деактивиране 211  
дезактивиране на Wi-Fi  
мрежата 51  
дезактивиране на грешка  
„SMTP сървърът не е  
настроен“ 211  
дисплей на принтера  
регулиране на яркостта 158  
дневник на факсове  
преглеждане 69  
добавяне на бърза команда  
имейл 66  
копиране 64  
факсово местоназначение 68  
добавяне на вътрешни опции  
драйвер за принтера 47  
добавяне на опции за хардуер  
драйвер за принтера 47  
добавяне на принтери към  
компютър 45  
документи, отпечатване  
от компютър 55  
от мобилно устройство 55  
доставчици на имейл  
услуги 31  
драйвер за принтера  
инсталиране 44  
опции за хардуер,  
добавяне 47

## Е

език, промяна на  
клавиатура на дисплея 12

експортиране на  
конфигурационен файл  
използване на вградения  
уебсървър 47  
енергозависима памет 54  
изтриване 53  
енергозависимост  
изявление за 54  
енергонезависима памет 54  
изтриване 53

### З

задаване на универсалния  
размер за хартия 41  
задание за печат  
отмяна от компютъра 61  
отмяна от контролния панел  
на принтера 61  
задания за печат  
съхраняване 58  
задания за поверителен печат  
конфигуриране 58  
отпечатване 59  
задържане на факсове 70  
задържани задания 58  
отпечатване 59  
задържаните задания не се  
отпечатват 187  
Заменете касетата,  
несъответствие с региона на  
принтера 191  
зареждане на бланка  
в многоцелевото подаващо  
устройство 43  
зареждане на пликове  
в многоцелевото подаващо  
устройство 43  
зареждане на тави 41  
заседнала хартия  
в задната врата 206  
в тавите 200  
избягване 193  
местоположение 194  
заседнала хартия в  
автоматичното подаващо  
устройство (АПУ) 195  
заседнала хартия в  
многофункционалното  
устройство за подаване 196  
заседнала хартия в  
стандартната изходна  
тава 196

заседнала хартия,  
отстраняване  
в автоматичното подаващо  
устройство 195  
в стандартната изходна  
тава 196  
засядане на хартия  
избягване 193  
засядане на хартия в  
устройството за двустранен  
печат 203  
засядане на хартия,  
отстраняване  
в автоматичното подаващо  
устройство 195

### И

избор на място за принтера 19  
известия 228, 231, 233, 234,  
235  
известия за лъчения 228, 235  
известявания за консумативи  
конфигуриране 136  
изкривен печат 172  
използване на АПУ  
копиране 62  
използване на контролния  
панел 12  
използване на стъклото на  
скенера 62, 65, 67, 71  
копиране 62  
изпращане на имейл 65  
използване на стъклото на  
скенера 65  
с помощта на автоматичното  
подаващо устройство  
(АПУ) 65  
изпращане на факс 67  
задаване на датата и часа 31  
използване на стъклото на  
скенера 67  
с помощта на автоматичното  
подаващо устройство  
(АПУ) 67  
изрязване на  
изображения 174  
изрязване на текст 174  
изтриване на паметта на  
принтера 53  
изцапана разпечатка 170  
изцяло черни страници 173

изявление за  
енергозависимост 54  
икони на началния екран  
показване 12  
имейл  
изпращане 65  
имейл сървър  
конфигуриране 31  
импортиране конфигурационен  
файл  
използване на вградения  
уебсървър 47  
инсталиране на драйвера на  
принтера 44  
инсталиране на софтуера на  
принтера 44  
инсталиране на тави 21  
инсталиране на факс  
драйвера 45  
информация за  
безопасност 7, 8  
информация за принтера  
намиране 9

### К

карти  
копиране 64  
касета с тонер  
замяна 139  
поръчване 137  
клавиатура на дисплея  
промяна на език 12  
компютър  
свързване към принтера 51  
компютър, сканиране към 71  
консумативи  
пестене 158  
Консумативи, които не са на  
Lexmark 192  
консумативи, поръчка  
касета с тонер 137  
контролен панел  
използване 12  
конфигуриране на Wi-Fi  
Direct 49  
конфигуриране на лятното  
часово време 31  
конфигуриране на настройките  
за имейл сървъра 31  
конфигуриране на настройките  
на говорителя на факса 31  
конфигуриране на принтера 11

конфигуриране на  
уведомления за  
консумативи 136  
конфигуриране на  
уведомления с имейл 136  
копиране  
върху бланка 63  
използване на стъклото на  
скенера 62  
карти 64  
от двете страни на  
хартията 63  
с помощта на автоматичното  
подаващо устройство  
(АПУ) 62  
снимки 62  
копиране на множество  
страници  
върху единичен лист 63  
копиране на различни размери  
хартия 62  
копиране от  
избрана тава 62  
коригиране на регистрацията  
на АПУ 225  
коригиране на регистрацията  
на скенера 224

## Л

липсващ печат 181  
липсваща информация на  
заглавната страница за  
факс 217  
лошо качество на печат на  
факса 217  
лятно часово време  
конфигуриране 31

## М

меню  
802.1x 125  
Cloud Connector 133  
Ethernet 119  
FTP по подразбиране 110  
IPSec 124  
Local Accounts (Локални  
акаунти) 130  
PCL 91  
PDF 90  
PostScript 90  
SNMP 123

TCP/IP 121  
USB 127  
Wi-Fi Direct 119  
Безжично 116  
Бързи команди 134  
Видими икони на началния  
екран 87  
Възстановяване на фабрични  
настройки 82  
Екологичен режим 78  
Известия 79  
Изображение 92  
Изтр. временни файлове 132  
Изтр. при неизправност 86  
Имейл по подразбиране 108  
Информация за този  
принтер 87  
Качество 89  
Конфигуриране на LPD 126  
Конфигуриране на имейл 107  
Конфигуриране на тава 93  
Копиране по подр. 95  
Меню за конфигурация 83  
Мрежа 134  
Настройка 89  
Настройка на поверителен  
печат 131  
Настройка факс сървър 104  
Настройки на HTTP/FTP 126  
Ограничаване на външен  
достъп до мрежата 128  
Ограничения за вход 131  
Откриване и отстраняване на  
неизправности 135  
Оформление 87  
Панел Remote Operator  
(Дистанционен оператор) 79  
Персонал. размери скан. 94  
Печат 134  
Печатане от флаш  
устройство 114  
Планиране на USB  
устройства 130  
Преглед на мрежата 115  
Предпочитания 77  
Публичен 129  
Разни 132  
Режим факс 97  
Сканиране от флаш  
устройство 112  
Стр. с настр. на меню 133

Събиране на анонимни  
данни 82  
Типове носители 95  
Универсална настройка 94  
Управление на  
захранването 81  
Управление на  
сертификата 130  
Устройство 133  
Факс 134  
Факс нас. 97  
менюта на принтера 76  
места на заседнала хартия  
разпознаване 194  
Метод с натискане на бутон 49  
метод с персонален  
идентификационен номер 49  
многофунк. подав. у-во  
зареждане 43  
Мобилен печат на Lexmark  
използване 55  
мобилно устройство  
отпечатване от 55, 56  
свързване към принтер 50  
модул на поемащата ролката  
замяна 145  
почистване 154  
мрежова папка  
сканиране към 73

## Н

назначаване на принтер към  
модел на звънене 30  
назъбен текст  
сканиране от АПУ 223  
назъбено изображение  
сканиране от АПУ 223  
намаляване на копията 63  
намачкана хартия 165  
намиране на зони на засядане  
на хартия 194  
намиране на информация за  
принтера 9  
намиране на серийния номер  
на принтера 10  
намиране на слота за  
защита 53  
насрочване на факс 68  
настройване  
аналогов факс 22

настройване на факса  
връзка по стандартна  
телефонна линия 25  
специфично за държава или  
регион 28

настройване на функцията за  
факс чрез използване на  
etherFAX 24

настройване на функцията за  
факс чрез факс сървър 24

настройка на размера на  
хартията 41

настройка на типа хартия 41

настройка на факс  
връзка по стандартна  
телефонна линия 25  
специфично за държава или  
регион 28

настройки за опазване на  
околната среда 158

настройки на говорителя на  
факса  
конфигуриране 31

настройки на принтера  
възстановяване на фабрични  
настройки по  
подразбиране 54

начален екран  
персонализиране 12

не могат да се изпращат или  
получават факсове чрез  
използване на etherFAX 215

не могат да се изпращат или  
получават факсове чрез  
използване на аналогов  
факс 213

не могат да се изпращат  
имейли 212

не могат да се получават  
факсове чрез използване на  
аналогов факс 216

не може да отвори вграденият  
уеб сървър 190

не може да разчете флаш  
устройството  
отстраняване на  
неизправности,  
отпечатване 189

не може да се извърши  
сканиране към мрежова  
папка 219

не може да се изпраща  
заглавната страница за факс  
от компютъра 217

нежелани факсове  
блокиране 69

неотпечатани задания за  
печат 183

неуспешно свързване на  
принтера към Wi-Fi 191

нива на емисии на шум 228

нулиране  
броячи за използването на  
консумативи 192

нулиране на броячите за  
използването на  
консумативи 152

## О

опции за хардуер, добавяне  
драйвер за принтера 47

оригинални части и  
консумативи 137

оригинални части и  
консумативи Lexmark 137

отмяна на задание за печат  
от компютъра 61

от контролния панел на  
принтера 61

отпечатване  
from a Cloud Connector  
profile 60

задания за поверителен  
печат 59

задържани задания 59

от компютър 55

от мобилно  
устройство 55, 56

от флаш устройство 57

списък с образци на  
шрифтове 61

Стр. с настр. на меню 52

страница за настройка на  
мрежа 51

Услуга на принтер Mopria 55  
чрез Wi-Fi Direct 56

отпечатване на списък с  
образци на шрифтове 61

отпечатване на страница за  
настройка на мрежа 51

отпечатване от компютър 55

отпечатване от флаш  
устройство 57

отпечатването с колиране не  
работи 209

отстраняваме на  
неизправности, сканиране  
заданието за сканиране е  
неуспешно 221

лошо качество на  
копиране 222

назъбен текст при сканиране  
от АПУ 223

назъбено изображение при  
сканиране от АПУ 223

не може да се извърши  
сканиране към  
компютър 218

не може да се извърши  
сканиране към мрежова  
папка 219

скенерът не отговаря 224

скенерът не се затваря 223

тъмни вертикални черти по  
изходящия документ при  
сканиране от АПУ 222

частични копия на документи  
или снимки 221

отстраняване на заседнала  
хартия  
в задната врата 206

в многоцелевото подаващо  
устройство 196

в стандартната изходна  
тава 196

в тавите 200

в устройството за двустранен  
печат 203

отстраняване на  
неизправности  
Деактивирайте грешка  
„SMTP сървърът не е  
настроен“ 211

не може да отвори  
вграденият уеб сървър 190

неуспешно свързване на  
принтера към Wi-Fi 191

принтерът не отговаря 188

проблеми с качеството на  
печата 160

отстраняване на  
неизправности на печата  
бавно отпечатване 184

грешни полета 168



- задания за печат върху  
неправилната хартия 186
- задания за печат от  
неправилната тава 186
- заданията за печат не се  
отпечатват 183
- заседналите страници не се  
отпечатват повторно 211
- конфиденциални и други  
изчакващи документи не се  
отпечатват 187
- не може да разчете флаш  
устройството 189
- отпечатването с колиране не  
работи 209
- пликът се запечатва при  
отпечатване 209
- проблеми с качеството на  
печата 160
- свързването на тавите не  
работи 210
- хартията често засяда 210
- отстраняване на  
неизправности при копиране  
лошо качество на  
копиране 222
- скенерът не отговаря 224
- частични копия на документи  
или снимки 221
- отстраняване на  
неизправности при работа с  
факс
- липсваща информация на  
заглавната страница за  
факс 217
- лошо качество на печат 217
- могат да се изпращат, но не  
могат да се получават  
факсове чрез използване на  
аналогов факс 216
- не могат да се изпращат или  
получават факсове чрез  
използване на etherFAX 215
- не могат да се изпращат или  
получават факсове чрез  
използване на аналогов  
факс 213
- не могат да се изпращат  
факсове чрез използване на  
аналогов факс 216
- не може да се изпраща  
заглавната страница за  
факс от компютъра 217
- не може да се настрои  
etherFAX 213
- не се показва ID на  
повикващ 212
- отстраняване на  
неизправности при сканиране
- заданието за сканиране е  
неуспешно 221
- лошо качество на  
копиране 222
- назъбен текст при сканиране  
от АПУ 223
- назъбено изображение при  
сканиране от АПУ 223
- не може да се извърши  
сканиране към  
компютър 218
- не може да се извърши  
сканиране към мрежова  
папка 219
- при сканиране компютърът  
"замръзва" 223
- сканирането отнема твърде  
дълго 223
- скенерът не отговаря 224
- тъмни вертикални черти по  
изходящия документ при  
сканиране от АПУ 222
- частични копия на документи  
или снимки 221
- отстраняване на  
неизправности с имейл  
не могат да се изпращат  
имейли 212
- отстраняване на  
неизправности с качеството на  
печата
- вертикални бели линии 178
- вертикални тъмни линии или  
черти 180
- изкривен печат 172
- изрязан текст или  
изображения 174
- изцапана разпечатка и  
точки 170
- изцяло черни страници 173
- набръчкване на хартията 171
- повтарящи се дефекти 182
- неизправности с имейл  
не могат да се изпращат  
имейли 212
- отстраняване на  
неизправности, имейл  
не могат да се изпращат  
имейли 212
- отстраняване на  
неизправности, качество на  
печата
- вертикални бели линии 178
- вертикални тъмни линии или  
черти 180
- изкривен печат 172
- изрязан текст или  
изображения 174
- изцапана разпечатка и  
точки 170
- изцяло черни страници 173
- набръчкване на хартията 171
- повтарящи се дефекти 182
- празни или бели  
страници 161
- прегънатата или намачкана  
хартия 165
- разпечатка с  
изкривяване 172
- светли вертикални ленти 177
- светли хоризонтални  
ленти 176
- светло отпечатване 168
- сив фон върху  
разпечатките 166
- тонерът се изтрива  
лесно 175
- тъмни вертикални ленти 179
- тъмни вертикални черти с  
липса в разпечатката 181
- тъмно отпечатване 162
- фините линии не се  
отпечатват правилно 164
- отстраняване на  
неизправности, имейл  
не могат да се изпращат  
имейли 212
- отстраняване на  
неизправности, качество на  
печата
- вертикални бели линии 178
- вертикални тъмни линии или  
черти 180
- изкривен печат 172
- изрязан текст или  
изображения 174
- изцапана разпечатка и  
точки 170
- изцяло черни страници 173
- набръчкване на хартията 171
- повтарящи се дефекти 182
- празни или бели  
страници 161
- прегънатата или намачкана  
хартия 165
- разпечатка с  
изкривяване 172
- светли вертикални ленти 177
- светли хоризонтални  
ленти 176
- светло отпечатване 168
- сив фон върху  
разпечатките 166
- тонерът се изтрива  
лесно 175

тъмни вертикални ленти 179  
тъмни вертикални черти с липса в разпечатката 181  
тъмно отпечатване 162  
фините линии не се отпечатват правилно 164  
отстраняване на неизправности, копиране  
лошо качество на копиране 222  
скенерът не отговаря 224  
скенерът не се затваря 223  
частични копия на документи или снимки 221  
отстраняване на неизправности, отпечатване  
бавно отпечатване 184  
грешни полета 168  
задания за печат върху неправилната хартия 186  
задания за печат от неправилната тава 186  
заданията за печат не се отпечатват 183  
заседналите страници не се отпечатват повторно 211  
конфиденциални и други изчакващи документи не се отпечатват 187  
отпечатването с колиране не работи 209  
пликът се запечатва при отпечатване 209  
свързването на тавите не работи 210  
хартията често засяда 210  
отстраняване на неизправности, факс  
липсваща информация на заглавната страница за факс 217  
лошо качество на печат 217  
могат да се изпращат, но не могат да се получават факсове чрез използване на аналогов факс 216  
не могат да се изпращат или получават факсове чрез използване на etherFAX 215  
не могат да се изпращат или получават факсове чрез

използване на аналогов факс 213  
не могат да се изпращат факсове чрез използване на аналогов факс 216  
не може да се изпраща заглавната страница за факс от компютъра 217  
не може да се настрои etherFAX 213  
не се показва ID на повикващ 212  
отчети  
използване на принтера 137  
състояние на принтера 137

## П

памет  
инсталирани видове на принтер 54  
памет на принтера  
изтриване 53  
пестене на консумативи 158  
повтаряне на задания за печат 58  
повтарящи се дефекти върху разпечатките 182  
поддръжката на клиенти  
осъществяване на контакт 225  
поддържан факс 22  
поддържани видове файлове 58  
поддържани размери хартия 16  
поддържани тегла на хартията 18  
поддържани типове хартия 18  
поддържани флаш устройства 58  
подмяна на консумативи  
касета с тонер 139  
фотобарабан 142  
подмяна на части  
550 листа 145  
модул на поемащата ролката 145  
Разделителна подложка за АПУ 150  
разделителна ролка на тава 149  
Помощна програма Lexmark ScanBack  
използване 71  
портове на принтера 20  
портът  
разрешаване 189  
поръчване  
касета с тонер 137  
поръчка на консумативи  
фотобарабан 139  
поставяне на разделителни листове 61  
потвърдете задания за печат 58  
почистване  
външни части на принтера 152  
вътрешни части на принтера 152  
почистване на модула на поемащата ролката 154  
почистване на принтера 152  
почистване на сензорния екран 153  
Почистване на скенера 135  
почистване на скенера 153  
правене на копия 62  
празни страници 161  
преглед на дневник на факсове 69  
преглед на отчетите 137  
прегъната хартия 165  
предварително отпечатани формуляри  
избор 15  
предотвратяване на засядането на хартия 193  
прекъсване на връзката между тавите 44  
преместване на принтера 19, 158  
препращане на факс 70  
принтер  
избор на място 19  
минимални свободни пространства 19  
транспортиране 159  
принтерът не отговаря 188  
проблем с качеството на сканирането 222  
проблеми с качеството на печата 160

проверка на състоянието на части и консумативи 136  
променяне на разделителната способност  
  факс 69  
профил в Cloud Connector  
  отпечатване от 60  
  сканиране към 75  
  създаване 51

## Р

Разделителна подложка за АПУ  
  замяна 150  
разделителна ролка на тава  
  замяна 149  
разделителна способност на факса  
  променяне 69  
разделящи листове  
  поставяне 61  
различни размери хартия,  
  копиране 62  
размери на хартия,  
  поддържани 16  
разпечатка с изкривяване 172  
разрешаване на USB порт 189  
регистриране на АПУ  
  регулиране 225  
регистриране на скенер  
  регулиране 224  
регулиране на тъмнината на факса 69  
регулиране на тъмнотата на тонера 61  
регулиране на яркостта  
  дисплей на принтера 158  
  регулиране на яркостта на дисплея на принтера 158  
Режим на заспиване  
  конфигуриране 158  
Режим на хибернация  
  конфигуриране 158  
режими за енергоспестяване  
  конфигуриране 158  
рециклиране  
  опаковки на Lexmark 226  
  продукти на Lexmark 226

## С

с помощта на автоматичното подаващо устройство (АПУ) 62, 65, 67, 71  
светли вертикални ленти 177  
светли хоризонтални ленти 176  
светлинен индикатор  
  запознаване със състоянието 13  
светло отпечатване 168  
свързване на кабели 20  
свързване на компютър към принтера 51  
свързване на мобилно устройство  
  към принтер 50  
свързване на принтер към услуга за специално позвъняване 30  
свързване на принтера  
  с безжична мрежа 48  
свързване на тави 44  
свързване с безжична мрежа  
  чрез метода с PIN 49  
  чрез метода с натискане на бутон 49  
свързване с поддръжката на клиенти 225  
сензорен екран  
  почистване 153  
сериен номер, принтер  
  намиране 10  
сив фон върху разпечатките 166  
сканиране  
  използване на стъклото на скенера 71  
  към FTP сървър 73  
  към компютър 71  
  към мрежова папка 73  
  към профил в Cloud Connector 75  
  към флаш устройство 74  
с помощта на автоматичното подаващо устройство (АПУ) 71  
сканиране от АПУ  
  назъбен текст 223  
  назъбено изображение 223

скенер  
  почистване 153  
скенерът не се затваря 223  
слот за защита  
  намиране 53  
снимки  
  копиране 62  
сортиране на копия 63  
сортиране на множество копия 63  
софтуер на принтера  
  инсталиране 44  
спестяване на тонер 63  
спестяване на хартия 63  
списък с образци на шрифтове  
  отпечатване 61  
статус на частите  
  проверка 136  
Стр. с настр. на меню  
  отпечатване 52  
страница за настройка на мрежа  
  отпечатване 51  
стъкло на скенера  
  използване 62, 65, 67, 71  
създаване на бърза команда  
  имейл 66  
  факсово местоназначение 68  
създаване на профил в Cloud Connector 51  
създаване на пряк път  
  копиране 64  
съобщения на принтера  
  Заменете касетата,  
  несъответствие с региона на принтера 191  
Консумативи, които не са на Lexmark 192  
състояние на консумативите  
  проверка 136  
състояние на принтера 13  
съхраняване на хартия 15

## Т

тави  
  замяна 145  
  зареждане 41  
  инсталиране 21  
  прекъсване на връзката 44  
  свързване 44

тегло на хартия,  
поддържано 18  
телефонен секретар  
настройване 25  
температура около  
принтера 232  
Тестови страници за качество  
на печат 135  
типове хартия, поддържани 18  
тонерът се изтрива лесно 175  
точки на разпечатката 170  
транспортиране на  
принтера 159  
тъмни вертикални ленти 179  
тъмни вертикални черти по  
изходящия документ при  
сканиране от АПУ 222  
тъмнина на факс  
регулиране 69  
тъмно отпечатване 162  
тъмнота на тонера  
регулиране 61

## У

уведомления с имейл  
настройване 136  
увеличаване на копията 63  
указания за хартия 13  
Универсален размер хартия  
настройка 41  
употреба на оригинални части  
и консумативи Lexmark 137  
Услуга за печат Mopria 55  
услуга за специално  
позвъняване, факс  
разрешаване 30

## Ф

фабрични настройки по  
подразбиране  
възстановяване 54  
факс  
изпращане 67  
планиране на час и дата на  
изпращане 68  
препращане 70  
факс драйвер  
инсталиране 45  
факс сървър, използване  
настройване на функцията за  
факс 24

факсове  
задържане 70  
фините линии не се отпечатват  
правилно 164  
флаш диск  
отпечатване от 57  
сканиране към 74  
флаш устройства  
поддържани 58  
фотобарабан  
замяна 142  
поръчване 139  
функция за имейл  
настройване 31  
фърмуер, актуализиране 46

## Х

характеристики на хартията 13  
хардуерни опции  
тави 21  
хартия  
бланка 15  
избор 13  
неприемливо 14  
предварително отпечатани  
формуляри 15  
Универсална настройка на  
размера на хартията 41

## Ч

части на принтера 11