



# MFP MB3442, MX331, MX431, XM1342

---

## Guide de l'utilisateur

**Juillet 2024**

[www.lexmark.com](http://www.lexmark.com)

---

Type de machine :

7019

Modèles :

235, 4a6, 4b6, 486, 489

# Contenus

- Consignes de sécurité..... 6**
  - Conventions..... 6
  - Déclaration du produit..... 6
- A propos de l'imprimante..... 9**
  - Recherche d'informations à propos de l'imprimante..... 9
  - Recherche du numéro de série de l'imprimante.....10
  - Configuration de l'imprimante.....11
  - A partir du panneau de commandes..... 12
  - Personnalisation de l'écran d'accueil.....12
  - Modification de la langue du clavier sur l'écran.....12
  - Présentation de l'état du voyant lumineux..... 13
  - Choix du papier.....13
- Configurer, installer et paramétrer..... 19**
  - Sélection d'un emplacement pour l'imprimante..... 19
  - Connexion des câbles..... 20
  - Installation des tiroirs en option..... 21
  - Configuration de l'imprimante en télécopieur.....22
  - Configuration des paramètres SMTP de messagerie.....31
  - Chargement du papier et des supports spéciaux..... 40
  - Installation et mise à jour des logiciels, pilotes et microcodes..... 43
  - Utilisation en réseau..... 47
  - Création d'un profil Cloud Connector.....50
  - Impression de la page des paramètres de menu.....51
- Sécuriser l'imprimante..... 52**
  - Emplacement du logement de sécurité..... 52
  - Effacement de la mémoire de l'imprimante..... 52
  - Restauration des paramètres usine.....52
  - Déclaration relative à la volatilité..... 53
- Impression..... 54**
  - Impression depuis un ordinateur..... 54
  - Impression à partir d'un appareil mobile.....54

Impression à partir d'un lecteur flash.....56

Lecteurs flash et types de fichiers pris en charge..... 57

Configuration des travaux confidentiels.....57

Impression de travaux confidentiels et suspendus.....58

Impression à partir d'un profil Cloud Connector.....59

Impression de la liste des échantillons de polices.....60

Insertion d'intercalaires entre les copies..... 60

Annulation d'une tâche d'impression..... 60

Réglage de l'intensité du toner..... 60

**Copie..... 61**

Utilisation du dispositif d'alimentation automatique et de la vitre du scanner..... 61

Faire des copies..... 61

Copie de photos..... 61

Copie sur du papier à en-tête..... 62

Copie des deux côtés du papier..... 62

Réduction ou agrandissement de copies..... 62

Copie de plusieurs pages sur une feuille..... 62

Assemblage des copies..... 62

Copie de cartes.....63

Création d'un raccourci de copie..... 63

**Courrier électronique..... 64**

Utilisation du dispositif d'alimentation automatique et de la vitre du scanner..... 64

Envoi d'un courrier électronique..... 64

Création d'un raccourci pour envoyer un e-mail..... 65

**Télécopie..... 66**

Utilisation du dispositif d'alimentation automatique et de la vitre du scanner..... 66

Envoi d'une télécopie..... 66

Planification d'une télécopie..... 67

Création d'un raccourci de destinations de télécopies..... 67

Modification de la résolution de la télécopie..... 68

Réglage de l'intensité de télécopie..... 68

Imprimer un journal de télécopie..... 68

Blocage des télécopies non sollicitées (télécopies de publicité)..... 68

Mise en attente des fax..... 68

Transfert d'une télécopie..... 69

**Numérisation..... 70**

Utilisation du dispositif d'alimentation automatique et de la vitre du scanner..... 70  
 Numérisation vers un ordinateur.....70  
 Numérisation vers un serveur FTP à l'aide d'un raccourci..... 72  
 Numérisation vers un dossier réseau à l'aide d'un raccourci..... 72  
 Numérisation vers un lecteur flash..... 73  
 Numérisation vers un profil Cloud Connector..... 74

**Utiliser les menus de l'imprimante..... 75**

Affichage des menus..... 75  
 Périphérique..... 76  
 Impression..... 85  
 Papier..... 91  
 Copie..... 93  
 Télécopie..... 95  
 Courrier électronique..... 104  
 FTP..... 108  
 Pilote USB..... 110  
 Réseau/Ports..... 113  
 Sécurité..... 125  
 Cloud Connector..... 129  
 Rapports..... 129  
 Dépannage..... 131

**Entretien l'imprimante..... 132**

Vérification de l'état des pièces et fournitures..... 132  
 Configuration des notifications de fournitures..... 132  
 Configuration des alertes par courrier électronique..... 132  
 Affichage de rapports..... 133  
 Commande de pièces et de consommables..... 133  
 Remplacement des pièces et consommables..... 135  
 Nettoyage des pièces de l'imprimante..... 148  
 Economie d'énergie et de papier..... 153  
 Déplacement de l'imprimante..... 154  
 Transport de l'imprimante..... 155



**Résoudre un problème..... 156**

- Problèmes de qualité d'impression..... 156
- Problèmes d'impression..... 157
- L'imprimante ne répond pas..... 184
- Impossible de lire le lecteur flash..... 185
- Activation du port USB..... 185
- Problèmes de connexion réseau..... 186
- Problèmes liés aux consommables..... 188
- Elimination des bouchages..... 189
- Problèmes de chargement du papier..... 205
- Problèmes d'envoi par e-mail..... 207
- Problèmes de télécopie..... 208
- Problèmes de numérisation..... 213
- Contacteur l'assistance clientèle..... 220

**Recyclage et mise au rebut..... 221**

- Recyclage des produits Lexmark..... 221
- Recyclage des emballages de produits Lexmark..... 221

**Avis..... 222**

**Index..... 234**

# Consignes de sécurité





## Conventions

**Remarque** : Une *Remarque* fournit des informations pouvant vous être utiles.







**Avertissement** : Un *Avertissement* signale un danger susceptible d'endommager le logiciel ou le matériel.







**ATTENTION** : La mention *Attention* vous signale un risque de blessure corporelle.







Il existe différentes mises en garde :

-  **ATTENTION—RISQUE DE BLESSURE** : Signale un risque de blessure.
-  **ATTENTION—RISQUE D'ELECTROCUTION** : Signale un risque d'électrocution.
-  **ATTENTION—SURFACE CHAUDE** : Signale un risque de brûlure de contact.
-  **ATTENTION—RISQUE DE BASCULEMENT** : Signale un risque d'écrasement.
-  **ATTENTION : RISQUE DE PINCEMENT** : Signale un risque de pincement entre des pièces mobiles.

## Déclaration du produit

-  **ATTENTION—RISQUE DE BLESSURE** : Pour éviter tout risque d'électrocution ou d'incendie, branchez le câble d'alimentation directement à une prise électrique répondant aux exigences requises et correctement mise à la terre, proche du produit et facile d'accès.
-  **ATTENTION—RISQUE DE BLESSURE** : Pour éviter tout risque d'incendie ou d'électrocution, utilisez uniquement le câble d'alimentation fourni avec ce produit ou un câble de remplacement autorisé par le fabricant.
-  **ATTENTION—RISQUE DE BLESSURE** : Ce produit ne doit pas être utilisé avec des rallonges, des barres multiprises, des rallonges multiprises ou des périphériques UPS. La capacité de ces types d'accessoires peut être facilement dépassée par une imprimante laser, d'où un risque de dégâts matériels, d'incendie ou de performances d'impression amoindries.
-  **ATTENTION—RISQUE DE BLESSURE** : Utilisez uniquement un parasurtenseur correctement raccordé à l'imprimante et au câble d'alimentation fourni avec la machine. L'utilisation de parasurtenseurs non fabriqués par Lexmark comporte un risque d'incendie et de dégâts matériels, et peut amoindrir les performances de l'imprimante.
-  **ATTENTION—RISQUE DE BLESSURE** : Pour réduire le risque d'incendie, utilisez uniquement un câble de télécommunication 26 AWG minimum (RJ-11) pour connecter ce produit au réseau téléphonique public. Pour les utilisateurs en Australie, le câble doit être approuvé par l'Australian Communications and Media Authority.
-  **ATTENTION—RISQUE D'ELECTROCUTION** : Pour éviter tout risque d'électrocution, n'installez pas la machine à proximité d'un point d'eau ou dans un environnement humide.
-  **ATTENTION—RISQUE D'ELECTROCUTION** : Pour éviter tout risque d'électrocution, n'installez pas ce produit, et n'effectuez aucun branchement électrique (raccordement du câble d'alimentation, installation de la fonction de télécopie) ou téléphonique en cas d'orage violent.

-  **ATTENTION—RISQUE DE BLESSURE** : abstenez-vous de couper, de tordre, de plier, d'écraser le câble d'alimentation ou de poser des objets lourds dessus. Ne le soumettez pas à une usure ou une utilisation abusive. Ne pincez pas le cordon d'alimentation entre des objets, par exemple des meubles, et un mur. Un risque d'incendie ou de choc électrique pourrait s'ensuivre. Vérifiez régulièrement que le câble d'alimentation ne présente pas ces problèmes. Avant de l'inspecter, débranchez-le de la prise électrique.
-  **ATTENTION—RISQUE D'ELECTROCUTION** : Pour éviter tout risque d'électrocution, vérifiez que toutes les connexions externes (telles que les connexions Ethernet et téléphonique) sont correctement installées dans les ports appropriés.
-  **ATTENTION—RISQUE D'ELECTROCUTION** : Pour éviter tout risque d'électrocution lorsque vous devez accéder à la carte contrôleur, ou installer du matériel en option ou des cartes mémoire alors que l'imprimante est déjà en service, mettez celle-ci hors tension et débranchez son câble d'alimentation de la prise électrique avant de poursuivre. Si d'autres périphériques sont connectés à l'imprimante, mettez-les également hors tension et débranchez tous les câbles reliés à l'imprimante.
-  **ATTENTION—RISQUE D'ELECTROCUTION** : Pour éviter tout risque d'électrocution, n'utilisez pas la fonction de télécopie en cas d'orage violent.
-  **ATTENTION—RISQUE D'ELECTROCUTION** : pour éviter tout risque d'électrocution lors du nettoyage de l'extérieur de l'imprimante, débranchez le cordon d'alimentation électrique de la prise et déconnectez tous les câbles de l'imprimante avant de continuer.
-  **ATTENTION—RISQUE DE BLESSURE** : Si votre imprimante pèse plus de 20 kg (44 lb), l'intervention d'au moins deux personnes est nécessaire pour la soulever sans risque.
-  **ATTENTION—RISQUE DE BLESSURE** : Avant de déplacer l'imprimante, suivez les instructions ci-dessous pour éviter de vous blesser ou d'endommager l'imprimante :
- Vérifiez que tous les tiroirs et portes sont correctement fermés.
  - Mettez l'imprimante hors tension, puis débranchez le cordon d'alimentation de la prise électrique.
  - Débranchez tous les cordons et câbles de l'imprimante.
  - Si l'imprimante dispose de bacs en option séparés au sol ou d'options de sortie fixées, retirez-les avant de déplacer l'imprimante.
  - Si l'imprimante est équipée d'un socle à roulettes, roulez-la avec précaution vers le nouvel emplacement. Manipulez l'ensemble avec précaution lors du passage sur des seuils et des différences de niveau du sol.
  - Si l'imprimante ne dispose pas d'un socle à roulettes, mais est dotée de bacs en option ou d'options de sortie, retirez les options de sortie et soulevez l'imprimante pour la séparer des bacs. N'essayez pas de soulever l'imprimante et les options en même temps.
  - Utilisez toujours les poignées de l'imprimante pour la soulever.
  - Si vous utilisez un chariot pour déplacer l'imprimante, veillez à ce que sa surface puisse accueillir toute la base de l'imprimante.
  - Si vous utilisez un chariot pour déplacer les options matérielles, veillez à ce que sa surface puisse accueillir les dimensions de ces options.
  - Maintenez l'imprimante en position verticale.
  - Évitez tout mouvement brusque.
  - Prenez garde de ne pas laisser vos doigts sous l'imprimante lorsque vous la posez.
  - Assurez-vous qu'il y a suffisamment d'espace autour de l'imprimante.

-  **ATTENTION—RISQUE DE BASCULEMENT** : Pour installer une ou plusieurs options sur votre imprimante ou votre MFP, vous aurez peut-être besoin d'un support à roulettes, d'un meuble ou d'un autre système prévu pour stabiliser la machine et éviter les blessures. Pour plus d'informations sur les configurations possibles, consultez le site [www.lexmark.com/multifunctionprinters](http://www.lexmark.com/multifunctionprinters).
-  **ATTENTION—RISQUE DE BASCULEMENT** : Pour réduire le risque d'instabilité de l'appareil, chargez chaque bac séparément. Laissez tous les bacs fermés jusqu'à ce que vous ayez besoin de les ouvrir.
-  **ATTENTION—SURFACE CHAUDE** : L'intérieur de l'imprimante risque d'être brûlant. Pour réduire le risque de brûlure, laissez la surface ou le composant refroidir avant d'y toucher.
-  **ATTENTION : RISQUE DE PINCEMENT** : Pour éviter tout risque de blessure par pincement, agissez avec précaution au niveau des zones signalées par cette étiquette. Les blessures par pincement peuvent se produire autour des pièces mobiles telles que les engrenages, portes, tiroirs et capots.
-  **ATTENTION—RISQUE DE BLESSURE** : Ce produit utilise un laser. L'utilisation de commandes ou de réglages, ou la mise en place de procédures autres que celles spécifiées dans le *Guide de l'utilisateur* peuvent entraîner des risques d'exposition aux rayonnements laser.
-  **ATTENTION—RISQUE DE BLESSURE** : La batterie lithium de ce produit n'est pas destinée à être remplacée. Il existe un risque d'explosion si une batterie lithium est placée de façon incorrecte. Ne rechargez pas, ne démontez pas et n'incinerez pas une batterie lithium. Mettez les batteries lithium usagées au rebut selon les instructions du fabricant et les réglementations locales.

Ce produit a été conçu, testé et approuvé afin de satisfaire à des normes de sécurité générale strictes et d'utiliser des composants spécifiques du fabricant. Les caractéristiques de sécurité de certains éléments ne sont pas toujours connues. Le fabricant n'est pas responsable de l'utilisation de pièces de rechange d'autres fabricants.

Pour toute intervention ou réparation autre que celles décrites dans la documentation de l'utilisateur, adressez-vous à un représentant du service approprié.

**CONSERVEZ PRECIEUSEMENT CES CONSIGNES.**

# A propos de l'imprimante

## Recherche d'informations à propos de l'imprimante

Que recherchez-vous ?	Trouvez-le ici
Instructions pour l'installation initiale	Reportez-vous à la documentation de configuration fournie avec l'imprimante.
<ul style="list-style-type: none"> <li>• Logiciel de l'imprimante</li> <li>• Pilote d'impression ou de télécopie</li> <li>• Microcode de l'imprimante</li> <li>• Utilitaire</li> </ul>	Accédez à <a href="http://www.lexmark.com/downloads">www.lexmark.com/downloads</a> , recherchez votre modèle d'imprimante et, dans le menu Type, sélectionnez le pilote, le microcode ou l'utilitaire dont vous avez besoin.
<ul style="list-style-type: none"> <li>• Sélection et stockage du papier et des supports spéciaux</li> <li>• Chargement du papier</li> <li>• Configuration des paramètres de l'imprimante</li> <li>• Affichage et impression de documents et de photos</li> <li>• Configuration d'une imprimante sur un réseau</li> <li>• Informations sur l'entretien de l'imprimante</li> <li>• Dépannage et résolution des problèmes</li> </ul>	Centre d'informations : accédez à l'adresse <a href="https://infoserve.lexmark.com">https://infoserve.lexmark.com</a> . Vidéos de démonstration : accédez à l'adresse <a href="https://infoserve.lexmark.com/idv/">https://infoserve.lexmark.com/idv/</a> .
Informations sur l'utilisation du logiciel de l'imprimante	<p>Pour obtenir de l'aide concernant les systèmes d'exploitation Microsoft Windows ou Macintosh, ouvrez une application ou un logiciel d'impression et cliquez sur <b>Aide</b>.</p> <p>Cliquez sur  pour afficher l'aide contextuelle.</p> <p><b>Remarques :</b></p> <ul style="list-style-type: none"> <li>• Aide du logiciel est installée automatiquement avec le logiciel de l'imprimante.</li> <li>• Selon le système d'exploitation, le logiciel de l'imprimante se trouve dans le dossier Programmes de l'imprimante ou sur le bureau.</li> </ul>
<ul style="list-style-type: none"> <li>• Documentation</li> <li>• Assistance en ligne par messagerie instantanée</li> <li>• Assistance par e-mail</li> <li>• Support vocal</li> </ul>	<p>Accédez à l'adresse <a href="http://support.lexmark.com">http://support.lexmark.com</a>.</p> <p><b>Remarque :</b> Sélectionnez votre pays ou votre région, puis votre produit afin de consulter le site d'assistance approprié.</p> <p>Les informations de contact d'assistance de votre pays ou région sont disponibles sur le site Web ou sur la garantie papier fournie avec votre imprimante.</p> <p>Ayez les informations suivantes à portée de main lorsque vous contactez l'assistance clientèle :</p> <ul style="list-style-type: none"> <li>• Lieu et date d'achat</li> <li>• Type de machine et numéro de série</li> </ul> <p>Pour plus d'informations, reportez-vous à la section « <a href="#">Recherche du numéro de série de l'imprimante</a> » à la page 10.</p>

Que recherchez-vous ?	Trouvez-le ici
<ul style="list-style-type: none"><li>• Consignes de sécurité</li><li>• Informations réglementaires</li><li>• Informations de garantie</li><li>• Informations relatives à l'environnement</li></ul>	<p>Les informations de garantie varient en fonction des pays ou des zones :</p> <ul style="list-style-type: none"><li>• <b>Aux Etats-Unis</b> : reportez-vous à la Déclaration de garantie limitée fournie avec l'imprimante, ou accédez à l'adresse <a href="http://support.lexmark.com">http://support.lexmark.com</a>.</li><li>• <b>Dans les autres pays et régions</b> : reportez-vous à la garantie fournie avec l'imprimante.</li></ul> <p><i>Guide d'informations sur le produit</i> : reportez-vous à la documentation fournie avec l'imprimante ou accédez à l'adresse <a href="http://support.lexmark.com">http://support.lexmark.com</a>.</p>
Informations sur le passeport numérique Lexmark	Accédez à l'adresse <a href="https://csr.lexmark.com/digital-passport.php">https://csr.lexmark.com/digital-passport.php</a> .

## Recherche du numéro de série de l'imprimante

1 Ouvrez la porte avant.

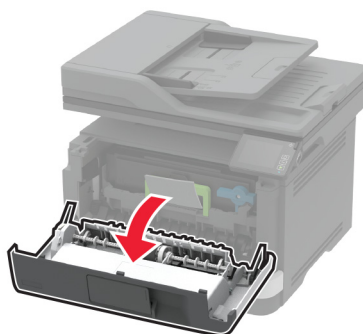
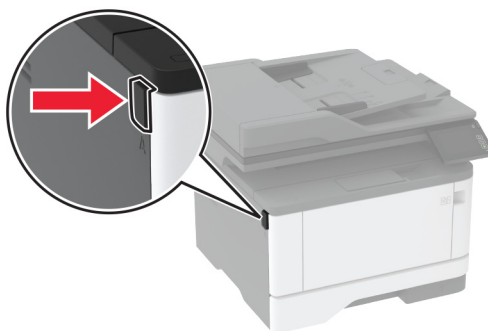

**2** Localisez le numéro de série de l'imprimante derrière la porte avant.

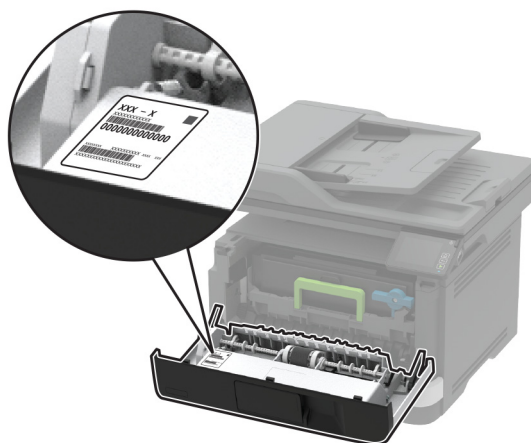

## Configuration de l'imprimante

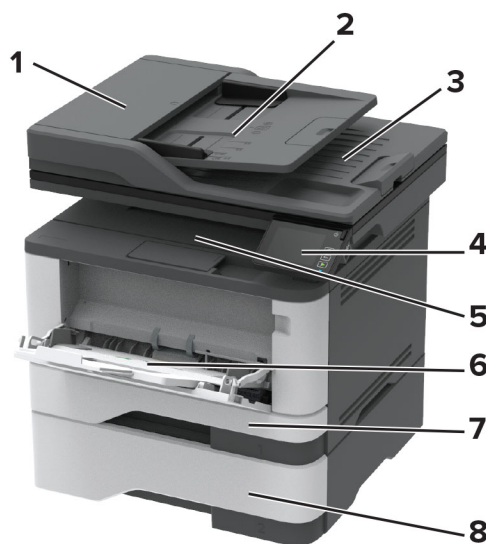

<b>1</b>	Dispositif d'alimentation automatique de documents (DAA)
<b>2</b>	Tiroir du DAA
<b>3</b>	Réceptacle du DAA
<b>4</b>	Panneau de commandes
<b>5</b>	Réceptacle standard
<b>6</b>	Chargeur multifonction
<b>7</b>	Tiroir 250 feuilles standard
<b>8</b>	Tiroir 550 feuilles en option

## A partir du panneau de commandes

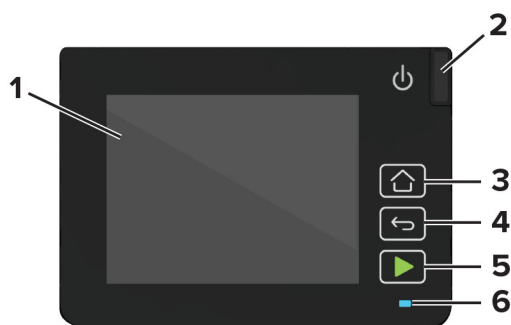

	Pièces du panneau de commandes	Fonction
1	Ecran	<ul style="list-style-type: none"> <li>Afficher les messages de l'imprimante et l'état des fournitures.</li> <li>Configurer et utiliser l'imprimante.</li> </ul>
2	Marche/arrêt	Allumer ou éteindre l'imprimante. <b>Remarque :</b> Pour mettre l'imprimante hors tension, appuyez sur la touche Marche/arrêt et maintenez-la enfoncée pendant cinq secondes.
3	Bouton Accueil	Accéder à l'écran d'accueil.
4	Bouton Retour	Revenir à l'écran précédent.
5	Bouton Démarrer	Lancer une tâche en fonction du mode sélectionné.
6	Voyant	Vérifier l'état de l'imprimante.

## Personnalisation de l'écran d'accueil

- 1 Dans le panneau de commandes, appuyez sur **Paramètres > Périphérique > Icônes visibles de l'écran d'accueil**.
- 2 Sélectionnez les icônes qui doivent apparaître sur l'écran d'accueil.
- 3 Appliquez les modifications.

## Modification de la langue du clavier sur l'écran.

**Remarque :** Vous pouvez uniquement modifier la langue du clavier lors de travaux d'imprimante qui nécessitent des saisies alphanumériques, telles que messagerie ou numérisation.

- 1 Appuyez sur le champ de saisie.
- 2 Sur le clavier, appuyez de manière prolongée sur la touche Langue.
- 3 Sélectionnez une langue.



## Présentation de l'état du voyant lumineux

Voyant	Etat de l'imprimante
Désactivé	L'imprimante est hors tension ou en mode Hibernation.
Bleu	L'imprimante est prête ou traite des données.
Rouge clignotant	L'imprimante nécessite une intervention de l'utilisateur.
Orange non clignotant	L'imprimante est en mode Veille.

## Choix du papier

### Recommandations relatives au papier

Utilisez le papier approprié pour éviter les problèmes d'impression et réduire le risque de bourrages.

- Utilisez toujours du papier neuf en bon état.
- Avant de charger du papier, repérez la face à imprimer recommandée. Cette information est généralement indiquée sur l'emballage.
- N'utilisez pas de papier découpé ou rogné manuellement.
- Ne mélangez pas plusieurs formats, grammages ou types de papier dans le même tiroir, car cela provoquerait des bourrages.
- N'utilisez pas de papier couché à moins qu'il soit spécialement conçu pour l'impression électrophotographique.

### Caractéristiques du papier

Les caractéristiques de papier suivantes affectent la fiabilité et la qualité de l'impression. Lors d'une impression sur ces supports, prenez en compte les facteurs suivants.

#### Grammage

Le tiroir standard peut charger du papier dont le grammage est compris entre 60 et 120 g/m<sup>2</sup> (16 et 32 lb), sens machine sur longueur. La rigidité des papiers dont le grammage est inférieur à 60 g/m<sup>2</sup> (16 lb) peut être insuffisante et empêcher que l'alimentation se fasse correctement, et provoquer ainsi des bourrages.

#### Roulage

On appelle roulage la tendance du support à se recourber aux extrémités. Si le papier se recourbe d'une manière excessive, cela peut provoquer des problèmes d'alimentation. Cela se produit généralement lorsque le papier a transité à l'intérieur de l'imprimante, où il est exposé à des températures élevées. Stocker du papier non emballé dans des endroits chauds, humides, froids ou secs peut contribuer à ce qu'il se recourbe avant l'impression, provoquant des problèmes d'alimentation.

#### Lissage

Le degré de lissage du papier affecte directement la qualité de l'impression. Si le papier est trop rugueux, le toner n'est pas réparti correctement. Si le papier est trop lisse, cela peut provoquer des problèmes d'alimentation ou de qualité d'impression. Nous vous recommandons d'utiliser du papier à 50 points Sheffield.

## Teneur en eau

La teneur en eau du papier affecte à la fois la qualité de l'impression et la possibilité, pour l'imprimante, d'alimenter correctement le papier. Conservez le papier dans son emballage d'origine jusqu'à utilisation. L'exposition du papier aux variations de taux d'humidité peut réduire ses performances.

Stockez le papier sans le sortir de son emballage dans le même environnement que l'imprimante pendant 24 à 48 heures avant de l'utiliser pour l'impression. Si l'environnement de stockage ou de transport est vraiment très différent de celui de l'imprimante, prolongez ce temps d'adaptation de quelques jours. Le papier épais peut également nécessiter un temps d'adaptation plus important.

## Sens du papier

Le sens du papier correspond à l'alignement des fibres du papier sur une feuille. Vous avez le choix entre *sens machine sur longueur* (dans le sens de la longueur du papier) et *sens machine sur largeur* (dans le sens de la largeur du papier).

Pour les grammages compris entre 60 et 120 g/m<sup>2</sup> (16 et 32 lb), il est conseillé d'utiliser du papier sens machine sur longueur.

## Teneur en fibres

La plupart des papiers xérogaphiques de qualité supérieure sont constitués de bois réduit en pulpe à 100 % selon un procédé chimique. Il s'agit dans ce cas d'un papier très stable engendrant peu de problèmes d'alimentation et offrant un niveau de qualité supérieur. Le papier qui contient des fibres telles que le coton peut affecter la manipulation.

## Papier déconseillé

Les types de supports suivants sont déconseillés pour une utilisation avec l'imprimante :

- Papiers traités par un procédé chimique pour permettre d'effectuer des copies sans papier carbone. Ils sont également appelés papiers CCP (Carbonless Copy Paper) ou papiers NCR (No Carbon Required Paper).
- Papiers préimprimés fabriqués avec des produits chimiques susceptibles de contaminer l'imprimante.
- Supports préimprimés susceptibles d'être affectés par la température de l'unité de fusion de l'imprimante.
- Papiers préimprimés exigeant un repérage (emplacement d'impression précis sur la page) supérieur à  $\pm 2,3$  mm ( $\pm 0,09$  in.). Par exemple, les formulaires OCR ou reconnaissance de caractères.

Il est parfois possible de régler le repérage à l'aide d'une application logicielle pour imprimer sur ce type de formulaire.

- Papiers couchés (de qualité effaçable), papiers synthétiques et papiers thermiques.
- Supports à bords irréguliers, supports présentant une surface rugueuse ou très texturée ou supports recourbés.
- Les papiers recyclés qui ne sont pas conformes à la norme EN 12281:2002 (Européenne).
- Supports de grammage inférieur à 60g/m<sup>2</sup> (16 lb).
- Supports reliés.

## Utilisation de papier recyclé

Lexmark œuvre pour réduire l'impact environnemental du papier en offrant aux clients un grand choix de solutions d'impression. Pour atteindre cet objectif, nous testons les produits afin de garantir la possibilité d'utiliser du papier recyclé (notamment du papier composé de 30 %, 50 % et 100 % de contenu recyclé après

consommation). Nous faisons le maximum pour que le papier recyclé soit aussi performant que le papier vierge dans nos imprimantes. Bien qu'il n'existe pas de norme officielle pour l'utilisation des équipements bureautiques, Lexmark utilise la norme européenne EN 12281 comme propriétés standard minimale. Pour garantir l'étendue des tests, le test sur papier comprend 100 % de papier recyclé en provenance d'Amérique du Nord, d'Europe et d'Asie, et l'humidité relative est de 8 à 80 %. L'impression recto verso est également mise à l'essai. Du papier de bureau utilisant des matériaux renouvelables, recyclés ou exempts de chlore peut être utilisé.

## Sélection de formulaires préimprimés et de papier à en-tête

- Utilisez du papier sens machine sur longueur.
- Utilisez uniquement des formulaires et du papier à en-tête imprimés à l'aide d'un procédé d'impression lithographique offset ou par gravure.
- Evitez d'utiliser du papier présentant une surface rugueuse ou très texturée.
- Utilisez un type d'encre non affecté par la résine du toner. Les types d'encres oxydantes ou à base d'huile répondent généralement à ces exigences, mais pas nécessairement les types d'encre latex.
- Imprimez toujours un échantillon sur les formulaires préimprimés et papiers à en-tête que vous prévoyez d'utiliser avant d'en acheter en grande quantité. Cette action permet de déterminer si l'encre utilisée sur le formulaire préimprimé ou le papier à en-tête modifie la qualité d'impression.
- En cas de doute, contactez votre fournisseur de papier.
- Lorsque vous imprimez sur du papier à en-tête, chargez le papier dans le sens adapté à votre imprimante. Pour plus d'informations, consultez le *Guide relatif au papier et aux supports spéciaux*.

## Stockage du papier

Suivez les recommandations ci-après afin d'éviter les bourrages et les problèmes de qualité d'impression :

- Stockez le papier sans le sortir de son emballage dans le même environnement que l'imprimante pendant 24 à 48 heures avant de l'utiliser pour l'impression.
- Si l'environnement de stockage ou de transport est vraiment très différent de celui de l'imprimante, prolongez ce temps d'adaptation de quelques jours. Le papier épais peut également nécessiter un temps d'adaptation plus important.
- Pour un résultat optimal, stockez le papier à une température de 21 °C (70 °F) avec une humidité relative de 40 %.
- La plupart des fabricants d'étiquettes recommandent d'imprimer à des températures comprises entre 18 et 24 °C (65 et 75 °F) avec une humidité relative de 40 à 60 %.
- Stockez le papier dans des cartons, sur une palette ou une étagère plutôt que sur le sol.
- Stockez les ramettes sur une surface plane.
- Ne placez rien sur les ramettes de supports d'impression.
- Ne retirez le papier du carton ou de l'emballage que lorsque vous vous apprêtez à le charger dans l'imprimante. Le carton et l'emballage contribuent à maintenir le papier propre, sec et à plat.

## Formats de papier pris en charge

Format de papier	Tiroir 250 feuilles standard	Tiroir 550 feuilles en option	Chargeur multi-fonction	Impression recto verso
<b>A4</b> 210 x 297 mm (8,27 x 11,7 po)	✓	✓	✓	✓
<b>Portrait A5 (SEF)</b> 148 x 210 mm (5,83 x 8,27 po)	✓	✓	✓	x
<b>Paysage A5 (LEF)<sup>1</sup></b> 210 x 148 mm (8,27 x 5,83 po)	✓	✓	✓	x
<b>A6</b> 105 x 148 mm (4,13 x 5,83 po)	✓	✓	✓	x
<b>JIS B5</b> 182 x 257 mm (7,17 x 10,1 po)	✓	✓	✓	x
<b>Oficio (Mexique)</b> 215,9 x 340,4 mm (8,5 x 13,4 po)	✓	✓	✓	✓
<b>Hagaki</b> 100 x 148 mm (3,94 x 5,83 po)	✓	x	✓	x
<b>Statement</b> 139,7 x 215,9 mm (5,5 x 8,5 po)	✓	✓	✓	x
<b>Executive</b> 184,2 x 266,7 mm (7,25 x 10,5 po)	✓	✓	✓	x
<b>Lettre</b> 215,9 x 279,4 mm (8,5 x 11 po)	✓	✓	✓	✓
<b>Légal</b> 215,9 x 355,6 mm (8,5 x 14 po)	✓	✓	✓	✓

<sup>1</sup> Le chargement par défaut se fait en orientation bord long.

<sup>2</sup> Le papier doit être large d'au moins 210 mm (8,27 po) et long d'au moins 279,4 mm (11 po) pour l'impression recto verso.

<sup>3</sup> Lorsque le paramètre Universel est sélectionné, la page est configurée au format 215,90 x 355,60 mm (8,5 x 14 po) sauf si indiqué par l'application.

Format de papier	Tiroir 250 feuilles standard	Tiroir 550 feuilles en option	Chargeur multi-fonction	Impression recto verso
<b>Folio</b> 215,9 x 330,2 mm (8,5 x 13 po)	✓	✓	✓	✓
<b>Universel<sup>3</sup></b> 99 x 148 mm à 215,9 x 359,92 mm (3,9 x 5,83 po à 8,5 x 14,17 po)	✓	✓	✓	✓ <sup>2</sup>
<b>Enveloppe 7 3/4</b> 98,4 x 190,5 mm (3,875 x 7,5 po)	X	X	✓	X
<b>Enveloppe 9</b> 98,4 x 225,4 mm (3,875 x 8,9 po)	X	X	✓	X
<b>Enveloppe 10</b> 104,8 x 241,3 mm (4,12 x 9,5 po)	X	X	✓	X
<b>Enveloppe DL</b> 110 x 220 mm (4,33 x 8,66 po)	X	X	✓	X
<b>Enveloppe C5</b> 162 x 229 mm (6,38 x 9,01 po)	X	X	✓	X
<b>Enveloppe B5</b> 176 x 250 mm (6,93 x 9,84 po)	X	X	✓	X
<b>Autre enveloppe</b> 98,4 x 162 mm à 176 x 250 mm (3,87 x 6,38 po à 6,93 x 9,84 po)	X	X	✓	X

<sup>1</sup> Le chargement par défaut se fait en orientation bord long.

<sup>2</sup> Le papier doit être large d'au moins 210 mm (8,27 po) et long d'au moins 279,4 mm (11 po) pour l'impression recto verso.

<sup>3</sup> Lorsque le paramètre Universel est sélectionné, la page est configurée au format 215,90 x 355,60 mm (8,5 x 14 po) sauf si indiqué par l'application.

## Types de support pris en charge

Type de papier	Tiroir 250 feuilles standard	Tiroir 550 feuilles en option	Chargeur multi-fonction	Impression recto-verso	Dispositif d'alimentation automatique
Papier ordinaire	✓	✓	✓	✓	✓
Bristol	X	X	✓	X	X
Papier recyclé	✓	✓	✓	✓	X
Étiquettes en papier*	✓	✓	✓	X	X
Papier de qualité	✓	✓	✓	✓	X
Papier à en-tête	✓	✓	✓	✓	X
Préimprimé	✓	✓	✓	✓	X
Papier de couleur	✓	✓	✓	✓	X
Papier fin	✓	✓	✓	✓	X
Papier à grammage élevé	✓	✓	✓	✓	X
Grené/Chiffon	✓	✓	✓	✓	X
Enveloppe	X	X	✓	X	X
Enveloppe grenée	X	X	✓	X	X

\* Les étiquettes papier à une seule face sont conçues pour une utilisation occasionnelle de moins de 20 pages par mois. Les étiquettes en vinyle, spéciales pharmacie ou à deux faces ne sont pas prises en charge.

## Grammages de papiers pris en charge

	Tiroir 250 feuilles standard	Tiroir 550 feuilles en option	Chargeur multi-fonction	Impression recto-verso	Dispositif d'alimentation automatique
Grammage du papier	60 à 120 g/m <sup>2</sup> (16 à 32 lb)	60 à 120 g/m <sup>2</sup> (16 à 32 lb)	60 à 217 g/m <sup>2</sup> (16 à 58 lb)	60 à 90 g/m <sup>2</sup> (16 à 24 lb)	60 à 90 g/m <sup>2</sup> (16 à 24 lb)

# Configurer, installer et paramétrer

## Sélection d'un emplacement pour l'imprimante

- Laissez suffisamment d'espace pour ouvrir les tiroirs, les capots et les portes et installer les options matérielles.
- Installez l'imprimante à proximité d'une prise électrique.

**⚠ ATTENTION—RISQUE DE BLESSURE :** Pour éviter tout risque d'électrocution ou d'incendie, branchez le câble d'alimentation directement à une prise électrique répondant aux exigences requises et correctement mise à la terre, proche du produit et facile d'accès.

**⚠ ATTENTION—RISQUE D'ELECTROCUTION :** Pour éviter tout risque d'électrocution, n'installez pas la machine à proximité d'un point d'eau ou dans un environnement humide.

- Assurez-vous que la pièce est aérée conformément à la dernière révision de la norme ASHRAE 62 ou de la norme 156 du Comité technique CEN.
- Posez-la sur une surface plane, stable et propre.
- Veuillez suivre les instructions suivantes :
  - Nettoyer, sécher et enlever la poussière
  - Tenir à l'écart des agrafes et des trombones
  - Ne pas exposer directement aux courants d'air provenant des appareils de climatisation, des chauffages ou des ventilateurs
  - Ne pas exposer directement aux rayons du soleil, à un taux d'humidité élevé ou à des variations de températures
- Respecter les températures recommandées et éviter les fluctuations.

Température ambiante	10 à 32,2 °C (50 à 90 °F)
Température de stockage	-40 à 40 °C (-40 à 104 °F)

- Pour que l'imprimante soit correctement ventilée, l'espace disponible recommandé autour d'elle est le suivant :

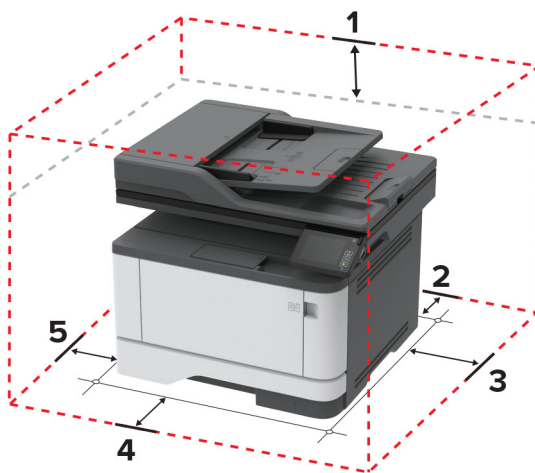

1	Haut	305 mm (12 po)
2	Arrière	100 mm (3,94 po)

3	Volet de droite	76,2 mm (3 po)
4	Avant	305 mm (12 po) <b>Remarque :</b> L'espace minimum nécessaire à l'avant de l'imprimante est de 76 mm (3 po).
5	Volet de gauche	110 mm (4,33 po)

## Connexion des câbles

- ⚠ ATTENTION—RISQUE D'ELECTROCUTION :** Pour éviter tout risque d'électrocution, n'installez pas ce produit et ne procédez à aucun branchement (cordon d'alimentation, télécopie, téléphone, etc.) en cas d'orage.
- ⚠ ATTENTION—RISQUE DE BLESSURE :** Pour éviter tout risque d'électrocution ou d'incendie, branchez le câble d'alimentation directement sur une prise électrique répondant aux exigences requises et correctement mise à la terre, proche du produit et facile d'accès.
- ⚠ ATTENTION—RISQUE DE BLESSURE :** Pour éviter tout risque d'incendie ou d'électrocution, utilisez uniquement le câble d'alimentation fourni avec ce produit ou un câble de remplacement autorisé par le fabricant.
- ⚠ ATTENTION—RISQUE DE BLESSURE :** Pour réduire le risque d'incendie, utilisez uniquement un câble de télécommunication 26 AWG minimum (RJ-11) pour connecter ce produit au réseau téléphonique public. Pour les utilisateurs en Australie, le câble doit être approuvé par l'Australian Communications and Media Authority.

**Avertissement—Danger potentiel :** Pour éviter toute perte de données ou tout dysfonctionnement de l'imprimante lors de l'impression, ne touchez pas au câble USB, à l'adaptateur réseau sans fil ou aux zones de l'imprimante indiquées.

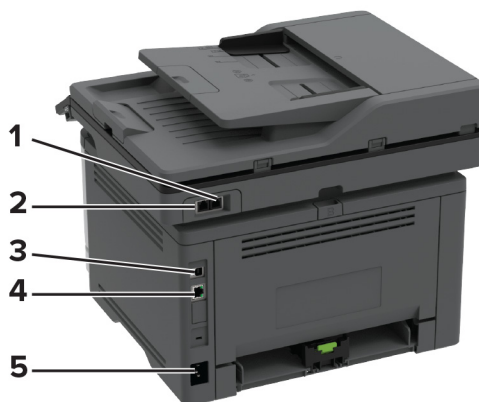



	Port d'imprimante	Fonction
1	Port EXT <b>Remarque :</b> Disponible uniquement sur certains modèles d'imprimante.	Connecter plus de périphériques (téléphone ou répondeur) à l'imprimante et à la ligne téléphonique. Utilisez ce port si vous ne disposez pas d'une ligne de télécopie dédiée pour l'imprimante et si ce mode de connexion est pris en charge dans votre pays ou région.
2	Port LINE <b>Remarque :</b> Disponible uniquement sur certains modèles d'imprimante.	Connecter l'imprimante à une ligne téléphonique active via une prise murale standard (RJ-11), un filtre ADSL, un adaptateur VoIP ou tout autre adaptateur permettant de se connecter à la ligne téléphonique pour envoyer et recevoir des télécopies.
3	Port USB de l'imprimante	Raccorder l'imprimante à l'ordinateur.
4	Port Ethernet	Connecter l'imprimante à un réseau.
5	Prise du cordon d'alimentation	Brancher l'imprimante sur une prise secteur correctement mise à la terre.

## Installation des tiroirs en option

**⚠ ATTENTION—RISQUE D'ELECTROCUTION :** Pour éviter tout risque d'électrocution lorsque vous devez accéder à la carte logique, ou installer du matériel en option ou des périphériques de stockage alors que l'imprimante est déjà en service, mettez celle-ci hors tension et débranchez son câble d'alimentation de la prise électrique avant de poursuivre. Si d'autres périphériques sont connectés à l'imprimante, mettez-les également hors tension et débranchez tous les câbles reliés à l'imprimante.

- 1 Mettez l'imprimante hors tension.
- 2 Débranchez le câble d'alimentation de la prise électrique, puis de l'imprimante.
- 3 Déballez le tiroir optionnel, puis retirez tous les matériaux d'emballage.
- 4 Alignez l'imprimante sur le tiroir en option, puis abaissez l'imprimante pour la mettre en place.

**⚠ ATTENTION—RISQUE DE BLESSURE :** Si votre imprimante pèse plus de 20 kg (44 lb), l'intervention d'au moins deux personnes est nécessaire pour la soulever sans risque.

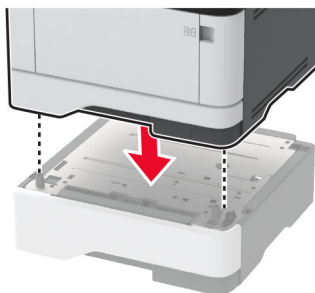

- 5 Branchez le cordon d'alimentation sur l'imprimante, puis sur une prise électrique.

**⚠ ATTENTION—RISQUE DE BLESSURE :** Pour éviter tout risque d'électrocution ou d'incendie, branchez le câble d'alimentation directement sur une prise électrique répondant aux exigences requises et correctement mise à la terre, proche du produit et facile d'accès.

- 6 Mettez l'imprimante sous tension.

Ajoutez le tiroir dans le pilote d'impression afin de le rendre disponible pour les travaux d'impression. Pour plus d'informations, reportez-vous à la section « [Ajout d'options disponibles dans le pilote d'impression](#) » à la [page 46](#).

## Configuration de l'imprimante en télécopieur

### Télécopie prise en charge

Modèle d'imprimante	Fax analogique	etherFAX <sup>1</sup>	Serveur de télécopie	Fax over IP (FoIP) <sup>2</sup>
MB3442adw	✓	✓	✓	✓
MB3442i	x	✓	✓	✓
MX331adn	✓	✓	✓	✓
MX331dn	x	✓	✓	✓
MX431adn	✓	✓	✓	✓
MX431adw	✓	✓	✓	✓
MX431dn	x	✓	✓	✓
XM1342	✓	✓	✓	✓

<sup>1</sup> Abonnement nécessaire. Pour plus d'informations, rendez-vous sur <https://www.etherfax.net/lexmark> ou contactez le revendeur de votre imprimante.

<sup>2</sup> Installation d'une licence nécessaire. Pour plus d'informations, contactez le revendeur de l'imprimante.

### Configuration du mode Télécopie pour l'utilisation de télécopies analogiques

#### Remarques :

- Cette fonctionnalité est disponible uniquement sur certains modèles d'imprimante.
- Certaines méthodes de connexion ne s'appliquent que dans certains pays ou régions.
- Le voyant clignotera en rouge si la fonction Télécopie est activée mais n'est pas correctement installée.
- Si vous n'utilisez pas un environnement TCP/IP, utilisez le panneau de commandes pour configurer la télécopie.

**Avertissement—Danger potentiel :** Pour éviter toute perte de données ou le dysfonctionnement de l'imprimante, lors des opérations d'envoi ou de réception d'une télécopie, ne touchez pas aux câbles ni à la zone de l'imprimante illustrée.

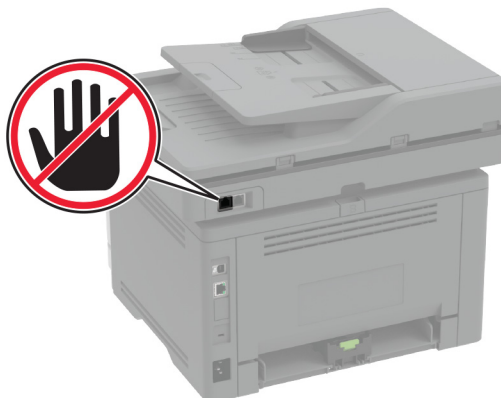

## Utilisation de l'assistant de configuration du télécopieur de l'imprimante

### Remarques :

- L'assistant de configuration est disponible uniquement si aucun mode de télécopie basé sur le périphérique, tel qu'analogique, etherFAX ou Fax over IP (FoIP), n'est configuré.
- Avant d'utiliser l'assistant, veillez à ce que le microcode de l'imprimante soit mis à jour. Pour plus d'informations, reportez-vous à la section « [Mise à jour du microcode](#) » à la page 45.

- 1 Dans l'écran d'accueil, appuyez sur **Télécopie**.
- 2 Appuyez sur **Configurer maintenant**.
- 3 Saisissez le nom du télécopieur, puis appuyez sur **Suivant**.
- 4 Entrez le numéro du télécopieur, puis appuyez sur **Terminé**.

## Utilisation du menu Paramètres de l'imprimante

- 1 Sur l'écran d'accueil, appuyez sur **Paramètres > Télécopie > Configuration de la télécopie > Paramètres généraux de télécopie**.
- 2 Configurez les paramètres.

## Utilisation d'Embedded Web Server

- 1 Ouvrez un navigateur Web, puis saisissez l'adresse IP de l'imprimante dans le champ d'adresse.

### Remarques :

- Voir l'adresse IP de l'imprimante sur l'écran d'accueil. L'adresse IP apparaît sous la forme de quatre séries de chiffres séparées par des points, par exemple 123.123.123.123.
- Si vous utilisez un serveur proxy, désactivez-le temporairement pour charger correctement la page Web.

- 2 Cliquez sur **Paramètres > Télécopie > Configuration de la télécopie > Paramètres généraux de télécopie**.
- 3 Configurez les paramètres.
- 4 Appliquez les modifications.

## Configuration de la fonction Télécopie pour l'utilisation d'etherFAX

### Remarques :

- Le microcode de l'imprimante doit être mis à jour vers sa dernière version. Pour plus d'informations, reportez-vous à la section « [Mise à jour du microcode](#) » à la page 45.
- Une licence appropriée doit être installée sur votre imprimante. Pour en savoir plus, contactez etherFAX.
- Assurez-vous d'avoir enregistré votre imprimante sur le portail etherFAX. Pour plus d'informations, rendez-vous sur <https://www.etherfax.net/lexmark>.
- Le numéro de série de l'imprimante est requis lors de l'enregistrement. Pour localiser le numéro de série, reportez-vous à la section « [Recherche du numéro de série de l'imprimante](#) » à la page 10.

**1** Ouvrez un navigateur Web, puis saisissez l'adresse IP de l'imprimante dans le champ d'adresse.

### Remarques :

- Voir l'adresse IP de l'imprimante sur l'écran d'accueil. L'adresse IP apparaît sous la forme de quatre séries de chiffres séparées par des points, par exemple 123.123.123.123.
- Si vous utilisez un serveur proxy, désactivez-le temporairement pour charger correctement la page Web.

**2** Cliquez sur **Paramètres > Télécopie > Configuration de la télécopie > Paramètres généraux de télécopie**.

**Remarque :** Configuration de la télécopie apparaît uniquement si l'option Mode Télécopie est définie sur Télécopie.

**3** Dans le champ Nom du télécopieur, saisissez un nom unique.

**4** Dans le champ N° de télécopieur, entrez le numéro fourni par etherFAX.

**5** Dans le menu Transmission télécopie, sélectionnez **etherFAX**.

**6** Appliquez les modifications.

## Configuration de la fonction Télécopie pour l'utilisation du serveur de télécopie

### Remarques :

- Cette fonction vous permet d'envoyer des télécopies à un fournisseur de services de télécopie qui prend en charge la réception d'e-mails.
- Cette fonction prend uniquement en charge les télécopies sortantes. Pour prendre en charge la réception de télécopies, assurez-vous qu'un paramètre de télécopie basé sur le périphérique, tel que télécopie analogique, etherFAX ou Télécopie via IP (FoIP), est configuré dans votre imprimante.

**1** Ouvrez un navigateur Web, puis saisissez l'adresse IP de l'imprimante dans le champ d'adresse.

### Remarques :

- Voir l'adresse IP de l'imprimante sur l'écran d'accueil. L'adresse IP apparaît sous la forme de quatre séries de chiffres séparées par des points, par exemple 123.123.123.123.
- Si vous utilisez un serveur proxy, désactivez-le temporairement pour charger correctement la page Web.

**2** Cliquez sur **Paramètres > Télécopie**.

- 3 Dans le menu Mode Télécopie, sélectionnez **Serveur de télécopie**, puis cliquez sur **Enregistrer**.
- 4 Cliquez sur **Configuration du serveur de télécopie**.
- 5 Dans le champ Format de destination, saisissez **[#]@myfax.com**, où **[#]** est le numéro de télécopieur et **myfax.com** est le domaine du fournisseur de télécopie.

**Remarques :**

- Si nécessaire, configurez les champs Adresse de réponse, Objet ou Message.
- Pour permettre à l'imprimante de recevoir des télécopies, activez le paramètre de réception de télécopies basé sur le périphérique. Assurez-vous qu'une télécopie basée sur le périphérique est configurée.

- 6 Cliquez sur **Enregistrer**.

- 7 Cliquez sur **Paramètres de courrier électronique du serveur de télécopie**, puis effectuez l'une des opérations suivantes :

- Activez **Utiliser un serveur SMTP de courrier électronique**.

**Remarque :** Si les paramètres SMTP de la messagerie électronique ne sont pas configurés, reportez-vous à la section [« Configuration des paramètres SMTP de messagerie » à la page 31](#).

- Configurez les paramètres SMTP. Pour plus d'informations, contactez votre fournisseur de services de messagerie.

- 8 Appliquez les modifications.

## Configuration de la télécopie à l'aide d'une ligne téléphonique standard

**Remarque :** Ces instructions s'appliquent uniquement aux imprimantes prenant en charge la télécopie analogique. Pour plus d'informations, reportez-vous à la section [« Télécopie prise en charge » à la page 22](#).

 **ATTENTION—RISQUE D'ELECTROCUTION :** Pour éviter tout risque d'électrocution, n'installez pas ce produit et ne procédez à aucun branchement (cordon d'alimentation, télécopie, téléphone, etc.) en cas d'orage.

 **ATTENTION—RISQUE D'ELECTROCUTION :** Pour éviter tout risque d'électrocution, n'utilisez pas la fonction de télécopie en cas d'orage violent.

 **ATTENTION—RISQUE DE BLESSURE :** Pour réduire le risque d'incendie, utilisez uniquement un câble de télécommunication 26 AWG minimum (RJ-11) pour connecter ce produit au réseau téléphonique public. Pour les utilisateurs en Australie, le câble doit être approuvé par l'Australian Communications and Media Authority.

## Configuration 1 : L'imprimante est connectée à une ligne de télécopie dédiée

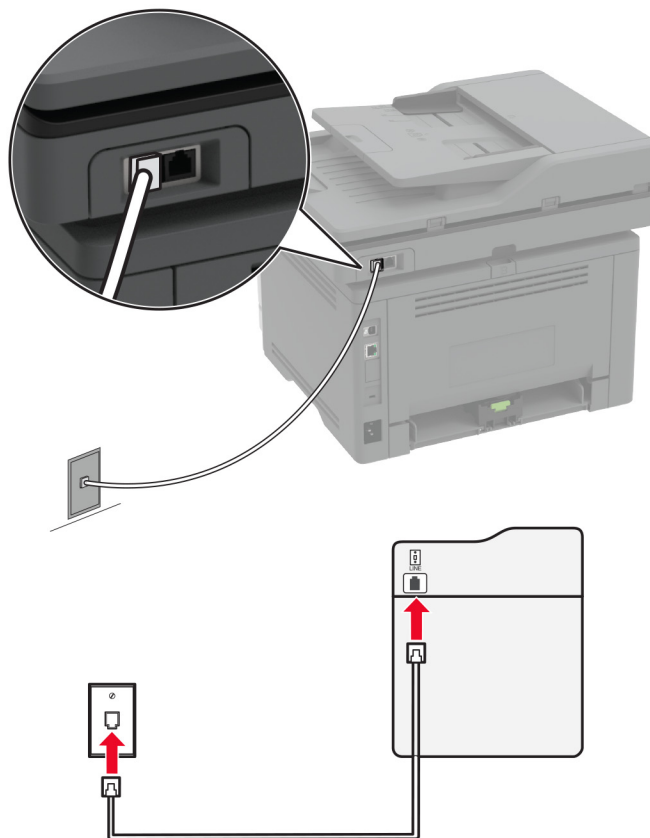

- 1 Branchez une extrémité du câble téléphonique sur le port LINE de l'imprimante.
- 2 Branchez l'autre extrémité du câble sur une prise téléphonique analogique murale active.

### Remarques :

- Vous pouvez définir l'imprimante pour recevoir les télécopies automatiquement (Réponse auto sur **Activé**) ou manuellement (Réponse auto sur **Désactivé**).
- Si vous souhaitez recevoir les télécopies automatiquement, définissez l'imprimante pour qu'elle décroche après un nombre de sonneries spécifique.

## Configuration 2 : L'imprimante partage la ligne avec un répondeur

**Remarque :** Si vous êtes abonné à un service de détection de sonnerie distincte, vérifiez que vous avez défini la sonnerie appropriée de l'imprimante. Sinon, elle ne recevra pas les télécopies même si vous l'avez configurée pour la réception automatique de télécopies.

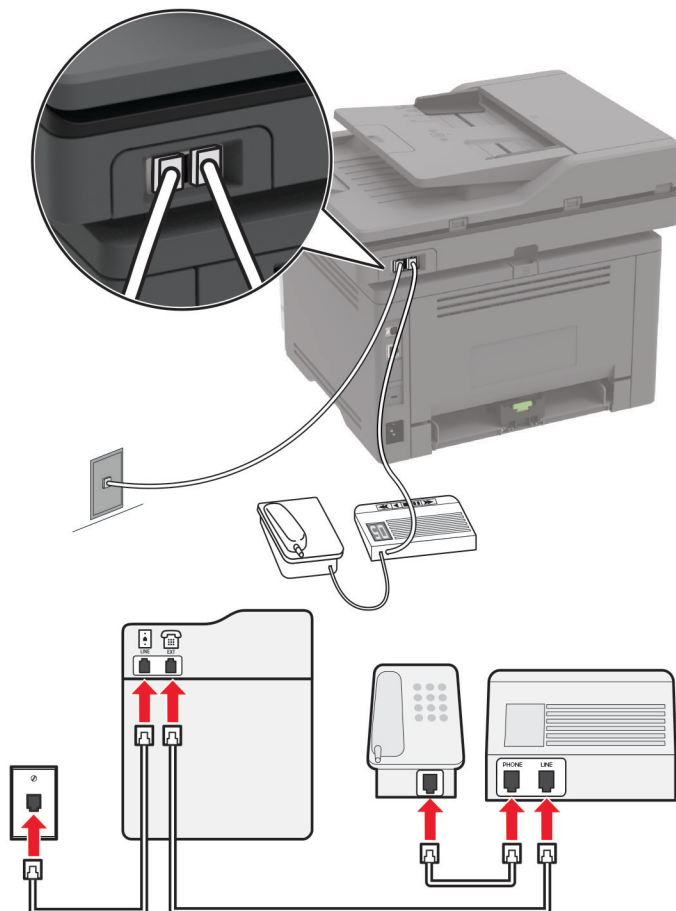
**Connecté à la même prise murale téléphonique**

**Remarque :** Ces instructions s'appliquent uniquement aux imprimantes dotées de ports EXT et LINE.

- Branchez une extrémité du câble téléphonique sur le port LINE de l'imprimante.
- Branchez l'autre extrémité du cordon sur une prise téléphonique analogique murale active.
- Branchez le répondeur au port de téléphone de l'imprimante.

### Connecté à différentes prises murales

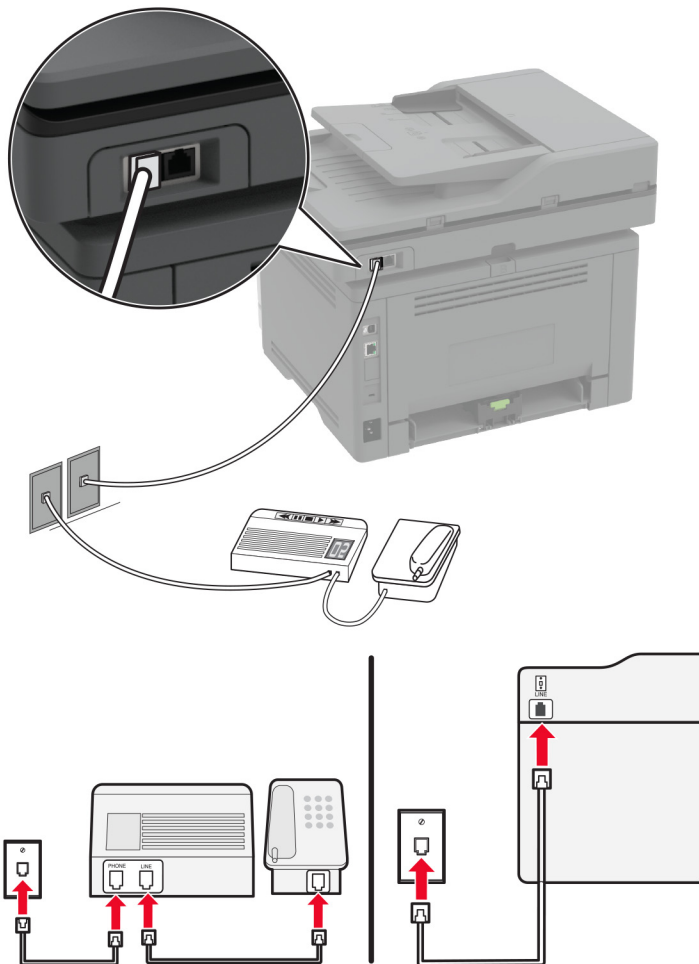

- 1 Branchez une extrémité du câble téléphonique sur le port LINE de l'imprimante.
- 2 Branchez l'autre extrémité du cordon sur une prise téléphonique analogique murale active.



**Remarques :**

- Si votre ligne ne compte qu'un seul numéro de téléphone, configurez l'imprimante pour recevoir les télécopies automatiquement.
- Configurez l'imprimante pour qu'elle décroche au bout de deux sonneries de plus après le répondeur. Par exemple, si le répondeur répond aux appels après quatre sonneries, réglez le paramètre Sonneries avant réponse de l'imprimante sur **6**.

### Configuration de la télécopie dans des pays ou régions où les prises murales et fiches de téléphone sont différentes

**Remarque :** Ces instructions s'appliquent uniquement aux imprimantes prenant en charge la télécopie analogique. Pour plus d'informations, reportez-vous à la section « [Télécopie prise en charge](#) » à la page 22.



-  **ATTENTION—RISQUE D'ELECTROCUTION :** Pour éviter tout risque d'électrocution, n'installez pas ce produit et ne procédez à aucun branchement (cordon d'alimentation, télécopie, téléphone, etc.) en cas d'orage.
-  **ATTENTION—RISQUE D'ELECTROCUTION :** Pour éviter tout risque d'électrocution, n'utilisez pas la fonction de télécopie en cas d'orage violent.
-  **ATTENTION—RISQUE DE BLESSURE :** Pour réduire le risque d'incendie, utilisez uniquement un câble de télécommunication 26 AWG minimum (RJ-11) pour connecter ce produit au réseau téléphonique public. Pour les utilisateurs en Australie, le câble doit être approuvé par l'Australian Communications and Media Authority.

La prise murale standard adoptée dans la plupart des pays ou régions est la prise RJ-11. Si la prise murale ou les équipements installés dans vos locaux ne sont pas compatibles avec ce type de branchement, utilisez un adaptateur téléphonique. Si l'adaptateur approprié à votre pays ou votre région n'est pas fourni avec l'imprimante, vous devez l'acheter séparément.

Une prise adaptateur est parfois installée sur le port de téléphone de l'imprimante. Ne retirez pas la prise adaptateur du port de téléphone de l'imprimante si vous connectez un système téléphonique en cascade ou en série.

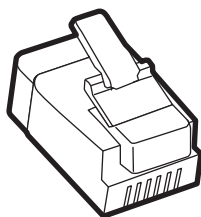

Nom de la pièce	Numéro de référence
Prise adaptateur Lexmark :	40X8519

## Connexion de l'imprimante à une prise murale non RJ-11

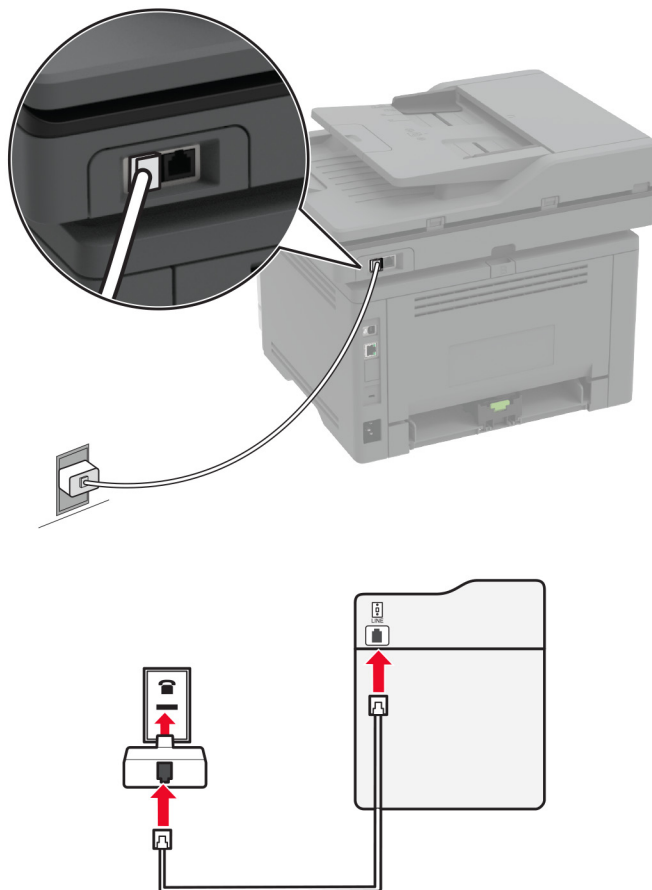

- 1 Branchez une extrémité du câble téléphonique sur le port LINE de l'imprimante.
- 2 Connectez l'autre extrémité du câble à l'adaptateur RJ-11, puis l'adaptateur à la prise murale.
- 3 Si vous souhaitez connecter un autre appareil à l'aide d'un adaptateur non RJ-11 à la même prise murale, branchez-le directement sur l'adaptateur téléphonique.

## Connexion à un service de sonnerie distincte

Un service de détection de sonnerie distinctive vous permet de disposer de plusieurs numéros de téléphone sur une seule ligne téléphonique. Chaque numéro de téléphone est attribué à une sonnerie différente.

**Remarque :** Ces instructions s'appliquent uniquement aux imprimantes prenant en charge la télécopie analogique. Pour plus d'informations, reportez-vous à la section [« Télécopie prise en charge » à la page 22](#).

- 1 Sur l'écran d'accueil, appuyez sur **Paramètres > Télécopie > Configuration télécopie > Paramètres de réception des télécopies > Contrôles admin > Rép. activée**.
- 2 Sélectionnez une sonnerie.

## Définition de la date et l'heure des télécopies

**Remarque :** Vérifiez que la télécopie est configurée. Pour plus d'informations, reportez-vous à la section [« Configuration de l'imprimante en télécopieur » à la page 22.](#)

- 1 Sur l'écran d'accueil, appuyez sur **Paramètres > Périphérique > Préférences > Date et heure > Configurer.**
- 2 Configurez les paramètres.

## Configuration des paramètres d'heure d'été

**Remarque :** Vérifiez que la télécopie est configurée. Pour plus d'informations, reportez-vous à la section [« Configuration de l'imprimante en télécopieur » à la page 22.](#)

- 1 Sur l'écran d'accueil, appuyez sur **Paramètres > Périphérique > Préférences > Date et heure > Configurer.**
- 2 Dans le menu Fuseau horaire, sélectionnez **(UTC+utilisateur) Personnalisé.**
- 3 Configurez les paramètres.

## Configuration des paramètres du haut-parleur du télécopieur

**Remarque :** Vérifiez que la télécopie est configurée. Pour plus d'informations, reportez-vous à la section [« Configuration de l'imprimante en télécopieur » à la page 22.](#)

- 1 Sur l'écran d'accueil, appuyez sur **Paramètres > Télécopie > Configuration télécopie > Paramètres du haut-parleur.**
- 2 Procédez comme suit :
  - Configurez le Mode Haut-parleur sur **Toujours activé.**
  - Configurez le Volume du haut-parleur sur **Elevé.**
  - Activez le Volume de la sonnerie.

## Configuration des paramètres SMTP de messagerie

Configurez les paramètres Simple Mail Transfer Protocol (SMTP) pour envoyer un document numérisé par e-mail. Les paramètres varient selon les fournisseurs de services de messagerie. Pour plus d'informations, reportez-vous à la section [fournisseurs de services de messagerie.](#)

Avant de commencer, vérifiez que l'imprimante est connectée à un réseau et que le réseau est connecté à Internet.

### Utilisation d'Embedded Web Server

- 1 Ouvrez un navigateur Web, puis saisissez l'adresse IP de l'imprimante dans le champ d'adresse.

**Remarques :**

- L'adresse IP de l'imprimante est affichée sur l'écran d'accueil. L'adresse IP apparaît sous la forme de quatre séries de chiffres séparées par des points, par exemple 123.123.123.123.
- Si vous utilisez un serveur proxy, désactivez-le temporairement pour charger correctement la page Web.

- 2 Cliquez sur **Paramètres > Courrier électronique.**

**3** Configurez les paramètres à partir de la section Configuration de la messagerie.

**Remarques :**

- Pour plus d'informations sur le mot de passe, consultez la liste des [fournisseurs de services de messagerie](#).
- Pour les fournisseurs de services de messagerie qui ne figurent pas dans la liste, contactez votre fournisseur et demandez les paramètres.

**4** Cliquez sur **Enregistrer**.

### Utilisation de l'assistant de configuration d'e-mail de l'imprimante

**Remarque :** Avant d'utiliser l'assistant, veillez à ce que le microcode de l'imprimante soit mis à jour. Pour plus d'informations, reportez-vous à la section « [Mise à jour du microcode](#) » à la page 45.

**1** Sur l'écran d'accueil, appuyez sur **E-mail**.

**2** Appuyez sur **Configurer maintenant**, puis saisissez votre adresse e-mail.

**3** Saisissez le mot de passe.

**Remarques :**

- En fonction de votre fournisseur de services de messagerie électronique, saisissez le mot de passe de votre compte, de votre application ou votre mot de passe d'authentification. Pour plus d'informations sur le mot de passe, consultez la liste des [fournisseurs de services de messagerie](#), puis recherchez Mot de passe de périphérique.
- Si votre fournisseur n'est pas répertorié, contactez-le et demandez-lui les paramètres Passerelle SMTP principale, Port de passerelle SMTP principale, Utiliser SSL/TLS et Authentification via serveur SMTP. Effectuez la configuration après avoir obtenu ces paramètres.

**4** Appuyez sur **OK**.

### Utilisation du menu Paramètres de l'imprimante

**1** Sur l'écran d'accueil, appuyez sur **Paramètres > E-mail > Configuration de la messagerie**.

**2** Configurez les paramètres.

**Remarques :**

- Pour plus d'informations sur le mot de passe, consultez la liste des [fournisseurs de services de messagerie](#).
- Pour les fournisseurs de services de messagerie qui ne figurent pas dans la liste, contactez votre fournisseur et demandez les paramètres.

### Fournisseurs de services de messagerie

- [AOL Mail](#)
- [Comcast Mail](#)
- [Gmail](#)
- [iCloud Mail](#)
- [Mail.com](#)
- [NetEase Mail \(mail.126.com\)](#)

- [NetEase Mail \(mail.163.com\)](#)
- [NetEase Mail \(mail.yeah.net\)](#)
- [Outlook Live ou Microsoft 365](#)
- [QQ Mail](#)
- [Sina Mail](#)
- [Sohu Mail](#)
- [Yahoo! Mail](#)
- [Zoho Mail](#)

**Remarques :**

- Si vous rencontrez des erreurs lors de l'utilisation des paramètres fournis, contactez votre fournisseur de services de messagerie.
- Pour les fournisseurs de services de messagerie qui ne figurent pas dans la liste, contactez votre fournisseur.

**AOL Mail**

Paramètre	Valeur
Passerelle SMTP principale	smtp.aol.com
Port de passerelle SMTP principale	587
Utiliser SSL/TLS	Obligatoire
Exiger un certificat approuvé	Désactivé
Adresse de réponse	Votre adresse électronique
Authentification via serveur SMTP	Connexion/Normale
E-mail envoyé par périphérique	Utiliser informations d'authentification du périphérique SMTP
ID utilisateur du périphérique	Votre adresse électronique
Mot de passe de périphérique	Mot de passe d'application <b>Remarque :</b> Pour créer un mot de passe d'application, accédez à la page <a href="#">Sécurité du compte AOL</a> , connectez-vous à votre compte, puis cliquez sur <b>Générer un mot de passe d'application</b> .

**Comcast Mail**

Paramètre	Valeur
Passerelle SMTP principale	smtp.comcast.net
Port de passerelle SMTP principale	587
Utiliser SSL/TLS	Obligatoire
Exiger un certificat approuvé	Désactivé
Adresse de réponse	Votre adresse électronique
Authentification via serveur SMTP	Connexion/Normale
E-mail envoyé par périphérique	Utiliser informations d'authentification du périphérique SMTP
ID utilisateur du périphérique	Votre adresse électronique

Paramètre	Valeur
Mot de passe de périphérique	Mot de passe du compte

## Gmail™

**Remarque :** Assurez-vous que la validation en deux étapes est activée sur votre compte Google. Pour activer la validation en deux étapes, accédez à la page [Sécurité du compte Google](#), connectez-vous à votre compte, puis, dans la section « Connexion à Google », cliquez sur **Validation en deux étapes**.

Paramètre	Valeur
Passerelle SMTP principale	smtp.gmail.com
Port de passerelle SMTP principale	587
Utiliser SSL/TLS	Obligatoire
Exiger un certificat approuvé	Désactivé
Adresse de réponse	Votre adresse électronique
Authentification via serveur SMTP	Connexion/Normale
E-mail envoyé par périphérique	Utiliser informations d'authentification du périphérique SMTP
ID utilisateur du périphérique	Votre adresse électronique
Mot de passe de périphérique	Mot de passe d'application <b>Remarques :</b> <ul style="list-style-type: none"> <li>• Pour créer un mot de passe d'application, accédez à la page <a href="#">Sécurité du compte Google</a>, connectez-vous à votre compte, puis, dans la section « Connexion à Google », cliquez sur <b>Mots de passe d'application</b>.</li> <li>• « Mot de passe d'application » s'affiche uniquement si la vérification en deux étapes est activée.</li> </ul>

## iCloud Mail

**Remarque :** Assurez-vous que la validation en deux étapes est activée sur votre compte.

Paramètre	Valeur
Passerelle SMTP principale	smtp.mail.me.com
Port de passerelle SMTP principale	587
Utiliser SSL/TLS	Obligatoire
Exiger un certificat approuvé	Désactivé
Adresse de réponse	Votre adresse électronique
Authentification via serveur SMTP	Connexion/Normale
E-mail envoyé par périphérique	Utiliser informations d'authentification du périphérique SMTP
ID utilisateur du périphérique	Votre adresse électronique

Paramètre	Valeur
<b>Mot de passe de périphérique</b>	Mot de passe d'application <b>Remarque :</b> Pour créer un mot de passe d'application, accédez à la page <a href="#">Gestion de comptes iCloud</a> , connectez-vous à votre compte, puis, dans la section Sécurité, cliquez sur <b>Générer un mot de passe</b> .

## Mail.com

Paramètre	Valeur
<b>Passerelle SMTP principale</b>	smtp.mail.com
<b>Port de passerelle SMTP principale</b>	587
<b>Utiliser SSL/TLS</b>	Obligatoire
<b>Exiger un certificat approuvé</b>	Désactivé
<b>Adresse de réponse</b>	Votre adresse électronique
<b>Authentification via serveur SMTP</b>	Connexion/Normale
<b>E-mail envoyé par périphérique</b>	Utiliser informations d'authentification du périphérique SMTP
<b>ID utilisateur du périphérique</b>	Votre adresse électronique
<b>Mot de passe de périphérique</b>	Mot de passe du compte

## NetEase Mail (mail.126.com)

**Remarque :** Assurez-vous que le service SMTP est activé sur votre compte. Pour activer le service, à partir de la page d'accueil de NetEase Mail, cliquez sur **Paramètres > POP3/SMTP/IMAP**, puis activez le **service IMAP/SMTP** ou le **service POP3/SMTP**.

Paramètre	Valeur
<b>Passerelle SMTP principale</b>	smtp.126.com
<b>Port de passerelle SMTP principale</b>	465
<b>Utiliser SSL/TLS</b>	Obligatoire
<b>Exiger un certificat approuvé</b>	Désactivé
<b>Adresse de réponse</b>	Votre adresse électronique
<b>Authentification via serveur SMTP</b>	Connexion/Normale
<b>E-mail envoyé par périphérique</b>	Utiliser informations d'authentification du périphérique SMTP
<b>ID utilisateur du périphérique</b>	Votre adresse électronique
<b>Mot de passe de périphérique</b>	Mot de passe d'autorisation <b>Remarque :</b> Le mot de passe d'autorisation est fourni lorsque le Service IMAP/SMTP ou le Service POP3/SMTP est activé.

### NetEase Mail (mail.163.com)

**Remarque :** Assurez-vous que le service SMTP est activé sur votre compte. Pour activer le service, à partir de la page d'accueil de NetEase Mail, cliquez sur **Paramètres > POP3/SMTP/IMAP**, puis activez le **service IMAP/SMTP** ou le **service POP3/SMTP**.

Paramètre	Valeur
Passerelle SMTP principale	smtp.163.com
Port de passerelle SMTP principale	465
Utiliser SSL/TLS	Obligatoire
Exiger un certificat approuvé	Désactivé
Adresse de réponse	Votre adresse électronique
Authentification via serveur SMTP	Connexion/Normale
E-mail envoyé par périphérique	Utiliser informations d'authentification du périphérique SMTP
ID utilisateur du périphérique	Votre adresse électronique
Mot de passe de périphérique	Mot de passe d'autorisation <b>Remarque :</b> Le mot de passe d'autorisation est fourni lorsque le Service IMAP/SMTP ou le Service POP3/SMTP est activé.

### NetEase Mail (mail.yeah.net)

**Remarque :** Assurez-vous que le service SMTP est activé sur votre compte. Pour activer le service, à partir de la page d'accueil de NetEase Mail, cliquez sur **Paramètres > POP3/SMTP/IMAP**, puis activez le **service IMAP/SMTP** ou le **service POP3/SMTP**.

Paramètre	Valeur
Passerelle SMTP principale	smtp.yeah.net
Port de passerelle SMTP principale	465
Utiliser SSL/TLS	Obligatoire
Exiger un certificat approuvé	Désactivé
Adresse de réponse	Votre adresse électronique
Authentification via serveur SMTP	Connexion/Normale
E-mail envoyé par périphérique	Utiliser informations d'authentification du périphérique SMTP
ID utilisateur du périphérique	Votre adresse électronique
Mot de passe de périphérique	Mot de passe d'autorisation <b>Remarque :</b> Le mot de passe d'autorisation est fourni lorsque le Service IMAP/SMTP ou le Service POP3/SMTP est activé.



## Outlook Live ou Microsoft 365

Ces paramètres s'appliquent aux domaines de messagerie outlook.com et hotmail.com, ainsi qu'aux comptes Microsoft 365.

Paramètre	Valeur
Passerelle SMTP principale	smtp.office365.com
Port de passerelle SMTP principale	587
Utiliser SSL/TLS	Obligatoire
Exiger un certificat approuvé	Désactivé
Adresse de réponse	Votre adresse électronique
Authentification via serveur SMTP	Connexion/Normale
E-mail envoyé par périphérique	Utiliser informations d'authentification du périphérique SMTP
ID utilisateur du périphérique	Votre adresse électronique
Mot de passe de périphérique	<p>Mot de passe du compte ou mot de passe d'application</p> <p><b>Remarques :</b></p> <ul style="list-style-type: none"> <li>• Pour les comptes où la validation en deux étapes est désactivée, utilisez le mot de passe de votre compte.</li> <li>• Avec les comptes outlook.com ou hotmail.com pour lesquels la validation en deux étapes est activée, utilisez un mot de passe d'application. Pour créer un mot de passe d'application, accédez à la page <a href="#">Gestion de comptes Outlook Live</a>, puis connectez-vous à votre compte.</li> </ul>

**Remarque :** Pour obtenir des options de configuration supplémentaires destinées aux entreprises utilisant Microsoft 365, rendez-vous sur la [page d'aide de Microsoft 365](#).

## QQ Mail

**Remarque :** Assurez-vous que le service SMTP est activé sur votre compte. Pour activer le service, sur la page d'accueil QQ Mail, cliquez sur **Paramètres > Compte**. Dans la section Service POP3/IMAP/SMTP/Exchange/CardDAV/CalDAV, activez **Service POP3/SMTP** ou **Service IMAP/SMTP**.

Paramètre	Valeur
Passerelle SMTP principale	smtp.qq.com
Port de passerelle SMTP principale	587
Utiliser SSL/TLS	Obligatoire
Exiger un certificat approuvé	Désactivé
Adresse de réponse	Votre adresse électronique
Authentification via serveur SMTP	Connexion/Normale
E-mail envoyé par périphérique	Utiliser informations d'authentification du périphérique SMTP
ID utilisateur du périphérique	Votre adresse électronique

Paramètre	Valeur
<b>Mot de passe de périphérique</b>	Code d'autorisation <b>Remarque :</b> Pour générer un code d'autorisation, à partir de la page d'accueil de QQ Mail, cliquez sur <b>Paramètres &gt; Compte</b> , puis à partir de la section Service POP3/IMAP/SMTP/Exchange/CardDAV/CalDAV, cliquez sur <b>Générer un code d'autorisation</b> .

## Sina Mail

**Remarque :** Assurez-vous que le service POP3/SMTP est activé sur votre compte. Pour activer le service, à partir de la page d'accueil de Sina Mail, cliquez sur **Paramètres > Plus de paramètres > POP/IMAP/SMTP côté utilisateur**, puis activez le **service POP3/SMTP**.

Paramètre	Valeur
<b>Passerelle SMTP principale</b>	smtp.sina.com
<b>Port de passerelle SMTP principale</b>	587
<b>Utiliser SSL/TLS</b>	Obligatoire
<b>Exiger un certificat approuvé</b>	Désactivé
<b>Adresse de réponse</b>	Votre adresse électronique
<b>Authentification via serveur SMTP</b>	Connexion/Normale
<b>E-mail envoyé par périphérique</b>	Utiliser informations d'authentification du périphérique SMTP
<b>ID utilisateur du périphérique</b>	Votre adresse électronique
<b>Mot de passe de périphérique</b>	Code d'autorisation <b>Remarque :</b> Pour créer un code d'autorisation, à partir de la page d'accueil de la messagerie, cliquez sur <b>Paramètres &gt; Plus de paramètres &gt; POP/IMAP/SMTP côté utilisateur</b> , puis activez l'option <b>Etat du code d'autorisation</b> .

## Sohu Mail

**Remarque :** Assurez-vous que le service SMTP est activé sur votre compte. Pour activer le service, à partir de la page d'accueil de Sohu Mail, cliquez sur **Options > Paramètres > POP3/SMTP/IMAP**, puis activez le **service IMAP/SMTP** ou le **service POP3/SMTP**.

Paramètre	Valeur
<b>Passerelle SMTP principale</b>	smtp.sohu.com
<b>Port de passerelle SMTP principale</b>	465
<b>Utiliser SSL/TLS</b>	Obligatoire
<b>Exiger un certificat approuvé</b>	Désactivé
<b>Adresse de réponse</b>	Votre adresse électronique
<b>Authentification via serveur SMTP</b>	Connexion/Normale
<b>E-mail envoyé par périphérique</b>	Utiliser informations d'authentification du périphérique SMTP
<b>ID utilisateur du périphérique</b>	Votre adresse électronique

Paramètre	Valeur
<b>Mot de passe de périphérique</b>	Mot de passe indépendant <b>Remarque :</b> Le mot de passe indépendant est fourni lorsque le Service IMAP/SMTP ou le Service POP3/SMTP est activé.

## Yahoo! Mail

Paramètre	Valeur
<b>Passerelle SMTP principale</b>	smtp.mail.yahoo.com
<b>Port de passerelle SMTP principale</b>	587
<b>Utiliser SSL/TLS</b>	Obligatoire
<b>Exiger un certificat approuvé</b>	Désactivé
<b>Adresse de réponse</b>	Votre adresse électronique
<b>Authentification via serveur SMTP</b>	Connexion/Normale
<b>E-mail envoyé par périphérique</b>	Utiliser informations d'authentification du périphérique SMTP
<b>ID utilisateur du périphérique</b>	Votre adresse électronique
<b>Mot de passe de périphérique</b>	Mot de passe d'application <b>Remarque :</b> Pour créer un mot de passe d'application, accédez à la page <a href="#">Sécurité du compte Yahoo</a> , connectez-vous à votre compte, puis cliquez sur <b>Générer un mot de passe d'application</b> .

## Zoho Mail

Paramètre	Valeur
<b>Passerelle SMTP principale</b>	smtp.zoho.com
<b>Port de passerelle SMTP principale</b>	587
<b>Utiliser SSL/TLS</b>	Obligatoire
<b>Exiger un certificat approuvé</b>	Désactivé
<b>Adresse de réponse</b>	Votre adresse électronique
<b>Authentification via serveur SMTP</b>	Connexion/Normale
<b>E-mail envoyé par périphérique</b>	Utiliser informations d'authentification du périphérique SMTP
<b>ID utilisateur du périphérique</b>	Votre adresse électronique
<b>Mot de passe de périphérique</b>	Mot de passe du compte ou mot de passe d'application <b>Remarques :</b> <ul style="list-style-type: none"> <li>• Pour les comptes où la validation en deux étapes est désactivée, utilisez le mot de passe de votre compte.</li> <li>• Pour les comptes où la validation en deux étapes est activée, utilisez un mot de passe d'application. Pour créer un mot de passe d'application, accédez à la page <a href="#">Sécurité du compte Zoho Mail</a>, connectez-vous à votre compte, puis, dans la section Mots de passe spécifiques aux applications, cliquez sur <b>Générer un nouveau mot de passe</b>.</li> </ul>

## Chargement du papier et des supports spéciaux

### Définition du type et du format de papier

- 1 Sur l'écran d'accueil, accédez à :  
**Paramètres > Papier > Configuration du tiroir > Format/Type papier** > sélectionnez une source de papier
- 2 Définissez le type et le format de papier.

### Configuration des paramètres de papier Universel

- 1 Sur l'écran d'accueil, appuyez sur **Paramètres > Papier > Configuration du support > Configuration générale**.
- 2 Configurez les paramètres.

### Chargement des tiroirs

- 1 Retirez le tiroir.

**Remarque :** Pour éviter les bourrages papier, ne retirez pas le tiroir lorsque l'imprimante est occupée.



- 2 Ajustez les guides pour qu'ils correspondent à la taille du papier chargé.

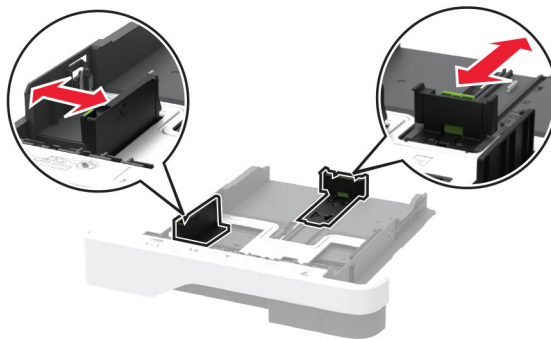

**3** Déramez, ventilez et alignez les bords du papier avant de le charger.

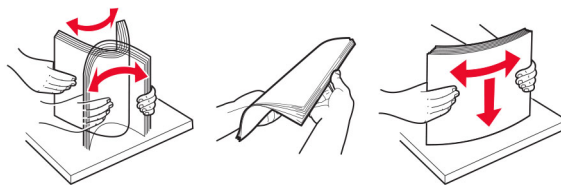

**4** Chargez la pile de papier, face à imprimer vers le bas, puis assurez-vous que les guides sont bien ajustés contre le papier.

**Remarques :**

- Chargez le papier à en-tête face vers le bas, en orientant l'en-tête vers l'avant du tiroir pour l'impression recto.
- Chargez le papier à en-tête face vers le haut, en orientant l'en-tête vers l'arrière du tiroir pour l'impression recto verso.
- Ne faites pas glisser le papier dans le tiroir.
- Pour éviter les bourrages papier, assurez-vous que la hauteur de la pile ne dépasse pas les indicateurs de remplissage maximum.



**5** Insérez le tiroir.

Si nécessaire, définissez le format et le type du papier à partir du panneau de commandes pour qu'ils correspondent au papier chargé.

## Alimentation du chargeur multifonction

1 Ouvrez le chargeur multifonction.

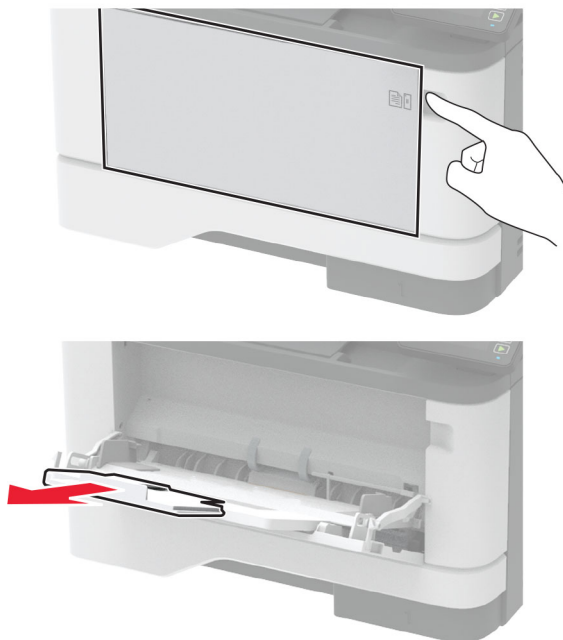

2 Déramez, ventilez et alignez les bords du papier avant de le charger.

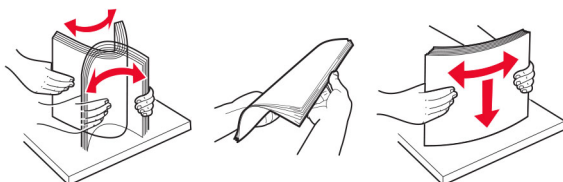

3 Chargez le papier avec la face imprimable tournée vers le haut.

### Remarques :

- Chargez le papier à en-tête face vers le haut, en orientant l'en-tête vers l'arrière de l'imprimante pour l'impression recto.
- Chargez le papier à en-tête face vers le bas, en orientant l'en-tête vers l'avant de l'imprimante pour l'impression recto verso.
- Chargez les enveloppes avec le rabat vers le bas sur le côté gauche.

**Avertissement—Danger potentiel :** n'utilisez pas d'enveloppes avec timbre, agrafe, fermoir, fenêtre, revêtement intérieur couché ou bande autocollante.

- 4 Ajustez les guides pour qu'ils correspondent à la taille du papier chargé.

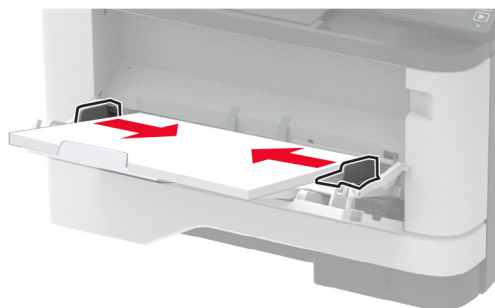

- 5 A partir du panneau de commandes, réglez le format et le type de papier de manière à ce qu'ils correspondent à ceux du papier chargé.

## Tiroirs chaînés

- 1 Sur l'écran d'accueil, appuyez sur **Paramètres > Papier > Configuration du tiroir** > sélectionnez une source de papier.
- 2 Définissez les mêmes formats et types de papier pour les tiroirs que vous chaînez.
- 3 Sur l'écran d'accueil, appuyez sur **Paramètres > Périphérique > Maintenance > Menu Config > Configuration du tiroir > Chaînage des tiroirs**.
- 4 Appuyez sur **Automatique**.

Pour annuler le chaînage de tiroirs, assurez-vous qu'aucun tiroir n'a les mêmes paramètres de format ou de type de papier.

**Avertissement—Danger potentiel** : La température de l'unité de fusion varie en fonction du type de papier spécifié. Pour éviter les problèmes d'impression, faites correspondre le paramètre du type de papier dans l'imprimante avec le papier chargé dans le tiroir.

## Installation et mise à jour des logiciels, pilotes et microcodes

### Installation du logiciel de l'imprimante

#### Remarques :

- Le pilote d'impression est inclus dans le programme d'installation du logiciel.

- Avec les ordinateurs Macintosh exécutant macOS version 10.7 ou ultérieure, vous n'avez pas besoin d'installer le pilote pour pouvoir imprimer sur une imprimante AirPrint certifiée. Si vous souhaitez des fonctions d'impression personnalisées, téléchargez le pilote d'impression.

**1** Obtenez une copie du programme d'installation du logiciel.

- Depuis le CD logiciel fourni avec l'imprimante.
- Rendez-vous sur le site [www.lexmark.com/downloads](http://www.lexmark.com/downloads).

**2** Lancez le programme d'installation et suivez les instructions qui s'affichent sur l'écran de l'ordinateur.

## Installation du pilote de télécopie

**1** Rendez-vous sur [www.lexmark.com/downloads](http://www.lexmark.com/downloads), recherchez votre modèle d'imprimante, puis téléchargez le programme d'installation approprié.

**2** Sur votre ordinateur, cliquez sur **Propriétés de l'imprimante**, puis accédez à l'onglet **Configuration**.

**3** Cliquez sur **Télécopie**, puis sur **Appliquer**.

## Ajout d'imprimantes sur un ordinateur

Avant de commencer, effectuez une des opérations suivantes :

- Connectez l'imprimante et l'ordinateur au même réseau. Pour plus d'informations sur la connexion de l'imprimante à un réseau, reportez-vous à la section « [Connexion de l'imprimante à un réseau Wi-Fi](#) » à la [page 47](#).
- Connectez l'ordinateur à l'imprimante. Pour plus d'informations, reportez-vous à la section « [Connexion de l'ordinateur à l'imprimante](#) » à la [page 49](#).
- Reliez l'imprimante à l'ordinateur à l'aide d'un câble USB. Pour plus d'informations, reportez-vous à la section « [Connexion des câbles](#) » à la [page 20](#).

**Remarque :** Le câble USB est vendu séparément.

### Pour les utilisateurs de Windows

**1** Installez le pilote d'impression à partir d'un ordinateur.

**Remarque :** Pour plus d'informations, reportez-vous à la section « [Installation du logiciel de l'imprimante](#) » à la [page 43](#).

**2** Ouvrez **Imprimantes et scanners**, puis cliquez sur **Ajouter une imprimante ou un scanner**.

**3** Selon la connexion de votre imprimante, effectuez l'une des opérations suivantes :

- Sélectionnez une imprimante dans la liste et cliquez sur **Ajouter un périphérique**.
- Cliquez sur **Afficher les imprimantes Wi-Fi Direct**, sélectionnez une imprimante, puis cliquez sur **Ajouter un périphérique**.
- Cliquez sur **L'imprimante que je veux n'est pas répertoriée**, puis, dans la fenêtre Ajouter une imprimante, procédez comme suit :
  - a** Sélectionnez **Ajouter une imprimante à l'aide d'une adresse TCP/IP ou d'un nom d'hôte**, puis cliquez sur **Suivant**.
  - b** Dans le champ « Nom d'hôte ou adresse IP », saisissez l'adresse IP de l'imprimante, puis cliquez sur **Suivant**.



**Remarques :**

- L'adresse IP de l'imprimante est affichée sur l'écran d'accueil. L'adresse IP apparaît sous la forme de quatre séries de chiffres séparées par des points, par exemple 123.123.123.123.
  - Si vous utilisez un serveur proxy, désactivez-le temporairement pour charger correctement la page Web.
- c** Sélectionnez un pilote d'impression, puis cliquez sur **Suivant**.
  - d** Sélectionnez **Utiliser le pilote d'impression actuellement installé (recommandé)**, puis cliquez sur **Suivant**.
  - e** Saisissez un nom pour l'imprimante, puis cliquez sur **Suivant**.
  - f** Sélectionnez une option de partage d'imprimantes, puis cliquez sur **Suivant**.
  - g** Cliquez sur **Terminer**.

**Pour les utilisateurs Macintosh**

- 1** Sur un ordinateur, ouvrez **Imprimantes et scanners**.
- 2** Cliquez sur **+**, puis sélectionnez une imprimante.
- 3** Dans le menu Utilisation, sélectionnez un pilote d'impression.

**Remarques :**

- Pour utiliser le pilote d'impression Macintosh, sélectionnez **AirPrint** ou **AirPrint sécurisé**.
- Si vous souhaitez des fonctions d'impression personnalisées, sélectionnez le pilote d'impression Lexmark. Pour installer le pilote, reportez-vous à la section [« Installation du logiciel de l'imprimante » à la page 43](#).

- 4** Ajoutez l'imprimante.

**Mise à jour du microcode**

Certaines applications nécessitent que le microcode du périphérique soit à un niveau minimal pour fonctionner correctement.

Pour plus d'informations sur la mise à jour du microcode du périphérique, contactez votre représentant Lexmark.

- 1** Ouvrez un navigateur Web, puis saisissez l'adresse IP de l'imprimante dans le champ d'adresse.

**Remarques :**

- L'adresse IP de l'imprimante est affichée sur l'écran d'accueil. L'adresse IP apparaît sous la forme de quatre séries de chiffres séparées par des points, par exemple 123.123.123.123.
- Si vous utilisez un serveur proxy, désactivez-le temporairement pour charger correctement la page Web.

- 2** Cliquez sur **Paramètres > Périphérique > Mettre à jour le microcode**.

- 3** Effectuez l'une des opérations suivantes :

- Cliquez sur **Rechercher les mises à jour > J'accepte, démarrer la mise à jour**.
- Téléchargez le fichier flash.

**Remarque :** Pour obtenir la dernière version du microcode, rendez-vous à l'adresse [www.lexmark.com/downloads](http://www.lexmark.com/downloads), puis recherchez le modèle de votre imprimante.

- a Recherchez le fichier flash.

**Remarque :** Assurez-vous d'avoir extrait le fichier zip du microcode.

- b Cliquez sur **Charger > Démarrer**.

## Exportation ou importation d'un fichier de configuration

Vous pouvez exporter les paramètres de configuration dans un fichier texte, que vous pouvez ensuite importer pour appliquer ces paramètres à d'autres imprimantes.

- 1 Ouvrez un navigateur Web, puis saisissez l'adresse IP de l'imprimante dans le champ d'adresse.

### Remarques :

- L'adresse IP de l'imprimante est affichée sur l'écran d'accueil. L'adresse IP apparaît sous la forme de quatre séries de chiffres séparées par des points, par exemple 123.123.123.123.
- Si vous utilisez un serveur proxy, désactivez-le temporairement pour charger correctement la page Web.

- 2 Dans Embedded Web Server, cliquez sur **Exporter la configuration** ou sur **Importer la configuration**.

- 3 Suivez les instructions à l'écran.

- 4 Si l'imprimante prend en charge des applications, effectuez les opérations suivantes :

- a Cliquez sur **Applications** > sélectionnez l'application > **Configurer**.
- b Cliquez sur **Exporter** ou sur **Importer**.

Ajout d'options disponibles dans le pilote d'impression

## Ajout d'options disponibles dans le pilote d'impression

### Pour les utilisateurs Windows

- 1 Ouvrez le dossier Imprimantes.
- 2 Sélectionnez l'imprimante que vous souhaitez mettre à jour, puis effectuez l'une des opérations suivantes :
  - Sous Windows 7 ou version ultérieure, sélectionnez **Propriétés de l'imprimante**.
  - Pour les versions antérieures, sélectionnez **Propriétés**.
- 3 Accédez à l'onglet Configuration, puis cliquez sur **Mettre à jour - Interroger l'imprimante**.
- 4 Appliquez les modifications.

### Pour les utilisateurs Macintosh

- 1 Dans Préférences système du menu Pomme, naviguez jusqu'à votre imprimante, puis sélectionnez **Options et consommables**.
- 2 Accédez à la liste des options matérielles, puis ajoutez les options installées.
- 3 Appliquez les modifications.

## Utilisation en réseau

### Connexion de l'imprimante à un réseau Wi-Fi

Avant de commencer, vérifiez les points suivants :

- Le Réseau actif est défini sur Auto. Sur l'écran d'accueil, appuyez sur **Paramètres > Réseau/Ports > Informations réseau > Réseau actif**.
- Le câble Ethernet n'est pas connecté à l'imprimante.

### Utilisation de l'assistant de configuration sans fil de l'imprimante

Avant d'utiliser l'assistant, veillez à ce que le microcode de l'imprimante soit mis à jour. Pour plus d'informations, reportez-vous à la section « [Mise à jour du microcode](#) » à la page 45.

- 1 Sur l'écran d'accueil, appuyez sur  > **Configurer maintenant**.
- 2 Sélectionnez un réseau Wi-Fi, puis saisissez le mot de passe réseau.
- 3 Appuyez sur **Terminé**.

### Utilisation du menu Paramètres de l'imprimante

- 1 Sur l'écran d'accueil, appuyez sur **Paramètres > Réseau/Ports > Sans fil > Configuration à partir du panneau de commandes de l'imprimante > Choisir un réseau**.
- 2 Sélectionnez un réseau Wi-Fi, puis saisissez le mot de passe réseau.

**Remarque :** Sur les modèles d'imprimante compatibles Wi-Fi, une invite de configuration du réseau Wi-Fi s'affiche lors de la configuration initiale.

### Utilisation de l'Assistant mobile Lexmark

- 1 En fonction de votre périphérique mobile, téléchargez l'application Assistant mobile Lexmark depuis Google Play™ ou l'App Store.
- 2 Sur l'écran d'accueil de l'imprimante, appuyez sur **Paramètres > Réseau/Ports > Sans fil > Configuration à l'aide de l'application mobile > ID de l'imprimante**.
- 3 A partir de votre périphérique mobile, lancez l'application, puis acceptez les Conditions d'utilisation.  
**Remarque :** Si nécessaire, accordez des autorisations.
- 4 Appuyez sur **Connexion à l'imprimante > Accès aux paramètres Wi-Fi**.
- 5 Connectez votre périphérique mobile au réseau sans fil de l'imprimante.
- 6 Revenez à l'application, puis appuyez sur **Configurer la connexion Wi-Fi**.
- 7 Sélectionnez un réseau Wi-Fi, puis saisissez le mot de passe réseau.
- 8 Appuyez sur **Terminé**.

## Connexion de l'imprimante à un réseau sans fil à l'aide de Wi-Fi Protected Setup (WPS)

Avant de commencer, vérifiez les points suivants :

- Le point d'accès (routeur sans fil) est certifié WPS ou compatible WPS. Pour plus d'informations, reportez-vous à la documentation fournie avec votre point d'accès.
- Votre imprimante est dotée d'un adaptateur réseau sans fil. Pour plus d'informations, reportez-vous aux instructions fournies avec l'adaptateur.
- Le Réseau actif est défini sur Auto. Sur l'écran d'accueil, appuyez sur **Paramètres > Réseau/Ports > Informations réseau > Réseau actif**.

### Utilisation de la méthode Bouton de commande

- 1 Sur l'écran d'accueil, appuyez sur **Paramètres > Réseau/Ports > Sans fil > Wi-Fi Protected Setup > Méthode de démarrage par bouton de commande**.
- 2 Suivez les instructions qui s'affichent à l'écran.

### Utilisation de la méthode PIN (numéro d'identification personnel)

- 1 Sur l'écran d'accueil, appuyez sur **Paramètres > Réseau/Ports > Sans fil > Wi-Fi Protected Setup > Méthode de démarrage par code PIN**.
- 2 Copiez le code PIN WPS à huit chiffres.
- 3 Ouvrez un navigateur Web, puis saisissez l'adresse IP de votre point d'accès dans le champ d'adresse.

#### Remarques :

- Pour connaître l'adresse IP, reportez-vous à la documentation fournie avec votre point d'accès.
  - Si vous utilisez un serveur proxy, désactivez-le temporairement pour charger correctement la page Web.
- 4 Accédez aux paramètres WPS. Pour plus d'informations, reportez-vous à la documentation fournie avec votre point d'accès.
  - 5 Saisissez le code PIN à huit chiffres, puis enregistrez les modifications.

## Configuration de Wi-Fi Direct

Wi-Fi Direct® est une technologie peer-to-peer basée sur le Wi-Fi, qui permet aux périphériques sans fil de se connecter directement à une imprimante compatible Wi-Fi Direct sans utiliser de point d'accès (routeur sans fil).

- 1 Sur l'écran d'accueil, appuyez sur **Paramètres > Réseau/Ports > Wi-Fi Direct**.
- 2 Configurez les paramètres.
  - **Activer Wi-Fi Direct** : permet à l'imprimante de diffuser son propre réseau Wi-Fi Direct.
  - **Nom Wi-Fi Direct** : attribue un nom au réseau Wi-Fi Direct.
  - **Mot de passe Wi-Fi Direct** : attribue le mot de passe pour négocier la sécurité sans fil lors de l'utilisation de la connexion peer-to-peer.

- **Afficher le mot de passe sur la page de configuration** : affiche le mot de passe sur la Page de configuration du réseau.
- **Accepter auto. demandes bout. comm.** : permet à l'imprimante d'accepter automatiquement les demandes de connexion.

**Remarque** : L'acceptation automatique des demandes du bouton de commande n'est pas sécurisée.

#### Remarques :

- Par défaut, le mot de passe réseau Wi-Fi Direct n'est pas visible sur l'écran de l'imprimante. Pour afficher le mot de passe, activez l'icône d'affichage du mot de passe. Sur l'écran d'accueil, appuyez sur **Paramètres > Sécurité > Divers > Activer l'affichage du mot de passe/code PIN**.
- Pour connaître le mot de passe du réseau Wi-Fi Direct sans l'afficher sur l'écran de l'imprimante, à partir de l'écran d'accueil, appuyez sur **Paramètres > Rapports > Réseau > Page de configuration du réseau**.

## Connexion d'un périphérique mobile à l'imprimante

Avant de connecter votre périphérique mobile, assurez-vous que Wi-Fi Direct a été configuré. Pour plus d'informations, reportez-vous à la section [« Configuration de Wi-Fi Direct » à la page 48](#).

### Connexion à l'aide de Wi-Fi Direct

**Remarque** : Ces instructions s'appliquent uniquement aux périphériques mobiles Android.

- 1 Sur le périphérique mobile, accédez au menu des paramètres.
- 2 Activez le **Wi-Fi**, puis appuyez sur **Wi-Fi Direct**.
- 3 Sélectionnez le nom Wi-Fi Direct de l'imprimante.
- 4 Confirmez la connexion sur le panneau de commandes de l'imprimante.

### Connexion à l'aide de Wi-Fi

- 1 Sur le périphérique mobile, accédez au menu des paramètres.
- 2 Appuyez sur **Wi-Fi**, puis sélectionnez le nom Wi-Fi Direct de l'imprimante.

**Remarque** : La chaîne DIRECT-xy (où x et y sont deux caractères aléatoires) est ajoutée avant le nom Wi-Fi Direct.

- 3 Saisissez le mot de passe Wi-Fi Direct.

## Connexion de l'ordinateur à l'imprimante

Avant de connecter votre ordinateur, assurez-vous que Wi-Fi Direct est configuré. Pour plus d'informations, reportez-vous à la section [« Configuration de Wi-Fi Direct » à la page 48](#).

### Pour les utilisateurs de Windows

- 1 Ouvrez **Imprimantes et scanners**, puis cliquez sur **Ajouter une imprimante ou un scanner**.
- 2 Cliquez sur **Afficher les imprimantes Wi-Fi Direct**, puis sélectionnez le nom Wi-Fi Direct de l'imprimante.
- 3 Sur l'écran de l'imprimante, notez le code PIN à huit chiffres de l'imprimante.
- 4 Saisissez le code PIN sur l'ordinateur.

**Remarque :** Si le pilote d'impression n'est pas déjà installé, Windows télécharge le pilote approprié.

### Pour les utilisateurs Macintosh

- 1 Cliquez sur l'icône sans fil, puis sélectionnez le nom Wi-Fi Direct de l'imprimante.

**Remarque :** La chaîne DIRECT-xy (où x et y sont deux caractères aléatoires) est ajoutée avant le nom Wi-Fi Direct.

- 2 Saisissez le mot de passe Wi-Fi Direct.

**Remarque :** Rétablissez le réseau précédent de votre ordinateur après vous être déconnecté du réseau Wi-Fi Direct.

### Désactivation du réseau Wi-Fi

- 1 Sur l'écran d'accueil, appuyez sur **Paramètres** > **Réseau/Ports** > **Aperçu du réseau** > **Réseau actif** > **Réseau standard**.
- 2 Suivez les instructions qui s'affichent à l'écran.

Vérification de la connectivité de l'imprimante

### Vérification de la connectivité de l'imprimante

- 1 Sur l'écran d'accueil, appuyez sur **Paramètres** > **Rapports** > **Réseau** > **Page de configuration du réseau**.
- 2 Vérifiez la première section de la page de configuration du réseau et assurez-vous que l'état est Connectée. Si l'état est Non connectée, il se peut que la connexion de réseau local ne soit pas activée ou que le câble réseau ne fonctionne pas correctement. Contactez votre administrateur pour obtenir une assistance.

### Création d'un profil Cloud Connector

- 1 Sur l'écran d'accueil, appuyez sur **Cloud Connector**.
- 2 Sélectionnez un fournisseur de services cloud.
- 3 Appuyez sur **Créer** ou .
- 4 Saisissez un nom de profil unique.  
**Remarque :** Nous vous recommandons de créer un code PIN pour protéger le profil.
- 5 Appuyez sur **OK**, puis notez le code d'autorisation.  
**Remarque :** Le code d'autorisation n'est valide que pendant 24 heures.
- 6 Ouvrez un navigateur Web et rendez-vous sur <https://lexmark.cloud-connect.co>.
- 7 Cliquez sur **Suivant**, puis acceptez les Conditions d'utilisation.
- 8 Saisissez le code d'autorisation, puis cliquez sur **Connecter**.

**9** Connectez-vous à votre compte de fournisseur de services cloud.

**10** Octroyez des autorisations.

**Remarque :** Pour terminer le processus d'autorisation, ouvrez le profil dans les 72 heures.

## Impression de la page des paramètres de menu

Sur l'écran d'accueil, appuyez sur **Paramètres > Rapports > Page des paramètres de menu**.

## Sécuriser l'imprimante

### Emplacement du logement de sécurité

L'imprimante est équipée d'une fonction de verrouillage. Installez le verrou compatible avec la majorité des ordinateurs portables à l'emplacement indiqué afin de verrouiller l'imprimante en position.



### Effacement de la mémoire de l'imprimante

Pour effacer la mémoire volatile ou les données mises en mémoire tampon sur votre imprimante, mettez l'imprimante hors tension.

Pour effacer la mémoire non volatile ou des paramètres individuels, des paramètres de périphériques et de réseaux, des paramètres de sécurité ainsi que des solutions intégrées, procédez comme suit :

- 1 Sur l'écran d'accueil, appuyez sur **Paramètres** > **Périphérique** > **Maintenance** > **Effacement hors service**.
- 2 Cochez la case **Effacer toutes les informations en mémoire non volatile**, puis appuyez sur **OK**.
- 3 Sélectionnez **Lancer la configuration initiale** ou **Laisser l'imprimante hors ligne**, puis appuyez sur **OK**.

### Restauration des paramètres usine

- 1 Sur l'écran d'accueil, appuyez sur **Paramètres** > **Périphérique** > **Restaurer les paramètres usine**.
- 2 Dans le menu Restaurer les paramètres, sélectionnez les paramètres à restaurer.
- 3 Appuyez sur **RESTAURER**.
- 4 Suivez les instructions qui s'affichent à l'écran.



## Déclaration relative à la volatilité

Votre imprimante comporte différents types de mémoires pouvant stocker les paramètres de l'imprimante et du réseau, ainsi que les données d'utilisateur.

Type de mémoire	Description
Mémoire volatile	Votre imprimante utilise une <i>mémoire vive</i> (RAM) standard pour mettre temporairement en mémoire tampon les données d'utilisateur durant les travaux d'impression simples.
Mémoire non volatile	Votre imprimante peut utiliser deux types de mémoire non volatile : EEPROM et NAND (mémoire flash). Ces deux types sont utilisés pour stocker le système d'exploitation, les paramètres du périphérique et les informations du réseau.

Dans les circonstances suivantes effacez le contenu de toute mémoire installée dans l'imprimante :

- L'imprimante est mise hors service.
- L'imprimante est déplacée dans un autre service ou site.
- L'entretien de l'imprimante est effectué par une personne externe à votre organisation.
- L'imprimante est envoyée en réparation.
- L'imprimante est vendue à une autre organisation.

# Impression

## Impression depuis un ordinateur

**Remarque :** Pour les étiquettes, les bostols et les enveloppes, définissez le format et le type de papier dans l'imprimante avant d'imprimer le document.

- 1 Ouvrez la boîte de dialogue Imprimer dans le document que vous souhaitez imprimer.
- 2 Si nécessaire, réglez les paramètres.
- 3 Imprimez le document.

## Impression à partir d'un appareil mobile

Impression à partir d'un périphérique mobile à l'aide de Lexmark Mobile Print

### Impression à partir d'un périphérique mobile à l'aide de Lexmark Mobile Print

Lexmark™ Mobile Print vous permet d'envoyer des documents ainsi que des images directement à votre périphérique Lexmark.

- 1 Ouvrez le document, puis envoyez-le ou partagez-le vers Lexmark Mobile Print.

**Remarque :** Il est possible que certaines applications tierces ne prennent pas en charge la fonction d'envoi ou de partage. Pour plus d'informations, reportez-vous à la documentation fournie avec l'application.

- 2 Sélectionner une imprimante.
- 3 Imprimez le document.

### Impression à partir d'un périphérique mobile à l'aide du service d'impression Mopria

Le service® d'impression Mopria est une solution d'impression mobile pour les périphériques mobiles dotés d'Android™ version 5.0 ou ultérieure. Il vous permet d'imprimer directement sur n'importe quelle imprimante certifiée Mopria.

**Remarque :** Assurez-vous de télécharger l'application du service d'impression Mopria à partir de la boutique d'applications Google Play™ et de l'activer dans le périphérique mobile.

- 1 Sur votre périphérique mobile Android, lancez une application compatible ou sélectionnez un document dans votre gestionnaire de fichiers.
- 2 Appuyez sur  > **Imprimer**.

**3** Sélectionnez une imprimante, puis réglez les paramètres si nécessaire.

**4** Appuyez sur .

## Impression à partir d'un périphérique mobile à l'aide d'AirPrint

La fonction logicielle AirPrint est une solution d'impression mobile qui vous permet d'imprimer directement à partir de périphériques Apple sur une imprimante certifiée AirPrint.

### Remarques :

- Assurez-vous que le périphérique Apple et l'imprimante sont connectés au même réseau. Si le réseau compte plusieurs concentrateurs sans fil, assurez-vous que les deux périphériques sont connectés au même sous-réseau.
- Cette application est uniquement prise en charge sur certains périphériques Apple.

**1** Sur votre périphérique mobile, sélectionnez un document depuis votre gestionnaire de fichiers ou lancez une application compatible.

**2** Appuyez sur  > **Imprimer**.

**3** Sélectionnez une imprimante, puis réglez les paramètres si nécessaire.

**4** Imprimez le document.



## Impression à partir d'un périphérique mobile à l'aide de Wi-Fi Direct®

Wi-Fi Direct est un service d'impression qui vous permet d'imprimer sur toute imprimante compatible Wi-Fi Direct.

**Remarque :** Vérifiez que le périphérique mobile est connecté au réseau sans fil de l'imprimante. Pour plus d'informations, reportez-vous à la section « [Connexion d'un périphérique mobile à l'imprimante](#) » à la [page 49](#).

**1** Sur votre périphérique mobile, lancez une application compatible ou sélectionnez un document dans votre gestionnaire de fichiers.

**2** En fonction de votre périphérique mobile, effectuez l'une des actions suivantes :

- Appuyez sur  > **Imprimer**.
- Appuyez sur  > **Imprimer**.
- Appuyez sur  > **Imprimer**.

**3** Sélectionnez une imprimante, puis réglez les paramètres si nécessaire.

**4** Imprimez le document.

## Impression à partir d'un lecteur flash

1 Insérez le lecteur flash.

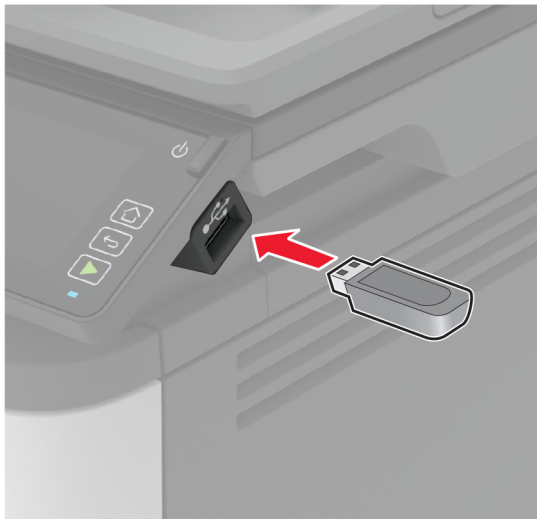

### Remarques :

- Si vous insérez le lecteur flash alors qu'un message d'erreur s'affiche, l'imprimante ignore le lecteur flash.
- Si vous insérez le lecteur flash pendant que l'imprimante traite d'autres travaux d'impression, le message **Occupé** s'affiche à l'écran.

2 Sur l'écran, appuyez sur le document à imprimer.

Si nécessaire, configurez d'autres paramètres d'impression.

3 Envoyez le travail d'impression.

Pour imprimer un autre document, appuyez sur **Lecteur USB**.

**Avertissement—Danger potentiel :** Pour éviter les pertes de données ou le dysfonctionnement de l'imprimante, ne touchez pas à la zone de l'imprimante ou du lecteur flash indiquée lorsque des opérations d'impression, de lecture ou d'écriture sont en cours à partir du périphérique de stockage.



## Lecteurs flash et types de fichiers pris en charge

### Lecteurs flash

- Lexar JumpDrive S70 (16 Go et 32 Go)
- SanDisk Cruzer (16 Go et 32 Go)
- PNY Attaché (16 Go et 32 Go)

### Remarques :

- L'imprimante prend en charge les lecteurs flash à haute vitesse avec norme pleine vitesse.
- Les lecteurs flash doivent prendre en charge le système de fichiers FAT (File Allocation Tables).

### Types de fichiers

- GIF
- JPEG ou JPG
- BMP
- PCX
- TIFF ou TIF
- PNG

## Configuration des travaux confidentiels

### Utilisation du panneau de commandes

- 1 Sur l'écran d'accueil, appuyez sur **Paramètres** > **Sécurité** > **Configuration des impressions confidentielles**.
- 2 Configurez les paramètres.

## Utilisation d'Embedded Web Server

**1** Ouvrez un navigateur Web, puis saisissez l'adresse IP de l'imprimante dans le champ d'adresse.

### Remarques :

- Voir l'adresse IP de l'imprimante sur l'écran d'accueil. L'adresse IP apparaît sous la forme de quatre séries de chiffres séparées par des points, par exemple 123.123.123.123.
- Si vous utilisez un serveur proxy, désactivez-le temporairement pour charger correctement la page Web.

**2** Cliquez sur **Paramètres > Sécurité > Config. impression confidentielle**.

**3** Configurez les paramètres.

Utiliser	Pour
Nbre max. de codes PIN erronés	Configurer le nombre de codes PIN non valides qu'il est possible de saisir. <b>Remarque :</b> lorsque le nombre limite est atteint, les travaux d'impression correspondant au nom d'utilisateur sont supprimés.
Expiration des travaux confidentiels	Définir un délai d'expiration pour les travaux d'impression confidentiels. <b>Remarque :</b> Les travaux confidentiels suspendus sont stockés dans l'imprimante jusqu'à ce qu'ils soient libérés ou supprimés manuellement.
Répéter. expir. travail	Définir le délai d'expiration des travaux d'impression que vous souhaitez répéter. <b>Remarque :</b> Les travaux suspendus répétés sont stockés dans la mémoire de l'imprimante pour réimpression.
Vérifier expir. travail	Définir le délai d'expiration pour l'impression d'une copie d'un travail afin de vérifier sa qualité avant d'imprimer les copies restantes. <b>Remarque :</b> les travaux vérifiés permettent de s'assurer que la première copie est satisfaisante avant d'imprimer les autres.
Différer expir. travail	Définir le délai d'expiration des travaux d'impression que vous souhaitez stocker dans l'imprimante pour une impression ultérieure. <b>Remarque :</b> Les travaux suspendus réservés sont automatiquement supprimés après l'impression.
Conserver tous les travaux suspendus	Configurer l'imprimante pour suspendre tous les travaux d'impression.
Conserver les documents en double	Configurer l'imprimante de sorte à imprimer tous les documents portant le même nom de fichier.

## Impression de travaux confidentiels et suspendus

### Pour les utilisateurs de Windows

**1** Lorsqu'un document est ouvert, cliquez sur **Fichier > Imprimer**.

**2** Sélectionnez une imprimante, puis cliquez sur **Propriétés, Préférences, Options** ou **Configuration**.

**3** Cliquez sur **Imprimer et suspendre**.

**4** Sélectionnez **Utiliser l'option Imprimer et suspendre**, puis attribuez un nom d'utilisateur.

**5** Sélectionnez le type de travail d'impression (Confidentiel, Différer l'impression, Répéter l'impression ou Vérifier l'impression).

Si vous sélectionnez **Confidentiel**, sécurisez le travail d'impression avec un numéro d'identification personnel (PIN).

**6** Cliquez sur **OK** ou **Imprimer**.

**7** Sur l'écran d'accueil de l'imprimante, lancez le travail d'impression.

- Pour les travaux d'impression confidentielle, appuyez sur **Travaux suspendus** > sélectionnez votre nom d'utilisateur > **Confidentiel** > saisissez le code PIN > sélectionnez le travail d'impression > configurez les paramètres > **Imprimer**
- Pour tout autre travail d'impression, appuyez sur **Travaux suspendus** > sélectionnez votre nom d'utilisateur > sélectionnez le travail d'impression > configurez les paramètres > **Imprimer**

## Pour les utilisateurs Macintosh

### Utilisation d'AirPrint

- 1** Lorsqu'un document est ouvert, choisissez **Fichier** > **Imprimer**.
- 2** Sélectionnez une imprimante, puis dans le menu déroulant suivant le menu Orientation, choisissez **Impression PIN**.
- 3** Activez **Imprimer avec code PIN**, puis entrez un code PIN à quatre chiffres.
- 4** Cliquez sur **Imprimer**.
- 5** Sur l'écran d'accueil de l'imprimante, lancez le travail d'impression. Appuyez sur **Travaux suspendus** > sélectionnez le nom de votre ordinateur > **Confidentiel** > saisissez le code PIN > sélectionnez le travail d'impression > **Imprimer**.

### Utilisation du pilote d'impression

- 1** Lorsqu'un document est ouvert, choisissez **Fichier** > **Imprimer**.
- 2** Sélectionnez une imprimante, puis dans le menu déroulant suivant le menu Orientation, choisissez **Imprimer et suspendre**.
- 3** Choisissez **Impression confidentielle**, puis entrez un code PIN à quatre chiffres.
- 4** Cliquez sur **Imprimer**.
- 5** Sur l'écran d'accueil de l'imprimante, lancez le travail d'impression. Appuyez sur **Travaux suspendus** > sélectionnez le nom de votre ordinateur > **Confidentiel** > sélectionnez le travail d'impression > saisissez le code PIN > **Imprimer**.

## Impression à partir d'un profil Cloud Connector

- 1** Sur l'écran d'accueil, appuyez sur **Cloud Connector**.
- 2** Sélectionnez un fournisseur de services cloud, puis un profil.

**Remarque :** Pour plus d'informations sur la création d'un profil Cloud Connector, reportez-vous à la section [« Création d'un profil Cloud Connector » à la page 50](#).

**3** Appuyez sur **Imprimer**, puis sélectionnez un fichier.

Si nécessaire, modifiez les paramètres.

**Remarque** : Assurez-vous de sélectionner un fichier pris en charge.

**4** Imprimez le document.

## Impression de la liste des échantillons de polices

**1** Sur l'écran d'accueil, appuyez sur **Paramètres** > **Rapports** > **Imprimer** > **Imprimer les polices**.

**2** Appuyez sur **Polices PCL** ou **Polices PostScript**.

## Insertion d'intercalaires entre les copies

**1** Sur l'écran d'accueil, appuyez sur **Paramètres** > **Imprimer** > **Mise en page** > **Séparateurs** > **Entre les copies**.

**2** Imprimez le document.

## Annulation d'une tâche d'impression

### A partir du panneau de commandes de l'imprimante

**1** Sur l'écran d'accueil, appuyez sur **Annuler le travail**.

**2** Sélectionnez le travail à annuler.

### A partir de l'ordinateur

**1** Selon le système d'exploitation, effectuez l'une des opérations suivantes :

- Ouvrez le dossier Imprimantes, puis sélectionnez votre imprimante.
- Dans Préférences système du menu Pomme, naviguez jusqu'à votre imprimante, puis ouvrez la file d'attente d'impression.

**2** Sélectionnez le travail à annuler.

## Réglage de l'intensité du toner

**1** Sur l'écran d'accueil, appuyez sur **Paramètres** > **Imprimer** > **Qualité** > **Intensité toner**.

**2** Sélectionnez un paramètre.



## Copie

### Utilisation du dispositif d'alimentation automatique et de la vitre du scanner

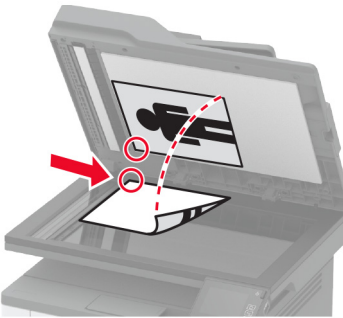
Dispositif d'alimentation automatique de documents (DAA)	Vitre du scanner
 <ul style="list-style-type: none"> <li>• Utilisez le DAA pour des documents de plusieurs pages ou recto verso.</li> <li>• Chargez le document original face vers le haut. Pour les documents de plusieurs pages, veillez à aligner avant chargement le bord avant.</li> <li>• Veillez à ajuster les guides du DAA en fonction de la largeur du papier que vous chargez.</li> </ul>	 <ul style="list-style-type: none"> <li>• Utilisez la vitre du scanner pour les documents d'une page, les pages de livres, les petits éléments (tels que des cartes postales ou des photos), les transparents, le papier photo ou les supports fins (tels que des coupures de magazines).</li> <li>• Placez le document face vers le bas dans le coin marqué d'une flèche.</li> </ul>

## Faire des copies

- 1 Chargez un document original dans le DAA ou sur la vitre du scanner.

**Remarque :** pour éviter d'obtenir une image rognée, assurez-vous que le document original et les fichiers de sortie ont le même format de papier.

- 2 Sur l'écran d'accueil, appuyez sur **Copier**, puis spécifiez le nombre de copies.

Le cas échéant, définissez les paramètres de copie.

- 3 Copiez le document.

**Remarque :** Pour effectuer une copie rapide, appuyez sur  sur le panneau de commandes.

## Copie de photos

- 1 Placez une photo sur la vitre du scanner.
- 2 Sur l'écran d'accueil, appuyez sur **Copier** > **Type de contenu** > **Photo**.
- 3 Copiez le document.

## Copie sur du papier à en-tête

- 1 Chargez un document original dans le DAA ou sur la vitre du scanner.
- 2 Sur l'écran d'accueil, appuyez sur **Copie > Copier de** > sélectionnez le format du document original.
- 3 Appuyez sur **Copier vers**, puis sélectionnez la source d'alimentation qui contient le papier à en-tête.  
Si vous avez chargé le papier à en-tête dans le chargeur multifonction, accédez à :  
**Copier vers > Chargeur multifonction** > sélectionnez un format de papier > **Papier à en-tête**
- 4 Copiez le document.

## Copie des deux côtés du papier

- 1 Chargez un document original dans le DAA ou sur la vitre du scanner.
- 2 Dans l'écran d'accueil, appuyez sur **Copier > Faces**.
- 3 Réglez les paramètres.
- 4 Copiez le document.

## Réduction ou agrandissement de copies

- 1 Chargez un document original dans le DAA ou sur la vitre du scanner.
- 2 Sur l'écran d'accueil, accédez à :  
**Copier > Mettre à l'échelle** > spécifiez une valeur d'échelle  
**Remarque :** Si vous modifiez la taille du document original ou de la sortie après avoir réglé la mise à l'échelle, la valeur d'échelle est restaurée sur Auto.
- 3 Copiez le document.

## Copie de plusieurs pages sur une feuille

- 1 Chargez un document original dans le DAA ou sur la vitre du scanner.
- 2 Sur l'écran d'accueil, appuyez sur **Copie > Pages par face**.
- 3 Réglez les paramètres.
- 4 Copiez le document.

## Assemblage des copies

- 1 Chargez un document original dans le DAA ou sur la vitre du scanner.
- 2 Sur l'écran d'accueil, appuyez sur **Copier > Assembler > Sur [1,2,1,2,1,2]**.
- 3 Copiez le document.

## Copie de cartes

- 1 Chargez une carte sur la vitre du scanner.
- 2 A partir du panneau de commandes, accédez à :  
**Copier > Copie ID**
- 3 Si nécessaire, réglez les paramètres.
- 4 Copiez le document.

## Création d'un raccourci de copie

- 1 Dans l'écran d'accueil, appuyez sur **Copie**.
- 2 Configurez les paramètres, puis appuyez sur .
- 3 Créer un raccourci

## Courrier électronique

### Utilisation du dispositif d'alimentation automatique et de la vitre du scanner

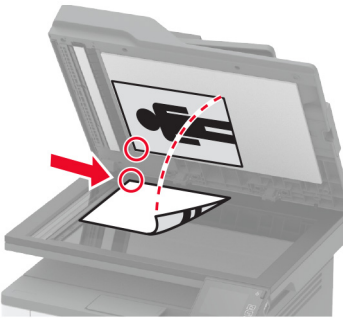
Dispositif d'alimentation automatique de documents (DAA)	Vitre du scanner
 <ul style="list-style-type: none"> <li>• Utilisez le DAA pour des documents de plusieurs pages ou recto verso.</li> <li>• Chargez le document original face vers le haut. Pour les documents de plusieurs pages, veillez à aligner avant chargement le bord avant.</li> <li>• Veillez à ajuster les guides du DAA en fonction de la largeur du papier que vous chargez.</li> </ul>	 <ul style="list-style-type: none"> <li>• Utilisez la vitre du scanner pour les documents d'une page, les pages de livres, les petits éléments (tels que des cartes postales ou des photos), les transparents, le papier photo ou les supports fins (tels que des coupures de magazines).</li> <li>• Placez le document face vers le bas dans le coin marqué d'une flèche.</li> </ul>

## Envoi d'un courrier électronique

Avant de commencer, assurez-vous que les paramètres SMTP sont configurés. Pour plus d'informations, reportez-vous à la section « [Configuration des paramètres SMTP de messagerie](#) » à la page 31.

### Utilisation du panneau de commandes

- 1 Chargez un document original dans le DAA ou sur la vitre du scanner.
- 2 Sur l'écran d'accueil, appuyez sur **E-mail**, puis saisissez les informations requises.
- 3 Si nécessaire, configurez les paramètres de type de fichier de sortie.
- 4 Envoyez l'e-mail.

### Utilisation d'un numéro de raccourci

- 1 Chargez un document original dans le DAA ou sur la vitre du scanner.
- 2 Sur l'écran d'accueil, appuyez sur **Raccourcis > E-mail**.
- 3 Sélectionnez le numéro de raccourci.
- 4 Envoyez l'e-mail.

## Création d'un raccourci pour envoyer un e-mail

- 1 Sur l'écran d'accueil, appuyez sur **E-mail**.
- 2 Configurez les paramètres, puis appuyez sur .
- 3 Créer un raccourci

# Télécopie

## Utilisation du dispositif d'alimentation automatique et de la vitre du scanner

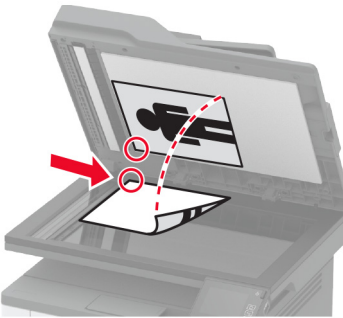
Dispositif d'alimentation automatique de documents (DAA)	Vitre du scanner
 <ul style="list-style-type: none"> <li>• Utilisez le DAA pour des documents de plusieurs pages ou recto verso.</li> <li>• Chargez le document original face vers le haut. Pour les documents de plusieurs pages, veillez à aligner avant chargement le bord avant.</li> <li>• Veillez à ajuster les guides du DAA en fonction de la largeur du papier que vous chargez.</li> </ul>	 <ul style="list-style-type: none"> <li>• Utilisez la vitre du scanner pour les documents d'une page, les pages de livres, les petits éléments (tels que des cartes postales ou des photos), les transparents, le papier photo ou les supports fins (tels que des coupures de magazines).</li> <li>• Placez le document face vers le bas dans le coin marqué d'une flèche.</li> </ul>

## Envoi d'une télécopie

**Remarque :** Vérifiez que la télécopie est configurée. Pour plus d'informations, reportez-vous à la section [« Configuration de l'imprimante en télécopieur » à la page 22.](#)

### Utilisation du panneau de commandes

- 1 Chargez un document d'origine dans le bac du dispositif d'alimentation automatique ou sur la vitre du scanner.
- 2 Sur l'écran d'accueil, appuyez sur **Télécopie**, puis saisissez les informations requises.  
Si nécessaire, réglez les paramètres.
- 3 Envoyez la télécopie.

### A partir de l'ordinateur

Avant de commencer, assurez-vous que le pilote de télécopie est installé. Pour plus d'informations, reportez-vous à la section [« Installation du pilote de télécopie » à la page 44.](#)

### Pour les utilisateurs de Windows

- 1 Dans le document que vous souhaitez envoyer par télécopie, ouvrez la boîte de dialogue Imprimer.
- 2 Sélectionnez l'imprimante, puis cliquez sur **Propriétés, Préférences, Options** ou **Configuration**.
- 3 Cliquez sur **Télécopie > Activer la télécopie > Toujours afficher les paramètres avant d'envoyer une télécopie**, puis entrez le numéro du destinataire.  
Le cas échéant, configurez les autres paramètres de télécopie.
- 4 Envoyez la télécopie.

### Pour les utilisateurs Macintosh

- 1 Lorsqu'un document est ouvert, choisissez **Fichier > Imprimer**.
- 2 Sélectionnez l'imprimante dont le nom est suivi de - **Télécopie**.
- 3 Dans le champ A, saisissez le numéro du destinataire.  
Le cas échéant, configurez les autres paramètres de télécopie.
- 4 Envoyez la télécopie.

## Planification d'une télécopie

**Remarque :** Vérifiez que la télécopie est configurée. Pour plus d'informations, reportez-vous à la section [« Configuration de l'imprimante en télécopieur » à la page 22](#).

- 1 Chargez un document original dans le tiroir du DAA ou sur la vitre du scanner.
- 2 Sur l'écran d'accueil, appuyez sur **Télécopie > To** > saisissez le numéro de télécopie > **Terminé**.
- 3 Appuyez sur **Heure d'envoi**, configurez la date et l'heure, puis appuyez sur **OK**.
- 4 Envoyez la télécopie.

## Création d'un raccourci de destinations de télécopies

**Remarque :** Vérifiez que la télécopie est configurée. Pour plus d'informations, reportez-vous à la section [« Configuration de l'imprimante en télécopieur » à la page 22](#).

- 1 Sur l'écran d'accueil, appuyez sur **Télécopie > A**.
- 2 Entrez le numéro du destinataire, puis appuyez sur **Terminé**.
- 3 Appuyez sur .
- 4 Créer un raccourci

## Modification de la résolution de la télécopie

**Remarque :** Vérifiez que la télécopie est configurée. Pour plus d'informations, reportez-vous à la section [« Configuration de l'imprimante en télécopieur » à la page 22.](#)

- 1 Chargez un document original dans le tiroir du DAA ou sur la vitre du scanner.
- 2 Sur l'écran d'accueil, appuyez sur **Télécopie**, puis saisissez les informations requises.
- 3 Appuyez sur **Résolution**, puis réglez le paramètre.
- 4 Envoyez la télécopie.

## Réglage de l'intensité de télécopie

**Remarque :** Vérifiez que la télécopie est configurée. Pour plus d'informations, reportez-vous à la section [« Configuration de l'imprimante en télécopieur » à la page 22.](#)

- 1 Chargez un document original dans le tiroir du DAA ou sur la vitre du scanner.
- 2 Sur l'écran d'accueil, appuyez sur **Télécopie**, puis saisissez les informations requises.
- 3 Appuyez sur **Intensité**, puis réglez le paramètre.
- 4 Envoyez la télécopie.

## Imprimer un journal de télécopie

**Remarque :** Vérifiez que la télécopie est configurée. Pour plus d'informations, reportez-vous à la section [« Configuration de l'imprimante en télécopieur » à la page 22.](#)

- 1 Sur l'écran d'accueil, appuyez sur **Paramètres** > **Rapports** > **Télécopie**.
- 2 Appuyez sur **Journal travaux fax** ou **Journal des appels de télécopies**.

## Blocage des télécopies non sollicitées (télécopies de publicité)

**Remarque :** Vérifiez que la télécopie est configurée. Pour plus d'informations, reportez-vous à la section [« Configuration de l'imprimante en télécopieur » à la page 22.](#)

- 1 Sur l'écran d'accueil, appuyez sur **Paramètres** > **Télécopie** > **Configuration télécopie** > **Paramètres de réception des télécopies** > **Contrôles admin**.
- 2 Définir Bloquer les télécopies anonymes sur **Activé**.

## Mise en attente des fax

**Remarque :** Vérifiez que la télécopie est configurée. Pour plus d'informations, reportez-vous à la section [« Configuration de l'imprimante en télécopieur » à la page 22.](#)

- 1 Ouvrez un navigateur Web, puis saisissez l'adresse IP de l'imprimante dans le champ d'adresse.



**Remarques :**

- L'adresse IP de l'imprimante est affichée sur l'écran d'accueil. L'adresse IP apparaît sous la forme de quatre séries de chiffres séparées par des points, par exemple 123.123.123.123.
- Si vous utilisez un serveur proxy, désactivez-le temporairement pour charger correctement la page Web.

**2** Cliquez sur **Paramètres > Télécopie > Configuration de la télécopie > Paramètres de réception de télécopie > Mise en attente des fax.**

**3** Sélectionnez un mode.

**4** Appliquez les modifications.

## Transfert d'une télécopie

**Remarque :** Vérifiez que la télécopie est configurée. Pour plus d'informations, reportez-vous à la section « [Configuration de l'imprimante en télécopieur](#) » à la page 22.

**1** Créez un raccourci de destination.

**a** Ouvrez un navigateur Web, puis saisissez l'adresse IP de l'imprimante dans le champ d'adresse.

**Remarques :**

- Voir l'adresse IP de l'imprimante sur l'écran d'accueil. L'adresse IP apparaît sous la forme de quatre séries de chiffres séparées par des points, par exemple 123.123.123.123.
- Si vous utilisez un serveur proxy, désactivez-le temporairement pour charger correctement la page Web.

**b** Cliquez sur **Raccourcis > Ajouter raccourci.**

**c** Sélectionnez un type de raccourci, puis configurez ses paramètres.

**Remarque :** Notez le numéro du raccourci.

**d** Appliquez les modifications.

**2** Cliquez sur **Paramètres > Télécopie > Configuration de la télécopie > Paramètres de réception de télécopie > Contrôles admin.**

**3** Dans le menu Transfert télécopie, sélectionnez **Transférer** ou **Imprimer et transférer.**

**4** Dans le menu Transférer à, sélectionnez le type de destination, puis saisissez le numéro de raccourci.

**5** Appliquez les modifications.

# Numérisation

## Utilisation du dispositif d'alimentation automatique et de la vitre du scanner

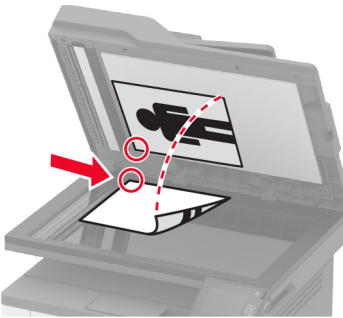
Dispositif d'alimentation automatique de documents (DAA)	Vitre du scanner
 <ul style="list-style-type: none"> <li>• Utilisez le DAA pour des documents de plusieurs pages ou recto verso.</li> <li>• Chargez le document original face vers le haut. Pour les documents de plusieurs pages, veillez à aligner avant chargement le bord avant.</li> <li>• Veillez à ajuster les guides du DAA en fonction de la largeur du papier que vous chargez.</li> </ul>	 <ul style="list-style-type: none"> <li>• Utilisez la vitre du scanner pour les documents d'une page, les pages de livres, les petits éléments (tels que des cartes postales ou des photos), les transparents, le papier photo ou les supports fins (tels que des coupures de magazines).</li> <li>• Placez le document face vers le bas dans le coin marqué d'une flèche.</li> </ul>

## Numérisation vers un ordinateur

Avant de commencer, vérifiez les points suivants :

- Le micrologiciel de l'imprimante a été mis à jour. Pour plus d'informations, reportez-vous à la section « [Mise à jour du microcode](#) » à la page 45.
- L'ordinateur et l'imprimante sont connectés au même réseau.

### Pour les utilisateurs de Windows

#### Utilisation de Lexmark ScanBack Utility

- 1 Sur l'ordinateur, exécutez Lexmark ScanBack Utility, puis cliquez sur **Suivant**.

**Remarque :** Pour télécharger l'utilitaire, rendez-vous à l'adresse [www.lexmark.com/downloads](http://www.lexmark.com/downloads).

- 2 Cliquez sur **Configuration**, puis ajoutez l'adresse IP de l'imprimante.

**Remarque :** L'adresse IP de l'imprimante est affichée sur l'écran d'accueil. L'adresse IP apparaît sous la forme de quatre séries de chiffres séparées par des points, par exemple 123.123.123.123.

- 3 Cliquez sur **Fermer > Suivant**.

- 4 Sélectionnez le format du document d'origine, puis cliquez sur **Suivant**.

- 5 Sélectionnez un format de fichier et une résolution de numérisation, puis cliquez sur **Suivant**.

- 6 Saisissez un nom de profil de numérisation unique, puis cliquez sur **Suivant**.
- 7 Accédez à l'emplacement où vous souhaitez enregistrer le document numérisé, créez un nom de fichier, puis cliquez sur **Suivant**.  
**Remarque :** Pour réutiliser le profil de numérisation, activez **Créer un raccourci**, puis créez un nom de raccourci unique.
- 8 Cliquez sur **Terminer**.
- 9 Placez le document d'origine dans le dispositif d'alimentation automatique ou sur la vitre du scanner.
- 10 Sur l'écran d'accueil de l'imprimante, appuyez sur **Numériser vers l'ordinateur**, puis sélectionnez un profil de numérisation.  
**Remarque :** Vérifiez que l'option Numériser vers l'ordinateur est activée. Sur l'écran d'accueil de l'imprimante, appuyez sur **Paramètres > Périphérique > Icônes écran accueil visibles > Numériser vers l'ordinateur > Ecran**.

### Utilisation de Télécopie et numérisation Windows

**Remarque :** Assurez-vous que l'imprimante est ajoutée à l'ordinateur. Pour plus d'informations, reportez-vous à la section [« Ajout d'imprimantes sur un ordinateur » à la page 44](#).

- 1 Placez le document d'origine dans le dispositif d'alimentation automatique ou sur la vitre du scanner.
- 2 Sur l'ordinateur, ouvrez **Télécopie et numérisation Windows**.
- 3 Dans le menu Source, sélectionnez une source scanner.
- 4 Si nécessaire, modifiez les paramètres de numérisation.
- 5 Numérisez le document.

### Pour les utilisateurs Macintosh

**Remarque :** Assurez-vous que l'imprimante est ajoutée à l'ordinateur. Pour plus d'informations, reportez-vous à la section [« Ajout d'imprimantes sur un ordinateur » à la page 44](#).

- 1 Placez le document d'origine dans le dispositif d'alimentation automatique ou sur la vitre du scanner.
- 2 Depuis l'ordinateur, effectuez l'une des opérations suivantes :
  - Ouvrez **Image Capture**.
  - Ouvrez **Imprimantes et scanners**, puis sélectionnez une imprimante. Cliquez sur **Numériser > Ouvrir scanner**.
- 3 Dans la fenêtre Scanner, effectuez une ou plusieurs des opérations suivantes :
  - Sélectionner l'emplacement auquel enregistrer le document numérisé.
  - Sélectionner la taille du document d'origine.
  - Pour numériser à partir du DAA, sélectionnez **Dispositif d'alimentation** dans le Menu Numérisation ou activez l'option **Utiliser le dispositif d'alimentation**.
  - Si nécessaire, configurez les paramètres de numérisation.
- 4 Cliquez sur **Numériser**.

## Numérisation vers un serveur FTP à l'aide d'un raccourci

### 1 Création d'un raccourci FTP.

- a** Ouvrez un navigateur Web, puis saisissez l'adresse IP de l'imprimante dans le champ d'adresse.

**Remarques :**

- Voir l'adresse IP de l'imprimante sur l'écran d'accueil. L'adresse IP apparaît sous la forme de quatre séries de chiffres séparées par des points, par exemple 123.123.123.123.
- Si vous utilisez un serveur proxy, désactivez-le temporairement pour charger correctement la page Web.

- b** Cliquez sur **Raccourcis > Ajouter raccourci**.

- c** Dans le menu Type de raccourci, sélectionnez **FTP**, puis configurez les paramètres.

- d** Appliquez les modifications.

### 2 Chargez un document original dans le tiroir du DAA ou sur la vitre du scanner.

### 3 Dans l'écran d'accueil, appuyez sur **Raccourcis > FTP**

### 4 Sélectionnez le raccourci.

## Numérisation vers un dossier réseau à l'aide d'un raccourci

### 1 Créez un raccourci dossier réseau.

- a** Ouvrez un navigateur Web, puis saisissez l'adresse IP de l'imprimante dans le champ d'adresse.

**Remarques :**

- Voir l'adresse IP de l'imprimante sur l'écran d'accueil. L'adresse IP apparaît sous la forme de quatre séries de chiffres séparées par des points, par exemple 123.123.123.123.
- Si vous utilisez un serveur proxy, désactivez-le temporairement pour charger correctement la page Web.

- b** Cliquez sur **Raccourcis > Ajouter raccourci**.

- c** Dans le menu Type de raccourci, sélectionnez **Dossier réseau**, puis configurez les paramètres.

- d** Appliquez les modifications.

### 2 Chargez un document original dans le tiroir du DAA ou sur la vitre du scanner.

### 3 Sur l'écran d'accueil, appuyez sur **Raccourcis > Numériser vers le réseau**.

### 4 Sélectionnez le raccourci.

## Numérisation vers un lecteur flash

- 1 Chargez un document d'origine dans le tiroir du dispositif d'alimentation automatique ou sur la vitre du scanner.
- 2 Insérez le lecteur flash.

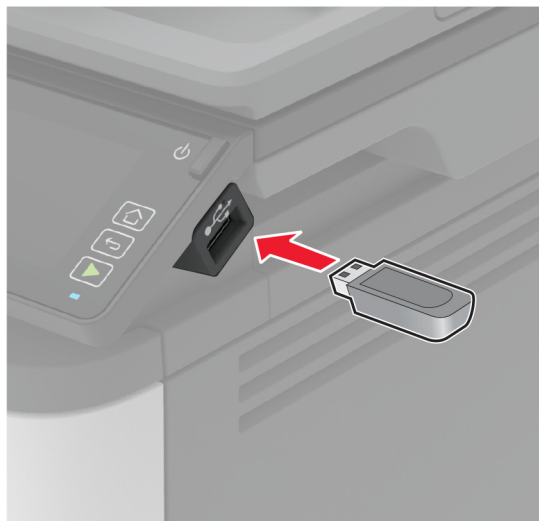

- 3 Appuyez sur **Numériser vers USB** et réglez les paramètres si nécessaire.

### Remarques :

- Pour enregistrer le document numérisé dans un dossier, appuyez sur **Numériser vers**, sélectionnez un dossier, puis appuyez sur **Numériser ici**.
- Si l'écran du pilote USB n'apparaît pas, appuyez sur **Pilote USB** sur le panneau de commandes.

- 4 Numérisez le document.

**Avertissement—Danger potentiel** : Pour éviter les pertes de données ou le dysfonctionnement de l'imprimante, ne touchez pas à la zone de l'imprimante ou du lecteur flash indiquée lorsque des opérations d'impression, de lecture ou d'écriture sont en cours à partir du périphérique de stockage.



## Numérisation vers un profil Cloud Connector

- 1 Chargez un document original dans le DAA ou sur la vitre du scanner.
- 2 Sur l'écran d'accueil, appuyez sur **Cloud Connector**.
- 3 Sélectionnez un fournisseur de services cloud, puis un profil.

**Remarque :** Pour plus d'informations sur la création d'un profil Cloud Connector, reportez-vous à la section [« Création d'un profil Cloud Connector » à la page 50](#).

- 4 Appuyez sur **Numériser**, puis attribuez un nom de fichier et un dossier de destination.
- 5 Appuyez sur **Numériser ici**.  
Si nécessaire, modifiez les paramètres de numérisation.
- 6 Numérisez le document.

# Utiliser les menus de l'imprimante

## Affichage des menus

Périphérique	<ul style="list-style-type: none"> <li>• <a href="#">Préférences</a></li> <li>• <a href="#">Mode Eco</a></li> <li>• <a href="#">Panneau de commandes à distance</a></li> <li>• <a href="#">Notifications</a></li> <li>• <a href="#">Gestion de l'alimentation</a></li> </ul>	<ul style="list-style-type: none"> <li>• <a href="#">Collecte données anonymes</a></li> <li>• <a href="#">Restaurer les paramètres usine</a></li> <li>• <a href="#">Maintenance</a></li> <li>• <a href="#">Icônes écran accueil visibles</a></li> <li>• <a href="#">A propos de cette imprimante</a></li> </ul>
Impression	<ul style="list-style-type: none"> <li>• <a href="#">Mise en page</a></li> <li>• <a href="#">Configuration</a></li> <li>• <a href="#">Qualité</a></li> <li>• <a href="#">PDF</a></li> </ul>	<ul style="list-style-type: none"> <li>• <a href="#">PostScript</a></li> <li>• <a href="#">PCL</a></li> <li>• <a href="#">Image</a></li> </ul>
Papier	<ul style="list-style-type: none"> <li>• <a href="#">Configuration du tiroir</a></li> </ul>	<ul style="list-style-type: none"> <li>• <a href="#">Configuration du support</a></li> </ul>
Copie	<a href="#">Paramètres copie par défaut</a>	
Télécopie	<a href="#">Paramètres par défaut de télécopie</a>	
E-mail	<ul style="list-style-type: none"> <li>• <a href="#">Configuration de la messagerie</a></li> </ul>	<ul style="list-style-type: none"> <li>• <a href="#">Paramètres par défaut de la messagerie</a></li> </ul>
FTP	<a href="#">Paramètres FTP par défaut</a>	
Lecteur USB	<ul style="list-style-type: none"> <li>• <a href="#">Numérisation lecteur Flash</a></li> </ul>	<ul style="list-style-type: none"> <li>• <a href="#">Impression lecteur Flash</a></li> </ul>
Réseau/Ports	<ul style="list-style-type: none"> <li>• <a href="#">Informations réseau</a></li> <li>• <a href="#">Sans fil</a></li> <li>• <a href="#">Wi-Fi Direct</a></li> <li>• <a href="#">Ethernet</a></li> <li>• <a href="#">TCP/IP</a></li> <li>• <a href="#">SNMP</a></li> </ul>	<ul style="list-style-type: none"> <li>• <a href="#">IPSec</a></li> <li>• <a href="#">802.1x</a></li> <li>• <a href="#">Configuration LPD</a></li> <li>• <a href="#">Paramètres HTTP/FTP</a></li> <li>• <a href="#">USB</a></li> <li>• <a href="#">Restreindre l'accès au réseau externe</a></li> </ul>
Sécurité	<ul style="list-style-type: none"> <li>• <a href="#">Méthodes de connexion*</a></li> <li>• <a href="#">Gestion de certificats*</a></li> <li>• <a href="#">Restrictions de connexion</a></li> </ul>	<ul style="list-style-type: none"> <li>• <a href="#">Configuration des impressions confidentielles</a></li> <li>• <a href="#">Effacer fichiers données temporaires</a></li> <li>• <a href="#">Divers</a></li> </ul>
<a href="#">Cloud Connector</a>	<ul style="list-style-type: none"> <li>• Activer/désactiver les connecteurs</li> </ul>	
Rapports	<ul style="list-style-type: none"> <li>• <a href="#">Page des paramètres de menu</a></li> <li>• <a href="#">Périphérique</a></li> <li>• <a href="#">Impression</a></li> </ul>	<ul style="list-style-type: none"> <li>• <a href="#">Raccourcis</a></li> <li>• <a href="#">Télécopie</a></li> <li>• <a href="#">Réseau</a></li> </ul>
<a href="#">Dépannage</a>	Pages de test de qualité d'impression	Nettoyage du scanner
* S'affiche uniquement dans Embedded Web Server.		

# Périphérique

## Préférences

Option de menu	Description
<b>Langue d'affichage</b>	Définir la langue du texte qui s'affiche à l'écran.
<b>Pays/région</b>	Identifiez le pays ou la région dans lequel l'imprimante est configurée pour fonctionner.
<b>Exécuter la configuration initiale</b> Oui Non*	Exécuter l'assistant de configuration.
<b>Informations affichées</b> Texte affiché 1 Texte affiché 2	Spécifier les informations qui s'affichent sur l'écran d'accueil.
<b>Date et heure</b> Configurer Date et heure actuelles Définir date/heure manuellement Format de date (MM-JJ-AAAA*) Format de l'heure (12 heures A.M./P.M.*) Fuseau horaire (GMT*) Protocole horloge réseau Activer NTP Serveur NTP Activer l'authentification (Aucune*)	Configurer la date et l'heure de l'imprimante.
<b>Formats de papier</b> U.S.* Unités métriques	Préciser l'unité de mesure des formats de papier. <b>Remarque :</b> Le pays ou la région que vous avez sélectionné(e) dans l'assistant de configuration initial détermine le paramètre de format du papier initial.
<b>Luminosité de l'écran</b> 20-100 % (100*)	Régler la luminosité de l'écran.
<b>Accès par lecteur Flash</b> Désactivé Activé*	Activer l'accès au lecteur flash.
<b>Numérisation d'une page à plat</b> Activé Désactivé*	Définir les copies depuis la vitre du scanner à une seule page à la fois.
<b>Délai d'affichage</b> 5-300 (60*)	Définir la durée d'inactivité en secondes avant l'affichage de l'écran d'accueil ou avant que l'imprimante déconnecte automatiquement un compte utilisateur.
<b>Remarque :</b> Si un astérisque (*) apparaît à côté d'une valeur, cela indique qu'il s'agit du paramètre usine par défaut.	



## Mode Eco

Option de menu	Description
<b>Imprimer</b> Faces Recto* Recto verso	Spécifier si l'impression s'effectue sur une face ou sur les deux faces du papier.
<b>Imprimer</b> Pages par face Désactivé* 2 pages par face 3 pages par face 4 pages par face 6 pages par face 9 pages par face 12 pages par face 16 pages par face	Imprimer des images de plusieurs pages sur une seule face d'une feuille.
<b>Imprimer</b> Intensité toner Léger Normal* Sombre	Déterminer le degré de luminosité du texte ou des images.
<b>Copie</b> Faces Recto sur recto* Recto sur recto verso	Spécifier si l'impression s'effectue sur une face ou sur les deux faces du papier.
<b>Copie</b> Pages par face Désactivé* Portrait 2 pages/1 Portrait 4 pages/1 Paysage 2 pages/1 Paysage 4 pages/1	Indiquer le nombre de pages à imprimer sur une seule face d'une feuille.
<b>Copie</b> Intensité 1-9 (5*)	Ajuster l'intensité de l'image numérisée.

**Remarque :** Si un astérisque (\*) apparaît à côté d'une valeur, cela indique qu'il s'agit du paramètre usine par défaut.

## Panneau de commandes distant

Option de menu	Description
<b>Connexion VNC externe</b> Ne pas autoriser* Autoriser	Connecter un client VNC (Virtual Network Computing) externe au panneau de commandes à distance.

**Remarque :** Si un astérisque (\*) apparaît à côté d'une valeur, cela indique qu'il s'agit du paramètre usine par défaut.

Option de menu	Description
<b>Type d'authentification</b> Aucun* Authentification standard	Définir le type d'authentification permettant d'accéder au serveur client VNC.
<b>Mot de passe VNC</b>	Spécifier le mot de passe pour se connecter au serveur client VNC. <b>Remarque :</b> Cette option de menu s'affiche uniquement si l'option type d'authentification est définie sur Authentification standard.
<b>Remarque :</b> Si un astérisque (*) apparaît à côté d'une valeur, cela indique qu'il s'agit du paramètre usine par défaut.	

## Notifications

Option de menu	Description
<b>Signal DAA chargé</b> Désactivé Activé*	Activer un son lors du chargement du papier dans le tiroir DAA.
<b>Contrôle de l'alarme</b> Désactivé Unique* Continu	Définir le nombre de déclenchements de l'alarme lorsque l'imprimante requiert l'intervention de l'utilisateur.
<b>Consommables</b> Afficher estimations consommables Afficher estimations* Ne pas afficher estimations	Afficher l'estimation de l'état des consommables.
<b>Consommables</b> Alarme cartouche Désactivé* Unique Continu	Définir le nombre de déclenchements de l'alarme lorsque le niveau de la cartouche est bas.
<b>Remarque :</b> Si un astérisque (*) apparaît à côté d'une valeur, cela indique qu'il s'agit du paramètre usine par défaut.	

Option de menu	Description
<b>Configuration des alertes par courrier électronique</b> Configuration de la messagerie Passerelle SMTP principale Port de passerelle SMTP principale (25*) Passerelle SMTP secondaire Port de passerelle SMTP secondaire (25*) Délai SMTP (30 secondes*) Adresse de réponse Toujours utiliser l'adresse de réponse SMTP par défaut(Désactivé*) Utiliser SSL/TLS(Désactivé*) Exiger un certificat approuvé(Activé*) Authentification via serveur SMTP(Aucune authentification n'est requise*) E-mail envoyé par périphérique(Aucun*) ID utilisateur du périphérique Mot de passe de périphérique Domaine NTLM Désactiver l'erreur « Serveur SMTP non configuré »(Désactivé*)	Configurer les paramètres de courrier électronique de l'imprimante.
<b>Prévention des erreurs</b> Assistance bourrage papier Désactivé Activé*	Configurer l'imprimante pour vérifier automatiquement les bourrages papier.
<b>Prévention des erreurs</b> Auto continu Désactivé Activé* (5 secondes) Heure Continu auto	Laisser l'imprimante poursuivre automatiquement le traitement ou l'impression d'un travail après avoir effacé certaines conditions d'intervention.
<b>Prévention des erreurs</b> Redémarrage automatique Redémarrage automatique (Toujours redémarrer*)	Configurer l'imprimante pour redémarrer en cas d'erreur.
<b>Prévention des erreurs</b> Redémarrage automatique Redémarrages automatiques max. (2*)	Définir le nombre de redémarrages automatiques maximum de l'imprimante.
<b>Prévention des erreurs</b> Redémarrage automatique Fenêtre de redémarrage automatique (720*)	Définir le nombre de secondes avant que l'imprimante effectue un redémarrage automatique.
<b>Prévention des erreurs</b> Redémarrage automatique Compteur de redémarrages automatiques	Afficher les informations en lecture seule du compteur de redémarrages.
<b>Prévention des erreurs</b> Afficher l'erreur papier trop court Activé Effacer auto*	Configurer l'imprimante pour afficher un message d'erreur en cas de papier trop court. <b>Remarque :</b> La notion Papier trop court fait référence au format du papier chargé.
<b>Remarque :</b> Si un astérisque (*) apparaît à côté d'une valeur, cela indique qu'il s'agit du paramètre usine par défaut.	

Option de menu	Description
<b>Prévention des erreurs</b> Protection page Désactivé* Activé	Configurer l'imprimante pour traiter la page entière dans la mémoire avant de l'imprimer.
<b>Récupération contenu bourrage</b> Correction bourrage Désactivé Activé Auto*	Configurer l'imprimante pour réimprimer les pages bloquées suite à un bourrage.
<b>Récupération contenu bourrage</b> Correction du bourrage du scanner Niveau du travail Niveau de la page*	Spécifier comment redémarrer un travail de numérisation après avoir résolu une erreur de bourrage papier.
<b>Remarque :</b> Si un astérisque (*) apparaît à côté d'une valeur, cela indique qu'il s'agit du paramètre usine par défaut.	

## Gestion de l'alimentation électrique

Option de menu	Description
<b>Profil Mode Veille</b> Imprimer en mode Veille Rester actif après l'impression Activer le mode Veille après l'impression*	Configurer l'imprimante de sorte qu'elle reste en mode Prêt ou qu'elle revienne au mode Veille après l'impression.
<b>Délais</b> Mode Veille 1-120 minutes (15*)	Définir le délai d'inactivité avant que l'imprimante se mette en mode Veille.
<b>Délais</b> Délai d'hibernation Désactivé 1 heure 2 heures 3 heures 6 heures 1 jour 2 jours 3 jours* 1 semaine 2 semaines 1 mois	Définir le délai avant que l'imprimante ne se mette hors tension.
<b>Délais</b> Délai d'hibernation lors d'une connexion Hibernation Ne pas activer l'hibernation*	Définir Délai d'hibernation de sorte que l'imprimante se mette hors tension quand il existe une connexion Ethernet active.
<b>Remarque :</b> Si un astérisque (*) apparaît à côté d'une valeur, cela indique qu'il s'agit du paramètre usine par défaut.	

## Collecte données anonymes

Option de menu	Description
<b>Collecte données anonymes</b> Infos perform. et utilisation Aucun*	Envoyer à Lexmark des informations sur les performances et l'utilisation de l'imprimante.  <b>Remarque :</b> L'option Heure d'envoi des données anonymes apparaît uniquement lorsque vous définissez Collecte données anonymes sur Performances et utilisation du périphérique.
<b>Heure d'envoi des données anonymes</b> Heure de début Heure de fin	

**Remarque :** Si un astérisque (\*) apparaît à côté d'une valeur, cela indique qu'il s'agit du paramètre usine par défaut.

## Restaurer les paramètres usine

Option de menu	Description
<b>Restauration des paramètres</b> Restaurer tous les paramètres Restaurer les paramètres d'impression Restaurer les paramètres réseau Restaurer paramètres télécopie	Restaurer les paramètres d'usine par défaut de l'imprimante.

## Maintenance

### Menu Config

Option de menu	Description
<b>Configuration USB</b> PnP USB 1* 2	Modifier le mode de pilote USB de l'imprimante pour améliorer sa compatibilité avec un ordinateur personnel.
<b>Configuration USB</b> Numérisation USB vers local Activé* Désactivé	Définir l'énumération du pilote de périphérique USB en tant que périphérique USB simple (interface unique) ou en tant que périphérique USB composite (interfaces multiples).
<b>Configuration USB</b> Vitesse USB Pleine Auto*	Configurer le port USB pour un fonctionnement à pleine vitesse et désactiver ses fonctionnalités haute vitesse.
<b>Configuration du tiroir</b> Chaînage des tiroirs Automatique* Désactivé	Configurer l'imprimante pour chaîner les tiroirs qui ont le même type et le même format de papier.

**Remarque :** Si un astérisque (\*) apparaît à côté d'une valeur, cela indique qu'il s'agit du paramètre usine par défaut.

Option de menu	Description
<b>Configuration du tiroir</b> Afficher message insertion tiroir Désactivé Uniquement pour les formats inconnus* Toujours	Afficher un message invitant à sélectionner le format et le type de papier après l'insertion du tiroir.
<b>Configuration du tiroir</b> Chargement de papier A5 Bord court Bord long*	Spécifier l'orientation de la page lors du chargement de papier au format A5.
<b>Configuration du tiroir</b> Invites papier Auto* Chargeur MF Papier manuel	Définir la source de papier à utiliser lorsque vous êtes invité à charger du papier.
<b>Configuration du tiroir</b> Invites enveloppes Auto* Chargeur MF Enveloppe manuel	Définir la source de papier à utiliser lorsque vous êtes invité à charger une enveloppe.
<b>Configuration du tiroir</b> Action pour messages Envoyer message à l'utilisateur* Continuer Utiliser actuel	Configurer l'imprimante pour répondre aux invites de changement liées au papier ou aux enveloppes.
<b>Rapports</b> Page des paramètres de menu Journal des événements Résumé Journal Événements	Imprimer les rapports relatifs aux paramètres du menu, à l'état et aux journaux d'événements de l'imprimante.
<b>Util. consomm. et compteurs</b> Effacer historique utilisation consommables Réinit. compteur cart. noire Réinit. compteur un. trait. im. noire Réinitialiser le compteur de maintenance	Réinitialiser le compteur de pages consommées ou afficher le nombre total de pages imprimées.
<b>Emulations de l'impr.</b> Emulation PS Désactivé Activé*	Configurer l'imprimante pour reconnaître et utiliser le flux de données PS.
<b>Emulations de l'impr.</b> Sécurité de l'émulateur Délai d'attente de page 0-60 (60*)	Configurer le délai d'attente de page au cours de l'émulation.
<b>Remarque :</b> Si un astérisque (*) apparaît à côté d'une valeur, cela indique qu'il s'agit du paramètre usine par défaut.	

Option de menu	Description
<b>Emulations de l'impr.</b> Sécurité de l'émulateur Réinitialiser l'émulateur après le travail (Désactivé*)	Réinitialiser l'émulateur après un travail d'impression.
<b>Emulations de l'impr.</b> Sécurité de l'émulateur Désactiver l'accès aux messages de l'imprimante (Activé*)	Désactiver l'accès aux messages de l'imprimante au cours de l'émulation.
<b>Configuration télécopie</b> Support aliment. faible fax Désactiver la mise en veille Autoriser la mise en veille Auto*	Définir le télécopieur pour le faire passer en mode Veille dès que l'imprimante détermine que c'est nécessaire. <b>Remarque :</b> Cette option de menu est disponible uniquement sur certains modèles d'imprimante.
<b>Configuration de l'impression</b> Amél. netteté polices 0-150 (24*)	Définir la valeur de taille du texte, en points, en dessous de laquelle les écrans à haute fréquence sont utilisés lors de l'impression des données de police.
<b>Configuration de l'impression</b> Densité d'impression Désactivé 1-5 (3*) Densité de copie Désactivé 1-5 (3*)	Régler la densité du toner lors de l'impression ou de la copie de documents.
<b>Opérations périphérique</b> Mode Silencieux Activé Désactivé*	Configurer l'imprimante de sorte à réduire son niveau sonore lorsqu'elle imprime. <b>Remarque :</b> L'activation de ce paramètre réduit les performances globales de l'imprimante.
<b>Opérations périphérique</b> Menu Panneau Commande Activer* Désactiver	Configurer l'imprimante pour afficher les menus du panneau de commandes. <b>Remarque :</b> Cette option de menu s'affiche uniquement dans Embedded Web Server.
<b>Opérations périphérique</b> Mode Sans échec Désactivé* Activé	Configurer l'imprimante pour fonctionner dans un mode spécial, dans lequel elle tente de continuer à offrir autant de fonctionnalités que possible, malgré les problèmes connus. Par exemple, lorsque cette option est définie sur Activé et que le moteur recto verso ne fonctionne pas, l'imprimante effectue une impression recto des documents même si le travail est une impression recto verso. <b>Remarque :</b> Ce paramètre ne peut pas être utilisé lorsque le tiroir n'est pas complètement inséré ou que le capteur du tiroir est endommagé.
<b>Opérations périphérique</b> Effacer état personnalisé	Effacer tous les messages personnalisés.
<b>Remarque :</b> Si un astérisque (*) apparaît à côté d'une valeur, cela indique qu'il s'agit du paramètre usine par défaut.	

Option de menu	Description
<b>Opérations périphérique</b> Effacer tous les messages installés à distance	Effacer tous les messages installés à distance.
<b>Opérations périphérique</b> Afficher automatique les écrans d'erreur Activé* Désactivé	Afficher les messages d'erreur existants sur l'écran lorsque l'imprimante reste inactive sur l'écran d'accueil pendant une durée égale à la valeur du paramètre Délai d'affichage.
<b>Configuration scanner</b> Enregistrement manuel du scanner Test rapide d'impression	Imprimer une page cible de test rapide. <b>Remarque :</b> S'assurer que l'espacement de la marge sur la page cible est uniforme sur toute la surface de la cible. Si ce n'est pas le cas, les marges de l'imprimante doivent être réinitialisées.
<b>Configuration scanner</b> Enregistrement manuel du scanner Enregistrement DAA avant Enregistrement scanner à plat	Enregistrer manuellement le scanner et le DAA après le remplacement du DAA, de la vitre du scanner ou de la carte logique.
<b>Configuration scanner</b> Suppression des bords Suppr. bords (scanner à plat) (3*) Suppression des bords (DAA) (3*)	Définir la taille, en millimètres, de la zone non imprimable autour d'un travail de numérisation du DAA ou du scanner à plat.
<b>Configuration scanner</b> Désactiver scanner Activé* Désactivé DAA désactivé	Désactiver le scanner s'il ne fonctionne pas correctement.
<b>Configuration scanner</b> Ordre des octets TIFF Endianness du processeur* Little Endian Big Endian	Définir l'ordre des octets d'une sortie numérisée au format TIFF.
<b>Configuration scanner</b> Nbre exact lignes Tiff/bande Activé* Désactivé	Déterminer la valeur de balise RowsPerStrip d'une sortie numérisée au format TIFF.
<b>Remarque :</b> Si un astérisque (*) apparaît à côté d'une valeur, cela indique qu'il s'agit du paramètre usine par défaut.	

## Effacement hors service

Option de menu	Description
<b>Effacer toutes les informations en mémoire non volatile</b> Effacer tous les paramètres imprimante et réseau Effacer tous les raccourcis et leurs paramètres	Effacer tous les paramètres et toutes les applications qui sont stockés sur l'imprimante.



## Icônes écran accueil visibles

Menu	Description
<b>Copie</b>	Déterminer l'icône qui s'affiche sur l'écran d'accueil.
<b>E-mail</b>	
<b>Télécopie</b>	
<b>Etat/Consommables</b>	
<b>File d'impression</b>	
<b>Changer de langue</b>	
<b>Travaux suspendus</b>	
<b>USB</b>	
<b>Numériser vers l'ordinateur</b>	

## A propos de cette imprimante

Option de menu	Description
<b>Identification de propriété</b>	Décrire l'imprimante. La longueur maximale est de 32 caractères.
<b>Emplacement de l'imprimante</b>	Identifier l'emplacement de l'imprimante. La longueur maximale est de 63 caractères.
<b>Contact</b>	Personnaliser le nom de l'imprimante. La longueur maximale est de 63 caractères.
<b>Exporter un fichier de configuration vers un périphérique USB</b>	Exporter les fichiers de configuration vers un lecteur flash.
<b>Exporter les fichiers journaux compressés vers USB</b>	Exporter les fichiers journaux compressés vers un lecteur flash.
<b>Envoyer des journaux</b>	Envoyer des informations de diagnostic à Lexmark.

## Impression

### Mise en page

Option de menu	Description
<b>Faces</b> Recto* Recto verso	Spécifier si l'impression s'effectue sur une face ou sur les deux faces du papier.
<b>Orientation</b> Bord long* Bord court	Déterminer la face du papier reliée lors d'une impression recto verso. <b>Remarque :</b> Selon l'option sélectionnée, l'imprimante décale automatiquement toutes les informations imprimées sur la page pour que le travail soit correctement relié.
<b>Remarque :</b> Si un astérisque (*) apparaît à côté d'une valeur, cela indique qu'il s'agit du paramètre usine par défaut.	

Option de menu	Description
<b>Pages vierges</b> Imprimer Ne pas imprimer*	Imprimer les pages vierges incluses dans un travail d'impression.
<b>Assembler</b> Désactivé [1,1,1,2,2,2] Activé [1,2,1,2,1,2]*	Imprimer les pages d'un travail d'impression en respectant l'ordre défini, plus particulièrement lors de l'impression de plusieurs exemplaires.
<b>Séparateurs</b> Aucun* Entre les copies Entre les travaux Entre les pages	Insérer des séparateurs vierges lors de l'impression.
<b>Source séparateur</b> Tiroir [x] (1*) Chargeur MF	Indiquer la source d'alimentation des séparateurs.
<b>Pages par face</b> Désactivé* 2 pages par face 3 pages par face 4 pages par face 6 pages par face 9 pages par face 12 pages par face 16 pages par face	Imprimer des images de plusieurs pages sur une seule face d'une feuille.
<b>Ordre des pages sur chaque face</b> Horizontal* Horizontal inversé Vertical Vertical inversé	Déterminer la position des images de plusieurs pages lorsque l'option Pages par face est utilisée.  <b>Remarque :</b> Le positionnement dépend du nombre d'images de la page et de leur orientation.
<b>Orientation des pages sur chaque face</b> Auto* Paysage Portrait	Déterminer l'orientation du document de plusieurs pages lorsque l'option Pages par face est utilisée.
<b>Bordure des pages par face</b> Aucun* Fixe	Imprimer une bordure autour de chaque image de page lorsque l'option Pages par face est utilisée.
<b>Copies</b> 1-9999 (1*)	Indiquer le nombre de copies pour chaque impression.
<b>Zone d'impression</b> Normale* Page entière	Définir la zone imprimable d'une feuille de papier.
<b>Remarque :</b> Si un astérisque (*) apparaît à côté d'une valeur, cela indique qu'il s'agit du paramètre usine par défaut.	

## Configuration

Option de menu	Description
<b>Langage d'imprimante</b> Emulation PCL* Emulation PS	Définir le langage d'imprimante. <b>Remarque :</b> Si un langage d'imprimante par défaut est sélectionné, le logiciel peut continuer à envoyer des travaux d'impression utilisant un autre langage.
<b>Economiser les ressources</b> Désactivé* Activé	Déterminer comment l'imprimante doit traiter les ressources téléchargées, telles que les polices et les macros, lorsqu'elle reçoit un travail nécessitant une quantité de mémoire supérieure à celle disponible. <b>Remarques :</b> <ul style="list-style-type: none"> <li>• Lorsque cette option est définie sur Désactivé, l'imprimante conserve les ressources téléchargées uniquement tant que la mémoire n'est pas requise pour d'autres travaux. Les ressources associées à la langue inactive de l'imprimante sont supprimées.</li> <li>• Lorsque cette option est définie sur Activé, l'imprimante conserve toutes les ressources téléchargées permanentes dans toutes les langues. Lorsque cela est nécessaire, l'imprimante affiche des messages de mémoire saturée au lieu de supprimer des ressources permanentes.</li> </ul>
<b>Imprimer tout - Ordre</b> Ordre alphabétique* Plus récent d'abord Plus ancien d'abord	Spécifiez l'ordre d'impression de tous les travaux suspendus et confidentiels.
<b>Remarque :</b> Si un astérisque (*) apparaît à côté d'une valeur, cela indique qu'il s'agit du paramètre usine par défaut.	

## Qualité

Option de menu	Description
<b>Résolution impression</b> 300 ppp 600 ppp* Qualité image 1200 Qualité image 2400	Définir la résolution des images et du texte sur la sortie imprimée. <b>Remarque :</b> La résolution est déterminée en points par pouce ou en qualité de l'image.
<b>Intensité toner</b> Claire Normale* Sombre	Déterminer le degré de luminosité des images texte.
<b>Demi-tons</b> Normal* Détails	Améliore la qualité de l'impression pour des lignes plus lisses et des bords plus nets.
<b>Remarque :</b> Si un astérisque (*) apparaît à côté d'une valeur, cela indique qu'il s'agit du paramètre usine par défaut.	

## PDF

Option de menu	Description
<b>Ajuster la page</b> Oui Non*	Ajuster le contenu de la page au format du papier sélectionné.
<b>Commentaires</b> Imprimer Ne pas imprimer*	Indiquer s'il faut ou non imprimer les commentaires du fichier PDF.
<b>Imprimer erreur PDF</b> Désactivé Activé*	Activer l'impression de l'erreur PDF.

**Remarque :** Si un astérisque (\*) apparaît à côté d'une valeur, cela indique qu'il s'agit du paramètre usine par défaut.

## PostScript

Option de menu	Description
<b>Imprimer erreur PS</b> Désactivé* Activé	Imprimer une page décrivant l'erreur PostScript®. <b>Remarque :</b> Lorsqu'une erreur survient, le traitement du travail s'arrête, l'imprimante imprime un message d'erreur et le reste du travail d'impression est éliminé.
<b>Épaisseur de ligne minimale</b> 1-30 (2*)	Définir la largeur de trait minimale. <b>Remarque :</b> Les travaux imprimés en 1 200 ppp utilisent directement la valeur.
<b>Verrouiller le mode de démarrage PostScript</b> Désactivé Activé*	Désactiver le fichier SysStart.
<b>Délai d'attente</b> Désactivé Activé*	Placer l'imprimante en attente de réception de données supplémentaires avant l'annulation d'un travail d'impression. <b>Remarque :</b> Heure Délai d'attente s'affiche uniquement lorsque Délai d'attente est activé.
<b>Heure Délai d'attente</b> 15–65535 (40 secondes*)	

**Remarque :** Si un astérisque (\*) apparaît à côté d'une valeur, cela indique qu'il s'agit du paramètre usine par défaut.

## PCL

Option de menu	Description
<b>Nom police</b> [Liste des polices disponibles] (Courier*)	Sélectionner une police dans la source de police spécifiée.

**Remarque :** Si un astérisque (\*) apparaît à côté d'une valeur, cela indique qu'il s'agit du paramètre usine par défaut.

Option de menu	Description
<b>Jeu symboles</b> [Liste des jeux de symboles disponibles] (10U PC-8*)	Déterminer le jeu de symboles pour chaque nom de police. <b>Remarque :</b> Un jeu de symboles est un ensemble de caractères alphanumériques, de signes de ponctuation et de symboles spéciaux. Les jeux de symboles prennent en charge les exigences propres à différentes langues ou programmes spécifiques, telles que les symboles mathématiques utilisés pour la notation scientifique.
<b>Pas</b> 0,08-100,00 (10,00*)	Spécifier l'espacement des polices fixes ou à espacement constant. <b>Remarque :</b> Pas correspond au nombre de caractères à espacement fixe sur un pouce horizontal de texte.
<b>Orientation</b> Portrait* Paysage Portrait inversé Paysage inversé	Déterminer l'orientation du texte et des graphiques sur la page.
<b>Lignes par page</b> 1-255	Spécifier le nombre de lignes de texte pour chaque page imprimée par le biais du flux de données PCL®. <b>Remarques :</b> <ul style="list-style-type: none"> <li>• Cette option de menu active l'échappement vertical entraînant l'impression du nombre sélectionné de lignes demandées entre les marges par défaut de la page.</li> <li>• 60 désigne le paramètre usine appliqué par défaut aux Etats-Unis. 64 correspond au paramètre usine utilisé à l'international.</li> </ul>
<b>Epaisseur de ligne minimale PCL5</b> 1-30 (2*)	Définir la largeur de trait minimale initiale. <b>Remarque :</b> Les travaux imprimés en 1 200 ppp utilisent directement la valeur.
<b>Epaisseur de ligne minimale PCLXL</b> 1-30 (2*)	
<b>Largeur A4</b> 198 mm* 203 mm	Définir la largeur de page logique sur le format de papier A4. <b>Remarque :</b> On appelle « page logique » l'espace de la page physique sur lequel les données sont imprimées.
<b>CR Auto après LF</b> Désactivé* Activé	Régler l'imprimante pour insérer un retour chariot après avoir reçu une commande de saut de ligne. <b>Remarque :</b> La fonction Retour chariot est un mécanisme permettant de commander l'imprimante pour déplacer la position du curseur sur la première position sur la même ligne.
<b>LF Auto après CR</b> Désactivé* Activé	Régler l'imprimante pour insérer un saut de ligne après avoir reçu une commande de retour chariot.
<b>Remarque :</b> Si un astérisque (*) apparaît à côté d'une valeur, cela indique qu'il s'agit du paramètre usine par défaut.	

Option de menu	Description
<b>Renumeroter les tiroirs</b> Attribuer chargeur MF Affecter tiroir [x] Attribuer papier manuel Attribuer enveloppe manuel	Configurez l'imprimante pour qu'elle fonctionne avec un autre pilote d'impression ou une application personnalisée qui utilise une numérotation différente pour demander une source de papier donnée. Sélectionnez l'une des options suivantes : Désactivé* : l'imprimante utilise les numéros attribués par défaut aux sources d'alimentation. Aucun : la source d'alimentation ignore la commande de sélection de la source d'alimentation. 0 - 199 : sélectionnez un nombre afin d'attribuer une valeur personnalisée à une source d'alimentation.
<b>Renumeroter les tiroirs</b> Afficher les paramètres usine	Afficher la valeur par défaut (paramètre usine) attribuée à chaque alimentation papier.
<b>Renumeroter les tiroirs</b> Restaurer les valeurs par défaut	Rétablir les valeurs de numérotation par défaut du tiroir.
<b>Délai d'impression</b> Désactivé Activé*	Configurer l'imprimante afin qu'elle termine un travail d'impression après avoir été inactive pendant le délai spécifié (en secondes). <b>Remarque :</b> Heure Délai d'impression s'affiche uniquement lorsque Délai d'impression est activé.
<b>Heure Délai d'impression</b> 1-255 (90*)	
<b>Remarque :</b> Si un astérisque (*) apparaît à côté d'une valeur, cela indique qu'il s'agit du paramètre usine par défaut.	

## Image

Option de menu	Description
<b>Ajustement auto</b> Activé Hors fonction*	Sélectionner le format de papier et l'orientation les mieux adaptés à l'image. <b>Remarque :</b> Lorsque cette option est définie sur Activé, elle ignore les paramètres de mise à l'échelle et d'orientation définis pour l'image.
<b>Inverser</b> Hors fonction* Activé	Inverser les images monochromes à deux tons. <b>Remarque :</b> cette option de menu ne s'applique pas aux formats d'image GIF ou JPEG.
<b>Echelle</b> Ancrage supérieur gauche Meilleure corresp.* Ancrage au centre Ajuster en hauteur/largeur Ajuster en hauteur Ajuster en largeur	Régler l'image pour l'adapter à la zone imprimable. <b>Remarque :</b> Lorsque le paramètre Ajustement auto est défini sur Activé, l'option Echelle est automatiquement définie sur Meilleure corresp.
<b>Orientation</b> Portrait* Paysage Portrait inversé Paysage inversé	Déterminer l'orientation du texte et des graphiques sur la page.
<b>Remarque :</b> Si un astérisque (*) apparaît à côté d'une valeur, cela indique qu'il s'agit du paramètre usine par défaut.	

# Papier

## Configuration du tiroir

Option de menu	Description
<b>Source par défaut</b> Tiroir [x] (*) Chargeur MF Papier manuel Enveloppe manuel	Choisir l'alimentation papier pour tous les travaux d'impression. <b>Remarque :</b> Chargeur MF apparaît uniquement si l'option Configurer MF est définie sur Casette.
<b>Format/Type papier</b> Tiroir [x] Chargeur MF Papier manuel Enveloppe manuel	Spécifier le format ou le type de papier chargé dans chaque source d'alimentation papier.
<b>Changer format</b> Désactivé A4/Lettre US Liste complète*	Configurer l'imprimante pour changer un format de papier spécifié si le format demandé n'est chargé dans aucune source d'alimentation papier. <b>Remarques :</b> <ul style="list-style-type: none"> <li>• Avec l'option Désactivé, l'imprimante invite l'utilisateur à charger le format de papier demandé.</li> <li>• A4/Lettre US permet d'imprimer un document A4 au format Lettre US lorsque vous chargez du papier Lettre US, et des travaux au format Lettre US sur du papier A4 lorsque vous chargez du papier A4.</li> <li>• Liste complète remplace A4/Lettre US.</li> </ul>
<b>Configurer MF</b> Casette* Manuel Premier	Configurer l'imprimante pour la saisie du papier chargé dans le chargeur multifonction. <b>Remarques :</b> <ul style="list-style-type: none"> <li>• Lorsque cette option est définie sur Casette, l'imprimante traite le chargeur multifonction comme un tiroir.</li> <li>• Lorsqu'elle est définie sur Manuel, l'imprimante traite le chargeur multifonction comme un chargeur manuel.</li> <li>• Lorsqu'elle est définie sur Premier, l'imprimante utilise le chargeur multifonction jusqu'à ce qu'il soit vide, quelle que soit la source d'alimentation ou le format du papier requis.</li> </ul>
<b>Remarque :</b> Si un astérisque (*) apparaît à côté d'une valeur, cela indique qu'il s'agit du paramètre usine par défaut.	

## Configuration du support

### Configuration générale

Option de menu	Description
<b>Unités de mesure</b> Pouces Millimètres	Préciser l'unité de mesure du papier universel. <b>Remarque :</b> Les pouces sont l'unité appliquée par défaut aux Etats-Unis. L'unité internationale par défaut est le millimètre.
<b>Remarque :</b> Si un astérisque (*) apparaît à côté d'une valeur, cela indique qu'il s'agit du paramètre usine par défaut.	

Option de menu	Description
<b>Largeur portrait</b> 3,90-14,17 po (8,50*) 99-360 mm (216*)	Définir la largeur portrait du papier universel.
<b>Hauteur portrait</b> 3,90-14,17 po (14*) 99-360 mm (356*)	Définir la hauteur portrait du papier universel.
<b>Sens d'alimentation</b> Bord court* Bord long	Configurer l'imprimante pour saisir le papier par le bord court ou par le bord long. <b>Remarque :</b> Le bord long est affiché uniquement lorsque le bord le plus long est plus court que la largeur maximale prise en charge.
<b>Remarque :</b> Si un astérisque (*) apparaît à côté d'une valeur, cela indique qu'il s'agit du paramètre usine par défaut.	

### Formats de numérisation personnalisés

Option de menu	Description
<b>Format de numérisation personnalisé [x]</b> Nom du format de numérisation Largeur 1 à 8,50 po (8,50*) 25 à 216 mm (216*) Hauteur 1 à 14 po (14*) 25 à 356 mm (297*) Orientation Portrait* Paysage 2 numérisations par côté Hors fonction* Activé	Attribuer un nom de format de numérisation et configurer les paramètres de numérisation.
<b>Remarque :</b> Si un astérisque (*) apparaît à côté d'une valeur, cela indique qu'il s'agit du paramètre usine par défaut.	



## Types de supports

Option de menu	Description
Papier ordinaire Bristol Papier recyclé Etiquettes Papier de qualité Enveloppe Enveloppe grenée Papier à en-tête Préimprimé Papier de couleur Léger Grammage élevé Grené/Chiffon Type perso [X]	Indiquer la texture, le grammage et l'orientation du papier chargé.

## Copie

### Paramètres copie par défaut

Option de menu	Description
<b>Type de contenu</b> Texte Texte/Photo* Photo Graphiques	Améliorer le résultat de l'impression en fonction du contenu du document d'origine.
<b>Faces</b> Recto sur recto* Recto sur recto verso	Spécifier le comportement de numérisation en fonction du document d'origine.
<b>Pages par face</b> Désactivé* Portrait 2 pages/1 Portrait 4 pages/1 Paysage 2 pages/1 Paysage 4 pages/1	Indiquer le nombre de pages à imprimer sur une seule face d'une feuille.
<b>Imprimer les bordures des pages</b> Activé Désactivé*	Placer une bordure autour de chaque image lors de l'impression de plusieurs pages sur une seule page.
<b>Assembler</b> Désactivé [1,1,1,2,2,2] Activé [1,2,1,2,1,2]*	Imprimer plusieurs copies en respectant l'ordre défini.
<b>Remarque :</b> Si un astérisque (*) apparaît à côté d'une valeur, cela indique qu'il s'agit du paramètre usine par défaut.	

Option de menu	Description
<b>Taille « Copier depuis »</b> [Liste des formats de papier]	Spécifier le format de papier du document d'origine. <b>Remarque :</b> Le format Lettre est le paramètre appliqué par défaut aux Etats-Unis. A4 correspond au format international par défaut.
<b>Source « Copier vers »</b> Tiroir [x] (1*) Chargeur MF Adaptation automatique du format	Indiquer la source d'alimentation papier du travail de copie.
<b>Intensité</b> 1 à 9 (5*)	Ajuster l'intensité de l'image numérisée.
<b>Nombre de copies</b> 1-9999 (1*)	Définir le nombre de copies.
<b>Remarque :</b> Si un astérisque (*) apparaît à côté d'une valeur, cela indique qu'il s'agit du paramètre usine par défaut.	

### Traitement avancé de l'image

Option de menu	Description
<b>Contraste</b> Adapté au contenu* 0-5	Préciser le contraste de la sortie.
<b>Retrait de l'arrière-plan</b> Niveau -4 à 4 (0*)	Régler la quantité d'arrière-plan visible sur une image numérisée.
<b>Numériser bord à bord</b> Activé Désactivé*	Permettre la numérisation bord à bord du document d'origine.
<b>Remarque :</b> Si un astérisque (*) apparaît à côté d'une valeur, cela indique qu'il s'agit du paramètre usine par défaut.	

### Contrôles admin

Option de menu	Description
<b>Autoriser l'enregistrement en tant que raccourci</b> Activé* Désactivé	Permettre l'enregistrement des paramètres de copie personnalisés en tant que raccourcis.
<b>Remarque :</b> Si un astérisque (*) apparaît à côté d'une valeur, cela indique qu'il s'agit du paramètre usine par défaut.	

# Télécopie

## Paramètres par défaut de télécopie

### Mode Télécopie

Option de menu	Description
<b>Mode Télécopie</b> Télécopie Serveur de télécopie Désactivé	Sélectionner un mode Télécopie.  <b>Remarque :</b> En fonction de votre modèle d'imprimante, les paramètres usine par défaut peuvent varier.

### Configuration de la télécopie

#### Paramètres généraux de télécopie

Option de menu	Description
<b>Nom du télécopieur</b>	Identifier votre télécopieur.
<b>N° de télécopieur</b>	Identifier votre numéro de télécopieur.
<b>ID télécopie</b> Nom du télécopieur N° de télécopieur*	Indiquer aux destinataires de la télécopie le nom ou le numéro de votre télécopieur.
<b>Utilisation de la mémoire</b> Toutes les réceptions Les réceptions les plus fréquentes Egal* Les envois les plus fréquents Tous les envois	Définir la quantité de mémoire interne de l'imprimante mémoire allouée à la télécopie.  <b>Remarque :</b> Cette option évite les conditions de mémoire tampon et l'échec de l'envoi des télécopies.
<b>Annuler des télécopies</b> Autoriser* Ne pas autoriser	Annuler les télécopies sortantes avant leur transmission ou annuler les télécopies entrantes avant la fin de leur impression.
<b>Masquer le numéro de télécopie</b> Désactivé* A partir de la gauche A partir de la droite	Préciser le format utilisé pour masquer le numéro d'une télécopie sortante.
<b>Chiffres à masquer</b> 0-58 (0*)	Préciser le nombre de chiffres à masquer dans le numéro d'une télécopie sortante.
<b>Activer la détection de la ligne connectée</b> Activé* Désactiver	Déterminer si une ligne téléphonique est connectée à l'imprimante.  <b>Remarque :</b> La détection a lieu lors de la mise sous tension de l'imprimante et avant chaque appel.
<b>Optimiser compta. télécopies</b>	Configurer le télécopieur afin qu'il soit compatible avec d'autres télécopieurs.
<b>Remarque :</b> Si un astérisque (*) apparaît à côté d'une valeur, cela indique qu'il s'agit du paramètre usine par défaut.	

Option de menu	Description
<b>Transmission télécopie</b> T.38 Analogique G.711 etherFAX	Définir la méthode de transmission des télécopies.  <b>Remarques :</b> <ul style="list-style-type: none"> <li>• Cette option de menu s'affiche uniquement si une licence etherFAX ou Fax over IP (FoIP) est installée sur l'imprimante.</li> <li>• En fonction de votre modèle d'imprimante, les paramètres usine par défaut peuvent varier.</li> </ul>
<b>Remarque :</b> Si un astérisque (*) apparaît à côté d'une valeur, cela indique qu'il s'agit du paramètre usine par défaut.	

### Paramètres de télécopie HTTPS

**Remarque :** Ce menu apparaît uniquement si l'option Transmission télécopie est définie sur etherFAX.

Option de menu	Description
<b>URL de service HTTPS</b>	Spécifier l'URL de service etherFAX.
<b>Proxy HTTPS</b>	Spécifier l'URL d'un serveur proxy.
<b>Utilisateur proxy HTTPS</b>	Spécifier le nom d'utilisateur et le mot de passe du serveur proxy.
<b>Mot de passe proxy HTTPS</b>	
<b>Chiffrement d'envoi de télécopie</b> Désactivé Activé* Requis	Activer le chiffrement pour les télécopies sortantes.
<b>Chiffrement de réception de télécopie</b> Désactivé Activé* Requis	Activer le chiffrement pour les télécopies entrantes.
<b>Etat de la télécopie HTTPS</b>	Afficher l'état de la communication etherFAX.
<b>Remarque :</b> Si un astérisque (*) apparaît à côté d'une valeur, cela indique qu'il s'agit du paramètre usine par défaut.	

### Paramètres d'envoi de télécopie

Option de menu	Description
<b>Résolution</b> Standard* Supérieure Super Fine Ultra Fine	Régler la résolution des images numérisées.  <b>Remarque :</b> Une haute résolution augmente la durée de transmission de la télécopie et requiert plus de mémoire.
<b>Format d'origine</b> [Liste des formats de papier] (Formats différents*)	Spécifier le format du document d'origine.
<b>Orientation</b> Portrait* Paysage	Spécifier l'orientation du document d'origine.  <b>Remarque :</b> Cette option de menu apparaît uniquement sur certains modèles d'imprimante.
<b>Remarque :</b> Si un astérisque (*) apparaît à côté d'une valeur, cela indique qu'il s'agit du paramètre usine par défaut.	

Option de menu	Description
<b>Faces</b> Désactivé* Bord court Bord long	Spécifier l'orientation du document d'origine lors de la numérisation sur les deux faces du document.  <b>Remarque :</b> Cette option de menu apparaît uniquement sur certains modèles d'imprimante.
<b>Type de contenu</b> Texte* Texte/Photo Photo Graphiques	Améliorer le résultat de l'impression en fonction du contenu du document d'origine.
<b>Intensité</b> 1-9 (5*)	Ajuster l'intensité de l'image numérisée.
<b>Derrière un PABX</b> Activer Désactivé*	Régler l'imprimante de sorte qu'elle compose le numéro de télécopie sans attendre de reconnaître la tonalité.  <b>Remarque :</b> Un autocommutateur téléphonique privé (PABX) est un réseau téléphonique qui permet à un seul numéro d'accès d'offrir plusieurs lignes aux appelants externes.
<b>Mode de numérotation</b> Tonalité* Impulsion	Spécifier le mode de numérotation pour les télécopies entrantes ou sortantes.
<b>Remarque :</b> Si un astérisque (*) apparaît à côté d'une valeur, cela indique qu'il s'agit du paramètre usine par défaut.	

### Traitement avancé de l'image

Option de menu	Description
<b>Equilibre des couleurs</b> Cyan - Rouge -4 à 4 (0*) Magenta - Vert -4 à 4 (0*) Jaune - Bleu -4 à 4 (0*)	Régler l'intensité des couleurs pendant la numérisation.
<b>Contraste</b> Adapté au contenu* 0 1 2 3 4 5	Régler le contraste de la sortie.
<b>Retrait de l'arrière-plan</b> Niveau -4 à 4 (0*)	Régler la quantité d'arrière-plan visible sur une image numérisée.
<b>Remarque :</b> Si un astérisque (*) apparaît à côté d'une valeur, cela indique qu'il s'agit du paramètre usine par défaut.	

Option de menu	Description
<b>Numériser bord à bord</b> Activer Désactivé*	Permettre la numérisation bord à bord du document d'origine.
<b>Remarque :</b> Si un astérisque (*) apparaît à côté d'une valeur, cela indique qu'il s'agit du paramètre usine par défaut.	

### Contrôles admin

Option de menu	Description
<b>Rappel automatique</b> 0-9 (5*)	Régler le nombre de tentatives de recomposition en fonction des niveaux d'activité des télécopieurs du destinataire.
<b>Intervalle de recomposition</b> 1-200 minutes (3*)	Augmenter le temps entre chaque tentative de recomposition pour augmenter les chances de réussite de l'envoi de télécopies.
<b>Activer ECM</b> Activé* Désactiver	Active le mode de correction des erreurs (ECM) pour les télécopies. <b>Remarque :</b> Le mode ECM détecte et corrige les erreurs qui surviennent lors du processus de transmission de la télécopie à cause des parasites de la ligne téléphonique et de la faible intensité du signal.
<b>Activer les numérisations de télécopie</b> Activé* Désactiver	Télécopier des documents numérisés à partir de l'imprimante.
<b>Pilote vers télécopie</b> Activé* Désactiver	Autoriser le pilote à imprimante à envoyer des télécopies.
<b>Autoriser l'enregistrement en tant que raccourci</b> Activé* Désactiver	Enregistrer des numéros de télécopie en tant que raccourcis sur l'imprimante.
<b>Vitesse maximale</b> 33600* 14400 9600 4800 2400	Définir la vitesse d'envoi maximale pour la télécopie.
<b>Activer les numérisations de télécopies couleur</b> Désactivé par défaut* Activé par défaut Ne jamais utiliser Toujours utiliser	Activer les numérisations couleur pour la télécopie.
<b>Convertir automatiquement les télécopies couleur en télécopies mono</b> Activé* Désactiver	Convertir en noir et blanc toutes les télécopies couleur sortantes.
<b>Remarque :</b> Si un astérisque (*) apparaît à côté d'une valeur, cela indique qu'il s'agit du paramètre usine par défaut.	

Option de menu	Description
<b>Confirmer le numéro de télécopie</b> Désactivé* Activer	Demander à l'utilisateur de confirmer le numéro de télécopie.
<b>Préfixe</b>	Définir un préfixe d'appel.
<b>Remarque :</b> Si un astérisque (*) apparaît à côté d'une valeur, cela indique qu'il s'agit du paramètre usine par défaut.	

### Paramètres de réception de télécopie

Option de menu	Description
<b>Sonneries avant réponse</b> 1-25 (3*)	Définir le nombre de sonneries pour les télécopies entrantes.
<b>Réduction automatique</b> Activé* Désactiver	Mettre les télécopies entrantes à l'échelle pour qu'elles s'adaptent à la page.
<b>Alimentation papier</b> Tiroir [X] Auto*	Indiquer la source d'alimentation pour l'impression des télécopies entrantes.
<b>Faces</b> Activer Désactivé*	Effectuer des impressions recto verso.
<b>Séparateurs</b> Aucun* Avant le travail Après le travail	Indiquer si des séparateurs vierges doivent être insérés lors de l'impression.
<b>Source séparateur</b> Tiroir [X] (1*)	Indiquer la source d'alimentation des séparateurs.
<b>Pied de page de télécopie</b> Activer Désactivé*	Imprimer les informations relatives à la transmission au bas de chaque page d'une télécopie reçue.
<b>Horodatage sur pied de page de télécopie</b> Recevoir* Imprimer	Imprimer l'horodatage au bas de toutes les pages d'une télécopie reçue.
<b>Remarque :</b> Si un astérisque (*) apparaît à côté d'une valeur, cela indique qu'il s'agit du paramètre usine par défaut.	

### Contrôles admin

Option de menu	Description
<b>Activer la réception de télécopie</b> Activé* Désactiver	Configurer l'imprimante pour la réception des télécopies.
<b>Activer la réception des télécopies couleur</b> Activé* Désactiver	Configurer l'imprimante pour la réception des télécopies couleur.
<b>Remarque :</b> Si un astérisque (*) apparaît à côté d'une valeur, cela indique qu'il s'agit du paramètre usine par défaut.	

Option de menu	Description
<b>Activer l'ID de l'appelant</b> Activer Désactivé*	Afficher le numéro de l'expéditeur de la télécopie entrante.
<b>Bloquer les télécopies anonymes</b> Activer Désactivé*	Bloquer les télécopies entrantes envoyées depuis des périphériques sans ID de poste ou de télécopie déterminé.
<b>Rép. activée</b> Toutes les sonneries* Sonnerie simple seulement Sonnerie double seulement Sonnerie triple seulement Sonnerie simple ou double seulement Sonnerie simple ou triple seulement Sonnerie double ou triple seulement	Définir une sonnerie spéciale pour les télécopies entrantes.
<b>Réponse auto</b> Activé* Désactiver	Configurer l'imprimante pour la réception automatique des télécopies.
<b>Transfert télécopie</b> Imprimer* Imprimer et transférer Transférer	Indiquer si les télécopies reçues sont transférées ou non.
<b>Transférer à</b> Destination 1 Destination 2	Spécifier la destination du transfert des télécopies reçues.  <b>Remarque :</b> Cet élément de menu s'affiche uniquement lorsque l'option Transfert télécopie est définie sur Imprimer et transférer ou Transférer.
<b>Vitesse maximale</b> 33600* 14400 9600 4800 2400	Définir la vitesse de transmission maximale pour la télécopie.
<b>Remarque :</b> Si un astérisque (*) apparaît à côté d'une valeur, cela indique qu'il s'agit du paramètre usine par défaut.	

### Paramètres du journal de télécopie

Option de menu	Description
<b>Fréquence du journal des transmissions</b> Toujours* Jamais Uniquement en cas d'erreur	Spécifier la fréquence à laquelle l'imprimante crée un journal des transmissions.
<b>Remarque :</b> Si un astérisque (*) apparaît à côté d'une valeur, cela indique qu'il s'agit du paramètre usine par défaut.	



Option de menu	Description
<b>Action du journal des transmissions</b> Imprimer Désactiver Activé* E-mail Désactivé* Activer	Imprimer ou envoyer par e-mail un journal de confirmation de transmission de la télécopie ou d'erreur de transmission.
<b>Réception du journal des erreurs</b> Ne jamais imprimer* Imprimer en cas d'erreur	Imprimer un journal des échecs de réception de télécopie.
<b>Journaux d'impression automatique</b> Activé* Désactiver	Imprimer toutes les activités de télécopie.
<b>Alimentation du papier pour les journaux</b> Tiroir [x] (1*)	Déterminer la source d'alimentation du papier pour l'impression des journaux.
<b>Affichage des journaux</b> Nom de télécopieur distant* Numéro composé	Identifier l'expéditeur par le nom de télécopieur distant ou par le numéro de télécopie.
<b>Activer le journal des travaux</b> Activé* Désactiver	Afficher un résumé de tous les travaux de télécopie.
<b>Activer le journal des appels</b> Activé* Désactiver	Afficher un résumé de l'historique de numérotation de télécopie.
<b>Remarque :</b> Si un astérisque (*) apparaît à côté d'une valeur, cela indique qu'il s'agit du paramètre usine par défaut.	

### Paramètres du haut-parleur

Option de menu	Description
<b>Mode Haut-parleur</b> Toujours désactivé* Toujours activé Activé jusqu'à connexion	Définir le mode haut-parleur de télécopie.
<b>Volume haut-parleur</b> Bas* Elevée	Régler le volume du haut-parleur de télécopie.
<b>Volume de la sonnerie</b> Désactivé* Activer	Activer le volume de la sonnerie.
<b>Remarque :</b> Si un astérisque (*) apparaît à côté d'une valeur, cela indique qu'il s'agit du paramètre usine par défaut.	

## Configuration serveur de télécopie

### Paramètres généraux de télécopie

Option de menu	Description
<b>Format de destination</b>	Spécifier un destinataire de la télécopie. <b>Remarque :</b> si vous souhaitez utiliser le numéro de télécopie, saisissez le signe dièse (#) avant le numéro.
<b>Adresse de réponse</b>	Spécifier une adresse de réponse pour l'envoi de la télécopie.
<b>Objet</b>	Spécifier l'objet de la télécopie et le message.
<b>Message</b>	
<b>Activer réception analogique</b> Désactivé* Activé	Configurer l'imprimante afin de recevoir des télécopies analogiques.
<b>Remarque :</b> Si un astérisque (*) apparaît à côté d'une valeur, cela indique qu'il s'agit du paramètre usine par défaut.	

### Paramètres de courrier électronique du serveur de télécopie

Option de menu	Description
<b>Utiliser un serveur SMTP de courrier électronique</b> Activé* Désactivé	Utilisez les paramètres SMTP (Simple Mail Transfer Protocol) pour le courrier électronique lors de la réception et l'envoi de télécopies. <b>Remarque :</b> Lorsque cette option est définie sur Activé, tous les autres paramètres du menu Paramètres de courrier électronique du serveur de télécopie ne s'affichent pas.
<b>Passerelle SMTP principale</b>	Saisissez l'adresse IP ou le nom d'hôte du serveur SMTP principal.
<b>Port de passerelle SMTP principale</b> 1 à 65535 (25*)	Saisir le numéro de port du serveur SMTP principal.
<b>Passerelle SMTP secondaire</b>	Saisir l'adresse IP ou le nom d'hôte de votre serveur SMTP secondaire ou de sauvegarde.
<b>Port de passerelle SMTP secondaire</b> 1 à 65535 (25*)	Saisir le numéro de port de votre serveur SMTP secondaire ou de sauvegarde.
<b>Délai SMTP</b> 5-30 (30*)	Définir le délai d'expiration de l'imprimante si le serveur SMTP ne répond pas.
<b>Adresse de réponse</b>	Spécifier une adresse de réponse pour l'envoi de la télécopie.
<b>Utiliser SSL/TLS</b> Désactivé* Négocié Obligatoire	Indiquer si vous souhaitez envoyer une télécopie à l'aide d'un lien crypté.
<b>Exiger un certificat approuvé</b> Désactivé Activé*	Spécifier un certificat approuvé lorsque vous accédez au serveur SMTP.
<b>Remarque :</b> Si un astérisque (*) apparaît à côté d'une valeur, cela indique qu'il s'agit du paramètre usine par défaut.	

Option de menu	Description
<b>Authentification via serveur SMTP</b> Aucune authentification n'est requise* Connexion/Normale NTLM CRAM-MD5 Digest-MD5 Kerberos 5	Définir le type d'authentification pour le serveur SMTP.
<b>E-mail envoyé par périphérique</b> Aucun* Utiliser informations d'authentification du périphérique SMTP	Indiquer si les informations d'identification sont requises pour le courrier électronique envoyé par le périphérique.
<b>E-mail de l'utilisateur</b> Aucun* Utiliser informations d'authentification du périphérique SMTP Utiliser ID util./mot de passe de session Util. e-mail/mot de passe session Envoyer message à l'utilisateur	Indiquer si les informations d'identification sont requises pour le courrier électronique envoyé par l'utilisateur.
<b>Util. infos d'authentif. d'Active Directory</b> Désactivé* Activé	Activer l'authentification utilisateur et les destinations de groupe pour se connecter au serveur SMTP.
<b>ID utilisateur du périphérique</b>	Spécifier comment l'ID utilisateur et le mot de passe sont utilisés pour se connecter au serveur SMTP.
<b>Mot de passe de périphérique</b>	
<b>Kerberos 5 REALM</b>	Spécifier le domaine pour le protocole d'authentification Kerberos 5.
<b>Domaine NTLM</b>	Spécifier le nom de domaine pour le protocole de sécurité NTLM.
<b>Désactiver l'erreur « Serveur SMTP non configuré »</b> Désactivé* Activé	Masquer le message d'erreur « Serveur SMTP non configuré ».
<b>Remarque :</b> Si un astérisque (*) apparaît à côté d'une valeur, cela indique qu'il s'agit du paramètre usine par défaut.	

### Paramètres de numérisation du serveur de télécopie

Option de menu	Description
<b>Format d'image</b> TIFF (.tif) PDF (.pdf)* XPS (.xps)	Préciser le format de fichier de l'image numérisée.
<b>Type de contenu</b> Texte* Texte/Photo Photo Graphiques	Améliorer le résultat de l'impression en fonction du contenu du document d'origine.
<b>Remarque :</b> Si un astérisque (*) apparaît à côté d'une valeur, cela indique qu'il s'agit du paramètre usine par défaut.	

Option de menu	Description
<b>Source de contenu</b> Laser noir et blanc Laser couleur* Jet d'encre Photo/Film Magazine Quotidien Presse Autre	Améliorer le résultat de l'impression en fonction de la source du document d'origine.
<b>Résolution de la télécopie</b> Standard* Supérieure Super Fine Ultra Fine	Définir la résolution de télécopie.
<b>Faces</b> Désactivé* Bord court Bord long	Spécifier l'orientation du document d'origine lors de la numérisation sur les deux faces du document.
<b>Intensité</b> 1-9 (5*)	Définir l'intensité du document.
<b>Orientation</b> Portrait* Paysage	Déterminer l'orientation du texte et des graphiques sur la page.
<b>Format d'origine</b> [Liste des formats de papier]	Spécifier le format de papier du document d'origine. <b>Remarques :</b> <ul style="list-style-type: none"> <li>• Formats différents est la valeur appliqué par défaut aux Etats-Unis. A4 correspond au format international par défaut.</li> <li>• ce paramètre peut varier en fonction du modèle de l'imprimante.</li> </ul>
<b>Utiliser TIFF multipage</b> Désactivé Activé*	Choisir entre des fichiers TIFF comprenant une seule page et des fichiers TIFF de plusieurs pages.
<b>Remarque :</b> Si un astérisque (*) apparaît à côté d'une valeur, cela indique qu'il s'agit du paramètre usine par défaut.	

## Courrier électronique

Configuration de la messagerie

## Configuration de la messagerie

Option de menu	Description
<b>Passerelle SMTP principale</b>	Saisir l'adresse IP ou le nom d'hôte du serveur SMTP principal utilisé pour l'envoi de courrier électronique.
<b>Port de la passerelle SMTP principale</b> 1-65535 (25*)	Saisir le numéro de port du serveur SMTP principal.
<b>Passerelle SMTP secondaire</b>	Saisir l'adresse IP ou le nom d'hôte de votre serveur SMTP secondaire ou de sauvegarde.
<b>Port de la passerelle SMTP secondaire</b> 1-65535 (25*)	Saisir le numéro de port de votre serveur SMTP secondaire ou de sauvegarde.
<b>Délai SMTP</b> 5 à 30 secondes (30*)	Définir le délai d'expiration de l'imprimante si le serveur SMTP ne répond pas.
<b>Adresse de réponse</b>	Spécifier une adresse de réponse dans le courrier électronique.
<b>Toujours utiliser l'adresse de réponse SMTP par défaut</b> Activé Désactivé*	Toujours utiliser l'adresse de réponse par défaut dans le serveur SMTP.
<b>Utiliser SSL/TLS</b> Désactivé* Négocier Obligatoire	Indiquer si vous souhaitez envoyer un courrier électronique à l'aide d'un lien crypté.
<b>Exiger un certificat approuvé</b> Désactivé Activé*	Exiger un certificat approuvé lorsque vous accédez au serveur SMTP.
<b>Authentification via serveur SMTP</b> Aucune authentification requise* Connexion/Normale NTLM CRAM-MD5 Digest-MD5	Définir le type d'authentification pour le serveur SMTP.
<b>E-mail du périphérique</b> Aucun* Utiliser identif. périph. SMTP	Indiquer si les informations d'identification sont requises pour le courrier électronique envoyé par le périphérique.
<b>ID utilisateur du périphérique</b>	Spécifier comment l'ID utilisateur et le mot de passe sont utilisés pour se connecter au serveur SMTP.
<b>Mot de passe de périphérique</b>	
<b>Domaine NTLM</b>	Spécifier le nom de domaine pour le protocole de sécurité NTLM.
<b>Désactiver l'erreur « Serveur SMTP non configuré »</b> Désactivé* Activé	Masquer le message d'erreur <b>Serveur SMTP non configuré</b> .
<b>Remarque :</b> Si un astérisque (*) apparaît à côté d'une valeur, cela indique qu'il s'agit du paramètre usine par défaut.	

## Paramètres par défaut de la messagerie

Option de menu	Description
<b>Objet</b>	Spécifier l'objet du courrier électronique et le message.
<b>Message</b>	
<b>Nom du fichier</b>	Préciser le nom de fichier du document numérisé.
<b>Format</b> PDF (.pdf)* TIFF (.tif) JPEG (.jpg)	Spécifier le format de fichier du document numérisé.
<b>Paramètres PDF</b> Version PDF (1,5*) Version archivage (A-1a*) Sécurisé (Désactivé*) Archivage (PDF/A) (Désactivé*)	Configurer les paramètres PDF du document numérisé. <b>Remarque :</b> Version archivage et Archivage (PDF/A) sont pris en charge uniquement si l'option Version PDF est définie sur 1.4.
<b>Type de contenu</b> Texte Texte/Photo* Photo Graphiques	Améliorer le résultat de l'impression en fonction du type de contenu du document d'origine.
<b>Couleur</b> Noir et blanc Gris Couleur*	Configurer l'imprimante pour capturer le contenu du fichier en couleur ou en noir et blanc.
<b>Résolution</b> 75 ppp 150 ppp* 200 ppp 300 ppp 400 ppp 600 ppp	Régler la résolution des images numérisées.
<b>Intensité</b> 1-9 (5*)	Ajuster l'intensité de l'image numérisée.
<b>Orientation</b> Portrait* Paysage	Spécifier l'orientation du document d'origine.
<b>Format d'origine</b> Formats différents*	Spécifier le format de papier du document d'origine.
<b>Remarque :</b> Si un astérisque (*) apparaît à côté d'une valeur, cela indique qu'il s'agit du paramètre usine par défaut.	

## Traitement avancé de l'image

Option de menu	Description
<b>Equilibre des couleurs</b> Cyan - Rouge (0*) Magenta - Vert (0*) Jaune - Bleu (0*)	Régler l'intensité des couleurs pour le cyan, le magenta et le jaune.
<b>Contraste</b> Adapté au contenu* 0-5	Préciser le contraste de l'image numérisée.
<b>Retrait de l'arrière-plan</b> Niveau (0*)	Supprimer la couleur d'arrière-plan ou le bruit de l'image du document d'origine.
<b>Numériser bord à bord</b> Activé Désactivé*	Numériser le document d'origine bord à bord.

**Remarque :** Si un astérisque (\*) apparaît à côté d'une valeur, cela indique qu'il s'agit du paramètre usine par défaut.

## Contrôles admin

Option de menu	Description
<b>Taille maximale du courrier électronique</b> 0-65535 (0*)	Définir la taille de fichier autorisée pour chaque courrier électronique.
<b>Message d'erreur en raison de la taille</b>	Définir un message d'erreur à envoyer par l'imprimante quand un courrier électronique dépasse la taille de fichier autorisée. <b>Remarque :</b> Vous pouvez saisir jusqu'à 1024 caractères.
<b>M'envoyer une copie</b> N'apparaît jamais* Activé par défaut Désactivé par défaut Toujours activé	Envoyer une copie du courrier électronique à votre adresse.
<b>Valeur par défaut du texte</b> 5-95 (75*)	Définir la qualité du texte dans le contenu en cours de numérisation.
<b>Valeur par défaut texte/photo</b> 5-95 (75*)	Définir la qualité du texte et de la photo dans le contenu en cours de numérisation.
<b>Valeur par défaut photo</b> 5-95 (50*)	Définir la qualité de la photo du contenu en cours de numérisation.
<b>Journal des transmissions</b> Imprimer le journal* Ne pas imprimer le journal Imprimer seulement en cas d'erreur	Imprimer un journal des transmissions des e-mails numérisés.
<b>Alimentation du papier pour les journaux</b> Tiroir [x] (1*) Chargeur MF	Déterminer l'alimentation pour l'impression des journaux de messagerie.

**Remarque :** Si un astérisque (\*) apparaît à côté d'une valeur, cela indique qu'il s'agit du paramètre usine par défaut.

Option de menu	Description
<b>Autoriser l'enregistrement en tant que raccourci</b> Activé* Désactivé	Enregistrer une adresse électronique comme raccourci.
<b>Réinitialiser infos d'e-mail après l'envoi</b> Activé* Désactivé	Restaurer les champs A, Objet, Message et Nom de fichier à leurs valeurs par défaut après l'envoi d'un e-mail.
<b>Remarque :</b> Si un astérisque (*) apparaît à côté d'une valeur, cela indique qu'il s'agit du paramètre usine par défaut.	

## FTP

### Paramètres FTP par défaut

Option de menu	Description
<b>Format</b> PDF (.pdf)* TIFF (.tif) JPEG (.jpg)	Préciser le format de fichier de l'image numérisée.
<b>Paramètres PDF</b> Version PDF (1,5*) Version archivage (A-1a*) Sécurisé (Désactivé*) Archivage (PDF/A) (Désactivé*)	Définir les paramètres PDF pour une image numérisée. <b>Remarque :</b> Version archivage et Archivage (PDF/A) sont pris en charge uniquement si l'option Version PDF est définie sur 1.4.
<b>Type de contenu</b> Texte Texte/Photo* Graphiques Photo	Améliorer le résultat de l'impression en fonction du type de contenu du document d'origine.
<b>Couleur</b> Noir et blanc Gris Couleur*	Configurer l'imprimante pour capturer le contenu du fichier en couleur ou en noir et blanc.
<b>Résolution</b> 75 ppp 150 ppp* 200 ppp 300 ppp 400 ppp 600 ppp	Régler la résolution des images numérisées.
<b>Intensité</b> 1-9 (5*)	Ajuster l'intensité de l'image numérisée.
<b>Remarque :</b> Si un astérisque (*) apparaît à côté d'une valeur, cela indique qu'il s'agit du paramètre usine par défaut.	



Option de menu	Description
<b>Orientation</b> Portrait* Paysage	Spécifier l'orientation du document d'origine.
<b>Format d'origine</b> Formats différents*	Spécifier le format de papier du document d'origine.
<b>Nom du fichier</b>	Spécifier le nom de fichier de l'image numérisée.
<b>Remarque :</b> Si un astérisque (*) apparaît à côté d'une valeur, cela indique qu'il s'agit du paramètre usine par défaut.	

### Traitement avancé de l'image

Option de menu	Description
<b>Equilibre des couleurs</b> Cyan - Rouge (0*) Magenta - Vert (0*) Jaune - Bleu (0*)	Régler l'intensité des couleurs pour le cyan, le magenta et le jaune.
<b>Contraste</b> Adapté au contenu* 0-5	Préciser le contraste de l'image numérisée.
<b>Retrait de l'arrière-plan</b> Niveau (0*)	Supprimer la couleur d'arrière-plan ou le bruit de l'image du document d'origine.
<b>Numériser bord à bord</b> Activé Désactivé*	Permettre la numérisation bord à bord du document d'origine.
<b>Remarque :</b> Si un astérisque (*) apparaît à côté d'une valeur, cela indique qu'il s'agit du paramètre usine par défaut.	

### Contrôles admin

Option de menu	Description
<b>Valeur par défaut du texte</b> 5-95 (75*)	Définir la qualité d'un texte sur une image numérisée.
<b>Valeur par défaut texte/photo</b> 5-95 (75*)	Définir la qualité d'un texte et d'une photo sur une image numérisée.
<b>Valeur par défaut photo</b> 5-95 (50*)	Définir la qualité d'une photo sur une image numérisée.
<b>Journal des transmissions</b> Imprimer le journal* Ne pas imprimer le journal Imprimer seulement en cas d'erreur	Imprimer un journal des transmissions pour les numérisations FTP.
<b>Alimentation du papier pour les journaux</b> Tiroir [x] (1*) Chargeur MF	Déterminer la source d'alimentation du papier pour l'impression des journaux FTP.
<b>Remarque :</b> Si un astérisque (*) apparaît à côté d'une valeur, cela indique qu'il s'agit du paramètre usine par défaut.	

# Pilote USB

## Numérisation lecteur Flash

Option de menu	Description
<b>Format</b> JPEG (.jpg) PDF (.pdf)* TIFF (.tif)	Préciser le format de fichier de l'image numérisée.
<b>Paramètres PDF</b> Version PDF (1,5*) Version archivage (A-1a*) Sécurisé (Désactivé*) Archivage (PDF/A) (Désactivé*)	Configurer les paramètres PDF de l'image numérisée. <b>Remarque :</b> Version archivage et Archivage (PDF/A) sont pris en charge uniquement si l'option Version PDF est définie sur 1.4.
<b>Type de contenu</b> Texte Texte/Photo* Graphiques Photo	Améliorer le résultat de l'impression en fonction du type de contenu du document d'origine.
<b>Couleur</b> Noir et blanc Gris Couleur*	Configurer l'imprimante pour capturer le contenu du fichier en couleur ou en noir et blanc.
<b>Résolution</b> 75 ppp 150 ppp* 200 ppp 300 ppp 400 ppp 600 ppp	Régler la résolution des images numérisées.
<b>Intensité</b> 1-9 (5*)	Ajuster l'intensité de l'image numérisée.
<b>Orientation</b> Portrait* Paysage	Spécifier l'orientation du document d'origine.
<b>Format d'origine</b> Formats différents*	Spécifier le format de papier du document d'origine.
<b>Nom du fichier</b>	Spécifier le nom de fichier de l'image numérisée.
<b>Remarque :</b> Si un astérisque (*) apparaît à côté d'une valeur, cela indique qu'il s'agit du paramètre usine par défaut.	

## Traitement avancé de l'image

Option de menu	Description
<b>Equilibre des couleurs</b> Cyan - Rouge (0*) Magenta - Vert (0*) Jaune - Bleu (0*)	Régler l'intensité des couleurs pour le cyan, le magenta et le jaune.
<b>Contraste</b> Adapté au contenu* 0-5	Préciser le contraste de l'image numérisée.
<b>Retrait de l'arrière-plan</b> Niveau (0*)	Supprimer la couleur d'arrière-plan ou le bruit de l'image du document d'origine.
<b>Numériser bord à bord</b> Désactivé* Activé	Numériser le document d'origine bord à bord.
<b>Remarque :</b> Si un astérisque (*) apparaît à côté d'une valeur, cela indique qu'il s'agit du paramètre usine par défaut.	

## Contrôles admin

Option de menu	Description
<b>Valeur par défaut du texte</b> 5-95 (75*)	Définir la qualité d'un texte sur une image numérisée.
<b>Valeur par défaut texte/photo</b> 5-95 (75*)	Définir la qualité d'un texte et d'une photo sur une image numérisée.
<b>Valeur par défaut photo</b> 5-95 (50*)	Définir la qualité d'une photo sur une image numérisée.
<b>Remarque :</b> Si un astérisque (*) apparaît à côté d'une valeur, cela indique qu'il s'agit du paramètre usine par défaut.	

## Impression lecteur Flash

Option de menu	Description
<b>Nombre de copies</b> 1-9999 (1*)	Définir le nombre de copies.
<b>Alimentation papier</b> Tiroir [x] (1*) Chargeur MF Papier manuel Enveloppe manuel	Définir la source d'alimentation du travail d'impression.
<b>Assembler</b> 1,1 - 2,2,2 1,2,3 - 1,2,3	Imprimer les pages d'un travail d'impression en respectant l'ordre défini, plus particulièrement lors de l'impression de plusieurs exemplaires.
<b>Faces</b> Recto* Recto verso	Spécifier si l'impression s'effectue sur une face ou sur les deux faces du papier.
<b>Remarque :</b> Si un astérisque (*) apparaît à côté d'une valeur, cela indique qu'il s'agit du paramètre usine par défaut.	

Option de menu	Description
<b>Orientation</b> Bord long* Bord court	Déterminer la face du papier reliée lors d'une impression recto verso.
<b>Pages par face</b> Désactivé* 2 pages par face 3 pages par face 4 pages par face 6 pages par face 9 pages par face 12 pages par face 16 pages par face	Imprimer des images de plusieurs pages sur une seule face d'une feuille.
<b>Ordre des pages sur chaque face</b> Horizontal* Horizontal inversé Vertical inversé Vertical	Déterminer la position des images de plusieurs pages lorsque l'option Pages par face est utilisée.
<b>Orientation des pages sur chaque face</b> Auto* Paysage Portrait	Déterminer la position des images de plusieurs pages lorsque l'option Pages par face est utilisée.
<b>Bordure des pages par face</b> Aucun* Fixe	Imprimer une bordure autour de chaque image de page lorsque l'option Pages par face est utilisée.
<b>Séparateurs</b> Désactivé* Entre les copies Entre les travaux Entre les pages	Insérer des séparateurs vierges lors de l'impression.
<b>Source séparateur</b> Tiroir [x] (1*) Chargeur MF	Indiquer la source d'alimentation des séparateurs.
<b>Pages vierges</b> Ne pas imprimer* Imprimer	Imprimer des pages blanches dans un travail d'impression.
<b>Remarque :</b> Si un astérisque (*) apparaît à côté d'une valeur, cela indique qu'il s'agit du paramètre usine par défaut.	

## Réseau/Ports

### Informations réseau

Option de menu	Description
<b>Réseau actif</b> Auto* Réseau standard Sans fil	Indiquer le type de connexion réseau.
<b>Etat du réseau</b>	Afficher l'état de connectivité du réseau de l'imprimante.
<b>Afficher l'état réseau sur imprimante</b> Désactivé Activé*	Afficher l'état du réseau sur l'écran.
<b>Vitesse, recto verso</b>	Afficher la vitesse de la carte réseau actuellement active.
<b>IPv4</b>	Afficher l'adresse IPv4.
<b>Toutes les adresses IPv6</b>	Afficher toutes les adresses IPv6.
<b>Réinitialiser le serveur d'impression</b> Démarrer	Réinitialiser toutes les connexions actives du réseau à l'imprimante. <b>Remarque :</b> Ce paramètre supprime tous les paramètres de configuration réseau.
<b>Délai exécution réseau</b> Désactivé Activé* (90 secondes)	Définir le délai avant que l'imprimante annule un travail d'impression réseau.
<b>Page d'en-tête</b> Désactivé* Activé	Imprimer une page d'en-tête.
<b>Plage de port de numérisation</b>	Définir une plage de ports valides pour les imprimantes situées derrière un pare-feu bloquant les ports.
<b>Activer les connexions réseau</b> Activer* Désactiver	Activer ou désactiver toutes les connexions réseau.
<b>Activer LLDP</b> Désactivé* Activé	Activer le protocole LLDP (Link Layer Discovery Protocol) sur l'imprimante.
<b>Remarque :</b> Si un astérisque (*) apparaît à côté d'une valeur, cela indique qu'il s'agit du paramètre usine par défaut.	

## Sans fil

Option de menu	Description
<b>Configuration à l'aide de l'application mobile</b>	Configurer la connexion sans fil à l'aide de l'application Assistant Mobile Lexmark.
<b>Configuration à partir du panneau de commandes de l'imprimante</b> Choisir un réseau Ajouter un réseau Wi-Fi <ul style="list-style-type: none"> <li>• Nom de réseau</li> <li>• Mode Réseau               <ul style="list-style-type: none"> <li>Infrastructure</li> </ul> </li> <li>• Mode sécurité sans fil               <ul style="list-style-type: none"> <li>Désactivé*</li> <li>WEP</li> <li>WPA2/WPA - Personnel</li> <li>WPA2 - Personnel</li> </ul> </li> </ul>	Déterminer le réseau sans fil auquel l'imprimante est connectée. <b>Remarque :</b> Cette option de menu apparaît en tant que <i>Configuration de la connexion sans fil</i> dans Embedded Web Server.
<b>Wi-Fi Protected Setup</b> Méthode de démarrage par bouton de commande Méthode de démarrage par code PIN	Configurer un réseau sans fil et activer la sécurité du réseau. <b>Remarques :</b> <ul style="list-style-type: none"> <li>• L'option Méthode de démarrage par bouton de commande permet de connecter l'imprimante à un réseau sans fil en appuyant simultanément sur des boutons de l'imprimante et du point d'accès (routeur sans fil) pendant un certain temps.</li> <li>• L'option Méthode de démarrage par code PIN permet de connecter l'imprimante à un réseau sans fil en utilisant un code PIN sur l'imprimante et en le saisissant dans les paramètres sans fil du point d'accès.</li> </ul>
<b>Compatibilité</b> 802.11b/g/n (2,4 GHz) 802.11a/b/g/n/ac (2,4 GHz/5 GHz)* 802.11a/n/ac (5 GHz)	Définit la norme sans fil pour le réseau sans fil.
<b>Mode sécurité sans fil</b> Désactivé* WEP WPA2/WPA-Personnel WPA2 - Personnel 802.1x - RADIUS	Définir le type de sécurité pour la connexion de l'imprimante aux périphériques sans fil.
<b>Mode d'authentification WEP</b> Auto* Ouverte Partagée	Définir le type de protocole de chiffrement sans fil (WEP) utilisé par l'imprimante. <b>Remarque :</b> Cette option de menu s'affiche uniquement lorsque Mode sécurité sans fil est défini sur WEP.
<b>Configurer une clé WEP</b>	Spécifier un mot de passe WEP pour la connexion sans fil sécurisée. <b>Remarque :</b> Cette option de menu s'affiche uniquement lorsque Mode sécurité sans fil est défini sur WEP.
<b>WPA2 - Personnel</b> AES*	Activer la sécurité sans fil via WPA2. <b>Remarque :</b> Cette option de menu s'affiche uniquement lorsque Mode sécurité sans fil est défini sur WPA2-Personnel.

Option de menu	Description
<b>Définir PSK</b>	Définir le mot de passe pour la connexion sans fil sécurisée. <b>Remarque</b> : Cette option de menu s'affiche uniquement lorsque Mode sécurité sans fil est défini sur WPA2/WPA-Personnel ou WPA2-Personnel.
<b>WPA2/WPA-Personnel</b> AES*	Activer la sécurité sans fil via WPA2/WPA. <b>Remarque</b> : Cette option de menu s'affiche uniquement lorsque Mode sécurité sans fil est défini sur WPA2/WPA-Personnel.
<b>Mode de chiffrement 802.1x</b> WPA+ WPA2*	Activer la sécurité sans fil via la norme 802.1x. <b>Remarque</b> : Cette option de menu s'affiche uniquement lorsque Mode sécurité sans fil est défini sur 802.1x - RADIUS.
<b>IPv4</b> Activer DHCP Activé* Désactivé	Activer le protocole de configuration d'hôte dynamique (DHCP). <b>Remarque</b> : Le protocole DHCP est un protocole standard qui permet à un serveur de distribuer aux clients des adresses IP et des informations de configuration de manière dynamique.
<b>IPv4</b> Configurer l'adresse IP statique Adresse IP Masque de réseau Passerelle	Définir l'adresse IP statique de votre imprimante.
<b>IPv6</b> Activer IPv6 Activé* Désactivé	Activer IPv6 sur l'imprimante.
<b>IPv6</b> Activer DHCPv6 Activé Désactivé*	Activer DHCPv6 sur l'imprimante.
<b>IPv6</b> Configuration automatique d'adresse sans état Désactivé Activé*	Configurer l'adaptateur réseau pour accepter les entrées de configuration de l'adresse IPv6 automatiques fournies par un routeur.
<b>IPv6</b> Adresse DNS	Spécifier l'adresse du serveur DNS.
<b>IPv6</b> Adresse IPV6 affectée manuellement	Attribuer l'adresse IPv6.
<b>IPv6</b> Routeur IPV6 affecté manuellement	Attribuer l'adresse du routeur IPv6.
<b>IPv6</b> Préfixe d'adresse 0-128 (64*)	Spécifier le préfixe d'adresse.
<b>IPv6</b> Toutes les adresses IPv6	Afficher toutes les adresses IPv6.

Option de menu	Description
<b>IPv6</b> Toutes les adresses du routeur IPv6	Afficher toutes les adresses du routeur IPv6.
<b>Adresse réseau</b> UAA AAL	Afficher les adresses réseau.
<b>PCL SmartSwitch</b> Activé* Désactivé	Configurer l'imprimante afin qu'elle passe automatiquement en mode d'émulation PCL lorsqu'un travail d'impression le requiert, quelle que soit la langue par défaut de l'imprimante. <b>Remarque :</b> Si PCL SmartSwitch est désactivé, l'imprimante n'analyse pas les données entrantes et utilise la langue par défaut de l'imprimante spécifiée dans le menu Configuration.
<b>PS SmartSwitch</b> Activé* Désactivé*	Configurer l'imprimante afin qu'elle passe automatiquement en mode d'émulation PS lorsqu'un travail d'impression le requiert, quelle que soit la langue par défaut de l'imprimante. <b>Remarque :</b> Si PS SmartSwitch est désactivé, l'imprimante n'analyse pas les données entrantes et utilise la langue par défaut de l'imprimante spécifiée dans le menu Configuration.
<b>PS binaire Mac</b> Auto* Activé Désactivé	Configurer l'imprimante afin qu'elle traite les travaux d'impression PostScript binaire Macintosh. <b>Remarques :</b> <ul style="list-style-type: none"> <li>• Si l'option est définie sur Activé, l'imprimante traite les travaux d'impression PostScript binaire bruts.</li> <li>• Si l'option est définie sur Désactivé, les travaux d'impression sont filtrés via le protocole standard.</li> </ul>

## Wi-Fi Direct

Option de menu	Description
<b>Activer Wi-Fi Direct</b> Activé Désactivé*	Configurer l'imprimante pour une connexion directe aux périphériques Wi-Fi.
<b>Nom Wi-Fi Direct</b>	Définir le nom du réseau Wi-Fi Direct.
<b>Mot de passe Wi-Fi Direct</b>	Définir le mot de passe pour authentifier et autoriser les utilisateurs sur une connexion Wi-Fi.
<b>Afficher le mot de passe sur la page de configuration</b> Désactivé Activé*	Afficher le Mot de passe Wi-Fi Direct sur la Page de configuration du réseau.
<b>Numéro de canal préféré</b> 1-11 Auto*	Définir le canal préféré du réseau Wi-Fi.
<b>Adresse IP du propriétaire du groupe</b>	Spécifier l'adresse IP du propriétaire du groupe.
<b>Remarque :</b> Si un astérisque (*) apparaît à côté d'une valeur, cela indique qu'il s'agit du paramètre usine par défaut.	



Option de menu	Description
<b>Accepter auto. demandes bout. comm.</b> Désactivé* Activé	Accepter automatiquement les demandes de connexion au réseau. <b>Remarque :</b> L'autorisation automatique des clients n'est pas sécurisée.
<b>Remarque :</b> Si un astérisque (*) apparaît à côté d'une valeur, cela indique qu'il s'agit du paramètre usine par défaut.	

Ethernet

## Ethernet

Option de menu	Description
<b>Vitesse du réseau</b>	Afficher la vitesse de l'adaptateur réseau actif.
<b>IPv4</b> Activer DHCP Activé* Désactivé	Activer le Protocole de configuration d'hôte dynamique (DHCP). <b>Remarque :</b> Le protocole DHCP est un protocole standard qui permet à un serveur de distribuer dynamiquement des adresses IP et des informations de configuration aux clients.
<b>IPv4</b> Configurer l'adresse IP statique Adresse IP Masque de réseau Passerelle	Définir l'adresse IP statique de votre imprimante.
<b>IPv6</b> Activer IPv6 Activé* Désactivé	Active IPv6 sur l'imprimante.
<b>IPv6</b> Activer DHCPv6 Désactivé* Activé	Active DHCPv6 sur l'imprimante.
<b>IPv6</b> Configuration automatique d'adresse sans état Activé* Désactivé	Configurer l'adaptateur réseau pour accepter les entrées de configuration de l'adresse IPv6 automatiques fournies par un routeur.
<b>IPv6</b> Adresse DNS	Spécifier l'adresse du serveur DNS.
<b>IPv6</b> Préfixe d'adresse 0-128 (64*)	Spécifier le préfixe d'adresse.
<b>IPv6</b> Toutes les adresses IPv6	Afficher toutes les adresses IPv6.
<b>IPv6</b> Toutes les adresses du routeur IPv6	Afficher toutes les adresses du routeur IPv6.
<b>Remarque :</b> Si un astérisque (*) apparaît à côté d'une valeur, cela indique qu'il s'agit du paramètre usine par défaut.	

Option de menu	Description
<b>Adresse réseau</b> UAA AAL	Afficher les adresses MAC (Media Access Control) de l'imprimante : Adresses LAA (Locally Administered Address) et UAA (Universally Administered Address). <b>Remarque :</b> Vous pouvez modifier manuellement l'adresse LAA de l'imprimante.
<b>PCL SmartSwitch</b> Activé* Désactivé	Configurer l'imprimante afin qu'elle passe automatiquement en mode d'émulation PCL lorsqu'un travail d'impression le requiert, quelle que soit la langue par défaut de l'imprimante. <b>Remarque :</b> Si PCL SmartSwitch est désactivé, l'imprimante n'analyse pas les données entrantes et utilise la langue par défaut de l'imprimante spécifiée dans le menu Configuration.
<b>PS SmartSwitch</b> Activé* Désactivé	Configurer l'imprimante afin qu'elle passe automatiquement en mode d'émulation PS lorsqu'un travail d'impression le requiert, quelle que soit la langue par défaut de l'imprimante. <b>Remarque :</b> Si PS SmartSwitch est désactivé, l'imprimante n'analyse pas les données entrantes et utilise la langue par défaut de l'imprimante spécifiée dans le menu Configuration.
<b>PS binaire Mac</b> Auto* Activé Désactivé	Configurez l'imprimante afin qu'elle traite les travaux d'impression PostScript binaire Macintosh. <b>Remarques :</b> <ul style="list-style-type: none"> <li>• Si l'option est définie sur Activé, l'imprimante traite les travaux d'impression PostScript binaire bruts.</li> <li>• Si l'option est définie sur Désactivé, les travaux d'impression sont filtrés via le protocole standard.</li> </ul>
<b>Energy Efficient Ethernet</b> Auto* Activé Désactivé	Réduire la consommation d'énergie lorsque l'imprimante ne reçoit pas de données du réseau Ethernet.
<b>Remarque :</b> Si un astérisque (*) apparaît à côté d'une valeur, cela indique qu'il s'agit du paramètre usine par défaut.	

## TCP/IP

## TCP/IP

**Remarque :** Ce menu est disponible uniquement sur les imprimantes réseau et les imprimantes connectées à des serveurs d'impression.

Option de menu	Description
<b>Définir le nom d'hôte</b>	Définir le nom d'hôte TCP/IP actuel.
<b>Nom de domaine</b>	Configurer le nom de domaine.
<b>Autoriser le protocole DHCP/BOOTP à mettre à jour le serveur NTP</b> Activé* Désactivé	Permettre aux clients DHCP et BOOTP de mettre à jour les paramètres NTP de l'imprimante.
<b>Remarque :</b> Si un astérisque (*) apparaît à côté d'une valeur, cela indique qu'il s'agit du paramètre usine par défaut.	

Option de menu	Description
<b>Nom de configuration zéro</b>	Spécifier un nom de service pour le réseau de configuration zéro.
<b>Activer IP auto</b> Activé* Désactivé	Attribuer une adresse IP automatiquement.
<b>Adresse DNS</b>	Spécifier l'adresse actuelle du serveur DNS (Domain Name System).
<b>DNS de sauvegarde</b>	Spécifier les adresses de sauvegarde du serveur DNS.
<b>DNS 2 de sauvegarde</b>	
<b>DNS 3 de sauvegarde</b>	
<b>Ordre de recherche de domaine</b>	Spécifier une liste de noms de domaine pour localiser l'imprimante et ses ressources qui résident dans différents domaines sur le réseau.
<b>Activer DDNS</b> Désactivé* Activé	Mettre à jour les paramètres DNS dynamiques.
<b>Durée de vie DNS dynamique</b>	Spécifier les paramètres DDNS actuels.
<b>TTL par défaut</b>	
<b>Durée d'actualisation DNS dynamique</b>	
<b>Activer mDNS</b> Activé* Désactivé	Mettre à jour les paramètres DNS multicast.
<b>Adresse WINS</b>	Indiquer une adresse de serveur pour Windows Internet Name Service (WINS).
<b>Activer BOOTP</b> Désactivé* Activé	Autoriser le BOOTP à attribuer une adresse IP d'imprimante.
<b>Liste de serveur restreinte</b>	Indiquer une adresse IP pour les connexions TCP.  <b>Remarques :</b> <ul style="list-style-type: none"> <li>• Cette option de menu s'affiche uniquement dans Embedded Web Server.</li> <li>• Séparez chaque adresse IP par une virgule.</li> <li>• Vous pouvez ajouter jusqu'à 50 adresses IP.</li> </ul>
<b>Options de liste serveurs limités</b> Bloquer tous les ports* Bloquer l'impression seulement Bloquer l'impression et HTTP seulement	Indiquer comment les adresses IP de la liste peuvent accéder à l'imprimante.  <b>Remarque :</b> Cette option de menu s'affiche uniquement dans Embedded Web Server.
<b>MTU</b>	Spécifier un paramètre d'unité de transmission maximale (MTU) pour les connexions TCP.
<b>Port d'impression brute</b> 1-65535 (9100*)	Indiquer un numéro de port brut pour les imprimantes connectées à un réseau.
<b>Remarque :</b> Si un astérisque (*) apparaît à côté d'une valeur, cela indique qu'il s'agit du paramètre usine par défaut.	

Option de menu	Description
<b>Vitesse maximale de trafic sortant</b> Désactivé* Activé	Activer le taux de transfert maximum de l'imprimante.
<b>Activer TLSv1.0</b> Activé* Désactivé	Activer le protocole TLSv1.0.
<b>Activer TLSv1.1</b> Activé* Désactivé	Activer le protocole TLSv1.1.
<b>Liste de chiffrement SSL</b>	Spécifiez les algorithmes de chiffrement à utiliser pour les connexions SSL ou TLS.
<b>Remarque :</b> Si un astérisque (*) apparaît à côté d'une valeur, cela indique qu'il s'agit du paramètre usine par défaut.	

## SNMP

**Remarque :** Ce menu s'affiche uniquement sur les imprimantes réseau ou les imprimantes connectées à des serveurs d'impression.

Option de menu	Description
<b>Versions SNMP 1 et 2c</b> Activé Désactivé Activé* Autoriser jeu SNMP Désactivé Activé* Activer la base MIB du moniteur du port d'imprimante Désactivé Activé* Communauté SNMP	Configurer les versions SNMP (Simple Network Management Protocol) 1 et 2c pour installer les pilotes d'imprimante et les applications.
<b>Remarque :</b> Si un astérisque (*) apparaît à côté d'une valeur, cela indique qu'il s'agit du paramètre usine par défaut.	

Option de menu	Description
<b>SNMP Version 3</b> Activé Désactivé Activé* Nom du contexte Configuration informations d'authentification, en lecture/écriture Nom d'utilisateur Mot de passe d'authentification Mot de passe de confidentialité Configuration informations d'authentification, en lecture seule Nom d'utilisateur Mot de passe d'authentification Mot de passe de confidentialité Hachage d'authentification MD5 SHA1* Niveau d'authentification minimum Aucune authentification, aucune confidentialité Authentification, aucune confidentialité Authentification, confidentialité* Algorithme de confidentialité DES AES-128*	Configurer le protocole SNMP version 3 pour installer et mettre à jour les fonctions de sécurité de l'imprimante.
<b>Remarque :</b> Si un astérisque (*) apparaît à côté d'une valeur, cela indique qu'il s'agit du paramètre usine par défaut.	

## IPSec

**Remarque :** Ce menu s'affiche uniquement sur les imprimantes réseau ou les imprimantes connectées à des serveurs d'impression.

Option de menu	Description
<b>Activer IPSec</b> Hors fonction* Activé	Activer le protocole IPSec (Internet Protocol Security).
<b>Configuration de base</b> Par défaut* Compatibilité Sécurisé	Définir la configuration de base IPSec. <b>Remarque :</b> Cet élément de menu s'affiche uniquement lorsque Activer IPSec est défini sur Activé.
<b>Remarque :</b> Si un astérisque (*) apparaît à côté d'une valeur, cela indique qu'il s'agit du paramètre usine par défaut.	

Option de menu	Description
<b>Proposition de groupe DH (Diffie-Hellman)</b> modp2048 (14)* modp3072 (15) modp4069 (16) modp6144 (17)	Définir le cryptage IPSec.  <b>Remarques :</b> <ul style="list-style-type: none"> <li>Proposition de groupe DH (Diffie-Hellman) s'affiche uniquement lorsque Configuration de base est défini sur Compatibilité.</li> <li>Durée de vie SA IKE (heures) et Durée de vie SA IPSec (heures) s'affichent uniquement lorsque Configuration de base est défini sur Sécurisé.</li> </ul>
<b>Durée de vie SA IKE (heures)</b> 1 2 4 8 24*	
<b>Durée de vie SA IPSec (heures)</b> 1 2 4 8* 24*	
<b>Méthode de chiffrement proposée</b> Triple DES AES*	Spécifier les méthodes de cryptage et d'authentification pour vous connecter à un réseau en toute sécurité.  <b>Remarque :</b> Ces éléments de menu s'affichent uniquement lorsque Configuration de base est défini sur Compatibilité.
<b>Méthode d'authentification proposée</b> SHA1 SHA256* SHA512	
<b>Certificat de périphérique IPSec</b>	Spécifier un certificat IPSec.  <b>Remarque :</b> Cet élément de menu s'affiche uniquement lorsque Activer IPSec est défini sur Activé.
<b>Connexions authentifiées par clé pré-partagée</b> Hôte [x] Adresse Clé	Configurer les connexions authentifiées de l'imprimante.  <b>Remarque :</b> Ces éléments de menu s'affichent uniquement lorsque Activer IPSec est défini sur Activé.
<b>Connexions authentifiées par certificat</b> Hôte [x] Adresse[/sous-réseau] Adresse[/sous-réseau]	
<b>Remarque :</b> Si un astérisque (*) apparaît à côté d'une valeur, cela indique qu'il s'agit du paramètre usine par défaut.	

## 802.1x

**Remarque :** Ce menu s'affiche uniquement sur les imprimantes réseau ou les imprimantes connectées à des serveurs d'impression.

Option de menu	Description
<b>Actif</b> Hors fonction* Activé	Permettre à l'imprimante de se connecter aux réseaux qui demandent une authentification avant d'autoriser l'accès.
<b>Remarque :</b> Si un astérisque (*) apparaît à côté d'une valeur, cela indique qu'il s'agit du paramètre usine par défaut.	

## Configuration LPD

**Remarque :** Ce menu s'affiche uniquement sur les imprimantes réseau ou les imprimantes connectées à des serveurs d'impression.

Option de menu	Description
<b>Délai LPD</b> 0-65535 secondes (90*)	Définir la valeur du délai d'attente maximal du serveur Line Printer Daemon (LPD) pour les travaux d'impression suspendus ou non valides.
<b>Page d'en-tête LPD</b> Hors fonction* Activé	Imprimer une page d'en-tête pour tous les travaux d'impression LPD. <b>Remarque :</b> Une page d'en-tête désigne la première page d'un travail d'impression. Elle est utilisée comme séparateur des travaux d'impression et permet d'identifier l'expéditeur de la demande du travail d'impression.
<b>Page finale LPD</b> Hors fonction* Activé	Imprimer une page finale pour tous les travaux d'impression LPD. <b>Remarque :</b> Une page finale désigne la dernière page d'un travail d'impression.
<b>Conversion de retour chariot LPD</b> Hors fonction* Activé	Activer la conversion de retour chariot. <b>Remarque :</b> La fonction Retour chariot est un mécanisme permettant de commander l'imprimante pour déplacer la position du curseur sur la première position sur la même ligne.
<b>Remarque :</b> Si un astérisque (*) apparaît à côté d'une valeur, cela indique qu'il s'agit du paramètre usine par défaut.	

## Paramètres HTTP/FTP

**Remarque :** Ce menu s'affiche uniquement sur les imprimantes réseau ou les imprimantes connectées à des serveurs d'impression.

Option de menu	Description
<b>Activer serveur HTTP</b> Désactivé Activé*	Accéder à Embedded Web Server pour le contrôle et la gestion de l'imprimante.
<b>Activer HTTPS</b> Désactivé Activé*	Configurer les paramètres HTTPS (HyperText Transfer Protocol Secure).
<b>Forcer les connexions HTTPS</b> Désactivé* Activé	Forcer l'imprimante à utiliser les connexions HTTPS.
<b>Remarque :</b> Si un astérisque (*) apparaît à côté d'une valeur, cela indique qu'il s'agit du paramètre usine par défaut.	

Option de menu	Description
<b>Activer FTP/TFTP</b> Désactivé Activé*	Envoyer des fichiers via FTP.
<b>Adresse IP du proxy HTTP</b>	Configurer les paramètres du serveur HTTP et FTP. <b>Remarque :</b> Cette fonctionnalité est disponible uniquement sur certains modèles d'imprimante.
<b>Adresse IP du proxy FTP</b>	
<b>Port IP par défaut HTTP</b> 1-65535 (80*)	
<b>Certificat de périphérique HTTPS</b>	
<b>Port IP par défaut FTP</b> 1-65535 (21*)	
<b>Délai des requêtes HTTP/FTP</b> 1-299 (30*)	Spécifier le délai avant l'arrêt de la connexion au serveur.
<b>Nbre d'essais des requêtes HTTP/FTP</b> 1-299 (3*)	Définir le nombre de tentatives de connexion au serveur HTTP/FTP.
<b>Remarque :</b> Si un astérisque (*) apparaît à côté d'une valeur, cela indique qu'il s'agit du paramètre usine par défaut.	

## USB

Option de menu	Description
<b>PCL SmartSwitch</b> Désactivé Activé*	Configurer l'imprimante afin qu'elle passe en mode d'émulation PCL lorsqu'un travail d'impression provenant du port USB le requiert, quel que soit le langage par défaut de l'imprimante. <b>Remarque :</b> Si PCL SmartSwitch est désactivé, l'imprimante n'analyse pas les données entrantes et utilise la langue par défaut de l'imprimante spécifiée dans le menu Configuration.
<b>PS SmartSwitch</b> Désactivé Activé*	Configurer l'imprimante afin qu'elle passe en mode d'émulation PS lorsqu'un travail d'impression provenant du port USB le requiert, quel que soit le langage par défaut de l'imprimante. <b>Remarque :</b> Si PS SmartSwitch est désactivé, l'imprimante n'analyse pas les données entrantes et utilise la langue par défaut de l'imprimante spécifiée dans le menu Configuration.
<b>PS binaire Mac</b> Activé Auto* Désactivé	Configurez l'imprimante afin qu'elle traite les travaux d'impression PostScript binaire Macintosh. <b>Remarques :</b> <ul style="list-style-type: none"> <li>• Lorsque cette option est définie sur Activé, l'imprimante traite des travaux d'impression PostScript binaires bruts depuis des ordinateurs Macintosh.</li> <li>• Lorsque cette option est définie sur Auto, l'imprimante traite des travaux d'impression depuis des ordinateurs Macintosh ou Windows.</li> <li>• Lorsque cette option est définie sur Désactivé, l'imprimante filtre les travaux d'impression PostScript via le protocole standard.</li> </ul>
<b>Activer port USB</b> Désactiver Activer*	Activer le port USB standard.
<b>Remarque :</b> Si un astérisque (*) apparaît à côté d'une valeur, cela indique qu'il s'agit du paramètre usine par défaut.	



## Restreindre l'accès au réseau externe

Option de menu	Description
<b>Restreindre l'accès au réseau externe</b> Désactiver* Activé	Restreindre l'accès à des sites du réseau.
<b>Adresse réseau externe</b>	Spécifier les adresses réseau avec accès limité.
<b>Adresse e-mail de notification</b>	Spécifier une adresse e-mail à laquelle sera envoyée une notification des événements consignés.
<b>Fréquence de ping</b> 1-300 (10*)	Spécifier l'intervalle d'interrogation du réseau, en secondes.
<b>Objet</b>	Indiquez l'objet et le message de l'e-mail de notification.
<b>Message</b>	
<b>Remarque :</b> Si un astérisque (*) apparaît à côté d'une valeur, cela indique qu'il s'agit du paramètre usine par défaut.	

## Sécurité

### Méthodes de connexion

#### Public

Option de menu	Description
<b>Gestion des autorisations</b> Accès aux fonctions Gérer les raccourcis Créer des profils Impression lecteur Flash Numérisation lecteur Flash Fonction de copie Fonction de courrier électronique Fonction de fax Fonction FTP Libérer les télécopies suspendues Accès Travaux suspendus Profils utilisateur Annuler travaux sur périphérique Changer de langue Protocole IPP (Internet Printing Protocol) Lancer des numérisations à distance Impression N/B Dossier réseau - Numérisation	Contrôler l'accès aux fonctions de l'imprimante.

Option de menu	Description
<b>Gestion des autorisations</b> Menu administrateur Menu Sécurité Menu Réseau/Ports Menu Papier Menu Rapports Menus de configuration des fonctions Menu Fournitures Menu SE Menu du périphérique	Contrôler l'accès aux menus de l'imprimante.
<b>Gestion des autorisations</b> Gestion des périphériques Gestion à distance Mises à jour du microcode Accès à Embedded Web Server Importer / Exporter tous les paramètres Effacement hors service	Contrôler l'accès aux options de gestion de l'imprimante.

## Comptes locaux

Option de menu	Description
<b>Ajouter un utilisateur</b> Nom d'utilisateur/Mot de passe Nom d'utilisateur Mot de passe Code PIN	Créer des comptes locaux pour gérer l'accès aux fonctions de l'imprimante.
<b>Gérer les groupes/les autorisations</b> Ajouter un groupe Importer contrôles d'accès Accès aux fonctions Menus administrateur Gestion des périphériques Tous les utilisateurs Importer contrôles d'accès Accès aux fonctions Menus administrateur Gestion des périphériques Administrateur Accès aux fonctions Menus administrateur Gestion des périphériques	Contrôler l'accès d'un utilisateur ou groupe aux fonctions de l'imprimante, ainsi qu'à ses applications et paramètres de sécurité.

## Gestion de certificats

Option de menu	Option de menu
<b>Configurer valeurs par défaut de certificat</b> Nom commun Nom de l'entreprise Nom du service Pays/région Région Ville Autre nom sujet	Définir les valeurs par défaut des certificats générés.
Certificats de périphérique	Générer, supprimer ou afficher les certificats de périphérique.
Gestion des certificats d'autorité de certification	Charger, supprimer ou afficher les certificats d'autorité de certification (CA).

## Planifier périphériques USB

Option de menu	Description
<b>Planifications</b> Ajouter nouvel horaire	Planifier l'accès au port USB frontal.

## Restrictions de connexion

Option de menu	Description
<b>Echecs de connexion</b> 1–10 (3*)	Indiquer le nombre d'échecs de tentatives de connexion avant le verrouillage des utilisateurs.
<b>Délai avant échec</b> 1 à 60 minutes (5*)	Indiquer le délai entre les tentatives de connexion avant le verrouillage des utilisateurs.
<b>Durée de verrouillage</b> 1 à 60 minutes (5*)	Spécifier la durée du verrouillage.
<b>Délai de connexion Web</b> 1 à 120 minutes (10*)	Spécifier le délai précédant la déconnexion automatique d'un utilisateur lors d'une connexion à distance.
<b>Remarque :</b> Si un astérisque (*) apparaît à côté d'une valeur, cela indique qu'il s'agit du paramètre usine par défaut.	

## Config. impression confidentielle

Option de menu	Description
<b>Nbre max. de codes PIN erronés</b> 2–10 (0*)	Configurer le nombre de codes PIN non valides qu'il est possible de saisir. <b>Remarques :</b> <ul style="list-style-type: none"> <li>• Si la valeur est égale à zéro, ce paramètre se désactive.</li> <li>• Lorsque le nombre limite est atteint, les travaux d'impression correspondant au nom d'utilisateur et au code PIN sont supprimés.</li> </ul>
<b>Remarque :</b> Si un astérisque (*) apparaît à côté d'une valeur, cela indique qu'il s'agit du paramètre usine par défaut.	

Option de menu	Description
<b>Expiration des travaux confidentiels</b> Désactivé* 1 heure 4 heures 24 heures 1 semaine	Définir un délai d'expiration pour les travaux d'impression confidentiels. <b>Remarques :</b> <ul style="list-style-type: none"> <li>• Si cette option de menu est modifiée alors que des travaux d'impression confidentiels sont stockés dans la mémoire de l'imprimante, le délai d'expiration est conservé pour ces travaux d'impression.</li> <li>• Si l'imprimante est mise hors tension, tous les travaux confidentiels stockés dans la mémoire de l'imprimante sont supprimés.</li> </ul>
<b>Expiration des travaux répétés</b> Désactivé* 1 heure 4 heures 24 heures 1 semaine	Définir le délai d'expiration d'un travail d'impression que vous souhaitez répéter.
<b>Expiration des travaux vérifiés</b> Désactivé* 1 heure 4 heures 24 heures 1 semaine	Définir le délai d'expiration de l'impression d'une copie par l'imprimante pour que l'utilisateur examine sa qualité, avant d'imprimer les copies restantes.
<b>Expiration des travaux différés</b> Désactivé* 1 heure 4 heures 24 heures 1 semaine	Définir le délai d'expiration du stockage par l'imprimante des travaux d'impression pour les imprimer ultérieurement.
<b>Conserver tous les travaux suspendus</b> Désactivé* Activé	Configurer l'imprimante pour suspendre tous les travaux d'impression.
<b>Conserver les documents en double</b> Désactivé* Activé	Autoriser le stockage de documents portant le même nom de fichier.
<b>Remarque :</b> Si un astérisque (*) apparaît à côté d'une valeur, cela indique qu'il s'agit du paramètre usine par défaut.	

## Effacer fichiers données temporaires

Option de menu	Description
<b>Stocké dans la mémoire interne</b> Désactivé* Activé	Supprimer tous les fichiers stockés dans la mémoire de l'imprimante.
<b>Remarque :</b> Si un astérisque (*) apparaît à côté d'une valeur, cela indique qu'il s'agit du paramètre usine par défaut.	

## Divers

Option de menu	Description
<b>Autorisation d'impression</b> Désactivé* Activé	Autoriser l'utilisateur à imprimer.
<b>Connexion Autorisation d'impression par défaut</b>	Affiche l'autorisation par défaut utilisée par l'utilisateur pour l'impression. <b>Remarque :</b> Ce paramètre s'affiche uniquement lorsqu'une ou plusieurs Méthodes de connexion sont créées.
<b>Cavalier de sécurité pour la réinitialisation</b> Autoriser accès « Invité »* Aucun effet	Spécifier l'accès de l'utilisateur à l'imprimante. <b>Remarques :</b> <ul style="list-style-type: none"> <li>Le cavalier est placé à côté d'une icône représentant un verrou sur la carte logique.</li> <li>Autoriser accès « Invité » permet à tout le monde d'accéder à tous les aspects de l'imprimante.</li> <li>Aucun effet peut empêcher l'accès à l'imprimante lorsque les informations de sécurité requises sont indisponibles.</li> </ul>
<b>Longueur minimale du mot de passe</b> 0-32	Spécifier la longueur du mot de passe.
<b>Activer l'affichage du mot de passe/code PIN</b>	Afficher le mot de passe ou le numéro d'identification personnel.
<b>Remarque :</b> Si un astérisque (*) apparaît à côté d'une valeur, cela indique qu'il s'agit du paramètre usine par défaut.	

## Cloud Connector

Option de menu	Description
<b>Activer/désactiver les connecteurs</b>	Activer un fournisseur de stockage sur le cloud.

## Rapports

### Page des paramètres de menu

Option de menu	Description
<b>Page des paramètres de menu</b>	Imprimer un rapport contenant les menus de l'imprimante.

### Périphérique

Option de menu	Description
<b>Informations sur le périphérique</b>	Imprimer un rapport contenant des informations sur l'imprimante.
<b>Statistiques du périphérique</b>	Imprimer un rapport sur l'utilisation de l'imprimante et sur l'état des fournitures.
<b>Liste des profils</b>	Imprimer la liste des profils stockés dans l'imprimante.
<b>Rapport d'inventaire</b>	Imprimer un rapport contenant le numéro de série et le nom de modèle de l'imprimante.

## Imprimer

Option de menu	Description
<b>Imprimer polices</b> Polices PCL Polices PostScript	Exemples d'impression et informations sur les polices disponibles dans toutes les langues de l'imprimante.
<b>Imprimer démo</b>	Imprimez une page de démonstration pour repérer les problèmes d'impression.

## Raccourcis

Option de menu	Description
<b>Tous les raccourcis</b>	Imprimer un rapport qui répertorie les raccourcis qui sont stockés dans l'imprimante.
<b>Raccourcis des télécopies</b>	
<b>Raccourcis de copie</b>	
<b>Raccourcis des courriers électroniques</b>	
<b>Raccourcis FTP</b>	
<b>Raccourcis dossier réseau</b>	

## Télécopier

**Remarque :** Ce menu s'affiche uniquement si l'option Télécopie est configurée et si l'option Activer le journal des travaux est définie sur Activé.

Option de menu	Description
<b>Journal travaux fax</b>	Imprimer un rapport sur les 200 derniers travaux d'impression traités.
<b>Journal des appels de télécopies</b>	Imprimer un rapport sur les 100 derniers appels tentés, reçus et bloqués.

## Réseau

Option de menu	Description
<b>Page de configuration du réseau</b>	Imprimer une page qui affiche les paramètres sans fil et réseau configurés sur l'imprimante. <b>Remarque :</b> Cette option est disponible uniquement sur les imprimantes réseau et les imprimantes connectées à des serveurs d'impression.
<b>Clients connectés Wi-Fi Direct</b>	Imprimer une page qui affiche la liste des périphériques qui sont connectés à l'imprimante via Wi-Fi Direct. <b>Remarque :</b> Cette option de menu s'affiche uniquement lorsque l'option Activer Wi-Fi Direct est définie sur Activé.

## Dépannage

Option de menu	Description
<b>Pages de test de qualité d'impression</b>	Imprimer des pages d'échantillon pour identifier et corriger les problèmes de qualité d'impression.
<b>Nettoyage du scanner</b>	Imprimez les instructions de nettoyage du scanner.

# Entretien l'imprimante

## Vérification de l'état des pièces et fournitures

- 1 Sur l'écran d'accueil, appuyez sur **Etat/Consomm.**
- 2 Sélectionnez les pièces ou fournitures que vous souhaitez vérifier.

**Remarque :** vous pouvez également accéder à ce paramètre en appuyant sur le haut de l'écran d'accueil.

## Configuration des notifications de fournitures

- 1 Ouvrez un navigateur Web, puis saisissez l'adresse IP de l'imprimante dans le champ d'adresse.

**Remarques :**

- L'adresse IP de l'imprimante est affichée sur l'écran d'accueil. L'adresse IP apparaît sous la forme de quatre séries de chiffres séparées par des points, par exemple 123.123.123.123.
- Si vous utilisez un serveur proxy, désactivez-le temporairement pour charger correctement la page Web.

- 2 Cliquez sur **Paramètres > Périphérique > Notifications.**
- 3 A partir du menu Fournitures, cliquez sur **Notifications conso. perso.**
- 4 Sélectionnez une notification pour chaque fourniture.
- 5 Appliquez les modifications.

## Configuration des alertes par courrier électronique

Configurez l'imprimante pour envoyer des alertes par courrier électronique lorsque le niveau des consommables est faible ou lorsqu'il faut changer, ajouter ou dégager du papier.

- 1 Ouvrez un navigateur Web, puis saisissez l'adresse IP de l'imprimante dans le champ d'adresse.

**Remarques :**

- L'adresse IP de l'imprimante est affichée sur l'écran d'accueil. L'adresse IP apparaît sous la forme de quatre séries de chiffres séparées par des points, par exemple 123.123.123.123.
- Si vous utilisez un serveur proxy, désactivez-le temporairement pour charger correctement la page Web.

- 2 Cliquez sur **Paramètres > Périphérique > Notifications > Configuration des alertes par courrier électronique**, puis configurez les paramètres.

**Remarque :** Pour plus d'informations sur les paramètres SMTP, contactez votre fournisseur de messagerie.

- 3 Cliquez sur **Configuration des listes et alertes par courrier électronique**, puis configurez les paramètres.
- 4 Appliquez les modifications.



## Affichage de rapports

- 1 Sur l'écran d'accueil, appuyez sur **Paramètres > Rapports**.
- 2 Sélectionnez le rapport à afficher.

## Commande de pièces et de consommables

Pour commander des fournitures aux Etats-Unis, contactez Lexmark au 1-800-539-6275 afin d'obtenir des informations sur les revendeurs de fournitures agréés Lexmark de votre région. Dans les autres pays ou régions, consultez le site Web à l'adresse [www.lexmark.com](http://www.lexmark.com) ou contactez le revendeur de votre imprimante.

**Remarque :** Toutes les estimations de durée de vie des fournitures de l'imprimante supposent que vous utilisiez du papier ordinaire au format Lettre US ou A4.

**Avertissement—Danger potentiel :** Le fait de ne pas remplacer les pièces et les fournitures, le cas échéant, pourrait endommager votre imprimante. En revanche, leur remplacement permet d'améliorer la performance de l'appareil.

## Utilisation de pièces et autres consommables authentiques Lexmark

Votre imprimante Lexmark est conçue pour fonctionner de manière optimale avec des fournitures et des pièces Lexmark authentiques. L'utilisation de fournitures ou de pièces tierces risque d'affecter les performances, la fiabilité ou la durée de vie de l'imprimante et de ses composants de traitement d'images. Elle peut également avoir des conséquences sur la couverture de la garantie. Les dommages causés par l'utilisation de pièces ou de fournitures tierces ne sont pas couverts par la garantie. Tous les indicateurs de longévité sont conçus pour fonctionner avec des pièces et des fournitures Lexmark et risquent de donner des résultats inattendus en cas d'utilisation de pièces ou de fournitures tierces. Les composants de traitement d'images utilisés au-delà de la durée de vie prévue risquent d'endommager votre imprimante Lexmark ou ses composants.

**Avertissement—Danger potentiel :** Les fournitures et pièces sans condition d'accord relatif au programme de retour peuvent être réinitialisées ou reconditionnées. Cependant, la garantie du fabricant ne couvre pas les dommages causés par des fournitures ou pièces non authentiques. Réinitialiser les compteurs sur le consommable/composant sans réusinage peut endommager votre imprimante. Après réinit. du compteur du cons./comp., votre impr. peut aff. une err. indiquant la prés. de l'élément réinitialisé.

## Commande d'une cartouche de toner

### Remarques :

- L'estimation de rendement des cartouches repose sur la norme ISO/IEC 19752.
- Une couverture d'impression très basse sur des périodes prolongées peut avoir des conséquences néfastes sur le rendement.

**Cartouches de toner Lexmark MX331 et MX431 du programme de retour**

Article	Canada et Etats-Unis	Espace économique européen	Reste de la région Asie-Pacifique	Amérique latine	Reste de l'Europe, Moyen-Orient et Afrique	Australie et Nouvelle-Zélande
Cartouche de toner du programme de retour	55B1000	55B2000	55B3000	55B4000	55B5000	55B6000
Cartouche de toner longue durée du programme de retour	55B1H00	55B2H00	55B3H00	55B4H00	55B5H00	55B6H00
Cartouche de toner extra longue durée du programme de retour <sup>1</sup>	55B1X00	55B2X00	55B3X00	55B4X00	55B5X00	55B6X00
Cartouche de toner du programme de retour Corporate <sup>2</sup>	55B100E	55B200E	55B300E	55B400E	55B500E	55B600E
Cartouche de toner longue durée du programme de retour Corporate <sup>2</sup>	55B1H0E	55B2H0E	55B3H0E	55B4H0E	55B5H0E	55B6H0E
Cartouche de toner extra longue durée du programme de retour Lexmark <sup>1, 2</sup>	55B1X0E	55B2X0E	55B3X0E	55B4X0E	55B5X0E	55B6X0E

<sup>1</sup> Pris en charge uniquement sur le modèle d'imprimante Lexmark MX431.

<sup>2</sup> Disponible uniquement pour les imprimantes gérées par contrat. Pour plus d'informations, contactez votre représentant Lexmark ou votre administrateur système.

**Cartouches de toner ordinaires Lexmark MX331 et MX431**

Article	Mondial
Cartouches de toner ordinaires longue durée <sup>1</sup>	55B0HA0
Cartouche de toner ordinaire extra longue durée <sup>2</sup>	55B0XA0

<sup>1</sup> Pris en charge uniquement sur le modèle d'imprimante Lexmark MX331.  
<sup>2</sup> Pris en charge uniquement sur le modèle d'imprimante Lexmark MX431.

## Cartouches de toner Lexmark MB3442 du programme de retour

Article	Canada et Etats-Unis	Espace économique européen	Reste de la région Asie-Pacifique	Amérique latine	Reste de l'Europe, Moyen-Orient et Afrique	Australie et Nouvelle-Zélande
Cartouche de toner du programme de retour	B341000	B342000	B343000	B344000	B345000	B346000
Cartouche de toner longue durée du programme de retour	B341H00	B342H00	B343H00	B344H00	B345H00	B346H00
Cartouche de toner extra-longue durée du programme de retour	B341X00	B342X00	B343X00	B344X00	B345X00	B346X00

## Cartouche de toner ordinaire Lexmark MB3442

Article	Mondial
Cartouche de toner ordinaire à rendement très élevé	B340XA0

## Cartouche de toner ordinaire Lexmark XM1342

Article	Europe, Moyen-Orient, Afrique et Mexique	Etats-Unis, Canada et Australie
Cartouche de toner ordinaire	24B7005	24B7002

## Commande d'une unité de traitement d'images

Une couverture d'impression très basse sur des périodes prolongées peut entraîner la défaillance de l'unité de traitement d'images avant la fin de durée de vie du toner.

Article	Numéro de pièce
Unité de traitement d'images ordinaire	55B0ZA0

# Remplacement des pièces et consommables

## Remplacement de la cartouche de toner

- 1 Ouvrez la porte avant.

**Avertissement—Danger potentiel :** Pour éviter les décharges électrostatiques, touchez les parties métalliques exposées du cadre de l'imprimante avant d'accéder ou de toucher aux parties intérieures de l'imprimante.

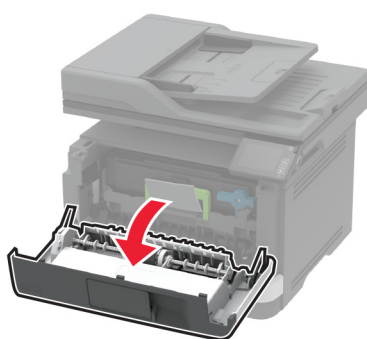
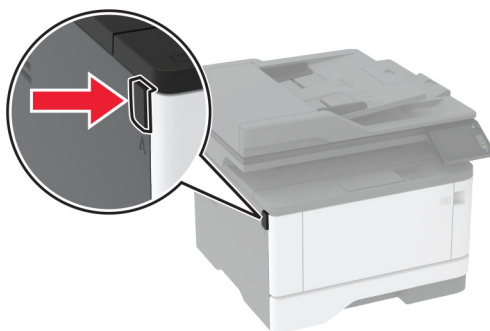

**2** Retirez l'unité de traitement d'images.

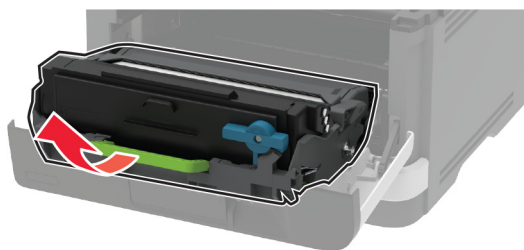

**3** Tournez le loquet bleu, puis retirez la cartouche de toner usagée de l'unité de traitement d'images.

**Avertissement—Danger potentiel :** N'exposez pas l'unité de traitement d'images à la lumière directe pendant plus de 10 minutes. Une exposition prolongée à la lumière pourrait altérer la qualité d'impression.

**Avertissement—Danger potentiel :** Ne touchez pas le tambour du photoconducteur. Vous risqueriez d'altérer la qualité des prochaines tâches.

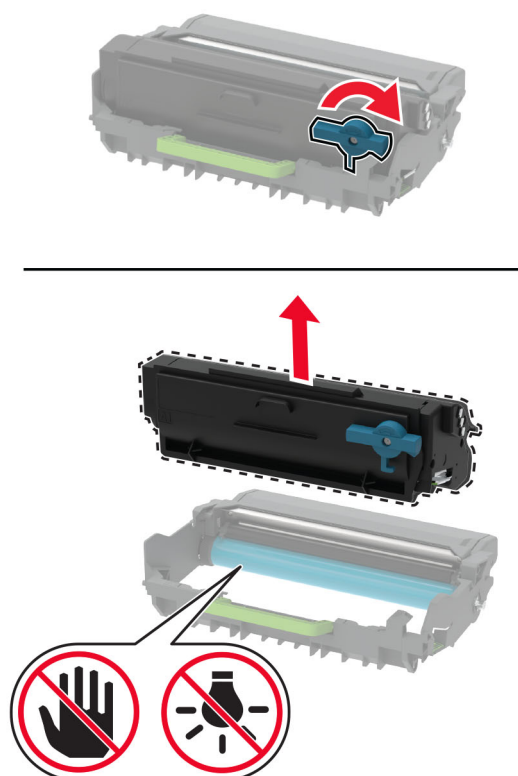

- 4 Déballez la nouvelle cartouche de toner.
- 5 Secouez la cartouche de toner pour répartir le toner.

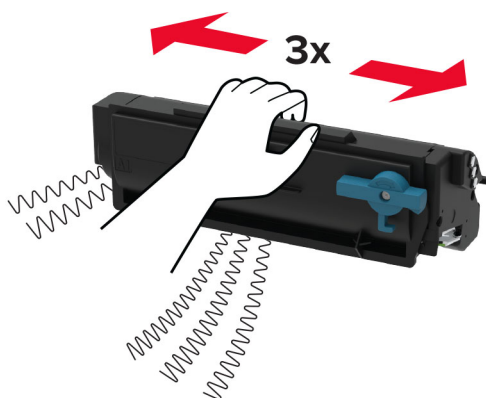

- 6 Insérez la nouvelle cartouche de toner dans l'unité de traitement d'images jusqu'à ce qu'elle s'enclenche.

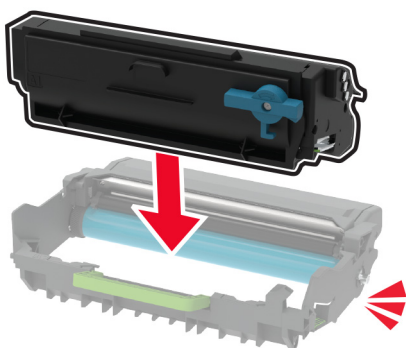

- 7 Insérez l'unité de traitement d'images.

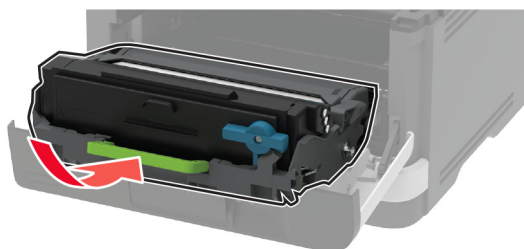

- 8 Fermez la porte.

## Remplacement de l'unité de traitement d'images

- 1 Ouvrez la porte avant.

**Avertissement—Danger potentiel** : Pour éviter les décharges électrostatiques, touchez les parties métalliques exposées du cadre de l'imprimante avant d'accéder ou de toucher aux parties intérieures de l'imprimante.

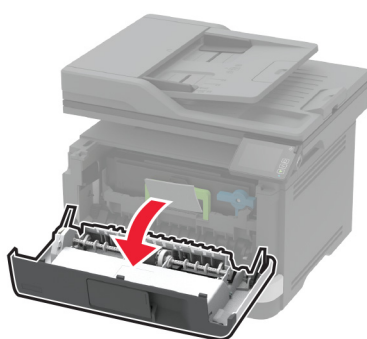
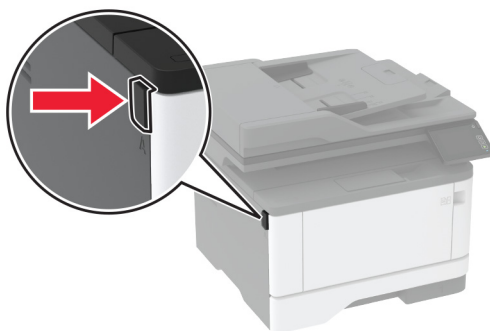

**2** Retirez l'unité de traitement d'images usagée.

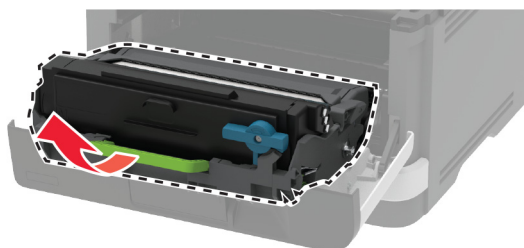

- 3 Tournez le loquet bleu, puis retirez la cartouche de toner de l'unité de traitement d'images usagée.

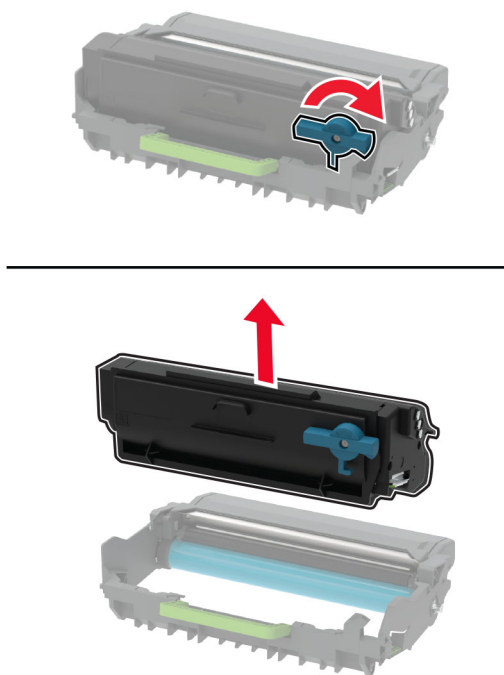

- 4 Déballez l'unité de traitement d'images, puis insérez la cartouche de toner jusqu'à ce qu'elle s'enclenche.

**Avertissement—Danger potentiel :** N'exposez pas l'unité de traitement d'images à la lumière directe pendant plus de 10 minutes. Une exposition prolongée à la lumière pourrait altérer la qualité d'impression.

**Avertissement—Danger potentiel :** Ne touchez pas le tambour du photoconducteur. Vous risqueriez d'altérer la qualité des prochaines tâches.

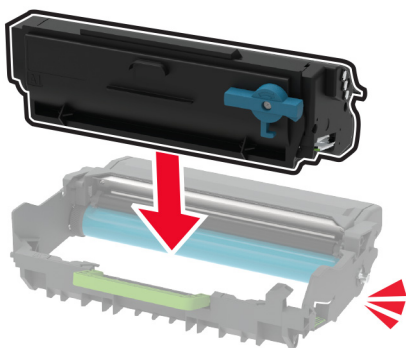



- 5 Insérez la nouvelle unité de traitement d'images.

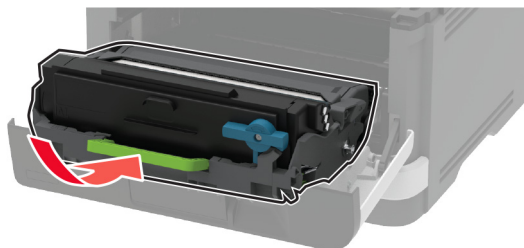

- 6 Fermez la porte.

## Remplacement du tiroir

- 1 Retirez le tiroir usagé.



- 2 Déballez le nouveau tiroir.
- 3 Insérez le nouveau tiroir.



## Remplacement du rouleau de saisie

- 1 Mettez l'imprimante hors tension.
- 2 Débranchez le câble d'alimentation de la prise électrique, puis de l'imprimante.

**3** Ouvrez la porte avant.

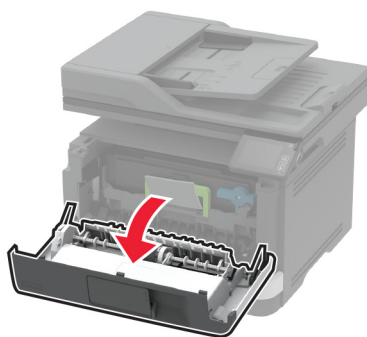
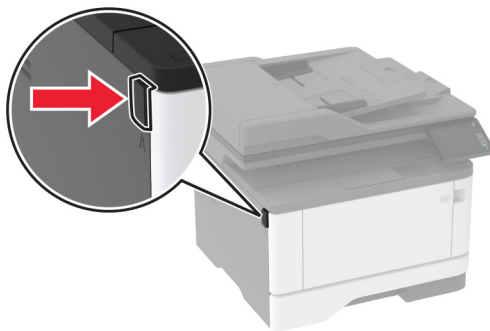

**4** Retirez l'unité de traitement d'images.

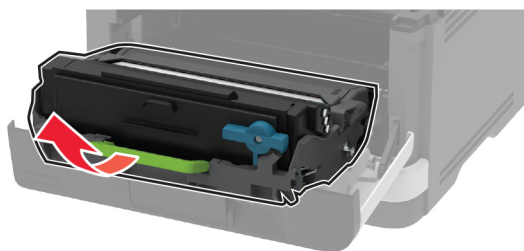

**5** Fermez la porte avant.

**6** Retirez le tiroir.

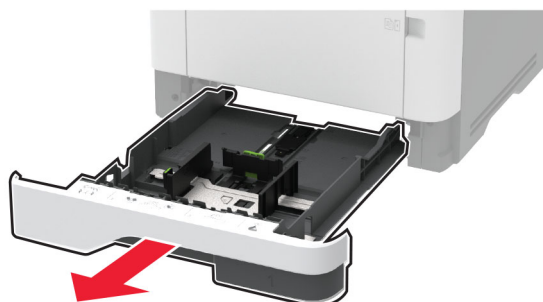

7 Positionnez l'imprimante sur son côté.

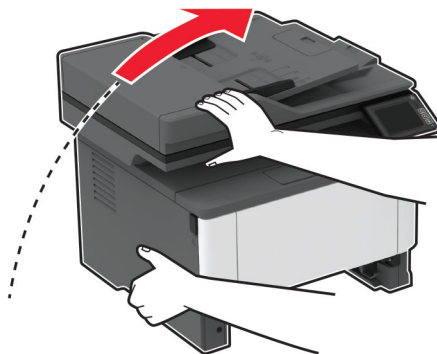

8 Retirez le rouleau de saisie usagé.

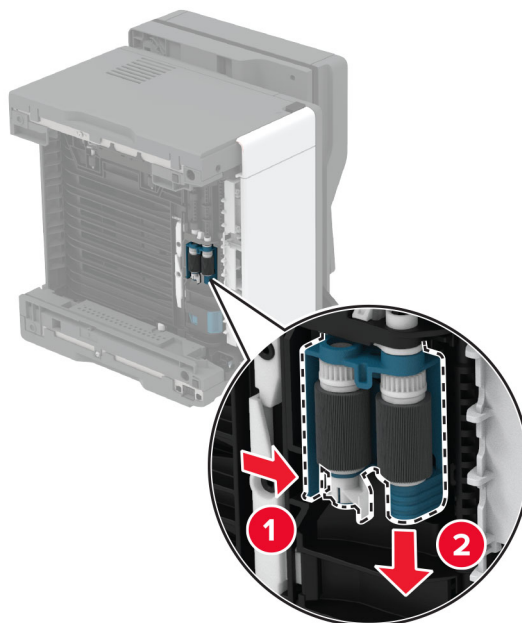

9 Déballez le nouveau rouleau de saisie.

**Remarque :** Pour éviter toute contamination, assurez-vous que vos mains sont propres.

**10** Insérez le nouveau rouleau de saisie.

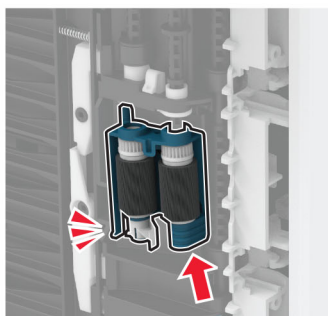
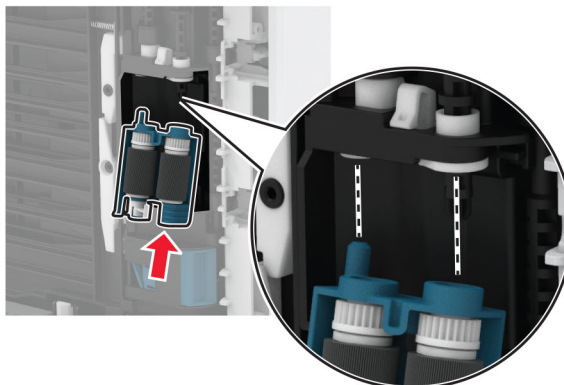

**11** Replacez l'imprimante à sa position d'origine, puis insérez le tiroir.

**12** Ouvrez la porte avant.

**13** Insérez l'unité de traitement d'images.

**14** Fermez la porte avant.

**15** Branchez le cordon d'alimentation sur l'imprimante, puis sur une prise électrique.

**⚠ ATTENTION—RISQUE DE BLESSURE :** Pour éviter tout risque d'incendie et de choc électrique, branchez le câble d'alimentation à une prise électrique répondant aux exigences requises, correctement mise à la terre, proche du produit et facile d'accès.

**16** Mettez l'imprimante sous tension.

## Remplacement du rouleau séparateur du tiroir

- 1 Retirez le tiroir, puis retirez le rouleau séparateur usagé.

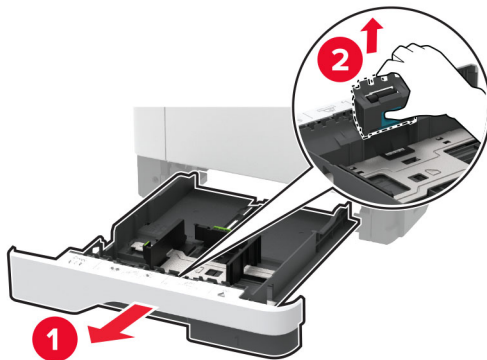

- 2 Déballez le nouveau rouleau séparateur.

**Remarque :** Pour éviter toute contamination, assurez-vous que vos mains sont propres.

- 3 Insérez le nouveau rouleau séparateur.

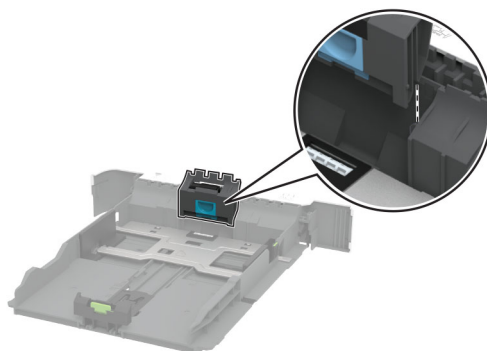

- 4 Insérez le tiroir.

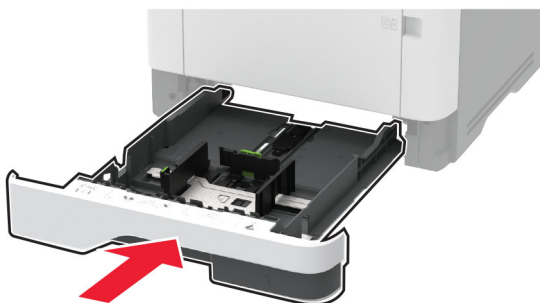

## Remplacement du bloc séparateur du DAA

1 Ouvrez le capot du DAA.

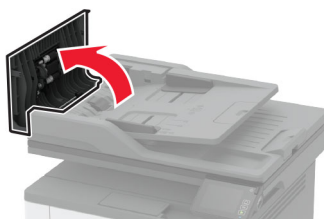

2 Retirez le bloc séparateur du DAA usagé.

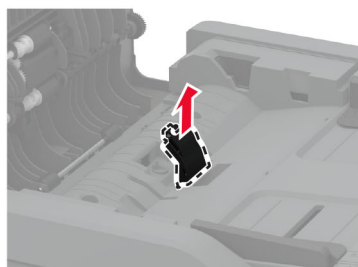
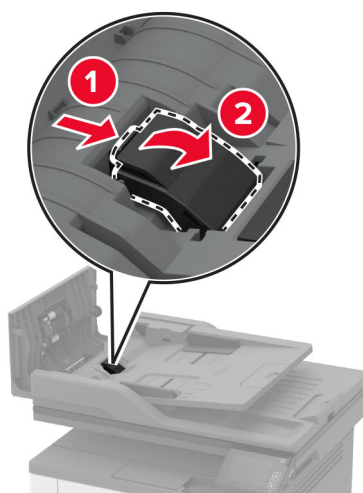

3 Déballez le nouveau bloc séparateur du DAA.

**4** Insérez le nouveau bloc séparateur jusqu'à ce qu'il s'enclenche.

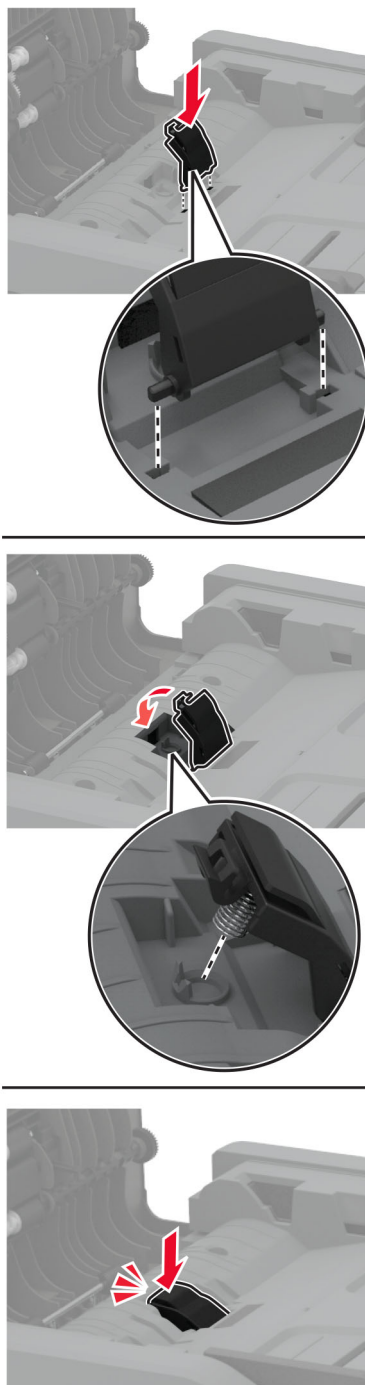

**5** Fermez le capot du DAA.

## Réinitialisation des compteurs d'utilisation des fournitures

- 1 Sur l'écran d'accueil, appuyez sur **Paramètres > Périphérique > Maintenance > Menu Config > Util. fournitures et compteurs**.
- 2 Sélectionnez le compteur que vous voulez réinitialiser.

**Avertissement—Danger potentiel :** Les fournitures et pièces sans condition d'accord relatif au programme de retour peuvent être réinitialisées ou reconditionnées. Cependant, la garantie du fabricant ne couvre pas les dommages causés par des fournitures ou pièces non authentiques. Réinitialiser les compteurs des fournitures/pièces sans réusinage peut endommager votre imprimante. Après la réinitialisation des compteurs de fournitures/pièces, il se peut que votre imprimante puisse afficher une erreur indiquant la présence de l'élément réinitialisé.

## Nettoyage des pièces de l'imprimante

### Nettoyage de l'imprimante

 **ATTENTION—RISQUE D'ELECTROCUTION :** pour éviter tout risque d'électrocution lors du nettoyage de l'extérieur de l'imprimante, débranchez le cordon d'alimentation électrique de la prise et déconnectez tous les câbles de l'imprimante avant de continuer.

#### Remarques :

- Exécutez cette tâche après quelques mois d'utilisation.
  - les dégâts sur l'imprimante provoqués par une mauvaise manipulation ne sont pas couverts par sa garantie.
- 1 Mettez l'imprimante hors tension, puis débranchez le cordon d'alimentation de la prise électrique.
  - 2 Retirez le papier du réceptacle standard et du chargeur multifonction.
  - 3 Nettoyez l'imprimante à l'aide d'une brosse souple ou d'un aspirateur pour retirer la poussière, les peluches du ruban et les bouts de papier.
  - 4 Essayez l'extérieur de l'imprimante avec un chiffon doux et non pelucheux humide.

#### Remarques :

- N'utilisez pas de nettoyants ni de détergents de ménage, car ils peuvent détériorer le fini de l'imprimante.
  - Assurez-vous que toutes les zones de l'imprimante sont sèches après le nettoyage.
- 5 Branchez le câble d'alimentation à la prise électrique, puis mettez l'imprimante sous tension.

 **ATTENTION—RISQUE DE BLESSURE :** Pour éviter tout risque d'électrocution ou d'incendie, branchez le câble d'alimentation directement à une prise électrique répondant aux exigences requises et correctement mise à la terre, proche du produit et facile d'accès.



## Nettoyage de l'écran tactile

**⚠ ATTENTION—RISQUE D'ELECTROCUTION :** Pour éviter tout risque d'électrocution lors du nettoyage de l'extérieur de l'imprimante, débranchez le cordon d'alimentation électrique de la prise et déconnectez tous les câbles de l'imprimante avant de continuer.

**1** Mettez l'imprimante hors tension, puis débranchez le câble d'alimentation de la prise électrique.

**2** A l'aide d'un chiffon doux, humide et non pelucheux, nettoyez l'écran tactile.

### Remarques :

- N'utilisez pas de nettoyants ménagers ni de détergents car ils peuvent endommager l'écran tactile.
- Assurez-vous que l'écran tactile est sec après l'avoir nettoyé.

**3** Branchez le câble d'alimentation à la prise électrique, puis mettez l'imprimante sous tension.

**⚠ ATTENTION—RISQUE DE BLESSURE :** Pour éviter tout risque d'incendie et de choc électrique, branchez le câble d'alimentation à une prise électrique répondant aux exigences requises, correctement mise à la terre, proche du produit et facile d'accès.

## Nettoyage du scanner

**1** Ouvrez le capot du scanner.

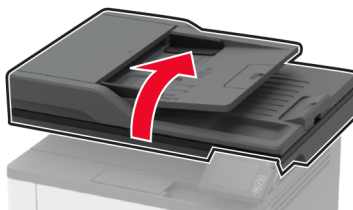

**2** A l'aide d'un chiffon doux, humide et non pelucheux, nettoyez les zones suivantes :

- Tampon de la vitre du DAA

**Remarque :** Certains modèles d'imprimante sont dotés d'une vitre au lieu d'un tampon.

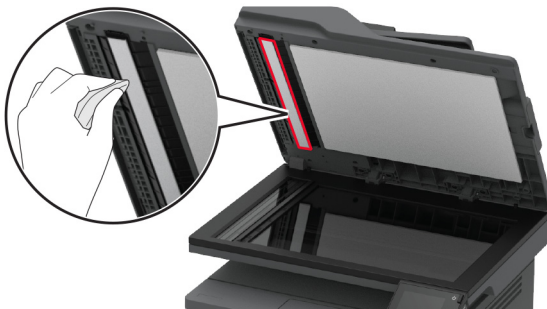

- Tampon de la vitre du scanner



- Vitre du DAA

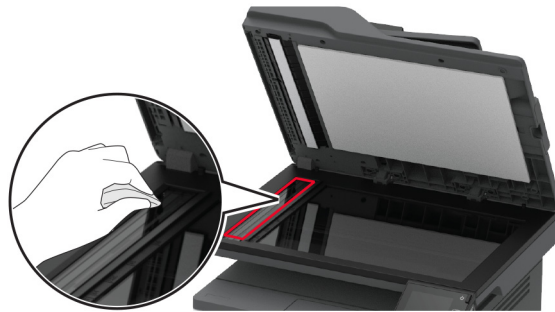

- Vitre du scanner



**3** Fermez le capot du scanner.

## Nettoyage de l'ensemble des rouleaux de saisie

- 1** Mettez l'imprimante hors tension.
- 2** Débranchez le câble d'alimentation de la prise électrique, puis de l'imprimante.

**3** Ouvrez la porte avant.

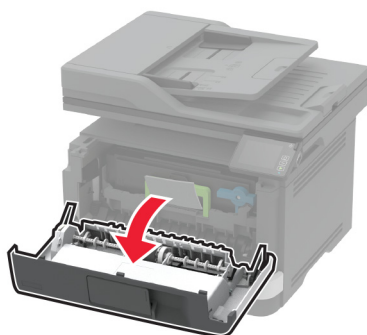
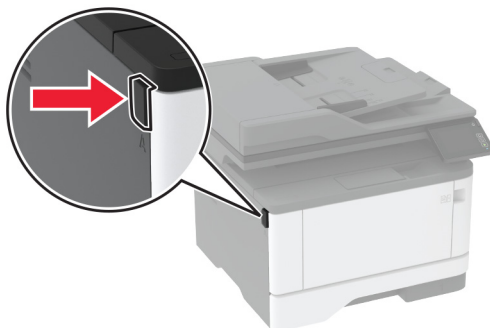

**4** Retirez l'unité de traitement d'images.

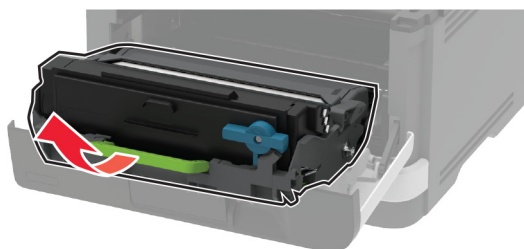

**5** Fermez la porte avant.

**6** Retirez le tiroir.

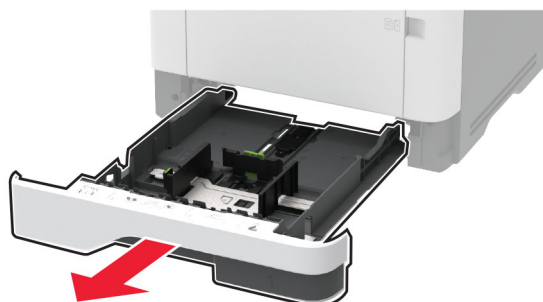

**7** Positionnez l'imprimante sur son côté.

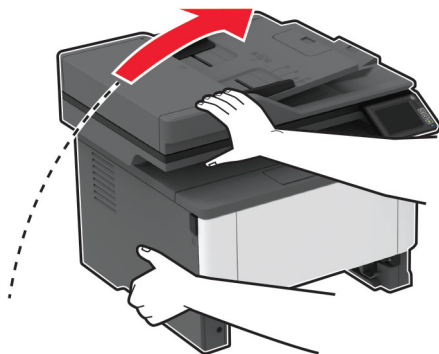

**8** Retirez l'ensemble des rouleaux de saisie.

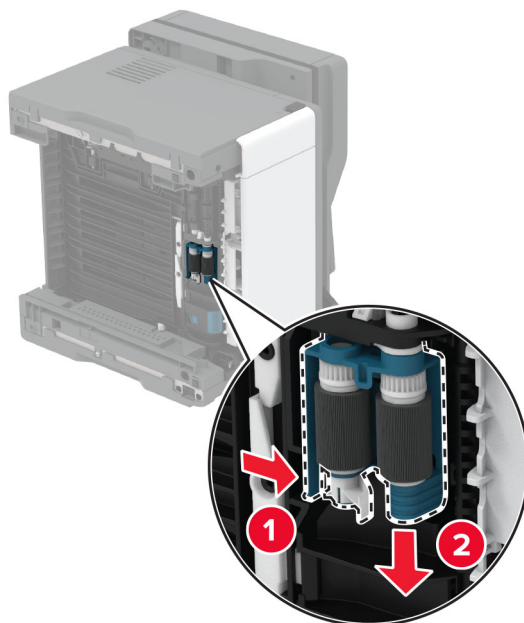

**9** Appliquez de l'alcool isopropylique sur un chiffon doux non pelucheux, puis essuyez l'ensemble des rouleaux de saisie.

**10** Insérez l'ensemble des rouleaux de saisie.

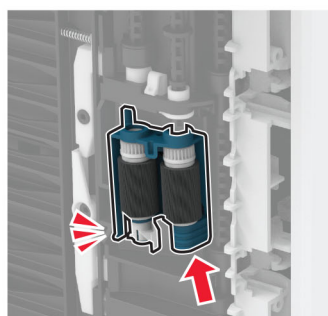
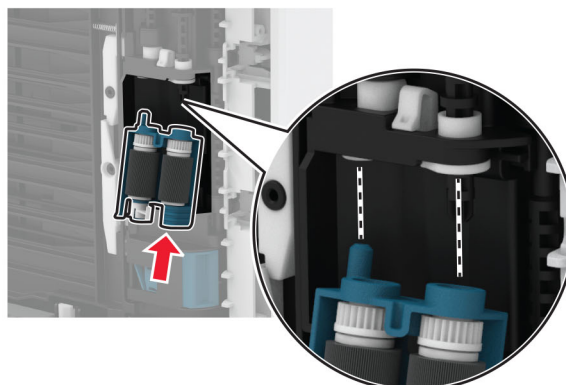

**11** Remplacez l'imprimante à sa position d'origine, puis insérez le tiroir.

**12** Ouvrez la porte avant.

**13** Insérez l'unité de traitement d'images.

**14** Fermez la porte avant.

**15** Branchez le cordon d'alimentation sur l'imprimante, puis sur une prise électrique.

**⚠ ATTENTION—RISQUE DE BLESSURE :** Pour éviter tout risque d'incendie et de choc électrique, branchez le câble d'alimentation à une prise électrique répondant aux exigences requises, correctement mise à la terre, proche du produit et facile d'accès.

**16** Mettez l'imprimante sous tension.

## Economie d'énergie et de papier

### Configuration des paramètres du mode économie d'énergie

#### mode Veille

- 1** Sur l'écran d'accueil, appuyez sur **Paramètres > Périphérique > Gestion alimentation > Délais > Mode veille**.
- 2** Spécifiez le délai d'attente avant la mise en veille de l'imprimante.

## mode Hibernation

- 1 Sur l'écran d'accueil, appuyez sur **Paramètres > Périphérique > Gestion alimentation > Délais > Fin de l'hibernation**.
- 2 Sélectionnez le délai d'attente avant le passage de l'imprimante en mode Hibernation.

### Remarques :

- Pour que la fin de l'hibernation fonctionne, définissez l'option Fin de l'hibernation lors d'une connexion sur Hibernation.
- Embedded Web Server est désactivé lorsque l'imprimante est en mode Hibernation.

## Réglage de la luminosité de l'écran de l'imprimante

- 1 Sur l'écran d'accueil, appuyez sur **Paramètres > Périphérique > Préférences > Luminosité de l'écran**.
- 2 Réglez le paramètre.



### Economie des fournitures

## Economie des fournitures

- Effectuez des impressions recto verso.  
**Remarque :** L'impression recto verso est le paramètre par défaut dans le pilote d'impression.
- Imprimer plusieurs pages sur une seule feuille de papier.
- Utilisez la fonction de prévisualisation pour visualiser le document avant de l'imprimer.
- Imprimez une copie du document pour en vérifier le contenu et le format.

### Déplacement de l'imprimante

## Déplacement de l'imprimante

-  **ATTENTION—RISQUE DE BLESSURE :** Si votre imprimante pèse plus de 20 kg (44 lb), l'intervention d'au moins deux personnes est nécessaire pour la soulever sans risque.
-  **ATTENTION—RISQUE DE BLESSURE :** Pour éviter tout risque d'incendie ou d'électrocution, utilisez uniquement le câble d'alimentation fourni avec ce produit ou un câble de remplacement autorisé par le fabricant.
-  **ATTENTION—RISQUE DE BLESSURE :** Avant de déplacer l'imprimante, suivez les instructions ci-dessous pour éviter de vous blesser ou d'endommager l'imprimante :
  - Vérifiez que tous les tiroirs et portes sont correctement fermés.
  - Mettez l'imprimante hors tension, puis débranchez le câble d'alimentation de la prise électrique.
  - Débranchez tous les cordons et câbles de l'imprimante.
  - Si l'imprimante dispose de bacs en option séparés au sol ou d'options de sortie fixées, retirez-les avant de déplacer l'imprimante.

- Si l'imprimante est équipée d'un socle à roulettes, roulez-la avec précaution vers le nouvel emplacement. Manipulez l'ensemble avec précaution lors du passage sur des seuils et des différences de niveau du sol.
- Si l'imprimante ne dispose pas d'un socle à roulettes, mais est dotée de bacs en option ou d'options de sortie, retirez les options de sortie et soulevez l'imprimante pour la séparer des bacs. N'essayez pas de soulever l'imprimante et les options en même temps.
- Utilisez toujours les poignées de l'imprimante pour la soulever.
- Si vous utilisez un chariot pour déplacer l'imprimante, veillez à ce que sa surface puisse accueillir toute la base de l'imprimante.
- Si vous utilisez un chariot pour déplacer les options matérielles, veillez à ce que sa surface puisse accueillir les dimensions de ces options.
- Maintenez l'imprimante en position verticale.
- Evitez tout mouvement brusque.
- Prenez garde de ne pas laisser vos doigts sous l'imprimante lorsque vous la posez.
- Assurez-vous qu'il y a suffisamment d'espace autour de l'imprimante.

**Remarque :** Les dégâts sur l'imprimante provoqués par un déplacement incorrect ne sont pas couverts par sa garantie.

## Transport de l'imprimante

Pour obtenir des instructions relatives à l'expédition, rendez-vous sur <http://support.lexmark.com> ou contactez l'assistance clientèle.

# Résoudre un problème

## Problèmes de qualité d'impression

Recherchez l'image qui ressemble au problème de qualité d'impression que vous rencontrez, puis cliquez sur le lien sous l'image pour lire les étapes de résolution du problème.

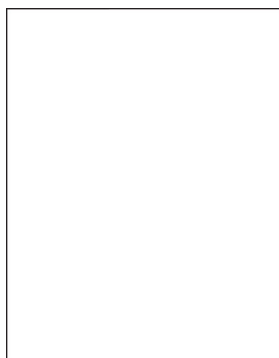

[« Pages vierges ou blanches » à la page 157](#)

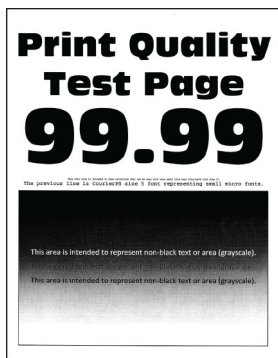

[« Impression sombre » à la page 158](#)

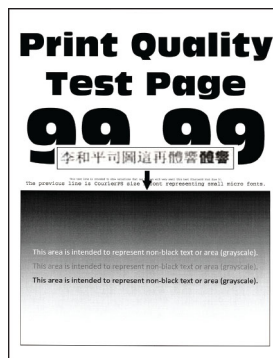

[« Les traits fins ne sont pas imprimés correctement » à la page 160](#)



[« Papier froissé ou plié » à la page 161](#)

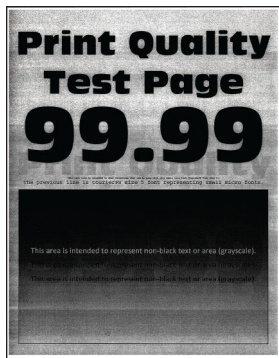

[« Fond gris » à la page 162](#)

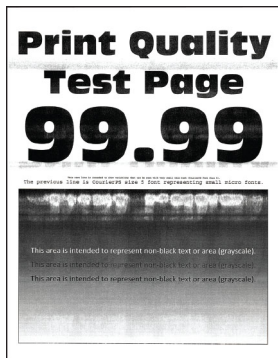

[« Bandes pâles horizontales » à la page 172](#)



[« Les marges sont incorrectes » à la page 164](#)

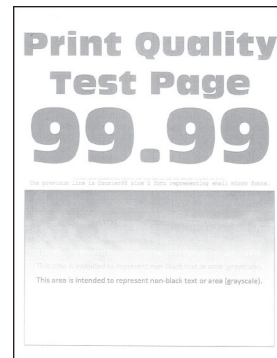

[« Impression claire » à la page 164](#)



[« Impression tachetée et points » à la page 166](#)



[« Papier recourbé » à la page 167](#)



[« Impression inclinée ou déformée » à la page 168](#)



[« Défaillances répétées » à la page 178](#)



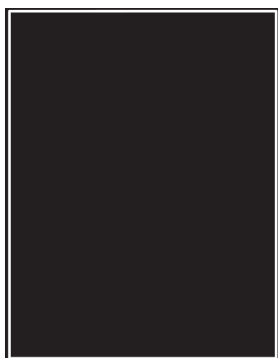

[« Pages entièrement noires » à la page 169](#)

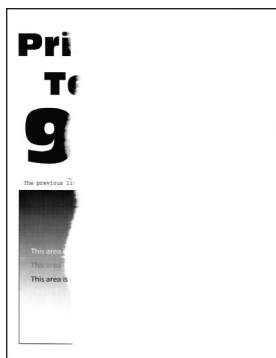

[« Texte ou images coupé\(es\) » à la page 170](#)

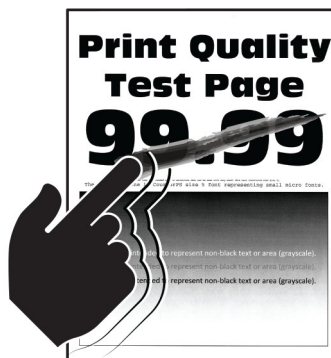

[« Effacement du toner » à la page 171](#)

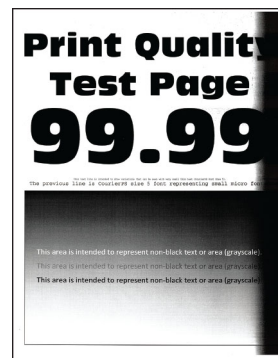

[« Bandes noires verticales » à la page 175](#)



[« Lignes ou traînées noires verticales » à la page 176](#)

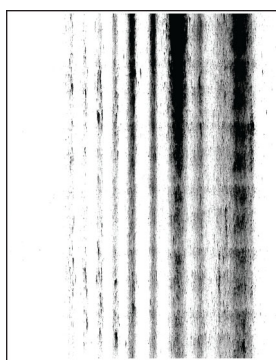

[« Traînées noires verticales et images manquantes » à la page 177](#)



[« Bandes pâles verticales » à la page 173](#)



[« Lignes blanches verticales » à la page 174](#)

## Problèmes d'impression

### Qualité d'impression médiocre

#### Pages vierges ou blanches



**Remarque :** Avant de résoudre le problème, imprimez les pages de test de qualité d'impression. Sur le panneau de commandes, accédez à **Paramètres > Dépannage > Pages de test de qualité d'impression**. Sur les modèles d'imprimante sans écran tactile, appuyez sur **OK** pour parcourir les paramètres.

Action	Oui	Non
<p><b>Etape 1</b></p> <p><b>a</b> Vérifiez que l'imprimante est équipée d'une cartouche de toner Lexmark authentique et prise en charge.</p> <p><b>Remarque</b> : si la cartouche n'est pas prise en charge, installez-en une qui le soit.</p> <p><b>b</b> Imprimez le document.</p> <p>L'imprimante imprime-t-elle des pages vierges ou blanches ?</p>	<p>Passez à l'étape 2.</p>	<p>Le problème est résolu.</p>
<p><b>Etape 2</b></p> <p><b>a</b> Retirez l'unité de traitement d'images.</p> <p><b>Avertissement—Danger potentiel</b> : n'exposez pas l'unité de traitement d'images à la lumière directe pendant plus de 10 minutes. Une exposition prolongée à la lumière pourrait altérer la qualité d'impression.</p> <p><b>Avertissement—Danger potentiel</b> : ne touchez pas le tambour du photoconducteur situé sous l'unité de traitement d'images. Vous risqueriez d'altérer la qualité des prochaines tâches.</p> <p><b>b</b> Assurez-vous que l'unité de traitement d'images n'est pas endommagée.</p> <p><b>Remarque</b> : Assurez-vous que le tambour du photoconducteur n'est pas tordu et qu'il est bien en place.</p> <p><b>c</b> Secouez fermement l'unité de traitement d'images pour répartir le toner.</p> <p><b>d</b> Insérez l'unité de traitement d'images.</p> <p><b>e</b> Imprimez le document.</p> <p>L'imprimante imprime-t-elle des pages vierges ou blanches ?</p>	<p>Passez à l'étape 3.</p>	<p>Le problème est résolu.</p>
<p><b>Etape 3</b></p> <p>Remplacez la cartouche de toner.</p> <p>L'imprimante imprime-t-elle des pages vierges ou blanches ?</p>	<p>Passez à l'étape 4.</p>	<p>Le problème est résolu.</p>
<p><b>Etape 4</b></p> <p>Remplacez l'unité de traitement d'images.</p> <p>L'imprimante imprime-t-elle des pages vierges ou blanches ?</p>	<p>Contactez <a href="#">l'assistance clientèle</a>.</p>	<p>Le problème est résolu.</p>

### Impression sombre



**Remarque :** Avant de résoudre le problème, imprimez les pages de test de qualité d'impression. A partir du panneau de commandes, accédez à **Paramètres > Dépannage > Pages de test de qualité d'impression**. Pour les modèles d'imprimante sans écran tactile, appuyez sur **OK** pour parcourir les paramètres.

Action	Oui	Non
<p><b>Etape 1</b></p> <p><b>a</b> Vérifiez que l'imprimante est équipée d'une cartouche de toner Lexmark authentique et prise en charge.</p> <p><b>Remarque :</b> si la cartouche n'est pas prise en charge, installez-en une qui le soit.</p> <p><b>b</b> Imprimez le document.</p> <p>L'impression est-elle sombre ?</p>	Passez à l'étape 2.	Le problème est résolu.
<p><b>Etape 2</b></p> <p><b>a</b> Eteignez l'imprimante, puis attendez environ 10 secondes avant de la remettre sous tension.</p> <p><b>b</b> Réduisez l'intensité du toner.</p> <p>A partir du panneau de commandes, accédez à :</p> <p><b>Paramètres &gt; Imprimer &gt; Qualité &gt; Intensité du toner</b></p> <p><b>c</b> Imprimez le document.</p> <p>L'impression est-elle sombre ?</p>	Passez à l'étape 3.	Le problème est résolu.
<p><b>Etape 3</b></p> <p><b>a</b> En fonction de votre système d'exploitation, définissez le type de papier à partir de la boîte de dialogue Préférences d'impression ou Imprimer.</p> <p><b>Remarques :</b></p> <ul style="list-style-type: none"> <li>Assurez-vous que le paramètre correspond au papier chargé.</li> <li>Vous pouvez également modifier ce paramètre à partir du panneau de commandes de l'imprimante. Accédez à <b>Paramètres &gt; Papier &gt; Configuration du tiroir &gt; Format/Type papier</b>.</li> </ul> <p><b>b</b> Imprimez le document.</p> <p>L'impression est-elle sombre ?</p>	Passez à l'étape 4.	Le problème est résolu.
<p><b>Etape 4</b></p> <p>Vérifiez si le papier présente une surface texturée ou grenée.</p> <p>Imprimez-vous sur du papier texturé ou grené ?</p>	Passez à l'étape 5.	Passez à l'étape 6.
<p><b>Etape 5</b></p> <p><b>a</b> Remplacez le papier texturé par du papier ordinaire.</p> <p><b>b</b> Imprimez le document.</p> <p>L'impression est-elle sombre ?</p>	Passez à l'étape 6.	Le problème est résolu.

Action	Oui	Non
<p><b>Etape 6</b></p> <p><b>a</b> Chargez du papier provenant d'une nouvelle ramette.</p> <p><b>Remarque :</b> le papier absorbe l'humidité lorsqu'il y est exposé. Conservez le papier dans son emballage d'origine jusqu'à ce que vous l'utilisiez.</p> <p><b>b</b> Imprimez le document.</p> <p>L'impression est-elle sombre ?</p>	Passez à l'étape 7.	Le problème est résolu.
<p><b>Etape 7</b></p> <p><b>a</b> Retirez l'unité de traitement d'images, puis insérez-la à nouveau.</p> <p><b>Avertissement—Danger potentiel :</b> n'exposez pas l'unité de traitement d'images à la lumière directe pendant plus de 10 minutes. Une exposition prolongée à la lumière pourrait altérer la qualité d'impression.</p> <p><b>Avertissement—Danger potentiel :</b> ne touchez pas le tambour du photoconducteur situé sous l'unité de traitement d'images. Dans le cas contraire, vous risqueriez d'altérer la qualité des prochaines tâches.</p> <p><b>b</b> Imprimez le document.</p> <p>L'impression est-elle sombre ?</p>	Passez à l'étape 8.	Le problème est résolu.
<p><b>Etape 8</b></p> <p><b>a</b> Remplacez l'unité de traitement d'images.</p> <p><b>b</b> Imprimez le document.</p> <p>L'impression est-elle sombre ?</p>	Contactez <a href="#">l'assistance clientèle</a> .	Le problème est résolu.

## Les traits fins ne sont pas imprimés correctement



**Remarque :** Avant de résoudre le problème, imprimez les pages de test de qualité d'impression. A partir du panneau de commandes, accédez à **Paramètres > Dépannage > Pages de test de qualité d'impression**.

Pour les modèles d'imprimante sans écran tactile, appuyez sur **OK** pour parcourir les paramètres.

Action	Oui	Non
<p><b>Etape 1</b></p> <p><b>a</b> Vérifiez que l'imprimante est équipée d'une cartouche de toner Lexmark authentique et prise en charge.</p> <p><b>Remarque :</b> si la cartouche n'est pas prise en charge, installez-en une qui le soit.</p> <p><b>b</b> Imprimez le document.</p> <p>Les traits fins et caractères spéciaux ne sont pas imprimés correctement ?</p>	<p>Passez à l'étape 2.</p>	<p>Le problème est résolu.</p>
<p><b>Etape 2</b></p> <p><b>a</b> Augmentez l'intensité du toner. A partir du panneau de commandes, accédez à : <b>Paramètres &gt; Imprimer &gt; Qualité &gt; Intensité du toner</b></p> <p><b>b</b> Imprimez le document.</p> <p>Les traits fins et caractères spéciaux ne sont pas imprimés correctement ?</p>	<p>Contactez <a href="#">l'assistance clientèle</a>.</p>	<p>Le problème est résolu.</p>

### Papier froissé ou plié



**Remarque :** Avant de résoudre le problème, imprimez les pages de test de qualité d'impression. A partir du panneau de commandes, accédez à **Paramètres > Dépannage > Pages de test de qualité d'impression**.

Pour les modèles d'imprimante sans écran tactile, appuyez sur **OK** pour parcourir les paramètres.

Action	Oui	Non
<p><b>Etape 1</b></p> <p><b>a</b> Vérifiez que l'imprimante est équipée d'une cartouche de toner Lexmark authentique et prise en charge.</p> <p><b>Remarque :</b> si la cartouche n'est pas prise en charge, installez-en une qui le soit.</p> <p><b>b</b> Imprimez le document.</p> <p>Le papier est-il plié ou froissé ?</p>	<p>Passez à l'étape 2.</p>	<p>Le problème est résolu.</p>

Action	Oui	Non
<p><b>Etape 2</b></p> <p><b>a</b> Chargez du papier provenant d'une nouvelle ramette.</p> <p><b>Remarque :</b> le papier absorbe l'humidité lorsqu'il y est exposé. Conservez le papier dans son emballage d'origine jusqu'à ce que vous l'utilisiez.</p> <p><b>b</b> Imprimez le document.</p> <p>Le papier est-il plié ou froissé ?</p>	Passez à l'étape 3.	Le problème est résolu.
<p><b>Etape 3</b></p> <p><b>a</b> En fonction de votre système d'exploitation, définissez le type de papier à partir de la boîte de dialogue Préférences d'impression ou Imprimer.</p> <p><b>Remarques :</b></p> <ul style="list-style-type: none"> <li>Assurez-vous que le paramètre correspond au papier chargé.</li> <li>Vous pouvez également modifier ce paramètre à partir du panneau de commandes de l'imprimante. Accédez à <b>Paramètres &gt; Papier &gt; Configuration du tiroir &gt; Format/Type papier.</b></li> </ul> <p><b>b</b> Imprimez le document.</p> <p>Le papier est-il plié ou froissé ?</p>	Contactez <a href="#">l'assistance clientèle</a> .	Le problème est résolu.

## Fond gris



**Remarque :** Avant de résoudre le problème, imprimez les pages de test de qualité d'impression. Sur le panneau de commandes, accédez à **Paramètres > Dépannage > Pages de test de qualité d'impression**. Sur les modèles d'imprimante sans écran tactile, appuyez sur **OK** pour parcourir les paramètres.

Action	Oui	Non
<p><b>Etape 1</b></p> <p><b>a</b> Eteignez l'imprimante, puis attendez environ 10 secondes avant de la remettre sous tension.</p> <p><b>b</b> Réduisez l'intensité du toner.</p> <p>A partir du panneau de commandes, accédez à :</p> <p><b>Paramètres &gt; Imprimer &gt; Qualité &gt; Intensité du toner</b></p> <p><b>c</b> Imprimez le document.</p> <p>Un fond gris apparaît-il sur les impressions ?</p>	Passez à l'étape 2.	Le problème est résolu.

Action	Oui	Non
<p><b>Etape 2</b></p> <p><b>a</b> Vérifiez que l'imprimante est équipée d'une cartouche de toner Lexmark authentique et prise en charge.</p> <p><b>Remarque :</b> Si la cartouche de toner n'est pas prise en charge, installez-en une qui le soit.</p> <p><b>b</b> Imprimez le document.</p> <p>Un fond gris apparaît-il sur les impressions ?</p>	Passez à l'étape 3.	Le problème est résolu.
<p><b>Etape 3</b></p> <p><b>a</b> En fonction de votre système d'exploitation, définissez le type de papier à partir de la boîte de dialogue Préférences d'impression ou Imprimer.</p> <p><b>Remarques :</b></p> <ul style="list-style-type: none"> <li>• Assurez-vous que le paramètre correspond au papier chargé.</li> <li>• Vous pouvez également modifier ce paramètre à partir du panneau de commandes de l'imprimante. Accédez à <b>Paramètres &gt; Papier &gt; Configuration du tiroir &gt; Format/Type papier.</b></li> </ul> <p><b>b</b> Imprimez le document.</p> <p>Un fond gris apparaît-il sur les impressions ?</p>	Passez à l'étape 4.	Le problème est résolu.
<p><b>Etape 4</b></p> <p><b>a</b> Retirez l'unité de traitement d'images, puis insérez-la à nouveau.</p> <p><b>Avertissement—Danger potentiel :</b> n'exposez pas l'unité de traitement d'images à la lumière directe pendant plus de 10 minutes. Une exposition prolongée à la lumière pourrait altérer la qualité d'impression.</p> <p><b>Avertissement—Danger potentiel :</b> ne touchez pas le tambour du photoconducteur situé sous l'unité de traitement d'images. Vous risqueriez d'altérer la qualité des prochaines tâches.</p> <p><b>b</b> Imprimez le document.</p> <p>Un fond gris apparaît-il sur les impressions ?</p>	Passez à l'étape 5.	Le problème est résolu.
<p><b>Etape 5</b></p> <p><b>a</b> Mettre à jour le micrologiciel de l'imprimante. Pour plus d'informations, reportez-vous à la section « <a href="#">Mise à jour du microcode</a> » à la <a href="#">page 45</a>.</p> <p><b>b</b> Imprimez le document.</p> <p>Un fond gris apparaît-il sur les impressions ?</p>	Passez à l'étape 6.	Le problème est résolu.
<p><b>Etape 6</b></p> <p><b>a</b> Remplacez l'unité de traitement d'images.</p> <p><b>b</b> Imprimez le document.</p> <p>Un fond gris apparaît-il sur les impressions ?</p>	Contactez <a href="#">l'assistance clientèle</a> .	Le problème est résolu.

### Les marges sont incorrectes



Action	Oui	Non
<p><b>Etape 1</b></p> <p><b>a</b> Ajustez les guides au format du papier chargé dans le tiroir.  <b>b</b> Imprimez le document.</p> <p>Les marges sont-elles correctes ?</p>	Le problème est résolu.	Passez à l'étape 2.
<p><b>Etape 2</b></p> <p><b>a</b> Définissez le format de papier.            A partir du panneau de commandes, accédez à :  <b>Paramètres &gt; Papier &gt; Configuration du tiroir &gt; Format/Type papier</b>  <b>b</b> Imprimez le document.</p> <p>Les marges sont-elles correctes ?</p>	Le problème est résolu.	Passez à l'étape 3.
<p><b>Etape 3</b></p> <p><b>a</b> En fonction de votre système d'exploitation, définissez le format de papier à partir de la boîte de dialogue Préférences d'impression ou Imprimer.  <b>Remarque :</b> Assurez-vous que le paramètre correspond au papier chargé.  <b>b</b> Imprimez le document.</p> <p>Les marges sont-elles correctes ?</p>	Le problème est résolu.	Contactez <a href="#">l'assistance clientèle</a> .

### Impression claire

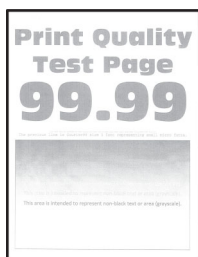

**Remarque :** Avant de résoudre le problème, imprimez les pages de test de qualité d'impression. Sur le panneau de commandes, accédez à **Paramètres > Dépannage > Pages de test de qualité d'impression**. Sur les modèles d'imprimante sans écran tactile, appuyez sur **OK** pour parcourir les paramètres.



Action	Oui	Non
<p><b>Etape 1</b></p> <p><b>a</b> Vérifiez que l'imprimante est équipée d'une cartouche de toner Lexmark authentique et prise en charge.</p> <p><b>Remarque :</b> si la cartouche n'est pas prise en charge, installez-en une qui le soit.</p> <p><b>b</b> Imprimez le document.</p> <p>L'impression est-elle claire ?</p>	Passez à l'étape 2.	Le problème est résolu.
<p><b>Etape 2</b></p> <p><b>a</b> Eteignez l'imprimante, puis attendez environ 10 secondes avant de la remettre sous tension.</p> <p><b>b</b> Augmentez l'intensité du toner. A partir du panneau de commandes, accédez à :</p> <p><b>Paramètres &gt; Imprimer &gt; Qualité &gt; Intensité du toner</b></p> <p><b>c</b> Imprimez le document.</p> <p>L'impression est-elle claire ?</p>	Passez à l'étape 3.	Le problème est résolu.
<p><b>Etape 3</b></p> <p><b>a</b> En fonction de votre système d'exploitation, définissez le type de papier à partir de la boîte de dialogue Préférences d'impression ou Imprimer.</p> <p><b>Remarques :</b></p> <ul style="list-style-type: none"> <li>• Assurez-vous que le paramètre correspond au papier chargé.</li> <li>• Vous pouvez également modifier ce paramètre à partir du panneau de commandes de l'imprimante. Accédez à <b>Paramètres &gt; Papier &gt; Configuration du tiroir &gt; Format/Type papier.</b></li> </ul> <p><b>b</b> Imprimez le document.</p> <p>L'impression est-elle claire ?</p>	Passez à l'étape 4.	Le problème est résolu.
<p><b>Etape 4</b></p> <p><b>a</b> En fonction de votre système d'exploitation, définissez la résolution d'impression à partir de la boîte de dialogue Préférences d'impression ou Imprimer.</p> <p><b>b</b> Définissez la résolution sur <b>600 ppp.</b></p> <p><b>c</b> Imprimez le document.</p> <p>L'impression est-elle claire ?</p>	Passez à l'étape 5.	Le problème est résolu.

Action	Oui	Non
<p><b>Etape 5</b></p> <p><b>a</b> Retirez l'unité de traitement d'images.</p> <p><b>Avertissement—Danger potentiel</b> : n'exposez pas l'unité de traitement d'images à la lumière directe pendant plus de 10 minutes. Une exposition prolongée à la lumière peut provoquer des problèmes de qualité d'impression.</p> <p><b>Avertissement—Danger potentiel</b> : ne touchez pas le tambour du photoconducteur situé sous l'unité de traitement d'images. Vous risqueriez d'altérer la qualité des prochaines tâches.</p> <p><b>b</b> Secouez fermement l'unité de traitement d'images pour répartir le toner.</p> <p><b>c</b> Insérez l'unité de traitement d'images.</p> <p><b>d</b> Eteignez l'imprimante, puis attendez environ 10 secondes avant de la remettre sous tension.</p> <p><b>e</b> Imprimez le document.</p> <p>L'impression est-elle claire ?</p>	Passez à l'étape 6.	Le problème est résolu.
<p><b>Etape 6</b></p> <p><b>a</b> Vérifiez l'état de la cartouche de toner.</p> <p>A partir du panneau de commandes, accédez à :</p> <p><b>Paramètres &gt; Rapports &gt; Périphérique &gt; Statistiques du périphérique</b></p> <p><b>b</b> Dans la section Informations sur les fournitures des pages imprimées, vérifiez l'état de la cartouche de toner.</p> <p>La cartouche de toner arrive-t-elle en fin de vie ?</p>	Passez à l'étape 7.	Contactez <a href="#">l'assistance clientèle</a> .
<p><b>Etape 7</b></p> <p><b>a</b> Remplacez la cartouche de toner.</p> <p><b>b</b> Imprimez le document.</p> <p>L'impression est-elle claire ?</p>	Contactez <a href="#">l'assistance clientèle</a> .	Le problème est résolu.

## Impression tachetée et points



**Remarque** : Avant de résoudre le problème, imprimez les pages de test de qualité d'impression. A partir du panneau de commandes, accédez à **Paramètres > Dépannage > Pages de test de qualité d'impression**. Pour les modèles d'imprimante sans écran tactile, appuyez sur **OK** pour parcourir les paramètres.

Action	Oui	Non
<p><b>Etape 1</b></p> <p><b>a</b> Vérifiez que l'imprimante est équipée d'une cartouche de toner Lexmark authentique et prise en charge.</p> <p><b>Remarque :</b> si la cartouche n'est pas prise en charge, installez-en une qui le soit.</p> <p><b>b</b> Imprimez le document.</p> <p>L'impression est-elle toujours tachetée ?</p>	Passez à l'étape 2.	Le problème est résolu.
<p><b>Etape 2</b></p> <p>Vérifiez que l'imprimante n'est entachée d'aucune fuite de toner.</p> <p>L'imprimante est-elle exempte de fuites de toner ?</p>	Passez à l'étape 3.	Contactez <a href="#">l'assistance clientèle</a> .
<p><b>Etape 3</b></p> <p><b>a</b> Vérifiez l'état de l'unité de traitement d'images.</p> <p>A partir du panneau de commandes, accédez à :</p> <p><b>Paramètres &gt; Rapports &gt; Périphérique &gt; Statistiques du périphérique</b></p> <p><b>b</b> A partir de la section Informations sur les fournitures des pages imprimées, vérifiez l'état de l'unité de traitement d'images.</p> <p>L'unité de traitement d'images arrive-t-elle en fin de vie ?</p>	Passez à l'étape 4.	Contactez <a href="#">l'assistance clientèle</a> .
<p><b>Etape 4</b></p> <p><b>a</b> Remplacez l'unité de traitement d'images.</p> <p><b>b</b> Imprimez le document.</p> <p>L'impression est-elle toujours tachetée ?</p>	Contactez <a href="#">l'assistance clientèle</a> .	Le problème est résolu.

### Papier recourbé



Action	Oui	Non
<p><b>Etape 1</b></p> <p><b>a</b> Ajustez les guides au format du papier chargé dans le tiroir.</p> <p><b>b</b> Imprimez le document.</p> <p>Le papier est-il recourbé ?</p>	Passez à l'étape 2.	Le problème est résolu.

Action	Oui	Non
<p><b>Etape 2</b></p> <p><b>a</b> En fonction de votre système d'exploitation, définissez le type de papier à partir de la boîte de dialogue Préférences d'impression ou Imprimer.</p> <p><b>Remarques :</b></p> <ul style="list-style-type: none"> <li>• Assurez-vous que le paramètre correspond au papier chargé.</li> <li>• Vous pouvez également modifier ce paramètre à partir du panneau de commandes de l'imprimante. Accédez à : <p><b>Paramètres &gt; Papier &gt; Configuration du tiroir &gt; Format/Type de papier</b></p> <p><b>b</b> Imprimez le document.</p> <p>Le papier est-il recourbé ?</p> </li></ul>	Passez à l'étape 3.	Le problème est résolu.
<p><b>Etape 3</b></p> <p>Imprimez sur l'autre côté du papier.</p> <p><b>a</b> Retirez le papier, retournez-le, puis rechargez le papier.</p> <p><b>b</b> Imprimez le document.</p> <p>Le papier est-il recourbé ?</p>	Passez à l'étape 4.	Le problème est résolu.
<p><b>Etape 4</b></p> <p><b>a</b> Chargez du papier provenant d'une nouvelle ramette.</p> <p><b>Remarque :</b> le papier absorbe l'humidité lorsqu'il y est exposé. Conservez le papier dans son emballage d'origine jusqu'à ce que vous l'utilisiez.</p> <p><b>b</b> Imprimez le document.</p> <p>Le papier est-il recourbé ?</p>	Contactez <a href="#">l'assistance clientèle</a> .	Le problème est résolu.

## Impression inclinée ou déformée



**Remarque :** Avant de résoudre le problème, imprimez les pages de test de qualité d'impression. Sur le panneau de commandes, accédez à **Paramètres > Dépannage > Pages de test de qualité d'impression**. Sur les modèles d'imprimante sans écran tactile, appuyez sur **OK** pour parcourir les paramètres.

Action	Oui	Non
<p><b>Etape 1</b></p> <p><b>a</b> Ajustez les guides au format du papier chargé dans le tiroir.</p> <p><b>b</b> Imprimez le document.</p> <p>L'impression est-elle inclinée ou déformée ?</p>	Passez à l'étape 2.	Le problème est résolu.
<p><b>Etape 2</b></p> <p><b>a</b> Chargez du papier provenant d'une nouvelle ramette.</p> <p><b>Remarque :</b> le papier absorbe l'humidité lorsqu'il y est exposé. Conservez le papier dans son emballage d'origine avant de l'utiliser.</p> <p><b>b</b> Imprimez le document.</p> <p>L'impression est-elle inclinée ou déformée ?</p>	Passez à l'étape 3.	Le problème est résolu.
<p><b>Etape 3</b></p> <p><b>a</b> Vérifiez si le papier chargé est pris en charge.</p> <p><b>Remarque :</b> Si le papier n'est pas pris en charge, chargez-en un qui le soit.</p> <p><b>b</b> Imprimez le document.</p> <p>L'impression est-elle inclinée ou déformée ?</p>	Contactez <a href="#">l'assistance clientèle</a> .	Le problème est résolu.
<p><b>Etape 4</b></p> <p><b>a</b> Pour l'impression recto verso, vérifiez que le réglage du format de papier dans l'unité d'impression recto verso est correctement défini.</p> <p><b>Remarque :</b> Lettre, legal, Oficio ou folio doit être défini sur Lettre.</p> <p><b>b</b> Imprimez le document.</p> <p>L'impression est-elle inclinée ou déformée ?</p>	Contactez <a href="#">l'assistance clientèle</a> .	Le problème est résolu.

## Pages entièrement noires



**Remarque :** Avant de résoudre le problème, imprimez les pages de test de qualité d'impression. A partir du panneau de commandes, accédez à **Paramètres > Dépannage > Pages de test de qualité d'impression**.

Pour les modèles d'imprimante sans écran tactile, appuyez sur **OK** pour parcourir les paramètres.

Action	Oui	Non
<p><b>Etape 1</b></p> <p><b>a</b> Vérifiez que l'imprimante est équipée d'une cartouche de toner Lexmark authentique et prise en charge.</p> <p><b>Remarque :</b> Si la cartouche de toner n'est pas prise en charge, installez-en une qui le soit.</p> <p><b>b</b> Imprimez le document.</p> <p>L'imprimante imprime-t-elle des pages noires ?</p>	Passez à l'étape 2.	Le problème est résolu.
<p><b>Etape 2</b></p> <p><b>a</b> Retirez l'unité de traitement d'images, puis insérez-la à nouveau.</p> <p><b>Avertissement—Danger potentiel :</b> n'exposez pas l'unité de traitement d'images à la lumière directe pendant plus de 10 minutes. Une exposition prolongée à la lumière pourrait altérer la qualité d'impression.</p> <p><b>Avertissement—Danger potentiel :</b> ne touchez pas le tambour du photoconducteur situé sous l'unité de traitement d'images. Dans le cas contraire, vous risqueriez d'altérer la qualité des prochaines tâches.</p> <p><b>b</b> Imprimez le document.</p> <p>L'imprimante imprime-t-elle des pages noires ?</p>	Passez à l'étape 3.	Le problème est résolu.
<p><b>Etape 3</b></p> <p>Assurez-vous que l'unité de traitement d'images n'est pas endommagée.</p> <p><b>Remarque :</b> Assurez-vous que le tambour du photoconducteur n'est pas tordu et qu'il est bien en place.</p> <p>L'unité de traitement est-elle exempte de tout dommage ?</p>	Contactez <a href="#">l'assistance clientèle</a> .	Passez à l'étape 4.
<p><b>Etape 4</b></p> <p><b>a</b> Remplacez l'unité de traitement d'images.</p> <p><b>b</b> Imprimez le document.</p> <p>L'imprimante imprime-t-elle des pages noires ?</p>	Contactez <a href="#">l'assistance clientèle</a> .	Le problème est résolu.

## Texte ou images coupé(es)



**Remarque :** Avant de résoudre le problème, imprimez les pages de test de qualité d'impression. A partir du panneau de commandes, accédez à **Paramètres > Dépannage > Pages de test de qualité d'impression**. Pour les modèles d'imprimante sans écran tactile, appuyez sur **OK** pour parcourir les paramètres.

Action	Oui	Non
<p><b>Etape 1</b></p> <p><b>a</b> Vérifiez que l'imprimante est équipée d'une cartouche de toner Lexmark authentique et prise en charge.</p> <p><b>Remarque :</b> Si la cartouche de toner n'est pas prise en charge, installez-en une qui le soit.</p> <p><b>b</b> Imprimez le document.</p> <p>Le texte ou les images sont-ils coupés ?</p>	Passez à l'étape 2.	Le problème est résolu.
<p><b>Etape 2</b></p> <p><b>a</b> Retirez l'unité de traitement d'images, puis insérez-la à nouveau.</p> <p><b>Avertissement—Danger potentiel :</b> n'exposez pas l'unité de traitement d'images à la lumière directe pendant plus de 10 minutes. Une exposition prolongée à la lumière pourrait altérer la qualité d'impression.</p> <p><b>Avertissement—Danger potentiel :</b> ne touchez pas le tambour du photoconducteur situé sous l'unité de traitement d'images. Dans le cas contraire, vous risqueriez d'altérer la qualité des prochaines tâches.</p> <p><b>b</b> Imprimez le document.</p> <p>Le texte ou les images sont-ils coupés ?</p>	Passez à l'étape 3.	Le problème est résolu.
<p><b>Etape 3</b></p> <p><b>a</b> Remplacez l'unité de traitement d'images.</p> <p><b>b</b> Imprimez le document.</p> <p>Le texte ou les images sont-ils coupés ?</p>	Contactez <a href="#">l'assistance clientèle</a> .	Le problème est résolu.

## Effacement du toner

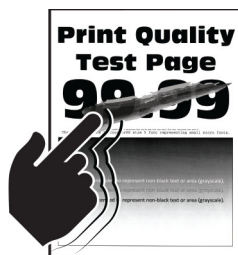

**Remarque :** Avant de résoudre le problème, imprimez les pages de test de qualité d'impression. A partir du panneau de commandes, accédez à **Paramètres > Dépannage > Pages de test de qualité d'impression**. Pour les modèles d'imprimante sans écran tactile, appuyez sur **OK** pour parcourir les paramètres.

Action	Oui	Non
<p><b>Etape 1</b></p> <p><b>a</b> Vérifiez que l'imprimante est équipée d'une cartouche de toner Lexmark authentique et prise en charge.</p> <p><b>Remarque :</b> Si la cartouche de toner n'est pas prise en charge, installez-en une qui le soit.</p> <p><b>b</b> Imprimez le document.</p> <p>Le toner s'efface-t-il toujours ?</p>	<p>Passez à l'étape 2.</p>	<p>Le problème est résolu.</p>
<p><b>Etape 2</b></p> <p><b>a</b> En fonction de votre système d'exploitation, définissez le type de papier à partir de la boîte de dialogue Préférences d'impression ou Imprimer.</p> <p><b>Remarques :</b></p> <ul style="list-style-type: none"> <li>• Assurez-vous que le paramètre correspond au papier chargé.</li> <li>• Vous pouvez également modifier ce paramètre à partir du panneau de commandes de l'imprimante. Accédez à <b>Paramètres &gt; Papier &gt; Configuration du tiroir &gt; Format/Type papier.</b></li> </ul> <p><b>b</b> Imprimez le document.</p> <p>Le toner s'efface-t-il toujours ?</p>	<p>Contactez <a href="#">l'assistance clientèle</a>.</p>	<p>Le problème est résolu.</p>

### Bandes pâles horizontales



**Remarque :** Avant de résoudre le problème, imprimez les pages de test de qualité d'impression. Sur le panneau de commandes, accédez à **Paramètres > Dépannage > Pages de test de qualité d'impression**. Sur les modèles d'imprimante sans écran tactile, appuyez sur **OK** pour parcourir les paramètres.

Action	Oui	Non
<p><b>Etape 1</b></p> <p><b>a</b> Vérifiez que l'imprimante est équipée d'une cartouche de toner Lexmark authentique et prise en charge.</p> <p><b>Remarque :</b> si la cartouche n'est pas prise en charge, installez-en une qui le soit.</p> <p><b>b</b> Imprimez le document.</p> <p>Des bandes pâles horizontales apparaissent-elles sur les impressions ?</p>	<p>Passez à l'étape 2.</p>	<p>Le problème est résolu.</p>



Action	Oui	Non
<p><b>Etape 2</b></p> <p><b>a</b> Retirez l'unité de traitement d'images, puis insérez-la à nouveau.</p> <p><b>Avertissement—Danger potentiel</b> : n'exposez pas l'unité de traitement d'images à la lumière directe pendant plus de 10 minutes. Une exposition prolongée à la lumière pourrait altérer la qualité d'impression.</p> <p><b>Avertissement—Danger potentiel</b> : ne touchez pas le tambour du photoconducteur situé sous l'unité de traitement d'images. Vous risqueriez d'altérer la qualité des prochaines tâches.</p> <p><b>b</b> Imprimez le document.</p> <p>Des bandes pâles horizontales apparaissent-elles sur les impressions ?</p>	Passez à l'étape 3.	Le problème est résolu.
<p><b>Etape 3</b></p> <p><b>a</b> Remplacez l'unité de traitement d'images.</p> <p><b>b</b> Imprimez le document.</p> <p>Des bandes pâles horizontales apparaissent-elles sur les impressions ?</p>	Contactez <a href="#">l'assistance clientèle</a> .	Le problème est résolu.

## Bandes pâles verticales



**Remarque** : Avant de résoudre le problème, imprimez les pages de test de qualité d'impression. Sur le panneau de commandes, accédez à **Paramètres > Dépannage > Pages de test de qualité d'impression**. Sur les modèles d'imprimante sans écran tactile, appuyez sur **OK** pour parcourir les paramètres.

Action	Oui	Non
<p><b>Etape 1</b></p> <p><b>a</b> Vérifiez que l'imprimante est équipée d'une cartouche de toner Lexmark authentique et prise en charge.</p> <p><b>Remarque</b> : si la cartouche n'est pas prise en charge, installez-en une qui le soit.</p> <p><b>b</b> Imprimez le document.</p> <p>Des bandes pâles verticales apparaissent-elles sur les impressions ?</p>	Passez à l'étape 2.	Le problème est résolu.

Action	Oui	Non
<p><b>Etape 2</b></p> <p><b>a</b> Vérifiez l'état de la cartouche de toner. A partir du panneau de commandes, accédez à : <b>Paramètres &gt; Rapports &gt; Périphérique &gt; Statistiques du périphérique</b></p> <p><b>b</b> Dans la section Informations sur les fournitures des pages imprimées, vérifiez l'état de la cartouche de toner.</p> <p>Des bandes pâles verticales apparaissent-elles sur les impressions ?</p>	<p>Passez à l'étape 3.</p>	<p>Le problème est résolu.</p>
<p><b>Etape 3</b></p> <p><b>a</b> Remplacez la cartouche de toner.</p> <p><b>b</b> Imprimez le document.</p> <p>Des bandes pâles verticales apparaissent-elles sur les impressions ?</p>	<p>Contactez <a href="#">l'assistance clientèle</a>.</p>	<p>Le problème est résolu.</p>

### Lignes blanches verticales



**Remarque :** Avant de résoudre le problème, imprimez les pages de test de qualité d'impression. A partir du panneau de commandes, accédez à **Paramètres > Dépannage > Pages de test de qualité d'impression**.

Pour les modèles d'imprimante sans écran tactile, appuyez sur **OK** pour parcourir les paramètres.

Action	Oui	Non
<p><b>Etape 1</b></p> <p><b>a</b> Vérifiez que l'imprimante est équipée d'une cartouche de toner Lexmark authentique et prise en charge. <b>Remarque :</b> si la cartouche n'est pas prise en charge, installez-en une qui le soit.</p> <p><b>b</b> Imprimez le document.</p> <p>Des lignes blanches verticales apparaissent-elles sur les impressions ?</p>	<p>Passez à l'étape 2.</p>	<p>Le problème est résolu.</p>

Action	Oui	Non
<p><b>Etape 2</b></p> <p><b>a</b> En fonction de votre système d'exploitation, définissez le type de papier à partir de la boîte de dialogue Préférences d'impression ou Imprimer.</p> <p><b>Remarques :</b></p> <ul style="list-style-type: none"> <li>Assurez-vous que le paramètre correspond au papier chargé.</li> <li>Vous pouvez également modifier ce paramètre à partir du panneau de commandes de l'imprimante. Accédez à <b>Paramètres &gt; Papier &gt; Configuration du tiroir &gt; Format/Type papier.</b></li> </ul> <p><b>b</b> Imprimez le document.</p> <p>Des lignes blanches verticales apparaissent-elles sur les impressions ?</p>	<p>Contactez <a href="#">l'assistance clientèle</a>.</p>	<p>Le problème est résolu.</p>

### Bandes noires verticales

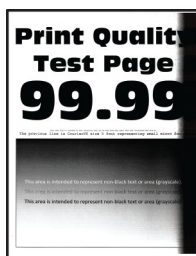

**Remarque :** Avant de résoudre le problème, imprimez les pages de test de qualité d'impression. A partir du panneau de commandes, accédez à **Paramètres > Dépannage > Pages de test de qualité d'impression**. Pour les modèles d'imprimante sans écran tactile, appuyez sur **OK** pour parcourir les paramètres.

Action	Oui	Non
<p><b>Etape 1</b></p> <p><b>a</b> Vérifiez que l'imprimante est équipée d'une cartouche de toner Lexmark authentique et prise en charge.</p> <p><b>Remarque :</b> Si la cartouche de toner n'est pas prise en charge, installez-en une qui le soit.</p> <p><b>b</b> Imprimez le document.</p> <p>Des bandes verticales noires apparaissent-elles sur les impressions ?</p>	<p>Passez à l'étape 2.</p>	<p>Le problème est résolu.</p>

Action	Oui	Non
<p><b>Etape 2</b></p> <p><b>a</b> Retirez l'unité de traitement d'images, puis insérez-la à nouveau.</p> <p><b>Avertissement—Danger potentiel</b> : n'exposez pas l'unité de traitement d'images à la lumière directe pendant plus de 10 minutes. Une exposition prolongée à la lumière pourrait altérer la qualité d'impression.</p> <p><b>Avertissement—Danger potentiel</b> : ne touchez pas le tambour du photoconducteur situé sous l'unité de traitement d'images. Dans le cas contraire, vous risqueriez d'altérer la qualité des prochaines tâches.</p> <p><b>b</b> Imprimez le document.</p> <p>Des bandes verticales noires apparaissent-elles sur les impressions ?</p>	Passez à l'étape 3.	Le problème est résolu.
<p><b>Etape 3</b></p> <p><b>a</b> Vérifiez si le côté droit de l'imprimante est exposé à une lumière vive et déplacez l'imprimante si nécessaire.</p> <p><b>b</b> Imprimez le document.</p> <p>Des bandes verticales noires apparaissent-elles sur les impressions ?</p>	Contactez <a href="#">l'assistance clientèle</a> .	Le problème est résolu.

## Lignes ou traînées noires verticales



**Remarque** : Avant de résoudre le problème, imprimez les pages de test de qualité d'impression. A partir du panneau de commande, accédez à **Paramètres > Dépannage > Pages de test de qualité d'impression**. Pour les modèles d'imprimante sans écran tactile, appuyez sur **OK** pour parcourir les paramètres.

Action	Oui	Non
<p><b>Etape 1</b></p> <p><b>a</b> Vérifiez que l'imprimante est équipée d'une cartouche de toner Lexmark authentique et prise en charge.</p> <p><b>Remarque</b> : Si la cartouche de toner n'est pas prise en charge, installez-en une qui le soit.</p> <p><b>b</b> Imprimez le document.</p> <p>Des lignes ou traînées noires verticales apparaissent-elles sur les impressions ?</p>	Passez à l'étape 2.	Le problème est résolu.

Action	Oui	Non
<p><b>Etape 2</b></p> <p><b>a</b> Retirez l'unité de traitement d'images, puis remettez-la en place.</p> <p><b>Avertissement—Danger potentiel</b> : N'exposez pas l'unité de traitement d'images à la lumière directe pendant plus de 10 minutes. Une exposition prolongée à la lumière peut provoquer des problèmes de qualité d'impression.</p> <p><b>Avertissement—Danger potentiel</b> : ne touchez pas le tambour du photoconducteur situé sous l'unité de traitement d'images. Dans le cas contraire, vous risqueriez d'altérer la qualité des prochaines tâches.</p> <p><b>b</b> Imprimez le document.</p> <p>Des lignes ou traînées noires verticales apparaissent-elles sur les impressions ?</p>	<p>Passez à l'étape 3.</p>	<p>Le problème est résolu.</p>
<p><b>Etape 3</b></p> <p><b>a</b> Remplacez l'unité d'image.</p> <p><b>b</b> Imprimez le document.</p> <p>Des lignes ou traînées noires verticales apparaissent-elles sur les impressions ?</p>	<p>Contact <a href="#">l'assistance clientèle</a>.</p>	<p>Le problème est résolu.</p>

### Traînées noires verticales et images manquantes

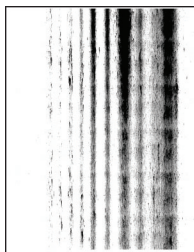

**Remarque** : Avant de résoudre le problème, imprimez les pages de test de qualité d'impression. A partir du panneau de commandes, accédez à **Paramètres > Dépannage > Pages de test de qualité d'impression**.

Pour les modèles d'imprimante sans écran tactile, appuyez sur **OK** pour parcourir les paramètres.

Action	Oui	Non
<p><b>Etape 1</b></p> <p><b>a</b> Retirez l'unité de traitement d'images, puis insérez-la à nouveau.</p> <p><b>Avertissement—Danger potentiel :</b> n'exposez pas l'unité de traitement d'images à la lumière directe pendant plus de 10 minutes. Une exposition prolongée à la lumière pourrait altérer la qualité d'impression.</p> <p><b>Avertissement—Danger potentiel :</b> ne touchez pas le tambour du photoconducteur situé sous l'unité de traitement d'images. Dans le cas contraire, vous risqueriez d'altérer la qualité des prochaines tâches.</p> <p><b>b</b> Imprimez le document.</p> <p>Des traînées noires verticales apparaissent-elles et manque-t-il des images sur les impressions ?</p>	<p>Passez à l'étape 2.</p>	<p>Le problème est résolu.</p>
<p><b>Etape 2</b></p> <p><b>a</b> Vérifiez que l'imprimante est équipée d'une cartouche de toner Lexmark authentique et prise en charge.</p> <p><b>Remarque :</b> Si la cartouche de toner n'est pas prise en charge, installez-en une qui le soit.</p> <p><b>b</b> Imprimez le document.</p> <p>Des traînées noires verticales apparaissent-elles et manque-t-il des images sur les impressions ?</p>	<p>Contactez <a href="#">l'assistance clientèle</a>.</p>	<p>Le problème est résolu.</p>

### Défaillances répétées



**Remarque :** Avant de résoudre le problème, imprimez les pages de test de qualité d'impression. Sur le panneau de commandes, accédez à **Paramètres > Dépannage > Pages de test de qualité d'impression**. Sur les modèles d'imprimante sans écran tactile, appuyez sur **OK** pour parcourir les paramètres.

Action	Oui	Non
<p><b>Etape 1</b></p> <p>A l'aide des pages de test de qualité d'impression, vérifiez si la distance entre les défauts répétés est égale à l'une des valeurs suivantes :</p> <p><b>Unité de traitement d'images</b></p> <ul style="list-style-type: none"> <li>• 96 mm (3,78 po)</li> <li>• 37,7 mm (1,48 po)</li> </ul> <p><b>Cartouche de toner</b></p> <ul style="list-style-type: none"> <li>• 43,5 mm (1,71 po)</li> <li>• 37,5 mm (1,48 po)</li> </ul> <p><b>Rouleau de transfert</b></p> <ul style="list-style-type: none"> <li>• 52 mm (2,05 po)</li> </ul> <p><b>Unité de fusion</b></p> <ul style="list-style-type: none"> <li>• 79,8 mm (3,14 po)</li> <li>• 62,5 mm (2,46 po)</li> </ul> <p>La distance entre les défauts répétés correspond-elle aux mesures de la cartouche de toner ou de l'unité de traitement d'images ?</p>	<p>Passez à l'étape 2.</p> <p><b>Remarque :</b> Si les défauts répétés correspondent aux mesures du rouleau de transfert ou de l'unité de fusion, contactez <a href="#">l'assistance clientèle</a>.</p>	<p>Notez la distance, puis contactez <a href="#">l'assistance clientèle</a>.</p>
<p><b>Etape 2</b></p> <p><b>a</b> Remplacez la fourniture concernée.</p> <p><b>b</b> Imprimez le document.</p> <p>Les défauts répétés apparaissent-ils ?</p>	<p>Contactez <a href="#">l'assistance clientèle</a>.</p>	<p>Le problème est résolu.</p>

## Les travaux d'impression ne s'impriment pas

Action	Oui	Non
<p><b>Etape 1</b></p> <p><b>a</b> A partir du document que vous tentez d'imprimer, ouvrez la boîte de dialogue Imprimer et vérifiez que vous avez sélectionné l'imprimante appropriée.</p> <p><b>b</b> Imprimez le document.</p> <p>Le document s'imprime-t-il ?</p>	<p>Le problème est résolu.</p>	<p>Passez à l'étape 2.</p>
<p><b>Etape 2</b></p> <p><b>a</b> Vérifiez que l'imprimante est sous tension.</p> <p><b>b</b> Résolez les éventuels messages s'affichant à l'écran.</p> <p><b>c</b> Imprimez le document.</p> <p>Le document s'imprime-t-il ?</p>	<p>Le problème est résolu.</p>	<p>Passez à l'étape 3.</p>

Action	Oui	Non
<p><b>Etape 3</b></p> <p><b>a</b> Assurez-vous que les ports sont opérationnels et que les câbles sont correctement branchés à l'ordinateur et à l'imprimante. Pour plus d'informations, consultez la documentation d'installation fournie avec l'imprimante.</p> <p><b>b</b> Imprimez le document.</p> <p>Le document s'imprime-t-il ?</p>	Le problème est résolu.	Passez à l'étape 4.
<p><b>Etape 4</b></p> <p><b>a</b> Eteignez l'imprimante, puis attendez environ 10 secondes avant de la remettre sous tension.</p> <p><b>b</b> Imprimez le document.</p> <p>Le document s'imprime-t-il ?</p>	Le problème est résolu.	Passez à l'étape 5.
<p><b>Etape 5</b></p> <p><b>a</b> Retirez les cartouches, puis réinstallez le pilote d'impression.</p> <p><b>b</b> Imprimez le document.</p> <p>Le document s'imprime-t-il ?</p>	Le problème est résolu.	Contactez <a href="#">l'assistance clientèle</a> .

## Impression lente

Action	Oui	Non
<p><b>Etape 1</b></p> <p>Vérifiez si le câble de l'imprimante est correctement branché à l'imprimante et à l'ordinateur, au serveur d'impression, à une option ou à tout autre périphérique réseau.</p> <p>L'impression est-elle lente ?</p>	Passez à l'étape 2.	Le problème est résolu.
<p><b>Etape 2</b></p> <p><b>a</b> Assurez-vous que l'imprimante n'est pas en mode Silencieux. Sur l'écran d'accueil, appuyez sur <b>Paramètres &gt; Périphérique &gt; Maintenance &gt; Menu Config &gt; Opérations périphérique &gt; Mode Silencieux</b>.</p> <p><b>b</b> Imprimez le document.</p> <p>L'impression est-elle lente ?</p>	Passez à l'étape 3.	Le problème est résolu.
<p><b>Etape 3</b></p> <p><b>a</b> En fonction de votre système d'exploitation, définissez la résolution d'impression à partir de la boîte de dialogue Préférences d'impression ou Imprimer.</p> <p><b>b</b> Définissez la résolution sur <b>600 ppp</b>.</p> <p><b>c</b> Imprimez le document.</p> <p>L'impression est-elle lente ?</p>	Passez à l'étape 4.	Le problème est résolu.



Action	Oui	Non
<p><b>Etape 4</b></p> <p><b>a</b> Sur l'écran d'accueil, appuyez sur <b>Paramètres &gt; Imprimer &gt; Qualité &gt; Résolution impression.</b></p> <p><b>b</b> Définissez la résolution sur <b>600 ppp.</b></p> <p><b>c</b> Imprimez le document.</p> <p>L'impression est-elle lente ?</p>	Passez à l'étape 5.	Le problème est résolu.
<p><b>Etape 5</b></p> <p><b>a</b> En fonction de votre système d'exploitation, définissez le type de papier à partir de la boîte de dialogue Préférences d'impression ou Imprimer.</p> <p><b>Remarques :</b></p> <ul style="list-style-type: none"> <li>• Assurez-vous que le paramètre correspond au papier chargé.</li> <li>• Vous pouvez également modifier ce paramètre à partir du panneau de commandes de l'imprimante.</li> <li>• L'impression sur papier plus lourd est plus lente.</li> <li>• L'impression sur du papier au format plus étroit que Lettre, A4 et Légal peut être plus lente.</li> </ul> <p><b>b</b> Imprimez le document.</p> <p>L'impression est-elle lente ?</p>	Passez à l'étape 6.	Le problème est résolu.
<p><b>Etape 6</b></p> <p><b>a</b> Assurez-vous que les paramètres de l'imprimante pour la texture et le grammage correspondent au papier chargé.</p> <p>Sur l'écran d'accueil, appuyez sur <b>Paramètres &gt; Papier &gt; Configuration du support &gt; Types de supports.</b></p> <p><b>Remarque :</b> L'impression sur papier lourd et à la texture rugueuse peut être plus lente.</p> <p><b>b</b> Imprimez le document.</p> <p>L'impression est-elle lente ?</p>	Passez à l'étape 7.	Le problème est résolu.
<p><b>Etape 7</b></p> <p>Supprimez les travaux suspendus.</p> <p>L'impression est-elle lente ?</p>	Passez à l'étape 8.	Le problème est résolu.

Action	Oui	Non
<p><b>Etape 8</b></p> <p><b>a</b> Assurez-vous que l'imprimante n'est pas en surchauffe.</p> <p><b>Remarques :</b></p> <ul style="list-style-type: none"> <li>Après un long travail d'impression, laissez refroidir l'imprimante.</li> <li>Respectez la température ambiante recommandée pour l'imprimante. Pour plus d'informations, reportez-vous à la section « <a href="#">Sélection d'un emplacement pour l'imprimante</a> » à la page 19.</li> </ul> <p><b>b</b> Imprimez le document.</p> <p>L'impression est-elle lente ?</p>	<p>Contactez <a href="#">l'assistance clientèle</a>.</p>	<p>Le problème est résolu.</p>

## Le travail est imprimé depuis un tiroir inapproprié ou sur un papier inadéquat

Action	Oui	Non
<p><b>Etape 1</b></p> <p><b>a</b> Assurez-vous d'imprimer sur le papier approprié.</p> <p><b>b</b> Imprimez le document.</p> <p>Le document est-il imprimé sur le papier approprié ?</p>	<p>Passez à l'étape 2.</p>	<p>Chargez le papier de format et de type appropriés.</p>
<p><b>Etape 2</b></p> <p><b>a</b> En fonction de votre système d'exploitation, définissez le type et le format du papier à partir de la boîte de dialogue Préférences d'impression ou Imprimer.</p> <p><b>Remarque :</b> Vous pouvez également modifier les paramètres à partir du panneau de commandes de l'imprimante. Accédez à : <b>Paramètres &gt; Papier &gt; Configuration du tiroir &gt; Format/Type de papier</b></p> <p><b>b</b> Assurez-vous que les paramètres correspondent au papier chargé.</p> <p><b>c</b> Imprimez le document.</p> <p>Le document est-il imprimé sur le papier approprié ?</p>	<p>Le problème est résolu.</p>	<p>Passez à l'étape 3.</p>
<p><b>Etape 3</b></p> <p><b>a</b> Vérifiez si les tiroirs sont chaînés.</p> <p>Pour plus d'informations, reportez-vous à la section « <a href="#">Tiroirs chaînés</a> » à la page 43.</p> <p><b>b</b> Imprimez le document.</p> <p>Le document est-il imprimé à partir du bon tiroir ?</p>	<p>Le problème est résolu.</p>	<p>Contactez <a href="#">l'assistance clientèle</a>.</p>

## Les documents confidentiels et suspendus ne s'impriment pas

Action	Oui	Non
<p><b>Etape 1</b></p> <p><b>a</b> Sur le panneau de commande, vérifiez que les documents apparaissent dans la liste Travaux suspendus.</p> <p><b>Remarque :</b> Si ces documents ne sont pas répertoriés, imprimez-les à l'aide des options Imprimer et Suspendre.</p> <p><b>b</b> Imprimez les documents.</p> <p>Les documents s'impriment-ils ?</p>	Le problème est résolu.	Passez à l'étape 2.
<p><b>Etape 2</b></p> <p>Le travail d'impression peut contenir des erreurs de formatage ou des données non valides.</p> <ul style="list-style-type: none"> <li>• Supprimez le travail d'impression, puis renvoyez-le.</li> <li>• Dans le cas des fichiers PDF, créez un nouveau fichier, puis imprimez-le.</li> </ul> <p>Les documents s'impriment-ils ?</p>	Le problème est résolu.	Passez à l'étape 3.
<p><b>Etape 3</b></p> <p>Si vous imprimez depuis Internet, l'imprimante considère peut-être les multiples titres de travaux comme des doublons.</p> <p><b>Pour les utilisateurs Windows</b></p> <p><b>a</b> Ouvrez la boîte de dialogue Préférences d'impression.</p> <p><b>b</b> Dans l'onglet Imprimer et suspendre, cliquez sur <b>Utiliser l'option Imprimer et suspendre</b> et cliquez sur <b>Conserver les documents en double</b>.</p> <p><b>c</b> Dans la section Impression confidentielle, saisissez un code PIN.</p> <p><b>d</b> Imprimez les documents.</p> <p><b>Pour les utilisateurs Macintosh</b></p> <p><b>a</b> Enregistrez chaque travail sous un nom différent.</p> <p><b>b</b> Envoyez le travail individuellement.</p> <p>Les documents s'impriment-ils ?</p>	Le problème est résolu.	Passez à l'étape 4.
<p><b>Etape 4</b></p> <p><b>a</b> Supprimez certains travaux suspendus pour libérer de l'espace sur la mémoire de l'imprimante.</p> <p><b>b</b> Imprimez les documents.</p> <p>Les documents s'impriment-ils ?</p>	Le problème est résolu.	Contactez <a href="#">l'assistance clientèle</a> .

## L'imprimante ne répond pas

Action	Oui	Non
<p><b>Etape 1</b> Vérifiez que le cordon d'alimentation est branché sur la prise électrique.</p> <p> <b>ATTENTION—RISQUE DE BLESSURE</b> : Pour éviter tout risque d'électrocution ou d'incendie, branchez le câble d'alimentation directement à une prise électrique répondant aux exigences requises et correctement mise à la terre, proche du produit et facile d'accès.</p> <p>L'imprimante répond-elle ?</p>	Le problème est résolu.	Passez à l'étape 2.
<p><b>Etape 2</b> Vérifiez que l'alimentation électrique n'est pas coupée par un interrupteur ou coupe-circuit ?</p> <p>L'alimentation électrique est-elle coupée par un interrupteur ou coupe-circuit ?</p>	Allumez l'interrupteur ou réinitialisez le coupe-circuit.	Passez à l'étape 3.
<p><b>Etape 3</b> Vérifiez que l'imprimante est sous tension.</p> <p>L'imprimante est-elle sous tension ?</p>	Passez à l'étape 4.	Mettez l'imprimante sous tension.
<p><b>Etape 4</b> Vérifiez si l'imprimante est en mode Veille ou Hibernation.</p> <p>L'imprimante est-elle en mode Veille ou Hibernation ?</p>	Appuyez sur la touche Marche/arrêt pour sortir l'imprimante de ce mode.	Passez à l'étape 5.
<p><b>Etape 5</b> Vérifiez si les câbles reliant l'imprimante et l'ordinateur sont insérés dans les ports appropriés.</p> <p>Les câbles sont-ils insérés dans les ports appropriés ?</p>	Passez à l'étape 6.	Insérez les câbles dans les ports appropriés.
<p><b>Etape 6</b> Eteignez l'imprimante, installez les options matérielles, puis allumez l'imprimante. Pour plus d'informations, consultez la documentation fournie avec l'option.</p> <p>L'imprimante répond-elle ?</p>	Le problème est résolu.	Passez à l'étape 7.
<p><b>Etape 7</b> Installez le pilote d'impression approprié.</p> <p>L'imprimante répond-elle ?</p>	Le problème est résolu.	Passez à l'étape 8.

Action	Oui	Non
<p><b>Etape 8</b> Eteignez l'imprimante, puis attendez environ 10 secondes avant de la remettre sous tension.</p> <p>L'imprimante répond-elle ?</p>	Le problème est résolu.	Contactez <a href="#">l'assistance clientèle</a> .

## Impossible de lire le lecteur flash

Action	Oui	Non
<p><b>Etape 1</b> Vérifiez que l'imprimante n'est pas occupée à traiter un autre travail d'impression, de copie, de numérisation ou de télécopie.</p> <p>L'imprimante est-elle prête ?</p>	Passez à l'étape 2.	Attendez que l'imprimante ait fini de traiter l'autre travail.
<p><b>Etape 2</b> Vérifiez si le lecteur flash est pris en charge. Pour plus d'informations, reportez-vous à la section « <a href="#">Lecteurs flash et types de fichiers pris en charge</a> » à la page 57.</p> <p>Le lecteur flash est-il pris en charge ?</p>	Passez à l'étape 3.	Insérez un lecteur flash pris en charge.
<p><b>Etape 3</b> Retirez le lecteur flash, puis réinsérez-le.</p> <p>L'imprimante reconnaît-elle le lecteur flash ?</p>	Le problème est résolu.	Contactez <a href="#">l'assistance clientèle</a> .

## Activation du port USB

Sur l'écran d'accueil, appuyez sur **Paramètres > Réseau/Ports > USB > Activer port USB**.

## Problèmes de connexion réseau

### Impossible d'ouvrir Embedded Web Server

Action	Oui	Non
<p><b>Etape 1</b> Vérifiez que l'imprimante est sous tension.</p> <p>L'imprimante est-elle sous tension ?</p>	Passez à l'étape 2.	Mettez l'imprimante sous tension.
<p><b>Etape 2</b> Vérifiez que l'adresse IP de l'imprimante est correcte.</p> <p><b>Remarques :</b></p> <ul style="list-style-type: none"> <li>• Affichez l'adresse IP sur l'écran d'accueil.</li> <li>• une adresse IP apparaît sous la forme de quatre séries de chiffres séparées par des points, par exemple 123.123.123.123.</li> </ul> <p>L'adresse IP de l'imprimante est-elle correcte ?</p>	Passez à l'étape 3.	Saisissez l'adresse IP correcte de l'imprimante dans le champ d'adresse.
<p><b>Etape 3</b> Vérifiez que vous utilisez un navigateur pris en charge :</p> <ul style="list-style-type: none"> <li>• Internet Explorer version 11 ou ultérieure</li> <li>• Microsoft Edge</li> <li>• Safari version 10 ou ultérieure</li> <li>• Google Chrome™ version 60 ou ultérieure</li> <li>• Mozilla Firefox version 38.x ou ultérieure</li> </ul> <p>Votre navigateur est-il pris en charge ?</p>	Passez à l'étape 4.	Installez un navigateur pris en charge.
<p><b>Etape 4</b> Vérifiez que votre connexion réseau est active.</p> <p>La connexion réseau est-elle active ?</p>	Passez à l'étape 5.	Contactez votre administrateur.
<p><b>Etape 5</b> Assurez-vous que les câbles sont correctement reliés à l'imprimante et au serveur d'impression. pour plus d'informations, consultez la documentation fournie avec l'imprimante.</p> <p>Les câbles sont-ils correctement branchés ?</p>	Passez à l'étape 6.	Assurez-vous que les câbles sont correctement branchés.
<p><b>Etape 6</b> Vérifiez si les serveurs proxy Web sont désactivés.</p> <p>Les serveurs proxy Web sont-ils désactivés ?</p>	Passez à l'étape 7.	Contactez votre administrateur.
<p><b>Etape 7</b> Accédez à Embedded Web Server.</p> <p>Embedded Web Server s'est-il ouvert ?</p>	Le problème est résolu.	Contactez <a href="#">l'assistance clientèle</a> .

## Impossible de connecter l'imprimante au réseau Wi-Fi

Action	Oui	Non
<p><b>Etape 1</b> Assurez-vous que l'option Réseau actif est définie sur Auto. Sur l'écran d'accueil, appuyez sur <b>Paramètres &gt; Réseau/Ports &gt; Informations réseau &gt; Réseau actif &gt; Auto.</b></p> <p>L'imprimante se connecte-t-elle au réseau Wi-Fi ?</p>	Le problème est résolu.	Passez à l'étape 2.
<p><b>Etape 2</b> Vérifiez si le réseau Wi-Fi correct est sélectionné. <b>Remarque :</b> Certains routeurs peuvent partager le SSID par défaut.</p> <p>Essayez-vous de vous connecter au réseau Wi-Fi approprié ?</p>	Passez à l'étape 4.	Passez à l'étape 3.
<p><b>Etape 3</b> Connectez-vous au réseau Wi-Fi approprié. Pour plus d'informations, reportez-vous à la section « <a href="#">Connexion de l'imprimante à un réseau Wi-Fi</a> » à la page 47.</p> <p>L'imprimante se connecte-t-elle au réseau Wi-Fi ?</p>	Le problème est résolu.	Passez à l'étape 4.
<p><b>Etape 4</b> Vérifiez le mode de sécurité sans fil. Sur l'écran d'accueil, appuyez sur <b>Paramètres &gt; Réseau/Ports &gt; Sans fil &gt; Mode de sécurité sans fil.</b></p> <p>Le mode de sécurité sans fil approprié est-il sélectionné ?</p>	Passez à l'étape 6.	Passez à l'étape 5.
<p><b>Etape 5</b> Sélectionnez le mode de sécurité sans fil approprié.</p> <p>L'imprimante se connecte-t-elle au réseau Wi-Fi ?</p>	Le problème est résolu.	Passez à l'étape 6.
<p><b>Etape 6</b> Assurez-vous d'avoir saisi le mot de passe réseau correct. <b>Remarque :</b> Prenez garde aux espaces, aux chiffres et aux majuscules dans le mot de passe.</p> <p>L'imprimante se connecte-t-elle au réseau Wi-Fi ?</p>	Le problème est résolu.	Contactez <a href="#">assistance clientèle</a> .

## Problèmes liés aux consommables

### Remplacez la cartouche, zone d'impression inadaptée

Pour corriger ce problème, achetez une cartouche correspondant à la région de votre imprimante, ou achetez une cartouche internationale.

- Le premier numéro apparaissant après le nombre 42 dans le message correspond à la région de l'imprimante.
- Le deuxième numéro apparaissant après le nombre 42 dans le message correspond à la région de la cartouche.

#### Zones des imprimantes et cartouches de toner

Région	Code numérique
International ou zone non définie	0
Amérique du Nord (Etats-Unis, Canada)	1
Espace économique européen, Europe occidentale, pays scandinaves, Suisse	2
Asie-Pacifique	3
Amérique latine	4
Reste de l'Europe, Moyen-Orient, Afrique	5
Australie, Nouvelle-Zélande	6
Région non valide	9

**Remarque :** Pour identifier les paramètres régionaux de l'imprimante et de la cartouche d'encre, imprimez les pages de test de qualité d'impression. A partir du panneau de commandes, accédez à : **Paramètres > Dépannage > Pages de test de qualité d'impression.**

### Fournitures non-Lexmark

Une fourniture ou un composant non-Lexmark a été détecté dans l'imprimante.

Pour un fonctionnement optimal de votre imprimante Lexmark, installez toujours des fournitures et des composants Lexmark. L'utilisation de fournitures ou de pièces tierces risque d'affecter les performances, la fiabilité ou la durée de vie de l'imprimante et de ses composants de traitement d'images.

Tous les indicateurs de longévité sont conçus pour fonctionner avec des consommables et des composants Lexmark et risquent de fournir des résultats inattendus en cas d'utilisation de consommables ou de composants tiers. Les composants de traitement d'images utilisés au-delà de la durée de vie prévue risquent d'endommager votre imprimante Lexmark ou ses composants.

**Avertissement—Danger potentiel :** L'utilisation de fournitures ou de composants tiers peut avoir des conséquences sur la couverture de la garantie. Les dommages causés par l'utilisation de fournitures ou de composants tiers risquent de ne pas être couverts par la garantie.



Pour accepter ces risques et continuer à utiliser des fournitures ou des composants non-Dell dans votre imprimante, procédez de l'une des façons suivantes :

Pour les modèles d'imprimante à écran tactile, appuyez deux fois sur , puis sur deux fois sur .



Pour les modèles d'imprimante sans écran tactile, maintenez enfoncée les touches **X** et **OK** simultanément pendant 15 secondes.

Si vous n'acceptez pas ces risques, retirez la fourniture ou le composant tiers de votre imprimante et installez une fourniture ou un composant Lexmark. Pour plus d'informations, reportez-vous à la section « [Utilisation de pièces et autres consommables authentiques Lexmark](#) » à la page 133.

Pour les modèles d'imprimante à écran tactile, si l'imprimante n'imprime toujours pas une fois que vous avez appuyé deux fois sur  et deux fois sur , réinitialisez le compteur d'utilisation des fournitures.

Pour les modèles d'imprimante sans écran tactile, si l'imprimante n'imprime toujours pas une fois que vous avez appuyé simultanément sur les touches **X** et **OK** pendant 15 secondes, réinitialisez le compteur d'utilisation des fournitures.



**1** A partir du panneau de commandes, accédez à :

**Paramètres > Périphérique > Maintenance > Menu de configuration > Utilisation des fournitures et compteurs**

Sur les modèles d'imprimante sans écran tactile, appuyez sur **OK** pour parcourir les paramètres.

**2** Sélectionnez les pièces ou fournitures que vous souhaitez réinitialiser.

**3** Pour effacer le message, effectuez l'une des opérations suivantes :

- Pour les modèles d'imprimante à écran tactile, appuyez deux fois sur , puis sur deux fois sur .
- Pour les modèles d'imprimante sans écran tactile, maintenez enfoncée les touches **X** et **OK** simultanément pendant 15 secondes.

**Remarque :** Si vous ne parvenez pas à réinitialiser les compteurs d'utilisation des fournitures, renvoyez l'élément au point de vente.

## Élimination des bourrages

### Réduction des risques de bourrage

#### Chargez le papier correctement

- Assurez-vous que le papier est chargé bien à plat dans le tiroir.

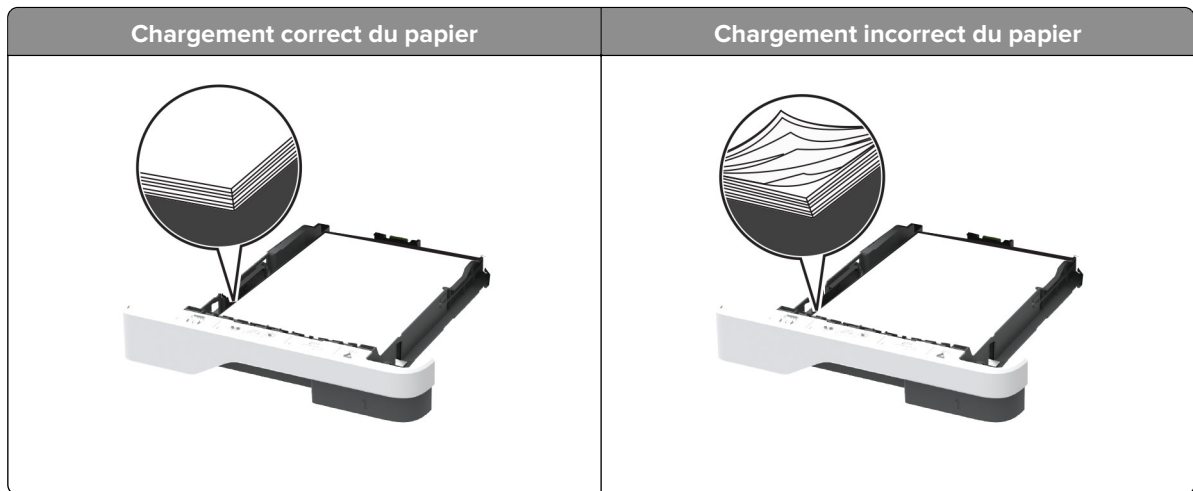

- Ne chargez ou n'enlevez pas un tiroir lorsqu'une impression est en cours.
- Ne chargez pas trop de papier. Assurez-vous que la hauteur de la pile est en dessous du repère de chargement maximal.
- Ne faites pas glisser le papier dans le tiroir. Chargez le papier comme illustré.

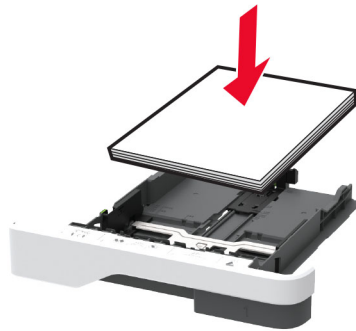

- Assurez-vous que les guides-papier sont correctement positionnés et qu'ils ne sont pas trop serrés contre le papier ou les enveloppes.
- Poussez fermement le tiroir dans l'imprimante une fois le papier chargé.

### Utilisez le papier recommandé.

- Utilisez uniquement les types de papier et de support spéciaux recommandés.
- Ne chargez pas de papier froissé, plié, humide, gondolé ou recourbé.
- Déramez, ventilez et alignez les bords du papier avant de le charger.

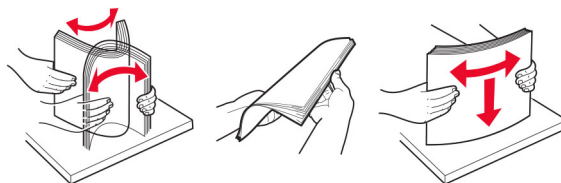

- N'utilisez pas de papier découpé ou rogné manuellement.
- Ne mélangez pas les formats, les grammages ou les types de papier dans un même tiroir.

- Assurez-vous que le format et le type de papier sont définis correctement sur l'ordinateur ou sur le panneau de commandes de l'imprimante.
- Stockez le papier en suivant les recommandations du fabricant.

## Identification des zones de bouchage

### Remarques :

- Lorsque l'option Assistance bouchage papier est définie sur Activé, l'imprimante éjecte automatiquement les pages vierges ou les pages partiellement imprimées dès qu'une page coincée a été dégagée. Vérifiez les pages vierges imprimées.
- Lorsque l'option Correction bouchage est définie sur Activé ou Auto, l'imprimante réimprime les pages coincées.



Zones de bouchage	
1	Dispositif d'alimentation automatique
2	Réceptacle standard
3	Chargeur multifonction
4	Tiroirs
5	Dispositif recto verso
6	Porte arrière

## Bourrage papier dans le dispositif d'alimentation automatique

- 1 Retirez tous les documents d'origine du bac du DAA.
- 2 Ouvrez le capot du DAA.

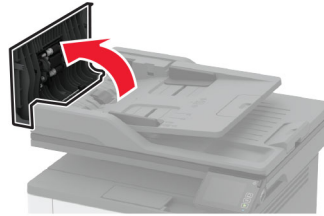

- 3 Retirez le papier coincé.

**Remarque :** Assurez-vous qu'il ne reste plus de morceaux de papier.

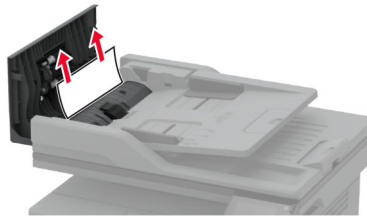

- 4 Fermez le capot du DAA.

## Bourrage papier dans le réceptacle standard

- 1 Soulevez le scanner, puis retirez le papier coincé.

**Remarque :** Assurez-vous qu'il ne reste plus de morceaux de papier.

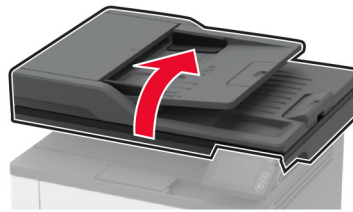

- 2 Abaissez le scanner.

## Bouffrage papier dans le chargeur multifonction

- 1 Retirez le papier du chargeur multifonction.



- 2 Retirez le papier coincé.

**Remarque :** Assurez-vous qu'il ne reste plus de morceaux de papier.

- 3 Fermez le chargeur multifonction.

- 4 Ouvrez la porte avant.

**Avertissement—Danger potentiel :** Pour éviter les décharges électrostatiques, touchez les parties métalliques exposées du cadre de l'imprimante avant d'accéder ou de toucher aux parties intérieures de l'imprimante.

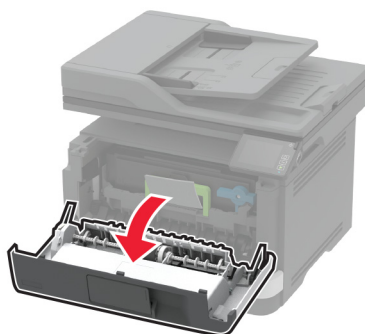
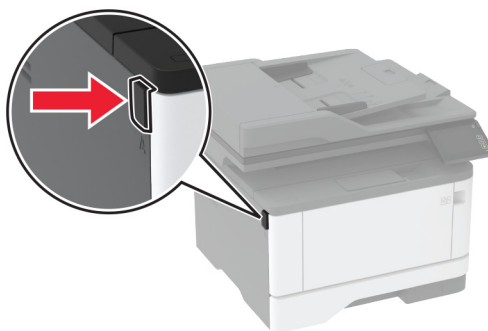

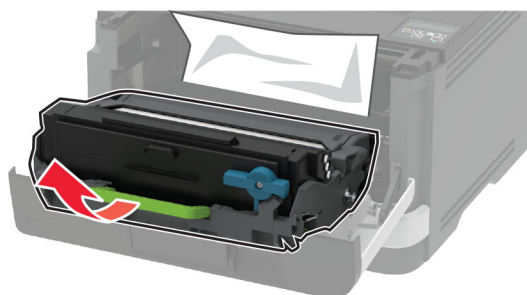
**5** Retirez l'unité de traitement d'images.

**Avertissement—Danger potentiel** : N'exposez pas l'unité de traitement d'images à la lumière directe pendant plus de 10 minutes. Une exposition prolongée à la lumière pourrait altérer la qualité d'impression.

**Avertissement—Danger potentiel** : Ne touchez pas le tambour du photoconducteur. Vous risqueriez d'altérer la qualité des prochaines tâches.

**6** Retirez le papier coincé.

**ATTENTION—SURFACE CHAUDE** : L'intérieur de l'imprimante risque d'être brûlant. Pour réduire le risque de brûlure, laissez la surface ou le composant refroidir avant d'y toucher.

**Remarque** : Assurez-vous qu'il ne reste plus de morceaux de papier.



**7** Insérez l'unité de traitement d'images.

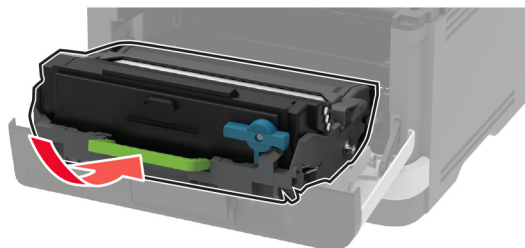

**8** Fermez la porte.

**9** Ouvrez le chargeur multifonction.

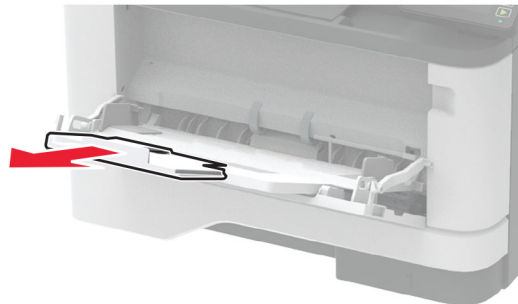

**10** Déramez, ventilez et alignez les bords du papier avant de le charger.

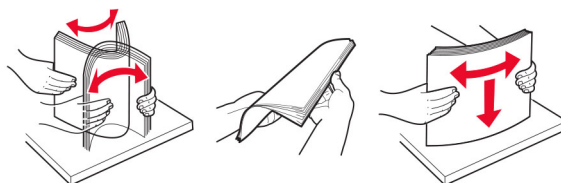

**11** Rechargez du papier.



## Bouffage papier dans les tiroirs

**1** Retirez le tiroir.

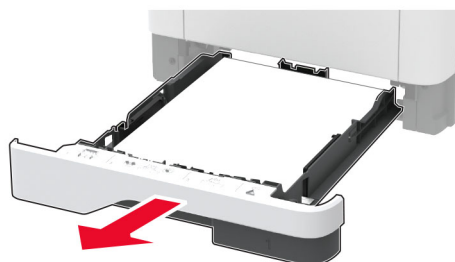

**2** Ouvrez la porte avant.

**Avertissement—Danger potentiel :** Pour éviter les décharges électrostatiques, touchez les parties métalliques exposées du cadre de l'imprimante avant d'accéder ou de toucher aux parties intérieures de l'imprimante.



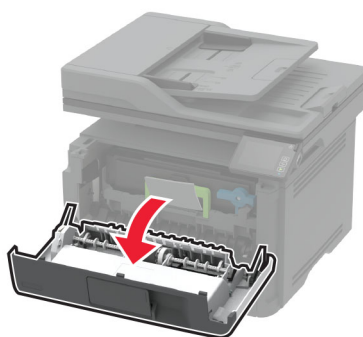
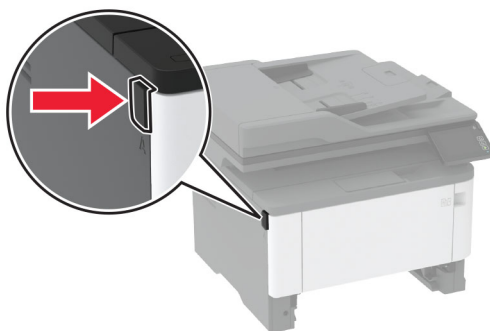

**3** Retirez l'unité de traitement d'images.

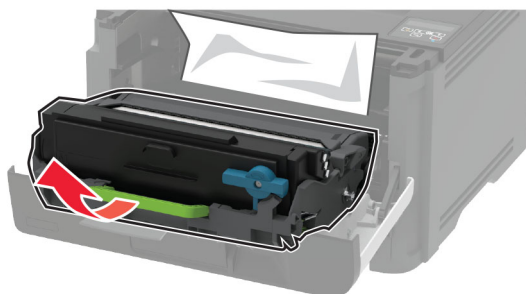

**Avertissement—Danger potentiel :** N'exposez pas l'unité de traitement d'images à la lumière directe pendant plus de 10 minutes. Une exposition prolongée à la lumière pourrait altérer la qualité d'impression.

**Avertissement—Danger potentiel :** Ne touchez pas le tambour du photoconducteur. Vous risqueriez d'altérer la qualité des prochaines tâches.



4 Retirez le papier coincé.

 **ATTENTION—SURFACE CHAUDE** : L'intérieur de l'imprimante risque d'être brûlant. Pour réduire le risque de brûlure, laissez la surface ou le composant refroidir avant d'y toucher.

**Remarque** : Assurez-vous qu'il ne reste plus de morceaux de papier.



5 Insérez l'unité de traitement d'images.

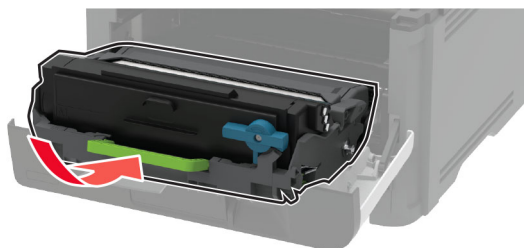

6 Fermez la porte avant, puis insérez le tiroir.

7 Ouvrez la porte arrière.

 **ATTENTION—SURFACE CHAUDE** : L'intérieur de l'imprimante risque d'être brûlant. Pour réduire le risque de brûlure, laissez la surface ou le composant refroidir avant d'y toucher.



**8** Retirez le papier coincé.

**Remarque :** Assurez-vous qu'il ne reste plus de morceaux de papier.

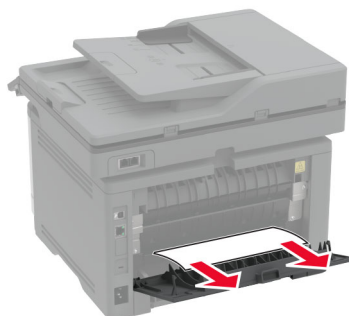

**9** Refermez la porte arrière.

**10** Retirez le tiroir en option.



**11** Retirez le papier coincé.

**Remarque :** Assurez-vous qu'il ne reste plus de morceaux de papier.

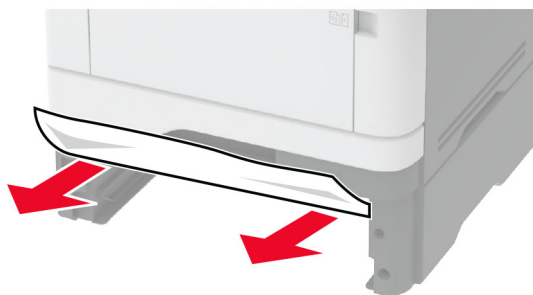

**12** Insérez le tiroir.

## **Bourrage papier dans l'unité d'impression recto verso**

**1** Ouvrez la porte avant.

**Avertissement—Danger potentiel :** Pour éviter les décharges électrostatiques, touchez les parties métalliques exposées du cadre de l'imprimante avant d'accéder ou de toucher aux parties intérieures de l'imprimante.

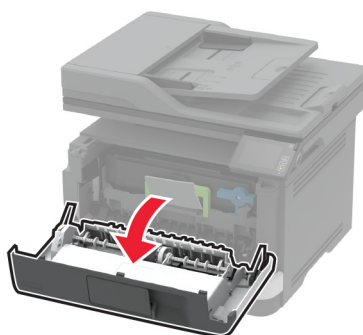
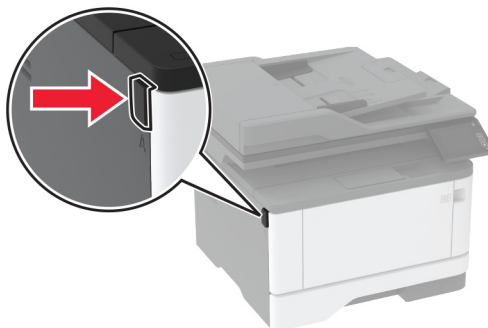

**2** Retirez l'unité de traitement d'images.

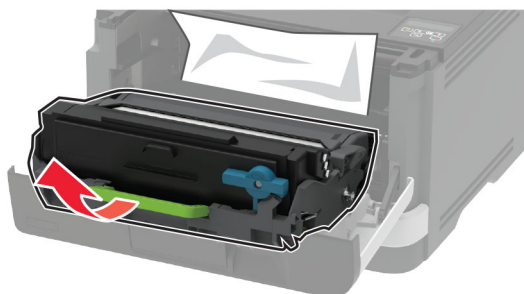

**Avertissement—Danger potentiel :** N'exposez pas l'unité de traitement d'images à la lumière directe pendant plus de 10 minutes. Une exposition prolongée à la lumière pourrait altérer la qualité d'impression.

**Avertissement—Danger potentiel :** Ne touchez pas le tambour du photoconducteur. Vous risqueriez d'altérer la qualité des prochaines tâches.



3 Retirez le papier coincé.

 **ATTENTION—SURFACE CHAUDE** : L'intérieur de l'imprimante risque d'être brûlant. Pour réduire le risque de brûlure, laissez la surface ou le composant refroidir avant d'y toucher.

**Remarque** : Assurez-vous qu'il ne reste plus de morceaux de papier.



4 Insérez l'unité de traitement d'images.

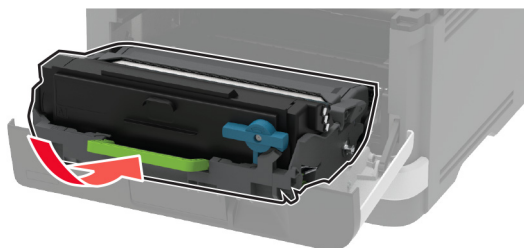

5 Fermez la porte.

6 Retirez le tiroir.

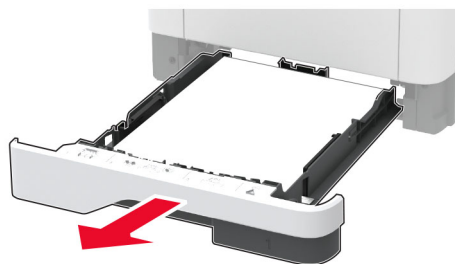

- 7 Appuyez sur le loquet de l'unité d'impression recto verso pour l'ouvrir.

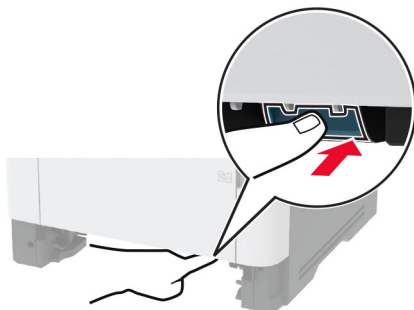

- 8 Retirez le papier coincé.

**Remarque :** Assurez-vous qu'il ne reste plus de morceaux de papier.

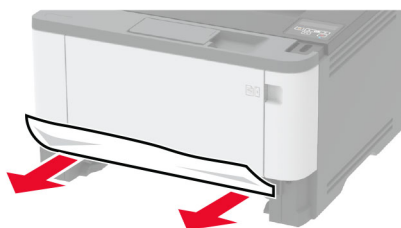

- 9 Refermez l'unité d'impression recto verso.

- 10 Insérez le tiroir.

## Bourrage papier derrière la porte arrière

- 1 Ouvrez la porte avant.

**Avertissement—Danger potentiel :** Pour éviter les décharges électrostatiques, touchez les parties métalliques exposées du cadre de l'imprimante avant d'accéder ou de toucher aux parties intérieures de l'imprimante.

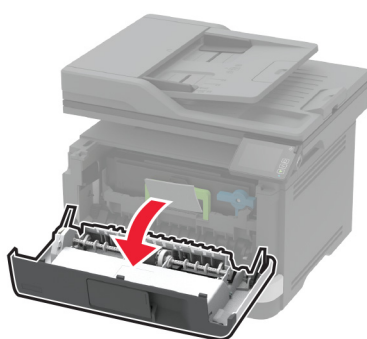
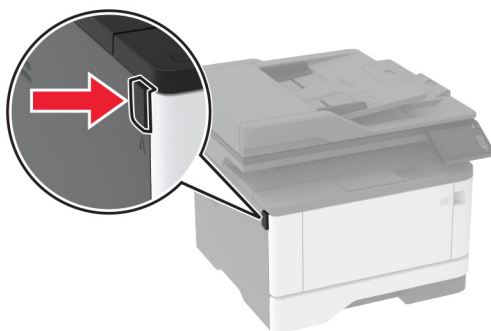

**2** Retirez l'unité de traitement d'images.

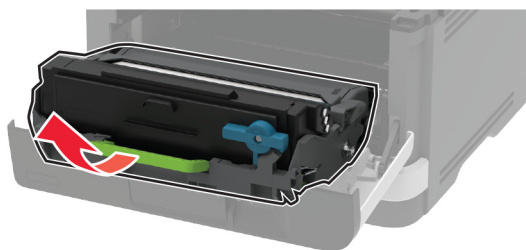

**Avertissement—Danger potentiel** : N'exposez pas l'unité de traitement d'images à la lumière directe pendant plus de 10 minutes. Une exposition prolongée à la lumière pourrait altérer la qualité d'impression.

**Avertissement—Danger potentiel** : Ne touchez pas le tambour du photoconducteur. Vous risqueriez d'altérer la qualité des prochaines tâches.



3 Ouvrez la porte arrière.

 **ATTENTION—SURFACE CHAUDE** : L'intérieur de l'imprimante risque d'être brûlant. Pour réduire le risque de brûlure, laissez la surface ou le composant refroidir avant d'y toucher.



4 Retirez le papier coincé.

**Remarque** : Assurez-vous qu'il ne reste plus de morceaux de papier.

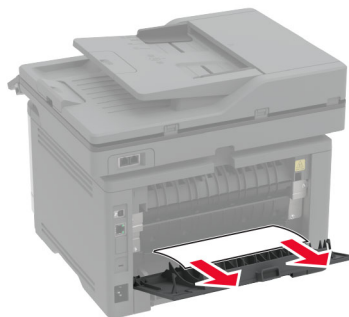

5 Refermez la porte arrière.

6 Insérez l'unité de traitement d'images.

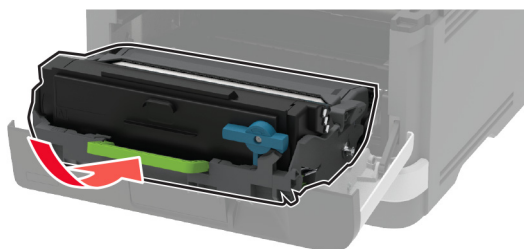

7 Fermez la porte avant.



## Problèmes de chargement du papier

### Enveloppe collée pendant l'impression

Action	Oui	Non
<p><b>Etape 1</b></p> <p><b>a</b> Utilisez une enveloppe qui a été entreposée dans un environnement sec.</p> <p><b>Remarque</b> : l'impression sur des enveloppes à forte teneur en humidité peut affecter l'ouverture des volets.</p> <p><b>b</b> Envoyez le travail d'impression.</p> <p>L'enveloppe est-elle collée pendant l'impression ?</p>	Passez à l'étape 2.	Le problème est résolu.
<p><b>Etape 2</b></p> <p><b>a</b> Assurez-vous que le type de papier est défini sur Enveloppe. A partir du panneau de commandes, accédez à :</p> <p><b>Paramètres &gt; Papier &gt; Configuration du tiroir &gt; Format/Type de papier</b></p> <p><b>b</b> Envoyez le travail d'impression.</p> <p>L'enveloppe est-elle collée pendant l'impression ?</p>	Contactez <a href="#">l'assistance clientèle</a> .	Le problème est résolu.

### L'impression assemblée ne fonctionne pas

Action	Oui	Non
<p><b>Etape 1</b></p> <p><b>a</b> A partir du panneau de commandes, accédez à :</p> <p><b>Paramètres &gt; Impression &gt; Mise en page &gt; Assembler</b></p> <p><b>b</b> Appuyez sur <b>Activé [1,2,1,2,1,2]</b>.</p> <p><b>c</b> Imprimez le document.</p> <p>Le document s'est-il assemblé correctement ?</p>	Le problème est résolu.	Passez à l'étape 2.
<p><b>Etape 2</b></p> <p><b>a</b> Ouvrez la boîte de dialogue Imprimer à partir du document que vous souhaitez imprimer, puis sélectionnez <b>Assembler</b>.</p> <p><b>b</b> Imprimez le document.</p> <p>Le document s'est-il assemblé correctement ?</p>	Le problème est résolu.	Passez à l'étape 3.
<p><b>Etape 3</b></p> <p><b>a</b> Réduisez le nombre de pages à imprimer.</p> <p><b>b</b> Imprimez le document.</p> <p>Les pages sont-elles assemblées correctement ?</p>	Le problème est résolu.	Contactez <a href="#">l'assistance clientèle</a> .

## La fonction de chaînage des tiroirs ne fonctionne pas

Action	Oui	Non
<p><b>Etape 1</b></p> <p><b>a</b> Vérifiez que le format et le type du papier chargé dans les tiroirs sont identiques.</p> <p><b>b</b> Vérifiez que les guide-papier sont correctement positionnés.</p> <p><b>c</b> Imprimez le document.</p> <p>Les tiroirs sont-ils correctement chaînés ?</p>	Le problème est résolu.	Passez à l'étape 2.
<p><b>Etape 2</b></p> <p><b>a</b> Sur l'écran d'accueil, appuyez sur <b>Paramètres &gt; Papier &gt; Configuration du tiroir &gt; Format/Type papier</b>.</p> <p><b>b</b> Réglez le format et le type de papier de manière à ce qu'ils correspondent à ceux du papier chargé dans les tiroirs chaînés.</p> <p><b>c</b> Imprimez le document.</p> <p>Les tiroirs sont-ils correctement chaînés ?</p>	Le problème est résolu.	Passez à l'étape 3.
<p><b>Etape 3</b></p> <p><b>a</b> Assurez-vous que Chaînage des tiroirs est définie sur Automatique. Pour plus d'informations, reportez-vous à la section « <a href="#">Tiroirs chaînés</a> » à la page 43.</p> <p><b>b</b> Imprimez le document.</p> <p>Les tiroirs sont-ils correctement chaînés ?</p>	Le problème est résolu.	Contactez <a href="#">l'assistance clientèle</a> .

## Bourrages papier fréquents

Action	Oui	Non
<p><b>Etape 1</b></p> <p><b>a</b> Retirez le tiroir.</p> <p><b>b</b> Vérifiez que le papier est correctement chargé.</p> <p><b>Remarques :</b></p> <ul style="list-style-type: none"> <li>Assurez-vous que les guides-papier sont correctement positionnés.</li> <li>Assurez-vous que la hauteur de la pile est en dessous du repère de chargement maximal.</li> <li>Assurez-vous d'imprimer sur le format et le type de papier recommandés.</li> </ul> <p><b>c</b> Insérez le bac.</p> <p><b>d</b> Imprimez le document.</p> <p>Des bourrages papier surviennent-ils fréquemment ?</p>	Passez à l'étape 2.	Le problème est résolu.

Action	Oui	Non
<p><b>Etape 2</b></p> <p><b>a</b> A partir du panneau de commandes, accédez à :  <b>Paramètres &gt; Papier &gt; Configuration du tiroir &gt; Format/Type papier</b></p> <p><b>b</b> Définissez le type et le format de papier corrects.</p> <p><b>c</b> Imprimez le document.</p> <p>Des bourrages papier surviennent-ils fréquemment ?</p>	Passez à l'étape 3.	Le problème est résolu.
<p><b>Etape 3</b></p> <p><b>a</b> Chargez du papier provenant d'une nouvelle ramette.</p> <p><b>Remarque</b> : le papier absorbe l'humidité lorsqu'il y est exposé. Conservez le papier dans son emballage d'origine jusqu'à ce que vous l'utilisiez.</p> <p><b>b</b> Imprimez le document.</p> <p>Des bourrages papier surviennent-ils fréquemment ?</p>	Contactez <a href="#">l'assistance clientèle</a> .	Le problème est résolu.

## Les pages bloquées ne sont pas réimprimées

Action	Oui	Non
<p><b>a</b> A partir du panneau de commandes, accédez à :  <b>Paramètres &gt; Périphérique &gt; Notifications &gt; Correction contenu bloqué</b></p> <p><b>b</b> Dans le menu Correction bourrage, sélectionnez <b>Activé</b> ou <b>Auto</b>.</p> <p><b>c</b> Imprimez le document.</p> <p>Les pages bloquées sont-elles réimprimées ?</p>	Le problème est résolu.	Contactez <a href="#">l'assistance clientèle</a> .

## Problèmes d'envoi par e-mail

### Désactivation du message d'erreur « Serveur SMTP non configuré »

Sur l'écran d'accueil, appuyez sur  > **Paramètres > E-mail > Configuration de la messagerie > Désactiver l'erreur « Serveur SMTP non configuré » > Activé.**

Pour éviter que l'erreur ne se reproduise, effectuez une ou plusieurs des opérations suivantes :

- Mettez à jour le microcode. Pour plus d'informations, reportez-vous à la section [« Mise à jour du microcode » à la page 45](#).
- Configurez les paramètres SMTP de messagerie. Pour plus d'informations, reportez-vous à la section [« Configuration des paramètres SMTP de messagerie » à la page 31](#).

## Impossible d'envoyer des e-mails

Action	Oui	Non
<p><b>Etape 1</b> Vérifiez que les paramètres SMTP de votre messagerie sont correctement configurés. Pour plus d'informations, reportez-vous à la section « <a href="#">Configuration des paramètres SMTP de messagerie</a> » à la page 31.</p> <p>Pouvez-vous envoyer un e-mail ?</p>	Le problème est résolu.	Passez à l'étape 2.
<p><b>Etape 2</b> Assurez-vous d'utiliser le mot de passe correct. En fonction de votre fournisseur de services de messagerie électronique, utilisez le mot de passe de votre compte, le mot de passe de votre application ou votre mot de passe d'authentification. Pour plus d'informations, reportez-vous à la section « <a href="#">Configuration des paramètres SMTP de messagerie</a> » à la page 31.</p> <p>Pouvez-vous envoyer un e-mail ?</p>	Le problème est résolu.	Passez à l'étape 3.
<p><b>Etape 3</b> Vérifiez que l'imprimante est connectée à un réseau et que le réseau est connecté à Internet.</p> <p>Pouvez-vous envoyer un e-mail ?</p>	Le problème est résolu.	Contactez <a href="#">l'assistance clientèle</a> .

## Problèmes de télécopie

### L'identifiant de l'appelant ne s'affiche pas

**Remarque :** Ces instructions s'appliquent uniquement aux imprimantes prenant en charge la télécopie analogique. Pour plus d'informations, reportez-vous à la section « [Configuration de l'imprimante en télécopieur](#) » à la page 22.

Action	Oui	Non
<p>Activer l'ID de l'appelant.</p> <p>Sur l'écran d'accueil, appuyez sur <b>Paramètres &gt; Télécopie &gt; Configuration de la télécopie &gt; Paramètres de réception de télécopie &gt; Contrôles admin &gt; Activer l'ID de l'appelant</b>.</p> <p>L'ID de l'appelant s'affiche-t-il ?</p>	Le problème est résolu.	Contactez <a href="#">l'assistance clientèle</a> .

## Impossible de configurer etherFAX

Action	Oui	Non
<p><b>Etape 1</b> Vérifiez la connexion de l'imprimante.</p> <p><b>a</b> Imprimez la Page de configuration du réseau. Sur l'écran d'accueil, appuyez sur <b>Paramètres &gt; Rapports &gt; Réseau &gt; Page de configuration du réseau</b>.</p> <p><b>b</b> Vérifiez l'état du réseau.</p> <p>L'imprimante est-elle connectée au réseau ?</p>	Passez à l'étape 3.	Passez à l'étape 2.
<p><b>Etape 2</b> Vérifiez que l'imprimante est connectée à un réseau et que le réseau est connecté à Internet.</p> <p>Pouvez-vous configurer etherFAX ?</p>	Le problème est résolu.	Passez à l'étape 3.
<p><b>Etape 3</b> Vérifiez qu'etherFAX est correctement configuré. Pour plus d'informations, reportez-vous à la section « <a href="#">Configuration de la fonction Télécopie pour l'utilisation d'etherFAX</a> » à la page 24.</p> <p>Pouvez-vous configurer etherFAX ?</p>	Le problème est résolu.	Accédez à l'adresse <a href="https://www.etherfax.net/lexmark">https://www.etherfax.net/lexmark</a> .

## Impossible d'envoyer ou de recevoir des télécopies par télécopie analogique

Action	Oui	Non
<p><b>Etape 1</b> Résolvez les éventuels messages s'affichant à l'écran.</p> <p>Parvenez-vous à envoyer ou à recevoir une télécopie ?</p>	Le problème est résolu.	Passez à l'étape 2.
<p><b>Etape 2</b> Assurez-vous que les câbles des équipements suivants sont correctement branchés :</p> <ul style="list-style-type: none"> <li>• Téléphone</li> <li>• Combiné</li> <li>• Répondeur</li> </ul> <p>Parvenez-vous à envoyer ou à recevoir une télécopie ?</p>	Le problème est résolu.	Passez à l'étape 3.
<p><b>Etape 3</b> Vérifiez la tonalité.</p> <ul style="list-style-type: none"> <li>• Appelez le numéro du télécopieur pour vérifier s'il fonctionne correctement.</li> <li>• Si vous utilisez la fonction Téléphone décroché, augmentez le volume pour vérifier la tonalité.</li> </ul> <p>Entendez-vous la tonalité ?</p>	Passez à l'étape 5.	Passez à l'étape 4.

Action	Oui	Non
<p><b>Etape 4</b></p> <p>Vérifiez la prise téléphonique murale.</p> <p><b>a</b> Branchez le téléphone analogique directement sur la prise murale.</p> <p><b>b</b> Attendez la tonalité.</p> <p><b>c</b> Si vous n'entendez aucune tonalité, utilisez un autre câble téléphonique.</p> <p><b>d</b> Si vous n'entendez toujours aucune tonalité, branchez le téléphone analogique sur une autre prise murale.</p> <p><b>e</b> Si vous entendez une tonalité, branchez l'imprimante à cette prise murale.</p> <p>Parvenez-vous à envoyer ou à recevoir une télécopie ?</p>	Le problème est résolu.	Passez à l'étape 5.
<p><b>Etape 5</b></p> <p>Vérifiez si l'imprimante est connectée à un service de téléphonie analogique ou au connecteur numérique approprié.</p> <ul style="list-style-type: none"> <li>• Si vous utilisez un service téléphonique RNIS (Réseau numérique à intégration de services), connectez l'imprimante à un port de téléphone analogique sur un adaptateur de terminal RNIS. Pour plus d'informations, contactez votre fournisseur de services RNIS.</li> <li>• Si vous utilisez une connexion DSL, branchez un filtre ou un routeur DSL prenant en charge le fonctionnement analogique. Pour plus d'informations, contactez votre fournisseur de connexion DSL.</li> <li>• Si vous utilisez un service de commutateur téléphonique privé (PBX), assurez-vous que la connexion au commutateur est de type analogique. Si ce n'est pas le cas, pensez à installer une ligne téléphonique analogique pour le télécopieur.</li> </ul> <p>Parvenez-vous à envoyer ou à recevoir une télécopie ?</p>	Le problème est résolu.	Passez à l'étape 6.
<p><b>Etape 6</b></p> <p>Débranchez les autres appareils et désactivez les autres services téléphoniques temporairement.</p> <p><b>a</b> Débranchez les autres appareils (par exemple, les répondeurs, les ordinateurs, les modems ou les répartiteurs de lignes téléphoniques) entre l'imprimante et la ligne téléphonique.</p> <p><b>b</b> Désactivez la fonction d'appel en attente et la messagerie vocale. Pour plus d'informations, contactez votre compagnie de téléphone.</p> <p>Parvenez-vous à envoyer ou à recevoir une télécopie ?</p>	Le problème est résolu.	Passez à l'étape 7.
<p><b>Etape 7</b></p> <p>Numérisez le document d'origine une page à la fois.</p> <p><b>a</b> Composez le numéro de télécopie.</p> <p><b>b</b> Numérisez le document.</p> <p>Parvenez-vous à envoyer ou à recevoir une télécopie ?</p>	Le problème est résolu.	Contactez <a href="#">l'assistance clientèle</a> .

## Impossible d'envoyer ou de recevoir des télécopies à l'aide d'etherFAX

Action	Oui	Non
<p><b>Etape 1</b> Vérifiez que l'imprimante est connectée à un réseau et que le réseau est connecté à Internet.</p> <p>Pouvez-vous envoyer ou recevoir des télécopies à l'aide d'etherFAX ?</p>	Le problème est résolu.	Passez à l'étape 2.
<p><b>Etape 2</b></p> <p><b>a</b> Sur l'écran d'accueil, appuyez sur <b>Paramètres &gt; Télécopie &gt; Configuration de la télécopie &gt; Paramètres généraux de télécopie.</b></p> <p><b>b</b> Assurez-vous d'avoir saisi le numéro de télécopie correct.</p> <p><b>c</b> Assurez-vous que l'option Transmission télécopie est configurée sur etherFAX.</p> <p>Pouvez-vous envoyer ou recevoir des télécopies à l'aide d'etherFAX ?</p>	Le problème est résolu.	Passez à l'étape 3.
<p><b>Etape 3</b> Divisez les documents volumineux en fichiers de plus petite taille.</p> <p>Pouvez-vous envoyer ou recevoir des télécopies à l'aide d'etherFAX ?</p>	Le problème est résolu.	Accédez à l'adresse <a href="https://www.etherfax.net/lexmark">https://www.etherfax.net/lexmark</a> .

## Réception de télécopies possible, mais envoi impossible, par télécopie analogique

Action	Oui	Non
<p><b>Etape 1</b> Chargez correctement le document original dans le DAA ou sur la vitre du scanner.</p> <p>Vous parvenez à envoyer des télécopies ?</p>	Le problème est résolu.	Passez à l'étape 2.
<p><b>Etape 2</b> Définissez correctement le numéro de raccourci.</p> <ul style="list-style-type: none"> <li>• Vérifiez que le numéro de raccourci a bien été programmé pour le numéro que vous souhaitez composer.</li> <li>• Composez manuellement le numéro de téléphone.</li> </ul> <p>Vous parvenez à envoyer des télécopies ?</p>	Le problème est résolu.	Contactez <a href="#">l'assistance clientèle</a> .

## Envoi de télécopies possible, mais réception impossible, par télécopie analogique

Action	Oui	Non
<p><b>Etape 1</b> Vérifiez que la source de papier n'est pas vide.</p> <p>Recevez-vous des télécopies ?</p>	Le problème est résolu.	Passez à l'étape 2.
<p><b>Etape 2</b> Vérifiez les paramètres de délai de sonnerie.</p> <p>Sur l'écran d'accueil, appuyez sur <b>Paramètres &gt; Télécopie &gt; Configuration télécopie &gt; Paramètres de réception de télécopie &gt; Sonneries avant réponse.</b></p> <p>Recevez-vous des télécopies ?</p>	Le problème est résolu.	Passez à l'étape 3.
<p><b>Etape 3</b> Si l'imprimante imprime des pages vierges, reportez-vous à <a href="#">« Pages vierges ou blanches » à la page 157.</a></p> <p>Recevez-vous des télécopies ?</p>	Le problème est résolu.	Contactez <a href="#">l'assistance clientèle.</a>

## Mauvaise qualité d'impression de la télécopie

Action	Oui	Non
<p><b>Etape 1</b> Assurez-vous qu'il n'y a aucun défaut de qualité d'impression.</p> <p><b>a</b> Sur le panneau de commandes, appuyez sur <b>Paramètres &gt; Dépannage &gt; Pages de test de qualité d'impression.</b></p> <p><b>b</b> Corrigez les défauts de qualité d'impression. Pour plus d'informations, reportez-vous à la section <a href="#">« Qualité d'impression médiocre » à la page 157.</a></p> <p>La télécopie imprimée est-elle de qualité satisfaisante ?</p>	Le problème est résolu.	Passez à l'étape 2.
<p><b>Etape 2</b> Réduisez la vitesse de transmission des télécopies entrantes.</p> <p><b>a</b> Sur le panneau de commandes, appuyez sur <b>Paramètres &gt; Télécopie &gt; Configuration de la télécopie &gt; Paramètres de réception des télécopies &gt; Contrôles admin.</b></p> <p><b>b</b> Dans le menu Vitesse maximale, sélectionnez une vitesse de transmission inférieure.</p> <p>La télécopie imprimée est-elle de qualité satisfaisante ?</p>	Le problème est résolu.	Contactez <a href="#">l'assistance clientèle.</a>



## Informations manquantes sur la page de garde de télécopie

Action	Non	Oui
<p><b>a</b> Eteignez l'imprimante, puis attendez environ 10 secondes avant de la remettre sous tension.</p> <p><b>b</b> Envoyez ou récupérez la télécopie.</p> <p>Des informations sont-elles manquantes sur la page de garde de télécopie ?</p>	Le problème est résolu.	Contactez <a href="#">l'assistance clientèle</a> .

## Impossible d'envoyer la page de garde de télécopie depuis l'ordinateur

Action	Oui	Non
<p><b>Etape 1</b></p> <p><b>a</b> Vérifiez que le pilote d'impression est mis à jour Pour plus d'informations, reportez-vous à la section « <a href="#">Installation du logiciel de l'imprimante</a> » à la page 43.</p> <p><b>b</b> Envoyez la télécopie.</p> <p>Pouvez-vous envoyer la page de garde de télécopie ?</p>	Le problème est résolu.	Passez à l'étape 2.
<p><b>Etape 2</b></p> <p><b>a</b> Dans le document que vous souhaitez envoyer par télécopie, ouvrez la boîte de dialogue Imprimer.</p> <p><b>b</b> Sélectionnez l'imprimante, puis cliquez sur <b>Propriétés, Préférences, Options</b> ou <b>Configuration</b>.</p> <p><b>c</b> Cliquez sur <b>Télécopie</b>, puis décochez le paramètre <b>Toujours afficher les paramètres avant d'envoyer une télécopie</b>.</p> <p><b>d</b> Envoyez la télécopie.</p> <p>Pouvez-vous envoyer la page de garde de télécopie ?</p>	Le problème est résolu.	Contactez <a href="#">l'assistance clientèle</a> .

## Problèmes de numérisation

### Impossible de numériser vers un ordinateur

Action	Oui	Non
<p><b>Etape 1</b></p> <p>Effectuez une copie.</p> <p>Le travail de copie a-t-il bien été effectué ?</p>	Passez à l'étape 3.	Passez à l'étape 2.
<p><b>Etape 2</b></p> <p><b>a</b> Eteignez l'imprimante, attendez environ 10 secondes, puis rallumez-la.</p> <p><b>b</b> Numérisez le document.</p> <p>Pouvez-vous numériser le document vers un ordinateur ?</p>	Le problème est résolu.	Passez à l'étape 3.

Action	Oui	Non
<p><b>Etape 3</b> Vérifiez la connexion de l'imprimante.</p> <p><b>a</b> Imprimez la Page de configuration du réseau. A partir du panneau de commandes, accédez à :</p> <p><b>Paramètres &gt; Rapports &gt; Réseau &gt; Page de configuration du réseau.</b></p> <p><b>b</b> Vérifiez l'état du réseau.</p> <p>L'imprimante est-elle connectée au réseau ?</p>	Passez à l'étape 5.	Passez à l'étape 4.
<p><b>Etape 4</b> <b>a</b> Connectez l'imprimante au réseau. <b>b</b> Numérisez le document.</p> <p>Pouvez-vous numériser le document vers un ordinateur ?</p>	Le problème est résolu.	Passez à l'étape 5.
<p><b>Etape 5</b> <b>a</b> Assurez-vous que l'ordinateur et l'imprimante sont connectés au même réseau. <b>b</b> Numérisez le document.</p> <p>Pouvez-vous numériser le document vers un ordinateur ?</p>	Le problème est résolu.	Contactez <a href="#">l'assistance clientèle</a> .

## Impossible de numériser vers un dossier réseau

Action	Oui	Non
<p><b>Etape 1</b> <b>a</b> Créez un raccourci dossier réseau. <b>b</b> Numérisez un document via le raccourci. Pour plus d'informations, reportez-vous à la section « <a href="#">Numérisation vers un dossier réseau à l'aide d'un raccourci</a> » à la page 72.</p> <p>Pouvez-vous numériser un document et l'enregistrer dans un dossier réseau ?</p>	Le problème est résolu.	Passez à l'étape 2.
<p><b>Etape 2</b> Assurez-vous que le chemin et le format du dossier réseau sont corrects. Par exemple, //<b>server_hostname</b>/<b>foldername</b>/<b>path</b>, où <b>server_hostname</b> est un nom de domaine complet (FQDN) ou une adresse IP.</p> <p>Le chemin et le format du dossier réseau sont-ils corrects ?</p>	Passez à l'étape 3.	Passez à l'étape 4.
<p><b>Etape 3</b> Assurez-vous de disposer de l'autorisation d'accès en écriture au dossier réseau.</p> <p>Pouvez-vous numériser un document et l'enregistrer dans un dossier réseau ?</p>	Le problème est résolu.	Passez à l'étape 4.

Action	Oui	Non
<p><b>Etape 4</b> Mettez à jour le raccourci du dossier réseau.</p> <p><b>a</b> Ouvrez un navigateur Web, puis saisissez l'adresse IP de l'imprimante dans le champ d'adresse.</p> <p><b>Remarques :</b></p> <ul style="list-style-type: none"> <li>• Voir l'adresse IP de l'imprimante sur l'écran d'accueil. L'adresse IP apparaît sous la forme de quatre séries de chiffres séparées par des points, par exemple 123.123.123.123.</li> <li>• Si vous utilisez un serveur proxy, désactivez-le temporairement pour charger correctement la page Web.</li> </ul> <p><b>b</b> Cliquez sur <b>Raccourcis</b>, puis sélectionnez un raccourci.</p> <p><b>Remarque :</b> Si vous avez plusieurs types de raccourcis, sélectionnez Dossier réseau.</p> <p><b>c</b> Dans le champ Chemin de partage, saisissez le chemin du dossier réseau.</p> <p><b>Remarques :</b></p> <ul style="list-style-type: none"> <li>• Si votre chemin de partage est <code>\\server_hostname\foldername\path</code>, saisissez <code>//server_hostname/foldername/path</code>.</li> <li>• Veillez à utiliser des barres obliques lorsque vous saisissez le chemin de partage.</li> </ul> <p><b>d</b> Dans le menu Authentification, sélectionnez votre méthode d'authentification.</p> <p><b>Remarque :</b> Si l'option Authentification est définie sur Utiliser le nom d'utilisateur et mot de passe attribués, saisissez vos informations d'identification dans les champs Nom d'utilisateur et Mot de passe.</p> <p><b>e</b> Cliquez sur <b>Enregistrer</b>.</p> <p>Pouvez-vous numériser un document et l'enregistrer dans un dossier réseau ?</p>	<p>Le problème est résolu.</p>	<p>Passez à l'étape 5.</p>
<p><b>Etape 5</b> Assurez-vous que l'imprimante et le dossier réseau sont connectés au même réseau.</p> <p>Pouvez-vous numériser un document et l'enregistrer dans un dossier réseau ?</p>	<p>Le problème est résolu.</p>	<p>Contactez <a href="#">l'assistance clientèle</a>.</p>

## Copies partielles de documents ou de photos

Action	Oui	Non
<p><b>Etape 1</b></p> <p><b>a</b> Vérifiez que vous avez correctement chargé la photo ou le document, face vers le bas, sur la vitre du scanner et dans l'angle supérieur gauche.</p> <p><b>b</b> Copiez le document ou la photo.</p> <p>Avez-vous copié correctement le document ou la photo ?</p>	Le problème est résolu.	Passez à l'étape 2.
<p><b>Etape 2</b></p> <p><b>a</b> Assurez-vous que le paramètre de format de papier correspond au format du papier chargé dans le tiroir.</p> <p><b>b</b> Copiez le document ou la photo.</p> <p>Avez-vous copié correctement le document ou la photo ?</p>	Le problème est résolu.	Contact <a href="#">assistance clientèle</a> .

## Echec de la numérisation

Action	Oui	Non
<p><b>Etape 1</b></p> <p>Vérifiez les branchements des câbles.</p> <p><b>a</b> Assurez-vous que le câble USB ou câble Ethernet est correctement branché à l'ordinateur et à l'imprimante.</p> <p><b>b</b> Renvoyez le travail de numérisation.</p> <p>Le travail de numérisation a-t-il bien été effectué ?</p>	Le problème est résolu.	Passez à l'étape 2.
<p><b>Etape 2</b></p> <p>Vérifiez le fichier que vous souhaitez numériser.</p> <p><b>a</b> Assurez-vous que le nom du fichier n'est pas déjà utilisé dans le dossier de destination.</p> <p><b>b</b> Assurez-vous que le document ou la photo que vous souhaitez numériser n'est pas ouvert dans une autre application.</p> <p><b>c</b> Renvoyez le travail de numérisation.</p> <p>Le travail de numérisation a-t-il bien été effectué ?</p>	Le problème est résolu.	Passez à l'étape 3.
<p><b>Etape 3</b></p> <p><b>a</b> Assurez-vous que la case <b>Ajouter l'horodatage</b> ou <b>Ecraser le fichier existant</b> est cochée dans les paramètres de configuration des destinations.</p> <p><b>b</b> Renvoyez le travail de numérisation.</p> <p>Le travail de numérisation a-t-il bien été effectué ?</p>	Le problème est résolu.	Contactez <a href="#">l'assistance clientèle</a> .

## Faible qualité de la copie

Action	Oui	Non
<p><b>Etape 1</b></p> <p><b>a</b> Nettoyez la vitre du scanner et la vitre du DAA à l'aide d'un chiffon humide, doux et non pelucheux. Si le DAA de votre imprimante dispose d'un deuxième vitre, nettoyez-la également. Pour plus d'informations, reportez-vous à la section « <a href="#">Nettoyage du scanner</a> » à la page 149.</p> <p><b>b</b> Vérifiez que vous avez correctement chargé la photo ou le document, face vers le bas, sur la vitre du scanner et dans l'angle supérieur gauche.</p> <p><b>c</b> Copiez le document ou la photo.</p> <p>Etes-vous satisfait de la qualité de la copie ?</p>	<p>Le problème est résolu.</p>	<p>Passez à l'étape 2.</p>
<p><b>Etape 2</b></p> <p><b>a</b> Vérifiez la qualité du document ou de la photo d'origine.</p> <p><b>b</b> Réglez les paramètres de qualité de la numérisation.</p> <p><b>c</b> Copiez le document ou la photo.</p> <p>Etes-vous satisfait de la qualité de la copie ?</p>	<p>Le problème est résolu.</p>	<p>Contactez <a href="#">l'assistance clientèle</a>.</p>

## Traînées noires verticales sur le travail lors de la numérisation depuis le DAA

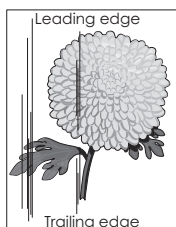
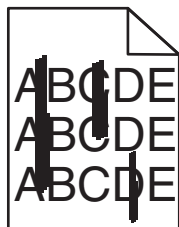

Action	Oui	Non
<p><b>a</b> Ouvrez le capot du scanner.</p> <p><b>b</b> A l'aide d'un chiffon doux, humide et non pelucheux, nettoyez le tampon de la vitre du DAA. <b>Remarque :</b> Certains modèles d'imprimante sont dotés d'une vitre au lieu d'un tampon.</p> <p><b>c</b> Fermez le capot du scanner.</p> <p><b>d</b> Numériser le document.</p> <p>Des stries verticales apparaissent-elles sur les documents numérisés ?</p>	<p>Contactez <a href="#">l'assistance clientèle</a>.</p>	<p>Le problème est résolu.</p>

## Image ou texte irrégulier lors de la numérisation à partir du DAA

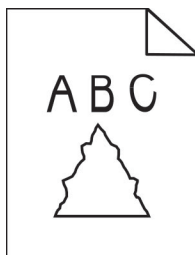

Action	Oui	Non
<p><b>a</b> Chargez 50 feuilles de papier ordinaire propre dans le DAA.</p> <p><b>Remarque :</b> Le papier ordinaire permet de nettoyer les rouleaux d'alimentation ou d'en éliminer la poussière et autres revêtements.</p> <p><b>b</b> Appuyez sur la touche  du panneau de commandes.</p> <p><b>c</b> Chargez un document dans le DAA.</p> <p><b>d</b> Numérisez le document.</p> <p>Des images ou du texte irréguliers apparaissent-ils sur l'impression ?</p>	<p>Contactez <a href="#">l'assistance clientèle</a>.</p>	<p>Le problème est résolu.</p>

## Le scanner ne se ferme pas

Action	Oui	Non
<p>Retirez les éléments susceptibles d'empêcher la fermeture du capot du scanner.</p> <p>Le capot du scanner se ferme-t-il correctement ?</p>	<p>Le problème est résolu.</p>	<p>Contactez <a href="#">l'assistance clientèle</a>.</p>

## La numérisation prend trop de temps ou bloque l'ordinateur

Action	Oui	Non
<p>Fermez toutes les applications qui interfèrent avec la numérisation.</p> <p>La numérisation est-elle trop lente ou bloque-t-elle l'ordinateur ?</p>	<p>Contact <a href="#">l'assistance clientèle</a>.</p>	<p>Le problème est résolu.</p>

## Le scanner ne répond pas

Action	Oui	Non
<p><b>Etape 1</b></p> <p><b>a</b> Vérifiez si le cordon d'alimentation est correctement connecté à l'imprimante et à la prise de courant.</p> <p> <b>ATTENTION—RISQUE DE BLESSURE</b> : Pour éviter tout risque d'électrocution ou d'incendie, branchez le câble d'alimentation directement à une prise électrique répondant aux exigences requises et correctement mise à la terre, proche du produit et facile d'accès.</p> <p><b>b</b> Copiez ou numérisez le document.</p> <p>Le scanner répond-il ?</p>	Le problème est résolu.	Passez à l'étape 2.
<p><b>Etape 2</b></p> <p><b>a</b> Vérifiez si l'imprimante est sous tension.</p> <p><b>b</b> Résolez les éventuels messages s'affichant à l'écran.</p> <p><b>c</b> Copiez ou numérisez le document.</p> <p>Le scanner répond-il ?</p>	Le problème est résolu.	Passez à l'étape 3.
<p><b>Etape 3</b></p> <p><b>a</b> Eteignez l'imprimante, puis attendez environ 10 secondes avant de la remettre sous tension</p> <p><b>b</b> Copiez ou numérisez le document.</p> <p>Le scanner répond-il ?</p>	Le problème est résolu.	Contactez <a href="#">l'assistance clientèle</a> .

## Réglage du repérage du scanner

- 1 A partir du panneau de commandes, accédez à :  
**Paramètres > Périphérique > Maintenance > Menu Configuration > Configuration scanner > Enregistrement manuel du scanner**
- 2 Appuyez sur **Test rapide d'impression**.
- 3 Placez la page de test rapide d'impression sur la vitre du scanner, puis appuyez sur **Enregistrement scanner à plat**.
- 4 Appuyez sur **Copier page test rapide**.
- 5 Comparez la copie de la page du test rapide au document d'origine.  
**Remarque** : Si les marges de la page de test sont différentes de celles du document d'origine, réglez les valeurs des paramètres Marge gauche et Marge supérieure.
- 6 Répétez les étapes [étape 4](#) et [étape 5](#) jusqu'à ce que les marges de la copie de la page de test rapide correspondent le mieux à celles du document d'origine.

## Réglage de l'enregistrement du DAA

1 A partir du panneau de commandes, accédez à :

**Paramètres > Périphérique > Maintenance > Menu Configuration > Configuration scanner > Enregistrement manuel du scanner**

2 Appuyez sur **Test rapide d'impression**.

3 Placez la page du test rapide sur le bac du DAA.

4 Appuyez sur **Enregistrement DAA avant** ou sur **Enregistrement DAA arrière**.

### Remarques :

- Pour aligner l'enregistrement du DAA avant, placez la page de test face imprimée vers le haut, bord court en premier dans le dispositif.
- Pour aligner l'enregistrement du DAA arrière, placez la page de test face imprimée vers le bas, bord court en premier dans le dispositif.

5 Appuyez sur **Copier page test rapide**.

6 Comparez la copie de la page du test rapide au document d'origine.

**Remarque :** Si les marges de la page de test sont différentes de celles du document d'origine, réglez les valeurs des paramètres Réglage horizontal et Marge supérieure.

7 Répétez les étapes [étape 5](#) et [étape 6](#) jusqu'à ce que les marges de la copie de la page de test rapide correspondent le mieux à celles du document d'origine.

## Contactez l'assistance clientèle

Avant de contacter l'assistance clientèle, assurez-vous de disposer des informations suivantes :

- Problème de l'imprimante
- Message d'erreur
- Type, modèle et numéro de série de l'imprimante

Accédez à l'adresse <http://support.lexmark.com> pour bénéficier d'une assistance en ligne ou par e-mail, ou parcourez la bibliothèque de manuels, de documentation d'assistance, de pilotes et d'autres téléchargements.

Une assistance technique est également disponible par téléphone. Si vous êtes aux Etats-Unis ou au Canada, appelez le 1-800-539-6275. Pour les autres pays ou régions, accédez à l'adresse

<http://support.lexmark.com>.



# Recyclage et mise au rebut

## Recyclage des produits Lexmark

Pour renvoyer des produits Lexmark en vue de leur recyclage :

**1** Rendez-vous sur le site [www.lexmark.com/recycle](http://www.lexmark.com/recycle).

**2** Sélectionnez le produit que vous souhaitez recycler.

**Remarque :** Le matériel et les consommables de l'imprimante qui ne sont pas couverts par le programme de collecte et de recyclage Lexmark peuvent être recyclés dans votre déchetterie habituelle.

## Recyclage des emballages de produits Lexmark

Lexmark s'efforce toujours de limiter le volume de ses emballages. Cette approche contribue à rendre le transport des imprimantes Lexmark aussi économique et respectueux de l'environnement que possible, et à réduire le volume de matériaux à mettre au rebut. Elle permet également de réduire les émissions de gaz à effet de serre, la consommation d'énergie et celle des ressources naturelles. Dans certains pays ou régions du monde, Lexmark offre aussi à ses clients la possibilité de recycler les matériaux d'emballage. Pour plus d'informations, visitez le site à l'adresse [www.lexmark.com/recycle](http://www.lexmark.com/recycle) et choisissez le pays ou la région qui vous concerne. Les programmes de recyclage des emballages sont présentés dans la section consacrée au recyclage des produits.

Les cartons utilisés par Lexmark sont 100 % recyclables sur des sites adaptés. Il n'en existe peut-être pas dans votre région.

La mousse utilisée pour les emballages Lexmark peut être recyclé sur des sites adaptés. Il n'en existe peut-être pas dans votre région.

Vous pouvez réutiliser l'emballage d'origine de vos cartouches Lexmark pour retourner celles qui sont usagées. Il sera recyclé par Lexmark.

# Avis

## Informations produit

Nom du produit :

MFP Lexmark MB3442adw, Lexmark MB3442i, Lexmark MX331adn, Lexmark MX331dn, Lexmark MX431adn, Lexmark MX431adw, Lexmark MX431dn, Lexmark XM1342

Type de machine :

7019

Modèles :

235, 4a6, 4b6, 486, 489

## Note d'édition

Juillet 2024

**Le paragraphe suivant ne s'applique pas aux pays dans lesquels lesdites clauses ne sont pas conformes à la législation en vigueur :** LEXMARK INTERNATIONAL, INC. FOURNIT CETTE PUBLICATION "TELLE QUELLE", SANS GARANTIE D'AUCUNE SORTE, EXPLICITE OU IMPLICITE, Y COMPRIS, MAIS SANS SE LIMITER AUX GARANTIES IMPLICITES DE COMMERCIALISABILITE OU DE CONFORMITE A UN USAGE SPECIFIQUE. Certains Etats n'admettent pas la renonciation aux garanties explicites ou implicites pour certaines transactions ; c'est pourquoi il se peut que cette déclaration ne vous concerne pas.

Cette publication peut contenir des imprécisions techniques ou des erreurs typographiques. Des modifications sont périodiquement apportées aux informations contenues dans ce document ; ces modifications seront intégrées dans les éditions ultérieures. Des améliorations ou modifications des produits ou programmes décrits dans cette publication peuvent intervenir à tout moment.

Dans la présente publication, les références à des produits, programmes ou services n'impliquent nullement la volonté du fabricant de les rendre disponibles dans tous les pays où celui-ci exerce une activité. Toute référence à un produit, programme ou service n'affirme ou n'implique nullement que seul ce produit, programme ou service puisse être utilisé. Tout produit, programme ou service équivalent par ses fonctions, n'enfreignant pas les droits de propriété intellectuelle, peut être utilisé à la place. L'évaluation et la vérification du fonctionnement en association avec d'autres produits, programmes ou services, à l'exception de ceux expressément désignés par le fabricant, se font aux seuls risques de l'utilisateur.

Pour bénéficier de l'assistance technique de Lexmark, rendez-vous sur le site <http://support.lexmark.com>.

Pour obtenir des informations sur la politique de confidentialité de Lexmark régissant l'utilisation de ce produit, consultez la page [www.lexmark.com/privacy](http://www.lexmark.com/privacy).

Pour obtenir des informations sur les fournitures et les téléchargements, rendez-vous sur le site [www.lexmark.com](http://www.lexmark.com).

© 2020 Lexmark International, Inc.

Tous droits réservés.

## Marques commerciales

Lexmark et le logo Lexmark sont des marques commerciales ou des marques déposées de Lexmark International, Inc. aux Etats-Unis et/ou dans d'autres pays.

Gmail, Android, Google Play et Google Chrome sont des marques commerciales de Google LLC.

Macintosh, Safari, and AirPrint are trademarks of Apple Inc., registered in the U.S. and other countries. App Store and iCloud are service marks of Apple Inc., registered in the U.S. and other countries. Use of the Works with Apple badge means that an accessory has been designed to work specifically with the technology identified in the badge and has been certified by the developer to meet Apple performance standards.

La marque Mopria® est une marque déposée et/ou non déposée de Mopria Alliance, Inc. aux Etats-Unis et dans d'autres pays. Toute utilisation non autorisée est strictement interdite.

PCL® est une marque déposée de Hewlett-Packard Company. PCL désigne un ensemble de commandes d'imprimante (langage) et de fonctions inclus dans les produits d'imprimante de Hewlett-Packard Company. Cette imprimante est conçue pour être compatible avec le langage PCL. Cela signifie qu'elle reconnaît les commandes PCL utilisées dans divers programmes et que l'imprimante émule les fonctions correspondant à ces commandes.

PostScript est une marque déposée d'Adobe Systems Incorporated, aux Etats-Unis et dans d'autres pays.

Wi-Fi® et Wi-Fi Direct® sont des marques déposées de Wi-Fi Alliance®.

Les autres marques commerciales sont la propriété de leurs détenteurs respectifs.

## Avis relatifs à l'accord de licence

Tous les avis relatifs à l'accord de licence peuvent être consultés à partir du CD :Répertoire \NOTICES du CD logiciel d'installation.

## Niveaux d'émission sonore

Les mesures suivantes ont été effectuées conformément à la norme ISO 7779 et exprimées conformément à la norme ISO 9296.

**Remarque :** Il est possible que certains modes ne s'appliquent pas à votre produit.

Pression sonore à un mètre en moyenne, dBA	
Impression	Recto : 53 Recto verso : 50
Numérisation	58
Copie	59
Prêt	14

Les valeurs peuvent être modifiées. Pour les valeurs actuelles, accédez au site [www.lexmark.com](http://www.lexmark.com).

## Directive WEEE (Déchets issus d'équipements électriques et électroniques)

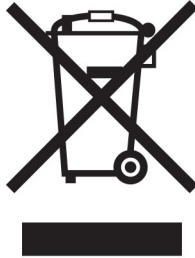

Le logo WEEE indique des procédures et des programmes de recyclage spécifiques aux produits électroniques dans les pays de l'Union Européenne. Nous encourageons le recyclage de nos produits.

Pour toute question concernant les options de recyclage, consultez le site Web de Lexmark à l'adresse [www.lexmark.com](http://www.lexmark.com) pour connaître le numéro de téléphone de votre revendeur local.

### Batterie rechargeable au lithium-ion

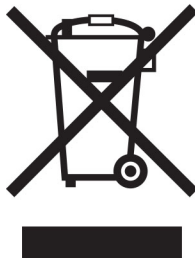

Ce produit peut contenir une batterie rechargeable au lithium-ion, qui ne doit être retirée que par un technicien qualifié. Le symbole de la poubelle barrée signifie que le produit ne doit pas être mis au rebut parmi des déchets non triés ; il doit être envoyé dans des infrastructures de collecte des déchets pour récupération et recyclage. Si la batterie est retirée, ne la jetez pas parmi vos ordures ménagères. Votre communauté locale peut disposer de systèmes de collecte distincts pour les batteries, par exemple un site de dépôt pour le recyclage des batteries. La collecte séparée des batteries usagées permet d'assurer le traitement approprié des déchets, y compris leur réutilisation et recyclage, et d'éviter tout risque d'effets négatifs sur la santé humaine et sur l'environnement. Mettez vos batteries au rebut de manière responsable.

Règlement (UE) 2023/1542

## Règlement (UE) 2023/1542

Ce produit peut contenir une batterie rechargeable au lithium. Cette batterie est conforme au Règlement (UE) 2023/1542. La conformité du produit est indiquée par le marquage CE :



Ce produit peut contenir l'une des piles bouton suivantes :

- Identification de la batterie : numéro de modèle Seiko MS621FE  
Fabricant : Seiko Instruments Inc.  
Adresse du fabricant : 8, Nakase 1-chome, Mihama-ku, Chiba-shi, Chiba 261-8507, Japon
- Identification de la batterie : numéro de modèle Panasonic ML621  
Fabricant : Panasonic Energy Co., Ltd.  
Adresse du fabricant : 1-1 Matsushita-cho, Moriguchi City, Osaka 570-8511, Japon
- Identification de la batterie : numéro de modèle FDK ML621  
Fabricant : FDK Corporation  
Adresse du fabricant : Shibaura Crystal Shinagawa, 1-6-41 Konan, Minato-ku, Tokyo 108-8212, Japon

## Mise au rebut des produits

Ne mettez pas au rebut l'imprimante et les consommables de la même façon que les déchets ménagers habituels. Veuillez contacter les collectivités locales afin de connaître les solutions de mise au rebut et de recyclage à votre disposition.

## Directive européenne relative aux batteries

Ce produit peut contenir une batterie rechargeable au lithium. Ce produit est conforme à la directive européenne 2006/66/CE, telle que modifiée par les directives 2008/12/CE, 2008/103/CE et 2013/56/UE.

## Retour des cartouches Lexmark pour réutilisation ou recyclage

Le programme de collecte de cartouches Lexmark vous permet de retourner gratuitement vos cartouches usagées à Lexmark pour qu'elles soient réutilisées ou recyclées. Cent pour cent des cartouches vides retournées à Lexmark sont réutilisées ou recyclées. Les cartons utilisés pour le retour des cartouches sont également recyclés.

Pour retourner des cartouches Lexmark pour réutilisation ou recyclage, procédez comme suit :

- 1 Rendez-vous sur le site [www.lexmark.com/recycle](http://www.lexmark.com/recycle).
- 2 Sélectionnez le produit que vous souhaitez recycler.

## Avis relatif à l'électricité statique

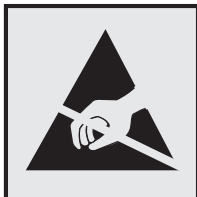

Ce symbole identifie les pièces sensibles à l'électricité statique. Ne touchez pas les zones à proximité de ces symboles sans avoir d'abord touché une surface métallique à distance de ceux-ci.

Pour éviter les décharges électrostatiques lors de l'exécution de tâches de maintenance, comme la suppression des bourrages papier ou le remplacement des fournitures, touchez les parties métalliques exposées du cadre de l'imprimante avant d'accéder ou de toucher aux parties intérieures de l'imprimante, même si le symbole n'est pas présent.

## ENERGY STAR

Tout produit Lexmark portant l'étiquette ENERGY STAR® (sur le produit ou sur un écran de démarrage) est certifié conforme aux exigences de la norme ENERGY STAR définie par l'EPA (Environmental Protection Agency) au moment de sa fabrication.



## Informations de température

Température de fonctionnement et humidité relative	10 à 32,2 °C (50 à 90 °F) et 15 à 80 % d'humidité relative 15,6 à 32,2 °C (60 à 90 °F) et 8 à 80 % d'humidité relative Température humide maximum <sup>2</sup> : 22,8 °C (73 °F) Environnement sans condensation
Stockage à long terme de l'imprimante/la cartouche/l'unité de traitement d'images <sup>1</sup>	15,6 à 32,2 °C (60 à 90 °F) et 8 à 80 % d'humidité relative Température humide maximum <sup>2</sup> : 22,8 °C (73 °F)
Expédition à court terme de l'imprimante/la cartouche/l'unité de traitement d'images	-40 à 40 °C (-40 à 104 °F)

<sup>1</sup> La durée de vie des consommables est d'environ 2 ans. Cette durée se base sur un stockage dans un environnement de bureau standard à une température de 22 °C (72 °F) et un taux d'humidité de 45 %.

<sup>2</sup> La température humide maximale est déterminée par la température de l'air et l'humidité relative.

## Avis relatif à l'utilisation du laser

Cette imprimante est certifiée conforme aux exigences de la réglementation des Etats-Unis relative aux produits laser de classe I (1) (DHHS 21 CFR, Chapitre I, Sous-chapitre J). Pour les autres pays, elle est certifiée conforme aux exigences des normes CEI 60825-1:2014 relatives aux produits laser de classe I.

Les produits laser de classe I ne sont pas considérés comme dangereux. Le système laser ainsi que l'imprimante ont été conçus de manière à ce que personne ne soit jamais exposé à des radiations laser dépassant le niveau de classe I dans le cadre d'un fonctionnement normal, de l'entretien par l'utilisateur ou de la maintenance. L'imprimante dispose d'un ensemble de têtes d'impression non réparable contenant un laser doté des caractéristiques suivantes :

Classe : IIIb (3b) AlGaInP

Puissance de sortie nominale (milliwatts) : 25

Longueur d'onde (nanomètres) : 775-800

## Consommation d'électricité

### Consommation électrique du produit

Le tableau ci-dessous donne des détails sur les caractéristiques de consommation électrique du produit.

**Remarque :** Il est possible que certains modes ne s'appliquent pas à votre produit.

Mode	Description	Consommation (Watts)
Impression	Le produit génère une impression sur papier à partir de documents électroniques.	Recto : 530 (MX331) ; 580 (MB3442, MX431, XM1342) Recto verso : 315 (MX331) ; 330 (MB3442, MX431, XM1342)
Copier	Le produit génère une impression sur papier à partir de documents d'origine sur papier.	550 (MX331) ; 600 (MB3442, MX431, XM1342)
Numériser	Le produit numérise des documents sur papier.	13 (MX331) ; 14 (MB3442, MX431, XM1342)
Prêt	Le produit est prêt à imprimer.	6,5 (MX331) ; 7 (MX431dn, MX431adn) ; 7,5 (MB3442, MX431adw, XM1342)
Mode Veille	Le produit est en mode d'économie d'énergie élevé.	0,8 (MX331) ; 0,9 (MX431dn, MX431adn) ; 1,1 (MB3442, MX431adw, XM1342)
Hibernation	Le produit est en faible mode d'économie d'énergie.	0,1
Eteint	Le produit est branché à une prise électrique murale, mais il est éteint.	0,1

Les niveaux de consommation indiqués dans le tableau précédent représentent des mesures effectuées sur une durée d'utilisation moyenne. Une consommation électrique instantanée peut donner un résultat supérieur à la moyenne.

Les valeurs peuvent être modifiées. Pour les valeurs actuelles, accédez au site [www.lexmark.com](http://www.lexmark.com).

## Mode Veille

Ce produit est doté d'un mode d'économie d'énergie appelé *mode Veille*. Le mode Veille économise l'énergie en réduisant la consommation électrique pendant de longues périodes d'inactivité. Le mode Veille se déclenche automatiquement lorsque ce produit n'est pas utilisé pendant une certaine période appelée *délai de mise en veille*.

Délai de mise en veille par défaut pour ce produit (en minutes) :	15
---	----

Les menus de configuration de l'imprimante permettent de modifier le délai de mise en veille de 1 à 120 minutes. Si la vitesse d'impression est inférieure ou égale à 30 pages par minute, vous pouvez définir le délai jusqu'à 60 minutes uniquement. L'attribution d'une valeur faible au délai de mise en veille permet de réduire la consommation d'énergie, mais peut augmenter le temps de réponse du produit. Par contre, si la valeur est élevée, le temps de réponse du produit est rapide mais celui-ci utilise plus d'énergie.

## Mode Hibernation

Ce produit est doté d'un mode de fonctionnement à très faible consommation d'énergie appelé *Mode Hibernation*. Lorsque le mode Hibernation est activé, tous les autres systèmes et périphériques sont mis hors tension en toute sécurité.

Vous pouvez passer en mode Hibernation des façons suivantes :

- Utilisation de l'option Fin de l'hibernation
- Utilisation des modes de programmation de l'alimentation

La fin de l'hibernation est définie sur la valeur standard pour ce produit dans tous les pays et régions.	3 jours
---	---------

La durée entre le traitement d'un travail d'impression et le passage de l'imprimante en mode Hibernation peut être réglée entre une heure et un mois.

## Remarques sur les équipements d'imagerie homologués par l'EPEAT :

- Le niveau d'alimentation en veille se produit en mode Hibernation ou Hors fonction.
- Le produit s'éteint automatiquement à un niveau d'alimentation en veille inférieur ou égal à 1 W. La fonction de mise en veille automatique (Hibernation ou Hors fonction) doit être activée lors de l'expédition du produit.

## Mode de désactivation

Si ce produit est en mode de désactivation (consommation minimale de courant), vous pouvez complètement l'éteindre en débranchant le cordon d'alimentation de la prise de courant.

## Utilisation d'énergie totale

Il est parfois utile d'estimer la consommation totale d'énergie de votre imprimante. Etant donné que les mesures de consommation d'énergie électrique sont exprimées en Watts, la consommation d'électricité doit être multipliée par la durée que le produit passe dans chaque mode pour calculer l'utilisation d'énergie. L'utilisation d'énergie totale du produit est la somme de l'utilisation d'énergie de chaque mode.



## Avis de réglementation pour les appareils radio et de télécommunication

Cette section contient les informations réglementaires relatives aux produits qui contiennent la carte de télécopie analogique :

Type/numéro de modèle réglementaire Lexmark :

LEX-M14-002

## Notice to users of the Canadian telephone network

This product meets the applicable Innovation, Science and Economic Development Canada technical specifications.

The Ringer Equivalence Number (REN) indicates the maximum number of devices allowed to be connected to a telephone interface. The termination of an interface may consist of any combination of devices subject only to the requirement that the sum of the RENs of all the devices not exceed five. The REN is located on the product label.

This equipment uses CA11A telephone jacks.

## Avis réservé aux utilisateurs du réseau téléphonique du Canada

Ce produit est conforme aux spécifications techniques d'Innovation, Sciences et Développement économique Canada.

Le numéro REN (ringer equivalence number : numéro d'équivalence de sonnerie) indique le nombre maximum d'appareils pouvant être connectés à l'interface téléphonique. En bout de ligne, le nombre d'appareils qui peuvent être connectés n'est pas directement limité, mais la somme des REN de ces appareils ne doit pas dépasser cinq. Le numéro REN est indiqué sur l'étiquette produit.

Cet équipement utilise des prises de téléphone CA11A.

## Avis de réglementation pour les produits sans fil

Cette section contient les informations réglementaires qui s'appliquent uniquement aux modèles sans fil.

Si vous ne parvenez pas à déterminer si votre modèle est un modèle sans fil, rendez-vous sur

<http://support.lexmark.com>.

## Avis sur les composants modulaires

Les modèles sans fil comprennent le composant modulaire suivant :

Type/numéro de modèle réglementaire LEX-M08-001 ; ID FCC :IYLLEXM08001 ; IC :2376A-LEXM08001

Pour déterminer quels composants modulaires sont installés dans votre produit, reportez-vous à l'étiquetage sur votre produit.

## Exposition aux radiations de fréquences radio

Le courant de sortie rayonné de cet appareil est bien inférieur aux limites d'exposition aux fréquences radio définies par la FCC et les autres organismes de réglementation. Au minimum 20 cm (8 pouces) doivent séparer l'antenne de toute personne pour que cet appareil réponde aux exigences d'exposition aux fréquences radio de la FCC et d'autres organismes de réglementation.

## Innovation, Science and Economic Development Canada

This device complies with Innovation, Science and Economic Development Canada license-exempt RSS standards. Operation is subject to the following two conditions: (1) this device may not cause interference, and (2) this device must accept any interference, including interference that may cause undesired operation of the device.

## Innovation, Sciences et Développement économique Canada

Cet appareil est conforme aux normes RSS exemptes de licence d'Innovation, Sciences et Développement économique Canada. Son fonctionnement est soumis aux deux conditions suivantes : (1) cet appareil ne doit pas causer d'interférences et (2) il doit accepter toutes les interférences, y compris les celles qui peuvent entraîner un fonctionnement indésirable.

## Avis de conformité aux directives de la Communauté européenne (CE)

Ce produit est conforme aux exigences de sécurité de la directive 2014/53/UE du Conseil de la Communauté européenne relative au rapprochement et à l'harmonisation des législations des Etats membres concernant les appareils radio.

Ce produit a été fabriqué par : Lexmark International, Inc., 740 West New Circle Road, Lexington, KY, 40550 ETATS-UNIS. Le représentant agréé de l'EEE/UE est : Lexmark International Technology Hungária Kft., 8 Lechner Ödön fasor, Millennium Tower III, 1095 Budapest HONGRIE. L'importateur de l'EEE/UE est : Lexmark International Technology S.à.r.l. 20, Route de Pré-Bois, ICC Building, Bloc A, CH-1215 Genève, Suisse. Une déclaration de conformité aux exigences des directives est disponible sur demande auprès du représentant agréé ou peut être obtenue à l'adresse

[www.lexmark.com/en\\_us/about/regulatory-compliance/european-union-declaration-of-conformity.html](http://www.lexmark.com/en_us/about/regulatory-compliance/european-union-declaration-of-conformity.html).

La conformité du produit est indiquée par le marquage CE :



## Déclaration de l'Union européenne et d'autres pays concernant les bandes de fréquences de fonctionnement et la puissance maximale des radiofréquences pour l'émetteur radio

Cet équipement radio émet dans la bande de 2,4 GHz (2,412 à 2,472 GHz) dans l'Union Européenne. La puissance (EIRP) de sortie maximale de l'émetteur, incluant le gain de l'antenne, est  $\leq 20$  dBm.

## **Innovation, Science and Economic Development Canada compliance statement**

This Class B digital apparatus meets all requirements of the Canadian Interference-Causing Equipment Standard ICES-003.

## **Avis de conformité aux normes de l'Innovation, Sciences et Développement économique Canada**

Cet appareil numérique de classe B est conforme aux exigences de la norme canadienne relative aux équipements pouvant causer des interférences NMB-003.

## **Avis de conformité aux directives de la Communauté européenne (CE)**

Ce produit est conforme aux exigences de protection énoncées par les directives 2014/30/EU, 2014/35/EU, 2009/125/EC et 2011/65/EC (modifiée par 2015/863/EU) du Conseil européen sur le rapprochement et l'harmonisation des lois des Etats membres concernant la compatibilité électromagnétique et la sécurité des équipements électriques conçus pour être utilisés sous certaines limites de tension et sur des appareils radio et de télécommunication ainsi que l'éco-conception de produits consommant de l'énergie.

Ce produit a été fabriqué par : Lexmark International, Inc., 740 West New Circle Road, Lexington, KY, 40550 ETATS-UNIS. Le représentant agréé de l'EEE/UE est : Lexmark International Technology Hungária Kft., 8 Lechner Ödön fasor, Millennium Tower III, 1095 Budapest HONGRIE. L'importateur de l'EEE/UE est : Lexmark International Technology S.à.r.l. 20, Route de Pré-Bois, ICC Building, Bloc A, CH-1215 Genève, Suisse. Une déclaration de conformité aux exigences des directives est disponible sur demande auprès du représentant agréé ou peut être obtenue à l'adresse

[www.lexmark.com/en\\_us/about/regulatory-compliance/european-union-declaration-of-conformity.html](http://www.lexmark.com/en_us/about/regulatory-compliance/european-union-declaration-of-conformity.html).

Ce produit est conforme aux limites de classe B EN 55032 et aux exigences de sécurité EN 62368-1.

DECLARATION DE GARANTIE LIMITEE POUR IMPRIMANTES LASERS LEXMARK, IMPRIMANTES LED LEXMARK ET IMPRIMANTES LASER MULTIFONCTIONS LEXMARK

## **DECLARATION DE GARANTIE LIMITEE POUR IMPRIMANTES LASERS LEXMARK, IMPRIMANTES LED LEXMARK ET IMPRIMANTES LASER MULTIFONCTIONS LEXMARK**

### **Lexmark International, Inc., Lexington, KY**

This limited warranty applies to the United States and Canada. For customers outside the U.S., refer to the country-specific warranty information that came with your product.

This limited warranty applies to this product only if it was originally purchased for your use, and not for resale, from Lexmark or a Lexmark Remarketer, referred to in this statement as "Remarketer."

## Garantie limitée

Lexmark warrants that this product:

- Is manufactured from new parts, or new and serviceable used parts, which perform like new parts
- Is, during normal use, free from defects in material and workmanship

If this product does not function as warranted during the warranty period, contact a Remarketer or Lexmark for repair or replacement (at Lexmark's option).

If this product is a feature or option, this statement applies only when that feature or option is used with the product for which it was intended. To obtain warranty service, you may be required to present the feature or option with the product.

If you transfer this product to another user, warranty service under the terms of this statement is available to that user for the remainder of the warranty period. You should transfer proof of original purchase and this statement to that user.

## Conditions de garantie limitée

The warranty period starts on the date of original purchase as shown on the purchase receipt and ends 12 months later provided that the warranty period for any supplies and for any maintenance items included with the printer shall end earlier if it, or its original contents, are substantially used up, depleted, or consumed. Fuser Units, Transfer/Transport Units, Paper Feed items, if any, and any other items for which a Maintenance Kit is available are substantially consumed when the printer displays a “Life Warning” or “Scheduled Maintenance” message for such item.

To obtain warranty service you may be required to present proof of original purchase. You may be required to deliver your product to the Remarketer or Lexmark, or ship it prepaid and suitably packaged to a Lexmark designated location. You are responsible for loss of, or damage to, a product in transit to the Remarketer or the Lexmark designated location.

When warranty service involves the exchange of a product or part, the item replaced becomes the property of the Remarketer or Lexmark. The replacement may be a new or repaired item.

The replacement item assumes the remaining warranty period of the original product.

Replacement is not available to you if the product you present for exchange is defaced, altered, in need of a repair not included in warranty service, damaged beyond repair, or if the product is not free of all legal obligations, restrictions, liens, and encumbrances.

Dans le cadre de la garantie et/ou du remplacement, Lexmark peut mettre à jour le microcode de votre imprimante en installant sa version la plus récente. Les mises à jour du microcode sont susceptibles de modifier les paramètres de l'imprimante et d'interrompre le fonctionnement de produits, de consommables, de pièces, de matériaux (tels que le toner ou l'encre), de logiciel ou d'interfaces non autorisées ou de contrefaçon. Les produits authentiques distribués par Lexmark ne sont pas touchés par cette modification du fonctionnement.

Before you present this product for warranty service, remove all print cartridges, programs, data, and removable storage media (unless directed otherwise by Lexmark).

For further explanation of your warranty alternatives and the nearest Lexmark authorized servicer in your area contact Lexmark on the World Wide Web.

Remote technical support is provided for this product throughout its warranty period. For products no longer covered by a Lexmark warranty, technical support may not be available or only be available for a fee.

## Etendue de la garantie limitée

Lexmark does not warrant uninterrupted or error-free operation of any product or the durability or longevity of prints produced by any product.

Warranty service does not include repair of failures caused by:

- Modification or unauthorized attachments
- Accidents, misuse, abuse or use inconsistent with Lexmark user's guides, manuals, instructions or guidance
- Unsuitable physical or operating environment
- Maintenance by anyone other than Lexmark or a Lexmark authorized servicer
- Operation of a product beyond the limit of its duty cycle
- Use of printing media outside of Lexmark specifications
- Refurbishment, repair, refilling or remanufacture by a third party of products, supplies or parts
- Products, supplies, parts, materials (such as toners and inks), software, or interfaces not furnished by Lexmark

**TO THE EXTENT PERMITTED BY APPLICABLE LAW, NEITHER LEXMARK NOR ITS THIRD PARTY SUPPLIERS OR REMARKETERS MAKE ANY OTHER WARRANTY OR CONDITION OF ANY KIND, WHETHER EXPRESS OR IMPLIED, WITH RESPECT TO THIS PRODUCT, AND SPECIFICALLY DISCLAIM THE IMPLIED WARRANTIES OR CONDITIONS OF MERCHANTABILITY, FITNESS FOR A PARTICULAR PURPOSE, AND SATISFACTORY QUALITY. ANY WARRANTIES THAT MAY NOT BE DISCLAIMED UNDER APPLICABLE LAW ARE LIMITED IN DURATION TO THE WARRANTY PERIOD. NO WARRANTIES, EXPRESS OR IMPLIED, WILL APPLY AFTER THIS PERIOD. ALL INFORMATION, SPECIFICATIONS, PRICES, AND SERVICES ARE SUBJECT TO CHANGE AT ANY TIME WITHOUT NOTICE.**

## Limite de responsabilité

Your sole remedy under this limited warranty is set forth in this document. For any claim concerning performance or nonperformance of Lexmark or a Remarketer for this product under this limited warranty, you may recover actual damages up to the limit set forth in the following paragraph.

Lexmark's liability for actual damages from any cause whatsoever will be limited to the amount you paid for the product that caused the damages. This limitation of liability will not apply to claims by you for bodily injury or damage to real property or tangible personal property for which Lexmark is legally liable. **IN NO EVENT WILL LEXMARK BE LIABLE FOR ANY LOST PROFITS, LOST SAVINGS, INCIDENTAL DAMAGE, OR OTHER ECONOMIC OR CONSEQUENTIAL DAMAGES.** This is true even if you advise Lexmark or a Remarketer of the possibility of such damages. Lexmark is not liable for any claim by you based on a third party claim.

This limitation of remedies also applies to claims against any Suppliers and Remarketers of Lexmark. Lexmark's and its Suppliers' and Remarketers' limitations of remedies are not cumulative. Such Suppliers and Remarketers are intended beneficiaries of this limitation.

## Droits supplémentaires

Some states do not allow limitations on how long an implied warranty lasts, or do not allow the exclusion or limitation of incidental or consequential damages, so the limitations or exclusions contained above may not apply to you.

This limited warranty gives you specific legal rights. You may also have other rights that vary from state to state.

# Index

## A

- à l'aide du DAA
  - copie 61
- à partir du panneau de commandes 12
- activation de Wi-Fi Direct 49
- activation du port USB 185
- adaptateur RJ-11 28
- affichage d'un journal de télécopie 68
- affichage de rapports 133
- agrandissement de copies 62
- AirPrint
  - utilisation 55
- ajout d'imprimantes sur un ordinateur 44
- ajout d'un raccourci copie 63
  - courrier électronique 65
  - destination de télécopie 67
- ajout des options internes pilote d'impression 46
- ajout des options matérielles pilote d'impression 46
- alertes par courrier électronique configuration 132
- annulation d'un travail d'impression
  - à partir de l'ordinateur 60
  - à partir du panneau de commandes de l'imprimante 60
- annulation du chaînage des tiroirs 43
- assemblage des copies 62
- assistance clientèle
  - contacter 220
- attribution de l'imprimante à un mode sonnerie 30
- avis 223, 225, 227, 228, 230
- avis FCC 230
- avis relatifs aux émissions 223, 230

## B

- bandes noires verticales 175
- bandes pâles horizontales 172
- bandes pâles verticales 173

- bloc séparateur du DAA
  - remplacement 146
- blocage des télécopies non sollicitées (télécopie de publicité) 68
- bourrage papier
  - dans les tiroirs 196
  - derrière la porte d'accès arrière 202
- bourrage papier dans l'unité d'impression recto verso 199
- bourrage papier dans le chargeur multifonction 193
- bourrage papier dans le dispositif d'alimentation automatique 192
- bourrage papier dans le réceptacle standard 192
- bourrage papier, élimination
  - dans le dispositif d'alimentation automatique 192
  - dans le réceptacle standard 192
- bourrages
  - réduction des risques 189
- bourrages papier
  - emplacement 191
  - réduction des risques 189
- bourrages, élimination
  - dans le dispositif d'alimentation automatique 192

## C

- caractéristiques du papier 13
- cartes
  - copie 63
- cartouche de toner
  - commande 133
  - remplacement 135
- chargement d'enveloppes
  - dans le chargeur multifonction 42
- chargement des tiroirs 40
- chargement du papier à en-tête
  - dans le chargeur multifonction 42
- chargeur multifonction
  - chargement 42
- choix d'un emplacement pour l'imprimante 19
- clavier à l'écran
  - modification de la langue 12
- commande
  - cartouche de toner 133
  - commande de consommables
    - unité de traitement d'images 135
- compteurs d'utilisation des consommables
  - réinitialisation 148, 188
- configuration
  - télécopie analogique 22
  - configuration de l'imprimante 11
  - configuration de la fonction de télécopie à l'aide d'etherFAX 24
  - configuration de la fonction de télécopie à l'aide du serveur de télécopie 24
  - configuration de la télécopie
    - connexion à une ligne téléphonique standard 25
    - propre au pays ou à la région 28
  - configuration de Wi-Fi Direct 48
  - configuration des alertes par e-mail 132
  - configuration des notifications d'alimentation 132
  - configuration des paramètres d'heure d'été 31
  - configuration des paramètres du haut-parleur du télécopieur 31
  - configuration des paramètres du serveur de messagerie 31
  - connexion à un réseau sans fil
    - utilisation de la méthode Bouton de commande 48
    - utilisation de la méthode PIN 48
  - connexion d'un ordinateur à l'imprimante 49
  - connexion de l'imprimante à un réseau sans fil 47
  - connexion de l'imprimante à un service de sonnerie distincte 30
  - connexion des câbles 20

- connexion du périphérique mobile
  - vers l'imprimante 49
- consignes de sécurité 7, 8
- Consommable non-Lexmark 188
- consommables
  - économie 154
- consommables, commande
  - cartouche de toner 133
- contacter l'assistance clientèle 220
- copie
  - cartes 63
  - photos 61
  - sur du papier à en-tête 62
  - sur les deux faces du papier 62
  - utilisation de la vitre du scanner 61
  - utilisation du dispositif d'alimentation automatique (DAA) 61
- copie à partir de
  - tiroir sélectionné 61
- copie de formats de papier différents 61
- copie de plusieurs pages sur une seule feuille 62
- copie recto verso 62
- courrier électronique
  - envoi 64
- création d'un profil Cloud Connector 50
- création d'un raccourci
  - copie 63
  - courrier électronique 65
  - destination de télécopie 67
- D**
- date et heure
  - paramètres de télécopie 31
- déclaration relative à la volatilité 53
- défauts répétés sur l'impression 178
- définition du format de papier 40
- définition du format de papier Universel 40
- définition du type de papier 40
- dépannage
  - erreur « Serveur SMTP non configuré » 207
  - impossible d'ouvrir Embedded Web Server 186
  - impossible de connecter l'imprimante au réseau Wi-Fi 187
  - l'imprimante ne répond pas 184
  - problèmes de qualité d'impression 156
- dépannage d'e-mail
  - impossible d'envoyer des e-mails 208
- dépannage de copie
  - copies partielles de documents ou de photos 216
  - le scanner ne répond pas 219
  - mauvaise qualité de la copie 217
- dépannage de la qualité d'impression
  - bandes noires verticales 175
  - bandes pâles horizontales 172
  - bandes pâles verticales 173
  - défaillances répétées 178
  - effacement du toner 171
  - images ou textes coupés 170
  - impression claire 164
  - impression déformée 168
  - impression inclinée sur la page 168
  - impression sombre 158
  - le fond des impressions est gris 162
  - les traits fins ne sont pas imprimés correctement 160
  - lignes blanches verticales 174
  - lignes ou traînées noires verticales 176
  - pages de couleur unie 169
  - pages vierges ou blanches 157
  - papier froissé ou plié 161
  - papier recourbé 167
  - taches et points sur l'impression 166
  - traînées noires verticales et images manquantes 177
- dépannage de la télécopie
  - envoi de télécopies impossible par télécopie analogique 211
  - envoi de télécopies possible, mais réception impossible, par télécopie analogique 212
  - impossible d'envoyer la page de garde de télécopie depuis l'ordinateur 213
  - impossible d'envoyer ou de recevoir des télécopies à l'aide d'etherFAX 211
  - impossible d'envoyer ou de recevoir des télécopies par télécopie analogique 209
  - impossible de configurer etherFAX 209
  - informations manquantes sur la page de garde de télécopie 213
  - l'identifiant de l'appelant ne s'affiche pas 208
  - qualité d'impression médiocre 212
- dépannage, copie
  - copies partielles de documents ou de photos 216
  - le scanner ne répond pas 219
  - le scanner ne se ferme pas 218
  - mauvaise qualité de la copie 217
- dépannage, e-mail
  - impossible d'envoyer des e-mails 208
- dépannage, impression
  - bourrages papier fréquents 206
  - enveloppe collée pendant l'impression 205
  - impression depuis un tiroir inapproprié 182
  - impression lente 180
  - impression sur du papier inapproprié 182
  - l'impression assemblée ne fonctionne pas 205
  - la fonction de chaînage des tiroirs ne fonctionne pas 206
  - les documents confidentiels et suspendus ne s'impriment pas 183
  - les pages bloquées ne sont pas réimprimées 207
  - les travaux d'impression ne s'impriment pas 179
  - marges incorrectes 164

dépannage, numérisation  
 copies partielles de documents  
 ou de photos 216  
 échec de la numérisation 216  
 image irrégulière lors de la  
 numérisation à partir du  
 DAA 218  
 impossible de numériser vers  
 un dossier réseau 214  
 impossible de numériser vers  
 un ordinateur 213  
 le scanner ne répond pas 219  
 le scanner ne se ferme pas 218  
 mauvaise qualité de la  
 copie 217  
 texte irrégulier lors de la  
 numérisation à partir du  
 DAA 218  
 traînées noires verticales sur le  
 travail lors de la numérisation  
 depuis le DAA 217

dépannage, qualité d'impression  
 bandes noires verticales 175  
 bandes pâles horizontales 172  
 bandes pâles verticales 173  
 défaillances répétées 178  
 effacement du toner 171  
 images ou textes coupés 170  
 impression claire 164  
 impression déformée 168  
 impression inclinée sur la  
 page 168  
 impression sombre 158  
 le fond des impressions est  
 gris 162  
 les traits fins ne sont pas  
 imprimés correctement 160  
 lignes blanches verticales 174  
 lignes ou traînées noires  
 verticales 176  
 pages de couleur unie 169  
 pages vierges ou blanches 157  
 papier froissé ou plié 161  
 papier recourbé 167  
 taches et points sur  
 l'impression 166  
 traînées noires verticales et  
 images manquantes 177

dépannage, télécopieur  
 envoi de télécopies impossible  
 par télécopie analogique 211

envoi de télécopies possible,  
 mais réception impossible, par  
 télécopie analogique 212  
 impossible d'envoyer la page  
 de garde de télécopie depuis  
 l'ordinateur 213  
 impossible d'envoyer ou de  
 recevoir des télécopies à l'aide  
 d'etherFAX 211  
 impossible d'envoyer ou de  
 recevoir des télécopies par  
 télécopie analogique 209  
 impossible de configurer  
 etherFAX 209  
 informations manquantes sur la  
 page de garde de  
 télécopie 213  
 l'identifiant de l'appelant ne  
 s'affiche pas 208  
 qualité d'impression  
 médiocre 212

déplacement de  
 l'imprimante 19, 154  
 désactivation de l'erreur  
 « Serveur SMTP non  
 configuré » 207  
 désactivation du réseau Wi-Fi 50  
 dispositif d'alimentation  
 automatique (DAA)  
 utilisation 61, 64, 66, 70  
 documents, impression  
 à partir d'un ordinateur 54  
 à partir d'un périphérique  
 mobile 54  
 dossier réseau  
 numérisation vers 72

## E

économie de papier 62  
 économie de toner 62  
 économie des  
 consommables 154  
 écran d'accueil  
 personnalisation 12  
 écran de l'imprimante  
 réglage de la luminosité 154  
 écran tactile  
 nettoyage 149  
 effacement de la mémoire de  
 l'imprimante 52  
 effacement du toner 171

élimination des bourrages  
 dans l'unité d'impression recto  
 verso 199  
 dans le chargeur  
 multifonction 193  
 dans le réceptacle  
 standard 192  
 dans les tiroirs 196  
 derrière la porte d'accès  
 arrière 202  
 emplacement du logement de  
 sécurité 52  
 enregistrement du DAA  
 réglage 220  
 enregistrement du scanner  
 réglage 219  
 envoi d'un e-mail 64  
 envoi d'un message  
 électronique  
 utilisation de la vitre du  
 scanner 64  
 utilisation du dispositif  
 d'alimentation automatique  
 (DAA) 64  
 envoi d'une télécopie 66  
 définition de la date et  
 l'heure 31  
 utilisation de la vitre du  
 scanner 66  
 utilisation du dispositif  
 d'alimentation automatique  
 (DAA) 66  
 erreur « Serveur SMTP non  
 configuré »  
 désactivation 207  
 état de l'imprimante 13  
 état des consommables  
 vérification 132  
 état des pièces  
 vérification 132  
 etherFAX, utilisation  
 configuration de la fonction de  
 télécopie 24  
 exportation d'un fichier de  
 configuration  
 à partir d'Embedded Web  
 Server 46

## F

fonction de courrier électronique  
 configuration 31



format papier Universel  
configuration 40  
formats de papier différents,  
copie 61  
formats de papier pris en  
charge 16  
formulaire préimprimés  
sélection 15  
fournisseurs de services de  
messagerie 31

## G

grammages de papiers pris en  
charge 18  
grammages des supports, pris en  
charge 18

## H

heure d'été  
configuration 31  
humidité autour de  
l'imprimante 226

## I

icônes de l'écran d'accueil  
affichage 12  
icônes sur l'écran d'accueil  
affichage 12  
image irrégulière  
numérisation à partir du  
DAA 218  
images coupées 170  
importation d'un fichier de  
configuration  
à partir d'Embedded Web  
Server 46  
impossible d'envoyer des e-  
mails 208  
impossible d'envoyer la page de  
garde de télécopie depuis  
l'ordinateur 213  
impossible d'envoyer ou de  
recevoir des télécopies à l'aide  
d'etherFAX 211  
impossible d'envoyer ou de  
recevoir des télécopies par  
télécopie analogique 209  
impossible d'ouvrir Embedded  
Web Server 186  
impossible de connecter  
l'imprimante au réseau Wi-Fi 187

impossible de lire le lecteur flash  
dépannage, impression 185  
impossible de numériser vers un  
dossier réseau 214  
impossible de recevoir des  
télécopies par télécopie  
analogique 212  
impression  
à l'aide de Wi-Fi Direct 55  
à l'aide du service d'impression  
Mopria 54  
à partir d'un lecteur flash 56  
à partir d'un ordinateur 54  
à partir d'un périphérique  
mobile 54, 55  
à partir d'un profil Cloud  
Connector 59  
liste des échantillons de  
polices 60  
page de configuration du  
réseau 50  
Page des paramètres de  
menus 51  
travaux d'impression  
confidentielle 58  
travaux suspendus 58  
impression à partir d'un lecteur  
flash 56  
impression claire 164  
impression d'une page de  
configuration réseau 50  
impression de la liste des  
échantillons de polices 60  
impression déformée 168  
impression depuis un  
ordinateur 54  
impression inclinée sur la  
page 168  
impression lente 180  
impression manquante 177  
impression sombre 158  
impression tachetée 166  
impression, dépannage  
bourrages papier  
fréquents 206  
enveloppe collée pendant  
l'impression 205  
impossible de lire le lecteur  
flash 185  
impression depuis un tiroir  
inapproprié 182  
impression lente 180

impression sur du papier  
inapproprié 182  
l'impression assemblée ne  
fonctionne pas 205  
la fonction de chaînage des  
tiroirs ne fonctionne pas 206  
les documents confidentiels et  
suspendus ne s'impriment  
pas 183  
les pages bloquées ne sont pas  
réimprimées 207  
les travaux d'impression ne  
s'impriment pas 179  
marges incorrectes 164  
problèmes de qualité  
d'impression 156  
imprimante  
choix d'un emplacement 19  
espace minimum 19  
transport 155  
informations manquantes sur la  
page de garde de télécopie 213  
informations sur l'imprimante  
recherche 9  
insertion de séparateurs 60  
installation de tiroirs 21  
installation du logiciel de  
l'imprimante 43  
installation du pilote  
d'impression 43  
installation du pilote de  
télécopie 44  
intensité de la télécopie  
réglage 68  
intensité toner  
réglage 60

## J

journal des télécopies  
affichage 68

## L

l'impression assemblée ne  
fonctionne pas 205  
l'imprimante ne répond pas 184  
langue, modification  
clavier à l'écran 12  
le fond des impressions est  
gris 162  
le scanner ne se ferme pas 218

lecteur flash  
 impression depuis 56  
 numérisation vers 73  
 lecteurs flash  
 prise en charge 57  
 lecteurs flash pris en charge 57  
 les traits fins ne sont pas  
 imprimés correctement 160  
 les travaux d'impression  
 confidentielle ne s'impriment  
 pas 183  
 les travaux suspendus ne  
 s'impriment pas 183  
 Lexmark Mobile Print  
 utilisation 54  
 Lexmark ScanBack Utility  
 utilisation 70  
 lignes blanches 174  
 lignes blanches verticales 174  
 lignes noires verticales sur les  
 impressions 176  
 liste des échantillons de polices  
 impression 60  
 localisation des zones de  
 bourrage 191  
 logement de sécurité  
 recherche 52  
 logiciel de l'imprimante  
 installation 43

## M

marges incorrectes 164  
 mauvaise qualité d'impression de  
 la télécopie 212  
 mémoire  
 types installés sur  
 l'imprimante 53  
 mémoire de l'imprimante  
 effacement 52  
 mémoire non volatile 53  
 effacement 52  
 mémoire volatile 53  
 effacement 52  
 menu  
 802.1x 122  
 A propos de cette  
 imprimante 85  
 Cloud Connector 129  
 Collecte données anonymes 81  
 Comptes locaux 126  
 Configuration 87

Configuration de la  
 messagerie 104  
 Configuration de la  
 télécopie 95  
 Configuration des impressions  
 confidentielles 127  
 Configuration du Serveur de  
 télécopie 102  
 Configuration du tiroir 91  
 Configuration générale 91  
 Configuration LPD 123  
 Dépannage 131  
 Disposition 85  
 Divers 129  
 Effacement hors service 84  
 Effacer fichiers données  
 temporaires 128  
 Ethernet 117  
 Formats de numérisation  
 personnalisés 92  
 Gestion de certificats 127  
 Gestion de l'alimentation  
 électrique 80  
 Icônes visibles de l'écran  
 d'accueil 85  
 Image 90  
 Impression 130  
 Impression lecteur Flash 111  
 Informations réseau 113  
 IPSec 121  
 Menu Config 81  
 Mode Eco 77  
 Mode Télécopie 95  
 Notifications 78  
 Numérisation lecteur Flash 110  
 Page des paramètres de  
 menus 129  
 panneau de commandes  
 distant 77  
 Paramètres copie par défaut 93  
 Paramètres FTP par défaut 108  
 Paramètres HTTP/FTP 123  
 Paramètres par défaut de la  
 messagerie 106  
 PCL 88  
 PDF 88  
 Périphérique 129  
 Planifier périphériques USB 127  
 PostScript 88  
 Préférences 76  
 Public 125  
 Qualité 87

Raccourcis 130  
 Réseau 130  
 Restaurer les paramètres  
 usine 81  
 Restreindre l'accès au réseau  
 externe 125  
 Restrictions de connexion 127  
 Sans fil 114  
 SNMP 120  
 TCP/IP 118  
 Télécopie 130  
 Types de supports 93  
 USB 124  
 Wi-Fi Direct 116  
 menus de l'imprimante 75  
 messages de l'imprimante  
 Consommable non-  
 Lexmark 188  
 Remplacez la cartouche, zone  
 d'impression inadaptée 188  
 méthode Bouton de  
 commande 48  
 méthode Numéro d'identification  
 personnel 48  
 microcode, mise à jour 45  
 mise à jour du microcode 45  
 mode Hibernation  
 configuration 153  
 Mode veille  
 configuration 153  
 modes économie d'énergie  
 configuration 153  
 modification de la résolution  
 télécopie 68

## N

nettoyage  
 intérieur de l'imprimante 148  
 partie externe de  
 l'imprimante 148  
 nettoyage de l'écran tactile 149  
 nettoyage de l'ensemble des  
 rouleaux de saisie 150  
 nettoyage de l'imprimante 148  
 nettoyage du scanner 149  
 Nettoyage du scanner 131  
 niveaux du volume sonore 223  
 notifications de consommables  
 configuration 132  
 numérisation  
 utilisation de la vitre du  
 scanner 70

- utilisation du dispositif
  - d'alimentation automatique (DAA) 70
  - vers un dossier réseau 72
  - vers un lecteur flash 73
  - vers un ordinateur 70
  - vers un profil Cloud Connector 74
  - vers un serveur FTP 72
- numérisation depuis le DAA
  - image irrégulière 218
  - texte irrégulier 218
- numérisation, dépannage
  - copies partielles de documents ou de photos 216
  - échec de la numérisation 216
  - image irrégulière lors de la numérisation à partir du DAA 218
  - impossible de numériser vers un dossier réseau 214
  - impossible de numériser vers un ordinateur 213
  - la numérisation bloque le fonctionnement de l'ordinateur 218
  - la numérisation prend trop de temps 218
  - le scanner ne répond pas 219
  - mauvaise qualité de la copie 217
  - texte irrégulier lors de la numérisation à partir du DAA 218
  - traînées noires verticales sur le travail lors de la numérisation depuis le DAA 217
- numéro de série, imprimante recherche 10

## O

- options internes, ajout pilote d'impression 46
- options matérielles tiroirs 21
- options matérielles, ajout pilote d'impression 46
- ordinateur
  - connexion à l'imprimante 49
- ordinateur, numérisation vers 70

## P

- page de configuration du réseau impression 50
- Page des paramètres de menus impression 51
- pages blanches 157
- pages de couleur unie 169
- Pages de test de qualité d'impression 131
- pages vierges 157
- panneau de commandes utilisation 12
- papier
  - déconseillé 14
  - formulaires préimprimés 15
  - papier à en-tête 15
  - paramètre Format Universel 40
  - sélection 13
- papier à en-tête copie 62
- sélection 15
- papier froissé 161
- papier plié 161
- paramètres de code SMTP configuration 31
- paramètres de l'imprimante restauration des paramètres usine 52
- paramètres du haut-parleur du télécopieur configuration 31
- paramètres environnementaux 153
- paramètres usine par défaut restauration 52
- périphérique mobile
  - connexion à l'imprimante 49
  - impression depuis 54, 55
- photos
  - copie 61
  - pièces de l'imprimante 11
  - pièces et consommables authentiques 133
  - pièces et consommables authentiques Lexmark 133
  - pilote d'impression installation 43
  - options matérielles, ajout 46
  - pilote de télécopie installation 44
  - planification d'une télécopie 67

- points sur l'impression 166
- port Ethernet 20
- port EXT 20
- port LINE 20
- port USB
  - activation 185
- port USB de l'imprimante 20
- ports d'imprimante 20
- prévention des risques de bourrage papier 189
- prise adaptateur 28
- prise du câble d'alimentation 20
- problème de qualité de numérisation 217
- problèmes de qualité d'impression 156
- profil Cloud Connector
  - création 50
  - impression depuis 59
  - numérisation vers 74

## R

- raccourci de courrier électronique
  - création 65
- raccourci de destination de télécopie
  - création 67
- raccourci, création copie 63
- courrier électronique 65
- destination de télécopie 67
- rapports
  - état de l'imprimante 133
  - utilisation de l'imprimante 133
- réaliser des copies 61
- recherche d'informations sur l'imprimante 9
- recherche du numéro de série de l'imprimante 10
- recommandations relatives au papier 13
- recyclage
  - emballage Lexmark 221
  - produits Lexmark 221
- réduction de copies 62
- réglage de l'enregistrement du DAA 220
- réglage de l'enregistrement du scanner 219
- réglage de l'intensité des télécopies 68

réglage de l'intensité du toner 60  
réglage de la luminosité  
  écran de l'imprimante 154  
réglage de la luminosité de l'écran de l'imprimante 154  
réinitialisation  
  compteurs d'utilisation des consommables 188  
réinitialisation des compteurs d'utilisation des consommables 148  
remplacement des consommables  
  cartouche de toner 135  
  unité de traitement d'images 138  
remplacement des pièces  
  bloc séparateur du DAA 146  
  rouleau de saisie 141  
  rouleau séparateur du tiroir 145  
  tiroir 141  
Remplacez la cartouche, zone d'impression inadaptée 188  
répétition des travaux d'impression 57  
répondeur  
  configuration 25  
réseau sans fil 47  
  connexion de l'imprimante au 47  
  Wi-Fi Protected Setup 48  
réseau Wi-Fi  
  désactivation 50  
résolution de la télécopie  
  modification 68  
restauration des paramètres usine 52  
retrait de papier coincé  
  dans l'unité d'impression recto verso 199  
  dans le chargeur multifonction 193  
  dans les tiroirs 196  
  derrière la porte d'accès arrière 202  
rouleau de saisie  
  nettoyage 150  
  remplacement 141  
rouleau séparateur du tiroir  
  remplacement 145

**S**  
scanner  
  nettoyage 149  
séparateurs  
  insertion 60  
serveur de télécopie, utilisation  
  configuration de la fonction de télécopie 24  
serveur e-mail  
  configuration 31  
serveur FTP  
  numérisation vers 72  
Service d'impression Mopria 54  
service de sonnerie distinctive, télécopies  
  activation 30  
stockage du papier 15  
suspension des télécopies 68

**T**  
télécopie  
  envoi 66  
  planification de la date et de l'heure d'envoi 67  
  transfert 69  
télécopie analogique  
  configuration 22  
télécopie prise en charge 22  
télécopies  
  suspension 68  
télécopies indésirables  
  blocage 68  
température ambiante de l'imprimante 226  
texte coupé 170  
texte irrégulier  
  numérisation à partir du DAA 218  
tiroirs  
  annulation du chaînage 43  
  chaînage 43  
  chargement 40  
  installation 21  
  remplacement 141  
tiroirs chaînés 43  
traînée noire verticale 177  
traînée noire verticale sur le travail lors de la numérisation depuis le DAA 217  
traînée noire verticale sur les impressions 176

transfert de télécopies 69  
transport de l'imprimante 155  
travail d'impression  
  annulation à partir de l'ordinateur 60  
  annulation à partir du panneau de commandes de l'imprimante 60  
travaux d'impression  
  stockage 57  
travaux d'impression confidentielle  
  configuration 57  
  impression 58  
travaux d'impression non imprimés 179  
travaux suspendus 57  
  impression 58  
tri de plusieurs copies 62  
types de fichier pris en charge 57  
types de fichiers  
  prise en charge 57  
types de papier pris en charge 18  
types de papier, pris en charge 18

**U**  
unité de traitement d'images  
  commande 135  
  remplacement 138  
utilisation de la vitre du scanner 61, 64, 66, 70  
  copie 61  
utilisation de pièces et consommables authentiques Lexmark 133  
utilisation du dispositif d'alimentation automatique (DAA) 61, 64, 66, 70

**V**  
vérification de l'état des pièces et consommables 132  
vérification des travaux d'impression 57  
vitre du scanner  
  utilisation 61, 64, 66, 70  
volatilité  
  déclaration 53

voyant  
présentation de l'état 13

## **W**

Wi-Fi Direct  
activation 49  
configuration 48  
impression à partir d'un  
périphérique mobile 55  
Wi-Fi Protected Setup  
réseau sans fil 48

## **Z**

zones de bourrage  
identification 191